































 **RITTER PEN**

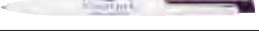

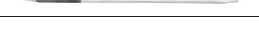



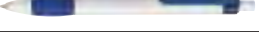
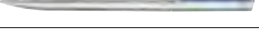
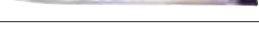

























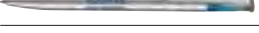

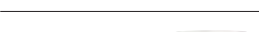

2017



Preisübersicht / Price categories

A		
	186020/-21 Pencil	140
	19300 New Basic	135
	20121 Flip	126
	30121 Flip Transparent	127
	86022 Pencil Black	141
	00110 Hot	129
	00040 Twister	130
B		
	00041 Twister Frozen	131
	42300 Insider Transparent S	118
	02310 Insider ST	120
	50121 Flip Silver	128
	00083 Top Spin Frozen	124
	10083 Top Spin Frozen SI	125
	20010 Minissimo	138
	10109 Cetus Transparent	122
	11250 Pep Frozen	123
	20119 Cetus	94
	00071 All-Star SF	77
	02000 Clear	59
	02020 Clear Shiny	52
	00126 Split	79
	12300 Insider Transparent	119
	05800 Fresh	67
	55800 Fresh ST	66
	42023 Clear ST	53
	01711 Classic	136
	30119 Cetus Silver	95
	08700 Peak	62
	58700 Peak STT	61
	48700 Peak ST	60
C		
	08198 Diva	96
	30126 Split Silver	78
	10070 All-Star Frozen	76
	00123 Glory	68

	10123 Glory Transparent	69
	12000 Clear Frozen	54
	12020 Clear Transparent	50
	42025 Clear Transparent S	51
	11711 Classic Transparent	137
	69.7604 Notes To Go natur	139
	15800 Fresh Transparent	63
	30070 All-Star Frozen SI	74
	05900 Crest	44
	55900 Crest ST	46
	18198 Diva Transparent	97
	20124 Combi	109
	42000 Clear Frozen SI	55
	90112 Organic	88
	92310 Bio-Insider	85
	42001 Clear Frozen G	58
	32300 Insider Silver	121
	32000 Clear Silver F	57
	12100 Soft Clear Frozen	99
	70250 Carton	90
	08032 Spring	104
D		
	52000 Clear Silver	56
	50070 All-Star Silver	75
	15900 Crest Frozen	45
	90250 Bio-Mix	91
	08138 Spring Grippy	103
	00086 Glossy	71
	10086 Glossy Transparent	70
	00118 Havana	73
	10118 Havana Transparent	72
	08300 Atmos	12-14
	14400 Bubble Transparent	98
	92000 Bio-Pen	84
	02250 Bonita	48
	12250 Bonita Transparent	49
	90071 Bio-Star	89

Preisübersicht / Price categories

	95800 Bio-Fresh	87
	08036 Spring SP	105
	18300 Atmos Frozen	15
	92020 Bio-Clear	86
	08603 Pumpkin	112
	08200 Strong	106

E

	908800 Club	35
	18200 Strong Transparent	107
	05300 Elegance	40
	09155 Billard	113
	18800 Club Transparent	38
	07610 Exos P	18
	08910 Bond Shiny	33
	15300 Elegance Transparent	41
	55801 Fresh Soft ST	65

F

	42773 Booster Transparent Foil	108
	07110 Satellite	115
	48900 Bond	32
	03530 Tri-Star	26
	69.7605/-06 Notes To Go	139
	15801 Fresh Soft T	64
	07900 Stratos	27
	53535 Tri-Star Transparent S	25
	13530 Tri-Star Transparent	24
	57910 Stratos Transparent Foil P	29
	08401 Empire	114
	38900 Bond Frozen	34
	17900 Stratos Transparent	28
	42200 Helia	47
	01464 Knight	134
	48800 Club SI	37
	07600 Exos	20
	00060 Pin Pen	110
	38800 Club Transparent SI	36
	17600 Exos Transparent	21

	43531 Tri-Star Soft STP	22
	07602 Exos M	16
	28800 Club Silver	39
	27900 Stratos PL	31
	69800 Capri	152
	69910 Capri Soft	153
	69400 Astra	160
	69500 Astra Soft	161
	00066 Pin Pen SP	111
	69310 Washington	164
	69600 Trianon	158
	65000 Shine	166
	37900 Stratos Transparent PL	30

G

	468700 Glance	157
	67500 Touchpen	154
	20010-06 Minissimo Set	138
	43533 Tri-Star Soft ST	23
	07611 Exos Soft P	19

H

	68600 Duke	162
	68000 Steel	155
	68400 Costa	159
	07601 Exos Soft	17
	68900 Triangle	156
	65512 Beverly Hills	165
	68650 Duke Soft	148

I

	61000 Fortuna	146
	69210 Space-Touch	150
	68900 Triangle Set	163
	67600 Zelos	151
	61110 Pax	149
	61000 Fortuna Set	147
	61410/-20 Themis	144
	61310/-20 Triton	145

Themenübersicht / Topic overview

Eco-Line		
	90112 Organic	88
	92310 Bio-Insider	85
	70250 Carton	90
	90250 Bio-Mix	91
	90071 Bio-Star	89
	95800 Bio-Fresh	87
	92000 Bio-Pen	84
	92020 Bio-Clear	86



Metal-Clip		
	01711 Classic	136
	08032 Spring	104
	00086 Glossy	71
	00118 Havana	73
	08200 Strong	106
	08800 Club	35
	05300 Elegance	40
	07610 Exos P	18
	09155 Billard	113
	07110 Satellite	115
	08910 Bond Shiny	33
	08401 Empire	114
	01464 Knight	134
	00060 Pin Pen	110

Silber-Spitze / Silver-Tip		
	00083 Top Spin Frozen	124
	01711 Classic	136
	00123 Glory	68
	00086 Glossy	71
	00118 Havana	73









	02250 Bonita	48
	42200 Helia	47
	01464 Knight	134
	48900 Bond	32
	48800 Club SI	37
	03530 Tri-Star	26
	07900 Stratos	27
	07600 Exos	20
	07601 Exos Soft	17
	43533 Tri-Star Soft ST	23

Soft-Grip		
	20119 Cetus	94
	08198 Diva	96
	12100 Soft Clear Frozen	99
	08138 Spring Grippy	103
	14400 Bubble Transparent	98
	08300 Atmos	12
	08800 Club	35
	42773 Booster Transparent Foil	108
	08910 Bond Shiny	33
	69500 Astra Soft	161

Soft Touch		
	555801 Fresh Soft ST	65
	43531 Tri-Star Soft STP	22
	07611 Exos Soft P	19
	69910 Capri Soft	153
	68650 Duke Soft	148

Basics		
	19300 New Basic	135
	00121 Flip	126



Themenübersicht / Topic overview

	00110 Hot	129
	00040 Twister	130
	10109 Cetus Transparent	122
	11250 Pep Frozen	123
	00071 All-Star SF	77
	00126 Split	79
	02000 Clear	59
	42300 Insider Transparent S	118
	42023 Clear ST	53
	05800 Fresh	67
	08700 Peak	62
	05900 Crest	44

Silver

	50121 Flip Silver	128
	30119 Cetus Silver	95
	32300 Insider Silver	121
	30126 Split Silver	78
	32000 Clear Silver F	57
	52000 Clear Silver	56
	50070 All-Star Silver	75
	28800 Club Silver	39

Metal



	69800 Capri	152
	65000 Shine	166
	68700 Glance	157
	69400 Astra	160
	68000 Steel	155
	69500 Astra Soft	161
	69310 Washington	164
	69600 Trianon	158

	67500 Touchpen	154
	68900 Triangle	156
	68600 Duke	162
	68400 Costa	159
	65512 Beverly Hills	165
	68900 Triangle Set	163
	69210 Space Touch	150
	61000 Fortuna	146
	61110 Pax	149
	61410 Themis	144
	61310 Triton	145
	61000 Fortuna Set	147

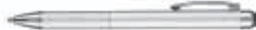

Office

	20010 Minissimo	138
	20010-06 Minissimo Set	138

Touchpens

	20124 Combi	109
	67500 Touchpen	154
	69210 Space-Touch	150
	67600 Zelos	151

Pencil

	186020/-21 Pencil	140
	86022 Pencil Black	141

[deu] Schreibminen bei RITTER-PEN - Standard- und Soft-Minen

Wie der Motor beim Sportwagen, so ist die Schreibmine der High-Tech-Kern des RITTER-PEN. Seit Jahrzehnten werden die Minen bei einem Spezialisten gefertigt, der seit den 1960-er Jahren mehr als acht Milliarden Minen produziert hat. Damit hat dieser ebenso viel Erfahrung auf seinem Fachgebiet, wie RITTER-PEN bei der Herstellung von Kugelschreibern. Deutsch-schweizerische Ingenieurleistung und Produktion in der Schweiz garantieren kontinuierliche Qualität auf höchstem Niveau.

Schreibminen von RITTER-PEN sind in verschiedenen Preisklassen und Leistungsstufen erhältlich. Die jeweiligen, in Feintechnik hergestellten, Einzelteile bilden ein harmonisches Zusammenspiel aller Komponenten. Abgestimmte Materialien bei Kugel, Kugelbett und Paste sorgen für ein angenehmes Schreibgefühl. Bei der Entscheidung, welcher Kugelschreiber künftig die Werbung des Unternehmens transportieren soll, sollte man sich nicht nur von Äußerlichkeiten leiten lassen. Qualität sollte stets Vorrang haben. Alle Minen bei RITTER-PEN entsprechen den ISO-Normen 12757-1 und 12757-2.

Sie die Möglichkeit, unsere vier gängigsten Minentypen nicht nur in der bewährten Qualität mit Medium-Strichstärke, sondern auch in einer neuartigen Super-Soft-Ausführung zu erhalten. Diese Soft-Minen haben zum einen eine um 20% größere Minenkugel (1,2 mm Durchmesser) und zum anderen eine neuartige Soft-Minenpaste. Diese Kombination sorgt für ein unvergleichlich angenehmes, weiches Schreibgefühl. Selbstverständlich sind auch diese Minen gem. ISO 12757-2 zertifiziert und wahlweise blau oder schwarz schreibend lieferbar.

[eng] Standard - and Soft refills

Just as the engine of a sports car, a refill is the high-tech heart of the Ritter-Pen. Since the 1960's a specialist has been producing more than eight billion refills, giving them much experience in their field as Ritter-Pen in manufacturing of pens. German-Swiss engineering and manufacturing in Switzerland guarantee consistent quality at the highest level.

Refills by RITTER PEN are available in different price ranges and power levels. Each individual refill model produces a unique script. Precision materials used for ball, ball bearing and ink consistency form a harmonious interaction for a pleasant writing experience. Do not be guided by appearances only, quality should always take precedence when deciding which pen shall carry your company promotional message. All refills at RITTER PEN meet ISO standards 12757-1 and 12757-2. More beautiful writing and promotion with RITTER-PEN.

From now on our high quality refill types are also available as "super-soft" version: 20% bigger TC-ball with 1,2 mm size and innovative soft ink to reach another level of smooth writing. According to ISO 12757-2.

[fra] Mines standards et mines soft

Elles sont fabriquées depuis plusieurs décennies par un spécialiste dont la production totale dépasse les 8 milliards en 50 ans. Une expérience capitalisée et un savoir-faire au service des stylos-billes RITTER-PEN ! La performance technique germano-suisse et la fabrication en Suisse sont la garantie pour une qualité durable à un très haut niveau.

Les mines RITTER-PEN sont disponibles à différents prix et niveaux de capacité. Des matériaux parfaitement adaptés aux divers composants et leur assemblage subtil offrent à l'utilisateur un confort d'écriture indéniable. Certes, l'esthétisme compte dans le choix de l'instrument d'écriture, mais il ne faut pas oublier la qualité qui reste primordiale. Chaque mine RITTER-PEN répond aux normes qualitatives ISO 12757-1 et 12757-2.

Toutes nos mines de haute qualité sont également disponibles en version "super-soft" :

Avec une bille élargie de 20 % (diamètre : 1,2 mm) et une nouvelle encre Soft elles offrent une sensation d'écriture agréable et douce hors pair.

Evidemment, ces mines sont aussi certifiées ISO 12757-2 et disponibles au choix en bleu ou noir.

[esp] Carga standard y soft

Nuestros especialistas llevan décadas fabricando cargas del mas alto nivel, superando las 8 billones en los últimos 50 años. Gracias a la experiencia y una colaboración suizo-alemana, RITTER-PEN garantiza máxima calidad duradera a un alto nivel de tecnología.

Las cargas Ritter-Pen están disponibles en diferentes precios y niveles de calidad. Materiales de alta calidad adaptados a los diferentes componentes, proporcionaran al usuario una comodidad innegable y fluidez escribiendo. Mientras que la belleza estética se refleja en la elección de los instrumentos de escritura, la calidad sigue siendo fundamental. Cada carga RITTER-PEN cumple con los estándares de calidad ISO 12757-1 y 12757-2. Promoción y escritura excelente con RITTER-PEN.

Todas nuestras minas de alta calidad podrán ser adquiridas en versión "super-soft":

La punta de tungsteno aumenta un 20% (diámetro de 1,2 mm), junto a una pasta novedosa le garantizamos un nuevo nivel de escritura.

[ita] Standard - e refill soft

Questi refills vengono prodotti da un'industria specializzata nel settore, che dagli anni '60 ad oggi ha prodotto più di 8 miliardi di refills. La loro esperienza nella produzione di refills è pari a quella della Ritter-Pen negli strumenti per la scrittura. Alta performance germano-elvetica, che con una produzione in Svizzera garantisce qualità continuativa ad alto livello. I Refills Ritter-Pen sono disponibili in diverse classi di rendimento (lunghezza di scrittura) e quindi anche di prezzo. I relativi componenti, prodotti su scala micrometrica su complessi macchinari a guida elettronica, garantiscono un armonioso gioco d'insieme di tutti i componenti. Materiali coordinati fra sfera, incastrò nella punta e l'inchiostro, sono la premessa per la nitidezza e fluidità della scrittura.

Nel decidere quale Penna debba in futuro divulgare il Suo Marchio oppure il Nome della Sua Società, sarebbe consigliabile non farsi abbagliare da certe esteriorità. La qualità certificata dovrebbe essere sempre una linea guida. Tutti i Refills Ritter-Pen sono prodotti in ossequio alle norme ISO 12757-1 e 12757-2. Con Ritter-Pen, la promozione avrà sempre successo, soprattutto nel tempo.

I 4 tipi di refills più richiesti sono ora disponibili anche nella versione "SUPER-SOFT" con la sfera in CARBURO di TUNGSTENO da 1,2 mm. Il nuovo inchiostro SOFT INK garantisce maggior confort di scrittura e un senso di morbidezza nuovo. L'inchiostro è disponibile nei colori blu o nero ed è sempre certificato ISO 12757-2

[pl] Wkłady w długopisach RITTER-PEN

Podobnie jak silnik w samochodzie sportowym, tak wkłady są dla firmy Ritter-Pen punktem, gdzie technologie High-Tech zagościły na stałe dla zapewnienia najwyższej jakości produktu. Od dziesiątków lat wkłady produkowane są w coraz bardziej wyspecjalizowany i masowy sposób. Wyliczono, że od lat 60-tych zeszłego stulecia ich produkcja wyniosła łącznie ponad 8 miliardów sztuk. Przez te wszystkie lata branża wkładów do długopisów zdobywała wiele doświadczeń, podobnie jak Ritter-Pen w produkcji samych długopisów. Niemiecko-szwajcarskie zaplecze technologiczne i produkcja w Szwajcarii gwarantują stałą najwyższą jakość. Wkłady są u nas dostępne w różnych klasach cenowych i o różnej pojemności. Jednak w każdej klasie technologia na bezkompromisowym, światowym poziomie gwarantuje precyzyjne współdziałanie wszystkich komponentów. Poszczególne części składowe wkładów jak obudowa, kulka, łożo kulki, pasta są tak dopasowane, aby zapewnić równomierny wypływ tuszu, a przez to czystą kreskę, wygodne pisanie i trwałość. Przy podejmowaniu decyzji, na jakim produkcie umieścić swoją reklamę, powinno się zwracać uwagę nie tylko na zewnętrzny wygląd. Jakość powinna być w każdym detalu - także wewnątrz produktu, w miejscu pozornie niewidocznym ale jakże istotnym w przypadku długopisów. Wszystkie wkłady Ritter-Pen odpowiadają normą ISO 12757-01 oraz 12757-02. Wszystko po to, aby długopisy RITTER-PEN nie tylko pięknie wyglądały ale także pięknie i niezawodnie pisały.

W ofercie mamy nowe wkłady „SUPER-SOFT” – super high quality! 20% większa kulka o średnicy 1,2 mm, w połączeniu z innowacyjnym tuszem „soft” to niepowtarzalne, przyjemne uczucie „miękości” w pisaniu.

[cz] Standard - a Soft náplně

Po celá desetiletí vyrábí pro RITTER náplně per specialisté, kteří od roku 1960 vyrobili již více než osm miliard kusů. S výrobou per mají tedy ve svém oboru dlouholeté zkušenosti, tak jako RITTER-PEN při výrobě per. Německo-švýcarská spolupráce při vývoji a výrobě jsou zárukou konzistentní kvality na nejvyšší úrovni. Psací náplně kuličkových per od RITTER-PEN jsou dostupné v různých cenových relacích a délce psaní. Jednotlivé, jemnou technikou vyrobené, části tvoří harmonické spojení všech komponentů. Kvalitní wolframkarbidová kulička, uložení kuličky a i inkoust přináší příjemný zážitek při psaní.

Při výběru kuličkových per pro Vaši reklamu zvažte také jejich životnost a kvalitu náplní kuličkových per. Kvalita a životnost psacích náplní je velmi podstatná. Všechny náplně používané v perech RITTER-PEN splňují ISO 12757-1 a 12757-2. S kuličkovými pery RITTER-PEN se pěkně a dlouho píše – Vaše reklama bude déle na očích.

Od 2013 nové možnosti u 4 typů náplní per: - klasické náplně se standardní šířkou čáry, - NOVÉ soft-náplně o 20% s větší kuličkou psaní (1,2 mm) a s novým inkoustem (inovatívni měkký inkoust umožňuje vyšší úroveň hladšího psaní). K dispozici modré nebo černé náplně. Certifikát ISO 12757-2.

[rus] Стандартные и мягкие стержни

Стержень, как и двигатель спортивного автомобиля, является высокотехнологичным элементом авторучки Ritter-Pen. С 1960-х годов специалисты Ritter-Pen изготовили уже более 8 млрд стержней, используя весь свой опыт производства авторучек. Германо-швейцарское проектирование и производство в Швейцарии гарантируют постоянное качество высочайшего уровня.

Стержни Ritter-Pen представлены в разном ценовом диапазоне и разного уровня мощности. Каждая модель стержня обладает уникальным почерком. Самые подходящие материалы, использованные для изготовления шарика, вращения шарика и консистенция пасты формируют гармоничное сочетание для приятного письма.

Не руководствуйтесь только внешним видом. Качество должно быть главным фактором при принятии решения о том, какая ручка будет нести ваше маркетинговое сообщение и элементы фирменного стиля. Все стержни Ritter-Pen соответствуют стандартам ISO 12757-1 и 12757-2. Больше красивых записей и продвижения с RITTER-PEN.

В 2013 году мы предлагаем новые ощущения от письма! С настоящего момента доступны новые высококачественные стержни версии "super-soft": на 20% больше ТС-шарик размером 1,2 мм и инновационные мягкие чернила, позволяющие достичь нового уровня мягкого письма.

Standard

Jogger

ca. 2.000 m* 
 Spitze Messing vernickelt, 1.0 mm TC-ball
 ISO 12757-2

Marathon

ca. 2.500 m* 
 Spitze Messing vernickelt, 1.0 mm TC-ball
 ISO 12757-2

Ultra

ca. 6.000 m* 
 Spitze Neusilber, 1.0 mm TC-ball
 ISO 12757-2

Ultra Metall

ca. 8.500 m* 
 Spitze Neusilber, 1.0 mm TC-ball
 ISO 12757-2



Soft

Jogger Soft

ca. 1.400 m* 
 Spitze Messing vernickelt, 1.2 mm TC-ball
 ISO 12757-2

Marathon Soft

ca. 1.800 m* 
 Spitze Messing vernickelt, 1.2 mm TC-ball
 ISO 12757-2

Ultra Soft

ca. 4.000 m* 
 Spitze Edelstahl, 1.2 mm TC-ball
 ISO 12757-2

Ultra Metall Soft

ca. 5.000 m* 
 Spitze Edelstahl, 1.2 mm TC-ball
 ISO 12757-2



Special

Gel

ca. 600 m* 
 Edelstahlspitze, 0.7 mm TC-ball
 ISO 27668

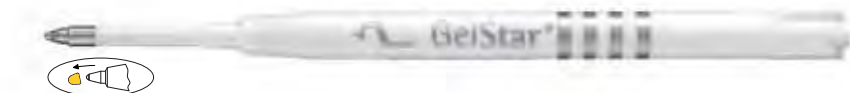

Mechanical Pencil

DSM 0,5 mm



Mechanical Pencil

x-20 0,5 mm



Stylus / Touch Mine



Budget

Budget

ca. 1200 m* 
 ISO 12757-1





Budget Metall

ca. 3500 m* 
 ISO 12757-1

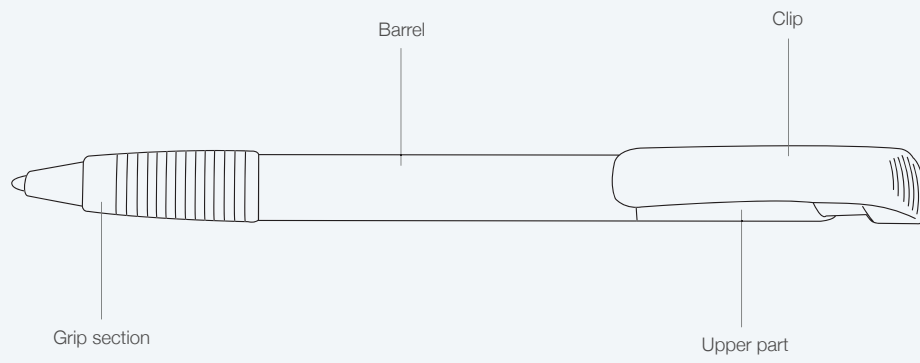

* Schreiblängen sind nicht exakt meßbar, da viele Kriterien eine Rolle spielen. Zum Beispiel Toleranzen in Kugel, Kugelbett, Paste (dadurch unterschiedliche Pastenabgaben), Papierqualität, Schreibdruck, Klima, Kugelqualität, Kugelgröße, etc. Die Standard-Minenbestückung finden Sie auf den jeweiligen Katalogseiten, Aufpreise für andere Minenausstattungen siehe Preisliste.

* Writing length is not exactly measurable, because of many criterions e. g. tolerances in TC-ball, ball bearing, ink paste, thus different ink flow, quality of paper, writing pressure, climate, TC-ball size, etc. The standard refill for every pen you can find on the according page in catalogue for every model. The additional cost for refill upgrade please find in your pricelist.



*Diagram shows all the color possibilities for the Soft Clear Frozen. Also see page 99.



mix & match colors

Individuality is in demand, even with the color of your pen! The Mix & Match symbol you see on a product page indicates that this particular model can be customized. The schematic diagram* shows you which standard colors are possible in that corresponding pen part, specialty colors are available upon request.

RITTER-PEN: We make your writing instrument unmistakable.







CULT & ELEGANCE

NEW



[deu]
Wertiger Druckkugelschreiber mit neuartigem Griffbereich
Gehäuse in weiß matt, glänzender Clip
Tolle Haptik und Ergonomie durch 3 gummierte Griffflächen
Inklusive Qualitätsmine Marathon Soft

[eng]
High-quality ballpoint pen with matt housing, Shiny clip and newly designed handle area
Great sensory play and ergonomics thanks to a 3 sided rubberized grip
Includes a quality Marathon Soft refill

[ita]
Penna a sfera di alta qualità con nuova impugnatura
Corpo finitura opaca
Ottima sensazione tattile ed ergonomica grazie all'impugnatura in gomma in 3 parti
Refill di qualità Marathon Soft

[pl]
Wysokiej jakości długopis z innowacyjnie zaprojektowanym uchwytem
Matowa powierzchnia, błyszczący klip
Bardzo wygodne oraz praktyczne 3 gumki na uchwycie
Wydajny wkład Marathon Soft

[fra]
Stylo-bille à poussoir avec nouveau grip
Corps mat, clip brillant
Très bonne haptique grâce à ses 3 grips ergonomiques en caoutchouc
Muni d'une mine Marathon Soft

[esp]
Bolígrafo de alta gama, goma antideslizante novedosa.
Superficie mate, clip brillante
Muy ergonómico, gracias a su parte inferior triangular.
Carga de alta calidad Marathon Soft

[cz]
Kvalitní tiskací kuličkové pero s inovativně řešenou uchopovací částí, klip lesklý
Zajímavý tvar pera se třemi gumovými uchopovacími plochami
Matný vzhled, vyrobeno v Německu
Standardní náplň Marathon Soft

[rus]
Высококачественная шариковая ручка с матовым корпусом и новым дизайном. глянец клип
Эргономичные резиновые вставки для удобства письма. Качественный стержень Marathon Soft
Также может поставляться с гелевым стержнем.

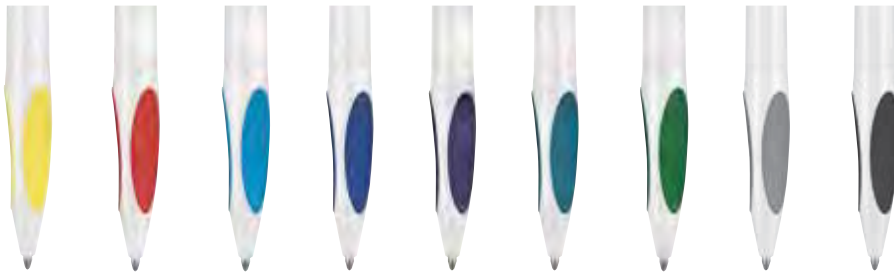

500 pcs.
29 x 24 x 23 cm
5,8 kg

Made in Germany

● ● Marathon Soft

Pencil Option

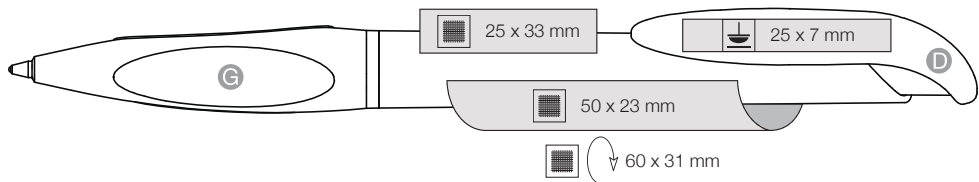

mix & match colors

D	0101	0200	0601	1301	1300	1302	1101	1001	1400	1500
G	0200	0601	1301	1300	1302	1101	1001	1400	1500	



[deu]
 Wertiger Druckkugelschreiber mit neuartigem Griffbereich, Gehäuse in matt, graue gummierte Griffflächen, glänzender Clip
 Tolle Haptik und Ergonomie durch 3 gummierte Griffflächen
 Inklusive Qualitätsmine Marathon Soft

[eng]
 High-quality ballpoint pen with matt housing, Shiny clip and newly designed handle area
 Great sensory play and ergonomics thanks to a 3 sided rubberized grip
 Includes a quality Marathon Soft refill

[ita]
 Penna a sfera di alta qualità con nuova impugnatura Corpo finitura opaca
 Ottima sensazione tattile ed ergonomica grazie all'impugnatura in gomma in 3 parti
 Refill di qualità Marathon Soft

[pl]
 Wysokiej jakości długopis z innowacyjnie zaprojektowanym uchwytem
 Matowa powierzchnia, błyszczący klip
 Bardzo wygodne oraz praktyczne 3 gumki na uchwycie
 Wydajny wkład Marathon Soft

[fra]
 Stylo-bille à poussoir avec corps givré et nouveau grip, clip brillant
 Très bonne haptique grâce à ses 3 grips ergonomiques en caoutchouc
 Muni d'une mine Marathon Soft

[esp]
 Bolígrafo de alta gama, goma antideslizante novedosa.
 Superficie mate, clip brillante
 Muy ergonómico, gracias a su parte inferior triangular.
 Carga de alta calidad Marathon Soft

[cz]
 Kvalitní tiskací kuličkové pero s inovativně řešenou spodní částí, klip lesklý
 Zajímavý tvar pera se třemi gumovými uchopovacími plochami
 Vyrobeno v Německu
 Standardní náplň Marathon Soft

[rus]
 Высококачественная шариковая ручка с матовым корпусом и новым дизайном. глянцевый клип
 Эргономичные резиновые вставки для удобства письма. Качественный стержень Marathon Soft
 Также может поставляться с гелевым стержнем.

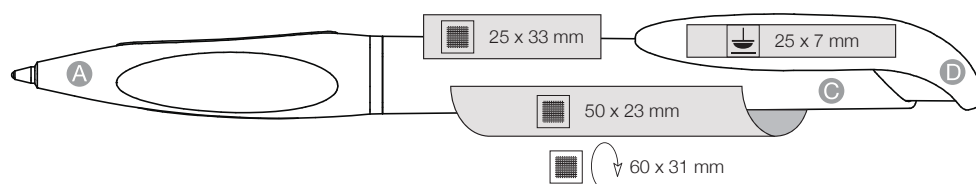
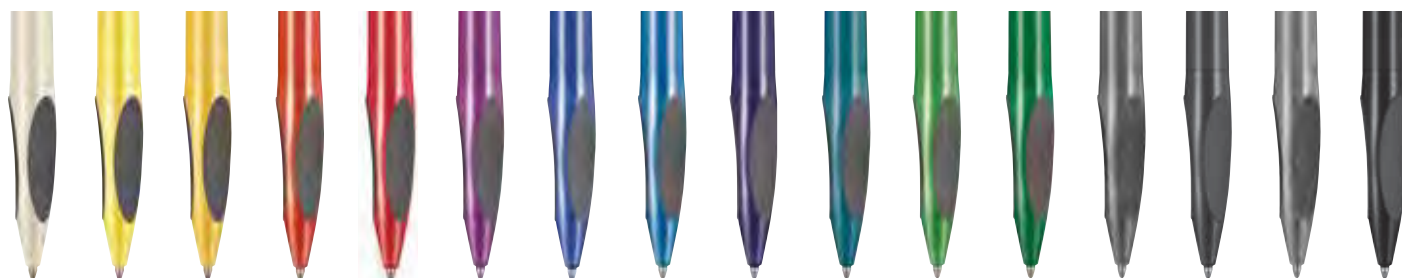

500 pcs.
 29 x 24 x 23 cm
 5,8 kg

Made in Germany

● ● Marathon Soft

Pencil Option

mix & match colors

- A
- C
- D
- 0306
- 0200
- 0201
- 0601
- 0642
- 0810
- 1300
- 1369
- 1302
- 1101
- 4076
- 1001
- 1400
- 1407
- 0422
- 1500

NEW



[deu]
Wertiger Druckkugelschreiber mit neuartigem Griffbereich
Gehäuse in matt, glänzender Clip
Tolle Haptik und Ergonomie durch 3 gummierte Griffflächen
Inklusive Qualitätsmine Marathon Soft

[eng]
High-quality ballpoint pen with matt housing, Shiny clip and newly designed handle area
Great sensory play and ergonomics thanks to a 3 sided rubberized grip

[ita]
Penna a sfera di alta qualità con nuova impugnatura
Corpo finitura opaca
Ottima sensazione tattile ed ergonomica grazie all'impugnatura in gomma in 3 parti
Refill di qualità Marathon Soft

[pl]
Wysokiej jakości długopis z innowacyjnie zaprojektowanym uchwytem
Matowa powierzchnia, błyszczący klip
Bardzo wygodne oraz praktyczne 3 gumki na uchwycie
Wydajny wkład Marathon Soft
Dostępny również z wkładem żelowym

[fra]
Stylo-bille à poussoir avec nouveau grip
Corps mat, clip brillant
Très bonne haptique grâce à ses 3 grips ergonomiques en caoutchouc
Muni d'une mine Marathon Soft

[esp]
Bolígrafo de alta gama, goma antideslizante novedosa.
Superficie mate, clip brillante
Muy ergonómico, gracias a su parte inferior triangular.
Carga de alta calidad Marathon Soft

[cz]
Kvalitní tiskací kuličkové pero s inovativně řešenou uchopovací částí, klip lesklý
Zajímavý tvar pera se třemi gumovými uchopovacími plochami
Matný vzhled, vyrobeno v Německu
Standardní náplň Marathon Soft

[rus]
Высококачественная шариковая ручка с матовым корпусом и новым дизайном. глянецкий клип
Эргономичные резиновые вставки для удобства письма. Качественный стержень Marathon Soft
Также может поставляться с гелевым стержнем.



Mit Soft-Mine

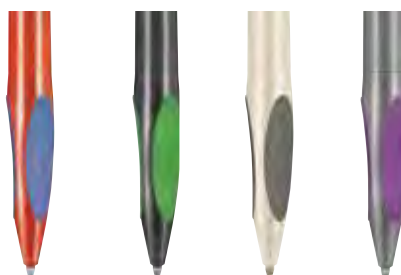

500 pcs.
29 x 24 x 23 cm
5,8 kg

Made in Germany

● ● Marathon Soft

Pencil Option

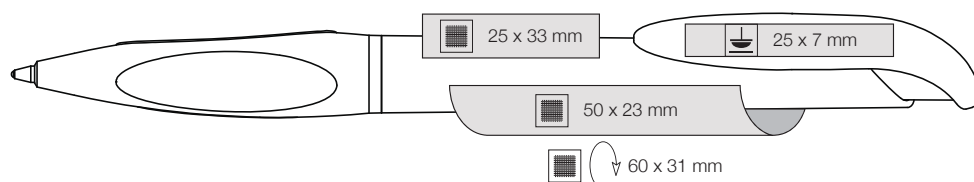

mix & match colors

- 0642
- 1369
- 1407
- 4076
- 0306
- 0422
- 0422
- 0810

[deu]
Wertiger Druckkugelschreiber mit gefrostenem Gehäuse, glänzender Clip und neuartigem Griffbereich. Tolle Haptik und Ergonomie durch 3 gummierte Griffflächen.
Inklusive Qualitätsmine Marathon Soft

[eng]
Exquisite ballpoint pen with frosted housing, shiny clip and a newly designed handle area. Great sensory play and ergonomics thanks to a 3 sided rubberized grip.
Includes a quality Marathon Soft refill

[ita]
Penna a sfera di alta qualità con nuova impugnatura. Corpo finitura trasparente.
Ottima sensazione tattile ed ergonomica grazie all'impugnatura in gomma in 3 parti.
Refill di qualità Marathon Soft

[pl]
Długopis w wersji matowej, transparentnej, z nowatorsko zaprojektowanym uchwytem.
Bardzo wygodne oraz praktyczne 3 gumki na uchwycie.
Wydajny wkład Marathon Soft

[fra]
Stylo-bille à poussoir avec corps givré et nouveau grip.
Très bonne haptique grâce à ses 3 grips ergonomiques en caoutchouc.
Muni d'une mine Marathon Soft

[esp]
Bolígrafo de alta gama, óptica helada y goma antideslizante novedosa.
Superficie mate, clip brillante.
Muy ergonómico, gracias a su parte inferior triangular.
Carga de alta calidad Marathon Soft

[cz]
Kvalitní tiskací kuličkové pero ve frozen provedení s inovativně řešenou uchopovací částí.
Zajímavý tvar pera se třemi gumovými uchopovacími plochami. Vyrobeno v Německu.
Standardní náplň Marathon Soft.

[rus]
Изящная шариковая ручка в новом дизайне. Матированный прозрачный корпус, глянцевый клип.
Эргономичные резиновые вставки для удобства письма.
Качественный стержень Marathon Soft.
Также может поставляться с гелевым стержнем.

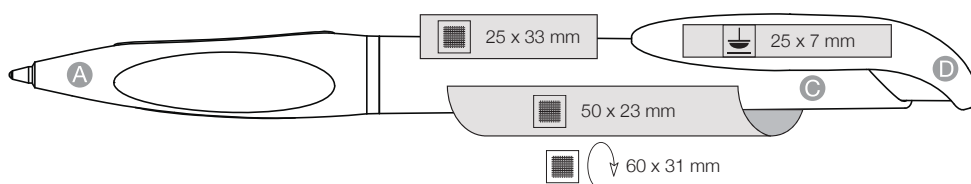
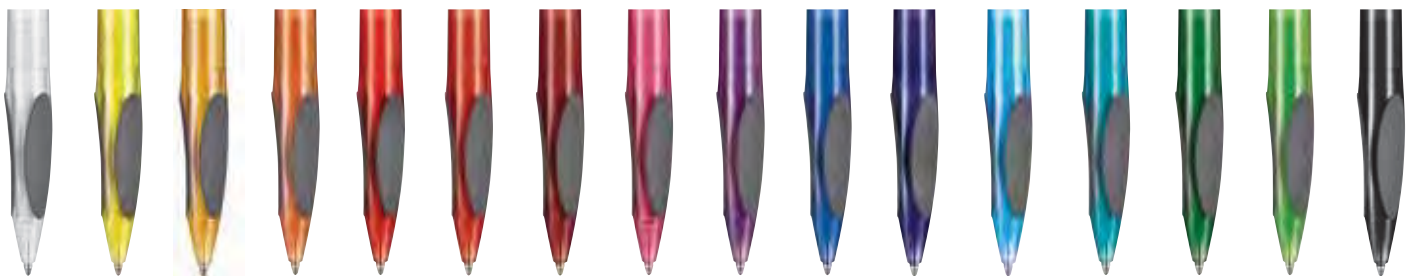

500 pcs.
29 x 24 x 23 cm
6,2 kg

Made in Germany

● Marathon Soft

Pencil Option

mix & match colors

- A
- C
- D
- 3100
- 3210
- 3505
- 3547
- 3609
- 3634
- 3630
- 3806
- 3903
- 4303
- 4333
- 4110
- 4127
- 4031
- 4070
- 4507



[deu]
Wertiger Druckkugelschreiber mit glänzendem Gehäuse
Glänzender Metallclip, Metallspitze
vernickelter Drücker
Bilddrucke mit 4c Digitalfolie am Schaft möglich
Großraummine Ultra Soft

[eng]
High quality ballpoint pen with push mechanism with shiny housing
Glossy metal clip
Nickel plated pusher
Picture prints with 4c digital foil on the barrel possible
Large capacity refill Ultra Soft

[ita]
Penna a sfera di alta qualità con finitura lucida
Clip in metallo lucido
Pulsante nichelato
Possibilità di personalizzazione su corpo mediante stampa digitale avvolgente
Refill gigante Ultra Soft

[pl]
Wysokiej jakości długopis z błyszczącą powierzchnią
Błyszczący metalowy klip
Niklowany przycisk
Na korpusie możliwość nalożenia folii z nadrukiem cyfrowym
Wydajny wkład Ultra Soft

[fra]
Stylo-bille de qualité à corps brillant
Clip en métal brillant
Poussoir en plastique nickelé
Quadri digitale sur le corps possible
Muni d'une mine de qualité Ultra Soft

[esp]
Bolígrafo de alta gama, superficie brillante
Clip metálico
Pulsador niquelado
Posibilidad de marcaje foil 360° sobre el cuerpo
Carga de larga duración Ultra Soft

[cz]
Kvalitní lesklé kuličkové pero
Lesklý kovový klip
Poniklovaný tiskač
Možný potisk pomocí kvalitního digitálního foliotisku (u použití technologie foliotisku jsou možné drobné barevné odchylky a odlišnosti od návrhu)
Velkoobjemová náplň Ultra Soft

[rus]
Высококачественная шариковая ручка с нажимным механизмом.
Блестящее покрытие корпуса.
Хромированные клип и кнопка.
Возможна высококачественная цифровая печать. Стержень большой емкости Ultra



500 pcs.
29 x 24 x 23 cm
9,0 kg

Made in Germany



Pencil Option

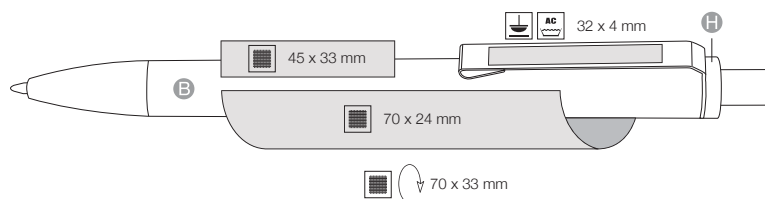

mix & match colors

B	0101	0306	0200	0201	0601	0642	0810	1300	1369	1302	1101	4076	1001	1400	1407	0422	1500				
H	0101	0306	0200	0201	0501	0601	0642	0800	0810	0903	1300	1301	1369	1302	1101	4076	1001	1400	1407	0422	1500



[deu]
Wertiger Druckkugelschreiber mit Soft-Touch Oberfläche
Glänzende Metallspitze und glänzender Metallclip
Großraummine Ultra Soft

[eng]
High-quality ballpoint pen with push mechanism with soft-touch surface
Shiny metal tip and shiny metal clip
Large capacity refill Ultra Soft

[ita]
Penna a sfera di alta qualità con finitura Soft-Touch
Punta e clip in metallo lucido
Refill gigante Ultra Soft

[pl]
Wysokiej jakości długopis z miękką w dotyku powłoką Soft-Touch
Błyszcząca metalowa końcówka oraz błyszczący metalowy klip
Wydajny wkład Ultra Soft

[fra]
Stylo-bille de qualité avec surface Soft-Touch
Clip et pointe en métal brillant
Muni d'une mine de qualité Ultra Soft

[esp]
Bolígrafo de alta gama, superficie soft-touch
Punta y clip metálico
Carga de larga duración Ultra Soft

[cz]
Kvalitní kuličkové pero se Soft-Touch sametově jemným povrchem
Lesklá kovová špička a klip
Velkoobjemová náplň Ultra Soft

[rus]
Высококачественная шариковая ручка с нажимным механизмом.
Покрытие корпуса- Soft Touch
Хромированные металлический клип и наконечник.
Стержень большой емкости Ultra

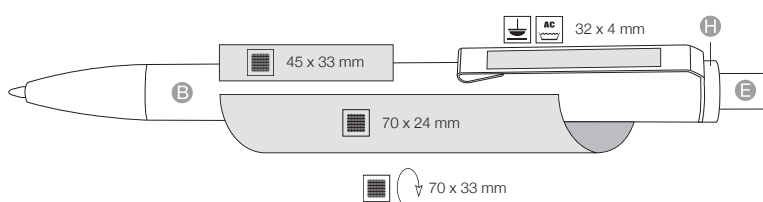

500 pcs.
29 x 24 x 23 cm
9,0 kg

Made in Germany



Pencil Option

mix & match colors

E	0306	0200	0201	0601	0642	0810	1300	1369	1302	1101	4076	1001	1400	1407	0422	1500				
E H	0306	0200	0201	0501	0601	0642	0800	0810	0903	1300	1301	1369	1302	1101	4076	1001	1400	1407	0422	1500



[deu]
 Wertiger Druckkugelschreiber mit glänzendem Gehäuse
 Glänzender Metallclip
 Bilddrucke mit 4c Digitaldruck am Schaft möglich
 Großraummine Ultra Soft

[eng]
 Shining metal clip,
 Digital foil possible
 Large capacity refill Ultra Soft
 Gel ink possible

[ita]
 Penna a sfera a pulsante di alta qualità con corpo in materiale opaco, Punta in metallo lucido
 Possibilità di personalizzazione su corpo mediante stampa digitale su pellicola avvolgente Refill dimensione Ultra Soft

[pl]
 Wysokiej jakości długopis o błyszczącym wykończeniu, polerowany metalowy klip, możliwość nalożenia na korpus folii z nadrukiem cyfrowym, pojemny wkład Ultra Soft, dostępny również z wkładem żelowym

[fra]
 Stylo-bille de qualité à corps brillant
 Clip en métal brillant
 Quadri digitale sur le corps possible
 Muni d'une mine de qualité Ultra Soft

[esp]
 Bolígrafo de alta gama, superficie brillante
 Clip metálico
 Marcaje digital en foto calidad
 Carga de larga duración Ultra Soft

[cz]
 Kvalitní lesklé kuličkové pero s kovovým klipem
 Možný potisk pomocí kvalitního digitálního foliotisku (u použití technologie foliotisku jsou možné drobné barevné odchylky a odlišnosti od návrhu zákazníka), Velkoobjemová náplň Ultra Soft
 K dodání také s gelovou náplní - za příplatek

[rus]
 Высококачественная шариковая ручка с глянцевым покрытием. Матовый металлический клип. Возможна высококачественная цифровая печать. Шариковый стержень Ultra Soft, до 6 км беспроблемного письма! Может также поставляться с гелевым стержнем.



500 pcs.
 29 x 24 x 23 cm
 7,0 kg

Made in Germany



Pencil Option

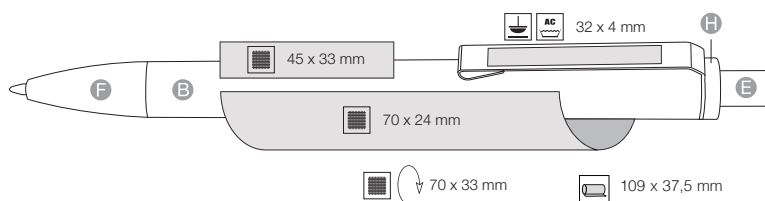

mix & match colors

B	F	0101	0306	0200	0201	0601	0642	0810	1300	1369	1302	1101	4076	1001	1400	1407	0422	1500				
E	H	0101	0306	0200	0201	0501	0601	0642	0800	0810	0903	1300	1301	1369	1302	1101	4076	1001	1400	1407	0422	1500

[deu]
 Wertiger Druckkugelschreiber mit Soft-Touch Oberfläche
 Matter Edelstahlclip
 Druck auf dem Schaft möglich
 Großraummine Ultra Soft

[eng]
 High quality ball point pen
 Soft touch barrel, Stainlesssteel-clip
 Imprint on barrel possible
 Large capacity refill Ultra Soft
 Gel ink possible

[ita]
 Penna a sfera a pulsante di alta qualità con finitura Soft-Touch
 Clip in acciaio finitura opaca
 Possibilità di personalizzazione su fusto
 Refill dimensione parker Ultra Soft

[pl]
 Wysokiej jakości długopis o wykończeniu Soft-Touch,
 zmatowiony klip ze stali szlachetnej,
 możliwość nadruku na korpusie,
 pojemny wkład Ultra Soft,

[fra]
 Stylo-bille de qualité avec surface Soft-Touch
 Clip mat en acier inoxydable
 Impression sur le corps possible
 Muni d'une mine de qualité Ultra Soft

[esp]
 Bolígrafo de alta gama, superficie soft-touch
 Clip metálico
 Posibilidad de impresión sobre el cuerpo
 Carga de larga duración Ultra Soft

[cz]
 Kvalitní kuličkové pero se Soft-Touch povrchem
 Matný kovový klip
 Potisk na tělo možný
 Velkoobjemová náplň ULTRA Soft
 K dodání také s gelovou náplní - za příplatek

[rus]
 Высококачественная шариковая ручка.
 Корпус с покрытием Soft-touch.
 Хромированный металлический клип.
 Возможна высококачественная цифровая печать. Шариковый стержень Ultra Soft, до 6 км беспроблемного письма! Может также поставляться с гелевым стержнем.

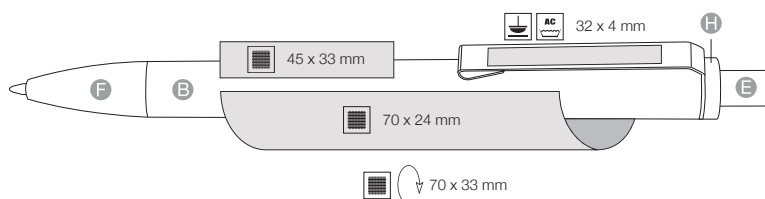

500 pcs.
 29 x 24 x 23 cm
 7,0 kg

Made in Germany



Pencil Option

mix & match colors

B	F	0306	0200	0201	0601	0642	0810	1300	1369	1302	1101	4076	1001	1400	1407	0422	1500				
E	H	0306	0200	0201	0501	0601	0642	0800	0810	0903	1300	1301	1369	1302	1101	4076	1001	1400	1407	0422	1500

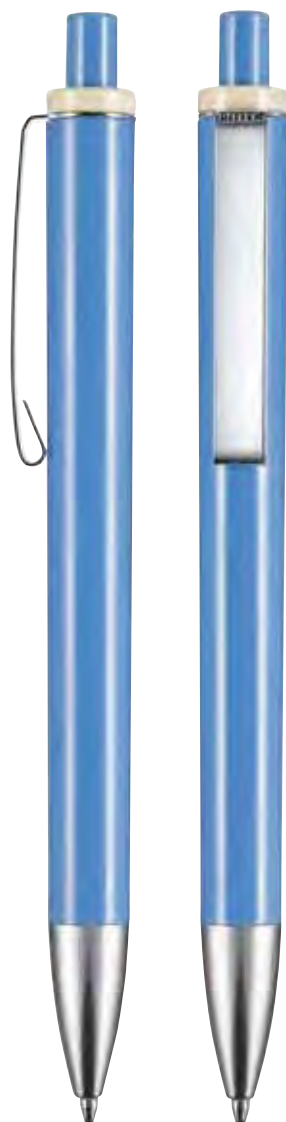

[deu]
 Wertiger Druckkugelschreiber mit glänzendem Gehäuse, glänzende Metallspitze und Metallclip, 4c Digitaldruck am Schaft möglich
 Schaft mit Digital-Prägefolie bedruckbar
 Großraummine Ultra Soft

[eng]
 High quality ball point pen with shiny surface
 Shining metal clip & nib
 Digital foiling possible
 Large capacity refill Ultra soft

[ita]
 Penna a sfera a pulsante di alta qualità con corpo in materiale lucido, Punta e clip in metallo lucido
 Possibilità di personalizzazione su corpo mediante stampa digitale su pellicola avvolgente Refill dimensione parker Ultra Soft

[pl]
 Wysokiej jakości długopis o błyszczącym wykończeniu, klip i końcówka metalowe, błyszcząca, możliwość nałożenia na korpus folii z nadrukiem cyfrowym, miękko piszący wkład Ultra Soft, dostępny również z wkładem żelowym

[fra]
 Stylo-bille de qualité à corps brillant
 Pointe et clip en métal brillant
 Quadri digitale sur le corps possible
 Muni d'une mine de qualité Ultra Soft

[esp]
 Bolígrafo de alta gama, superficie brillante
 Clip y punta metálica
 Marcaje digital en foto calidad
 Carga de larga duración Ultra Soft

[cz]
 Kvalitní lesklé kuličkové pero, Lesklá kovová špička a klip. Možný potisk pomocí kvalitního digitálního foliotisku, (u použití technologie foliotisku jsou možné drobné barevné odchylky a odlišnosti od návrhu zákazníka), Velkoobjemová náplň Ultra Soft
 K dodání také s gelovou náplní – za příplatek

[rus]
 Высококачественная шариковая ручка с глянцевым покрытием. Хромированные металлические клип и наконечник. Возможна высококачественная цифровая печать. Шариковый стержень Ultra Soft, до 6 км бесперебленного письма! Может также поставляться с гелевым стержнем.



500 pcs.
 29 x 24 x 23 cm
 9,0 kg

Made in Germany



Pencil Option

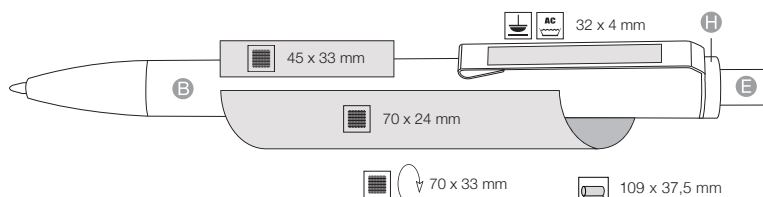

mix & match colors

B	0101	0306	0200	0201	0601	0642	0810	1300	1369	1302	1101	4076	1001	1400	1407	0422	1500					
E	H	0101	0306	0200	0201	0501	0601	0642	0800	0810	0903	1300	1301	1369	1302	1101	4076	1001	1400	1407	0422	1500

[deu]
Wertiger Druckkugelschreiber mit transparentem Gehäuse, glänzende Metallspitze und Metallclip, 4c Digitaldruck am Schaft möglich
Schaft mit Digital-Prägefolie bedruckbar
Großraummine Ultra Soft

[eng]
High quality ball point pen in translucent colours
Shining metal clip & nib
Digital foiling possible
Large capacity refill Ultra Soft

[ita]
Penna a sfera a pulsante di alta qualità con corpo in materiale trasparente, Punta e clip in metallo lucido
Possibilità di personalizzazione su corpo mediante stampa digitale su pellicola avvolgente Refill dimensione parker Ultra Soft

[pl]
Wysokiej jakości transparentny długopis, polerowany metalowy klip i końcówka, możliwość nałożenia na korpus folii z nadrukiem cyfrowym, pojemny wkład Ultra Soft, dostępny również z wkładem żelowym

[fra]
Stylo-bille de qualité à corps transparent
Pointe et clip en métal brillant
Quadri digitale sur le corps possible
Muni d'une mine de qualité Ultra Soft

[esp]
Bolígrafo de alta gama, superficie brillante, colores transparentes
Clip y punta metálica
Marcaje digital en foto calidad
Carga de larga duración Ultra Soft

[cz]
Kvalitní lesklé kuličkové pero v transparentních barvách, Lesklá kovová špička a klip, Možný potisk pomocí kvalitního digitálního foliotisku (u použití technologie foliotisku jsou možné drobné barevné odchylky a odlišnosti od návrhu zákazníka), Velkoobjemová náplň Ultra Soft
K dodání také s gelovou náplní - za příplatek

[rus]
Высококачественная шариковая ручка в прозрачных цветах. Хромированные металлические клип и наконечник. Возможна высококачественная цифровая печать. Шариковый стержень Ultra Soft, до 6 км беспрерывного письма!
Может также поставляться с гелевым стержнем.

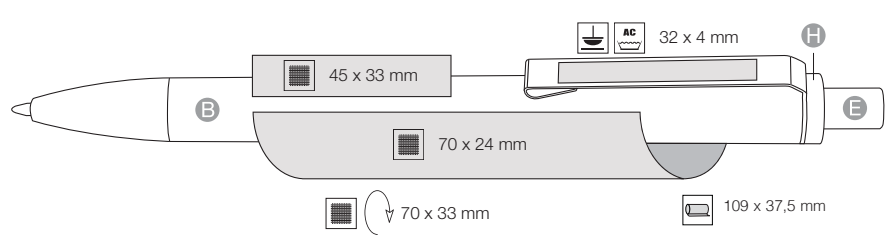

500 pcs.
29 x 24 x 23 cm
9,0 kg

Made in Germany



Pencil Option

- B
- E
- H
- 0003
- 3210
- 3508
- 3547
- 3609
- 3634
- 3630
- 3806
- 3903
- 4333
- 4303
- 4110
- 4127
- 4031
- 4070
- 4044
- 4507



[deu]
 Druckkugelschreiber in ergonomischer Dreikantform, Schaft und Spitze mit Soft-Touch Oberfläche
 Clip und Drücker transparent
 Großraummine Ultra,

[eng]
 Retractable ball point pen, ergonomic triangle shape, Soft touch barrel and nib
 Clip & pusher in translucent colours
 Large capacity refill Ultra, Gel ink possible

[ita]
 Penna a sfera ergonomica triangolare, corpo e punta finitura Soft-Touch,
 Clip e pulsante in materiale trasparente
 Refill dimensione parker Ultra

[pl]
 Długopis o ergonomicznym trójkątnym kształcie, korpus i końcówka z tworzywa Soft-Touch, klip i przycisk transparentne, pojemny wkład Ultra, dostępny również z wkładem żelowym

[fra]
 Stylo-bille à poussoir de forme triangulaire
 Corps et pointe avec surface Soft-Touch
 Clip et poussoir transparent
 Muni d'une mine de qualité Ultra

[esp]
 Bolígrafo de forma ergonómica triangular
 Clip y pulsador en colores transparentes
 Cuerpo y punta, superficie soft-touch
 Carga de larga duración Ultra
 Disponible en Carga Gel

[cz]
 Tiskací kuličkové pero trojhranné ergonomicky tvarované. Tělo a špička se Soft-Touch povrchem
 Klip a tiskač v transparentních barvách
 Velkoobjemová náplň Ultra
 K dodání také s gelovou náplní - za příplatek

[rus]
 Шариковая ручка с нажимным механизмом. Эргономичная треугольная форма корпуса. Корпус и наконечник с покрытием Soft-touch. Клип и кнопка в прозрачных цветах. Шариковый стержень Ultra, до 6 км беспроблемного письма! Может также поставляться с гелевым стержнем.



500 pcs.
 29 x 24 x 23 cm
 6,5 kg

Made in Germany



Pencil Option

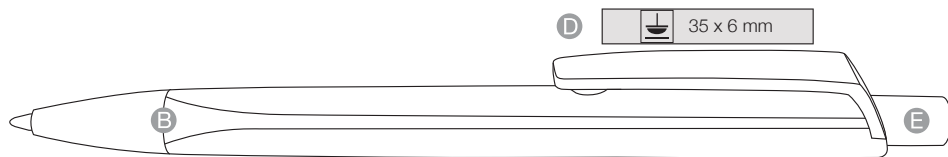

mix & match colors

B	0200	0601	1300	1302	1101	1001	1400	1500									
D E	0003	3210	3505	3547	3609	3634	3630	3806	3903	4333	4303	4110	4127	4031	4070	4044	4507

[deu]
Druckkugelschreiber in ergonomischer Dreikantform
Clip und Drücker transparent
Glänzende Metallspitze
Schaft mit Soft-Touch Oberfläche
Großraummine Ultra

[eng]
Ballpoint pen with push mechanism in ergonomic triangular shape
Clip and pusher transparent
Shiny metal tip
Barrel with soft-touch surface
Large capacity refill Ultra

[ita]
Penna a sfera a pulsante in forma ergonomica triangolare
Clip e pulsante in materiale trasparente
Punta in metallo lucido
Corpo finitura Soft-Touch
Refill gigante Ultra

[pl]
Długopis o trójkątnym kształcie
Klip oraz przycisk transparentne
Błyszcząca metalowa końcówka
Korpus z miękką w dotyku powłoką Soft Touch
Wydajny wkład Ultra

[fra]
Stylo-bille à poussoir de forme triangulaire
Clip et poussoir transparent
Pointe en métal brillant
Corps et pointe avec surface Soft-Touch
Muni d'une mine de qualité Ultra

[esp]
Bolígrafo de forma ergnómica trinangular
Clip Y pulsador en colores transparentes
Punta metálica
Superficies soft touch
Carga de larga duración Ultra

[cz]
Tiskací kuličkové pero trojhranné ergonomicky tvarované
Klip a tlačítko transparentní
Lesklá kovová špička
Povrch pera Soft-Touch sametově jemný
Velkoobjemová náplň ULTRA

[rus]
Шариковая ручка с нажимным механизмом.
Эргономичная треугольная форма корпуса.
Прозрачные клип и кнопка.
Хромированный наконечник.
Корпус с покрытием Soft Touch.
Стержень большой емкости Ultra



500 pcs.
29 x 24 x 23 cm
8,0 kg

Made in Germany

mix & match colors

B
0200
0601
1300
1302
1101
1001
1400
1500
D
E
0003
3210
3505
3547
3609
3634
3630
3806
3903
4333
4303
4110
4127
4031
4070
4044
4507

● Ultra

Pencil Option

Tri-Star Transparent 13530

CULT & ELEGANCE



[deu]
Druckkugelschreiber in ergonomischer Dreikantform, Gehäuse und Clip glänzend transparent
Metallspitze, Großraummine Ultra

[eng]
Ball point pen in ergonomic triangle shape, housing and clip shiny transparent
Metal tip, Large capacity refill Ultra

[ita]
Penna a sfera a pulsante a forma triangolare ergonomica, Corpo e clip trasparente
Punta in metallo
Refill gigante Ultra

[pl]
Długopis o ergonomicznym trójkątnym kształcie, korpus i przycisk błyszczący-transparentny, metalowa końcówka, pojemny wkład Ultra, dostępny także z wkładem żelowym

[fra]
Stylo-bille à poussoir de forme triangulaire
Corps, poussoir et clip transparent
Pointe brillante en métal
Muni d'une mine de qualité Ultra

[esp]
Bolígrafo de forma triangular ergonómica
Cuerpo y detalles en colores transparentes brillantes
Punta metálica brillante
Carga de larga duración Ultra

[cz]
Tiskací kuličkové pero trojúhelníkového tvaru, ergonomicky tvarované, V lesklých transparentních barvách včetně klípu, Lesklá kovová špička
Velkoobjemová náplň Ultra
K dodání také s gelovou náplní – za příplatek.

[rus]
Шариковая ручка с нажимным механизмом. Эргономичная треугольная форма корпуса. Цветные прозрачные детали. Металлический наконечник. Шариковый стержень Ultra, до 6км беспроблемного письма! Может также поставляться с гелевым стержнем.



500 pcs.
29 x 24 x 23 cm
8,0 Kg

Made in Germany



Ultra

Pencil Option

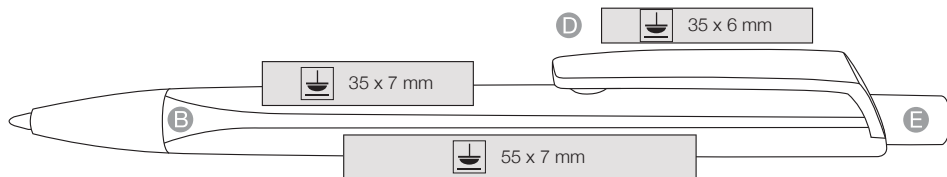

mix & match colors

- B
- D
- E
- 0003
- 3210
- 3505
- 3547
- 3609
- 3634
- 3630
- 3806
- 3903
- 4333
- 4303
- 4110
- 4127
- 4031
- 4070
- 4044
- 4507



[deu]
Druckkugelschreiber in ergonomischer Dreikantform, Schaft und Drücker glänzend transparent, Clip weiß, glänzende Metallspitze, Großraummine Ultra.

[eng]
Ballpoint pen with ergonomic triangular shape and nickel color metal tip. Barrel and clip in high gloss transparent colors, clip in solid white. Ultra refill.

[ita]
Penna a sfera ergonomica triangolare, corpo e pulsante in materiale lucido trasparente, clip bianca, punta in metallo lucido, refill gigante Ultra, (sovrapprezzo).

[pl]
Długopis o ergonomicznym trójkątnym kształcie, korpus i przycisk błyszczący-transparentny, klip w kolorze białym, błyszcząca metalowa końcówka, bardzo pojemny wkład Ultra, długopis dostępny także z wkładem żelowym

[fra]
Stylo-bille à poussoir de forme triangulaire Corps et poussoir transparent, clip blanc opaque Pointe brillante en métal Muni d'une mine de qualité Ultra

[esp]
Bolígrafo de forma triangular ergonómica Cuerpo y detalles en colores transparentes brillantes Punta metálica brillante Clip en color blanco Carga de larga duración Ultra

[cz]
Tiskací kuličkové pero trojúhelníkového tvaru, ergonomicky tvarované, Tělo a tiskač v lesklých transparentních barvách, bílý klip, lesklá kovová špička, Velkoobjemová náplň Ultra K dodání také s gelovou náplní – za příplatek

[rus]
Высококачественная шариковая ручка с нажимным механизмом. Эргономичная треугольная форма корпуса. Корпус из цветного прозрачного пластика. Наконечник из полированного металла. Белый непрозрачный клип. Шариковый стержень Ultra. Может также поставляться с гелевым стержнем.

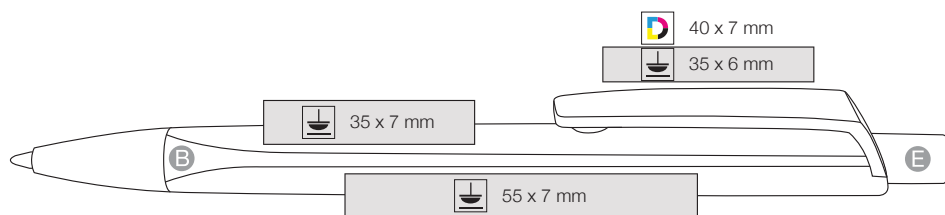

500 pcs.
29 x 24 x 23 cm
8,0 kg



Made in Germany

mix & match colors

- B E 0003
- 3210
- 3505
- 3547
- 3609
- 3634
- 3630
- 3806
- 3903
- 4333
- 4303
- 4110
- 4127
- 4031
- 4070
- 4044
- 4507



● Ultra

Pencil Option



[deu]
Druckkugelschreiber in ergonomischer Dreikantform, glänzendes Gehäuse mit Metallspitze Großraummine Ultra,

[eng]
Ballpoint pen with triangular ergonomic shape, High gloss finish with a nickel colour metal tip. Ultra ink refill,

[ita]
Penna a sfera ergonomica triangolare, corpo lucido con punta in metallo, refill gigante Ultra,

[pl]
Długopis o ergonomicznym trójkatnym kształcie, błyszczący korpus, końcówka metalowa, bardzo pojemny wkład Ultra, długopis dostępny także z wkładem żelowym

[fra]
Stylo-bille à poussoir de forme triangulaire Corps et clip brillants Pointe en métal Muni d'une mine de qualité Ultra

[esp]
Bolígrafo de forma triangular ergonómica Cuerpo y detalles en colores opacos brillantes Punta brillante metálica Carga de larga duración Ultra

[cz]
Tiskací kuličkové pero trojúhelníkového tvaru, ergonomicky tvarované, lesklé s kovovým hrotem Velkoobjemová náplň Ultra K dodání také s gelovou náplní – za příplatek

[rus]
Высококачественная шариковая ручка. Эргономичная треугольная форма корпуса. Глянцевый корпус. Наконечник из полированного металла. Шариковый стержень Ultra позволяет провести непрерывную линию длиной до 6 км! Может также поставляться с гелевым стержнем.



500 pcs.
29 x 24 x 23 cm
8,0 kg

Made in Germany



Pencil Option

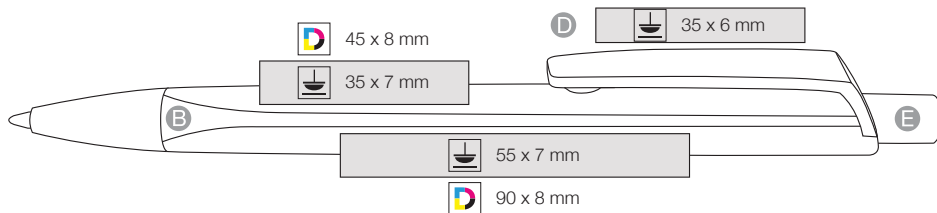

mix & match colors

B	0101	0200	0601	1300	1302	1101	4076	1001	1400	1500					
D E	0101	0200	0201	0501	0601	0800	0903	1300	1301	1302	1101	4076	1001	1400	1500

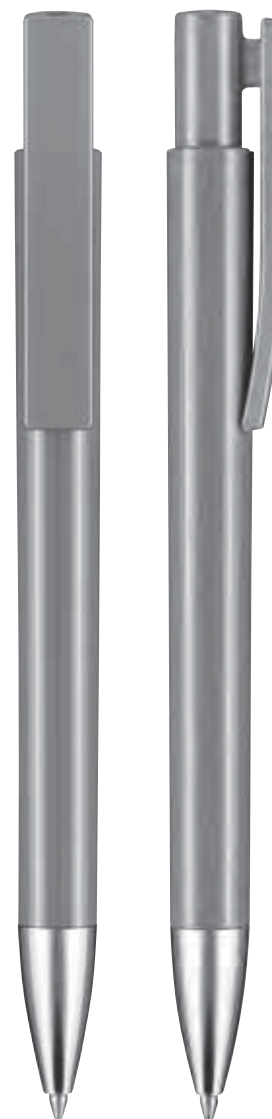

[deu]
Wertiger Druckkugelschreiber mit glänzendem Gehäuse, glänzende Metallspitze, Großraummine Ultra, Bilddrucke mit 4c Digitalfolie am Schaft möglich,

[eng]
High quality ballpoint pen with high gloss finish and nickel color metal tip. Digital foiling possible, Ultra refill,

[ita]
Penna a sfera a pulsante di alta qualità con corpo in materiale lucido, punta in metallo lucido, refill gigante Ultra, possibilità di personalizzazione di foto, disegni ecc mediante stampa digitale su pellicola sul corpo,

[pl]
Wysokiej jakości długopis z korpusem o błyszczącym wykończeniu, błyszcząca metalowa końcówka, bardzo pojemny wkład Ultra, możliwość nalożenia na korpus folii z nadrukiem cyfrowym 4 kolory, dostępny także z wkładem żelowym

[fra]
Stylo-bille élégant à corps brillant Pointe brillante en métal Quadri digitale sur le corps possible Muni d'une mine de qualité Ultra

[esp]
Bolígrafo elegante con cuerpo brillante en colores opacos Punta metálica brillante Carga de larga duración Ultra Posibilidad de impresión digital sobre el cuerpo del bolígrafo

[cz]
Kvalitní kuličkové pero v lesklých barvách, lesklá kovová špička, Velkoobjemová náplň Ultra, K dodání také s gelovou náplní – za příplatek. Na tělo je možný také potisk pomocí kvalitního digitálního foliotisku (u použití technologie foliotisku jsou možné drobné barevné odchylky a odlišnosti od návrhu zákazníka)

[rus]
Высококачественная шариковая ручка. Глянцевый корпус. Наконечник из полированного металла. Возможна высококачественная цифровая печать на корпусе. Шариковый стержень Ultra позволяет провести непрерывную линию длиной до 6 км! Может также поставляться с гелевым стержнем.

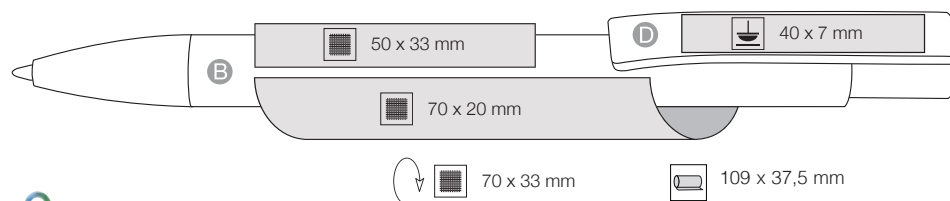

500 pcs.
29 x 24 x 23 cm
9,5 kg



Made in Germany

mix & match colors

B	0101	0200	0601	1300	1302	1101	4076	1001	1400	1500					
D	0101	0200	0201	0501	0601	0800	0903	1300	1301	1302	1101	4076	1001	1400	1500



Pencil Option

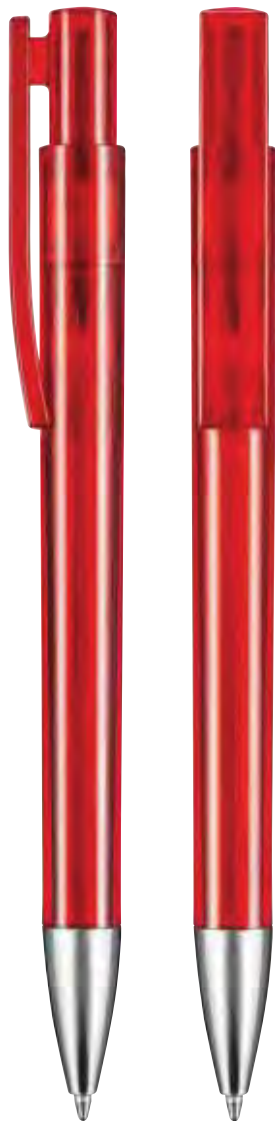

[deu]
Wertiger Druckkugelschreiber mit transparent glänzendem Gehäuse, Glänzende Metallspitze, Großraummine Ultra, Bilddrucke mit 4c Digitalfolie am Schaft möglich,

[eng]
High quality ballpoint pen with transparent high gloss finish and nickel color metal tip. Digital transfer with perfect picture quality, Ultra refill,

[ita]
Penna a sfera a pulsante di alta qualità con corpo in materiale lucido trasparente, punta in metallo lucido, refill gigante Ultra, possibilità di personalizzazione di foto, disegni ecc mediante stampa digitale su pellicola sul corpo. (sovrapprezzo).

[pl]
Wysokiej jakości długopis w transparentnych kolorach o błyszczącym wykończeniu, metalowa końcówka, duża powierzchnia pod nadruk, bardzo pojemny wkład Ultra, możliwość nałożenia na korpus folii z nadrukiem cyfrowym, dostępny także z wkładem żelowym

[fra]
Stylo-bille élégant à corps transparent brillant Pointe brillante en métal Quadri digitale sur le corps possible Muni d'une mine de qualité Ultra

[esp]
Bolígrafo elegante con cuerpo brillante en colores transparentes Punta metálica brillante Carga de larga duración Ultra Posibilidad de impresión digital sobre el cuerpo del bolígrafo

[cz]
Kvalitní kuličkové pero v lesklých transparentních barvách, lesklá kovová špička, Velkoobjemová náplň Ultra, K dodání také s gelovou náplní – za příplatek. Na tělo je možný také potisk pomocí kvalitního digitálního foliotisku (u použití technologie foliotisku jsou možné drobné barevné odchylky a odlišnosti od návrhu zákazníka)

[rus]
Высококачественная шариковая ручка Прозрачный гляцевый корпус. Наконечник из полированного металла. Возможна высококачественная цифровая печать на корпусе. Шариковый стержень Ultra позволяет провести непрерывную линию длиной до 6 км! Может также поставляться с гелевым стержнем.



500 pcs.
29 x 24 x 23 cm
9,5 kg

Made in Germany



Pencil Option

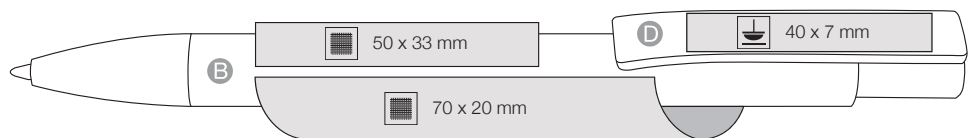

mix & match colors

- B D 0003
- 3210
- 3505
- 3547
- 3609
- 3634
- 3630
- 3806
- 3903
- 4333
- 4303
- 4110
- 4127
- 4031
- 4070
- 4044
- 4507



[deu]
Wertiger Druckkugelschreiber mit glänzendem Gehäuse, Glänzende Metallspitze, Großraummine Ultra, Bilddrucke mit 4c Digitalfolie am Schaft möglich,

[eng]
High quality ballpoint pen with high gloss finish and nickel color metal tip. Digital transfer with perfect picture quality, Ultra refill,

[ita]
Penna a sfera a pulsante di alta qualità con corpo in materiale lucido, punta in metallo lucido, refill gigante Ultra, possibilità di personalizzazione di foto, disegni ecc mediante stampa digitale su pellicola sul corpo, (sovrapprezzo).

[pl]
Wysokiej jakości długopis z korpusem o błyszczącym wykończeniu, błyszcząca metalowa końcówka, bardzo pojemny wkład Ultra, możliwość nalożenia na korpus folii z nadrukiem cyfrowym 4 kolory, dostępny także z wkładem żelowym

[fra]
Stylo-bille élégant à corps et pointe transparents Quadri digitale sur le corps possible Muni d'une mine de qualité Ultra

[esp]
Bolígrafo elegante con cuerpo brillante en colores transparentes Carga de larga duración Ultra Posibilidad de impresión digital sobre el cuerpo del bolígrafo

[cz]
Kvalitní kuličkové pero v lesklých barvách, lesklá kovová špička, Velkoobjemová náplň Ultra, K dodání také s gelovou náplní – za příplatek. Na tělo je možný také potisk pomocí kvalitního digitálního foliotisku (u použití technologie foliotisku jsou možné drobné barevné odchylky a odlišnosti od návrhu zákazníka)

[rus]
Высококачественная шариковая ручка. Глянцевый корпус. Наконечник из полированного металла. Возможна высококачественная цифровая печать на корпусе. Шариковый стержень Ultra позволяет провести непрерывную линию длиной до 6 км! Может также поставляться с гелевым стержнем.

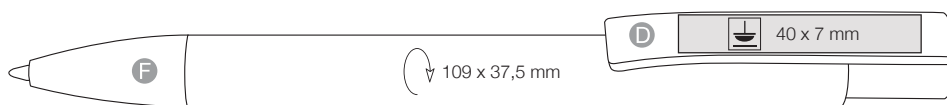

500 pcs.
29 x 24 x 23 cm
9,0 kg

Made in Germany

mix & match colors

- D F 0003
- 3210
- 3505
- 3547
- 3609
- 3634
- 3630
- 3806
- 3903
- 4333
- 4303
- 4110
- 4127
- 4031
- 4070
- 4044
- 4507



● Ultra

Pencil Option



[deu]
Wertiger Druckkugelschreiber mit transparent glänzendem Schaft, Clip und Metallspitze in Platin-Optik, Großraummine Ultra, Bilddrucke mit 4c Digitalfolie am Schaft möglich,

[eng]
High quality ballpoint pen with transparent high gloss finish, Clip and metal tip in platinum optic, Digital transfer with perfect picture quality, Ultra refill,

[ita]
Penna a sfera di alta qualità con corpo lucido trasparente, clip e puntale in similplatino. Refill gigante Ultra. Possibilità di stampa digitale a 4 colori sul corpo.

[pl]
Wysokiej jakości długopis z błyszczącym, transparentnym korpusem, klips i metalowa końcówka o wykończeniu "platin optik", bardzo pojemny wkład Ultra, możliwość nałożenia na korpus folii z nadrukiem cyfrowym 4 kolory, dostępny także z wkładem żelowym

[fra]
Stylo-bille élégant à corps transparent Pointe en métal et clip plastique aspect platine Quadri digitale sur le corps possible Muni d'une mine de qualité Ultra

[esp]
Bolígrafo elegante con cuerpo brillante en colores transparentes Punta metálica y el clip en color platino Carga de larga duración Ultra Posibilidad de impresión digital sobre el cuerpo del bolígrafo

[cz]
Kvalitní kuličkové pero s lesklým transparentním tělem, klip a kovová špička platinového vzhledu Velkoobjemová náplň Ultra, K dodání také s gelovou náplní – za příplatek. Na tělo je možný také potisk pomocí kvalitního digitálního foliotisku (u použití technologie foliotisku jsou možné drobné barevné odchylky a odlišnosti od návrhu zákazníka

[rus]
Высококачественная шариковая ручка. Глянцевый прозрачный пластик, клип и наконечник цвета платины. Возможна высококачественная цифровая печать на корпусе. Шариковый стержень Ultra, до 6 км беспроблемного письма! Может также поставляться с гелевым стержнем.



500 pcs.
29 x 24 x 23 cm
9,5 kg

Made in Germany

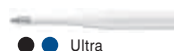

● Ultra

Pencil Option

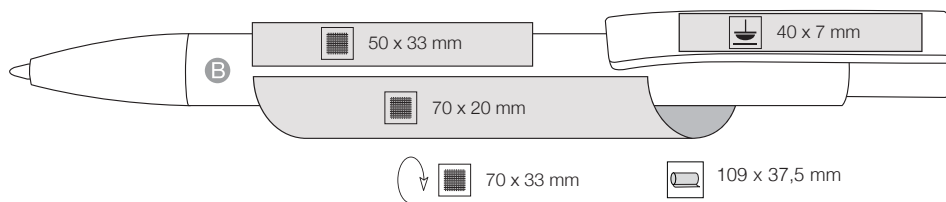

- B 0003
- 3210
- 3505
- 3547
- 3609
- 3634
- 3630
- 3806
- 3903
- 4333
- 4303
- 4110
- 4127
- 4031
- 4070
- 4044
- 4507

[deu]
 Wertiger Druckkugelschreiber mit glänzendem Schaft, Clip und Metallspitze in Platin-Optik Großraummine Ultra, Bilddrucke mit 4c Digitalfolie am Schaft möglich

[eng]
 High quality ballpoint pen with high gloss finish, Clip and metal tip in platinum optic. Digital transfer with perfect picture quality, Ultra refill,

[ita]
 Penna a sfera di alta qualità con corpo lucido, clip e puntale in simiplatino. Refill gigante Ultra. Possibilità di stampa digitale a 4 colori sul corpo.

[pl]
 Wysokiej jakości długopis z błyszczącym korpu- sem, klip i metalowa końcówka o wykończeniu "platin optic", bardzo pojemny wkład Ultra, możli- wość nałożenia na korpus folii z nadrukiem cyfrowym 4 kolory, dostępny także z wkładem żelowym

[fra]
 Stylo-bille élégant à corps brillant Pointe en métal et clip plastique aspect platine Quadri digitale sur le corps possible Muni d'une mine de qualité Ultra

[esp]
 Bolígrafo elegante con cuerpo brillante en colores opacos Punta metálica y clip en color platino Carga de larga duración Ultra Posibilidad de impresión digital sobre el cuerpo del bolígrafo

[cz]
 Kvalitní kuličkové pero s lesklým tělem, klip a kovová špička platinového vzhledu, Velkoobjemová náplň Ultra, K dodání také s gelovou náplní – za příplatek. Na tělo je možný potisk pomocí digitálního foliotisku (u použití technologie foliotisku jsou možné barevné odchylky a odlišnosti od návrhu zákazníka)

[rus]
 Высококачественная шариковая ручка. Глянцевый пластик, клип и наконечник цвета платины. Возможна высококачественная цифровая печать на корпусе. Шариковый стержень Ultra, до 6 км беспроблемного письма! Может также поставляться с гелевым стержнем.

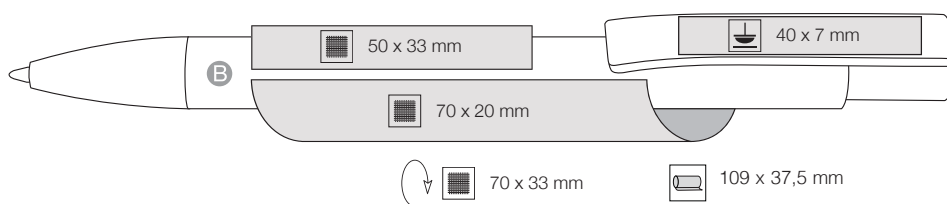

500 pcs.
 29 x 24 x 23 cm
 9,5 kg



Made in Germany



Pencil Option

- B 0101
- 0200
- 0601
- 1300
- 1302
- 1101
- 4076
- 1001
- 1400
- 1500



[deu]
 Druckkugelschreiber mit Edestahlclip
 Unterteil mit hochwertiger Silberlackierung
 Ergonomische Gummi-Griffmanschette
 Ätzung und Druck auf Clip möglich

[eng]
 Front section with high value silver lacquering,
 Ergonomic rubber grip section, stainless steel clip,
 Etching and pad printing on clip possible

[ita]
 Punta laccata in argento di alta qualità, Impugnatura
 ergonomica in gomma, Clip in acciaio inossidabile,
 Incisione chimica su clip,

[pl]
 Lakierowana na srebrno część dolna,
 Ergonomiczny gumowy uchwyt, Zmatowiony klip
 ze stali szlachetnej, Możliwość trawienia na klipie,
 Dostępny także z wkładem żelowym

[fra]
 Pointe en plastique argenté laqué,
 Grip ergonomique en caoutchouc,
 Clip en inox mat, Gravure chimique possible sur
 le clip,

[esp]
 Punta de plástico metalizado
 Goma antideslizante, clip metálico
 Posibilidad de grabado sobre el clip

[cz]
 Spodní část s kvalitním stříbrným lakováním
 Ergonomicky tvarovaná gumová manžeta
 Matný nerezový klip
 Možnost leptání na klip
 K dodání i s gelovou náplní – za příplatek

[rus]
 Наконечник покрыт
 высококачественным серебристым лаком.
 Эргономичное силиконовое кольцо. Клип из
 нержавеющей стали с матовым покрытием.
 Возможна гравировка на клипе.
 Может поставляться с гелевым стержнем.



500 pcs.
 29 x 24 x 23 cm
 5,5 kg

Made in Germany



● Marathon

Pencil Option

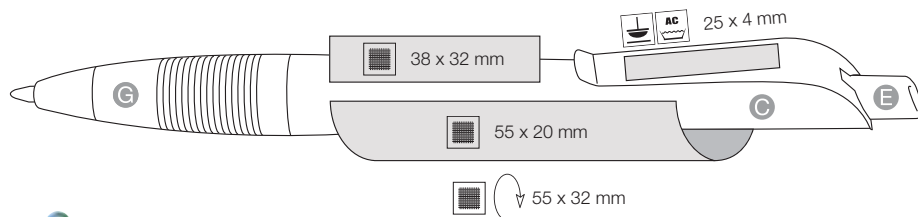

mix & match colors

E	G	0200	0501	0601	0800	0903	1300	1301	1302	1101	1001	1400	1500
C		0101	0200	0601			1300		1302	1101	1001	1400	1500

[deu]
 Druckkugelschreiber mit poliertem Gehäuse und glänzendem Metallclip
 Gummierte Griffmanschette
 Inklusive Qualitätsmine Marathon

[eng]
 Ballpoint pen with polished housing and shiny metal clip
 Ergonomic rubber grip section,
 Including quality refill Marathon

[ita]
 Penna a sfera a pulsante con superficie lucida e clip in metallo lucido
 Impugnatura gommata
 Refill Marathon

[pl]
 Długopis o błyszczącym wykończeniu, polerowany metalowy klip i końcówka, gumowy uchwyt, wysokiej jakości wkład Marathon, dostępny również z wkładem żelowym

[fra]
 Stylo-bille à poussoir avec corps poli et clip en métal brillant
 Grip ergonomique en caoutchouc
 Muni d'une mine de qualité Marathon

[esp]
 Bolígrafo con cuerpo brillante y clip metálico
 Goma antideslizante
 Equipado con una carga Marathon de larga duración

[cz]
 Oblíbený model kuličkového pera v lesklých neprůhledných barvách
 Kovový lesklý klip
 Standardní náplň Marathon
 Lze dodat i s gelovou náplní – za příplatek

[rus]
 Шариковая ручка с нажимным механизмом в глянцевом корпусе с хромированным клипом. Эргономичное силиконовое кольцо. Стержень Marathon. Может также поставляться с гелевым стержнем.



Bond Shiny Sl 48910

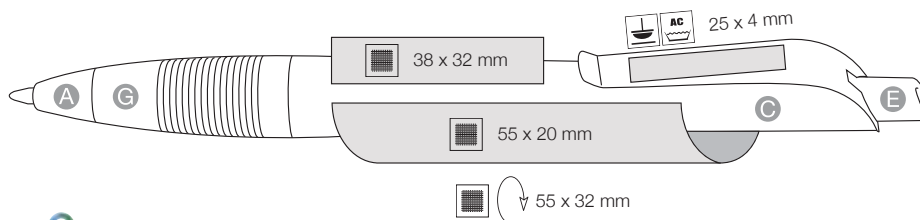

500 pcs.
 29 x 24 x 23 cm
 5,5 kg



Made in Germany

mix & match colors

E	G	0200	0501	0601	0800	0903	1300	1301	1302	1101	1001	1400	1500
A	C	0101	0200	0601			1300		1302	1101	1001	1400	1500



● ● Marathon

Pencil Option



[deu]
 Druckkugelschreiber mit Edelstahlclip
 Unterteil mit hochwertiger Silberlackierung
 Frozen-Optik, Ergonomische Gummi-Griffmanschette, Ätzung und Druck auf Clip möglich

[eng]
 Front section with high value silver lacquering,
 Ergonomic rubber grip section, stainless steel clip, Frozen optic, Etching and pad printing on clip possible

[ita]
 Punta laccata in argento di alta qualità Colori frozen, Impugnatura ergonomica in gomma, Clip in acciaio inossidabile, Incisione chimica su clip,

[pl]
 Lakierowana na srebrno część dolna Korpus o wykończeniu „szronionym” Ergonomiczny gumowy uchwyt Zmatowiony klip ze stali szlachetnej
 Możliwość trawienia na klipie Dostępny także z wkładem żelowym

[fra]
 Pointe en plastique argenté laqué,
 Matière plastique givrée, Grip ergonomique en caoutchouc, Clip en inox mat, Gravure chimique possible sur le clip

[esp]
 Punta de plástico metalizado Óptica helada Clip metálico
 Posibilidad de grabado sobre el clip

[cz]
 Spodní část s kvalitním stříbrným lakováním, Ergonomicky tvarovaná gumová manžeta, Matný nerezový klip, mrazivý vzhled
 Možnost leptání na klip
 K dodání i s gelovou náplní – za příplatek

[rus]
 Наконечник покрыт высококачественным серебристым лаком. Эргономичное силиконовое кольцо. Клип из нержавеющей стали с матовым покрытием. Прозрачный пластик. Возможна гравировка на клипе. Может поставляться с гелевым стержнем.



500 pcs.
 29 x 24 x 23 cm
 5,5 kg

Made in Germany



Pencil Option

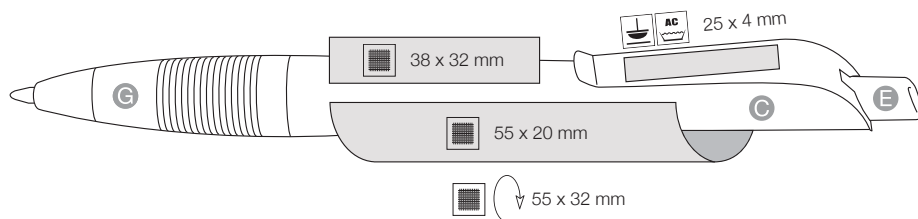

mix & match colors

- G
- E
- G
- 3100
- 3210
- 3505
- 3521
- 3609
- 3634
- 3806
- 3917
- 4333
- 4303
- 4110
- 4127
- 4031
- 4408
- 0419



[deu] _____
 Große ergonomische Gummi-Griffmanschette
 Schicker Lochclip aus Edelstahl
 Ätzung und Druck auf Clip möglich

[eng] _____
 Big ergonomic rubber grip-section,
 Chic metal-clip, Etching and pad printing on clip possible

[ita] _____
 Modello in colori solidi,
 Elegante clip in acciaio inossidabile

[pl] _____
 Ergonomiczny uchwyt, elegancki, metalowy klip z możliwością trawienia lub graweru, dostępny również z wkładem żelowym

[fra] _____
 Stylo-bille à corps opaque mat
 Grand grip ergonomique, clip élégant perforé en inox
 Gravure chimique sur clip possible
 Muni d'une mine de qualité Jogger

[esp] _____
 Goma antideslizante de gran calidad
 Elegante clip metálico

[cz] _____
 Velká ergonomická gumová uchopovací manžeta
 Eleganční kovový děrovaný klip - možnost leptání
 V neprůhledných barvách
 K dodání také s gelovou náplní - za příplatek

[rus] _____
 Большое эргономичное силиконовое кольцо.
 Эффектный металлический клип. Может также поставляться с гелевым стержнем.

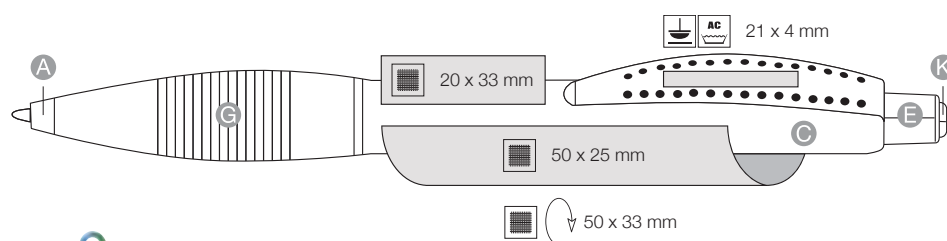

500 pcs.
 29 x 24 x 23 cm
 7,0 kg

Made in Germany



Pencil Option

mix & match colors

A	C	0101	0200	0601	1300	1302	1101	1001	1400	1500				
E	G	K	0200	0501	0601	0800	0903	1300	1301	1302	1101	1001	1400	1500

Club Transparent SI 38800

CULT & ELEGANCE



[deu]
 Unterteil mit hochwertiger Silberlackierung
 Große ergonomische Gummi-Griffmanschette
 Schicker Lochclip aus mattiertem Edelstahl
 Ätzung und Druck auf Clip möglich

[eng]
 Lower part with high value silver lacquering, Big ergonomic rubber grip-section, Chic stainless steel-clip, Etching and pad printing on clip possible

[ita]
 Il "classico" ora in colori moderni, trasparenti,
 Puntale e ghiera laccati argento, Impugnatura ergonomica in gomma, Elegante clip in acciaio satinato e forato, (con possibilità di incisione chimica)

[pl]
 Część dolna lakierowana na srebrno, duży, ergonomiczny uchwyt, elegancki klip ze stali szlachetnej, na klipie możliwe trawienie lub grawer, dostępny również z wkładem żelowym

[fra]
 Pointe en plastique laqué argenté, corps transparent
 Grand grip ergonomique, clip élégant perforé en inox
 Gravure chimique sur clip possible

[esp]
 Goma antideslizante de gran calidad
 Elegante clip metálico
 Posibilidad de grabado en el clip

[cz]
 Spodní část s vysoce kvalitním stříbrným lakováním,
 Ergonomicky tvarovaná gumová uchopovací část
 Elegantní kovový děrovaný klip
 Možnost leptání na klip,
 K dodání také s gelovou náplní - za příplatek

[rus]
 Высококачественное серебристое лаковое покрытие наконечника. Большое эргономичное силиконовое кольцо. Эффектный клип из нержавеющей стали. Может также поставляться с гелевым стержнем.



500 pcs.
 29 x 24 x 23 cm
 7,0 kg

Made in Germany



Pencil Option

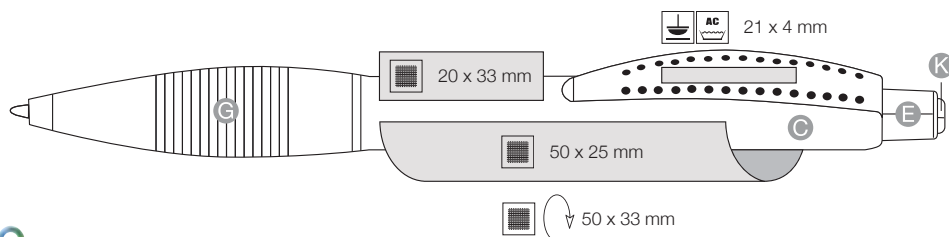

mix & match colors

- C E G K 0003 3210 3505 3521 3630 3634 3609 3806 4333 4303 4110 4378 4127 4031
 4044 4408 0419



[deu]
 Der Klassiker in eleganten Vollfarben
 Unterteil mit hochwertiger Silberlackierung,
 Große ergonomische Gummi-Griffmanschette
 Schicker Lochclip aus Edelstahl, Ätzung und Druck
 auf Clip möglich, Qualitätsmine Marathon

[eng]
 Classic in elegant opaque colours, Front part with
 high value silver lacquering - Big ergonomic rubber
 grip-section, Fashionable stainless steel-clip,
 Etching an pad printing on clip possible

[ita]
 Corpo in colori solidi. Impugnatura ergonomica in
 gomma "soft-grip", Refill dimensione Parker, Clip
 esclusivo in acciaio satinatoforato (con possibilità di
 incisione chimica)

[pl]
 Klasyczny w eleganckich, pełnych kolorach, część
 dolna lakierowana na srebrno, elegancki klip ze stali
 szlachetnej, na klipie możliwe trawienie lub grawer,
 dostępny również z wkładem żelowym

[fra]
 Pointe en plastique laqué argenté, corps opaque
 mat
 Grand grip ergonomique, clip élégant perforé en
 inox
 Gravure chimique sur clip possible
 Muni d'une mine de qualité Marathon

[esp]
 Punta de color plata
 Goma antideslizante de gran calidad
 Elegante clip metálico, con la posibilidad de
 grabado

[cz]
 Klasika v elegantních neprůhledných barvách,
 Spodní část s kvalitním stříbrným lakováním
 Ergonomicky tvarovaná gumová manžeta,
 Elegantní děrovaný kovový klip s možností leptání
 K dodání také s gelovou náplní - za příplatek

[rus]
 Классическая модель, из непрозрачного
 пластика. Наконечник с высококачественным
 серебристым лаковым покрытием. Большое
 эргономичное силиконовое кольцо. Эффективный
 клип из нержавеющей стали с перфорацией.
 Может также поставляться с гелевым
 стержнем.

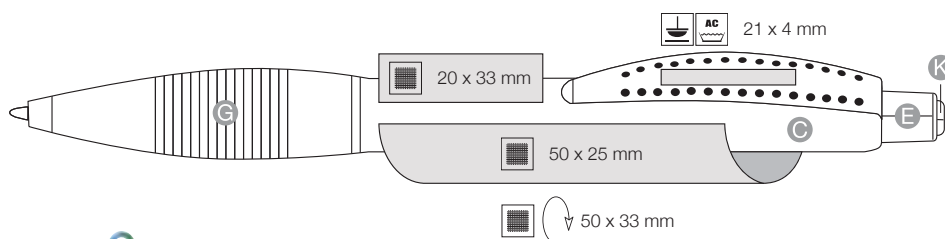

500 pcs.
 29 x 24 x 23 cm
 7,0 kg

Made in Germany



● Marathon

Pencil Option

mix & match colors

C	0101	0200	0601	1300	1302	1101	1001	1400	1500					
E	G	K	0200	0501	0601	0800	0903	1300	1301	1302	1101	1001	1400	1500

Club Transparent 18800



[deu]
 Große ergonomische Gummi-Griffmanschette
 Schicker Lochclip aus Edelstahl
 Ätzung und Druck auf Clip möglich

[eng]
 Big ergonomic rubber grip-section,
 Chic metal-clip, Etching and pad printing on clip possible

[ita]
 Corpo in colori trasparenti, Elegante clip in acciaio inossidabile lucido, Impugnatura ergonomica

[pl]
 Duży, ergonomiczny uchwyt, transparentne kolory, elegancki, metalowy klip z możliwością trawienia lub graweru, za dopłatą dostępny również z wkładem żelowym

[fra]
 Stylo-bille à corps transparent
 Grand grip ergonomique, clip élégant perforé en inox
 Gravure chimique sur clip possible
 Muni d'une mine de qualité Marathon

[esp]
 Goma antideslizante de gran calidad
 Elegante clip metálico

[cz]
 Velká ergonomická gumová uchopovací manžeta
 Elegantní kovový děrovaný klip - možnost leptání
 V transparentních barvách
 K dodání také s gelovou náplní- za příplatek

[rus]
 Большое эргономичное силиконовое кольцо.
 Эффектный металлический клип. Может также поставляться с гелевым стержнем.



500 pcs.
 29 x 24 x 23 cm
 7,0 kg

Made in Germany



Pencil Option

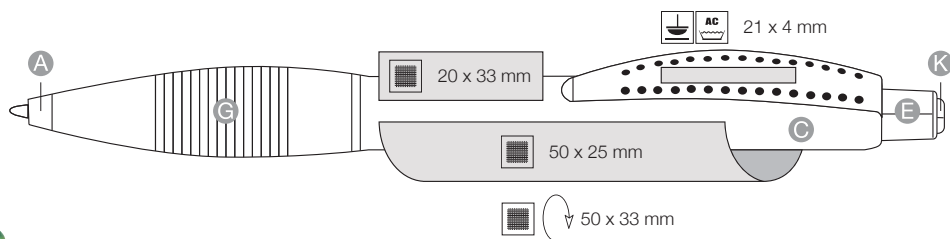

mix & match colors

- | | | | | | | | | | | | | | | | | | | |
|---|---|---|---|---|------|------|------|------|------|------|------|------|------|------|------|------|------|------|
| A | C | E | G | K | 0003 | 3210 | 3505 | 3521 | 3630 | 3634 | 3609 | 3806 | 4333 | 4303 | 4110 | 4378 | 4127 | 4031 |
| | | | | | 4044 | 4408 | 0419 | | | | | | | | | | | |

[deu] _____
 Große ergonomische Gummi-Griffmanschette
 Schicker Lochclip aus Edelstahl
 Ätzung und Druck auf Clip möglich

[eng] _____
 Big ergonomic rubber grip-section,
 Chic metal-clip, Etching and pad printing on clip
 possible

[ita] _____
 Modello in colori solidi, Elegante clip in acciaio
 inossidabile

[pl] _____
 Ergonomiczny uchwyt, elegancki, metalowy klip
 z możliwością trawienia lub graweru, dostępny
 również z wkładem żelowym

[fra] _____
 Stylo-bille en plastique laqué argenté
 Grip et poussoir transparents
 Grand grip ergonomique, clip élégant perforé en
 inox
 Gravure chimique sur clip possible
 Muni d'une mine de qualité Ultra

[esp] _____
 Goma antideslizante de gran calidad
 Elegante clip metálico

[cz] _____
 Velká ergonomická gumová uchopovací manžeta.
 Elegantní kovový děrovaný klip - možnost leptání.
 Stříbrně lakované tělo s transparentními doplňky.
 K dodání také s gelovou náplní - za příplatek.

[rus] _____
 Большое эргономичное силиконовое кольцо.
 Эффектный металлический клип. Может также
 поставляться с гелевым стержнем.

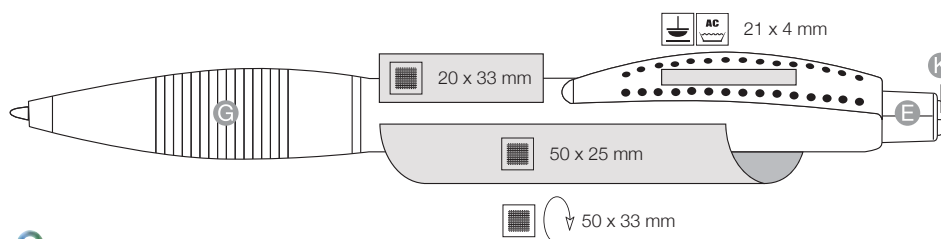

500 pcs.
 29 x 24 x 23 cm
 8,0 kg 

Made in Germany



Pencil Option

 mix & match colors

- | | | | | | | | | | | | | | | | | |
|---|---|---|------|------|------|------|------|------|------|------|------|------|------|------|------|------|
| E | G | K | 0003 | 3210 | 3505 | 3521 | 3630 | 3634 | 3609 | 3806 | 4333 | 4303 | 4110 | 4378 | 4127 | 4031 |
| | | | 4044 | 4408 | 0419 | | | | | | | | | | | |



[deu] _____
 Hochglänzender Design-Druckkugelschreiber
 Gänzender Design-Metallclip,
 Ätzung und Druck auf Clip möglich
 Qualitätsmine Marathon

[eng] _____
 Ballpoint pen with a high-gloss opaque finish, High
 quality nickel-plated designer clip, Quality refill
 Marathon, Etching and pad printing on clip possible

[ita] _____
 Penna a sfera Design a pulsante in materiale lucido
 Design-clip in metallo nichelato
 Refill di qualità Marathon

[pl] _____
 Interesujący design, błyszczące wykończenie,
 Specjalnie zaprojektowany metalowy klip, Wysokiej
 jakości wkład Marathon

[fra] _____
 Stylo-bille à poussoir brillant
 Clip design en métal nickelé
 Gravure chimique sur clip possible
 Muni d'une mine de qualité Marathon

[esp] _____
 Bolígrafo de diseño brillante
 Clip en metal niquelado
 Carga Marathon de alta calidad

[cz] _____
 Vysoce lesklé kulíčkové pero
 v neprůhledných barvách
 Designově zajímavý kovový klip
 Možnost leptání na klip
 Kvalitní náplň Marathon
 K dodání i s gelovou náplní – za příplatek

[rus] _____
 Шариковая авторучка в глянцевом корпусе.
 Никелированный металлический клип
 оригинального дизайна.
 Высококачественный стержень Marathon.



500 pcs.
 29 x 24 x 23 cm
 6,8 kg

Made in Germany



● Marathon

Pencil Option

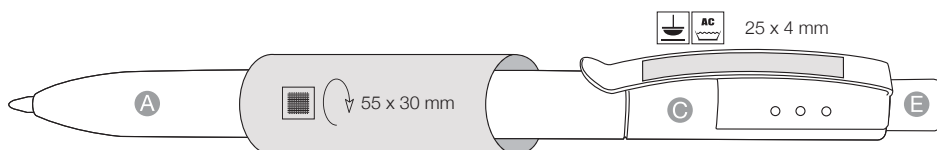

mix & match colors

E	0101	0200	0201	0501	0601	0800	0903	1300	1301	1302	1101	1001	1400	1500
A C	0101	0200			0601			1300		1302	1101	1001	1400	1500



[deu] _____

Hochglänzender Design-Druckkugelschreiber
Glänzender Design-Metallclip,
Qualitätsmine Marathon
Ätzung und Druck auf Clip möglich
Weiße Minenfeder

[eng] _____

Ballpoint pen with a high-gloss transparent finish,
High quality nickel-plated metal clip, Quality refill
Marathon, Etching and pad printing on clip possible

[ita] _____

Penna a sfera Design a pulsante in materiale lucido
Design-clip in metallo nichelato
Refill di qualità Marathon

[pl] _____

Interesujący design, błyszczące wykończenie,
Specjalnie zaprojektowany metalowy klip, Wysokiej
jakości wkład Marathon

[fra] _____

Stylo-bille à poussoir transparent
Clip design en métal nickelé
Gravure chimique sur clip possible
Muni d'une mine de qualité Marathon et ressort
blanc

[esp] _____

Bolígrafo de diseño brillante
Clip en metal niquelado
Carga Marathon de alta calidad

[cz] _____

Vysoce lesklé kuličkové pero
Designově zajímavý kovový klip
Možnost leptání na klip
Kvalitní náplň Marathon
K dodání i s gelovou náplní – za příplatek

[rus] _____

Шариковая ручка в глянцевом прозрачном
корпусе.
Никелированный металлический клип
оригинального дизайна.
Высококачественный стержень Marathon.

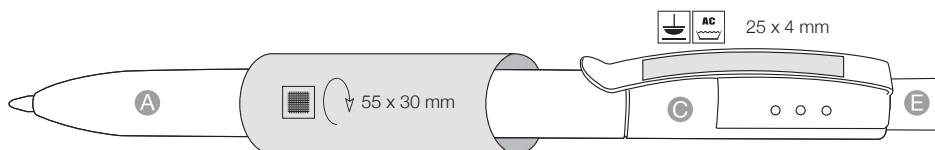

500 pcs.
29 x 24 x 23 cm
6,8 kg



Made in Germany



Pencil Option

mix & match colors

A C E 3210 3505 3521 3609 3634 3630 3806 3903 4333 4303 4110 4127 4031 4070 4044 4507

FORM & STYLE







[deu]
 Druckkugelschreiber mit mattem Gehäuse und glänzendem Clip und Drücker
 Schaftoberteil mit interessanter Dreikantform
 Große Druckflächen auf Schaft und Clip
 Inklusive Qualitätsmine Jogger Soft

[eng]
 Retractable ballpoint pen with matt housing and glossy clip and pusher
 Upper part with interesting triangular shape
 Large printing areas on barrel and clip
 Including quality refill Jogger Soft

[ita]
 Penna a sfera a pulsante con superficie opaca, clip e pulsante finitura lucida
 Fusto a sezione triangolare
 Ampio spazio di personalizzazione su fusto e clip
 Refill Jogger Soft

[pl]
 Długopis o matowej powierzchni, błyszczącej przycisk i klip, górna część korpusu o ciekawym, trójkątnym kształcie, duża powierzchnia nadruku na korpusie i klipie, pojemny wkład Jogger Soft, dostępny również z wkładem żelowym

[fra]
 Stylo-bille à poussoir avec corps opaque et avec clip et poussoir brillants
 Haut du corps de forme triangulaire
 Grandes surfaces d'impression sur corps et clip
 Muni d'une mine de qualité Jogger Soft

[esp]
 Bolígrafo con cuerpo mate, pulsador y clip brillante
 Parte superior en diseño triangular
 Grandes superficies de impresión
 Equipado con una carga de alta calidad Jogger Soft

[cz]
 Tiskací kuličkové pero, s matným tělem a lesklým klipem i tiskačem
 Zajímavý trojhranný vrchní díl pera
 Velká plocha k potisku na těle a klipu
 Standardní náplň Jogger Soft
 Lze dodat i s gelovou náplní – za příplatek

[rus]
 Шариковая ручка с нажимным механизмом. Матовый корпус, глянцевые кнопка и клип. Верхняя часть необычной треугольной формы. Большое поле для печати на клипе и корпусе. Поставляется в комплекте со стержнем Jogger Soft. Возможна замена на гелевый стержень.



Mit Soft-Mine



500 pcs.
 29 x 24 x 23 cm
 5,5 kg

Made in Germany



Pencil Option

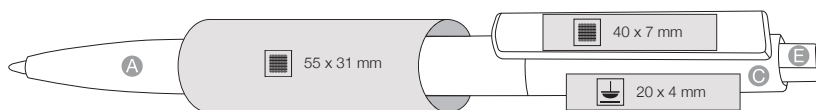

mix & match colors

A	C	0101	0306	0200	0201	0601	0642	0810	1300	1389	1302	1101	4076	1001	1400	1407	0422	1500				
E		0101	0306	0200	0201	0501	0601	0642	0800	0810	0903	1300	1301	1389	1302	1101	4076	1001	1400	1407	0422	1500



[deu]
Druckkugelschreiber mit gefrostetem Schaft und transparentem Clip und Drücker
Schaftoberteil mit interessanter Dreikantform
Große Druckflächen auf Schaft und Clip
Inklusive Qualitätsmine Marathon Soft

[eng]
Retractable ballpoint pen with frosted barrel and transparent clip and pusher
Upper part with interesting triangular shape
Large printing areas on barrel and clip
Including quality refill Marathon Soft

[ita]
Penna a sfera a pulsante con superficie trasparente opaca, clip e pulsante trasparenti
Fusto a sezione triangolare
Ampio spazio di personalizzazione su fusto e clip
Refill Marathon Soft

[pl]
Długopis o „szronionej” powierzchni, transparentny przycisk i klip, górna część korpusu o ciekawym, trójkątnym kształcie, duża powierzchnia nadruku na korpusie i klipie, pojemny wkład Marathon Soft, dostępny również z wkładem żelowym

[fra]
Stylo-bille à poussoir avec corps givré, clip et poussoir transparents
Haut du corps de forme triangulaire
Grandes surfaces d'impression sur corps et clip
Muni d'une mine de qualité Marathon Soft

[esp]
Bolígrafo con cuerpo translucido, pulsador y clip transparente
Parte superior en diseño triangular
Grandes superficies de impresión
Equipado con una carga de alta calidad Marathon Soft

[cz]
Tiskací kuličkové pero, s tělem ve frozen barvách a transparentním klipem i tiskačem
Zajímavý trojhranný vrchní díl pera
Velká plocha k potisku na těle a klipu
Standardní náplň Marathon Soft
Lze dodat i s gelovou náplní – za příplatek

[rus]
Шариковая ручка с нажимным механизмом. Матированный прозрачный корпус и клип, глянцевая прозрачная кнопка. Верхняя часть необычной треугольной формы. Большое поле для печати на клипе и корпусе. Поставляется со стержнем Marathon Soft. Возможна замена на гелевый стержень.

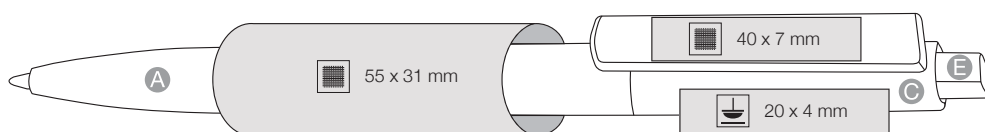

500 pcs.
29 x 24 x 23 cm
5,5 kg



Made in Germany

 mix & match colors

A C E 0003 3210 3505 3547 3609 3634 3630 3806 3903 4333 4303 4110 4127
4031 4070 4044 4507

 ● Marathon Soft

Pencil Option



[deu]
 Druckkugelschreiber mit mattem Gehäuse und glänzendem Clip
 Drücker in Transparent-Optik
 Schaftoberteil mit interessanter Dreikantform
 Große Druckflächen auf Schaft und Clip
 Inklusive Qualitätsmine Jogger Soft

[eng]
 Retractable ballpoint pen with matt housing and shiny clip
 Pusher in transparent optics
 Upper part with interesting triangular shape
 Large printing areas on barrel and clip
 Including quality refill Jogger Soft

[ita]
 Penna a sfera a pulsante con superficie opaca e clip lucida
 Fusto a sezione triangolare
 Ampio spazio di personalizzazione su fusto e clip
 Refill Jogger Soft

[pl]
 Długopis o matowej powierzchni, błyszczący klip, transparentny przycisk, górna część korpusu o ciekawym, trójkątnym kształcie, duża powierzchnia nadruku na korpusie i klipie, pojemny wkład Jogger Soft, dostępny również z wkładem żelowym

[fra]
 Stylo-bille à poussoir avec corps opaque et clip brillant
 Poussoir transparent
 Haut du corps de forme triangulaire
 Grandes surfaces d'impression sur corps et clip
 Muni d'une mine de qualité Jogger Soft

[esp]
 Bolígrafo con cuerpo mate y clip brillante
 Pulsador transparente
 Grandes superficies de impresión
 Equipado con una carga de alta calidad Jogger Soft

[cz]
 Tiskací kuličkové pero, s matným tělem a lesklým klipem
 Tiskač v transparentním provedení
 Zajímavý trojhranný vrchní díl pera
 Velká plocha k potisku na těle a klipu
 Standardní náplň Jogger Soft

[rus]
 Шариковая ручка с нажимным механизмом. Матовый корпус, блестящий клип. Прозрачная кнопка. Верхняя часть необычной треугольной формы. Большое поле для печати на клипе и корпусе. Поставляется в комплекте со стержнем Jogger Soft. Возможна замена на гелевый стержень.



Mit Soft-Mine



500 pcs.
 29 x 24 x 23 cm
 5,5 kg

Made in Germany

● ● Jogger Soft

Pencil Option

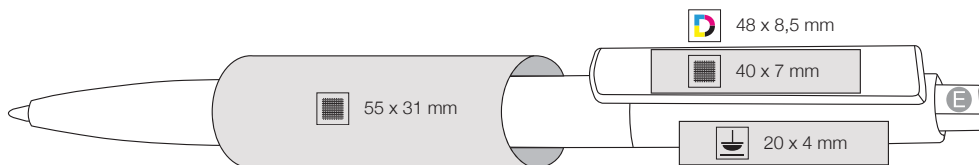

- E 0003
- 3210
- 3505
- 3547
- 3609
- 3634
- 3630
- 3806
- 3903
- 4333
- 4303
- 4110
- 4127
- 4031
- 4070
- 4044
- 4507

[deu] _____
 Satinierte Metallspitze
 Silber lackierter Clip mit großer Werbefläche

[eng] _____
 Satinated metal tip,
 Silver lacquered clip with big printing area

[ita] _____
 Clip laccato argento, Punta in metallo cromato satinato

[pl] _____
 Satynowa, metalowa końcówka, lakierowany na srebrno klip, duża powierzchnia pod nadruk na korpusie i klipie, dostępny również z wkładem żelowym

[fra] _____
 Stylo-bille transparent givré, clip laqué argent
 Pointe en métal satiné
 Grandes surfaces de marquage sur corps et clip

[esp] _____
 Punta metálica
 Clip metalizado con mucho espacio para marcajes

[cz] _____
 Matná kovová špička, Stříbrný lakovaný klip s velkou plochou k potisku,
 K dodání také s gelovou náplní - za příplatek

[rus] _____
 Матированный металлический наконечник.
 Покрытый серебристым лаком клип с большим полем печати.
 Может также поставляться с гелевым стержнем.

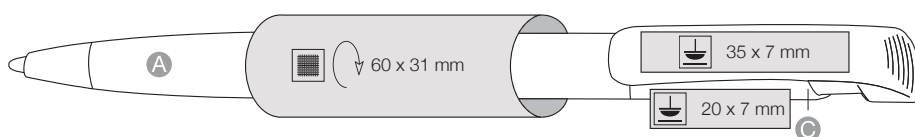
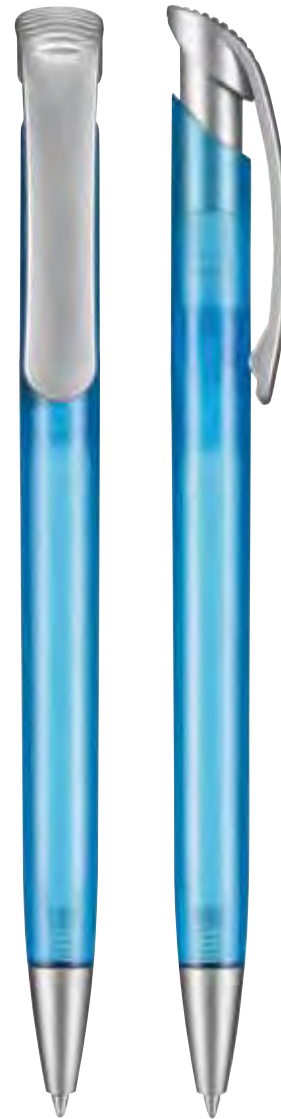

500 pcs.
 29 x 24 x 23 cm
 6,0 kg

Made in Germany



● Marathon

Pencil Option

mix & match colors

- A C
- 3100
- 3210
- 3505
- 3521
- 3609
- 3634
- 3806
- 3917
- 4333
- 4303
- 4324
- 4110
- 4127
- 4031
- 4408
- 0419

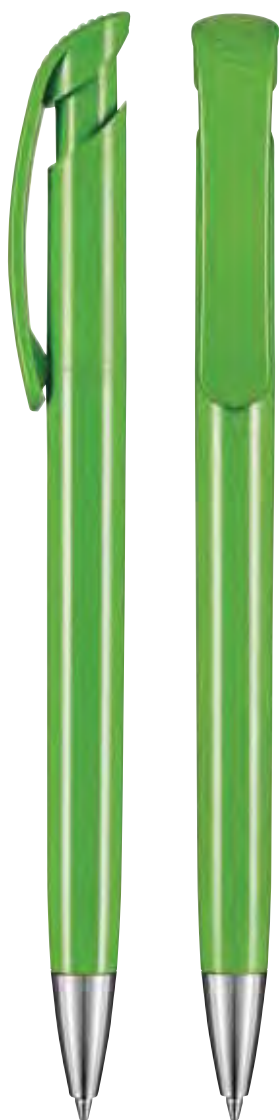

[deu]
 Hochglänzender Schaft und Clip mit großen
 Werbeflächen
 Spitze vernickelt
 Qualitätsmine Marathon

[eng]
 High gloss finish
 Big printing area
 Tip in nickel color
 Marathon refill

[ita]
 Corpo e clip in materiale lucidissimo
 Ampia aera di stampa
 Puntale nichelato
 Refill di qualità Marathon

[pl]
 Wysoki połysk
 Duża powierzchnia pod nadruk
 Końcówka w kolorze niklu
 Pojemny wkład Marathon
 Dostępny także z wkładem żelowym za dopłatą

[fra]
 Stylo-bille à poussoir opaque brillant
 Grandes surfaces de marquage
 Pointe en plastique nickelé
 Muni d'une mine de qualité Marathon

[esp]
 Cuerpo y clip en plástico brillante
 Grandes superficies de impresión
 Punta niquelada
 Carga de alta calidad Marathon

[cz]
 Vysoce lesklé tělo a klip s velkou plochou k potisku
 Špička v barvě niklu
 Standardní náplň Marathon
 Možnost dodání také s gelovou náplní – za příplatek

[rus]
 Глянцевый непрозрачный корпус.
 Большое поле печати.
 Никелированный наконечник.
 Стержень Marathon.
 Возможно использование гелевого стержня.



500 pcs.
 29 x 24 x 23 cm
 5,0 kg

Made in Germany



Pencil Option

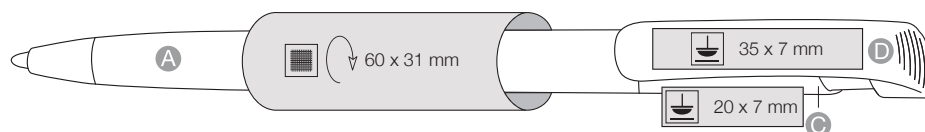

mix & match colors

D	0101	0200	0201	0501	0601	0800	0903	1300	1301	1302	1101	4076	1001	1400	1500
A C	0101	0200			0601			1300		1302	1101	4076	1001	1400	1500



[deu]
 Hochglänzender Schaft und Clip in Transparent-
 Optik, Spitze vernickelt
 Qualitätsmine Marathon
 Weiße Minenfeder

[eng]
 High gloss transparent barrel and clip
 Tip in nickel colour
 Marathon refill,
 White spring

[ita]
 Corpo e clip in materiale trasparente lucidissimo
 Puntale nichelato
 Refill di qualità Marathon

[pl]
 Błyszczący korpus z dużą powierzchnią pod nadruk
 Końcówka w kolorze niklu
 Pojemny wkład Marathon
 Dostępny także z wkładem żelowym za dopłatą

[fra]
 Stylo-bille à poussoir transparent brillant
 Pointe en plastique nickelé
 Muni d'une mine de qualité Marathon
 et d'un ressort blanc

[esp]
 Cuerpo y clip en plástico transparente brillante
 Grandes superficies de impresión
 Punta niquelada
 Carga de alta calidad Marathon

[cz]
 Vysoce lesklé tělo a klip v transparentních barvách
 s velkou plochou k potisku
 Špička v barvě niklu
 Standardní náplň Marathon
 Možnost dodání také s gelovou náplní – za příplatek

[rus]
 Корпус и клип из прозрачного глянцевого
 пластика.
 Никелированный наконечник.
 Стержень Marathon.
 Возможно использование гелевого стержня.

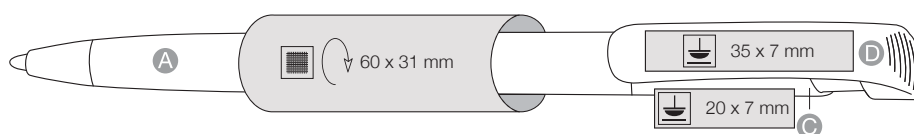

500 pcs.
 29 x 24 x 23 cm
 5,0 kg

Made in Germany



Pencil Option

mix & match colors

- A
- C
- D
- 3210
- 3505
- 3521
- 3609
- 3634
- 3630
- 3806
- 3903
- 4333
- 4303
- 4110
- 4127
- 4031
- 4070
- 4044
- 4507

Clear Transparent 12020

FORM & STYLE



[deu] _____
Bestseller in Hochglanz-Optik, Günstiger Preis, Große Druckflächen auf Schaft und Clip

[eng] _____
Bestseller in high gloss transparent finish, Attractive price, big printing areas on barrel and clip

[ita] _____
„bestseller“ con look lucido, a specchio. Prezzo accattivante, maxi spazio per la personalizzazione sul corpo e la clip

[pl] _____
Bestseller – o błyszczącym wykończeniu, korzystna cena, duża powierzchnia pod nadruk na korpusie i klipie

[fra] _____
Une des meilleures ventes en version transparente Stylo-bille à prix avantageux offrant de grandes surfaces de marquage sur corps et clip

[esp] _____
Bestseller en óptica brillante, Precio económico Gran superficie de impresión sobre cuerpo y clip

[cz] _____
„Bestseller“. Pero v transparentních lesklých barvách. Výhodná cena. Velká plocha k potisku na těle a klipu.

[rus] _____
Бестселлер с глянцевым покрытием из цветного прозрачного пластика. Привлекательная цена, большое поле печати на корпусе и клипе.



500 pcs.
29 x 24 x 23 cm
5,5 kg

Made in Germany

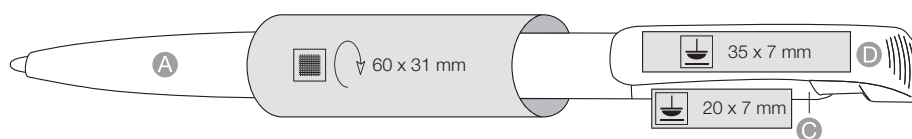

mix & match colors

- A
- C
- D
- 0003
- 3210
- 3505
- 3521
- 3609
- 3634
- 3630
- 3806
- 3903
- 4333
- 4303
- 4110
- 4127
- 4031
- 4070
- 4044
- 4507

[deu] _____
 Bestseller in Hochglanz-Optik, Schaft und Oberteil transparent, Clip immer weiß, Günstiger Preis, Große Druckflächen auf Schaft und Clip

[eng] _____
 Bestseller in high gloss finish, upper and lower barrel in translucent colors, clip in solid white. Attractive price, big printing areas on barrel and clip

[ita] _____
 „bestseller“ con look lucido, a specchio. tutto il corpo trasparente, clip sempre bianco, prezzo accattivante, maxi spazio per la personalizzazione sul corpo e la clip

[pl] _____
 Bestselle – korpus transparentny, klip zawsze biały, duża powierzchnia pod nadruk na korpusie i klipie, korzystna cena, dostępny również z wkładem żelowym

[fra] _____
 Une des meilleures ventes en version brillante Corps transparent, clip blanc opaque Stylo-bille à prix avantageux offrant de grandes surfaces de marquage sur corps et clip

[esp] _____
 Bestseller en óptica brillante Cuerpo en colores transparentes Clip en color blanco brillante Precio económico Gran superficie de impresión sobre cuerpo y clip

[cz] _____
 „Bestseller“. Pero v lesklém provedení. Tělo a prostřední díl transparentní, klip vždy bílý. Vyhodná cena. Velká plocha k potisku na těle a klipu. Možnost dodání také s gelovou náplní – za příplatek.

[rus] _____
 Привлекательная цена, большое поле для печати на корпусе и клипе. Возможно использование гелевого стержня.

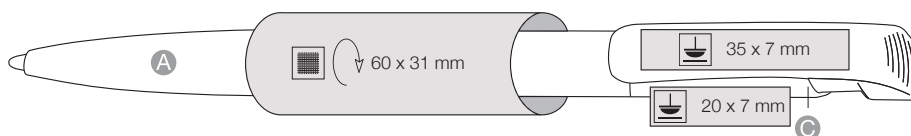
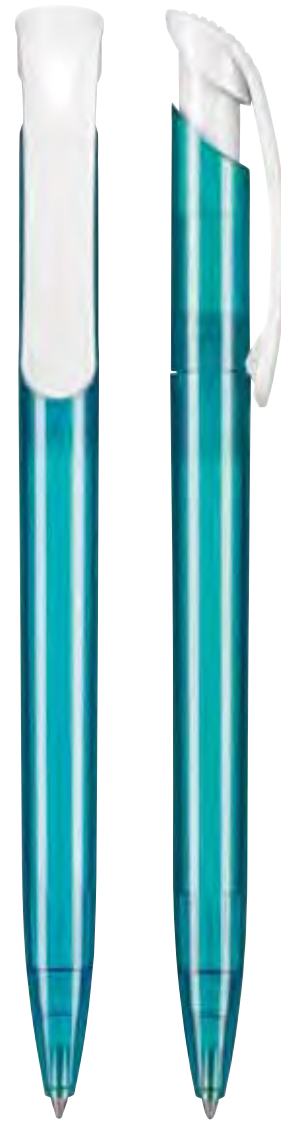

500 pcs.
 29 x 24 x 23 cm
 5,5 kg 

Made in Germany

 mix & match colors

- A C 0003 3210 3505 3521 3609 3634 3630 3806 3903 4303 4333 4110 4127 4044 4031 4070 4507



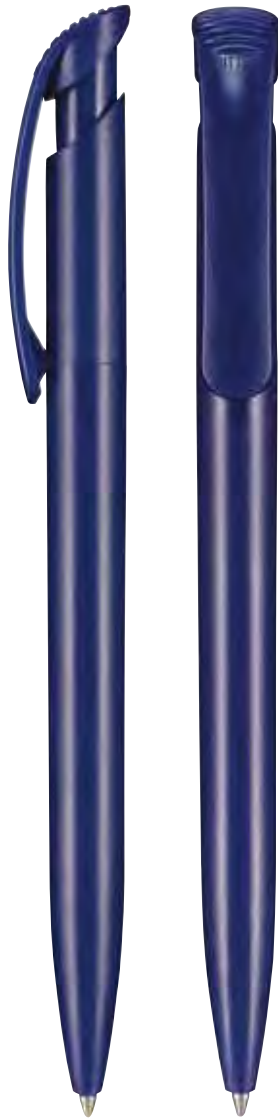

[deu] _____
Druckkugelschreiber in Hochglanz-Optik, Günstiger Preis, Große Druckflächen auf Schaft und Clip,

[eng] _____
Bestseller in high gloss finish, Attractive price, big printing areas on barrel and clip,

[ita] _____
„bestseller“ con look lucido, a specchio. Prezzo accattivante, maxi spazio per la personalizzazione sul corpo e la clip

[pl] _____
Bestseller – o błyszczącym wykończeniu, korzystna cena, duża powierzchnia pod nadruk na korpusie i klipie

[fra] _____
Une des meilleures ventes en version brillante opaque
Stylo-bille à prix avantageux offrant de grandes surfaces de marquage sur corps et clip

[esp] _____
Bestseller en óptica brillante, Precio económico, Gran superficie de impresión sobre cuerpo y clip

[cz] _____
Ritter - bestseller vysoce lesklého vzhledu, Výhodná cena
Velká plocha k potisku na těle a klipu

[rus] _____
Бестселлер с глянцевым покрытием. Привлекательная цена, большое поле для печати на корпусе и клипе.



500 pcs.
29 x 24 x 23 cm
5,5 kg

Made in Germany



Pencil Option

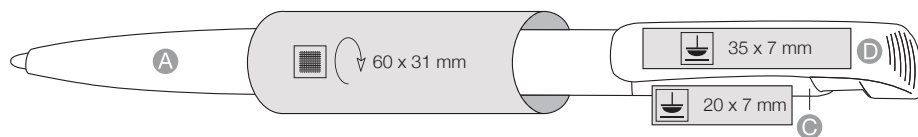

mix & match colors

D	0101	0200	0201	0501	0601	0800	0903	1300	1301	1302	1101	4076	1001	1400	1500
A C	0101	0200			0601			1300		1302	1101	4076	1001	1400	1500



[deu] _____
 Druckkugelschreiber in Hochglanz-Optik. Schaft und Oberteil weiß, Clip transparent, Günstiger Preis, Große Druckflächen auf Schaft und Clip,

[eng] _____
 Bestseller in high-gloss finish. Upper and lower barrel solid white, clip in translucent colours, reasonable prices, large print area on barrel and clip,

[ita] _____
 „bestseller“ con look lucido, a specchio, tutto il corpo bianco, clip trasparente, prezzo accattivante, maxi spazio per la personalizzazione sul corpo e la clip,

[pl] _____
 Bestseller – błyszczące wykończenie, korpus zawsze biały, klip transparentny, korzystna cena, duża powierzchnia pod nadruk na korpusie i klipie, dostępny także z wkładem żelowym za dopłatą

[fra] _____
 Une des meilleures ventes en version brillante Corps blanc opaque, clip transparent Stylo-bille à prix avantageux offrant de grandes surfaces de marquage sur corps et clip

[esp] _____
 Bestseller en óptica brillante, Cuerpo en blanco opaco brillante, Clip en color transparente, Precio económico, Gran superficie de impresión sobre cuerpo y clip,

[cz] _____
 Bestseller - pero vysoce lesklého vzhledu, Tělo a prostřední díl bílý, klip transparentní Vůhodná cena Velká plocha k potisku na těle a klipu K dodání také s gelovou náplní – za příplatek

[rus] _____
 Разумная цена, большое поле для печати на корпусе и клипе. Возможно использование гелевого стержня.

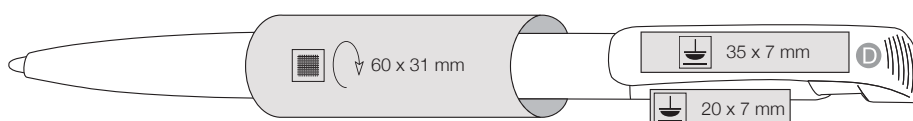

500 pcs.
 29 x 24 x 23 cm
 5,5 kg

Made in Germany

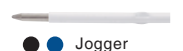

Pencil Option

- D 0003
- 3210
- 3505
- 3521
- 3609
- 3634
- 3630
- 3806
- 3903
- 4333
- 4303
- 4110
- 4127
- 4031
- 4070
- 4044
- 4507

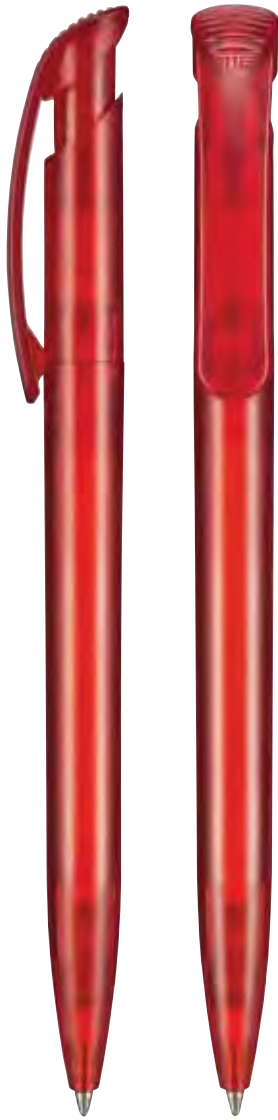

[deu] _____
 Bestseller
 Gefrostete Optik
 Günstiger Preis
 Große Druckflächen auf Schaft und Clip

[eng] _____
 Bestseller
 Frozen optic, „Nice price“- pen, Big printing areas
 on clip and barrel

[ita] _____
 Rapporto qualità-prezzo imbattibile
 Corpo e clip frosted
 Grandi spazi pubblicitari sul
 corpo e sulla clip

[pl] _____
 Nasz bestseller, korzystna cena, „szronione”
 wykończenie, duża powierzchnia pod nadruk na
 korpusie i klipie, dostępny również z wkładem
 żelowym

[fra] _____
 Une des meilleures ventes en version givrée
 Stylo-bille à prix avantageux offrant de grandes
 surfaces de marquage sur corps et clip

[esp] _____
 Precio económico, Gran espacio de marcaje en
 clip y caña

[cz] _____
 Mrazivý vzhled, „Hezká cena“- hezké pero
 Velká plocha k potisku na těle i klipu
 K dodání také s gelovou náplní - za příplatek

[rus] _____
 Матированный прозрачный пластик,
 привлекательная цена, большое поле печати на
 клипе и корпусе. Может также поставляться с
 гелевым стержнем.



 500 pcs.
 29 x 24 x 23 cm
 5,5 kg

Made in Germany

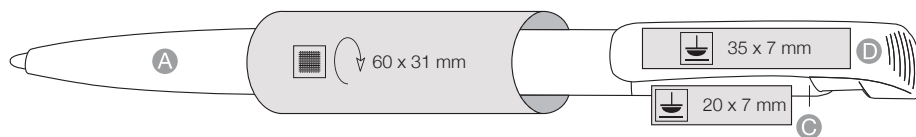

 mix & match colors

- | | | | | | | | | | | | | | | | | | |
|---|---|---|------|------|------|------|------|------|------|------|------|------|------|------|------|------|------|
| A | C | D | 3100 | 3210 | 3505 | 3521 | 3609 | 3634 | 3806 | 3917 | 3903 | 4333 | 4303 | 4324 | 4110 | 4127 | 4031 |
| | | | 4020 | 4408 | 0419 | | | | | | | | | | | | |

[deu] _____
 Silber lackierter Clip
 Große Druckflächen auf Schaft und Clip

[eng] _____
 Silver lacquered clip
 Big printing areas on barrel and clip

[ita] _____
 Clip laccato argento
 Ampie spazi promozionali sul
 corpo e sulla clip

[pl] _____
 Klip lakierowany na srebrno, duża powierzchnia pod
 nadruk na korpusie i klipie

[fra] _____
 Corps transparent givré, clip laqué argent
 Grandes surfaces de marquage sur corps et clip

[esp] _____
 Clip metalizado
 Gran espacio para el marcaje en clip y caña

[cz] _____
 Stříbrně lakovaný klip
 Velká plocha k potisku na těle i klipu

[rus] _____
 Клип с серебристым лаковым покрытием.
 Большое поле печати на клипе и корпусе.
 Может также поставляться с гелевым
 стержнем.

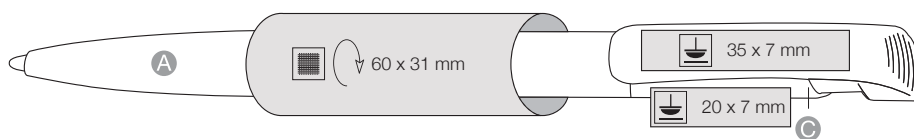

500 pcs.
 29 x 24 x 23 cm
 5,5 kg

Made in Germany

mix & match colors

- A
- C
- 3100
- 3210
- 3505
- 3521
- 3609
- 3634
- 3806
- 3917
- 3903
- 4333
- 4303
- 4324
- 4110
- 4127
- 4031
- 4020
- 4408
- 0419



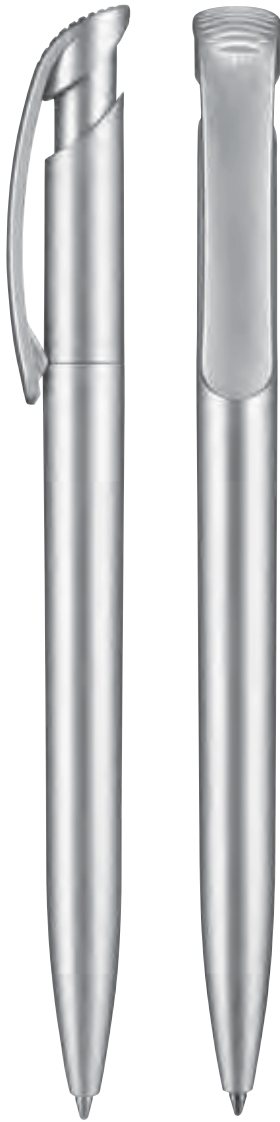

[deu] _____
 Hochwertige Silberlackierung
 Große Druckflächen auf Schaft und Clip

[eng] _____
 High quality silver lacquering, Big printing areas on barrel and clip

[ita] _____
 Corpo e clip laccati in argento, Ampio spazio pubblicitario sul corpo e sulla clip

[pl] _____
 Lakierowany na srebrno, duża powierzchnia pod nadruk na korpusie i klipie, za dopłatą dostępny również z wkładem żelowym

[fra] _____
 Corps et clip laqué argent
 Grandes surfaces de marquage sur corps et clip

[esp] _____
 Bolígrafo metalizado
 Gran espacio para el marcaje en clip y cuerpo

[cz] _____
 Vysoká kvalita stříbrného lakování,
 Velká plocha k potisku na těle i klipu,
 K dodání také s gelovou náplní - za příplatek

[rus] _____
 Высококачественное серебристое лаковое покрытие. Большое поле печати на клипе и корпусе. Может также поставляться с гелевым стержнем.

 500 pcs.
 29 x 24 x 23 cm
 5,5 kg

Made in Germany

 ● ● Jogger

Pencil Option

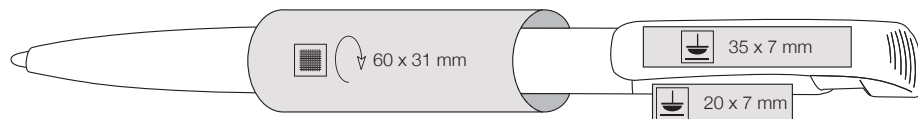

[deu]
 Schaft mit hochwertiger Silberlackierung
 Clip in Frozden-Optik
 Große Druckflächen auf Schaft und Clip

[eng]
 Barrel with high quality silver lacquering,
 Clip frozen optic
 Big printing areas on barrel and clip

[ita]
 Serbatoio laccato in argento
 Ampî spazi promozionali
 sul corpo e sulla clip
 Disponibile anche con
 refill Gel

[pl]
 Korpus lakierowany na srebro, kolor klipa do
 wyboru, duża powierzchnia pod nadruk na korpusie
 i klipie, dostępny również z wkładem żelowym

[fra]
 Corps laqué argent, clip transparent
 Grandes surfaces de marquage sur corps et clip

[esp]
 Cuerpo de color plata
 Gran espacio para el marcaje en clip y cuerpo

[cz]
 Stříbrné lakované tělo
 Velká plocha k potisku na těle i klipu
 K dodání také s gelovou náplní - za příplatek

[rus]
 Корпус с высококачественным серебристым
 лаковым покрытием.
 Большое поле печати на клипе и корпусе.
 Может также поставляться с гелевым
 стержнем.

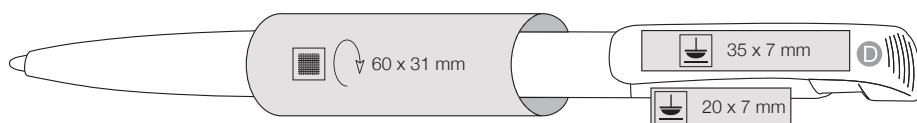

500 pcs.
 29 x 24 x 23 cm
 5,5 kg



Made in Germany

mix & match colors



Pencil Option

Clear Frozen G 42001

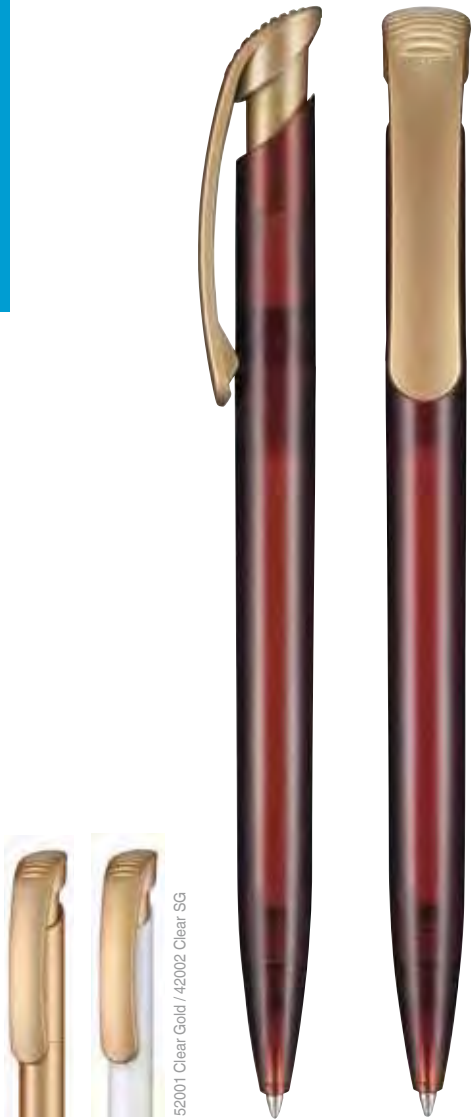

52001 Clear Gold / 42002 Clear SG

[deu]
 Hochwertiger Farbmix: Gold lackierter Clip
 Korpus in frozen Farben
 Große Druckflächen auf Schaft und Clip

[eng]
 Gold lacquered Clip,
 Big printing areas on barrel and Clip,
 High value colour mix

[ita]
 Clip laccata color oro e corpo in colori frozen
 Ampi spazi promozionali sul corpo e sulla clip

[pl]
 Klip lakierowany na złoty kolor, „szroniony” korpus
 w kolorze do wyboru, pojemny wkład Marathon,
 duża powierzchnia pod nadruk, dostępny również z
 wkładem żelowym

[fra]
 Stylo-bille transparent givré
 Clip laqué doré
 Grandes surfaces de marquage sur corps et clip

[esp]
 Clip color dorado
 Gran espacio para el marcaje en clip y caña

[cz]
 Zlaté lakovaný klip
 Velká plocha k potisku na těle i klipu
 Velký výběr barev
 K dodání také s gelovou náplní - za příplatek

[rus]
 Клип с золотистым лаковым покрытием.
 Большое поле печати на клипе и корпусе.
 Благородное сочетание цветов. Может также
 поставляться с гелевым стержнем.



500 pcs.
 29 x 24 x 23 cm
 5,5 kg

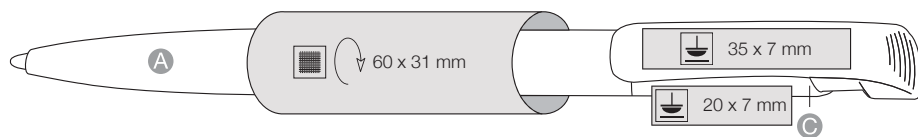

Made in Germany

mix & match colors

- A C 3100
- 3210
- 3505
- 3521
- 3609
- 3634
- 3806
- 3917
- 3903
- 4333
- 4303
- 4324
- 4110
- 4127
- 4031
- 4020
- 4408
- 0419



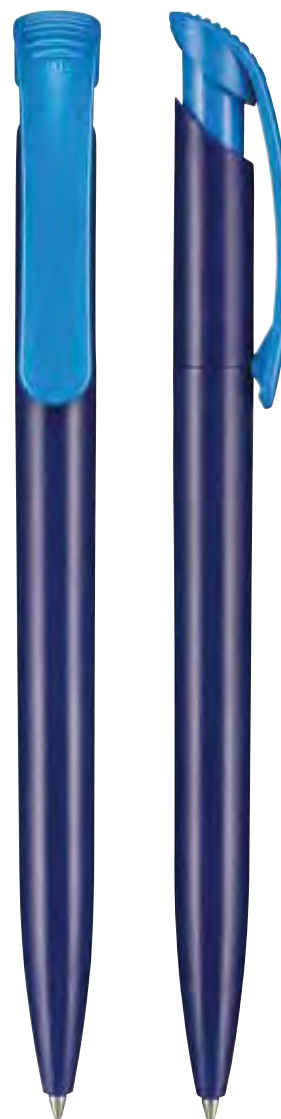

[deu] _____
 Günstiger Preis
 Große Druckflächen auf Schaft und Clip

[eng] _____
 „NICE PRICE“ – pen
 Big printing areas on clip and barrel

[ita] _____
 Grande spazio promozionale sul corpo e sulla clip,
 Penna a sfera di primo prezzo

[pl] _____
 Niska cena, duża powierzchnia pod nadruk na korpusie i klipie, dostępny również z wkładem żelowym

[fra] _____
 Stylo-bille à prix avantageux
 Grandes surfaces de marquage sur corps et clip

[esp] _____
 Precio económico
 Gran espacio para el marcaje en clip y caña

[cz] _____
 „Hezká cena“ - hezké pero,
 Velká plocha k potisku na těle i klipu

[rus] _____
 Привлекательная цена. Большое поле для печати на клипе и корпусе. Может также поставляться с гелевым стержнем.

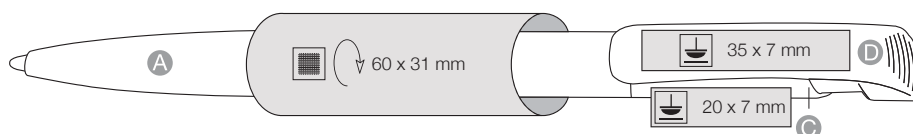

500 pcs.
 29 x 24 x 23 cm
 5,5 kg



Made in Germany

mix & match colors

D	0101	0200	0201	0501	0601	0800	0903	1300	1301	1302	1101	4076	1001	1400	1500
A	C	0101	0200		0601			1300		1302	1101	4076	1001	1400	1500



Pencil Option



[deu]
 Preisgünstiger Druckkugelschreiber mit großer Werbefläche auf dem Schaft
 Schaft und Clip weiß, Hülse transparent
 Inklusive Qualitätsmine Jogger Soft

[eng]
 Reasonably priced, retractable ball point pen
 Big printing area on barrel
 Barrel & clip white, translucent cover
 Quality refill Jogger Soft

[ita]
 Penna a sfera a pulsante a costo contenuto, corpo e clip bianco, meccanismo trasparente
 Ampio spazio di personalizzazione su fusto
 Refill di qualità Jogger Soft

[pl]
 Długopis w przystępnej cenie, duża powierzchnia pod nadruk na korpusie, korpus i klip białe, tulejka transparentna
 wysokiej jakości wkład Jogger Soft

[fra]
 Stylo-bille à prix avantageux avec poussoir
 Corps et clip-poussoir blanc, douille transparente
 Grandes surfaces d'impression sur le corps
 Muni d'une mine de qualité Jogger Soft

[esp]
 Bolígrafo económico
 Cuerpo y clip blanco
 Grandes superficies de impresión
 Carga de alta calidad Jogger Soft

[cz]
 Cenově výhodné kuličkové pero
 Velká plocha k potisku na těle
 Tělo a klip bílý, prostřední díl v transparentních barvách, Náplň Jogger Soft

[rus]
 Шариковая ручка с нажимным механизмом.
 Умеренная цена. Белые корпус и клип, цветные прозрачные детали. Большое поле печати.
 Качественный стержень Jogger Soft.



Mit Soft-Mine



500 pcs.
 29 x 24 x 23 cm
 6,0 kg

Made in Germany

● Jogger Soft

Pencil Option

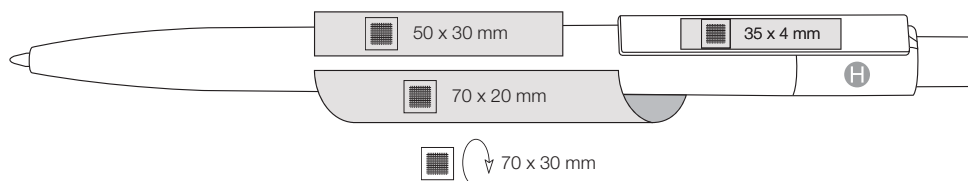

- H 0003
- 3210
- 3505
- 3547
- 3609
- 3634
- 3630
- 3806
- 3903
- 4333
- 4303
- 4110
- 4127
- 4031
- 4070
- 4044
- 4507



[deu]
 Preisgünstiger Druckkugelschreiber mit großer
 Werbefläche auf dem Schaft
 Schaft weiß, Clip transparent
 Inklusive Qualitätsmine Jogger Soft

[eng]
 Reasonably priced, retractable ball point pen
 Big printing area on barrel
 White barrel, translucent clip
 Quality refill Jogger Soft

[ita]
 Penna a sfera a pulsante a costo contenuto, corpo
 bianco, clip in materiale trasparente
 Ampio spazio di personalizzazione su fusto
 Refill di qualità Jogger Soft

[pl]
 Długopis w przystępnej cenie,
 duża powierzchnia pod nadruk na korpusie,
 transparentny klip, biały korpus,
 wysokiej jakości wkład Jogger Soft

[fra]
 Stylo-bille à prix avantageux avec poussoir
 Corps et douille blanc, clip-poussoir transparent
 Grandes surfaces d'impression sur le corps
 Muni d'une mine de qualité Jogger Soft

[esp]
 Bolígrafo económico
 Cuerpo blanco, clip transparente
 Grandes superficies de impresión
 Carga de alta calidad Jogger Soft

[cz]
 Cenově výhodné kuličkové pero
 Velká plocha k potisku na těle
 Tělo bílé, klip v transparentních barvách
 Náplň Jogger Soft

[rus]
 Шариковая ручка с нажимным механизмом.
 Умеренная цена.
 Белый корпус, новые прозрачные цвета клипа.
 Большое поле печати.
 Качественный стержень Jogger soft.

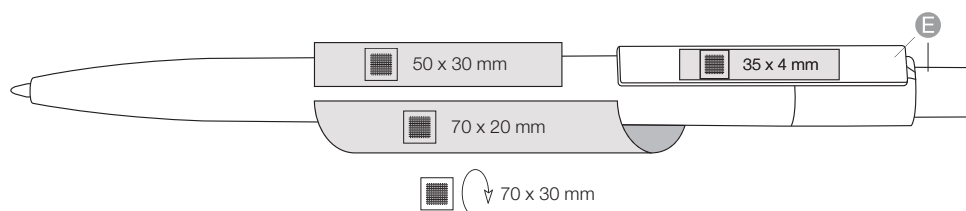

- E 0003 3210 3505 3547 3609 3634 3630 3806 3903 4333 4303 4110 4127 4031
- 4070 4044 4507

500 pcs.
 29 x 24 x 23 cm
 6,0 kg



Made in Germany



Pencil Option

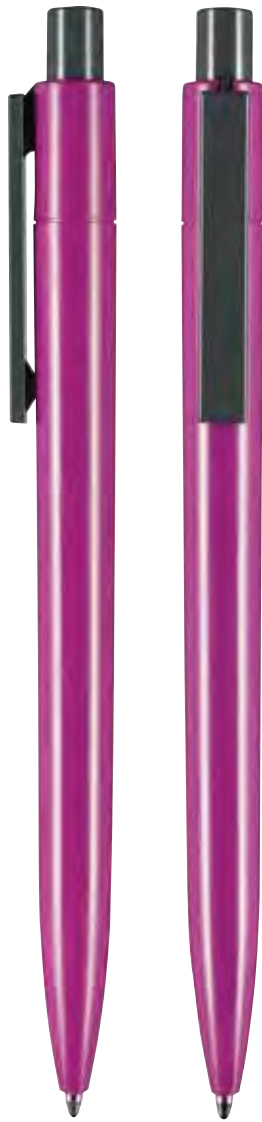

[deu] _____
 Preisgünstiger Druckkugelschreiber
 Große Werbefläche auf dem Schaft
 Inklusive Qualitätsmine Jogger Soft

[eng] _____
 Reasonably priced, retractable ball point pen
 Big printing area on barrel
 Quality refill Jogger soft

[ita] _____
 Penna a sfera a pulsante a costo contenuto,
 Ampio spazio di personalizzazione su fusto
 Refill di qualità Jogger Soft

[pl] _____
 Długopis w przystępnej cenie i w nowych kolorach,
 duża powierzchnia nadruku na korpusie,
 wysokiej jakości wkład Jogger Soft

[fra] _____
 Stylo-bille à prix avantageux avec poussoir
 Nouvelles couleurs
 Grandes surfaces d'impression sur le corps
 Muni d'une mine de qualité Jogger Soft

[esp] _____
 Bolígrafo económico
 Grandes superficies de impresión
 Carga de alta calidad Jogger Soft

[cz] _____
 Cenově výhodné kuličkové pero v nových barvách
 Velká plocha k potisku na těle
 Náplň Jogger Soft

[rus] _____
 Шариковая ручка с нажимным механизмом.
 Умеренная цена.
 Новые цвета.
 Большое поле печати.
 Качественный стержень Jogger soft.



500 pcs.
 29 x 24 x 23 cm
 6,0 kg

Made in Germany



Pencil Option

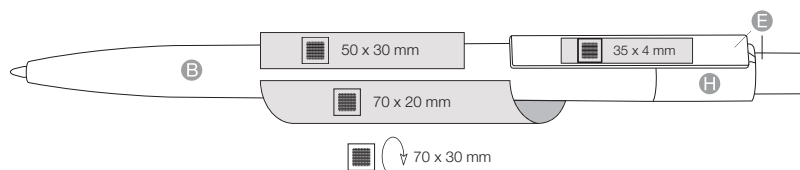

mix & match colors

B	0101	0306	0200	0201	0601	0642	0810	1300	1369	1302	1101	4076	1001	1400	1407	0422	1500				
E H	0101	0306	0200	0201	0501	0601	0642	0800	0810	0903	1300	1301	1369	1302	1101	4076	1001	1400	1407	0422	1500



[deu]
 Druckkugelschreiber mit transparentem Gehäuse
 Große Werbefläche auf dem Schaft
 Inklusive Qualitätsmine Marathon Soft und weiße
 Minenfeder

[eng]
 Retractable ball point pen with transparent housing
 Big advertising area on barrel
 Inclusive Quality refill Marathon Soft and white
 spring

[ita]
 Penna a sfera a pulsante con corpo trasparente.
 Ampio spazio di personalizzazione sul fusto.
 Inclusa la mina di qualità Marathon Soft.

[pl]
 Wysokiej jakości długopis w transparentnych
 kolorach, duża powierzchnia pod nadruk, pojemny
 wkład Soft Marathon, dostępny również z wkładem
 żelowym

[fra]
 Stylo-bille à poussoir avec corps transparent
 Grandes surfaces de marquage sur le corps
 Muni d'une mine de qualité Marathon Soft
 et d'un ressort blanc

[esp]
 Bolígrafo en colores transparentes
 Grandes superficies de impresión
 Carga de alta calidad Marathon Soft

[cz]
 Mačkáči kuličkové pero s transparentním povrchem
 Velká plocha k potisku na těle
 Kvalitní náplň Marathon Soft, bílé péro k náplni
 K dodání také s gelovou náplní - za příplatek

[rus]
 Шариковая ручка с нажимным механизмом.
 Прозрачный корпус.
 Качественный стержень Marathon Soft.
 Белая пружина.
 Также может поставляться с гелевым стержнем.

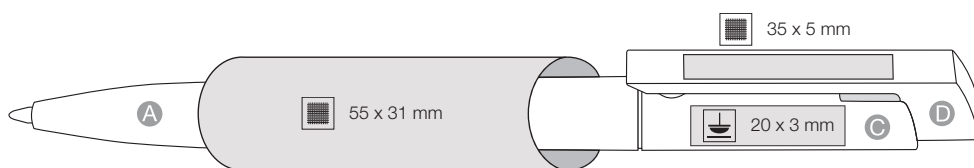

500 pcs.
 29 x 24 x 23 cm
 5,0 kg

Made in Germany

mix & match colors

- A
- C
- D
- 0003
- 3210
- 3505
- 3547
- 3609
- 3634
- 3630
- 3806
- 3903
- 4333
- 4303
- 4110
- 4127
- 4031
- 4070
- 4044
- 4507

● Marathon Soft

Pencil Option



[deu] _____
 Druckkugelschreiber mit transparentem Gehäuse und Soft-Touch Oberfläche, Druck auf dem Schaft möglich, Inklusive Sonderausstattung: Qualitätsmine Jumbo Marathon Soft und weiße Minenfeder

[eng] _____
 Retractable ball point pen in translucent colours Soft touch barrel, Imprint on barrel and clip possible Jumbo Marathon Soft refill and white spring

[ita] _____
 Penna a sfera a pulsante con corpo in materiale trasparente e finitura Soft-Touch
 Possibilità di personalizzazione su fusto
 Refill di qualità Jumbo Marathon Soft

[pl] _____
 Długopis o wykończeniu Soft-Touch, transparentne dodatki, możliwość nadruku na korpusie i klipie, wysokiej jakości wkład Jumbo Marathon Soft, dostępny również z wkładem żelowym

[fra] _____
 Stylo-bille à poussoir avec corps transparent et surface Soft-Touch
 Impression sur corps et clip possible
 Muni d'une mine de qualité Marathon Soft

[esp] _____
 Bolígrafo con cuerpo translucido, superficie soft-touch
 Posibilidad de impresión sobre cuerpo y clip
 Carga de alta calidad Marathon Soft

[cz] _____
 Tiskací kuličkové pero v transparentních barvách se Soft-Touch povrchem
 Potisk možný na tělo i klip
 Náplň Marathon Soft s bílou pružinou
 K dodání také s gelovou náplní – za příplatek

[rus] _____
 Шариковая ручка с нажимным механизмом в прозрачном цветном корпусе. Корпус с покрытием soft-touch. Печать на корпусе и клипе. Качественный стержень Marathon Soft. Может также поставляться с гелевым стержнем.



500 pcs.
 29 x 24 x 23 cm
 5,0 kg

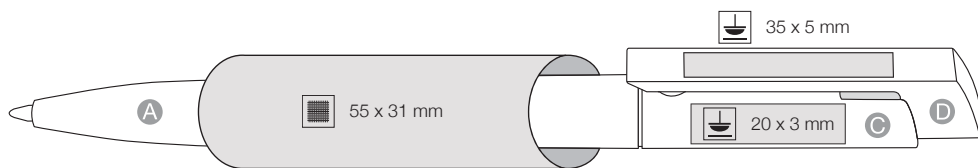

Made in Germany



mix & match colors

- A
- C
- D
- 0003
- 3210
- 3505
- 3547
- 3609
- 3634
- 3630
- 3806
- 3903
- 4333
- 4303
- 4110
- 4127
- 4031
- 4070
- 4044
- 4507

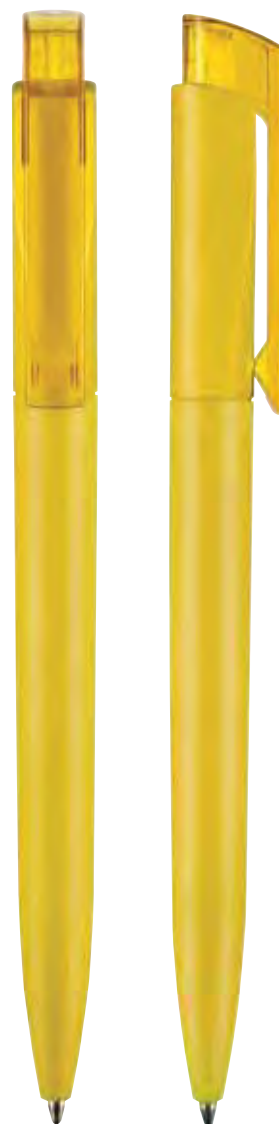

[deu]
Druckkugelschreiber mit Soft-Touch-Schaft und transparentem Clip, Druck auf dem Schaft möglich
Inklusive Qualitätsmine Jogger Soft

[eng]
Retractable ball point pen with translucent clip
Soft touch barrel,
Imprint on barrel and clip possible
Quality refill Jogger soft refill

[ita]
Penna a sfera a pulsante con corpo finitura Soft-Touch e clip in materiale trasparente
Possibilità di personalizzazione su fusto
Refill di qualità Jogger Soft

[pl]
Długopis z korpusem Soft-Touch, transparentny klip,
możliwość nadruku na korpusie i klipie,
wysokiej jakości wkład Jogger Soft,
dostępny również z wkładem żelowym

[fra]
Stylo-bille à poussoir avec corps opaque et surface Soft-Touch, clip transparent
Impression sur corps et clip possible
Muni d'une mine de qualité Jogger Soft

[esp]
Bolígrafo con superficie soft-touch
Clip transparente
Posibilidad de impresión sobre cuerpo y clip
Carga de alta calidad Jogger Soft

[cz]
Tiskací kuličkové pero se Soft-Touch povrchem a transparentním klipem
Potisk možný na tělo i klip
Náplň Jogger Soft.
K dodání také s gelovou náplní – za příplatek

[rus]
Шариковая ручка с нажимным механизмом.
Корпус с покрытием soft-touch. Прозрачный глянцевый клип. Печать на корпусе и клипе.
Качественный стержень Jogger Soft. Может также поставляться с гелевым стержнем.

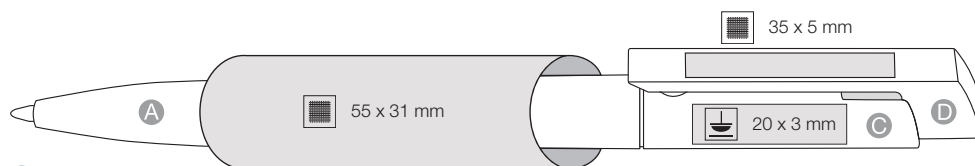
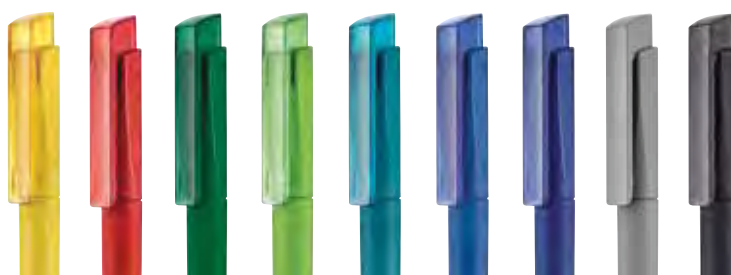

500 pcs.
29 x 24 x 23 cm
5,0 kg

Made in Germany

mix & match colors

A	C	0200	0601	1001	4076	1101	1300	1302	1400	1500				
D	0003	3210	3505	3547	3609	3634	3630	3806	3903	4333	4303	4110	4127	4031
		4070	4044	4507										





[deu]
 Druckkugelschreiber mit weißem Schaft und transparentem Clip
 Große Werbefläche auf dem Schaft
 Inklusive Qualitätsmine Jogger Soft

[eng]
 Retractable ball point pen with white barrel and transparent clip
 Big advertising area on barrel
 Quality refill Jogger Soft

[ita]
 Penna a sfera a pulsante con corpo bianco e clip trasparente.
 Ampio spazio di personalizzazione sul fusto.
 Inclusa la mina di qualità Jogger Soft bianca.

[pl]
 Wysokiej jakości długopis z białym korpusem i transparentnym klipem, duża powierzchnia pod nadruk, wkład Jogger Soft, długopis dostępny także z wkładem żelowym

[fra]
 Stylo-bille à poussoir avec corps opaque et clip transparent
 Grandes surfaces de marquage sur le corps
 Mine de qualité Jogger Soft

[esp]
 Bolígrafo con cuerpo en color blanco y clip transparente
 Grandes superficies de impresión
 Carga de alta calidad Jogger Soft

[cz]
 Mačkáci kuličkové pero s bílým tělem a s transparentním klipem
 Velká plocha k potisku na těle
 Kvalitní náplň Jogger Soft
 K dodání také s gelovou náplní - za příplatek

[rus]
 Шариковая ручка с нажимным механизмом. Белый корпус и цветной прозрачный клип. Большое поле для печати на корпусе. Качественный стержень Jogger Soft. Также может поставляться с гелевым стержнем.



Mit Soft-Mine



500 pcs.
 29 x 24 x 23 cm
 5,0 kg

Made in Germany

● ● Jogger Soft

Pencil Option

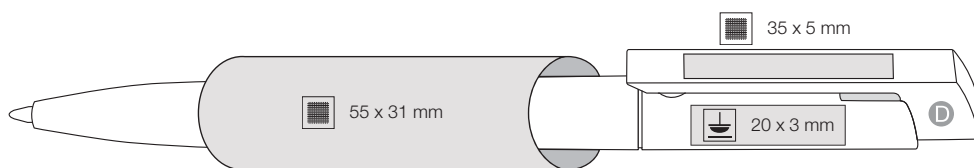

- D 0003
- 3210
- 3505
- 3547
- 3609
- 3634
- 3630
- 3806
- 3903
- 4333
- 4303
- 4110
- 4127
- 4031
- 4070
- 4044
- 4507



[deu]
 Druckkugelschreiber mit glänzendem Gehäuse
 Große Werbefläche auf dem Schaft
 Inklusive Qualitätsmine Jogger Soft

[eng]
 Retractable ball point pen with shiny housing
 Big advertising area on barrel
 Quality refill Jogger Soft

[ita]
 Penna a sfera a pulsante con corpo lucido.
 Ampio spazio di personalizzazione sul fusto.
 Mina di qualità Jogger Soft.

[pl]
 Wysokiej jakości długopis o błyszczącym wykończeniu, duża powierzchnia pod nadruk, pojemny wkład Jogger Soft, dostępny również z wkładem żelowym

[fra]
 Stylo-bille à poussoir avec corps brillant
 Grandes surfaces de marquage sur le corps
 Mine de qualité Jogger Soft

[esp]
 Bolígrafo en óptica brillante
 Grandes superficies de impresión
 Carga de alta calidad Jogger Soft

[cz]
 Mačkáci kuličkové pero s lesklým povrchem
 Velká plocha k potisku na těle
 Kvalitní náplň Jogger Soft
 K dodání také s gelovou náplní - za příplatek

[rus]
 Шариковая ручка с нажимным механизмом.
 Глянцевый корпус.
 Большое поле для печати на корпусе.
 Качественный стержень Jogger Soft.
 Также может поставляться с гелевым стержнем.

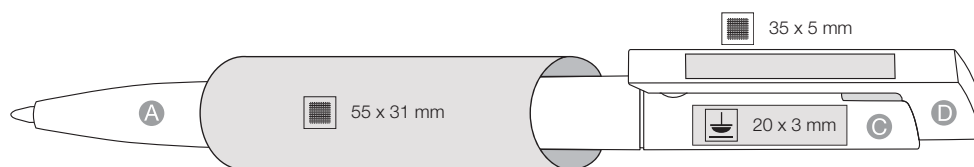

500 pcs.
 29 x 24 x 23 cm
 5,0 kg

Made in Germany



Pencil Option

mix & match colors

A	C	0101	0200	0601	1001	4076	1101	1300	1302	1400	1500				
D	0101	0200	0201	0501	0601	0800	0903	1001	4076	1101	1300	1301	1302	1400	1500



[deu] _____
 Drehkugelschreiber mit glänzendem Gehäuse
 Metallspitze
 Budget Großraummine

[eng] _____
 Ball point pen with twist mechanism with shiny
 housing
 Metal tip
 Budget large capacity refill

[ita] _____
 Penna a sfera a torsione con fusto lucido
 Puntale in metallo
 Budget refill

[pl] _____
 Długopis z błyszczącym korpusem i obrotowym
 mechanizmem załączania, końcówka metalowa,
 pojemny wkład Budget

[fra] _____
 Stylo-bille à mécanisme rotatif avec corps brillant
 Pointe en métal
 Mine géante Budget

[esp] _____
 Bolígrafo con mecánica giratoria
 Punta metálica
 Carga Budget de larga duración

[cz] _____
 Kuličkové pero s otočným mechanismem v lesklém
 neprůhledném provedení
 Kovová špička
 Náplň Budget

[rus] _____
 Шариковая ручка с поворотным механизмом.
 Глянцевое покрытие.
 Металлический наконечник.
 Недорогой объемный стержень.



500 pcs.
 29 x 24 x 23 cm
 7,0 kg

Ritter Global

Budget

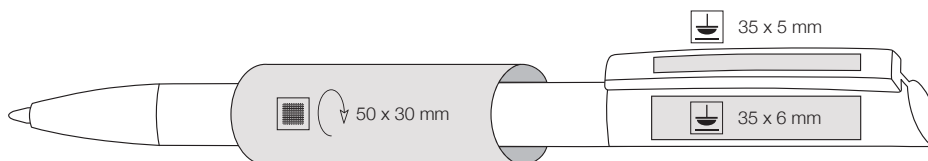

0101 0241 0601 1302 4076 1500

[deu]
 Drehkugelschreiber mit transparentem Gehäuse
 Metallspitze
 Budget Großraummine

[eng]
 Ball point pen with twist mechanism with transparent housing
 Metal tip
 Budget large capacity refill

[ita]
 Penna a sfera a torsione con fusto trasparente
 Puntale in metallo
 Budget refill

[pl]
 Długopis z transparentnym korpusem i obrotowym mechanizmem załączania, końcówka metalowa, pojemny wkład Budget

[fra]
 Stylo-bille à mécanisme rotatif avec corps transparent
 Pointe en métal
 Mine géante Budget

[esp]
 Bolígrafo transparente con mecánica giratoria
 Punta metálica
 Carga Budget de larga duración

[cz]
 Kulíčkové pero s otočným mechanismem v transparentním provedení
 Kovová špička
 Náplň Budget

[rus]
 Шариковая ручка с поворотным механизмом.
 Цветные прозрачные детали.
 Металлический наконечник.
 Недорогой объемный стержень.

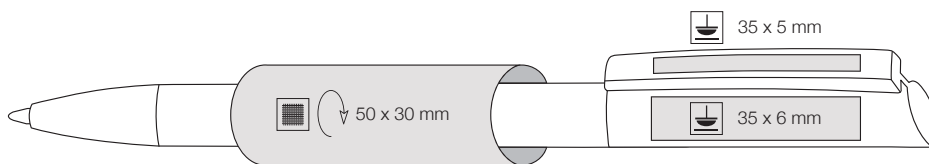

500 pcs.
 29 x 24 x 23 cm
 7,0 kg

Ritter Global



3229 3521 3609 3630 3937 4303 4070 4031 4507

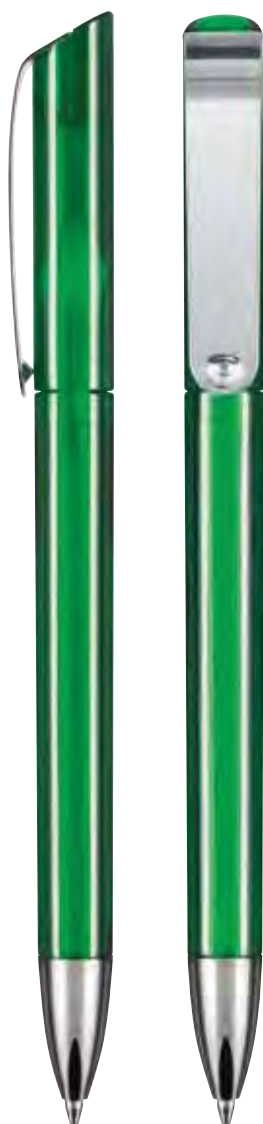

[deu] _____
 Hochglänzender Kugelschreiber mit Drehmechanik
 Ätzung auf Metall-Clip möglich
 Glänzende Metall-Spitze und Metallclip
 Budget-Großraummine

[eng] _____
 Twist action pen with a high gloss transparent finish,
 Etching on clip possible, metal clip and tip
 Budget large capacity refill

[ita] _____
 Penna a sfera a pulsante in materiale lucido
 Clip in metallo e puntale in metallo nichelato
 Refill Budget

[pl] _____
 Błyszcząca powierzchnia
 Obrotowy mechanizm załączania
 Klip i część dolna metalowe niklowane
 Pojemny wkład Budget

[fra] _____
 Stylo-bille à mécanisme rotatif
 Clip et embout en métal nickelé
 Gravure chimique sur le clip possible
 Muni d'une mine géante Budget

[esp] _____
 Bolígrafo brillante con mecánica giratoria
 Clip y punta en metal niquelado
 Carga Budget de larga duración

[cz] _____
 Vysoce lesklé pero s otočným mechanismem
 Kovový klip a špička
 Velkoobjemová náplň

[rus] _____
 Глянцевый прозрачный пластик, поворотный
 механизм, никелированные клип и наконечник.
 Недорогой объемный стержень.



 500 pcs.
 29 x 24 x 23 cm
 7,0 kg

 Ritter Global

 ● Budget

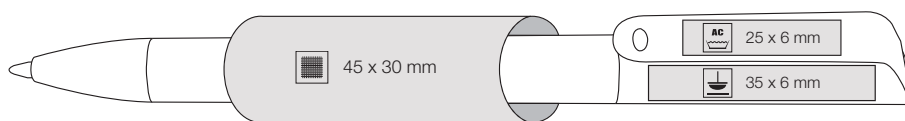

3229 3521 3609 3630 3937 4303 4070 4031 4507

[deu] Hochglänzender Kugelschreiber mit Drehmechanik
Metall-Clip und Metall-Spitze vernickelt
Budget Großraummine

[eng] Twist action pen with a high gloss opaque finish
Nickel-plated metal clip and tip
Budget large capacity refill

[ita] Penna a sfera con meccanismo a torsione
Clip in metallo e puntale in metallo nichelato
Refill Budget

[pl] Błyszcząca powierzchnia
Obrotowy mechanizm załączania
Klip i część dolna metalowe niklowane
Pojemny wkład Budget

[fra] Stylo-bille brillant avec mécanisme rotatif
Clip en métal, pointe en métal nickelé
Mine géante Budget

[esp] Bolígrafo brillante con mecánica giratoria
Clip y punta en metal niquelado
Carga Budget de larga duración

[cz] Vysoce lesklé pero s otočným mechanismem
Kovový klip a špička
Velkoobjemová náplň

[rus] Глянцевый непрозрачный пластик, поворотный механизм, никелированные клип и наконечник.
Недорогой объемный стержень.

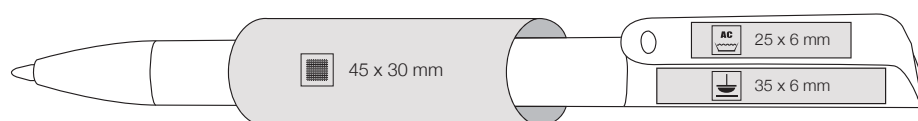
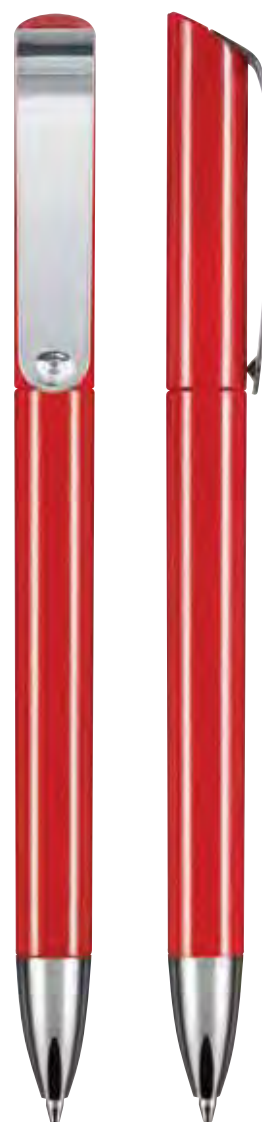

500 pcs.
29 x 24 x 23 cm
7,0 kg



Ritter Global



0101 0241 0601 1302 1500



[deu]
 Hochglänzender Kugelschreiber in klassischem Design, Drehmechanik
 Metall-Clip und Metall-Spitze
 Ätzung auf Clip möglich
 Budget Großraummine

[eng]
 High-gloss transparent pen with a classic design
 Rotary mechanism
 Metal clip and metal tip
 Budget large capacity refill

[ita]
 Penna a sfera lucida dal design classico.
 Meccanismo twist
 Clip e punta in metallo.
 Refill Budget

[pl]
 Klasyczny długopis w transparentnym wykonaniu, obrotowy mechanizm załączania, metalowy klip i końcówka, pojemny wkład Budget

[fra]
 Stylo-bille transparent brillant de forme classique
 Mécanisme rotatif
 Clip et pointe en métal
 Gravure chimique sur clip possible
 Muni d'une mine géante Budget

[esp]
 Bolígrafo brillante, diseño clásico
 Mecánica giratoria
 Clip y punta metálica
 Carga Budget de larga duración

[cz]
 Vysoce lesklé transparentní pero s klasickým designem
 Otočný mechanismus
 Kovový klip a špička
 Velkoobjemová náplň

[rus]
 Классический дизайн, глянцевый прозрачный пластик, поворотный механизм, металлические клип и наконечник. Недорогой объемный стержень.



500 pcs.
 40 x 20 x 30 cm
 7,0 kg

Ritter Global

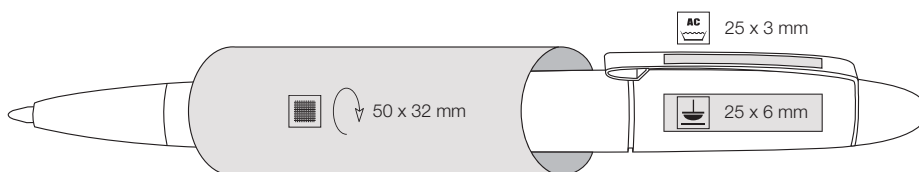

3229 3521 3609 3630 3937 4303 4070 4031 4507

[deu]
 Hochglänzender Kugelschreiber in klassischem Design, Drehmechanik
 Metall-Clip und Metall-Spitze
 Ätzung auf Clip möglich
 Budget Großraummine

[eng]
 High-gloss pen with a classic design
 Rotary mechanism
 Metal clip and metal tip
 Budget large capacity refill

[ita]
 Penna a sfera a torsione in materiale lucido dal design classico
 Clip e punta in metallo
 Refill Budget

[pl]
 Klasyczny długopis o błyszczącym wykończeniu
 Obrotowy mechanizm załączania
 Metalowy klip i końcówka
 Pojemny wkład Budget

[fra]
 Stylo-bille brillant de forme classique
 Mécanisme rotatif
 Clip et pointe en métal
 Gravure chimique sur clip possible
 Muni d'une mine géante Budget

[esp]
 Bolígrafo clásico
 Mecánica giratoria
 Clip y punta metálica
 Carga Budget de alta duración

[cz]
 Vysoce lesklé pero s klasickým designem
 Otočný mechanismus
 Kovový klip a špička
 Velkoobjemová náplň

[rus]
 Классический дизайн, глянцевый непрозрачный пластик, поворотный механизм, металлические клип и наконечник. Недорогой объемный стержень.

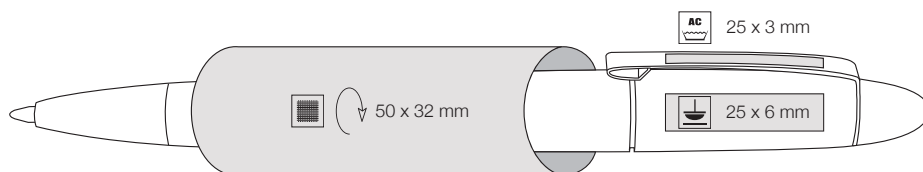
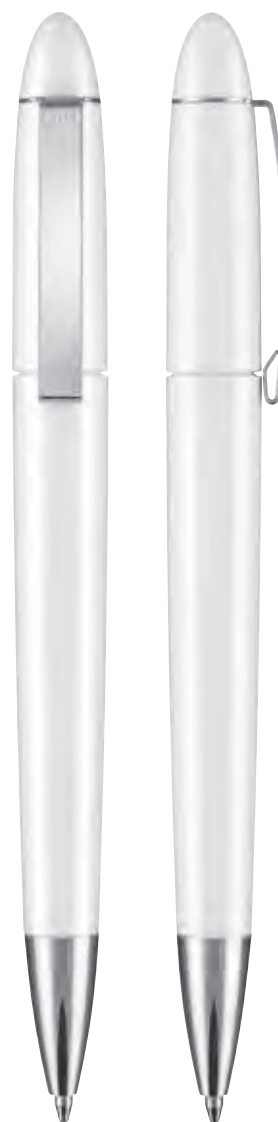

500 pcs.
 40 x 20 x 30 cm
 7,0 kg



Ritter Global



0101 0241 0601 1302 1500



[deu] _____
 Gefrostete Schaftoberfläche
 Design-Mechanikhülse silber lackiert
 Qualitätsmine Marathon

[eng] _____
 Frosted surface of barrel, Design-mechanical-cover
 silver lacquered,
 Refill Marathon

[ita] _____
 Lungo serbatoio "frosted", Dettaglio "a guglie" del
 meccanismo laccato argento, Refill "Marathon"

[pl] _____
 Korpus o „szronionym” wykończeniu, srebrna
 tulejka pod klipem, duża powierzchnia pod nadruk
 na korpusie i klipie, pojemny wkład Marathon,
 dostępny również z wkładem żelowym

[fra] _____
 Stylo-bille transparent givré
 Douille dentée en plastique laqué argent
 Muni d'une mine de qualité Marathon

[esp] _____
 Cuerpo en óptica helada
 Clip liso con mecánica del pulsador de color plata

[cz] _____
 Mrazivý povrch těla
 Prostřední díl stříbrně lakovaný
 Standardní náplň Marathon
 K dodání také s gelovou náplní - za příplatek

[rus] _____
 Корпус из матированного прозрачного
 пластика. Верхняя часть корпуса покрыта
 серебристым лаком.
 Комплектуется объемным стержнем Marathon.
 Может также поставляться с гелевым
 стержнем.



500 pcs.
 29 x 24 x 23 cm
 5,0 kg

Made in Germany

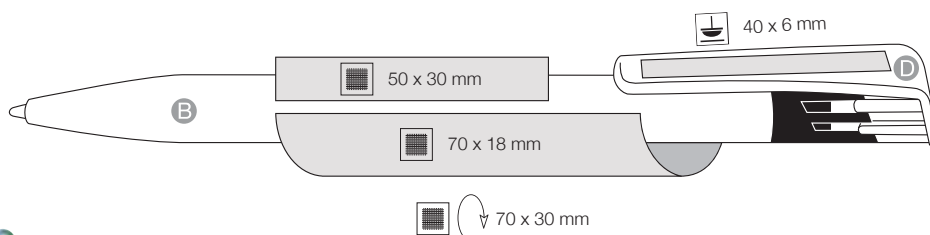

mix & match colors

- B
- D
- 3100
- 3210
- 3505
- 3521
- 3609
- 3634
- 3806
- 3917
- 4333
- 4324
- 4110
- 4127
- 4031
- 4408
- 0419

[deu] _____
 Schaft und Clip silber lackiert
 Design-Mechanikhülse in Frozen-Optik

[eng] _____
 Barrel and clip silver lacquered,
 Design-mechanical-cover in frozen optic

[ita] _____
 Serbatoio e clip laccati argento,
 Dettaglio "a guglie" del meccanismo in colori frosted

[pl] _____
 Korpus oraz klip lakierowany na srebrno, ciekawa,
 „szroniona” tulejka pod klipem, dostępny również z
 wkładem żelowym

[fra] _____
 Stylo-bille à corps et clip laqués argent
 Douille dentée en plastique givré

[esp] _____
 Cuerpo y clip de color plata
 Mecánica del pulsador en óptica helada

[cz] _____
 Tělo a klip stříbrně lakované
 Prostřední díl pera ve frozen barvách
 K dodání také s gelovou náplní - za příplatek

[rus] _____
 Корпус и клип покрыты серебристым лаком.
 Оголовок клипа из прозрачного пластика.
 Может также поставляться с гелевым
 стержнем.

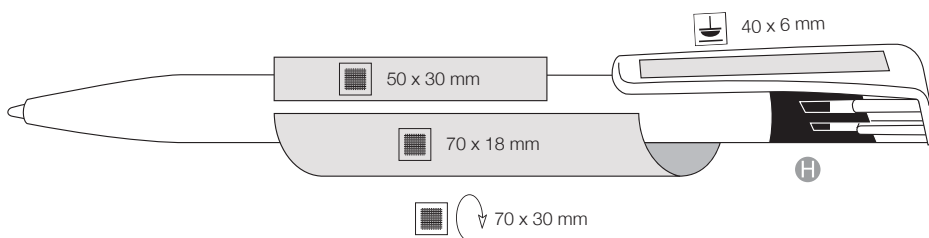
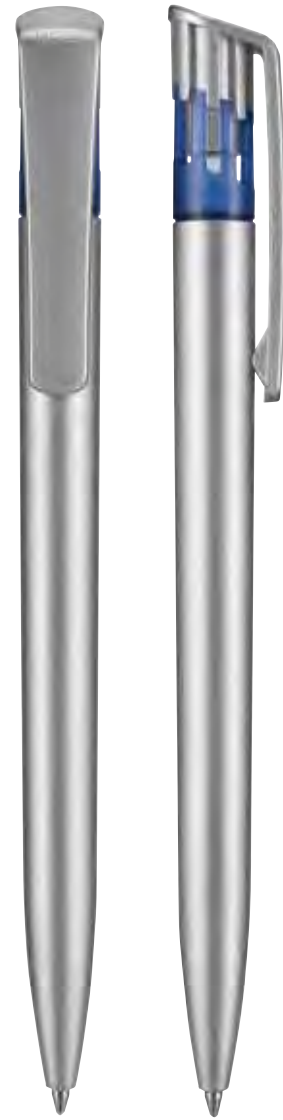

500 pcs.
 29 x 24 x 23 cm
 5,0 kg

Made in Germany



Pencil Option

- H 3100
- 3210
- 3505
- 3521
- 3609
- 3634
- 3806
- 3917
- 4333
- 4324
- 4110
- 4127
- 4031
- 4408
- 0419



[deu] _____
 Gefrostete Schaftoberfläche
 Glatter Clip mit Design-Mechanikhülse
 Qualitätsmine Marathon

[eng] _____
 Frosted surface at barrel with huge printing area,
 Shiny clip with design-mechanical-cover, Jumbo
 refill Marathon

[ita] _____
 Lungo serbatoio „frosted“ per ampi messaggi
 pubblicitari, Clip piatto, tutt'uno con il pulsante
 che presenta una nuova geometria, grafica e di
 conseguenza si possono realizzare effetti particolari
 di colore, Refill jumbo “Marathon”

[pl] _____
 „Szroniona“ powierzchnia korpusu, gładki klip,
 specjalnie zaprojektowana tulejka, duże pole for-
 matu zadruku, pojemny wkład Marathon, dostępny
 również z wkładem żelowym

[fra] _____
 Stylo-bille transparent givré
 Clip transparent brillant et douille dentée
 Muni d'une mine de qualité Marathon
 Seite 77 – All-Star SF 00071
 Stylo-bille à corps opaque
 Douille dentée en plastique givré

[esp] _____
 Óptica helada
 Gran espacio para el marcaje
 Clip liso con mecánica del pulsador de diseño

[cz] _____
 Mrazivý vzhled pera s velkou plochou k potisku
 Lesklý klip jako součást prostředního dílu
 Kvalitní náplň Marathon
 K dodání také s gelovou náplní – za příplatek

[rus] _____
 Корпус из матированного прозрачного пластика
 с большим полем печати. Комплектуется
 объемным стержнем Marathon. Может также
 поставляться с гелевым стержнем.



500 pcs.
 29 x 24 x 23 cm
 5,5 kg

Made in Germany

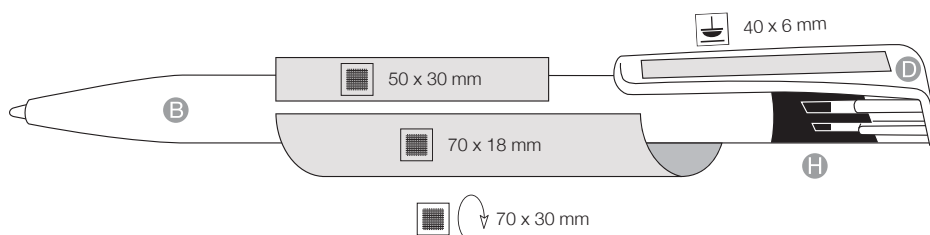

mix & match colors

- B
- D
- H
- 3100
- 3210
- 3505
- 3521
- 3609
- 3634
- 3806
- 3917
- 4333
- 4324
- 4110
- 4127
- 4031
- 4408
- 0419



[deu]
 Design-Mechanikhülse in Frozen und Solid-Optik
 Riesige Farbpalette für eine individuelle Farbgestaltung

[eng]
 Design-mechanical-cover in frozen and solid optic,
 Big colour range for individual colour design

[ita]
 Dettaglio "a guglie" del meccanismo in colori frosted, Ampia possibilità di combinazioni di colori

[pl]
 Specjalna tulejka pod klipem w „szronionych” kolorach, bogata kolorystyka, dostępny również z wkładem żelowym

[fra]
 Corps et clip blanc opaque, Douille édentée givrée, Grand choix de couleurs pour montage individuel

[esp]
 Mecánica del pulsador en óptica helada

[cz]
 Prostřední díl pera ve frozen barvách
 K dodání také s gelovou náplní - za příplatek,
 Velký výběr barev jednotlivých dílů

[rus]
 Оголовок клипа из прозрачного пластика.
 Может также поставляться с гелевым стержнем. Множество цветовых вариантов позволяют подобрать необходимое сочетание.

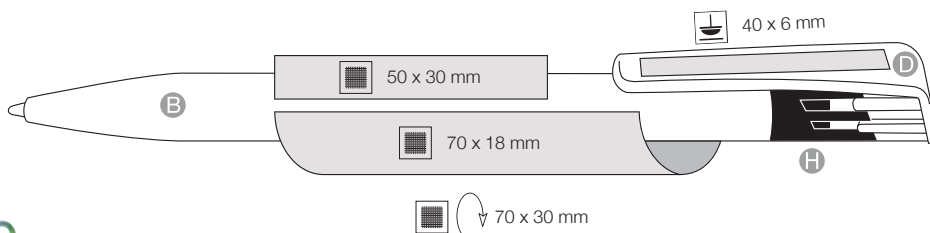

500 pcs.
 29 x 24 x 23 cm
 5,0 kg

Made in Germany

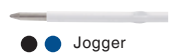

Pencil Option

mix & match colors

H	3100	3210	3505	3521	3609	3634	3806	3917	4333	4324	4110	4127	4031	4020	4408	0419
B	D	0101	0200		0601			1300		1302	1101	1001	1400	1500		

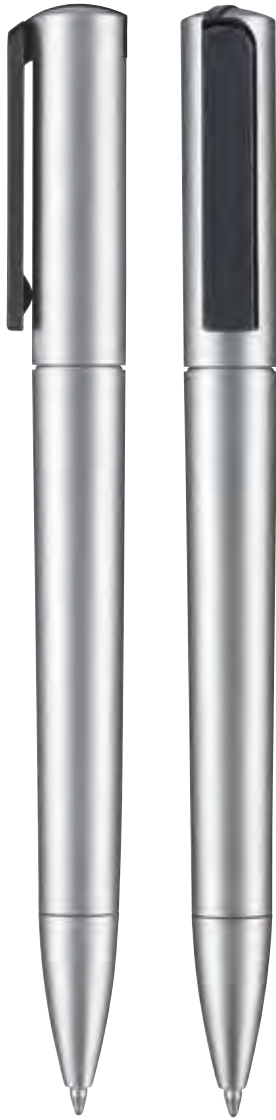

[deu]
 Drehkugelschreiber mit silbernem Gehäuse
 Clip in verschiedenen Farben - transparent und opak
 Inklusive Budget Großraummine

[eng]
 Twist ballpoint pen with silver lacquered housing
 Clip in different colours - transparent and opaque
 Inclusive large capacity refill Budget

[ita]
 Penna a sfera a torsione con fusto laccato argento
 Clip in diversi colori - trasparenti e opachi
 Refill Budget

[pl]
 Korpus srebrny, klip do wyboru w kolorach transparentnych i solid, obrotowy mechanizm załączania, pojemny wkład Budget

[fra]
 Stylo-bille à mécanisme rotatif avec corps argenté
 Clip disponible en différentes couleurs, en transparent ou en opaque
 Muni d'une mine géante Budget

[esp]
 Bolígrafo con mecánica giratoria
 Cuerpo plata
 Clip en diferentes colores - transparente o opaco
 Equipado con una carga Budget de larga duración

[cz]
 Kuličkové pero s otočným mechanismem ve stříbrném provedení
 Klip v různých barvách - v transparentních i neprůhledných
 Náplň Budget

[rus]
 Шариковая ручка с поворотным механизмом в гладком серебристом корпусе.
 Различные цвета клипа, прозрачный/непрозрачный пластик.
 Поставляется со стержнем Budget.

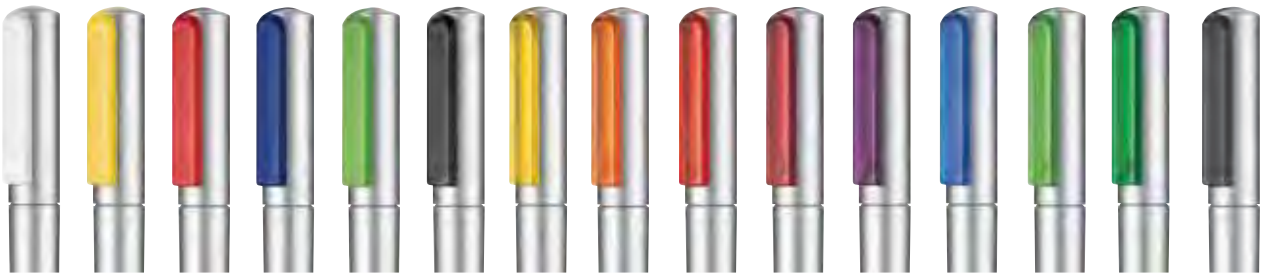

500 pcs.
 29 x 24 x 23 cm
 5,0 kg

Ritter Global

Budget

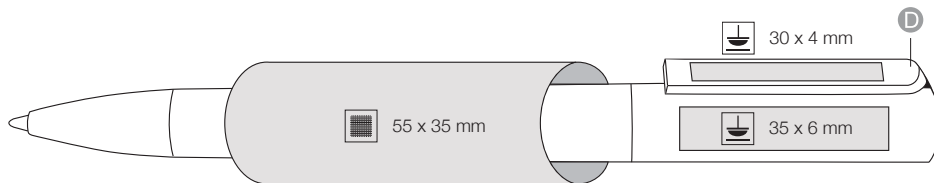

D 0101 0241 0601 1302 4076 1500 3229 3521 3609 3630 3937 4303 4070 4031 4507



[deu] _____

Drehkugelschreiber mit weißem Gehäuse
Clip in verschiedenen Farben - transparent
und opak
Inklusive Budget Großraummine

[eng] _____

Twist ballpoint pen with white housing
Clip in different colours - transparent and opaque
Inclusive large capacity refill Budget

[ita] _____

Penna a sfera a torsione con fusto bianco
Clip in diversi colori - trasparenti e opachi
Refill Budget

[pl] _____

Korpus biały, klip do wyboru w kolorach transpa-
rentnych i solid, obrotowy mechanizm załączania,
pojemny wkład Budget

[fra] _____

Stylo-bille à mécanisme rotatif avec corps blanc
Clip disponible en différentes couleurs, en transpa-
rent ou en opaque
Muni d'une mine géante Budget

[esp] _____

Bolígrafo con mecánica giratoria
Cuerpo blanco
Clip en diferentes colores - transparente o opaco
Equipado con una carga Budget de larga duración

[cz] _____

Kuličkové pero s otočným mechanismem v bílém
provedení
Klip v různých barvách - v transparentních i
nepřehledných
Náplň Budget

[rus] _____

Шариковая ручка с поворотным механизмом в
белом корпусе.
Различные цвета клипа, прозрачный/
непрозрачный пластик.
Поставляется со стержнем Budget

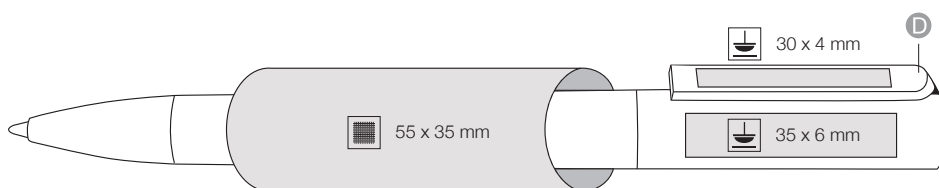

500 pcs.
29 x 24 x 23 cm
5,0 kg



Ritter Global



Budget

D 0101 0241 0601 1302 4076 1500 3229 3521 3609 3630 3937 4303 4070 4031 4507

ECO LINE

 **BIO WERT**
INDUSTRIE GMBH

www.bios.de

 **eco**
[www](http://www.bios.de)



ECO LINE

RITTER-PEN uses natural, completely biodegradable cellulose –base / bio-plastic for the production of our ECO-LINE. Also in high gloss transparent finish!

The most important part of this plastic is the cellulose. Cellulose is a natural polymer that forms the main component of a plant cell wall. Wood, for example, are rich in cellulose and serve as a starting material for the production of used material.

In a special procurement and treatment process cellulose acetate, a thermoplastic material can be derived from cellulose. Care is taken that the origin of the raw materials making this bio-plastic predominant of **renewable resources**.



The pens in our ECO-LINE contain a large percentage of this natural bio-plastic. To ensure exceptional structural integrity a small amount of traditional ABS materials are used for the components that are exposed to high mechanical stress. Unlike corn starch or lactic acid products, cellulose acetate is scratch and heat resistant. It has similar performance characteristics as conventional plastics and is particularly suitable for mold injecting. Due to the nature of the material it is limited to a natural colour selection, however this organic compound possess a higher density than ABS plastic, which gives it a richer quality and a perfect surface for colorful and vibrant imprints.

Without leaving harmful residues bio-plastics can be decomposed by microorganisms leaving behind only water, carbon, and some biomass. Permanent higher temperatures and adequate moisture are prerequisite for an optimal decomposition; similar conditions that prevail in

industrial composting. The biodegradability of this material on an industrial scale is confirmed in accordance with the terms of DIN EN 13432:2000-12. Disposal of this bio-plastic is via the general household waste, contributing to the conservation of finite fossil fuels through thermal treatment. It releases the same amount of emissions generated by burning or composting of raw material (e.g. wood). There is no general regulation, which governs the recycling of plastics, therefore, we maintain a proper thermal treatment as the most sensible solution to dispose of bio-plastics.

Replacing oil as a raw material with a renewable raw material source allows the saving of fossil resources and a reduction of CO2 emissions. The development and processing of recyclable plastics, of course, is **a step towards a more sustainable future**. We must learn to give up finite resources - to love our environment.

Learn more about sustainable writing:
www.ritter-pen.de/ecoline

Sustainable writing with RITTER-PEN.

Our quality label will lead you on the following pages:

ECO LINE
70% Nature

ECO LINE
75% Nature

ECO LINE
80% Nature

ECO LINE
90% Nature





ECO LINE
80% Nature

[deu]

NEU: ab sofort neue und optimierte Materialzusammensetzung, Druckkugelschreiber zu 80% aus nachwachsenden, biobasierenden Werkstoffen, Schaftbortteil aus ABS Kunststoff in Frozen- oder Vollfarbenoptik, große Druckflächen auf Schaft und Clip, aufgrund des Naturmaterials sind Farbschwankungen bei Schaft und Clip möglich

[ita]

NOVITA': composizione materiale ottimizzata Penna a sfera a pulsante 80% in materiale biodegradabile, proveniente da vegetali, Dettaglio del meccanismo in ABS colori frosted, Ampio spazio di personalizzazione su fusto e clip, Trattandosi di materiale naturale possono verificarsi minime differenze nei colori

[fra]

NOUVEAU : Désormais avec une nouvelle composition de matière optimisée, stylo-bille à pousoir fabriqué à 80 % en matériau biodégradable, douille en plastique ABS givrée, grandes surfaces de marquage sur corps et clip, de légères variations de couleur au corps et au clip peuvent apparaître en raison du matériau utilisé

[cz]

NOVĚ: Nyní nové a lepší materiálové složení tohoto kuličkového pera, 80% z biologicky odbouratelných a kompostovatelných materiálů. Prostřední díl frozen nebo neprůhledné barvy z ABS plastu. Velká plocha k potisku na těle i klipu. (Vzhledem k přírodnímu materiálu jsou možné barevné odchylky na těle i klipu)

[eng]

NEW: from now on new and optimized material composition, 80% of regrowing, biodegradable materials Mechanic cover made of ABS plastic frozen look, Large printing areas on barrel and clip, Due to the characteristics of the material, slight colour variations are to be accepted

[pl]

NOWOŚĆ: teraz z nowym zoptymalizowanym składem, w 80% z ekologicznych odnawialnych materiałów biodegradowalnych, tulejka wykonana z ABS, duża powierzchnia nadruku na korpusie i klipie, ze względu na tworzywo pochodzenia naturalnego możliwe są małe odstępstwa w kolorystyce korpusu i klipa, dostępny również z wkładem żelowym

[esp]

NUEVO: Composición del material mejorada 80 % de los materiales biodegradables Parte superior de plástico ABS, óptica translúcida Grandes superficies de marcaje Por la particularidad del material pueden existir pequeñas variaciones de color

[rus]

На 80% состоит из возобновляемого материала способного к биологическому разложению. Большое поле для печати на клипе и корпусе. Механизм и цветная прозрачная вставка на корпусе изготовлены из высококачественного АБС-пластика. Большое количество цветовых вариантов.



500 pcs.
29 x 24 x 23 cm
6,5 kg

Made in Germany

● Jogger

Pencil Option

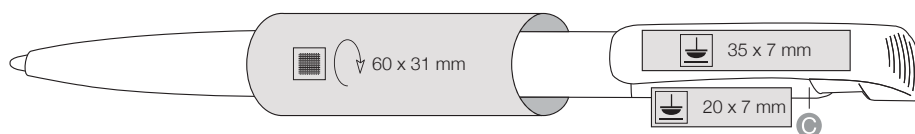

- 3100
- 3210
- 3505
- 3521
- 3609
- 3634
- 3806
- 3917
- 3903
- 4333
- 4303
- 4324
- 4110
- 4127
- 4031
- 4020
- 4408
- 0419
- 0101
- 0200
- 0601
- 1300
- 1302
- 1101
- 4076
- 1001
- 1400
- 1500



Bio Insider 92300



ECO LINE
90% Nature

[deu]

Druckkugelschreiber zu mind. 90% aus dem nachwachsenden, biobasierenden Werkstoff Celluloseacetat, Drücker wahlweise aus ABS Kunststoff in Transparent-Optik oder aus Celluloseacetat, aufgrund des Naturmaterials sind Farbschwankungen bei Schaft und Clip möglich
Auswechselbare Qualitätsmine Jogger

[ita]

Penna a sfera a pulsante, 90% in materiale biodegradabile, proveniente da vegetali
Pulsante disponibile in plastica ABS finitura trasparente oppure in cellulosa
Trattandosi di materiale naturale possono verificarsi minime differenze di colore
Refill di qualità Jogger

[fra]

Stylo-bille fabriqué à min. 90% en acétate de cellulose (matière biodégradable)
Poussoir disponible au choix en plastique ABS transparent ou en acétate de cellulose
Légères variations de couleur dues à la particularité de la matière
Muni d'une mine de qualité Jogger

[cz]

Z 90% z biologicky odbouratelného a kompostovatelného materiálu, Barevný tiskač je vyroben z ABS plastu v transparentních barvách nebo bílý z BIO materiálu, Velká plocha k potisku na těle. Vyrobeno v Německu, Kvalitní náplň Jogger, (Vzhledem k přírodnímu materiálu jsou možné barevné odchylky na těle a klipu)

[eng]

Composition at least 90% cellulose acetate, a renewable, biodegradable material
The pusher is made of either transparent ABS plastic or cellulose acetate
Barrel and clip color may vary some due to the nature of the material
Quality Jogger refill is replaceable

[pl]

Długopis wykonany do 90% z ekologicznego, biodegradowalnego surowca na bazie celulozy
Przycisk opcjonalnie do wyboru z kolorowego tworzywa ABS lub z bio-surowca
Wysokiej jakości wkład Jogger
Ze względu na naturalny materiał, możliwe nieznaczne różnice w kolorze

[esp]

Bolígrafo ecológico fabricado al 90% de materiales biodegradables (celulosa)
Pulsador opcional en colores transparentes.
Por la particularidad del material pueden existir pequeñas variaciones de color sobre la superficie
Carga de alta calidad Jogger

[rus]

На 90% состоит из возобновляемого материала, способного к биологическому разложению (ацетат целлюлозы)
Нюпка изготовлена из прозрачного ABS-пластика либо ацетата целлюлозы
В связи с технологическими характеристиками материала возможны незначительные расхождения цвета корпуса и клипа в партии.
Качественный заменяемый стержень Jogger

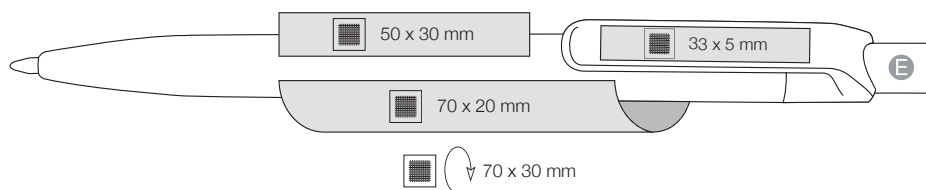

500 pcs.
29 x 24 x 23 cm
5,0 kg



Made in Germany



● Jogger

Pencil Option

- E 3100
- 3210
- 3505
- 3521
- 3609
- 3634
- 3806
- 3917
- 3903
- 4333
- 4303
- 4110
- 4127
- 4031
- 4070
- 4507
- 0419

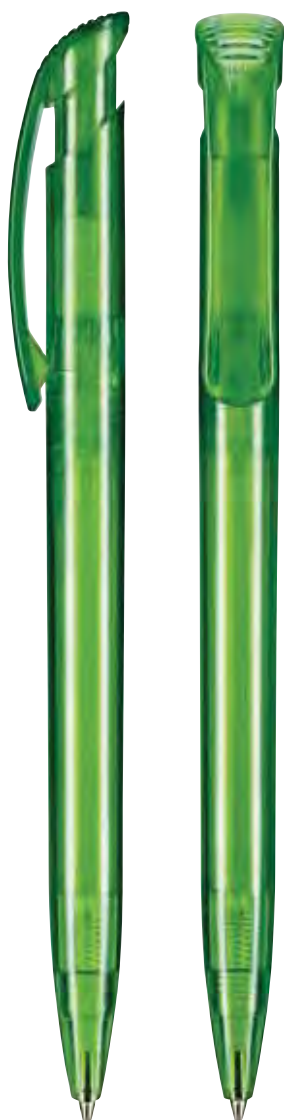

[deu] _____

Glänzender Druckkugelschreiber, zu 75% aus nachwachsenden, biologisch abbaubaren Werkstoffen, Marathonmine und weiße Minenfeder, Aufgrund des Naturmaterials sind leichte Schlierenbildungen möglich

[eng] _____

Ballpoint pen with high gloss transparent finish, 75% made of sustainable, biodegradable material, Marathon refill, (due to the characteristics of the material slight colour variations can be expected),

[ita] _____

Da oggi anche disponibile con materiale lucido! Prodotta al 75% in materiale biodegradabile, compostabile. refill marathon (La tonalità del corpo e della clip può variare a seconda del materiale)

[pl] _____

Nasz długopis BIO teraz także z wykończeniem błyszczącym, transparentnym! Do 75% udziału tworzywa biodegradowalnego, pojemny wkład Marathon, biała sprężynka, z uwagi na naturalny materiał możliwe niejednolite smugi w obrazie tworzywa

[fra] _____

Stylo-bille transparent à poussoir fabriqué à 75 % en matériau, renouvelable et biodégradable Muni d'une mine de qualité Marathon avec ressort blanc, Légères variations de couleurs possibles inhérentes au caractère de la matière.

[esp] _____

Bolígrafo ecológico en colores transparentes brillantes Producto al 75% de materiales biodegradables Carga Marathon Por la particularidad del material pueden existir pequeñas variaciones de color sobre la superficie

[cz] _____

Nyní také v transparentních lesklých barvách 75% pera z biologicky odbouratelných a kompostovatelných materiálů S náplní Marathon s bílou pružinou uvnitř Vzhledem k přírodnímu materiálu jsou možné barevné odchylky

[rus] _____

Шариковая ручка с прозрачным глянцевым корпусом. На 75% состоит из возобновляемого биоразлагаемого материала Шариковый стержень Marathon. (в зависимости от характеристик материала могут быть небольшие цветовые отклонения).

ECO LINE
75% Nature



500 pcs.
29 x 24 x 23 cm
6,5 kg

Made in Germany

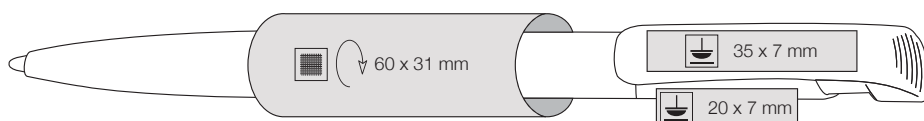

3550 3648 1349 4066 4508

[deu]

Bio Kugelschreiber mit poliertem Gehäuse – glänzende Oberfläche, zu 70% aus nachwachsenden, biologisch abbaubaren Werkstoffen. Aufgrund des Naturmaterials sind leichte Farbschwankungen möglich

[eng]

Biopen with glossy surface
70% of regrowing biodegradable material
Due to the characteristics of the material, slight colour variations are to be accepted

[ita]

Bio Pen con finitura lucida
Prodotto al 70% in materiale biodegradabile, compostabile
(la tonalità dei colori può variare a seconda del materiale)

[pl]

Nowy długopis Bio o błyszczącej, polerowanej powierzchni,
do 70% udziału tworzywa biodegradowalnego,
z powodu naturalnego surowca są możliwe niejednolite smugi w obrazie tworzywa

[fra]

Stylo-bille à poussoir avec corps brillant fabriqué à 75% en matériau renouvelable et biodégradable
Muni d'une mine de qualité Jogger Soft
Légères variations de couleurs possibles inhérentes au caractère de la matière

[esp]

Bio Pen con superficie brillante
Producto al 70% de materiales biodegradables
Por la particularidad del material pueden existir pequeñas variaciones de color sobre la superficie

[cz]

Bio pero v lesklém provedení
70% pera z biologicky odbouratelných a kompostovatelných materiálů
Vzhledem k přírodnímu materiálu jsou možné barevné odchylky

[rus]

Новая экологичная шариковая ручка с высококачественным покрытием.
На 70% состоит из возобновляемого материала, способного к биологическому разложению.
В зависимости от характеристик материала могут быть небольшие цветовые отклонения.



ECO LINE
70% Nature

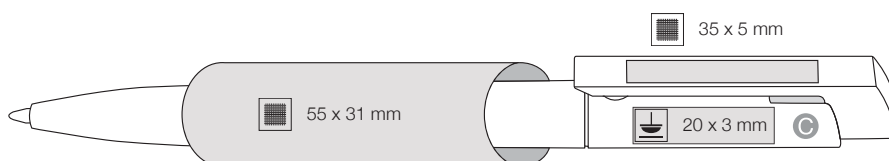

500 pcs.
29 x 24 x 23 cm
6,5 kg



Made in Germany



Pencil Option

- 0003
- 3210
- 3505
- 3547
- 3609
- 3634
- 3630
- 3806
- 3903
- 4333
- 4303
- 4110
- 4127
- 4031
- 4070
- 4044
- 4507
- 0101
- 0200
- 0201
- 0501
- 0601
- 0800
- 0903
- 1300
- 1301
- 1302
- 1001
- 4076
- 1101
- 1400
- 1500



[deu]
 Zu 90% aus nachwachsenden, biologisch abbaubaren Werkstoffen, Drücker aus ABS-Kunststoff in Transparent-Optik, Große Druckflächen auf Schaft und Clip, Qualitätsmine Jogger
 Aufgrund des Naturmaterials sind Farbschwankungen bei Schaft und Clip möglich!

[eng]
 90% made from regrowing, compostable materials, Pusher made in transparent optic ABS plastic
 Large print areas on barrel and clip
 Quality refill Jogger
 (Due to the characteristics of the material, slight colour variations are to be accepted),

[ita]
 Prodotta fino al 90% di materiali compostabili, Pulsante in ABS in colori frozen, Grandi campi di stampa su clip e corpo, Refill di qualità Jogger, blu (La tonalità del corpo e della clip può variare a seconda delle materie)

[pl]
 Do 90% z ekologicznego, wtórnego surowca, Przycisk z tworzywa ABS o wykończeniu szronionym, Duża powierzchnia pod nadruk na korpusie i klipie, Wysokiej jakości wkład Jogger, (Z powodu naturalnego tworzywa możliwe małe odstępstwa w kolorystyce)

[fra]
 Fabriqué à 90 % en matériau renouvelable et biodégradable
 Pousoir en plastique ABS transparent
 Grandes surfaces de marquages sur corps et clip
 Muni d'une mine de qualité Jogger
 Légères variations de couleurs possibles inhérentes au caractère de la matière

[esp]
 90% de materiales renovables, biodegradable
 Pulsador de plástico ABS, óptica helada
 Grandes superficies de impresión en clip y cuerpo
 Carga de calidad Jogger
 Por la particularidad del material pueden existir pequeñas variaciones de color sobre la superficie

[cz]
 90% z biologicky odbouratelných a kompostovatelných materiálů, Tiskač je vyroben z ABS plastu ve frozen barvách, Velká plocha k potisku na těle a klipu, Kvalitní náplň Jogger, (Vzhledem k přírodnímu materiálu jsou možné barevné odchylky na těle a klipu)

[rus]
 На 90% состоит из биоразлагаемых материалов. Кнопка из прозрачного ABS-пластика. Большое поле печати на корпусе и клипе. Высококачественный стержень Jogger. Из-за особенностей материала возможны незначительные отличия оттенков цвета корпуса и клипа.



ECO LINE
 90% Nature



500 pcs.
 29 x 24 x 23 cm
 6,5 kg

Made in Germany



Pencil Option

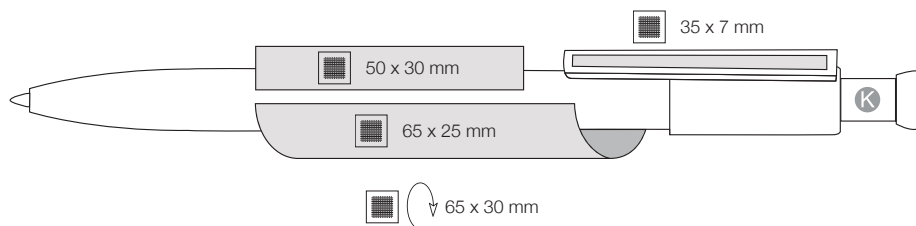

- K 3100
- 3210
- 3505
- 3521
- 3609
- 3634
- 3806
- 3917
- 3903
- 4333
- 4303
- 4110
- 4127
- 4031
- 4070
- 4507
- 0419

[deu]
 Zu 80% aus nachwachsenden, biologisch abbaubaren Werkstoffen, Design-Mechanikhülse aus ABS-Kunststoff in Frozen-Optik, Große Druckflächen auf Schaft und Clip, . Aufgrund des Naturmaterials sind Farbschwankungen bei Schaft und Clip möglich!

[ita]
 Corpo e clip in materiale biodegradabile all' 80%, Dettaglio del meccanismo in ABS, colori frosted, Ampio spazio di personalizzazione su corpo e clip, Il colore della clip e del corpo possono variare leggermente in base alle materie prime

[fra]
 Fabriqué à 80 % en matériau renouvelable et biodégradable
 Douille dentée en plastique ABS givré
 Grandes surfaces de marquage sur corps et clip
 Légères variations de couleurs possibles inhérentes au caractère de la matière

[cz]
 80% z biologicky odbouratelného a kompostovatelného materiálu, Držák mechaniky tiskače je z ABS plastu v provedení Frozen, Velká plocha k potisku na těle a klipu, (Vzhledem k přírodnímu materiálu jsou možné barevné odchylky na těle a klipu)

[eng]
 80% of regrowing, biodegradable material, Design mechanic cover made of ABS, frozen optic, Big printing areas on barrel and clip, (Due to the characteristics of the material, slight colour variations are to be accepted),

[pl]
 W 80% z surowca wtórnego, biodegradowalnego, Atrakcyjny design tulejki górnej z ABS o wykończeniu szronionym, Duża powierzchnia pod nadruk na korpusie i klipie, (Z powodu naturalnego tworzywa możliwe małe odstępstwa w kolorystyce)

[esp]
 80% de materiales biodegradables
 Parte superior de plástico ABS, óptica helada
 Grandes superficies de marcaje sobre cuerpo y clip
 Por la particularidad del material pueden existir pequeñas variaciones de color sobre la superficie

[rus]
 На 80% состоит из возобновляемого материала, способного к биологическому разложению. Механизм и цветная прозрачная вставка на корпусе изготовлены из высококачественного АБС-пластика. Большое поле печати на клипе и корпусе. (в связи с технологическими характеристиками материала возможны незначительные расхождения цвета корпуса и клипа в партии)



ECO LINE
 80% Nature

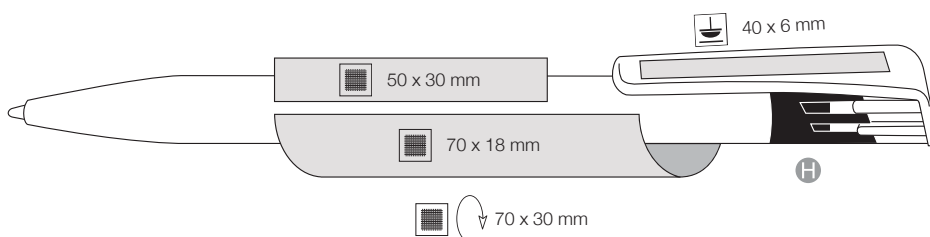

500 pcs.
 29 x 24 x 23 cm
 5,5 kg

Made in Germany



Pencil Option

- H 3100
- 3210
- 3505
- 3521
- 3609
- 3634
- 3806
- 3917
- 4333
- 4303
- 4324
- 4110
- 4127
- 4031
- 4020
- 4408
- 0419



Carton 72511



[deu]
Druckkugelschreiber mit Schaft aus Recycling Pappe, Drücker, Spitze und Mechanikhülse aus ABS-Kunststoff, Clip aus Kiefernholz

[eng]
Retractable ball point pen with recycled paper barrel, Wooden clip, Pusher and lower part ABS material

[ita]
Penna a sfera con corpo in cartone riciclato estruso, Fermaglio in legno tornito personalizzabile, Dettagli in materiali compostabili

[pl]
Połączenie trzech materiałów: kartonowy korpus, drewniany klip, przycisk i końcówki z tworzywa ABS

[fra]
Stylo-bille à poussoir avec corps en carton recyclé
Attributs et mécanisme intérieur en plastique ABS
Clip en bois de pin

[esp]
Cuerpo de cartón, Clip de madera, Terminales de plástico ABS

[cz]
Tiskací kuličkové pero s tělem z recyklovatelné lepenky, Dřevěný klip
Tiskač a spodní díl z ABS plastu
(Vzhledem k přírodnímu materiálu jsou možné barevné odchylky na těle a klipu)

[rus]
Шариковая ручка с нажимным механизмом.
Картонный корпус.
Деревянный клип.
Кнопка и наконечник - ABS-пластик.

ECO LINE



1.000 pcs.
40 x 20 x 30 cm
6,5 kg

Made in Germany

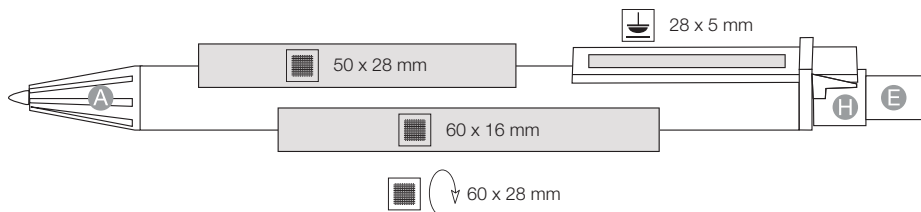

mix & match colors

- A
- E
- H
- 0200
- 0401
- 0601
- 1300
- 1001
- 1500

[deu] _____

Druckkugelschreiber mit Schaft aus Recycling-Papere, Drücker und Spitze aus nachwachsendem, biobasierenden Werkstoff, Mechanikhülse aus ABS-Kunststoff, Clip aus Holz, Aufgrund des Naturmaterials sind Farbschwankungen bei Drücker und Spitze möglich!

[ita] _____

Penna a sfera con corpo in cartone riciclato estruso, Fermaglio in legno tornito personalizzabile, Dettagli in materiali compostabili

[fra] _____

Stylo-bille à poussoir avec corps en carton recyclé Poussoir et pointe en matériau renouvelable et biodégradable Douille en plastique ABS, clip en bois de pin Légères variations de couleurs possibles inhérentes au caractère de la matière

[cz] _____

Tiskací kuličkové pero s tělem z recyklovatelné lepenky, Dřevěný klip, Tiskač a spodní díl z BIO materiálu (dřevěná celulóza, biologicky odbouratelná), (Vzhledem k přírodnímu materiálu jsou možné barevné odchylky na těle a klipu)

[eng] _____

Retractable ball point pen with recycled paper barrel, Wooden clip, Pusher and front piece of BIO-material (on wood basis, biodegradable), (Due to the characteristics of the material, slight colour variations are to be accepted in pusher and lower part),

[pl] _____

Przycisk i końcówka z naturalnego surowca wtórnego, wewnętrzny mechanizm załączania wykonany z ABS, klip z drewna

[esp] _____

Cuerpo de cartón, Clip de madera, Terminales de materiales biodegradables

[rus] _____

Шариковая авторучка с нажимным механизмом в картонном корпусе. Деревянный клип. Кнопка и наконечник из биоматериала



ECO LINE
70% Nature

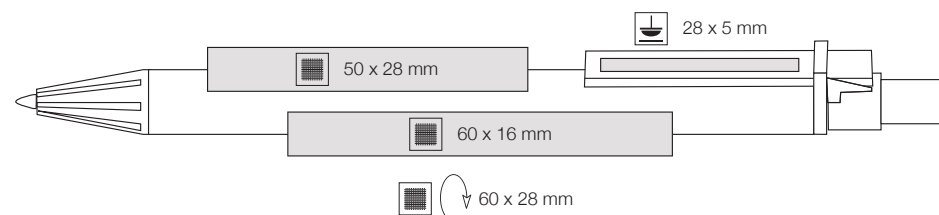

1,000 pcs.
40 x 20 x 30 cm
6,5 kg

Made in Germany







TOUCH & COMFORT



[deu]
 Druckkugelschreiber mit transparenter Gummi-Griffmanschette
 Gehäuse weiß glänzend,
 Drücker transparent
 Budget Großraummine

[eng]
 Retractable white ball point pen with rubber grip & pusher in translucent colours
 Large capacity refill budget

[ita]
 Penna a sfera a pulsante con impugnatura ergonomica in gomma
 Corpo in materiale bianco lucido, pulsante e impugnatura in materiale trasparente
 Refill Budget

[pl]
 Biały, błyszczący długopis z gumowym uchwytem, przycisk i uchwyt – transparentne, wkład Budget

[fra]
 Stylo-bille à poussoir avec grip ergonomique en caoutchouc
 Corps blanc brillant
 Poussoir et grip transparents
 Muni d'une mine géante Budget

[esp]
 Bolígrafo con goma antideslizante
 Goma y pulsador en color transparente
 Equipado con una carga de larga duración Budget

[cz]
 Tiskací kuličkové pero s gumovou uchopovací manžetou
 Bílé lesklé tělo, tiskač a manžeta transparentní
 Náplň Budget

[rus]
 Шариковая ручка с нажимным механизмом и резиновым кольцом. Белый глянцевый непрозрачный корпус, цветные кнопка и резиновое кольцо. Экономичный стержень большой емкости.



500 pcs.
 40 x 20 x 30 cm
 6,0 kg

Ritter Global



- 3229
- 3521
- 3609
- 3630
- 3937
- 4303
- 4070
- 4031
- 4507

[deu]
 Druckkugelschreiber mit transparenter Gummi-Griffmanschette, Gehäuse silber lackiert, Budget Großraummine

[eng]
 Retractable ball point pen with transparent rubber grip
 Housing silver lacquered,
 Large capacity refill budget.

[ita]
 Penna a sfera a pulsante con impugnatura ergonomica in gomma colorata
 Corpo laccato argento, impugnatura in materiale trasparente
 Refill Budget

[pl]
 Długopis lakierowany na srebrno, kolorowy, transparentny, gumowy uchwyt, wkład Budget

[fra]
 Stylo-bille à poussoir avec grip ergonomique en caoutchouc de couleur transparent
 Corps argenté
 Muni d'une mine géante Budget

[esp]
 Bolígrafo con goma antideslizante
 Cuerpo color plata, goma transparente
 Equipado con una carga de larga duración Budget

[cz]
 Tiskací kuličkové pero s barevnou gumovou uchovací manžetou
 Stříbrně lakované tělo, gumová manžeta transparentní
 Náplň Budget

[rus]
 Шариковая ручка с нажимным механизмом и цветным резиновым кольцом.
 Серебристый лакированный корпус.
 Экономичный стержень большой емкости.



500 pcs.
 40 x 20 x 30 cm
 6,0 kg



Ritter Global



3229 3521 3609 3630 3937 4303 4070 4031 4507



[deu] _____
 Günstiger Qualitätskugelschreiber
 Gummi-Griffmanschette

[eng] _____
 Other colour combinations on demand
 Jogger refill

[ita] _____
 Penne neutre partenza settimanale, ogni giovedì,
 Oppure entro 36 ore dall'ordine, via UPS al costo,
 Con stampa a 1 colore, partenza entro 7 gg
 lavorativi

[pl] _____
 Gumowy, ergonomiczny uchwyt, mix kolorów,
 szybka dostawa (prosimy pytać)

[fra] _____
 Stylo-bille à poussoir économique de qualité
 Grip en caoutchouc
 Muni d'une mine de qualité Jogger

[esp] _____
 Otros colores disponibles por demanda
 Carga de alta calidad Jogger

[cz] _____
 Cenově výhodné kulčkové pero
 Gumová uchopovací manžeta
 Možné barevné kombinace

[rus] _____
 Возможна быстрая поставка.
 Другие цветовые сочетания по специальному
 заказу.



1.000 pcs.
 40 x 20 x 30 cm
 8,5 kg

Made in Germany



Pencil Option

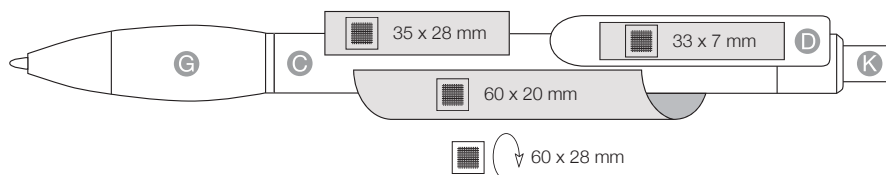

mix & match colors

C	D	K	0101	0200	0601	1300	1302	1101	1001	1400	1500
G				0200	0601	1300		1101	1001		1500

[deu]
 Große Druckflächen auf Schaft und Clip
 Gummi-Griffmanschette
 Bilderdrucke mit 4c Digitalfolie am Schaft möglich

[eng]
 Big printing areas on clip and barrel,
 rubber grip
 Digital foil available

[ita]
 Partenza dalla fabbrica in 7 giorni lavorativi. Penna
 in colori brillanti, Impugnatura ergonomica „soft-
 grip“, Refill Jumbo Marathon

[pl]
 Prostota i elegancja kształtu, duża powierzchnia
 pod nadruk na korpusie i klipie, miękki gumowy
 uchwyt

[fra]
 Grandes surfaces de marquage sur corps et clip
 Grip caoutchouté
 Quadri digitale possible

[esp]
 Goma antideslizante,
 Gran espacio para marcajes en clip y cuerpo
 Marcaje digital en fotocalidad

[cz]
 Velká plocha potisku na těle a klipu
 Gumová uchopovací manžeta
 Možný potisk těla digitálním foliotiskem
 (u použité technologie jsou možné
 barevné odchylky od návrhu zákazníka)

[rus]
 Большое поле для печати на клипе и корпусе.
 Силиконовое кольцо на корпусе.

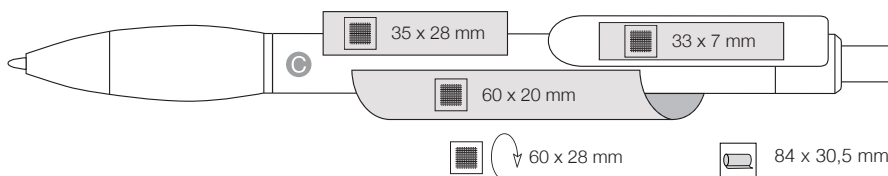
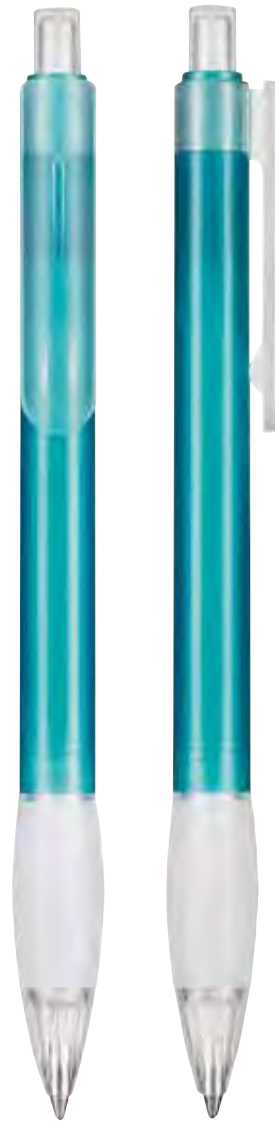

1.000 pcs.
 40 x 20 x 30 cm
 8,7 kg

Made in Germany

● Marathon

Pencil Option

mix & match colors

- C 0003
- 3505
- 3521
- 3609
- 3630
- 3903
- 4333
- 4110
- 4127
- 4031
- 4070
- 4405
- 4408



[deu]
 Gummiertes 2-Komponenten Unterteil
 Griffmanschette und Clip in auffälligem Design
 Schaft und Unterteil lieferbar auch in wertigem
 Pearl-Effekt, Marathon-Mine mit weißer Minenfeder
 4c Digitalfolie am Schaft möglich

[eng]
 2-material injected special rubberized grip, Special
 designed grip-section, Marathon refill with white
 spring, Barrel and front piece available in significant
 pearl optic, Digital foil available

[ita]
 Modello in colori trasparenti, Impugnatura "soft-grip"
 a doppia composizione, Refill Jumbo "Marathon",
 Disponibile anche con corpo effetto pearl

[pl]
 2-komponentowa część dolna składająca się z
 gumki i tworzywa, pojemny wkład Marathon, korpus
 i część dolna dostępne również z wykończeniem
 „perłowym”

[fra]
 Pointe caoutchoutée en deux composantes
 Egalement disponible avec pointe et corps nacrés
 Muni d'une mine de qualité Marathon
 Quadri digitale possible

[esp]
 Parte inferior con goma antideslizante
 Goma de diseño llamativo
 Cuerpo y parte inferior disponible en color perla
 Marcaje digital en focalidad

[cz]
 2-komponentní pogumovaný spodní díl, nápaditě
 tvarovaná uchopovací manžeta
 Náplň Marathon s bílým pérkem
 Možnost také s perleťovým efektem
 Možný potisk těla digitálním foliostiskem
 (u použité technologie jsou možné
 barevné odchylky od návrhu zákazníka)

[rus]
 Специально разработанная перфорированная
 силиконовая накладка на пластик в нижней
 части корпуса. Стержень Marathon с белой
 пружиной. Корпус и наконечник могут быть
 изготовлены из прозрачного перламутрового
 пластика.



1.000 pcs.
 40 x 20 x 30 cm
 9,0 kg

Made in Germany



Pencil Option

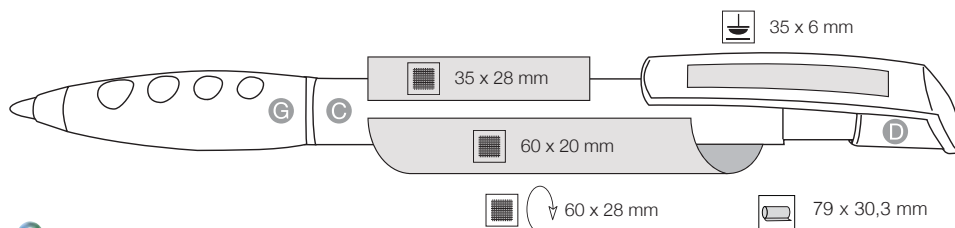

mix & match colors

- C
- D
- G
- 0003
- 3210
- 3505
- 3521
- 3609
- 3634
- 3806
- 4333
- 4303
- 4378
- 4110
- 4127
- 4031
- 4408



[deu] _____
 Gefrostete Optik - ergonomische Gummi-Griffmanschette, Große Druckflächen auf Schaft und Clip

[eng] _____
 Frozen Optic, Ergonomic soft grip, Big printing area on clip and barrel.

[ita] _____
 Corpo e clip frosted, Impugnatura "soft-grip", Grandi spazi pubblicitari sul corpo e sulla clip

[pl] _____
 „Szroniony” wygląd, ergonomiczny, gumowy uchwyt, duża powierzchnia pod nadruk na korpusie i klipie, dostępny również z wkładem żelowym

[fra] _____
 Stylo-bille transparent givré à grip ergonomique
 Grandes surfaces de marquage sur corps et clip

[esp] _____
 Superficie con óptica helada
 Goma antideslizante
 Gran espacio para el marcaje en clip y cuerpo

[cz] _____
 Mrazivý vzhled
 Ergonomicky tvarovaná uchopovací manžeta
 Velká plocha k potisku na těle i klipu
 K dodání také s gelovou náplní - za příplatek

[rus] _____
 Прозрачный пластик.
 Эргономичное силиконовое кольцо. Большое поле для печати на клипе и корпусе. Может также поставляться с гелевым стержнем.

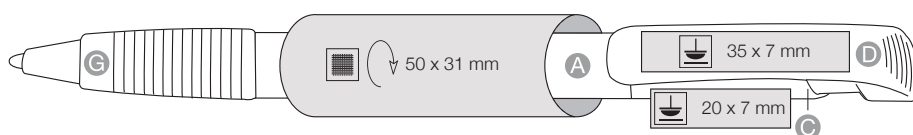

500 pcs.
 29 x 24 x 23 cm
 5,5 kg

Made in Germany

mix & match colors

- A
- C
- D
- G
- 3100
- 3210
- 3505
- 3521
- 3609
- 3634
- 3806
- 3917
- 3903
- 4333
- 4324
- 4110
- 4127
- 4031
- 4020
- 4408
- 0419







IDEA & FUNCTION

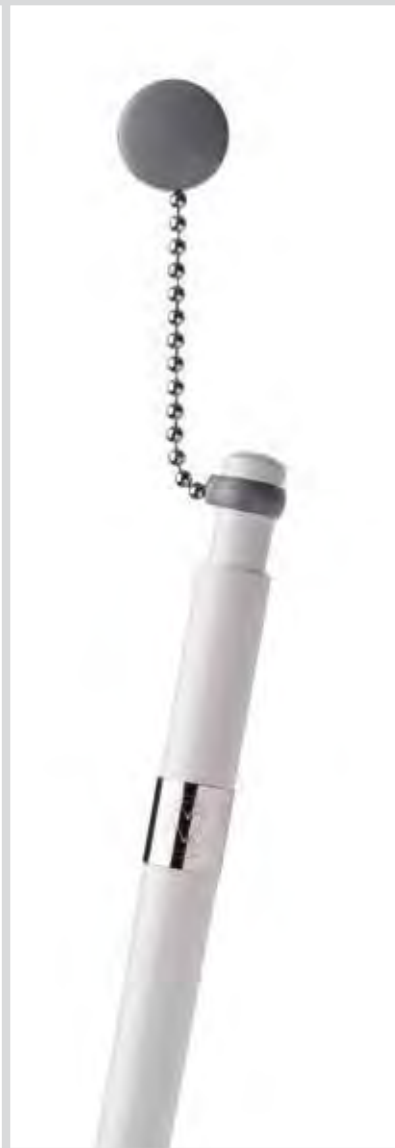



[deu] _____
 Millionseller - Flexibler Metallfederclip
 Unterteil mit Gummi-Griffmanschette
 Große Farbvielfalt durch Baukastensystem

[eng] _____
 Millionseller
 Flexible metal spring as clip
 Lower part with rubber grip

[ita] _____
 Straordinario bestseller! Flessibilissimo clip a molla,
 Impugnatura ergonomica „soft grip“, Tantissime
 combinazioni di colori a scelta

[pl] _____
 Miliony sprzedanych egzemplarzy, część dolna z
 uchwytem gumowym, elastyczny klip, bardzo duży
 wybór kombinacji kolorystycznych

[fra] _____
 Vendu à des millions d'exemplaires
 Clip ressort en métal
 Embout avec grip caoutchouté
 Grande possibilité de panachage des couleurs

[esp] _____
 Ritter „Millionseller“,
 Goma antideslizante,
 Clip en diseño muelle

[cz] _____
 Milionové prodeje,
 Flexibilní kovová pružina jako klip,
 Spodní část s gumovým uchopením

[rus] _____
 Лидер продаж! Гибкая металлическая пружина
 в качестве клипа. Силиконовое кольцо в
 нижней части корпуса

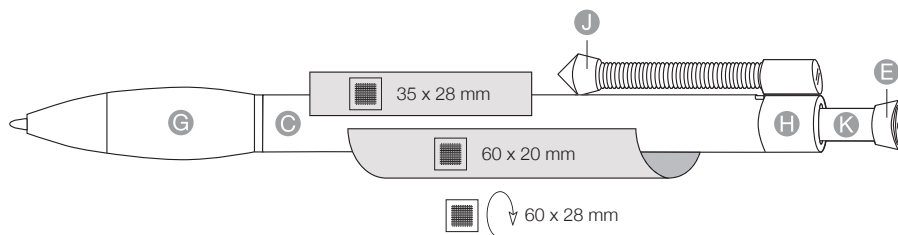

500 pcs.
 29 x 24 x 23 cm
 6,0 kg

Made in Germany

mix & match colors

E	H	J	K	0101	0200	0201	0501	0601	0800	0903	1300	1301	1302	1101	1001	1400	1500
	C			0101	0200			0601			1300		1302	1101	1001	1400	1500
	G				0200			0601			1300	1301	1302	1101	1001		1500

● Jogger
 Pencil Option



[deu] _____
 Druckkugelschreiber mit flexiblem Metallfederclip
 Große Farbvielfalt durch Baukastensystem

[eng] _____
 Millionseller!
 Flexible metal spring as clip

[ita] _____
 Straordinario bestseller! Flessibilissimo clip a molla
 Tantissime combinazioni di colori a scelta

[pl] _____
 Miliony sprzedanych egzemplarzy, sprężynowy metalowy klip, bardzo duży wybór kombinacji kolorystycznych

[fra] _____
 Vendu à des millions d'exemplaires
 Clip ressort en métal
 Grande possibilité de panachage des couleurs

[esp] _____
 Ritter „Millionseller“
 Clip en diseño muelle

[cz] _____
 Milionové prodeje
 Flexibilní kovová pružina jako klip

[rus] _____
 Лидер продаж! Гибкая металлическая пружина в качестве клипа



500 pcs.
 29 x 24 x 23 cm
 6,0 kg

Made in Germany



Pencil Option

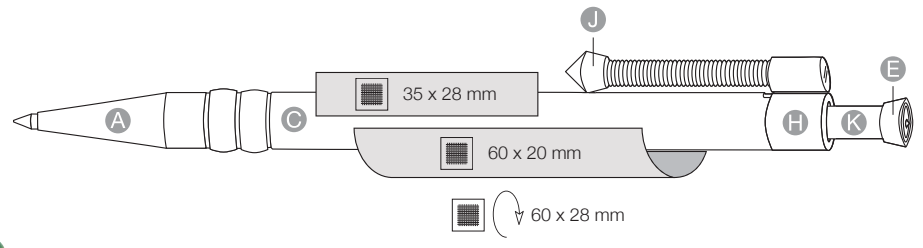

mix & match colors

A	E	H	J	K	0101	0200	0201	0501	0601	0800	0903	1300	1301	1302	1101	1001	1400	1500
		C			0101	0200			0601			1300		1302	1101	1001	1400	1500

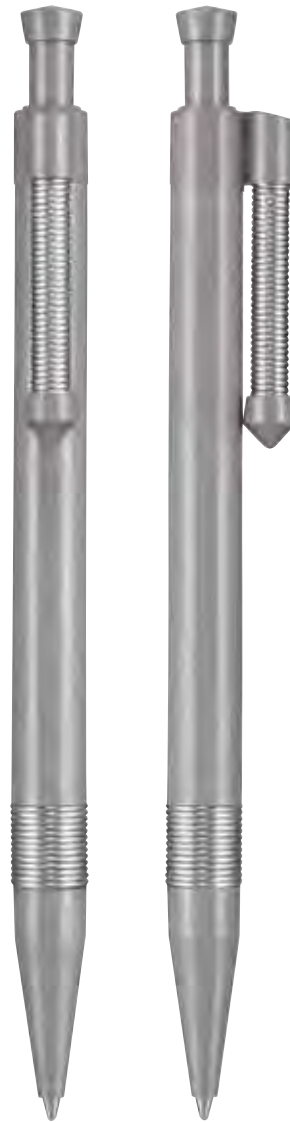

[deu]
 Druckkugelschreiber mit flexiblem Metallfederclip
 Unterteil mit Metallfedermanschette
 Große Farbvielfalt durch Baukastensystem

[eng]
 Millionseller!
 Flexible metal spring as clip,
 Lower part with metal spring, grip section,
 Huge variety of colors by "Mix & Match" system

[ita]
 Straordinario bestseller!
 Flessibilissimo clip a molla,
 Anello pendant, Tantissime combinazioni di colori
 a scelta

[pl]
 Miliony sprzedanych egzemplarzy, elastyczny,
 metalowy, klip, część dolna z metalową sprężynką,
 bardzo duży wybór kombinacji kolorystycznych

[fra]
 Une des meilleures ventes Ritter
 Clip ressort en métal incassable
 Pointe avec ressort en métal
 Grande possibilité de panachages de couleur

[esp]
 Ritter „Millionseller“
 Clip flexible de metal
 Parte inferior con muelle metálico

[cz]
 Milionové prodeje,
 Flexibilní kovová pružina jako klip,
 Spodní díl s kovovou pružinou

[rus]
 Лидер продаж! Гибкая металлическая пружина
 в качестве клипа.
 Металлическая пружина в нижней части
 корпуса

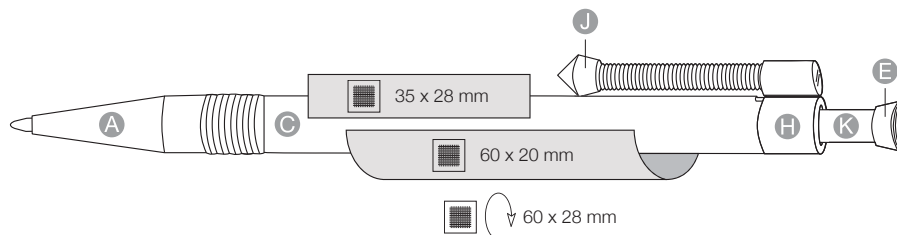

500 pcs.
 29 x 24 x 23 cm
 6,0 kg

Made in Germany

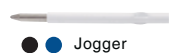

Pencil Option

mix & match colors

E	H	J	K	0101	0200	0201	0501	0601	0800	0903	1300	1301	1302	1101	1001	1400	1500
A	C	0101	0200				0601				1300		1302	1101	1001	1400	1500



[deu]
 Druckkugelschreiber mit bewährtem, flexiblem Metallfeder-Clip
 Innovative Drücker-Clip-Kombination
 Große Farbvielfalt durch Baukastensystem
 Qualitätsmine Marathon

[eng]
 Ballpoint pen with a durable metal but flexible spring clip. Innovative push-clip combination
 Wide variety of mix and match colors
 Quality refill Marathon, Gel ink refill possible

[ita]
 Penna a sfera a pulsante con clip a molla flessibile e resistentissima
 Innovativa combinazione tra clip e pulsante! Infinita possibilità di combinazioni di colore.
 Refill di qualità Marathon

[pl]
 Elastyczny sprężynujący klip z taśmy stalowej, Pomysłowa kombinacja przycisk-klip, Duży wybór kombinacji kolorystycznych, Wysokiej jakości wkład Marathon

[fra]
 Stylo-bille à pousser avec clip en ressort métallique
 Système pousoir-clip innovant
 Grande possibilité de panachages de couleur
 Muni d'une mine de qualité Marathon

[esp]
 Bolígrafo con clip flexible
 Mecánica innovadora
 Gran gama de colores
 Carga Marathon de alta calidad

[cz]
 Kuličkové pero s klipem ve tvaru osvědčené flexibilní kovové pružiny
 Inovativní kombinace tiskače s klipem
 Široká škála barevných kombinací
 Kvalitní náplň Marathon

[rus]
 Шариковая авторучка с надежным гибким клипом из металлической пружины.
 Инновационная конструкция кнопки и клипа.
 Разнообразие цветовых вариантов за счет использования модульной системы
 Высококачественный стержень Marathon



500 pcs.
 29 x 24 x 23 cm
 6,0 kg

Made in Germany



● ● Marathon

Pencil Option

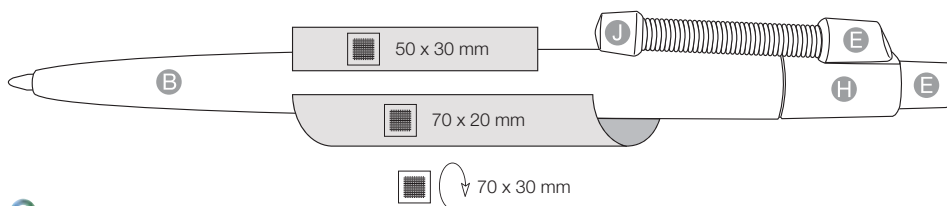

mix & match colors

E	H	J	0101	0200	0201	0501	0601	0800	0903	1300	1301	1302	1101	1001	1400	1500
B			0101	0200			0601			1300		1302	1101	1001	1400	1500



[deu]
 Druckkugelschreiber mit bewährtem, flexiblem Metallfeder-Clip, in Transparent-Optik
 Innovative Drücker-Clip-Kombination
 Große Farbvierfalt durch Baukastensystem
 Weiße Minenfeder, Qualitätsmine Marathon,

[eng]
 Ballpoint pen with a durable metal but flexible spring clip, Innovative push-clip combination
 Wide variety of transparent mix and match colors
 White refill-spring, Quality refill Marathon, Gel ink refill possible

[ita]
 Penna a sfera a pulsante con clip in metallo a molla flessibile
 In colori trasparenti
 Combinazione innovativa tra clip e pulsante.
 Combinazioni di colori infinite
 Refill di qualità Marathon

[pl]
 Elastyczny sprężynujący klip z taśmy stalowej, Pomysłowa kombinacja przycisk-klip, Duży wybór kombinacji kolorystycznych, Wysokiej jakości wkład Marathon

[fra]
 Stylo-bille transparent à poussoir avec clip en ressort métallique
 Système poussoir-clip innovant
 Grande possibilité de panachages de couleur
 Muni d'une mine de qualité Marathon

[esp]
 Bolígrafo con clip flexible
 Óptica transparente
 Mecánica inovadora
 Gran gama de colores
 Carga Marathon de alta calidad

[cz]
 Kulíčkové pero s odolným klipem ve tvaru osvědčené flexibilní kovové pružiny
 Inovativní kombinace tiskače s klipem
 Široká škála transparentních barev
 Kvalitní náplň Marathon

[rus]
 Шариковая авторучка с надежным гибким клипом из металлической пружины
 Инновационная конструкция кнопки и клипа
 Разнообразие цветовых вариантов за счет использования модульной системы
 Высококачественный стержень Marathon

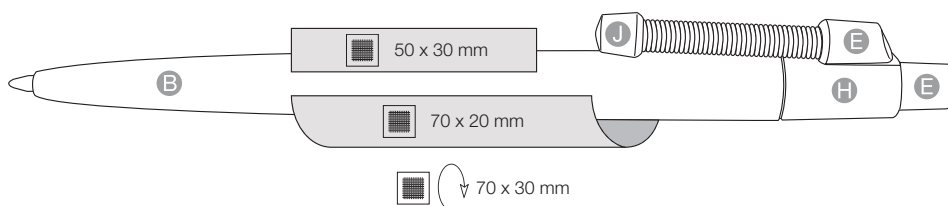

500 pcs.
 29 x 24 x 23 cm
 6,0 kg

Made in Germany

mix & match colors

- B
- E
- H
- J
- 3210
- 3505
- 0419
- 3547
- 3609
- 3634
- 3806
- 3903
- 4333
- 4303
- 4110
- 4127
- 4031
- 4070
- 4507



Booster Transparent Foil 42773

IDEA & FUNCTION



[deu]
Druckkugelschreiber in Transparent-Optik
4c Digitaldruck mit perfekter Bildqualität, große
Druckfläche auf Clip, Gummi-Griffmanschette,
Individueller Digitaldruck bereits ab 500 Stück

[eng]
Retractable ball pen in transparent optic, Digital Foil
with perfect picture quality, Big printing area on clip,
Soft grip, Gel ink refill possible
individual digital printing already from 500 pieces

[ita]
Un "manifesto" nelle mani del Target, Penna a
sfera trasparente, Personalizzazione mediante
"transfer-film" in stampa digitale, di altissima qualità,
già a partire da 500 pezzi! Grande spazio di per-
sonalizzazione sulla clip, Impugnatura ergonomica
„soft grip“, Refill Jumbo "Marathon"

[pl]
Długopis o wykończeniu transparentnym, foliowany
korpus z wysokiej jakości drukiem cyfrowym,
duża powierzchnia nadruku na klipie, gumowy,
ergonomiczny uchwyt, dostępny również z wkładem
żelowym, indywidualny projekt folii już od 500 szt.

[fra]
Stylo-bille transparent à poussoir
Quadri digitale possible,
Grande surface de marquage sur le clip
Grand grip transparent
Muni d'une mine de qualité Marathon

[esp]
Bolígrafo en óptica transparente
Marcaje digital, focalidad perfecta
Goma antideslizante
Cantidad mínima: 500 und.

[cz]
Tiskací kuličkové pero v transparentních
barvách, Perfektní obrazová
kvalita pomocí digitálního foliotisku,
Měkká gumová uchopovací manžeta,
Velká plocha potisku na klip, Již od
500 kusů, Vzhledem k použité technologii foliování
jsou možné barevné odchylky a drobné
odlišnosti od návrhu zákazníka

[rus]
Автуручка с нажимным механизмом из
прозрачного пластика. Высококачественное
полноцветное изображение наносится
цифровым методом на специальную пленку.
Большое поле печати на клипе, Силиконовое
кольцо на корпусе. Может также поставляться с
гелевым стержнем



500 pcs.
40 x 20 x 30 cm
7,0 kg

Made in Germany



● Marathon

Pencil Option

mix & match colors

A D E G 0003 3210 3505 3521 3609 3634 3806 4333 4303 4378 4110 4031 4408

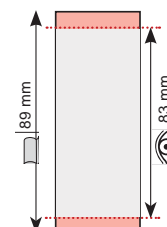
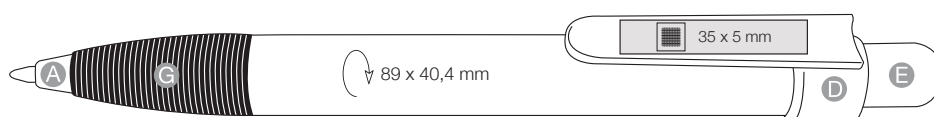



[deu]
 Preisgünstiger Druckkugelschreiber mit Zusatzfunktion: Gummikappe zur Bedienung von Smartphones, Tablet PCs, etc. Schaft schwarz lackiert, Applikationen in 3 Farben lieferbar, Schaltfunktion über den lackierten Clip Blau schreibende Budgetmine

[eng]
 Low-cost retractable ball point pen with additional function: Rubber cap for operation of smartphones, tablet PC, etc. Barrel black lacquered, applications available in 3 colours, retractable function through lacquered clip, blue writing budget refill

[ita]
 Penna a sfera a pulsante con funzione aggiuntiva: Cappuccio in gomma per Smartphones, Tablet PCs, etc. Corpo laccato in nero, dettagli sono disponibili in 3 colori, Meccanismo sopra la clip laccata argento, Refill budget inchiostro blu

[pli]
 Niedrogi długopis z dodatkową funkcją: gumowa końcówka do obsługi smartfona, tabletu itp., korpus lakierowany na czarno, aplikacje w 3 kolorach, załączanie klipem, niebieskopiszący wkład Budget

[fra]
 Stylo-bille rétractable grâce au clip laqué, Prix avantageux Avec fonction stylet pour smartphones, tablets etc. Disponible en trois combinaisons de couleurs Muni d'une mine géante Budget à encre bleue

[esp]
 Bolígrafo económico con función especial para pantallas táctiles. Cuerpo negro, aplicaciones disponibles en 3 colores Escritura azul

[cz]
 Cenově výhodné kuličkové pero, Další funkce pera: gumová krytka pro obsluhu Smartphone, Tablet, PC atd. Tělo černě lakované. Výběr ze třech barevných možností. Zapínání pera stříbrně lakovaným klipem, Modře píšící náplň Budget

[rus]
 Бюджетная шариковая ручка с нажимным механизмом. Дополнительная функция: стилус для работы с touch-экранами различных электронных устройств. Черный лакированный корпус. Возможны 3 цвета деталей. Нажимная функция исполнена через лакированный клип. Синий экономичный стержень

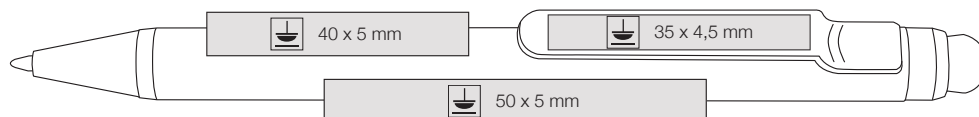

500 pcs.
 29 x 24 x 23 cm
 4,3 kg



Ritter Global





[deu]
 Druckkugelschreiber mit Clip als Magnetpin an flexibler Kugelkette
 Als Pin für Pinwand, Kühlschrank, PC etc. nutzbar

[eng]
 Clip as magnetic pin at flexible chain,
 Usable as Pin for pinboard / fridge / PC etc.

[ita]
 La "clip" con catenina e "pin" magnetizzato che si blocca sulla ghiera della penna. Mediante il "pin" è utilizzabile anche su lavagna magnetica, frigorifero, PC ecc.

[pl]
 Ciekawy, magnetyczny klip – pin na łańcuszku, przyczepny do metalu (np. lodówki), do wyboru pin w kształcie: kółeczka, serduszka, gwiazdki, kwadratu,

[fra]
 Clip sous forme d'aimant tenu par une chaînette
 Idéal comme pin pour tableau magnétique ou réfrigérateur

[esp]
 Clip en forma de un imán junto a una cadena, Ideal como Pin para frigorífico, ordenador etc.

[cz]
 Klip jako magnetický cvoček na flexibilním kuličkovém řetízku. Využitelné jako magnetka na kovovou tabuli, lednici, PC, ...

[rus]
 Клип — магнитная кнопка на гибкой цепочке. Можно использовать как магнит для магнитной доски, холодильника, корпуса ПК и т. п. Возможно изготовление кнопок различной формы по специальному заказу.



320 pcs.
 34 x 34 x 18 cm
 5,9 kg

Made in Germany

● Jogger
 Pencil Option

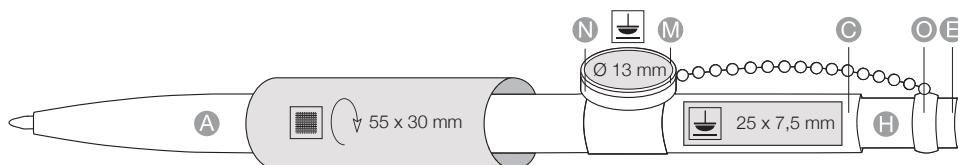

mix & match colors

E	H	M	N	O	0101	0200	0201	0501	0601	0800	0903	1300	1301	1302	1101	1001	1400	1500
A	C				0101	0200			0601			1300		1302	1101	1001	1400	1500



[deu]
 Druckkugelschreiber mit Clip als Magnetpin an flexibler Kugelkette
 Als Pin für Pinwand, Kühlschrank, PC etc. nutzbar
 Pin ab 3.000 Stück in Sonderformen realisierbar.
 Scheiben-, Stern- und Herzform als Standard erhältlich

[eng]
 Clip as magnetic pin at flexible chain,
 Usable as Pin for pinboard / fridge / PC etc, Special pins on demand, Disc, star- and heart designs available as standard

[ita]
 La "clip" con catenina e "pin" magnetizzato che si blocca sulla ghiera della penna, Mediante il "pin" è utilizzabile anche su lavagna magnetica, frigorifero, PC ecc, Pin standard a forma di stella, cuore e disco, Su richiesta si realizzano i pin anche su disegno

[pl]
 Ciekawy, magnetyczny klip - pin na łańcuszku, przyczepny do metalu (np. lodówki), do wyboru pin w kształcie: kółeczka, serduszka, gwiazdki, kwadratu, klip w indywidualnym kształcie - na zamówienie

[fra]
 Clip sous forme d'aimant tenu par une chaînette
 Idéal comme pin pour tableau magnétique ou réfrigérateur
 Réalisation de formes spéciales possible à partir de 3 000 pièces
 Formes standard : Disque, étoile et cœur

[esp]
 Clip en forma de un imán junto a una cadena, Ideal como Pin para frigorífico, ordenador etc, Posibilidad de personalizar el Pin de forma especial

[cz]
 Klip jako magnetický cvoček na flexibilním kuličkovém řetízku, Využitelné jako magnetka na kovovou tabuli, lednici, PC, ... Možná realizace speciálních cvočků od 3000 ks za příplatek, Magnetka ve tvaru kolečka, hvězdy a srdce ve standardní nabídce

[rus]
 Клип — магнитная кнопка на гибкой цепочке. Можно использовать как магнит для магнитной доски, холодильника, корпуса ПК и т. п. Возможно изготовление кнопок различной формы по специальному заказу. Формы диска, звезды и сердечка являются стандартными

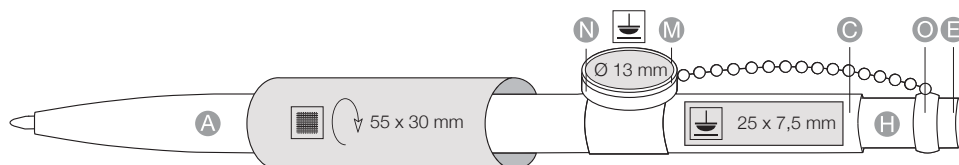

320 pcs.
 34 x 34 x 18 cm
 5,9 kg



Made in Germany



Pencil Option

mix & match colors

E	H	M	N	O	0101	0200	0201	0501	0601	0800	0903	1300	1301	1302	1101	1001	1400	1500
A	C				0101	0200			0601			1300		1302	1101	1001	1400	1500



[deu] _____
 Kugeldrucker auf flexibler Metallfeder
 Drücker gegen Aufpreis im speziellen Design
 bedruckbar, z. B. Fußball, Basketball, Billardkugel,
 Gangschaltung usw.

[eng] _____
 Ball pusher on flexible metal spring,
 Print on pusher in special style on demand

[ita] _____
 Modello "Pumpkin" in versione colori solidi, Spazio
 promozionale anche a 360 gradi, L'attrazione: il
 pulsante flessibile e molleggiato, Versioni: pallone
 calcio, palla tennis, golf e biliardo

[pl] _____
 Długopis z przyciskiem – kulka na sprężynce, za
 specjalną dopłatą na kulce możliwy nadruk: piłka
 nożna, tenisowa, bilardowa, do siatkówki (prosimy
 pytać)

[fra] _____
 Boule poussoir sur ressort en métal disponible en
 différentes variantes telles que ballon de foot, balle
 de tennis, boule de billard etc.

[esp] _____
 Pulsador con forma de bola combinado con un mu-
 lle flexible, Marcaje en el pulsador por demanda

[cz] _____
 Kulíčkový tiskač na flexibilní kovové pružině
 Potisk tiskače ve speciálním stylu (futbal,
 basketbal, volejbal, aj.) - za příplatek

[rus] _____
 Кнопка-шарик на гибкой металлической
 пружине.
 Возможна персонализация кнопки по
 специальному заказу



1000 pcs.
 40 x 20 x 30 cm
 11,0 kg

Made in Germany



Pencil Option

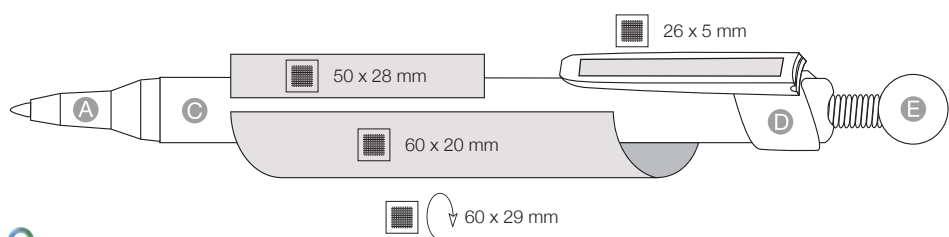

mix & match colors

A	D	E	0101	0200	0201	0501	0601	0800	0903	1300	1301	1302	1101	1001	1400	1500
	C		0101	0200			0601			1300		1302	1101	1001	1400	1500

[deu]
 Druckkugelschreiber mit Metallclip und beweglichen Kunststoffkugeln
 Kreatives Farbspiel möglich
 Ergonomische Gummi-Griffmanschette
 Große Druckfläche auf dem Schaft

[eng]
 Retractable ball pen with unique metal clip with moveable plastic beads
 Ergonomic rubber grip section
 Big printing area on barrel

[ita]
 Penna a sfera con clip in metallo originale, corredata di piccole sfere in ABS. Impugnatura ergonomica „soft grip“. Ampio spazio di personalizzazione sul corpo

[pl]
 Niepowtarzalny klip z przesuwными kuleczkami, możliwość ułożenia tęczy kolorów z kuleczek na klipie, ergonomiczny, gumowy uchwyt, duże pole formatu zadruku na korpusie

[fra]
 Stylo-bille à pousoir, clip spécial avec perles mobiles, panachage des perles possible, embout en caoutchouc de forme ergonomique, grandes surfaces de marquage sur le corps.

[esp]
 Clip metálico, diseño unico con bolas movibles
 Goma antideslizante
 Cuerpo con gran superficie de marcaje

[cz]
 Tiskací kuličkové pero s jedinečným kovovým klipem, s pohyblivými plastovými korálky
 Ergonomická gumová uchopovací manžeta
 Velká plocha k potisku na těle

[rus]
 Авторучка с нажимным механизмом и необычным металлическим клипом с нанизанными на него бусинами.
 Эргономичное силиконовое кольцо. Большое поле печати на корпусе

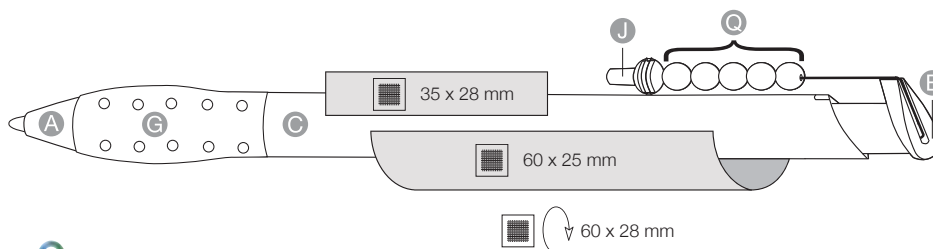

1000 pcs.
 40 x 20 x 30 cm
 9,0 kg

Made in Germany

mix & match colors

A	C	0101	0200	0601	1300	1302	1101	1001	1400	1500						
G		0200	0501	0601	0800	0903	1300	1301	1302	1101	1001	1400	1500			
E	J	Q	0101	0200	0201	0501	0601	0800	0903	1300	1301	1302	1101	1001	1400	1500

● ● Jogger
 Pencil Option



18400 Empire M



[deu]
 Hochwertiger Metallclip, Metall-Ring
 Drücker auf flexibler Metallfeder
 Große Werbefläche

[eng]
 Metal clip, Metal ring
 Pusher on flexible metal spring
 Big printing area

[ita]
 Un classico intramontabile per la sua originalità,
 Clip a forma di lancia snodabile fino a 45 gradi,
 perché montato su una molla a spirale. La punta
 della penna è in ABS, Personalizzabile a 360 gradi

[pl]
 Przycisk na elastycznej sprężynie, metalowy klip,
 duża powierzchnia pod nadruk na korpusie, na
 zapytanie dostępny z metalową końcówką

[fra]
 Clip en métal, Poussoir sur ressort en métal (incas-
 sable), Grandes surfaces de marquage

[esp]
 Clip metálico, Pulsador de plástico combinado con
 un muelle flexible

[cz]
 Kovový klip,
 Tiskač na flexibilní kovové pružině,
 Velká plocha k potisku

[rus]
 Металлический клип. Кнопка на гибкой
 металлической пружине. Большое поле печати



500 pcs.
 29 x 24 x 23 cm
 7,0 kg

Made in Germany



Pencil Option

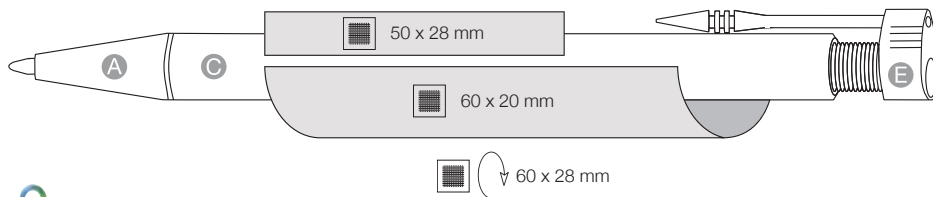

mix & match colors

A	E	0101	0200	0201	0501	0601	0800	0903	1300	1301	1302	1101	1001	1400	1500
C		0101	0200			0601			1300		1302	1101	1001	1400	1500



[deu] _____
 Druckkugelschreiber mit flexiblem Gummiball-
 drücker und glänzendem Stahlclip
 Große Werbefläche auf dem Schaft

[eng] _____
 Flexible rubber ball pusher
 Shiny steel clip
 Big printing area on barrel

[ita] _____
 Pulsante a palloncino di gomma, Clip in acciaio
 inossidabile, traforato

[pl] _____
 Elastyczny gumowy przycisk,
 Klip ze stali szlachetnej

[fra] _____
 Stylo-bille avec boule de caoutchouc en guise de
 poussoir
 Clip perforé en inox brillant
 Grande surface de marquage sur le corps

[esp] _____
 Pulsador de goma flexible,
 Clip metálico, diseño perforado

[cz] _____
 Elastický gumový tiskač,
 Hodnotný kovový děrovaný klip

[rus] _____
 Кнопка — мягкий силиконовый шар. Клип из
 высококачественной нержавеющей стали с
 перфорацией

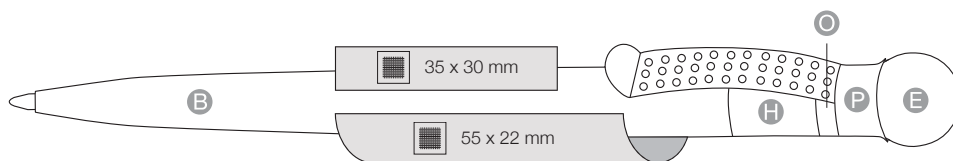

500 pcs.
 40 x 20 x 30 cm
 6,0 kg

Made in Germany

mix & match colors

H	O	P	0101	0200	0201	0501	0601	0800	0903	1300	1301	1302	1101	1001	1400	1500
B			0101	0200			0601			1300		1302	1101	1001	1400	1500
E				0200		0501	0601	0800	0903	1300	1301	1302	1101	1001	1400	1500

● Jogger

Pencil Option

BASIC & VOLUMES





Insider Transparent S 42300

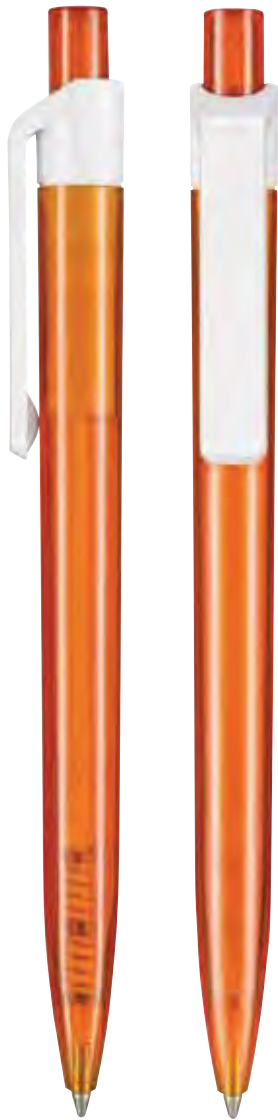

[deu]
 Hochglänzender Druckkugelschreiber mit Prisma-Optik, Schaft und Drücker transparent, Clip immer weiß, Große Druckflächen auf Schaft und Clip, Ausgezeichnetes Preis-Leistungsverhältnis

[eng]
 Highly polished ballpoint pen with prism optics, barrel in translucent colors, Clip white. Large print area on barrel and clip, Best value for your money

[ita]
 Penna a sfera a pulsante, con look a prisma, corpo e pulsante trasparente, clip sempre bianco, maxi spazio per la personalizzazione su corpo e clip, ottimo rapporto qualità-prezzo

[pl]
 Błyszczący długopis o niepowtarzalnym wyglądzie, korpus i przycisk transparentne, klip zawsze biały, duża powierzchnia pod nadruk, bardzo korzystny stosunek cena/jakość

[fra]
 Stylo-bille à poussoir avec corps et poussoir transparents et clip blanc opaque
 Grandes surfaces de marquage sur corps et clip
 Excellent rapport qualité-prix

[esp]
 Bolígrafo de plástico brillante
 Cuerpo en colores transparentes, clip blanco
 Grandes superficies de impresión
 Excelente relación calidad-precio

[cz]
 Vysoce lesklé kulíčkové pero unikátního vzhledu, tělo a tiskač transparentní, klip vždy bílý, Velká plocha k potisku na těle a klipu
 Vynikající poměr cena-výkon

[rus]
 Отполированная до блеска авторучка с призматически-оптическим эффектом. Корпус цветной и полупрозрачный, клип белый. Большое поле для печати на корпусе и клипе, отличное соотношение цена-качество!



500 pcs.
 29 x 24 x 23 cm
 5,0 kg

Made in Germany

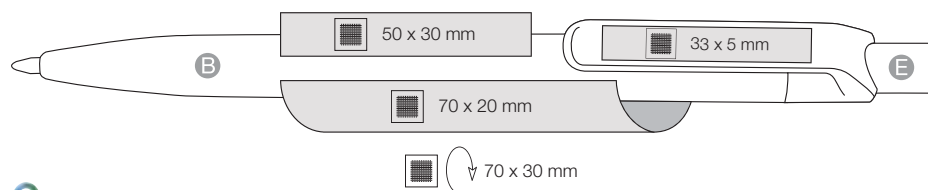

mix & match colors

- B E 0003
- 3210
- 3505
- 3547
- 3609
- 3634
- 3630
- 3806
- 3903
- 4333
- 4303
- 4110
- 4127
- 4031
- 4070
- 4044
- 4507

[deu]
 Hochglänzender, transparenter Druckkugelschreiber mit Prisma-Optik
 Große Werbeflächen auf Schaft und Clip
 Inklusive Marathonmine und weißer Minenfeder

[eng]
 High gloss ball point pen with prism optics translucent colours
 big printing area on barrel and clip
 Marathon refill & white spring

[ita]
 Penna a sfera a pulsante, con look a prisma, in materiale lucido trasparente
 Ampio spazio di personalizzazione su corpo e clip
 Refill Marathon

[pl]
 Błyszczący, transparentny długopis, duża powierzchnia pod nadruk na korpusie i klipie, pojemny wkład Marathon

[fra]
 Stylo-bille à poussoir transparents
 Grandes surfaces de marquage sur corps et clip
 Muni d'une mine de qualité Marathon avec ressort blanc

[esp]
 Bolígrafo de plástico brillante
 Colores transparentes
 Grandes superficies de impresion sobre cuerpo y clip
 Carga de alta calidad Marathon

[cz]
 Vysoce lesklé kuličkové pero s efektem lomeného hranolu, V transparentních barvách.
 Velká plocha k potisku na těle i klipu.
 Náplň Marathon s bílou pružinou

[rus]
 Отполированная до блеска ручка с призматически-оптическим эффектом.
 Прозрачные цвета.
 Большое поле печати на корпусе и клипе.
 Стержень Marathon. белая пружина

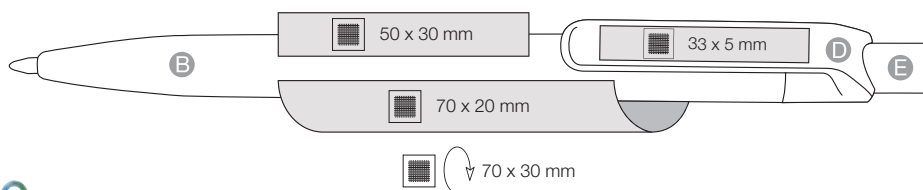

500 pcs.
 29 x 24 x 23 cm
 5,0 kg

Made in Germany

mix & match colors

- B
- D
- E
- 0003
- 3210
- 3505
- 3547
- 3609
- 3634
- 3630
- 3806
- 3903
- 4333
- 4303
- 4110
- 4127
- 4031
- 4070
- 4044
- 4507





[deu]
 Preisgünstiger Druckkugelschreiber
 Schaft und Drücker weiß, Clip transparent
 Große Druckflächen auf Schaft und Clip

[eng]
 Low-cost retractable ball point pen
 Barrel and push-button white, Clip transparent
 Big printing areas on barrel and clip

[ita]
 Penna a sfera a pulsante low budget
 Corpo e pulsante bianchi e clip trasparente
 Grande spazio di personalizzazione su corpo e clip

[pl]
 Niedrogi, a efektywny długopis o niepowtarzalnym
 wyglądzie, korpus i przycisk biały, transparentne
 wykończenie, duża powierzchnia pod nadruk

[fra]
 Stylo-bille à poussoir à prix avantageux
 Corps et poussoir blancs, clip transparent
 Grandes surfaces de marquage sur corps et clip

[esp]
 Bolígrafo en óptica brillante
 Cuerpo y pulsador color blanco, clip transparente
 Grandes superficies de impresión

[cz]
 Cenově výhodné kuličkové pero
 Tělo a tiskač lesklý bílý, klip transparentní
 Velká plocha k potisku na těle a klipu

[rus]
 Бюджетная шариковая ручка с нажимным
 механизмом. Белые корпус и кнопка, цветной
 прозрачный клип. Большое поле для печати на
 корпусе и клипе.



500 pcs.
 29 x 24 x 23 cm
 5,0 kg

Made in Germany

● Jogger

Pencil Option

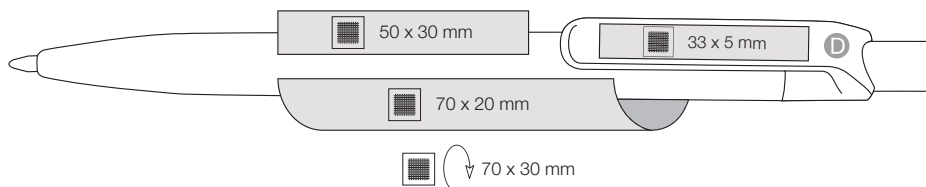

- D 0003
- 3210
- 3505
- 3547
- 3609
- 3634
- 3630
- 3806
- 3903
- 4333
- 4303
- 4110
- 4127
- 4031
- 4070
- 4044
- 4507



[deu]
 Druckkugelschreiber in Silber / transparent Optik, Schaft Silber lackiert, Clip und Drücker transparent, Große Druckflächen auf Schaft und Clip, Ausgezeichnetes Preis-Leistungsverhältnis

[eng]
 Ball point pen with silver lacquered barrel, silver lacquering on barrel, Clip and pusher in translucent colours, big printing areas on barrel and clip. Best value for your money!

[ita]
 Penna a sfera a pulsante con look a prisma corpo laccato argento, clip e pulsante sempre trasparente, maxi spazio per personalizzazioni su corpo e clip, ottimo rapporto qualità-prezzo

[pl]
 Błyszczący długopis o niepowtarzalnym wyglądzie, korpus metaliczny lakierowany, klip i przycisk transparentne, duża powierzchnia pod nadruk, bardzo korzystny stosunek cena/jakość

[fra]
 Stylo-bille à poussoir avec corps laqué argenté Clip et poussoir transparents Grandes surfaces de marquage sur corps et clip Excellent rapport qualité-prix

[esp]
 Bolígrafo de plástico en color plata Clip y pulsador transparente Grandes superficies de impresión Excelente relación calidad-precio

[cz]
 Vysoce lesklé kuličkové pero unikátního vzhledu, tělo stříbrně lakované, klip a tiskač transparentní, Velká plocha k potisku na těle a klipu, Vynikající poměr cena-výkon

[rus]
 Авторучка в гляцевом корпусе с покрытием металлик. клип и кнопка цветные и полупрозрачные. Большое поле для печати на корпусе и клипе. Отличное соотношение цена-качество!

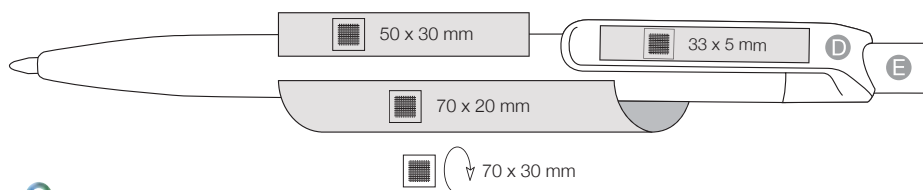

500 pcs.
 29 x 24 x 23 cm
 5,0 kg

Made in Germany



Pencil Option

mix & match colors

- D E 0003
- 3210
- 3505
- 3547
- 3609
- 3634
- 3630
- 3806
- 3903
- 4333
- 4303
- 4110
- 4127
- 4031
- 4070
- 4044
- 4507



[deu]
 Preisgünstiger Druckkugelschreiber mit transparentem Gehäuse und silber lackiertem Clip
 Ergonomischer Griffbereich
 Budget Großraummine

[eng]
 Nice price retractable ball point pen
 Translucent housing, clip silver lacquered
 Ergonomic grip area
 Large capacity refill budget

[ita]
 Penna a sfera a pulsante a costo contenuto, con corpo in materiale trasparente
 Clip laccata argento, impugnatura ergonomica
 Refill Budget

[pl]
 Korzystny cenowo transparentny długopis, klip lakierowany na srebrno, ergonomiczny gumowy uchwyt, wkład Budget

[fra]
 Stylo-bille à pousoir à prix avantageux
 Corps transparent et clip argenté
 Forme ergonomique
 Muni d'une mine géante Budget

[esp]
 Bolígrafo económico
 Cuerpo transparente y clip en color plata
 Caraga de larga duración Budget

[cz]
 Cenově výhodné kuličkové pero v transparentních barvách
 Se stříbrně lakovaným klipem
 Ergonomická rukojeť
 Náplň Budget

[rus]
 Шариковая ручка с нажимным механизмом по привлекательной цене.
 Прозрачный корпус, серебристый лакированный клип.
 Эргономичное резиновое кольцо.
 Экономичный стержень большой емкости.



500 pcs.
 29 x 24 x 23 cm
 5,6 kg

Ritter Global

Budget

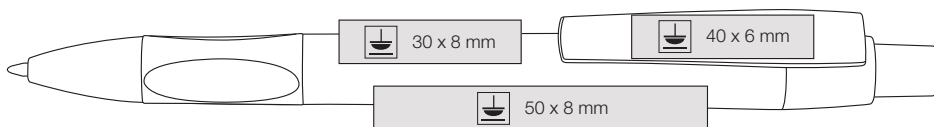

3229 3521 3609 3630 3937 4303 4070 4031 4507

[deu]
 Drehkugelschreiber in Frozen-Optik
 Riesige Werbeflächen auf Schaft und Clip

[eng]
 Frozen optic
 Twist mechanism
 Large advertising areas on barrel and clip

[ita]
 Colori frozen
 Meccanismo a torsione
 Grande spazio di personalizzazione sulla clip e sul corpo

[pl]
 Korpus o wykończeniu „szronionym”
 Obrotowy mechanizm załączania
 Duża powierzchnia pod nadruk

[fra]
 Stylo-bille à prix avantageux avec mécanisme rotatif
 Corps et clip en plastique transparent givré
 Grandes surfaces de marquage sur corps et clip

[esp]
 Precio ECONÓMICO,
 Óptica helada
 Apertura giratoria
 Gran espacio para marcajes

[cz]
 VÝHODNÁ CENA – pěkné pero
 Mrazivý vzhled
 Otočný mechanismus
 Velká plocha k potisku na těle i klipu

[rus]
 Привлекательная цена, Прозрачный пластик.
 Поворотный механизм.
 Огромное поле печати на корпусе и клипе

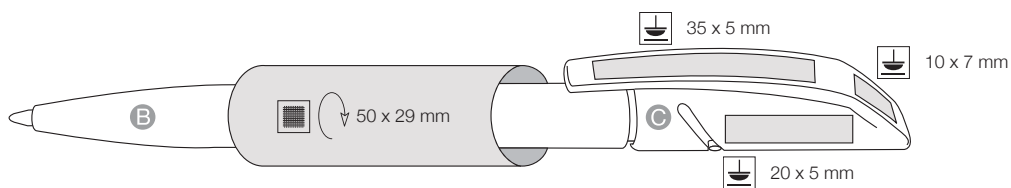

500 pcs.
 29 x 24 x 23 cm
 5,0 kg

Made in Germany

mix & match colors

- B
- C
- 3100
- 3210
- 3505
- 3521
- 3609
- 3634
- 3806
- 3917
- 4333
- 4303
- 4110
- 4127
- 4031
- 4408
- 0419



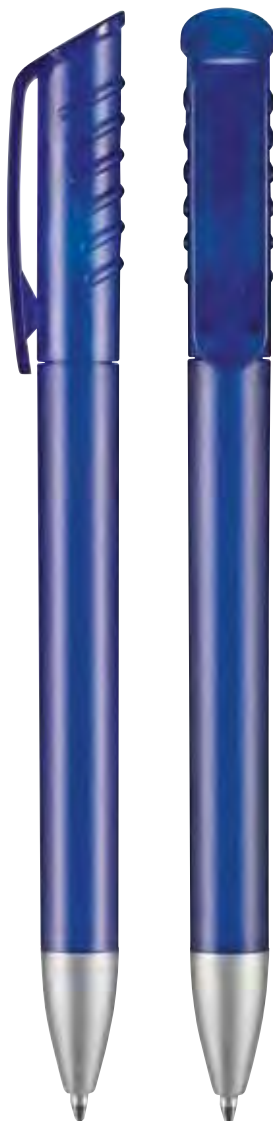

[deu] _____
 Millionenseller
 Drehkugelschreiber in Frozen-Optik und silber
 lackierter Spitze
 Budget Großraummine

[eng] _____
 Million-seller!
 Frozen look and silver tip, Budget large capacity
 refill, Twist mechanism

[ita] _____
 Corpo interamente effetto frozen,
 Punta laccata argento, Meccanismo a torsione,
 Refill dimensione Parker

[pl] _____
 Miliony sprzedanych egzemplarzy, „szronione”
 wykończenie, lakierowana na srebro dolna część,
 obrotowy mechanizm załączania, wkład Budget,
 ekspresowa dostawa

[fra] _____
 Une des meilleures ventes Ritter
 Stylo-bille à mécanisme rotatif avec pointe en
 plastique laqué argenté
 Muni d'une mine géante Budget

[esp] _____
 Óptica helada, punta metalizada
 Apertura giratoria
 Carga Budget

[cz] _____
 Mrazivý vzhled a stříbrně lakovaná špička
 Velkoobjemová náplň Budget
 Otočný mechanismus

[rus] _____
 Матированный прозрачный пластик и
 серебристый наконечник. поворотный
 механизм. Недорогой объемный стержень с
 синей пастой



1.000 pcs.
 29 x 24 x 23 cm
 9,5 kg

Ritter Global

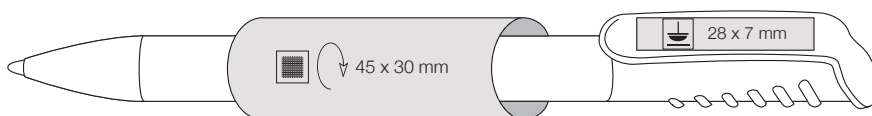

3100 3229 3521 3609 4303 4031 4408

[deu] Preiswerter Drehkugelschreiber mit Schaft in Frozen-Optik, Clip und Spitze silber lackiert Budget Großraummine

[eng] Budget ball point pen with barrel in frozen look, Clip an front piece silver lacquered, Budget-large capacity refill, Twist mechanism

[ita] Penna trendy, meccanismo twist, Clip e puntale laccati argento, refill dim. "parker", Ad un costo contenuto

[pl] Korpus o „szronionym” wykończeniu, klip oraz końcówka lakierowane na srebro, obrotowy mechanizm załączania

[fra] Stylo-bille à prix avantageux avec mécanisme rotatif Pointe et clip en plastique laqué argenté Muni d'une mine géante Budget

[esp] Óptica helada Apertura giratoria Carga Budget

[cz] Výhodné kuličkové pero mrazivého vzhledu Stříbrně lakovaný klip a špička Velkoobjemová náplň Budget Otočný mechanismus

[rus] Матированный прозрачный пластик. серебристые клип наконечник. поворотный механизм. Недорогой объемный стержень с синей пастой

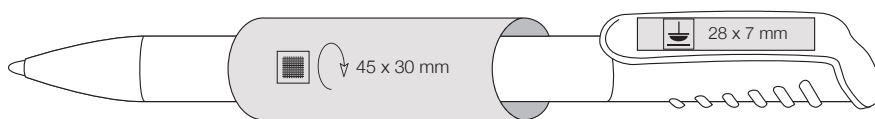

1000 pcs.
29 x 24 x 23 cm
9,5 kg

Ritter Global

Budget

3100 3229 3521 3609 4303 4031 4408



[deu]
 Schlanker, glänzender Kugelschreiber mit Drehmechanik
 Budget Großraummine
 Optimaler Massen-Streuartikel
 Super Preis-Leistungs-Verhältnis

[eng]
 Slim, shiny ballpoint pen
 Retractable twist action
 Great for give-aways
 budget large capacity refill
 Super value for your money

[ita]
 Penna a sfera slim in colori frozen.
 Meccanismo a torsione
 Refill Budget
 Campione di incassi nel rapporto qualità prezzo!

[pl]
 Smukły długopis o klasycznym kształcie
 Obrótowy mechanizm załączania
 Pojemny wkład Budget niebieskopiszący
 Idealny do masowych nakładów
 Doskonała jakość za niską cenę !

[fra]
 Stylo-bille mince et brillant à mécanisme rotatif
 Excellent rapport qualité-prix
 Muni d'une mine géante Budget

[esp]
 Bolígrafo delgado
 Mecánica giratoria
 Carga Budget de larga duración
 Calidad/Precio excelente

[cz]
 Štíhlé lesklé kuličkové pero
 Otočný mechanismus
 Velkoobjemová náplň
 Super výhodná cena

[rus]
 Глянцевый непрозрачный пластик, поворотный механизм. Недорогой объемный стержень с синей пастой. Отличное предложение для промо-акций. Великолепное соотношение цены и качества!



1000 pcs.
 40 x 20 x 30 cm
 9,5 kg

Ritter Global



Budget

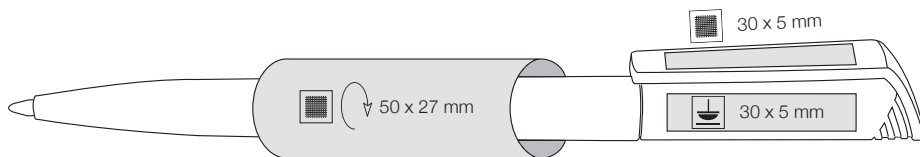

0101 0601 1302 1500

[deu]
 Schlanker, glänzender Kugelschreiber mit Drehmechanik
 Transparent-Optik
 Budget Großraummine
 Optimaler Massen-Streuartikel
 Super Preis-Leistungs-Verhältnis

[eng]
 Slim, high gloss transparent ballpoint pen
 Retractable twist action
 Budget large capacity refill
 Great for give-aways
 Super value for your money

[ita]
 Penna a sfera slim in colori lucidi trasparenti.
 Meccanismo a torsione
 Refill Budget
 Campione di incassi nel rapporto qualità prezzo!

[pl]
 Smukły, błyszczący, transparentny długopis, obrotowy mechanizm załączania, pojemny wkład Budget, idealny do masowych nakładów. Doskonała jakość za niską cenę!

[fra]
 Stylo-bille transparent à mécanisme rotatif
 Corps mince et brillant
 Excellent rapport qualité-prix
 Muni d'une mine géante Budget

[esp]
 Bolígrafo delgado
 Óptica transparente
 Mecánica giratoria
 Carga Budget de larga duración
 Calidad/Precio excelente

[cz]
 Štíhlé lesklé kuličkové pero
 V transparentních barvách
 Otočný mechanismus
 Velkoobjemová náplň
 Super výhodná cena

[rus]
 Глянцевый прозрачный пластик, поворотный механизм. Недорогой объемный стержень с синей пастой. Отличное предложение для промо-акций. Великолепное соотношение цены и качества!

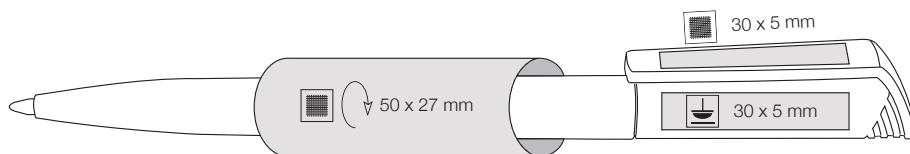

1000 pcs.
 40 x 20 x 30 cm
 9,5 kg

Ritter Global

Budget

3100 3230 3609 3630 4303 4031 4507

Flip Silver 50121



[deu] _____
 Schlanker Kugelschreiber mit Drehmechanik
 Gehäuse silber lackiert
 Budget Großraummine
 Super Preis-Leistungs-Verhältnis

[eng] _____
 Slim, Silver lacquered ballpoint pen
 Retractable, twist action
 Budget large capacity refill
 Great for give-aways

[ita] _____
 Penna a sfera slim laccata argento
 Meccanismo a torsione
 Refill Budget
 Campione di incassi nel rapporto qualità prezzo!

[pl] _____
 Smukły lakierowany na srebrno długopis, obrotowy mechanizm załączania, pojemny wkład Budget, idealny do masowych nakładów. Doskonała jakość za niską cenę!

[fra] _____
 Stylo-bille mince à mécanisme rotatif
 Corps laqué argenté
 Excellent rapport qualité-prix
 Muni d'une mine géante Budget

[esp] _____
 Bolígrafo delgado
 Cuerpo color plata
 Mecánica giratoria
 Carga Budget de larga duración
 Calidad/Precio excelente

[cz] _____
 Štíhlé kuličkové pero
 Stříbrně lakované
 Otočný mechanismus
 Velkoobjemová náplň
 Super výhodná cena

[rus] _____
 Серебристое лаковое покрытие, поворотный механизм. Недорогой объемный стержень с синей пастой. Отличное предложение для промо-акций. Великолепное соотношение цены и качества!

1000 pcs.
 40 x 20 x 30 cm
 9,5 kg

Ritter Global

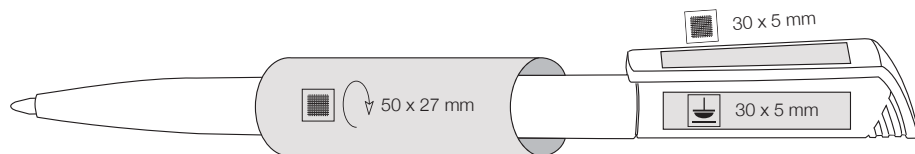

[deu] _____
 Bestseller
 NICE-PRICE-Artikel
 Große Werbefläche auf dem Schaft

[eng] _____
 Bestseller - NICE-PRICE,
 Big printing area on barrel

[ita] _____
 Penna bestseller di basso costo,
 Abbondanti spazi pubblicitari sia sul corpo sia
 sulla clip

[pl] _____
 Bestseller, artykuł NICE - PRICE, duża powierzch-
 nia pod nadruk na korpusie

[fra] _____
 Une des meilleures ventes Ritter
 Stylo-bille à prix avantageux
 Grande surface de marquage sur le corps

[esp] _____
 Ritter „Bestseller”,
 Precio económico

[cz] _____
 Bestseller - „výhodná cena”
 Velká plocha k potisku na těle

[rus] _____
 Бестселлер — привлекательная цена. Большое
 поле печати на корпусе

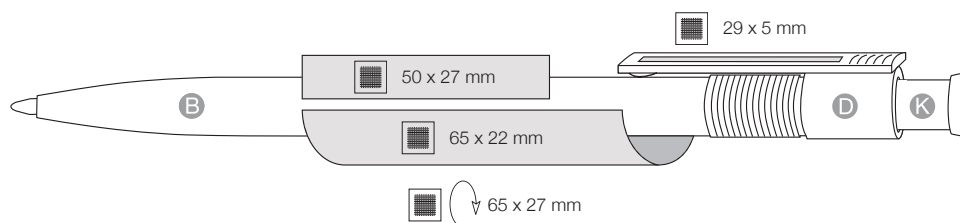

1000 pcs.
 40 x 20 x 30 cm
 7,0 kg



Made in Germany

mix & match colors

D	K	0101	0200	0201	0501	0601	0800	0903	1300	1301	1302	1101	1001	1400	1500
B		0101	0200			0601			1300		1302	1101	1001	1400	1500



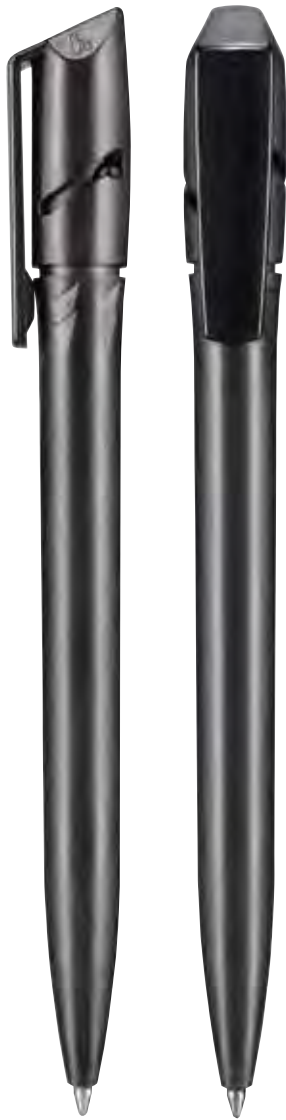

[deu] _____
 Kugelschreiber mit Drehmechanik
 Drehmechanik
 NICE-PRICE-Artikel
 Riesige Werbefläche

[eng] _____
 Twist mechanism,
 „NICE PRICE“ – pen,
 Large printing area

[ita] _____
 Bestseller di primo prezzo,
 Meccanismo "twist",
 Corpo in colori solidi,
 Ampi spazi promozionali

[pl] _____
 Obrotowy mechanizm załączania.
 Artykuł NICE – PRICE.
 Duża powierzchnia pod nadruk.

[fra] _____
 Stylo-bille à prix avantageux avec mécanisme rotatif
 Grande surface de marquage sur le corps
 Muni d'une mine de qualité Jogger

[esp] _____
 Precio económico,
 Apertura giratoria,
 Gran espacio para marcasjes

[cz] _____
 Otočný mechanismus,
 „Výhodná cena“,
 Velká plocha k potisku

[rus] _____
 Поворотный механизм.
 Привлекательная цена.
 Большое поле печати



500 pcs.
 29 x 24 x 23 cm
 4,5 kg

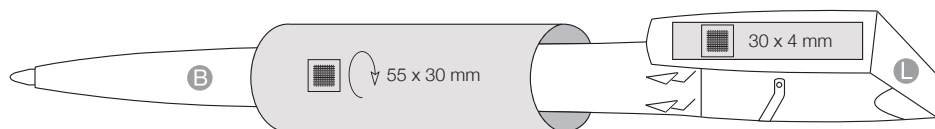

Made in Germany



mix & match colors

L	0101	0200	0201	0501	0601	0800	0903	1300	1301	1302	1101	1001	1400	1500
B	0101	0200			0601			1300		1302	1101	1001	1400	1500

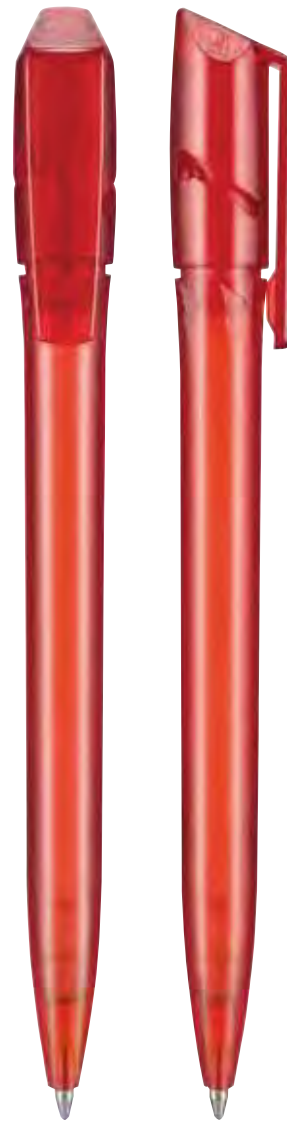

[deu] _____
 Kugelschreiber mit Drehmechanik
 NICE-PRICE-Artikel
 Riesige Werbefläche

[eng] _____
 Twist mechanism,
 „NICE PRICE“ - pen,
 Large printing area

[ita] _____
 Classico bestseller con meccanismo "twist", Penna
 in esecuzione frozen,
 Ampia spazi promozionali

[pl] _____
 Obrotowy mechanizm załączania, duża powierzch-
 nia pod nadruk na korpusie i klipie, artykuł NICE
 - PRICE

[fra] _____
 Stylo-bille givré avec mécanisme rotatif
 Grande surface de marquage sur le corps
 Muni d'une mine de qualité Marathon

[esp] _____
 Precio económico,
 Apertura giratoria,
 Gran espacio para marcapjes

[cz] _____
 Otočný mechanismus,
 „Výhodná cena“,
 Velká plocha k potisku

[rus] _____
 Поворотный механизм.
 Привлекательная цена.
 Большое поле печати

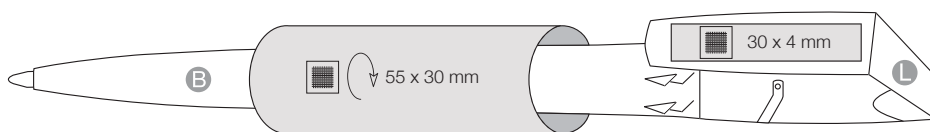

500 pcs.
 29 x 24 x 23 cm
 4,5 kg

Made in Germany

mix & match colors

- B**
- L**
- 3100**
- 3210**
- 3505**
- 3517**
- 3609**
- 3806**
- 4333**
- 4324**
- 4110**
- 4117**
- 4127**
- 4031**
- 4020**
- 4408**
- 0419**





CLASSIC





[deu]
 Klassiker mit Großraummine Ultra
 Druckkugelschreiber mit verchromtem Metallober-
 teil und Metallclip
 Kunststoffschaft mit Metallspitze

[eng]
 Classic design with large capacity refill Ultra
 Chrome plated cap, plastic lower part + metal nib

[ita]
 Penna a sfera classica, Cappuccio in metallo
 cromato, Refill dimensione Parker

[pl]
 Klasyczny długopis z pojemnym wkładem Ultra,
 część górna – metal chromowany

[fra]
 Stylo-bille classique à poussoir
 Partie supérieure en métal chromé
 Clip et pointe en métal
 Muni d'une mine géante de qualité Ultra

[esp]
 Clásico con una carga de larga duración
 Parte superior cromada
 Carga Ultra

[cz]
 Klasika s velkoobjemovou náplní „Ultra“
 Elegantní kuličkové pero s pochromovaným
 kovovým vrchním dílem

[rus]
 Классический дизайн. Объемный стержень
 Ultra, хромированная верхняя часть корпуса



1000 pcs.
 29 x 24 x 23 cm
 12,0 kg

Made in Germany



● Ultra

Pencil Option

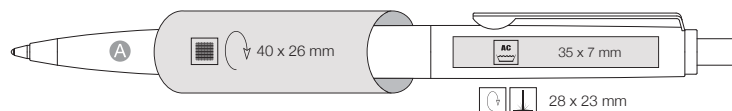

A 0101 0200 0601 0604 1301 1305 1002 1500

[deu]
 Preisgünstiger Druckkugelschreiber in neuer Version: Unterteil in glatter Ausführung und neuen Farben. Bisheriges Modell 19414 Basic auch weiterhin lieferbar. Inklusive Qualitätsmine Jogger

[eng]
 Inexpensive ballpoint pen in a new version: Lower part with a smooth surface and new colours. Conventional model 19414 Basic also still available. Including quality refill Jogger

[ita]
 Penna a sfera a pulsante Economica, nuova versione. Impugnatura liscia e nuovi colori. Vecchio modello 19414 Basic ancora disponibile (su richiesta) Refill Jogger

[pl]
 Ekonomiczny długopis w nowej wersji – część dolna o gładkiej powierzchni, pojemny wkład Jogger, podstawowa wersja modelu 19414 jest nadal dostępna w sprzedaży

[fra]
 Nouvelle version du stylo-bille économique à pousser. Bas du corps en finition lisse et de nouvelles couleurs. L'ancien modèle 19414 Basic est toujours disponible. Muni d'une mine de qualité Jogger

[esp]
 Bolígrafo económico en nueva versión: Parte inferior en diseño liso y nuevos colores. Modelo 19414 Basic todavía disponible. Equipado con carga de alta calidad Jogger

[cz]
 Cenově výhodné oblíbené kulíčkové pero v nové verzi: Spodní díl pera hladký. Standardní náplň Jogger. Klasický model 19414 Basic je i nadále v nabídce

[rus]
 Недорогая шариковая ручка в новом исполнении. Гладкая нижняя часть. Традиционная 19414 Basic также доступна. Поставляется со стержнем Jogger.



Basic 19414

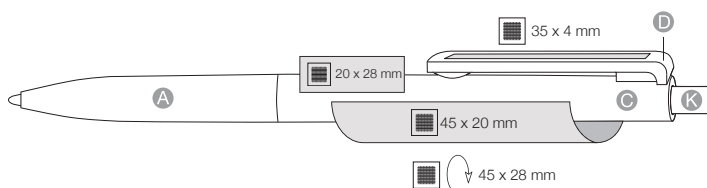

1.000 pcs.
 46 x 28 x 14 cm
 7,5 kg



Made in Germany

mix & match colors

A	D	K	0101	0306	0200	0201	0501	0601	0800	0810	0903	1300	1301	1369	1302	1101	1001	1400	1407	0422	1500
C			0101	0306	0200	0201		0601		0810		1300		1369	1302	1101	1001	1400	1407	0422	1500





[deu] _____
 DER Klassiker
 Kunststoffgehäuse mit Metallapplikationen
 Ausgestattet mit Qualitätsmine Jogger

[eng] _____
 Classic design
 Plastic barrel with metal fittings
 Quality refill Jogger

[ita] _____
 Penna a sfera classica,
 Refill Jogger

[pl] _____
 Klasyczny długopis, korpus z tworzywa, metalowe aplikacje

[fra] _____
 Stylo-bille classique par excellence
 Corps en plastique avec attributs en métal
 Muni d'une mine de qualité Jogger

[esp] _____
 El „Clásico“, bolígrafo de plástico con detalles metálicos

[cz] _____
 Klasický tvar,
 Plastové tělo s kovovými doplňky

[rus] _____
 Классический дизайн.
 Пластиковый корпус с металлическими деталями



1000 pcs.
 29 x 24 x 23 cm
 8,0 kg

Made in Germany

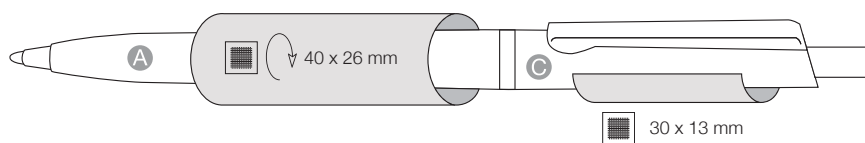

mix & match colors

A C 0101 0601 1300 1001 1500

[deu]
 Klassischer Kugelschreiber mit transparentem Gehäuse und Metallapplikationen
 Inkl. Marathonmine und weißer Minenfeder

[eng]
 Classic design in translucent colours with metal fittings
 refill Marathon & white spring

[ita]
 Penna a sfera classica con corpo in materiale trasparente e dettagli in metallo
 Refill Marathon

[pl]
 Klasyczny długopis z transparentnego tworzywa, posiada metalowe aplikacje, zawiera pojemny wkład Marathon

[fra]
 Stylo-bille classique par excellence
 Corps en plastique transparent avec attributs en métal
 Muni d'une mine de qualité Jogger avec ressort blanc

[esp]
 Diseño clásico, cuerpo transparente con detalles metálicos
 Carga de alta calidad Marathon

[cz]
 Klasické kuličkové pero v transparentních barvách a s kovovými doplňky
 Náplň Marthon s bílou pružinou

[rus]
 Классический дизайн в прозрачных цветах с металлическими деталями.
 Стержень Marathon. белая пружина

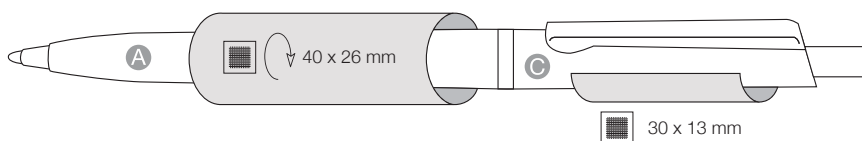
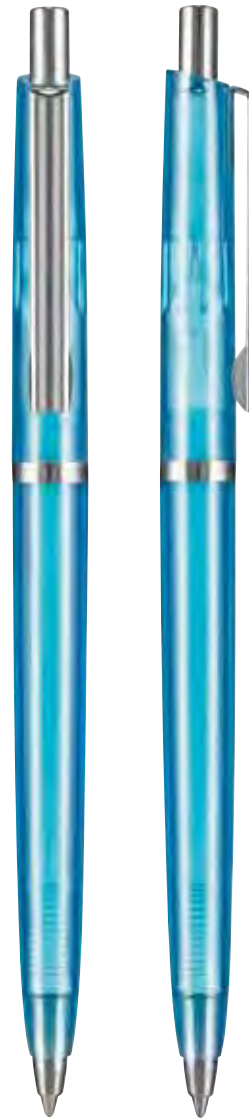

500 pcs.
 29 x 24 x 23 cm
 4,5 kg



Made in Germany

mix & match colors

A C 0003 3505 3609 3806 4303 4110 4070





[deu]
 Kleiner, ansprechender Textmarker, ca. 69 mm hoch
 Große Werbeflächen auf dem Gehäuse
 Erhältlich in den Farben Blau, Orange, Gelb und Grün, Preislich sehr attraktiv, Einzeln oder als Set mit 3 Textmarkern im Tischständer, verpackt im transparenten Schieber

[eng]
 Small, appealing text marker,
 Big advertising areas on housing,
 Very attractiv in price

[ita]
 Piccolo evidenziatore, Grande spazio di personalizzazione, Prezzo interessante

[pl]
 Mały, podręczny zakreślacz z dużą powierzchnią pod nadruk na obudowie, dostępny w 4 kolorach

[fra]
 Petit marqueur de 69 mm
 Grande surface de marquage sur le corps
 Disponible en bleu, orange, jaune et vert
 Excellent rapport qualité-prix
 *Egalement disponible sur support pour trois marqueurs sous emballage plastique

[esp]
 Mini rotulador fluorescente
 Gran superficie de marcaje
 Precio muy competitivo

[cz]
 Malý textový zvýrazňovač, Velká plocha k potisku na těle a krytu
 Za rozumnou cenu

[rus]
 Небольшой, симпатичный текстовыделитель. Большое поле печати на корпусе.
 Привлекательная цена



 Minissimo 750 pcs.
 40 x 20 x 30 cm
 7,5 kg

 Minissimo Set 140 pcs.
 40 x 20 x 30 cm
 8,5 kg

 Ritter Global

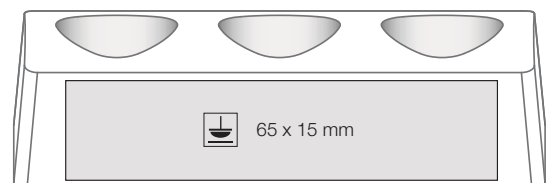
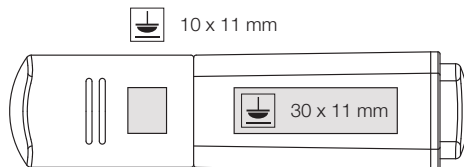

[deu] _____
 Kompaktes Notizbuch im handlichen Format
 9,5 x 14cm, 64 Seiten, Einband natur, mit Faden-
 bindung

[ita] _____
 Notebook compatto in pratico formato
 9,5 X 14cm, 64 pagine, copertina natur, rilegatura
 a filo

[fra] _____
 Carnet compact au format pratique
 9,5 x 14 cm, 64 pages, couverture carton, broché

[cz] _____
 Kompaktní poznámkový blok v praktickém formátu
 9,5 x 14 cm, 64 stran, obal přírodní, s vazbou z
 přírodního vlákna

[eng] _____
 Compact notebook in handy format
 9,5 X 14cm, 64 pages, cover natural, thread binding

[pl] _____
 Kompaktowy notes w podręcznym formacie
 9,5 x 14 cm, 64 strony, okładka kartonowa
 w kolorze naturalnym, zszywany nićmi

[esp] _____
 Bloc de notas compacto en formato práctico
 9,5 x 14 cm, 64 hojas, cubierta de cartón

[rus] _____
 Карманный блокнот для записей
 9,5x14см, 64 страницы, натуральная обложка,
 сшивка.



200 pcs.
 43 x 19 x 46,5 cm
 9,0 kg



Ritter Global

[deu] _____
 Kompaktes Notizbuch im handlichen Format
 9 x 14cm, 132 Seiten, Softiger PU-Einband schwarz
 oder weiß

[ita] _____
 Notebook compatto in pratico formato
 9,5 X 14cm, 132 pagine, soft PU coprire nero o
 bianco

[fra] _____
 Carnet compact au format pratique
 9 x 14 cm, 132 pages, couverture douce en PU
 noir ou blanc

[cz] _____
 Kompaktní poznámkový blok v praktickém formátu
 9 x 14 cm, 132 stran, Soft PU sametově jemný obal
 černý nebo bílý

[eng] _____
 Compact notebook in handy format
 9 X 14cm, 132 pages, soft PU-cover black or white

[pl] _____
 Kompaktowy notes w podręcznym formacie
 9,5 x 14 cm, 132 strony, miękka okładka PU, czarna
 lub biała

[esp] _____
 Bloc de notas compacto en formato práctico
 9,5 x 14cm, 132 hojas, cubierta de PU en negro
 o blanco

[rus] _____
 Карманный блокнот для записей
 9x14см, 132 страницы, мягкая полиуретановая
 белая либо черная обложка



200 pcs.
 42 x 26 x 16,5 cm
 15,0 kg



Ritter Global

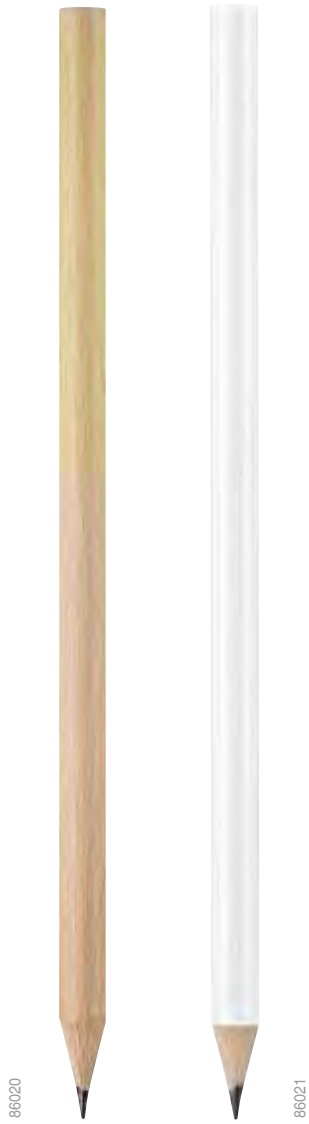

[deu] _____
 Klassischer Grafitstift aus Lindenholz
 Holz stammt aus zertifizierter Waldwirtschaft
 Farbe natur oder weiß lackiert
 Länge ca. 17cm

[eng] _____
 Classic graphite pencil made of lime wood
 Wood comes from certified forestry
 Color natural or white lacquered
 Length approx. 17cm

[ita] _____
 Matita a grafite in legno di tiglio
 Legno da foreste certificate a gestione sostenibile
 Colore naturale o bianco
 Lunghezza 17cm.

[pl] _____
 Klasyczny grafitowy ołówek z drewna lipowego
 Drewno z certyfikowanych gospodarstw leśnych
 Naturalny kolor, długość ok. 17cm

[fra] _____
 Crayon à papier classique en bois de tilleul
 Issu d'économie forestière certifiée
 Bois nature ou laqué blanc
 17 cm de longueur

[esp] _____
 Lápiz de grafito, de tilo
 Madera certificada
 Color blanco o natura
 17cm de longitud

[cz] _____
 Klasická grafitová tužka z lipového dřeva, Dřevo je z
 certifikovaného lesnictví, Barva natural, délka 17cm

[rus] _____
 Классический графитовый карандаш из липы.
 Материал поступает из сертифицированного
 лесоводства, Натуральный или белый цвет,
 длина примерно 17см



500 pcs.
 38,4 x 34 x 28,5 cm
 2,8 kg

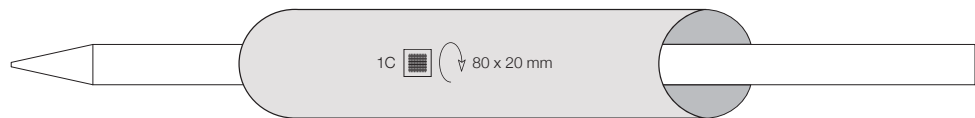

[deu] _____
 Grafitstift aus schwarz durchgefärbtem Lindenholz
 Holz stammt auf zertifizierter Waldwirtschaft
 Farbe schwarz, Länge ca. 17cm

[eng] _____
 Graphite pencil made of black dyed limewood
 Wood comes from certified forestry
 Color black, length approx. 17cm

[ita] _____
 Matita a grafite in legno di tiglio tinto nero
 Legno da foreste certificate a gestione sostenibile
 Colore nero, lunghezza 17cm.

[pl] _____
 Grafitowy ołówek – lipowy, lakierowany na czarno
 Drewno z certyfikowanych gospodarstw leśnych
 Kolor czarny, długość ok. 17cm

[fra] _____
 Crayon à papier classique en bois de tilleul
 Issu d'économie forestière certifiée
 Bois coloré noir, 17 cm de longueur

[esp] _____
 Lápiz de grafito negro, de tilo
 Madera certificada
 Color blanco, 17cm de longitud

[cz] _____
 Klasická grafitová tužka z lipového dřeva
 Dřevo je z certifikovaného lesnictví
 Barva černá, délka 17cm

[rus] _____
 Графитовый карандаш из окрашенной липы
 Материал поступает из сертифицированного
 лесоводства
 Черный, длина примерно 17см

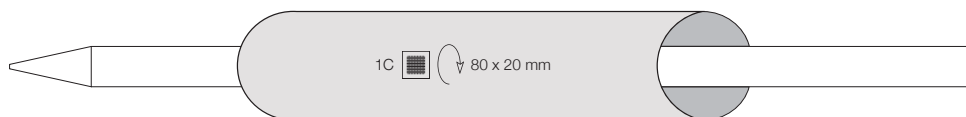

500 pcs.
 38,4 x 34 x 28,5 cm
 2,8 kg



METAL







brillanti GRAVUR

♥ RITTERPEN PREMIUM



[deu]

Metallkugelschreiber mit Druckmechanik
Schaft glanzlackiert mit glänzender Chromunterlegung. Applikationen mattverchromt
Großraummine Ultra Metall, Schreiblänge ca. 8.500m, Optional gegen Mehrpreis auch mit Ultra Metall Softmine

[ita]

Penna a sfera a pulsante in metallo
Corpo laccato lucido
Dettagli cromati opaco
Refill gigante Ultra Metall, durata ca. 8.500m
Disponibile anche con Refill Ultra Metall Soft (sovrapprezzo)

[fra]

Stylo-bille à poussoir en métal
Corps laqué brillant sur fond chromé brillant
Applications de chrome mat
Muni d'une mine Ultra Métal avec un volume d'écriture d'env. 8 500m
Egalement disponible avec mine Ultra Métal Soft

[cz]

Kovové tiskací kuličkové pero
Tělo lesklé lakované s lesklým chromovým podkladem
Doplňky pera chromové matné
Velkoobjemová náplň Ultra Metal cca 8.500 m psaní
K dodání také s Ultra Soft metal – za příplatek

[eng]

Heavy metal ballpoint pen with push mechanism
Glossy lacquered barrel with lustrous chromium underlay, applications matt chromium plated
Large capacity Ultra Metall refill, writing length approx. 8.500 m
Optionally available at extra charge: Large capacity Ultra Metall Soft refill

[pl]

Metalowy długopis z automatycznym mechanizmem włączania. Korpus błyszczący, lakierowany, na chromowanym, błyszczącym podłożu. Wykończenia chromowane matowe. Wydajny wkład Ultra. Metal, którym zapisać można 8.500 metrów
Opcjonalnie za dopłatą dostępny również z wkładem Ultra Metal Soft

[esp]

Bolígrafo metálico
Cuerpo brillante y aplicaciones en cromo
Carga de larga duración Ultra Metall, longitud aprox. 8.500m
Disponible con carga Ultra Metall Soft

[rus]

Тяжелая металлическая шариковая ручка с нажимным механизмом. Корпус с зеркальным хромированием покрыт глянцевым лаком. Матовые серебристые детали. Металлический стержень большой емкости Ultra Metal, приблизительная длина линии письма 8500 м. Опционально за дополнительную плату может комплектоваться металлическим стержнем Ultra Metal Soft



61420

100 pcs.
29 x 24 x 23 cm
4,5 kg

Ritter Global

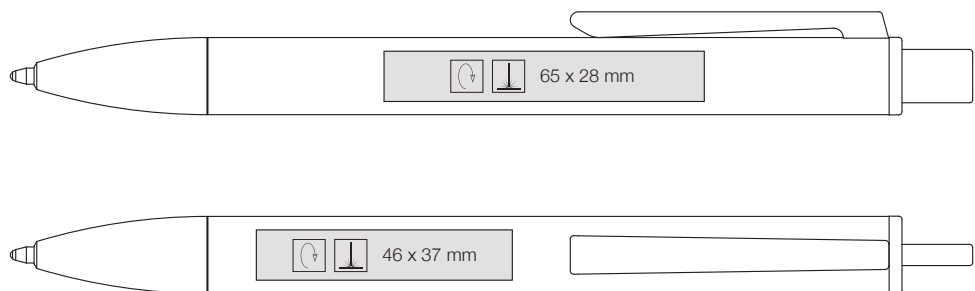

[deu]

Metallkugelschreiber mit Drehmechanik und massivem Federclip. Schaft glanzlackiert mit glänzender Chromunterlegung. Applikationen glanzverchromt, Großraummine Ultra Metall, Schreiblänge ca. 8.500m, optional gegen Mehrpreis auch mit Ultra Metall Softmine

[ita]

Penna a sfera a torsione in metallo e clip a molla Corpo laccato argento con finitura lucida Dettagli cromati lucido Refill gigante Ultra Metall, durata ca. 8.500m Disponibile anche con Refill Ultra Metall Soft (sovrapprezzo)

[fra]

Stylo-bille en métal avec mécanisme rotatif et clip à ressort Corps laqué brillant sur fond chromé brillant Applications de chrome brillant Muni d'une mine Ultra Métal avec un volume d'écriture d'env. 8 500m Egalement disponible avec mine Ultra Métal Soft

[cz]

Kovové kuličkové pero s otočným mechanismem a masivním pružným klipem Tělo lesklé lakované s lesklým chromovým podkladem Doplnky pera chromové lesklé Velkoobjemová náplň Ultra Metal cca 8.500 m psaní K dodání také s Ultra Soft metal – za příplatek

[eng]

Heavy metal ballpoint pen with twist action mechanism and a solid springy clip, glossy lacquered barrel with shiny chromium underlay. Applications chrome-plated, large capacity metal refill, writing length approx. 8.500 m, optionally available at extra charge: Large capacity Ultra Metall Soft refill

[pl]

Metalowy długopis z obrotowym mechanizmem włączania oraz sprężynującym klipem. Korpus błyszczący, lakierowany, na chromowanym, błyszczącym podłożu. Wkończenia błyszczące, chromowane. Wydajny wkład Ultra Metal, którym zapisać można 8.500 metrów. Opcjonalnie za dopłatą dostępny również z wkładem Ultra Metal Soft

[esp]

Bolígrafo metálico con mecanismo giratorio Cuerpo brillante y aplicaciones en cromo Carga de larga duración Ultra Metall, longitud aprox. 8.500m Disponible con carga Ultra Metall Soft

[rus]

Тяжелая металлическая шариковая ручка с поворотным механизмом. Стойкий пружинящий клип. Корпус с зеркальным хромированием покрыт гляцевым лаком. Хромированные детали. Металлический стержень большой емкости, приблизительная длина линии письма 8500 м. Опционально за дополнительную плату может комплектоваться металлическим стержнем Ultra Metall Soft



brilliant GRAVUR

RITTERPEN
PREMIUM

61320

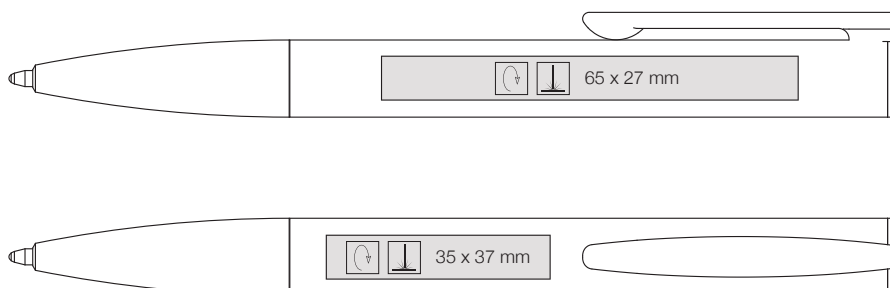

100 pcs.
29 x 24 x 23 cm
5,0 kg



Ritter Global

Ultra Metall

NEW

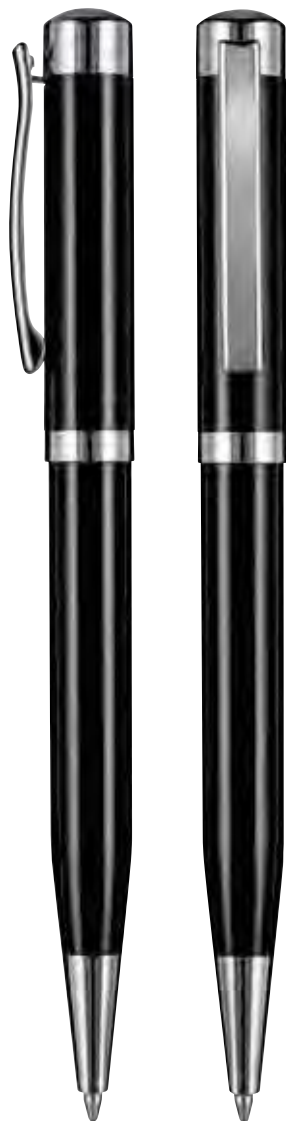

brilliant GRAVUR

RITTERPEN
 PREMIUM

100 pcs.
 29 x 24 x 23 cm
 3,5 kg

 Ritter Global

 Ultra Metall

[deu]

Metallkugelschreiber mit Drehmechanik
 Schaft und Kappe schwarz glanzlackiert mit
 glänzender Chromunterlegung, Applikationen
 glanzverchromt, Großraummine Ultra Metall,
 Schreiblänge ca. 8.500m
 Optional gegen Mehrpreis auch mit Ultra Metall
 Softmine

[ita]

Penna a sfera a torsione in metallo
 Corpo e cappuccio nero laccato lucido
 Dettagli cromati lucido
 Refill gigante Ultra Metall, durata ca. 8.500m
 Disponibile anche con Refill Ultra Metall Soft
 (sovrapprezzo)

[fra]

Stylo-bille en métal avec mécanisme rotatif
 Corps laqué en noir sur fond chromé brillant
 Applications de chrome brillant
 Muni d'une mine Ultra Métal avec un volume
 d'écriture d'env. 8 500m
 Egalement disponible avec mine Ultra Métal Soft

[cz]

Kovové kuličkové pero s otočným mechanismem
 Spodní a vrchní díl pera černé lakovaný s lesklým
 chromovým podkladem
 Lesklé chromové doplňky
 Velkoobjemová náplň Ultra Metall cca 8.500 m psaní
 K dodání také s Ultra Soft metal – za příplatek

[eng]

Metal ballpoint pen with a twist action mechanism
 Both barrel and cap have a glossy black lacquered
 finish with a lustrous chromium underlay
 Applications chrome-plated, large capacity Ultra
 refill, writing length approx. 8.500 m, optionally
 available at extra charge: Large capacity Ultra
 Metall Soft refill

[pl]

Metalowy długopis z obrotowym mechanizmem
 włączania
 Korpus i skuwka błyszczące, czarne, lakierowane,
 na błyszczącym, chromowanym podłożu
 Wykończenia chromowane
 Bardzo wydajny wkład ULTRA METAL, którym
 zapisać można 8.500 metrów
 Za dopłatą dostępny również z wkładem żelowym

[esp]

Bolígrafo metálico con mecanismo giratorio
 Cuerpo negro brillante y aplicaciones en cromo
 Carga de larga duración Ultra Metall, longitud
 aprox. 8.500m
 Disponible con carga Ultra Metall Soft

[rus]

Металлическая шариковая ручка с поворотным
 механизмом. Корпус и клип с зеркальным
 хромированием покрыты глянцевым черным
 лаком. Серебристые детали. Стержень
 большой емкости Ultra, приблизительная
 длина линии письма 8500 м. Опционально за
 дополнительную плату может комплектоваться
 металлическим стержнем Ultra Metall Soft

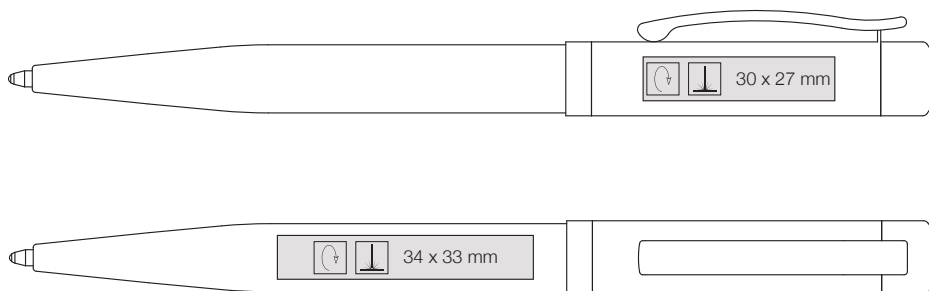

[deu]

Schreibset bestehend aus Kugelschreiber und Rollerball, im Etui „Black-Box“ aus schwarzem Karton Schaft und Kappe schwarz glanzlackiert mit glänzender Chromunterlegung
Applikationen glanzverchromt
Kugelschreiber inklusive Großraummine Ultra Metall, Rollerball mit Rollerrefill 0,7mm

[ita]

Set scrittura composto da penna a sfera e Rollerball
Corpo e cappuccio nero laccato lucido
Dettagli cromati lucido
Refill gigante Ultra Metall, durata ca. 8.500m
Rollerball con punta 0,7mm

[fra]

Set contenant un stylo-bille et un roller
Corps laqué en noir sur fond chromé brillant
Applications de chrome brillant
Stylo-bille muni d'une mine Ultra Métal
Stylo roller muni d'une mine à encre gel avec bille de 0,7mm

[cz]

Kovové otočné kuličkové pero a pero Roller
Spodní a vrchní díl pera černě lakovaný s lesklým chromovým podkladem
Lesklé chromové doplňky
Velkoobjemová náplň Ultra Metall
Náplň Roller 0,7 mm

[eng]

Writing set consisting of ballpoint pen and rollerball
Both barrel and cap have a glossy black lacquered finish with a lustrous chromium underlay
Applications chrome-plated, ballpoint pen inclusive large capacity metal Ultra Metall refill
Rollerball with roller refill 0,7 mm

[pl]

Zestaw składa się z długopisu oraz pióra kulkowego
Korpus i skuwka czarne błyszczące, lakierowane, na błyszczącym, chromowanym podłożu
Wykończenia chromowane
Długopis z bardzo wydajnym wkładem Ultra Metall
Piórko kółkowe (Roller) 0,7 mm

[esp]

Set que contiene bolígrafo y roller
Cuerpo negro brillante y aplicaciones en cromo
Bolígrafo equipado con carga de larga duración Ultra Metall
Roller con carga roller de 0,7mm

[rus]

Набор: шариковая ручка и роллер
Корпус и клип с зеркальным хромированием покрыты глянцевым черным лаком.
Серебристые детали. В ручке - металлический стержень большой емкости Ultra Metall
В роллере - роллерный стержень 0,7 мм



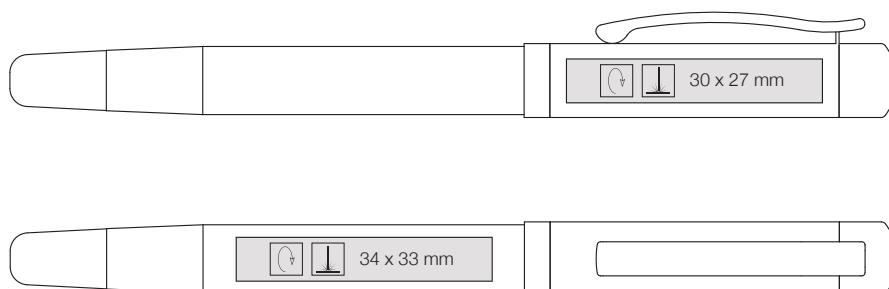

brilliant GRAVUR

RITTER PEN
PREMIUM

100 pcs.
29 x 24 x 23 cm
10,0 kg



Ritter Global



Ultra Metall

Roller Mine

NEW



[deu]
 Metall-Druckkugelschreiber mit Soft Touch Oberfläche
 Schaft Soft Touch mit glänzender Unterlegung in Gun-Metal-Optik
 Spitze, Clip und Drücker in Gun-Metal
 Inklusive Metallgroßraummine

[eng]
 Metal ballpoint pen with a push mechanism and a soft touch finish
 Soft Touch barrel with glossy gun metal underlay
 Trending gun metal tip, clip and pusher
 Includes large capacity metal refill

[ita]
 Penna a sfera a pulsante in metallo con finitura Soft-Touch
 Corpo Soft Touch con look canna di fucile
 Punta, clip e pulsante in metallo canna di fucile
 Refill gigante in metallo

[pl]
 Metalowy długopis z aksamitną, gumową powłoką Soft Touch
 Pod powłoką Soft Touch, błyszczące podłoże o wyglądzie Gun-Metal
 Szpic, klip oraz przycisk Gun-Metal
 Wydajny wkład metalowy

[fra]
 Stylo-bille à poussoir en métal avec surface Soft Touch
 Corps Soft Touch sur fond aspect Gun-Metal
 Pointe, clip et poussoir en Gun-Metal
 Muni d'une mine géante en métal

[esp]
 Bolígrafo metálico, superficie soft
 Cuerpo soft en optica gun-metal
 Punta, clip y pulsador en gun-metal
 Equipado con carga de larga duración metálica

[cz]
 Kovové tiskací kuličkové pero se Soft Touch povrchem
 Sametově jemný povrch pera s lesklými kovovými doplňky
 Špička, klip a tiskač v Gun-metal provedení
 Velkoobjemová náplň kovová

[rus]
 Металлическая шариковая ручка с нажимным механизмом.
 Корпус с хромированием цвета «gun metal» с покрытием Soft Touch
 Клип, кнопка и наконечник в модном цвете «gun metal»
 Металлический стержень большой емкости

500 pcs.
 29 x 24 x 23 cm
 8,0 kg

Ritter Global

Budget

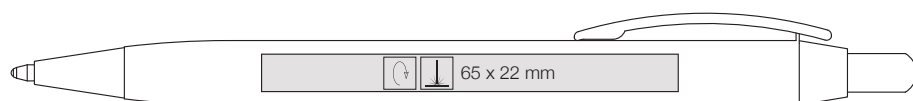



brillantiGRAVUR

 RITTERPEN
PREMIUM

[deu]

Metallkugelschreiber mit Drehmechanik
Schaft schwarz glanzlackiert mit glänzender
Chromunterlegung, Kappe und Applikationen
glanzverchromt, Großraummine Ultra Metall,
Schreiblänge ca. 8.500m
Optional gegen Mehrpreis auch mit Ultra Metall
Softmine

[ita]

Penna a sfera a torsione in metallo
Corpo nero laccato lucido
Cappuccio e dettagli cromati lucido
Refill gigante Ultra Metall, durata ca. 8.500m
Disponibile anche con Refill Ultra Metall Soft
(sovrapprezzo)

[fra]

Stylo-bille en métal avec mécanisme rotatif
Corps laqué en noir sur fond chromé brillant
Douille et applications de chrome brillant
Muni d'une mine Ultra Métal avec un volume
d'écriture d'env. 8 500m
Egalement disponible avec mine Ultra Métal Soft

[cz]

Kovové kuličkové pero s otočným mechanismem
Spodní díl černě lakovaný s lesklým chromovým
podkladem
Lesklý chromový vrchní díl a doplňky
Velkoobjemová náplň Ultra Metal cca 8.500 m psaní
K dodání také s Ultra Soft metal – za příplatek

[eng]

Heavy metal ballpoint pen with twist action
mechanism, glossy black lacquered barrel has a
lustrous chromium underlay, brilliant chrome plated
cap and applications, large capacity Ultra Metall
refill, writing length approx. 8.500 m
Optionally available at extra charge: Large capacity
Ultra Metall Soft refill

[pl]

Metalowy długopis z obrotowym mechanizmem
włączania. Korpus czarny, błyszczący lakierowany
na chromowanym, błyszczącym podłożu. Górna
część oraz wykończenia chromowane. Bardzo
wydajny wkład Ultra Metal, którym zapisać można
8.500 metrów. Opcjonalnie za dopłatą dostępny
również z wkładem Ultra Metal Soft

[esp]

Bolígrafo metálico con mecanismo giratorio
Cuerpo negro brillante y aplicaciones en cromo
Carga de larga duración Ultra Metall, longitud
aprox. 8.500m
Disponible con carga Ultra Metall Soft

[rus]

Тяжелая металлическая шариковая ручка с
поворотным механизмом. Корпус с зеркальным
хромированием покрыт глянцевым черным
лаком. Хромированные детали. Металлический
стержень большой емкости Ultra Metall,
приблизительная длина линии письма 8500 м
Опционально за дополнительную плату может
комплектоваться металлическим стержнем Ultra
Metall Soft

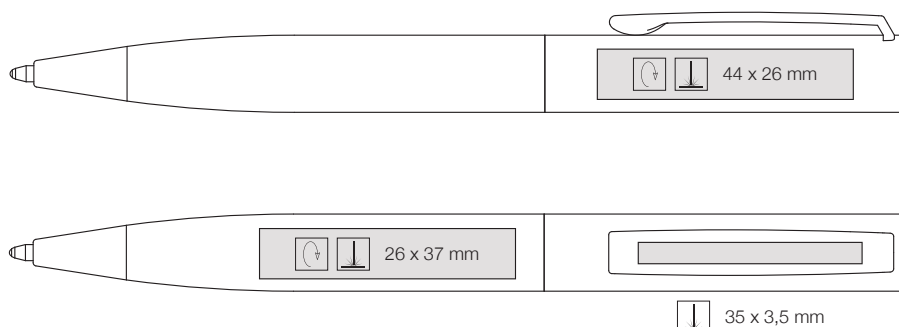

100 pcs.
29 x 24 x 23 cm
4,0 kg

 Ritter Global

● ● Ultra Metall



[deu]
 Metallkugelschreiber mit mattem Metallschaft und glänzenden Applikationen, Drehmechanik, blau schreibende Mine und Zusatzfunktion: Gummikappe zur Bedienung von Smartphones, Tablet PCs etc. Passende Etuis: 56.7018, 56.6101, 56.4153, 56.4155, siehe Seite 167

[eng]
 Metal ballpoint pen with twist action mechanism, silver color barrel and shiny applications. Blue ink refill. Additional function: Rubber cap to operate Smartphones, Tablet, PCs etc. Suitable boxes: 56.7018, 56.6101, 56.4153, 56.4155, see page 167

[ita]
 Penna a sfera a torsione in metallo con corpo in metallo satinato e applicazioni lucide, refill blu. Con estremità gommata per Smartphones, Tablet PCs ecc. proposta astucci (56.7018, 56.6101, 56.4153, 56.4155, nuovo astuccio in metallo), vedi pagina 167

[pl]
 Metalowy długopis z matowym srebrnym korpusem i błyszczącą aplikacją, obrotowy mechanizm załączania, niebieskopiszący wkład i dodatkowa funkcja: gumowa końcówka, do obsługi smartfonów, tabletów itp. pasuje do etui: 56.7018, 56.6101, 56.4153, 56.4155, patrz strona 167

[fra]
 Stylo-bille en métal à mécanisme rotatif Corps mat et applications brillantes Embout Smart Touch destiné aux écrans tactiles Muni d'une mine géante en métal à encre bleue Etuis adaptés : 56.7018, 56.6101, 56.4153, 56.4155, voir page 167

[esp]
 Bolígrafo metálico con cuerpo en plata pulida y aplicaciones brillantes, mecanismo giratorio, escritura azul y función especial para pantallas táctiles (smartphones, tablet, PC, etc.) Estuches adecuados 56.7018, 56.6101, 56.4153, 56.4155, véase en pág. 167

[cz]
 Kovové kuličkové pero se stříbrně matným tělem a lesklými kovovými doplňky, Otočný mechanismus, S modrou náplní, Další funkce pera: gumová krytka pro obsluhu Smartphone, Tablet, PC atd. Vhodná pouzdra: 56.7018, 56.6101, 56.4153, 56.4155 – viz. str. 167

[rus]
 Металлическая шариковая ручка. Серебристый корпус, черные детали. Синий стержень. Дополнительная функция: стилус для работы с touch-экранами различных электронных устройств. Подходящие футляры: 56.7018, 56.6101, 56.4153, 56.4155, см. стр. 167.



500 pcs.
 32 x 27 x 24 cm
 13,0 kg

Ritter Global

Budget

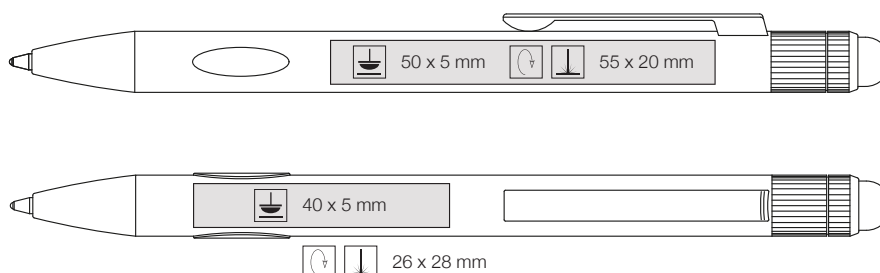

**[deu]**

Metallkugelschreiber mit Drehmechanik und Oberseite zur Touchscreen-Bedienung
Silber lackiertes Gehäuse mit glänzender Chromunterlegung
Applikationen Chrom glänzend
Inklusive Metallgroßraummine

[ita]

Penna a sfera a torsione in metallo con top capacitivo per Touch-screen
Corpo laccato argento con finitura lucida
Dettagli cromati lucido
Refill gigante in metallo

[fra]

Stylo-bille en métal avec mécanisme rotatif et fonction stylet pour écrans tactiles
Corps laqué argenté sur fond chromé brillant
Applications de chrome brillant
Muni d'une mine géante en métal

[cz]

Kovové kuličkové pero s otočným mechanismem a s Touchscreen krytkou pro PC, tablety apod.
Stříbrně lakované pero s s lesklým chromovým podkladem
Doplňky pera chromové lesklé
Velkoobjemová náplň kovová

[eng]

Metal ballpoint pen with twist action retraction and operational upper side for touchscreens
Silver lacquered housing with glossy chromium underlay
Applications shiny chrome
Includes large capacity metal refill

[pl]

Metalowy długopis z obrotowym mechanizmem włączania oraz końcówką do obsługi ekranów dotykowych
Srebrna obudowa lakierowana, na błyszczącym, chromowanym podłożu
Wykończenia chromowane
Wydajny metalowy wkład

[esp]

Bolígrafo metálico con mecanismo giratorio y función táctil
Cuerpo en color plata
Aplicaciones en cromo
Equipado con carga de larga duración metálica

[rus]

Металлическая шариковая ручка с поворотным механизмом. Стилус для работы с электронными устройствами. Корпус с зеркальным хромированием покрыт глянцевым серебристым лаком. Хромированные детали
Металлический стержень большой емкости.

brillanti GRAVUR

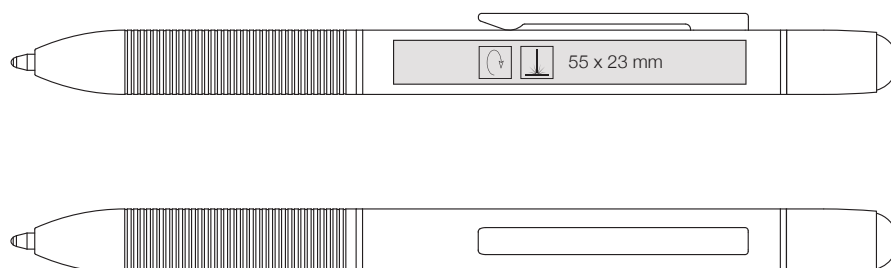

100 pcs.
29 x 24 x 23 cm
2,5 kg



Ritter Global



Budget



[deu] _____

Metallkugelschreiber mit Druckmechanik
Schaft in verschiedenen Farben lieferbar
Clip und Spitze mit schwarzer Soft-Touch
Oberfläche
Inklusive Metallgroßraummine
Passende Etuis: 56.7018, 56.6101, 56.4153,
56.4155, siehe Seite 167

[eng] _____

Metal retractable ball pen
Barrel available in several colours
Clip and tip with black soft-touch surface
Including large capacity metal refill
Suitable boxes: 56.7018, 56.6101, 56.4153,
56.4155, see page 167

[ita] _____

Penna a sfera in metallo, meccanismo a pulsante
Fusto disponibile in diversi colori
Clip e punta con finitura Soft-Touch
Refill in metallo, proposta astucci (56.7018,
56.6101, 56.4153, 56.4155, nuovo astuccio in
metallo), vedi pagina 167

[pl] _____

Długopis metalowy, korpus do wyboru w kilku kolorach, klip i korpus o nowym wykończeniu Soft-Touch, pojemny metalowy wkład.
tabletów itp, pasuje do etui: 56.7018, 56.6101,
56.4153, 56.4155, patrz strona 167

[fra] _____

Stylo-bille métallique à poussoir
Disponible en plusieurs couleurs
Clip et embout avec nouvelle surface Soft-Touch
Muni d'une mine géante en métal
étuis adaptés: 56.7018, 56.6101, 56.4153, 56.4155,
voir à la page 167

[esp] _____

Bolígrafo metálico
Disponible en diferentes colores
Clip y punta negra, en superficies soft
Equipado con carga metálica de larga duración
Estuches adecuados 56.7018, 56.6101, 56.4153,
56.4155, véase en pág. 167

[cz] _____

Kovové tiskací kuličkové pero
K dispozici s tělem pera ve vícero barvách
Klip a špička s novým Soft-Touch povrchem
Kovová velkoobjemová náplň, viz. str. 167

[rus] _____

Металлическая шариковая ручка с нажимными механизмом. Возможны разные цвета корпуса. Клип и наконечник с новым покрытием Soft Touch. Большая поверхность для печати.
Подходящие футляры: 56.7018, 56.6101, 56.4153,
56.4155, см. стр. 167.



500 pcs.
47 x 30 x 12 cm
10,0 kg

Ritter Global

Budget

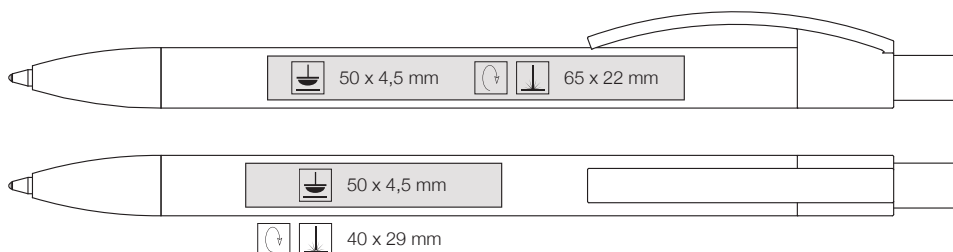



[deu]
 Metallkugelschreiber mit Druckmechanik
 Schaft mit Soft-Touch Oberfläche - in verschie-
 denen Farben lieferbar
 Clip und Spitze mit schwarzer Soft-Touch
 Inklusive Metallgroßraummine
 Passende Etuis: 56.7018, 56.6101, 56.4153,
 56.4155, siehe Seite 167

[eng]
 Metal ball pen with push mechanism
 Barrel with soft touch surface - available in different
 colours, Clip and tip with black soft-touch surface
 Including large capacity metal refill
 Suitable boxes: 56.7018, 56.6101, 56.4153,
 56.4155, see page 167

[ita]
 Penna a sfera in metallo, meccanismo a pulsante
 Fusto con finitura Soft-Touch - diversi colori
 disponibili
 Clip e punta con finitura Soft-Touch colore nero
 Refill in metallo, proposta astucci (56.7018,
 56.6101, 56.4153, 56.4155, nuovo astuccio in
 metallo), vedi pagina 167

[pl]
 Długopis metalowy, korpus o wykończeniu Soft-
 Touch w kilku kolorach do wyboru, klip i korpus w
 kolorze czarnym, z tworzywa Soft-Touch, pojemny
 metalowy wkład.
 tabletoń itp, pasuje do etui: 56.7018, 56.6101,
 56.4153, 56.4155, patrz strona 167

[fra]
 Stylo-bille métallique à poussoir
 Corps avec surface Soft-Touch - disponible en
 plusieurs coloris
 Clip et embout en Soft-Touch noirs
 Muni d'une mine géante en métal
 étuis adaptés: 56.7018, 56.6101, 56.4153, 56.4155,
 voir à la page 167

[esp]
 Bolígrafo metálico, superficies soft
 Disponible en diferentes colores
 Clip y punta negra
 Equipado con carga metálica de larga duración
 Estuches adecuados 56.7018, 56.6101, 56.4153,
 56.4155, véase en pág. 167

[cz]
 Kovové tiskací kuličkové pero
 K dispozici s tělem pera se Soft-Touch povrchem ve
 vícero barvách
 Klip a špička s černým Soft-Touch povrchem
 Kovová velkoobjemová náplň
 Vhodná pouzdra: 56.7018, 56.6101, 56.4153,
 56.4155, viz. str. 167

[rus]
 Металлическая шариковая ручка с нажимными
 механизмом. Корпус Soft Touch – возможны
 разные цветовые решения. Клип и наконечник в
 черном цвете, покрытие Soft Touch.
 Большая поверхность для печати.
 Подходящие футляры: 56.7018, 56.6101,
 56.4153, 56.4155, см. стр. 167.

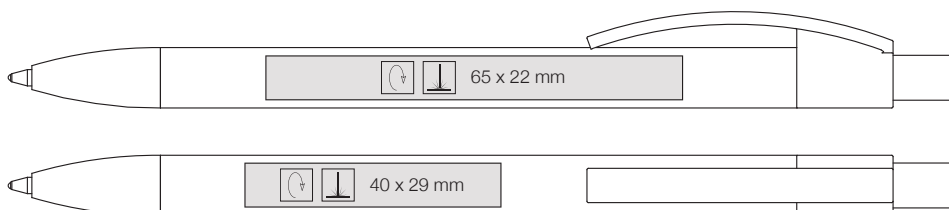
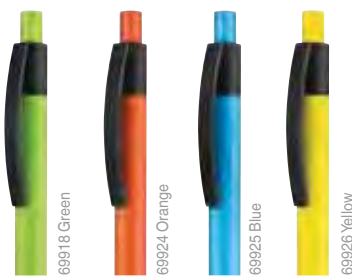

500 pcs.
 47 x 30 x 12 cm
 10,0 kg



Ritter Global





[deu]
 Metallkugelschreiber in 4 Schaft-Farben und glänzenden Applikationen, Drehmechanik, blau schreibende Mine und Zusatzfunktion: Gummikappe zur Bedienung von Smartphones, Tablet PCs, etc. Passende Etuis: 56.7018, 56.6101, 56.4153, 56.4155, siehe Seite 167

[eng]
 Metal ball point pen in 4 barrel colours and shiny applications, Twist mechanism, blue writing refill and additional function: Rubber cap for operation of smartphones, tablet PC, etc. Suitable boxes: 56.7018, 56.6101, 56.4153, 56.4155, see page 167

[ita]
 Penna a sfera a torsione in metallo, corpo disponibile, in 4 colori e dettagli trasparenti, Refill blu con funzione aggiuntiva: Cappuccio in gomma per Smartphones, Tablet PCs, etc. proposta astucci (56.7018, 56.6101, 56.4153, 56.4155) vedi pagina 167

[pl]
 Metalowy długopis z dodatkową funkcją: gumową końcówką do obsługi smartfonów i tabletek, korpus dostępny w 4 kolorach z błyszczącymi aplikacjami, niebieskopiszący wkład pasuje do etui: 56.7018, 56.6101, 56.4153, 56.4155, patrz strona 167

[fra]
 Stylo-bille en métal à mécanisme rotatif Disponible en quatre couleurs avec attributs brillants Embout Smart Touch destiné aux écrans tactiles Muni d'une mine géante en métal à encre bleue Etuis adaptés : 56.7018, 56.6101, 56.4153, 56.4155, voir page 167

[esp]
 Bolígrafo metálico, disponible en 4 colores Mecanismo giratoria, Función especial para pantallas táctiles, escritura azul Estuches adecuados 56.7018, 56.6101, 56.4153, 56.4155, véase en pág. 167

[cz]
 Kovové kuličkové pero, výběr ze 4 barev těla, Otočný mechanismus, S modrou náplní Další funkce pera: gumová krytka pro obsluhu Smartphone, Tablet, PC, atd. Vhodná pouzdra: 56.7018, 56.6101, 56.4153, 56.4155, viz. str. 167

[rus]
 Металлическая шариковая ручка. 4 возможных цвета корпуса. Глянцевые детали. Поворотный механизм. Дополнительная функция: стилус для работы с touch-экранами различных электронных устройств. Синий стержень. Подходящие футляры: 56.7018, 56.6101, 56.4153, 56.4155, см. стр. 167.



500 pcs.
 29 x 24 x 23 cm
 8,0 kg

Ritter Global

Budget

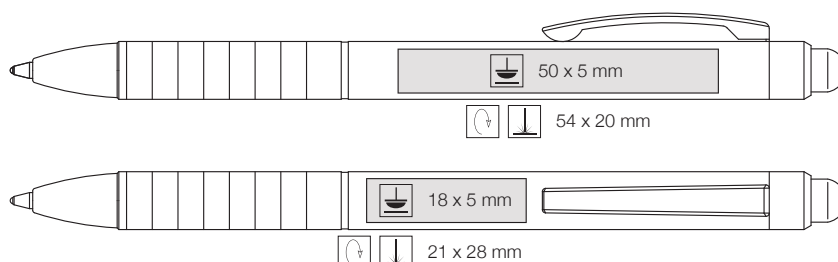



**STAINLESS
STEEL**

[deu] _____

Schlanker Metallkugelschreiber aus Edelstahl mit Druckmechanik
Inklusive Metallgroßraummine
Passende Etuis: 56.7018, 56.6101, 56.4133, 56.4155, 56.7039, siehe Seite 167

[eng] _____

Slim metal retractable ball pen made of stainless steel, including large capacity metal refill,
Suitable boxes: 56.7018, 56.6101, 56.4133, 56.4155, 56.7039, page 167

[ita] _____

Penna a sfera a pulsante SLIM in acciaio inossidabile
Refill in metallo
astucci a scelta: 56.7018, 56.6101, 56.4133, 56.4155, 56.7039, vedi pagina 167

[pl] _____

Smukły metalowy długopis wykonany ze stali nierdzewnej, pojemny metalowy wkład etui: 56.7018, 56.6101, 56.4133, 56.4155, 56.7039 patrz strona 167

[fra] _____

Stylo-bille fin à pousoir en acier inoxydable
Muni d'une mine géante en métal
Etuis adéquats: 56.4155, 56.7039, 56.7018, 56.6101, 56.4133, voir page 167

[esp] _____

Bolígrafo metálico, diseño delgado
Equipado con carga metálica de larga duración
Estuches adecuados: 56.7018, 56.6101, 56.4133, 56.4155, 56.7039, véase en pág. 167

[cz] _____

Tenké tiskací kuličkové pero z nerezové oceli
Kovová veľkoobjemová náplň
Vhodná pouzdra: 56.7018, 56.6101, 56.4133, 56.4155, 56.7039, viz. str. 167

[rus] _____

Тонкая шариковая ручка с нажимным механизмом. Выполнена из нержавеющей стали. Объемный металлический стержень.
Подходящие футляры: 56.7018, 56.6101, 56.4133, 56.4155, 56.7039, см. стр. 167.

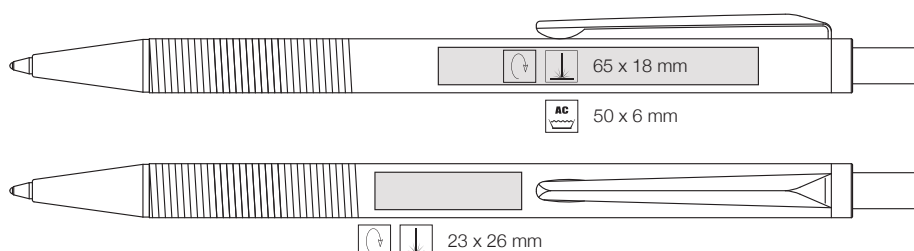

500 pcs.
29 x 23 x 16 cm
12,0 kg



Ritter Global



Budget



[deu]
 Druckkugelschreiber aus Aluminium, Dreieckiges, ergonomisches Gehäuse, Clip, Drücker und Spitze vernickelt, Passende Etuis: 56.4155, 56.7038, 56.7039, 56.7018, 56.4133, 56.4153, 56.6101, siehe Seite 167

[eng]
 Ballpoint pen made of aluminum, Triangular in shape with ergonomic barrel and nickel-plated clip, pusher and tip, Suitable boxes: 56.4155, 56.7038, 56.7039, 56.7018, 56.4133, 56.4153, 56.6101, see page 167

[ita]
 Penna a sfera triedrica in alluminio con impugnatura ergonomica.
 Pulsante, clip e puntale, nichelati, proposta astucci (56.4155, 56.7038, 56.7039, 56.7018, 56.4133, 56.4153, nuovo astuccio in metallo), vedi pagina 167

[pl]
 Długopis z aluminium o ergonomicznym, trójkątnym kształcie, niklowany klip, przycisk i końcówka, pasuje do etui: 56.4155, 56.7038, 56.7039, 567018, 56.4133, 56.4153, 56.6101, patrz strona 167

[fra]
 Stylo-bille en aluminium à pousoir
 Corps mat de forme triangulaire et applications nickelées
 Muni d'une mine géante en métal à encre bleue
 Etuis adaptés : 56.4155, 56.7038, 56.7039, 56.7018, 56.4133, 56.4153, 56.6101, voir page 167

[esp]
 Bolígrafo de aluminio, triangular, cuerpo ergonómico, clip, punta y pulsador niquelado
 Estuches adecuados 56.4155, 56.7038, 56.7039, 56.7018, 56.4133, 56.4153, 56.6101, véase en pág. 167

[cz]
 Hliníkové kuličkové pero trojúhelníkového tvaru, Ergonomicky tvarované tělo, klip, tiskač a špička poniklované, Vhodná pouzdra: 56.4155, 56.7038, 56.7039, 56.7018, 56.4133, 56.4153, 56.6101, viz. str. 167

[rus]
 Шариковая авторучка изготовлена из алюминия. Треугольная, эргономичная форма корпуса, никелированные клип и наконечник. Подходящие футляры: 56.4155, 56.7038, 56.7039, 56.7018, 56.4133, 56.4153, 56.6101, см. стр. 167.



500 pcs.
 29 x 24 x 23 cm
 13,0 kg

Ritter Global

Budget

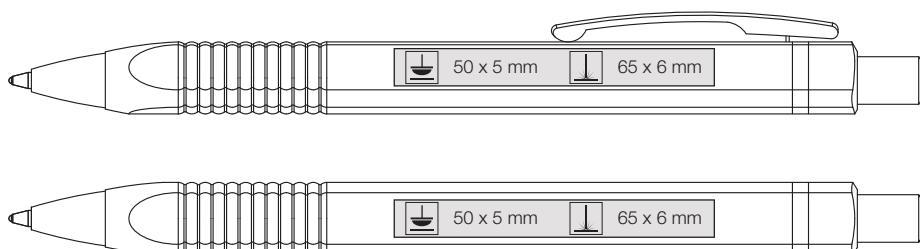



[deu]
 Hochglänzender Metall-Druckkugelschreiber
 Drücker, Spitze und Clip vernickelt
 Schaft farbig eloxiert, 8 Farben zur Auswahl
 Passende Etuis: 56.7018, 56.6101, 56.4133,
 56.4153, 56.4155, 56.7039, siehe Seite 167

[eng]
 Metal ballpoint pen with a high chrome finish, Ni-
 ckel-plated pusher, clip and tip, Barrel available in 8
 anodized colors, Suitable boxes: 56.7018, 56.6101,
 56.4133, 56.4153, 56.4155, 56.7039, page 167

[ita]
 Penna a sfera a pulsante in metallo cromato, Pul-
 sante, punta e clip nichelati, 8 colori a scelta,
 astucci a scelta: 56.7018, 56.6101, 56.4133,
 56.4153, 56.4155, 56.7039, vedi pagina 167

[pl]
 Metalowy długopis o błyszczącej powierzchni,
 przycisk, końcówka i klip nikielowane, korpus
 eloksydowany, 8 kolorów do wyboru, pasuje do
 etui: 56.7018, 56.6101, 56.4133, 56.4153, 56.4155,
 56.7039 patrz strona 167

[fra]
 Stylo-bille en métal brillant à poussoir
 Corps coloré et applications nickelées
 Muni d'une mine géante en métal à encre bleue
 Etuis adaptés : 56.7018, 56.6101, 56.4133,
 56.4153, 56.4155, 56.7039, voir page 167

[esp]
 Bolígrafo metálico brillante
 Punta, pulsador y clip niquelado
 Disponible en 8 colores
 Estuches adecuados: 56.7018, 56.6101, 56.4133,
 56.4153, 56.4155, 56.7039, véase en pág. 167

[cz]
 Vysoce lesklé kovové kuličkové pero
 Poniklovaný tiskač, klip a špička
 Barevné tělo, výběr z 8 barev
 Vhodná pouzdra: 56.7018, 56.6101, 56.4133,
 56.4153, 56.4155, 56.7039, viz. str. 167

[rus]
 Металлическая шариковая авторучка в
 хромированном корпусе
 Никелированные кнопка, клип и наконечник
 Анодированный корпус. 6 вариантов окраски
 Подходящие футляры: 56.7018, 56.6101, 56.4133,
 56.4153, 56.4155, 56.7039, см. стр. 167.

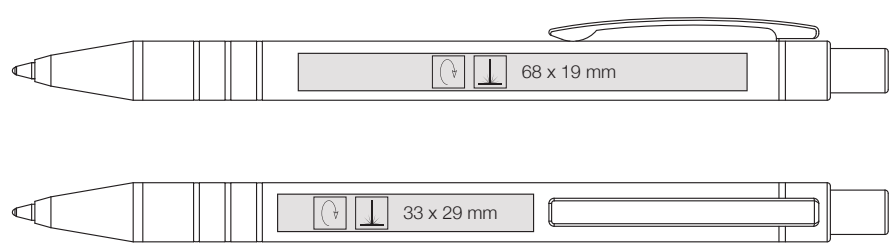

500 pcs.
 29 x 24 x 23 cm
 8,0 kg



Ritter Global





[deu]
 Schlanker Druckkugelschreiber in ergonomischer Dreikantform, Lieferbar in 4 Farben
 Gehäuse Aluminium, farbig lackiert
 Großraummine blau schreibend
 Passende Etuis: 56.4153, 56.4155, 56.6101, 56.4133, 56.7018, 56.7039, siehe Seite 167

[eng]
 Slim retractable ball point pen in ergonomic triangle shape, Available in 4 colours
 Aluminium housing, coloured lacquered
 Blue writing large capacity refill
 Suitable boxes: 56.4153, 56.4155, 56.6101, 56.4133, 56.7018, 56.7039, page 167

[ita]
 Penna a sfera a pulsante SLIM con una forma ergonomica triangolare. Disponibile in 4 colori
 Corpo in ottone laccato,
 Refill gigante inchiostro blu, astucci a scelta:
 56.4153, 56.4155, 56.6101, 56.4133, 56.7018, 56.7039, vedi pagina 167

[pl]
 Smukły długopis o ergonomicznym trójkątnym kształcie, dostępny w 4 kolorach, mosiężny lakierowany korpus, pojemny niebieskopiszący wkład, model pasuje do etui: 56.4153, 56.4155, 56.6101, 56.4133, 56.7018, 56.7039, patrz strona 167

[fra]
 Stylo-bille fin à poussoir en aluminium
 Corps coloré laqué de forme triangulaire
 Muni d'une mine géante en métal à encre bleue
 Etuis adaptés : 56.4153, 56.4155, 56.6101, 56.4133, 56.7018, 56.7039, voir page 167

[esp]
 Diseño ergonómico triangular
 Cuerpo de aluminio, disponible en 4 colores
 Escritura azul
 Estuches adecuados: 56.4153, 56.4155, 56.6101, 56.4133, 56.7018, 56.7039, véase en página 167

[cz]
 Tenké tiskací kuličkové pero v ergonomicky trojhranném provedení, Výběr ze 4 barev
 Mosazný povrch, barevně lakovaný, Modře pišící velkoobjemová náplň, Vhodná pouzdra: 56.4153, 56.4155, 56.6101, 56.4133, 56.7018, 56.7039, viz. str. 167

[rus]
 Тонкая шариковая ручка с нажимным механизмом. Эргономичная треугольная форма корпуса. 4 возможных цвета корпуса. Лакированный цветной латунный корпус. Объемный синий стержень. Подходящие футляры: 56.4153, 56.4155, 56.6101, 56.4133, 56.7018, 56.7039, см. стр. 167



500 pcs.
 29 x 24 x 23 cm
 10,0 kg

Ritter Global

Budget

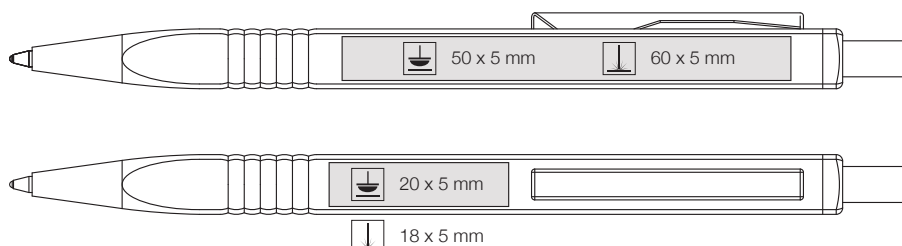



[deu]
 Gehäuse aus Aluminium in 7 verschiedenen Metallicfarben erhältlich
 Passende Etuis: 56.7018, 56.6101, 56.4133, 56.4153, 56.4155, 56.7038, 56.7039, siehe Seite 167

[eng]
 Aluminium barrel available in 7 colours, Suitable boxes: 56.7018, 56.6101, 56.4133, 56.4153, 56.4155, 56.7038, 56.7039, page 167

[ita]
 Corpo in alluminio disponibile in 7 colori, astucci a scelta: 56.7018, 56.6101, 56.4133, 56.4153, 56.4155, 56.7038, 56.7039, vedi pagina 167

[pl]
 Długopis aluminiowy dostępny w 7 kolorach, model pasuje do etui: 56.7018, 56.6101, 56.4153, 56.4155, 56.7038, 56.7039, patrz strona 167

[fra]
 Stylo-bille en aluminium à poussoir
 Disponible en 7 couleurs métalliques
 Muni d'une mine géante en métal à encre bleue
 Etuis adaptés : 56.7018, 56.6101, 56.4133, 56.4153, 56.4155, 56.7038, 56.7039, voir page 167

[esp]
 Disponible en 7 colores
 Estuches adecuados: 56.7018, 56.6101, 56.4133, 56.4153, 56.4155, 56.7039, 56.7038, véase en página 167

[cz]
 Hliníkové tělo v 7 barvách,
 Vhodná pouzdra: 56.7018, 56.6101, 56.4133, 56.4153, 56.4155, 56.7038, 56.7039, viz. str. 167

[rus]
 Алюминиевый корпус. поставляется в 7 цветах.
 Подходящие футляры: 56.7018, 56.6101, 56.4133, 56.4153, 56.4155, 56.7038, 56.7039, см. стр. 167

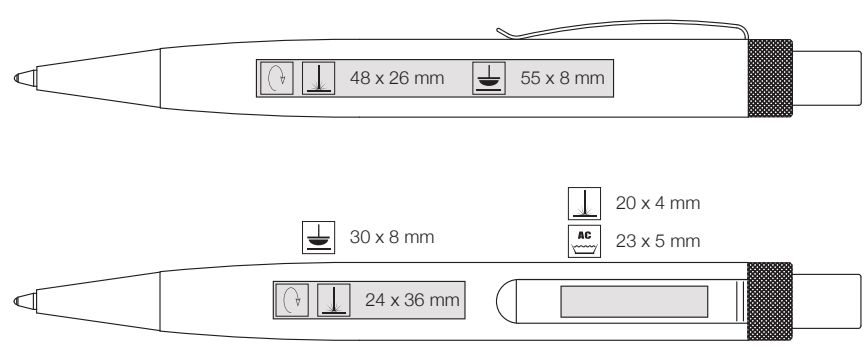

500 pcs.
 40 x 20 x 30 cm
 12,0 kg

Ritter Global





[deu]

Druckkugelschreiber mit lackiertem Aluminium-Gehäuse, Lieferbar in 5 Farben, Glänzende Metallapplikationen
Großraummine blau schreibend
Passende Etuis: 56.7038, 56.7039, 56.4153, 56.4155, 56.6101, 56.4133, 56.7018, siehe Seite 167

[ita]

Penna a pulsante con corpo laccato in alluminio, Disponibile in 5 colori
Con dettagli lucidi
Refill gigante inchiostro blu
Astucci a scelta: 56.7038, 56.7039, 56.4153, 56.4155, 56.6101, 56.4133, 56.7018, vedi pagina 167

[fra]

Stylo-bille à poussoir en aluminium laqué Disponible en 5 couleurs avec applications brillantes
Muni d'une mine géante en métal à encre bleue
Etuis adaptés : 56.7038, 56.7039, 56.4153, 56.4155, 56.6101, 56.4133, 56.7018, voir page 167

[cz]

Tiskací kuličkové pero s lesklým hliníkovým povrchem, Výběr z pěti barev
Lesklé kovové doplňky
Modře píšící velkoobjemová náplň
Vhodná pouzdra: 56.7038, 56.7039, 56.4153, 56.4155, 56.6101, 56.4133, 56.7018, viz. str. 167

[eng]

Retractable ball point pen with lacquered aluminum housing, Available in 5 colours
Shiny metal applications
Blue writing large capacity refill
Suitable boxes: 56.7038, 56.7039, 56.4153, 56.4155, 56.6101, 56.4133, 56.7018, page 167

[pl]

Długopis z aluminiowym, lakierowanym korpusem, dostępny w 5 kolorach, błyszczące metalowe aplikacje, pojemny niebieskopiszący wkład model pasuje do etui: 56.7038, 56.7039, 56.4153, 56.4155, 56.6101, 56.4133, 56.7018, patrz strona 167

[esp]

Bolígrafo metálico, cuerpo de aluminio Disponible en 5 colores
Detalles en metal brillante
Escritura azul
Estuches adecuados: 56.7038, 56.7039, 56.4153, 56.4155, 56.6101, 56.4133, 56.7018, véase en página 167

[rus]

Шариковая ручка с нажимным механизмом. Лакированный алюминиевый корпус. Хромированные металлические детали. 5 возможных цветов корпуса. Объемный синий стержень. Подходящие футляры: 56.7038, 56.7039, 56.4153, 56.4155, 56.6101, 56.4133, 56.7018, см. стр. 167.



500 pcs.
29 x 24 x 23 cm
7,4 kg

Ritter Global

Budget

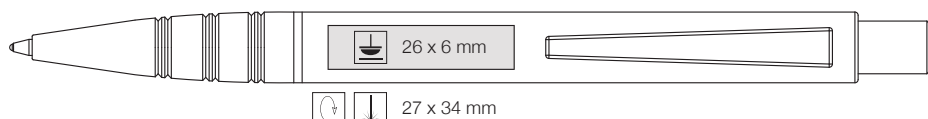
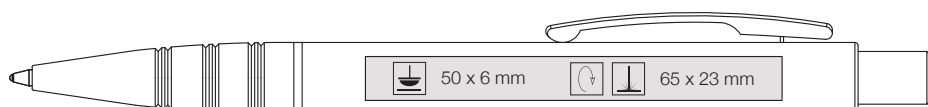

[deu]

Druckkugelschreiber mit lackiertem Aluminium-Gehäuse, Lieferbar in 5 Farben
Glänzende Metallapplikationen, Schwarze Griffmanschette, Großraummine blau schreibend
Passende Etuis: 56.7038, 56.7039, 56.4153, 56.4155, 56.6101, 56.4133, 56.7018, siehe Seite 167

[ita]

Penna a sfera a pulsante con corpo laccato in alluminio, Disponibile in 5 colori
Dettagli in metallo lucido, impugnatura nera
Refill gigante inchiostro blu
Astucci a scelta: 56.7038, 56.7039, 56.4153, 56.4155, 56.6101, 56.4133, 56.7018, vedi pagina 167

[fra]

Stylo-bille à poussoir en aluminium laqué
Applications brillantes et grip caoutchouté noir
Disponible en cinq couleurs
Muni d'une mine géante en métal à encre bleue
Etuils adaptés : 56.7038, 56.7039, 56.4153, 56.4155, 56.6101, 56.4133, 56.7018, voir page 167

[cz]

Tiskací kuličkové pero s lesklým hliníkovým povrchem, Výběr z pěti barev, Lesklé kovové doplňky, černá gumová manžeta, Modře píšící velkoobjemová náplň, Vhodná pouzdra: 56.7038, 56.7039, 56.4153, 56.4155, 56.6101, 56.4133, 56.7018, viz. str. 167

[eng]

Retractable ball point pen with lacquered aluminum housing, Available in 5 colours, Shiny metal applications, Black grip section
Blue writing large capacity refill
Suitable boxes: 56.7038, 56.7039, 56.4153, 56.4155, 56.6101, 56.4133, 56.7018, page 167

[pl]

Długopis z aluminiowym, lakierowanym korpusem, dostępny w 5 kolorach, błyszczące metalowe aplikacje, czarny gumowy uchwyt, pojemny niebiesko-piszący wkład, model pasuje do etui: 56.7038, 56.7039, 56.4153, 56.4155, 56.6101, 56.4133, 56.7018, patrz strona 167

[esp]

Bolígrafo metálico, cuerpo de aluminio
Disponible en 5 colores, Detalles en metal brillante, goma antideslizante negra, Escritura azul
Estuches adecuados: 56.7038, 56.7039, 56.4153, 56.4155, 56.6101, 56.4133, 56.7018, véase en página 167

[rus]

Шариковая ручка с нажимным механизмом. Лакированный алюминиевый корпус. Хромированные металлические детали. 5 возможных цветов корпуса. Черное силиконовое кольцо на корпусе. Объемный синий стержень. Подходящие футляры: 56.7038, 56.7039, 56.4153, 56.4155, 56.6101, 56.4133, 56.7018, см. стр. 167.

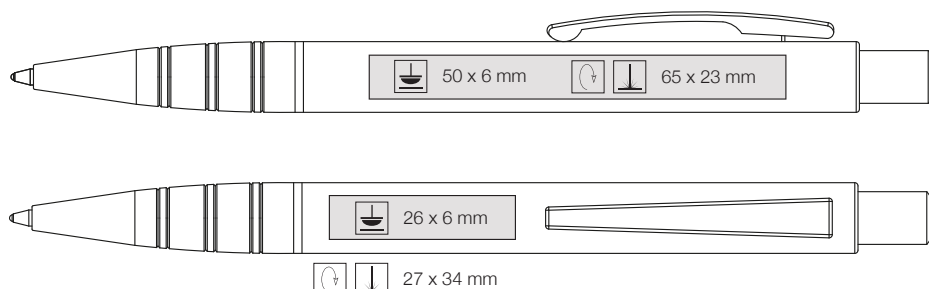

500 pcs.
29 x 24 x 23 cm
7,8 kg



Ritter Global



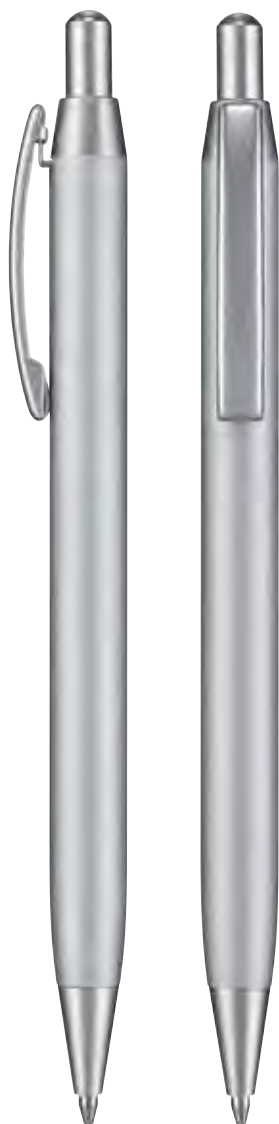

[deu]
 Preiswerter Aluminium-Kugelschreiber
 4 verschiedene Farben,
 Passende Etuis: 56.6101, 56.7018, 56.4133,
 56.4153, 56.4155, 56.7039, siehe Seite 167

[eng]
 Good value aluminum ball point pen,
 4 different colours, Suitable boxes: 56.7018,
 56.4133, 56.6101, 56.4153, 56.4155, 56.7039,
 page 167

[ita]
 Penna a sfera low-cost in alluminio,
 4 colori a scelta, Astucci: Art. 56.7018, 56.4113,
 56.4133, 56.6101, 56.4153, 56.4155, 56.7039, vedi
 pagina 167

[pl]
 Aluminiowy długopis w korzystnej cenie, Dostępny
 w 4 kolorach, Etui: 56.7018, 56.4133, 56.6101,
 56.4153, 56.4155, 56.7039, patrz strona 167

[fra]
 Stylo-bille en aluminium à prix avantageux
 Disponible en quatre couleurs
 Etuis adaptés : 56.6101, 56.7018, 56.4133,
 56.4153, 56.4155, 56.7039, voir page 167

[esp]
 Bolígrafo económico de aluminio
 Disponible en 4 colores
 Estuches adecuados: 56.7018, 56.4133, 56.6101,
 56.4153, 56.4155, 56.7039, véase en página 167

[cz]
 Cenově výhodné hliníkové pero
 Výběr ze 4 barev
 Vhodná pouzdra: 56.6101, 56.7018, 56.4133,
 56.4153, 56.4155, 56.7039,
 viz. str. 167

[rus]
 Шариковая ручка с нажимным механизмом.
 Лакированный алюминиевый корпус.
 Хромированные металлические детали.
 5 возможных цветов корпуса.
 Объемный синий стержень, см. стр. 167.



500 pcs.
 29 x 24 x 23 cm
 8,0 kg

Ritter Global

Budget

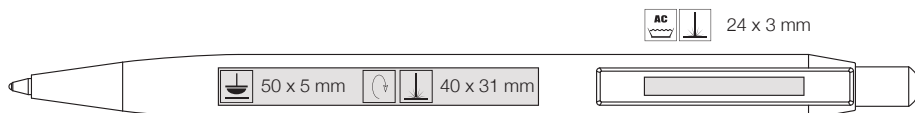



[deu]
Druckkugelschreiber und Druckbleistift im Set. Dreieckiges, ergonomisches Gehäuse, Clip, Drücker und Spitze vernickelt, verpackt in wertigem Metall-Etui mit Deckel und Moosgummi-Einlage

[eng]
Set consisting of ballpen TRIANGLE and mechanical pencil TRIANGLE (0.5 mm) made of aluminum, triangular, ergonomic barrel, clip, pusher and tip nickel plated, in metal-box

[ita]
Set composto da penna a sfera a pulsante (contenente refill Budget) e mina (0,5 mm) in alluminio, forma triangolare, corpo ergonomico, clip, pulsante e punta nichelati, in fascinoso confezione regalo.

[pl]
Zestaw składa się z długopisu TRIANGLE oraz ołówka automatycznego TRIANGLE wykonanych z aluminium, o trójkątnym ergonomicznym korpusie, niklowanym klipie, przycisku oraz końcówce

[fra]
Set composé d'un stylo-bille et d'un porte-mine Corps de forme triangulaire en aluminium Applications nickelées Etui en fer blanc à couvercle et protection en mousse

[esp]
Set compuesto por bolígrafo y portaminas TRIANGLE, material aluminio, forma ergonómica, clip, pulsador y punta niquelada Estuche de lata blanca y espuma de caucho protectora

[cz]
SET se skládá z kuličkového pera (s velkoobjemovou náplní) a mikrotužky, obojí z hliníku trojúhelníkového tvaru, ergonomicky tvarované tělo, klip, tiskač a špička poniklované,

[rus]
Набор состоит из шариковой авторучки TRIANGLE и механического карандаша TRIANGLE. Оба предмета изготовлены из алюминия, корпус имеет треугольную эргономичную форму, клип и кнопка никелированные.



Triangle Set 68910

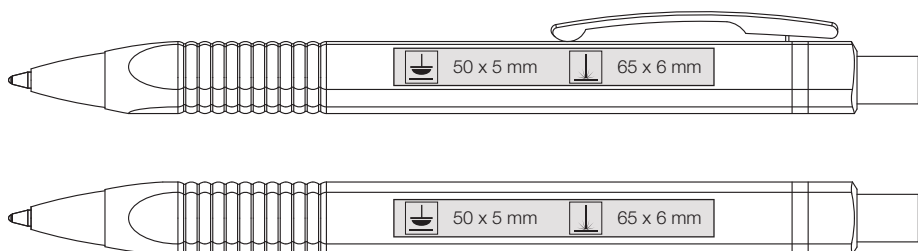

50 pcs.
29 x 24 x 23 cm
4,5 kg



Ritter Global





[deu]
 Klassischer Drehkugelschreiber mit schwarz lackiertem Messinggehäuse
 Glänzende Metallapplikationen und Metallclip
 Blau schreibende Großraummine. Passende Etuis:
 56.4153, 56.4155, 56.6101, 56.7018, 56.7039

[eng]
 Classical twist ball point pen with black lacquered brass housing
 Shiny metal applications and metal clip
 Blue writing large capacity refill. Suitable boxes:
 56.4153, 56.4155, 56.6101, 56.7018, 56.7039

[ita]
 Classica penna a sfera a torsione con corpo in ottone laccato nero.
 Dettagli in metallo lucido e clip in metallo
 Refill gigante inchiostro blu. Astucci: 56.4153, 56.4155, 56.6101, 56.7018, 56.7039

[pl]
 Klasyczny długopis z mosiężnym korpusem lakierowanym na czarno, błyszczące metalowe aplikacje, metalowy klip, niebieskopiszący pojemny wkład model pasuje do etui: 56.4153, 56.4155, 56.6101, 56.7018, 56.7039

[fra]
 Stylo-bille classique à mécanisme rotatif
 Corps en laiton laqué noir
 Attributs et clip en métal brillant
 Muni d'une mine géante en métal à encre bleue
 Etuis adaptés : 56.4153, 56.4155, 56.6101, 56.7018, 56.7039, voir page 167

[esp]
 Bolígrafo clásico, mecanismo giratorio
 Cuerpo en color negro
 Detalles en metal brillante
 Escritura azul. Estuches adecuados: 56.4153, 56.4155, 56.6101, 56.7018, 56.7039

[cz]
 Klasické kuličkové pero s otočným mechanismem s černým mosazným povrchem
 Lesklé kovové doplňky a klip
 Modře píšící velkoobjemová náplň. Vhodná pouzdra:
 56.4153, 56.4155, 56.6101, 56.7018, 56.7039

[rus]
 Классическая шариковая ручка. Поворотный механизм. Лакированный латунный корпус. Хромированные металлические детали. Объемный синий стержень. Подходящие футляры: 56.4153, 56.4155, 56.6101, 56.7018, 56.7039

500 pcs.
 29 x 24 x 23 cm
 9,5 kg

Ritter Global

Budget

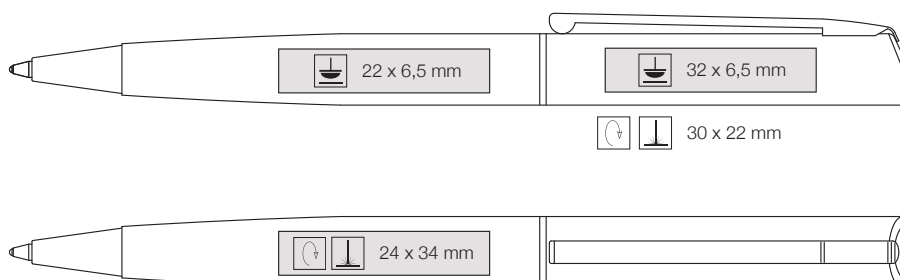

[deu]
 Drehmechanik, Grau lackiertes Ober- und Unterteil
 Material: Messing verchromt und lackiert
 Passende Etuis: 56.7018, 56.6101, 56.7039, siehe Seite 167

[eng]
 Twist mechanism, Grey lacquered upper- and tip, Suitable boxes: 56.7018, 56.6101, 56.7039, page 167

[ita]
 Penna tutta di metallo, cappuccio laccato grigio, Meccanismo a torsione,
 Astucci: Art. 56.7018, 56.6101, 56.7039, vedi pagina 167

[pl]
 Obrotowy mechanizm załączania, lakierowana na kolor szary część górna i dolna, materiał: mosiądz chromowany i lakierowany, model pasuje do etui: 56.7018, 56.6101, 56.7039, patrz strona 167

[fra]
 Stylo-bille à mécanisme rotatif en laiton chromé
 Partie supérieure et pointe laquées gris
 Etuis adaptés : 56.7018, 56.6101, 56.7039, voir page 167

[esp]
 Apertura giratoria
 Estuches adecuados: 56.7018, 56.6101, 56.7039, véase en página 167

[cz]
 Otočný mechanismus. Šedé lakování horní části. Stříbrná spodní část a doplňky.
 Vhodná pouzdra: 56.7018, 56.6101, 56.7039, viz. str. 167

[rus]
 Поворотный механизм. Детали корпуса покрыты серым лаком. Подходящие футляры: 56.7018, 56.6101, 56.7039, см. стр. 167.

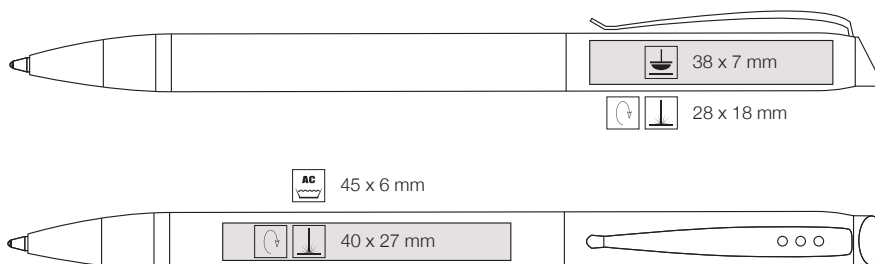
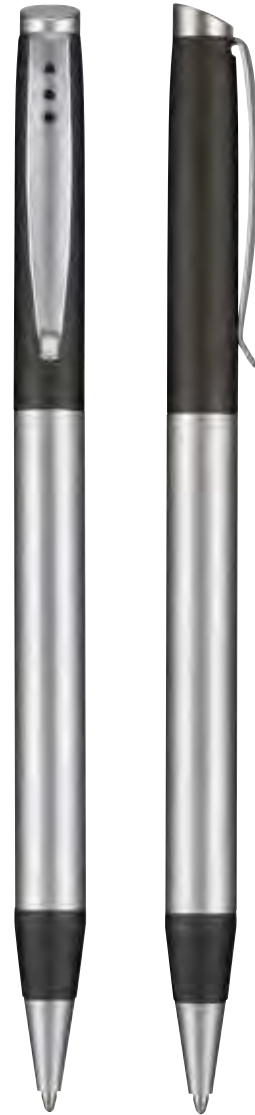

500 pcs.
 29 x 23 x 16 cm
 10,6 kg

Ritter Global

Budget



[deu] Preiswerter Metallkugelschreiber im schlanken Design, Messing mit verchromter Oberfläche
Passende Etuis: 56.7018, 56.4133, 56.6101, siehe Seite 167

[eng] NICE-PRICE item in slim design,
Suitable boxes: 56.7018, 56.4133, 56.6101, page 167

[ita] Penna a sfera slanciata NICE PRICE,
Tutta in metallo cromato, Astucci: Art. 56.7018, 56.4113, 56.4133, 56.6101,
vedi pagina 167

[pl] Artykuł NICE – PRICE o smukłym, eleganckim kształcie, materiał: mosiądz chromowany, długopis pasuje do etui: 56.7018, 56.4133, 56.6101 patrz strona 167

[fra] Stylo-bille mince à prix avantageux
Laiton chromé
Etuis adaptés : 56.7018, 56.4133, 56.6101, voir page 167

[esp] Precio económico, Diseño clásico,
Estuches adecuados: 56.7018, 56.4133, 56.6101, véase en página 167

[cz] Výhodná cena. Pero ve štíhlém designu. Vhodná pouzdra: 56.7018, 56.4133, 56.6101, viz. str. 167

[rus] Элегантная авторучка по привлекательной цене. Подходящие футляры: 56.7018, 56.4133, 56.6101, см. стр. 167.

500 pcs.
29 x 23 x 16 cm
9,0 kg

Ritter Global

Budget

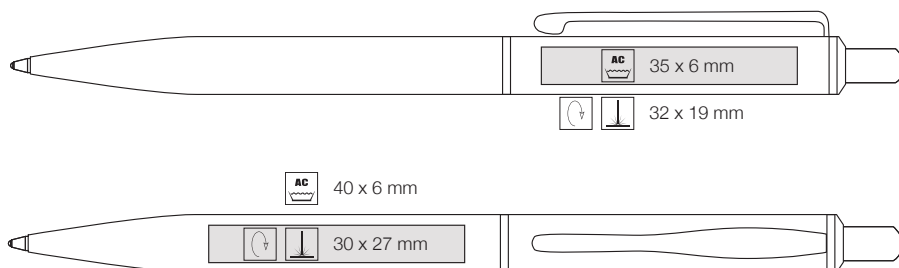



56.4153
Exclusive-Box



56.4155
Pen-Box for 1 pen

56.4154
Pen-Box for 2 pens



56.6101
Metal-Box

56.6102
Metall-Box for 2 pens



56.7030.1541
Black-Box for 2 pens



56.7018.1541.6009
Paper-Stick-Box



56.7038
White-Box for 1 pen

56.7030
White-Box for 2 pens



56.7018.1541
Paper-Stick-Box



56.7039
Paper-Stick-Box made of recycled paper



56.4133
Acryl-Tube with plastic-plugs

[deu]
ACHTUNG: Nicht alle Verpackungen sind für jedes Kugelschreibermodell geeignet! Angaben hierzu finden Sie auf den Katalogseiten.

[eng]
ATTENTION: Please consider that not every pen model fits in all available boxes! On request! For matching information see catalogue.

[fra]
ATTENTION: Les étuis ne conviennent pas à chaque stylo! Vous renseigner s.v.p. ! Pour plus d'informations, se référer au catalogue.

[esp]
ATENCIÓN: Los estuches no son apropiados para cada bolígrafo, la información la encontrará en la página correspondiente.

[ita]
ATTENZIONE: non tutti gli astucci sono adatti per tutte le penne! Seguite le indicazioni relative riportate nei singoli articoli.

[pl]
UWAGA: Nie wszystkie długopisy pasują do każdego etui. Informacje na stronach katalogu.

[cz]
POZOR: Prosím, vezměte v úvahu, že nelze použít každé pouzdro pro všechny typy per! Informace na příslušných stránkách katalogu nebo u prodejce.

[rus]
Внимание! Имеющиеся футляры подходят не ко всем моделям авторучек. Подробная информация — по запросу. Информация о футлярах, подходящих к конкретной модели, опубликована в каталоге.



PEN PRESENTATION

Professionelle Präsentation kundenspezifisch gestaltet. Der semi-transparente Kunststoff-Ordner enthält neben gedruckten Kugelschreiber-Layouts mit Kunden-Logo auch Original-Kugelschreiber. Bei Produktpräsentationen bleiben keine Fragen offen. Maße: 50 x 315 x 275 mm

This semi-transparent plastic folder contains original pens along with virtual concepts using your client's logo. Leave no questions unanswered with this professional presentation designed to your customers specifications. Dimension: 50 x 315 x 275 mm



RitterPEN

ACRYLIC DISPLAY Art. Nr. 69.0106

Mit 3 x 3 Kugelschreibern Ihrer Wahl. Für alle, die trotz Platzmangels auf eine perfekte Präsentation nicht verzichten wollen. Maße: 200 x 300 x 140 mm

with 3 x 3 pens of your choice. For those who do not want to miss out on a perfect presentation despite the lack of space. Dimensions: 200 x 300 x 140 mm



3D-BOX ECO-LINE 69.9113

Präsentationsmappe aus naturfarbener Pappe für 24 Schreibgeräte der ECO-LINE. Mit Druckknopfverschluss und Tragegriff. Maße: 245 x 229 x 57 mm

cardboard sample kit for 24 pens of the ECO-LINE. With carrying handle. Dimensions: 245 x 229 x 57 mm



PROMOTION-BOX ECO-LINE Art. Nr. 56.4151

Musterbox aus naturfarbener Pappe für 4 Schreibgeräte der Eco-Line, mit offenem Sichtfenster zur perfekten Präsentation. Maße 123 x 22 x 165 mm

Cardboard box for 4 pens of the eco-line, with a small „window“ for the perfect presentation. Dimensions 123 x 22 x 165 mm



DISPLAYSTAND

Bestehend aus einem 3-seitigen Papp-Display mit stabilem Standfuß und einzelnen, abnehmbaren Acryl-Präsentern. Jede der 3 Seiten ist mit je 9 Acryl-Präsentern bestückt, wovon jedes 3 Schreibgeräte fasst. So werden insgesamt 81 Schreibgeräte präsentiert. Der Eyecatcher in Ihrem Showroom. Maße: 1800 x 470 x 470 mm

The eye-catcher in your showroom. 3-sided cardboard-presenta with stable base and removable acrylic-presenta for 81 pens. Each side is equipped with 9 acrylic presenta, each of which contains 3 pens. Dimension: 1800 x 470 x 470 mm

PRESENTATION-BOX Art. Nr. 69.9121

Präsentationsbox inklusive 5 3D-Books.
Mit 70 Schreibgeräten. Der professionelle
Begleiter für den Außendienst.
Maße: 340 x 250 x 130 mm

Presentation box includes 5 3D-Books,
with 70 writing instruments. The professional
companion for outside sales.
Dimensions: 340 x 250 x 130 mm



COLOUR CHIPS Art. Nr. 69.0010

Aus ABS-Kunststoff mit eingepprägten
Farbnummern. Nützlicher Helfer bei
der täglichen Arbeit.

Color samples of ABS plastic with
embossed reference numbers.
A perfect everyday tool.



3D-BOX Art. Nr. 69.9122

Präsentationsbox aus Pappe, weiß glänzend für 28 Kugelschreibermuster. Leicht bedienbarer Gummiband-Verschluss. Ideal, um eine Auswahl an RITTER-PEN-Produkten zu präsentieren. Bestückt mit den aktuellsten RITTER-PEN-Modellen. Maße: 320 x 235 x 38 mm

High gloss, white cardboard presentation box made for 28 pen samples. Ideal to present the latest RITTER-PEN models or any desired variety. Easy-to-use with elastic band closure. Dimensions: 320 x 235 x 38 mm



PROMOTION-BOX Art. Nr. 56.4150

Ansprechende Musterbox aus weißer Pappe
für 4 Schreibgeräte mit offenem
Sichtfenster. Professionelle
Bewerbung von RITTER-PEN-Produkten.
Maße: 123 x 22 x 165 mm

Professional advertising for RITTER-PEN
products. The open cut out in this appealing
white cardboard sample box provides an
attractive way to view your choice of 4 pens.
Dimensions: 123 x 22 x 165 mm



REFILL-BOX Art. Nr. 69.9127

Musterbox mit einer Auswahl an verschiedenen Schreibminen.
Zur Präsentation und zum Testen der gängigsten RITTER-PEN
Standard- und Soft-Minen. Maße: 160 x 235 x 38 mm

Sample box with a selection of different refills. For the presentation
and testing of the most common RITTER-PEN standard and soft
refills. Dimensions: 160 x 235 x 38 mm

[deu]

MINEN: Alle Kugelschreibermodelle (außer Metallkugelschreiber ab Seite 144 und Modelle „Ritter Global“) sind mit hochwertigsten Schreibminen ausgestattet. Diese Minen sind mit Wolfram-Karbid-Kugel (TC-Ball) und vernickeltem Messing-Kugelbett versehen (Ultra-Mine mit Neusilberspitze). Die Standardmine für das jeweilige Modell ist auf der entsprechenden Katalogseite abgebildet. Eine andere Minenausstattung ist gegen Aufpreis möglich.

Alle Minen sind standardmäßig mit blauschreibender Tinte ausgerüstet, auf Wunsch erhalten Sie OHNE Aufpreis auch schwarzschreibende Minen. Alle Modelle der Metallserie und Modelle „Ritter Global“ sind nur mit blauer Mine erhältlich.

DRUCKBLEISTIFT: Fast alle Modelle sind auch mit einer 0,5 mm Druckbleistiftmechanik erhältlich. Ausführungen und Aufpreis auf Anfrage.

STYLUS: Viele Modelle können auch mit einer speziellen Mine zur Bedienung eines Touchscreens ausgestattet werden. Aufpreis auf Anfrage.

FARBEN: Die Mindestmenge pro Modell und Farbkombination beträgt 500 Stück und bei Metallkugelschreibern (Modelle ab Seite 144) 100 Stück. Bei Minderemengen berechnen wir einen Aufschlag. Jedes Modell ist in individuellen Farbvarianten zusammenstellbar, gemäß dem Farbschema auf den jeweiligen Katalogseiten. Auf der letzten Katalogseite finden Sie eine ausklappbare Farbkarte. Hier sind Farbabweichungen zu den original Kunststofffarben möglich. Sonderfarben fertigen wir gemäß Ihrer Pantone- oder HKS-Farbvorgabe auf Anfrage.

INFORMATIONEN ZU DEN EINZELNEN VERFAHREN DER WERBEANBRINGUNG

DATEN: Wir bevorzugen Vektordateien (Illustrator CC2015, CorelDraw nur bis Version 11.0), damit ein optimales Druckbild erreicht werden kann. Die Vorlagen können ohne Qualitätsverlust vergrößert und verkleinert werden. Im Druckbild enthaltene Texte müssen in Pfade gewandelt werden, um Probleme mit Schriften zu vermeiden.

Dateien, die ebenso verwendet werden können, sind Pixeldateien (Photoshop). Achten Sie bitte darauf, dass das Druckbild entsprechend hoch aufgelöst (mind. 600 dpi), bzw. das Druckbild größer als das Druckendformat ist. Nur so ist gewährleistet, dass ein sauberes Druckbild erreicht wird.

[fra]

MINES : Tous nos articles (sauf les stylos en métal à partir de la page 144 ainsi que les modèles Ritter Global) sont équipés de mines spéciales de haute qualité. Ces mines sont équipées d'une bille en carbure de tungstène (CT) et d'une pointe en laiton chromé (mine géante Ultra avec pointe argentée). Sur chaque page du catalogue figure la mine de l'équipement standard. Encre bleue ou noire au choix sans supplément.

NB : Suppléments pour changement de mine Budget sur demande.

PORTE-MINES : La plupart de nos stylos peuvent être équipés d'une mine de 0,5 mm. Coûts supplémentaires sur demande.

STYLET POUR ÉCRAN TACTILE : Presque tous nos modèles peuvent être équipés d'un stylet. Coûts supplémentaires sur demande.

COULEURS : Chaque stylo peut être monté selon les couleurs choisies dans la charte des couleurs indiquée sur chaque page du catalogue à partir de 500 pièces par combinaison de couleur. Vous trouverez une charte globale des couleurs à la dernière page du catalogue sous le soufflet. Les couleurs sur papier peuvent différer des couleurs des parties plastiques des stylos. Il est possible de fabriquer votre couleur Pantone sur demande.

INFORMATIONS CONCERNANT LES DIVERS PROCÉDÉS DE MARQUAGE

DONNÉES : Fichiers vectorisés de préférence (Illustrator CC2015, CorelDraw – seulement sous version 11.0 -) afin d'obtenir le meilleur résultat possible. Dans ce cas, ils peuvent être agrandis ou rétrécis sans perte de qualité. Les textes écrits doivent être fournis sous fichiers vectorisés afin d'éviter des problèmes lors de la reproduction.

Il y a également la possibilité de nous envoyer des fichiers Pixel (Photoshop CS6). Dans ce cas, merci de fournir des éléments en haute définition (au moins 600 dpi), c'est-à-dire des éléments plus grands que les surfaces d'impression afin de garantir un marquage net.

 **QUADRI DIGITALE :** Il s'agit ici de transposer une image sur une feuille en plastique. Cette dernière sera appliquée sur le corps du stylo grâce à un procédé de collage à chaud. Les données pour une telle fabrication doivent être fournies sous haute définition et en quadrichromie (CMYK / CMJN). Couleurs spéciales ne pouvant être imprimées.

 **SIEBDRUCK:** Der benötigte Film für den Siebdruck muss seitenrichtig angelegt sein, bei mehrfarbigen Drucken mit entsprechenden Passerkreuzen. Wir drucken alle Farben annähernd Ihrer Farbspezifikation (Pantone, HKS, RAL). Bei Rasterdrucken beachten Sie bitte folgendes: Gedruckt wird in einem 40er Raster (=40 Linien pro cm), der Rasterumfang liegt zwischen 20 und 80 %. Drucke auf Metallkugelschreiber sind, trotz optimaler Abstimmung aller Druckkomponenten, nur bedingt kratzfest.

 **TAMPONDRUCK:** Filme müssen seitenverkehrt angelegt sein. Auch hier benötigen wir die Angabe eines Pantone, HKS oder RAL Farbtons. Bei Rasterdrucken gilt folgendes: Gedruckt wird in einem 48er Raster, der Rasterumfang liegt zwischen 20 und 80 %.

- Minimale Strichstärke bei **Sieb- und Tampondruckfilmen** positiv 0,15 mm und negativ 0,3 mm.
- Bitte beachten Sie beim Sieb- und Tampondruck, dass auf farbigen Schäften der gewünschte Pantone-, HKS- oder RAL-Farbtone meist nur durch eine zusätzliche Weißunterlegung (= eine weitere Druckfarbe) realisiert werden kann.
- Drucke auf Metallkugelschreiber sind, trotz optimaler Abstimmung aller Druckkomponenten, nur bedingt kratzfest.

 **DIGITALFOLIE:** Hier wird ein Bild mittels Digitaldruck auf eine Trägerfolie aufgedruckt. Diese Folie wird anschließend im Heißprägeverfahren auf den Schaft des Kugelschreibers aufgebracht. Die Daten für die Erstellung der Folienbilder sollten hochauflösend und in CMYK angelegt sein. Sonderfarben können nicht gedruckt werden.

AC  **ÄTZUNG:** Die Filme müssen seitenrichtig angelegt sein. Je nach Untergrund der zu ätzenden Oberfläche erscheint die Ätzung in einem grau-bräunlichen Farbton. Farbschwankungen innerhalb einer Produktion sind möglich. Pro 2.000 Ätzungen wird ein Film benötigt (d.h. bei z.B. 10.000 Ätzungen benötigen wir 5 Filme).

- Achtung: Maximale Strichstärke von Schriften und Logos 1,2 mm.

 **LASERGRAVUR:** Für die Lasergravur benötigen wir hochaufgelöste Daten, siehe Erklärung „DATEN“.

D **DIGITALDRUCK:** Bei diesem Verfahren wird das Logo direkt auf den Kugelschreiber aufgedruckt und findet bei unseren Modellen Crest (auf dem Clip) und Tri-Star (auf Clip und Schaft) Anwendung. Geeignet ist der Digitaldruck vor allem für vielfarbige Logos und Farbverläufe. Die Farben werden hierbei in CMYK umgewandelt und können deshalb leicht von den Pantonewerten abweichen.

 **SÉRIGRAPHIE :** Le film doit être à l'endroit, pour une impression avec plusieurs couleurs tenir compte de l'importance des croix de repérage. Nous imprimons toutes les couleurs selon vos spécifications (Pantone, HKS, RAL). NB : Lors d'une impression tramée nous utilisons une trame de 40 (40 lignes par cm) dont le volume est entre 20 et 80%.

 **TAMPOGRAPHIE :** Les films doivent être inversés latéralement. Nous imprimons toutes les couleurs selon vos spécifications (Pantone, HKS, RAL). NB : Lors d'une impression tramée nous utilisons une trame de 48 dont le volume est entre 20 et 80%.

- Epaisseur minimum de ligne pour les films d'une sérigraphie ou bien d'une tampongraphie : Positifs 0,15 mm, négatifs 0,3 mm
- Tenir compte du fait qu'une impression sur un corps coloré ne peut donner les couleurs Pantone, HKS et RAL désirées qu'avec un aplat blanc (compter une couleur supplémentaire).
- Les impressions sur stylo en métal ne sont pas toujours résistantes aux rayures malgré un mélange optimal des composants.

AC  **GRAVURE CHIMIQUE :** Les films doivent être à l'endroit. Selon la surface à graver, la couleur d'une gravure chimique apparaîtra en gris marron foncé. Il est possible d'avoir des fluctuations de couleur au sein d'une production. On a besoin d'un film pour 2 000 gravures (c'est-à-dire cinq films pour 10 000 gravures par exemple).

- Attention : L'épaisseur maximum de ligne d'une écriture ou d'un logo : 1,2 mm

 **GRAVURE AU LASER :** Il nous faut des données en haute définition, voir aussi les détails sous DONNEES.

D **IMPRESSION DIGITALE :** Cette technique de marquage permet l'impression directe sur le stylo. Elle est disponible pour nos modèles Crest (sur le clip) et Tri-Star (sur le clip et le corps). L'impression digitale se prête parfaitement à la réalisation des logos multicolores ou bien ceux contenant des dégradés. Les couleurs sont transformées en CMJN, de ce fait elles peuvent légèrement différer des couleurs pantone.

[eng]

COLOURS: Each model can be ordered in individual colour combination according to colour details mentioned on each page. At the end of this catalogue you find a folded printed colour card. Slight variations compared to original plastic parts are possible. Special colours can be produced according to your Pantone or HKS requirement on demand.

REFILLS: All ball point pen models (except for metal pens from page 144 and items of the „Ritter Global“-line) are equipped with special high quality refills with T.C. ball and a nickel plated brass tip (ULTRA refill with nickel silver tip). Standard refill for each model is shown on according page. Other refill equipment on demand. Please ask for pencil-options.

INFORMATION CONCERNING DIFFERENT ADVERTISING POSSIBILITIES

FILES - Please provide:

- Vectorfiles: Illustrator CC2015, Corel Draw (to version 11.0) included texts have to be converted into path, in order to avoid problems with the fonts
- Pixelfiles: Photoshop CS6 (600 dpi min.). The logo size must be 1:1 or bigger.

 **DIGITAL FOIL:** Motive will be digitally printed on a hot-stamping-foil. High resolution data needed in CMYK. Print only possible in CMYK.

D **DIGITAL PRINTING:** In this procedure, the logo is printed directly on the ballpoint pen and is used with our Crest models (on the clip) and Tri-Star (on clip and barrel). Digital printing is particularly suitable for multi-color logos and color gradients. The colors are converted into CMYK and therefore can differ slightly from the Pantone data.

[esp]

CARGAS: Todos los modelos (excepto a los modelos metálicos a partir de pag. 144 y modelos de la línea „Ritter Global“) disponen de una carga de gran calidad con bola de tungsteno y punta de latón. En cada página se menciona el tipo de carga disponible para cada modelo. Cambio de tipo de carga por demanda y coste adicional.

PORTAMINAS: La mayoría de los modelos tiene la posibilidad de cambio a portaminas 0,5 mm. Coste y posibilidades por demanda.

CARGA TOUCH: La Mayoría de los modelos tiene la posibilidad de cambio a carga touch. Coste adicional (véase en tarifa)

COLORES: La cantidad mínima por modelo es de 500 unidades. Modelos del grupo de precio A, 1000 unidades. Los modelos de la línea metálica se podrán adquirir a partir de 100 unidades. Por cantidades inferiores cobraremos un suplemento. Elija para las distintas partes del bolígrafo entre los colores disponibles; consiga un bolígrafo que responda a la imagen corporativa deseada. Completa carta de colores en la pestaña abatible en la última página del catálogo. Posibles pequeñas diferencias entre el color que aparece en la carta y el real del plástico. Colores especiales acordados con un determinado pantone según cantidad.

INFORMACIÓN SOBRE LAS DISTINTAS FORMAS DE GRABACIÓN

DATOS: Por favor envíe los siguientes datos:

- Datos Vector: Illustrator C2015, CorelDraw
- Datos Pixel: Photoshop CS6 (600 dpi min.). Tamaño: 1:1 o mas grande.

 **FOIL DIGITAL:** Impresión digital de logotipo en folia adhesiva. Datos necesarios para este tipo de impresión en alta resolución y cuatricromía.

[ita]

COLORI: il quantitativo minimo per modello e combinazione colori è di 500 pz.; per i modelli del gruppo di prodotti A è di 1.000 pz. e per le penne in metallo (modelli da pag. 144) è invece di 100 pz. Per quantitativi minori applichiamo un sovrapprezzo. Ogni modello può essere assemblato con i vari componenti nei colori indicati sulle singole pagine. Sull'ultima pagina interna di copertina trovate un risvolto dove sono indicati i colori dei dettagli. Forniamo anche penne a sfera con colori a Pantone su richiesta.

D **STAMPA DIGITALE:** Con questa procedura, il logo viene stampato direttamente sulla penna a sfera. Valida per i modelli Crest (sulla clip) e Tri-Star (su clip e corpo). La stampa digitale è particolarmente adatta per loghi multi-colore e con sfumature di colore. I colori vengono convertiti in CMYK e quindi possono differire da quelli al pantone

 **SCREEN-PRINT:** The film must be coated right reading, for BASIC & VOLUMES colour prints with register crosses. Colours will be printed according to your colour specifications (Pantone, HKS, RAL). Please consider following for halftone prints: Screen is halftone 40 (40 lines per centimeter), Halftone is between 20 and 80%. Imprints on metal pens are only partly scratch resistant, despite of optimal matching of all imprint components.

 **PAD-PRINT:** The film must be side inverted. Colour specifications (Pantone, HKS, RAL) are required. Please consider following for halftone prints: Screen is halftone 48, (48 lines per centimeter), Halftone is between 20 and 80%.

- Minimum line thickness for films (screen- and pad imprint) positive 0,15 mm and negative 0,3 mm.
- For screen- and pad-prints according to Pantone, HKS or RAL on coloured barrels please consider that it might be necessary to print white background (i.e. one printing colour additionally).

 **AC ETCHING:** The film must be coated right reading. The etching on the surface will appear grey/brown depending on the underground. Variations within one production possible. Please consider that for each 2.000 pcs. etchings we need one film (e.g. for 10.000 pcs. etchings we need 5 films).

- Attention: Maximum line thickness of texts and logos 1,2 mm.

 **LASER ENGRAVING:** For laser engraving we need high resolved files (look at „FILES“)

 **SERIGRAFIA:** El Fitolito que se necesita para la serigrafía debe disponerse verticalmente y en caso de impresión de colores multiples con las correspondientes cuadrículas de las fibras. Imprimimos todos los colores de acuerdo con sus especificaciones (Pantone, HKS, RAL). En caso de impresión reticulada le rogamos observe lo siguiente: se imprime en una cuadrícula de 40 (=40 líneas por cm), la anchura de la cuadrícula se encuentra entre 20 y 80%

 **TAMPOGRAFÍA:** Los foliotos se deben colocar en forma invertida. Necesitamos los datos de un tono de color Pantone, HKS o RAL. En caso de impresión reticulada se aplicará lo siguiente: Se imprime en una cuadrícula de 48 y la anchura se encuentra entre 20 y 80%

- Anchura mínima de líneas en **Tampografía y Serigrafía:** positiva 0,15 mm y negativa 0,3 mm.
- Por favor, en serigrafía y en impresión de tampón tenga presente que sobre lizos de color el tono Pantone, HKS o RAL deseado sólo se puede realizar en la mayoría de los casos poniendo un fondo adicional
- blanco (= otro color de impresión adicional)

 **AC GRABADO ÁCIDO:** Los foliotos se deben colocar verticalmente. Dependiendo de la base de la superficie a grabar, el grabado presenta un tono gris oscuro, que puede variar. Por cada 2.000 grabados se necesita una nueva lámina (es decir, que para 10.000 grabados por ejemplo se necesitan 5 láminas).

- Atención: Anchura máxima de líneas 1,2 mm

 **GRABADO LÁSER:** Para este tipo de grabado se necesitan datos de alta resolución.

D **IMPRESIÓN DIGITAL:** En este proceso el logotipo se imprime directamente sobre el bolígrafo. Disponible en los modelos Crest (sobre el clip) y Tri-Star (sobre el clip y el cuerpo). Especialmente adecuado para impresiones de múltiples colores y degradados complicados. Los colores serán convertidos en CMYK, por lo cual pueden suceder variaciones de los valores Pantone.

REFILL: Tutti i modelli di penne a sfera (tranne le sfere in metallo da pag. 144 e i modelli "Ritter Global") contengono refill di altissima qualità. Ogni refill è corredato di una sfera in carburo di tungsteno che poggia su un incavo di ottone nichelato (Mina Ultra con punta argento). Il refill standard per ogni modello è segnato sulle singole pagine di prodotto. Tutti gli altri refill sono disponibili (anche gel) con sovrapprezzo.

Tutti i refill sono standard con inchiostro blu, ma se specificato nell'ordine è disponibile anche il colore nero **SENZA** sovrapprezzo. Tutti i modelli in metallo e "Ritter Global" sono invece disponibili solo con inchiostro blu.

Matita automatica: quasi tutti i modelli si possono ordinare anche con una mina 0,5 mm di altissima qualità della ditta leader SCHMIDT, con sovrapprezzo.

Stylus: quasi tutti i modelli sono disponibili con un refill speciale con il quale è possibile utilizzare il touch-screen; con sovrapprezzo.

[pl]

КОЛОРИ: Моделе могу быць замавіаны ў індывідуальнай камбінацыі колорыстычнай але згодна з паletaй барв прадставіонай на каждай строні. На закладке тыльнай окладкі jest powtórzona paleta kolorów але можа быць зменшана ад паданого Pantone.

На запытанне мы ацэнім вытворчасць у індывідуальным колорзе wg Pantone lub HKS.

WKŁADY: Wszelkie modele (oprócz metalowych od str. 144 oraz modeli RITTER GLOBAL), wyposażone są w wysokiej jakości wkłady z kulką wolframowo-molibdenową posadowioną w niklowanym, mosiężnym łożu. Wkład ULTRA na końcówkę z nowego srebra. Standardowe wkłady dla każdego modelu pokazano w katalogu – inne wkłady na zaпытанне.

INFORMACJE DO POSZCZEGÓLNYCH RODZAJÓW ZNAKOWANIA

DANE: Pliki w krzywych wektorowych np. w programie COREL-DRAW.

 **FOLIE Z NADRUKIEM CYFROWYM:** Wasz motyw jest drukowany cyfrowo na folii, nanoszonej potem na gorąco na długopis. Druk możliwy tylko w CMYKU.

 **SITODRUK:** Film musi być wykonany „prawostronnie”, przy druku wielokrotnym z krzyżkami do pasowania. Druk wg PANTONE. Przy nadruku systemem raster : zakres między 20 a 80%, raster 40 (40 linii na cm)

Uwaga: długopisy metalowe wykazują tylko ograniczoną odporność na zarysowania.

[cz]

BARVY: Každý model může být objednan v individuální barevné kombinaci podle barevného schématu na příslušné stránce. Na poslední stránce katalogu naleznete rozložitelou kartu barev. Drobné barevné odchylky oproti vzorníku jsou možné. Speciální barvy mohou být vyrobeny podle vašich PANTONE nebo HKS požadavků.

Pozor: Změna jiného typu náplně – na požádání za příplatek!

NÁPLNĚ: Všechny modely kuličkových per (mimo kovových per od strany 144 a modelů řady „Ritter Global”) jsou vybaveny speciálními, velice kvalitními náplněmi s wolframkarbidovou kuličkou a poniklovaným mosazným kuličkovým lůžkem (ULTRA náplň s hrotem z nového stříbra). Standardní náplň pro příslušný model je znázorněna na příslušné straně katalogu. Jiný typ náplně je možný na vyžádání za příplatek.

INFORMACE K JEDNOTLIVÝM POSTUPŮM ZPRACOVÁNÍ POTISKU:

PODKLADY PRO TISK dodejte prosím v digitální podobě:

- Vektorová grafika: Illustrator C2015, Corel Draw (do verze 11.0), vložené texty, z důvodu vyhnouti se problémům s fonty, musí být převedeny na křivky, QuarkXPress (zaslat i předlohy fontů).
- Pixelová grafika: Photoshop CS6 (600 dpi min.). Velikost loga musí být 1:1 nebo větší.

 **DIGITÁLNÍ FOLIOVÁNÍ:** U vybraných typů per (s označením FOIL). Digitální tisk se provádí za tepla na ražební folii. Data nutná ve CMYK s vysokým rozlišením - 300 dpi. Tisk možný jen ve CMYK.

D **DIGITÁLNÍ TISK:** Při tomto typu potisku je logo vytištěno přímo na pero – lze u našich modelů Crest (pouze potisk na klip) a Tri-Star (potisk na klip a i na těle). Digitální tisk je vhodný zejména u vícebarevných log a u log s barevnými přechody. Barvy jsou v tomto případě převedeny na CMYK, a proto se mohou mírně lišit od hodnot Pantone barev

[rus]

ЦВЕТА. Каждую модель можно заказать в индивидуальной цветовой комбинации в соответствии со схемами, помещенными на каждой странице. Цвет пластиковых деталей может незначительно отличаться от обозначенного в каталоге. Возможно изготовление деталей указанного вами цвета по специальному заказу (цветовая система PMS или HKS).

СТЕРЖНИ. Все модели шариковых авторучек (исключая металлические авторучки со стр. 144 и предметы серии Ritter Global), комплектуются специальными высококачественными стержнями с шариком tungsten carbide и наконечником из никелевой латуни (стержни ULTRA — с наконечником из нейзильбера). Стандартный стержень для каждой модели указан на соответствующей странице каталога. Может быть заменен на выбранный вами стержень по специальному заказу.

ИНФОРМАЦИЯ О РАЗЛИЧНЫХ ТЕХНОЛОГИЯХ НАНЕСЕНИЯ ЛОГОТИПОВ

ФАЙЛЫ. Необходимо предоставить:

- векторные изображения: Illustrator CC2015, Corel Draw (версия до 11.0), шрифты переведены в кривые;
- точечные изображения: Photoshop CS6 (минимум 600 dpi). Размер логотипа должен быть 1:1 или крупнее.

 **ЦИФРОВАЯ ПЕЧАТЬ НА ПЛЕНКЕ.** Изображение печатается цифровым методом на термоленте. Необходимо предоставить изображение высокого разрешения в CMYK. Печать возможна только в CMYK.

D **Цифровая печать:** Этот вид нанесения подразумевает печать непосредственно на ручку. Применим в моделях Crest (на клип) и Tri-Star (на корпус и на клип). Цифровая печать применяется при необходимости печати цветных логотипов и цветных градиентов. Цвета конвертируются из CMYK и могут незначительно отличаться от цветов по PMS (Pantone).

 **TAMPODRUK:** Film musi być naświetlony „lewostronnie”, Nadruk wg. kolorów PANTONE. Przy drukowaniu rastra stosujemy raster 48, zakres między 20 a 80%.

Uwaga: długopisy metalowe wykazują tylko ograniczoną odporność na zarysowania.

 **AC TRAWIENIE:** Film wykonujemy „prawostronnie”. Trawienie usuwa wierzchnią warstwę powierzchni i pojawia się projektowany motyw w kolorze ciemnoszarym. Jeden film wystarcza na ok. 2000 wytrawień (czyli np. przy 10 000 szt potrzebujemy 5 filmów).

Uwaga: grubość linii (LOGO) ograniczona do 1,2 mm.

 **GRAWROWANIE LASEROWE:** Prosimy o dane wektorowe odpowiedniej rozdzielczości.

D **DRUK CYFROWY:** Podczas znakowania tą techniką motyw jest drukowany bezpośrednio na długopisie, taką możliwość mamy m.in. na klipie modelu Crest oraz na klipie i korpusie modelu Tri-Star. Druk cyfrowy jest najlepszym rozwiązaniem przy logotypach składających się z wielu kolorów oraz przy przejściach tonalnych, kolory zostają zamienione na CMYK.

 **SÍTOTISK:** Potřebný film pro sítotisk musí být stranově správně uložen, při použití několika barev podle odpovídajících křížových značek. Provádíme tisk všech barev v rámci možnosti dle vaší specifikace (Pantone, HKS, RAL). Při rastrovém potisku vemte prosím na vědomí následující - potisk se provádí ve čtyřicetivákovém rastru (= 40 řad na cm), rozsah rastru se pohybuje mezi 20 - 80%. Tisk na kovová pera je i přes optimální nastavení a souhrnu všech tiskových komponent jen z části odolný proti oděru.

 **TAMPONTISK:** Film musí být přiložený stranově obráceně. Nutná specifikace barvy v Pantone, HKS nebo RAL. Při rastrovém tisku platí následující - tiskne se v rastru 48, rozsah rastru je mezi 20 - 80%.

- Minimální tloušťka čáry pro positif (sítotisk a tamponový tisk) je 0,15 mm a negativ 0,3 mm.
- Prosim berte v úvahu, že sítotisk a tamponový tisk zvoleným odstínem Pantone, HKS a RAL na barevné tělo je možné realizovat jen s dodatečným bílým podkladem (další tisková barva).
- Tisk kovových per – i přes optimální nastavení všech tiskových komponent jen z části odolný proti oděru.

 **AC LEPTÁNÍ:** Film musí být dobře čitelný. Podle druhu leptaného materiálu bude vyleptaný povrch tmavošedý. Pro 2.000 leptání je zapotřebí 1 film (to znamená, že pro 10.000 leptání bude zapotřebí 5 filmů).

• Pozor: Maximální tloušťka čar písma a loga je 1,2 mm.

 **LASEROVÉ GRAVÍROVÁNÍ:** Pro laserové gravírování potřebujeme vysoce kvalitní podklady (viz. PODKLADY PRO TISK)

 **ШЕЛКОГРАФИЯ.** Используется прямое незеркальное изображение, при многоцветной печати на макет наносятся кресты для совмещения. Цвета подбираются в соответствии с указанными спецификациями (цветовые системы Pantone, HKS, RAL). Линиатура раstra — 40 линий на сантиметр, градиент от 20 до 80%. Изображения, нанесенные на металлические авторучки, недостаточно устойчивы к стиранию.

 **TAMПОПЕЧАТЬ.** На пленку наносится инвертированное изображение. Необходимо указать плашечный цвет (цветовые системы Pantone, HKS, RAL). Линиатура раstra — 48 линий на сантиметр. Градиент от 20 до 80%.

- Минимальная толщина линии для шелкографии и тампопечати: 0,15 мм для позитивного изображения и 0,3 мм для негативного.
- При нанесении логотипа методами шелкографии и тампопечати на цветные поверхности в соответствии с цветовыми шкалами Pantone, HKS или RAL может потребоваться печать белой подложки (т. е. дополнительный цвет печати).

 **AC ТРАВЛЕНИЕ.** Используется прямое незеркальное изображение. Цвет изображения обычно темно-серый, зависит от материала, из которого изготовлен предмет. При печати тиража одна пленка требуется для печати 2000 изображений, таким образом, для тиража 10 000 шт. требуется 5 пленок.

 **ЛАЗЕРНАЯ ГРАВИРОВКА.** Для этого вида нанесения требуются изображения с высоким разрешением (см. Файлы).

