



LIFEGUARD WE GUARD YOU WHEREVER YOU ARE

emergency products

Ihr Notfall-Fachkatalog

FÜR PROFIS IM RETTUNGSWESEN!



Sehr geehrte Damen,
Sehr geehrte Herren,

hier ist der aktuelle Fachkatalog mit neuen Notfallprodukten zu attraktiven Preisen. Dieses Mal haben wir die Preise direkt zu den Produkten gestellt, um Ihnen eine noch schnellere Übersicht zu schaffen.

Ob Sie Lifeguard Silikon-Beatmungsbeutel „Res-Q-Breezer“ mit Zubehör und Ersatzteilen, die „Pocket Breezer“ Taschenmaske zum Superpreis, die neue „DCT-Sauerstoff Linie“ oder die günstigen „End-O-Breezer“ Endotrachealtuben im idealen Dispenser vergleichen; hier erhalten Sie eine gute Qualität und einwandfreie Funktion zum besonders wirtschaftlichen Preis!

Auf einen Blick sehen Sie die jeweiligen bekannten Marken und die dazu passenden günstigen Alternativen.

Viele Produkte werden schon in der neuen **MEHR-WERT-PACKUNG** geliefert:
OHNE MEHRKOSTEN BEKOMMEN SIE MEHR WARE PRO PACKUNG.

Wir bieten Ihnen:

- besonders attraktive, günstig kalkulierte Preise,
- den schnellen Trans-O-Flex Lieferservice innerhalb von 24 Stunden,
- die Lifeguard Produkte auf mehr als 10.000 m² Lagerfläche,
- lange Öffnungszeiten,
- regelmäßige Auftritte auf Fachausstellungen,
- Fachkompetenz und persönliche Beratung.

Alle gezeigten Produkte erhalten Sie im guten medizinischen Fachhandel oder im spezialisierten Rettungs-Fachhandel.

LIFEGUARD - DER FRISCHE WIND IM NOTFALLBEREICH!

Mit freundlichen Grüßen

Ihr Lifeguard-Team



Sortimente und Preise freibleibend.
Keine Haftung bei Irrtümern oder Druckfehlern.
Alle Preise in Euro zuzüglich der gesetzlichen Mehrwertsteuer.



INHALT

1	BEATMUNG INTUBATION	7-52
2	NOTFALLTASCHEN NOTFALLKOFFER	53-74
3	IMMOBILISATION TRANSPORT	75-100
4	DIAGNOSTIK INSTRUMENTE	101-144
5	EINWEGARTIKEL VERBRAUCHSMATERIAL	145-212
6	AMBULANZ ARBEITSSCHUTZ	213-236

INDEX

LIFEGUARD

emergency products

Ihr Notfall-Fachkatalog

10-Punkt-Fixiersystem	84, 85	Ascensia Elite	116, 117	Blutzuckergeräte & Teststreifen	115 – 122
3-teilige Gummimasken	15	Aseptisol	179	Bodex Forte	177
3-Wege-Hahn	158	Aspirator Atmos	44	Bomix	179
		Atemfilter	20	Burnshield Produkte	201 – 205
A		Atemschutzmasken	216, 217		
Abdeckhaube für Korbtrage	93	Atemschutzset	218	C	
Abfallcontainer	168, 169	Atmoport Notfallsauger	44	Caddy Sauerstoffversorgung	29
Absaugkatheter DCT	162, 163	Atmung Notfallkoffer	71	Cervikalstützen	82, 83
Abseilspinne	95	Aufbewahrungstasche für Halbmaske	216	Chirurgische Scheren	131
Accu-Chek Produkte	115, 122	Aufbewahrungstaschen für Korbtragen	94	Chrome-Line Blutdruckmessgeräte	111
Accutrend Glucose	122	Auftriebszylinder für MP-Carrier	87	Classic-Stethoskope	109
Acuvance	152	Augenmagnet	134	Clear-Line PVC Beatmungsbeutel	18
Adapter für Peep-Ventile	13	Augenspülflaschen	224, 225	Cleartest Drug	125
Alkoholtupfer Alkotip	172, 173			Cleartest Multidrug	126
Alkohol-Wischstäbchen	173	B		C-Light Blades	39
Aloe Vera Handschuhe	182	Baby Beatmungsbeutel	11	Cold-Blade Set	40
Aluminium Erste-Hilfe-Schränke	74	Bacillol AF	177	Combi-Carrier	90
Aluminium Feldbetten	98	Bacillol Plus	176	Combistar Notfallkoffer	65
Aluminium Krankentrage	99	Backpack Lifeguard Rucksack	59, 62	Combitubus	32
Aluminium Notfallkoffer	70 – 73	Bakterienfilter	20	Comfort Penlights	104
Aluminium Penlights	104	Ballistol	129	Coronado-Notfallkoffer	65
Aluminium Schreibunterlagen	230, 231	Basic Lifeboxkoffer	67	Cutasept	175
Aluminium-Schiene	80, 81	Batterien	123, 124		
Ambulanzdecke	96	Batterien für Blutzuckermessgeräte	123	D	
Ampullenetui	63	BCI Pulsoximeter	47, 48	DCT Sauerstoffschläuche	24 – 27
Anästhesiemasken aus Silikon	12	Beatmungsbeutel Res-Q-Breezer	9	DCT Tracheostomiekatheter	46
Anästhesiestethoskope	106	Beatmungsfolie Quick-Breezer	21	DCT-Einwegkatheter	162, 163
Anti-Beschlagmittel	221	Bergetuch	92	Defi-B Akku	52
Antischockhose	79	Bergungsdecke Mediwrap	98	Defi-N Standard	52
Applica	191	Black-Line Beatmungsbeutel	9	Dermojet	141
Aqua Destillata	161	Blaulicht-Filter	105	Diabetes-Systemtasche	121
Aquainject	161	Blue-Line Beatmungsbeutel	16, 17	Diagnostikleuchten	103
Arterienklemmen	140	Blutdruckmessgeräte	110 – 112	Die Krankentrage	99

Digitale Fieberthermometer	114	Euroflash	120	Handschlaufe für Beatmungsbeutel	9
DIN 13034 Fahrgestell	100	Euro-Schaufeltrage	88	Handwaschbürsten	170
DIN 13232 Notfallkoffer	66	Explorer Notfallkoffer	64	Hansaplast Classic	193
Dismofix	176			Hansaplast Soft	190, 192
Dismozon Pur	179	F		Hansaplast Sprühpflaster	196
Doppelkopfstethoskope	107	Fadenziehmesser	166, 167	Hautdesinfektionsmittel	174, 175
Double-Head Stethoskope	107	Fahrgestell für Krankentragen	100	Hautreinigungstuch	196
Drehkonnektor	31	Faltbare Krankentragen	100	Headfix Kopffixierung	84 – 86, 89, 90
Dreieckstücher Lifeguard	197	Faltbarer Tragestuhl	94	Healthguard Formmaske	218
Dreieckstücher Lifeguard	81	Feinstaubfiltermasken	215	Heartsafe Defibrillatoren	50, 51
Dreiteilige Gummimasken	15	Feldbetten	98	Heidelberger Verlängerung	157
Drei-Wege-Hahn	158	Feuerlöschdecken	217	Helipur	177
Drogen-Screenteste	125 – 128	Fieberthermometer	114	Herzdruck-Massagebrett	37
Drogen-Speicheltest	128	Finger-Pulsoximeter	49	Hexaquart	177
Druckinjektor	141	First Aid Boxen	74	Hitzeschutzdecke	97
Druckmanschette Pressure Man	158	First Responder Notfallkoffer	71	Holzmundspatel	210, 211
Druckminderer für Sauerstoffflaschen	28	Fixierpinzetten	135	Hydroguard Minifilter	20
Durable Erste-Hilfe-Boxen	74	Fixomull Stretch	195	Hydrospike	159
Duram Fluchthaube	217	Flachkopfstethoskope	106		
		Flaschenhalter Universal	161	I	
E		Flaschenständer fahrbar	29	Import Blutdruckmesser	111
Easycare Burnkit, Burnshield	205	F-Light Blades	41	Infusionsdruckmanschette	158
E-Bone-Splints	80, 81	Flow-Meter	28	Infusionsgeräte	156
Eco Pocket Breezer	23	FluchtfILTERGERÄT Poli-Blitz	217	Infusionsregler	157
Economy Toilettenstuhl	235	Fußpedal-Absaugpumpe	46	Infusions-Schlauchverlängerung	157
Eco-Schaufeltrage	89			Injektionspflaster	190
Edelstahl-Stethoskope	109	G		Instant-Wärmekompressen	207
Einführungsmandrin	35	Gasfilter für Beatmungsbeutel	14	Instrumentendesinfektionsmittel	176, 177
Einmal OP-Mundschutz	220	Gefäßpinzetten	132	Instrumentenpflegemittel Ballistol	129
Einmal-Nierenschalen	144	Gehstützen	236	Instrumentenschalen	142
Einmal-Pinzetten	209	Gel-Sachets Burnshield	204	Insulinspritzen	150
Einmal-Zahnbürsten	212	Gigasept	179	Isotonische Kochsalzlösung	160, 161
Einteilige Masken für Beatmungsbeutel	15	Gipssägen	141		
Einweg-Beatmungsbeutel	18	Glas-Fieberthermometer	114	J	
Einwegbeutel für Absaugbehälter	45	Glucomen Sensoren	118	Junior Backpacksystem	62
Einwegrasierer	170, 171	Glucoselösung	160	Junior Lifebox	61
Einwegspritzen	148 – 151	Glucotouch	120		
Elastische Mullbinden	194	GlueMate	196	K	
Endo-Breezer	33	Gold/Silber Decken	97	Kalt/Warmkompressen	208
End-O-Grip Tubenfixierung	36	Großlumen-Absaugkatheter DCT	46	Kälteschutzdecke	97
Endo-Stylet	35	Gürteltaschen für Augenspülflaschen	226	Kaltlicht-Laryngoskop	40, 41
Endotrachealtuben Endo-Breezer	33	Guedeltuben	36	Kammerschienen, pneumatisch	79
Endo-Zangen	133			Kanülen	147
Entnahmekanülen für Infusionsflaschen	159	H		Kanülenfixierpflaster	191
Ersatzteile für Rappaport Stethoskope	108	Halbmaske Polymask	216	Kanülensammler Servobox	68
Erste-Hilfe Augenspülstation	225	Handabsaugpumpe	42, 43	Kanülensammler	169
Erwachsenen Beatmungsbeutel	11	Handpumpen für Vakuummatratzen	91	Kardiologie-Stethoskope	109

Kinder Beatmungsbeutel	11	Lifetouch Blutzuckerteststreifen	121	Netz/Akku Absaugpumpe Askir	45
Kinder-Blutdruckmessgeräte	110	L-Mast Schockhose	79	New Askir Notfallsauger	44, 45
Klammerpinzetten	136	Löschdeckenbehälter	217	Nierenschalen	143, 144
Kleiderscheren	197	Luer-Spritzen	148 – 150	Nitril Handschuhe Softhand	186
Kocherklemme	140	Luftkammerschienen	79	Non-Woven Schutzoveralls	218, 219
Kodan	174	Luftwulstmasken	15	Normject Spritzen	148
Kohrsolin	178			Notfallanzug Mediwrap	97
Koldvest Kühlweste	206	M		Notfall-Arztkoffer	64 – 73
Komplettschutzoverall	218	Magill-Tuben	33, 34	Notfallschlafsack Mediwrap	98
Koneotomiebesteck	30	Magillzangen	133	Notfallset Larynx-tubus	32
Kopfkissen mit Fixierschlaufe	96	Mandrin für Venenverweilkanüle	155	Nu-Trake Luftröhrenzugang	30
Korbtrage teilbar	95	Mark I Notfallkoffer	65		
Korbtragen	92 – 95	Masken für Beatmungsbeutel	12, 15	O	
Kornzangen	133	Medisense Produkte	119	O2 Masken DCT	24 – 27
Kornzangenständer	142	Medispat Holzmundspatel	210, 211	O2 Reservoirbeutel	12, 20
Korsolex	178	Medispray Silikonspray	34	O2 Verbindungsschlauch	12
Krankentragen	99, 100	Medispray	129	Octeniderm	174
Kreislauf Notfallkoffer	71	Mediware Einmalrasierer	171	Octenisept	174
Kühlbandagen	206	Mediware Einmalspritzen	149 – 151	Ohrpinzetten	135
Kühlkompressen Instant	207	Mediware Infusionsgeräte	156	Ölspray	129
Kühlweste Koldvest	206	Mediware Zahnbürsten	212	Omnitest	118
Kunstleder-Ampullenetui	63	Mediwrap Notfallanzug	97	One Touch	120
Kunststoff-Cases	64, 65	Microbac	176	OP-Mundschutz	220
Kunststoff-Griffscheren	130	Milch-Handpumpe	46	Optidrop Antibeschlagmittel	221
Kunststoff-Nierenschalen	143	Mini-Trach Tracheostomieset	30	Oxi-Max Pulsoximeter	49
Kunststoff-Schaukeltrage	90	Modul-Systeme Lifebox	55	Oxy-Breeze Sauerstoffversorgung	28
		Moskitoklemme	140		
L		MoveMate Umlagerungshilfe	77	P	
Labor-Schutzbrille	223	MP-Carrier	87	Partikelfilternde Halbmasken	215
Lagerungshilfe	77	M-Silk Seidenpflaster	189	Patiententrageauflage	99
Laryngoskope	38 – 41	Mullkompressen unsteril	198	Patientenventile	14, 20
Larynxmasken	31	Multidip Discrete	127	Peep-Ventile	13
Larynx-Tubus	32	Multidrug Cleartest	126	Penedrill	141
Latex Handschuhe	182 – 184	Multi-Notfallkoffer	65	Penlights	103 – 105
LED Rettungskorsett	78	Mundkeile	35	Perasafe	180
Leder-Ampullenetui	63	M-Ware Fix Verbandvlies	195	Percussionshammer	137
Leukoplast	188	M-Ware plast	188	Perfusionsleitung	157
Leukopor	187	M-Ware pore	187	Perfusions-spritzen	148
Leukosilk	189			PE-Schaumstoff-Cervikalstütze	83
Lifebox I Kunststoffkoffer	66	N		Pflegeheim Lifebox	67
Lifebox Retainersysteme	55	Nadelhalter	132	Pinzetten	132
Lifebreezer Atemspender	23	Nagelbohrer	141	Plum Augenspülstation	224, 225
Lifeguard Abseilspinne	95	Nagelzangen	139	Pneumatische Schienen	79
Lifeguard Untersuchungshandschuhe	184	Nasopharyngealtuben	34	Pocket Breezer	22, 23
Lifeguard Notfallkoffer	72	Natriumcitrat	161	Positube Pos. für Endotrachealtuben	36
Lifeguard Spineboards	84 – 86	Neopoint Einmalkanülen	147	Pressure Men Blutdruckmesser	110 – 112
Lifeguard Vinyl-Handschuhe	185	Neopren Beatmungsbeutel	9	Primedic Notfall-Defibrillatoren	50 – 52

Procell Batterien	124	Sauerstoffbrillen	25	Soft-Rettungstaschen	58, 63
Profikoffer Servosport	69	Sauerstoffflaschen	28	Soft-Seal Masken	31
Profi-Lifebox	60	Sauerstoffkatheter	25	Speedboard	78
Prolite Speedboard	78	Sauerstoffzubehör	24 – 27	Speedclip Gurtsystem	86
Prolite Spineboard	85	Saunders Schreibunterlagen	230, 231	Speedclip Spineboard	86
Pulsoximeter	47 – 49	Schaufeltragen	88, 89	Spenderdose Alkoholtuper	172
PVC Beatmungsbeutel Clear-Line	18	Schlafsack Mediwrap	98	Spezialbatterien für Hörgeräte	123
PVC Masken für Beatmungsbeutel	15	Schlauchklemmen	133	Spezial-Gurtsystem	93
		Schlauchverbinder	26	Spineboards	84 – 86
		Schlüsselanhänger Quick-Breezer	21	Splint-Schienen	80, 81
		Schränke zum Befüllen	227 – 229	Splitterpinzetten	136
Q		Schreibunterlagen	230, 231	Sport-Profikoffer	69
Quick-Breezer Beatmungsfolie	21	Schutzbrillen Lifeguard	222, 223	Spritzen, Einweg	148 – 151
Quick-Trach Koneotomiebesteck	30	Schutzmasken	215 – 220	Standard-Cervikalstütze	83
		Schutzoveralls	218, 219	Standzylinder	142
R		Schutzset Healthguard	218	Stauer, Servoprax	113
Rappaport Stethoskope	108	Seidenpflaster M-Silk	189	Sterile Burnshield Kompressen	202, 203
Rasierschaum	170	Sekretsauger Atmos	44	Sterile Mullkompressen	199
Rasierwasser	170	Sensibilitätsprüfer	137	Sterile Untersuchungshandschuhe	183
Rauchschutzhaube	217	Sensocard	117	Sterillium	175
Reanimationsbrett	37	Servo 1. Hilfe	193	Steristrip	196
Reflexhammer	137	Servobox Kanülensammler	68	Stethoskope	106 – 109
Rescue Blanket Rettungsdecke	96	Servoderm I.V. Katheterpflaster	191	Studenten-Instrumentenset	137, 138
Reservoirbeutel	12	Servoinject	190	T	
Responder Kit Burnshield	204	Servomed S Wundschnellverband	192	Taschenmaske Pocket Breezer	22, 23
Response Rettungsdiensttasche	63	Servomobil Rollstuhl	233	Teilbare Korbtrage	95
Res-Q-Blade Laryngoskope	38 – 41	Servoprax Venenstauer	113	Thermometer	114
Res-Q-Board	37	Servosport Koffer	69	Thermovent künstliche Nase	29
Res-Q-Breezer Beatmungsbeutel	9	Sharpsbin Abfallcontainer	168	Toilettenstühle fahrbar	234, 235
Res-Q-Breezer Ersatzteile	14	ShaveMate Rasierwassertuch	171	Tracheostomiekatheter	46
Res-Q-Carrier Korbtrage	92, 93	Sicherheitskanülen	152, 153	Tracheostomieset Mini-Trach	30
Res-Q-Pillow Kopfkissen	96	Sicherheitskalpelle	164	Tragestuhl faltbar	94
Retainersysteme	55	Sicherheits-Taschenbehälter	169	Tragetaschen für Korbtragen	94
Rettungsdecken Burnshield	203	Sicherheits-Taschenbehälter	68	Tran-S-Blue Bergetuch	92
Rettungsdecken	97	Silicone-Line Beatmungsbeutel	10, 11	Transportkoffer für Beatmungsbeutel	13
Rettungskorsett	78	Silicone-Line Ersatzteile	14	Trivex Schutzhandschuhe	186
Rettungsschere Spezial	130	Silikonmasken	12	Tube Inhaler	31
Rettungsschlitten MP-Carrier	87	Silikonspray Medispray	34	Tuchklemmen	133
Rettungstasche Response	63	Silikonspray	129	Tupferbehälter	142
Ringerlactatlösung	161	Silikon spray	129	U	
Ringerlösung	161	Skalpelle Mediware	164, 165	Überleitungschanülen	159
Rollstühle	232, 233	Skalpellegriffe	166, 167	Übersicht Beatmungsbeutel	19
Rollstuhlrampen	232	Skalpelleklingen	166, 167	Ulmer Koffer	70 – 73
Rucksack Junior	62	Sofort-Eis-Kompressen	207	Ultrastop Antibeschlagmittel	221
Rundschnurdichtung	14	Soft-Backpack	59, 62	Ultraviolette Leuchte	105
		Soft-Backpack	59, 62		
S		Soft-Hand Alvedem Handschuhe	182		
Sanitätsschrank	228, 229	Soft-Hand Cotton Verbandhandschuhe	200		
San-Notfallkoffer	65	Soft-Ject Spritzen	149		

Umlagerungshilfe MoveMate	77	Verlängerungsleitung	157
Universal Flaschenhalter	161	Verneblersets DCT	27
Universal-Blasenschlauch	27	Vernülen	154, 155
Universal-Mehrzweckscherer	197	Virkon	181
Universal-Rollstuhl	232	Vliespflaster	187
Universalschiene E-Bone Splint	80, 81	Vollsichtschutzbrillen	222, 223
Unterarm-Gehstützen	236		
Untersuchungshandschuhe steril	183	W	
Urgomull Fein	194	Warmlicht- Laryngoskop	38, 39
		Wattebehälter	142
V		Wirbelsäulenbretter	84 – 86
Vac-Q-Breezer Pumpe	42, 43	Woods-Leuchte	105
Vakuumhandpumpen	91	Wund- & Blasenspritzen	151
Vakuummattmatratzen	91	Wundspreizer	134
Varilect Cervikalstütze	82		
Vasofix Safety	153	X	
Venenstauer	113	XL-Spineboard	84
Venenverweilkanülen	152 - 154		
Ventile für Reservoirbeutel	12	Z	
Ventile Peep	13	Zeckenzangen	140
Verband- & Kleiderscheren	130	Zehn-Punkt-Fixiersystem	84, 85
Verbandhandschuhe	200	Zellstoff-Nierenschalen	144
Verbandklammern	197	Zubehör für Blutdruckmessgeräte	112
Verbandskästen	226, 227	Zubehör für Vac-Q-Breezer Absaugpumpe	43
Verbandvlies M-Ware Fix	195	Zungenzangen	133, 134

eins 1

BEATMUNG INTUBATION

emergency products



A		L		T	
3-teilige Gummimasken	15	Laryngoskope	38 – 41	Taschenmaske Pocket Breezer	22, 23
Adapter für Peep-Ventile	13	Larynxmasken	31	Thermovent künstliche Nase	29
Anästhesiemasken aus Silikon	12	Larynx-Tubus	32	Tracheostomiekatheter	46
Aspirator Atmos	44	Lifebreezer Atemspender	23	Tracheostomieset Mini-Trach	30
Atemfilter	20	Luftwulstmasken	15	Transportkoffer für Beatmungsbeutel	13
Atmoport Notfallsauger	44			Transportbox für Guedeltuben	36
		M		U	
B		Magill-Tuben	33, 34	Übersicht Beatmungsbeutel	19
Baby Beatmungsbeutel	11	Masken für Beatmungsbeutel	12, 15	Universal-Blasenschlauch	27
Bakterienfilter	20	Medispray Silikonspray	34		
BCI Pulsoximeter	47, 48	Milch-Handpumpe	46	V	
Beatmungsbeutel Res-Q-Breezer	9	Mini-Trach Tracheostomieset	30	Vac-Q-Breezer Pumpe	42, 43
Beatmungsfolie Quick-Breezer	21	Mundkeile	35	Ventile für Reservoirbeutel	12
Black-Line Beatmungsbeutel	9			Ventile Peep	13
Blue-Line Beatmungsbeutel	16, 17	N		Verneblersets DCT	27
		Nasopharyngealtuben	34		
C		Neopren Beatmungsbeutel	9	W	
Caddy Sauerstoffversorgung	29	Netz/Akku Absaugpumpe Askir	45	Warmlicht- Laryngoskop	38, 39
Clear-Line PVC Beatmungsbeutel	18	New Askir Notfallsauger	44, 45		
C-Light Blades	39	Notfallset Larynx-tubus	32	Z	
Cold-Blade Set	40	Nu-Trake Luftröhrenzugang	30	Zubehör für Vac-Q-Breezer	43
Combitubus	32				
		O			
D		O ₂ Masken DCT	24 – 27		
DCT Sauerstoffschläuche	24 – 27	O ₂ Reservoirbeutel	12, 20		
DCT Tracheostomiekatheter	46	O ₂ Verbindungsschlauch	12		
Defi-B Akku	52	Oxi-Max Pulsoximeter	49		
Defi-N Standard	52	Oxy-Breeze Sauerstoffversorgung	28		
Dose für Guedeltuben	31			P	
Druckminderer für Sauerstoffflaschen	28			Patientenventile	14, 20
				Peep-Ventile	13
E				Pocket Breezer	22, 23
Eco Pocket Breezer	23			Polybox mit Guedeltuben	36
Einführungsmandrin	35			Primedic Notfall-Defibrillatoren	50 – 52
Einteilige Masken für Beatmungsbeutel	15			Pulsoximeter	47 – 49
Einweg-Beatmungsbeutel	18			PVC Beatmungsbeutel Clear-Line	18
Einwegbeutel für Absaugbehälter	45			PVC Masken für Beatmungsbeutel	15
Endo-Breezer	33	Q			
End-O-Grip Tubenfixierung	31	Quick-Breezer Beatmungsfolie	21		
Endo-Stylet	35	Quick-Trach Koneotomiebesteck	30		
Endotrachealtuben Endo-Breezer	33				
Erwachsenen Beatmungsbeutel	11				
		R			
F		Reanimationsbrett	37		
Finger-Pulsoximeter	49	Reservoirbeutel	12		
Flaschenständer fahrbar	29	Res-Q-Blade Laryngoskope	38 – 41		
F-Light Blades	41	Res-Q-Board	37		
Flow-Meter	28	Res-Q-Breezer Beatmungsbeutel	9		
Fußpedal-Absaugpumpe	46	Res-Q-Breezer Ersatzteile	14		
		Rundschnurdichtung	14		
G				S	
Gasfilter für Beatmungsbeutel	14			Sauerstoffbrillen	25
Guedeltuben	36			Sauerstoffflaschen	28
				Sauerstoffkatheter	25
H				Sauerstoffzubehör	24 – 27
Handabsaugpumpe	42, 43			Schlauchverbinder	26
Handschlaufe für Beatmungsbeutel	9			Schlüsselanhänger Quick-Breezer	21
Heartsafe Defibrillatoren	50, 51			Sekretsauger Atmos	44
Herzdruck-Massagebrett	37			Silicone-Line Beatmungsbeutel	10, 11
Hydroguard Minifilter	20			Silicone-Line Ersatzteile	14
				Silikonmasken	12
K				Silikonspray Medispray	34
Kaltlicht-Laryngoskop	40, 41			Soft-Seal Masken	31
Kinder Beatmungsbeutel	11				
Koneotomiebesteck	30				



RES-Q-BREEZER ▶ BLACK-LINE NEOPREN BEATMUNGSBEUTEL

Neopren ist durch die geschlossenzellige Struktur besonders geeignet für **Gas-Einsätze**:

- ▷ in der Industrie,
- ▷ beim Militär,
- ▷ bei der Feuerwehr.

Beim Autoklavieren lassen sich offenzellige Materialien wie reines Silikon nicht völlig von eingeschlossenen Gasrückständen reinigen. Deshalb ist besonders in diesen gefährdeten Einsatzbereichen Neopren als ideales, hitzeresistentes Material einzusetzen und zu verwenden.

Mit jedem Beatmungsbeutel erhalten Sie auch einen Gasfilter-Adapter, um eine ideal gefilterte, angesaugte und gereinigte Luft als Atemspende weitergeben zu können. Autoklavierbar bis 134°.

Lieferung:

- ① Erwachsenenbeutel mit Maske Grösse 5 und Gasfilter-Adapter (ohne Gasfilter).



Type	VE	REF	Preis VE
① Beatmungsbeutel ▷ Black-Line	1 Stück	E5 0200	121,00
② Adapter für Gasfilter, einzeln	1 Stück	E5 032G	25,00



HANDSCHLAUFE FÜR RES-Q-BREEZER BEUTEL

Praktische Handschlaufe aus reinem Silikon für besseren Halt. Latexfrei.

Passend für alle Res-Q-Breezer Erwachsenenbeutel!



Type	VE	REF	Preis VE
Handschlaufe	1 Stück	E5 020LOOP	14,50

RES BREEZER®

■ ■ ■ LIFEGUARD RESUSCITATOR ■ ■ ■

Silicone-Line



**DIE BRISE...
DIE LEBEN ERHÄLT !**

- ALLE ANSÄTZE ENTSPRECHEN DER ISO NORM
- INDIVIDUELLE SERIENNUMMERN
- MEDIZINPRODUKT DER KLASSE IIA
- VIEL ZUBEHÖR UND ERSATZTEILE

Alle Details sind nach modernsten Gesichtspunkten latexfrei konzipiert, um den weiterentwickelten Standards gerecht zu werden.

Mit neuen einteiligen, besonders leicht zu reinigenden und gut dichtenden Silikonmasken.

Alle Komponenten sind bis 134 °C autoklavierbar.

Ventile mit und ohne Sicherheitsdruckbegrenzer erhältlich.

Die gute Griffbarkeit ermöglicht auch bei extremen Temperaturen hohe Atemfrequenzen.



Den neuen Res-Q-Breezer SILICONE LINE - Beatmungsbeutel gibt es in zwei Ausführungen: Als Komplettsset inkl. 2 modernen, einteiligen Silikonmasken, sowie O₂-Reservoir, Ventil und Zuleitung, oder einzeln.

SILIKON ERWACHSENEN BEATMUNGSBEUTEL - SET

Bestehend aus Silikonbeatmungsbeutel und 2 einteiligen Silikonmasken Gr. 3 und 5 sowie O₂-Reservoir, Ventil und O₂-Leitung. Atemdruck-Begrenzer 60 cm H₂O. Kartonverpackt.

Type	VE	Volumen	REF	Preis VE
Erwachsenen	1 Stück	1550 ml	E5 0201-S	125,50



SILIKON KINDER BEATMUNGSBEUTEL - SET

Komplett mit einteiligen Silikonmasken Gr. 3 und 1, O₂-Reservoir, Ventil und O₂-Leitung, Atemdruck-Begrenzer 40 cm H₂O. Kartonverpackt.

Type	VE	Volumen	REF	Preis VE
Kinder	1 Stück	550 ml	E5 0202-S	112,50



SILIKON BABY BEATMUNGSBEUTEL - SET

Komplett mit Maske Gr. 0 und 1, O₂-Reservoir, Ventil und O₂-Leitung. Atemdruck-Begrenzer 40 cm H₂O. Kartonverpackt.

Type	VE	Volumen	REF	Preis VE
Baby	1 Stück	280 ml	E5 0203-S	102,50



SILIKONBEUTEL

Ohne Maske und Zubehör, zum Komplettieren mit vorhandenen Teilen, einzeln beutelverpackt.

Type	VE	Volumen	REF	Preis VE
Erwachsene	1 Stück	1550 ml	E5 0201-E	77,30
Kinder	1 Stück	550 ml	E5 0202-E	77,30
Baby	1 Stück	280 ml	E5 0203-E	77,30

Zum Schutz vor unbeabsichtigtem, zu hohem Druck hat der Beatmungsbeutel ein 60/40 mbar Begrenzungsventil. Falls es jedoch aus medizinischen Gründen erforderlich ist, besteht die Möglichkeit, bei manueller Bedienung das Druckbegrenzungsventil zu blockieren.



ANAESTHESIEMASKE SILIKON

Besonders leicht zu reinigen, autoklavierbar bis 134 °C. Handliche Paßform mit anatomischem Design, einteilig, Standard-Konnektor, Anschluß 15/22 mm.

Type	VE	REF	Preis VE
Größe 3	1 Stück	N1 003	24,00
Größe 4	1 Stück	N1 004	24,00
Größe 5	1 Stück	N1 005	24,00



SILIKON MASKE

Dreiteilige Ausführung, autoclavierbar bis 122 °C

Type	VE	REF	Preis VE
Größe 3 ▷ Kinder	1 Stück	E5 005	12,00
Größe 4 ▷ Kinder/Erwachsene	1 Stück	E5 0051	12,00
Größe 5 ▷ Erwachsene	1 Stück	E5 006	12,00



SILIKON MASKE

Autoclavierbar bis 122 °C, einteilig.

Type	VE	REF	Preis VE
Größe 0 ▷ Babies	1 Stück	E5 002	9,50
Größe 1 ▷ Babies/Kinder	1 Stück	E5 003	9,50
Größe 2 ▷ Kinder	1 Stück	E5 004	9,50



SILIKON BEATMUNGSMASKE - RENDELL BAKER -

Autoclavierbar bis 122 °C, einteilig.

Type	VE	REF	Preis VE
Größe 0	1 Stück	E5 R00	12,00
Größe 1	1 Stück	E5 R01	12,00
Größe 2	1 Stück	E5 R02	12,00



VENTIL FÜR RESERVOIR

Autoclavierbar bis 134 °C

Type	VE	REF	Preis VE
Ventil	1 Stück	E5 010G	5,40



O₂-RESERVOIR-BEUTEL

ohne Ventil, nicht autoclavierbar

Type	VE	Volumen	REF	Preis VE
Erwachsene/Kinder	1 Stück	2500 ml	E5 011G	7,36
Babies	1 Stück	600 ml	E5 009G	7,36

PVC-O₂-VERBINDUNGSSCHLAUCH

Mit Universal-Konnektoren, aus Weich-PVC, einzeln steril.

Type	VE	Länge	REF	Preis VE
Erwachsene/Kinder	1 Stück	2,10 m	H7 162	1,00



PEEP VENTIL MIT PRÄZISION

Die Beatmung mit einem gleichbleibenden Restdruck nach der Respirationsphase (Positive Endexpiratory Pressure = PEEP) wird z.B. bei folgenden Indikationen empfohlen:

- bei Lungenödem,
- nach Beinahe-Ertrinken,
- nach Inhalation von Reizgasen,
- bei CO-Vergiftungen,
- bei Schock-Patienten.

Der Einsatz von PEEP-Ventilen kann somit bereits in der präklinischen Phase eine zwingende Notwendigkeit sein und ist ohne Berücksichtigung des Alters der Patienten anzuwenden.

PEEP VENTIL ▶ 20 BLAU

Der Arbeitsbereich liegt zwischen **5 - 20 cm H₂O** und ist zur Verwendung mit CPAP-Systemen, Beatmungsbeuteln für Erwachsene und an automatischen Beatmungsgeräten geeignet. Autoclavierbar bis 134 °C.

PEEP VENTIL ▶ 10 ROT

Der Arbeitsbereich liegt zwischen **2 - 10 cm H₂O** und ist zum Einsatz an Beatmungsbeuteln für Erwachsene, Kinder und Säuglinge sowie an Beatmungsgeräten geeignet. Autoclavierbar bis 134 °C.



Type	VE	cm H ₂ O	REF	Preis VE
Peep Ventil BLAU	1 Stück	5 - 20	E5 0072G	52,00
Peep Ventil ROT	1 Stück	2 - 10	E5 0071G	52,00

PEEP VENTIL - ADAPTER

Autoclavierbar bis 134 °C, wird zur Verbindung zwischen Beutel und Ventil immer benötigt.

Type	VE	REF	Preis VE
Peep Ventil ADAPTER	1 Stück	E5 008G	18,25

PEEP VENTIL - SET

Besteht aus:
 1 x E5 0072G Peep Ventil, blau
 1 x E5 008 G Adapter

Type	VE	REF	Preis VE
Peep Ventil ADAPTER	1 Stück	E5 007SET	65,00

TRANSPORTKOFFER

aus kräftigem Kunststoff, haltbar, transparent.

- ▷ Für Erwachsenenbeatmungsbeutel
350 x 150 x 140 mm,
- ▷ Für Kinder-und Babybeatmungsbeutel
320 x 130 x 110 mm

Type	VE	REF	Preis VE
Transportkoffer ERWACHSENE	1 Stück	E5 017G	8,50
Transportkoffer KINDER/BABY	1 Stück	E5 016G	8,50



ERSATZTEILE FÜR RES-Q-BREEZER

► SILICONE LINE ◀

BEATMUNGSBEUTEL



	Type	VE	Vol.	REF	Preis VE
①	Erwachsenenkorpus	1 Stück	1550 ml	E5 018EG	39,00
②	Kinderkorpus	1 Stück	550 ml	E5 018KG	39,00
③	Babykorpus	1 Stück	280 ml	E5 018BG	39,00



	Type	VE	REF	Preis VE
④	Ansaugventil, komplett	1 Stück	E5 012G	18,00
⑤	Ansaugventil, Innenteil	1 Stück	E5 012G-1	9,71
⑥	Ansaugventil, Außenteil	1 Stück	E5 012G-2	9,71



	Type	VE	REF	Preis VE
⑦	Rundschnurdichtung, schwarz	1 Stück	E5 014G	4,86
⑧	Lippenventil für Patientenventil	1 Stück	E5 013G-3	4,86
⑨	Gasfilter Schraubadapter	1 Stück	E5 032G	25,00



PATIENTENVENTIL - KOMPLETT

Für Erwachsene mit Druckbegrenzer
60 cm H₂O, autoclavierbar bis 134 °C

Type	VE	REF	Preis VE
Ventil für Erwachsene	1 Stück	E5 013G	20,45

PATIENTENVENTIL - KOMPLETT

Für Kinder mit Druckbegrenzer
40 cm H₂O, autoclavierbar bis 134 °C

Type	VE	REF	Preis VE
Ventil für Kinder	1 Stück	E5 015G	18,00

PATIENTENVENTIL - KOMPLETT

Für Erwachsene ohne Druckbegrenzer
autoclavierbar bis 134 °C (ohne Abb.)

Type	VE	REF	Preis VE
Ventil für Erwachsene	1 Stück	E5 013GOD	18,00



ERSATZTEILE FÜR RES-Q-BREEZER ► **BLUE LINE** & **CLEAR LINE** ◀ BEATMUNGS- BEUTEL



LUFTWULSTMASKEN MIT VENTIL

Mit transparentem Dom, zur freien Sicht und zur guten Überwachung des Patienten. Das aufblasbare Kissen - mit dem Ventil ist eine individuelle Härteeinstellung möglich - paßt sich optimal an die Gesichtskonturen des Patienten an und bringt so absolute Dichtigkeit. Durch die normierten 22 mm bzw. 15 mm Anschlüsse paßt die Maske in jedes Narkose-Set. Sie eignet sich so ideal als Ergänzung zum Beatmungsbeutel bei Inhalations-Therapien oder zur Anästhesie.



Mit Ausnahme der Neugeborenen- und Säuglingsgrößen sind die Masken für die Befestigung mit Kopfriemen vorbereitet. Der dafür vorgesehene Hakenring läßt sich bei Nichtbedarf leicht entfernen. Einzeln verpackt, nicht autoclavierbar.

Type	VE	REF	Preis VE
Größe 0	1 Stück	N1 1940	4,75
Größe 1	1 Stück	N1 1941	4,75
Größe 2	1 Stück	N1 1942	4,75
Größe 3	1 Stück	N1 1943	4,75
Größe 4	1 Stück	N1 19444	4,75
Größe 5	1 Stück	N1 1945	4,75



EINZELNE MASKEN - DREITEILIG

Blau, dreiteilig, nicht autoklavierbar, jedoch desinfizierbar.

Type	VE	REF	Preis VE
Größe 3	1 Stück	E5 0050	9,00
Größe 4	1 Stück	E5 00501	9,00
Größe 5	1 Stück	E5 0060	9,00



EINZELNE MASKEN - EINTEILIG

Blau, einteilig, nicht autoklavierbar.

Type	VE	REF	Preis VE
Größe 0	1 Stück	E5 0020	7,18
Größe 1	1 Stück	E5 0030	7,18
Größe 2	1 Stück	E5 0040	7,18





BLUE-LINE



BLUE-LINE WIEDERVERWENDBARER NOTFALL - BEATMUNGSBEUTEL

- KOMPLETTSET MIT ZWEI VENTIL-LUFTWULSTMASKEN,
- INCL. O₂-RESERVOIR UND O₂-LEITUNG

Gutdichtende Luftwulstmasken
in sechs Größen

Idealer anatomischer Fingergrip

Ansätze entsprechen der ISO-Norm

Klassifiziert nach
Klasse IIa und CE 0482

Desinfizierbar/gassterilisierbar/
Autoclavierbar*

Latexfrei

Besonders preisaktuell

HINWEIS: MATERIALSPEZIFIKATION

KORPUS: PVC, NICHT AUTOCLAVIERBAR, JEDOCH DESINFIZIERBAR UND GASSTERILISIERBAR

VENTILE UND KUNSTSTOFFTEILE: BIS 134 °C AUTOKLAVIERBAR



RES-Q-BREEZER

► BLUE LINE ◀

BEATMUNGS- BEUTEL

ERWACHSENENBEUTEL-SET

Komplett mit Luftwulstmaske Größe 5 + 3, O₂-Reservoir, Ventil und O₂-Leitung, einzeln kartonverpackt.

Type	VE	Volumen	REF	Preis VE
Erwachsenen	1 Stück	1550 ml	E5 02010-S	38,95



KINDERBEUTEL-SET

Komplett mit Luftwulstmaske Größe 3 + 1, O₂-Reservoir, Ventil und O₂-Leitung, einzeln kartonverpackt.

Type	VE	Volumen	REF	Preis VE
Kinder	1 Stück	550 ml	E5 02020-S	38,95



BABYBEUTEL-SET

Komplett mit Luftwulstmaske Größe 1 + 0, O₂-Reservoir, Ventil und O₂-Leitung, einzeln kartonverpackt.

Type	VE	Volumen	REF	Preis VE
Babies	1 Stück	280 ml	E5 02030-S	38,95



BLUE-LINE - BEATMUNGSBEUTEL ► OHNE ZUBEHÖR

Zum Komplettieren mit vorhandenen Teilen.
In 3 Größen. Einzeln beutelverpackt.

Type	VE	Volumen	REF	Preis VE
Erwachsenen	1 Stück	1550 ml	E5 02010-E	28,66
Kinder	1 Stück	550 ml	E5 02020-E	28,66
Babies	1 Stück	280 ml	E5 02030-E	28,66



RES BREEZER®

■ ■ ■ LIFEGUARD RESUSCITATOR ■ ■ ■

CLEAR-LINE PVC-RESUSCITATOR



CLEAR LINE

► EINWEG PVC-BEATMUNGSBEUTEL

KOMPLETTSET MIT LUFTWULSTMASKE,
O₂-RESERVOIR UND O₂-LEITUNG
EINZELN IM BEUTEL VERPACKT.

- GUTDICHTENDE LUFTWULST-MASKEN OHNE VENTIL
- IDEALER ANATOMISCHER FINGERGRIP
- ANSÄTZE ENTSPRECHEN DER ISO-NORM
- LATEXFREI

CLEAR LINE - BEATMUNGSBEUTEL

Einwegbeutel, mit Maske,
O₂-Reservoir und O₂-Leitung.

Type	Maske	Volumen	VE	REF	Preis VE
Erwachsenen	Gr. 5	1550 ml	1 Stück	E5 03010-S	24,00
Kinder	Gr. 3	550 ml	1 Stück	E5 03020-S	24,00
Babies	Gr. 0	280 ml	1 Stück	E5 03030-S	24,00



RES-Q-BREEZER BEATMUNGSBEUTEL UND -ZUBEHÖR

► PRODUKTÜBERSICHT ◀



PRODUKT-ÜBERSICHT

SILICONE LINE

	Erwachsene	Kinder	Baby
Material Korpus	E5 0201-E/S	E5 0202-E/S	E5 0203-E/S
Volumen	Silikon	Silikon	Silikon
Desinfektion	1550 ml	550 ml	280 ml
	Autoclav 134 °C	Autoclav 134 °C	Autoclav 134 °C
Überdruckventil	60 cm H ₂ O	40 cm H ₂ O	40 cm H ₂ O
Ersatzteile			
Korpus	E5 018EG	E5 018KG	E5 018BG
Patientenventil	60 cm H ₂ O	E5 015G	E5 015G
	40 cm H ₂ O		
	ohne Begrenzung		
Ansaugventil, komplett	E5 012G	E5 012G	E5 012G
O ₂ -Resoir	E5 011G	E5 011G	E5 009G
Ventil zu O ₂ -Resoir	E5 010G	E5 010G	E5 010G

BLACK LINE

	Universal
Material Korpus	E5 0200
Volumen	Neopren
Desinfektion	1550 ml
	Autoclav 134 °C
Überdruckventil	ohne
Ersatzteile	
Korpus	—
Patientenventil	—
	E5 013GOD
	E5 012G
	—
	E5 010G



PRODUKT-ÜBERSICHT

BLUE LINE

	Erwachsene	Kinder	Baby
Material Korpus	E5 02010-E/S	E5 02020-E/S	E5 02030-E/S
Volumen	PVC	PVC	PVC
Desinfektion/Autoklavierbar	1550 ml	550 ml	280 ml
	134 °C	134 °C	134 °C
	Gas	Gas	Gas
Überdruckventil	60 cm H ₂ O	40 cm H ₂ O	40 cm H ₂ O
Ersatzteile			
Korpus	—	—	—
Patientenventil	E5 013G	E5 015G	E5 015G
Ansaugventil	E5 012G	E5 012G	E5 012G
O ₂ -Resoir	E5 011D	E5 011D	E5 009D
Ventil zu O ₂ -Resoir	E5 010G	E5 010G	E5 010G

CLEAR LINE

	Erwachsene	Kinder	Baby
Material Korpus	E5 03010-S	E5 03020-S	E5 03030-S
Volumen	PVC	PVC	PVC
Desinfektion/Autoklavierbar	1550 ml	550 ml	280 ml
	—	—	—
	—	—	—
Überdruckventil	60 cm H ₂ O	40 cm H ₂ O	40 cm H ₂ O
Ersatzteile			
Korpus	—	—	—
Patientenventil	—	—	—
Ansaugventil	—	—	—
O ₂ -Resoir	E5 011D	E5 011D	E5 009D
Ventil zu O ₂ -Resoir	E5 010G	E5 010G	E5 010G



PATIENTENVENTIL

Zum Einmalgebrauch (Gewinde verklebt).

Type	VE	REF	Preis VE
für Kinder und Babies, mit Druckbegrenzer	1 Stück	E5 013D40	5,60
für Erwachsene, ohne Druckbegrenzer	1 Stück	E5 013D	5,60



O₂ - RESERVOIRBEUTEL

Ohne Ventil, zum Einmalgebrauch.

Type	Volumen	VE	REF	Preis VE
für Erwachsene und Kinder	1000 ml	10 Stück	E5 011D	15,10



BAKTERIENFILTER

Dieser Filter wurde für den Gebrauch mit Anästhesie- oder Beatmungsgeräten konzipiert, um den Patienten vor Bakterien zu schützen. Er kann aber auch ideal zum Schutz des Notfallbeutels dienen, indem er zwischen Maske und Beutel eingesetzt wird. Das ausgeatmete Gemisch wird gefiltert und läßt den Beutel bakterienfrei. Der Standardansatz von 22 und 15 mm paßt auf alle Geräte und Zubehör.

Einzelgewicht = 38 g
 Bakterienfiltration = 99,999 %

Type	Volumen	VE	REF	Preis VE
Bakterienfilter	60 ml	1 Stück	N1 1944	1,96



BAKTERIEN-ATEMFILTER MIT KLIMATISIERUNG

Runde Form, mit zusätzlicher Luer-O₂-Anschlußmöglichkeit, mit 22 mm Universal-Anschluss.
 Bakterienfiltration = 99,999 %
 Filter: HME

Type	Volumen	VE	REF	Preis VE
für Erwachsene	49 ml	1 Stück	H7 1841	2,76
für Kinder	25 ml	1 Stück	H7 1831	2,76



HYDROGUARD MINI-FILTER

Rechteckige Form, mit Luer O₂ - Anschluß.

Type	Volumen	VE	REF	Preis VE
für Erwachsene	49 ml	1 Stück	H7 1744	3,30



QUICKBREEZER

► DIE SCHNELLE SOFORTBEATMUNG ◀



QUICK BREEZER

Beatmungsfolie mit Mundstück und Ausatem-Ventil inklusive Filter. Jetzt in schützender, stabiler Runddose, so klein, daß sie am Autoschlüssel zu tragen ist.

1 QUICK BREEZER SCHLÜSSELANHÄNGER

Fertig gefüllt, mit Kette
Dispenserkarton = 60 Stück

2 QUICK BREEZER BEATMUNGSFOLIE

Ohne Schlüsselanhänger, einzeln im Beutel verpackt.



	Type	VE	REF	Preis VE
1	Beatmungsfolie / Schlüsselanhänger	1 Stück	N4 4051	3,95
2	Beatmungsfolie / im Beutel	1 Stück	N4 4050	3,15



POCKET BREEZER®



LIFEGUARD POCKET BREEZER®

Die faltbare Taschenmaske, ein Sicherheitsatemspender für Lebensretter.

Das Mundstück hat zwei Sicherheitsfunktionen:

- einen Bakterienfilter und
- ein Einwegventil.

Dadurch kommt es nicht zur Infektionsgefahr beim Atemspenden durch die Ventiltrennung zwischen Mundstück und Luftkissenmaske.

In sich selbst faltbare, gut anpaßbare Luftwulstmaske mit Fixierband. Jetzt noch sicherer mit zusätzlichem Filter.

Verpackt in der praktischen Lifeguard Pocket-Box; Inclusive einem Paar Vinyl-Handschuhe zum persönlichen Schutz des Retters.

Type	VE	REF	Preis VE
Pocket Breezer	1 Stück	N4 2050	10,00
Pocket Breezer Ersatzfilter	1 Stück	N4 2051	3,90
Pocket Breezer Ersatzventil	1 Stück	N4 2050V	3,90

POCKET BREEZER®



POCKET BREEZER®



POCKET BREEZER® ▶ MIT IHREM AUFDRUCK

Diese faltbare Taschenmaske erhalten Sie auch mit Ihrem LOGO.

Diese Organisations-Logos sind für Sie immer ab Lager lieferbar:

Type	VE	REF	Preis VE
POCKET BREEZER®-DRK	1 Stück	N4 2050-DRK	10,23
POCKET BREEZER®-ASB	1 Stück	N4 2050-ASB	10,23
POCKET BREEZER®-JUH	1 Stück	N4 2050-JUH	10,23
POCKET BREEZER®-MHD	1 Stück	N4 2050-MHD	10,23

Individuelle Gestaltung und größere Mengen auf Anfrage.

▶ AUF WUNSCH
MIT IHREM AUFDRUCK ◀

POCKET BREEZER®



POCKET BREEZER® - ECO

- faltbare Taschenmaske
- in weißer Schale
- ohne auswechselbaren Bakterienfilter
- ohne O₂-Port
- strapazierfähige Luftwulstmaske (nicht ganz so soft)
- in sich faltbar
- zum besonders günstigen Preis

Type	VE	REF	Preis VE
POCKET BREEZER® ECO	1 Stück	N4 2050-ECO	8,50



LIFEGUARD LIFE BREEZER®

Keine Infektionsgefahr beim Atemspenden durch Sicherheitsventil.
Klare Trennung zwischen Mundstück und Gesichtsmaske beim Patienten.

Silikonmaske mit automatischem Ventil, handlich und überall hin mitzunehmen.
Für die professionelle Atemspende.

Type	VE	REF	Preis VE
LIFE BREEZER®	1 Stück	N1 014	14,29

DCT

DISPOSABLE CATHETERS + TUBES



Die neue hochwertige **DCT-Linie** bietet:

- knickfeste Sternlumen-Schläuche
- transparent-grüne Farbe zur besseren Überwachung
- Glasklare, transparente Masken erlauben eine bessere Lippenbeobachtung
- mit anformbaren Nasenbügeln und verstellbaren Fixierbändern
- alle Produkte sind einzeln steril verpackt.

O₂-MASKE FÜR ERWACHSENE

Mit Gummibändern, Nasenbügel und 2,10 m O₂ - Schlauch mit Universalkonnektor. Einzeln steril verpackt. HMV 14.99.99.1001

Type	VE	REF	Preis VE
O ₂ - MASKE Erwachsene	1 Stück	H7 163	3,30

O₂-MASKE FÜR KINDER

Mit Nasenbändern, 2,10 m Sicherheitsverbindungsschlauch. Ohne Clips. Einzeln steril verpackt. HMV 14.99.99.1001

Type	VE	REF	Preis VE
O ₂ - MASKE Kinder	1 Stück	H7 1146	3,30



O₂-MASKE FÜR ERWACHSENE

Mit Ohrbändern + Clip, ohne Verbindungsschlauch. Einzeln steril verpackt.

Type	VE	REF	Preis VE
O ₂ - MASKE Erwachsene	1 Stück	H7 1116	2,80
O ₂ - MASKE Kinder	1 Stück	H7 1146M	2,90



O₂-VERBINDUNGSSCHLAUCH

Grün, knicksicher (Sternlumen), mit 2 universell passenden Softverbindern. Einzeln steril verpackt.

Type	VE	REF	Preis VE
O ₂ - Verbindungsschlauch 2,10 m	1 Stück	H7 162	1,00
O ₂ - Verbindungsschlauch 4,00 m	1 Stück	H7 1175	1,10



DCT - O₂-MASKEN

FÜR DIE

► HOHE SAUERSTOFF-KONZENTRATION ◀

Mit Reservoirbeutel, 2,10 m Sicherheits-schlauch, Nasenclip und Fixierband. Kann für hohe Sauerstoffkonzentration eingesetzt werden, universelle Anwendung, mit und ohne Rückatmung (oder mit drei abnehmbaren Ventilen ausgestattet). Einzeln steril verpackt.

O₂-MASKE FÜR ERWACHSENE

Für hohe Konzentrationen, mit 2,10 m Verbindungsschlauch.

Type	VE	REF	Preis VE
O ₂ - MASKE Erwachsene	1 Stück	H7 1191	4,90

O₂-MASKE FÜR KINDER

Für hohe Konzentrationen, mit 2,10 m Verbindungsschlauch.

Type	VE	REF	Preis VE
O ₂ - MASKE Kinder	1 Stück	H7 1192	4,90



HYPERVENTILATIONSBEUTEL

Die Beatmungsmaske für Mund und Nase mit Rückatmebeutel ist eine sinnvolle Ergänzung zu bereits vorhandenen Hilfsmitteln. Sollte in keiner Ambulanz, in keinem Notfallkoffer oder Erste Hilfe Einrichtung fehlen. Einzeln steril verpackt.

Type	VE	REF	Preis VE
Beatmungsmaske	1 Stück	N1 012	6,40



SAUERSTOFF-KATHETER

Mit festangeschlossener Komresse, mit Stufenkonnector. Einzeln steril in 4 Größen. Umkarton = 600 Stück.

Länge = 40 cm
HMV 14.99.99.1001

Type	Größe	VE	REF	Preis VE
Sauerstoffkatheter	CH 08	50 Stück	F5 1904	15,00
	CH 10	50 Stück	F5 1905	15,00
	CH 12	50 Stück	F5 1906	15,00
	CH 14	50 Stück	F5 1907	15,00



SAUERSTOFF-BRILLE

Mit Filter-Sauerstoffkompressen. Länge verstellbar, Schlauch mit Trichteransatz. Einzeln steril verpackt.



Type	VE	REF	Preis VE
Sauerstoffbrille	1 Stück	H7 6000210	3,95





SAUERSTOFFBRILLE ▶ SOFT

Grüner Doppelkatheter mit neuem Softansatz, komplett mit 2,10 m O₂-Verbindungsschlauch, einzeln steril eingeschweißt. Der neue, weiche Soft-Nasenansatz verhindert ein Wundwerden der Nasenschleimhaut und erlaubt optimales Ausatmen! Kein Schaumstoff mehr, denn der superweiche Nasenansatz liegt besonders angenehm in der Nasenöffnung.

HMV 14.99.99.1001

Type	VE	REF	Preis VE
Erwachsene/Kinder	1 Stück	H7 161	1,26
Kleinkinder	1 Stück	H7 1163	1,26



SAUERSTOFFBRILLE ▶ SOFT

Wie oben, jedoch mit 0,5 m langem Schlauch und Schlauchadapter für die Verlängerung.

Type	VE	REF	Preis VE
Erwachsene/Kinder	1 Stück	H7 161NT	1,70
Kleinkinder	1 Stück	H7 1163NT	1,70



SCHLAUCHVERBINDER, UNSTERIL

Aus Kunststoff, für O₂-Brille und O₂-Verlängerungsschlauch. Farbe grün. Beutel = 30 Stück

Type	VE	REF	Preis VE
Schlauchverbinder	30 Stück	H7 TC	12,00



O₂-VERBINDUNGSSCHLAUCH

Grün, knicksicher (Sternlumen), mit 2 universell passenden Softverbindern. Einzeln steril verpackt.

Type	VE	REF	Preis VE
O ₂ - Verbindungsschlauch 2,10 m	1 Stück	H7 162	1,00
O ₂ - Verbindungsschlauch 4,00 m	1 Stück	H7 1175	1,10



DCT DISPOSABLE CATHETERS + TUBES

VERNEBLER-SET MIT MASKE

Patienten-Maske komplett mit vorgeschaltetem Vernebler für die direkte Applikation vernebelter Arzneimittel.

Das Set besteht aus:

- Maske
- 2,10 m Sicherheitsschlauch
- Vernebler

Type	VE	REF	Preis VE
Erwachsene	1 Stück	H7 1493	2,80
Kinder	1 Stück	H7 1494	2,80



VERNEBLER-SET

Mit Mundstück und 2,10 m Schlauch.

Für Patienten, die ihre Atmung koordinieren können, kann dieser Vernebler mit Mundstück eingesetzt werden.

Hierbei wird der Anteil des Aerosols erhöht, welches in die Lunge eindringt und damit auch der Grad der Deposition.

Type	VE	REF	Preis VE
Vernebler-Set	1 Stück	H7 1495	2,80

VERNEBLERTEIL, EINZELN

Mit 22 mm ISO-Anschluß und Konnektor für Sauerstoffschlauch.

Ideale Verneblung für Tracheal- und Bronchiendispositionen.

Bei einem Flow von 8 l/min erfolgt die Verneblung von 2 ml Lösung innerhalb von 7 Minuten.



Type	VE	REF	Preis VE
Verneblerteil	1 Stück	H7 1501	2,00



UNIVERSAL-BLASENSCHLAUCH

Zum Selbsttrennen:
Durch Zuschneiden können Sie den richtigen Anschlußdurchmesser der Blase (alle 1 m) bestimmen. Transparent.
Im Spenderkarton.

Type / Größe (L x innen Ø)	VE	REF	Preis VE
Blasenschlauch - klar, 30 m x 5 mm	1 Stück	H7 740	17,00
Blasenschlauch - klar, 50 m x 6 mm	1 Stück	H7 750	24,50
Blasenschlauch - klar, 30 m x 7 mm	1 Stück	H7 760	21,00
Blasenschlauch - grün transparent, 30 m x 3 mm	1 Stück	H7 1170	6,30



SERVOPRAX ▶ OXY BREEZE

Tragbare O₂-Einheit für den schnellen Einsatz.

Bestehend aus:
Druckminderer mit regelbarem Flow
0 - 15 l/min, gefüllte Sauerstoff-Flasche,
Gesichtsmaske mit Zuleitungsschlauch und
Transporttasche.

Type	VE	Inhalt	REF	Preis VE
OXY BREEZE I mit 0,8 l Flasche	1 Set	0,8 l	E5 500263	284,48
OXY BREEZE II mit 2,0 l Flasche	1 Set	2,0 l	E5 500264	325,00

**SERVOPRAX
▶ BREEZE CARE SET**

Die tragbare Sauerstoff - Behandlungseinheit gibt Ihnen überall die notwendige Sicherheit, wo schnell beatmet werden muß.
Komplettsset bestehend aus:
Druckminderer mit fester Floweinstellung,
6 l/min, O₂-Flasche, Plastikmaske mit Zuleitungsschlauch und Nylontragetasche.

Type	VE	Inhalt	REF	Preis VE
BREEZE CARE I mit 0,8 l Flasche	1 Set	0,8 l	E5 500262	299,00
BREEZE CARE II mit 2,0 l Flasche	1 Set	2,0 l	E5 500261	305,00



SAUERSTOFF-FLASCHEN

Gefüllt, für med. Sauerstoff, Leichtstahlflaschen, weiß, 200 bar.

Type	Inhalt	VE	HMV:	REF	Preis VE
① Sauerstoff-Flasche, gefüllt	2,0 l	1 Stück	14.24.99.0001	E5 500140	159,00
② Sauerstoff-Flasche, gefüllt	0,8 l	1 Stück	14.24.99.0001	E5 1000	96,70
Sauerstoff-Flasche, gefüllt	10,0 l	1 Stück	14.24.99.0001	E5 500130	199,00

HINWEIS: SAUERSTOFF-FLASCHEN

gefüllt, 200 bar, mit Ventil nach DIN
Medizinischer Sauerstoff gilt als Gefahrgut.
 Es ist ein Arzneimittel und hat eine Haltbarkeit von 2 Jahren!
WIE ERMITTELN SIE DEN FÜLLSTAND BEI SAUERSTOFF-FLASCHEN?

Flaschenvolumen x Flaschendruck = Sauerstoffvorrat
 Beispiel: 2,0 l x 200 bar = 400 l Sauerstoff
 2,0 l x 50 bar = 100 l Sauerstoff

SAUERSTOFFVORRAT: DOSIERUNG = BEHANDLUNGSZEIT

Beispiel: 400 l: 4,0 l / Min. Flow = 100 Min. Behandlungszeit
 100 l: 4,0 l / Min. Flow = 25 Min. Behandlungszeit
 400 l: 10,0 l / Min. Flow = 40 Min. Behandlungszeit
 200 l: 10,0 l / Min. Flow = 20 Min. Behandlungszeit

**ZUBEHÖR FÜR DIE
SAUERSTOFF-VERSORGUNG**



① DRUCKMINDERER

Flowkonstant 6 l pro Minute, festeingestellt auf 4,5 bar, Anschlussbolzen links, Inhaltsmanometer.



② DRUCKMINDERER

Volumeter mit regelbarem Flow, Dosierscheibe, dosierbar in 0-1-2-3-4-5-6-9-12-15 l-Stufen. Anschlussstülle für O₂-Verbindungsschlauch bzw. Atemgasbefeuchterflasche



② ATEMGASBEFEUCHTER

Mit Metallmutter

Type	VE	HMV:	REF	Preis VE
① Druckminderer, Flowkonstant 6 l pro Minute	1 Stück	14.24.99.2000	E5 2000	124,00
② Druckminderer, mit regelbarem Flow	1 Stück	14.24.99.2000	E5 3000	196,00
③ Atemgasbefeuchter	1 Stück		E5 2020	5,90



DIE MOBILE SAUERSTOFF-VERSORGUNG

für die Arztpraxis und Heimbehandlung

Die fahrbare Sauerstoff-Einheit auf platzsparendem Economy-Rollwagen, ideal für den täglichen Dienst.

Bestehend aus:

- Flaschenwagen (Sauerstoffflasche nicht im Lieferumfang!)
- Flaschenhülle für 10 l-Flasche
- O₂- Maske mit Schlauch
- Druckminderer
- Befeuchter

Optional

- Flowmeter (Set 2)
- Absaugung (Set 3)

	Type	VE	HMV:	REF	Preis VE
1	LIFEGUARD Caddy-1 Durchflußrate: regelbar 0 - 15 l/min	1 Stück	14.24.05.0004	E5 500281	340,00
	Ersatz-Set für die Inhalation	1 Stück	14.24.05.0004	E5 400082	290,00
2	LIFEGUARD Mobil Standard Durchflußrate: regelbar 0 - 12 l/min zusätzlich mit Flowmeter	1 Stück		E5 500290	390,00
	Ersatz-Set für die Inhalation	1 Stück		E5 400081	305,00
3	LIFEGUARD Mobil Spezial Durchflußrate: regelbar 0 - 15 l/min zusätzlich mit Absaugung	1 Stück		E5 500291	460,00
	Ersatz-Set für die Inhalation	1 Stück		E5 400083	420,00
	Fahrbarer Flaschenständer weiß beschichtet	1 Stück	14.24.99.2000	G1 13190	79,00
	Sauerstoffflasche, 10 l, gefüllt	1 Stück	14.24.99.0001	E5 500130	199,00

Set 1 E5 500281



Set 2 E5 500290



Set 3 E5 500291



THERMOVENT T

Künstliche Nase mit hoher Befeuchtungsleistung für tracheotomierte/intubierte und spontan atmende Patienten. Das extrem kleine und leichte Design (5 g) und der niedrige Atemwiderstand ermöglichen den Einsatz auch bei Kindern.

Die Papierelemente sind herausnehmbar und machen bei Husten, Sekretauswurf und steigendem Widerstand die Atemwege frei. Einzeln steril verpackt. Pack: = 50 Stück.

Type	VE	REF	Preis VE
Thermovent T	1 Stück	H7 00570015	2,80



THERMOVENT O₂-AUFSATZ

- die optimale Ergänzung.

Aufsatz zu Thermovent T mit 150 cm langem Verbindungsschlauch zur Zuleitung von O₂. Die spezielle Bauweise führt den Sauerstoff gleichmäßig über beide HME-Elemente des Thermovent T und sorgt so für eine effiziente Anfeuchtung und Erwärmung. Einzeln steril verpackt.

Type	VE	REF	Preis VE
Thermovent O ₂ -Aufsatz	1 Stück	H7 00575010	5,30



**QUICK-TRACH
KONEOTOMIE-BESTECK**

Das Koneotomie-Besteck mit anatomisch geformter Kanüle. Für die einfache und schnelle Methode, einen Luftweg herzustellen. Plastikkanüle mit Innendurchmesser von 4 mm für Erwachsene und 2 mm für Kinder, ermöglicht ausreichende Belüftung mit Atempbeutel, Mund oder konventionellem Atemgerät. - Die konische Nadelspitze ermöglicht ein Einführen ohne vorhergehende Inzession - schnellster Luftweg, kleinstes Stoma, dadurch Verminderung der Gefahr von Blutungen, Tamponade eventueller Blutungen. Der Stopper verhindert ein zu tiefes Eindringen, die leichtläufige Spitze erlaubt eine sichere Identifikation für das Erreichen der Trachea. Das 15 mm Verbindungsstück ermöglicht einen schnellen Anschluß an Beatmungsbeutel oder Beatmungsgerät direkt oder mittels des beigefügten Verbindungsschlauches. Die Fixierungsplatte garantiert sichere Fixierung mittels des beigefügten Schaumstoffhalsbandes. Steril, komplett mit Schaumstoffhalsband, Spitze und Verbindungsschlauch.

QUICK TRACH

Type	Innen-Ø	VE	REF	Preis VE
▷ für Erwachsene	4 mm I.D.	1	N2 3004004	99,00
▷ für Kinder	2 mm I.D.	1	N2 3004002	99,00



MINITRACH II SET

Ideal für die Tracheotomie in der Notfallmedizin:

- Kontinuierlicher Zugang zur Trachea
Keine Notwendigkeit einer Intubation oder Tracheostomie
- Minimal invasiv. Keine Notwendigkeit einer Sedierung des Patienten während der Entfernung des Sputums. Schnelle Wundheilung mit minimaler Vernarbung.
- Beibehaltung natürlicher Mechanismen Spontanatmung, Sprechen, Husten, Erwärmung & Befeuchtung der Atemluft, normale Nahrungsaufnahme.

MINI TRACH

Anwendbar bei Erwachsenen und Kindern.

Komplett-Set mit Zubehör zur Minitracheotomie nach der Standardmethode

Type	Innen-Ø	VE	REF	Preis VE
Komplettset	4 mm I.D.	1	N2 30022	38,00



NU TRAKE

- Komplettes Set für den notfallmäßigen Zugang zur Luftröhre. Schafft schnell einen Atemweg. Ermöglicht sofortige Ventilation über integrierten 15 mm Konnektor. Einfache, intuitive Handhabung.

Inklusive drei verschiedener Metallkanülen 4,5 / 6,0 / 7,2 mm ID.

Type	VE	REF	Preis VE
▷ für Erwachsene	1	N2 B10100	149,90
▷ für Kleinkinder	1	N2 B20100	229,90



**EINMAL INTUBIERT,
...SOFORT FIXIERT!**

**MIT DER END-O-GRIP
ENDOTRACHEALTUBENFIXIERUNG**

- Einfach in der Anwendung
- Schnell zu platzierende Clips
- Beißschutz
- Ermöglicht Zugang zu Mund und Rachenraum
- Passt auf ET-Tuben von 4,5 - 10 mm
- Passt mit jeder Larynxmaske
- Auf beiden Seiten des Mundes anwendbar

End-O-Grip Endotrachealtuben-Halter für professionelle Einsätze mit höchsten Ansprüchen. Besonders geeignet für Sekundär-Transporte, Hubschraubereinsätze, schwierige Bergungen und Intensivstationen. Eine Größe für Erwachsene und Kinder, da alle ET-Tuben von 4,5 mm - 10 mm aufgenommen werden können. Kein unnötiges Fixieren mit Pflastern etc. notwendig. Der Tubushalter wird mit einem Klettband um den Kopf des Patienten fixiert.



**END-O-GRIP
ENDOTRACHEALTUBEN-FIXIERUNG**

Type	VE	REF	Preis VE
End-O-Grip Fixierer	1 Stück	N2 100GT	4,90



SOFT SEAL LARYNXMASKE

Innovativ, Sicher, Günstig

Entscheidene Vorteile:

Infektionsschutz – Effektivster Schutz vor Kreuzinfektionen, vor allem bei Infektionskrankheiten, die durch Prionen übertragen werden.

Kostengünstig – keine Reinigung, keine Sterilisation, keine aufwendigen Produkt- und Funktionstests, spart Kosten eines aufwendigen Aufbereitungsprozesses.

Freier Atemweg – Keine Epiglottic Bars, die große Öffnung ermöglicht den Zugang für Bronchoskope und bietet die Möglichkeit der Umintubation.

Durchblick – klares PVC ermöglicht die visuelle Kontrolle auf Blut, Sekret oder Magensaft.

Perfektes Design – weiches, thermosensibles Material, Soft Seal Cuff und die eingearbeitete Blockerleitung ermöglichen eine leichte Platzierung und reduzieren das Traumatisierungspotential.

Soft Seal Larynxmaske, einzeln steril verpackt, zum einmaligen Gebrauch.

Für:	Mit Körpergewicht:	Innen-Ø	Außen-Ø	VE	REF	Preis VE
Säuglinge	bis 5 kg	5,3 mm	7,8 mm	1 Stück	N2 100220100	14,50
Kleinkinder	5 - 10 kg	6,1 mm	9,5 mm	1 Stück	N2 100220150	14,50
Kinder	10 - 20 kg	7,1 mm	11,3 mm	1 Stück	N2 100220200	14,50
Kinder	20 - 30 kg	8,5 mm	13,1 mm	1 Stück	N2 100220250	14,50
Kinder	30 - 50 kg	10,1 mm	15,3 mm	1 Stück	N2 100220300	14,50
Erwachsene	50 - 70 kg	11,0 mm	17,6 mm	1 Stück	N2 100220400	14,50
Erwachsene	über 70 kg	12,0 mm	19,8 mm	1 Stück	N2 100220500	14,50



Ideal im Notfall COMBITUBUS

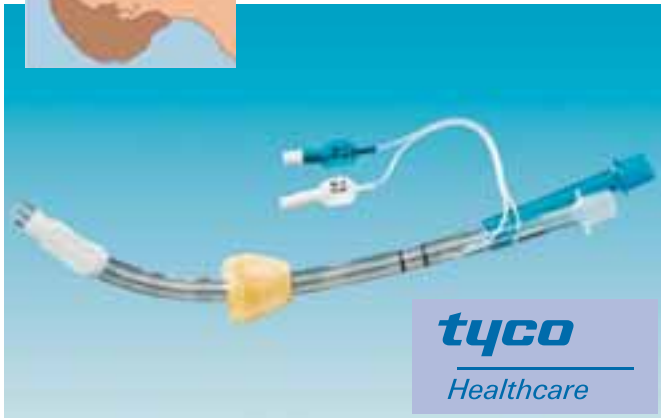

tyco
Healthcare

Für die sichere Intubation, notfalls ohne Laryngoskop, innerhalb von Sekunden. Sowohl bei tracheal als auch bei oesophagealer Position ist die Beatmung gewährleistet. Keine Kopfüberstreckung notwendig, keine Aspiration des Mageninhalts möglich.

Funktionsweise:

EINFÜHREN:

In wenigen Sekunden ist der COMBITUBUS® positioniert. Der Anwender kann dabei auch seitlich zum Patienten stehen. Der COMBITUBUS® wird in den Mund eingeführt, bis sich die zwei schwarzen Ringe zwischen den Lippen befinden.

TRACHEAL PLATZIERUNG:

Bei negativer Askultation über der Lunge ist eine tracheale Platzierung erfolgt. Das Beatmungsgerät wird an den kurzen transparenten Verbindungsschlauch (Nr. 2) angeschlossen. Der COMBITUBUS® fungiert nun als Endotrachealtubus.

COMBITUBUS SET

Gebrauchsfertig im Set verpackt, mit aufgezogenen Spritzen.

Größe / Patient	VE	REF	Preis VE
für Personen von 125 - 175 cm	1 Set	I7 5-18537	79,00
für Personen größer als 175 cm	1 Set	I7 5-18541	79,00

LARYNX-TUBUS

Der Larynx-Tubus ist ein supraglottischer Luftweg für die Anwendung in die Allgemeinaesthesia unter spontaner oder positiver Druckbeatmung. Im Notfall ist es ein ideales Hilfsmittel zur Atemwegssicherung beim schwierigen Atemweg, als alternative Technik zur Maskenbeatmung und endotrachealen Intubation.

LARYNX-TUBUS LT-D Set

zum Einmalgebrauch, einzeln steril verpackt.
Material: PVC, farbcodierter Spitze und Beißblock.



Größe / Patient	Farbcode	VE	REF	Preis VE
3 Erwachsene < 155 cm	gelb	10 Stück	I7 32-02-003-1	105,00
4 Erwachsene 155 - 180 cm	rot	10 Stück	I7 32-02-004-1	105,00
5 Erwachsene > 180 cm	violett	10 Stück	I7 32-02-005-1	105,00

Ebenfalls erhältlich als:

LARYNX-TUBUS LT-D Einzelset

sonst wie oben.

Größe / Patient	Farbcode	VE	REF	Preis VE
3 Erwachsene < 155 cm	gelb	1 Stück	I7 32-02-103-1	12,00
4 Erwachsene 155 - 180 cm	rot	1 Stück	I7 32-02-104-1	12,00
5 Erwachsene > 180 cm	violett	1 Stück	I7 32-02-105-1	12,00

LARYNX-TUBUS NOTFALLSET

mit jeweils 1 x LT-D Tube Gr. 3, 4, 5, farbcodierter Spitze und Beißblock.

Größe / Patient	Farbcode	VE	REF	Preis VE
SET Größe 3, 4 und 5	wie oben	je 1 Stück	I7 32-02-209-1	32,30





ENDOTRACHEALTUBEN VON SERVOPRAX

Die neuen glasklaren Einmal-Endotrachealtuben ENDO BREEZER sind sowohl für den kurz- als auch mittelfristigen Einsatz konzipiert. Die besondere Form des Ballons vermeidet Nekrosen.

Einzeln steril verpackt. Natürlich mit Kontraststreifen, automatisches Federvertil, Kontrollballon und Konnektor.

ECO-Pack
Ihr Vorteil:
Je Spender
1 Stück
kostenlos!

TYP MAGILL

Aus medizinischem PVC, mit Universaldruck-Manschette, Kontrollcuff, Normkonnektor.

Sowohl nasal als auch oral verwendbar. Mit durchgehendem Kontrast-Röntgenstreifen für kurze und mittelfristige Beatmungsdauer.

- schonende Magill-Spitze
- besonders dünnwandige und flexible Tubus-Manschetten
- Prüfballon zur Kontrolle mit Chargenaufdruck
- mit Kontraststreifen über die ganze Tubuslänge
- mit bereits aufgesetztem Normkonnektor
- auch für nasale Intubation geeignet
- mit Murphy-Auge versehen

Type	VE	Innen-Ø	Charr.	REF	Preis VE
Endotrachealtuben	10 + 1 Stück	3,0	CH 12	N2 10730	19,80
		3,5	CH 14	N2 10735	19,80
		4,0	CH 16	N2 10740	19,80
		4,5	CH 18	N2 10745	19,80
		5,0	CH 20	N2 10750	19,80
Universalmodell mit Ballon.		5,5	CH 22	N2 10755	19,80
		6,0	CH 24	N2 10760	19,80
		6,5	CH 26	N2 10765	19,80
		7,0	CH 28	N2 10770	19,80
		7,5	CH 30	N2 10775	19,80
Einzeln steril.	8,0	CH 32	N2 10780	19,80	
	8,5	CH 34	N2 10785	19,80	
	9,0	CH 36	N2 10790	19,80	
	9,5	CH 38	N2 10795	19,80	
	10,0	CH 40	N2 107100	19,80	

Type	VE	Innen-Ø	Charr.	REF	Preis VE
Endotrachealtuben	1 Stück	3,0	CH 12	N2 10730-E	2,33
	1 Stück	3,5	CH 14	N2 10735-E	2,33
	1 Stück	4,0	CH 16	N2 10740-E	2,33
	1 Stück	4,5	CH 18	N2 10745-E	2,33
	1 Stück	5,0	CH 20	N2 10750-E	2,33
Universalmodell mit Ballon.	1 Stück	5,5	CH 22	N2 10755-E	2,33
	1 Stück	6,0	CH 24	N2 10760-E	2,33
	1 Stück	6,5	CH 26	N2 10765-E	2,33
	1 Stück	7,0	CH 28	N2 10770-E	2,33
	1 Stück	7,5	CH 30	N2 10775-E	2,33
Einzeln steril.	1 Stück	8,0	CH 32	N2 10780-E	2,33
	1 Stück	8,5	CH 34	N2 10785-E	2,33
	1 Stück	9,0	CH 36	N2 10790-E	2,33
	1 Stück	9,5	CH 38	N2 10795-E	2,33
	1 Stück	10,0	CH 40	N2 107100-E	2,33



ENDOTRACHEALTUBEN VON SERVOPRAX

- Tuben ohne Ballon
- mit besonders abgerundeter Magill-Spitze und Tiefenmarkierung
- mit Murphy-Auge für zusätzliche Sicherheit.



Type	VE	Innen-Ø	Außen-Ø	Charr.	REF	Preis VE
Endotrachealtuben Universalmodell ohne Ballon. Einzeln steril.	10 + 1 Stück	2,0	2,9	CH 08	N2 11120	20,80
		2,5	3,6	CH 10	N2 11125	20,80
		3,0	4,3	CH 12	N2 11130	20,80
		3,5	4,9	CH 14	N2 11135	20,80
		4,0	5,6	CH 16	N2 11140	20,80
		4,5	6,2	CH 18	N2 11145	20,80
		5,0	6,9	CH 20	N2 11150	20,80
		5,5	7,5	CH 22	N2 11155	20,80
		6,0	8,2	CH 24	N2 11160	20,80
		6,5	8,8	CH 26	N2 11165	20,80
		7,0	9,6	CH 28	N2 11170	20,80

Type	VE	Innen-Ø	Außen-Ø	Charr.	REF	Preis VE
Endotrachealtuben Universalmodell ohne Ballon. Einzeln steril.	1 Stück	2,0	2,9	CH 08	N2 11120-E	2,63
	1 Stück	2,5	3,6	CH 10	N2 11125-E	2,63
	1 Stück	3,0	4,3	CH 12	N2 11130-E	2,63
	1 Stück	3,5	4,9	CH 14	N2 11135-E	2,63
	1 Stück	4,0	5,6	CH 16	N2 11140-E	2,63
	1 Stück	4,5	6,2	CH 18	N2 11145-E	2,63
	1 Stück	5,0	6,9	CH 20	N2 11150-E	2,63
	1 Stück	5,5	7,5	CH 22	N2 11155-E	2,63
	1 Stück	6,0	8,2	CH 24	N2 11160-E	2,63
	1 Stück	6,5	8,8	CH 26	N2 11165-E	2,63
	1 Stück	7,0	9,6	CH 28	N2 11170-E	2,63



EINMAL-NASOPHARYNGEALTUBEN

Einzeln steril verpackt, mit Längsrillen innenliegend zur Erleichterung der atraumatischen Absaugung des Rachenraumes, mit Gleitbeschichtung.

Innen-Ø	Außen-Ø	Charr.	VE	REF	Preis VE
6,5	8,7	CH 26	10 Stück	I7 247023	22,80
7,0	9,3	CH 28	10 Stück	I7 247031	22,80
7,5	10,0	CH 30	10 Stück	I7 247049	22,80
8,0	10,7	CH 32	10 Stück	I7 247056	22,80
8,5	11,3	CH 34	10 Stück	I7 247064	22,80



MEDISPRAY® SILICONSPRAY

Besonders wirtschaftlich, ergiebig und preiswert.
500 ml Sprayflasche, FCKW-frei, speziell für den medizinischen Einsatz, Katheter und Instrumente.
Karton = 12 Dosen

Type	Inhalt	VE	REF	Preis VE
Medispray	500 ml	1 Stück	I7 10	4,50



endo~stylet

EINFÜHRUNGSMANDRIN LIFE GUARD

Flexible Einführungsmandrins für die Endotrachealkatheter.
Einzel, steril verpackt.
Packung = 20 Stück.

Für Ø:	Charr.	VE	REF	Preis VE
2,5 - 4,5 mm	CH 06	1 Stück	N2 02423	4,80
4,0 - 6,0 mm	CH 10	1 Stück	N2 02433	4,80
5,0 - 10,0 mm	CH 14	1 Stück	N2 02443	4,80



MUNDKEIL - KONISCH

Aus blauem Gummi

Type	VE	REF	Preis VE
Mundkeil	1 Stück	I7 610000	2,65



EINMAL GUEDELTUBEN

Aus flexiblem, semitransparentem Kunststoff, mit farbig codiertem Beißschutz.

GUEDELTUBEN - EINZELN STERIL				
Farbcode	Größe	VE	REF	Preis VE
rosa	000	50 Stück	I7 S000	31,50
blau	00	50 Stück	I7 S00	31,50
schwarz	0	50 Stück	I7 S0	31,50
weiß	1	50 Stück	I7 S1	31,50
grün	2	50 Stück	I7 S2	31,50
gelb	3	50 Stück	I7 S3	31,50
rot	4	50 Stück	I7 S4	31,50
orange	5	50 Stück	I7 S5	31,50
GUEDELTUBEN - UNSTERIL				
rosa	000	50 Stück	I7 000	24,50
blau	00	50 Stück	I7 00	24,50
schwarz	0	50 Stück	I7 0	24,50
weiß	1	50 Stück	I7 1	24,50
grün	2	50 Stück	I7 2	24,50
gelb	3	50 Stück	I7 3	24,50
rot	4	50 Stück	I7 4	24,50
orange	5	50 Stück	I7 5	24,50
GUEDELTUBEN - SET				
Bestehend aus je 1 Guedel-Tubus Größe: 000, 00, 0, 1, 2, 3, 4, 5. Unsteril. Lose im Polybeutel. (Ohne Abbildung)				
Farbcodiert wie oben:		1 Set	I7 SET	4,95
GUEDELTUBEN - SET MIT BOX				
Bestehend aus je 1 Guedel-Tubus Größe: 000, 00, 0, 1, 2, 3, 4, 5. Unsteril.				
Farbcodiert wie oben:		1 Set	I7 GT-BOX	8,95
GUEDELTUBEN - BOX				
Leer, zum Selbstbefüllen				
transparent		1 Stück	I7 BOX	5,00

RES-Q-BOARD



RES-Q-BOARD

Das Res-Q-Board für den Einsatz bei Reanimationen und der endotrachealen Intubation

- Die anatomisch geformte Kopfmulde sorgt für die richtige Positionierung bei der Herzdruckmassage und hält den Kopf in überstreckter Position.
- Die Oberseite ist leicht angerauht, um ein Verrutschen zu vermeiden.
- Die glatte Unterseite ermöglicht ein rasches Unterschieben unter den Patienten.
- Das Res-Q-Board ist aus robustem Polyäthylen, sehr stabil und trotzdem leicht.

Type	VE	REF	Preis VE
Res-Q-Board	1 Stück	N1 RB70000	65,00

Technische Daten:

Länge:	600 mm
Breite:	420 mm
Höhe:	60 mm
Max. Belastbarkeit:	150 kg



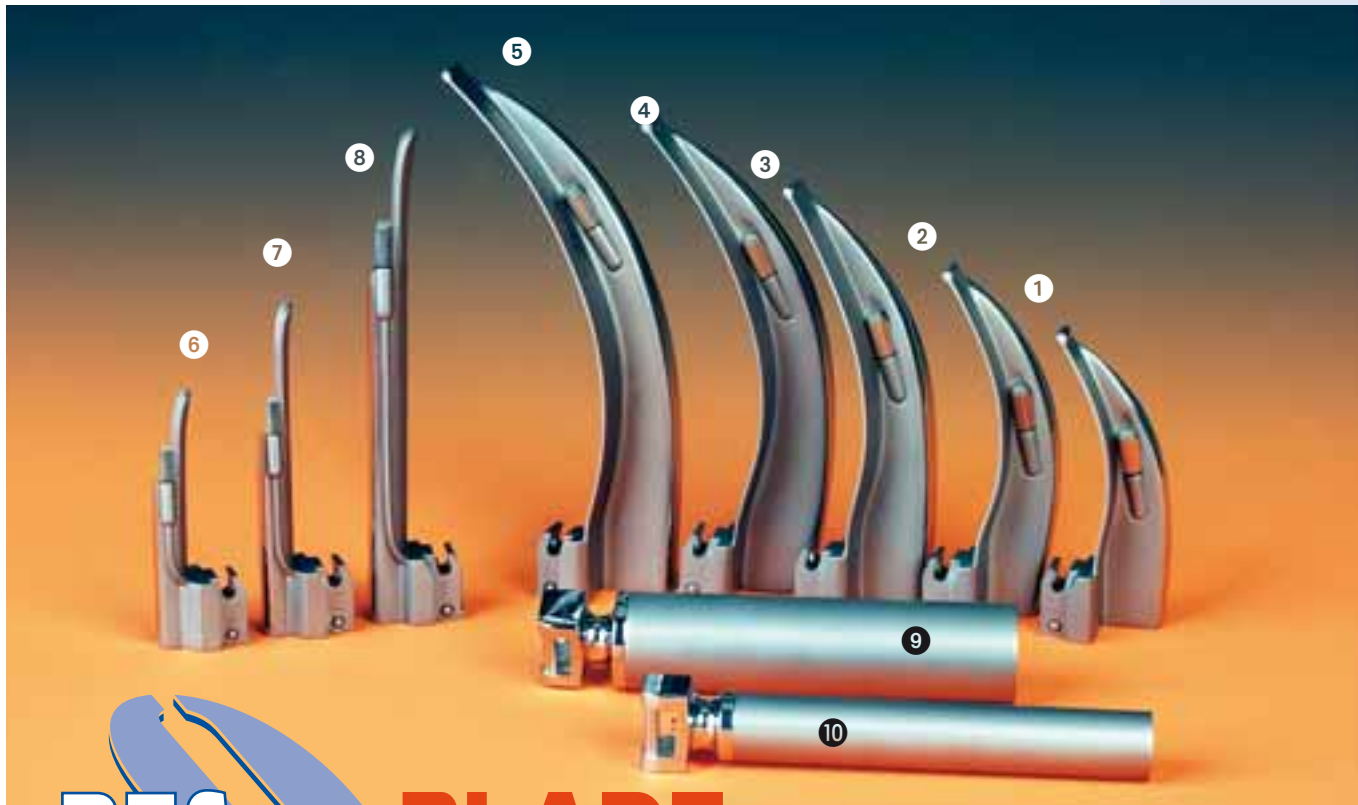

RES BLADE

- conventional -

Edelstahl-Warmlichtspatel

▷ MACINTOSH / MILLER ◁

mit Kugelverschluss - einzeln

RES-Q-BLADE - conventional		Form	Größe	VE	REF	Preis VE
1	Edelstahl Warmlicht	Macintosh	Gr. 1	1 Stück	I5 0401	21,50
2	Edelstahl Warmlicht	Macintosh	Gr. 2	1 Stück	I5 0402	21,50
3	Edelstahl Warmlicht	Macintosh	Gr. 3	1 Stück	I5 0403	21,50
4	Edelstahl Warmlicht	Macintosh	Gr. 4	1 Stück	I5 0404	21,50
5	Edelstahl Warmlicht	Macintosh	Gr. 5	1 Stück	I5 0405	21,50
6	Edelstahl Warmlicht	Miller	Gr. 0	1 Stück	I5 040M	21,50
7	Edelstahl Warmlicht	Miller	Gr. 1	1 Stück	I5 0401M	21,50
8	Edelstahl Warmlicht	Miller	Gr. 2	1 Stück	I5 0402M	21,50
9	Batteriegriff Warmlicht	Standard	30 mm Ø	1 Stück	I5 06	21,50
10	Batteriegriff Warmlicht	Schmal	20 mm Ø	1 Stück	I5 06-P	21,50
■	Ersatzlampe Krypton	nur Miller	für 0 - 1	1 Stück	I5 0600	6,45
■	Ersatzlampe Krypton	-	für 2 - 5	1 Stück	I5 0601	6,45

► Batteriegriffe werden ohne Batterien geliefert !



STEEL BLADE - SETs

STEEL BLADE - STANDARDSET		VE	REF	Preis VE
◀	Warmlicht-Laryngoskop aus rostfreiem Edelstahl in formschöner Rolltasche. Je 1 x Laryngoskopspatel nach Macintosh in den Größen 1 - 3 - 4 mit einem Standard Edelstahl-Handgriff.	1 Set	I5 088	86,00



STEEL BLADE - SET PLUS		VE	REF	Preis VE
◀	Je 1 x Laryngoskopspatel nach Macintosh in den Größen 1, 2, 3, 4 und je 1 x Spatel nach Miller in den Größen 0 und 1, inkl. Standard Edelstahl-Handgriff in formschöner Rolltasche, gebrauchsfertig verpackt.	1 Set	I5 088P	150,50

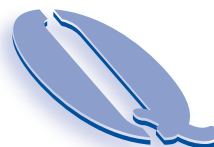

C-Light Blade



RES BLADE

- conventional light -

Kunststoff-Warmlichtspatel

▷ **MACINTOSH / MILLER** ◁

mit Kugerverschluß - einzeln



C-LIGHT BLADE conventional light		Form	Größe	VE	REF	Preis VE
	Kunststoff	Warmlicht	Macintosh	Gr. 2	1 Stück	N2 5012 4,70
	Kunststoff	Warmlicht	Macintosh	Gr. 3	1 Stück	N2 5013 4,70
	Kunststoff	Warmlicht	Macintosh	Gr. 4	1 Stück	N2 5014 4,70
	Kunststoff	Warmlicht	Miller	Gr. 0	1 Stück	N2 5020 4,70
	Kunststoff	Warmlicht	Miller	Gr. 1	1 Stück	N2 5021 4,70
1	Batteriegriff	Warmlicht	Standard	30 mm Ø	1 Stück	I5 06 21,50
	Batterien - 2 Stück erforderlich				1 Stück	F3 1400 1,65
2	Batteriegriff	Warmlicht	Schmal	20 mm Ø	1 Stück	I5 06-P 21,50
	Batterien - 2 Stück erforderlich				1 Stück	F3 1500 0,88
3	Rolltasche	blau			1 Stück	I5 06-T 7,50

Die idealen Spatel für Infektionsrisiko-Anwendungen, zum Superpreis! Diese Spatel passen auf alle konventionellen Warmlichtgriffe nach ISO 7376(1). Extreme Lichtwiedergabe, besonders starkes und robustes Material.

C-LIGHT BLADE - SETs

C-LIGHT BLADE - STANDARDSET		VE	REF	Preis VE
◀	Je 3 Warmlicht-Laryngoskopspatel aus Kunststoff Typ Macintosh Gr. 2 - 3 - 4 Mit Edelstahl-Warmlichtgriff und robuster blauer Rolltasche.	1 Set	I5 089	35,60

C-LIGHT BLADE - SET PLUS		VE	REF	Preis VE
◀	Warmlicht-Laryngoskopspatelset aus Kunststoff Enthält Warmlicht-Laryngoskopspatel aus Kunststoff Typ Macintosh Gr. 2, 3, 4 und Typ Miller Größe 0 und 1. Mit Edelstahl-Warmlichtgriff, in blauer Rolltasche.	1 Set	I5 089P	45,00

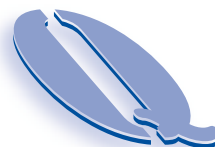



RES BLADE

Edelstahl- Kaltlichtspatel

▷ MACINTOSH / MILLER ◁

mit auswechselbaren
Lichtleitern

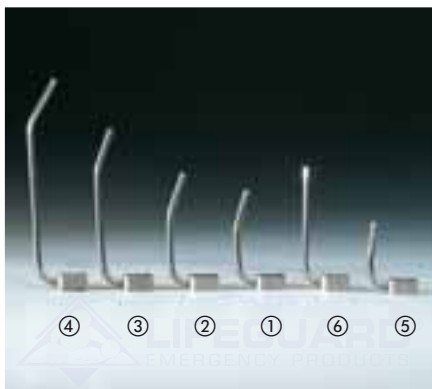
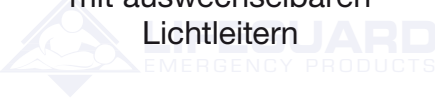

COLD BLADE		Form	Größe	VE	REF	Preis VE	
①	Edelstahl	Kaltlicht	Macintosh	Gr. 1	1 Stück	I5 05001	55,00
②	Edelstahl	Kaltlicht	Macintosh	Gr. 2	1 Stück	I5 05002	55,00
③	Edelstahl	Kaltlicht	Macintosh	Gr. 3	1 Stück	I5 05003	55,00
④	Edelstahl	Kaltlicht	Macintosh	Gr. 4	1 Stück	I5 05004	55,00
⑤	Edelstahl	Kaltlicht	Miller	Gr. 0	1 Stück	I5 4450	55,00
⑥	Edelstahl	Kaltlicht	Miller	Gr. 1	1 Stück	I5 4451	55,00
①	Kaltlichtleiter-Einsatz	Macintosh	Gr. 1	1 Stück	I5 5001LL	15,00	
②	Kaltlichtleiter-Einsatz	Macintosh	Gr. 2	1 Stück	I5 5002LL	15,00	
③	Kaltlichtleiter-Einsatz	Macintosh	Gr. 3	1 Stück	I5 5003LL	15,00	
④	Kaltlichtleiter-Einsatz	Macintosh	Gr. 4	1 Stück	I5 5004LL	15,00	
⑤	Kaltlichtleiter-Einsatz	Miller	Gr. 0	1 Stück	I5 4450LL	15,00	
⑥	Kaltlichtleiter-Einsatz	Miller	Gr. 1	1 Stück	I5 4451LL	15,00	
⑦	Batteriegriff	Kaltlicht	Standard	30 mm Ø	1 Stück	I5 050	49,00
⑧	Batteriegriff	Kaltlicht	Schmal	20 mm Ø	1 Stück	I5 051	49,00
■	Ersatzlampe	Halogen	-	-	1 Stück	I5 0602	9,45

Die Kaltlichtbeleuchtung hat wesentliche Vorteile:
Die helle Halogenbirne sitzt zentral im Handgriff und erzeugt im Körper keine Wärme. Über den Lichtleiter tritt das Licht am Spatelende aus. Der Spatel ist schlanker, leichter zu reinigen und gibt freie Sicht.
Mit Kugerverschluß, matt-silber. Einzeln lieferbar.

COLD BLADE - SET

COLD BLADE - STANDARDSET		VE	REF	Preis VE
◀	Das Profi-Intubationsbesteck bestehend aus: 3 Macintosh Kaltlichtspateln mit Glasfaser- beleuchtung in den Größen 1, 3 und 4 sowie einem Kaltlicht Edelstahl-Batteriegriff in der robusten blauen Rolltasche.	1 Set	I5 090	209,00

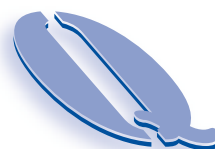

F-Light Blade



RES BLADE

**Kunststoff-
Kaltlichtspatel**

▷ **MACINTOSH / MILLER** ◁

mit auswechselbaren
Lichtleitern



F-LIGHT BLADE			Form	Größe	VE	REF	Preis VE
◇	Kunststoff	Kaltlicht	Miller	Gr. 00	1 Stück	N2 5119	4,05
①	Kunststoff	Kaltlicht	Miller	Gr. 0	1 Stück	N2 5120	4,05
②	Kunststoff	Kaltlicht	Miller	Gr. 1	1 Stück	N2 5121	4,05
③	Kunststoff	Kaltlicht	Macintosh	Gr. 2	1 Stück	N2 5112	4,05
④	Kunststoff	Kaltlicht	Macintosh	Gr. 3	1 Stück	N2 5113	4,05
⑤	Kunststoff	Kaltlicht	Macintosh	Gr. 4	1 Stück	N2 5114	4,05
	Batteriegriff	Kaltlicht	Standard	30 mm Ø	1 Stück	I5 050	49,00
	Batterien - 2 Stück erforderlich				1 Stück	F3 1400	1,65
	Batteriegriff	Kaltlicht	Schmal	20 mm Ø	1 Stück	I5 051	49,00
	Batterien - 2 Stück erforderlich				1 Stück	F3 1500	0,88
	Rolltasche	blau			1 Stück	I5 06-T	7,50

KALTLICHT KUNSTSTOFFSPATEL

Mit transparentem Lichtleiter, passend für alle Kaltlichtgriffe, besonders helles Licht, einzeln lieferbar.

F-LIGHT BLADE - SETs

F-LIGHT BLADE - STANDARDSET	VE	REF	Preis VE
◀ 3 Laryngoskopspatel aus Kunststoff Typ Macintosh in den Größen 2 - 3 - 4, inkl. Edelstahl-Kaltlichtgriff in der praktischen blauen Rolltasche.	1 Set	I5 091	61,15

F-LIGHT BLADE - SET PLUS	VE	REF	Preis VE
◀ 3 x Laryngoskopspatel aus Kunststoff Typ Macintosh in den Größen 2, 3, 4 und 2 x Typ Miller in den Gr. 0 + 1, inkl. Edelstahl-Kaltlichtgriff in der robusten blauen Rolltasche.	1 Set	I5 091P	69,25

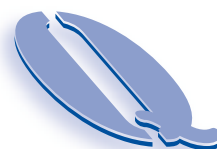

VAC BREEZER

VACUUM SUCTION PUMP



DIE IDEALE HANDABSAUGPUMPE FÜR DEN NOTFALLEINSATZ

Jetzt mit wichtigen Vorteilen:

- Der Absaugbehälter ist schwenkbar für eine bessere Handhabung in jeder Situation
- Mit Überlauf-Sicherung am Absaugbehälter zum Schutz vor Kontamination
- Besonders hohe, konstante Saugleistung
- Ergonomischer Griff für leichtes Arbeiten
- Mit umfangreichem Zubehör im idealen, stapelbaren Displaykarton





**VAC-Q-BREEZER ABSAUGPUMPE
► SPEZIAL-SET**

Vac-Q-Breezer Absaugpumpe mit:

- Absaugbehälter für Erwachsene
- Yankauer Soft-Absaugkatheter in den Größen:
GROSS, MITTEL und PÄDIATRIE
- Universaladapter, um Standard-Absaugkatheter mit Trichteransatz verwenden zu können.

Gewicht der Pumpe: 420 Gramm
Saugleistung: bis 550 mm Hg

Dieses Set wird von vielen Rettungsdiensten besonders begrüßt.

Type	VE	REF	Preis VE
Spezial-Set	1 Stück	N2 2300-P	72,00



**VAC-Q-BREEZER ABSAUGPUMPE
► SOFT-SET**

Im Displaykarton mit:

- Absaugbehälter für Erwachsene
- Yankauer Soft-Absaugkatheter

Type	VE	REF	Preis VE
Soft-Set	1 Stück	N2 2100	64,00



**VAC-Q-BREEZER ABSAUGPUMPE
► RIGID-SET**

Im Displaykarton mit:

- Absaugbehälter für Erwachsene
- Yankauer Hart-Absaugkatheter

Type	VE	REF	Preis VE
Rigid-Set	1 Stück	N2 2200	64,00



**ZUBEHÖR FÜR
VAC-Q-BREEZER ABSAUGPUMPE**

Type	VE	REF	Preis VE
Yankauer Hart-Katheter	1 Stück	N2 230000	4,50
Yankauer Soft-Katheter ► groß	1 Stück	N2 230001	4,20
Yankauer Soft-Katheter ► mittel	1 Stück	N2 230002	4,20
Yankauer Soft-Katheter ► klein	1 Stück	N2 230003	4,20
Adapter für Standard-Absaugkatheter	1 Stück	N2 230004	2,90
300 ml Behälter mit Deckel + Überlaufschutz	1 Stück	N2 230010	12,50





ATMOPORT N

Tragbarer netzunabhängiger Notfallsauger

Mit seitlich angebrachtem 1 l Sekretbehälter aus Kunststoff, im Sekretbehälterdeckel eingesetzter, hydrophober Bakterienfilter (Ersatzfilter), Vakuumregulierung und Vakuumanzeige, seitlich angebrachtes Akkubedienteil mit Ladekontrolle und Akkukapazitätsanzeige, KFZ-Anschlussleitung für Betrieb und Aufladung über 12 V Bordnetz, Saugschlauch 1,30 m, Ø 6 mm, Aggregatsaugleistung 36 ± 2 l/min., Vakuum -79 kPa / -593 mmHg, Akku-Laufzeit 45 min, Ladedauer 2 Std., Abmessungen (H x B x T): 262 x 282 x 106 mm.

Type	VE	REF	Preis VE
ATMOPORT N* mit Umhängetasche	1 Stück	E5 31204000	1155,00
ATMOPORT N* ohne Umhängetasche	1 Stück	E5 31204010	1125,00
Umhängetasche, allein orange	1 Stück	E5 31204500	58,00

* Hilfsmittel-Nr.: 01.24.02.0009



ATMOS C 161 BATTERY / DDS

Akkubetriebener mobiler Sekretsauger

Saugleistung: 20 ± 2 l/min, Vakuum: -76 kPa / -570 mmHg, stufenlose Vakuumregulierung und Präzisionsanzeige, 5stufen LED-Akkukapazitätsanzeige, Akku Laufzeit: 25 min., Ladedauer: ca. 1,5 h, graduerter Sekretbehälter 1 l, Sekretbehälterdeckel mit 3facher Übersaugungssicherheit durch moderne Filtertechnologie, integrierten Übersaugschutz und DDS, 1 DDS-Bakterienfilter, Ladegerät, Silikon-Saugschlauch Ø 6 mm, L = 1,30 m, Schlauchverbinder (Fingertip), alle Schläuche und Sekretbehälterteile autoklavierbar bis 134°C, Abmessungen (H x B x T): 250 x 255 x 180 mm. HM-Nr.: beantragt.

Type	VE	REF	Preis VE
ATMOS C 161 Battery / DDS	1 Stück	E5 31304000	750,00



ATMOS C 161 ASPIRATOR / DDS

Tragbarer Sekretsauger

Saugleistung: 16 ± 2 l/min, Vakuum: -80 kPa ± 2 kPa / -800 mbar ± 20 mbar / -600 mmHg ± 15 mmHg, stufenlose Vakuumregulierung und Präzisionsanzeige, graduerter Sekretbehälter 1 l, Sekretbehälterdeckel mit 3facher Übersaugungssicherheit durch moderne Filtertechnologie, integrierten Übersaugschutz und DDS, 1 DDS-Bakterienfilter, Silikon-Saugschlauch Ø 6 mm, L = 1,30 m, Schlauchverbinder (Fingertip), alle Schläuche und Sekretbehälterteile sterilisierbar bis 134°C, 2 m Netzkabel für 230 V~/50-60 Hz, Abmessungen (H x B x T): 250 x 255 x 180 mm, HM-Nr.: 01.24.01.0019.

Type	VE	REF	Preis VE
ATMOS C 161 Aspirator / DDS	1 Stück	E5 31300000	399,00



ATMOS C 261 ASPIRATOR / DDS

Tragbarer Sekretsauger

Saugleistung: 26 ± 2 l/min, Vakuum: -78 kPa ± 2 kPa / -780 mbar ± 20 mbar / -585 mmHg ± 15 mmHg, stufenlose Vakuumregulierung und Präzisionsanzeige, graduerter Sekretbehälter 1 l, Sekretbehälterdeckel mit 3facher Übersaugungssicherheit durch moderne Filtertechnologie, integrierten Übersaugschutz und DDS, 1 DDS-Bakterienfilter, Silikon-Saugschlauch Ø 6 mm, L = 1,30 m, Schlauchverbinder (Fingertip), alle Schläuche und Sekretbehälterteile sterilisierbar bis 134°C, 2 m Netzkabel für 230 V~/50-60 Hz, Abmessungen (H x B x T): 250 x 255 x 180 mm, HM-Nr.: 01.24.01.1012.

Type	VE	REF	Preis VE
ATMOS C 261 Aspirator / DDS	1 Stück	E5 31301000	640,00



NEW ASKIR 230/12BR

NEW ASKIR 230/12BR

Kombinierte Netz-/Akkuabsaugpumpe

Ideal für den Einsatz auf Stationen, Unterwegs (auch für Autozigenanzünder), bei Notfällen und Zuhause. Mit eingebautem Automatiksystem, welches die Spannung und den Akkubetrieb regelt. Netzbetrieb bei gleichzeitiger Ladung möglich. LED-Anzeigen für Betrieb, Ladezustand und Ladezeit.

Stabiles Kunststoffgehäuse.

Inklusiv: Kunststoff-Absaugbehälter (1000 ml, autoclavierbar), mit Überlaufventil, Saugregler, Saugschlauch, Konnektor, Absaugkatheter und Filterplättchen.

Spannung: 230 V/WE bzw. Akku 12 V / 3 AH
 ISO 10079-1: Hochvakuum / niedrige Flussrate
 max. Vakuum: - 0,75 bar
 Saugleistung: 16 l/min
 Akkubetrieb: ca. 45 bis 50 min. pro Ladung
 Ladezeit: ca. 120 bis 150 min.
 Einsatzdauer: 120 min. ON, danach 60 min. OFF.
 Gewicht: 4,9 kg
 Format: 320 mm x 210 mm (H) x 180 mm

Type	VE	REF	Preis VE
Netz-/Akkuabsaugpumpe	1 Stück	M1 310200/01	619,00



NEU: EINWEGBEUTEL ABSAUGBEHÄLTER

passend für NEW ASKIR 230-12 BR

Immer wieder beklagen sich Anwender von Absaugpumpen über das aufwändige Reinigen und Autoclavieren von benutzten Absaugbehältern.

Jetzt gibt es eine neue ideale Lösung: Ein flexibler stabiler Einwegbeutel, verbunden mit einem festen Deckel mit Anschlüssen. Der Absaugbeutel ist komplett mit Bakterienfilter und Überlaufventil ausgestattet, so dass der komplette Beutel nach Befüllung entsorgt werden kann. Danach wird einfach ein neuer Beutel angeschlossen. Mit einem Tandemkonnektor auf dem Deckel können mehrere Beutel hintereinander geschaltet werden, um das gesamte Absaugvolumen zu erhöhen. Hier bieten sich erhebliche Kosteneinsparpotentiale und die Gefahr der Kontaminierung entfällt.

Pumpen-Anschluss: Ø 9,0 bis 10,0 mm
 inkl. Zu/Offen-Schalter
 Patienten-Anschluss: Ø 14,0 bis 15,5 mm
 Bypass-Anschluss: Ø 8,0 bis 9,2 mm
 max. Vakuum: - 750 mbar / - 570 mm Hg
 Graduierung/Genauigkeit: je 50 ml / ± 50 ml
 empf. Schlauchdurchmesser: mindestens 6,0 x 9,0 mm
 empfohlen 8,0 x 11,0 mm

Type	Volumen	VE	REF	Preis VE
CONTAINER - Wiederverwendbar	2000 ml	1 Stück	M1 62001	8,15
ABSAUGBEUTEL mit Deckel - Einweg	2000 ml	50 Stück	M1 62000	179,20





DCT DISPOSABLE CATHETERS + TUBES

1 DCT-TRACHEOSTOMIE-KATHETER

Kurze Form, 25 cm lang, CH. 16, für Tracheostoma-Patienten.

Besonders weicher, medizinischer Kunststoff mit 2 seitlichen Augen gegen das Festsaugen. Einzeln, steril verpackt. Packung 50 Stück

Type	VE	REF	Preis VE
1 Tracheostomie-Katheter	50 Stück	H7 0016	14,25
2 Grossvolumen-Katheter	25 Stück	F5 5255	12,50

2 GROSSLUMEN-ABSAUGKATHETER

Kurze Form, 20 cm lang, CH. 26, steril.

Dieser Spezial-Einweg-Absaugkatheter ist eine ideale Alternative zu den teuren Hart-Absaugkathetern, die mehrfach verwendet und sterilisiert werden müssen. Packung = 25 Stück.



NOTFALL-ABSAUGPUMPE

mit Fußpedal

Absaugbehälter mit Schraubdeckel und Überlaufventil. Inklusive Siliconabsaugschlauch und Adapter. Ideal für jeden Notfallkoffer. Maße: 22 x 16 x 9 cm

Type	VE	REF	Preis VE
Absaugpumpe	1 Stück	N2 71101	125,20



MILCH-HANDPUMPE

Für kontrollierte und „termingerechte“ Muttermilchabgabe.

Type	VE	REF	Preis VE
Milchpumpe	1 Stück	H7 833	4,75



1

PULSE OXIMETER BCI 3401-003

PULSOXIMETER BCI 3401-003

... preisgünstig, handlich,

inklusive Gummischutzhülle und Fingersensor

- Unterstützt schnelle Messung der Sauerstoffsättigung, Pulsfrequenz und -stärke
- Zuverlässige Messergebnisse durch bewährte, hochintegrierte Elektronik
- Einfache und sichere Bedienung über Symboltasten
- Zuverlässige Messergebnisse durch bewährte, hochintegrierte Technik
- Große, helle, und absolut blendfreie LED-Anzeige

- 8-Segment LED für Pulsstärke
- Großer Datenspeicher für bis zu 99 Patienten
- Dokumentation über optionalen externen Drucker möglich
- Datenausgang für PC vorhanden
- Ausdauernder Gerätebetrieb (24 Std.)
- Automatische Gerätebeschreibung
- Ergonomische Geräteform
- Große Auswahl an preiswerten Messfühlern für alle Applikationen



3



4



5

TECHNISCHE DATEN:

SP02

Messbereich: 0 – 99 %
Genauigkeit: +/- 2 % bei 70 – 99 %
Mittelwert 8 Herzschläge

PULSFREQUENZ

Messbereich: 30 – 254 Schläge/min.
Genauigkeit: +/- 2 % bei 30 – 254 Schläge/min
Mittelwert 8 Sekunden

Display, Tastatur

SpO2: numerisches LED, 10,9 mm hoch
Pulsfrequenz: numerisches LED, 10,9 mm hoch
Pulsstärke: logarithmisches 8-Segment LED
Tastatur: 3 Symboltasten auf der Folientastatur

SPEICHER

Automatische Speicherung von aufeinanderfolgenden „Spot-Check“ – Ergebnissen (30 S Rhythmus) oder Trends von 99 Patienten über insgesamt ca. 14 Stunden

DRUCKER/PC-AUSGANG

RS 232 C

STROMVERSORUNG

4 Alkaline oder NiCAD Batterie

BATTERIEKAPAZITÄT

24 Stunden im kontinuierlichen Betrieb ohne Drucken,
14 Stunden mit kontinuierlichem Drucken und
„Spot-Check“-Messungen

ABMESSUNGEN

76 x 172 x 38 mm (B x H x T)

GEWICHT

369 g mit Batterien

UMGEBUNGSBEDINGUNGEN

Stoß getestet: gemäß IEC 68-2-27
Vibration getestet: gemäß IEC 68-2-34
IEC 68-2-6, MIL-STD-810E,
Methode 514.4
Sturz getestet: gemäß IEC 601-1. Abs. 21.5'
Temperatur: Lagerung bei - 40 °C bis + 75°C
Betrieb bei 0 °C bis 55 °C
Rel. Luftfeuchtigkeit: Lagerung bei 10 – 95 %,
Betrieb bei 15 – 95 %

GARANTIE

2 Jahre

Type	VE	REF	Preis VE
1 Pulsoximeter BCI 3401-003 Bedienungs- und Serviceanleitung, Fingersensor BCI 3044, 4 Alkaline Batterien, Gummischutzhülle BCI 3418	1 Set	N4 3401-003	482,00
2 Fingersensor für Erwachsene, Comfort-Clip, wiederverwendbar (ohne Abbildung)	1 Stück	N4 3444	174,00
3 Fingersensor Pädiatrie, wiederverwendbar	1 Stück	N4 3178	158,00
4 Ohrsensor mit Bügel	1 Stück	N4 3078	182,00
5 Y-Sensor - wiederverwendbar	1 Stück	N4 3043	143,00



FINGER-PULSOXIMETER BCI 3420Y
 Monitor und Sensor in einer Einheit

Überwachungsparameter:
 Sauerstoffsättigung und
 Pulsfrequenz

- Ideal für den Einsatz in Ambulanzen und Praxen, beim Transport, Leistungs- und Rehasport
- Inklusive Umhängeband
- Leichtgewicht mit 85 g inkl. handelsüblicher Batterien
- Automatische Abschaltfunktion
- Anzeige für geringe Batteriekapazität
- Für Kinder und Erwachsene

Technische Daten:
 SP O2

Messbereich: 0 - 99%
 Genauigkeit: +/- 2% bei 70 - 99%
 keine Angaben für < 70%
 keine
 Alarme:
 Mittelwertbildung: aus 8 Pulsschlägen

Pulsfrequenz
 Schlägen/Min.

Messbereich: 30 - 254 Schläge/Min.
 Genauigkeit: +/- 2%, bei 30 - 254

Alarme: keine
 Mittelwertbildung: 8-Sec-Mittelwert

Stromversorgung 2 Alkali-Batterien Typ AAA (Typ IEC LR03)

Abmessung/Gewicht 43,2 x 57,2 x 38,1 mm (B x H x T)

Type	VE	REF	Preis VE
Pulsoximeter BCI 3420Y Lieferumfang: 2 Alkali-Batterien, Umhängeband BCI 3426, Bedienungsanleitung	1 Set	N4 3420Y	490,00
Gürteltasche BCI 3427, optional	1 Stück	N4 3427Y	32,50



TRAGBARES PULSOXIMETER BCI 3301

Ein Gerät zur Überwachung der Pulsfrequenz und zur kontinuierlichen Messung der Sauerstoffsättigung des Blutes.

- Batteriebetrieb bei kontinuierlicher Messung ca. 24 Stunden
- automatische Geräteabschaltung
- Anzeige für Batteriewechsel
- klare und deutlich lesbare LED Anzeige (auch bei diffusem Licht)
- für SP O2 und Pulsfrequenz
- komplett mit Fingersensor für Erwachsene
- mit großem Datenspeicher bis zu 99 Patienten
- Datenausgang für PC
- 2 Drucker-Betriebsmodi
- Spot-Check Data-Log

Type	VE	REF	Preis VE
Pulsoximeter BCI 3301 Lieferumfang: Bedienungsanleitung, 3 Alkaline Batterien, Fingersensor BCI 3344	1 Set	N4 3301	437,00



FINGER-PULSOXIMETER OXI-TIP 3D

Das handliche Finger-Pulsoximeter mit Darstellung von Pulsrate, SpO2, sowie SpO2-Verlaufskurve oder Bahrgraph. Es bietet eine sehr gute Ablesbarkeit durch Multifunktionsdisplay, Anzeigerichtung in 90° Schritten anwählbar. Die Helligkeit des Displays ist regulierbar. Es bietet einen hohen Tragekomfort und sicheren Halt. Durch das geringe Gewicht von 50 g und die einfache Bedienung ideal für Kinder und Erwachsene. Betrieb bis zu 30 Stunden inkl. automatischer Abschaltfunktion. Kartonverpackt, mit Batterie und Umhängeband.

Type	VE	REF	Preis VE
Pulsoximeter OXI-Tip 3D	1 Stück	N4 MD300D	229,00

Display rotiert auf Knopfdruck - auf Wunsch von allen Seiten ablesbar!



PULSOXIMETER MODELL OXIMAX N65

Das OXIMAX N65 verfügt über einstellbare Alarmgrenzen und über die leistungsstarke OXIMAX-Technologie, wodurch eine zuverlässige Messung auch bei Patientenbewegung, Minderperfusion oder elektrischen Interferenzen gewährleistet ist. Das kleine, leichte OXIMAX N65 ist für den Gebrauch im Rettungswagen, beim Transport, im Notfalleinsatz, in Arztpraxen und in der Klinik geeignet.

SpO2	0 – 100 %
Pulsfrequenz	20 – 250 Schläge/min
Gewicht (mit Batterien)	0,29 kg
Maße (H x B x T)	15,8 x 7,3 x 3,5 cm
Stromversorgung	6 V (vier AA-Batterien)
Batterielebensdauer	Alkali 19 Std. (typisch), Lithium 40 Stunden

Type	VE	REF	Preis VE
Pulsoximeter NP65	1 Stück	N4 N65-1	525,00

Optionales Zubehör: Stoßschutzhülle ▷ gelb, Silikon
 Tragetasche ▷ schwarz, Stoff
 Regenschutzhülle ▷ Kunststoff
 Citizen Infrarotdrucker ▷ tragbar



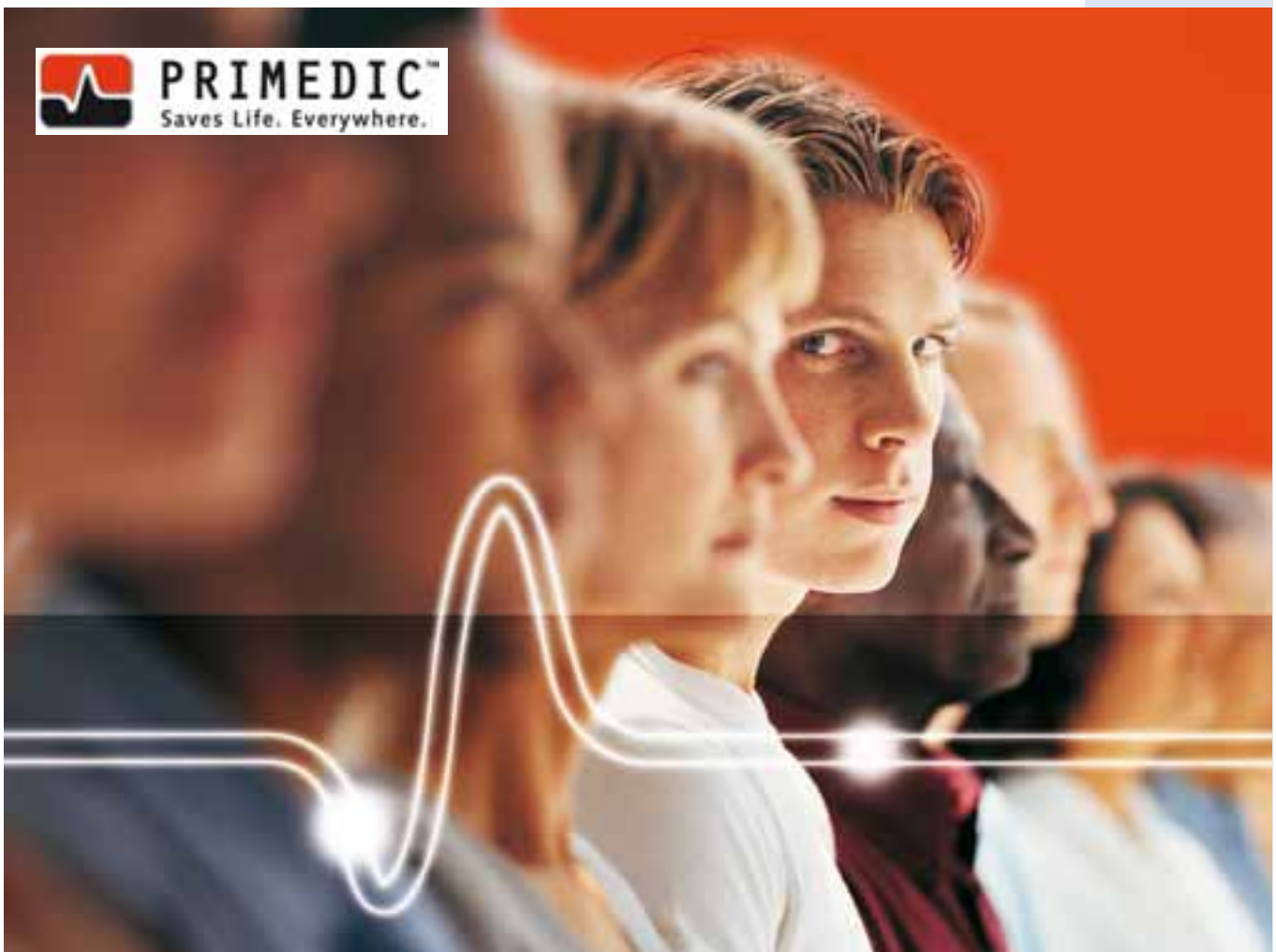

HEARTSAVE EIN ZUVERLÄSSIGER LEBENSRETTETTER



Plötzlicher Herzstillstand – jede Sekunde zählt

In Deutschland sterben jeden Tag 300 Menschen am plötzlichen Herztod. Damit ist er die Todesursache Nummer eins – noch vor Krebs und Schlaganfall. Die Ursache für den plötzlichen Herztod ist das lebensbedrohliche Herzkammerflimmern. Es kann immer und überall eintreten: Zuhause, bei der Arbeit, beim Sport.

Erst durch Einsatz eines Defibrillators und durch Abgabe eines kontrollierten Elektroschocks kann das Kammerflimmern effektiv gestoppt werden.

Die Defibrillation ist bis heute die einzig bekannte Methode diese lebensbedrohlichen Rhythmen zu behandeln.

Aufgrund dieser Tatsache war unser Ziel ein intelligentes und anwenderfreundliches Konzept zu entwickeln, dass selbst von medizinischen Laien bedient werden kann. Der Primedic HeartSave ist eine sichere, ausgereifte und erprobte Technologie. Einfache Handgriffe genügen um professionelle Hilfe zu leisten. Der Primedic HeartSave führt den Ersthelfer mit kurzen, verständlichen Sprachanweisungen und deutlichen Displaysymbolen durch den Rettungsablauf.

In nur zwölf Sekunden führt das Gerät automatisch eine EKG-Analyse durch und entscheidet ob eine Defibrillation notwendig ist. Dann genügt ein Knopfdruck um den lebensrettenden elektrischen Impuls auszulösen, welcher das Herzkammerflimmern beseitigt. So werden wertvolle Sekunden und Minuten genutzt um Leben zu retten.

Ob im Privathaushalt, in der Firma oder in öffentlichen Einrichtungen:

Es ist ein beruhigendes Gefühl, HeartSave als Lebensretter in Reichweite zu haben.

CCD: Current Control Defibrillation

Der neue Defibrillationsimpuls von Primedic wird von einer stromgeregelten Impulsendstufe erzeugt. Die Stromstärke wird im Patienten während der gesamten Impulsdauer exakt eingehalten, unabhängig von dem individuellen Patientenwiderstand.

Defibrillatoren der neuen Generation folgen dem Konzept der biphasischen Impulsform. Im Vergleich zu herkömmlichen Defibrillationsimpulsen wird bei unserer Impulsform die Stromstärke aktiv auf einen der vorbestimmten Sollwerte geregelt und die Umpulsdauer ist fest vorgegeben.

Der Patient ist die einzige Variable. Die Anpassung der abgegebenen Energie erfolgt somit individuell auf den Patienten.



**Im Notfall immer
griffbereit und
für Jeden zugänglich!!**



PRIMEDIC™
Saves Life. Everywhere.

PRIMEDIC HEARTSAVE EXTERNE NOTFALL-DEFIBRILLATOREN

Automatische, externe Defibrillatoren mit dem neuen biphasischen, stromgesteuerten Defibrillationsimpuls (CCD-Technologie) und mit VF/VT-Erkennung

- intuitive und einfache Handhabung
- Ein-Knopf-Bedienung
- ▷ SavePads ◁ Defibrillationselektroden, Kabellänge 1,5 m
- es muss keine Energiestufe mehr eingestellt werden
- Patientenwiderstand 20 – 200 Ohm, Herzfrequenz 30 – 300 pro min.
- Datenmanager: entnehmbarer Speicher, CompactFlash 128 MB
- Dokumentation: mit Sprachaufzeichnung ca. 5,4 Std., ohne Sprachaufzeichnung ca. 48 Std.
- Auswertesoftware integriert



PRIMEDIC HEARTSAVE AED M250



Mit akustischer und optischer Bedienungsführung, Datenspeicher, CompactFlash 32 MB, Lithium-Batterie, SavePads, Gebrauchsanweisung und Auswertesoftware.

Abmessungen: ca. 26 x 26 x 8,5 cm (H x B x T)
Gewicht: ca. 1,8 kg (ohne Energieversorgung)

Type	VE	REF	Preis VE
HeartSave AED M250	1 Stück	E3 96331	1790,00



PRIMEDIC HEARTSAVE AED-M M250

▶ MIT MONITOR



Zur Anzeige von Einsatzdauer, EKG-Kurve, Ableitung II, Herzfrequenz, Anzahl erkannter VF/VT, Anzahl abgesetzter Defibrillationen, großer LCD-Monitor (95 x 72 mm) mit 320 x 240 Pixel Auflösung.

Im Lieferumfang enthalten: Batterie (Lithium), SavePads, CompactFlash 32 MB, Gebrauchsanweisung und Auswertesoftware.

Abmessungen: ca. 26 x 26 x 8,5 cm (H x B x T)
Gewicht: ca. 2,0 kg (ohne Energieversorgung)

Type	VE	REF	Preis VE
HeartSave AED-M M250	1 Stück	E3 96332	2090,00

ZUBEHÖR FÜR HEARTSAVE DEFIS

Type	VE	REF	Preis VE
SafePads Elektroden , selbstklebend	1 Paar	E3 96343	39,00
EKG-Patientenkabel , 2-polig	1 Stück	E3 96373	178,00
Wandhalterung mit Entriegelung M250	1 Stück	E3 96378	149,00
Wandkasten für öffentliche Gebäude	1 Stück	E3 96381	479,00
Tasche mit Staufächern und Tragegurt	1 Stück	E3 96379	130,00
Lithium Batterie M250, 10 V / 6 Ah	1 Stück	E3 96338	179,00
AkuPak M250 10,8 / 1,7 Ah	1 Stück	E3 96340	239,00
PowerPak , Ladegerät	1 Stück	E3 96372	219,00



**DEFIBRILLATOREN
FÜR DEN KARDIOLOGISCHEN
NOTFALL**

Kliniker und Praktiker müssen betriebs-
sichere und einfach zu bedienende
Geräte einsetzen können.

In diesen Situationen ist schnellste und
eindeutige Handhabung zwingende
Voraussetzung!

- CE-Zulassung nach MPG
- Kompakte Bauweise, transportable
Ausführung mit Tragegriff
- Optimale Paddles (Elektrodengriffe) mit
höchster Sicherheit.
- ein deutsches Qualitätsprodukt

DEFI-B AKKU

Der preiswerte akkubetriebene Defibrillator,
mit integriertem Ladegerät, tragbar, 220 V.

Batteriebetrieben: mit integriertem Ladeteil
Ladeteil: 200-240 V, 50/60 Hz
Leistungsaufnahme: ca. 4 VA
Schutzklasse: II Typ BF
Abmessungen: ca. 400 x 480 x 120 mm
(H x B x T)

Type	VE	REF	Preis VE
Defi-B Akku	1 Stück	E3 21	1515,00



DEFI-N STANDARD

Wie oben, jedoch nur Netzbetrieb, 220 V.

Technische Daten:
Monophasischer Defibrillations-Impuls
Energiebegrenzung: auf maximal
360 Joule
Energievorwahl: in 6 Stufen einstellbar
Sicherheitsentladung der nicht ver-
brauchten Energie des Speichermediums
nach max. 15 sec.
Abmessungen: 400 x 480 x 120 mm
ca. (H x B x T)
Kunststoffgehäuse: hochbelastbare
Ausführung mit
Tragegriff
Gewicht: ca. 8,5 kg

Type	VE	REF	Preis VE
Defi-N Standard	1 Stück	E3 20	1245,00



zwei **2**

NOTFALLKOFFER NOTFALLTASCHEN

emergency products



LIFEGUARD



A		S	
Aluminium Erste-Hilfe-Schränke	74	San-Notfallkoffer	65
Aluminium Notfallkoffer	70 – 73	Servobox Kanülensammler	68
Ampullenetui	63	Servosport Koffer	69
Atmung Notfallkoffer	71	Sicherheits-Taschenbehälter	68
		Soft-Backpack	59, 62
		Soft-Rettungstaschen	58, 63
B		Sport-Profikoffer	69
Backpack Lifeguard Rucksack	59, 62		
Basic Lifeboxkoffer	67		
		U	
C		Ulmer Koffer	70 – 73
Combistar Notfallkoffer	65		
Coronado-Notfallkoffer	65		
D			
DIN 13232 Notfallkoffer	66		
Durable Erste-Hilfe-Boxen	74		
E			
Explorer Notfallkoffer	64		
F			
First Aid Boxen	74		
First Responder Notfallkoffer	71		
J			
Junior Backpacksystem	62		
Junior Lifebox	61		
K			
Kanülensammler Servobox	68		
Kreislauf Notfallkoffer	71		
Kunstleder-Ampullenetui	63		
Kunststoff-Cases	64, 65		
L			
Leder-Ampullenetui	63		
Lifebox I Kunststoffkoffer	66		
Lifebox Retainersysteme	55		
Lifeguard Notfallkoffer	72		
M			
Mark I Notfallkoffer	65		
Modul-Systeme Lifebox	55		
Multi-Notfallkoffer	65		
N			
Notfall-Arztkoffer	64 – 73		
P			
Pflegeheim Lifebox	67		
Profikoffer Servosport	69		
Profi-Lifebox	60		
R			
Response Rettungsdiensttasche	63		
Retainersysteme	55		
Rettungstasche Response	63		
Rucksack Junior	62		

LifeBOX®

RETAINER SYSTEM



DAS LIFEBOX® RETAINER SYSTEM

OB TASCHEN ODER
RUCKSACK ...

DAS MODULSYSTEM
FÜR BEIDE !!!

FARBCODIERT ZUR
BESSEREN
IDENTIFIKATION.

LIFEBOX® - RETAINER SYSTEM

LifeBOX RETAINER® heißen die neuen Refill-Container aus Nylon mit transparentem Sichtfeld, die dank ihrer modularen Bauweise in allen Soft-LifeBOX-Modellen verwendet werden können.

VORTEILE

- Optimaler Witterungsschutz
- Individuelle Bestückung möglich
- Jeder Retainer ist zu verplomben
- Räumlich getrenntes Arbeiten aus einer Einheit möglich
- Jederzeit aufrüstbar
- Retainer sind in allen Lifeguard-Taschen wie auch im Backpack einsetzbar
- Farbkodierung zur besseren Identifikation
- Besonders geringes Gewicht

Bei Bestellung bitte die gewünschte Farbe mit angeben!

Bestellbeispiel:
Retainer M in gelb
= **N4 LG5200GE**

Folgende LIFEBOX® RETAINER sind leer erhältlich (zum Selbstbefüllen). Vorgefüllte RETAINER siehe Folgeseiten!

TYPE / GRÖSSE	Erhältliche Farben / Farbcode bei Bestellung angeben					Breite cm	Höhe cm	Länge cm	REF + Farbcode	Preis je Stück
	R	G	B	GR	GE					
RETAINER ▷ <i>Small</i>	rot	grün	-	-	-	12	8	18	N4 LG5100	9,50
RETAINER ▷ <i>Medium</i>	rot	grün	blau	grau	gelb	12	8	27	N4 LG5200	10,00
RETAINER ▷ <i>Large</i>	-	-	blau	-	-	12	8	36	N4 LG5300	10,75
RETAINER ▷ <i>XLarge</i>	-	-	blau	-	-	12	14	42	N4 LG5400	11,50

LifeBOX®
RETAINER SYSTEM



Beispiele
vorgefüllter
Retainer-Module
siehe nächste
Seiten.

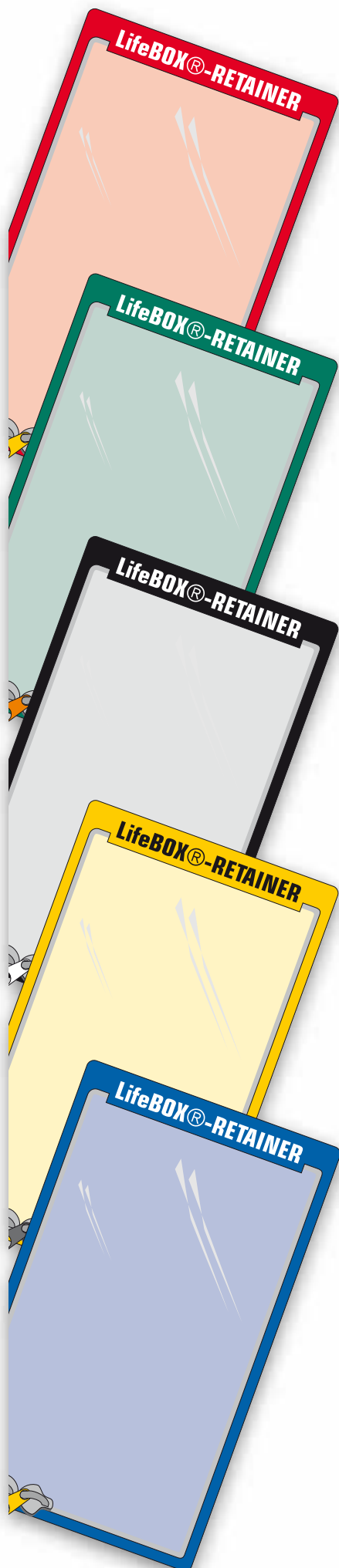

Type	REF	Preis je Retainer
LifeBOX® Retainer-Modul ► ABSAUGUNG	N4 LG7010	109,00
Inhalt	REF	
Retainer-Modul M , blau	1 Stück N4 LG5200B	
Vac-Q-Breezer Handabsaugpumpe	1 Stück N2 2300-P	
Absaugkatheter Ch. 12	3 Stück F5 0105	
Absaugkatheter Ch. 10	3 Stück F5 0101	
Absaugkatheter Ch. 06	3 Stück F5 0103	

LifeBOX® Retainer-Modul ► DIAGNOSTIK	N4 LG7030	112,70
Retainer-Modul M , grün	1 Stück N4 LG5200G	
Pupillenleuchte	1 Stück B6 1003	
Pressure-Man Blutdruckmeßgerät	1 Stück E3 1079	
Blutdruckmanschette für Kinder	1 Stück E3 1250	
Stethoskop Doublehead, schwarz	1 Stück G5 005	
Reflexhammer Typ Buck	1 Stück I5 840	
Chir. Pinzette 14 cm	1 Stück I5 014	
Peanklemme 14,5 cm gerade	1 Stück I5 011	
Chir. Schere 14,5 cm gerade, sp/st	1 Stück I5 024	

LifeBOX® Retainer-Modul ► INTUBATION	N4 LG7050	127,40
Retainer-Modul M , blau	1 Stück N4 LG5200B	
C-Light Blade-Set	1 Stück I5 089	
Magilzange für Erwachsene	1 Stück I5 030	
Set Endotrachealtuben Ch. 14, 16, 18, 20, 24, 28, 30, 32, 34	1 Set N2 TTSET	
Einführungsmandrin Erwachsene	1 Stück N2 02443	
Einführungsmandrin Kinder	1 Stück N2 02433	
M-Ware Plast 2,5 x 5 cm	1 Stück J8 700942	
Spritze 10 ml, 2teilig	1 Stück I3 0203	
Peanklemme 14,5 cm, unsteril	1 Stück H7 1800	
LifeBOX® Retainer-Modul ► INTUBATION	N4 LG7050-E	168,75
Füllung wie oben: anstelle C-Light-Blade REF I5 089 wird Steel-Blade REF I5 088 beige packt		

LifeBOX® Retainer-Modul ► SAUERSTOFF	N4 LG7070	19,50
Retainer-Modul M , blau	1 Stück N4 LG5200B	
O ₂ -Inhalationsbrille	2 Stück H7 161	
O ₂ -Verbindungsschlauch	2 Stück H7 162	
O ₂ -Inhalationsmaske	2 Stück H7 163	
Zusätzlich erhältlich:		
Sauerstoffflasche 0,8 l	1 Stück E5 1000	
Sauerstoffflasche 2,0 l	1 Stück E5 500140	
Druckminderer fix 6 l/min	1 Stück E5 2000	
Druckminderer regelbar 0 - 15 l/min	1 Stück E5 3000	

LifeBOX® Retainer-Modul ► VERBRAUCHSMATERIAL	N4 LG7090	32,75
Retainer-Modul M , schwarz	1 Stück N4 LG5200GR	
Sterillium 100 ml	1 Stück E1 10661	
Handschuhe Gr. L, steril	8 Stück H9 0303	
Softhand OP-Handschuhe, Latex, Gr. 7,5	1 Paar H9 05075	
Softhand OP-Handschuhe, Latex, Gr. 8,5	1 Paar H9 05085	
Mundmaske ► Dental	4 Stück H7 50991	
Lifeguard Schutzbrille	1 Stück N8 32042	
Kanüle Nr. 1	10 Stück L1 0201	
Kanüle Nr. 12	10 Stück L1 0212	
Spritze 2 ml	5 Stück I3 0201	
Spritze 5 ml	5 Stück I3 0202	
Spritze 10 ml	5 Stück I3 0203	
Spritze 20 ml	2 Stück I3 0204	
Einmalskalpell	1 Stück I1 0922	

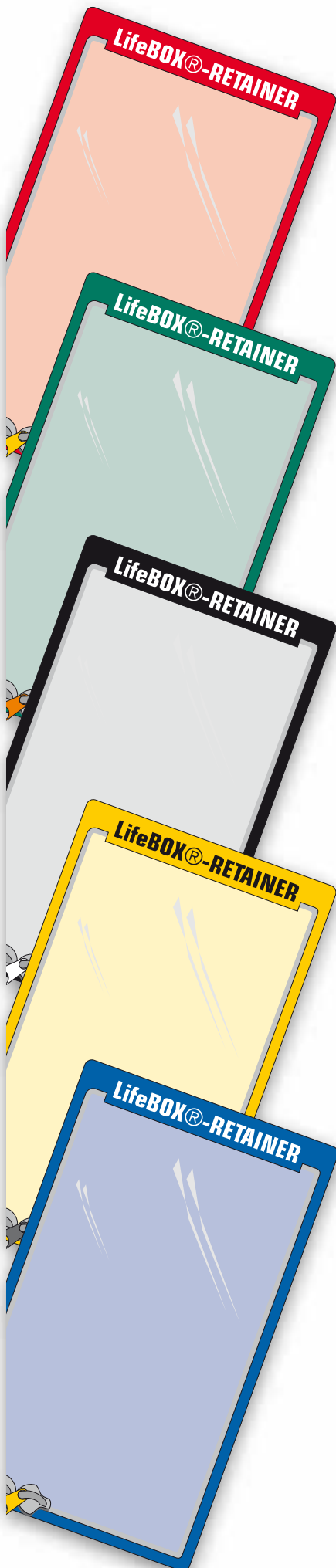

Type	REF	Preis je Retainer
LifeBOX® Retainer-Modul ► BEATMUNG	N4 LG7020	124,50
Inhalt	REF	
Retainer-Modul XL , blau	1 Stück N4 LG5400B	
Beatmungsbeutel Set „Blue Line“	1 Stück E5 02010-S	
Peep-Ventil, blau incl. Adapter	1 Stück E5 007SET	
Guedeltuben-Set, 8-teilig	1 Stück I7 SET	
Wendel Tubus Ch. 26	1 Stück I7 247023	
Wendel Tubus Ch. 30	1 Stück I7 247049	
LifeBOX® Retainer-Modul ► BEATMUNG	N4 LG7020E	180,80
Wie oben, anstelle E5 02010-S kommt Beatmungsbeutel Set „Silicone Line“	1 Stück E5 0201-S	

LifeBOX® Retainer-Modul ► INFUSION	N4 LG7040	88,50
Retainer-Modul M , gelb	1 Stück N4 LG5200GE	
Vasofix Braunüle Nr. 14	2 Stück I4 0414	
Vasofix Braunüle Nr. 18	2 Stück I4 0418	
Vasofix Braunüle Nr. 20	2 Stück I4 0420	
Infusionsgerät Druckfest	2 Stück H7 03031	
Infusionsdruck-Manschette	1 Stück E5 00301	
Alkoholtupfer	10 Stück G6 02	
Venenstauer	1 Stück G2 1001	

LifeBOX® Retainer-Modul ► IMMOBILISATION	N4 LG7060	30,85
Retainer-Modul M , rot	1 Stück N4 LG5200R	
E-Bone-Splint-Set	1 Set N5 0250S	

LifeBOX® Retainer-Modul ► VERBANDMATERIAL	N4 LG7080	44,90
Retainer-Modul M , rot	1 Stück N4 LG5200R	
M-Ware Plast 2,5 x 5 cm	1 Stück J8 700942	
Servo 1. Hilfe BW.-Gewebe	1 Stück J8 740011	
Dreiecktuch, weiß	1 Stück H1 15803	
Servomull Elast 6 cm	1 Stück J8 0631	
Servomull Elast 8 cm	1 Stück J8 0831	
sterile Mullkompressen 10 x 10 cm	1 Stück H1 0776	
Verbandtuch 40 x 60 cm	1 Stück N6 9010	
Verbandtuch 60 x 80 cm	1 Stück N6 9011	
Verbandtuch 80 x 120 cm	1 Stück N6 9012	
Verbandpäckchen Gr. M	1 Stück N6 9002	
Verbandpäckchen Gr. G	1 Stück N6 9003	
Rettungsdecke gold/silber 1,6 x 2,10 m	1 Stück H1 16902	
Universalschere	1 Stück I5 002	

LifeBOX®

RETAINER SYSTEM

Die Kombination der unten aufgeführten Module ergibt eine Komplettausstattung nach DIN 13232 (Notfall-Arztkoffer).

Retainer-Modul Kombination ► NOTFALL-ARZTKOFFER	N4 LG80NA	602,50
Absaugung	N4 LG7010	
Beatmung	N4 LG7020	
Diagnostik	N4 LG7030	
Infusion	N4 LG7040	
Intubation	N4 LG7050	
Verbandstoffe	N4 LG7080	
Verbrauchsmaterial	N4 LG7090	

LifeBOX® SOFT

RETAINERSYSTEM



LIFEBOX® SOFT ► RETAINERTASCHEN

Diese Profitaschen aus Cordura Nylon sind äußerst robust verarbeitet und für den Profieinsatz konzipiert.

Sie ersetzen den herkömmlichen Koffer durch ihre Vielseitigkeit und das geringe Gewicht.

In Kombination mit den einzeln frei wählbaren RETAINER-Modulen bieten sie ein Optimum an individueller Bestückungsmöglichkeit und Funktionalität.

Sie bieten volle Übersicht auf einen Blick, ohne daß der Inhalt feucht oder beschmutzt wird, bevor dieser benötigt wird.

Die Beschreibung dieser drei LifeBOX® Soft - Retainertaschen finden Sie auf den nachfolgenden Seiten.



VORTEILE

- Optimaler Witterungsschutz
- Individuelle Bestückung möglich
- Räumlich getrenntes Arbeiten aus einer Einheit möglich
- Jederzeit aufrüstbar
- Besonders geringes Gewicht
- O₂-Flaschenhalterung für Junior, Profi und Backpack immer inclusive

BACKPACK



LifeBOX® SOFT RETAINERSYSTEM

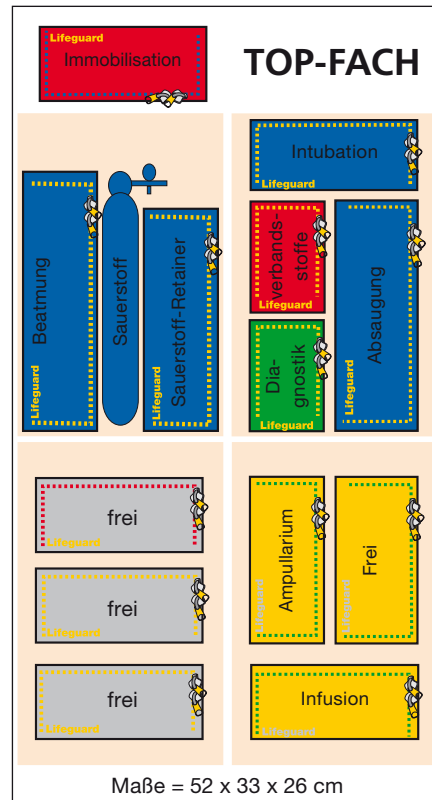

LIFEBOX® SOFT - BACKPACK

Cordura-Rucksack zur Aufnahme von RETAINER®-Modulen und O₂-Flaschenfixier Vorrichtung im Boden, eindrehbare Mitteltrennwand, separat abklappbarem Topfach, vier Seitenschlaufen zur zusätzlichen Decken- bzw. Jackenfixierung. Mit gepolstertem Rücken, Trage- und Beckengurtsystem. Farbe: blau/orange, inkl. Reflexstreifen.

Gefüllt nach DIN 13232 lt. Aufstellung

Diagnostik-Retainer	N4 LG7030
Intubations-Retainer	N4 LG7050
Immobilisations-Retainer	N4 LG7060
Verband-Retainer	N4 LG7080
Beatmungs-Retainer	N4 LG7020
Absaugungs-Retainer	N4 LG7010
Infusions-Retainer	N4 LG7040
Ampullarium	N4 LG5040AMP

Type	Maße/Daten	REF	Preis per Stück
Backpack ▷ leer	52 x 33 x 26 cm	N4 LG4	189,00
Backpack ▷ gefüllt	52 x 33 x 26 cm	N4 LG4001	749,00
Sauerstoff-Retainer	Gr. M	N4 LG7070	20,75
Sauerstoffflasche	2 Liter	E5 500140	159,00
Druckminderer	regelbarer Flow	E5 3000	196,00



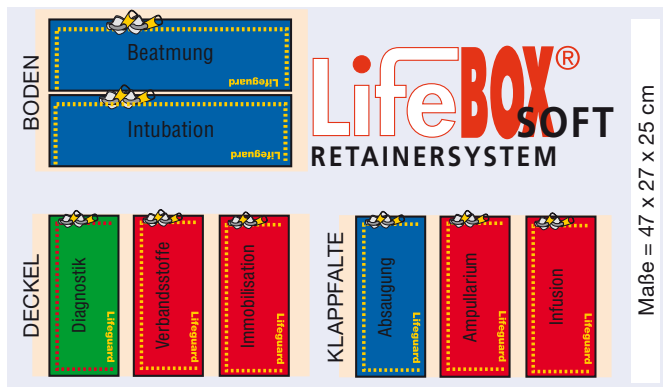

LIFEBOX® SOFTKOFFER
► PROFI

Cordura SOFTKOFFER zur Aufnahme von RETAINER-Modulen konzipiert.

- Mit einklettbarer dritter Wand.
- Top-Reißverschluss tasche für persönliche Ausrüstung.
- O₂-Flaschenhalterung.
- Farbe = blau/orange mit einem Reflexstreifen.

Gefüllt nach DIN 13232 lt. Aufstellung

Diagnostik-Retainer	N4 LG7030
Intubations-Retainer	N4 LG7050
Immobilisations-Retainer	N4 LG7060
Verband-Retainer	N4 LG7080
Beatmungs-Retainer	N4 LG7020
Absaugungs-Retainer	N4 LG7010
Infusions-Retainer	N4 LG7040
Ampullarium	N4 LG5040AMP

Type	Maße/Daten	REF	Preis per Stück
PROFI ▷ leer	47 x 27 x 25 cm	N4 LG2	99,75
PROFI ▷ gefüllt	47 x 27 x 25 cm	N4 LG2001	639,50
Sauerstoff-Retainer	Gr. M	N4 LG7070	20,75
Sauerstoffflasche	2 Liter	E5 500140	159,00
Druckminderer	regelbarer Flow	E5 3000	196,00





JUNIOR

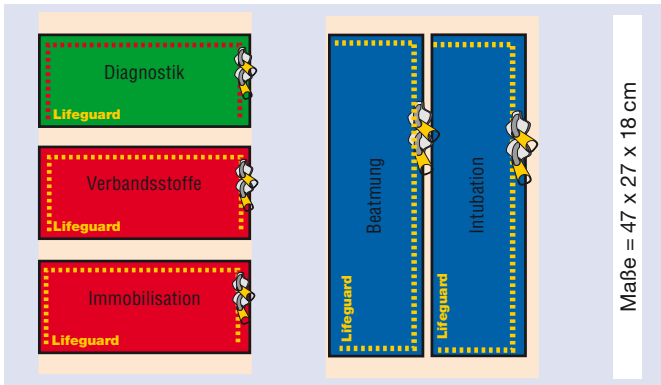

LifeBOX®
SOFT
RETAINERSYSTEM

LIFEBOX® SOFT
► JUNIOR

Der SANITÄTS-SOFTKOFFER

- Zur Aufnahme von Retainermodulen.
- Top-Reißverschluss tasche für persönliche Ausrüstung.
- Farbe = blau/orange mit einem Reflexstreifen.
- Mit O₂-Flaschenhalterung.



Gefüllt lt. Aufstellung

Diagnostik-Retainer N4 LG7030
Intubations-Retainer N4 LG7050

Immobilisations-Retainer N4 LG7060
Verband-Retainer N4 LG7080
Beatmungs-Retainer N4 LG7020

Type	Maße/Daten	REF	Preis per Stück
JUNIOR ► leer	47 x 27 x 18 cm	N4 LG1	79,50
JUNIOR ► gefüllt	47 x 27 x 18 cm	N4 LG1001	343,00
Sauerstoff-Retainer	Gr. M	N4 LG7070	20,75
Sauerstoffflasche	0,8 Liter	E5 1000	96,70
Druckminderer	regelbarer Flow	E5 3000	196,00



JUNIOR



LifeBOX® SOFT RETAINER SYSTEM



LIFEBOX® SOFT ► BACKPACK JUNIOR

Der Backpack „Junior“ ist ideal für den Schnelleinsatz, bei Sanitätseinheiten und First Responder. Mit seinen stabilen Griffen kann der Rucksack problemlos als Einsatztasche verwendet werden; Das Tragesystem ist einfach hinter einer Abdeckung zu verstauen um es so vor Verschmutzung schützen.

► BACKPACK JUNIOR

- Leer - mit 3 Modultaschen (leer)
- Gefüllt - nach DIN 13155.

Der Inhalt ist in den 3 farbcodierten Modultaschen griffbereit verstaut.

Type	Menge	REF
Vac-Q-Breezer Absaugpumpe	1 Stück	N2 2300-P
Absaugkatheter Ch. 12	3 Stück	F5 0105
Absaugkatheter Ch. 10	3 Stück	F5 0101
Absaugkatheter Ch. 06	3 Stück	F5 0103
Beatmungsbeutel Blue Line-Set	1 Set	E5 02010-S
Peep-Ventil, blau incl. Adapter	1 Set	E5 007SET
Guedeltuben-Set Gr. 000 - 5	1 Set	I7 SET
Wendel Tubus Ch. 26	1 Stück	I7 247023
Wendel Tubus Ch. 30	1 Stück	I7 247049
M-Ware Plast 2,5 cm x 5 m	1 Stück	J8 700942
Servo 1. Hilfe BW.-Gewebe	1 Stück	J8 740011
Dreiecktuch, weiß	2 Stück	H1 15803
Servomull Elast 6 cm x 4 m	3 Stück	J8 0631
Servomull Elast 8 cm x 4 m	3 Stück	J8 0831
Mullkompressen 10 x 10 cm	6 Stück	H1 0776
Verbandtuch 40 x 60 cm	1 Stück	N6 9010
Verbandtuch 60 x 80 cm	1 Stück	N6 9011
Verbandtuch 80 x 120 cm	1 Stück	N6 9012
Verbandpäckchen Gr. M	3 Stück	N6 9002
Verbandpäckchen Gr. G	2 Stück	N6 9003
Rettungsdecke gold/silber	1 Stück	H1 16902
Universalschere	1 Stück	I5 002
Diagnostikleuchte	1 Stück	B6 1003
Blutdruckmessgerät	1 Stück	E3 1079
Doppelkopf-Stethoskop	1 Stück	G5 008
E-Bone-Splint-Set	1 Set	N5 0250-S

Type	Maße/Daten	REF	Preis per Stück
JUNIOR ► leer mit 3 Modultaschen	50 x 29 x 20 cm	N4 LG3	69,00
JUNIOR ► gefüllt nach DIN 13155	50 x 29 x 20 cm	N4 LG3000	189,50



RESPONSE

LIFEBOX® SOFT ▶ RETTUNGSTASCHE RESPONSE

Die große Rettungstasche aus Nylongewebe mit multifunktionellen Einsatzmöglichkeiten.

▷ Zweiteilig: Obere Hälfte durch Mittelreißverschluss geschlossen trennbar und die untere Hälfte mit überschaubarer Aufteilung.

Oberteil mit Lukenöffnung, Deckelinnenseite und Boden mit eingearbeiteter Gummihalierung. Mit zwei stabilen Tragegriffen.

Type	Maße/Daten	REF	Preis per Stück
RESPONSE ▷ leer	47 x 27 x 28 cm	N4 07010A	48,50



LIFEGUARD AMPULLARIUM

3-lagig zum Aufklappen, für 44 Ampullen, mit Reißverschluss, handlich und mit Sicherheitsiegel verplombbar, um unberechtigten Zugriff zu verhindern. Gelb, leer.

Type	Maße/Daten	REF	Preis per Stück
Ampullarium	27 x 12 x 8 cm	N4 LG5040AMP	28,00

AMPULLENETUI ▶ LEDER

Schwarzes Echtleder, für 30 kleine und 19 große Ampullen, innen gefüttert und gepolstert (ohne Abbildung).

Type	Maße/Daten	REF	Preis per Stück
Leder-Ampullarium	23,5 x 13 x 3 cm	E5 016411	43,00



AMPULLENETUI ▶ KUNSTLEDER

Für 30 kleine und 19 große Ampullen, innen gefüttert und gepolstert. Maße wie oben.

Type	Farbe	REF	Preis per Stück
Kunstleder-Amp.	schwarz	E5 016431	19,35
Kunstleder-Amp.	weinrot	E5 016435	19,35



Schlagfest



staubdicht



- 23 °C – + 99 °C



säurefest



hermetisch dicht



druckfest



wasserdicht



EXPLORER CASES
► NOTFALLKOFFER
FÜR HÄRTESTE ANSPRÜCHE

Hier ist Ihr Equipment und Ihre Notfallausstattung absolut gegen Feuchtigkeit, Staub und Schmutz geschützt.

- bis zu 10 m wasser- und luftdicht
- hält Salz, Luft, Staub und Sand vom Inhalt fern
- Gehäuse aus ABS-Kunststoff, korrosionsfest
- Druckausgleichsventil ermöglicht auch ein Öffnen bei Änderung der Umgebungstemperatur und des Luftdrucks
- feststehender Tragegriff
- 2-stöckige Schnappverschlüsse
- 2 Ösen für Sicherheitsschlösser

Diese Koffer können im nautischen und flugelektronischen Bereich zum Transport elektronischer, ärztlicher und militärischer Geräte, zum Schutze von hochempfindlichen, fotografischen Einrichtungen genutzt werden. Der säurefeste, harzplastische Kofferkorpus bietet extremen Schutz des Kofferinhaltes gegen Stoß, feste und flüssige Stoffe und alle möglichen Witterungseinflüsse.

In 2 Standardgrößen erhältlich:

- ① EXPLORER CASE ► MINI**
 Innenabmessungen: 380 x 270 x 180 mm
 Bodentiefe: 132 mm
 Deckeltiefe: 48 mm
 Außenabmessungen: 409 x 337 x 204 mm
- ② EXPLORER CASE ► MEDI**
 Innenabmessungen: 480 x 370 x 205 mm
 Bodentiefe: 165 mm
 Deckeltiefe: 50 mm
 Außenabmessungen: 519 x 437 x 228 mm

Type	REF	Preis per Stück
① EXPLORER CASE ► MINI, leer	E5 3818	105,00
② EXPLORER CASE ► MEDI, leer	E5 4820	195,00

EXPLORER CASES
► WASSERWACHT UND
FIRST RESPONDER
 Koffer mit Füllung nach DIN 13155

- Explorer Case MINI** E5 3818
Gefüllt mit jeweils 1 Stück:
 Modul - Absaugung N4 LG7010
 Modul - Beatmung N4 LG7020
 Modul - Verbandmaterial N4 LG7080
 Diagnostikleuchte B6 1003
 Blutdruckmessgerät E3 1079
 Doppelkopf-Stethoskop G5 008

Type	REF	Preis per Stück
EXPLORER CASE ► DIN 13155	N4 200	409,00

EXPLORER CASES
► NOTFALL ARZTKOFFER
 Koffer mit Füllung nach DIN 13232

- Explorer Case MEDI** E5 4820
Gefüllt mit jeweils 1 Stück:
 Modul - Absaugung N4 LG7010
 Modul - Beatmung N4 LG7020
 Modul - Diagnostik N4 LG7030
 Modul - Infusion N4 LG7040
 Modul - Intubation N4 LG7050
 Modul - Verbandmaterial N4 LG7080
 Modul - Verbrauchsmat. N4 LG7090
 Modul - Ampullarium N4 LG5040AMP

Type	REF	Preis per Stück
EXPLORER CASE ► DIN 13232	N4 250DIN	880,00

Alle Retainer -
 Modulinhalte
 auf den
 Seiten
 55 - 57.



1 NOTFALLKOFFER ▶ MULTI

Variable Unterteilung, Abdeckungen, staubdicht. Inkl. Wandhalterung.
Größe: 42 x 33 x 15 cm.

2 NOTFALLKOFFER ▶ CORONADO

Variable Unterteilung, Abdeckungen, staubdicht. Extra groß = passend auch für Beatmungsbeutel.
Größe: 46 x 36 x 22 cm.

3 NOTFALLKOFFER ▶ MASTER

Größe: 56 x 43,5 x 20,5 cm.

4 NOTFALLKOFFER ▶ MARK I

Feste Unterteilung, mit Wandhalterung und Drehverschlüssen.
Tiefer Boden mit flachem Deckel.
Größe: 40 x 26 x 13 cm.

5 NOTFALLKOFFER ▶ COMBISTAR

Ohne Unterteilung, mit Wandhalter, 90°-Deckelarretrierung, transparenter Deckel.
Größe: 28 x 20 x 11 cm.

6 NOTFALLKOFFER ▶ SAN

Feste Einteilung, Halterung und 90°-Deckelarretrierung. Zwei gleiche Schalenhälften.
Größe: 34 x 24 x 12 cm.

LifeBOX®

LIFEBOX NOTFALLKOFFER	REF	Preis per Stück
1 TYPE ▶ MULTI	E5 1100	49,50
2 TYPE ▶ CORONADO	E5 1101	99,50
3 TYPE ▶ MASTER	E5 1103	114,50
4 TYPE ▶ MARK I	E5 MARK1	28,00
5 TYPE ▶ COMBISTAR	E5 COMBISTAR	24,50
6 TYPE ▶ SAN	E5 SAN	32,50



LIFEBOX® 1 DIN 13232

**KUNSTSTOFFKOFFER
LIFEBOX I - DIN 13232**

- mit Schnellhalterung
- professionel gefüllt
- Ideal für die Praxis und Ihr Fahrzeug
- Besonders preisaktuell

Type	Menge	REF
Notfallkoffer ▷ CORONADO	1	E5 1101
Beatmungsbeutel BlueLine	1 Set	E5 02010-S
Peep-Ventil, blau + Adapter	1 Set	E5 007SET
Guedeltuben Gr. 000 - 5	1 Set	I7 SET
Wendel Tubus Ch. 26	1 Stück	I7 247023
Wendel Tubus Ch. 30	1 Stück	I7 247049
Vac-Q-Breezer Absaugpumpe	1 Set	N2 2300-P
Absaugkatheter Ch. 12	3 Stück	F5 0105
Absaugkatheter Ch. 10	3 Stück	F5 0101
Absaugkatheter Ch. 06	3 Stück	F5 0103
Pupillenleuchte	1 Stück	B6 1003
Blutdruckmeßgerät	1 Stück	E3 1079
Blutdruckmansch. f. Kinder	1 Stück	E3 1250
Stethoskop Doublehead	1 Stück	G5 005
Reflexhammer Typ Buck	1 Stück	I5 840
Chir. Pinzette 14 cm	1 Stück	I5 014
Peanklemme 14,5 cm gerade	1 Stück	I5 011
Chir. Schere 14,5 cm ger. sp/st	1 Stück	I5 024
Vasofix Braunüle Nr. 14	2 Stück	I4 0414
Vasofix Braunüle Nr. 18	2 Stück	I4 0418
Vasofix Braunüle Nr. 20	2 Stück	I4 0420
Infusionsgerät Druckfest	2 Stück	H7 03031
Infusionsdruck-Manschette	1 Stück	E5 00301
Alkoholtupfer	10 Stück	G6 02
Venenstaubinde	1 Stück	G2 1001
C-Light Blade-Set	1 Set	I5 089
Magilzange für Erwachsene	1 Stück	I5 030
Endotrachealtuben Set	1 Set	N2 TTSET
Einführ.-Mandrin Erwachsene	1 Stück	N2 02443
Einführ.-Mandrin Kinder	1 Stück	N2 02433

Type	Menge	REF
M-Ware Plast 2,5 cm x 5 m	1 Stück	J8 700942
Peanklemme 14,5 cm	1 Stück	H7 1800
Servo 1. Hilfe BW.-Gewebe	1 Stück	J8 740011
Dreiecktuch, weiß	2 Stück	H1 15803
Servomull Elast 6 cm x 4 m	3 Stück	J8 0631
Servomull elast 8 cm x 4 m	3 Stück	J8 0831
sterile Mullkompressen 10 x 10 cm	6 Stück	H1 0776
Verbandtuch 40 x 60 cm	1 Stück	N6 9010
Verbandtuch 60 x 80 cm	1 Stück	N6 9011
Verbandtuch 80 x 120 cm	1 Stück	N6 9012
Verbandpäckchen Gr. M	3 Stück	N6 9002
Verbandpäckchen Gr. G	2 Stück	N6 9003
Rettingsdecke gold/silber	1 Stück	H1 16902
Universalschere	1 Stück	I5 002
Sterillium 100 ml	1 Stück	E1 10661
Handschuhe Gr. L, steril	8 Stück	H9 0303
Softhand OP-Handschuhe Latex, Gr. 7,5	1 Paar	H9 05075
Softhand OP-Handschuhe Latex, Gr. 8,5	1 Paar	H9 05085
Mundmaske Dental	4 Stück	H7 50991
Lifeguard Schutzbrille	1 Stück	N8 32042
Kanüle Nr. 1	10 Stück	L1 0201
Kanüle Nr. 12	10 Stück	L1 0212
Spritze 2 ml	5 Stück	I3 0201
Spritze 5 ml	5 Stück	I3 0202
Spritze 10 ml	5 Stück	I3 0203
Spritze 20 ml	2 Stück	I3 0204
Einmalskalpell	1 Stück	I1 0922

Type	VE	REF	Preis VE
LIFEBOX 1 ▷ DIN 13232	1 Stück	N4 100DIN	495,00



LIFEBOX® 1 BASIS

1 LIFEBOX I - BASIS

- Notfallkoffer mit Wandhalterung,
- aus orangenem ABS-Kunststoff.
- Grundausstattung mit reichlich Platz für Ergänzungen nach Ihrem eigenen Bedarf.

Type	Menge	REF
Notfallkoffer ▷ CORONADO	1 Stück	E5 1101
Vac-Q-Breezer Handabsaugpumpe	1 Set	N2 2300-P
Absaugkatheter Ch. 12	3 Stück	F5 0105
Absaugkatheter Ch. 10	3 Stück	F5 0101
Absaugkatheter Ch. 06	3 Stück	F5 0103
Beatmungsbeutel Blue Line, Set	1 Set	E5 02010-S
Peep-Ventil, blau inkl. Adapter	1 Set	E5 007SET
Guedeltuben-Set Gr. 000 - 5	1 Set	I7 SET
Wendel Tubus Ch. 26	1 Stück	I7 247023
Wendel Tubus Ch. 30	1 Stück	I7 247049
Universalschere	1 Stück	I5 002
Diagnostikleuchte	1 Stück	B6 1003
Blutdruckmessgerät	1 Stück	E3 1079
Flachkopf-Stethoskop	1 Stück	G5 008
Rettungsdecke	1 Stück	H1 16902

2 LIFEBOX I - PFLEGEHEIM

- Robuster Notfallkoffer mit Wandhalterung speziell für die Anforderungen im Pflegeheim.
- Erfüllt auch die Anforderungen der DIN 13157C.

Type	Menge	REF
Notfallkoffer ▷ CORONADO	1 Stück	E5 1101
Vac-Q-Breezer Handabsaugpumpe	1 Set	N2 2300-P
Absaugkatheter Ch. 12	3 Stück	F5 0105
Absaugkatheter Ch. 10	3 Stück	F5 0101
Absaugkatheter Ch. 06	3 Stück	F5 0103
Beatmungsbeutel Blue Line, Set	1 Set	E5 02010-S
Guedeltuben-Set, Größe 000-5	1 Set	I7 SET
O2 -Inhalationsbrille	2 Stück	H7 161
O2-Verbindungsschlauch	2 Stück	H7 162
O2-Inhalationsmaske	2 Stück	H7 163
Diagnostikleuchte	1 Stück	B6 1003
Universalschere	1 Stück	I5 002
Blutdruckmessgerät	1 Stück	E3 1079
Flachkopf-Stethoskop	1 Stück	G5 008
M-Ware Plast 2,5 cm x 5 m	1 Stück	J8 700942
Servo 1. Hilfe BW.-Gewebe	1 Stück	J8 740011
Dreiecktuch, weiß	2 Stück	H1 15803
Servomull Elast 6 cm x 4 m	3 Stück	J8 0631
Servomull Elast 8 cm x 4 m	3 Stück	J8 0831
Mullkompressen 10 x 10 cm	6 Stück	H1 0776
Verbandtuch 40 x 60 cm	1 Stück	N6 9010
Verbandtuch 60 x 80 cm	1 Stück	N6 9011
Verbandtuch 80 x 120 cm	1 Stück	N6 9012
Verbandpäckchen Gr. M	3 Stück	N6 9002
Verbandpäckchen Gr. G	2 Stück	N6 9003
Rettungsdecke gold/silber	1 Stück	H1 16902

Type	VE	REF	Preis VE
1 LIFEBOX 1 ▷ BASIS	1 Stück	N4 100	345,00
2 LIFEBOX 1 ▷ PFLEGEHEIM	1 Stück	N4 100P	345,00



SERVOBOX KANÜLENSAMMLER



DER SICHERHEITS- TASCHENBEHÄLTER

Der ideale handliche Taschen-Container für gebrauchte Spritzen, Kanülen usw.

Ideal für Praxis, Station und Notfallmedizin. Mit wesentlichen Vorteilen gegenüber anderen Wettbewerbern: 130 mm hoch, daher sogar ausreichend für IV-Kanülen oder Insulinspritzen mit aufgesetzter Kanüle. Mit dichtschießendem Deckel und Abstreiferbe, aus besonders widerstandsfähigem Kunststoff, keine Gefahr der Perforation, daher keine unnötigen Metallplatten im Boden mehr.



BESONDERS PREISAKTUELL

LIFEGUARD Sicherheitscontainer,
Volumen = 150 ml,
mit Deckel und Kerbe.

Type	VE	REF	Preis VE
Kanülensammler	1 Stück	I9 0015	0,59





SPORT-PROFIKOFFER

- Komplet mit allem, was ein Trainer, Betreuer und Helfer benötigt
- Mit transparenten Abdeckungen
- Auto- und Wandhalterung
- Stoßgesichert
- Mit Staubdichtung
- Auch im harten Einsatz bewährt



Type	Menge	REF
M-Tape - 2 cm x 10 m	2 Stück	J8 752500
M-Tape - 3,75 cm x 10 m	2 Stück	J8 752501
Servosport Color - 4 cm x 5 m	2 Stück	J8 1140451
Servosport Color - 6 cm x 5 m	2 Stück	J8 1140651
Servosport Color - 8 cm x 5 m	2 Stück	J8 1140851
Servoplast Elast - 6 cm x 2,5 m	2 Stück	J8 120652
Servoplast Elast - 8 cm x 2,5 m	2 Stück	J8 120852
Servoplast Acryl - 6 cm x 2,5 m	1 Stück	J8 7020652
Servoplast Acryl - 8 cm x 2,5 m	1 Stück	J8 7020852
M-Plast - 2,5 cm x 5 m	1 Stück	J8 700942
Verbandpäckchen M	2 Stück	N6 9002
Komresse 5 x 5 cm	5 Stück	H1 0770-50
Komresse 10 x 10 cm	5 Stück	H1 0776
Dreieckstuch	2 Stück	H1 15803
Servo 1.-Hilfe 6 cm x 5 m	1 Stück	J8 740011
Sprühpflaster	1 Stück	G9 1860
Einmalrasierer	5 Stück	I1 0501
E-Bone-Splint-Set	1 Set	N5 0250 S
Massagecreme, 150 ml	1 Stück	S4 3150
Kühlbandage 5 cm x 1,2 m	1 Stück	S1 17571
Soforteis-Komresse	3 Stück	S3 1516
Kältespray, 300 ml	1 Stück	H7 05
Eiswasser, 150 ml	1 Stück	S4 5
Watteträger	10 Stück	G8 112298
Alkotip Wattestäbchen	10 Stück	G6 01
Einmalskalpell Fig. 22	5 Stück	I1 0922
Mundspatel	5 Stück	G8 0101
Splitterpinzette	1 Stück	I5 013
Universalschere	1 Stück	I5 002
Nagelschere	1 Stück	I5 021
Rettungsdecke	2 Stück	H1 16902
Handdesinfektionsmittel 100 ml	1 Stück	E1 10661
Handschuhe	8 Stück	H9 100403
Pocket Breezer Beatmungshilfe	1 Stück	N4 2050

Type	VE	REF	Preis VE
Füllung im Koffer (MULTI E5 1100)	1 Stück	S3 100K	228,00
Füllung im Rucksack (BACKPACK JUNIOR N4 LG3)	1 Stück	S3 100R	252,00



LifeBOX® U2



NOTFALLKOFFER

Mit dem Notfall-System ULMER KOFFER sind Notärzte, Ärzte und Rettungsassistenten professionell ausgestattet. Die ULMER KOFFER bilden seit Jahren den Maßstab in der präklinischen Notfallrettung.

Alle Geräte für Diagnose, Atmung, Kreislauf sowie Medikamente und Hilfsmaterialien sind nach dem Öffnen des Koffers auf einen Blick sichtbar und sofort einsatzbereit.
Spanngurte für O₂-Flasche bitte separat bestellen.

1 NOTFALLKOFFER ▶ PFLEGEHEIM MIT LIFEGUARD AUSSTATTUNG

Type	Menge	REF
ULMER KOFFER II	1 Stück	N4 8730
Beatmungsbeutel-Set Blue-Line	1 Set	E5 02010-S
Guedeltuben-Set, Größe 000-5	1 Set	I7 SET
Vac-Q-Breezer Handabsaugpumpe	1 Set	N2 2300-P
Absaugkatheter Ch. 12	3 Stück	F5 0105
Absaugkatheter Ch. 10	3 Stück	F5 0101
Absaugkatheter Ch. 06	3 Stück	F5 0103
O ₂ -Inhalationsbrille	2 Stück	H7 161
O ₂ -Verbindungsschlauch	2 Stück	H7 162
O ₂ -Inhalationsmaske	2 Stück	H7 163
Diagnostikleuchte	1 Stück	B6 1003
Blutdruckmessgerät	1 Stück	E3 1079
Flachkopf-Stethoskop	1 Stück	G5 008
Universalschere	1 Stück	I5 002
M-Plast 2,5 cm x 5 m	1 Stück	J8 700942
Servo 1. Hilfe BW.-Gewebe	1 Stück	J8 740011
Dreiecktuch, weiß	2 Stück	H1 15803
Servomull Elast 6 cm x 4 m	3 Stück	J8 0631
Servomull Elast 8 cm x 4 m	3 Stück	J8 0831
sterile Mullkompressen 10 x 10 cm	6 Stück	H1 0776
Verbandtuch 40 x 60 cm	1 Stück	N6 9010
Verbandtuch 60 x 80 cm	1 Stück	N6 9011
Verbandtuch 80 x 120 cm	1 Stück	N6 9012
Verbandpäckchen Gr. M	3 Stück	N6 9002
Verbandpäckchen Gr. G	2 Stück	N6 9003
Rettungsdecke gold/silber	1 Stück	H1 16902

2 NOTFALLKOFFER ▶ BASIC MIT LIFEGUARD GRUNDAUSSTATTUNG

Type	Menge	REF
ULMER KOFFER II	1 Stück	N4 8730
Vac-Q-Breezer Handabsaugpumpe	1 Set	N2 2300-P
Absaugkatheter Ch. 12	3 Stück	F5 0105
Absaugkatheter Ch. 10	3 Stück	F5 0101
Absaugkatheter Ch. 06	3 Stück	F5 0103
Beatmungsbeutel Set - Blue Line	1 Set	E5 02010-S
Peep-Ventil, blau incl. Adapter	1 Set	E5 007SET
Guedeltuben-Set Gr. 000 - 5	1 Set	I7 SET
Wendel Tubus Ch. 26	1 Stück	I7 247023
Wendel Tubus Ch. 30	1 Stück	I7 247049
Universalschere	1 Stück	I5 002
Diagnostikleuchte	1 Stück	B6 1003
Blutdruckmessgerät	1 Stück	E3 1079
Flachkopf-Stethoskop	1 Stück	G5 008
Rettungsdecke	1 Stück	H1 16902

3 ULMER KOFFER II ▶ LEER

Der ULMER KOFFER II verfügt im Ober- und Unterteil über eine variable Fächereinteilung. Dank der herausnehmbaren Raumteiler (Space-Chips) läßt sich die Ausstattung des Notfallkoffers individuell einrichten.
Masse: 53 x 40 x 20 cm, Gewicht: 6,7 kg

ULMER KOFFER	VE	REF	Preis VE
1 NOTFALLKOFFER ▶ PFLEGEHEIM	1 Stück	N4 LG8730P	1124,00
2 NOTFALLKOFFER ▶ BASIC	1 Stück	N4 LG8730G	1124,00
3 ULMER KOFFER II ▶ LEER	1 Stück	N4 8730	445,00
BEI BEDARF BITTE EXTRA BESTELLEN:			
Sauerstoffflasche 0,8 l	1 Stück	E5 1000	96,70
Sauerstoffflasche 2,0 l	1 Stück	E5 500140	159,00
Druckminderer fest 6 l/min	1 Stück	E5 2000	124,00
Druckminderer regelbar 0 - 15 l/min	1 Stück	E5 3000	187,60
Spanngurte für O ₂ -Flasche	1 Paar	N4 15141	11,00
Kofferaufkleber DIN 13232	1 Stück	N4 15510	17,30

LifeBOX® U2

Alle Koffer sind mit LIFEGUARD-Ausstattungen gefüllt!



1 NOTFALLKOFFER ▶ KREISLAUF NACH DIN 13232 GEFÜLLT

Type	Menge	REF
ULMER KOFFER I	1 Stück	N4 8840
Pupillenleuchte	1 Stück	B6 1003
Pressure-Man Blutdruckmeßgerät	1 Stück	E3 1079
Blutdruckmanschette für Kinder	1 Stück	E3 1250
Stethoskop Doublehead, schwarz	1 Stück	G5 005
Reflexhammer Typ Buck	1 Stück	I5 840
Chir. Pinzette 14 cm	1 Stück	I5 014
Peanklemme 14,5 cm gerade	1 Stück	I5 011
Chir. Schere 14,5 cm gerade sp/st	1 Stück	I5 024
Vasofix Braunüle Nr. 14	2 Stück	I4 0414
Vasofix Braunüle Nr. 18	2 Stück	I4 0418
Vasofix Braunüle Nr. 20	2 Stück	I4 0420
Infusionsgerät Druckfest	2 Stück	H7 03031
Infusionsdruck-Manschette	1 Stück	E5 00301
Alkoholtupfer	10 Stück	G6 02
Venenstaubinde	1 Stück	G2 1001
M-Plast 2,5 cm x 5 m	1 Stück	J8 700942
Servo 1. Hilfe BW.-Gewebe	1 Stück	J8 740011
Dreiecktuch, weiß	2 Stück	H1 15803
Servomull Elast 6 cm x 4 m	3 Stück	J8 0631
Servomull Elast 8 cm x 4 m	3 Stück	J8 0831
sterile Mullkompressen 10 x 10 cm	6 Stück	H1 0776
Verbandtuch 40 x 60 cm	1 Stück	N6 9010
Verbandtuch 60 x 80 cm	1 Stück	N6 9011
Verbandtuch 80 x 120 cm	1 Stück	N6 9012
Verbandpäckchen Gr. M	3 Stück	N6 9002
Verbandpäckchen Gr. G	2 Stück	N6 9003
Rettingsdecke gold/silber	1 Stück	H1 16902
Universalschere	1 Stück	I5 002
Sterillium 100 ml	1 Stück	E1 10661
Handschuhe Gr. L	8 Stück	H9 0303
Paar Softhand OP-Handschuhe	1 Stück	H9 05075
Paar Softhand OP-Handschuhe	1 Stück	H9 05085
Mundmaske - Dental	4 Stück	H7 50991
Lifeguard Schutzbrille	1 Stück	N8 32042
Kanüle Nr. 1	10 Stück	L1 0201
Kanüle Nr. 12	10 Stück	L1 0212
Spritze 2 ml	5 Stück	I3 0201
Spritze 5 ml	5 Stück	I3 0202
Spritze 10 ml	5 Stück	I3 0203
Spritze 20 ml	2 Stück	I3 0204
Einmalskalpell	1 Stück	I1 0922

2 NOTFALLKOFFER ▶ ATMUNG NACH DIN 13232 GEFÜLLT

Type	Menge	REF
ULMER KOFFER I	1 Stück	N4 8840
Vac-Q-Breezer Handabsaugpumpe	1 Set	N2 2300-P
Absaugkatheter Ch. 12	3 Stück	F5 0105
Absaugkatheter Ch. 10	3 Stück	F5 0101
Absaugkatheter Ch. 06	3 Stück	F5 0103
Beatmungsbeutel Set - Blue Line	1 Set	E5 02010-S
Peep-Ventil, blau incl. Adapter	1 Set	E5 007SET
Guedeltuben-Set Gr. 000 - 5	1 Set	I7 SET
Wendel Tubus Ch. 26	1 Stück	I7 247023
Wendel Tubus Ch. 30	1 Stück	I7 247049
C-Light Blade-Set	1 Stück	I5 089
Magilzange für Erwachsene	1 Stück	I5 030
Set Endotrachealtuben CH. 14,16,18,20,24,28,30,32,34	1 Set	N2 TTSET
Einführ.-Mandrin Erwachsene	1 Stück	N2 02443
Einführ.-Mandrin Kinder	1 Stück	N2 02433
M-Plast 2,5 cm x 5 m	1 Stück	J8 700942
Spritze 10 ml 2-teilig	1 Stück	I3 0203
Peanklemme 14,5 cm	1 Stück	H7 1800
Flachkopf-Stethoskop	1 Stück	G5 008
Einmalhandschuhe Gr. L	8 Stück	H9 100403

3 NOTFALLKOFFER ▶ FIRST RESPONDER NACH DIN 13155 GEFÜLLT

Type	Menge	REF
ULMER KOFFER I	1 Stück	N4 8840
Vac-Q-Breezer Handabsaugpumpe	1 Set	N2 2300-P
Absaugkatheter Ch. 12	3 Stück	F5 0105
Absaugkatheter Ch. 10	3 Stück	F5 0101
Absaugkatheter Ch. 06	3 Stück	F5 0103
Beatmungsbeutel Set - Blue Line	1 Set	E5 02010-S
Peep-Ventil, blau incl. Adapter	1 Set	E5 007SET
Guedeltuben-Set Gr. 000 - 5	1 Set	I7 SET
Wendel Tubus Ch. 26	1 Stück	I7 247023
Wendel Tubus Ch. 30	1 Stück	I7 247049
M-Plast 2,5 cm x 5 m	1 Stück	J8 700942
Servo 1. Hilfe BW.-Gewebe	1 Stück	J8 740011
Dreiecktuch, weiß	2 Stück	H1 15803
Servomull Elast 6 cm x 4 m	3 Stück	J8 0631
Servomull Elast 8 cm x 4 m	3 Stück	J8 0831
sterile Mullkompressen 10x10cm	6 Stück	H1 0776
Verbandtuch 40 x 60 cm	1 Stück	N6 9010
Verbandtuch 60 x 80 cm	1 Stück	N6 9011
Verbandtuch 80 x 120 cm	1 Stück	N6 9012
Verbandpäckchen Gr. M	3 Stück	N6 9002
Verbandpäckchen Gr. G	2 Stück	N6 9003
Rettingsdecke gold/silber	1 Stück	H1 16902
Universalschere	1 Stück	I5 002
Diagnostikleuchte	1 Stück	B6 1003
Blutdruckmessgerät	1 Stück	E3 1079
E-Bone-Splint-Set	1 Set	N5 0250-S

4 ULMER KOFFER I ▶ LEER

Der ULMER KOFFER I ist im Unterteil durch die beweglichen Raumteiler (Space-Chips) individuell einzurichten. Im Oberteil ist die Fächereinteilung fest vorgegeben. Die Ampullenleisten lassen sich flexibel einpassen und bieten Platz für 26 Medikamenten-Ampullen. Masse: 53 x 40 x 17 cm, Gewicht: 6,5 kg

Alle Koffer sind mit LIFEGUARD-Ausstattungen gefüllt!

ULMER KOFFER	VE	REF	Preis VE
1 NOTFALLKOFFER ▶ KREISLAUF	1 Stück	N4 LG8840K	669,00
2 NOTFALLKOFFER ▶ ATMUNG	1 Stück	N4 LG8840A	1050,00
3 NOTFALLKOFFER ▶ FIRST RESPONDER	1 Stück	N4 LG8840FR	975,00
4 ULMER KOFFER I ▶ LEER	1 Stück	N4 8840	411,00
BEI BEDARF BITTE EXTRA BESTELLEN:			
Sauerstoffflasche 0,8 l	1 Stück	E5 1000	96,70
Sauerstoffflasche 2,0 l	1 Stück	E5 500140	159,00
Druckminderer fest 6 l/min	1 Stück	E5 2000	124,00
Druckminderer regelbar 0 - 15 l/min	1 Stück	E5 3000	187,60
Spanngurte für O ₂ -Flasche	1 Paar	N4 15141	11,00
Kofferaufkleber DIN 13232	1 Stück	N4 15510	17,30

LifeBOX[®] u2



LifeBOX® U3



1 NOTFALLKOFFER ▶ NACH DIN 13232 MIT LIFEGUARD AUSSTATTUNG

Die gefüllten Ulmer Koffer III sind umfangreich nach Ihren Erfordernissen bestückt. Damit sind Sie für alle Fälle gerüstet.

Type	Menge	REF
ULMER KOFFER III	1 Stück	N4 8830
Beatmungsbeutel Set - Blue Line	1 Set	E5 02010-S
Peep-Ventil, blau incl. Adapter	1 Set	E5 007SET
Guedeltuben-Set Gr. 000 - 5	1 Set	I7 SET
Wendel Tubus Ch. 26	1 Stück	I7 247023
Wendel Tubus Ch. 30	1 Stück	I7 247049
Vac-Q-Breezer Handabsaugpumpe	1 Set	N2 2300-P
Absaugkatheter Ch. 12	3 Stück	F5 0105
Absaugkatheter Ch. 10	3 Stück	F5 0101
Absaugkatheter Ch. 06	3 Stück	F5 0103
Pupillenleuchte	1 Stück	B6 1003
Pressure-Man Blutdruckmeßgerät	1 Stück	E3 1079
Blutdruckmanschette für Kinder	1 Stück	E3 1250
Stethoskop Doublehead, schwarz	1 Stück	G5 005
Reflexhammer Typ Buck	1 Stück	I5 840
Chir. Pinzette 14 cm	1 Stück	I5 014
Peanklemme 14,5 cm gerade	1 Stück	I5 011
Chir. Schere 14,5 cm gerade sp/st	1 Stück	I5 024
Vasofix Braunüle Nr. 14	2 Stück	I4 0414
Vasofix Braunüle Nr. 18	2 Stück	I4 0418
Vasofix Braunüle Nr. 20	2 Stück	I4 0420
Infusionsgerät Druckfest	2 Stück	H7 03031
Infusionsdruck-Manschette	1 Stück	E5 00301
Alkoholtupfer	10 Stück	G6 02
Venenstaubinde	1 Stück	G2 1001
C-Light Blade-Set	1 Set	I5 089
Magilzange für Erwachsene	1 Stück	I5 030
Set Endotrachealtuben Ch. 14,16,18,20,24,28,30,32,34	1 Set	N2 TTSET
Einführungsmandrin Erwachsene	1 Stück	N2 02443
Einführungsmandrin Kinder	1 Stück	N2 02433
M-Plast 2,5 cm x 5 m	1 Stück	J8 700942
Spritze 10 ml, 2-teilig	1 Stück	I3 0203
Peanklemme 14,5,cm	1 Stück	H7 1800
Servo 1. Hilfe BW.-Gewebe	1 Stück	J8 740011
Dreiecktuch, weiß	2 Stück	H1 15803
Servomull Elast 6 cm x 4 m	3 Stück	J8 0631
Servomull Elast 8 cm x 4 m	3 Stück	J8 0831
sterile Mullkompressen 10 x 10 cm	6 Stück	H1 0776
Verbandtuch 40 x 60 cm	1 Stück	N6 9010
Verbandtuch 60 x 80 cm	1 Stück	N6 9011
Verbandtuch 80 x 120 cm	1 Stück	N6 9012

Type	Menge	REF
Verbandpäckchen Gr. M	3 Stück	N6 9002
Verbandpäckchen Gr. G	2 Stück	N6 9003
Rettungsdecke gold/silber	1 Stück	H1 16902
Universalschere	1 Stück	I5 002
Sterillium 100 ml	1 Stück	E1 10661
Handschuhe Gr. L	8 Stück	H9 0303
Softhand OP-Handschuhe Latex Gr. 7,5	1 Paar	H9 05075
Softhand OP-Handschuhe Latex Gr. 8,5	1 Paar	H9 05085
Mundmaske - Dental	4 Stück	H7 50991
Lifeguard Schutzbrille	1 Stück	N8 32042
Kanüle Nr. 1	10 Stück	L1 0201
Kanüle Nr. 12	10 Stück	L1 0212
Spritze 2 ml	5 Stück	I3 0201
Spritze 5 ml	5 Stück	I3 0202
Spritze 10 ml	5 Stück	I3 0203
Spritze 20 ml	2 Stück	I3 0204
Einmalskalpell	1 Stück	I1 0922

2 ULMER KOFFER III ▶ LEER

Der ULMER KOFFER III bietet viel Raum für jedes Ausstattungskonzept. Dank der variablen Raumteilung (Space-Chips) lassen sich beliebig große und kleine Fächer einrichten. Die ausschwenk- und ausklinkbaren Ampullenkassette fasst 55 Medikamenten-Ampullen. Masse: 53 x 40 x 23 cm, Gewicht: 8,3 kg.

ULMER KOFFER	VE	REF	Preis VE
1 NOTFALLKOFFER ▶ NACH DIN 13232	1 Stück	N4 LG8830DIN	1298,00
2 ULMER KOFFER III ▶ LEER	1 Stück	N4 8830	527,00
BEI BEDARF BITTE EXTRA BESTELLEN:			
Sauerstoffflasche 0,8 l	1 Stück	E5 1000	96,70
Sauerstoffflasche 2,0 l	1 Stück	E5 500140	159,00
Druckminderer fest 6 l/min	1 Stück	E5 2000	124,00
Druckminderer regelbar 0 - 15 l/min	1 Stück	E5 3000	187,60
Spanngurte für O ₂ -Flasche	1 Paar	N4 15141	11,00
Kofferaufkleber DIN 13232	1 Stück	N4 15510	17,30



LifeBOX[®] U3

1 NOTFALLKOFFER ▶ MIT LIFEGUARD KOMPLETTAUSSTATTUNG

Type	Menge	REF
ULMER KOFFER III	1 Stück	N4 8830
Beatmungsbeutel Set Silicone Line	1 Set	E5 0201-S
Peep-Ventil, blau incl. Adapter	1 Set	E5 007SET
Guedeltuben-Set Gr. 000 - 5	1 Set	I7 SET
Wendel Tubus Ch. 26	1 Stück	I7 247023
Wendel Tubus Ch. 30	1 Stück	I7 247049
Vac-Q-Breezer Handabsaugpumpe	1 Set	N2 2300-P
Absaugkatheter Ch. 12	3 Stück	F5 0105
Absaugkatheter Ch. 10	3 Stück	F5 0101
Absaugkatheter Ch. 06	3 Stück	F5 0103
Pupillenleuchte	1 Stück	B6 1003
Pressure-Man Blutdruckmeßgerät	1 Stück	E3 1079
Blutdruckmanschette für Kinder	1 Stück	E3 1250
Stethoskop Doublehead, schwarz	1 Stück	G5 005
Reflexhammer Typ Buck	1 Stück	I5 840
Chir. Pinzette 14 cm	1 Stück	I5 014
Peanklemme 14,5 cm gerade	1 Stück	I5 011
Chir. Schere 14,5 gerade sp/st	1 Stück	I5 024
Vasofix Braunüle Nr. 14	2 Stück	I4 0414
Vasofix Braunüle Nr. 18	2 Stück	I4 0418
Vasofix Braunüle Nr. 20	2 Stück	I4 0420
Infusionsgerät Druckfest	2 Stück	H7 03031
Infusionsdruck-Manschette	1 Stück	E5 00301
Alkoholtupfer	10 Stück	G6 02
Venenstaubinde	1 Stück	G2 1001
Steel-Blade-Set	1 Stück	I5 088
Magilzange für Erwachsene	1 Stück	I5 030
Set Endotrachealtuben Ch. 14,16,18,20,24,28,30,32,34	1 Set	N2 TTSET
Einführungsmandrin Erwachsene	1 Stück	N2 02443
Einführungsmandrin Kinder	1 Stück	N2 02433
M-Plast 2,5 x 5	1 Stück	J8 700942
Spritze 10ml 2teilig	1 Stück	I3 0203
Peanklemme 14,5 cm	1 Stück	H7 1800
Sterillium 100 ml	1 Stück	E1 10661
Handschuhe Gr. L	8 Stück	H9 0303
Softhand OP-Handschuhe Latex, Gr. 7,5	1 Paar	H9 05075
Softhand OP-Handschuhe Latex, Gr. 8,5	1 Paar	H9 05085
Mundmaske „Dental“	4 Stück	H7 50991
Lifeguard Schutzbrielle	1 Stück	N8 32042
Kanüle Nr. 1	10 Stück	L1 0201
Kanüle Nr. 12	10 Stück	L1 0212
Spritze 2 ml	5 Stück	I3 0201

Type	Menge	REF
Spritze 5 ml	5 Stück	I3 0202
Spritze 10 ml	5 Stück	I3 0203
Spritze 20 ml	2 Stück	I3 0204
Einmalskalpell	1 Stück	I1 0922
Sauerstoffflasche 2,0 l	1 Stück	E5 500140
Druckminderer regelbar 0-15 l/min	1 Stück	E5 3000
Spanngurte für O ₂ -Flasche	1 Paar	N4 15141



2 ULMER KOFFER III ▶ LEER

Der ULMER KOFFER III bietet viel Raum für jedes Ausstattungskonzept. Dank der variablen Raumteilung (Space-Chips) lassen sich beliebig große und kleine Fächer einrichten. Die ausschwenk- und ausklinkbaren Ampullenkassette fasst 55 Medikamenten-Ampullen. Masse: 53 x 40 x 23 cm, Gewicht: 8,3 kg.

ULMER KOFFER	VE	REF	Preis VE
1 NOTFALLKOFFER ▶ KOMPLETTAUSSTATTUNG	1 Stück	N4 LG8830K	669,00
2 ULMER KOFFER III ▶ LEER	1 Stück	N4 8830	527,00
BEI BEDARF BITTE EXTRA BESTELLEN:			
Sauerstoffflasche 0,8 l	1 Stück	E5 1000	96,70
Sauerstoffflasche 2,0 l	1 Stück	E5 500140	159,00
Druckminderer fest 6 l/min	1 Stück	E5 2000	124,00
Druckminderer regelbar 0 - 15 l/min	1 Stück	E5 3000	187,60
Spanngurte für O ₂ -Flasche	1 Paar	N4 15141	11,00
Kofferaufkleber DIN 13232	1 Stück	N4 15510	17,30



DURABLE

ERSTE HILFE
► FIRST-AID-BOX

Unfallgefahren, auch im täglichen Praxisbetrieb, machen es notwendig, dass die zur Ersten Hilfe erforderlichen Mittel stets vorhanden sein müssen.

Die neuen „First-Aid-Boxen“ aus hochwertigem Aluminium sind im Notfall leicht zugänglich und schützen den Inhalt gegen Verunreinigung, Nässe und hohe Temperaturen.

Durch das elegante Design passen sie hervorragend in jede moderne Umgebung.

Je nach Größe der Box halten 2 bzw. 3 schwenkbare Fächer im Inneren ausreichend Platz für die Verbandstoffe bereit.

Ein zusätzliches Index-Blatt bietet eine übersichtliche Inhaltsangabe mit der Möglichkeit, wichtige Notfallrufnummern hinzuzufügen.

Die Box kann wahlweise mit einem mitgelieferten weißen Erste-Hilfe-Kreuz auf grünem Grund kenntlich gemacht werden.

Vor unbefugten Zugriffen schützt ein Schloss mit 2 Schlüsseln.

Farbe: silber metallic

Erhältlich in 2 Größen:

FIRST-AID-BOX M

Verbandschrank **klein**, leer

Abmessungen: 302 x 280 x 118 mm
 (Breite x Höhe x Tiefe)

FIRST-AID-BOX L

Verbandschrank **groß**, leer

Abmessungen: 302 x 400 x 118 mm
 (Breite x Höhe x Tiefe)

Type	VE	REF	Preis VE
► First-Aid-Box M	1	H7 197023	83,91
► First-Aid-Box L	1	H7 197323	110,16



drei3

IMMOBILISATION TRANSPORT

emergency products

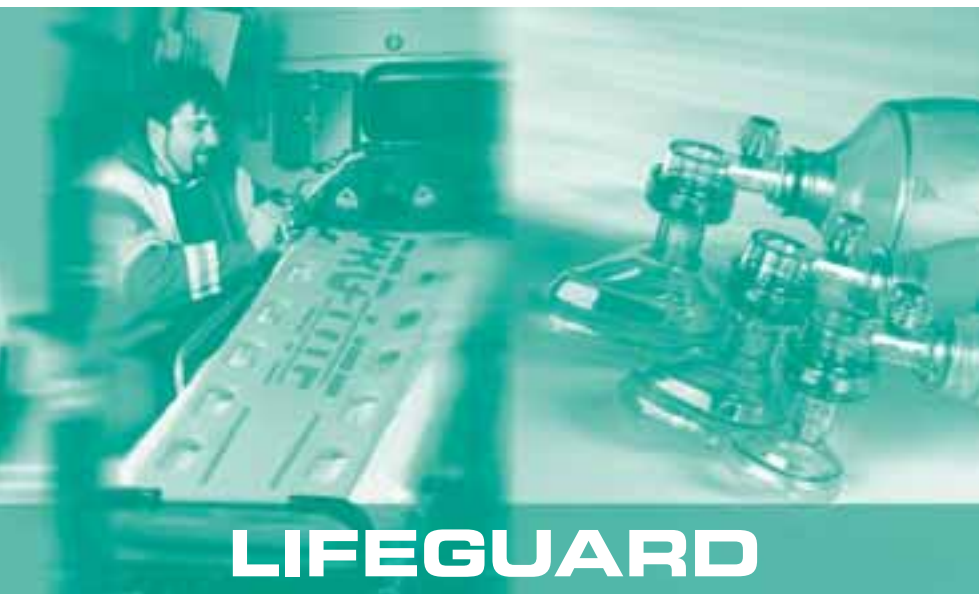

A		P	
10-Punkt Fixiersystem	84, 85	Patiententrageauflage	99
Abdeckhaube für Korbtrage	93	PE-Schaumstoff-Cervikalstütze	83
Abseilspinne	95	Pneumatische Schienen	79
Aluminium Feldbetten	98	Prolite Speedboard	78
Aluminium Krankentrage	99	Prolite Spineboard	85
Aluminium-Schiene	80, 81		
Ambulanzdecke	96	R	
Antischockhose	79	Rescue Blanket Rettungsdecke	96
Aufbewahrungstaschen für Korbtragen	94	Res-Q-Carrier Korbtrage	92, 93
Auftriebszylinder für MP-Carrier	87	Res-Q-Pillow Kopfkissen	96
		Rettungsdecken	97
		Rettungskorsett	78
		Rettungsschlitten MP-Carrier	87
B		S	
Bergetuch	92	Schaufeltragen	88, 89
Bergungsdecke Mediwrap	98	Schlafsack Mediwrap	98
		Speedboard	78
C		Speedclip Gurtsystem	86
Cervikalstützen	82, 83	Speedclip Spineboard	86
Combi-Carrier	90	Spezial-Gurtsystem	93
		Spineboards	84 – 86
D		Splint-Schienen	80, 81
Die Krankentrage	99	Standard-Cervikalstütze	83
DIN 13034 Fahrgestell	100		
Dreieckstücher Lifeguard	81	T	
		Teilbare Korbtrage	95
E		Tragestuhl faltbar	94
E-Bone-Splints	80, 81	Tragetaschen für Korbtragen	94
Eco-Schaufeltrage	89	Tran-S-Blue Bergetuch	92
Euro-Schaufeltrage	88		
		U	
F		Umlagerungshilfe MoveMate	77
Fahrgestell für Krankentragen	100	Universalschiene E-Bone Splint	80, 81
Faltbare Krankentragen	100		
Faltbarer Tragestuhl	94	V	
Feldbetten	98	Vakuumhandpumpen	91
		Vakuummattatzen	91
		Varilect Cervikalstütze	82
G		W	
Gold/Silber Decken	97	Wirbelsäulenbretter	84 – 86
H		X	
Handpumpen für Vakuummattatzen	91	XL-Spineboard	84
Headfix Kopffixierung	84 – 86, 89, 90		
Hitzeschutzdecke	97		
		K	
K		Kälteschutzdecke	97
Kälteschutzdecke	97	Kammerschienen, pneumatisch	79
Kammerschienen, pneumatisch	79	Kopfkissen mit Fixierschlaufe	96
Kopfkissen mit Fixierschlaufe	96	Korbtrage teilbar	95
Korbtrage teilbar	95	Korbtragen	92 – 95
Korbtragen	92 – 95	Krankentragen	99, 100
Krankentragen	99, 100	Kunststoff-Schaufeltrage	90
Kunststoff-Schaufeltrage	90		
		L	
L		Lagerungshilfe	77
Lagerungshilfe	77	LED Rettungskorsett	78
LED Rettungskorsett	78	Lifeguard Abseilspinne	95
Lifeguard Abseilspinne	95	Lifeguard Spineboards	84 – 86
Lifeguard Spineboards	84 – 86	L-Mast Schockhose	79
L-Mast Schockhose	79	Luftkammerschienen	79
Luftkammerschienen	79		
		M	
M		Mediwrap Notfallanzug	97
Mediwrap Notfallanzug	97	MoveMate Umlagerungshilfe	77
MoveMate Umlagerungshilfe	77	MP-Carrier	87
MP-Carrier	87		
		N	
N		Notfallanzug Mediwrap	97
Notfallanzug Mediwrap	97	Notfallschlafsack Mediwrap	98
Notfallschlafsack Mediwrap	98		

MoveMate

DIE NEUE UMLAGERUNGSHILFE



Mit Hilfe von MoveMate, der handlichen und leichten Umlagerungshilfe, können jetzt bettlägerige Patienten von nur einem oder zwei Helfern problemlos umgelagert werden; ohne Heben oder Schieben.

Die in zwei Größen erhältliche Umlagerungshilfe ermöglicht durch die besondere Gleitfähigkeit ein einfaches und problemloses Umbetten.

Leichte Höhenunterschiede bis max. 12 cm können überwunden werden, z. B. das Umlagern vom Bett auf eine Fahrliège oder umgekehrt.

Falls ein Höhenunterschied zwischen dem Patientenbett und einer Fahrtrage entsteht, ist es ratsam, ein zusätzliches Bettlaken unter den Patienten zu führen und mit dem Tragelaken zu transferieren.

MoveMate ist zusätzlich voll röntgenfähig und muss nicht von einer Fahrliège entfernt werden.

Der Bezug kann bei 60 °C gewaschen oder mit jedem herkömmlichen Flächendesinfektionsmittel gereinigt werden.

Nach der Benutzung einfach in der Mitte zusammenklappen und verstauen. Über die 2 praktischen Griffe leicht tragfähig.

So einfach geht es mit MoveMate:

- 1 Patienten seitlich leicht kippen.
- 2 MoveMate unter den Patienten fahren
- 3 Patienten vorsichtig auf MoveMate herablassen und mit dem Umlagern beginnen.
- 4 Patienten wieder seitlich anheben und MoveMate entfernen

Type	VE	REF	Preis VE
MoveMate 170 x 50 cm	1	S1 37100	479,00
Ersatzbezug	1	S1 37100EB	135,00
MoveMate 85 x 50 cm	1	S1 37200	395,00
Ersatzbezug	1	S1 37200EB	122,00



„LED“ RETTUNGSKORSETT

Für eine zeitsparende und lebensrettende Ruhigstellung und Bergung von Verletzten, bei denen eine Wirbelsäulenverletzung anzunehmen ist.

Farblich codierte Gurte erleichtern das Anlegen auch bei Dunkelheit oder in engen Raumverhältnissen. - Gleichmaßen für Männer, Frauen, Kleinkinder und Schwangere geeignet. Verstellbare Seitenteile erlauben den Zugriff zum Patienten für Defi, EKG oder zum Abhören. Röntgenstrahlendurchlässig. Auch ideal zur Ruhigstellung bei Beckenfrakturen. Farbe: blau.

Der Satz enthält: Nackenrolle, Kinn und Stirngurt, Rettungskorsett, Aufbewahrungs-/Transporttasche aus Nylon mit Seitentasche für Cervicalstützen.



Länge: 830 mm
 Breite: 800 mm
 Gewicht: 3 kg
 Max. Belastbarkeit: 150 kg

Type	REF	Preis per Stück
LED-Rettungskorsett	N5 00111B	129,00
Rettungskorsett incl. Cervicalstütze	N5 00111BC	135,00
ZUBEHÖR für N5 00111B		
blaue Kopfplatte	N5 00120	18,50
blaue Fixierbänder, Satz = 2 Stück	N5 00130	15,00



PRO-LITE „SPEED BOARD“

Alternative zum traditionellen Rettungskorsett LED. Ein kurzes Wirbelsäulen Brett konstruiert zur schnellen und einfachen Ruhigstellung bei Verletzten, bei denen eine Wirbelsäulenverletzung vermutet wird. Wesentlicher Vorteil zum traditionellen Korsett: Leicht zu reinigen (siehe Spine-Board) da aus Polyethylen. Kein Eindringen von Körperflüssigkeiten, Öl oder Benzin.

Im Lieferumfang enthalten: Kopffixierblöcke aus geschlossenzelligem Schaum, Einwegfixierbänder, Tragetasche aus Planengewebe.

Länge: 80 cm
 Breite: 32 cm
 Dicke: 1,5 cm
 Gewicht: 2,3 kg
 Farbe: weiß (Tasche blau)

Type	REF	Preis per Stück
Speed Board	N5 00112	279,00



ANTI-SCHOCK-HOSE

Die L-MAST Anti-Schock-Hose ist ein ideales, effizientes und sicheres Hilfsmittel, um durch externen Druck auf Beine und Unterbauch eine schnelle und erfolgreiche Schockbekämpfung einzuleiten. Das einzigartige Design, das ausgewählt hochwertige Material, sowie die simple Anwendung durch selbsterklärende Symbole, bieten gleichmäßigen Druck, ohne die Zirkulation zu unterbinden. Diese Anti-Schock-Hose ist passend sowohl für Kinder als auch Erwachsene.

Durch das sehr geringe Gewicht und das kleine Packmaß ist diese Anti-Schock-Hose ideal für die Luftrettung.

Maße: 38 x 28 x 15cm (gepackt)
Gewicht: 1,5 kg

Type	REF	Preis per Stück
L-Mast Anti-Schock-Hose	N5 31801	203,49



LUFTKAMMERSCHIENEN

Für die sofortige Ruhigstellung verletzter oder gebrochener Gliedmaßen. - Diese Schnellbandage ist eine durchsichtige Kunststoffhülle, die in Sekundenschnelle an die verletzten Gliedmaßen angelegt werden kann.

Durch Aufpumpen der Bandage wird das Glied stabilisiert und ruhiggestellt.

Das Ventil wird durch Drehen nach rechts oder links geöffnet bzw. geschlossen. - Röntgenfähig.

Type	REF	Preis per Stück
Luftkammerschienen für:		
Erwachsenen-Set, 4-teilig, für Hand, ganzer Arm, Unterschenkel und ganzes Bein, mit Protector Tasche	H7 1540000	89,50
Hand	H7 1540100	23,50
ganzer Arm	H7 1540200	34,50
Unterschenkel	H7 1540300	36,50
ganzes Bein	H7 1540400	39,80





E-BONE SPLINT

E-BONE SPLINT SCHIENEN

Jetzt 14 % mehr Schiene!

Diese Splint-Schienen aus schaumstoffbeschichtetem Aluminium haben sich überall durchgesetzt:

Rettungsdienst, Feuerwehr, Katastrophenschutz, Bergwacht, Krankenhäuser, Neonatologie, Sportmedizin, Schulmedizin, Arbeitsmedizin, Schnelleinsatzgruppen, u.v.m.

Anwendung:

Cervicalstütze, Unterarmschiene, ganzes Bein, Fingerschiene, Unterarm, Unterschenkschiene, Schulter + Arm.

Auch ideal als Infusionsschiene.

DIE UNIVERSALSCHIENE IM RETTUNGSDIENST

- Paßt in jeden Rettungskoffer/Tasche
- Die große Vielseitigkeit läßt die Schienung aller Extremitäten und Halswirbelsäule zu, sowie die Behandlung einer Vielzahl unterschiedlicher Verletzungsarten
- Kein Verkleben mit Wunden, kann länger angelegt bleiben.
- Blut- und Körperflüssigkeitsabweisend
- Röntgendurchlässig
- Leicht, temperaturstabil
- Mehrfach verwendbar
- Individuell zuschneidbar
- Einfach zu lagern (zusammenfaltbar)
- Sehr gute Haltbarkeit
- Besonders preiswert, länger als Vergleichsprodukte





KOMBINIERBARE SETS ► IN DER E-BONE SPLINT EINSATZTASCHE.

Type	Maße	VE	REF	Preis VE
LIFEGUARD E-Bone Splints einzeln zum Auffüllen der Set-Tasche erhältlich:				
LIFEGUARD E-BONE SPLINT ► Standard	100 x 11 cm	1 Stück	N5 0250	11,00
LIFEGUARD E-BONE SPLINT ► Mini	50 x 11 cm	1 Stück	N5 0253	6,75
LIFEGUARD E-BONE SPLINT ► Finger	5 x 11 cm	1 Stück	N5 0252	17,00
LIFEGUARD E-BONE SPLINT ► Einsatztasche	-	1 Stück	N5 0270	7,35
LIFEGUARD E-BONE SPLINT ► EXTRA Extra starker Aluminiumkern, besonders geeignet für die Bergwacht, Schienung der Extremitäten wie auch im Veterinärbereich.	100 x 11 cm	1 Stück	N5 0260	17,00
LIFEGUARD E-Bone Splints in 3 verschiedenen Sets lieferbar:				
LIFEGUARD E-Bone Splint ► Set 1 x Standard Splint 100 x 11 cm, 1 x Mini Splint 50 x 11 cm, 2 x Finger Splints 5 x 11 cm, 2 x Fixierbinden / Dreieckstücher		1 Set	N5 0250S	22,40
LIFEGUARD E-Bone Splint ► Double Set 2 x Standard Splints 100 x 11 cm 2 x Fixierbinden / Dreieckstücher		1 Set	N5 0250D	22,40
LIFEGUARD E-Bone Splint ► Mini Set 1 x Standard Splint 100 x 11 cm, 2 x Mini Splints 50 x 11 cm, 2 x Fixierbinden / Dreieckstücher		1 Set	N5 0251M	22,40



LIFEGUARD - DREIECKTÜCHER

Die vielfach benötigten Dreiecktücher gibt es jetzt bei uns in 3 Varianten für jeden Einsatzzweck!

Mit 2 Sicherheitsnadeln.
Format: 136 x 96 x 96 cm.

Type	REF	Preis per Stück
DREIECKTUCH ► Non-Woven unsteril, weiß DIN 13168-D, polyverpackt	H1 15803	0,26
DREIECKTUCH ► Viskose (Cotton) unsteril, besonders haltbar weiß, im Polybeutel verpackt	H1 15804	0,70
DREIECKTUCH ► Non-Woven weiß, gem. DIN 13168-D einzeln steril verpackt	H1 15803-S	0,36



VARI-LECT
► DIE VARIABLE CERVICALSTÜTZE

Deckt alle 4 Erwachsenen Größen in einer Stütze ab. Damit werden falsche Größen ausgeschlossen (low / small / regular / tall)
 Durch schnelle und bedienerfreundliche Verstellbarkeit reduziert sie Anwendungsfehler, bietet eine große Trachealöffnung zur Pulskontrolle und eine angenehme Polsterung durch geschlossenzelligen robusten Schaumstoff. Robustes einteiliges Design, latexfrei, voll röntgenfähig.

Type	REF	Preis per Stück
Vari-Lect ► ERWACHSENE	N4 5000	14,00
Vari-Lect ► PAEDIATRIE	N4 5000P	14,00

HMV: 05.12.02.1xxx



CERVICALSTÜTZE
► MIT FROTTÉEBEZUG

Der hautsympatistische hautfarbene Frottéebezug garantiert höchstmöglichen Tragekomfort, keine Reibung bei empfindlicher Haut, keine Reizung. In handwarmen Wasser waschbar.
 Der spezielle Schaumstoff gibt besonderen Halt und die gewünschte Unterstützung.

Größe	Nacken-Ø	Kinnhöhe	REF	Preis per Stück
klein	38 cm	7,0 cm	H7 8991	17,50
mittel	43 cm	8,5 cm	H7 9002	17,50
groß	48 cm	10,0 cm	H7 9011	17,50
extra groß	53 cm	11,5 cm	H7 9022	17,50

HMV: 05.12.02.1xxx



CERVICALSTÜTZE

► **EINTEILIGE
AUS PE-SCHAUMSTOFF**

Flach, leicht zu lagern und schnell für den Einsatz gebrauchsfertig.

Die vergrößerte Tracheal-Öffnung ist ideal für die Pulsüberwachung und Notfall-Tracheotomie. Voll röntgenfähig.

Die Stützen haben auf der Rückseite Ventilationschlitze und sind mit Schaumstoff ausgefüllt.

Farbige Klettbander dienen zur leichteren Größenerkennung.

Type	Größe	Farbe	REF	Preis per Stück
CERVICAL STÜTZE	Neugeborenen	pink	N4 001	9,90
	Kleinkinder	hellblau	N4 002	9,90
► EINTEILIG	Klein	lila	N4 003	9,90
	Kurz	blau	N4 004	9,90
	Normal	orange	N4 005	9,90
	Lang	grün	N4 006	9,90



CERVICALSTÜTZER STANDARD

Einfarbig, anatomisch geformt und besonders leicht zu lagern, mit Kinnstütze für stabile Makrofixation. Besonders geeignet für Paake-Schicht mit Textilüberzug, einzeln verpackt.

Größe	Nacken-Ø	Kinnhöhe	REF	Preis per Stück
klein	30 - 34 cm	7 cm	H7 899	14,50
mittel	35 - 39 cm	8 cm	H7 900	14,50
groß	35 - 44 cm	9 cm	H7 901	14,50
extra groß	45 - 48 cm	10 cm	H7 902	14,50

HMV: 05.12.02.1xxx



LIFEGUARD SPINEBOARD

- Aus extrem robustem Polyethylen Plastik.
- Nahtlos gefertigt, dadurch undurchlässig für Flüssigkeiten.
- 16 große Griffe rundumlaufend zum einfachen Patiententransport geeignet.
- Die Liegefläche ist komfortabel gewölbt, das Fußende ist zur besseren Patientenberührung leicht abgewinkelt.
- Das Spineboard entspricht der EN 1865 und ist auch für die Wasserrettung geeignet, wie auch 100 % röntgenstrahlendurchlässig.



Technische Daten:

Länge: 1.830 mm
 Breite: 406 mm
 Höhe: 55 mm
 Gewicht: 8,8 kg
 Max. Belastbarkeit: 200 kg
 Auftrieb bei Wasserrettung: bis 135 kg Zuladung

LIFEGUARD SPINEBOARD - GELB

Type	REF	Preis per Set
LIFEGUARD SPINEBOARD ▷ mit 10-Punkt Fixiersystem	N5 0100YECO	214,00
LIFEGUARD SPINEBOARD ▷ mit 10-Punkt Fixiersystem ▷ mit HeadFix Kopffixierung	N5 0100YECO-SET	259,00
Type	REF	Preis per Stück
LIFEGUARD SPINEBOARD ▷ ohne Fixiergurte	N5 0100Y	162,00
HEAD-FIX STANDARD	N6 SH00110 C	74,00
HEAD-FIX ANATOMISCH GEFORMT	N6 LH00200	74,00
10-PUNKT FIXIERSYSTEM einzeln	N5 STO2035A	61,30



LIFEGUARD XL-SPINEBOARD

DAS EXTRA GROSSE UND EXTREM BELASTBARE SPINEBOARD.

Als Ergänzung mit einer Länge von 230 cm und Breite von 51 cm eines der großen erhältlichen Boards.

Ebenfalls für Patienten über 150 kg mit einer maximalen Belastbarkeit bis 350 kg ausgestattet.

Mit 20 großen, rundumlaufenden Griffen ausgestattet.

Wahlweise erhältlich mit:

- ▷ 10-Punkt-Fixiergurtsystem und/oder
- ▷ Head-Fix-Kopffixierung.

Länge: 2300 mm
 Breite: 510 mm
 Höhe: 50 mm
 Gewicht: 9,5 kg
 Max. Belastbarkeit: 350 kg

Type	REF	Preis per Stück
XL SPINEBOARD EXTRA ▷ ohne Fixiergurte	N5 020	169,00



PRO-LITE SPINE BOARD

SpineBoards bieten eine effektive und sehr robuste Möglichkeit, Patienten mit Verdacht auf Wirbelsäulenfrakturen sicher zu immobilisieren und zu transportieren.

Durch die kompakte und schmale Bauweise eignen sich **SpineBoards** bei Rettungen aus beengten und schwierigen Platzverhältnissen. Es gibt kaum ein Rettungsgerät, das so viele Anwendungsmöglichkeiten in sich vereint.

PRO-LITE „SPINE BOARD“

- Aus extrem robustem Polyethylen Plastik. Nahtlos gefertigt, dadurch undurchlässig für Flüssigkeiten.
- 16 große Griffe rundumlaufend zum einfachen Patiententransport.
- Verwendbar mit allen gängigen Kopffixierungen und Fixiergurten.
- Die Liegefläche ist komfortable gewölbt, das Fußende ist zur besseren Patientenbergrung abgewinkelt.
- Das „Spine Board“ entspricht der EN 1865, ist schwimmfähig (für Wasserrettung geeignet) und 100% Röntgenstrahlen durchlässig.

Gewicht: nur 6 kg
 Max. Belastbarkeit: bis 200 kg
 Maße: 183 x 40,6 x 5,5 cm



PRO-LITE SPINE BOARD

Type	REF	Preis per Stück
PRO-LITE SPINEBOARD	N5 ST020BS	259,00
▷ 10-Punkt Fixiersystem	N5 ST02035A	61,30
Type	REF	Preis per Satz
ZUBEHÖR ▷ 3-er Gurtsatz	N6 05003A	22,50



HEAD-FIX

KOPFFIXIERUNG

Universal Kopffixierung für Schaufeltrage, Spineboard und Combicarrier, komplett abwaschbar aus PVC-freiem Material.

Wahlweise mit Standard-Fixierblöcken oder anatomisch geformten Kontourblöcken. Weicher Schaumstoff mit Klettverschlussbändern zum Fixieren. Die Ohren bleiben unbedeckt, röntgenfähig.



Type	REF	Preis per Stück
HEAD-FIX ① STANDARD	N6 SH00110 C	74,00
HEAD-FIX ② ANATOMISCH GEFORMT	N6 LH00200	74,00

In unversch. Sets
 N5 1000081-SET price N5 010500-SET
 N5 1000082-SET price N5 0100100-SET



DIE NEUEN WIRBELSÄULENBRETTER

LIFEGUARD SPINEBOARD

- Aus extrem robustem Polyethylen Plastik.
- Nahtlos gefertigt, dadurch undurchlässig für Flüssigkeiten.
- 16 große Griffe rundumlaufend zum einfachen Patiententransport geeignet.
- Die Liegefläche ist komfortabel gewölbt, das Fußende ist zur besseren Patientenbergrung leicht abgewinkelt.
- Das Spineboard entspricht der EN 1865 und ist auch für die Wasserrettung geeignet, wie auch 100 % röntgenstrahlendurchlässig.



Technische Daten:

Länge:	1.830 mm
Breite:	406 mm
Höhe:	55 mm
Gewicht:	8,8 kg
Max. Belastbarkeit:	200 kg
Auftrieb bei Wasserrettung:	bis 135 kg Zuladung

LIFEGUARD SPINEBOARD - GELB SPEED CLIP PIN VERSION:

Type	REF	Preis per Stück
LIFEGUARD SPINEBOARD ▷ ohne Fixiergurte	N5 0300	178,00
Type	REF	Preis per Set
LIFEGUARD SPINEBOARD ▷ mit Speed-Clip Fixiersystem	N5 0300ECO	239,00
LIFEGUARD SPINEBOARD ▷ mit Speed-Clip Fixiersystem ▷ mit HeadFix Kopffixierung	N5 0300ECO-SET	277,00



SPEED-CLIP GURTSYSTEM

Bestehend aus 4 Speed-Clip Gurten, teilbar mit Autoverschluss und Karabinerhaken. Standardfarbe: blau

Type	REF	Preis per Set
SPEED-CLIP GURTSYSTEM	N5 0700B	75,60



HEAD-FIX KOPFFIXIERUNG

Universal Kopffixierung für Schaufeltrage, Spineboard und Combicarrier, komplett abwaschbar aus PVC-freiem Material. Weicher Schaumstoff mit Klettverschlüssen zum Fixieren. Die Ohren bleiben unbedeckt, röntgenfähig.

Type	REF	Preis per Stück
HEAD-FIX ① STANDARD	N6 SH00110 C	74,00
HEAD-FIX ② ANATOMISCH GEFORMT	N6 LH00200	74,00



MP-CARRIER

DER RETTUNGSSCHLITTEN/KORB-TRAGE AUS HD-POLYETHYLENE KUNSTSTOFF.

- Ideal für die Schnee, Eis und Wasserrettung geeignet.
- Hat einen Auftrieb mit Zusatzauftriebszylindern bis zu 160 kg
- 2 Wasserablauf-Verschlüsse an der Unterseite.
- Farbe: orange
- 12 umlaufende Handgriffe
- 14 Fixieröffnungen für Fixiersysteme.

Technische Daten:

Gesamtgewicht:	19 kg
Außenlänge total:	217 cm
Außenbreite total:	71 cm
Gesamthöhe außen:	22,5 cm

Innenmaß der Mulde

Innenlänge der Mulde:	197,5 cm
Innenbreite der Mulde:	47 cm
Innenhöhe der Mulde, hohe Seite:	10 cm
Innenhöhe der Mulde, flache Seite:	5,7 cm



Type	REF	Preis per Stück
LIFEGUARD ▶ MP-CARRIER ohne Gurtsystem	N5 0200	998,00
Type	REF	Preis per Set
SPEED-CLIP GURTSYSTEM	N5 0700B	75,60
AUFTRIEBZYLINDER ▶ 3-teilig, 1 Set	N5 0200AZ	349,00



**WE GUARD YOU
WHEREVER YOU ARE**



EURO SCHAUFELTRAGE

Standard-Modell mit 3 Gurten,
jedoch ohne Kopffixierung.

Breite:	430 mm
Länge min.:	1670 mm
Länge max.:	2010 mm
Länge geklappt:	1200 mm
Höhe:	70 mm
Höhe gefaltet:	90 mm
Gewicht:	9 kg
Max. Tragfähigkeit:	170 kg

Type	REF	Preis per Stück
SCHAUFELTRAGE		
▷ Einzel, inkl. 3 Patientengurte	E5 10	385,00
▷ Wandhalterung, Aluminium 2-teilig, zur <u>horizontalen</u> Befestigung im Wagen oder Betrieb.	N6 05001A	105,00
▷ Wandhalterung, Aluminium 2-teilig, zur <u>vertikalen</u> Befestigung im Wagen oder Betrieb.	N6 05002A	105,00
Type	REF	Preis per Set
▷ 3-er Gurtsatz mit Tasche	N6 05003A	22,50





ECO SCHAUFELTRAGE

Mit Kopffixierung-Set.

Ideal für alle Betriebe, Rettungswagen, etc. Mit 2 kräftigen Schnappverschlüssen können die beiden Tragenteile verbunden werden, so daß der Patient bewegungslos (wichtig bei Rücken-/Wirbelsäulenverletzungen) transportiert werden kann.

Durch Schnellraster bis auf 2 m Länge verstellbar.

Aluminium poliert/eloxiert.

Breite:	450 mm
Länge min.:	1670 mm
Länge max.:	2010 mm
Höhe:	90 mm
Gewicht:	10 kg
Max. Tragfähigkeit:	150 kg

Type	REF	Preis per Set
ECO SCHAUFELTRAGE ▷ mit 3-er Gurtsatz ▷ mit Kopffixierung	N5 1000SET	355,00
ECO SCHAUFELTRAGE ▷ mit 3-er Gurtsatz ▷ ohne Kopffixierung	N5 1000	295,00



HEAD FIX KOPFFIXIERUNG

Universal Kopffixierung für Schaufeltrage, Spineboard und Combicarrier.

- Komplet abwaschbar aus PVC-freiem Material.
- Wahlweise mit Standard-Fixierblöcken oder anatomisch geformten Konturblöcken.
- Weicher Schaumstoff mit Klettverschlußbändern zum Fixieren.
- Die Ohren bleiben unbedeckt, röntgenfähig.



Type	REF	Preis per Stück
HEAD FIX ① Standard	N6 SH00110C	74,00
HEAD FIX ② Anatomisch geformt	N6 LH00200	74,00



COMBI CARRIER™ SCHAUFELTRAGE ODER SPINE BOARD

Einfach und Genial: Die erste Kunststoff-Schaufeltrage mit einteiliger Kopflagerungsfläche.
Alle Vorteile einer Schaufeltrage mit den vielen Features eines Wirbelsäulenbretts.

- Leichter zu reinigen und zu desinfizieren als Metall (PE-Kunststoff ohne Rillen und Ansätze)
- Keine scharfen Ecken und Kanten
- 14 robuste, umlaufende Griffaussparungen für sicheren Halt
- 2 Schnellverschlüsse zum leichten Zusammenfügen der Hälften
- 2 völlig gleiche Hälften
- Kein Kopfteil definiert
- Stabil wie ein Spine Board, jedoch nur halb so sperrig
- Leicht konkave Form und flache Endkanten für leichtere Patientenbergrung aus Fahrzeugen
- Voll röntgenfähig
- Schwimmfähig, auch für die Wasserrettung geeignet



Länge: 185,4 cm
 Breite: 42,5 cm
 Höhe: 6,70 cm
 Gewicht: 7,7 kg
 Max. Belastung: 159 kg
 Farbe: türkis
 Obermaterial: PE
 Füllung: Urethanschaum
 Schnappverschluss: Aluminium/Edelstahl

Type	REF	Preis per Stück
COMBI CARRIER™ ▶ mit 3-er Gurtsatz	N8 5050	689,00



**VAKUUMMATRATZE**

- Die Matratze ist aus einem PVC-Nylon-Gewebe und sehr robust.
- Das umlaufende Nylonseil bietet bestes Handling.
- Vier Patientengurte sorgen für sicheren Halt des Patienten.
- Eine praktische Transporttasche und die Aluminium-Vakuumpumpe werten das Set zusätzlich auf.

Länge:	2000 mm
Breite:	90 mm
Gewicht:	6 kg
Max. Belastbarkeit:	150 kg
Tragetasche:	860 x 430 x 150 mm

Type	REF	Preis per Set
VACUUM MATRATZE ▷ Mit Tasche und Pumpe	N8 7550	269,00

**VAKUUM-MATRATZE „PLUS“**

Die Vakuummatratze ist aus einem Teil gefertigt und mit ergonomisch eingearbeiteten Griffschlaufen versehen.

Die Oberfläche ist vinylbeschichtetes Nylonmaterial, die Unterseite ist aus vinylbeschichtetem Polyester. Röntgenfähig.

Länge:	200 cm
Breite:	105 cm
Gewicht:	5 kg
Max. Tragfähigkeit:	150 kg

Komplett zusammengefallen in der Tragetasche hat unsere VAKUUM-MATRATZE PLUS die Abmessungen: 86 x 43 x 15 cm.

Type	REF	Preis per Stück
VACUUM MATRATZE ▶ PLUS ▷ einzeln	N8 8550	210,00
Type	REF	Preis per Set
VACUUM MATRATZE ▶ PLUS ▷ mit Alu-Vakuumpumpe ▷ mit Tragetasche	N8 8550SET	259,00

**VAKUUM HANDPUMPE**

Zum Absaugen von Luft aus Vakuum-Matratzen.

	VAKUUM HANDPUMPE	REF	Preis per Stück
①	Aus Aluminium, zum Absaugen der Luft aus Vakuum-Matratzen; mit Schlauch und Ansatzstück. Gesamthöhe: Ca. 50 cm	N5 22125A	59,10
②	Aus Kunststoff, Doppelhubpumpe mit diversen Schlauchansätzen	M1 7004	19,70





LIFEGUARD RES-Q-CARRIER

Der Lifeguard RES-Q-CARRIER wurde zur Rettung und Transport verunfallter Personen entwickelt. Er wird da eingesetzt, wo herkömmliche Tragestühle und Krankentragen schwierig einzusetzen sind. Dabei kann der RES-Q-CARRIER als Trage, Schleifkorb oder als Abseil- bzw. Transportwanne waagrecht und senkrecht verwendet werden. Zum Einsatz mit der optionalen Abseilspinne RES-Q-BRIDLE wurden vier große metallverstärkte Ringe zum Einhaken von Karabinern in den Seiten eingearbeitet. Als Patientenauflage wird eine 20 mm dicke Schaumstoffmatratze eingesetzt, die zur Reinigung komplett entfernt werden kann.

Länge: 2160 mm
 Breite: 610 mm
 Höhe: 190 mm
 Gewicht: 12,0 kg
 max. Belastbarkeit: 272 kg

Type	REF	Preis per Set
RES-Q-CARRIER Schleifkorb ▷ mit verstellbarer Fußstütze ▷ mit 4 Patientengurten	N6 LG4002	515,00
Type	REF	Preis per Stück
RES-Q-BRIDLE Abseilspinne	N6 LG4003	305,00



TRAN-S-BLUE BERGETUCH

MIT TRANSPORTTASCHE

Blaues Nylongewebe mit 8 seitlichen Tragegriffen für den Patiententransport. Abwischbar und desinfizierbar, leicht zusammenlegbar.

Farbe	Größe	REF	Preis per Stück
blau	210 x 75 cm	N8 7520	43,00





RES-Q-CARRIER



RES-Q-CARRIER PLUS

Die ideale Fixierung des Patienten auf der Vakuummatratze in der Korbtrage, da der Patient hier mit dem Fixiersystem und dem Korbtragenunterteil sicher zu einer Einheit verbunden wird. Lieferung nur komplett wie unten aufgeführt.

Type	REF	Preis per Set
RES-Q-CARRIER PLUS ▷ Korbtrage ohne Fußstütze ▷ mit Vakuummatratze ▷ mit 6-Punkt Fixiersystem PROFIL	N6 LG4005	920,00



ABDECKHAUBE

Mit Sichtfenster für den sicheren Allwettertransport des Patienten. Passend für unsere Korbtrage Res-Q-Carrier, wie auch Res-Q-Carrier „Plus“ und Economy-Schleifkorbtrage.

Type	REF	Preis per Stück
ABDECKHAUBE ▷ Farbe: orange	N6 LG4006	130,00



SPEZIAL-GURTSYSTEM

Als Tragegurthilfe für die Entlastung der Einsatzkräfte. Mit Kreuzrückenverschlusseinsatz. Kann sowohl seitlich wie auch an Kopf und Fußende eingehakt werden können. 2-teiliger Gurt.

Type	REF	Preis per Satz
GURTSYSTEM ▷ Farbe: orange ▷ Satz = 2 Stück	N6 LG4007	77,00



TRAGE- UND AUFBEWAHRUNGSTASCHE

für Korbtragen und Rettungsmulden.
Aus grauem Chemiefasergewebe.
Die Taschen sind mit Tragegriff und 2 Aufhängeösen ausgestattet.

Erhältlich in 2 Versionen:

Type	REF	Preis per Stück
TRAGE-/AUFBEWAHRUNGSTASCHE		
▷ für einteilige Korbtrage/Rett.-Mulde	N6 LG4008	117,00
▷ für teilbare Korbtrage/Rett.-Mulde	N6 LG4009	111,00



FALTBARER TRAGESTUHL
mit Armlehnen und Fußstützen

- Bei engen Raumverhältnisse erleichtert Ihnen dieser Tragestuhl den Transport sitzender Patienten.
- 3 Haltegurte sichern den Patienten an Schulter, Bauch und Beinen.
- Vier große Rollen (zwei mit Feststellbremse) garantieren ein bequemes Fahren auf glattem Untergrund.
- Vier ausziehbare Griffe am Rückenteil (zwei in Schulter-, zwei in Sitzhöhe) und zwei auszieh- und klappbare Griffe an der Vorderseite erleichtern den richtigen Treppentransport.
- Sehr leichtlaufende Konstruktion, kinderleichtes Zu- und Aufklappen.
- Das Sitz- und Rückenteil ist aus thermoplastischem Material gefertigt; dadurch einfach und sicher zu desinfizieren.
- Orangefarbener Bezug.

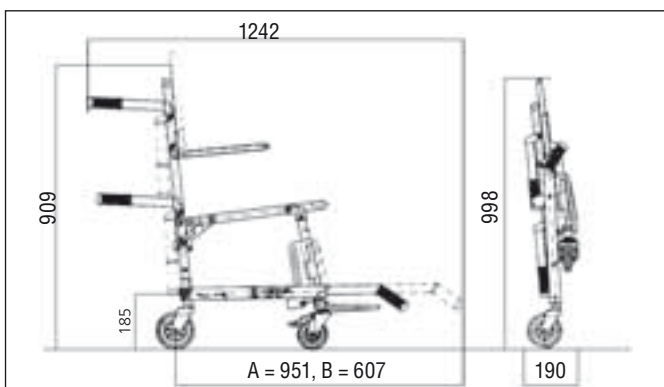

Höhe aufgeklappt:	90 cm
Höhe gefaltet:	100 cm
Breite:	53 cm
Griffe eingezogen:	69 cm
Griffe ausgezogen:	119 cm
Tiefe geklappt:	22 cm
Gewicht:	13 kg
max. Belastbarkeit:	170 kg

Type	REF	Preis per Stück
Tragestuhl	N6 ST30455B	689,00



TEILBARE KORBTRAGE

Dort einzusetzen, wo herkömmliche Tragestühle und Krankentragen schwierig einzusetzen sind: Bei Unfällen in der Industrie, Bergbau, Schiffen, Gewässern, Schächten und im Gebirge (Eisrettung) oder auf Gerüsten.

In der Mitte geteilt und dadurch platzsparend. Die Hälften können ineinander gelegt werden. So kann der Korb wie ein Rucksack auf dem Rücken des Helfers an den Unfallort gebracht werden. Vier starke Holme werden ineinander gesteckt und mit Sicherheitsbolzen fixiert – so stabil wie einteilige Modelle.

Die Korbtrage kann waagrecht und senkrecht, als Schleifkorb oder Abseilkorb benutzt werden. Vier große metallverstärkte Ringe zum Einhaken von Karabinern sind in den Seiten eingearbeitet. Die Innenseite ist mit einer Matte ausgelegt.

Standardmäßig wird der Rettungskorb mit verstellbarer Fußstütze, einem rundum laufenden Nylonseil und 3 Sicherheitsgurten geliefert.

- Länge: 110 cm (ineinandergesteckt)
- Länge: 217 cm (zusammengesteckt)
- Breite : 62,0 cm
- Höhe : 20,5 cm
- Gewicht : 13,5 kg
- max. Belastbarkeit: 278 kg

Type	REF	Preis per Stück
Korbtrage, teilbar	N6 ST04020A	625,00



**LIFEGUARD-BRIDLE
▶ ABSEILSPINNE**

Passend für:
teilbare Korbtrage N6 ST04020A
Ferno Korbtrage
Res-Q-Carrier N6 LG4002.

Längenverstellbares Transportgehänge aus robustem Nylongurtband für horizontales und vertikales Anheben der Korbtrage. Befestigung mittels Stahlkarabinern.

Dieses Transport-/Abseilgehänge muss mindestens 1 x jährlich durch einen Sachkundigen nach BGR198 überprüft werden.

- Gurtbreite oben: 45 mm
- Nylongurte: 25 mm
- Länge gesamt: 1700 mm
- Nylongurte: 876 mm
- Längen-Verstellspanne pro Gurt: 600 mm
- Ringgröße: 60 x 60 mm
- Gewicht: 2,1 kg
- Max. Belastbarkeit: max. 2 Personen
(ohne Gewichtsbeschränkung)
- Temperaturbereich: - 40 °C bis + 60 °C

Type	REF	Preis per Stück
Abseilspinne	N6 LG4003UM	235,00



RES-Q-BLANKET
► LIFEGUARD AMBULANZDECKE

Die hygienische und umweltfreundliche Alternative zu herkömmlichen Decken.

- PVC-freies Material.
- 100 % flüssigkeitsdicht auf beiden Seiten, widerstandsfähig gegen Blut, Urin und Erbrochenes.
- Sehr gute Wärmeisolierung durch das eingearbeitete Thermovlies.
- Für die Patientenseite ist eine hell-türkisfarbene Farbe gewählt worden, die dem Patienten auch das Gefühl von Sauberkeit, Schutz und Geborgenheit gibt. Die Außenseite ist dunkelblau.

- Bakteriostatisch, leicht zu reinigen und zu desinfizieren.
- Mehrfach wiederverwendbar.
- Leicht und kompakt zu verstauen.
- Waschbar bis 90 °C
- Desinfizierbar mit gängigen Mitteln
- Abmessungen 180 x 110 cm

Type / Größe	REF	Preis per Stück
Ambulanzdecke, einzeln	N6 LG8000	106,20



RES-Q-PILLOW
► KOPFKISSEN MIT FIXIERSCHLAUFEN

Größe: 40 x 30 cm
 Farbe: mint

Type / Größe	REF	Preis per Stück
Kopfkissen	N6 LG8001	19,90



RETTUNGSDECKE

Für sofortigen Kälte-/Hitzeschutz

Verwendungshinweise:

ALS KÄLTESCHUTZ:

Goldseite nach aussen, Silberseite nach innen: Körperwärme wird reflektiert.

ALS HITZESCHUTZ:

Silberseite nach aussen, Sonnenstrahlen werden reflektiert.

Type / Größe	REF	Preis per Stück
▷ 160 x 210 cm silber-silber	H1 16901	1,82
▷ 160 x 210 cm gold-silber	H1 16902	1,52



**NOTFALLANZUG
- SURVIVAL -**

Erprobter Notfallanzug für:

- ▶ die Bergrettung
- ▶ Bergung im Außengelände
- ▶ extreme Hitze- oder Kälte

Lebensrettender Schutzanzug, der die Körpertemperatur bei extremen Wetterbedingungen sichert.

Kostengünstiges Einwegprodukt, einzeln verpackt.

- Komplettdurch Klettverschluss flach zu öffnen, um Verletzte oder unbewegliche Patienten positionieren zu können.
- Mit Ärmeln für mehr Bewegungsfreiheit bei mobilen Patienten.
- Kapuze mit Zugband für besten Schutz des Kopfes.
- Wasser- und windabweisend.
- Maximale Wärmespeicherung.
- Schützt vor Infektionen bei offenen Verletzungen.

Größe: 200 x 80 cm
 Verpackungsgröße
 flach: 34 x 24 x 5 cm
 gerollt: 34 x 10 cm
 Eigengewicht: 400 g

Type / Größe	REF	Preis per Stück
Notfallanzug	N6 1005	82,05





MEDIWRAP
► **BERGUNGSDECKE**

Idealer Einsatz bei Unfallopfern, die in Fahrzeugen eingeklemmt sind. Schützt Unfallopfer vor Staub, Glas, und Metallsplintern während der Bergungsarbeiten.

- Innenseite aus non-woven Material, Außenseite hitzeabweisender, wasserdichter Stoffbezug
- Robuster und widerstandsfähiger Klettverschluss
- Mit Halsausschnitt zur besonders einfachen Applikation
- Orange Außenfarbe
- Einzeln, wiederverschließbar im Beutel verpackt
- Ideal zur Wärmeerhaltung bei niedrigen Aussentemperaturen

Abmessungen offen: 150 x 114 cm
gefalten: 20 x 30 cm
Gewicht: 395 g



Type	REF	Preis per Stück
Bergungsdecke	N6 1023	29,30



MEDIWRAP
► **NOTFALLSCHLAFSACK**

Wettererprobter, federleichter Thermoschlafsack, welcher als Notfall-schlafstätte oder als normaler Schlafsack benutzt werden kann. Ebenfalls als wasserdichter Außenbezug über normalem Schlafsack nutzbar.



- Ideal bei jedem Klima, isoliert Körpertemperatur bei kalter Witterung, reflektiert Wärme bei warmer Witterung
- Wind- und Wasserdichte Außenhaut
- Saugfähiges Innenmaterial (10-faches des Eigengewichtes)
- Leicht zu Verstauen, niedriges Eigengewicht
- Weiches, nicht flusendes Innenmaterial
- einzeln im wiederverschließbaren Beutel

Gesamtgröße: 210 x 87 cm
Verpackungsgröße gefalten: 34 x 24 x 5 cm
gerollt: 34 x 10 cm
Eigengewicht: 360 g

Type	REF	Preis per Stück
Notfallschlafsack	N6 1004	39,75



FELDBETTEN

- Bekannte amerikanische Qualität.
- Unkomplizierte Konstruktion. Robust und platzsparend.
- Für Sanitäts- und Rettungsdienst, Zivil- und Katastrophenschutz.

Maße: 197 x 79 x 44 cm
Gewicht: 7,5 kg

Type	REF	Preis per Stück
Feldbett	N8 2500	126,80



KRANKENTRAGE NACH DIN 13025 N

- Starre Aluminium Krankentrage für den Dauereinsatz im Krankentransport und Rettungsdienst.
- Die Krankentrage ist komplett kunststoffbeschichtet.
- Mit Kopfteilverstellung durch Gasdruckfeder.
- Ein stabiler Fußbügel, 2 Gurte mit Schnellverschluß sowie 100 mm Laufrollen gehören zum Lieferumfang.

Maße: 230 x 56 x 16 cm
Gewicht: 13 kg

Type	REF	Preis per Stück
Krankentrage - DIN 13025N	N5 1303	605,00
Tragegurt - DIN 13044 für Krankentrage, 80 mm, längenverstellbar	N5 1305	16,00



PATIENTEN- TRAGENAUFLAGE

Für optimale Hygiene.

Farbe: Weiß, mit blauen Streifen (Faden-Verstärkung).

Maße: 80 x 120 cm

Type	VE	REF	Preis VE
Tragenauflage	150 Stück	N6 5000	95,50



**ALUMINIUM - KRANKENTRAGE
NACH DIN 13024 N**

- Einmal klappbare Version
- Bezug aus Kunstfaser
- Alle sichtbaren Teile sind kunststoffbeschichtet um Korrosionen vorzubeugen

Maße
gebrauchsfertig: 230 x 56 x 14 cm
Maße, geklappt: 190 x 15 x 15 cm
Gewicht: 9 kg

Type	REF	Preis per Stück
TYP 1 ▷ mit 4 Gleitfüßen	N5 131	122,50
TYP 2 ▷ mit 4 Rollenfüßen	N5 132	129,50
TYP 3 ▷ mit 2 Gleitfüßen + 2 Rollenfüßen	N5 133	136,50
Schutzhülle aus Kunstfaser	N5 134	17,90

**ALUMINIUM - KRANKENTRAGE
NACH DIN 13024 K**

- Zweifach klappbare Version
- Bezug aus Kunstfaser
- Alle sichtbaren Teile sind kunststoffbeschichtet um Korrosionen vorzubeugen

Maße
gebrauchsfertig: 230 x 56 x 14 cm
Maße, geklappt: 104 x 15 x 15 cm
Gewicht: 9 kg



Type	REF	Preis per Stück
TYP 1 ▷ mit 4 Gleitfüßen	N5 140	153,00
TYP 2 ▷ mit 4 Rollenfüßen	N5 141	159,50
TYP 3 ▷ mit 2 Gleitfüßen + 2 Rollenfüßen	N5 142	160,50
Schutzhülle aus Kunstfaser	N5 143	17,90



**FAHRGESTELL - DIN 13034
FÜR KRANKENTRAGEN**

Dieses Gestell ist aus hochwertigem, pulverbeschichtetem Stahlrohr und ist höchst stabil und solide verarbeitet. Besonders leichtgängig auf kugelgelagerten, gummibereiteten Lenkrollen (Ø 200 mm), davon 2 Lenkrollen über Kreuz mit feststellbarer Doppelstop-Vorrichtung.

Außerdem:
Vier Wandabweisrollen (Ø 100 mm), vier Auflagebügel, zwei Haltevorrichtungen zur sicheren Aufnahme der Krankentrage aller Typen.
Als starre Ausführung oder platzsparend zusammenklappbar lieferbar.

Außenmaße: ca. 1060 x 560 x 700 mm
Gewicht: ca. 19 kg

Type	REF	Preis per Stück
▷ Starres Gestell	N5 135	487,00
▷ Klappbares Gestell	N5 145	498,00

vier 4

DIAGNOSTIK INSTRUMENTE

emergency products



LIFEGUARD



A		L		V	
Accu-Chek Produkte	115, 122	Lifetouch Blutzuckerteststreifen	121	Venenstauer	113
Accutrend Glucose	122			Verband- & Kleiderscheren	130
Aluminium Penlights	104	M			
Anästhesiestethoskope	106	Magillzangen	133	W	
Arterienklemmen	140	Medisense Produkte	119	Wattebehälter	142
Ascensia Elite	116, 117	Medispray	129	Woods-Leuchte	105
Augenmagnet	134	Moskitoklemme	140	Wundspreizer	134
		Multidip Discrete	127		
B		Multidrug Cleartest	126	Z	
Ballistol	129			Zeckenzangen	140
Batterien	123, 124	N		Zellstoff-Nierenschalen	144
Batterien für Blutzuckermessgeräte	123	Nadelhalter	132	Zubehör für Blutdruckmessgeräte	112
Blaulicht-Filter	105	Nagelbohrer	141	Zungenzangen	133, 134
Blutdruckmessgeräte	110 – 112	Nagelzangen	139		
Blutzuckergeräte & Teststreifen	115 – 122	Nierenschalen	143, 144		
C		O			
Chirurgische Scheren	131	Ohrpinzetten	135		
Chrome-Line Blutdruckmessgeräte	111	Ölspray	129		
Classic-Stethoskope	109	Omnitest	118		
Cleartest Drug	125	One Touch	120		
Cleartest Multidrug	126				
Comfort Penlights	104	P			
		Penedrill	141		
D		Penlights	103 – 105		
Dermojet	141	Percussionshammer	137		
Diabetes-Systemtasche	121	Pinzetten	132		
Diagnostikleuchten	103	Pressure Men Blutdruckmesser	110 – 112		
Digitale Fieberthermometer	114	Procell Batterien	124		
Doppelkopfstethoskope	107				
Double-Head Stethoskope	107	R			
Drogen-Screenteste	125 – 128	Rappaport Stethoskope	108		
Drogen-Speicheltest	128	Reflexhammer	137		
Druckinjektor	141	Rettungsschere Spezial	130		
E		S			
Edelstahl-Stethoskope	109	Schlauchklemmen	133		
Einmal-Nierenschalen	144	Sensibilitätsprüfer	137		
Endo-Zangen	133	Sensocard	117		
Ersatzteile für Rappaport Stethoskope	108	Servoprax Venenstauer	113		
Euroflash	120	Silikonspray	129		
		Spezialbatterien für Hörgeräte	123		
F		Splitterpinzetten	136		
Fieberthermometer	114	Standzylinder	142		
Fixierpinzetten	135	Stauer, Servoprax	113		
Flachkopfstethoskope	106	Stethoskope	106 – 109		
		Studenten-Instrumentenset	137, 138		
G		T			
Gefäßpinzetten	132	Thermometer	114		
Gipssägen	141	Tuchklemmen	133		
Glas-Fieberthermometer	114	Tupferbehälter	142		
Glucomen Sensoren	118				
Glucotouch	120	U			
Greencell Batterien	124	Ultraviolette Leuchte	105		
I					
Import Blutdruckmesser	111				
Instrumentenpflegemittel Ballistol	129				
Instrumentenschalen	142				
K					
Kardiologie-Stethoskope	109				
Kinder-Blutdruckmessgeräte	110				
Klammerpinzetten	136				
Kocherklemme	140				
Kornzangen	133				
Kornzangenständer	142				
Kunststoff-Griffscheren	130				
Kunststoff-Nierenschalen	143				

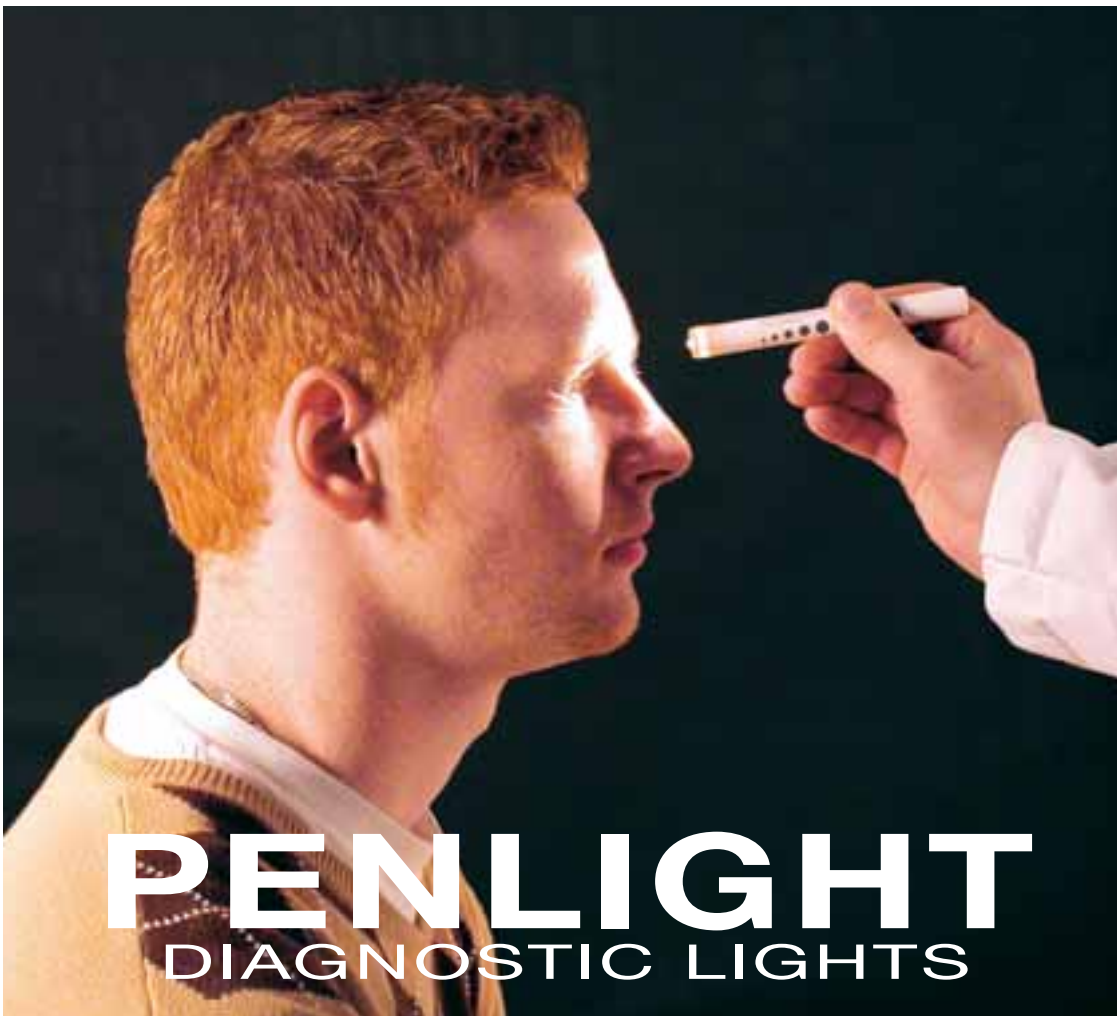

PENLIGHT

DIAGNOSTIC LIGHTS



PENLIGHT

GEZIELTES HANDLICHES LICHT
FÜR DIE KLINIK UND PRAXIS

- Helles, gezieltes Licht
- Mit Feder-Clip
- Mit aufgedrucktem Maßstab für die Pupillenmessung.
- Mit bewährten Langzeitbatterien = umweltfreundlich ohne Cadmium oder Quecksilber
- Eingesiegelt, nach Verbrauch komplett entsorgen

Type	VE	REF	Preis VE
▷ PENLIGHT CLASSIC 2er Display-Schachtel	2	B6 1002	4,40
▷ PENLIGHT CLASSIC SixPack Dispenser	6	B6 1006	12,70
▷ PENLIGHT CLASSIC Einzel, unbedruckt	1	B6 10061	2,30



PENLIGHT DELUXE

GEZIELTES HANDLICHES LICHT

- Mit Federclip Kontakt
- Mit 2 auswechselbaren Hochleistungsbatterien.
- Helles, gezieltes Licht, ideal für jede Kitteltasche
- Einzel im Displaykarton

Zubehör finden Sie auf den Folgeseite!

Type	VE	REF	Preis VE
▷ PENLIGHT DELUXE Einzel, im Displaykarton	1	B6 1003	3,20



PENLIGHT ELOXY
AUS ALUMINIUM

- Mit Druckschalter
- Auswechselbare Hochleistungsbatterien (im Lieferumfang).
- Einzeln im Display verpackt

Type	VE	REF	Preis VE
PENLIGHT ELOXY			
▷ silber eloxiert	1	B6 1200	5,50
▷ blau eloxiert	1	B6 1201	5,50



PENLIGHT COMFORT
AUS EDELSTAHL

- Aus Edelstahl, rostfrei, matt gebürstet
- Mit Druckknopf-Schalter
- 2 Langzeitbatterien
- Einzeln im Display verpackt



Type	VE	REF	Preis VE
PENLIGHT COMFORT			
▷ Edelstahl	1	B6 1621	6,45



**SINNVOLLES ZUBEHÖR FÜR
▶ PENLIGHT LEUCHTEN**

BLAULICHTFILTER

Aufsteckbar, zur Augenhintergrundbetrachtung, ideal zum Auffinden von Splittern im Augenbereich.

Wirkungsweise: Das fluoreszierende Blaulicht blendet während der Untersuchung nicht, so daß der Patient das Auge geöffnet halten kann.

Der geänderte Brechungswinkel des Blaulichtes reflektiert Fremd- und Glaskörper, die ins Auge eingedrungen sind.

Blaulicht-Augenleuchten gehören in die Ausstattung jedes Ophthalmologen, Internisten und Allgemeinarztes.

	Type	VE	REF	Preis VE
1	BLAULICHTFILTER	1	B6 005	2,90
2	MUNDSPIEGEL ▶ aufsetzbar	1	B6 0006	2,75
3	SPATELHALTER ▶ aufsetzbar	1	B6 0005	0,95



**ULTRAVIOLETT LEUCHE
▶ NACH WOODS**

Mit dieser Spezial UV-Leuchte lassen sich Hautveränderungen, Pigmentierungen etc. sehr gut erkennen.

Auch eine ideale Hilfe zum Erkennen von Wasserzeichen (z. B. auf Banknoten oder Briefmarken). Komplett mit Batterien.

Type	SU	REF	Unit Price
ULTRAVIOLETT LEUCHE	1	B6 UV59	39,85
ERSATZ UV-RÖHRE	1	B6 UV59-ER	14,75



STIRNLEUCHTEN

Für zielgerichtete Diagnosen und Arbeiten, bei denen helles, zentriertes Licht notwendig ist, empfiehlt sich diese Halogen-Stirnleuchte. Durch Drehen des Leuchtkörpers schalten Sie das helle Halogenlicht ein und erhalten eine punktgenaue Ausleuchtung. Komplett mit 2 auswechselbaren Batterien Typ Mignon.

Mit weichem, elastischem Kopfband. Ideal auch bei Bastel- und Reparaturarbeiten, oder als Leseleuchte z. B. bei Notfällen. In zwei Ausführungen: Mit Halogen- oder LED-Leuchten.

	Type	VE	REF	Preis VE
1	HALOGEN	1	15 0909	32,50
2	LED mit 7 LEDs	1	15 0910	27,50



SUPERIOR QUALITY



FLACHKOPFSTETHOSKOP MODELL ▶ SCHWESTER

- Mit Flachmembrane
- Metallbügel mit Feder, Schrauboliven
- Bruststück Ø 45 mm mit Schraubring
- Latex- und Nickelfrei
- Im Displaykarton verpackt
- In diversen Schlauchfarben



NURSE	VE	REF	Preis VE
Rot	1	G5 007	6,50
Blau	1	G5 0084	6,50
Pink	1	G5 0088	6,50
Grün	1	G5 0085	6,50
Weiß	1	G5 00811	6,50
Gelb	1	G5 00812	6,50
Grau	1	G5 00813	6,50
Schwarz	1	G5 008	6,50
Orange	1	G5 0040	6,50



FLACHKOPFSTETHOSKOP MODELL ▶ KINDER

Bruststück 35 mm Ø

KINDER	VE	REF	Preis VE
Rot	1	G5 007CH	6,50
Blau	1	G5 0084CH	6,50
Gelb	1	G5 00812CH	6,50

FLACHKOPFSTETHOSKOP MODELL ▶ ANAESTHESIE

110 cm Schlauch mit Luer Lock-Metallverbinder

ANAESTHESIE	VE	REF	Preis VE
Schwarz	1	G5 00162	10,95



**DOPPELKOPF STETHOSKOP
▶ DOUBLE HEAD ECONOMY**

- Standardausführung mit Doppelkopf, drehbarem Trichter, Gummiring, silbernem Bruststück und Bügelfeder außerhalb des Schlauches.
- Membrane Ø 45 mm
Trichter Ø 30 mm
- Latex- und Nickelfrei.
- Im Display-Karton verpackt.

DOPPELKOPF ECONOMY	VE	REF	Preis VE
Schwarz	1	G5 005	7,20
Blau	1	G5 0054	7,20
Grün	1	G5 0055	7,20
Pink	1	G5 0058	7,20
Weiß	1	G5 00511	7,20
Gelb	1	G5 00512	7,20
Orange	1	G5 0045	7,20
Rot	1	G5 00513	7,20



**DOPPELKOPF STETHOSKOP
▶ DOUBLE HEAD KINDER**

Mit kleinerem Doppelbruststück
Membrane Ø 35 mm
Trichter Ø 25 mm



DOPPELKOPF KINDER	VE	REF	Preis VE
Blau	1	G5 004	6,50
Schwarz	1	G5 0041	6,50

**DOPPELKOPF STETHOSKOP
▶ DOUBLE HEAD SUPER**

Mit innenliegender Feder im Schlauch.
Kopf: silberfarbiges Aluminium.
Membrane Ø 45 mm
Trichter Ø 30 mm

DOPPELKOPF SUPER	VE	REF	Preis VE
Schlauch Schwarz	1	G5 006	12,50

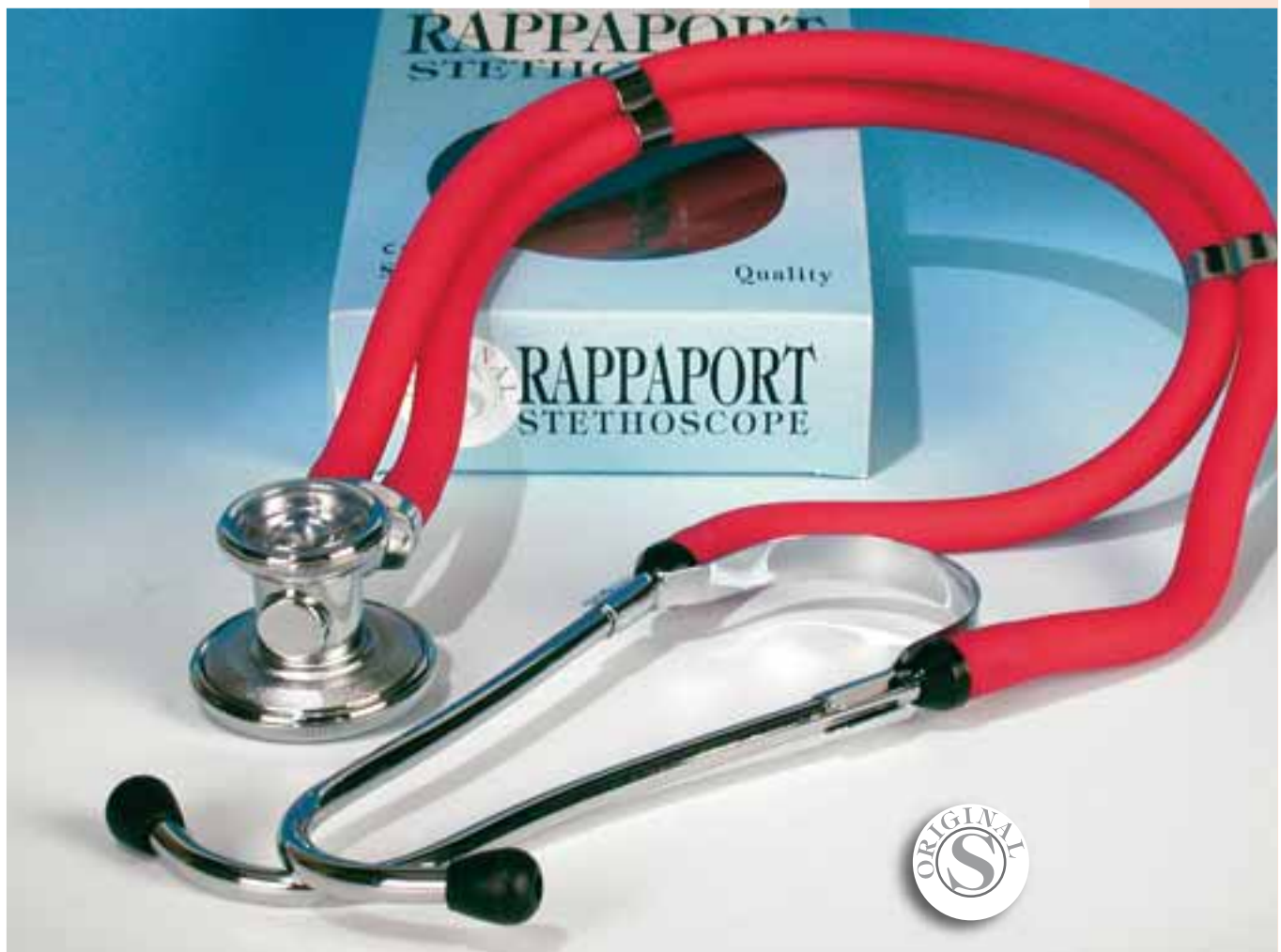

SUPERIOR QUALITY

RAPPAPORT STETHOSKOP

- Mit besonders schwerem, schwenkbarem Doppelkopf
- Diverse Aufsätzen und Ersatzteile im Etui
- Mit Gummi-Doppelschlauch
- Membrane \varnothing 45 mm
- Trichter mit Membrane \varnothing 30 mm

DOPPELKOPF RAPPAPORT	VE	REF	Preis VE
Schwarz	1	G5 001	12,50
Rot	1	G5 0010	12,50
Blau	1	G5 0011	12,50
Grün	1	G5 0012	12,50
Grau	1	G5 0014	12,50



ERSATZTEILE FÜR RAPPAPORT STETHOSKOPE

ERSATZTEILE	VE	REF	Preis VE
① SCHLÄUCHE \triangleright schwarz	1 Paar	G5 021	4,60
② BÜGEL \triangleright silberfarben	1	G5 018	4,40
③ MEMBRANE \triangleright \varnothing 35 mm + 25 mm	2	G5 017	1,44
④ KOPF	1	G5 019	7,85
⑤ OHROLIVEN	4	G5 020	2,48
⑥ ZUBEHÖR SET \triangleright mit Membranen, Aufsätzen, im Etui	1	G5 022	4,60

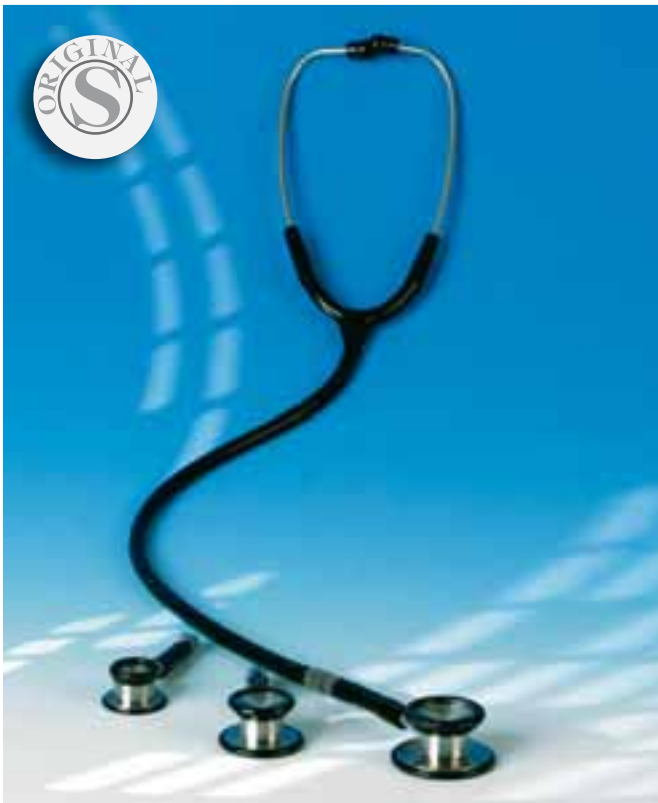

CLASSIC - STETHOSKOP
► SET MIT 3 BRUSTSTÜCKEN

- Aus haltbarem Edelstahl.
- Ohrbügel mit innenliegender Feder.
- Schwarzer Schlauch mit großem Lumen.
- 3 verschiedene Doppelkopf-Bruststücke aus Edelstahl:

<i>Typ</i>	<i>Membrane</i>	<i>Trichter</i>
▷ Erwachsene	= Ø 47	Ø 36 mm
▷ Kinder	= Ø 38	Ø 30 mm
▷ Säuglinge	= Ø 30	Ø 23 mm
- Mit weichen, auswechselbaren Ohroliven.

Im Stapelkarton verpackt.

CLASSIC SET	VE	REF	Preis VE
Schwarz	1	G5 1100SET	53,75

CLASSIC SET
STETHOSCOPE

SUPERIOR QUALITY



CLASSIC - STETHOSKOP
► EDELSTAHL

- Mit schwerem, handlichen Edelstahl-Doppelkopf.
- Mit großem Schlauchdurchmesser, Bruststück und innenliegender Feder aus Edelstahl.
- Mit harten und weichen Ohroliven.
- In 3 Größen lieferbar.

CLASSIC EDELSTAHL		VE	REF	Preis VE
Typ: ERWACHSENE Membrane Ø 45 mm Trichter Ø 30 mm	▷ schwarz	1	G5 1101	19,75
	▷ Rot	1	G5 1111	19,75
	▷ Blau	1	G5 1121	19,75
Typ: KINDER Membrane Ø 35 mm Trichter Ø 25 mm	▷ Schwarz	1	G5 1102	19,75
	▷ Rot	1	G5 1112	19,75
Typ: SÄUGLING Membrane Ø 30 mm Trichter Ø 20 mm	▷ Schwarz	1	G5 1103	19,75
	▷ Rot	1	G5 1113	19,75



CARDIOLOGIE - STETHOSKOP
► DUAL

- Mit besonders schwerem Edelstahl-Cardiologie-Doppelkopf.
- Mit wärmeisolierenden Kunststoff-ringen.
- Großlumiger PVC-Schlauch.
- Innenliegende Edelstahl-Feder.
- Extra weiche Ohroliven.
- Komplett mit Ersatzmembran und Ersatzoliven im Etui.

Im Stapelkarton verpackt.

DUAL - CARDIOLOGIE	VE	REF	Preis VE
Schwarz	1	G5 1201	37,85
Rot	1	G5 1202	37,85

DUAL
STETHOSCOPE

PRESSURE MAN II



Made in Germany

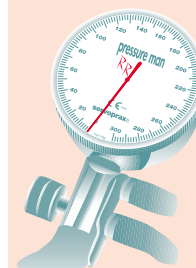

PRESSURE MAN II



Diese Blutdruckmeßgeräte bringen Farbe in die Praxis.

Farblich abgestimmte Manschetten und Stethoskope: Ideal für den gezielten Einsatz in Abteilungen und Stationen.

PRESSURE MAN II ► IMPORT TONOMETER

Der besonders preiswerte Economy Blutdruckmesser mit separatem Metallgehäuse 50 mm Durchmesser, Gehäuse blau, getrennter Schlauch mit Ventil wie auch Tonometer-Uhr. Erhältlich in den Farben:

Type	VE	REF	Preis VE
Manschette grau	1	E3 2079	18,50
Manschette rot	1	E3 2079R	18,50
Manschette grün	1	E3 2079G	18,50
Manschette blau	1	E3 2079B	18,50

PRESSURE MAN II SET

komplett mit farbigem Doppelkopf-Stethoskop verpackt.

Type	VE	REF	Preis VE
Set grau	1	E3 2079-ST	25,50
Set rot	1	E3 2079R-ST	25,50
Set grün	1	E3 2079G-ST	25,50
Set blau	1	E3 2079B-ST	25,50

HMV: 21.28.01.0xxx



PRESSURE MAN KINDER SET ► IMPORT

Komplettes 2-Schlauch Manometergerät mit jeweils einer Baumwollmanschette für Kinder und für Säuglinge. Komplett in passender Kindermotiv-Aufbewahrungstasche.

Type	VE	REF	Preis VE
Kinder-Set	1	E3 1090K-SET	22,50



Made in Germany

BESONDERE MERKMALE

1. Leicht ablesbare Skalensmarkierungen.
2. Bewährte Doppelschlauch-Konstruktion.
3. Kalibrierte Klett-manschetten.
4. Progressive Ventile für besonders gleichmäßigen Druckablauf.
5. Ansprechende Farben der Manschetten.
6. Mit farblich angepasstem Stethoskop auch als Set lieferbar.

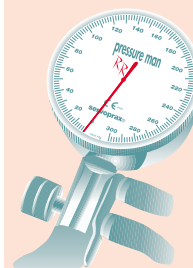

PRESSURE MAN II

PRESSURE MAN II

► **CHROME-LINE**

2-Schlauch Blutdruckmesser mit verchromten 50 mm Durchmesser Manometer, inkl. kalibrierter Klettmanschette, CE-geprüfte, deutsche Qualität.

HMV: 21.28.01.0xxx

Type	VE	REF	Preis VE
Haken-Manschette - grau	1	E3 1078	34,50
Klett-Manschette - grau/anthrazit	1	E3 1079	34,50
Klett-Manschette - rot	1	E3 1079R	34,50
Klett-Manschette - grün	1	E3 1079G	34,50
Klett-Manschette - blau	1	E3 1079B	34,50

PRESSURE MAN II

► **CHROME-LINE-SET**

Klettmanschette komplett mit farbigem Doppelkopf-Stethoskop verpackt.

Type	VE	REF	Preis VE
Set - grau/anthrazit	1	E3 1079-ST	41,50
Set - rot	1	E3 1079R-ST	41,50
Set - grün	1	E3 1079G-ST	41,50
Set - blau	1	E3 1079B-ST	41,50



PRESSURE MAN II

► **CHROME-LINE IMPORT**

2-Schlauch Blutdruckmesser, Gehäuse mit großer Skala, 60 mm Durchmesser, mit kalibrierter Klettmanschette.

Type	VE	REF	Preis VE
Klett-Manschette - grau	1	E3 1090	22,50
Klett-Manschette - rot	1	E3 1090R	22,50
Klett-Manschette - grün	1	E3 1090G	22,50
Klett-Manschette - blau	1	E3 1090B	22,50

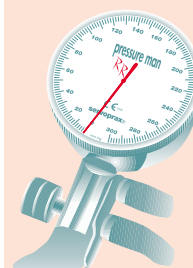

PRESSURE MAN II



ZUBEHÖR FÜR SERVOPRAX® - BLUTDRUCK- MESSGERÄTE

PRESSURE MAN II



Type	REF	Preis VE
1 MANOMETER ▷ PRESSURE MAN IMPORT für 2-Schlauch, 60 mm Skala, ohne Manschette, VE = 1 Stück	E3 03-68	15,50
2 MANOMETER ▷ PRESSURE MAN CHROME für 2-Schlauch, 50 mm Skala, ohne Manschette, VE = 1 Stück	E3 03-Chrom	27,50
3 ARMMANSCHETTEN kalibriert, mit Innenblase, Velcro-Klettverschluss, 2-Schlauch, für Erwachsene Länge: 49 cm Breite: 14,5 cm Schlauchlänge: 70 cm VE = 1 Stück Farbe: GRAU Farbe: ROT Farbe: GRÜN Farbe: BLAU	E3 1221 E3 000004 E3 000006 E3 000009	12,50 12,50 12,50 12,50
4 HÜLLEN FÜR GUMMIBLASEN OHNE BLASE VE = 1 Stück ▷ FÜR ERWACHSENE Größe: 12 x 23 cm / 12 x 28 cm Farbe: GRAU Farbe: ROT Farbe: GRÜN Farbe: BLAU ▷ FÜR KINDER Größe: 8 x 20 cm ▷ FÜR BABIES Größe: 4 x 20 cm	E3 110102 E3 000001 E3 000003 E3 000010 E3 110202 E3 110304	8,95 8,95 8,95 8,95 8,95 7,70
4 SPEZIALMANSCHETTEN VE = 1 Stück ▷ OBERSCHENKEL 72 x 20 cm ▷ KINDER 35,5 x 10 cm ▷ BABIES 23 x 7,2 cm	E3 1342 E3 1250 E3 1240	27,40 13,90 12,50
5 GUMMIBLASEN einzeln für: ▷ ERWACHSENENMANSCHETTE 2-Schlauch, 12 x 23 cm ▷ KINDERMANSCHETTE 2-Schlauch, 8 x 20 cm ▷ BABYMANSCHETTE 2-Schlauch, 4 x 20 cm ▷ DRUCKBALL schwarz ▷ ABLASSVENTIL Standard mit Drehschraube VE = 1 Stück	E3 1103 E3 1104 E3 110303 E3 1105 E3 1106	3,95 8,40 7,80 2,95 4,25



servoprax® Venenstauer

- Aus kräftigem Gewebe, mit Kunststoff-Verschuß.
- Einhandbedienung: Dieser Stauer läßt sich mit nur einer Hand spannen und öffnen.
- Ein unbeabsichtigtes Öffnen unter Spannung wird verhindert
- Band bei 60 °C waschbar.
- Besonders preiswert und haltbar.
- Einzeln im Display verpackt.

Type / Farbe	VE	REF	Preis VE
▷ BLAU	1	G2 1001	3,95
▷ RÖT	1	G2 1001R	3,95
▷ GRÜN	1	G2 1001G	3,95
▷ KINDERMOTIV	1	G2 1001KM	3,95

► **SO EINFACH GEHT'S!**

- 1 Band um den Arm legen, Verschuß zusammenstecken bis er hörbar einschnappt. Das Sicherheitsschloß ist jetzt verriegelt.
- 2 Bandende in Pfeilrichtung zum Stauen ziehen. Öffnungssicherung ist nun automatisch eingeschaltet.
- 3 Nach dem Setzen der Nadel kann nun das Band durch einen einfachen Druck auf die Taste 1 entspannt werden.
- 4 Zum Öffnen auf die Taste 2 drücken.





ELEKTRONISCHES FIEBERTHERMOMETER

- 4-stellige große Digitalanzeige. Meßbereich: 32.00 - 42.00 °C
- Kinder-, bruchsicher, quecksilberfrei
- Wasserdicht, desinfizierbar in Lösungen
- Signalton, Abschaltautomatik, auswechselbare Batterien
- Einzeln im Schmuckdisplay mit Plastikhülle oder in der Hospitalpackung mit 25 Stück

Beschreibung	VE	REF	Preis VE
DIGIttemp™ im Displaykarton	1 Stück	E3 15	4,90
DIGIttemp™ ECO im Hospitalpack	25 Stück	E3 15-ECO	97,00



FIEBERTHERMOMETER AUS GLAS

Amtlich geeicht.
Jetzt mit deutlich verringertem
Quecksilberanteil = Umweltfreundlich :-)

Beschreibung	VE	REF	Preis VE
Glasthermometer	1 Stück	H7 1101	1,75
Thermometerhülle Hart-Kunststoff mit Kappe	1 Stück	H7 1102	0,35



**FIEBERTHERMOMETER
▶ QUECKSILBERFREI**

Amtlich geeichtes Glasthermometer -
garantiert ohne Quecksilber.
Gut ablesbar, mit blauleuchtender Skala
von 35 °C - 42 °C.

Einzeln bruchsicher im Karton verpackt.

Beschreibung	VE	REF	Preis VE
Glasthermometer	1 Stück	H7 1105	3,95

**QUECKSILBER
- FREI -**



ACCUCHEK® COMPACT PLUS SET

in mg / dl oder in mmol / l lieferbar

handlich, mit Klappdeckel 15. Sek. Messung, komplett mit Stechhilfe Softclix, 17 Lanzetten und 17 Teststreifen.

ACCUCHEK® COMPACT	VE	REF	Preis VE
Compact Plus Set mg / dl	Stück	C2 1310151	24,75
Compact Plus Set mmol / l	Stück	C2 1310151-MMOL	24,75



ACCUCHEK® COMPACT GLUCOSE

Teststreifen, Kontroll-Lösung und Batterien

ACCUCHEK® COMPACT	Inhalt / Packung	VE	REF	Preis VE
Original Teststreifen mit PZN	50 + 1 Test	1 Packung	C2 131	26,70
Import Teststreifen	50 + 1 Test	1 Packung	C2 133	24,95
Autocontrol Kontroll-Lösung	1 x 3 ml	Stück	C1 1310375	5,30
Batterie LR 03		Stück	F3 2400	0,98



ACCUCHEK® AVIVA SET

mg / dl wahlweise mmol / l

komplett, Messung: 5 Sekunden, inkl. Stechhilfe Multistix, 12 Lanzetten und 10 Teststreifen.

ACCUCHEK® AVIVA	VE	REF	Preis VE
Aviva Set mg / dl	Stück	C2 377	24,75
Aviva Set mmol / l	Stück	C2 377-MMOL	24,75



ACCUCHEK® AVIVA

Teststreifen, Kontroll-Lösung und Batterien

ACCUCHEK® AVIVA	Inhalt / Packung	VE	REF	Preis VE
Original Teststreifen	50 Teste	1 Packung	C2 376	26,20
Import Teststreifen	50 Teste	1 Packung	C2 373	24,50
Kontroll-Lösung	1 x 2,5 ml	Stück	C1 4455215	4,70
Batterie LR 03		Stück	F3 2400	0,98



ASCENSIA® ELITE 2000

Das handliche Blutzuckermeßgerät mit selbstansaugenden Sensoren mit kleinster Blutmenge von 2 µl. Großer Messbereich von 20 bis 600 mg/dl in 30 Sekunden. Speicher für 20 Werte, große Digitalanzeige.

ASCENSIA® ELITE 2000	VE	REF	Preis VE
Blutzuckermeßgerät Set komplett mit Zubehör	Stück	C2 39351	19,95
Blutzuckermeßgerät einzeln	Stück	C2 39361	19,00

ASCENSIA® ELITE XL

Wie oben, jedoch mit Speicher für 120 Werte, mit Datum und Uhrzeit.

ASCENSIA® ELITE XL	VE	REF	Preis VE
Blutzuckermeßgerät Set komplett mit Zubehör	Stück	C2 34573	19,95
Blutzuckermeßgerät einzeln	Stück	C2 35926	19,00



ASCENSIA® ELITE

Teststreifen, Kontroll-Lösung und Batterie, passend für Ascensia® Elite 2000 und Ascensia® Elite XL

ASCENSIA® ELITE	VE	REF	Preis VE
Original Teststreifen 50 Teste	1 Packung	C2 39246	30,75
Import Teststreifen 50 Teste	1 Packung	C2 100	27,60
Kontroll-Lösung Typ: normal, 2,5 ml	Stück	C2 39303	7,10
Batterie CR 2032	Stück	F3 7653	2,10



ASCENSIA® AUTODISC

Teststreifen, Kontroll-Lösung und Batterien

ASCENSIA® AUTODISC	Inhalt / Packung	VE	REF	Preis VE
Original Sensoren für Dex II und Breeze	10 x Disc à 10 Sensoren	1 Packung	C2 39267	61,50
Original Sensoren für Dex II und Breeze	5 x Disc à 10 Sensoren	1 Packung	C2 36200	30,75
Kontroll-Lösung für Dex II und Breeze	Typ: normal	Stück	C2 3097069	7,10
Batterie CR 2025 für Ascensia® Breeze		Stück	F3 CR2025	2,10
Batterie CR 2016 für Ascensia® DEX II		Stück	F3 CR2016	2,10



ASCENSIA® CONTOUR SET

Das handliche Blutzuckermeßgerät von Bayer, komplett mit Zubehör

ASCENSIA® CONTOUR	VE	REF	Preis VE
Blutzuckermeßgerät Set komplett mit Zubehör, mg / dl	Stück	C2 04521690	19,95
Blutzuckermeßgerät Set komplett mit Zubehör, mmol / dl	Stück	C2 0483590	19,95



ASCENSIA® MICROLET UND MICROFILL

Teststreifen, Kontroll-Lösung und Batterien, passend zu Ascensia® Contour Set

ASCENSIA® MICROLET ASCENSIA® MICROFILL	Inhalt / Packung	VE	REF	Preis VE
Microfill Sensoren Original Teststreifen	50 Teste	1 Packung	C2 752	30,75
Microlet Lanzetten	200 Lanzetten	1 Packung	C2 07689592	20,40
Microlet Lanzetten	100 Lanzetten	1 Packung	C2 1661459	14,25
Microfill Kontroll-Lösung	Typ: normal, 2,5 ml	Stück	C1 1197396	7,10
Batterie CR 2032		Stück	F3 7653	2,10



SENSOCARD

Das besonders kleine Blutzuckermeßgerät, so groß wie eine Kreditkarte.

SENSOCARD	VE	REF	Preis VE
Blutzuckermeßgerät Set mit Zubehör	Stück	C2 580	35,80
Original Teststreifen	2x25 Teste	C2 590	20,50



OMNITEST® SENSOR SOLO

Blutzuckermeßgerät mit Speicher für 200 Werte (mg/dl), auch umschaltbar, schnelle Messung innerhalb von 30 Sekunden. Mit Abwerftaste zum Entfernen des benutzten Streifens.

OMNITEST® SENSOR SOLO	Inhalt / Packung	VE	REF	Preis VE
Blutzuckermeßgerät		Stück	C2 492	49,50
Original Teststreifen	50 Teste	1 Packung	C2 491	24,80



OMNITEST® PLUS SET

Blutzuckermeßgerät, komplett

OMNITEST® PLUS	Inhalt / Packung	VE	REF	Preis VE
Set		Stück	C2 9152652	29,50
Original Teststreifen	2 x 25 Teste	1 Packung	C2 9152709	26,00



GLUCOMEN® VISIO SET

mg/dl, Blutzuckermeßgerät, komplett

GLUCOMEN® VISIO	Inhalt / Packung	VE	REF	Preis VE
Set		Stück	C2 36347	32,50
Original Teststreifen	50 Teste	1 Packung	C2 36364	32,75
Kontroll-Lösung, hoch	1 x 3 ml	Stück	C2 36374	9,50



GLUCOMEN® SENSOREN

Sensoren für die Blutzuckermessung mit dem Gluco Men Blutzuckermeßgerät.

GLUCOMEN®	Inhalt / Packung	VE	REF	Preis VE
Original Sensoren	50 Teste	1 Packung	C2 61	28,50
Import Sensoren	50 Teste	1 Packung	C2 70	26,00



GLUCOMEN®

Lanzetten, Kontroll-Lösung und Batterien

GLUCOMEN®	Inhalt / Packung	VE	REF	Preis VE
Lanzetten, fein	100 Stück	1 Packung	C2 32847	11,25
Lanzetten, fein	200 Stück	1 Packung	C2 32848	19,20
Glucose Control, H	Typ: hoch, 2 ml	Stück	C2 32348	7,60
Glucose Control, N	Typ: normal, 2 ml	Stück	C2 32349	7,60
Batterie CR 2450		Stück	F3 CR2450	2,70



MEDISENSE® PRECISION XCEED STARTER-SET
 mg/dl, Blutzuckermeßgerät, Komplett-Set mit allem Zubehör

MEDISENSE® PRECISION XCEED STARTER-SET
 mmol/l, Blutzuckermeßgerät, Komplett-Set mit allem Zubehör

MEDISENSE® PRECISION XCEED	VE	REF	Preis VE
Starter-Set mg/dl	Stück	C2 897	42,95
Starter-Set mmol/l	Stück	C2 898	42,95



MEDISENSE® PRECISION XTRA PLUS SENSOREN
 passend zu Medisense® Precision Xceed, Xtra und Xtra Okay.

MEDISENSE® XTRAPLUS	Inhalt / Packung	VE	REF	Preis VE
Original Sensoren	50 Teste	1 Packung	C1 44-D	31,20
Original Sensoren	100 Teste	1 Packung	C1 45-D	61,15
Kontroll-Lösung	2 x 3 ml	1 Packung	C2 52	16,90
Batterie CR 2032		Stück	F3 7653	2,10



PRECISION XTRA™ β-KETON TESTSTREIFEN
 Teststreifen zur Bestimmung des Blutketonkörpers β-Hydroxybutyrat mit Precision® Xceed™ und Precision® Xtra™. Einzel folienverpackt. Die Messung erfolgt mit nur noch 1,5 µl Blut in schnellen 10 Sekunden.

PRECISION XTRA™	Inhalt / Packung	VE	REF	Preis VE
β-Keton Teststreifen	10 Teste	1 Packung	C2 6644448	15,60



MEDISENSE® PRECISION PLUS ELECTRODES
 passend für Medisense® Card Sensor, Pen Sensor und Medisense® Precision Q.ID.

PRECISION PLUS	Inhalt / Packung	VE	REF	Preis VE
Original Electrodes	50 Teste	1 Packung	C2 311	31,20
Original Electrodes	100 Teste	1 Packung	C2 371	61,15



ONE TOUCH® ULTRA SMART-SET

mg/dl

Blutzuckermeßgerät, Komplett-Set mit allem Zubehör

ONE TOUCH® ULTRA II	VE	REF	Preis VE
One Touch Ultra II-Set	Stück	C2 53	34,40
One Touch Ultra II, ohne Zubehör	Stück	C2 58	32,95



ONE TOUCH® ULTRA

Teststreifen, Lanzetten, Kontroll-Lösung und Batterien

ONE TOUCH® ULTRA	Inhalt / Packung	VE	REF	Preis VE
Original Teststreifen	2 x 25 Teste	1 Packung	C2 54	31,25
Import Teststreifen	100 Teste	1 Packung	C2 55	56,90
Lanzetten	100 Stück	1 Packung	C2 920322	10,70
Kontroll-Lösung	2 x 3,75 ml	1 Packung	C2 920318	9,75
Batterie CR 2032		Stück	F3 7653	2,10



GLUCOTOUCH®

Teststreifen, Kontroll-Lösung und Batterien

passend für alle GLUCOTOUCH®-Geräte von Johnson & Johnson.

GLUCOTOUCH®	Inhalt / Packung	VE	REF	Preis VE
Original Teststreifen	50 Teste	1 Packung	C2 34	31,50
Import Teststreifen	50 Teste	1 Packung	C2 47	28,90
Kontroll-Lösung	2 x 4,5 ml	1 Packung	C2 920123.	10,70
Batterie LR 03		Stück	F3 2400	0,98



EUROFLASH®

Teststreifen und Kontroll-Lösung

passend für Euroflash-Blutzuckermeßgeräte

EUROFLASH®	Inhalt / Packung	VE	REF	Preis VE
Original Teststreifen	50 Teste	1 Packung	C2 920127	31,50
Import Teststreifen	50 Teste	1 Packung	C2 920	28,90
Kontroll-Lösung	2 x 4 ml	1 Packung	C2 920145	10,70



ONE TOUCH®

Teststreifen und Kontroll-Lösung

passend für alle ONE TOUCH®-Geräte von Johnson & Johnson:

ONE TOUCH II, Profile und BASIC.

ONE TOUCH®	Inhalt / Packung	VE	REF	Preis VE
Original Teststreifen DEUTSCHE WARE	2 x 25 Teststreifen	1 Packung	C2 920111D	29,50
Kontroll-Lösung	2 x 4 ml	1 Packung	C2 920120	11,30

Zur Info!

Denken Sie an die preiswerte und qualitativ hervorragende

Alternative: **Lifetouch®-Teststreifen**

passend für One Touch Basic, Profile und Typ One Touch II.

LIFEtouch®

PERFEKT FÜR ALLE ONE TOUCH®-SYSTEME

BLUTZUCKERTESTSTREIFEN

Die LIFEtouch®-Teststreifen passen auf alle älteren, bewährten ONE TOUCH® Geräte: ob PROFILE, ob Basic® oder ONE TOUCH® II.

(Nicht verwenden mit ONE TOUCH® Ultra!)

Sorgfältig abgestimmt, ständig qualitätsgeprüft. Handhabung und Kalibrierung unverändert.

Besonders preiswert und wirtschaftlich.

Damit helfen Sie die Ausgaben der GKV erheblich zu senken. Gleichzeitig senken Sie das Praxisbudget!



ONE TOUCH® ist ein eingetragenes Warenzeichen der Fa. Johnson & Johnson/ Lifescan Inc. USA

LIFEtouch® ist eine eingetragene Schutzmarke der Fa. Servoprax GmbH D-46485 Wesel



LIFETOUGH® BLUTZUCKERTESTSTREIFEN

Jetzt gibt es eine Alternative für den Einsatz bei allen ONE TOUCH® Blutzuckergeräten, ob Basic, Profile oder ONE TOUCH® II.

Unter Lizenz von Johnson & Johnson hergestellt, ständige Laborkontrollen garantieren einwandfreie Ergebnisse.

Besser ablesbar durch blauen Streifen!

LIFETOUGH®	Inhalt	VE	REF	Preis VE
Vollblut-kalibrierte Ausführung	50 Stück	1 Packung	C2 9400	25,40



DIABETES-SYSTEMTASCHE

In dieser praktischen Tasche sind alle Bedarfsartikel für die richtige Diabetes-Versorgung untergebracht. Mit Kühlelement und Isolierfolie besteht Wärmeschutz bis zu 12 Stunden lang. Mit Platz für Ihr Namensschild, mit Fächern für Lanzetten, Gerät und Zubehör.

Aus robustem Nylon hergestellt, schwarz, mit Aufhängeschlaufe.



Lieferung komplett mit Iso-Folie und einem Kühlelement.

Größe	VE	REF	Preis VE
Handliches Format 5 x 10 x 20 cm	Stück	H7 11	14,50



ACCUTREND® GLUCOSE - IMPORT -
Teststreifen mit deutscher Anleitung und Alpha Code.

ACCUTREND® GLUCOSE	Inhalt / Packung	VE	REF	Preis VE
Import Teststreifen	50 Teste	1 Packung	C1 94	22,50



ACCUTREND® CHOLESTEROL - ORIGINALWARE -
Teststreifen

ACCUTREND® CHOLESTEROL	Inhalt / Packung	VE	REF	Preis VE
Original Teststreifen	25 Teste	1 Packung	C1 95	36,25



ACCU-CHEK® SENSOR COMFORT GLUCOSE
Glucose Teststreifen für Accutrend® Sensor und Accutrend® Sensor Complete Geräte, Accu-Chek® Sensor Comfort und für alle Accu-Chek® Geräte.

ACCU-CHEK® SENSOR COMFORT GLUCOSE	Inhalt / Packung	VE	REF	Preis VE
Original Teststreifen	50 Teste	1 Packung	C2 379	26,20
Import Teststreifen	50 Teste	1 Packung	C2 390	24,50
Kontroll-Lösung	2 x 4 ml	1 Packung	C2 394	8,60
Batterie LR 03		Stück	F3 2400	0,98



ACCUTREND® LACTATE
Reflexionsphotometrische Bestimmung von Lactat im Blut mit BM-Lactate Teststreifen über eine Lactatoxidase-Mediator-Reaktion. Einfache Handhabung, klein, schnell und mobil, zulässiges Ergebnis. Die Sofortmessung ermöglicht die
- Wahl der individuell richtigen Trainingsintensität
- sinnvolle Abstimmung von Belastung und Erholung
- Reduzierung von Überbelastungs- und Verletzungsgefahr
Speicherkapazität: 100 Messwerte mit Uhrzeit, Datum und Speichererkennung.
Größe: 115 mm x 62 mm x 18,5 mm

ACCUTREND® LACTATE	VE	REF	Preis VE
Messgerät für Lactatwerte	Stück	C1 3012522	284,50



ACCUTREND® LACTATE
Teststreifen zur Messung der Lactatwerte.

ACCUTREND® LACTATE	Inhalt / Packung	VE	REF	Preis VE
Original Teststreifen	25 Teste	1 Packung	C1 3012654171	28,60



BATTERIEN FÜR BLUTZUCKER-MESSGERÄTE



Für:	Typ	Spannung	VE	REF	Preis VE
Accu-Chek Aviva	Micro Alkaline 2400, LR03	1,5 Volt	10 Stück	F3 2400	9,80
Accu-Chek Compact Glucose	Micro Alkaline 2400, LR03	1,5 Volt	10 Stück	F3 2400	9,80
Accu-Chek Sensor	Micro Alkaline 2400, LR03	1,5 Volt	10 Stück	F3 2400	9,80
Accu-Chek Sensor Comfort	Micro Alkaline 2400, LR03	1,5 Volt	10 Stück	F3 2400	9,80
Accutrend Alpha	LR9	1,5 Volt	1 Stück	F3 625	2,10
Accutrend BM, GC	Micro Alkaline 2400, LR03	1,5 Volt	10 Stück	F3 2400	9,80
Accutrend Mini	Knopfatterie Typ V 13, LR44	1,5 Volt	1 Stück	F3 13GA	1,99
Accutrend Sensor	Knopfatterie, CR 2450	3 Volt	1 Stück	F3 CR 2450	2,70
Ascensia Breeze	Lithium Batterie CR 2025	3 Volt	1 Stück	F3 CR2025	2,10
Ascensia Contour	Knopfzelle CR 2032	3 Volt	1 Stück	F3 7653	2,10
Ascensia Dex	Lithium Batterie CR 2016	3 Volt	1 Stück	F3 CR2016	2,10
Ascensia Elite 2000, XL	Knopfzelle CR 2032	3 Volt	1 Stück	F3 7653	2,10
Balance	Knopfatterie Typ V13, LR 44	1,5 Volt	1 Stück	F3 13GA	1,99
Checkmate Plus	Knopfzelle CR 2032	3 Volt	1 Stück	F3 7653	2,10
Diatek	Batterie PX 28L	6 Volt	1 Stück	F3 7428	6,70
Euroflash	Knopfzelle V 357, SR 44	1,5 Volt	1 Stück	F3 8857	2,60
Freestyle	Knopfzelle CR 2032	3 Volt	1 Stück	F3 7653	2,10
Glucomen	Knopfatterie CR 2450	3 Volt	1 Stück	F3 CR2450	2,70
Glucometer DEX	Knopfatterie CR 2016	3 Volt	1 Stück	F3 CR 2016	2,10
Glucometer II, S	Block, LR 61	9 Volt	10 Stück	F3 1604	36,50
Gluco Touch	Micro Alkaline 2400, LR 03	1,5 Volt	10 Stück	F3 2400	9,80
Glyco Men	Knopfatterie CR 2450	3 Volt	1 Stück	F3 CR2450	2,70
Medisense Precision Xceed	Knopfzelle CR 2032	3 Volt	1 Stück	F3 7653	2,10
Omnican Control Braun	Flatpak Typ 7, K 67	6 Volt	1 Stück	F3 67	3,99
Omnitest Sensor	Knopfzelle CR 2032	3 Volt	1 Stück	F3 7653	2,10
One Touch Basic, Basic II	Flatpak Typ 7, K 67	6 Volt	1 Stück	F3 67	3,99
One Touch Basic Plus, Profile	Micro Alkaline 2400, LR 03	1,5 Volt	10 Stück	F3 2400	9,80
One Touch Ultra	Knopfzelle CR 2032	3 Volt	1 Stück	F3 7653	2,10
Precision X-Tra	Micro Alkaline2400, LR 03	1,5 Volt	10 Stück	F3 2400	9,80
Precision QID	Einweggerät, kein Batteriewechsel möglich				
Reflolux II	Flatpak Typ 7, K 67	6 Volt	1 Stück	F3 67	3,99
Reflolux S	Batterie PX 28 L	6 Volt	1 Stück	F3 7428	6,70



SPEZIALBATTERIEN FÜR HÖRGERÄTE

Duracell Zink-Luft Batterien haben eine besonders hohe Energiedichte, ideal für den Langzeiteinsatz bei geringer bis mittlerer Belastung. Lange Lagerfähigkeit, geringe Betriebskosten.

Je 6 Stück in Entnahmedose verpackt

Typ	Volt / mAh	VE	REF	Preis VE
DA 675	1,4 V / 570 mAh	6 Stück	F3 7576	10,95
DA 13	1,4 V / 245 mAh	6 Stück	F3 7578	10,95
DA 312	1,4 V / 125 mAh	6 Stück	F3 7579	10,95
DA 230	1,4 V / 65 mAh	6 Stück	F3 7569	10,95

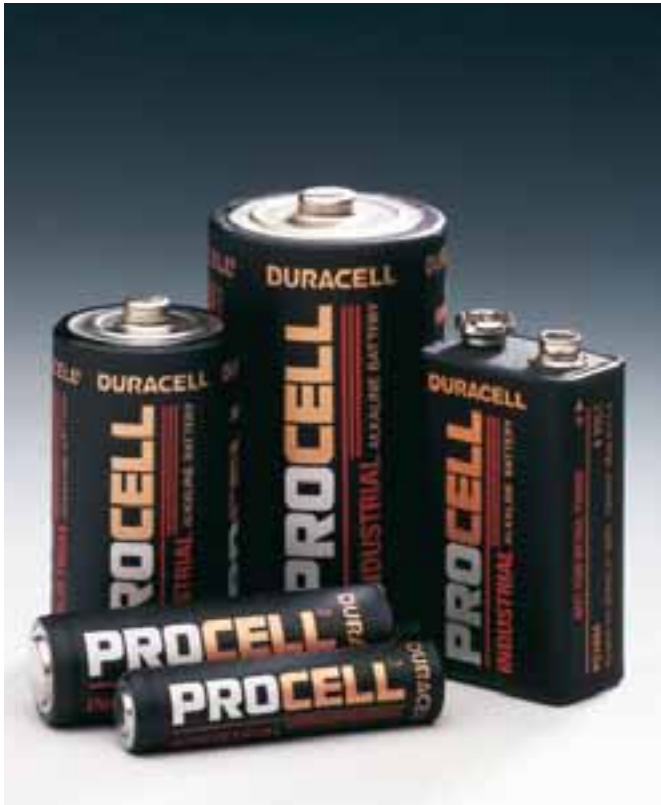

PROCELL™

INDUSTRIE-ALKALI-BATTERIEN

- Das Industrielabel von Duracell® mit der Qualität von Duracell®.
Die Hochleistungsbatterien für industrielle Anwendungen. Hergestellt nach den gleichen Leistungs-Spezifikationen wie die Verbraucher-Marke Duracell®.
- Selbstverständlich mit aufgedrucktem Haltbarkeitsdatum auf jeder Batterie.
- Hervorragendes Preis-/Leistungsverhältnis.
Hält entscheidend länger als Zink-Kohle-Batterien.
- Hohe Lagerfähigkeit ohne nennenswerten Kapazitätsverlust.
- Funktioniert zuverlässig bei extremen Temperaturen zwischen -30 °C und +70 °C.
- Leistungsstark, frei von Cadmium und Quecksilber-reduziert.

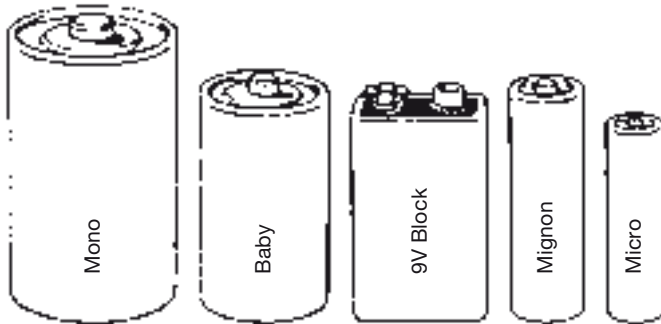

Type	Spannung	Kapazität	Höhe	Ø / Breite	Tiefe	Gewicht	VE	REF	Preis VE
MONO LR20 MN 1300	1,5 V	18000 mAh	61,5 mm	34,2 mm	-	141 g	10 Stück	F3 1300	21,90
BABY LR 14 MN 1400	1,5 V	7750 mAh	50,0 mm	26,2 mm	-	67 g	10 Stück	F3 1400	16,50
MIGNON LR 6 MN 1500	1,5 V	2700 mAh	50,5 mm	14,5 mm	-	22 g	10 Stück	F3 1500	8,80
MICRO LR 03 MN 2400	1,5 V	1175 mAh	44,5 mm	10,5 mm	-	11 g	10 Stück	F3 2400	9,80
E-BLOCK MN 1604	9,0 V	550 mAh	48,5 mm	26,5 mm	17,5 mm	45 g	10 Stück	F3 1604	36,50



**GREENCELL
BLOCKBATTERIE - 9 V**

- Hohe Leistung und Kapazität,
- besonders preisgünstig,
- einzeln cellophaniert.

Type	Spannung	VE	REF	Preis VE
BLOCK MN 1604	9 V	1 Stück	F3 Block	1,95



CLEARTEST®

DRUG

DER SCHNELLE DROGEN-SCREENTESTSTREIFEN

Jetzt auch für den Buprenorphin* (Subutex) Nachweis!

Anwendungsbereich:

Die Drogen-Schnellteststreifen dienen zum qualitativen Nachweis verschiedener Drogen im menschlichen Urin. Die Teststreifen sind für den In-Vitro Gebrauch vorgesehen.

Testprinzip:

Die einzelnen 1-Schritt-Drogenteststreifen sind spezifische Immunoassays und basieren auf dem Einsatz hochsensitiver mono- bzw. polyklonaler Antikörper. Ihr einzigartiger Testaufbau ermöglicht ein schnelles Ergebnis bei minimaler Handhabung. Der Test weist Drogen-Antigene in einem Festphasen-Immunoassay auf chromatographischer Grundlage mit direkter Farbmarkierung nach.

Testdurchführung:

1. Füllen Sie die zu prüfende Urinprobe in ein sauberes und trockenes Gefäß.
2. Öffnen Sie den Aluminiumbeutel und entnehmen Sie den Teststreifen.
3. Tauchen Sie den Teststreifen bis zur mit Pfeilen markierten Linie in den Urin und lassen Sie den Streifen stehen.
4. Lesen Sie das Ergebnis nach genau 5 Minuten ab.
5. Falls der Teststreifen zwei farbige Linien zeigt, werden keine Rückstände von Drogen festgestellt. Der Test ist NEGATIV. Falls nur die obere Linie (Kontrollregion) erscheint und keine Verfärbung darunter, werden Drogenrückstände festgestellt. Der Test ist POSITIV.

Achtung: Auch wenn nur ein schwacher Farbstreifen unterhalb der Kontrollregion erscheint, ist der Test NEGATIV. Sollte der Teststreifen nach 3-5 Min. weder einen noch zwei Farbstriche zeigen, so ist der Test unbrauchbar. Achten Sie bitte darauf, daß ausreichend Urin vorhanden ist und die visuelle Auswertung nicht später als 5 Min. nach Testbeginn erfolgt. Aufgrund der hohen Sensitivität sind die Teststreifen zum Screening der genannten Drogen ab den genannten Nachweisgrenzen (cut-off) geeignet.

Hinweis: Zu jedem Test ist auch eine Positiv/Negativ-Lösung à 1 ml lieferbar. Die Positivlösung hat eine Konzentration der dreifachen Empfindlichkeit/Cut off des Streifens. Zum Beispiel: Morphin-Kontroll-Lösung Positiv=900 ng/ml.

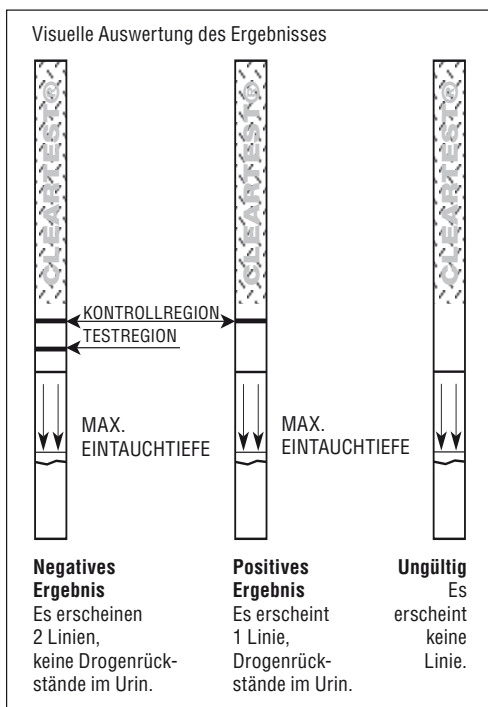

Bezeichnung	Drogentyp	Cut-off level	VE	REF	Preis VE
Amphetamin	AMP	1000 ng/ml	20 Teststreifen einzeln eingesiegelt	C3 11130	29,50
Barbiturate	BAR	200 ng/ml		C3 18040	29,50
Benzodiazepine	BZD	300 ng/ml		C3 18030	29,50
Buprenorphin	BUP	10 ng/ml		C3 19093	44,50
Extasy	MDMA	500 ng/ml		C3 19070	29,50
Flunitrazepam (Narkotikum)	FM II	300 ng/ml		C3 18070	29,50
Kokain/Benzoyllecgonin	COC	300 ng/ml		C3 12020	29,50
Methadon	MAD	300 ng/ml		C3 19030	29,50
Methamphetamin	MET	500 ng/ml		C3 11330	29,50
Morphin	MOR	300 ng/ml		C3 11230	29,50
Oxycodon (Narkotikum)	OXY	100 ng/ml		C3 19090	29,50
Phencyclidin	PCP	25 ng/ml		C3 14030	29,50
Tetrahydrocannabinol	THC	50 ng/ml		C3 13030	29,50
Trizyklische Antidepressiva	TCA	500 ng/ml		C3 19091	29,50



MULTI-DRUG

WAHLWEISE MIT METHAMPHETAMIN ODER METHADON

MEHRFACHTESTPLATTE

Jetzt können Sie mit einem Test bis zu 6 verschiedene Drogen im Patientenurin nachweisen: Ganz einfach nur 10 Tropfen Urin eingeben und nach 10 Minuten sehen Sie, welche Drogentypen positiv oder negativ sind.



Hinweis:

Zu jedem Drogentyp ist ein Kontroll-Set mit je einer 1 ml Tropfflasche Positiv- und Negativkontroll-Lösung mit dem doppelten Cut-Off Level erhältlich. – Bitte getrennt bestellen!

Kontrollzonen

Ergebnisfelder

Einfüllöffnung

*Beispiel:
Hier würde der Test den Nachweis für Methamphetamin anzeigen, weil im Feld 1 kein Streifen erscheint, während alle anderen Felder durch Streifen entwertet, d. h. als Negativ bezeichnet sind.*

Diese Drogen können Sie nachweisen:

- Feld 1: Methamphetamin: Standard **oder** wahlweise Methadon
- Feld 2: Morphinum
- Feld 3: THC-Cannabis/Marihuana
- Feld 4: Amphetamine
- Feld 5: Kokain
- Feld 6: Benzodiazepin

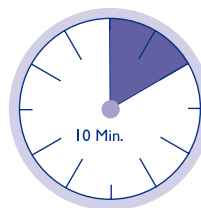

Testdurchführung:

1. Füllen Sie 10 Tropfen Patientenurin in die runde Einfüllöffnung der Testplatte.
2. Warten Sie genau 10 Minuten ab.
3. Lesen Sie das Ergebnis ab.
Eine rosafarbene Linie erscheint in den beiden Fenstern der Kontrollzone (C). Dies bedeutet, daß der Test korrekt ausgeführt worden ist.
Wenn eine rosafarbene Linie in einer der Zonen 1 - 6 erscheint, bedeutet dies ein NEGATIV-Ergebnis für die entsprechende Droge.
Wenn in einer Zone 1 - 6 keine Verfärbung durch einen rosafarbenen Streifen erscheint, bedeutet dies ein POSITIV-Ergebnis für die jeweilige Droge.

Bezeichnung	VE	REF	Preis VE
Multi-Drug Methamphetamin	Praxispackung mit 5 Testplatten, einzeln eingesiegelt	C3 23005	59,50
Multi-Drug Methamphetamin	Vorteilpackung mit 10 Testplatten, einzeln eingesiegelt	C3 23000	109,00
Multi-Drug Methadon	Praxispackung mit 5 Testplatten, einzeln eingesiegelt	C3 23015	59,50
Multi-Drug Methadon	Vorteilpackung mit 10 Testplatten, einzeln eingesiegelt	C3 23010	109,00

KONTROLL-LÖSUNGEN (Bitte separat bestellen)

Testzone	Bezeichnung	Drogentyp	Cut-off level	VE = Set	REF	Preis VE
1	Methamphetamin	MET	500 ng/ml	je 1 x Tropfflasche à 1 ml Positiv- und Negativlösung	C3 11330PS	5,90
1	Methadon	MAD	300 ng/ml		C3 19030PS	5,90
2	Morphium	MOR	300 ng/ml		C3 11230PS	5,90
3	Marihuana, Cannabis	THC	50 ng/ml		C3 13030PS	5,90
4	Amphetamin	AMP	1000 ng/ml		C3 11130PS	5,90
5	Kokain-Benzoylgonin	COC	300 ng/ml		C3 12020PS	5,90
6	Benzodiazepine	BZD	300 ng/ml	C3 18030PS	5,90	



CLEARTEST®

MULTI-DIP "DISCREET"

Für die unauffällige Drogenüberwachung gibt es diesen Mehrfach-Drogentest im neutralen Schraubdeckel-Uringefäß. Die Handhabung ist einfach: der Patient gibt direkt in das Probengefäß seine Urinprobe ab. **(A)**

Erst im Labor wird die seitliche Schutzfolie des Gefäßes abgezogen und eventuell vorhandene Drogenrückstände werden angezeigt **(B)**.

Zusätzlich befindet sich auf der Rückwand des Gefäßes ein Temperatur-Kontrollstreifen, um evtl. Manipulationen an der Probe z. B. durch Wasserzugabe, zu erkennen. **(C)**

CLEARTEST®	VE	REF	Preis VE
Multi-Dip "Discreet" 5-fach Drogentest	1 Test	C3605	8,90
Multi-Dip "Discreet" 6-fach Drogentest	1 Test	C3606	9,40



Jedes Probengefäß ist einzeln eingesiegelt.

Bezeichnung	Typ	REF C3 605	REF C3 606
Methamphetamin	MET	●	●
Kokain	COC	●	●
Opiate	MOR	●	●
Cannabis	THC	●	●
Phencyclidin	PCP		●
Amphetamin	AMP	●	●

Hinweis:

Auf Wunsch liefern wir die Testkombinationen auch mit zusätzlichen Kontrollen auf chemische Verfälschungen und Änderungen durch den Probanden. Diese zeigen an, ob Verdünnungen oder chemische Substanzen dem Urin beigemischt worden sind.

Die obigen Testkombinationen sind auf Wunsch auch mit anderen Drogentest-Typen lieferbar.





CLEARTEST®

DROGEN-SPEICHELTEST

zum schnellen Screeningnachweis von:

- Amphetamin
- THC / Marihuana / Cannabis
- Opiate / Morphine / Heroin
- Methamphetamin
- Kokain / Benzoylgonin
- Phencyclidin

Der CLEARTEST® Drogen-Speicheltest ist ein immunochromatographischer Test für die schnelle qualitative Bestimmung von sechs verschiedenen Drogentypen und deren Abbauprodukte/ Metabolite in menschlichem Speichel mit den nachfolgend angezeigten Grenzwerten.

Der CLEARTEST® Sechsfach-Drogen-Speicheltest ist zusammengesetzt aus den folgenden Drogentypen:

Drogenklasse	Typ	Sensibilität anz. ab Grenzwert
Opiate/Morphium	OPI	30 ng/ml
Marihuana/Cannabis	THC	20 ng/ml
Kokain/ Benzoylgonin	COC	30 ng/ml
Phencyclidin	PCP	5 ng/ml
Methamphetamin	MET	50 ng/ml
Amphetamin	AMP	50 ng/ml



DIE ANWENDUNG IST GANZ EINFACH:

mit dem beigegefügten Schwamm-Stab wird Speichel aufgenommen und anschliessend auf die Testplatte getropft. Nach 10-Minuten zeigt der Test an, ob Drogenrückstände in der Probe vorhanden sind.

Ein idealer Test für die Polizei, Betriebsärzte und in vielen Bereichen, in denen die Einnahme von Drogen fatale Folgen haben könnte.

Wichtiger Hinweis:

Alle Cleartest-Drogenteste sind als Screeningteste entwickelt worden, d. h. bei positivem Ergebnis ist dieses **immer** durch eine geeignete Laboruntersuchung abzusichern!

CLEARTEST®	VE	REF	Preis VE
Drogen-Speicheltest	5 Testplatten, einzeln verpackt	C3 70601	79,90

HINWEIS ZUR INSTRUMENTENPFLEGE

Wenn in der Praxis sog. Kombinations-Präparate verwendet werden, die zugleich desinfizieren und reinigen, ist eine gründliche Nachreinigung nötig. Diese Nachreinigung erfolgt mit einer Handwaschbürste, damit aus Schlössern und Riefen Desinfektions- und Reinigungsmittel-Rückstände abgewaschen werden. Hinterher müssen die Instrumente abgetrocknet werden, am besten mit einem Leinentuch, und dann aufs Tablett gelegt werden. Hierbei empfiehlt sich, erst eine Lage Filterpapier auf das Tablett und dann die Instrumente einlagig darauf zu legen, damit nach der Sterilisation der Dampf optimal abziehen kann und beim Kondensieren keine Fleckenbildung auftritt. Noch besser ist es, getrennt Desinfektions- und Reinigungslösung anzusetzen, nach der Reinigung die Instrumente gründlich abspülen, dann in die Desinfektionslösung legen.



Nach der Reinigung sind die Instrumente gründlich abzuspülen und abzutrocknen. Ein Vorgang, der natürlich in der Praxis immer anders aussieht als in der Theorie. Durch Desinfektions- und Reinigungsmittel verklebte Magnetventile ziehen immer Störungen der Funktion des Autoklaven nach sich und haben einen erhöhten Verschleiß der Instrumente zur Folge. Weichen Sie benutzte Instrumente sofort nach Gebrauch ein, damit Verkrustungen vermieden werden. Gelenke nach Sterilisation mit Siliconspray einsprühen und pflegen.

ORIGINAL MEDISPRAY ÖLSPRAY

Ideal zur Pflege und schonenden Behandlung chirurgischer Instrumente! Wirksamer Korrosionsschutz, beste Scharnier-Schmierwirkung auch nach Dampf- und Heißluftsterilisation bis 200 °C. Keine Reizstoffe, gute Verträglichkeit. Instrumente im gereinigten, geöffneten Zustand aus ca. 20 - 30 cm Entfernung ansprühen. Ein dünner Film ist vollkommen ausreichend. Inhalt = 400 ml flüssiges Paraffin (reinst), FCKW-frei!

Inhalt	VE	REF	Preis VE
400 ml	1	17 1010	4,35

ORIGINAL MEDISPRAY SILICONSPRAY

Besonders wirtschaftlich, ergiebig und preiswert. 500 ml-Sprayflasche, FCKW-frei, speziell für den medizinischen Einsatz, Katheter und Instrumente.

Inhalt	VE	UK	REF	Preis VE
500 ml	1	12	17 10	4,50

**BALLISTOL FÜR DIE INSTRUMENTENPFLEGE**

Ein altbewährtes Pflegemittel für alle metallischen Gegenstände, ungiftig und biologisch abbaubar. Beseitigt Rost und Quietschgeräusche, neutral zu Gummi und Gewebe. Besonders kriechfähig, medizinisch rein, schützt die Oberflächen.

Inhalt	VE	UK	REF	Preis VE
50 ml (Flüssigkeit)	1	20	15 600155	2,40
200 ml (Spray)	1	20	15 600156	5,95



**LIFEGUARD
RETTUNGSSCHERE SPEZIAL**

Diese Schere ist ein Multifunktionaltalent: Sie ist ideal zum Durchtrennen des Rettungsgurtes, als Kleiderschere (Aufschneiden der Kleidung des Verletzten), aber auch durch die besonders massiven Ringe (Solinger Stahl) zum Einschlagen von Autoglasscheiben geeignet.

Die massive „Lifeguard“-Schere wird in einer Spezialhalterung, die mit Spreizfedern leicht montiert werden kann, geliefert. Einfach in Griffnähe montieren, Schere in Halterung einklemmen.

Type	VE	REF	Preis VE
Rettungsschere	1	N9 4900	48,20



UNIVERSAL-MEHRZWECKSCHERE

Mit Kunststoffgriffen und stumpfen Enden, autoclavierbar bis 134 °C.

Länge / Farbe	VE	REF	Preis VE
18,5 cm - schwarze Griffe	1	15 002	5,90
18,5 cm - rote Griffe	1	15 226	5,90
18,5 cm - blaue Griffe	1	15 400	5,90
18,5 cm - grüne Griffe	1	15 401	5,90
18,5 cm - orange Griffe	1	15 402	5,90



**1 VERBANDSSCHERE
NACH LISTER**

Kniegebogen, kräftiges Modell

Länge	VE	REF	Preis VE
12 cm	1	15 060	5,80
14 cm	1	15 018	5,95
16 cm	1	15 017	6,10
18 cm	1	15 016	6,40
20 cm	1	15 032	7,25

**2 VERBANDS- UND
KLEIDERSCHERE
NACH SEUTIN**

Kräftiges Modell, mit Innenfeder, 23 cm, ideal zur Cast Entfernung

Länge	VE	REF	Preis VE
23 cm	1	15 053	39,90

**CHIRURGISCHE SCHERE**

Gerade, spitz - stumpf

Länge	VE	REF	Preis VE
10,5 cm	1	I5 682	4,90
13,0 cm	1	I5 683	4,90
14,5 cm	1	I5 024	4,90
16,0 cm	1	I5 684	5,10

CHIRURGISCHE SCHERE

Gebogen, spitz - stumpf

Länge	VE	REF	Preis VE
10,5 cm	1	I5 685	4,90
13,0 cm	1	I5 686	4,90
14,5 cm	1	I5 037	4,90
16,0 cm	1	I5 687	5,10

**CHIRURGISCHE SCHERE**

Gerade, spitz - spitz

Länge	VE	REF	Preis VE
11,5 cm	1	I5 688	4,90
13,0 cm	1	I5 689	4,90
14,5 cm	1	I5 023	4,90
16,0 cm	1	I5 690	5,10

CHIRURGISCHE SCHERE

Gebogen, spitz - spitz

Länge	VE	REF	Preis VE
11,5 cm	1	I5 691	4,90
13,0 cm	1	I5 692	4,90
14,5 cm	1	I5 003	4,90
16,0 cm	1	I5 693	5,10

**CHIRURGISCHE SCHERE**

Gerade, stumpf - stumpf

Länge	VE	REF	Preis VE
11,5 cm	1	I5 694	4,90
13,0 cm	1	I5 695	4,90
14,5 cm	1	I5 026	4,90
16,0 cm	1	I5 696	5,10

CHIRURGISCHE SCHERE

Gebogen, stumpf - stumpf

Länge	VE	REF	Preis VE
11,5 cm	1	I5 697	4,90
13,0 cm	1	I5 698	4,90
14,5 cm	1	I5 025	4,90
16,0 cm	1	I5 699	5,10



NADELHALTER - NACH MATHIEU

Mit innenliegender Sperre,
ohne Hartmetall-Einlage, mit Feder.

Länge	VE	REF	Preis VE
14,0 cm	1	I5 069	14,50
17,0 cm	1	I5 115	15,50
20,0 cm	1	I5 070	18,70

NADELHALTER - NACH MAYO-HEGAR

Mit Sperre, ohne Hartmetall-Einlage

Länge	VE	REF	Preis VE
16,0 cm	1	I5 068	11,90
18,0 cm	1	I5 116	12,50
20,0 cm	1	I5 035	14,75

NADELHALTER - NACH HEGAR-OHLSSEN

Mit Schere, ohne Hartmetall-Einlage

Länge	VE	REF	Preis VE
14,0 cm	1	I5 707	10,40
16,0 cm	1	I5 708	11,25
18,0 cm	1	I5 709	12,40

ANATOMISCHE PINZETTE

Gerade, geriefte Maulflächen

Länge	VE	REF	Preis VE
11,5 cm	1	I5 227	3,50
13,0 cm	1	I5 061	3,50
14,0 cm	1	I5 015	3,50
16,0 cm	1	I5 062	4,80

CHIRURGISCHE PINZETTE

Gerade - 1 : 2 Zähne

Länge	VE	REF	Preis VE
14,0 cm	1	I5 014	3,85
16,0 cm	1	I5 228	4,90

GEFÄSSPINZETTE - TYP MICHEL

1 : 2 Zähne, scharf

Länge	VE	REF	Preis VE
12,0 cm	1	I5 049	5,10

Feine Zahnung,
auch als Fadenpinzette geeignet

Länge	VE	REF	Preis VE
12,0 cm	1	I5 048	5,10

SCHLAUCHKLEMME - MIT SPERRE

Länge	VE	REF	Preis VE
14,5 cm - glattes Maul	1	I5 154	7,70
16,0 cm - glattes Maul	1	I5 155	7,70
16,0 cm - breites Maul	1	I5 153	8,90

TUCHKLEMME - NACH BACKHAUS

Länge	VE	REF	Preis VE
9,0 cm	1	I5 085	7,05
11,0 cm	1	I5 086	7,05
14,0 cm	1	I5 087	7,05

MAGILLZANGE / ENDOZANGE

Länge	VE	REF	Preis VE
24,0 cm - für Erwachsene	1	I5 030	13,80
20,0 cm - für Kinder	1	I5 031	13,80
16,0 cm - für Säuglinge	1	I5 105	12,90

KORNZANGE - NACH MAIER

Mit Sperre

Länge	VE	REF	Preis VE
18,0 cm - gerade Form	1	I5 092	11,50
20,0 cm - gerade Form	1	I5 009	12,90
25,0 cm - gerade Form	1	I5 007	14,90
18,0 cm - gebogene Form	1	I5 093	11,50
20,0 cm - gebogene Form	1	I5 008	12,90
25,0 cm - gebogene Form	1	I5 001	14,90

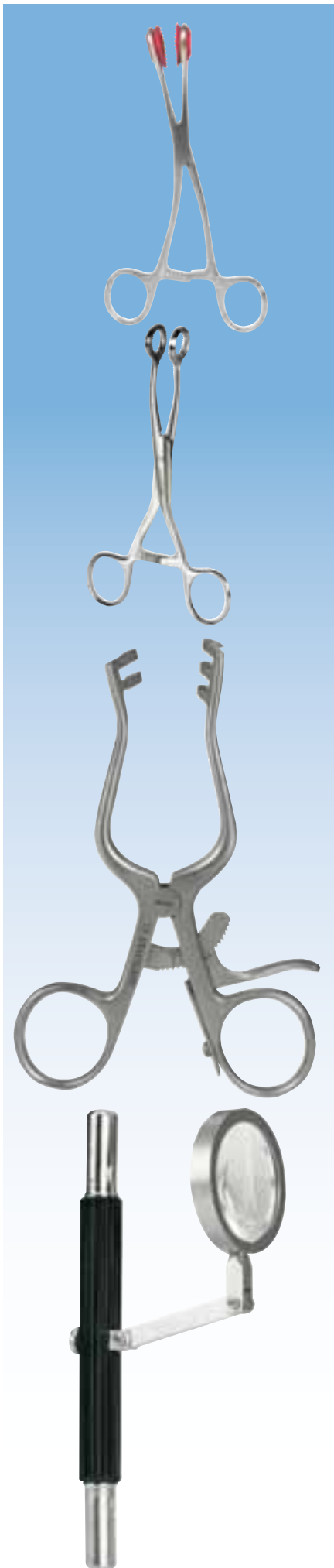

ZUNGENZANGE - NACH YOUNG

Länge	VE	REF	Preis VE
16,5 cm - glattes Maul	1	I5 202	16,90

ZUNGENZANGE - NACH COLLIN

mit Sperre

Länge	VE	REF	Preis VE
16,0 cm - geripptes Maul	1	I5 132	16,90

WUNDSPREIZER

mit Sperre - stumpf

Länge	VE	REF	Preis VE
10,5 cm	1	I5 773	31,50
13,5 cm	1	I5 772	31,50
16,5 cm	1	I5 774	31,50

AUGENMAGNET - MIT LUPE

inklusive Schlinge. Lupe verstellbar.
Magnet zum Umstecken.

Type	VE	REF	Preis VE
Augenmagnet	1	I5 758	21,80

**FIXIERPINZETTE - NACH GRÄFE**

5 x 6 Zähne

Länge	VE	REF	Preis VE
11,0 cm - feststellbar	1	I5 223	13,70
11,0 cm - mit Stift	1	I5 224	13,70

**TRACHINOM PINZETTE
- NACH KNAPP**

(Rollpinzette)

Länge	VE	REF	Preis VE
11,5 cm	1	I5 225	18,20

**OHRPINZETTE - NACH LUCAE**

Länge	VE	REF	Preis VE
14,0 cm	1	I5 213	6,80

**OHRPINZETTE - NACH TROELTSCH**

Länge	VE	REF	Preis VE
12,0 cm	1	I5 214	6,80

**ADSON PINZETTE**

Chirurgische Form, 1 : 2 Zähne

Länge	VE	REF	Preis VE
12,5 cm	1	I5 215	6,90

**ADSON PINZETTE**

Anatomische Form, gerieftes Maul

Länge	VE	REF	Preis VE
12,5 cm	1	I5 216	6,90

**PINZETTE - MIT LUPE**

Spitze Form, gerieft

Länge	VE	REF	Preis VE
9,0 cm	1	I5 217	7,90



**1 SPLITTERPINZETTE
- NACH FEILCHENFELD**

Länge	VE	REF	Preis VE
9,0 cm	1	15 013	4,40
11,0 cm	1	15 012	4,40

2 SPLITTERPINZETTE
schlanke Form, spitz, gerieftes Maul

Länge	VE	REF	Preis VE
11,5 cm	1	15 229	4,40

**UNIVERSALPINZETTE /
CILIENPINZETTE**
mit abgeschrägtem Maul

Länge	VE	REF	Preis VE
9,0 cm	1	15 230	5,40



MICHEL KLAMMERZANGE

Länge	VE	REF	Preis VE
12,0 cm	1	15 200	13,50



MICHEL KLAMMERPINZETTE

Länge	VE	REF	Preis VE
12,0 cm	1	15 201	5,40



PAILLETTENENTNAHME-PINZETTE
mit Hohlkehle

Länge/Form	VE	REF	Preis VE
14,5 cm - gerade	1	15 222	5,20
14,5 cm - gebogen	1	15 2221	5,20



PERCUSSIONSHAMMER

Type	VE	REF	Preis VE
① Typ Babinsky 23 cm	1	15 865	15,70
② Typ Taylor 20 cm	1	15 855	9,90



③ Typ Troemner 24 cm	1	15 845	15,90
④ Typ Buck 18 cm	1	15 840	14,70
⑤ Typ Berliner 20 cm	1	15 850	13,30



**STUDENTENETUI
MIT INSTRUMENTEN**

Komplett-Satz

Type	VE	REF	Preis VE
im Kunstlederetui	1	15 3000 K	37,70
im Holzkasten	1	15 3005 K	43,90
Set-Inhalt / für die Einzelbestellung:			
1 x Skalpel groß, mit Holzheft		15 30001	
1 x Skalpel fein mit Holzheft		15 30002	
1 x Skalpel mit Metallheft		15 30003	
1 x Schere		15 30004	
1 x Präpariernadel gerade		15 30005	
1 x Präpariernadel gebogen		15 30006	
1 x feine Pinzette gerade		15 30007	
1 x feine Pinzette gebogen		15 30008	
1 x Rasiermesser		15 30009	
1 x Kunstlederetui leer		15 3000	
1 x Holzkästchen		15 3005	



INSTRUMENTENSET - OP

Komplett im Leinenetui verpackt, mattierte ausgesuchte OP-Qualität.

Type	VE	REF	Preis VE
Instrumenten-Set	1	15 006	31,95
1 x Nadelhalter		14,0 cm	
1 x chirurgische Schere gerade, sp./st.		14,5 cm	
1 x Fadenschere gerade, sp/sp.		11,0 cm	
1 x chir. Schere geb., sp./st.		14,5 cm	
1 x Feilchenfeldpinzette, sp./sp.		11,5 cm	
1 x Peanklemme gerieft		12,0 cm	
1 x Skalpellgriff Gr. 3			
1 x Skalpellgriff Gr. 4			
1 x chirurgische Pinzette 1:2 Zähne		14,5 cm	
1 x anatomische Pinzette gerieft		14,5 cm	



NAGELAUSREISSZANGE - NACH RADOLF

Type	VE	REF	Preis VE
Zange	1	I5 192	25,40

NAGELZANGE

mit Pufferfeder und Sperre

Länge	VE	REF	Preis VE
13,0 cm	1	I5 130	16,80

NAGELZANGE

ohne Sperre, kräftiges Modell, leicht gebogen, Schneide mit Blattfeder.

Länge	VE	REF	Preis VE
13,0 cm	1	I5 131	16,80

NAGELZANGE

ohne Sperre, feine Ausführung

Länge	VE	REF	Preis VE
11,5 cm	1	I5 161	14,50
13,0 cm	1	I5 769	15,90
14,0 cm	1	I5 770	17,50

ZECKENZANGE

aus Metall, mit Feder

Type	VE	REF	Preis VE
Zange	1	I5 120	8,70

ZECKENZANGE

aus Metall, mit Feder und Halter

Type	VE	REF	Preis VE
Zange	1	I5 771	7,90



KLEMMME - NACH MIKULICZ

Länge	VE	REF	Preis VE
20,0 cm	1	I5 211	30,40



ARTERIENKLEMMEN - NACH PEAN

Gerade Form, gerieftes Maul, mit Sperre.

Länge	VE	REF	Preis VE
14,5 cm	1	I5 011	7,40
16,0 cm	1	I5 064	8,40
18,0 cm	1	I5 066	8,90
20,0 cm	1	I5 0660	11,90

ARTERIENKLEMMEN - NACH KOCHER

Gerade Form, gerieftes Maul, 1 : 2 Zähne, mit Sperre.

Länge	VE	REF	Preis VE
14,5 cm	1	I5 010	7,40
16,0 cm	1	I5 065	9,50
18,0 cm	1	I5 067	9,90

MOSQUITOKLEMMME

Länge	VE	REF	Preis VE
12,0 cm - gerade, gerieftes Maul, anatomische Form	1	I5 075	7,90
12,0 cm - gebogen, gerieftes Maul, anatomische Form	1	I5 076	7,90

MOSQUITOKLEMMME

Länge	VE	REF	Preis VE
12,0 cm, gerade, 1 : 2 Zähne, chirurgische Form	1	I5 077	7,90
12,0 cm, gebogen, 1 : 2 Zähne, chirurgische Form	1	I5 078	7,90



OSZILLIERENDE GIPSSÄGE

Besonders robuste Konstruktion für den Dauerbetrieb.
Mit Überlastungsschutz, wartungsfrei. Komplette mit je einem Sägeblatt 50 mm Ø und 65 mm Ø sowie Gabelschlüssel.
1 Jahr Garantie,

Netzbetrieb: 220 V
Gewicht: 1200 g



Type	VE	REF	Preis VE
Gipssäge 220 V	1	I5 8894-N	419,50
Universalsägeblatt einzeln			
50 mm Ø ▷ für Gips	1	I5 8895	15,50
65 mm Ø ▷ für Gips	1	I5 8896	15,50
50 mm Ø ▷ für Kunststoff	1	I5 8897	18,50
65 mm Ø ▷ für Kunststoff	1	I5 8898	19,50



PENEDRILL

ELEKTRISCHER NAGELBOHRER

Ideal für sofortige Schmerzbefreiung bei Haematomen unter Nägeln! Penedrill anstelle der glühenden Nadel!

WIRKUNGSWEISE:

- Für die schnelle, saubere und schmerzfreie Druckentlastung bei Haematomen an Finger- und Fußnägeln.
- Mit dem sterilen Fräser durchbohren Sie den Finger- bzw. Fußnagel innerhalb von Sekunden.
- Das Blut kann austreten, der Schmerz verschwindet sofort.

Komplett mit 5 sterilen Ersatz-Fräsern und Batterie im Etui verpackt.

Ersatztips, Fräser einzeln steril verpackt. Packung = 10 Stück.

Type	VE	REF	Preis VE
Batterie-Nagelbohrer	1	B6 5119	79,90
Ersatztips, Fräser - einzeln steril verpackt	10	B6 5120	35,50



DERMOJET

DRUCKINJEKTOR

... DIE INJEKTION OHNE NADEL

Funktionsweise:

Durch einen Hebel wird ein Kolben gespannt, welcher nach Auslösen eine Flüssigkeitsmenge von 0,1 ml mit Überdruck (100 bar) durch eine microfeine Öffnung ohne Nadel unter die Haut spritzt. Dort bildet sich eine große „Quaddel“. Mit dem Gesamtvolumen des Spritzenbehälters von 4,0 ml können nacheinander ca. 40 Injektionen erfolgen. Das Gerät ist zerlegbar, autoklavierbar oder durch Kochen sterilisierbar.

Anästhetika müssen spätestens nach 2 Tagen aus dem Dermojet entfernt werden, um unerwünschte Ablagerungen zu vermeiden.

Ersatzteile können Sie ebenfalls bei uns bestellen.

Type	VE	REF	Preis VE
Druckinjektor Dermojet	1	I5 101	475,00



INSTRUMENTENSCHALEN

- mit Knopfdeckel
- Edelstahl
- geschweißte Kanten
- deutsche Qualität
- einzeln verpackt

Größe	VE	REF	Preis VE
12 x 8 x 4 cm	1	H8 0106	27,90
16 x 10 x 3 cm	1	H8 0107	31,50
18 x 12 x 5 cm	1	H8 0108	35,40
20 x 10 x 5 cm	1	H8 0101	32,40
22 x 15 x 5 cm	1	H8 0102	36,50
26 x 15 x 5 cm	1	H8 0103	39,50
30 x 20 x 5 cm	1	H8 0104	46,50
40 x 20 x 8 cm	1	H8 0109	68,50



STANDZYLINDER KORNZANGENSTÄNDER

- ohne Deckel
- gelötet
- stabile, deutsche Qualität

Größe	VE	REF	Preis VE
30 mm Ø x 90 mm	1	H8 2007	12,80
50 mm Ø x 100 mm	1	H8 2001	14,00
50 mm Ø x 130 mm	1	H8 2002	16,90
50 mm Ø x 175 mm	1	H8 2004	24,00
75 mm Ø x 130 mm	1	H8 2005	27,50
80 mm Ø x 180 mm	1	H8 2003	27,90
100 mm Ø x 200 mm	1	H8 2006	29,50



WATTE- UND TUPFERBEHÄLTER

- mit Deckel
- Edelstahl, rostfrei

Größe	VE	REF	Preis VE
60 mm Ø x 60 mm	1	H8 6060	14,00
85 mm Ø x 85 mm	1	H8 8585	14,90
100 mm Ø x 50 mm	1	H8 10050	19,50
100 mm Ø x 100 mm	1	H8 2009	18,50
120 mm Ø x 120 mm	1	H8 120120	21,00
150 mm Ø x 100 mm	1	H8 150100	26,50
150 mm Ø x 150 mm	1	H8 150150	28,00
200 mm Ø x 200 mm	1	H8 200200	41,50



NIERENSCHALEN AUS EDELSTAHL

- Einzeln in Polyhülle,
- 25 cm lang, kräftige Ausführung,
- Volumen = ca. 500 ml

Type	VE	REF	Preis VE
Edelstahl	1 Stück	H8 0105	5,60



FARBIGE NIERENSCHALEN AUS KUNSTSTOFF

Jetzt gibt es zur besseren Unterscheidung nicht nur die „langweiligen“ weißen, sondern auch farbige Nierenschalen. 250 mm lang, aus lebensmittelechtem Kunststoff, autoklavierbar bis 130 °C. Ideal für die Ordnung in den verschiedenen Abteilungen und Stationen.

Erhältlich in den Farben:

Farbe	VE	REF	Preis VE
weiß	1 Stück	I8 2503	1,90
mittelblau	1 Stück	I8 21561	1,90
dunkelblau	1 Stück	I8 21562	1,90
türkis	1 Stück	I8 21563	1,90
pink	1 Stück	I8 21564	1,90



NIERENSCHALEN

Aus blauem Kunststoff, autoclavierbar bis 134 Grad.

Type	VE	REF	Preis VE
extra klein 150x75x36 mm	1 Stück	I9 KD 150	2,60
klein 204x95x45 mm	1 Stück	I9 KD 200	2,90
mittel 260x130x52mm	1 Stück	I9 KD 250	3,10
groß 304x144x65mm	1 Stück	I9 KD 300	6,40



EINMAL - NIERENSCHALE

Aus weißem, rückstandlos verbrennbarem und wasserfestem Material.

Type	VE	REF	Preis VE
Polystyrol	25 Stück	19 0200	7,35



**EINMAL NIERENSCHALEN
AUS ZELLSTOFF**

Wasserbeständige, starke Qualität; reinweiß; umweltfreundlich, da beim Verbrennen keine schädlichen Gase entstehen! Besonders hochwertige Qualität.

Im praktischen Stapelkarton = 220 Stück

Type	VE	REF	Preis VE
Zellstoff	220 Stück	G6 0501	15,60



**EINWEG - SCHALEN
AUS ZELLSTOFF**

Umweltfreundlich verbrennbar, wasserfest und preiswert. Ideal für Sets, als Ablage und Transport innerhalb des Hauses.

Format	VE	REF	Preis VE
Klein 180 x 90 x 15 mm	1000 Stück	G6 1	56,50
Mittel 260 x 130 x 15 mm	500 Stück	G6 6	47,00
Gross 225 x 135 x 21 mm	500 Stück	G6 Z01130	42,50

fünf 5

EINWEGARTIKEL VERBRAUCHSMATERIAL

emergency products



A		Instant-Wärmekompressen	207	Servomed S Wundschnellverband	192
3-Wege-Hahn	158	Instrumentendesinfektionsmittel	176, 177	Sharpsbin Abfallcontainer	168
Abfallcontainer	168, 169	Insulinspritzen	150	ShaveMate Rasierwassertuch	171
Absaugkatheter DCT	162, 163	Isotonische Kochsalzlösung	160, 161	Sicherheitskanülen	152, 153
Acuvance	152	K		Sicherheitskalpelle	164
Alkoholtupfer Alkotip	172, 173	Kalt/Warmkompressen	208	Sicherheits-Taschenbehälter	169
Alkohol-Wischstäbchen	173	Kanülen	147	Skalpelle Mediware	164, 165
Aloe Vera Handschuhe	182	Kanülenfixierpflaster	191	Skalpelligriffe	166, 167
Applica	191	Kanülensammler	169	Skalpelliglingen	166, 167
Aqua Destillata	161	Kleiderschere	197	Sofort-Eis-Kompressen	207
Aquainject	161	Kodan	174	Softhand Alvermed Handschuhe	182
Aseptisol	179	Kohrsolin	178	Softhand Cotton Verbandhandschuhe	200
B		Koldvest Kühlweste	206	Soft-Ject Spritzen	149
Bacillol AF	177	Korsolex	178	Spenderdose Alkoholtuper	172
Bacillol Plus	176	Kühlbandagen	206	Spritzen, Einweg	148 – 151
Bodex Forte	177	Kühlkompressen Instant	207	Sterile Burnshield Kompressen	202, 203
Bomix	179	Kühlweste Koldvest	206	Sterile Mullkompressen	199
Burnshield Produkte	201 – 205	L		Sterile Untersuchungshandschuhe	183
C		Latex Handschuhe	182 – 184	Sterillium	175
Cutasept	175	Leukoplast	188	Steristrip	196
D		Leukopor	187	T	
DCT-Einwegkatheter	162, 163	Leukosilk	189	Trivex Schutzhandschuhe	186
Dismofix	176	Lifeguard Untersuchungshandschuhe	184	U	
Dismozon Pur	179	Lifeguard Vinyl-Handschuhe	185	Überleitungskanülen	159
Dreieckstücher Lifeguard	197	Luer-Spritzen	148 – 150	Universal Flaschenhalter	161
Drei-Wege-Hahn	158	M		Universal-Mehrzweckscherer	197
Druckmanschette Pressure Man	158	Mandrin für Venenverweilkanüle	155	Untersuchungshandschuhe steril	183
E		Medispat Holzmundspatel	210, 211	Urgomull Fein	194
Easycare Burnkit, Burnshield	205	Mediware Einmalrasierer	171	V	
Einmal-Pinzetten	209	Mediware Einmalspritzen	149 – 151	Vasofix Safety	153
Einmal-Zahnbürsten	212	Mediware Infusionsgeräte	156	Venenverweilkanülen	152 - 154
Einwegrasierer	170, 171	Mediware Zahnbürsten	212	Verbandhandschuhe	200
Einwegspritzen	148 – 151	Microbac	176	Verbandklammern	197
Elastische Mullbinden	194	M-Silk Seidenpflaster	189	Verbandvlies M-Ware Fix	195
Entnahmekanülen für Infusionsflaschen	159	Mullkompressen unsteril	198	Verlängerungsleitung	157
F		M-Ware Fix Verbandvlies	195	Vernülen	154, 155
Fadenziehmesser	166, 167	M-Ware plast	188	Virkon	181
Fixomull Stretch	195	M-Ware pore	187	Vliespflaster	187
Flaschenhalter Universal	161	N		W	
G		Natriumcitrat	161	Wund- & Blasenspritzen	151
Gel-Sachets Burnshield	204	Neopoint Einmalkanülen	147		
Gigasept	179	Nitril Handschuhe Softhand	186		
Glucoselösung	160	Normject Spritzen	148		
GlueMate	196	O			
H		Octeniderm	174		
Handwaschbürsten	170	Octenisept	174		
Hansaplast Classic	193	P			
Hansaplast Soft	190, 192	Perasafe	180		
Hansaplast Sprühpflaster	196	Perfusionsleitung	157		
Hautdesinfektionsmittel	174, 175	Perfusions-spritzen	148		
Hautreinigungstuch	196	R			
Heidelberger Verlängerung	157	Rasierschaum	170		
Helipur	177	Rasierwasser	170		
Hexaquart	177	Responder Kit Burnshield	204		
Holzmundspatel	210, 211	Rettungsdecken Burnshield	203		
Hydrospike	159	Ringerlactatlösung	161		
I		Ringerlösung	161		
Infusionsdruckmanschette	158	S			
Infusionsgeräte	156	Seidenpflaster M-Silk	189		
Infusionsregler	157	Servo 1. Hilfe	193		
Infusions-Schlauchverlängerung	157	Servoderm I.V. Katheterpflaster	191		
Injektionspflaster	190	Servoinject	190		

- Hergestellt von einem der besten und weltgrößten Kanülenhersteller.
- Internationaler Farbcode, transparenter Kanülenansatz.
- Unerreicht präziser Schliff mit geringstem Trauma.
- Jede einzelnen Kanüle wird durch Laser dreifach geprüft.
- In optimierter kompakter Verpackung und Peel-Pack!
- Einzel steril im Peelpack.
VE = 100 Stück
UK = 3000 Stück

NEOPOINT®



NEOPOINT® DISPOSIBILE CANNULAE
 BELÖREN SICH NIEMAND ZU DEN WELTBESTEN!



NEOPOINT® STANDARDGRÖSSEN

Bezeichng.	Farbe	Größe	Ø x Länge	VE	REF	Preis VE
Nr. 1	gelb	20G x 1 1/2	0,90 x 40 mm	100 Stück	L1 0201	2,40
Nr. 2	grün	21G x 1 1/2	0,80 x 40 mm	100 Stück	L1 0202	2,40
Nr. 12	schwarz	22G x 1 1/4	0,70 x 30 mm	100 Stück	L1 0212	2,40
Nr. 14	blau	23G x 1 1/4	0,60 x 30 mm	100 Stück	L1 0214	2,40
Nr. 16	blau	23G x 1	0,60 x 25 mm	100 Stück	L1 0216	2,40
Nr. 17	violett	24G x 1	0,55 x 25 mm	100 Stück	L1 0217	2,40
Nr. 18	braun	26G x 7/8	0,45 x 23 mm	100 Stück	L1 0218	2,40
Nr. 20	grau	27G x 3/4	0,40 x 20 mm	100 Stück	L1 0220	2,40

NEOPOINT® SONDERGRÖSSEN

Blutentnahme	rosa	18G x 11/2	1,20 x 40 mm	100 Stück	L1 0103	3,40
Blutentnahme	beige	19G x 11/2	1,10 x 40 mm	100 Stück	L1 0104	3,40
Insulin (kurz)	braun	26G x 1/2	0,45 x 12 mm	100 Stück	L1 0101	3,00
Tuberkul. (kurz)	orange	25G x 5/8	0,50 x 16 mm	100 Stück	L1 0102	3,00
Insulin (lang)	grau	27G x 1 1/2	0,40 x 40 mm	100 Stück	L1 0301	3,30
TBC (lang)	orange	25G x 1 1/2	0,50 x 40 mm	100 Stück	L1 0302	3,30
Injektion	grün	21G x 2	0,80 x 50 mm	100 Stück	L1 0105	5,80
Tiefeninjektion	gelb	20G x 2 3/4	0,90 x 70 mm	100 Stück	L1 0107	5,80





NORM JECT® LUER STANDARD - HSW

- 2-TEILIG MIT LUERANSATZ
- DIN- und GMP-geprüft, die bewährte deutsche Qualität.
- Mit kristallklarem Zylinder und gut ablesbarer Skala.
- Einzeln steril verpackt, im Peel-Pack.

Volumen	VE	UK	REF	Preis VE
2 ml/3 ml	100	2500	I3 0201	3,12
5 ml/6 ml	100	2000	I3 0202	4,55
10 ml/12 ml	100	1200	I3 0203	7,20
20 ml/24 ml	100	800	I3 0204	10,43



PERFUSIONS- SPRITZEN STERIL BD - PLASTIPAK

50 ML - LUER LOCK-ANSATZ
3-teilig,
passend für Braun-Perfusoren,
Einzeln steril verpackt.

OHNE FÜLL-KANÜLE

Volumen	VE	UK	REF	Preis VE
50 ml	50	100	H7 1407	30,55

KOMPLETT MIT FÜLL-KANÜLE

Volumen	VE	UK	REF	Preis VE
50 ml	50	100	H7 1408	35,75



mediware
EINMALSPRITZEN
3-TEILIG MIT LUERANSATZ

- Mit leicht laufendem, latexfreiem Siliconkolben
- Schwarze, abriebfeste Graduierung mit erweiterter Skala
- Luer-Ansatz
- Peelverpackt

Beschreibung	VE	UK	REF	Preis VE
2 ml ▷ Graduierung bis 3 ml	100	3000	I3 0510	4,30
5 ml ▷ Graduierung bis 6 ml	100	2000	I3 0511	6,40
10 ml ▷ Graduierung bis 12 ml	100	1200	I3 0512	9,05
20 ml ▷ Graduierung bis 25 ml	50	900	I3 0513	6,75



SOFT JECT®
LUER SPEZIAL - HSW

- 3-TEILIG MIT LUERANSATZ
- Mit schwarzem Silicongummikolben, laufen besonders leicht sind absolut dicht und besonders gut dosierbar.
- DIN- und GMP-geprüft.
- Einzeln steril verpackt, im Peel Pack.



Volumen	VE	UK	REF	Preis VE
2 ml/3 ml	100	2500	I3 0301	4,55
5 ml	100	2000	I3 0302	6,65
10 ml	100	1200	I3 0303	9,24
20 ml	100	800	I3 0304	14,10



mediware INSULINSPRITZE 1 ML - U 40

3-teilig, ohne Totraum, Lueransatz, Teilung U40, Langhub, mit weißem Kolben, schwarzem latexfreiem Dorn (kein Totraumverlust) und roter Graduierung, ohne Kanüle.

Type	VE	UK	REF	Preis VE
Insulin-Spritze	100 St.	2400 St.	I3 040100	7,90



INSULINSPRITZE 1 ML - U 100 - NIPRO

Ohne Kanüle, glasklar, 3-teilig, Lueransatz.
Teilung = U 100.

Type	VE	UK	REF	Preis VE
Insulin-Spritze	100 St.	1000 St.	I3 0101	8,40



mediware BLASENSPRITZE
VOLUMEN = 100 ML - STERIL

- Dreiteilig
- Mit geradem Katheteransatz
- Mit zusätzlichen Adaptoren in der Kolbenstange
- Einzeln steril verpackt, im praktischen Dispenser



BD PLASTIPAK

Volumen	VE	UK	REF	Preis VE
100 ml	25 + 1	2 x 26	I3 041200	46,00



mediware
BLASENSPRITZE

VOLUMEN = 100 ML - UNSTERIL

- Wie oben, jedoch unsteril im Polybeutel zu je 5 Stück verpackt.

Volumen	VE	UK	REF	Preis VE
100 ml	5	150	I3 041200B	7,95



BD - PLASTIPAK
BLASENSPRITZE

VOLUMEN = 100 ML - STERIL

Dreiteilig, mit Katheteransatz und zusätzlichen Adaptoren. Einzeln steril verpackt.

Volumen	VE	UK	REF	Preis VE
100 ml	1	50	I3 0412	2,10

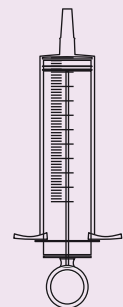

ACUVANCE 2 I.V. SICHERHEITSKATHETER



DIE PROTECTIVE ACUVANCE 2 I.V. SICHERHEITSKANÜLE
KOMBINIERT NADELSTICHSCHUTZ MIT LEICHTER
HANDHABUNG.

Optimaler
Schliff und
Übergang



◇
SIE KÖNNEN SICH AUF EINEN OPTIMALEN SCHLIFF UND
ÜBERGANG VERLASSEN.

Okrilon
Polyurethan



◇
SIE HABEN EINE LÄNGERE VERWEILDAUER UND
EINE GRÖßERE BLUTRÜCKFLUSSKAMMER DURCH
GUT SICHTBARE BLUTRÜCKFLUSS-INDIKATION.

Blutrückfluss-
kammer



- Die Venenpunktion mit Protective-Acuvance erfordert so gut wie keine Umstellung in der Handhabung und keine extra Schritte.
- Eine integrierte Stumpfnadel ist in der Venenverweilkanüle positioniert. Eine präzise Ausrichtung von Punktions- und Stumpfnadel gewährleisten die Visualisierung des Punktionserfolges.
- Sobald der Venenverweilkatheter vorgeschoben wird, schiebt sich der einzigartige Sicherheitsmechanismus der integrierten Stumpfnadel über die Spitze der Punktionsnadel. Dieser automatische Mechanismus wird schon in der Vene des Patienten aktiviert und reduziert somit signifikant das Risiko einer Nadelstichverletzung.
- Der Einsatz von Sicherheitskanülen führt zu einer Reduktion der Nadelstichverletzungen um 84%!

Erhältlich in den folgenden Größen als Protective Acuvance II, I.V. Sicherheitskatheter mit Zuspritzventil.
VE = 50 Stück:

PROTECTIVE ACUVANCE II, I.V. SICHERHEITSKATHETER

Größe	Länge	Außen-Ø	Flussrate	VE	REF	Preis VE
G 14	45 mm	2,2 mm	315 ml/min.	50 Stück	I4 1714	87,00
G 16	45 mm	1,8 mm	210 ml/min.	50 Stück	I4 1716	87,00
G 18	45 mm	1,3 mm	100 ml/min.	50 Stück	I4 1718	87,00
G 20	32 mm	1,1 mm	65 ml/min.	50 Stück	I4 1720	87,00
G 22	25 mm	0,9 mm	38 ml/min.	50 Stück	I4 1722	87,00

OPTURATOREN/MANDRINS HIERFÜR ERHÄLTlich:

Größe	VE	REF	Preis VE
G 14	50 Stück	I4 4514	23,00
G 16	50 Stück	I4 4516	23,00
G 18	50 Stück	I4 4518	23,00
G 20	50 Stück	I4 4520	23,00
G 22	50 Stück	I4 4522	23,00

VASOFIX „SAFETY“

VENENVERWEILKANÜLE



VASOFIX SAFETY

Sicherheits-Venenverweilkanüle mit Zuspritzmöglichkeit.

Der Safety-Clip sichert die Nadelspitze sofort nach dem Herausziehen und sichert das Arbeiten nach den neuesten Richtlinien der BG. Der Sicherheitsmechanismus aktiviert sich automatisch und kann nicht umgangen werden. Die Vasofix Safety ist extrem dünnwandig, dadurch hohe Durchflussrate. Sicheres Einstechen durch speziellen Schliff und glatte Oberflächen, vier Röntgenkontraststreifen, abnehmbarer Lock- Verschlusskonus, Lock-Ansatz, farbliche Größenkennzeichnung, Latexfrei. Packung = 50 Stück.

Größe	Braun-Nr.	Farbcode	VE	REF	Preis VE
14 G	4268210S	orange	50 Stück	14 4269225S	79,00
16 G	4268172S	grau	50 Stück	14 4269179S	79,00
17 G	4268156S	weiß	50 Stück	14 4269152S	79,00
18 G	4268130S	grün	50 Stück	14 4269136S	79,00
20 G	4268113S	rosa	50 Stück	14 4269110S	79,00
22 G	4268091S	blau	50 Stück	14 4269098S	79,00
24 G	-	gelb	50 Stück	14 4269071S	79,00

VASOFIX VENENVERWEILKANÜLE B. BRAUN

Mit Zuspritzventil, flexibler Katheter aus FEP Teflon, sanfter, gratfreier Übergang von Katheter zu Kanüle. Mit Luer Lock-Ansatz; transparent, mit Stopfen und Röntgen-Kontrollstreifen. Einzel steril eingeschleift. - Packung = 50 Stück.

Grösse	Maß	Farbcode	VE	REF	Preis VE
14 G	2,2 x 50 mm	orange	50 Stück	14 0414	64,00
16 G	1,7 x 50 mm	grau	50 Stück	14 0416	64,00
17 G	1,5 x 45 mm	weiß	50 Stück	14 0417	64,00
18 G	1,3 x 45 mm	grün	50 Stück	14 0418	64,00
20 G	1,1 x 33 mm	rosa	50 Stück	14 0420	64,00
22 G	0,9 x 25 mm	blau	50 Stück	14 0422	64,00

DAZU PASSEND: MANDRIN - LUER LOCK - STERIL

Packung = 50 Stück.

Grösse	Länge	Ø	Farbcode	VE	REF	Preis VE
14 G	50 mm	2,1	orange	50 Stück	14 4219201	21,50
16 G	50 mm	1,7	grau	50 Stück	14 4219171	21,50
17 G	45 mm	1,5	weiß	50 Stück	14 4215150	21,50
18 G	45 mm	1,3	grün	50 Stück	14 4219120	21,50
20 G	33 mm	1,1	rosa	50 Stück	14 4219104	21,50
22 G	25 mm	0,9	blau	50 Stück	14 4215095	21,50





IM NEUEM
DISPENSER
ECO PACK
= 50 STÜCK
+ 2 STÜCK

VERNÜLE - VENENVERWEILKANÜLE

MIT ZUSPRITZVENTIL UND RÖNTGENKONTRASTSTREIFEN

Die neue VERNÜLE hat wichtige Produktvorteile:

- Die hervorragende Dreischliff-Spitze garantiert eine leichte Punktion bei geringstem Trauma und Schmerzempfinden. Die Dünnwandkanüle sorgt für optimalen Durchfluß.
- Das körperfreundliche flexible Kanülenrohr ist weich ohne die Gefahr des Abknickens.
- Der Übergang zwischen Kanüle und Katheter ist optimal gestaltet. Daher ist ein leichtes Einführen möglich.
- Die Zuspritzmöglichkeit mit anhängendem Stopfen ermöglicht eine sofortige Injektion.
- Große Griffplatte und flexible Flügel für eine optimale Befestigung.
- Die Injektions-Ventile sind farbcodiert zum sofortigen Erkennen.
- Der transparente Kanülenansatz erlaubt die sofortige Kontrolle bei Rückfluß des Blutes.
- Einzeln steril peelverpackt.



DISPENSER = 50 STÜCK + 2 STÜCK KOSTENLOS

(Dispenser = Mindestabnahmemenge)

Kathetergröße	Abmessung	Flowrate/min	Farbcode	PZN	VE	REF	Preis VE
14G x 2	2,10 x 45 mm	270 ml	orange	4303915	50 + 2 Stück	I4 2614	34,00
16G x 2	1,70 x 45 mm	180 ml	grau	4303513	50 + 2 Stück	I4 2631	34,00
17G x 1 3/4	1,50 x 45 mm	125 ml	weiß	4303507	50 + 2 Stück	I4 2617	34,00
18G x 1 3/4	1,30 x 45 mm	80 ml	grün	4303499	50 + 2 Stück	I4 2620	34,00
20G x 1 1/4	1,10 x 32 mm	54 ml	rosa	4303482	50 + 2 Stück	I4 2615	34,00
22G x 1	0,90 x 25 mm	33 ml	blau	4303476	50 + 2 Stück	I4 2634	34,00

14G x 2"
(2,1 x 45 mm • 270 ml/min)
REF I4 2614
PZN 4303915

16G x 2"
(1,7 x 45 mm • 180 ml/min)
REF I4 2631
PZN 4303513

17G x 1 3/4"
(1,5 x 45 mm • 125 ml/min)
REF I4 2617
PZN 4303507

18G x 1 3/4"
(1,3 x 45 mm • 80 ml/min)
REF I4 2620
PZN 4303499

20G x 1 1/4"
(1,1 x 32 mm • 54 ml/min)
REF I4 2615
PZN 4303482

22G x 1"
(0,9 x 25 mm • 33 ml/min)
REF I4 2634
PZN 4303476



IM NEUEM
DISPENSER
ECO PACK
= 50 STÜCK
+ 2 STÜCK



MANDRIN FÜR VENENVERWEILKANÜLEN

- Einzeln steril peelverpackt.
- im Spenderkarton
- Luer-Lock-Ansatz
- einzeln steril verpackt
- farbcodiert
- Liegezeit der Kanüle wird verlängert
- latexfrei

EINZELN STERIL PEELVERPACKT

DISPENSER = 50 STÜCK + 2 STÜCK KOSTENLOS
(DISPENSER = MINDESTABNAHMEMENGE)



Mandringrösse	Farbcode	VE	REF	Preis VE
14G	orange	50 + 2 Stück	14 526140	14,90
16G	grau	50 + 2 Stück	14 526310	14,90
17G	weiß	50 + 2 Stück	14 526170	14,90
18G	grün	50 + 2 Stück	14 526200	14,90
20G	rosa	50 + 2 Stück	14 526150	14,90
22G	blau	50 + 2 Stück	14 526340	14,90

14G

16G

17G

18G

20G

22G



MEDIWARE INFUSIONSGERÄT

NACH DIN 58 362

Das besonders preisaktuelle Infusionsgerät.

- mit bakterien dichtem Luft- und Flüssigkeitsfilter
- mit 60 mm flexibler Tropfkammer
- große Rollklemme
- Latexzwischenstück
- Luer Lok-Anschluß mit Kappe

Für die Schwerkraft-Infusion!
Nicht zu verwenden in Verbindung mit Druck-Infusionspumpen.

SERVODROP IG	VE	REF	Preis VE
Schwerkraft	100 Stück	H7 0303-E	62,00



HEIDELBERGER VERLÄNGERUNGEN

Infusions-Schlauchverlängerung.

- Mit Luer Lok-Anschluß.
- $\varnothing = 3 \times 4 \text{ mm}$
- Nach G.M.P. produziert.
- Einzeln steril verpackt.

Länge	VE	REF	Preis VE
75 cm	50 Stück	H7 1403	20,00
140 cm	50 Stück	H7 1404	22,50



INFUSIONS- / PERFUSIONS- LEITUNGEN

NACH DIN 58362-SL-P

- Mit Luer Lok-Anschluß.
- Druckfest.
- $\varnothing = 1,5 \times 2,7 \text{ mm}$
für venöse oder arterielle Infusionen.
- Maximaler Druck = 1,5 Bar.
- Passend für alle üblichen
Spritzenpumpen.
- Einzeln steril verpackt.

LÄNGE	VE	REF	Preis VE
150 cm	1 Stück	H7 1405	0,46
200 cm	50 Stück	H7 1406	23,50



INFUSIONSREGLER TUTO DROP

Dieser sterile Regler wird zwischen dem Schwerkraft-Infusions-Set und dem Patienten geschaltet. Durch Drehen des Volumenhanes wird die Fließrate fest eingestellt und durch Tropfenzählung geprüft. Danach sorgt der TUTO DROP Regler dafür, daß eine genau dosierte gleichmäßige Infusionsmenge eingehalten wird. Mit Zuspritzstopfen und Luer Lok-Konnektor. Gesamtlänge ca. 55 cm, einzeln steril verpackt.

TUTO DROP	VE	REF	Preis VE
Infusionsregler	1 Stück	H7 0473	2,15



INFUSIONS- DRUCKMANSCHETTE PRESSURE MAN

- Zweiteilig.
- Mit separater Gummiblase und 2-Schlauch.
- Mit transparenter Nylonfolie, daher ideal zur geregelten Lösungsinfusion.
- Mit Manometer.
- Mit Aufhängevorrichtung.

Maße	VE	REF	Preis VE
36 x 18 cm	1 Stück	E5 00301	33,00



INFUSIONSVERBINDER

- 2-fach - für die Simultaninfusion.
- Druckfest
- mit Luer Lok-Anschlüssen

Einzeln steril peelverpackt.
Packung = 10 Stück, UK = 200 Stück.

Type	VE	REF	Preis VE
2-fach	10 Stück	H7 7640020	3,49



3-WEGE HAHN

- Steril
- Zum Einsatz in der simultanen Infusionstherapie und Monitoring.
- 360° drehbar
- Mit Luer Lok-Anschlüssen



Type	VE	REF	Preis VE
blau	100 Stück	H7 2640010	40,00
rot	50 Stück	H7 2640020	20,00
weiß	50 Stück	H7 2640030	20,00



HYDRO SPIKE

HYDRO SPIKE

- für die sichere Entnahme von Flüssigkeiten
- mit bakteriedichtem Filter
- trokarförmigem Einstichdorn, transparent.
- mit Verschlusskappe aus PVC-freiem Material.
- einzeln steril geblistert.

Type	VE	REF	Preis VE
Hydro Spike	25 Stück	H7 4007	19,50

TAKY - SPIKE PLUS

Die praktische Entnahmekanüle zur Mehrfachentnahme und Zuspritzen.

- Mit Klapp-Verschlusskappe
- Luer Lok-Ansatz
- auch geeignet für kleine Flaschen.
- Nadellänge = 20 mm
- Gehäuselänge = 35 mm
- Einzeln steril verpackt.



TAKY SPIKE PLUS

▶ Mit Entnahme- und Belüftungsfiter Chemo

Typ	VE	REF	Preis VE
rot	25 Stück	H7 901322	36,25

▶ Ohne Filter

grün	25 Stück	H7 901300	18,75
------	----------	-----------	-------

▶ Mit Entnahme-Partikelfilter 5 mm-Ø

blau	25 Stück	H7 901350	23,75
------	----------	-----------	-------

ÜBERLEITUNGSKANÜLEN

- Für das Mischen von 2 Infusionsflaschen
- besonders stabile, sichere Ausführung
- einzeln steril verpackt.

Packung = 100 Stück, UK = 1200 Stück.

KURZE FORM - für kleine Flaschen

Type	VE	REF	Preis VE
Länge: 65 mm	100 Stück	H7 2102	12,40

LANGE FORM - für große Flaschen

Länge: 76 mm	100 Stück	H7 2101	11,80
--------------	-----------	---------	-------



SPIKE MINI - AIR

- Entnahmekanüle mit Stahlnadel für die Mehrfachentnahme aus Kleinstflaschen.
- Mit Belüftung
- Bakterienfilter
- Minimales Restvolumen
- Einzeln steril peelverpackt

Spenderkarton = 25 Stück, UK = 200 Stück.



MINI SPIKE AIR

Type	VE	REF	Preis VE
Spike Mini Air	25 Stück	H7 9211000	33,75



ISOTONISCHE KOCHSALZLÖSUNG

Zur Blasenspülung.

Diese Faltenbalgflasche enthält 120 ml sterile phys. Kochsalzlösung, welche ideal zur internen und externen Anwendung für die Spülung von Blase, Magen- und Darmtrakt, Hämodialyse geeignet ist. Auch ideal für das Befeuchten von Wunden und Verbänden. Durch das Zusammendrücken des Faltenbalges leicht zu dosieren.

Typ	VE	REF	Preis VE
120 ml, Faltenbalg	10 Flaschen	H7 031161	29,00



ISOTONISCHE KOCHSALZLÖSUNG - 0,9%

- Steril und pyrogenfrei
- Mit Aufhängevorrichtung.

Hinweis: * = apothekenpflichtig.

Typ	UK	VE	REF	Preis VE
100 ml, Glasflasche*	20	1 Flasche	H7 1002	1,19
100 ml, Glas-Weithalsflasche*	20	1 Flasche	H7 1003	1,19
250 ml, Kunststoffflasche*		10 Flaschen	H7 0305	17,10
250 ml, Glasflasche*		10 Flaschen	H7 0301	17,10
250 ml, Beutel*	30	1 Beutel	H7 03119	2,15
500 ml, Glasflasche		10 Flaschen	H7 0306	16,30
500 ml, Kunststoffflasche		10 Flaschen	H7 0307	15,80



GLUCOSELÖSUNG - 5 %

Packung = 10 Flaschen.

Typ	VE	REF	Preis VE
250 ml, Glasflasche*	10 Flaschen	H7 0308	17,60
500 ml, Glasflasche	10 Flaschen	H7 0313	21,00
500 ml, Kunststoffflasche	10 Flaschen	H7 0314	21,00



RINGERLÖSUNG

Zur intravenösen Infusion, isotonische Vollelektrolytlösung.
Hinweis: * = apothekenpflichtig.

Typ	VE	REF	Preis VE
250 ml, Glasflasche*	10 Flaschen	H7 03113	20,60
500 ml, Glasflasche	10 Flaschen	H7 03114	21,80
500 ml, Kunststoffflasche	10 Flaschen	H7 03112	21,90



RINGER LACTAT LÖSUNG

Ideal zum Spülen, besonders wirtschaftlich.
Hinweis: * = apothekenpflichtig.

Typ	VE	REF	Preis VE
250 ml, Glasflasche*	10 Flaschen	H7 0320	31,40
500 ml, Glasflasche	10 Flaschen	H7 0317	25,80



NATRIUMCITRAT LÖSUNG - 3,13%

Steril und pyrogenfrei, pro Injektione.
Hinweis: * = apothekenpflichtig.

Typ	VE	REF	Preis VE
1 100 ml Durchstichflasche*	1 Flaschen	B3 0704	4,05
2 DISPOSABLES/ CONSUMABLES 10 ml Ampullen*	10 x 10 ml	H7 0304	6,95



► **KOCHSALZAMPULLEN - 0,9 %**

Typ	VE	REF	Preis VE
1 10 ml, Ampullen*	10 x 10 ml	H7 0309	6,90

► **AQUA INJEKT**

Typ	VE	REF	Preis VE
3 50 ml, Flasche*	1 Flasche	H7 1004	1,20
4 100 ml, Flasche*	1 Flasche	H7 1005	1,25

► **AQUA DESTILLATA / DISPOSABLES/ CONSUMABLESAQUA AD INJECTABILA**

Typ	VE	REF	Preis VE
5 1000 ml, Flasche	1 K-Flasche	H7 1006	2,70

► **ISOTONISCHE KOCHSALZLÖSUNG**

Kunststoffampullen

Typ	VE	REF	Preis VE
2 10 ml, Ampulle	20 x 10 ml	H7 1000	5,40

Hinweis: * = apothekenpflichtig.



UNIVERSAL-FLASCHENHALTER

Für Infusionen

Bei der Verwendung von Einmalflaschen ärgert sich jeder über den unnötigen Müll, bedingt durch die Plastikaufhänger.

Mit diesem Universal-Metallaufhänger befestigen Sie sicher Infusionsflaschen von 50 - 1000 ml.

Aus rostfreiem Leichtmetall, preiswert und praktisch.

Typ	VE	REF	Preis VE
für Infusionsflaschen 50 - 1000 ml	1 Stück	G1 014	6,90

DCT
DISPOSABLE CATHETERS + TUBES



DCT - EINWEGKATHETER ES GIBT KEINE BESSEREN!

DCT KATHETER
HABEN UNÜBERTROFFENE VORTEILE:

- farbcodierte Trichter zur sicheren Identifikation der Größe,
- innengerippte Trichter sorgen für einen besonders dichten Anschluß an Konnektoren und Verbindungsschläuchen.

Die Markierung auf dem Trichter zeigt die Lage der Katheterspitze an. Besonders weiche, abgerundete Spitze mit geringstem Trauma, weiche, satinierte Katheteroberfläche für die angenehme Passage. Aus thermosensitivem, medizinischem PVC-Schlauch.

Bei Erwärmung auf Körpertemperatur wird das Material besonders schmiegsam und formt sich den Körperkonturen an.

Gassterile Peelverpackung, je 50 Stück in der praktischen Stationsverpackung zum schnellen Entnehmen. Nach G.M.P.-Regeln hergestellt, CE-Kennzeichnung.

Alle DCT Absaugkatheter geben dem Anwender den besten Komfort beim Absaugen aus Mund, Rachen und Bronchien. Sie verhindern Verletzungen der empfindlichen Schleimhäute.

Ideal:

Die praktischen 50 Stück Packungen sind von vorn zu öffnen, leicht zu stapeln und zu erkennen. Mehrsprachig beschriftet.

Schlauch- äußerer Durchmesser (mm)							Tube - outer diameter (mm)			
2.0	2.7	3.3	4.0	4.7	5.3	6.0	6.7	7.3	8.0	
CH 06	CH 08	CH 10	CH 12	CH 14	CH 16	CH 18	CH 20	CH 22	CH 24	

EINMAL KATHETER DCT ▶ ECONOMY

Nun haben wir die bewährten DCT-Katheter auch für die Klinik und für Großmengenabnehmer in der idealen ECONOMY-Verpackung konfektioniert.

- Dadurch können Sie noch einmal Geld sparen!

Nicht nur, daß in dem wirtschaftlichen Polybeutel das Aufreißen und Entnehmen schneller und leichter ist, sondern daß Sie nun mit jeweils 10 Stück einzeln steril eingesiegelt

- Absaugkathetern
- Frauenkathetern
- Rektalkathetern

in der ECONOMY-Verpackung eine wahlweise 10er oder 120/200er Abgabeeinheit erhalten.

Vergleichen Sie direkt einmal zu den DCT-Kathetern im Stapelkarton und wählen die für Sie entsprechende Verpackungsform und Abgabeeinheit selbst.



EINMAL ABSAUGKATHETER DCT GERADE ▶ ECONOMY

- 51 cm Länge
- gerade Spitze
- zentrale Öffnung
- 2 seitliche, versenkte, gratfreie Augen
- Einzeln steril im Polybeutel,
- 10 Stück im Aufreißbeutel,
- 20 x 10 Stück im Vorratsbeutel.
- 3 x 200 Stück Umkarton.

CH 08	CH 10	CH 12	CH 14	CH 16	CH 18	CH 20
-------	-------	-------	-------	-------	-------	-------

Größe	VE	UK	REF	Preis VE
CH 08	10 Stück	600 Stück	F5 0104-10	2,38
CH 10	10 Stück	600 Stück	F5 0101-10	2,38
CH 12	10 Stück	600 Stück	F5 0105-10	2,38
CH 14	10 Stück	600 Stück	F5 0106-10	2,38
CH 16	10 Stück	600 Stück	F5 0109-10	2,38
CH 18	10 Stück	600 Stück	F5 0111-10	2,38
CH 20	10 Stück	600 Stück	F5 0112-10	2,38





MEDIWARE® SICHERHEITSSKALPELLE

Immer mehr werden von den Berufsgenossenschaften sichere medizinische Schneid- und Stichinstrumente gefordert. Ab sofort liefern wir die bewährten mediware® Einmalskalpelle in den Größen 10, 11 und 15 auch als sogenannte Sicherheitsskalpelle.

Diese Skalpelle sind mit einem patentierten Schiebeprotector ausgestattet, welcher vor und nach dem Einsatz die Klinge sicher abdeckt.

Mediware® Einmal-Sicherheitsskalpelle, einzeln steril verpackt, Edelstahl Klinge, im Blister verpackt, Packung = 10 Skalpelle. Farbcodiert.

Figur	VE	REF	Preis VE
10	10 Stück	11 9910	9,40
11	10 Stück	11 9911	9,40
15	10 Stück	11 9915	9,40

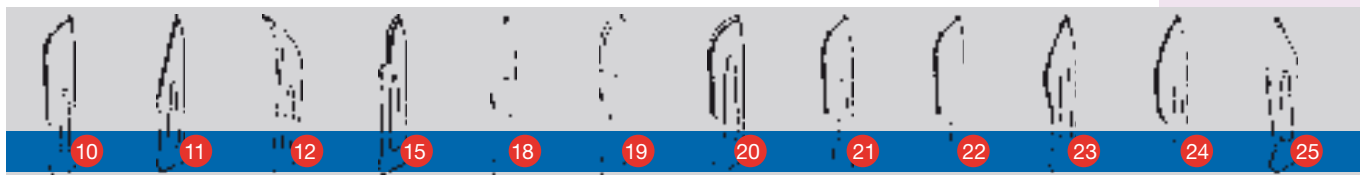

MEDIWARE® EINMALSKALPELLE

**EDELSTAHL-AUSFÜHRUNG
- STERIL**

Sterile Superqualität mit mikrofeinem Schliff, gehärtete Edelstahlklinge, moderne Verpackung im transparenten Peel-Pack, leichtes gefahrloses Öffnen.



Figur	VE	REF	Preis VE
10	10 Stück	11 0910	3,55
11	10 Stück	11 0911	3,55
12	10 Stück	11 0912	3,55
15	10 Stück	11 0915	3,55
18	10 Stück	11 0918	3,55
19	10 Stück	11 0919	3,55
20	10 Stück	11 0920	3,55
21	10 Stück	11 0921	3,55
22	10 Stück	11 0922	3,55
23	10 Stück	11 0923	3,55
24	10 Stück	11 0924	3,55
25	10 Stück	11 0925	3,55

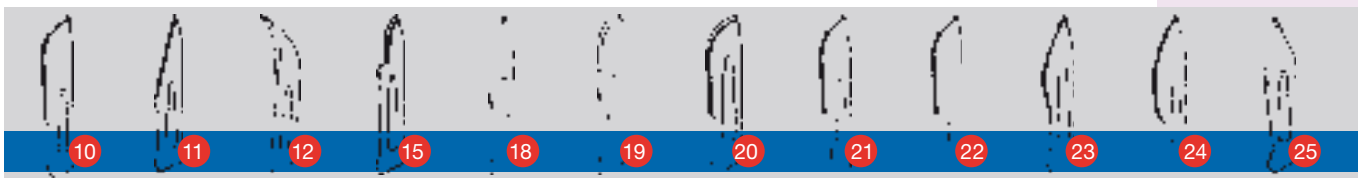

DIE BEWÄHRTEN

MEDIWARE® SKALPELLKLINGEN

STERILE EDELSTAHL - AUSFÜHRUNG.

In allen Größen von Figur 10 - 25 lieferbar. Einzeln in Alufolie eingeschelt, je 100 Stück pro Spenderkarton.



Figur	VE	REF	Preis VE
10	100+2 Stück	I1 1010	14,40
11	100+2 Stück	I1 1011	14,40
12	100+2 Stück	I1 1012	14,40
15	100+2 Stück	I1 1015	14,40
18	100+2 Stück	I1 1018	14,40
19	100+2 Stück	I1 1019	14,40
20	100+2 Stück	I1 1020	14,40
21	100+2 Stück	I1 1021	14,40
22	100+2 Stück	I1 1022	14,40
23	100+2 Stück	I1 1023	14,40
24	100+2 Stück	I1 1024	14,40
25	100+2 Stück	I1 1025	14,40



**SKALPELLGRIFFE
AUS EDELSTAHL**

Größe/Figur	VE	REF	Preis VE
Gr. 3 für Fig. 10 - 15	1 Stück	I1 0603	2,95
Gr. 4 für Fig. 18 - 25	1 Stück	I1 0604	2,95

**FADENZIEHMESSER
AUS EDELSTAHL ▶ LANG**

Größe	VE	REF	Preis VE
lange Form, 110 mm	100+2 Stück	I1 0503	20,45

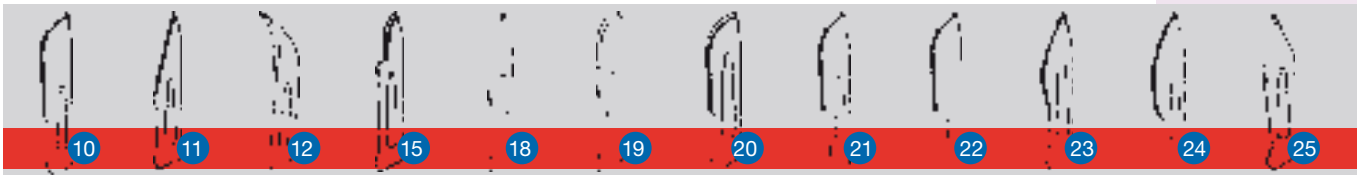

BESONDERS GUT SCHNEIDEND

MEDIWARE® SKALPELLKLINGEN

STERILE KARBONSTAHL - AUSFÜHRUNG.

In allen Größen von Figur 10 - 25 lieferbar. Aus 0,4 mm Carbon-Stahl. Einzel steril im Alu-Blister eingepackt, in der Mehr-Wert-Spenderbox 100+2 Stück.



Figur	VE	REF	Preis VE
10	100+2 Stück	I1 0810	12,40
11	100+2 Stück	I1 0811	12,40
12	100+2 Stück	I1 0812	12,40
15	100+2 Stück	I1 0815	12,40
18	100+2 Stück	I1 0818	12,40
19	100+2 Stück	I1 0819	12,40
20	100+2 Stück	I1 0820	12,40
21	100+2 Stück	I1 0821	12,40
22	100+2 Stück	I1 0822	12,40
23	100+2 Stück	I1 0823	12,40
24	100+2 Stück	I1 0824	12,40
25	100+2 Stück	I1 0825	12,40

SKALPELLGRIFFE AUS EDELSTAHL

Größe/Figur	VE	REF	Preis VE
Gr. 3 für Fig. 10 - 15	1 Stück	I1 0603	2,95
Gr. 4 für Fig. 18 - 25	1 Stück	I1 0604	2,95

FADENZIEHMESSER AUS KARBONSTAHL ▶ KURZ

Einzel steril im Alu-Bliester.

Größe	VE	REF	Preis VE
kurze Form, 55 mm	100+2 Stück	I1 0505	16,25





SHARPSBIN® ABFALLCONTAINER

Sharpsbin® Eimer mit rotem Runddeckel und rotem Schiebeverschluss, inkl. Abstreifverschluss und Nocken, Tagesverschluss sowie endgültiger, gesicherter Entsorgungsverchluss, mit Beschriftungsetikett.



Durchmesser	Höhe	Volumen	VE	REF	Preis VE
Ø 163 mm	280 mm	5 Liter	Stück	19 471	5,90
Ø 254 mm	244 mm	11,5 Liter	Stück	19 476	7,90
Ø 297 mm	338 mm	22 Liter	Stück	19 475	13,90



SHARPSAFE® ABFALLCONTAINER

Die Sharpsafe® Container sind besonders dickwandig. Mit großer Einfüllklappe sowie Rückschlagsicherung, um ein unbeabsichtigtes Herausfallen von kontaminiertem Müll zu vermeiden. Mit Abstreiföffnungen für Kanülen, Penkanülen und Klingen. Entsorgung durch Müllverbrennung.



Maße	Volumen	VE	REF	Preis VE
Höhe 175 mm x Breite 168 mm	2 Liter	Stück	19 4140	3,80
Höhe 295 mm x Länge 150 mm x Breite 128 mm	7 Liter	Stück	19 4110	6,90

SHARPSBIN®

SHARPSAFE®



SERVOBOX KANÜLENSAMMLER



DER SICHERHEITS- TASCHENBEHÄLTER

Der ideale handliche Taschen-Container für gebrauchte Spritzen, Kanülen usw.

Ideal für Praxis, Station und Notfallmedizin. Mit wesentlichen Vorteilen gegenüber anderen Wettbewerbern: 130 mm hoch, daher sogar ausreichend für IV-Kanülen oder Insulinspritzen mit aufgesetzter Kanüle. Mit dichtschießendem Deckel und Abstreifkerbe, aus besonders widerstandsfähigem Kunststoff, keine Gefahr der Perforation, daher keine unnötigen Metallplatten im Boden mehr.

BESONDERS PREISAKTUELL

LIFEGUARD Sicherheitscontainer, Volumen = 150 ml, mit Deckel und Kerbe.



Type	VE	REF	Preis VE
Kanülensammler	1 Stück	I9 0015	0,59





MEDIWARE®
**HANDWASCH-
BÜRSTE**

FÜR OP UND CHIRURGIE.

Autoklavierbar bis 122 °C. Passend in alle Bürstenspender, mit integrierter Nagelbürste und Nylonborsten. Besonders wirtschaftlich, haltbar und preiswert.

Modell	VE	REF	Preis VE
Superbrush	1 Stück	H7 04	2,92



KAI-EINWEGRASIERER

Einseitig schneidend, die bewährte Spitzenqualität mit der hervorragend guten Edelstahlklinge, problemlos verbrennbar.

Modell	VE	UK	REF	Preis VE
Kai Rasierer	100 St.	2000 St.	I1 0504	17,20



RASIERWASSER

100 ml Spenderflasche, feuchtigkeitsspendende Wirkstoffe sorgen für Pfleg- und Rückfettung der Haut. Angenehmer erfrischender Duft. Flasche = 100 ml

Modell	VE	REF	Preis VE
Rasierwasser	1 Stück	I1 91	4,90



RASIERSCHAUM

Für die schonende, reinigende Rasur. Besonders ergiebig, angenehm im Geruch, feinporiger, haltbarer Schaum. Spraydose = 200 ml Inhalt, UK = 30 Dosen.

Modell	VE	REF	Preis VE
Rasierschaum	1 Stück	I1 90	1,90



MEDIWARE®

EINMALRASIERER

Mit dreifach geschliffener Klinge.

Einseitig schneidend, mit wiederaufsetzbarem Klingenschutz, kräftiges Modell.

In der MEHR-WERT-Verpackung
100 + 2 Stück !

Modell	VE	REF	Preis VE
Rasierer	100+2 Stück	11 0501	11,00



MEDIWARE®

RASIERWASSERTUCH SHAVE MATE

Hautpflege /-befeuchtung nach der Rasur.
Das Shave Mate Rasierwassertuch ist ideal zur anschließenden Hautpflege. Format ca. 20 x 10 cm. Mit kühlendem Alkohol, Lanolin, Wasser und einem erfrischenden Duft.

Ideal zur Verwendung bei langen Autofahrten gegen Schwitzen, zur Handreinigung und Körperpflege.

In der MEHR-WERT-Packung 50 + 1 Stück.

Type	VE	REF	Preis VE
Rasiererwassertuch	50+1 Stück	G6 1000	2,40



ALKOTIP®



Infektionskontrolle und Prävention spielen eine immer größere Rolle in unserem Gesundheitssystem und nehmen einen nicht unwesentlichen Kostenanteil ein.

Mit Alkotip® Alkoholtupfern bieten wir Ihnen höchsten Qualitätsstandard und eine breite Produktauswahl von Medizinprodukten an.

Standardgrößen in ca. 30 x 65 mm oder extra große 90 x 110 mm Tupfer, wie auch Alkoholwischstäbchen, sind wichtige Produkte für Blutspendedienste.

Die ALKOTIP®s sind einzeln folienverpackt und mit 70 % Isopropylalkohol getränkt.



STANDARD ALKOHOLTUPFER

Mit 70 % Isopropylalkohol getränkt.
Einzeln hygienisch im Aufreißbeutel verpackt.

Maße	VE	PZN	REF	Preis VE
30 x 65 mm	100+2 St.	1273467	G6 02	2,50

ECO-STANDARD ALKOHOLTUPFER

Vorteilpackung mit 255 Alkoholtupfern.
Besonders preiswert + weniger Verpackung!!!

Maße	VE	PZN	REF	Preis VE
30 x 65 mm	250+5 St.	1275851	G6 0250	5,45

ALKOHOLTUPFER IN DER DISPENSERDOSE

155 fertige Alkoholtupfer (44 x 44 mm)
mit 70 % Alkohol getränkt

Saubere, schnelle und hygienische Entnahme aus der Dispenserdose mit Verschlussdeckel
Ideal für die Desinfektion und Reinigung der Haut, vor Injektionen oder der Blutentnahme.

Maße	VE	PZN	REF	Preis VE
44 x 44 mm	150+5 St.	2512980	G6 0202	4,10

In der neuen Vorteilspackung:
MEHR DRIN!





ALKOTIP®



ALKOHOLTUPFER >MEDIUM<

Neues Format mit 45 x 87 mm Tupfergröße, um größere Hautflächen zu reinigen, 2-fach, einzeln eingepackt.

Maße	VE	PZN	REF	Preis VE
45 x 87 mm	100 Stück	2815410	G6 03	4,00

ALKOHOLTUPFER >LARGE<

Tupfergröße 90 x 110 mm, 4-fach gelegt
70 % Isopropylalkohol
einzeln hygienisch im Aufreißbeutel

Maße	VE	PZN	REF	Preis VE
90 x 110 mm	100 Stück	2815427	G6 04	6,50



ALKOHOL WISCHSTÄBCHEN MIT GROSSEM WATTEKOPF

Einzeln hygienisch im Peelpack verpackt, 70 % Isopropylalkohol.
Das ideale Wischstäbchen für das Reinigen größerer Hautflächen.

Kopfgröße-Ø: 10 mm
Länge: 100 mm

Maße	VE	PZN	REF	Preis VE
Ø 10 x 100 mm	50 Stück	2531339	G6 01	8,75

ALKOTIP®



OCTENIDERM® FARBLOS

Zur Sofortdesinfektion der Haut, mit lang anhaltender Wirkung.

- vor Injektionen und Blutentnahmen schon ab 15 Sekunden wirksam
- wirkt gegen Bakterien (inkl. Tb), Pilze (inkl. Hefen) und lipophile Viren (Herpes-Viren, HBV und HIV)
- langanhaltende Wirkung (Remanenz) bis zu 6 Stunden

Der
Nachfolger
von
Neo Kodan

Bezeichnung	VE	REF	Preis VE
250 ml Sprühflasche	Stück	E2 148202	10,70
1 Liter Praxisflasche	Stück	E2 148203	24,40



KODAN® TINKTUR FORTE FARBLOS UND GEFÄRBT

Gebrauchsfertige Lösung auf alkoholischer Basis zur Desinfektion der Haut.

- zur Hautdesinfektion vor operativen Eingriffen, Blutentnahmen, Injektionen, Punktionen, Biopsien und Wund- bzw. Nahtversorgung
- wirksam gegen Bakterien (inkl. Tb), Pilze und lipophile (behüllte) Viren (HBV und HIV ab 30 Sek.)
- jederzeit einsatzbereit, da gebrauchsfertig
- wahlweise farblos oder gefärbt lieferbar
- erstattungsfähig

Bezeichnung	VE	REF	Preis VE
250 ml Flasche, farblos	Stück	E2 1202	7,30
250 ml Flasche, gefärbt	Stück	E2 1303	8,95
2 Liter Flasche, farblos	Stück	E2 1203	33,90
2 Liter Flasche, gefärbt	Stück	E2 1301	43,50



OCTENISEPT®

Zur schmerzlosen Haut- und Schleimhautdesinfektion, ideal zur Katheterisierung.

Bezeichnung	VE	REF	Preis VE
15 ml Kleindispenser (Katheterisierung)	Stück	E2 1504	2,15
50 ml Pumpsprayflasche	Stück	E2 1503	19,10
250 ml Flasche mit Sprühkopf	Stück	E2 1499	9,22
450 ml Flasche	Stück	E2 1500	11,62
1 Liter Flasche	Stück	E2 1501	17,97



CUTASEPT®

Das ideale Hautdesinfektionsmittel mit schneller Wirkung, ideal zur Desinfektion vor Injektionen, Katheterisierung, Punktionen, Blutentnahmen und für die prä- und postoperative Anwendung. Bakterizid, fungizid, tuberkulozid, viruzid HBV/HIV.



Bezeichnung	Farbe	VE	REF	Preis VE
DISPOSABLES/ CONSUMABLES50 ml Flasche	farblos	Stück	E1 381	1,10
250 ml Flasche	farblos	Stück	E1 0203	4,40
250 ml Flasche	gefärbt	Stück	E1 0204	4,40
1000 ml Flasche	farblos	Stück	E1 0205	8,28
1000 ml Flasche	gefärbt	Stück	E1 0206	8,28



STERILLIUM®, FLÜSSIG

Breites Wirkungsspektrum, zur chirurgischen und hygienischen Händedesinfektion. Beim Einreiben in die trockenen Hände verhindert Sterillium die Übertragung von Mikroorganismen bei der Pflege von Kranken und schützt vor Infektionen. Bakterizid, fungizid, tuberkulozid, viruzid (HBV, Herpes, HIV {Aids}, Rota).

Bezeichnung	VE	REF	Preis VE
100 ml Euroflasche	Stück	E1 10661	1,73
500 ml Euroflasche	Stück	E1 0600	4,72
1 Liter Euroflasche	Stück	E1 0601	8,38
5 Liter Kanister	Stück	E1 0602	41,92



STERILLIUM® DESINFEKTIONSTÜCHER

zur sofortigen Händedesinfektion und Reinigung überall, hautschonend, auch zur Desinfektion von kleinen Flächen, aktiv gegen Bakterien, Pilze und Mykobakterien.

Bezeichnung	VE	REF	Preis VE
Sterillium, fertige Tücher zur Händedesinfektion	Packung 10 Stück	E1 972903	1,63



STERILLIUM® VIRUGARD

spezielle Hände - Desinfektion. Farb - und parfümfrei. Breites Wirkungsspektrum, Einwirkzeit 1 Minute.

Bezeichnung	VE	REF	Preis VE
100 ml Portionsflasche	Stück	E1 30661	1,89
500 ml Flasche	Stück	E1 30665	5,19
1 Liter Dosierflasche	Stück	E1 30660	9,13



STERILLIUM® CLASSIC PURE

Das klassische Sterillium als farbstoff- und parfümfreie Variante.

- umfassend wirksam gegen Bakterien, Pilze und behüllte Viren
- für die besonders empfindliche Haut
- 1,5 Min. Einwirkzeit zur chirurgischen Händedesinfektion

Bezeichnung	VE	REF	Preis VE
100 ml Flasche; Bode: 975121	Stück	E1 974301	1,73
500 ml Flasche; Bode: 975512	Stück	E1 974305	4,72
1 Liter Flasche; Bode: 975123	Stück	E1 974300	8,38
5 Liter Kanister; Bode: 975125	Stück	E1 974309	41,92



BACILLOL® PLUS

gebrauchsfertiges alkohol. Flächendesinfektionsmittel, ideal zum Sprühen und Wischen, wirksam in 30 Sek., schnell abtrocknend, gute Benetzung, breites Spektrum.

Bezeichnung	VE	REF	Preis VE
500 ml Flasche	Stück	E1 10185	4,72
1 Liter Flasche	Stück	E1 10180	8,02
5 Liter Kanister	Stück	E1 10189	37,83
Sprühkopf für 500/1000 ml Flaschen	Stück	E1 81587	3,30



MIKROBAC® FORTE

aldehydfreier Flächen - Desinfektionreiniger mit Schutzfaktor. Schaumgebremst, gut materialverträglich. Breites Spektrum, geeignet für alle abwaschbaren Produkte und Flächen, z. B. Geräte, Fliesen, Wand- und Bodenflächen.

Bezeichnung	VE	REF	Preis VE
Packung = 250 Beutel à 20 ml	1 Packung	E1 10104	64,98
5 Liter Kanister	Stück	E1 10109	54,34



GIGAZYME®

Enzymatischer Reiniger für die manuelle und halbautomatische Aufbereitung von flexiblen Endoskopen und chirurgischen Instrumenten

- gute Reinigungskraft, beseitigt Blut, Fett, Eiweiß, Proteine, Sekret und Gewebereste
- ideal zur Anwendung im Ultraschallbad
- sparsam im Verbrauch: Anwendungskonzentration bei normaler Verschmutzung 0,5 - 1 %
- wohlriechender Duft
- keine Schaumbildung
- sehr gute Materialverträglichkeit

Bezeichnung	VE	REF	Preis VE
2 Liter Praxisflasche	Stück	E2 132105	60,00
5 Liter Sparkanister	Stück	E2 132106	142,00



**DISMOFIX® N
NEUTRALREINIGER**

pH-neutrales Konzentrat, besonders ergiebig, gründliche Reinigungswirkung, biologisch abbaubar. Ideal in Verbindung mit einem Flächendesinfektionsmittel.

Bezeichnung	VE	REF	Preis VE
1 Liter Flasche	Stück	E1 97294	2,17
5 Liter Kanister	Stück	E1 10169	10,53



**HELIPUR® H-PLUS N
INSTRUMENTENDESINFEKTION**

schonende Desinfektion von thermolabilen Artikeln, wie z. B. Endoscope oder Kunststoffinstrumente. Breites Wirkungsspektrum, wirtschaftlich in der Anwendung: nur 1,5 % Lösung bei 60 Min. Einwirkzeit.

Bezeichnung	VE	REF	Preis VE
1 Liter Dosierflasche	Stück	E1 3891950	19,90
5 Liter Kanister	Stück	E1 3892050	87,50



**HELIPUR®
INSTRUMENTENDESINFEKTION**

zum Desinfizieren und Reinigen von Instrumenten und Artikeln aus Metall, Glas und Keramik Wirtschaftlich: nur 1,5 % Lösung bei 60 min. Einwirkzeit.

Bezeichnung	VE	REF	Preis VE
1 Liter Dosierflasche	Stück	E1 3891062	15,50
5 Liter Kanister	Stück	E1 6505520	68,00



**HEXAQUART® L
FLÄCHENDESINFEKTION**

wässriges aldehydfreies Desinfektions- und Reinigungsmittel, ideal für Küchen und Gemeinschaftseinrichtungen. Wirkt bakterizid, fungizid u. begrenzt virusinaktivierend. Inkl. Reinigungskomponenten.

Bezeichnung	VE	REF	Preis VE
5 Liter Vorratskanister	Stück	E1 6508642	32,00

HEXAQUART® PLUS

Bezeichnung	VE	REF	Preis VE
1 Liter Flasche	Stück	E1 3879038	14,90
5 Liter Kanister	Stück	E1 3879020	54,50



BODEDEX® FORTE

Flüssigreiniger für Instrumente, selbsttätig reinigende Wirkung. Gut reinigend auch bei hartnäckiger Verschmutzung, löst auch Reste von Kontrastmitteln, rückstandsfrei, schaumarm. Auch gut für die Vorreinigung einsetzbar, ideal im Ultraschallbad. Alle Kaltlichtinstrumente wie Gastroskope, Biopsieschlingen, Rektoskope sind damit zu reinigen.

Bezeichnung	VE	REF	Preis VE
500 ml Flasche	Stück	E1 973765	5,87
2 Liter Flasche	Stück	E1 973762	19,75
5 Liter Kanister	Stück	E1 973769	46,85



BACILLOL® AF

alkoholische Schnelldesinfektionsmittel für Flächen, welche alkoholunempfindlich sind, z.B. in Lebensmittel- und Pharmaindustrie, Dialyse, Intensivpflege, Labor. Rückstandsfrei, parfümfrei, breites Wirkungsspektrum.

Bezeichnung	VE	REF	Preis VE
500 ml Flasche	Stück	E1 973385	3,83
1 Liter Flasche	Stück	E1 973380	6,60
5 Liter Kanister	Stück	E1 973389	30,81
Sprühkopf für 500/1000 ml Flaschen	Stück	E1 81587	3,30



KOHR SOLIN®

Universelles Desinfektionsmittel für Flächen, Inventar und Instrumente (Eintauchverfahren). Hohe Eiweiß- und Seifenbelastbarkeit.

Bezeichnung	VE	REF	Preis VE
5 Liter Kanister	Stück	E1 0199	52,66



KOHR SOLIN® FF

Flächen - Desinfektionsreiniger ohne Formaldehyd. Gute Reinigungswirkung, umweltschonend, ideal für den Einsatz in Dosiergeräten, breites Wirkungsspektrum.

Bezeichnung	VE	REF	Preis VE
Packung = 125 Beutel à 40 ml	Stück	E1 234	48,00
5 Liter Kanister	Stück	E1 20239	38,83



KORSOLEX® AF

die reinigende Desinfektion für Instrumente, hohe Reinigungswirkung mit hoher Eiweißbelastbarkeit. Ideal für stark blut- oder schleimbehaftete Instrumente. Auch verwendbar im Tauch- oder Ultraschallbad, breiter Wirkungsgrad.

Bezeichnung	VE	REF	Preis VE
2 Liter Flasche	Stück	E1 972822	44,02
5 Liter Kanister	Stück	E1 0207	104,80



KORSOLEX® FF

Formaldehydfreies Desinfektionsmittel für thermolabile und -stabile Instrumente

- hohe Materialverträglichkeit
- breites Wirkungsspektrum
- angenehmer Geruch

Bezeichnung	VE	REF	Preis VE
2 Liter Flasche	Stück	E1 973882	41,92
5 Liter Kanister	Stück	E1 973889	99,56



KORSOLEX® EXTRA

Aldehydisches Desinfektionsmittel mit Reinigungswirkung für thermolabile / - stabile Instrumente. Ideal bei Endoscopen, flexiblen Instrumenten etc. Breites Wirkungsspektrum.

Bezeichnung	VE	REF	Preis VE
500 ml Flasche	Stück	E1 973805	12,05
2 Liter Flasche	Stück	E1 973802	41,92
5 Liter Kanister	Stück	E1 973809	99,56



GIGASEPT® MED

Für die Desinfektion von flexiblen und starren Endoskopen, Anaesthesiezubehör und chir. Instrumenten. Ohne Aldehyde, wirksam gegen Bakterien, Viren (incl. HIV, HBV, HCV und Adeno-V.) und Pilze sowie Helicobacter pylori. DGHM gelistet. Mit guter Reinigungswirkung, auch verwendbar im Ultraschall. Fertige Lösung bis zu 7 Tage verwendbar.

Bezeichnung	VE	REF	Preis VE
2 Liter Praxisflasche	Stück	E2 101003	87,10
5 Liter Kanister	Stück	E2 101004	182,30



ASEPTISOL®

Kurzzeitdesinfektionsmittel bei gleichzeitiger Reinigung von thermostabilen/-labilen Endoskopen und Instrumentarien. Bakterizid, fungizid, tuberkulozid, virusinaktivierend einschließlich HBV/HIV.

Bezeichnung	VE	REF	Preis VE
2 Liter Flasche	Stück	E1 152	40,87
5 Liter Kanister	Stück	E1 159	96,73



DISMOZON® PUR

sauerstoffaktives Flächen-Desinfektionsmittel. Auch ideal für den Einsatz bei med. Inventar, Sanitär- und Innenbereich, Bäderabteilungen. Grosses Spektrum: bakterizid, fungizid, tuberkulozid, sporizid, viruzid. Das Granulat wird in Dosierbeuteln geliefert = 4 Liter Wasser und 1 Portionsbeutel = 0,5 % Desinfektionslösung

Bezeichnung	VE	REF	Preis VE
Packung = 100 Beutel à 30 g	1 Packung	E1 90030	150,18



BOMIX®

Reinigendes Instrumenten-Desinfektionsmittel, phenolisch, besonders hohe Reinigungskraft, auch bei hoher Eiweißbelastung. Bakterizid, fungizid, tuberkulozid, HBV/HIV.

Bezeichnung	VE	REF	Preis VE
2 Liter Flasche	Stück	E1 10299	31,60
5 Liter Kanister	Stück	E1 20299	75,04



ST - TISSUE® DESINFEKTIONSTÜCHER

zur sofortigen Desinfektion und Reinigung von kleinen Flächen, aktiv gegen Bakterien, Pilze und Mykobakterien. ST-Flächendesinfektionstücher aldehydfrei und gebrauchsfertig.

Bezeichnung	VE	REF	Preis VE
ST-Flächendesinfektionstücher, Spenderdose aldehydfrei und gebrauchsfertig	100 Stück	E1 973090	6,04
ST-Nachfüllpackung für Spenderdose ST-tissue, Packung	100 Stück	E1 973093	5,34

Hinweis:
In Kürze wird es eine Produktänderung geben in Bacillo Tissues

Die sichere Kaltsterilisation für thermolabile Instrumente und Endoskope in nur 10 Minuten

PERA safe

**Dosinhalt
einfach in
lauwarmes
Wasser geben:
Fertig!**



- frei von allen Aldehyden oder Giftstoffen
- biologisch abbaubar, im Ausguss entsorgen
- unbedenklich für den Anwender
- keine Reizung der Atemwege
- besonders preisgünstig

PeraSafe® ist ein einzigartiges System für die sichere und schnelle Sterilisation von medizinischen Produkten. Die aktiven Bestandteile (Pera-cetyleonen, Peracetylsäure und Hydrogen Peroxyd) werden in pulverisierter Form dem Wasser hinzugegeben, um eine wässrige Lösung zu erhalten. PeraSafe® ist nachweislich wirksam gegen Bakterien (inklusive Mycobakterien) Viren, Sporen und Pilze. PeraSafe® beschädigt keine sensiblen Instrumente. PeraSafe® ist von den meisten Herstellern geprüft und zugelassen. Die einzigartige PeraSafe® Lösung bietet den Vorteil, dass die Lösung praktisch geruchsfrei und ungefährlich ist. Ein ausgeklügeltes Antikorrosionssystem, verbunden mit einem fast neutralen pH-Wert, erlaubt die Sterilisation von rostfreien starren und flexiblen Endoskopen und anderen Instrumenten durch einfaches Eintauchen in die PeraSafe® Lösung. PeraSafe® fixiert keine Proteine und ermöglicht kein Wachstum von Mikroorganismen. PeraSafe® bedeutet keinerlei Gesundheitsrisiken für die Anwender und es werden keinerlei Absauganlagen oder Entsorgungsanlagen, die sonst beim Gebrauch von Aldehyden oder chlorgebundenen Desinfektionsmitteln entstehen, benötigt. Das Konzentrat bedeutet keinen Bedarf von Platz oder teuren Transportkosten. PeraSafe® erfüllt alle Kriterien der Desinfektion für medizinische thermolabile Produkte, wenn eine Heißluftsterilisation oder eine Autoklavierung nicht möglich ist. Pera-Safe® ist kostengünstig und sicher für den Anwender, den Patienten und die Umwelt. PeraSafe® stellt im Moment das modernste Kaltdesinfektions-/Sterilisationssystem dar.

PeraSafe®	VE	REF	Preis VE
Portionsbeutel à 16,2 g ausreichend für 1 Liter Lösung	Stück	M3 0691	3,25
Schraubdose mit 10 Portionsbeutel à 16,2 g ausreichend für 10 x 1 Liter Lösung	Stück	M3 06910	29,80
Box mit 100 Beutel à 16,2 g	Stück	M3 069	282,00
Kleindose 81 g ausreichend für 5 Liter Lösung	Stück	M3 07000	7,60
Box mit 24 x Kleindose à 81 g	Stück	M3 070	179,00
Mitteldose 162 g mit Messbecher ausreichend für 10 Liter Lösung	Stück	M3 07011	14,90
Box mit 12 x Mitteldose à 162 g	Stück	M3 0701	175,00
Großdose 810 g mit Messbecher ausreichend für 50 Liter Lösung	Stück	M3 0681	43,95
Box mit 6 x Großdose à 810 g	Stück	M3 068	249,75

Wirkungsweise:

PeraSafe® Lösung oxidiert die Eiweiße durch Hydrogenperoxyd und Essigsäure.

Lagerung und Haltbarkeit:

PeraSafe® Pulver sollte kühl und trocken gelagert werden. Maximale Lagerdauer 2 Jahre. Nach dem Öffnen müssen die Behältnisse sorgfältig geschlossen werden, um das Pulver in einem trockenen, sauberen Zustand zu halten.

Haltbarkeit der Lösung:

Wirkt ca. 24 Stunden nach Zubereitung. Die verfallene oder gebrauchte Lösung sollte nach 24 Stunden im normalen Ausguss entsorgt werden.

Zusätzliche Informationen:

Vor der Sterilisation mit PeraSafe® müssen die Instrumente manuell in einer Wanne sorgfältig vorgereinigt werden. Die Anzahl der möglichen Desinfektionszyklen nimmt mit der Zeit ab.



PERA safe

Ihre Flächendesinfektion DISPOSABLES/ CON-

Virkon®

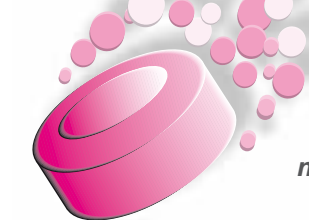

garantiert giftfrei
garantiert alkoholfrei
garantiert formaldehydfrei
biologisch unbedenklich
mit nachgewiesener Wirkung
unglaublich preiswert
hervorragend gegen Schimmelpilz
sekundenschnell zubereitet
mit zusätzlich integrierter Reinigungswirkung

Jetzt mit
der neuen,
idealen
Dosiertablette!



SO EINFACH

FUNKTIONIERTS:
Nehmen Sie nur eine Portionstablette (5 g) Virkon®-Konzentrat und normales lauwarmes Wasser: in Sekundenschnelle erhalten Sie eine aktive Sprüh-/ Wischlösung.

Virkon® Desinfektion ist nicht nur ideal für den Einsatz in Labor, Klinik und Praxis, Virkon® ist auch geeignet zur Reinigung und Desinfektion von Medizinprodukten sowie im Lebensmittelbereich, zur Reinigung und Desinfektion von Sonnenbänken (pos. Gutachten bezüglich Acryl liegt vor.) Ideal zur Reinigung und Desinfektion von Feuchträumen, kein Schimmelpilz-Befall mehr! Bewährt auch für den Einsatz in Küchen und Bädereinrichtungen.

VIRKON® WIRKT:

- Sprühdeseinfektion und Reinigung in einem Arbeitsgang
- nicht hautreizend, keine giftigen Dämpfe, nicht augenreizend
- ideal für Flächen, Wände, sowie für die Dekontamination von Dialyse- und Analysegeräten
- ideal für die Desinfektion im Lebensmittel- und Gastronomiebereich, sowie für die Reinigung und Desinfektion von Absauganlagen (Dental)

Virkon® wirkt und ist weltweit geprüft auf Vernichtung aller wichtigen menschlichen Pathogene:

Viren: HIV, Aids, Hepatitis B, Polio, Lassa, Rift Valley

Bakterien: Staphylococcus aureus (incl. TB), alle Bakterien, die Lebensmittelvergiftungen verursachen, geprüft gegen eine große Anzahl antibiotisch resistenter Stämme

Pilze: Candida und alle bekannten Haut-Dermatophyte

Virkon® ist ein einzigartiges, oxidierendes System, welches über die physikalische Zerstörung der Pathogene wirkt, d. h. die Aussenmembranen werden aufgelöst.

	REF	Preis VE
VIRKON® MEDICAL-PRAXIS-SET KLEIN komplett mit Pumpsprayflasche 500 ml + 10 Dosiertabletten à 5 g für je 500 ml = ausreichend für 5 Liter Desinfektionslösung	M3 5005	24,50
VIRKON® MEDICAL-PRAXIS-SET GROSS komplett mit Pumpsprayflasche 1 Liter + 20 Dosiertabletten à 5 g für je 500 ml = ausreichend für 10 Liter Desinfektionslösung	M3 5001	33,60
VIRKON® VORTEILBOX komplett mit Pumpsprayflasche 500 ml + 50 Dosiertabletten à 5 g für je 500 ml = ausreichend für 25 Liter Desinfektionslösung	M3 5050	81,50
VIRKON® VORRATSBOX komplett mit Pumpsprayflasche 500 ml + 500 g Pulverkonzentrat (keine Tabletten!) zum Selbermischen + Messlöffel = ausreichend für 50 Liter Desinfektionslösung	M3 500	95,50
VIRKON® PORTIONSBEUTEL für das Ansetzen größerer Desinfektionsmengen, 1 Beutel à 50 g ergibt 5 Liter Desinfektionslösung, Packung à 50 Beutel = ausreichend für 250 Liter Desinfektionslösung	M3 256	189,40
VIRKON® DISPENSER-FLASCHE leer, 1 Liter, mit Sprühkopf	M3 1000	3,50
VIRKON® DISPENSER-FLASCHE leer, 500 ml, mit Sprühkopf	M3 1005	3,50

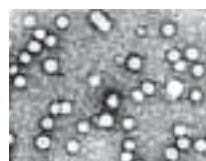

HBV-Viren vorher

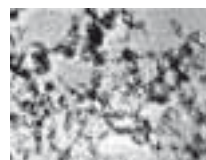

HBV-Viren in Kontakt mit 1 % Virkon®-Lösung



Virkon® erfüllt alle aktuellen europäischen Normen für Desinfektionsmittel BPD (Biocide Product Directive).



**BEACHTEN SIE DEN RAT
IHRES FACHMANNES**

Bei Handschuhen gibt es erhebliche Qualitätsunterschiede, und oft entpuppt sich ein günstiger Preis als große Enttäuschung, da die Qualität nicht stimmt.

► **servoprax®-soft-hand** LATEXHANDSCHUHE werden nach dem weltweit anerkannten Standard 510 K hergestellt und geprüft.

Dieser Höchststandard, welcher sonst nur für OP-Handschuhe gilt, legt fest, daß bei 100 Handschuhen maximal 1 Stück eine Mikrolochung aufweisen darf. Getestet wird dies, indem 1000 ml Wasser in den Handschuh gegossen werden und dort mindestens 10 Minuten ohne Leck verbleiben. So werden Dehnung und Dichtigkeit geprüft. Der etwas höhere Preis erklärt sich durch die Tatsache, daß **soft-hand** Untersuchungshandschuhe nach Kriterien für höherwertige und beanspruchbarere OP-Handschuhe geprüft und sortiert werden. Billige Handschuhe erfüllen oft nicht einmal den Standard der 2nd Grade, d.h. maximal 2 defekte Handschuhe pro 100 Stück.
- Alle Handschuhe mit **CE**-Zeichen.

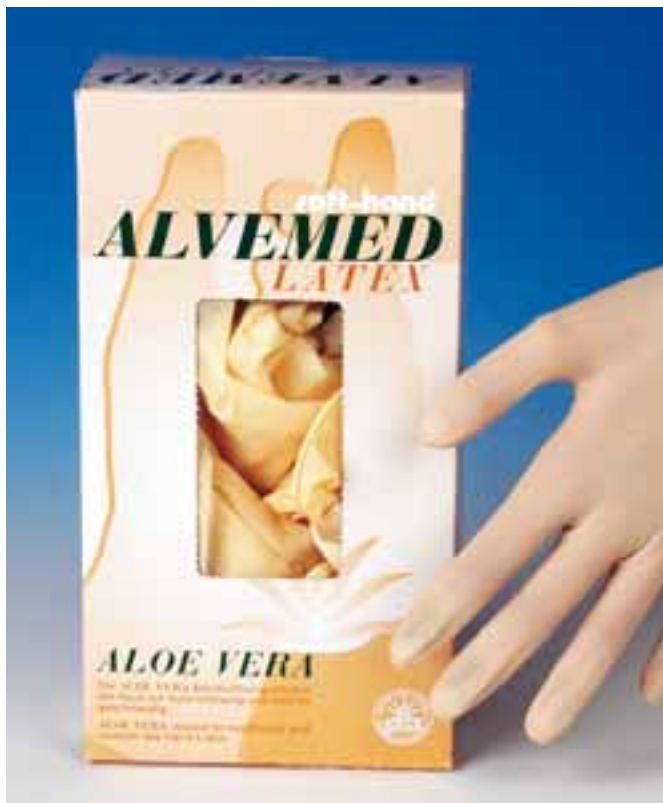

**soft-hand
ALVEMED LATEX
- PUDERFREI
UNTERSUCHUNGS-
HANDSCHUHE**

Die bewährten puderfreien **soft-hand** -Untersuchungshandschuhe gibt es jetzt auch in einer aktuellen Version mit hautfreundlicher **Aloe Vera**-Beschichtung.

Diese Handschuhe wurden innerhalb kurzer Zeit sehr populär in den USA und werden auch hier gefragt: Absolut puderfrei, mehrfach gewaschen, praktisch keine Latexproteine mehr.

Die **Aloe Vera**-Beschichtung pflegt und schützt die Haut während der Benutzung.

Ideal bei Langzeitanwendung.
Umkarton = 10 x 100 Stück

HMV: 19.99.01.0xxx

Größe	VE	REF	Preis VE
S - klein	100 Stück	H9 5001	8,80
M- mittel	100 Stück	H9 5002	8,80
L - groß	100 Stück	H9 5003	8,80



SOFT-HAND ▶ CLEAN
LATEX - PUDERFREI

Untersuchungshandschuhe

Steril verpackte, puderfreie Untersuchungshandschuhe.

Diese Handschuhe haben eine verlängerte Stulpe, sind leicht angeraut für einen optimalen Griff, mehrfach gewaschen, daher nur geringster Proteingehalt: kaum Allergierisiko, besonders angenehm beim Tragen.

SOFT-HAND CLEAN GIBT ES IN 2 AUSFÜHRUNGEN:

▶ **PAARWEISE STERIL VERPACKT**

Spenderkarton = 50 Paar.

Umkarton = 4 x 50 Paar

Größe	VE	REF	Preis VE
S - klein	50 Paar	H9 0301	27,50
M - mittel	50 Paar	H9 0302	27,50
L - groß	50 Paar	H9 0303	27,50

HMV: 19.99.01.1xxx

▶ **EINZELN STERIL VERPACKT**

Spenderkarton = 100 Stück.

Umkarton = 4 x 100 Stück

Größe	VE	REF	Preis VE
S - klein	100 Stück	H9 0201	31,50
M - mittel	100 Stück	H9 0202	31,50
L - groß	100 Stück	H9 0203	31,50

HMV: 19.99.01.1xxx



LIFEGUARD ▶ LATEX - LEICHT GEPUDERT

Untersuchungshandschuhe

Unsteril, helle Qualität, mit Rollrand, leicht gepudert. Diese Handschuhe erfüllen alle Spezifikationen der F.D.A., des British Healthcare Standard und CE-Normen!
Umkarton = 10 x 100 Stück

HMV: 19.99.01.0xxx

Größe	VE	REF	Preis VE
XS - extra klein	100 Stück	H9 100330	5,90
S - klein	100 Stück	H9 100331	5,90
M - mittel	100 Stück	H9 100332	5,90
L - groß	100 Stück	H9 100333	5,90
XL - extra groß	100 Stück	H9 100334	5,90



LIFEGUARD ▶ LATEX - PUDERFREI

Untersuchungshandschuhe

Dieser Handschuh ist mehrfach gewaschen, enthält keine Puderrückstände und der Anteil der allergieauslösenden Proteine ist niedrig. Angenehmer Tragekomfort, leicht angeraute Oberfläche, einmal chloriniert.
Umkarton = 10 x 100 Stück

HMV: 19.99.01.0xxx

Größe	VE	REF	Preis VE
XS - extra klein	100 Stück	H9 100400	7,10
S - klein	100 Stück	H9 100401	7,10
M - mittel	100 Stück	H9 100402	7,10
L - groß	100 Stück	H9 100403	7,10
XL - extra groß	100 Stück	H9 100404	7,10



LIFEGUARD ► VINYL LEICHT GEPUDERT

Handschuhe

Gefertigt nach internationalem Qualitätsstandard 510 K = Spitzenqualität! Besonders weiche, dehnbare Qualität, haltbar. AQL 1,5. Unsteril.

Umkarton = 10 x 100 Stück

HMV: 19.99.01.0xxx

Größe	VE	REF	Preis VE
XS - extra klein	100 Stück	H9 101204	5,90
S - klein	100 Stück	H9 101205	5,90
M - mittel	100 Stück	H9 101206	5,90
L - groß	100 Stück	H9 101207	5,90
XL - extra groß	100 Stück	H9 101208	5,90



LIFEGUARD ► VINYL PUDERFREI

Handschuhe

Antiallergisch, garantiert puderfrei. Ideal für Elektronik, Lebensmittelbranche, Gewerbe und Labor. Besonders weiche, angenehme Folie, reißfest und dehnbar. Unsteril. Links und rechts verwendbar.

Umkarton = 10 x 100 Stück

HMV: 19.99.01.0xxx

Größe	VE	REF	Preis VE
XS - extra klein	100 Stück	H9 102999	6,90
S - klein	100 Stück	H9 103000	6,90
M - mittel	100 Stück	H9 103001	6,90
L - groß	100 Stück	H9 103002	6,90
XL - extra groß	100 Stück	H9 103003	6,90





SOFT-HAND ▶ NITRIL BLUE PUDERFREI

Untersuchungshandschuhe

Dieser Untersuchungshandschuh besteht aus Nitril, ein synthetischer Latex. Dieses Produkt hat keine Puderung und erzeugt keine Latexallergien. Latex- und puderfrei. Besonders angenehm in der Langzeitanwendung, blau zum besseren Erkennen. Für Ihre Chemotherapie geeignet.

HMV: 19.99.01.0xxx

Größe	VE	REF	Preis VE
S - klein	100 Stück	H9 7000	10,70
M - mittel	100 Stück	H9 7001	10,70
L - groß	100 Stück	H9 7002	10,70
XL - extra groß	100 Stück	H9 7003	10,70

Umkarton = 10 x 100 Stück



TRIVEX CHEMIKALIEN ▶ SCHUTZHANDSCHUHE

Ein spezieller Nitril-Industriehandschuh, extra stark, baumwollbeflockt, universell einsetzbar, paarweise verpackt.

- Beständig gegen eine Vielzahl von Lösemitteln und Chemikalien.
- Strukturierte und mikrogerauhte Greiffläche
- 0,40 mm Stärke, Länge 330 mm.

- CE-Cat III
- Größe L

Größe	VE	REF	Preis VE
L - groß	1 Paar	H9 01160-L	2,20

Umkarton = 144 Paar



VLIESPFLASTER FÜR DIE HOHEMPFINDLICHE HAUT

Rollenpflaster sollten möglichst auf den Hauttyp und die Anwendung abgestimmt sein.
m.ware pore eignet sich hervorragend für Patienten mit hochempfindlicher, sensibler Haut.

PRODUKTEIGENSCHAFTEN:

- besonders weiches, anschmiegsames mikroporöses Vlies
- Fixierung ohne Spannung und sehr sicher
- hervorragende luft- und wasserdampfdurchlässigkeit
- auch bei Dauerverbänden keine Hautmatzerationen

ANWENDUNG:

- Fixierung von Verbänden/Instrumenten auf der sensiblen Haut.

- Klebmasse:** hypoallergene Polyacrylate
- Träger:** mikroporöses Vlies
- Farbe:** weiss
- Hauttyp:** hochempfindliche Haut

M.WARE PORE OHNE SCHUTZRING

Maße	VE	PZN	REF	Preis VE
1,25 cm x 5 m	24 Stück	3178589	J8 701451	30,90
2,50 cm x 5 m	12 Stück	3178595	J8 701452	26,10
1,25 cm x 9,14 m	24 Stück	3178603	J8 751391	31,68
2,50 cm x 9,14 m	12 Stück	3178626	J8 751392	31,56



LEUKOPOR BSN

Das Rollenpflaster aus Vliesstoff für die hochempfindliche Haut.

OHNE SCHUTZRING

Maße	VE	PZN	REF	Preis VE
1,25 cm x 5 m	24 Stück	4593563	G9 2481	34,36
2,50 cm x 5 m	12 Stück	4593586	G9 2482	29,17
5,00 cm x 5 m	6 Stück	4593592	G9 2484	26,57

MIT SCHUTZRING

Maße	VE	PZN	REF	Preis VE
1,25 cm x 5 m	24 Stück	1698793	G9 2471	39,30
2,50 cm x 5 m	12 Stück	1698801	G9 2472	32,51
5,00 cm x 5 m	6 Stück	1698818	G9 2474	28,37

AUF KUNSTSTOFFKERN

Maße	VE	PZN	REF	Preis VE
1,25 cm x 9,2 m	24 Stück	4593600	G9 2453	35,60
2,50 cm x 9,2 m	12 Stück	4593617	G9 2454	35,35
5,00 cm x 9,2 m	6 Stück	4593623	G9 2455	35,41



TEXTILPFLASTER ZUR SICHEREN VERBANDFIXIERUNG

Zur sicheren Verbandfixierung für den normalen Hauttyp. **m.ware plast** ist immer dann zu empfehlen, wenn die Fixierung ganz besonders sicher kleben muss.

PRODUKTEIGENSCHAFTEN:

m.ware plast hautfarbenedes Textilpflaster

- mit Zinkoxid-Kautschuk-Kleber, sicher haftend • luft- und wasserdampfdurchlässig
- besonders zugfest und strapazierfähig
- hohe Sofort- und Dauer-Klebekraft
- für normale und empfindliche Haut

ANWENDUNG:

- Für Verbandfixierungen aller Art

Klebmasse: Zinkoxid-Kautschuk

• **Träger:** Zellwolle • **Farbe:** hautfarben

• **Hauttyp:** normale Haut

M.WARE PLAST ROLLENPLASTER OHNE SCHUTZRING

Maße	VE	PZN	REF	Preis VE
1,25 cm x 5 m	24 Stück	3177963	J8 700941	28,80
2,50 cm x 5 m	12 Stück	3178514	J8 700942	21,60



LEUKOPLAST BSN

Das starke hautfarbene Rollenpflaster mit großer Klebekraft. In der Anstaltspackung.

OHNE SCHUTZRING

Maße	VE	PZN	REF	Preis VE
1,25 cm x 5 m	24 Stk.	4593474	G9 1531	31,15
2,50 cm x 5 m	12 Stk.	4593480	G9 1532	23,36
5,00 cm x 5 m	6 Stk.	4593497	G9 1534	21,44

MIT SCHUTZRING

Maße	VE	PZN	REF	Preis VE
1,25 cm x 5 m	24 Stk.	0625987	G9 1521R	35,18
2,50 cm x 5 m	12 Stk.	0625993	G9 1522R	26,45
5,00 cm x 5 m	6 Stk.	0626001	G9 1524R	23,68

LEUKOPLAST GROSSPACKUNG BSN

Das bewährte hautfarbene Rollenpflaster,

OHNE SCHUTZRING

Maße	VE	PZN	REF	Preis VE
1,25 cm x 9,2 m	24 Stk.	4593505	G9 1536	37,82
2,50 cm x 9,2 m	12 Stk.	4593511	G9 1537	38,19
5,00 cm x 9,2 m	6 Stk.	4593528	G9 1539	38,01



SEIDENPFLASTER SICHER HAFTEND, UNIVERSELL EINSETZBAR

Rollenpflaster zur sicheren Verbandfixierung sind aus der klinischen oder ambulanten Versorgung kaum noch wegzudenken. **m.silk** ist aufgrund seiner Eigenschaften universell einsetzbar.

PRODUKTEIGENSCHAFTEN:

- **m.silk** ist ein weißes, hypoallergenes Fixierpflaster • leicht abreißbar, sicher haftend, universell einsetzbar • luft- und wasserdampfdurchlässig • problemlos ohne Rückstände zu entfernen • ideal für Patienten mit empfindlicher Haut

ANWENDUNG:

- Fixierung von Verbänden jeder Art
 - Befestigung von Sonden, Kanülen etc.
- Klebmasse:** hypoallergene Polyacrylate
Träger: weisse Acetat-Seide

M.SILK ROLLENPFLASTER OHNE SCHUTZRING				
Maße	VE	PZN	REF	Preis VE
1,25 cm x 5 m	24 Stück	3178520	J8 702451	31,20
2,50 cm x 5 m	12 Stück	3178537	J8 702452	27,20
1,25 cm x 9,14 m	24 Stück	3178543	J8 752391	33,60
2,50 cm x 9,14 m	12 Stück	3178566	J8 762392	34,80
M.SILK ROLLENPFLASTER MIT SCHUTZRING				
Maße	VE	PZN	REF	Preis VE
1,25 cm x 5 m	36 Stück	2512371	J8 702351	46,50
2,50 cm x 5 m	24 Stück	2512388	J8 702352	52,60
5,00 cm x 5 m	12 Stück	2512394	J8 702355	48,60



LEUKOSILK BSN

Rollenpflaster aus weißer Kunstseide für die empfindliche Haut. Leicht abreißbar.

OHNE SCHUTZRING

Maße	VE	PZN	REF	Preis VE
1,25 cm x 5 m	24 Stk.	4593646	G9 1031	36,16
2,50 cm x 5 m	12 Stk.	4593652	G9 1032	30,26
5,00 cm x 5 m	6 Stk.	4593669	G9 1034	27,98

Maße	VE	PZN	REF	Preis VE
1,25 cm x 9,2 m	24 Stk.	4593675	G9 9566	39,61
2,50 cm x 9,2 m	12 Stk.	4593681	G9 9567	39,61
5,00 cm x 9,2 m	6 Stk.	4593698	G9 9569	39,61

MIT SCHUTZRING

Maße	VE	PZN	REF	Preis VE
1,25 cm x 5 m	24 Stk.	0626219	G9 1021	40,59
2,50 cm x 5 m	12 Stk.	0626225	G9 1022	33,70
5,00 cm x 5 m	6 Stk.	0626231	G9 1024	30,26



servoINJECT

INJEKTIONSPFLASTER IN DER ABREISSPACKUNG

DAS NEUE, PREISWERTE INJEKTIONSPFLASTER

- Spenderpackung
= 250 einzeln abreibare Pflaster (20 x 40 mm)
= doppelte Menge
- Aus freundlichem, hautfarbenem Vlies
Mit hypoallergenem Kleber



Die Abreiverpackung ermglicht die hygienische Entnahme und vermeidet das Berhren mit den Fingern, welches bei geschtteter Ware nicht vermeidbar ist.

Mae	VE	PZN	REF	Preis VE
20 x 40 mm	250 Stck	2512862	J8 2990	9,95



HANSAPLAST SOFT - INJEKTIONSPFLASTER BSN

Hypoallergen und luftdurchlssig

Mae	VE	PZN	REF	Preis VE
19 x 40 mm	100 Stck	0757967	G9 45021	6,24



I.V. KATHETER

servoderm

FÜR DIE STERILE KANÜLENFIXIERUNG



SERVODERM I.V. KATHETER

Jetzt in 4 verschiedenen Ausführungen mit Schlitzstanzung zur engumschliessenden Applikation von Kanülen. Einzeln steril eingeschelt.

MIT PAD, NON WOVEN	Maße	VE	PZN	REF	Preis VE
	8 cm x 6 cm	50 Stück	2512885	J8 753139	22,50

OHNE PAD, NON WOVEN	Maße	VE	PZN	REF	Preis VE
	8 cm x 6 cm	50 Stück	2512891	J8 753135	17,50

MIT PAD, AUS TRANSPARENTER POLYETHYLENFOLIE	Maße	VE	PZN	REF	Preis VE
	8 cm x 6 cm	50 Stück	2512922	J8 753000	27,50

OHNE PAD, AUS TRANSPARENTER POLYETHYLENFOLIE	Maße	VE	PZN	REF	Preis VE
	8 cm x 6 cm	50 Stück	2512939	J8 75200	24,50



APPLICA I. V. 100 - SMITH & NEPHEW

SICHERE VLIESSTOFF-KANÜLENFIXIERUNG MIT WUNDPAD – STERIL

- Hautfreundlicher Polyacrylatkleber verhindert Hautreizungen
- Schmerzlos und rückstandsfrei entfernbar
- Luft- und wasserdampfdurchlässig
- Sichere Fixierung der gesamten Kanüle
- Extra-Pad zur Unterpolsterung des Kanülenkörpers
- einzeln, steril

Maße	VE	PZN	REF	Preis VE
8 x 6 cm	50 Stück	4393798	L6 66047717	42,20



DER SCHNELLVERBAND FÜR DIE EMPFINDLICHE HAUT

servomed S

WUNDSCHNELLVERBAND

- Hautfarbenes Vliesstoff-Trägermaterial
- Elastisch, paßt sich ideal den Körperkonturen an
- Hypoallergener Akrylat-Kleber
- Atmungsaktiv
- Sekret-resistent
- Nicht haftendes, stark saugfähiges Wundkissen
- Einzeln im Spenderkarton.



Maße	VE	PZN	REF	Preis VE
4 cm x 5 m	1 Rolle	2512804	J8 740124	7,30
6 cm x 5 m	1 Rolle	2512827	J8 740119	9,40
8 cm x 5 m	1 Rolle	2512833	J8 740120	11,50



HANSAPLAST SOFT BSN

Hypoallergener Wundschnellverband für empfindliche Haut. Aus Polyamidvlies, luftdurchlässig, wasserabweisend, strahlendurchlässig.

Maße	VE	PZN	REF	Preis VE
4 cm x 5 m	1 Rolle	0757884	G9 2397	8,46
6 cm x 5 m	1 Rolle	0757890	G9 2398	11,00
8 cm x 5 m	1 Rolle	0757909	G9 2399	13,36

HANSAPLAST SOFT STRIPS BSN

Maße	VE	PZN	REF	Preis VE
1,9 cm x 7,2 m	100 Stück	0757938	G9 2346	8,15
3,0 cm x 7,2 m	100 Stück	0757950	G9 2347	12,49



**DIE SCHNELLE VERSORGUNG
BEI TÄGLICHEN VERLETZUNGEN**

servo 1. HILFE

WUNDSCHNELLVERBAND

- Hautfarben
- Elastisches Baumwoll-Gewebe
- Atmungsaktiv
- Mit Kautschuk-Naturharz-Kleber
- Nicht haftendes, stark saugfähiges Wundkissen
- Einzeln im Spenderkarton verpackt

Maße	VE	PZN	REF	Preis VE
4 cm x 5 m	1 Rolle	2512750	J8 740009	4,75
6 cm x 5 m	1 Rolle	2512767	J8 740011	6,08
8 cm x 5 m	1 Rolle	2512773	J8 740008	6,92



HANSAPLAST CLASSIC BSN

Der bewährte, fertige Wundschnellverband mit hoher Klebekraft für normale Haut. Die schnelle Versorgung bei täglichen Verletzungen. - Im Spenderkarton.

Maße	VE	PZN	REF	Preis VE
4 cm x 5 m	1 Rolle	7577553	G9 1291	5,15
6 cm x 5 m	1 Rolle	7577576	G9 1292	6,43
8 cm x 5 m	1 Rolle	7577582	G9 1293	8,76





ELASTISCHE MULLBINDEN FÜR FIXIERUNGEN ALLER ART



Die Mullbinden sind lose im Karton zu 20 Stück verpackt.
Material: 45% Viscose, 55% Polyamid.

Maße	VE	PZN	REF	Preis VE
6 cm x 4 m	20 Stück	7094760	H1 1425	6,40
8 cm x 4 m	20 Stück	7094783	H1 1426	6,95
10 cm x 4 m	20 Stück	7094814	H1 1427	8,85

URGOMULL FEIN

Urgomull fein ist eine elastische Mullbinde zur leichten Fixierung von Wundauflagen.
Durch die Materialeigenschaften von Baumwolle und Polyamid zeichnet sich die Binde als weich, rutschfest, schlingkantig, saugfähig und gut modellierbar aus.

Material: 41% Cotton, 59% Polyamid.



EINZELN CELLOPHANIERT

Maße	VE	PZN	REF	Preis VE
6 cm x 4 m	20 Stück	8449314	L7 0565	8,76
8 cm x 4 m	20 Stück	8449320	L7 0566	9,73
10 cm x 4 m	20 Stück	8449337	L7 0567	11,97
12 cm x 4 m	20 Stück	8449343	L7 0568	15,88

LOSE

Maße	VE	PZN	REF	Preis VE
4 cm x 4 m	20 Stück	7244030	L7 0545	6,52
6 cm x 4 m	20 Stück	7244047	L7 0546	7,34
8 cm x 4 m	20 Stück	7244053	L7 0547	7,96
10 cm x 4 m	20 Stück	7244076	L7 0548	10,08
12 cm x 4 m	20 Stück	7244082	L7 0549	13,87

LOSE, ANSTALTSPACKUNG

Maße	VE	PZN	REF	Preis VE
6 cm x 4 m	100 Stück	8672325	L7 0552	34,37
8 cm x 4 m	100 Stück	8672331	L7 0553	38,55
10 cm x 4 m	100 Stück	8672348	L7 0554	46,84
12 cm x 4 m	100 Stück	8672354	L7 0555	62,26



VERBANDVLIES VERBANDFIXIERUNG AN GELENKEN ETC.

m.ware fix für die individuelle Wundversorgung an Gelenken und bewegten, konturierten Körperpartien.

m.ware fix ist eine weiße Vliesfixierung, die sich den Körperpartien sehr gut anpasst und wird selbst von empfindlichen Patienten sehr gut vertragen. Mit 2-teiligem Splitliner.

ANWENDUNG: Vollflächige Verbandfixierung, insbesondere an Gelenken und bewegten Körperpartien



VERBANDVLIES

Klebmasse: hypoallergene Polyacrylate
Träger: elastisches Polyestervlies
Farbe: weiss
Hauttyp: normale, sensible Haut

M.WARE FIX	Maße	VE	PZN	REF	Preis VE
Elastisches Fixiervlies	10 cm x 10 m	1 Stück	2512661	J8 752512	13,20
	15 cm x 10 m	1 Stück	2512655	J8 752514	18,60



FIXOMULL STRETCH BSN

Luftdurchlässiges Klebevlies mit 2-teiligem Splitliner.

Dieser Splitliner erleichtert die Applikation von Fixomull Stretch erheblich.

Maße	VE	PZN	REF	Preis VE
5 cm x 10 m	1 Stk.	4539517	G9 9084	8,78
10 cm x 10 m	1 Stk.	4539523	G9 9085	15,16
15 cm x 10 m	1 Stk.	4539546	G9 9086	21,29
20 cm x 10 m	1 Stk.	4539552	G9 9087	27,15
30 cm x 10 m	1 Stk.	4539569	G9 9088	38,87
10 cm x 2 m	1 Stk.	8441442	G9 70022	5,03



GLUE MATE DAS NEUE HAUTREINIGUNGSTUCH

Mit diesem Spezialtuch entfernen Sie problemfrei und schnell Pflasterrückstände sowie Haft- und Klebereste von der Haut. Ideal in der Arztpraxis, in welcher täglich Verbände entfernt werden. Auch ideal für Hausbesuche etc., wo eine aufwändige und unhandliche Spraydose zusätzliches Volumen bindet. Ein paar Hautreinigungstücher in die Arzt- oder Pflageetasche: *fertig!*

GLUE MATE, HAUTREINIGUNGSTUCH	Maße	VE	PZN	REF	Preis VE
		100 + 1 Stück	2719020	G6 1500	2,98



HANSAPLAST SPRÜHPFLASTER BDF

- Wasserfest
- Hochelastisch
- Kaum sichtbar

Dose = 30 g
Inhalt = 32,5 ml

Inhalt	VE	PZN	REF	Preis VE
30 g / 32,5 ml	1 Dose	3558286	G9 1860	5,40



STERISTRIP 3M

FERTIGE STERILE WUNDVERSCHLUSSSTREIFEN

Ohne Nadel und Faden können Wunden geschlossen werden, mit sehr gutem kosmetischen Ergebnis.

Maße	VE	PZN	REF	Preis VE
3 mm x 75 mm	50 x 5 Streifen	4586066	S6 1540	99,00
6 mm x 75 mm	50 x 3 Streifen	4586072	S6 1541	99,00
6 mm x 38 mm	50 x 6 Streifen	4586089	S6 1542	69,50
6 mm x 100 mm	50 x 10 Streifen	4586095	S6 1546	152,50
12 mm x 100 mm	50 x 6 Streifen	4586103	S6 1547	139,00
25 mm x 125 mm	25 x 4 Streifen	4586126	S6 1548	139,50



LIFEGUARD DREIECKTÜCHER

Die vielfach benötigten Dreiecktücher gibt es bei uns in 3 Varianten für jeden Einsatzzweck! Inkl. 2 Sicherheitsnadeln.

NON-WOVEN, unsteril, weiß

Maße cm	VE	PZN	REF	Preis VE
136 x 96 x 96	einzel DIN 13168-D, polyverpackt	3096325	H1 15803	0,26

VISKOSE (BAUMWOLLE),
unsteril, besonders haltbar, weiß

Maße cm	VE	PZN	REF	Preis VE
136 x 96 x 96	einzel Polybeutel verpackt	3141132	H1 15804	0,70

NON-WOVEN, steril, weiß

Maße cm	VE	PZN	REF	Preis VE
136 x 96 x 96	DIN 13168-D, einzel steril	3206015	H1 15803-S	0,36



VERBANDKLAMMERN,
ohne Abbildung

Farbe	VE	REF	Preis VE
weiß	100 Stück	H1 777	2,50
hautfarben	100 Stück	H1 778	2,50

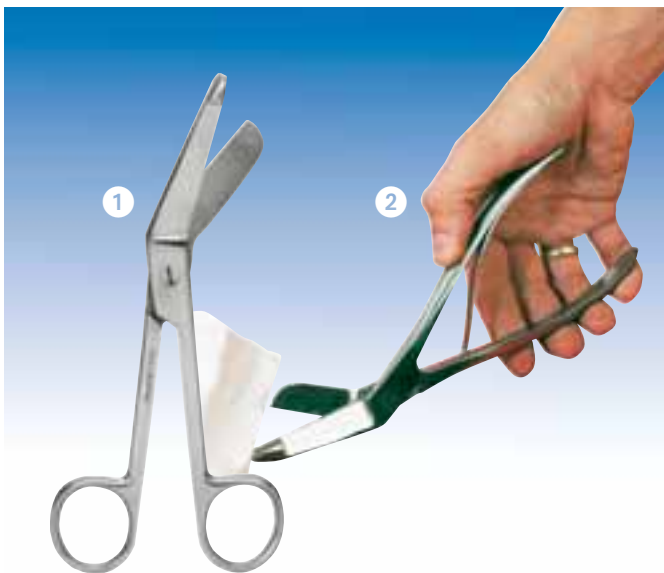

1 VERBANDSCHERE - NACH LISTER

Kniegebogen, kräftiges Modell

Maße	VE	REF	Preis VE
12 cm	1 Stück	I5 060	5,80
14 cm	1 Stück	I5 018	5,95
16 cm	1 Stück	I5 017	6,10
18 cm	1 Stück	I5 016	6,40
20 cm	1 Stück	I5 032	7,25

2 VERBAND- UND KLEIDERSCHERE

nach Seutin, kräftiges Modell,
mit Innenfeder, ideal zur Cast-Entfernung.

Maße	VE	REF	Preis VE
23 cm	1 Stück	I5 053	39,90



UNIVERSAL-MEHRZWECKSCHERE

mit Kunststoffgriffen
stumpfe Enden, autoclavierbar bis 134 °C

Maße	Farbe	VE	REF	Preis VE
18,5 cm	schwarze Griffe	1 Stück	I5 002	5,90
18,5 cm	rote Griffe	1 Stück	I5 226	5,90
18,5 cm	blaue Griffe	1 Stück	I5 400	5,90
18,5 cm	grüne Griffe	1 Stück	I5 401	5,90
18,5 cm	orange Griffe	1 Stück	I5 402	5,90



UNSTERILE MULLKOMPRESSEN



MEDIWARE MULLKOMPRESSEN

MEDIWARE MULLKOMPRESSEN	Maße	VE	PZN	REF	Preis VE
8-FACH	5 x 5 cm	100 Stück	2569276	H1 0720	1,75
	7,5 x 7,5 cm	100 Stück	2700813	H1 0723	2,60
	10 x 10 cm	100 Stück	2700836	H1 0726	3,90
MEDIWARE MULLKOMPRESSEN	Maße	VE	PZN	REF	Preis VE
12-FACH	5 x 5 cm	100 Stück	2700842	H1 0721	2,40
	7,5 x 7,5 cm	100 Stück	2700931	H1 0724	4,05
	10 x 10 cm	100 Stück	2700948	H1 0727	5,95
MEDIWARE MULLKOMPRESSEN	Maße	VE	PZN	REF	Preis VE
16-FACH	5 x 5 cm	100 Stück	7099361	H1 0722	4,10
	7,5 x 7,5 cm	100 Stück	7099384	H1 0725	5,62



ES-KOMPRESSEN, UNSTERIL, HARTMANN

HARTMANN ES-KOMPRESSEN	Maße	VE	PZN	REF	Preis VE
8-FACH	5 x 5 cm	100 Stück	1447157	H2 4018217	1,96
	7,5 x 7,5 cm	100 Stück	1447192	H2 4018235	2,97
	10 x 10 cm	100 Stück	1447223	H2 4018253	4,29
HARTMANN ES-KOMPRESSEN	Maße	VE	PZN	REF	Preis VE
12-FACH	5 x 5 cm	100 Stück	1447163	H2 4018316	2,70
	7,5 x 7,5 cm	100 Stück	1447200	H2 4018333	4,45
	10 x 10 cm	100 Stück	1447246	H2 4018351	6,73
	10 x 20 cm	100 Stück	1808997	H2 4018379	16,11



STERILE MULLKOMPRESSEN



MEDIWARE MULLKOMPRESSEN

steril, 2 Kompressen im Peelpack

MEDIWARE MULLKOMPRESSEN 8-FACH	Maße	VE	PZN	REF	Preis VE
	5 x 5 cm	50 x 2 Stück	7385724	H1 0770-50	5,30
	7,5 x 7,5 cm	50 x 2 Stück	7385730	H1 0773-50	6,20
	10 x 10 cm	50 x 2 Stück	7385747	H1 0776	8,20



ES-KOMPRESSEN HARTMANN

steril, 2-er Peel-Packung, 8-fach

Maße	VE	PZN	REF	Preis VE
5 x 5 cm	25 x 2 Stück	1407057	H2 4017218	2,97
7,5 x 7,5 cm	25 x 2 Stück	1407063	H2 4017236	3,45
10 x 10 cm	25 x 2 Stück	1407086	H2 4017254	4,56

soft-hand COTTON



soft-hand COTTON VERBANDHANDSCHUHE

- Mit außenliegenden Nähten.
- Aus reiner Baumwolle.
- Rechts oder links verwendbar.
- Keine drückenden Nähte im Innenteil der Handschuhe.
- Ideal als Schutz bei Finger-, Hand- bzw. bei Salbenverbänden
- Waschbar und mehrfach einsetzbar.

Je 1 Paar hygienisch im Peel-Beutel verpackt, je 50 Paar im Dispenserkarton verpackt.

Bezeichnung	Größe	VE	REF	Preis VE
S	klein	1 Paar	H9 80B	2,80
M	mittel	1 Paar	H9 90B	2,80
L	groß	1 Paar	H9 100B	2,80
XL	extra groß	1 Paar	H9 110B	2,80



VERBANDPÄCKCHEN DIN 13151, STERIL

Bezeichnung	Größe	VE	REF	Preis VE
Kompresse K	6 x 8 cm	1 Stück	N6 9001	0,45
Kompresse M	8 x 10 cm	1 Stück	N6 9002	0,58
Kompresse G	10 x 12 cm	1 Stück	N6 9003	0,67

VERBANDTÜCHER, STERIL

Maße	VE	REF	Preis VE
40 x 60 cm - DIN 13152-BR	1 Stück	N6 9010	0,60
60 x 80 cm - DIN 13152-A	1 Stück	N6 9011	0,70
80 x 120 cm - DIN 13152-B	1 Stück	N6 9012	0,98





EMERGENCY BURNCARE



EMERGENCY BURNCARE

Verbrennungen sind sehr schmerzhaft Verletzungen, die immer und überall passieren können. Eine unzureichende Erstversorgung oder die Anwendung von sogenannten „Hausmitteln“ können zu einem deutlich verlängerten Heilungsprozess oder gar zu dauerhaften Schädigungen führen.

Je schneller Burnshield angewendet wird, je effektiver ist die Schmerzlinderung und der Schutz vor weiteren Schädigungen.

Burnshield ist innerhalb der ersten 24 Stunden am effektivsten. - Griffbereit aufbewahrt, ist Burnshield immer zur Hand, wenn es benötigt wird!

WAS IST BURNSHIELD?

Burnshield ist ein herausragender steriler Wundverband, der speziell für die Anwendung auf Brandwunden vorgesehen ist. Damit wird sichergestellt, dass eine Verbrennung sofort und ohne umständliches Handling gleichzeitig gekühlt und erstversorgt werden kann. Jeder Burnshield Brandwundenverband besteht aus einer speziellen Wundaufgabe, die mit einem sterilen Hydrogel auf Wasserbasis getränkt ist. Die saugfähige Wundaufgabe hält das Gel genau da, wo es hingehört – auf der Wunde! Nur dort kann eine effektive Wundkühlung und Schmerzlinderung stattfinden.

Das Hydrogel ist absolut ungiftig und verursacht keine Hautirritationen. Es enthält keine Öle oder Fette. Eine Anwendung im Gesichtsbereich oder bei Kleinkindern ist daher völlig unbedenklich. Burnshield Brandwundenverbände können bei allen erst-, zweit- und drittgradigen Verbrennungen oder Verbrühungen angewendet werden.

▷ ANWENDUNG

Öffnen Sie die sterile Verpackung, nehmen die Kompresse heraus und legen sie sofort auf die Verbrennung. Drücken Sie das restliche Hydrogel aus der Verpackung auf die Kompresse. Fixieren Sie den Verband mit einer leichten Bandage.

▷ VERKLEBT DIE BURNSHIELD KOMPRESSE MIT DER WUNDE?

Die Kompresse haftet nicht auf der Wunde und kann jederzeit schmerzfrei entfernt werden. Rückstände des Hydrogels können einfach mit Wasser abgespült werden.

▷ TECHNISCHE SPEZIFIKATIONEN

- ▷ **Kompresse:** Offenzelliger, hochflexibler Schaumstoff
- ▷ **Rettungsdecke:** Gewebte Decke auf reiner Wollbasis
- ▷ **Hydrogel:** 96% Wasser
Melaleuca Alt. (Teebaumöl)
Geliermittel
Sterilisiert durch Gamma-Bestrahlung
ISO 9001 EN 46001, CE-Zertifiziert
Ungiftig, nicht hautreizend

Einsatzbereiche
für Burnshield
Kompressen,
Rettungsdecken,
Hydrogel, -spray
und -sachets



Rettungsdienste,
Feuerwehren



Firmen, Behörden



Schulen, Kindergärten



Restaurants, Hotels,
Großküchen und
Imbissstände



Laborbetriebe



Campingmobile, Schiffe...



EMERGENCY BURNCARE



Die größte Gefahr bei Verbrennungen sind Wärme-, Flüssigkeitsverluste und Infektionen.

Gelgetränkte, sterile Schaumstoffkompressen, welche bei Verbrennungen direkt auf der Wunde kühlend wirken und vor Infektionen schützen.

BURNSHIELD - DIE STERILE SOFORTHILFE BEI VERBRENNUNGEN

- kühlt und lindert den Schmerz
- klebt nicht, befeuchtet
- verringert das Trauma
- reduziert Infektionsgefahr
- auch für Kinder geeignet
- Träger aus saugfähigem Schaumstoff, gelgetränkt

Burnshield, die sofort gebrauchsfertige Brandwundenversorgung ohne zeitraubende Vorbereitung.

BURNSHIELD STERILE KOMPRESSIONEN

Type	Maße	VE	PZN	REF	Preis VE
Kompresse	10 x 10 cm	1 Stück	5948821	N9 3032	5,20
Kompresse	20 x 20 cm	1 Stück	5948838	N9 3031	9,95
Kompresse	40 x 60 cm	1 Stück	5948844	N9 3030	28,50
Gesichtsmaske	20 x 45 cm	1 Stück	5948850	N9 3036	18,95



BURNSHIELD CONTOUR DECKEN

Burnshield Contour Decken dienen der Wundversorgung bei großflächigen Brandwunden. Krankenhäuser, Rettungsdienste, Militär und Industrie werden diese Innovation begrüßen.

Diese Decken sind weltweit einzigartig und entsprechen einer Kompresse für Großbrandwunden.

Sie sind erhältlich in den Maßen 1 x 1 m und 1 x 2 m. Die Decken sind leicht und können einfach transportiert werden.

Sie können Ihre Beschaffungskosten um rund 50 % reduzieren.

Erhältlich sowohl in den Contour Kits, als Single Kit wie auch Double Kit wie auch zum Nachfüllen, Kompressen allein.



BURNSHIELD CONTOUR SINGLE-KIT

Type	Maße	VE	REF	Preis VE
Kompresse	100 x 200 cm	1 Stück	N9 881008	159,00
Fixierbandage	60 mm x 5 m	1 Stück		
Hydrospray	125 ml	1 Stück		

BURNSHIELD CONTOUR DOUBLE-KIT

Type	Maße	VE	REF	Preis VE
Kompresse	100 x 200 cm	2 Stück	N9 881009	169,00
Fixierbandage	60 mm x 5 m	1 Stück		
Hydrospray	125 ml	2 Stück		

Die großflächigen sterilen Auflagen sind einzeln erhältlich in den Größen:

Type	Maße	VE	REF	Preis VE
Kompresse Gewicht: 650 g	100 x 100 cm	1 Stück	N9 881006	60,00
Kompresse Gewicht: 1300 g	100 x 200 cm	1 Stück	N9 881007	85,00



Hauptunterschied, das Trägermaterial besteht nicht mehr aus tierischem Wollfasergewebe und ist dadurch wesentlich leichter und als Medizinprodukt zulässig gegenüber anderen, im Handel erhältlichen Produkten. Die deutlich schwereren, dadurch auch mehr Gel aufsaugenden und als Hitzeschild zu verwendenden Burnshield Rettungsdecken sind nach wie vor aus Schafwollfasern gefertigt. Diese gelten nicht mehr als Medizinprodukt sondern als reiner Hitzeschild.

Nutzen Sie den deutlichen Preisvorteil dieser Innovation. Zum besseren Verständnis, die 3 Trägermaterialien noch einmal erklärt.

- 1 Das Schaumstoffträgermaterial der kleinen Burnshield Sterilkompressen inkl. Gesichtsmaske.
- 2 Das Trägermaterial der neuen Burnshield Contour Dressings, deutlich leichter aus reinem Baumwollmaterial (kein tierisches Produkt) in den Abmessungen 100 x 100 cm wie auch 100 x 200 cm erhältlich.
- 3 Die großflächigen Burnshield Rettungsdecken in 3 Größen erhältlich.

BURNSHIELD RETTUNGSDECKEN

Burnshield Rettungsdecken sind sterile, hydrogelgetränkte Tücher zur Rettung von Personen aus Gefahrenbereichen.

Sie schützen vor Hitze, Rauch und Feuer und lindern gleichzeitig Schmerzen durch ihre kühlende Wirkung.

So wird die schnelle Rettung und Erstversorgung von Verbrennungsoptionen sichergestellt. Natürlich können mit der Burnshield Rettungsdecke auch kleinere Brände abgelöscht werden.

Die Decken bestehen aus einem speziellen Gewebe aus reiner Wolle und einer Imprägnierung mit Hydrogel. Jede Rettungsdecke ist einzeln, steril eingeschweielt.

Eine robuste Tasche sorgt für die sichere Lagerung. Die genaue Gebrauchsanweisung ist auf jeder Tasche zu finden.

BURNSHIELD RETTUNGSDECKEN

Type	Maße	VE	PZN	REF	Preis VE
Decke	80 x 80 cm	1 Stück	5948867	N9 3040	78,00
Decke	120 x 160 cm	1 Stück	5948873	N9 3055	143,50
Decke	160 x 245 cm	1 Stück	5948896	N9 3050	229,50





Burnshield Blots
(Gel-Sachets) wie auch das Hydrogel und Hydrospray sind ideal für kleinflächige Verbrennungswunden, aber auch für die Nachbehandlung von Sonnenbränden und Abschürfungen (Hitzereibung).



BURNSHIELD

- ▶ GEL SACHETS
- ▶ HYDROGEL
- ▶ HYDROSPRAY

Type	Maße	VE	PZN	REF	Preis VE
Hydrogel	50 ml	1 Stück	5948962	N9 3021	4,12
Hydro Spray	125 ml	1 Stück	5948985	N9 3023	5,68
Gel Sachet	3,5 ml	1 Stück	5948956	N9 3020	0,70

HINWEIS: Es ist grundsätzlich angeraten, sich nach Verbrennungen, oder wenn man Rauch inhaliert hat, medizinisch untersuchen zu lassen. Burnshield Produkte sind für die Erstversorgung bei Verbrühungen und Verbrennungen 1., 2. und 3. Grades oder für unmittelbaren körperlichen Schutz während eines Brandes vorgesehen. Burnshield ersetzt nicht die ärztliche Versorgung von Brandwunden.



BURNSHIELD
▶ **RESPONDER KIT**
IN NYLON-TRAGETASCHE

- Bestehend aus:
- | | | |
|-----------------------------|---------------|-----|
| rote Nyrontasche | | 1 x |
| sterile Kompresse | 10 x 10 cm | 8 x |
| sterile Kompresse | 20 x 20 cm | 3 x |
| sterile Kompresse | 40 x 60 cm | 2 x |
| Hydrogel Flasche | 125 ml | 3 x |
| Spritze | 20 ml | 1 x |
| Rollenpflaster | | 1 x |
| Paar Latex Handschuhe | | 2 x |
| Mullbinden | | 2 x |
| steriles Wasser in Ampullen | | 1 x |
| Verbandschere | | 1 x |
| Rettungsdecke gold/silber | | 1 x |
| Gel-Binde | 25 mm x 0,5 m | 3 x |
| Gel-Binde | 50 mm x 1,0 m | 2 x |



Type	VE	PZN	REF	Preis VE
Responder Kit	1 Stück	5948927	N9 300814	169,00



BURNSHIELD
▶ **EASycARE BURNKIT 1**

Bestehend aus:

- blauer Kunststoffbox
- sterile Kompresse 10 x 10 cm
- sterile Kompresse 20 x 20 cm
- Sachet 3,5 ml
- Fixierpflaster
- Paar Latex Handschuhe
- Schere
- Fixierbinde



BURNSHIELD
▶ **RESCUE KIT 1 IN NYLON-TRAGETASCHE**

(ohne Abbildung)

Bestehend aus:

- 1 x rote Nylontasche
- 2 x sterile Kompresse 10 x 10 cm
- 1 x sterile Kompresse 20 x 20 cm
- 3 x sterile Kompresse 40 x 60 cm
- 3 x Rolle Fixierpflaster
- 1 x Schere
- 1 x Paar Latex Handschuhe
- 1 x Hydro-Gel Flasche 125 ml
- 1 x Rettungsdecke gold/silber
- 2 x Mull-Fixierbinden 50 mm
- 1 x Gel-Binde 25 mm x 0,5 m
- 1 x Gel-Binde 50 mm x 1,0 m

Type	VE	PZN	REF	Preis VE
EASycARE BURNKIT 1	1 Set	5948904	N9 300012	22,50
RESCUE KIT 1	1 Set	5948910	N9 300813	103,00



BURNSHIELD
▶ **KOMBI-TRAUMA BURNKIT IN NYLON-TRAGETASCHE**

Bestehend aus:

- 1 x rote Nylontasche mit Innenrahmen
- 2 x Decke 80 x 80 cm
- 5 x sterile Kompressen 20 x 20 cm
- 4 x Hydro-Gel Flasche 125 ml
- 2 x Endmineralisiertes Wasser 1 l
- 3 x sterile Kompressen 40 x 60 cm
- 5 x sterile Kompressen 10 x 10 cm
- 1 x Rolle Fixierpflaster
- 1 x Verbandschere
- 2 x Paar Latex Handschuhe
- 1 x Einmalspritze 20 ml
- 2 x Fixierbinden 100 mm breit
- 1 x Fixierbinde 60 mm breit
- 1 x Rettungsdecke gold/ silber
- 5 x Gel-Binde 25 mm x 0,5 m
- 3 x Gel-Binde 50 mm x 1,0 m
- 2 x Hydrogel Flasche 1 l

Type	VE	PZN	REF	Preis VE
KOMBI-TRAUMA BURNKIT	1 Set	5948933	N9 300800	399,00



KOLDVEST

Die Koldvest ist ein günstiges Produkt zur Personenkühlung. Sie besteht aus Polyurethanschaum, welcher mit einem ungiftigen Gel imprägniert ist. Sie kann unter Hitzeschildern, Schutzkleidung und anderen verschiedenen Sicherheitsbekleidungen getragen werden, um Überhitzungen zu verhindern und der Gefahr von Verbrennungen vorzubeugen.

Die Koldvest kühlt sofort durch Verdunstung des Wasseranteils und schützt bis 691 °C (1275 °F), ist absolut ungiftig und nicht absorbierend.

Das Produkt wird als akzeptierter Standard beim Militär, Nato-Streitkräften rund um die Welt, wie auch in der Industrie und als erste Hilfe in Krankenhäusern eingesetzt.

Die Produkte sind sofort und immer einsatzbereit, da keine Vorkühlung notwendig ist.

Das Produkt kann auf Wunsch im Kühlschrank vorgekühlt werden. Benutzte Weste nach Gebrauch für kurze Zeit ins Wasser legen und wieder luftdicht verschließen.

Maße: ca. 40,5 x 81,5 cm

Type	REF	Preis per Stück
▷ Kühlweste	S1 1632	32,50



**KÜHLBANDAGEN
▶ OHNE VORKÜHLEN**

Wenn Sie bisher Kältebandagen/Kompressen im Gefrierschrank vorkühlen mußten, ist dies jetzt vorbei. - Die neue COOL-Bandage erzeugt Kühlung durch Verdunstung des hohen Wasseranteils.

Das sind einzigartige Vorteile:

- Überall ohne Vorkühlen einsetzbar.
- In Sekunden wieder verwendbar.
- Durch gelartige Konsistenz selbsthaftend und als Kompressionsverband wirksam.
- Ideal bei Schmerzen, Prellungen, Quetschungen, Nasenbluten. Überall dort, wo Kälte die richtige Therapie ist.
- Ideale Kühlkomresse auch im Veterinärbereich, z.B. zum Kühlen von Sprunggelenken bei Pferden.
- Langanhaltende Kühlung über Stunden.
- Kein Verrutschen der Bandage, besonders elastisch.
- Wiederverwendbar, kein Einmalartikel.

Die COOL-Bandage wird einzeln in Schraubdosen verpackt geliefert. In dieser Dose kann die Bandage bei Nichtgebrauch aufbewahrt werden.

In zwei Größen lieferbar:



Type	Maße	REF	Preis per Stück	
BANDAGE	klein	5 x 120 cm	S1 17571	9,50
BANDAGE	groß	8 x 180 cm	S1 17572	14,90



SOFORT WÄRME! ÜBERALL.

Ganz gleich wo Sie sind:

Mit diesen Kompressen erzeugen Sie sofort Wärme bis ca. 50 Grad. Ideal für das Anwärmen von Betten, bei längerem Aufenthalt im Freien, zum Anwärmen von Speisen oder Getränken.

Die Anwendung ist ganz einfach:

Beutel nehmen und kräftig drücken, bis der Innenbeutel zerplatzt. Durch Kneten des Beutels vermischt sich der Inhalt und es entsteht eine kräftige Wärme bis ca. 50 Grad.

Um eine Überhitzung zu vermeiden, die Komresse in ein Tuch einschlagen!

Nach Erkalten kann die Komresse im Hausmüll normal entsorgt werden.

Wichtig für den Notfall- und Ambulanzbereich:

Mit diesen Kompressen können Infusionslösungen schnell und problemlos angewärmt werden.

Maße	VE	REF	Preis VE
15 x 14 cm	1 Stück	M1 150140	2,70



INSTANT-KÜHLKOMPRESSIONEN

Bei Prellungen, Verstauchungen und Blutergüssen sind Servosport®-Instant-Kühlkompressen am besten geeignet, sofort einsetzbar.

Komresse kräftig drücken, so daß die Flüssigkeitskapsel in der Komresse zerbricht. Durch eine chemische Reaktion entsteht sofort Kälte, welche für ca. 30 Minuten anhält. Einwegprodukt.

Format	Maße	VE	REF	Preis VE
Für Extremitäten wie Bein, Arm				
schmal/lang	10 x 28 cm	1 Stück	S3 1028	1,95
Für Wunden und Prellungen				
klein	15 x 16 cm	1 Stück	S3 1516	1,95
Für größere Prellungen				
mittel	18 x 23 cm	1 Stück	S3 1823	2,00



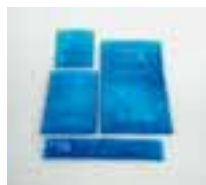

VIVOMED® KALT-/ WARMKOMPRESEN

Die preiswerten Mehrfach-Kompressen „Kalt-Warm“ bestehen aus einem mit Gel gefüllten Beutel, welcher Kälte bzw. Wärme speichert. Einfach zu handhaben, besonders preiswert, belastbar sowie lang anhaltende Kälte-/ bzw. Wärmewirkung. Ideal bei Verstauchungen, Zerrungen, Schwellungen, Verbrennung. Bei Fieber, Kopfschmerzen und Blutergüssen anwendbar. Für jeden Bereich gibt es die richtige Größe. Alle Kompressen werden ohne den abgebildeten Schutzbezug geliefert!! Unten aufgeführte Sets werden mit Bezug geliefert.

GEBRAUCHSHINWEISE

Verwendung als Kältekomresse:
Ca. 2 Stunden ins Gefrierfach legen, danach ist die Komresse einsetzbar. Um Kälteverbrennungen zu vermeiden, sollten Sie zwischen Komresse und Haut ein dünnes Tuch legen, eventuell genügt auch eine dünne Zellstofflage. - Oder verwenden Sie das untenstehende VIVOMED-SET.

Verwendung als Wärmekomresse:
Ca. 5 - 10 Minuten in fast kochendes Wasser legen. Auch hier zur Vermeidung von Verbrennungen ein dünnes Tuch oder ein feuchtes Handtuch dazwischenlegen. Nicht in der Mikrowelle erhitzen!

Kalt-/Warmkompressen - ohne Bezug				
Typ	VE	Maße	REF	Preis VE
extra klein	1 Stück	13 x 14 cm	M1 1314	3,50
klein	1 Stück	12 x 29 cm	M1 1328	4,00
mittel	1 Stück	16 x 26 cm	M1 1828	5,60
groß	1 Stück	21 x 38 cm	M1 2240	6,40
extra groß	1 Stück	30 x 40 cm	M1 3040	10,50
Krawatte	1 Stück	7,5 x 35 cm	M1 7530	4,60
Krawatte lang	1 Stück	7,5 x 52 cm	M1 7550	4,80



VIVOMED®-SET

2 x Kalt-/WarmKompressen mit Frotteebezug
Ideal: 2 Vivomed Economy Kalt-Warm Kompressen mit einem auswechselbaren Frotteebezug und Klettverschluss.
Eine Komresse anlegen, die andere vorkühlen oder erhitzen.

Kalt-/Warmkompressen - Set -				
Typ	VE	Maße	REF	Preis VE
extra klein	1 Stück	13,0 x 14 cm	M1 1314 SET	13,50
mittel	1 Stück	16,0 x 26 cm	M1 1828 SET	14,90
Krawatte	1 Stück	7,5 x 35 cm	M1 7530 SET	17,50



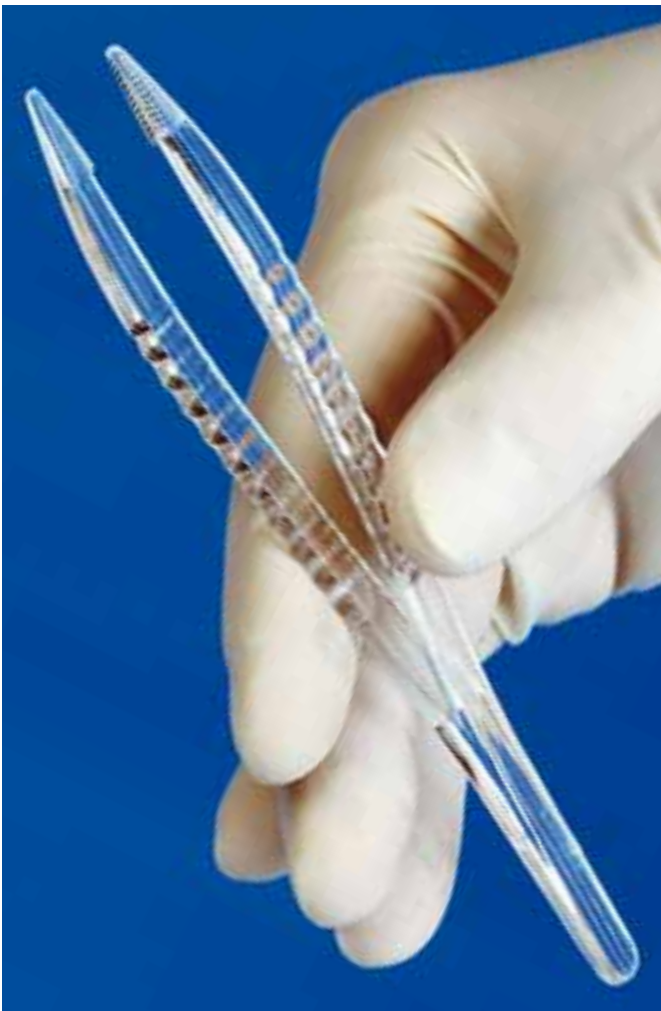

MEDIWARE®
EINMAL-PINZETTEN
STERIL

Einzeln steril verpackt, anatomische Form, zum sicheren Erfassen im med. Arbeitsfeld.

In praktischen Mehrwert-Packung mit **50+2** Stück.

Pinzetten	VE	REF	Preis VE
sterile	50+2 Stück	H7 301	7,50

MEDIWARE®
EINMAL-PINZETTEN
UNSTERIL

Wie vor, jedoch unsteril im Polybeutel verpackt.

Pinzetten	VE	REF	Preis VE
unsteril	100 Stück	H7 3010	9,85



HOLZMUNDSPATEL MEDISPAT CLEAN®

- Diese Spatel werden vor dem Verpacken zusätzlich sterilisiert, zum Schutz Ihrer Patienten und für Ihre Sicherheit.
- Einzel in Papier eingesiegelt.
- Splitterfreie Qualität.
- Format = 150 x 20 mm.



Medispat Clean	VE	REF	Preis VE
Länge = 150 mm	50 Stück	G8 150	2,10

MUNDSPATEL AUS KUNSTSTOFF

- Aus weißem Polystyrol.
- Medizinisch unbedenklich, 100 % cadmiumfrei.

Mundspatel	VE	REF	Preis VE
Länge = 150 mm	100 Stück	G8 2708	36,50



**HOLZMUNDSPATEL
MEDISPAT CLEAN®***

► im 100er DISPENSER
KEIMREDUZIERT

Medispat Clean®	VE	REF	Preis VE
150 x 20 mm	100 Stück	G8 0101	1,50



* DIESE WATTETRÄGER WERDEN VOR DEM
VERPACKEN STERILISIERT
- DAHER KEIMREDUZIERT ZU IHRER
SICHERHEIT DER IHRER PATIENTEN!



**HOLZMUNDSPATEL
MEDISPAT®**

► STANDARD

Die preiswerte, splitterfreie Qualität.
Nicht sterilisiert.
Format = 150 x 20 mm.

Medispat®	VE	REF	Preis VE
► STANDARD	100 Stück	G8 0100	1,40

► im 500er ECOPACK

Praktisch und Preiswert!
Die bewährten Medispat Holzmundspatel in
der idealen 500er Spenderpackung.

Medispat®	VE	REF	Preis VE
ECOPACK	500 Stück	G8 0501	6,75



DIE BEWÄHRTEN
MEDIWARE®

EINMAL- ZAHNBÜRSTEN

Jetzt sowohl **mit** als auch **ohne** Zahnpulver!

Die mit Zahnpulver beschichteten Zahn-
bürsten sind ideal für Intensivstationen,
Pflegeheime, Zahnärzte, Hotels etc.

- Einzeln hygienisch eingeschiegelt.
- Die neue Mehrwert-Spenderpackung
enthält 100 Stück (+ 2 Stück kostenlos).



Typ	VE	REF	Preis VE
mit Zahnpulver	100 + 2 Stück	H7 302	9,75
ohne Zahnpulver	100 + 2 Stück	H7 303-ECO	8,98

sechs 6

AMBULANZ
ARBEITSSCHUTZ

emergency products



A		T	
Aluminium Schreibunterlagen	230, 231	Toilettenstühle fahrbar	234, 235
Anti-Beschlagmittel	221		
Atemschutzmasken	216, 217	U	
Atemschutzset	218	Ultrastop Antibeschlagmittel	221
Aufbewahrungstasche für Halbmaske	216	Universal-Rollstuhl	232
Augenspülflaschen	224, 225	Unterarm-Gehstützen	236
D		V	
Duram Fluchthaube	217	Verbandskästen	226, 227
		Vollsichtschutzbrillen	222, 223
E			
Economy Toilettenstuhl	235		
Einmal OP-Mundschutz	220		
Erste-Hilfe Augenspülstation	225		
F			
Feinstaubfiltermasken	215		
Feuerlöschdecken	217		
Fluchtfiltergerät Poli-Blitz	217		
G			
Gehstützen	236		
Gürteltaschen für Augenspülflaschen	226		
H			
Halbmaske Polymask	216		
Healthguard Formmaske	218		
K			
Komplettschutzoverall	218		
L			
Labor-Schutzbrille	223		
Löschdeckenbehälter	217		
N			
Non-Woven Schutzoveralls	218, 219		
O			
OP-Mundschutz	220		
Optidrop Antibeschlagmittel	221		
P			
Partikelfilternde Halbmasken	215		
Plum Augenspülstation	224, 225		
R			
Rauchschutzhaube	217		
Rollstühle	232, 233		
Rollstuhlrampen	232		
S			
Sanitätsschrank	228, 229		
Saunders Schreibunterlagen	230, 231		
Schränke zum Befüllen	227 – 229		
Schreibunterlagen	230, 231		
Schutzbrillen Lifeguard	222, 223		
Schutzmasken	215 – 220		
Schutzoveralls	218, 219		
Schutzset Healthguard	218		
Servomobil Rollstuhl	233		



1 FEINSTAUBFILTERMASKE FFP1

Schutz gegen inerte Partikel bis zum 4-fachen des MAK-Wertes, Filterklasse FFP1.

Modell	VE	REF	Preis VE
Feinstaub FFP1	12 Stück	H7 411110	9,90

FEINSTAUBFILTERMASKE FFP1/V

Mit „Cool Down“ Ausatemventil, Schutz gegen inerte Partikel bis zum 4-fachen des MAK-Wertes, Filterklasse FFP1,

Modell	VE	REF	Preis VE
Feinstaub FFP1/V	12 Stück	H7 411381	18,00



2 FEINSTAUBFILTERMASKE FFP2

Schutz gegen mindergiftige bzw. gesundheitsschädliche Partikel bis zum 10-fachen des MAK-Wertes, Filterklasse FFP2.

Modell	VE	REF	Preis VE
Feinstaub FFP2	12 Stück	H7 411181	16,00

FEINSTAUBFILTERMASKE FFP2/V

Mit „Cool Down“ Ausatemventil, Schutz gegen mindergiftige bzw. gesundheitsschädliche Partikel bis zum 10-fachen des MAK-Wertes, Filterklasse FFP2.

Modell	VE	REF	Preis VE
Feinstaub FFP2/V	12 Stück	H7 411281	24,00

FEINSTAUBFILTERMASKE FFP2 COMBI/V

Mit „Cool Down“ Ausatemventil, Schutz gegen mindergiftige bzw. gesundheitsschädliche Partikel sowie gegen unangen. org. Gerüche bis zum 10-fachen des MAK-Wertes, Filterklasse FFP2.

Modell	VE	REF	Preis VE
Feinstaub FFP2 COMBI/V	12 Stück	H7 411250	38,00



3 FEINSTAUBFILTERMASKE FFP3/V

Mit „Cool Down“ Ausatemventil, Schutz gegen giftige und hochgiftige Partikel bis zum 30-fachen des MAK-Wertes. Breite Innendichtlippe garantiert hohe Dichtigkeit. Filterklasse FFP3.

Modell	VE	REF	Preis VE
Feinstaub FFP3/V	5 Stück	H7 412183	27,50

HINWEIS: Partikelfilternde Halbmasken (DIN EN 149:2001) Geruchsschutzfiltermaske und Mundschützer. Unsere Halbmasken zeichnen sich durch geringes Gewicht, modernes Styling, geringe Atemwiderstände, hohem Tragekomfort (wahlweise mit/ohne Cool Down Ausatemventil) aus. Das innovative Cool Down Ventil erleichtert das Ausatmen und verhindert einen Hitzestau in der Maske. Der vorgeformte und schaumstoffgefüllte Nasenbereich mit flexiblem Nasenbügel ermöglicht einen hautsympathischen und bequemen Dichtsitz.



GGVS/ARD-KOFFER GAS-PLUS

Schutz bei Auftreten von gas- und partikel-förmigen Schadstoffen.

- Bestehend aus:
 1 Paar Chemikalschutzhandschuhe
 1 Säureschürze
 1 Augenspülflasche (steril gefüllt)
 1 Gasschutzbrille
 1 Halbmaske mit A2B2E2K1-P3 Filter

Im praktischen staubdichten Koffer.

Type	VE	REF	Preis VE
Set	1 Stück	H7 166433	112,00



HALBMASKE POLIMASK 100/2

Wartungsarme Doppelfilterhalbmaske aus hautsympathischem EPDM.

Wirtschaftlich durch austauschbare Filter.

Aufgrund der speziellen Passform ist die Maske für Brillenträger geeignet.

Passende Filter mitbestellen.

Type	VE	REF	Preis VE
Halbmaske	1 Stück	H7 433231	16,45

MEHRBEREICHS-KOMBI-FILTER 200

A1 B1 E1 K1-P3

Schutz gegen organische Gase und Dämpfe mit einem Siedepunkt von >65°C, anorganische Gase und Dämpfe, Schwefeloxid und Ammoniak sowie Partikeln P3. Mit innovativen BIOSTOP.

Packung à 4 Stück.

Type	VE	REF	Preis VE
Kombi-Filter	4 Stück	H7 422399	37,85



MEHRBEREICHS-FILTER 200

A1 B1 E1 K1

Schutz gegen organische Gase und Dämpfe mit einem Siedepunkt von >65°C, anorganische Gase und Dämpfe, Schwefeloxid und Ammoniak. Packung à 8 Stück.

Type	VE	REF	Preis VE
Mehrbereichs-Filter	8 Stück	H7 422398	43,75

PARTIKELFILTER 200 P3

Schutz gegen Partikel giftiger und hochgiftiger Stoffe.

Mit innovativem BIOSTOP. Packung à 8 Stück.

Type	VE	REF	Preis VE
Partikel-Filter	8 Stück	H7 422395	35,50



FORMSTABILE TRAGE- UND AUFBEWAHRUNGSTASCHE FÜR HALBMASKE

- Bietet Platz für alle gängigen Halbmasken und Filter.
- Formstabil durch integriertes Stützband
- Mit Schultertrageriemen und Gurtschlaufe
- Strapazierfähig und waschbar
- Wasserabweisend und staubdicht
- Sehr leicht, nur ca. 150 g

Type	VE	REF	Preis VE
Tasche	1 Stück	H7 169935	23,55



DIE DURAM FLUCHTHAUBE

Die DURAM MASK schützt Sie gegen Rauch – die Todesursache Nummer 1 im Brandfall! Ausgestattet mit großer Sichtscheibe und eingebautem Filter gegen Rauch und Brandgase bietet Ihnen die DURAM MASK einen großen Sichtradius und optimalen Schutz vor Gasen, Rauch und Rußpartikeln. Die DURAM MASK ist klein und handlich verpackt in einer Tasche, die auch in die kleinste Ecke oder den Aktenkoffer passt. Lagerzeit bis zu 5 Jahren bei gleich bleibender Qualität – das heißt Schutz, den man immer bei sich haben kann. Die Duram Maske ist genormt (EN 403) und bietet somit zuverlässigen und dauerhaft hohen Standard und Schutz.

HAUBE:

Gemisch aus Polychloropren und Latex
 Dehnungsfähigkeit vor Bruch > 700%
 Bruchfestigkeit > 150 kg/cm²
 Temperaturresistenz 200°C
 Feuerfest nach NFPA 701

SICHTSCHEIBE:

ETFE Beschichtung – Copolymer aus Polytetrafluorethylen + Ethylenmonomer
 Bruchfestigkeit 50N/mm²
 Dehnungsfähigkeit vor Bruch 450%
 Abrisswiderstand 500N/mm
 Temperaturresistenz 150°C
 Flammenhemmung UL 94 V-0
 Lichtdurchlässigkeit > 95%

Type / Farbe	VE	REF	Preis VE
DURAM MASKE	1 Stück	H7 01YE	129,00



FLUCHTFILTERGERÄT POLI-BLITZ

Komplettes einsatzbereites Fluchtfiltergerät nach DIN 58647-7-ABEK15. Zur Selbstrettung vor Gasen und Dämpfen. Halbmaske mit Filter in versiegelter, robuster Trage- und Aufbewahrungsbox mit Gürtelclip. Zum einmaligen Gebrauch.

Type / Farbe	VE	REF	Preis VE
POLI-BLITZ	1 Stück	H7 466426	54,00



1 LIFEGUARD FEUERLÖSCHDECKE

Feuerlöschdecke aus Glasgewebe nach DIN 14155, Qualität tb-glas 400. Passend für Löschdeckenbehälter Typ 1. Maße: 200 x 160 cm

2 LIFEGUARD LÖSCHDECKENBEHÄLTER TYP 1

Verzinktes Stahlblech mit Schnellentnahme-klappe, Verriegelung mit Lederriemen. Farbe: Warnrot. Maße: 30 x 40 x 12,5 cm

Maße	VE	REF	Preis VE
1 Feuerlöschdecke	1 Stück	N8 0300	44,50
2 Behälter für Löschdecke	1 Stück	N8 0100	33,50



1 HEALTHGARD® KOMPLETT SCHUTZOVERALL SCHUTZSET ▶ ECONOMY ◀

Bestehend aus:

- Overall Kategorie I PP-Vlies, weiß
 - Mundschutz 3-lagig mit Gummibändern
 - 1 Paar CPE Überschuhe
 - 1 Paar puderfreie Nitrilhandschuhe
- Komplett im Polybeutel abgepackt.

Größe	VE	REF	Preis VE
XL	1 Set	H7 2762	3,25
XXL	1 Set	H7 2760	3,25

2 SCHUTZSET ▶ TYP 1 ◀

Bestehend aus:

- Overall „Micro-Plus“ Kategorie III, PP, Typ 4 + 5 + 6, weiß
 - Schutzbrille
 - FFP 3 Schutzmaske mit Ventil, faltbar
 - 1 Paar Überschuhe, PE, 60 µ Stärke
 - 1 Paar grüner Nitril-HS Schutzhandschuhe Kategorie III
- Komplett im Polybeutel abgepackt.

Größe	VE	REF	Preis VE
XL	1 Set	H7 27824	24,95
XXL	1 Set	H7 27804	24,95



SICHERHEITS-ATEMSCHUTZSET ZUM VERHINDERN VON ATEMWEGINFEKTIONEN

Der ideale Schutz für Geschäftsreisende, insbesondere bei Auslandsreisen.

- 4 x Mundschutz Mikro mit der optimalen Filterwirkung > 99 %
- zur Verhinderung (Vermeidung) von Tröpfcheninfektionen
- Angenehmer Tragekomfort durch Gummiband und weichen Nasenbügel.
- 2 Paar Vinyl-Handschuhe Größe L
- Händedesinfektion Spenderflasche 100 ml
- Elektronisches Fieberthermometer zur schnellen, permanenten Körpertemperaturkontrolle, um infektionsbedingte Temperaturerhöhungen sofort feststellen zu können.
- Komplett als Set in einem praktischen Tragetaschen.



Type	VE	REF	Preis VE
Atemschutz	1 Set	H7 50991SET	12,89



HEALTHGARD® FORMMASKE

Vorgeformt, mit Metall-Nasenbügel zum optimalen Anpassen.

Idealer Schutz für Industrie, Handwerk und Klinik. Gegen groben Staub, Pollen und Schmutz.

Auch für Brillenträger geeignet.

Nicht wirksam als Filtermaske bei giftigen oder gesundheitsschädlichen Dämpfen oder Gasen, z.B. Rauch und Farnebel.

Modell	VE	REF	Preis VE
Formmaske	50 Stück	H7 500	4,35





HEALTHGARD® SCHUTZOVERALL

NON WOVEN

Aus haltbarem Non Woven-Material,
mit Gummizug an Arm, Bein und Taille,
komplett mit Kapuze.
Der ideale Rundumschutz für viele Zwecke.
Einzel eingepackt.

Packung = 50 Stück

Farbe	VE	REF	Preis VE
HERREN - UNIVERSALGRÖSSE			
weiß	1 Stück	N8 32349700	2,15
blau	1 Stück	N8 32349701	2,15
DAMEN - UNIVERSALGRÖSSE			
weiß	1 Stück	N8 32349800	2,15
blau	1 Stück	N8 32349801	2,15



HEALTHGARD® SCHUTZOVERALL

NON WOVEN

Wie vor, jedoch mit Laminatbeschichtung.
Wasserabweisend.

Packung = 50 Stück

Farbe	VE	REF	Preis VE
HERREN - UNIVERSALGRÖSSE			
weiß	1 Stück	N8 32349767	2,45
blau	1 Stück	N8 32349768	2,45
DAMEN - UNIVERSALGRÖSSE			
weiß	1 Stück	N8 32349765	2,45
blau	1 Stück	N8 32349766	2,45





MEDIWARE®

EINMAL OP-MUNDSCHUTZ

AUS ZELLULOSE FOLIE

► **MIT OHRSCHLAUFEN**

Optimaler Spezialfilter mit Nasenbügel, beste Filterwirkung (99%), 3-lagig, bindemittelfrei, atmungsaktiv und saugfähig.

Geringer Atemluftwiderstand: Daher kein Schwitzen und kein Beschlagen der Brille.

Beschreibung	VE	REF	Preis VE
dreilagig / grün	100 Stück	H7 50991	14,50



MEDIWARE®

EINMAL OP-MUNDSCHUTZ

AUS ZELLULOSE FOLIE

► **MIT VIER BÄNDERN**

Optimaler Spezialfilter mit Nasenbügel, beste Filterwirkung (99%), 3-lagig, bindemittelfrei, atmungsaktiv und saugfähig.

Geringer Atemluftwiderstand: Daher kein Schwitzen und kein Beschlagen der Brille.

Beschreibung	VE	REF	Preis VE
dreilagig / weiß	100 Stück	H7 509	14,50





OPTI DROP ULTRA OPTI DROP ULTRA *medical*

OPTIDROP ULTRA - das preisgünstige Anti-Beschlagmittel

Das neue Optidrop Antibeschlagmittel gibt es nun in 2 Ausführungen:

UNSTERIL in der Mehrwert-Tropf-Flasche: **25 + 5 ml**
STERIL in der Durchstichflasche: **30 ml**

Mehrwertflasche = + 5 ml kostenlos mehr Inhalt

Größe	VE	REF	Preis VE
OPTIDROP ULTRA medical <i>steril</i> - in der Durchstichflasche			
30 ml	1 Flasche	H7 030	9,40
OPTIDROP ULTRA <i>unsteril</i> - Flasche mit Tropfpipette			
25 + 5 ml	1 Flasche	H7 025	8,20



ULTRASTOP

Gegen das Beschlagen von Brillen und Optiken.

Besonders während der Arbeit im OP ist das Beschlagen von Brillengläsern sehr hinderlich.

Dasselbe gilt für das Beschlagen von Optiken und Endoskopen.

Hier hilft ULTRASTOP: Dünn aufgetragen verhindert diese glasklare Flüssigkeit (alkoholische Lösung) ein Beschlagen und sorgt gleichzeitig für klare Sicht.

Größe	VE	REF	Preis VE
ULTRASTOP -steril-			
30 ml - Durchstichflasche	1 Flasche	E2 001	10,70
ULTRASTOP -unsteril-			
25 ml - Tropfflasche	1 Flasche	E2 002	9,40
15 ml - Sprühflasche	1 Flasche	E2 003	8,60



LIFEGUARD SCHUTZBRILLE

- DESIGN 12720 -
DIN EN 166 1-FT

Ideal für Werksbesucher, Montage- und Laborarbeiter

- DIN EN 166 1 – FT
- Optimaler Tragekomfort
- Anpassung an jede Kopfform
- Hervorragendes Gesichtsfeld
- Anti-Kratz-Beschichtung
- Anti-Beschlag-Beschichtung
- 99,99% UV-Schutz
- UV 380 Technologie

Modell	VE	REF	Preis VE
Design 12720	1 Stück	H7 277376	5,00



LIFEGUARD SCHUTZBRILLE

- DESIGN 12750 -
DIN EN 166 1 - FT

Modernes Styling
Anpassung an jede Kopfform

- Maximaler Tragekomfort bei Dauereinsatz
- Weicher, profilierter Nasensteg
- Anti-Kratz-Beschichtung
- Anti-Beschlag-Beschichtung
- 99,99% UV-Schutz
- UV 380 Technologie
- Einstellbare Bügellänge (4 Positionen)

Modell	VE	REF	Preis VE
Design 12750	1 Stück	H7 277377	7,00



LIFEGUARD SCHUTZBRILLE

- BASIC -
DIN EN 166 1 4 9 – BT

Vorsichtschutzbrille aus Kunststoff

- Ökonomische Vollsichtschutzbrille aus Kunststoff gegen Grobstaub
- Hohe mechanische Festigkeit
- Stufenlos verstellbare Kopfbänderung
- Gutes Sichtfeld
- Angenehmer Tragekomfort
- 99,99% UV-Schutz
- UV 380 Technologie

Modell	VE	REF	Preis VE
BASIC	1 Stück	H7 277382	3,00



SCHUTZBRILLEN

SCHUTZ- UND ÜBERBRILLE AUS FARBLOSEM POLYCARBONAT.

Mit Seiten- und Augenbrauenschutz. Farblose Bügel, auch ideal für Brillenträger, da sie über die meisten Brillen passt.



Modell	VE	REF	Preis VE
Schutzbrille	1 Stück	H7 1630	3,75



LABOR SCHUTZBRILLE

MIT FARBLOSEN KUNSTSTOFFSCHEIBEN

Das Gestell ist bordeaux-farben, seitliche Abdeckungen gemäß DIN EN 166.

Modell	VE	REF	Preis VE
Labor-Schutzbrille	1 Stück	N8 32042	12,95



**PLUM - AUGENSPÜLSTATION
MIT EINER FLASCHE**

- Wandstation mit 1 x 500 ml Flasche.
- Wandhalterung mit beiliegendem Piktogramm.
- Besonders für eine jederzeit schnell verfügbare Augenspülung am Arbeitsplatz geeignet.
- Spülzeit: Ca. 5 Minuten.

Type / Farbe	VE	REF	Preis VE
AUGENSPÜLFLASCHE ▶ Wandstation mit einer Flasche	1 Stk.	A4 4611	24,50



**PLUM - AUGENSPÜLSTATION
MIT ZWEI FLASCHE**

- Wandstation mit 2 x 500 ml Flaschen.
- Wandhalterungen mit integriertem Piktogramm.
- Die Station ist zusätzlich mit einem Spiegel ausgestattet und ermöglicht eine besonders korrekte und schnelle Spülung an Arbeitsplätzen, wo eine längere Spülzeit erforderlich ist.
- Spülzeit: Ca. 10 Minuten.

Type / Farbe	VE	REF	Preis VE
AUGENSPÜLFLASCHE ▶ Wandstation mit 2 Flaschen	1 Stk.	A4 4694	38,50



**PLUM - AUGENSPÜLSTATION
MIT ZWEI FLASCHE**

- Staubdichte Wandbox mit 2 x 500 ml Flaschen.
- Mit integriertem Piktogramm und Spiegel.
- Besonders für den Einsatz an Arbeitsplätzen geeignet, wo Staub und Schmutz anfallen (z.B. Werkstätten).
- Im Notfall sehr leicht und schnell zu öffnen.
- Spülzeit: Ca. 10 Minuten



Type / Farbe	VE	REF	Preis VE
AUGENSPÜLSTATION ▶ Wandstation mit 2 Flaschen	1 Stk.	A4 4650	47,00

AUCH ERHÄLTICH MIT:

- 1 x 500 ml und
1 x 200 ml Augenspüllösung
ph-neutral.

Type / Farbe	VE	REF	Preis VE
AUGENSPÜLSTATION ▶ pH - neutral	1 Stk.	A4 4789	47,00



AUGENSPÜLFLASCHEN

Mit steriler Natrium-Chloridlösung (0,9 %)

① 500 ml Plum Augenspülflasche. Ausgestattet mit einer ergonomisch geformten Augenschale und Staubkappe. Die Flasche ist zur Nachfüllung der Augenspülstationen und für den Einzeleinsatz geeignet. Haltbarkeit: 3 Jahre.

Type	VE	REF	Preis VE
① 1 x 500 ml Spülzeit ca. 5 Minuten	12 Flaschen	A4 4604	135,75
3 x 500 ml Spülzeit ca. 15 Minuten	3 Flaschen	A4 4613	35,00

② 200 ml Plum - Augenspülflasche Für den mobilen Einsatz z. B. im Werkzeugkasten, Erste Hilfe Kasten und Aufbewahrung in einer speziell hierfür lieferbaren Gürteltasche. Ausgestattet mit einer ergonomisch geformten Augenschale und Staubkappe. Haltbarkeit: 3 Jahre.

Type	VE	REF	Preis VE
② 1 x 200 ml Spülzeit ca. 2 Minuten	1 Flasche	A4 4691	7,50

③ 200 ml Plum Augenspülflasche pH-Neutral. Handliche Flasche mit steriler Phosphatlösung (4,9 %). Für die schnelle Neutralisation von chemischen Stoffen wie z.B. Säuren und Alkali im mobilen Einsatz. Größe passend für Werkzeugkästen.

Type	VE	REF	Preis VE
③ 1 x 200 ml Spülzeit ca. 2 Minuten	1 Flasche	A4 4752	10,00



GÜRTEL TASCHE

für 200 ml Augenspülflaschen. Die praktische Tasche kann am Gürtel befestigt werden und schützt die Flaschen vor äußeren Verschmutzungen. Im Notfall sehr leicht und schnell zu öffnen. Ausgestattet mit einem Klettverschluss und Kennzeichnung der Augenspüleinrichtung.

Type	VE	REF	Preis VE
Gürteltasche, einzeln	1 Stück	A4 4692	7,00



AUGENWASCHFLASCHE

Material: Polyethylen.

Zum sofortigen Spülen bei Spritzern und Unfällen im Labor. Die Augenwaschflasche wird mit klarem, möglichst destilliertem Wasser gefüllt. Durch Druck auf den Vorratsbehälter wird das Wasser in die Augenschale befördert, wobei ein feiner Strahl das Auge spült. Seitlich läuft das verwendete Wasser durch einen Ablaufschlauch ab. Überall griffbereit, wo Augenverletzungen vorkommen können. Einzeln verpackt.

Type	Volumen	VE	REF	Preis VE
TYP KLEIN	ca. 500 ml	1 Stück	M1 79270	10,95
TYP GROSS	ca. 800 ml	1 Stück	M1 79271	12,20



ERSTE HILFE AUGENSPÜLSTATION

Material: Polyethylen.

Diese Station ist aus einem kräftigen Kunststoff hergestellt. Bedienungshinweise sind aufgedruckt. Die Flasche wird mit destill. Wasser gefüllt. Die Augenmulde hat einen Schnappdeckel, um jederzeit dieses Wasser durch Drücken sanft ins Auge zu spülen. Das benutzte Wasser fließt nicht in die Flasche zurück, sondern über einen seitlichen Schlauch weg. Der Augenstrahl wird durch mehrere Düsen besonders schonend eingestellt. Inklusive 500 ml Flasche.

Type	Volumen	VE	REF	Preis VE
TYP ERSTE HILFE	ca. 500 ml	1 Stück	A4 2386	20,50



LIFEGUARD - DREIECKTÜCHER

Die vielfach benötigten Dreiecktücher gibt es bei uns in 3 Varianten für jeden Einsatzzweck! Mit 2 Sicherheitsnadeln.

Format: 136 x 96 x 96 cm.

Type	REF	Preis per Stück
DREIECKTUCH ▶ Non-Woven unsteril, weiß DIN 13168-D, polyverpackt	H1 15803	0,26
DREIECKTUCH ▶ Viskose (Cotton) unsteril, besonders haltbar weiß, im Polybeutel verpackt	H1 15804	0,70
DREIECKTUCH ▶ Non-Woven weiß, gem. DIN 13168-D einzeln steril verpackt	H1 15803-S	0,36



DER VERBANDKASTEN FÜR UNTERWEGS

▶ **IN DER PRAKTISCHEN BAUCHGURTTASCHE**

Füllung nach DIN 13167
(Lieferung ohne Handy)

Type / Farbe	REF	Preis per Stück
BAUCHGURTTASCHE ▶ komplett gefüllt		
gelb/schwarz	N4 13167GS	15,00
rot/schwarz	N4 13167RS	15,00
BAUCHGURTTASCHE ▶ leer		
gelb/schwarz	N4 2070GS	5,50
rot/schwarz	N4 2070RS	5,50



VERBANDTASCHE
▶ **DER VERBANDKASTEN FÜR UNTERWEGS**

Die Lifeguard-Verbandtasche entspricht der DIN 13167.

Bestens geeignet für Wanderungen, Schulausflüge, Fahrrad- oder Motorradtouren.

Mit 2 Laschen leicht an jedem Gürtel zu befestigen.

Type / Farbe	REF	Preis per Stück
VERBANDTASCHE ▶ nach DIN 13167 gefüllt	N4 13167	9,75



VERBANDKASTEN

Schlagfest und bruchsicher, mit Dichtung und Füllung

aus Kunststoff Typ klein nach DIN 13157 C
aus Stahlblech Typ groß nach DIN 13157 E

Type	Größe	VE	REF	Preis VE
VERBANDKASTEN ▶ TYP KLEIN, gefüllt	26 x 8 x 17 cm	1 Stück	H2 7434083	21,20
VERBANDKASTEN ▶ TYP GROSS, gefüllt	35 x 10 x 26 cm	1 Stück	H2 7434092	79,50
▶ Ersatzfüllung für TYP KLEIN		1 Stück	H2 7534082	17,60
▶ Ersatzfüllung für TYP GROSS		1 Stück	H2 7534091	35,75

Herstellungs- und Verarbeitungsbetriebe

Benötigen Type bis 20 Beschäftigte klein
bis 21 und mehr groß

Verwaltungs- und Handelsbetriebe

Benötigen Type bis 50 Beschäftigte klein
ab 51 Beschäftigte groß

Baustellen und ähnliche Einrichtungen

Benötigen Type bis 10 Beschäftigte klein
ab 11 Beschäftigte groß

HINWEIS:

Erste Hilfe Kasten nach DIN

Je nach Betriebsart müssen geeignete Erste-Hilfe-Kästen vorhanden sein:

DIN 13157 C Typ klein
DIN 13169 E Typ groß



VERBANDKASTEN

FERTIG GEFÜLLT NACH DIN 13164B

Für KFZ, im Kunststoffkasten.

Type	VE	REF	Preis VE
TYP KFZ	1 Stück	H1 1701	10,10



VERBANDTASCHE

FERTIG GEFÜLLT NACH DIN 13164

Für KFZ, im Kunststofftasche, rot

Type	VE	REF	Preis VE
TYP KFZ	1 Stück	H1 236012	10,35



Ideal zum Selberfüllen!

VERBANDSCHRÄNKE -LEER-

Aus weißem Stahlblech mit verstellbaren Böden, Schloß und Aufhängevorrichtung, ohne Inhalt.

Type	VE	Größe	REF	Preis VE
TYP KLEIN	1 Stück	29,0 x 36,0 x 14,0 cm	H2 9781499	44,75
TYP MITTEL	1 Stück	45,5 x 55,5 x 17,5 cm	H2 9781505	77,50





**LIFEGUARD SANITÄTSSCHRANK
▷ SHORT**

Zur Aufnahme von:

- Krankentrage DIN 13024 K und Zubehör
- Aufhängevorrichtung für Verbandkasten DIN 13164

Stahlblech, Sicherheitsschloß und Erste-Hilfe-Emblem auf der Tür.
Lieferbar in Orange, Grün und Weiß.

Maße: 112 x 49 x 20 cm
Gewicht: 19 kg



Type	REF	Preis per Stück
▷ SHORT - orange	N8 2010	174,00
▷ SHORT - grün	N8 2020	174,00
▷ SHORT - weiß	N8 2030	174,00



**LIFEGUARD VERBANDSCHRANK
▷ TYP 1**

Ein fester Einlegeboden, Stahlblech mit Sicherheitsschloß.
Lieferbar in Orange, Grün und Weiß.

Maße: 42 x 49 x 20 cm
Gewicht: 8 kg



Type	REF	Preis per Stück
▷ TYP 1 - orange	N8 3010	98,50
▷ TYP 1 - grün	N8 3020	98,50
▷ TYP 1 - weiß	N8 3030	98,50



**LIFEGUARD VERBANDSCHRANK
▷ TYP 2**

Zwei feste Einlegeböden, Stahlblech mit Sicherheitsschloß.
Lieferbar in Orange, Grün und Weiß.

Maße: 56 x 49 x 20 cm
Gewicht: 11 kg



Type	REF	Preis per Stück
▷ TYP 2 - orange	N8 4010	117,00
▷ TYP 2 - grün	N8 4020	117,00
▷ TYP 2 - weiß	N8 4030	117,00



LIFEGUARD SANITÄTSSCHRANK
▶ **SHORT**

Zur Aufnahme von:

- Krankentrage DIN 13024 N und Zubehör
- Aufhängevorrichtung für Verbandkasten DIN 13164

Stahlblech, Sicherheitsschloß und Erste-Hilfe-Emblem auf der Tür.
Lieferbar in Orange, Grün und Weiß.

Maße: 200 x 30 x 20 cm
Gewicht: 19 kg

Type	REF	Preis per Stück
▷ TALL - orange	N8 1010	177,00
▷ TALL - grün	N8 1020	177,00
▷ TALL - weiß	N8 1030	177,00



LIFEGUARD SANITÄTSSCHRANK
▶ **KOMBINATION TYP 1**

Eine Kombination aus Sanitätswandschrank SHORT und Verbandsschrank TYP 1.
Für den erweiterten Platzbedarf.
Lieferbar in Orange, Grün und Weiß.

Maße: 152 x 49 x 40 cm
Gewicht: 27 kg

Type	REF	Preis per Stück
▷ KOMBINATION TYP 1 - orange	N8 7010	260,00
▷ KOMBINATION TYP 1 - grün	N8 7020	260,00
▷ KOMBINATION TYP 1 - weiß	N8 7030	260,00



LIFEGUARD SANITÄTSSCHRANK
▶ **KOMBINATION TYP 2**

Eine Kombination aus Sanitätswandschrank SHORT und Verbandsschrank TYP 2.
Für den erweiterten Platzbedarf.
Lieferbar in Orange, Grün und Weiß.

Maße: 168 x 49 x 40 cm
Gewicht: 30 kg

Type	REF	Preis per Stück
▷ KOMBINATION TYP 2 - orange	N8 6010	280,00
▷ KOMBINATION TYP 2 - grün	N8 6020	280,00
▷ KOMBINATION TYP 2 - weiß	N8 6030	280,00



SAUNDERS



SAUNDERS



SAUNDERS

1 ALUMINIUM KLEMMBRETT

- aus robustem, langlebigem Aluminium
- abgerundete Ecken zur Vermeidung von Beschädigungen
- flacher Clip, aus stabilem, nickelbeschichtetem Stahl
- wasserfeste und fleckenabweisende Lackbeschichtung
- Aufnahmekapazität von 1,27 cm Papier
- passt in jede Aktentasche, Rucksack oder Sporttasche
- Abmessungen: 216 x 330 mm

2 REDI MATE KLEMMBRETT AUF FORMULARKASSETTE

- aus haltbarem Aluminium, oben öffnend
- formschönes Design mit abgerundeten Ecken
- hohe Aufnahmekapazität von bis zu 2,54 cm Papier
- rutschfeste Neopren-Streifen auf der Rückseite
- Neopren unterlegtes Stiftechal
- gezahnter Clip mit Führerschein/Kreditkartenhalter
- Abmessungen: 230 x 350 mm

Type	VE	REF	Preis VE
1 KLEMMBRETT ▶ ALUMINIUM	1	N9 21518	9,80
2 KLEMMBRETT ▶ REDI MATE	1	N9 004330	28,50

SAUNDERS ▶ HANDI-LITE KLEMMLEUCHE

Neuartige Aluminium-Klemmleuchte speziell für Saunders Formularhalter entwickelt. Flexible Birnenfassung zur optimalen Ausleuchtung der Schreibfläche. Passend zu den Modellen Cruiser-Mate und Redi-Rite. Betrieb über 2 x 1,5 Volt Mignon Batterien. (Lieferung ohne Batterien)

Type	VE	REF	Preis VE
SAUNDERS ▶ HANDI-LITE	1	N9 90010	52,75



SAUNDERS

- Ideale Schreibunterlagen und Dokumentensafes
- Qualitätsprodukte aus Aluminium
- Saubere Verarbeitung im Matt-Alu Design
- Für SEG, Feuerwehr und Sicherheitspersonal
- Vier unterschiedliche Modelle erhältlich

SAUNDERS ▶ MODELL A

„Der meistverkaufte Formularhalter der Welt“. Vielseitig, praktisch und leicht handzuhaben. Geeignet für hoch und quer bedruckte Formulare, für Rechts als auch für Linkshänder.

Mit der Schreibplatte haben Sie eine widerstandsfähige und leicht beschreibbare Unterlage.

Das darunterliegende Aufbewahrungsfach schützt ausgefüllte Formulare, hält sie sicher und trocken. DIN A4 Format.

Maße: 216 x 330 mm

Type	VE	REF	Preis VE
SAUNDERS ▶ MODELL A	1	N9 AH8513	28,50



SAUNDERS ▶ SNAPAK

Geöffnet ein Buch, geschlossen eine Kassette.

Ein Formularhalter der sich für lose Formulare und Formularetsätze anbietet. Befestigen Sie Ihre Formulare mit der Klemme, plazieren Sie den oberen Satz auf der glatten Schreibplatte und es kann losgehen.

Ein verschiebbarer Aluminiumstreifen hält die Kopien sicher zusammen. Der Snapak läßt sich zu einer handlichen Kassette schließen, um Ihre Formulare zu schützen.

Maße: 216 x 305 x 25 mm

Type	VE	REF	Preis VE
SAUNDERS ▶ SNAPAK	1	N9 SN8513	28,50



SAUNDERS ▶ CRUISER MATE

„Schreibtischplatte auf Kassette mit zwei Aufbewahrungsfächern“ gleiche Spezifikation wie bei der Redi-Rite Kassette, jedoch mit zwei Aufbewahrungsfächern zur sortierten Ablage; oberes Fach nur für Dokumente, das untere Fach mit Stiftablage und Platz für Dokumente. Sie können durch einfaches Entfernen eines Stiftes das obere Fach auch abnehmen um eine größere Gesamttiefe zu erreichen.

Maße: 216 x 305 x 70 mm

Type	VE	REF	Preis VE
SAUNDERS ▶ CRUISER MATE	1	N9 CM8512	33,50

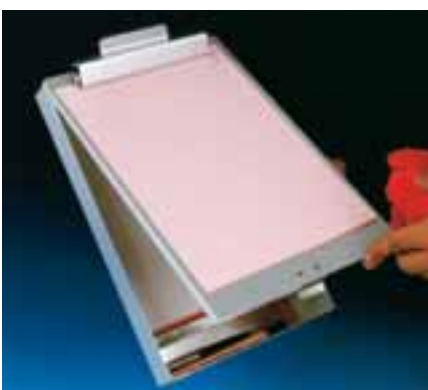

SAUNDERS ▶ REDI-RITE

„Schreibplatte auf Kassette mit einem Aufbewahrungsfach“.

Mit der „Redi-Rite“ bieten wir die Schreibplatte auf einer Kassette an. Diese Ausführung ist die Lösung, wenn Sie viele Formulare mitnehmen müssen, eine gute Schreibfläche benötigen und außerdem zweckmäßig arbeiten wollen. Die abgedeckte Kassette einhält eine Bleistiftablage.

Maße: 216 x 305 x 70 mm

Type	VE	REF	Preis VE
SAUNDERS ▶ REDI-RITE	1	N9 RR8512	28,50



UNIVERSAL ROLLSTUHL

VERSTELLBARE RÜCKENLEHNE

Dieser Faltrollstuhl mit mechanischer Rückenlehnenverstellung ist problemlos zu handhaben.

Für eine besonders bequeme Sitz- und Ruheposition kann man die Rückenlehne von der Begleitperson mühelos über zwei Griffe an der Rückseite verstellen. Stufenlos von der aufrechten Sitzposition bis zur komplett horizontalen Position.

Durch die Kombinationsmöglichkeit von mechanischer Rückenlehnenverstellung sowie längen- und winkelverstellbaren Beinstützen bis zur Waagerechten wird hier ein Höchstmaß an Bequemlichkeit und Entspannung erreicht. Ein zusätzlich angebrachtes und abnehmbares Kopfteil ist im Lieferumfang enthalten. - Der Stuhl ist luftbereift und wird serienmäßig mit einer Luftpumpe und allen Deluxe-Ausführungsmerkmalen der Standardrollstühle geliefert.

Type	VE	REF	Preis VE
Universal-Rollstuhl	1	M1 HEWC 03UR	515,00*

HMV-Gruppe: 18.50.02.7xxx

* Artikel mit reduzierter MwSt.



TECHNISCHE DATEN

Gesamthöhe mit Kopfstütze: 125 cm
 Gesamtlänge in aufrechter Position: 124 cm
 Gesamtlänge in waagerechter Position: 183 cm

Breite: 66 cm
 Breite, gefaltet: 32 cm

Sitzbreite: 43 - 45 cm
 Sitzhöhe: 48 cm

Gewicht: 26 kg
 Belastbar bis: 100 kg

AUF WUNSCH LIEFERBAR:

Type	VE	REF	Preis VE
Armlehnen mit PU-Auflagen HMV: 18.99.08.3999			
① kurze Form, verchromt	1 Paar	M1 A1	55,00
② lange Form, verchromt	1 Paar	M1 A2	55,00
◇ kurze Form, blau	1 Paar	M1 A1-BLAU	55,00
◇ lange Form, blau	1 Paar	M1 A2-BLAU	55,00
Beinstützen, verchromt			
③ längenverstellbar HMV: 18.99.08.4999	1 Paar	M1 BE1	48,00
④ längen- + winkelverstellbar HMV: 18.99.08.4000	1 Paar	M1 BE2	87,00



TRAGBARE ROLLSTUHLRAMPE SET = 1 PAAR

TECHNISCHE DATEN - 1,5 m Länge
 ausziehbar: bis auf 1,5 m Länge
 Breite x Höhe: 16,8 cm x 5 cm
 zusammengeschoben: 75 x 18 x 10 cm
 Gewicht: 6,5 kg
 max. Belastung per Set: 200 kg

TECHNISCHE DATEN - 2,0 m Länge
 ausziehbar: bis auf 2,0 m Länge
 Breite x Höhe: 16,8 cm x 5 cm
 zusammengeschoben: 120 x 18 x 10 cm
 Gewicht: 8,5 kg
 max. Belastung per Set: 200 kg

Type	VE	REF	Preis VE
Rollstuhllrampe, 1,5 m Länge	1 Paar	M1 10298	175,50
Rollstuhllrampe, 2,0 m Länge	1 Paar	M1 10298L	198,50

HMV: 22.50.01.0xxx





SERVOMOBIL ROLLSTUHL

Ein „Standard-Stuhl“ muß nicht „billig“ aussehen!
Hier ist die elegante Ausstattung

- Bezug aus schwarzem, kräftigem Nylonmaterial, mit Polsterung, schwer entflammbar ausgerüstet.
- Rückstrahler in den Schiebegriffen und Seitenreflektoren (passive Beleuchtung) erhöhen Ihre Sicherheit.
- Der extra breite Greifring (19 mm Ø) erleichtert das Selbstfahren.
- Breite, gummibelegte Feststellbremsen für mehr Sicherheit.
- Klappbare Fußstützen, abnehmbar, höhenverstellbar.
- Einteilige, durchgeschäumte Armauflagen halten länger ohne Verschleiß.
- Mit abnehmbaren Seitenteilen, nichtrostenden Felgen mit Edelstahlspeichen, gepolsterter Rückenlehne.



TECHNISCHE DATEN:

- Sitzhöhe: 48 cm
- Sitzformat (T x B): 40 x 40 / 40 x 45 cm
- Höhe gesamt: 91 cm
- Seitenteilhöhe: 23 cm
- Reifengröße: 24" x 1 3/8"
- Breite, fahrbereit: 61 / 66 cm
- Breite, gefaltet: 30 cm
- Gewicht: 20 kg
- Belastbar bis: 100 kg

UMRÜSTSATZ

Zusätzliche Trommelbremse
für Begleitperson über Bremshebel des Begleiters zu betätigen.
Passend für Standard-Rollstühle.

Type	VE	REF	Preis VE
Umrüstsatz	1 Paar	M1 HEWC004	135,00

HMV: 18.99.08.6001

servomobil STANDARD-ROLLSTUHL ▶ LUFTBEREIFT ◀ mit Luftpumpe und Rückentasche					
Gestellfarbe	Sitzbreiten	VE	Standard Armlehne	Lange Armlehne	Preis VE
chrom	38 - 40 cm	1	M1 HEWC 002	M1 HEWC 006	298,00*
blau	38 - 40 cm	1	M1 HEWC 002 B	M1 HEWC 006 B	298,00*
chrom	43 - 45 cm	1	M1 HEWC 003	M1 HEWC 007	298,00*
blau	43 - 45 cm	1	M1 HEWC 003 B	M1 HEWC 007 B	298,00*
servomobil STANDARD-ROLLSTUHL ▶ PANNENSICHER ◀ mit Vollgummi-Reifen					
chrom	38 - 40 cm	1	M1 HEWC 002 PS	M1 HEWC 006 PS	298,00*
blau	38 - 40 cm	1	M1 HEWC 002 BPS	M1 HEWC 006 BPS	298,00*
chrom	43 - 45 cm	1	M1 HEWC 003 PS	M1 HEWC 007 PS	298,00*
blau	43 - 45 cm	1	M1 HEWC 003 BPS	M1 HEWC 007 BPS	298,00*

HMV: 18.50.02.0065

* Artikel mit reduzierter MwSt.



FAHRBARER TOILETTENSTUHL

Der „Klassiker“ unter den strapazierfähigen und soliden Toilettenstühlen.

Verchromtes Rahmengestell, Qualitätsrollen, Nylonrückenlehne, Beingurt und PU-Armauflagen sind unsere Standard Details. Die Kunststoff Sitzbrille ist leicht zu reinigen. Zum Fahren und Sitzen wird die Sitzbrille durch eine bequeme Sitzplatte abgedeckt.

- 4 Lenkrollen, davon 2 Rollen feststellbar
- PU-Armlehnen nach unten schwenkbar, mit Clips gesichert
- Toiletteneimer mit -deckel
- Abnehmbare, schwenkbare Beinstützen
- Kräftiges verchromtes Rohrgestell

- Bequemer gepolsterter Sitz
- Im Rückenteil eingearbeitete Tasche
- GS-geprüfte Sicherheit

Sitzformat: 45 x 43 cm
 Gesamtbreite: 55 cm
 Sitzhöhe: 50 cm
 Gesamthöhe: 100 cm
 Gewicht: 15 kg
 Max. Belastbarkeit: 100 kg

HMV: 18.46.02.0040

Type	VE	REF	Preis VE
Toilettenstuhl	1	M1 1000G	190,00*



MULTI LIGHT TOILETTENSTUHL - KOMBI

Großer Greifring, klappbare, höhenverstellbare Fußstützen, höhenverstellbare, abnehmbare Armlehnen bieten viel Komfort. Aus rostfreiem Aluminium bietet dieser Stuhl die Vorteile eines funktionellen Toiletten-, Dusch- und Rollstuhles.

Die Höhe ist ausreichend, um über eine in Normhöhe angebrachte Toilette zu fahren. Das stabile Alurohr ist perlmutt-weiß beschichtet, die Kunststoffteile sind schwarz. Komplett mit Eimer, Deckel und Sitzpolster.

Länge ü.a.: 105 cm
 Höhe ü.a.: 92,5 cm
 Sitztiefe: 42 cm
 Sitzhöhe: 50 cm
 Armlehnenhöhe: 21,5 - 31 cm
 Sitzbreite: 45 cm
 Breite ü.a.: 64 cm
 Gewicht: 18 kg

HMV: 18.46.03.0xxx

Type	VE	REF	Preis VE
Toilettenstuhl	1	M1 8500	385,00*

* Artikel mit reduzierter MwSt.



TOILETTENSTUHL BASIC

Der Preisbrecher unter den Toilettenstühlen.

Lieferung: das Unterteil ist vormontiert, die Rückenlehne mit Armlehnenaufsätzen mit 2 Wendelschrauben fixieren und schon ist der „Basic“-Toilettenstuhl einsatzbereit.

- PVC-Rückenstütze
- Abnehmbares Rückenteil
- Abschwengbare Armlehnen
- 4 Rollen (davon 2 feststellbar)
- Abnehmbare Beinstützen
- PVC-gepolsterter Sitz

Sitzformat: 45 x 43 cm
 Gesamtbreite: 55 cm
 Sitzhöhe: 50 cm
 Gesamthöhe: 100 cm
 Gewicht: 15 kg
 Max. Belastbarkeit: 100 kg

HMV: 18.46.02.0xxx

Type	VE	REF	Preis VE
Toilettenstuhl	1	M1 1100B	160,00*

* Artikel mit reduzierter MwSt.



**SERVOPRAX
ECONOMY TOILETTENSTUHL**

Weiß pulverbeschichteter Rahmen. Mit PE-Armauflagen, PE-ausgeschäumter Sitzauflage und Eimer mit Deckel.

Nach Abnehmen der Sitzauflage können mehrere Rahmen platzsparend übereinander gestapelt werden. Höhenverstellbar.

Größe: (H/B/T) 50 - 60 x 42 x 42 cm
 Standfläche: (B/T) 46 x 55 cm
 Lehnenhöhe: 17, 19 oder 21 cm
 max. Belastung: 100 kg
 Höhenverstellbar: 41 - 52 cm

HMV: 33.40.04.0xxx

Type	VE	REF	Preis VE
Economy Toilettenstuhl	1	M1 1002E	135,00



NACHTSTUHLEINSÄTZE MIT DECKEL

- ➊ AUS KUNSTSTOFF
Aus festem, grauem Kunststoff mit Deckel und Metallbügel.
- ➋ AUS EDELSTAHL
Durchmesser: 29,6 cm
Höhe: 17,7 cm
Volumen: 4 l

Für alle Standard-Toilettenstühle geeignet.

Type	VE	REF	Preis VE
Kunststoff	1	M1 208001	9,50
Edelstahl	1	H8 610	48,00





**UNTERARM-GEHSTÜTZE
▶ STANDARD**

- Mit stabiler Kunststoff-Formschale.
- Sicherheitsrückstrahler im Griff.
- Höhenverstellbar.
- Aus kräftigem Leichtmetall und abriebfester Kappe.

Einzel lieferbar = 1 VE.

Höhe verstellbar bis Griff: 76 - 96 cm
 Belastbar bis: 130 kg
 Gewicht: 570 g



Type	VE	REF	Preis VE
Griff-Farbe ▶ silber-alufarbig	1 Stück	M1 4	9,90*
Griff-Farbe ▶ blau	1 Stück	M1 4B	9,90*
Griff-Farbe ▶ rot	1 Stück	M1 4R	9,90*

HMV: 10.50.02.0026



UNTERARMSTÜTZE ▶ ANATOM

Der anatomische Handgriff kann durch Drehen individuell auf die Patientenhand eingestellt werden. Eine Überbeanspruchung oder Druckstellen können vermieden werden. Aus silberfarbigem Alu-rohr, mit Kappe und Kunststoffteilen, grau. Einzel lieferbar = 1 VE.

Höhe verstellbar bis Griff: 76 - 96 cm
 Belastbar bis: 130 kg
 Gewicht: 625 g



Type	VE	REF	Preis VE
Unterarmstütze ▶ Ausführung links	1 Stück	M1 11410	19,50*
Unterarmstütze ▶ Ausführung rechts	1 Stück	M1 11411	19,50*

HMV: 10.50.02.1008



UNTERARM-GEHSTÜTZE MIT SOFT-GRIFF

Der auswechselbare gepolsterte, weiche Kunststoffgriff schmiegt sich der Hand hervorragend an. Die Gehstütze ist durch Clip hö-henverstellbar, mit zusätzlicher Überwurfmutter und großer, rutschfester Latexkappe. TÜV/GS geprüft. Einzel lieferbar = 1 VE.

Höhe verstellbar bis Griff: 76 - 96 cm
 Belastbar bis: 130 kg
 Gewicht: 640 g



Type	VE	REF	Preis VE
Gehstütze ▶ türkis-blau Kombination	1 Stück	M1 5TB	16,50*
Gehstütze ▶ gelb-blau Kombination	1 Stück	M1 5GB	16,50*

HMV: 10.50.02.1007



GEHSTÜTZE FÜR KINDER

Besonders farbenfrohes Design, mit Clip höhenverstellbar. TÜV/GS geprüft. Einzel lieferbar = 1 VE.

Höhe verstellbar bis Griff: 61 - 81 cm
 Belastbar bis: 100 kg
 Gewicht: 420 g

Type	VE	REF	Preis VE
Gehstütze ▶ rot-gelb-blau Kombination	1 Stück	M1 6K	18,50*

HMV: 10.50.02.0065

* Artikel mit reduzierter MwSt.

Katalog-Seiten: 174, 175

BODE CHEMIE

STERILLIUM®:

Zusammensetzung: 100 g Lösung enthalten: Arzneilich wirksame Bestandteile: Propan-2-ol 45,0 g, Propan-1-ol 30,0 g, Mecetroniumetilsulfat 0,2 g. Sonstige Bestandteile: Glycerol 85 %, Tetradecan-1-ol, Duftstoffe, Patentblau V 85 %, Gereinigtes Wasser. Anwendungsgebiete: Zur hygienischen und chirurgischen Hände-Desinfektion. Zur Hautdesinfektion vor Injektionen und Punktionen. Gegenanzeigen: Für die Desinfektion von Schleimhäuten nicht geeignet. Nicht in unmittelbarer Nähe der Augen oder offener Wunden anwenden. Überempfindlichkeit gegen einen der Inhaltsstoffe. Nebenwirkungen: Gelegentlich kann eine leichte Trockenheit oder Reizung der Haut auftreten. In solchen Fällen wird empfohlen, die allgemeine Hautpflege zu intensivieren. Allergische Reaktionen sind selten. Warnhinweise: Erst nach Auftrocknung elektrische Geräte benutzen. Nicht in Kontakt mit offenen Flammen bringen. Auch nicht in Nähe von Zündquellen verwenden. Flammpunkt: 23 °C, entzündlich. Bei bestimmungsgemäßer Verwendung des Präparates ist mit Brand- und Explosionsgefahren nicht zu rechnen. Nach Verschütten des Desinfektionsmittels sind folgende Maßnahmen zu treffen: sofortiges Aufnehmen der Flüssigkeit, Verdünnen mit viel Wasser, Lüften des Raumes sowie das Beseitigen von Zündquellen. Nicht rauchen. Im Brandfall mit Wasser, Löschpulver, Schaum oder CO₂ löschen. Sterillium soll nicht bei Neu- und Frühgeborenen angewendet werden.

STERILLIUM VIRUGARD:

Wirkstoff: Ethanol. Zusammensetzung: 100 g Lösung enthalten: Wirkstoff: Ethanol 99% 95,0 g. Sonstige Bestandteile: Butan-2-on, Glycerol, Tetradecan-1-ol, Benzin. Anwendungsgebiete: Hygienische und chirurgische Händedesinfektion. Gegenanzeigen: Nicht auf Schleimhäuten anwenden. Überempfindlichkeit gegen Inhaltsstoffe. Nebenwirkungen: Selten treten leichte, diffuse Hautrötungen auf. In solchen Fällen wird empfohlen, die allgemeine Hautpflege zu intensivieren. Allergische Reaktionen sind selten. Warnhinweise: Nicht in Kontakt mit offenen Flammen bringen. Nicht in der Nähe von Zündquellen verwenden. Flasche nach Gebrauch verschließen. Flammpunkt nach DIN 51755: 0 °C. Leicht entzündlich. Nach Verschütten des Desinfektionsmittels sind folgende Maßnahmen zu treffen: Sofortiges Aufnehmen der Flüssigkeit, Verdünnen mit viel Wasser, Lüften des Raumes sowie das Beseitigen von Zündquellen. Nicht rauchen.

STERILLIUM CLASSIC PURE:

Zusammensetzung: 100 g Lösung enthalten: Arzneilich wirksame Bestandteile: Propan-2-ol 45,0 g, Propan-1-ol 30,0 g, Mecetroniumetilsulfat 0,2 g. Sonstige Bestandteile: Glycerol 85 %, Tetradecan-1-ol, Gereinigtes Wasser. Anwendungsgebiete: Zur hygienischen und chirurgischen Händedesinfektion. Zur Hautdesinfektion vor Injektionen und Punktionen. Gegenanzeigen: Für die Desinfektion von Schleimhäuten nicht geeignet. Nicht in unmittelbarer Nähe der Augen oder offener Wunden anwenden. Überempfindlichkeit gegen einen der Inhaltsstoffe. Nebenwirkungen: Gelegentlich kann eine leichte Trockenheit oder Reizung der Haut auftreten. In solchen Fällen wird empfohlen, die allgemeine Hautpflege zu intensivieren. Allergische Reaktionen sind selten. Warnhinweise: Erst nach Auftrocknung elektrische Geräte benutzen. Nicht in Kontakt mit offenen Flammen bringen. Auch nicht in der Nähe von Zündquellen verwenden. Flammpunkt 23 °C, entzündlich. Bei bestimmungsgemäßer Verwendung des Präparates ist mit Brand- und Explosionsgefahren nicht zu rechnen. Nach Verschütten des Desinfektionsmittels sind folgende Maßnahmen zu treffen: sofortiges Aufnehmen der Flüssigkeit, Verdünnen mit viel Wasser, Lüften des Raumes sowie das Beseitigen von Zündquellen. Nicht rauchen. Im Brandfall mit Wasser, Löschpulver, Schaum oder CO₂ löschen. Sterillium classic pure soll nicht bei Neu- und Frühgeborenen angewendet werden.

STERILLIUM DESINFIZIERUNGSTUCH:

Wirkstoffe: Propan-2-ol, Propan-1-ol, Mecetroniumetilsulfat. Zusammensetzung: 1 Feuchttuch mit einem Gesamtgewicht von ca. 4,2 g enthält: Wirkstoffe: Propan-2-ol 1.341,00 mg, Propan-1-ol 894,00 mg, Mecetroniumetilsulfat 5,96 mg. Sonstige Bestandteile: Tetradecan-1-ol, Glycerol 85 %, Duftstoffe, Gereinigtes Wasser, Papier. Anwendungsgebiete: Zur Desinfektion von vegetativen Bakterien, Mykobakterien und Pilzen an Händen und Haut. Gegenanzeigen: Für die Desinfektion von Schleimhäuten nicht geeignet. Nicht in unmittelbarer Nähe der Augen anwenden. Nicht anwenden bei Unverträglichkeit gegen Inhaltsstoffe. Nebenwirkungen: Bei sehr häufigem Gebrauch als Hände-Desinfektionsmittel tritt gelegentlich leichte Trockenheit der Haut auf. Als Gegenmaßnahme wird eine regelmäßige Hautpflege wie zum Beispiel die Verwendung von Hautcremes empfohlen. Warnhinweise: Nicht in Kontakt mit offenen Flammen bringen. Auch nicht in der Nähe von Zündquellen anwenden.

CUTASEPT® F:

Zusammensetzung: 100 g Lösung enthalten: Arzneilich wirksamer Bestandteil: Propan-2-ol 63,0 g, entspricht 72 Vol. %. Sonstige Bestandteile: Benzalkoniumchlorid, Gereinigtes Wasser. Anwendungsgebiete: Hautdesinfektion vor Punktionen, Injektionen und operativen Eingriffen. Chirurgische und hygienische Händedesinfektion. Gegenanzeigen: Nicht in unmittelbarer Nähe der Augen anwenden. Unverträglichkeit gegenüber Inhaltsstoffen. Bei sachgemäßem Gebrauch kann Cutasept F während der Schwangerschaft und Stillzeit verwendet werden. Nebenwirkungen: Leichte, diffuse Hautreizungen sind häufig. Kontaktallergische Reaktionen können auftreten. Warnhinweise: Für die Behandlung von Säuglingen und Kleinkindern liegen keine ausreichenden Erfahrungen vor. Die Anwendung darf in diesen Fällen nur nach besonders strenger Indikationsstellung und unter ärztlicher Aufsicht erfolgen. Benzalkoniumchlorid kann Hautreizungen hervorrufen. Keine Hautbenutzung unter Blutleere-Manschetten. Bei Inzisionsfolien vollständige Auftrocknung abwarten. Erst nach Auftrocknung elektrische Geräte benutzen. Nicht in Kontakt mit offenen Flammen bringen. Von Zündquellen fernhalten. Bei bestimmungsgemäßer Verwendung des Präparates ist mit Brand- und Explosionsgefahren nicht zu rechnen. Nach Verschütten des Desinfektionsmittels sind folgende Maßnahmen zu treffen: Sofortiges Aufnehmen der Flüssigkeit, Verdünnen mit viel Wasser, Lüften des Raumes sowie das Beseitigen von Zündquellen. Flammpunkt nach DIN 51755: 21 °C. Entzündlich. Ein etwaiges Umfüllen darf nur unter aseptischen Bedingungen (Sterilbank) erfolgen.

CUTASEPT G:

Wirkstoff: Propan-2-ol. Zusammensetzung: 100 g Lösung enthalten: Wirkstoff: Propan-2-ol 63,0 g, entspricht 72 Vol. %. Sonstige Bestandteile: Benzalkoniumchlorid, Gereinigtes Wasser, Gelborange S (E 110), Chinolingelb (E 104), Brillantschwarz (E 151). Anwendungsgebiete: Hautdesinfektion vor Punktionen, Injektionen und operativen Eingriffen. Gegenanzeigen: Nicht in unmittelbarer Nähe der Augen anwenden. Unverträglichkeit gegenüber Inhaltsstoffen. Bei sachgemäßem Gebrauch kann Cutasept G während der Schwangerschaft und Stillzeit verwendet werden. Nebenwirkungen: Leichte, diffuse Hautreizungen sind selten. Kontaktallergische Reaktionen können auftreten. Warnhinweise: Für die Behandlung von Säuglingen und Kleinkindern liegen keine ausreichenden Erfahrungen vor. Die Anwendung darf in diesen Fällen nur nach besonders strenger Indikationsstellung und unter ärztlicher Aufsicht erfolgen. Benzalkoniumchlorid kann Hautreizungen hervorrufen. Keine Hautbenutzung unter Blutleeremanschetten. Bei Inzisionsfolien vollständige Auftrocknung abwarten. Erst nach Auftrocknung elektrische Geräte benutzen. Nicht in Kontakt mit offenen Flammen bringen. Von Zündquellen fernhalten. Bei bestimmungsgemäßer Verwendung des Präparates ist mit Brand- und Explosionsgefahren nicht zu rechnen. Nach Verschütten des Desinfektionsmittels sind folgende Maßnahmen zu treffen: Sofortiges Aufnehmen der Flüssigkeit, Verdünnen mit viel Wasser, Lüften des Raumes sowie das Beseitigen von Zündquellen. Flammpunkt nach DIN 51755: 21,5°C. Entzündlich. Ein etwaiges Umfüllen darf nur unter aseptischen Bedingungen (Sterilbank) erfolgen.

SCHÜLKE & MAYR

OCTENIDERM®FARBLOS:

Zusammensetzung: 100 g Lösung enthalten: Arzneilich wirksame Bestandteile: Octenidindihydrochlorid 0,1g, 1-Propanol (Ph.Eur.) 30,0 g, 2-Propanol (Ph.Eur.) 45,0g. Sonstiger Bestandteil: gereinigtes Wasser. Anwendungsgebiete: Hautdesinfektion vor operativen Eingriffen, Katheterisierung von Blutgefäßen, Blut- und Liquorentnahmen, Injektionen, Punktionen, Exzisionen, Kanülierungen, Biopsien u.a., einmalige Wund- und Nahtversorgung. Falls kein spezielles Händedesinfektionsmittel zur Verfügung steht, kann Octeniderm farblos auch zur hygienischen und chirurgischen Händedesinfektion verwendet werden. Gegenanzeigen: Unverträglichkeit gegenüber einem der Inhaltsstoffe. Nebenwirkungen: bei häufiger Anwendung kann es zu Hautirritationen wie Rötungen, Brennen und Juckreiz kommen. Auch allergische Reaktionen (z. B. Kontaktekzem) sind möglich. Warnhinweise und Vorsichtsmaßnahmen für die Anwendung: Vermeidung des direkten Kontaktes von Octeniderm farblos mit Röntgenauflagen. Flammpunkt nach DIN 51755: 1-Propanol (Ph.Eur.) 45 °C, 2-Propanol (Ph.Eur.) 23,5 °C. Entzündlich. Nicht in offene Flammen sprühen. Nach Verschütten des alkoholischen Desinfektionsmittels sind unverzüglich Maßnahmen gegen Brand- und Explosionsgefahren zu treffen. Arzneimittel für Kinder unzugänglich aufbewahren. Zu Risiken und Nebenwirkungen lesen Sie die Packungsbeilage und fragen Sie Ihren Arzt oder Apotheker.

KODAN®-TINKTUR FORTE FARBLOS:

Zusammensetzung: 100 g Lösung enthalten: Arzneilich wirksame Bestandteile: 2-Propanol (Ph.Eur.) 45,0 g, 1-Propanol (Ph.Eur.) 10,0 g, Biphenyl-2-ol 0,20 g. Sonstige Bestandteile: Wasserstoffperoxidlösung 30 %, gereinigtes Wasser. Anwendungsgebiete: Hautdesinfektion vor operativen Eingriffen, Katheterisierungen, Blut und Liquorentnahmen, Injektionen, Punktionen, Exzisionen, Kanülierungen, Biopsien u. a. Zur Wund- und Nahtversorgung. Zur hygienischen Händedesinfektion. Zur Unterstützung allgemein-hygienischer Maßnahmen im Rahmen der Vorbeugung von Hautpilzkrankungen. Gegenanzeigen: Nicht zur chirurgischen Händedesinfektion verwenden. Überempfindlichkeit gegenüber einem der Inhaltsstoffe. Nebenwirkungen: Hautirritationen wie Rötung, Brennen und Trockenheit können insbesondere bei häufiger Anwendung auftreten. In seltenen Fällen sind kontaktallergische Reaktionen möglich. Warnhinweise und Vorsichtsmaßnahmen für die Anwendung: Zur äußeren Anwendung. Nicht in Kontakt mit offenen Flammen oder eingeschalteten elektrischen Heizquellen bringen. Vor Anlegen von Verbänden Kodan Tinktur Forte farblos abtrocknen lassen. Thermokauter erst ansetzen, wenn die mit Kodan Tinktur Forte farblos desinfizierten Hautpartien abgetrocknet sind. Arzneimittel für Kinder unzugänglich aufbewahren. Zu Risiken und Nebenwirkungen lesen Sie die Packungsbeilage und fragen Sie Ihren Arzt oder Apotheker.

KODAN®-TINKTUR FORTE GEFÄRBT:

Zusammensetzung: 100 g Lösung enthalten: Arzneilich wirksame Bestandteile: 2-Propanol (Ph.Eur.) 45,0g, 1-Propanol (Ph.Eur.) 10,0 g, Biphenyl-2-ol 0,20 g. Sonstige Bestandteile: Chinolingelb, GelborangeS, Brillantschwarz BN, Wasserstoffperoxidlösung 30 %, gereinigtes Wasser. Anwendungsgebiete: Hautdesinfektion vor operativen Eingriffen, Katheterisierungen, Blut- und Liquorentnahmen, Injektionen, Punktionen, Exzisionen, Kanülierungen, Biopsien u.a., zur Wund- und Nahtversorgung, zur Unterstützung allgemein-hygienischer Maßnahmen im Rahmen der Vorbeugung von Hautpilzkrankungen. Gegenanzeigen: Überempfindlichkeit gegenüber einem der Inhaltsstoffe. Nebenwirkungen: Hautirritationen wie Rötung, Brennen und Trockenheit können insbesondere bei häufiger Anwendung auftreten. In seltenen Fällen sind kontaktallergische Reaktionen möglich. Warnhinweise und Vorsichtsmaßnahmen für die Anwendung: Zur äußeren Anwendung. Nicht in Kontakt mit offenen Flammen oder eingeschalteten elektrischen Heizquellen bringen. Vor Anlegen von Verbänden Kodan Tinktur Forte gefärbt abtrocknen lassen. Thermokauter erst ansetzen, wenn die mit Kodan Tinktur Forte gefärbt desinfizierten Hautpartien abgetrocknet sind. Arzneimittel für Kinder unzugänglich aufbewahren. Zu Risiken und Nebenwirkungen lesen Sie die Packungsbeilage und fragen Sie Ihren Arzt oder Apotheker.

OCTENISEPT®:

Zusammensetzung: 100 g Lösung enthalten: Arzneilich wirksame Bestandteile: Octenidindihydrochlorid 0,1 g, Phenoxyethanol (Ph.Eur.) 2,0 g. Sonstige Bestandteile: (3-Cocofettsäureamidopropyl)dimethylammonioacetat, Natrium- D-gluconat (Ph.Eur.), Glycerol 85 %, Natriumchlorid, Natriumhydroxid, gereinigtes Wasser. Anwendungsgebiete: Zur wiederholten, zeitlich begrenzten antiseptischen Behandlung von Schleimhaut und angrenzender Haut vor diagnostischen und operativen Maßnahmen - im Ano-Genitalbereich von Vagina, Vulva, Glans penis, auch vor Katheterisierung der Harnblase - in der Mundhöhle. Zur zeitlich begrenzten unterstützenden Therapie bei Pilzkrankungen der Haut zwischen den Zehen sowie zur unterstützenden antiseptischen Wundbehandlung. Gegenanzeigen: Octenisept sollte nicht zu Spülungen in der Bauchhöhle (z. B. intraoperativ) und der Harnblase und nicht am Trommelfell angewendet werden. Octenisept sollte nicht bei Unverträglichkeit gegenüber einem der Inhaltsstoffe angewendet werden. Nebenwirkungen: Als subjektives Symptom kann in seltenen Fällen ein vorübergehendes Brennen auftreten. Bei Spülungen in der Mundhöhle verursacht Octenisept vorübergehend einen bitteren Geschmack. Warnhinweise und Vorsichtsmaßnahmen für die Anwendung: Octenisept nicht in größeren Mengen verschlucken oder in größeren Mengen in den Blutkreislauf, z. B. durch versehentliche Injektion, gelangen lassen. Bei Wundspülungen ist darauf zu achten, dass das Präparat nicht unter Druck ins Gewebe eingebracht bzw. injiziert wird. Bei Spülungen von Wundkavitäten ist darauf zu achten, dass ein Abfluss jederzeit gewährleistet ist (z. B. Drainage, Lasche). Arzneimittel für Kinder unzugänglich aufbewahren. Zu Risiken und Nebenwirkungen lesen Sie die Packungsbeilage und fragen Sie Ihren Arzt oder Apotheker.

OCTENISEPT® WUNDESINFZEKTION:

Zusammensetzung: 100 g Lösung enthalten: Arzneilich wirksame Bestandteile: Octenidindihydrochlorid 0,1g, Phenoxyethanol (Ph.Eur.) 2,0 g. Sonstige Bestandteile: (3-Cocofettsäureamidopropyl)dimethylammonioacetat, Natrium-D-gluconat (Ph.Eur.), Glycerol 85 %, Natriumchlorid, Natriumhydroxid, gereinigtes Wasser. Anwendungsgebiete: Zur wiederholten, zeitlich begrenzten unterstützenden antiseptischen Wundbehandlung. Gegenanzeigen: Bei Überempfindlichkeit gegen einen der Wirkstoffe oder einen der sonstigen Bestandteile des Arzneimittels. Octenisept Wunddesinfektion sollte nicht zu Spülungen in der Bauchhöhle (z. B. intraoperativ) und der Harnblase und nicht am Trommelfell angewendet werden. Nebenwirkungen: Als subjektives Symptom kann in seltenen Fällen ein vorübergehendes Brennen auftreten. Warnhinweise und Vorsichtsmaßnahmen für die Anwendung: Octenisept Wunddesinfektion nicht in größeren Mengen verschlucken oder in größeren Mengen in den Blutkreislauf, z. B. durch versehentliche Injektion, gelangen lassen. Bei Wundspülungen ist darauf zu achten, dass das Präparat nicht unter Druck ins Gewebe eingebracht bzw. injiziert wird. Bei Spülungen von Wundkavitäten ist darauf zu achten, dass ein Abfluss jederzeit gewährleistet ist (z. B. Drainage, Lasche). Arzneimittel für Kinder unzugänglich aufbewahren. Zu Risiken und Nebenwirkungen lesen Sie die Packungsbeilage und fragen Sie Ihren Arzt oder Apotheker.

ISOTONISCHE NATRIUMCHLORID-LÖSUNG DELTASELECT

Bezeichnung des Arzneimittels: Isotonische Natriumchlorid-Lösung DeltaSelect Verschreibungsstatus/Apothekenpflicht: Apothekenpflichtig. Stoff- oder Indikationsgruppe: Elektrolytlösung, 1 ml enthält: 0,154 mmol Na⁺, 0,154 mmol Cl⁻. Arzneilich wirksame Bestandteile nach Art und Menge: 1000 ml Flüssigkeit enthalten: Natriumchlorid 9,00 g. Sonstige Bestandteile (Hilfsstoffe): Wasser für Injektionszwecke zu 1000,0 ml, pH-Wert 4,5 – 7,0, Theoretische Osmolarität 309 mOsm/l, Titrationsazidität bis pH 7,4: < 0,1 mmol/l. Anwendungsgebiete: Flüssigkeits- und Elektrolytsubstitution bei hypochlorämischer Alkalose; Chloridverluste; kurzfristiger intravasaler Volumenersatz; hypotone Dehydratation; isotope Dehydratation. Gegenanzeigen: Absolute Kontraindikation: Hyperhydratationszustände. Relative Kontraindikationen: Hypokaliämie, Hypernatriämie, Hyperchlorämie, Erkrankungen, die eine restriktive Natriumzufuhr gebieten (z.B. Herzinsuffizienz, generalisierte Ödeme, Lungenödem, Bluthochdruck, Eklampsie, schwere Niereninsuffizienz). Nebenwirkungen: Hypernatriämie, Hyperchlorämie.

RINGER-LACTAT-LÖSUNG DELTASELECT

Infusionslösung. Anwendungsgebiete: Flüssigkeits- und Elektrolytsubstitution bei ausgeglichenem Säuren-Basen-Haushalt und bei leichter Azidose, als kurzfristiger intravasaler Volumenersatz, isotope Dehydratation, hypotone Dehydratation, als Trägerlösung für kompatible Elektrolytkonzentrate und Medikamente. Ringer-Lactat-Lösung DeltaSelect darf nicht angewendet werden wenn Sie überempfindlich (allergisch) gegen einen der Bestandteile von Ringer-Lactat-Lösung DeltaSelect sind, bei Überwässerungszuständen (Hyperhydratationszuständen). Nebenwirkungen: Bei bestimmungsgemäßer Anwendung sind keine Nebenwirkungen zu erwarten. Ringer-Lactat-Lösung DeltaSelect enthält: Die Wirkstoffe sind: 1000 ml Infusionslösung enthalten: Natriumchlorid 6,02 g; Kaliumchlorid 0,41 g; Calciumchlorid 2 H₂O 0,26 g, Natriumlactat 3,14 g als Natriumlactat-Lösung (50 %). Die sonstigen Bestandteile sind: Wasser für Injektionszwecke zu 1000 ml. Elektrolytlösung: 1 ml enthält: 0,131 mmol Na⁺; 5,5 µmol K⁺; 1,8 µmol Ca⁺⁺; 0,112 mmol Cl⁻; 0,028 mmol Lactat, pH-Wert: 5,0 – 7,5; Theoretische Osmolarität: 279 mOsm/l, Titrationsazidität bis pH 7,4: < 0,3 mmol/l.

RINGER-LÖSUNG DELTASELECT

Bezeichnung des Arzneimittels: Ringer-Lösung DeltaSelect. Verschreibungsstatus/Apothekenpflicht: Apothekenpflichtig. Stoff- oder Indikationsgruppe: Elektrolytlösung 1 ml enthält: 0,147 mmol Na⁺; 0,004 mmol K⁺; 0,00225 mmol Ca⁺⁺; 0,156 mmol Cl⁻. Arzneilich wirksame Bestandteile nach Art und Menge: 1000 ml Flüssigkeit enthalten Natriumchlorid 8,60 g; Kaliumchlorid 0,30 g; Calciumchlorid 2 H₂O 0,33 g. Sonstige Bestandteile (Hilfsstoffe): Wasser für Injektionszwecke zu 1000,0 ml; pH 5,0 – 7,5; Theoretische Osmolarität 307 mOsm/l; Titrationsazidität bis pH 7,4: < 0,1 mmol/l. Anwendungsgebiete: Flüssigkeits- und Elektrolytsubstitution bei hypochlorämischer Alkalose oder Chloridverlusten; als kurzfristiger intravasaler Volumenersatz; isotope Dehydratation; hypotone Dehydratation; als Trägerlösung für kompatible Elektrolytkonzentrate und Medikamente. Gegenanzeigen: Absolute Kontraindikation: Hyperhydratationszustände. Relative Kontraindikation: Hyperkaliämie; Hypernatriämie; Hyperchlorämie; Erkrankungen, die eine restriktive Natriumzufuhr gebieten (wie Herzinsuffizienz, generalisierte Ödeme, Lungenödem, Bluthochdruck, Eklampsie, schwere Niereninsuffizienz); Vorsicht ist geboten bei hienersuffizienten Patienten mit Neigung zu Hyperkaliämie. Nebenwirkungen: Bei bestimmungsgemäßer Anwendung keine. Bei hypertoner Dehydratation ist eine zu schnelle Infusion unbedingt zu vermeiden. (Cave: Anstieg der Plasmaosmolarität und der Plasmanatriumkonzentration.)

Bestellung

an:

Ihr Fachhändler:

von:

Absenderstempel

Rechnungsadresse (Bitte vollständig ausfüllen)

Firma

Straße und Hausnummer

PLZ Ort

Tel. Fax

Ansprechpartner:

E-Mail

Datum und Unterschrift

Kunden-Nummer

Lieferanschrift (Falls abweichend)

Firma

Straße und Hausnummer

PLZ Ort

Tel. Fax

E-Mail

Bitte legen Sie meiner Bestellung folgende Informationen bei:

medical products **Z1 91**
der Gesamtkatalog

X-ray products **Z1 22**
Ihr radiologischer Fachkatalog

wieder daheim **Z1 2**
Ihr Reha- und Orthopädie- Fachkatalog

reanimation products **Z1 150**
Beatmungs- und Reanimationsprodukte

urological products **Z1 160**
Urologie- und Inkontinenzprodukte

Schnelldiagnostik **Z1 04-07-03**
Schnellteste für die Praxis, das Labor, etc.

wound care products **Z1 180**
Verbandmittel

Wir bestellen zur schnellstmöglichen Lieferung unter Anerkennung Ihrer Geschäftsbedingungen

Art.-Nr.	Artikelbezeichnung	Menge	Einzelpreis

Unsere Spezial-Auswahl:

- 1 **medical products** 946 Seiten Z1 91
der Gesamtkatalog
- 2 **wieder daheim** 380 Seiten Z1 2-PL
Ihr Reha- und Orthopädie-Fachkatalog
- 3 **X-ray products** 36 Seiten Z1 22
Ihr radiologischer Fachkatalog
- 4 **reanimation products** 50 Seiten Z1 150
Beatmungs- und Reanimationsprodukte
- 5 **urological products** 56 Seiten Z1 160
Urologie- und Inkontinenzprodukte
- 6 **Schnelldiagnostik** 20 Seiten Z1 04-07-03
Schnellteste für die Praxis, das Labor etc.
- 7 **wound care products** 60 Seiten Z1 180
Verbandmittel





LIFEGUARD®
EMERGENCY PRODUCTS

IHR NOTFALL-FACHKATALOG

- 1** BEATMUNG – INTUBATION
- 2** NOTFALLTASCHEN – NOTFALLKOFFER
- 3** IMMOBILISATION – TRANSPORT
- 4** DIAGNOSTIK – INSTRUMENTE
- 5** EINWEGARTIKEL – VERBRAUCHSMATERIAL
- 6** AMBULANZ – ARBEITSSCHUTZ



Ihr Fachhändler, denn keiner berät Sie besser!