

# Hauptkatalog 2008/09

Schulsport · Breitensport · Leistungssport · Gymnastik · Fitness · Therapie



© by **BENZ**®

ORIGINAL  
**BENZ**®  
SPORT



# ORIGINAL BENZ® SPORT

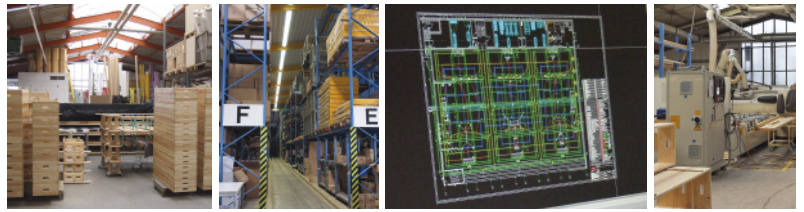

Qualität ist unsere Disziplin – seit über 100 Jahren!

## Was uns auszeichnet

Unsere Fachkompetenz durch jahrzehntelange Erfahrung in Sporttechnik und Projektausstattung.  
Eine ständige Innovation und Produktverbesserung mit permanenter Zusammenarbeit und Erfahrungsaustausch zwischen Sportlern, Sportexperten und unseren Fachleuten im Werk.  
Werkseigene Entwicklung, Konstruktion, Design, Produktion sowie Sicherheit, Zuverlässigkeit und ein hervorragendes Preis-/Leistungsverhältnis. Und nicht zuletzt – motivierte Mitarbeiter.

## Individueller Kundenservice

Wir sind Ihr leistungsstarker Partner. Für alle offenen Fragen über Artikel, Lieferzeiten etc. wenden Sie sich bitte an unsere Fachberater. Wir informieren Sie gerne schnell und optimal.

## Einrichtungsberatung

Für unsere kompetente Einrichtungsberatung und -planung sind wir bekannt. Nutzen auch Sie die ausgezeichnete Dienstleistung bei Ihrer Projektplanung.

## Serviceleistung

**SPORTGERÄTE** Zuverlässigkeit, Professionalität und Fairness zeichnen die BENZ®-Serviceleistungen aus. Durch die Verwendung modernster Technik und Spezialwerkzeuge sind unsere geschulten Fachmonteure in jeder Situation „Herr der Lage“. Die Sicherheit der Sportler steht im Mittelpunkt. Sichtbares Symbol für diesen Service ist bei uns das RAL-Gütesiegel (Gütesicherung RAL-GZ 945).



Wir liefern weltweit – schnell und zuverlässig.

## Hohes Leistungsniveau und Vielseitigkeit

- Komplette Ausstattung von Sporthallen, Außensportanlagen, Leistungszentren etc.
- Vielfältiges Sortiment
- Großer Eigenfertigungsanteil
- Hohes Qualitätsniveau
- Sonderanfertigungen nach Kundenwunsch
- Hochwertiger Montage-, Wartungs- und Reparaturservice
- Eigene Geräteentwicklung und ständige Produktverbesserung
- Sicherheit durch systematische Warentests

## Preiswerte Qualität

Durch ständige Optimierung unserer Fertigungsprozesse steigern wir die Qualität der Produkte und können umfangreiche Preissteigerungen vermeiden. Für unsere Kunden bedeutet dies Qualitätsprodukte zu günstigen Preisen. Nutzen auch Sie diesen Vorteil der BENZ®-Produkte.

## Online-Shop

[www.benz-sport.de](http://www.benz-sport.de)

Rund um die Uhr bestellen – schnell und bequem!



### Wir sind Partner:



Deutscher Turnerbund



Deutscher Leichtathletik-Verband



Deutscher Basketball Bund e.V.

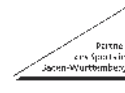

Sport in Baden-Württemberg



Deutscher Volleyball-Verband



Badischer Turnerbund e.V.

### Wir sind Mitglied:



Bundesverband der Deutschen Sportartikel-Industrie e.V.



Internationaler Arbeitskreis Sport- und Freizeiteinrichtungen e.V.



Gütegemeinschaft Sportgeräte Inspektion/Wartung und Erstellung e.V.

### Wir arbeiten mit:



Deutsches Institut für Normung e.V. NA-Sport



Europäisches Komitee für Normung

## Bestellung, Information & Service

Telefon-Zentrale: 07195/69 05-0 E-Mail allgemein: [info@benz-sport.de](mailto:info@benz-sport.de)  
Angebot/Bestellung: 07195/69 05-88 E-Mail Verkauf: [verkauf@benz-sport.de](mailto:verkauf@benz-sport.de)  
Fax: 07195/69 05-77 E-Mail Service: [service@benz-sport.de](mailto:service@benz-sport.de)

Wir sind für Sie erreichbar: Mo.-Do.: 7.00-17.00 Uhr, Freitag: 7.00-12.00 Uhr.

Unser Verkaufsteam steht Ihnen unter den angegebenen Telefonnummern und Kontaktzeiten persönlich zur Verfügung. Natürlich können Sie Ihre Bestellung rund um die Uhr auch per Fax, Post oder E-Mail an uns übermitteln. Bestellkarten finden Sie am Ende des Katalogs, Faxvordrucke ab Seite 321 oder zum Download unter [www.benz-sport.de](http://www.benz-sport.de).

Gotthilf BENZ® Turngerätefabrik GmbH & Co. KG · Grüninger Straße 1-3 · D-71364 Winnenden

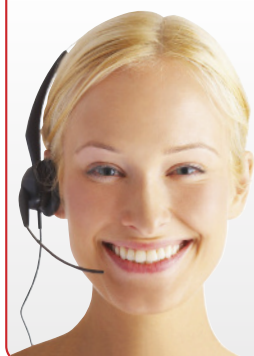



## Ballsport

• Ballpakete	4-5	• Volleyball	50-57	4
• Fußball/-Tore	6-28	• Handball	58-63	
• Badminton	29-33	• Tennis	64-71	
• Multiständer	34-35	• Tischtennis	72-77	
• Prellball	36-37	• Hockey	78-82	
• Basketball	38-49	• Football/ Baseball	82-83	83



## Objekt-einrichtung

• Action-Center	84	• Multischaukel	86	84
• Bewegungslandschaften	85	• Multischaukel-Zubehör	87-89	



## Zubehör

• Abfangnetze/ Leitern	90-92	• Soundsysteme	108-109	90
• Bodenabdeckungen	93-95	• Garderobenbänke	110-111	
• Anzeigegeräte	96-99	• Raumausstattung	112-115	
• Geräteschränke/ -wagen/ Garderobenschränke	100-107	• Erste Hilfe	116-117	



## Turnen

• Barren/Recks	118-122	• Schwebebalken/ Trampoline/ Kästen	130-137	118
• Ringe/ Einbau	123-125	• Bänke/ Sprossenwände/ Junior-Elemente	138-142	
• Turnpferde/ Sprungtische/ -bretter	126-129	• Matten/ Kinderturnen	143-155	155



## Klettern

• Objekteinrichtung	156	• Griffsätze/ Wand-Elemente	162-163	156
• Monolit-Kletterwände	157-159	• Karabiner/ Gürtel/ Zubehör	164-165	
• Kletterwände (hochzieh- / fahrbar)	160-161			165

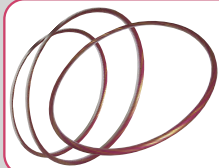

## Ballett/ Gymnastik

• Ballett/ Braig-Barre/ Spiegel	166-168	• Stepper/ Trampoline/ Reha	191-195	166
• Rhythmische Sportgymnastik	169-181	• Rollbretter/ Balance	196-204	
• Therapie/ Massage/ Matten	182-190	• Junior/ Jonglieren/ Percussion	205-217	



## Fitness

• Fitnessgeräte/ -maschinen	218-225	• Polar-Herzfrequenz- Messgeräte	234	218
• Kettler-Fitnessgeräte/ -maschinen	226-228	• Grizzly-Trainingsmaschinen	235-239	
• Laufbänder/ Ergometer/ Trainingsgeräte	229-233	• Zubehör	240-241	241



## Kraft-/ Kampfsport

• Gewichtheben (Hanteln/ Hantelstangen)	242-243	• Boxen (Ringe/ Zubehör)	246-247	242
• Kampfsport-/ Ringer-Matten	244-245			247



## Leichtathletik

• Stabhoch- / Hochsprung	248-255	• Weit- / Dreisprung	265-266	248
• Hürden/ Startblöcke	256-259	• Kinder-Leichtathletik/ Zubehör	267-272	
• Kugelstoßen/ Diskus-/ Speerwurf	260-264	• Stoppuhren/ Nordic Walking	273-277	



## Schwimmen

• Leinen/ Startblöcke/ Zubehör	278-280	• Schwimmbretter/ -flöße	191-195	278
• Wasserball/ Sprunganlagen	169-181	• Tauch- / Spielartikel	196-204	
• Schwimmbad-Zubehör	182-190	• Aquagymnastik/ -jogging	205-217	



## Freizeit

• Spielanlagen/ -Zubehör	166-168	• Dart/ Federfußball/ Funspiele	191-195	298
• Denk- / Funspiele/ Billard	169-181	• Kinderfahrzeuge	196-204	
• Tischfußball	182-190	• Funspiele/ Wurfgeräte	205-217	

# Ballsport Ballpakete

## Basketball-Vereinspaket

- 2x Mikasa „Big Shoot B5“
- 2x Spalding „NBA Tack-Soft“
- 2x Seamco „Super K78“
- 2x Molten „B982 D“
- 1x Ball-Tragnetz

43250 Set € 202,00

Sie sparen:

€ 31,-



## Basketball-Trainingspaket

- 2x Spalding „NBA Platinum-Street“
- 2x Benz „US-Design“
- 2x Benz „Rainbow“
- 2x Benz „Jumbo“
- 1x Ball-Tragnetz

43251 Set € 99,00

Sie sparen:

€ 28,-



## Handball Vereinspaket

- 1x Benz „Premium Damen“, gelb
- 1x Benz „Premium Damen“, blau
- 1x Benz „Premium Herren“, gelb
- 1x Benz „Premium Herren“, blau
- 2x Benz „Power Grippy Damen“
- 2x Benz „Power Grippy Herren“
- 1x Ball-Tragnetz

43389 Set € 149,00

Sie sparen:

€ 36,-



## Handball Jugendpaket

- 1x Kempa „Detego“, rot/orange
- 1x Kempa „Detego“, blau/weiß
- 1x Benz „Premium Schüler“, gelb
- 1x Benz „Premium Schüler“, blau
- 2x Benz „Magic 2 Schüler“
- 2x Benz „Power Grippy Schüler“
- 1x Ball-Tragnetz

43390 Set € 133,00

Sie sparen:

€ 41,-



## BENZ® Miniball-Set

Das beliebte Freizeit- und Spiele-set für Groß und Klein! 4 Minibälle aus weichem Material: Fußball Ø 13,8cm, Volleyball Ø 13,8cm, Basketball Ø 13,7cm und American Football Ø 10,5-13,8cm im attraktiven silbernen Display. Mit der mitgelieferten kleinen Ballpumpe, Nadelventil im Griff, kann die Ballhärte individuell geregelt werden.

43225 Set € 14,90





## Volleyball Vereinspaket

2x Benz „Premium“  
2x Benz „Champion Soft-Touch“  
2x Benz „Training“  
2x Rucanor „VB 7500“  
1x Ball-Tragnetz

43351 set € 197,00

Sie sparen:

€ 43,-



## Volleyball Trainingspaket

1x Benz „Champion“  
3x Benz „SoftTouch Five“  
1x Rucanor „VB 7500“  
1x Hunter „Competition“  
2x Benz „Multi Colour“  
1x Ball-Tragnetz

43352 Set € 132,00

Sie sparen:

€ 42,-



## Fußball Vereinspaket

1x Benz „Germany 2006“, gelb  
2x Benz „Diamond“  
2x Benz „Classic Line Competition“  
2x Benz „New Champion“  
1x Benz „Classic Line Training“  
1x Benz „Take Off Junior 290“  
1x Ball-Tragnetz

43391 Set € 166,00

Sie sparen:

€ 49,-



## Fußball Trainingspaket

2x Benz „Striker“  
2x Benz „Germany 2006“, gelb  
2x Benz „Take Off Junior 290“  
4x Benz „Classic Line Training“  
1x Ball-Tragnetz

43354 Set € 129,00

Sie sparen:

€ 32,-



## Fußball Jugendpaket

2x Benz „Germany 2006“, gelb (Gr. 4)  
2x Benz „Trainer“, schwarz (Gr. 4)  
2x Benz „Take Off“ (Gr. 4)  
2x Benz „Striker“ (Gr. 4)  
1x Benz „Trainer“, silber (Gr. 4)  
1x Benz „Take Off Junior 290“ (Gr. 4)  
1x Ball-Tragnetz

43358 Set € 133,50

Sie sparen:

€ 39,-

## „Trainer“ (silber)



neu

Guter Trainingsball aus synthetischem PU/PVC-Material, speziell gewebt. 4-lagiger Aufbau für ein gutes Flugverhalten und hohe Formstabilität. Zusätzliche PU-Beschichtung vermittelt weichen Ballkontakt, schützt das Glanz-Design und bürgt für einen Allwetterball – für alle Plätze geeignet.

42110	Gr. 5	€	13,90
42111	ab 10 Stück	€	11,90
42112	Gr. 4	€	13,90
42113	ab 10 Stück	€	11,90

## „Trainer“ (schwarz)



neu

42114	Gr. 5	€	13,90
42115	ab 10 Stück	€	11,90
42116	Gr. 4	€	13,90
42117	ab 10 Stück	€	11,90

## „Classic Line Training“



Guter Trainingsball aus synthetischem PU-Material, 4-lagiger Aufbau, 32-teilig. Zuverlässige, ausgeklügelte Spieleigenschaften und gute Formstabilität. Allwetterball und für alle Plätze geeignet.

42082	Gr. 5	€	15,90
42083	ab 10 Stück	€	14,30

## „Germany 2006“



Allwetterball aus synthetischem PU-Material mit Mehrfachkaschierung. 4-lagiger Aufbau, 32-teilig, gelb. Weicher Ballkontakt, gutes Flugverhalten, hohe Formstabilität und geringste Wasseraufnahme. Aufgrund seiner speziellen Beschichtung auch ideal für verschneite Plätze geeignet.

42100	Gr. 5	€	15,90
42102	ab 10 Stück	€	14,30
42103	Gr. 4	€	15,90
42104	ab 10 Stück	€	14,30

## „Take Off“



32-teilig, robust und wetterfest. Besticht nicht nur durch seinen Namen, sondern auch durch seine sehr guten Spieleigenschaften auf allen Plätzen. 1 Jahr Naht-Garantie.

43205	Gr. 5	€	24,10
43206	ab 10 Stück	€	20,40
43207	Gr. 4	€	24,10
43209	ab 10 Stück	€	20,40

## „Striker“



Guter Trainingsball für alle Bodenbeschaffenheiten und wetterfest. 32-teilig, handgenäht, mehrlagiger Materialaufbau, Deckschicht aus PVC. Zuverlässige Spieleigenschaften und hohe Formstabilität.

43076	Gr. 5	€	15,90
43077	ab 10 Stück	€	14,40
43078	Gr. 4	€	15,90
43079	ab 10 Stück	€	14,40

## „Fighter“



32-teilig. Robust und wetterfest. Gute Spieleigenschaften, hohe Formstabilität und cooles Design. 1 Jahr Naht-Garantie.

43210	Gr. 5	€	18,40
43211	ab 10 Stück	€	16,80
43212	Gr. 4	€	18,40
43213	ab 10 Stück	€	16,80

## „Laser“



32-teilig, wasserfest, Deckschicht aus PVC. Trainingsball für alle Bodenbeschaffenheiten, robust und preiswert.

43092	Gr. 5	€	12,80
43093	ab 10 Stück	€	11,30

## „Outdoor Flash“



Exzellenter Trainingsball für alle Außenplätze und alle Wetterbedingungen. Synthetisches PU-Material mit Mehrfachkaschierung. Hohe Ballbeschleunigung und Abriebfestigkeit.

43260	Gr. 5	€	17,80
43261	ab 10 Stück	€	16,40
43262	Gr. 4	€	17,80
43263	ab 10 Stück	€	16,40

## „Take Off Junior 290“



Jugendtrainingsball aus solidem PU-Material. Robuster Allwetterball mit guten Spieleigenschaften. Gewicht: 290-310 g.

42105	Gr. 5	€	14,90
42106	ab 10 Stück	€	13,40

## „DerbyStar S-light“



Guter Trainingsball aus neu entwickeltem PU-Material. IMS-geprüft durch die PFI. Glänzende Oberfläche. Auch bei Kälte dauerhaft geschmeidig. Für alle Plätze geeignet. Gewicht: 290-310 g.

43375	Gr. 5	€	21,50
43376	ab 10 Stück	€	19,40
43377	Gr. 4	€	21,50
43378	ab 10 Stück	€	19,40

## Ball-Caddy



Transport- und Aufbewahrungswagen für Bälle, zusammenklappbar. Leichtes Alu-Gestänge mit schwarzem Netzgewebe, fahrbar. Platzsparende Aufbewahrung. Zusammenklappt nur 15 x 13 x 86 cm, offen 66 x 66 x 86 cm (L x B x H). Für 20-25 Bälle.

4099	€	81,00
------	---	-------

„Classic Line Competition“



Ausgezeichneter Wettspielball. Aus synthetischem PU-Material mit Mehrfachkaschierung. 4-lagiger Aufbau, 32-teilig. Weicher Ballkontakt und gutes Spielverhalten. Hohe Formstabilität und geringe Wasseraufnahme. Allwetterball, für alle Plätze geeignet.

42080	Gr. 5	€	26,70
42081	ab 10 Stück	€	22,50

„New Champion“



Hervorragender Wettspielball mit sehr schönem Design. PU-Material und Mehrfachkaschierung. Der Ball ist für alle Wettersituationen geeignet. Er besitzt eine hohe Ballbeschleunigung und Abriebfestigkeit.

43070	Gr. 5	€	25,60
43071	ab 10 Stück	€	23,10
43072	Gr. 4	€	25,60
43073	ab 10 Stück	€	23,10

„Diamond“



Top-Wettspielball mit top Design! 100% PU-Material mit Micro-Fiber-Unterseite. Die Mehrfachkaschierung vermittelt weichen Ballkontakt. Sehr gutes Spielverhalten, hohe Formstabilität. Spezielle Oberflächen-Laminierung verhilft zu einer guten Abriebfestigkeit und minimaler Wasseraufnahme bei nassen Bedingungen. Allwetterball, für alle Plätze geeignet – der Diamant im Sortiment.

41786	Gr.5	€	30,00
41787	ab 10 Stück	€	27,00

FIFA-Maße und Gewichte für Fußbälle

Der Umfang eines offiziellen Wettspielballen darf nicht mehr als 71 cm und nicht weniger als 68 cm betragen. Bei Spielbeginn darf das Gewicht nicht mehr als 453 g und nicht weniger als 396 g betragen.

Kategorie	Umfang Gewicht
Größe 5 Wettspielball FIFA	685-695 mm 420-445 g
Größe 4 Jugend	635-660 mm 350-390 g
Größe 3 Jugend	570-600 mm 280-320 g

Für die untersten Leistungsklassen sind die Bälle noch kleiner und leichter.

Luftdruck	0,6-1,1 bar
-----------	-------------

Molten „Futsal FXI-390B“ **neu**



Trainingsball mit gedämpftem Sprungverhalten, zuverlässigen Spieleigenschaften und gutem Flugverhalten, abriebfest, formstabil, offizielle Größe und Gewicht. Farben: weiß/schwarz/silber.

42033	Gr. 5	€	29,90
-------	-------	---	-------

Molten „Futsal FXI-1000A“ **neu**



Top-Wettspielball aus synthetischem Leder in Colani-Design mit gedämpftem Sprungverhalten und hervorragenden Spieleigenschaften, für alle Bodenbeschaffenheiten geeignet, abriebfest, formstabil, FIFA-approved, offizielle Größe und Gewicht. Farben: weiß/schwarz/silber.

42032	Gr. 5	€	49,90
-------	-------	---	-------

adidas „Europass Replique“ **neu**



Strapazierfähiger Trainingsball im Design des Euro 2008-Spielballs. Neue Konstruktion sorgt für noch weicheren Ballkontakt und optimale Schussdynamik. Hohe Formstabilität. Farben: metallic white/ black/ chrome

42035	Gr. 5	€	24,95
42037	ab 10 Stück	€	22,50

adidas „Europass“ **neu**



Der Spielball der Euro 2008! Mit der Thermal Bonded Technology und nahtloser Oberfläche für noch bessere Ballkontrolle, Präzision und Beschleunigung. Revolutionäre Panelverarbeitung schützt das moderne Design vor Abrieb. 100 % wasserdicht. Farben: metallic white/ black/ chrome.

42038	Gr. 5	€	119,95
-------	-------	---	--------

„Indoor Flash“



Ausgezeichneter Hallenfußball mit sehr weicher Veloursbeschichtung und optimalem Sprungverhalten für das Spiel in der Halle.

43104	Gr. 5	€	20,70
43105	ab 10 Stück	€	18,50
43106	Gr. 4	€	20,70
43139	ab 10 Stück	€	18,50

Indoor-Hallenfußball



32-teilig, Nylon-Handnaht. Englischer Spezialfilz, 5-fach kaschiert, mit reduzierter Geschwindigkeit, grellgelbe Oberfläche, dadurch sehr gut in der Halle zu spielen.

43863	Gr. 5	€	26,70
43180	ab 10 Stück	€	23,60
40128	Gr. 4	€	26,70
40182	ab 10 Stück	€	23,60

„Indoor Top“



Spezial-Hallenfußball, Spitzenball für die Halle, 32-teilig, Nylon-Handnaht. Cordley speziell, mit leicht angerauter Oberfläche, sehr angenehm zu spielen. Sehr formstabil und strapazierbar.

43110	Gr. 5	€	29,70
43200	ab 10 Stück	€	26,20
43111	Gr. 4	€	29,70
43201	ab 10 Stück	€	26,20

adidas „Europass SHS“



Spezial-Hallenfußball mit guter Gleitfähigkeit und hoher Abriebfestigkeit. Sprungverhalten speziell auf das Spiel in der Halle abgestimmt. Farbe: lemon peel/ macaw/ cobalt.

42039	Gr. 5	€	34,95
42040	ab 10 Stück	€	31,90

# Ballsport Fußball Tore (7,32 x 2,44 m)

Diese Tore sind baugleich mit den Toren der Fußball-Weltmeisterschaft 2006!

## Alu-Fußballtor

7,32 x 2,44 m. In Bodenhülsen, weiß kunststoffbeschichtet, mit freier Netzaufhängung. Nach DIN-EN 748 und nach DFB-FIFA-Vorschrift, GS-geprüft. Aus besonders profiliertem Ovalprofil 100 x 120 mm, mit vielfacher Innenversteifung und Doppelnut, in der die Netzhalter verdeckt und verletzungsneutral liegen.

Freie Netzaufhängung für verschiedene Netztiefen besteht aus 2 stabilen Spannposten mit Bodenhülsen, Deckeln und Spannseilen. Eckverschraubt und weiß kunststoffbeschichtet. Mit Bodenhülsen, Deckeln und unverrottbaren Netzhaltern. Ohne Bodenrahmen.

41441 € 769,00

Wie Alu-Fußballtor in Bodenhülsen zuvor, jedoch silber eloxiert.

40368 € 715,00

Lieferung frei Haus.



## Alu-Fußballtor

7,32 x 2,44 m. In Bodenhülsen, weiß kunststoffbeschichtet. Nach DIN-EN 748 und nach DFB-FIFA-Vorschrift, GS-geprüft. Aus besonders profiliertem Ovalprofil 100 x 120 mm, mit einer vielfachen Innenversteifung und Doppelnut, in der die Netzhalter verdeckt und verletzungsneutral liegen.

Mit Netzbügeln, Bodenhülsen, Deckeln und unverrottbaren Netzhaltern. Eckverschweißst und weiß kunststoffbeschichtet.

40356 € 642,00



Netzbügel für Tor mit Integral-Netzbefestigung.

Wie Alu-Fußballtor in Bodenhülsen zuvor, jedoch silber eloxiert.

40350 € 577,00

Lieferung frei Haus.



## Netzspannvorrichtung



Bodenrahmen für Alu-Fußballtore zuvor. Rahmen wird beim Rasenmähen inkl. Netz hochgeklappt und schützt somit die Netze vor Beschädigung durch den Rasenmäher. Ausladung 2m.

40353 € 185,00

## Mehrpreis für Integral-Netzbefestigung



Alle Torsysteme sind alternativ mit dem Integral-Netzbefestigungssystem lieferbar – keine Netzhaken mehr erforderlich. Mehrpreis 8% des jeweiligen Tors.

1052 8% Mehrpreis

## Oval-Bodenhülse



Für Fußballtore nach DIN (120 x 100 mm) aus Alu, 400 mm Einstecktiefe, mit Deckel.

40359 € 31,80

Alu-Deckel für Bodenhülse.

90474 € 7,50

## Fußballtor-Ausheber



Zum Ausheben der Fußballtore mit Ovalprofil aus den Bodenhülsen.

40354 Paar € 179,00

## Alu-Bodenhülse

10 x 10 x 25 cm. Deckel mit glatter Oberfläche und Aufkantung zur Selbstbeschichtung.

90473 € 49,00





vollverschweißt



### Alu-Trainings-Fußballtor

7,32 x 2,44 m. Aus besonders dickem und stabilem Ovalprofil 120 x 100 mm, nach DIN-, DFB- und FIFA-Vorschrift, TÜV-GS geprüft. Die Latte-Pfosten-Konstruktion sowie Bodenrahmen (80 x 80 mm) aus besonders dickwandigem Ovalprofil mit vielfacher Innenversteifung sind miteinander vollverschweißt. Obere Tortiefe 80 cm. Die großen Netzbügel aus stabilem Alu-Rundrohr (50 x 4 mm) und die seitliche Verstrebung ist ebenfalls mit der Latte-Pfosten-Konstruktion sowie dem Bodenrahmen fest verschweißt. Die Torkonstruktion bildet eine kompakte vollverschweißte Einheit und stellt eine dauerhafte Investition dar.

Zum besseren Transport zusätzliche Tragegriffe. Lieferung mit unverrottbaren Netzhaltern und Antikipp-Bodenverankerung für Weichplätze sowie 2 Laschen für die Bodenverankerung.

- 40344 Tortiefe 1,5 m € 1.510,00
- 40302 Tortiefe 2,0 m € 1.680,00

Lieferung frei Haus.



teilverschweißt



### Alu-Trainings-Fußballtor

7,32 x 2,44 m. Für hohe Ansprüche und mit langer Lebensdauer. Ovalprofil 120 x 100 mm, nach DIN, DFB- und FIFA-Vorschrift, TÜV-GS geprüft. Mit vielfacher Innenversteifung und Doppelnut, Netzhalter nur wenige mm über Profilradius sichtbar (verletzungsneutral).

Netzhaltekonstruktion aus großen, äußerst robusten, feuerverzinkten Stahlnetzbügeln, dadurch speziell in den Eckbereichen zusätzliche sehr hohe Stabilität. Pfosten und Holme fest miteinander verschweißt. Inkl. Antikipp-Bodenverankerung (spiralförmige Erdanker und Haltebügel) für Weichbodenplätze.

- 40366 Tortiefe 1,5 m € 1.226,00
- 40390 Tortiefe 2,0 m € 1.271,00

Lieferung frei Haus.

#### Netzhaken



Netzhaken für zerlegbare Fußball- und Jugendfußballtore.

- 42013 € 0,90

#### Netzhaken



Für vollverschweißte Fußball-, Jugendfußball- und Streethockeytore.

- 42012 € 0,90

#### Gleitstein



Mit Nirosta-Schraubhaken M6 für Profilnut (10 Stück im Beutel).

- 40377 Set zu 10 Stück € 12,40

#### Transportrollen



Fest mit Bodenrohr verschweißt, garantieren einen leichten Transport auch bei tiefen Böden.

- 41055 Paar € 118,00

#### Mobil-Set



Transporteinrichtung aus Aluminium als Nachrüstsatz für freistehende Tore. 1,3 m lang, ca. 8 kg.

- für Ovalprofil 120 x 100 mm
- 41154 € 153,00
- für Vierkantprofil 80 x 80 mm
- 41155 € 153,00

#### Sicherheits-Zusatzgewichte für freistehende Tore



Die optimale Lösung zur unbedingt erforderlichen Beschwerung von freistehenden Toren auf allen Arten von Plätzen. Alu-naturblank, Länge 1,5 m. Vor dem Gebrauch müssen die Gewichte mit Quarzsand gefüllt werden.

- für Ovalprofil 120 x 100 mm
- 41446 Paar € 403,00
- für Vierkantprofil 80 x 80 mm
- 41447 Paar € 440,00

# Ballsport Fußball Jugend-Tore (5 x 2 m)

## Alu-Jugend-Fußballtor

5 x 2 m, Profil 80 x 80 mm. Oberfläche matt-silber, transportabel. Netzbügel und Bodenquerrohr aus äußerst stabilem, verzinktem Stahlrohr. Netzbügel mit Befestigungslaschen für Bodenbefestigung. Kunststoff-Netzbefestigungskeile.

41054	Tortiefe 1,00 m	€	382,00
41062	Tortiefe 1,25 m	€	461,00

Wie Alu-Jugend-Fußballtor zuvor, jedoch mit lackierten, anklappbaren Netzbügeln. Raumsparende Unterbringung.

41067	Tortiefe 1,25 m	€	461,00
41052	Tortiefe 1,00 m	€	386,00

Wie Alu-Jugend-Fußballtor mit verzinkten Netzbügeln zuvor, jedoch mit fest verschweißten Ecken.

40347		€	518,00
-------	--	---	--------



## Alu Jugend-Fußballtor

5 x 2 m, Profil 80 x 80 mm. Oberfläche matt-silber eloxiert, in Bodenhülsen stehend. Netzbügel aus verzinktem Stahlrohr, äußerst robust und haltbar. Inkl. Kunststoff-Netzbefestigungskeile. Ohne Bodenhülsen und Abdeckungen.

41063		€	409,00
-------	--	---	--------

Wie Alu-Jugend-Fußballtor zuvor, jedoch mit festverschweißten Ecken.

41059		€	459,00
-------	--	---	--------

## Montage im Werk

1100	Preis auf Anfrage
------	-------------------

## Bodenhülse

Für Profile 80 x 80 mm. Mit lose Deckel.

55047		€	23,50
-------	--	---	-------

## Netzspannvorrichtung



Bodenrahmen für Alu-Jugend-Fußballtor. Der Rahmen wird beim Rasenmähen inkl. Netz hochgeklappt und schützt somit die Netze vor Beschädigung durch den Rasenmäher.

41060		€	111,80
-------	--	---	--------



## Bodenrahmen

Zur freien Aufstellung des Alu Jugend-Fußballtores 2 x 5 m. Optimale Nutzung der Tore, da diese für Trainingszwecke an beliebiger Stelle aufgestellt werden können. 3teiliger, komplett feuerverzinkter Stahlrahmen, welcher auf die Befestigungslaschen am Torbügel nur aufgeschraubt werden braucht. Bei Fremdfabrikat muss seitlich verbohrt werden. Hinteres Beschwerungsrohr zur Sandfüllung vorgesehen. Beschwerungsrohr mit Traggriff zum einfachen Transport. Komplett, ohne Sand. Ohne Abbildung.

41069	Set für 1 Tor	€	498,70
-------	---------------	---	--------

## Mobil-Set

Transporteinrichtung aus Aluminium als Nachrüstsatz für freistehende Tore.

für Ovalprofil 120 x 100 mm			
41154		€	153,00
für Vierkantprofil 80 x 80 mm			
41155		€	153,00



## Transportwagen

Für Jugend-Fußballtore 5 x 2 m, zum Transport in der Halle. Tore werden seitlich in den Wagen eingehängt. Gesamthöhe nur 214 cm.

41223		€	230,40
-------	--	---	--------

## Netz-Befestigungskeile (DBGM)

Aus schwarzem, unverwüstem Polyamid, sehr stabil, einfach zu montieren. Ersatzteil-Set bestehend aus 10 Stück.

40383		€	8,90
-------	--	---	------

Komplettsatz (31 Stück) für Jugend-Fußballtor.

41249		€	26,60
-------	--	---	-------

## Netzbefestigung neuester Vorschrift – keine vorstehenden Teile.



1. Die beiden Netzhaken werden in die Nut des Torprofils eingeführt.



2. Mittels leichtem Druck werden die beiden Teile am gewünschten Platz fixiert.



3. Mit einer Zange werden die beiden Teile fest verankert.



4. In spielfertigem Zustand.



Tore immer mit Bodenbefestigung verwenden!

vollverschweißt

Lieferung frei Haus.



## Jugend-Fußballtor

Latte-Pfosten-Konstruktion, 5 x 2 m, transportabel. Besonders stabiles Ovalprofil 120 x 100 mm nach DIN, vielfache Innenversteifung, vollverschweißt. Die großen Alu-Netzbügel aus sehr stabilem Rundrohr (50 x 4 mm) sowie der Bodenrahmen (75 x 50 mm) ist mit der Latte-Pfosten-Konstruktion voll verschweißt. Eine Nut im Bodenrahmen zum Einschleiben von Netzhaltern ermöglicht auch im unteren Bereich eine optimale Befestigung des Netzes. Lieferung mit unverrottbaren Netzhaltern und Antikipp-Bodenverankerung für Weichplätze (2 spiralförmige Erdnägel sowie Haltebügel). Je Tor 2 Laschen für Bodenverankerung.

41022	Tortiefe 1,0 m	€	805,00
41028	Tortiefe 1,5 m	€	823,00

## Mehrpreis

Für angebaute Transportgriffe bei vollverschweißten Jugend-Fußballtoren.

41110		€	61,90
-------	--	---	-------



teilverschweißt



## Jugend-Fußballtor

5 x 2 m, transportabel. Besonders stabiles Ovalprofil 120 x 100 mm nach DIN, vielfache Innenversteifung und Doppelnut, so dass die Netzhalter nur wenige mm über dem Radius sichtbar sind (verletzungsneutral). Bodenrahmen und -holme bestehen aus dem gleichen Profil – Tor dadurch standsicherer und robuster, Netzbefestigung erfolgt ebenfalls im unteren Bereich über Netzhalter.

Große feuerverzinkte Stahl-Netzbügel, welche in den Eckbereichen verschraubt sind, verleihen dem Tor eine sehr große Stabilität. Pfosten und Holme fest miteinander verschweißt. Lieferung mit unverrottbaren Netzhaltern und Antikipp-Bodenverankerung für Weichplätze (4 spiralförmige Erdnägel sowie Haltebügel). Vor dem Zusammenbau können diese Tore mit Sand gefüllt werden und sind dadurch noch standsicherer.

41021	Tortiefe 1,0 m	€	655,00
41027	Tortiefe 1,5 m	€	683,00

Lieferung frei Haus.

## Antikipp-Bodenanker



Als Nachrüstsatz für transportable Fußballtore, best. aus zwei speziellen Schrauben bzw. spiralförmigen, sehr stabilen Erdankern. Komplett mit Verbindungselementen für die nachträgliche Montage. Profilquerschnitt bei Bestellung bitte angeben.

40351	Set zu 2 Stück	€	54,40
-------	----------------	---	-------

## Antikipp-Sicherung

Für Jugendtore zur nachträglichen, stationären Montage an den Bodenrahmen der Fußballtore. 100 kg Gewicht, dadurch hohe Kippsicherheit nach DIN EN 748.

Durch große Transportrollen können Tore leicht weggefahren werden. Bei Bestellung bitte Maß des Bodenrohres angeben.

41466	für Vierkantprofil	€	435,00
41468	für Ovalprofil	€	471,00



## Antikipp-Sicherung

Fahrbar – freistehende Tore können damit an beliebiger Stelle auf Hart- und KU-Rasenplätzen aufgestellt werden und sind gegen Umkippen ausreichend gesichert. Somit ist die nach DIN EN 748 geforderte Standfestigkeit erbracht. Gewicht 15 kg. Vor Gebrauch muss das Gewicht mit Quarzsand befüllt werden. Große Räder ermöglichen einen leichten Transport. Bitte bei Bestellung genaues Maß des Bodenrohres angeben.

41025	für Vierkantprofil	€	303,00
41033	für Ovalprofil	€	303,00



## Ziel-Trainer



Eine wirksame Trainingshilfe. Komplett aus Aluminium. Zum Einhängen ins rechte oder linke Toreck.

41469		€	107,70
-------	--	---	--------

## Fußball-Tornetze (knotenlos)

Netz-Breite: 750 cm, Netz-Höhe: 250 cm, Maschenweite: 12 cm, mit Spannlinien, nach DIN EN 748. Preis pro Paar.

Material / Stärke	Farbe	Art.Nr.	Tortiefe 80/150		Tortiefe 80/200		Tortiefe 200/200	
			Art.Nr.	Preis	Art.Nr.	Preis	Art.Nr.	Preis
Polypropylen 3 mm	grün	40304	€ 82,10	40391	€ 81,00	42022	€ 113,90	
Polypropylen 4 mm	grün	40308	€ 113,90	40392	€ 128,20	-	-	
Polyester 4 mm	grün	40305	€ 193,90	-	-	-	-	
Polypropylen 5 mm	weiß	40301	€ 157,00	-	-	42023	€ 225,70	
	grün	40335	€ 265,70	-	-	-	-	

## Fußball-Tornetze (2-farbig mit Spannleine)

Knotenlos, Breite 750 cm. Preis Pro Paar.

Material / Stärke	Farbe	Art.Nr.	Preis	Art.Nr.	Preis	Art.Nr.	Preis
Polypropylen 4 mm	grün / weiß	42043	€ 164,00	42050	€ 168,50	42057	€ 210,30
	blau / weiß	42045	€ 164,00	42052	€ 168,50	42058	€ 210,30
	blau / gelb	42046	€ 164,00	42053	€ 168,50	42059	€ 213,00
	schwarz / gelb	42047	€ 164,00	42054	€ 168,50	42060	€ 213,00
	schwarz / rot	42048	€ 164,00	42055	€ 168,50	42061	€ 213,00
	rot / weiß	42049	€ 164,00	42056	€ 168,50	42062	€ 210,30

## Netze für Jugend-Fußballtore (knotenlos)

Netz-Breite: 515 cm, Netz-Höhe: 205 cm, Maschenweite: 12 cm, mit Spannlinien, nach DIN EN 748. Preis pro Paar.

Material / Stärke	Farbe	Art.Nr.	Preis	Art.Nr.	Preis
Polypropylen 3 mm	grün	42020	€ 65,70	-	-
Polypropylen 4 mm	grün	42021	€ 92,70	42030	€ 90,30
	grün / weiß	42063	€ 115,90	42066	€ 119,00
	blau / weiß	42064	€ 115,90	42067	€ 119,00
	rot / weiß	42065	€ 115,90	42068	€ 119,00
	Nylon, geknotet 4 mm	weiß	40307	€ 160,00	-
Polypropylen 5 mm	weiß	-	-	42031	€ 179,00

**Vorteile knotenlose Tornetze:**  
**A:** Einfache Montage. Das geringe Gewicht und die ansprechende Form der Netze erleichtern entscheidend die Netzmontage.  
**B:** Schöne Optik. Das Material sowie die knotenlose Machart verleiht den Netzen ihre besondere Form und verhindert ein Verrutschen der Maschenverbindung.

## Zubehör

### Kettenbeschwerung



Für Fußballtornetze mit Torbreite 7,32 m und unterer Tortiefe 150 cm. Die Kette 800 g/m liegt in einem Kunststoffschlauch, welcher durch die unteren Maschen des Netzes geflochten wird.

42024	€ 137,80
-------	----------

Für untere Tortiefe 200 cm.

42025	€ 153,20
-------	----------

Für untere Tortiefe 225 cm.

42026	€ 164,60
-------	----------

### Bodenverankerung für Tore



Für alle Allwetterplätze und sämtliche freistehenden Torsysteme. Die Stahlrohrhülse wird einbetoniert und mit der Lasche am Tor stand-sicher verschraubt.

41179	€ 31,80
-------	---------

### Zeltheringe



Aus Aluminium, Länge 22 cm, Materialstärke 1,5 mm, Gewicht 18 gr. Zur Befestigung der Netze am Boden. Satz mit 10 Stück.

41743	€ 19,50
-------	---------

### Spannseil-Garnitur

Bestehend aus 2 Polyethylen-Seilen, ca. 6 mm stark, 9,50 m lang. Mit je zwei Schlaufen für die waagerechte Verspannung und 4 Polyethylen-Seilen, 4 m lang, für die seitliche Verspannung.

40306	Garnitur	€ 15,90
-------	----------	---------

## Alu-Hallenfußballbanden in Bodenhöhlen

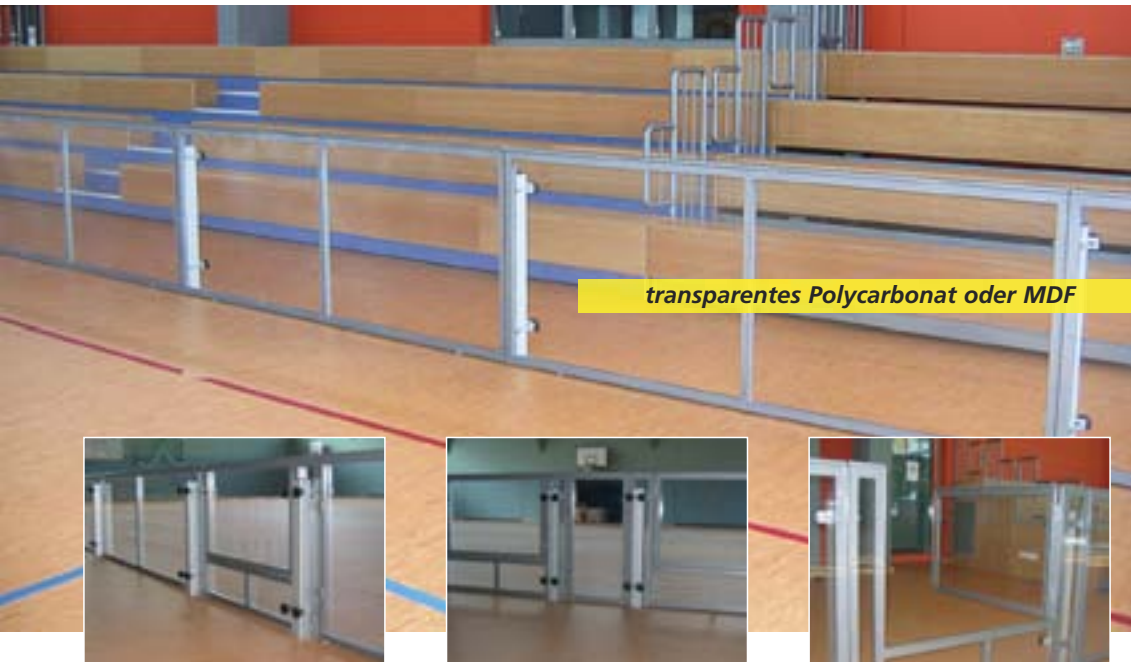

Jeweils 250 x 100 cm. Mit Befestigungen an Alu-Profilpfosten. Banden-Innenseiten mit MDF-Platten, 12 mm dick.

Optimal für beidseitige Bandenwerbung nutzbar. Optional aus Polycarbonat, transparent, 8 mm verkleidet.

### Banden-Element

Aus Stahlrohrrahmen, 250 x 100 cm, farbig, nach RAL lackiert. Mit beidseitig weiß beschichteter Frontplatte aus MDF sowie weißer Handlauffleiste.

41503 Preis auf Anfrage

### Banden-Türelement

Aus Stahlrohrrahmen, 250 x 100 cm, farbig, nach RAL lackiert. Mit beidseitig weiß beschichteter Frontplatte aus MDF sowie weißer Handlauffleiste.

41504 Preis auf Anfrage

### Bodenhülle

Für Aluminium-Profilpfosten.

55044 € 19,00

### Alu-Profilpfosten

41507 Preis auf Anfrage

### Befestigungs-Set

41512 Für 1 Tor Auf Anfrage

41513 Für 1 Bandenecke Auf Anfrage

### Transportwagen

Für 11 Fußballbanden-Elemente.

41106 Preis auf Anfrage

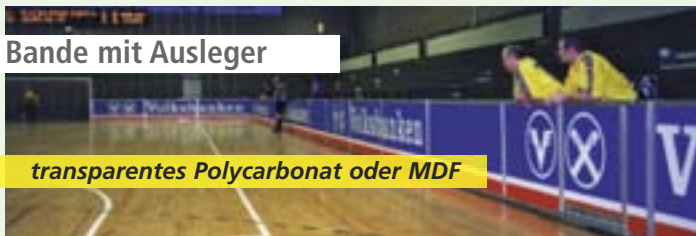

Bande mit Ausleger

transparentes Polycarbonat oder MDF

Für ein Normspielfeld von 20 x 40 m. Es werden 110 m Fußball-Banden-Konstruktion benötigt. Bestehend aus: Hochwertigen weißen, mit MDF beschichteten Verbundplatten 200 x 100 cm, Stärke 2 cm, Konstruktionshöhe 100 cm. Elemente sind in speziellen Aluminium-Rahmenprofilen von 2,5 cm Dicke eingefasst, geräuscharm und robust. Durch hohes Eigengewicht sehr gute Standfestigkeit.

Banden sind antistatisch, lichtecht, kratz-, stoß- und abriebfest, fleckunempfindlich und physiologisch unbedenklich. Hervorragend als Werbeträger geeignet. Elemente werden in stabile Alu-Standfüße eingehängt, die im 75 cm tiefen Bodenausleger Gewichte und im unteren Bereich einen rutschfesten Belag zur besseren Stabilität und Standfestigkeit besitzen. Das Aufstellen der gesamten Anlage kann von 2 Personen in ca. 1 Stunde erfolgen.

41076 Preis auf Anfrage



### Türelement

41077 Preis auf Anfrage

### Lager- / Transportwagen

Für 20 Fußballbanden-Elemente.

41078 € 1.139,00

## Spielerkabinen

### Ruhebank



Unterbau Stahlrohr mit breiter Aufstellfläche. Die Bank kann somit auch auf Rasen und weichen Böden aufgestellt werden, ohne einzusinken. Bankleisten weiß, Banklänge 180 cm, Sitzbreite 46 cm.

45100 € 245,00

### Spielerkabine Europa



Form schöne Aluminium-Konstruktion. Durch die runde Dachform ein Blickfang für jeden Sportplatz. Seitenteile oben aus Acrylglas, unten aus weißen Kunststoffplatten. Dach aus Polycarbonat-Doppelstegplatten, UV-beständig. Zum Lieferumfang gehören eine Sitzbank und ein Latenrost aus Holz sowie 4 Erdanker für sicheren Stand. Höhe 206 cm, Tiefe 120 cm.

Für 10-11 Personen

11266 Länge 495 cm € 2.495,00

Für 6-7 Personen

11265 Länge 295 cm € 1.847,00

Lieferung frei Haus.

# Ballsport Fußball Street-Soccer-Anlagen und -Tore

## Street-Soccer-Court



Der gesamte Street-Soccer Court besteht aus einer Alu-Rahmenkonstruktion, 30 mm dick, und weiß laminierten Hartfaserplatten, 25 mm dick, mit den Maßen 2,00 x 0,86 m. Die Konstruktionshöhe beträgt 1m, die Schutznetzgröße ca. 3m.

Die einzelnen Elemente werden einfach in die Standpfosten eingehängt – fertig! Die Anlage kann von 2 Leuten in 1-2 Stunden auf jedem Untergrund aufgestellt werden. Die Banden-Elemente können werblich hervorragend genutzt werden, da sie beidseitig eine glatte KU-Oberfläche haben. Lieferung inkl. 2 Toren 1,80 x 1,20 m.

Die Anlage wurde gemeinsam mit dem Niedersächsischen Fußballverband entwickelt und ist dort seit Jahren erfolgreich im Einsatz. Sie eignet sich hervorragend für Straßenfeste, Schulen und Kindergärten, für Public-Relation und andere Marketingaktivitäten.

Bei Einsatz im Außenbereich ist darauf zu achten, dass die Anlage nicht ständig den Witterungseinflüssen ausgesetzt ist, da es sonst zu Schäden kommen kann.



<b>Spielfeldgrößen 15 x 10 m:</b>		
41420	ohne Netz	€ 8.820,00
41470	mit Netz	€ 9.849,00
<b>Spielfeldgrößen 12,5 x 7 m:</b>		
41421	ohne Netz	€ 7.053,00
41471	mit Netz	€ 7.758,00
<b>Spielfeldgrößen 10 x 7 m:</b>		
41422	ohne Netz	€ 6.181,00
41472	mit Netz	€ 6.975,00



Einfacher Aufbau – ohne Schrauben mit Steck-Verbindungs-Elementen.



Eine komplette Anlage mit 15 x 10 m passt auf einen Anhänger mit ca. 300 x 175 cm Ladefläche.

## Spielfeld-Barriere



Bestehend aus wartungsfreiem, mattsilber-eloxiertem Aluminium-Rohr 60 x 2,5 mm für Handlauf und Standrohr. Teile werden mit T-Form-Gussteilen einfach zusammengesteckt und befestigt, das Standrohr einbetoniert. Einfachste Montage. Handlaufhöhe ca. 110 cm ab Oberkante Boden. Komplett mit Befestigungsmaterial.

40396	per lfm., Pfostenabstand 3 m	€ 23,50
40397	per lfm., Pfostenabstand 2,5 m	€ 24,10

### T-Stück



T-Verbindungselement aus Alu-Guss, mit gefassten Kanten.

41448	€ 9,20
-------	--------

### Bogen / Endstück



Verbindungselement/Überschub aus Alu-Guss.

41449	€ 11,30
-------	---------

## Mobile Mini-Fußballtore (Paar) neu



## Mobile Mini-Fußballtore (Paar) neu



**Die perfekte Lösung für den Profi-, Hobby- und Freizeitsport!**

122 x 76 x 75 cm je Tor, Farbe blau, nur 3 kg pro Tor-Paar. Sehr einfaches Handling, einfach aufzustellen, trotzdem robust. Inkl. Bodenbefestigung für Rasenplätze und Transporttasche.

44145 € 99,00

183 x 107 x 107 cm je Tor, Farbe gelb, nur 3 kg pro Tor-Paar. Sehr einfaches Handling, einfach aufzustellen, trotzdem robust. Inkl. Bodenbefestigung für Rasenplätze und Transporttasche.

44146 € 119,00

## Spezialtor „Fold-Up“



**Torbügel klappbar**

Mit klappbaren Bügeln, 213 x 152 x 76 cm (B x H x T). Platzsparend zu verstauen. Aus Stahlrohrrahmen Ø 32 mm, blau pulverbeschichtet. Netz aus wetterfestem Polyester, einfache Montage mit Klettbindern und Leinen. Komplett mit 5 Heringen zur Standsicherung.

44074 € 61,50



## Spezialtor „High-Score“ mit Torwand



**Torbügel geschraubt**

213 x 152 x 76 cm (B x H x T), aus Stahlrohrrahmen Ø 32 mm, blau pulverbeschichtet. Netz aus wetterfestem Polyester, einfache Montage mit Klettbindern und Leinen. Mit Torwand aus wetterbeständigem blauem Nylon mit 2 verstärkten Schusslöchern. Einfache Montage mit dem Easy-Click-Schnellspannsystem. Komplett mit 5 Heringen zur Standsicherung.

44072 € 71,70



## Ersatzteil-Set

Ersatz-Netz aus geknüpftem, starkem, wetterfestem Polyester mit Klettverschlüssen, 4 Befestigungsleinen und 5 Ersatz-U-Stahlheringen zur Standsicherung der Tore. Passend für die Tore „Triple Kick“ und „Fold-Up“.

44076 € 9,10

## Torwand-Plane

Mit 2 Ausschnitten, je Ø 50 cm. Gefertigt aus dem luftdurchlässigen Material der Tennisplatzblenden. Einfache Montage durch eingearbeitete Ösen und 2 mitgelieferte Spannleinen, Farbe blau.

41109 5 x 2 m € 176,60

41108 3 x 2 m € 101,60



## Torwand



## Torwand

Aus robusten Kunststoffrohren, wetterfestem Gittergewebe und großen starkwandigen Kunststofffüßen, welche mit Wasser oder Sand gefüllt werden können und für einen sichereren Stand sorgen, 200 x 140 cm.

41058 € 226,90



Aus wetterbeständigem, blauem Nylon mit 2 verstärkten Schusslöchern. Einfache Montage mit dem Easy-Click-System. Solide Fixierung am Boden durch 6 Heringe. Maß: 213 x 152 cm (B x H). Passend für die Tore „Triple Kick“ und „Fold-Up“.

44075 € 20,40



## Stahl- / Bolztor



Ideal für unbeaufsichtigte Plätze, da das Tor nicht zerstört werden kann. Stahlrahmen 200 x 300 cm, feuerverzinkt, eingeschweißtes Stahlrohrgitter. Gewicht ca. 400 kg.

41370 € 1.564,00

Lieferung frei Haus.

## Alu-Superbolztor



Komplett verschweißte Alu-Konstruktion für höchste Ansprüche, Tortiefe 1 m, freistehend. Mit 2 angeschweißten Winkeln für die Befestigung auf Rasen und 2 Antikipp-Bodenverankerungen.

41398 3 x 2 m € 1.729,00

41401 5 x 2 m € 2.253,00

Lieferung frei Haus.



### Bodenverankerung für Tore

Für alle Allwetterplätze und sämtliche freistehenden Torsysteme. Die Stahlrohrhülse wird einbetoniert und mit der Lasche am Tor stand-sicher verschraubt.

41179 € 31,80

## Bolzwand



292 x 185 cm, zerlegbar, komplett feuerverzinkt. Geschweißtes Stahldrahtgittergewebe, 2 Öffnungen mit je ca. 50 cm Ø, Füße zum Einbetonieren.

10980 € 1.073,60

## Anti-Vandalen-Tor



Spezial-Kleinfeldtor, 3 x 2 m, aus Aluminium, vollverschweißt. Obere Tiefe 0,9 m, untere Tiefe 1,1 m. Torrahmen Ovalprofil 100 x 120 mm, Netzbügel aus Rundrohr 50 x 4 mm, Bodenrahmen Rechteckprofil 75 x 50 mm. Inkl. 5mm PP-Netz mit Stahleinlage, MW 11 cm, diagonal gefertigt. Netzbefestigung mit Sicherheitsnetzhaltern, entfernbar nur mit Maulschlüssel.

41465 € 1.278,00

## Alu-Superbolztor mit Basketballbrett-Aufsatz

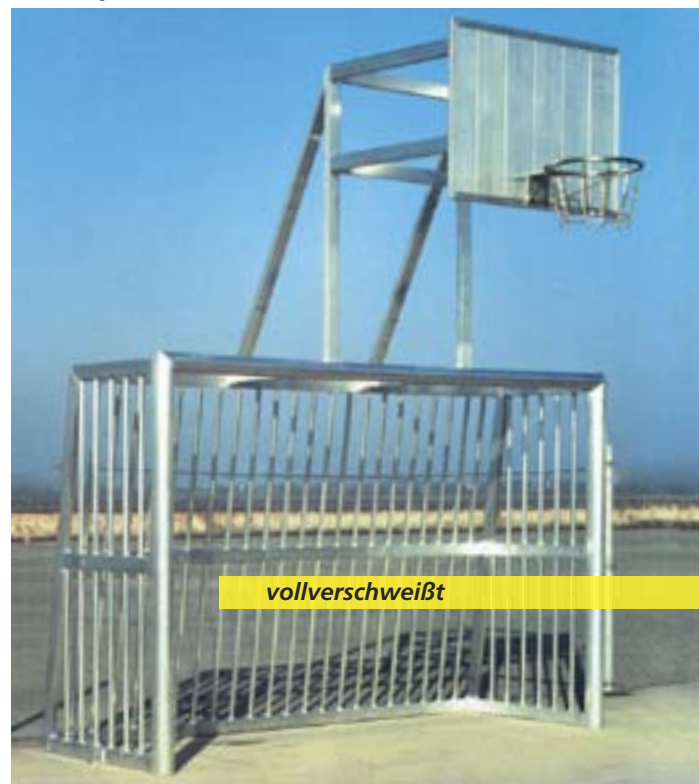

Komplett mit Basketballkorb und angeschweißtem Kettennetz, Basketballbrett 90 x 120 cm, Ausladung 1 m. Komplett verschweißte Alu-Konstruktion, Tiefe 1 m. Maße: 3 x 2 m, freistehend. Mit 4 angeschweißten Winkeln zur Befestigung auf Rasen und 4 Antikipp-Bodenverankerungen.

41057 € 2.199,00

Lieferung frei Haus.

## Torschusswand

Aus hochwertigen Siebdruckplatten. Gesamtmaß 2,5 x 2 m (eingebaut). Montiert auf stabilem feuerverzinktem Stahlrohrrahmen. 2 Schusslöcher je 50 cm Ø, farblich abgehoben. Extrem leiser Betrieb durch eine Dämmschicht zwischen Rahmen und Platten. Lieferung mit verzinkten Bodenhülsen, Einbautiefe 0,9 m. Gesamtgewicht ohne Bodenhülsen 110 kg. Lieferung zerlegt, mit Aufbauanleitung.



10982 € 1.108,00





## Alu-Trainingstor

Für Street-Soccer und -Hockey geeignet. Oberfläche alu-naturblank, Netzbügel einklappbar. Inkl. Netz u. Sicherheits-Netzhaken.

Innenmaß 120 x 80 cm, Tortiefe: 70 cm	41404	Maschenw. 4,5 cm	€	249,00
Innenmaß 180 x 120 cm, Tortiefe: 70 cm	41405	Maschenw. 4,5 cm	€	310,00
Innenmaß 240 x 160 cm, Tortiefe: 1 m	41406	Maschenw. 10 cm	€	370,00

Ab 2 Stück Lieferung frei Haus.

## Ersatznetze für Alu-Trainingstore

Polypropylen, 2,3 mm, grün. Maschenweite für die kleinen Tore 4,5 cm, für großes 10 cm.

41416	120 x 80 x 70 cm	€	21,40
41417	180 x 120 x 70 cm	€	23,90
41419	240 x 160 x 1 m	€	34,90

## Netzhalter



Für Jugendfußball- und Alu-Trainingstore.

42014	€	0,90
-------	---	------

## Antikipp-Bodenverankerung



Als Nachrüstsatz für transportable Fußballtore, best. aus zwei speziellen Schrauben bzw. spiralförmigen, sehr stabilen Erdankern. Komplett mit Verbindungselementen für die nachträgliche Montage. Profilquerschnitt bei Bestellung bitte angeben.

40351	Set zu 2 Stück	€	54,40
-------	----------------	---	-------

## Alu-Minitor

Einfache, klappbare Ausführung aus Aluminiumrohren. Lichte Torabmessung 100 x 100 cm. Lieferung ohne Netz.

40565	€	122,00
-------	---	--------

## Mini-Tornetz (Paar)

110 x 110 x 50 cm, 2 mm Polyethylenleine, grün, Maschenweite 4,5 cm.

40566	Paar	€	33,70
-------	------	---	-------



## Street-Soccer-Tor



Besonders robuste, vollverschweißte Konstruktion für hohe Beanspruchung. Komplett aus Aluminium, freistehend. Mit 2 seitlichen Laschen für die Bodenverankerung.

41389	120 x 80 cm	€	490,00
41478	180 x 120 cm	€	1.022,00
41479	240 x 160 cm	€	1.385,00

Lieferung frei Haus.

## Alu-Trainingstor

Ab 2 Stk. Lieferung frei Haus.



Robuste vollverschweißte Konstruktion für Street-Soccer und -Hockey. Tortiefe 70 cm, Oberfläche alu-naturblank. Torrahmen aus System-Profilen 80 x 80 mm. Inkl. Netz (Maschenw. 4,5 cm) und Sicherheits-Netzhalter.

41427	120 x 80 cm	€	280,00
41428	180 x 120 cm	€	330,00

## Street-Soccer-Tor



140 x 106 x 50 cm (B x H x T). Stabiles Stahlrohr, klappbar, platzsparend aufbewahrbar. Inkl. Netz, 4 mm PE-Rundleine, Maschen 4 x 4 cm. Mit Erdanker zur zusätzl. Befestigung im Rasen.

40531	€	148,80
-------	---	--------

## Trainingshilfe-Paket

**Vielfach verwendbare Übungshilfe für Schule und Verein.**



Für alle Sportarten geeignet. Übungsleiter und Sportler haben eine unbegrenzte Verwendungsmöglichkeiten beim Einsatz dieser Hürden (Fußball, Leichtathletik, Handball, Spielfeldabspernung usw.). Der Standfuß ist aus bruchsicherem Kunststoff, durch sein Gewicht hat er optimale Standsicherheit. Die Gelenkklemmern halten in jeder Position durch Federklemme. Die Querstangen können dadurch auch schräg positioniert werden. 1er-Set besteht aus 2 Füßen, 2 Klammern, 3 Stangen, Länge 160 cm.

18110	1er-Set	€	36,90
18111	5er-Set	€	169,30
18112	10er-Set	€	314,00
18105	Gelenk, einzeln	€	3,70
18106	Standfuß, einzeln	€	10,20
18107	Stangen, einzeln	€	7,40



Zur Erhöhung der Standfestigkeit können Sand oder Metallteile eingefüllt werden. Stopfen sind schraubbar.



Hürdenlauf



Sprung aus dem Stand



Slalomübung mit Ball



## Turnstab

PVC. Ideal als Übungshilfe.

Länge 1,00 m			
17884	Ø 25 mm, rot	€	4,30
17886	Ø 25 mm, blau	€	4,30
17893	Ø 25 mm, gelb	€	4,30
17894	Ø 25 mm, grün	€	4,30
Länge 0,80 m			
18088	Ø 25 mm, rot	€	3,70
18089	Ø 25 mm, blau	€	3,70
18090	Ø 25 mm, gelb	€	3,70
18091	Ø 25 mm, grün	€	3,70



## Standfuß



Passend für Turnstab. Aus PVC, Ø 20 cm, mit Aussparung. Zur Erhöhung der Standfestigkeit können Sand oder Metallteile eingefüllt werden. Stopfen sind schraubbar.

18106	€	10,20
-------	---	-------

## Slalomstangen



1,60 m lang, Ø 25 mm, rot und gelb, farbig sortiert. Mit Metallspitze, 8 mm stark, zum Einstecken in den Boden. Ideal zum Training von Bewegungsabläufen und Dribbling.

18125	Stück	€	5,80
18126	12 Stück+Tasche	€	79,40

## Trainingshürde „Jump“



Set besteht aus 1 m langem Stab, 2 Kunststoffkegel und 2 Einhängetreppchen mit unterschiedlichen Auflagehöhen, verstellbar von 10-40 cm.

18021	Set	€	22,50
-------	-----	---	-------

## Linien-Koordinations-System



Dieses universelle Trainingsgerät schult insbesondere die Beinkoordinationsfähigkeit Ihrer Spieler, egal in welcher Sportart oder Alters-/Leistungsklasse. Individuell, schnell und einfach umsteckbar!

Grundeinstellung ergibt ein 6 m langes System mit 11 Querstangen alle 50 cm. Leichtes und schnelles Aufbauen. Abstände variabel gestaltbar.

Unendliche Möglichkeiten: Raute, Stern Trapez, Übungsfelder, Start-Stoppllinien, Spielfelder, Zielfelder, als Bänder für Fangspiele. Beliebig verlängerbar.

Set besteht aus 19 Streifen, je 1,5 m. Mit Maßblochung alle 10 cm. 22 Halteclips.

18012 Set € 76,80

## Übungsheft



Übungsheft zu dem Linien-Koordinations-system.

18033 € 18,40

## Trainings-DVD



Trainings-DVD zu dem Linien-Koordinations-system.

18035 € 10,00

## Koordinationsleiter



Vielseitig einsetzbare Trainingshilfe aus wetterfestem Kunststoff, 3,85 m lang, 47 cm breit. 10 verschiebbare Sprossen. Für Koordinations-, Lauf- und Sprintübungen. Schnell aus- und aufrollbar. Inkl. Tragetasche.

18024 € 39,90

## Soft-Trainingshürden-Set



Aus weichem Polyethylen, Ø 45 mm, gelb. Hürden sind 70 cm lang und haben fünf verschiedene Höhen: 10–20–30–40–50 cm. Ideales Trainingssystem, keine Verletzungsgefahr.

18025 5er-Set € 69,80

## Trainingshilfe „Cone Champ“

neu



Innovative Trainingshilfe zum rückschonenden Aufsammeln, Stapeln und Verstauen von bis zu 60 Markiertellern. 2-teilig, wie eine Teleskopstange ausziehbar, Gewicht ca. 400 g. Mit Bedienungsanleitung. Eine Weltneuheit – für jeden Verein eine sinnvolle Investition!

8211 € 24,90

## „Cone Champ“-Set

„Cone Champ“ und 40 Markierteller (Ø 18 cm), Höhe ca. 7 cm, in 5 verschiedenen Farben.

8210 Set € 38,90

## Mini-Trainingshürde

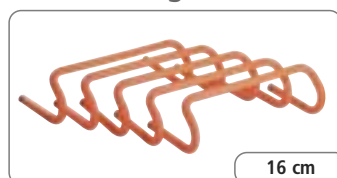

16 cm

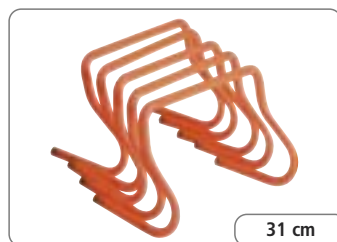

31 cm



Stabile Trainings- und Koordinationshürde. Für Lauf- und Sprungübungen. In 2 verschiedenen Höhen lieferbar. 16 cm hoch, 45 cm breit und 31 cm hoch, 49 cm breit.

18026 16 cm € 11,80

18027 Set zu 10 Stück € 94,40

18029 31 cm € 13,90

18030 Set zu 10 Stück € 111,00

## Multifunktions-Großbausteine



20 Schaumklötze je 50 x 15 x 9 cm (gelb, rot, blau und grün, je 5 Stück) aus hochwertigem PE-Schaumstoff mit Bohrungen. Dadurch geben Bausteine in Querrichtung leicht nach, während sie hochgestellt völlig stabil bleiben. Im Trainingsbereich unverzichtbar und vielseitig einsetzbar, z. B. zum Bau von Hürden, Hindernissen, Slalombahnen etc. Ohne Füße und Verbindungsstecker.

40958 Satz zu 20 Stück € 159,90

## Kopfball-Pendelmast

Für 1 Ball. Aluminium, Höhe 4,50 m, Armlänge 1,65 m. Unverwüstlich. Ohne Seil, Ball und Bodenhülse.

2505 € 307,00

Für 2 Bälle. Aluminium. Ohne Seile, Bälle und Bodenhülse.

2506 € 512,00

## Bodenhülse

Für vorstehenden Kopfball-Pendelmast.

55048 € 38,50

## Pendelball-Seil

Geflochtenes 5 mm-Nylonseil, 12 m lang. Mit Karabinerhaken.

2509 € 9,90

## Pendelball



Chromleder, 68 cm Umfang. Mit Schlaufe und Drehwirbel. Ohne Pendelball-Seil.

40200 € 26,20

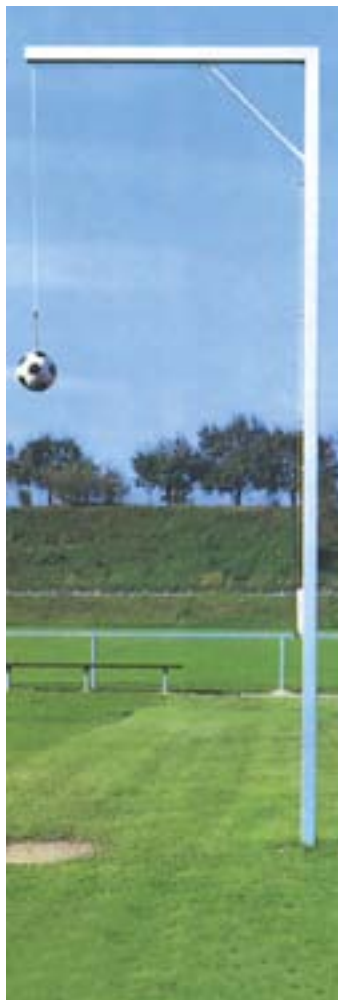

## Fahreinrichtung / Trolley

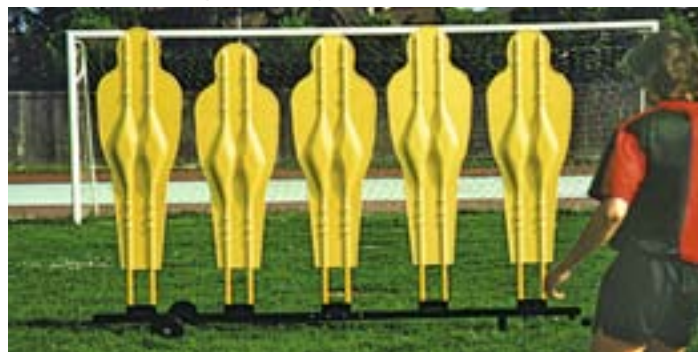

Für die Trainings-Dummies. Mit einer fahrbaren Übungsmauer lassen sich ideal Freistöße üben. Die Rollen dieser Fahreinrichtung sorgen für praktischen Transport. Stabile Stahl-Konstruktion, Länge ca. 260 cm. Ohne Dummies.

18114 Set € 379,00

## Dummy-Set (freistehend)



Die stabilen Konstruktionen können individuell gestellt werden und leisten optimalen Trainingseffekt. Material: ABS-Kunststoff. Set zu 5 Stück: 2x175 cm, 2x170 cm, 1x165 cm.

1811 5-er Set € 975,00

## Fahne

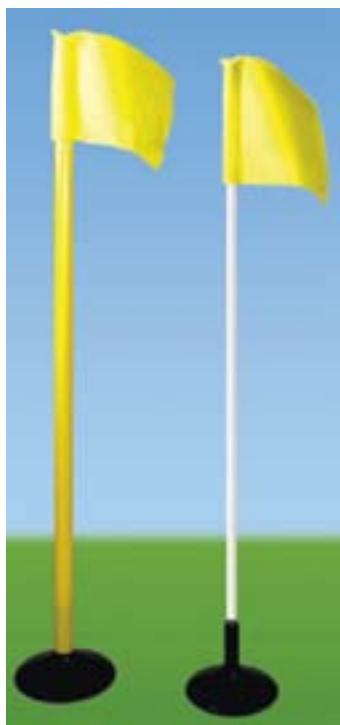

Einzel, Größe 30 x 30 cm, Ø 25 mm, gelb. Passend für Grenzstange (Holz).

8241 € 3,70

Einzel, Größe 30 x 30 cm, Ø 50 mm, gelb. Passend für Grenzstange aus Polyethylen.

8273 € 3,30

## Grenzstange

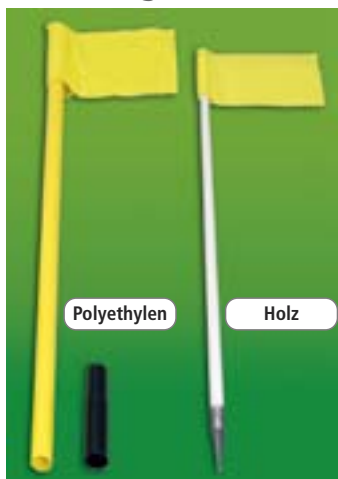

Polyethylen, gelb, Ø 50 mm, Länge 160 cm. Robust, biegsam und witterungsbeständig. Mit Bodenhülse und gelber 30x30 cm Fahne.

8270 € 15,40

Wie zuvor, jedoch ohne Zubehör.

8275 € 8,70

## Bodenhülse

Für Polyethylen-Grenzstange, 30 cm lang.

8271 € 3,60

## Grenzstange (Holz)

Aus Holz mit weißer Kunststoffbeschichtung, Ø ca. 25 mm, Länge ca. 160 cm. Mit Eisen spitze und gelber Fahne.

8240 € 9,70

## Tellerfuß



Zum Einstecken der Grenzstangen. Aus massivem Gummi, 2,7 kg. Inkl. Reduzierhülse.

8255 € 22,10

## Ballfänger



Aluminium, Stangenlänge 3 m. Zum Einfangen von Bällen aus Bach, See etc.

4098 € 99,50

## Hülsenbohrer (DBGM)



Zum Säubern von Grenzstangen-Bodenhülsen Ø 50 mm. Stahlkonstruktion, glanzverzinkt. Einfachste Bedienung: Bohrer wird in die Hülse gedreht und mit Schmutz und Erde hochgezogen – fertig! Die Grenzstangen können wieder eingesetzt werden.

8277 € 45,10

### Markierungskegel



37 cm hoch		
8296	blau	€ 4,80
8290	gelb	€ 4,80
8297	grün	€ 4,80
8291	rot	€ 4,80
23 cm hoch		
8298	blau	€ 2,70
8302	gelb	€ 2,70
8299	grün	€ 2,70
8301	rot	€ 2,70

Rot-weiß gestreift.

8280	50 cm	€ 10,20
8281	32 cm	€ 8,10

### PVC-Ziffer

Für Kegel. 10 cm hoch, schwarz. Nicht aufgeklebt.

8310	€ 2,00
------	--------



### Kegel mit Löchern



Zum Einstecken von Stäben Ø 2,5 cm oder Flachreifen. Für viele sportliche Übungen: Springen, Steigen, Kriechen etc. Sets mit 4 Teilen, je 1 Stück blau, rot, gelb, grün.

Sets		
14110	50 cm hoch	€ 35,40
14111	30 cm hoch	€ 18,60
Einzel, 50 cm hoch		
14150	blau	€ 9,30
14151	rot	€ 9,30
14152	gelb	€ 9,30
14153	grün	€ 9,30
Einzel, 30 cm hoch		
14154	blau	€ 5,10
14155	rot	€ 5,10
14156	gelb	€ 5,10
14157	grün	€ 5,10

### Markier-Halbkugeln



Aus schlagfestem Kunststoff, Ø 20 cm, 9 cm hoch. 4 verschiedene Farben, je 10 Stück, leichter Transport und Aufbewahrung durch Transportstab.

8293	Set zu 40 Stück	€ 49,90
------	-----------------	---------

### Markierteller



Ø 19 cm, 5 cm hoch. 4 verschiedene Farben, je 10 Stück. Auf Stapel-Transporthalter.

8294	Set zu 40 Stück	€ 35,40
------	-----------------	---------

### „Soccer Wall“



4 Trainings-Dummies, 180 cm hoch, in blau/schwarz/gelb. Patentiertes Trainingssystem für viele Übungsvarianten. Leicht und schnell zu montieren. Mit faltbarem Überzug, der mit Klettband an der stabilen Stahlkonstruktion befestigt wird. Diese besteht aus 2 Teilen, die mit der „Quick-Click“-Technik sekundenschnell zusammengebaut wird. Eine hochelastische Feder im Sockel absorbiert härteste Schüsse und garantiert lange Haltbarkeit.

Als Komplet-Set mit folgendem Lieferumfang:

4 Dummies, 1 Fußball-/Tennis-Netz-Set, 5m lang, stabile Tragetasche, Übungs-DVD und Trainingsanleitung mit 45 Übungsbeispielen.

18128	Set	€ 393,00
-------	-----	----------

### Markierhauben-Trainer

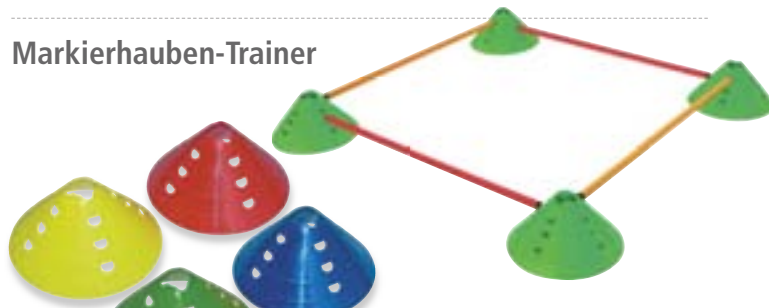

Zur Aufnahme von Turnstäben Ø 25 mm, 15 cm hoch. Aus schlagfestem Kunststoff. Mit 12 Auflagemulden an der Seite und 4 an der Spitze.

8200	rot	€ 2,00
8203	blau	€ 2,00
8202	gelb	€ 2,00
8204	grün	€ 2,00

Set à 20 Stück, 4 Farben. Mit Stapel- und Transportstab.

8205	Set zu 20 Stück	€ 36,70
------	-----------------	---------

### Markierhauben



Für Stangen Ø 30 cm. 15 cm hoch, in den Farben rot, gelb und weiß. Auf Stapel- und Transporthalter.

8295	Set zu 30 Stück	€ 63,00
------	-----------------	---------

### Zielbogen



Ziel-Übungshilfe aus stabilem Kunststoff. Ideal zum Üben von Schüssen aus kurzer und langer Distanz.

18116	€ 18,40
-------	---------

# Ballsport Fußball Zubehör

## Taktik-Mappe



Magnethaftende Tafel, 28 x 18,5 cm, handliches Format. Inkl. Spielfeldnotizblock, Kugelschreiber und Magneten. Für kurze Taktikanweisungen am Spielfeldrand oder als Unterrichtsmappe für Lehrgänge.

70830	Fußball	€	30,70
70832	Basketball	€	30,70
70831	Handball	€	30,70
70833	Volleyball	€	30,70



## Coachboard de luxe

Grosse Trainingstafel, 90 x 60 cm, weiß. Mit 27 Magneten.

70852	Fußball	€	87,60
-------	---------	---	-------

## Coaching-Board



Mit Magnetfeld und Spielfeldnotizblock im College-Design (36 x 23,5 cm).

70850	Fußball	€	14,70
70851	Volleyball	€	14,70



## Regelhefte

Im Taschenformat, 8,5 x 10,5 cm, 48 Seiten. Wissenswertes, Regeln und Ausrüstung.

70720	Fußball	€	2,70
70721	Handball	€	2,70
70723	Volleyball	€	2,70
70724	Leichtathletik	€	2,70
70725	Badminton	€	2,70
70726	Tischtennis	€	2,70
70727	Basketball	€	2,70
70728	Beach Volleyball	€	2,70
70729	Tanzsport	€	2,70
70731	Hockey	€	2,70
70732	Rhythm.Sportgym.	€	2,70
70733	Jogging	€	2,70
70735	Tennis	€	2,70
70734	Squash	€	2,70

## Magnethaftende Sport-Lehrtafel

100 x 95 cm, mit Schreibrand. Inkl. Spielsätzen und Transportrolle. Für Taktikanweisungen und Lehrgänge.



70800	Fußball	€	118,00
70801	Handball	€	118,00
70802	Hockey	€	118,00
70803	Volleyball	€	118,00
70804	Basketball	€	118,00
70825	Tennis	€	118,00
70826	Badminton	€	118,00
70827	Wasserball	€	118,00

## Magnethaftende Lehrtafel

40 x 60 cm. Karte, Kreide, Schwamm. Selbstklebend und problemlos wieder abziehbar.

70834	Fußball	€	88,10
70835	Handball	€	88,10
70836	Basketball	€	88,10
70837	Volleyball	€	88,10
70838	Hockey	€	88,10



## Weißwandtafel

Magnethaftend und mit trockenen, löschbaren Stiften beschreibbar. In eloxiertem Alurahmen mit Ablageleiste, Querformat. Leichtbauweise für Wandanbringung.

70751	60 x 90 cm	€	61,50
70750	90 x 120 cm	€	97,50
70754	90 x 180 cm	€	163,10
70757	100 x 200 cm	€	204,10

## Flip-Chart „Spezial“

Höhenverstellbares, verchromtes Dreibein-Gestell. 2 ausklappbare, magnethaftende Seitenarme. Speziell lackierte weiße, magnethaftende Tafeln mit Weißwandstiften beschreibbar und trocken löslich. Inkl. Block (10 Blatt) und Ablageleiste. Höhe: 190 cm, Tafelgröße: 75 x 100 cm.

70758	€	91,80
-------	---	-------

## Ersatzblocks

68 x 95 cm, blanko, 20 Blatt, 70 g/qm.

70759	€	8,90
-------	---	------

## Zubehör-Set

4 Stifte und 4 Magnete.

70760	€	12,80
-------	---	-------

## Tafel (rollbar)



Schreibfläche ca. 60 x 100 cm, anthrazit, kunstharzbeschichtet, mit Kreide beschreibbar. 4 Stück Schwenkrollen, davon 2 Stück mit Feststellbremse, einfacher Transport.

70690	€	260,00
-------	---	--------

## Weißwandstifte



4 Stück, schwarz, rot, grün, blau.

70752	€	7,70
-------	---	------

## Löscher

Einfache Filzausführung, ohne Papier.

70753	€	9,10
-------	---	------

## Signalelemente



Ø 20 mm, 20 Stück im Beutel.

70691	rot	€	9,00
70692	gelb	€	9,00

Doppelstartnummern (neutral)



Baumwolltuch, ca. 28 x 31 cm, trapezförmig. Mit Schulter- und Bindebändern.

9303	weiß	€	9,30
9304	rot	€	9,30
9305	blau	€	9,30
9306	grün	€	9,30
9307	gelb	€	9,30

Mehrpreis

Für schwarze Nummern.

9339	1-9	€	2,30
9334	2-stellig, 10-99	€	3,00

Markierhemd



Zum schnellen Wenden während Parteispielen von z.B. 8:8 auf 7:7+2 oder für schnelles Wechseln beim Spiel mit neutralem Spieler. 100% Polyamid, rot/gelb, Größe: Erwachsene.

9315	€	10,80
------	---	-------

Armbinde



Aus elastischem Gummigewebe.

9353	Platzordner, weiß	€	2,50
9354	Spielführer, gelb	€	2,50
9355	Ordner, gelb	€	2,50
9356	Aufsicht, rot	€	2,50
9358	Trauerflor, schwarz	€	2,50
9455	Ordner, weiß	€	2,50
9454	blau	€	2,50
9453	leuchtgelb	€	2,50
9452	leuchttrot	€	2,50

Startnummern mit Werbedruck



Tyvek-Material, 24 x 16 cm, Ziffernhöhe 10 cm. Inkl. Werbeaufdruck, zuzügl. Filmkosten.

9418	Satz zu 100 Stück	€	50,30
------	-------------------	---	-------

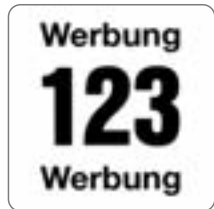

Tyvek-Material, 20 x 20 cm, Ziffernhöhe 10 cm. Inkl. Werbeaufdruck, zuzügl. Filmkosten.

9419	Satz zu 100 Stück	€	60,50
------	-------------------	---	-------

Filmkosten Werbedruck

Max. 40 x 180 mm.

9429	1-farbig	€	50,30
9433	2-farbig	€	100,50



Tyvek-Material, 20 x 16 cm, Ziffernhöhe 10 cm. Inkl. Werbeaufdruck, zuzügl. Filmkosten.

9414	Satz zu 100 Stück	€	46,20
------	-------------------	---	-------

Startnummern mit Abriss



Tyvek-Material, 20 x 16 cm, Ziffernhöhe 10 cm. Abriss: 9 x 6 cm, perforiert und mit 5 mm Ziffern nummeriert. Inkl. Werbeaufdruck, zuzügl. Filmkosten.

9427	Satz zu 100 Stück	€	75,90
------	-------------------	---	-------

Startnummern



Tyvek-Material, 20 x 14 cm, Ziffernhöhe 10 cm.

9410	1 - 100	€	35,00
9463	101 - 200	€	35,00
9465	201 - 300	€	35,00
9466	301 - 400	€	35,00
9467	401 - 500	€	35,00
9468	501 - 600	€	35,00
9469	601 - 700	€	35,00
9475	701 - 800	€	35,00
9476	801 - 900	€	35,00
9477	901 - 1000	€	35,00

Sicherheitsnadeln



Für alle Startnummern. Verchromt, 28 mm.

9428	1000 Stück	€	26,20
------	------------	---	-------

Trainingsweste



Zur Unterscheidung von verschiedenen Mannschaften. Baumwolle mit rundem Halsausschnitt. Befestigung mit Bindebändern.

9310	blau	€	4,80
9311	rot	€	4,80
9312	grün	€	4,80
9313	gelb	€	4,80

Markierungsweste (Kunstfaser)



9346	rot, Größe XL	€	6,10
9359	blau, Größe XL	€	6,10
9348	grün, Größe XL	€	6,10
9349	gelb, Größe XL	€	6,10
9395	rot, Größe M	€	5,50
9392	blau, Größe M	€	5,50
9397	grün, Größe M	€	5,50
9398	gelb, Größe M	€	5,50

Mannschaftsbänder



Synthetisches Gurtband. 5 cm breit, 60 cm lang. Sehr strapazierfähig.

9342	blau	€	2,00
9343	rot	€	2,00
9344	grün	€	2,00
9345	gelb	€	2,00

Alu-Mannschaftskoffer



Ideal für Trikots, Schuhe usw. Abgerundete, verstärkte Ecken und sehr stabil. Mit Schloss.

8260	68 x 41 x 18 cm	€	111,80
8261	83 x 50 x 21 cm	€	142,60

Mannschaftsbänder mit Klettverschluss

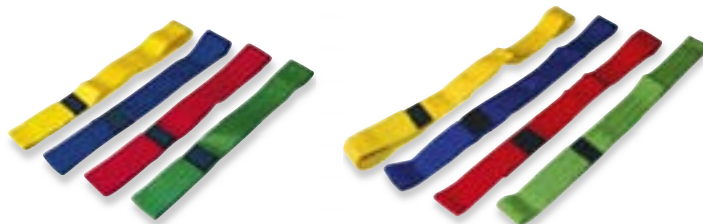

Junior. Aus 5 cm breitem PE-Gurtband. 36-44 cm lang. In der Länge verstellbar.

9221	blau	€	2,80
9222	rot	€	2,80
9223	grün	€	2,80
9224	gelb	€	2,80

Senior. Aus 5 cm breitem PE-Gurtband. 52-60 cm lang. In der Länge verstellbar.

9226	blau	€	3,10
9227	rot	€	3,10
9228	grün	€	3,10
9229	gelb	€	3,10

## Schiedsrichter-Set



Modell International im Großformat 19x26 cm. Rote, gelbe und blaue SR-Karte. 5 Spielnotizkarten, Bleistift mit Halteklipp, Notizblock, Wählermarke, Kugelschreiber, Quittungsblock, Schrittenprüfer, Schweißband, Kunststoff- und Metall-Schritttonpfeife.

70812 Fußball € 29,40

Wie Schiedsrichter-Set zuvor, jedoch ohne Schrittenprüfer und blaue Karte.

70814 Handball € 27,10

## Schiedsrichter-Set „Liga“



Inhalt: Rote und gelbe Karte, 3 Spiel-Notizkarten, Bleistift mit Halteklipp, Notizblock, Wählermarke, Kugelschreiber, Quittungsblock, Schritttonpfeife, Mitteltonpfeife, Fächer für Berichtsbogen, Spieldaufträge usw.

70815 Fußball € 21,0

70816 Handball € 20,0

## Mechanische Auswechselliste „Switch“



Anzeige von Ein- und Auswechsellungen, 40 x 34 cm, Ziffernhöhe 26 cm. Witterungsbeständiger Kunststoff. Zweiseitig, neon-rot für „Out“, neon-gelb für „In“. Zahlen werden durch Umklappen der Farbplättchen erzeugt.

41431

€ 73,40

## Metallpfeife



Mundial mit schrillum Ton, vergoldet. Lieferung im Geschenkettui – gravurfähig.

9489

€ 8,50

## ACME mittelgroße Plastik-Trillerpfeife



Schneckenform mit geradem Mundstück.

9484 € 2,40

## ACME Plastik-Trillerpfeife



Schneckenform, mit geradem Mundstück.

9485 € 3,10

## ACME helltönige Trillerpfeife



Vernickelt, konische Form.

9486 € 6,10

## ACME mittlere Trillerpfeife



Vernickelt, konische Form.

9482 € 8,10

## ACME helltönige Bakelit-Trillerpfeife



Schneckenform.

9487 € 4,40

## ACME mittlere Trillerpfeife



Schneckenform, Bakelit.

9483 € 4,70

## ACME Trillerpfeife „558“



Bakelit, mit vernickeltem Zwei-Fingergriff.

9488 € 6,10

## Schiri-Pfeife „Fox 40“



Erste Trillerpfeife ohne Kugel. Extrem durchdringender Ton, auch im lautesten Stadion überhörbar.

9481 € 7,20

## Handpfeife „Wizzball“



Patenterte Weltneuheit – in weichem PVC-Ballon integrierte Pfeife. Pfeifton entsteht durch Drücken auf den Ballon. Keine Ansteckungsgefahr durch übertragene Bakterien.

9499 € 11,80



## Pfeifenschnur

Aus Nylon, 48 cm lang. Mit Karabiner.

9492 schwarz € 1,60

## Linienrichter-Fahne



Extrem leicht, fluoreszierender Stoff, Korkgriff. 40 x 50 cm.

40657 rot € 11,00

40656 gelb € 11,00

40658 gelb/rot kariert € 13,50



## Linienrichter-Fahne

30 x 30 cm, mit leichtem Kunststoff-Stab.

40651 gelb € 4,80

40652 rot € 4,80

## Schiedsrichter-Disziplinieren-Set



Rote und gelbe Karte. Hartfolie 12 x 9 cm.

40660 € 1,00



## Markierwagen



Für Linierungen mit wasserlöslicher Markierungsfarbe. Stabiler Stahlrohr-Rahmen mit wetterfester Lackierung. Kleinteile glanz-verzinkt. Führungsholme in der Höhe verstellbar. Sprüheinrichtung vorne angeordnet, durch Handhebel bedienbar. Linienbreite 50-120 mm, verstellbar. 4 große luftbereifte Ballonräder und 2 Kunststoff-Farbbehälter mit großen Einfüll-Öffnungen, Fassungsvermögen je 10 l. Durch Schieben des Wagens wird mittels robuster Zahnradpumpe der Spritzdruck erzeugt.

40854 € 590,00

Für Linierungen mit wasserlöslicher Markierungsfarbe. Stabile Stahlkonstruktion mit wetterfester Lackierung. Kleinteile glanz-verzinkt, 12 Liter Farbbehälter (für ca. 9 Liter Markierungsfarbe) mit Handpumpe, Manometer und Sicherheitsventil. Sprüheinrichtung hinten angeordnet, durch Handhebel bedienbar. Linienbreite von 50-120 mm verstellbar. Große luftbereifte Ballonräder, Führungsholm höhenverstellbar. Ohne Markierungsfarbe.

40672 3 Räder € 307,00  
40836 4 Räder € 408,00



Abstellschieber mit Rüttelsieb, rot. Verstellbare Streubreite von 50-120 mm. Vier große luftbereifte Ballonräder, je 260 x 85 mm. Mit Peileinrichtung. Empfohlenes Streumaterial: Sportplatzkreide. Maße (L x B x H): 970 x 530 x 660 mm. Leergewicht: 28 kg, Fassungsvermögen: 50 l.

41940 € 436,00



Streubreite 5 und 12 cm. Optimal für feuchte, schwammige Plätze. Durch große, luftbereifte Ballon-Räder sehr leicht zu schieben. Fassungsvermögen ca. 35 l.

40674 € 368,00

Wie Markierwagen zuvor, jedoch mit eingebautem Rührwerk.

40678 € 406,00



12 cm Streubreite. Für Fußballfeld-Markierung. Mit Handhebel einstellbar, Führungsholme höhenverstellbar. Fassungsvermögen ca. 30 Liter. 1 Jahr Garantie.

40685 € 189,80

## Ersatzbürste

40686 5 cm breit € 9,20  
40688 12 cm breit € 12,70



5 und 12 cm Streubreite. Mit Handhebel verstellbar. Luftbereifte Räder hinten, vorne 2 Gummi-Führungsräder mit Peileinrichtung. Führungsholme höhenverstellbar. Fassungsvermögen ca. 35 l.

40680 € 256,50



Wie Markierwagen zuvor, jedoch mit eingebautem Rührwerk.

40684 € 338,00

## „Plifix“-Grasimplantat



Synthetisches Hilfssystem zur Markierung von Sportplätzen. Dauerhaft und gut sichtbar, kein erneutes Einmessen.

70818 Stück € 4,60

## „Plifix“-Grasimplantat-Set



25 „Plifix“-Grasimplantate (Beschreib. s. oben) + Eintreibhilfe.

70817 Set zu 25 Stück € 122,10

## Rasen-Markierungsfarbe

Für Rasensportplätze. Weiß, wasserlöslich. Für alle Nass-Markiergeräte. Frei von Kalk und ätzendem Lösungsmittel, ökologisch unbedenklich, organisch abbaubar, schnell-trocknend. Erstmarkierung: 1:4 mit Wasser verdünnen. Verbrauch: 5-10 g/lfm., bei 10 cm Linienbreite. 15 kg Behälter.



40673 € 71,80

## Kreidespray

Mit Überkopfventil. 400 ml Dose ausreichend für ca. 3 qm. Zur schnellen und problemlosen Markierung von Gras, Erde und Wege. Mit Wasser leicht entfernbar.

70819 weiß € 7,60  
70822 gelb € 7,60  
70823 rot € 7,60  
70824 blau € 7,60

## Bodenmarkiergerät



Zur Markierung von Turnhallen-Böden. Für Klebebänder mit 50 mm Breite. Bequemes Bedienen durch mitgeliefertes Schneidmesser.

18774 € 159,00

## Klebeband



PVC, 66 m lang, 50 mm breit. Passend für Bodenmarkiergerät.

18766 weiß € 4,40  
18767 hellblau € 4,40  
18768 gelb € 4,40  
18769 grün € 4,40  
18771 dunkelblau € 4,40  
18772 weinrot € 4,40  
18773 schwarz € 4,40

## Elektro-Ballpumpe „ZX 300“



Ölfreier Membran-Kompressor mit integriertem Manometer. Gehäuse aus Kunststoff mit Tragegriff. Ansaugleistung ca. 60 l/min. Höchstdruck ca. 5 bar, 220 V/50 Hz. TÜV-geprüft. Lieferumfang: ca. 80 cm Spiralschlauch, Kfz-Hebelstecker, Ballventil, Ballhohlnadel, Reduziernippel.

9425 € 96,40

## Elektro-Ballpumpe „MK 40“



Robuster Membrankompressor mit niedriger Drehzahl, ca. 1700 U/min. Alu-Druckguss-Gehäuse mit Tragegriff. Ansaugleistung 70 l/min., max. Druck ca. 3,5 bar, 220 V/50 Hz. Absolut wartungsfrei. Lieferumfang: 1,2 m Luftschlauch und 2 Ballventile.

9426 € 195,90

## Membran-Ballkompressor „MK 50/03“



Ansaugleistung 100 l/min. Max. Druck ca. 8 bar, Drehzahl 2800 U/min, 220 V/50 Hz. Eingebautes Manometer zur Druckkontrolle. Mit Luftschlauch, Ball- und Reduziernippel.

9404 € 282,10

## Ersatzschlauch

1,2 m. Mit Kfz-Hebelstecker für Ballkompressor.

94041 für MK50 € 16,00  
94261 für MK40 € 16,00

## Elektro-Ballpumpe „Mini Air“



Robuster und leiser Kompressor mit Manometer und Umschaltfunktion (Aufblasen/Abblasen). Langlebig durch besondere Kühlung, für Dauerbetrieb bestens geeignet. Stabiles Kunststoffgehäuse mit integriertem, praktischen Tragegriff. Gewicht 4,3 kg.

9405 € 184,20

Für Dauerbetrieb geeignet.

Sehr schnell und komfortabel!

Umschaltfunktion für Aufblasen und Absaugen, z. B. für große Bälle wie „Anti Burst Gym Bälle“.

## Ballkompressor „Airjet C“



Leistung 8 l/min. bei 1 bar Ausblasdruck. Mit Manometer und zwei Düsen.

9403 € 331,00

## Ballkompressor „MK 110“



Luftleistung ca. 100 l/min, Druck bis 8 bar. Mit Druckregulier-Ventil.

9406 € 357,00

## Ballfüll-Pistole



Zum Feststellen des Balldrucks und Nachpumpen. Mit Manometer. Lieferumfang: Reduziernippel, 2 Ballventile, ca. 1,2 m Schlauch mit Schraubanschluss 1/4" und Schnellkupplung.

9432 € 46,10

## Reduziernippel

Verbindungsstück zur Verwendung der Pumpennippel an Ballkompressor ZX 300, MK 40, MK 50, MK 100, MK 110.

9412 € 1,40

## Hebelstecker

Für Füllschlauch des Ballkompressors.

9448 € 5,95

## Pumpennippel



Für Ballpumpen.

9383 für Gymnastikball ① € 1,20  
9384 Hohlnadelventil ② € 1,30

## Ballnippel (konisch) ③

Für Ventil-Gummiblasen (Patentnippel).

9385 € 1,30

## Ball-Ventilhalter ④

Adapterstück zur universellen Nutzung der 3 Pumpennippel, inkl. Schlauchschelle.

9409 € 11,90

## Ballpumpen-Set



In stabilem Holzkasten, bestehend aus: 2 Ballpumpen (verstärkte Ausführung), 2 konischen Ballnippeln, 2 Hohl-nadelventilen und Holzkasten.

9447 € 40,00

## Blasebalg



Zum Aufpumpen der Riesen- und Weltbälle.

40863 € 8,40

## Tretpumpe



Mit Doppelzylinder und Manometer, ca. 4-6 bar. 420 ccm pro Hub.

9422 € 20,40

## Luftdruck-Prüfmanometer



Für alle Bälle geeignet. Mit seitlichem Ablassventil bei zu hohem Balldruck.

9435 € 14,90

## Molten-Balltasche



Für 5 Bälle, aus robustem Nylonmaterial in blau/grau, mit Reißverschluss und praktischem Schulterriemen.

6578 € 13,90

## Doppelhub-Ballpumpe



Für schnelles Aufblasen und Absaugen der Luft. Mit 4 verschiedenen Adaptern. Hubvolumen 2 x 2100 ccm, Druck 1 bar. Im Deko-Karton. Nur für Bälle mit Großventil geeignet, nicht für Bälle mit Nadelventil.

9424 € 15,30

## Aufblas-Set



Sportball-Pumpe mit Nippel, Ersatzventile, Ventilzieher, Kunststoff-Nadelaufsatz mit Rückschlagventil. Komplett mit Anleitung in Klarsichtpackung. Ungeeignet für WV-Bälle.

9352 € 6,30

## Balldicht



Abdichtung undichter Blasen von innen.

9441 € 4,40

## Ventilöl



2-3 Tropfen vor dem Pumpen und das Ventil bleibt geschmeidig und dicht.

9443 € 2,70

## Stand-Ballpumpe



Mit starker Leistung und Luftdruckmesser, Hebelstecker, Adapter und Nadelventil.

9420 € 21,00

## Doppelhub-Ballpumpe

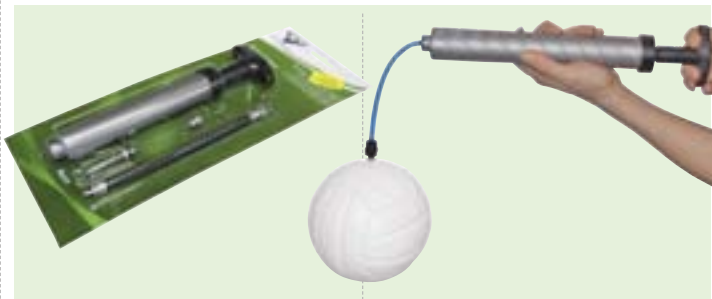

Mit flexiblem Schlauchstück und Nadelventil im Griff, nur ca. 21 cm lang.

9436 € 7,70

## Ballpumpe



Schwarz lackiert, mit Holzgriff.

9350 € 4,10



Verstärkte Metallic-Ausführung.

9351 € 5,50

## Ball-Reparatur-Werkzeug



Mit aufschraubbarem Ventilzieher und Ventildrucker zum Einsetzen des neuen Ventils.

9413 ① € 26,10

## Ventile

Basketball (schwarz), Volleyball (weiß).

9416 schwarz ② € 1,30

9417 weiß ③ € 1,30

## Balltrag-Netz



9470 für 3 Bälle € 2,50

9471 für 10 Bälle € 4,10

9473 für 30 Schlagbälle € 4,40



## Balltasche

Aus robustem Netzgewebe, rot. Zum Tragen und Aufbewahren von ca. 12 Bällen. Durchgehender Reißverschluss mit 2 Schließern.

6574 € 10,20

# Ballsport Fußball Informationskästen

Hergestellt aus hochwertigen, verwindungsfreien silberfarbenen Aluminiumprofilen. Sowohl für den Außen- als auch für den Innenbereich geeignet. Splittersichere Polycarbonat- oder Acrylglascheiben und

solide Schlösser bedeuten weitestgehende Unempfindlichkeit gegenüber äußeren Einflüssen. Für Wand- oder Ständermontage sowie als Reihenanlagen in zwei verschiedenen Ausführungen.



## Infokasten Typ SL

Gehäuse silberfarben (E6/C0) mit magnethaftender kunststoffbeschichteter Rückwand im Farbton (RAL 5010 enzianblau) und einer Tiefe von 85 mm (Querformat). Öffnet um 180° nach unten und gewährleistet ein schnelles Bestücken und leichte Reinigung.

Querformat, Türöffnung um 180° nach unten klappbar

Art.-Nr.	Maße BxHxT in mm	Sichtfläche ohne Schriftleiste	DIN Größen	Anzahl Magnete		
71112	800x543x80	670 x 413	3 x DIN A4	10	€	374,00
71113	1025x800x80	895 x 670	8 x DIN A4	10	€	429,00
71114	1380x1025x80	1250 x 895	18 x DIN A4	10	€	605,00
71111	1600x1025x80	1470 x 895	21 x DIN A4	10	€	657,00



## Infokasten Typ SH

Gehäuse silberfarben (E6/C0) mit magnethaftender kunststoffbeschichteter Rückwand im Farbton (RAL 5010 enzianblau) und einer Tiefe von 85, (Hochformat) öffnet um 90° nach rechts und gewährleistet ein schnelles Bestücken und leichte Reinigung.

Hochformat, Türöffnung um 90° nach rechts klappbar

Art.-Nr.	Maße B x H x T in mm	Sichtfläche ohne Schriftleiste	DIN Größen	Anzahl Magnete		Preis
71115	543x800x80	67 x 413	3 x DIN A4	10	€	347,00
71110	800x1025x80	895 x 670	8 x DIN A4	10	€	398,00
71116	1025x1380x80	1250 x 895	18 x DIN A4	10	€	559,00

## Zubehör für Typ SL/SH



### Ständer (Paar)

2 Alu-Ovalrohre, 2,60 m lang, silber eloxiert. Zum Einbetonieren.

71129 Paar € 154,00

### Zusätzliche Magnete

71130 Stück € 1,00

### Schriftleiste (neutral)

Aus 3 mm Acrylglas, 100 mm hoch, weiß. Zur Selbstbeschriftung.

71127 € 27,60

### Beleuchtung

Leuchtstoff-Lampe, weiß. An die Größe des Kastens angepasst.

71128 € 88,30



## Infokasten Typ T

Gehäuse alu-natur eloxiert, 95 mm tief. Mit schwarzer Magnethaft-Tafel. Öffnung des Frontrahmens nach oben und wird durch automatisch einrastende Arretierungsstäbe in geöffneter Position gehalten. Nochmaliges Hochklappen löst die Arretierung.

Querformat, Türöffnung nach oben, Arretierungsstäbe

Art.-Nr.	Maße BxHxT in mm	Sichtfläche ohne Schriftleiste	DIN Größen	Anzahl Magnete		
71099	700x525x95	640 x 465	2 x DIN A4	10	€	286,20
71101	1000x850x95	940 x 790	8 x DIN A4	20	€	368,00
71102	1350x1025x95	1290 x 960	18 x DIN A4	20	€	491,00

## Zubehör für Typ T

### Schriftleiste (neutral)

Aus 4 mm Acrylglas, 100 mm hoch, weiß. Für Info-Kästen mit der Breite:

71117	700 mm	€	40,90
71119	1000 mm	€	48,10
71120	1350 mm	€	54,30

### Ständer (Paar)

2 Alu-Profilrohre, 2,40 m lang. Zum Einbetonieren.

71124 Paar € 124,10

### Beleuchtung

Leuchtstoff-Lampe, weiß. Mit Schalter. Für Info-Kästen mit der Breite:

71121	700 mm	€	88,20
71122	1000 mm	€	101,60
71123	1350 mm	€	107,70

### Zusätzliche Magnete

71125 Stück € 1,00

## Victor „ST-1650“



Einsteiger- und Schulsportracket aus gehärtetem Stahl mit klassischer Kopfform und multifiler Kunstsaite, 116 g.

41317 € 10,20

## Victor „AL-2200“



Einsteiger- und Schulsportschläger aus Alu und Stahl mit klassischer Kopfform, bespannt mit „Ashaway Rally 21“, 102 g.

41300 € 15,30

## Victor „AL-3300 I“



Aus Alu und Stahl, isometrische Kopfform, One-Piece-Optik, bespannt mit „Ashaway Rally 21“. Für ambitionierte Hobbyspieler und den Schulsport geeignet, 103 g.

41302 € 20,50

## Victor „AL-6500 WB“



Alu-Kopf, Carbon-Schaft, klassische Kopfform, One-Piece-Optik, Schock-Absorber, bespannt mit Ashaway Rally 21. Ideales Racket für den anspruchsvollen Spieler, 95 g.

41303 € 30,70

## Victor „AL-2200 Kiddy“



Speziell entwickelt für Kinder ab 4-5 Jahren. Aus Alu/Stahl, „Double Finish“-Design, verkürztem Schaft und klassischer Kopfform. Bespannt mit multifiler Kunstsaite, ca. 104 gr.

41290 € 15,30

## Victor Schlägerhülle



Mit Reißverschluss und Halterungsösen.

41320 € 2,70

## Lehrbuch „Badminton in der Schule“



Informationslehrmappe mit reichhaltigen Illustrationen über die Welt des Badminton-Sports. Zahlreiche Beispiele mit Spielzügen, Spielvarianten sowie Spielregeln. 78 Seiten.

41143 € 12,40

## Victor Badminton-Schulsport-Set



20 Badminton-Schlägern „AL 2200“ & 4 Dosen Nylonfederbälle à 6 Stück, Geschwindigkeit medium & 1 Tasche „College Bag“ & 1 Broschüre mit Regeln und Übungsanleitungen & 1 Spielregelposter im A2-Format, 1 Lehr-DVD.

41153 Set € 323,00

## Victor Nylonfederball-Dose „Shuttle 2000“



6 Turnier- und Spielbälle mit guten Flugeigenschaften aus portugiesischem Kork, zugelassen in allen Landesverbänden.

### weißer Korb

41312 grün, slow € 10,20  
41313 blau, medium € 10,20  
41314 rot, fast € 10,20

### neongelber Korb

41322 grün, slow € 10,20  
41315 blau, medium € 10,20  
41238 rot, fast € 10,20



## Kunststoff-Badmintonball-Dose

6 Trainingsbälle in Klarsichtdose.

41180 ① € 3,10

## Victor Naturfederball-Dose „Pro Court“

6 Trainingsbälle mit lederüberzogenem Korkfuß, „Speed 77“ (langsam).

41532 ② € 5,10

## BENZ® Naturfederball-Dose „Advance“



6 Trainings- und Turnierbälle besetzt mit Gänsefedern und synthetischem Korkfuß.

41175 blau, medium € 10,10

6 Nylonfederbälle mit Naturkorkfuß und weißem Korb.

41174 blau, medium € 6,60  
41271 grün, slow € 6,60  
41272 rot, fast € 6,60

## Nylonfederball-Dose



### „Tech 250“

6 Trainings-Nylonfederbälle mit Naturkorkfuß und weißem Korb.

41192 grün, slow € 10,20  
41193 blau, medium € 10,20  
41187 rot, fast € 10,20

### „Tech 450“

Stabiler als die „Tech 250“-Bälle.

41336 grün, slow € 12,30  
41337 blau, medium € 12,30  
41338 rot, fast € 12,30

## BENZ® Badminton „Schul-Set“



- Bestehend aus:
- 10 x Badminton-Schläger „Benz Beginner“
  - 6er-Dose Nylonfederbälle
  - Badmintontasche für 10 Schläger

41443 Set € 84,00

## BENZ® Badminton „Funny-Set“



- Bestehend aus:
- 10 x Badminton-Schläger „Benz Funnystrike“
  - 6er-Dose Nylonfederbälle
  - Badmintontasche für 10 Schläger

41444 Set € 91,30

## Hudora Badminton-Set „Team“ neu



Bestehend aus: 4 Stahlschlägern bespannt mit starken Lawntexsaiten und mit PVC-Griffbändern, 2 Kork-Federbällen, Netz (6,1 x 0,6 m) mit Stangen, Spannsel und 4 Kunststofferringen. Verpackt in einer Tragetasche aus Nylon mit Sichtfenster und Tragegriff.

41291 € 25,00

## Hudora Badminton-Set „Champion“



Bestehend aus: 2 Schlägern mit Alurahmen und gehärtetem Stahlschaft, mit Soft-Griffbändern, bespannt mit starken Lawntexsaiten, 2 Federbällen mit Korkkopf und Tragetasche mit Schultergurt.

41292 € 12,50

## Wandhalter



Wandhalter für 10 Badmintonrackets, abschließbar. Ohne Schloss.

41321 € 31,80

## „Bisi“ Schulkonzept (B=Badminton I=Into S=Schools I=Initiative)

Grundidee des BISI-Konzeptes ist es Anfänger die optimale Schlagtechnik zu lehren. Dafür wurde eine spezielle „Bisi“-Schläger-Serie entwickelt um dieser Anforderung gerecht zu werden. Alle „Bisi“-Schläger sind mit neuartigen Lerngriffen ausgestattet – eine fehlerhafte Schlägerhaltung wird dadurch unmöglich. Die nach oben verbreiterte Kopfform der Modelle „Bisi“ Mini und „Bisi“ Junior optimiert den Treffpunkt bei diesen verkürzten Schlägern, da Timing und Auge/Hand-Koordination bei Kindern noch nicht optimal entwickelt sind.



## „Bisi“ Badminton Schul-Set



10 „Bisi“-Schläger mit verkürztem Schaft, 1 Dose mit 6 Nylonbällen (blau/medium), 1 Trainingsanleitungsposter, 1 Tragetasche „Tourbag“ mit Schulterträgern und 4 Außenfächern.

„Bisi“ Mini, 6-8 Jahre  
6534 rot-gelb € 173,40

„Bisi“ Junior, 8-11 Jahre  
6533 blau-gelb € 173,40

## „BISI Classic“ Badmintonschläger



Schulsportschläger mit Lerngriff. Mit Alukopf und Stahlschaft, traditionelle Optik in silber-gelb, Lawntex-Saite, ca. 105 g.

41147 € 15,10

## „BISI“ Federball-Dose

6 Nylonbälle mit geschäumtem Fuß, gelb-weiß. Geschwindigkeit: blau, medium.

41148 € 10,20

## BENZ® „Funnystrike“



Ideales Hobby- und Schulsport racket in witzig-modernem Design mit sehr gutem Preis-Leistungs-Verhältnis. Aus Aluminium, Rahmen 12 mm, gehärtetem Schaft, PU-Griff, 108 g.

41334 € 9,70

## BENZ® „Advanced“



Haltbares Racket für ambitionierte Hobby-Spieler mit guter Spielkontrolle, nur 97 g leicht. Alukopf, 12 mm Profilrahmen, Graphit-Schaft mit gedämpftem PU-Griffband. Bespannt mit multifiler Saite.

41413 € 13,60

## BENZ® „Starstick“



Ideales Übergangs-Racket vom Hobby- zum Vereins-Spieler, 100 g leicht. Alu-Kopf (Rahmen 12 mm, weiße Bespannung) und Titanschaft mit PU-Griff sorgen für ein ideales, torsionsarmes Spiel.

41333 € 19,00

## BENZ® „Shiva“



Ausgewogenes Wettkampfracket mit hervorragenden Spieleigenschaften für ein kontrolliertes und energiegeladenes Spiel, nur 84 g leicht! 100 % Graphit, Rahmen 10 mm, gedämpfter PU-Griff. Überzeugendes Preis-Leistungs-Verhältnis.

41332 € 25,10

## BENZ® „Beginner“



Geeignet für Einsteiger, Freizeit-Spieler und den Schulsport-Bedarf. Aus gehärtetem, robustem Stahl mit multifiler Saite bespannt und PVC-Griffband, 123 g.

41408 € 7,80

## „Attacker 1.8“



Einsteiger-Schläger, bestens für Hobby-, Gelegenheits-Spieler und den Schulsport geeignet. Aus gehärtetem Stahl, schwarz/gelb/weiß, 110 g.

41280 € 7,90

## „Fighter 3.8“



Einsteiger-Schläger für ambitionierte Hobby-Spieler mit guter Spielkontrolle, ca. 100 g leicht. Iso-Alukopf, gehärteter Stahlschaft, Airflex, Lawntexsaite, rot/gelb/weiß.

41281 € 14,90

## „Combat 4.8“



Durchdachtes Racket für fortgeschrittene Spieler, 100 g leicht. Alu-Graphit-Kopf, Stahlschaft, One-Piece-Optik, Airflex-System, Tato Galaxy Saite, blau/weiß.

41282 € 19,90

## Badminton-Schlägertasche



Aus Kunststoff, verstellbarer Trageriemen für max. 16 Schläger, blau. L x H x T: 68 x 24 x 8 cm.

41425 € 6,70



## Badmintonpfosten „Mega“

Neu entwickelte Schnellspannvorrichtung – optimal für Mehrfachspielfelder!

Aluminium-Vierkantprofil (80 x 80 mm) mit vorschriftsmäßiger Seilumlenkung.

Kevlar-Spannleinen werden durch eine dem Pfosten beiliegende Verlängerungsschleife ergänzt.

Durch einfaches Belasten der Verlängerungsschleife mit dem Körpergewicht wird die Netzanlage gespannt.

Spannleine wird lediglich in die Klemme gedrückt und die Anlage ist spielbereit.

41122 € 114,90



## Netzaufwickel-Wagen



Fest verschweißte, zerlegbare Stahlkonstruktion zum einfachen, schnellen und effektiven Auf- und Abbau von Badminton- und Volleyball-Langnetzanlagen.

41115 € 138,50



## Badminton-Stützpfeiler

Freistehend, zur Abstützung des Spannseils bei Gebrauch mehrerer Netze nebeneinander.

41125 € 36,90

## Badminton-Netzgarnitur

Bestehend aus 2 Badminton-Turniernetzen „Olympia“, die mit durchgehendem Kevlar-seil auf 15 m spielfertig aufgezogen sind.

41167 € 95,10

Wie Badminton-Netzgarnitur zuvor, jedoch mit 3 Netzen mit Kevlar-seil auf 23 m.

41166 € 154,00

Wie Badminton-Netzgarnitur zuvor, jedoch mit 4 Netzen mit Kevlar-seil auf 31 m.

41168 € 196,30

## Badminton-Turniernetz

Ca. 1,6 mm schwarze Nylonschnur, Maschenweite 18 mm mit Polypropylengewebe eingefaßt, Seillänge ca. 6,60 m. Ausführung nach int. Vorschrift.

41161 Stahlspannseil € 39,50

41163 Kevlarspannseil € 49,60

## Badmintonnetz

6,02 m breit, 76 cm hoch, 1,2 mm starke Nylonschnur, Maschenweite ca. 18 mm, 8 m langes Kevlar-seil. Beidseitig eingearbeitete Polyesterstäbe. Nach neuester EN 1509.

41162 € 49,20

1,0 mm Nylonschnur, Polyesterspannleine, Abmessung nach Vorschrift.

41169 € 21,50

## Badminton-Trainingsnetz „Olympia“

Aus ca. 1,2 mm Polypropylen, schwarz. Netzlänge nach Wunsch. Länge des Kevlar-seils: Netzlänge + 0,6 m. Preis per lfm.

41165 lfm. € 10,20

## Netz-Aufwickelbügel

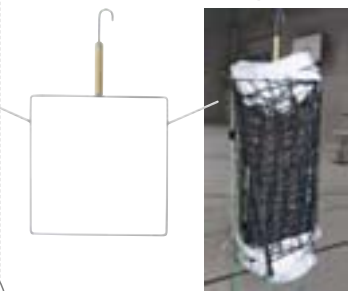

Zum ordentlichen Aufbewahren von Netzen.

40665 € 20,50

## Anzeigegerät



Zusammenklappbares Kunststoffgestell. Spielstandanzeige 0-21, Satzanzeige 0-7, beidseitig ablesbar.

15936 € 29,10

## Ablagevorrichtung

Zum Dübeln für Netzbügel, Ø 3 mm.

40490 lfm. € 9,70



## BENZ® Badmintonständer „Exklusiv“



Freistehender, fahrbarer Wettkampfständer mit neuartiger DBGM-angemeldeter Netzrand-Stabführung!

Feinjustierbare Säule, Rollenführung für Umlenkrolle, Spannschloß für Säulenregulierung, Gummipuffer zur Schonung des Hallenbodens, ca. 80 kg. Inkl. Spanner.

Seitenstab wird in die vorgesehene Nut eingeschoben und Spannseil gespannt. Sämtliche Befestigungseinrichtungen um herkömmliche Netze zu spannen sind angebracht.

41126 € 418,70



## Zusatzgewichte-Set



Passend für Badmintonständer „Exklusiv“ und Multi-Spielposten. Bestehend aus zwei Einzelgewichten je 30 kg, inkl. Schraubverbindung.

41156 Set € 166,50

## Badmintonständer-Set „Exklusiv“

Badmintonständer „Exklusiv“ inkl. zwei Zusatzgewichte und Gurtspanner, ca. 140 kg.

41158 Set € 586,30

## Schiedsrichterstuhl

Stahlrohrkonstruktion mit Schreibbrett und Kunststoffschalensitz, silber lackiert. Zusammenklappbar für raumsparende Lagerung.

41130 € 397,10

Luftbereifte Transporteinheit für Badmintonständer „Exklusiv“ auf Seite 35.



## Bodenmarkiergerät



Zur Markierung von Turnhallen-Böden. Für Klebebänder mit 50 mm Breite. Bequemes Bedienen durch mitgeliefertes Schneidmesser.

18774 € 159,00

## Klebeband



PVC, 66 m lang, 50 mm breit. Passend für Bodenmarkiergerät.

18766	weiß	€	4,40
18767	hellblau	€	4,40
18768	gelb	€	4,40
18769	grün	€	4,40
18771	dunkelblau	€	4,40
18772	weinrot	€	4,40
18773	schwarz	€	4,40

## Badmintonständer „Standard“

Freistehender, fahrbarer Ständer, zerlegbar, 38 kg. Mittels 2 Fahrrollen leicht zu transportieren. Mit Gummipuffer zur Schonung des Hallenfußbodens. Ohne Spanner.

41128 ① € 255,00

## Gurtspanner

Für Badmintonständer „Standard“. Zweiteilig, mit Klemmschloß, beide Enden mit Haken. Polyesterband 25 mm breit, Klemmschloßseite: 25 cm Gurt. Gurt mit Haken: 120 cm Gurt.

41273 ② € 13,70

## Badmintonpfosten

Aus dickwandigem Stahlrundrohr mit neuartiger Höhenbegrenzung zur Einstellung der jeweiligen, durchgehend korrekten, Netzhöhe – unabhängig davon wie Bodenhülsen montiert sind.

Mit Befestigungsösen zur Netz- und Spannseil-Befestigung. Ohne Bodenhülse und Spanner.

41123 € 47,80

## Bodenhülse (Indoor)

Alu, für Badmintonpfosten zuvor.

55051 € 11,80

## Bodenhülse (Outdoor)

Alu, für Badmintonpfosten zuvor. Mit Blechdeckel.

55052 € 19,00

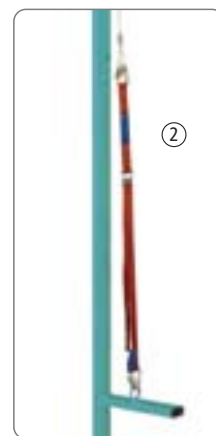

# Ballsport Multi-Spielständer

## BENZ® „Super-Multi-Ständer“ neu

Fahrbare, freistehende, bodenhülsenunabhängige Multi-Spielanlage mit befüllbaren Behälter zur Beschwerung und Stabilisierung der Pfosten!

Zudem sind alle Netzspiele möglich durch die Netz-Höhenverstellung!

Pfosten aus Alu-Vierkantspezialprofil, für In- und Outdoor. Behälterablage aus stabiler Stahlkonstruktion mit großen, serienmäßigen Fahrrollen.

Äußerst standfest durch befüllbaren, stabilen Kunststoff-Wasserbehälter mit großem Verschlussdeckel und zwei Tragegriffen – befüllbar mit Wasser oder Sand. Gewicht des Spielpfostens mit Behälter, ungefüllt: ca. 28 kg, Behältergewicht gefüllt mit Wasser ca. 71 kg.

Höhenverstellung von 3-250 cm mittels speziellem Schieber.

Aufgeklebte Maßskala mit Markierungen für:

- Prellball, 2er/4er (35/40 cm) • Tennis (107 cm) • Ringtennis (150 cm) • Badminton (155 cm) • Faustball (200 cm) • Volleyball Damen (224 cm) • Volleyball Herren (243 cm)

30100 € 545,00

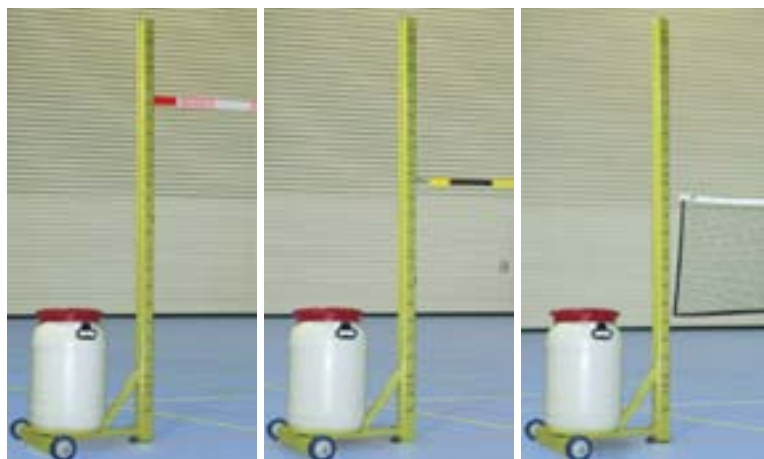

Faustball • Hochsprung • Badminton • Tennis • Volleyball

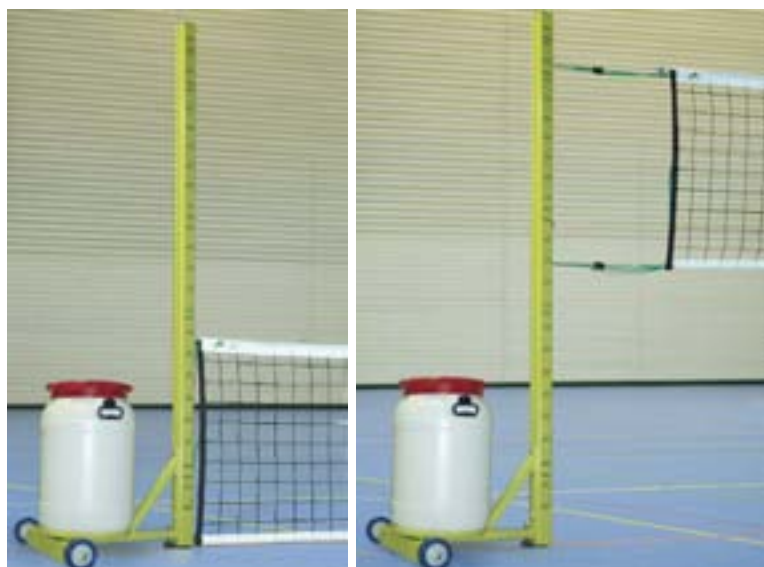

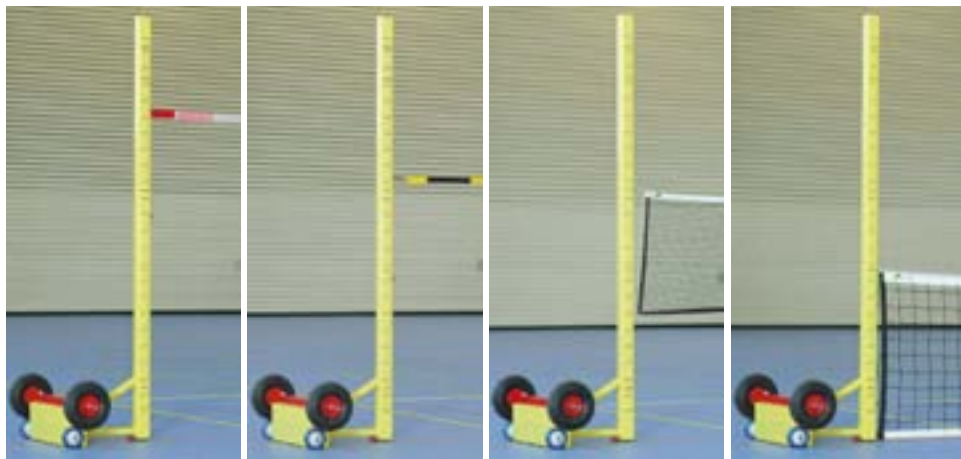

**Faustball • Hochsprung • Badminton • Tennis • Volleyball**

## BENZ® Multi-Spielständer

Fahrbare, freistehende, bodenhüsenunabhängige Multi-Spielanlage, mit der alle Netzspiele möglich sind durch die Netz-Höhenverstellung!

Pfosten aus Alu-Vierkantspezialprofil, für In- und Outdoor. Beschwerungskonstruktion aus stabiler Stahlkonstruktion mit großen, serienmäßigen Fahrrollen. Äußerst standfest durch hohes Eigengewicht von 88 kg (mit im Lieferumfang enthaltenen Zusatzgewichten insgesamt 148 kg). Höhenverstellung von 3-250 cm mittels speziellem Schieber.

Aufgeklebte Maßskala mit Markierungen für:

- Prellball, 2er/4er (35/40 cm) • Tennis (107 cm) • Ringtennis (150 cm) • Badminton (155 cm)
- Faustball (200 cm) • Volleyball Damen (224 cm) • Volleyball Herren (243 cm)

30095 € 749,00

## Transportachse

Luftbereifte Transporteinheit zum Transport der Multi-Spielständer und Badmintonständer „Exklusiv“.



41157 € 116,40

## Volleyballpfosten „Camping“ (Paar)

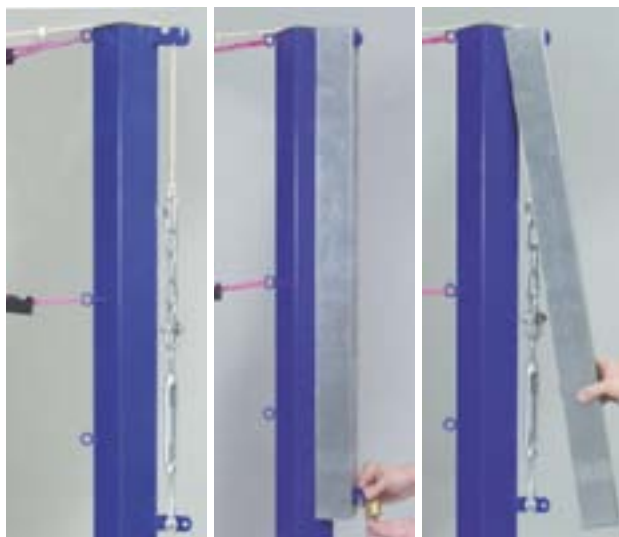

Zwei sehr stabile Spielpfosten aus feuerverzinktem, pulverbeschichtetem Stahlrohr (80 x 80 mm) für Camping- und unbeaufsichtigte Plätze. Höhenverstellbar von 1500-2430 mm Netzhöhe, mit verschiedenen Netzbefestigungsmöglichkeiten. Spannvorrichtung aus verzinktem Spannschloss wird durch eine Blechverkleidung komplett abgedeckt und mit Vorhängeschloss gesichert (nicht im Lieferumfang enthalten).



40882 Paar € 577,10

## Bodenhülse

Aus Alu, für Vierkantspfosten 80 x 80 mm, für Outdoor. Mit loseem Deckel.

55047 € 23,50



## Volleyballpfosten „Quick & Easy“

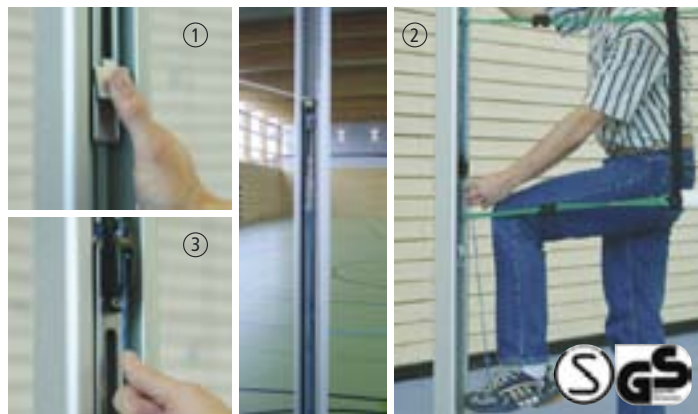

Aluminium-Sicherheitsprofil (80 x 80 mm) mit komplett versenkter Spannmechanik. Ideal für den Schulbetrieb, da schneller und einfacher Aufbau. Durch Drücken auf die Feder-Arretiertaste wird das Schiebeteil freigegeben und die Spannmechanik kann in der Höhe leicht verstellt werden (Abb. 1). Die Spannung der Netzspannleine erfolgt über das Körpergewicht der Bedienungsperson (Abb. 2). Die Spannleine wird in die Klemme gedrückt und ist fest (Abb. 3). Mit Befestigungsösen für untere und seitliche Netzspannleine.

44048 € 207,00

## Volleyballnetz

2,0 mm Polyethylen, 9,50 m lang, 1,00 m hoch, Maschenweite 10 cm.

40542 € 30,70

## Zacharias-Sprunglatte

Für Hochsprungtraining usw. geeignet, aufblasbar.

4672 € 26,60

## Badmintonnetz

1,0 mm Nylonschnur, Polyesterspannleine, Abmessung nach Vorschrift.

41169 € 21,50

## Tennisnetz

2,3 mm Polypropylenschnur, schwarz, knotenlos, ringsum eingefasst, ohne Doppelreihen.

30300 € 91,30

## Drohnn Faustball „Saturn“



Hochwertiger Faustball aus bestem Rind-Nappa-Leder mit hervorragenden Spieleigenschaften, für In- und Outdoor. IFV approved.

39991	Herren, schwarz	€	78,00
39993	Damen, rot	€	78,00

## Drohnn Faustball „Effet“



Exzellenter, wasserfester Faustball für Trocken-, Nass- und Hallenspiele aus Rind-Nappa-Leder (Tennisballschnitt) mit sehr guten Spieleigenschaften. TB-beschichtet, IFV-approved.

40065	Herren, schwarz	€	66,70
40066	Damen, rot	€	66,70

## Drohnn Faustball „Sport's“



6-teiliger Schul- und Trainingsball aus robustem Air Foam Kunstleder mit guten Spieleigenschaften, für alle Plätze geeignet.

40068	Herren, schwarz	€	50,30
40069	Damen, rot	€	50,30
40070	Mini, bau	€	50,30

## WLL-Faustball (Velours)



Erstklassiger Faustball aus Rind-Velours-Leder mit hervorragenden Spieleigenschaften. IFV approved.

44137	Herren, schwarz	€	68,20
44138	Damen, rot	€	68,20

## Weichschaumball (soft)



Optimaler Indoor-Trainingsball für Anfänger (Ø 21 cm), sehr weich und griffig. Die Weichheit sowie Sprunghöhe kann durch Regulierung des Innendrucks variiert werden.

40831		€	14,30
-------	--	---	-------

## Faustballsäulen (Paar)



2 Vierkantrohre je 40x40 mm, für In- und Outdoor, teleskopartig verstellbar, nach BSO. Befestigungsmöglichkeit für Leinen und Netzbänder. Ohne Bodenhülsen.

9612	Paar	€	141,80
------	------	---	--------



## Netzbänder für Faustball

Winddurchlässiges Polyethylen-Gewebe (19,8 m), an beiden Enden Gurtschieber zur stufenlosen Verspannung, nach neuester Vorschrift.

8343	①	€	80,00
------	---	---	-------

## Faustball-Leine

Aus 5 mm dicker, schwarz-weiß gedrehter, Kunststoffschur (21 m lang). Mit Schlaufen an beiden Enden.

8340	②	€	9,70
------	---	---	------

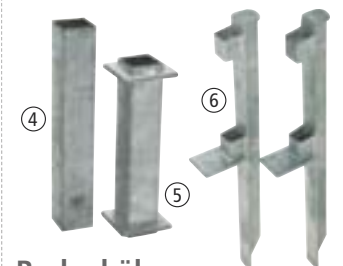

## Bodenhülse

Für Faustballsäulen, aus verzinktem Stahl.

55043	④	€	14,20
-------	---	---	-------

## Adapter

Für Faustballsäulen, zum Einstellen in 80 mm-Bodenhülsen.

9608	⑤	€	51,20
------	---	---	-------

## Befestigungseisen

Für Faustballsäulen, zum Einschlagen in Rasenboden, feuerverzinkt.

9609	⑥	€	51,20
------	---	---	-------

## Drohn Prellball



Hochklassige Wettspielbälle, echtes Velours-Leder, nahtlos verklebt, 2-teilig. Offizielle Größe und Gewicht, für Damen und Herren.

40075	Standard (Velours)	€	59,50
40202	„Effet“ (Velours)	€	53,10

## Prellballständer



Stahlrohr-Ausführung mit schwerem Stahlgewicht, nach Vorschrift. Gewicht ca. 18 kg/ Ständer. Ohne Malleine.

8500	€	124,20
------	---	--------

## Schaumstoff-Völkerball

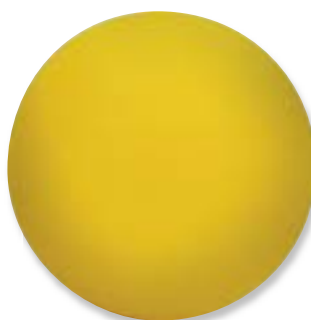

Für den Sportunterricht und Freizeit. Gelb, gut springend, Ø 210 mm, Gewicht 250-300 g.

30919	€	13,30
-------	---	-------

## Drohn Völkerball „Effet“



Echtes Rind-Velours-Leder, natur-gelb, Tennisballschnitt. Offizieller Spielball des DTB.

44103	€	53,20
-------	---	-------

Offizieller Spielball des NTB. Für Frauen und Jugend.

44104	Jug. A+B / Frauen	€	57,30
44105	Jug. A+B und C+D	€	57,30

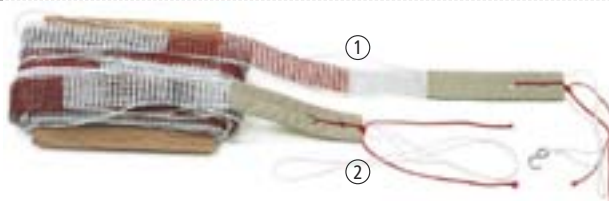

## Netzband 4-er Prellball

Aus PVC-beschichtetem Nylongewebe, 8 m.

8344	€	50,30
------	---	-------

## Netzband 2-er Prellball

Aus PVC-beschichtetem Nylongewebe, 6 m.

8346	€	40,00
------	---	-------

## Korbballständer (spitz)



Mit Einsteckdorn zur Verwendung auf Rasen.

9611	€	137,00
------	---	--------

## Korbball-Korb



Extra Korbball-Korb, zum Anschrauben.

8430	€	67,30
------	---	-------

## BENZ® Korbball



Vollsynthetikball, 32-teilig. Größe und Gewicht nach DTB-Vorschrift.

40160	€	21,50
-------	---	-------

## Korbballständer



Stahlrohrausführung mit Stahlfuß, Korb und Netz, nach Vorschrift. In der Höhe von 2,0-2,5 m verstellbar.

8840	€	131,30
------	---	--------

## Korbballständer



Vierkantrohr-Konstruktion (teleskopisch), von 300-350 cm verstellbar, Rattankorb Ø 40 cm, nach Vorschrift. Stahlgrundplatte 75 x 75 cm.

40645	€	496,90
-------	---	--------

## Rugby-Tore



Zwei Tore aus speziellem, eloxiertem Aluminium-Ovalprofil, nach Vorschrift. Abstand zwischen den Stangen 560 cm, Bodenabstand der Querstangen 300 cm. Raffinierte Befestigungsteile. Einfache Montage, da nur Schraubverbindungen. Inkl. 80 cm langen Bodenhülsen.

40357	Paar	€	1.743,00
-------	------	---	----------

## American Football-Tore

Zwei Tore aus speziellem Aluminiumprofil, nach Vorschrift. Einfache Montage, da nur Schraubverbindungen. Inkl. 80 cm lange Bodenhülsen.

40358	Paar	€	2.067,00
-------	------	---	----------

## Derby Star Rugby-Ball



Spiel- und Trainingsball aus Ewinol-Soft mit guten Spieleigenschaften, weiß, 4-teilig.

40180	€	27,40
-------	---	-------

## Rugby-Übungsball

Aus weißem, gummiähnlichem Kunststoff, Wettspielgröße. Für's Training gut geeignet. Ohne Abbildung.

40181	€	11,90
-------	---	-------

## BENZ® „US-Design“



Wettspielball aus Gummilatexhaut auf Nylonkarkasse.

43320	Gr. 7	€	10,40
43324	ab 10 Stück	€	9,20
43321	Gr. 5	€	10,40
43326	ab 10 Stück	€	9,20
43318	Gr. 3	€	9,40
43325	ab 10 Stück	€	8,20

## BENZ® „Rainbow“



Wettspielball aus Gummilatexhaut auf Nylonkarkasse.

43311	Gr. 7	€	12,00
43327	ab 10 Stück	€	10,80
43312	Gr. 5	€	12,00
43328	ab 10 Stück	€	10,80

## BENZ® „Jumbo“



Griffige PU-Deckschicht auf Nylonkarkasse. Schwarzes, modernes Design und Wettspielqualität. Für In- und Outdoor.

43305	Gr. 7	€	13,90
43306	ab 10 Stück	€	12,30

## Basketball-Größen

Größe	Umfang	Gewicht
3	56-58 cm	300-330 g
5	69-71 cm	470-500 g
6	72-74 cm	500-540 g
7	75-78 cm	567-650 g
9	89-90 cm	ca. 650 g

## Basketball-Vereinspaket



Gr. 7: 2x Mikasa „Big Shoot B5“, 2x Spalding „NBA Tack-Soft“, 2x Seamco „Super K78“, 2x Molten „B982 D“, 1x Ball-Tragnetz.

43250	Set	€	202,00
-------	-----	---	--------

Sie sparen:

€ 31,-

## Trial „Training“



Sehr preiswerter Allround-Spielball aus gummiähnlichem Kunststoff-Material.

43360	Senior, Ø 25 cm	€	10,80
43314	ab 10 Stück	€	9,70
43350	Junior, Ø 22 cm	€	8,70
43322	ab 10 Stück	€	7,20

## Rucanor „Netmaster III“



Trainings- und Spielball aus Nylon-Cord-Material mit verbessertem Grip. Entspricht in Ausführung, Größe und Gewicht den internat. Vorschriften für Vereins- und Schulsport.

40027	Gr. 7	€	16,70
40077	ab 10 Stück	€	14,90
40023	Gr. 5	€	16,70
40078	ab 10 Stück	€	14,90

## Mikasa „Big Shoot B-5“



Mini-Basketball, ideal für junge Basketballspieler. Spezialgummihülle auf Nylon-Karkasse. Umfang 69-71 cm, Gewicht ca. 480 g.

40025	Gr.5	€	20,20
40082	ab 10 Stück	€	18,40

## Basketball-Trainingspaket



Gr. 7: 2x Spalding „NBA Platinum-Street“, 2x Benz „US-Design“, 2x Benz „Rainbow“, 2x Benz „Jumbo“, 1x Ball-Tragnetz.

43251	Set	€	99,00
-------	-----	---	-------

Sie sparen:

€ 28,-

## Seamco „Super K98“



Mini-Basketball, ideal für junge Basketballspieler. Umfang ca. 69-71 cm, Gewicht ca. 400-520 g.

40026	Gr.5	€	24,50
40138	ab 10 Stück	€	22,20

## Seamco „Super K78“



Offizieller, vom DBB und der FIBA anerkannter, Wettspielball. Nylon-AAA-Material, DBB-zugelassen. Umfang ca. 75 cm.

40020	Gr.7	€	30,70
40096	ab 10 Stück	€	28,70

## Mikasa „Permalast 1500“



Wettspielball der Spitzenklasse mit DBB-Siegel für In- und Outdoor aus Nylon-Cord-Gewebe. Hochgriffig und formbeständig. Umfang 75-78 cm, Gewicht ca. 620 g.

40029	Gr.7	€	34,60
40079	ab 10 Stück	€	31,10

## Molten „BGR“



Griffiger Trainings- und Spielball im Design des „GL7“, orange/creme. FIBA-approved.

43900	„BGR7“, Gr. 7	€	15,30
43902	10 Stück	€	14,80
43906	„BGR6“, Gr. 6	€	14,30
43907	10 Stück	€	13,60

Molten „The Mark“

neu



Griffiger Trainingsball, Gummikarkasse.

42140	„B7R“, Gr. 7	€	14,90
42141	„B7R“ ab 10 Stück	€	12,90
42142	„B6R“, Gr. 6	€	13,90
42144	„B6R“ ab 10 Stück	€	11,90
42145	„B5R“, Gr. 5	€	12,90
42146	„B5R“ ab 10 Stück	€	10,90

Molten „School Master“

neu



Aus hochwertigem, synthetischem Leder, sehr griffig und gute Ballkontrolle, orange, DBB-geprüft.

42147	„B7SM“, Gr. 7	€	29,90
42148	ab 10 Stück	€	27,90
42149	„B6SM“, Gr. 6	€	29,90
42151	ab 10 Stück	€	27,90

Molten „BGF“

neu



Top-Basketball aus synthetischem Leder, sehr griffig, für In- und Outdoor, orange-creme, FIBA-approved, DBB-geprüft.

42152	„BGF7“, Gr. 7	€	49,90
42153	ab 10 Stück	€	46,90
42154	„BGF6“, Gr. 6	€	46,90
42155	ab 10 Stück	€	43,90
42156	„BGF5“, Gr. 5	€	44,90
42157	ab 10 Stück	€	41,90

Molten „GG7“

Top-Synthetik-Leder, sehr griffig, für Indoor/Outdoor. FIBA approved, DBB-geprüft. „Dual Cushion Technology“, 12 Felder. Offizieller Spielball der 1. Herren Basketball Bundesliga 2006/ 2007. Farbe: orange/creme

41267	Gr. 7	€	66,60
41268	ab 10 Stück	€	60,50

Spalding „NBA Platinum Outdoor“



Nachfolger des legendären Streetballs mit sehr widerstandsfähiger und haltbarer Outdoor-Doppel-Gummioberfläche.

40052	Gr. 7	€	25,60
40035	ab 10 Stück	€	23,80

Spalding „NBA Tack-Soft Pro“



Exklusives Composite-Kunstleder. Beliebter Wettkampf- und Trainingsball aufgrund sehr guter Griffigkeit und Handling. Mit DBB-Logo.

40051	Gr. 7	€	41,00
40034	ab 10 Stück	€	36,90

Spalding „NBA Platinum ZK Pro“



Exzellenter Indoor-Ball aus ZK Microfibre-Composite-Kunstleder und „Deep Channel Design“. Verbessertes Nachfolger des „Ultimate ZK“ und des „Platinum-Indoors“. Mit DBB-Siegel. Offizieller Spielball der 1. Herren Basketball Bundesliga 2007/2008.

43279	Gr. 7	€	61,50
43284	ab 10 Stück	€	55,40

Spalding „WNBA All Star Pro“



Aus Kunstleder mit Touch-Microfibre-Technologie. Seit 2005 Spielball der Damen-Bundesliga.

43904	Gr. 6	€	46,10
43905	ab 10 Stück	€	41,50

Molten „B982 D“



Hochwertiger Wettspielball, besonders griffig und sehr haltbar. „Deep Channel Design“. FIBA-approved, DBB-geprüft.

43277	Gr. 7	€	25,60
43278	ab 10 Stück	€	22,60

Molten „FX 7“



Hochwertiger Wettspielball aus synthetischem Leder. FIBA-approved, DBB-geprüft.

40041	Gr. 7	€	51,20
40184	ab 10 Stück	€	45,10

Molten „GG6“



Top-Wettspielball aus synthetischem Leder, Dual Cushion Technology, 12 Felder. FIBA-approved, DBB-geprüft. Offizieller Spielball der 1. und 2. Damen-Basketball-Bundesliga.

43955	Gr. 6	€	64,90
43956	ab 10 Stück	€	59,90

Molten „GL7“



Wettspielball der exklusiven Spielklasse aus Leder. Exzellente Griffigkeit, 12 Felder. FIBA-approved, DBB-geprüft. Offizieller Spielball der FIBA.

43275	Gr. 7	€	76,80
43276	ab 10 Stück	€	69,10

# Ballsport Basketball Wettkampf-Anlagen

## Deckenanlage nach FIBA

„FIBA Associate Agreement“ – geprüft nach den Vorgaben des „FIBA-Research and Study Centre“



### Superstabile Wettkampf-Anlage!

- Alle Elemente entsprechen den Anforderungen der FIBA-Geräterichtlinien für diesen Anlagentyp
- Hochfahrbar mit Elektromotor
- Höchste Steifigkeit und ein daraus resultierendes Minimum an Schwingungen
- Basketball-Körbe nach Wettkampfrichtlinien
- Stabil und Dunking-fähig
- Polsterung von Brett, Brettrahmen und Korb mit energieabsorbierendem, viskoelastischem Material
- Ein-Scheiben-Sicherheitsglas-Zielbrett in Sandwichbauweise mit hervorragenden Rebound-Eigenschaften
- Separate Befestigung von Zielbrett und Korb am Gestell

Ohne Motor, Vorbau, Zielbrett, Korb, Netz und Binderwechsel.

17435 € 1.595,00



### Vorbau

Für BB-Wettkampf-Deckenanlage nach FIBA-Richtlinien, in Abweichung DIN 7922. Verstärkt und verstrebt mit Brettrahmen aus Stahl-Vierkantrrohr (50 x 50 mm), zur Befestigung eines Zielbretts und Polsterung – somit keine Übertragung von Lasten bei Dunkings auf Spielbrett. Ohne Brett, Korb, Polster, Netz.

17440 € 350,00

### Elektro-Seilwinde

Für BB-Wettkampf-Deckenanlage nach FIBA-Richtlinien, mit eingebautem Endschalter.

17446 € 530,00

Referenzen: Ischelandhalle Hagen • Rundsporthalle Ludwigsburg • Oberfrankenhalle Bayreuth

## Deckenanlage nach DIN



Für Haupt- und Querspielfeld, nach DIN. Mit Elektromotor zur Decke hochziehbar. Stahlrahmenkonstruktion in Scharnierlagerung. Höhe bis 7,38 m. Ohne Motor, Vorbau, Zielbrett, Korb, Netz und Binderwechsel.

17461 € 423,70

### Vorbau

Für BB-Deckengerüst nach DIN oder als Nachrüstset für bestehende BB-Deckenanlagen, zur Befestigung des BB-Zielbretts und -Korbs nach FIBA-Richtlinien, für Zielbrettgröße 105x180 cm. Aus Stahlprofil phosphatiert und mit Zweikomponenten-DD-Lack beschichtet.

17473 € 108,50

### Elektro-Seilwinde

Für Basketball-Deckengerüste, mit eingebautem Endschalter (Wechselstrom).

17316 € 461,00

### Motorlagersatz

Befestigungs- und Motorlagersatz, Standard für BB-Deckengerüst an Hilfsträger.

17469 € 197,00





## Anlage „SAM“

Auf die Auslegerkonstruktion aus Stahlrohr werden der Korb und das Brett verschraubt. Das Glaszielbrett (180 x 105 x 0,12 cm) ist mit einem schweren Metallrahmen eingefasst. Das Zielbrett ist mit einem Polster ausgestattet. Der Korb mit Netz ist abklappbar.

Als Gegenkraft der beweglichen Ausleger werden Stahlfeder-Pakete eingesetzt. Somit ist ein einfacher Auf- und Abbau sowie vorne eine Höhenjustierung möglich.

In Spielposition werden 2 Gummiteller mittels der besten Gewindespindeln abgesenkt, die beste Stabilität gewährleisten und Vibrationen absorbieren.

Schwere Kontergewichte garantieren sicheren Stand. Zusätzliches Bodenverankerungs-Set zur Befestigung der Rückseite des Grundrahmens am Boden. Zur Sicherheit ist die Vorderseite als auch die Seite des Grundrahmens verkleidet und gepolstert.



**Fahrbare Wettkampf-Anlage für höchste Ansprüche!**

### „SAM 325“

Ausladung 325 cm, Gewicht 1350 kg. Maße zusammengeklappt: L x B x H: 523 x 183 x 240 cm. FIBA-Zertifikat. Weiteres s. Info-Box.

17381 € 9.227,00

### „SAM 245“

Ausladung 245 cm, Gewicht 1100 kg. Maße zusammengeklappt: L x B x H: 437 x 183 x 198 cm. Merkmale s. Info-Box.

17380 € 8.360,00

Durch das sehr hohe Eigengewicht der Anlage muss die zulässige Sportbodenbelastung überprüft werden.  
 Vorne: 2 Schwenkrollen, kugelgelagert:  
 > max. Belastung: 5500 N pro Rad.  
 Hinten: 2 Bockrollen:  
 > max. Belastung: 8000 N.

## „Little SAM“

Ausladung 152 cm, fahrbar. Mit Glas-Zielbrett in Metallrahmen (120 x 90 cm), abklappbarem Korb und Brettpolster. Stufenlos höhenverstellbar bis 305 cm. L x B x H zusammengeklappt: 307 x 137 x 215 cm.

Seitliche Schutzpolster nicht im Standard-Lieferumfang enthalten. Im Karton, ohne Aufbau. Versandgewicht ca. 560 kg.

17387 € 4.254,00



## Anlage „Clubmaster“

Mit den Funktionsmerkmalen der „SAM“-Anlagen (s. Info-Box „SAM“) – jedoch in etwas einfacherer Ausführung. Bestens für Schulen, Training und Wettkämpfe geeignet.

Durch das sehr hohe Eigengewicht der Anlage muss die zulässige Sportbodenbelastung überprüft werden.  
 Vorne: 2 Schwenkrollen, kugelgelagert:  
 > max. Belastung pro Rad: 5500 N.  
 Hinten: 2 Bockrollen:  
 > max. Belastung: 5500 N.

## „Clubmaster“

Mit Glas-Zielbrett, 105 x 180 cm

Ausladung 165 cm. L x B x H zusammengeklappt: 357 x 183 x 198 cm.

17383 € 6.583,00

Mit Acrylglas-Zielbrett, 105 x 180 cm

Ausladung 165 cm. L x B x H zusammengeklappt: 357 x 183 x 198 cm.

17386 € 6.273,00

Wie vor, jedoch mit Ausladung 225 cm. L x B x H zusammengeklappt: 417 x 183 x 198 cm.

17382 € 6.510,00

Wie vor, jedoch mit Ausladung 225 cm. L x B x H zusammengeklappt: 417 x 183 x 198 cm.

17385 € 6.239,00



## Anlage-Set „Optima“



Sehr stabile, feuerverzinkte Outdoor-Anlage aus starkwandigem Vierkant-Stahlrohr, 150 x 150 mm, Ausladung 165 cm. Inkl. Alu-Zielbrett, 90 x 120 cm, feuerverzinktem, superstabilem DIN-Basketball-Korb und Sicherheits-Kettennetz.

17341 € 1.046,00

## Einsäulen-Anlage



Outdoor-Anlage mit feuerverzinktem Stahlmast zum Einbetonieren, 150 x 150 x 4 mm. Korb höhenverstellbar 2,65 - 3,05 m, Ausladung 1,70 m – wird direkt mit der Rohrsäule verschraubt und somit direkte Kräfteinleitung. Die Anlage wurde speziell für den öffentlichen Bedarf bzw. Streetball konzipiert und ist weitgehend vandalensicher. Ohne Brett, Korb und Netz.

**10 Jahre Stabilitäts-Garantie.**

17302 mit 1 Ausleger € 814,00  
17318 mit 2 Auslegern € 1.074,00

## Zielbrett „Silent“

Superstabiles, feuerverzinktes, wetterfestes, gekantetes Stahlbrett, 142 x 100 cm, 103 kg. Durch stark dimensionierte Blechstärke von 8 mm kein Dröhnen und Flattern etc. Dadurch fast keine Geräuschbelastigung und optimal auch für Wohngegenden.

Kann aus Gewichtsgründen nur für die Einsäulen-Anlage verwendet werden.

17307 ① € 413,00

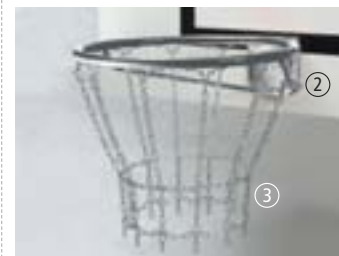

## Outdoor-Korb

Feuerverzinkt, mit Sicherheitshaken, ohne Gegenplatte. Abmessung nach internationaler Vorschrift.

17224 ② € 52,30

## Outdoor-Kettennetz

Schwere Ausführung, galvanisch verzinkt, mit zwei Kettenkränzen. 12-Punkt-Aufhängung an unten geschlossenem S-Haken.

17300 ③ € 29,80

## Bodenhülse

Für Basketball-Einsäulen-Anlage, 150 x 150 mm Rohrsäule, zuvor.

17333 € 127,80

## Säulenpolster

Für Säule 15 x 15 cm. Schaumstoff-Kern mit PVC-Überzug.

17245 € 157,00

## „Quick Court“



Transportables Gestell mit Brett (120 x 90 cm), Korb und Netz. Kann komplett zusammengelegt und anhand von Rollen transportiert werden. Muss am Boden befestigt oder durch Gewichte stabilisiert werden. Korbbhöhe 265 - 305 cm, verstellbar. Brettabstand min. 80 cm. Lieferung ohne Bodenbefestigung und Gewichte.

17324 € 1.468,00



## Anlage-Set

Feuerverzinktes Stahlrohr (Ø 76 mm), Ausladung 50 cm, Korbbhöhe 3,05 m. Inkl. GfK-Zielbrett, 90 x 120 cm, pulverbeschichteter Korb, Gegenplatte und Netz (6 mm Nylon). Stabile Brettbefestigung direkt an der Säule.

17205 € 455,00



## Basketball-Schulungstafel



Rollbare, magnethaftende Folie, 105 x 95 cm. Komplett mit 1 Satz Magneten.

70804 € 118,00

## Gestell (fahrbar)



Stahlkonstruktion, zerlegbar. Ausladung 160 cm. Betrieb nur mit Bodenbefestigungen zulässig, da Gestell ohne Befestigungen kippt. Rollen ermöglichen leichten Transport. Ohne Brett, Korb, Netz, Befestigungsteile und Bodenbefestigungen.

17200	lackiert	€	1.045,00
17207	feuerverzinkt	€	1.093,00

## Bodenbefestigung

3 Befestigungsteile für Gestell zuvor.

41217	€	27,20
-------	---	-------

Passende Zielbretter für alle Anlagen auf Anfrage.  
Wir beraten Sie gerne!

## Stahlrohrmast-Anlage

Sehr stabile Outdoor-Einsäulen-Anlage aus starkwandigem Vierkant-Stahlrohr (10 x 10 cm) zum Einbetonieren. Bretthalterung mit Feineinstellung zur exakten, lotrechten Justierung des Brettes. Ohne Brett, Korb, Netz und Bodenhülse.

Für Brettgröße 120 x 180 cm:

17235	120 cm Ausladung, lackiert	€	350,30
17240	170 cm Ausladung, lackiert	€	366,40
17237	220 cm Ausladung, lackiert	€	399,10
17330	120 cm Ausladung, feuerverzinkt	€	364,00
17338	170 cm Ausladung, feuerverzinkt	€	380,00
17334	220 cm Ausladung, feuerverzinkt	€	437,40

Für Brettgröße 90 x 120 cm:

17390	120 cm Ausladung, lackiert	€	286,60
17391	170 cm Ausladung, lackiert	€	308,70
17393	220 cm Ausladung, lackiert	€	338,00
17394	feuerverzinkt, 120 cm Ausladung	€	338,00
17395	feuerverzinkt, 170 cm Ausladung	€	344,00
17396	feuerverzinkt, 220 cm Ausladung	€	402,90



## Fächer-Anlage-Set

Komplett feuerverzinkte, stabile Freiland-Anlage. Vierkant-Stahlrohr (10 x 10 cm), Ausladung 165 cm, Bretthalterung mit Feineinstellung. GfK-Fächerbrett 90 x 120 cm, feuerverzinkter DIN-Basketballkorb, superstabil mit Gegenplatte. Netz, 6mm Nylon, Polster.

17203	€	621,00
-------	---	--------

## Bodenhülse

Feuerverzinkt, für In- und Outdoor. Passend für Säulen aus Vierkant-Stahlrohr, 10 x 10 cm.

17234	€	60,30
-------	---	-------

## Säulenpolster

Für Säule 10 x 10 cm. Schaumstoff-Kern mit PVC-Überzug.

17248	€	153,00
-------	---	--------

## Alu-Einsäulen-Anlage



Säulen-Profil

Oval-Säule, 5 mm Wandstärke, absolut wetterfest. Gesamtausladung 165 cm. Ohne Bodenhülse, Zielbrett, Korb und Netz.

17215	€	1.120,00
-------	---	----------

## Bodenhülse

Für Alu-Einsäulen-Anlage zuvor.

17214	€	38,00
-------	---	-------

## Alu-Anlage (fahrbar)



Grundgestell und Ausleger jeweils in einem Stück verschweißt, Ausladung 165 cm. Leichter Transport durch 2 höhenverstellbare Lenkrollen. Hohe Stabilität durch tiefergelegte Gewichtsaufnahme.

Bei Nichtgebrauch oder Sturm kann das Zielbrett abgekippt werden. Gegengewichte (ca. 200 kg) nicht im Lieferumfang enthalten. Ohne Zielbrett, Korb und Netz.

17209	€	1.183,00
-------	---	----------

## Alu-Zweisäulen-Anlage



Säulen-Profil

Ovalprofil, 98 x 142 cm. Stabil und prakt. verwindungsfrei. Kein Beschädigen der Zielbretter, da Korbbefestigung an Unterkonstruktion. Ohne Bodenhülsen, Brett, Korb und Netz.

17217	Ausladung 165 cm	€	1.281,00
17218	Ausladung 225 cm	€	1.456,00

## Doppel-Bodenhülse

Für Alu-Zweisäulen-Anlage zuvor.

17219	€	74,90
-------	---	-------

## BENZ® „Set Court“

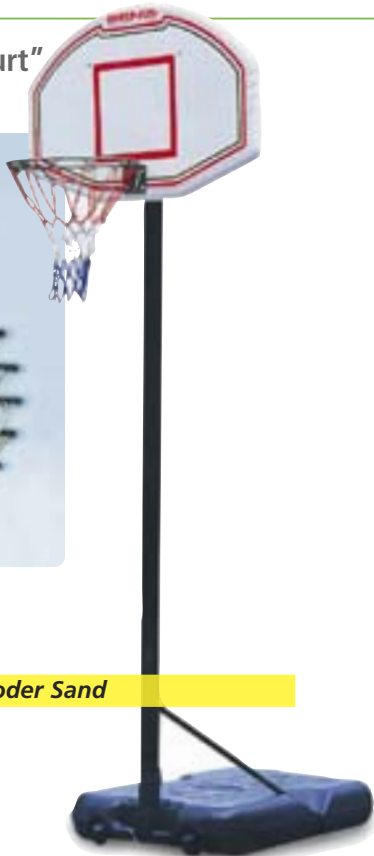

**füllbar mit Wasser oder Sand**

Transportables Basketball-Set für den Outdoor-Bereich. Solides Stahlrohrsystem, einfache Montage. Praktischer Vinyl-Behälter als Bodenbefestigung – mit Wasser oder Sand zu füllen, für ein Gesamtgewicht bis zu 230 kg. Höhenverstellbarer Korb von 2,27 - 3,05 m. Wetterfestes Kunststoff-Spielbrett, 111 x 70 cm. Komplett mit Stahlkorb und dreifarbigem Netz. Nicht Dunking-fähig. Lieferung im Karton, 113 x 85 x 24 cm (L x B x H), 28 kg, ohne Aufbau.

43308 € 307,00

## „Combo“



Basketball-Board inkl. Korb und Netz. Zur Montage an Wänden bzw. festem Hinterbau.

43302 € 141,10

## Bodenhülsen für Gerüste

### Für Indoor

Für Säule mit Ø 76 mm. Aus Alu. Mit Deckel.

55040 € 14,60

### Für Outdoor

Für Säule Ø 76 mm. Aus Alu. Mit Deckel.

55041 € 19,00

Für Vierkant-Säule 80 x 80 mm. Aus Alu.

55044 € 19,00

Für Vierkant-Säule 80 x 80 mm. Aus Alu. Mit Deckel.

55047 € 23,50

## Basketball-Gerüste



**direkte Korbbefestigung**

Verzinkte Stahlsäule, Ø 76 mm. Ideal für Schulhöfe, Spielplätze etc. Für Korbhöhe 3,05 m. Ohne Brett, Korb, Netz und Bodenhülse.

17254 € 128,20

Wie vor, jedoch mit Korbhöhe 2,60 m. Für Grundschulen, Spielplätzen etc. geeignet. Ohne Brett, Korb, Netz und Bodenhülse.

17253 € 124,10



**direkte Korbbefestigung**

**stufenlos höhenverstellbar**

Stufenlos höhenverstellbar, von Boden- bis max. Korbhöhe 3,05 m. Direkte Brettbefestigung an Aluminiumsäule 80x80 mm. Ohne Brett, Korb, Netz und Bodenhülse.

17201 € 282,00



**direkte Korbbefestigung**

Aus Stahlrohr, Ø 76 mm, feuerverzinkt, 50 cm Ausladung, Korbhöhe 3,05 m. Stabile Brettbefestigung direkt an der Säule. Ohne Brett, Korb, Netz und Bodenhülse.

17258 € 244,00

Wie vor, jedoch Alu-Säule aus Quadratrohr 80x80 mm und Kniegelenk, umlegbar.

17257 € 501,00

## Wandgerüst „Double Cross“

Innovatives, zentrisch ein- und ausfahrbares Basketball-Wandgerüst!

- Kinderleicht ein- und ausfahrbar mit Betätigungsstange
- Hervorragend geeignet für wettkampforientiertes Training
- Höhenverstellung mit Kurbel lieferbar
- Automatische Arretierung
- Zwei neuartige Arretierhebel, die über ein Verbindungs-gelenk schwenkbar gekoppelt sind, ermöglichen eine bis dato nicht erreichte Stabilität – für Dunkings geeignet
- Innenraumgestaltung wird durch symmetrischen Aufbau unterstützt
- Optimale optische und architektonische Einbindung, da keine überstehende Teile in beiden Stellungen über Brettkontur
- Geringe Einbautiefe

170 cm Ausladung, für Zielbrett-Größen 120 x 180 cm und 105 x 180 cm. Ohne Brett, Korb und Netz.

17929 € 624,80

## Wandgerüst „Triple Cross“

Wie „Double Cross“ zuvor, jedoch mit 220 cm Ausladung.

17909 € 682,00

## Betätigungsstange

Für zentrisch ausfahrbare und seitlich schwenkbare Basketball-Gerüste.

17246 € 33,40

## Höhenverstellung

Konstruktion zur Höhenverstellung für zentrische Wandgerüste „Double Cross“ und „Triple Cross“ zuvor.

17908 € 366,70

## Kurbel für Höhenverstellung

Für „Double Cross“ mit Höhenverstellung.

17262 € 12,80



## Basketball-Wandgerüste



höhenverstellbar von 2,65 - 3,05 m

seitlich schwenkbar, arretiert in Spiel- und Lagerstellung

Seitlich schwenkbar mit Diagonalversteifung. Stufenlos höhenverstellbar von 265 - 305 cm Korbböhe. Für Zielbrett 120 x 180 cm bzw. 105 x 180 cm, mit Korbbefestigung an Quertraverse. Arretierung in Spiel- und Lagerstellung mittels Betätigungsstange. Ohne Brett, Korb und Netz.

17928 120 cm Ausladung € 641,80

17927 170 cm Ausladung € 655,70

17925 220 cm Ausladung € 677,70

Wie vor, jedoch keine Höhenverstellung. Direkte Aufnahme des Basketball-Korbes an Quertraverse. Superstabil mit FIBA-Vorbau. Bei bestimmungsgemäßem Gebrauch keine Verkehrs-lasten auf das Zielbrett, außer durch Ballwurf. Ohne Brett, Korb und Netz.

17447 170 cm Ausladung € 313,00

17448 220 cm Ausladung € 364,00

In Stahlrohrkonstruktion, mit Diagonalversteifung, seitlich schwenkbar. Arretierung in Spiel- und Lagerstellung mit Betätigungsstange. Zur Aufnahme eines Zielbrettes 120 x 180 cm. Mit Quertraverse für Korbaufnahme. Ohne Brett, Korb und Netz.

17354 120 cm Ausladung € 291,00

17355 170 cm Ausladung € 307,00

17356 220 cm Ausladung € 313,00

## Übungsanlage (starr)



Direkte Befestigung an der Wand mit 50 cm Wandabstand, für Brettgröße 90 x 120 cm. Ohne Brett, Korb und Netz.

17358 starr € 61,50

## Übungsanlage (höhenverstellbar)

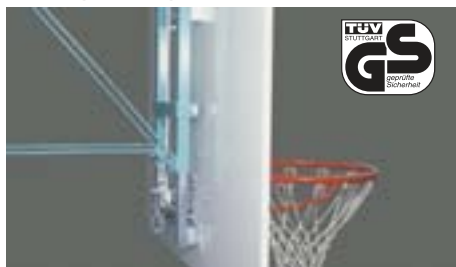

Direkte Befestigung an der Wand mit 58 cm Wandabstand, für Brettgröße 90 x 120 cm. Stufenlose Höhenverstellung mit Gewindespindel, von 2,65 - 3,05 m. Ohne Brett, Korb, Netz.

17362 höhenverstellbar € 288,00

17926 höhenverstellbar / schwenkbar € 379,00

## Übungsanlage (schwenkbar)



Direkte Befestigung an der Wand mit 50 cm Wandabstand, für Brettgröße 90 x 120 cm. Ohne Brett, Korb und Netz.

17923 schwenkbar € 136,40

## Indoor-Korb „Official“



Spitzenkorb mit Gasdruckfedern und neuartiger Netzbefestigung (Stahldraht), keine Ösen oder Haken. Gedämpft abklappbar bei 1050 N Belastung. Entspricht den Wettkampfbestimmungen der FIBA. Befestigungsbohrungen nach EN 7899. Ersatzbeschaffung für EN- und DIN-Anlagen, somit praktisch ohne Änderungsarbeiten möglich.

17249 € 286,20

## Indoor-Korb (superstabil)



Lackiert, mit Sicherheits-Netzhaken und Flacheisenverstärkung unterhalb des Korbringes. Befestigungswinkel doppelt verstärkt, Befestigungsbohrungen nach EN 7899.

17455 € 83,10

## Basketball-Netze



Für FIBA-Anlagen. Schwere Ausführung, speziell gewebt, dreimal stabiler als ein Standard-Netz.

17261 € 10,20



Aus 6 mm starkem Nylon, weiß, nach internationaler Vorschrift.

17232 € 6,60

## Indoor-Korb (abklappbar)



Lackiert, stabil und hochwertig. Klappt bei 450 N Belastung ab und springt nach Entlastung gedämpft von selbst in Ausgangslage zurück. Befestigungsplatten nach EN 7899.

17275 € 128,20

## Indoor-Korb (abnehmbar)



Abnehmbar. Abmessung nach internationaler Vorschrift. Mit Sicherheitshaken, ohne Gegenplatte. Lackiert.

17229 € 67,70

## Gegenplatte

Für abnehmbaren Indoor-Korb. Lackiert.

17211 € 7,20

## Indoor-Korb „School“



Abklappbar. Mit Stahlfedern und neuartiger Netzbefestigung (Stahldraht), keine Ösen oder Haken. Entspricht den Wettkampfbestimmungen der FIBA. Befestigungsbohrungen nach EN 7899, damit Ersatzbeschaffung für EN- und DIN-Anlagen ohne Änderungsarbeiten möglich.

17238	550 N	€	183,60
17274	750 N	€	183,60
17239	1050 N	€	241,10

## Indoor-Körbe



Für hohe Belastungen ausgelegt (bis 240 kg). Gemäß EN 1270 und FIBA 98. Netzbefestigung durch Stahldraht, keine Ösen oder Haken. Ohne Netz.

17352 € 109,80



Abmessung nach internationaler Vorschrift. Mit Sicherheitshaken, ohne Gegenplatte. Lackiert.

17226 € 42,10

## Outdoor-Korb (superstabil)



Feuerverzinkt, mit Sicherheits-Netzhasen und Flacheisenverstärkung unterhalb des Korbringes. Befestigungswinkel doppelt verstärkt, Befestigungsbohrungen, nach EN 7899.

17456 € 93,90

## Outdoor-Korb



Abmessung nach internationaler Vorschrift. Robust und wetterbeständig. Mit Sicherheitshaken, ohne Gegenplatte. Feuerverzinkt.

17224 € 52,30

## Outdoor-Korb (abnehmbar)



Abnehmbar. Abmessung nach internationaler Vorschrift. Mit Sicherheitshaken, ohne Gegenplatte. Feuerverzinkt.

17225 € 69,80

## Gegenplatte

Für abnehmbaren Outdoor-Korb. Verzinkt.

17212 € 8,20

## Ballwurf-Übungsanlagen-Set

neu



Bestehend aus Brett (90 x 60 cm), Korb, Netz und Halter, für 20 cm Wandabstand, zur direkten Befestigung an der Wand.

17924 Set € 116,00

## Outdoor-Netz (vandalsicher)



Schnitt- und reißfest, aus Herkulesseil (5 mm stark, grün).

17231 € 60,00

## Outdoor-Netz „Permanet“



Kunststoffbeschichtetes Stahlseil mit verpressten, stabilen Aufhängeösen. Absolut wartungsfreies Netz, keine Rostgefahr, bleibt jahrelang formstabil.

17150 € 35,90

## Outdoor-Kettennetz



Schwere Ausführung, galvanisch verzinkt, mit zwei Kettenkränzen. 12-Punkt-Aufhängung an unten geschlossenem S-Haken.

17300 € 29,80



## ② Zielbrett (MDF)

MDF-Platte, 20 mm, schwarz-weiß lackiert. Für Indoor.

17230	120 x 180 cm	€	139,50
17250	90 x 120 cm	€	82,40

## Zielbrett (Acrylglas)

20 mm, weiße Markierung. Ohne Abbildung.

17351	120 x 180 cm	€	621,00
17270	90 x 120 cm	€	374,00
17271	60 x 90 cm	€	208,00

20 mm, weiße Markierung. Mit Korbaussparung, nach FIBA-Richtlinie. Ohne Abbildung.

17349	105 x 180 cm	€	580,00
-------	--------------	---	--------

## Brett-Vorbau

Für 20 cm Brettabstand vom Basketball-Dekengerüst. Auch als Nachrüstset verwendbar. Korbbefestigung direkt am Vorbaurahmen. Für DIN- und FIBA-Brettgrößen auch mit Korbaussparung passend.

17473	€	108,50
-------	---	--------

## ① Zielbretter aus Einscheiben-Sicherheitsglas

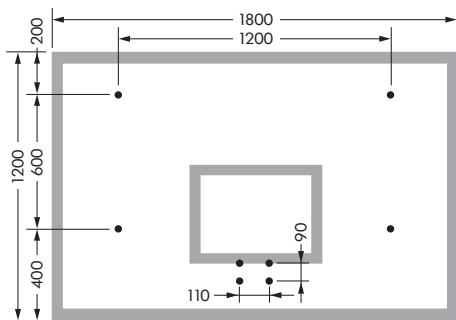

120 x 180 cm, 12 mm dick, weiße Markierung. Mit Bohrungen für Befestigungen von Brett und Korb und Befestigungs-Set.

17360	€	715,00
-------	---	--------

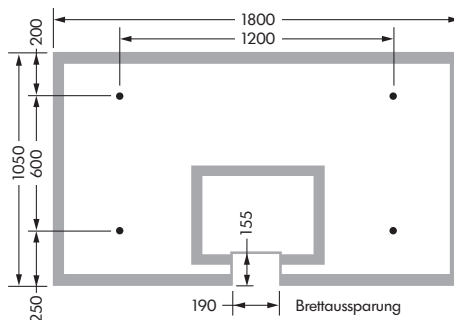

Für DIN- und FIBA-Anlage, 105 x 180 cm, 12 mm dick, weiße Markierung, nach DBB-/FIBA-Vorschrift. Mit Glasausschnitt für Korb, Bohrungen für Befestigungen und Befestigungs-Set.

17474	€	764,00
-------	---	--------

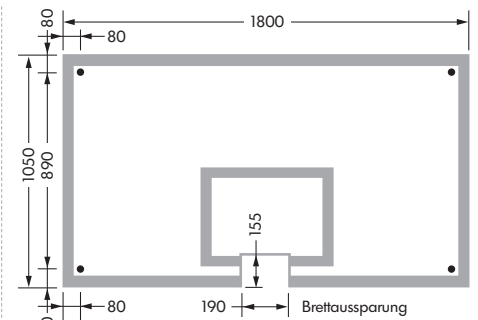

Nur für FIBA-Anlage, 105 x 180 cm, 12 mm dick, weiße Markierung, nach DBB-/FIBA-Vorschrift. Mit Glasausschnitt für Korb, Bohrungen für Befestigungen und Befestigungs-Set.

17443	€	764,00
-------	---	--------

## Zielbrettpolster



Unterer Kantenschutz für Zielbretter. Für 180 cm Brettbreite, schwarz.

17371	Brettstärke 12 mm	€	92,20
17372	Brettstärke 20 mm	€	100,50
17373	Brettstärke 36 mm	€	107,70
17444	Brettstärke bis 65 mm	€	128,20



PE-Schaum. Anbringung an die Zielbrettunterkante. Für Brettbreite 180 cm. Versch. Farben.

Brettstärke 12 mm			
17162	rot	€	72,80
17164	gelb	€	72,80
17166	grün	€	72,80
17168	blau	€	72,80

Brettstärke 20 mm			
17163	rot	€	82,00
17165	gelb	€	82,00
17167	grün	€	82,00
17169	blau	€	82,00



## Absturzsicherung

Für hochziehbare Geräte. Automatisch wirkende Sicherung bei Versagen der Tragmittel, gemäß DIN 7892. Bremsst mittels Fliehkraftbremse ab.

17289	7 m Seillänge	€	420,00
17290	5 m Seillänge	€	395,00

## Zielbrett mit Ausschnitt (MDF)

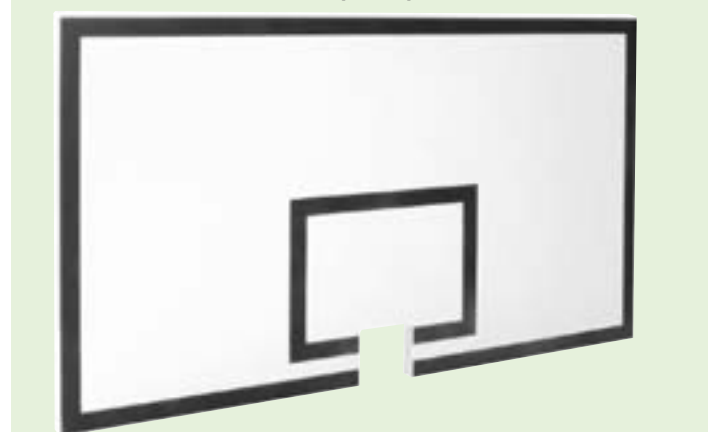

MDF-Platte, 20 mm dick, schwarz-weiß lackiert, 105 x 180 cm, nach FIBA-Richtlinien. Mit Ausschnitt für Korb.

17441	€	145,70
-------	---	--------



## Zielbrett „Silent“



Superstabiles, feuerverzinktes, wetterfestes, gekantetes Stahlbrett, 142 x 100 cm, 103 kg. Durch stark dimensionierte Blechstärke von 8 mm kein Dröhnen und Flattern etc. Dadurch fast keine Geräuschbelastigung und optimal auch für Wohngegenden. Kann aus Gewichtsgründen nur für die Ein-Säulen-Anlage verwendet werden.

17307 € 413,00

## Zielbrett „Sandwich Silent“



Stabiles und wetterfestes Stahlbrett, bei welchem durch die „Sandwich“-Verstärkung gegenüber herkömmlichen Brettern die Lärmbelastigung erheblich reduziert wurde. Konzipiert speziell für Einsäulen-Anlagen 10 x 10 cm. Blech verzinkt, Oberfläche Acrylharz beschichtet. Abmessung: 140 x 100 x 4,7 cm. Gewicht 80 kg.

17367 € 480,00

## Alu-Zielbrett



Aus äußerst stabilen Alu-Bordwandprofilen. Absolut wetterfest und unverwüchtlich. Weiß lackiert mit schwarzem Zielviereck und Bohrungen für Korbbefestigung.

17361	90 x 120 cm	€	249,00
17366	105 x 180 cm	€	379,00
17378	120 x 180 cm	€	499,00

## Zielbrett „Low Noise“



Vollverschweißter Gitterrost aus feuerverzinktem Stahl. Ideal für Wohngebiete geeignet, da geräuscharm aufgrund kleiner Aufprallfläche.

17397	90 x 120 cm	€	266,00
17398	105 x 180 cm	€	339,00

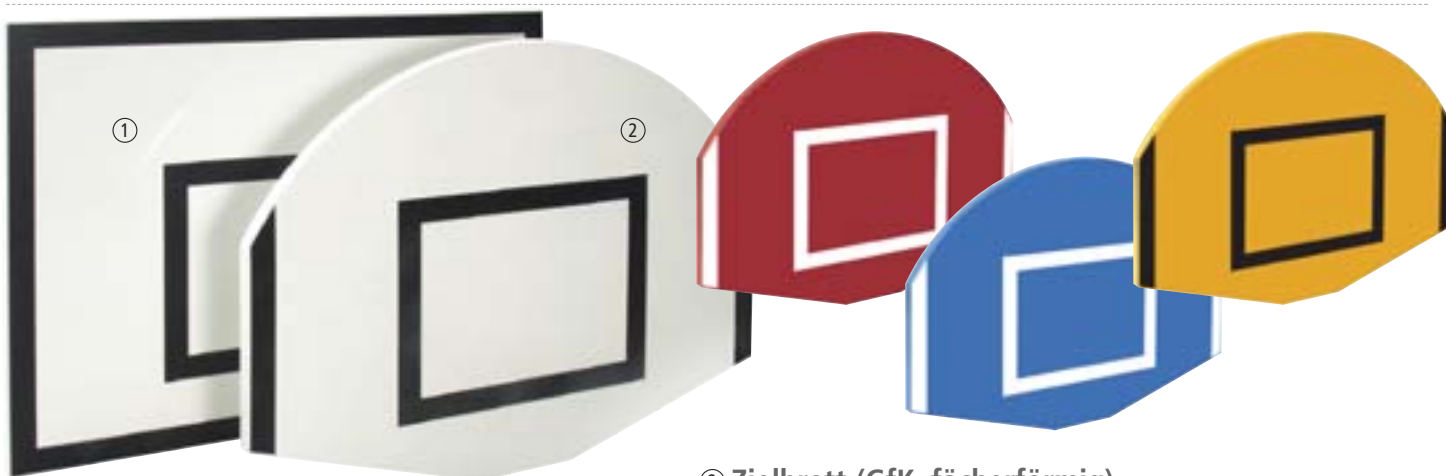

### ① Zielbrett (GfK)

Aus glasfaserverstärktem, absolut wetterfestem Kunststoff mit Vollholzkern. Bohrungen an beliebiger Stelle möglich. Ohne Korbaussparung und ungebohrt.

17370	120 x 180 x 2,5 cm	€	236,90
17280	90 x 120 x 2,5 cm	€	152,00
17369	105 x 180 x 2,5 cm	€	236,00

### ② Zielbrett (GfK, fächerförmig)

Aus glasfaserverstärktem Kunststoff mit Vollholzkern, 90 x 120 x 2,5 cm. Bohrungen an beliebiger Stelle möglich. Absolut wetterfest (ungebohrt).

17282	weiß	€	158,90
17283	rot	€	158,90
17284	blau	€	158,90
17286	gelb	€	158,90

## BENZ „Pro Beach Competition“



Erstklassiger Wettspiel-Beach-Ball aus 18-teiligem Micro-Fiber PU-Material, handgenäht. Mit modernem Design in blau/weiß/rot. Exzellente Spieleigenschaften. Prüfzeichen DVV1 Beach.

44177	€	30,00
44178 ab 10 Stück	€	28,00

## BENZ „Three Stars“



Aus Kunstleder mit weichem PVC-Material. Trendy Design in blau/weiß/gelb. Gute Spieleigenschaften, wetter- und wasserfest. Offizielle Maße und Gewicht.

44209	€	16,90
-------	---	-------

## BENZ Beach-Soccerball „Playa“



Beach-Soccerball aus extra weichem PVC-Material, handgenäht. Mit modernem Design in weiß/blau/gelb. Sehr gute Spieleigenschaften. Wetter- und wasserfest.

43154	€	21,40
-------	---	-------

## Mikasa „VXL 20“



Feines PU-Oberflächenmaterial. Genähte 18-teilige Ballhülle. Doppelschichtige Butylgummi-Blase, Spezialventil. Erstklassige Spieleigenschaften. Offizielle Größe und Gewicht nach FIVB. Prüfzeichen DVV-Beach.

43264	€	41,00
-------	---	-------

## Mikasa „Beach Champ VLS 200 Micro“



Offizieller Spielball der Olympischen Spiele 2004! Handgenähte 18-teilige Ballhülle aus feinstem Micro-Material. Top-Design. Mit Prüfzeichen DVV official.

44207	€	50,30
-------	---	-------

## Mikasa „Soft Sand“



Genähte 18-teilige Ballhülle, wetter- und seewasserfest. Doppelschichtige Butylgummi-Blase, dichtes Spezialventil. Top Design und gute Spieleigenschaften. Offizielle Größe und Gewicht nach FIVB.

44208	€	25,10
-------	---	-------

## Wettkampfanlage „Pro-Beach“



Für den Competition- und Profibereich. Stabile Alupfosten, gelb pulverbeschichtet. Netzhöhe kann individuell auf 2,24 m, 2,35 m oder 2,42 m eingestellt werden. Hochwertiges Beachnetz mit eingearbeiteten Glasfibrstäben, umlaufende Einfassung und Kevlarseil. Starke Spanngurte mit Klemmschloss und stabilen Erdnägeln. Inkl. Transporttasche.

6357	Netzlänge 8,5 m	€	519,00
6358	Netzlänge 9,5 m	€	519,00

## Wettkampfanlage „Beachchamp“



Für Fortgeschrittene und den Vereinsbereich. Mit Kunststoffpfosten, hochwertigem Beachnetz mit eingearbeiteten Glasfibrstäben, umlaufende Einfassung und Kevlarseil. Starke Spanngurte mit Klemmschloss und stabilen Erdnägeln. Inkl. Transporttasche.

6355	Netzlänge 8,5 m	€	346,00
6356	Netzlänge 9,5 m	€	346,00

## Freizeit-Anlage „Beachmasters“



Für den Hobbybereich und Schulsport. Leichte stabile Kunststoffpfosten mit Steckverbindung, 9,5 m langes Freizeitnetz. Starke Spanngurte mit Klemmschloss und stabile Erdnägeln. Inkl. Transporttasche.

6351		€	266,00
------	--	---	--------

## Freizeitanlage „Fun-Volley“



Für Freizeit-Spieler und die ganze Familie. Stabile dreiteilige Stahlrohr-Netzpfosten, 9,5 m langes Freizeitnetz mit stabiler Netzkante. Mit starken Erdnägeln und breiten Spanngurten. Inkl. praktischer Transporttasche mit verstellbarem Tragegurt.

6350 € 163,00

## Bodenhülse

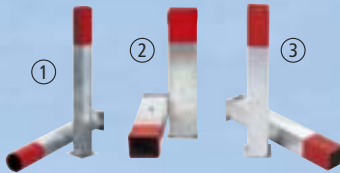

Für Rundrohr-Säulen Ø 76 mm, Sandboden.

40640 ① € 39,20

Für Ovalrohr-Säulen 132 x 103 mm, Sandboden.

40508 ② € 90,70

Für Quadratrohr-Säulen 80 x 80 mm.

40507 ③ € 35,90

## Schiedsrichterstuhl



Standfeste Konstruktion aus Alu. Witterungsbeständiges Schreibbrett, Kunststoffschalensitz. Zerleg- und klappbar. Ablagenetz und zwei Kleiderhaken (ähnliche Abbildung).

40522 € 329,90

## Anzeigetafel „Allround“



Kunststoff, zusammenklappbar. Spielstandanzeige 0-99, Zahlen 20 cm hoch. Satzanzeige 0-5, Zahlen 12,5 cm hoch. Einseitig ablesbar.

15927 € 46,10

## Volleyballnetz



Bewährtes, vandalismushemmendes Netz für unbeaufsichtigte Freizeitplätze. Aus 5 mm starkem, grünem Herkulesseil. MW 10 cm, Netzgröße 1,0 x 9,5 m, gemäß internationaler Vorschrift. Mit diebstahlsicheren Spannschlössern zur Befestigung am Pfosten. Ohne Pfosten.

30096 € 1.681,00

## Volleyball-Holzpfosten (Paar)

2 Pfosten für unbeaufsichtigte Plätze. Kesseldruckimprägniertes Rundholz, Ø 18 cm, zum Einbetonieren. Inklusive Stahlseile zur seitlichen Abspannung.

30097 Paar € 738,00

## Volleyball-Stahlpfosten (Paar)

2 Pfosten für unbeaufsichtigte Plätze. Feuerverzinktes Stahlrohr, Ø 16 cm, zum Einbetonieren. Seitliche Abspannung nicht erforderlich. Ohne Abbildung.

30099 Paar € 328,00

## Spielfeldmarkierung

Widerstandsfähige, nicht dehnbare, blaue Markierbänder, 4 cm breit. Mit Erdanker für auffällige Abgrenzung eines Spielfeldes 8 x 16 m. Nur für den Freizeitbereich geeignet.

6573 € 29,50



9 x 18 m, verstellbar auf 8 x 16 m, dunkelblau. Mit verstellbaren Kunststoff-Eckelementen, 50 mm breitem PES-Gurtband und mittige Kennzeichnung. Inkl. 4 Kunststoff-Erdankern (23 cm lang) und Bungee-Spannleinen.

6558 € 66,10

## Spielfeldmarkierung Pro



Profi-Ausführung, 9 x 18 m. Mit verstellbaren, glasfaserverstärkten Kunststoff-Eckelementen (verstellbar auf 8 x 16 m), 50 mm breitem Gurtband und Kennzeichnung in der Mitte. Komplett mit 4 Sandankerplatten und dunkelblauen Bungee-Spannleinen.

6556 € 113,50

## Turniernetz

8,5 x 1,0 m, Maschenweite 10 cm, Polyester 3 mm, knotenlos, schwarz. Oben mit Kevlarseil 10,7 m, unten mit 4 mm starkem Spannsel, seitlich mit Randverstärkung (Glasfaser-Polyester). 4-Punkt-Aufhängung und 4 Spannschnüre mit Schnellverschluss. Ringsum mit 80 mm gelbem Einfassband.

6587 € 112,80

9,5 x 1,0 m, Maschenweite 10 cm, Polyester 3 mm, knotenlos, schwarz. Oben mit Kevlarseil 11,7 m, unten mit 4 mm starkem Spannsel, Glasfaser-Polyester-Randverstärkung, 4-Punkt-Aufhängung und 4 Spannschnüre mit Schnellverschluss. Mit Prüfzeichen DVV Beach 1. Ringsum mit 75 mm neonpinkem Einfassband.

6575 € 140,50



## Spielfeldabgrenzung

9 x 18 m, aus Polyester-Gurtband 2,5 cm, rot. Aufgewickelt auf einer Kunststoff-Haspel. Mit Schlaufen an jeder Ecke. Inkl. 4 Erdanker.

6557 € 54,30



# Ballsport Volleyball Bälle

## BENZ® „Premium Soft Touch“



Top-Wettspielball aus nahtlos gefügtem 18-teiligem, weichem, Micro-Fiber PU-Material in gelb/weiß/rot. Exzellente Spieleigenschaften. FIVB approved, Prüfzeichen DVV1.

44175	Gr. 5	€	37,90
44176	ab 10 Stück	€	35,70

## BENZ® „Champion Soft Touch“



Wettspielball aus nahtlos gefügtem, Micro-Fiber synthetischem Leder, 18-teilig. Sehr gute Spieleigenschaften mit modernem Design. FIVB approved, Prüfzeichen DVV 2.

44168	Gr. 5	€	30,70
44169	ab 10 Stück	€	27,70

## BENZ® „Training“



Aus synthetischem Leder mit PU-Deckschicht und Micro-Fiber-Unterseite, verstärkt durch eine weiche 3-fach Karkasse. Guter Trainingsball mit griffigem Soft-Touch.

40241	Gr. 5	€	21,00
40018	ab 10 Stück	€	19,50

## BENZ® „Multi Colour“



Aus synthetischem Kunstleder, 18-teilig, FIVB. Für Freizeit und Training, mit auffällig-modernem Design.

40256	Gr. 5	€	19,00
40060	ab 10 Stück	€	17,30

## BENZ® „Soft Touch“



Aus weichem, weißen Synthetik-Leder, 18-teilig. Trainingsball mit gutem Feeling und Spieleigenschaften.

40500	Gr. 5	€	16,70
40074	ab 10 Stück	€	15,90
44179	Gr. 4	€	14,90
44181	ab 10 Stück	€	12,90

## BENZ® „School Light“



Bestens geeignet als Übungs- und Trainingsball für Kinder und Jugendliche. Neu entwickeltes, sehr weiches, blau-weißes TPE-Oberflächenmaterial. Umfang: 65-67 cm, Gewicht: 200-220 g.

44162	Gr. 5	€	14,90
44182	ab 10 Stück	€	12,90

## Mikasa „MG V-Light“



Top Übungs- und Trainingsball für Kinder und Jugendliche. Speziell entwickeltes feines PU-Soft-Oberflächenmaterial. Genäht, sehr belastbar und langlebig. DVV-empfohlen. Umfang: 65-67 cm, Gewicht: 200-220 g.

43297	Gr. 5	€	20,50
43298	ab 10 Stück	€	18,40

## Hunter „Competition“



Guter Trainings- und Wettspielball aus weichem PU-Material, Butyl-Blase. Mit Prüfzeichen DVV 2.

40224	Gr. 5	€	23,10
40259	ab 10 Stück	€	21,10

## Rucanor „VB 7500“



Aus super-weichem synthetischen Cordley-Material mit Spezial-Butyl-Innenblase. Prüfzeichen DVV 2.

43908	Gr. 5	€	28,70
43909	ab 10 Stück	€	27,70

## Togu Volleyball



Weißer Trainingsball aus PVC mit offiziellen Maßen und Gewicht.

40237	Gr. 5	€	8,20
40492	ab 10 Stück	€	7,50

## Mikasa „MG MVP Super Touch“



Aus hochwertigem Synthetik-Material mit doppelschichtiger Butylgummi-Blase und Spezialventil. Mit Prüfzeichen DVV 2.

44173	Gr. 5	€	40,80
44174	ab 10 Stück	€	37,70

## Mikasa „MG MVP Premium“



Für den anspruchsvollen Volleyballer mit hervorragendem Spielgefühl durch das neue MicFiber-Material. Mit doppelschichtiger Butylgummi-Blase und Spezialventil. Extrem strapazierfähig und langlebig. Prüfzeichen DVV 1.

44170	Gr. 5	€	51,10
44171	ab 10 Stück	€	46,00

## Mikasa „MG MVP 200“



Offizieller FIVB Spielball der Olympischen Spiele 2004 sowie der Welt- und Europameisterschaften! Super Soft-Konstruktion aus neu entwickeltem MicFiber Synthetik-Material, mit sensationell guten Spieleigenschaften. 18-teilig, Umfang 65-67 cm, Gewicht 260-280 g, DVV-Official.

40225	Gr. 5	€	71,60
40427	ab 10 Stück	€	66,50

## Molten „Soft Touch VP4“



Aus sehr weichem, handgenähtem und robustem Synthetik-Leder mit weichem Ballkontakt. Geeignet für (Schul-)Training.

44143	Gr. 4	€	19,90
44144	ab 10 Stück	€	17,90

## Molten „Soft Touch IV58LC“



Hervorragender und offizieller Spielball der deutschen 1. und 2. Bundesliga. Farbiges Chromleder, erstklassige Eigenschaften. Prüfzeichen DVV 1 und FIVB.

40258	Gr. 5	€	60,50
40433	ab 10 Stück	€	59,00

## Molten „Soft Touch IV58L“



Spitzenball für höchste Ansprüche, 18-teilig. Nahtloses, weißes Chromleder mit griffigem, weichem „Sensitouch“. DVV-Prüfzeichen 1.

40240	Gr. 5	€	51,20
40432	ab 10 Stück	€	48,70

## Molten „Soft Touch VP5“



Aus weichem, handgenähtem und robustem Synthetik-Leder mit weichem Ballkontakt. Speziell für Schul- und Anfängertaining.

44139	Gr. 5	€	13,90
44140	ab 10 Stück	€	12,50

## Molten „VL58L“



Aus weißem Chromleder, 18-teilig. Exzellenter Trainings- und Wettspielball. Mit DVV-Prüfzeichen 2.

40245	Gr. 5	€	46,10
40426	ab 10 Stück	€	44,60

## Molten „Sensi Touch V5FLC“



Optimaler Trainingsball aus weichem, synthetischem Leder im farbigen Molten-Design. Sehr gute Spieleigenschaften mit „Sensi Touch“ und sehr strapazierfähig. Bestens geeignet für Schule und Verein.

40244	Gr. 5	€	38,90
40434	ab 10 Stück	€	35,40

# Ballsport Volleyball Netzpfosten (quadratisches Profil)

## Volleyball-Netzpfosten „Club“

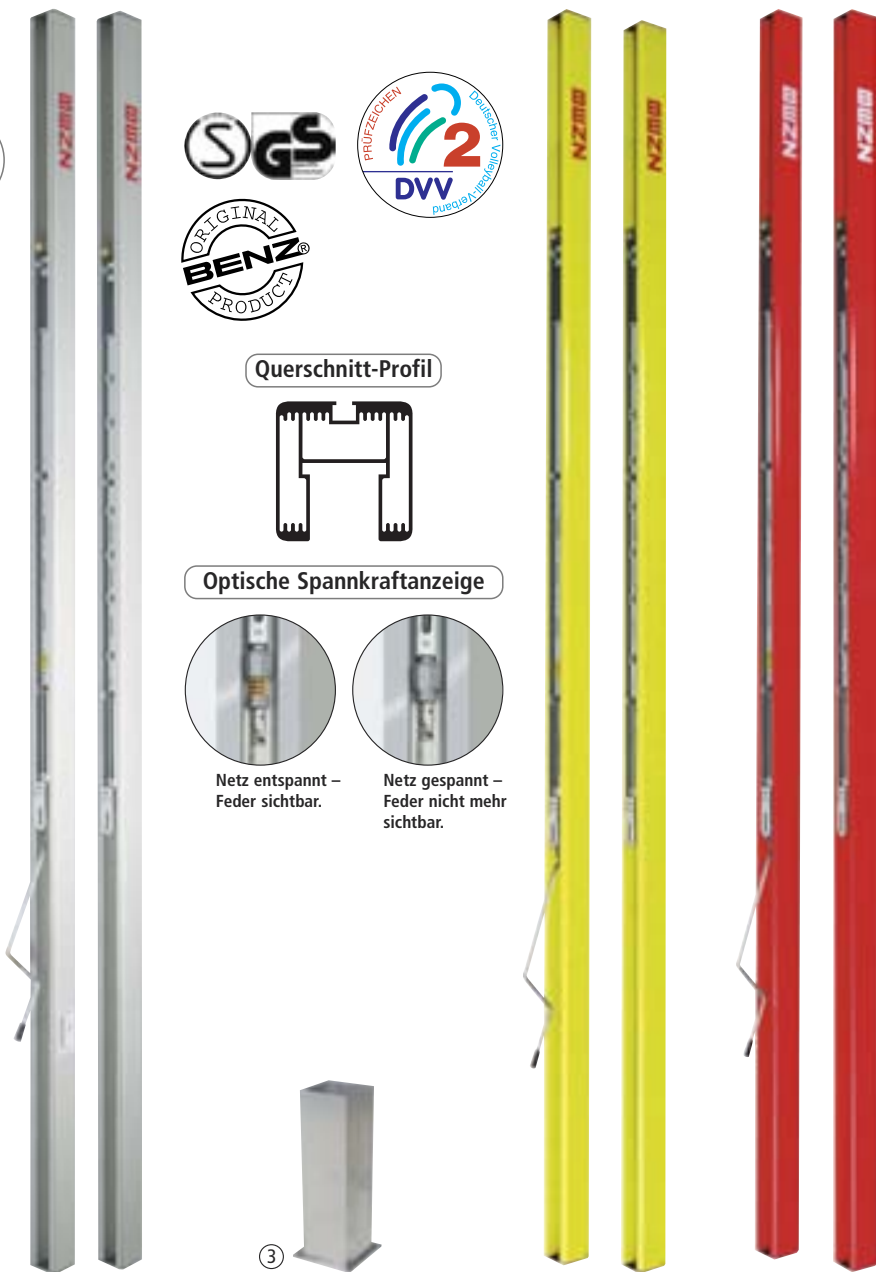

Querschnitt-Profil

Optische Spannkraftanzeige



Netz entspannt – Feder sichtbar.

Netz gespannt – Feder nicht mehr sichtbar.

③

Starkwandig dimensioniertes, Aluminium-Spezialprofil, 80 x 80 mm, Gesamtgewicht ca. 15 kg. Neuheit (Schutzrecht angemeldet). Mit GS-Zeichen, nach EN 1271, DVV 2-Prüfzeichen. Komplett innen liegende korrosionsbeständige Spannmekhanik ohne vorstehende Teile. Spannwinde mit hoher Gewindesteigung, d. h. schnelles und sicheres Spannen des Netzes ohne großen Kraftaufwand. Zusätzlich integrierte optische Anzeige bei Erreichen der vorgeschriebenen Netzspannung von 1000 N. Netzhöhe durch Schnellverstellung stufenlos verstellbar. Feststellung durch Klemmmechanik. Ohne Bodenhülse.

### Silber eloxiert

40537	Spannseite	€	259,30
40538	Einhängeseite	€	180,00

### Pulverbeschichtet

44044	Spannseite rot	€	289,00
44045	Einhängeseite rot	€	217,00
44046	Spannseite gelb	€	289,00
44047	Einhängeseite gelb	€	217,00

## Volleyball-Netzpfosten „Master“

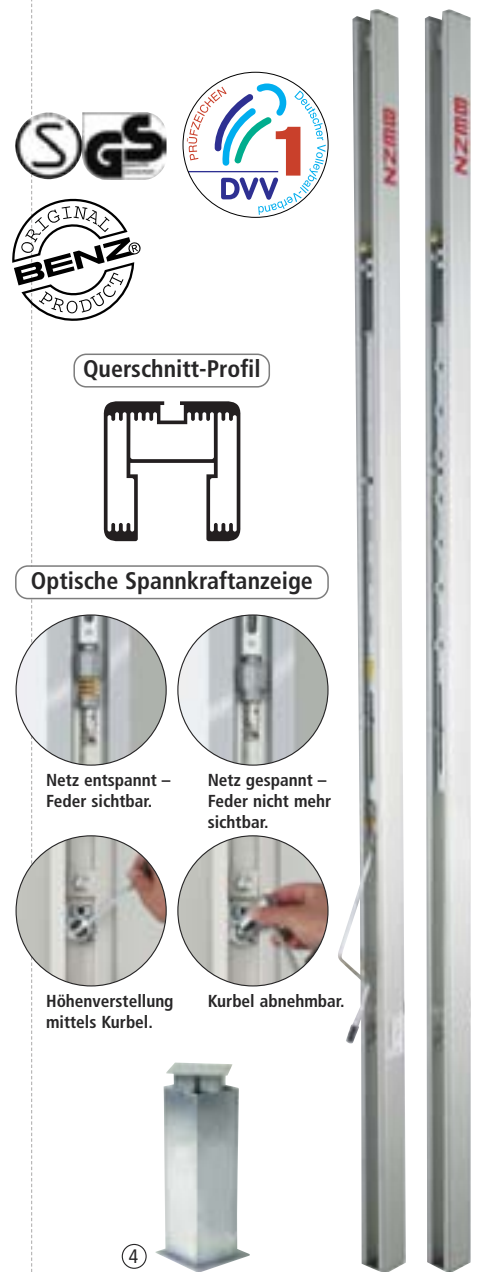

Querschnitt-Profil

Optische Spannkraftanzeige



Netz entspannt – Feder sichtbar.

Netz gespannt – Feder nicht mehr sichtbar.



Höhenverstellung mittels Kurbel.

Kurbel abnehmbar.

④

Starkwandig dimensioniertes Aluminium-Spezialprofil, 80 x 80 mm, silber eloxiert, Gesamtgewicht ca. 15 kg. Neuheit (Schutzrecht angemeldet). Mit GS-Zeichen, nach EN 1271, DVV 1-Prüfzeichen. Komplett innen liegende korrosionsbeständige Spannmekhanik ohne vorstehende Teile. Spannwinde mit hoher Gewindesteigung, d. h. schnelles und sicheres Spannen des Netzes ohne großen Kraftaufwand.

Zusätzlich integrierte optische Anzeige bei Erreichen der vorgeschr. Netzspannung von 1000 N. Höhenverstellung bei voll gespanntem Netz (1000 N = 100 kg). Betätigung mit abnehmbarer Kurbel. Netzspannösen für alle Netze. Ohne Bodenhülse.

40555	Spannseite	€	365,00
40556	Einhängeseite	€	268,00

## Säulenpolster

Optimale Sicherheit beim Training und Wettkampf – Polster werden lediglich zur Betätigung der Spannmekhanik auseinander gezogen, Vorspannung der Polster umschließt selbstständig die Netzpfosten (keine Klett- und Schnürverschlüsse).

Für Volleyball-Netzpfosten „Master“ und „Club“ im neuen C-Profilquerschnitt mit Vorspannung.

40649	①	€	111,00
-------	---	---	--------

Für Volleyball-Netzpfosten mit Ovalprofil „Professional“ und „Champion“.

40506	②	€	176,50
-------	---	---	--------

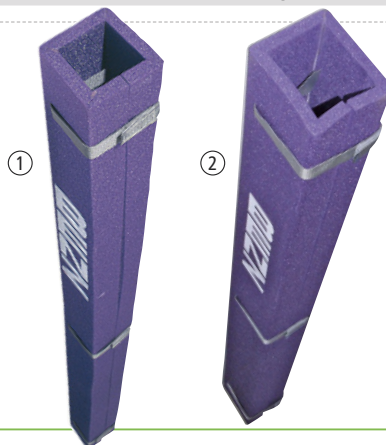

## Volleyball-Mittelnetzpfosten

Alu, 80 x 80 mm, mit beidseitigen Haken zum Einhängen von Netz-Spannseilen. Ohne Bodenhülse.

40628	€	150,80
-------	---	--------

## Bodenhülse

Aus Alu, für Vierkantpfosten 80 x 80 mm in Halle.

55044	③	€	19,00
-------	---	---	-------

Aus Alu, für Vierkantpfosten 80 x 80 mm in Freiplatz.

55047	④	€	23,50
-------	---	---	-------

## Volleyball-Netzpfosten „Professional“

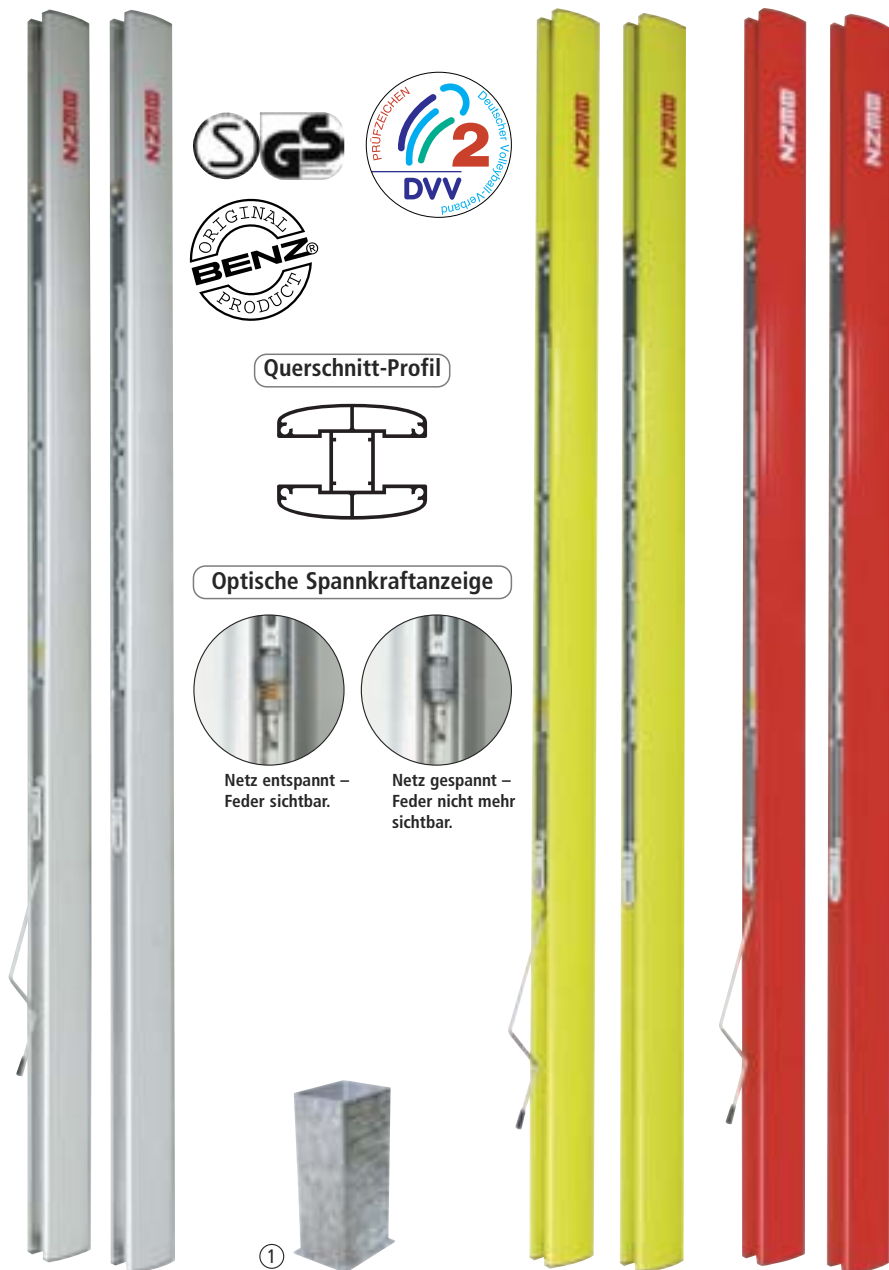

Querschnitt-Profil

Optische Spannkraftanzeige



Netz entspannt – Feder sichtbar.  
Netz gespannt – Feder nicht mehr sichtbar.

①

## Volleyball-Netzpfosten „Champion“

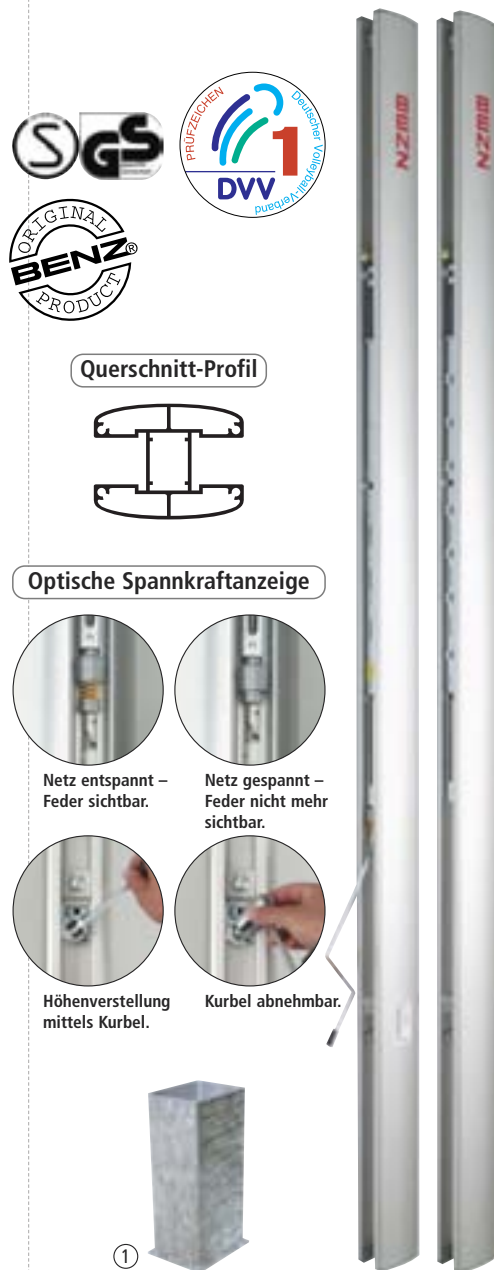

Querschnitt-Profil

Optische Spannkraftanzeige



Netz entspannt – Feder sichtbar.  
Netz gespannt – Feder nicht mehr sichtbar.

Höhenverstellung mittels Kurbel.  
Kurbel abnehmbar.

①

Großdimensioniertes stabiles Aluminium-Spezial-Ovalprofil, 131 x 102 mm, Gesamtgewicht ca 20 kg. Mit GS-Zeichen, nach EN 1271, DVV 2-Prüfzeichen. Komplett innen liegende korrosionsbeständige Spannmechanik ohne vorstehende Teile. Spannwinde mit hoher Gewindesteigung, d. h. schnelles und sicheres Spannen des Netzes ohne großen Kraftaufwand. Integrierte optische Netzspannanzeige. Bei voll gespanntem Netz (1000 N=100 kg). Netzhöhe durch Schnellverstellung stufenlos verstellbar. Feststellung durch Klemmmechanik. Netzspannösenanordnung für alle Netze. Ohne Bodenhülse.

<b>Silber eloxiert</b>		
40503	Spannseite	€ 359,00
40504	Einhängeseite	€ 281,00
<b>Pulverbeschichtet</b>		
40575	Spannseite rot	€ 382,00
40599	Einhängeseite rot	€ 302,00
44041	Spannseite gelb	€ 382,00
44042	Einhängeseite gelb	€ 302,00

Wettkampfanlage mit GS-Zeichen, nach EN 1271, DVV 1-Prüfzeichen. Groß und starkwandig dimensioniertes, super stabiles Aluminium-Spezial-Ovalprofil 131 x 102 mm, Gesamtgewicht ca. 20 kg. Neuheit (Schutzrecht angemeldet). Komplett innen liegende korrosionsbeständige Spannmechanik ohne vorstehende Teile. Spannwinde mit hoher Gewindesteigung, d. h. schnelles und sicheres Spannen des Netzes ohne großen Kraftaufwand.

Zusätzlich integrierte optische Anzeige bei Erreichen der vorgeschr. Netzspannung von 1000 N. Höhenverstellung bei voll gespanntem Netz (1000 N=100 kg). Betätigung mit abnehmbarer Kurbel. Netzspannösen für alle Netze. Ohne Bodenhülse.

40546	Spannseite	€ 466,00
40548	Einhängeseite	€ 395,00

## Bodenabdeckung für Freiplätze

Alu-Rahmen, mit verzinktem Deckel zum Belegen oder Vergießen mit Sportbelag. Der Deckel ist diebstahlsicher mit dem Rahmen verbunden.

Innen-Ø		
55023	166 mm	€ 56,40
55060	122 mm	€ 35,90



## Bodenhülse

132 x 103 x 300 mm, aus Stahlblech, feuerverzinkt. Für Volleyball-Netzpfosten „Champion“ und „Professional“ in Halle.

40505	①	€ 45,10
-------	---	---------





## Volleyball-Netzpfosten

- ① Verzinktes Stahlrundrohr, Ø 76 mm. Komplett mit Spannwinde. Ohne Bodenhülsen.  
40670 € 160,00
- ② Wie Volleyball-Netzpfosten zuvor, jedoch mit Netzhalterung, ohne Spannwinde.  
40669 € 100,50
- Wie Volleyball-Netzpfosten zuvor, jedoch mit Netzhalterung als Mittelpfosten mit beidseitigen Haken zum Einhängen von Spannseilen.  
40666 € 124,10

## ③ Spindel-Spannwinde

Geschlossene Stahlkonstruktion für Standard-Pfosten mit Ø 76 mm für geradlinige Seilspannung – kein Spannseilverschleiß. Aus Sicherheitsgründen sollten ältere Volleyball-Anlagen auf diese Spannvorrichtung umgerüstet werden.  
40648 € 120,00

## ④ Netzhalterung

Für Volleyball-Netzpfosten, ohne Spannwinde. Gegenseite zu Spindel-Spannwinde.  
44891 € 48,90

## ⑤ Spielpfosten

Für verschiedene Ballsportarten, Rohr Ø 76 mm. Mit zwei verstellbaren Haken. Ohne Bodenhülse.  
30081 € 121,70

## ⑥ Alu-Spezialprofil, 80 x 80 mm. Mit zwei verstellbaren Einhängehaken. Ohne Bodenhülse.

30083 € 67,60

Wie Spielpfosten zuvor, jedoch als Mittelpfosten mit zwei beidseitigen Einhängehaken.  
30085 € 92,40

## Bodenhülse

Aus Alu, für Pfosten mit Ø 76 mm in Halle.

55040 € 14,60

Aus Alu, für Pfosten mit Ø 76 mm in Freiplatz. Mit Deckel.

55041 € 19,00

Aus Alu, für Vierkantspfosten mit Ø 80 x 80 mm in Halle.

55044 € 19,00

Aus Alu, für Vierkantspfosten mit Ø 80 x 80 mm in Freiplatz. Mit Deckel.

55047 € 23,50

## Hülsen-Adapterstück

Passend für Vierkant-Bodenhülsen (für Vierkantspfosten 80 x 80 mm) zuvor.

40637 € 49,20



## Säulenpolster



Für Volleyball-Netzpfosten mit Ø 76 mm mit sehr widerstandsfähigen Spezialschaum mit PVC-Überzug, Polsterhöhe 2,0 m. Vom DVV empfohlenes Zubehör.

40528 € 100,00

## Volleyball-Lehrtafel

Optimal für Taktik und Spielplanung. Magnethaftend, 105 x 95 cm. Spieler, Ersatzspieler und Ball sind durch farbige Magnete gekennzeichnet und nummeriert.

70803 € 118,00

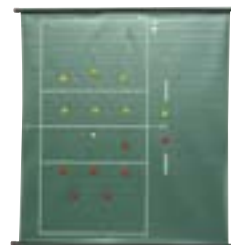

## Anzeigergerät

Oberteil in Dachform auf Säule mit Tellerfußständer mit Gummirand. Umlegbare Kunststoff-Nummerntafeln beidseitig nummeriert von 0-30, Satzanzeige 0-5. Mit Vorrichtung für Aufschlaganzeige.

15910 € 251,00



Wie Anzeigergerät zuvor, jedoch als Tischmodell, ohne Ständer.

15911 € 186,70



## ⑦ Wandspielschiene

Zum Andübeln mit zwei verstellbaren Haken und bündigem Einbau in Seiten- und Stirnwänden von Sporthallen.

30088 € 70,10

Wie Wandspielschiene zuvor, jedoch mit verlängertem Wandabstand.

30082 € 128,20

## ⑧ Zum Einbetonieren mit zwei verstellbaren Haken und bündigem Einbau in Seiten- und Stirnwänden von Sporthallen.

30079 € 95,00

## ⑨ Spindel-Spannwinde

Zum Einhängen in Wandspielschiene mit Kurbel. Für geradlinige Seilspannung.

40638 € 127,40





## Turniernetze



Nach den Vorschriften des Deutschen Volleyball-Verbandes (DVV) dürfen bei Turnieren nur Netze verwendet werden, die den Prüfzeichen DVV 1 oder DVV 2 entsprechen.

- DVV 1: Bundesliga, Regionalliga, internat. Wettkämpfe
- DVV 2: Oberliga, Landes-/Verbandsliga bis zur Kreisklasse



Unsere Volleyball-Netze DVV 1 und DVV 2 entsprechen den Vorgaben der internationalen Volleyball-Spielregeln. Diese Netze haben oben ein 7 cm und unten ein 5 cm breites Gurtband. Zusätzlich sind an den seitlichen Netzen Stabilisierungsstäbe vernäht. Netzlänge 9,5 m, Höhe 1,0 m, Maschenweite 10 cm, mit Kevlar- oder Stahlspannseilen 11,7 m lang.

- DVV 1-Netze haben eine 6-Punkt-Aufhängung mit 6 Spannleinen und Schnellspannern.
- DVV 2-Netze haben eine 4-Punkt-Aufhängung mit 4 Spannleinen und Schnellspannern.

**Turniernetze nicht in Sonderlängen lieferbar.**

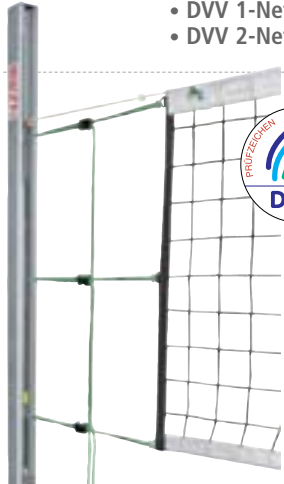

### Volleyball-Turniernetz (DVV 1)

4 mm Polypropylen, knotenlos, mit Kevlarseil ca. 5 mm, 11,7 m lang. 6-Punkt-Aufhängung, nach internationaler Vorschrift.

44926 € 143,70

3 mm Polypropylen, knotenlos, mit Kevlarseil ca. 5 mm, 11,7 m lang. 6-Punkt-Aufhängung, nach internationaler Vorschrift.

44927 € 135,80

### Volleyball-Turniernetz „Smash“ (DVV 1)



**Umlenkrolle + 6-Punkt-Aufhängung**



Topmodell mit 4 mm Polypropylen (knotenlos), 6-Punkt-Aufhängung (nach internationaler Vorschrift), Kevlarseil (ca. 5 mm, 11,7 m lang) und Umlenkrollen. Verbessert gleichmäßige Spannung des Netzes, da Netz und Kevlarseil gleichzeitig gespannt werden.

44930 € 162,40

### Volleyball-Turniernetz (DVV 2)

3 mm Polypropylen, knotenlos, mit Kevlarseil, Ø 5 mm, 11,7 m lang. 4-Punkt-Aufhängung, nach internationaler Vorschrift.

40541 € 133,80

3 mm Polypropylen, knotenlos, mit Stahlseil, Ø 4 mm, 11,7 m lang. 4-Punkt-Aufhängung, nach internationaler Vorschrift.

44931 € 97,50

### Ersatz-Spannelement ①

Zum Spannen des Netzes, schwarz.

40545 € 3,10

### Netz-Spannschnur ②

2 m lang, mit Schnellverschluss, DVV.

41037 € 6,80

## Trainingsnetze

### Volleyballnetz

Aus 3 mm starkem Polypropylen, hochfest, 9,5 m lang, 1 m hoch, Maschenweite 10 cm. Mit Stahl-Spannseil, 4 mm stark, 11,7 m lang.

40544 € 66,70

**Sonderlängen auf Anfrage.**

2,0 mm Polyethylen, 9,50 m lang, 1,00 m hoch, Maschenweite 10 cm.

40542 € 30,70

### Mehrp reis

1050 Kevlarseil / m € 3,80

1051 Stahlseil / m € 3,60

### Schnellmontage-Netz

Aufbauzeit ca. 1 Min. Aus einem Polyethylen-Raschelgewirke, ca. 60 cm hoch, 10 m lang, grün, mit weißer Spielkante. An allen 4 Ecken mit je einer 50 cm langen Gummischlaufe.

44900 € 32,80

### Volleyball-Langnetz

Aus Polypropylen, schwarz, knotenlos. Oben mit Gurtband. Länge des Kevlarseils: Netzlänge + 2 m. Netzlänge nach Wunsch.

44920 3,0 mm, lfm. € 12,30

40326 2,3 mm, lfm. € 10,30

## Zubehör

### Volleyball-Antenne



Zweiteilig, DVV 1. Inkl. weiße Haltetasche.

44793 € 43,60

Einteilig, DVV 1. Inkl. weiße Haltetasche.

44792 € 43,10

### Kevlar-Ersatzseil

11,7 m lang. Mit zwei Schlaufen. Gleiche Bruchfestigkeit wie Stahlseil.

40517 € 25,40

Ø 4 mm. Konfektioniert mit zwei gepressten Schlaufen. Länge nach Kundenwunsch.

44921 je lfm. € 2,00

### Netz-Aufwickelbügel

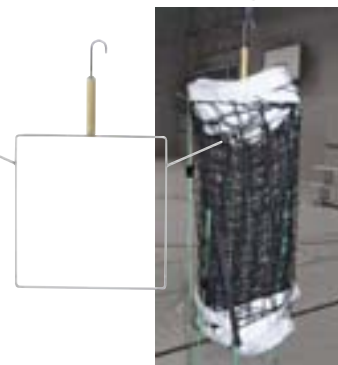

Zum ordentlichen Aufbewahren von Netzen.

40665 € 20,50

### Ablagevorrichtung

Zum Dübeln für Netzbügel, Ø 3 mm.

40490 lfm. € 9,70

### Stahl-Ersatzseil

Verzinkt, Ø 4 mm, 11,7 m, zwei Schlaufen.

40518 lfm. € 18,70

### Volleyball-Schiedsrichterpodest

#### „Exklusiv“

Stabile Stahlrohrkonstruktion in moderner Kunstharzlackierung und einfacher Höhenverstellung der Standplattform von 120-150 cm. Podest wird mit einer Klemmvorrichtung mit der Volleyballsäule verbunden, dadurch absolut standsicher. Leichter Transport durch 2 eingebaute Räder. Wurde von der Volleyball-Prüfkommission getestet und empfohlen.

44743 € 984,80

#### „Standard“

Stabile Stahlrohrkonstruktion in moderner Kunstharzlackierung mit fester Standplattform, Höhe 120 cm.

Podest wird mit einer Klemmvorrichtung fest mit der Volleyballsäule verbunden, dadurch absolut standsicher.

Leichter Transport durch zwei eingebaute Räder. Ohne Abbildung.

44750 € 602,90



## Beach-Handballtor



3 x 2 m, Pfosten und Latte aus Alu-Spezialprofil, 8 x 8 cm, in Bodenhülsen stehend. Oberfläche silber eloxiert. Verzinkte, fest an den Torpfosten verschraubte Netzbügel. Komplett mit Rohrabschlußkappen und Kunststoff-Netzhaken. Ohne Bodenhülsen.

41360 € 296,00

## Befestigungsrahmen

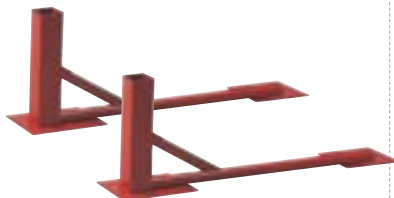

Zum Eingraben in den Sand. Am Rahmen ist eine Bodenhülse zum Einstellen eines Beachhandballtores sowie zwei Sandankerplatten aus Stahlblech angeschweißt.

Tore sind stabil und einfach zu montieren:

1. In Rahmengröße Sand ausbuddeln
2. Rahmen legen
3. Tor einstellen und ausrichten
4. Rahmen mit Sand zufüllen

41359 Paar € 209,80

## Courtlines



50 mm breite PP-Gurtbänder, justierbar, blau. Internat. Standard. Komplett für ein Spielfeld 27x11-12 m. Inkl. Bodenbefestigung.

41010 € 164,70

## Bodenhülse



Für Beach-Handballtor zum Einbetonieren. Mit einfachem Deckel.

40507 € 35,90

## Beach-Handball-Tornetz



Aus Polypropylen, 4 mm stark, hochfest, Maschenweite 10 cm, gelb.

41045 € 40,80

## Kettenbeschwerung



Für Handballtornetze mit beidseitiger Anbindeleine. Kette, 800 g/m, liegt in einem Kunststoffschlauch, welcher durch die unteren Maschen des Netzes geflochten wird.

41065 € 61,20

## Handball-Größen

Größe	Spielklasse Umfang Gewicht
3	Herren, männl. Jugend A 58 - 60 cm 425 - 475 g
2	Damen, weibl. Ju. A/B, männl. Ju. B/C 54 - 56 cm 325 - 400 g
1	Schüler, Mini-Jugend D/E 50 - 52 cm
0	Mini-Mini 46 - 48 cm



## Trial Beach-Handball



PVC-Soft-Beach-Handball.  
Herren, 55 cm Umfang, 360 g, orange.

41220 Stück € 13,40  
41207 ab 10 Stück € 12,60

Damen, 52 cm Umfang, 290 g, grün.

41221 Stück € 13,10  
41226 ab 10 Stück € 12,40

Jugend, 49 cm Umfang, 250 g, rot.

41224 Stück € 12,90  
41227 ab 10 Stück € 12,20

## Zubehör

### „Ultra-Clean-Spray“



Zum Entfernen von Harzresten, Klebstoffresten und anderer Verschmutzungen an Händen und Schuhsohlen. Angenehmer Orangen-Duft. Dose à 300 ml.

9460 € 6,20



### Tape (farbig)



3,8 cm x 10 m. Zur Stabilisierung, Fixierung und Schutz oder Ruhigstellung von Gelenken. In vier Farben erhältlich.

18453 rot € 5,40  
18456 blau € 5,40  
18458 gelb € 5,40  
18459 grün € 5,40

### Haft-Spray

Für erhöhte Griffsicherheit, speziell für Handball. Auch geeignet für andere Sportarten wie Tennis, Stabhochsprung, Speerwurf etc. Besprühen der Schuhsohlen beseitigt Rutschgefahr. Dose à 200 ml.

9461 € 6,60

### Tape (weiß)



3,8 cm x 10 m. Zur Stabilisierung, Fixierung und Schutz oder Ruhigstellung von Gelenken.

18426 € 5,00

### Anzeigetafel „Allround“



Kunststoff, zusammenklappbar. Spielstandanzeige 0-99, Zahlen 20 cm hoch. Satzanzeige 0-5, Zahlen 12,5 cm hoch. Einseitig ablesbar.

15927 € 46,10

### Time-Out-Tafel



210 x 148 mm, mit abgerundeten Ecken, aus PVC, grün. Vom DHB anerkannt.

41429 € 1,80

### Standfuß Time-Out-Tafel

Aus Acrylkunststoff, 11 cm hoch. Zum Aufstellen der Karten in der vorgeschriebenen Höhe.

41430 € 8,20

## BENZ® „United“



32-tlg. Wettspiel-Handball, vollsynthetik, mehrfach polyesterkaschiert, Nylon-Handnaht. Gemäß IHF- und DHB-Richtlinien.

40150	Herren, Gr. 3	€	19,20
40124	ab 10 Stück	€	16,40
40151	Damen, Gr. 2	€	19,20
40125	ab 10 Stück	€	16,40
40155	Schüler, Gr. 1	€	19,20
40126	ab 10 Stück	€	16,40
40156	Mini, Gr. 0	€	19,20
40127	ab 10 Stück	€	16,40

## Erima „Training“



Trainingsball mit gutem Grip für In- und Outdoor, aus vulkanisiertem Kautschuk, 5-lagig, handgenäht. Extrem robust und langlebig.

43021	Hr, Gr. 3, orange	€	23,10
43022	ab 10 Stück	€	22,10
43023	Damen, Gr. 2, rot	€	22,10
43024	ab 10 Stück	€	21,00
43025	Schüler, Gr. 1, gelb	€	21,00
43029	ab 10 Stück	€	20,00
43027	Mini, Gr. 0, limone	€	21,00
43028	ab 10 Stück	€	20,00

## BENZ® „Premium gelb“ / „Premium blau“



Top-Wettspielball aus 100% PU-Material mit einer speziellen Oberflächen-Laminierung für einen phantastischen Grip. Sehr weicher, angenehmer Ballkontakt durch eine zusätzliche Schaumkaschierung. Gefertigt nach den Vorgaben der IHF. In gelb und blau, sowie in unterschiedlichen Größen erhältlich.

41773	Herren, Gr. 3, gelb	€	25,00
41774	ab 10 Stück	€	22,50
41775	Damen, Gr. 2, gelb	€	25,00
41776	ab 10 Stück	€	22,50
41777	Schüler, Gr. 1, gelb	€	24,00
41778	ab 10 Stück	€	21,50

41779	Herren, Gr. 3, blau	€	25,00
41781	ab 10 Stück	€	22,50
41782	Damen, Gr. 2, blau	€	25,00
41783	ab 10 Stück	€	22,50
41784	Schüler, Gr. 1, blau	€	24,00
41785	ab 10 Stück	€	21,50

## Kempa „Detego Jugend“



Trainingsball mit guten Spiel- und Sprungeigenschaften. Mit Soft-Grip durch zusätzliche Schaumkaschierung. In den Farben blau/weiß und rot/orange erhältlich.

Farbe: blau/weiß.

<b>Jugend, Gr. 1</b>			
43368	Stück	€	20,40
43369	ab 10 Stück	€	19,40
43370	ab 20 Stück	€	18,40
<b>Jugend, Gr. 2</b>			
43371	Stück	€	20,40
43373	ab 10 Stück	€	19,40
43374	ab 20 Stück	€	18,40

Farbe: rot/orange.

<b>Jugend, Gr. 1</b>			
43361	Stück	€	20,40
43362	ab 10 Stück	€	19,40
43363	ab 20 Stück	€	18,40
<b>Jugend, Gr. 2</b>			
43365	Stück	€	20,40
43366	ab 10 Stück	€	19,40
43367	ab 20 Stück	€	18,40

## BENZ® „Magic 2“



Aus synthetischem Gummi-Material, modernes Design. Oberfläche mit spezieller Haftbeschichtung, dadurch guter Grip. Weicher Ballkontakt, gutes Sprung- und Flugverhalten.

43266	Herren, Gr. 3	€	20,40
43267	ab 10 Stück	€	18,40
43268	Damen, Gr. 2	€	20,40
43269	ab 10 Stück	€	18,40
43270	Schüler, Gr. 1	€	20,40
43271	ab 10 Stück	€	18,40
43272	Mini, Gr. 0	€	20,40
43274	ab 10 Stück	€	18,40

## BENZ® „Power-Grip“



Wettspiel-Handball aus Synthetikmaterial. Oberfläche mit spezieller Haftbeschichtung. Gemäß IHF- und DHB-Richtlinien.

40115	Herren, Gr. 3	€	20,40
40454	ab 10 Stück	€	19,40
40116	Damen, Gr. 2	€	20,40
40455	ab 10 Stück	€	19,40
40117	Schüler D+E, Gr. 1	€	20,40
40456	ab 10 Stück	€	19,40
40114	Mini, Gr. 0	€	19,10
40119	ab 10 Stück	€	17,20

## Molten „HXM“ neu



Wettspielball aus weichem PU-Material, sehr griffige Oberfläche und gute Spieleigenschaften. Farbe: rot/silber/schwarz.

„HXM3“, Herren Gr. 3.

42201	€	29,90
-------	---	-------

„HXM2“, Damen Gr. 2.

42202	€	29,90
-------	---	-------

## Molten „HXL3“ neu



Top-Wettspielball aus griffigem Kernrindleder mit sehr guten Sprung- und Flugeigenschaften und weichem Ballkontakt, IHF-Gütesiegel. Offizieller Spielball einiger Bundesligavereine und Handball-Landesverbänden.

42203	Herren, Gr. 3	€	64,90
-------	---------------	---	-------

## Molten „HXA2“ neu



Top-Wettspielball aus synthetischem Leder, sehr gutes Sprung- und Flugverhalten, weicher Ballkontakt, besonders griffig. IHF-Gütesiegel. Offizieller Spielball der 1. und 2. Handball-Bundesliga Frauen.

42204	Damen, Gr. 2	€	44,90
-------	--------------	---	-------

# Ballsport Handball Tore (klappbare Netzbügel)



**klappbare Netzbügel + stabile Eckverbindungen**



**Tore immer mit Bodenbefestigung verwenden!**

## Handballtore (3 x 2 m)

Wettspielausführung nach internationaler Vorschrift. Pfosten und Latten aus Alu-Spezialprofil 80 x 80 mm, Oberfläche eloxiert, schwarz lackierte Felder, keine Folie. Ein hinten auf dem Torrahmen zusätzlich aufgesetzter Stahl-Verstärkungswinkel gibt dem Torrahmen eine enorme Stabilität. Alle Schraubverbindungen sind mit Selbstsicherungen versehen. Die Netzbügel sind aus starkem Stahlrohr, dadurch erhält das Tor einen einmaligen Stand. Das Netz wird frei zwischen den Netzbügeln aufgehängt. Jeder Netzbügel wird mit den bewährten Befestigungslaschen versehen – jetzt auch in dieser Ausführung in die DIN übernommen. Komplett mit Rohrabschlusskappen und Kunststoff-Netzhaken zur einfachen Montage.

## Handballtor (Indoor)

3 x 2 m, Tortiefe 125 cm, für Hallen. Lackierte und klappbare Netzbügel, vier Bodenlaschen. Nach DIN EN 749, IHF-zertifiziert. Ohne Netz.

41200 € 466,50

Wie Handballtor zuvor, jedoch mit Tortiefe 100 cm.

41201 € 453,00

Wie Handballtor zuvor, jedoch zusätzlich mit festverschweißtem Torrahmen. 125 cm tief.

41239 € 484,00

Wie Handballtor mit festverschweißtem Torrahmen zuvor, jedoch mit Tortiefe 100 cm.

41206 € 476,00

## Handballtor (Outdoor)

3 x 2 m, Tortiefe 125 cm, für Freiplätze. Feuerverzinkte und klappbare Netzbügel. Nach DIN EN 749, IHF-zertifiziert. Ohne Netz.

41242 € 480,00

Wie Handballtor zuvor, jedoch mit Tortiefe 100 cm.

41243 € 464,00

## Transportwagen



Für Hallen-Handballtore. Stabile Stahlkonstruktion, lackiert, mit vier Schwenkrollen. Zum einfachen Transport vom Geräteraum zum Aufstellort. Je Tor werden zwei Transportwagen benötigt.

3252 € 61,50



## Mini-Handballtor

160 x 300 cm, Tortiefe 100 cm. Ausführung wie die 3 x 2 m-Tore mit klappbaren Stahl-Netzbügeln. Optimale Ergänzung zu den großen Toren, wenn in Verein oder Schule ein laufend zusätzlich Torlatten für Jugendtore auf- bzw. abgebaut werden sollen. Bodenbefestigung erforderlich. Ohne Netz.

41367 € 468,70

## Mini-Tornetze (Paar)

Zwei Tornetze für das Mini-Handballtor. Je 300 x 160 cm, 3 mm Polypropylen, 10 cm Maschenweite.

41369 Paar € 60,70

## Mini-Torlatte (DBGM)

Zur Montage an Handballtore 3 x 2 m. Für den Schulsport sollten Tore auf 3 x 1,60 m verkleinert werden können.

Zusatzlatte wird mittels Beschlagteilen zwischen Torpfosten montiert. Entstehender Zwischenraum wird durch kleines Netz (mitgeliefert) verschlossen.

Durch die einfache Konstruktion schneller und praktischer Auf- und Abbau.

41024 € 152,80

## Montage im Werk

1100 Preis auf Anfrage



## Tor-Sicherheitsaufkleber



Gemäß DIN EN 748 und 749. Die Norm schreibt vor, dass an jedem Tor ein Warnschild anzubringen ist.

41205 € 1,50



**Stahlnetzbügel verzinkt**



## Handballtor (Outdoor, sehr stabil)

3 x 2 m, Tortiefe 125 cm. Pfosten und Latte aus Alu-Spezialprofil 8 x 8 cm. Oberfläche eloxiert, schwarz abgesetzte Felder. Stahlnetzbügel verzinkt – nicht klappbar, aber zerlegbar. Verzinktes Verbindungsquerrohr mit vier Befestigungslaschen zur Torbefestigung am Boden (DIN EN 749). Ideales Tor für Freiplätze, da sehr robust. Komplett mit Rohrabschlusskappen und Kunststoff-Netz. Das Netz wird frei zwischen den Netzbügeln aufgehängt. Ohne Netz.

41349 € 502,00

Wie Handballtor zuvor, jedoch mit verschweißten Ecken.

40381 € 515,00

## Montage im Werk

1100 Preis auf Anfrage

## Transportwagen



Oftmals müssen Handballtore in Hallen ständig auf- und abgebaut werden. Während des Transports vom Geräteraum zum Aufstellort sind Tore einer äußerst großen Beanspruchung an den Eckverbindungen ausgesetzt. Dies führt oftmals zur Zerstörung der Tore. Die Transportwagenkonstruktion für zwei Tore beugt diesen Verschleiß vor. Tore werden seitlich in die Tragkonstruktion eingehängt und können so problemlos in Geräteraumen gefahren und untergebracht werden. Einschließlich Tore geringe Gesamthöhe von nur 214 cm.

41222 € 188,00

## Handball-Tornetz WM 2007



Scheuerfest, strahlend gelb, knotenlos. Wabenförmige Masche aus hochfestem Polypropylen, 4,75 mm stark. 3,10 m breit, 2,10 m hoch, oben 80 cm, unten 1 m tief. Inkl. elastische Randleine.

41514 € 155,00



## Netz-Befestigungskeile (DBGM)



Aus schwarzem, unverwüstlichem Polyamid, sehr stabil, einfach zu montieren. Ersatzteil-Set bestehend aus 10 Stück.

40383 € 8,90

Netz-Befestigungskeile-Set (25 Stück) für Handballtore.

41248 € 21,90

## Bodenbefestigung

Die DIN schreibt vor, dass die Tore gegen Verschieben und Kippen während der Benutzung gesichert sein und einer horizontal an der Querlatte angreifenden Kraft von 950 N standhalten müssen. Der Sachaufwandsträger/ Nutzer haftet in jedem Fall wenn Tore ohne entsprechende Bodenbefestigung benutzt werden und es zu einem Schadensfall kommen sollte.

### Bodenplättchen



Für Handballtore (Indoor), verzinkt. Bei Bestellung Bodenart und -aufbau angeben. Je Tor werden vier Bodenplättchen benötigt.

41211 € 6,60

### Sicherheitsschraube (DBGM)

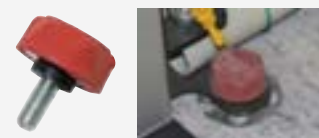

Zur Torbefestigung am Boden, 30 mm Gewindelänge.

41214 € 7,10

### Sicherheitsschraube



Wie Sicherheitsschraube zuvor, jedoch mit 90 mm Gewindelänge. Für Startblöcke und Tore (Fremdfabrikate).

41219 € 12,10

### Bodenbefestigung



Für Handballtore (Outdoor), verzinkt. Für zwei Tore sind vier Stück erforderlich.

41212 € 8,10

### Flügelschraube



Für Bodenbefestigung.

41213 € 3,50



## Kleinfeldtor

3 x 2 m, Pfosten und Latte aus Alu-Spezialprofil, 8 x 8 cm, in Bodenhülsen stehend. Oberfläche silber eloxiert. Verzinkte, fest an den Torpfosten verschraubte Netzbügel. Komplett mit Rohrabchlusskappen und Kunststoff-Netzhaken. Ohne Netz u. Bodenhülsen.

41360 € 296,00

Wie Kleinfeldtor zuvor, jedoch mit festverschweißten Ecken.

41361 € 310,00

Wie Kleinfeldtor zuvor, jedoch mit klappbaren, verzinkten Stahlnetzbügeln und schwarz abgesetzte Felder an Pfosten und Latte. Keine festverschweißten Ecken. Ohne Abbildung.

41365 € 483,00

## Netzspanvorrichtung



Bodenrahmen für Kleinfeldtor zuvor. Der Rahmen wird beim Rasenmähen mitsamt Netz hochgeklappt und schützt somit die Netze vor Beschädigung.

41364 € 69,00

## Bodenhülse

Für Kleinfeldtore zuvor, für die Outdoor-Installation. Mit Deckel.

55047 ① € 23,50

Für Kleinfeldtore zuvor, für die Installation in Indoor- und auf Kunststoff-Plätzen.

55044 ② € 19,00



## Stahl- / Bolztor



Ideal für unbeaufsichtigte Plätze, da das Tor nicht zerstört werden kann. Stahlrahmen 200 x 300 cm, feuerverzinkt, eingeschweißtes Stahlrohrgitter. Gewicht ca. 400 kg.

41370 € 1.564,00

## Bodenrahmen



Zur freien Aufstellung von Handballtoren (3 x 2 m). Dadurch optimale Nutzung, da für Trainingszwecke beliebig aufstellbar. 3-teiliger, lackierter Stahlrahmen, zur unkomplizierten Montage an Befestigungslaschen. Bei Fremdfabrikaten muss seitlich verbohrt werden. Hinteres Beschwerungsrohr zur Sandfüllung vorgesehen – mit Tragegriff zum einfachen Transport.

41366 € 456,70

## Antikipp-Sicherung (fahrbar)



Freistehende Tore können damit an beliebiger Stelle auf Hart- und KU-Rasenplätzen aufgestellt werden und sind gegen Umkippen ausreichend gesichert. Somit ist die nach DIN EN 748 geforderte Standfestigkeit erbracht. Gewicht 15 kg. Vor Gebrauch muss das Gewicht mit Quarzsand befüllt werden. Große Räder ermöglichen einen leichten Transport. Bitte bei Bestellung genaues Maß des Bodenrohres angeben.

41025 für Vierkantprofil € 303,00  
41033 für Ovalprofil € 303,00

## Torbefestigung



Zur sicheren Befestigung der freistehenden Tore am Boden. Zum Einbetonieren. Für Ovalrohrprofile und Rundrohr-Torbügel mit ca. Ø 42 mm. Tor kann ohne Werkzeug nicht mehr gelöst werden. Optimal für unbeaufsichtigte Plätze. Inkl. Steckschlüssel.

40336 Ovalrohrprofile € 155,90  
40323 Rundrohr-Torbügel € 155,90

## Antikipp-Bodenanker



Als Nachrüstsatz für transportable Fußballtore, best. aus zwei speziellen Schrauben bzw. spiralförmigen, sehr stabilen Erdankern. Komplett mit Verbindungselementen für die nachträgliche Montage. Profilquerschnitt bei Bestellung bitte angeben.

40351 Set zu 2 Stück € 54,40

## Handballtor-Typen

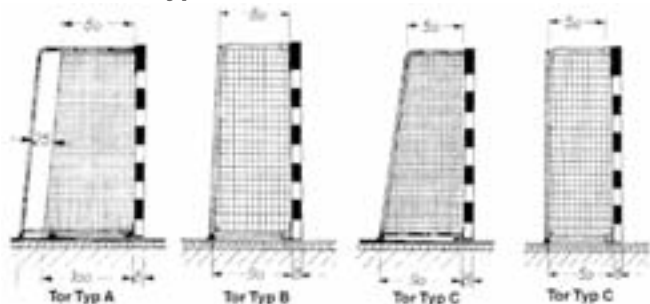

## Tor-Typ A/B

Handballtornetze nach DIN EN 749 werden grundsätzlich innerhalb des Tores zwischen den Netzbügeln aufgehängt. Dadurch kann ein ins Tor treffender Ball nicht von den Torkonstruktionsteilen abprallen, was die Verletzungsgefahr des Torhüters reduziert. Tortreffer sind somit eindeutig ersichtlich. Die Netze werden mittels mitgelieferter Spannleinen oben sowie unten zwischen den Netzbügeln aufgehängt. Die Netze passen für Handballtore 3x2 m mit Tortiefe 125 cm, entsprechend Tor-Typ A, als auch für Tortiefe 100 cm, entsprechend Tor-Typ B.

## Tor-Typ C

Bei Typ C mit Netzbügel 0,90/0,50 m werden die Netze über die Torbügel gezogen. Diese Tore mit 90 cm Netzbügeltiefe werden nur noch in Sonderanfertigungen hergestellt. Für alle älteren Tore mit dieser Tortiefe sind somit weiterhin Tornetze lieferbar.

## Knotenlose Netze für Kleinfeld- und Handball-Tore Typ A/B (Paar)

2 Netze je 300 cm breit, 200 cm hoch, mit Spannleinen, nach EN 749. Preis pro Paar.

Art.-Nr.	Netz oben	Netz unten	Material	Stärke	Farbe	Maschenweite	Preis
41034	80 cm	100 cm	Polypropylen	3 mm	grün	100 mm	€ 52,00
41035	80 cm	100 cm	Polypropylen	4 mm	grün	100 mm	€ 75,00
41042	80 cm	100 cm	Polyester	4 mm	weiß	100 mm	€ 134,40
41056	80 cm	100 cm	Polypropylen	5 mm	grün	100 mm	€ 160,00
41598	80 cm	100 cm	Polypropylen	4 mm	rot/ weiß	100 mm	€ 96,00
41597	80 cm	100 cm	Polypropylen	4 mm	blau/ weiß	100 mm	€ 96,00
41596	80 cm	100 cm	Polypropylen	4 mm	grün weiß	100 mm	€ 96,00

Exklusiv mit unterer Spannleine und elastischer Leine im Torrahmenbereich – dadurch hohe Lebensdauer. Nach EN 749. Preis pro Paar.

Art.-Nr.	Netz oben	Netz unten	Material	Stärke	Farbe	Maschenweite	Preis
41044	80 cm	100 cm	Polypropylen	4,0 mm	grün	100 mm	€ 94,40
41047	80 cm	100 cm	Polyester	4,0 mm	weiß	100 mm	€ 159,00

Zwei Hallenhockey-Tornetze. Preis pro Paar.

Art.-Nr.	Netz oben	Netz unten	Material	Stärke	Farbe	Maschenweite	Preis
41502	80 cm	100 cm	Polypropylen	2,5 mm	grün	25 mm	€ 339,00
41510	80 cm	100 cm	Polypropylen	4,0 mm	grün	45 mm	€ 227,70

## Netze für Kleinfeld- und Handball-Tore Typ C (Paar)

2 Netze je 300 cm breit, 200 cm hoch, mit Spannleinen, Maschenweite 100mm. Preis pro Paar.

Art.-Nr.	Netz oben	Netz unten	Material	Stärke	Farbe	geknotet	Preis
41032	50 cm	90 cm	Polypropylen	4,0 mm	grün	-	€ 85,20
41039	50 cm	90 cm	Nylon	3,0 mm	weiß	ok	€ 84,00
41041	50 cm	50 cm	Nylon	4,0 mm	weiß	-	€ 170,70
41049	50 cm	50 cm	Polypropylen	4,0 mm	grün	-	€ 106,10

## Fangnetze (Paar)

Wird in Handballtore zusätzlich eingehängt, ähnlich wie beim Eishockey. Netzgröße 2 x 3 m, Maschenweite 10 cm, 4 mm Poly-Leine. Inkl. Anbindeschnur. In zwei Farben erhältlich. Zwei Stück. Ohne Abbildung.

41043	grün, Paar	€ 65,70
41697	weiß, Paar	€ 73,00

## Spannseil-Garnitur

Polyethylen, 6 mm stark. Für Handballtore, bei denen die Netze innerhalb der Bügel frei aufgehängt werden. Garnitur bestehend aus 4 Seilen – beide oberen Spannleinen mit Schnellverschluss. Ohne Abbildung.

41029	€ 19,50
-------	---------

## Gummi-Leinen (Paar)

2 Gummi-Spannleinen, starke Ausführung, beidseits mit Haken, 6,5 m lang. Durch diese Spannleinen erhält das Netz mehr Dehnung und eine längere Haltbarkeit. Ohne Abbildung.

41116	Paar	€ 15,40
-------	------	---------

## Netze (Paar)



Für elektrisch hochziehbares Handballtor. Zwei ca. 4 mm dicke, gedrehte Polyethylen-Leinen, Maschenweite 100 mm, grün. Netzausladung oben 80 cm unten 100 cm. Mit eingefasstem 5 m langem Bleiband zur Beschwerung der Netzunterkante.

41050	Paar	€ 131,90
-------	------	----------

## Gummischnur

8 m lang, beidseitige Schlaufen. Zum Abspannen von Handballtor-Netzen. O. Abbildung.

5500	€ 7,10
------	--------

## Tchoukball-Rahmen



**Tchoukball ist ein fesselnder und spannender Mannschaftssport – in der Halle, auf Hartplatz oder Sand!**

Stabiler, glanzverzinkter Stahlrahmen (100 x 100 cm), mit Spezialbespannung. Netz (70 x 70 cm) in der Neigung verstellbar von 55-65°. Auch als Trainingsgerät für Ballsportarten geeignet.

4947	€ 249,90
------	----------

## Speed-Badminton – Trendsportart mit hohem Spaßfaktor und für effiziente Fitness!

Das Spiel ist schnell zu lernen und trotzdem eine Herausforderung an Technik und Kondition. Speeden kann man überall – am Strand, im Park, auf Tennis courts und sogar nachts, denn Speedminton hat die Speedlights, die den Night Speeder zum Leuchten bringen. Mit den Tormarkern kann ein Fun-Court abgesteckt werden, für den

Wettkampf werden mit dem Easy Court zwei quadratische Felder 5,5 x 5,5 m im Abstand von 12,8 m erstellt. Mit dem Match-Speeder werden Geschwindigkeiten bis zu 290 km/h und Reichweiten bis zu 30 m erreicht!

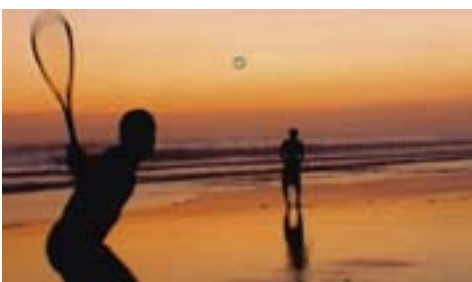

### Speedminton®-Set „S 70“



Bestehend aus: 2 Speedrackets „S 70“ (aus gehärtetem Alu), 3er Speeder-Mixtube (Match, Fun, Night), Windring, 2 Speedlights, Spielanleitung und Thermobag.

41259 Set € 51,20

### Speedminton®-Set „S 100“



Bestehend aus: 2 gehärteten Leicht-Alu-Rackets, 4 Gecko Tormarkern, 6er Speeder Mixtube (4xMatch, 1xFun, 1xNight), 2 Windringen, 4 Speedlights, Spielanleitung und Backpack.

41260 Set € 71,80

### Speedminton®-Set „S 300“



Bestehend aus: 2 hochwertigen Carbon Composite Rackets in silber-schwarz, Mixpack, 4 Speedlights, 4 Tormarkern und schwarz-graum Backpack.

41278 Set € 99,00

### Speedminton®-Schulset



Bestehend aus: 12 gehärteten Alu-Rackets „S 100“ (verschiedene Farben), 24 Gecko Tormarkern, drei 6er Speedertubes „Fun“, 3 Windringen, Spielanleitung und Sporttasche.

41275 Set € 348,00

### Speedlights

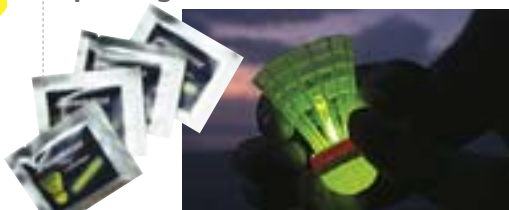

Ersatzknicklichter für Blackminton. Erleuchten den Night-Speeder für ca. 3 Stunden. 8 Stück im Blister.

41274 € 5,20

### Speedertube Mixpack



Bestehend aus: 4 Match-Speeder, Wettkampfball für weitere Distanzen, Fun-Speeder, Einsteigerball für kürzere Distanz, Night-Speeder für Spiel in Dämmerung und 2 Windringen.

41262 € 15,30

### Easy Court

Spielfeldmarkierung aus 2 x 5,5x5,5m großen Sportfeldern im Abstand von 12,8 m aus Fluoro-Gurtbändern mit Metallösen zur Fixierung. Inkl. Heringen, Aufbauanleitung und Spielregeln im Carrybag.

41264 € 20,50



### Griffband „Gripsy Classic“



Überwickelband mit einzigartigem Griffgefühl – rutschfest, saugfähig, schock- und vibrationsdämpfend, verhindert Blasen und Schwielen, kühlende Wirkung, lange Lebensdauer. 1,05 m lang, 25 mm breit, 0,5 mm stark. Blisterpackung mit 4 Griffbändern.

41377 Packung, grau € 6,00  
41378 Packung, schwarz € 6,00  
41379 Packung, blau € 6,00

### Tennisschläger „Challenge“



Junior-Schläger aus Aluminium mit weichem PU-Griffband, Besaitung und Schlägerhülle in gelb/blau, 58 cm lang, 240 g.

41342 € 16,90

### Tennisschläger „Motivity“



Junior-Schläger aus Aluminium mit weichem PU-Griffband, Besaitung und Schlägerhülle in gelb/rot/blau, 53 cm lang, 210 g.

41329 € 16,90

### Tennisschläger „Flex Power“



Senior-Schläger aus Aluminium mit weichem PU-Griffband, Besaitung und Schlägerhülle in schwarz/lila, 63 cm lang, 300 g.

41407 € 22,10



## Trenn-Netz



Für Tennishallen – aus ca. 2,3 mm Polypropylen, Maschenweite 4,5 x 4,5 cm, Größe 40 x 2,5 m. Mit 38 m langem und 4 mm starkem Stahldrahtseil, beiderseits Spanschluss. Bleibeschwerung 200 g/m. 3 Karabinerhaken pro Meter am Netz befestigt. Weitere Größen auf Anfrage.

40720 € 468,00

## Tennisbälle Dunlop „Tournament“ (4er-Dose)



neu

Druckbälle, konstante Sprungfähigkeit, Nr. 1 auf Sand. DTB Official, für alle Spieler geeignet.

41757 € 15,00

## Tennisbälle „RG French Open“ (4er-Dose)



neu

Druckbälle, spezieller Filz/ Kern, Premium Sandballplatz, ITF/FFT-geprüft, für alle Spieler geeignet.

41755 € 9,90

## Tennisball-Dose „Alto“



4 Bälle aus irischem Filz (Wolle/Nylon/Baumwolle).

41415 € 9,20

## Tennisball-Eimer Dunlop „Training“ (96 Bälle)



neu

Druckloser Ball, ausgezeichnet geeignet für Training- und Übungszwecke.

41758 € 152,90



## Tennisplatz-Sichtblende

Standardgröße 12 x 2 m, Kunststoffgewebe, dunkelgrün, Gewicht 200 g/qm, Luftdurchlässigkeit 50 %. Mit Randverstärkung und Ösen, sowie 56 verzinkte S-Haken.

40880 € 102,50

## Beschriftung

Beschriftung nach Kundenvorlage.

4080 Preis auf Anfrage



optimale Netzspannung durch Selbstspann-System



## Schiedsrichterstuhl

Standfeste Konstruktion aus Alu. Witterungsbeständiges Schreibbrett, Kunststoffschalen-sitz. Zerleg- und klappbar. Ablagenetz und zwei Kleiderhaken (ähnliche Abbildung).

40522 € 329,90

## Tennisball-Sammelkorb



Für ca. 60 Bälle. Erspart lästiges Bücken, da Bälle einfach in den Korb gedrückt werden. Stahlkorb verzinkt mit Deckel.

45026 € 44,10

## „Speckbrett“

Beliebter, verleimter Holz-Tennisschläger, Griff mit Griffband und Handschleife. Schlagfläche mit Lochung versehen für verringerten Luftwiderstand. Ca. 20,8 x 24 cm und 165 g.

8710 ① € 7,70

Wie zuvor, jedoch aus Vollholz, ohne Lochung, etwas kleiner. Entspricht DTB-Anforderungen.

8700 ② € 5,80

## Soft-Tennis-Ball

Aus Schaumstoff, gut springend.

30914 Ø 9 cm ③ € 2,00

30915 Ø 7 cm ④ € 1,00

## Kleinfeld-Tennisanlage

Praktische, bestens bewährte Tennisanlage – wurde u. a. bei der Kleinfeldtennisaktion des DTB eingesetzt. Offizielles DTB-Maß: 6,10 x 0,85 m, Gewicht ca. 6,5 kg. Standsicherheit durch breite Stehfüße und schneller, einfacher Aufbau. Platzsparende Aufbewahrung in praktischer Tasche.

40495 € 230,80



## Ersatznetz

Für Kleinfeld-Tennisanlage.

40496 € 57,90



## Tennis-Säulen (Paar)



2 Säulen aus Spezial-Alu-Vierkantprofil (80 x 80 x 3 mm), nach DIN 7895, Oberfläche Silber eloxiert. Abgerundete Ecken und Kanten. Innenliegende, wartungsfreie Spannvorrichtung. Inkl. Netzhaltestangen und Kurbel. Ohne Bodenhülsen.

40820 Paar € 158,40

## Bodenhülse

Alu-Vierkant, für Säule 80 x 80 mm. Für In- und Outdoor (Kunststoffboden).

55044 ① € 19,00

Alu-Vierkant für Säule 80 x 80 mm, für In- und Outdoor (Sand- oder Asphaltboden). Mit loselem Deckel.

55047 ② € 23,50

## Tennis-Säulen (Paar)



2 Säulen aus Alurundrohr Ø 83 mm. Innenliegende, wartungsfreie Spannvorrichtung. Inkl. Netzhaltestangen, Kurbel und Bodenhülsen.

40486 Paar € 188,80

## Bodenhülse



Aus Alu, für Säule Ø 83 mm. Für In- und Outdoor.

40487 € 24,30

## Tennisnetze

Tennisnetze für Doppelspielfelder sind nach den Regeln der ITF und des DTB 12,72 x 1,07 m (Normalnetz). Einfassung aus gewebtem, äußerst strapazierfähigem, reinem Polyester-Gurtband, UV-beständig, sowie mit PVC-ummanteltem Stahlseil, 13,20 m lang – passend für alle Pfostengarnituren. Die Netze unterscheiden sich lediglich in Material und Ausführung des Netzgeflechtes.

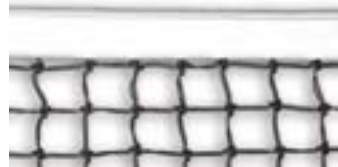

2,3 mm Polypropylenschnur, schwarz, knotenlos, ringsum eingefasst, ohne Doppelreihen.

30300 € 91,30



3,0 mm Polyethylenschnur, grün. Ohne Doppelreihen, ermöglicht dadurch bessere Sicht – internationale Tennis-Turniere werden meist mit Netzen ohne Doppelreihen ausgetragen.

30301 € 124,50



3,5-4 mm starkes Polyestergewebe, knotenlos, PVC-beschichtet, schwarz, mit quadratischen Maschen. 2 Jahre Garantie.

30321 € 220,60

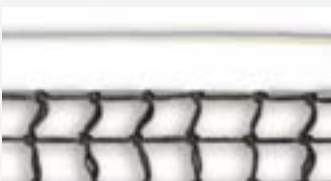

3,0 mm geflochtene Polyethylenschnur, schwarz, 5 Doppelreihen, Spannleine, quadratische Maschen.

30310 € 138,80



## Ersatzteile



### ③ Regulierband

Polyestergewebe mit Kunststoff-Steckschnalle und Nirosta-Karabiner. Keine Spannschraube erforderlich.

30354 € 9,00

### ⑦ Ersatz-Einfassband

Polyestergewebe mit Messingösen und Leinen zum Anschlingen. Einfach zu montieren.

30355 € 40,90

### ④ Weißes Nylogewebe, kunststoffbeschichtet.

30350 € 6,90

### ⑧ Ersatz-Stahlseil

Verzinkt, PVC-ummantelt, 13,20 m lang. Beidseitig mit Schlaufen.

30356 € 19,70

### ⑤ Erdanker

Für Netzspannung aus Stahl, verzinkt.

40475 € 9,30

### ⑥ Für Netzspannung. Hülse mit Haken und Deckel, verzinkt.

40476 € 44,40

### ⑨ Spannschraube

Für Tennisnetz, verzinkt.

30351 € 8,60

## Erdanker



Für Tennisplatz-Markierungslinie Geniala®.

43287 ① € 5,95

## Ersatz-Clips

Für Tennisplatz-Markierungslinie Geniala®.

43288 4 cm ② € 2,50

43289 5 cm ③ € 2,90

## Spannmechanik



Für Tennisplatz-Markierungslinie Geniala®. Spannmechanik mit Zug- und Entlastungsautomatik ermöglicht eine optimale und unkomplizierte Linienmontage.

43286 € 98,90

## Pendel-Linien-Stampfer



Aus Stahl. Zum Einstampfen der Markierungslinien.

43291 € 61,10

## Ersatz-Spezial-Nagel

Für Tennisplatz-Markierungslinie Geniala®.

43290 € 0,60

## Tennis-Platz-Markierungslinie Geniala®

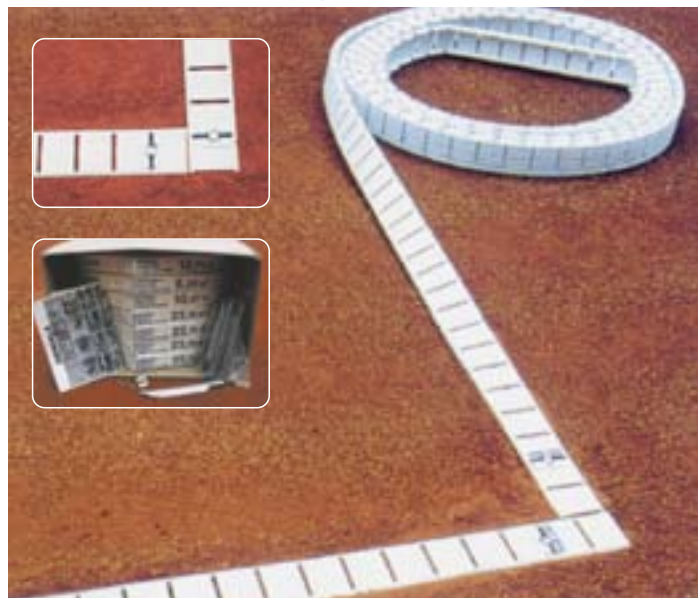

Leuchtend weiße, effektvolle Markierlinie, 4 cm breit, mit 5 cm breiter Mittellinie. Komplette Garnitur für einen Tennisplatz, mit Erdankern und Befestigungsmaterial. Diese flexible Hart-PVC-Tennislinie ist mit der Spannmechanik im kalten Zustand exakt, gerade und maßlich genau leicht zu montieren. Zudem rutschfest und winterbeständig. Den maßgenauen vorgefertigten Linien liegt eine Spielfeldvermessungsskizze bei.

43285 Garnitur € 285,00

## Tennisschuh-Reiniger

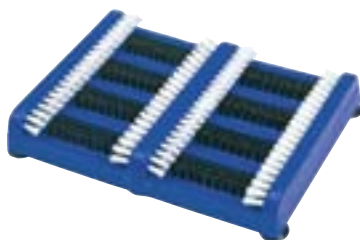

Aus Kunststoff, 27 x 35 cm. Feste Borsten zur allseitigen Reinigung der Sandplatzschuhe.

41176 € 40,90

## Spielstand-Anzeige



Tennis-Anzeige aus PVC für 3 Sätze, 67 x 49 cm, grün, zum Aufhängen. Ca. 8 cm große Zahlen, wetterfeste Drehscheiben.

40464 € 70,80

41159 ab 5 Stück € 60,50

## Linien-Kehrmachine „Kehrfix“



Optimaler Reinigungseffekt durch rotierende Bürste bei profil. Tennislinien, keine Beschädigung der Tennisdecke. Inkl. Teleskopstiel.

45082 € 162,60

## Singlestange

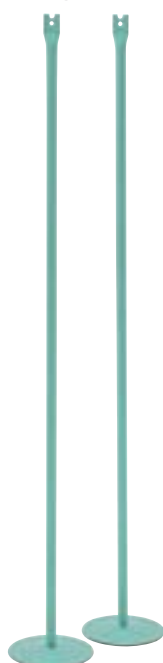

1 Stange aus Stahlrohr, lackiert. Für offizielle Turniere, Vorschrift nach DTB und ITF.

40479 € 41,70

## Sitzbank „Sylt“

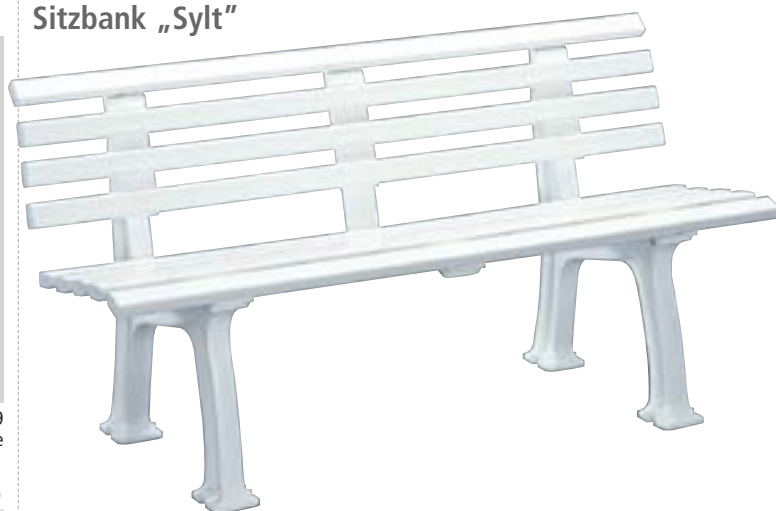

3-Sitzer, 1,5 m lang, weiß, 9 Mehrkammerprofile (50 x 30 mm). Sitz- und Rückenlehne vormontiert und verstärkt. Verpackt in Schrumpffolie mit Kartonträger und Aufbauanleitung.

45103 € 60,50

## Sitzbank „Juist“



4-Sitzer, 2 m lang, weiß. 9 Mehrkammerprofile (50 x 30 mm). Sitz- und Rückenlehne vormontiert, mit 3 Untergestellen. Verpackt in Schrumpffolie mit Kartonträger und Aufbauanleitung.

45102 € 101,60

## Tennisplatz-Abziehnetz „Optiplan“

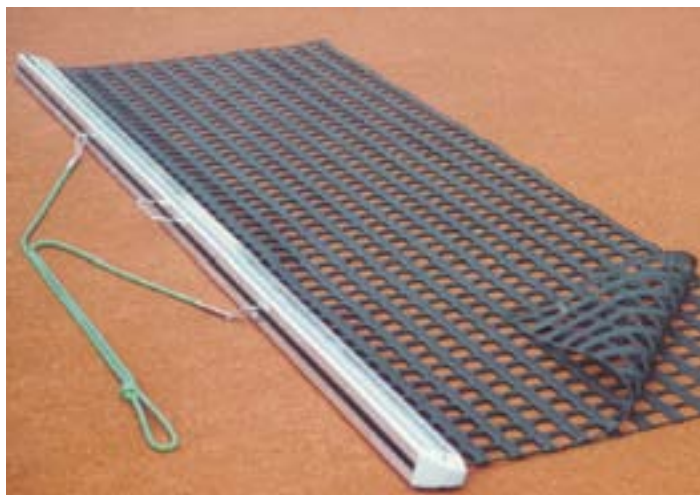

2 m breit. Ebnungsbalken aus Alu mit eingearbeiteter Stahleinlage – Balken bleibt immer auf Platzdecke. Doppellagiges Netz aus Kunststoffelementen. Spezielle Kopfstücke verhindern ein Hängenbleiben im Netz. Inkl. Schleppleine und Tragegriff.

45019 € 139,00

## Tennisplatz-Schleppnetz



2 x 1,5 m, aus bewährtem kunststoffbeschichtetem, schwarzem Polyestergewebe mit 2 x 2 cm Maschen, dadurch effiziente Platzpflege. Inkl. Schleppnetzholz und Schleppleine.

45032 € 101,20

## Tennisplatz-Schleppmatte



185 x 75 x 1,5 cm, Hart-PVC, aus Einzelteilen zusammengesetzt. Schwere Ausführung, dadurch verschleißarm. Optimal um Unebenheiten zu beseitigen. Inkl. Aluschiene und Zugseil.

45029 € 153,80

## Tennisplatz-Abziehnetz



2 m breit, mit Ebnungsbalken aus Holz und eingearbeiteter Seilzugautomatik und doppellagigem Netz aus Kunststoffelementen. Dadurch bleibt der Balken in jeder Lage am Boden. Inkl. Schleppleine und Tragegriff.

45030 € 123,60

## Tennisplatz-Abziehbesen



2 m breit, mit 4 auswechselbaren Besenteilen. Rahmen und stabiler Zugbügel aus Aluminium.

45011 Kunststoffborsten (hart) € 137,50

## Ersatzbesen (50 cm breit)



45015 Kunststoffborsten (hart) € 15,30

## Granulat-Abziehbesen



2 m breit, mit Arenga-Besatz für Hallenböden mit Gummigranulat. Besatzbreite 4 cm, Höhe 11 cm. Die spezielle Anordnung der Borsten sorgt für ruhiges Gleiten.

45035 € 111,80

## Tennisplatz-Besen „Ideal“



2 m breit, besonders gute Pflegeeigenschaften durch lange, schmale Kunststoffborsten. Breiter Alubügel zum Ziehen. Alu-Rahmen mit zwei Besenteilen, je 1 m lang.

45036 € 140,50

## Stahl-Drahtbesen



2 m breit, zum Aufrauen von verkrusteten Tennisdecken und zum Beseitigen von moosbefallenen Flächen. Inkl. 4 austauschbare Besenteile.

45023 € 248,30

## Spezial-Linienbürste

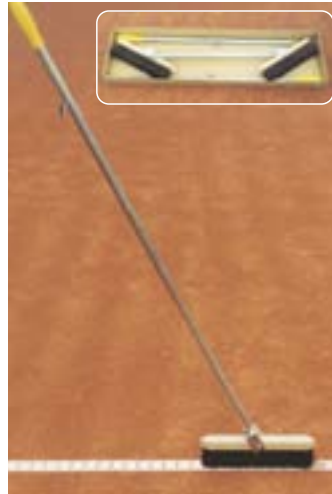

Mit Gelenk-Teleskopstiel und Kunststoffborsten. Durch spezielle Formgebung und Anordnung der hochwertigen Borsten wird ein doppelter Reinigungseffekt erzielt.

43292 € 24,10

## Alu-Deckenprofilblatt

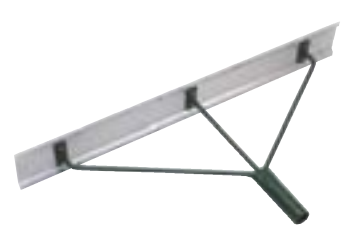

Zur Beseitigung der Unebenheiten von Tennisplätzen, 80 cm breit. Ohne Stiel.

45034 € 45,60

## Alu-Aufrauschiene



Grob gezackt, zum schnellen Aufrauen und Ebnen von Tennisplätzen, 80 cm breit. Ohne Stiel.

45025 € 55,40

## Holzstiel

Für Aufrauschiene und Deckenprofilblatt, Ø 30 mm.

45033 € 8,10

## Transportwagen „Kuli“



Fassungsvermögen 140 Liter, 2 Lufträder, Traglast 400 kg, Durchfahrbreite 82 cm.

5259 € 266,60

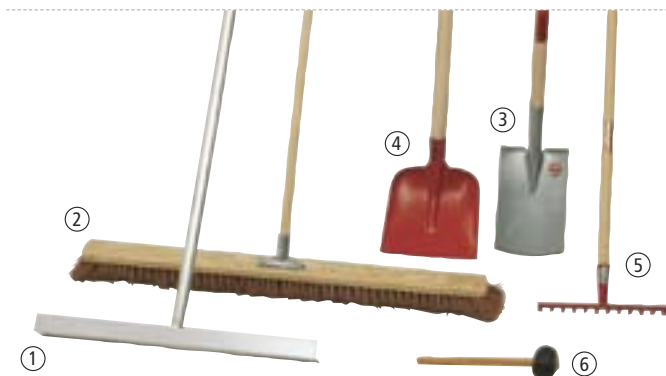

## Sandglätter

Zum Abziehen von Sandgruben etc., aus Aluminium, 66 cm breit.

7121 ① € 26,70

## Holsteinische Sandschaufel

Mit Eschenstiel.

7125 ④ € 18,50

## Laufbahn-Besen

1,00 m breit. Mit Stiel.

2760 ② € 26,70

## Rechen

Mit zwölf Zinken. Inkl. Stiel.

7127 ⑤ € 12,20

## Spaten

Eschen-T-Stiel, Bremer Form, Größe 2.

7126 ③ € 32,80

## Gummihammer

Zum Einschlagen von Heringen etc.

7110 ⑥ € 6,00

## Streugut-Behälter



Aus PE, Behälter grün, Deckel orange. Mit Scharnieren und Verschlussriegel für ein Vorhängeschloss. Ohne Schloss.

45110 400 l, ohne Entnahmerutsche € 233,90

45111 400 l, mit Entnahmerutsche € 311,00

45113 700 l, ohne Entnahmerutsche € 512,00

45114 700 l, mit Entnahmerutsche € 585,00

## Schubkarren „Standard“



Fassungsvermögen 85 Liter, Luftrad.

5260 € 87,20

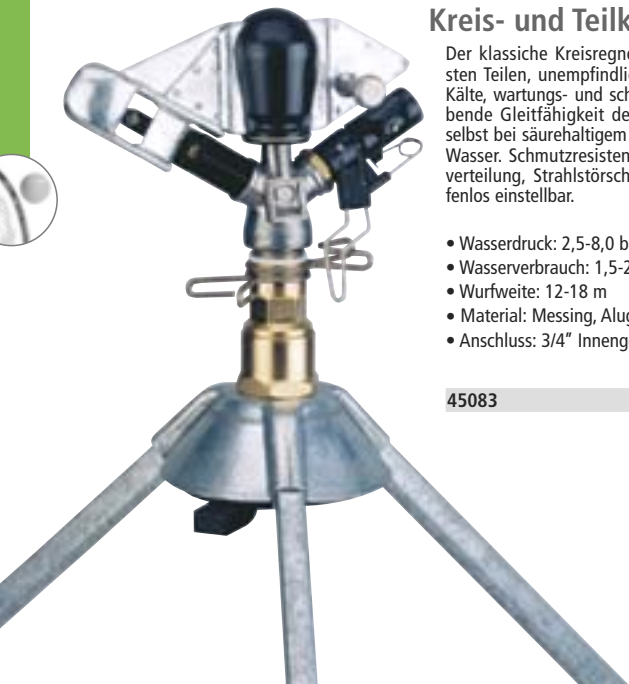

## Kreis- und Teilkreisregner

Der klassische Kreisregner mit korrosionsfesten Teilen, unempfindlich gegen Hitze und Kälte, wartungs- und schmierfrei. Gleichbleibende Gleitfähigkeit der drehenden Teile - selbst bei säurehaltigem und verschmutztem Wasser. Schmutzresistent, optimale Wasser-Verteilung, Strahlstörnschraube, Teilkreis stufenlos einstellbar.

- Wasserdruck: 2,5-8,0 bar
- Wasserverbrauch: 1,5-2,5 cbm/h
- Wurfweite: 12-18 m
- Material: Messing, Aluguss
- Anschluss: 3/4" Innengewinde

45083 € 96,90

## Wasserabroller



Entfernt Wasser von Spielfeldern und Laufbahnen schnell und einfach, 90 cm breit. Mit Holzstiel.

45040 € 152,80

## Tennisplatz-Saugwalze



Zum Trockenlegen von Freiplätzen. Es kann in beiden Richtungen Wasser aufgesaugt werden. Leicht herausnehmbarer Plastik-Behälter ermöglicht einfaches Entleeren. Saugwalze sollte auf keinem Freiplatz fehlen. Maße 100 x 90 x 50 cm, Gewicht 50 kg, Fassungsvermögen Plastikbehälter 25 l, Arbeitsbreite ca. 50 cm.

45055 € 717,00

## Tennisplatz-Handwalze



Tennisplatz-Handwalze, 2-teilig, mit Gegengewichte (auch ohne lieferbar!), die spürbar das Handling erleichtern, 90 cm Arbeitsbreite für 100 l Wasserfüllung, Gewicht gefüllt ca. 182 kg (ohne Gegengewicht gefüllt 170 kg). Die 2-teilige Handwalze ist erheblich wendefreudiger.

45037 mit Gegengewichte € 529,00  
45038 ohne Gegengewichte € 479,00

## Abfallkörbe

### Tennisplatz-Abfallbehälter



Aus grünem Kunststoff in Form eines Tennisballes, Ø 50 cm. Befestigungsteile aus Edelstahl, aufklappbarer Deckel. Inkl. weißer Entleerungseimer und Plastiksack.

10867 € 195,40

### Abfallkorb

Halbrund, verzinkt, Maße: 43 x 40 x 21,5 cm (H x B x T). Zum Aufhängen und Anschließen an einen Ständer oder eine Schiene.

10864 € 40,90

### Eisenständer

Feuerverzinkt, vollwandig, mit Dorns Schloss. Zum Einbetonieren oder Eingraben.

10865 € 53,30

### Befestigungsschiene

Feuerverzinkt, vollwandig, mit Dorns Schloss. Zum Anbringen an Holzpfehl o. Mauerwerk.

10866 € 29,80



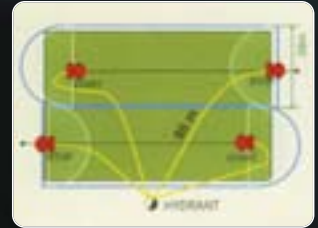

### Technische Daten:

- Arbeitstempo: 10 - 20 m/Std.
- Wasserdruck: 3,5 bar am Gerät
- Wasserverbrauch: 3 cbm/Std.
- Beregnungsbreite: 28 bis 36 m
- Beregnungslänge: 120 m
- Material: Alu, Messing, Kunststoff
- Abmessung: 77 x 47 x 40 cm
- Gewicht: 33 kg

**stufenlos einstellbare Geschwindigkeit und hydraulische Abschaltung**

## Großflächenregner „RollcarT-V“

Mit stufenlos einstellbarer Geschwindigkeit von 10-20 m/Std. und hydraulischer Abschaltung. Beregnungsbreite 28-36 m, Beregnungslänge 120 m. Wartungsfreies gekapseltes Getriebe.

45097 € 1.261,00

## Für den Einsatz auf Sportanlagen, großen Grundflächen, in Baumschulen und Gärtnereien.

Fährt und regnet selbstständig. Nach dem Öffnen des Wasserhahnes zieht sich der „RollcarT-V“ an dem vorher ausgelegten Stahlseil über die zu beregnete Fläche. Am Ende angekommen stellt er das Wasser automatisch ab und stoppt die Beregnung. Der wasserführende Schlauch (Ø 1“) wird hinterher gezogen (bitte extra bestellen!). Der

eingesetzte Sektorenregner gestattet die Begrenzung von Beregnungsflächen, und bei entsprechender Einstellung des Beregnungssektors fährt der „RollcarT-V“ stets über trockenen Rasen. Die stufenlose Geschwindigkeitsregulierung ermöglicht eine Anpassung der Wassermenge an den tatsächlichen Bedarf.

### Schlauchselle



Für Geka-Kupplung 1“.

45106 € 1,90

### Geka-Kupplung 1“



Zum Anschluss des Wasserschlauches am RollcarT-V, Schlauchwagen oder Hydrant.

45105 € 4,70

### Schlauchwagen



Robuste Metall-Konstruktion für max. 100 m Schlauch 1“, lagenweise gerollt. Schwarz-rot kunststoffbeschichtet. Wasseranschluss und Anschluss an der Haspel 1“-Messingkupplung. Haspelbreite 390 mm mit Wasserdurchlauf. 2 Kunststoffräder mit Luftbereifung. Leergewicht: 24 kg. Gewicht mit 100 m Schlauch 1“: 69 kg.

45098 € 303,00

### Wasserschlauch PVC 1“



100 m-Rolle. Innen schwarz, außen gelb, mit Textilgewebeeinlage, 10 bar Arbeitsdruck.

45099 € 296,00

# Ballsport Tischtennis Tische (Wettkampf- / Schul- und Vereinssport)

## Wettkampf-Tische

EN 14468-1 / Klasse A

### Sponeta „S 7-43“ und „S 7-42“



**inkl. Netzgarnitur**

Indoor-Profitisch, 22 mm beschichtete Feinspanplatte gemäß EN 14468-1/Klasse A, Gewicht 103 kg. Rahmenprofil 60 mm (vormontiert), Einstiegschutz, Automatik-Untergestell (kunststoffbeschichtet). Fahrbar mit 4 Rädern (je Ø 100 mm), alle Räder lenkbar, davon 2 Räder arretierbar. Inkl. Netzgarnitur. Anlieferung im demontiertem Zustand, frei ab Herstellerwerk.

15895	S 7-43 (blau)	€	539,00
15896	S 7-42 (grün)	€	539,00

### Sponeta „S 7-23“ und „S 7-22“



**inkl. Netzgarnitur**

Indoor-Profitisch mit 22 mm beschichteter Feinspanplatte, gemäß EN 14468-1/Klasse A, Gewicht: 105 kg. Rahmenprofil 60 mm (vormontiert), Standard-Untergestell (kunststoffbeschichtet), je Tischhälfte 2 Räder (je Ø 125 mm) unter der Stoßseite für den vertikalen Transport. Inkl. Netzgarnitur. Anlieferung im demontiertem Zustand, frei ab Herstellerwerk.

15893	S 7-23 (blau)	€	503,00
15894	S 7-22 (grün)	€	503,00

### JOOLA „Rollomat“



**behindertengerecht lieferbar**

Turniertisch mit Original-Joola-Wettkampfplatte, Plattenstärke 22 mm, Gewicht ca. 115 kg. Superschnelle Spielfläche durch Polyester-Beschichtung, Rückseite lackiert. Kanten mit Melaminharz-Umleimer, Metall-Profilrahmen 50 mm hoch. Automatik-Untergestell fahrbar mit automatisch aufklappenden Füßen. Doppelte Kippsicherung bei hochgeklappten Plattenhälften. EN 14468-1 Klasse A Hochleistungssport, ITTF- und DTTB-Zulassung. Ohne Netzgarnitur. Anlieferung im demontiertem Zustand, unfrei ab Herstellerwerk.

15897	blau	€	636,00
15899	grün	€	636,00

### JOOLA „3000 SC“



**behindertengerecht lieferbar**

Plattenstärke 22 mm, Gewicht: 110 kg, Abstellmaße: 160 x 56 cm (H x B). Metall-Profilrahmen 50 mm hoch, Super-Compact-System – spielend leichter Auf- und Abbau. 4 Lenkrollen, davon 2 mit Bremse, Hartgummi-Höhenversteller. EN 14468-1 Klasse A Hochleistungssport, ITTF-zugelassen. Ohne Netzgarnitur. Anlieferung im demontiertem Zustand, unfrei ab Herstellerwerk.

15871	blau	€	697,00
15870	grün	€	697,00

### JOOLA Netzgarnitur „Permanent 03“

Stationäre Netzgarnitur speziell für den Tisch Joola „Rollomat“, ab Baujahr 2003.

15877	€	55,90
-------	---	-------



### JOOLA Netzgarnitur „Permanent“

Stationäre Netzgarnitur speziell für den Tisch Joola „Rollomat“, bis Baujahr 2002.

15850	€	70,80
-------	---	-------



## Tische für Schul- und Vereinssport

EN 14468-1 / Klasse B

### JOOLA „Transport“



Plattenstärke 19 mm, Metall-Profilrahmen 25 mm, Gewicht: 90 kg. Jede Plattenhälfte auf 4 Rollen fahrbar. EN 14468-1 Klasse B Schul-/Vereinssport. Ohne Netzgarnitur. Anlieferung im demontiertem Zustand, unfrei ab Herstellerwerk.

15939	blau	€	323,00
15908	grün	€	323,00

### „Sponeta S 5-73 i“



**inkl. Netzgarnitur**

Indoor-Schooltisch mit 22 mm beschichteter Feinspanplatte, Rahmenprofil 50 mm (vormontiert), Gewicht: 100 kg. Turniermaß: 274 x 152,5 x 76 cm. Abstellmaß: 184 x 69,5 x 155 cm. Einstiegschutz mit Ballhalter, Compact-Untergestell in weißaluminium, fahrbar mit 4 Rädern (je Ø 100 mm). Alle Räder lenkbar, 2 arretierbar. Inkl. stationärer Netzgarnitur „Perfekt-II-EN“, schwarz. Anlieferung im demontiertem Zustand, frei ab Herstellerwerk.

16042	blau	€	350,00
16043	grün	€	350,00



## Tische für Schul- und Vereinssport

EN 14468-1 / Klasse B

### BENZ® „Rollfix 600“

neu



inkl. Netzgarnitur „Quick“

Plattenstärke 22 mm, Rahmenprofil A40, Untergestell schwarz. Maße: 274 x 152,5 x 76 cm (internationales Turniermaß), Abstellmaß: 152,5 x 60 x 172 cm (LxBxH), Gewicht 94 kg netto. Je Tischhälfte 4 Räder (Ø 100 mm), 2 mit Arretierung. Mit Bügelsicherungssystem. Höhenversteller an den hinteren Standbeinen. Inkl. Netzgarnitur „Quick“. Zerlegt im Doppelkarton. Anlieferung im demontiertem Zustand, unfrei ab Herstellerwerk.

16057	grün	€	365,00
16058	blau	€	365,00

### JOOLA „World Cup“



Plattenstärke 22 mm, superschnelle Spielfläche, 50 mm Metall-Profilrahmen, jede Plattenhälfte auf 4 Rollen, Gewicht: 109 kg. EN 14468-1 Klasse B Schul- und Vereinssport. Ohne Netzgarnitur. Anlieferung im demontiertem Zustand, unfrei ab Herstellerwerk.

15937	blau	€	475,00
15912	grün	€	475,00

### Ersatz-Plattenhälfte für „Rollfix“

Alle Versionen ohne Untergestell. Farbe grün oder blau, bitte angeben.

15904	für alte Version, ohne Bügelsicherungssystem	€	133,00
15806	für Version ab 2004, mit Bügelsicherungssystem	€	132,30
16046	für Version ab 2007, mit Bügelsicherungssystem	€	133,00

### JOOLA Netzgarnitur „Klick“

Massive Metallgarnitur mit Höhenverstellung und Klemmtechnik. Inkl. praktischer Aufbewahrungstasche.

15846	€	23,70
-------	---	-------



## Freizeit-Tische

EN 14468-1 / Klasse C/D

### Allgemeine Hinweise:

#### Frachtkosten:

Für die mit dem Vermerk „unfrei ab Herstellerwerk“ gekennzeichneten Tischtennis-Tische bieten wir Ihnen auf Wunsch eine Frei Haus-Lieferung gegen Berechnung einer Pauschale von € 35,00 an.

#### Turniermaß von Tischtennis-Tischen im aufgestelltem Zustand:

2,74 m x 1,525 m x 0,76 m (L x B x H)

### Abdeckhaube



Für Kettler „Automatic Top“ und „Automatic Top Star“, aus strapazierfähigem Synthetik-Gewebe. Schützt vor Feuchtigkeit, Staub und Schmutz.

15856	€	25,50
-------	---	-------

### Kettler „Automatic Top Star“



wetterfest

inkl. Netzgarnitur

22 mm Alu-Verbundplatte, wetterfest, blendfrei, blaue Spielfläche, Turniermaß: 274 x 152,5 x 76 cm, Transportmaß: 64 x 183 x 165 cm. Kippsicherer Transportwagen mit Seitenverkleidung. 4 lenkbare Doppelräder, 2 mit Sicherheitsbremse. Schnell spielbereit durch fest montiertes Netz. Alleintraining durch Herunterklappen einer Plattenhälfte. Inkl. Schläger und Ballhalterung. Anlieferung im demontiertem Zustand, unfrei ab Herstellerwerk.

15854	€	461,00
-------	---	--------

### Sponeta „S 1-27 i“ und „S 1-26“



inkl. Netzgarnitur

Indoor-Hobbytisch mit 16 mm beschichteter Feinspanplatte, gemäß EN 14468-1/Klasse D, Gewicht: 72 kg. Rahmenprofil 36 mm (vormontiert), Einstiegschutz mit Ball- und Schlägerhalter, Automatik-Untergestell (kunststoffbeschichtet). Fahrbar mit 4 Doppelrädern (je Ø 125 mm), 2 lenkbar. Inkl. Netzgarnitur. Anlieferung im demontiertem Zustand, frei ab Herstellerwerk.

15884	S 1-27 i (blau)	€	236,00
15885	S 1-26 i (grün)	€	236,00

### Sponeta „S 3-47 i“ und „S 3-46“



inkl. Netzgarnitur

Indoor-Sporttisch mit 19 mm beschichteter Feinspanplatte, gemäß EN 14468-1/Klasse D, Gewicht: 77 kg. Rahmenprofil 36 mm (vormontiert), Einstiegschutz mit Ball- und Schlägerhalter, Automatik-Untergestell kunststoffbeschichtet. Fahrbar mit 4 Doppelrädern (Ø 125 mm), alle Räder lenkbar. Inkl. Netzgarnitur. Anlieferung im demontiertem Zustand, frei ab Herstellerwerk.

15886	S 3-47 i (blau)	€	256,00
15887	S 3-46 i (grün)	€	256,00

## Netzgarnituren

### BENZ® „Match“



Erstklassige Wettkampf-Netzgarnitur entsprechend den Bestimmungen. Inkl. Netz – Netzspannung und -höhe regulierbar. Mit Netzmaßlehre.

15840 € 23,10

### JOOLA® „WM“



Spitzenmodell für Wettkampfbereich. Stabiler Metallkörper, Baumwoll-Eisengarn-Netz, Mikro-Höhenverstellerschraube mit integrierter Netzstab-Arretierung. ITTF-Zulassung.

15843 € 47,10

### JOOLA® „Europaliga“



Sehr massive Metallgarnitur für Vereinszwicke, mit Mikro-Höhenverstellung. In Aufbewahrungstasche.

15847 € 33,30

### „Liga“



Metallhalter, wetterfestes Nylonnetz, spannbare Netz. Mit Netzmaßlehre.

15841 € 11,30

### Tischtennis-Ersatznetz

Aus Baumwolle. Für Wettkampfgarnituren.

15952 € 7,80

## Zubehör

### Spielfeld-Umrandung



Für Tischtennis-Wettkämpfe. Stahlrohrrahmen mit schwenkbaren Füßen, aufgespannter PVC-Plane (grün), BENZ-Firmenaufdruck, Länge 233 cm. Für ein Spielfeld werden 18 Umrandungen benötigt.

16051 € 27,60

### Schiedsrichter-Tisch



Falt-Konstruktion, 76 x 69 x 34 cm (B x H x T). Joola-Logo. Keine losen Teile. Mit Tragegriff für leichten Transport.

15923 € 79,00

### Transportwagen

Maße (L x B x H): 2,20 m x 1,04 m x 0,95 m. Für 48 Spielfeldumrandungen. Ohne Abb.

15934 € 262,00

### Anzeigetafel „Allround“



Kunststoff, zusammenklappbar. Spielstandanzeige 0-99, Zahlen 20 cm hoch. Satzanzeige 0-5, Zahlen 12,5 cm hoch. Einseitig ablesbar.

15927 € 46,10

### Tischtennis-Zählgerät



Zusammenklappbares Kunststoffgestell, Spielstandanzeige 0-21, Satzanzeige 0-7, beidseitig ablesbar.

15936 € 29,10

### Tischtennis-Anzeigegerät



Oberteil in Dachform, umlegbare Kunststoff-Nummertafeln, beidseitig von 0-30 nummeriert, Satzanzeige von 0-5.

15911 € 186,70

### Platten-Cleaner



Reinigt, pflegt, verhindert Staubanziehung.

15888 € 7,00

### Schläger-Cleaner

Reinigt, pflegt, erhöht die Griffigkeit der Schläger.

15892 € 4,80

### Tischtennis-Plattenwagen



Zum leichten Transport von 4 Tischtennis-Platten mit 4 Rollen (je Ø 200 mm). Stabile Stahlrohrkonstruktion, Aufstellfläche aus Holz. In der Wagenmitte angebrachter Stahlrahmen zum Anlehnen von je 2 Tischtennisplatten, pro Seite mit Sicherungsketten.

15930 € 313,00

### Tischtennis-Zählgerät

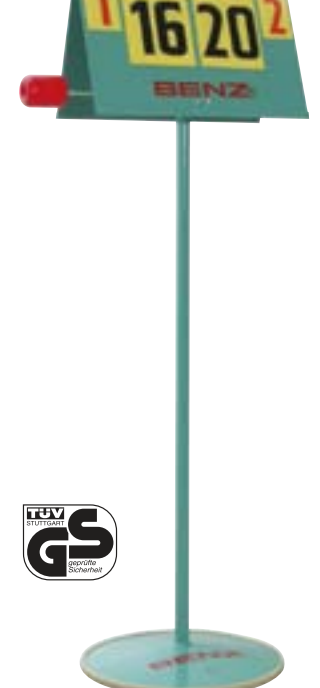

Oberteil in Dachform, auf Säule mit Tellerfußständer mit Gummirand. Umlegbare Kunststoff-Nummertafeln, beidseitig nummeriert von 0-30, Satzanzeige von 0-5. Mit Vorrichtung für Aufschlaganzeige.

15910 € 251,00





## „Tornado B“

Platte (30 mm) und Untergestell aus Acryl-  
beton – absolut wetterfest, resistent gegen UV-  
Strahlung und extreme Temperaturschwankun-  
gen. Leicht aufzubauen (2 Personen benöti-  
gen ca. 30 min.). Gesamtgewicht: 480 kg,  
schwerstes Teil: 135 kg.

Lieferung immer ab Herstellerwerk, zzgl.  
Frachtkosten. Ohne Metall-Netzgarnitur  
(4mm) und Aufbau.

16052	grün	€ 1.493,00
16072	blau	€ 1.493,00
16073	granit-grün	€ 1.493,00

### Frachtkosten „Tornado B“:

1047	für 1 Stück	€ 170,00
1048	für 2 Stück	€ 260,00



## „Tornado S“

Platte (30 mm) aus Acryl-  
beton – absolut wet-  
terfest, resistent gegen UV-Strahlung und  
extreme Temperaturschwankungen. Unter-  
gestell aus verzinktem Stahlprofil.

Leicht aufzubauen (2 Personen benötigen ca.  
30 min.). Gesamtgewicht: 480 kg, schwerstes  
Teil: 135 kg. Lieferung immer ab Hersteller-  
werk, zzgl. Frachtkosten. Ohne Metall-Netz-  
garnitur (4mm) und Aufbau.

16053	grün	€ 1.235,00
16074	blau	€ 1.221,00
16075	granit-grün	€ 1.221,00

### Frachtkosten „Tornado S“:

1049	für 1 Stück	€ 170,00
1053	für 2 Stück	€ 260,00



Grün (RAL 6002)

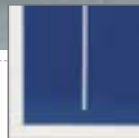

Blau (RAL 5002)



Granit-Grün

## Montagekosten

Für Acryl-  
beton-Tischtennis-Tische.

16021	€ 107,10
-------	----------

## Plattenhälfte

Für Tischtennis-Tisch „Tornado B/S“.

16003	€ 470,10
-------	----------

## Runder TT-Tisch

Platte (25 mm, Ø 240 cm) und Untergestell  
aus Acryl-  
beton – absolut wetterfest, resistent  
gegen UV-Strahlung und extreme Tempera-  
turschwankungen. Gesamtgewicht: 480 kg.  
Lieferung immer ab Herstellerwerk, zzgl.  
Frachtkosten. Komplett mit Stahlnetzen. Ohne  
Aufbau.

16008	grün	€ 1.723,00
16076	blau	€ 1.723,00
16077	granit-grün	€ 1.723,00

### Frachtkosten Runder TT-Tisch:

1054	für 1 Stück	€ 219,00
1055	für 2 Stück	€ 375,00



**Spielspaß für viele Teilnehmer!**

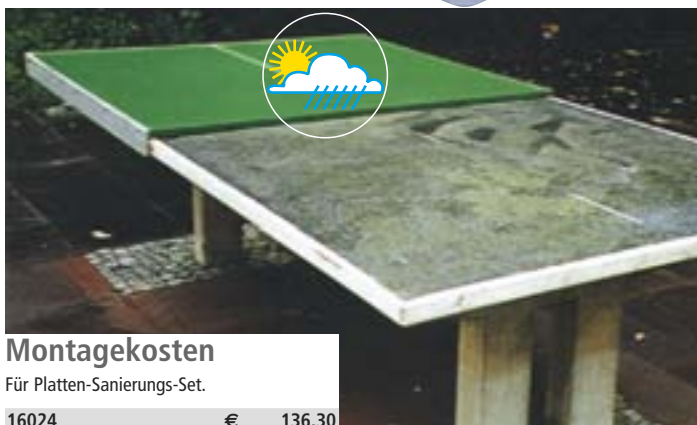

## Platten-Sanierungs-Set

Zwei Plattenhälften aus Acryl-  
beton mit Alu-  
minium-Umrandung zum ganzflächigem Auf-  
kleben auf alte Beton-Tischtennisplatten.  
Kein Abriß oder Demontage der bestehenden  
Anlage notwendig. Zeitaufwand ca. 30 min.  
Inkl. Alu-Netz (8 mm).

16023	grün	€ 896,00
16078	blau	€ 896,00
16079	granit-grün	€ 904,10

### Frachtkosten Sanierungsset:

1056	für 1 Stück	€ 108,00
1058	für 2 Stück	€ 186,00

## Montagekosten

Für Platten-Sanierungs-Set.

16024	€ 136,30
-------	----------

## Aluminiumnetz

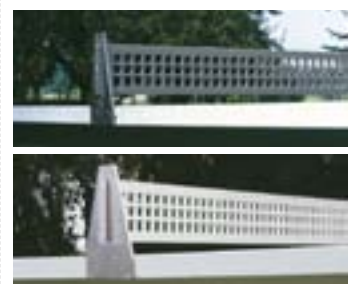

Für Tischtennis-Tisch Tornado „S/B“.

16009	4 mm Alu	€ 116,50
16001	8 mm Alu	€ 166,00

# Ballsport Tischtennis Schläger

## „Young Champs 150“



Beginner	
Speed	● ● ● ● ●
Spin	● ● ● ● ●
Control	● ● ● ● ●

Noppen innen, ohne Schwamm, konkaver Griff.

15997 € 4,00

## „Young Champs 200“



Beginner	
Speed	● ● ● ● ●
Spin	● ● ● ● ●
Control	● ● ● ● ●

Noppen innen, ohne Schwamm, konkaver Griff.

15998 € 5,00

## „Young Champs 300“



Advance	
Speed	● ● ● ● ●
Spin	● ● ● ● ●
Control	● ● ● ● ●

Jade-Belag mit 1,5 mm Schwamm und konkavem Griff.

15999 € 7,00

## „Team Germany 400“



Advance	
Speed	● ● ● ● ●
Spin	● ● ● ● ●
Control	● ● ● ● ●

Solider Schulschläger mit 5-Schicht Spezialfurnier, 1,5 mm Schwamm, konkavem Griff.

15861 € 7,20

## „Easy“



Beginner	
Speed	● ● ● ● ●
Spin	● ● ● ● ●
Control	● ● ● ● ●

Mit Noppen außen, ohne Schwamm, gerader Griff, 1\* Trainer-Belag, 5-fach China-Sperrholz, ErgoGrip-Technologie.

15807 € 5,60

## „Crazy“



Advance	
Speed	● ● ● ● ●
Spin	● ● ● ● ●
Control	● ● ● ● ●

Mit Noppen innen, ohne Schwamm, konkaver Griff, 1\* Trainer-Belag, 5-fach China-Sperrholz, ErgoGrip-Technologie.

15838 € 7,30

## „Eagle“



Advance	
Speed	● ● ● ● ●
Spin	● ● ● ● ●
Control	● ● ● ● ●

Guter Trainingsschläger für Freizeit und Hobbysportler mit konkavem Griff und Comfort-Handle, ITTF-zugelassener Belag. Hohe Ballkontrolle bei guten Spin- und Geschwindigkeitseigenschaften.

15959 € 8,70

## Deluxe-Set



2 hochwertige Schläger mit Noppen innen und Schwamm, 3 Bälle, Regelheft und Schlüsselanhänger in praktischer Tragetasche.

15667 € 22,50

## BENZ®Schul-Set



Bestehend aus: 12 Schlägern „BE 10“, einer Schlägertasche und einer Benz-PVC-Balltasche mit 144 TT-Trainingsbällen (Ø 40 mm).

15992 Set € 99,00

## BENZ®Trainings-Set



Bestehend aus: 6 Schlägern „BE 30“ und einer 6er-Schachtel Trainingsbällen Jade, Ø 40 mm.

15993 Set € 31,00

## Schlägertasche



Befüllungs-  
Beispiel

Sichere Aufbewahrung und Transport von bis zu 12 TT-Schlägern und 6 3er-Boxen TT-Bällen. Maße: 50 x 11 x 30 cm (L x B x H). Blau-gelb. Ohne Inhalt.

15957 € 33,20

## Soft-TT-Ball

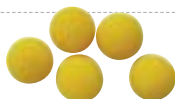

Aus Schaumstoff, gut springend.

30917 € 0,60

## BENZ® „BE 10“



**Beginner**  
Speed ●●●●●  
Spin ●●●●●  
Control ●●●●●

Schulschläger mit Noppen außen auf 1,5 mm Schwamm, konkaver Griff, 5-fach verleimtes Spezialholz.

15954 € 3,60

## BENZ® „BE 20“



**Beginner**  
Speed ●●●●●  
Spin ●●●●●  
Control ●●●●●

Anfängerschläger mit Noppen innen auf 1,5 mm Schwamm, anatomischer Griff, 5-fach verleimtes Spezialholz.

15955 € 4,60

## BENZ® „BE 30“



**Advance**  
Speed ●●●●●  
Spin ●●●●●  
Control ●●●●●

Trainingsschläger mit sehr guten Spieleigenschaften, Noppen innen auf 1,5 mm Schwamm, konkaver Griff, 5-fach verleimtes Spezialholz mit ITTF zugelassenem Belag.

15956 € 5,70

## „Primo“



**Beginner**  
Speed ●●●●●  
Spin ●●●●●  
Control ●●●●●

Mit Noppen außen, ohne Schwamm, gerader Griff, 1\* Trainer-Belag, 3-fach China-Sperrholz.

15803 € 3,50

## JOOLA® „Top“



**Advance**  
Speed ●●●●●  
Spin ●●●●●  
Control ●●●●●

Für Fortgeschrittene, mit ITTF-genehmigten Tramp-Belägen. Noppen innen, ca. 1,2 mm starker Schwamm, 5-fach verleimtes Spezial-Sperrholz, anatomischer Griff.

15828 € 8,40

## „Tacteo 30“



**Advance**  
Speed ●●●●●  
Spin ●●●●●  
Control ●●●●●

Wasserfest, stoßunempfindlich und resistent gegen Sonnenstrahlen. Komplett aus Verbundwerkstoffen gefertigt, erstaunlich griffige Oberfläche und unter allen klimatischen Bedingungen identische Spieleigenschaften.

15996 € 13,90

## JOOLA® Trainings-Set



Bestehend aus: 14 Tischtennis-Schläger „Hit“ und 30 Tischtennisbälle „Training“ in praktischer Schulertasche.

15951 € 89,80

## JOOLA® TT-Ball-Set



7 Bälle in unterschiedlichen Größen („Normal“, „Jumbo“, „Elefant“) und Farben.

15935 € 5,00

## TT-Ball-Set „Sport“



Rundum bedruckte Bälle (Ø 40 mm) mit verschiedenen Sportmotiven, 6er-Packung.

15948 € 3,60



## TT-Bälle „Elite 1\*“

3er-Schachtel, Ø 40 mm, Freizeit.

15863 weiß € 2,00

15864 gelb € 2,00

## TT-Bälle „Prestige 2\*“

3er-Schachtel, Ø 40 mm, Freizeit und Training.

15865 weiß € 2,30

15866 gelb € 2,30

## TT-Bälle „Avantgarde 3\*“

3er-Schachtel, Ø 40 mm, Training.

15868 weiß € 3,00

15869 gelb € 3,00

## TT-Set „Persson“



Bestehend aus: 2 Schläger „Persson 400“ und 3 Bälle „Elite 1\*“ in Tragetasche.

15876 € 15,40

## TT-Bälle „Jade“



Ø 40 mm, 6er-Schachtel.

15942 weiß € 2,80

15947 gelb € 2,80

## BENZ® TT-Ball-Set



144 Stück, Ø 40 mm, weiß. In praktischer PVC-Balltasche mit verstellbarem Tragegurt.

15950 € 37,40

## Feldhockey-Tor (Paar)

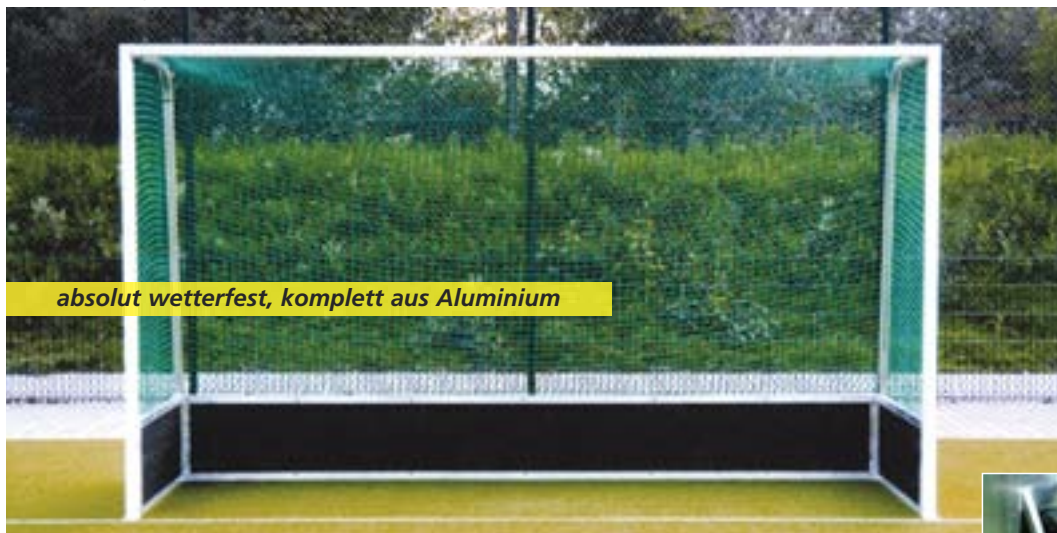

absolut wetterfest, komplett aus Aluminium

Zwei absolut wetterfeste Ganzaluminium-Konstruktionen, hervorragende Qualität, weiß lackiert – nach neuester internationaler Vorschrift. Abmessung je Tor: 3,66 x 2,14 m. Banden aus stabilem Alu-Bordwandprofilen. Bewährt bei nationalen und internationalen Veranstaltungen.

40562 Paar € 2.439,00

## Feldhockey-Tornetz (Paar)

Zwei Netze aus ca. 3 mm gedrehter, grüner Nylon-Leine. Maschenweite ca. 4,5 cm.

40571 Paar € 178,40

Zwei Netze aus hochfestem Polypropylen, 2,5 mm stark, knotenlos, 366 cm breit, 214 cm hoch. Maschenweite 2,5 cm, oben 90 cm, unten 120 cm tief.

40529 Paar € 348,00

## Bandenpolsterung

Für Feld-Hockeytore, aus 15 mm starkem Polyethylschaum. Banden werden weniger beansprucht, Schläge verursachen beim Auftreffen der Bälle weniger Lärm. Komplett für ein Tor.

40572 € 220,00

## Transportrollen (Satz)

Kunststoffräder (je Ø 160 mm) zum einfachen Transport von Feld-Hockeytoren, Lauffläche 55 mm. Satz für 1 Tor.

40532 Satz € 101,60

## Montage im Werk

Für Feld-Hockeytor.

1100 Preis auf Anfrage



## Hallen-Hockeybande

Holz, dreischichtig, verleimt, kein Verzug, 20-teilig zu Einzellängen von 4 m, mit Kunststoffstopfen an der Unterseite. Eine Seite zum Spielfeld hin abgeschrägt, mit eingelegtem PVC-Prallschutz. Bandenteile werden mittels eingeschobener Verbindungshölzer untereinander verbunden, dadurch sehr einfach aufzubauen. Kompletter Satz für 1 Spielfeld.



Holz, 20-teilig in Einzellängen von 4 m, mit Kunststoffstopfen an der Unterseite, eine Seite zum Spielfeld hin abgeschrägt. Bandenteile werden mittels eingeschobener Verbindungshölzern untereinander verbunden. Kompletter Satz für 1 Spielfeld.

52112 € 3.149,00

52110 € 3.738,00

## Transportwagen

Zum einfachen Transport von Hockey-Bandenteilen. Stabile Stahlrahmenkonstruktion mit 4 Schwenkrollen. Max. Belastung sind 10 Bandenteile.

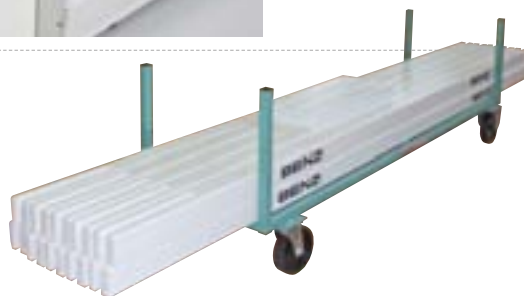

52101 € 345,00

## Hockey-Verstärkungseinlagen

Für 1 Kleinfeldtor (2 x 3 m). Teile werden in Alu-Hohlprofile der Tore eingeschoben und reduzieren die Verformungen an der Torlatenkonstruktion.

40573 € 145,90

## Hallenhockey-Tornetz (Paar)

2 Netze für Torgröße 2 x 3 m. In vorschriftsmäßiger Abmessung. 3 mm Polypropylen (knotenlos, grün), Maschenweite ca. 4,5 cm.

41501 Paar € 162,10

Wie Hallenhockey-Tornetz zuvor, jedoch aus 4 mm Polypropylen – sehr strapazierfähig.

41510 Paar € 227,70

Wie Hallenhockey-Tornetz zuvor, jedoch aus 2,5 mm Polypropylen-Flechtleine, Maschenweite 2,5 cm, neueste Vorschrift.

41502 Paar € 339,00

## Hockeyschläger „Stream“



Hochwertiger Holzschläger, Griff durch PU-Umwicklung und Feinabstimmung des Stiels optimal gedämpft, Schaufel mit Fiberglas verstärkt. Unterschiede zwischen „Stream“ und „Brave“ sind Farbe sowie Holz und Form der Schaufel – s. Abbildungen.

Outdoor		
44063	34"	€ 12,90
44064	35"	€ 12,90
44066	36"	€ 12,90
Indoor		
44067	34"	€ 16,10
44068	35"	€ 16,10
44069	36"	€ 16,10

## Hockeyschläger „Brave“



Outdoor		
44054	34"	€ 12,90
44055	35"	€ 12,90
44056	36"	€ 12,90
Indoor		
44060	34"	€ 16,10
44061	35"	€ 16,10
44062	36"	€ 16,10

## Hockeyball



Aus Kunststoff, mit Korkkern, weiß. Auch für Kunstrasen geeignet. Abb. ähnl.

40581 € 7,50

Für Hallenhockey, aus Kunststoff, ohne Kern, gelb. Abb. ähnl.

40582 € 7,50

## Hockeyschläger

Robuste Ausführung mit Frotté-Griffband, geeignet für Anfänger. Flexibel im Spiel und hart belastbar. Ohne Abb.

40606 32' € 9,70

40549 35' € 12,20

## Hockeyschläger-Tasche



Aus robustem Nylon, mit Reißverschluss und verstellbarem Umhängegurt. Für 2 Schläger.

44053 € 12,30

## Hockey-Torwartkicker „GX 3.0“ (Paar)



Zwei Torwartkicker aus speziellem Schaumstoff gefertigt, passend zu dem Schienmodell „GX 3.0“. Größe: S, M, L – bitte bei Bestellung angeben.

44078 Paar € 100,70

## Hockey-Torwantschienen „GX 3.0“ (Paar)



Zwei Torwantschienen aus speziellem Schaumstoff gefertigt, anatomisch vorgeformt, auch für den Schulsport geeignet. Größe: S, M, L – bitte bei Bestellung angeben.

44077 Paar € 190,20

## Hockey-Torwart-Handschuhe „GX 3.0“ (Paar)



Aus speziellem Schaumstoff gefertigt. Linke Seite Block-Handschuh, rechte Seite Schläger-Handschuh. Größe: S und L – bitte bei Bestellung angeben.

44079 Paar € 110,00

## Hockey-Torwarthelm



Bewährter Helm mit guter Passform, Visier (festes Drahtgitter), Innen- und Kinnpolster sowie Kinnriemen.

44087 „GX 5.0“, S, blau € 75,00  
44085 „GX 3.0“, L, weiß € 95,00

## Hockey-Halskrause „TK 1“



Kompakter Top-Halsschutz, zum Schutz des Kehlkopfes, mit Kunststoffeinklebung. Größe: S und L – bitte bei Bestellung angeben.

44084 € 20,50

## Hockey-Brustschutz „TK 3“



Zum Schutz des Brust- und Schlüsselbeinbereiches, für den Schulsport geeignet. Ein durchdachtes Gurtsystem sorgt für perfekten Sitz. Größe: XS / S, S / M und M / L – bitte bei Bestellung angeben!

44080 € 75,50

## Hockey-Ellbogenschutz „TK 3“ und „TK 5“ (Paar)



Zwei Schützer für den Ellenbogenbereich, für den Schulsport geeignet.

44083 „TK 5“, S, Paar € 33,50  
44082 „TK 3“, L, Paar € 42,80

## Mundschutz



Mundschutz doppelt, in Aufbewahrungsdose. Individuell anpassbar in heißem Wasser.

44095 € 4,60

## Handschuhe „TK 5 Super-Protection“



Angepasst an die Anforderungen des modernen Hockeys. Handknöchel sind gegen Verletzungen geschützt. Größe: XS, S, M und L – bitte bei Bestellung angeben.

44094 links € 10,20

## Hockey-Tiefschutz Damen „TK 2“



Speziell für Damen entwickelte Form mit Kunststoffschild. Maximale Sicherheit bei bestem Tragekomfort. Größe: S, M, L – bitte bei Bestellung angeben.

44088 € 26,50

## Hockey-Tiefschutz „TK 5“ und „TK 3“



Schlag- und stoßfester Tiefschutz mit elastischen Bändern für hohen Tragekomfort. „TK 5“ speziell für Kinder mit kleiner Schale.

44090 „TK 5“, S (Jun.) € 13,30  
44089 „TK 3“, L (Sen.) € 17,10

## Hockey-Handschuh „TK 2 Destroyer“



Spezielle, ultra-leichte Polsterungen sorgen für optimale Sicherheit der linken Hand. Handinnenseite ist aus geriffeltem Pittard-Leder gefertigt und gewährleistet bestes Schlägerhandling. Größe: XXS, XS, S, M und L – bitte bei Bestellung angeben.

44093 links € 27,60

## Hockey-Schienbeinschützer „TK 3“ und „TK 4“ (Paar)



Zwei Schützer für höchste Ansprüche mit Fernsenschnur zur besseren Fixierung.

44091 Gr. S (Jun.), Paar € 19,90  
44092 Gr. L (Sen.), Paar € 20,50

## Unihockey-Bande



Stabile und robuste PP-Konstruktion, IFF-zertifiziert. Einfach aufzubauen – einzelne Bandenteile werden zusammengesteckt und Gummikabel eingehängt. Geringes Gewicht – je 2 m-Bande nur 9,8 kg. Runder Handlauf als oberer Abschluss, daher keine Verletzungsgefahr. Bandenoberfläche ist auf beiden Seiten glatt und plan, somit werblich bedruckbar auf 2 Seiten. Bandenelemente mit normalem Haushaltsreiniger zu säubern.

- Spielfeld 24x14 m
- 30 Bandenteile zu 2 m
- 4 Bandenteile zu 1 m
- 4 Kurventeile mit Radius 1,5 m
- Gewicht: 350 kg
- 1 Transportwagen

5072 € 3.447,00

- Spielfeld 20x40 m
- 52 Bandenteile zu 2 m
- 4 Bandenteile zu 1 m
- 4 Kurventeile mit Radius 1,5 m
- Gewicht: 570 kg
- 2 Transportwagen

5070 € 5.128,00



## Unihockey-Tor

Aus stabilem Stahlrohr, 115 x 160 cm, pulverbeschichtet zerlegt. Einfach und schnell zusammensteckbar, mit Schrauben zu fixieren. Inkl. Netz.

40489 € 209,30



## Mini-Unihockey-Tor

Mini-Übungstor, 90 x 60 x 45 cm. Robuster zusammenklappbarer Stahlrahmen. Geeignet für Schulen und Vereine. Inkl. Netz.

40418 € 84,00

## Hockeyball (gelocht)



40609 Ø 72 mm € 1,90  
40677 Ø 92 mm € 2,40

## Hockeyball „No Bounce“



40613 Ø 65 mm € 2,80



## Unihockey-Schläger „Elite“

Hervorragender Matchschläger, 95 cm lang. Graphit-Schaft mit PU-Grip-Band, Schaufel aus verformbarem PE-Material.

5069 € 25,00



## Unihockey-Schläger „Attack“

Aus robustem Kunststoff, mit PU-Grip-Band, Länge 95 cm. Schaufel aus verformbarem PE-Material. Für Training und Freizeit.

5064 blau € 21,10  
5065 rot € 21,10



## Unihockey-Schläger „Falcon“

Robuster Kunststoff-Schläger mit Griffband und elastischer Schaufel, Länge 95 cm. Für Hobby- und Schulsport.

5055 schwarz € 13,20  
5056 rot € 13,20

## Unihockey-Ersatzstiel

Ohne Schaufel.

5047 „Elite“ € 22,00  
5044 „Attack“, rot € 18,10  
5043 „Attack“, blau € 18,10  
5045 „Falcon“, rot € 10,20  
5046 „Falcon“, schw. € 10,20

## Ersatzschaufel

Für Unihockey-Schläger „Elite“, „Attack“ und „Falcon“.

5042 € 5,00

## Unihockey-Schläger „Hobby“

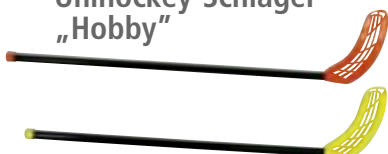

Robuster Kunststoffschläger mit elastischer Schaufel. Für Hobby- und Schulsport.

5061 gelb € 8,00  
5062 orange € 8,00

## Unihockey-Schul-Set „Hobby“



Das ideale Set für den Hobby- und Schulsport, mit den dazugehörigen Bällen. Lieferumfang: 6 orange-farbene und 6 gelbe Mannschaftsschläger „Hobby“, sowie 4 Unihockeybälle in 2 Größen.

40789 Set € 91,00

## Unihockey-Set „Attack“



Ideal für Freizeit- und Schulsport. Robuste Schläger mit PU-Grip-Band, für schnelle Matches konstruiert. Lieferumfang: 6 blaue und 6 rote Mannschaftsschläger „Attack“, sowie 3 Bälle (Ø 72 mm).

5063 Set € 230,00

## Unihockey-Junior-Set „Excalibur“



Zwei solide Schläger (70 cm lang) aus robustem HPD-Material, für Kinder bis 10 Jahren. Inkl. Ball (gelb-rot).

5057 Set € 12,30



Intercrosse ist eine Mannschaftssportart, bei der ein Ball mittels eines Schlägers in das gegnerische Tor befördert werden muss. Es ist entstanden aus dem Lacrosse, jedoch wurde es zu einer fairen und kontaktlosen Sportart weiterentwickelt. Daher kommt der Spieler auch ohne Körperschutz aus.

## Intercrosse-Schul-Set



Bestehend aus 6 roten und 6 blauen Schlägern sowie 3 Bällen.

41008 Set € 170,00

## Intercrosse-Schläger



Sehr stabiler Kunststoff-Schlägerkopf mit profiliertem Spezial-Aluschaft, Länge 70 cm, Gesamtlänge 102 cm. Für Schule und Verein.

41009 rot € 13,50  
41031 blau € 13,50

## Minitor (klappbar)



Trainings-Minitor für Fußball und Streethockey. Blaues Stahlrohr pulverbeschichtet, 90 x 60 x 67 cm (B x H x T), ca. 5 kg. Netz aus Polyethylen, permanent mit dem Tor verbunden. Durch spezielle Klappmechanik sehr einfacher Aufbau und Transport.

41482 € 118,00



## Hockeytor

140 x 106 x 50 cm (B x H x T). Stabiles Stahlrohr, klappbar, platzsparend aufbewahrbar. Inkl. Netz, 4 mm PE-Rundleine, Maschen 4 x 4 cm. Mit Erdanker zur zusätzl. Befestigung im Rasen.

40531 € 148,80

## Alu-Minitor

Einfache, klappbare Ausführung aus Aluminiumrohren. Lichte Torabmessung 100 x 100 cm. Lieferung ohne Netz.

40565 € 122,00

## Mini-Tornetz (Paar)

110 x 110 x 50 cm, 2 mm Polyethylenleine, grün, Maschenweite 4,5 cm.

40566 Paar € 33,70



## Streethockey-Tor

Stabile Metall-Rohrkonstruktion mit Schnellverbindungselementen zur leichten Montage, 127 x 107 x 66 cm (B x H x T). Inkl. Polyester-netz mit Klettverschlüssen.

44011 € 74,80



## Streethockey

### Torwart-Schläger ①

Für Streethockey, mit auswechselbarer Kunststoffkelle, Länge 122 cm.

41388 € 28,70

### Streethockey-Schläger „SX Comp“ ②

Schaft aus ausgewähltem Hartholz, Blatt aus glasfaserverstärktem Kunststoff. Rechtsschuss.

41386 Junior (102 cm) € 14,90  
41387 Senior (132 cm) € 17,40

### Streethockey-Schläger „SH Fusion“ ③

Senior, 147 cm. Schaft aus ausgewähltem Kernholz, laminiert. „Pro-Grip“-Schlägerende für optimalen Halt. Blatt aus schlagfestem Fiberglas/Kunststoff.

41266 Rechtsschuss € 20,50  
41276 Linksschuss € 20,50



## Ersatzblätter

Für Franklin „SH Comp“, aus Kunststoff mit Fiberglas, leicht zu montieren. Wahlweise Rechts- oder Linksschub.

44013 Junior, rechts € 6,10  
44014 Junior, links € 6,10  
44015 Senior, rechts € 6,10  
44017 Senior, links € 6,10

## Streethockey-Ball „AGS High Density“



Hergestellt mit spezieller, temperaturbeständiger Dämpfungsflüssigkeit, für Temperaturen über 0° C. Nicht springend.

44097 € 5,00

## Streethockey-Puck „Extreme Color“



Aus äußerst schlagfestem Vinyl, für glatte Spielflächen (In- und Outdoor). Farblich sortiert.

44096 € 5,00

## Hockey-Set „Play“



Homogene Kunststoff-Schläger mit massiver Keulenausbildung in Wettkampfform. Trainingsgerät für Jung und Alt. 6 rot/schwarze und 6 gelb/schwarze Schläger, sowie 2 Lochbälle und 1 Ball „No Bounce“.

40415 € 150,80

## Hockeyschläger „Play“



40416 gelb/schw. € 14,80  
40417 rot/schw. € 14,80

## Rollhockey-Tor (Paar)



### Ballabweiser serienmäßig

Stahlkonstruktion nach den neuesten, internationalen Vorschriften. Torlattenkonstruktion in Stahlrohr mit Netzhaken. Unten quer verlaufender Ballabweiser, orange lackiert. (B x H x T) 188 x 114 x 100 cm.

40577 Paar € 912,00

## Rollhockey-Tornetz (Paar)

3 mm Nylon, Maschenweite 4 cm, Einhängenetz nach neuester Vorschrift.

40578 Paar € 211,00

## Hockeyball (PVC)



40613 Ø 65 mm € 2,80  
40609 Lochball, Ø 72 mm € 1,90  
40557 Ø.70 mm € 2,40  
40558 Puck, Ø 70 mm € 2,50

## Aufbewahrungswagen



Für Hockeyschläger, Turnstäbe etc. Aus Stahlblech.

40629 € 168,20

## Hockey-Set „Junior“



6 Hockeyschläger aus PVC, je 3 Stück rot und schwarz, 97 cm lang. Inkl. Plastik-Hockeyball (Ø 45 mm) und 1 Puck (Ø 70 mm).

41746 € 57,00

## Hockeyschläger



Aus PVC, 97 cm lang.

41744 rot € 9,50  
41745 schwarz € 9,50



## American Football

### Football



Original-Größe und -Gewicht, PVC-Cover und Team-Logo, Länge 29 cm. Farblich sortiert.

44124 € 26,90

### Football „Grip-Rite“



PVC Cover, Original-Größe und Gewicht, Länge 29 cm.

44126 € 22,90

### Weichschaum-Football



Für Spiel-, Freizeit- und Trainingszwecke. Oberfläche abwaschbar, desinfizierbar, hygienisch, äußerst strapazierfähig, hohe Abriebfestigkeit, verliert nie die Luft.

**Mini-Football**  
30978 130 mm € 17,40  
31027 ab 10 Stück € 15,70  
**Football**  
30979 150 mm € 21,00  
31028 ab 10 Stück € 19,00

### American Football-Tore



Zwei Tore aus speziellem Aluminiumprofil, nach Vorschrift. Einfache Montage, da nur Schraubverbindungen. Inkl. 80 cm lange Bodenhülsen. Abbildung ähnlich.

40358 Paar € 2.067,00

### Mini-Football



Freizeitball aus Gummi, mit Team-Logo, Länge 22 cm. Farblich sortiert.

44038 € 11,60

### Flag-Football-Set



Bestehend aus 5 Gürteln und 10 Fahnen. Die kontaktlose Variante des American Football.

41654 Set € 18,80

## Jugend-Teeball-Schläger „Barry Bonds“ ①

Hartholz-Schläger, Länge 69 cm.

44001 € 11,80

## Teeball-Schläger „MLS 7046“ ②

Gemischte Alu-Legierung, Länge 66 cm, Gewicht 482 g. Entspricht den offiziellen Jugend-Baseball-Richtlinien.

44003 € 46,10

## Baseball-Schläger „MLS 7046“ ③

Gemischte Aluminium-Legierung, Länge 79 cm, Gewicht 737 g. Entspricht den offiziellen Jugend-Baseball-Richtlinien.

44004 € 51,20

## Baseball-Holzschläger „Franklin Pro-Bat“ ④

Aus Eschenholz, mit einer speziell gehärteten Lackierung der Schlagfläche. Vom DBV für den Ligabetrieb zugelassen.

44030 81 cm lang € 44,10

44029 76 cm lang € 37,90



## Vinyl Base-Set



Gummibases, wasserfest – 3 Bases, Homeplate und Pitcherplate. Ideal für Halleneinsatz.

44002 Set € 23,10

## MLB Multiposition „Batting-Tee“

Offizielles Batting-Tee des deutschen Baseball- und Teeball-Programmes.

- Homeplate aus robustem Hartgummi
- Schnelle Positionsverstellung durch drehbare Stahlschiene mit Stahlfederbolzen
- Stahlflansch mit höhenverstellbarem Hartgummischlauch
- Höhenverstellung 60-90 cm
- Schlaganleitung

44006 € 55,40

## Baseball Kinder-Fan-Set



Bestehend aus Holzschläger und Ball der New York Yankees.

44031 Set € 27,60

## Teeball „Power Core“



Soft-Baseball, Syntex®-Ballhülle, Soft-Strike®-Sicherheitshohlkern.

44005 € 6,00

## Baseball „Little League“



Schüler-/Jugend-Trainingsball, Syntex®-Ballhülle, Gummi-/Kork-Mischkern.

44000 € 6,10

## „Field Master 10“



Allround-Schülerhandschuh, aus wachsaartigem Kunststoff, Größe 9,5 Inches (24 cm).

44007 linke Hand € 16,70

44108 rechte Hand € 16,70

## „Field Master 11“



Allround-Jugend-/Schülerhandschuh, aus wachsaartigem Kunststoff, Größe 11 Inches (27,9 cm).

44009 linke Hand € 22,10

44109 rechte Hand € 22,10

## „Field Master 11,5“



Allround-Handschuh für Erwachsene und Jugendliche, mit Leder beschichtet, Größe 11,5 Inches (29,15 cm).

44035 linke Hand € 46,10

44036 rechte Hand € 46,10

Rechtshänder oder Linkshänder – welcher Handschuh ist der Richtige? Fangen und Werfen sollen beim Baseball möglichst schnell nacheinander geschehen. So muss der Rechtshänder mit links fangen, um den Ball gleich mit rechts weiterspielen zu können. Die rechte Hand wird nur zur Hilfe genommen, um zu verhindern, dass der Ball aus dem Lederhandschuh an der linken Hand herausfällt. Der Linkshänder trägt entsprechend an der rechten Hand den Fanghandschuh.



# Objekteinrichtung Action-Center

## Das „Action-Center“ – eine multifunktionale Anlage mit vielen Möglichkeiten!

Ein multifunktionales Sportgerät, das mittels Elektromotor von der Hallenwand in Richtung Hallenmitte ausgezogen und beturnt werden kann. Durch die Anordnung der Kinematik sind zum einen relativ kleine Einbaumaße (Höhe und Tiefe des eingeklappten Gerätes) und zum anderen eine große Bewegungslandschaft in ausgeklapptem Zustand erreicht worden. Durch die unterstützende Funktion des Elektromotors ist beim Aus- und Einfahren des Action-Centers nur eine Person erforderlich. Im oberen horizontalen Bereich des ausgeklappten Gerätes (ca. 3 m hoch) ist ein Kletternetz (ca. 3 x 3 m groß) eingebaut, das sowohl von unten, als auch von oben beturnt werden kann. Im vorderen Anschluss an diesen Bereich befindet sich ein Tragrohr, an wel-

ches nun verschiedene Kletter-, Rutsch-, oder andere Elemente drehbar befestigt werden können. Jedes dieser Elemente ist 60 cm breit und ca. 4,5 m lang und steht somit im Winkel von ca. 45° zum Boden. Die Neigung kann individuell verändert werden, indem man die einzelnen Elemente an dem (dem Boden zugewandten) Ende anhebt und Böcke oder Kästen unterbaut. An den oberen Tragrohren sind zudem Ringe angebracht, an die man bei Bedarf Klettertaue, Hängeleitern, Schwungtücher, Hängematten oder andere Geräte einhängen kann. Auf der Rückseite der Rutschbahn sind Klettergriffe montiert, an denen man wie an einem Überhang klettern kann.



Das komplette Action-Center in platzsparender Lagerung an der Wand. Kein zusätzlicher Lagerplatz im Geräteraum etc. notwendig.



Durch eine Person ist das Action-Center ohne Aufwand, mit Hilfe einer elektrischen Seilwinde, innerhalb 1 Minute einsatzbereit. Es müssen lediglich Matten zur Absicherung beigebracht werden.



Das Action-Center einsatzbereit. Jetzt zeigt sich die hohe Multifunktionsqualität. Erstmals können in einer Sporthalle Übungen gemacht werden, welche seither im Sportunterricht unvorstellbar waren.

Breite ca. 3,00 m, Bauhöhe 5,50 m (in Ruhestellung an der Wand). Äußerst stabile Stahlrahmenkonstruktion. Die komplette Anlage wird über eine elektrische Seilwinde betätigt. Im horizontalen Rahmen (3,00 x 3,00 m) befindet sich ein Kletternetz. An diesem Rahmen sind insgesamt 11 Befestigungsringe, in die man bei Bedarf Klettertaue, Leitern etc. einhängen kann (optional). Insgesamt sind 5 Stück Action-Elemente eingebaut, Abmessung jeweils 60 x 450 cm.

1 Kletterstangenelement • 2 Sprossenwandelemente mit engem Sprossenabstand (18,5 cm) • 1 Sprossenwandelement mit breitem Sprossenabstand (55,5 cm) • 1 Rutschbahnelement mit rückseitig angebrachten Klettergriffen. Jedes Element kann in verschiedenen Neigungen genutzt werden.

30600 Preis auf Anfrage



**Neuheit! Jetzt auch ohne Diagonalstreben lieferbar!**



## Faszinierend und kreativ – die Bewegungslandschaft!

Ein in dieser Form wohl einmaliges Konzept einer Bewegungslandschaft wurde von uns von der Planung, über die Fertigung, bis hin zur Montage professionell realisiert. Klettern, Bouldern, Springen, Balancieren sind nur einige der Möglichkeiten die diese Bewegungslandschaft bietet.

Die 12,6 m lange Seilbrücke, die in 3 m Höhe quer durch den Raum verläuft, die natürlich gestaltete Kletterwand, das im Boden integrierte Trampolin mit Bungee-Longe und die riesige Schnitzelgrube, bieten jede Menge Spielraum um die Kreativität, das

Selbstvertrauen und nicht zuletzt die Fitness der Kinder zu fördern. Mit Sicherheit lässt sich diese Form der „attraktiven Bewegungsförderung“ kaum überbieten und wir freuen uns, dass wir die Einrichtungsplanung und Realisierung im Rahmen eines Wettbewerbs erhalten haben.

Beste Beweis für eine gelungene Umsetzung sind die Kinder selbst, die diese Anlage mit Leben erfüllen und schwer zu bewegen sind, diese auch wieder zu verlassen!



*Klettern*  
*Bouldern*  
*Balancieren*  
*Springen*  
*Schaukeln etc.*



# Objekteinrichtung Multischaukel

## Multischaukelanlage

Zur Standardausstattung bei Objekteinrichtungen gehört mittlerweile auch die von uns entwickelte, universell einsetzbare, Multischaukelanlage. Vom Kinderturnen über das leistungsorientierte Training bis hin zur Rehabilitation, oder einfach nur zum Spaß – mit wenigen Handgriffen lässt sich die Multifunktionsschaukel schnell und einfach

umrüsten. Sicherheit steht bei dieser, mit raffinierten Bauelementen bestückten Anlage im Vordergrund. Diese Anlage entspricht der EN 12655, DIN 7905, EN 913 und ist von der DEKRA auf Sicherheit geprüft und mit dem GS-Zeichen ausgezeichnet. Auf die Sicherheitseinrichtung wurde ein Patent angemeldet.

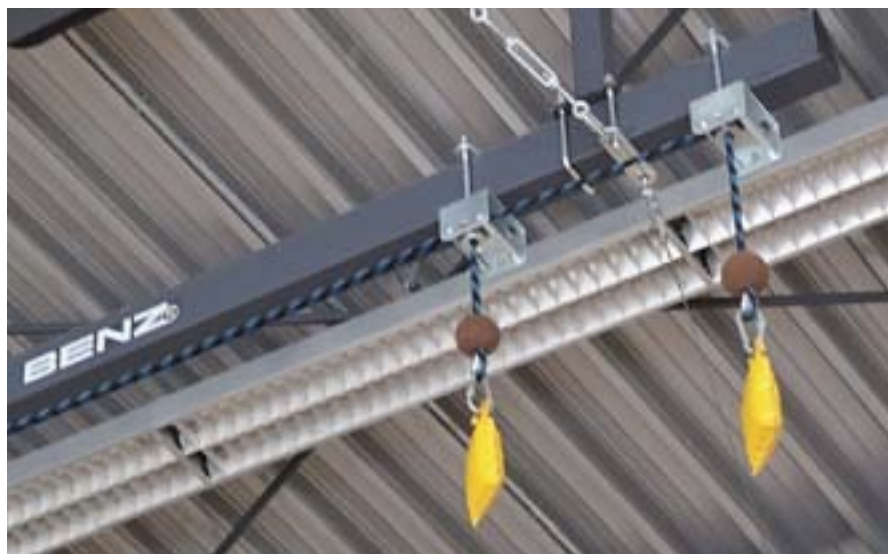

## Vorteile der Multischaukelanlage

- Vielseitige Verwendungsmöglichkeiten.
- Einfachste Verstellung bei optimaler Sicherheit.
- Kleine Bauarten, damit raumsparend an Wand und Decke einzubauen.
- Optimale Nutzung der Raumhöhe, da keine herabhängenden Teile an der Decke.
- Einfache Umrüstung bestehender Anlagen.
- Seile einzeln verstellbar.
- Keine Stellketten.
- Anlagen sind individuell anpassbar.



Für die Decken- und Wandbefestigung sind jeweils Befestigungsteile notwendig, welche den baulichen Gegebenheiten angepasst werden müssen. Diese sind im Lieferumfang der Multischaukelanlage nicht enthalten (wir bitten um Ihre Anfrage).

Ein großes Plus stellt die einfache und zugleich preisgünstige Umrüstung vorhandener älterer Ringanlagen dar. Unser Service-Team ist auf solche Fälle bestens vorbereitet. Mit der hierdurch gewonnenen erhöhten Sicherheit kann Ihre Anlage jetzt noch effizienter genutzt werden.

Im Lieferumfang pro Anlage sind enthalten: 1 Paar Seile aus geflochtenem Spezialmaterial mit eingespleißten Seilkauschen, 2 Miniseilführungstrompeten, 2 Klemmblocke mit Sicherheitsmechanik und Befestigungsmaterial zum Dübeln auf Betonwand.

33101 € 306,00

## Herzstück dieser Anlage ist die Sicherheitseinrichtung der Seilarretierung.



Öffnen des Klemmhebels für Seilarretierung nur bei entlastetem Seil möglich.



Einfaches Zudrücken aktiviert die Sicherheitseinrichtung.



Gebrauchsstellung - die Sicherheitseinrichtung ist aktiv, unbeabsichtigtes Öffnen der Klemmhebel für Seilarretierung nicht mehr möglich.



Seilaufwickelkasten, individuell angepasst, hier Sonderausführung mit Edelstahlabdeckung.



Seilaufwickelkasten bei hochgezogenen Seilen.



Eingespleißte Seilkausche zur flexiblen Nutzung von verschiedensten Schaukelgegenständen. Im hochgezogenen Zustand bei abgenommenem Schaukelmodul keinerlei Beeinträchtigung der Hallenhöhe durch herabhängende Schaukelseile!

## Polsterung für Höhenverstellereinrichtung (z.B. an Schaukelanlagen)

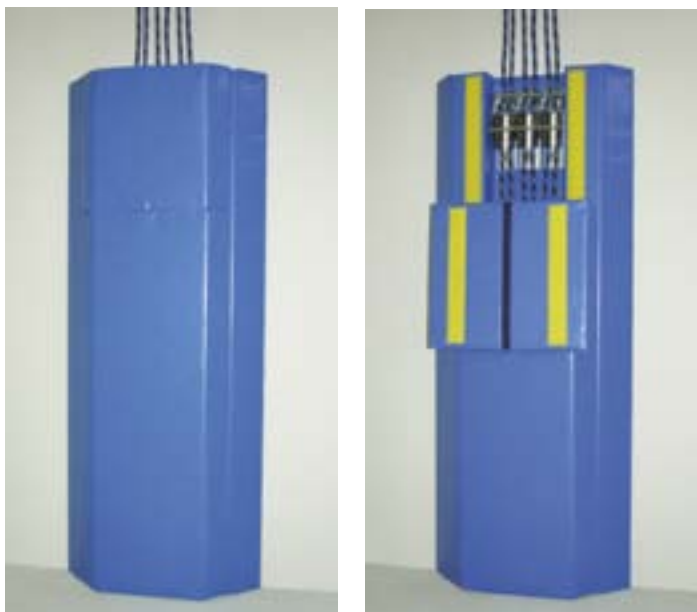

Die Bedienteile werden durch ein Schutzpolster komplett abgedeckt. Durch die Trapezform der Abdeckung wird ein auf die Polsterung auflaufender Sportler einerseits vor Verletzung geschützt und andererseits gleitend abgelenkt. Zur Bedienung der Seile etc. wird eine Schaumstoffklappe geöffnet. Die Klappen werden durch Klettverschlüsse geschlossen gehalten. Alles in allem ein Sicherheitsprodukt, durch welches die Befestigung auch unterhalb 2 m Einbauhöhe ermöglicht wird.

33153 € 485,00

## Kletternetz



Polyethylen, orange, Maschenweite 25 cm, einschl. Edelstahl-Einhängestange. Das Netz wird auf die Einhängestange aufgefädelt und mittels 4 speziellen Einhängehaken (mit PVC-Schutzschlauch überzogen, damit die Ringe nicht beschädigt werden) in 2 vorhandene Schaukelringpaare eingehängt.

17825 300 x 250 cm € 739,00  
17890 200 x 200 cm € 432,80

## Schaukelringe



Schichtholz mit ca. 1m langen, eingespleißtem Sicherheitsseil und Karabiner mit Sicherheitsschraubverschluss, 1 Paar.

33110 € 77,60

## Gewichtssack für Multischaukel



PVC-Planenstoff mit Sand gefüllt, zum Ablassen der Multischaukelseite. Sack wird mit Karabinerhaken (nicht im Lieferumfang) am Seil eingehängt.

33108 € 20,00

## Trapezstange



Buchenholz, zum Einhängen in Turnringe. Einhängehaken mit PVC-Schutzschlauch überzogen (kein Beschädigen der Ringe).

3323 € 82,40

## Karabinerhaken



Verzinkt, Materialstärke 8 mm, Öffnung 10 mm. Schnappöffnung mittels Drehschraube gesichert. Zur sicheren Befestigung von Schaukelartikeln.

33120 Stück € 3,20

## Schaukeltuch



Reißfestes PE-Tuch, Abmessung 300 x 300 cm, naturfarben, eingenähte umlaufende Kordel, 4 Stück Aufhängeschlaufen.

33150 € 156,00

## Hängematte



Baumwolle handgewebt, gute Qualität, durchlaufender Kettfaden, höchstbelastbar, für Therapie, Praxis, Schule, Kindergarten etc. waschbar bei 30°C.

Gesamtlänge ca. 340 cm, Liegefläche ca. 220 x 140 cm  
17816 € 60,50

Gesamtlänge ca. 380 cm, Liegefläche ca. 260 x 160 cm  
17817 € 70,80

## Einlegematte

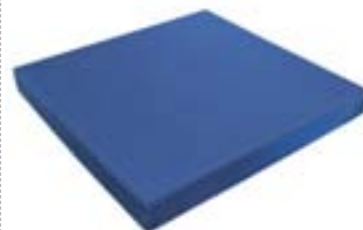

Für Schaukeltuch oder Hängematte. Fester Schaumstoffkern mit PVC-Überzug, Abmessung 60 x 60 x 6 cm.

17805 € 66,60

## Strickleiter



Polyethylenseil, Länge 500 cm, Breite 32 cm, Aufhängering, 13 Hartholzspalten. Belastbar bis 180 kg.

3737 € 90,30

Polyethylenseil, Länge 200 cm, Breite 32 cm, Aufhängering, 5 Hartholzspalten.

10422 € 13,30

## Knotentau



Polyethylen, Ø 20 mm, Länge 200 cm, alle 50 cm 1 Knoten, Aufhängering.

10444 € 24,60

Aus Polyethylen, Ø 20 mm, Länge 2 m, Aufhängering und Fußknoten.

10449 € 18,70

## Warnschild Klettertaue



Laut DIN 7911 dürfen Klettertaue nicht geknotet werden.

16917 € 10,20

## Schwingmatte



Leichtschaummatte mit Gurtbändern und Stahlringen. Ermöglicht liegendes, stehendes und sitzendes Schaukeln allein oder zu zweit. Größe 33 x 100 cm. Befestigung wie Abb. für Multischaukel. DBGM beantragt.

17901 € 145,80

## Klettertau Tellerschaukel



1 Turnhallenausführung, Hanf, Ø 32 mm, mit eingegossenem Tauende und Aufhängering.

3733 Länge 350 cm € 31,40

3716 Länge 480 cm € 36,20

3734 Länge 640 cm € 43,00

weitere Längen auf Anfragen

2 Polyethylenseil, Ø 12 mm, Länge 200 cm, mit Einhängering und Stellacht, Holzsteller Ø 35 cm.

17820 € 24,80

## Tautrapez



Trapezstange aus verzinktem Stahlrohr, 100 cm lang, mit Spezialklammern zum Befestigen an Klettertauen mit ca. Ø 32 mm.

3726 € 208,00

## Trapezstange



Trapezstange aus Stahl, 75 cm Länge, rot pulverbeschichtet, zum Einhängen in die Multischaukelanlage.

33165 55 cm lang € 57,30

## Breite Trapezstange

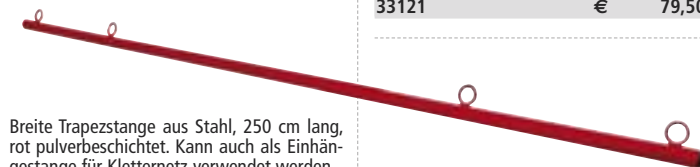

Breite Trapezstange aus Stahl, 250 cm lang, rot pulverbeschichtet. Kann auch als Einhängestange für Kletternetz verwendet werden.

Für Multischaukelanlagen

33166 € 117,50

Zum Einhängen in Turnringe

33164 € 130,60

## Trapezstange



Trapezstange aus Stahl, 75 cm lang, rot pulverbeschichtet, zum Einhängen in Turnringe.

33163 € 71,20

## Gummi-Schaukelsitz



Mit Stahleinlage, Kanten extrem elastisch, dadurch wird beim Aufprall das Verletzungsrisiko minimiert. TÜV-geprüft, mit 12 cm Kettengänge und Aufhängering.

33121 € 79,50

## Kunstturnanlage



Kunststoffummantelte Stahlseile, Lederriemen in Kunststoffummantelung eingnäht, Höhenfeinjustierung, für Aufhängehöhe 550 cm.

2110 € 273,00

## Schaukelbrett

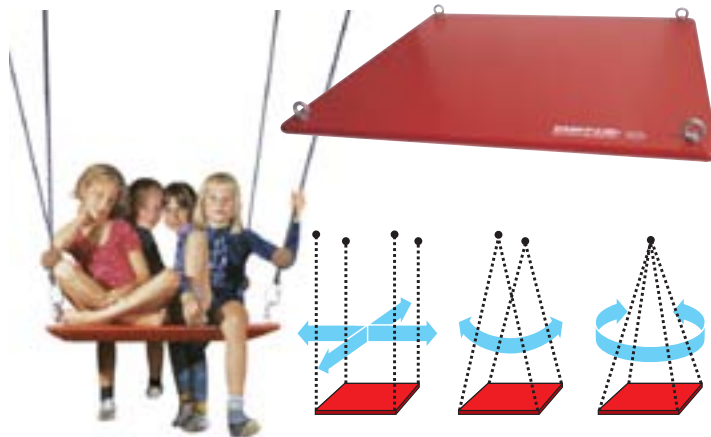

4-Punkt Aufhängung 4-seitig schwingen

2-Punkt Aufhängung 2-seitig schwingen

1-Punkt Aufhängung drehen

Vielseitig einsetzbares Schaukelbrett aus lackiertem Schichtholz. Abmessung 80 x 80 cm, mit 4 Einhängösen und 4 Schraubgliedern zum Einhängen an vorhandene Seile

17821 € 107,70



## Schichtholzturnring



FIG zertifiziert für Einsatz an der Multischaukel.

3470	1 Ring	€	24,50
17902	2 Befestigungsschlaufen	€	16,40
33120	1 Karabinerhaken	€	3,20

## Pendelsitz



Gummi, Ø 30 cm, mit Kette und PVC-Schutzschlauch-Überzug. Kette 200 cm lang, mit Einhängeöse.

17826		€	78,80
-------	--	---	-------

## Tauteller



Aus Kunststoff, Ø 22 cm, zum nachträglichen Anbringen an Klettertaue mit Ø 32 mm. Um ein Aufdrehen des Seiles zu verhindern, empfehlen wir den Einsatz eines Seildrehwibels. TÜV-geprüft.

3701		€	33,70
------	--	---	-------

## Kids-Punching- und Schaukelball



Aufblasbares Multi-Spielgerät aus weichem, stabilem Gummimaterial. Durch die beiden Aufhängungspunkte, an denen 2 jeweils 1,2 m lange stark geflochtene Seile befestigt sind, als Punchingball einsetzbar. Auch als Kletter- Schaukelement, z.B. in Verbindung mit der Multischaukel, zu verwenden. Maße: Ø 35 cm, Länge 45 cm, Gewicht 2,5 kg, Farbe orange-rot.

23885		€	100,40
-------	--	---	--------

## Aufhängeseile (Schaukelseile)



Polyethylen 10 mm mit eingespleißtem Aufhängering sowie Stellacht zur stufenlosen Höhenverstellung (Für das Schaukelbrett sind 2 Paare erforderlich!).

10419	2 m, Paar	€	13,30
10420	3 m, Paar	€	14,90

## Drehwirbel



Länge 80cm, Edelstahl, rostfrei.

17827	Stück	€	32,70
-------	-------	---	-------

## Schaukelhaken (Paar)



Spezial-Schraubenhaken mit Holzgewinde, mit Nylon-Lagerbuchse.

10410	Paar	€	7,10
-------	------	---	------

## Sicherheits-Schaukelhaken (starr)



Mit großer verzinkter Befestigungsplatte mit 4 Bohrungen.

33109	Stück	€	30,30
-------	-------	---	-------

## Sicherheits-Schaukelhaken



Stahlbügel mit Walzenlager, Stahlhaken mit Stiftsicherung, absolut sicher gegen unbeabsichtigtes Aushängen, mit Stahlplatten und 2 Bohrungen.

10429	Paar	€	65,70
-------	------	---	-------

## Hängestuhl



Aus robuster, geflochtener Baumwolle, naturfarben, Spreizstock 100 cm lang. Durch die besondere Flechtart passt sich der Stuhl jeder Körperform an. Ob sitzend oder liegend - es entsteht einfach ein unvergleichlich entspannender Schwebestand.

17815		€	76,90
-------	--	---	-------

# Zubehör Ballfangnetze (Indoor)

## Elektrisch angetriebene Schutznetz-Aufziehvorrichtung

### Ballfangnetze

gehören heute in jede moderne Sporthalle und dürfen auch auf keinem Freiplatz fehlen. Sie werden hauptsächlich hinter Handball- und Hockeytoren eingebaut und dienen als zusätzlicher Schutz für die Wandkonstruktion und Wandaufbauten. Des Weiteren wird die Lärmbelastung bedeutend reduziert. Ballfang-Netzanlagen vor Galerien und Tribünen an den Hallenlängsseiten schützen die Zuschauer und Einrichtungen außerhalb der Spielfelder, erhöhen die Lebensdauer des Ballmaterials und begrenzen das jeweilige Spielfeld bei Ball-Fehlwürfen.

### Wir unterscheiden

#### 3 Befestigungsmöglichkeiten:

1. Aufhängung mittels Stahlseil.
2. Aufhängung an Spezial-Profillaufschiene.
3. Schutznetz-Aufziehvorrichtung. Durch eine elektrisch angetriebene Aufwickelvorrichtung werden die Netze zur Decke hochgezogen.

Alle hier vorgestellten Einbauversionen müssen in jedem Fall den baulichen Verhältnissen angepasst werden.



### Elektrisch angetriebene Schutznetz-Aufziehvorrichtung.

Durch das Netz gefädelt Gurtbänder werden auf einer Stahlwelle aufgewickelt und ziehen das Netz zur Decke. Die Welle wird mit Lagerböcken und Halte-Eisen an den Hallenbindern oder Tragkonsolen befestigt. Sehr einfach durch Schalter zu bedienen. Preis auf Anfrage.



### Laufschienebogen 90°

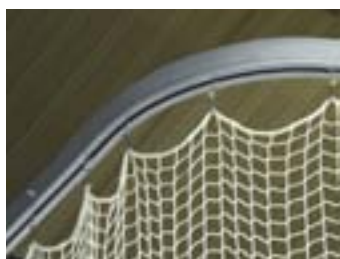

(90°, R = 500 mm) für Schutznetzanlage, aus stabil geformtem Aluminiumprofil, eloxiert. Komplett mit 4 Rollringen und 4 Karabinerhaken (Einhängehaken) je Bogen.

25398 Preis auf Anfrage.

### Profillaufschiene



Laufschiene für Schutznetzanlage aus stabil geformtem Aluminiumprofil. Längen von 3 m bis 45 m verfügbar.

25397

Preis auf Anfrage.

### ① Befestigungskonsolle

Konsolle zum Anpratzen an T-Träger an der Decke. Abstand 200 mm, für Schutznetzlaufschiene, einschließlich Befestigungssatz.

25323 € 117,00

Deutlich sind die Laufwagen an der Profilschiene zu erkennen. Sehr elegante, geradlinig verlaufende Ausführung. Zu empfehlen bei Netzanlagen, welche oft bewegt werden. Abgebildete Netzqualität:

3 mm Perlon, 45 mm Maschenweite.

### Zubehör für Aufhängung mittels Stahlseil:

#### Bleibescherung für Schutznetze

Am unteren Netzrand, in einem Gurtband eingnäht.

Bleibescherung 200 g, lfm.	
25355	€ 5,60
Bleibescherung 400 g, lfm.	
25356	€ 7,70

#### Netz-Randleine

Für Einfassung des Schutznetzes.

25365	5 mm Nylon, lfm.	€ 1,10
-------	------------------	--------

#### Wandkonsole

Wandkonsole für Schutznetzlaufschiene, Ausladung 1000 mm.

25319	€ 155,00
-------	----------

#### Diagonalstrebensatz

Der Satz besteht aus 2 Einzelstreben zur Abstrebung der Wandkonsole im Außenbereich. Einschl. Befestigungssatz.

25318	€ 62,00
-------	---------

#### Stahlseil

Verzinkt, Ø 4 mm. Es ist jeweils oben, in der Mitte und unten ein Seil erforderlich.

40534	pro Meter	€ 2,30
-------	-----------	--------

#### Nylonösen (starke Ausführung)

Offener Kunststoffring zum Aufhängen der Netze, 53 mm lang, 30 mm breit, 9 mm Ø, schwarz.

25210	€ 0,80
-------	--------

#### Spannschloss M 6, verzinkt

Mit 2 passenden Seilklemmen für Seil Ø 4 mm. Ohne Seil.

40533	€ 6,20
-------	--------

#### Spannschloss M 10, verzinkt

Beidseitig Ösen, mit 3 Seilklemmen für Seil Ø 4 mm. Ohne Seil.

40679	€ 6,10
-------	--------

#### Kausche

Für Ø 4-5 mm Stahlseil.

40563	€ 0,50
-------	--------

#### Seilklemme

Für Ø 4-5 mm Stahlseil.

40547	€ 2,50
-------	--------

#### Karabinerhaken

Stahl verzinkt, Länge 40 mm.

25368	100 Stück	€ 52,20
-------	-----------	---------

#### Stahlring

Zum Einhängen des Karabinerhakens bei Stahlseilausführung. Somit einfaches Verschieben des Netzes möglich.

25367	€ 1,00
-------	--------

**Schutznetze für Sport-  
halle, Freiplatz oder  
Schwimmbad in jeder  
gewünschten Größe  
lieferbar**

**Aufhängung mittels  
Stahlseil**

**Spannschloss M 10**



Beidseitig Ösen, mit 3 Seilklemmen für Seil Ø 4 mm, verzinkt. Ohne Seil.

40679 € 6,10

**Seilklemme**



Für Ø 4-5 mm Stahlseil.

40547 € 2,50

**Kausche**



Für Ø 4-5 mm Stahlseil.

40563 € 0,50

**Stahlseil**



Verzinkt, Ø 4 mm. Es ist jeweils oben, in der Mitte und unten ein Seil erforderlich.

40534 pro Meter € 2,30

**Karabinerhaken**

Stahl verzinkt, Länge 40 mm.

25368 100 Stück € 52,20

**Nylonöse (starke Aus-  
führung)**



Offener Kunststoffring zum Aufhängen der Netze, 53 mm lang, 30 mm breit, 9 mm Ø, schwarz.

25210 € 0,80

**Knotenlose Schutznetze**

Rechteckige und quadratische Netze, Preis pro Quadratmeter. Abweichende Formen auf Anfrage. Bei Sonderformaten entstehen Zusatzkosten für Verschnitt!

Art.Nr	Material-Stärke	Maschenweite	Polypropylen	Polyester	Farbe	Preis pro qm
25200	2,3 mm	45 mm	x		grün	€ 4,50
25240	3,0 mm	45 mm	x		grün	€ 5,80
25250	4,0 mm	45 mm	x		grün	€ 9,20
25220	2,3 mm	45 mm	x		weiß	€ 6,70
25280	3,0 mm	45 mm	x		weiß	€ 5,80
25271	4,0 mm	45 mm	x		weiß	€ 9,20
25202	2,3 mm	100 mm	x		grün	€ 2,60
25242	3,0 mm	100 mm	x		grün	€ 3,00
25252	4,0 mm	100 mm	x		grün	€ 5,00
25222	2,3 mm	100 mm	x		weiß	€ 2,90
25282	3,0 mm	100 mm	x		weiß	€ 3,00
25272	4,0 mm	100 mm	x		weiß	€ 5,00
25243	3,0 mm	120 mm	x		grün	€ 2,30
25253	4,0 mm	120 mm	x		grün	€ 2,30
25283	3,0 mm	130 mm		x	weiß	€ 4,10

**Outdoor Stützpfeiler**

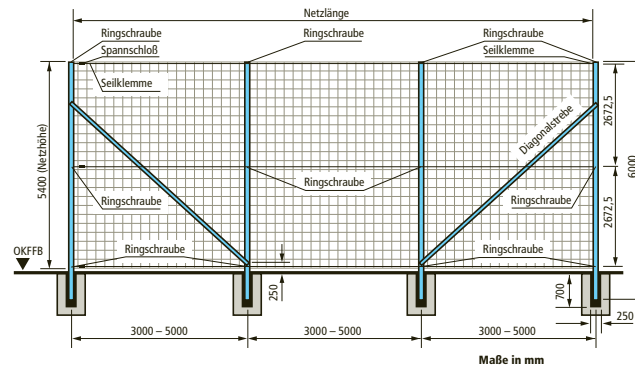

Zum Aufhängen von Stoppnetzen. Aluprofil 80 x 80 mm mit Profilnut zur Befestigung der Ösen-schrauben für Stahlseilbefestigung. Die Pfeiler sind wartungsfrei, 6000 mm lang und haben im unteren Bereich eingelegte Verstärkungen zur Erhöhung der Stabilität. Die Pfeiler können direkt einbetoniert oder mittels einer Bodenhülse (Art.-Nr. 40514) befestigt werden. Pfeilerabstand ca. 5 m. Inkl. Befestigungsmaterial.

40512 € 155,00

**Diagonalstrebe**

Aus Alurundrohr Ø 50 mm, zum Abstreben der Außenpfosten (aus Stabilitätsgründen unbedingt erforderlich). Inkl. Befestigungsmaterial.

40513 € 90,30

**Bodenhülse für Outdoor-Stützpfeiler**

Für Outdoor-Stützpfeiler. Länge ca. 600 mm.

40514 € 50,20

Pro Meter Stahlseil sind je nach Maschenweite 3-6 Nylonösen oder Karabinerhaken erforderlich.



Einfache aber trotzdem wirkungsvolle Ausführung. Die Netze können bei Nichtgebrauch auf dem Stahlseil verschoben werden. Konstruktionsbedingt hängen die Stahlseile leicht durch. Abgebildete Netzqualität 2 mm Polyethylen, 45 mm Maschenweite.

**Mehrpreis für Netze**

25002	unter 5 qm je Netz 100%
25000	unter 10 qm je Netz 35%
25001	unter 20 qm je Netz 20%

**Polyester 4mm**



**Polypropylen 3mm**

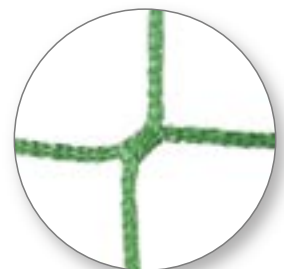

## Saal- und Montageleiter

Durch Seilzug, von Sprosse zu Sprosse verstellbar. Arretierung durch automatische Fallhaken. Arbeitsplattform mit Rückenschutz und Ablagewanne. Zwei Traversen mit großen Kugelgelenkfüßen, davon eine mit Rollen und zusätzlichen Spindeln zum Feststellen. Leiter auf dem Fahrwerk verschiebbar.



### Schwenkrollentraverse

Für Ausführung der fahrbaren Auszugsleitern mit 2 Schwenkrollen anstelle starrer Traverse ohne Rollen.

52053 € 168,50

Art.Nr.	Leiterhöhe eingef. ca.	Leiterhöhe ausgef. ca.	Arbeitshöhe max. ca.	Gewicht ca.	Preis
52054	4,20 m	6,35 m	7,35 m	72,00 kg	€ 1.960,00
52051	4,75 m	7,50 m	8,50 m	77,00 kg	€ 2.145,00
52052	5,30 m	8,60 m	9,60 m	83,00 kg	€ 2.346,00
52055	5,80 m	9,15 m	10,15 m	86,00 kg	€ 2.557,00
52058	6,35 m	10,30 m	11,30 m	100,00 kg	€ 3.335,00
52059	6,90 m	11,40 m	12,40 m	105,00 kg	€ 3.815,00

## Fahrgerüst nach DIN EN 1004



Weitere Abmessungen auf Anfrage!

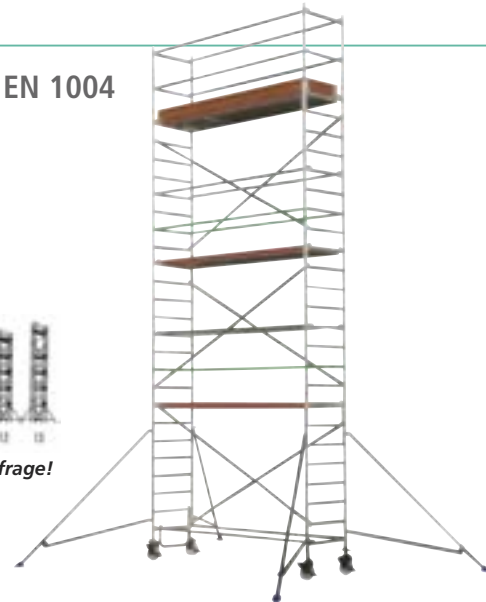

Vielseitig einsetzbare Alu-Arbeitsbühne im Baukastensystem. Problemloser Aufbau durch Steckverbindungen und praktische Schnellverschlüsse. Das in der Praxis erprobte Auslegersystem mit Bajonettverschluss erhöht die Stabilität der Fahrgerüste deutlich. Bühnenlänge 2,95 m, Rahmenteilbreite 0,80 m.

Arbeitshöhe max. 6,81 m, Gewicht 203 kg

52056 Preis auf Anfrage

Arbeitshöhe max. 8,81 m, Gewicht 255 kg

52057 Preis auf Anfrage

## Sprossenstehtleiter

neu

Stehleiter in konischer Form, von beiden Seiten begehbar. Erhöhte Rutschfestigkeit durch schärfere Riffelung der Sprossen. Hohe Standsicherheit durch Füße im Anstellwinkel mit großer Auflagefläche. Spreizsicherung durch hochfeste, 30 mm breite Perlongurte.

Darstellung von Arbeitshöhe und Reichhöhe



Art.Nr.	Sprossen zahl	Länge	Arbeits- höhe	Gewicht	Preis
52065	2 x 8	2,35 m	3,40 m	8,5 kg	€ 246,00
52073	2 x 9	2,65 m	3,65 m	10 kg	€ 270,00
52066	2 x 10	2,90 m	3,95 m	11,5 kg	€ 293,00
52067	2 x 12	3,45 m	4,50 m	13,5 kg	€ 339,00
52069	2 x 14	4,05 m	5,00 m	16 kg	€ 398,00
52070	2 x 16	4,60 m	5,55 m	22,5 kg	€ 490,00
52071	2 x 18	5,15 m	6,10 m	25 kg	€ 582,00
52072	2 x 20	5,70 m	6,65 m	27,5 kg	€ 733,00

Definition der Reichhöhe und der Arbeitshöhe:

**Reichhöhe:** Die BGI 694 definiert die Reichhöhe als die Höhe, die von einer – je nach Leitermodell – ermittelten Standhöhe aus erreicht werden kann. Diese liegt bei ca. 2,00 m über der Standhöhe.

**Arbeitshöhe:** Unter Arbeitshöhe versteht man den Bereich für das Arbeiten auf Körperhöhe, z. B. mit einer Bohrmaschine. Um die branchenunterschiedlichen Arbeitshöhen zu berücksichtigen, wird von einer mittleren Arbeitshöhe von 1,50 m über Standhöhe ausgegangen.

Aus dieser Definition ergibt sich eine vereinfachte Formel:  
Standhöhe + 1,50 m = Arbeitshöhe  
Standhöhe + 2,00 m = Reichhöhe

## Fahnenmast zweiteilig



Zusammensteckbarer, runder Fahnenmast aus korrosionsfreiem Hartaluminium, silber eloxiert, einschließlich Bodenhalterung, vollständiger Hissvorrichtung und Hissseil. Ideal für nur gelegentliche Beflagung, sowie für den Privatbereich. Ø 75 - 60 mm.

18205	6 m	€ 324,00
18201	7 m	€ 368,00

## Fahnenmast zweiteilig



Zweiteiliger Fahnenmast (Stecksystem), Hartaluminium, silber eloxiert mit außenliegender Hissvorrichtung. Mastdurchmesser Ø 100 - Ø 75 mm. Bodenfixierung mit Zentrierkeil. Transportlänge 6 m.

18203	9 m	€ 717,00
18204	10 m	€ 768,00

## Alu-Stufenstehtleiter

Stufenstehtleiter mit neuem D-Holm Konzept für deutlich höhere Verwindungsstabilität und dadurch höheres Sicherheitsempfinden. Konisch, beidseitig begehbar, mit höchsten Gurtbändern zur Spreizsicherung. Wartungsfreies Scharnierelement, Stufentiefe 8 cm. Achtung: Scharnierstufe (oberste Stufe) darf nicht als Standstufe verwendet werden!



Art.Nr.	Stufenzahl	Leiterlänge	Arbeitshöhe	Gewicht	Preis
52060	2 x 5	1,25 m	2,40 m	6,9 kg	€ 181,40
52061	2 x 6	1,50 m	2,65 m	8,1 kg	€ 211,60
52074	2 x 7	1,75 m	2,90 m	9,5 kg	€ 250,00
52062	2 x 8	2,00 m	3,10 m	10,8 kg	€ 275,40
52063	2 x 10	2,50 m	3,60 m	13,7 kg	€ 335,00

## Auf- und Abrollgerät



Von Sportboden und Sportboden-Schutzbelägen für 2 m Warenbreite. Der Belag wird manuell mittels 2 Handkurbeln aufgewickelt. Inklusive Rundrohr 76 mm, komplett mit Führungsstange und 2 Rollenzentrierungen. Gesamtbreite: 2.78 m, Tiefe 1.03 m, Höhe 1.46 m.

70130 € 1.216,00

## Lager-Ständer



für Sportboden-Schutzbelag, fahrbar, doppelseitig. Für 200 cm Warenbreite. Gesamtbreite 240 cm, Tiefe 110 cm. Bitte beachten Sie die zulässige Bodenpressung bei Ihrem Sportboden.

für 4 Rollen Schutzbeläge, Höhe 133 cm

70131 € 1.836,00

für 6 Rollen Schutzbeläge, Höhe 201 cm

70132 € 2.150,00

für 8 Rollen Schutzbeläge, Höhe 201 cm

70133 € 2.462,00

## Haltegurt



aus Textil mit Klettverschluss zur Rollenbefestigung.

70134 € 5,10

## Filz-Pantoffeln



zur Schonung des Hallenbodens bei Besuchern mit Straßenschuhen.

18760 für Gr. 40, Paar € 31,80

18763 für Gr.43 Paar € 31,80

18764 für Gr.46 Paar € 31,80

18761 für Gr. 48, Paar € 31,80

## Mattentransportwagen

Stabile Konstruktion, mit Griffbügel, 2 Bock- und 2 Schwenkrollen, Durchmesser 200 mm. Geschlossene Ladeplattform, dadurch keine Druckstellen in den Matten. Kann auch für Transport anderer Sportgeräte benutzt werden. Bei max. Bodenpressung max. Belastung 200 kg.

5170 103 x 150 cm € 235,00

5171 103 x 200 cm € 246,00



## Sportboden-Schutzbelag, Rollware



Rollenware, Breite 200 cm, Stärke 1,5 mm, heterogener PVC. Gewicht ca. 1,9 kg/m<sup>2</sup>. Brandverhalten nach EN 13501-1. Antistatisch nach EN 1815. Resteindruck nach EN 433: 0,10 mm. Rolllänge nach Wunsch, bis max. 45 m.

70145 beige /m<sup>2</sup> € 13,30

70146 grün /m<sup>2</sup> € 13,30

70147 mittelgrau /m<sup>2</sup> € 13,30

## Transportwagen für Schutzbelag



Der Wagen ermöglicht problemlosen Transport von 1,5 oder 2 m breiten Rollen. Durchgehende Rollenaufgabe verhindert Abdrücke auf Rollenoberfläche.

5175 € 152,80

## Sportboden Schutzbelag, Plattenware



grau



fjord

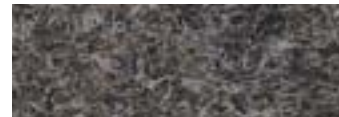

strand



navy

Sportboden-Schutzbelag, Platten 100 x 200 cm. Nadelvlies.

Oberfläche fein meliert, Fasern aus 100% Polypropylen. Mit Latex -Schwerbeschichtung, Gesamtdicke 6,0 mm. Zum Auslegen bei Veranstaltungen auf empfindliche Sport-Fußböden. Die Platten werden einfach lose aufgelegt. Gewicht: 3,8 kg/ m<sup>2</sup>. DIN 4102 - Brandschutzklasse B2.

71196 fjord/ Stück € 42,00

71197 navy/ Stück € 42,00

71198 grau/ Stück € 42,00

71199 strand/ Stück € 42,00

## Sportboden-Schutzbelag, Plattenware



Verfügbar ab einer Stückzahl von 500 Platten!

Platten 100 x 200 cm. Nadelvlies, Oberfläche fein meliert, Fasern aus 100% PP. Mit hochwertiger Gummischwerbeschichtung, Gesamtdicke 7,5 mm. Zum Auslegen bei Veranstaltungen auf empfindliche Sport-Fußböden. Die Platten werden einfach lose aufgelegt. Gewicht: 7,6 kg pro qm. Die Oberseite des Belages hat die Brandschutzklasse B1.

70190 rot / Stück € 39,00

71192 dunkelgrau / Stück € 39,00

71193 graublau / Stück € 39,00

71194 hellblau / Stück € 39,00

71195 dunkelblau / Stück € 39,00

## Transport- und Aufbewahrungspalette

Spezialpalette für die Aufbewahrung und den Transport von Sportbodenschutzbelag in Plattenausführung. Abmessungen 1 m x 2 m. Tragkraft ca. 1000 kg, entspricht ca. 130 Platten.

1021 € 130,00

## Bodenabdeckung für punktelastischen Sportboden



Die rostfreien, säure- und laugenbeständigen Edelstahlrahmen sind mit angesprossenen Winkeln zum Einbetonieren versehen. Einfaches Setzen in Zementmörtel ist dadurch gewährleistet. Der PVC-Bodendeckel wird durch die Bodenverlegefirma beschichtet.

Rahmen Innen-Ø 176 mm	
55024	€ 24,60
Rahmen Innen-Ø 128 mm	
55025	€ 24,60

## Bodenabdeckung für flächenelastischen Sportboden



Die Aluminium-Rahmen in Z-Form werden durch die Bodenverlegefirma in die Spanplatte bündig eingefräst und befestigt. Der PVC-Bodendeckel wird durch die Bodenverlegefirma entsprechend beschichtet oder mit PVC-Belag bei Schwingboden klebt.

Rahmen Innen-Ø 176 mm	
55022	€ 15,40
Rahmen Innen-Ø 128 mm	
55016	€ 15,40

## PVC-Deckel

Mit umlaufender Gummi-Dichtung. Die Gummidichtung verhindert ein unbeabsichtigtes Verdrehen der Deckel bei Spielen in der Halle und das Eindringen von Putzwasser in die Bodenkonstruktion.

Deckel-Ø 205 mm, für Rahmen Ø 176 mm	
55055	€ 12,00
Deckel-Ø 157 mm, für Rahmen Ø 128 mm	
55056	€ 12,00

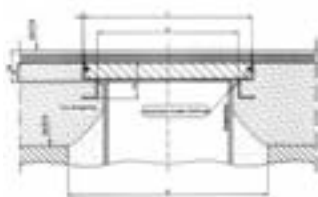

## PVC-Deckel

Mit umlaufender Gummi-Dichtung. Die Gummidichtung verhindert ein unbeabsichtigtes Verdrehen der Deckel bei Spielen in der Halle und das Eindringen von Putzwasser in die Bodenkonstruktion.

Deckel-Ø 205 mm, für Rahmen Ø 176 mm	
55055	€ 12,00
Deckel-Ø 157 mm, für Rahmen Ø 128 mm	
55056	€ 12,00

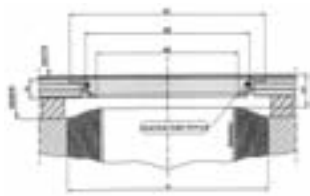

## Montageservice

Montageservice aus einer Hand  
In vielen älteren Sporthallen sind Bodenhöhlen mit kleinen Querschnitten vorhanden, welche nach heutigen Gesichtspunkten nicht mehr verwendet werden. Unser "Montageservice aus einer Hand" bietet Ihnen eine einfache und preisgünstige Lösung, Ihre Sporthalle mit neuen Bodenhöhlen auszurüsten, um damit auch die neuesten Sportgeräte einsetzen zu können. Bitte rufen Sie uns an, wir unterbreiten Ihnen gerne unser Angebot.



Fertige Arbeit - neue Bodenhülse gesetzt, mit neuem Bodenrahmen.



Als Abschluss der im Boden eingelassenen Sportgerätebefestigungen und Hülsen werden Bodenabdeckungen verwendet. Diese sind je nach Bodenkonstruktion entsprechend konzipiert. Als traditionellster Sportboden ist der Holzschwingboden in seinen verschiedenen Versionen mit Parkett- oder PVC-Belag zu sehen. Als Neuentwicklungen entstanden in den letzten Jahren der "Punktelastische Boden", der "Flächenelastische Boden" sowie eine Bodenversion, welche die Vorteile von punkt- und flächenelastischen Böden vereint.

Für all diese Boden-Ausführungen können Sie die richtige Bodenabdeckung, der jeweiligen Bodenkonstruktion entsprechend, aus unserem Haus beziehen. Zu bemerken ist noch, dass für alle Spielsäulen, Sprossenwandsäulen der kleinere Durchmesser und für Hülsenrecksäulen, Basketball-einsäulengerüst, Spannreckhaken der größere Durchmesser Verwendung findet. Bei Versenkrecksäulen wird ein Rechteck-Deckel benötigt.

## Z-Profilrahmen

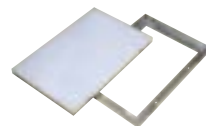

Bei flächenelastischen Böden, für Versenreck oder Steckdosen etc.

55032	€	62,10
-------	---	-------

Für punktelastischen Boden, mit Stahlblechunterlage, sonst wie vor.

55031	€	90,30
-------	---	-------

## PVC-Bodendeckel

362 x 242 mm, für Z-Profilrahmen, bei flächenelastischen Böden, mit Kugelschnapper.

55028	€	26,80
-------	---	-------

Für Z-Profilrahmen, bei punktelastischen Böden, ohne Kugelschnapper.

55029	€	21,50
-------	---	-------

## Bodenabdeckung für Turnhalle mit Parkettboden



Z-Rahmen aus Aluminium, wasserdichter Deckel mit Holzurnier beklebt und umlaufende Gummidichtung. Bei Bestellung Holzart angeben.

55070	Innen-Ø 120 mm	€	79,00
55071	Innen-Ø 170 mm	€	81,00
55072	Innen-Ø 220 mm	€	94,40

## Bodenabdeckung für Freiplätze



Alu-Rahmen, mit verzinktem Deckel zum Belegen oder Vergießen mit Sportbelag. Der Deckel ist diebstahlsicher mit dem Rahmen verbunden.

55023	Innen-Ø 166 mm	€	56,40
55060	Innen-Ø 122 mm	€	35,90

## Doppelsaughalter



Saugscheibe Ø 120 mm aus festem Kunststoff mit Gummilippen, Tragkraft gesamt ca. 80 kg.

55030	€	63,20
-------	---	-------

## Saugheber „Pumpfix“



Beste Saugleistung, zum Ausheben von Bodenabdeckungen.

55037	Kunststoff	€	18,50
55075	Alu-Ausführung	€	48,90

Vollgummi, Ø 80 mm, Tragkraft ca. 20 kg.

55035	€	16,30
-------	---	-------

## Die Energiesparverordnung EnEV vom 16.11.2001 fordert unter §6 Mindestwärmeschutz, Wärmebrücken:

- (1) Bei zu errichtenden Gebäuden sind Bauteile, die gegen die Außenluft, das Erdreich oder Gebäudeteile mit wesentlich niedrigeren Innentemperaturen abgrenzen, so auszuführen, dass die Anforderung des Mindestwärmeschutzes nach den anerkannten Regeln der Technik eingehalten werden.
- (2) Zu errichtende Gebäude sind so auszuführen, dass der Einfluß konstruktiver Wärmebrücken auf den Jahres-Heizwärmebedarf nach den Regeln der Technik und den im jeweiligen Einzelfall wirtschaftlich vertretbaren Maßnahmen so gering wie möglich gehalten wird.

In der Sporttechnik werden Bodenhülsen, Bodenbefestigungen etc. in der Betonplatte einbetoniert. Sie dienen der Aufnahme und Verankerung stationärer Sportgeräte wie beispielsweise Volleyballpfosten für Volleyball-Spielflächen oder Säulen für das Hülsenreck. Die Bodenhülsen und Befestigungen sind aus Metall. Das Metall bildet im Betonboden eine Wärmebrücke, was zu Wärmeverlust führt. Ebenso kann sich an den einbetonierten Teilen Schwitzwasser bilden, welches Korrosion, Schimmelbildung und sogar zu Schäden am Sporthallenboden führen kann. – Diese Problematik können wir mittels unseres stetig weiterentwickelten **ISO-Adapters** erfolgreich lösen!

### Vorteile im Überblick:

- Effiziente Baukostensenkung da die Schalung und Kernbohrung entfällt
- Energiekostensparnis durch sehr niedrigen Wärmeleitwert
- Hohe Stabilität und Sicherheit durch Einsatz von hochwertigen Materialien

### Funktionsweise



Der neu entwickelte **ISO-Adapter** wird beim Betonieren der Betonbodenplatte direkt mit eingegossen. Schalungen für Aussparungen entfallen – damit auch die Kosten. Die neue Bauform der Adapter ist so gestaltet, dass die Aussparung für das Einbetonieren der jeweiligen Hülsen in den Adaptern vorhanden ist. Dies erübrigt auch die sehr aufwändigen Kernbohrungen. Die Adapter können ohne Berücksichtigung einer bestimmten Zugrichtung vom Rohbauer eingebaut werden.



Die **ISO-Adapter** sind oben mit einer dünnen Holzplatte verschlossen um zu vermeiden, dass während des Einbaues Beton, in die für die Bodenhülse vorgesehene Aussparung, läuft. Diese Holzplatte wird erst von den Monteuren zum Einbau der Bodenhülsen entfernt.



Einbetonierte **ISO-Adapter** garantieren höchste Festigkeit und Stabilität für die eingebauten Sportgerätehülsen. Durch die lückenlose Isolierung entstehen keine Wärmebrücken, das Element ist zum Beton hin komplett wärmeisoliert.

*Das Traggerüst aus Kunststoff erzielt hohe Festigkeit und Stabilität. Es bildet sich keine Wärmebrücke.*

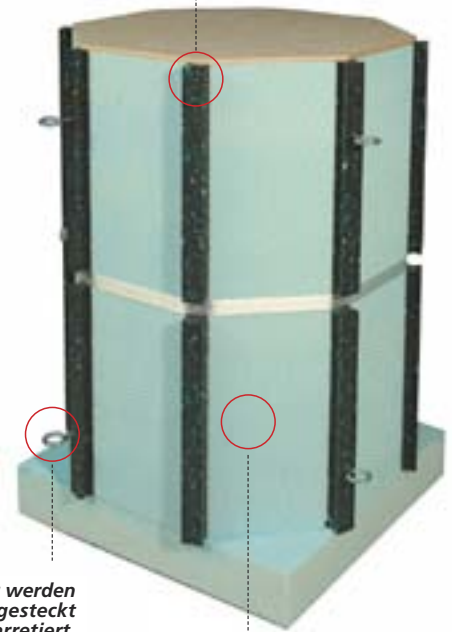

*Durch die Ringanker werden Rundstahlstäbe gesteckt und im Rohboden arretiert. Damit wird der ISO-Adapter fixiert und kann beim Verguss der Bodenplatte nicht weggedrückt werden.*

*Hervorragende Wärmedämmung durch speziellen Hartschaum.*

### Technische Daten

#### ISO-Adapter (klein)



ISO-Adapter, klein, für Spielpfosten-Bodenhülsen, Adapter aus Kunststoffstützgerüst mit Spezialschaumdämmung, sowie Ringanker zur punktgenauen Arretierung durch die Baufirma. Abmessungen (B x H x T): 330 x 310 x 330 mm.

55078

Preis auf Anfrage

#### ISO-Adapter, gross



ISO-Adapter, gross, für Hülsenreck-Bodenhülsen, Adapter aus Kunststoffstützgerüst mit Spezialschaumdämmung, sowie Ringanker zur punktgenauen Arretierung durch die Baufirma. Abmessungen (B x H x T) 330 x 470 x 330 mm.

55080

Preis auf Anfrage

# Zubehör Elektronische Anzeigetafeln

Die Modellreihe „Multisport 352“ bietet hohe Benutzerfreundlichkeit durch LED-Ziffern in 3 Farben mit hoher Lichtstärke. Die Ziffernhöhe von 15 - 25 cm entspricht einer Sichtweite von 60 - 110 Metern! Ballwurfsichere, entspiegelte Frontseite und Anzeige der Uhrzeit.

Alle „Multisport 352“- Anzeigetafeln sind für 8 Sportarten programmiert und verfügen über eine Chronometerfunktion.

Alle Modelle dieser Reihe sind jetzt mit Funk- oder Kabelsteuerung lieferbar.

Die funkgesteuerten Modelle benötigen lediglich einen Netzanschluss 230 V/50 Hz, abgesichert mit 10 Ampère.

Die kabelgesteuerten Modelle benötigen einen Netzanschluss und die Installation zweier Steuerkabel.

(4-adriges Telefonkabel 0,60 mm, für die Verbindung der Anzeigetafel zur Verbindungsdose - und von der Verbindungsdose zum Bedienpult.)

**Basketball • Handball • Volleyball • Tennis • Tischtennis • Badminton • Hockey • Indoor Soccer**

## Standard-Lieferumfang – kabelgesteuerte Modelle

	Eco Score	Compact	Pro
Netzkabel 50 m	–	x	x
Steuerkabel Anzeigetafel / Dose	10 m	50 m	50 m
Steuerkabel Dose / Bedienpult	8 m	8 m	8 m

## Standard-Lieferumfang – funkgesteuerte Modelle

	Eco Score	Compact	Pro
Netzkabel 50 m	–	x	x

Certificate of Compliance  
Compliant Supplier  
issued for STRAMATEL  
Electronic Scoreboards



## Produktreihe Eco Score - Sichtweite 60 m

### 352 ME 800



**352 ME 800 bündig mit Wandverkleidung installiert.**



**Bedienpult für Stramatel-Anzeigen**

Anlieferung unfrei ab Herstellerwerk.

16025	funkgesteuert	€	1.856,00
16026	kabelgesteuert	€	1.743,00

<b>Totalmaße (B x H x T)</b>	1000 mm x 640 mm x 90 mm
<b>Gewicht</b>	15 Kg
<b>Ziffern (13) Höhe</b>	15 cm
<b>Sichtweite</b>	60 m
<b>Hupe</b>	116 dBa im Umkreis von 1m

## Produktreihe Compact 352 - Sichtweite 60 m

### STRAMATEL 352 MS 3000

Diese Anzeigetafeln können auch mit Zusatzmodulen für die Anzeige der Individualfouls beim Basketball geliefert werden. Bitte fragen Sie an!



### STRAMATEL 352 MS 7000



<b>Totalmaße (B x H x T)</b>	1500 mm x 1000 mm x 90 mm
<b>Gewicht</b>	24 Kg
<b>Ziffern (13) Höhe</b>	15 cm / 16 cm
<b>Sichtweite</b>	60 m
<b>Hupe</b>	116 dBa im Umkreis von 1m

<b>Totalmaße (B x H x T)</b>	1500 mm x 1000 mm x 90 mm
<b>Gewicht</b>	24 Kg
<b>Ziffern (17) Höhe</b>	15 cm / 16 cm
<b>Sichtweite</b>	60 m
<b>Hupe</b>	116 dBa im Umkreis von 1m

Anlieferung unfrei ab Herstellerwerk.

16029	funkgesteuert	€	3.016,00
16031	kabelgesteuert	€	2.862,00

Anlieferung unfrei ab Herstellerwerk.

16032	funkgesteuert	€	3.201,00
16033	kabelgesteuert	€	3.098,00



## Produktreihe Pro 352 - Sichtweite 110 m

**STRAMATEL**  
352 MB 7000



**STRAMATEL**  
352 MB 7120

<b>Totalmaße (B x H x T)</b>	3100 mm x 1200 mm x 90 mm
<b>Gewicht</b>	56 Kg
<b>Ziffern (17) Höhe</b>	16 cm / 20 cm
<b>Sichtweite</b>	90 m
<b>Hupe</b>	116 dBa im Umkreis von 1m



Anzeige der Mannschaftsnamen. Anlieferung unfrei ab Herstellerwerk.

<b>Totalmaße (B x H x T)</b>	1900 mm x 1200 mm x 90 mm
<b>Gewicht</b>	35 Kg
<b>Ziffern (17) Höhe</b>	20 cm / 25 cm
<b>Sichtweite</b>	110 m
<b>Hupe</b>	116 dBa im Umkreis von 1m

FIBA-zertifiziert. Anlieferung unfrei ab Herstellerwerk.

16034	funkgesteuert	€	3.334,00
16035	kabelgesteuert	€	3.293,00

16062	funkgesteuert	€	7.900,00
16064	kabelgesteuert	€	7.900,00

## Produktreihe 24 Sekunden - Sichtweite 90 m

24-Sekunden-Anlagen beim Basketball, zum Aufstellen am Boden oder zum Einbau in ein Deckengerüst, funk- oder kabelgesteuert. Diese Anzeigen können mit jedem Fremd-Anzeigetafeltyp oder auch allein verwendet werden. Wünschen Sie keinen autonomen Betrieb, sondern eine Steuerung ausschließlich durch eine STRAMATEL-Anzeigetafel, bitte bei Bestellung unbedingt angeben!

**STRAMATEL**  
CKM/S & CMM/S



**STRAMATEL**  
2 CKB/S & 2 CMB



<b>Maße pro Anz. (BxHxT)</b>	400 mm x 450 mm x 85 mm
<b>Gewicht</b>	8 Kg
<b>Ziffern (2) Höhe</b>	20 cm
<b>Sichtweite</b>	90 m
<b>Hupe</b>	(CKM/ CMM) 116 dBa im Umkreis von 1m (CKB/ CMB) 96 dBa im Umkreis von 1m

FIBA zertifiziert. 2 Anzeigen mit je 2 Ziffern und Hupe pro Anzeigemodul. Zum Einbau in ein Basketball-Deckengerüst. Anlieferung unfrei ab Herstellerwerk.

16038	2 Stück CKM/S, integrierte Hupe, funkgesteuert	€	1.467,00
16039	2 Stück CMM/S, separate Hupe, kabelgesteuert	€	1.303,00

2 Anzeigen mit je 2 Ziffern pro Anzeigentafel. Anlieferung unfrei ab Herstellerwerk.

16036	2 Stück 2 CKB/S, integrierte Hupe, funkgesteuert	€	1.262,00
16037	2 Stück 2 CMB, separate Hupe, kabelgesteuert	€	1.128,00

## Tisch-Anzeige-Anlage „Top 70“



Elektrisches Multifunktionszeit- und Anzeigergerät für viele verschiedene Sportarten (Basketball, Volleyball, Handball, Leichtathletik, Ringen, Boxen, Karate) einsetzbar. Signalhupe, einfache Bedienung, ideal für Schulen und Vereine. Leuchtziffern oben rot, 13cm hoch, unten gelb, 12 cm hoch, Lesbarkeit ca. 35m. Maße (B x H x T): 61 x 20 x 36 cm.

16041	€	687,00
-------	---	--------



## Anzeigergerät

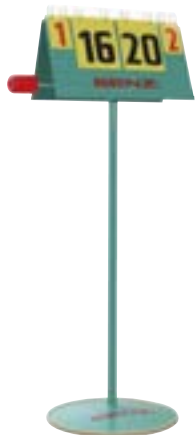

Oberteil in Dachform auf Säule mit Tellerfußständer mit Gummirand, umlegbare Kunststoff-Nummertafeln beidseitig nummeriert von 0-30, Satzanzeige 0-5, außerdem mit Vorrichtung für Aufschlaganzeige.

15910 € 251,00



Tischmodell ohne Ständer, umlegbare Kunststoff-Nummertafeln beidseitig nummeriert von 0-30, Satzanzeige 0-5, außerdem mit Vorrichtung für Aufschlaganzeige.

15911 € 186,70

## Tischtennis-Zählgerät



Zusammenklappbares Kunststoffgestell, Spielstandanzeige 0-21, Satzanzeige 0-7, beidseitig ablesbar.

15936 € 29,10

## Anzeigetafel Allround



Kunststoff, zusammenklappbar. Spielstandanzeige 0-99, Zahlen 20 cm hoch, Satzanzeige 0-5, Zahlen 12,5 cm hoch, einseitig ablesbar.

15927 € 46,10

## Anzeigergerät für Volleyball



Aus Kunststoff, Farbe weiß, Punktzanzeige von 0-99 mittels 4 Tableaux verstellbar. Satzanzeige und Auszeit mit Wechseltafeln, Tafelgröße 115 x 80 cm, für Wandbefestigung, mit Ständer.

15914 € 807,30

## Runden-Anzeigergerät



Stahlgalgen mit Gusstellerfuß, Zielglocke, 2 Anzeigetableaux, von 0-9 verstellbar.

55500 € 477,50

## Anzeigergerät für Rückenwindmessung



Von -1,1 bis 9,9 m/sec. anzeigbar, mit 2-Zahlentableaux, einschl. Stahlrohr-Bodenständer.

55562 € 332,60

## Anzeigergerät für Basketball



Aus Kunststoff, Farbe weiß, Punktzanzeige von 0-999, mittels 6 Tableaux verstellbar. Satzanzeige und Auszeit mit Wechseltafeln. Tafelgröße 154 x 80 cm, für Wandbefestigung, mit Ständer.

15919 € 827,00

## Ersatztableau

Für Anzeigergerät Basketball, 24 cm hoch, von 0 - 9 verstellbar, Abmessung 33,5 x 19 cm.

40217 schwarze Ziffern € 47,70  
40219 rote Ziffern € 47,70

## Anzeigetafel



5-stellig im Ringbuchformat. Zahlen von 0-9 auf PVC-Tafel zum Umklappen. 5 x 10 Blatt, Zahlen 2 x rot, 3 x schwarz. Maße: 30 x 21 cm. Eingesteckt in einem Flip-Chart kann die Anzeigetafel als Tischaufsteller verwendet werden.

70790 € 40,00

## Anzeigergerät (fahrbar)



Stahlrohrständer mit fahrbarem Unterbau, Sitz für Bedienungsperson und drehbare Nummerntafel mit 3 Zahlenreihen. 1. Reihe: Versuch (rote Zahlen), 2. Reihe: Startnummern, 3. Reihe: Angabe der Leistung. Zahlentableaux sind von 0-9 einfach durch seitlich angebrachte Schieber einstellbar. Zuggriff klapp- und abnehmbar.

55002 € 1.193,00

## Anzeigergerät



Stahlrohrständer mit Ringfuß, drehbare Nummerntafel mit 3 Zahlenreihen. 1. Reihe Versuch (rote Zahlen) 2. Reihe - Startnummern 3. Reihe - Angabe der Leistung. Die Zahlentableaux sind von 0-9 leicht durch seitlich angebrachte Schieber einstellbar. Bei Betrieb ist der Fuß durch Gewichte zu beschweren.

55001 € 830,20

## Großraum-Wanduhren, quadratisch

Sehr stabiles, silbergraues Metallgehäuse, unzerbrechliches Acrylglas, jedoch nicht ballwurfsicher, Zifferblatt mit gut lesbaren Stunden- und Minuten balken. Auf Anfrage zum gleichen Preis auch mit arabischen Zahlen lieferbar.



Quarz-Batterie-Uhr 1,5 V 1 Mignon-Zelle LR 6 (nicht im Lieferumfang enthalten).

7771	40 x 40 cm	€	260,60
------	------------	---	--------

Synchronuhr mit Sekundenzeiger, 230 V/50 Hz.

7611	40x40 cm	€	327,00
------	----------	---	--------

7610	50x50 cm	€	399,00
------	----------	---	--------

Funk-Batterie-Uhr 1,5 V 1 Mignon-Zelle LR 6 (nicht im Lieferumfang enthalten).

7777	40 x 40 cm	€	373,00
------	------------	---	--------

Funk-Uhr mit Netzteil 230 V (Kabellänge 1 m), stabilisierende Stromversorgung, für den Betrieb an schwer zugänglichen Stellen.

7768	40 x 40 cm	€	455,00
------	------------	---	--------

7769	50 x 50 cm	€	840,00
------	------------	---	--------

### Funk-Uhr Netzteil



## Wanduhren, rund

Hochwertiges, verchromtes Metallgehäuse mit stoßgeschütztem Acrylglas, jedoch nicht ballwurfsicher, Zifferblatt mit Stunden- und Minutenbalken. Auf Anfrage zum gleichen Preis auch mit arabischen Zahlen lieferbar.



Quarz-Batterie-Uhr 1,5 V, 1 Mignon-Zelle LR 6 (nicht im Lieferumfang enthalten).

7616	Ø 30 cm	€	132,30
------	---------	---	--------

7622	Ø 40 cm	€	184,10
------	---------	---	--------

Synchronuhr mit Sekundenzeiger, 230 V/50 Hz

7653	Ø 30 cm	€	200,00
------	---------	---	--------

7654	Ø 40 cm	€	267,80
------	---------	---	--------

Funk-Batterie-Uhr 1,5 V 1 Mignon-Zelle LR 6 (nicht im Lieferumfang enthalten).

7618	Ø 30 cm	€	202,10
------	---------	---	--------

7623	Ø 40 cm	€	269,00
------	---------	---	--------

Funk-Uhr mit Netzteil 230 V (Kabellänge 1 m), stabilisierende Stromversorgung, für den Betrieb an schwer zugänglichen Stellen.

7655	Ø 30 cm	€	271,90
------	---------	---	--------

7656	Ø 40 cm	€	349,00
------	---------	---	--------

### Funk-Uhr Netzteil



## Wanduhr, rund



Weißes Kunststoffgehäuse, Acrylglas. Schwarze Zahlen auf weißem Hintergrund, mit Sekundenzeiger. Quarzwerk 1,5 V, 1 Mignon-Zelle LR 6 (nicht im Lieferumfang enthalten).

7600	Ø 30 cm	€	36,00
------	---------	---	-------

## Ballwurfschutz



Für quadratische Wanduhren. Zusatzscheibe aus Plexiglas 8 mm, 4 - Punkt-Befestigung.

7675	40x40 cm	€	190,80
------	----------	---	--------

7676	50x50 cm	€	190,80
------	----------	---	--------

für runde Wanduhren. Zusatzscheibe aus Plexiglas 6 mm, 4-Punkt-Befestigung.

7677	Ø 30 cm	€	190,80
------	---------	---	--------

7678	Ø 40 cm	€	190,80
------	---------	---	--------

# Zubehör Sportgeräteschränke aus Stahl

## Geräteschrank Typ 1

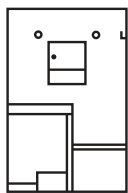

Stahlblechkonstruktion, für Klein- und Handgeräte, mit abschließbarem Wertfach, mit Aufhängvorrichtung für Keulen, Reifen, Springseile sowie Unterteilung für Turnstäbe, Staffelhölzer und Stoßkugeln. 2 Flügeltüren mit Sicherheitsschloss. Farbe RAL 7035, lichtgrau. Maße: 195 cm hoch, 120 cm breit, 50 cm tief.

5851	Stahlblechtüren	€	640,00
5901	Sicherheitslochblech-Türen	€	670,00
5902	Türen mit Acrylglas	€	809,00

## Geräteschrank Typ 2

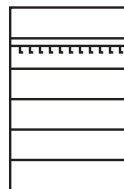

Stahlblechkonstruktion, für Bälle, Netze, Taue sowie sonstige Kleingeräte, 4 verstellbare Stahl-fachböden, mit Stange und Schiebehaken. 2 Flügeltüren mit Sicherheitsschloss. Farbe: RAL 7035, lichtgrau. Maße: 195 cm hoch, 120 cm breit, 50 cm tief.

5860	Stahlblechtüren	€	455,00
5910	Sicherheitslochblech-Türen	€	497,00
5903	Türen mit Acrylglas	€	738,00

## Geräteschrank Typ 3

Stahlblechkonstruktion, hervorragend zur Lagerung von Bällen geeignet. 5 verstellbare Fachböden. 2 Flügeltüren mit Sicherheitsschloss. Farbe RAL 7035, lichtgrau. Maße: 195 cm hoch, 120 cm breit, 50 cm tief.

5870	Stahlblechtüren	€	455,00
5920	Sicherheitslochblech-Türen	€	483,00
5904	Türen mit Acrylglas	€	738,00

Hochwertige Ausführung mit Durchblick! – Flügeltürgeräteschränke sind jetzt mit bruchsicherem Acrylglas lieferbar. Sie sehen sofort, ohne zu öffnen, welche Geräte sich im Schrank befinden und die Teile sind staubgeschützt.

**Lieferung der Sportgeräteschränke innerhalb des Bundesgebietes mit Werks-LKW frei Haus!**

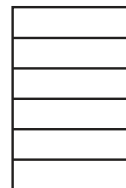

## Geräteschrank Typ 4

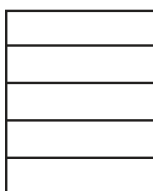

Stahlblechkonstruktion, hervorragend zur Lagerung von Bällen aller Art, 4 verstellbare Fachböden, 2 Flügeltüren mit Sicherheitsschloss. Farbe RAL 7035 lichtgrau. Maße: 195 cm hoch, 150 cm breit, 50 cm tief.

5855	Stahlblechtüren	€	625,00
5856	Sicherheitslochblech-Türen	€	656,00

## Flügeltürenschränk/ Universalschränk

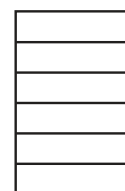

Stahlblechkonstruktion, Türen innen durch Kunststoffprofil verstärkt. Klappgriff mit Sicherheitszylinderschloss, incl. 2 Schlüsseln. Farbe RAL 7035 lichtgrau. 4 Fachböden, höhenverstellbar im Abstand von 15 mm. Maße: 195 cm hoch, 93 cm breit, 40 cm tief.

6868	Stahlblechtüren	€	345,00
6856	Sicherheitslochblech-Türen	€	368,00
5905	Türen mit Acrylglas Korpus RAL 7031, Türen RAL 7035	€	570,00

## Wechselkern

Zu Griff L-förmig, inkl. 2 Schlüsseln und Demontageschlüssel, für Sportgeräteschränke (bis Baujahr 2000).

6757	€	22,00	
90572	Schlüssel extra	€	12,50

## Wechselkern

Für Schloss Schiebetürenschränk mit 2 Schlüsseln, inkl. Demontageschlüssel (bis Baujahr 2000).

6846	€	21,00	
90580	Schlüssel extra	€	13,00

## Ersatzschloss für Sportgeräteschrank

Mit 2 Schlüsseln und schwarzer Griffrosette.

6758	€	17,50
------	---	-------

## Schlüssel extra für Sportgeräteschrank

90577	€	8,20
-------	---	------

## System-Holzgeräteschränke

Diese Systemreihe ermöglicht, eine kundenindividuelle Geräteschrankwand zusammenzustellen, welche einschließlich des Lehrerschrank eine einheitliche Schrankfront bildet.

Äußerst stabile Ausführung aus 19 mm melaminharzbeschichteten Platten, Farbe RAL 7032, kieselgrau. Die Schränke sind komplett verleimt und dadurch äußerst stabil. Verstellbare Fachböden und Unterteilung je nach Typ. Abschließbar, Mehrfach-Drehstangen-Schließung mit Zylinderdrehgriff-Schloss. Türöffnung max. 270 Grad.

Höhe: 1900, Breite: 1200, Tiefe: 510 mm.

6850	Typ A	€	457,00
6851	Typ B	€	512,00
6852	Typ C	€	439,00
6855	Typ L	€	467,00

Höhe: 1900, Breite: 600, Tiefe: 510 mm.

6853	Typ D	€	329,00
6854	Typ E	€	294,00



## Schloss extra

Für System-Holzgeräteschränke.

6797	€	38,00
------	---	-------

## Ersatzschlüssel

Ersatzschlüssel für Drehstangenschloss am Holzschrank. Bitte bei Bestellung Schlossnummer angeben.

90552	€	7,50
-------	---	------



## Schrank mit 2 Sicherheitslochblech-Schiebetüren



Schiebetüren mit Sicherheitsschloss. 4 verstellbare Stahlfachböden. Farbe RAL 7035, lichtgrau. Maße: 195 cm hoch, 190 cm breit, 60 cm tief.

5865	€	892,00
------	---	--------

Wie vor, jedoch mit Vollblech-Schiebetüren.

5857	€	838,00
------	---	--------

## Ersatzschloss für Schiebetürenschrank

Schloss wird mit 2 Schlüsseln ausgeliefert.

für Schränke ab Oktober 2002

6845	€	21,00
------	---	-------

für Schränke vor Oktober 2002

6844	€	21,00
------	---	-------

## Kombischrank mit 2 Vollblech-Schiebetüren



Schiebetüren mit Sicherheitsschloss. Auf der linken Seite abschließbares Wertfach, Gymnastikreifenhalter, Keulenaufhängevorrichtung etc., Mitteltrennwand, auf der rechten Seite 5 verstellbare Stahlfachböden. Farbe RAL 7035, lichtgrau. Maße: 195 cm hoch, 190 cm breit, 60 cm tief.

5858	€	1.286,00
------	---	----------

## Kombischrank mit 2 Sicherheitslochblech-Schiebetüren

Wie vor, jedoch mit Sicherheitslochblech-Schiebetüren.

5866	€	1.269,00
------	---	----------

## Schlüssel extra für Schiebetürenschrank

für Schränke ab Oktober 2002

90575	€	8,20
-------	---	------

für Schränke vor Oktober 2002

90578	€	8,20
-------	---	------

## Akten-Kleiderschrank



Aus Stahlblech, lackiert lichtgrau (RAL 7035), 2-türig, rechts 4 Böden im 15 mm-Raster verstellbar, links Kleiderabteil, 1 Boden, 1 Kleiderstange. Mit Sicherheitsschloss.

5867	195x150x50 cm	€	762,00
------	---------------	---	--------

5869	195x93x50 cm	€	529,00
------	--------------	---	--------

## Klassenschrank mit 2 Vollblech-Schiebetüren

Schiebetüren mit Sicherheitsschloss. Eine Mittelwand, links und rechts je ein Hutboden, darunter 2 hintereinander liegende Kleiderstangen mit je 10 Haken.

Maße: 195 x 190 x 60 cm (HxBxT)

Farbe: RAL 7035 lichtgrau

5852	ohne Abbildung	€	815,00
------	----------------	---	--------

# Zubehör Sportgeräteschränke und -Regale

## 3-Etagen-Abteilungsschrank



3 Holz-Fachböden

3 separat abschliessbare Abteile

Mit den bekannten Vorteilen der Balllüftung sowie optischer Sichtkontrolle, was eingelagert ist. 3 separat abschließbare Etagen mit jeweils einem Fachboden aus Holz. Der optimale Schrank für die einzelnen Abteilungen im Verein bzw. unterschiedliche Hallennutzer. Kein Streit über fehlende Teile. Jeder Übungsleiter kann jetzt das Zubehör seiner Gruppe separat unter Verschluss nehmen. Einfachste Bedienung durch abschließbare Schiebetüren. Farbe: RAL 7035 lichtgrau. Maße (B x H x T): 190 x 200 x 60 cm.

6888 € 963,00

## Geräteschrank



3 verstellbare Wellengitterböden

Sicherheitsschloss

Wellengitterausführung, komplett feuerverzinkt, stabiler, geschweißter Winkeleisenrahmen, zwei rollengelagerte Schiebetüren mit Wellengitterfüllung. Optimale Entlüftung auch nasser Schwimmsportteile. Doppelt schließendes Sicherheitsschloss, verstellbare Wellengitterböden. Maße: 190 x 200 x 60 cm (B x H x T).

6789		€	1.277,00
6793	zusätzlicher Einlageboden	€	27,20
6798	Einhängehaken für Einlageboden	€	2,80
6796	zusätzliches Schloss	€	29,80
90567	Schloss bei Sondernummer	€	69,90
90566	zusätzlicher Schlüssel	€	15,00

## Ballregal, Stahlrohr



Individuell an Ballgröße anpassbar!

Bestehend aus zwei Stahlrohrbögen mit eingeschweißten Flachstahlaschen, die jeweils mit 2 Bohrungen versehen sind. Zwischen den Rohrbögen werden pro Flachstahlasche 2 verzinkte Stahlrohre eingeschraubt. Je nach zu lagernder Ballgröße wird der Abstand der Rohrpaare festgelegt. Maße: 140 cm hoch, 153 cm breit, 40 cm tief. Das Ballregal wird zerlegt geliefert.

6769 € 230,80

## Geräteschrank



Wellengitter, lackiert, rollengelagerte Schiebetüren mit doppelt schließendem Sicherheitsschloss. Eine Hälfte mit Ablagevorrichtung für Gymnastikseile, Reifen und Keulen. Extra abschließbares Wertfach. Ablage für Kleinteile und Zubehör. Zweite Hälfte mit verstellbaren Holzfachböden als Ablage für Bälle usw. Maße (B x H x T): 190 cm x 200 cm x 60 cm.

6799		€	1.296,00
6796	zusätzliches Schloss	€	29,80
90567	Schloss bei Sondernummer	€	69,90
90566	zusätzlicher Schlüssel	€	15,00

## Ballschrank



Wellengitterausführung, stabiler, geschweißter Winkeleisenrahmen, zwei rollengelagerte Schiebetüren mit Wellengitterfüllung. Optimale Ballentlüftung auch nasser Bälle. Doppelt schließendes Sicherheitsschloss, verstellbare Holzfachböden. Farbe: RAL 7035 lichtgrau.

Maße (B x H x T): 190 cm x 200 cm x 60 cm.

6790		€	667,00
6793	zusätzlicher Einlageboden	€	27,20
6798	Einhängehaken für Einlageboden	€	2,80
6796	zusätzliches Schloss	€	29,80
90567	Schloss bei Sondernummer	€	69,90
90566	zusätzlicher Schlüssel	€	15,00

## Ballschrank

Wie Ausführung oben, jedoch mittig geteilt mit 2 verschieden schließenden Schössern.

6792		€	881,00
6794	zusätzlicher Einlageboden	€	18,20
6798	Einhängehaken für Einlageboden	€	2,80
6796	zusätzliches Schloss	€	29,80
90567	Schloss bei Sondernummer	€	69,90
90566	zusätzlicher Schlüssel	€	15,00

## Regalwagen aus Aluminium



Fahrbar, 3 Regalböden aus Alu-Wellengitter, rostbeständig, Schiebetüren, mit Schloss inklusive 2 Schlüssel. Maße 150 cm x 150 cm x 62 cm (B x H x T). Ohne Aufbau.

16870 € 1.595,00

## Alu-Gerätewagen „Speedy“



Alu-naturblank mit 2 Einlegeböden. Eine steckbare Konstruktion aus Alu-Spezialprofil in Verbindung mit Wellengitter, fahrbar. Ringösen an den Türen ermöglichen das Anbringen eines Vorhängeschlosses. Maße: 125 cm x 120 cm x 62 cm (B x H x T). Ohne Aufbau.

16871 € 1.025,00

## Regalwagen, Stahl, verzinkt



Aus feuerverzinktem Stahl mit abschließbarer Schiebetür, einschl. Schloss, und 3 höhenverstellbare, verzinkte Einlege-Gitterböden, fahrbar mittels 4 Lenkrollen. Oben umlaufende Reling. Maße: 150 cm x 150 cm x 60 cm (B x H x T).

16872 € 1.098,00

## Regalwagen, Stahl, lackiert



Lackiert, beide Schiebetüren abschließbar, einschl. Zylinderschloss. 3 Stück höhenverstellbare Holzfachböden, fahrbar mittels 4 Lenkrollen, oben umlaufende Reling für z.B. Pezzi-bälle.

Maße (B x H x T) 150 cm x 150 cm x 60 cm.

16874 € 1.146,00

## Gerätewagen, Stahl, verzinkt



Galvanisch verzinkt. Stahlkonstruktion, ausgekleidet mit Maschengitter 50 x 50 x 4 mm. Doppel-Flügel-tür, an den Seitengittern 270° drehbar anscharniert, durch Vorhängeschloss abschließbar (Lieferung ohne Schloss). 2 aufkantete, höhenverstellbare Gitter-Regalböden, 2 Lenk- und 2 Feststellrollen, Ø 10 cm, Kunststoff weiß. Auf dem Dach aufgeschweißte rundum laufende Reling, 15 cm hoch.

Maße (B x H x T): 140 cm x 150 cm x 62 cm.

16877 € 984,00

## Zusätzlicher Einlegeboden

Für galvanisch verzinkten Regalwagen. In die Seitengitter einhängbar. Maße: 150 x 62 cm, mit 5 cm Aufkantung.

16893 € 80,90

## Balltransportwagen



Aus hochglanz-verzinktem Stahldraht, 4 stabile Schwenkrollen sowie komplett verschweißtes Stahlgitter, Tragkraft ca. 250 kg! Idealer Transportwagen für Bälle und Kleingeräte. Maße (B x H x T): 84 cm x 65 cm x 75 cm.

4096 ohne Deckel € 162,10  
4094 Deckel o. Schloss € 208,30  
4095 Deckel m. Schloss € 241,00

Schloss extra für Balltransportwagen mit Deckel. Mit 2 Schlüssel.

6849 € 26,70

## Ballwagen



Rahmen in Bügelkonstruktion, Gitterstäbe aus Präzisions-Stahlrohr, alle Metallteile kratzfest pulverbeschichtet, mit Klappdeckel verschließbar. Der Ballwagen ist durch 4 lenkbare, kugelgelagerte und gummibereitete Räder leicht fahrbar. Er ist zerlegbar und wird demontiert, im Karton verpackt, ausgeliefert. Maße (B x H x T): 70 cm x 94 cm x 75 cm.

4097 € 264,70

## Ersatzrolle

6779 € 13,90

## Vorhängeschloss

67912 € 2,40

## Ballwagen, klappbar



Fahrbar mit abschließbarem Deckel (mit Vorhängeschloß, nicht im Lieferumfang enthalten). Aus Stahlrohr verchromt. Platzsparende Aufbewahrung durch Klappmechanik. Idealer Transportwagen für Bälle und Kleingeräte. Maße (B x T x H) 98 cm x 64 cm x 90 cm

4072 € 231,00

## Ballwagen, klappbar



Fahrbar, aus Stahlrohr blau lackiert. Platzsparende Aufbewahrung durch Klappmechanik. Stapelbar zur Ausnutzung der Raumhöhe. Idealer Transportwagen für Bälle und Kleingeräte. Gewicht: 7,5 kg, Tragkraft ca. 30 kg. Maße (B x H x T): 69 cm x 67 cm x 53 cm.

4073 € 155,00

## Evolo Garderobenschränke



### Was macht Evolo so besonders?

- Türen mit geschlossenen Profilen an den Seiten (extrem verwindungssteif!).
- Ergonomisch gestalteter Drehriegelverschluss mit serienmäßigem Schloss-Schutz.
- Schranksockel standardmäßig verzinkt, beschichtet in Gehäusefarbe, korrosionsbeständig.
- Reinigungsfreundliches Belüftungs-Lochbild durch glatte Außenfront (keine überstehenden Lüftungsschlitze).
- Je Abteil 1 einsteckbarer Hutboden, 1 Kleiderstange und 3 Schiebehaken.

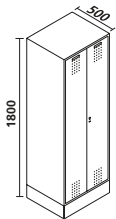

Abteilbreite  
A = 300 mm  
B = 400 mm



Extrem verwindungssteife Türen durch geschlossene Profile an den Seiten



Ergonomisch gestalteter Drehriegelverschluss mit Schloss-Schutz (serienmäßig)



Reinigungsfreundliches Belüftungs-Lochbild durch glatte Außenfront (keine überstehenden Lüftungsschlitze)

### Bei der Bestellung bitte RAL-Farbe angeben!

Korpus wahlweise in:



Lichtgrau RAL 7035



Schwarzgrau RAL 7021.

Türen wahlweise in:



Lichtgrau RAL 7035



Enzianblau RAL 5010



Lichtgrün RAL 6027



Rubinrot RAL 3003



Wasserblau RAL 5021.

Garderobenschränke Serie EVOLO auf 100 mm hohem Sockel, Höhe 1800 mm, Tiefe 500 mm, Türen aus Stahlblech.

1 Abteil			2 Abteile			3 Abteile			4 Abteile			5 Abteile		
Art.Nr.	Außenm. BxT	Preis/€	Art.Nr.	Außenm. BxT	Preis/€	Art.Nr.	Außenm. BxT	Preis/€	Art.Nr.	Außenm. BxT	Preis/€	Art.Nr.	Außenm. BxT	Preis/€
7000	A 320 x 500	179,50	7002	A 610 x 500	248,30	7004	A 900 x 500	346,00	7007	A 1190 x 500	422,00	7009	A 1480 x 500	553,00
7001	B 420 x 500	215,40	7003	B 810 x 500	315,00	7006	B 1200 x 500	434,00	7008	B 1590 x 500	568,00			

Doppelstöckige Garderobenschränke Serie EVOLO auf 100 mm hohem Sockel, Höhe 1800 mm, Tiefe 500 mm, Türen aus Stahlblech.

### „SAFE-O-MAT“ Münzpfandschloss (0,50 und 1,00 Euro)



Schlüssel ist vorgerichtet zum Einclippen von Nummernplättchen.

6840 € 88,20

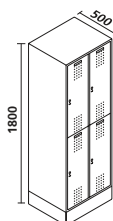

Abteilbreite  
A = 300 mm  
B = 400 mm

2 Abteile nebeneinander			3 Abteile nebeneinander			4 Abteile nebeneinander		
Art.Nr.	Außenm. BxT	Preis/€	Art.Nr.	Außenm. BxT	Preis/€	Art.Nr.	Außenm. BxT	Preis/€
7010	A 610 x 500	306,00	7012	A 900 x 500	421,00	7016	A 1190 x 500	539,00
7011	B 810 x 500	370,00	7015	B 1200 x 500	517,00	7017	B 1590 x 500	678,00

### Zylinderschloss Mehrpreis:

Bei Schrank Neubestellung.

6731 b. Neubestellung € 4,50

6730 b. Nachbestellung € 7,40



### Not-Öffnungsschlüssel

Not-Öffnungsschlüssel – Promax, zwingend notwendig zum Wechseln von Zylinderschlössern, (wird separat versendet).

6733 € 17,00

Lieferung innerhalb des Bundesgebietes frei Haus, hinter die erste verschließbare Gebäudetüre!



## Evolo Fächerschränke

Mit einwandig glatten Türen. Jede Tür mit Zylinderschloss und 2 Schlüsseln. Die Böden der Fächer werden generell in Korpusfarbe ausgeführt.

Schränke mit 3 Türen übereinander • Lichtes Durchlassmaß pro Fach (H x B x T): 510 x 230/ 330 x 465 mm • Höhe mit Sockel: 1800 mm, Tiefe 500 mm



Abteilleite  
A = 300 mm  
B = 400 mm

1 Abteil			2 Abteile			3 Abteile			4 Abteile		
Art.Nr.	Außenm. BxT	Preis/€	Art.Nr.	Außenm. BxT	Preis/€	Art.Nr.	Außenm. BxT	Preis/€	Art.Nr.	Außenm. BxT	Preis/€
7018	A 320 x 500	219,50	7023	A 610 x 500	352,00	7061	A 900 x 500	486,00	7064	A 1190 x 500	595,00
7019	B 420 x 500	239,00	7030	B 810 x 500	399,00	7063	B 1200 x 500	568,00			

Schränke mit 4 Türen übereinander • Lichtes Durchlassmaß pro Fach (H x B x T): 375 x 230/ 330 x 465 mm • Höhe mit Sockel: 1800 mm, Tiefe 500 mm



Abteilleite  
A = 300 mm  
B = 400 mm

1 Abteil			2 Abteile			3 Abteile			4 Abteile		
Art.Nr.	Außenm. BxT	Preis/€	Art.Nr.	Außenm. BxT	Preis/€	Art.Nr.	Außenm. BxT	Preis/€	Art.Nr.	Außenm. BxT	Preis/€
7065	A 300 x 500	254,40	7067	A 610 x 500	406,00	7072	A 900 x 500	573,00	7074	A 1190 x 500	711,00
7066	B 400 x 500	270,80	7068	B 810 x 500	458,00	7073	B 1200 x 500	639,00			

Schränke mit 5 Türen übereinander • Lichtes Durchlassmaß pro Fach (H x B x T): 295 x 230/ 330 x 465 mm • Höhe mit Sockel: 1800 mm, Tiefe 500 mm



Abteilleite  
A = 300 mm  
B = 400 mm

1 Abteil			2 Abteile			3 Abteile			4 Abteile		
Art.Nr.	Außenm. BxT	Preis/€	Art.Nr.	Außenm. BxT	Preis/€	Art.Nr.	Außenm. BxT	Preis/€	Art.Nr.	Außenm. BxT	Preis/€
7077	A 320 x 500	284,20	7079	A 610 x 500	471,00	7087	A 900 x 500	641,00	7090	A 1190 x 500	802,00
7078	B 420 x 500	315,00	7086	B 810 x 500	520,00	7089	B 1200 x 500	774,00			



### Fächerschänke in doppelter Breite!

Fächerschänke, mit 5 Fächern übereinander (doppelt breit), Türen doppelwandig, extrem sicher. Ideal zur Aufbewahrung von Motorradhelmen geeignet.

1 Abteil



Außenmaße: H 1950 x B 460 x T 480 mm

7091 € 348,00

2 Abteile nebeneinander



Außenmaße: H 1950 x B 900 x T 480 mm.

7092 € 627,00

### „SAFE-O-MAT“ Münzpfandschloss (0,50 und 1,00 Euro)

Schlüssel ist vorgerichtet zum Einclippen von Nummernplättchen.

6840 € 88,20



### Z-Garderoenschänke

Für doppelte Hängemöglichkeiten langer Kleidungsstücke bei reduziertem Platzbedarf, mit fester Tür (nicht faltbar), keine Stoßgefahr durch entsprechende Schlossposition; jede Tür mit Zylinderschloss und zwei Schlüsseln. Alle Schränke mit Belüftung in der Rückwand und Abstandhalter 10 mm (reine Korpusstiefe = ca. 500 mm)



1 Abteilleite für 2 Personen

Außenmaße: (BxHxT) 420 x 1820 x 510 mm.

7093 € 427,00

2 Abteilleiten nebeneinander für 4 Personen

Außenmaße: (BxHxT) 420 x 1820 x 510 mm.

7094 € 730,00



Lieferung innerhalb des Bundesgebietes frei Haus, hinter die erste verschließbare Gebäudetüre!

# Zubehör Evolo Schulschließfachschränke

## Standard - Schulschließfachschränke

- Formschöne und stabile Stahlblechkonstruktion
- Mit 3 Fächern übereinander.  
Lichtes Durchlassmaß der Fächer: H 345 x B 260 mm.  
Lichte Tiefe 460 mm. Gesamthöhe 1255 mm.
- Alle Modelle auf 100 mm hohem, anthrazitfarbenem Sockel.
- Schränke mit Belüftungsöffnungen in der Rückwand und 18 mm Wandabstandhalter.
- Mit unempfindlicher Ablagefläche durch DBS-Ablageplatte in unterschiedlichen Ausführungen.
- Türen doppelwandig und rechts mit robustem Klavierband angeschlagen.
- Türöffnungsbegrenzer 90° und Wandbefestigung serienmäßig, ideal für Schulen etc.
- Wahlweise sind andere Verschlussarten, z.B. Münzenpfandschloss, möglich. Bitte fragen Sie an!



Kinderfreundlich, kindgerechte Höhe, verletzungssicher, stabil und langlebig, robuste Ablagefläche.



mit 2 Fächern nebeneinander		
Art.Nr.	Außenm. BxT	Preis/€
7097	920 x 490	670,00

mit 3 Fächern nebeneinander		
Art.Nr.	Außenm. BxT	Preis/€
7095	620 x 490	508,00

## Spezial - Schulschließfachschränke

- Formschöne und stabile Stahlblechkonstruktion.
- Mit 3 Fächern übereinander, lichtet Durchlassmaß der Fächer: H 345 x B 260 mm. Lichte Tiefe 460 mm. Gesamthöhe 1255 mm.
- Alle Modelle auf 100 mm hohem anthrazitfarbenem Sockel.
- Schränke mit Belüftungsöffnungen in der Rückwand und 18 mm Wandabstandhalter.
- Mit unempfindlicher Ablagefläche durch DBS-Ablageplatte in unterschiedlichen Ausführungen.
- Türen doppelwandig und rechts mit robustem Klavierband angeschlagen.
- Türöffnungsbegrenzer 90° und Wandbefestigung serienmäßig, ideal für Schulen etc.
- Nahezu vandalensicher.
- Wahlweise sind andere Verschlussarten, z.B. Münzenpfandschloss möglich. Bitte fragen Sie an!

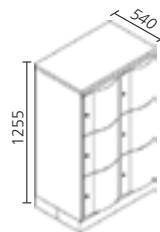

DBS-Ablageplatte	
	Ahorn
	Buche
	Deckendweiß
	Hellgrau
	Kirsche

mit 2 Fächern nebeneinander		
Art.Nr.	Außenm. BxT	Preis/€
7098	770 x 540	713,00

mit 3 Fächern nebeneinander		
Art.Nr.	Außenm. BxT	Preis/€
7099	1150 x 540	951,00

## Schlüsselschild



Für Zylinderschlösser als Türschutz und zur Aufnahme des Nummernschildes.

7101 € 2,30

## Nummernschild

Gewünschte Nummerierung (3-stellig) bitte angeben.

7102 € 1,10

## Bei der Bestellung bitte RAL-Farbe angeben!

Korpus wahlweise in:

Lichtgrau RAL 7035	Schwarzgrau RAL 7021

Türen wahlweise in:

Lichtgrau RAL 7035	Rubinrot RAL 3003
Enzianblau RAL 5010	Viridingrün RDS
Wasserblau RAL 5021	Pastellgelb RDS
Lichtgrün RAL 6027	

## „SAFE-O-MAT“ Münzpfandschloss (0,50 und 1,00 Euro)



Schlüssel ist vorgerichtet zum Einclippen von Nummernplättchen.

6840 € 88,20

Schlüsselschild für SAFE-O-MAT Münzpfandschloss. Gewünschte Nummerierung (3-stellig) bitte angeben.

7103 € 7,90

Lieferung innerhalb des Bundesgebietes frei Haus, hinter die erste verschließbare Gebäudetüre.

## Garderobenschränke

- Stabile Stahlblechbauweise.
- Stabile Stahlblechbauweise.
- Solide Konstruktion und saubere Verarbeitung.
- Wahlweise auf allseitig geschlossenem Sockel, oder 4 Stahlblechfüßen, je 150 mm hoch.
- Luftschlitze im oberen und unteren Türbereich.
- Jede Tür mit eingepprägtem Etikettenrahmen für Namensschilder.
- Jedes Abteil mit Hutboden und Kleiderstange mit 3 Schiebehaken.
- Boden ist glatt und dadurch leicht zu reinigen.
- Abteilbreite 300 mm.
- Serienmäßig Drehriegelverschluss für bauseitige Vorhängeschlösser.



Bei der Bestellung bitte RAL-Farbe angeben!

Standardfarben für Garderobenschränke

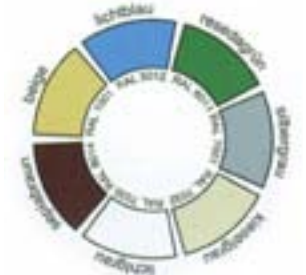
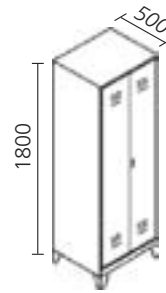

1 Abteil				2 Abteile				3 Abteile				4 Abteile				5 Abteile			
<b>mit Füßen</b>				<b>mit Füßen</b>				<b>mit Füßen</b>				<b>mit Füßen</b>				<b>mit Füßen</b>			
Art.Nr.	Außenm.	BxT	Preis/€	Art.Nr.	Außenm.	BxT	Preis/€	Art.Nr.	Außenm.	BxT	Preis/€	Art.Nr.	Außenm.	BxT	Preis/€	Art.Nr.	Außenm.	BxT	Preis/€
6719	320 x	500	170,00	6720	610 x	500	244,00	6721	900 x	500	339,00	6722	1190 x	500	428,00	6723	1480 x	500	530,00
<b>mit Sockel</b>				<b>mit Sockel</b>				<b>mit Sockel</b>				<b>mit Sockel</b>				<b>mit Sockel</b>			
Art.Nr.	Außenm.	BxT	Preis/€	Art.Nr.	Außenm.	BxT	Preis/€	Art.Nr.	Außenm.	BxT	Preis/€	Art.Nr.	Außenm.	BxT	Preis/€	Art.Nr.	Außenm.	BxT	Preis/€
6707	320 x	500	170,00	6708	610 x	500	244,00	6709	900 x	500	339,00	6710	1190 x	500	428,00	6711	1480 x	500	530,00

2 Abteile nebeneinander				3 Abteile nebeneinander				4 Abteile nebeneinander			
<b>mit Füßen</b>				<b>mit Füßen</b>				<b>mit Füßen</b>			
Art.Nr.	Außenm.	BxT	Preis/€	Art.Nr.	Außenm.	BxT	Preis/€	Art.Nr.	Außenm.	BxT	Preis/€
6717	610 x	500	285,00	6727	900 x	500	399,00	6728	1190 x	500	499,00
<b>mit Sockel</b>				<b>mit Sockel</b>				<b>mit Sockel</b>			
Art.Nr.	Außenm.	BxT	Preis/€	Art.Nr.	Außenm.	BxT	Preis/€	Art.Nr.	Außenm.	BxT	Preis/€
6743	610 x	500	285,00	6744	900 x	500	399,00	6745	1190 x	500	499,00

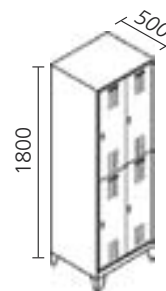

Bei der Bestellung bitte RAL-Farbe angeben!

## Münzautomaten Pfandschloss



Münzautomaten-Pfandschloss eingestellt auf 1,00 Euro. (Andere Beträge auf Anfrage lieferbar). Nur in Verbindung mit Schrank-Neubestellung!

6848 € 53,60

## Fächerschränke

- Stabile Stahlblechkonstruktion.
- Türen einwandig glatt, ohne Lochrosetten und Etikettenrahmen.
- Rechts angeschlagen, in Drehbolzen gelagert.
- Alle Modelle wahlweise auf 150 mm hohen Füßen oder Sockel.
- Jede Tür mit Zylinderschloss incl. 2 Schlüssel.
- Abteilmitten glatt und dadurch leicht auskehrbar.
- Böden generell in RAL 7035 lichtgrau.
- Abteilbreite 300 mm.

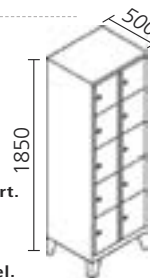

Korpus wahlweise in:

Lichtgrau RAL 7035      Schwarzgrau RAL 7021

Türen wahlweise in:

Lichtgrau RAL 7035      Rubinrot RAL 3003

Wasserblau RAL 5021      Lichtgrün RAL 6027

Enzianblau RAL 5010

1 Abteil				2 Abteile				3 Abteile				4 Abteile			
<b>mit Füßen</b>				<b>mit Füßen</b>				<b>mit Füßen</b>				<b>mit Füßen</b>			
Art.Nr.	Außenm.	BxT	Preis/€	Art.Nr.	Außenm.	BxT	Preis/€	Art.Nr.	Außenm.	BxT	Preis/€	Art.Nr.	Außenm.	BxT	Preis/€
6862	320 x	500	269,00	6863	610 x	500	417,00	6864	900 x	500	587,00	6867	1190 x	500	744,00
<b>mit Sockel</b>				<b>mit Sockel</b>				<b>mit Sockel</b>				<b>mit Sockel</b>			
Art.Nr.	Außenm.	BxT	Preis/€	Art.Nr.	Außenm.	BxT	Preis/€	Art.Nr.	Außenm.	BxT	Preis/€	Art.Nr.	Außenm.	BxT	Preis/€
6865	320 x	500	269,00	6869	610 x	500	417,00	6870	900 x	500	587,00	6871	1190 x	500	744,00



Lieferung innerhalb des Bundesgebietes frei Haus, hinter die erste verschließbare Gebäudetüre.

Für die Beschallung großer Räume bis ca. 450 Personen.

Alle Geräte sind CE - zertifiziert

## Verstärkerbox „M 100 MP3“



Mobile Beschallungsanlage mit integriertem MP3-Player, für viele Stunden Musikgenuss. 70/120 Watt Sinus Musikleistung. 2-Wege-System (Hoch- und Tieftonlautsprecher). MP3-fähiger CD-Player mit Infrarot-Fernbedienung. 2 Mikrofoneingänge mit separater Lautstärkeregelung und Kopfhörerausgang. Kabel-Mikrofon muss zusätzlich bestellt werden. Anschluss für Aktivbox M 100 LS Plus. Stativ-Flansch.  
Maße: (B x H x T) 330 x 510 x 290 mm, 15,5 kg.

7800 € 851,00

## Combibox „M 100 Combi“



Verstärkerbox für große Räume mit 70/ 120 Watt Sinus-Musikleistung. CD-Player mit Infrarot-Fernbedienung. Stereo-Cassettenlaufwerk für Aufnahme/Wiedergabe. 3-stelliges Bandzählwerk. 2-Wege-System (Hoch- und Tieftonlautsprecher). CD- und Bandgeschwindigkeitsregler. 2 Mikrofoneingänge mit separater Lautstärkeregelung und Kopfhörerausgang. Kabel-Mikrofon muss zusätzlich bestellt werden. Ausgang für Aktivbox M 100 LS Plus. Stativ-Flansch.  
Maße: (B x H x T) 330 x 510 x 290 mm, 16,4 kg.

7742 € 882,00

## Aktivbox „M 100 LS Plus“



Die Aktivbox M 100 LS Plus ist designgleich mit der M 100 MP3/ M 100 Combi und weist die gleichen Leistungsmerkmale auf, jedoch ohne Cassettenlaufwerk und CD-Player. Bedienung erfolgt über die M 100-Geräte, ein 8 m langes Verbindungskabel wird mitgeliefert. Durch die Verknüpfung Combibox/Aktivbox entsteht eine leistungsstarke Stereoanlage. Die Box kann aber auch nur zur Beschallung eingesetzt werden, da sie über eine separate Lautstärkeregelung und Anschlüsseingänge verfügt. Cinch-Anschluss für externe Geräte, z.B. MP3-Player. 70/120 Watt Sinus-Musikleistung, 2-Wege-System (Hoch- und Tiefton-Lautsprecher). Stativflansch.  
Maße: (B x H x T) 330 x 510 x 290 mm, 13,2 kg.

7744 € 399,00

## Verstärkerbox „M 100 MP3 Funk“

Technische Daten wie M 100 MP3, jedoch mit integriertem Funkempfänger, Reichweite der Funkübertragung beträgt ca. 50 m. Funk-Mikrofon muss zusätzl. bestellt werden, 15,8 kg.

7801 € 1.086,00

## Combibox „M 100 Combi Funk“

technische Daten wie M 100 Combi, jedoch mit integriertem Funkempfänger, Reichweite der Funkübertragung beträgt ca. 50 m. Funk-Mikrofon muss zusätzl. bestellt werden, 16,7 kg.

7743 € 1.116,00

## Anschlusskabel für MP3



Audio-Kabel, 2m lang, zum Anschluß eines MP3-Players an die Aktivbox M 100 LS Plus und alle anderen TLS-Boxen mit Linein. (Cinch-Anschluss)

7806 € 7,50

Für die Beschallung grösserer Räume bis ca. 150 Personen.

## Verstärkerbox „SoundMaker Combi“



Mobiles, leistungsfähiges und robustes Gerät für den All-round-Einsatz. 18/ 34 Watt Sinus Musikleistung. CD-Player mit Infrarot-Fernbedienung. Mono-Kassettenlaufwerk für Aufnahme/ Wiedergabe. 3-stelliges Bandzählwerk. 2-Wege-System (Hoch- und Tieftonlautsprecher). Mikrofoneingang mit separater Lautstärkeregelung. Kabel-Mikrofon muss zusätzlich bestellt werden. Anschluss für Aktivbox SoundMaker LS.  
(Maße: B x H x T) 330 x 420 x 250 mm, 11,6 kg.

7802 € 626,00

## Verstärkerbox „SoundMaker Combi Funk“



Mobiles, leistungsfähiges und robustes Gerät für den All-round-Einsatz. Mit integriertem Funkempfänger, incl. UHF-Mikrofon Education, Reichweite bis 30 m. 18/34 Watt Sinus Musikleistung. CD-Player mit Infrarot-Fernbedienung. Mono-Kassettenlaufwerk für Aufnahme/ Wiedergabe. 3-stelliges Bandzählwerk. 2-Wege-System (Hoch- und Tieftonlautsprecher). Mikrofoneingang mit separater Lautstärkeregelung. Anschluss für Aktivbox SoundMaker LS. Stativ-Flansch.  
(Maße: B x H x T) 330 x 420 x 250 mm, 11,9 kg.

7803 € 718,00

## Aktivbox „SoundMaker LS“

Für ein kompaktes Stereosystem in Verbindung mit „SoundMaker Combi“ oder „SoundMaker Combi Funk“



Für den Anschluss an die SoundMaker Combi oder SoundMaker Combi Funk. Dadurch entsteht ein kompaktes Stereosystem mit doppelter Leistung. 18/34 Watt Sinus Musikleistung. 2-Wege-System (Hoch- und Tieftonlautsprecher). Anschluss für SoundMaker-Boxen. Stativ-Flansch.  
(Maße: B x H x T) 330 x 420 x 250 mm, 9,0 kg.

7804 € 316,00

Für die Beschallung kleinerer Räume bis ca. 30 Personen.

## Verstärkerbox „VoiceMaker CD“



IR  
CD

Verstärkerbox für kleine Räume mit 8,5/17 Watt Sinus Musikleistung. CD-Player mit Infrarot-Fernbedienung. Mikrofoneingang mit separater Lautstärkeregelung und 6 Kopfhöreranschlüssen. Kabel-Mikrofon muss zusätzlich bestellt werden. Anschluss für Aktivbox VoiceMaker LS  
(Maße: B x H x T) 250 x 215 x 240 mm, 6,1 kg.

7805 € 341,00

## Verstärkerbox „VoiceMaker Combi XL“



IR  
CD  
MC

Verstärkerbox für kleine Räume mit 2x8,5/17 Watt Sinus-Musikleistung. CD-Player mit Infrarot-Fernbedienung. Stereo-Cassettenlaufwerk für Aufnahme/Wiedergabe, mit Bandgeschwindigkeitsregler. 3-stelliges Bandzählwerk. Mikrofoneingang mit separater Lautstärkeregelung und 6 Kopfhöreranschlüssen. Kabel-Mikrofon muss zusätzlich bestellt werden. Buchse für Aktivbox VoiceMaker LS.  
Maße: (B x H x T) 415 x 215 x 240 mm, 8,0 kg.

7738 € 451,00

## Aktivbox „VoiceMaker LS“



Anschluss an die VoiceMaker CD oder Combi XL. In Kombination mit diesen Geräten entsteht eine vollwertige, kleine Stereoanlage. 8,5/17 Watt Sinus Musikleistung. Die Bedienung erfolgt über die entsprechenden VoiceMaker-Geräte. Mit 5 m langem Verbindungskabel.  
Maße: (B x H x T) 250 x 215 x 240 mm, 4,2 kg.

7739 € 200,00

## Richtmikrofon „ECM-100“ Kabel



Nierencharakteristik, auch für hohen Schalldruck geeignet. 6 m Anschlusskabel, mit Windschutz und Stativhalter. Max. Mikrofonabstand ca. 50 cm.

7753 € 60,50

## Handmikrofon drahtlos



Für Boxen M 100 MP3 Funk und M 100 Combi Funk. Elektret-Mikrofon mit Nierencharakteristik. Für Sprache besonders geeignet. Batterieanzeige, Kanal wählbar.

7748 € 359,00

## Drahtlosmikrofonanlage „Education“



Preisgünstige Funkmikrofonanlage für alle Combi-Boxen. Robustes Handmikrofon, Reichweite bis 30 m, LED-Betriebsanzeige, Betriebsdauer bis zu 12 Stunden.

7763 € 142,60

## Kopfbügelmikrofon drahtlos „Aerobic“



Für M 100 MP3 Funk und M 100 Combi Funk. Leichter und bequemer Tragekomfort, klare Wiedergabe auch in der Bewegung. Inkl. Bauchgurt aus Neopren mit Einstecktasche für Sendeeinheit. Batterieanzeige, Kanal wählbar.

7749 € 467,00

## Kopfbügelmikrofon drahtlos

Für M 100 MP3 Funk und M 100 Combi Funk. Elektret-Mikrofon mit Nierencharakteristik. Für Sprache besonders geeignet, da Mikrofon die Kopfbewegung mitmacht. Sicherer und bequemer Sitz. Batterieanzeige, Kanal wählbar.

7764 € 354,00

## Neopren-Bauchgurt „Aerobic“



Ersatz-Bauchgurt für den Sender des Kopfbügelmikrofon.

7755 € 50,30

## Combibox-Bodenstativ



Schwarz pulverbeschichtetes 3-Bein-Alugestell, robust und standsicher. Stufenlos höhenverstellbar, bis 2 m ausziehbar.

7747 € 127,20

## Mikrofon-Bodenstativ



Verchromtes Dreibein-Stativ, robust und standsicher. Stufenlos höhenverstellbar von 100 bis 210 cm.

7754 € 63,60

## Trolley für M 100 Serie



Für den bequemen Transport dieser Boxen, mit ausziehbarem Griff.

7762 € 49,20

# Zubehör Garderobenbänke

Garderobenbänke in bewährter Aluminium-Stahlkonstruktion. Die Standfüße werden aus Präzisions-Stahl-Rundrohr gefertigt und blaugrau nach RAL 7031 lackiert. Zur Bodenschonung sind die Füße mit PVC-Gleitern versehen. Eloxierte Aluminiumprofil-Hakenleiste mit unzerbrechlichen Kunststoffhaken, ca. 5 Stück pro lfm. Die Haken sind entsprechend den Sicherheitsvorschriften des BUK angebracht. Sitz- und Rückenleisten in Massivholz, farblos lackiert. Vordere Sitzleiste verstärkt mit zusätzlich angebrachter Blendleiste. Auf Wunsch mit Schuhablage aus Massivholzleisten.

- Für Bänke unter 1,50 m Länge müssen wir einen Minderlängenzuschlag von 10% berechnen.
  - Maximale Einzelbanklänge 350 cm.
  - Vorhandene Garderobenbänke mit nach vorne stehenden Garderobenhaken können mit Garderoben-Hakenleisten nach neuer BUK-Vorschriften umgerüstet werden.
  - Ausführung mit Wand- und Bodenmontage möglich.
  - Auf Wunsch Lackierung der Stahlteile nach RAL-Karte gegen Aufpreis!
- Bitte fordern Sie unser Angebot an!



Die Garderobenbänke werden komplett zusammengebaut ausgeliefert!  
Alle hier gezeigten Bänke, Hakenleisten und Stirnseitenabschlüsse sind TÜV-geprüft!



## Einfache Ecklösung



Für überstehende Haken- und Rückenleisten.

50581	nach rechts	€	24,40
50582	nach links	€	24,40

## Garderobensitzbank Typ B



Einseitig, zur Wandbefestigung, Sitzhöhe 45 cm, Breite 40 cm, Gesamthöhe 152 cm, jeweils 3 Sitzleisten und 1 Rückenleiste.

50510	ohne Schuhablage, lfm.	€	145,20
505101	mit Schuhablage, lfm.	€	160,70

## Eckelement Typ B



Einseitig, Sitzhöhe 45 cm, Breite 40 cm, Gesamthöhe 152 cm, 3 Sitzleisten, zum Anbauen weiterer Garderobenbänke.

50580	Stück	€	200,00
-------	-------	---	--------



Endlos-Garderoben-Hakenleisten werden den örtlichen Gegebenheiten angepasst - optimal für Flure in Schulen!

## Stirnseitenabschluss



Mit Kunststoff-Eckelement für die formschöne Weiterführung der Garderobenleiste bis zur Wand.

für Sitzbank Typ B			
50563	pro Seite	€	9,70
für Hakenleiste			
50564	pro Seite	€	9,70

## Stirnseitenabschluss



Für Doppelbank Typ A mit Kunststoff-Eckelement für die formschöne Verbindung beider Garderoben-Hakenleisten.

50562	pro Seite	€	10,60
-------	-----------	---	-------

## Garderoben-Hakenleiste & Kunststoff-Eckverbindungen



Aus eloxiertem, formschönem, ovalem Aluminiumhohlprofil mit rückseitiger Nut. In diese sind die Kunststoff-Kleiderhaken formschlüssig eingesetzt. Mit Wandabstandshaltern zum Andübeln.

50560	lfm.	€	40,50
-------	------	---	-------

Für die Verbindung der Garderoben-Hakenleisten in den Ecken. Beidseitig verwendbar 90° und 270°.

50561		€	3,60
-------	--	---	------



## Garderoben-Hakenleiste



Aus eloxiertem, formschönem, ovalem Aluminiumhohlprofil mit rückseitiger Nut. In diese sind die Kunststoff-Kleiderhaken formschlüssig eingesetzt. Mit Wandabstandshaltern zum Andübeln.

50560 lfm. € 40,50

## Garderobensitzbank Typ E



Einseitig, zur Wandmontage, mit Konsolen, Sitzhöhe 45 cm, mit 3 Sitzleisten bei einer Sitztiefe von 36 cm.

50590 lfm. € 95,20

## Garderobensitzbank Typ A



Doppelseitig, Gesamtbreite 76 cm, Sitzhöhe 45 cm, Gesamthöhe 152 cm. Jeweils 3 Sitzleisten und eine Rückenleiste, Garderobenleiste wie beschrieben.

50505 ohne Schuhablage, lfm. € 270,10  
505051 mit Schuhablage, lfm. € 299,90

## Garderobensitzbank Typ C



Einseitig, freistehend, mit Rückenlehne, drei Sitzleisten, Sitzhöhe 45 cm, Gesamtbreite 40 cm, Gesamthöhe 75 cm.

50530 ohne Schuhablage, lfm. € 125,00  
505301 mit Schuhablage, lfm. € 140,40

## Garderobenbank Typ G



Zur Wandmontage mit Konsolen und integrierter Rückenlehne. Sitztiefe 36 cm. Sitzfläche bestehend aus Massivholz mit 3 Bankleisten, vordere Leiste zur Verstärkung abgewinkelt. Wandkonsolen aus Stahl mit 2-Komponentenlack RAL 7031 Blaugrau beschichtet.

50592 lfm. € 110,70

## Garderobensitzbank Typ D



(Übersteigbank), freistehend, ohne Rückenlehne, Sitzhöhe 45 cm, vier Sitzleisten, Gesamtbreite 43 cm.

50540 ohne Schuhablage, lfm. € 120,20  
505401 mit Schuhablage, lfm. € 140,40

**Selbstverständlich fertigen wir auch Garderobenbänke nach Ihren Wünschen. Wir beraten Sie gerne!**

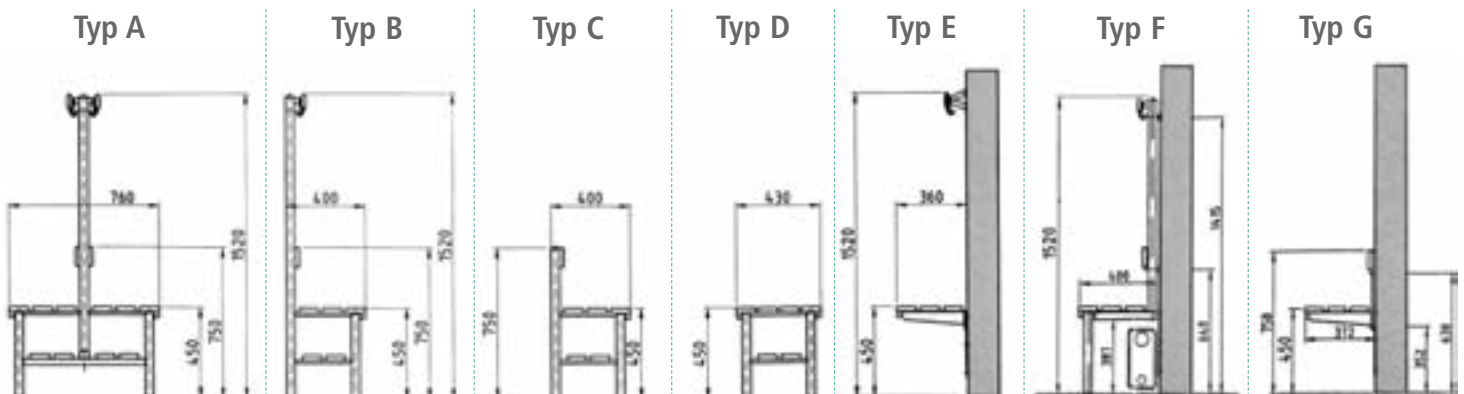

## Umkleidebänke aus Edelstahl

- System-Norm-Bank Edelstahl im Baukastensystem, zerlegbar, Rastermaß 2000 mm.
- Stabile Bügelkonstruktion aus Edelstahl 25 x 25 mm, pulverbeschichtet, lichtgrau RAL 7035.
- Bügelfüße mit höhenverstellbaren Gleitern zum Schutz des Bodens und Ausgleich bei Bodenunebenheiten.
- Sitzhöhe 450 mm, Sitztiefe 330 mm.
- Hoher Sitzkomfort durch 3 Alu-Profile 100 x 25 mm, pulverbeschichtet, lichtgrau RAL 7035.
- Rückenlehnen und Hakenleisten sind ebenfalls aus Alu-Profilen 100 x 25 mm, pulverbeschichtet, lichtgrau RAL 7035.
- Rohrenden mit Stopfen verschlossen.
- Pilz- und bakterienresistent; abwaschbar.
- Besonders geeignet für Nassräume und im Außenbereich.
- Bänke endlos miteinander verschraubbar.

## Doppel-Garderobenbank



Länge 2000 mm, Tiefe 330 mm, Sitzhöhe 450 mm. Gesamttiefe 690 mm. Lieferung frei Haus, zerlegt im Karton.

50513	ohne Schuhrost	€	903,00
50516	mit Schuhrost	€	1.046,00

## Garderobenbank



Länge 2000 mm, Tiefe 330 mm, Sitzhöhe 450 mm. Lieferung frei Haus, zerlegt im Karton.

50512	ohne Schuhrost	€	505,00
50515	mit Schuhrost	€	574,00

## Sitzbank



Länge 2000 mm, Tiefe 350 mm, Sitzhöhe 450 mm. Lieferung frei Haus, zerlegt im Karton.

50511	ohne Schuhrost	€	313,00
50514	mit Schuhrost	€	385,00

## Garderobenleiste



Aluprofil 90 x 20 mm, 2 m lang, mit verdeckter Hakenleiste, pulverbeschichtet lichtgrau RAL 7035.

50517	€	67,00
-------	---	-------

## Klassenraumschrank



Mit 15 hohen Schüben und einem verstellbaren Boden im oberen Teil. Dekor Buche. Zweitüriger Schrank mit Stangenriegel-Zylinderschloss. Für eine sorgfältige Lagerung empfindlicher Lebensmittel.

Maße (B x H x T): 103 x 190 x 50 cm, Schübenmaß (B x H x T): 25 x 18 x 37 cm. Lieferung erfolgt frei Haus, betriebsfertig aufgebaut.

5881	€	716,00
------	---	--------

## Reihengarderobenständer



Aus Alu eloxiert, Alu-Profilhaken, incl. Schirmablage. Fahrbar durch 4 Lenkrollen, teilweise feststellbar.

Breite 600 mm, Höhe 1750 mm.

Art.Nr.	Länge	Huthaken	Mantelhaken	Preis
5882	960 mm	10	36	€ 527,70
5883	1260 mm	12	48	€ 650,60
5885	1560 mm	16	60	€ 677,10

## Garderobenständer



Formschöner Ständer aus Alu eloxiert. Bodenplatte aus Stahl und Schirmring aus Aluguss, silber beschichtet. Standsäule Ø 42 mm, Höhe 1650 mm. 6 Mantel- und 6 Huthaken.

5886	€	481,90
------	---	--------

## TV-/ Video-Wagen „TV 21VK“



In stabilem Rundrohr-Rahmen eingebaut, der dem Wagen hohe Belastbarkeit und Standfestigkeit verleiht. 4 Rollen Ø 100 mm, 2 davon feststellbar, Schrank mit 2 Türen, Sicherheitszylinderschloss und Stangenverriegelung, 3-fach-Steckdose mit 5 m Sicherheitskabel, Rückseite mit Lüftungsrosette, Rollzug für Videogerät und für ca. 40 Videokassetten.

Außenmaße (B x H x T): 105 x 190 x 57 cm. Innenmaße TV-Fach (B x H x T): 91 x 65 x 53 cm. Standardfarben: Graues Gehäuse, Rahmen RAL 735 lichtgrau. Lieferung erfolgt frei Haus, betriebsfertig aufgebaut.

5880	€	995,00
------	---	--------



## Schiebetürenschränke



Breite 1200 x Tiefe 450 mm

Stabile Konstruktion aus verschweißtem Stahlblech, RAL 7035 lichtgrau. Leicht verschiebbare Türen auf Rollenlagern. Türen mit Zylinderschloss und 2 Schlüsseln.

18699	2 Ordnerhöhen, Höhe 750 mm	€	204,10
18690	3 Ordnerhöhen, Höhe 1090 mm	€	379,00
18691	5 Ordnerhöhen, Höhe 1090 mm	€	471,00

## Vielzwecktische



Robuste Konstruktion, 25 mm Holzfasertischplatte mit 3 mm Umleimer. Tischbeine aus Stahl, Platte und Gestell in RAL 7035 lichtgrau. Tische werden zerlegt geliefert, einfache Selbstmontage. 750 x 800 mm (H x T).

18680	800 mm breit	€	138,50
18681	1200 mm breit	€	148,80
18682	1400 mm breit	€	169,30
18683	1600 mm breit	€	189,80
18684	1800 mm breit	€	210,30
18685	2000 mm breit	€	230,80

## Stahl-Rollcontainer



Rollcontainer mit Zentralverschluss. RAL 7035 lichtgrau. Schubladen mit einstellbaren Fächern, große Schublade auch für Hängehefter verwendbar. Größe: (B x H x T) 460 x 620 x 790 mm.

18686	2 Schubladen	€	179,50
18687	3 Schubladen	€	179,50

## Büro-Stapelstuhl



Metall-Untergestell anthrazit lackiert, Kunststoffstoffsitzschale, Höhe 45 cm.

18725	Stück	€	44,10
-------	-------	---	-------

## Büro-Drehstuhl



Stufenlose Sitzhöhenverstellung mit Toplift (TÜV geprüft) Rückenlehne mit Formpolster, in Höhe, Tiefe und Neigung stufenlos verstellbar. Permanentkontaktmechanik zur Verstellung der Rückenlehne individuell auf das Körpergewicht einstellbar. Muldensitz mit Formpolster. Formschönes und stabiles Fußkreuz in schwarz. Lastabhängig gebremste Sicherheits-Doppelrollen. Maße:

Sitzhöhe 42-55 cm, Sitzbreite 45 cm, Sitztiefe 42 cm, Lehnenhöhe 43 cm, Gewicht 9,0 kg.

18720	€	142,60
-------	---	--------

## Therapiehocker



Gestell alufarbig oder verchromt, Kunststoffstoffsitzfläche Farbe hellblau, stapelbar, Sitzhöhe 48 cm, Sitzfläche Ø 40 cm.

18434	€	36,80
-------	---	-------

## Therapiehocker



4-beiniger Stapelhocker aus Stahlrundrohr, schwarz lackiert. Sitz Buche natur lackiert, 15-fach verleimt, 20 mm stark. Sitzhöhe 50 cm, Sitzfläche Ø 35 cm.

18455	€	40,00
-------	---	-------

## Wandascher



Stahlblech weiß, stabiler Stahlblech-Aischer für die Wandmontage mit Kippmechanismus.

18806	€	51,20
-------	---	-------

## Ascher-Papierkorb



Mit Tragebügel, Gehäuse Stahlblech weiß, Einsatz schwarz, 15 l, 82 cm hoch.

4566	€	111,00
------	---	--------

## Ascher-Papierkorb-Kombination



Gehäuse Stahlblech weiß, Deckel und Aschensiebbaufsatz schwarz, 25 l, 80 cm hoch.

18803	€	128,20
-------	---	--------

## Rohrgestell-Wertstoffbehälter



Für Abfallsäcke 120 l. Stabiles Rohrgestell aus verzinktem Stahl, Deckel Kunststoff schwarz, 93 cm hoch.

18807	€	51,80
-------	---	-------

Abfallsäcke ca. 120 l

blau, ca. 70 cm breit und 110 cm hoch.

18808	VE 50 Stück	€	19,50
-------	-------------	---	-------

## Holzschalenstuhl, stapelbar



Buche natur, Stahlrohrgestell Ø 20 mm, in lichtgrau RAL 7035.

Maße: (B x H x T) 45 x 82 x 50 cm, Sitzfläche: (B x H x T) 39 x 47 x 39 cm

18433	Stück	€	46,20
-------	-------	---	-------

## Selbstlöschender Papierkorb



Stahlblechgehäuse, Deckel Stahlblech schwarz, 50 l Inhalt, 63 cm hoch.

18801	silber	€	95,40
18802	blau	€	95,40

## Tafel (rollbar)



Schreibfläche ca. 60 x 100 cm, anthrazit, kunstharzbeschichtet, mit Kreide beschreibbar. 4 Stück Schwenkrollen, davon 2 Stück mit Feststellbremse, einfacher Transport.

70690 € 260,00

## Gestelldrehtafel



Stahlrohrgestell mit großen Laufrollen (2 Stück, feststellbar), doppelseitig beschreibbare Schreibfläche, um die waagerechte Achse drehbar und in jeder Lage feststellbar. Tafel mit Alu-Profileinfassung/-Kreideablageleiste sowie Schwamm-Kreidebehälter aus Kunststoff. Tafelgröße 100 x 150 cm.

70742 1 Seite Stahlmaillie grün, 1 Seite weiß € 666,00  
70743 Beide Seiten Stahlmaillie grün € 666,00

## Flip-Chart „Spezial“



Höhenverstellbares, verchromtes Dreibein-Gestell. 2 ausklappbare, magnetisierende Seitenarme. Speziell lackierte weiße, magnetisierende Tafeln mit Weißwandstiften beschreibbar und trocken löschbar. Inkl. Block (10 Blatt) und Ablageleiste. Höhe: 190 cm, Tafelgröße: 75 x 100 cm.

70758 € 91,80

## Ersatzblock

68 x 95 cm, blanko, 20 Blatt, 70 g/ qm.

70759 € 8,90

## Weißwandtafeln



Magnethaftend und mit trockenen, löschbaren Stiften beschreibbar. In eloxiertem Alurahmen mit Ablageleiste, Querformat. Leichtbauweise für Wandanbringung.

70751 60 x 90 cm € 61,50  
70750 90 x 120 cm € 97,50  
70754 90 x 180 cm € 163,10  
70757 100 x 200 cm € 204,10

## Löcher



Einfache Filzausführung, ohne Papier.

70753 € 9,10

## Signalelemente



Ø 20 mm, 20 Stück im Beutel.

70691 rot € 9,00  
70692 gelb € 9,00

## Regelhefte



In Taschenformat 8,5 cm x 10,5 cm, 48 Seiten Inhalt über Regeln und Ausrüstung.

70720 Fußball € 2,70  
70721 Handball € 2,70  
70723 Volleyball € 2,70  
70724 Leichtathletik € 2,70  
70725 Badminton € 2,70  
70726 Tischtennis € 2,70  
70727 Basketball € 2,70  
70728 Beach Volleyball € 2,70  
70729 Tanzsport € 2,70  
70731 Hockey € 2,70  
70732 Rhythm.Sportgym. € 2,70  
70733 Jogging € 2,70  
70735 Tennis € 2,70  
70734 Squash € 2,70

## Steck- und Markiernadel



für Kork-Pinnwand.

70777 100 Stück € 6,70

## Lern- und Lehrtafeln



Stabile Vollkunststofftafeln im Format 70 x 65 cm, wasser- und wetterfest mit hochwertigem, beidseitigem Qualitätssiebdruck. Zu vielen Sportarten sind unterschiedliche Tafeln mit speziellen Bewegungstechniken und Übungen verfügbar: Basketball, Volleyball, Leichtathletik, Schwimmen, Rettungsschwimmen, Hilfe- und Sicherheitsstellung, Turnen, Barren, Bodenturnen, Reck, Ringen, Sprung, Minitrampolin, Gesundheit und Fitness. Bei Detailfragen informieren wir Sie gerne!

Preis auf Anfrage

## Pinnwand



Aus Natur-Presskork. Umrahmung aus Softline-Profil, Alu-eloxiert mit Kunststoffeckelementen.

70770 45 x 60 cm € 46,20  
70772 60 x 90 cm € 54,30  
70773 90 x 120 cm € 105,70  
70774 120 x 180 cm € 189,80  
Umrahmung mit Holzrahmen  
70775 45 x 60 cm € 15,40  
70776 60 x 90 cm € 30,80

## Magnethaftende Sportlehrtafel



100 x 95 cm, mit Schreibrand, inklusive Spielersätzen und Transportrolle. Für Taktikanweisungen und Lehrgänge.

70800 Fußball € 118,00  
70801 Handball € 118,00  
70802 Hockey € 118,00  
70803 Volleyball € 118,00  
70804 Basketball € 118,00  
70825 Tennis € 118,00  
70826 Badminton € 118,00  
70827 Wasserball € 118,00

## Zubehör-Set



4 Stifte und 4 Magnete.

70760 € 12,80

## Weißwandstifte



4 Stück in neuer Form – schwarz, rot, grün, blau.

70752 € 7,70

**Liege- und Massagebank**



**Wolldecke**

Farbe: Kamel, 150 x 200 cm.

**18830** € **21,50**

Stahlrohrunterbau weiß lackiert, mit einklappbaren Füßen, Kopfteil verstellbar, schaumstoffgepolstert, mit abwaschbarem Kunststoffüberzug. Maße: (B x H x T) 191 cm x 68 cm x 70 cm

**18301** € **406,00**

**Liege- und Massagebank**



Stabiler Stahlrohrunterbau, weiß lackiert mit verstellbarem Kopfteil, schaumstoffgepolstert, mit abwaschbarem Kunststoffüberzug. Füße klappbar, aber aufgebaut mit Schrauben fixiert. Belastbar bis 150 kg. Maße: (L x B x H) 191 cm x 64 cm x 65 cm.

**18300** € **256,00**

**Ruheraumliege**



Wandklappmodell, Stahlrohr weiß lackiert, mit einklappbaren Füßen, Kopfteil verstellbar, schaumstoffgepolstert, mit schwarzem, abwaschbarem Kunstlederüberzug. Komplett mit Wandhalterungspaar.

**18306** (B x H x T) 200 x 70 x 50 cm € **386,00**  
**18307** (B x H x T) 200 x 70 x 65 cm € **389,00**

**Krankentrage**



Aus Aluminium, passend für jeden Sanitätswagen, seitlich zusammenlegbar, nach Vorschrift, Bezug auswechselbar. Maße: gebrauchsfertig 226 x 55 cm, zusammengelegt 187 x 12 cm.

**18340** € **155,90**

**Tretabfallsammler**



Aus Stahlblech mit herausnehmbarem Einsatz aus weißem Kunststoff und weißem Kunststoffdeckel.

Fassungsvermögen 13 l. 32,5 cm hoch.

**18800** € **12,30**

**Teleskop-Messstab**

Für exakte Feststellung der Körpergröße, zur Befestigung an Laufgewichtswaage oder an der Wand.

**18470** ohne Abb. € **361,00**

**Papierkorb**



Plastik.

**18810** € **8,70**

**Elektronische Personenwaage „Creta“**

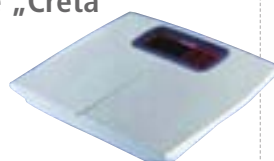

Große und gut ablesbare LED-Anzeige. Tragkraft: 150 kg. Teilung: 100 g. Batteriebedarf: 4 x 1,5 V Mignon AA.

**18491** € **45,00**

**Kofferliege**



Praktische, formschöne Koffermassageliege mit einer Liegefläche von 170 cm, Länge mit Kopfteil 202 cm, Breite 60 cm, Höhe variabel von 70-79 cm. Koffermaß: 85 x 60 x 13 cm. Gewicht: ca. 14 kg, belastbar bis 300 kg. Rahmen: Aluminium eloxiert. Bezug: Skai, abwasch- und desinfizierbar. Kopfteil mit U-Kissen, positiv und negativ stufenlos verstellbar. Polsterfarbe: atoll-blau.

**18304** € **355,00**

**Armauflage für Koffermassageliege**



Armauflage für Koffermassageliege, fest montiert und stufenlos verstellbar, entspannt Schulter- und Nackenbereich.

**18310** € **71,00**

**Kopfteil Hygiene-Einmalbezüge**



Hygiene-Einmalbezüge aus Vlies mit Gummizug für Kopfteil der Kofferliege, schützt vor Schweiß und Make-Up. Satz mit 100 Stück.

**18308** € **21,50**

**Stehschrank (leer) & Stehschrank (gefüllt)**



Stehschrank (leer) & Stehschrank (gefüllt)

**Personen-Zeigerwaage „Colorata“**



Fabrikat Seca. Lupenablesung auf je 500 g ablesbar, Wiegebereich 0-150 kg.

**18461** € **132,90**

Stahlblech weiß, 200 x 36 x 20 cm, Tür mit Magnetverschlüssen, Kippsicherung für Trage, zwei Türablagefächer, Türhalterung für Verbandskasten (Wandmontage empfohlen).

**18407** € **203,10**

Ausführung wie vor, jedoch gefüllt. Inhalt: Krankentrage 1 x klappbar, Stahlblech Verbandskasten nach DIN 13156, zwei Öko-Thermo-Decken, zwei Krankentragen-Laken (Wandmontage empfohlen).

**18409** € **421,00**

## Erste-Hilfe-Koffer MT-CD



Schlagfester ABS-Kunststoff, orange, inkl. Wandhalterung mit 90° Stop-Arretierung, zwei gleich große Kofferschalen mit transparenten Abdeckplatten, umlaufende Gummidichtung, verstellbare Inneneinteilung durch Trennsteg, robuste Drehverschlüsse, ergonomischer Tragegriff, Plombiervorrichtung inkl. Sicherheitsplombe, inkl. Montagematerial. Gefüllt mit Inhalt nach DIN 13 169.

Abmessungen: 400 x 300 x 150 mm

18443 € 173,40

## Erste-Hilfe-Koffer „Schule XS-XXL“



Kunststoffkoffer, orange, mit Inneneinteilung und Gummidichtung, 40 x 30 x 15 cm. Füllung: Verbandstoffe und Erste Hilfe-Material in kindgerechter Größe und Abmessung. Für Schüler aller Altersstufen vom Erstklässler bis zur Oberstufe. Zusätzlich eine komplette Füllung nach DIN 13157.

18405 € 159,00

## Verbandsmittelschrank



Stahlblech, weiß pulverbeschichtet, 2 Fachböden, abschließbar, ohne Füllung. Maße (B x H x T): ca. 45 x 40 x 11 cm.

18412 € 59,80

## Norm-Füllung DIN 13157

Z.B. für oben aufgeführten Verbandsmittelschrank, DIN 13157.

18415 € 21,50

## Erste-Hilfe-Verbandskasten „Schule“



Kunststoffkasten, orange, 26 x 16 x 7 cm. Erste Hilfe-Füllung ist qualitativ gemäß DIN 13157. Verbandspäckchen, Binden, Pflaster etc. sind jedoch in Abmessung und Ausführung den Bedürfnissen von Kindern angepasst.

18406 € 30,40

## Erste-Hilfe-Tasche „Scout“



Für den Schulausflug, Flachformattasche, 29 x 21 x 7,5 cm, wasserabweisend, Reißverschluss, verstellbarer Tragegurt. Der Inhalt orientiert sich vor allem an den Unfallrisiken, mit denen man bei Ausflügen und Wandertagen besonders rechnen muss.

18404 € 70,80

## Verbandsmittelschrank



Stahlblech weiß lackiert, eintürig, abschließbar, ein Einlegeboden. Mit Pictogramm auf der Schrankaußentüre, ohne Füllung. Maße (B x H x T): 30 x 29 x 14 cm.

18417 € 66,40

## Erste-Hilfe-Koffer SAN

Nach § 39, Abs. 2.4 der Arbeitsstättenverordnung muss an Arbeitsstätten mit überwiegender Bürotätigkeit oder vergleichbaren Tätigkeiten (z.B. Verwaltungsbetriebe) mindestens ein Verbandskasten nach DIN 13157 vorhanden sein.



Ausstattung des SAN nach DIN 13157. Zusätzlicher Inhalt: Rettungsdecke, Druckverbandpäckchen, Mund-zu-Mund-Beatmer, metallisierte Dermotek-Verbandstoffe, 4 Verbandmull-Kompressen 10 x 10 cm, 6 DERMOTEKT-PES Zellstoff-Vlies-Kompressen, 50 aluderm-aluplast Wundpflaster, 1 x Verbandwatte, 1 Air-Vita-Beatmungsgerät, 1 Splitterpinzette Feilchenfeld, NR, 12 Sicherheitsnadeln. Maße: 310 x 210 x 130 mm.

18441 € 88,90

## Ersatzfüllungen

### Norm-Füllung DIN 13157

Grundausrüstung und 1 Anleitung zur Ersten Hilfe.

18415 € 21,50

### Zusatzausrüstung Norm-Füllung

Ergänzung zur Grundausrüstung nach DIN 13157.

18401 € 26,20

### Industrie Norm-Füllung DIN 13169

Grundausrüstung und 1 Anleitung zur Ersten Hilfe.

18402 € 53,30

## Activ Plast 6 x 100 cm



Softpflaster für den schnellen Wundverband ohne Klebstoff. Klebt nicht an der Wunde, Haut oder Haaren, sondern nur an sich selbst. Gelenke werden in der Beweglichkeit kaum eingeschränkt. Ideal auch für unterwegs, weil keine Schere benötigt wird. Wasserabweisend und luftdurchlässig.

18496 € 3,80

## Sofortkälte-Komresse



14 x 18 cm, zum Einmalgebrauch. Für sekundenschnelle Kältebehandlung bei Prellungen, Zerrungen und Verstauchungen. Durch einfaches Aktivieren erhält man eine Komresse, die ca. 30 Minuten Kälte (-4°C) spendet.

18429 3er-Packung € 5,40

Sports Active Case



Soforthilfe-Koffer aus schlagfestem Aluminium für den Einsatz auf dem Spielfeld oder in der Kabine. Hochwertige Produkte zur Erstversorgung bei Sportverletzungen und zur prophylaktischen Behandlung.

Inhalt: 1 Sports Active Cold Spray 400 ml • 1 Sports Active Cold/Hot Pack 16x26 cm • 3 Sports Active Instant Cold • 2 Rollen Sports Active Tape 3,8 cm x 10 m • 1 Sports Active Tonic 250 ml • 1 Active Plast 6x100 cm • 1 Sports Active Bandage 10 cm x 2,7 m • 1 selbstklebende Binde • 1 Nagelschere • 1 Splitterpinzette • 10 Wattetampons • 10 Holzspatel • 1 Schiene zur Erstversorgung von Frakturen • 12 Sicherheitsnadeln • 1 Unterziehbinde • 12 Blasenpflaster • 1 Stützschaumstoff 10x10 cm • 1 Verbandsschere • 2 Dreiecktücher DIN 13168, 136x96x96 cm • 3 Verbandtücher steril DIN 13152 BR, 40x60 cm • 5 Kompressen steril 10x10 cm • 2 Verbandspäckchen steril DIN 13151 M, 2 dto. DIN 13151 G + 2 elastische Binden 6 cm x 4 m, 2 dto. 8 cm x 4 m + 1 Pflasterset + 1 Heftpflaster + 4 Einmalhandschuhe steril und 1 Sprühdeseinfektion 200 ml.

18494 € 169,00

Ergänzungs-Set für Sports Active Case

Gleicher Lieferumfang wie Kofferinhalt.

18495 € 78,50

Sofort-Hilfe-Koffer



Rettungsdecke



Als Kälte- oder Hitzeschutz, temperaturbeständig von -70° bis +150°C. 220 x 140 cm ausgefaltet, 14x10 cm verpackt.

18437 € 4,00

Medizinischer Sportkoffer mit Inhalt zur Soforthilfe bei frischen Verletzungen. Auch geeignet zur Versorgung von kleinen Blessuren, Blasen oder leicht blutenden Wunden.

Inhalt: 2 Sätze wasserdichte Pflaster • je 1 Kalt/ Warm-Komresse 10 x 10 cm und 10 x 26 cm • 1 Sofort-Kältekomresse 14 x 18 cm • 1 Dose Eisspray 400 ml • 1 Rolle Tape 2,5 cm x 10 m • 1 Rolle Tape 3,8 cm x 10 m • 4 Wundverbände 10 x 10 cm • 6 Wundverbände 5,0 x 7,2 cm • 1 synthetische Bandage 6,0 cm x 4,5 m • 1 Blasenpflaster 5,0 x 5,0 cm • 1 Dose Desinfektion 50 ml • 1 Paar sterile Einmalhandschuhe.

18427 € 100,50

Tape (farbig)



3,8 cm x 10 m. Zur Stabilisierung, Fixierung und Schutz oder Ruhigstellung von Gelenken. In vier Farben erhältlich.

18453 rot € 5,40  
18456 blau € 5,40  
18458 gelb € 5,40  
18459 grün € 5,40

Tape (weiß)



3,8 cm x 10 m. Zur Stabilisierung, Fixierung und Schutz oder Ruhigstellung von Gelenken.

18426 € 5,00

3M Sportkoffer



Medizinischer Sportkoffer zur Soforthilfe bei kleinen Verletzungen. Kofferdeckel mit mehreren Taschen und Gummizügen zur sicheren Fixierung von Kleinartikeln.

Inhalt: 1 ColdHot-Komresse incl. Fixierbandage • 2 ColdHot-Kompressen Mini • 20 Familienpflaster • 14 wasserdichte Pflaster (3 Größen) • 5 wasserdichte Pflaster (2 Größen) • Fixierpflaster Sensitive 2,5 cm x 5 m + 5 Fertigverbände 9 cm x 10 m • 5 Fertigverbände 9 cm x 20 m • 1 Tape 2,5 cm x 10 m • 2 Tapes 3,8 cm x 10 m • 2 Aktivbandagen 7 cm x 3 m • Wundverschlussstreifen 12 x 3 Stück • 1 Paar Einmal-Handschuhe • 50 ml Wunddesinfektions spray • Gebrauchsanleitung.

18428 € 159,00

Mini Cooler 12



Kleine rote Kühlbox mit schwenkbarem Deckel. Bietet Platz für 12 Trinkdosen. Inhalt 15 l, kühlt bis zu 24 Stunden. Lieferung ohne Kühlkissen.

(L x B x H) 371 x 278 x 348 mm, 1,8 kg.

18452 € 47,20

Mini Cooler 9



Kleine blaue Kühlbox mit schwenkbarem Deckel. Bietet Platz für 9 Trinkdosen. Inhalt 6,6 l, kühlt bis zu 24 Stunden. Lieferung ohne Kühlkissen.

(L x B x H) 298 x 210 x 305 mm, 1,0 kg.

18445 € 25,60

Kalt/ Warm-Komresse 12 x 29 cm



Als Kalt-Komresse schmerzlindernd, abschwellend und entzündungshemmend. Als Warm-Komresse spannungslösend und durchblutungsfördernd. Incl. Fixierbandage.

18422 2er-Pack € 8,00

Kalt/ Warm-Komresse 13 x 14 cm



Als Kalt-Komresse schmerzlindernd, abschwellend und entzündungshemmend. Als Warm-Komresse spannungslösend und durchblutungsfördernd.

18421 € 2,10

Eisspray



Soforthilfe bei frischen Verletzungen wie z.B. Prellungen, Zerrungen und Muskelkrämpfen (400 ml).

18423 € 7,10

Getränk Kühler 3+3



Bruchsicherer Isolierbehälter mit 2 getrennten Kammern für je 3 l Heiß- und Kaltgetränke. 2 große Füllöffnungen mit integrierten Bechern, 2 Auslaufhähne. Ø 303 mm, 245 mm hoch, Gewicht 1450 g.

18447 € 40,00

Sofort-Kältekomresse „Antarctic“



Soforthilfe bei frischen Verletzungen und Muskelkrämpfen (16 x 26 cm).

18438 € 3,30

# Turnen Barren & Barren-Rahmenmatten

Normbarren sind die Weiterentwicklung unserer seit Jahrzehnten bewährten Turnbarren. Die Neukonstruktion nach DIN 7901 wird den höchsten Ansprüchen gerecht und vereint alle Vorzüge eines modernen Turngerätes in sich. Höchste Standsicherheit durch parallel angeordnete, verschweißte, Längs- und Querschwellen des Stahlrohr-Grundrahmens. Die Querschwellen sind mit großem, weißen Spezialgummi-Abschluss, welcher als bodenschonende Standfläche und als seitlicher Anfahrerschutz beim Ein- und Ausmanövrieren im Geräteraum dient. Eine weitere Besonderheit sind auch die serienmäßig eingebauten Fahrrollen, die bereits von Grundschulern mit Leichtigkeit bedient werden können. Durch den großen Raddurchmesser wird der Rollwiderstand erheblich reduziert, so dass die Barren keine Spuren hinterlassen (auch nicht auf weichen, punktelastischen Böden!). Die Höhen- und Breitenverstellung der Spezial-Schichtholzholme erfolgt durch formschönen, doppelt gesicherten Klemmhebelschluss.

## Mehrzweckbarren



Durch die besonders stabile Konstruktion höchste Standsicherheit. Es ist ein hervorragendes Mehrzweck-Gerät für Männerturnen sowie für Stufenbarrenturnen bis zur Mittelstufe. Höhenverstellung jeweils um 5 cm von 120-180 cm, die andere Seite teleskopartig von 120-230 cm. Spezialschichtholzholme mit Stahlkern, 350 cm lang. 4 Stück eingebaute, groß dimensionierte Schwenkrollen, wodurch sich das Gerät auch auf punktelastischem Boden leicht, ohne den Boden zu beschädigen, bewegen lässt. Weitenverstellung 40-56 cm.

3503 € 2.243,00

## Olympiabarren



Detail einer Barren-Rollvorrichtung. Deutlich ist der große Raddurchmesser und die Doppelrolle erkennbar, die einen minimalen Rollwiderstand gewährleisten. Bodenpressung entspricht DIN 18032.

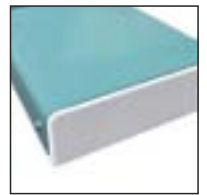

Spezialschichtholzholme, Länge 350 cm, Höhenverstellung 120-180 cm, Weitenverstellung 40-56 cm.

3502 € 1.941,00

## Schüler- und Jugendbarren



### Schülerbarren

Spezialschichtholzholme, Länge 315 cm, Höhenverstellung 100-140 cm, Weitenverstellung 34-50 cm

3500 € 1.785,00

### Jugendbarren

Spezialschichtholzholme, Länge 350 cm, Höhenverstellung 110-160 cm, Weitenverstellung 34-50 cm

3501 € 1.814,00

## Barren-Rahmenmatte



Zum Auslegen des Innenraumes, einschl. Schwellenpolstern. Gefertigt aus Schaumstoffkernen mit PVC-Turnmattenbezug.

für Jugend- und Schülerbarren  
3512 € 173,40  
für Olympia- und Mehrzweckbarren  
3519 € 179,50

## Für optimale Sicherheit

### 4 Barrenschuttpolster



Schuttpolster für Barrenrohre. Zur Reduzierung von Unfällen. Schaumstoffpolsterung mit PVC-Überzug geschützt. Verschluss mittels Klettband.

L=370 mm, für Schülerbarren

3506 € 164,10

L=470 mm, für Jugendbarren

3507 € 164,10

L=570 mm, für Olympia- und Mehrzweckbarren

3508 € 164,10

### Sicherheitsmatte mit Schwellenpolster, einteilig

Die sicherste Lösung – die Barrenrahmen-Sicherheitsmatte! Gefertigt aus kaschieren Verbundschaumkernen mit PVC-Turnmattenüberzug. Diese einteilige Matte ermöglicht die Abpolsterung des gesamten Barreninneren sowie der Längsstreben. Beim Transport des Barrens werden die beiden äußeren Matendrittel nach innen geklappt. Die Matte hat eine Gesamthöhe von 6 cm, wodurch sich die Turnmatten problemlos anlegen lassen. Aus Sicherheitsgründen sollte diese Matte beim Neukauf eines jeden Barrens unbedingt berücksichtigt werden!

## Barren - Rahmenmatten

### Barren-Einlegematte

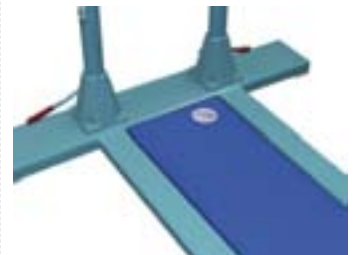

Zwischen den Längsschienen für Jugend- und Schülerbarren.

3515 € 99,50

Zwischen den Längsschienen für ältere Barren, oder Fremdfabrikate. Bitte bei Bestellung liches Innenmaß angeben.

3518 € 113,70

Zwischen den Längsschienen für Olympia-, Mehrzweck- und Exklusivbarren.

3516 € 100,50



Für Schüler- und Jugendbarren

3510 € 296,00

Für Olympia- und Mehrzweckbarren

3511 € 296,00

(siehe auch Abb. Mehrzweckbarren)

## „Olympia-Exclusiv“- Männerbarren

Ein Spitzenprodukt in der Turngeräte-Palette für Barrenturner. Eine Weiterentwicklung des klassischen Normbarrens mit vielen hervorragenden Eigenschaften wie: besonders hohe Standfestigkeit durch tiefgesetzten Schwerpunkt, glanzverchromte Barreneinschübe, verlängerte Barreneinschübe und dadurch vergrößerter Verstellbereich von 120 bis 200 cm, damit beim Training auch eine Sicherheits-Weichmatte formschlüssig in den Bodenrahmen eingelegt werden kann. Stufenlose Weitenverstellung von 46 bis 62 cm. Mit glasfaserverstärkte Spezialschichtholzholmen. Exclusives Design und Oberflächenbeschichtung mit Kunstharzlack. FIG zertifiziert.

3550 € 4.239,00

Barren wie oben beschrieben, jedoch mit Spezialschichtholzholmen mit Stahleinlagen.

3552 € 3.141,00



## Barren-Einlegematte

Zwischen den Längsschienen für Olympia-, Mehrzweck- und Exclusiv-Barren.

3516 € 100,50

## Barren-Einlegematte 3-teilig

für Exclusiv-Barren, 170 x 210 x 6 cm, zur Abpolsterung des Barreninnenraums einschl. der Längsschienen.

3504 € 313,00

## Barren Transportwagen



Aus Stahl, für Exclusiv-Männerbarren.

3551 Paar € 343,00

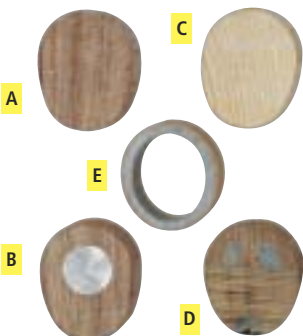

Holmenquerschnitte aller von uns lieferbaren Holmqualitäten.

## Barren Ersatzteile

### A Spezialschichtholzholm

1311	280 cm lang	€	126,20
1320	315 cm lang	€	123,00
1331	350 cm lang	€	128,40

### B Spezialschichtholzholm

Mit Federstahleinlage, Damen.

1340	350 cm lang	€	148,20
------	-------------	---	--------

### C Eschenholzholm

1310	280 cm lang	€	38,60
1312	300 cm lang	€	40,80
17964	350 cm lang	€	76,60

### D Spezialschichtholzholm

Mit Kunststoffeinlage, Männer.

1341	350 cm lang	€	455,00
------	-------------	---	--------

### E Ersatzholm

Für Spieth Spannstufenbarren rund, Durchm. ca. 41 mm, Glasfaser mit Holzurnier.

3393	€	431,00
------	---	--------

### Ersatzrolle

Ø 75 mm, für Schüler-, Jugend-, Olympia- und Mehrzweckbarren.

3535	€	11,30
------	---	-------

### Ersatzrolle

Ø 50 mm, für Jugend- und Schülerbarren (alte Ausführung).

3536	€	8,20
------	---	------

### Gummipuffer

Für alte Gussbarren.

1961	€	6,70
------	---	------

## Just for kids - Modulare Kinder-Turngeräte

Turngeräte, nur für Kinder. Stabil und standsicher und trotzdem einfache Handhabung, durch das Wechseln von Basicmodulen. Leicht in der Höhe und Breite verstellbar. Komplett demontierbar, daher leicht zu transportieren. Elastische kindgerechte, holzummantelte GFK-Holme und griffgerechte Ringe, für maximal 40kg Körpergewicht. Langlebige Pulverbeschichtung und nichtfärbende Fußgleiter. Der Rebounder ist mit einem Kunststoffcomposithelm ausgestattet.

Das Geräteprogramm aus Einzelmodulen entspricht den Erfordernissen des Kinderturnens. Die vielen Variationsmöglichkeiten der einzelnen Geräte machen das Turnen zum Erlebnis. Sicher in Funktion und Handhabung durch hochwertiges Material und stabile Bauweise.

### Rebounder



Breite 160 cm. Höhenverstellung 160 - 185 cm.

3573	einfach	€	1.020,00
3575	zweifach	€	1.445,00

### Mini-Reck



Breite 160 cm. Höhenverstellung 160 - 185 cm.

3570	€	815,00
------	---	--------

### Fallschutzmatte für Just for Kids - Geräte

300 x 135 x 18 cm, passend für alle Geräte, Standardfarbe: rot. Auf Wunsch in gelb, grün oder blau lieferbar.

3576	€	725,00
------	---	--------

### Mini-Barren



Breite 180 cm, Höhenverstellung 85 - 125 cm.

3571	€	1.480,00
------	---	----------

### Mini-Ringegerüst

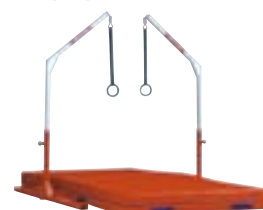

Breite 160 cm. Höhenverstellung 195 - 220 cm. Inklusive Seile und Ringe

2103	€	875,00
------	---	--------

### Mini-Stufenbarren



Breite 160 cm. 1. Höhenverstellung 160 - 185 cm. 2. Höhenverstellung 85 - 125 cm.

3572	€	1.510,00
------	---	----------

## Wettkampfbarren „Champion WM-Stuttgart“



Ohne Rolleinrichtung, mit massivem Stahlrohrgrundrahmen, Standsäulen in Höhe von 140-205 cm verstellbar (FIG-Norm). Durchbruchgesicherte Barrenholme, 350 cm lang, aus Spezialschichtholz mit 3-facher Glasfibreinlage für optimale Elastizität. Original Reuther-FIG zertifiziert.

3479 € 4.102,00

## Übungsbarren



In der Breite durch Gegeneinanderschieben der Holme bis max. ca. 47 cm stufenlos verstellbar. Dadurch auch platzsparende Aufbewahrung möglich. Holmlänge 230 cm, Holmhöhe 80 cm. Ideales Gerät für das Schülerturnen.

3505 € 399,70

## BENZ® Magnesia



3620 Block 65 g € 1,60  
3621 8 Blocks/520 g € 10,80  
3622 288 Blocks/18,7 kg € 323,00

## Magnesia-Behälter



Stahlkonstruktion, Trichterform, rollbar.

3604 € 120,40

## Transportwagen



Für Champion-Barren zum Einhängen an beiden Barren-Querschwellen. Für den Transport werden 2 Stück benötigt.

3481 Paar € 401,00

## Handstandsübungsbarren



Stufenlos in der Breite durch Gegeneinanderschieben der Holme bis ca. 41 cm verstellbar. Dadurch platzsparende Aufbewahrung. Holmhöhe 21 cm, Holmlänge 100 cm.

1391 € 334,00

Stufenlos in der Breite verstellbar. Holmhöhe 41 cm.

1392 € 379,00

Starre Ausführung, Holzschwellen mit Haltebügel für Holme. Holmlänge 100 cm, Holmbreite ca. 41 cm, Holmhöhe 21 cm.

1390 € 166,20

## Magnesia-Behälter



Kunststoff, ohne Rollen.

3605 € 264,70

## Einlegematte

Passend in Stahlblechgrundrahmen, aus Leichtschaumplatte mit PVC-Überzug. Ohne Abdeckung der Querschwellen. Abmessung: 219 x 43 x 6 cm.

3482 € 173,40

## Mattensatz für Männerbarren (BENZ oder SPIETH)

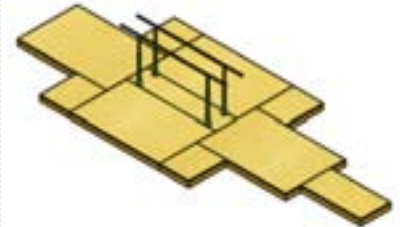

BENZ-FIG-Mattensatz für BENZ oder SPIETH Männerbarren.

Mit Aussparung für Barrenfüße.

4 Niedersprungmatten 100 x 125 x 20 cm  
1 Niedersprungmatten 100 x 200 x 20 cm  
2 Niedersprungmatten 200 x 300 x 20 cm  
2 Aussparungsmatten 190 x 300 x 20 cm  
1 Aussparungsmatten 70 x 300 x 20 cm  
F I G - zertifiziert und für internationale Wettkämpfe zugelassen.

30453 BENZ Preis auf Anfrage  
30454 SPIETH Preis auf Anfrage

## Handstandsübungsklötze



Praktische Übungsgeräte aus Holz. Maße: 16 x 20,5 x 10 cm (B/ L/ H)

1360 Stück € 23,20

## Magnesia-Behälterwagen



Schale aus Kunststoff, höhenverstellbares Metallgestell mit 4 Schwenkrollen, davon zwei mit Feststellmechanismus. Lieferung erfolgt zerlegt im Karton.

3606 ohne Abbildung € 132,30





## Spannstufenbarren „WM-Dortmund“



### Prallschutz für Stufenbarren

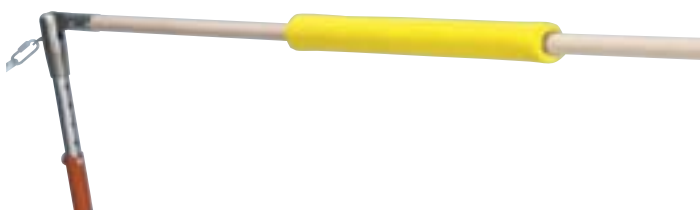

Weiche Prallschutzrolle für Spannstufenbarrenholm. Fixierung durch Klettverschluss. Ø 8 cm, Länge ca. 70 cm.

3411 € 96,00

### GfK-Holm (rund)



Für Spannstufenbarren.

3393 Stück € 431,00

### Mattensatz



ORIGINAL REUTHER. Zu Spannstufenbarren in Sandwichbauweise, dadurch hervorragende Dämpfung, gelber Nadelfilzbelag. 4 Stück 200 x 300 x 20 cm.

30590 Preis auf Anfrage

### Abstellvorrichtung



Für Reuther-Spannstufenbarren.

3409 € 64,60

### Bodenplatten



Mit Einfallhaken

3006 € 73,40

### Bodenhaken



Zum Einbetonieren

3817 € 5,50

ORIGINAL REUTHER. FIG zertifiziert. Verstellbarkeit: Niederer Holm 140-180 cm, hoher Holm 220-270 cm. Distanz zwischen den beiden Holmen bis max. 180 cm. Mit runden, bruch sicheren, holzummantelten Glasfaserholmen Carboflex®. Mit patentierter Doppelverspannung, bestehend aus zwei großen Spannkraftprüfern und zwei Sicherheitskeilspannschiebern.

3387 € 2.990,00

ORIGINAL REUTHER. FIG zertifiziert. Ausführung wie „WM-Dortmund“, jedoch ohne Spannkraftprüfer.

3395 € 2.580,00

### Distanzhalterung

Für die Umrüstung des Spannstufenbarren Modell „Stuttgart“ auf „WM-Dortmund“, für eine Breitenverstellung von 130-180 cm.

3388 € 483,00

### Spannstufenbarren für Schule und Verein

ORIGINAL REUTHER. Die Grundfunktionen entsprechen dem Modell „WM-Dortmund“. Weitenverstellung der Holme durch neuartigen Kurbelmechanismus von 75 cm bis 115 cm, einschl. Schnell-Keilspannschiebern ohne Spannkraftprüfer. Runde holzummantelte Holme aus Vollglasfaser-Kunststoff mit kleinem Holmquerschnitt.

3383 € 2.447,00

### Ersatz-Distanzhalterungen (Paar)

2 Halterungen für Reuther-Stufenbarren mit Kurbelschnellverschluss, max. Breite 115 cm.

3415 Paar € 433,00

### Umrüstsatz auf Modell „WM-Dortmund“



Umrüstsatz vom Schul- und Vereinsbarren zum Modell „WM-Dortmund“. 2 breite Konsolen mit eingebauten Transportrollen, 2 Distanzhalterungen bis 180 cm, 2 Spannseile à 4,5 m, 2 Spannkraftprüfer.

3389 € 1.120,00

## BENZ® Kunstturn-Spannreck „Exclusiv“



Mit Doppelverspannung und Spannkraftprüfer. Neuartige Stangenlagerung ermöglicht allerbeste Turneigenschaften. Reckstange aus rostbeständigem Federstahl. Höhenverstellbar von 245cm - 315 cm in 5-cm-Schritten. 4 Stahlseilverspannungen mit Einhängeketten und Spannkraftprüfer.

30065 € 1.086,00

## Wettkampf-Spannreck „Team“

Mit glanzverzinkter Drahtseil- und Kettenverspannung. Reckstange aus rostbeständigem Federstahl, Schieber aus glanzverzinktem Präzisions-Stahlrohr. Verstellmöglichkeit in 5 cm - Schritten von 140 cm bis 250 cm. Neu konzipierte Reckstangenlagerung, DIN 7903. Ohne Abbildung.

30066 € 966,10

## Abstellvorrichtung



Für Spannreck im Geräteraum.

3002 € 83,10

## Recklonge



Mit 2 Kugellagerhaltern auf Reckstange fest aufgezogen, verstellbare Perlonfangseile mit Karabinerhaken. Ohne Reckstange.

30034 € 444,00

Bei Bestellung der Recklonge bitte vorhandene Reckstange zum Aufziehen der Longelager in unser Werk einschicken oder zusätzlich Reckstange in Auftrag geben.

## Kunstturn-Spannreck „WM Stuttgart“

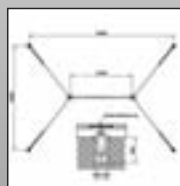
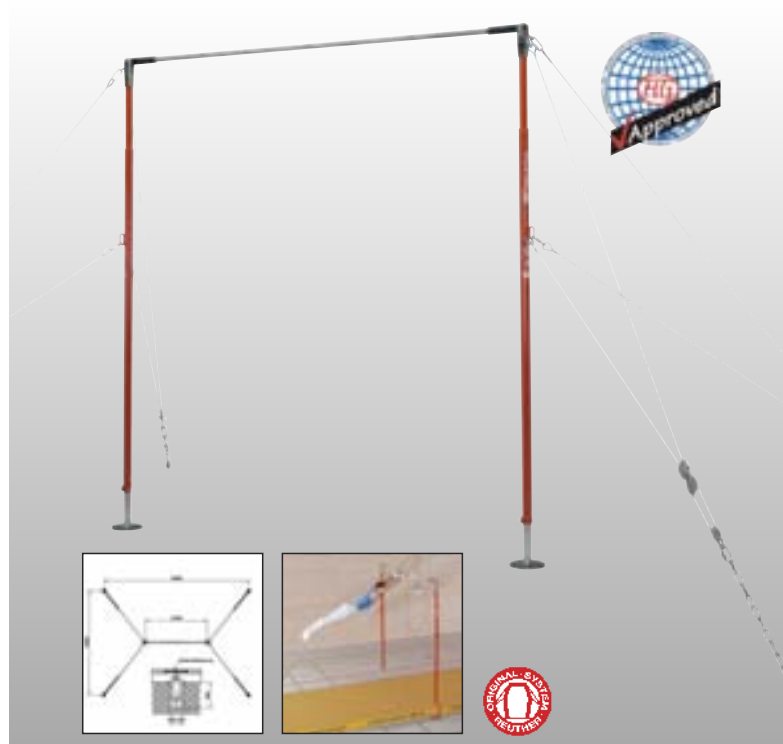

ORIGINAL REUTHER. FIG zertifiziert. Durchgehende, starkwandige, biegeelastische Recksäule. Reckstange durchbruchgesichert, aus hochwertigem, rostbeständigem Edelstahl. Inklusive Doppelverspannung mit 2 Sicherheits- Keilspannschiebern. Höhenverstellbar von 255 - 295 cm.

3031 € 1.617,00

## Kunstturn-Spannreck

ORIGINAL REUTHER. Mit Universalverspannung, höhenverstellbar von 155-275 cm in Stufen von 5 cm, Reckstange aus rostbeständigem Spezialstahl. GS-Zeichen. Ohne Abbildung.

3030 € 1.035,00

## Saltogürtel mit Beinschlaufen



Saltogürtel aus hochwertigem Leder, mit Beinschlaufen, für Recklonge.

Größe 1, Taillenumfang 52 - 70 cm  
30035 € 182,80  
Größe 2, Taillenumfang 62 - 80 cm  
30046 € 184,70  
Größe 3, Taillenumfang 72 - 90 cm  
30047 € 186,50

## Reckhandschutz



3-Loch mit Rolle, stufenlos verstellbar, Kraftband und hochwertigem Klettverschluss.

30022 Gr. 1, Paar € 35,90  
30024 Gr. 2, Paar € 35,90  
30025 Gr. 3, Paar € 35,90

## Reckhandschutz Standard



Hochwertiger Reck- und Barrenhandschutz, 2-Loch.

30004 Gr. 0, Paar € 10,20  
30041 Gr. 1, Paar € 10,20  
30042 Gr. 2, Paar € 10,20  
30018 Gr. 3, Paar € 10,20

## Steckreck Trainerkonsole



Zum Anbau an Steckrecksäule (Ø 105 mm), mit schwenkbarem Podest.

91919 € 567,10

## GfK-Holm Steckreck (rund)



Für Recksäulen mit Ø 105 mm, mit beidseitigen Reckgabeln.

4113 Stück € 604,00

## Saltogürtel



Gepolsterter Saltogürtel aus hochwertigem Leder, zum Einhängen in Longenseile. 2 Leder Verstellschlaufen für Taille 62 - 82 cm.

30029 € 137,00

## Ringegerüst „Barcelona“

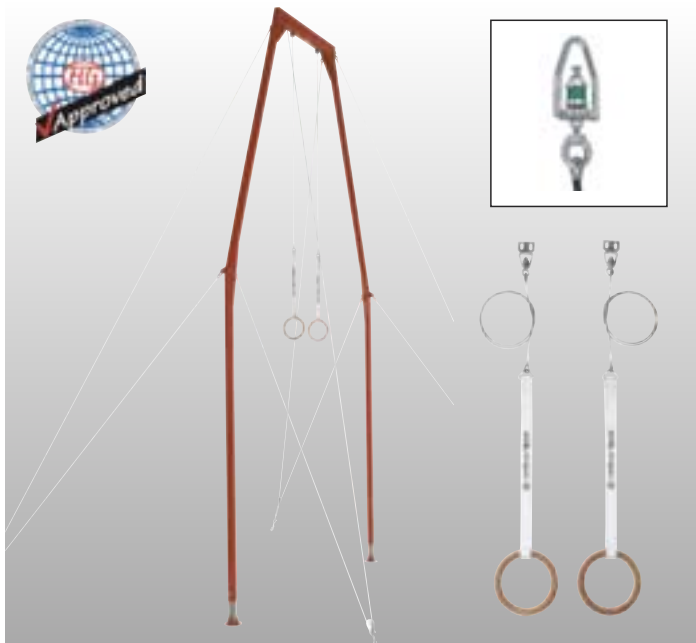

ORIGINAL REUTHER. FIG zertifiziert, mit federnder Aufhängung der Ringe durch integriertes Dämpfungsmodul. Zerlegbar in Einzelteile von 2 m Länge. Höhenverstellbar in 5-cm-Stufen von 540-570 cm. Mit Kunstturnseilen aus ummanteltem Stahldrahtseil, drehbar gelagerte Aufhängung mit Höhen-Feinregulierung. Mit 70 cm langen Chromlederriemen sowie eingenähten Schichtholz-Turnringen, inkl. Doppelverspannung mit Keilspannschiebern.

2100 € 2.194,00

## Ringegerüst „Stuttgart“



ORIGINAL REUTHER. FIG zertifiziert. Konstruktion wie Modell Barcelona, ohne eingebautem Federelement an der Ringaufhängung.

2101 € 1.806,00

## Ablagevorrichtung

Für Ringegerüst

40481 € 51,20

## Saltogürtel



Mit Haltegriffen aus hochwertigem Leder, Taillenumfang v. 48 - 84 cm verstellbar.

30030 € 134,70

## Saltogürtel

Zum Einhängen in Longenseile, für Taille 78-100 cm (Deckenlonge auf Anfrage). Ohne Abbildung.

30036 € 135,70

## Saltogürtel



Aus Perlongurtband, verstellbar 67 - 95 cm, Lederriemen und Lederbesatz. Halteseile abnehmbar mit Drehwirbel und Karabinerhaken.

30048 € 149,70

## Schichtholzturnring



FIG zertifiziert

3470 1 Ring € 24,50

## „Olympia“ Kunstturnanlage



Wettkampfausführung. Höhen-Feineinstellung, kunststoffummantelte Stahlseile, Lederriemen in Kunstturnringe eingenäht. Mit eingebautem, gelenkschonendem Federelement. Ohne Deckenbefestigung. Normalhöhe 5,50 m.

2111 € 333,00

## „Olympia“- Kunstturnanlage



Wettkampfausführung. Höhen-Feineinstellung, kunststoffummantelte Stahlseile, Lederriemen in Kunstturnringe eingenäht, ohne Federelement. Ohne Deckenbefestigung. Normalhöhe 5,50 m.

2110 € 273,00

## Mehrpriß für Sonderlänge „Olympia“-Kunstturnanlage

Für Sonderlänge bitte bei Bestellung Maß von Fußboden bis Aufhängehaken angeben.

2114 Preis auf Anfrage

## Trapezstange



Trapezstange aus Stahl, 75 cm lang, rot pulverbeschichtet, zum Einhängen in Turnringe. Ø 38 mm.

33163 € 71,20

## Breite Trapezstange

Edelstahl, zum Einhängen in 2 Paar Schaukelringe, dient auch als Einhängestange für Kletternetz. Zum Schutz der Schaukelringe Haken mit PVC-Schutzschlauch überzogen. Länge 254 cm. Ohne Abbildung.

33164 € 130,60

## Trapezstange



Aus Buchenholz zum Einhängen in Turnringe. Die Einhängehaken sind mit einem Kunststoff-Schutzbelag beschichtet, damit die Ringe nicht beschädigt werden.

3323 € 82,40

## Deckenaufhängung Kunstturnringe „Barcelona“



Mit den gleichen elastischen Eigenschaften wie Ringegerüst Barcelona

mit Ringen und Seilen

2102 € 1.261,00

ohne Ringe und Seile

2104 € 787,00

## Ringehandschutz (Paar)



2-Loch mit Rolle, weiches Leder, stufenlos verstellbares Kraftband und hochwertiger Klettverschluss.

30011 Grösse 1 € 35,90

30044 Grösse 2 € 35,90

30045 Grösse 3 € 35,90

## Damenturnriemchen (Paar)



2-Loch aus Leder für Stufenbarren, mit Rolle, stufenlos verstellbar, Kraftband und hochwertiger Klettverschluss.

30019 Grösse 1 € 35,90

30020 Grösse 2 € 35,90

30021 Grösse 3 € 35,90

## Anzeigegerät



Für Turnwettkämpfe, einschließlich Stahlrohr-Bodenständer.

15913 € 368,40

# Turnen Leistungszentren

Ein Kunstturn- Leistungszentrum stellt höchste Ansprüche an Planung und Geräteausstattung. Im Vordergrund steht die Förderung des Nachwuchs- und Spitzensports. Durch die Erfahrung, die wir uns bei der Einrichtung einer Vielzahl an Sporthallen und Leistungszentren angeeignet haben, sind wir Ihr kompetenter Partner bei der Planung, Beratung und der fachgerechten Montage durch eigene Montageteams.



*Durch elektrische Winde hochziehbare Trampolinanlage im abgelassenen Zustand. Männer-Barren kantig platziert an der Landegrube ohne seitliche Ausleger.*



**Superweiche Landematte**

Zusätzlichen Auflage beim Training. Matte mit strapazierfähigem Stretchmaterial überzogen.

30670	150 x 200 x 20 cm	€	429,00
30741	200 x 200 x 5 cm	€	362,00
30743	200 x 200 x 10 cm	€	399,00



**Landegrube mit Beans®-Dämpfungselementen.**



**Landegrube mit den BEANS® - Dämpfungselementen. Offenes System mit aufgelegter Super-Landematte. Grubenwände mit Randpolsterung. Trainer-Podest an Reckanlage mit Longe - offenes System - mit BEANS®.**



**Verschiedene Geräte mit Niedersprungmattensätzen.**

## Unsere Leistungen im Überblick:

- Eigenherstellung aller Einbau- und standardisierten Sportgeräte.
- Innovative Entwicklung neuer Geräte und Anlagen.
- Wissenschaftliche Kooperation mit namhaften Institutionen.
- Werkseigene Einrichtungsplanung, Inspektion, Wartung und Montage.

In der Summe bedeutet das für Sie zweckbestimmte, bzw. zielorientierte Funktionalität, bei gleichzeitiger sporttechnischer Sicherheit, Komplexität und Wirtschaftlichkeit der Einrichtung über die gesamte Nutzungsdauer. Mit einer Vielzahl an qualitativ hochwertigen Produkten können wir allen Ansprüchen genügen und bieten Ihnen ein Höchstmaß an Produkt-Lebensdauer bei gleichzeitig, wirtschaftlicher Instandhaltung.

Die hier abgebildeten Einbau-Sportgeräte stellen nur einen Auszug aus unserem umfangreichen Komplettsortiment dar. – Wir beraten Sie gerne! Fordern Sie unser unverbindliches Angebot an!



Schwenkbare Doppel-Sprossenwand in Wandnische mit integrierter Kletterwand



Elektrisch hochziehbare Sprossenwand



Sprossenwände verschiebbar als Raumteiler

**Mit Sicherheit eine gute Wahl!**

Unsere Einbaugeräte wurden zertifiziert und den einschlägigen Sicherheitsprüfungen nach dem Gerätesicherheitsgesetz (GS-Zeichen) unterzogen.

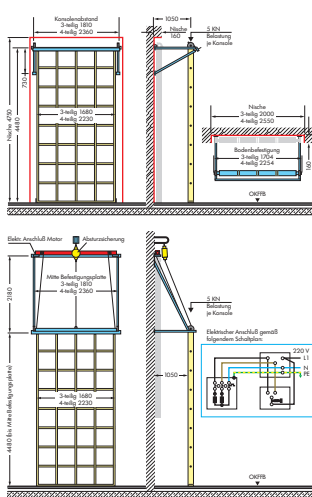

Elektrisch hochziehbare Gitterleiter in Betriebstellung



Gitterleiter in Ruhestellung



Steckreckanlage

Von der Planung bis zur Ausführung - immer in professionellen Händen!

## Olympia-Pauschenpferd

Nach DIN 7902. Stabile Stahlrohr-Fußkonstruktion, verzinkte Einschübe, Höhe leicht in 5-cm-Rasterung verstellbar (95 cm - 150 cm). Wettkampfhöhe 110 cm. Ein Schieber als Höhenausgleich, Spezialpolsterung mit echtem Kernrindlederbezug. Holzpauschen nach Vorschrift, mit verdeckt liegender Spindel. Einhängeöse für Spannkette. Pferdhufer serienmäßig aus Kunststoff mit integrierten, nicht färbenden Gummiplatten. 2 FüÙe mit Fahrrollen versehen. (Lieferung ohne Spannkette).

1801 € 1.056,50

Nach DIN 7902. Unterbau aus besten Harthölzern. Verzinkte Einschübe, Höhe leicht in 5-cm-Rasterung verstellbar (95 cm - 150 cm) Wettkampfhöhe 110 cm. Ein Schieber als Höhenausgleich, Spezialpolsterung mit echtem Kernrindlederbezug. Holzpauschen nach Vorschrift, mit verdeckt liegender Spindel. Einhängeöse für Spannkette. Pferdhufer serienmäßig aus Kunststoff mit integrierten, nicht färbenden Gummiplatten. 2 FüÙe mit Fahrrollen versehen. (Lieferung ohne Spannkette).

1802 € 1.409,00



## Spannkette

Mit Spansschloss, verzinkt, für BENZ Sprung- und Pauschenpferd.

1611 € 24,60



## Olympia-Sprungpferd



Nach DIN 7902. Ausführung wie Olympia-Pauschenpferd jedoch durchgehend glatter Rücken, ohne Pauschenspindeln.

1811 € 975,00

## Olympia-Sprungpferd



Nach DIN 7902. Ausführung wie Olympia Pauschenpferd mit Hartholz-Unterbau, jedoch durchgehend, glatter Rücken, ohne Pauschenspindeln.

1810 € 1.061,00

## Pauschenpferd



Mit ORIGINAL REUTHER Unterbau, in 5 cm-Abständen in der Höhe verstellbar, eingebaute Fahrrieche mit Hebelbetätigung. Kunststoffpauschen nach Vorschrift. Spezialpolsterung mit echtem Kernrindlederbezug. In der Höhe von 110-150 cm verstellbar (ohne Spannkette).

1840 € 2.233,00

## Sprungpferd



Mit ORIGINAL REUTHER Unterbau. Ausführung wie Pauschenpferd, jedoch glatter, durchgehender Rücken, ohne Pauschenspindeln und Spannkette.

1850 € 1.916,00

## Turnbock



Nach DIN 7904. Stabile HolzfüÙe aus besten Harthölzern, verzinkte Einschübe, in 5 cm-Abständen in der Höhe verstellbar. Ein Schieber, stufenlos verstellbar, als Höhenausgleich. Spezialpolsterung mit echtem Kernrindlederbezug. Hufer serienmäßig aus Kunststoff mit integrierten, nicht färbenden Gummiplatten, 2 FüÙe mit Fahrrollen versehen.

1660 Höhe 90-130 cm € 709,00

1670 Höhe 100-150 cm € 723,00

1680 Höhe 110-170 cm € 732,90

## Turnbock



Nach DIN 7904. Stabile Stahlrohr-Fußkonstruktion, verzinkte Einschübe, in 5 cm-Abständen in der Höhe verstellbar. Ein Schieber, stufenlos verstellbar, als Höhenausgleich. Spezialpolsterung mit echtem Kernrindlederbezug. Hufer serienmäßig aus Kunststoff mit integrierten, nicht färbenden Gummiplatten, 2 FüÙe mit Fahrrollen versehen.

1661 Höhe 90-130 cm € 536,30

1671 Höhe 100-150 cm € 549,40

1681 Höhe 110-170 cm € 554,50

## Spannkette

Mit SpansschloÙ, verzinkt, für Turn- und Sprungpferd, System ORIGINAL REUTHER.

1612 € 38,00

## Pferdabdeckung



Zur Umrüstung von normalem Seitpferd auf Sprungpferd. Polsterstärke ca. 20 mm.

1841 € 196,20

## Turnpilz



Ø 100 cm, mit abnehmbarem Kopfteil

1608 € 896,00

## Turnpilz



Mit Pausche, stabilem Stahluntergestell und Schichtholzfußplatte, Höhe ca. 48 cm. Ober- teil PUR-Integralschaum, Ø 60 cm.

1601 € 471,00

## Turnpilz



Mit stabilem Stahluntergestell und Schichtholzfußplatte, Höhe ca. 48 cm, Ober- teil PUR-Integralschaum, Ø 60 cm.

1603 € 367,00

## Pauschenbock



Stabile Holzfüße aus besten Harthölzern, verzinkte Einschübe, in der Höhe leicht in 5-cm-Rasterung verstellbar. Lederpolsterung, Höhenverstellung von 110-170 cm, ideales Trainingsgerät mit Holz-Pauschen komplett (ohne Spannketten).

1702 € 1.264,00

## Sprungtisch „Ergojet Junior“



Verkleinertes und gepolstertes Ergojet-Oberteil auf stabiler Stahlrohrfußkonstruktion. 2 Füße mit Fahrrollen, Höhenverstellung von 85-125 cm in 5 cm-Stufen. Ideal geeignet für das Schüler- und Jugendtraining.

1705 € 1.025,00

## Pauschen (Holz)



Aus griffigem Schichtholz mit Edelstahlbügel.

1590 Stück € 130,10

## Pauschen



Aus Spezial-Kunststoff (ORIGINAL REUTHER) nach FIG Vorschrift.

1600 Stück € 118,00

## Pauschenspindel

Zum Festschrauben der Pauschen.



1604 Stück € 13,50

## Gummieinlagen

Für alte Pferd- und Bockgushufe.



1580 € 7,90

## Sterngriffmutter

Mit U-Scheibe für Pauschenspindeln.



1609 € 6,40

## PVC-Hufe



Für Pferd und Bock. Für Einschub 40 x 40 mm. Farbe beige, Aufstandsfläche orange.

90112 ohne Rolle € 21,40

90110 Rolle links € 33,90

90109 Rolle rechts € 33,90

## Transportrad

Für Pferd- u. Bockhufen, Nabenbreite 35 mm.

1555 Ø 65 mm € 6,80

## Transportrad

Für Nabenbreite 28 mm.

1556 Ø 50 mm € 6,80

## Sprungtisch „ST-4“

FIG zertifiziert. Zentralfuß mit bequemer, stufenloser Höhenverstellung von 100-135 cm. Die Höhenverstellung erfolgt sicher und schnell über ein Fußpedal. Korpus mit Doppelplatten und entsprechend angeordneten Feder- und Dämpfungselementen. Spezielle Microswing-Ausstattung für eine Reduzierung der Kraftspitzen in den Handstützphasen. Mit Säulenschutzpolster. Optional mit Fahrleinrichtung erhältlich.

1707 € 3.090,00



## Sprungtisch „ST-6“

Einstiegssprungtisch für Vereine und Schulen. Solide 2-Säulenkonstruktion, leicht stufenlos über Handkurbel von 100-135 cm höhenverstellbar. Korpus in Form und Größe identisch mit dem Sprungtisch „ST-4“. Optional mit Fahrleinrichtung erhältlich.

1712 € 2.299,00



## Fahrleinrichtung „Kipp und Zieh“

Für werkseitigen Einbau, oder zum Nachrüsten. Die Fahrleinrichtung für Sprungtische „ST-4“ und „ST-6“ gewährleistet einen leichten Transport auf flächen- und punktelastischen Hallenböden. Doppellenkrollen Ø 50 mm, Fahrrollen Ø 70 mm, Hubhöhe ca. 6 cm.

1714 € 140,00



## Sprungtisch „Ergojet“



FIG zertifiziert. Abstützfläche ca. 90 x 120 cm mit integriertem Federungssystem. Gesamte Abdruckfläche gleichmäßig gepolstert. Gebogene Stirnseite als Stemmfläche für den Handaufsatz, zusätzliche Airbag-Aufprallschürze, dämpfende Stützfläche zur Schonung der Gelenke, verringerte Verletzungsgefahr, schnelle, stufenlos regulierbare Höhenverstellung, mit einklappbarer Kurbel, von 110-140 cm, inklusive 2-geteiltem Schutzpolster für zusätzliche Sicherheit, ohne Fahrleinrichtung. Maße (L/ B/ H): 131 x 108 x 142 cm, Gewicht: 160 kg.

1703 € 3.478,00

## Integrierte Fahrleinrichtung

Für FIG zertifizierten „Ergojet“ mit nicht färbenden Kunststoffrollen.

1708 Aufpreis € 213,40

## Anlauf- und Absprunganlage

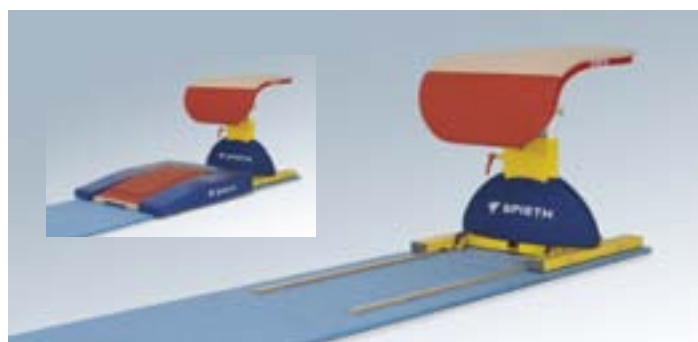

ORIGINAL REUTHER, bestehend aus: 1 Anlaufbahn 100 cm breit, 25 mm stark, aus Spezialschaumstoffmaterial mit Absprungbohle für das Sprungbrett und Aufstandsfläche mit Durchlass für die Spannketten des Sprungtisches Ergojet. Gesamtlänge 25 m. Lieferung ohne Sprungbrett, Sprungtisch und Rondat-Matte!

1822 blau € 2.390,00

1823 gelb € 2.390,00

## Sprungtisch „Ergojet Club“

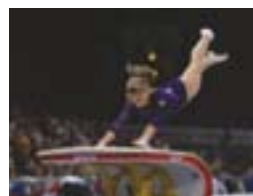

Mit eingebauter Fahrleinrichtung. In der Funktion gleich wie der Wettkampf-Sprungtisch jedoch etwas weicher gepolstert. Höhenverstellung federunterstützt von 90-135 cm. 2-Säulen-System, mit Befestigungsmaterial und Prallschutz der Säulen, Abstützfläche ca. 95 x 120 cm, Obermaterial aus Echtleder. Nicht FIG zertifiziert.

1713 € 3.017,00

# Turnen Sprungbretter

## Sprungbrett „Ergotop 8“



ORIGINAL REUTHER. FIG zertifiziert. Hochleistungs Sprungbrett mit 8 lackierten Stahlfedern, für eine harte Einstellung gemäß den FIG-Gerätenormen. Oberseite in karbonfiberhybrider Sandwichbauweise. Dadurch gleichmäßige Verteilung der Kraft auf das gesamte Sprungbrett, mit sehr hoher Federwirkung. 120 x 60 cm.

7389 € 939,00

## Sprungbrett „Ergotop 6“



ORIGINAL REUTHER. FIG zertifiziert. Hochleistungs Sprungbrett mit 6 lackierten Stahlfedern für eine weiche Einstellung gemäß den FIG-Gerätenormen. Oberseite in karbonfiberhybrider Sandwichbauweise. Dadurch gleichmäßige Verteilung der Kraft auf das gesamte Sprungbrett, mit sehr hoher Federwirkung. 120 x 60 cm.

7390 € 899,00

## Sprungbrett „Ergotop 4“



ORIGINAL REUTHER. FIG zertifiziert. Höchste Elastizität durch GFK-belegte Absprunghfläche. Insgesamt 4 auswechselbare Spiralfedern. Standardausführung mit roten Federn (weiche Einstellung). Sonderausführung mit weißen Federn (harte Einstellung). 120 x 60 cm.

30256 mit roten Federn € 979,00

30258 mit weißen Federn € 979,00

Harte Feder, weiß:

30257 € 19,50

Weiche Feder, rot:

30260 € 21,50

## Sprungbrett „Ergotop 2“



ORIGINAL REUTHER. WM-Sprungbrett mit 2 auswechselbaren Metallfedern. Standardausführung mit roten Federn (weiche Einstellung). 120 x 60 cm.

30252 € 566,00

## WM-Sprungbrett „Budapest“



ORIGINAL REUTHER. FIG zertifiziert. Doppelelastisches Hochleistungs-Sprungbrett mit höchster Dynamik durch speziell aufeinander abgestimmte Federungscharakteristik. Strapazierfähiger Sportteppich mit Spezialschaumunterlage. Größe: 120 x 60 x 21 cm.

30255 € 447,00

## Hochleistungssprungbrett „Strassburg“



ORIGINAL REUTHER. Erhöhte Federkraft gegenüber herkömmlichen Sprungbrettern. Mit Spezialschaumunterlage und rotem Teppich bezogen. 120 x 60 cm.

30251 € 321,00

## WM-Sprungbrett „Junior“



ORIGINAL REUTHER. Entwickelt für Grundschulen und Vereine, geeignet für Jugendliche bis zu einem Gewicht von 40 kg. Mit Spezialschaumunterlage und Teppich bezogen. Größe: 120 x 60 cm.

30271 € 400,00

## Mini-Sprungbrett „Junior“



ORIGINAL REUTHER. Aufbau wie WM-Sprungbrett, Maße jedoch: 100 x 55 cm, für Gewichte bis max. 40 kg.

30269 € 400,00



## Sprungbrett-Transportwagen



Für mühelosen Transport von bis zu 6 Sprungbrettern. Stahlkonstruktion mit stabilen Schwenkrollen.

30261 € 126,20

## Sprungbrett „Athena“

men

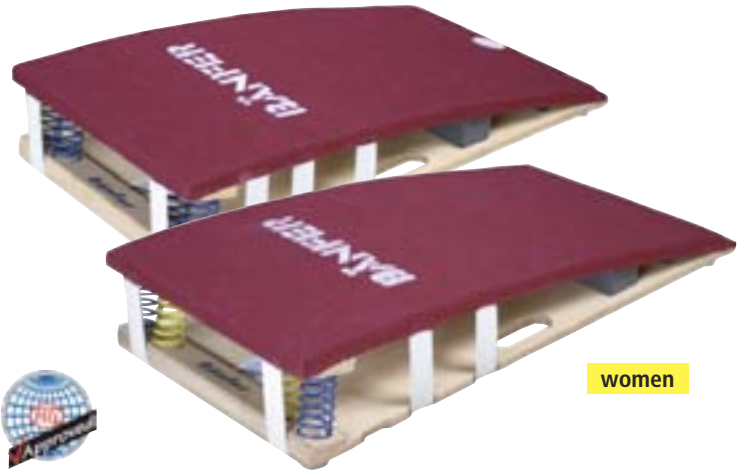

women

Wettkampf-Sprungbrett FIG zertifiziert, mit Stahlfedern in harter (men) oder weicher (woman) Einstellung zur besseren Federung. Oberseite aus strapazierfähigem Nadelfilz. (L x B) 120 x 60 cm, ca. 30 cm hoch.

30230 men € 732,00  
30231 woman € 732,00

## Sprungbrett „Standard“



Nach DIN 7915, elastischer Schichtholzaufbau, ungepolstert, Absprungfläche aufgeraut. 120 x 60 cm.

30050 € 238,00

## Sprungbrett „Standard“



Elastischer Schichtholzaufbau mit gepolsterter Absprungfläche und gelbem Teppich bezogen.

30052 € 312,00

## Polsterung

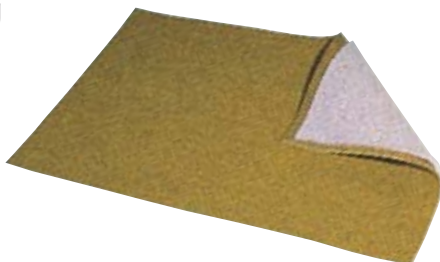

Für Sprungbretter (120 x 60 cm). Nadelfilzauflage mit spezieller Polsterung zum Aufkleben und Anlageln.

30055 € 43,10

## Rondat-Matte „Standard“



Ca. 150 x 100 cm, bietet Schutz bei Übertreten des Sprungbretts.

30273 € 257,60

## Rondat-Matte, kurz



Sicherheitsmatte zum Schutz vor Verletzungen durch Übertreten des Sprungbrettes bei Rondat-Sprüngen.

30274 € 379,00

## Rondat-Matte, lang



Sicherheitsmatte zum Schutz vor Verletzungen durch Übertreten des Sprungbrettes bei Rondat-Sprüngen. Die Matte umschließt das Sprungbrett an 3 Seiten komplett.

30280 € 497,00

# Turnen Schwebebalken

## Wettkampf-Schwebebalken „Trophy“



**Neuheit! Keine Aussparungsmatten erforderlich!**

ORIGINAL BENZ. Untergestell einfach, ohne Kraftaufwand, durch Gewichtsausgleich mittels Gasdruckfedern, von 85-125 cm (in 5 cm-Abständen) höhenverstellbar. Schmale Fußausleger ermöglichen lückenlose Landefläche ohne Spezialmatten. Abstand zwischen den Fußauslegern bleibt bei jeder Höhenverstellung gleich. Alu-Balken 5 m lang, vliesstoffummantelt. Gepolsterte Lauffläche, beidseitige Schaumstoff Endpolster. FIG zertifiziert.

32700 € 1.690,00

## Übungsschwebebalken



Mit 2 Holzquerschwellen, nicht höhenverstellbar, Balken 3,00 oder 5,00 m lang, 16 cm hoch, Lauffläche 10 cm breit.

3270	3,00 m, Holz ohne Polsterung	€	309,50
3240	3,00 m, Holz mit Vliesstoffummantelung	€	408,00
3284	5,00 m, Holz mit Vliesstoffummantelung	€	507,30

## Schwebebalken-Verbreiterung



Diese Lauffläche ist auf jeden Schwebebalken nachträglich aufsetzbar. Befestigung mittels Klettbandern. Auch als Boden-Übungsbalken einsetzbar.

3267	Breite 20 cm, Länge 200 cm	€	193,90
3264	Breite 20 cm, Länge 300 cm	€	328,00
7382	Breite 15 cm, Länge 200 cm	€	236,00
7383	Breite 15 cm, Länge 300 cm	€	389,00

## Aufrollbarer Übungsbalken



Aus Kunststoff, mit einer Höhe von 25 mm. Die Länge (500 cm) und Breite (10 cm) entsprechen dem Wettkampfbalken. Auch für das Training zu Hause geeignet.

7384 € 119,00

## Übungsbalkenbahn

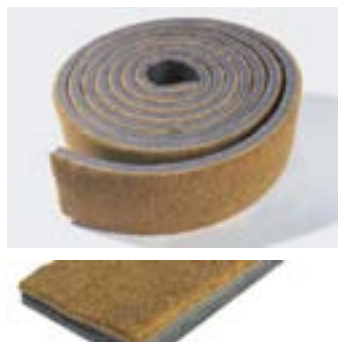

Rollbar, Oberfläche Nadelfilzvelours ausgeschäumt, Antirutschbelag, Breite 10 cm, Länge 5 m, Höhe 30 mm.

3272 € 109,80



## Transportwagen für „Trophy“



Transportwagen für Schwebebalken „Trophy“. Stahlkonstruktion, lackiert, 4 Stück Doppel-Lenkerrollen. Je Schwebebalken sind 2 Wagen erforderlich.

32704 € 101,50

## Schwebebalken „Wettkampf“



ORIGINAL REUTHER. FIG zertifiziert. Mit Untergestell als Schrägbock ausgebildet, höhenverstellbar von 75-125 cm, Balken 5,00 m lang, 16 cm hoch, Lauffläche 10 cm breit, ohne Spannkette.

3249	Alu mit Vliesstoffummantelung	€	1.522,00
3262	Holz mit Vliesstoffummantelung	€	1.800,00

## Vario-Schwebebalken „Club Soft“



ORIGINAL REUTHER. Alu-Balken 500 x 10 cm, Gestellbreite: 122 cm. Rohrdurchmesser: Ø 8 cm. Weichere Lauffläche mit strapazierfähigem Synthetikleder bezogen. 2-beiniges Untergestell verstellbar von 50-130 cm, durch die „Servolift-Gasfeder“ ist die Höhenverstellung kinderleicht. Die Füße bleiben unabhängig von der Höheneinstellung immer in der gleichen Position.

3359 € 2.090,00

## Schwebebalkenbezug-Set zur Selbstmontage

Zum nachträglichen Beziehen (Vliesstoffummantelung) eines vorhandenen 5 m Holzschwebebalkens, zur Selbstmontage mit Anleitung. Geliefert wird nur das Material! Das Set besteht aus Vliesstoff, Kontaktkleber, Schleifmaterial und Heftnägeln.

3349 € 115,40

## Schwebebalkenbezug-Service im Werk

Nachträgliches Beziehen eines vorhandenen 5 m Schwebebalkens durch unsere Fachleute, nach frachtfreier Übersendung des Schwebebalkens ins Werk. Preis für Vliesstoffummantelung inklusive Material und Arbeitszeit.

3352 Holzbalken € 443,70  
3355 Alubalken € 454,00

## Endenpolsterung für Schwebebalken



Neue Schutzpolsterung aus PUR-Schaum, um bei Abgängen Verletzungen weitgehendst auszuschließen.

3271 € 23,60

## Schwebebalkenüberzug

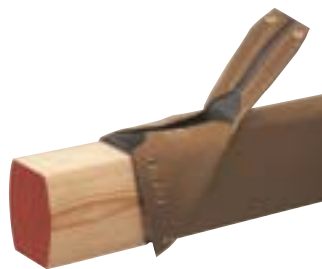

Mit Klettverschluss für 5,00 m lange Holzbalken. Mit diesem Überzug können ungepolsterte Holzbalken nachträglich zu einem vorchriftsmäßigen Wettkampfggerät umgerüstet werden.

3351 € 282,10

## Transportwagen



Für Schwebebalken und Turnbänke, ermöglicht unproblematischen Transport vom Gerätarium in die Sporthalle. Es werden 2 Stück für 1 Schwebebalken bzw. Turnbank benötigt.

3252 Stück € 61,50

## Trampoline Modellreihe Grand-Master

Solide und hochwertige Verarbeitung, ständige Qualitätskontrollen und hochwertige Materialien schaffen die Voraussetzung, dass Trampolinturnen auf diesen Geräten sowohl im Wettkampfbereich als auch im Vereins-, Schul- und Breitensport mit der größtmöglichen Sicherheit ausgeübt werden kann. Alle Geräte haben das GS-Zeichen und sind TÜV-abgenommen.

### „Grand Master Exklusiv Premium“

Das Trampolin der Olympischen Spiele 2008 in Peking



Modifiziertes Sprungtuch 426 x 213 cm aus 4 x 6 mm breiten geflochtenen Nylonbändern, für noch mehr Kontrolle im seitlichen Sprungbereich, gehalten von 118 Hochleistungsfedern. Geänderte Fußkonstruktion, der Rahmen ist an der Stirnseitenenden mit zusätzlichen Stützen verstärkt. Rahmen: Flachovalrohr galvanisch verzinkt (L x B x H) 520 x 305 x 115 cm. Stoßdämpfende und robuste Rahmenpolster-Ganzabdeckung. Gewicht ohne (Hebe-) Rollständer 255 kg. FIG-zertifiziert. Lieferung mit Heberollständer, zur Absenkung des Trampolins auf 197 cm. Abstellmaße auf (Hebe-) Rollständer in abgesenktem Zustand: 334 x 80 x 197 cm. Bitte beachten: Zur Entladung des Trampolins sind mind. 3 Personen zusätzlich notwendig!

4735 € 5.599,00

### „Grand Master Exklusiv“

Wettkampframpolin bei den Olympischen Spielen 2000 in Sydney, Australien und 2004 in Athen, Griechenland



Rahmen 520 x 305 x 115 cm. Sprungtuch (426 x 213 cm) aus 4 x 6 mm, bzw. 6 mm breiten geflochtenen Nylonbändern, die von 118 Hochleistungsfedern gehalten werden. Füße aus Flachovalrohr, galvanisch verzinkt. Stoßdämpfende und robuste Rahmenpolster-Ganzabdeckung. Das Trampolin entspricht den internationalen Wettkampfbestimmungen und ist FIG zertifiziert. Gewicht 240 kg.

4723 € 5.104,00

## EUBOTRAMP



### Zusatz-Rahmengestelle „Competition“ (Paar)



Verzinkte Rahmengestelle mit elastischer Bespannung. Rahmen: Flachovalrohr 185 cm lang, 265 cm breit, 108 bzw. 115 cm hoch. Vorgeschrieben für internationale Wettkämpfe, FIG zertifiziert.

4821 Paar € 1.154,00

### Auflagematten „Competition“ (Paar)

Matte 300 x 200 x 20 cm und Keil 300 x 40 x 20 cm (abnehmbar) aus PE-Schaum, mit reißfester PVC-Planenstoff-Umhüllung. FIG zertifiziert.

4822 Paar € 2.013,00

### „Grand Master Exklusiv Open End“

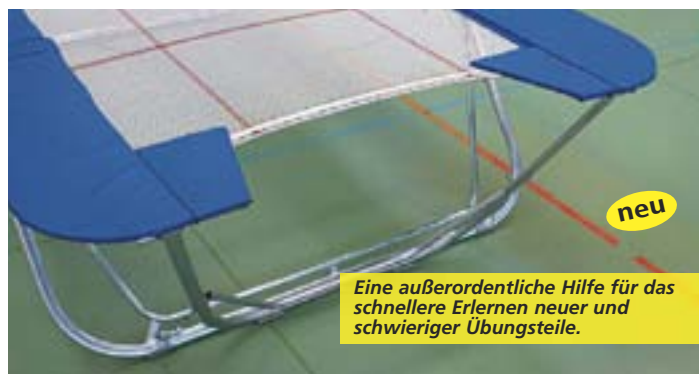

Eine außerordentliche Hilfe für das schnellere Erlernen neuer und schwieriger Übungsteile.

Ohne Rahmen an der Kopfseite. Modifiziertes Sprungtuch 426 x 213 cm aus 6 x 6 mm breiten geflochtenen Nylonbändern, gehalten von 118 Stahlfedern. Rahmen: Flachovalrohr galvanisch verzinkt, (L x B x H) 520 x 305 x 115 cm. Stoßdämpfende und robuste Rahmenpolster-Ganzabdeckung. Gewicht ohne (Hebe-) Rollständer: 255 kg. FIG-zertifiziert. Lieferung mit (Hebe-) Rollständer, zur Absenkung des Trampolins auf 197cm. Bitte beachten: Hilfspersonal (mind. 3 Personen) zur Entladung notwendig!

4736 € 5.650,00

# Turnen Trampoline / Trampolin-Longen

## Trampoline Modellreihe Grand-Master

### Vereinssport

#### „Grand Master Super-Spezial“

Sprungtuch aus 13 mm breiten, geflochtenen Nylonbändern. Gewicht 220 kg. O. Abb.

4800 € 4.393,00

### Schulsport-Therapie

#### „Grand Master“

Sprungtuch aus 45 mm breiten, geflochtenen Nylonbändern. Gewicht 220 kg. O. Abb.

4790 € 4.264,00

### Schulsport-Hobby

#### „Grand Master School“



Sprungtuch aus reißfestem Polyestergewebe. Gewicht 220 kg. Defekte Sprungtücher können nicht repariert, sondern müssen komplett erneuert werden.

4795 € 3.968,00

## Trampoline Modellreihe Master

Rahmen 457 x 275 x 99 cm. Galvanisch verzinkte FüÙe aus Rundrohr. Sprungtuch 366 x 183 cm. 100 Stahlfedern, Rahmenpolster (Ganzabdeckung). Die Modellreihe Master ist in den Abmessungen kleiner bzw. niedriger und deutlich kostengünstiger als die Modellreihe Grand Master, hat aber einen noch ausreichend großen Sprung- und Sicherheitsbereich. Das Master Trampolin wird ebenfalls in drei verschiedenen Sprungtuchvarianten angeboten.

### Vereinssport

#### „Master Super-Spezial“

Sprungtuch aus 13 mm breiten, geflochtenen Nylonbändern. Gewicht 190 kg. O. Abb.

4760 € 3.614,00

### Schulsport-Hobby

#### „Master School“

Sprungtuch aus reißfestem Polyestergewebe. Gewicht 190 kg. Defekte Sprungtücher können nicht repariert, sondern müssen komplett erneuert werden. O. Abb.

4755 Stück € 3.281,00

### Schulsport-Therapie

#### „Master“



Sprungtuch aus 45 mm breiten, geflochtenen Nylonbändern. Gewicht 190 kg.

4750 € 3.497,00

### Rahmenpolster

Ganzabdeckung für Master-Modelle mit Befestigungsgarnitur.

4771 € 824,00

## Bodentrampolin „Standard“



Sprungtuch aus PVC-beschichtetem Gittergewebe (UV-Licht- und witterungsbeständig), gehalten von 100 Stahlfedern. Rahmen: Profilrohr aus hochwertigem Stahl feuerverzinkt, 464 x 281 cm (L x B). Sprungtuch: 366 x 183 cm. Rahmenpolster-Ganzabdeckung aus PE-Schaum und reißfester PVC-Planenstoff - Umhüllung. Gewicht 190 kg. Im Außen- und Innenbereich einsetzbar. Lieferbar mit allen Sprungtuchtypen für Master und Grand Master.

Das Bodentrampolin ist das ideale Freizeittrampolin für groß und klein, denn aufgrund seiner Ebenrigkeit ist ein Herunterfallen oder ein Darunterkriechen ausgeschlossen. Es wird über einer 1 bzw. 1,15 m tiefen Grube aufgelegt und stellt eine sehr gute Alternative gegenüber aufstellbaren Trampolinen dar.

4740 € 2.805,00

Rahmen 520 x 305 x 108 cm (Grand Master Exklusiv 115 cm), FüÙe aus Flachovalrohr, galvanisch verzinkt. Sprungtuch 426 x 213 cm, 118 Stahlfedern (Grand Master Exklusiv 110+8 verstärkte Eckfedern), Rahmenpolster.

## Rahmenpolster

Ganzabdeckung für Grand-Master-Modelle mit Befestigungsgarnitur.

4722 € 833,00

## Heberollständer (Paar)

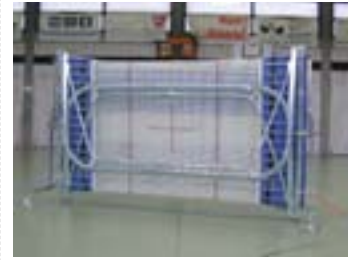

Zum Nachrüsten für Grand-Master-Modelle. Die AbstellmaÙe auf dem serienmäßigen Rollständer der Modellreihe „Grand-Master“ sind: (L x B x H) 321 x 80 x 220 cm. Der Heberollständer ermöglicht das Absenken des Trampolins auf eine Höhe von 197 cm und passt somit auch durch Geräteraumtore mit 2 Meter Höhe.

4818 Paar € 457,00

## Mehrpreis für Heberollständer (Paar)

Mehrpreis für Heberollständer, anstatt des serienmäßigen Rollständers, bei Neubestellung von Grand-Master-Trampoline.

4819 Paar € 268,00

## Trampolin-Longe



Mit Laufrollen und Seilen, ohne Saltogürtel. Gesamthöhe 5,65 m über Sprungtuch. Mit Befestigungszubehör, Gewicht ca. 80 kg.

4830 Grand-Master € 997,00

4831 Master € 959,60

## Rahmenpolster

Rahmenpolster-Ganzabdeckung für Bodentrampolin mit Befestigungsset.

4772 € 785,00

## Bungee-Longe „Aachen“

*Bungee-Longe zur Halleninstallation*

An Aufhängepunkten an der Decke oder Trägern werden hochelastische Gummiseile befestigt. Die Gummiseile werden dem Körpergewicht der Sportler angepasst. Es werden Sprünge in beträchtlicher Höhe mit großer Sicherheit möglich. Nach Wunsch kann die Bungee-Longe mit einer Hand- oder Elektrowinde ausgestattet werden. Die Anlage ist sehr schnell betriebsbereit und somit auch für den Sportunterricht ideal. Die Bungee-Longe ist sowohl für Sportvereine, als auch für Schulen, Universitäten und besonders für Reha-Einrichtungen zu empfehlen. Saltogürtel in verschiedenen Größen sowie flexible Gummiseile garantieren Spaß und Sicherheit für Groß und Klein. Wir bitten um Ihre Anfrage!

Bungee-Longe über Trampolin angeordnet, mit Elastik-Kabel-Kreuz mit Seil-, Abzug-, Vorspann- und Wandarretierungsvorrichtung, einschliesslich Hochziehvorrichtung mit Elektromotor und Konsolen. ELEKTROANSCHLUSS BAUSEITS !!!

4836 € 5.624,00



## Trampoline Modellreihe Mini-Tramp **EUROTRAMP**

### „Doppel-Minitramp 190“



Das Doppel-Minitrampturnen wird als Wettkampfdisziplin bis hin zur Weltmeisterschaft ausgetragen. Das EUROTRAMP Doppel-Minitramp ist FIG zertifiziert. Rahmen aus Flachovalrohr, galvanisch verzinkt, 305 x 190 x 70 cm. Sprungtuch aus 13 mm breiten, geflochtenen Nylonbändern (292 x 92 cm), gehalten von 98 Stahl- und 4 verstärkten Eckfedern. Stoßdämpfende und robuste Ganzabdeckung. Abstellmaße auf Rollständer 215 x 70 x 197 cm, Gewicht 140 kg.

4832 € 2.684,00

### „Mini-Tramp“



Rahmen aus Spezialstahl galvanisch verzinkt, in Schräge und Höhe verstellbar. Sprungtuch aus Ganzperlon. Stoßdämpfende, robuste Rahmenpolster-Ganzabdeckung. Rahmengröße 112 x 112 cm, Sprungtuch 60 x 60 cm, gehalten von Gummikabeln. Gewicht 23 kg.

4951 € 437,00

Rahmengröße 125 x 125 cm, Sprungtuch 70 x 70 cm, gehalten von Gummikabeln, 26 kg.

4968 € 509,00

### „Minitramp Euroteam“



Hochstabiles Spitzen-Minitramp mit außergewöhnlicher Wurfleistung - für Leistungssport und Akrobatik. Rahmengröße: 125 x 130 cm verzinkt. Sprungtuch: 60 x 70 cm aus 6 mm breiten geflochtenen Nylonbändern. 36 Stahlfedern, stoßdämpfende und robuste Rahmenpolster-Ganzabdeckung. Gewicht: 42 kg.

4784 € 1.083,00

### Open-End-Minitramp „Standard“



Rahmen aus Spezialstahl, galvanisch verzinkt, 120 x 120 cm, höhenverstellbar. Stoßdämpfende, robuste Rahmenpolster-Ganzabdeckung. Rahmengröße: 120 x 120 cm, verzinkt. Sprungtuch: 60 x 70 cm, aus 13 mm breiten geflochtenen Nylonbändern, gehalten von 32 Stahlfedern. Gewicht 38,5 kg.

4950 € 678,00

### Open-End-Minitramp „School“

Ausführung wie „Standard“, jedoch einfachere Fußkonstruktion. Gewicht 36 kg. Ohne Abbildung.

4780 € 590,00

### Open-End-Minitramp „Premium“

Rahmengröße: 120 x 120 cm verzinkt. Sprungtuch: 60 x 70 cm, aus 6 mm breiten geflochtenen Nylonbändern. Gewicht: 38,5 kg.

4783 € 714,00

### Buch „Minitrampolin-Mit Sicherheit zu Höhenflügen“



Ein Fachbuch für das Minitrampolinturnen, welches sich an Vereine, Schulen und Hochschulen richtet, die das Minitrampolin im Freizeit-, Breiten- oder Wettkampfsport einsetzen wollen. Autor: Jürgen Schmidt-Sinns.

41660 € 14,90

### Sicherheitsmatte



150 x 200 x 30 cm, für Trampolin-Training, weicher Polyetherschaumkern, Überzug aus gewebeverstärktem PVC-Stoff, rundumlaufendes Perlon-Griffseil.

4824 € 390,00

### Eurotramp-Großtrampolin elektrisch



An die Wand hochklappbar. Platzsparend und schnell aufgebaut. Rahmengröße 453 x 275 cm. Sprungtuch: 366 x 183 cm mit 13 mm breiten, geflochtenen Nylonbändern. Mit Ganzabdeckung und (automatisch) einklappbaren Füßen. In Verbindung mit 2 Punkt- oder 4 Punkt Bungy-Longe ein sicheres und vielseitiges Turngerät.

4928 Preis auf Anfrage

## Trampolin Ersatzteile **EUROTRAMP**

### Gummikabel

4954	für Minitramp, Tuchgröße 70 x 70 cm, 1 Satz = 4 Stück	€ 101,60
4955	für Minitramp starr, Tuchgröße 50 x 70 cm, 1 Satz = 4 Stück	€ 101,60
4963	für Fußstütze am Groß-Trampolin, 450 mm, Stück	€ 12,30
4959	für Eckbefestigung, 210 mm, für Minitramp, 1 Satz = 4 Stück	€ 22,80
4995	für Hirschramp, 1 Satz = 4 Stück	€ 62,40
4996	für Groß-Trampolin und Doppelminitramp, 350 mm, Stück	€ 11,30
4999	für Minitramp, Tuchgröße 60 x 60 cm, 1 Satz = 4 Stück	€ 83,00
4934	für Open-End Minitramp	€ 17,10

### Ersatzteile

4991	315 mm, für NISSEN Groß-Trampolin	€ 10,60
4992	235 mm, für Groß-Trampolin	€ 8,80
4993	(Eckfeder), 185 mm, für Groß-Trampolin/ Minitramp/ Open-End	€ 8,10
4834	258 mm, 29 mm, für Grand-Master Exclusiv	€ 6,20
4835	258 mm, 39 mm, verstärkte Eck.für Grand-Master-Exclusiv	€ 8,20
4965	Schnallriemen, für Ganzabdeckung am Groß-Trampolin	€ 3,30
4964	Federbügel, für Großtrampolin. Stück	€ 11,30
4966	Einhängestift, für Sprungtuch am Groß-Trampolin	€ 1,80
4967	Rolle Ø 125 mm, für Rollständer am Groß-Trampolin	€ 35,90

### Sterngriff

M10, extra.



4977 € 7,40

### Doppellochblech



4997 € 3,70

### Ersatz-Sprungtücher

4969	mit 6 Ringen 60 x 60 cm	€ 75,00
4981	mit 7 Ringen 60 x 60 cm	€ 93,20
4982	mit 8 Ringen 60 x 60 cm	€ 95,20
4989	mit 7 Ringen 70 x 70 cm	€ 128,20
4990	mit 8 Ringen 70 x 70 cm	€ 114,90
4956	für Minitramp, starr, 50 x 70 cm	€ 96,80
4833	für Open-End-Minitramp, 70 x 60 cm, 13 mm Nylonbänder	€ 147,70
4766	für Grand Master 426 x 213 cm, 13 mm Nylonbänder	€ 1.460,00

### Rahmenpolster-Ganzabdeckung für Minitramp

4953	Rahmenpolster u. Gummikabelabd. f. Rahmengröße 112 x 112 cm	€ 92,90
4961	Rahmenpolster u. Gummikabelabd. f. Rahmengröße 125 x 125 cm	€ 106,70
4957	Ganzabdeckung, für Minitrampolin, starr, 97 x 108 cm	€ 108,30
4946	Ganzabdeckung, für Minitramp	€ 159,00

### Bodenschoner



4983	für Minitramp	€ 11,30
4998	für Groß-Trampolin, Open-End- und Doppel-Minitramp	€ 13,30

### Streben

4985	kurz für Minitramp mit Sterngriff	€ 38,00
4979	lang für Minitramp mit Sterngriff	€ 38,00

### Haken für Gummikabel

11,4 mm, für „Mini-Tramp“.



4988 € 1,50

# Turnen Sprungkästen

Die seit Jahren bewährten und stetig weiterentwickelten Sprungkästen bestehen durch ihre stabile Massivholz-Konstruktion aus bester, naturlackierter Kiefer. Die Kastenteile sind an den Ecken gezinkt und die Eckhölzer aus Hartholz sind durchgehend verschraubt und verleimt. Bei den mehrteiligen Sprungkästen können durch Auswechseln der Kastenteile verschiedene Übungshöhen aufgebaut werden. Die hochwertige Verbundpolsterung des Oberteils ist mit echtem Kernrindleder bezogen. Die Hartholz-Querschwellen sind mit weißen Gummipuffern ausgestattet. Spitzenqualität für höchste Ansprüche! Länge 150 cm, Breite 50 cm. Nach DIN 7908. Rollvorrichtung optional.



Für diese Holzsprungkästen stirbt kein Regenwald!  
Das Holz stammt aus nachhaltig bewirtschafteten Wäldern Europas – garantiert!

## Sprungkästen



2028	4-teilig, Höhe 90 cm	€	610,00
2029	5-teilig, Höhe 110 cm	€	715,00
2031	6-teilig, Höhe 110 cm	€	788,00
2060	Sprungkasten-Zwischenteil, 10 cm hoch	€	108,70

## Sprungkästen mit Spezialausparungen



Mehrteiliger Sprungkasten wie oben beschrieben. Deckel mit Aussparungen an beiden Stirn- und Längsseiten zum Einhängen von Turnbänken, Leitern etc. An den beiden Längsseiten 4 Ovalbohrungen für die Aufnahme von Leitern und Sprossen.

2035	4-teilig	€	663,00
2036	5-teilig	€	766,00
2037	6-teilig	€	866,00

## Sprungkasten-Rollvorrichtung

neu

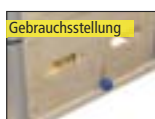

Mit 4 Doppelschwenkrollen und Seilzugbetätigung. Einfache und sichere Handhabung.

1952	€	104,60
------	---	--------

Bei dieser neu entwickelten Rollvorrichtung, die ab sofort an allen Sprungkästen, sowohl den Massivholz-Sprungkästen, als auch den Alu-Design-Sprungkästen Verwendung findet, wurde die Klemme und die Mechanik überarbeitet um eine sichere, komfortable und gleichzeitig einfache Bedienung zu ermöglichen. Zum Anheben des Sprungkastens wird das Zugseil schräg nach oben gezogen und wird sofort durch die neue Klemme fixiert und der Kasten ist transportfähig. Zum Absenken des Sprungkastens wird das Zugseil einfach nach unten gezogen, löst sich von der neuen, mit Edelstahlzähnen bestückten Klemme und der Kasten kann abgesenkt werden. Sie haben die Möglichkeit Ihre alten Rollvorrichtungen mit dieser neuen Technik nachzurüsten.

### Rollvorrichtung „Umrüstsatz“

Umrüstsatz mit neuer Servo-Klemme, mit allen Besagteilen für Massivholz- und Designsprungkästen.

90160	€	40,90
-------	---	-------

## Sprungkästen mit Aussparungen



Mehrteiliger Sprungkasten wie oben beschrieben. Deckel mit Aussparungen an beiden Stirnseiten zum Einhängen von Turnbänken, Leitern etc.

2032	4-teilig	€	638,00
2033	5-teilig	€	741,00
2034	6-teilig	€	840,00

## Sprungkästen (klein)



Seit Jahren für eine Vielzahl von Übungen und Spielen bewährt und bei den unterschiedlichsten Sportarten als Trainingshilfe etabliert – die „kleinen“ Sprungkästen von BENZ. Länge 70 cm, Breite 50 cm, Höhe 40 cm.

2020	1-teilig	€	234,00
2040	2-teilig	€	280,00
2045	3-teilig	€	344,00

## Sprungkasten-Transportwagen



Zum Transport von einteiligen Sprungkästen, stabile Konstruktion, mit 1 Griffbügel, 2 Bock- und 2 Schwenkrollen, geschlossene Ladeplattform. (L x B) 165 x 75 cm.

5172	€	234,00
------	---	--------

## Gummipuffer



Farbe weiß.

1961	Stück	€	6,70
------	-------	---	------

## Ersatzrolle für Rollvorrichtung



Ø 50 mm, für die Sprungkasten-Rollvorrichtung.

3536	Stück	€	8,20
------	-------	---	------

Die Schichtholzprungkästen mit den Alu-Design-Eckverbindungen, zeichnen sich durch äußerste Stabilität in moderner Optik aus. Die Kastenteile bestehen aus Birkenmultiplex-Platten, welche mit den neuen Aluminium-Design-Ecken verschraubt sind. Durch diese Konstruktionsdetails wird die Haltbarkeit, Passgenauigkeit sowie das Handling erneut verbessert. Die Kästen werden in den üblichen Maßen (nach DIN) hergestellt. Auf Wunsch mit eingebauter Fahrreinrichtung. Der Deckel, welcher in verschiedenen Typen lieferbar ist, wird in hochwertiger Kernrindlederpolsterung ausgeführt. Alles in allem ein modernst konzipiertes Spitzenprodukt! – DBGM angemeldet.

## „Alu-Design“ Sprungkästen



Mit Grifföchern, ohne Spezial-Aussparungen. Abmessungen : Länge 150 cm, Breite 50 cm. Rollvorrichtung optional.

2025	4-teilig, Höhe 90 cm	€	693,40
2026	5-teilig, Höhe 110 cm	€	801,90
2027	6-teilig, Höhe 110 cm	€	888,30

## Sprungkästen Rollvorrichtung

neu



Für alle Sprungkästen mit 4 Doppelschwenkrollen und Seilzugbetätigung. Einfache und sichere Handhabung.

1952		€	104,60
------	--	---	--------

## „Alu-Design“ Sprungkästen



Abmessungen (L x B x H): 70 x 50 x 40 cm

2021	1-teilig	€	247,20
2023	2-teilig	€	348,50
2024	3-teilig	€	486,60

## „Alu-Design“ Sprungkästen mit Kunstlederbezug



Sprungkästen mit Kunstlederbezug in den Farben rot, blau und türkis erhältlich. Mit Grifföchern, ohne Spezial-Aussparungen. Abmessung: Länge 150 cm, Breite 50 cm. Bei Bestellung bitte gewünschte Farbe angeben. Rollvorrichtung optional.

2061	4-teilig, Höhe 90 cm	€	677,30
2062	5-teilig, Höhe 110 cm	€	785,70
2064	6-teilig, Höhe 110 cm	€	872,10

## „Alu-Design“ Sprungkästen



Mit Grifföchern und Aussparungen an Stirn- und Längsseiten sowie 4 Bohrungen je Längsseite zur Aufnahme von Leitern und Sprossen. Länge 150 cm, Breite 50 cm. Rollvorrichtung optional.

2015	4-teilig, 90 cm	€	706,80
2016	5-teilig, 110 cm	€	815,20
2017	6-teilig, 110 cm	€	901,60

## Schaum-Trapezform-Sprungkästen



4-teilig, mit sehr festen Schaumstoffkern-Einlagen, Überzug aus PVC-Planenstoff, abwechselnd gelb und rot. Seitlich durchgehender Klettbandverschluss für die Verbindung der einzelnen Teile. Unterstes Teil mit sehr stabilen Gurtbandgriffen, wie an den Weichbodenmatten mehrfach vernäht. Gesamthöhe 120 cm, konisch von 85 cm auf 40 cm zulaufend, Länge 120 cm.

2010		€	1.048,00
------	--	---	----------

## Sprunghocker



Stabile, stapelbare Stahlrohrkonstruktion mit Verbundschaumpolsterung. Die Hocker können auch gestapelt eingesetzt werden. Abmessungen (B x L x H): 50 x 70 x 40 cm.

1989	Kunstlederbezug	€	162,10
1991	Rindlederbezug	€	210,00

## „Alu-Design“ Sprungkästen mit Kunstlederbezug



Abmessungen (L x B x H): 70 x 50 x 40 cm. Bei Bestellung bitte gewünschte Farbe angeben.

2065	1-teilig	€	217,80
2066	2-teilig	€	328,50
2067	3-teilig	€	456,10

# Turnen Sprungkästen Completts-Serie

## Sprungkasten „Completts-Set Maxi“ (Schichtholz)



2 Stück Sprungkasten „Alu-Design“ 5-teilig. Maße: (B x H x T): 150 x 110 x 50 cm. Aus Birkenmultiplex-Platten, Kernrindlederüberzug, einschl. eingebauter Rollvorrichtung. Oberteil mit Aussparungen an den Stirn- und Längsseiten zum Einhängen einer Turnbank und Bohrungen an den Längsseiten zur Aufnahme der Leitern und Sprossen.

- 1 Stück Leiter, 150 x 123 cm
- 1 Stück Leiter, 150 x 43 cm
- 4 Stück Sprossen, 150 cm als Holme.

2018 € 2.108,00

## Sprungkasten „Completts-Set Maxi“ (Massivholz)



2 Stück Sprungkasten 5-teilig. Maße: (B x H x T): 150 x 110 x 50 cm. Aus astfreiem Kiefernholz, Kernrindlederüberzug, einschl. eingebauter Rollvorrichtung. Oberteil mit Aussparungen an den Stirn- und Längsseiten zum Einhängen einer Turnbank und Bohrungen an den Längsseiten zur Aufnahme der Leitern und Sprossen.

- 1 Stück Leiter 150 x 123 cm
- 1 Stück Leiter 150 x 43 cm
- 4 Stück Sprossen, 150 cm als Holme.

2038 € 1.931,00

## Rollbahn „Funnyway“



## Gleitrollbrett



Schichtholzplatte naturlackiert, mehrfach verleimt, mit 2 Bohrungen Ø 30 mm, zum Ziehen und Anhängen mehrerer Rollbretter. Mit 4 leichtgängigen, kugelgelagerten und gummierten Doppellenkrollen. GS- und TÜV-geprüft. Zum Einsatz mit der Rollbahn „Funnyway“ muss eine Führungsleiste nachgerüstet werden. (L x B) 60 x 35 cm

41935	€	46,00
41938	ab 10 Stück	€ 41,00
10224	Führungsleiste	€ 13,90



## „Alu-Design“ Sprungkasten



Mit Grifföchern und Aussparungen an den Stirnseiten. Länge 150 cm, Breite 50 cm. Rollvorrichtung optional.

2011	4-teilig, 90 cm	€	701,70
2012	5-teilig, 110 cm	€	810,10
2013	6-teilig, 110 cm	€	896,50

## Sprungkasten-Schutzpolster



Befestigung an Stirnseite durch Selbstklebe-Klettband. Höhe 80 cm.

2007 € 116,40



Das bei Kindern wohl beliebteste Zubehör zu unserer Sprungkasten-Serie mit riesigem Spasspotential! Länge 400 cm, Breite 50 cm. Angebrachte Führungsleisten ermöglichen einem sicheren und absturzfremden Geradeauslauf der Rollbretter. Die Startplattform 50 x 50 cm wird mittels Gurtband z.B. an einem Sprungkasten befestigt. Die Geschwindigkeit kann je nach Sprungkastenhöhe variiert werden. Ohne Rollbrett und Kasten.

10222 € 544,00



Holz ist ein Naturprodukt, deshalb ist kein Stück wie das Andere – jedes ein Unikat.

Für die Nachrüstung ist jeder Artikel einzeln lieferbar.

## Sprungkasten „Complett-Set Mini“ (Massivholz)



Dieses Set ist prädestiniert für den Einsatz in Kindergärten und Kindertagesstätten. 2 Stück Mini-Sprungkasten inklusive Rollvorrichtung. Oberteil mit Aussparungen an den Stirn- und Längsseiten und Bohrungen an den Längsseiten zur Aufnahme der Leiter und Sprossen. 1 Stück Leiter 150 x 43 cm. 2 Stück Sprossen 150 cm, als Holme.

2043 € 1.457,00

### Rollvorrichtung



neu

Mit 4 Doppelschwenkrollen und neuer Seilzugbetätigung, für Mini-Sprungkästen. Leichte und sichere Handhabung.

1953 € 104,60

### Sprosse



Länge 1500 mm, für Sprungkasten-Set.

1987 Stück € 20,40

### Kletterrahmen

Stabiler Holzrahmen mit Einhängehaken zum Einhängen in Sprungkästen, Kletternetz aus 16 mm starkem Seil, Breite 123 cm, Länge 120 cm. Ohne Abbildung.

10225 € 293,20

### Zubehör für Complett-Serie

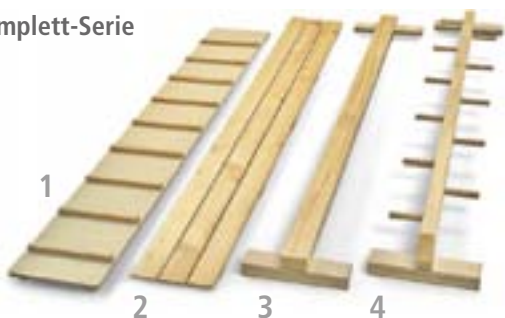

#### 1 Laufbrett

Mit aufgeschraubten Querleisten, 2 Stabilisierungsleisten gegen Durchbiegung auf Unterseite, beidseitige Einhängeleisten.

10221 250 x 28 cm € 133,70

#### 2 Rutschbrett

Mit Einhängehaken.

10169 250 x 32 cm € 200,70

#### 3 Schwebebalken

Mit beidseitigen Einhängeleisten.

3275 Länge 250 cm € 146,70

#### 4 Halbe Leiter

Mit beidseitigen Einhängeleisten.

10220 250 x 32 cm € 194,90

## Mini-Sprungkasten



3-teilig, Complett-Serie, Maße (B x H x T) 100 x 71 x 50 cm. Kiefernholz, Rindlederbezug, mit Aussparungen an Stirn- und Längsseiten und Bohrungen an Längsseiten, ohne Rollvorrichtung.

2042 € 598,00

## Gymnastikrolle „Complett-Serie“



PVC-Überzug, Schaumstoffkern, stabile Achse. Gesamtbreite 150 cm, Rollenbreite 100 cm, Ø 30 cm.

1981 € 579,70

## Untersatzbock „Complett-Serie“



Aus Hartholz, zur Aufnahme der Rollenachse. Füße mit rutschfesten, nicht färbenden Gummischuhen versehen.

1983 € 231,90

## Sprungkastenoberteil - schräg



Kiefer-Massivholz mit Kernrindlederpolsterung. Abmessung 150 x 50 x 20 cm, passend für unsere Massivholz-Sprungkästen.

2002 € 409,00

## Leitern (Massivholz)



Mit geschraubten Escheholz-Sprossen, für Sprungkasten-Set, mit Einhängehaken.

1985 150 x 43 cm € 121,00

10204 250x 43 cm € 215,00

1986 150 x 123 cm € 159,00

## Leiter mit Einhängeleisten

Für Massivholz-Sprungkästen, mit beidseitigen Einhängeleisten. Ohne Abbildung.

10230 400 x 39 cm € 307,00

## Sprungkastendeckel „Complett Serie“



Als Nachrüstteil für vorhandene BENZ-Sprungkästen. Mit Aussparungen an den Längs- und Stirnseiten, zum Einhängen der Zusatzgeräte sowie 4 Bohrungen an den Längsseiten für Aufnahme von Leitern und Sprossen. Länge 150 cm.

2039 ab Bauj. 2004 € 341,00

2050 bis Bauj. 2003 € 331,00

## Sprungkastenteil „Complett-Serie“



Zwischenteil für vorhandene BENZ-Sprungkästen. Mit Aussparungen an den Längs- und Stirnseiten, zum Einhängen der Zusatzgeräte sowie 4 Bohrungen an den Längsseiten für Aufnahme von Leitern und Sprossen. Länge 150 cm.

2044 € 200,00

## Turnbank

Nach DIN 7909. Aus hochwertigem europäischem Kieferholz, an einem Ende mit Holzleiste zum Einhängen der Turnbank an Sprossenwand, Reckstange oder Sprungkasten. Füße aus Hartholz mit rutschfesten, nichtfärbenden Gummischalen. Balken 10 cm breit, ideal für Schwebelbalken- und Balancetraining.

3130	4,00 m lang	€	304,00
3133	2,00 m lang	€	231,00



## Turnbank-Transportwagen



Stahlkonstruktion, mit 4 Stück stabilen Doppelschwenkrollen.

3106	€	53,30
------	---	-------

## Turnbank

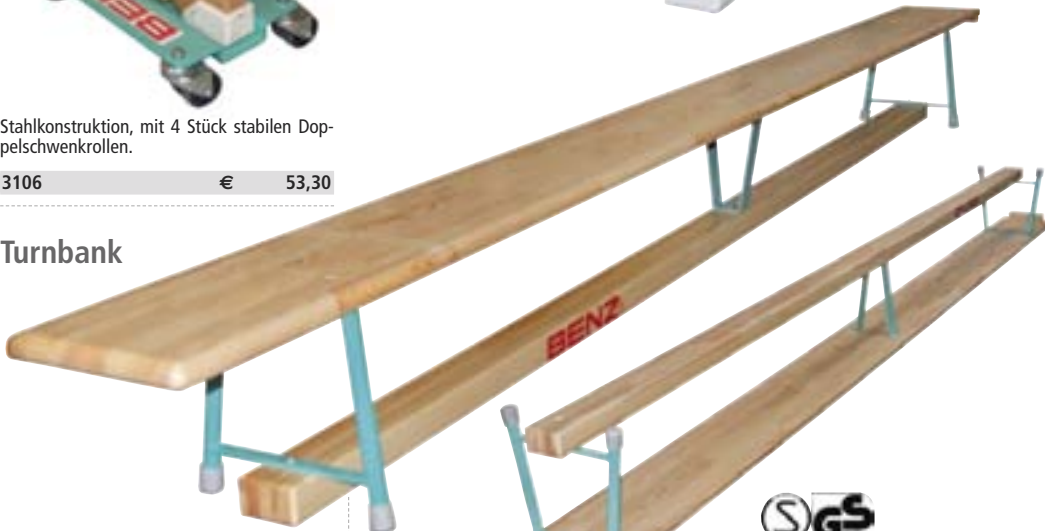

Nach DIN 7909. Sitzfläche und Balancierbalken aus hochwertigem europäischem Birkenmassivholz. Am Ende der Sitzbank Holzleiste zum Einhängen an Sprossenwand. Füße aus Präzisionsstahlrohr mit rutschfesten Bodenschonern aus Gummi.

3230	3,0 m lang	€	299,90
3132	3,5 m lang	€	291,00
3134	4,0 m lang	€	272,00

## Turnbankschuh

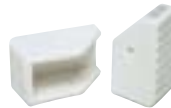

Weich-PVC, nicht färbend, weiß. Für 30 mm und 40 mm Fußstärke verfügbar.

44487	40 mm	€	4,80
44488	30 mm	€	5,00

## Vielzweckgerät



Multifunktionelles Gerät für Gruppenspiele, Zirkeltraining, Turnunterricht und mehr! 2 Stahlrohrböcke mit Malstangenhalterung, mit Gummipuffern zur Schonung des Hallenbodens, sowie 3 Schwebelbalken mit Befestigungsschrauben.

10200	€	1.129,00
-------	---	----------

## Rutschbrett mit Auflagebügel

Aus Massivholz Länge 1,75 m x Breite 54 cm.

10203	€	135,40
-------	---	--------

## Leiter

Aus Massivholz, Länge 4 m, mit Auflagebügel.

10201	€	308,10
-------	---	--------

## Malstange mit Skala für Vielzweckgerät



Universell einsetzbare Stange zur Befestigung an vorgesehenen Laschen der Stahlrohrböcke. Höhe 2,00 m, mit Schraubzieher. Man erhält so eine Spielsäule für verschiedene Ballsportarten oder Hochsprung etc.

10202	Stück	€	60,50
-------	-------	---	-------

## Zielfigur klappbar



Mit Scharnier, zum Befestigen an Turnbank mittels Klettband. Ideales Zieltrainingsgerät für das Jugend-Handballtraining oder aber nur zum Spaß! Größe 30 x 10 cm.

17917	€	34,40
-------	---	-------

## Turnbank



2,80 m lang, speziell für Kindergärten, sowie als Ruhebank in Konditionsräumen bestens geeignet.

3135	€	271,00
------	---	--------

## Transportrollen für Turnbank



Das Wegfahren erfolgt durch anheben einer Bankseite. Auch als Nachrüstsatz für vorhandene Bank möglich. Preis ohne Montage.

31300	€	31,60
-------	---	-------

## Montage der Transportrollen

Preis für Montage der Rollen an Turnbank.

31301	€	13,90
-------	---	-------

## Heimsprossenwand



Größe (B x H) 80 x 230 cm, Wangen aus Kiefernholz, 11 ovale Sprossen, die zweite von oben ist vorgelagert, komplett mit Befestigungsbügeln.

3022 € 125,00

## Heimsprossenwand



Größe (B x H) 100 x 240 cm, mit 9 ovalen Esche-Sprossen, oberste Sprosse vorgelagert. Wangen aus astfreiem Kiefernholz, beste Verarbeitung, ohne Befestigungsmaterial.

3010 € 176,80

## Sprossenwand



Nach DIN 7910, Ausführung wie schwedische Sprossenwand (feststehend). Größe (B x H) 100 x 260 cm.

2860 € 295,00

## Schwedische Sprossenwand, feststehend



Nach DIN 7910, feststehendes Doppelfeld, Abmessung 200 x 260 cm, seitliche Wangen aus astfreiem Kiefernholz, 16 ovale Sprossen aus zähem Eschenholz, davon 2 vorgelagert. Alle Sprossen einzeln in den Wangen verschraubt, ohne Befestigungsmaterial.

2861 € 481,00

## Vorhängesprosse



Aus Massivholz, zum Einhängen in Sprossenwand.

3019 92 cm breit € 94,60

## Stahlsprossenwand



Stabile Ausführung mit Klimmzugbügel, rot lackiert, zur Wandbefestigung. Größe (B x H) 60 x 230 cm, mit Befestigungsteilen (ebenfalls rot lackiert).

2890 € 294,00

## Sprossenwandbefestigungseisen



Zum Dübeln, lackiert, bestehend aus 4 Eisen, Dübel u. Schrauben

2870 Satz € 13,30

## Schwedische Sprossenwand, schwenkbar



Nach DIN 7910, schwenkbare Ausführung. Doppelfeld, Größe (B x H) 260 x 200 cm, seitliche Wangen aus astfreiem Kiefernholz, 16 ovale Sprossen aus zähem Eschenholz, davon 2 vorgelagert. Alle Sprossen einzeln in den Wangen verschraubt. Selbsttätige Wandarretierung mittels leichtgängigem Federbolzenelement. Durch die an den Wangen angebrachten Räder ist die Bedienung denkbar einfach. Stahlrundrohr-Feststellsäule mit sicher arbeitender Konusführung im Betriebszustand. Die Feststellsäule wird im Ruhezustand mit einem Stecker fixiert. Ein Griff ermöglicht leichtes Ausheben der Säule aus der Bodenhülse.

3011 € 625,00

## Schrägbrett



Holz, farblos lackiert, mit strapazierfähiger Fußschlaufe. Eine sinnvolle Ergänzung für alle Sprossenwände.

3013 € 85,00

## Klimmzugbügel



Stützbügel aus Stahlrohr, klappbar, mit Holz-sprosse. In zwei unterschiedlichen Breiten erhältlich.

5020 100 cm € 114,00

5023 80 cm € 121,30

## Schrägbrett



Auf Stahlrahmen, Länge 195 cm, Breite 35 cm, gepolstert mit Kunststoffüberzug, zum Einhängen in Sprossenleiter oder Sprossenwand. Zwei gepolsterte Fußhalterollen.

5052 € 323,70

## Klimmzugbügel



Stahl lackiert, zum Dübeln.

5024 ca. 93 cm breit € 70,80

## Sprossenwandbefestigungseisen (2 Stück)

Für schwenkbare Sprossenwand. Standardausführung lackiert, zum Dübeln.

3035 Satz € 27,70

## Bodenhülse für schwenkbare Sprossenwand

Edelstahl, mit Konusführung.

3008 € 44,80

# Turnen Junior-Elemente

Junior-Elemente können Sie individuell nach Ihrer eigenen Vorstellung zusammenstellen – ob als Wandgeräte oder als Turm. Der Turm hat durch seine 4 Ausleger eine optimale Standfestigkeit. Des Weiteren bietet die Turm-Einlegematte optimale Sicherheit, da alle unteren, querverlaufenden Rahmenhölzer voll abdeckt werden. Als Anschlussmatten empfehlen wir Leichtturnmatten oder Normturnmatten (siehe S.146)



## Junior Turm-Einlegematte

Zum Auslegen des gesamten Turminnenraumes.

3069 € 136,40

## Junior Sprossenwandelement I



Massiver Fichtenholzrahmen, Esche-Sprossen, natur lackiert, Teilung wie DIN-Sprossenwand, 100 x 230 cm, ohne Befestigungsteile.

3041 € 273,00

## Junior Sprossenwandelement II



Massiver Fichtenholzrahmen, Esche-Sprossen, Abstand ca. 28 cm, natur lackiert 100 x 230 cm, ohne Befestigungsteile.

3042 € 243,40

## Junior Klettertau-Reckelement



Massiver Fichtenholzrahmen, natur lackiert, 100 x 230 cm, mit gesicherter Holzreckstange, in der Höhe in 7 Stufen verstellbar, Hanftau Ø 22 mm, ohne Befestigungsteile.

3078 € 213,50

## Junior Kletterstangenelement



Massiver Fichtenholzrahmen, 2 Esche-Kletterstangen Ø 30 mm, natur lackiert, 100 x 230 cm, ohne Befestigungsteile.

3039 € 206,90

## Junior Kletternetzelement



Massiver Fichtenholzrahmen, natur lackiert, Netzmaschen 25 cm, Seilstärke Ø 12 mm, 100 x 230 cm, ohne Befestigungsteile.

3047 € 354,00

## Junior Befestigungsset



Zur Montage von einem Wandelement mit Wandabstand von 10 cm, 4 Winkeleisen einschließlich Dübel.

2870 € 13,30

## Befestigungsset

Zur Montage von einem Junior-Wandelement. Das Set besteht aus 2 Stahlwandkonsolen (60 cm lang) sowie Befestigungsschrauben für die Wand- und Bodenbefestigung.

3044 € 99,80

## Schwenkbeschlag

Mit Scharnieren, Riegel, Diagonalstab, einschl. Kleinmaterial. Preis ohne Montage.

2877 € 132,30

## Befestigungsset

Für Junior Kletternetzelement, mit 6 Eisen, einschl. Dübel.

2876 € 20,40

## Turm-Befestigungsset

Zur Montage von 4 Junior-Elementen als Turm, komplett mit Eckausleger, Winkel und Schrauben.

3068 € 252,00

## Junior Gitterleiterelement



Massiver Fichtenholzrahmen, Esche-Sprossen, Abstand ca. 45 cm, natur lackiert 100 x 230 cm, ohne Befestigungsteile.

3063 € 276,00

## Schwenkbare Junior Turnwände

Die TÜV-geprüften Turnwände erlauben im zusammengeklappten Zustand eine platzsparende Unterbringung an der Wand. Im ausgeklappten Zustand bieten sie allerbeste Nutzungsmöglichkeiten und jede Menge Spiel- und Kletterspass. Im ausgeklappten Zustand werden die Teile mittels Bodenstopper arretiert. Die Wände werden mit allen Beschlag- und Befestigungsteilen geliefert.

### 5-fach-Schwenkwand mit Junior-Elementen



1 Sprossenwandelement mit weitem sowie schmalen Sprossenabstand, 1 Kletterstangen-, 1 Kletternetz- und 1 Gitterleiterelement - komplett mit allen Beschlag- und Befestigungsteilen (Dübelbefestigung). Maße: Erforderliche Wandbreite 415 cm, Höhe 240 cm. Tiefe ausgeklappt 115 cm, eingeklappt 25 cm.

30695 € 1.903,00

### Mattensatz für Junior Turnwände

Zur Auslage innen und 1 m umlaufend um das ausgeschwenkte Turnwandelement. Überzug der Leichtschaukern-Mattenelemente mit strapazierfähigem Turmmattensstoff, verdeckt eingearbeiteter Reißverschluss.

für 3-fach-Elemente, 4 Mattenteile	30698	€ 469,00
für 4-fach-Elemente, 5 Mattenteile	30689	€ 584,00
für 5-fach-Elemente, 6 Mattenteile	30697	€ 707,00

### KletterDschungel Turnset



Ob Freizeit oder Therapie - das KletterDschungel Turnset eignet sich bestens für Kinderzimmer oder FitneBräume, Kindertagesstätten, Spielecken, Therapiestudios oder Behinderteneinrichtungen. Spezielles Spannsystem ermöglicht Aufstellung ohne Bohrungen. Für Raumhöhe 240-300 cm, Druckbelastung der Decke und des Bodens 300 kp.

3980 € 385,00

### KletterDschungel Brücke



Maxi Spiel- und Sportgerät für Kindereinrichtungen, das Gesundheitswesen und private Nutzung geeignet. Bestehend aus Grundgerüst (roter Deckenrahmen, blaue und gelbe Leiter), Ringe, Trapez, Klettertau, Strickleiter, 8 Halterungen, Boxset, Basketballset, Unibrett gepolstert und Gummiband. Aufbau in Selbstmontage ohne Vorkenntnisse möglich. Keine Bohrungen in Decke und Fußboden erforderlich, das Gerät wird nur verspannt. Abmessung Deckenrahmen: 280 x 60 cm, Raumhöhe: 205 - 350 cm, zulässige Belastung 130 kg. Geräte einschließlich Zubehör entsprechen den europäischen Normen, sie tragen das GS-Zeichen bzw. sind für therapeutische Anwendungen entwickelt.

für Raumhöhe 205-240 cm	41548	€ 1.072,00
für Raumhöhe 240-300 cm	41549	€ 1.072,00
für Raumhöhe 300-350 cm	41550	€ 1.072,00

### 3-fach-Schwenkwand mit Juniorelementen



1 Sprossenwandelement mit schmalen Sprossenabstand, 1 Kletterstangenelement, 1 Reckstangen-Taeuelement komplett mit allen Beschlag- und Befestigungsteilen (Dübelbefestigung). Erforderliche Wandbreite 215 cm, Höhe 240 cm. Tiefe ausgeklappt 115 cm, eingeklappt 25 cm.

30696 € 1.188,00

### Juniorelemente 4-fach-Schwenkwand

1 Sprossenwandelement mit schmalen bzw. weitem Sprossenabstand, 1 Kletterstangen- und 1 Gitterelement. Komplett mit allen Befestigungsteilen (Dübelbefestigung). Erforderliche Wandbreite 315 cm, Höhe 240 cm. Tiefe ausgeklappt 115 cm, eingeklappt 25 cm. Ohne Abbildung.

30699 € 1.503,00

### Leiter

Massivholz, Länge 400 cm

10232 € 295,10

### Junior-Kletterwand Kletterelemente



TÜV-geprüft. Kletterelement 2,30 x 1,00 m. Attraktive Bereicherung unseres vielseitigen Junior-Turm-Programms. Das Element erhalten Sie in stabiler Schichtholzausführung natur, mit Quarzvelours-Oberfläche oder als handmodelliertes Kunstfelsenelement mit Oberflächenstrukturierung. Ohne Griffe.

30777 Holz, natur , Stück	€ 265,70
30778 Quarzsandvelours-Oberfläche, Stück	€ 368,00
30779 Struktur-Oberfläche, Stück	€ 532,00

## Gymnastiktreppe

Ein handwerklich hervorragend verarbeitetes Gymnastikgerät, das der Kreativität jede Menge Spielraum bietet. Die Einzelteile ermöglichen auch in Verbindung mit anderen Gymnastikgeräten, z.B. Gymnastikbällen oder Reifen, eine wunderbare, abwechslungsreiche Beschäftigung in einer Gruppe. Sämtliche Treppeneinzelteile nebeneinandergestellt ergeben ein pyramidenförmiges Gebilde, bei wel-

chem man auf der einen Seite hinauf- und auf der anderen Seite hinabsteigen kann. Bei den umgedrehten Treppenteilen können die Sprossen, welche in die Seitenteile eingearbeitet sind, zu Krabbel- und Kriechübungen verwendet werden. Die Gestelle können ineinandergeschoben raumsparend aufbewahrt werden.



Sehr stabile, hochwertige Holz Ausführung, natur lackiert, bestehend aus 9 Holztreppen mit eingeleimter Deck-Trittplatte. Die sich dadurch ergebende geschlossene Fläche ermöglicht ein Spielen und Turnen ohne Unfallgefahr.

10185 € 1.103,90

## Kletterturm (Set)

In der Ausführung mit Rutsche und Leiter ein beliebtes, vielseitig einsetzbares Turngerät. Es kann in stehender Weise als Rutsch- Kletter- und Gymnastikgerät eingesetzt werden und ist mit Fußkreuzausleger absolut standfest. In liegendem Gebrauch kann der Turm als Krabbel- und Hindernisgerät benutzt werden, wozu das mittlere Sitzbrett herausgenommen werden kann. Eine weitere Möglichkeit bietet der Kletterturm in liegender Weise, wenn z.B. rechts die Rutsche und links die Leiter in den Längsholmen eingehängt werden. Das Gerät ist sowohl im Raum, wie auch im Freien, herrlich einzusetzen, wobei der schnelle Auf- und Abbau die Übungszeit beachtlich verlängert. In Einzelteilen oder zusammengebaut ist das Beturnen des Gerätes durch eine ganze Gruppe möglich. Alles in allem ein Gerät, das keine Wünsche offen lässt! Beste Verarbeitung aus splinterfreiem Holz mit spezieller Naturlackierung, garantiert lange Lebensdauer - auch bei größten Beanspruchungen!



Komplettsset mit Turm, der mit Fußkreuzausleger ausgestattet ist, Rutsche und Leiter.

10180 Set € 1.156,00

## Turm

Höhe 1,65 m, Breite 50 x 50 cm.

10179 € 550,30

## Rutsche

Länge 3,00 m, Breite 40 cm.

10182 € 455,40

## Leiter

Länge 2,00 m, Breite 34 cm.

10183 € 146,70



## Schwingboden „Stuttgart“

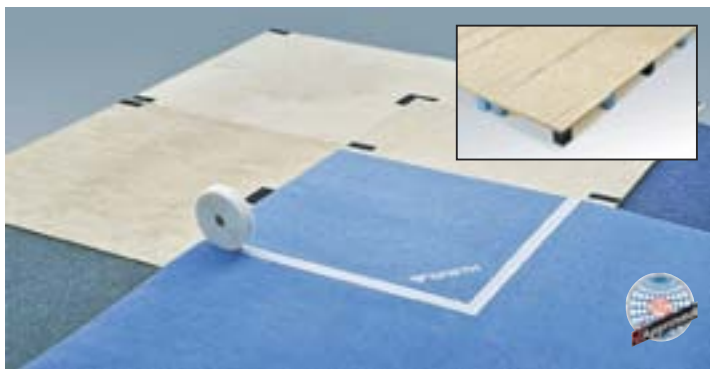
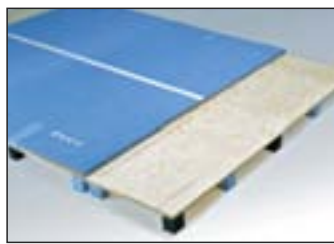

FIG zertifiziert. Wettkampf-Fläche 14 x 14 m, Unterkonstruktion ca. 12,5 x 12,5 m, bestehend aus 50 Platten (Grundmaß 250 x 125 cm) mit Federelementen und weiteren 50 Ausgleichsplatten, die mit einer Klettverbindung fixiert werden. Auflage 7 rollbare FLEXIROLL Bodenmatten, 14 x 2 m, 40 mm stark, mit hochwertigem Nadelfilzvelour, einschließlich Klett- und Begrenzungsband, Schaumstoff- Sicherheitsumrandung. Gesamthöhe inkl. Rollmatten ca. 16,5 cm.

41484	blau	Preis auf Anfrage
41485	goldgelb	Preis auf Anfrage

## Tumblingbahn „Stuttgart“



Einzelelement 122 x 200 cm. Druckverteilerplatte aus biegeelastischem, mehrschichtigem Spezialspertholz, einschließlich Klettverbindungen zur unteren Federplatte. Gesamthöhe ca. 12,5 cm mit Klettbandverschluss an den Längsseiten, zum Befestigen der rollbaren TRIFLEX ORIGINAL-REÜTHER-Matte (nicht im Lieferumfang enthalten).

41486	€	416,00
41487	Selbstbausatz	€ 416,00
Mindestabnahme 9 Elemente		

## Tumblingbahn „SPIETHway“

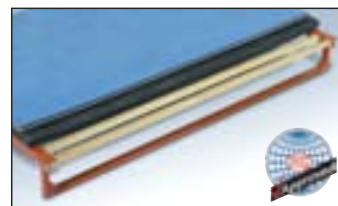

FIG zertifiziert. Einzelelement 128 x 200 cm. Aufeinander perfekt abgestimmte Materialien unterstützen die Sportakrobaten bei schwierigen Sprüngen. Kraftspitzen werden optimal reduziert, wodurch eine erhöhte Trainingsintensität ermöglicht wird. Jedes Einzelelement besteht aus rechteckigen Glasfibrerstäben, welche in einem stabilen Stahlrahmen eingefasst sind und einer mehrlagigen, überlappenden Bodenturnläufereauflage (ca. 80 mm stark). Die Gesamthöhe der Konstruktion beträgt ca. 30 cm.

41411	pro Element	€ 1.132,00
-------	-------------	------------

## Tec-Niedersprungmatte, gelb



Optimale Schulsportmatte in Sandwichbauweise mit hervorragender Flächenstabilität, sowie reduzierter Eindringtiefe bei der Landung. Oberfläche aus strapazierfähigem Nadelfilzbelag. Unterseite aus rutschfestem profiliertem Turnmattenstoff mit seitlicher Entlüftung. EN 12503-1, Typ 5.

30461	100 x 200 x 8 cm	228,00
30462	125 x 200 x 8 cm	249,90
30463	100 x 200 x 12 cm	260,80
30464	125 x 200 x 12 cm	287,00
30465	150 x 200 x 12 cm	338,20
30466	200 x 300 x 12 cm	627,50
30467	100 x 200 x 15 cm	275,00
30468	125 x 200 x 15 cm	318,00
30469	150 x 200 x 15 cm	361,00
30470	200 x 300 x 15 cm	704,60
30471	100 x 200 x 20 cm	311,00
30472	125 x 200 x 20 cm	361,00
30473	150 x 200 x 20 cm	457,00
30474	200 x 300 x 20 cm	751,30

## Tec-Niedersprungmatte, blau



30475	100 x 200 x 8 cm	€ 228,00
30476	125 x 200 x 8 cm	€ 259,20
30477	100 x 200 x 12 cm	€ 271,00
30479	125 x 200 x 12 cm	€ 295,80
30480	150 x 200 x 12 cm	€ 348,70
30481	200 x 300 x 12 cm	€ 639,00
30482	100 x 200 x 15 cm	€ 275,80
30483	125 x 200 x 15 cm	€ 319,10
30484	150 x 200 x 15 cm	€ 364,90
30485	200 x 300 x 15 cm	€ 714,80
30487	100 x 200 x 20 cm	€ 311,00
30488	125 x 200 x 20 cm	€ 361,00
30489	150 x 200 x 20 cm	€ 457,00
30491	200 x 300 x 20 cm	€ 765,20

## Superweiche Landematte

Superweiche Landematte - als zusätzliche Auflage auf Niedersprungmatten wird bei allen Turnveranstaltungen sehr empfohlen!



Zur zusätzlichen Auflage auf Niedersprungmatten. Matte mit strapazierfähigem, hautfreundlichem, pinkfarbenem Stretchmaterial überzogen.

30670	150 x 200 x 20 cm	€ 429,00
30741	200 x 200 x 5 cm	€ 362,00
30743	200 x 200 x 10 cm	€ 399,00

Gemäß neuester FIG-Vorschrift bei FIG-Veranstaltungen bei Männerbarren und Pferdsprung Männer/ Frauen zwingend gefordert, bei sonstigen Veranstaltungen dringendst empfohlen.

30744	400 x 200 x 10 cm	€ 703,00
-------	-------------------	----------

Die „Team“-Niedersprungmatten besitzen ebenfalls den hervorragenden Sandwichkern der FIG-geprüften Niedersprungmatten, ohne Randverstärkung. Als Überzug kommt ein neues, strapazierfähiges, hellblaues PVC-Material zum Einsatz. Der Überzug dieser Matten ist abwaschbar, die Oberseite ist glatt, die Unterseite rutschfest. Für einfachen Transport sind bei den 2 x 3 m Matten 4 Tragschlaufen angebracht. Ein Verkleben des Überzuges mit dem Kern wird durch die sehr passgenaue Verarbeitung (keine Faltenbildung) unnötig.

Die optimale Vereins- und Schulmatte mit sehr gutem Preis- Leistungsverhältnis!



Version 2 x 3 m mit Tragschlaufen

## Team-Niedersprungmatte 12 cm stark.

30602	100 x 200 cm	€ 276,80
30603	125 x 200 cm	€ 300,50
30604	150 x 200 cm	€ 352,80
30605	200 x 300 cm	€ 669,10

## Team-Niedersprungmatte 20 cm stark

30608	150 x 200 cm	€ 444,30
30612	200 x 300 cm	€ 803,80

## Team-Niedersprungmatte 12 cm stark, klappbar

Klappbar von 150 x 200 cm auf 200 x 300 cm.	
30606	€ 759,90

## Team-Niedersprungmatte 20 cm stark, klappbar

Klappbar von 150 x 200 cm auf 200 x 300 cm.	
30614	€ 878,10

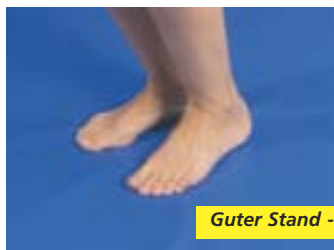

Guter Stand - bei geringer Eindringtiefe.

klappbare Ausführung



# Turnen **BENZ**<sup>®</sup> FIG-Niedersprungmatten

Niedersprungmatten-Landungen sind kritische, potentiell gefährliche Phasen vieler sportlicher Bewegungen. Motorische Lernprozesse zeichnen sich durch vielfache Bewegungswiederholungen aus. Die Konsequenz daraus ist den Einsatz von Matten sorgfältig zu planen und situations- sowie adressatenspezifisch vorzunehmen.

Der häufige, aber unreflektierte Einsatz von Weichbodenmatten bei gesteuerten Fußlandungen beinhaltet große Gefahren! Die Konzeption einer Weichbodenmatte ist auf großflächige Körperlandung ausgelegt. Kraftspitzenabbau in kurzen Zeiteinheiten kann sie konstruktionsbedingt nicht leisten. Durch die tiefe und enge Landemulde ist die permanente Gefahr von Fußfixierungen, Durchtreten der Matte und daraus resultierende Verletzungen gegeben.

Bei allen Fußlandungen werden Kraftspitzen erreicht, die das eigene Körpergewicht um ein Vielfaches überschreiten! Diese Spitzenwerte treten in den ersten 20-30 Millisekunden des Landevorganges auf! Diese Zeitspanne ist zu kurz, als dass der menschliche Körper aktiv darauf reagieren könnte! Genau in dieser Zeitspanne leistet jedoch die Niedersprungmatte optimalen Kraftspitzenabbau!

Viele Versuche und Testreihen führten zu der neuen Konzeption der hier vorgestellten **BENZ** Niedersprungmatten. Hierbei wurde ein neuartiger 4-fach-Sandwichkern entwickelt. Optimaler Kraftabbau bei optimierter Eindringtiefe gewährleisten maximale Schonung der Sportler-Gelenke bei der Landung.

Durch die neuartige Verstärkung im Randbereich wird bei nebeneinander gelegten Matten im Fugenbereich eine nahezu gleichförmige Kennlinie des Kraftabbaus und der Eindringtiefe erreicht, wie auf der gesamten Mattenfläche. Durch diese Neuerung werden sicherlich viele Sportunfälle vermieden. Das Patent hierfür wurde erteilt.

Sämtliche Schichten und Lagen des Sandwichkerns sind vollflächig miteinander kaschirt, einschließlich der Aufsprungfläche. Dies hat zur Folge, dass die Haltbarkeit der Matten erheblich größer ist und der Sportler eine bessere Standsicherheit und Drehfreiheit der Gelenke bei der Landung erreicht.

Die Oberseite der Matte ist aus hautfreundlichem, strapazierfähigem, goldgelbem Nadelfilzbelag, die Unterseite aus profiliertem rutschfestem PVC-Stoff. Seitlich sind Gitterentlüftungsausparungen eingearbeitet. Die 20 cm starken Matten wurden vom Institut für Sport und Sportwissenschaft in Freiburg geprüft. Sie wurden vom Internationalen Turnerbund FIG zertifiziert.

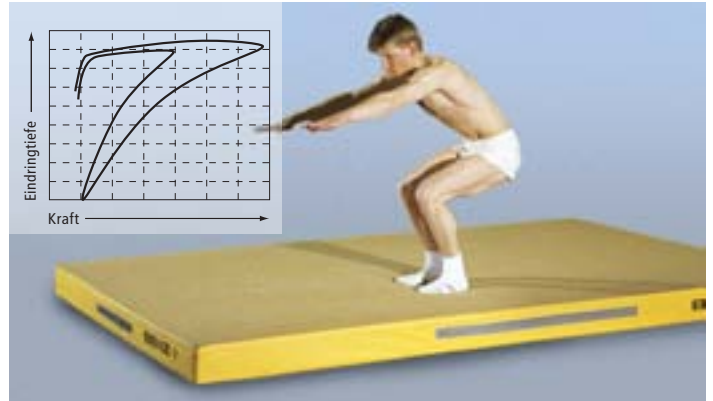
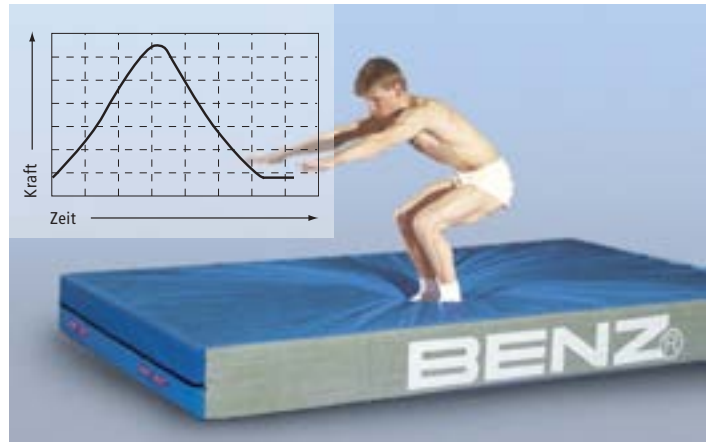

## Das Leistungsprofil unserer FIG zertifizierten Niedersprungmatten garantiert:

- optimalen Abbau von Kraftspitzen
- Vermeidung von Fußfixierungen
- optimale Reibungswerte
- kein Umknicken im Randbereich durch unsere patentierte Kantengestaltung
- passgenaue Integration der Geräte in die Mattensätze
- optimaler Zuschnitt der Mattensätze bezüglich der häufigsten Landebereiche

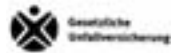

Der Bundesverband der Unfallkassen empfiehlt in seiner Schriftreihe „Sicherheit im Schulsport“, Heft 4, Niedersprungmatten als Aufsprung- und Landematten zur Vorbeugung von Sportunfällen zu verwenden.



EN-12503-1 Typ 6

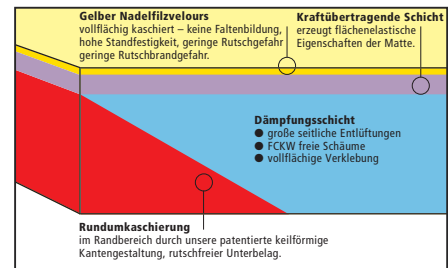

Schnitt durch FIG-Niedersprungmatten-Sandwich

## Niedersprungmatten, FIG zertifiziert

30617	100 x 200 x 20 cm	€	509,80
30618	125 x 200 x 20 cm	€	519,70
30648	200 x 300 x 20 cm	€	1.170,00
30679	150 x 200 x 20 cm	€	666,30
30680	100 x 300 x 20 cm	€	714,00
30681	200 x 350 x 20 cm	€	1.252,00

## Klettbänder

Zum Verbinden mehrerer Matten, 5 oder 10 cm breit, beige. Preis pro lfm.

70256	5 cm, beige	€	5,20
70258	5 cm, blau	€	5,20
70365	10 cm, blau	€	9,50
70366	10 cm, beige	€	9,50

## Niedersprungmatten

Gleiche Qualität, jedoch nicht FIG zertifiziert.

30610	100 x 200 x 8 cm	€	286,00
30611	125 x 20 x 8 cm	€	338,00
30620	100 x 200 x 12 cm	€	338,00
30621	125 x 200 x 12 cm	€	385,00
30622	200 x 300 x 12 cm	€	846,00
30623	150 x 200 x 12 cm	€	460,00
30615	100 x 200 x 15 cm	€	389,00
30616	125 x 200 x 15 cm	€	451,00
30625	200 x 300 x 15 cm	€	935,80



## Mattensatz für Sprungtisch bzw. Sprungpferd

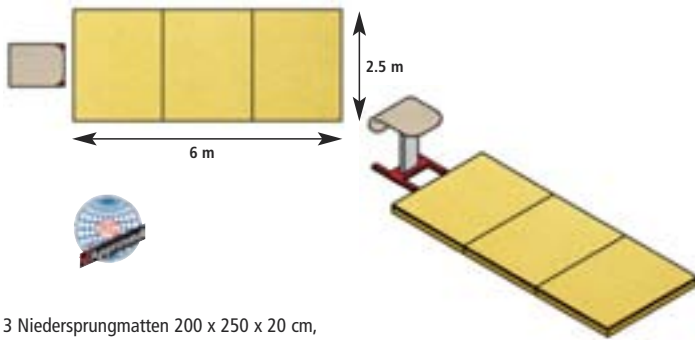

3 Niedersprungmatten 200 x 250 x 20 cm,  
F I G - zertifiziert und für internationale Wettkämpfe zugelassen.

30674

Preis auf Anfrage

## Der Internationale Turnerbund

verlangt bei Mattensätzen für Damenturnen und Männerturnen 20 cm Mattenstärke, bis auf das Pauschenpferd, wo eine Mattenstärke von 10 cm vorgeschrieben ist.



**Kleiner dimensionierte Mattensätze für Trainingszwecke auf Anfrage!**

## Weitere Vorteile des Niedersprungmatten-Systems:

Die flächeneelastischen Eigenschaften der Niedersprungmatte sichern das Stand- und Stützenverhalten von Schüler und Lehrer. Passgenaues und problemloses Aneinanderlegen von Niedersprungmatte zu Bodenturnbahnen. Die reaktiven Eigenschaften der Niedersprungmatte unterstützen das Absprunghalten der Schüler. Die BENZ Sandwich-Konstruktion sorgt für optimale Schonung der Gelenke, auch im Fugenbereich!

## Mattensatz für SPIETH Schwebebalken

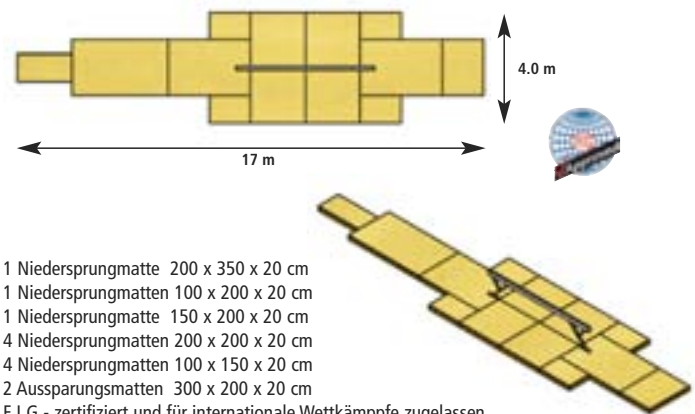

1 Niedersprungmatte 200 x 350 x 20 cm  
1 Niedersprungmatten 100 x 200 x 20 cm  
1 Niedersprungmatte 150 x 200 x 20 cm  
4 Niedersprungmatten 200 x 200 x 20 cm  
4 Niedersprungmatten 100 x 150 x 20 cm  
2 Aussparungsmatten 300 x 200 x 20 cm  
F I G - zertifiziert und für internationale Wettkämpfe zugelassen.

30638

Preis auf Anfrage

## Mattensatz für BENZ Schwebebalken „Trophy“

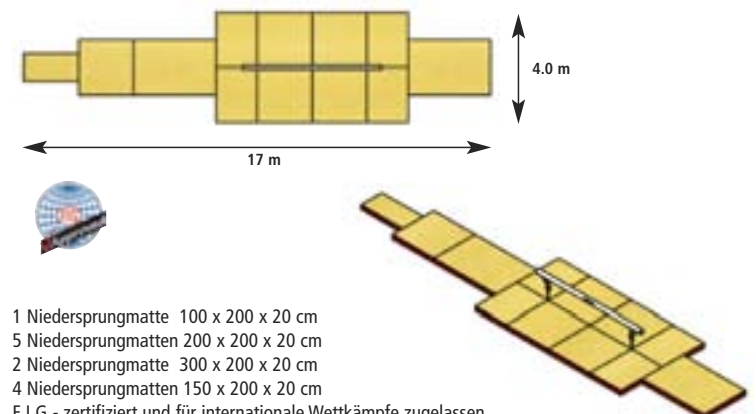

1 Niedersprungmatte 100 x 200 x 20 cm  
5 Niedersprungmatten 200 x 200 x 20 cm  
2 Niedersprungmatte 300 x 200 x 20 cm  
4 Niedersprungmatten 150 x 200 x 20 cm  
F I G - zertifiziert und für internationale Wettkämpfe zugelassen.

30589

Preis auf Anfrage

## Mattensatz für Stufenbarren

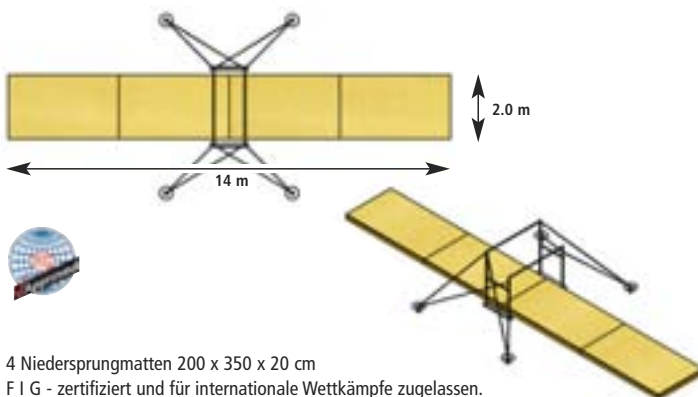

4 Niedersprungmatten 200 x 350 x 20 cm  
F I G - zertifiziert und für internationale Wettkämpfe zugelassen.

30641

Preis auf Anfrage

## Mattensatz für Pauschenpferd

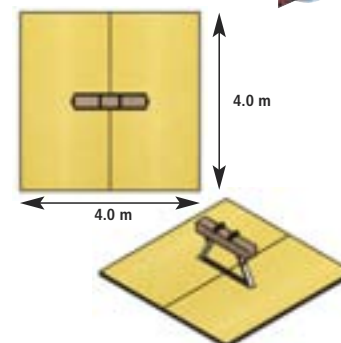

Mit Aussparung für Pferdefüße  
2 Aussparungsmatten 200 x 400 x 10 cm.  
F I G - zertifiziert und für internationale Wettkämpfe zugelassen.

30642

Preis auf Anfrage

## Mattensatz für Ringegerüst

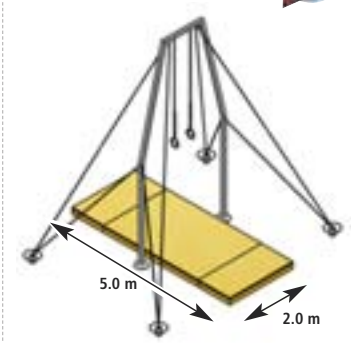

1 Niedersprungmatte 200 x 300 x 20 cm,  
2 Niedersprungmatten 100 x 200 x 20 cm.  
F I G zertifiziert und für internationale Wettkämpfe zugelassen.

30675

Preis auf Anfrage

## Mattensatz für Spannreck

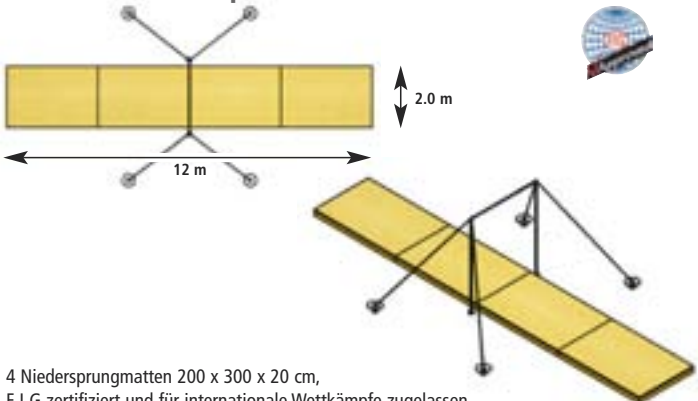

4 Niedersprungmatten 200 x 300 x 20 cm,  
F I G zertifiziert und für internationale Wettkämpfe zugelassen.

30671

Preis auf Anfrage

## Mattensatz für Männerbarren (BENZ oder SPIETH)

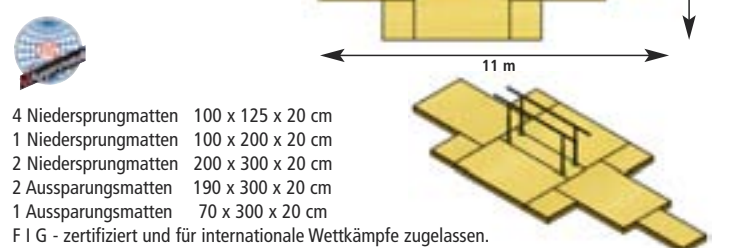

4 Niedersprungmatten 100 x 125 x 20 cm  
1 Niedersprungmatten 100 x 200 x 20 cm  
2 Niedersprungmatten 200 x 300 x 20 cm  
2 Aussparungsmatten 190 x 300 x 20 cm  
1 Aussparungsmatten 70 x 300 x 20 cm  
F I G - zertifiziert und für internationale Wettkämpfe zugelassen.

30453 BENZ Männerbarren Champion

Preis auf Anfrage

30454 SPIETH Männerbarren

Preis auf Anfrage

# Turnen Turnmatten

## Normturnmatte

Turnmatte mit Schaumstoffverbundkern, Raumgewicht 120 kg/ m<sup>3</sup>, beidseitig mit Vlieskaschierung. Überzug aus rutschfest profiliertem, gewebeverstärktem, blauem PVC-Turnmattenstoff, mit reißfestem Trägergewebe. **EN 12503-1 Typ 3**

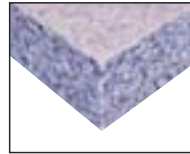

Verbundschaumkern mit beidseitiger Corvin-Flächenkaschierung



Hochwertige Lederecken



Turnmattenstoff mit rutschfest profilierter Flechtbandstruktur



Tragschlaufe aus höchstem Gurtband



Ohne Lederecken, ohne Tragschlaufen.

30200	100 x 150 x 6 cm, ca. 11,0 kg	€	111,10
nach DIN:			
30201	100 x 200 x 6 cm, ca. 15,0 kg	€	138,50
30202	125 x 200 x 6 cm, ca. 19,0 kg	€	161,10
30204	100 x 200 x 8 cm, ca. 19,5 kg	€	160,00
30206	125 x 200 x 8 cm, ca. 24,0 kg	€	200,00

Mit Lederecken, ohne Tragschlaufen.

30150	100 x 150 x 6 cm, ca. 11,2 kg	€	160,00
nach DIN:			
30160	100 x 200 x 6 cm, ca. 15,2 kg	€	170,30
30190	125 x 200 x 6 cm, ca. 19,2 kg	€	191,80
30159	100 x 200 x 8 cm, ca. 19,7 kg	€	176,50
30164	125 x 200 x 8 cm, ca. 24,2 kg	€	203,00

Mit Lederecken und Tragschlaufen.

301501	100 x 150 x 6 cm, ca. 11,4 kg	€	176,50
nach DIN:			
301601	100 x 200 x 6 cm, ca. 15,4 kg	€	208,00
301901	125 x 200 x 6 cm, ca. 19,0 kg	€	236,00
301591	100 x 200 x 8 cm, ca. 19,9 kg	€	212,00
301641	125 x 200 x 8 cm, ca. 24,4 kg	€	241,00

## Leichtturnmatte

Turnmatte mit superleichtem, elastischem Leichtschäumkern. Überzug aus rutschfest profiliertem, gewebeverstärktem, blauem PVC-Turnmattenstoff, mit reißfestem Trägergewebe. Die Matte ist extra leicht und daher kinderleicht zu transportieren.

**Ersatzüberzüge für Turnmatten zur Selbstmontage lieferbar. Preis auf Anfrage.**

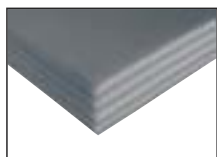

Leichtschäumkern

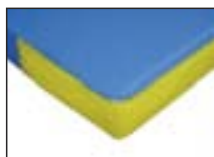

Klebbänder für die sichere Verbindung mehrerer Matten



Turnmattenstoff



Waffelboden

Ohne Waffelboden, ohne Klettverbindung

30210	100 x 150 x 6 cm, ca. 4,5 kg	€	124,10
30220	100 x 200 x 6 cm, ca. 6,5 kg	€	148,80
30211	125 x 200 x 6 cm, ca. 8,0 kg	€	162,10
30215	100 x 200 x 8 cm, ca. 8,0 kg	€	167,20
30217	125 x 200 x 8 cm, ca. 8,5 kg	€	194,90

Mit Waffelboden, ohne Klettverbindung

30236	100 x 150 x 6 cm, ca. 4,5 kg	€	133,40
30237	100 x 200 x 6 cm, ca. 7,0 kg	€	150,80
30238	125 x 200 x 6 cm, ca. 8,5 kg	€	180,50
30240	100 x 200 x 8 cm, ca. 9,0 kg	€	184,70
30241	125 x 200 x 8 cm, ca. 9,5 kg	€	212,00

Mit Klettverschluss an den Ecken.

30710	100 x 150 x 6 cm, ca. 4,5 kg	€	165,20
30720	100 x 200 x 6 cm, ca. 7,5 kg	€	170,30
30711	125 x 200 x 6 cm, ca. 8,5 kg	€	198,00
30977	100 x 200 x 8 cm, ca. 8,0 kg	€	204,00
30976	125 x 200 x 8 cm, ca. 8,5 kg	€	235,30

Mit Waffelboden und Klettverbindung

30736	100 x 150 x 6 cm, ca. 5,5 kg	€	164,10
30737	100 x 200 x 6 cm, ca. 7,0 kg	€	180,50
30738	125 x 200 x 6 cm, ca. 8,6 kg	€	204,00
30739	100 x 200 x 8 cm, ca. 9,0 kg	€	209,00
30740	125 x 200 x 8 cm, ca. 9,5 kg	€	243,00

**Mattenreparaturen aller Typen und Fabrikate werden von uns fachmännisch, schnell und preiswert ausgeführt.**

## ECO-Turnmatte

ECO-Turnmatte mit Schaumstoffverbundkern, Raumgewicht 80 kg/ m<sup>3</sup>, Turnmattenstoff nach DIN, Farbe blau. Mattenüberzug fest mit Mattenkern verklebt. Unterseite rutschfester Antisiphafbelag. Lederecken, Tragschlaufen und Klettband sind bei diesem Mattentyp nicht lieferbar.



70273	150 x 100 x 6 cm	€	96,40
70274	200 x 100 x 6 cm	€	119,00
70277	150 x 100 x 8 cm	€	111,80
70278	200 x 100 x 8 cm	€	140,50
70279	150 x 100 x 4 cm	€	86,20
70285	200 x 100 x 4 cm	€	102,50

## Prallmatte



Leichtschäumkern mit Turnmattenüberzug, sowie 3 Stück aufgenähte Flauschbänder zur Befestigung an der Wand. Zum Beispiel im Torbereich und zur raumsparenden Aufbewahrung.

30219	100 x 200 x 6 cm	€	174,40
-------	------------------	---	--------

## Klettleiste

Zur Befestigung der Prallmatten an der Wand. Holzleiste mit Klettmaterial zum Andübeln, Breite 10 cm, Länge 100 cm.

30733	pro Meter	€	30,70
-------	-----------	---	-------

Design-Matten sind eine Entwicklung von **BENZ**®

Sie zeichnen sich durch ihre moderne Optik und die bewährte Konzeption der Leichtturnmatten aus. Die Matten eignen sich besonders gut für Gruppenspiele und Gruppenarbeit. Als Unterlage wird rutschfester Gummiwaffelrücken verwendet, wodurch die Matten auch unter extremen Belastungen nicht verrutschen.

Abmessung (B x L x H): 100 cm x 200 cm x 6 cm.



## Design-Skala-Matte

Wurde für Springübungen aus dem Stand konzipiert, ist aber auch bei Kindern zur Ermittlung der Körpergröße sehr beliebt. Die Optik dieser Designmatte besticht durch die von Start - 175 cm aufgedruckte Maßskala. Grüner PVC-Überzug, farbig bedruckt. Leichtschaukern und rutschfeste Gummiwaffelaufgabe. Abmessung: B 100 x L 200 x H 6 cm.

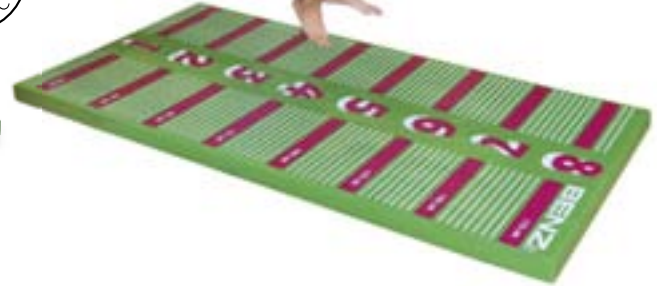
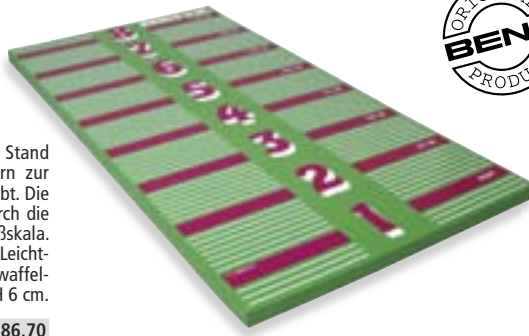

30724 € 186,70

## Design-Leichtturnmatte 1 Design-Leichtturnmatte 2 Design-Leichtturnmatte 3 Design-Leichtturnmatte 4

neu



Gelber PVC-Überzug bedruckt mit Dreiecken und Ringen

30721 € 186,70



Roter PVC-Überzug bedruckt mit Kreisen und Ringen.

30722 € 186,70



Grüner PVC-Überzug bedruckt mit Quadraten und Ringen.

30723 € 186,70



Blauer PVC-Überzug bedruckt mit Sternen und Ringen.

31074 € 186,70

## Gymnastik-Turnmatte



Angenehmer Weich-Schaukern mit abwaschbarem Mattenüberzug aus rutschfest profiliertem Turnmattenstoff.

30212 100 x 200 x 6 cm, 6,7 kg € 114,90  
30214 100 x 200 x 8 cm, 8,6 kg € 150,80

## Wendematte



100 x 200 x 8 cm, mit fester und weicher Seite. Blaue Seite - fest, aus Leichtschaum für den sicheren Stand. Rote Seite - weich, aus Verbundschaum zum Üben für Anfänger.

70280 € 228,40

## Anti-Rutsch-Unterlage



Anti-Rutsch-Unterlage, 90 x 155 cm, blau-grau, beidseitig verwendbar. Die Unterlage ist extrem rutschfest sowie voll waschbar (40 Grad) und kann unter normale Turnmatten, Weichböden usw. untergelegt werden und verhindert das Rutschen auf glatten Hallenböden.

70245 € 84,10

## Mattentransportwagen

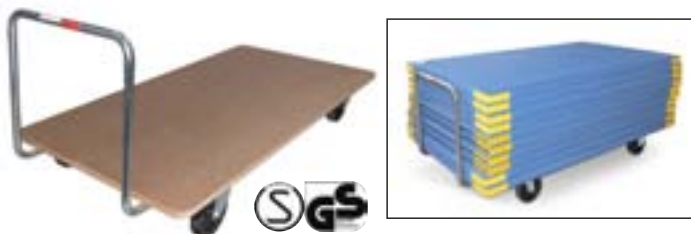

Stabile Konstruktion, mit Griffbügel, 2 Bock- und 2 Schwenkrollen, Durchmesser 200 mm. Geschlossene Ladeplattform, dadurch kein Eindruck in Matten. Kann auch für Transport anderer Sportgeräte benutzt werden. Bei max. Bodenpressung max. Belastung 200 kg.

5170 103 x 150 cm € 235,00  
5171 103 x 200 cm € 246,00

## Ersatzrolle, Lenkrolle

90108 Ø 200 mm € 26,70

## Ersatzrolle, Bockrolle

90105 Ø 200 mm € 20,50

## Kombi-Turnmatte

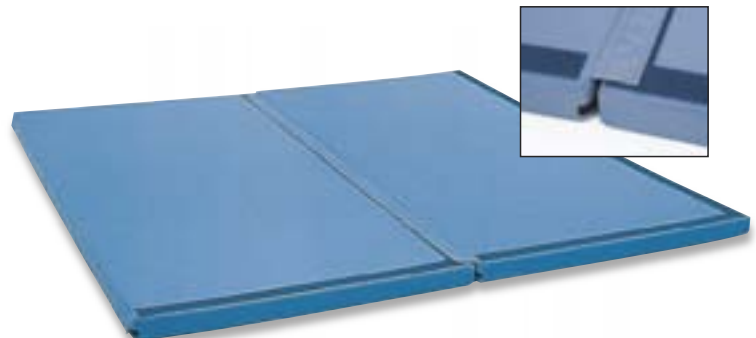

Mit Klett-Sicherheitssystem, Überzug rutschfester, profilierter Turnmattenstoff, mit integrierter Fugenverschluss- und Verbindungsklappe an je einer Längs- und Schmalseite. 5 cm Flauschband an der Oberseite.

70191 Leichtschaukern 100 x 200 x 6 cm € 248,00  
70192 Leichtschaukern 100 x 200 x 8 cm € 276,00  
70182 Verbundschaumkern RG 120 100 x 200 x 6 cm € 251,00  
70194 Verbundschaumkern RG 120 100 x 200 x 8 cm € 269,00

# Turnen Weichbodenmatten

## Weichbodenmatte



Gittergewebe für beste Entlüftung beim Aufsprung

Polyetherschaumfüllung, normale Härte RG22, nach DIN. Überzug aus hochfestem, polyesterverstärktem PVC-Stoff. Oberseite nahtlos glatt. Unterseite rutschfest profiliert. An den Längsseiten Gittergewebe für beste Entlüftung bei Aufsprung. Tragschlaufen an den Stirnseiten, hierdurch kann die Matte senkrecht in beengten Geräteraum problemlos abgestellt werden.

70210	200 x 300 x 25 cm	€	478,00
70211	200 x 300 x 30 cm	€	538,00
70239	200 x 300 x 40 cm	€	660,10



Der Umwelt zuliebe. Alle Weichbodenmattenkerne FCKW-frei.

## Weichbodenmatte Ersatz-Überzug

70220	200 x 300 x 25 cm	€	231,00
70230	200 x 300 x 30 cm	€	245,00
70155	200 x 300 x 40 cm	€	272,00

## Weichboden-Hohlkammer-Matte

Mit Polyetherschaum-Hohlkammerkern - sehr weiche Einstellung. Ausführung des Überzugs wie Norm-Weichboden. Ohne Abb.

70212	200 x 300 x 40 cm	€	886,80
-------	-------------------	---	--------

## Spezialüberzug für 4 Weichboden-Matten



Hiermit können 4 normale Weichbodenmatten in eine Hochsprungmatte verwandelt werden. Abmessung (2 Matten nebeneinander und 2 Matten übereinander) 300 x 400 x 60 cm.

70222		€	335,90
-------	--	---	--------

## Weichbodenmatte klappbar



Diese Matte kann zusammengeklappt zusätzlich als Hochsprung- oder spezielle Aufsprungmatte verwendet werden. Abmessung (Matte zusammengeklappt): 150 x 200 x 60 cm.

70152	200 x 300 x 25 cm	€	614,00
70153	200 x 300 x 30 cm	€	692,00

## Weichbodenmatte Hälfte



Polyetherschaumfüllung, normale Härte RG22, nach DIN, Überzug aus hochfestem, polyesterverstärktem PVC-Stoff. Oberseite nahtlos glatt. Unterseite rutschfest profiliert. Längsseiten Gittergewebe für beste Entlüftung bei Aufsprung. Tragschlaufen an den Stirnseiten, hierdurch kann die Matte senkrecht in beengten Geräteraum problemlos abgestellt werden.

70214	150 x 200 x 30 cm	€	367,00
70221	150 x 200 x 25 cm	€	328,00

## Weichbodenmatte Hälfte Ersatzbezug

70156	150 x 200 x 30 cm	€	218,00
70157	150 x 200 x 25 cm	€	199,30

## Weichboden-Niedersprungmatte (Kombimatte)



Bei sehr glatten Hallenfußböden Anti-Rutschunterlage, verwenden.

Gelbe Mattenseite: flächenelastische Niedersprungseite mit aufkaschierter, 5 cm starker, Stabilisierungsschicht. Blaue Mattenseite: Weichbodenseite mit Polyetherschaumstoffkern, wie normaler Weichboden. An den Längsseiten durchgehende Entlüftungsgitter. 4 Stück reißfest angebrachte Tragschlaufen.

30637	200 x 300 x 30 cm	€	867,00
70249	200 x 150 x 30 cm	€	714,30

## Kombi-Wendematte (Duo-Matte)

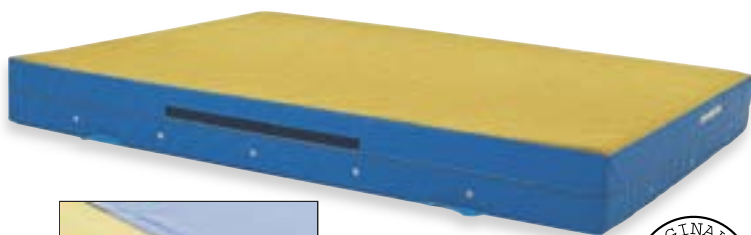

**Kombi-Wendematte mit Klett-Sicherheitssystem verbunden mit Kombi-Weichbodenmatte.**

Weichbodenseite mit PVC-Planenstoff und Polyetherschaumkern, Niedersprungseite flächene-lastischer Leichtschaumkern und Nadelfilzbelag.

70200 200 x 300 x 30 cm € 1.441,00

## Fugen und Befestigungsband



Länge 350 cm, Breite 30 cm, notwendig ab 2 Matten.

70181 € 67,70

## Kombi-Weichbodenmatte



Mit „Klett-Sicherheitssystem“, Überzug aus PVC-Planenstoff mit Luftösen und Tragschlaufen, mit Fugenverschluss- und Verbindungsklappe zum Verbinden beliebig vieler Weichböden.

70195 200 x 300 x 30 cm € 900,00  
 70197 200 x 300 x 25 cm € 824,00  
 70198 200 x 150 x 30 cm € 543,00  
 70199 200 x 150 x 25 cm € 512,00

## Anti-Rutsch-Befestigungsband

Zur Befestigung an herkömmlichen Weichbodenmatten.

70207 € 55,20

## Weichbodenwagen



**Geschlossene Plattform für schonenden Transport und Lagerung.**



Tiefklader, aus Stahlrohr, für 2 Weichböden. Extrem flache Bauart für lichten Tordurchgang von 211 cm. Befestigung der Weichböden mittels im Lieferumfang enthaltenem Gurtband.

5191 € 271,00

## Haltegurt



Mit Klickverschluss für Weichbodenmatte stehend an der Wand. Inklusive Befestigungsmaterial.

70236 € 18,00

## Kombi-Niedersprung-Auflage

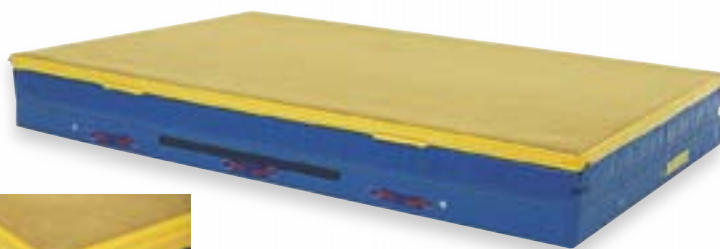

Zum problemlosen Umrüsten von Weichbodenmatten. Die Auflage ermöglicht flächene-lastische Landecharakteristik. Angenähte Befestigungsschlaufen zum Verbinden der Auflage mit der Weichbodenmatte.

70202 200 x 300 x 6 cm Nadelfilzoberfläche € 697,00  
 70203 200 x 300 x 6 cm Planenstoffoberfläche € 536,00  
 70204 200 x 150 x 6 cm Nadelfilzoberfläche € 409,00  
 70206 200 x 150 x 6 cm Planenstoffoberfläche € 284,90

## Kombi-Niedersprungmatte



**Kombi-Turnmatten mit Klett-Sicherheitssystem an Kombi-Niedersprungmatte gekoppelt.**

Mit integrierter Fugenverschluss- und Verbindungsklappe an je einer Längs- und Schmalseite. Kern in Sandwichbauweise. Allerbeste flächene-lastische Dämpfungseigenschaften. 4 Tragschlaufen.

70208 200 x 300 x 12 cm Nadelfilzoberfläche € 966,00  
 70209 200 x 300 x 12 cm Planenstoffoberfläche € 1.003,00  
 70216 200 x 150 x 12 cm Nadelfilzoberfläche € 557,00  
 70217 200 x 150 x 12 cm Planenstoffoberfläche € 571,00

## Weichboden Tormatte



neu



Die optimale und preiswerte Kombination aus Weichbodenmatte und Tor. Eine einfache preiswerte Lösung für das schnelle Spiel zwischendurch, ohne zusätzlichen Montageaufwand. Ausführung wie Standard-Weichbodenmatte mit sehr haltbarem, aufgenähtem, rot/ weiß abgesetztem Torlattendesign. Abmessung 200 x 300 x 30 cm.

70159 € 648,30



## Leicht-Bodenrollmatten und Bodenturnfläche, goldgelb



Sonderlängen 5% Mehrpreis

Spezial-Leichtschaumkern, Oberseite hautfreundlicher und strapazierfähiger Nadelfilzvelours, Unterseite rutschfestes Antigliedematerial, ab 10 m Mattenlänge Holzaufrollkern im Preis enthalten. EN 12503-1 Typ 2.

Stärke 20 mm		
71201	6 x 1,5 m	€ 319,00
71205	10 x 1,5 m	€ 614,00
71207	12 x 1,5 m	€ 864,00
Stärke 25 mm		
71246	6 x 1,5 m	€ 371,00
71221	6 x 2,0 m	€ 631,00
71226	10 x 2,0 m	€ 1.050,00
71228	12 x 2,0 m	€ 1.185,00
71229	14 x 2,0 m	€ 1.426,00
Stärke 35 mm		
71248	6 x 1,5 m	€ 409,00
71261	6 x 2,0 m	€ 717,00
71265	10 x 2,0 m	€ 1.160,00
71268	12 x 2,0 m	€ 1.392,00
71269	14 x 2,0 m	€ 1.624,00

## Leicht-Bodenrollmatten und Bodenturnfläche, blau

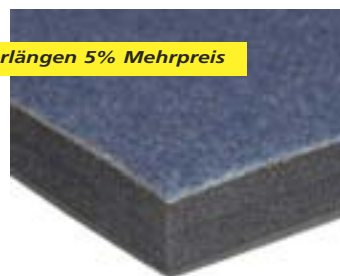

Spezial-Leichtschaumkern, Oberseite hautfreundlicher und strapazierfähiger Nadelfilzvelours, Unterseite rutschfestes Antigliedematerial, ab 10 m Mattenlänge Holzaufrollkern im Preis enthalten. EN 12503-1 Typ 2.

Stärke 20 mm		
71234	6 x 1,5 m	€ 319,00
71235	10 x 1,5 m	€ 614,00
71236	12 x 1,5 m	€ 864,00
Stärke 25 mm		
71247	6 x 1,5 m	€ 371,00
71237	6 x 2,0 m	€ 631,00
71238	10 x 2,0 m	€ 1.050,00
71239	12 x 2,0 m	€ 1.185,00
71240	14 x 2,0 m	€ 1.426,00
Stärke 35 mm		
71249	6 x 1,5 m	€ 409,00
71242	6 x 2,0 m	€ 717,00
71243	10 x 2,0 m	€ 1.160,00
71244	12 x 2,0 m	€ 1.392,00
71245	14 x 2,0 m	€ 1.624,00

## Anlaufmatte für Sprung (Pferd und Tisch)



24 m lang, 1 m breit, 25 mm stark, international geprüft. Spezial-Teppichbodenbelag, Farbe bernstein. Lieferung in 2 Stücken 12 m, mit Klettband goldgelb zur Fixierung, ohne Aufrollkern.

3057	€ 1.513,00
------	------------

## Aufrollkerne aus Holz oder Alu

70259	Holz, für 150 cm	€ 49,90
70255	Holz, für 200 cm	€ 63,60
70253	Alu, für 200 cm	€ 234,90

## Bodenturnmatte REUTHER

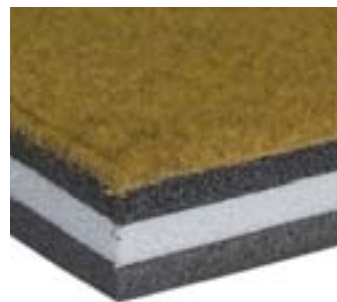

Mehrschichtiger Spezialschaumkern, Oberseite Nadelfilzvelours, Farbe goldgelb.

Stärke 25 mm		
71301	6 x 2,0 m	€ 791,00
71305	10 x 2,0 m	€ 1.278,00
71307	12 x 2,0 m	€ 1.467,00
71309	14 x 2,0 m	€ 1.704,00

Stärke 35 mm		
71321	6 x 2,0 m	€ 953,00
71326	10 x 2,0 m	€ 1.461,00
71328	12 x 2,0 m	€ 1.728,00
71329	14 x 2,0 m	€ 2.009,00

## Bodenturnmatte REUTHER

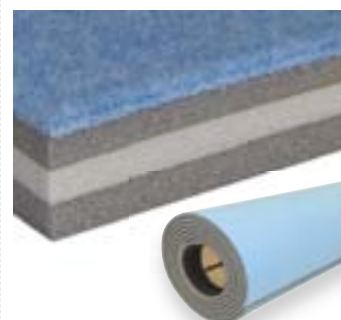

Mehrschichtiger Spezialschaumkern, Oberseite Nadelfilzvelours, Farbe hellblau.

Stärke 25 mm		
71330	6 x 2,0 m	€ 791,00
71331	10 x 2,0 m	€ 1.278,00
71333	12 x 2,0 m	€ 1.467,00
71334	14 x 2,0 m	€ 1.704,00

Stärke 35 mm		
71335	6 x 2,0 m	€ 953,00
71336	10 x 2,0 m	€ 1.461,00
71337	12 x 2,0 m	€ 1.728,00
71338	14 x 2,0 m	€ 2.009,00

## Rollmatten Einzeltafel

Gelb oder blau, als Ergänzung zur bestehenden Rollmatte oder als eigenständige Matte. Die Tafeln können mit Klettband fugenlos verbunden werden. Farbe bei Bestellung bitte angeben.

71231	100 x 200 x 3,5 cm	€ 92,20
71232	125 x 200 x 3,5 cm	€ 126,20

## Klettbänder

Zum Verbinden mehrerer Matten, 5 oder 10 cm breit. Preis pro lfm.

70256	5 cm, beige	€ 5,20
70258	5 cm, blau	€ 5,20
70365	10 cm, blau	€ 9,50
70366	10 cm, beige	€ 9,50

## Klettbänder

5 cm breit, weiß, zum Markieren der Wettkampf-Turnfläche.

70257	Preis pro lfm	€ 5,20
-------	---------------	--------

## Rollmatte „Flexi-Roll“



Spezialschaum mit bernstein- oder königsblauem Teppichbelag. Es wird kein Aufrollkern benötigt. Breite 2 m, Stärke 40 mm.

gelb		
71310	6,0 m	€ 641,00
71312	12,0 m	€ 1.282,00
71314	14,0 m	€ 1.477,00
blau		
71311	6,0 m	€ 641,00
71313	12,0 m	€ 1.282,00
71315	14,0 m	€ 1.477,00

## Transportwagen



Für Bodenturnmatten, zum stehenden Transport. Stahlrohrkonstruktion mit 2 Kunststoffrollen.

5185	€ 197,00
------	----------

## Transportwagen für 1 Bodenturnmatte



Der Wagen ermöglicht problemlosen Transport von 1,5 oder 2 m breiten Matten. Durchgehende Mattenaufgabe verhindert Abdrücke auf Mattenoberfläche.

5175 € 152,80

## BENZ® GYM-Keile



Hochwertiger Verbundschaumkern, Überzug aus profiliertem PVC-Turnmattenstoff, blau. Die Keile sind für viele Anwendungen wie z.B. Kinderturnen, Reha-Bereich usw. ein sehr hilfreiches Sportgerät.

70260 Gross, 100 x 85 x 40 cm, 18 kg € 162,10  
 70261 Mittel, 75 x 75 x 30 cm, 9 kg € 109,80  
 70262 Klein, 50 x 65 x 20 cm, 3,5 kg € 78,00

## BENZ® GYM-Keil-Set 1

2 GYM-Keile gross, 2 GYM-Keile mittel und 2 GYM-Keile klein.

70264 Set 1 € 631,00

## BENZ® GYM-Keil-Set 2

1 GYM-Keil gross, 1 GYM-Keil mittel und 1 GYM-Keil klein.

70263 Set 2 € 312,00

## Faltmatte für Kindergarten, Kinderturnen

Spiel- und Faltmatten für Grundschulen und Kindergärten. Strapazierfähiger, abwaschbarer, farbiger PVC-Planenstoff mit Klettverschlußstreifen zum Aneinanderkoppeln der einzelnen Teile. Fester Polyetherschaumkern.



## Faltmatte 3-teilig

Abmessung ausgeklappt 180 x 120 x 4 cm, zusammengeklappt 60 x 120 x 12 cm, superelastischer Leichtschaumkern, Überzug komplett aus PVC-Planenmaterial, sehr strapazierfähig und vielseitig einsetzbar.

70247 € 152,80

## Transportwagen für 2 oder 3 Bodenturnmatten



Für Mattenbreite 1,5 m oder 2 m. Stabile, geschweißte Stahlkonstruktion mit durchgehender Stahlblechmattenaufgabe, um Abdrücke auf Mattenoberfläche zu vermeiden. 4 Stück Doppelschwenkrollen ermöglichen leichten Transport. Der Mattenwagen ist so konzipiert, dass auch bei der Auflage nur einer Matte die Standfestigkeit gewährleistet bleibt. Das mittige Distanzrohr fixiert die Matte immer am richtigen Platz.

5177 € 255,00

## Schrägmatte



Flexibel, vielseitig verwendbare Trainingshilfe für viele Übungen im Sportunterricht. Äußerst fester Schaumstoffkern, RG 35, daher auch bei Abrollübungen sehr stabil. Die Matte eignet sich zum Anlegen an Weichbodenmatten 40 cm Höhe, sowie an Turnmatten 5 cm Höhe. Der Überzug ist aus strapazierfähigem, rutschfestem Turnmattenstoff. Seitlich gelber Planenstoff. Abmessung: Fläche 180 x 100 cm, Keil 6 - 30 cm.

70246 € 307,00

## Faltmatte 4-teilig

Abmessung ausgeklappt 240 x 120 x 4 cm, zusammengeklappt 60 x 120 x 16 cm.

70244 € 190,80

## Faltmatte 5-teilig

Abmessung ausgeklappt 300 x 120 x 4 cm, zusammengeklappt 60 x 120 x 20 cm.

70242 € 267,80

## Faltmatte 6-teilig

Abmessung ausgeklappt 360 x 120 x 4 cm, zusammengeklappt 60 x 120 x 24 cm.

70248 € 304,00

## Faltmatte 8-teilig

Abmessung ausgeklappt 480 x 120 x 4 cm, zusammengeklappt 60 x 120 x 32 cm.

70241 € 405,00

## Faltmatte 10-teilig

Abmessung ausgeklappt 600 x 120 x 4 cm, zusammengeklappt 60 x 120 x 40 cm.

70240 € 506,00

## Bogenmatte

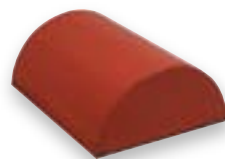

Rot, 100 x 80 x 40 cm.

40919 € 200,00

## Turnmatte



Gelb, 100 x 80 x 6 cm.

40918 € 94,40

## Mini-Weichboden



Blau, 160 x 100 x 18 cm.

40913 € 172,30

## Schrägmatte



Gelb, 100 x 80 x 6 - 18 cm.

40916 € 125,20

## Dachform-Matte



Rot, 100 x 80 x 6 cm, Höhe 30 cm.

40917 € 170,30



Nach Analyse der zur Zeit am Markt befindlichen Spielelemente, kamen wir zu dem Schluss dass die meisten dieser Spielsysteme keine optimale Nutzung ermöglichen!

Wir haben die Turn- und Spielelemente in den Abmessungen und der Konzeption überarbeitet und neue Produkte geschaffen – die „Action-Elemente“.

Diese Elemente sind durch die größere Dimensionierung und festere Schaumstoffkerne jetzt auch für „Sportler“ mit größerem Körpergewicht vielseitiger einzusetzen. Alle „Action-Elemente“ haben einen hochwertigen FCKW-freien Polyethylenschaumkern im Raumgewicht von 26 kg/m<sup>3</sup> und sind mit einem strapazierfähigen, polyesterverstärkten PVC-Stoff überzogen. Sie haben einen verdeckt eingenähten Reißverschluss zum Auswechseln oder Reinigen der Bezüge.

Bedingt durch die gleichen Grundabmessungen der Action-Elemente können diese untereinander problemlos variiert werden, wodurch sich unendlich viele Spiele- und Aktionsmöglichkeiten ergeben.

## Rollen (100 cm lang)



40910	gelb, Ø 30 cm	€	85,00
40911	rot, Ø 40 cm	€	132,30
40912	blau, Ø 50 cm	€	163,10

## U-Element



60 x 60 cm, Innenaussparung halbrund. Farbiger PVC-Überzug, Schaumstoffkern RG 26.

70272	Höhe 30 cm, Aussp. Ø 30 cm	€	88,20
70283	Höhe 45 cm, Aussp. Ø 30 cm	€	138,80

## U-Element



60 x 60 cm, Innenaussparung rechteckig. Farbiger PVC-Überzug, Schaumstoffkern RG 26.

70269	Höhe 30 cm, Aussp. 30 x 30 cm	€	89,30
70545	Höhe 45 cm, Aussp. 30 x 45 cm	€	127,00

## Mattenelement



(B x L x H) 60 x 180 x 6 cm. Farbiger PVC-Überzug, Schaumstoffkern RG 26.

70265	€	69,80
-------	---	-------

## Quaderelement



Farbiger PVC-Überzug, Schaumstoffkern RG 26.

70271	60 x 60 cm, Höhe 30 cm	€	85,00
70542	60 x 60 cm, Höhe 45 cm	€	114,10

## Treppenelement

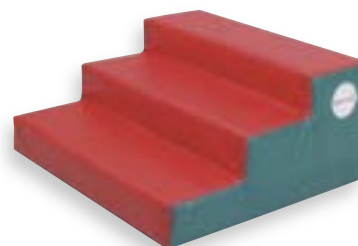

60 x 60 cm, Höhe 30 cm, Stufentiefe 20 cm, Stufenhöhe 10 cm. Farbiger PVC-Überzug, Schaumstoffkern RG 26.

70266	€	93,60
-------	---	-------

## Treppenelement



90 x 60 cm, Höhe 45 cm, Stufentiefe 30 cm, Stufenhöhe 15 cm. Farbiger PVC-Überzug, Schaumstoffkern RG 26.

70544	€	158,20
-------	---	--------

## Wellenelement



Farbiger PVC-Überzug, Schaumstoffkern RG 26.

70267	90 x 60 cm, Höhe 30 cm	€	93,50
70543	120 x 60 cm, Höhe 45 cm	€	186,20

## Schräge



Farbiger PVC-Überzug, Schaumstoffkern RG 26.

14061	60 x 60 cm, Höhe 7-30 cm	€	65,60
70546	120 x 60 cm, Höhe 6-45 cm	€	165,70



## Steile Schräge

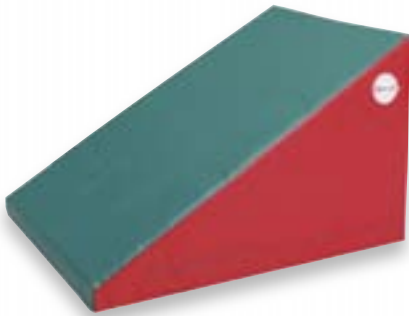

Farbiger PVC-Überzug, Schaumstoffkern RG 26.

70288	90 x 60 cm, Höhe 7-45 cm	€	137,70
70547	120 x 60 cm, Höhe 6-60 cm	€	208,80

## Balkenhalbrund



Farbiger PVC-Überzug, Schaumstoffkern RG 26.

70286	120 x 30 cm, Höhe 30-40 cm	€	134,50
70550	150 x 30 cm, Höhe 30-50 cm	€	151,70

## Balkenelement



Farbiger PVC-Überzug, Schaumstoffkern RG 26.

70282	120 x 30 cm, Höhe 30 cm	€	83,10
70549	150 x 30 cm, Höhe 30 cm	€	115,10

## Zylinderelement



Farbiger PVC-Überzug, Schaumstoffkern RG 26.

70287	Ø 30 cm, 120 cm lang	€	96,60
70548	Ø 30 cm, 150 cm lang	€	119,40

## Großer Ring



Außendurchmesser 120 cm, Innendurchmesser 60 cm, Ringbreite 30 cm. Farbiger PVC-Überzug, Schaumstoffkern RG 26.

70289		€	261,00
-------	--	---	--------

## Kleiner Ring



Außen Ø 60 cm, Innen Ø 30 cm, Breite 30 cm. Farbiger PVC-Überzug, Schaumstoffkern RG 26.

14062		€	101,40
-------	--	---	--------

## Halbkreis



Außen Ø 120 cm, Innen Ø 60 cm, Breite 30 cm. Farbiger PVC-Überzug, Schaumstoffkern RG 26.

14060		€	137,60
-------	--	---	--------

## Spieltonne



Zum Turnen und Spielen. Fester Schaumstoffkern, Hülle aus mehrfarbigem, hautfreundlichem Leichtplanstoff. Maße ca.: Höhe 100 cm, Ø innen 43 cm, Ø außen 70 cm.

70254		€	537,00
-------	--	---	--------

## Trampolin Fun-Matte



Auch andere Ø auf Anfrage möglich!

Mit mittiger Aussparung für Trampolin mit Ø 102 cm. Die Matte hat einen Polyetherschaumkern sowie einen PVC-Überzug. 2-teilige Ausführung zur Verbindung mittels Klettband. Trampolin gehört nicht zum Lieferumfang.

4724	400 x 300 x 30 cm	€	1.546,00
4725	200 x 300 x 30 cm	€	707,00

## Minitrampolin



Mit 36 Federn, Höhe 28 cm. Dadurch mehr Bewegungsmöglichkeiten, höhere Belastbarkeit und Sicherheit. 6 Standfüße zum Einschrauben in den Rahmen. Komplett mit Federabdeckung. GS- und TÜV-geprüft, im Versandkarton.

4845	Ø 102 cm, bis 80 kg	€	51,00
------	---------------------	---	-------

## Bausteinsatz Universal, 19-teilig

Für die Bewegungsmotorik sind Spiel- und Kletterelemente besonders gut geeignet. Die vielen Variationsmöglichkeiten der verschiedenen Baumodule fördern die Kreativität der Kinder. Extrem reißfestes, abwaschbares Material gewährleistet einen problemlosen Umgang. Verdeckte Spezial-Reißverschlüsse reduzieren die Verletzungsgefahr. Geruchsneutrale Bezugstoffe, die grundsätzlich urin-, speichelfest und leicht genarbt sind, gewährleisten griffiges und rutschsicheres Spielen.

Bausteinsatz-Universal, bestehend aus:

2 Quadern	60 x 30 x 30 cm	
2 Quadern	30 x 30 x 30 cm	
2 Quadern	30 x 30 x 15 cm	
2 Quadern + Ausschn.	90 x 30 x 30 cm	
2 Winkeln	60 x 60 x 30 cm	
2 Dreiecken	60 x 30 x 30 cm	
1 Dreieck	30 x 30 x 60 cm	
2 Dreiecken	30 x 30 x 30 cm	
2 Dreiecken	30 x 42,5 x 42,5 cm	
2 Zylindern	Ø 30 x 30 cm	



Farbiger Leichtplanenstoff, fester Schaumstoffkern, Kantenlänge 30 cm, bestehend aus Quadern, Winkeln, Dreiecken und Zylindern.

70560 Satz € 734,00

## Ergänzungs-Bausteinsatz, 18-teilig

Ergänzungs-Bausteinsatz, bestehend aus:

3 Quadern, rot	30 x 30 x 30 cm	
3 Quadern, blau	30 x 30 x 30 cm	
3 Quadern, gelb	30 x 30 x 30 cm	
3 Quadern, rot	30 x 30 x 60 cm	
3 Quadern, blau	30 x 30 x 60 cm	
3 Quadern, gelb	30 x 30 x 60 cm	



Farbiger Leichtplanenstoff, fester Schaumstoffkern. Kantenlänge 30 cm, bestehend aus verschiedenen Quadern.

70561 Satz € 622,00

## Weichboden-Bausatz, 12-teilig



Bausatz 12-teilig, bestehend aus:

2 Dreiecken + Ausschn.	60 x 60 x 60 cm
1 Quader	60 x 30 x 30 cm
3 Quadern	30 x 30 x 15 cm
2 Quadern	30 x 30 x 30 cm
1 Doppel-U-Profil	60 x 60 x 30/30/30 cm
1 Zylinder	Ø 30 x 30 cm
2 L-Profile	60 x 30 x 30 cm

Überzug aus farbigem Planenstoff, mit festem Schaumstoffkern.

41685 € 385,00

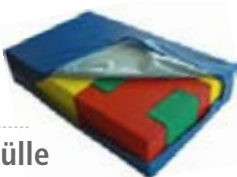

## Weichboden-Bausatz, 12-teilig + Hülle

Ausführung wie oben, jedoch mit Weichbodenhülle aus farbigem Planenstoff, wodurch der Bausatz auch als Turnmatte 90 x 150 x 30 cm nutzbar wird.

41686 € 580,00

## Weichboden-Bausatz, 21-teilig



Bausatz 21-teilig bestehend aus:

2 Dreiecken + Ausschn.	60 x 60 x 30 cm
2 Quader	60 x 15 x 30 cm
3 Quadern	30 x 30 x 15 cm
2 Quadern	30 x 30 x 30 cm
1 Quader	60 x 30 x 30 cm
1 U-Profil	60 x 60 x 60 cm (Ausschn. 30 cm)
4 U-Profile	60 x 30 x 30 cm (Ausschn. 15 cm)
2 L-Profile	30 x 30 x 30 cm
2 L-Profile	60 x 30 x 30 cm
2 Halbrollen	30 x 30 x 15 cm.

Überzug aus farbigem Planenstoff mit festem Schaumstoffkern.

41687 € 559,00

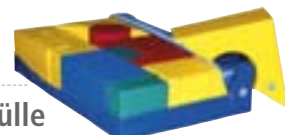

## Weichboden-Bausatz, 21-teilig + Hülle

Ausführung wie oben, jedoch mit Weichbodenhülle aus farbigem Planenstoff, wodurch der Bausatz auch als Turnmatte 150 x 150 x 30 cm nutzbar wird.

41688 € 820,00

## Baumodul 6, 10-teilig

Baumodul 6, bestehend aus:

1 Keil	60 x 60 x 30/ 6 cm
2 U-Profil	60 x 60 x 30/ 30 cm
2 Turnmatten	160 x 60 x 6 cm
1 Halbkreis	120 x 30 cm
2 Sechsecken	60 x 60 x 30 cm
1 Zylinder	30 x 120 cm
1 Tunnel	60 x 80 x 60 cm



Empfohlen für Kinder ab 3 bis 6 Jahren.

Farbiger Leichtplanenstoff mit festem Schaumstoffkern, bestehend aus U-Profilen, Keil, Halbkreis, Sechsecken, Zylinder, Tunnel und Turnmatten.

70564 Satz € 1.123,00

## Baumodul 1, 9-teilig

Baumodul 1, bestehend aus:

1 Keil	60 x 60 x 30/ 6 cm
2 U-Profil	60 x 60 x 30/ 30 cm
2 Turnmatten	160 x 60 x 6 cm
1 Quader	120 x 30 x 30 cm
2 Brücken	60 x 30 x 30 cm
1 Zylinder	Ø 30 cm x 120 cm



Farbiger Leichtplanenstoff mit festem Schaumstoffkern, bestehend aus Quadern, Turnmatten, Brücken, Zylinder, U-Profilen und Keil.

70562 Satz € 733,00

## Baumodul 4, 6-teilig



Baumodul 6, bestehend aus:

1 Treppe	120 x 60 x 60 cm
1 Keil	120 x 60 x 6-60 cm
2 U-Profil	60 x 60 x 30 cm
1 Halbkreis	120 x 30 cm
1 Turnmatte	160 x 60 x 6 cm

Farbiger Leichtplanenstoff mit festem Schaumstoffkern, bestehend aus U-Profilen, Keil, Treppe, Halbkreis und Turnmatte.

70563 Satz € 809,00

## Multifunktions-Großbaustein-Set



20 Stück Schaumklötze, je 50 x 15 x 9 cm, gelb, rot, blau und grün (je 5 Stück) aus hochwertigem PE-Schaumstoff, mit Bohrungen. Durch diese gibt dieser Baustein in Querrichtung leicht nach, während er hochgestellt völlig stabil bleibt. Ein tolles Spielgerät sowie im Trainingsbereich vielseitig einsetzbar, z.B. zum Bau von Slalombahnen, Hindernissen, Hürden etc.

40958 Set zu 20 Stück € 159,90

## Halbrundblock



Universelles Spiel- und Sportgerät für Kindergärten, Schulen und Vereine. Kern aus Polyetherschaumstoff (RG3050), Bodenplatte aus 50 mm PE-Schaum, Hülle oben und seitlich aus Planenstoff, Boden aus rutschfestem Turnmattenstoff mit integriertem Klettsystem.

70570	65 x 56 x 66 cm, blau	€ 301,00
70571	75 x 66 x 66 cm, gelb	€ 334,00
70572	85 x 76 x 66 cm, rot	€ 408,00

## Halbrundblock-Set

Ausführung wie oben.

1x Rundblock Mini, blau, 65 x 56 x 66 cm. 1x Rundblock Medi, gelb, 75 x 66 x 66 cm. 1x Rundblock Maxi, rot, 85 x 76 x 66 cm.

70582 Set € 902,00

**BENZ®** bietet für alle Zielgruppen das richtige, standortangepasste Klettergerät.

Kunstkletterwände in Sporthallen und im Pausenhof etablieren sich zunehmend. Die Kletterwand als neues Sportgerät für ganzheitliches Kraft- und Koordinationstraining gerät immer mehr ins Blickfeld der Schule und anderer Erziehungseinrichtungen. Teamfähigkeit, partnerschaftliche Verantwortung und erlebnisorientiertes sportliches Handeln werden praxisnah erlebt. Klettern als natürliche Bewegungsform baut Ängste ab. Mut zu kontrolliertem Risiko steigert das Selbstwertgefühl.



Sicheres Klettern an künstlichen Kletteranlagen.  
Das neue **BENZ®** -Konzept für „Klettern in der Schule und Verein“.

## Kletterwände – MTM Modul System



Durch die sehr flexiblen Abmessungen und Ausführungen ist eine einfache Anpassung an bestehende Gebäude in den verschiedensten Schwierigkeitsgraden möglich. Darüber hinaus besticht das Preis-Leistungsverhältnis. Die Kompatibilität des Systems gewährleistet eine beliebige Erweiterungsmöglichkeit für die Zukunft. Alle MTM-Module haben die gleiche Breite von 2,5m, und verfügen in der Grundausstattung über zwei Top-Rope-Sicherungen. Einzelsicherungspunkte sind ebenfalls einsetzbar. (Preis auf Anfrage).

Das Modulsystem enthält die Klettergriffe in der jeweilig angegebenen Stückzahl, welche an den Befestigungspunkten befestigt werden. Die Anzahl der Klettergriffe hängt von der Modul-Höhe ab: 65 St. bei 5m Höhe, 75 St. bei 6m, 90 St. bei 7m und 105 St. bei 8m. Die Höhe des Überhangteils ist bei allen Modul Typen gleich, unabhängig von der Höhe des gesamten Moduls.

Die Module MTM-01, 02, 03, 04 sind aus *MonoTape* Kletterpaneelen gefertigt.

Die Module MTM-05, 06, 07, 08 sind aus *MonoTape*- und *MonoRock*-Kletterpaneelen gefertigt.

**MonoTape** Platte: 2440 x 1250 x 18 mm aus mehrfach verleimter Birke-Multiplex-Schichtholzplatte. Mit griffiger Sand-Harz-Oberflächenbeschichtung.

Je m<sup>2</sup> 18/ 25/ 40 gesicherte Gewindeeinsätze zur variablen Routenplanung.

Stückzahl abhängig von der Oberflächenstruktur. RAL-Farbe nach Wunsch des Kunden.

**MonoRock** Platte: 1000 x 1000 x 15 mm, glasfaserverstärkte Kunststoffplatte mit griffiger Sand-Harz-Oberfläche. Naturnahe Oberflächenstruktur mit Spalten, Klemmen, Vorsprüngen oder Rissen je m<sup>2</sup> 3-5 Gewindeeinsätze zur Griffmontage.

RAL-Farbe nach Wunsch des Kunden.

### Modul MTM-01

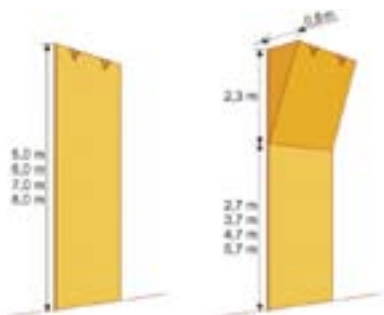

**Modul MTM-01:** Schichtholz mit Sand-Harzoberfläche vertikal, inkl. 2 Stück Einzel-Top-Rope-Sicherungen gemäß Produktblatt MTM-01 nach EN 12572.

31100	2,5 x 5 m, 65 Klettergriffe	€ 2.821,00
31101	2,5 x 6 m, 75 Klettergriffe	€ 3.186,00
31102	2,5 x 7 m, 90 Klettergriffe	€ 3.585,00
31103	2,5 x 8 m, 105 Klettergriffe	€ 4.155,00

**Modul MTM-02:** Mit 0,8 m Überhangtiefe. Schichtholz mit Sand-Harzoberfläche. Inklusive 2 Stück Einzel-Top-Rope-Sicherungen gemäß Produktblatt MTM-02 nach EN 12572.

31105	2,5 x 5 m, 65 Klettergriffe	€ 5.355,00
31106	2,5 x 6 m, 75 Klettergriffe	€ 5.940,00
31107	2,5 x 7 m, 90 Klettergriffe	€ 6.473,00
31108	2,5 x 8 m, 105 Klettergriffe	€ 6.868,00

### Modul MTM-03

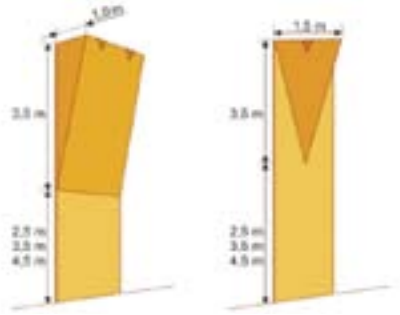

**Modul MTM-03:** Mit 1,0 m Überhangtiefe. Schichtholz mit Sand-Harzoberfläche. Inklusive 2 Stück Einzel-Top-Rope-Sicherungen gemäß Produktblatt MTM-03 nach EN 12572.

31109	2,5 x 6 m, 65 Klettergriffe	€ 6.755,00
31110	2,5 x 7 m, 75 Klettergriffe	€ 7.322,00
31111	2,5 x 8 m, 90 Klettergriffe	€ 7.725,00

**Modul MTM-04:** Keilförmig verlaufender Überhang mit 1,5 m Überhangtiefe, Schichtholz mit Sand-Harzoberfläche. Inklusive 2 Stück Einzel-Top-Rope-Sicherungen gemäß Produktblatt MTM-04 nach EN 12572.

31113	2,5 x 6 m, 75 Klettergriffe	€ 5.858,00
31114	2,5 x 7 m, 90 Klettergriffe	€ 6.248,00
31115	2,5 x 8 m, 105 Klettergriffe	€ 6.822,00

### Modul MTM-05

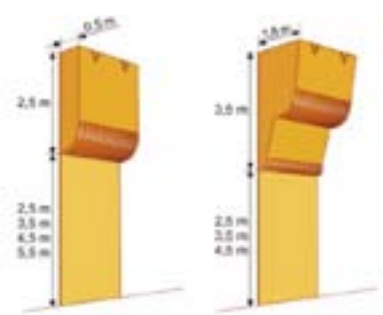

**Modul MTM-05:** Halbrunde Form zum Einstieg in den Überhang mit 0,5 m. Schichtholz mit Sand-Harzoberfläche unterer Bereich vertikal, inkl. 2 Stück Einzel-Top-Rope-Sicherungen gemäß Produktblatt MTM-05 nach EN 12572.

31116	2,5 x 5 m, 65 Klettergriffe	€ 6.154,00
31117	2,5 x 6 m, 75 Klettergriffe	€ 6.534,00
31118	2,5 x 7 m, 90 Klettergriffe	€ 7.104,00
31119	2,5 x 8 m, 105 Klettergriffe	€ 7.497,00

**Modul MTM-06:** 2-stufig verlaufender Überhang auf insgesamt 1,8 m Überhangtiefe. Schichtholz mit Sand-Harzoberfläche. Inklusive 2 Stück Einzel-Top-Rope-Sicherungen gemäß Produktblatt MTM-06 nach EN 12572.

31121	2,5 x 6 m, 75 Klettergriffe	€ 9.372,00
31122	2,5 x 7 m, 90 Klettergriffe	€ 9.935,00
31123	2,5 x 8 m, 105 Klettergriffe	€ 10.336,00



### BasicSet

Zu jeder Top-Rope-Sicherung kann man folgendes BasicSet bestellen:  
2 Klettergurte, Seil - 18 m, 1 HMS-Karabiner,  
1 Sicherheitseinrichtungen - Tube,  
1 Schlüssel zur Befestigung der Griffe.

### Modul MTM-07

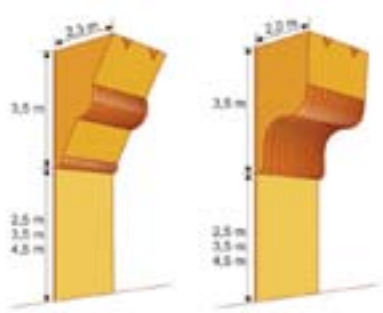

**Modul MTM-07:** Mit schräg nach oben verlaufendem Überhang, in der Mitte halbrund abgesetzt, mit insgesamt 2,3 m Überhangtiefe. Schichtholz mit Sand-Harzoberfläche. Inklusive 2 Stück Einzel-Top-Rope-Sicherungen gemäß Produktblatt MTM-07 nach EN 12572.

31124	2,5 x 6 m, 75 Klettergriffe	€ 9.489,00
31125	2,5 x 7 m, 90 Klettergriffe	€ 10.053,00
31126	2,5 x 8 m, 105 Klettergriffe	€ 10.454,00

### Modul MTM-08



**Modul MTM-08:** Abgestufter Überhang mit insgesamt 2,0 m Überhangtiefe. Schichtholz mit Sand-Harzoberfläche. Inklusive 2 Stück Einzel-Top-Rope-Sicherungen gemäß Produktblatt MTM-08 nach EN 12572.

31127	2,5 x 6 m, 75 Klettergriffe	€ 10.125,00
31128	2,5 x 7 m, 90 Klettergriffe	€ 10.515,00
31129	2,5 x 8 m, 105 Klettergriffe	€ 10.920,00

**Kombinieren Sie unterschiedliche Module und gestalten Sie so Ihre individuelle Kletterwand.**



Kletterwände in Schulen und Sportvereinen

Kombinierte Kletterwandanlagen



Große Schul-Kletterwand. Breite 11 m, Höhe bis 7 m, Gesamtfläche ca. 105 m<sup>2</sup>, Überhang 2,6 m.

Raffiniert den örtlichen Gegebenheiten angepasst, bestehend aus: Boulderwand ca. 3,0 x 9,0 m, mit Überhangtiefe bis zu 1,25 m. Quarzsandbeschichtete Sperrholzplatten im Grundmaß von 1,0 x 2,0 m, mit 18 Stück Befestigungsmöglichkeiten für Außengriffe je Quadratmeter. Kletterwand 9,25 x 7,0 m, mit Platten 1,0 x 1,0 m, 7 cm dick, aus MonoDesign und MonoOptima Platten. Je Platte mit 9 Öffnungen für Außengriffe. Platten in naturgetreuem Felswandrelief. Anlage mit 2 erhöhten Klettertürmen mit einer Ausladung bis zu 1,60 m.



Schul-Kletterwand, gefertigt in MonoTape-Technologie. Um einen größeren Überhang und eine abwechslungsreichere Kletteroberfläche zu erhalten, wurde eine speziell in der Gebäudewand erbaute Nische benutzt. An diesem Objekt können sowohl Anfänger, als auch Fortgeschrittene klettern. Breite 8,5 m, Höhe 9,5 m, Überhang 4,5 m, Kletterfläche ca. 92 m<sup>2</sup>.

## Sportkletterwände



Die Sportkletterwand verfügt über einen der längsten Überhänge mit Riss-Struktur in Europa. Durch die verschiedenartige Oberflächengestaltung bietet die Kletterwand vielseitige Trainingsmöglichkeiten, sowohl für Anfänger, als auch für Fortgeschrittene. Aus MonoRock- und MonoTape-Paneele gefertigt. Breite 25 m, Höhe 13 m, Überhang 5 m, Kletterfläche ca. 370 m<sup>2</sup>.



Klassische Sportkletterwand, verfügt über alle nötigen Elemente für Training- und Wettkampf-Organisation. Breite 16 m, Höhe 13,5 m, Überhang 4 m, Kletterfläche ca. 240 m<sup>2</sup>.

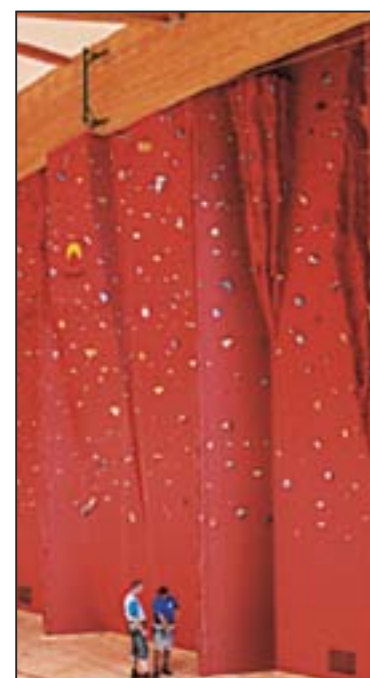

Kletterwand mit speziellen Säulen zur Verstärkung der Gebäudewand-Konstruktion. Gefertigt in MonoTape- und MonoDesign - Technologie. Breite 15 m, Höhe 11 m, Überhang 1,7 m, Kletterwand ca. 190 m<sup>2</sup>.

## Kletterwände – der Natur nachempfunden

Außer der optimalen Nutzung sollte die Kletterwand ein interessantes und attraktives Aussehen haben. Natürlich erscheinende Sandstein- oder Granit-Formationen steigern die Kletterfreude und schaffen für kurze Zeit die Illusion. Sie können als Indoor- sowie Outdooranlagen freistehend oder fest mit dem Gebäudekomplex verbunden, erbaut werden. Alle unsere Kletterwände entsprechen der Europäischen Norm EN 12572.



### Außenkletterwand

Breite x Höhe ca. 8,0 x 6,5 m, aus glasfaserverstärkten Kunststoffplatten im Grundmaß 1,0 x 1,0 m, 7 cm dick. Auf jeder Platte befinden sich 9 Befestigungspunkte für Außengriffe. Die Oberfläche imitiert ein Felswandrelief und kann variabel gestaltet werden. 8 Routen sind gleichzeitig nutzbar. Der Kletterbereich für Bouldern, Kletterhöhe bis 3 m, ist extra gekennzeichnet. Die Farbe der Anlage kann frei nach der RAL-Karte gewählt werden.



### Freistehende Innentürme

Sie beeindruckt durch ihre monumentale Abmessungen (der höchste Turm misst über 11 m) und die äußerst natürlich wirkende Felsstruktur. Bei diesem Projekt haben wir die neueste Technologie im Kletterwandbau angewendet, wodurch wir die Gestalt der Türme mit Einheitsformen erreicht haben, die natürlichen Felsen ähneln. Man kann hier verschiedene Kletterformationen finden, wie z.B. Schornstein, Risse, Überhänge, Kanten und Säulen. Es besteht die seltene Möglichkeit der Anwendung von Seilrutsche und Seilbrücke. Eine Sport- und Erholungsanlage der gehobenen Klasse, vorbereitet für Organisation von Kletter-Wettkämpfen.

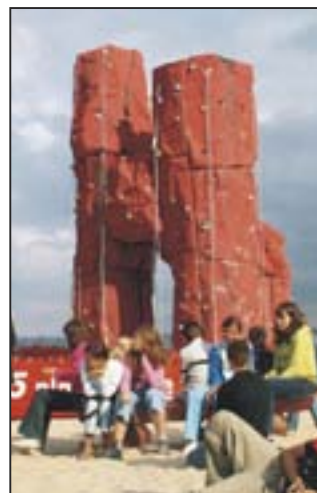

### Freistehende Außentürme

Drei Türme bis zu 8 m Höhe, im Granitdesign. Eine Kletteranlage vor allem für das Freizeitklettern (z.B. im Sommer am Strand). Die Anlage kann einfach demontiert und während der Schlechtwetterzeit wettergeschützt in eine Halle verlegt werden. Damit ist 12 Monate uneingeschränkter Kletterspaß möglich. Gefertigt in MonoDesign Technologie.

### Kletterfelsen und Boulderwände

Die Kletterfelsen für Kinder, mit freier Gestaltung, kann man an Spielplätzen, in Fitnesszentren sowie in anderen für junge Kletterer bestimmten Objekten aufbauen. Unsere Wände verfügen über interessante Formen, die zum aktiven Spiel inspirieren, gleichzeitig aber sicher und benutzerfreundlich sind.



## Hochgezogene Kletteranlage mit Überhang

Kletterwände sind heute aus modernen Sporthallen nicht mehr wegzudenken. Die Nutzungsmöglichkeiten der Hallen werden vielseitiger und werden so den unterschiedlichsten Anforderungen der Sportler gerecht. Die normale Hallennutzung für Schul- und Vereinssport darf durch die Kletteranlagen nicht beeinträchtigt werden. Die Sicherheitsaspekte müssen voll erfüllt bleiben. Die Prallwände z.B. müssen auch in diesem Bereich durchgehend vorhanden sein. Des Weiteren muss die Kletteranlage vor unbeaufsichtigter Benutzung gesichert werden. Aus diesem Grund wurde eine Anlage konzipiert, die im Einstiegsbereich hochgezogen werden kann und damit diese Sicherheitsanforderungen erfüllt. Diese Anlage hat den großen Vorteil, dass der hochgefahrte Teil hinter dem fest montierten oberen Kletterwandelement verschwindet. Es sind somit im oberen festen Bereich alle Kletterwandversionen (senkrecht, Neigung, Überhänge) möglich, ohne dass dabei der hochziehbare Teil zu weit in die Halle hineinragt.



## Laufschienensatz für Kletterwand

Elektrisch hochziehbar, 6,25 m hoch x 3,75 m breit. Unterer, elektrisch hochziehbarer Teil 2,75 m hoch. Inclusive 2 Seilwinden mit eingebauten Endschalern, 2 Absturzsicherungen nach DIN 7892 und seitliche Verkleidung aus lackiertem Schichtholz. Zum Dübeln auf Betonwand (min. B25). Ohne Montage.

30709 Preis auf Anfrage

## Kletterwandplattensatz ohne Überhang

Für Kletterwand elektrisch hochziehbar 6,25 m hoch x 3,75 m breit, ohne Überhang. Platten aus Schichtholz mit Quarzvelours-Oberfläche. Bohrungsraaster 200 x 200 mm für Klettergriffbefestigung. Komplett mit Befestigungsmaterial und 3 Toprope-Sicherungen. Ohne Klettergriffe und ohne Montage.

30730 Preis auf Anfrage

## Kletterwandplattensatz mit Überhang

Für Kletterwand elektrisch hochziehbar 6,25 m hoch x 3,75 m breit, mit Überhang 2,75 m hoch x 1,25 m breit. Platten aus Schichtholz mit Quarzvelours-Oberfläche. Bohrungsraaster 200 x 200 mm für Klettergriffbefestigung. Komplett mit Befestigungsmaterial und 3 Toprope-Sicherungen. Ohne Klettergriffe und ohne Montage.

30961 Preis auf Anfrage

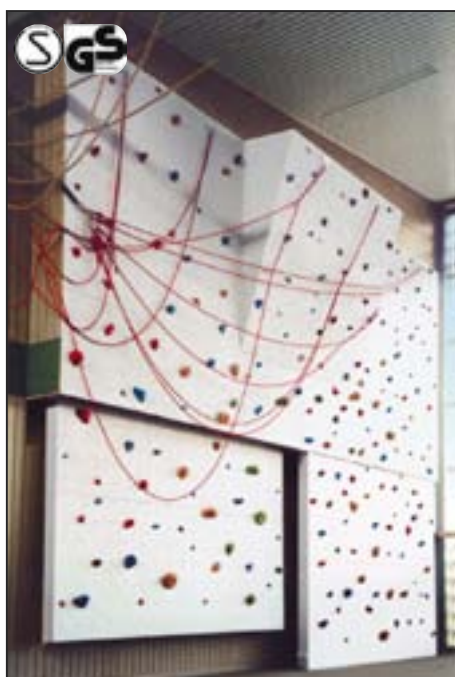

A Abgelassener Einstiegsbereich, bündig abschließende Oberfläche von Ober- und Unterteil.



B Teilabgelassener Einstiegsbereich, alle Sicherungsseile sind nach oben weggezogen.



Hochziehbare Kletterwand voll einsatzbereit in abgelassenem Zustand.



Das untere Teilstück wird mittels elektrischem Antrieb nach oben weggezogen.



Die Halle ist so in hochgezogenem Zustand für Schul- und Vereinssport voll nutzbar.



## Fahrbare Kletterwand Roll and Boulder



Die fahrbare Boulderwand für Training und Schulbereich. 16 Wandelemente 200 cm hoch, 120 cm breit, mit im Raster von 25 x 25 cm gebohrten Gewindehülsen für Klettergriffe. Die Bohrungen sind so angeordnet, dass ein Überklettern eingeschränkt wird. Jedes Kletterelement ist mit Bremsrollen ausgestattet. Die Anlage hat eine Grundfläche von 550 x 550 cm. Empfohlener Sicherheitsbereich 250 cm rundum. Gleichzeitig können 16 Kinder bouldern. Durch die einfache Konzeption ist „Roll and Boulder“ in 5 Minuten komplett einsatzbereit. Gesamthöhe 210 cm einschl. Rollen. Es gibt keine Einschränkung an den Geräteraumtorhöhen. Platzbedarf im Geräteraum, einschl. der montierten Klettergriffe 96 x 267 cm. GS-Zeichen erteilt. Gesamtgewicht ca. 600 kg. Durch die Anordnung der vielen großdimensionierten Bremsrollen bleibt die max. Bodenpressung unter 1N/mm<sup>2</sup> (ohne Klettergriffe).

30507 Preis auf Anfrage

### Roll and Boulder Griffset

150 St. farbige Kunstharzgriffe aus hochwertigen, lösungsmittelfreien Materialien gefertigt. Incl. Befestigungsschrauben passend für die jeweiligen Griffgrößen.

30508 € 890,00



## Lehrbücher für den Kletter-Sport

### Klettern an der Boulderwand



Autoren: Jürgen Kittsteiner und Peter Neumann, 78 Seiten. Das Buch gibt Tipps zum Bauen einer Boulderwand, sicherheitstechnische Hinweise und es werden Kletterübungen und Spiele erläutert.

31056 € 11,20

### Sportklettern mit Kindern und Jugendlichen



Autor: Stefan Winter, 154 Seiten. Das Buch beschreibt wie speziell Kinder und Jugendliche das Sportklettern sicherheits- und erlebnisorientiert erleben können.

31057 € 28,00

### Alpin-Lehrplan Band 5 - Sicherheit am Berg



Autoren: Pit Schubert und Pepi Stückli, 159 Seiten. Der Band 5 des Alpin-Lehrplans behandelt Fragen der Ausrüstung und der grundsätzlichen alpinen Sicherheit.

31058 € 26,60

### Alpin-Lehrplan Band 2 - Felsklettern/ Sportklettern



Autoren: Michael Hoffmann und Wolfgang Pohl, 126 Seiten. Dieser Band behandelt die Bereiche des Fels- und Sportkletterns sowie die aktuellen Sicherungstechniken.

31059 € 23,50

## Klettergriffsätze

Unsere Klettergriffsätze werden aus hochwertigen, lösungsmittelfreien Materialien gefertigt. Sie sind ergonomisch, umweltneutral und hautverträglich. Einsatz in Schulen, Physiotherapie, Verein und Training - von Klettertrainern empfohlen.

### Lieferbare Farben:

Gelb, blau, grün und rot  
(bitte Farbwunsch bei Bestellung angeben).



Alle Griffgrundsätze sind ohne Befestigungsmaterial. Schraubensets bitte extra bestellen!

### Schraubenset kurz:

Zur direkten Befestigung der Klettergriffe auf Beton.

### Schraubenset lang:

Zur Befestigung der Klettergriffe auf Holz.



### GS 01



10 Klettergriffe für Anfänger in vertikalen oder horizontalen Wänden oder für fortgeschrittene Kletterer in leicht abdrängenden Wänden.

30988	€	91,30
<b>Schraubenset</b>		
30964 für Betonwand	€	5,00
30970 für Holzelemente	€	5,00

### GS 04



20 Klettergriffe small. Kleine Griffe und Tritte in unterschiedlichen Formen.

30991	€	163,10
<b>Schraubenset</b>		
30967 für Betonwand	€	10,10
30972 für Holzelemente	€	10,10

### GS 02



8 Klettergriffe für Anfänger in abdrängenden Kletterflächen oder für Fortgeschrittene in ausragenden Überhängen.

30989	€	97,50
<b>Schraubenset</b>		
30966 für Betonwand	€	4,10
30971 für Holzelemente	€	4,10

### GS 05



15 Klettergriffe mit höherem Anspruchsniveau. Hier dominieren kleinere Griff-Formen mit anspruchsvollen Greifmöglichkeiten. Eine gute Ergänzung zu den Griffsätzen 01-03. Auch als Antrittsflächen gut geeignet.

30992	€	151,80
<b>Schraubenset</b>		
30968 für Betonwand	€	7,70
30974 für Holzelemente	€	7,70

### GS 03



10 Klettergriffe für Anfänger in ausragenden Wandteilen oder für Fortgeschrittene in stark überhängenden Wänden.

30990	€	125,20
<b>Schraubenset</b>		
30964 für Betonwand	€	5,00
30970 für Holzelemente	€	5,00

### GS 06



10 Klettergriffe, Rockies, für den Felskletterer, der gelegentlich den Hauch von Naturfels spüren will. Nichts für zarte Finger! Im senkrechten bis leicht abdrängenden Gelände eine interessante Alternative an der Kunstwand.

30993	€	113,90
<b>Schraubenset</b>		
30964 für Betonwand	€	5,00
30970 für Holzelemente	€	5,00

## Klettergriffe für Kinder

### GS 07



18 Kindergriffe, der Baustein für eine Miniwand bis zu 3 m2 Kletterfläche. Unser Griffangebot wird ständig durch neue Tierformen ergänzt. Die abgebildete, besonders ansprechende Motivauswahl wird durch ausgewählte Tritte ergänzt.

30996	€	214,40
<b>Schraubenset</b>		
30969 für Betonwand	€	9,10
30975 für Holzelemente	€	9,10

## Klettergriffe für Reha

### GS 08



10 Klettergriffe für Reha. Große und kleine Griffe mit runden Flächen ohne scharfe Kanten. Für behutsames Greifen in senkrechten oder leicht überhängenden Wänden.

30963	€	61,50
<b>Schraubenset</b>		
30964 für Betonwand	€	5,00
30970 für Holzelemente	€	5,00



Schraubenset kurz für Beton. Länge und Menge auf entsprechenden Klettergriffsatz abgestimmt.



Schraubenset lang für Schichtholzplatten. Länge und Menge auf entsprechenden Klettergriffsatz abgestimmt.

## Kletterwand-Elemente



**A Holz, natur**

TÜV-geprüfte, 11-fach verleimte, 18 mm (A), 21 mm (B/ C) starke Qualitätsplatten, 1,25 x 2,50 m. 72 verschraubte Gewindehülsen für die Griffmontage. Platten mit rückseitig vormontierter Unterkonstruktionsleiste (rundumlaufende, 18 mm starke Leiste, zum Ausgleich der Befestigungsschraubenlängen der Griffe) und Befestigungsmaterial werden montagefertig geliefert. Einbauzeit für 10 m<sup>2</sup> Kletterfläche: 3-4 Stunden. Zulässige Höhe für Einbaumaßnahmen Boulderwand: 3 m!

30799	(A) natur	€	328,00
30560	(A) lackiert	€	393,20
30788	(B)	€	481,00
30789	(C)	€	703,00



**A Holz, natur (Rückseite mit Unterkonstruktion)**



**B Quarzsand-Velours-Oberfläche**



**C Struktur-Oberfläche**

## Weichbodenmatte zur Sicherung der Kletteranlage



Polyetherschäumfüllung, normale Härte RG22, nach DIN, Überzug aus hochfestem, polyesterverstärktem PVC-Stoff. Oberseite nahtlos glatt. Unterseite rutschfest profiliert. Längsseiten Gittergewebe für beste Entlüftung bei Aufsprung. Tragschlaufen an den Stirnseiten, hierdurch kann die Matte senkrecht in beengten Geräteraumen problemlos abgestellt werden.

70210	200 x 300 x 25 cm	€	478,00
70211	200 x 300 x 30 cm	€	538,00
70239	200 x 300 x 40 cm	€	660,10

## Sicherheitsdübel aus Stahl



Verzinkt, zur Montage von Klettergriffen auf Betonwänden. Länge 40 mm, Innengewinde M10, Setztiefe 43 mm, Außen Ø 12 mm.

30798	Stück	€	0,60
-------	-------	---	------

## Toprope-Umlenksicherung



Für seilgesichertes Klettern an Kletteranlagen oberhalb 2 m Fußhöhe. Höchste Festigkeit, mit gebördelten Hakenlaschen, weitgehend verschleißfrei und langlebig. Kein Zersägen der Kettenschnellverschlüsse! 2 Edelstahlkarabiner, verdrehsichere Ausführung, doppelte Kettensicherung, Länge veränderbar.

30887	€	66,70
-------	---	-------

## Einzelsicherungspunkt



Lasche-Multidirektional; rostfreier Stahl, ohne Befestigungsanker. EN 959 - UIAA - 40 g.

31050	Ø 12 mm	€	3,80
-------	---------	---	------

## Tuber



Abseilgerät der neuen Generation. Aus geschmiedetem Aluminium, erhöht die Bremskraft. Nur zur Verwendung mit geprüften Kletterseilen. Seildurchmesser 8,5-11 mm, Gewicht: 70 g

31063	€	21,60
-------	---	-------

## Basic-Sicherheits-Set



18 m Seil Gym.-Rope Mammut W-LM, 2 x Klettergurt Lothse W-UL, 1 x HMS-Karabiner W-KH, 1 x Sicherungsgerät W-PK, 1 x Schlüssel für Griffmontage W-KI.

31130	€	216,90
-------	---	--------

## Kletterwand-Element



Braune Schichtholz-Siebdruckplatte mit Oberflächenstruktur, 18 mm stark. Platte im 20 cm Bohrraster gebohrt und gesenkt, mit Gewindehülsen für Griffe, ohne Unterkonstruktion für direkte Wandbefestigung mit vollflächiger Wandauflege. Einschl. Standard-Stahldübel mit Schrauben.

30801	1,24 x 1,24 m	€	171,00
30802	1,24 x 2,48 m	€	252,00

## Niedersprungmatte



Sandwichkern, strapazierfähiger Überzug.

30469	150 x 200 x 15 cm	€	361,00
30470	200 x 300 x 15 cm	€	704,60

Weitere Niedersprungmatten finden Sie auf Seite 144 und 149

## Standard Kletterseile



Ø 10,5 mm, für Topropeklettern oder im Vorstieg, farbig sortiert.

30883	15 m	€	36,90
30884	20 m	€	46,20
30885	30 m	€	69,20
30886	60 m	€	137,50

## Seilsack



Strapazierfähiger, geräumiger Ropeback in klassischem Design, mit Schulterträgern und großer Unterlage. Material: Ripstop 420, Farbe: black, Volumen: 50-70 m Single Rope.

31033	€	36,40
-------	---	-------

## „Grigri“



Selbstbremsendes Sicherungs- und Abseilgerät. Zum Sichern der Seilersten, eines Nachsteigers oder für kurze Abseilfahrten am Einfachseil. Selbstbremsendes System: im Falle eines Sturzes erfolgt die Blockierung mit Hilfe eines drehbaren Klemmnockens. Einfach in der Handhabung: Zum Sichern bewegen beide Hände das Seil gleichmäßig durch das Gerät. Das Bremsen erfolgt von Hand. Im Falle eines Sturzes umfasst der Sichernde nur das freie Seilende. Die Blockierung wird aufgehoben, indem der Hebel aufgeklappt wird. Für Seile mit einem Durchmesser von 10-11 mm (9,7 mm toleriert).

31055 € 87,20

## Seilklemme „Basic“



Leichte Seilklemme ohne Griff. Mehrzweckseilklemme mit einer Vielzahl an Verwendungsmöglichkeiten: Flaschenzüge, Aufstieg am Seil, Selbstsicherung am Fixseil. Leicht und kompakt. Große untere Befestigungsöse für ein Verbindungsmittel oder großen Karabiner als Griff. Für alle Verwendungen am Einfachseil (8-13 mm).

31067 € 40,00

## Stirnlampe „Tactikka“



Ultraleichte Stirnlampe mit drei LED's und drehbarem Rotfilter. Für den Wechsel zwischen weißem oder rotem Licht im Nahbereich bei langer Leuchtdauer. Wechselt problemlos zwischen rotem und weißem Licht, indem der drehbare Filter über den Reflektor geschoben wird. Bietet eine Leuchtdauer von 150 Stunden und komfortable Beleuchtung während 24 Stunden. Leicht und bequem zu tragen. Wasserdicht für die Verwendung bei jedem Wetter. Ergonomisch geformt mit einem bequemen elastischen Kopfband. Drei AAA/ LR03-Batterien im Lieferumfang enthalten. Gewicht: 70 g mit Batterien.

31052 € 32,70

## Stirnlampe „Tikka“



Leichte Stirnlampe mit drei LED's und elastischem Stirmband. Ideal zum gleichmäßigen Ausleuchten der näheren Umgebung bei langer Leuchtdauer. Kompakte und leichte Lampe. Die drei LED's haben eine Leuchtdauer von 150 Stunden und bieten eine komfortable Beleuchtung während 24 Stunden. Leuchtweite: 10 m. Gleichmäßig weißes Licht. Drei AAA/ LR0-Batterien im Lieferumfang enthalten. Gewicht: 70 g mit Batterien.

31051 € 29,80

## Abseilachter



Gesenkgeschmiedeter Leichtmetall-Abseilachter, silber.

30985 € 12,20

## Abseilachter



Mit 2 Bremsstufen für gut dosierbare Bremswirkung. Ideal für Halb- oder Zwillingsseile.

31086 € 10,20

## Kleiner Materialkarabiner

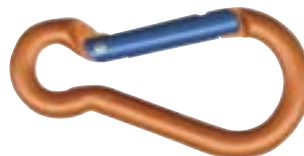

Farbig, zum Befestigen von Chalk Bag etc.

31081 € 4,00

## Kletterkarabiner



Vieleseitig einsetzbar, eloxiert, 22 kN, ohne Schraubversicherung.

30888 € 10,10

## Expressschlingenset



Mit 2 Karabinern, gebogener und gerader Verschlussbügel, 22 kN.

30984 € 13,90

## Expressschlingenset



Mit Schraubglied für fest installierte Indoor-Überhänge.

31085 € 15,40

## HMS-Karabiner



Mit Schraubverschluss Bet Clim. Für Halb- mastwurfsicherung und Selbstsicherung.

30889 Silber € 12,20

## „Stahl 3800“



Schraubkarabiner für höchste Beanspruchung, aus gehärtetem Stahl.

31084 € 15,40

## „Golden Gate Twist“



Karabiner aus eloxiertem Aluminium mit Twist-Lookverschluss, Einsatz wie HMS-Karabiner.

31082 € 15,30

## „Golden Gate D-Classic 3000“



Klassischer Alu-Schraubkarabiner, silber.

31083 € 10,20

## Bandschlingen



Vernäht, 25 kN, für Selbstsicherung, Zwischensicherung und Standplatzbau an einem oder mehreren Sicherungspunkten.

30899 120 cm € 11,80

## Magnesia



Feinstes basisches Magnesiumcarbonat. Dieses Produkt bürgt für hervorragende Reibungswerte am Fels und an künstlichen Kletterwänden.

31031 56 g, Chalkball € 5,00

31032 56 g, Pulver € 5,00

**Kinder-Kombigur**



Für 5-14 Jahre Verstellbare Schultergurte und verstärkte Einbindeschlaufen. Einfache Handhabung.

31069 € 48,90

**„Liberty Adjustable“**



Verstellbarer, leichter Brustgurt aus 44 mm breitem Polyamidgurtband. Die funktionelle 8-er Form sowie die beiden Rückfädelschnallen ermöglichen große Verstellbereiche des Brustumfangs. Der Brustgurt darf nur in Kombination mit einem Sitzgurt verwendet werden. Die Variabilität wird von Alpinisten, Gelegenheitsbergsteigern und Beginnern geschätzt. Gewicht: 430 g, Farbe: black.

31037 Erwachsenengröße € 36,00  
31038 Kindergröße € 31,00

**Schutzhelm  
„Lucky Acute“**



Robuster Helm aus Polycarbonat mit verstellbarem Helmband (Rapidfix System) und sehr hohem Tragekomfort. Belüftung und Stimplampenhalterung. Gewicht: ca. 420 g, Größen: 54 - 63 cm, Farbe: rot.

31049 € 42,60

**„Chalk Bag“**



Formschöner Chalk Bag mit verbessertem Handling durch tiefer geschnittenen, fromstabilen Eingriffsbereich. Staubdicht verschließbar, Innenfutter aus dichtem Fleece, Zahnbürstenhalterung und zwei Aufhängepunkte mit großer Hüftschleife. Farbe: copper, Material: Taffeta 260T.

31030 € 16,30

**Klettergurt „Simba“**



Verstellbarer Komplettgurt für Kinder. Für Kinder von 5-10 Jahren mit weniger als 40 kg Gewicht. Schulterträger und Beinschlaufen sind verstellbar. Zweifarbige Gurtband, innen schwarz, außen bunt. Leicht anzulegen. Doppelter Anseilpunkt, DoubleBack-Einstellschnallen.

31053 € 54,30

**„Universal Slide Bloc“**



Anatomisch vorgeformter Allround-Sportklettersitzgurt mit breitem Verstellbereich und zwei Slide-Bloc-Systemen. Hüftgurt und Beinschlaufen sind mit 3D-Mesh gepolstert. Auf dem Hüftgurt aufgenähtes 33 mm Jaquard-Gurtband mit exklusivem Stoßzahndesign. Vier asymmetrische Materialtrageschlaufen, patentierter Anriebschutz am Einbindeteil und Drop Seat Schnalle bieten beste Performance. Gewicht: 500 g, Farbe: bordeaux-sand.

31042 Größe XS-M € 71,80  
31043 Größe M-XL € 71,80

**Kletterschuh  
„Gym Shoe“ (Paar)**



Aus Leder, Größen 3-13, (Größe bei Bestellung bitte angeben). Sohle: Mammut SF, kein Innenfutter, Gewicht 540 g. Perfekter Hallen- und Verleihschuh.

31068 Paar € 69,80

**„Koala“**



Hochwertiger Allround-Sportklettersitzgurt für Kinder im exklusiven Stoßzahn Design. Sehr breiter Verstellbereich durch zwei Rückfädelschnallen am Hüftgurt und verstellbaren Beinschlaufen. Hüftgurt und Beinschlaufen mit 3D-Mesh-Polster. Der Gurt ist mit 2 Kunststoffmaterialtrageschlaufen und patentiertem Abriebschutz am Einbindeteil ausgestattet. Gewicht: 430 g, Farbe: orange-grey. Einheitsgröße.

31040 € 61,50

**„Peak Slide Bloc“**



Universalsitzgurt aus 44 mm Gurtband. Einfach und stufenlos verstellbar durch Slide-Bloc-Schnallen-System. Die anatomisch zweckmäßige Form ist sowohl komfortabel wie praktisch auf Hochtouren und bietet genügend Hängekomfort. Die beiden textilen Materialtrageschlaufen stören auch bei breiten Hüfttragegurten von Rucksäcken nicht. Gewicht: 550 g, Farbe: grey-yellow, Einheitsgröße.

31041 € 57,30

**Kletterschuh „Minifant“ (Paar)**



Für unseren Nachwuchs, beim spielerischen Entdecken des Kletterns. Naturleder, in den Größen: 25-33 (Größe bei Bestellung bitte angeben). Einfacher Velcroverschluss mit einer Einstiegshilfe bietet praktisches Handling. Kein integriertes Fußbett, damit das Wachstum der Kinderfüße nicht beeinträchtigt wird. Ohne Zwischensohle. Sohle: Mammut SF 6 4,4 mm, Innenfutter: keines, Gewicht: 300 g.

31035 Paar € 41,00

**„Crash Pad“**



Zwei unterschiedliche Schaumhärten sorgen für beste Dämpfung. Angenehmes Rucksack-Tragesystem. Durch Alu-Schnallen können zwei Boulderplatten miteinander verbunden werden. Die angebrachte Tasche bietet ausreichend Platz für Schuhe und Bekleidung. Material Cordura®, Größe: 119 x 90 cm, Gewicht: 3,3 kg.

31044 € 156,40

**Kletterschuh „Blaze Lace Edge“ (Paar)**



Kunstleder, in den Größen: 3-13 (Größe bei Bestellung bitte angeben). Die neu entwickelte Comfort Leiste bietet angenehmsten Tragekomfort. Die leicht vorgespannte Fersenkonstruktion verbunden mit der kompakten Zwischensohle geben dem Schuh gute Stabilität. Das Quickschnürsystem in Kombination mit einer Einstiegshilfe unterstützt die einfache Handhabung. Der geeignete Schuh für alle Klettereinsteiger und Gelegenheitskletterer, bei denen das Preis-Leistungs-Verhältnis im Vordergrund steht. Sohle: Mammut SF 6 4,4 mm, Innenfutter: keines, Gewicht: 400 g.

31034 Paar € 61,50



## BRAIGBARRE

Die geniale Lösung – die originale Braigbarre!  
Die einzige, wirklich transportable, trotzdem stabile und standsichere, Doppel-Ballettstange.  
Tausendfach im In- und Ausland bewährt!

In die Hand nehmen, kippen, an den Platz schieben oder ziehen, loslassen, das ist alles. Schon steht sie wieder fest und unverrückbar an dem von Ihnen gewünschten Platz. Sie sollte bei keinem Ballett-Training fehlen.

Sie ist einfach und mühelos von jedem Kind zu handhaben und in Minutenschnelle ohne Werkzeug aufgebaut oder für den Transport zerlegt.

Professionelle Doppel-Ballettstange. Zwei übereinanderliegende Ballettstangen aus bruchsicherem, griffigem Spezialholz, in zwei verschiedenen Höhen montiert, welche sich durch jahrelange Praxis als optimal herausstellten. Ständer mit flachem standfestem Gussfuß und Fahrrollen. Leichter Auf- und Abbau.

2 Ständer, Holme 3,50 m lang 17960	€ 1.331,00
3 Ständer, Holme 5,00 m lang 17959	€ 1.841,00



### Transporteinrichtung

Für die Braigbarre. Durch eingebauten Schwenkrollen kann die Braigbarre auch in engere Räume einfach einmanövriert werden.

17961	€ 107,70
-------	----------



## Wandbefestigungen und Ballettstangen

Die unentbehrliche Trainingshilfe für jede Ballettschule. Stabile, verzinkte Stahlkonsolen tragen die Holzstange(n). Max. Abstand von Konsole zu Konsole ca. 2 m, wobei bei längeren Anlagen die Stangen auf den Konsolen gestoßen werden. Einzellänge der Holzstangen bis 3 m Länge geliefert. Bei Bestellung bitte Einzellänge der Stangen sowie gewünschte Konsolenstückzahl angeben.

### Konsole



Für Einzelstange, mit Befestigungsmaterial, glanzverzinkt.

17990 € 28,70

### Doppelkonsole



Für Doppelstange, mit Befestigungsmaterial, glanzverzinkt

17992 € 35,90

### Adapterplatte



Für Umrüstung von festmontierten Einzel- bzw. Doppelkonsolen auf abnehmbare Ausführung. Adapterplatte wird an der Wand befestigt. Konsolen und Stangen (nicht im Preis enthalten) werden in die Arretierbolzen der Adapterplatte eingehängt. Einschließlich zusätzlicher Ausbesicherung.

17874 € 59,50

### Ersatzholz

Aus Eschenholz.

17964 350 cm lang € 76,60

17966 500 cm lang € 155,90

### Holzstange

Einfach, Ø 38 mm. Preis lfm.

17987 lfm. € 20,20

### Profilschiene

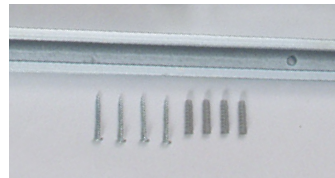

Für Ballettstangen-Wandkonsolen. Zur stufenlosen Verstellung der Konsolen, Länge 1490 mm. Mit Befestigungsschrauben und Dübel.

17948 € 70,00

## Bühnen-Tanzteppich

Für Ballettsäle, externe Bühnen-Aufführungen, Stepptanz-Unterricht etc. Für seine Schonung des Saalbodens weltweit bewährt. Eigenschaften und Verwendung:

Infolge des hohen Eigengewichts und seiner Nachgiebigkeit (nicht-elastisch, d. h. keine Aufwerf-Neigung) passt sich der Tanzteppich gut dem Unterboden an. Auch im Scheinwerferlicht nicht reflektierend. Seine Rutschfestigkeit ist, ohne stumpf oder klebend zu sein, für jede Art von Bühnentanz sehr gut. Für Stepptanz gewährleistet er durch eine harte Oberfläche trotz weicher Gesamtstruktur einen guten Klang.

Für externe Aufführungen, auf den meist spiegelglatten Bühnenböden der üblichen Festhallen, ist er durch seine einfache Verlegbarkeit und Befestigung mittels Klebebänder ideal. Material: PVC, ca. 1,2 mm dick, Gewicht ca. 1600 g/m<sup>2</sup>.

### Tanzteppich

160 cm breit, Zuschnitt max. 40 m. Komplette Rolle auf Anfrage. Preis lfm.

17763 schwarz / weiß € 28,70

17765 schwarz / grau € 28,70

17767 grau / braun € 28,70

17768 blau / grün € 28,70

17769 rot / beige € 28,70

17778 blue- / greenbox € 28,70

### Tanzteppich-Klebebänder

33 m lang, 50 mm breit.

17751 schwarz € 14,30

17752 weiß € 14,30

17753 grau € 14,30

17754 braun € 14,30

17755 grün € 14,30

17757 blau € 14,30

17758 rot € 14,30

17759 beige € 14,30

17760 gelb € 14,30

17761 stanzblau € 14,30

17777 greenbox € 14,30

### Abroller für Klebebänder

Mit einer Breite von 50 mm.

17775 € 15,30

### Papprolle/Verpackung

Je Zuschnitt

17774 € 14,30

## Ballettstangen „Home-Set 1“



Bestehend aus zwei einfachen Wandkonsolen mit einer 1,40 m langen Holzstange (Ø 38 mm) und Befestigungsmaterial zum Dübeln.

17942 € 64,60

## Ballettstangen „Home-Set 2“



Destehend aus zwei Doppel-Wandkonsolen mit zwei 1,40 m Holzstangen (Ø 38 mm) und Befestigungsmaterial zum Dübeln.

17943 € 101,60

## BRAIG Wandhalter



Aus stabilem, praktisch und elegant gestaltetem, lackiertem Aluminiumguss. Als Einfach- oder Doppelhalterungen. Entweder fest an der Wand verschraubt oder abnehmbar. Fest angeschraubte Wandhalter können noch nachträglich durch Zukauf der Aushängeplatten in abnehmbare Halterungen umgewandelt werden. Stangenabstände von der Wand und von der oberen zur unteren Stange in jahrelanger Praxis auf sinnvolle Maße festgelegt. Dadurch höhenverstellbare Einzelstangen überflüssig.

17872 Braig-Wandhalter einfach € 78,00

17873 Braig-Wandhalter doppelt € 113,90

### Aushängbarer Wandhalter

17878 mit Wandplatte einfach € 134,40

17879 mit Wandplatte doppelt € 162,10



## BENZ® Korrekturspiegel



Kristallglas-Spiegelfläche, 200 x 171 cm. Rahmenlos und fahrbar, mittels 4 Schwenkrollen. Vole Spiegelfläche bis zur Außenkante. Mit dem Verbindungs-Set (s. unten) ist ein lückenloses Kopeln und verbinden mehrerer Spiegel möglich. Durch stabile Rückwandverstärkungsprofile aus Aluminium ist der Spiegel sehr verwindungssteif. Spiegel lässt sich problemlos durch eine handelsübliche Tür (100 x 200 cm im Licht) fahren. Maße: 200 x 192 x 84 cm (B x H x T).

18060 € 922,00

### Verbindungs-Set

Verbindungs-Set für BENZ-Korrekturspiegel zuvor. Zum rahmenlosen Verbinden von 2 Spiegeln.

18061 € 27,50

## Spiegelwand aus Sicherheits-Spiegelglas



6 mm stark, 200 cm hoch. Ballwurfsicher nach DIN 18032, Teil 3. Bestehend aus Einzelelementen mit polierten Kanten. Lieferung komplett mit Holzunterkonstruktion, Trägerplatte, sowie einer Spiegelabschlussleiste. Vorgerichtet für Montage.

17794 Abschlussleiste Fichte Preis auf Anfrage  
17795 Abschlussleiste Alu Preis auf Anfrage

## Spiegelwand aus Kristallspiegelglas

6 mm stark, 200 cm hoch. Bestehend aus Einzelelementen mit polierten Kanten. Lieferung mit Holzunterkonstruktion, Trägerplatte und Spiegelabschlussleiste. Vorgerichtet für Montage.

17792 Abschlussleiste Fichte Preis auf Anfrage  
17793 Abschlussleiste Alu Preis auf Anfrage



### Gymnastik- und Korrekturspiegel

Fahrbar und in der Mittelachse verstellbar. (B x H) 100 x 170 cm. Mit Rasterung 5 x 5 cm.

17903 € 574,00

## Korrekturspiegel



Kristallspiegelglas, 150 x 50 cm. Stahlrahmen mit Doppelrollen, Rückwand aus Kunststoff, mit polierten Kanten. Stufenlose Schrägstellung. Außenabmessung 175 x 53 cm. Versand nur in Spiegelkiste möglich, s. unten.

17940 € 379,00

## Spiegelkiste

Für Korrekturspiegel zuvor. Ohne diese Verpackung kein Versand möglich. Bei frachtfreier Rücksendung der Spiegelkiste an unser Werk schreiben wir Ihnen € 100,- (inkl. MwSt.) wieder gut.

17946 € 173,40

## Therapie-Leichtspiegel



Auf fahrbarem, verstellbarem und verchromtem 3-Punkt Rollgestell, Spiegelstärke 20 mm. Der Artikulations- und Bewegungsspiegel steht wo er gebraucht wird und kann individuell für jede Übung eingesetzt werden.

17933 50 x 60 cm € 307,00

17934 62,5 x 125 cm € 397,00

17935 62,5 x 150 cm € 405,00

17936 62,5 x 175 cm € 491,00

## Nietöse mit Ring

Montagezubehör für Therapie-Leichtspiegel zuvor.

17994 € 2,60

## Fahrbarer Standspiegel „Exquisit“



Stabile Stahlkonstruktion mit zwei Seitenflügeln. Oberfläche metall-silber lackiert. Maße eingeklappt: 200 x 197 x 80 cm (B x H x T). Maße ausgeklappt: 400 x 197 x 80 cm (B x H x T).

17945 € 2.996,00

## Super-Leichtspiegel

Rundumlaufender Aluminiumrahmen mit Befestigungsnuten, bespannt mit Brillantfolie, Spiegelstärke 20 mm.

17975 50 x 150 cm € 151,80

17976 75 x 150 cm € 197,00

17977 100 x 150 cm € 255,40

17978 125 x 150 cm € 296,00

17979 50 x 200 cm € 193,90

17980 75 x 200 cm € 255,40

17981 100 x 200 cm € 303,00

17982 125 x 200 cm € 358,00

17984 50 x 250 cm € 229,80

17985 75 x 250 cm € 324,00

17986 100 x 250 cm € 358,00

17931 125 x 250 cm € 429,00





## Glitzer-Gymnastikball

2-lagiger Gymnastikball aus synthetischem Gummi, mit Ventil und Glitzereffekt, Ø 18 cm, 400 g. Beste Elastizität, gutes Sprungverhalten und Griffbarkeit. Durch niedrigen Innendruck kann der Ball mit zwei Fingern aufgefangen werden. FIG-zertifiziert.

41591	violett	€	24,10
41592	silber-blau	€	24,10
41593	silber	€	24,10
41594	magenta	€	24,10
41595	schwarz	€	24,10



## Wettkampf-Gymnastikball

Aus PVC, mit Nadelventil, Gewicht ca. 420 g, Ø 19 cm (7,5"). Als Wettkampfball zugelassen, superelastisch, antistatisch, hochglänzend in modernen, leuchtenden Farben. FIG zertifiziert.

40000	pink	€	10,10
40001	rot	€	10,10
40002	hellblau	€	10,10
40003	dunkelblau	€	10,10
40004	gelb	€	10,10
40005	hellgrün	€	10,10
40007	dunkelgrün	€	10,10
40008	schwarz	€	10,10
40009	weiß	€	10,10
40017	violett	€	10,10



## Wettkampf-Gymnastikband

Mit konischem Glasfaserstock, Drehwirbel und Öse, Satinband 6 m lang, 5 cm breit. FIG zertifiziert.

40780	blau	€	8,80
40751	rosa	€	8,80
40781	rot	€	8,80
40753	hellblau	€	8,80
40783	gelb	€	8,80
40754	orange	€	8,80
40785	weiß	€	8,80
40755	lila	€	8,80
40787	grün	€	8,80
40756	schwarz	€	8,80



## Wettkampf-Gymnastikband

Mit konischem Glasfaserstock und Drehwirbel, Länge 6 m. Verlaufendes, abwechselndes, modisches Farbdesign. FIG zertifiziert.

40740	blau/weiß/rot	€	9,70
41283	weiß/pink	€	9,70
40744	grün/rosa	€	9,70
40745	Regenbogenfarben	€	9,70



## GfK-Ersatzstab

Für Gymnastikband. Konisch mit Wirbel.

40786	€	4,10
-------	---	------

## Gymnastikband-Aufroller



Kunststoffgehäuse mit Kurbelmechanik, zum schnellen Aufrollen eines Gymnastikbands.

40757	€	5,10
-------	---	------

## Wettkampf-Gymnastikreifen „Round“

Kunststoffprofil mit rundem Querschnitt (Ø ca. 20 mm), Außendurchmesser ca. 87 cm.

17720	weiß	€	10,80
17721	pink	€	10,80
17722	gelb	€	10,80
17724	himmelblau	€	10,80
17725	rot	€	10,80
17726	orange	€	10,80
17727	grün	€	10,80
17728	blau	€	10,80
17729	schwarz	€	10,80
17730	lila	€	10,80



Querschnitt durch rundes Gymnastikreifen-Profil

## RG-Wettkampffläche „Athens“

14 x 14 m, reseda-grün, FIG zertifiziert. Unterkonstruktion Schock absorbierend. Bestehend aus: 121 Platten, je 125 x 125 cm, sowie Ausgleichsplatten auf der Oberseite – diese werden mit Klettband zusammengehalten. Hoher Kraftabbau erzielt durch Spezialschaumelemente. Hautsympathischer, hochwertiger Antistatik-Teppichbelag „Super Velours“ mit hoher Scherfestigkeit gewährleistet optimale Trainings- und Wettkampfbedingungen. Inkl. rotem Klebeband zur Markierung

41480	reseda-grün	Preis auf Anfrage
41481	savanne-beige	Preis auf Anfrage



## RG Teppich „Athens“

14 x 14 m, Gewicht ca. 1,6 kg/m<sup>2</sup>. Hautsympathischer, hochwertiger Anti-Statik-Teppichbelag „Super-Velours“ mit hoher Scherfestigkeit, gewährleistet optimale Trainings- und Wettkampfübungen. Florhöhe ca. 7 mm, inkl. rotem Begrenzungsband. 3 Rollen je 4 m breit und 1 Rolle 2 m breit, FIG-zertifiziert.

41438	reseda-grün	Preis auf Anfrage
41439	savanne-beige	Preis auf Anfrage

## Transportwagen

Für RG-Teppich. Leicht gängig durch 4 Schwenkrollen.

41440	€	184,70
-------	---	--------



## Wettkampf-Gymnastikseil

Springseil mit guter Qualität, nach internationaler Vorschrift. Polypropylen geflochten, Ø ca. 10 mm gleichbleibend, 3 m lang, Gewicht ca. 110 g. FIG zertifiziert.

41450	rot	€	2,70
41451	rosa	€	2,70
41452	gelb	€	2,70
41453	orange	€	2,70
41454	blau	€	2,70
41455	grün	€	2,70
41456	lila	€	2,70
41457	weiß	€	2,70
41458	hellblau	€	2,70
41460	dottergelb	€	2,70
41463	schwarz	€	2,70



## Gymnastikseil

Aus geflochtenem Hanf, 10 mm stark, 3 m lang.

40750	€	2,60
-------	---	------

## Wettkampf-Gymnastik-keule



Schlanke Form, 45 cm lang. FIG-zertifiziert.

40103	Holz, lasiert	€	5,90
40104	PVC, weiß	€	4,70
40106	PVC, blau	€	4,70
40107	PVC, grün	€	4,60
40108	PVC, gelb	€	4,70
40109	PVC, rot	€	4,70

## Noten-Anzeigetafel



5-stellig im Ringbuchformat. Zahlen von 0-9 auf PVC-Tafel zum Umklappen. Maße: 30 x 21 cm. 5 x 10 Blatt, Zahlen 2 x rot, 3 x schwarz. Eingesteckt in einem Flip-Chart kann die Anzeigetafel als Tischaufsteller verwendet werden.

70790	€	40,00
-------	---	-------

## BENZ® PVC-Gymnastikball



Hochelastisch, sehr gute Sprungkraft, formbeständig, 6" (Ø 16 cm), 300 g. Mit Ventil.

40120	anemone	€	7,20
40122	lila	€	7,20
40123	flieder	€	7,20
40132	perlgrün	€	7,20
40201	eisblau	€	7,20
40260	türkis	€	7,20
40290	hotpink	€	7,20

## PVC-Gymnastikball

Hochelastisch, sehr gute Sprungkraft, formbeständig, Wettkampfgröße 7,5" (Ø 19 cm, 420 g), 6" (Ø 16 cm, 300 g). Mit Ventil.



40267	6", blau	€	7,20
40268	6", rot	€	7,20
40269	6", grün	€	7,20
40270	6", gelb	€	7,20
40271	6", weiß	€	7,20
40280	7,5", schwarz	€	9,20
40272	7,5", blau	€	9,20
40273	7,5", weiß	€	9,20
40274	7,5", rot	€	9,20
40275	7,5", grün	€	9,20
40276	7,5", gelb	€	9,20

## Aufblas-Set



Sportball-Pumpe mit Nippel, Ersatzventile, Ventilzieher, Kunststoff-Nadelaufsatz mit Rückschlagventil. Komplett mit Anleitung in Klarsichtpackung. Ungeeignet für WV-Bälle.

9352 € 6,30

## WV-Glocken-Gymnastikball

Mit Glocke, als Blinden- und Therapieball verwendbar. 6"=340 g, 7,5"=420 g.

40262	6", blau	€	13,90
40263	6", rot	€	13,90
40264	7,5", blau	€	16,00
40265	7,5", rot	€	16,00

## WV-Gymnastikball

Gummiball, sehr griffig und elastisch. Mit Gummilippenventil. 6"=340 g, 7,5"=420 g.

40286	6", gelb	€	9,70
40288	6", grün	€	9,70
40289	6", blau	€	9,70
40291	6", rot	€	9,70
40292	7,5", blau	€	12,10
40293	7,5", rot	€	12,10
40294	7,5", grün	€	12,10
40297	7,5", gelb	€	12,10



## Gymnastikkeule

Aus Hartholz, lasiert.

40099	36 cm	€	3,90
40100	38 cm	€	3,70
40101	40 cm	€	4,10
40102	45 cm	€	4,30

## Gymnastikkeule für Männer

Aus Hartholz, lasiert. 50 cm lang, Ø Standfuß ca. 5,5 cm, Gewicht ca. 800 g. FIG-Form.

40095 € 12,30

## Aufhängevorrichtung



Aus Holz, für 20 Paar Gymnastikkeulen.

40330 € 89,30



Wie Aufhängevorrichtung zuvor, jedoch auch abschließbar. Ohne Schloss.

17898 € 182,70

## Doppel-Gymnastikband

Farbig sortiert, verschiedene Größen.

40715	klein, 1,00 m	€	6,60
40716	mittel, 1,50 m	€	7,60
40718	groß, 2,00 m	€	8,60
40719	lang, 3,00 m	€	9,60



## Übungs-Gymnastikband

Satinband, 5 cm breit, 5 m lang. Mit konischem Glasfaserstock, Drehwirbel und Öse.

40770	blau	€	8,40
40771	rot	€	8,40
40772	grün	€	8,40
40773	gelb	€	8,40
40775	weiß	€	8,40

Wie Übungs-Gymnastikband zuvor, jedoch Satinband 2 m lang.

41473	rot	€	7,80
41474	blau	€	7,80
41476	gelb	€	7,80
41477	grün	€	7,80



## GfK-Ersatzstab

Für 2m-, 5m- und 6m-Gymnastikband. Konisch mit Wirbel.

40786 € 4,10

## PVC-Gymnastikreifen ①

Griffiges, seitlich gerilltes Profil, verschweißte Stoßstellen, nach DIN 7912.

60 cm Ø		
17854	rot	€ 5,60
17859	blau	€ 5,60
17868	grün	€ 5,60
17869	gelb	€ 5,60

70 cm Ø		
17861	rot	€ 6,10
17850	blau	€ 6,10
17864	grün	€ 6,10
17867	gelb	€ 6,10

80 cm Ø		
17856	rot	€ 7,10
17858	blau	€ 7,10
17849	grün	€ 7,10
17857	gelb	€ 7,10



## ② Gymnastikreifen

Aus Schichtholz (geschliffen), Profil 20x10 mm. Nach DIN 7912.

17851	60 cm Ø	€ 7,10
17852	70 cm Ø	€ 7,40
17853	80 cm Ø	€ 7,80

## ③ Wettkampf-Gymnastikreifen

Aus geschliffenem Schichtholz, Profil 17x10 mm, Außendurchmesser ca. 90 cm. Nach ITB-Vorschrift.

17870	€ 9,40
-------	--------

## Hula Hoop-Reifen



Aus Kunststoff, Rundprofil 20 mm, rot/gold

17911	Ø50cm	€ 3,50
17912	Ø65cm	€ 4,20
17914	Ø75cm	€ 4,90
17915	Ø85cm	€ 5,60

## Gymnastik-Turnstab



Aus massivem Holz.

17880	Ø 28 mm, 1,50 m	€ 3,20
17882	Ø 24 mm, 1,00 m	€ 1,40

## Reifenständer



Aus Holz, natur lackiert, mit sehr gutem Stand. Für Gymnastikübungen und Slalom - Turnstäbe oder Gymnastikreifen werden einfach in die vorgesehenen Aussparungen eingesteckt.

17865	€ 21,60
-------	---------

## Aufhängevorrichtung



Aus Stahl, für 20 Gymnastikreifen.

40331	€ 11,50
-------	---------



Wie Aufhängevorrichtung zuvor, jedoch auch abschließbar. Ohne Schloss.

17896	€ 63,60
-------	---------

## Gymnastik-Turnstab



Aus bruchsicherem ABS-Kunststoff, Ø 25 mm. Mit beidseitiger Abschlußkappe.

Länge 100 cm		
17884	rot	€ 4,30
17886	blau	€ 4,30
17893	gelb	€ 4,30
17894	grün	€ 4,30

Länge 80 cm		
18088	rot	€ 3,70
18089	blau	€ 3,70
18090	gelb	€ 3,70
18091	grün	€ 3,70

## Standfuß



Passend für Turnstab. Aus PVC, Ø 20 cm, mit Aussparung. Zur Erhöhung der Standfestigkeit können Sand oder Metallteile eingefüllt werden. Stopfen sind schraubbar.

18106	€ 10,20
-------	---------

## Abstellvorrichtung

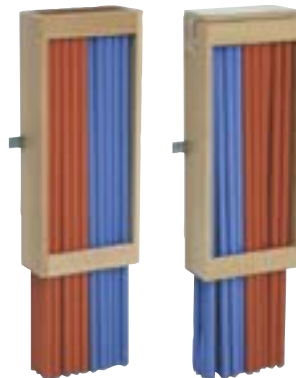

Holzkonstruktion zur Wandbefestigung, für 40 Turnstäbe.

17885	€ 73,10
-------	---------

Wie Abstellvorrichtung zuvor, jedoch auch abschließbar. Ohne Schloss.

17895	€ 153,80
-------	----------

## Transportwagen



Für Turnstäbe. Stabile Stahlblechkonstruktion, mit Transportgriff.

40629	€ 168,20
-------	----------

Geräte-Set für „Gym-Taxi“



12 Gymnastikreifen (Ø 70 cm), je 3 rote/blau/grüne/gelbe + 12 Gymnastikstäbe, je 3 r/b/g/g + 12 Gymnastikbälle (6"), je 3 r/b/g/g + 12 FIG-Keulen, je 3 r/b/g/g + 12 Tennisringe, farbig sortiert + 12 Wurfballer, je 3 r/b/g/g + 12 Gymnastikseile, je 3 r/b/g/g + 4 Medizinbälle (grün, 800 g) + 1 Zauberschur (10 m) + Ballpumpe + Ziehtau (10 m). Ohne Gym-Taxi.

30875 Set € 436,00

BENZ® „Gym-Taxi“



Äußerst stabile Schichtholzkonstruktion in Alu-Design-Optik für verschiedenste Verwendungszwecke vielseitig einsetzbar, (L x B x H): 97 x 60 x 81 cm. Mit 3 Etagen zur Ablage von Gymnastikartikeln, Abmessungen: 74 x 58 cm, lichte Höhe: 25 cm. Ein Ausschnitt dient zum Einsetzen von Gymnastikstäben, 2 Ablagekonsolen zum Aufhängen von Gymnastikreifen.

30877 € 405,20

Rhythmikwagen

Komplett mit 4 Kästen, fahrbar, einschließlich Inhalt: 16 Rasselbüchsen, 16 Balancierstäbe, 16 Fußstäbe, 1 Schwungseil, 16 Holzkugeln, 16 Tücher (50 x 50 cm), 16 Rhythmikbänder, 2 Tamburine (20 cm und 25 cm), 2 Taktschlegel, 1 Kugelrassel, 2 Triangel (15 cm und 21 cm), 1 Schellenring, 1 Röhrentrommel, 100 Luftballons, Kreide, 16 Moosgummibälle, 16 Bohnensäckchen.



30880 € 703,00

Rhythmiketage

Fahrbar, mit 4 Lenkrollen. Inkl. 16 Holz-Balanciertaktstäbe, 16 Rhythmikdosen, 16 Holzfußstäbe, 1 Schwungseil.



41645 € 222,00

Gymnastikkreis



Umspinnene Gummischur, endlos, 20 m lang. Für viele Spiele geeignet.

5510 € 24,10

Gymnastikschnur



Umspinnene Gummischur mit beidseitigen Schlaufen. Für Gymnastik und Spiele.

5500	8 m lang	€ 7,10
5501	10 m lang	€ 8,50
5502	12 m lang	€ 9,50

Ziehtau



Aus bestem Hanf, Ø 25 mm. Enden gegossen, unverwüster Kunststoffverschluss.

7330	10 m lang	€ 32,40
7320	12 m lang	€ 38,70
7300	15 m lang	€ 49,30

Rundtau



Aus Hanfseil, Ø 20 mm, 10 m.

7335 € 36,00

Schwingseil



Aus Hanf, mit Schlaufen und Karabinerhaken, 8 m lang.

40450 € 7,10

Wettkampf-Ziehtau

Aus bestem Hanf, Ø 35 mm, 23 m lang.

7311 € 107,70

BENZ® Pausenkiste



Inhalt und Bestückung der Transportbox (120 l) für eine Gruppengröße von bis zu 50 Schülern ausgelegt: 15 Speckbretter, 1 Indiac-Tennis, 1 Shuttleball-Set, 1 Federball-Spiel-Set, 1 Monofling, 1 Klettballsport, 1 Scoop-Spiel, 1 Family-Tennis, 2 Wurfscheiben „Softi“, 2 Tennisringe, 10 Soft-Bälle (Ø 7cm), 10 dto. (Ø 9 cm), 4 dto. (Ø 18 cm, mit Elefantenhaut), 1 Schwingseil (5 m lang), 10 Wettkampf-Gymnastikseile (rot), 3 Paar Stelzen aus Kunststoff und 1 Balltragnetz.

8670 Set € 385,00

Lamellenring



Aus massivem PVC, Ø ca. 18 cm. Auch als Tauchring geeignet. Farbig sortiert.

6611 € 3,70

PVC-Tennisring



Luftgefüllt, Ø ca. 19 cm, ca. 140 g.

6613 € 2,90

Tennisring



Vollgummi, farbig sortiert.

6610 € 3,00

Ringtennisnetz

Weiße Polyester-Einfassung, 2 mm Nylon, 600 x 50 cm. Auch als Indiac-Trainingsnetz und Prellballnetz verwendbar.

40411 € 20,70

Turnier-Tennisring

Aus Moosgummi, weiß, Ø 17 cm, ca. 220 g. Massiv und wettkampfgerecht.

6600 € 3,90

# Gymnastik Rope Skipping

## Neon-Springseil



Neon-farbenes Kunststoffseil mit schwarzen Kunststoffgriffen, 300 cm lang – Länge variabel, auf jede Körpergröße anpassbar. Jedem Seil liegt ein Kürzungs-Set bei.

40403	neon-pink	€	4,60
40404	neon-gelb	€	4,60
40405	neon-orange	€	4,60
30398	neon-blau	€	4,60

## Neon-Springseil „Double Dutch“ (Paar)



2 Springseile aus neon-farbenem Kunststoff, 6 m lang, mit schwarzen Kunststoffgriffen.

40406	Paar, neon-pink	€	12,80
40407	Paar, neon-gelb	€	12,80
40408	Paar, neon-orange	€	12,80
30399	Paar, neon-blau	€	12,80

## Leder-Springseil



Mit Holzgriffen, 2,80 m lang – in der Länge verstellbar.

40315	€	14,30
-------	---	-------

## Springseil



Aus Zelljute (Mitte verstärkt), mit Holzgriffen, 2,80 m lang – in der Länge verstellbar.

40314	€	3,80
-------	---	------

## Buch „Rope Skipping“



Technik, Training, Spielspaß. Für Einsteiger und Profis. Autor: Henner Böttcher.

41661	€	16,30
-------	---	-------

## CD Rope Skipping



70 min. Nonstop-Music-Mix.

41668	€	25,00
-------	---	-------

## Springseil mit Zählwerk



Mit 3-stelligem digitalem Zählwerk. Seil ist durch Klemmverschluss in der Länge verstellbar. Mit Schutzüberzug in der Mitte.

40296	€	7,10
-------	---	------

## Springseil „Beaded Rope“



Neu entwickeltes Springseil, an beiden Enden kugelgelagert, 300 cm lang. Bietet dem Springer höchsten Springspaß. „Beaded-Rope“-Geräusch, das durch die Kunststoffröhrchen erzeugt wird, unterstützt den Spring-Takt bzw. die Spring-Geschwindigkeit.

41247	€	5,30
-------	---	------

## Gymnastik-Springseile

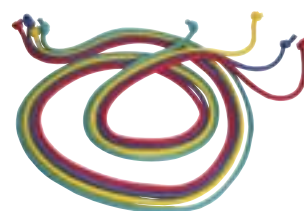

In der Mitte verstärkt, aus PP-Multigarn geflochten, Enden verknotet. Außen ca. 8 mm stark, in der Mitte verstärkt auf 13 mm. Länge wahlweise 2,5 m oder 2,8 m.

41492	rot 2,8 m	€	4,10
41493	blau 2,8 m	€	4,10
41494	gelb 2,8 m	€	4,10
41495	grün 2,8 m	€	4,10
41496	rot 2,5 m	€	3,80
41497	blau 2,5 m	€	3,80
41498	gelb 2,5 m	€	3,80
41499	grün 2,5 m	€	3,80

## Springseil „Gummitwist“



Ca. 5m lang, Regenbogen-Farben.

30396	€	2,90
-------	---	------

## Springseil mit Zählwerk



**zählt Sprünge und Kalorien**

Mit digitalem Zählwerk und Kunststoff-Handgriffen, 300 cm lang – in der Länge verstellbar. Anzeige der ausgeführten Sprünge und verbrauchter Kalorien.

30397	€	9,20
-------	---	------

## Profi-Springseil



Die zwei Griffe sind mit drehbaren Wellen versehen, das 3 mm starke Stahlseil ist mit transparentem Kunststoff ummantelt. Verstellbare Länge bis 300 cm. Optional mit 200 g Gewichten lieferbar.

40409	€	11,20
-------	---	-------

## Gymnastik-Springseil



Die zwei Griffe sind mit drehbaren Wellen versehen, rotes Kunststoffseil, verstellbare Länge bis 300 cm. Optional mit 200 g Gewichten lieferbar.

40419	€	9,10
-------	---	------

## Handstückzähler



Metallgehäuse, von 0 bis 9999, mit Schnellrückstellung. 52 x 50 x 49 mm, Gewicht 56 g.

7657	€	8,40
------	---	------

## Gewicht für Springseil

2 x 200 g, passend für die Griffe.

40474	€	6,10
-------	---	------

## Gymnastikseil



PP-geflochten, verdickte Mitte und beidseitig Endknoten, Farbe beige.

40298	Länge 2,60 m	€	1,80
40299	Länge 2,80 m	€	1,80

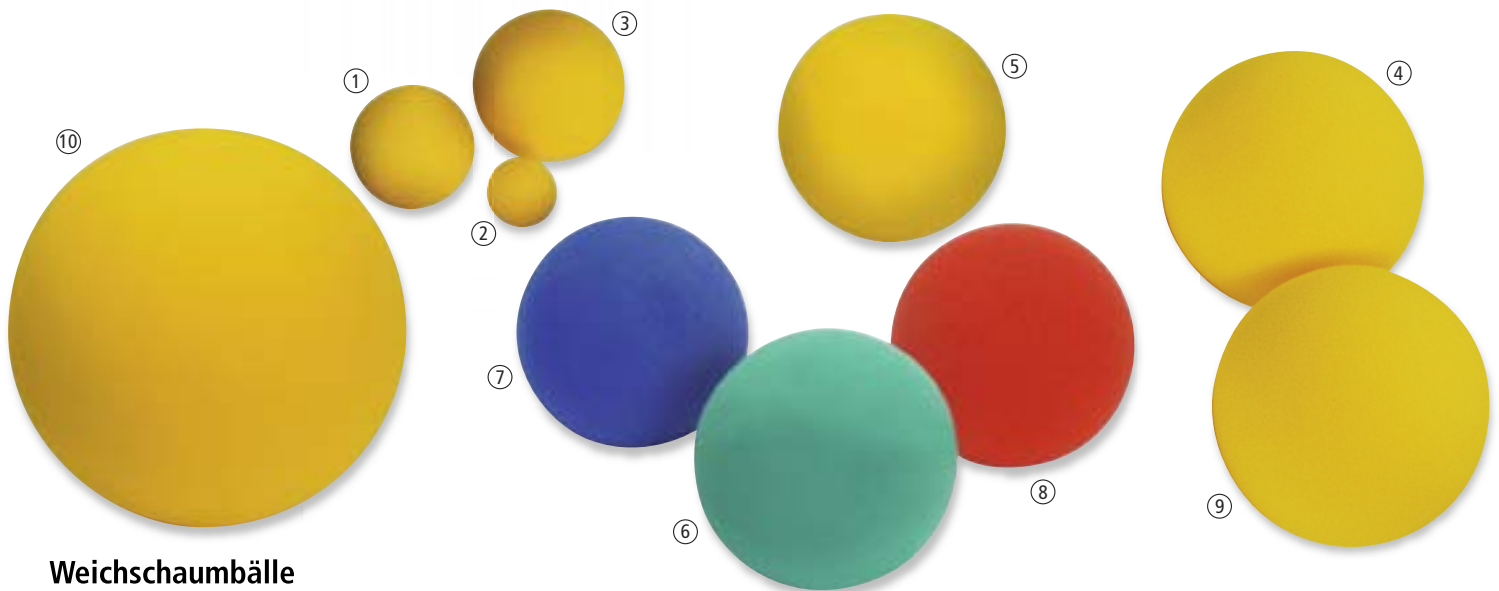

## Weichschaumbälle

Aus Schaumstoff, ohne Haut. Idealer Trainingsball für Tennis, Basketball, Volleyball und viele andere Ballspiele. Mit Zeitlupen-Effekt – weicher Rückprall fördert Ballgefühl. Lautloses Spiel im Raum und im Freien. Keine Verletzungsgefahr.

Art.-Nr.	Abb.-Nr.	Bezeichnung	Farbe	Ø	Gewicht	Sprungverh.	Preis	Art.-Nr.	Preis
30915	1	Tennisübungsball	gelb	70 mm	10-12 g	•••	€ 1,00	31006	ab 10 Stück 0,90
30917	2	TT-Übungsball	gelb	38 mm	2 g	•••	€ 0,60	31007	ab 10 Stück 0,60
30914	3	Spielball	gelb	90 mm	30-35 g	•••	€ 2,00	31004	ab 10 Stück 1,80
30909	4	Gymnastikball	gelb	200 mm	165 g	•	€ 10,30	31009	ab 10 Stück 9,20
30913	5	Gymnastikball	gelb	150 mm	70 g	•••	€ 4,90	31003	ab 10 Stück 4,40
30911	6	Gymnastikball	grün	180 mm	90 g	•	€ 5,10	31011	ab 10 Stück 4,60
30910	7	Gymnastikball	blau	180 mm	90 g	•	€ 5,10	31010	ab 10 Stück 4,60
30912	8	Gymnastikball	rot	180 mm	90 g	•	€ 5,10	31002	ab 10 Stück 4,60
30919	9	Volleyball	gelb	210 mm	250-300 g	•••	€ 13,30	31008	ab 10 Stück 12,00
30904	10	Medizinball	gelb	300 mm	940 g	•••	€ 47,90	31001	ab 10 Stück 43,40

Sprungverhalten: • springend •• gut springend ••• sehr gut springend



Der Luftmatz ist eine bunte Hülle für Luftballons, welcher in die kleine Öffnung des Luftmatzes gesteckt, dann aufgeblasen und zuge dreht wird. Anwendung als praktischer und lustiger Spielball im Sportunterricht, Privat-Bereich, Therapie, Schule, Kindergarten usw. Mit einer Glocke gefüllt auch als Blindenball nutzbar. Lieferung ohne Luftballons – bitte extra bestellen.

### „Luftmatz“



41722	Ø 17 cm	€ 7,40
41724	Ø 27 cm	€ 8,40
41725	Ø 33 cm	€ 12,40

### Luftmatz-Würfel



19,5 cm Kantenlänge. Würfel kann je nach Bedarf mit Stoffmalstiften selbst gestaltet werden.

41727	€ 11,50
-------	---------

### Schwerluftmatz

Mit zusätzlich eingenähtem Gewicht in der Hülle. Ø 27cm.

41726	€ 10,80
-------	---------

### Luftmatz-Broschüre

Übungsformen und Spiele für die Praxis, 16 Seiten. Autor: Gerhard Frank.

41728	€ 3,60
-------	--------

### Luftballons für Luftmatz

Satz mit 10 Stück.

für Luftmatz Ø19 cm	
41729	€ 0,90
für Luftmatz Ø27 cm	
41730	€ 1,90
für Luftmatz Ø33 cm	
41732	€ 5,20

### Luftballon-Pumpe



Zum Aufblasen von Modellierballons und anderen Luftballons.

14048	€ 9,30
-------	--------

### Japan-Papierbälle



Ø 12 cm, bunt, aus Papier, mit Loch zum Aufpusten.

40969	5er Packung	€ 6,00
-------	-------------	--------

### Nylon-Hülle



Ø 30 cm, mit 3 Luftballons. Zum einlegen und aufblasen der Luftballons als praktisches Kinder-Fun-Spielzeug.

43330	€ 2,60
-------	--------

### Schaumstoff-Würfel



Formbeständig und farbig sortiert (rot, blau, grün). Zahlen 1-6, farbig ausgefräst.

30950	16 x 16 x 16 cm	€ 5,00
30951	40 x 40 x 40 cm	€ 56,00

Mit Elefantenhaut-PU-Beschichtung. Oberfläche abriebfest und abwasch-/desinfizierbar. Farbig sortiert (blau, rot, gelb, grün).

30945	30 x 30 x 30 cm	€ 85,00
30946	40 x 40 x 40 cm	€ 109,30



**PU-Elefantenhaut**

Durch die PU-Beschichtung werden die Bälle robuster, dadurch sind sie bestens geeignet im Schul- und Vereinssport.

## Weichschaumbälle

Mit PU-Elefantenhaut. Äußerst strapazierfähig, hohe Abriebfestigkeit, geht quasi nie die Luft aus. Oberfläche abwaschbar, desinfizierbar, hygienisch.

Art.-Nr.	Abb.-Nr.	Bezeichnung	Farbe	Ø	Gewicht	Sprungverh.	Preis	Art.-Nr.	Preis
30928	1	Softball	gelb	70 mm	16 g	•••	€ 2,00	31024	ab 10 Stück 1,80
30927	2	Softball	rot	90 mm	32 g	•••	€ 3,80	31023	ab 10 Stück 3,40
30933	3	Softi	blau	160 mm	75 g	•	€ 10,20	31018	ab 10 Stück 9,10
30936	4	Softi	rot	160 mm	75 g	•	€ 10,20	31022	ab 10 Stück 9,10
30934	5	Softi	grün	160 mm	75 g	•	€ 10,20	31019	ab 10 Stück 9,10
30935	6	Softi	gelb	160 mm	75 g	•	€ 10,20	31020	ab 10 Stück 9,10
30931	7	Playball	rot	160 mm	115 g	••	€ 10,20	31017	ab 10 Stück 9,10
30930	8	Allround	blau	180 mm	145 g	••	€ 15,40	31016	ab 10 Stück 13,90
30929	9	Spezial	weiß	210 mm	235 g	••	€ 17,40	31015	ab 10 Stück 15,70
30925	10	Volleyball	weiß	210 mm	330 g	•••	€ 26,70	31012	ab 10 Stück 24,00
30926	11	Mini-Handball	weiß	160 mm	160 g	•••	€ 16,40	31014	ab 10 Stück 14,80
30941	12	Fußball	gelb	210 mm	235 g	••	€ 21,50	31025	ab 10 Stück 19,40
30942	13	Fußball	weiß	210 mm	330 g	•••	€ 32,40	31026	ab 10 Stück 23,10
30978	14	Mini-Football	gelb	130 mm	112 g	••	€ 17,40	31027	ab 10 Stück 15,70
30979	15	Football	gelb	150 mm	215 g	••	€ 21,00	31028	ab 10 Stück 19,00
30923	16	Medizinball	rot	300 mm	420 g	•	€ 78,00	31029	ab 10 Stück 70,20

Sprungverhalten: • springend •• gut springend ••• sehr gut springend

## Riesenballons



Aus Latex in rot, blau, gelb und grün erhältlich.

40999	Ø 55 cm, 170 cm Umfang	€ 1,60
41000	Ø 70 cm, 200 cm Umfang	€ 3,90
41001	Ø 115 cm, 350 cm Umfang	€ 7,10
41003	Ø 150 cm, 450 cm Umfang	€ 12,70

## Luftballons



100 Luftballons aus Latex, farbig sortiert.

41005	Ø ca. 40 cm	€ 28,60
41006	Ø ca. 27 cm	€ 8,70

## Handkolben-Pumpe



Speziell zum Aufblasen von Luftballons.

41007	€ 17,10
-------	---------

## Riesenballon-Verschluss



Plastikrohr und Klemmteil.

41002	€ 1,40
-------	--------

## Zeitlupenbälle



Aus Latex, mit Aufblasschlauch und Stöpsel zum Versenken.

40961	Ø 20 cm	€ 8,80
40962	Ø 30 cm	€ 10,30
40963	Ø 40 cm	€ 12,40

## Zeitlupenbälle



Aus Vinnol, Ø 35 cm, Gewicht ca. 300 g. Farbig sortiert.

40278	€ 10,20
-------	---------



## Medizinball (Rindleder)



Aus ausgesuchtem, handgenähtem Rindleder mit bester Füllung und Qualität.

43080	1000 g	€	25,50
43081	1500 g	€	30,30
43082	2000 g	€	33,10
43085	3000 g	€	39,00

## Medizinball (Kernrindleder)



Spitzenprodukt aus 1A handgenähtem, nass gestrecktem Kernrindleder mit Haarfüllung.

40169	1500 g	€	46,10
40171	2000 g	€	54,30
40172	3000 g	€	70,70
43086	4000 g	€	71,30
43087	5000 g	€	85,10

## Schlagball

Aus Leder, 200 g.

40190	€	5,60
-------	---	------

Aus Leder, 80 g.

40191	€	3,80
-------	---	------

Aus Porengummi, 80 g.

40192	€	1,80
-------	---	------

## Wurfball

Aus Vinnol, Ø 65 mm, 200 g.

43660	€	7,00
-------	---	------

Aus Gummi, Ø 65 mm, 65 g.

40250	€	1,90
-------	---	------

Aus WV, Ø 76 mm, 200 g.

40251	€	9,60
-------	---	------



## Schleuderball „WV“



## Schleuderball



Handgenähtes Goldchromleder mit bester Füllung und sorgfältig befestigter Lederschlaufe.

Aus blauem Gummi ohne Ventil, mit strapazierfähiger Lederschlaufe.

40214	800 g	€	34,50
40215	1000 g	€	40,80
40216	1500 g	€	53,30
40210	800 g	€	42,00
40211	1000 g	€	45,00
40209	1500 g	€	51,80
40213	2000 g	€	62,50

## Vollball



Stoß- und Wurfball aus handgenähtem Goldchromleder mit bester Füllung.

40221	600 g	€	29,60
40222	800 g	€	30,70
40223	1000 g	€	32,70

## Balltragnetz



Für ca. 30 Schlagbälle.

9473	€	4,40
------	---	------

## Medizinball (Gummi)



Aus Gummi, springend. Mit griffiger Strukturfläche und Nadelventil.

43112	800 g, Ø 195 mm	€	17,40
43113	1000 g, Ø 195 mm	€	19,50
43114	1500 g, Ø 195 mm	€	24,60
43115	2000 g, Ø 230 mm	€	27,70
43116	3000 g, Ø 230 mm	€	36,90
43118	4000 g, Ø 275 mm	€	44,10
43121	5000 g, Ø 275 mm	€	50,30

## Medizinball (Kunststoff)



Aus gummiähnlichem Kunststoff, mit Nadelventil.

43003	800 g, Ø 210 mm, blau	€	15,60
43005	1000 g, Ø 210 mm, rot	€	17,00
43007	1500 g, Ø 280 mm, braun	€	22,40
43009	2000 g, Ø 280 mm, braun	€	26,80
43011	3000 g, Ø 280 mm, blau	€	34,80
43013	4000 g, Ø 340 mm, grün	€	41,90
43015	5000 g, Ø 340 mm, rot	€	51,80

## „Redondo Ball“ / „Redondo Ball XL“



Für Wirbelsäulen- und Bauchmuskeltraining aus weichem, geschäumtem PVC mit Stöpselverschluss – lässt sich leicht und schnell aufblasen und entlüften. Inkl. Übungsposter.

41589	Ø 18 cm, anthrazit	€	5,50
41572	Ø 22 cm, blau	€	5,90
41573	Ø 26 cm, rot, Redondo XL	€	6,20

## „Spirit-Ball“ (by Lucia Schmidt)



Aus besonders dickwandigem, sanftem und duftneutralem Material (Ø 16 cm). Bietet konzentrierte Kraft für Körper und Geist und ist ein wichtiges Bewegungselement in der Mobilisationsarbeit. Lucia Schmidt setzt den Spirit-Ball gezielt ein für Körperwahrnehmungsmomente sowie zur Entlastung des Beckenbodens.

41559		€	7,20
41567	ab 10 Stück	€	6,80

## Pilates

Die Pilates-Methode ist ein ganzheitliches Körpertraining, in dem vor allem die tiefliegenden, kleinen, aber meist schwächeren Muskelgruppen angesprochen werden, die für eine korrekte und gesunde Körperhaltung sorgen. Ein regelmäßiges Training der tiefen Muskulatur sorgt für ein neues Körpergefühl und für eine neue Körperhaltung, Rückenschmerzen sollen verschwinden und der Körper wird ausgeglichener, elastischer, kräftiger und geschmeidiger. Grundlage aller Übungen ist das Trainieren des sogenannten „Powerhouses“, die in der Körpermitte liegende Muskulatur des Beckenbodens und die tiefe Rumpfmuskulatur werden ganz gezielt angesprochen.

Pilates-Übungen werden ruhig, fließend und sehr konzentriert ausgeführt, Koordination von Körper und Geist sind gefragt. Der tiefen Atmung kommt eine große Bedeutung zu, sie wird bewusst in jeder Übung eingesetzt.

## Buch „Pilates für den Rücken“



Speziell für die Wirbelsäule geht es in diesem Buch um mehr als das bloße Training: Konzentration, Atmung, Präzision, Bewegungsfluß, Kontrolle und Zentrierung gehören zu den von Joseph Pilates entwickelten Prinzipien. 96 Seiten mit über 100 Bildern und Zeichnungen.

41770	€	12,90
-------	---	-------

## Pilates-Ball



Pilates-Ball aus weichem Vinyl, elastischer Übungsball für vielseitigen Einsatz bei Gleichgewichts- und Koordinationsübungen. Sehr griffig und strapazierfähig. Hilfsmittel der Pilates-Methode für ein sanftes Körpertraining, für jede Altersstufe und jeden Fitnesslevel! Der Ball, Ø 20-27cm, wird mit einem mitgelieferten Röhrchen aufgeblasen und mit einem Stöpsel verschlossen. Farblich sortiert in blau, rot und grün.

30962	€	4,10
-------	---	------

## Multiroll



Luftgefüllte, individuell regulierbare Lagerungshilfe und Trainingsgerät, 50 cm lang. Anwendung in der Therapie, Kräftigung, Aqua-Gymnastik, Yoga und Balance. Inkl. Luftpumpe und Poster.

41631	Ø 15 cm, schwarz	€	31,30
41633	Ø 20 cm, silber	€	33,20
41635	Halbrolle	€	27,20

## Gymnastikmatte „Frida“

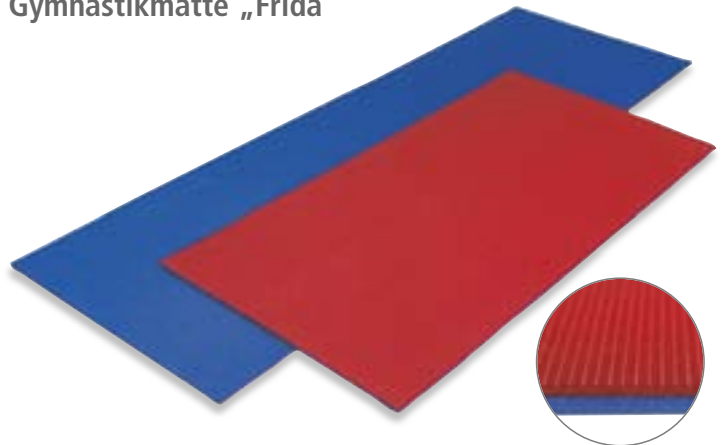

Ideale Freizeitmatte für den trimmbewussten Heimsportler aus PE-Schaum mit aufkaschierter Folie, pflegeleicht, abwaschbar. Ideale Ergänzung zu Heimsprossenwände. Stärke 0,9 cm.

30656	120 x 60 cm rot/ blau	€	11,20
30657	180 x 60 cm rot/ blau	€	16,30

## Aerobic-Gymnastik-Faltmatte



Aus geschlossenzelligem Polyethylen-Schaum, einlagig, 4-teilig faltbar. Größe 145 x 60 x 0,8 cm. Mit einseitiger TNT-Beschichtung und Design-Druck-Motiv. Inkl. Übungsposter.

30805	blau	€	15,30
30819	rot	€	15,30

## Warum ist das Sitzen auf Bällen so gesund?

Es fördert das dynamische Sitzen, dadurch wird die Muskulatur gelockert und gekräftigt.

Das herkömmliche Sitzen lässt Bauch- und Rückenmuskulatur verkümmern. Ergebnis: Haltungsschwäche. Der Rücken verspannt sich und schmerzt.

Auf dem Ball sitzend bringen Sie spielerisch ihren Körper immer wieder ins Gleichgewicht und nehmen eine natürliche, gesunde Sitzhaltung ein.



## Ballschale



Für Großbälle, z. B. Pezzibälle.

40839 € 23,30

## Stapelhilfe-Set



Set aus 3 durchsichtigen Ringen, aus hitze- und kältebeständigem Kunststoff, für Groß- und Pezzibälle bis Ø 75 cm, für eine platzsparende Aufbewahrung.

40847 Set € 54,80

## Weltball



Riesenball aus PVC mit aufgedruckten Kontinenten. Wird sehr gerne bei Sportfesten eingesetzt, Spielvariationen für eine Gruppe sind sehr vielseitig. Auch in der Physiotherapie ist der Weltball mit kleinerem Durchmesser sehr gut einsetzbar.

40885 Ø 100 cm € 133,40  
40886 Ø 200 cm € 520,00

## BENZ® „Anti-Burst Gym Ball“



Hergestellt aus hochwertigem, elastischem Kunststoff. Besonders strapazierfähig und sicher, da im Falle einer äußeren Beschädigung die Luft nur langsam entweicht. GS-geprüft.

41739	Ø 45cm, gelb	€	14,90
41740	Ø 55cm, orange	€	18,00
41741	Ø 65cm, grün	€	21,00
41742	Ø 75cm, rot	€	25,10

## Stöpselentferner



Für alle Großbälle passend. Einfaches Anheben des Stöpsels mit der Hebevorrichtung.

40965 € 6,30

## Wandablage



Zur Ablage von 3 Pezzibällen Ø 65 oder 53 cm oder 4 Bällen Ø 42 cm. Querträger aus Stahlrohr, galvanisch verzinkt, Länge 180cm, Tiefe 48cm. Max. Belastung 40 kg.

40833 € 56,40

## Pezziball

Beliebte Gymnastikbälle für Schule, Vereine und Krankengymnastik. Aus starkem Kunststoff gegossen, sehr strapazierfähig.

40871	Ø 42 cm, gelb	€	15,90
40872	Ø 53 cm, orange	€	20,40
40888	Ø 65 cm, grün	€	23,50
40889	Ø 75 cm, rot	€	28,60

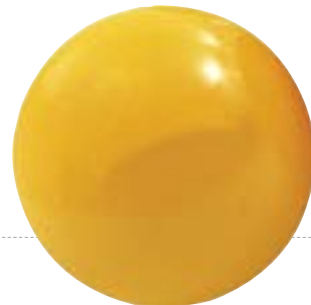

## Physioball



Aus sehr strapazierfähigem Weich-PVC mit Ventil.

40878	Ø 95 cm	€	40,90
40879	Ø 120 cm	€	79,50

## Powerball® Premium ABS®

ABS-Bälle sind so konstruiert, dass bei einer Verletzung von außen die Luft nur langsam an der beschädigten Stelle entweicht und so der Ball nicht platzen kann - hierbei handelt es sich um das Anti-Burst-System.



Bestens geeignet für alle klassischen Behandlungsformen mit dem Ball in der Physiotherapie, Rückenschule, Geburtsvorbereitung und Rückbildungsgymnastik, Beckenbodentraining, Seniorengymnastik etc. Angenehm strukturierte Oberfläche mit Segmentteilung.

40748	Ø 45 cm, gelb	€	20,00
40749	Ø 55 cm, orange	€	23,60
40769	Ø 65 cm, grün	€	26,20
40778	Ø 75 cm, orange	€	28,70

## Supersoft-Bälle

Die Alternative zu den Weichschaumbällen. Die sehr leichten Bälle fühlen sich durch das neuartige schaumige Material äußerst weich und griffig an. Die Weichheit sowie Sprunghöhe kann durch Regulierung des Innendrucks variiert werden. Die pinkfarbenen Bälle sind für Indoor konzipiert. Für Asphalt-Hartplätze ungeeignet.



40827	Football, Ø 22 cm	€	16,60
40828	Basketball, Ø 24 cm	€	18,20
40829	Gymball, Ø 19 cm	€	12,90
40831	Volleyball, Ø 21 cm	€	14,30

## Supersoft-Handbälle



40825	Mini, Ø 14 cm	€	13,40
40826	Ø 17 cm	€	15,50

## „Soffball“



Diese großen Spielbälle sind ideale Hilfsmittel für Training und Sport. Sie sind leicht und widerstandsfähig und haben eine weiche samtige Oberfläche.

40706	Ø 60 cm, rot	€	18,00
40707	Ø 80 cm, grün	€	24,00

## „Colibri Supersoft“

Die supersofte Beschaffenheit des geschäumten Materials vermeidet schmerzhafte Ballkontakte. Für Kinder, Therapie, Reha und Seniorensport. Strapazierfähig, langlebig und durch das Nadelventil immer wieder nachregulierbar.



## Volleyball, Ø 21cm, 200 g



41580	€	17,30	
41581	ab 10 Stück	€	15,40

## Basketball, Ø 21cm, 400 g



41583	€	25,40	
41584	ab 10 Stück	€	22,70

## Gymnastikball, Ø 16 cm, 300 g



41578	€	18,00	
41579	ab 10 Stück	€	16,10

## Fußball, Ø 22 cm, 300 g



41576	€	21,60	
41577	ab 10 Stück	€	19,30

## Handball Damen, Ø 16 cm, 300 g



41585	€	17,90	
41586	ab 10 Stück	€	16,10

## Handball Herren, Ø 18 cm, 400 g



41587	€	19,60	
41588	ab 10 Stück	€	17,20

## „Moonhopper“



Das tolle Ball-Hüpfspiel mit der Scheibe, sehr strapazierfähig. Der Moonhopper fördert und trainiert Gleichgewichtssinn, Kondition und Sprungkraft. Im Beutel verpackt, mit Gebrauchsanleitung. Belastbar bis 70 kg.

40898 € 15,60

## „Moonhopper-Sport“

neu



Der Moonhopper für Erwachsene - mit extra stabiler Platte. Für ein hervorragendes Training der Gelenkstabilität - und viel Spaß in Therapie und Freizeit. Belastbar bis 110 kg.

41528 € 25,50

## Hüpfball



Aus Kunststoff, mit 2 unzerbrechlichen, in einem Stück gegossenen Haltegriffen. Ø ca. 50 cm. Der Hüpfball ist besonders geeignet zur Förderung der allgemeinen Ausdauer und Beweglichkeit. Im Tragebeutel, mit Gebrauchsanleitung. TÜV-geprüft.

40887 € 12,80

## „Redondo Ball“



Für Wirbelsäulen- und Bauchmuskeltraining aus weichem, geschäumtem PVC mit Stößelverschluss – lässt sich leicht und schnell aufblasen und entlüften. Inkl. Übungsposter.

41589 Ø 18 cm, anthrazit € 5,50  
 41572 Ø 22 cm, blau € 5,90  
 41573 Ø 26 cm, rot, Redondo XL € 6,20

## „VersaBALL FX“™

Übungstafeln und Trainings-DVD im Lieferumfang!

Über 20 Übungen auf nur 1 m²!



Bizepskräftigung



Trizepskräftigung



Bein-, Rücken- und Armmuskeltraining



Abduktorentraining kräftigt Oberschenkel und Hüften

Heim-Fitness-System mit einer Fülle von Übungsmöglichkeiten. Kräftigt zahlreiche Muskelgruppen, fördert die Beweglichkeit und bietet funktionelles Ganzkörpertraining. Maximales Benutzergewicht 150 kg. Lieferung mit Übungsschlaufen, Übungstafeln und Trainings-DVD.

41527 € 145,60

## „SIT´n-Gym“-Ball

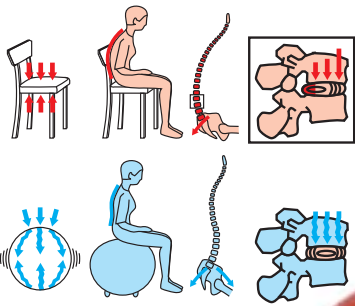

Aktive Gesundheitsförderung beim Sitzen!



Das Sitzen auf Bällen trägt zur aktiven Gesundheitsförderung in Schule, Freizeit und Beruf bei. Der Ball wird auch bei der Rückenschule in verschiedenen Institutionen zur Vorbeugung gegen Haltungsschäden, eingesetzt. Ein versehentliches Wegrollen des Balls wird durch die Gummistege auf der Unterseite verhindert.

40810	Ø 35 cm, transparent	€	13,90
40811	Ø 45 cm, gelb	€	16,40
40812	Ø 55 cm, rot	€	18,50
40814	Ø 65 cm, blau	€	23,10

## Ballkissen DYNAIR® „Senso“



Aus Ruton, mit Nadelventil. Eine Seite mit runden, sanften Senso-Noppen - die andere Seite im bewährten Classic-Design. Zum dynamischen und entlastenden Sitzen, mit verbesserter Luftzirkulation. Lediglich gefüllt mit dem atmosphärischen Innendruck. Farbig sortiert.

41523	Ø 33 cm	€	27,90
41568	Ø 36 cm	€	34,00

## Ballkissen DYNAIR®



Für Rückentraining, Gymnastik, Reha um ein rückengerechtes, dynamisches Sitzen zu unterstützen. Die aufrechte Haltung wird optimiert und die Muskulatur der Wirbelsäule wird trainiert. Das Ballkissen hat lediglich atmosphärischen Innendruck und kann bei Beschädigung nicht platzen. In verschiedenen Farben, Material Ruton, Ø 33 cm.

40726		€	24,30
-------	--	---	-------

## Polyester-Bezug für DYNAIR® Ballkissen



Macht das Sitzen noch angenehmer. Pflegeleichtes Material, waschbar, veloursähnliche Oberfläche mit Reissverschluss.

41524	Ø 33 cm	€	9,50
41569	Ø 36 cm	€	10,20

## Keilkissen 38 x 38 cm



Haltungskissen mit hochwertigem Baumwollbezug, abnehmbar mit Klettverschluss, waschbar. Keilhöhe 1-8 cm.

41620		€	20,00
-------	--	---	-------

## „Multiroll“



Luftgefüllte, individuell regulierbare Lagerungshilfe und Trainingsgerät, 50 cm lang. Anwendung in der Therapie, Kräftigung, Aqua-Gymnastik, Yoga und Balance. Inkl. Luftpumpe und Poster.

41631	Ø 15 cm schwarz	€	31,30
41633	Ø 20 cm silber	€	33,20
41635	Halbrolle	€	27,20

## DYNAIR® Premium Keil-Ballkissen®



Vereinigt die Vorteile des Ballkissens und des Keilkissens optimal in einem Produkt. Ermöglicht automatisch eine gute Sitzposition, hält die Bandscheiben in Bewegung, stärkt die Rückenmuskeln und kann Rückenbeschwerden lindern. Eine Seite sanfte Senso-Noppen. Mit Pumpe zur Feinregulierung und Übungsanleitung. ø ca. 40 cm.

41526		€	37,90
-------	--	---	-------

## „AERO-Step“ Fußtrainer



Zur Durchblutung und Aufbau der Fußgewölbemuskulatur, hochwertiges RUTON, 2-Kammern-System, Oberfläche mit mittellangen, runden Noppen. Maße (L x B x H): 46 x 32 x 8 cm.

41516	blau-lila	€	54,80
41518	softgrün	€	54,80
41519	silbergrau	€	54,80

## „AERO-Step XL“ Fußtrainer



Das bewährte Trainingsgerät mit dem 2-Kammer-Luftsystem ist ausgestattet mit über 1000 runden Noppen zur Massage und Durchblutungsförderung. Die Tritt- und Auflageflächen sind im Gegensatz zum AERO-Step vergrößert - das Übungsspektrum wird dadurch erweitert. Im Stand oder in Bauch- und Rückenlage einsetzbar. Lieferung im attraktiven Deko-Karton, mit ausführlichem Übungsposter und Luftpumpe. Maße (L x B x H): 51 x 37 x 8 cm.

41520	blau-lila	€	74,80
41521	softgrün	€	74,80
41522	silbergrau	€	74,80

## Noppenball (klein)



Zur Förderung der Beweglichkeit und Durchblutung der Hände. Material Vinnol.

40905	orange, Ø ca. 6 cm	€	2,90
40892	gelb, Ø ca. 8 cm	€	3,00
40837	rot, Ø ca. 8 cm	€	3,00
40843	blau, Ø ca. 8 cm	€	3,00
40844	grün, Ø ca. 8 cm	€	3,00
40893	rot, Ø ca. 9 cm	€	3,80
40894	blau, Ø ca. 10 cm	€	4,50

## „Senso® Walking Trainer light“



Angenehme Senso-Noppen fördern die Durchblutung und aktivieren den Energiefluss. Nur mit leichter Luftfüllung, deshalb besonders weich, farbig sortiert.

8626	Paar	€	6,00
------	------	---	------

## „Senso® Walking Trainer plus“



Angenehme Senso-Noppen fördern die Durchblutung und aktivieren den Energiefluss. Zusätzliches Gewicht von je 250 g kräftigen gleichzeitig die Muskulatur, farbig sortiert.

8627	Paar	€	11,60
------	------	---	-------

## Noppenball (gross)



Die Noppen bewirken eine Körpermassage und Förderung der Durchblutung durch rollende Gymnastik auf dem Ball. Farbe lila, Ø ca. 23 cm. Material Vinnol.

40858	€	12,90
-------	---	-------

## „Bodyroll“



Die durchblutungsfördernde Massagerolle für den ganzen Körper. Die weiche, sanfte Noppen sind auch ideal zur Fußreflexzonenmassage. Ø ca. 6 cm, 13 cm lang.

40908	500 g	€	13,80
-------	-------	---	-------

## „Tensgerät TEN 240“



„Tensgerät TEN 240“, natürliche Schmerzbehandlung durch Tensanwendung (= medikamentfreie Alternative gegen Schmerzen). Das Tensgerät ist ausschließlich für die äußere Anwendung (Applikation über die Haut) am Menschen bestimmt. Das Gerät verfügt über 13 Anwendungsprogramme und setzt elektrische Ströme im Niederfrequenzbereich zur Therapie ein. 2 Kanäle - getrennt einstellbar und getrennte LED-Anzeige. Lieferumfang: Tensgerät, 8 Gelpads (Klebelektroden), 4 x 1,5 V AAA-Microbatterien und ausführliche Gebrauchsanweisung.

41529	€	39,90
-------	---	-------

## Gymnastikmatte „ProfiGymMat“



„ProfiGymMat“ 180 x 60 x 1,5 cm. Formstabile Gymnastikmatte mit optimierten Dämpfungseigenschaften. Durch die geschlossene Zellstruktur ist sie super hygienisch und reißfest. Diese rutschfesten und planliegenden Matten bieten antibakteriellen Schutz, sind schmutz- und feuchtigkeitsabweisend, sind garantiert PVC und FCKW frei und sind frei von Weichmachern nach EU-Norm. Geprüft von der LGA und dem TÜV Rheinland.

31140	blau	€	47,90
31142	grün	€	47,90
31144	rot	€	47,90
31147	orange	€	47,90
31149	lila	€	47,90

## Gymnastikmatte „ProfiGymMat“ mit Ösen



„ProfiGymMat“ 180 x 60 x 1,5 cm. Formstabile Gymnastikmatte mit optimierten Dämpfungseigenschaften. Durch die geschlossene Zellstruktur ist sie super hygienisch und reißfest. Diese rutschfesten und planliegenden Matten bieten antibakteriellen Schutz, sind schmutz- und feuchtigkeitsabweisend, sind garantiert PVC und FCKW frei und sind frei von Weichmachern nach EU-Norm. Geprüft von der LGA und dem TÜV Rheinland. Mit 2 stabilen Aufhängeösen.

31141	blau	€	49,90
31143	grün	€	49,90
31145	rot	€	49,90
31148	orange	€	49,90
31150	lila	€	49,90
31159	Wandaufhängung für ProfiGymMat	€	35,00

## Yoga-Block, lila



Yoga-Block, (B x L x H) 15 x 23 x 7,5 cm, lila. Dieser Hartschaumblock ist ein superleichtes Hilfsmittel für die Yoga-Praxis, u. a. um die Hände in stehenden Haltungen zu unterstützen, oder als Unterlage für die Hände in der Pfauenhaltung.

31155 € 11,50

## Yoga-Block, blau



Yoga-Block, (B x L x H) 15 x 23 x 10 cm, blau. Dieser Hartschaumblock ist ein superleichtes Hilfsmittel für die Yoga-Praxis, u. a. um die Hände in stehenden Haltungen zu unterstützen oder als Unterlage für die Hände in der Pfauenhaltung.

31156 € 12,50

## Yoga-Gürtel, lila



Yoga-Gürtel 190 x 4 x 0,1 cm, lila. Diese Gurte sind aus einem kräftigen Material gewoben. Sie unterstützen dabei die Dehnung in einzelnen Yoga-Haltungen zu vertiefen und sie ermöglichen für Arme und Hände eine größere Reichweite, wenn sie als Verlängerung eingesetzt werden.

31157 € 8,90

## Yoga-Gürtel, blau



Yoga-Gürtel 190 x 4 x 0,1 cm, blau. Diese Gurte sind aus einem kräftigen Material gewoben. Sie unterstützen dabei die Dehnung in einzelnen Yoga-Haltungen, zu vertiefen und sie ermöglichen für Arme und Hände eine größere Reichweite, wenn sie als Verlängerung eingesetzt werden.

31158 € 8,90

## „YogaMat Trendy“



„YogaMat Trendy“ 180 x 60 x 0,5 cm. Speziell für den Yoga-Einsatz entwickelt. Absolut reißfest, hautfreundlich und körperwarm. Einfach zu reinigen, rutschfest und planliegend. Garantiert PVC und FCKW frei und ohne Weichmacher nach EU-Norm. Geprüft von der LGA und dem TÜV-Rheinland.

31151	blau	€	19,90
31152	lila	€	19,90
31154	anthrazit	€	19,90

## „Stonie“

neu



„Stonie“, das kleine Kraftpaket für Fitness, Physiotherapie, MTT (Medizinische Trainingstherapie) und Rehabilitation. Der große Vorteil zu Kleinhanteln: • Durch ihre kleine Größe liegt das Gewicht zentral in der Hand. • Unangenehme Belastungen im Handgelenk werden nahezu ausgeschlossen. • Physiologische Bewegungsführungen sind gewährleistet.

14071	0,5 kg, silber-grau	€	10,70
14072	1,0 kg, gelb	€	13,20
14073	1,5 kg, rot	€	15,70
14074	2,0 kg, blau	€	18,30
14075	2,5 kg, grün	€	24,30

## „Senso Balance Igel“

neu



„Senso Balance Igel“, aus hochwertigem Ruten. Kurze angenehme Noppen, mit Nadelventil zur individuellen Druckregulierung. Zur Förderung der Koordination, der Beweglichkeit, zur Entspannung, zur Fußmassage und Körperwahrnehmung. Lieferung farbig sortiert in rot, gelb, blau, grün, pink und lila.

41626	Ø 16 cm, 360 g	€	8,50
41628	XL Ø 18 cm, 560 g	€	11,80

## „Senso Venentrainer“

neu



„Senso Venentrainer“, blau/lila, 1170 g, aus hochwertigem Ruten. Einfache schnelle Hilfe bei Durchblutungsstörungen, venösen Stauungen und geschwollenen Beinen. Durch die perfekte ergonomische Form schmiegt er sich jedem Fuß an. Samtig-weiße Noppen stimulieren die Fußreflexzonen, ideal auch im Sitzen. Für zu Hause, im Büro oder unterwegs. Mit Nadelventil zur individuellen Druckregulierung.

41636		€	34,90
-------	--	---	-------



## AIREX® Gymnastikmatten



Für Heil- und Krankengymnastik, sowie für Freizeit, aus PVC-Weichschaum, hygienisch, rutschfest, wasserundurchlässig, geringes Gewicht.

<b>Coronella, 185 x 60 x 1,5 cm</b>		
30649	rot	€ 74,80
30653	blau	€ 74,80
<b>Corona, 185 x 100 x 1,5 cm</b>		
30651	rot	€ 117,90
<b>Fitness, 180 x 55 x 1 cm</b>		
30652	grün	€ 59,10
<b>Atlas, 200 x 125 x 1,5 cm</b>		
30654	rot	€ 204,20
30687	grün	€ 204,20
<b>Hercules, 200 x 100 x 2,5 cm</b>		
30655	blau	€ 193,40
30688	grün	€ 193,40

## Gymnastikmatte „Frida“

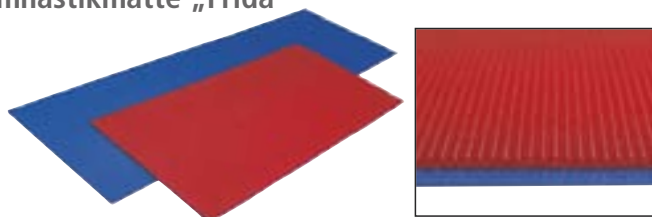

Ideale Freizeitmatte für den trimmbewussten Heimsporler aus PE-Schaum mit aufkaschierter Folie, pflegeleicht, abwaschbar. Ideale Ergänzung zu Heimsprossenwände. Stärke 0,9 cm.

30656	120 x 60 cm rot/ blau	€ 11,20
30657	180 x 60 cm rot/ blau	€ 16,30

## Gymnastikmatte „Eva“

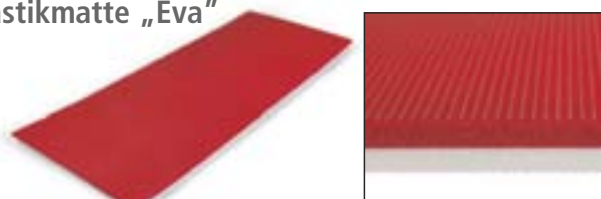

Ideale Freizeitmatte, vielseitig einsetzbar. PE-Schaum mit aufkaschierter Folie, pflegeleicht und abwaschbar. Farbe weiß/ dunkelrot.

30677	150 x 60 x 2 cm	€ 20,20
-------	-----------------	---------

## Gym-Aerobic-Matte „Luise“

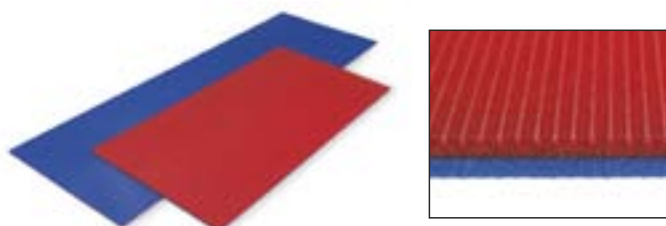

Ideale Freizeitmatte, PE-Schaum mit beidseitiger Feinprägung, umweltfreundlich, pflegeleicht, abwaschbar. Farbe: rot/ blau.

30658	180 x 100 x 0,9 cm	€ 20,40
-------	--------------------	---------

## Aerobic/ Fitness-Gymnastikmatte „Lydia“

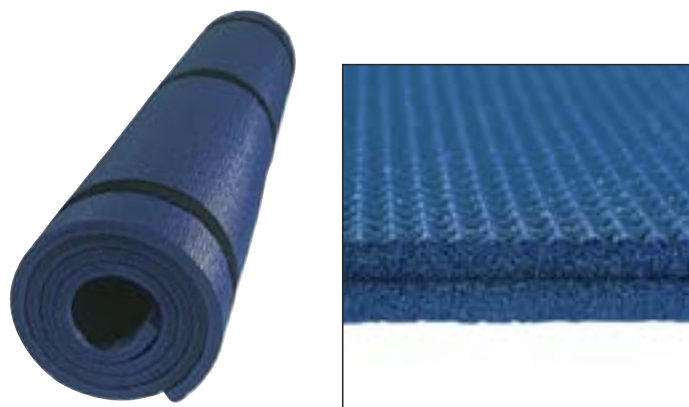

Hochwertiger Copolymerschamstoff, zeichnet sich durch große Flexibilität, Komfort und Dauerhaftigkeit aus. Beidseitig geprägt und mit Anti-Rutsch-Folie verstärkt, abgerundete Ecken und 3 gestanzte Ösen, saphirblau. Abmessung: 195 x 100 cm, 14 mm stark.

30693	€ 56,40
-------	---------

## Gym-Matte „Medica“



Ideale Matte für Fitness, Therapie und Reha. Aus geschlossenzelligem CF 35-Schaum. Keine Feuchtigkeitsaufnahme, mit Wasser und Seife leicht zu reinigen. Oberseite mit Spezialprofil für optimalen Komfort und Luftzirkulation.

<b>195 x 60 x 1,5 cm</b>		
31060	blau	€ 29,60
31061	grün	€ 29,60
<b>195 x 100 x 1,5 cm</b>		
31065	blau	€ 44,60
31066	grün	€ 44,60

## Aufhängekonsole



Zum Aufhängen von weichen Gymnastikmatten. Breite: 130 cm.

30804	€ 57,50
-------	---------

## Gymnastikmattenwagen



Stahlrohrkonstruktion lackiert, fahrbar, mit 4 Rädern. Maße (B x H x T): 145 x 110 x 70 cm.

30803	€ 169,20
-------	----------

## ArmaSport® Gymnastikmatten

Qualitativ hochwertiges elastomeres Schaumprodukt für den Einsatz im Freizeit-, Reha-, Fitness- und allgemeinen Sportbereich. Die Matte hat eine geschlossene Oberfläche und ist geschlossenzellig - das bedeutet, keine Wasseraufnahme, leichte Reinigung und optimale Dämpfung. Die ArmaSport Gymnastikmatte ist Sanitized ausgerüstet (Liz. 1936.02). Dadurch zuverlässiger und dauerhafter Schutz gegen Bakterien- und Pilzbefall. GS-geprüft von der LGA Nürnberg. Schweiß- und speichelfest nach DIN 53160-1/2, dadurch hygienisch sicher.

- Ohne Phthalat Weichmacher
- Latex frei
- DIN EN 12503 geprüft
- Sanitized
- GS geprüft



### ArmaSport®, 1 cm stark

Ohne Ösen, blau, 60 cm breit, 1 cm stark.

30865	120 cm, „Fit 10“	€	30,70
30867	140 cm, „Body 10“	€	33,70
30868	180 cm, „Star 10“	€	43,00



### ArmaSport® „Fit 15“

120 cm lang, 60 cm breit, 1,5 cm stark.

30707	rot, ohne Ösen	€	43,00
30708	rot, mit Ösen	€	50,20
30712	blau, ohne Ösen	€	43,00
30713	blau, mit Ösen	€	50,20
31160	schwarz, ohne Ösen	€	43,00
31162	schwarz, mit Ösen	€	50,20

### ArmaSport® „Star 15“

180 cm lang, 60 cm breit, 1,5 cm stark.

30745	rot, ohne Ösen	€	64,50
30746	rot, mit Ösen	€	71,70
30747	blau, ohne Ösen	€	64,00
30748	blau, mit Ösen	€	71,70
31165	schwarz, ohne Ösen	€	64,50
31166	schwarz, mit Ösen	€	71,70

### ArmaSport® „Body 15“

140 cm lang, 60 cm breit, 1,5 cm stark.

30714	rot, ohne Ösen	€	45,00
30715	rot, mit Ösen	€	53,20
30716	blau, ohne Ösen	€	45,00
30717	blau, mit Ösen	€	53,20
31163	schwarz, ohne Ösen	€	45,00
31164	schwarz, mit Ösen	€	53,20

### ArmaSport® „Top 15“

180 cm lang, 80 cm breit, 1,5 cm stark.

30869	rot, ohne Ösen	€	86,70
30872	rot, mit Ösen	€	93,90
30873	blau, ohne Ösen	€	86,70
30881	blau, mit Ösen	€	93,90
31167	schwarz, ohne Ösen	€	86,70
31168	schwarz, mit Ösen	€	93,90

### ArmaSport® „Top 25“

180 cm lang, 80 cm breit, 2,5 cm stark. Diese Matte erfüllt zusätzlich die Dämpfungseigenschaften gemäß DIN EN 12503.

30501	blau	€	130,90
-------	------	---	--------

### ArmaSport® „Power 25“

200 cm lang, 100 cm breit, 2,5 cm stark. Ohne Ösen.

30864	blau	€	147,70
-------	------	---	--------

### Mattenhalter - Edelstahlfront



für Mattenbreite 60 cm			
30504	€	65,70	
für Mattenbreite 80 cm			
30506	€	75,90	

### Mattenhalter - Schichtholzfront

für Mattenbreite 60 cm			
30503	€	56,40	
für Mattenbreite 80 cm			
30505	€	63,60	

### Gymnastikmatte „Komfort“



Bestens geeignet für alle Turn- und Gymnastikübungen und für den Einsatz bei der Rehabilitation. Aus hochwertigem Spezialschaum mit neuartiger Oberflächenstruktur. Hygienisch, hautsympathisch, unempfindlich gegen Staub und Schmutz, ca. 8 mm stark.

30725	180 x 65 cm, rot	€	35,00
30727	180 x 65 cm, blau	€	35,00
30731	180 x 65 cm, grün	€	35,00
30728	180 x 100 cm, rot	€	59,50
30729	180 x 100 cm, blau	€	59,50
30732	180 x 100 cm, grün	€	59,50

### Öko Power-Cleaner

- schonend
- ungiftig
- biologisch abbaubar



Für die schonende, ungiftige Reinigung aller Kunststoffe in der Physiotherapie und im Sport- und Freizeitbereich. Insbesondere Gymnastikmatten werden rundum sicher gereinigt und gleichzeitig gegen Bakterien und Pilze desinfiziert. Auch bei häufiger Anwendung schadet Öko Power Cleaner nicht dem Kunststoff.

30662	5,0 l	€	50,70
30639	0,5 l	€	11,10

## Faltmatte „PRO-FIT“



Geschlossenzellige Schaumstoffmatte, Oberfläche beidseitig mit geprägter Struktur. Abmessung 184 x 74 x 2 cm, 6 x zu falten, Farbe rot, einschl. 2 Stretchbänder.

30706 € 26,60

## Aerobic- und Gymnastikmatte „Twin“



Geschlossenzellige Polyethylen-Schaum-Matte, zweilagig. Oberseite mit Textilbeschichtung. Unterseite mit transparenter Folienbeschichtung und positiver Pyramidenprägung. Größe ca. 180 x 70 x 1 cm. Verpackung: Matte gerollt mit zwei Gurten, in transparentem Polybeutel, mit Übungsposter.

30818 rot/ schwarz € 21,50

## „Aerobic Step Plus“ Bodenbelag

Aus umweltfreundlichem EVA-Kunststoffmaterial. Durch die geschlossene Zellstruktur absolut schmutzunempfindlich. Der Sportboden ist gelenkschonend, aufpralldämpfend, absolut formstabil, punktelastisch und rutschfest. Darüber hinaus zeichnet sich dieser Sportboden durch seine sehr gute Schall- und Wärme-Isolierung aus. Durch das patentierte Interlocking-System lässt sich jede beliebige Fläche schnell und sauber verlegen und bei Bedarf vergrößern oder umgestalten. Ein sauberer Randabschluss ist durch die Verwendung der speziellen Rand- und Eckabschluss Elemente gewährleistet.



Mattenteil 1 m x 1 m x 1,4 cm

30750	blau	€	26,20
30751	rot	€	26,20
30752	grün	€	26,20
30753	gelb	€	26,20

Randstück 1 m x 15 cm x 1,4 cm

30754	blau	€	8,10
30755	rot	€	8,10
30756	grün	€	8,10
30757	gelb	€	8,10

Eckstück 15 x 15 x 1,4 cm

30758	blau	€	4,10
30760	rot	€	4,10
30761	grün	€	4,10
30762	gelb	€	4,10

## Aerobic-Gymnastik-Faltmatte Basic



Aus geschlossenzelligem Polyethylen-Schaum, einlagig. Mit einseitiger TNT-Beschichtung und Design-Druck-Motiv. Größe ca. 145 x 60 x 0,8 cm. Die Matte wird in transparentem Polybeutel, 4-teilig gefaltet, mit Übungsposter geliefert.

30805	blau	€	15,30
30819	rot	€	15,30

## AIREX® „Balance-Pad“



Das AIREX® Balance-Pad deckt als Therapie- und Trainingsgerät ein breites Spektrum von Anwendungsmöglichkeiten ab. Aufgrund der destabilisierenden Eigenschaft (Schwabbeffekt) wird das Balance-Pad in der Prävention und Rehabilitation von orthopädisch-traumatologischen Erkrankungen, sowie im Freizeit- und Leistungssport zur Schulung motorischer Fähigkeiten und Fertigkeiten eingesetzt.

## AIREX® Konditionswippe

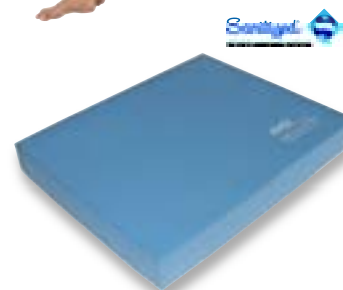

Hochwertige Spezialmatte aus aufgeschäumtem Kunststoff zur Schulung motorischer Fähigkeiten und Fertigkeiten. Auslieferung in Karton mit Übungsposter. Maße: 50 x 41 x 6 cm.

30849 € 44,60

## AIREX® „Balance-Pad Plus“

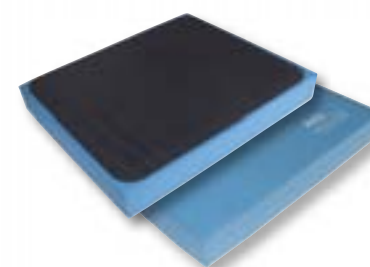

Ausführung wie Balance-Pad, jedoch zusätzlich versehen mit einer rutschfesten, anthrazitfarbenen Grip-Safe-Unterseite. Mit Übungsposter. Maße: 50 x 41 x 6 cm.

31071 € 61,50

Als Zubehör für das Balance-Pad. Auf dieser Schaukelwippe aus Spezialschaumstoff kann das Balance-Pad genau platziert werden, wodurch sich seine Einsatzmöglichkeiten wesentlich vergrößern. Maße: 50 x 45 x 9 cm

31073 € 37,90

## AIREX® „Grip-Safe-Unterseite“



Zum Nachrüsten für Balance-Pad, aus profiliertem Anti-Rutsch-Material, selbstklebend, anthrazit. 50 x 41 cm.

31072 € 19,00



Naturprodukt aus reinem Latex



## Physio-Band 75 mm breit

Wird in 4 verschiedenen Stärken geliefert und ist optimal zur Steigerung der allgemeinen Fitness, für mehr Kraft, Ausdauer und bessere Kondition. Es ist ein Naturprodukt aus reinem Latex, einfache Ringbildung durch mitgelieferten Clip.

Bandlänge 1,20 m			
6410	hellgrün, leicht	€	7,10
7340	ab 10 Stück	€	6,80
6412	rosa, mittel	€	7,70
7341	ab 10 Stück	€	7,30
6413	blau, stark	€	7,70
7342	ab 10 Stück	€	7,30
6414	rot, extra stark	€	8,20
7343	ab 10 Stück	€	7,70

Bandlänge 2 m			
6427	hellgrün, leicht	€	11,80
7345	ab 10 Stück	€	11,20
6428	rosa, mittel	€	12,30
7346	ab 10 Stück	€	11,60
6430	blau, stark	€	12,30
7347	ab 10 Stück	€	11,60
6431	rot, extra stark	€	13,30
7348	ab 10 Stück	€	12,60

Bandlänge 25 m			
6422	hellgrün, leicht	€	101,50
6423	rosa, mittel	€	106,70
6424	blau, stark	€	106,70
6425	rot, extra stark	€	133,40

## Physio-Band 100 mm breit

Wird in verschiedenen Stärken geliefert und ist optimal zur Steigerung der allgemeinen Fitness, für mehr Kraft, Ausdauer und bessere Kondition. Es ist ein Naturprodukt aus reinem Latex, einfache Ringbildung durch mitgelieferten Clip.

Bandlänge 1,20 m			
6433	hellgrün, leicht	€	7,70
7356	ab 10 Stück	€	7,30
6434	rosa, mittel	€	8,20
7357	ab 10 Stück	€	7,70
6435	blau, stark	€	8,20
7358	ab 10 Stück	€	7,70
6436	rot, extra stark	€	8,70
7359	ab 10 Stück	€	8,30

Bandlänge 2 m			
6439	hellgrün, leicht	€	12,30
7360	ab 10 Stück	€	11,70
6440	rosa, mittel	€	13,30
7361	ab 10 Stück	€	12,60
6441	blau, stark	€	13,30
7362	ab 10 Stück	€	12,60
6442	rot, extra stark	€	14,90
7363	ab 10 Stück	€	14,20

Bandlänge 25 m			
6444	hellgrün, leicht	€	101,50
6446	rosa, mittel	€	106,70
6447	blau, stark	€	106,70
6448	rot, extra stark	€	133,40

## Physio-Band 150 mm breit

Trainingsgerät zur kraftintensiveren Ergänzung zum Physio-Band. Entwickelt von Prof. Dr. med. H. Hess (Betreuer der DFB-Auswahl) und Jana Hess (Dipl.-Sportlehrerin/ Krankengymnastin). Lieferung mit Anleitung, ohne Clip.

Bandlänge 1,20 m			
6902	hellgrün, leicht	€	7,10
7370	ab 10 Stück	€	6,80
6903	rosa, mittel	€	7,70
7371	ab 10 Stück	€	7,30
6904	blau, stark	€	7,70
7372	ab 10 Stück	€	7,30
6905	rot, extra stark	€	8,20
7373	ab 10 Stück	€	7,70

Bandlänge 2,40 m			
6907	hellgrün, leicht	€	11,80
7374	ab 10 Stück	€	11,20
6909	rosa, mittel	€	12,20
7375	ab 10 Stück	€	11,60
6910	blau, stark	€	12,20
7376	ab 10 Stück	€	11,60
6911	rot, extra stark	€	13,30
7378	ab 10 Stück	€	12,60

Bandlänge 25 m			
6913	hellgrün, leicht	€	101,40
6914	rosa, mittel	€	106,70
6915	blau, stark	€	106,70
6917	rot, extra stark	€	133,40

## Clips für Physio-Band 75 mm, 10 Stück



6420	Packung/ 10 Stück	€	13,30
------	-------------------	---	-------

## Anleitung für Physio-Band 75 und 100 mm

40954	Packung/ 10 Stück	€	8,50
-------	-------------------	---	------

## Clips für Physio-Band 100 mm, (10 Stück)



6449	Packung/ 10 Stück	€	18,00
------	-------------------	---	-------

## Anleitung für Physio-Band 150 mm

6918	Packung/ 10 Stück	€	11,20
------	-------------------	---	-------

## Clips für Physio-Band 150 mm, (10 Stück)



6496	Packung/ 10 Stück	€	24,60
------	-------------------	---	-------

## Body-Tube®



Der Klassiker unter den Tubes. Das ideale Trainingsgerät für alle großen Muskelgruppen. Verbessert Ihre Fitness, Leistungsfähigkeit und Wohlbefinden. Zugkraft max. 900 %! Lieferung im Polybeutel mit Trainingsanleitung.

6970	gelb, leicht	€	15,90
6971	grün, mittel	€	15,90
6972	rot, stark	€	15,90
6974	blau, extra stark	€	15,90

## Step-Tube®



Wie Body-Tube® jedoch mit einem verstärkten Nylonanteil in der Mitte, für die Verwendung in Verbindung mit einem Stepper im Studiobereich. Im Polybeutel mit Trainingsanleitung.

6975	gelb, leicht	€	13,90
6976	grün, mittel	€	13,90
6977	rot, stark	€	13,90

## Physio Tube Shape®



Spezielles Work-Out-Gerät zum individuellen Training der Oberschenkel- und Po-Muskulatur. Mit Übungsanleitungen auf der Verpackung.

6963	€	12,80
------	---	-------



**Thera-Band**  
Systems of Progressive Exercise



## Buch „Thera-Band richtig trainieren“



Nach einer kurzen Einführung folgen Aufwärmübungen, sowie rund 100 Basisübungen für den gesamten Bewegungsapparat. Egal ob Bauch, Po, Arme, Schultern oder Rücken - präzise beschriebene Übungen zeigen, wie die verschiedenen Muskelgruppen trainiert werden. 128 Seiten mit über 100 Bildern und Zeichnungen. Autorin: Mirelle Dorit Herpel.

41771	€	12,90
-------	---	-------

## Thera-Band® Übungsband, 5,5 m x 15 cm

Die ausgesprochen guten elastischen Eigenschaften dieses Naturlatex-Bandes, machen das Thera-Band® zu einem einfachen und an Praktikabilität kaum zu übertreffenden Trainingsmittel für jedermann mit nahezu unbegrenzten Anwendungsmöglichkeiten in Klinik/ Praxis, den eigenen vier Wänden, Hotels, Arbeitsstätten, Sport- und Übungsgruppen.

6919	gelb, dünn	€	16,20
6920	rot, mittel stark	€	17,20
6921	grün, stark	€	18,30
6922	blau, extra stark	€	20,30
6923	schw., spez. stark	€	22,40

## Thera-Band® Übungsband, 45,5 m x 15 cm

Die ausgesprochen guten elastischen Eigenschaften dieses Naturlatex-Bandes, machen das Thera-Band® zu einem einfachen und an Praktikabilität kaum zu übertreffenden Trainingsmittel für jedermann mit nahezu unbegrenzten Anwendungsmöglichkeiten in Klinik/Praxis, den eigenen vier Wänden, Hotels, Arbeitsstätten, Sport- und Übungsgruppen.

6925	gelb, dünn	€	107,70
6926	rot, mittel stark	€	111,80
6927	grün, stark	€	128,20
6928	blau, extra stark	€	142,60
6929	schw., spez. stark	€	163,10

## Thera-Band® 2,5 m



Im RV-Beutel, mit Anleitung.

6931	rot, mittel stark	€	11,70
6933	grün, stark	€	11,70
6934	blau, extra stark	€	11,70

## Thera-Band® FlexBar™



Der Thera-Band® FlexBar™ ist ein handliches, griffiges und leichtes Widerstandsgerät, das in der Rehabilitation zur Kräftigung von Hand und Handgelenk, Unterarm und Schulter seinen Einsatz findet. Der FlexBar™ ist 30 cm lang und in drei entsprechend dem Durchmesser ansteigenden Widerstandstufen erhältlich.

6978	rot = leicht	€	13,50
6979	grün = mittel	€	15,70
6984	blau = schwer	€	18,30

## Gewichtsstab



Für den Aerobic-, Fitness- und Therapiebereich. Aus flexiblem Kunststoff, 105 cm lang. Für zahlreiche Übungen im Schulter- und Brustbereich.

3280	1 kg, Ø 26 mm, grau	€	12,30
3291	2 kg, Ø 26 mm, blau	€	15,20
3292	3 kg, Ø 31 mm, rot	€	17,40
3294	4 kg, Ø 35 mm, grün	€	20,20
3296	5 kg, Ø 40 mm, gelb	€	23,10
3299	6 kg, Ø 43 mm, dkl.blau	€	25,90

## CM®-Band



Für vielseitige Übungen zur Stärkung der oberen und unteren Extremitäten. Durch den patentierten CM-Blocker passt sich dieses innovative Trainingsband jeder Körpergröße sowie dem individuellen Fitneßniveau an. Der Klappverschluss läßt sich auf dem in 8 Felder aufgeteilten Band beliebig verschieben. Zusätzlich ist es mit zwei Schlaufen für Arme und Beine ausgestattet. Die Felder erleichtern die Festlegung der Trainingseinstellungen. Das CM-Band ist äußerst reißfest und kann auch im Wasser genutzt werden. Inklusive Übungsanleitung. Material 60% Polyester, 40% Latex.

7048		€	14,30
------	--	---	-------

## Elastiband



Vielseitig einsetzbares Gym-Band aus Polyester/ Polyamid, reinen Latexfasern und einem gemusterten Webstoffüberzug. Die Elastibänder sind doppelt genäht und verfügen über 8 Griffschlaufen. Durch die damit erreichte optimale Länge können gezielt nahezu alle Muskelgruppen trainiert werden. Typ 10 und 15 kg: Länge 80 cm, Breite 4 cm. Typ 20 kg: Länge 80 cm, Breite 6 cm. Die Lieferung erfolgt in einer Blister-Verpackung mit Trainingsposter, auf dem 35 Übungen für regelmäßiges Training dargestellt und erklärt werden. Um das Elastiband noch besser anwenden zu können, gibt es ein Zubehör-Set mit 2 flexiblen Griffen, mit denen man die Bänder verlängern, miteinander verbinden oder sie irgendwo befestigen kann. Dazu einen dreiteiligen PVC-Stab für das gezielte Schulter- und Bizeps-Training.

7049	Zugkraft 10 kg, gelb	€	16,00
7051	Zugkraft 15 kg, rosa	€	16,00
7052	Zugkraft 20 kg, violett	€	17,40

## REEBOK® Step



Blitzschnell auf- und abgebaut, leicht und platzsparend zu lagern und extrem vielseitig einsetzbar bietet er zahlreiche Variationsmöglichkeiten für Choreographien, Zirkeltraining, Cardio-Training und Muskel Definition. Er paßt sich durch seine dreifach höhenverstellbare Konstruktion jedem Fitness-Level optimal an. Rutschfeste Bodenelemente, sichere, rutschfeste und federnde Auftrittsfläche. 90 cm lang, 35 cm breit, Gewicht 7,5 kg.

3209		€	99,00
------	--	---	-------

## Step Reebok® Core Board



Gerät in Studioqualität, mit Anti-Rutsch-Beschichtung und 2 einstellbaren Widerständen. Mit Trainingsanleitung. 74 x 56 x 15 cm (L x B x H), Gewicht 12 kg.

3248		€	163,10
------	--	---	--------

## BENZ® Stepper



Monoblockkonstruktion

90 x 40 cm, Plattform zweifach höhenverstellbar (13 und 18 cm), einfachste Handhabung durch Monoblock-Konstruktion, rutschfeste Bodenelemente. Sichere, rutschfeste und federnde Auftrittfläche, Gewicht 6,2 kg.

3256	Stück	€	72,80
3283	ab 10 Stück	€	63,00
3297	ab 20 Stück	€	57,50

## BENZ® Aqua-Stepper



2 Zusatzgewichte mit je 4 kg in den Füßen

90 x 40 x 18,5 cm, zweifach höhenverstellbar (13 und 18 cm), einfachste Handhabung durch Monoblock-Konstruktion. Rutschfeste Bodenelemente, sichere, rutschfeste und federnde Auftrittfläche. Stabiler Stand auf dem Beckenboden durch 2 Stück 4 kg-Gewichte in den Füßen. Gewicht: 14,2 kg.

16829		€	82,00
-------	--	---	-------

### Zusätzliches Fußpaar

Für BENZ®-Stepper. Damit sind 3 Step-Höhen: 13, 18 und 23 cm einstellbar.

3254	Paar	€	10,20
------	------	---	-------

## BENZ® Aerobic-Step

Kleine Plattform



Eine kleine Plattform hat die Fitnesswelt erobert! Sie steppen im Takt einer fetzigen Musik, steigern den Rhythmus, erhöhen die Schrittfrequenz, ohne atemlos zu werden. Aufstellmaße: (L x B x H) 65,5 x 40,5 x 13,5 und 18 cm (höhenverstellbar durch Blöcke).

3288		€	66,60
------	--	---	-------



## Reebok® Deck



Das Reebok Deck ermöglicht Ihnen ein abwechslungsreiches Ganzkörper-Workout. Das Prinzip besteht aus einer flexiblen, multifunktionalen Trainingsplattform, die als Aerobic-Step oder als Schrägbank bzw. Sitzbank für Krafttraining und für Circle-Training nutzbar ist. 3 einstellbare Sitz- und Rückenlehnenpositionen. Schnelle Verstellbarkeit über Schnappverschlüsse. Stauraum im Korpus für Tubes und Hantel. (L x B x H) 110 x 34,7 x 20,5/ 30,5 cm. Gewicht 11,5 kg.

3306		€	171,60
------	--	---	--------

# Gymnastik Trampoline

Trainieren auf dem Trampolin hält fit und gesund, macht schlank und lädt energetisch auf. Jedes original Trimilin-Trampolin zeichnet sich durch die langlebige Spezialmatte und die hochwertige Federung und Verarbeitung aus. Trimilin-Standbeine sind mit

abriebfesten, weißen Kunststoff-Füßen ausgestattet und hinterlassen selbst auf Parkett und hellen Teppichböden keine Spuren. Alle Trimilin Plus-Modelle haben einklappbare Beine. Die stabile Bauweise ist TÜV-geprüft.

## Trimilin-Swing

**trimilin swing**



**trimilin swing plus**

Das Trimilin-Swing ist mit Gummikabel ausgestattet, ist darum von der Charakteristik etwas weicher, hat einen längeren Federweg und ist besonders geeignet bei besonderer Empfindlichkeit von Wirbelsäule und Gelenken. Das Trampolin ist auch für sehr geringes Körpergewicht geeignet. Ø 120 cm, optimales Sprungverhalten bei 10-110 kg Körpergewicht. Das Trimilin-Swing Plus ist zusätzlich mit komfortablen Klappfüßen ausgestattet.

4707	Trimilin-Swing	€	228,90
4708	Trimilin-Swing Plus	€	258,90

## Trimilin-Pro

**trimilin pro**



**trimilin pro plus**

TÜV-geprüft. Optimales Sprungverhalten bei einem Körpergewicht von 40-180 kg (48 Stahlfedern). Farbe der Sprungmatte schwarz oder blau, Randbezug silber. Das Trimilin-Pro Plus ist zusätzlich mit komfortablen Klappfüßen ausgestattet. Ø 102 cm, Bodenabstand ca. 24 cm, Gewicht 12 kg.

4704	Trimilin-Pro	€	218,90
4706	Trimilin-Pro Plus	€	248,90

## Trimilin-Med

**trimilin med**



**trimilin med plus**

TÜV-geprüft. Ø 102 cm, empfohlen bis zu einem Körpergewicht von ca. 100 kg (36 Stahlfedern). Farbe der Sprungmatte schwarz oder blau, Randbezug silber. Das Trimilin-Med Plus ist zusätzlich mit komfortablen Klappfüßen ausgestattet. Gewicht 11 kg, Bodenabstand ca. 24 cm.

4701	Trimilin-Med,	€	169,00
4702	Trimilin-Med Plus	€	199,00

## Trimilin-Sport

**trimilin sport**



Ermöglicht hohe Lauffrequenz und schnelle, dynamische Bewegungen. Empfohlen für Ausdauertraining und Aerobic. Besonders dauerhafte Aufhängung im Rahmen. Spezielle Kunststoffösen verhindern, daß der harte Federstahl den Rahmen zerstört. Optimales Sprungverhalten bei 50-125 kg. Geringer Bodenabstand von ca. 24 cm.

4700		€	119,00
------	--	---	--------

## Haltestange für Trampoline

**trimilin**

**neu**



Erleichtert das Trainieren mit Trimilin insbesondere für ältere Menschen. Sichere, stabile Befestigung an den Füßen des Trampolins.

Für Modelle Sport / Med / Pro

4703		€	43,30
------	--	---	-------

Für Modell Swing

4729		€	43,30
------	--	---	-------

## Rahmenpolster für Trimilin-Trampoline

**trimilin**



Farbe silber. Bei Bestellung bitte Modell bitte angeben.

4717		€	25,60
------	--	---	-------

## Mini-Trampolin Ø 102 cm



Mit 36 Stahlfedern, Rahmenpolster farbig, Sprungmatte schwarz. Lieferung zerlegt im Karton zur Selbstmontage. 6 Standfüße, belastbar bis 80 kg, TÜV geprüft, Gewicht ca. 9 kg.

4845		€	51,00
------	--	---	-------

## Minitrampolin Ø 122 cm



Mit 44 Stahlfedern, Rahmenpolster farbig, Sprungmatte schwarz. Lieferung zerlegt im Karton zur Selbstmontage. 8 Standfüße, belastbar bis 100 kg, TÜV geprüft, Gewicht ca. 12 kg.

4847		€	79,50
------	--	---	-------

## „Jump Pool“



Ø 152 cm, Trampolin wird durch einfaches entfernen des Sprungtuches zum Badepool. Aus hochbelastbarem Vinyl-Kunststoff inklusive Reparatur-Set. Belastung bis ca. 60 kg, Gewicht 4,16 kg. CE+TÜV geprüft.

4718		€	40,00
------	--	---	-------



## Gartentrampoline

Trampolinspringen ist ein Riesenspaß für Groß und Klein und gehört zu den wenigen Dingen, die sowohl Spaß machen als auch gesund sind.

Der Muskelaufbau wird gefördert und beim Springen werden Koordinationsfähigkeit und Gleichgewichtssinn gleichermaßen geschult.

### Trampolin Ø 305 cm

neu



Das Garten Trampolin mit 305 cm Ø. Das ideale Trainingsgerät für Kinder und Erwachsene. Für Trimm-, Sprung- und Balanceübungen. Trampolin mit stabilen U-Standfüßen. Rahmen aus starkem, feuerverzinktem Metall. Strapazierfähiges Sprungtuch, fixiert in 60 Sprungfedern. Gepolsterte Randabdeckung. Belastbarkeit bis max. 100 kg.

4610 € 270,00

### Trampolin Ø 366 cm



Das Garten-Trampolin mit 366 cm Ø. Schwarze, unempfindliche Sprungmatte aus hochwertigem Synthetik-Meshgewebe, fixiert in 72 Spiralfedern, katapultiert jeden in ungeahnte Höhen. Die dick gepolsterte Randabdeckung sorgt für maximale Sicherheit. Stabile U-Füße für einen sicheren und rutschfesten Stand. Inklusive Leiter, Belastbarkeit 100 kg. Verpackt in 2 Kartons.

4611 € 350,00

### Trampolin Ø 426 cm



Trampolin 426 cm Ø, 88 silberfarbene Federn, verzinkter Metallrahmen (1,5mm Wandstärke, Ø 45 mm), stabile U-Standfüße, schwarze unempfindliche Sprungmatte (Ø 371 cm). Die dick gepolsterte Randabdeckung sorgt für maximale Sicherheit. Inklusive Leiter, max. Belastbarkeit 100 kg. Verpackt in 3 Kartons.

4612 € 460,00

Unsere Trampoline sind feuerverzinkt und die Rahmen sind an der Innen- und Außenseite, für eine längere Haltbarkeit, mit einer rost-abweisenden Schicht überzogen !

Die Sprungtücher sind wasserdurchlässig und an verzinkten Federn aufgehängt. Für ein besonderes sicheres Sprungvergnügen sorgen die Sicherheitsnetze, da der Benutzer nicht vom Trampolin herunterfallen kann.

### Sicherheitsnetz für Trampolin Ø 305 cm



Zur Sicherheit können die Trampoline zusätzlich mit einem Netz ausgestattet werden. Das Sicherheitsnetz für das 305 cm Ø Trampolin bestehend aus 6 silberfarbenen und verzinkten, aus zwei Stangen zusammengesetzten Hauptstangen (Ø 25 x 1,5 x 1180 mm). 12 x Schaumstoffschutz für Hauptstangen (blau/ grün) und 1 Sicherheitsnetz aus PE mit Aufbauschlaufen.

4613 € 185,00

### Sicherheitsnetz für Trampolin Ø 366 cm

Sicherheitsnetz für das 366 cm Ø Trampolin, 8 silberfarbene, verzinkte Hauptstangen, Schaumstoffpolsterung, aus PE mit Aufbauschlaufe, Befestigungszubehör.

4615 € 200,00

### Sicherheitsnetz für Trampolin Ø 426 cm

Sicherheitsnetz für das 426 cm Ø Trampolin, 8 silberfarbene, zweiteilige, feuerverzinkte Hauptstangen, Schaumstoffpolsterung, aus PE mit Aufbauschlaufe. Extra großer Sicherheitsabstand zu den Netzstangen. Sicher durch innenliegendes Netz

4616 € 215,00

### Regenabdeckung für Trampolin Ø 305 cm



Blaue Abdeckung aus 0,2 mm PE zum Schutz vor Schmutz, Regen, Schnee, herabfallenden Blättern, Tieren, für das 305 cm Ø Trampolin. Inklusive Befestigungsschlaufen.

4617 € 19,00

### Regenabdeckung für Trampolin Ø 366 cm

Blaue Abdeckung aus 0,2 mm PE zum Schutz vor Regen, für 366 cm Ø Trampolin. Inklusive Befestigungsschlaufen.

4618 € 24,00

### Regenabdeckung für Trampolin Ø 426 cm

Blaue Abdeckung aus 0,2 mm PE zum Schutz vor Regen, Schmutz, herabfallendem Laub, Tieren, für 426 cm Ø Trampolin. Inklusive Befestigungsschlaufen.

4619 € 29,00

# Gymnastik Rehaprodukte / Kirschkerneprodukte

Die hier vorgestellten Geräte haben spezifische Eigenschaften die geeignet sind, die Förderung bestimmter Fähigkeiten zu unterstützen und zu verstärken. Die Konzentration auf ein Gerät und der häufig spielerische Umgang damit, lenken zudem von Beschwerden und Hemmungen ab. Der Bewegungsumfang, die Konzentration und

## Mini-Expander



Leicht dehnbarer Expander mit textilmantelter Gummischnur und Griffbälle an jedem Ende. Der Mini-Expander mit den etwas größeren Griffbällen wurde speziell für die Förderungsbereiche Motorik, Rhythmik, Balancetraining, Finger- und Fußtraining entwickelt und ist ideal für den Einsatz in Kindergymnastik, Schulsport, Psychomotorik, Therapie, Rehabilitation und Vereinsturnen geeignet. In der Seniorengymnastik ist der Mini-Expander ein gerne verwendeter Bestandteil der Bewegungstherapie. Durch den Widerstand der Gummischnur kann die Elastizität und Bewegungsfähigkeit der Muskeln gezielt wieder hergestellt werden. Gesamtlänge ca. 90 cm.

6203	Ø Ball ca. 5,0 cm	€	8,60
6204	Ø Ball ca. 6,5 cm	€	9,50

## Schlaufen-Expander

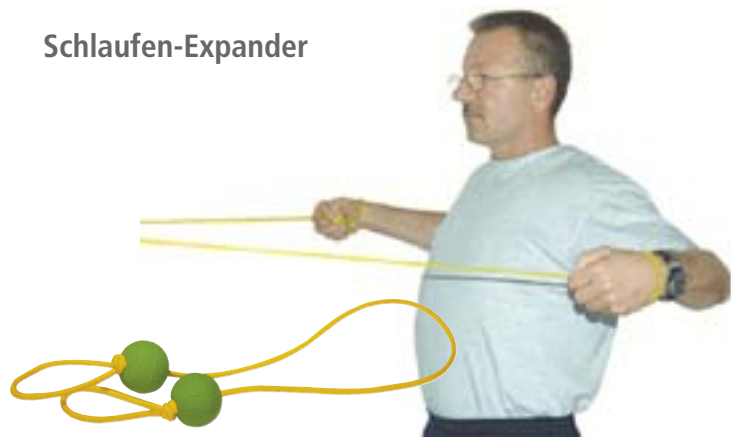

Ausführung wie Mini-Expander jedoch mit zusätzlichen Schlaufen hinter den Bällen, was eine zusätzliche Sicherheit bei einer Vielzahl von Übungen bietet. Der Schlaufen-Expander wurde speziell für die Förderungsbereiche Motorik, Rhythmik, Balancetraining, Finger- und Fußtraining entwickelt und ist ideal für den Einsatz in Kindergymnastik, Schulsport, Psychomotorik, Therapie, Rehabilitation, Vereinsturnen und Seniorengymnastik geeignet. Textilmantelte Gummischnur. Gesamtlänge ca. 103 cm.

6206	Ø Ball ca. 5,0 cm	€	8,70
------	-------------------	---	------

## Kirschkerne-Schlange



Schonend gereinigte Kirschkerne in Baumwollstoffüberzug, ca. 65 cm lang und 5 cm breit. Anwendungsmöglichkeiten der Kirschkerne-Schlange: Geeignet um den Rücken - nach und nach - tief zu entspannen. Stress führt zu Verspannungen, die durch die massierende Härte der Kirschkerne wirkungsvoll behandelt werden können. Die Kirschkerne schlange wird gerne bei der Seniorengymnastik, beim Vereinssport, der Therapie und Reha angewendet.

6207		€	7,60
------	--	---	------

die Geschicklichkeit werden verbessert und führen zu einem besseren Wohlbefinden. Dank der vielfältigen Einsatzmöglichkeiten in der Gruppe können komplette Übungseinheiten entwickelt werden, die messbare Erfolge bewirken. **Übungsanleitungen für jedes Gerät sind im Lieferumfang enthalten.**

## „GymStic“



Der GymStic hat durch die weichen Endstücke an den Stabenden gegenüber der herkömmlichen Turnkeule aus Massivholz entscheidende Vorteile. Er kann alles was die Keule kann, ist aber im Umgang wesentlich sicherer und bietet neben den klassischen Übungen noch folgende Möglichkeiten: Rollen, Prellen, Werfen, Fangen, Balancieren, Drehen, Führen. Er findet seinen Einsatz im Mutter-Kind-, Frauen- und orthopädischem Turnen, der Krankengymnastik, Rehabilitation, Physiotherapie und der Wassergymnastik. Für Jugendliche (Gr. II) und für Erwachsene (Gr. III).

40925	Gr. II	€	11,10
40927	Gr. III	€	12,40

## Doppelklöppel

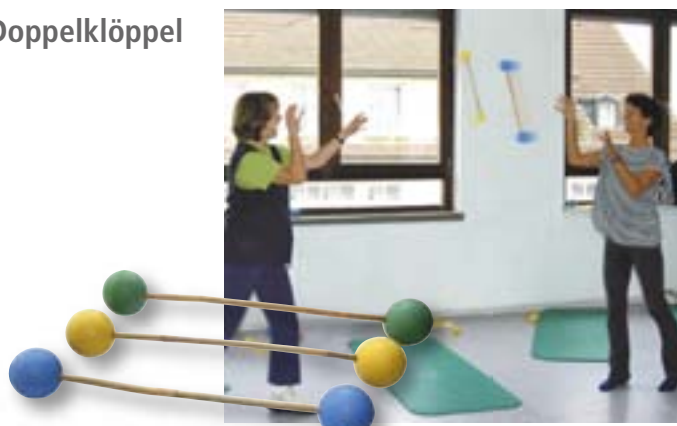

Der Doppelklöppel besteht aus einem Bambusstab, ca. 40 cm lang mit 2 Bällen (Ø 5,0 oder 6,5 cm). Er ist leicht, gut springend, handlich für Balance, Finger- und Fußübungen, rhythmische Gymnastik und Patenerübungen. Er wird bei Seniorengymnastik, Therapie, Spiel und Tanz eingesetzt.

6201	Ø Ball ca. 5,0 cm	€	8,10
6202	Ø Ball ca. 6,5 cm	€	9,00

## Kirschkerne-Säckchen



Schonend gereinigte Kirschkerne im Baumwollstoff. Anwendungsmöglichkeiten von Kirschkerne-Säckchen:

Finger- und Fußgymnastik, Balance, Gewicht, Lagerung. Sie werden bei der Seniorengymnastik, im Vereinssport, bei der Therapie, in der Reha in der Schule und im Kindergarten eingesetzt.

6208	18 x 13 cm, 250 g	€	6,00
6209	18 x 13 cm, 300 g	€	6,30
6210	30 x 30 cm, 1000 g	€	11,00

**Selbstverständlich können Sie noch weitere Artikel aus diesem Themenkreis - z.B. Strech-Tücher, Sternen-Expander, bei uns beziehen. In regelmäßigen Workshops wird die Handhabung dieser Geräte von erfahrenen Trainern erläutert und in der Praxis vorgeführt. Fragen dazu? Bitte rufen Sie uns an - wir geben Ihnen gerne nähere Informationen!**

## Gehbarren mit Flansch-Bodenbefestigung



Spezialschichtholzholme 350 cm lang, Höhenverstellung von 73-103 cm in 5 cm Stufen, Weitenverstellung 38-54 cm, doppelt gesicherter Klemmhebelverschluss. Lackierung RAL 9010 reinweiß.

1225 Preis auf Anfrage

## Gehbarren



Solide, feststehende Stahlrahmenkonstruktion mit Schichtholzboden, der mit einem rutschsicheren Belag ausgestattet ist. Pulverbeschichtete, um 360° drehbare Griffholme. Höhenverstellung: 78 - 104 cm, Weitenverstellung: 36 - 87 cm. Lieferung zerlegt in Kartons.

1300	Länge 250 cm	€	1.180,00
1303	Länge 350 cm	€	1.282,00

## Rollen (100 cm lang)



40910	gelb, Ø 30 cm	€	85,00
40911	rot, Ø 40 cm	€	132,30
40912	blau, Ø 50 cm	€	163,10

## Therapiehocker



Gestell alufarbig oder verchromt, Kunststoff-sitzfläche, Farbe hellblau, stapelbar, Sitzhöhe 48 cm, Sitzfläche Ø 40 cm.

18434 € 36,80

## Therapiehocker



4-beiniger Stapelhocker aus Stahlrundrohr, schwarz lackiert. Sitz Buche natur lackiert, 15-fach verleimt, 20 mm stark. Sitzhöhe 50 cm, Sitzfläche Ø 35 cm.

18455 € 40,00

## Korrekturspiegel



Kristallspiegelglas, 150 x 50 cm. Stahlrahmen mit Doppelrollen, Rückwand aus Kunststoff, mit polierten Kanten. Stufenlose Schrägstellung. Außenabmessung 53 x 175 cm. Versand nur in Spiegelkiste möglich, wodurch zusätzliche Kosten entstehen.

17940 € 379,00

## Therapieball



Therapeuten schätzen die vielseitigen Einsatzmöglichkeiten bei unterschiedlichsten Graden der Behinderung. Die Bälle können wahlweise mit Bällen, Federn oder Glöckchen gefüllt werden. Durch das stabile Material ist eine hohe Belastbarkeit bis zu 200 kg möglich, Ø 100 cm

41016 € 294,00

## Gymnastik- und Korrekturspiegel



Fahrbar und in der Mittelachse verstellbar. (B x H) 100 x 170 cm. Mit Rasterung 5 x 5 cm.

17903 € 574,00

## Therapie-Leichtspiegel



Auf fahrbarem, verstellbarem und verchromtem 3-Punkt Rollgestell, Spiegelstärke 20 mm. Der Artikulations- und Bewegungsspiegel steht wo er gebraucht wird und kann individuell für jede Übung eingesetzt werden.

17933	50 x 60 cm	€	307,00
17934	62,5 x 125 cm	€	397,00
17935	62,5 x 150 cm	€	405,00
17936	62,5 x 175 cm	€	491,00

## Spiegelkiste für Versand

Für Korrekturspiegel zuvor. Ohne diese Verpackung kein Versand möglich. Bei frachtfreier Rücksendung der Spiegelkiste an unser Werk schreiben wir Ihnen € 100,- (inkl. MwSt.) wieder gut.

17946 € 173,40

# Gymnastik Pedalo®

**Pedalo®** – ein Spiel-, Sport- und Therapiegerät für jung und alt. Leicht- und Schwergewichte, gelenkige und weniger gelenkige Leute, alle haben ihren Spaß damit. Zum Trainieren des Gleichgewichtes, der Koordination und der Beinmuskulatur wird das Gerät auch von Ärzten empfohlen.

## Bewegungsförderung mit dem Pedalo®:

In der Arbeit mit Kindern und Erwachsenen, sowohl mit Gesunden als auch insbesondere mit Behinderten bzw. Entwicklungsgestörten, hat sich das Pedalo als überaus attraktives und effektives Übungs- und Förderungsgerät hervorragend bewährt. Entwicklungsstörungen zeigen sich deutlich sichtbar hauptsächlich in der Motorik. Sowohl in der Quantität als auch in der Qualität von Bewegungen und Bewegungsmustern können folgende Bereiche direkt oder indirekt betroffen sein: Grobmotorik, Feinmotorik, Bewegungskoordination, Bewegungsgeschwindigkeit, Bewegungsgenauigkeit, Bewegungsrhythmik, Gleichgewicht/ Balance. Durch den Einsatz des **Pedalo®** werden alle genannten Bereiche in positiver Weise beeinflusst. Der hohe Aufforderungscharakter bewirkt speziell bei Kindern zunächst, dass das Pedalo als Übungsgerät spontan angenommen wird. Mitentscheidend dafür ist die Tatsache, daß das **Pedalo®** ein bewegliches Gerät ist mit dem man fahren und sich im Raum bewegen kann.

### Einzel-Pedalo®



Die drehbaren Trittflächen aus Holz von je 6 x 14 cm erhöhen den Schwierigkeitsgrad und trainieren das Gleichgewicht, das Reaktionsvermögen und die koordinativen Fähigkeiten in besonderem Maße. Im Freizeit- und Leistungssport wird daher das Einzel-Pedalo® als wichtiges Trainingsgerät eingesetzt. Die 3 Holzräder sind mit PVC ummantelt. Ab ca. 5 Jahren. Bis ca. 100 kg belastbar. (L x B x H): 37,5 x 22 x 22 cm, Gewicht 2,8 kg.

40932	€	58,40
40764 luftbereit	€	142,60

### Doppel-Pedalo®



Ideales Einsteigergerät, das bereits ab 3 Jahren gefahren werden kann. Die beiden Trittflächen (je 30 x 14 cm) bieten Platz für eine Person. Die reifen sind PVC-ummantelt. (L x B x H) 44 x 37 x 22 cm, Gewicht 6,4 kg, belastbar bis 200 kg.

40935	€	119,00
-------	---	--------

### Barren-Pedalo® „S“



Das Barren-Pedalo „S“ ist in seiner stabile Ausführung und Ausstattung den Anforderungen der Therapie angepasst.

Die Abstandshalter zwischen den, mit weißem PVC ummantelten, Holzrädern garantieren einen breiten, sicheren Stand auf den grossen Birke-Multiplex-Trittbrettern (100 x 14 cm) und bieten zwischen den angeschraubten, höhenverstellbaren (60-90 cm) Teleskop-Festhaltestützen genügend Bewegungsfreiraum. (L x B x H) 104 x 45 x 70-100 cm, Gewicht 21,8 kg, belastbar bis 280kg.

41601	€	363,00
-------	---	--------

### Familien-Pedalo®



Ideal als Pausenspielgerät auf Schulhöfen und in Kindergärten. Das „Familien-Pedalo“ ist mit 6 grossen, mit schwarzem PVC ummantelten, Holzrädern ausgestattet. Zur Sicherheit sind die breiten Trittbretter (100 x 14 cm) zusätzlich mit zwei starren Stützen (ca. 80 cm hoch) versehen. Das Pedalo bietet Platz für bis zu 4 Personen und kann auch mit höhenverstellbaren Pedalo-stützen ergänzt werden. Ab ca. 3 Jahren. (L x B H ohne Stützen) 104 x 37,5 x 22 cm, Gewicht 13,8 kg, belastbar bis 200 kg.

41810	€	218,00
-------	---	--------

### Reha-Pedalo® „S“



Dieses Pedalo wurde für den therapeutischen Einsatz entwickelt. Das Reha-Pedalo „S“ ist mit 6 grossen Holzrädern, die fest mit der Achse verschraubt sind, ausgestattet. Die Achsen der „S“-Serie bieten erhöhte Sicherheitsreserven. Die Räder sind mit weißem PVC ummantelt und daher ideal für den Innenbereich. Durch die grossen Trittflächen (100 x 14 cm) hat der Therapeut ausreichend Behandlungsraum um die notwendigen Übungen am Patienten durchführen zu können. Mit Hilfe zweier Teleskopstützen (60-90 cm) kann sich der Übende optimal abstützen und dadurch, sofern notwendig, seine Beine entlasten. (L x B x H) 104 x 37,5 x 70-100 cm, Gewicht 15 kg, belastbar bis 250 kg.

41811	€	285,00
-------	---	--------

Kombi-Pedalo®



Das Pedalo für zwei. Baugleich wie Doppelpedalo, jedoch mit 60 cm langen Trittbrettern. Als Zubehör sind Pedalstützen anbaubar. Ab ca. 3 Jahren, (L x B x H) 64 x 37,5 x 22 cm, Gewicht 8 kg, belastbar bis ca. 200kg.

40759 € 128,20

Kombi-Pedalo® „S air“



Das luftbereifte Outdoor-Pedalo für 2 Personen für unebene Untergründe rollt auch über Wiesen, Schotter und ist darum bestens geeignet für Außenspielflächen. Ab ca. 3 Jahren. (L x B x H) 82 x 47 x 28 cm, Gewicht 12 kg, belastbar bis ca. 250 kg

40760 € 296,00

Differenzial-Pedalo®



Das einzige Pedalo mit dem man Kurven fahren kann. Aus diesem Grund wird dieses Pedalo auch sehr gerne von Skifahrern als Trainingsgerät eingesetzt. 3 große mit schwarzem PVC bereifte Holzräder. Die beschichteten Trittbretter sind 6 x 14 cm gross. Empfohlen ab 7 Jahren. (L x B x H) 37,5 x 22 x 22, Gewicht 3,6 kg, maximal belastbar bis 100 kg.

41600 € 87,20

Pedalo® „Wawago“



Durch die neuartigen schräg angeordneten Trittbretter ergibt sich ein völlig neuartiger Bewegungsablauf, wie beim Gehen. Die Fußspitzen bewegen sich auf- und abwärts. Klappt man eine Trittbretterfläche in Verlängerung um, so erfährt man in Schrittstellung einen völlig neuen Bewegungsablauf. In Therapie- und Reha-Einrichtungen sowohl im Leistungssport für gezielte Übungssequenzen für das Koordinationstraining wird das Wawago gerne eingesetzt. Ab 5 Jahre, Trittbretterflächen 40 x 14 cm, Gewicht 10,5 kg.

40947 € 163,10

Pedalo® Festhaltestützen (Paar)



Die Stützen bieten dem Übenden einen sicheren Stand, sind in der Höhe verstellbar (60-90 cm) und zur Montage an den dafür vorgesehenen Pedalo's konstruiert. Gewicht 3,2 kg.

40938 Paar € 79,00

Pedalo®-Barrenteil



Zur Montage an Pedalstützen. Dabei werden die oberen Holzgelenke der Stützen abgeschraubt und durch die Barrenteile ersetzt.

40939 Paar € 15,30

Pedasan Bärenrolle



Die Pedasan Bärenrolle stimuliert und massiert die Reflexzonen der Fußsohle und trägt somit zu einem besseren Wohlbefinden bei. Gleichzeitig fördert Sie Gleichgewicht, Reaktion und Koordination. Ausführung: Birke Multiplex und Buche massiv, Breite 37 cm, belastbar bis 100 kg.

40942 € 68,70

Longe für Pedalos und Pedasan



Als verstellbare Übungshilfe zur zentrischen Montage auf Radachse oder exzentrisch in den bereits vorgesehenen Bohrungen in den Rädern.

40940 € 22,90

## Gleitrollbrett



Schichtholzplatte naturlackiert, mehrfach verleimt, mit 2 Bohrungen Ø 30 mm, zum Ziehen und Anhängen mehrerer Rollbretter. Mit 4 leichtgängigen, kugelgelagerten und gummierten Doppellenkrollen. GS- und TÜV-geprüft. Zum Einsatz mit der Rollbahn „Funnyway“ muss eine Führungsleiste nachgerüstet werden. (L x B) 60 x 35 cm

41935	€	46,00
41938	ab 10 Stück	€ 41,00
10224	Führungsleiste	€ 13,90

## Rollbrett-Polster



Passend für Rollbretter mit Plattengröße 60 x 35 cm. Macht das Rollbrett sicherer und komfortabler. Die Polster sind in vier Farben lieferbar und somit bestens für Gruppenspiele geeignet.

41933	rot	€	25,60
41936	blau	€	25,60
41934	gelb	€	25,60
41937	grün	€	25,60

## Rollbrett mit 3 Schwenkrollen



Beim Kurvenfahren gibt es keine Fliehkraft sondern Rotation um den gemeinsamen Schwerpunkt, was Geschicklichkeit bei der Navigation und Steuerung verlangt. Länge 66 cm. TÜV-geprüft.

41943	€	101,60
-------	---	--------

## Rollbrett mit 2 Bock- und 1 Schwenkrolle.



Durch die starren hinteren Rollen ist die Fliehkraft beim Kurvenfahren besonders zu spüren. Länge 57 cm. TÜV-geprüft.

41942	€	96,40
-------	---	-------

## Groß-Rollbrett



Von mehreren Personen gleichzeitig nutzbar. Schichtholzplatte mit 4 leichtgängigen, laufflächengummierten Doppellenkrollen.

41931	(L x B) 80 x 40 cm	€	82,10
41932	(L x B) 150 x 60 cm	€	170,00

## Sicherheits-Rollbrett



Schichtholzplatte naturlackiert, mehrfach verleimt, mit eingefrästen Griffaussparungen zum Schutz der Hände bei Kollision. Einschl. zwei Bohrungen Ø 30 mm, für Koppelung von mehreren Rollbrettern, mit 4 leichtgängigen kugelgelagerten und gummierten Doppellenkrollen. GS- und TÜV-geprüft! (L x B) 60 x 35 cm.

41930	€	61,50
-------	---	-------

## Rollbrett-Transportwagen



Zum platzsparenden Aufbewahren und Transport von Rollbrettern mit einer Größe von 60 x 35 cm (Gleitrollbrett und Sicherheitsrollbrett).

40440	€	152,80
-------	---	--------

## Buch „Das Rollbrett“



Reich bebildertes Anleitungsbuch für den Einsatz des Rollbretts in der Therapie und im Schulunterricht, 135 Seiten.

17846	Band 1	€	16,30
17847	Band 2	€	16,30

**Rollbrett-Paddel 12er-Set**



12 Paddel in 2 x 6 Farben, 87 cm lang, 3 NoBounce-Bälle Ø 6 cm. Jedes Paddel hat einen strapazierfähigen, gepolsterten Handgriff. Für Ballspiele wie Polo oder zum Bewegen der Rollbretter.

41617 € 88,20

**Rollbrett-Paddel 4er-Set**



4 Paddel, 87 cm lang, je 2 x 2 Farben mit NoBounce-Ball Ø 6 cm. Jedes Paddel hat einen strapazierfähigen, gepolsterten Handgriff. Geeignet für Ballspiele wie Polo oder zum Bewegen von Rollbrettern.

41638 € 33,50

**„Rollender Besen“**



Einfaches, kreatives Spiel- und Sportgerät mit hohem Spassfaktor. Holzkonstruktion mit 2 Bockrollen für Slalom, Geschwindigkeitsspiele, Wettrennen etc.

17845 € 48,50

**„Skaty“**



Toller Flitzer auf 4 Rädern. Äußerst stabil - auch im Einsatz mit Erwachsenen. Roller und Skateboard zugleich. Gelenkt wird über Gewichtsverlagerung wie beim Skateboard fahren, mit Unterstützung der Lenkstange, für Kinder ab 3 Jahren geeignet. Höhe Lenkstange 66 cm, Trittbrett 60 x 14,5 cm, Gewicht 4,5 kg.

40957 € 96,30

**Spielbrett „MoBi“**



Ein vielseitiges Spielgerät für drinnen und draußen, zum Rollen, Drehen, Laufen - einzeln und in der Gruppe. Durch die sich drehenden Gummipuffer ist das Gefühl dem Snowboarden oder Skateboarden sehr ähnlich. Somit wird Snow- und Skateboardtraining in der Sporthalle, im Wohnzimmer und natürlich im Freien möglich. Wird von Kinder auch sehr gerne als Karussell eingesetzt. Belastung max. 90 kg.

40955 € 53,70

**„Fit swing“ Wägelchen**



Der kleine Trainer ist ideal im Kleinkinderturnen, als erstes Spiel-Fahrgerät, geeignet. Man kann damit im Sitzen fahren, im Liegen rollen und viele verschiedene Bewegungen trainieren. Durch die niedrige Sitzhöhe ist ein 'Nachhintenkippen' nahezu unmöglich. Das Wägelchen ist ideal zur Förderung der Koordination und zur Stärkung der Muskulatur. Darüber hinaus wird es auch im Fitness-, Freizeitbereich und im Hochleistungssport zur Kräftigung der Rumpf- und Beckenmuskulatur oder zur Therapie eingesetzt. Mit den vier Gelenkrollen auf allen Böden einsetzbar.

10463 € 41,70

**„VARUSSELL®“**



Besonders attraktive, leichtgängige Drehscheibe, die auch bis zu 10 Grad geneigt werden kann. Die Balance halten und die Grenzen des Gleichgewichts zu erfahren, motiviert die Kinder. Schnell wird das Varussell® zum Lieblingsgerät. Die Möglichkeit der Selbststeuerung durch Gewichtsverlagerung und der freiwilligen Exposition in riskanten Lagen reizt. Sowohl im Kindergarten, als auch auf dem Behandlungstisch in der Therapie usw. einsetzbar, trainiert das Gleichgewichtsorgan. Durch das geringe Gewicht und die praktische Größe immer schnell einsetzbar. Bis 100 kg belastbar. Ausführung: Ø 40 cm, 20 cm hoch, hochwertiges Drehlager, Gewicht 8 kg.

17834 € 582,20

**„VARUSSELL®“ Liegebrett, aufschraubbar**



17837 120 x 60 cm € 149,00

**„VARUSSELL®“ Effektscheiben mit Motivkombinationen**



Beidseitig bedruckt: Farbmischung (gelb/blau), Karo, Spirale, Aus-Einstülpung, Pulsation, Ringe. Einseitig bedruckt: 3 D-Feuerwerk.

17838 4 Stück € 61,70

**„VARUSSELL®“ Anti-Rutschauflage**

17836 Ø 40 cm € 23,10

**„VARUSSELL®“ Filzunterlage**

17835 Ø 40 cm € 13,20

## „Cobal“



Ein unterhaltsames Balancespiel für Kinder und Erwachsene, das im Schulsport und bei Sportevents die Blicke auf sich zieht. 3 Therapiekreisele sind über eine Spielfläche miteinander verbunden. Durch Verlagerung des Gleichgewichts der Mitspieler, welche auf den Therapiekreisen stehen, wird die Lage der Spielfläche verändert und die Kugeln fangen an zu rollen. Das Gerät lässt sich nach Gebrauch platzsparend zusammenklappen und durch angebrachten Griff leicht transportieren. Lieferung mit Begleitinformationen, ohne Kugeln.

17839 € 409,00

## Taktile Scheiben



Die Scheiben fördern den Tastsinn der Kinder an Händen und Füßen. 5 große (Ø 27 cm) Scheiben mit Gummibezug auf einer Seite und 5 kleine Scheiben (Ø 11 cm) aus Gummi. In 5 verschiedenen Farben und Strukturen, im Stoffbeutel inkl. einer Augenbinde.

41604 € 62,30

## „Turnturtle“



Ideales Trainingsmittel für die Gleichgewichtsentwicklung in der Psychomotorik für Kinder ab dem Vorschulalter, Jugendliche und Erwachsene. Ausdauernd und zielstrebig wie eine Schildkröte! Durch einfache Gewichtsverlagerung, nach links oder rechts, setzt sich die Schildkröte in Bewegung. Sehr robuster und bruchsicherer Kunststoff in ansprechendem Design, belastbar bis 150 kg.

14040 € 50,30

## Flusssteine (Satz)



Die Arbeit mit den Balanciersteinen trainiert Gleichgewichtssinn, Körperwahrnehmung, Bewegungskoordination und Motorik. Sie sind aus stabilem, Kunststoff mit rutschfesten Gummifüßen. Komplettsatz mit 3 großen (41 x 41 x 41 cm, Höhe 8,5 cm) und 3 kleinen Steinen (25 x 25 x 25 cm, Höhe 4,5 cm). Farben: gelb, blau, rot, grün, orange, lila.

40799 Satz € 51,20

## Hügelkuppen



Ser Set, verschieden farbige Hügelkuppen aus robustem Kunststoff in drei Höhen: 8,5 cm, 17 cm und 25,5 cm, Grundfläche immer 36 x 36 x 36 cm, mit rutschfesten Gummifüßen. Zum Trainieren des Gleichgewichtssinns, Körperwahrnehmung, Bewegungskoordination und Motorik.

41605 € 92,20

## Balancierspiel Disc für Gruppen



Ein grosses und komplexes Balancespiel für das Einzel- oder Gruppenspiel. Eine unterzulegende Aufnahmeplatte zentriert die Balancefläche und verhindert Ein- bzw. Abdrücke auf der Untergrundfläche. Es kann im Stehen, aber auch mit den Händen balanciert werden (Griffaussparungen vorhanden). Behandelt mit ungiftigen, speichel- und schweißbeständigen Lacken und Lasuren. Belastbar bis 100 kg. Maße: Ø 120 x 7 cm, Gewicht 14 kg.

41614 € 308,00

## Balanceduo

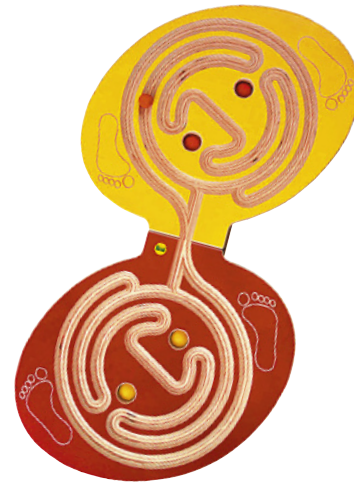

Ein Spiel für Zwei. Jeder steuert sein eigenes Balancierbrett und kann dem Anderen die Kugel zu spielen. Auf Gummibällen gelagert. Gelb/ rot, 105 x 56 x 7 cm, 6,6 kg.

41615 € 143,60



Balancierbrett Saturn



Mit extra Außenring für noch mehr Balancier-spaß. Zur Förderung von Kondition und Balance. Gewicht: 2,5 kg. Ø 55 cm, 3 cm stark. Farbe gelb/ grün.

41613 € 82,00

Balancierbrett Labyrinth



Hoher funktioneller und pädagogischer Anspruch und hochwertige Verarbeitung zeichnen dieses Balancierbrett aus. Rutschfeste Beschichtung, Abmessung 60 x 45 x 5 cm, incl. Kugel. Belastbar bis 100 kg.

17800 € 66,30

Handbalancierspiel



Durch die Bewegungen beim Lauf der Kugeln wird das Zusammenspiel von Augen und Händen, von Gleichgewicht und Bewegungssinn trainiert. Maße 13 x 12,5 x 1 cm, 100 g.

41610	Spirale/ rot	€	6,60
41609	Unterbrochen/ grün	€	6,60
41606	Diagonal/ gelb	€	6,60
41607	Geteilt/ blau	€	6,60
<b>Balancierspiel im 4er Set</b>			
41611	4er Set	€	25,60

Balancierkette



10 Stück Holzscheiben (mit Kennzeichnung 0-9) sind mit einem Seil verbunden und bieten jede Menge Spielraum für kreative, koordinationsfördernde Balancespiele. Länge 450 cm.

17809 € 128,20

Balancierwippe



Die Wippe mit zwei unterschiedlichen Kugelbahnen schult in hohem Maß die Balance und Koordination. Abmessung 70 x 20 x 10 cm, incl. Kugel.

17808 € 44,10



*Balancierspiele – für das spielerische Koordinations-training, zur Schulung der Sinneswahrnehmung sowie des logischen Denkens. Bewegungs-defizite können im sportlichen Spiel abgebaut werden und der Therapie von Gleichgewichts-störungen sind damit anspruchsvolle Möglichkeiten gegeben.*

Balancierbrett „Wendel“



Qualitätsprodukt aus Holz zur Förderung von Koordination und Balance für zwei Spieler. Diese stehen mit dem einen Fuß auf dem Brett mit dem anderen Fuß zur Hälfte auf Brett und Fußboden. Das Brett selbst ist auf drei Halbkugeln gelagert. Abmessung 115 x 25 x 5 cm, inkl. Kugeln.

17807 € 66,60

Balanco Sets

*Der Balanco verfügt über schnell und problemlos auswechselbare, verschiedenartig gestaltete, Übungseinsätze, die mit ihrem jeweils unterschiedlichen Aufforderungscharakter und steigenden Schwierigkeitsniveau eine individuell angepasste Anwendung ermöglichen. Er wird komplett mit 3 auswechselbaren Einsätzen geliefert, die mit einer Plexiglasplatte abgedeckt und somit begehbar sind. Für das Wechseln der Einsätze lässt sich die Plexiglasplatte mühelos vom Basismodell lösen und abnehmen. Maße: ca. 54 cm lang, 40 cm breit, 10 cm hoch. Gewichtbelastung bis 120 kg.*

Balanco Set 1



Mit 3 wechselbaren Einsätzen: Mausspiel, Labyrinth und liegende Acht. 1 Kugel-Maus, 1 Hartgummi-Kugel sowie ausführliche Bedienungsanleitung.

17803 Set € 76,90

Balanco Set 2



Mit 3 wechselbaren Einsätzen: Korbball-Spiel, Labyrinth und liegende Acht. 3 Hartgummi-Kugeln sowie ausführlicher Bedienungsanleitung.

17819 Set € 76,90

Balancetreppe „Courage“ (6-teilig)



Vermittelt spielerisch das Gefühl von Höhen und Distanzen in 5 cm Stufen auf 30 cm Höhe. Durch Veränderung des Abstandes und der Reihenfolge der Stufen lässt sich der Schwierigkeitsgrad verändern. Darüber hinaus ermöglichen die einzelnen vierbeinigen Hocker lockeres, zwangloses Sitzen, z. B. bei Kreisspielen. Abmessung: 35 x 35 x 30 cm, Gewicht: 7,5 kg.

41612 € 177,40

## „Fun Disc“



Die „Fun Disc“ (Ø 40 cm) ist sowohl als Kreisel als auch als Schaukelbrett einsetzbar. Der Noppenball verhindert ein Wegrutschen auf glatten Böden. Die Balance Disc eignet sich für Kinder- und Schulsport, Therapie und Rehabilitation, Gesundheits- und Seniorengymnastik. Lieferung inkl. Trainingsanleitung.

41017 € 59,90

## „Fit Disc“



Die „Fit Disc“ (Ø 40cm) besteht aus 2 Platten, die über einen großen Gummi in der Mitte miteinander verbunden sind. Sie ist als professionelles Therapie- und Trainingsgerät konzipiert. Bestens geeignet für Gruppentherapie in Rehasentren, im Fitness-Studio und für den Heimgebrauch. Regelmässiger Gebrauch beugt Verletzungen vor und hilft Wirbelsäulen- und Gelenkprobleme zu kurieren, sowie die Beweglichkeit im Alter zu verbessern. Inkl. DVD und Trainingsanleitung.

41816 € 79,00

## „Sport Disc“



Die „Sport Disc“ (Ø 40 cm) ist ein professionelles Therapie- und Trainingsgerät geeignet für Gruppen- oder Einzeltherapie und für ambitionierte Sportler aus allen Bereichen. Die Modulbauweise, bestehend aus 6 Bauelementen bietet hervorragende sportarten-spezifische Anwendungsmöglichkeiten. Die Disc stabilisiert den Bewegungsapparat und verbessert die Koordination. Inkl. DVD und Trainingsanleitung.

41815 € 199,00

## „Trim Disc“



Die „Trim Disc“ (Ø 40cm) wurde für das Stabilitäts- und Balancetraining entwickelt. Das Verletzungsrisiko wird vermindert und eine höhere Leistungsfähigkeit stellt sich ein. Sie ist als Therapiegerät und für Hobbysportler geeignet. Die Disc besteht aus folgenden Elementen, die individuell miteinander kombiniert werden können: Disc inklusive Drehlager, Ball, Standplatte und Rollplatte. Inkl. DVD und Trainingsanleitung.

41018 € 123,10

## Alu-Stelzen



Die Stelzen sind besonders geeignet zum Trainieren der Geschicklichkeit und Koordination. Die blau eloxierten Aluminiumstelzen sind von 92 bis 145 cm in der Größe verstellbar. Gewicht: 900 g, belastbar bis 50 kg. Mit klappbaren schwarzen Fußstützen aus Kunststoff und schwarzem Handhalter aus Schaumstoff für einen sicheren Halt.

41621 € 18,10

## Laufstelzen (Paar)



Für Grundschüler, Holz farbig lackiert, Höhe 160 cm, Tritthöhe verstellbar.

40897 Paar € 22,00

## Laufstelzen

Holz, sehr stabile Ausführung, natur lackiert, Tritthöhe verstellbar.

40920 190 cm hoch € 35,30

40921 200 cm hoch € 36,30

## Stelzenrollen (Paar)



Aus Kunststoff, Ø 10 cm, 12 cm hoch, komplett mit PP-Seil.

41900 Paar € 5,40

## Balancetau



60 mm starkes Hanfseil mit beidseitigen Kunststoffverschlüssen. Länge 2,00 m.

40902 € 72,80

## Riesen-Sportkreisel



Robuster, grosser Kreisel aus Schichtholz mit Standfläche aus Nadelfilz, 2 Griffe an der Seite. Auch für den Reha-Bereich bestens geeignet.

40952 Ø 80 cm € 135,20

## Kuller-Kreisel



aus robustem Kunststoff, Tiefe 44 cm. Sehr gut geeignet für das grobmotorische Training von Behinderten. Vielfältige Verwendungsmöglichkeiten - im Kreis drehen, wippen, als Boot im Wasser (für kleine Kinder). Entwickelt die kindliche Motorik beim Spiel.

40929 Ø 80 cm € 57,50

40941 Ø 140 cm € 200,00

## Schaukelbrett (gross)

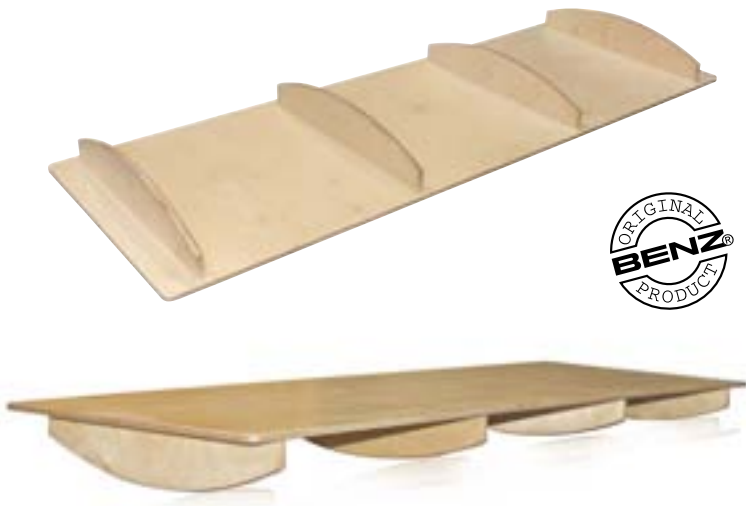

Grosses Schaukelbrett aus Schichtholz für Gleichgewichtsübungen in der Gruppe. Bringt jede Menge Spass für bis zu 4 Kinder und schult spielerisch Koordination und Balance. 170 x 60 cm, ca. 13 cm hoch.

10461 € 161,10

## Schaukelbrett (klein)



Kleines Brett aus Schichtholz mit Holzkufen, 50 x 50 cm, ca. 9 cm hoch.

10460 € 86,10

## Wippbrett



Aus Spezielschichtholz mit 2 Greifkugeln. Das Brett ist farblos lackiert, an der Unterseite ist ein runder Massiv-Holzbalken angebracht. (L x B x H) 60 x 45 x 8 cm.

40891 € 67,30

## Roll-Wipp „Rolla Bolla“



Stabiles Holzbrett 70 x 25 cm und Walze Ø 13 cm. Balancebrett hat Führungs- und Begrenzungsleisten für die bereifte Rolle.

14022 € 59,50

## Therapiebrett



Vielseitiges Therapiebrett, das auch zu zweit genutzt werden kann. Schichtholzstandfläche, 90 x 35 cm, lackiert, mit 2 Sportkreiseln an der Unterseite des Therapiebrettes.

40890 € 79,80

## Balancier-Rollbrett



Zur Förderung des Gleichgewichtssinns. Das Balancierbrett wird auf den Rundstab aufgelegt, Holzstopper an den Seiten sorgen für Halt. Abmessungen: 48 x 20 x 7 cm, Gewicht: 1,3 kg.

41618 € 25,60

## Trickboard „Up & Down“



Kipp- und Schaukelbewegungen in allen denkbaren Haltungen und Positionen bis hin zur wackelnden Fortbewegung fordern Balance und Koordination. 65 x 30 cm, 1,6 kg.

41619 € 82,00

## Sportkreisel



Ein hervorragendes Fitnessgerät, das die Koordination und Beweglichkeit fördert. Ø 39 cm, Höhe 9 cm, aus Kunststoff. Belastung max. 60 kg.

40933 € 20,70

## Sportkreisel



Schichtholzstandfläche Ø 35 cm, mit Rutschsicherung, Holz-Unterteil. Ideales Trainingsgerät für Leistungssport und Konditionstraining.

40951 € 35,90

# Gymnastik Balance

Das Greizer® Treppensystem eignet sich hervorragend dazu, individuelle Entwicklungsniveaus der Gleichgewichtsfähigkeit auszubauen und weiter zu fördern. Die Bandbreite der Nutzer zieht sich vom bewegungsgestörten Kind über das Kleinkind bis hin zum Erwachsenen. Die konstruktive Ausführung ermöglicht außerdem einen minimalen Lagerplatz.

## Greizer® Treppensystem (kurz)



5 Treppen aus stabilem Schichtholz mit rutschsicherer Oberfläche. Laufstegbreite 15 cm, Höhe 11,5 cm. Längen: 62 cm, 54 cm, 46 cm 38 cm, 30 cm. Gesamtlänge: 2,3 m. Zur Gestaltung eines Balancier-Parcours. Die Treppen lassen sich aufeinander-gestapelt platz sparend aufbewahren.

17562 Set € 142,50

## Greizer® Treppensystem (lang)



5 Treppen aus stabilem Schichtholz mit rutschsicherer Oberfläche. Laufstegbreite 15 cm, Höhe 11,5 cm. Längen: 102 cm, 94 cm, 86 cm, 78 cm, 70 cm. Gesamtlänge: 4,3 m. Zur Gestaltung eines Balancier-Parcours. Die Treppen lassen sich aufeinander-gestapelt platz sparend aufbewahren.

17563 Set € 189,00

## Greizer® Treppensystem (komplett)



10 Treppen aus stabilem Schichtholz mit rutschsicherer Oberfläche. Laufstegbreite 15 cm, Höhe 11,5 cm. Längen: 102 cm, 94 cm, 86 cm, 78 cm, 70 cm, 62 cm, 54 cm, 46 cm, 38 cm, 30 cm. Zur Gestaltung eines Balancier-Parcours. Die Treppen lassen sich aufeinander-gestapelt platz sparend aufbewahren.

17364 Set € 312,00

## Balancierhalbkugel



Massivholz mit Anti-Rutschunterlage, Ø 14 cm, Höhe 7 cm.

17833 Stück € 9,70

## Wendewippe



Durch Wenden unterschiedliche Schwierigkeitsstufen!

Birkenschichtholz farblos lackiert. Durch das Wenden der Wippe sind unterschiedliche Balance-schwierigkeiten möglich, da die Radien der Wippe unterschiedlich stark ausgeprägt sind. Die Seitenteile sind mit Grifföchern versehen. DBGm beantragt.

17922 klein, 50 x 50 cm € 124,70  
17920 groß, 150 x 50 cm € 246,20

## Hockertreppe



Farbige Holztreppen, 11-teilig. Vielseitig verwendbares Spielgerät für die Balance- und Gleichgewichtsschulung von Kindern. 11 unterschiedlich große Hocker, aneinandergereiht 5 m lang. Aus Kiefernholz mit rutschfestem Belag auf den Trittflächen. Die Treppen lassen sich sehr platz sparend ineinander schieben. Größter Hocker: (L x B x H) 65 x 55 x 70 cm.

17377 € 1.025,00

## Balanciersteg



Das 17-teilige Set besteht aus 7 Balancierbrettern 110 x 9,5 cm, 6 Standblöcke (B x L x H) 30 x 16 x 15 cm, mit 3 Zapfen zum Fixieren der Balancierbretter und 4 Rundscheiben. Hieraus kann ein ca. 5 m langer Balanciersteg aufgebaut werden. Massives Kiefernholz, natur lackiert.

17379 € 220,60

## Bodenmarkierungs-Set



Für Kindergarten, Schule und Verein. Aus speziell entwickeltem Gummigranulat, rutschfest und strapazierfähig. Bestehend aus: 6 roten, 6 blauen Linien, 4 blauen und 4 roten Ecken, 1 Zahlen-Set (1-10), 1 Fußsymbol-Set (3 rechts, 3 links) zum Aufkleben auf die Scheiben.

70661 € 162,50

## Bodenquadrate



Langflorware mit rutschfester Unterseite. Maße: 40 x 40 cm. Übungsbeispiele: Von Quadrat zu Quadrat hüpfen, springen, krabbeln, Formen/ Farbfelder legen, auf umgedrehten Quadraten (Langflor nach unten) rutschen, sich vom Partner ziehen lassen.

40710 rot € 9,80  
40711 blau € 9,80  
40712 grün € 9,80  
40713 gelb € 9,80

## Mattenset Zahlen und Buchstaben



Mattenset, EVA-Kunststoffmaterial mit Interlocking-Befestigungssystem, in Tasche mit Reißverschluss. Von A-Z und 0-9, Mattengröße 14,5 x 14,5 x 1 cm.

30792 € 10,20

## Ecke



Markierungsecke aus flexiblem, rutschfestem Gummi.

70654 rot € 4,60  
70655 blau € 4,60

## Markierungslinie



Linie aus flexiblem, rutschfesten Gummi zur schnelle Markierung, 38cm lang.

70652 rot € 4,30  
70653 blau € 4,30

## Puzzelmatten Buchstaben 26-teilig



Mattenset, EVA-Kunststoffmaterial mit Interlocking-Befestigungssystem, in Tasche mit Reißverschluss. Buchstaben von A - Z, Mattengröße 30 x 30 x 1 cm.

30785 € 28,60

## Tiermattenset 10-teilig



Mattenset, EVA-Kunststoffmaterial mit Interlocking-Befestigungssystem, in Tasche mit Reißverschluss. Mattengröße 30 x 30 x 1 cm.

30786 € 10,20

## Puzzelmatte Zahlen 10-teilig



Mattenset, EVA-Kunststoffmaterial mit Interlocking-Befestigungssystem, in Tasche mit Reißverschluss. Zahlen von 0-9, Mattengröße 30 x 30 x 1 cm.

30784 € 10,30

## Markierungs-Set 1



Bestehend aus je 2 Scheiben aus rutschfestem, strapazierfähigem Gummi, in den Farben blau, rot, gelb und grün, Ø 25 cm.

70665 € 31,50

## Scheibe

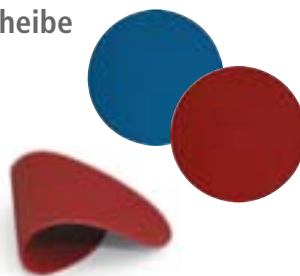

Boden-Markierungsscheibe aus flexiblem, rutschfesten Gummi, Ø 25 cm.

70650 rot € 5,10  
70651 blau € 5,10

## Bodenmarkiergerät



Zur Markierung von Turnhallen-Böden. Für Klebebänder mit 50 mm Breite. Bequemes Bedienen durch mitgeliefertes Schneidmesser.

18774 € 159,00

## Klebeband



PVC, 66 m lang, 50 mm breit, passend für Bodenmarkiergerät.

18766 weiß € 4,40  
18767 hellblau € 4,40  
18768 gelb € 4,40  
18769 grün € 4,40  
18771 dunkelblau € 4,40  
18772 weinrot € 4,40  
18773 schwarz € 4,40

## Zahlen zum Aufkleben



Zahlen von 1-10, zum Aufkleben auf Markierungsscheiben. Zahl ausgeschrieben in deutsch, englisch, italienisch und französisch.

70662 Set € 10,00

## Fußsymbole zum Aufkleben



3 x rechts, 3 x links. Zum Aufkleben auf die Markierungsscheiben.

70657 Set € 5,50

## Therapie-Gymnastik-Scheiben



Therapie-Gymnastik-Scheiben, Quadrate, Hände und Füße zur didaktischen Erweiterung für Spiele, Training, Gymnastik und Rehabilitation. Material: Spezialschaumstoff ca. 5 mm stark.

**Füße 28 x 15 cm**  
30835 Paar, rot € 5,00  
30836 Paar, grün € 5,00  
30837 Paar, blau € 5,00  
**Hände 24 x 17 cm**  
30830 Paar, rot € 5,00  
30831 Paar, grün € 5,00  
30832 Paar, blau € 5,00  
**Rondo Ø 29,5 cm**  
30824 Stück, rot € 5,00  
30826 Stück, grün € 5,00  
30827 Stück, blau € 5,00  
**Quadro 30 x 30 cm**  
30820 Stück, rot € 4,40  
30821 Stück, grün € 4,40  
30822 Stück, blau € 4,40

## Gymnastik-Turnstab



Aus stabilem Kunststoff, Ø 25 mm. Mit beidseitiger Abschlussschleife.

Länge 100 cm		
17884	rot	€ 4,30
17886	blau	€ 4,30
17893	gelb	€ 4,30
17894	grün	€ 4,30

Länge 80 cm		
18088	rot	€ 3,70
18089	blau	€ 3,70
18090	gelb	€ 3,70
18091	grün	€ 3,70

## Gymnastikstäbe (Set mit 6 Stäben)



Aus stabilem Kunststoff, Ø 2,5 cm. Farben: blau, grün, rot, gelb. In Sets mit jeweils 6 Stäben.

Länge 100 cm		
14101	Set	€ 23,40
Länge 80 cm		
14000	Set	€ 17,50

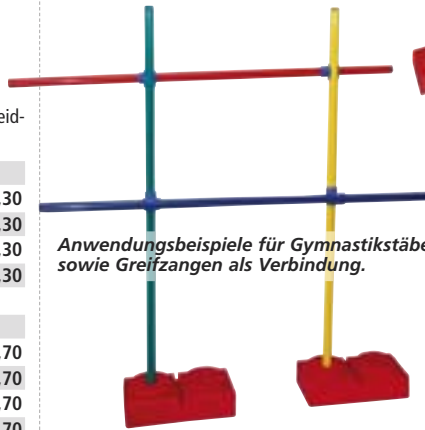

Anwendungsbeispiele für Gymnastikstäbe, Bausteine, Gymnastikflachreifen, sowie Greifzangen als Verbindung.

Die Spiel- und Gymnastikartikel für die Förderung der motorischen und rhythmischen Fähigkeiten. Hiermit lernen die Kinder in spielerischer Form, Signale und Impulse in ihrer Umgebung zu erkennen und zu verarbeiten. Zum Bauen von Spiel- und Übungsstrecken sowie zur Gleichgewichts-, Motorik- und Wahrnehmungsschulung eignen sich diese Produkte hervorragend. Für jedes Alter sehr empfehlenswert.

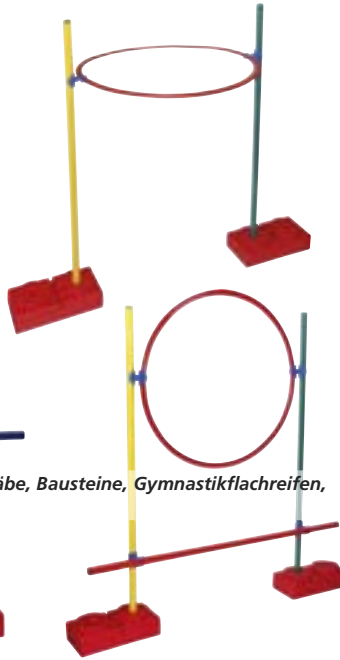

## Standfuß



Passend für Turnstab. Aus PVC, Ø 20 cm, mit Aussparung. Zur Erhöhung der Standfestigkeit können Sand oder Metallteile eingefüllt werden. Stopfen sind schraubbar.

18106	€	10,20
-------	---	-------

## Gymnastik-Flachreifen



Aus strapazierfähigem Recycling-Kunststoffmaterial hergestellt, flach mit Hohlkehlen für die Greifzangen. Verarbeitung ohne Anschlüsse oder Schweißnähte, farbig sortiert.

14106	Ø 60 cm, Stück	€ 7,70
14107	Ø 50 cm, Stück	€ 6,70
14108	Ø 35 cm, Stück	€ 6,30
14109	Ø 18 cm, Stück	€ 2,50

## Drehbare Greifzangen



Zum Befestigen von Flachreifen an Stäben, Ø 2,5 cm. Farbe blau, Set mit 6 Teilen.

14133	Set	€ 11,90
-------	-----	---------

## Drehbare Doppelgreifzangen



Zum Verbinden von Gymnastikstäben mit Ø 2,5 cm. Farbe blau, Set mit 6 Teilen.

14135	Set	€ 11,90
-------	-----	---------

## „Scogym“ Bausteine



Breite und stabile Bausteine, lassen sich leicht aufeinanderstellen/ einrasten und ergeben eine Vielzahl an Möglichkeiten. Für Kombination mit Turnstäben und flachen Reifen ausgelegt. Jeder Baustein hat 5 Löcher mit Ø 2,5 cm (3 oben und 2 auf der Unterseite) zur Aufnahme der Stäbe. Mittlere Aussparung zur Aufnahme der Flachreifen. Maße: (L x B x H) 28 x 14 x 8,5 cm. Gewicht circa 490 g, Material: Polypropylen, Farbe: Rot.

14104	6er-Set	€ 57,50
14105	10er-Set	€ 89,30

Unsere kompakten und einfach zu transportierenden Sets eröffnen Kindern eine Vielzahl an Möglichkeiten, ihre Schnelligkeit, Ausdauer und Geschicklichkeit zu trainieren. Bestens geeignet für Gruppenspiele, bei denen Mannschaftsgeist und Einhaltung der Spielregeln gefördert werden.

## Motorik-Set „Scogym Nr.1“



Das Set besteht aus 51 Teilen: 4 Stäbe Länge 30 cm, 8 Stäbe Länge 70 cm, 3 Reifen Ø 18 cm, 3 Reifen Ø 35 cm, 3 Reifen Ø 60 cm, 12 drehbare Doppelgreifzangen, 1 Sortiment mit 6 Greifzangen, 6 „Scogym“ Bausteine, 4 Hinweistafeln, 1 Aufräumtasche, 2 Seile mit 5 m Länge, inkl. pädagogischer Anleitung.

14139 € 271,00

## Verkehrs-Set



Die erste Fahrschule für Kinder, zum Kennenlernen der Verkehrsschilder, Ampeln etc. Spiel und Lernen zugleich. Inhalt: 4 Ampeln, 13 Verkehrsschilder 20 x 20 cm, 34 Greifzangen für Stäbe Ø 2,5 cm, 17 Stäbe 1 m lang, 17 „Scogym“ Halbwürfel, 8 Kegel 30 cm hoch, 50 Markierteller auf Tragegestell.

14121 Set € 359,00

## „Kid-Spielset“



Bestehend aus Aufbewahrungsbox mit Rädern und Deckel (B x H x T) 71,5 x 35 x 40 cm. Inhalt: 3 Jonglierteller mit Stöcken, 6 Jonglierbälle, 1 Diabolo klein, 1 Diabolo mittel, 3 Jonglierringe Ø 24 cm, 1 Weichball, gelb, Ø 20 cm, 2 Tennisringe, Moosgummi, 1 Family-Tennis, 2 Indica-Play, 6 Springseile, je 2,60 m, 1 Schaumstoff-Würfel (16 x 16 x 16 cm), 1 Klettbball-Spiel.

40164 Set € 122,10

## Kegel mit Löchern (4er Sets)



Weitere Kegel finden Sie auf S.21

Zum Einstecken von Stäben Ø 2,5 cm, oder Flachreifen. Für viele sportliche Übungen: Springen, Steigen, Kriechen etc. Sets mit 4 Teilen, je 1 Stück blau, rot, gelb, grün.

14110 50 cm hoch, Set € 35,40  
14111 30 cm hoch, Set € 18,60

## Aufbewahrungsbox (ohne Inhalt)



Eine robuste transparente Kunststoffbox mit Rädern und Deckel (B x H x T) 71,5 x 35 x 40 cm.

5262 € 15,90

## Motorik-Koffer „Füße und Hände“



Insgesamt 36 Elemente:

- 6 rechte Hände
- 6 linke Hände
- 12 rechte Füße
- 12 linke Füße
- 1 pädagogisches Handbuch.

Hände und Füße haben einen Anti-Rutsch-Belag.

14140 € 159,00

# Gymnastik Ballbäder und Zubehör

## Wellenviertelkreis-Ballbad (5 Teile)



200 x 200 x 20 cm, Wandstärke 15 cm. 4 Seitenelemente aus Schaumstoff mit Planenüberzug, 1 Bodenplane, (ohne Bälle).

70578 € 651,00

## Therapiekugeln (Ø 60 mm)



Im Kunststoff-Sack, farbig sortiert. Pro cbm werden 5500 Stück benötigt.

40868	500 Stück	€	98,50
70583	5 x 500 Stück	€	457,00
70584	10 x 500 Stück	€	857,00

## Viertelkreis-Ballbad (5 Teile)



195 x 195 x 30 cm, Wandstärke 15 cm. Das Ballbad für Einrichtungen mit Platzproblemen - passt prima in die Ecke. 4 Seitenelemente aus Schaumstoff mit abwaschbarem Planenüberzug. Die Elemente werden mit Klettverschluss miteinander verbunden. Lieferung mit Bodenplane ohne Bälle.

70575 € 533,00

## Therapiekugeln (Ø 75 mm)

Im Kunststoff-Sack, farbig sortiert. Pro cbm werden 2500 Stück benötigt.

40867	500 Stück	€	159,00
70585	5 x 500 Stück	€	749,00
70586	10 x 500 Stück	€	1.426,00

**Für therapeutische Zwecke oder einfach nur zum Vergnügen:  
Diese Ballbäder eignen sich hervorragend für psychomotorische Übungen und zum Spielen.**

## „Regenbogen-Ballbad“ (5 Teile)



190 x 190 x 37 cm, Wandstärke 20 cm. 4 Seitenelemente aus Schaumstoff mit Planenüberzug, 1 Bodenplane (ohne Bälle, ohne Treppenrutsche).

70576 € 645,00

## Ballbad quadratisch (5 Teile)



225 x 225 x 50 cm, Farben: rot/ grün.

4 Seitenelemente aus Schaumstoff mit Planenüberzug, abwaschbar, 1 Bodenplane (ohne Bälle, ohne Rutsche).

70579 € 638,00

## Treppenrutsche (aus Schaumstoff)

Für Regenbogen-Ballbad, allseitig mit Planenstoff ummantelt, abwaschbar. Maße: 130 x 60 x 50 cm.

70577 € 220,60

## Treppenrutsche

Für quadratisches Ballbad. Länge 118 cm. Nicht geeignet für Ballbäder mit einer Höhe von 50 cm!

70580 € 113,00





## Weichboden-Bausatz (12-teilig)



Fester Schaumstoffkern mit Planenstoff-Hülle, farbig.  
 2 Dreiecke mit Ausschnitt 60 x 60 x 60 cm, 1 Quader 60 x 30 x 30 cm, 3 Quader 30 x 30 x 15 cm, 2 Quader 30 x 30 x 30 cm, 1 Doppel U-Profil 60 x 60 x 30/ 30/ 30 cm, 1 Zylinder Ø 30 x 30 cm, 2 L-Profilen 60 x 30 x 30 cm.

41685 € 385,00

## Weichboden-Bausatz (12-teilig, mit Hülle)

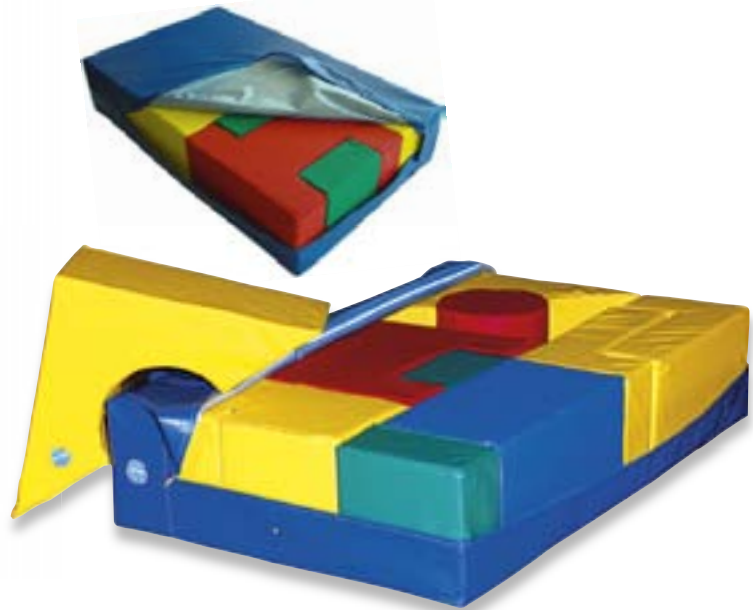

Bausatz wie oben, jedoch mit Weichbodenhülle aus farbigem Planenstoff mit Reißverschluß, zur Verwendung des Bausatzes als Turnmatte, 90 x 150 x 30 cm.

41686 € 580,00

## Weichboden-Bausatz (21-teilig)



Die Einzelelemente bestehen aus einem festen Schaumstoffkern mit Planenstoff-Hülle, farbig. 2 Dreiecken mit Ausschnitt 60 x 60 x 30 cm, 2 Quader 60 x 15 x 30 cm, 3 Quadern 30 x 30 x 15 cm, 2 Quadern 30 x 30 x 30 cm, 1 Quader 60 x 30 x 30 cm, 1 Quader 15 x 15 x 30 cm, 1 U-Profil 60 x 60 x 60/ 30 cm, 4 U-Profile 60 x 30 x 30 cm (Ausschnitt 15 cm), 2 L-Profile 30 x 30 x 30 cm, 2 L-Profile 60 x 30 x 30 cm, 2 Halbrollen 30 x 30 x 15 cm.

41687 € 559,00

## Weichboden-Bausatz (21-teilig, mit Hülle)



Bausatz wie nebenstehend, jedoch mit Weichbodenhülle aus farbigem Planenstoff, mit Reißverschluß, wodurch der Bausatz als Turnmatte (150 x 150 x 30 cm) nutzbar wird.

41688 € 820,00

## Tummelmatte



3-farbig blau/ rot/ grün. Mit elastischer weicher Flockenfüllung und pflegeleichtem Nylonbezug.  
 Spielmatte zum Toben, Reinfallen lassen und Ruhen.  
 Abmessungen (L x B x H) 200 x 200 x 20 cm.

41565 € 269,80

## Spieltonne



Zum Turnen und Spielen. Fester Schaumstoffkern, Hülle aus mehrfarbigem, hautfreundlichem Leichtplanenstoff. Maße ca.: Höhe 100 cm, Ø innen 43 cm, Ø außen 70 cm.

70254 € 537,00

## „Raupe“



Ideales Gruppenspielgerät aus reißfestem PVC-Material. Durch die vielseitigen Möglichkeiten, sich laufend oder kriechend, vorwärts oder rückwärts zu bewegen – oder im Wettbewerb zu einer zweiten Mannschaft, lässt sich eine Gruppe kurzweilig beschäftigen und so spielerisch Koordination und Teamgeist fördern.

40936 € 77,50

## Hüfssack



Aus strapazierfähigem Planenstoff, mit Haltegriffen, Höhe 55 cm, Ø 30 cm. Ein beliebtes Spielgerät für jung und alt.

40914 € 25,10

## Doppelhüfssack



Grosser Hüfssack für 2 Personen, Material Jute, (B x H) 1,50 m x 1 m.

40928 € 40,60

## Kriechtunnel



Ein vielseitig einsetzbarer Spielgegenstand. Material hochfestes Dralon. Farbe orange. Beidseitig Kante als Verstärkung umgenäht. Länge 4,00 m, Ø 65 cm.

40901 € 130,70

## Bohnsäckchen



Mit hygienischer Kunststoffgranulat-Füllung.

14 x 20 cm, 300 g		
5450	rot	€ 3,30
5451	gelb	€ 3,30
5452	blau	€ 3,30
5453	grün	€ 3,30

10 x 15 cm, 150 g		
5455	rot	€ 2,80
5456	gelb	€ 2,80
5457	blau	€ 2,80
5458	grün	€ 2,80

## Sandsäckchen

Vielseitig für Gymnastik und krankengymnastische Übungen einsetzbar, farbig sortiert.

14030	500 g	€ 7,40
14031	1000 g	€ 9,00
14032	1500 g	€ 10,40

## Japan-Papierbälle



Ø 12 cm, bunt, aus Papier, mit Loch zum Aufpusten.

40969 5er Packung € 6,00

## Fußstab (Paar)



Holz lackiert, Länge 20 cm, Ø 11 mm. Für Greif- und Balanceübungen mit den Zehen und Füßen.

40896 Paar € 1,60

## Baumwolltuch



Größe 50 x 50 cm. Übungsbeispiele: Gegenstände auf dem Tuch ziehen, tragen, mit ihm Gegenstände hochwerfen, fangen, auch mit Partnern. u.v.m.

40994	grün	€ 5,00
40995	gelb	€ 5,00
40996	rot	€ 5,00
40997	blau	€ 5,00
40721	weiß	€ 5,00

## Bodenquadrate



Langflorware mit rutschfester Unterseite. Maße: 40 x 40 cm. Übungsbeispiele: Von Quadrat zu Quadrat hüpfen, springen, krabbeln, Formen/ Farbfelder legen, auf umgedrehten Quadraten (Langflor nach unten) rutschen, sich vom Partner ziehen lassen.

40710	rot	€ 9,80
40711	blau	€ 9,80
40712	grün	€ 9,80
40713	gelb	€ 9,80

## Schwungtuch



Aus Nylon-Fallschirmstoff, am Rand mit Handgriffen, in der Mitte ein Loch mit Schnurverschluss. Idealer Gruppenspielartikel, für Bewegungsspiele im Kindergarten, beim Seniorensport oder für therapeutische Anwendungen. Inkl. Packsack.

40736	Ø 3,0 m, 6 Griffe	€	63,60
40727	Ø 3,5 m, 12 Griffe	€	67,60
40739	Ø 4,0 m, 12 Griffe	€	82,00
40729	Ø 5,0 m, 16 Griffe	€	106,70
40737	Ø 6,0 m, 16 Griffe	€	143,50
40738	Ø 7,0 m, 20 Griffe	€	168,90
40728	Packsack, extra	€	19,00

## Paranastik-Fallschirm



Gefertigt aus leichtem, aber sehr reißfestem Material. Jede Naht ist nochmals mit einem Band verstärkt. Der Rand ist mit einem breiten starken Band, der besseren Griffigkeit wegen, eingefasst. Ideal für Bewegungsspiele in der Gruppe. Auch für Reha-Kliniken zur Bewegungstherapie bestens geeignet.

41760	4 m Ø	€	231,80
40765	5 m Ø	€	279,00
40767	6 m Ø	€	334,00
40768	7 m Ø	€	389,00
41761	8 m Ø	€	469,00
41762	9 m Ø	€	559,00

## Großes Rundtuch



Farbe rot, Ø ca. 4 m, Breite 140 cm, hochwertiges Super-Elastic-Gewebe. Bewegungsspiel in der Gruppe für Kinder und Erwachsene.

41563	€	83,40
-------	---	-------

## Kriechtunnel mit Fenster

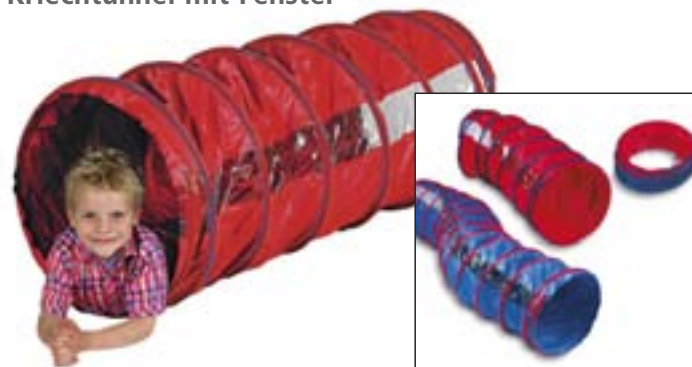

Sehr leichter und widerstandsfähiger Tunnel für drinnen und draußen. Die Kinder können sich gefahrlos verstecken und hindurchkriechen und haben dabei immer Sichtkontakt nach draußen. Waschbarer, feuerhemmender Bezugsstoff, weiche umhüllte Scharniere auf der Außenseite, zusammenklappbar. Tunnel Ø 56 cm, Farbe rot/ blau.

14124	1,5 m lang	€	102,50
14125	3 m lang	€	183,60

## Spielfass



Vielseitiges Spielgerät für drinnen und draußen aus witterungsbeständigem, schlagfestem Kunststoff. Ø 60 cm, Höhe 80 cm, Gewicht ca. 6 kg.

14024	€	91,30
-------	---	-------

## Riesen-Luftkörper



Große, bunte und federleichte Formen die nur mit Luft gefüllt sind. Aus speziell genähtem Nylon. Mit zusätzlich verklebten Nähten, wodurch die Körper länger die Luft halten.

43337	Ball, Ø 120 cm	€	53,30
43339	Würfel, Ø 120 cm	€	46,20
43338	Pyramide, Ø 120 cm	€	60,50

## Standard-Keule



49 cm kurze Ausführung, europäischer Style.

40970 Stück € 20,40

## Junior-Keule „Soft & Safe“ (Set)



Länge 45 cm, Gewicht 150 g, in den Farben rot, gelb, grün. Im Set zu 3 Stück.

41149 Set € 8,30

## Jonglierball „Soft-Bean-Bag“ (Set)



Weiches PVC-Leder mit Plastikfüllung, Ø 68 mm, Gewicht 110 g, 4 farbig. Set zu 3 Stück im Plastikzylinder mit Jonglieranleitung.

41118 Set € 5,00

## Jonglierball (Set)



PU-Leder mit Hirsefüllung, Ø 68 mm, Gewicht 120 g, 2-farbig, in 4 Farbkombinationen. Im Set zu 3 Stück.

40866 Set € 6,70

## Jonglierball



Granulatfüllung, zweifarbiges Synthetikmaterial, Ø ca 50 mm, ca. 50 g.

40971 Stück € 2,70

## Jonglier- und Spielwürfel



70 mm, aus durchgefärbtem Schaumstoff, mit abgerundeten Kanten, schwarz aufgedruckte Würfelaugen, farbig sortiert.

14018 Stück € 1,80

## Jonglierbälle (Set)



Gut springend, farbig sortiert, Set zu 3 Stück.

14014 Set € 6,50

## Jonglier-Sternbälle (Set)



Farbig sortiert, Set zu 5 Stück.

14013 Set € 16,70

## Jonglierball



Weiches PVC-Leder mit Plastikfüllung, Ø 50 mm, Gewicht 50 g, in 5 lustigen Designs.

41117 Stück € 2,00

## Jonglierring (Set)



Aus flexiblem Polyethylen mit gerundeten Kanten. Farben rot, gelb und blau, im Set zu 3 Stück.

41120 Set, Ø 32 cm € 4,20

41119 Set, Ø 24 cm € 3,90

## Koosh-Ball „Mondo“



Ø ca. 13cm, 160gr. Der Riesenspaß ist mit dem größten aller Koosh-Bälle, in all seinen bunten Regenbogenfarben, vorprogrammiert.

40166 Stück € 10,80

## Koosh-Ball „Classic“



Ø ca. 9 cm, 60 gr, farbige Gummischüre, ein toller Ball zum Fangen, Werfen, Jonglieren usw.

40086 Stück € 6,10

## Koosh-Ball „Mini“



Ø ca. 7 cm, 40 gr, farbige Gummischüre. Ein toller Ball zum Werfen, Fangen, Jonglieren usw.

40084 Stück € 4,40

## Jonglierteller mit Holzstab



Aus Kunststoff, mit langem Holzstab, farbig sortiert.

40986 Stück € 4,70

## Stäbe für Jonglierteller

Holz naturfarben, 60 cm lang.

40818 Stück € 1,00

## Cigar-Boxes



Box aus Pappsperrholz, auf 4 Seiten neofarben beklebt. Stirnseiten sind zur besseren Haftung mit Filz beklebt. Abmessung: 18 x 12 x 6 cm 220 gr.

14029 € 17,90

## Cigar-Boxes



Box aus Pappsperrholz, Stirnseiten sind zur besseren Haftung mit Filz beklebt. Abmessung: 18 x 12 x 6 cm 220 gr.

40852 € 15,80

## Methodikhefte und Kurzanleitungen



„Diabolo“ 41662 € 3,80

„Jonglieren mit Bällen“ 41663 € 3,80

„Jonglieren mit Keulen“ 41664 € 3,80

„Der Devil-Stick“ 41666 € 3,80

## Chiffon-Tuch



Für Bewegungsspiele, Jonglage, Rhythmik und Tanz. 140 x 140 cm, 100% Nylon, in 4 Farben.

41121 Stück € 7,10

## „Devil-Stick“



Jonglierset bestehend aus einem konisch geformten Stab, welcher mit zwei Handstäben hin- und hergeschlagen oder in Drehung versetzt wird ohne auf den Boden zu fallen. Standard, 66 cm, 210 g, mit farbigem Tape, einschl. 2 Holzstäben mit Silikonüberzug.

40989 € 19,40

## Devil-Stick-Handstäbe

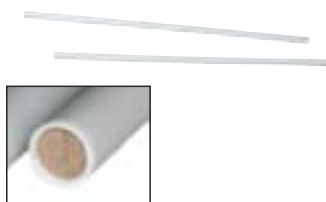

Mit 1 mm Silikonummantelung.

41253 Paar € 4,90

## Laufkugel



Laufkugeln hervorragend das Gleichgewichtsgefühl. Am Anfang ist allerdings eine Hilfestellung durch eine weitere Person anzuraten. Ø 70 cm, Gewicht 16 kg, PP bruchfest.

14051 rot € 180,00

14052 blau € 180,00

14053 gelb € 177,00

14054 grün € 177,00

## Jongliertuch



Größe 72 x 72 cm, aus Kreppstoff, verschiedene Farben.

40985 Stück € 2,00

## „Diabolo“



### „Diabolo“ klein

Eines der ältesten bekannten Jonglierrequisiten. Ø 7,5 cm, Gewicht ca 110 g, mit 2 Holzstäben und Kordel, farbig sortiert.

40978 Stück € 11,40

### „Diabolo“ mittel

Ø ca. 11 cm, Gewicht ca 180 g, mit 2 Holzstäben und Kordel, farbig sortiert.

40979 Stück € 16,60

### Riesen-„Diabolo“

Gummi, Ø 13,5 cm mit Metallkern, Gewicht 320 g, mit 2 Holzstäben und Kordel, farbig sortiert.

40973 Stück € 28,70

## „Diabolo“-Stäbe



Inkl. Diaboloschnur 160 cm lang.

40944 Paar € 3,00

## „Diabolo“-Stäbe „DeLuxe“



Lackierte Greiff-Flächen, inkl. Diaboloschnur 160 cm lang.

40948 Paar € 5,00



## Balancier Ei



Auf dem Fundament aus weichem Gummi können bis zu 5 Kunststoff-Teile aufgebaut werden. Trainiert effektiv das Balanceverhalten, Körperhaltung und Bewegungskoordination. 45 x 20 cm, 6-teilig.

41625 € 30,40

## Jonglierset für bis zu 13 Personen

**€ 129,00**

Set-Angebot mit Preisvorteil

- 2 Satz Jonglierbälle „Soft-Bean-Bag“
- 6 Jonglierbälle
- 1 Satz Jonglierkeulen „Soft & Safe“
- 2 „Diabolo“ mittel
- 3 Jonglierteller mit Holzstab
- 6 Jongliertücher
- 2 Satz Jonglierringe
- 1 „Devil Stick“
- 4 Anleitungen
- 1 Aufbewahrungsbox.

14002 Set € 129,00



## Jonglierset für bis zu 17 Personen

**€ 227,00**

Set-Angebot mit Preisvorteil

- 4 Satz Jonglierbälle „Soft-Bean-Bag“
- 6 Jonglierbälle
- 2 Satz Jonglierkeulen „Soft & Safe“
- 1 „Diabolo“ klein
- 2 „Diabolo“ mittel
- 6 Jonglierteller mit Holzstab
- 6 Jongliertücher
- 1 Satz Jonglierringe Ø 24 cm
- 1 Satz Jonglierringe Ø 32 cm
- 1 „Devil Stick“
- 3 „Cigar Boxen“
- 4 Anleitungen
- 1 Aufbewahrungsbox.

14003 Set € 227,00



## Jonglierset für bis zu 22 Personen

**€ 332,00**

Set-Angebot mit Preisvorteil

- 3 Satz Jonglierbälle „Soft-Bean-Bag“
- 1 Satz Jonglier-„Sternbälle“
- 5 Jonglierwürfel
- 3 Jonglierkeulen
- 1 „Diabolo“ klein
- 1 „Diabolo“ mittel
- 1 „Diabolo“ groß
- 6 Jonglierteller mit Holzstab
- 12 Jongliertücher
- 2 Satz Jonglierringe Ø 24 cm
- 2 Satz Jonglierringe Ø 32 cm
- 2 „Devil Stick“
- 3 „Cigar Boxen“
- 4 Anleitungen
- 1 Aufbewahrungsbox.

14004 Set € 332,00



## „KiwiDo“



Ein traditionelles Spiel der Maori in Neuseeland verbindet dynamische Bewegung, Rhythmik und visuelle Effekte. Dieses Spiel ist sehr leicht zu erlernen und bietet auch für Fortgeschrittene die Möglichkeit Koordination und Ausdauer zu trainieren. Komplett mit Schweif aus stabilem Drachentstoff, der knatternd seine Linien in die Luft zeichnet. Farbig sortiert.

14033 € 19,10

## „MikiDo“



Bewegungsspiel wie „KiwiDo“, jedoch speziell für Kinder, komplett mit kurzem Schweif aus stabilem Drachentstoff, der knatternd seine Linien in die Luft zeichnet. Farbig sortiert.

14034 € 9,00

## Einrad als Hochrad



Schwarze 20 Zoll Reifen, GSA-Tretlager verchromt, Kunststoffpedale schwarz, Sattelschnellspanner verchromt, Höhe 150 cm.

41258 € 199,00

## Einrad



Mit 36 Speichen, verchromte Stahlfelge und Vierkantachse. Sattelstütze 400 mm, diamantiert, Ø 25,4 mm. PU-Sattel, formbeständig und ergonomisch. Sattelschnellspanner verchromt, für schnelle Höhenverstellung. Reifen mit Feinprofil.

40853 20" € 88,00  
41254 24" € 98,00

## Einrad der Luxusklasse



20 Zoll Reifen gelb, Flatcrown Gabel mit zweiteiligem Ausfallende, Alufelge, stabile Kunststoffpedale schwarz mit Antislip-Einlage, Alu-Sattelschnellspanner, ergonomischer Sattel mit austauschbaren Ecken und Griff vorn.

41655 blau € 102,00  
41656 rot € 102,00

## Einradständer



Stabil und standfest, für Einräder mit 20 und 24 Zoll Raddurchmesser.

41252 € 9,50

## Buch „Einrad fahren“



Für Anfänger und Könner. Übungen, Ausrüstung und Sicherheit, sowie ein bisschen Historie zum Einrad auf 171 Seiten. Autor: Sebastian Höher

41667 € 10,50

## Wandablage für Einräder



Platzsparende, kipp sichere Wandhalterung. Querträger aus Stahlrohr, galvanisch verzinkt, für bis zu 10 Einräder. B 180 cm, T 48 cm.

40833 € 56,40



## Tamburine



- ① Ø 26 cm, stabiler Holzrahmen, nicht nachstellbare Naturfellbespannung, incl. Schlegel.  
17773 € 13,10
- ② Ø 26 cm, stabiler Holzrahmen, robuste, nachstellbare Kunstfellbespannung, incl. Schlegel.  
17779 € 34,40
- ③ Ø 30 cm, Holzrahmen, nachstellbares Kunstfell, incl. Schlegel.  
17770 € 29,60

## Instrumente mit Schellen und Glocken



- ① **Schellenkranz**  
Ø 20 cm, 6 Schellenpaare, stabiler Holzrahmen.  
17782 € 10,80
- ② **Schellentamburin**  
Stabiler, lackierter Holzrahmen, Ø 25 cm, Kunstfellbespannung, 8 Schellenpaare.  
17785 € 15,30
- ③ **Schellenkranz der Spitzenklasse**  
Ø 25 cm, 14 Schellenpaare, Rahmen schlagfester, roter Kunststoff. Anatomisch geformter Griff. Veränderbarer Klang je nach Griffweise.  
17717 € 30,70



- ① **Schlittenglocken-Stab**  
Holzgriff mit 21 Glocken, hohe Stimmung.  
17702 € 22,00
- ② **Schlittenglocken**  
Kleiner Stabgriff mit 3 Glocken  
17703 € 4,70
- ③ **Glockenkranz**  
Mit großen Glocken und Holzgriff.  
17784 € 16,90
- ④ **Schellenkranz**  
Mit kleinen Schellen und Holzgriff.  
17783 € 14,70

Einfach, genial – Die Boomwhackers-Idee!  
Röhren aus Kunststoff, weich und widerstandsfähig zugleich. Zwölf Rohrlängen für eine chromatische Skala über „c“, zwölf Farben für die leichte Identifizierung der Töne. Nach Belieben Kappen, die man auf eines der Rohrenden setzt, um den Klang nach unten zu oktavierern. Boomwhackers eignen sich hervorragend, um Musik und Bewegung unmittelbar miteinander zu verbinden. Boomwhackers eignen sich zur Wahrnehmungsförderung ebenso wie zur Liedbegleitung. Darüberhinaus bieten Sie zahllosen Spielmöglichkeiten, bis hin zum Konzert in der Gruppe!

## „Boomwhackers“ Diatonisches 8er-Set



Mit den Tönen c' bis c''. „Boomwhackers“ sind unterschiedlich lange Percussion-Kunststoffröhren, die tonal aufeinander abgestimmt sind. Die exakt gestimmten Röhren sind aus nahezu unzerstörbarem Kunststoff und jeder Ton hat seine Farbe. Beim Schlagen auf verschiedene Untergründe (Knie, Fußboden etc.) ergeben sich unterschiedliche Klänge. Als Zubehör erhältliche Kunststoffkappen machen die Röhren eine Oktave tiefer.

17675 Set € 34,90

## „Boomwhackers“ Pentatonisches 6er-Set



Mit den Tönen c', d', e', g', a', c'.  
17674 Set € 29,90

## „Schleuderhorn“ („Heuschlauch“)



Wenn der Schlauch durch die Luft gewirbelt wird, entsteht ein heulender Ton, der je nach Geschwindigkeit hoch oder tief ausfällt. Plastikschauch, ca. 90 cm lang, Ø 3 cm, farbig sortiert, auch ideal als Flüsterrohr verwendbar.  
40981 € 2,80

## „Maracas“ (Paar)



Kunststoffausführung, Länge ca. 25 cm, farbig sortiert.  
17740 Paar € 10,80

## „Boomwhackers“ Oktavkappen-Set



Boomwhackers Oktavkappen Set (8 Stück). Die aufsteckbaren Kappen machen die Boomwhackers jeweils 1 Oktave tiefer.  
17676 Set € 14,90

## „Boomwhackers“ Halter & Tasche



Die in diesen Halter gelegten Boomwhackers können dann wie ein Xylophon gespielt werden.  
17677 € 24,90

## Stielkastagnetten



Aus Holz, Länge ca. 19 cm.  
17741 € 6,60



- ① **Schlegel**  
Groß, Holzgriff mit Filzkopf.  
17706 € 13,20
- ② **Schlegel**  
Kleiner Kopf für trockene Klangbilder mit Holzgriff.  
17708 € 13,20

## „Chicken Shake“ Rhythmus-Ei



Die farbigen, „musikalischen Eier“, universelles, handliches Rhythmusgerät. Fantastischer Klang, für Profis und Amateure gleichermaßen geeignet. Farbig sortiert.  
17709 Stück € 3,30



## Rhythmus-Set 1



Mit Instrumenten für 24 Kinder. Alles in einer hochwertigen Tasche mit Schlaufen, damit die Tasche auch offen aufgehängt werden kann.

- 1 große und 1 kleine Röhrentrommel mit Schlägel aus Buche
- 1 Tamburin mit Schellen Ø 18 cm, mit Filzschlägel
- 1 Tamburin ohne Schellen Ø 18 cm, mit Filzschlägel.
- 1 kleine Blocktrommel mit Haltestab und Schlägel
- 1 Paar Claves Ding Dong Ø 25 cm
- 2 Paar Claves Ding Dong Ø 20 cm
- 3 Paar Claves Buche Ø 18 cm
- 1 Rakatak hell und 1 Rakatak dunkel
- 1 Mini Shaker, 1 Handklapper
- 2 Triangeln Ø 6 mm, 10 cm
- 2 Triangeln Ø 8 mm, 15 cm
- 2 Paar Cymbeln Ø 10 cm
- 1 Guiro mit Schlägel
- 2 kleine Rumba

17670 Set € 149,00

## Rhythmus-Set 2



Mit Instrumenten für 16 Kinder. Alles in einer hochwertigen Tasche.

- 2 Maracas aus Holz in unterschiedlichen Klangfarben
- 2 Paar farbige Claves aus Buche Ø 20, 2 Claveshalter
- 2 Twin Shaker mit unterschiedlichen Klangfarben
- 1 Röhrentrommel mit Haltestab und Schlägel
- 1 Paar Sound Claves aus Robinie
- 1 Rakatak hell, 1 Rakatak dunkel
- 1 Schellenkranz mit 5 Schellen
- 1 Guiro Tonblock mit Schlägel
- 1 Schüttelratsche mit Scraper
- 1 Triangel Ø 6mm, 10cm
- 2 Fingerbänder

17671 Set € 99,00

## Rhythmus-Set 3

12 Instrumente in stapelbarer Kunststoffbox



Rhythmus-Set 3 mit Instrumenten für 12 Kinder. Alles in einer Schubladen-Box aus stabilem Kunststoff mit farbiger Schublade und transparentem Korpus, stapelbar.

Maße (L x B x H): 31,5 x 23,5 x 14,5 cm.

- 1 Guiro klein mit Shakerfunktion und Schlägel
- 1 Claves standard hell, 2 Claves klein hell
- 1 Schlittenglocken mit Handgriff
- 1 Tonblockröhre mit Guiro-Effekt
- 1 Rahmentrommel 6"
- 1 Maracas oval klein
- 1 Handbecken 6"
- 1 Profi-Triangel 4"
- 1 Tonblockröhre
- 1 Tube Shaker

17672 Set € 52,00

## Xylophon



Glockenspiel mit 8 Klangplatten. C-Dur-Scala. Abgerundete Kanten, ca. 31 cm lang. Mit Haltegriff und eingearbeiteter Schlägelhalterung.

17790 € 21,40

## Triangel

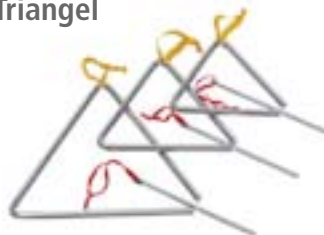

Stahl verchromt, mit Schlegel und Halteschlaufe.

17811 ca. 20 cm € 8,10  
17737 ca. 12 cm € 5,10  
17738 ca. 15 cm € 6,20

## Guiro



Aus Holz in Fischform, 30 cm lang, mit Scraper.

17739 € 9,30

## Regenstock



Ein ca. 50 cm langer ausgehöhlter Kaktusstamm mit Kieselsteinen gefüllt, erzeugt durch leichtes Schräghalten und Drehen ein sanftes Regengeräusch.

17732 € 20,40

## „Plastik-Rainmaker“



Plastikröhre Ø 4,5 cm und 24 cm lang. Mit eingearbeiteten Segmenten, durch welche Kunststoffperlen gleiten und dabei ein regenartiges Geräusch erzeugen.

17733 € 10,10

## Klanghölzer



Fichte lackiert, 20 cm lang, Ø 2 cm, ca. 49 gr.

17829 Stück € 1,90

## Rhythmikwagen

Zusammengesetzt aus 4 Kästen stapelbar, fahrbar.

- Kreide
- 16 Rasselbüchsen
- 16 Balanciertaktstäbe
- 16 Fußstäbe
- 1 Schwungseil
- 16 Holzkugeln
- 16 Tücher (50 x 50 cm)
- 16 Rhythmikbänder
- 2 Tamburine (20 cm und 25 cm)
- 2 Taktschlegel
- 1 Kugelrassel
- 2 Triangel (15 cm und 21 cm)
- 1 Schellenring
- 1 Röhrentrommel
- 100 Luftballons
- 6 Moosgummibälle
- 16 Bohnensäckchen.

30880 € 703,00



## Rhythmiketage

- Fahrbar, mit 4 Lenkrollen.
- 16 Holz-Balanciertaktstäbe
- 16 Rhythmikdosen
- 16 Holzfußstäbe
- 1 Schwungseil.

41645 € 222,00



## Bongos

In Naturholzoberfläche, mit Naturfell überzogen, leicht stimmbar. Ø der Trommeln 20/ 18 cm, Höhe ca. 16 cm. Mit Stimmschlüssel.

17791 € 45,00



## Step Reebok Core Board



**RbK** 



Im Unterschied zu der Vielzahl an herkömmlichen Trainingsgeräten und -programmen zielt das Training mit dem Core Board nicht auf die Beanspruchung einzelner, isolierter Muskelgruppen oder auf rein cardiologisches Arbeiten nach dem klassischen „Fat Burning“ Prinzip - Ganzheitlichkeit ist das Schlagwort! Mit seiner umfassenden Beanspruchung aller Muskelgruppen sowie der Koordinationsfähigkeit durch den „3D-Effekt“ - das Board ist in allen 3 Achsen beweglich. Gerät in Studioqualität, mit Anti-Rutsch-Beschichtung und 2 einstellbaren Widerständen. Mit Trainingsanleitung. (L x B x H) 74 x 56 x 15 cm, Gewicht 12 kg.

3248 € 163,10

## „Step up“



Einstellbarer Widerstand durch Schritthöhenverstellung, kompakt für vollwertiges Training auf kleinstem Raum. Geringer Platzbedarf und einfache Handhabung. Aufstellmaße: (L x B x H) 47 x 31 x 30 cm.

3290 € 49,50

## „Slider“



Gleiten wie auf richtigem Eis in den eigenen vier Wänden. Ein Aerobic-Hit aus den USA. Trainieren Sie Eisschnellauf, Skating oder Abfahrtslauf. Die Matte bietet eine Vielzahl von Trainingsmöglichkeiten. Nylon-Gleitschuhe und detaillierte Anregungen gehören zum Lieferumfang. Einfache Handhabung, da die Gleitmatte zur Aufbewahrung aufgerollt und mit einem Klettband fixiert wird.

3287 € 43,10

## Springseil „Beaded Rope“



Neu entwickeltes Springseil, an beiden Enden kugelgelagert, 300 cm lang. Bietet dem Springer höchsten Springspaß. „Beaded-Rope“-Geräusch, das durch die Kunststoffröhrchen erzeugt wird, unterstützt den Spring-Takt bzw. die Spring-Geschwindigkeit.

41247 € 5,30

## Springseil mit Digital-Zählwerk



Mit 3-stelligem digitalem Zählwerk. Seil ist durch Klemmverschluss in der Länge verstellbar. Mit Schutzüberzug in der Mitte.

40296 € 7,10

## Fitness-Set 6-teilig



Set mit praktischer Aufbewahrungstasche. Alle Teile mit weichen Kunststoffgriffen.

- 1 Bodyformer
- 2 Hanteln, je 900 g
- 2 Handfedergriffe
- 1 Springseil, ca. 275 cm

3258 Set € 20,40

„Jump Rope“



Geflochtenes Synthetikmaterial, Länge ca. 295 cm, mit oder ohne Gewicht (ca.120 g)

3313	Stück, o. Gewicht	€	7,40
3324	Stück, mit Gewicht	€	9,10

Liegestütz-Griffe



Mit weichem Griffpolster und rutschfester Bodenaufgabe.

17669	Paar	€	15,40
-------	------	---	-------

Kurzhanthelset 10 kg



Mit je 2 Gusscheiben von 2,5 kg und 1,25 kg, Griffteil/ Stange sowie 2 Stück Schraub-Stellringe.

17512	Stück	€	27,30
-------	-------	---	-------

„Bodyformer“



Für Fitness-Aerobic und die täglichen Gymnastikübungen, ein sehr vielseitiges Gerät zur Verbesserung Ihrer Figur.

17668	Stück	€	9,10
-------	-------	---	------

„CM-Band“



Für vielseitige Übungen zur Stärkung der oberen und unteren Extremitäten. Durch den patentierten CM-Blocker passt sich dieses innovative Trainingsband jeder Körpergröße, sowie dem individuellen Fitnessniveau an. Der Klappverschluss läßt sich auf dem in 8 Felder aufgeteilten Band beliebig verschieben. Die Felder erleichtern die Festlegung der Trainingseinstellungen. Inklusive Übungsanleitung.

7048		€	14,30
------	--	---	-------



Staby - das multitalentierete Trainingsgerät für den Privat-, Studio- und Rehabereich. In seiner Anwendung verbindet Staby Kraft- und Ausdauertraining, Tiefmuskel- und Koordinationstraining sowie Haltungsverstärkung und Bewegungssensibilisierung.

Man fasst das Trainingsgerät in der Mitte des Handgriffes entweder mit einer Hand oder mit beiden Händen an. Durch die eigene Körperkraft und mit kleinsten Handbewegungen wird der Staby in Schwingungen versetzt.

Der Effekt besteht darin, dass fortlaufend und zum richtigen Zeitpunkt der notwendige Impuls gegeben werden muss, damit eine regelmäßiger und rhythmischer Bewegung zustande kommt. Diese soll dann vom Anwender beibehalten werden.

Ziel ist es, motorische Grundeigenschaften wie Kraft, Koordination und Beweglichkeit zu verbessern. Das Trainingsgerät trainiert neben der stabilisierenden Muskulatur gleichzeitig auch die 'grauen Zellen'.

„Staby lite“ - das Original



Austauschkugeln für „Staby lite“



Leichte Intensität, blau			
3328		€	3,60
schwere Intensität, blau			
3329		€	3,60

Mit austauschbaren Endstücken. Serienmäßig mit Kugeln mittlerer Intensität. Stab silber, Kugeln blau. Staby bietet für jeden Fitnessgrad und jedes Alter effektive Trainingsmöglichkeiten. Mit Trainingsanleitung und DVD.

3326		€	82,00
------	--	---	-------

„Staby Pro“ - von Wellness bis Toning



Stab silbergrau mit 2 blauen Endkugeln und 2 zusätzlichen Halbgewichten, die axial verschiebbar sind. Diese stufenlose Einstellung der Intensität verspricht dem Anwender eine optimale Trainingsanforderung. Mit dem Staby Pro kann man im Gehen, Stehen, Sitzen oder Liegen trainieren. Mit Trainingsanleitung und DVD (33 min Laufzeit).

3354		€	87,10
------	--	---	-------



„Rubberband“



Kleines, aber effektives, Trainingsgerät für die Dehnung und Kräftigung aller Muskelgruppen.

gelb, leichte Zugstärke			
6985		€	2,10
rot, mittlere Zugstärke			
6986		€	2,30
grün, starke Zugstärke			
6987		€	2,50

„Flexi-Fun“



Mit nicht veränderbaren Endstücken. Multifunktionelles Trainingsgerät für Fitness, Sport und Reha. Stab rot, Endstücke schwarz. Mit Trainingsplakat für Anfänger und Fortgeschrittene.

3325		€	51,20
------	--	---	-------



## „Trimmhands“



Für Jogging und Aerobic. Gewicht 2 x 450 g, im angenehmen Schaum-Design.

6406 Paar € 12,90

## Damen-Gymnastikhanteln



Im angenehmen Schaum-Design, 2 x 500 gr, mit Handschlaufen.

6390 Paar € 9,90

## Damen-Gymnastikhanteln



Im angenehmen Schaum-Design, 2 x 1000 gr, mit Handschlaufen.

6407 Paar € 16,50

## Expander



Mit je 5 Gummikabeln, drehbarem Griff (Verkaufsverpackung), TÜV-geprüft.

6400 5 Kabel je 15 kg € 22,60  
6401 5 Kabel je 20 kg € 25,00

## Gummi-Expander



Für mehr als 20 verschiedene Übungen zur Steigerung der Kondition und zur Formung, Festigung von Bauch, Schenkel, Rücken, Hüften, Brust und Armen. Ideale Möglichkeit zur Haltungskorrektur ohne Trainingsaufwand ab dem 8. Lebensjahr. Farblich sortiert.

6405 € 7,00

## „Bali Impander“



Für Herz und Kreislauf, Haltung und Figur, ideales Heimsporgerät.

Kinder ab 5 Jahren, 2 kg, gelb

5402 € 32,60

Jugendliche und Damen, 3 kg, grün

5401 € 38,50

Für trainierte Personen 6 kg, rot

5400 € 43,40

Für Leistungssportler, 10 kg, blau

5403 € 50,70

Athlet, Federdruck 30 kp, Kraftaufwand bis 170 kp

5407 € 64,50

## „Jump Rope“



Aus geflochtenem Synthetikmaterial mit ca. 120 g Gewichten, in den mit Schraubdeckel ausgestatteten Griffen. Länge ca. 295 cm.

3324 Stück € 9,10

## Profi-Springseil



Die zwei Griffe sind mit drehbaren Wellen versehen, das 3 mm starke Stahlseil ist mit transparentem Kunststoff ummantelt. Verstellbare Länge bis 300 cm. Optional mit 200 g Gewichten lieferbar.

40409 € 11,20

## Fußschlaufen für „Bali-Impander“



Für die Bearbeitung, zum Anschrauben an Impander Typ grün und rot.

5404 € 13,30

## Gymnastik-Springseil



Die zwei Griffe sind mit drehbaren Wellen versehen, rotes Kunststoffseil, verstellbare Länge bis 300 cm. Optional mit 200 g Gewichten lieferbar.

40419 € 9,10

## Springseil für „Rope Skipping“



Neon-farbenes Kunststoffseil mit schwarzen Kunststoffgriffen, 300 cm lang – Länge variabel, auf jede Körpergröße anpassbar. Jedem Seil liegt ein Kürzungs-Set bei.

40403 neon-pink € 4,60

40404 neon-gelb € 4,60

40405 neon-orange € 4,60

30398 neon-blau € 4,60

## Gymnastikseil



PP-geflochten, verdickte Mitte und beidseitig Endknoten, Farbe beige.

40298 Länge 2,60 m € 1,80

40299 Länge 2,80 m € 1,80

## Gymnastikseil



Mit Holzgriffen und Lederseil, 2,80 m lang – in der Länge verstellbar.

40315 Länge 2,80 m € 14,30

## Gymnastikseil



Aus Zelljute (Mitte verstärkt), mit Holzgriffen, 2,80 m lang – in der Länge verstellbar.

40314 Länge 2,80m € 3,80

## Gewichte für Springseile



2 x 200 g, passend für die Griffe.

40474 € 6,10

## Wettkampf-Gymnastikseil



Aus geflochtenem Hanf, 10 mm stark, 3 m lang.

40750 Länge 3,00 m € 2,60

**Biegehantel**



Mittelschwere Ausführung, Zugfeder aus hochwertigem Stahl, Oberfläche verchromt, Kunststoffgriffe.

6490 € 19,40

**Handtrainingsgerät**



Aus Spezialschaumstoff, zur Stärkung der Hand-, Unterarmmuskeln, farbig sortiert.

6477 € 1,60

**Federgriffhantel (Paar)**



Aus Kunststoff mit 3 Federn.

6450 Paar € 6,90

**Fingertrainer (Paar)**



Verchromte Stahlfeder mit Kunststoffhandgriffen, für Finger- und Unterarmtraining.

6481 Paar € 3,20

**Gymnastik-Sandsack**

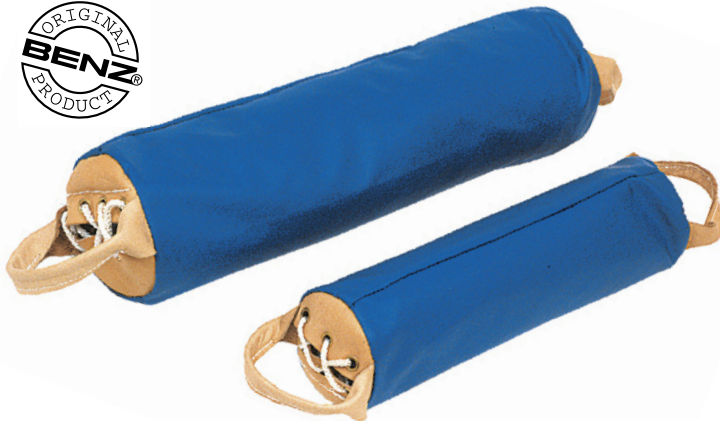

Hervorragendes Trainingsgerät für eine Vielzahl von Übungen zur Stärkung der Muskulatur und zur Förderung der Beweglichkeit. Hülle aus PVC-beschichtetem Nylongewebe, mit PVC-Innen sack und Lederhandgriffen, ohne Quarzsandfüllung.

40321 für 5 kg Füllung € 56,30  
40320 für 10 kg Füllung € 60,60

**Türreck**



Verstellbar von 65-87 cm, aus verchromtem Stahlrohr (Ø 30 mm). Für sicheren Halt mit zwei verschiebbaren Griffpolstern versehen, je 13 cm lang. Hartgummis schonen die Türleibung.

3034 € 18,40

**Minitrampolin Ø 102 cm**



Mit 36 Stahlfedern, Rahmenpolster farbig, Sprungmatte schwarz. Lieferung zerlegt, im Karton zur Selbstmontage. 6 Standfüße, belastbar bis 80 kg, Gewicht ca. 9 kg, Ø 102 cm. TÜV geprüft.

4845 € 51,00

**Minitrampolin Ø 122 cm**

Ausführung wie Trampolin zuvor jedoch Ø 122 cm, 44 Federn, 9 Standfüße und darum belastbar bis 100 kg. TÜV geprüft.

4847 € 79,50

**Original „Deuserband“**



Endloses Gummiband für gymnastische Übungen und zur Stärkung der Muskulatur, inklusive ausführlichem Übungsprospekt.

5550 € 22,60

**Sportkreisel**



Ein hervorragendes Fitnessgerät, das die Koordination und Beweglichkeit fördert. Ø 39 cm, Höhe 9 cm, aus Kunststoff. Belastung max. 60 kg.

40933 € 20,70

# Fitness Gewichte und Hanteln

## Fausthanteln mit Schonüberzug



Hanteln aus Gusseisen mit farbiger Vinyl-Beschichtung. Preis pro Stück.

17660	0,50 kg	€	2,30
17664	1,00 kg	€	4,00
17666	1,50 kg	€	6,20
17667	2,00 kg	€	7,40
17661	3,00 kg	€	9,90
17662	4,00 kg	€	13,60
17663	5,00 kg	€	16,80

## Hantel-Racks



Aerobic-Hantel-Rack. Zur Lagerung von ca. 60 Vinyl-Fausthanteln. Mit Rollen und Diebstahlsicherung. Maße (B x H x T): 60 x 98 x 50 cm. Gewicht: 20 kg.

17655	schwarz	€	169,00
17656	weiß	€	169,00

## Vollchrom-Gymnastik-Hanteln



Preis pro Stück.

17511	10 kg	€	66,50
17510	9 kg	€	58,50
17508	8 kg	€	53,20
17507	7 kg	€	46,50
17506	6 kg	€	38,90
17505	5 kg	€	33,20
17504	4 kg	€	26,60
17503	3 kg	€	20,00
17502	2 kg	€	13,20
17501	1 kg	€	6,60

## Vollchrom-Gymnastik-Hantelsatz

Von 1-10 kg, je 1 Paar. (Insgesamt 20 Hanteln)

17520		€	710,80
-------	--	---	--------

## Gewichtsweste



Für Konditionstraining aller Sportarten, passend für alle Körpergrößen. Gewicht kann durch einzelne Gewichtssäckchen (ca. 1 kg), bis auf max. 10 kg Gesamtgewicht, für jeden Trainingsabschnitt abgestimmt werden.

6500		€	49,20
------	--	---	-------

## Gymnastikhantel-Ständer



Vollchrom, zur Aufnahme von 10 Paar Hanteln. 1,22 m hoch, 40 cm tief, Gewicht 8 kg. (Lieferung ohne Hanteln).

17522		€	282,10
-------	--	---	--------

## Kurzhandtel



Mit farbigen Guss-scheiben (8 x 0,5 kg), beschichteter Stange und 2 Federschließringen. Gesamtgewicht: 5,25 kg.

17513	Stück	€	18,50
-------	-------	---	-------

„GymBand“ – die modernen Gewichtsbänder für Hand- und Fußgelenke.

Der praktische Klettverschluss ermöglicht einfaches und schnelles Anlegen, mit perfektem Sitz.

### „GymBand“, 300 g (Paar)



Für Arme und Beine, Synthetikbezug mit Klettverschluss, verstellbar von 19 bis 30 cm Umfang.

7043	Paar	€	10,20
------	------	---	-------

### „GymBand“, 500 g (Paar)



Für Arme und Beine, Synthetikbezug mit Klettverschluss, verstellbar von 20 bis 33 cm Umfang.

7045	Paar	€	10,80
------	------	---	-------

### „GymBand“, 1000 g (Paar)



Gewichtsbänder für Arme und Beine, Synthetikbezug mit Klettverschluss, verstellbar von 25 bis 36 cm Umfang.

7046	Paar	€	15,10
------	------	---	-------

Fitness-Station „Body-Spider“



„Body-Spider“, ein aufklappbares innovatives Fitness-Studio - an dem ein gruppenspezifisches Training von 6-18 Personen gleichzeitig stattfinden kann. Auf Knopfdruck öffnet sich ein dreidimensionaler Trainingsraum (Ø 3 m, 2,3 m hoch), der sich nach dem Training wieder schließt und leicht in den Geräteraum geschoben werden kann, da er mit Fahrrollen ausgestattet ist. In geschlossenem Zustand nur geringer Platzbedarf (Ø 0,8 m, Höhe 1,9 m). Die Vielseitigkeit des Body-Spiders zeigt sich in über 180 beschriebenen, ein- und mehrgelenkigen Trainings-Positionen, die sitzend, stehend oder liegend ausgeführt werden können. Auch kindgerecht, durch die Kombination mit Kleingeräten, wie Steppern, Bällen und BalancePads – als Zirkel- oder Stationstraining.

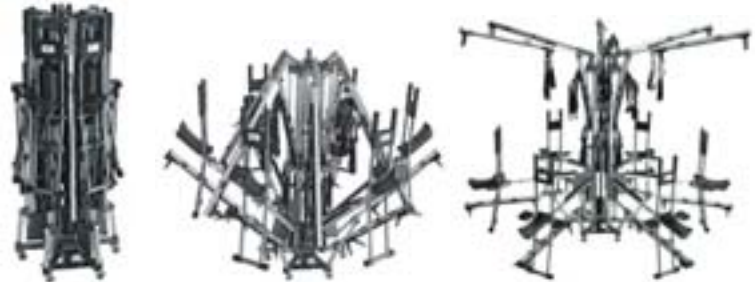

Auf Knopfdruck öffnet sich ein dreidimensionaler Trainingsraum, Ø 300, Höhe 230 cm, der sich nach dem Training ebenso wieder schließt und auf Rollen gelagert verschiebbar ist (Ø 80, Höhe 190 cm). Ein Multifunktions-Fitnessgerät für sechs gleichzeitig Trainierende, mit insgesamt 72 Zugvorrichtungen. Einfachste Bedienbarkeit, motivierend durch Training in der Gruppe - und genial platzsparend!

3125 € 11.662,00

Zum Standard-Lieferumfang gehören:

- Kabel-Fernbedienung
- 12 Gummizugverlängerungen
- 48 Universal-Trainingserschlaufen
- 6 kurze Zugstangen
- 36 Umlenk-Rolleneinheiten mit insgesamt 72 Spezialgummizügen, mit intergrierten Federwaagen, die 2-fach umgelenkt sind und somit die nachteilige Kraftprogression um ca. 65% verringern.

Zielgruppenschwerpunkte des Body-Spiders:

- Haltungs- und Bewegungstraining im Schulsport
- Gesundheitstraining im Vereinssport
- Kraft- und Ausdauertraining im Seniorensport
- Herz-Kreislauf-Übungen und medizinische Trainingstherapie z.B. in der Rehabilitation

Gruppentraining

- Zur Kräftigung des Haltungs- und Bewegungsapparates

Kraftausdauerübungen

- Zur Stabilisierung und Koordination der einzelnen Muskelgruppen, Verbesserung der Beweglichkeit durch dreidimensionale Bewegungsmuster.

Gesundheitstraining

- Für Schüler und Jugendliche zur Verbesserung der lokalen und allgemeinen Kraftausdauer.



Variabler Einsatz

Durch den Widerstand der Spezialgummizüge wird ein hohes Maß an Effektivität im Training aller Altersgruppen erzielt.

„Focus 308“



neu

HOMEFITNESS

Einstiegs-ergometer mit insgesamt 11 Trainingsprogrammen. Die Konsole mit großem LCD-Fenster, 16 x 9 cm, hat 9 permanente Anzeigen inkl. Programmprofil. Die Herzfrequenzmessung erfolgt über Handpuls oder telemetrisch (mit optionalem Brustgurtsender). Der Komfortsitz ist horizontal und vertikal verstellbar. Aufstellmaße (L x B x H): 104 x 58 x 130 cm. Max. Benutzergewicht: 130 kg.

3450 € 399,00

„Focus 408“



neu

Dieses drehzahlunabhängige Ergometer hat insgesamt 16 Trainingsprogramme. Das Blue-Backlit LCD-Fenster hat 9 permanente Anzeigen inkl. Programmprofil. Das Gerät ist mit einem Induktionssystem ausgerüstet und ermöglicht die Wattvorgabe von 25-400 Watt. Die Herzfrequenzmessung erfolgt über Handpuls oder telemetrisch (mit optionalem Brustgurtsender). Der Komfortsitz ist horizontal und vertikal verstellbar. Aufstellmaße (L x B x H): 104 x 58 x 130 cm. Max. Benutzergewicht: 130 kg.

3451 € 499,00

„Focus 507“



neu

Dieses drehzahlunabhängige Ergometer hat insgesamt 14 Trainingsprogramme. Das Blue-Backlit LCD-Fenster hat 8 permanente Anzeigen inkl. Programmprofil. Das geräuscharme Generator-Induktionssystem ermöglicht die Wattvorgabe von 25-400 Watt und sorgt auch in den unteren Wattbereichen für hohe Genauigkeit und stromunabhängigen Betrieb. Herzfrequenzmessung erfolgt über Handpuls oder telemetrisch (mit optionalem Brustgurtsender). Der Komfortsitz ist horizontal und vertikal verstellbar. Aufstellmaße (L x B x H): 105 x 75 x 133 cm. Max. Benutzergewicht: 150 kg.

3452 € 599,00

„Achiever 407“



neu

Der Crosstrainer-Ergometer „Achiever 407“ verfügt über insgesamt 10 Trainingsprogramme. Die leicht bedienbare Konsole mit LCD-Fenster hat 9 permanente Anzeigen inkl. Programmprofil. Die Programmlevel sind frei wähl- und veränderbar. Herzfrequenzmessung erfolgt über Handpuls oder telemetrisch (mit optionalem Brustgurtsender). 3-fach verstellbare Pedalpositionen, 10 kg-Schwungrad. Aufstellmaße (L x B x H): 141 x 74 x 169 cm. Max. Benutzergewicht: 130 kg.

3453 € 599,00

„Andes 308“



neu

Elliptical Trainer „Andes 308“. Dieses Gerät nimmt die fließenden und natürlichen Bewegungen für ein effektives und gelenkschonendes Workout auf. Es verfügt über insgesamt 10 Trainingsprogramme. Die leicht bedienbare Konsole hat 2 LCD-Anzeigen und eine LED-Anzeige des Programmverlaufs. Die Programmlevel sind frei wähl- und veränderbar. Die Herzfrequenzmessung erfolgt über Handpuls oder telemetrisch (mit optionalem Brustgurtsender). 5-fach verstellbare Pedalpositionen. Mit nur 2 Handgriffen ist dieser Trainer zusammenklappbar. Aufstellmaße (L x B x H): 175 x 67 x 177 cm. Klappmaß (L x B x H): 80 x 67 x 17 cm. Max. Benutzergewicht: 135 kg.

3454 € 699,00

„Dynamic 208“



HOMEFITNESS

neu

Side-Stepper „Dynamic 208“. Mit innovativer Erweiterung des Bewegungsmusters durch seitliche Steps für ein effektives Training der Bein- und Gesäßmuskulatur. Entgegen den herkömmlichen Hoch-Tiefbewegungen werden bei dieser Trainingsform die Gelenke weniger beansprucht. Herzfrequenzmessung durch Handpuls. Konsole mit 2 Anzeigefenstern. 12 Widerstände sind manuell, hydraulisch einstellbar. Aufstellmaße (L x B x H): 105 x 83 x 145 cm. Max. Benutzergewicht: 130 kg.

3455 € 299,00

Polar Brustgurt „T 34“



Polar Brustgurt „T 34“ zur EKG-genauen Herzfrequenzmessung.

3456 € 49,90



## Hantelbank „Bermuda XT“



HOMEFITNESS



- Universal Hantelbank für perfektes Muskelaufbautraining
- Universal-Hantelbank mit 4-fach verstellbarer Rückenlehne, für Flachbank und Schrägbank drücken
  - Mehrfach verstellbare Langhantelablage
  - Butterfly verstellbar für verschiedene Armlängen
  - Aufwendig verarbeitetes 45 mm starkes Komfort-Rückenpolster mit rotem Dekor-Logo
  - Stabiler Stahlrohr-Haupttrahmen 50 x 50 mm, silber, mit kratzfester Pulverbeschichtung
  - Inkl. Sicherungsklemmen zur Abfallsicherung der Gewichtsscheiben (Gewichtsscheiben nicht im Lieferumfang enthalten)
  - Maximale Belastungen: Max. Körpergewicht bis 110 kg, Beincurler bis 50 kg, Butterfly je Arm bis 30 kg, Langhantelablage bis 100 kg
  - Maße (L x B x H): 170 x 154 x 109 /129 cm.

3431 € 179,00

## Multigym-Fitness-Station Chrom



HOMEFITNESS

Multifunktions-Fitnessgerät für 2 Personen

- Variable Aufbaumöglichkeit (Längs- oder Eckaufbau)
- Verchromte Stahlrohre Ø 50 mm
- Gewichtslast bis 130 kg durch Flaschenzugsystem für folgende Übungen: Latissimus, Bodenzug, Butterfly, Bankdrücken, Beinstrecker, Trizeps, Dips, Stepper, Rudern, Adduktion und Abduktion
- 63,8 kg Gewichtseinheiten (7 x 5 kg, 7 x 3,6 kg, Abdeckeinheit 3,6 kg)
- Aufstellmaße (L x B x H): 220 x 110 x 200 cm.

3223 € 758,00

## Entdecken Sie die Faszination des Ruderns

Rudern bietet Ihnen effektive Möglichkeiten für Ihre persönliche Leistungssteigerung und ermöglicht eine individuelle, gelenkschonende Sportausübung.

Rudern lässt all Ihre Energie in Körper, Geist und Seele fließen.

Neben dem Muskelauf- und Fettabbau werden die Leistungsfähigkeit von Herz und Lunge gesteigert und Krankheiten vorgebeugt. Schmerzhaftes Verspannungen in Wirbelsäule und Schultern lösen sich. Rudern trainiert wichtige Muskeln und wirkt sich positiv auf das gesamte Herz-Kreislaufsystem aus.

## „WaterRower“



Mit Monitor, auf dem während des Ruderns verschiedenste Daten abgerufen werden können. Das beste Rudergerät für den gehobenen Privatgebrauch und für Fitness-Studios. Design Esche Natur. Kraftaufwand und Bewegungsablauf entsprechen original dem Rudern auf dem Wasser.

- Maße (L x B x H): 210 x 56 x 53 cm
- Gewicht: 28 kg (ohne Wasser)
- Platzsparend hochklappbar

41659 € 1.507,00  
41658 ohne Monitor € 1.333,00

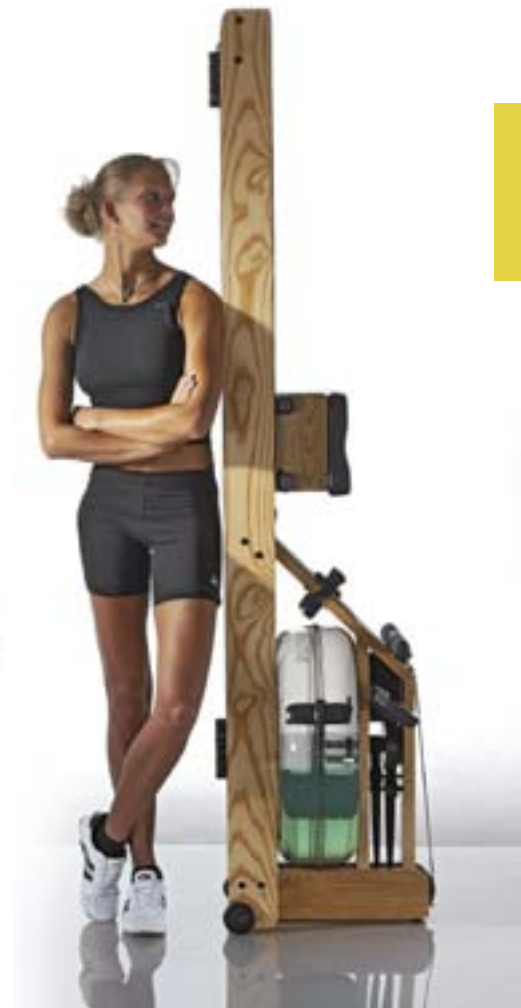

## Kettler Heimtrainer „GOLF ST PRO“



7438 € 499,00

## Kettler Ergometer „X3“



7432 € 699,00

## Kettler Ergometer „X5“



7439 € 799,00



HOMEFITNESS

Kettler-Heimtrainer sind mit bedienungsfreundlichen Anzeigeelektroniken ausgestattet, die über die wichtigsten Trainingsdaten, insbesondere über die aktuelle Pulsfrequenz, informieren. Alle Geräte entsprechen der europäischen Sicherheitsnorm DIN EN 957,1/5.

Die Geräte werden in Kartons verpackt geliefert (Preise ohne Montage).

**Ergometer-Training** - Optimal dosierbares Cardio-Training. Alle Kettler-Ergometer erfüllen die Anforderungen nach DIN EN 957-1/5, Klasse A für therapeutischen Einsatz. Nach dieser Norm müssen Ergometer die Leistung des Trainierenden in Watt angeben. Alle Modelle sind durch die KETT.NET-Schnittstelle zum Datenaustausch mit dem PC zu verbinden.

## Cardio-Puls-Set



Direkte Messung der genauen Herzfrequenz im Brustbereich. Drahtlose Übertragung auf die Digitalanzeige des Computers am Gerät. Batterie austauschbar.

3213 € 49,90

	Heimtrainer GOLF ST Pro	Ergometer X3	Ergometer X5	
<b>TRAININGS-COMPUTER</b>	Leistung in Watt		•	
	Zeitmessung	•	•	
	Trainingsstrecke	•	•	
	Gesamtkilometer	•	•	
	Geschwindigkeit	•	•	
	Pulsmessung	Handsensoren	Ohrclip, Cardio-Puls-Set (Zubehör)	Ohrclip, Cardio-Puls-Set (Zubehör)
	Durchschnittswerte bei Trainingsende	•	•	•
	Pulsobergrenze	prozentuale Anzeige sowie optisches und akustisches Warnsignal	prozentuale Anzeige sowie optisches und akustisches Warnsignal	prozentuale Anzeige sowie optisches und akustisches Warnsignal
	Gesamt Trainingsprogramme	8	8	8
	Zielzonentraining (FAT/FIT/MANUELL)	•	•	•
pulsgesteuerte Programme	1	1	1	
manuelle Belastungssteuerung	•	•	•	
PC-Schnittstelle		RS232	RS232	
<b>TECHNISCHE DATEN</b>	Bremssystem	Magnet (motorgesteuert)	Induktions-Bremssystem	Induktions-Bremssystem
	Antriebssystem	Längsrippenriemen	Längsrippenriemen	Längsrippenriemen
	Schwungmasse	ca. 8 kg	ca. 10 kg	ca. 10 kg
	Belastungsbandbreite	1-15 (computergesteuert)		
	Stromversorgung	Netzanschluss 230V	Netzanschluss 230V	Netzanschluss 230V
	DIN-EN Klasse	DIN EN957-1/5, Klasse HB	DIN EN957-1/5, Klasse HA	DIN EN957-1/5, Klasse HA
	Aufstellmaße (L/B/H in cm)	100/53/131	105/53/128	115/53/130
	max. Gewichtsbelastung	130 kg	130 kg	150 kg
<b>AUSSTATTUNG</b>	Schnellverstellung der Sattel-/ Sitzhöhe	•	•	•
	horizontale Sattel-/ Sitzverstellung	•	•	•
	Gelsattel		•	•
	verstellbarer Lenker	Neigung	Neigung	Neigung
	Transportrollen	•	•	•
	Höhenausgleich	•	•	•
<b>Preis</b>	<b>499,00</b>	<b>699,00</b>	<b>799,00</b>	

## Crosstrainer Ergometer „CTR 3“



Der Nachfolger des TEST-Siegers „CTR 1“ (Stiftung Warentest 1/2003) hat ein neues Gesicht bekommen. Die präzise Leistungssteuerung dieses Ergometers durch das drehzahlunabhängige, vollelektronische Induktions-Bremssystem wird mit einem individuellen Prüfprotokoll belegt. Hochwertige Antriebs- und Lagerungstechnik, doppelte Kugellagerung und Pendellager, einfach zu bedienender Trainingscomputer, puls-gesteuertes Training sowie überragende Bewegungsqualität durch 22 kg Schwungmasse zeichnen den „CTR 3“ aus.

3396 € 998,00

## Rudergerät „KADETT“



Das Rudergerät KADETT ermöglicht durch seine spezielle Auslegertechnik eine kreisförmige Ruderbewegung, die dem tatsächlichen Rudern auf dem Wasser nahe kommt. Der Widerstand lässt sich perfekt an den Hydraulikzylindern regulieren. Die Fußstützen sind individuell auf die Beinlänge des Trainierenden einstellbar.

3231 € 399,00

## Rudergerät „COACH“



Das Rudergerät COACH ist durch sein verschleißfreies Magnet-Bremssystem und seinen Mittelzug eine echte "Konditionsmaschine". Der zum Lieferumfang gehörende Brustgurt für die drahtlose, EKG-genaue Pulsmessung gestattet zu jeder Zeit eine volle Kontrolle über den Trainingspuls. Neben der Ruderübung ist ein vielseitiges Fitness-Training mit 18 Übungsvarianten möglich.

3159 € 599,00

**Crosstraining** - das effektive Ganzkörpertraining. Besonders gelenkschonend, die gleichmäßige Bewegung kräftigt Beine, Gesäß und Hüften. Das mit der Beinarbeit gekoppelte Oberarmtraining stärkt Arme, Schulter, Brust und Rücken. Präzise Leistungssteuerung durch das drehzahlunabhängige, vollelektronische Induktions-Bremssystem.

**Rudern** - das besonders ausgewogene Ausdauertraining, das gleichermaßen alle Hauptmuskulgruppen beansprucht und die Leistungsfähigkeit des Herz-Kreislauf-Systems steigert. Alle Geräte verfügen über bedienungsfreundliche Anzeigeelektroniken, die über wichtige Trainingsdaten wie Ruderschläge, Schlagfrequenz und Belastungspuls informieren.



**HOMEFITNESS**

Die Geräte werden in Kartons verpackt geliefert (Preise ohne Montage).

	Crosstrainer CTR 2	Rudergerät Kadett	Rudergerät Coach	
<b>TRAININGSCOMPUTER</b>	Leistung in Watt	•		
	Zeitmessung	•	•	
	Gesamtkilometer	•	•	
	Geschwindigkeit	•		
	Ruderschläge		•	
	Schlagfrequenz mit akustischem Signal (zuschaltbar)		•	
	Pulsmessung	Ohrclip, Handsensoren, (Cardio-Puls-Set optional als Zubehör)	Ohrclip	Brustgurt
	Puls-Empfänger integriert			•
	Durchschnittswerte bei Trainingsende	•		•
	Pulsobergrenze	prozentuale Anzeige sowie optisches und akustisches Warnsignal	optisches und akustisches Warnsignal	prozentuale Anzeige sowie optisches und akustisches Warnsignal
Gesamt Trainingsprogramme	8			
pulsgesteuerte Programme	1			
PC-Schnittstelle	RS232			
<b>TECHNISCHE DATEN</b>	Bremssystem	Induktions-Bremssystem	Hydraulikzylinder	Magnet-Bremssystem
	Antriebsystem	Antriebsronde/ Längsrippenriemen	Ruderarme, ausschwenkbar	Seilzug
	Schwungmasse	ca. 22kg		ca.6kg
	Stromversorgung	Netzanschluss 230V		
	DIN-EN Klasse	DIN EN957-1/9, Klasse HA		
	Aufstellmaße (L/B/H in cm)	145/53/152	124/78/26	180/55/59
<b>AUSSTATTUNG</b>	max. Gewichtsbelastung	150kg	130kg	130kg
	Schrittlänge	390mm		
	Rudersitz		Rollensitz, kugelgelagert	Rollensitz, kugelgelagert
	Transportrollen	•		•
Höhenausgleich	•			
<b>Preis</b>	<b>998,00</b>	<b>399,00</b>	<b>599,90</b>	

## Powercenter „BASIC E“



HOMEFITNESS



Das Powercenter „BASIC E“ mit neuem GymMonitor bietet durch Trainingsmöglichkeiten wie Butterfly, Bankdrücken, Latissimus-Zug, Rudern und Bein Strecken auf weniger als 1,5m<sup>2</sup> alle Möglichkeiten für ein Muskeltraining im Profi-Stil. Die biomechanisch optimale Konstruktion zeichnet sich durch Exzentertechnik für gleichmäßigen Kraftverlauf und beste Ergonomie aus. Der 80 kg Gewichtsblock ist auf 100 kg erweiterbar. Variable Gewichtsbelastung 5-80 kg. Zubehör: Bizeps-Curlstange, Fußschlaufe und zusätzlicher Handgriff. Max. Gewichtsbelastung: 150 kg. Aufstellmaße (L x B x H): 130 x 90 x 200 cm.

3295 € 999,00

## Beinpresse für Powercenter „BASIC E“



HOMEFITNESS



Biomechanisch günstiger, linearer Bewegungsablauf durch Parallelogramm-Konstruktion, längenverstellbar. Belastbarkeit in Verbindung mit Basic: 7,5-120 kg. Aufstellmaße Basic mit Beinpresse (L x B x H): 210 x 90 x 200 cm.

3216 € 199,00

## Trainingsbank „TORSO“

HOMEFITNESS



neu



Variabel Kurzhantel-Trainingsbank und Bauchtrainer in einem Gerät. Verstellbares Sitz- und Rückenteil. Platzsparend zusammenlegbar. Farbe champagner/ terracotta. Max. Gewichtsbelastung: 130 kg. Aufstellmaße (L x B x H): 140 x 45 x 120 cm

41800 € 249,90

## Fitnesscenter „CLASSIC“



Erfüllt durch den integrierten Zugturm mit kunststoffummantelten Stahlseilen und die mehrgelenkige Butterfly-Einheit alle Voraussetzungen für ein variantenreiches Krafttraining zuhause. Max. Gewichtsbelastung: Hantelablage: 120 kg Zugturm: 60 kg Beincurler: 60 kg Max. Körpergewicht: 130 kg. Bizepscurl als Zubehör. Aufstellmaße (L x B x H): 250 x 104 x 200 cm. Hochgestellt (L x B x H): 135 x 104 x 200 cm

3397 € 499,00  
3398 Bizepscurlpult für „CLASSIC“, ohne Abbildung € 45,00

## Bauchtrainer „LINEO“

neu



Gepolsterte Liegefläche ca.120 x 30cm, Beinpolster verstellbar. Max. Gewichtsbelastung: 130 kg. Aufstellmaß (L x B x H): 145 x 50 x 60 cm. Durch einen innovativen Faltmechanismus platzsparend zusammenklappbar. Farbe champagner/ terracotta.

41801 € 149,90

## Trainingsbank „TERGO“

neu



Für das wirbelsäulenschonende Training der unteren Rückenmuskulatur. Besonders wertvoll bei überwiegend sitzenden Tätigkeiten. Maximale Gewichtsbelastung: 130 kg. Aufstellmaße (L x B x H): 107 x 45 x 85 cm. Platzsparend zusammenklappbar.

41802 € 149,90

## Trainingsbank „VARIO“

neu



Für das zielstrebige Training der Bauch- und Rückenmuskulatur. Variabel und komfortabel lassen sich Hüft- und Rückenpolster für ein variantenreiches Bauch- und Rückentraining verstellen. Max. Gewichtsbelastung: 130 kg. Aufstellmaße (L x B x H): 145 x 60 x 110 cm. Platzsparend zusammenklappbar.

41803 € 149,90

## „Paragon 308“

neu



Das Einstiegsmodell bietet insgesamt sechs Trainingsprogramme mit zehn Programmlevel und 30 Programmsegmenten, davon ein pulsgesteuertes. Die Blue-Backlit-Konsole verfügt über drei LCD-Anzeige-Fenster. Die Herzfrequenzmessung erfolgt über Handpuls oder telemetrisch (mit optionalem Brustgurtsender). Mühelos hydraulisch zusammenklappbar zur platzsparenden Lagerung.

3461 € 999,00

## „Paragon 408“

HOMEFITNESS

neu



Das Modell Paragon 408 bietet über das Einstiegsmodell hinausgehend insgesamt acht Programme, davon ein pulsgesteuertes und zwei Benutzer-Programme. Die Blue-Backlit-Konsole verfügt über fünf LCD Anzeige-Fenster (inklusive Blue-LED-Rundenzähler). Zusätzlich ausgestattet mit vier Transportrollen für einen komfortablen Aufrechttransport.

3462 € 1.299,00

## „Paragon 508“

fit HORIZON FITNESS

neu



Das „Paragon 508“ verkörpert die erfolgreiche Weiterentwicklung des Fit for Fun Testsiegers „Paragon II CS HCR“, kombiniert mit allen Vorzügen der Modelle 308 und 408 und erweitert um sinnvolle zusätzliche Eigenschaften. Diese Basisbeschreibung des Modells Paragon 508 vervollständigt sich mit insgesamt 15 Programmen, davon zwei pulsgesteuerte (Geschwindigkeits- und Steigungswechsel) und fünf Benutzerprogramme. Blue-Backlit-Konsole mit fünf Anzeigefenstern.

3463 € 1.499,00

Mit einem **Laufband** können Sie – unabhängig vom Wetter – Ihrem Bewegungsdrang freien Lauf lassen.

**Horizon Fitness** Laufbänder stehen für Einfachheit der Bedienung, hohe Leistung und Qualität. Die Motoren dieser Hochleistungs-Heimgeräte sind besonders leise und bieten die angegebene PS-Leistung kontinuierlich unter Belastung. Die neue **Paragon-Serie** basiert auf den erfolgreichsten Horizon-Laufbandmodellen. Hochwertige Komponenten wurden konsequent fortgeführt und um technische Innovationen ergänzt. **DIGITAL DRIVE** ist die neue Motorengeneration mit digitalem **RAPIDresponse** Antrieb unserer Laufbänder. Der digitale

Signalaustausch unter den Antriebskomponenten verbessert die Präzision und Zuverlässigkeit des gesamten Systems. Die Modelle der **Paragon-Serie** lassen sich zur platzsparenden Lagerung mit Unterstützung des hydraulischen Klappsystems mühelos zusammenklappen. Zusammengeklappt wird weitaus geringere Fläche beansprucht. Transportrollen ermöglichen einfaches Verstauen. Eine Weiterentwicklung des Transportsystems bei den Modellen **Paragon 408** und **508** ermöglicht das Laufband – ohne es anzukippen – zusammengeklappt mühelos zu rollen. Unser weiterentwickeltes **Ultra-Controlled-Drop-System** sorgt für ein kontrolliertes Absen-

ken und völlig laut- und belastungsfreies Aufsetzen der Lauffläche beim führungslosen Aufklappen.

### Umfangreiche Garantien

Rahmen	30 Jahre*
Antriebsmotor	10 Jahre*
Elektronik und Teile	2 Jahre*
Instandsetzungskosten	2 Jahre*

\*Nur gültig bei ausschließlicher privater Nutzung. Keine Garantie bei gewerblichem Einsatz. Verschleißteile, Wartung, Aufstellung ausgenommen.

### Spezifikationen PARAGON-SERIE

KONSOLE	PARAGON 308	PARAGON 408	PARAGON 508
Zeit	•	•	•
Geschwindigkeit	•	•	•
Steigung	•	•	•
Strecke	•	•	•
Herzfrequenz	Telemetrisch* und Handpuls	Telemetrisch* und Handpuls	Telemetrisch* und Handpuls
Kalorien	•	•	•
Direktwahl	Geschwindigkeit und Steigung	Geschwindigkeit und Steigung	Geschwindigkeit und Steigung
Programm-Gesamtzahl	6	8	15
Pulsgesteuerte Programme	1 (Steigungswechsel)	1 (Steigungswechsel)	2 (Steigungswechsel und Geschwindigkeitswechsel)
Einstellungsmöglichkeiten an den Armstangen	Geschwindigkeit und Steigung	Geschwindigkeit und Steigung	Geschwindigkeit und Steigung
TECHNISCHE DATEN	PARAGON 308	PARAGON 408	PARAGON 508
Motordauerleistung	1,75 PS (Digital Drive)	2,25 PS (Digital Drive)	2,5 PS (Digital Drive)
Geschwindigkeit	0,8 - 16 km/h	0,8 - 20 km/h	0,8 - 20 km/h
Elektr. Neigungsverstellung	0 - 10 %	0 - 12 %	0 - 12 %
Bandstärke	1,6 mm	1,6 mm	3,1 mm Orthopedic Belt
Lauffläche (L x B)	130 x 50 cm	138 x 50 cm	150 x 50 cm
Stellfläche (L x B x H)	181 x 86 x 138 cm	189 x 86 x 138 cm	200 x 86 x 138 cm
Klappmaß (L x B x H)	89 x 86 x 167 cm	89 x 86 x 173 cm	89 x 86 x 185 cm
Gewicht	88 kg	96 kg	103 kg
Max. Benutzergewicht	135 kg	160 kg	160 kg
AUSSTATTUNG	PARAGON 308	PARAGON 408	PARAGON 508
Transportrollen	2	4 (Aufrechttransport)	4 (Aufrechttransport)
Bandstopp-Sicherheitsschlüssel	•	•	•
FEATHERlight-Klappsysteem	•	•	•
Ultra-Controlled-Drop-System	•	•	•
Preis	999,00	1.299,00	1.499,00

\* In Verbindung mit Brustgurt (Polar T34 empfohlen, als Zubehör erhältlich, s. S.224)



## „E 3200 HRT“

SEMI-PROFESSIONAL



## „E 3700 HRT“

PROFESSIONAL



Trainingsgeräte für den semi-professionellen und professionellen Einsatz von **Vision Fitness**.

Diese Reihe von Trainingsgeräten wurde entwickelt für den täglichen 5-stündigen Einsatz in Hotels, Rehzentren und Betriebs- und Vereinsanlagen.

All diese Geräte besitzen hochwertige Komponenten und sind daher einfach in der Bedienung und wartungsarm. Der Quiet-Glide-Antrieb gewährleistet eine nahezu geräuschloses Training.

Heimtraining der Spitzenklasse und eingeschränkter (semi-) professioneller Einsatz ermöglicht dieses Trainingsgerät für hohe Ansprüche. Der Unterschied liegt im Detail. Die Quick-Set LED-Konsole bietet 13 einfach bedienbare Programme. Inklusive vier herzfrequenzgesteuerten (HRT) Programmen, vier Benutzerprogrammen und Wattsteuerung.

3420 € 899,00

Ergometer E 3700 HRT - Die Premium-Reihe für höchste Ansprüche und professionellen Einsatz. Sie steht für höchste Beanspruchung, besondere Zuverlässigkeit und Haltbarkeit. Die Easy-8 Konsole ist ideal für den Sofort-Start des Trainings. Umfangreiches Trainingsfeedback und 14 Programme inklusive vier HRT-, fünf Benutzerprogrammen und Wattsteuerung.

3421 € 1.999,00

Merkmale	E 3200 HRT	E 3700 HRT
Konsole	QUICK-SET™ LED 9 Programme + 4 herzfrequenzgesteuerte Programme	EASY-8 LED 9 Programme + 5 Benutzerprogramme
Konsolen-Anzeige	12	12
Herzfrequenz	Telemetrisch und Handpuls	Telemetrisch und Handpuls
Brustgurtsender	Inklusive	Inklusive
Widerstandseinstellung	Programmierbar: 16 Schwierigkeitsgrade Wattgest.: 5 Wattschritte	Programmierbar: 20 Schwierigkeitsgrade Wattgest.: 5 Wattschritte
Bremssystem	ECB-PLUS™ motorbetriebener Permanentmagnet	Cambridge Motor Works™ Generator
Schwungrad	11 kg	11 kg, integrierter Generator
Stromversorgung	Netzteil	Netzteil
Stellfläche	104 x 66 x 142cm	104 x 66 x 142cm
Gewicht	47 kg	55 kg
Max. Benutzergewicht	140 kg	190 kg
Sitz	COMFORT ARC™	CLUB COMFORT ARC™
Sitzschiene	Stahl	Verchromter Stahl
Handgriffe	Multiposition mit Armauflage und Handpuls	Multiposition mit Armauflage und Handpuls
Garantie bei Heimgebrauch	30 Jahre/ Rahmen und Magnetbremse 3 Jahre Elektronik und Teile	30 Jahre/ Rahmen und Magnetbremse 3 Jahre Elektronik und Teile
Garantie bei semiprofessionellem Einsatz	1 Jahr/ Rahmen und Magnetbremse 1 Jahr Elektronik und Teile	30 Jahre/ Rahmen 3 Jahre Elektronik und Teile, Generator und Magnetbremse
Garantie bei Studioeinsatz	keine	1 Jahr Vollgarantie
Preis	899,00	1.999,00

## „R2250 HRT“



SEMI-PROFESSIONAL

Semi-Recumbent Ergometer „R2250 HRT“. Heimtraining der Spitzenklasse und eingeschränktem (semi-) professionellen Einsatz ermöglicht dieses Trainingsgerät für hohe Ansprüche. Der Unterschied liegt im Detail. Die Quick-Set LED-Konsole bietet 13 einfach bedienbare Programme. Inklusive vier Herzfrequenzgesteuerten (HRT) Programmen, vier Benutzerprogrammen und Wattsteuerung.

3440 € 1.199,00

## „R2750 HRT“



PROFESSIONAL

Semi-Recumbent Ergometer „R2750 HRT“, programmierbar. Die Premium-Reihe für höchste Ansprüche und professionellen Einsatz. Sie steht für höchste Beanspruchung, besondere Zuverlässigkeit und Haltbarkeit. Die Easy-8 Konsole ist ideal für den Sofort-Start des Trainings. Umfangreiches Trainingsfeedback und 14 Programme inklusive vier HRT-, fünf Benutzerprogramme und Wattsteuerung.

3441 € 2.499,00

## Indoor Cycle „ES700“

PROFESSIONAL



Hochwertige Komponenten sorgen für einen leisen und gleichmäßigen Lauf und eine komfortable Nutzung. Das Schwungrad verfügt über 21 kg Schwungmasse. Das Vision Fitness ES700 bietet hervorragende Ergonomie und Eigenschaften: Die Lenkereinstellung und die Sitzposition sind sehr fein wählbar. Der Antriebsriemen ist wartungsfrei; die Einstellung des Widerstands erfolgt über einen fein einstellbaren Regler, welcher auch über eine gut erreichbare Not-Stopp-Funktion verfügt.

3443 € 999,00

Lassen Sie sich nicht durch den Komfort eines **Vision Fitness Semi-Recumbent Ergometers** irritieren. Gerade diese angenehm komfortable Sitzposition ermöglicht ein ausgezeichnetes Cardio-Training. Die halbliegende Position bietet ein genauso effektives Training wie bei einem herkömmlichen Heimtrainer. Oberschenkel- und Gesäßmuskulatur werden sogar stärker beansprucht.

Der **Sitz** ist der primäre Kontaktpunkt. Deshalb haben wir den Sitzkomfort zu unserer Priorität erklärt. Unser **Comfort Arc Sitz** wurde den ergonomischen Bedürfnissen der Vielzahl von Nutzern angepaßt und das Design reduziert den Druck in empfindlichen Bereichen. Zusätzliche modellabhängige Anpaßmöglichkeiten sorgen für eine individuelle, komfortable Möglichkeit, zur Anpassung Ihrer Sitzposition.

Die gute Kombination aus Kraft- und Ausdauertraining hat **Indoor Cycles** im leistungsfähigen Gruppentraining beliebt gemacht. Zunehmend erfreut sich das **Indoor Cycle** aber auch hoher Beliebtheit bei der Nutzung zuhause. Das **Vision Fitness ES700** ist für den professionellen Einsatz konzipiert und natürlich auch für Höchstleistungen im Heimbereich geeignet. Es verfügt über eine Sattelstütze und einen Lenkervorbau aus rostfreiem Stahl, sowie einen verzinkten Stahlrahmen. Das beugt Korrosion vor - einem bei herkömmlichen **Indoor Cycles** häufig auftretendem Problem.

Merkmale	R 2250 HRT	R 2750 HRT
Konsole	QUICK-SET™ LED 13 Programme	Easy-8™ LED 14 Programme
Konsole-Anzeige	13	13
Widerstandseinstellung	Programmierbar: 16 Schwierigkeitsgrade. Wattgest.: 5 Wattschritte (drehzahlunabhängig)	Programmierbar: 20 Schwierigkeitsgrade. Wattgest.: 5 Wattschritte (drehzahlunabhängig)
Bremssystem	ECB-PLUS™ motorbetriebener Permanentmagnet	Cambridge Motor Works™ Generator
Antrieb	QUIT-GLIDE™, sehr leiser Poly-V Riemen	QUIT-GLIDE™, sehr leiser Poly-V Riemen
Schwungrad	11 kg	11 kg (integrierter Generator)
Stromversorgung	Netzteil	Generator
Stellfläche	163 x 66 x 135cm	169 x 71 x 135cm
Gewicht	68 kg	72 kg
Max. Benutzergewicht	140 kg	190 kg
Herzfrequenz	Telemetrisch und Handpuls	Telemetrisch und Handpuls
Brustgurtsender	inklusive	inklusive
Sitz	COMFORT ARC™ mit einstellbarer Lendenwirbelstütze	CLUB COMFORT ARC™ mit einstellbarer Lendenwirbelstütze
Sitzschiene	Aluminium, 28 Positionen	Aluminium, 28 Positionen
Handgriffe	an der Multifunktionskonsole und am Sitz mit Handpuls	an der Multifunktionskonsole und am Sitz mit Handpuls
Garantie bei Heimgebrauch	30 Jahre/ Rahmen und Magnetbremse 3 Jahre Elektronik und Teile	30 Jahre/ Rahmen und Magnetbremse 3 Jahre Elektronik und Teile + Generator
Garantie bei semiprofessionellem Einsatz	1 Jahr/ Rahmen und Magnetbremse 1 Jahr Elektronik und Teile	30 Jahre/ Rahmen 3 Jahre Elektronik und Teile + Generator
Garantie bei Studioeinsatz	keine	1 Jahr Vollgarantie
Preis	1.199,00	2.499,00

Merkmale	ES700
Rahmen	Verzinkter, stark beanspruchbarer Stahl
Bremssystem	Reibungsbremse mit fein einstellbarem Regler und Notstop
Schwungrad	21kg, hohe Massenträgheit
Stellfläche	117 x 60 x 130 cm
Gewicht	57 kg
Max. Benutzergewicht	140 kg
Sattelstütze und Lenkervorbau	rostfreier Stahl mit Präzision- Druckguss. Vertikale und horizontale Einstellungen, mit Positionsanzeigen.
Antrieb	wartungsfreier Riemenantrieb
Kurbel	wärmebehandelter Carbon-Stahl
Tretlager	wärmebehandelte Achse, mit versiegelten Qualitätskugellagern
Pedale	legierte Pedale mit Drahtkörbchen
Lenker	Multi-Position mit Microadjustregler
Sattel	komfortabler Velo®-Sattel
Garantie bei Heimgebrauch	30 Jahre Rahmen 3 Jahre Teile
Garantie bei semiprofessionellem Einsatz	30 Jahre Rahmen 3 Jahre Teile
Garantie bei Studioeinsatz	1 Jahr Vollgarantie
Preis	999,00



„X 6200 HRT“



SEMI-PROFESSIONAL

Der Elliptical Trainer „X 6200 HRT“ ermöglicht Heimtraining der Spitzenklasse und eingeschränkten (semi-) professionellen Einsatz. Der Unterschied liegt im Detail. Die Quick-Set LED-Konsolen bieten 13 einfach bedienbare Programme. Inklusive vier herzfrequenzgesteuerten (HRT) Programmen, vier Benutzerprogrammen und Wattsteuerung.

3423 € 1.499,00

„X6700 HRT“



PROFESSIONAL

Der Elliptical Trainer „X6700 HRT“ stammt aus der Premium-Reihe und steht für höchste Ansprüche und professionellen Einsatz. Höchste Beanspruchung, besondere Zuverlässigkeit und Haltbarkeit zeichnen dieses Trainingsgerät aus. Die Easy-8 Konsole ist ideal für den Sofort-Start des Trainings. Umfangreiches Trainingsfeedback und 14 Programme inklusive vier HRT-, fünf Benutzerprogramme und Wattsteuerung.

3439 € 3.499,00



Die herausragenden Eigenschaften dieser **Elliptical Trainer** sind die sanfte, leise und natürliche Bewegung, sowie ein kompaktes Design für ein gelenkschonendes Ganzkörpertraining. Bewegliche Pedale mit bis zu 50 cm Schrittweite bieten in Verbindung mit dem 11 kg schweren Schwungrad und den modellabhängigen langen **BioRadius Pedalarmen**

eine besonders sanfte und ausgeprägte elliptische Bewegung. Als eine der jüngeren Kategorien im Fitnessmarkt haben sich **Elliptical Trainer** bereits Ihren festen Platz in Fitness Studios verdient, denn sie bieten hervorragende Trainingsmöglichkeiten im Bereich Kraft, Ausdauer, Gewichtsreduzierung und sind zugleich äußerst gelenkschonend.

Merkmale	Elliptical Trainer X 6200 HRT	Elliptical Trainer X 6700 HRT
Konsole	QUICK-SET™ LED 13 Programme	EASY-8™ LED 15 Programme
Konsole-Anzeige	12	12
Herzfrequenz	Telemetrisch und Handpuls	Telemetrisch und Handpuls
Brustgurtsender	Inklusive	Inklusive
Widerstandseinstellung	Programmierbar: 16 Schwierigkeitsgrade Wattgest.: 5 Wattschritte (drehzahlunabhängig)	Programmierbar, 20 Schwierigkeitsgrade. Wattgesteuert: 5 Wattschritte (drehzahlunabhängig)
Bremssystem	ECB-PLUS™ motorbetriebener Permanentmagnet	Cambridge Motor Works™ Generator
Antrieb	Quiet-Glide™ sehr leiser Poly-V Riemen	Quiet-Glide™ sehr leiser Poly-V Riemen
Schwungrad	11 kg	11 kg (integrierter Generator)
Stromversorgung	Netzteil	Generator
Stellfläche	201 x 69 x 175 cm	203 x 69 x 183cm
Klappbar/ Lagerfläche	107 x 69 x 175 cm	Nicht klappbar
Gewicht	90 kg	130 kg
Max. Benutzergewicht	140 kg	190 kg
Rahmen	Schwerer Stahl	Extra schwerer Stahl
Pedalarme	BIO-RADIUS™ Faltsystem	BIO-RADIUS™
Pedale	Bewegungsdynamisch	Bewegungsdynamisch
Schrittlänge	50 cm	50 cm
Garantie bei Heimgebrauch	30 Jahre/ Rahmen und Magnetbremse 3 Jahre Elektronik und Teile	30 Jahre/ Rahmen und Magnetbremse 3 Jahre Elektronik und Teile + Generator
Garantie bei semiprofessionellem Einsatz	1 Jahr/ Rahmen und Magnetbremse 1 Jahr Elektronik und Teile	30 Jahre/ Rahmen 3 Jahre Elektronik und Teile + Generator
Garantie bei Studioeinsatz	keine	1 Jahr Vollgarantie
Preis	1.499,00	3.499,00



## „T 9450 HRT“



### SEMI-PROFESSIONAL

Laufband „T 9450 HRT“. 2,5 PS Dauerleistungsmotor, Lauffläche 137 x 51 cm, Orthopedic Belt, 0 - 12 % Steigung, 140 kg maximales Nutzergewicht, zusammenklappbar, umfangreiche Heimgarantie.

3424 € 2.299,00

## „T 9700 HRT“



### PROFESSIONAL

Laufband „T 9700 HRT“, 3,0 PS Dauerleistungsmotor, Lauffläche 152 x 51 cm, Siegling Cool Weave Belt, 0 - 15 % Steigung, 190 kg maximales Nutzergewicht, umfangreiche Heimgarantie, Garantie für professionellen Einsatz.

3425 € 3.999,00



Herausragende Eigenschaften dieser **Laufbänder** sind einfache Bedienung, bei Ausstattung mit motivierenden Trainingsprogrammen, langfristige Nutzung eines zuverlässigen Antriebssystems und Trainingskomfort eines optimierten Dämpfungssystems. Dieses **Dämpfungssystem** sorgt für den richtigen Dämpfungsgrad und

dadurch für ein komfortables Training. Acht **Elastikstoßdämpfer** sind derart angeordnet, dass sich der Weichste an der Stelle des Auftritts und der Härteste im hinteren Teil zur Unterstützung befindet. Zusätzlichen Komfort bieten gelenkschonende und geräuschabsorbierende Bandstärken und -qualitäten.



Merkmale	Laufband T 9450 HRT	Laufband T 9700 HRT
<b>Konsole</b>	Erweit. SMART MATRIX HRT™ Steigungs- und Geschwindigkeits Direktwahl Telemetrische+Kontakt-Herzfrequenzkontrolle Benutzerspeicher 13 Programme	Erweit. SMART MATRIX HRT™ Steigungs- und Geschwindigkeits Direktwahl Telemetrische+Kontakt-Herzfrequenzkontrolle Benutzerspeicher 13 Programme
<b>Konsole-Anzeige</b>	Steigung, Zeit, Geschwindigkeit, Distanz, Kalorienverbrauch, Pace, Herzfrequenz, Durchschnittsgeschwindigkeit, Durchschnitts-Pace, %-Herzfrequenz	Steigung, Zeit, Geschwindigkeit, Distanz, Kalorienverbrauch, Pace, Herzfrequenz, Durchschnittsgeschwindigkeit, Durchschnitts-Pace, %-Herzfrequenz
<b>Rahmen</b>	schwerer Stahl	Extra schwerer Stahl
<b>Lauffläche</b>	137 x 51 cm	152 x 51 cm
<b>Steigung</b>	0-12%	0-15%
<b>Geschwindigkeit</b>	0,8-20 km/h	0,8-20 km/h
<b>Motor</b>	2,5 PS kontinuierliche Leistung Cambridge Motor Works™	3 PS kontinuierliche Leistung Cambridge Motor Works™
<b>Motorkontrolle</b>	PWM-System	PWM-System
<b>Dämpfung</b>	8 variable Stoßdämpfer	8 variable Stoßdämpfer
<b>Bandstärke</b>	<b>Orthopedic Belt</b>	<b>Siegling®COOL-WEAVE™</b> 2-lagig
<b>Stellfläche</b>	185 x 84 x 140 cm	203 x 74 x 145 cm
<b>Klappbar/ Lagerfläche</b>	79 x 84 x 173 cm	<b>Nicht klappbar</b>
<b>Gewicht</b>	113 kg	136 kg
<b>Max. Benutzergewicht</b>	140 kg	190 kg
<b>Brustgurtsender</b>	Inklusive	Inklusive
<b>Garantie bei Heimgebrauch</b>	30 Jahre/ Rahmen 10 Jahre Motor 3 Jahre Elektronik und Teile	30 Jahre/ Rahmen 10 Jahre Motor 3 Jahre Elektronik und Teile
<b>Garantie bei semiprofessionellem Einsatz</b>	keine	30 Jahre/ Rahmen 10 Jahre Motor 3 Jahre Elektronik und Teile
<b>Garantie bei Studioeinsatz</b>	keine	1 Jahr Vollgarantie
<b>Preis</b>	<b>2.299,00</b>	<b>3.999,00</b>

## POLAR FS1



Dark Blue



Für Trainingseinsteiger und Rehasportler. Extra große Anzeige der EKG-genauen aktuellen und durchschnittlichen Herzfrequenz sowie der Trainingszeit. Manuell einstellbare Zielzone mit Alarm. Abrufbare Trainingseinheit. Integrierte Uhr.

3370 € 39,95

## POLAR FS1c



Light Blue



Für Trainingseinsteiger und Rehasportler mit codierter Herzfrequenz-Übertragung. Extra große Anzeige der EKG-genauen Herzfrequenz und der Trainingszeit. Manuell einstellbare Zielzone mit Alarm (abschaltbar). Wasserbeständig bis 50 Meter.

3444 € 49,95

## POLAR FS2c



Black



Mit codierter Herzfrequenz-Übertragung. Extra große Anzeige der EKG-genauen aktuellen und durchschnittlichen Herzfrequenz sowie der Trainingszeit. Abrufbare Trainingseinheit. Displaybeleuchtung.

3371 € 59,95

## POLAR FS3c



Dark Grey



Extra große Anzeige der EKG-genauen aktuellen und durchschnittlichen Herzfrequenz sowie der Trainingszeit. Automatische Ermittlung der altersbezogenen Zielzone, oder manuell einstellbar, mit Alarm. Abrufbare Trainingseinheit. Displaybeleuchtung.

3372 € 69,95

## POLAR F4



Black Thunder men

Red Berry women



Automatische Ermittlung der altersbezogenen Zielzone, oder manuell einstellbar mit Alarm. OwnCode®. Einfache Kalorienmessung. UpLink-Übertragung von Trainingseinstellungen vom PC. Abrufbare Trainingseinheit. Displaybeleuchtung.

3445 Red Berry € 89,95  
3374 Black Thunder € 89,95

## POLAR F6



Black Coal men

Red Fire men

Green Tea women

Black Diamond women

Für Fitnessbegeisterte – im sportlichen und femininen Design. Anzeige der EKG-genauen Herzfrequenz in Schlägen pro Minute oder als Prozentsatz der maximalen Herzfrequenz u. a. mit Anzeige der durchschnittlichen und maximalen Herzfrequenz des Trainings. Trainingstagebuch. Einstellung des F6 am PC sowie Datenübertragung in den Polar Web-Service: [www.PolarPersonalTrainer.com](http://www.PolarPersonalTrainer.com)

3365 Black Coal € 99,95  
3446 Red Fire € 99,95  
3432 Black Diamond € 99,95  
3447 Green Tea € 99,95

- OwnCode** – codierte Übertragung zur Vermeidung von Störungen durch andere Herzfrequenz-Messgeräte.
- OwnZone** – Mit der OwnZone wird ganz einfach der individuelle Herzfrequenz-Trainingsbereich vor jedem Training neu bestimmt.
- OwnIndex** – Der OwnIndex Fitness-Test gibt, auf einfache Art und Weise, Informationen über den eigenen Fitness-Zustand.
- Target Zone** – Manuell einstellbare Zielzone mit Alarm.
- Zone Pointer** – Anzeige und Visualisierung der momentanen Trainings-Herzfrequenz mittels Herzsymbol.
- OwnCal** – Ermittelt den Energieumsatz (in Kilokalorien) während des Trainings.
- Basic HR** – Anzeige der EKG-genauen Herzfrequenz, der durchschnittlichen Herzfrequenz und der Trainingszeit.
- Complete HR** – Anzeige EKG-genaue Herzfrequenz in Schlägen pro Minute oder als Prozentsatz der max. Herzfrequenz, Durchschnittsherzfrequenz des Trainings, Trainingszeit. Automatische Bestimmung der Herzfrequenz-Zielzone auf Basis der Altersformel.
- Time of Day** – Integrierte Uhr mit Alarm.
- Keeps U Fit® Own Trainings-Programm** – Das Polar Keeps U Fit Own Trainings-Programm ist Ihr persönlicher Trainer – es sagt Ihnen, wie oft, wie lange und mit welcher Intensität Sie trainieren müssen, um Ihre Fitness-Ziele zu erreichen.
- Polar Weblink** – Übertragen Sie Informationen aus Polar Geräten zur Analyse und Speicherung an den [www.PolarPersonalTrainer.com](http://www.PolarPersonalTrainer.com).
- UpLink** – Übertragung von Trainingseinstellungen vom PC.
- Language** – Deutsche Menüführung möglich.

## POLAR F11



Für den Fitness-Profi! Das Keeps U Fit Own Trainings-Programm, gibt Ihnen vor, wie Sie trainieren sollten, um Ihre Ziele zu erreichen. Anzeige der EKG-genauen Herzfrequenz und Durchschnitts- sowie Maximalwerte. OwnZone-Funktion: Bestimmung der persönlichen tagesformabhängigen Zielzone. Elektronisches Trainingstagebuch. Integrierte Uhr mit Datum, Alarm, Wochentagsanzeige, Erinnerungsfunktion, Stoppfunktion und Count-Down-Timer. Einstellung des F11 am PC, sowie Datenübertragung in den Polar Web Service [www.PolarPersonalTrainer.com](http://www.PolarPersonalTrainer.com). Displaybeleuchtung. Wasserbeständig bis 30 Meter. Inkl. Textil-Sender Polar-WearLink codiert.

3448 Blue Gold € 149,95  
3369 Grey Pepper € 149,95  
3449 Pink Fizz € 149,95  
3436 Blue Glow € 149,95

### Polar WearLink codiert



Komfortabler Brustgurt anstatt des Standard-Brustgurtes. Dieser bietet angenehmen Tragekomfort und kann in der Waschmaschine gewaschen werden. Geeignet für alle hier aufgeführten Geräte. Einfacher Batteriewechsel.

3353 € 49,95

Blue Gold men

Grey Pepper men



Pink Fizz women

Blue Glow women



Fitnessgeräte, speziell für den Einsatz im Vereins- und Leistungstraining müssen ergonomisch, funktional, sicher und robust sein. Sie sollten so konzipiert sein, daß ein dauerhafter Werterhalt sichergestellt ist. Ein klares Design mit Farbwahlmöglichkeiten durch den Kunden für Rahmenteile und Polsterung, sowie günstiger Preis und ein hohes Maß an Betriebssicherheit, sind die herausragenden Eigenschaften der GRIZZLY POWER-Produktlinie. Sie ist GS-geprüft und entspricht der DIN-EN 957 (d.h. die Geräte sind für den Studiobetrieb zugelassen).

## Farb-Kombinations-Möglichkeiten



### Stahlrahmen

Die Standardfarbe ist signalweiß, ähnlich RAL 9003. Weitere Farben, entsprechend der Grizzly-Farbkarte, auf Anfrage.

### Polsterungen

Die Sitze, Rückenlehnen, Liegeflächen und die Bezüge der Bänke, sowie die PU-Schaumteile sind schwarz.

### Verkleidung

Die Schutzkästen bei Geräten mit Steckgewichten haben immer die Farbe der Stahlrahmen-Lackierung.



Für mehr Informationen  
Sonderprospekt anfordern!

## GRIZZLY POWER® Kniebeugeständer mit Sicherheitsablage



Aus Stahlprofilrahmen-Elementen die miteinander verschraubt werden. Maße: ca. 178 x 170 x 173 cm, Gewicht: ca. 90 kg.

50902 € 580,00

## GRIZZLY POWER® Bizeps-Scott-Bank



Mit 2 höhenverstellbaren Auflagen für Curl- oder Langhantelstangen für freie Gewichtsscheiben. Breite Oberkörper- und Armauflage, gepolstert. Höhenverstellbarer und gepolsterter Sitz. Aus stabilem und verschweißtem Stahlprofilrahmen, grundiert und decklackiert. Im Stahlprofilgrundrahmen ist eine Helfer-Trittfläche aus rutschhemmendem Riffelblech integriert. Maße: ca. 80 x 100 x 105 cm, Gewicht: ca. 60 kg. Ohne Curlstange und Gewichte.

50920 € 323,00

## GRIZZLY POWER® Kombierter Bauchtrainings- und Dips-Barren



Kombibarren zum Beinheben und für Dips-Übungen. Die Dips-Holme sind aus rostfreiem und geriffeltem Stahl-Rundprofil. Armauflage und verstellbare Rückenpolsterung mit Bezugsmaterial aus weiterreißfestem PVC-Compound. Maße: ca. 130 x 75 x 155 cm, Gewicht: ca. 60 kg.

50908 € 389,00

## GRIZZLY POWER® Trimm-Barren



Kombibarren für Klimmzug- und Dips-Übungen. Trittstufen aus rutschhemmendem Stahlriffelblech. Holme aus rostfreiem Stahlrundmaterial. Die Griffstellen an den Holmen sind geriffelt. Maße: ca. 190 x 140 x 230 cm, Gewicht: ca. 150 kg.

50907 € 605,00

## GRIZZLY POWER® Bauchmuskelbank (horizontal)



Abdominal-Trainingsgerät mit gepolsterter Sitzbank, Kniepolsterung und verstellbarem Fußrollenpaar. Mit Aufstiegshilfe. Maße: ca. 186x60x107 cm, Gewicht: ca. 60 kg.

50931 € 358,00

## GRIZZLY POWER® Nacken-Drückstation

Für freie Gewichte. Mit breiten- und höhenverstellbaren Langhantel-Auflagen. Die Rückenlehne ist verstellbar. Sitz- und Rückenlehne haben Bezüge aus weiterreißfestem PVC-Compound. Maße: ca. 140 x 123 x 145 cm, Gewicht: ca. 100 kg.

50916 € 389,00



## GRIZZLY POWER® Kraftdreikampf-Bank



Hochbelastbare Drückerbank, breite Ausführung, entsprechend internationalen Vorschriften, mit verstellbarer Hantelablage und zusätzlichen Sicherheitsstützen. Maße: ca. 127 x 136 x 92 cm, Ablagebreite: 122 cm, Gewicht: ca. 40 kg.

50917 € 574,00



## GRIZZLY POWER® Flachbank (horizontal)



Bank gepolstert mit Bezug aus weiterreißfestem PVC-Compound. Maße: ca. 125 x 40 x 44 cm, Gewicht: ca. 40 kg.

50921 € 232,00

## GRIZZLY POWER® Horizontale Drückbank



Mit weiten- und höhenverstellbaren Langhantel-Auflagen. Gepolstertes Liegebrett mit Bezug aus widerstandsfähigem und weiterreißfestem PVC-Compound. Maße: ca. 120 x 135 x 90-115 cm, Gewicht: ca. 70 kg.

50912 € 339,00



## GRIZZLY POWER® Decline-Drückbank

Mit breiten, höhenverstellbaren Langhantelauflagen. Geneigte Liegebank gepolstert, mit Bezug aus widerstandsfähigem und weiterreißfestem PVC-Compound. Beinauflage und Halterollen aus gepolstertem Kunststoffmaterial, drehbar gelagert auf verstellbarem Stahlrahmen. Maße: ca. 155 x 135 x 80-105 cm, Gewicht: ca. 80 kg.

50913 € 450,00



## GRIZZLY POWER® Schrägdrückbank



Mit breiten, höhenverstellbaren Langhantelauflagen. Gepolsterte Liegebank und verstellbare Sitzpolster. Die Polster haben Bezüge aus weiterreißfestem PVC-Compound. Maße: ca. (30 Grad) 170 x 135 x 105-130 cm, (45 Grad) 185 x 135 x 115-135, Gewicht: ca. 80 kg.

50816 30 Grad € 389,00  
50817 45 Grad € 389,00



## GRIZZLY POWER® Universalbank



Sitz- und Rückenbank mehrfach neigungsverstellbar und gepolstert. Maße: ca. 110 x 54 x 45-132 cm, Gewicht: ca. 40 kg.

50923 € 387,00

## GRIZZLY POWER® Beinstreckmaschine



Zum Training der vorderen Oberschenkelmuskulatur. Gewichtspaket (100 kg) mit nummerierten Steckgewichten. Sitzbank sowie verstellbare Rückenlehne gepolstert. 2-teilige und gepolsterte Fußrollen verstellbar. Maße: ca. 135 x 80 x 200 cm, Gewicht: ca. 260 kg.

50937 € 1.518,00

## GRIZZLY POWER® Wadenmaschine (sitzend)



Zum Training der Wadenmuskulatur. Für freie Gewichtsscheiben. Sitz- und Beindruckpolster mit Bezügen aus weiterreißfestem PVC-Compound. Stahl-Rundprofil Ø 30 oder Ø 50 mm. Sicherheitshebel mit Lagerschale für den Gewichtshebel. Maße: ca. 80x145x100 cm, Gewicht: ca. 50 kg. Bei Bestellung bitte Bohrungsdurchmesser der Gewichtsscheiben angeben.

50941 € 487,00

## GRIZZLY POWER® Hüft-Beinschwingma- schine (Kickmaschine)



Zum Training der Hüft- und Oberschenkelmuskulatur. Kraftübertragung durch spezielle Exzentrerscheiben zur Erzielung einer übungsspezifischen Widerstandskurve. Beinschwinge mit Exzenter-Umstellung durch Schnellverriegelung mit verstellbarer, gepolsterter und drehbar angeordneter Beinrolle, Gewichtspaket (100 kg). Haltevorrichtungen für Vorwärts- und Rückwärtsarbeit mit gepolsterten Griffen. Standfläche aus Stahlriffelblech. Maße: ca. 100 x 155 x 100 cm, Gewicht: ca. 200 kg.

50951 € 1.503,00

## GRIZZLY POWER® Wadenmaschine (stehend)



Für die Wadenmuskulatur. Kraftübertragung durch spezielle Exzentrerscheiben zur Erzielung einer übungsspezifischen Widerstandskurve. Gewichtspaket (100 kg) mit nummerierten Steckgewichten. Schulterdruckbügel mit Rasterverstellung der Ausgangsposition. Schulterauflagen gepolstert. Maße: ca. 135 x 95 x 240 cm, Gewicht: ca. 240 kg.

50940 € 1.503,00

## GRIZZLY POWER® Beinbeugemaschine (Beincurlmaschine)



Kraftübertragung durch spezielle Exzentrerscheiben zur Erzielung einer übungsspezifischen Widerstandskurve. Gewichtspaket (80 kg) mit nummerierten Steckgewichten. Angewinkelte Bank gepolstert. 2-teilige und gepolsterte Fußrollen verstellbar. Maße: ca. 240 x 80 x 200 cm, Gewicht: ca. 240 kg.

50936 € 1.486,00

## GRIZZLY POWER® Bein-Schrägpresse (45 Grad)



Zum Training der Oberschenkel- und Gesäßmuskulatur. Für freie Gewichtsscheiben. Gewichtsschlitten mit Rollenführung. Aufnahme für Gewichtsscheiben Ø 50 mm. Verstärkte Sitzkonstruktion, Sitz- und Rückenlehne gepolstert. Halte- und Schnellverriegelungsgriffe gepolstert. Maße: ca. 250 x 100 x 150 cm, Gewicht: ca. 190 kg.

50938 € 1.323,00

## GRIZZLY POWER® Beinpresse mit Steckgewichten

Zum Training der Oberschenkel- und Gesäßmuskulatur im Liegen. Gewichtspaket (100 kg) mit nummerierten Steckgewichten. Rollwagen mit Liege- und Stützpolsterungen und mit Haltegriffen, mit Rollenführung auf geschliffenen hartverchromten und mit Neigung eingebauten Führungssäulen. Fußdruckfläche aus rutschhemmenden Riffelblech, angewinkelt für mehrere Trittpositionen. Maße: ca. 335 x 90 x 230 cm, Gewicht: ca. 340 kg.



50939 € 1.795,00



## Training Bein- und Gesäßmuskulatur

**GRIZZLY POWER®**  
Kombi Beinbeuge- und Bein-  
streckmaschine Fitness



Kombistation für Bein- und Beinbeugeübungen. Seitlicher Einstieg, stufenlos verstellbare Fußrolle aus PU-Material, drehbar gelagert. Ergonomisch geformte Sitz- bzw. Liegebank, gepolstert. Gewichtspaket (100 kg) mit nummerierten Steckgewichten im Schutzkasten. Stahlprofilrahmen pulverbeschichtet. Maße: ca. 150 x 135 x 200 cm, Gewicht: ca. 260 kg.

50810 € 1.538,00

**GRIZZLY POWER®**  
Abduktoren-Maschine



Für das Training der äußeren Gesäßmuskeln. Schwingarme mit beingerechten, 3-seitig gepolsterten Auflageschalen. Schwingarme verstellbar. Sitz- und hohe Rückenlehne gepolstert. Kraftübertragung durch spezielle Exzentrerscheiben. Gewichtspaket (100 kg). Maße: ca. 170 x 80 x 200 cm, Gewicht: ca. 270 kg.

50953 € 1.549,00

**GRIZZLY POWER®**  
Adduktoren-Maschine



Für das Training der inneren Oberschenkel. Schwingarme mit beingerechten, 3-seitig gepolsterten Auflageschalen. Schwingarme verstellbar. Sitz- und hohe Rückenlehne gepolstert. Kraftübertragung durch spezielle Exzentrerscheiben. Gewichtspaket (100 kg). Maße: ca. 170 x 115 x 200 cm, Gewicht: ca. 270 kg.

50954 € 1.549,00

## Oberkörpertraining

**GRIZZLY POWER®**  
Rückengerät-Horizontal  
(Hyper-Extensionsbank)



Mit doppelseitig gepolsterten Fußrollen, höhenverstellbar. Mit breiter gepolsterter Hüftauflage. Einstiegsplattform aus rutschhemmendem Riffelblech. Maße: ca. 165 x 80 x 115 cm, Gewicht: ca. 60 kg.

50925 € 323,00

**GRIZZLY POWER®**  
Ruder-Maschine mit  
Sitz- und Brustauflage



Zum Training der Rückenmuskulatur, ohne Belastung der Wirbelsäule. Gewichtspaket (100 kg) mit nummerierten Steckgewichten. Schwenkarm mit je 1 Paar gepolsterten horizontal und vertikal angeordneten Zuggriffen. Verstellbarer Sitz und verstellbare Brustauflage, jeweils gepolstert. Fußauflagen aus Stahlriffelblech. Maße: ca. 210 x 90 x 200 cm, Gewicht: ca. 220 kg.

50945 € 1.486,00

**GRIZZLY POWER®**  
Kombi Bauch- als auch der Rücken-  
streckmaschine



Für das Training der Bauch- als auch der Rückenstreckmuskeln. Kraftübertragung durch spezielle Exzentrerscheiben zur Erzielung einer übungsspezifischen Widerstandskurve. Gewichtspaket (100 kg) mit nummerierten Steckgewichten. Gepolsterte Brust- bzw. Rückenrolle am Exzenter-Arm verstellbar gelagert. Exzenter-Umstellung durch Feder-Sperrhebel für Rücken- bzw. Brusttraining. Fußstützrollen gepolstert und drehbar gelagert. Doppelseitig angeordnete Trittplatten aus Stahlriffelblech. Maße: ca. 130 x 130 x 200 cm, Gewicht: ca. 290 kg.

50950 € 1.719,00

**GRIZZLY POWER®**  
Kreuz-Kabelstation

Multifunktionales Zuggerät für zahlreiche Übungen der Arm-, Brust-, Rücken- und Beinmuskulatur. Mit 2 Gewichtstürmen und 4-fach drehbar gelagerten Umlenkrollen. Gewichtspaket (2 x je 80 kg). Maße: ca. 370 x 83 x 230 cm, Gewicht: ca. 270 kg. Ohne Zugbügel.

50958 € 1.719,00

## GRIZZLY POWER® LAT-Maschine



Schwerpunktgerät für die Rückenmuskulatur. Gewichtspaket (100 kg). Sitz höhenverstellbar und gepolstert. Fuß-Stützrolle drehbar gelagert, verstellbar und gepolstert. Maße: ca. 120 x 83 x 230 cm, Gewicht: ca. 230 kg. Ohne LAT-Zugstange.

50960 € 1.503,00

## GRIZZLY POWER® LAT-Zugmaschine



Für das Training der Rückenmuskeln, des Rückenstreckers und Teilbereiche der Schultern. Lange Sitzbank, gepolstert. Integrierte angewinkelte Trittflächen aus Stahlriffelblech sowie Ablage für den Zugbügel. Gewichtspaket (100 kg). Maße: ca. 240 x 83 x 230 cm, Gewicht: ca. 230 kg. Ohne Zugbügel.

50956 € 1.503,00

## GRIZZLY POWER® Multipower-Drückstation



Multifunktionale Drückstation für Bein-, Gesäß-, Brust- und Schultermuskulatur. Langhantel-Hubstange, 50 mm Ø, zur Aufnahme von Gewichtsscheiben, verkantungsfrei geführt mit rollengelagerten Säulenführungen. Sicherheitskralle wirkt durch leichtes Drehen der Hubstange. Die Rasterungen für die Hubstangen-Sicherung sind über den gesamten Bewegungsbereich verteilt. Maße: ca. 140 x 220 x 210 cm, Gewicht: ca. 150 kg.

Hinweis: Auf Wunsch ist die Langhantel-Hubstange auch mit 30 mm Ø lieferbar - Bitte bei Bestellung angeben!

50959 € 1.549,00

## Feststellstift



Feststellstift für Gewichtsscheiben der GRIZZLY-Geräte.

50714 € 9,80

## GRIZZLY POWER® Kombitwister



Für Rumpfübungen, sitzend und stehend. Leichtgängige und limitierte Lagerung der Twisterplattform und der sitzenden Twisterstange. Sitz- und Armauflage-Polster haben Bezüge aus weiterreißfestem PVC-Compound. Trittbleche aus rutschhemmendem Stahlriffelblech. Aufnahmezapfen für freie Gewichtsscheiben, Ø 30 oder 50 mm. Maße: ca. 200 x 90 x 150 cm, Gewicht: ca. 110 kg.

50927 € 544,00

## GRIZZLY POWER® Butterfly-Maschine



Für Brust- und vordere Schultermuskeln. Kraftübertragung durch spezielle Exzentrerscheiben zur Erzielung einer übungsspezifischen Widerstandskurve. Verstellbare Druckarme mit integriertem Druckpolster. Gewichtspaket (80 kg) mit nummerierten Steckgewichten. Rückenlehne und höhenverstellbarer Sitz gepolstert. Fuß-Trittfläche aus rutschhemmenden Riffelblech. Maße: ca. 140 x 100 x 200 cm, Gewicht: ca. 210 kg.

50942 € 1.486,00

## GRIZZLY POWER® Bankdrückmaschine mit Sitz



Für das Training der Brustmuskulatur. Gewichtspaket (100 kg) mit nummerierten Steckgewichten. Höhenverstellbarer Sitz und Rückenlehne gepolstert. Schwenkarm mit je 2 Paar vertikal und horizontal angeordneten und gepolsterten Druckgriffen sowie integrierter Entlastungshilfe. Maße: ca. 155 x 150 x 200 cm, Gewicht: ca. 280 kg.

50946 € 1.486,00

## LAT-Zugstange



Länge 140 cm, 28 mm Ø, gebogen.

50975 € 59,50

## Griff für Kabelzug



U-förmig gebogen, mit drehbar gelagertem Griff. Einhängeöse für Seilbefestigung.

50978 € 60,50

## Griff für Ruderstation



28 mm Ø, mit fest angeschweißter Öse zur Seilbefestigung.

50977 € 60,50

## Breite Zugstange



Länge 80 cm, 28 mm Ø, mit Parallelgriffen.

50982 € 60,50

## Trizeps-Stange, breit, gebogen



Länge 55 cm, 28 mm Ø, mit Seilfixieröse.

50976 € 60,50

## Trizepsgriff, gerade



Länge 50 cm, 28 mm Ø.

50979 € 59,50

## Trizepsgriff, 120 Grad gekrümmt



Griff mit zentraler und drehbar gelagerter Öse für Seilbefestigung.

50981 € 60,50

## Trizepsgriff, 60 Grad gekrümmt



Griff mit zentraler und drehbar gelagerter Öse für Seilbefestigung.

50980 € 60,50

## Trizeps-Seilgriffpaar



Gesamtlänge 55 cm, Grifflänge 15 cm

50983 € 60,50

## Übungshantelstange



Länge 140 cm, 50 mm Ø, Gewicht 15 kg (inkl. 2 Stellringe mit je 1,25 kg).

50972 € 179,50

## Trizeps-Langhantel



Länge 140 cm, 50 mm Ø, Gewicht 16,5 kg (inkl. 2 Stellringe mit je 1,25 kg).

50974 € 183,60

## Wettkampfhantelstange



Aus Federstahl, Länge 220 cm, 50 mm Ø, Gewicht der Stange 25 kg (inkl. Stellringen mit je 2,5 kg).

50970 € 399,00

## SZ-Curlstange



Länge 140 cm, 50 mm Ø, Gewicht 15 kg (inkl. 2 Stellringe mit je 1,25 kg).

50973 € 184,70

## Parallelgriff



18 cm lang, 14 cm hoch, 22 cm breit.

50965 € 32,80

## Latzugstange



Abgewinkelt, Hufgriff, 100 cm.

50968 € 57,50

## Trizepszug



V-Form, Hufgriff.

50966 € 44,10

## Trizepsseil



Seilstück (natur) mit Endknoten und Metallöse.

50967 € 44,10

## Dipgürtel



Gürtel aus echtem Leder mit Metallösen und Kette.

50987 € 32,80

## Fußschlaufe



Aus Leder mit Klettverschluss und Metallöse.

50969 Stück € 22,60

## Bauchtrainingschlaufen



50988 Paar € 60,50

## Strick-Trainingshandschuhe



50984 Größe M € 6,40

50985 Größe L € 6,40

50986 Größe XL € 6,40



## Drückerbank



Nicht verstellbar, Länge 120 cm, Breite 35 cm, sehr stabiles lackiertes Stahlrohrgestell, gepolstert, Kunstlederüberzug.

5031	€	224,00
5032 mit Hantelablage	€	349,90

## Drückerbank



Liegefläche verstellbar, Länge 115 cm, Breite 35 cm, lackiertes Stahlrohrgestell, gepolstert, Kunstlederüberzug.

5030	€	435,80
------	---	--------

## Schrägbrett



Auf Stahlrahmen, Länge 230 cm, Breite 35 cm, gepolstert, Kunststoffüberzug, zum Einhängen in Sprossenleiter oder Sprossenwand. Mit durchgehender Fußhalterrolle (in der Höhe verstellbar).

5053	€	361,70
------	---	--------

## Schrägbrett



Auf Stahlrahmen, Länge 195 cm, Breite 35 cm, gepolstert, Kunststoffüberzug, zum Einhängen in Sprossenleiter oder Sprossenwand. Zwei gepolsterte Fußhalterrollen.

5052	€	323,70
------	---	--------

## Kniebeugen-Hantelablageständer



Rot lackiert, in der Höhe verstellbar, vielseitig einsetzbar. Sehr stabile standfeste Ausführung. Zur Ablage der Langhantel benötigten Sie 2 Stück.

5110	Stück	€	173,80
------	-------	---	--------

## Gymnastikhantel-Ständer



Vollchrom, zur Aufnahme von 10 Paar Hanteln. 1,22 m hoch, 40 cm tief, Gewicht 8 kg. (Lieferung ohne Hanteln).

17522	€	282,10
-------	---	--------

## Heavy-Duty-Kompakthantel (gewichtsoptimiert)

Hier wird jede Scheibe gewogen, um die bei Guss üblichen Schwankungen festzustellen. Dann wird mittels zusätzlicher Spezielscheiben die gewichtsoptimierte Hantel mit verchromter Stahlstange und fest verschraubten Guss-Gewichtsscheiben hergestellt. Hierdurch hat der Trainierende die bestmögliche Gewichtskontrolle über seine Hanteln. Alle Hanteln über 25 kg sind mit einem Sicherheitssystem (DSN) ausgestattet.



## Heavy-Duty Kompakthantel-Satz

Je 1 Paar, von 10-32 kg, in 2 kg-Schritten.

17550	Satz	€	1.517,00
-------	------	---	----------

## Vollchrom-Gymnastik-Hantelsatz



Von 1-10 kg, je 1 Paar.

17520	€	710,80
-------	---	--------

## Vollchrom-Gymnastik-Hanteln

Preis pro Stück.

17511	10 kg	€	66,50
17510	9 kg	€	58,50
17508	8 kg	€	53,20
17507	7 kg	€	46,50
17506	6 kg	€	38,90
17505	5 kg	€	33,20
17504	4 kg	€	26,60
17503	3 kg	€	20,00
17502	2 kg	€	13,20
17501	1 kg	€	6,60

## Kurzhandel-Ablagegeständer

In 2 Ebenen, aus stabilem Stahlprofilrahmen, grundiert und decklackiert. Mit individuellen Ablageschalen (im Abstand von 15-27 cm - je nach Gewichtsgruppe) für Kurz- und Kompakthanteln. Kapazität: 24 Einzelablagen (von 2,5-30 kg - je 2 Stück). Gesamtlänge 300 cm (oder nach Kundenwunsch - Mehrpreis/ Minderpreis auf Anfrage).

50901	€	426,00
-------	---	--------

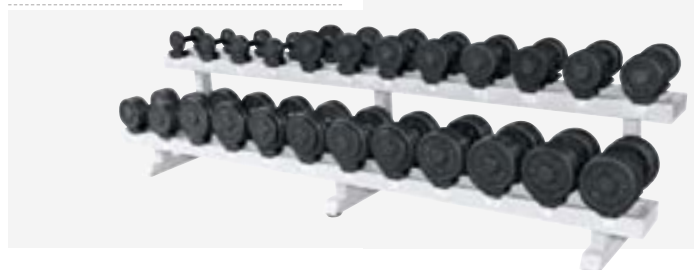

## Krafttrainings-Tafeln (Satz)



8 Tafeln für das Fitness-Center im DIN A2-Format (59,4 x 42 cm), 4-farbig. Auf jeder Tafel werden die wichtigsten Übungen für eine bzw. mehrere Muskelgruppen dargestellt und der korrekte Übungsablauf beschrieben. Ein Blickfang für Ihr Studio.

5003	Satz	€	183,60
------	------	---	--------

## Hantelscheiben Gusseisen, Bohrung Ø 50 mm



Tarier, mit aufvulkanisierter Gummierung für reduzierten Rückprall und Geräuschdämmung. Bohrung Ø 50 mm, in den Farben gem. IWF-Standard. 1,25 kg-Chromscheibe ist nicht gummiert.

7511	1,25 kg	chrom	€	16,00
7512	2,50 kg	schwarz	€	20,90
7513	5,00 kg	weiß	€	28,50
7514	10,00 kg	grün	€	81,00
7516	15,00 kg	gelb	€	97,50
7517	20,00 kg	blau	€	110,80

## Hantelscheiben Gusseisen, lackiert, Bohrung Ø 50 mm.



7547	1,25 kg	€	5,70
7546	2,50 kg	€	11,40
7545	5,00 kg	€	20,50
7544	10,00 kg	€	39,00
7548	15,00 kg	€	59,50
7543	20,00 kg	€	78,00

## Wettkampfhantelstange



Aus Federstahl, Länge 220 cm. 50 mm Ø, Gewicht der Stange 25 kg (inkl. Stellringen mit je 2,5 kg).

50970	€	399,00
-------	---	--------



## Hantelscheiben Gusseisen, Bohrung Ø 50 mm



Mit aufvulkanisierter Gummierung für reduzierten Rückprall und Geräuschdämmung. Bohrung Ø 50 mm. Scheibendurchmesser von 350-450 mm.

7460	10 kg	€	93,20
7461	15 kg	€	103,60
5071	20 kg	€	138,50
7463	25 kg	€	172,30

## Wettkampfhantel

Komplett mit Stange, Gewichten und Verschlüssen. Die Scheiben werden auf einer gelagerten Drehhülse mit 50 mm Ø aufgelegt. Ohne Abb.

7501	Gesamtgewicht	102,5 kg	€	746,00
7520	Gesamtgewicht	152,5 kg	€	931,00
7530	Gesamtgewicht	172,5 kg	€	1.025,00
7535	Gesamtgewicht	202,5 kg	€	1.066,00

## Verschluss



Für Wettkampfhantelstange, mit Feststell-Knebelschraube (fixierend und anpressend), lackiert, 2,5 kg schwer, Ø 50 mm.

7502	Stück	€	26,70
------	-------	---	-------

## Trainings-Handschuhe



Rot/ schwarz, aus echtem Ziegenleder. Dehnbare Rückseite, halbblange Finger, Schaumstoffpolster in der Innenseite und Klettverschluss. Mit zusätzlichem 25 cm langem Handgelenksband.

50821	Gr. S	€	15,30
50822	Gr. M	€	15,30
50824	Gr. L	€	15,30
50825	Gr. XL	€	15,30

## Gummiplatte

Größe 100 x 75 x 3 cm, ideal zum Auslegen von Krafräumen, Gewicht ca. 30 kg.

24435	€	173,40
-------	---	--------

## Stemmboden



Einfache Ausführung, aus Spanplatten, Abmessung 2,10 x 2,60 m, Gesamtstärke 46 mm, mit zwei eingelegten Gummiplatten, 1,00 x 1,00 m.

24450	€	569,70
-------	---	--------

Wettkampf 4 x 4 m, ca. 9 cm dick, 4 Stück eingelegte Gummiplatten, je 100 x 75 x 3 cm. Mehrschichtiger Aufbau aus Schichtholzplatten. Die Anlage ist zerlegbar und kann auch für Veranstaltungen eingesetzt werden. Umlaufender Holzrahmen. Ohne Montage.

24432	€	2.922,00
-------	---	----------

## Hantelscheiben, Gusseisen lackiert



Gusseisen lackiert, Bohrung Ø 30 mm, für Übungshanteln und Kurzhanteln.

7451	1,25 kg	€	3,00
7452	2,50 kg	€	6,10
7453	5,00 kg	€	13,20
7454	10,00 kg	€	20,40
7455	15,00 kg	€	30,70
7456	20,00 kg	€	40,90

## Gewichtsscheiben-Ablagegeständer (Ø 30 oder 50 mm)



Aus stabilem und verschweißtem Stahlprofilrahmen, grundiert und decklackiert. 3-stufige Scheibenaufnahme (Ø 30 oder 50 mm) zur Ablage von unterschiedlichen Gewichtsscheiben. Maße: ca. 56 x 55 x 128 cm, Gewicht: ca. 30 kg. Bei Bestellung Bohrungsdurchmesser der Gewichtsscheiben bitte angeben.

50904 € 198,00

## Langhantel-Abstellvorrichtung (75 Grad)



Für Trainings-Langhanteln. Aus stabilem und verschweißtem Stahlprofilrahmen, grundiert und decklackiert. Einsteckbuchsen und Lagergehäusen für 6 Langhantelstangen (oder nach Wahl des Auftraggebers). Maße: ca. 90 x 70 x 150 cm, Gewicht: ca. 60 kg.

50903 € 246,20

## Übungshantelstangen



Für Scheiben mit 30 mm-Bohrung, komplett mit Stellringen.

7470	Länge 165 cm (9 kg)	€	62,40
7478	Länge 180 cm (10 kg)	€	70,10
7479	Länge 200 cm (11 kg)	€	74,40

## Nackenhantel



Für Kniebeugen, mit spezieller Stangenpolsterung und Stellringen.

5002 € 99,50

## Übungslanghanteln von 50 - 125 kg

Komplett mit Hantelstange (10 kg), Länge 180 cm, Guss-scheiben mit 30 mm-Bohrung laut Aufstellung, einschließlich Verschlüssen. Ohne Abbildung.

7480	50 kg (2 x 10 kg / 2 x 5 kg / 4 x 2,5 kg)	€	129,30
7481	75 kg (2 x 15 kg / 2 x 10 kg / 2 x 5 kg / 2 x 2,5 kg)	€	176,50
7482	105 kg (4 x 15 kg / 2 x 10 kg / 2 x 5 kg / 2 x 2,5 kg)	€	231,00
7483	125 kg (2 x 20 kg / 2 x 15 kg / 2 x 10 kg / 4 x 5 kg / 2 x 2,5 kg)	€	271,00

## Kurzhantel

Gussteilelieferung immer ab Werk!

10 kg



20 kg



15 kg



25 kg



Komplett mit Stange und Kunststoffgriffstück, Gussgewichte mit Spannfederverschluss und Ringstiftsicherung.

Stange 2,5 kg

6110	10 kg (2 x 2,5 kg, 2 x 1,25 kg)	€	44,30
6120	15 kg (4 x 2,5 kg, 2 x 1,25 kg)	€	51,80
6131	20 kg (2 x 5 kg, 2 x 2,5 kg, 2 x 1,25 kg)	€	59,20
6140	25 kg (2 x 5 kg, 4 x 2,5 kg, 2 x 1,25 kg)	€	67,20

## Hantelständer



Stahlrohrausführung, lackiert, zur Ablage von Lang-, Kurz- und Fausthanteln mit Scheibenaufhängevorrichtung.

5100 € 256,30

## Gewichthebergürtel



Verstellbar, für Gewichtheben, Krafttraining, Bodybuilding. Aus besonders starkem Rindleder

6537	Taillenumf. 70 cm	€	35,90
6538	Taillenumf. 80 cm	€	37,40
6539	Taillenumf. 90 cm	€	40,50
6540	Taillenumf. 100 cm	€	43,00
6541	Taillenumf. 110 cm	€	46,50

## Curlstange



Gebogene Stange, besonders für Armbeugen. Für 30 mm-Bohrung.

5067 € 42,10

## Kurzhantelstange



Mit Griff und Federverschlüssen komplett.

6111	komplett	€	33,00
6112	nur Feder	€	2,70
6113	nur Stecker	€	2,80
6115	nur Kunststoffgriff	€	6,10

## Verschluss



Für Übungshantelstange mit Schraubfeststeller, Ø 30 mm.

7485 Stück € 8,50

## Federfeststeller



Für Hantelstange, Ø 30 mm.

7486 Stück € 10,70



**Ringermatten** werden in drei Größen hergestellt. 8 x 8 m (Kampffläche Ø 7 m), 10 x 10 m (Kampffläche Ø 9 m), 12 x 12 (Kampffläche Ø 9 m). Um die Fläche zu erzielen, sind Einzelmatten in der Abmessung 1 x 2 m aus Schaumstoffverbundmaterial, allseitig mit Kunstleder kaschiert, in der Stärke 5 oder 6 cm erforderlich. Diese Teile werden durch dreifarbige Überplanen aus PVC-Trevira-Planenstoff mit eingezeichnetem Kampfkreis abgedeckt.

## Ringermatten Einzeltafel

Die Matten sind abwaschbar, hygienisch einwandfrei und hoch strapazierfähig.



Unterseite mit Antirutschbelag.

Die Ringermatten bestehen aus einem Verbundschäumkörper, der rundum mit braunem Kunstleder ummantelt ist. Qualität E 120, Unterseite rutschfest mit Anti-Slip-Boden.

Tafelgröße 1 x 2 m		
70184	Stärke 5 cm	€ 125,20
70186	Stärke 6 cm	€ 134,40

Tafelgröße 1 x 1 m		
70160	Stärke 5 cm	€ 66,70
70161	Stärke 6 cm	€ 75,90

## Transportwagen



Für Judo- und Ringer mattenteile. Abmessung 1 x 1 m, geschlossene Ladeplattform mit Gestell zum Auflegen der Mattenteile. 2 Stück Lenkrollen und 2 Stück Bockrollen (Ø 200 mm). Ladekapazität ca. 30 Platten.

70154 € 465,60

## Transportwagen



Stabile Konstruktion, mit Griffbügel, 103 x 200 cm. 2 Bock- und 2 Schwenkrollen, Ø 200 mm. Geschlossene Ladeplattform, dadurch kein Eindruck in Matten. Kann auch für Transport anderer Sportgeräte benutzt werden.

5171 € 246,00

## Ringer mattendecke



Clappkanten für faltenfreie Abdeckung

Trägergewebe 100% Polyester, beidseitig PVC-beschichtet, verschweißt und temperaturbeständig von -30° bis +70° C. Dreifarbige Kampffläche: Gelb / Passive Zone Rot / Umrandung blau. Die Plane hat an den Außenkanten Klappkanten, damit der Planenüberzug faltenfrei auf den Einzelplatten aufliegt.

70187	Gesamtkampffläche Ø 7 m, Deckengröße 8 x 8 m	€ 1.502,00
70188	Gesamtkampffläche Ø 8 m, Deckengröße 10 x 10 m	€ 2.376,00
70189	Gesamtkampffläche Ø 9 m, Deckengröße 12 x 12 m	€ 3.282,00

## Kampfsportmatte „Competition“

Kampfsportmatten „Competition“ aus umweltfreundlichem EVA-Kunststoffmaterial. Durch die geschlossene Zellstruktur absolut schmutzunempfindlich. Der Sportboden ist gelenkschonend, aufpralldämpfend, absolut formstabil, punktelastisch und rutschfest. Darüberhinaus zeichnet sich dieser Sportboden durch seine sehr gute Schall- und Wärmesolierung aus. Durch das patentierte Interlocking-System lässt sich jede beliebige Fläche schnell und sauber verlegen und bei Bedarf vergrößern oder umgestalten. Ein sauberer Randabschluss ist durch die Verwendung der speziellen Rand- und Eckabschlussselemente gewährleistet.



Mattenteil, 1 m x 1 m x 2,0 cm		
30763	blau	€ 34,80
30764	rot	€ 34,80
30765	grün	€ 34,80
30766	gelb	€ 34,80

Randstück, 1 m x 15 cm x 2,0 cm		
30768	blau	€ 10,80
30769	rot	€ 10,80
30770	grün	€ 10,80
30771	gelb	€ 10,80

Eckstück, 15 cm x 15 cm x 2,0 cm		
30772	blau	€ 4,50
30773	rot	€ 4,50
30774	grün	€ 4,50
30776	gelb	€ 4,50

## Judomatten

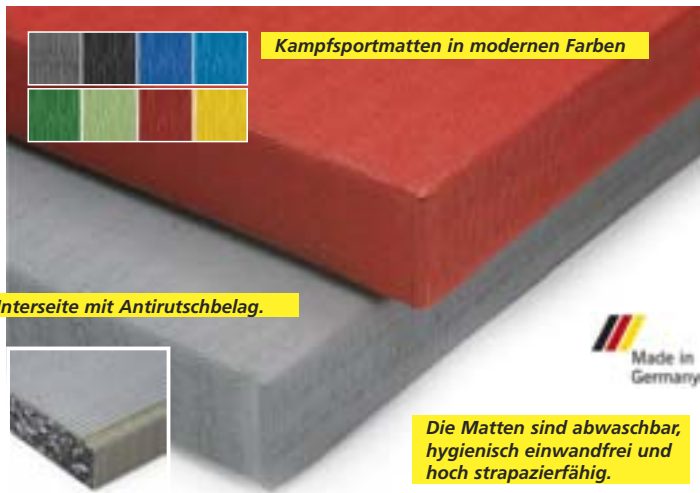

Aus Schaumstoffverbundqualität E 215. Obermaterial Vinyl mit Reisstrohprägung. Unterseite mit rutschfestem Anti-Slip-Boden, Ecken sowie Ober- mit Unterteil verschweißt. Hervorragende Qualität, welche sich seit Jahren bei vielen nationalen und internationalen Wettkämpfen hervorragend bewährt hat.

Einzeltafel, Stärke 4 cm			
<b>grün</b>			
70170	1 x 1 m	€	60,50
70172	1 x 2 m	€	110,80
<b>rot</b>			
70150	1 x 1 m	€	60,50
70149	1 x 2 m	€	110,80
<b>gelb</b>			
70224	1 x 1 m	€	60,50
70225	1 x 2 m	€	110,80
<b>hellgrün</b>			
70226	1 x 1 m	€	60,50
70228	1 x 2 m	€	110,80
<b>dunkelblau</b>			
70229	1 x 1 m	€	60,50
70231	1 x 2 m	€	110,80
<b>hellblau</b>			
70232	1 x 1 m	€	60,50
70233	1 x 2 m	€	110,80
<b>grau</b>			
70610	1 x 1 m	€	61,20
70611	1 x 2 m	€	110,80
<b>schwarz</b>			
70612	1 x 1 m	€	61,20
70613	1 x 2 m	€	110,80

## Judo-Kampfangzug



Judo-Kampfangzug aus 100% Baumwolle, 450 gr., reinweiß. Stabile Ausführung, bestehend aus verstärkter Jacke mit durchgewebtem Unterteil, Hose mit Gummibund für alle Größen und Knieverstärkung. Inkl. weißem Gürtel.

70533	Größe 130	€	33,00
70534	Größe 140	€	34,50
70535	Größe 150	€	36,90
70536	Größe 160	€	39,00
70537	Größe 170	€	42,10
70538	Größe 180	€	43,60
70539	Größe 190	€	45,10

## Judo-Trainingsanzug



Farbe weiß, mit Gürtel, 100% reine Baumwolle, starke, strapazierfähige Qualität, mit Matsuru-Label.

70551	Größe 150	€	24,10
70552	Größe 160	€	25,10
70553	Größe 170	€	27,50
70554	Größe 180	€	29,60
70555	Größe 190	€	40,90
70556	Größe 200	€	42,00

## Tabelle Bundesländer-Formate

Kampffläche	Tafelgröße	Grüne Tafeln	Rote Tafeln	Gesamtgröße
6 x 6 m	1 x 1 m	80 Stück	20 Stück	100 qm
6 x 6 m	1 x 2 m	40 Stück	10 Stück	100 qm
7 x 7 m	1 x 2 m	48 Stück	12 Stück	121 qm
	1 x 1 m	1 Stück		
8 x 8 m	1 x 1 m	72 Stück	28 Stück	100 qm
8 x 8 m	1 x 2 m	36 Stück	14 Stück	100 qm
8 x 8 m	1 x 1 m	116 Stück	28 Stück	144 qm
8 x 8 m	1 x 2 m	58 Stück	14 Stück	144 qm
9 x 9 m	1 x 1 m	137 Stück	32 Stück	169 qm
9 x 9 m	1 x 2 m	68 Stück	16 Stück	169 qm
	1 x 1 m	1 Stück		
10 x 10 m	1 x 1 m	160 Stück	36 Stück	196 qm
10 x 10 m	1 x 2 m	80 Stück	18 Stück	196 qm

## Internationale Formate

Kampffläche	Tafelgröße	Grüne Tafeln	Rote Tafeln	Gesamtgröße
9 x 9 m	1 x 1 m	193 Stück	32 Stück	225 qm
9 x 9 m	1 x 2 m	96 Stück	16 Stück	225 qm
	1 x 1 m	1 Stück		
10 x 10 m	1 x 1 m	220 Stück	36 Stück	256 qm
10 x 10 m	1 x 2 m	110 Stück	18 Stück	256 qm

## Wurfmatte

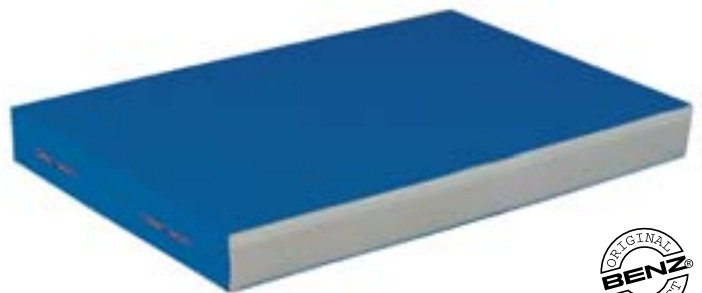

Für gezielte Fall- und Wurftechniken, Polyetherschaumstoffkern. Überzug aus höchstem PVC-Planenstoff, seitliche Entlüftung, Abmessung: 200 x 300 x 20 cm.

70162	€	483,00
-------	---	--------



## Box-Hochringe nach AIBA- und DABV-Vorschrift



Seilviereck 6,1 x 6,1 m

Zerlegbare Stahlrahmenkonstruktion, 7,5 x 7,5 m, Seilviereck 6,1 x 6,1 m, 1 m hoch. Einfacher Aufbau u. Transport, mit Holzboden, 2 Treppen, 2 Schwensitzen. Nicht fahrbar. Ohne Zubehör.

24623 € 8.197,00



Seilviereck 5 x 5 m

Zerlegbare Stahlrahmen-Konstruktion, 6,5 x 6,5 m, Seilviereck 5 x 5 m, 1 m hoch. Einfacher Aufbau u. Transport, mit Holzboden, 2 Treppen, 2 Schwensitzen. Nicht fahrbar. Ohne Zubehör.

24621 € 7.376,00

### Box-Ringseile

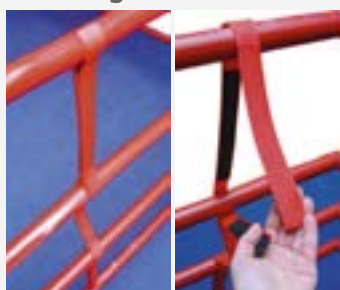

Bestehend aus 16 Stahl-Einzelseilen in Kunststoffschlauch (Ø 35 mm), mit Einhängekaushen an beiden Enden. Farbe: weiß/rot/blau.

Für Boxing 7,5 x 7,5 m  
24223 € 690,00  
Für Boxing 6,5 x 6,5 m  
24225 € 510,00

### Gong

Ø 30 cm, Messing, mit Klöppel. Ohne Abb.

24690 € 101,60

### Eckpolster für Boxing

1 x rot, 1 x blau, 2 x weiß.

24681 Länge 150 cm € 415,00

24680 Länge 120 cm € 307,00

### Bodenbelag

Verbundschaum, in Bahnen, 15 mm stark.

Für Boxing 7,5 x 7,5 m  
24837 € 1.251,00

Für Boxing 6,5 x 6,5 m  
24639 € 861,00

### Überplane



Aus Segeltuch, rundum Metallösen mit 35 m Spannleine.

Für Boxing 7,5 x 7,5 m  
24662 € 1.281,00

Für Boxing 6,5 x 6,5 m  
24659 € 963,00

### Verbindungsgurte (Satz)

Für Boxringseile (1 Satz = 8 Stück).

24602 Satz € 58,50

### Tiefschutz



Aus Leder, elastisch, mit starker Gummipolsterung und Klettverschluss.

24171 Größe M € 12,80

24172 Größe L € 12,80

24173 Größe XL € 12,80

### Boxhandschuh (Paar)



Aus schwarzem Rindsleder, Spezial-Schaumfüllung, gute Passform, Schnürmanschette.

24150 8 Unzen, Paar € 28,60

24151 10 Unzen, Paar € 29,20

24152 12 Unzen, Paar € 29,90

24153 14 Unzen, Paar € 30,70

### Sparring-Boxhandschuh (Paar)



Aus Leder, vorgekrümmt, mit Gummizugverschluss. Geeignet für Geräte- und leichtes Boxsacktraining. Farbe: schwarz-rot.

24154 Größe M, Paar € 19,30

24155 Größe L, Paar € 23,60

24156 Größe XL, Paar € 23,60

### Kinder-Boxsack-Set



Aus Kunststoff, Ø 17 cm, Länge 45 cm, mit angenähten Aufhängeschlaufen und 2 Boxhandschuhen mit guter Dämpfung.

24176 Set € 35,90

### Kopfschutz



Aus schwarzem Leder, mit Compound-Füllung, zusätzlicher Ohren- und Wangenschutz, schwarz, mit Schnürverschluss.

24164 Größe M € 29,80

24165 Größe L € 29,80

24167 Größe XL € 29,80

### Box-Übungs-Flachring

#### Eckpfosten (Satz)

4 Stahlrohr-Eckpfosten für Box-Flachring, Höhe 140 cm, zum Einstellen in Bodenhülsen. Ohne Bodenhülsen.

24550 Satz € 279,00

#### Bodenhülse

Für Stahlrohr-Eckpfosten.

55040 € 14,60

### Box-Ringseile

Für Boxing 6,5 x 6,5 m. Bestehend aus 16 Einzelseilen, Stahlseil im Kunststoffschlauch (Ø 35 mm), mit Einhängekaushen an beiden Enden. Farbe: weiß/rot/blau.

24225 € 510,00

### Bodenbelag

Verbundschaum für Boxing, Stärke 15 mm, Außenmaß 6 x 6 m, Seilviereck 5 x 5 m.

24640 € 717,00

### Überplane

Aus Segeltuch, rundum Metallösen, 35 m Spannleine, 6 x 6 m.

24660 € 820,00

### Spannset

Zum Spannen der Boxüberplane für Flachring. Bestehend aus: Stahlseil, Spannschloss, Ringschrauben und Bodenplatten.

24603 Set € 74,10

### Spannschloss

Mit 60 cm langer Kette.

24600 € 25,50

### Wand-Box-Apparat



Höhenverstellbare Holzplattform (um 50 cm in 11 Stufen), schwarz lackiert. Mit schwarzem Punching-Ball, Drehlager, Aufhängung.

24222 € 149,00

### Drehlageraufhängung



Für Ballaufhängung.

24221 € 14,30



### Profi-Springseil ①

Griffe sind mit drehbaren Wellen versehen, 3 mm starkes Stahlseil ist mit transparentem Kunststoff ummantelt, verstellbare Länge bis 3 m. Optional mit 200 g Gewichten lieferbar.

40409 € 11,20

### Gymnastik-Springseil ②

Die zwei Griffe sind mit drehbaren Wellen versehen, rotes Kunststoffseil, verstellbare Länge bis 300 cm. Optional mit 200 g Gewichten lieferbar.

40419 € 9,10



### Trainings-Boxhandschuh

Strapazierfähig, gut gepolstert, mit Klettverschluss.

24160	8 Unzen, Paar	€	20,20
24161	10 Unzen, Paar	€	20,70
24162	12 Unzen, Paar	€	21,20
24163	14 Unzen, Paar	€	24,00

### Neon-Springseil



Neon-farben, schwarze Kunststoffgriffe, 3 m lang – Länge variabel, auf jede Körpergröße anpassbar. Inkl. Kürzungs-Set.

40403	neon-pink	€	4,60
40404	neon-gelb	€	4,60
40405	neon-orange	€	4,60
30398	neon-blau	€	4,60

### Doppelendball



Aus Kunstleder, mit Gummiblase. Komplet mit zwei Gummikabeln und Kunststoffhaken.

23880 € 50,70

### Aufhängung



Für Doppelendball, bestehend aus 2 Gummikabeln mit Kunststoffhaken.

23950 € 15,70

### Boxpratsche (Paar)



Spezialhandschuh aus Nappaleder für Boxtrainer zum Zielpunkttraining.

24170 Paar € 68,20

### Gewichte für Springseile

2 x 200 g, passend für die Griffe.

40474 € 6,10



### Standboxball „Junior 2“

Freistehendes Trainingsgerät für Reaktion, Koordination und Schlagkraft. Grundplatte muss mit 30kg Wasser oder Sand befüllt werden. Höhenverstellbar von 1,04m - 1,50m. Ball aus Kunstleder

24178 € 79,00

### Ersatz-Punchingball

Für Standboxball „Junior 2“.

24179 € 16,50

### Boxsäcke



Aus hochwertigem Leder oder PVC-Material, Ø 32 cm, Länge 90 cm. Aufhängung vernietet und vernäht, mit 4 Stahlketten und S-Haken. Ohne Füllung.

24068 blau, PVC € 53,20  
24069 rot, Leder € 99,40



Aus strapazierfähigem Leinengewebe, Aufhängung mit 4 Stahlketten und S-Ring, oben Reißverschlussabschluss, Ø 28 cm, Länge 85 cm. Ohne Füllung.

24066 € 27,60



Außenhülle aus strapazierfähigem Kernrindleder oder gewebeverstärktem PVC-Material. Inkl. Innensack für Füllmaterial. Ohne Füllung. Stabile Aufhängeösen, mit Außenhülle vernäht. Inkl. verstellbarem Aufhängeseil.

24050 Leder, 70 cm € 261,60  
24060 Leder, 90 cm € 286,20  
24055 PVC, 70 cm € 167,10  
24065 PVC, 90 cm € 177,00



### Maisbirne

Aus Rindleder, ohne Füllmaterial, mit verstellbarem Aufhängeseil, Gesamtlänge ca. 45 cm.

24180 € 74,50

### Schlagbirne

Aus PU-Kunstleder, rot, Ø 22 cm, 33 cm hoch, aufpumpbar, Befestigung an Öse. Ohne Abb.

24250 € 54,30



Mikroprozessor-Steuerung mit Präzisions-Leistungsmotor

## „Micro-Starlift“

Bei der Leichtathletik-WM 93 in Stuttgart kam die neu entwickelte Micro-Starlift-Stabhochsprunganlage zum ersten Mal international zum Einsatz. Seitdem wurde sie erfolgreich bei der EM 2002 in München, sowie bei Meetings in Zürich, Stuttgart, Ulm, Karlsruhe und Sindelfingen eingesetzt. Die Anlage wird ständig dem neuesten Reglement angepasst und optimiert.

Bei der Konzeption wurden sehr hohe technische Anforderungen an die Neukonstruktion gestellt und realisiert.

Sämtliche Bewegungen, Höhenverstellung der Auflagen, als auch Basisverstellung, werden mittels Sensor-Motoren ausgeführt.

Die gewünschten Werte werden am Display, direkt am Kampfrichtertisch eingegeben. Hierbei sind auch problemlos Korrekturen möglich, da beide Eingabemaße am Display angezeigt werden.

Die Werte werden dann in der Mikroprozessor-Steuerung verarbeitet und dabei die Stellmotoren so angesteuert, dass die Bewegungen synchron untereinander ablaufen.



Sämtliche Bewegungen werden in Weg-Zeit optimierten Abläufen ausgeführt, d. h. die Verstellung startet mit Eilgang und drosselt kurz vor Endstellung auf reduzierte Geschwindigkeit und erreicht so die eingegebenen Werte.

Beide Ständer sind eichbar, d. h. es können im Display Korrekturwerte zur Feinjustierung eingegeben werden, so dass die Sprunglatte exakt waagrecht liegt und eventuelle Bodenebenheiten damit ausgeglichen werden.

Der große Vorteil des Micro-Starlift liegt darin, dass sehr schnell ohne Aufwand exakt beide Bewegungen, Höhe und Basis, millimetergenau angefahren werden können.

Hervorzuheben ist die Wiederhol-Genauigkeit. Die Stromversorgung erfolgt über ein Netzteil.

Als Sicherheitsaspekt kommt der vollkommen abgepolsterte Führungsschlitten der Basisverstellung zum Einsatz. Eine weitere Verbesserung sind auch die Aluminium-Standsäulen, welche eine Stellhöhe bis 6,25 m ermöglichen. Die Basis ist von 0 cm bis + 80 cm verstellbar.

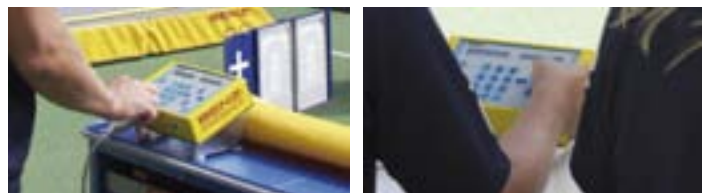

High-Tech Eingabe-Display mit LCD-Anzeige der beiden eingegebenen Werte. Das Display kann in verschiedenen Sprachen konfiguriert werden.

## Stabhochsprung-Ständer „Micro-Starlift“

Komplette Standsäulenelemente mit Basis-Führungsschienen, Mikroprozessor-Steuerung mit elektr. Motor mit Zahnriemenantrieb, inkl. Kabel und ausführlicher Bedienungsanleitung. IAAF- und DLV-zertifiziert. Patent erteilt. Ohne Batterien und Netzgerät.

4201

Preis auf Anfrage







## Stabhochsprung-Ständer „Starlift“

Standsäulen aus korrosionsbeständigen Alu-Spezial-Hohlkammerprofile und Edelstahl-Verbindungselemente, IAAF-zertifiziert. Mit justierbarer Höhenverstellung mittels Kurbelmechanismus und Meßkala (Kurbel abnehmbar) – Höhenverstellung von 1,8 bis 6,2 m.

Memoryfunktion für Sprunghöhe durch einstellbaren Anschlag auf der Meßkala – dadurch schnelle und exakte Wiederholeinstellung. Eventuelle Höhendifferenz zwischen beiden Ständern ist ausgleichbar. Ablesehöhe beträgt vom Boden 1,3 m.

Ständer sind serienmäßig umlegbar und einfach zu bedienen. Standsäule ist auf einem feuerverzinkten Laufwagen montiert. Bodenbefestigungs-Set und Laufschienensatz werden benötigt und sind nicht im Lieferumfang enthalten.

4203 € 2.237,00



Durch eine 4-fach gelagerte, wartungsfreie und witterungsbeständige Antriebswelle ist eine leichte Betätigung garantiert.



Standsäulen lassen sich einfach umklappen. Alle Verbindungselemente sind aus rostfreiem Stahl gefertigt.



Sandwichbauweise der Standsäulen ermöglicht einen schnellen Austausch des beschichteten Edelstahlmaßbandes, ohne Spezialwerkzeuge und Vorrichtungen.



Auslegerschlitzen mit verschleißfreien Kunststoffkufen wird in der Säule 2-fach geführt. Die Ausleger sind am Schlitten verschraubt und austauschbar.



Antriebskurbeln sind abnehmbar. Unbefugten ist es somit nicht möglich die Anlage zu bedienen. Die Standsäulen wurden ohne vorstehende Teile ausgeführt, damit Sprungstäbe geschont werden.



## Lattenrost für Matte 6 x 8 m

Groß dimensionierte Alu-Rechteckrohre, komplett aus Aluminium, bilden die robuste Unterkonstruktion, auf die Alu-Rechteckprofile (80 x 20 mm) aufgeschweißt werden. Dieses praktische, unverwüsthliche Auflageraster wird mehrteilig geliefert.

705581 Preis auf Anfrage

## Laufschienen-Satz

Für Befestigungs-Set. Feuerverzinkte, 170 cm lange Doppellaufschienen auf die der Ständer verfahren wird. Witterungsbeständig, 6 Befestigungsbohrungen M12 je Laufschiene.

4273 € 226,10

## Bodenbefestigungs-Set

Für Laufschienen, Betonanker und Befestigungsschrauben.

4278 € 107,70

## Stabhochsprung-Ständer „De Luxe“

Nach neuesten Bestimmungen des DLV und der IAAF. Komplette Aluminium-Konstruktion, Ständer aus Profil 98 x 142 mm, mattsilber eloxiert. Alle Funktionsteile aus Edelstahl oder Kunststoff. Auflage von 150 bis 650 cm, höhenverstellbar mit Kurbel in Verbindung mit textilverstärktem Zahnriemensystem über ein innenliegendes Getriebe.

Die Höhenangaben sind direkt auf dem Zahnriemen aufgedruckt, dadurch schnelles und direktes Ablesen der Sprunghöhe. Der Ständer ist mit dem Schlitten verschweißt. Der Führungsschlitten wird durch Laufrollen aus Polyamid in der Laufschiene geführt.

Der Ständer ist in der Schiene um 0,8 m verstellbar. Die Laufschiene wird mit 4 Erdanker-Bodenhülsen im Beton-Fundament befestigt. Die Maßkala für die Einstellung der Sprungständer zur Null-Linie ist auf die Laufschiene aufgedruckt. Ohne Abbildung.

4279 € 3.231,00



IAAF World Athletics Final 2007

## Stabhochsprung-Matten (EN 2503-2 Typ 11)

### Typ A

Hohlkammer-Schaumstoffkern, abgedeckt mit Schaumstoffauflage, kompletter Überzug.

70475	4,0 x 5,3 x 0,6 m	€	3.681,00
70472	5,0 x 5,3 x 0,8 m	€	7.365,00
70470	5,0 x 6,94 x 0,8 m, DLV	€	8.026,00
70416	6,0 x 8,0 x 0,8 m, DLV / IAAF	€	12.288,00

### Typ B

Hohlkammer-Schaumstoffkern, Schleißmatte in Extrakammer mit Zwischenboden.

70445	4,0 x 5,3 x 0,6 m	€	3.996,00
70443	5,0 x 5,3 x 0,8 m	€	7.662,00
70440	5,0 x 6,94 x 0,8 m, DLV	€	8.543,00
70411	6,0 x 8,0 x 0,8 m, DLV / IAAF	€	14.858,00

### Typ C

Hohlkammer-Schaumstoffkern, Schleißmatte in Extrakammer. Alle Schaumstoffblöcke in Einzelüberzügen.

70435	4,0 x 5,3 x 0,6 m	€	5.215,00
70436	5,0 x 5,3 x 0,8 m	€	8.532,00
70437	5,0 x 6,94 x 0,8 m, DLV	€	9.548,00
704101	6,0 x 8,0 x 0,8 m, DLV / IAAF	€	16.073,00

#### Typ A:

Werden von uns in einer speziellen Schaumblock-Kombination hergestellt. So sind die Schaumblöcke der Aufsprungfläche mit Hohlkammern versehen, wodurch die Matte auch bei hohen Sprunghöhen sehr weich wirkt. Die Hohlkammerblöcke werden mit einer 10 cm starken Schaumstoffauflage abgedeckt. Diese, auch Schleiß- oder Spikematte genannt, schützt die Hauptblöcke vor den Spikennägeln und kann nach längerem Gebrauch kostengünstig ausgetauscht werden. Der Überzug wird aus PVC-Planenmaterial mit reißfester Trevira-Gewebeeinlage gefertigt. Als Abdeckung wird ein PVC-

ummanteltes Gittergewebe verwendet, das absolut spikefest ist – das beste Material auf dem Markt, da der Gewebefaden beim Eindringen der Spikes ausweichen kann und somit nicht durchstochen wird. Deckel wird in stulpdeckelartiger Form über den gesamten Stabhochsprunghügel, einschließlich der darunter befindlichen 10 cm starken Spikematte, gezogen und mittels eines rundumlaufenden, witterungsbeständigen Spezialreißverschlusses mit der unteren Hülle verbunden. Die Anlagen entsprechen den neusten Wettkampf-Vorschriften und werden allen Anforderungen, vom Anfänger bis zum Spitzensportler, gerecht.

#### Typ B:

Wie Typ A, jedoch Schleißmatte in abgetrennter Kammer mit Zwischenboden, dadurch besserer Regenschutz.

#### Typ C:

Wie Typ B, jedoch alle Schaumstoff-Elemente mit Einzelüberzügen versehen. Bei Anlagen, die sehr häufig auf- und abgebaut werden, sehr zu empfehlen, da leichteres Handling sowie längere Haltbarkeit der Blöcke.



Alle Stabhochsprung-Mattenkerne FCKW-frei.

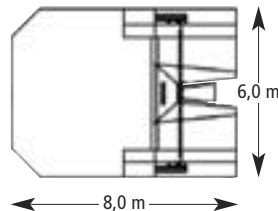
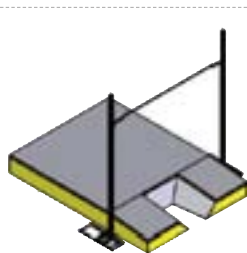
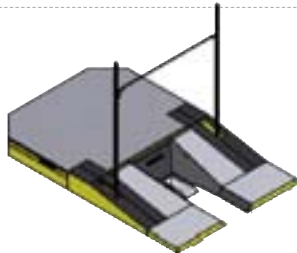
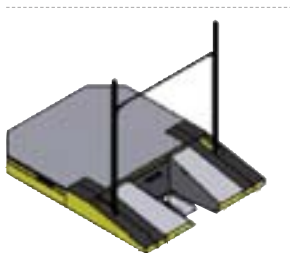

IAAF-Matte

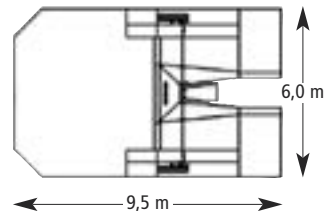

IAAF-Matte mit Vorsatzkissen (optional)

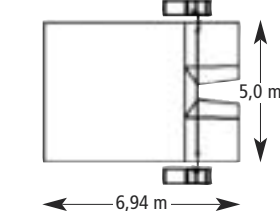

DLV-Matte

## Mehrpreis

Für den Aufbau der Stabhochsprung-Matten.

70438 Preis auf Anfrage

## Vorsatzkissen für IAAF-Matte 8,0 x 6,0 m (Paar)

Sicherheit zählt – Sicherheits-Modulsystem, für höchste Ansprüche. Die einzelnen Vorsatzkissen werden zusätzlich um die Basismatte angeordnet.

Für Stabhochsprung-Matte als zusätzliches Sicherheitspolster, nach IAAF. Bestehend aus zwei Stück, je 2,5 x 1,55 x 2,5 m.

70504 Paar € 726,00

Weitere Größen lieferbar.

## Regenplane

Für Stabhochsprung-Matte, aus PVC.

70495	4,0 x 5,0 x 0,6 m	€	482,00
70491	5,0 x 5,3 x 0,8 m	€	523,00
70493	5,0 x 6,94 x 0,8 m	€	605,00
70506	6,0 x 8,0 x 0,8 m, DLV / IAAF	€	1.616,00



• Stabhochsprung-Regel 183.12: Für internationale Wettkämpfe ist die vorgeschriebene Mattengröße 6,0 x 8,0 x 0,8 m.

• Generell werden die Vorsatzkissen zur Minimierung des Verletzungsrisikos empfohlen.

• Lieferhinweis: Alle Schaumstoffteile werden direkt ab Hersteller mit Werks-LKW angeliefert. Hülle und Abdeckplane werden gesondert geliefert – gleichzeitiges Eintreffen kann daher nicht garantiert werden.

## Lancet-Sprungstab

Aus glasfaserverstärktem Kunststoff, vorgebogen. Stäbe sind individuell jedem Springer gewicht entsprechend lieferbar und werden exakt nach Gewichtsangabe hergestellt. Bei Bestellung bitte exaktes Körpergewicht angeben.

Jugend, 310 cm, Ø 21 mm, 25-45 kg	
4342	€ 178,40
Jugend, 350 cm, Ø 28 mm, 30-45 kg	
4343	€ 220,60
Jugend, 400 cm, Ø 30 mm, 45-70 kg	
4344	€ 253,40
Jug./Sen., 430 cm, Ø 33 mm, 55-62 kg	
4345	€ 285,20
Jug./Sen., 430 cm, Ø 33 mm, 63-68 kg	
4349	€ 309,00
Jug./Sen., 430 cm, Ø 33 mm, 70-75 kg	
4350	€ 309,00

## Lancet-Sprungstab „New Generation“

Neuentwickelter Carbonstab mit ca. 30 % weniger Gewicht. Wird vorgebogen geliefert, biegt sich leicht an, stellt sich in der oberen Phase extrem kurz und kommt schnell.

Springer müssen beim Sprung nicht so viel Energie in die Biegung aufbringen. Jeder Stab wird mit Messprotokoll geliefert, wie er vermessen wurde. Bei Bestellung bitte exaktes Körpergewicht angeben.

4391	310 cm, 25-45 kg	€ 243,10
4392	350 cm, 30-45 kg	€ 296,00
4393	400 cm, 45-70 kg	€ 357,00
4394	430 cm, 55-75 kg	€ 382,00
4395	460 cm, 55-80 kg	€ 420,00
4396	480 cm, 65-85 kg	€ 491,00

## Ersatzstopfen

Für Lancet-Sprungstäbe. Bitte Stabmodell und -durchmesser angeben.

4339	€ 18,00
------	---------

## Einstickkästen



Aus glasfaserverstärktem Kunststoff, mit reduzierter Höhe, für Halleneinbau.

4863	€ 253,40
------	----------

## Einstickkästen



Aus feuerverzinktem Stahlblech, mit Befestigungsanker zum Einbetonieren, gemäß den neuesten DLV-Vorschriften.

4851	€ 208,00
------	----------

## Kunststoffdeckel

Als Abschluss für Einstickkästen zuvor. Abbildung s. oben auf Einstickkästen.

4862	€ 279,00
------	----------

## Einstickkästen



Aus glasfaserverstärktem Kunststoff, mit stirnseitiger Einbaufahne, für Freilandanlagen, gemäß DLV-Vorschrift.

4850	€ 245,20
------	----------

## Z-Rahmen mit PVC-Deckel



Für Einstickkästen zuvor, zum Einbau in flächenelastische Sportböden.

4864	€ 257,00
------	----------

## Ausheber für Einlage-deckel



Aus Stahl, verzinkt.

4866	€ 9,80
------	--------

## Stahlblech-Abdeckung



Mit angebrachter Verstärkung, begehbar, sehr stabile Ausführung, komplett feuerverzinkt mit Aushebe-Vorrichtung, passend für Einstickkästen zuvor.

4852	€ 147,90
------	----------

## BENZ® Übungsstab

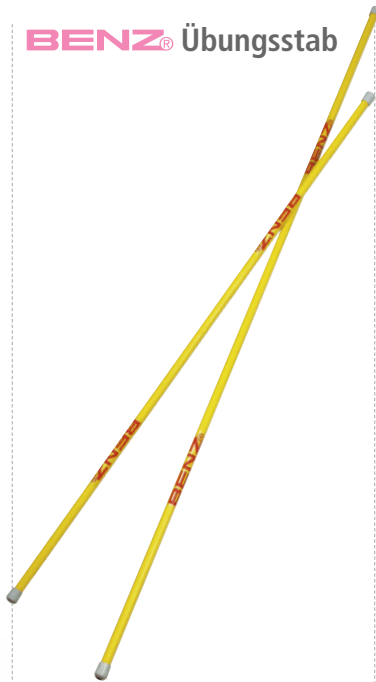

Trainings-Stabhochsprung-Stab, Länge 2 m, Ø 30 mm, gelb. Für max. 60 kg Körpergewicht.

4304	€ 101,60
------	----------

Wie zuvor, jedoch mit Länge 250 cm und für max. 85 kg Körpergewicht.

4305	€ 112,80
------	----------

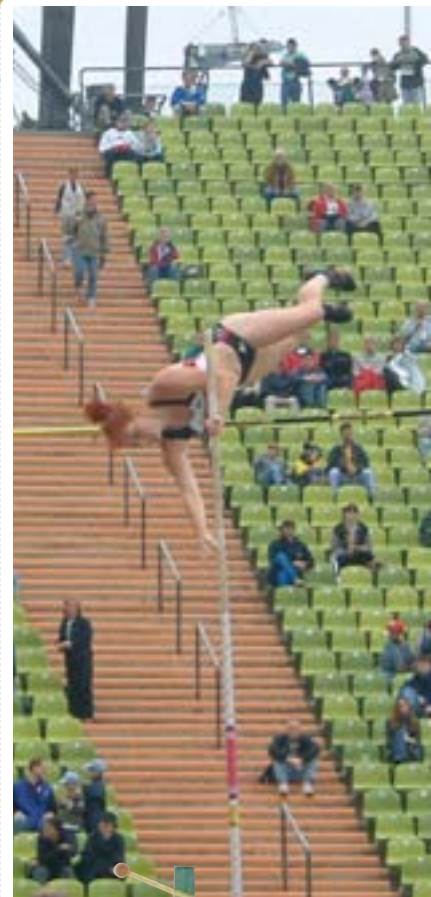

## Sprungstab-Ständer

Stahlrohr, zur Aufbewahrung von 20 Sprungstäben. Bei waagerechter Ablage werden zwei Stück benötigt.

4265	€ 131,30
------	----------



## Auflegestange

Zum Auflegen von Stabhochsprung-Latten.

4280	€ 54,30
------	---------

## Messständer für Stabhochsprung

Aus Alu, mit Wasserwaage. Messbereich von 220 bis 450 und 380 bis 630 cm. Ohne Abb.

4263	€ 711,20
------	----------

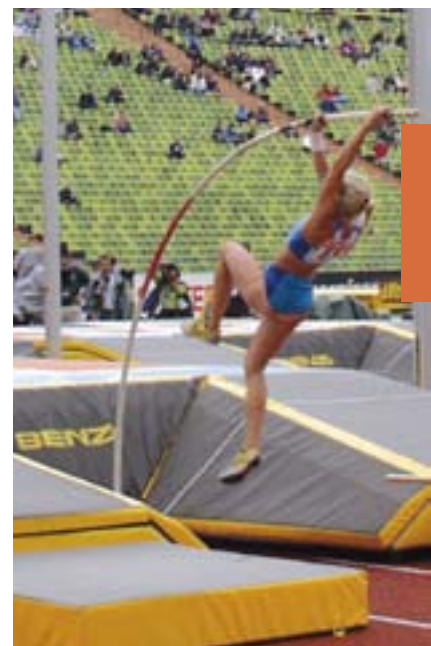

## Übungs-Einstickkästen

Aus GFK, für die Verwendung in der Halle an der Unterseite mit Einsteckrohr zum Einstecken in vorhandene Bodenhilfen (80x80 mm) ausgerüstet. Kein Wegrutschen möglich. Ohne Abbildung.

4867	€ 406,00
------	----------

## Anlauf-Kontrollmarken



Aus runden Metallplättchen. Farblich sortiert.

4089	€ 3,60
------	--------



# Leichtathletik Hochsprung Anlagen / Matten



Alle Hochsprung-Mattenkerne FCKW-frei.

## Hochsprung-Matten

### Typ M

Massiv-Schaumstoffkern, kompletter Überzug.

70496	3,0 x 4,0 x 0,5 m	€	2.058,00
70468	5,0 x 3,0 x 0,5 m, Eckausssp.	€	2.479,00
70461	5,0 x 3,0 x 0,5 m, DLV	€	2.329,00
70463	6,0 x 3,0 x 0,5 m, DLV	€	2.876,00
70465	6,0 x 4,0 x 0,5 m, DLV	€	3.703,00
70594	6,0 x 4,0 x 0,7 m, DLV / IAAF	€	5.107,00

### Regenhaube (leicht, für Typ M)

70498	für 3,0 x 4,0 x 0,5 m	€	237,00
70487	für 5,0 x 3,0 x 0,5 m, Eckausssp.	€	276,00
70480	für 5,0 x 3,0 x 0,5 m, DLV	€	276,00
70483	für 6,0 x 3,0 x 0,5 m, DLV	€	322,00
70485	für 6,0 x 4,0 x 0,5 m, DLV	€	409,00
70528	für 6,0 x 4,0 x 0,7 m, DLV / IAAF	€	430,00

### Regenhaube (schwer, für Typ M)

70499	für 3,0 x 4,0 x 0,5 m	€	280,10
70488	für 5,0 x 3,0 x 0,5 m, Eckausssp.	€	332,00
70481	für 5,0 x 3,0 x 0,5 m, DLV	€	344,00
70484	für 6,0 x 3,0 x 0,5 m, DLV	€	382,00
70486	für 6,0 x 4,0 x 0,5 m, DLV	€	479,00
70529	für 6,0 x 4,0 x 0,7 m, DLV / IAAF	€	505,00

### Typ A

Hohl-Schaumstoffkern, kompletter Überzug.

70500	2,0 x 3,0 x 0,4 m	€	988,60
70507	2,0 x 3,0 x 0,5 m	€	1.350,00
70497	3,0 x 4,0 x 0,5 m	€	2.324,00
70469	5,0 x 3,0 x 0,5 m, Eckausssp.	€	2.636,00
70462	5,0 x 3,0 x 0,5 m, DLV	€	2.704,00
70464	6,0 x 3,0 x 0,5 m, DLV	€	3.073,00
70467	6,0 x 4,0 x 0,5 m, DLV	€	4.330,00
70593	6,0 x 4,0 x 0,7 m, DLV / IAAF	€	5.161,00

### Regenhaube (leicht, für Typ A)

70501	für 2,0 x 3,0 x 0,4 m	€	155,90
70509	für 2,0 x 3,0 x 0,5 m	€	159,00
70498	für 3,0 x 4,0 x 0,5 m	€	237,00
70487	für 5,0 x 3,0 x 0,5 m, Eckausssp.	€	276,00
70480	für 5,0 x 3,0 x 0,5 m, DLV	€	276,00
70483	für 6,0 x 3,0 x 0,5 m, DLV	€	322,00
70485	für 6,0 x 4,0 x 0,5 m, DLV	€	409,00
70528	für 6,0 x 4,0 x 0,7 m, DLV / IAAF	€	430,00

### Regenhaube (schwer, für Typ A)

-	-		
-	-		
70499	für 3,0 x 4,0 x 0,5 m	€	280,10
70488	für 5,0 x 3,0 x 0,5 m, Eckausssp.	€	332,00
70481	für 5,0 x 3,0 x 0,5 m, DLV	€	344,00
70484	für 6,0 x 3,0 x 0,5 m, DLV	€	382,00
70486	für 6,0 x 4,0 x 0,5 m, DLV	€	479,00
70529	für 6,0 x 4,0 x 0,7 m, DLV / IAAF	€	505,00

### Typ B

Hohl-Schaumstoffkern, Schleißmatte in Extrakammer mit Zwischenboden.

70451	5,0 x 3,0 x 0,5 m, DLV	€	2.941,00
70453	6,0 x 3,0 x 0,5 m, DLV	€	3.349,00
70455	6,0 x 4,0 x 0,5 m, DLV	€	4.492,00
70592	6,0 x 4,0 x 0,7 m, DLV / IAAF	€	5.491,00

### Regenhaube (leicht, für Typ B)

70480	für 5,0 x 3,0 x 0,5 m, DLV	€	276,00
70483	für 6,0 x 3,0 x 0,5 m, DLV	€	322,00
70485	für 6,0 x 4,0 x 0,5 m, DLV	€	409,00
70528	für 6,0 x 4,0 x 0,7 m, DLV / IAAF	€	430,00

### Regenhaube (schwer, für Typ B)

70481	für 5,0 x 3,0 x 0,5 m, DLV	€	344,00
70484	für 6,0 x 3,0 x 0,5 m, DLV	€	382,00
70486	für 6,0 x 4,0 x 0,5 m, DLV	€	479,00
70529	für 6,0 x 4,0 x 0,7 m, DLV / IAAF	€	505,00

### Typ C

Wie Typ B, jedoch alle Schaumstoff-Blöcke in Einzelbezügen.

70456	5,0 x 3,0 x 0,5 m, DLV	€	3.407,00
70457	6,0 x 3,0 x 0,5 m, DLV	€	3.938,00
70459	6,0 x 4,0 x 0,5 m, DLV	€	5.642,00

### Regenhaube (leicht, für Typ C)

70480	für 5,0 x 3,0 x 0,5 m, DLV	€	276,00
70483	für 6,0 x 3,0 x 0,5 m, DLV	€	322,00
70485	für 6,0 x 4,0 x 0,5 m, DLV	€	409,00

### Regenhaube (schwer, für Typ C)

70481	für 5,0 x 3,0 x 0,5 m, DLV	€	344,00
70484	für 6,0 x 3,0 x 0,5 m, DLV	€	382,00
70486	für 6,0 x 4,0 x 0,5 m, DLV	€	479,00

#### Typ M:

Auf den großen Massiv-Schaumblocken liegt eine 10 cm starke Schaumauflage. Diese, auch Schleiß- oder Spikematte genannt, schützt die Hauptblöcke vor den Spikennägeln und kann nach längerem Gebrauch kostengünstig ausgetauscht werden. Der Überzug wird aus PVC-Planenmaterial mit reißfester Trevira-Gewebeeinlage gefertigt.

Um den Überzug beim Springen mit Spikes nicht zu beschädigen wird als Abdeckung PVC-ummanteltes Gittergewebe verwendet, das absolut Spike-fest ist – das beste Material auf dem Markt, da der Gewebefaden beim Eindringen der Spikes ausweichen kann und somit nicht durchstoßen wird. Dieser Deckel wird in Haubenform über den gesamten Hochsprung-

Hügel, einschließlich der darunter befindlichen 10 cm starken Spikematte, gezogen und mittels eines rundumlaufenden witterungsbeständigen Spezialverschlusses mit der unteren Hülle verbunden. Die Anlagen entsprechen den neusten Wettkampfvorschriften und werden allen Anforderungen, vom Anfänger bis zum Spitzensportler, gerecht.

#### Typ A:

Ausführung wie Typ M, jedoch mit Hohlkammersystem.

#### Typ B:

Ausführung wie Typ A, jedoch Schleißmatte in abgetrennter Kammer mit Zwischenboden, dadurch besserer Regenschutz.

#### Typ C:

Ausführung wie Typ B, jedoch alle Schaumstoffelemente mit Einzelüberzügen versehen. Sehr zu empfehlen bei Anlagen, die sehr häufig auf- und abgebaut werden, da leichteres Handling sowie längere Haltbarkeit der Blöcke.

Lieferhinweis: Alle Schaumstoffteile werden direkt ab Hersteller mit Werks-LKW angeliefert. Hülle und Abdeckplane werden gesondert geliefert – gleichzeitiges Eintreffen kann daher nicht garantiert werden.

## Aufbau von Hochsprung-Matte Typ B



- Spike-festes Gittergewebe
- Reißverschlüsse



Schleißmatte



Hohlkammerkerne



Betriebsbereit



Zwischenboden



Entlüftungsgitter

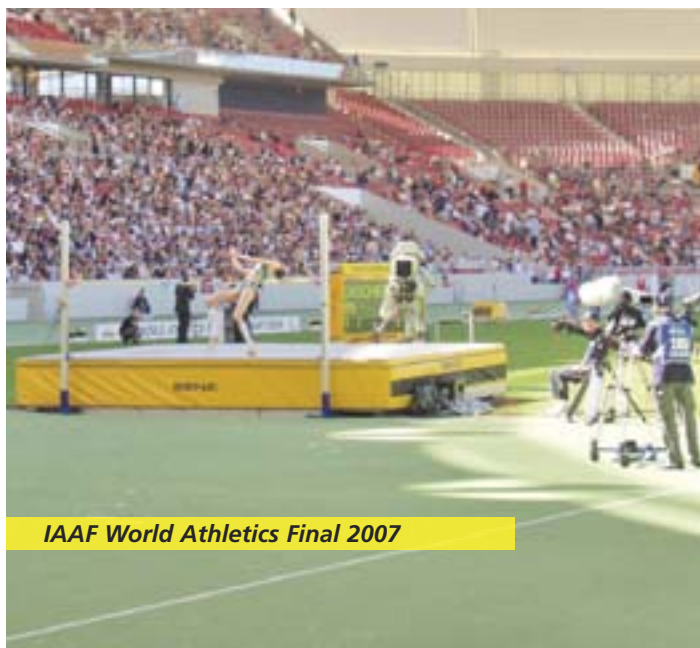

IAAF World Athletics Final 2007

## Größe und Aufteilung der Hochsprung-Matten

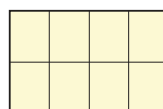

600 x 400 x 50 cm  
8 Schaumstoff-Elemente  
(200 x 150 x 40 cm)  
und 1 Schleißmatte  
(600 x 400 x 10 cm).

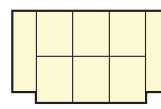

500 x 300 x 50 cm mit Eckenaussparung  
2 Schaumstoff-Elemente (260 x 75 x 40 cm),  
6 Schaumstoff-Elemente (150 x 117 x 40 cm)  
und 1 Schleißmatte im entsprechenden  
Format (10 cm stark).

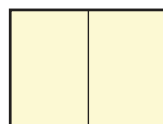

400 x 300 x 50 cm  
2 Schaumstoff-Elemente  
(300 x 200 x 40 cm)  
und 1 Schleißmatte  
(400 x 300 x 10 cm).

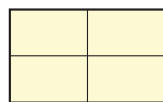

500 x 300 x 50 cm  
4 Schaumstoff-Elemente  
(250 x 150 x 40 cm)  
und 1 Schleißmatte  
(500 x 300 x 10 cm).

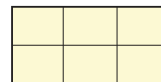

600 x 300 x 50 cm  
6 Schaumstoff-Elemente (200 x 150 x 40 cm)  
und 1 Schleißmatte (600 x 300 x 10 cm).

## Spezialüberzug



Hiermit können 4 normale Weichbodenmatten in eine Hochsprungmatte verwandelt werden. Abmessung (2 Matten nebeneinander und 2 Matten übereinander) 300 x 400 x 60 cm.

## Standard-Hochsprung-Matte

Aus Polyäther-Schaumstoff-Monoblock, RG 17 mit PVC-Überzug, 3-seitigem Reißverschluss, Oberseite aus Gittergewebe, ohne Tragschlaufen. Ohne Abbildung.

70502 200 x 300 x 40 cm € 705,00  
70503 200 x 300 x 50 cm € 811,00

## Aufsprungkissen

Aus extraweichem Schaumstoffkern (Hohlkammer), Hüllenboden aus PVC-Mattenstoff, 200 x 300 x 40 cm. Deckel aus bestem PVC-Gittergewebe, absolut Spike-fest. Mit vier Tragschlaufen. Ohne Abbildung.

70500 € 988,60

70222 € 335,90

## Fahrbare und klappbare Hochsprungmatte



Konzipiert für schnellen Einsatz an jedem Ort liegt die Matte auf einem fahrbaren Aluminiumrost, wobei die zwei Seitenteile bei Nutzung leicht heruntergeklappt werden können. Doppelrollen-Räder sind mit Bremsen versehen. Mattenkern ist mit Vollschaumelementen ausgestattet.

Überzug besteht aus gelbem, strapazierfähigem PVC-Material mit integrierter Spikeschutz-Mattenaufgabe. Zwei Aussparungen an der Anlaufseite für Sprungständer, einschl. 6 angenähten Haltegriffen am Überzug zum Wegtragen. Maße auseinander geklappt: 400 x 300 x 60 cm. Maße in fahrbarem Zustand /zusammengeklappt: 200 x 300 x 130 cm.

70574 € 3.520,00



## Aluminium-Abdeckdach



Für fahrbare Hochsprung-Matte, Innenmaße: 220 x 320 x 130 cm. Komplette Aluminiumkonstruktion, Seitenfläche Alu-Kassetten, Dach Alu-Bordwand-Profile. Oberfläche ist begehrbar. Mit einer Klappe an der Längswand (ca. 320 cm) und 4 angeschweißten Befestigungsglaschen zur Montage am Boden.

70297 Preis auf Anfrage

## Mehrpriis

Für den Aufbau der Hochsprung-Matten.

70438 Preis auf Anfrage

## Hochleistungs-Sprungständer



3 Stellenschrauben zum exakten, lotrechten Ausrichten der Standsäule. Kontrolle durch eingebaute Wasserwaage (Libelle).

Sprunglattenauflage „Wippe“ zur exakten Neigungsanpassung der Auflage zu den Lattenauflegern – hierdurch wird eine vollflächige Lattenauflage ermöglicht und die Stabilität damit erhöht. Schutzrechte angemeldet.

Feineinstellung

Für Sprunghöhen bis 260 cm. Standsäule aus eloxiertem Aluminiumrohr, stabiler schwerer Standfuß. Integrierte, neuartige Verstellmechanik – ermöglicht eine Grundeinstellung der Auflagen, damit die Sprunglatte exakt parallel zum Boden liegt. Einfachste Höhenverstellung der Auflagenschieber, wobei 2 Lattenaufleger integriert sind. 1. Auflage für Sprunghöhen von 50-160 cm, 2. Auflage für Sprunghöhen von 150-260 cm.

18087 € 410,70

## Zacharias-Treppchen (Paar)

Zwei Sprunglatten-Auflagen mit 8 Stufen von je 5 cm Abstand.

70670 Paar € 29,20

## Hochsprung-Lattenhalterung (Paar)

Zwei Stück mit Umlenkbügel und 5 verschiedenen Auflagehöhen – jeweilige Abstände 10 cm. Durch Umlenkbügel fällt die Latte zwischen Sprungständer und Hochsprungmatte und reduziert die Verletzungsgefahr. Ohne Abbildung.

4650 Paar € 78,00

## Anlaufquadrat

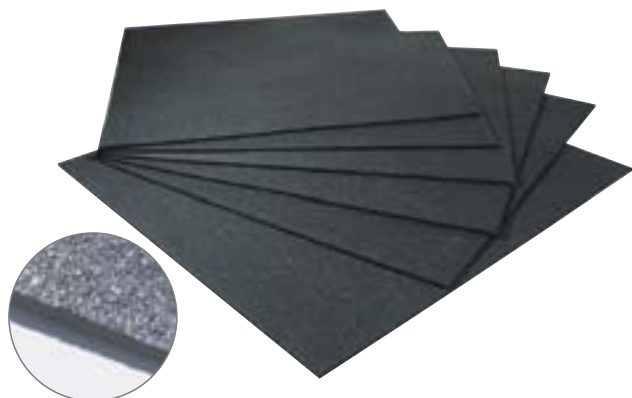

Aus PU/Kautschuk-Verbundmaterial, wetterfest, 100 x 100 cm, 8 mm stark. Zum Training von Anlaufrythmus und Schrittfolgen, in- und outdoor verwendbar. Rutsch- und Spike-fest, mit Kreide beschriftbar und abwaschbar.

70373 € 32,80



Hochsprungständer mit Zentimeterskala, beginnend bei 50 cm. Alu-Schraubschieber zur Lattenauflage. Säule ist in Fußständer verschraubt und ist abnehmbar.

## Sprungständer mit T-Fuß ①



Säule aus verzinktem Stahlrohr. Mit zusätzlicher Feineinstellung und Wasserwaage, sowie mit verstellbaren Gummipuffern.

4367 € 286,70

## Zusatzvorrichtung (Paar)

Für Sprungständer mit T-Fuß (Position 1) zuvor. Zur Reduzierung der Sprunglattenhöhe auf Verstellbereich 80-130 cm. Zwei Stück.

4421 Paar € 80,60

## Hochsprung-Ständer mit T-Fuß ③

Alusäule.

4365 Höhe 2 m € 101,00

4360 Höhe 2,50 m € 120,00

## Meßständer (Holz) ⑤

Aus Holz, mit Wasserwaage. Meßbereich bis 3,00 m.

4455 € 313,00

## Hochsprung-Ständer mit Ringfuß ②

Alusäule.

4565 Höhe 2 m € 99,00

4566 Höhw 2,50 m € 111,00

## Meßständer (Alu) ④

Aus Alu, mit Wasserwaage. Meßbereich bis 2,70 m Sprunghöhe.

4456 € 264,30

## Sprungständer-Schieber



Aus Alu. Mit Auflageplatte, Klemmschraube.

4680 € 11,40

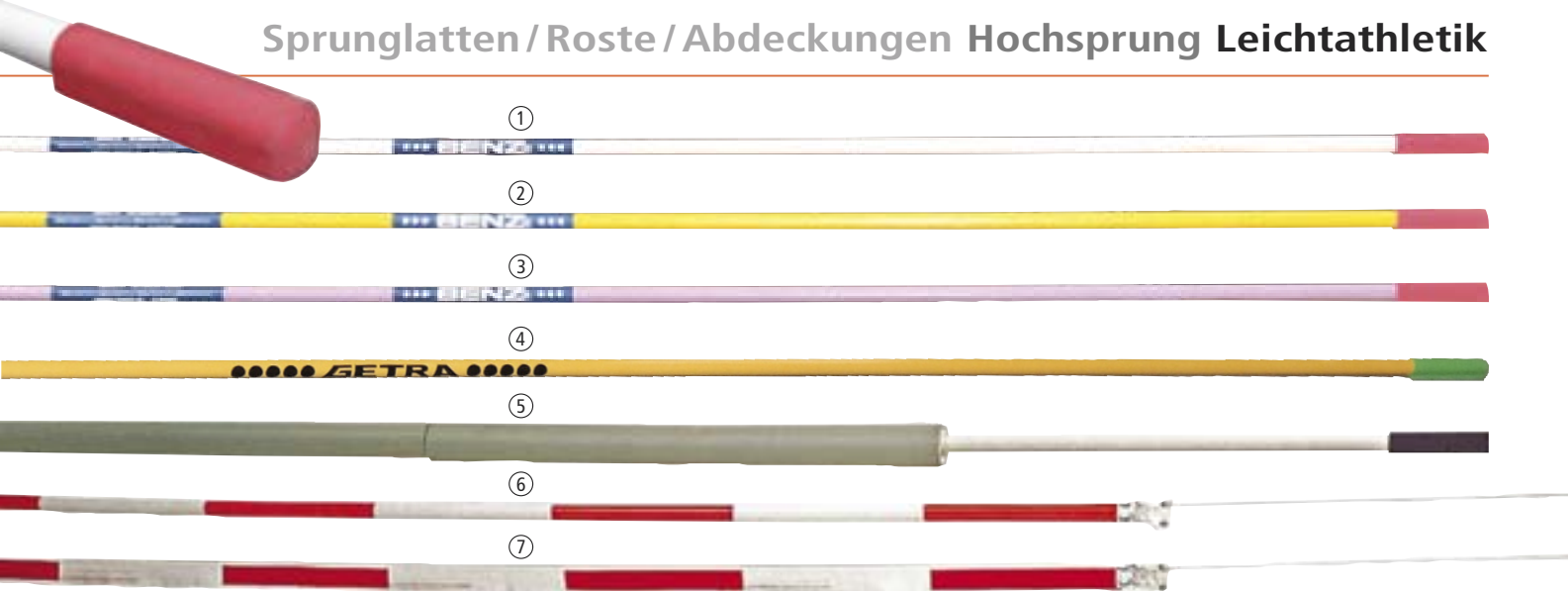

BENZ-Hochsprung- und Stabhochsprung-Latten – Spezial-glasfaser-verstärktes Kunststoffrohr mit sehr hohem Glasanteil, dadurch geringe Durchbiegung. Auflageenden nach neuester IAAF-Vorschrift mit maxi-

mal möglichem Weichanteil. Die Latten liegen optimal. Für Training und höchste Wettkampfanforderungen. Bei vielen (inter-)nationalen Meetings erfolgreich im Einsatz.

## Hochsprung-Latten (4 m lang)

4690	weiß	①	€	62,60
4692	gelb	②	€	62,60
4694	lila	③	€	62,60
4629	Getra 5-Punkt, gelb, IAAF-zertifiziert	④	€	77,00

## Stabhochsprung-Latten (4,5 m lang)

4691	weiß	①	€	68,50
4693	gelb	②	€	68,50
4695	lila	③	€	68,50
4631	Getra 5-Punkt, gelb, IAAF-zertifiziert	④	€	96,00

## Sprungschnur

Aus geflochtener Nylonschnur, an beiden Enden mit sandgefüllten Leder-Gewichtsbeuteln, in der Mitte Schauleder, Länge 4,50 m.



4654 € 27,70

## Lattenpolster ⑤

Zweiteiliges Schaumstoff-Rohr, Länge 2 m. Zur Reduzierung der Verletzungsgefahr beim Fallen auf die Sprunglatte im Training.

70681 € 18,90

## Zacharias-Sprunglatte „Windmaster“ ⑥

Für Hochsprungtraining geeignet, aufblasbar.

4672 € 26,60

## Lattenrost



Komplett aus Aluminium, Höhe 10 cm. Groß dimensionierte Alu-Rechteckrohre bilden die robuste Unterkonstruktion, auf die Alu-Rechteckprofile (80x20 mm) aufgeschweißt werden. Je nach Mattengröße Lieferung 2- oder 3-teilig. Bei Bestellung bitte Mattenabmessung angeben.

70350 Preis auf Anfrage

## Zacharias-Sprunglatte „Spring-Swing“ ⑦

Folienschlauch für Anfänger, welcher mittels Gummizügen zwischen die Hochsprung-Ständer gespannt wird.

4670 € 18,50

## Holzrost



Aus imprägnierten Kanthölzern und Holzlatten, je nach Mattengröße mehrteilig. Matten liegen nach Regengüssen nicht direkt auf Pfützen und werden somit erheblich geschont was zur Haltbarkeit beiträgt.

70302 Preis auf Anfrage

## Abdeckdach für Stabhoch- und Hochsprung-Matten



Stabile, feuerverzinkte Stahlkonstruktion, 2-teilig. Dachteile werden gegeneinander gefahren und können durch Bügelschlösser gesichert werden. Jedes Teil hat Lenkrollen, auch Wettkampf-Anlagen lassen sich so ohne große Anstrengung transportieren. Die Dachkonstruktion ist für ca. 75 kg/qm konzipiert. Die Anlage ist rundum mit Blech verkleidet, wodurch ein Beschädigung der Mattenhülle ausgeschlossen ist. Ein Produkt aus der Praxis, das aus der Erfahrung vieler Platzwarte konzipiert wurde. Bei Bestellung bitte Mattenabmessung angeben.

70307 Preis auf Anfrage

## Abdeckdach



Komplett aus Aluminium, Seitenflächen Alu-Kassetten, Dach Alu-Bordwandprofile, Oberfläche begehbar. Große Kunststoffräder ermöglichen leichtes Verschieben. Abdeckung vollverschweißt oder zweiteilig, je nach Mattengröße. Bei Bestellung bitte Mattenabmessung angeben.

70299 für Hochsprung-Matten Preis auf Anfrage  
70370 für Stabhochsprung-Matten Preis auf Anfrage

## BENZ® Wettkampf-Hürde „Alu Exklusiv DBGM“

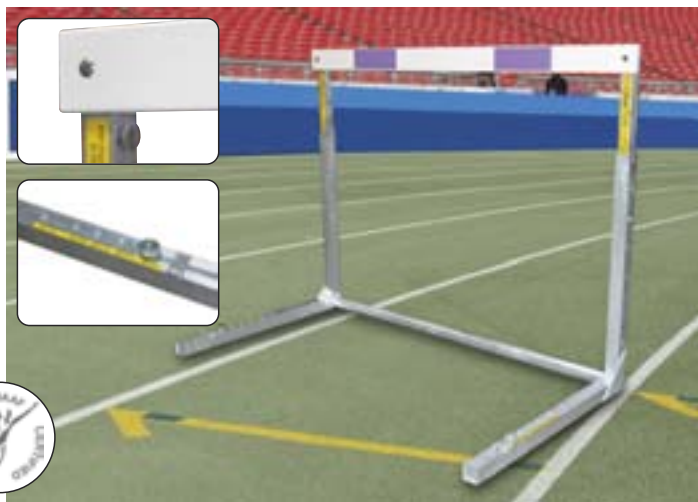

Überzeugt durch ihre einfache, schnelle, patentrechtlich geschützte Verstellmöglichkeit mit eingelassener Schichtholz-Hürdenlatte. Sehr stabil durch vollverschweißte Eckpunkte, absolut rost- und wartungsfrei. Entspricht exakt den IAAF-Vorschriften in Höhe, Gewicht und Druckpunkt. Innenlaufende, verzinkte Gewichte. Aufkleber zur Info bei Höhen- und Gewichtsverstellung.

18008 € 229,30

## Wettkampf-Hürde

Aus Aluminium. Höhenverstellung der Hürdenlatte mittels Federbolzen. Aufgeschraubte Schichtholz-Hürdenlatte. Ansonsten wie Ausführung „Exklusiv“.

18013 € 177,80

## Alu-Wettkampfhürde „Economy“

Höhenverstellung durch Schnappverschluss, verstellbares Gewicht mit eingelassener Holz-hürdenlatte. Nach IAAF-Vorschriften.

18018 € 159,40

## Flexible Hürdenlatten „sya-flex“ (Satz)



Flexible, rostfreie Edelstahl-PVC-Konstruktion, passend auf alle IAAF-Wettkampfhürden, zwei Stück. Nimmt die Angst vor den Hürden und erlaubt ein verletzungsfreies Erlernen und Perfektionieren des Hürdenlaufes. Ideales Trainingsgerät im Anfängerbereich für Schulen und Vereine. Einfach zu montieren, nach innen und außen verstellbar. Int. Patent ist angemeldet. Bitte bei Bestellung den Querschnitt des Hürdenprofils angeben und ob die Latte eingelassen oder aufgeschraubt ist.

18022 Satz € 158,00

## BENZ® Wettkampf-Hürde „Olympia“



Stahlrohr-/Alu-Konstruktion mit innenlaufenden, verstellbaren Gegengewichten, Holzquerlatte. Höhenverstellung von 68,6-106,7 cm. Den IAAF-Vorschriften entsprechend.

18000 € 146,30

## Hürden-Normen

Klasse	Strecke	Anzahl	Höhe
Männer, M 30-45, m. Jgd. A	400 m	10	0,914 m
Frauen, W 30-45, w. Jgd. A/B	400 m	10	0,762 m
M15	300 m	7	0,840 m
W15, M 60/65, W 50/55	300 m	7	0,762 m
Männer, M 30/35	110 m	10	1,067 m
M 40/45, m. Jgd. A	110 m	10	0,991 m
m. Jgd. B	110 m	10	0,914 m
Frauen, W 30/35, w. Jgd. A	100 m	10	0,840 m
w. Jgd. B	100 m	10	0,762 m
W 40/45, W 15/14	80 m	8	0,762 m
W 50/55	80 m	8	0,762 m
M 15/14	80 m	7	0,840 m
M 13/12, W 13/12	60 m	6	0,762 m



Drücker für Federschnapper zur Latten-Höhenverstellung.



Drücker für Schnappmechanik, die durch innenliegendes Gestänge die Arretierung der Lattenhöhe fixiert – dadurch einfache und sehr schnelle Höhenverstellung möglich.

## Holz-Hürdenlatte extra

Für alle Hürden passend. Ohne Bohrungen.

18001 € 12,80

## Multifunktions-Großbausteine



20 Schaumklötze je 50 x 15 x 9 cm in gelb, rot, blau und grün (je 5 Stück) aus hochwertigem PE-Schaumstoff mit Bohrungen. Dadurch geben Bausteine in Querrichtung leicht nach, während sie hochgestellt völlig stabil bleiben. Im Trainingsbereich unverzichtbar und vielseitig einsetzbar, z. B. zum Bau von Hürden, Hindernissen, Slalombahnen etc. Ohne Füße und Verbindungsstecker.

40958 Satz zu 20 Stück € 159,90

## Multifunktions-Großbau-stein-Set



Lieferumfang: 20 Schaumstoffklötze, 40 Verbindungsstecker und 10 Hürdenfüße (PE-Schaumstoff). Angstfreies Erlernen des Hürdenlaufes. Durch Verbinden der Blöcke mit den Verbindungssteckern lassen sich unterschiedlich hohe Hindernisse bauen. Farblich sortiert.

41030 Set € 245,20

## Füße für Großbausteine



10 Füße für Großbausteine zuvor.

41734 Satz zu 10 Stück € 89,50

## Verbindungsstecker



Zur Verbindung von Großbausteinen.

40959 Satz zu 20 Stück € 17,40

## Übungshürde

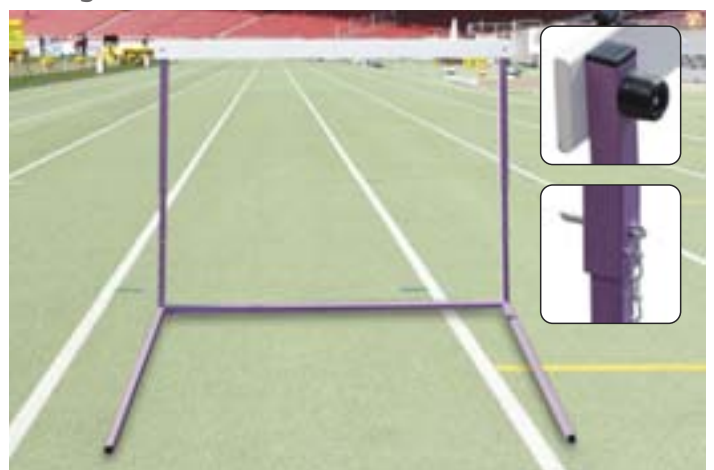

Stabile Stahlrohrausführung, Hürdenlattenhöhe nach Vorschrift, mittels Steckstift in 5 Stufen verstellbar. Gegengewicht fest eingeschweißt. Gummipuffer zur Schonung des Hallenbodens.

18020 € 103,30





Leichtathletik-EM 2002



## BENZ® Weltmeisterschafts-Hürde

Primär unter den Gesichtspunkten Sicherheit und Bedienungsfreundlichkeit konstruiert wird dieses Top-Produkt äußerst erfolgreich bei (inter-)nationalen Meetings eingesetzt – z. B. gelang Colin Jackson über 110 m-Hürden bei der WM 1993 ein neuer Weltrekord in 12,91 sec. und Sally Gunnell über 400 m-Hürden in 52,74 sec.

In der Hallensaison 2008 stellte Susanna Kallur über 60 m-Hürden mit den Benz-WM-Hürden einen neuen Weltrekord in 7,68 sec. auf!

Zum Schutz der Athleten sind die Ecken und Rohrenden mit großvolumigen Gummipolstern abgedeckt, so dass das Verletzungsrisiko minimal ist, zudem geräuscharm beim Umfallen. Durch eine Höhen-Verstellmechanik für das gleichzeitige Verstellen der Teleskope wird ein Verkanten der Einschübe vermieden. Ein weiteres Highlight aus dem Hause Benz – entsprechend den Richtlinien der IAAF.

Vollverschweißte Alu-Konstruktion. Gegengewicht mit Rasterarretierung galvanisch verzinkt. Teleskopeinschübe haben eine Höhen-schnell-Verstellmechanik für das gleichzeitige Verstellen (DBGM). Ecken und Rohrenden durch großvolumige Gummipolster abgedeckt. Für Höhen- und Gewichtseinstellung sind entsprechende Skalen angebracht.

18014

€ 407,90

Offizieller Ausrüster des



## „Steh auf“-Hürde



Richtet sich selbstständig auf nach dem Reißen – kann in beiden Richtungen überlaufen werden. Rasches Einstellen auf die Wettkampfhöhe, 76-106 cm.

18015

€ 183,60

## Wettkampf-Hürde



Stahl/Alu-Konstruktion, Kunststoffplatte, höhenverstellbar, Gewichte einstellbar. Nach internationaler Vorschrift. IAAF-zertifiziert.

18011

€ 138,50

## Zacharias-Übungshürde



Stahlrohrkonstruktion, durch Schaumstoff-Polster ungefährlich, ideal für Anfänger. Höhen sind bis 107 cm stufenlos einstellbar.

18004

€ 79,00



## Hürden-Transportwagen

Stabile Stahlkonstruktion mit großen Vollgummi-Rädern zur einfachen Beladung von Hürden, von hinten begehbar, Auflagelänge 3,95 m. Ladekapazität ca. 35-40 Hürden, WM-Hürde 30 Stück. Mit Zugdeichsel auch für Anhängerkupplung. Mit Schwenkrollen vorne, dadurch äußerst stabil, auch in extremen Kurven.

5255

€ 1.810,00

## Hindernis-Hürden (Satz)



4 Hürden für 3000 m-Hindernislauf. Holzbalken mit geschraubten Stahlrohrfüßen. 3 Stück 396 cm, 1 Stück 500 cm lang, 91 cm hoch.

18038 Satz zu 4 Stück € 2.327,00

Wie Hindernis-Hürden zuvor, jedoch höhenverstellbar auf 762 mm (Damen) und 914 mm (Herren). Nach IAAF.

18017 Satz zu 4 Stück € 2.840,00

## Hindernis-Hürden-Transportwagen

Stabile Stahlrohr-Konstruktion für kompletten Satz Hindernis-Hürden. Deichsel für Schlepperbetriebe geeignet. Luftbereifte Schwänrollen garantieren sicheren Transport.

5258 € 1.367,00



Leichtathletik-EM 2002

## Hindernis für Wassergraben



Mit verzinkten Stahlrohr-Standsäulen, nach IAAF. Ohne Bodenhülsen.

18040 € 667,10

## Wassergraben-Abdeckung

Aus Aluminium. Einzelne Spezialprofile werden nebeneinander in bauseitigem Rahmen einglegt. Einzelteile können mit Kunststoffbelag versehen werden.

70303 € 3.191,00

## Bodenhülse

Für Wassergraben-Hindernis. Pro Hindernis werden zwei benötigt.

18043 € 32,10

## Bodenhülse

Für Wassergraben-Hindernis mit Höhenverstellung. Pro Hindernis werden zwei benötigt.

18045 € 69,10

## BENZ® Staffelstab



Aus Plastik, hohl, Ø 40 mm. Farblich sortiert.

7671 € 3,30



Aus Aluminium, 30 cm lang, Ø 38 mm, farblich sortiert, IAAF-zertifiziert.

7672 Senior, Ø 38 mm € 5,60

7673 Junior, Ø 32 mm € 5,10



Aus Holz.

7650 massiv, Ø 40 mm € 2,20

7660 natur, gewellt € 1,90

## Markierblech



Viereckig, lackiert, Breite 36 cm, Höhe 30 cm.

40363 € 23,80



Dachform, lackiert, ohne Zahlen.

40430 ① € 17,00



Viereckig, lackiert, Breite 20 cm, Höhe 18 cm.

40362 € 16,10

Dachform, schwarzer Streifen.

40367 ② € 36,60



Dreieckig, lackiert, Breite 20 cm, Höhe 30 cm.

40361 € 9,60

## Sektorenflagge

Aus Blech. Zur Begrenzung des Wurfsektors.

40371 € 23,60

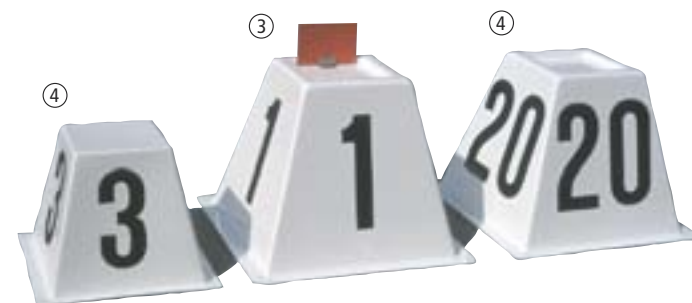

## Startkästen ③

Aus GFK, weiß, 53 x 53 cm, 39 cm hoch. Mit Fehlstart-Klappe (rot). Ohne Zahlen.

18260 € 106,00

## Markierkästen ④

Aus GFK, Farbe weiß, stapelbar. Ohne Zahlen.

40401 Höhe 39 cm € 79,30

18086 Höhe 28,5 cm € 69,20

## PVC-Ziffer für Markierblech/-Kegel/-Kasten

Schwarz, 1-stellig.

8310 10 cm hoch € 2,00

40379 20 cm hoch € 3,30

40364 25 cm hoch € 3,30

## Startblock „Olympic“

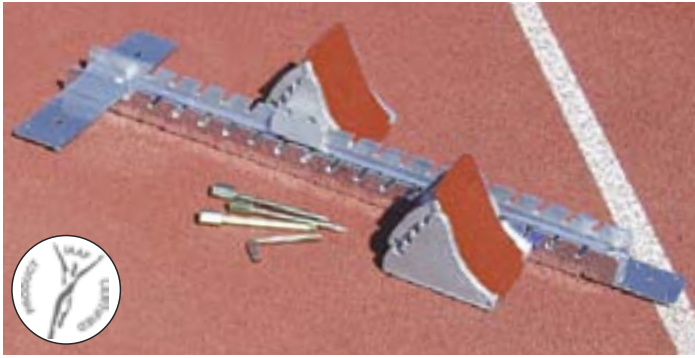

Aluminiumschiene, mit Dornen zur Befestigung auf Hallen- und Kunststoffboden. Aluklötze mit Tartanbelag, sowie verstellbarem Anstellwinkel. IAAF zertifiziert.

40463 € 203,10

### Ersatz-Startklotz

Für Startblock „Olympic“, PVC-Belag, blau.

43293 links € 48,70  
43294 rechts € 48,70

Für Startblock „Olympic“, mit orangem Tartanbelag.

43340 links € 51,20  
43341 rechts € 51,20

## Startblock „Olympic G“

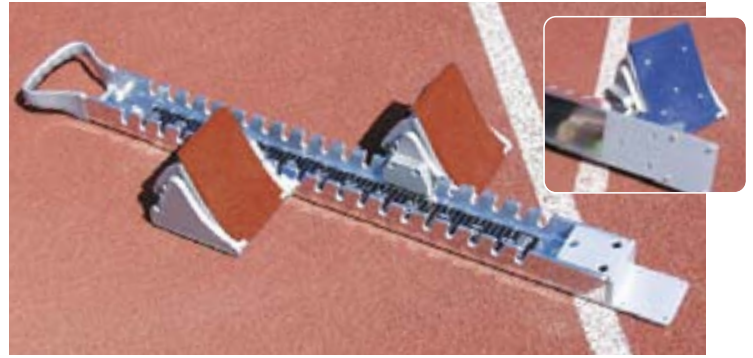

Mit Tartan belegten, sehr breiten und verstellbaren Alublöcken, sehr stabil. Tragegriff ermöglicht einfachen Transport.

40468 € 245,20

### Ersatz-Startklotz

Für Startblock „Olympic G“, PVC-Belag, blau.

43295 links € 51,20  
43296 rechts € 51,20

Für Startblock „Olympic G“, mit orangem Tartanbelag.

43342 links € 48,70  
43343 rechts € 48,70

## Vario-Startblock



Für Kunststoff- und Aschenbahn, 3 Block-Patent-Lösung, Länge 70 cm, Breite 33 cm. Für Rechts- und Links-Start, in der Schrittstellung stufenlos verstellbar. Startklötze mit Regupol belegt. Inkl. 3 Erdankern.

40466 € 89,00

## Startblock „Alu“

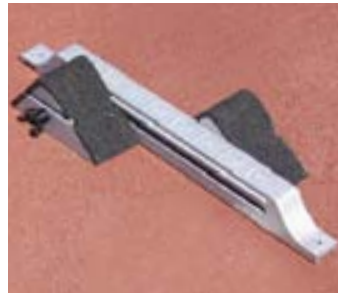

Aluminiumschiene mit leicht verstellbaren Aluklötzen mit Regupol belegt. Klötze werden in einer Führungsnut geführt und werden durch Drehen in der Neigung verstellbar.

40470 € 61,50

## Startblock „Newform“

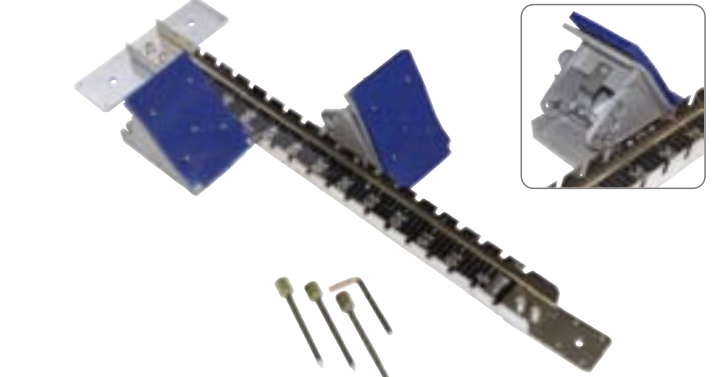

Alublöcke einzeln im Raster und in der Neigung verstellbar. Für Kunststoff- und Tennisbahnen.

40447 € 193,90

## Markierungskegel



8296 37 cm hoch, blau € 4,80  
8290 37 cm hoch, gelb € 4,80  
8297 37 cm hoch, grün € 4,80  
8291 37 cm hoch, rot € 4,80  
8298 23 cm hoch, blau € 2,70  
8302 23 cm hoch, gelb € 2,70  
8299 23 cm hoch, grün € 2,70  
8301 23 cm hoch, rot € 2,70

## Hallen-Start-Blockx



Zwei Startblöcke aus PE Schaumstoff, 35 bzw. 25 x 15 x 8 cm, spezielle Anti-Rutschfläche für problemlose Starts in der Halle. Geeignet für Kunststoffböden oder Parkett. Start auch von Wänden möglich, da Blöcke unterschiedlich lang sind. Rechts und links verwendbar. Erprobt in der Kinderleichtathletik des DLV. Farblich sortiert in blau, rot, gelb oder grün.

41733 Paar € 31,90

## Kunststoff-Startblock

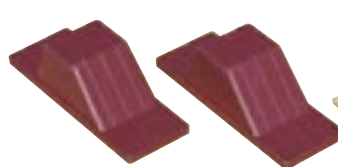

Für die Halle, einfache Benutzung.

40465 € 44,10

## Hallen-Startanlage

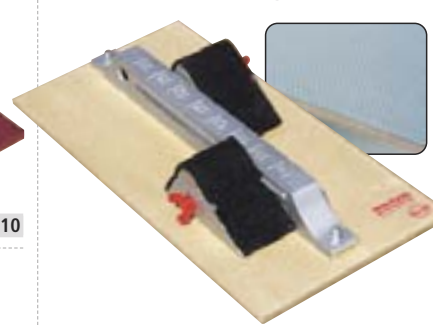

Startblock auf Schichtholz-Platte montiert, mit rutschfestem Waffelgummi-Belag. Optimale Trainingsanlage für die Halle.

40462 € 101,60

## Gummihammer



Zum Einschlagen von Heringen, Startblock-Nägeln etc.

7110 € 6,00

## Startblock-Halterung



Für Tartanbeläge. Die Längs- und Querschienen, in welche kleine Halteklötze eingelassen sind, werden an der Startblockschiene mit Inbusschrauben befestigt.

40441 Satz € 25,60

## Sicherheitsschraube (DBGM)



Zur Bodenbefestigung von Startblöcken einsetzbar, 3 cm lang.

41214 € 7,10

## PVC-Ziffer

Für Kegel. 10 cm hoch, schwarz.

8310 € 2,00

## Befestigungswinkel

Für Markierband zuvor.

40373 € 2,30

## Erdanker

Für Startblöcke.

40460 Stück € 3,10

## Bodenplättchen



Zur Befestigung von Startblöcken in Sporthallen, verzinkt. Je Startblock werden zwei Stück benötigt.

41211 € 6,60

## Stoßkugel-Größen

7,26 kg: Männer  
 6,00 kg: männliche Jugend A, M 50/55  
 5,00 kg: männliche Jugend B, M 60/65  
 4,00 kg: Frauen, weibl. Jugend A/B, W 30-45, M 15/14, M 70 und älter  
 3,00 kg: W 15/14, M 13/12, W 13/12, W 50 und älter

### Stoßkugel



Aus Gusseisen, tariert.

6310	2,50 kg	€	11,10
6311	3,00 kg	€	12,00
6309	4,00 kg	€	14,20
6313	5,00 kg	€	18,30
6316	6,00 kg	€	20,00
6315	7,26 kg	€	24,30

Mit Messingmantel und Bleifüllung.

6330	4,00 kg	€	107,70
6331	5,00 kg	€	112,80
6334	6,00 kg	€	122,10
6333	7,26 kg	€	142,60

Aus Edelstahl, tariert, nach IAAF-Richtlinien.

6319	4,00 kg, Ø 95 mm	€	107,60
6318	7,26 kg, Ø 110 mm	€	142,60

## Diskus-Größen

2,00 kg: Männer  
 1,75 kg: männliche Jugend A  
 1,50 kg: männliche Jugend B, M 50/55  
 1,00 kg: Frauen, weibl. Jugend A/B, Schüler(innen), M 60 und älter  
 0,75 kg: Schülerinnen W 14/13, W 12/11



### Kunststoff-Diskus ①

Schnelldrehend, rot, mit Tarierschraube.

7873	1,00 kg, IAAF	€	43,60
7874	1,50 kg	€	44,60
7875	1,75 kg	€	47,70
7876	2,00 kg, IAAF	€	50,20

### Wettkampf-Diskus ②

Mit Kunststoff-Einlage, Stahlring und Tarierschraube, blau, Langsam-drehend.

7865	0,75 kg, Schüler	€	32,10
7860	1,00 kg, Frauen	€	33,30
7861	1,50 kg, Jugend B	€	41,40
7862	1,75 kg, Jugend A	€	42,50
7863	2,00 kg, Männer	€	47,20

## Hallen-Stoßkugel



Mit Gummi-Mantel und Bleischrot-Füllung.

6326	2,50 kg	€	30,70
6321	3,00 kg	€	34,40
6322	4,00 kg	€	43,20
6323	5,00 kg	€	39,00
6327	6,00 kg	€	50,40
6325	7,26 kg	€	62,60

Mit PVC-Mantel und Bleischrot-Füllung.

6340	2,00 kg	€	20,70
6300	2,50 kg	€	26,40
6301	3,00 kg	€	28,10
6302	4,00 kg	€	40,30
6303	5,00 kg	€	47,50
6307	6,00 kg	€	52,70
6305	7,26 kg	€	58,30

## Übungsdiskus



Aus Schicht-Sperrholz – absorbiert Feuchtigkeit besser als normales Holz. Mit Stahlring und Mittelschraube.

7871	0,75 kg, Schüler	€	22,30
7835	1,00 kg, Frauen	€	25,50
7836	1,50 kg, Jugend B	€	31,40
7837	1,75 kg, Jugend A	€	32,70
7838	2,00 kg, Männer	€	34,40

## Carbon-Wettk.-Diskus ③

Schnelldrehend, nach IAAF-Richtlinien.

7855	1,00 kg	€	141,60
7857	1,50 kg	€	148,50
7858	1,75 kg	€	152,80

## Hallendiskus



Aus Gummi, nicht tariertfähig.

7210	1,00 kg, Frauen	€	9,10
7200	1,50 kg, Jugend B	€	9,70
7201	1,75 kg, Jugend A	€	10,80
7180	2,00 kg, Männer	€	12,30

## IAAF-zertifizierte Wettkampf-Geräte



### Wettkampf-Stoßkugel

Geschweißt, abgedreht, pulverbeschichtet, IAAF-zertifiziert.

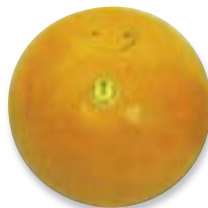

4,00 kg			
7818	Ø 108 mm, Edelstahl, rot	€	32,80
7819	Ø 100 mm, Edelstahl, blau	€	33,90
6,00 kg			
7816	Ø 124 mm, Qualitätsstahl, gelb	€	61,20
7817	Ø 119 mm, Edelstahl, rot	€	43,10
7,26 kg			
7813	Ø 128 mm, Edelstahl, gelb	€	47,20
7814	Ø 120 mm, Edelstahl, gelb	€	59,50

### Wettkampf-Wurfhammer

Geschweißt, abgedreht, pulverbeschichtet, IAAF-zertifiziert.



4,00 kg,			
7821	Ø 95mm, Qualitätsstahl, rot	€	83,10
6,00 kg			
7822	Ø 117mm, Edelstahl, rot	€	93,40
7,26 kg			
7820	Ø 110mm, Qualitätsstahl, gelb	€	101,60

### Wettkampf-Diskus „Low Spin“

Kunststoffschalen (rot) mit Tarierschraube, ausgewuchteter Metallring (75 % des Gewichts), IAAF-zertifiziert.



7812	1,00 kg	€	33,90
7811	2,00 kg	€	53,30

### Kugelständer

Stabile Stahlrohrkonstruktion, pulverbeschichtet, für max. 24 Stoßkugeln.

7891	€	128,20
------	---	--------

### Diskusständer

Stabile Stahlrohrkonstruktion, pulverbeschichtet, für max. 30 Disken.

7892	€	159,00
------	---	--------



### Kugel-Tragetasche

Aus robustem, abwaschbarem Nylonmaterial mit PVC-Beschichtung, Kordelzug und Klettverschluss, farbig sortiert.

7896	€	20,50
------	---	-------

### Diskus-Tragetasche

Aus robustem, abwaschbarem Nylonmaterial mit PVC-Beschichtung, Kordelzug und Klettverschluss, farbig sortiert.

6341	€	20,50
------	---	-------

## Wurfhammer-Normen

### Gewicht mindestens:

7,26 kg: Männer  
6,00 kg: männl. Jugend A, M 50 + 55  
5,00 kg: männl. Jugend B, M 60 + 65  
4,00 kg: Schüler, M 15/14, M 70 + älter  
3,00 kg: Schüler, M 13/12

### Hammerkopf-Ø Männer:

11 cm mindestens  
13 cm höchstens

### Länge mindestens / höchstens:

Für 3 kg und 4 kg, gemessen von der Innenseite des Handgriffes:  
116,0 cm mindestens  
119,5 cm höchstens  
Für 5 kg, 6 kg, 7,26 kg, gemessen von der Innenseite des Handgriffes:  
121,5 cm

### Gewicht Wettkampfgeräte Männer:

7,256 kg mindestens  
7,285 kg höchstens

## Wurfhammer-Ständer



Stabile Stahlkonstruktion zur Aufbewahrung von 6 Wurfhämmern.

7262 € 87,20

## Wurfhammer



Aus Gusseisen, tariert. Mit Draht, Griff und Kugellager-Befestigung. Für Wettkämpfe und Training.

7268	3,00 kg	€	39,50
7263	4,00 kg	€	43,30
7269	5,00 kg	€	46,10
7271	6,00 kg	€	50,30
7280	7,26 kg	€	54,90

## Wettkampf-Wurfhammer



Aus Messing, mit Bleifüllung, tariert. Mit Draht, Griff und Kugellager-Befestigung.

7232	4,00 kg	€	92,60
7233	5,00 kg	€	94,50
7234	6,00 kg	€	141,60
7230	7,26 kg	€	165,00

## Hammerdraht extra

Länge 98-99 cm

7290 € 10,80

## Schlagholz

9291	100 cm	€	6,80
9280	90 cm	€	6,30

## Hammergriff extra



Nach IAAF-Vorschrift.

7295 € 17,30

## Stoßstein



Guß, Würfelform, tariert. 10 kg: männliche Jugend, 15 kg: Männer und Junioren.

7141	10 kg	€	113,50
7162	15 kg	€	127,50

## Gerätewaage



Zum Wiegen von Stoßkugeln, Disken, Wurfhämmer, elektronisch. Wiegefähigkeit 15 kg, Teilung 10 g.

18462 € 151,80

## Schleuderball „WV“



Aus blauem Gummi ohne Ventil, mit strapazierfähiger Lederschlaufe.

40214	800 g	€	34,50
40215	1000 g	€	40,80
40216	1500 g	€	53,30

## Schleuderball



Handgenähtes Goldchromleder mit bester Füllung und sorgfältig befestigter Lederschlaufe.

40210	800 g	€	42,00
40211	1000 g	€	45,00
40209	1500 g	€	51,80
40213	2000 g	€	62,50

## Transportwagen für Stoßkugeln

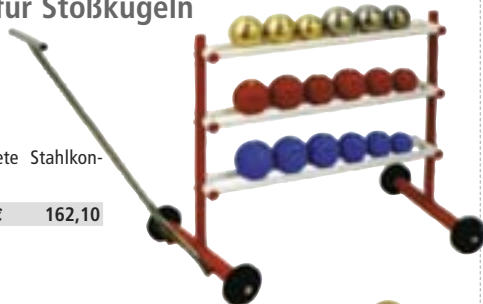

Stabile und pulverbeschichtete Stahlkonstruktion für sicheren Halt.

6983 € 162,10

## Transportwagen für Disken

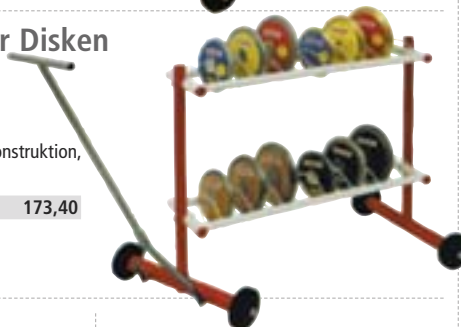

Stabile, pulverbeschichtete Stahlkonstruktion, bietet 30 Disken sicheren Halt.

7897 € 173,40

## Balltragnetz



Für ca. 30 Schlagbälle.

9473 € 4,40

## Kugelablage

Mit Handgriff, zur Aufbewahrung von ca. 20 Kugeln. Ohne Abb.

6982 € 178,30

## Wurfball



Aus Vinnol, Ø 65 mm, 200 g.

43660 € 7,00

## Schlagball



Aus Leder, 80 g.

40191 € 3,80



Aus WV, Ø 76 mm, 200 g.

40251 € 9,60



Aus Leder, 200 g.

40190 € 5,60



Aus Gummi, Ø 65 mm, 65 g.

40250 € 1,90



Aus Porengummi, 80 g.

40192 € 1,80

## Diskus- / Hammerwurf-Schutzgitter nach DLV / IAAF

Feststehendes Schutzgitter in Bodenhülsen nach den Richtlinien des DLV und der IAAF. Mit 10 Pfosten (Höhe 7/10m), aus ovalem Alu-Profil 98 x 142 mm, bis zu 10 mm Dicke im Spannungsbereich, im unteren Bereich mit einem Innenprofil verstärkt.

Mit Vorrichtung für das Hochziehen des Netzes (freihängend), stufenlos verstellbare Klappen, Räder und Feststeller. Lieferung mit Bodenhülsen und Deckel.

Ohne Netze, Sandsäcke und Montage.

7220 € 6.668,00

## Diskus- / Hammerwurf-Schutznetz

Nach neuer DLV-Regel 192 mit zwei zusätzlichen, schwenkbaren Flügeln (2 m breit). Für Gitterhöhe von 7 m auf 10 m im Flügelbereich ansteigend. Netzgröße von 7,5 m auf 10,5 m ansteigend, 31 m lang, Farbe grün. Maschenweite 50 mm, Netzkanten oben und seitlich und Randleine (Ø 8 mm) verstärkt, oben mit Schlaufen versehen.

Nur in Verbindung mit Befestigungseinheit für hochziehbare Hammerwurf- und Diskus-Schutznetze.

7209 € 2.083,00

## Befestigungseinheit

Für hochziehbare Hammerwurf- und Diskus-Schutznetze. Oben und seitlich Nylonrandseil (Ø 12 mm), mit eingearbeiteten Kauschen, welche mit entsprechenden Zugseilen versehen sind.

7257 € 191,50



## Diskus- / Hammerwurf-Schutzgitter

Feststehendes Schutzgitter in Bodenhülsen, Höhe 5,5 m.

Mit 8 Pfosten aus Aluprofil (80x80x3 mm) und Hochzieh-Vorrichtung für Netze und stufenlos verstellbaren Klappen.

Ohne Netze, Sandsäcke und Montage.

7255 € 3.191,00

## Diskus- / Hammerwurf-Schutznetz

Für gleichmäßige Gitterhöhe von 5,5 m. Netzgröße: 6 x 25 m. Nur in Verbindung mit Befestigungseinheit für hochziehbare Hammerwurf- und Diskus-Schutznetze.

7214 € 1.318,00

Wie Hammerwurf- und Diskus-Schutznetz zuvor, jedoch für gleichmäßige Gitterhöhe von 5,0 m. Netzgröße: 5,5 x 25 m.

7213 € 1.040,00

## Gewichtssack

Aus weißem Polyestergewebe zur Netzbeschwerung. Ohne Füllung.

7216 € 5,60



Info: Nach Gebrauch müssen die Schutznetze zur Vermeidung von Sturmschäden unbedingt abgenommen werden.

## Diskus-Schutzgitter DLV / IAAF

Aluprofil 80 x 80 mm, alunatur, Höhe 4 m durchgehend, in 10 Bodenhülsen, nach den Richtlinien der IAAF und DLV. nur für ein Netz ohne Schwenkflügel. Ohne Netz und Sandsäcke.

7845 € 2.308,00

## Diskus-Schutznetz

Aus Polypropylen 5 mm, grün, für Diskus-Schutzgitter mit Säulenhöhe 4 m nach DLV-Regel 190.3. Netzgröße 4,5 m hoch und 27 m lang. Nur in Verbindung mit Befestigungseinheit für hochziehbare Hammerwurf- und Diskus-Schutznetze.

7847 € 1.050,00

Aus Polypropylen 4 mm, 5 cm Maschenweite, grün, für Diskus-Schutzgitter mit Säulenhöhe 4 m, Netzgröße 4,5 m hoch und 21 m lang. Rundum laufendes 8 mm Randseil zur Kantenerstärkung. Nur für Ersatzbedarf für Diskus-Schutzgitter 4 m (alte Ausführung).

7842 € 897,00



## Bodenhülle extra

Aluprofil 80 x 80 mm, für Diskus- und hammerwurf-Schutzgitter.

55047 € 23,50

## Nemeth-Speere

### „Classic“

Wettkampf-Speer, 800 g, IAAF-zertifiziert.

5981	über 85 m	€	605,00
5994	über 90 m	€	662,00

### „Club“

Wettkampf-Speer, 600 g, IAAF-zertifiziert, Wurfweiten bis 75 m.

5988		€	389,00
------	--	---	--------

### „Classic History“

Wettkampf-Speer, 600 g, IAAF-zertifiziert, Wurfweiten bis 75 m.

5980		€	471,00
------	--	---	--------

### „School“

Trainings- und Wettkampf-Speer, 800 g, für Wurfweiten von 40 bis über 70 m.

5976	„School 40“	€	117,90
5977	„School 50“	€	129,80
5978	„School 60“, IAAF	€	181,60
5979	„School 70“, IAAF	€	225,60

Wie „School“ zuvor, jedoch 600 g.

5984	„School 40“	€	120,50
5985	„School 50“	€	132,20
5986	„School 60“, IAAF	€	169,20
5987	„School 70“, IAAF	€	219,40

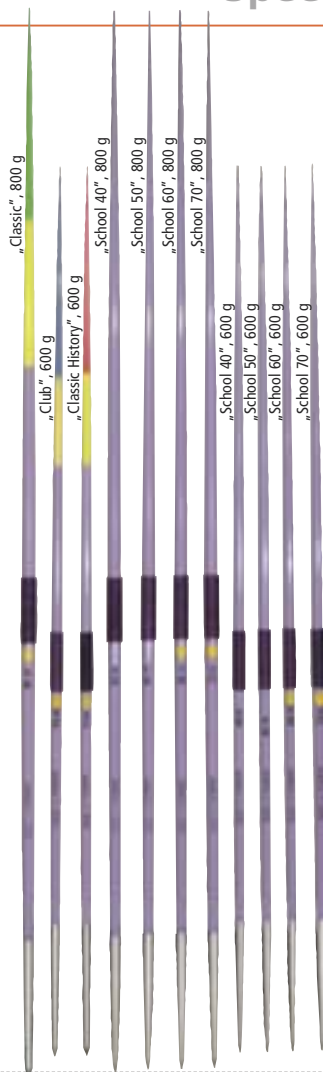

## Apollo-Speere

### „Laser“

Wettkampf-Speer für Höchstleistungen mit hervorragender aerodynamischer Form, IAAF-zertifiziert.

5767	800 g, bis 70 m	€	269,80
5946	600 g, 40 bis 55 m	€	236,00

### „Aeroflo“

Wettkampf-Speer aus einer Aluminium-Speziallegierung.

5720	800 g, IAAF	€	157,00
5947	700 g, gelb	€	136,40
5943	600 g, IAAF	€	124,10
5961	500 g, hellblau	€	117,00
5963	400 g, blau	€	119,00

### „Aerotrainer“

Übungsspeer aus einer Aluminiumlegierung mit eingesetzter Spitze.

5709	800 g, orange	€	101,60
5969	700 g, gelb	€	95,40
5941	600 g, hellgrün	€	87,20
5989	500 g, hellblau	€	80,00
5990	400 g, blau	€	73,90

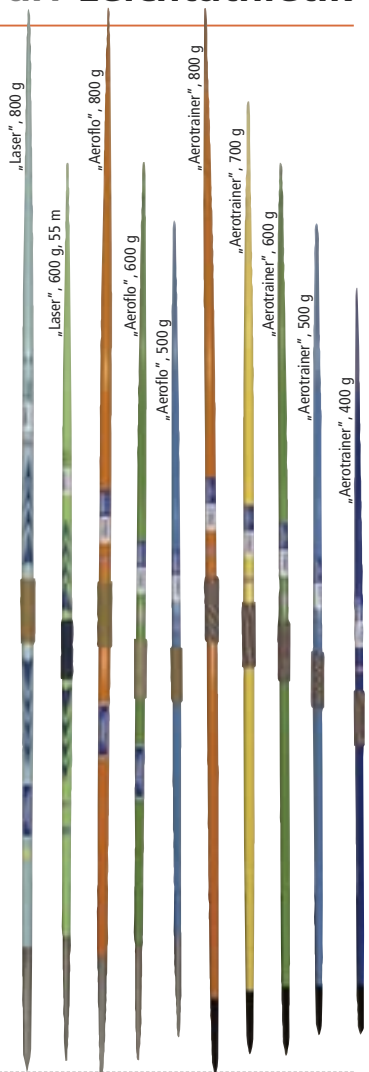

## GETRASPORT „Supertraining“

Langlebiger und sehr gut ausbalancierter Alu-Trainingspeer nach IAAF-Vorschriften.

Korpus aus mehrfach gehärteter Aluminium-Legierung mit Stahlspitze und fest sitzender Griffwicklung.

Hervorragende Flugeigenschaften und ausgezeichnete Kraft-Übertragungswerte.

5800	400 g	€	51,30
5802	500 g	€	53,90
5803	600 g	€	59,00
5804	700 g	€	61,50
5805	800 g	€	67,70

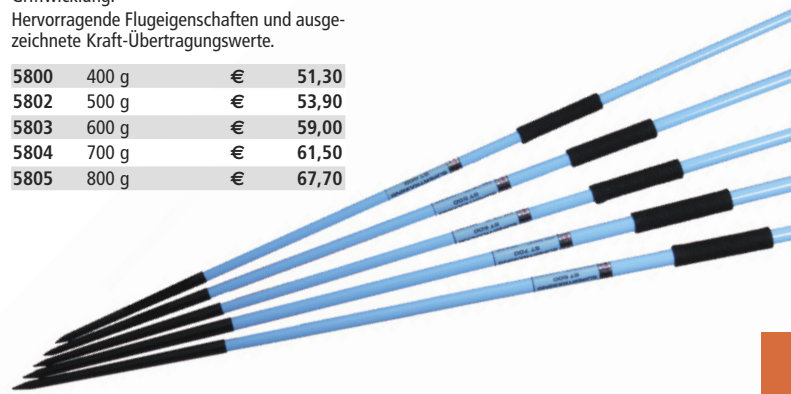

## Speerbrett

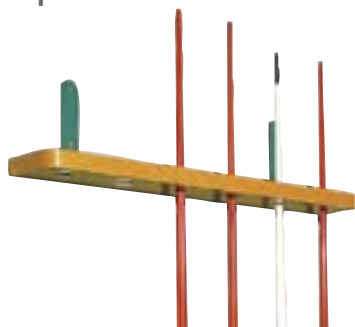

Aus Holz, zur Wandbefestigung, für 6 Speere.

5770		€	81,50
------	--	---	-------

## Speerständer



Stabile Stahlrohr-Konstruktion, pulverbeschichtet, für max. 18 Speere.

7893		€	133,40
------	--	---	--------

## Transportwagen



Stabile Stahl-Holz-Konstruktion, sicherer Halt für max. 18 Speere.

5772		€	173,40
------	--	---	--------

## Wimpel-Speer

Aus Esche, 2-tlg. Mit Griffwicklung, Messinghülse und Metallspitze. Ohne Abb.

17910	Länge 260 cm	€	37,40
17930	Länge 220 cm	€	35,40

## Nockenball



Aus PVC, für Speerübungen.

40090	rot, 600 g	€	13,20
40091	gelb, 800 g	€	14,60



## BENZ® Kleingerätetransporter „Compact“



Stabile Stahlrohr-Konstruktion mit äußerst groß dimensionierten Kunststoff-Rollen (Raddurchmesser 20 cm), Wagenbreite 65 cm. Lässt sich, auch in unebenem Gelände, sehr leicht bewegen. Große Ladekapazität ermöglicht den Transport von min. 23 Stoßkugeln oder Wurfhämmern, 17 Disken, 6 Startblöcken und Zubehör wie Maßbänder etc. auf der unteren Ablageebene.

4005

€

598,80

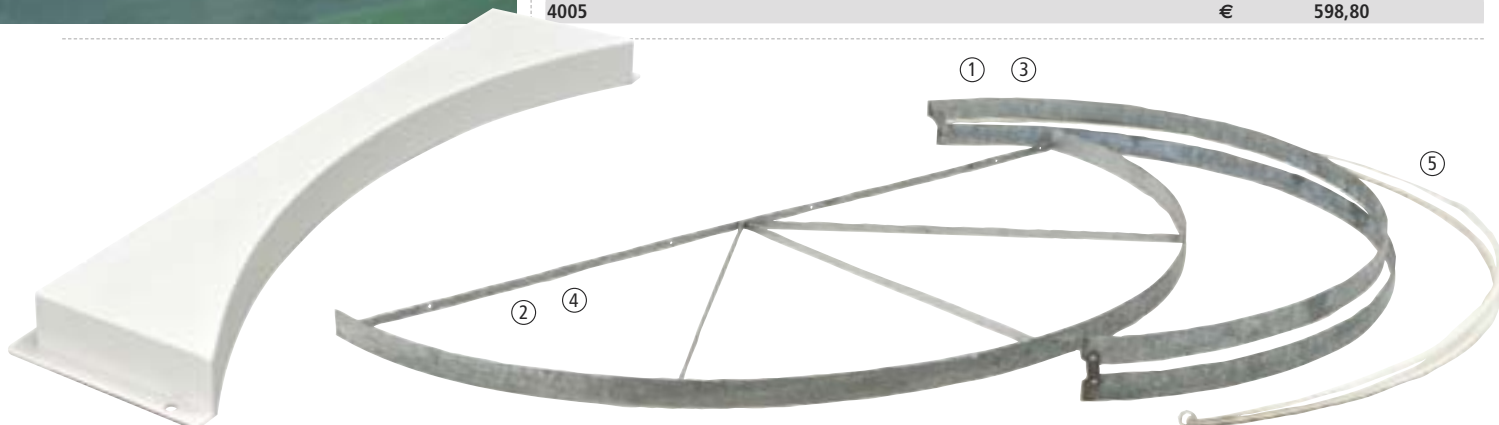

## Kugel-Abstoßbalken nach IAAF

Aus GFK, gefertigt nach neuester IAAF-Vorschrift.

7038

€

76,90

## Regenabdeckung



Für Kugel- und Diskuswurfkreis. Stabile, verzinkte Stahlblech-Konstruktion mit seitlicher Neigung für guten Wasserabfluss. Optimaler Schutz gegen Witterungseinflüsse. Leicht zu bedienen durch die 4 Tragegriffe.

7085

€

1.486,00

## Hallen-Stoßanlage



Abstoßring, Ø 2,13 m, Höhe 20 mm, ist mit Kunststoff-Abstoßbalken auf zweiteiliger Holzplatte aufgeschraubt. Ideale Anlage für Hallentraining, leicht transportierbar.

7055

€

600,60

## Abwurfiring

Für Kugelstoß und Hammerwurf, aus Stahl, verzinkt, Ø 2,13 m, 7 cm hoch, n. Vorschrift.

7071

①

€

169,40

Für Diskuswurf, aus Stahl, Ø 2,5 m, 7 cm hoch, feuerverzinkt, mit Speichen.

7084

④

€

270,50

Für Kugelstoß und Hammerwurf, aus Stahl, Ø 2,13 m, 7 cm hoch, feuerverzinkt, Speichen.

7083

②

€

275,60

Für Kugelstoß, Höhe 2 cm.

7050

⑤

€

165,70

Für Diskuswurf, aus Stahl, verzinkt, Ø 2,5 m, 7 cm hoch, nach Vorschrift.

7081

③

€

207,40

## Kugel-Abstoßbalken

Aus Gummigranulat. Für Übungszwecke in der Halle bestens geeignet.

7082

€

87,00

**Abstoßanlagen für Rollstuhlfahrer auf Anfrage.**

## Hammerwurf-Einlagesegmente



Mehrteilig, aus glasfaserverstärktem Kunststoff, zum Einlegen in Diskuswurfiring. Hiermit wird der Ø von 2,50 auf 2,13 m verkleinert und entspricht der Vorschrift.

7105

€

466,00





## BENZ® Absprungbalken „EM-München“

Hochwertiger Vollkunststoff-Balken mit Holz-Absprungbrett. Exakte Höhenjustierung durch Feineinstellung. Integrierte Balkenklemmung im Einbaurahmen, kein Wackeln oder Klappern. Einschl. integrierte Aushebegurte, Feststellschlüssel, Holzleinlegebrett mit Regupolbelag. Abmessung: 122 x 34 x 10 cm.

4053 € 244,00

## Blindbalken (standard)

Aus Kunststoff. Ohne Abb.

4916 € 76,90

## Blindbalken „EM-München“

Aus Kunststoff, mit exakter Höhenjustierung durch Feineinstellung. Integrierte Balkenklemmung im Einbaurahmen, dadurch kein Wackeln oder Klappern.

Mit Feststellschlüssel. Zum bauseitigen Beschichten mit Regupol. Maße: 122 x 34 x 10 cm.

4092 € 345,60

## Ausheber für Blindbalken

Aus Stahl, verzinkt.

4866 € 9,80

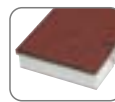

Mit Regupol-Beschichtung.

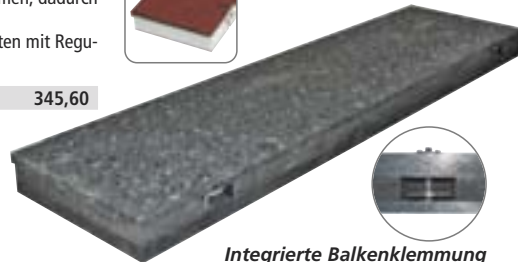

Integrierte Balkenklemmung im Einbaurahmen.

## Absprungbrett

Multiplex-Schichtholz, 20 x 122 cm. O. Abb.

4890 € 23,60

## Einlagebrett-Ständer



Stahlrohr-Konstruktion, lackiert, zur Aufnahme von 8 Einlagebrettern. Bei Veranstaltungen sehr zu empfehlendes Hilfsmittel.

4087 € 287,80

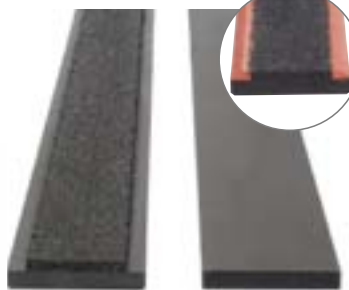

## Einlagebrett

Mit Regupol-Belag, schwarz imprägniert, für beidseitige Plastilinauflage. Ohne Plastilin.

4084 € 47,00

## Einlagebrett (extra)

Aus Holz, schwarz imprägniert.

4083 € 14,40

## Einbaurahmen

Für Absprungbalken „EM-München“. Aluminiumausführung als geschlossene Wanne mit Boden. Abmessung: 122 x 34 x 10 cm.

4918 € 110,80



## Absprungbalken „MultiJump“

Aus witterungsfestem und UV-stabilem PE-Kunststoff. Trittfläche ist griffig und für Sportschuhe und Spikes geeignet. Kontaktbrett kann gegen Wettkampfbretter mit Plastilin ausgewechselt werden. Kann auch im Winter in der Anlage bleiben. Abmessung: 122 x 34 x 10 cm, Gewicht: 22 kg.

4054 € 305,00

## Ersatz-Einlegestreifen

Für „MultiJump“

4055 € 24,50



## Abziehvorrichtung

Für Plastilin bei Einlagebrett mit Regupol-Belag. Brett wird komplett in die Vorrichtung eingelegt. Plastilin kann auf beiden Seiten exakt auf 45 Grad abgezogen werden. Neuentwicklung für die EM 2002.

4090 € 123,10



## Abziehklinge

Aus Edelstahl, zum Abziehen von Plastilin mit 45 Grad, nach neuester Vorschrift.

4082 € 25,00



## Plastilin

Abgeschrägt, schmale Ausführung, für Einlagebrett mit Regupol-Belag.

4086 € 8,70

Abgeschrägt, komplett für einen Balken. Nach neuester Vorschrift.

4081 € 12,80

## Abdeckung

Für Weitsprung-Grube, aus PVC-Gittergewebe, 1,5 mm stark, grün. Mit rundumlaufender, eingearbeiteter Beschwerungskette. Abmessung je nach Kundenauftrag. Ohne Abbildung.

24507 Preis auf Anfrage

## Abdeckdach



Für Absprungbalken, zum Schutz der Absprunganlage vor Witterungseinflüssen, verzinkte Stahlblech-Konstruktion.

4088 € 181,60

## Absprungbalken (GFK) nach IAAF

Aus absolut wetterfestem, glasfaserverstärktem Kunststoff, mit auswechselbarem Schichtholz-Sprungbrett (nicht wasserfest) und Holzleinlegebrett. Nach IAAF-Vorschrift. Abmessung: 122 x 34 x 10 cm. Ohne Plastilin.

4050 € 184,10

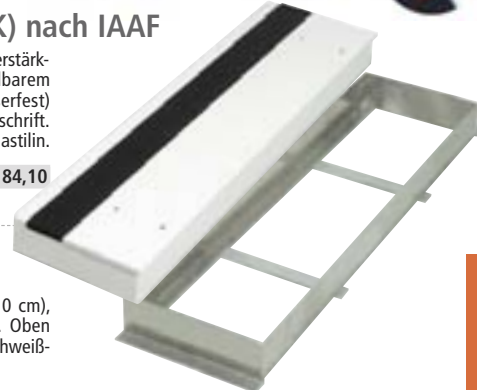

## Aluminium-Rahmen

Für GFK-Sprungbalken (122 x 34 x 10 cm), mit Bodenanker zum Einbetonieren. Oben angekantete Verstärkung, mit eingeschweißten Verbindungsspannen.

4932 € 79,50

## Absprungbalken

Standard-Absprungbalken aus mehrfach verleimtem Holz.

4915 122 x 20 x 10 cm € 76,30

4914 122 x 34 x 10 cm € 125,70

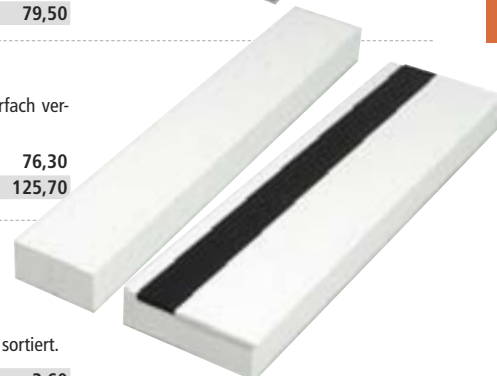

## Anlauf-Kontrollmarken

Aus runden Metallplättchen. Farblich sortiert.

4089 € 3,60

## Optische Weiten-Messanlage



Zur schnellen, exakten Messung beim Weit- und Dreisprung. Die Aluminium-Messleiste ist in zwei verzinkten Stahlrohrständern befestigt. Die Messkala ist eichbar und von Weit- zu Dreisprung verstellbar. Das Zielfernrohr, mit Peilstab für Zuschauerinfo, ist auf der Messleiste verschiebbar. Alle Teile sind absolut witterungsbeständig.

### „Typ A“

Messleiste 4,50 m, Messbereich 4,00–8,50 m und 14,00–18,50 m.

4000 € 3.847,00

### „Typ B“

Messleiste 6,00 m, Messbereich 3,00–9,00 m und 13,00–19,00 m.

4001 € 3.222,00

## Markierblech für „Typ A“

In Dachform, Höhe ca. 30 cm, weiß lackiert, mit Maßeinteilung, 3 Teilstücke je 1,5 m lang. Anzeige: 4,00–8,50 m, Rückseite 14,00–18,50 m. Aufstellung links vom Anlauf.

4004 € 823,20

## Markierblech für „Typ B“

In Dachform, Höhe ca. 30 cm, weiß lackiert, mit Maßeinteilung, 2 Teilstücke je 3,0 m. Anzeige: 3,00–9,00 m, Rückseite 13,00–19,00 m. Aufstellung links vom Anlauf.

4003 € 733,20

Aufstellung der Markierbleche rechts vom Anlauf lieferbar.

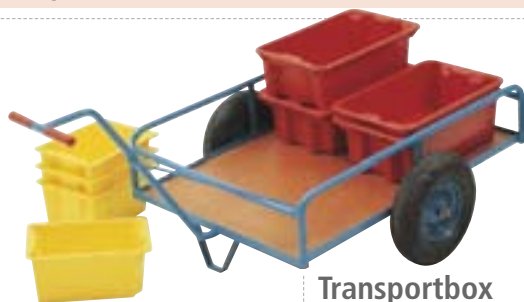

## Handwagen

Stahlrahmen, fest verschweißt, zum Transport von Außengeräten. Ladefläche 120 x 60 cm, aus Buche-Sperrholzplatten, Luftbereifung, Tragkraft ca. 400 kg. Als Einsätze empfehlen wir die Transportboxen.

5252 € 347,00

## Transportbox

Aus schlagfestem Kunststoff, stapelbar, 40 x 28 x 18 cm. Zum Transport u. Aufbewahren von Kleinteilen u. Kleidungsstücken. 8 Kästen passen in den Handwagen.

5254 € 16,20

Wie Transportbox zuvor, jedoch 59x38x20 cm, 4 Kästen passen in den Handwagen.

5253 € 25,10

## Anlaufbahn



Dieses Material eignet sich hervorragend zum Nachrüsten bereits bestehender alter Weit- und Hochsprunganlagen. Es ist wasserdurchlässig, witterungsbeständig und spikfest. Breite 125 cm, Stärke 12 mm, Farbe schwarz. Lieferbare Länge bis 45 m.

125 cm breit, 12 mm stark.

70320 lfm. € 33,30

125 cm breit, 10 mm stark.

70322 lfm. € 30,30

80 cm breit, 12 mm stark.

70321 lfm. € 25,60

80 cm breit, 10 mm stark.

70323 lfm. € 24,60

Weitere Breiten und Stärken lieferbar.

## Anlaufquadrat

Aus PU/Kautschuk-Verbundmaterial, wetterfest, 100 x 100 cm, 8 mm stark. Zum Training von Anlaufrhythmus und Schrittfolgen, in- und outdoor verwendbar. Rutsch- und Spikfest, mit Kreide beschriftbar und abwaschbar.

70373 € 32,80

## Stadiongeräte-Transportwagen



Luftbereifte Räder, Holzladefläche 1,00 x 2,00 m, Tragkraft ca. 1000 kg, mit anklappbaren Bordwänden.

5251 € 1.175,00



## Reivo-Elastikbänder

- Über 180 Einsatzmöglichkeiten in Schule, Verein und Freizeit
- Aus hochwertigem Material
- 100 % dehnbar



## Miniband

Dehnbar von 0,60–1,20 m.

5558 € 24,00

## Kurzband

Dehnbar von 4–8 m, inkl. Haspel.

5552 € 45,00

## Langband

Dehnbar von 8–16 m, inkl. Haspel.

5551 € 57,90



Klettband-Schlaufen zum Verbinden beliebig vieler Bänder.

## Band „Ski“

Dehnbar von 4–8 m, inkl. Haspel. Verstärkte und verlängerte Verschluss-Schlaufen.

5559 € 46,10

## Band „Plus“

Dehnbar von 13–26 m, inkl. großer Haspel (beispielsweise über das Basketballfeld von Brett zu Brett).

5556 € 83,60

## Band „Super“

Dehnbar von 23–46 m, inkl. großer Haspel (z. B. längs durch große Hallen).

5560 € 130,80



## „Fun in Athletics – Kinderleichtathletik“

Seit 1997 in Deutschland erprobt, bietet „Fun in Athletics“ Spannung, neue Übungen und vielseitige Wettkämpfe. Laufen, Springen und Werfen bilden den Kern dieses Wettbewerbs, der mit neuen Geräten in spielerischer Form erlebt werden kann, in der Turnhalle wie auf dem Sportgelände.

Die Fertigungsanforderungen sind dabei in keinem Fall allzu hoch und bieten deshalb für jeden die Möglichkeit, sofort mitzumachen und die Leichtathletik innerhalb einer Mannschaft und damit zunächst als Team sport zu erleben. Wesentliches Ziel von „Fun in Athletics“ ist die gleichzeitige Teilnahme möglichst vieler Kinder an allen leichtathletischen Grundübungen.

Detaillierte Informationen zu den Wettbewerben „Fun in Athletics“ gibt es in dem Buch „Fun in Athletics – Kinderleichtathletik“ von Vonstein/ Massin und im Internet unter [www.kidsathletics.de](http://www.kidsathletics.de).

## Buch „Fun in Athletics“

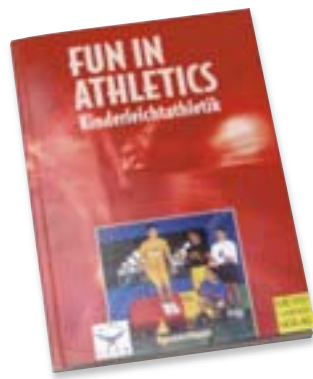

Stellt die Ursprünge und Hintergründe sowie den Wettbewerb „Fun in Athletics“ vor und gibt Hinweise zur Durchführung und Organisation des Wettkampfes. Zudem bietet es Informationen zur kindgerechten trainingsmethodischen Entwicklung. Von Vonstein/Massin.

7060 € 15,30

## Stabhochsprung-Übungsstab



Trainings-Stabhochsprung-Stab für Kinder und Jugendliche, aus GfK-Rohr, Ø 30 mm, gelb. Für max. 60 kg Körpergewicht.

4304	2 m Länge	€	101,60
4305	2,5 m Länge	€	112,80

## Flexible Hochsprunglatte



Bestehend aus 12 weichen Polyethylen-Stücken (je 33 cm lang, Ø 3 cm), die von einer Elastikschnur zusammengehalten und gespannt werden. Farbe weiß und schwarz abwechselnd, damit wird der Eindruck einer normalen Sprunglatte vermittelt. Aufgrund des weichen Materials wird Kindern die Berührungsangst genommen.

7059 € 23,50

## Zielmatten-Set



6 Rundmatten (Ø 50 cm), mit Zahlenaufdruck von 0-5 und eine neutrale, für Stabspringen. Sofortiges Weiten-Feedback und Motivationshilfe.

7057 € 50,80

## Soft-Trainingshürden-Set

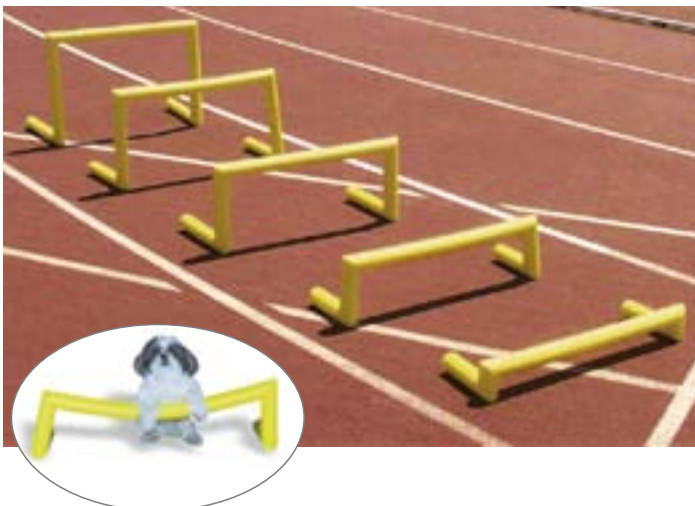

Aus weichem Polyethylen, Ø 45 mm, gelb. Hürden sind 70 cm lang und haben fünf verschiedene Höhen: 10–20–30–40–50 cm. Ideales Trainingssystem, keine Verletzungsgefahr.

18025 5er-Set € 69,80

## Multifunktions-Großbausteine



20 Schaumklötze je 50 x 15 x 9 cm in gelb, rot, blau und grün (je 5 Stück) aus hochwertigem PE-Schaumstoff mit Bohrungen. Dadurch geben Bausteine in Querrichtung leicht nach, während sie hochgestellt völlig stabil bleiben. Im Trainingsbereich unverzichtbar und vielseitig einsetzbar, z. B. zum Bau von Hürden, Hindernissen, Slalombahnen etc. Ohne Füße und Verbindungsstecker.

40958 Satz zu 20 Stück € 159,90

## BENZ® „Web-Disc“



Patentierter Kinderdiskus aus PVC zum Erlernen des Diskuswerfens, bestehend aus Kern und Ring, Gewicht 500 g für In- und Outdoor. Durch elastischen Lamellenring werden keine Beschädigungen der Wände und des Hallenbodens hervorgerufen.

Eignet sich hervorragend zum Erlernen der Eigenrotation der Diskusscheibe, die Voraussetzung ist für den späteren optimalen Flug. Über abrollenden Finger und durch die Griff Lamellen wird die Lage in der Hand, auf den Fingern und Fingergliedern sowie die Drehung der Scheibe spielerisch erfahren und erlernt. DBP erteilt.

7866 € 16,60

## Soft-Gummi-Diskus



Superweiches Gummi-Material, ideal für Anfängertraining. Guter Grip, leicht zu halten und durch die Leuchtfarben leicht zu verfolgen. Absolut sicher und ungefährlich.

6564	300 g, gelb	€	13,30
6589	500 g, pink	€	14,40
6596	600 g, gelb	€	15,40
6680	750 g, rot	€	16,40

## Wurfgerät „Torpedo Sound“

Spiel- und Trainingsgerät mit pfeifendem Sound während des Fluges. Mega-Spaß-Faktor, geht ab wie eine Rakete und erreicht Superweiten! Komplett aus leichtem und weichem Schaumgummi. Keine harten Teile und keine Verletzungsgefahr. Man erreicht

mit wenig Kraftaufwand erstaunliche Weiten und Geschwindigkeiten. Auch für Kinder bestens geeignet! Hipper Freizeit-Fun, der nebenbei auch Koordination und Wurftechnik schult.

### „Torpedo Sound 80“



neu

mit pfeifendem Sound während des Fluges

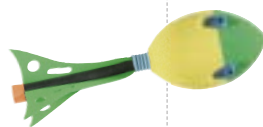

Ø 80 mm, 265 mm lang.

16500 € 13,50

### „Torpedo Sound 90“

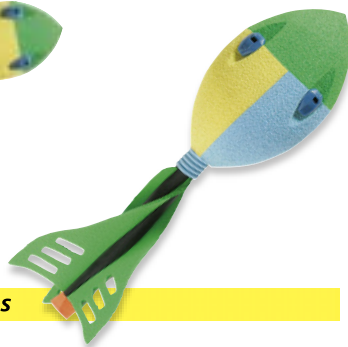

Ø 90 mm, 310 mm lang.

16502 € 16,50

### „Torpedo Sound 110“



Verpackungsbeispiel

Ø 110 mm, 390 mm lang.

16504 € 19,50

## Wurfstab



Luftgefüllter Stab für Speerwurftraining. Weiches, hautfreundliches Material, mit eingearbeiteten Griffmulden für präzise Wurfgenauigkeit. Länge 19 cm, Ø 4 cm.

6519	200 g, gelb	€	17,20
6523	400 g, blau	€	17,50
6535	600 g, pink	€	18,40
6543	800 g, rot	€	19,00

## Plastikspeer „Turbo Jav“



Für die Vorbereitung auf das Werfen mit Freiluft-Speere. Ideales Flugverhalten in der Halle und im Freien. 69 cm lang, Ø 3,6 cm, 300 g.

6516 € 34,90

## Softspeer



Spezieller Schaumstoffspeer, aufgrund vier Stabilisatoren gute Flugeigenschaften, gefahrlos und leicht zu handhaben. 88 cm lang, Ø 5 cm, 50 g.

6515 € 14,40

## Wurfhammer „Soft & Safe“

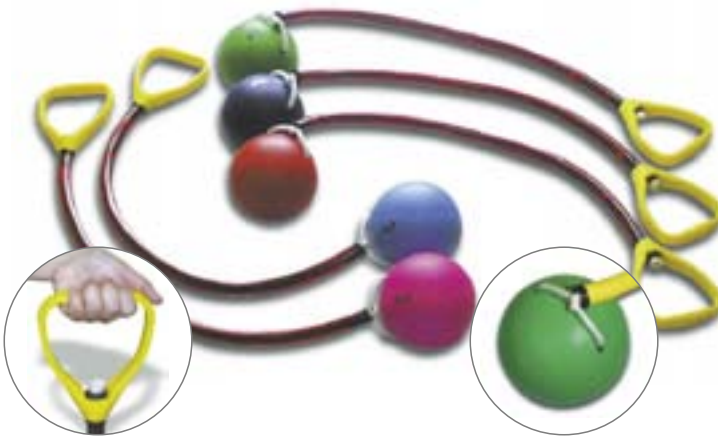

Innovatives Produkt für einen frühen Lernbeginn der Disziplin Hammerwurf. Kein Metall, Handgriff aus Nylon, ab 5 kg aus Stahl. Drahtlänge entspricht den Regeln und Draht kann sich konstruktionsbedingt nicht verdrehen.

7240	1,0 kg, pink	€	64,60
7241	2,0 kg, blau	€	72,80
7242	3,0 kg, rot	€	74,90
7243	4,0 kg, lila	€	79,00
7244	5,0 kg, grün	€	90,30

## „Starter-Set“



Lieferumfang: 2 Startblöcke, 1 Schaumspeer, 1 Turbospeer, 1 Soft-Diskus (300 g), 5 Softhürden (von 10-50 cm), 6 Markierzeichen, 2 Stoßkugeln (Gummi 80 g und 500 g), 1 flexible Hochsprung-Latte und 1 Abstoßbalken.

7058	Set	€	189,80
------	-----	---	--------

## „Z-Ball“



Fang- und Knubbelball mit 6 seitlichen Noppen, dadurch beim Aufprall ständig wechselnde Richtungen. Unkontrollierbare Richtungsänderungen schulen die Augen-Hand-Koordination für ein schnelles Spiel für Kinder und Erwachsene.

30862	Ø 10,2 cm	€	11,00
30861	Ø 6,4 cm	€	10,10

## „Space-Ball“

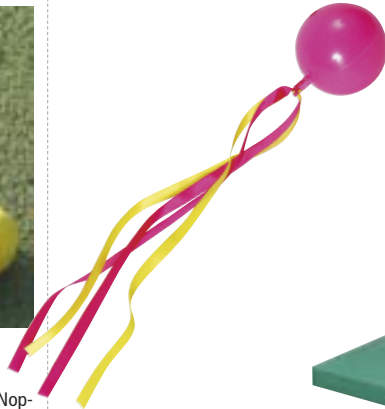

Attraktives Wurfgerät fürs Freie und die Halle mit befestigten Bändern, Ø 7 cm.

30863		€	6,60
-------	--	---	------

## Abstoßbalken



Aus weichem Neopren. Für ein frühes Kugelstoßtraining entwickelt. Weich und gut sichtbar. Maße 100 x 20 x 2 cm (L x B x H).

7056		€	20,00
------	--	---	-------

## Fangball Spordas „CatchBall“



Spielerisches Training von Gedächtnis und rechnerischem Können. Einzelne Finger des aufblasbaren „CatchBalls“ sind nummeriert und farblich gekennzeichnet. Bei Wurf- und Fangspielen müssen die Zahlen des gefangenen Fingers addiert oder subtrahiert werden – zudem wird die Hand-Augen-Koordination geschult. Weiches Material nimmt die Angst beim Fangen. Ø in der Mitte ca. 8 cm, Länge der einzelnen Finger ca. 11 cm.

30860		€	12,80
-------	--	---	-------

## Wurfring



Luftgefüllter Wurfring für optimales Wurftraining. Weiches, hautfreundliches Gummimaterial bietet perfekte Griffigkeit. Ø außen 29 cm, Ø innen 16 cm.

6517	0,5 kg, rot	€	20,00
6518	1,0 kg, gelb	€	21,00

## WM-Siegerpodest



Neu gestaltete 8-Eck-Ausführung im WM-Design. Von allen Seiten gut sichtbare Zahlen. Mit einem Durchmesser von ca. 120 cm auch für Mannschaftsehrungen geeignet.

18072 623,80

## Siegerpodest für Mannschaften



Stabile Stahlrohrkonstruktion, mit vergrößerten, wasserfest verleimten Sperrholztritten, für jeweils 4 Personen. Beidseitige Blenden mit Zahlen 1-3, weiß lackiert.

18080 € 1.255,00

## Siegerpodest



Stabile Stahlkonstruktion, Holzauftritte, beidseitige Blenden mit Zahlen 1-3, sämtliche Teile weiß lackiert.

18070 € 412,00

## WM-Starterpodest



8-eckiges Podium – verleiht dem Starter mehr Wichtigkeit und ist auch vom Zuschauer besser erkennbar. Schreibablage mit angeordnetem Geländer. Abmessung: Ø ca. 75 cm.

18073 Preis auf Anfrage

## Starterpodest



Stahlrohr-Konstruktion, wasserfest verleimte Sperrholzplatte, Abmessung: 80x80x43 cm.

18071 € 305,00

## Megaphon „Typ A 25“



Batteriebetrieben, 25 Watt, mit eingebautem Mikrophon, Sirene schaltbar, Buchse für externen 12 V-Batteriebetrieb, Kfz-Anschlusskabel, Lautstärkereger, mittlerer Schalldruck 115 dB. Stromversorgung: 8x1,5 V Babybatterien. Abmessungen: Länge 370 mm, Trichter Ø 230 mm, Gewicht 1700 g. Mit Trageriemern. Ohne Batterien.

7780 € 173,30

## Batterie Varta, UM2A Baby 1,5 V

7782 € 2,40

## Megaphon „Typ A 45“



Hochleistungs-Schultermegaphon, 45 Watt, Reichweite ca. 800 m, Sirene schaltbar, Buchse für externen 12 V-Batteriebetrieb, Kfz-Anschlusskabel, Handmikrophon mit Spiralkabel, Feststellaste und Lautstärkereger. Mittlerer Schalldruck 124 dB. Mit Tragegriff und Schulterriemen, Stromversorgung: 10x1,5 V Monobatterien. Abmessungen: Länge 505 mm, Trichter Ø 350 mm, Gewicht 3300 g. Ohne Batterien.

7790 € 345,00

## Batterie Varta, Mono 1,5 V

7791 € 3,40

*Megaphone „Typ A 45“ und „A 25“ haben eine Außenstromversorgungsbuchse für 12 V. Bitte nur auslaufsichere Alkali-Batterien verwenden.*

## Megaphon „Typ A 8“



Batteriebetrieben, 8 Watt, mit elektronischer Sirene. Klein und handlich, sehr lautstark, in stabilem Kunststoffgehäuse. Stromversorgung: 9 V (6 x UM3-Batterien), Abmessungen: 237 mm lang, Trichter Ø 150 mm, Gewicht 680 g. Ohne Batterien.

7795 € 100,50

## Batterie Varta, energy 2000, 1,5 V

7796 € 1,80



## Kampfrichter-Fahnen

50 x 50 cm, mit Holzstiel 70 cm.

40650	rot	€ 10,30
40655	gelb	€ 10,30
40653	weiß	€ 10,30

## Streckenmessgerät (Messrad)



Einfaches Messen und sicheres Ablesen von großen Distanzen. Messbereich 9.999,99 m, Auflösung 1 cm, mit Abstellbügel und Feststellbremse. Führungsstange ist bei Transport abklappbar.

4006 € 147,70



Mit Doppelscheibenrad aus Metall, Führungsstange ist klappbar. Einschwenkbarer Abstellbügel sorgt für sicheren Stand. Präzisionsmessrad zählt vor- und rückwärts. Eine Feststellbremse ermöglicht präzise Messarbeit. Eigenschaften: Messbereich: 9.999,99 m, Auflösung: 1 cm, Rad-Ø: 318,5 mm, Genauigkeit: max. 0,05 %, Gewicht: ca. 3,9 kg.

4008 € 178,50

## „Speedy“ Zugwiderstands-Training

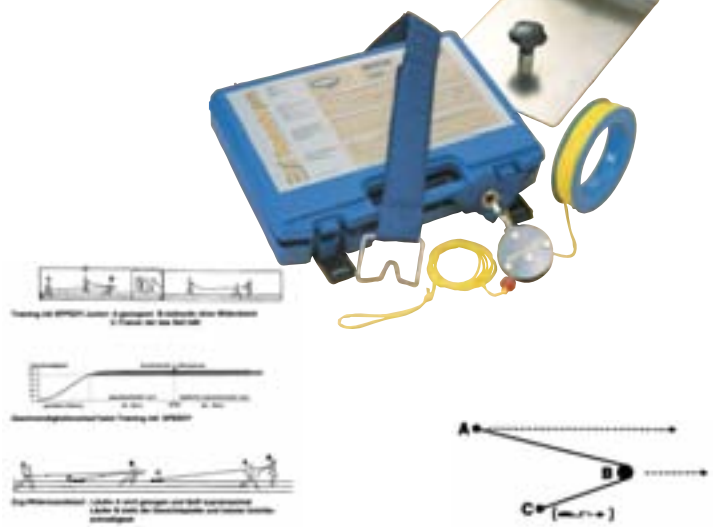

Trainingsgerät, basierend auf Flaschenzug-Prinzip, d. h. Lauf-, Sprint- und Sprungtraining mit individuellem Widerstand. Kraft, Schnellkraft und Ausdauer, sowie (sub-) maximale Geschwindigkeit wird durch korrekten Trainingseinsatz verbessert.

3176 € 334,00

## Gerätewaage



Zum Wiegen von Stoßkugeln, Disken, Wurfhämmer, elektronisch. Wiegefähigkeit 15 kg, Teilung 10 g.

18462 € 151,80

## Maßband aus Glasfaser



13 mm breit, stabile Stahlblechkapsel mit Kunststoffüberzug, umklappbare Kurbel.

7910	10 m lang	€	13,70
7920	15 m lang	€	16,40
7931	20 m lang	€	20,30
7940	25 m lang	€	23,00
7950	30 m lang	€	27,00
7960	50 m lang	€	38,20

## Maßband aus Stahl



13 mm breit, weiß lackiert, stabile Stahlblechkapsel mit Kunststoffüberzug, umklappbare Kurbel.

7980	10 m lang	€	14,70
7990	15 m lang	€	17,50
8000	20 m lang	€	21,10
8010	25 m lang	€	23,20
8020	30 m lang	€	29,20
8030	50 m lang	€	38,70

## Maßband



Aus Stahl, 13 mm breit, weiß lackiert. Auf Alurahmen mit ergonomischem Griff, einseitig beschriftet.

7421	10 m lang	€	18,30
7422	15 m lang	€	20,50
7423	20 m lang	€	23,60
7424	25 m lang	€	29,60
7425	30 m lang	€	33,40
7420	50 m lang	€	43,50
8040	100 m lang	€	88,30

## Zielrichtertreppe

Stabile, starre Stahlkonstruktion, für 6 Personen. Stufen und Sitze aus lackiertem Holz.

18100 € 984,00

Wie Zielrichtertreppe zuvor, jedoch für 12 Personen.

18103 € 2.914,00

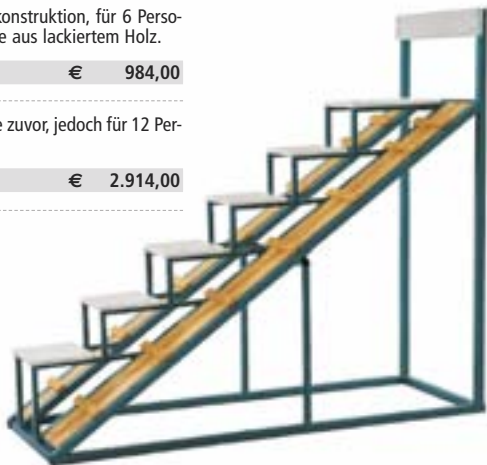

## Zielrichtertreppe aus Alu

Leicht transportierbar, mit Holzsitzen und Laufstegen, für 8 Personen.

18109 € 1.616,00

## Weiten-Messstab DBGM

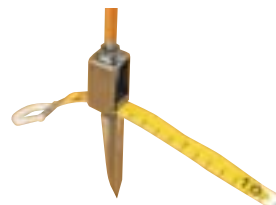

Aus Edelstahl, dient zur schnellen, einfachen und korrekten Feststellung der jeweiligen Weite (z. B. bei Weit-/Dreisprung, Diskus-/Hammer-/Speerwurf usw.). Maßband wird einfach in den Messstab bei Null eingeklemmt, somit braucht nur noch die Spitze in den jeweiligen Abdruck gesteckt zu werden.

7900 € 49,20

## Messlatte



Aus Holz, 4 m lang.

8050 € 76,70

## Startklappe



Aus Holz, mit großer Sichtfläche, sehr lautstark, gelb/schwarz lackiert.

18180 € 31,80

## Windmessgerät „Windmaster 2000“



### Vorteile von „Windmaster 2000“

- Steuerelektronik mit Display ist mit Windrohr verbunden, so dass die Zeitmess-Mannschaft auch die Windmessung bedienen kann. Somit wird ein Kampfrichter am Windrohr eingespart.
- Messergebnisse sind besser.

Neuere Untersuchungen im Windkanal haben ergeben, dass Personen, die sich am Windmessgerät befinden, diesen messbar beeinflussen. Darum ist während der Messung ein Sicherheitsabstand von 5 m erforderlich.

Speziell für Leichtathletik-Wettkämpfe entwickelt, mit Mikroprozessor-Steuerung, digitaler Anzeige und Fernbedienkabel (60 m), auch bis 300 m lieferbar. Offiziell vom DLV zugelassen und für die Abwicklung sämtlicher Lauf- und Sprungwettbewerbe vorprogrammiert – über Tasten anwählbar. Komplett mit Teleskopstativ, Akkus, Ladegerät und Alu-Transportkoffer.

55563 € 2.051,00



## Windkontrollgerät



Ständer mit Windsack zur Anzeige der Windrichtung.

55564 € 62,60

## Anzeigegeräte / Zielfosten



### Runden-Anzeigegerät

Stahlrohrgalgen mit Gusstellerfuß, Zielglocke, 2 Anzeigetableaux, von 0-9 verstellbar.

55500 € 477,50

### Wind-Anzeigegerät

Von -1,1 bis 9,9 m/sec. anzeigbar, mit 2-Zahlentableaux, einschl. Stahlrohr-Bodenständer.

55562 € 332,60

### Anzeigegerät (fahrbar)



Stahlrohrständer mit fahrbarem Unterbau, Sitz für Bedienungsperson und drehbare Nummerntafel mit 3 Zahlenreihen. 1. Reihe: Versuch (rote Zahlen), 2. Reihe: Startnummern, 3. Reihe: Angabe der Leistung. Zahlentableaux sind von 0-9 einfach durch seitlich angebrachte Schieber einstellbar. Zugriff klapp- und abnehmbar.

55002 € 1.193,00

### Anzeigegerät



Stahlrohrständer mit Ringfuß, drehbare Nummerntafel mit 3 Zahlenreihen. 1. Reihe: Versuch (rote Zahlen) 2. Reihe: Startnummern 3. Reihe: Angabe der Leistung. Zahlentableaux sind von 0-9 einfach durch seitlich angebrachte Schieber einstellbar. Bei Betrieb ist der Fuß durch Gewichte zu beschweren.

55001 € 830,20

### Zielfosten

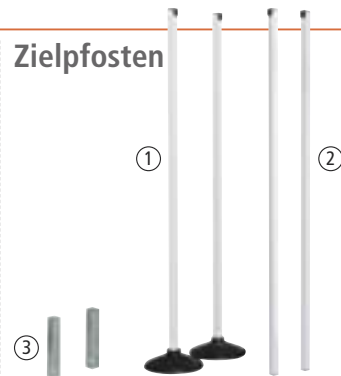

Freistehend, mit Tellerfuß.

18055 ① € 67,00

Mit Blechklemmen, weiß lackiert, Abmessung 137 x 8 x 2 cm. Ohne Bodenhülsen.

18050 ② € 40,00

### Bodenhülse

Für Zielfosten.

18053 ③ € 18,50

## Pflegegeräte



### ① Sandglätter

Zum Abziehen von Sandgruben etc., aus Aluminium, 66 cm breit.

7121 € 26,70

### ② Laufbahn-Besen

1,00 m breit. Mit Stiel.

2760 € 26,70

### ③ Gummihammer

Zum Einschlagen von Heringen, Startblock-Nägeln etc.

7110 € 6,00

### ④ Spaten

Eschen-T-Stiel, Bremer Form, Größe 2.

7126 € 32,80

### ⑤ Holstein. Sandschaufel

Mit Eschenstiel.

7125 € 18,50

### ⑥ Rechen

Mit zwölf Zinken. Inkl. Stiel.

7127 € 12,20

### Sorgho Kehrbesen

Sorghobesen aus Reisstroh.

2761 € 11,20

### Einfacher Handbesen

2762 € 2,70

### Wasserabroller



Entfernt Wasser von Spielfeldern und Laufbahnen, 90 cm breit. Mit Holzstiel.

45040 € 152,80



## DIGI-Stoppuhr „PC-111“



**2000 memory**

Drei-Zeilen-Display, alle Zeiten auf einen Blick. 2000 Speicherplätze für Runden-, Zwischen-, Endzeiten, Schlagzahlen und messbare Geschwindigkeiten. Daten werden mit Datum und Uhrzeit abgespeichert und bleiben bis zum Löschen im Speicher. Messbereich 9 Std., 59 min. und 59,99 sec., Uhrzeit mit Datum und Alarm. Dual-Timer für Pause und Belastung. Wasser- und stoßfest. Anschlußmöglichkeit an den DIGI-Drucker. EDV-Anschlußmöglichkeit (Windows).

7648 € 71,70

## DIGI-Drucksystem



Zum Anschluss an Stoppuhren DIGI-„PC-110/PC-111“, für Ausdrücke von gemessenen Daten auf handelsüblichem Thermopapier – gleichzeitig mit Messvorgang oder später, komplett oder teilweise. Batteriebetrieben.

7649 € 183,60

## DIGI-Thermopapier

5 Rollen, 38 mm breit.

7652 € 8,00

## DIGI-EDV-Anschluss-Set



Anschluss-Set für DIGI-Stoppuhr „PC-111“ an PC-Drucker-Ports. Mitgelieferte Software erstellt von den in der Uhr gespeicherten Daten ein TXT-File. Daten-Auswertung mittels gängigen EDV-Programmen.

7651 € 33,70

## Stoptec „143“



Digitalstoppuhr mit großem 12,4 mm Display, Uhrzeit, Datum und Alarm. 1/100 sec. für die ersten 30 Minuten, Uhrzeit 12/24 h, spritzwasserfest.

7638 € 18,50

## DIGI-Stoppuhr „PC-73“



**50 memory**

Einstiegsmodell mit extra großem Zwei-Zeilen-Display. 50 Speicherplätze für Runden-, Zwischen- oder Endzeiten. Stoppfunktion 9 Std., 59 min. und 59,99 sec. Uhrzeit mit Datum und Alarm. Count-Down-Timer und Pacer-Funktion. Wasser- und stoßfest.

7639 „PC-73“ € 26,60

mit Nachtlicht

7640 „PC-73 EL“ € 29,60

## DIGI-Stoppuhr „PC-91“



**60 memory**

Drei-Zeilen-Display, alle Zeiten auf einen Blick. 60 Speicherplätze für Runden-, Zwischen- oder Endzeiten. Messbereich 9 Std., 59 min. und 59,99 sec. Uhrzeit mit Datum und Alarm. Anzeige der schnellsten, langsamsten und der durchschnittlichen Rundenzeit. Timer mit 30 sec., Time-out-Funktion, Pacer (10 bis 320/min.) Wasser- und stoßfest.

7643 PC-91 € 35,80

mit Nachtlicht und Clipper

7644 PC-91 EL € 39,90

## DIGI-Stoppuhr „PC-93“



**300 memory**

Drei-Zeilen-Display, alle Zeiten auf einen Blick. 300 Speicherplätze für Runden-, Zwischen- oder Endzeiten. Messbereich 9 Std., 59 min. und 59,99 sec. Uhrzeit mit Datum und Alarm. Anzeige der schnellsten, langsamsten und der durchschnittlichen Rundenzeit. Timer mit 30 sec., Time-out-Funktion, Pacer (10 bis 320/min.) Wasser- und stoßfest.

7645 PC-93 € 39,90

mit Nachtlicht und Clipper

7646 PC-93 EL € 44,00

## DIGI-Stoppuhr „PC-110“



**500 memory**

Drei-Zeilen-Display, alle Zeiten auf einen Blick. 500 Speicherplätze für Runden-, Zwischen-, Endzeiten, Schlagzahlen und messbare Geschwindigkeiten. Daten werden mit Datum und Uhrzeit abgespeichert und bleiben bis zum Löschen im Speicher. Messbereich 9 Std., 59 min. und 59,99 sec., Uhrzeit mit Datum und Alarm. Dual-Timer für Pause und Belastung. Wasser- und stoßfest. Anschlußmöglichkeit an den DIGI-Drucker.

7647 € 61,50

## Stoptec „141“



Preiswerte Digitalstoppuhr mit Uhrzeit, Datum und Alarm. 1/100 sec. für die ersten 30 Minuten, Uhrzeit 12/24 h. Mit Batterie und Umhängekordel.

7635 rot € 9,70

7636 blau € 9,70

7637 schwarz € 9,70



## „Delta E 100“



Digital-Stoppuhr in wasserdichtem Gehäuse. Zweieinhalb-zeilige, gut ablesbare LCD-Anzeige, Ziffernhöhe 7/5 mm, 90 x 60 x 19 mm, 85 g. Start, Stopp, Reset, Addition, Split, Lap, Short-Lap. Versetzbare Splitzeit aus der Uhrzeit heraus, Tageszeit, Datum. Wechsel von Split, Lap, Short-Lap und Uhrzeit während Messung möglich. 65 Speicher mit Auswertung, Schnellsuchlauf. Obere Zeile 59 Min., 59,99 Sek., Zeile 9 Std., 59 Min., 59,99 Sek. Inkl. Schutztasche mit Kordel und Batterie.

7718	rot	€	51,20
7730	schwarz	€	51,20

## „Delta E 200“



Digital-Stoppuhr mit modernem, wasserdichtem, ergonomisch geformtem Gehäuse. Features: 65 Speicherplätze mit Auswertung, Schnellsuchlauf/Memory, große, übersichtliche LCD-Anzeige mit 7 mm Ziffernhöhe, Batterie-Zustandsanzeige, Funktionsfenster für Lap, Short-Lap, Normalzeit und Datumsanzeige sowie versetzbare Splitzeit aus der Uhrzeit heraus. Pacer-Funktion (1-300 Schläge p./Min.), CD-Funktion, CD und Stoppuhr gleichzeitig einsetzbar. Inkl. Schutztasche mit Kordel.

7713		€	60,50
------	--	---	-------

## „Mesotron“



Quartzgesteuerte Tisch-Stoppuhr, Messbereich 0-60 min/0-60 sec. Funktionen: Start, Stopp, Reset, Addition, Flyback. Größe: 175 x 130 x 40/95 mm, Gewicht 375 g.

7766	€	67,60
------	---	-------

## Tisch-Stoppuhr



Mechanische Zeitmessung mit Minuten-Skala und Zentralsekunde, weißer Knopf zur Zeiger-Nullstellung, 210 x 250 x 100 mm.

7620	€	227,70
------	---	--------



## „Modul 1“



Digital-Stoppuhr mit 60 Speicherplätzen und Memory-Anzeige mit 2 Stellen. Funktionen: Einknopfbedienung Start, Stopp, Reset, Addition beliebig oft, Lap beliebig oft. Alle drei Zeitarten sind jederzeit umschaltbar. Speicher: Split, Lap und Add mit je 60 Speichern, getrenntes System- und Memoryset. Batterie-Kapazitätsanzeige, Uhrzeit und Datum.

7736	€	56,40
------	---	-------

## „Prisma 200“



Praktischer Intervall Tisch-Up-Down-Timer in stabilem weißem Kunststoffgehäuse für die Anwendung in der Industrie, Schulen, Labors und beim Sport. 2-zeilige LCD-Anzeige. Funktionen: Start, Stopp, Reset, Addition, Flyback, Count-Down mit regulierbarem Alarmton. Zwei Timer voll programmierbar, wahlweise mit getrennter oder gemeinsamer Start-/Stopp-Betätigung. Repeat, manuell oder automatisch, Tageszeit. Größe: 175 x 130 x 40/95 mm, Gewicht: 390 g.

7719	€	70,80
------	---	-------

## „Stratos 2“



Digital-Stoppuhr mit 7-stelliger LCD-Anzeige. Funktionen: Start, Stopp, Reset (Nullstellung), Addition (beliebig oft), Reset, Zwischenzeitmessung/Split (beliebig oft), Dual-Messung von 2 kurz aufeinander folgenden Zeiten, Zeitmesseinheit 1/100 sec., Anzeigzeit 9 Std., 59 Min, 59,99 sec.

7727	€	18,80
------	---	-------

## „Compact 2“



Digital-Stoppuhr mit 6-stelliger LCD-Anzeige. Funktionen: Digitalstopuhr aufwärtszählend, Kurzzeitmesser (Countdown) abwärtszählend mit Signal und Wiederholungen, Normalzeit, Zeitmesseinheit 1 sec., Anzeigzeit Stoppuhr und Countdown 23 Std., 59 Min, 59 sec.

7722	€	20,30
------	---	-------

## „Sprint“



Digital-Stoppuhr mit 6-stelliger LCD-Anzeige, Ziffernhöhe 5 mm, Anzeigebereich 59 Min., 59,99 sec., Tageszeit und Datum. Funktionen: Start, Stop, Reset, Addition, Split, Dualmessung, 1/100 sec. Größe: 55 x 58 x 16 mm, Gewicht ca. 352 g.

7723	€	21,50
------	---	-------

## „Stopstar 2“



Digital-Stoppuhr mit 7-stelliger LCD-Anzeige. Funktionen: Start, Stopp, Reset (Nullstellung), Addition (beliebig oft), Reset (Nullstellung), Zwischenzeitmessung, Split (beliebig oft), Dual-Messung von zwei kurz aufeinander folgenden Zeiten, Zeitmesseinheit 1/100 sec. Anzeigzeit 9 Std., 59 min, 59,99 sec.

7725	€	28,70
------	---	-------

## „Profil 1“



Digital-Stoppuhr mit ABS-Gehäuse, wassergeschützt, zuverlässig, bedienungsfreundlich und ableselicht. Funktionen: Start, Stopp, Addition, Zwischenzeit-Messung, Dual-Messung. Mit Batterie und 1 Jahr Garantie.

7711 € 39,00

## „Profil 5“



Digital-Stoppuhr mit 5 Speicherplätzen. Funktionswahl über die Mode-Taste: Start, Stopp, Reset, Addition, Split, Lap, Tageszeit.

7715 € 46,20

## „Printo“ System-Set



- Anschließbar an Digital-Stoppuhr „Modul 3“
- Ausdruck von: Split-, Lap-, Additionszeiten
- Kennzeichner für Zeitart
- Folgenummern-Ausdruck
- Speicher von „Modul 3“ wird nach Ausgabe auf den Drucker wieder freigegeben
- Für Zeitnahme mit mehr als 60 Teilnehmern
- Speicherinhalt von Stoppuhr bleibt erhalten – Vorteil: Speicherinhalt kann unter verschiedenen Zeitarten mehrfach ausgedruckt werden.
- Standard-Thermopapierrollen
- Lichtschrankenanschluss

Set aus kleinem, tragbarem Drucker „Printo“ und Digital-Stoppuhr „Modul 3“ – ideal zur Zeitmessung und -erfassung. Tragbarer Drucker hat ein geringes Gewicht und ist überall einsetzbar – beim Sport, in der Industrie etc. „Printo“ wird mit handelsüblichen Batterien (IEC LR 03) betrieben.

7706 € 352,00

## „Time Timer“

neu



Kann benutzt werden um die effiziente Zeit zu fördern, den Begriff der Zeit zu verstehen, Selbstständigkeit zu verbessern, die Zeit besser einzuteilen. Mit dem „Time Timer“ kann seine verbleibende Zeit beurteilen. Das Gerät arbeitet mit intensiven Farben, großen Ziffern und einem sehr leisen Quarzmechanismus.

7683	„Time Timer Pocket“ (7,5 x 7,5 cm)	€	37,00
7684	„Time Timer Medium“ (18 x 18 cm)	€	46,00
7685	„Time Timer“ für die Wand (30 x 30 cm)	€	68,90
7686	„Time Timer Pocket“ mit Signal (7,5 x 7,5 cm)	€	46,50
7687	„Time Timer Medium“ mit Signal (18 x 18 cm)	€	52,50

## Papierrolle extra

Für „Printo“.

7707 € 3,00

## „Magma Pro“

Digital-Stoppuhr, 10 Speicher, mit Beleuchtung. Funktionswahl über die Mode-Taste: Start, Stopp, Reset, Addition, Split, Lap, Shot-Lap, Pacer. Akustischer Taktgeber (1-300 Schläge/Min.), 2 verschiedene Countdowns.

7717 € 58,50



## Schiedsrichter-Stoppuhr „Amigo“



Additions-Stoppuhr mit ABS-Kunststoffgehäuse, universell verwendbar, stoßgeschützt, 15 Min. Anzeigzeit, 1/10-sec-Einteilung. Gehäuse Ø 55 mm, Gewicht ca. 85 g.

7745 € 42,40

Ähnlich zuvor, jedoch mit 30 Min. Anzeigzeit, 1/5-sec-Einteilung.

7756 € 42,60

Ähnlich zuvor, jedoch als „Allsport“-Version mit 60 Min. Anzeigzeit, 1/5-sec-Einteilung.

7751 € 45,00

## Kronenstopper



Stiftanker-Ausführung, 7 Steine, Metallgehäuse Ø 55 mm, Bügelring, 1/10-sec-Einteilung, 15 Min. Anzeigzeit, ca. 120 g.

7700 € 82,00

## Additions-Stoppuhr „1001“



Kunststoff-Gehäuse, 1/10-sec-Einteilung, 15 Min. Anzeigzeit. Gehäuse Ø 55 mm, Gewicht ca. 80 g.

7746 € 61,50

## „Felix“



Additions-Stoppuhr, stoßgeschützt, ABS-Gehäuse, 1/5-sec-Einteilung, 10 Min. Anzeigzeit, Gehäuse Ø 55 mm, ca. 75 g.

7761 € 32,80

## „Tristop“



Kunststoff-Gehäuse, 3-Skalenuhr mit 10-fach vergrößerter, separater 1/10-sec-Anzeige, Gehäuse Ø 55 mm, ca. 100 g

7760 € 55,20



## Silva-Kompass

### „Field 7 NL“



Top-Model für Jugendliche und Anfänger, kompakte Größe und sehr handlich. Skalen in mm, 1:50.000 und 1:25.000.

9372 € 15,00

### „Ranger 3“



Klassischer Linealkompass mit eingebautem Vergrößerungsglas für genaues Kartenlesen. Leuchtstreifen auf der Nadel. Skalen in mm, Maßstäbe 1:50.000 und 1:25.000.

9459 € 20,50

### „Field 26“



Allround-Spiegelkompass mit großem Peilspiegel, Missweisungsskala und mm-Zollskalen auf der Bodenplatte. Perfekt für die Navigation an Land und auf See.

9458 € 20,50

## Digi-Pedometer „DW-2A“



Angabe der gelaufenen Entfernung bis 1000 km. Zählt bis zu 100.000 Schritte. Stoppfunktion und Angabe des Kalorienverbrauches.

9478 € 20,20

## Km-Zähler „Walk 40“



Mit optischer Funktionskontrolle, Schrittlänge 40-100 cm, max. Anzeige bis 40 km, 1 Teilstrich = 250 m.

9371 € 27,30

## Reflex-Sicherheitsband



Für Arme und Beine, mit Klettverschluss, bei Tag fluoreszierend, bei Nacht reflektierend.

9388 € 4,00

## Sicherheitsnadeln



Für alle Startnummern. Verchromt, 28 mm.

9428 1000 Stück € 26,20

## Postenschirm



Nach IOF-Norm für Orientierungslauf. Aus Nylon, weiß/orange, wetterfest.

9360 30 x 30 cm € 9,70

9457 15 x 15 cm € 8,20

## Filmkosten Werbedruck

Max. 40 x 180 mm.

9429 1-farbig € 50,30

9433 2-farbig € 100,50

## Absperrband



Rot-weiß schraffiertes Polyethylenband, 80 mm breit, 1 Rolle 500 m, reißfest, im Abrollkarton.

18673 € 20,00

## Postenfahl

Für Orientierungslauf, aus Alu, 100 cm lang.

9366 € 20,70

## Startnummern mit Werbedruck

Die Startnummern aus Tyvek-Material bieten für alle Witterungsverhältnisse beste Haltbarkeit. Tyvek ist voll recyclebar. Sonderanfertigung gegen Aufpreis. Die Preise verstehen sich je Satz 1-100, 101-200 usw.



Tyvek-Material, 20 x 20 cm, Ziffernhöhe 10 cm. Inkl. Werbeaufdruck, zuzügl. Filmkosten.

9419 Satz zu 100 Stück € 60,50



Tyvek-Material, 20 x 16 cm, Ziffernhöhe 10 cm. Inkl. Werbeaufdruck, zuzügl. Filmkosten.

9414 Satz zu 100 Stück € 46,20



Tyvek-Material, 20x14 cm, Ziffernhöhe 10 cm.

9410 Satz zu 100 Stück € 35,00



Tyvek-Material, 24 x 16 cm, Ziffernhöhe 10 cm. Inkl. Werbeaufdruck, zuzügl. Filmkosten.

9418 Satz zu 100 Stück € 50,30

## Startnummern mit Abriss

Tyvek-Material, 20 x 16 cm, Ziffernhöhe 10 cm. Abriss: 9 x 6 cm, perforiert und mit 5 mm Ziffern nummeriert. Inkl. Werbeaufdruck, zuzügl. Filmkosten.

9427 Satz zu 100 Stück € 75,90



## Silva-OL-Postenzangen

### „Serie A“



Zur Markierung der Kontrollkarten. Je 10 verschiedene Codes pro Serie.

9361 ohne Kordel € 46,40

9363 mit Kordel € 53,60

### „Serie B“



Zur Markierung der Kontrollkarten. 10 andere Codes als Serie A.

9362 ohne Kordel € 46,40

9364 mit Kordel € 53,60

## Nordic Walking

Die Trendsportart Nordic Walking, als Sommer-Training für Wintersportler entwickelt, wird immer mehr zum Volkssport. Anders als beim Joggen oder herkömmlichen Walken bewirkt beim Nordic Walking die Arm-Stockarbeit eine Beanspruchung des gesamten Muskelapparates – dies führt zu einer höheren Pulsfrequenz und einem erhöhten Stoffwechsel. Dadurch wird die allgemeine Fitness verbessert, es ist zudem schonender für die Gelenke und reduziert die Sturzgefahr, vor allem in rutschigem Gelände.

## Nordic-Walking-Stöcke (Paar)

Leichte und sehr robuste Stöcke aus Compositerohr, 50 % Carbon, 50 % Glasfaser (Gewicht 120 cm-Stock 194 g), mit ergonomisch geformtem 2-Komponenten-Handgriff, Gummipads und verstellbarer Universal-Handschlaufe, die sich jedem Handgelenk anpasst.

8617	Paar, 105 cm	€	29,50
8618	Paar, 110 cm	€	29,50
8619	Paar, 115 cm	€	29,50
8620	Paar, 120 cm	€	29,50
8621	Paar, 125 cm	€	29,50
8622	Paar, 130 cm	€	29,50

### Bestimmung der Stocklänge:

Die optimale Stocklänge errechnet man mit Hilfe der Formel: **Körpergröße in cm x 0,68**

Wenn das Ergebnis genau zwischen zwei Stocklängen liegt, empfehlen wir, auf die niedrigere Stocklänge abzurunden, da dies die Ausführung der optimalen Technik erleichtert. Beispiel: Eine 165 cm große Frau sollte somit einen 110 cm-Stock verwenden.



## Teleskop-Trekking- und Wanderstock-Set



**Komplett mit Tungsten-Carbid-Kronen-Spitzen, Trekking-Tellern, für den Einsatz im Schnee, und Asphalt-Pads.**



**Biomechanischer Griff, von führenden Orthopäden entwickelt, mit dämpfenden Lamelleneinlagen und Neoprenschaufe.**



**Tungsten-Carbid-Kronen-Spitze**



Aus hochwertigem Aluminium, mit integriertem Anti-Shock-System, einstellbar von 64–145 cm. Biomechanischer Griff, dämpfende Lamelleneinlagen und Neoprenschaufe. Mit Hartmetall-Kronenspitze, Trekking-Tellern für den Einsatz im Schnee und Asphalt-Pads.

8641	Set	€	30,60
------	-----	---	-------

## Universal-Handschlaufe (Paar)



Für Nordic Walking-Stock, aus leichtem hautfreundlichem Stretch-Gewebe, komfortabel und einfach in der Handhabung.

8625	Paar	€	9,10
------	------	---	------

## Gummipads (Paar)



Für Nordic Walking-Stock, bei hartem Untergrund. Sorgen für guten Bodenkontakt und einen gleichmäßigen Bewegungsablauf. Profiltiefe 8 mm, 24 g.

8624	Paar	€	7,70
------	------	---	------

## Pedometer-Plus



Schrittzähler, registriert die Schritte, berechnet Entfernung und Kalorienverbrauch. Mit zusätzlichem Timer und einen eingebauten Filter, welcher unerwünschte Schrittzählungen unterbindet.

9220	€	19,10
------	---	-------

## AM/FM Armband-Radio



Speziell entwickelt für Lauf-Sportler. Bequemes Armband mit Klettverschluss. Qualitativ guter Sound und Lautstärkeregelung. Bequem sitzende Kopfhörer. Inkl. Walking-Handbuch. 2 AAA-Batterien, nicht im Lieferumfang enthalten.

8643	€	18,50
------	---	-------

## Nordic-Pump Clip-Set



Zur unkomplizierten Befestigung eines Elastikbands an Nordic-Walking-Stöcke. Geeignet für Stöcke mit einem Durchmesser von 15-20 mm. Diese ultraleichten Clips werden fest am Stock angebracht und ermöglichen ein hocheffektives Kräftigungs- und Dehnungstraining für alle Altersgruppen. Mit Trainingsanleitung.

8644	€	13,90	
8685	ab 15 Stück	€	12,90
8686	ab 30 Stück	€	11,90

## „XCO-Trainer“

### Vorteile von XCO® TRAINING

**neu**

- Total-Body-Workout (Ganzkörpertraining)
- trainiert Arme, Schultern, Bauch und Rücken während des Laufens
- löst Verspannungen
- verbessert den Laufstil
- ideales Fatburning-Training
- wirkt körpertraffend
- Out- und Indoor Einsatz
- Gruppen- und/ oder Einzeltraining möglich
- anerkannte Therapieform
- schult die Körperwahrnehmung
- beinhaltet eine akustische Trainingskontrolle
- ist individuell dosierbar
- verbessert das Rhythmusgefühl
- Exklusivität durch Weltpatent



Im Gegensatz zu „toten Hanteln“, dient ein spezielles Granulat im Inneren der „XCO-Trainer“ als Schwungmasse. Durch dynamisches Hin- und Herbewegen der „XCO-Trainer“ schleudert die Schwungmasse von einer Seite zur anderen und man erhält sofort ein akustisches Feedback während des Trainings. Das XCO Training ist für jeden Anwender geeignet, da es schnell erlernbar ist und individuell dosiert werden kann. Inkl. Trainingsposter.

33002	Gr. S, 32 cm, Ø 5 cm, 760 g	€	69,00
33003	Gr. M, 42 cm, Ø 5 cm, 980 g	€	69,00
33004	Gr. L, 32 cm, Ø 7 cm, 1325 g	€	69,00
33005	Athletik, 42 cm, Ø 7 cm, 1700 g	€	75,00

## „XCO-Trainer Shape-Set“



Das XCO-Shape Set besteht aus 2 der kleinsten XCO-Trainer (27 cm, 620 g) - auch XCO-Trainer Walking & Running genannt - und den dazugehörigen Handschlaufen mit Thermogriff für einen noch besseren Halt. Spezialausführung für Walking und Running.

33006	XCO-Shape Set	€	99,00
-------	---------------	---	-------

## „XCO Walking & Running - Set 1“



Dieses XCO-Set besteht aus: 2 der kleinsten XCO-Trainer - auch XCO-Trainer Walking & Running genannt - und die dazugehörigen Handschlaufen mit Thermogriff für einen noch besseren Halt. So können die XCO-Trainer rhythmisch eingesetzt oder temporär in den mitgelieferten Gürtel gesteckt werden. Mit dabei 1 handlicher Trainingsplan, 1 Trainings-DVD mit Evi Sachenbacher-Stehle und Tobias Angerer.

33009	€	129,00
-------	---	--------

## Competitor Wettkampf-Leinen

Original Competitor Wellenkiler-Leinen werden seit über 30 Jahren bei Weltmeisterschaften, Olympischen Spielen und Europameisterschaften eingesetzt.

Durch die wellendämpfenden Spezialschwimmer aus Polyethylen wird auf allen Bahnen optimale und schnelle Wasserberuhigung erreicht – somit beste Trainings- und Wettkampf-Bedingungen. Das Edelstahlseil (Ø 4 mm) wird mittels patentierter Spannvorrichtung befestigt, auf der Gegenseite befindet sich eine hochwertige, dämpfende Stahlfeder.

Normalausführung: Endstücke 5 m, rot, Mittelteil 40 cm blau und 40 cm weiß im Wechsel, gelbe Markierung bei 15 m, rote Markierung in der Leinenmitte.



## Bahnen-Ziffer



Weiche Schaumstoff-Platte mit Siebdruck-Nummer für schnelle und eindeutige Erkennung der Bahn. Kontergewichte sorgen für senkrechten Stand. Wird an fertige Leine angeschraubt. FINA- und DSV-getestet.

Für Kiefer „Wellenkiler Standard“, Ø 10 cm.

15603 € 189,70

Für Kiefer „Wellenkiler Jumbo“, Ø 15 cm.

15604 € 163,10

## Competitor „Standard“

Dämpfungselemente, Ø 10 cm.

15650 Länge 25 m € 487,00

15661 Länge 50 m € 899,00

## Competitor „Gold“

Mit den neu entwickelten, vergrößerten Dämpfungselementen, Ø 15 cm.

15652 Länge 25 m € 643,00

15653 Länge 50 m € 1.229,00

Andere Farbkombinationen und Längen auf Anfrage.



## Alu-Schwimmlenigenwagen (zerlegbar)



Oberfläche natur blank, absolut wartungsfrei, leichtes Abrollen durch schonende Behandlung der Leinen, sehr großes Fassungsvermögen. Spurfreie Räder – 2 lenkbar, 2 feststellbar. Abmessungen 178 x 118 x 140 cm. Fassungsvermögen: Wellenkiler Jumbo ca. 75 m, Wellenkiler Standard ca. 150 m, Trainingsleine Kugel/Kugel ca. 250 m. Lieferung zerlegt.

15585 € 1.140,00



Wie Alu-Schwimmlenigenwagen zuvor, jedoch kleinere Abmessungen. Transport durch Kippen auf die Laufrollen. Abmessungen 140 x 140 x 135 cm. Fassungsvermögen: Wellenkiler Standard ca. 100 m, Trainingsleine Kugel/Kugel ca. 200 m.

15589 € 980,00

## Alu-Schwimmlenigen-Haspelwagen



Stabile Alu-Konstruktion, Oberfläche naturblank, mit zwei gummierten Fahrrollen. Haspel (Ø ca. 98 cm) können leicht abgehoben werden. Mit einem Wagen können mehrere Haspeln transportiert werden. Fassungsvermögen: Trainingsleine Kugel/Kugel ca. 50 m. Lieferung zerlegt.

15595 Alu-Haspelwagen (ohne Haspel) € 218,50

15596 Alu-Haspel € 241,10



## Bodenhülse ①

Aus Edelstahl, Ø i. L. 40,5 x 100 mm, mit Erdungsfahne.

15762 € 16,00

## Startleinen-Pfosten ②

Aus Edelstahl, geschliffen und poliert, Ø 40 mm.

16251 € 30,70

## Abdeckkrosette ③

Für Rohre Ø 40 mm, aus hochglanzpoliertem Edelstahl.

15767 € 17,70

## Startleinen-Halter ④

Polierte Deckplatte mit Einhängeschlitz für Startleinen, aus rostfreiem Edelstahl. Einschließlich Maueranker zum Einbetonieren in Beckenwand.

16250 Preis auf Anfrage

## Abdeckpilz ⑤

Aus hochglanzpoliertem Edelstahl, für Bodenhülsen Ø 40 mm.

15764 einfach € 19,90  
15763 mit Klemmung in Bodenhülse € 28,20

## Trennleinen



Polypropylenseil (Ø 8 mm) mit roten und weißen Hostalenkugeln, konfektioniert. Mit zwei Einhängehaken aus Edelstahl und Verstelleinrichtung für exakte Längeneinstellung.

15571 Kugel an Kugel, pro lfm. € 17,40  
15572 Kugel alle 50 cm, pro lfm. € 11,80

## Hostalen-Kugeln (einzeln)



Für Trennleinen, 8 mm Bohrung, Ø 70 x 90 mm.

15575 rot € 0,90  
15576 weiß € 0,90

## Saughalter



Für Leinenfixierung. Alu-Platte mit Befestigungsbügel und Spannhebel für Leinen auf glatten 12 x 12 cm großen Flächen.

16996 € 30,70

## Sauger „Pumpfix“



Zum Ausheben von Bodenabdeckungen, mit bester Saugleistung, aus Kunststoff.

55037 € 18,50

## Sauger



Aus Vollgummi, Ø 80 mm, Tragkraft ca. 20 kg.

55035 € 16,30

## Polypropylen-Seil



Ø 6 mm.

15574 pro lfm. € 0,60

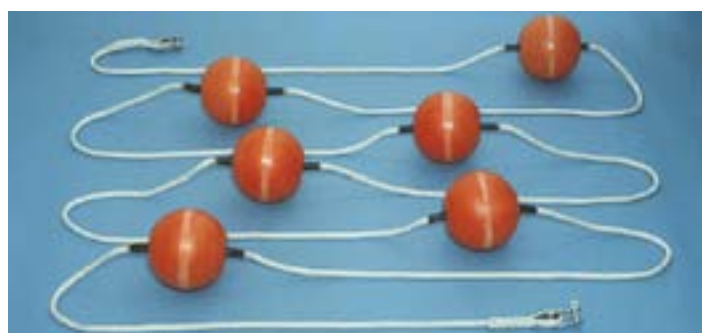

Abgrenzung des Badebereiches in Seen. Mittels Schwimmkugeln (Ø 20 cm) ist die Trennleine auch auf größere Entfernung zu sehen. Die Schwimmkörper werden auf der Leine festgesetzt. Der Abstand zwischen den Schwimmkörpern kann nach Kundenwunsch entsprechend berücksichtigt werden.

## Trennseil (Polypropylen)

Ø 16 mm, orange. Bei Bestellung bitte Maß Haken zu Haken angeben.

15598 pro Meter € 1,10

## Schwimmkugel

Aus Kunststoff, Ø 20 cm, rot, Seilbefestigung. Gut sichtbar, auch auf größere Entfernung.

15599 € 14,90

## Konfektionieren Polypropylen-Seil

Beidseitig Anbringen von Kauschen, pro Seil.

15597 € 37,80

## Konfektionieren Kunststoffkugeln

Auf Polypropylen-Seil, pro Kugel.

15588 € 36,40

## Trennseil (Stahl)



Geprüftes, verzinktes Stahlseil (Ø 10 mm), mit PVC-Schutzschlauch-Überzug. Bei Bestellung bitte lichtetes Einhängemaß angeben.

15593 pro Meter € 9,60

## Konfektionierungskosten Trennseil

Beidseitig Anbringen von Edelstahlkauschen, pro Seil.

15590 € 41,50

## Trennseilhalter



Zum Einhängen des Trennseils, aus V2A-Edelstahl, in Haubenform, nach vorne geöffnet. Befestigung mittels Bodenankern.

16330 Preis auf Anfrage

## Einhängehaken (Paar)

Für Trennleinen, aus Edelstahl.

15600 Paar € 11,80

## Verstelleinrichtung

Für exakte Seil-Längeneinstellung.

15601 € 5,70

## Nirosta-Schäkel



Extra, M 12.

15592 € 11,80

## Edelstahl-Spannschloss



M 16, absolut rostfrei, mit beidseitigen Kontermuttern. Verstellbereich von 32-47 cm.

15591 € 91,90

## Startblock nach DIN 7933 „Modell Berlin“



Formschöne Konstruktion aus Edelstahl. Tritt- und Absprungfläche mit rutschfester Carborundumbeschichtung. Ausführung mit Rückenschwimmer-Handgriff, Startbahnziffer und Befestigungsmöglichkeit für Anschlagblende. Tragkonstruktion zum Andübeln.

16165

Preis auf Anfrage

## Startblock nach DIN 7933 „Modell München“



Konstruktion aus Edelstahl für hochliegenden Wasserspiegel. Stufentritt und Absprungfläche mit rutschfester Carborundumbeschichtung. Ausführung mit Rückenschwimmer-Handgriff. Startsockel wird vorhandener Überlaufrinne angepasst. Bodenbefestigung mittels Bodenhülsen. Bodenhülsen und Abschlussdeckel nicht im Lieferumfang enthalten.

16150

Preis auf Anfrage

## Anschlagblende

Gefertigt aus 2 mm starkem Edelstahlblech. Anschlagfläche (Höhe 30 cm) ist mit einer wogendämpfenden Perforation versehen und in der Höhe verstellbar. Einzelelemente werden in Edelstahlbodenhülsen bzw. an den Startblöcken befestigt. Alle Anschlagblenden können auf Wunsch zusätzlich mit Zeitnehmer- und Lautsprechervorrichtung versehen werden.

Preis auf Anfrage.

## Haltevorrichtung für Anschlagblende

An Startblock „Modell München“.

16151 Preis auf Anfrage



## Fähnchenleine

Für Rückenschwimmer-Sichtanlage. Rot-weiße Fähnchen auf Kunststoffschnur aufgezogen.

16381 pro lfm. € 14,90

## Fehlstart-Leine

Für Fehlstart-Anlage, eine Hostalenkugel pro Meter Kunststoff-Leine, rot und weiß wechselnd. Bei Bestellung bitte Bekkenbreite angeben.

16371 pro lfm. € 11,30

## Fehlstart-Anlage

2 Edelstahlpfosten, Ø 40 mm, Länge 160 cm, mit Befestigungsösen. Ohne Fehlstartleine, Bodenhülsen u. Abdeckpilz.

16370 Preis auf Anfrage

## Rückenschwimmer-Sichtanlage

2 Edelstahlpfosten, Ø 40 mm, Länge 190 cm, mit Befestigungsösen. Ohne Fähnchenleine, Bodenhülsen u. Abdeckpilz.

16380 Preis auf Anfrage

## Bodenhülle (Edelstahl)

Für Fehlstart- und Rückenschwimmer-Sichtanlage.

15762 € 16,00

## Abdeckpilz (Edelstahl)

15764 einfach € 19,90  
15763 klemmbar € 28,20

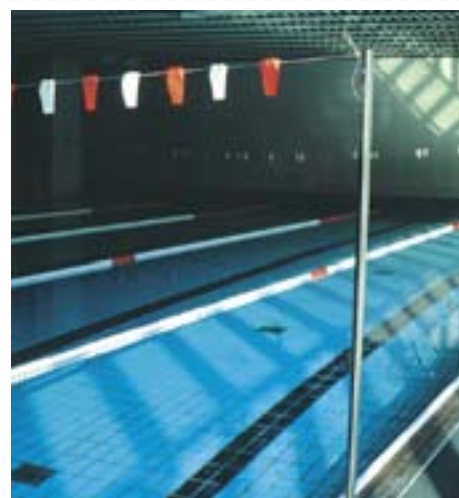

## Trainings-Großstoppuhr



Aluminiumgehäuse mit Plexiglasscheibe, vierfarbiges Zeigerkreuz, 68 x 68 cm, 24 V Antrieb mit 20 m Zuleitung, Trafo im Netzstecker. Freistehend mit 2 Drehfüßen.

7431 € 495,00

## Trainingsuhr



Plexiglasscheibe, Doppelsekunden- und Minuten-Anzeiger, Start/ Stoppschalter, freistehend, 30 x 30 cm. Quarzgesteuertes Batterie-Uhrwerk in robustem Kunststoffgehäuse. Lieferung ohne Batterie.

7632 € 153,90

## Bahnenzähler



Kunststoff-Anzeige der noch zu schwimmenden Bahnen (99 bis 1) für Mittel- und Langstrecken, Ziffernhöhe 31,5 cm.

15524 € 75,90



### Trial Wasserball



Aus gummiähnlichem Kunststoff, Größe und Gewicht nach Vorschrift.

40243 € 13,20

### Epsan Wasserball „Competition“



Offizieller DWL-Spielball.

16710 Herren € 27,70  
16711 Damen € 27,70

### Wasserball-Kappen (Satz)

Satz zu 13 Stück. Aus Nylon, mit PVC-Ohrenschutz, für nationale und internationale Wettkämpfe zugelassen. Torwartkappe Nr. 1 (rot), Spielerkappen (Nr. 2-13) blau oder weiß.

15521 blau € 147,30  
15520 weiß € 147,30



### Wasserball-Flaggensatz

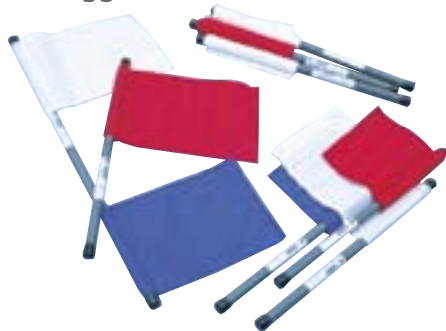

Nach Vorschrift, teilbar. Bestehend aus: Schiedsrichter 1 x blau/weiß (70 cm), Torrichter 2 x weiß (50 cm), Torrichter 2 x rot (50 cm), Sekretär 1 x blau (50 cm), Sekretär 1 x rot (50 cm). Komplett in Stoffbeutel, ca. 38 cm.

15523 Satz € 46,20

### Abgrenzungs-Leinen (Satz)

Für Wasserball, Feldgröße 20 x 30 m, komplett mit Eckwinkeln und Schwimmern. Befestigungsleinen aus Polypropylen, 4 Schwimmer pro Meter, eine Spannleine pro Ecke, gemäß FINA-Vorschrift.

15530 Satz € 634,00

Wie Abgrenzungsleinen zuvor, jedoch 8 Schwimmer pro Meter und zwei Spannleinen pro Ecke.

15531 Satz € 1.194,00

Weitere Abgrenzungs-Leinentypen auf Anfrage.

### Einsteigtreppe



Starre Ausführung aus poliertem Edelstahl, Breite 100 cm. Handlauf aus Rundrohr. Trittfläche der Stufen mit rutschsicher geprägter Profilierung.

15752 Preis auf Anfrage

Für höhenverstellbaren Hubboden. Aus poliertem Edelstahl, zum Einhängen am Beckenrand. Trittfläche mit rutschsicher geprägter Profilierung. Ohne Abbildung.

15751 Preis auf Anfrage

### Alu-Wasserballtore (Paar)



Stabile, klappbare Alu-Konstruktion, freischwimmend, 3,00 x 0,90 m. Unsinkbar durch ausgeschäumte, vorne abgeschrägte Schwimmer, 2-Punkt-Leinenbefestigung. Freihängendes Netz, schneller Auf- und Abbau.

15400 Paar € 1.595,00

### Wasserballtore „Neptun-Spezial“ (Paar)



Stabile Alu-Konstruktion, Profil 75 x 40 mm, lichtet Maß 300 x 90 cm, freischwimmend, nach internationaler Vorschrift. Weiß einbrennlackiert, mit Alu-Schwimmern in roter Signalfarbe. Super Wasserlage und Auftrieb durch extrem stabile und breite Schwimmer. Ohne Netz.

15405 Paar € 3.333,00

### Alu-Wasserballtore (Paar)

3,00 x 0,90 m, klappbar, Hülsen Ø 34 mm. Mit horizontal und vertikal verstellbarem Aufhängestänge versehen. Tore können an jedem Beckenrand befestigt werden. Ohne Aufbau. Bei Bestellung bitte angeben:

1. OK Beckenrand – OK Wasserspiegel,
2. Abstand Beckenrand bis Mitte Hülse,
3. Innen-Ø Hülse.

15410 Paar € 1.545,00

### Wasserball-Tornetze (Paar)

Aus Polypropylen.

15401 3 mm, Paar € 51,70  
15402 4 mm, Paar € 74,90

### Einsteigleiter (DIN 7930)

Aus poliertem Edelstahlrohr. Die Griffholme sind der Vorschrift entsprechend ungleich hoch und mit Abdeckrosetten versehen.

Die Stufenritte sind aus Edelstahl, mit rutschsicher geprägter Profilierung und mit den Tragholmen fest verschweißt. Oberster Stufenritt verbreitert und mit Beckenwand abschließend.

Eingeschweißte Verstrebröhre zwischen vorderem und hinterem Holm. Befestigung im Beckenumgang. Am Beckenboden auf Gumpuffern stehend.

15760 Preis auf Anfrage

Wie Einsteigleiter zuvor, jedoch zur Befestigung an schmalen Beckenkopf oder vor der Überlaufrinne.

15769 Preis auf Anfrage



# Schwimmen Sprunganlagen

## Wassersprungbrett



Aus Glasfaser, absolut chlorwasserbeständig, Breite 50 cm. Lauffläche rutschfest, hochelastisch und witterungsbeständig. Nach DIN EN 13451-10. Abbildung ähnlich.

15292	Länge 400 cm	€	2.191,00
15291	Länge 450 cm	€	2.282,00
15290	Länge 480 cm	€	2.333,00



## Dämpfer für Wassersprungbrett



Öldruckdämpfer für deutliche Geräuschdämpfung. Fängt das Sprungbrett ab bevor es auf die Walze schlägt – Lärmproblem beim Aufprall (Sprungbrett auf Walze) wird erheblich reduziert (bis zu 87 %).

Dämpfereinheit ist rostfrei und lässt sich unter jedes Sprungbrett (GfK) leicht und problemlos nachrüsten. Sprungbrett, Walzenverstellung und Endlager werden geschont. Lieferung bestehend aus Dämpfer, Dämpferblock und Gegenplatte. Höhe der gesamten Einheit ca. 175 mm + 10 mm Gegenplatte.

15293	Bauhöhe 175 mm	€	840,00
15295	Bauhöhe 312 mm	€	1.025,00

## Wassersprungbrett (freistehend)

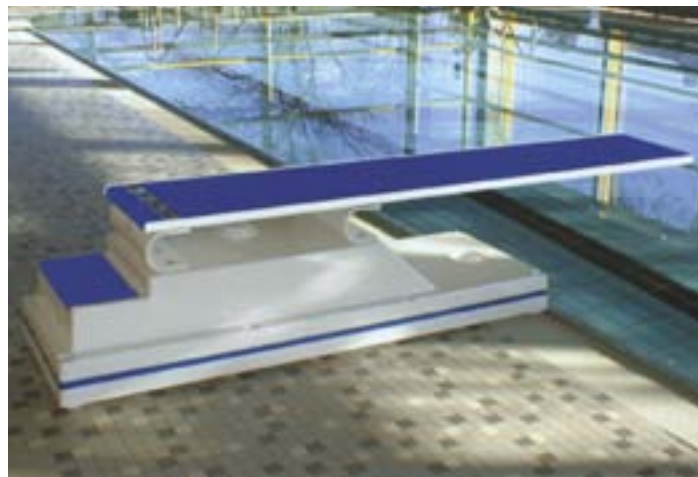

Mobile GfK-Sprunganlage mit 200 ltr. eingebautem Wassertank. Genügend Kontergewicht vorhanden auch für Sprünge von Erwachsenen. Abmessungen: Brettlänge 250 cm, Gesamtlänge 280 cm, Brettüberstand 90 cm, Höhe ca. 60 cm, Breite 50 cm, Gewicht ca. 80 kg. Erforderliche Wassertiefe ca. 3 m.

30248	€	3.333,00
-------	---	----------



## Walzenverstellung ①

Formschöne Neukonzeption aus Edelstahl mit geschlossener Kastenbauweise und dickwandiger Gummiwalze mit Gleitführung. Durch das große Handrad sehr leichte Auflageverstellung. Auflagerwalze kann arretiert und mittels eines Bügelschlusses für Unbefugte abgeschlossen werden. Bauhöhe bis Oberkante Gummiwalze 310 mm. Ohne Bügelschluss.

15083€ Preis auf Anfrage

## Gelenkbefestigung ②

Scharnierartiges Sprungbrett-Endlager aus Edelstahl, geräuschkämpfende Wellenlagerung in Gummibuchsen. Bauhöhe 310 mm.

15082 Preis auf Anfrage



1 m-Sprung-Großanlage in rostfreier Edelstahlrahmen-Konstruktion, auf Rundrohrsäule mit Aufstieg. Ausführung nach FINA. Weitere Ausführungen auf Anfrage. Wir beraten Sie gerne.

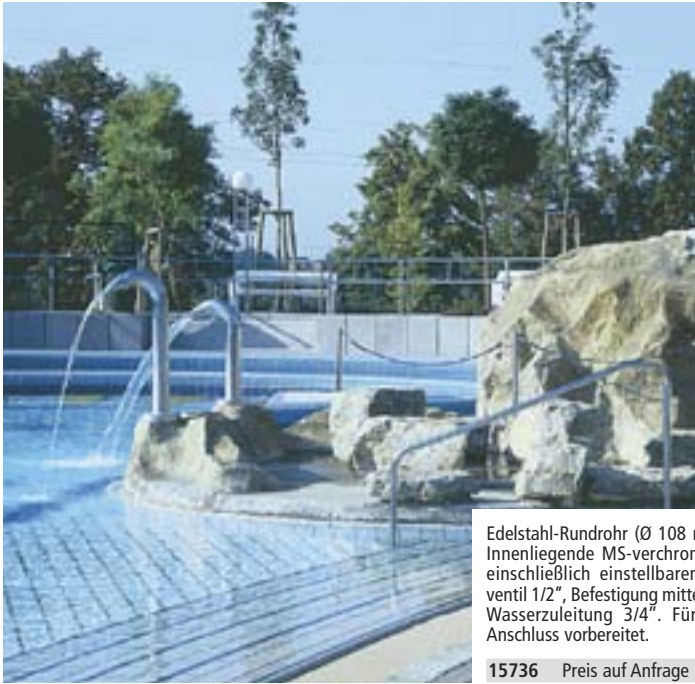

Edelstahl-Rundrohr (Ø 108 mm), geschliffen. Innenliegende MS-verchromte Brauseköpfe einschließlich einstellbarem Selbstschlussventil 1/2", Befestigung mittels Bodenflansch, Wasserzuleitung 3/4". Für Schlauchhahn-Anschluss vorbereitet.

15736 Preis auf Anfrage

## Doppel-Standbrause



## Einfach-Standbrause



Edelstahl-Rundrohr (Ø 108 mm), geschliffen. Innenliegender, MS-verchromter Brausekopf einschließlich einstellbarem Selbstschlussventil 1/2". Befestigung mittels Bodenflansch, Wasserzuleitung 3/4". Für Schlauchhahn-Anschluss vorbereitet.

15720 Preis auf Anfrage

## Versehrten-Rutschbahn



Komplett aus poliertem Edelstahl. Ausführung wird den örtlichen Gegebenheiten angepasst.

15234 Preis auf Anfrage

## Versehrten-Lift



Komplette Edelstahl-Ausführung, bis 110 kg belastbar. Handwindenbetrieb, schwenkbar in Bodenhülse gelagert, herausnehmbar.

15235 Preis auf Anfrage

## Rutschbahn



Aus Polyester, transportabel und wetterbeständig. Für Kleinkinder bestens geeignet, da alle Ecken und Kanten abgerundet. Leicht zu transportieren, da nur 9 kg schwer. Abmessung: 85 cm hoch, 60 cm breit, 215 cm lang. TÜV/GS geprüft.

16807

€ 368,00

## Einsteigtreppe



Starre Ausführung aus poliertem Edelstahl, Breite 100 cm. Handlauf aus Rundrohr. Trittfläche der Stufen mit rutschsicher geprägter Profilierung.

15752

Preis auf Anfrage



## Wurfleine



Für Rettungsring und Wurfball, schwimmfähig, orange/rot, Länge 20 m.

16090 € 23,50

## Rettungs-Wurfball

Aus Styropor, mit starkem Griffnetz, Ø 28 cm.

16070 € 40,90



## Schaumfänger

Leichtmetall-Stange und Kunststoffsieb mit Rahmen, Länge 5,50 m.

16120 € 72,80

## Rettungsstange

Aus Leichtmetall, Rettungsbügel aus Alu-Rundmaterial, Länge ca. 5,50 m.

16110 € 57,50

## „Delta E 100“



Digital-Stoppuhr in wasserdichtem Gehäuse. Zweieinhalb-zeilige, gut ablesbare LCD-Anzeige, Ziffernhöhe 7/5 mm. Funktionen: Start, Stopp, Reset, Addition, Split, Lap, Short-Lap. Versetzbare Splitzeit aus der Uhrzeit heraus, Tageszeit, Datum. Wechsel von Split, Lap, Short-Lap und Uhrzeit während der Messung möglich. 65 Speicher mit Auswertung, Schnellsuchlauf. Anzeige: obere Zeile 59 Min., 59,99 Sek., untere Zeile 9 Std., 59 Min., 59,99 Sek. Gehäuse: 90 x 60 x 19 mm, 85 g. Inkl. Schutztasche mit Kordel und Batterie.

7718 rot € 51,20  
7730 schwarz € 51,20

## Rettungsring



Passend für Schutzgehäuse, Ø 75 x 45 cm, weiß mit Reflexstreifen, nach DIN 83500. Mit angespleißter, 30 m langer Rettungsleine.

16061 € 107,70

Aus weiß lackiertem Schaumstoff, Ø 60x38 cm, Tragfähigkeit 9,8 daN (10 kp), mit Griffleine. Für den Sport und gemäß örtlicher Vorschriften im Binnenland.

16060 € 48,20

## Edelstahlkonsole (Paar)



Zur Rettungsstangen-Ablage.

16128 Paar € 100,50

## Edelstahlständer

Zur Ablage von Rettungsring, Rettungsstange und Schaumfänger. Zum Einbetonieren. Ohne Abb.

16126 € 252,00

## Edelstahl-Wandhalter (Paar)

Einfache Ausführung für Rettungsstange und Schaumfänger. Ohne Abb.

16125 Paar € 26,30

## Wasser-Thermometer



Schwimmend, Ø 18 cm, hochempfindlich.

16890 € 29,90  
16891 mit Ankerboje € 17,50



## Umkleidekabine „Iglu“

Praktische Einrichtung für Freibad, Liegewiesen und Badestrände. Stabile, witterungsbeständige GFK-Ausführung, glatte Innenhaut mit Saranvorhang, orange. Einfach mittels 5 Bodenverankerungen aufzustellen. Abmessung: Höhe 220 cm, Ø unten 150 cm.

16997 € 1.029,00

## „Iglu“-Saranvorhang

Extra Saranvorhang für Umkleidekabine „Iglu“, orange.

16995 € 56,40

## Bodenverankerungs-Set

Zur mobilen Befestigung der Umkleidekabine „Iglu“, z. B. auf Rasen.

41218 Set € 72,10

Zur festen Befestigung der Umkleidekabine „Iglu“ auf Hartplätzen.

41216 Set € 47,20



## Feuchtraum-Wanduhr

Weißes Metallgehäuse, Mineralglas, Ø 30 cm, helltürkis farbenes Zifferblatt in Anlehnung an Pool-Wasserfarbe. Quarz-Batterie 1,5 V.

7626 € 178,50



## Feuchtraum-Wanduhr

Weißes Kunststoffgehäuse, Ø 30 cm, staub-, dampf- und wasserdicht. Hervorragend geeignet für den ungeschützten Spritzwasserbereich, jedoch nicht für die Sauna. Quarz-Batterie 1,5 V.

7624 € 69,80



## Sauna-Uhr

Rundes Holzgehäuse mit hitzebeständigem Spezialsynchron-Uhrwerk, 230 V, GS-geprüft.

7627 Ø 15 cm € 98,50  
7628 Ø 22 cm € 129,30

## Megaphon „Typ A 45“



Hochleistungs-Schultermegaphon, 45 Watt, Reichweite ca. 800 m, Sirene schaltbar, Buchse für externen 12 V-Batteriebetrieb, Kfz-Anschlusskabel, Handmikrofon mit Spiralkabel, Feststelltaste und Lautstärkereger. Mittlerer Schalldruck 124 dB. Mit Tragegriff und Schulterriemen, Stromversorgung: 10x1,5 V Monobatterien. Abmessungen: Länge 505 mm, Trichter Ø 350 mm, Gewicht 3300 g. Ohne Batterien.

7790 € 345,00

## Batterie Varta, Mono 1,5 V

7791 € 3,40

## Schwimm-Badekappe



Aus hochelastischem Latex, passend für alle Kopfgrößen. Farbig sortiert.

16900 € 1,40

## Einweg-Badehauben



Aus Polyäthylenfolie, blau, mit Gummizug, passend für alle Kopfgrößen. 100 Stück.

16901 100 Stück € 18,50

## Bademeister-Beobachtungsstuhl



Standfeste Konstruktion aus Alu. Witterungsbeständiges Schreibbrett, Kunststoffschalen-sitz. Zerleg- und klappbar. Ablagenetz und zwei Kleiderhaken (ähnliche Abbildung).

40522 € 329,90

## Einweg-Schuhhüllen



Aus Polyäthylenfolie, blau, mit Gummizug, passend für alle Schuhgrößen. Für Schwimmbäder, Turnhallen etc. Packung 50 Paar.

16902 50 Paar € 18,00

## Badepantolette „Nautic“



Aus hochwertigem Microtech-Material, sehr leicht und besonders gut geeignet für den Nassbereich. Mit Fußbett und Lochbandage. Größen: 35-47. Bitte bei Bestellung angeben.

16922 blau/weiß € 4,80  
16924 weiß/blau € 4,80

## Megaphon „Typ A 8“



8 Watt, mit elektronischer Sirene, batteriebetrieben. Klein und handlich, sehr lautstark, in stabilem Kunststoffgehäuse. Stromversorgung: 9 V (6 x UM3-Batterien). Abmessungen: 237 mm lang, Trichter Ø 150 mm, Gewicht 680 g. Ohne Batterien.

7795 € 100,50

## Megaphon „Typ A 25“



25 Watt, mit eingebautem Mikrofon, Sirene schaltbar, Buchse für externen 12 V-Batteriebetrieb, Kfz-Anschlusskabel, Lautstärkereger, mittlerer Schalldruck 115 dB. Stromversorgung: 8x1,5 V Babybatterien. Abmessungen: Länge 370 mm, Trichter Ø 230 mm, Gewicht 1700 g. Mit Trageriemen. Ohne Batterien.

7780 € 173,30

## Batterie Varta, UM2A Baby 1,5 V

7782 € 2,40

## Batterie Varta, energy 2000, 1,5 V

7796 € 1,80

**Megaphone „Typ A 45“ und „A 25“ haben eine Außenstromversorgungsbuchse für 12 V. Bitte nur auslaufsichere Alkali-Batterien verwenden.**

## Strand- / Schwimmschuh

Rutschfeste, hochgezogene Neoprensohle für optimalen Schutz am Strand. Arretierbarer Verschluss für sicheren Halt bei Aqua-Fitness-Übungen. Geringes Gewicht und angenehmer Tragekomfort.

16894	Gr. 34	€	9,10
16935	Gr. 35	€	9,10
16895	Gr. 36	€	9,10
16936	Gr. 37	€	9,10
16896	Gr. 38	€	9,10
16937	Gr. 39	€	9,10
16897	Gr. 40	€	9,10
16938	Gr. 41	€	9,10
16898	Gr. 42	€	9,10
16939	Gr. 43	€	9,10
16906	Gr. 44	€	9,10
16940	Gr. 45	€	9,10
16908	Gr. 46	€	9,10



## DLRG-Schwimmanzug

Aus hochwertigem Baumwoll-Fischgratkörper, für verschiedene Rettungsschwimmer-Ausbildungsprüfungen, Hose mit Kittel.

17003	Gr. 44	€	33,50
17005	Gr. 46	€	33,50
17006	Gr. 48	€	33,50
17007	Gr. 50	€	33,50
17008	Gr. 52	€	33,50
17009	Gr. 54	€	33,50
17010	Gr. 56	€	33,50
17011	Gr. 58	€	33,50



## Haartrockner „TB 80 A“



Nennleistung 1000 Watt, Luftstrom 18 l/sek. Schaltet automatisch ein, sobald Ondulierdüse aus dem Halter genommen wird. Kann auch mit separatem Münzschalter betrieben werden.

**16335 € 158,00**

## System-Baderost „Point 15“

- Universell einsetzbarer Rost aus Polyethylen im Baukasten-System.
- Griffige Oberfläche mit höchster Bewertungsgruppe für Rutschhemmung A+B+C.
- Geringe Schmutzempfindlichkeit durch schmale Stege.
- Allseitiger Wasserabfluss durch Stelzenstruktur an der Unterseite.
- Angenehm zu begehen durch fußweiche Kunststoffmischung.
- Abgeschrägte Randprofile vermeiden Stolpergefahr, mit seitlicher Schnellkopplung sehr einfach zu verlegen und zuzuschneiden.
- Einsatzgebiete: Umkleibereiche, Nasszonen jeglicher Art, Sauna-Anlagen, Beckenumgängen, im Freien als Balkon-/Terrassenbelag usw.

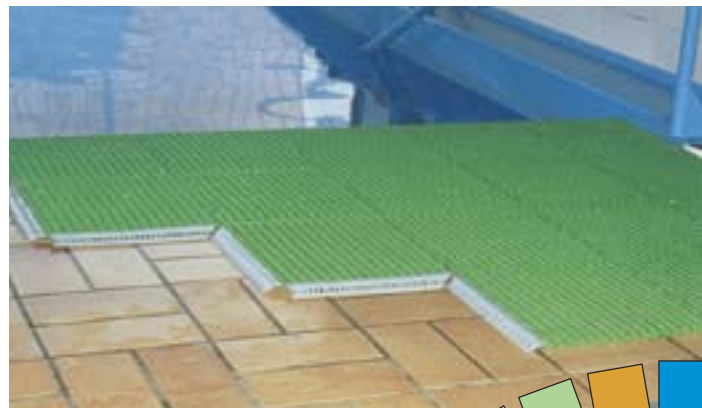

Einzelplatten, ca. 33 x 33 cm, Höhe 1,5 cm, 9 Stück = 1qm, Gewicht 3,4 kg/qm. Farben: hellgrau, weiß, beige, hellgrün, orange, blau – bei Bestellung bitte angeben.

**15360 € 6,40**

Wie zuvor, jedoch 33 cm lang, 3,5 cm breit und nur in grau lieferbar.

Randprofil mit Ösen.

**15361 € 3,10**

Randprofil mit Noppen.

**15363 € 3,10**

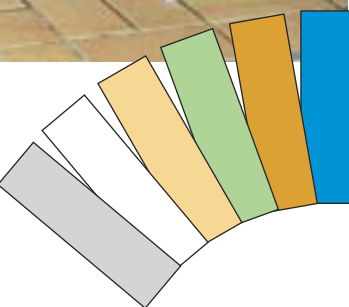

**Lieferbare Farben.**

## Bäderratten

Aus schlagfestem PVC in geschweißter Ausführung, leicht auf- und abrollbar. Durch einfaches Abspritzen mit Wasser zu reinigen, liegt rutschfest auf dem Boden, wird nicht schlüpfrig. Für Räume aller Art, auf feuchten Böden, für Badeanlagen, Waschanlagen, Umkleieräume etc. Fußpilz-feindlich, überträgt keine Krankheiten. Lieferbar in den Farben: grau, blau, gelb, grün, schwarz, pink und weiß. Unterleisten immer schwarz, max. Länge 6 m. Bei Bestellung bitte Farbe der Oberleisten angeben.

**15351 Breite 60 cm, lfm. € 30,90**

**15357 Breite 80 cm, lfm. € 38,10**

**15355 Breite 100 cm, lfm. € 44,00**

**15356 Breite 120 cm, lfm. € 52,40**

Standard-Größe 60 x 40 cm, abgerundete Ecken, ideal für Umkleidekabinen. Farben: grau, blau, gelb, grün, schwarz, pink, weiß.

**15352 € 14,40**

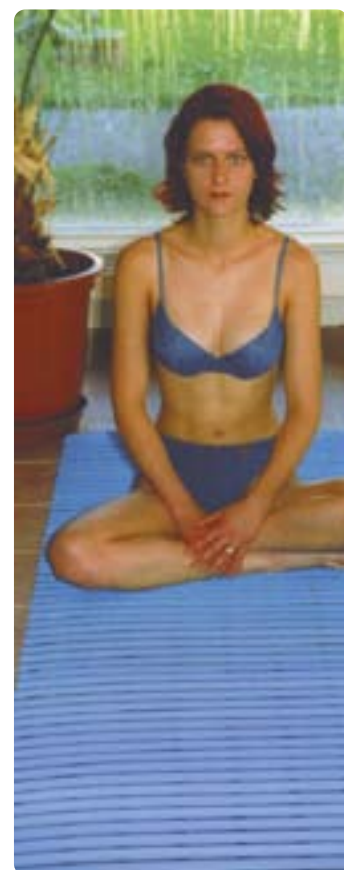

## „SAFE-O-MAT“ Münzpfandschloss (0,50 und 1,00 Euro)

Schlüssel ist vorgerichtet zum Einclippen von Nummernplättchen.

6840 € 88,20



## Not-Öffnungsschlüssel „Promax“

Zum Wechseln von Zylinderschlössern. Wird separat versendet.

6733 € 17,00

## Schwimmbad-Kleiderbügel

Aus schlag- und bruchfestem Kunststoff, grau, mit Rockösen und Hosenbügel. Schwarze Nylonnetztasche an diebstahlsicheren Ösen befestigt. Mindestabnahme-Menge: 5 Stück.

6899 € 12,30

6898 mit Schuhhaken € 13,20

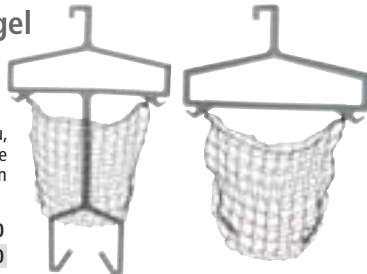

## Regalwagen aus Aluminium



Fahrbar, 3 Regalböden aus Alu-Wellengitter, rostbeständig, Schiebetüren, mit Schloss inklusive 2 Schlüssel. Maße 150 cm x 150 cm x 62 cm (B x H x T). Ohne Aufbau.

16870 € 1.595,00

## Freibadschrank

Geschweißte Konstruktion aus elektrolytisch verzinktem Stahlblech und hochwertige Pulverbeschichtung.

Standardfarben: lichtgrau (RAL 7035), feuerrot (RAL 3000), lichtblau (RAL 5012), taubenblau (RAL 5014), resedagrün (RAL 6011). Farbwunsch bitte bei Bestellung angeben.

Vollblechtür mit Verstärkungstasche und Lüftungsschlitzen oben und unten. Übereinander liegenden Fächer, Abteillbreite 30 cm. Je Fach 1 Kleiderstange mit 3 Kunststoffkleiderhaken, Türen rechts angeschlagen, auf 15 cm Sockel.

Serienmäßig Zylinderschloss mit 2 Schlüsseln, Münz-Pfandschloss gegen Mehrpreis.



6894 2 Abteile mit 4 Fächern, Maße 185 x 63 x 50 cm (HxBxT) € 358,00

6895 3 Abteile mit 6 Fächern, Maße 185 x 93 x 50 cm (HxBxT) € 508,00

6896 4 Abteile mit 8 Fächern, Maße 185 x 123 x 50 cm (HxBxT) € 666,00

## Feuchtraum-Bank



Sitzfläche aus 4 eloxierten ovalförmigen Aluprofilen, freistehend. Untergestell aus geschliffenem Edelstahlrohr. Sitzhöhe: 45 cm, Breite: 41 cm, Länge: 200 cm.

50545 € 563,80

## Ballschrank



Wellengitterausführung, komplett feuerverzinkt, stabiler, geschweißter Winkelrahmen, zwei rollengelagerte Schiebetüren mit Wellengitterfüllung. Optimale Entlüftung auch nasser Schwimmsportteile. Doppelt schließendes Sicherheitschloss, verstellbare Wellengitterböden. Maße: 190 x 200 x 60 cm (B x H x T).

6789 € 1.277,00

## Regalwagen, Stahl, verzinkt



Aus feuerverzinktem Stahl mit abschließbarer Schiebetür, einschl. Schloss, und 3 höhenverstellbare, verzinkte Einlagegitterböden, fahrbar mittels 4 Lenkrollen. Oben umlaufende Relling. Maße: 150 cm x 150 cm x 60 cm (B x H x T).

16872 € 1.098,00

## Alu-Gerätewagen „Speedy“



Alu-naturblank mit 2 Einlageböden. Eine steckbare Konstruktion aus Alu-Spezialprofil in Verbindung mit Wellengitter, fahrbar. Ringösen an den Türen ermöglichen das Anbringen eines Vorhängeschlosses. Maße: 125 cm x 120 cm x 62 cm (B x H x T). Ohne Aufbau.

16871 € 1.025,00

## „Jive-Board“ (Mini-Surfboard)



Sehr tragfähiges Schaumstoff-Brett für Freizeit, Spiel und Spaß, aus unzerbrechlichem Schaumstoff, seewasserbeständig, blau/gelb, 97 x 48 x 5 cm.

16715 € 35,90

## „Tintenfisch“



Aus chemisch vernetztem PE-Schaum, angenehm, hautsympath., weich, ca. 46 x 26 cm.

16851 € 8,80

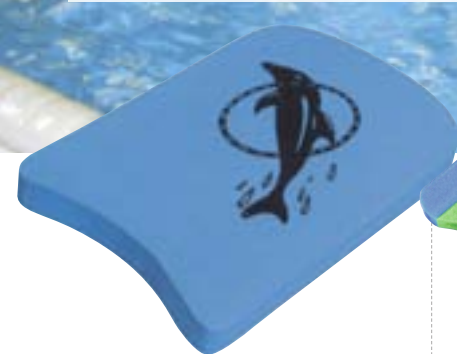

## „Delphin“

Aus chemisch vernetztem PE-Schaum, hautfreundlich, Delphin-Bild, 45 x 25 x 4 cm.

16745 € 4,70

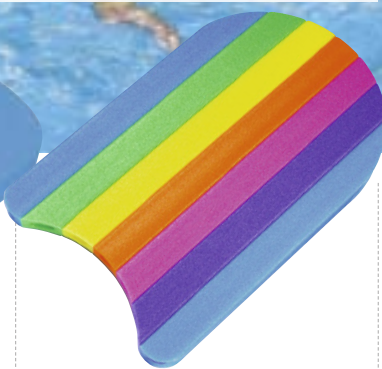

## „Rainbow“

Leichte Ausführung aus PE-Schaum, mit Regenbogen-Muster, 48 x 30 x 3 cm.

16795 € 6,80



## „Eurokick“

Extra starke Ausführung für Arm- und Beintraining, aus Plastazote-Schaum, mit 2 Aussparungen für Hände oder Füße, 45 x 30,5 x 3,8 cm, blau/gelb.

16772 € 7,70

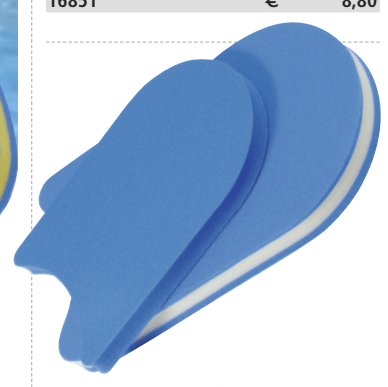

## „Aquasprint“

Aus chemisch vernetztem PE-Schaum, hautfreundlich, gas- und giftfrei, verrottungsfest, lichtbeständig, mit großem Auftrieb, runde Vorderseite, ausgesparte Hinterseite, 3-farbig.

16759 48 x 29 x 4 cm € 8,20  
16757 37 x 24 x 3 cm € 6,60

## Schwimmbrett



Mit Handgriffen an der Unterseite, dadurch ein sicheres Halten und eine perfekte Lage im Wasser, 38 x 26 x 8 cm.

16701 € 12,70

## „Waterproof“

39 x 25 x 3,5 cm, Farbe blau.

16744 € 10,70



## „Aquatrainer“



Widerstandsbrett für Arm- und Beintraining. Zweiteilig universell einsetzbar. Entwickelt in Zusammenarbeit mit Leistungsschwimmern. Gefertigt aus strapazierfestem, unbrechbarem, nichtbröckelndem Schaumstoff. Verschiedene Verwendungsmöglichkeiten:

- Als normales Schwimmbrett für Beintraining.
- Als Widerstandsbrett für Beintraining – kann mit großer oder kleiner Widerstandsfläche verwendet werden.
- Als Widerstandsbrett für Armtraining. Beine werden ohne zweites Teil durch die großen Fußöffnungen gesteckt.
- Als Pull-Buoys – kleineres Teil als Widerstand, wird zwischen Beine geklemmt (Armtraining).

16298 € 13,50

## Unterwasser-MP3-Player „SwiMP3“



Top-Sound im Wasser



Armöglicht das Hören von über 30 Musiktiteln in exzellenter Qualität und in allen Schwimmstilen, von CD kopiert oder Download-Music. Eine revolutionäre Übertragungstechnik bringt eine völlig neue Schwimmerfahrung, sowohl für den Wettkampf- als auch den Freizeitschwimmer. Lieferumfang: SwiMP3-Player mit fest verbundener Schwimmbrille, PC-Software, USB-Kabel, Ohrstöpsel und Aufbewahrungsbeutel.

16615 € 256,50



## Thera-Band „Aquafins“ (Paar)



Ermöglichen ein Widerstandstraining der besonderen Art für ein effektives Ganzkörpertraining. Mit Hilfe eines stabilen Klettverschlusses werden sie an Fuß- oder Handgelenken fixiert und erhöhen damit den Wasserwiderstand. Lieferung im Nylonnetz mit Übungsanleitung.

16941 Paar € 50,30

## „Pull-Buoys“

„Pull-Buoys“ für Brust-, Kraul- und Delphintraining. Die „Pull-Buoys“ werden zwischen die Beine geklemmt und können somit die Fußtätigkeit bedingt verhindern. Sie dienen als Widerstand und Auftriebshilfe im Beinbereich. Die Armbewegung kann somit gezielt trainiert werden.



Aus Polyäthylen, hohl, mit Ventilverschluss. Durch mehr oder weniger Wasserfüllung kann Auftrieb und Widerstand reguliert werden.

16753 € 7,00

## „Pull-Buoys“ Größe 1

Ø 7,5 cm, 2-teilig, für Kinder.

16750 € 4,80

## Widerstandsgürtel



Für Schwimm-Krafttraining, mit 5 abnehmbaren Widerstandsbechern – dadurch ist ein optimales Schwimm-Training möglich.

16755 € 8,20

## Schwimmpaddles (Paar)



Flache, schwarze Paddles mit vielen Öffnungen und verstellbare, runde Gummibänder zur effektiveren Korrektur der Handstellung und Steigerung der Armzugleistung.

16617 Junior (Paar) € 6,70

16616 Senior (Paar) € 6,90

## Bein-Schlauch



Beliebte und bewährte Armzug-Trainingshilfe aus Gummi mit verstärktem Ventil. Auftrieb sowie Widerstand des Beinschlaches kann durch Luftregulierung verändert werden. Schlauch-Innendurchmesser 16 cm.

16724 € 20,70

## Schleppring



Aus Spezialschaumstoff, zum Üben und Trainieren des Armzugs. Schaumstoff saugt sich voll Wasser und wirkt als Ballast und Widerstand, hält trotzdem genügend Auftrieb, um die Beine über Wasser zu halten. Preiswerte Hilfe für Schule und Verein.

16723 € 8,10

## Speed-Zugseil



Für Schnellkraft-Training, Schwimmen, Ski-Langlauf, Sprinten u. a. Sportarten, um Bewegungstechniken, Kraft und Kondition gezielt anzutrainieren.

16770 20 kg € 14,70

16771 30 kg € 16,20

16775 40 kg € 21,00

## Monoblock



Für Schüler und Erwachsene durch verschiedene Ø verwendbar, einseitig.

16752 € 6,60

## Schwimmrolle



Vielseitige Schaumstoffrolle auf PVC-Rohr. Unterrichts- und Schwimmhilfe, auch für das Behinderten- und Senioren-Schwimmen. Schaumstoffrolle auf PVC-Rohr.

16727 € 8,70

## Schwimmkragen „Secumar 95“

Der „Secumar 95“ Schwimmkragen ist aus hautsympathischem, robustem Material und bietet unsicheren Schwimmern, Patienten in der Rehabilitation, oder Behinderten, Hilfe und Sicherheit im Wasser. Der Schwimmkragen ermöglicht eine komfortable Position, die den Kopf sicher über Wasser hält. Er findet somit Anwendung in der Badetherapie, der Rehabilitation, sowie im Bereich der häuslichen Pflege. Er dient der Sicherheit bei Behandlungen im Bewegungsbad, bei medizinischen- oder Reinigungsbädern, sowie bei Unterwassermassagen im Wannabad.



16716	small, Halsweite 28-32cm	€	87,00
16834	medium, Halsweite 33-38cm	€	87,00
16835	large, Halsweite 39-43cm	€	87,00

## Beco-Schwimmflügel



Doppelkammersystem mit abgeflachter Innenseite aus hochwertigem PVC-Material. Bei Warentests wurde der BECO-Schwimmflügel sehr gut beurteilt, ist nach DIN 7874 geprüft und bei der Deutschen Gesellschaft für Warenkennzeichnung unter der Nr. 2W001 registriert. TÜV-geprüft, DLRG-empfohlen.

16740	Gr. 0, bis 6 Jahre	€	5,60
16743	Gr. 1, bis 12 Jahre	€	5,60
16742	Gr. 2, Erwachsene	€	5,60

## Schwimmgürtel



Aus vernetztem Schaum, gelb/blau, mit stufenlos verstellbarem Gewebegurt mit Schnellverschluss und TÜV-Zertifikat.

16831	5-teilig bis 30kg	€	9,90
16833	6-teilig bis 50kg	€	10,90

## Schwimmkissen



Optimales Übungsgerät für den Schwimmunterricht mit elastischem Bügel und sehr gutem Sitz in 2 Ausführungen, Gr. B für Erwachsene, Gr. A für Kinder/Jugendliche.

16722	Gr. A	€	11,40
16721	Gr. B	€	10,80

## „Swim School“ (Set)



Schwimmen-Lernen-Set für (Klein-)Kinder, die mit Spaß schwimmen lernen wollen. Set besteht aus Schwimm-Brett, -Gürtel, -Nudel und einer pädagogischen Anleitung. Empfohlen vom Deutschen Sportbund.

16714	Set	€	29,10
-------	-----	---	-------

## Schwimmscheiben (Satz)



Die einfache Art Schwimmen zu lernen. Aus geschlossenzelligem Schaumstoff, 100 % wasserdicht, seewasserfest, strapazierfähig, leicht, weich und anschiessam. Satz besteht aus 2 Stück

16737	Kinder, Satz	€	24,40
16738	Erwachsene, Satz	€	25,50



## Schwimmhilfe „Flipper SwimSafe“

Aufblasbare Schwimmhilfe mit optimalem Auftrieb durch Styroporkern und Luftkammer, mit Sicherheitsventil. Für Babys ab 3 Monaten und Kleinkinder bis ca. 6 Jahren. Von Schwimmschulen empfohlen.

16754	€	17,60
-------	---	-------

„Flipper SwimSafe“-System  
Mit den „Flipper SwimSafe“-Produkten haben Kinder ungetrübten Badespaß, werden an das Wasser gewöhnt und erlernen spielerisch das Schwimmen. Schwimmhilfe und Schwimmkissen TÜV- und GS-geprüft.

## Schwimmflossen „Flipper“



Hautfreundlich und anschiessam durch Naturkautschuk. Flexible Passform, keine harten Plastikteile oder Schnallen. Farbig sortiert.

16929	Gr. 22-24	€	10,20
16930	Gr. 24-26	€	10,20
16932	Gr. 26-28	€	10,20

## Schwimmkissen „Flipper SwimSafe“



Schwimmkissen der neuen Generation, aus 100% Baumwolle mit flexiblem, weichem Gummiband. Kissen passen sich dem Körper ideal an und es ergibt sich eine natürliche Schwimmage. Von Schwimmschulen empfohlen. Die Materialien entsprechen dem ÖKO-Tex Standard 100.

16933	€	20,50
-------	---	-------

## Schwimminsel



Aus PVC-Folie, Ø 173 cm, grün/gelb/pink, mit Palme, abnehmbarem Kissen in Form einer Banane und umlaufender Halteleine.

9438 € 45,00

## Wasserlaufweg



Aus beidseitig kaschierem Spezial-Schaumstoff, Breite 1,00 m. Befestigung mittels der mitgelieferten Gummibänder (ab 4 m) am Beckenrand. Kann in jeder gewünschten Länge ausgeliefert werden.

9559 lfm. € 101,60



## Schwimmfloß „Disco“ ①

Aus Plastazote-Schaum – unzerbrechlich, hautfreundlich, gas- und giftfrei, Ø 95 x 6 cm.

16812 € 58,50

## Schwimmfloß „Super“ ②

Vielseitig verwendbares Schwimm- und Spielfloß, bestehend aus unzerbrechlichem PE-Leichtschäumkern, mit blauem PVC-Planenüberzug, 100 x 200 x 6 cm. An beiden Stirnseiten eingearbeitete Ösen, dadurch können mehrere Superflöße zu größeren Formen oder Laufsteg verbunden werden.

16815 € 175,40

## Schwimmfloß



Aus stabilem, hautfreundlichem, blauem PE-Leichtschaum, mit Löchern versehen, Abmessung: 95 x 64 x 2 cm. Für Therapie und Wassergymnastik bestens geeignet.

16853 € 28,60

## Wasserspielklötze (Satz)



Aus Plastazote-Schaumstoff (schwimmend, unzerbrechlich, wasserabweisend), 18 x 9 x 4,5 cm. Geliefert als Satz zu 48 Stück. Farblich sortiert in rot, blau, grün, gelb.

16266 Satz zu 48 Stück € 74,00

## BENZ Schwimm- und Spielflöße

neu



Aus stabilem, unzerbrechlichem PE-Schaum und hautfreundlichem Kunststoffbezug, mit langer Lebensdauer.

16950	Dreieck, 80/ 80/ 80 x 6 cm, grün	€ 81,40
16951	Dreieck, 100/ 100/ 100 x 6 cm, gelb	€ 95,90
16952	Rechteck, 100 x 50 x 6 cm, rot	€ 68,10
16953	Quadrat, 100 x 100 x 6 cm, gelb	€ 87,50
16954	Rechteck, 100 x 150 x 6 cm, blau	€ 108,90

## Badering



Aus speziellem Kunststoff mit zwei aufgeschweißten Handgriffen und versenktem Spezialventil, Ø 100 cm.

16788 € 111,70

## Badeschlauch



Gummireifen mit versenktem, glattem Ventil.

16780 Ø 60 cm € 14,70  
16781 Ø 95 cm € 30,70

## Schwimmfloß „Gigant“



Aus absolut unzerbrechlichem Plastazote-Leichtschaum, 145 x 93 x 6 cm, blau. Sehr feste, steife und hautfreundliche Ausführung mit guter Stabilität.

16811 € 101,60

## Schwimminsel



Gummireifen mit strapazierfähigem Kunststoffbezug.

16786 Ø 140 cm € 153,80  
16787 Ø 165 cm € 174,30

## Speedo Junior-Schwimmbrille „Pacific“



Einteilige Brille, geteiltes Kopfband. Mit Ultra-Antibeschlag-imprägniertes Glas für verbesserte Sicht.

16943 € 8,60

## Schwimmbrille „Sportive“



Optimale Funktion im sportiven Design. Lamellendichtung und breites, geteiltes Kopfband aus Silikon. Getönte Augenschalen aus Polycarbonat, Antibelag und verstellbarer Nasensteg.

16925 € 9,70

## Schnorchel

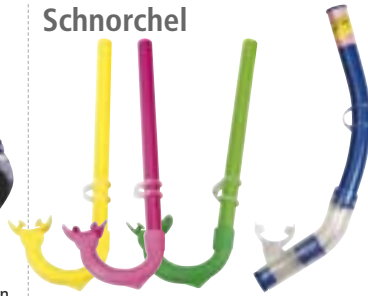

Anatomisches Schnorchelrohr, NS-Mundstück und integrierter Schnorchelhalter, guter Tragekomfort, Neonfarben.

14064 Junior, farbig sort. € 3,90  
14065 Senior, blau € 6,30

## Tauchmaske „Standard“



Lippendichtung und Kopfband aus Polyvinyl. In zwei Farben transparent/pink und transparent/blau. Für Jugendliche und Erwachsene.

16927 € 4,60

## Schwimmflossen „Comfort“



## Herren-Monoflosse „Rapid“



Für Schuhgrößen von 40-46, Farbe schwarz. Weiches Flossenblatt ermöglicht schnelles Schwimmen wie ein Delphin.

16614 € 91,30

## Damen-Monoflosse „Tempo“



Für Schuhgrößen von 36-39, Farbe lila. Weiche Flossenblatt ermöglicht schnelles Schwimmen wie ein Delfin.

16613 € 69,80

## Kinder-Monoflosse „Wave“



Für Schuhgrößen von 34-38, Farbe blau. Weiches Flossenblatt ermöglicht schnelles Schwimmen wie ein Delfin.

16612 € 59,50

Mit geschlossenem, schwarzem Fußschlupf aus weichem Thermo-Gummi und steifes, blaues Kunststoffblatt, strömungsgünstig ausgeformt. Ideal geeignet für den Schul- und Freizeitsport.

16630	Gr. 28-30	€ 7,10
16631	Gr. 31-32	€ 7,40
16632	Gr. 33-34	€ 7,80
16633	Gr. 35-36	€ 8,40
16635	Gr. 37-38	€ 9,40
16636	Gr. 39-40	€ 10,10
16637	Gr. 41-42	€ 10,40
16638	Gr. 43-44	€ 10,90
16639	Gr. 45-46	€ 11,40

## Egg Flips „Saturn“ (Set)



Hilfsmittel zum Erlernen der richtigen Atemtechnik beim Schwimmen. 1 Set = 10 Stück.

40083 10-er Set € 14,20

## Tauchring-Set



Aus Kunststoff, nummeriert von 1-4, Ringe vertikal sinkend, auch als Unterwasser-Ringwurfspiel zu verwenden.

16822 4-er Set € 11,00

## Tauchstein



Aus Kunststoff, 2,5 kg, DLRG-Ausführung.

16800 € 20,00

## Schwimmflossen „Emotion“



## Tauchfrosch



Aus PVC-Material, Länge ca. 30 cm.

16801 € 10,20

## Tauchstäbe (Set)



Stehen senkrecht am Boden und sind hervorragend für Tauchspiele geeignet.

16803 6-er Set € 14,40

## Tauchblume



Aus PVC-Material, Ø ca. 30 cm.

16802 € 10,20

Mit bequemem, schwarzem Fußschlupf aus weichem Gummimaterial. Profil des Flossenblattes verleiht starken Schub und Stabilität beim Tauchen. Durch Pack-System können die Flossen zusammengesteckt werden. Für den (anspruchsvollen) Freizeitsportler.

16660	Gr. 34-35	€ 10,80
16661	Gr. 36-37	€ 11,20
16662	Gr. 38-39	€ 12,10
16663	Gr. 40-41	€ 12,80
16664	Gr. 42-43	€ 13,50
16665	Gr. 44-45	€ 14,10
16666	Gr. 46-47	€ 14,50

## Tauchring



Aus Kunststoff, 5 kg, DLRG-Ausführung.

16810 € 40,10

## Tauchringe (Satz)



Aus PVC, ca. 150 g. Farbig sortiert in rot, gelb, blau. Satz zu 10 Stück.

16821 Satz zu 10 Stück € 26,70

## Tauchteller



Aus Edelstahl.

16830 € 3,80

## Tauchring

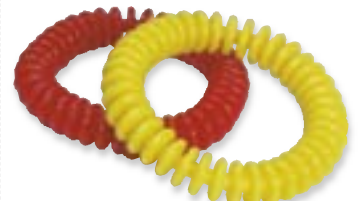

Aus PVC, Ø ca. 18 cm, Lamellenform. Farben rot oder gelb.

6611 € 3,70

## „Flipper“-Spiel (Set)



Zum spielerischen Erlernen des Tauchens. Tauchreifen Ø 73 cm, höhenverstellbares Plastikgewicht, absolut rostfrei. Set besteht aus 4 Tauchreifen.

16286 Set € 49,20

## Slalom-Tauchspiel (Set)



Set besteht aus 8 Kunststoffbändern (150 cm lang), oben mit eingebauten Schwimmern, unten mit Ballast, völlig rostfrei. Einfach ins Wasser werfen und das Spiel ist bereit.

16264 Set € 25,10

## Tauchreifen



Hängt senkrecht unter der Wasseroberfläche, Ø 70 cm, Farbe rot.

16270 € 9,40

## Tauchreifen



Steht senkrecht am Boden, Ø 70 cm, Farbe blau. Für Tauchübungen bestens geeignet.

16269 € 9,40

## Schwimmreifen



Schwimmt auf der Wasseroberfläche, Ø 75 cm, 100 % wasserdicht. Zum Auftauchen von unten sowie zum Durchspringen vom Beckenrand.

16814 € 8,10

## Tauchpuppe



Füllt sich automatisch mit Wasser und sinkt auf den Grund, aus Polyäthylen, Höhe 92 cm, Gewicht außerhalb des Wassers 8,2 kg. Für Abnahme von Prüfungen und Veranstaltung von Wettbewerben.

16285 € 201,10

## Standup-Set



Set bestehend aus 4 Halbringen mit unten gelagertes Gewicht, dadurch senkrechte Stellung.

16265 Set € 42,10

# Schwimmen Schwimmspiele

## Wasser-Basketball



Anlage komplett mit Netz und Schwimmer. Ideal für Urlaub, Hobby, Grundschule etc. Ohne Ball.

16289 € 46,10

## Wasser-Basketball 2



Der Freizeitspaß für Schwimmbad, Swimmingpool oder den Urlaub am Meer. Kann sowohl auf einem Korb wie auch auf zwei Körbe gespielt werden. Die Spielregeln kann jeder festlegen, wie er will. Überall einsetzbar, schnell und einfach zu montieren und äußerst stabil. Tragreifen Ø 105 cm, aus stabiler Bootshaut mit aufvulkanisierten Haltern für das Kunststoff-Gestell. Inkl. Netz und zwei Ösen zur Leinenbefestigung. Ohne Ball.

16290 € 65,70

## Wasser-Spieltor



Freischwimmend oder zum Aufstellen auf den Beckenrand, für Schul- und Freizeitspiele, 90 x 70 x 60 cm (B x H x T). Ohne Ball.

16288 € 82,00

## Wasser-Volleyball



Zerlegbare Wasser-Volleyballspiel-Konstruktion aus Alu-Spezialprofilen mit Netz und Spannvorrichtung (2,5 x 1,3 m), freischwimmend, kippfrei durch spezielle Stabilisierung. Ohne Ball.

16292 € 189,80

## „Delphin“



Wasserspieltier, aufblasbar, aus hochwertigem PVC, mit 3 Luftkammern, ca. 125 cm lang. Im Klarsichtbeutel verpackt.

16746 € 6,90

## Wasserball



Aus strapazierfähigem PVC, farbig, im Klarsichtbeutel verpackt.

16748 40 cm Ø € 2,40

16749 50 cm Ø € 2,90

16783 60 cm Ø € 3,40

## „Flipper“-Spiel (Set)



Zum spielerischen Erlernen des Tauchens. Tauchreifen Ø 73 cm, höhenverstellbares Plastikgewicht, absolut rostfrei. Set besteht aus 4 Tauchreifen.

16286 Set € 49,20

## Schwimmsprossen



Vielseitiges Schwimm- und Sportgerät für den Schwimmunterricht und Freizeit. Eine Schwimmsprosse besteht aus 2 Schwimmern und 1 Verbindungsstange. Lieferung einzeln und im Set.  
Set 1: 8 Schwimmer, 8 Stangen.  
Set 2: 20 Schwimmer, 20 Stangen.

16260	Sprosse	€	20,40
16258	Set 1	€	97,50
16259	Set 2	€	204,10

## Wasserrutschbahn

Ca. 610 lang und 80 cm breit. Einfach auslegen, Wasserschlauch anschließen und aus den perforierten Randschläuchen bewässern hunderte von Wasserstrahlen glatte PE-Folie.

16942	€	24,50
-------	---	-------



## „Splash Disc“



Bei richtigem Wurf surft sie übers Wasser – dabei spritzt aus den Schlitzen senkrecht Wasser empor. Farbig sortiert.

8671	€	8,30
------	---	------

## Wasser-Puzzle „Schildkröte“

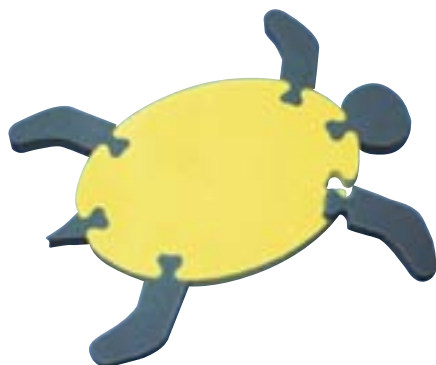

9 Teile, ca. 90 cm lang.

16297	€	36,90
-------	---	-------

## Quick-Up-Pool-Set



Pool stellt sich beim Befüllen mit Wasser selbst auf, mit aufblasbarem Umlaufring. Inkl. Pumpe zur Wasserzirkulation, Filterung und Abdeckplane. Inhalt: 450 l. TÜV/GS und CE geprüft.

16796	Ø 300 x 68 cm, 450 l	€	131,40
16797	Ø 360 x 76 cm, 750 l	€	164,40
16798	Ø 450 x 86 cm, 1350 l	€	253,00

## Wasserrutschbahn „Duo“



Ca. 650 x 186 cm mit 2 Auffangbecken und Zielfahne. Einfach auslegen, Wasserschlauch anschließen und aus den perforierten Randschläuchen bewässern hunderte von Wasserstrahlen die glatte PE-Folie.

16944	€	38,00
-------	---	-------

## Wasser-Puzzle „Fisch“

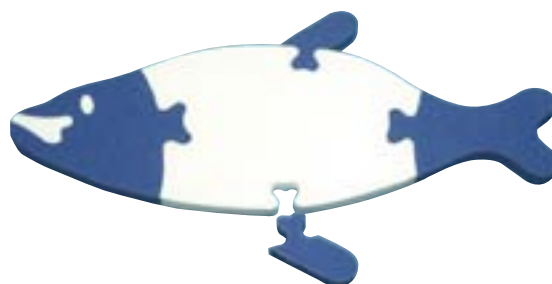

7 Teile, ca. 1 m lang.

16296	€	26,90
-------	---	-------

## Aquaruder (Paar)



Mit Gewichten beschwerte PVC-Miniruder für Wassergymnastik, d. h. sanftes Training von Armen, Schultern, Brustkorb und Rücken im Wasser. Ausgeformter Griff sorgt für guten Halt. Maße: 41,5 x 16 cm, Gewicht 900 g. Lieferung paarweise.

16827 Paar € 21,80

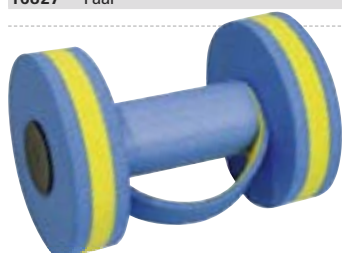

## Schwimmhantel

Aus PE-Schaum, für Fitnessstraining im Wasser konzipiert. Um besseren Halt zu gewährleisten, wurde die Hantel mit einer Handschlaufe versehen.

16713 € 11,80

## Aquaflöß

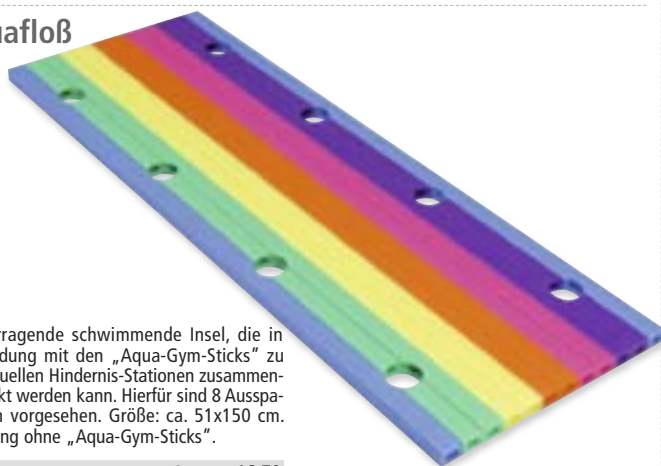

Hervorragende schwimmende Insel, die in Verbindung mit den „Aqua-Gym-Sticks“ zu individuellen Hindernis-Stationen zusammengesteckt werden kann. Hierfür sind 8 Aussparungen vorgesehen. Größe: ca. 51x150 cm. Lieferung ohne „Aqua-Gym-Sticks“.

16712 € 16,70

## Aqua-Gym-Stick

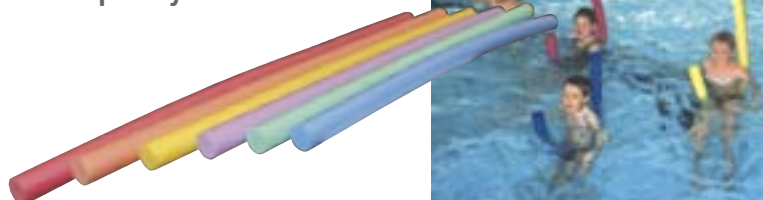

Aus speziellem wasserfestem PE-Material, Länge 160 cm, Ø 7 cm. Vielseitige Einsatzmöglichkeiten für Schwimmkurse, Wassergymnastik, Aqua-Fitness, Reha, Therapie, Senioren-/Behindertensport sowie Spiel- und Badespaß für jeden. Auch in Verbindung mit dem Aquaflöß einsetzbar. Farblich sortiert.

16799 € 3,60

## Verbindungsstück für Aqua-Gym-Stick

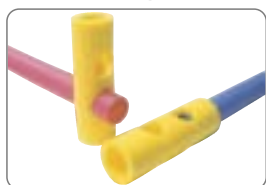

16726 einfach € 2,00

16776 2 Bohrungen € 3,40

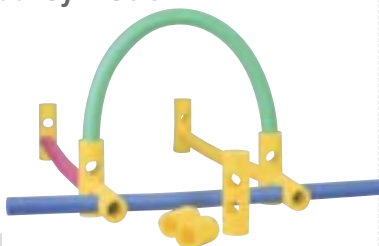

## Schaum-Hantel (Paar)



Aus PE-Schaum, für Aquatraining, einfache Ausführung.

16867 Junior, Ø 10 cm € 13,90

16864 Senior, Ø 15 cm € 15,90

## Delta Belts (Paar)

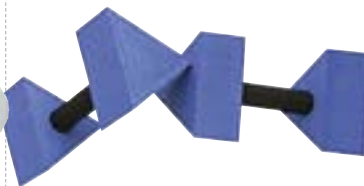

Schaumstoffhantel, für Aquatraining bestens geeignet, mit 3-eckigem Schaumstoff-Auftriebskörper.

16868 Paar € 54,30

## Aqua-Gym-Disc (Paar)



Einfaches und wirkungsvolles Hilfsmittel für Wassergymnastik. Schaumstoffscheiben (Ø ca. 20 cm) mit Grifföchern zum Greifen mit der Hand oder zum Einklemmen der Füße. Farblich sortiert.

16785 Paar € 30,70

## Aquadisc



Bestens geeignet für Aquagymnastik und -jogging.

16299 € 30,30

## Schwimmhandschuhe



Wassergymnastik-Handschuhe aus dehnbarem Neopren mit hohem Tragekomfort, erhöhen Wasserwiderstand und sind gut zum Arm- und Schultertraining sowie beim Aquajogging geeignet.

16875 medium / Paar € 14,30

16876 large / Paar € 14,30

## Aquanastik-Fallschirm



Ideal geeignet für Bewegungsspiele mit der Gruppe im Wasser. Durch wasser- und winddurchlässiges Spezialgewebe kann das Wasser problemlos ablaufen. Rand ohne Schlaufen, jedoch mit einem festen Band eingefasst. Nach Gebrauch gut trocknen, nicht nass einzupacken. Lieferung im Packsack.

9540 Ø 4 m € 270,80

9541 Ø 5 m € 333,00



## „Schwimmjogger Perfekt“

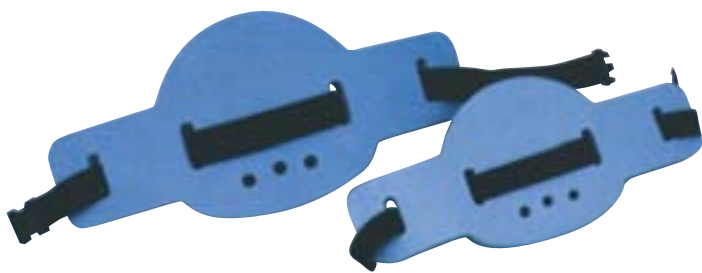

Ideales Wasser-Trainingsgerät zum Ganzkörpertraining aller Altersklassen. Es ermöglicht eine aufrechte Haltung in der Schwerelosigkeit des Wassers. Durch die zwei Größen und den breiten elastischen Gürtel deckt der Schwimmjogger nahezu jede Körpergröße ab.

16869	Junior, 56 x 22 cm	€	20,30
16866	Senior, 69 x 30 cm	€	25,30

## Aquafeed (Paar)



Beinschwimmer aus weichem PE-Schaum mit hohem Tragekomfort. Optimale Anpassung durch die gut sitzenden Verschlussbänder. Guter Auftrieb für Aquajogging und -Fitness. Versch. Farben.

16878	medium / Paar	€	21,40
16879	large / Paar	€	22,50

## Airex® Gymnastikmatten



Für Heil- und Krankengymnastik, sowie für Freizeit, aus PVC-Weichschaum, hygienisch, rutschfest, wasserundurchlässig, geringes Gewicht.

<b>„Coronella“, 185 x 60 x 1,5 cm</b>			
30649	rot	€	74,80
30653	blau	€	74,80
<b>„Corona“, 185 x 100 x 1,5 cm</b>			
30651	rot	€	117,90
<b>„Fitness“, 180 x 55 x 1 cm</b>			
30652	grün	€	59,10
<b>„Atlas“, 200 x 125 x 1,5 cm</b>			
30654	rot	€	204,20
30687	grün	€	204,20
<b>„Hercules“, 200 x 100 x 2,5 cm</b>			
30655	blau	€	193,40
30688	grün	€	193,40

## Aqua Pads® Armpads (Paar)



Alternative zu Schwimmbrettern aus hautverträglichem PE-Schaum, mit stufenlos regulierbarem Klettverschluss, Größe 0. Besser als mit Schwimmbrettern lassen sich für alle Schwimmstilarten die Techniken der Atmung leichter erlernen, die Wasserlage besser einnehmen und Teilkörperbewegungen, wie z. B. isoliertes Bein- oder Armtraining, genauer erarbeiten.

16820	Paar	€	26,30
-------	------	---	-------



## BENZ® Aqua-Stepper



90 x 40 x 18,5 cm, zweifach höhenverstellbar, einfachste Handhabung durch Monoblock-Konstruktion. Rutschfeste Bodenelemente, sichere, rutschfeste und federnde Auftrittfläche. Stabiler Stand auf dem Beckenboden durch 2 Stück 4 kg-Gewichte in den Füßen. Gewicht: 14,2 kg.

16829		€	82,00
-------	--	---	-------

## Zusätzliches Fußpaar

Für Benz-Aqua-Stepper. 3 Stepp-Höhen einstellbar: 13, 18, 23 cm.

3254	Paar	€	10,20
------	------	---	-------

## Aqua Pads®



Schwimmhilfe aus hautfreundlichem PE-Material, zum Befestigen an Unterarmen und Oberschenkel, mit stufenlos regulierbaren Klettverschlüssen.

Zur Schulung von Brust- und Rückenlage, sowie Koordination und Gleichgewicht. Erreicht durch individuelles Anlegen Anpassung an ein optimales Auftriebsverhalten. Hieraus resultiert die Möglichkeit, die Lage zu wechseln und Entspannung zu erzielen.

Hervorragend geeignet für Anfänger und Fortgeschrittene. Set beinhaltet je zwei Arm- und zwei Beinmanschetten.

<b>bis 25kg Körpergewicht</b>			
16817	Größe 1 / 4-er Set	€	40,90
<b>25-45kg Körpergewicht</b>			
16818	Größe 2 / 4-er Set	€	42,40
<b>über 45kg Körpergewicht</b>			
16819	Größe 3 / 4-er Set	€	44,00

## Fausthantel



Gusseisen mit Schonüberzug und farbiger Vinyl-Beschichtung.

17660	0,50 kg	€	2,30
17664	1,00 kg	€	4,00
17666	1,50 kg	€	6,20
17667	2,00 kg	€	7,40
17661	3,00 kg	€	9,90
17662	4,00 kg	€	13,60
17663	5,00 kg	€	16,80

# Freizeitspiele Holzspielgeräte und -anlagen (öffentlich)

Robuste und langlebige Holzspielgeräte und Spielanlagen in hochwertiger Qualität – sowohl für den privaten als auch für den öffentlichen Bereich. Im Vordergrund steht dabei das Kind mit seinen Bedürfnissen nach Bewegung und Erlebnis. Tolle Spielideen in Holz mit folgenden Hauptkriterien:

- Mit zugelassenem Holzschutzmittel. Auf Langlebigkeit imprägniertes Massivholz, dadurch optimaler konstruktiver Holzschutz.
- Sauber gefräste bzw. gehobelte Hölzer.
- 10 Jahre Garantie auf die eingesetzten Rundhölzer, nach RAL imprägniert.
- Nach der Sicherheitsnorm EN 1176 zertifiziert und mit GS-Zeichen versehene Geräte für die öffentliche Nutzung.
- Mit 5 Jahren Garantie bei sachgemäßem Gebrauch.
- Nach der Sicherheitsnorm EN 71 zertifizierte und mit GS-Zeichen versehene Geräte für die private Nutzung.
- Optimaler Pfostenschuh um den Erdkontakt von Holzpfosten zu vermeiden.

## Federspielgeräte aus Holz

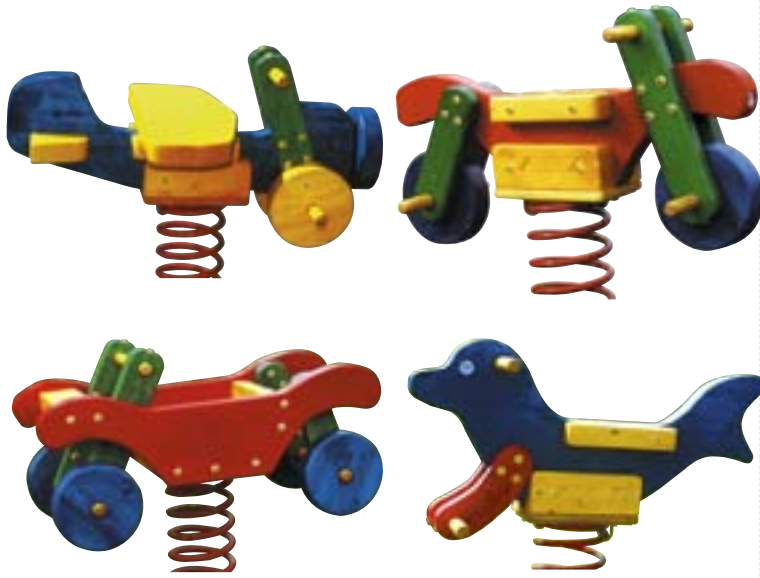

Leimholz wetterfest verleimt und imprägniert, serienmäßig mit einem Erdanker aus widerstandsfähigem verzinktem Stahl.

Federn aus qualitativ hochwertigem, 20 mm starkem Federstahl, mittlerer Ø 20 cm, Gesamthöhe 40 cm, oberflächenbeschichtet mit Epoxydharz. Selbstsichernde Muttern, Schrauben und Beschläge aus verzinktem Stahl.

Klemmsicherung durch Blockierung mit Federbrieden, für in die Feder greifende Kinderhände besteht auch bei maximaler Belastung keine Gefahr. Alle Materialien sind umweltfreundlich, von hochwertiger Qualität und entsprechen der DIN-Norm. TÜV/GS abgenommen.

10524	Flugzeug	€	717,00
10525	Auto	€	717,00
10526	Motorrad	€	553,00
10527	Robbe	€	512,00



## Schaukelbock „Typ A“

Aus Rundhölzern (Ø 14 cm), komplett mit kugelgelagerten Haken und 2 Sicherheits-Schaukelsitzen. Inkl. beidseitigem Kragarm mit einem Klettertau und einer Strickleiter. Drehpunkthöhe: ca. 2,50 m. Ständerpfosten an den Kopfenden mit Kunststoffabdeckungen. Lieferung ab Werk, ohne Aufbau.

10514 € 738,00

## Schaukelbock „Typ B“

Lieferumfang wie bei Schaukelbock Typ A, jedoch zusätzlich mit 4 Segmentpfostenschuhen aus verzinktem Stahl um den direkten Erdkontakt der Ständerpfosten zu vermeiden. Lieferung ab Werk, ohne Aufbau.

10519 € 1.045,00

Technische Daten für Vogelnestschaukel und Schaukelbock:

- Spielalter: 3-14 Jahre
- Platzbedarf: 8,0 x 9,5 = 76,0 qm
- Außenmaße: 6,5 x 2,3 x 2,78 m (L x B x H)
- Schwerstes Bauteil: A-Bock, ca. 95 kg
- Bodenarten: Sand, Kies, Holzschnitzel, Rindenmulch
- Fallraum: Freie Fallhöhe 2,5 m

## Vogelnestschaukel „Typ A“

Aus robusten Rundhölzern, komplett mit kugelgelagerten Haken und einem Vogelneest (Ø 120 cm) mit farbigem Seilring und einer Sitzfläche aus Recyclinggummi. Ketten-Stahlsailmatte und Aufhängeketten mit Schlauchüberzug, Drehpunkthöhe ca. 2,50 m. Die Ständerpfosten sind an den Kopfenden mit Kunststoffabdeckungen versehen. Lieferung ab Werk, ohne Aufbau.

10523 € 1.743,00

## Vogelnestschaukel „Typ B“

Lieferumfang wie bei Vogelnestschaukel „Typ A“, jedoch zusätzlich mit 4 Segment-Pfostenschuhen aus verzinktem Stahl, um den direkten Erdkontakt der Ständerpfosten zu vermeiden. Lieferung ab Werk, ohne Aufbau.

10528 € 2.153,00



## Multi-Spielhaus

Aus einer stabilen Massivholz-Konstruktion, als Bausatz mit Aufbauanleitung.

Aufstellmaße (L x B x H): 55 x 480 x 310 cm.

Bestehend aus:

- Vierecktturm (170x130 cm), Podesthöhe 140 cm, Satteldach aus 20 mm Stülpchalung.
  - GFK-Rutsche, ca. 3 m lang
  - Verzinkte Feuerwehrtange
  - Strickleiter
  - Sandkasten mit Unterbau oder Boden
  - Sandaufzug mit Sandkorb
  - Einfacher Schaukelbock mit Sitz
- TÜV-Abnahme für den privaten Bereich.  
Lieferung ab Werk, ohne Aufbau.

10530 € 1.620,00



## Schaukelbock-Kombination „Typ B“

Anbauschaukel 2-fach mit einem Kletterbock, als Bausatz mit Aufbauanleitung.

Aufstellmaße (L x B x L): 400 x 200 x 220 cm.

Bestehend aus:

- A-Bock aus Rundhölzern (Ø 10 cm)
- Kletterbock aus Rundhölzern (Ø 10 cm) mit eingefrästen Sprossen (Ø 5 cm)
- Schaukelbalken (Ø 12 cm) mit Haken und 2 Schaukelsitzen
- Strickleiter

TÜV-Abnahme für den privaten Bereich.

Lieferung ab Werk, ohne Aufbau.

10518 € 461,00



## Regupol Fallschutzplatte

Langlebiger, wirtschaftlicher Fallschutz. Waserdurchlässig, schnell trocknend, umweltfreundlich. Mit zweiter Dämmschicht zum besseren Absorbieren von Aufprallenergie, maximale Fallhöhe 1,50 m. (L x B x H) 100 x 50 x 5 cm. Witterungsbeständig, mit Scheinfuge, speziell für Spielplätze, Freibäder, Schulhöfe etc. Mit Dübelstecksystem zur besseren Verbindung. Gewicht ca. 29 kg/m<sup>2</sup>. Lieferung ab Herstellerwerk.

10881 € 40,50



## Regupol Elastikplatte

In Material, Form und Farbe identisch mit den Fallschutzplatten, jedoch unter Verzicht auf die geprüften Fallschutzeigenschaften. Sie sind ideal für Bolzplätze, Streetballfelder, als Untergrund für Tischtennisplatten etc. Witterungsbeständig, vollelastisch, mit Scheinfuge, L x B x H: 100 x 50 x 4,3 cm, Farbe rotbraun. Mit Dübelstecksystem zur besseren Verbindung. Gewicht ca. 35 kg/m<sup>2</sup>. Lieferung ab Herstellerwerk.

10880 € 37,00

## Spielwippe



Bestehend aus einem Rundholz (Ø 14 cm, 4 m lang), 2 Standhölzern (Ø 14 cm, 1 m lang), Gleitlager und Haltebügel. TÜV-Abnahme für den privaten Bereich. Lieferung ab Werk, ohne Aufbau.

10516 € 327,00

# Freizeitspiele Garten-Multisystem

## Garten-Multisystem



Das Garten-Multisystem ist aufgrund seiner stark dimensionierten Konzeption geeignet für alle Altersstufen – im Gegensatz zu den marktüblichen Geräten kann dieses System dem Alter der Akteure angepasst werden. Sämtliche bereits gekauften und montierten Teile können bei Erweiterung ausnahmslos verwendet werden. Das System entspricht in jeder

Ausbaustufe den statisch gewachsenen Ansprüchen und hat den großen Vorteil, dass die Stahlteile zwar irgendwann nachgestrichen werden müssen, aber nie durchrosten. Die aufgeführten Systemvarianten sind Vorschläge, welche auch individuell nach Ihren Wünschen, gemäß der Elemente-Liste, zusammengestellt werden können. Allen Lieferungen werden ausführliche Aufbauanleitungen beigelegt.

### „Family“-Set



Bestehend aus: 2 Stützen, Reckstange, Schaukelbalken, Verlängerung für Klettertau, Befestigungsteile, Kletterstange, Verlängerung für Kegelkugel, Kegelspiel-Set und Schaukelset. Gewicht ca. 102 kg.

10509 Set € 1.364,00

### Reck-Set



Bestehend aus: 2 Stützen und Reckstange. Gewicht ca. 57 kg.

10506 Set € 505,00

### Schaukel-Set



Bestehend aus: 2 Stützen, Schaukelbalken und Schaukelset. Gewicht ca. 65 kg.

10507 Set € 442,10

### „Action“-Set



Bestehend aus: 2 Stützen, Verlängerung für Klettertau, Aufhängehaken, Schaukelbalken, Schaukelset, Tellerschaukel und Klettertau. Gewicht ca. 71 kg.

10508 Set € 609,40

## Garten-Multisystem-Elemente

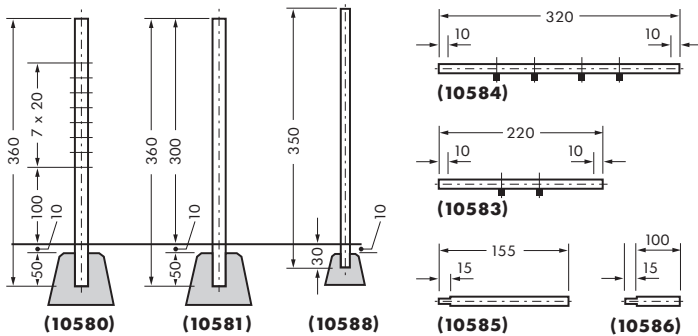

### Stütze

Stahlrohr (Ø 90 mm, Länge 3,60 m) mit Bohrungen zur Befestigung der Reckstangen.

10580 € 126,40  
10581 ohne Bohrungen € 106,70

### Kletterstange

Verzinkt, ohne Befestigungsteile.

10588 € 39,60

### Kegelspiel-Set

Bestehend aus: Kegelsatz, Holzkugel, Richtpfahl und Kegelplatte. Einschließlich Spiel- und Montageanleitung.

10591 Set € 423,30

### Kegelsatz

8 Kegel und 1 König aus lasiertem Holz, Höhe je ca. 40 cm.

10592 € 155,00

### Kegelplatte

Verzinktes Stahlblech mit eingepprägten Kegel-Aufstandsflächen.

10598 € 90,00

### Holzkugel

Mit Seil, höhenverstellbar durch Stellacht.

10593 € 76,90

### Schaukelbalken

Schaukelhaken mit Nadellagerung, mit Befestigungsteilen, für 1 und 2 Schaukeln.

10583 1 Sch., Br. 2,20 m € 163,70  
10584 2 Sch., Br. 3,20 m € 233,10

### Reckstange

Aus Edelstahl, Gabeln mit Sicherheitsstecker.

10582 € 262,00

### Verlängerung

Für Kegelkugel, mit Aufhängeöse und Befestigungsteile.

10585 Länge 1,55 m € 135,60

Für Klettertau oder -stange, mit Befest.teile.

10586 Länge 1 m € 61,90

### Befestigungsteile

Für Kletterstange, einfach.

10599 € 35,40

### Richtpfahl

Mit Bodenhülse.

10594 € 19,30

### Aufhängehaken

Für Klettertau oder Kegelkugel.

10589 € 8,20

## Schaukelzubehör (privat)

### Gitterschaukel

Doppeltes Holzgitter, 32 x 32 cm, Aufhänge-seil bis 1,80 m verstellbar, für Kleinkinder.

10445 € 17,10

### Kinderschaukel

Aus Kunststoff, extra groß und stabil, 44x17 cm, rot. Mit Polyseilen (Ø 10 mm), verstellbar bis 185 cm. TÜV geprüft.

10424 € 14,90

### Schaukelseile (Paar)

PP-Kunststoff (Ø 12 mm), mit Stellacht und Aufhänger. Seillänge 1,70 m, Aufhängehöhe 2,20 m.

10432 Paar € 26,20

Wie Schaukelseile zuvor, jedoch Seillänge 2,50 m, Aufhängehöhe 3 m.

10433 Paar € 27,20

### Trapezstange

Aus Holz, mit verzinkten Stahlringen.

10417 € 6,90

### Turnringe (Paar)

Mit Kunststoffgriffen.

10418 Paar € 6,90

### Schaukelseile (Paar)

Aus Polyethylen, Ø 10 mm, verstellbar.

10419 2 m (Paar) € 13,30

10420 3 m (Paar) € 14,90

### Klettertau

Aus Polyethylen, Ø 20 mm, mit Aufhänger und Knoten.

10449 Länge 2 m € 18,70

10446 Länge 2,5 m € 18,70

## Strickleiter

Polyethylenseil, Länge 2,50 m, Breite 32 cm, 5 Holzsprossen.

10442 € 47,20

## Tellerschaukel

Polyethylenseil, Ø 12 mm, Länge 2 m, mit Einhängering und Stellacht, Holzsteller Ø 35 cm.

17820 € 24,80

## Schaukelset

Bestehend aus: Paar Polyethylenseile (Ø 10 mm, verstellbar durch Stellachten), Holz-Schaukelbrett, Paar Turnringe mit Kunststoffgriffen und Holztrapez mit verzinkten Stahlringen.

10423 Länge 2,50 m € 31,40

10414 Länge 2,00 m € 22,50

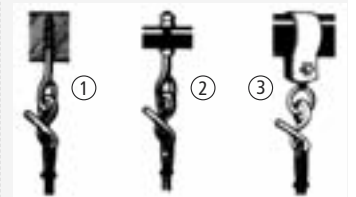

## Schaukelhaken (Paar)

Spezial-Schraubenhaken mit Holzgewinde, mit Nylon-Lagerbuchse.

10410 Paar ① € 7,10

Für Rohre bis 5 cm Ø, mit Nylon-Lagerbuchse.

10411 Paar ② € 9,80

Rohrschelle zum Anbringen an Teppichstan-gen mit 5 cm Ø, mit Nylon-Lagerbuchse.

10412 Paar ③ € 8,20

Bei allen aufgeführten Schaukelhaken sollten aus Sicherheitsgründen die Hakenöffnungen zugeedrückt werden.

## Sicherheitshaken (Paar)



Stahlbügel mit Walzenlager, Stahlhaken mit Stiftsicherung, absolut sicher gegen unbeabsichtigtes Aushängen, mit Stahlplatten und 2 Bohrungen.

10429 Paar € 65,70

## Sicherheitshaken (Paar)



Verzinkt, zum Anschweißen.

10437 Paar € 54,90

## Schaukelsessel

Aus Holz, 2-faches Holzgitter, verzinkte Ketten mit Stahlring.

10430 € 211,90

## Schaukelketten (Paar)

Verzinkte Stahlketten, mit Aufhängering, Kettenlänge 1,70 m, Aufhängehöhe 2,20 m.

10434 Paar € 43,00

Wie Schaukelketten zuvor, jedoch Kettenlänge 2,50 m, Aufhängehöhe 3,00 m.

10435 Paar € 49,00

## Gummi-Schaukelsitz-Set

Gummi-Schaukelsitz mit montierten Schaukelketten, Länge 1,70/2,50m.

10452 Standardh. 2,20 m € 98,00

10453 Standardh. 3,00 m € 103,00

## Sicherheitshaken (Paar)



Verzinkt, mit Gewindestange M 16, Schraubenlänge = Balken-Ø + 30 mm.

10438 150 mm (Paar) € 74,90

10428 180 mm (Paar) € 74,90

10427 200 mm (Paar) € 76,90

10426 220 mm (Paar) € 79,00

10425 240 mm (Paar) € 81,00

## Gummi-Schaukelsitz



Mit Stahleinlage, TÜV-geprüft, 43 x 16 cm. Kanten extrem elastisch, dadurch werden bei Aufprall Verletzungen weitgehendst ausgeschlossen. Max. Gewichtsbelastung 100 kg. Ohne Ketten.

10436 € 55,00

## Anlagen-Papierkorb



In kräftiger Holzausführung, mit herausnehmbarem verzinktem Blecheinsatz, Höhe 40 cm.

10870 € 257,60

## Blecheinsatz extra

Für Anlagen-Papierkorb.

10871 € 46,00

## Sechskantschlüssel

Für Anlagen-Papierkorb.

10869 € 3,50

## Eisenständer

Feuerverzinkt, vollwandig, mit Dorns Schloss. Zum Einbetonieren oder Eingraben.

10865 € 53,30

## Befestigungsschiene

Feuerverzinkt, vollwandig, mit Dorns Schloss. Zum Anbringen an Holzpfahl o. Mauerwerk.

10866 € 29,80

## Abfallkorb



Halbrund, verzinkt, Maße: 43 x 40 x 21,5 cm (H x B x T). Zum Aufhängen und Anschließern an einen Ständer oder eine Schiene.

10864 ① € 40,90

Viereckig, verzinkt, abschließbar mit einem Sechskantschlüssel, Inhalt ca. 35 l, mit Ständer zum Einbetonieren, Maße: 40 x 30 x 30 cm (H x B x T).

10872 ② € 166,20

## Sitzbank „Oslo“



Stabiler und formschöner Unterbau aus Rechteck-Stahlrohr. Sitz- und Rückenleisten wetterfest imprägniert. Unterbau kunstharzlackiert. Feste Bodenverankerung möglich. Bänke können im Winter raumsparend gestapelt werden. Banklänge 190 cm, Sitzhöhe 45 cm.

10854 € 528,20

## Sitzbank „Madrid“



Feuerverzinkte Stahlrohr-Vierkantfüße, wetterfest imprägnierte Holzbohlen (5 x 20 cm), mit Rückenlehne, Banklänge 200 cm, Sitzhöhe 45 cm, Befestigung möglich.

10840 € 533,80

## Sitzbank „Lissabon“



Wie Sitzbank „Madrid“ zuvor, jedoch ohne Rückenlehne.

10841 € 377,40



## Kindergarten-Sitzbank „Junior“

Stapelbares, stabiles Stahlrundrohr-Untergerüst, elfenbein kunstharzlackiert, rote Sitzleisten. Banklänge 150 cm, Sitzhöhe ca. 30 cm.

10860 € 228,70

## Kindergartentisch

Wetterfeste, weiße Kunststoff-Tischplatte. Galvanisch verzinkter, anklappbarer Stahlrohr-Unterbau. Fußenden mit Kunststoffkappen. Abmessung 120 x 65 x 56 cm.

10863 € 187,90

## Wetterfester Tischtennis-Tisch „Round Edge“

Innovative Tischtennis-Platte für den dauerhaften Außeneinsatz, die Vandalismusbeständigkeit und Spielesicherheit optimal vereint! Ideal für Schulhöfe, Vereine, Freibäder, Kinder- und Jugendeinrichtungen. Dabei sorgen die „runden Ecken“, speziell bei Rundumlauf-Spielen, für eine deutlich reduzierte Unfallgefahr!



Spielfläche aus 4 mm starkem feuerverzinktem und hochwertig matt-pulverbeschichtetem Stahlblech, für den dauerhaften Außeneinsatz. Netz aus Aluminium (8 mm), ebenfalls pulverbeschichtet. Die 6 Tischbeine sind aus feuerverzinktem Stahlrohr mit Bohrungen an den Bodenplatten für die Bodenfixierung. Netz- und Tischkanten sind stark gerundet, Tischecken sind mit 20 cm Radius optimal gerundet. Rundungen gewährleisten einen wirkungsvollen Unfallschutz, vor allem bei den Rundumlauf-Spielen.

Maße: 274 x 152 cm, Höhe 76 cm, Gewicht ca. 170 kg. Bitte gewünschten RAL-Ton bei Bestellung angeben. Lieferung ab Werk.

15995 € 1.539,00

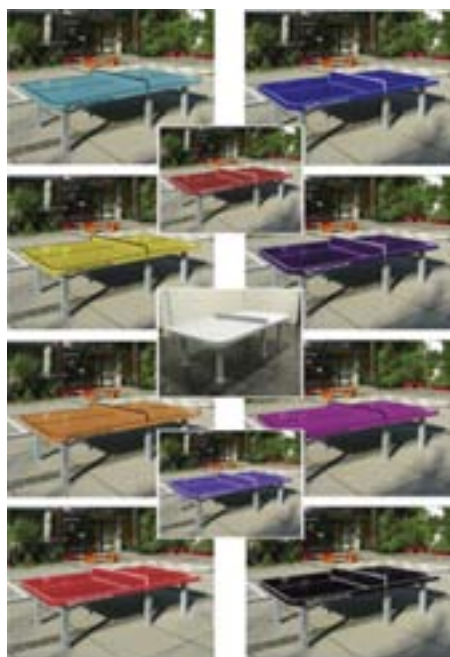

Der Tisch „Round Edge“ ist in jedem beliebigem RAL-Ton ohne Aufpreis lieferbar!

Ein- oder zweiseitig befahrbare Bügelparker mit abwechselnd hoch- und tiefgestellten Bügeln aus Rundrohr (Ø 19 mm). Für alle Reifen bis 45 mm Reifenbreite geeignet. Radabstand 35 cm. Alle Stahlteile sind verzinkt. Inkl. Befestigungsmaterial. Lieferung erfolgt ab Werk.

## Fahrradständer „Grille“



Einseitig befahrbare Bügelparker für 3-6 Radstände, Stellraumtiefe 190 cm.

6030	Für 3 Radstände, Grundmaß 93,2 x 35 cm	€	82,00
6032	Für 4 Radstände, Grundmaß 128,2 x 35 cm	€	101,60
6033	Für 5 Radstände, Grundmaß 163,2 x 35 cm	€	118,50
6034	Für 6 Radstände, Grundmaß 198,2 x 35 cm	€	134,80

## Fahrradständer „Hummel“



Doppelseitiger Bügelparker für 6, 10 oder 12 Radstände, Stellraumtiefe 320 cm.

6035	Für 6 Radstände, Grundmaß 101,5 x 35 cm	€	138,50
6036	Für 10 Radstände, Grundmaß 171,5 x 35 cm	€	214,40
6037	Für 12 Radstände, Grundmaß 206,5 x 35 cm	€	239,30

## Fahrradständer „Grille – Mountain-Bike“



Einseitig befahrbare Bügelparker mit Bügelöffnung (55 mm), für 4 Radstände, Stellraumtiefe 190 cm, Grundmaß 198,2 x 35 cm, Radabstand 52,5 cm.

6038	€	94,10
------	---	-------

## Frachtkosten Fahrradständer

Für Lieferung der Fahrradständer bis „frei mit LKW erreichbarer Abladestelle“.

6039	€	48,00
------	---	-------

## Mah-Jongg



Altes chinesisches Brettspiel mit Zubehör und Spielanleitung, im Kunstlederkooffer.

6647 € 53,30

## Knobel-Stechbrett



Knobelspiel, welches jedem Verein, Stammtisch etc. bares Geld in die Gemeinschaftskasse bringt. Z.B. für jeden Stich wird 0,50 Euro verlangt, Gewinne z.B. jede Schnapszahl (11, 111, 222 ...) 5,- Euro.

14025 € 34,20

## Backgammon



Eingelegte Spielfelder aus edlen Hölzern, Holzsteine, Würfelbecher, im Holzkoffer (38 x 25 x 5 cm).

6648 € 50,30

## Domino

Aus Holz, 55 Steine (je 4,5 x 2,2 x 0,8 cm), in Holzkasten mit Schiebedeckel.

6629 € 20,00

## Schach- / Dame-Spielfeld



Bestehend aus 64 transportablen, zusammenknüpfbaren, zweifarbigen Einzelfeldern aus witterungsbeständigem Kunststoff, je Feld 35 x 35 cm, Spielfeldgröße 280 x 280 cm.

6657 € 236,00

## Schachbrett



Nussbaum/Ahorn-Intarsie, mit Zahlen und Buchstaben bedruckt, turniergeeignet, Brettgröße 52 x 52 cm, Feldgröße 55 mm.

6639 € 48,50

## Schach- / Mühleplan



Aus Kunststoff, faltbar, mit Karton verstärkt, braun/weiß, Plangröße 40,5 x 40,5 cm, Feldgröße 40 mm.

6641 € 9,10

## Dame- / Mühle-Spielsteine



Aus Holz (Ahorn), braun und natur, matt poliert, Ø 25mm, 12 Stück im Polybeutel.

6729 € 3,10

## Freiland-Dame-Spiel



2 x 12 Steine aus weißem und schwarzem Kunststoff, Ø 25 cm, Höhe 8 cm. Mit den mitgelieferten Kunststoffstäben lassen sich die Steine leicht bewegen. Steine sind stapelbar und können so als Dame eingesetzt werden.

6654 € 132,30

## Schach- / Mühlebrett



Kunststoff-Palisaner-Dekor, mit Zahlen und Buchstaben bedruckt, Brettgröße 42 x 42 cm, Feldgröße 4,5 cm.

6624 € 12,70

## Schachuhr



In Kunststoffgehäuse, 21,5 x 10,4 x 5,2 cm, 2 Laufwerke.

6644 € 48,30

## Freiland-Schachspiel



2 x 16 Figuren aus rotationsgesintertem, weißem und schwarzem Polyethylen mit moderner Form und sehr guter Griffmöglichkeit. Als Spielfeld können verschiedenfarbige Betonplatten im Boden eingebaut werden. Damit bei bestehenden Flächen keine großen Bauarbeiten erforderlich werden, gibt es zu jedem Freilandspiel ein transportables Spielfeld (bitte separat bestellen).

6653 € 338,00

## Freiland-Schachfiguren (einzeln)

Schwarz, Ø 24 cm, inkl. Sockel.

6001	König, 58 cm	€ 25,40
6003	Dame, 58 cm	€ 26,90
6005	Läufer, 56 cm	€ 17,00
6008	Pferd, 48 cm	€ 18,40
6010	Turm, 43 cm	€ 16,70
6012	Bauer, 43 cm	€ 15,20
6014	Sockel	€ 10,40

Weiß, Ø 24 cm, inkl. Sockel.

6000	König, 58 cm	€ 25,40
6002	Dame, 58 cm	€ 24,90
6004	Läufer, 56 cm	€ 17,00
6006	Pferd, 48 cm	€ 18,40
6009	Turm, 43 cm	€ 16,70
6011	Bauer, 43 cm	€ 15,20
6013	Sockel	€ 10,40

## Schachfiguren



Staunton-Form, Turnier-geeignet, Buchsbaum, braun/natur, poliert, mit Filz und Blei, Königshöhe 8,9 cm, in Buche-Kassette.

6638 € 50,00

## Schachfiguren



Staunton-Form, Ahorn braun/natur, matt lackiert, mit Filz und Blei, Königshöhe 7,6 cm, in Buche-Kassette.

6625 € 24,60

## Schachfiguren



Kunststoff, schwarz/beige, schwere Ausführung, mit Filz, Königshöhe 9 cm, in Buche-Kassette.

6642 € 20,90

## Poolbillard-Tische „Homestar“

### „Homestar 6 ft.“

Spezielspielfläche (22 mm stark) mit hochwertigem Tuch bespannt, hoher Stabilität, präzisiertem Kugellauf und Naturkautschukbanden ermöglichen turniermäßiges Spielen, und das zum günstigen Preis.

Eigenschaften: Mahagoni-Dekor, Spielfläche 180 x 90 cm, Aufstellmaß 204 x 114 cm, Gewicht 90 kg.

Inkl. Kugeln in Turniergröße, 2 Queues, Triangel, Kreide und Bürste.

6088 € 717,00

### „Homestar 7 ft.“

Wie „Homestar 6 ft.“ zuvor, jedoch mit Spielfläche 198 x 99 cm, Aufstellmaß 222 x 123 cm, Gewicht 110 kg.

6089 € 922,00



### Komplettservice

Lieferung und spielbereiter Aufbau in Deutschland. Andere Länder auf Anfrage.

1028 Billardtisch „Homestar“ € 182,60  
1037 Billardtisch „Saphyr“ € 380,00

## Poolbillard-Tische „Saphyr“

### „Saphyr 6 ft.“

Original Turnierbillard in Spitzenqualität, Spielfläche 180 x 90 cm, Aufstellmaß 210 x 120 cm. Wahlweise mit Spezielspielfläche oder mit original italienischer Schieferplatte (19 mm). Inkl. Kugeln in Turniergröße, 2 Queues, Triangel und Kreide.

6050 Verbundplatte, 130 kg € 1.364,00

6051 Schieferplatte, 190 kg € 1.570,00

### „Saphyr 7 ft.“

Spielfläche 198 x 99 cm, Aufstellmaß 228 x 128 cm.

6052 Verbundplatte, 140 kg € 1.529,00

6053 Schieferplatte, 223 kg € 1.729,00

### Saphyr 8 ft.

Spielfläche 224 x 112 cm, Aufstellmaß 254 x 142 cm.

6054 Verbundplatte, 160 kg € 1.573,00

6055 Schieferplatte, 264 kg € 1.846,00

### Saphyr 9 ft.

Spielfläche 254 x 127 cm, Aufstellmaß 284 x 157 cm.

6057 Schieferplatte, 300 kg € 2.206,00

„Saphyr“-Billardtische werden nur in Verbindung mit dem Komplettservice angeboten.



## Standard-Queues



Aus Nanmuholz, einteilig, Länge 100 cm, Schraubleder M8.

6065 € 9,70

Aus Nanmuholz, einteilig, Länge 120 cm, Schraubleder M8.

6066 € 11,20

Aus Nanmuholz, einteilig, Länge 140 cm, Schraubleder M8.

6071 € 14,20

Aus Nanmuholz, zweiteilig, Länge 140 cm, Schraubleder M8.

6070 € 22,10

Aus Nanmuholz, zweiteilig, Länge 140 cm, USA-Design, Schraubleder M8.

6069 € 22,10

Aus Fiberglas, einteilig, Länge 140 cm, schwarz, Aufsteckleder.

6075 € 20,40

## Poolbillard-Kugeln (16-er Satz)



Kompletter Satz in Standard-Ausführung, je Ø 57,2 mm.

6699 Satz zu 16 Stück € 77,40

## Triangel



Aus Kunststoff, für Bälle mit Ø 57,2 mm.

6043 € 3,10

## Schraubleder (10-er Satz)



M8, Ø 12 mm.

6041 Satz zu 10 Stück € 3,10

## Wand-Queuehalter



Aus Holz, zweiteilig, für 6 Queues.

6622 € 16,30

## Ferulen (10-er Satz)

Aus Nylon, M8, Ø 12 mm.

6040 Satz zu 10 Stück € 3,10

## Billardkreide

Standard blau, 12 Stück im Karton.

6513 € 6,50

## Reparaturset



Für Billard-Standard: Spann- und Schleifvorrichtung, Kleber, 6 Ersatz-Schraubleder und 2 Stück Kreide.

6042 € 5,10



## Speedhockey

Innovatives und dynamisches Gruppenspiel mit sehr hohem Spaß- und Suchtfaktor!  
Ob zu zweit oder zu viert auf der 8-eckigen Konstruktion – garantierter Megaspieß durch Action, Speed, Antricksen und Täuschungsmanöver! Alle Kinder, Jugendliche und Erwachsene können es sofort spielen.  
Zudem funktionieren die Tische ohne Strom, störende Kabel und anfällige Elektronik, zudem sind sie nahezu wartungsfrei.



Superstabile, spiegelglatte Spielfläche, keine Elektronik, Standfüße aus Stahl, Spielfeld ca. 2 x 1,2 m, Tischhöhe ca. 80 cm. Inkl. 2 Schläger und 10 Pucks.

6100	2-er Tisch groß, Außenmaße ca. 2,3 x 1,5 m	€	1.529,00
6102	4-er Tisch klein, Außenmaße ca. 1,5 x 1,5 m	€	1.939,00
6101	4-er Tisch groß, Außenmaße ca. 2,3 x 2,3 m	€	2.525,00



## „WeyKick“ Grundmodell



Helle Holz Ausführung (Spielfläche ca. 82 x 88 cm) mit 6 Fußball-Spielfiguren aus Holz (3 blaue und 3 rote) mit Führungsmagneten und 4 Bällen. Für 2-6 Spieler.

41543	€	249,00
-------	---	--------

## „WeyKick“ Eishockey Ersatz-Pucks

10 Stück, inkl. Flakon Talkum.



41547	€	14,50
-------	---	-------

„WeyKick“ – die „anziehende“ Art Fußball und Eishockey zu spielen!

Das Grundprinzip ist ebenso genial wie einfach: Unter der Spielfläche wird ein Magnet bewegt, der eine magnetische Spielfigur auf dem Spielfeld antreibt. Ziel ist es natürlich möglichst geschickt die Kugeln in das gegnerische Tor zu kicken. Und ab geht die Post!

## „WeyKick“ Eishockey-Spielfiguren (Set)



2 Eishockey-Spielfiguren aus Holz (rot und blau) mit Führungsmagneten, 3 Pucks und Flakon Talkum. Als Ergänzung zum „WeyKick“ Grundmodell.

41546	Set	€	46,00
-------	-----	---	-------

## „WeyKick“ Fußball-Spielfiguren (Set)



2 Fußball-Spielfiguren aus Holz (blau und rot) mit Führungsmagneten. Als Ergänzung zum „Weykick“ Grundmodell.

41544	Set	€	26,90
-------	-----	---	-------

# Freizeitspiele Tischfußball

## BENZ® Tischfußball

In zwei Tischversionen erhältlich



neu

Tischfußball BENZ - der sportive Klassiker unter den Top-Turnierkickern! Robuster Korpus aus 25 mm starken MDF-Platten. Leichtgängige, verchromte Metallspielstangen, Ø 16 mm, in hochwertigen Kugellagern und einfarbige, aufgespreste, Spielfiguren ermöglichen eine lange Lebensdauer. Durch höhenverstellbare Metallbeine, 10 x 10 cm silber, erhält der Spieltisch eine extrem hohe Standfestigkeit. Integrierte Torkästen, Balleinwurfsschalen auf jeder Seite, farblich abgesetzte Torezähler, 10 Kickerbälle und eine ausführliche Aufbau- und Bedienungsanleitung komplettieren diesen Tischkicker der Extraklasse. Spielfeldgröße: 120 x 70 cm, mit eingesetzten Spielfelddecken für pausenlose Spielfreude. Umkarton-Maße (L x B x H): 149 x 82 x 32 cm. Brutto-Gewicht: 80 kg. Lieferung ab Werk, zerlegt, ohne Aufbau. (Korpus vormontiert!)

PROFI Version mit massiven Metallspielstangen

6105 € 499,00

SAFETY Version mit Teleskopspielstangen

6107 € 529,00

## Turnier-Tischfußball „Foldy“



Stabiler Korpus in modernem Design, mit klappbaren Füßen und Transportrollen, Spielfläche 120 x 70 cm, Gewicht 82 kg. Kugelgelagerte Stangen aus verchromtem Stahl. Gespreste, unzerbrechliche Figuren in weiß und blau. Integrierte Ballentnahme an der Stirnseite. Inkl. Bälle, Torezähler, Balleinwurfsschalen und Aufbauanleitung. Umkarton-Maße: 152 x 80 x 33 cm (L x B x H). Lieferung ab Werk, zerlegt, ohne Aufbau.

6094 € 717,00

## Tischfußball „DFB“



Offizieller DFB-Turnier-Kicker! Dieser hochwertige Turnier-Kicker hebt sich durch sein aufwändiges, detailgetreues Design in den deutschen Nationalfarben, dem Logo des Deutschen-Fußball-Bundes und der Nationalmannschaft hervor. Robuster 20 mm starker Holz-Korpus, Metallbeine mit Anti-Rutsch-Kappen, Spielfläche 120 x 70 cm, Gewicht 68 kg. Geschraubte Figuren auf 16 mm Stahlstangen, die in Gleitlagern laufen. Mit Torezähler, 10 Bällen, Aschenbecher, Montageanleitung. Verpackungsmaße: 145 x 78 x 32 cm (L x B x H). Lieferung ab Werk, zerlegt, ohne Aufbau.

6086 € 603,00

## Tischfußball „The Flame“



Ausgewachsener Jugendkicker in zeitgemäßem, jugendlichem Design, Aufbaumaß 140 x 66 x 86 cm, Gewicht ca. 53 kg. Schwarzer Korpus ist auf silberne Effektfolie gedruckt, diese verleiht dem Kicker seinen besonderen Look. Homekicker in Medium-Größe ist mit stabilen, vollmassiven 13 mm Stangen und Klappbeinen aus 30 mm MDF ausgestattet. Mit wenigen Handgriffen lässt er sich platzsparend an der Wand lagern. Lieferung ab Werk.

6025 € 333,00

## Tischfußball „Silverstar“



Münzkicker für Jugendhäuser, Gaststätten, Schulen und öffentl. Einrichtungen. Aufbaumaß 143 x 76 x 88 cm, Torbreite 20,5 cm, Gewicht ca. 100 kg. Dieser Turnierkicker ist nach Maßstäben der Wettkampfvorgaben der ITSF konstruiert und überzeugt durch seine einzigartigen Komponenten: Oberteil ist mit 30 starken, Aluminium-Melaminplatten versehen und kann komfortabel aufgeklappt werden. Im Inneren ist die Münzmechanik mit der Ballauslösung installiert. Spielfeld lässt sich entriegeln und einfach reinigen. Spielfelddecken sind hochgezogen. Doppelte Kugellager, massive 16 mm Profistangen und Spezialgriffe mit Buchenholz-Einlagen verleihen dem Tisch sehr gute Eigenschaften. Mit Standard-Münzprüfer (1 Spiel = 50 Cent). Lieferung ab Werk, zerlegt, ohne Aufbau.

6027 € 981,00

## Tischfußball „XXL“

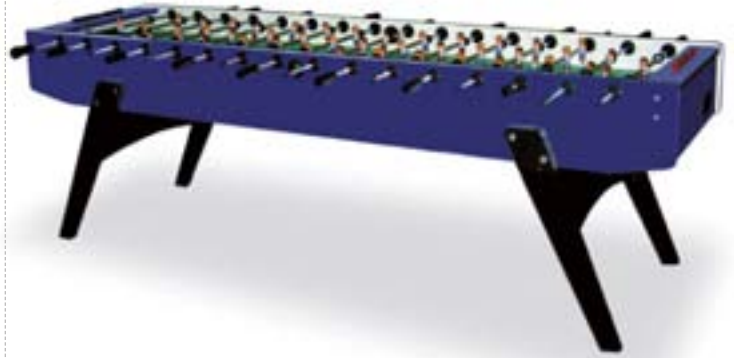

Neues Kicker-Highlight als Attraktion bei Veranstaltungen und für Betrieb in Schulen, Jugendhäusern und Gaststätten geeignet, Aufstellmaße 260 x 76 x 89 (L x B x H), für 8 Personen. Mit kugelgelagerten 16 mm starken Vollstahl-Stangen und aufgeschraubten, einzeln austauschbaren Kickerfiguren. Inkl. Kickerbälle und Torezähler. Umkarton-Maße 270 x 82 x 40 cm (L x B x H), Gewicht: 103 kg. Lieferung ab Werk, zerlegt, ohne Aufbau.

6095 € 1.303,00

## Tischfußball „Sportschau“



Aufwändig gestalteter Turnierkicker mit äußerst stabilen Bauelementen, Aufbaumaß 143 x 76 x 88 cm, Gewicht ca. 80 kg. Robuster Korpus ist aus 25 mm MDF-Platten gefertigt, die schräg angeordneten Beine sorgen für einen festen Stand. Durch justierbare Stellschrauben an den Beinen, lassen sich auch Bodenunebenheiten ausgleichen. Die verchromten, 16 mm Metallstangen laufen spielsicher und leicht in stabilen Kugellagern. Massive Stangen und 22 aufgeschraubte Spielfiguren sorgen für turniergerechtes Spielen. Lieferung ab Werk, zerlegt, ohne Aufbau.

6026 € 498,00



## Outdoor-Kicker

### Tischfußball



Mit Teleskopstangen-Gehäuse, absolut wetterfest, Abmessung 80 x 140 cm, Gewicht 72,7 kg. Ohne Münzeinrichtung. Lieferung ab Werk, zerlegt, ohne Aufbau.

6531 € 543,00

Wie Tischfußball zuvor, jedoch mit Münzeinrichtung und Gewicht 80,0 kg. Lieferung ab Werk, zerlegt, ohne Aufbau.

6532 € 902,00

### Fußball-Kicker aus Beton



Robuster Outdoor-Kicker aus Polymerbeton, witterungsbeständig und wartungsfrei, für Pausenhöfe, öffentlichen Einrichtungen etc. Mit Unterbau aus verzinktem Stahlrohr, einschl. Nivelliereinrichtung und Bodenverankerung, Abmessung 140 x 125 x 90 cm (L x B x H), Gewicht 280 kg. Lieferung ab Werk, zerlegt, ohne Aufbau.

6525 € 2.125,00

## Elektronisches Dartboard „CB 40CW“



Im Schrank, mit Edelholzoptik, 4 LED-Displays, für 16 Spieler. 22 Spiele mit 102 Varianten z.B. „Cybermatch“. Fehlwurflöschfunktion, Lautstärke 8-fach regelbar. Zwei Zubehörfächer und zwölf eingebaute Pfeilhalter.

6184 € 133,30

## Elektronisches Dartboard „Spirit“



Dartboard in geschlossenem Zustand.

Kunststoffkabinett, LCD-Display, Stimme/Sound, Netz- und Batteriebetrieb, für 8 Spieler. 21 Spiele mit 65 Variationen z.B. Cybermatch. Darthalter an der Schrankinnenseite. Inkl. 6 Darts.

6185 € 71,30

## Turnier-Dartboard



Offizielles Bristle Profi-Turnierboard mit Metallring, für Soft- und Steeldart, Ø 46 cm.

6652 € 40,50

## Dartboard Soft 2-Loch



Für Trainingszwecke, rot/blau, Ø 46 cm.

6560 € 18,40

## Dartspiel



Zielscheibe, Ø 46 cm, ca. 2 cm stark, eine Seite englische Ring-einteilung. Inkl. 6 Wurf Pfeile.

6688 € 20,50



## Dartpfeil „Super Turnier“ (3-er Set)

Mit Flights, 22 g, 3 Stück in Kunststoff-Klarsichtbox.

6655 3-er Set € 7,00



## Softdart-Spitzen (Satz)

Mit Großgewinde, schwarz, 500 Stück in Klarsichtdose.

6181 Satz zu 500 Stück € 15,30

Wie Softdart-Spitzen zuvor, jedoch mit Kleingewinde.

6187 Satz zu 500 Stück € 15,30

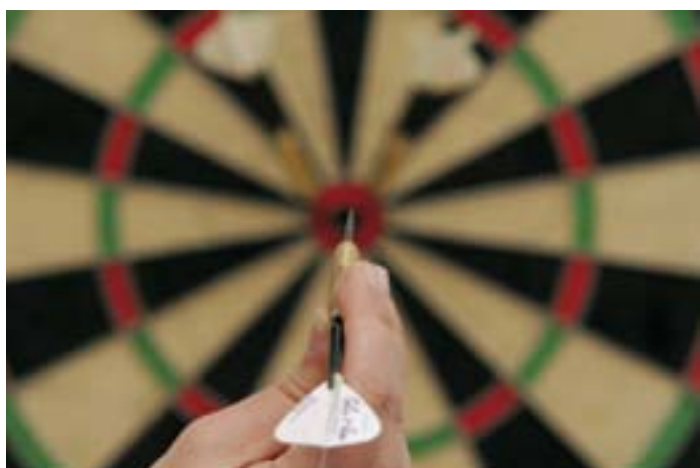

## Softdarts (Satz)



Mit stabilem Schaft und Kleingewinde, 10 Stück in Klarsichtdose.

6186 Satz zu 10 Stück € 19,90

## Ersatzflights (Satz)



Für Softdarts, 50 Stück in Klarsichtdose.

6182 Satz zu 50 Stück € 15,40



## Footbag „Eggi 1“

Härtegrad 11, superweich, für optimalen Freestyle-Genuss und zum Lernen von Tricks.

6360 € 6,90

## Footbag „Eggi 2“

Härtegrad 12, weich, das Spaß-Ei für den breiten Freestyle-Einsatz.

6362 € 6,90

## Footbag „Eggi 3“

Härtegrad 13, mittelhart, das Allround-Talent für jede Gelegenheit.

6363 € 6,90



## Speed Stacks Startset

Bestehend aus: 12 originalen Speed Stacks Bechern, StackMat, StackMat Timer und DVD mit Tipps und Tricks. Die Jagd nach Zeitrekorden garantiert einen hohen Spaßfaktor, zudem steigert es die Konzentration, Geschicklichkeit und Koordinationsfähigkeit.

41705 € 50,30

## Speed Stacks Advanced Set

Bestehend aus: 12 originalen Speed Stacks Bechern. Optimale Erweiterung für noch mehr Stacking-Action.

41706 € 15,40

## Federfußball



Für Anfänger. Farblich sortiert.

6590 € 4,90

## Federfußball



Für Allround- und Netzspieler.

6591	weiß	€	4,70
6592	pink	€	5,00
6594	gelb	€	5,00

## Artistik-Federfußball



Für Artistik-Talente, bunt.

6595 € 4,90

## „Astro Jax“



Patentiertes Spiel aus den USA. Man hält in einer Hand einen Ball und lässt den anderen Endball horizontal, vertikal oder nach anderen Varianten kreisen, z.B. vertikal Orbits, horizontal Orbits oder Butterfly. Inkl. Übungsanleitung.

14017 € 9,20

## „Powerball“



Wirkungsvolles Trainingsgerät für Arme, Handgelenk und Finger auf Basis von Kreiselkräften. Mit beiliegenden Kordel wird der Kreisel gestartet und durch rhythmische Handbewegungen auf Drehzahl gehalten – dabei entwickelt er starke Kreiselkräfte, für bis zu 12 000 Umdrehungen pro Minute.

6499 € 10,20

## MB-Spiel „Twister“



Das verrückte Spiel mit Verknötungsgefahr! Für 2-4 Spieler. Alter: ab 7 Jahre. Maße: 26,7 x 26,7 x 5,2 cm, Gewicht: 600 g.

14036 € 26,20

## MB-Spiel „Twister Moves“



Das fantastische Tanzspiel! Auf speziellen Twistermatten sind verschiedene Fuß-Kombinationen aufgedruckt. Die zwei mitgelieferten CDs liefern den richtigen Sound und Anweisungen zu den Tanzschritten. Mit 100 versch. Tänzen. Für 2-4 Spieler. Alter: ab 6 Jahre. Maße: 40 x 26,7 x 6,3 cm, Gewicht: 1200 g.

14037 € 36,40

## LaufRAD „Ratz Fratz 2.0“



Anthrazit lackierter Stahlrohrrahmen, 12"- Luftreifen, V-Bremse, kugelgelagerte Reifen, Kunststofffelgen in Orange, Schutzbleche vorne und hinten, kindergerechte Hinterrad-Handbremse. Lenkerhöhe verstellbar von 56-60 cm, Sattelhöhe verstellbar von 41-47 cm. Max. Tragkraft: 35 kg, Aufbau- maße: 86 x 38 x 60 cm, Gewicht 5 kg.

8679 € 36,00

## Kinderroller „Bold Buddy“



Mit breiten EVA Rädern (65 mm), Hinterrad-Handbremse, Lenkerprallschutz und Abstellständer. Lenkstange höhenverstellbar von 54,5-69,5 cm. Trittfläche 11 x 25 cm. Max. Tragkraft: 50 kg, Aufbau- maße: 94 x 45 x 25 cm, Gewicht: 10,2 kg.

8681 € 39,90

## Kinderroller „Rowdy 2.0“

neu



Die 12" Reifen sind luftbefüllt. Bleche vorne und hinten über den Reifen bieten zusätzlichen Schutz. Mit Ständer zum Abstellen und Klingel am Lenker. Tragkraft 100 kg. Lenker läßt sich in der Höhe justieren von 81 - 93 cm. Aufbau- maße 114 x 53 x 76 cm (L x B x H). Gewicht: 7,5kg.

8691 € 79,00

## Kinder-Fahrradhelm „Hurricane“

neu



Aus robuster EPS-Schale und Topshell für optimalen Schutz und Sicherheit. Gewicht 245 g. Einfache und komfortable Größenjustierung mit Drehknopf. Mit Nylonkinnriemen. 14 Air-Vent-Belüftungsöffnungen sorgen für eine gute Luftzirkulation. Inkl. abnehmbarer Sonnenblende.

8692 Größe 54-56 € 14,50  
8693 Größe 56-58 € 14,50

## „Turnturtle“



Ideales Trainingsmittel für die Gleichgewichtsentwicklung in der Psychomotorik. Durch einfache Gewichtsverlagerung nach links oder rechts setzt sich das Gerät in Bewegung. Aus sehr robustem und bruchsicherem Kunststoff, in ansprechendem Design, belastbar bis 150 kg.

14040 € 50,30

## Holländer



Stabiler Stahlrohrrahmen in blau, für Kinder ab 6 Jahren. Stahlachsen mit leicht abnehmbaren blauen Metallrädern, Antriebsrad festverniert (nicht abnehmbar) und luftbereift, ausgestattet mit Bremse. Sitzfläche aus massivem einheimischem Fichtenholz (natur) mit verstellbarer Rückenlehne (in 3 Stufen). Maße: 98 x 57 x 34 cm (Höhe ohne Antriebshebel), Gewicht: 18 kg. Lieferung: demontierter Antriebshebel.

41901 € 204,10

## Holländer Tandem



Stabiler Stahlrohrrahmen in blau, für Kinder ab 6 Jahren. Sitzfläche aus massivem einheimischem Fichtenholz (natur). Stahlachsen mit leicht abnehmbaren blauen Metallrädern, Antriebsrad festverniert (nicht abnehmbar) und luftbereift, ausgestattet mit Bremse. Maße: 128 x 58 x 43 cm (Höhe ohne Antriebshebel), Gewicht: 27 kg. Lieferung: demontierter Antriebshebel.

41902 € 275,90

## Inliner „Joey Soft V“

neu



Supertrendiger, verstellbarer Inlineskater der über 3 Größen mitwächst. Chassis und Cuff sind aus extrem schlagsicherem PP. Gegossene, transparente PU-Rollen (High Rebound, 82A Kugellager ABEC 5) sorgen für eine flotte und schwungvolle Fahrt. Schnellschnürsystem.

8694 Größe 31-33 € 49,50  
8695 Größe 34-36 € 49,50  
8696 Größe 37-39 € 49,50

## Protektoren-Set



Biomechanischer Handgelenk-, Knie- und Ellbogenschoner aus vorgeformten Hartschalen, grau/schwarz, aus Mesh. Mit anatomisch abgestimmter Passform, stoßfester Oberschale und stoßdämpfender, bequemer Schaumpolsterung – von Orthopäden entwickelt. Inkl. Netztasche.

8652 Gr. S, Kinder von 3-7 J. € 15,00  
8653 Gr. M, Kinder von 8-11 J. € 15,00

## „Skaty“



Toller Flitzer auf 4 Rädern, Roller und Skateboard zugleich, für Kinder ab 3 Jahren. Äußerst stabil – auch im Einsatz mit Erwachsenen. Über Gewichtsverlagerung gelenkt wie beim Skateboard fahren, mit Unterstützung der Lenkstange. Trittbrett 60 x 14,5 cm, Höhe Lenkstange: 66 cm, Gewicht 4,5 kg.

40957 € 96,30

## „Bockerl“



„Bockerl“-Kufenset

Funsportgerät mit unglaublichem Fahrspaß für jeden, ab 6 Jahren. Abfahrthilfe bei jeder Witterung auf Forst- und Schotterwegen, Wiesenhängen oder Asphaltstraßen. Alu-Chassis, in den Flanken verstärkte Luftreifen, innenbelüftete Alu-Scheibenbremsen, Sitzschale aus Alu mit Antirutschbelag. Maße: 56 x 26 x 7 cm (L x H x B), Lenkerbreite 45 cm.

8645 „Bockerl“ € 255,40  
8646 „Bockerl“-Kufenset € 69,50

## Einrad + Kickboard

12" Balance-Bike, bewegt durch Kettenantrieb, Parallelogramm mit Inlinerollen vorn ermöglicht einfaches Lenken durch Gewichtsverlagerung. Durch Rücktrittbremse problemloser Halt. Der Sattel verfügt über einen Griff zum Festhalten. Der ideale Einstieg in auf (fast) einem Rad. Optimal für Kinder zwischen ca. 6-12 Jahren. Höchstbelastung: 60 kg.

41679 € 149,00



## Holz-Laufrad „Like a bike“



In- und Outdoor Laufrad aus mehrfachverleimtem Birken- oder Buchensperrholz. Rahmen, Gabel, Sattel und Räder sind seidenmatt lackiert nach EN71. Luftbereit, Ø 29 cm. Sattelhöhe kann in 4 Stufen von 32-41 cm ab Boden fixiert werden, Sattelbezug aus waschbarer Baumwolle. Gewicht: 3,7 kg.

41903 € 170,30

## „Streetsurfing - Waveboard“



Eine phantastische Mischung aus Skateboard, Surfing und Snowboarding. Durch gleichmäßige Bewegungen erhält man den Schwung - und durch das Drehgelenk in der Mitte sind 360 Grad-Drehungen möglich – ein besonderes, cooles Vergnügen. Verbessert das Gleichgewicht und die Koordination. Maße 86 x 23 x 10 cm (L x B x H).

8687 schwarz/ weiß € 149,00  
8688 pink/ weiß € 149,00

## Ersatzrollen für „Streetsurfing - Waveboard“



Streetsurfing - Ersatzrollen für Waveboard, mit ABEC5 - Kugellagern.

8689 schwarz € 24,95  
8690 pink € 24,95



# Freizeitspiele Winther-Kinderfahrzeuge

## Roller



## „Taxi“



Mit extra verstärkter Trittpläche.

**Roller klein:** Lenkerhöhe 76 cm, 8 kg, 4-8 Jahren.

8720 € 195,00

**Roller groß:** Lenkerhöhe 86 cm, 10 kg, 7-10 Jahren.

8721 € 212,00

Lenkerhöhe 62 cm, Sitzhöhe 38 cm. Vielseitiges Dreirad für zwei und mehr Kinder. Durch den Sicherheitsbügel zum Festhalten auch für leicht behinderte Kinder oder für den Einsatz im Rehabereich geeignet. Für Kinder von 4 bis 8 Jahren.

8726 € 368,70

## Doppel-„Taxi“



Lenkerhöhe 62 cm, Sitzhöhe 38 cm. Damit können mehrere Kinder gleichzeitig zusammen spielen. Mit einem Anhänger wird dieses Fahrzeug noch attraktiver und vielseitiger. Für Kinder von 4 bis 8 Jahren.

8727 € 427,90

## Hochrad



Lenkerhöhe 91 cm, Sitzhöhe 54 cm. Luftgefülltes Vorderrad. Spielerisch werden Gleichgewicht und Koordination trainiert. Durch den langen Sitz passt es für viele Altersgruppen. Für Kinder von 5 bis 12 Jahren.

8725 € 255,50

## Lauftrad



Lenkerhöhe 65 cm, Sitzhöhe 42 cm. Mit dem Lauftrad lernen Kinder sehr schnell ein Gefühl für das Fahren auf zwei Rädern zu entwickeln und das Gleichgewicht zu halten. Für Kinder von 4 bis 7 Jahren.

8723 € 209,20

## Tandem-Lauftrad



Lenkerhöhe 65 cm, Sitzhöhe 42 cm. Ein formschönes und funktionales Lauftrad, mit dem zwei Kinder spielerisch Balance und Koordination lernen. Für Kinder von 4 bis 7 Jahren.

8724 € 263,10

## „Ben Hur“-Dreirad



Lenkerhöhe 62 cm, Sitzhöhe 38 cm. Dieses Dreirad bietet viele Spielvarianten für mehrere Kinder. Mit Sicherheitsbügel für stehende Passagiere. Für Kinder von 4 bis 8 Jahren.

8728 € 342,00

## „Ben Hur“-Anhänger



Länge 84 cm, Breite 58 cm. Geeignet für alle Drei- und Taxi-Dreiräder zum leichten An- und Auskuppeln. Ein interessantes Zubehör für viele kreative Spielmöglichkeiten.

8729 € 217,00

## „FunRacer“



Sitzhöhe 26 cm, Länge 98 cm, Breite 68 cm, Gewicht 22 kg. Die großen, kugelgelagerten Luftgummireifen machen den FunRacer geländetauglich. Mit diesem Fahrzeug lernen Kinder zu manövrieren – und sehr viel Spaß ist zudem garantiert. Für Kinder von 4 bis 12 Jahren.

8731 € 508,80



## Panna-Court

Octagon-Arena für das Spiel „PannaKo“. 8 Aluminium-Elemente (2,5 m lang und 2 m hoch) mit eingepassten Kunststoff-Banden (65 cm hoch) und stabilen Fangnetzen. 2 Elemente mit einklappbaren Toren, ein Element mit Einstiegstür. Gewicht pro Paneel: 12 kg. Die Paneel werden mit mitgelieferten Kupplungsstücken verbunden. Aufbau auf jedem geraden Untergrund möglich. Aufbauzeit mit 2 Personen: 15 Minuten. Lieferung unfrei, direkt ab Herstellerwerk.

42000 € 3.324,00



### „PannaKo“-Regeln

- Sinn des Spieles ist es, ein Panna zu erzielen = Beinschuss des Gegners. Gelingt einem Spieler ein Panna und bleibt er danach noch im Ballbesitz – hat er das Match gewonnen, egal wie der Spielstand vorher war.
- Wer zuerst 3 Tore geschossen hat, ist der Sieger.
- Gespielt wird in einem 8-eckigen Court, Ø 6 m, mit 8 Bandenelementen und 2 kleinen Toren.
- Gespielt wird 1 gegen 1.
- Spieldauer max. 3 Minuten.
- Fouls, Tacklings und unfaires Verhalten sind untersagt.
- Der Ball ist möglichst immer flach zu halten.
- Vorsätzliches Draufbolzen ist verboten – bei zweimaliger Übertretung dieser Regel wird das Spiel als Sieg für den Gegner gewertet.
- Gespielt werden sollte möglichst immer bei Musik.

## Flag-Football-Set

Flagfootball ist die kontaktarme Variante von Football. Anstelle des Tackelns wird der Ballträger durch das Abreißen einer Flagge (Flag) vom Gürtel gestoppt. Flagfootball wird ohne Ausrüstung gespielt und ist ein Sport für Jedermann, der Einstieg ist ganz leicht.



Bestehend aus 5 Gürteln und 10 Fahnen.

41654 Set € 18,80

## BENZ® Tischtennis-Trainings-Set



Bestehend aus: 6 Schlägern „BE 30“ und einer 6er-Schachtel Trainingsbällen Jade, Ø 40 mm.

15993 Set € 31,00

## Tischtennis-Tisch „Sun & Rain“



Wetterfester, grüner GFK-Tischtennis-Tisch für Schulen, Spielplätze, Schwimmbäder etc., GS-geprüft, ca. 140 kg. Robustes Stahlrohrgestell lässt sich leicht zerlegen und platzsparend aufbewahren. Inkl. 4 mm starkem Alunetz und Befestigungsmaterial zur Bodenbefestigung.

15945 € 990,00

## Scooter „Big Wheel MC 205“



Aus hochwertigem Aluminium, anthrazit/gold, Rollen-Ø: 205 mm. Mit Hinterrad-Reibungsbremse, sicherem Klappmechanismus, umklappbarem, verstellbarem Umhängegurt, Fußständer, höhenverstellbarem Lenker von 79-103,5 cm. Rollen aus gegossenem PU, 87A, Kugellager ABEC 5, Chrom. Länge ca. 98 cm, Trittfläche ca. 33 x 11,5 cm. Tragkraft: 100 kg.

8683 € 77,60

## Bataca-Schläger



Übungsschläger zum spielerischen, ungefährlichen Duellieren oder um spielerisch Aggressionen abzubauen. Mit festem Leinenstoff bezogene Schaumstoffrolle mit Griff. Auch in der Familientherapie einsetzbar.

41622 klein, 45 cm lang, Ø 11cm, Gewicht 400 g € 77,20  
41623 groß, 67 cm lang, Ø 15 cm, Gewicht 700 g € 81,00

## Rondolo-Set



Besteht aus 2 Fängern aus Buchenholz sowie Rad aus Sperrholz mit PVC-Reifen. Rondolo kann allein oder in der Gruppe mit mehreren Personen gespielt werden.

6661 Set € 38,00

## Bonito®



Für viele lustige Spiele, z.B. Wildwest-Reiten, sowie zur Förderung der Koordination, Balance und Gleichgewichtsschulung, aus hochwertigem Ruton®-Material (extrem dick, weich, robust), mit Stößelverschluss und hübscher, kindgerechter und aufwändiger Optik (handbemalt).

40235 rot € 32,10  
42222 blau € 32,10



## Krocket-Spiel-Sets



Bestehend aus: 4 Holzschlägern mit Kunststoffgriffen (4 x 81 cm lang), 4 Holzkugeln in verschiedenen Farben lackiert, 6 Metalltoren und 2 Holzpflocken. Für 4 Spieler. Auf stabilem Transportwagen.

6511 Set 25,50



Bestehend aus: 6 Holzschlägern mit Kunststoffgriffen (2 x 81 cm und 4 x 74 cm lang), 6 Holzkugeln (in verschiedenen Farben lackiert), 10 Metalltoren und 2 Holzpflocken. Für 6 Spieler. Auf stabilem Transportwagen.

6686 Set 71,50

## BENZ® Spieltonne



Zur Aufbewahrung von Kleingeräten, Fassungsvermögen 120 l oder 240 l, mit Deckel und 2 Rädern, gelb.

5263 120 l € 99,00  
30871 240 l € 122,00

## Torwand

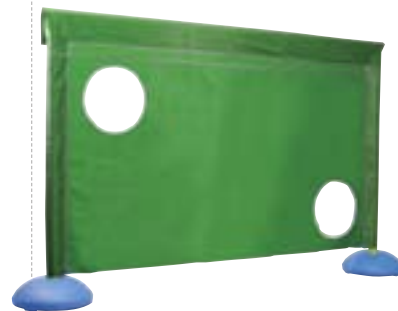

Aus robusten Kunststoffrohren, wetterfestem Gittergewebe und großen starkwandigen Kunststofffüßen, welche mit Wasser oder Sand gefüllt werden können und für einen sichereren Stand sorgen, 200 x 140 cm.

41058 € 226,90

## Hudora Badminton-Set „Team“



Bestehend aus: 4 Stahlschlägern bespannt mit starken Lawntexsaiten und mit PVC-Griffbändern, 2 Kork-Federbällen, Netz (6,1 x 0,6 m) mit Stangen, Spannschlösser und 4 Kunststoffherringen. Verpackt in einer Tragetasche aus Nylon mit Sichtfenster und Tragegriff.

41291 € 25,00

## Schaumstoff-Würfel



Formbeständig und farbig sortiert (rot, blau, grün). Zahlen 1-6, farbig ausgefräst.

30950 16 x 16 x 16 cm € 5,00  
30951 40 x 40 x 40 cm € 56,00

## Riesenmikado-Set



16 Holzstäbe, je 100 cm lang, Ø 12 mm, oberflächenbehandelt. Inkl. Transportnetz.

40984 Set € 37,30

## Alu-Trainingstor



Für Street-Soccer und -Hockey geeignet. Oberfläche alu-naturblank, Netzbügel einklappbar. Inkl. Netz und Sicherheits-Netzhaken.

Innenmaß 120 x 80 cm, Tortiefe: 70 cm

41404 Maschenw. 4,5 cm € 249,00

Innenmaß 180 x 120 cm, Tortiefe: 70 cm

41405 Maschenw. 4,5 cm € 310,00

Innenmaß 240 x 160 cm, Tortiefe: 100 cm

41406 Maschenw. 10 cm € 370,00

Ab 2 Stück Lieferung frei Haus.

## Weltball



Riesenball aus PVC mit aufgedruckten Kontinenten. Wird sehr gerne bei Sportfesten eingesetzt. Spielvariationen für eine Gruppe sind sehr vielseitig. Auch in der Physiotherapie ist der Weltball mit kleinerem Durchmesser sehr gut einsetzbar.

40885 Ø 100 cm € 133,40

40886 Ø 200 cm € 520,00

## Riesen-Luftkörper



Große, bunte und federleichte Formen die nur mit Luft gefüllt sind. Aus speziell genähtem Nylon. Mit zusätzlich verklebten Nähten, wodurch die Körper länger die Luft halten.

43337 Ball, Ø 1,2 m € 53,30

43339 Würfel, Ø 1,2 m € 46,20

43338 Pyramide, Ø 1,2 m € 60,50



## Veranstaltungs-Zubehör



### Geldzählkassette

30 x 21 x 10 cm, mit Hartgeld-Münzeinsatz und Banknotenfach.

9210 ① € 71,20

### Geldkassette

27 x 17 x 9 cm, Einsatz herausnehmbar, mit Doppelriegelschloss und Tragegriff.

9211 ② € 20,50

### Schlüssel-Schrank

Mit 36 Haken, aus Stahlblech, Abmessung: 26 x 18 cm, 5 x 8 cm.

9215 ③ € 37,20

### Billettabroller



Stabiler, lackierter Stahlblechkasten für 4 Rollen mit je 1000 Karten, abschließbar, mit Tragegriff.

18471 € 72,00

### Absperrband



Rot-weiß schraffiertes Polyethylenband, 80 mm breit, 1 Rolle 500 m, reißfest, im Abrollkarton.

18673 € 20,00

### Rollen-Gutscheine

1000 Abrisse, Standardtexte o. Wertaufdruck, fortlaufend nummeriert, Format 57 x 30 mm. Weitere Texte auf Anfrage.

18479 Bier € 4,90

18482 Wein € 4,90

18483 Gutscheine € 4,90

18484 0,25 Euro € 4,90

18485 0,50 Euro € 4,90

18486 0,75 Euro € 4,90

### Rollen-Eintrittskarten

1000 Abrisse, fortlaufend nummeriert, Format: 57 x 30 mm. Preis pro Rolle.

18472 weiß € 4,90

18474 gelb € 4,90

18475 orange € 4,90

18476 rot € 4,90

18477 blau € 4,90

18478 grün € 4,90

## Indiaca „Turnier“



Schneller Federball, 25 cm lang, 50 g. Das Gewicht ist veränderbar, dadurch windstabil.

6640 € 11,70

## Indiaca „Play“



Mit nur 30 g ein sehr leichter Federball, somit auch bestens für Kinder geeignet.

6630 € 5,80

## Indiaca-Tennis-Set



2 Spezialschläger und der Indiaca „Play“ machen aus dem Federballspiel einen vielseitigen Freizeitspaß. Spielregeln beiliegend.

6651 Set € 14,80

## Indiaca-Ersatzfeder



6660 € 3,30

## Ringtennisnetz

2 mm Nylon, weiße Polyester-Einfassung (600x50 cm). Auch als Indiaca-Trainingsnetz und Prellballnetz verwendbar.

40411 € 20,70

## Indiaca-Turniernetz

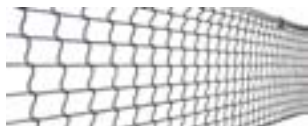

DTB-Vorschrift, 650 x 100 cm, 2,3 mm Polypropylen, grün, Maschenweite 45 mm, weiße Polyester-Einfassung, 11,7 m Kevlarseil.

41435 € 65,30

## Sonnensegel



Praktische Überdachung mit vielfältigen Verwendungsmöglichkeiten, z.B. im Kindergarten, in Kur- und Parkanlagen, an Hotels, zu Hause im Garten oder als Autoabstellplatz usw. Außer der Grundaufstellung wie auf der Abbildung sind alle möglichen Varianten, ob 3 Hochpunkte oder 3 Tiefpunkte möglich. Sonnensegel schützen zuverlässig vor Sonne und Regen. Mehrfarbiger Markisenstoff, lichteht und verrottungsfest. Inkl. 2 teilbare 3 m-Stahlrohrstützen, 4 Erdnägel und 4 Abspannseile. Komplett mit Aufbauanleitung.

6598 4,5 x 4,5 m € 462,00

6597 6,0 x 6,0 m € 667,00

Sandfarbig stabiles, verstrickt gewirktes PE-Gewebe. Wasser- und luftdurchlässig, verrottungsfest, frant und reißt nicht aus. Wassersackbildung ist nicht möglich, trotz schlechtem Wetter. Netzartige Struktur bietet ca. 50 % UV-Schutz. Inkl. 2 teilbare 3 m-Stützen aus Stahl, 4 Erdnägel und 4 Abspannseile.

41556 4,5 x 4,5 m € 236,00

41557 6,0 x 6,0 m € 307,00

## „Ball-Bouncer“



Action-geladenes Spiel mit breiten Anwendungsmöglichkeiten (ähnlich „Speed-Play“), dazu therapeutisch, pädagogisch und psychologisch wertvoll. Die Schlägerkeulen sind aus strapazierfähigem PU-Schaum, die Haltegriffe aus PVC-Rohr. Ein Spiel für Jung und Alt, ob für Verein, Schule, Familie oder Behinderten-Therapie. Pro Spiel werden 12 Schläger und 1 Ball benötigt.

### Schläger

6673 blau oder rot € 10,20

### Plastik-Spielball

6666 Ø 20 cm € 3,30

## Beachrucksack-Strandset



Bestehend aus: 2 Badmintonschläger, 2 Nylonbälle, starkes Netz mit Ständer für Badminton und Volleyball, Volleyball, kleine Handpumpe, Frisbeescheibe und Beachrucksack.

6615 Set € 30,70

## „Rolling“



Leicht erlernbares, spaßiges Sport- und Freizeit-Spielgerät für Jung und Alt – nebenbei werden damit Stressverkrampfungen abgebaut. Entwickelt von Dr.med. Horst E. Weber, Arzt für Orthopädie, Sportmedizin und physikalischer Medizin, empfohlen und anerkannt. Farbige sortiert.

14020 € 10,30

## „Wave Hoop“

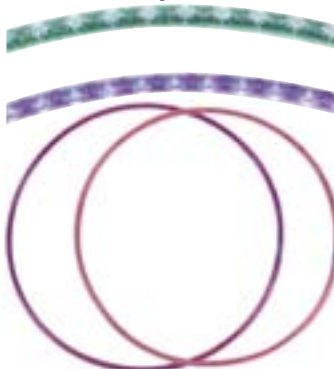

Original „Wave Hoop“ mit Wasserfüllung, Ø 74 cm, in trendigem Designs. Farbige sortiert.

41709 € 10,20

## Klettball-Spiel



Fangspiel mit Klettverschluss. Geschicklichkeit, Sportlichkeit und Kreativität sind gefragt. Bestehend aus 2 Klettfangscheiben und 1 Klettball. Farbige sortiert.

6588 € 8,80

## „Beach Flingo“-Set

Bestehend aus: 2 Spieltüchern (14,5 x 30 cm), Ball und praktischer PVC-Aufbewahrungsdose.

17796 Set € 17,10



### Ersatzbälle

Für Beach Flingo, 2 Stück.

17797 € 4,00



### „Beach Flingo“-Schulset

Bestehend aus: 20 Spieltüchern (14,5 x 30 cm), 10 Bälle und Spielanleitung, im praktischen Kunststoffkoffer. Für 10 Spieler-Paare.

17799 Set € 167,20



## „Mono-Fling“-Set

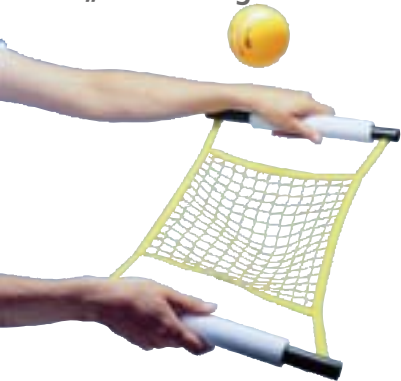

Fang-Netz Spiel mit 2 Mono-Fling-Netzen und 2 Spielbällen (Ø 7,5 cm), Gewicht jeweils 340 g, Netzgröße 30,5 x 25 cm. Einzel- oder Gruppenspiel für den Innen- und Außenbereich.

8667 € 28,50

## Mini-Badmintonset „Sun & Fun“



2 bunt bespannte Schläger mit verkürztem Griff, Schaumball (Ø 55 mm), Fun-Federball und Federball. Schlägerfarbe blau/silber oder rot/silber.

6698 € 5,30

## „Shuttleball“-Set



Bestehend aus 2 robusten Kunststoffschlägern und Shuttleball. Dieser übergroße Federball hat beste Flugeigenschaften.

8668 Set € 22,70

## „Scoop“-Spielset



Bestehend aus 2 Schaufel-Schlägern mit Ball und Spielanleitung.

6658 Set € 9,70  
6781 Ersatzball € 1,50

## Beachball-Schlägerset

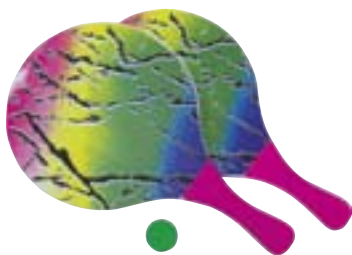

Einfaches Freizeitspiel, bestens bewährt am Strand. Set: 2 Schichtholzschläger mit großer Schlagfläche und 1 Hartgummiball.

6683 Set € 6,70  
66831 3 Ersatzbälle € 3,00

## Family-Tennis (Set)



Vielfach bewährtes Freizeitspiel für Familie und Schule. Set: 2 Kunststoffschläger und Schaumstoff-Tennisball (Ø 70 mm).

6690 Set € 5,00

## „Jupiter“ Flying Disc



Aus Neoprengewebe, mit griffigem, stabilem Rand zum leichten Fangen und cooler „Fire“-Optik, Ø 25 cm. Farblich sortiert.

8675	€	8,80
8676	ab 10 Stück	€ 7,90

## Beach- und Funball



Neoprenüberzogener Ball mit cooler „Fire“-Optik, Größe 5. Lässt sich gefühlvoll und zielgenau spielen, perfekt auch im Wasser einsetzbar. Farblich sortiert.

8677	€	14,20
8678	ab 10 Stück	€ 12,70

## „Titan“ Flying Ring



Aus Neoprengewebe, mit griffigem, stabilem Rand zum leichten Fangen und cooler „Fire“-Optik, Ø 24 cm. Für ein außergewöhnliches Spielvergnügen. Farblich sortiert.

8673	€	7,80
8674	ab 10 Stück	€ 7,00

## Ringwurfspiel



Bestehend aus 4 verschiedenfarbigen Wurf-Seilringen und Ziel-Wurfgestell aus Holz mit aufgedruckten Punktwerten, komplett zerlegbar.

6677	Set	€	15,90
------	-----	---	-------

## Boules-Spielset „New Sports“



6 hochwertige Kugeln (verchromt und poliert), Schweinchen (Zielkugel) und Messschnur, in flexibler Kunststofftasche mit Reißverschluss und Tragegriff.

6670	Set	€	12,90
------	-----	---	-------

## Indoor-Boules-Kugeln (3-er Set)

neu



Weltneuheit!

Ø ca. 73 mm, Gewicht: ca. 720 g, weiche Gummihaut mit Granulatfüllung. Mit diesen Kugeln ist Indoor-Boule zu jeder Jahreszeit möglich – in Sporthallen, Foyers oder Fußgängerzonen. Durch die weiche Außenhaut werden Sport-, Parkett- oder Fliesenböden nicht beschädigt und ein Petanquespiel kann nach internationalen Boules-Regeln in jedem Raum durchgeführt werden. Die Kugeln verhalten sich auf glatter Fläche als würde eine Eisenkugel in Kies oder Sand gespielt werden.

6782	rot (3-er Set)	€	36,00
6784	blau (3-er Set)	€	36,00

## Indoor-Boccia-Set



2er-Set Softkugeln: je 3 x Gold und 3 x Silber, Ø 7,4 cm, 190 g +/- 5g, 2 Zielkugeln, elastisches Band zur Darstellung des Abwurfkreises, Messband, praktische Nylontasche und Spielregeln in Deutsch, Französisch und Englisch.

41669	Set	€	25,90
-------	-----	---	-------

## „Zoom-Ball“



Ball an Gummizug, ideal zum Training und Erlernen der Balltechnik mit Hand, Fuß und Kopf von Jugendspielern.

6695	€	11,30
------	---	-------

## Disc-Boccia-Set



Bestehend aus: 8 Scheiben (je 2 rot, blau, grün, gelb), Durchmesser ca. 9 cm und 1 Setz-scheibe. Es wird nach den Boccia-Regeln gespielt. Man kann die Scheiben auch bei psychomotorischen Übungen einsetzen.

6687	Set	€	17,40
------	-----	---	-------

## BENZ® Pausenkiste



Inhalt der Transportbox (120 l) für Gruppengröße von bis zu 50 Schülern: 15 Speckbretter, Indiac-Tennis, Shuttleball-Set, Federball-Spiel-Set, Mono-Fling, Klettballspiel, Scoop-Spiel, Family-Tennis, 2 Würfelscheiben „Softi“, 2 Tennisringe, 10 Soft-Bälle (Ø 7cm), 10 dto. (Ø 9 cm), 4 dto. (Ø 18 cm, mit Elefantenhaut), Schwingseil (5 m lang), 10 Gymnastikseile (rot), 3 Paar Kunststoff-Stelzen, Balltragnetz.

8670	Set	€	385,00
------	-----	---	--------

## Sommer-Eisstockschieß-Set



Ohne Eis und zu jeder Jahreszeit haben Kinder, Erwachsene, Senioren und Behinderte (auch Rollstuhlfahrer) viel Spaß mit diesem tollen Spiel. Gespielt werden kann idealerweise auf Beton- oder Asphaltböden. Optimale Gleiteigenschaften durch Kunststoffbelag. Ausführung: Eisstock aus Holz mit umlaufenden Gummireifen, Ø 22 cm. Set besteht aus je 2 Eisstöcken mit weißen und schwarzen Gummireifen und einem Puck.

40763	Set	€	122,10
-------	-----	---	--------

## Aerobie „Flying Ring Sprint“



Aerodynamisch sehr ausgeklügelter Wurfing mit hervorragenden Flugeigenschaften, Ø 25 cm. Inkl. Wurfanleitung.

41641 € 11,00

## Aerobie „Flying Ring Pro“



Aerodynamisch sehr ausgeklügelter Wurfing mit hervorragenden Flugeigenschaften, Ø 33 cm. Inkl. Wurfanleitung.

41642 € 14,30

## Aerobie-Bumerang „Orbiter“



Leicht zu werfender Bumerang in Dreieckform mit hervorragenden Flugeigenschaften, Kantenlänge 20 cm. Inkl. Wurfanleitung.

41643 € 14,30

## Aerobie „Superdisc“



Wurfscheibe aus Kunststoff mit patentiertem Spoilerrand für sehr lange und exakte Würfe, Ø 24 cm. Einfach zu werfen und durch den weichen Rand leicht zu fangen. Die Superdisc ist schwimmfähig und somit auch für den Einsatz im Wasser geeignet. Farblich sortiert.

41644 € 14,30

## „Beamo“ Wurfscheibe



Fliegender Hoop aus extra hochwertigem und elastischem Material, Ø 76 cm. Abwaschbar, einfach zu werfen und zu fangen, fliegt bis zu 50 m weit.

41708 € 14,40

## Bumerang „Star“



Einfach zu werfender Bumerang, Stärke 3 mm. Durch geringes Gewicht und kleinem Flugradius geeignet für Kinder ab 10 Jahren.

6546 € 14,40

## Bumerang „Runner Ori“



Leicht und sehr stabil, handbemalt, mit rundem und präzisiertem Flug, Wurfkreis: 15 m, ideal für Anfänger.

8665 € 24,10

## Bumerang „Falconet Ori“



Mit langsamem Flug, handbemalt, Wurfkreis: 30 m, gut geworfen kehrt er genau zurück.

8666 € 25,10

## Fangball Spordas „CatchBall“



Spielerisches Training von Gedächtnis und rechnerischem Können. Einzelne Finger des aufblasbaren „CatchBall“ sind nummeriert und farblich gekennzeichnet. Bei Wurf- und Fangspielen müssen die Zahlen des gefangenen Fingers addiert oder subtrahiert werden – zudem wird die Hand-Augen-Koordination geschult. Weiches Material nimmt die Angst beim Fangen. Ø in der Mitte ca. 8 cm, Länge der einzelnen Finger ca. 11 cm.

30860 € 12,80

## „Z-Ball“



Fang- und Knubbelball mit 6 seitlichen Noppen, dadurch beim Aufprall ständig wechselnde Richtungen. Unkontrollierbare Richtungsänderungen schulen die Augen-Hand-Koordination für ein schnelles Spiel für Kinder und Erwachsene.

30862 Ø 10,2 cm € 11,00

30861 Ø 6,4 cm € 10,10

## Wurfgerät „Torpedo Sound“



neu

mit pfeifendem Sound

Spiel- und Trainingsgerät mit pfeifendem Sound während des Fluges. Mega-Spaß-Faktor, geht ab wie eine Rakete und man erreicht mit wenig Kraftaufwand Superweiten! Komplett aus leichtem und weichem Schaumgummi – keine harten Teile und keine Verletzungsgefahr.

16500 „Torpedo Sound 80“, Ø 80 mm, 265 mm lang € 13,50

16502 „Torpedo Sound 90“, Ø 90 mm, 310 mm lang € 16,50

16504 „Torpedo Sound 110“, Ø 110 mm, 390 mm lang € 19,50

## „Space-Ball“

Attraktives Wurfgerät fürs Freie und die Halle mit befestigten Bändern, Ø 7 cm.

30863 € 6,60



## Wurfscheibe „Orion“



Aus PVC, Ø 22 cm. Farblich sortiert.

6679 € 1,10

## Wurfscheibe „Frisbee“



Aus Stoff, mit Bleikordelband. Farblich sortiert.

6697 € 2,80

## Wurfscheibe „Softi“



Aus Weichschaum, dadurch keine Verletzungsgefahr, Ø 24 cm. Farblich sortiert.

6696 € 3,00

## Frisbee „Night Fly“



Ø 23 cm, ca. 110 g. Phosphoreszierend (leuchtet im Dunkeln)

6785 € 7,50

# Allgemeine Geschäftsbedingungen 05/08

AGB gelten nicht gegenüber Verbrauchern im Sinne §13 BGB

## A. Allgemeines

- 1.) In Ermangelung individualvertraglicher Vereinbarungen gelten für alle gegenwärtigen und künftigen Geschäftsbeziehungen, Lieferungen und Leistungen die nachfolgenden Bedingungen.
- 2.) Abweichenden Allgemeinen Geschäftsbedingungen unseres Kunden wird hiermit ausdrücklich widersprochen. Alle, auch nachträgliche Vereinbarungen, insbesondere wenn sie unsere Allgemeinen Geschäftsbedingungen abändern sollen, werden erst durch unsere schriftliche Bestätigung wirksam. Dies gilt auch für Vereinbarungen mit unseren Vertretern. Auch bei rechtlicher Unwirksamkeit einzelner Bedingungen bleiben die Bedingungen im Übrigen bestehen, es sei denn, der Vertragszweck kann dann nicht mehr erreicht werden bzw. ein Festhalten am Vertrag ist uns nicht mehr zumutbar. Gegebenenfalls gelten die Mittelstandsrichtlinien für öffentliche Aufträge, Ziffer 4, gemäß Bauvergabeerlass des Innenministeriums Baden-Württemberg in seiner jeweils neuesten Form, hiernach dispositives Gesetzesrecht.

## B. Angebot /Unterlagen

Die zu dem Angebot gehörigen Unterlagen wie Abbildungen, Zeichnungen, Gewichts- und Maßangaben sind nur annähernd maßgebend, soweit sie nicht ausdrücklich als verbindlich bezeichnet sind. An Kostenvoranschlägen, Zeichnungen und anderen Unterlagen behalten wir uns ein Eigentums- und Urheberrecht vor. Sie dürfen Dritten ohne unsere ausdrückliche, schriftliche Zustimmung nicht zugänglich gemacht werden. Bei Nichtzustandekommen oder Aufhebung des Vertrages sind sie auf unser Verlangen unverzüglich zurückzugeben; ein Zurückbehaltungsrecht ist ausgeschlossen.

## C. Annahme von Aufträgen

- 1.) Die Annahme von Aufträgen erfolgt nur durch die schriftliche Auftragsbestätigung unsererseits. Weicht die Auftragsbestätigung von der Bestellung ab, so gilt das Einverständnis des Bestellers als gegeben, falls er nicht unverzüglich schriftlich widerspricht.
- 2.) Abweichungen von Maßen, Gewichten oder Materialien sowie Konstruktionsänderungen sind vorbehalten und berechtigen den Besteller nicht, von der Durchführung des Vertrages Abstand zu nehmen oder Gewährleistungs- bzw. Schadensersatzansprüche geltend zu machen, es sei denn, durch die Abweichung/Änderung ist eine gravierende und nachhaltige Einschränkung der Gebrauchstauglichkeit der gelieferten Ware gegeben. Abbildungen sind für die Ausführung nicht streng maßgebend, da wir ständig bemüht sind, unsere Geräte zu verbessern.

## D. Preise

- 1.) Ändern sich in der Zeit nach Ablauf der Bindungsfrist bei Angeboten – sofern eine Bindungsfrist darin ausgewiesen ist – oder zwischen Auftragsbestätigung und Versand die Kosten und/oder der Leistungsumfang, so sind wir berechtigt, den vereinbarten Preis der Änderung anzupassen (§ 315 BGB).
  - 2.) Falls der Besteller von ihm zu erbringende Voraussetzungen/Vorleistungen nicht rechtzeitig schafft, hat er uns die hieraus entstehenden Mehrkosten zu ersetzen. Im übrigen sind wir in diesem Fall auch berechtigt, bis zur Beseitigung des Hindernisses die Leistung zu verweigern.
  - 3.) Die Preise in unserem Katalog beinhalten die jeweils gesetzliche Mehrwertsteuer, derzeit 19 %.
  - 4.) Accessoires in Katalogbildern, welche im Artikeltext nicht einzeln aufgeführt sind, sind nicht Bestandteil der Artikel.
- Es bestehen Vereinbarungen, aus denen sich nachträgliche Minderungen des Entgelts ergeben können (gem. §14 4.1.7. UStG).

## E. Zahlung / Zahlungsverzug

- 1.) Bei Zahlungen innerhalb von 10 Tagen nach Datum der Rechnungsstellung gilt ein Skonto-Abzug von 2 % als vereinbart. Dies gilt nicht für Erstaufträge, Dienstleistungen und Ersatzteile.
- 2.) Die Zurückhaltung von Zahlungen oder die Aufrechnung wegen etwaiger von uns bestrittener Gegenansprüche des Bestellers ist nicht möglich, es sei denn, der diesbezügliche Gegenanspruch ist rechtskräftig festgestellt.
- 3.) Überschreitet der Besteller einen vereinbarten Zahlungstermin um mehr als drei Wochen, so sind wir berechtigt, Zinsen in Höhe von mindestens 8 % über dem Basiszinssatz der EZB zu verlangen. Ist ein Zahlungstermin explizit nicht vereinbart, so gerät der Besteller spätestens mit Zugang unserer Mahnung oder aber 30 Tage nach Zugang unserer Rechnung in Verzug (§ 286 BGB).

## F. Eigentumsvorbehalt

Die Lieferung unserer Ware erfolgt unter Eigentumsvorbehalt wie folgt:

- 1.) Die Ware bleibt bis zur vollständigen Bezahlung aller gegenwärtigen und künftigen Ansprüche unsererseits gegen den Besteller unser Eigentum.
- 2.) Die Forderung des Bestellers aus dem Weiterverkauf der Vorbehaltsware wird schon jetzt an uns abgetreten. Nur mit dieser Maßgabe ist der Besteller zum Weiterverkauf der Liefergegenstände im regelmäßigen Geschäftsverkehr berechtigt. Zur anderen Verfügung über die Liefergegenstände, insbesondere zur Verpfändung oder Sicherungsübereignung, ist der Besteller nicht berechtigt. Der Besteller ist zur Einziehung der Forderung aus dem Weiterverkauf trotz der Vorausabtretung bis auf Widerruf ermächtigt. Unsere Einziehungsbefugnis bleibt davon unberührt. Bei vertragswidrigem Verhalten des Bestellers, insbesondere Zahlungsverzug, sind wir zur Rücknahme der Vorbehaltsware berechtigt und der Besteller zur Herausgabe verpflichtet. Hat der Besteller die Vorbehaltsware noch nicht bezahlt, aber bereits weiter veräußert und machen wir von unserem Eigentumsvorbehalt Gebrauch, so ist der Besteller verpflichtet, uns sämtliche Vertragsunterlagen/Rechnungen bezüglich des Weiterverkaufs in Kopie vorzulegen.
- 3.) Die Verarbeitung oder Umwidmung der unter Eigentumsvorbehalt gelieferten Gegenstände wird stets für uns vorgenommen. Werden diese Gegenstände mit anderen, uns nicht gehörenden, verarbeitet oder zu einer einheitlichen Sache verbunden, so ist vereinbart, dass der Besteller uns das Miteigentum einräumt, das dem Wertverhältnis der von uns gelieferten Waren zu den anderen Gegenständen entspricht. Vorstehende Ziffer 2 ist in derartigen Fällen ebenfalls anzuwenden.

## G. Lieferzeit / Lieferverzögerungen / Verpackung

- 1.) Die Lieferung erfolgt ab Werk Winnenden auf Rechnung und Gefahr des Bestellers. Frachtfreie Lieferung erfolgt bei Klein-geräten, welche mit dem Paketdienst verschickt werden können, ab Euro 250,00 Netto-Auftragswert, Mindestauftragswert Euro 15,00. Bei Bestellungen unter Euro 25,00 Netto-Auftragswert kommt eine Bearbeitungsgebühr von Euro 5,00 zur Verrechnung. Sperrige Güter werden ab Werk versandt. Sofern keine Versandvorschriften bestehen, unterliegt die Wahl der Versandart unserem Ermessen.
- 2.) Wir sind bestrebt, angegebene Lieferzeiten pünktlich einzuhalten, eine Verpflichtung zur Einhaltung einer Lieferzeit übernehmen wir aber nur durch eine ausdrückliche schriftliche Lieferzeitgarantie. Auch in diesen Fällen verlängern sich die Lieferzeiten angemessen, wenn von uns nicht zu vertretende Umstände eine Verzögerung bedingen. Zu den nicht von uns zu vertretenden Umständen gehören insbesondere unverschuldete Betriebsstörungen, Maßnahmen aufgrund Arbeitskämpfen, Fehler in dem von uns bezogenen Material, verspätete Zulieferung und höhere Gewalt.
- 3.) Die Lieferzeit verlängert sich angemessen, wenn der Besteller nicht rechtzeitig die von ihm zu beschaffenden Unterlagen, Genehmigungen, Freigaben, Informationen und dergleichen bringt, wenn eine vereinbarte Anzahlung nicht rechtzeitig eingeht, oder wenn er eine Änderung der technischen Ausführung wünscht. Die Lieferzeit ist eingehalten, wenn bis zu ihrem Ablauf der Liefergegenstand unser Werk verlassen hat oder dem Besteller die Versandbereitschaft mitgeteilt ist.
- 4.) Teillieferungen sind zulässig.
- 5.) Bei Nichteinhaltung der Lieferzeit aus von uns zu vertretenden Gründen kann der Besteller vom Vertrag zurücktreten, falls wir uns in Verzug befinden und uns der Besteller eine angemessene Nachfrist von mindestens 4 Wochen schriftlich gesetzt hat, die wir schuldhaft nicht eingehalten haben. Der Rücktritt erstreckt sich nicht auf bereits gelieferte Gegenstände, die selbständig nutzbar sind. Weitergehende Ansprüche des Bestellers irgendwelcher Art sind ausgeschlossen, außer bei Vorsatz oder grober Fahrlässigkeit unsererseits, unserer gesetzlichen Vertreter oder unserer Erfüllungsgehilfen.
- 6.) Die Verpackung wird unsererseits möglichst niedrig berechnet und von uns, falls vom Besteller gewünscht, zurückgenommen, wenn diese für uns kostenfrei zurückgeführt wird. Aus dieser Rücknahmeverpflichtung ergibt sich für uns weder eine Haushalts noch die Pflicht zur Übernahme jedweder Kosten für Transport oder Entsorgung. Verschmutzte Verpackung bzw. nicht von uns stammende Verpackung wird nicht angenommen oder aber für den Besteller kostenpflichtig entsorgt.
- 7.) **Widerrufsrecht** – Sollten Sie einen gelieferten Artikel nicht behalten wollen, steht Ihnen nach §355 BGB ein Widerrufsrecht zu. Die Widerrufsfrist beträgt 2 Wochen und beginnt mit dem Tage des Eingangs der Ware beim Empfänger. Bei Dienstleistungen beginnt die Frist am Tage des Vertragsabschlusses. Zur Fristwahrung genügt die rechtzeitige Absendung des Widerrufs bzw. Rücksendung der Ware an uns. Sie haben kein Widerrufsrecht wenn Waren nach Ihrer Spezifikation angefertigt werden oder eindeutig auf Ihre persönlichen Bedürfnisse zugeschnitten sind, oder aufgrund ihrer Beschaffenheit nicht für eine Rücksendung geeignet sind. Paketversandfähige Sachen sind zurückzusenden, wobei Sie die Kosten der Rücksendung zu tragen haben wenn die gelieferte Ware einen Betrag von 40 Euro nicht übersteigt. Mit der Rücksendung ist ein anerkanntes Transportunternehmen oder Paketdienst zu beauftragen. Rücksendungen mit Warenwert größer 40 Euro sind auf jeden Fall vorher mit uns abzustimmen. Nicht paketversandfähige Sachen werden bei Ihnen abgeholt.

## H. Gefahrenübergang

Die Gefahr geht spätestens mit der Absendung der Ware auf den Besteller über und zwar auch dann, wenn Teillieferungen erfolgen oder wir noch andere Leistungen, zum Beispiel die Versandkosten, Anfahrt oder Aufstellung, übernommen haben.

## I. Abnahme / Beanstandungen

- 1.) Der Besteller ist, nach erfolgter Lieferung und/oder Montage, wenn kein wesentlicher Mangel vorliegt, verpflichtet, nach Meldung der Abnahmebereitschaft den Liefergegenstand unverzüglich abzunehmen. Die Rechte des Bestellers aus Abschnitt L bleiben von der Abnahme unberührt.
- 2.) Beanstandungen können nur berücksichtigt werden, wenn sie innerhalb von 8 Tagen nach Ankunft des Liefergegenstandes schriftlich durch den Besteller erhoben werden, die Ware sich noch im Zustand der Ablieferung befindet und nachweislich ist, dass der Fehler der Ware von der Anfertigung herrührt. Rücksendungen werden nur nach vorheriger Vereinbarung angenommen. Sonderanfertigungen sind von der Rücknahme ausgeschlossen, es sei denn, dass sie mit gravierenden Mängeln behaftet sind. Ist die Rücknahme insoweit ausgeschlossen, steht dem Besteller nur das Recht auf Minderung zu.

## K. Montage

Sofern die Montage zu einem vereinbarten Festpreis durchgeführt wird, gilt:

- 1.) Vor Beginn der Arbeiten muß gewährleistet sein, dass sämtliche Ausparungen und sonstige Vorkehrungen fertiggestellt und das notwendige Material (Sand, Zement, Gerüste und dergleichen) durch den Besteller zur Verfügung gestellt sind. Außerdem muß die ungehinderte Zufahrt für LKW gewährleistet sein.
- 2.) Die vereinbarten Preise verstehen sich für Normalbedingungen. Bei erschwerten Bedingungen werden dadurch anfallende Mehrkosten gesondert in Rechnung gestellt.
- 3.) Heimtrainer und vergleichbare Geräte werden zerlegt im Karton verpackt geliefert (ohne Montage).

## L. Haftung für Mängel

Für Mängel der Lieferungen und Leistungen haften wir unter Ausschluss weitgehender Ansprüche wie folgt:

- 1.) Wir übernehmen die Gewähr für die Mangelfreiheit der von uns gelieferten Waren bis zu einem Jahr nach Lieferung bzw. Gefahrübergang. Nach diesem Zeitpunkt sind Gewährleistungsansprüche des Bestellers ausgeschlossen.
- 2.) Macht der Besteller innerhalb des Gewährleistungszeitraumes diesbezügliche Ansprüche geltend, sind wir berechtigt, den Liefergegenstand mindestens zwei Mal - mit angemessener, schriftlicher Fristsetzung durch den Besteller – nachzubessern oder aber neu zu liefern. Schlägt die Nachbesserung oder Neulieferung ebenfalls fehl, kann der Besteller vom Vertrag zurücktreten. Durch den Rücktritt sind die beiderseits empfangenen Leistungen zurückzugewähren. Ein Anspruch des Bestellers auf Schadensersatz, entgangenen Gewinn oder den Ersatz von Mangelgeschäden besteht nicht, es sei denn, uns oder unseren Erfüllungs-/Verrichtungsgehilfen kann Vorsatz oder grobe Fahrlässigkeit nachgewiesen werden.
- 3.) Tritt innerhalb der ersten 6 Monate der Gewährleistungsfrist ein Mangel auf, so wird grundsätzlich vermutet, dass dieser bereits bei Gefahrübergang bestanden hat. Diese Vermutung gilt nicht für Liefergegenstände, die einem erhöhten Verschleiß unterliegen oder aber deren gewöhnliche Nutzungszeit unter 5 Jahren liegt, so z.B. Bälle, Hochsprungstäbe, mobile Kinderspieleräte, Netze, Ballschläger und dergleichen. Bei diesen Liefergegenständen hat stets der Besteller zu beweisen, - d.h. auch innerhalb der ersten 6 Monate nach Ablieferung/Gefahrübergang -, dass ein aufgetretener Mangel nicht auf natürlichen Verschleiß zurückzuführen ist.
- 4.) Unterläßt der Besteller die rechtzeitige erforderliche Rüge gem. Buchstabe L Ziffer 2 dieser Bedingungen, kann er mit Mängelrügen nicht mehr gehört werden. Erfolgt die Mängelrüge rechtzeitig, so ist der Besteller zudem verpflichtet, die weitere Benutzung des Liefergegenstandes zu unterlassen, damit dieser von uns untersucht werden kann. Kommt der Besteller dieser Verpflichtung nicht nach und kann die Mangelursache hierdurch nicht mehr eindeutig festgestellt werden, ist der Besteller für die Mangelhaftigkeit voll Beweis-belastet. Nimmt der Besteller den mangelhaften Liefergegenstand weiter in Benutzung und entstehen hierdurch Schäden an seinen Rechtsgütern oder Rechtsgütern Dritter, so sind wir von der Haftung frei, soweit uns nicht der Vorwurf grober Fahrlässigkeit oder Vorsatzes trifft und soweit nicht das Produkthaftungsgesetz Anwendung findet.
- 5.) Es wird keine Gewähr übernommen, für Schäden wie Sprossenbrüche bei Sprossenwänden oder Gitterleitern, normaler Verschleiß an Klettertauen, Schaukelseilen und Netzen, gebrauchsbüchliche Abnutzung der Gummi- bzw. Kunststoffrollen, Holmenbrüche an Turmbännen, gebrauchsbüchlicher Verschleiß an Turmmatten, Gummikabeln, Gummiteilen, Klein- und Gymnastikgeräten sowie allgemeine Abnutzung.
- 6.) Wird durch uns ein mangelhafter Liefergegenstand nachgebessert oder neu geliefert, so gelten auch für ihn vorgenannte Bedingungen.
- 7.) Ist der Besteller mit einer Hauptleistungspflicht in Verzug oder sind wir aufgrund dieser Bedingungen nicht zur Vorleistung verpflichtet, so kann der Besteller in diesem Falle erst dann Gewährleistungsrechte durchsetzen, wenn der Verzug beseitigt oder aber die Vorleistungspflicht des Bestellers erfüllt ist.
- 8.) Für Mangelgeschäden – d.h. Schäden die nicht am Liefergegenstand selbst entstanden sind – haften wir soweit gesetzlich zulässig nur bei Vorsatz und grober Fahrlässigkeit.

## M. Haftung für Nebenpflichten

Wenn durch unser Verschulden der gelieferte Gegenstand vom Besteller infolge unterlassener oder fehlerhafter Ausführung von vor oder nach Vertragsschluss liegenden Vorschlägen und Beratungen sowie die anderen vertraglichen Nebenpflichtungen – insbesondere Anleitung für Bedienung und Wartung des Liefergegenstandes – nicht vertragsgemäß verwendet werden, so gelten unter Ausschluss weitergehender Ansprüche des Bestellers die Regelungen der Abschnitte L und N entsprechend.

## N. Rechte des Bestellers auf Rücktritt und sonstige Haftung durch uns

- 1.) Der Besteller kann vom Vertrag zurücktreten, wenn uns die gesamte Leistung vor Gefahrübergang unmöglich wird. Dies gilt auch für unser Unvermögen zur Leistung. Der Besteller kann auch dann vom Vertrag zurücktreten, wenn bei einer Bestellung gleichartiger Gegenstände die Ausführung eines Teils der Lieferung der Anzahl unmöglich wird und ein berechtigtes Interesse an der Ablehnung einer Teillieferung hat; ist dies nicht der Fall, so kann der Besteller die Gegenleistung entsprechend mindern.
- 2.) Liegt ein Leistungsverzug im Sinne des Abschnittes G dieser Geschäftsbedingungen vor und gewährt der Besteller uns eine angemessene Nachfrist mit der ausdrücklichen Erklärung, dass er nach Ablauf dieser Frist die Annahme der Leistung ablehne und ist die Nachfrist nicht eingehalten, so ist der Besteller zum Rücktritt berechtigt.
- 3.) Tritt die Unmöglichkeit während des Annahmeverzuges oder durch Verschulden des Bestellers ein, so bleibt er zur Gegenleistung verpflichtet.
- 4.) Der Besteller hat ferner ein Rücktrittsrecht, wenn wir eine durch ihn schriftlich gesetzte angemessene Nachfrist für die Ausbesserung oder Ersatzlieferung bezüglich eines von uns zu vertretenden Mangels im Sinne dieser Geschäftsbedingungen durch unser Verschulden fruchtlos verstreichen lassen. Das Rücktrittsrecht des Bestellers besteht auch bei Unmöglichkeit oder Unvermögen der Nachbesserung oder Ersatzlieferung durch uns.
- 5.) Ausgeschlossen sind – soweit gesetzlich zulässig – alle anderen weitergehenden Ansprüche des Bestellers, insbesondere auf Schadensersatz wegen Nichterfüllung, Schadensersatz wegen Mangelgeschäden, Kündigung, Minderung, es sei denn, dass diese durch uns oder unsere Erfüllungsgehilfen grob fahrlässig oder vorsätzlich verursacht worden sind.

## O. Anwendbares Recht

Der Vertragsschluss, Inhalt, Auslegung und Ergänzung des Vertrages beurteilen sich nach dem Recht der Bundesrepublik Deutschland. Die Regelungen des UN-Kaufrechts finden keine Anwendung, es sei denn, die Rechtsordnung des ausländischen Bestellers sieht eine ausschließliche Zuständigkeit seiner Gerichtsbarkeit und die ausschließliche Anwendung seiner Rechtsordnung vor.

## P. Gerichtsstand

- 1.) Bei allen sich aus dem Vertragsverhältnis ergebenden Streitigkeiten ist, wenn der Besteller Vollkaufmann, eine juristische Person des öffentlichen Rechts oder ein öffentlich-rechtliches Sondervermögen ist, die Klage bei dem Gericht zu erheben, das für uns zuständig ist. Wir sind auch berechtigt, am Sitz des Bestellers zu klagen.
- 2.) Bei Auslandslieferungen gilt Folgendes:  
Alle sich aus dem gegenwärtigen Vertrag ergebenden Streitigkeiten werden nach der Vergleichs- und Schiedsgerichtsordnung der Internationalen Handelskammer (Paris) von einem oder mehreren gem. dieser Ordnung ernannten Schiedsrichter(n) endgültig entschieden. Das Schiedsverfahren findet in Paris statt. Vor Eintritt in das Schiedsverfahren sind wir berechtigt, statt dessen vor dem für uns oder den Sitz des Bestellers zuständigen Gericht zu klagen.

© by BENZ – Alle Abbildungen/Signets sind urheberrechtlich geschützt. Nachdruck (auch auszugsweise) nur mit unserer schriftlichen Genehmigung.

**Banken:** SWN Waiblingen: 7 007 185 (BLZ 602 500 10)  
Schwäbische Bank AG Stuttgart: 81 55 (BLZ 600 201 00)  
Postbank Stuttgart: 281 02-706 (BLZ 600 100 70)





# Sportgeräte-Service und -Wartung

Unser umfangreicher Service- und Wartungsdienst basiert auf langjähriger Erfahrung. Wir gewährleisten durch unsere professionelle Servicearbeit auch nach vielen Jahren die Funktionalität sowie die Sicherheit der gekauften Geräte.

Durch turnusgemäße Wartung und sofortige Beseitigung notwendiger Kleinreparaturen werden größere Schäden vermieden und die Sportanlage bleibt auch in der Unterhaltung kostengünstig.

Die Lebensdauer der sicheren Geräte wird erhöht!

## Wichtiger Hinweis:

Die gesetzliche Unfallversicherung (BUK) hat das Merkblatt 26.1 „Sporthallen-Prüfung“ herausgegeben, in dem die einschlägigen Vorschriften benannt sind.

Unter anderem wird darauf hingewiesen, dass regelmäßig wiederkehrende Prüfungen mindestens jährlich zu erfolgen haben und festgestellte sicherheitstechnische Mängel zu beheben sind. Vgl. § 2 UVV bzw. GUV0.1.

## Ausbildung



Alle von uns ausgeführten **Servicearbeiten** werden von erfahrenen und ausgebildeten Technikern erledigt. Unsere Servicemitarbeiter werden bei regelmäßig durchgeführten Schulungen auf den aktuellen Stand der Technik gebracht. Selbstverständlich sind unsere Fachkräfte auch mit den zur Zeit geltenden Vorschriften vertraut.

## Ersatzteile



Jeder unserer Servicetechniker ist mit einem Wartungsfahrzeug ausgerüstet. Alle Fahrzeuge haben **Werkzeug-Vollausstattung** und sind mit einem **umfangreichen Ersatzteilsortiment** ausgerüstet. Damit können die meisten Kleinreparaturen schnell und kostengünstig vor Ort erledigt werden und eine Zweitanfahrt erübrigt sich.



## Sicherheit



**Sicherheit** ist oberstes Gebot – Unser Mitarbeiter spleißt vor Ort preisgünstig und schnell ein verschlissenes Hanfseil ein. Die Anlage ist somit wieder sicher einsetzbar.

## Service-Inspektion



Unsere Servicetechniker überprüfen die Einbau- und transportablen Geräte auf Sicherheit und Zuverlässigkeit. Auf Wunsch werden Reparaturen sofort erledigt. Nach der Wartung erhalten Sie von uns einen **ausführlichen Bericht**, der Ihnen Informationen über den technischen Stand der Geräte gibt.

## Vor-Ort-Service



Ihr Vorteil – der **BENZ®-Vor-Ort-Service!** Defekte Teile werden vor Ort von unseren Servicetechnikern überprüft und gegebenenfalls sofort ausgewechselt. Die Geräte stehen anschließend wieder voll funktionsfähig zur Verfügung.

## Qualität und Sicherheit – RAL-GZ 945



Mit Hilfe des Regelwerks RAL-GZ 945 sind Standards definiert worden, die einer Norm vergleichbar sind. Das Gütezeichen beinhaltet einen Katalog geregelter Leistungen, der mit den Trägern öffentlicher Belange abgestimmt ist:

- Sicherheitsüberprüfungen entsprechend aktueller Normen und Vorschriften
- Gewährleistung der Gerätesicherheit
- Sachkundige Inspektion, Wartung und Montage von Sportgeräten

## Servicevertrag

Der Servicevertrag garantiert, dass Ihre Geräte automatisch und einmal jährlich durch unsere Techniker geprüft werden (nach telefonischer Absprache).

Wir gewährleisten die Betriebssicherheit der Geräte für diese Leistungen (nach durchgeführter, notwendiger Reparatur).

Rufen Sie uns an.  
Telefon:

07195 / 69 05-0



**INFOPOST**  
Ein Service der Deutschen Post

Für Ihre Kundennummer

**Ballsport**

**Objekteinrichtung**

**Zubehör**

**Turnen**

**Klettern**

**Gymnastik/Ballett**

**Fitness**

**Kraft-/Kampfsport**

**Leichtathletik**

**Schwimmen**

**Freizeitspiele**

**Set-Angebote**



**Gotthilf BENZ® Turngerätefabrik GmbH & Co. KG**

Grüninger Straße 1-3 · D-71364 Winnenden



Telefon-Zentrale: **07195 / 69 05 - 0**

Angebot / Bestellung: **07195 / 69 05 - 88**

Fax: **07195 / 69 05 - 77**



E-Mail: **info@benz-sport.de**

**verkauf@benz-sport.de**

**service@benz-sport.de**

Internet: **www.benz-sport.de**