

Hauptkatalog 2010/2011

Schulsport · Breitensport · Leistungssport · Gymnastik · Fitness · Therapie



© by **BENZ**®

ORIGINAL
BENZ®
SPORT

ORIGINAL BENZ® SPORT



Wir liefern weltweit – schnell und zuverlässig.

Qualität ist unsere Disziplin – seit über 100 Jahren!

Was uns auszeichnet:

Unsere Fachkompetenz durch jahrzehntelange Erfahrung in Sporttechnik und Projektausstattung.

Eine ständige Innovation und Produktverbesserung mit permanenter Zusammenarbeit und Erfahrungsaustausch zwischen Sportlern, Sportexperten und unseren Fachleuten im Werk.

Werkseigene Entwicklung, Konstruktion, Design, Produktion sowie Sicherheit, Zuverlässigkeit und ein hervorragendes Preis-/Leistungsverhältnis. Und nicht zuletzt – motivierte Mitarbeiter.

Individueller Kundenservice

Wir sind Ihr leistungsstarker Partner. Für alle offenen Fragen über Artikel, Lieferzeiten etc. wenden Sie sich bitte an unsere Fachberater. Wir informieren Sie gerne schnell und optimal.

Serviceleistung

Zuverlässigkeit, Professionalität und Fairness zeichnen die BENZ®-Serviceleistungen aus. Durch die Verwendung modernster Technik und Spezialwerkzeuge sind unsere geschulten Fachmonteure in jeder Situation „Herr der Lage“. Die Sicherheit der Sportler steht im Mittelpunkt. Sichtbares Symbol für diesen Service ist bei uns das RAL-Gütesiegel (Gütesicherung RAL-GZ 945).

SPORTGERÄTE



INSPEKTION
WARTUNG/
ERSTELLUNG

RAL GÜTEZEICHEN

Einrichtungsberatung

Für unsere kompetente Einrichtungsberatung und -planung sind wir bekannt. Nutzen auch Sie die ausgezeichnete Dienstleistung bei Ihrer Projektplanung.

Hohes Leistungsniveau und Vielseitigkeit

- Komplette Ausstattung von Sporthallen, Außensportanlagen, Leistungszentren etc.
- Vielfältiges Sortiment
- Großer Eigenfertigungsanteil
- Hohes Qualitätsniveau
- Sonderanfertigungen nach Kundenwunsch
- Hochwertiger Montage-, Wartungs- und Reparaturservice
- Eigene Geräteentwicklung und ständige Produktverbesserung
- Sicherheit durch systematische Warentests

Preiswerte Qualität

Durch ständige Optimierung unserer Fertigungsprozesse steigern wir die Qualität der Produkte und können umfangreiche Preissteigerungen vermeiden. Für unsere Kunden bedeutet dies Qualitätsprodukte zu günstigen Preisen. Nutzen auch Sie diesen Vorteil der BENZ®-Produkte.

Online-Shop

www.benz-sport.de

Rund um die Uhr bestellen – schnell und bequem!



Wir sind Partner:



Wir sind Mitglied:



Wir arbeiten mit:



Bestellung, Information & Service

Telefon-Zentrale: 07195/69 05-0 E-Mail allgemein: info@benz-sport.de
Angebot/Bestellung: 07195/69 05-88 E-Mail Verkauf: verkauf@benz-sport.de
Fax: 07195/69 05-77 E-Mail Service: service@benz-sport.de

Wir sind für Sie erreichbar: Mo.-Do.: 7.00-17.00 Uhr, Freitag: 7.00-12.00 Uhr.

Unser Verkaufsteam steht Ihnen unter den angegebenen Telefonnummern und Kontaktzeiten persönlich zur Verfügung. Natürlich können Sie Ihre Bestellung rund um die Uhr auch per Fax, Post oder E-Mail an uns übermitteln. Bestellkarten finden Sie am Ende des Katalogs, Faxvordrucke ab Seite 321 oder zum Download unter www.benz-sport.de.

Gotthilf BENZ® Turngerätefabrik GmbH + Co. KG · Grüninger Straße 1-3 · D-71364 Winnenden



Ballsport	Ballpakete.....	4-5	Volleyball.....	52-59	4
	Fußball / Zubehör.....	6-30	Handball.....	60-65	
	Badminton.....	31-35	Speed Badminton / Tennis.....	66-73	
	Multiständer.....	36-37	Tischtennis.....	74-83	
	Prellball / Korbball.....	38-39	Hockey.....	84-89	
	Basketball.....	40-51	Football / Rugby / Baseball.....	90-91	
Objekt- einrichtung	Action-Center.....	92	Multischaukel.....	94	92
	Bewegungslandschaften.....	93	Multischaukel-Zubehör.....	95-97	
Zubehör	Abfangnetze / Leitern.....	98-100	Soundsysteme.....	120-122	98
	Boden Schutzbelag.....	101-102	Garderobenbänke.....	123-127	
	ISO-Adapter.....	103	Raumausstattung.....	128-132	
	Anzeigeegeräte.....	104-106	Erste Hilfe.....	133-135	
	Schränke/ Gerätewagen.....	108-119			
Turnen	Spannstufenbarren.....	136	Ringe / Barren.....	145-148	136
	Schwebebalken.....	137-138	Reck / Kinderturngeräte.....	148-149	
	Turnpferde / Sprungtische.....	139-141	Turnen Zubehör.....	150-151	
	Sprungbretter.....	142-143	Trampoline.....	152-157	
	Schwingboden / Tumblingbahn.....	144	Kästen / Sprossenwände / Matten	160-183	
Klettern	Objekteinrichtung.....	184	Klettergriffe / Zubehör.....	190-193	184
	Monolit-Kletterwände.....	185-186	Slacklines.....	194-195	
	Kletterwände.....	187-189			
Ballett / Gymnastik	Ballett / Braig-Barre / Spiegel.....	196-198	Stepper / Trampoline / Reha.....	222-231	196
	Rhythmische Sportgymnastik.....	199-207	Rollbretter / Balance.....	232-238	
	Therapie / Massage / Matten.....	208-221	Junior / Motorik / Percussion.....	239-251	
				251	
Fitness	Fitnessgeräte.....	252-259	Polar Trainingscomputer.....	268	252
	Heimtrainer / Kraftstationen.....	260-262	Grizzly-Trainingsmaschinen.....	269-273	
	Laufbänder / Ergometer / Trainingsgeräte.....	263-267	Trainingsmaschinen Zubehör.....	274	
			Schrägbretter / Hanteln.....	275	
Kraft- / Kampfsport	Gewichtheben / Hanteln / Hantelstangen.....	276-277	Boxen (Ringe / Zubehör).....	280-281	276
	Kampfsport- / Ringer-Matten.....	278-279			
Leichtathletik	Stabhoch- / Hochsprung.....	282-289	Stadionausstattung WM Berlin....	302-303	282
	Hürden / Startblöcke.....	290-293	Kinder-Leichtathletik / Zubehör...	304-310	
	Kugelstoßen / Diskus- / Speerwurf	294-300	Stoppuhren / Nordic Walking.....	311-315	
	Weit- / Dreisprung.....	301			
Schwimmen	Leinen / Startblöcke / Zubehör....	316-318	Schwimmbretter / -flöße.....	326-327	316
	Wasserball / Sprunganlagen.....	319-320	Schwimmhilfen / Tauchen.....	328-333	
	Schwimmbad-Zubehör.....	321-325	Aquagymnastik / -jogging.....	334-335	
				335	
Freizeit	Spielanlagen / -Zubehör.....	336-340	Dart / Federfußball / Funspiele...	346-347	336
	Denk- / Funspiele / Billard.....	341-343	Kinderfahrzeuge.....	348-351	
	Tischfußball.....	344-345	Freizeitspiele / Wurfgeräte.....	352-358	

Ballsport Ballpakete

Basketball-Vereinspaket

- 2 x Mikasa Big Shoot B5
- 2 x Spalding NBA Tack-Soft
- 2 x Seamco Super K78
- 2 x Molten B982 D
- 1 x Ball-Tragnetz

43250 Set 199,00



Sie sparen 40,00 Euro

Basketball-Trainingspaket

- 2 x Spalding NBA/ BBL Platinum Outdoor
- 2 x BENZ US-Design
- 2 x BENZ Rainbow
- 2 x BENZ Jumbo
- 1 x Ball-Tragnetz

43251 Set 99,00



Sie sparen 29,00 Euro

Handball Vereinspaket

- 1 x BENZ Premium Gr. 2, gelb
- 1 x BENZ Premium Gr. 2, blau
- 1 x BENZ Premium Herren, gelb
- 1 x BENZ Premium Herren, blau
- 1 x SELECT Match Soft Gr. 3
- 1 x SELECT Match Soft Gr. 2
- 1 x Ball-Tragnetz

43346 Set 149,00



Sie sparen 35,00 Euro

Handball Jugendpaket

- 1 x SELECT Solera Gr.2
- 1 x BENZ Premium, Schüler, gelb
- 1 x BENZ Premium, Schüler, blau
- 2 x BENZ Grip Gr. 2
- 2 x BENZ Magic II, Schüler
- 1 x Ball-Tragnetz

43347 Set 127,00



Sie sparen 32,00 Euro

BENZ® Miniball-Set

Das beliebte Freizeit- und Spieleset für Groß und Klein! 4 Minibälle aus weichem Material: Fußball Ø 13,8cm, Volleyball Ø 13,8cm, Basketball Ø 13,7cm und American Football Ø 10,5-13,8cm im attraktiven silbernen Display. Mit der mitgelieferten kleinen Ballpumpe, Nadelventil im Griff, kann die Ballhärte individuell geregelt werden.

43225 Set 16,70





Volleyball Vereinspaket

- 2 x BENZ Premium
- 2 x BENZ Champion Soft-Touch
- 2 x BENZ Training
- 2 x Rucanor VB 7500
- 1 x Ball-Tragnetz

43351 Set 197,00

Sie sparen 43,00 Euro



Volleyball Trainingspaket

- 2 x BENZ Champion
- 3 x BENZ SoftTouch Five
- 1 x Rucanor VB 7500
- 2 x BENZ Multi Colour
- 1 x Ball-Tragnetz

43352 Set 139,00

Sie sparen 43,00 Euro



Fußball Vereinspaket

- 1 x BENZ Germany 2009, gelb
- 2 x BENZ Diamond
- 2 x BENZ Classic Line Competition
- 2 x BENZ New Champion
- 1 x BENZ Classic Line Training
- 1 x BENZ Take Off Junior 290
- 1 x Ball-Tragnetz

43391 Set 166,00

Sie sparen 49,00 Euro



Fußball Trainingspaket

- 2 x BENZ Striker
- 2 x BENZ Germany 2009, gelb
- 2 x BENZ Take Off Junior 290
- 4 x BENZ Classic Line Training
- 1 x Ball-Tragnetz

43354 Set 129,00

Sie sparen 32,00 Euro



Fußball Jugendpaket

- 2 x Germany 2009, gelb, Gr. 4
- 2 x BENZ Trainer, schwarz, Gr. 4
- 2 x BENZ Striker, Gr. 4
- 2 x BENZ Trainer, silber, Gr. 4
- 1 x BENZ Take Off Junior 290, Gr. 4
- 1 x Ball-Tragnetz

43358 Set 109,00

Sie sparen 29,00 Euro



Trainer silber

Guter Trainingsball aus synthetischem PU/PVC-Material, speziell gewebt. 4-lagiger Aufbau für ein gutes Flugverhalten und hohe Formstabilität. Zusätzliche PU-Beschichtung vermittelt weichen Ballkontakt, schützt das Glanz-Design und bürgt für einen Allwetterball – für alle Plätze geeignet.

42110	Gr. 5	13,90
42111	ab 10 Stück	11,90
42112	Gr. 4	13,90
42113	ab 10 Stück	11,90



Trainer schwarz

Guter Trainingsball aus synthetischem PU/PVC-Material, speziell gewebt. 4-lagiger Aufbau für ein gutes Flugverhalten und hohe Formstabilität. Zusätzliche PU-Beschichtung vermittelt weichen Ballkontakt, schützt das Glanz-Design und bürgt für einen Allwetterball – für alle Plätze geeignet.

42114	Gr. 5	13,90
42115	ab 10 Stück	11,90
42116	Gr. 4	13,90
42117	ab 10 Stück	11,90



Classic Line Training

Guter Trainingsball aus synthetischem PU-Material, 4-lagiger Aufbau, 32-teilig. Zuverlässige, ausgeklügelte Spieleigenschaften und gute Formstabilität. Allwetterball und für alle Plätze geeignet.

42082	Gr. 5	15,90
42083	ab 10 Stück	14,30



Germany 2009

Allwetterball aus synthetischem PU-Material mit Mehrfachkaschierung. 4-lagiger Aufbau, 32-teilig, gelb. Weicher Ballkontakt, gutes Flugverhalten, hohe Formstabilität und geringste Wasseraufnahme. Aufgrund seiner speziellen Beschichtung auch ideal für verschneite Plätze geeignet.

42100	Gr. 5	15,90
42102	ab 10 Stück	14,30
42103	Gr. 4	15,90
42104	ab 10 Stück	14,30



BENZ One

Sehr guter Spielball aus 2-Komponenten PU-Deckschicht und Mehrfachkaschierung der Oberfläche und des Designs. 4-lagiger Aufbau mit Spezialblase. Weicher Ballkontakt, gutes Spielverhalten und Formstabilität. Allwetterball für alle Plätze.

42122	Gr. 5	22,90
42123	ab 10 Stück	20,90



BENZ Two

Guter Trainingsball mit neuartiger Panelkonstruktion, Glanz-Pearl-Design und Mehrfachkaschierung. Zusätzliche Schaumzwischenlage vermittelt einen weichen, angenehmen Ballkontakt. Für alle Plätze geeignet.

42124	Gr. 5	14,90
42125	ab 10 Stück	12,90



Striker

Guter Trainingsball für alle Bodenbeschaffenheiten und wetterfest. 32-teilig, handgenäht, mehrlagiger Materialaufbau, Deckschicht aus PVC. Zuverlässige Spieleigenschaften und hohe Formstabilität.

43076	Gr. 5	15,90
43077	ab 10 Stück	14,40
43078	Gr. 4	15,90
43079	ab 10 Stück	14,40



Laser

32-teilig, wasserfest, Deckschicht aus PVC. Trainingsball für alle Bodenbeschaffenheiten, robust und preiswert.

43092	Gr. 5	12,80
43093	ab 10 Stück	11,30



Outdoor Flash

Exzellenter Trainingsball für alle Außenplätze und alle Wetterbedingungen. Synthetisches PU-Material mit Mehrfachkaschierung. Hohe Ballbeschleunigung und Abriebfestigkeit.

43260	Gr. 5	17,80
43261	ab 10 Stück	16,40
43262	Gr. 4	17,80
43263	ab 10 Stück	16,40



Take Off Junior 290

Jugendtrainingsball aus solidem PU-Material. Robuster Allwetterball mit guten Spieleigenschaften. Gewicht: 290-310 g.

42105	Gr. 5	14,90
42106	ab 10 Stück	13,40



DerbyStar Apus S-light

Bewährter Jugendtrainingsball. Glänzendes High Tech-PU-Material mit Design-Struktur Oberfläche. Ideal für F-Jugend und Bambini. Gewicht: 290-310g.

43375	Gr. 5	21,50
43376	ab 10 Stück	19,40
43377	Gr. 4	21,50
43378	ab 10 Stück	19,40



Ball-Caddy

Transport- und Aufbewahrungswagen für Bälle, zusammenklappbar. Leichtes Alu-Gestänge mit schwarzem Netzgewebe, fahrbar. Platzsparende Aufbewahrung. Zusammengeklappt nur 15 x 13 x 86 cm, offen 66 x 66 x 86 cm (L x B x H). Für 20-25 Bälle.

4099	81,00
------	-------



Classic Line Competition

Ausgezeichneter Wettspielball. Aus synthetischem PU-Material mit Mehrfachkaschierung. 4-lagiger Aufbau, 32-teilig. Weicher Ballkontakt und gutes Spielverhalten. Hohe Formstabilität und geringe Wasseraufnahme. Allwetterball, für alle Plätze geeignet.

42080	Gr. 5	26,70
42081	ab 10 Stück	22,50



New Champion

Hervorragender Wettspielball mit sehr schönem Design. PU-Material und Mehrfachkaschierung. Der Ball ist für alle Wetersituationen geeignet. Er besitzt eine hohe Ballbeschleunigung und Abriebfestigkeit.

43070	Gr. 5	25,60
43071	ab 10 Stück	23,10
43072	Gr. 4	25,60
43073	ab 10 Stück	23,10



Diamond

Top-Wettspielball mit top Design! 100% PU-Material mit Micro-Fiber-Unterseite. Die Mehrfachkaschierung vermittelt weichen Ballkontakt. Sehr gutes Spielverhalten, hohe Formstabilität. Spezielle Oberflächen-Laminierung verhilft zu einer guten Abriebfestigkeit und minimaler Wasseraufnahme bei nassen Bedingungen. Allwetterball, für alle Plätze geeignet – der Diamant im Sortiment.

41786	Gr.5	30,00
41787	ab 10 Stück	27,00

FIFA-Maße und Gewichte für Fußballbälle

Der Umfang eines offiziellen Wettspielballes darf nicht mehr als 71 cm und nicht weniger als 68 cm betragen. Bei Spielbeginn darf das Gewicht nicht mehr als 453 g und nicht weniger als 396 g betragen.

Kategorie	Umfang Gewicht
Größe 5 Wettspielball FIFA	685 - 695 mm 420 - 445 g

Größe 4 Jugend	635 - 660 mm 350 - 390 g
Größe 3 Jugend	570 - 600 mm 280 - 320 g

Für die untersten Leistungsklassen sind die Bälle noch kleiner und leichter.

Luftdruck	0,6 - 1,1 bar
-----------	---------------



BENZ Futsal Training

Futsal Trainingsball aus PU-Material, gedämpftes Sprungverhalten, abriebfest, formstabil, offizielle Größe und Gewicht.

42120	22,90
-------	-------



BENZ Futsal Competition

Top-Wettspielball aus PU-Material, gedämpftes Sprungverhalten, abriebfest, formstabil, offizielle Größe und Gewicht.

42121	32,90
-------	-------



Vantaggio VG-120A

Fußball Molten Vantaggio VG-120A. Universell einsetzbarer Spielball. Hochwertiges PU-Material verleiht hervorragende Spieleigenschaften. Formstabil, abriebfest, hohe Ballbeschleunigung, für alle Plätze geeignet. FIFA-inspected.

42302	Gr. 5	26,90
42303	ab 10 Stück	24,90



Vantaggio VG-5000A

Top-Bundesliga-Spielball mit nahtloser Oberfläche durch thermische Klebtechnik, für ein verbessertes Ballgefühl und minimale Wasseraufnahme. Beste Spieleigenschaften durch innovative PU-Panel-Konstruktion. FIFA approved. Farben: Champagner/ Gold/ Schwarz.

42300	Gr. 5	79,90
-------	-------	-------



Indoor Flash

Ausgezeichneter Hallenfußball mit sehr weicher Veloursbeschichtung und optimalem Sprungverhalten für das Spiel in der Halle.

43104	Gr. 5	20,70
43105	ab 10 Stück	18,50
43106	Gr. 4	20,70
43139	ab 10 Stück	18,50



Indoor-Hallenfußball

32-teilig, Nylon-Handnaht. Englischer Spezialfilz, 5-fach kaschiert, mit reduzierter Geschwindigkeit, grellgelbe Oberfläche, dadurch sehr gut in der Halle zu spielen.

43863	Gr. 5	26,70
43180	ab 10 Stück	23,60
40128	Gr. 4	26,70
40182	ab 10 Stück	23,60



Indoor Top

Spezial-Hallenfußball, Spitzenball für die Halle, 32-teilig, Nylon-Handnaht. Cordley spezial, mit leicht angerauter Oberfläche, sehr angenehm zu spielen. Sehr formstabil und strapazierbar.

43110	Gr. 5	29,70
43200	ab 10 Stück	26,20
43111	Gr. 4	29,70
43201	ab 10 Stück	26,20



MOLTEN Hallenfußball

Top-Hallenfußball im X-Design, Gr. 5, aus weichem veloursähnlichen Material. Das Sprungverhalten ist speziell auf das Spiel in der Halle abgestimmt. Abriebfest und formstabil, gelb / schwarz / grau.

42304	Gr. 5	29,90
42305	ab 10 Stück	25,90
42306	Gr. 4	29,90
42307	ab 10 Stück	25,90

neu

Alu-Fußballtor

Abmessungen 7.32 x 2.44 m, mit freier Netzaufhängung. Nach DIN-EN 748 und nach DFB- und FIFA-Norm, GS-geprüft. Aus besonders profiliertem Alu-Profil 100 x 120 mm, mit einer vielfachen Innenversteifung und Doppelnut, in der die Netzhalter verdeckt und verletzungsneutral liegen. Weiß kunststoffbeschichtet, ohne Bodenrahmen. Mit Bodenhülsen, Deckeln und unverrottbaren Netzhaltern.

Die freie Netzaufhängung, für verschiedene Netztiefen, besteht aus 2 stabilen Spannpfosten mit Bodenhülsen, Deckeln und Spannseilen.

41441	eckverschraubt	769,00
41288	eckverschweißt	839,00

Alu-Fußballtor

Wie Alu-Fußballtor in Bodenhülsen zuvor, jedoch silber eloxiert.

40368	eckverschraubt	715,00
41299	eckverschweißt	775,00

Lieferung frei Haus.



Alu-Fußballtor

7.32 x 2.44 m. In Bodenhülsen, weiß kunststoffbeschichtet. Nach DIN-EN 748 und nach DFB-FIFA-Vorschrift, GS-geprüft. Aus speziell profiliertem Ovalprofil 100 x 120 mm, mit einer vielfachen Innenversteifung und Doppelnut, in der die Netzhalter verdeckt und verletzungsneutral liegen. Mit Netzbügeln, Bodenhülsen, Deckeln und unverrottbaren Netzhaltern. Eckverschweißt und weiß kunststoffbeschichtet.

40356	620,00
-------	--------

Alu-Fußballtor silber eloxiert)

Wie Alu-Fußballtor in Bodenhülsen zuvor, jedoch silber eloxiert.

40350	559,00
-------	--------

Lieferung frei Haus.



Netzbügel für Tor mit Integral-Netzbefestigung.



Netzspanvorrichtung

Bodenrahmen für Alu-Fußballtore (7,32 x 2,44 m). Rahmen wird beim Rasenmähen inkl. Netz hochgeklappt und schützt somit die Netze vor Beschädigung durch den Rasenmäher.

40353	Stahl, Tiefe 2m	185,00
41296	Stahl, Tiefe 1,5m	165,00
41297	Alu, Tiefe 2m	225,00
41298	Alu, Tiefe 1,5m	205,00



Mehrpreis für Integral-Netzbefestigung

Alle Torsysteme sind alternativ mit dem Integral-Netzbefestigungssystem lieferbar – keine Netzhaken mehr erforderlich. Mehrpreis 8% des jeweiligen Tores.

1052	Mehrpreis 8%
------	--------------



Oval-Bodenhülse

Für Fußballtore nach DIN (120 x 100 mm) aus Alu, 400 mm Einstecktiefe, mit Deckel.

40359	31,80
-------	-------

Alu-Deckel für Bodenhülse.

90474	7,50
-------	------



Fußballtor-Ausheber

Zum Ausheben der Fußballtore mit Ovalprofil aus den Bodenhülsen.

40354	Paar	179,00
-------	------	--------

Alu-Bodenhülse

10 x 10 x 25 cm. Deckel mit glatter Oberfläche und Aufkantung zur Selbstbeschichtung.

90473	49,00
-------	-------



vollverschweißt



Alu-Trainings-Fußballtor

7,32 x 2,44 m. Aus besonders dickem und stabilem Ovalprofil 120 x 100 mm, nach DIN-, DFB- und FIFA-Vorschrift, TÜV-GS geprüft. Die Latte-Pfosten-Konstruktion sowie Bodenrahmen (80 x 80 mm) aus besonders dickwandigem Ovalprofil mit vielfacher Innenversteifung sind miteinander vollverschweißt. Obere Tortiefe 80 cm. Die großen Netzbügel aus stabilem Alu-Rundrohr (50 x 4 mm) und die seitliche Verstrebung ist ebenfalls mit der Latte-Pfosten-Konstruktion sowie dem Bodenrahmen fest verschweißt. Die Tor-konstruktion bildet eine kompakte vollverschweißte Einheit und stellt eine dauerhafte Investition dar. Zum besseren Transport zusätzliche Tragegriffe. Lieferung mit unverrottbaren Netzhaltern und Antikipp-Bodenverankerung für Weichplätze sowie 2 Laschen für die Bodenverankerung.

40344	Tortiefe 1,5 m	1.510,00
40302	Tortiefe 2,0 m	1.680,00

Lieferung frei Haus.



teilverschweißt



Alu-Trainings-Fußballtor

7,32 x 2,44 m. Für hohe Ansprüche und mit langer Lebensdauer. Ovalprofil 120 x 100 mm, nach DIN, DFB- und FIFA-Vorschrift, TÜV-GS geprüft. Mit vielfacher Innenversteifung und Doppelnut, Netzhalter nur wenige mm über Profilradius sichtbar (verletzungsneutral). Netzhalterkonstruktion aus großen, äußerst robusten, feuerverzinkten Stahlnetzbugeln, dadurch speziell in den Eckbereichen zusätzliche sehr hohe Stabilität. Pfosten und Holme fest miteinander verschweißt. Inkl. Antikipp-Bodenverankerung (spiral-förmige Erdanker und Haltebügel) für Weichbodenplätze.

40366	Tortiefe 1,5 m	1.196,00
40390	Tortiefe 2,0 m	1.222,00

Lieferung frei Haus.



Netzhaken

Netzhaken für zerlegbare Fußball- und Jugendfußballtore.

42013	0,90
-------	------



Netzhaken

Für vollverschweißte Fußball-, Jugendfußball- und Streethockeytore.

42012	0,90
-------	------



Gleitstein

Mit Nirossta-Schraubhaken M6 für Profilnut (10 Stück im Beutel).

40377	Set zu 10 Stück	12,40
-------	-----------------	-------

Transportrollen



Fest mit Bodenrohr verschweißt, garantieren einen leichten Transport auch bei tiefen Böden.

41055	Paar	118,00
-------	------	--------



Mobil-Set

Transporteinrichtung aus Aluminium als Nachrüstset für freistehende Tore. 1,3 m lang, ca. 8 kg.

für Ovalprofil 120 x 100 mm	
41154	153,00
für Vierkantprofil 80 x 80 mm	
41155	153,00

Sicherheits-Zusatzgewichte für freistehende Tore



Die optimale Lösung zur unbedingt erforderlichen Beschwerung von freistehenden Toren auf allen Arten von Plätzen. Alu-naturblank, Länge 1,5 m. Vor dem Gebrauch müssen die Gewichte mit Quarzsand gefüllt werden.

für Ovalprofil 120 x 100 mm		
41446	Paar	403,00
für Vierkantprofil 80 x 80 mm		
41447	Paar	440,00

Alu-Jugend-Fußballtor

5 x 2 m, Profil 80 x 80 mm. Oberfläche mattsilber, transportabel. Anklappbare Netzbügel. Tortiefe 1,00 m. Netzbügel mit Befestigungslaschen für Bodenbefestigung. Verschraubte Ecken. Kunststoff-Netzbefestigungskeile.

41054	Netzbügel verzinkt	433,00
41052	Netzbügel lackiert	437,00

Wie Alu-Jugend-Fußballtor mit verzinkten Netzbügeln zuvor, jedoch mit Tortiefe 1,25 m.

41067		513,00
-------	--	--------

Wie Alu-Jugend-Fußballtor mit verzinkten Netzbügeln zuvor, jedoch mit festen Netzbügeln. Tortiefe 1,25 m. Mit Bodenquerrohr.

41062	eckverschraubt	499,00
40347	eckverschleißt	519,00



Alu-Jugend-Fußballtor

5 x 2 m, Profil 80 x 80 mm. Oberfläche mattsilber eloxiert, in Bodenhülsen stehend. Netzbügel aus verzinktem Stahlrohr, äußerst robust und haltbar. Inkl. Kunststoff-Netzbefestigungskeile. Ohne Bodenhülsen und Abdeckungen.

41063		409,00
-------	--	--------

Wie Alu-Jugend-Fußballtor zuvor, jedoch mit festverschweißten Ecken.

41059		459,00
-------	--	--------

Montage im Werk

1100	Preis auf Anfrage
------	-------------------

Bodenhülse outdoor

Für Profile 80 x 80 mm. Mit lose Deckel.

55047	Stück	24,00
-------	-------	-------



Bodenrahmen

Zur freien Aufstellung des Alu Jugend-Fußballtores 2 x 5 m. Optimale Nutzung der Tore, da diese für Trainingszwecke an beliebiger Stelle aufgestellt werden können. 3teiliger, komplett feuerverzinkter Stahlrahmen, welcher auf die Befestigungslaschen am Torbügel nur aufgeschraubt werden braucht. Bei Fremdfabrikat muss seitlich verbohrt werden. Hinteres Beschwerungsrohr zur Sandfüllung vorgesehen. Beschwerungsrohr mit Traggriff zum einfachen Transport. Komplett, ohne Sand. Ohne Abbildung.

41069	Set für 1 Tor	525,00
-------	---------------	--------

Mobil-Set

Transporteinrichtung aus Aluminium als Nachrüstset für freistehende Tore.

für Ovalprofil 120 x 100 mm		
41154		153,00
für Vierkantprofil 80 x 80 mm		
41155		153,00



Transportwagen

Für Jugend-Fußballtore 5 x 2 m, zum Transport in der Halle. Tore werden seitlich in den Wagen eingehängt. Gesamthöhe nur 214 cm.

41223	234,00
-------	--------

Netzspannvorrichtung

Bodenrahmen für Alu-Jugend-Fußballtor. Der Rahmen wird beim Rasenmähen inkl. Netz hochgeklappt und schützt somit die Netze vor Beschädigung durch den Rasenmäher.

41060	112,00
-------	--------

Netz-Befestigungskeile (DBGM)

Aus schwarzem, unverwüstlichem Polyamid, sehr stabil, einfach zu montieren. Ersatzteil-Set bestehend aus 10 Stück.

40383	9,00
-------	------

Komplettset (31 Stück) für Jugend-Fußballtor.

41249	27,00
-------	-------

Netzbefestigung neuester Vorschrift – keine vorstehenden Teile.



1. Die beiden Netzhakenstücke werden in die Nut des Torprofils eingeführt.

2. Mittels leichtem Druck werden die beiden Teile am gewünschten Platz fixiert.

3. Mit einer Zange werden die beiden Teile fest verankert.

4. In spielfertigem Zustand.



vollverschweißt **Lieferung frei Haus.**

Tore immer mit Bodenbefestigung verwenden!



Jugend-Fußballtor

Latte-Pfosten-Konstruktion, 5 x 2 m, transportabel. Besonders stabiles Ovalprofil 120 x 100 mm nach DIN, vielfache Innenversteifung, vollverschweißt. Die großen Alu-Netzbügel aus sehr stabilem Rundrohr (50 x 4 mm) sowie der Bodenrahmen (75 x 50 mm) ist mit der Latte-Pfosten-Konstruktion voll verschweißt. Eine Nut im Bodenrahmen zum Einschieben von Netzhaltern ermöglicht auch im unteren Bereich eine optimale Befestigung des Netzes. Lieferung mit unverrottbaren Netzhaltern und Antikipp-Bodenverankerung für Weichplätze (2 spiralförmige Erdnägel sowie Haltebügel). Je Tor 2 Laschen für Bodenverankerung.

41022	Tortiefe 1,0 m	805,00
41028	Tortiefe 1,5 m	823,00

Mehrpreis

Für angebaute Transportgriffe bei vollverschweißten Jugend-Fußballtoren.

41110	61,90
-------	-------

Jugend-Fußballtor

5 x 2 m, transportabel. Besonders stabiles Ovalprofil 120 x 100 mm nach DIN, vielfache Innenversteifung und Doppelnut, so dass die Netzhalter nur wenige mm über dem Radius sichtbar sind (verletzungsneutral). Bodenrahmen und -holme bestehen aus dem gleichen Profil – Tor dadurch standsicherer und robuster, Netzbefestigung erfolgt ebenfalls im unteren Bereich über Netzhalter. Große feuerverzinkte Stahl-Netzbügel, welche in den Eckbereichen verschraubt sind, verleihen dem Tor eine sehr große Stabilität. Pfosten und Holme fest miteinander verschweißt. Lieferung mit unverrottbaren Netzhaltern und Antikipp-Bodenverankerung für Weichplätze (4 spiralförmige Erdnägel sowie Haltebügel). Vor dem Zusammenbau können diese Tore mit Sand gefüllt werden und sind dadurch noch standsicherer.

41021	Tortiefe 1,0 m	655,00
41027	Tortiefe 1,5 m	683,00

Lieferung frei Haus.



teilverschweißt

Tore immer mit Bodenbefestigung verwenden!



Antikipp-Bodenanker

Als Nachrüstsatz für transportable Fußballtore, best. aus zwei speziellen Schrauben bzw. spiralförmigen, sehr stabilen Erdankern. Komplett mit Verbindungselementen für die nachträgliche Montage. Profilquerschnitt bei Bestellung bitte angeben.

40351	Set zu 2 Stück	54,40
-------	----------------	-------

Antikipp-Sicherung

Für Jugendtore zur nachträglichen, stationären Montage an den Bodenrahmen der Fußballtore. 100 kg Gewicht, dadurch hohe Kippsicherheit nach DIN EN 748.

Durch große Transportrollen können Tore leicht weggefahren werden. Bei Bestellung bitte Maß des Bodenrohres angeben.

41466	für Vierkantprofil	435,00
41468	für Ovalprofil	471,00

Nach DIN-EN 748 müssen freistehende Tore ausreichend gegen das Umkippen gesichert sein.

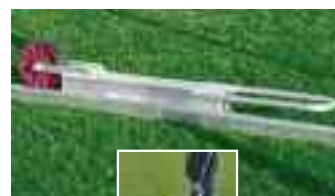

Antikipp-Sicherung

Freistehende Tore können damit an beliebiger Stelle auf Hart- und Kunstrasenplätzen aufgestellt werden ohne gegen bestehende Sicherheitsbestimmungen zu verstossen. Die Tore werden mit dem fahrbaren Gewicht gesichert, indem dieses Gewicht über den Bodenrahmen geklemmt wird. Mit zwei Gewichten je Tor entspricht ein Tor der DIN-EN 748. Vor Gebrauch muss das Gewicht mit Quarzsand befüllt werden. Maße des Füllkastens 15 x 15 x 100 cm, Füllgewicht 50 kg. Der große Griff und das grosse, fest angeschweißte Transportrad ermöglichen einen leichten Transport. Bitte bei Bestellung genaues Maß des Bodenrohres angeben. Gewicht 15 kg.

41025	für Vierkantprofil	303,00
41033	für Ovalprofil	303,00



Ziel-Trainer

Eine wirksame Trainingshilfe. Komplett aus Aluminium. Zum Einhängen ins rechte oder linke Toreck.

41469	107,70
-------	--------

Fußball-Tornetze

Vorteile von knotenlosen Tornetzen:

Das geringe Gewicht und die ansprechende Form der Netze erleichtern entscheidend die Netzmontage. Das Material sowie die knotenlose Machart verleiht den Netzen ihre besondere Form, eine schöne Optik und verhindert ein Verrutschen der Maschenverbindung.



Tortiefe 80/ 150

Tortiefe 80/ 200

Tortiefe 200/ 200

Knotenlose Tornetze 1-farbig (Paar), 750 x 250 cm (B x H)

Tortiefe 80/ 150 cm

Maschenweite 12 cm, mit Spannleinen, nach DIN EN 748. Preis pro Paar.

40304	Polypropylen	3 mm	grün	●	79,90
40308	Polypropylen	4 mm	grün	●	113,90
40305	Polyester	4 mm	grün	●	193,90
40301	Polyester	4 mm	weiß	○	157,00
40335	Polypropylen	5 mm	grün	●	265,00

Tortiefe 80/ 200 cm

Maschenweite 12 cm, mit Spannleinen, nach DIN EN 748. Preis pro Paar.

40391	Polypropylen	3 mm	grün	●	84,60
40392	Polypropylen	4 mm	grün	●	128,00

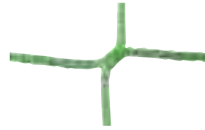

Tortiefe 200/ 200 cm

Maschenweite 12 cm, mit Spannleinen, nach DIN EN 748. Preis pro Paar.

42022	Polypropylen	3 mm	grün	●	113,90
42023	Polyester	4 mm	weiß	○	229,00

Knotenlose Tornetze 2-farbig (Paar), 750 x 250 cm (B x H)

Tortiefe 80/ 150 cm

Polypropylen 4 mm. Diagonale Farbenstellung. Maschenweite 12 cm, mit Spannleinen, nach DIN EN 748. Preis pro Paar.

42043	grün/ weiß	● ○	148,00
42045	blau/ weiß	● ○	148,00
42046	blau/ gelb	● ●	148,00
42047	schwarz/ gelb	● ●	148,00
42048	schwarz/ rot	● ●	148,00
42049	rot/ weiß	● ○	148,00
42084	schwarz/ weiß	● ○	148,00

Tortiefe 80/ 200 cm

Polypropylen 4 mm. Diagonale Farbenstellung. Maschenweite 12 cm, mit Spannleinen, nach DIN EN 748. Preis pro Paar.

42050	grün/ weiß	● ○	155,00
42052	blau/ weiß	● ○	155,00
42053	blau/ gelb	● ●	155,00
42054	schwarz/ gelb	● ●	155,00
42055	schwarz/ rot	● ●	155,00
42056	rot/ weiß	● ○	155,00
42131	schwarz/ weiß	● ○	155,00

Tortiefe 200/ 200 cm

Polypropylen 4 mm. Diagonale Farbenstellung. Maschenweite 12 cm, mit Spannleinen, nach DIN EN 748. Preis pro Paar.

42057	grün/ weiß	● ○	213,00
42058	blau/ weiß	● ○	213,00
42059	blau/ gelb	● ●	213,00
42060	schwarz/ gelb	● ●	213,00
42061	schwarz/ rot	● ●	213,00
42062	rot/ weiß	● ○	213,00
42132	schwarz/ weiß	● ○	213,00



Tortiefe 100/ 100

Knotenlose Tornetze für Jugend- Fußballtore 1- und 2-farbig (Paar), 515 x 205 cm (B x H)



Tortiefe 80/ 150

Tortiefe 100/ 100 cm

Aus Polypropylen. Maschenweite 12 cm, mit Spannleinen, nach DIN EN 748. Preis pro Paar.

42020	3 mm grün	●	64,30
42021	4 mm grün	●	79,70
42063	4 mm grün/ weiß	● ○	115,00
42064	4 mm blau/ weiß	● ○	115,00
42065	4 mm rot/ weiß	● ○	115,00
42133	4 mm schwarz/ weiß	● ○	115,00

Tortiefe 80/ 150 cm

Aus Polypropylen. Maschenweite 12 cm, mit Spannleinen, nach DIN EN 748. Preis pro Paar.

42030	4 mm grün	●	90,30
42066	4 mm grün/ weiß	● ○	108,00
42067	4 mm blau/ weiß	● ○	108,00
42068	4 mm rot/ weiß	● ○	108,00
42134	4 mm schwarz/ weiß	● ○	108,00
42031	5 mm weiß	○	179,00

Geknotete Tornetze weiß (Paar), 515 x 205 cm (B x H)

Tortiefe 100/ 100 cm

Für Jugendtore aus Nylon geknotet 4 mm. Maschenweite 12 cm, mit Spannleinen, nach DIN EN 748. Farbe weiß. Preis pro Paar.

40307	○	160,00
-------	---	--------

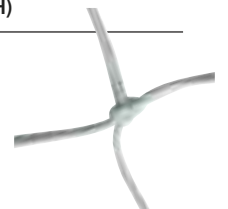

Zubehör



Kettenbeschwerung

Für Fußballtornetze mit Breite 7,32 m und unterer Tortiefe 150 cm. Die Kette 800 g/m liegt in einem Kunststoffschlauch, welcher durch die unteren Maschen des Netzes geflochten wird.

42024	137,80
-------	--------

Für untere Tortiefe 200 cm.

42025	153,20
-------	--------

Für untere Tortiefe 225 cm.

42026	164,60
-------	--------



Bodenverankerung für Tore

Für alle Allwetterplätze und sämtliche freistehenden Torsysteme. Die Stahlrohrhülse wird einbetoniert und mit der Lasche am Tor standsicher verschraubt.

41179	31,80
-------	-------



Zeltheringe

Aus Aluminium, Länge 22 cm, Materialstärke 1,5 mm, Gewicht 18 gr. Zur Befestigung der Netze am Boden. Satz mit 10 Stück.

41743	19,50
-------	-------

Spannseil-Garnitur

Bestehend aus 2 Polyethylen-Seilen, ca. 6 mm stark, 9,50 m lang. Mit je zwei Schlaufen für die waagerechte Verspannung und 4 Polyethylen-Seilen, 4 m lang, für die seitliche Verspannung.

40306	Garnitur	15,90
-------	----------	-------



transparentes Polycarbonat oder MDF



Alu-Hallenfußballbanden in Bodenhülsen

Jeweils 250 x 100 cm. Mit Befestigungen an Alu-Profilpfosten. Banden-Innenseiten mit MDF-Platten, 12 mm dick. Optimal für beidseitige Bandenwerbung nutzbar. Optional aus Polycarbonat, transparent, 8 mm verkleidet.

Banden-Element

Aus Stahlrohrrahmen, 250 x 100 cm, farbig, nach RAL lackiert. Mit beidseitig weiß beschichteter Frontplatte aus MDF sowie weißer Handlaufleiste.

41503 Preis auf Anfrage

Banden-Türelement

Aus Stahlrohrrahmen, 250 x 100 cm, farbig, nach RAL lackiert. Mit beidseitig weiß beschichteter Frontplatte aus MDF sowie weißer Handlaufleiste.

41504 Preis auf Anfrage

Bodenhülse

Für Aluminium-Profilpfosten.

55044 19,00

Alu-Profilpfosten

41507 Preis auf Anfrage

Befestigungs-Set

41512 Für 1 Tor Auf Anfrage

41513 Für 1 Bandenecke Auf Anfrage



Fußballbande mit Ausleger

Für ein Normspielfeld von 20 x 40 m. Es werden 110 m Fußball-Banden-Konstruktion benötigt. Bestehend aus: Hochwertigen weißen, mit MDF beschichteten Verbundplatten 200 x 100 cm, Stärke 2 cm, Konstruktionshöhe 100 cm. Elemente sind in speziellen Aluminium-Rahmenprofilen von 2,5 cm Dicke eingefasst, geräuscharm und robust. Durch hohes Eigengewicht sehr gute Standfestigkeit. Die Banden sind antistatisch, lichtecht, kratz-, stoß- und abriebfest, fleckunempfindlich und physiologisch unbedenklich. Hervorragend als Werbeträger geeignet. Elemente werden in stabile Alu-Standfüße eingehängt, die im 75 cm tiefen Bodenausleger Gewichte und im unteren Bereich einen rutschfesten Belag zur besseren Stabilität und Standfestigkeit besitzen. Das Aufstellen der gesamten Anlage kann von 2 Personen in ca. 1 Stunde erfolgen.

41076 Preis auf Anfrage



Türelement

41077 Preis auf Anfrage

Lager- / Transportwagen

Für 20 Fußballbanden-Elemente.

41078 1.139,00



Transportwagen

Für 11 Fußballbanden-Elemente.

41106 464,00

Spielerkabinen Europa



Formschöne Aluminium-Konstruktion. Durch die runde Dachform ein Blickfang für jeden Sportplatz. Seitenteile oben aus Acrylglas, unten aus weißen Kunststoffplatten. Dach aus Polycarbonat-Doppelstegplatten, UV-beständig. Zum Lieferumfang gehören eine Sitzbank und ein Lattenrost aus Holz sowie 4 Erdanker für sicheren Stand. Höhe 206 cm, Tiefe 120 cm.

11265 Für 6-7 Personen - Länge 295 cm 1.599,90

11266 Für 10-11 Personen - Länge 495 cm 2.380,00

Lieferung frei Haus.



Ruhebank

Unterbau Stahlrohr mit breiter Aufstellfläche. Die Bank kann somit auch auf Rasen und weichen Böden aufgestellt werden, ohne einzusinken. Bankleisten weiß, Banklänge 180 cm, Sitzbreite 46 cm.

45100 245,00



Einfacher Aufbau

Aufbauzeit 1-2 Std. / 2 Pers.

Nutzbare Werbeflächen

Geringer Lagerplatzbedarf



Street-Soccer-Court

Der gesamte Street-Soccer Court besteht aus einer Alu-Rahmenkonstruktion, 30 mm dick, und weiß laminierten Hartfaserplatten, 25 mm dick, mit den Maßen 2,00 x 0,86 m. Die Konstruktionshöhe beträgt 1m, die Schutznetzgröße ca. 3 m. Gesamthöhe ca. 3 m.

Die einzelnen Elemente werden einfach in die Standpfosten eingehängt – fertig! Die Anlage kann von 2 Leuten in 1-2 Stunden auf jedem Untergrund aufgestellt werden. Die Banden-Elemente können werblich hervorragend genutzt werden, da sie beidseitige eine glatte KU-Oberfläche haben. Lieferung inkl. 2 Toren 1,80 x 1,20 m.

Die Anlage wurde gemeinsam mit dem Niedersächsischen Fußballverband entwickelt und ist dort seit Jahren erfolgreich im Einsatz. Sie eignet sich hervorragend für Straßenfeste, Schulen und Kindergärten, für Public-Relation und andere Marketingaktivitäten.

Bei Einsatz im Außenbereich ist darauf zu achten, dass die Anlage nicht ständig den Witterungseinflüssen ausgesetzt ist, da es sonst zu Schäden kommen kann.

Spielfeldgrößen 15 x 10 m

41420	ohne Netz	8.866,00
41470	mit Netz	9.960,00

Spielfeldgrößen 12.5 x 7 m

41421	ohne Netz	6.987,00
41471	mit Netz	7.689,00

Spielfeldgrößen 10 x 7 m

41422	ohne Netz	6.182,00
41472	mit Netz	6.835,00



Eine komplette Anlage mit 15 x 10 m passt auf einen Anhänger mit ca. 300 x 175 cm Ladefläche.



Einfacher Aufbau – ohne Schrauben, mit Steck-Verbindungs-Elementen.



Spielfeld-Barriere

Bestehend aus wartungsfreiem, mattsilber-eloxiertem Aluminium-Rohr 60 x 2,5 mm für Handlauf und Standrohr. Teile werden mit T-Form-Gussteilen einfach zusammensteckt und befestigt, das Standrohr einbetoniert. Einfachste Montage. Handlaufhöhe ca. 110 cm ab Oberkante Boden. Komplett mit Befestigungsmaterial.

40396	per lfm., Pfostenabstand 3 m	24,30
40397	per lfm., Pfostenabstand 2,5 m	25,00
41752	Einschubrohr für leichten Durchgang auf das Spielfeld 2,5 m	85,00
41753	Einschubrohr für leichten Durchgang auf das Spielfeld 3 m	85,00



T-Stück

T-Verbindungselement aus Alu-Guss, mit gefassten Kanten.

41448	9,70
-------	------



Bogen / Endstück

Verbindungselement/Überschub aus Alu-Guss.

41449	11,30
-------	-------



Fußballtor Multi Trainer

Mittelgroßes Tor 215 x 152 x 73 cm, (B x H x T), ideal zum Einzel- oder Teamtraining. Mit weißem Tornetz, Torwand und Reboundnetz (grau/transparent.) Der Rahmen des Tores kann durch integrierte Scharniere zwischen 90 und 120° geneigt werden. Schnelle Montage/ Demontage des Reboundnetzes durch Quick-Snap-Technologie. Technische Ausstattung: Robuster Stahlrohrrahmen Ø 32 mm, in silber pulverbeschichtet. Wetterfeste Tor- und Reboundnetze, Torwand mit 2 Schusslöchern, schwarze Polyester-tasche mit Reißverschluss und Griff. Gewicht: 12 kg.

44188	Set	89,00
-------	-----	-------

neu

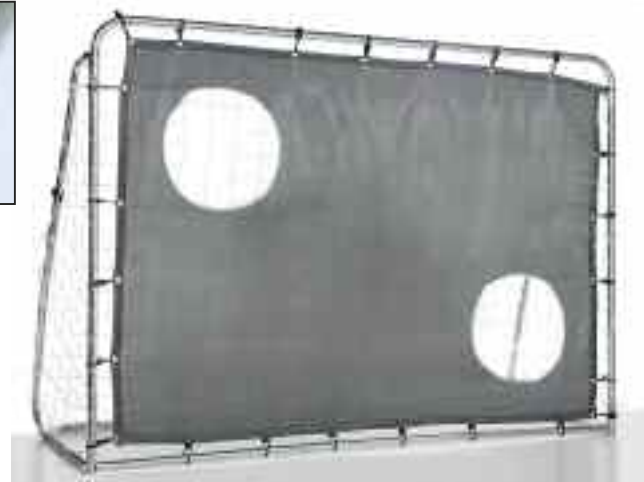



Die perfekte Lösung für den Profi-, Hobby- und Freizeitsport!

Mobile Mini-Fußballtore (Paar)

122 x 76 x 75 cm je Tor, Farbe blau, nur 3 kg pro Tor-Paar. Sehr einfaches Handling, einfachst aufzustellen, trotzdem robust. Inkl. Bodenbefestigung für Rasenplätze und Transporttasche.

44145 99,00

Mobile Mini-Fußballtore (Paar)

183 x 107 x 107 cm je Tor, Farbe gelb, nur 3 kg pro Tor-Paar. Sehr einfaches Handling, einfachst aufzustellen, trotzdem robust. Inkl. Bodenbefestigung für Rasenplätze und Transporttasche.

44146 119,00



Torbügel klappbar

Spezialtor Fold-Up

Mit klappbaren Bügeln, 213 x 152 x 76 cm (B x H x T). Platzsparend zu verstauen. Aus Stahlrohrrahmen Ø 32 mm, blau pulverbeschichtet. Netz aus wetterfestem Polyester, einfache Montage mit Klettbindern und Leinen. Komplett mit 5 Heringen zur Standsicherung.

44074 61,50



Torbügel geschraubt

Spezialtor High-Score mit Torwand

213 x 152 x 76 cm (B x H x T), aus Stahlrohrrahmen Ø 32 mm, blau pulverbeschichtet. Netz aus wetterfestem Polyester, einfache Montage mit Klettbindern und Leinen. Mit Torwand aus wetterbeständigem blauem Nylon mit 2 verstärkten Schusslöchern. Einfache Montage mit dem Easy-Click-Schnellspannsystem. Komplett mit 5 Heringen zur Standsicherung.

44072 71,70



Ersatzteil-Set

Ersatz-Netz aus geknüpftem, starkem, wetterfestem Polyester mit Klettverschlüssen, 4 Befestigungsleinen und 5 Ersatz-U-Stahlheringen zur Standsicherung der Tore. Passend für die Tore Triple Kick und Fold-Up.

44076 Set 9,10

Torwand-Plane

Mit 2 Ausschnitten, je Ø 50 cm. Gefertigt aus dem luftdurchlässigen Material der Tennisplatzblenden. Einfache Montage durch eingearbeitete Ösen und 2 mitgelieferte Spannleinen, Farbe blau.

41109 5 x 2 m 176,60
41108 3 x 2 m 101,60



Torwand

Aus robusten Kunststoffrohren, wetterfestem Gittergewebe und großen sturzwandigen Kunststofffüßen, welche mit Wasser oder Sand gefüllt werden können und für einen sichereren Stand sorgen, 200 x 140 cm.

41058 226,90



Torwand

Aus wetterbeständigem, blauem Nylon mit 2 verstärkten Schusslöchern. Einfache Montage mit dem Easy-Click-System. Solide Fixierung am Boden durch 6 Heringe. Maß: 213 x 152 cm (B x H). Passend für die Tore Triple Kick und Fold-Up.

44075 20,40





Stahl-/ Bolztor

Ideal für unbeaufsichtigte Plätze, da das Tor nicht zerstört werden kann. Stahlrahmen 200 x 300 cm, feuerverzinkt, eingeschweißtes Stahlrohrgitter. Gewicht ca. 400 kg.

41370 1.564,00



vollverschweißt

Alu-Superbolztor

Komplett verschweißte Alu-Konstruktion für höchste Ansprüche, Tortiefe 1 m, freistehend. Mit 2 angeschweißten Winkeln für die Befestigung auf Rasen und 2 Antikipp-Bodenverankerungen.

41398 3 x 2 m 1.729,00
41401 5 x 2 m 2.253,00

Bodenverankerung für Tore

Für alle Allwetterplätze und sämtliche freistehenden Torsysteme. Die Stahlrohrehülse wird einbetoniert und mit der Lasche am Tor standsicher verschraubt.



41179 31,80



Bolzwand

292 x 185 cm, zerlegbar, komplett feuerverzinkt. Geschweißtes Stahldrahtgittergewebe, 2 Öffnungen mit je ca. 50 cm Ø, Füße zum Einbetonieren.

10980 1.113,00



vollverschweißt

Anti-Vandalen-Tor

Spezial-Kleinfeldtor, 3 x 2 m, aus Aluminium, vollverschweißt. Obere Tiefe 0,9 m, untere Tiefe 1,1 m. Torrahmen Ovalprofil 100 x 120 mm, Netzbügel aus Rundrohr 50 x 4 mm, Bodenrahmen Rechteckprofil 75 x 50 mm. Inkl. 5 mm PP-Netz mit Stahleinlage, MW 11 cm, diagonal gefertigt. Netzbefestigung mit Sicherheitsnetzhaltern, entfernbar nur mit Maulschlüssel.

41465 1.278,00
4146 Netz extra (5 mm, PP, mit Stahleinlage, MW 11 cm) 560,00



vollverschweißt

Alu-Superbolztor mit Basketballbrett-Aufsatz

Komplett mit Basketballkorb und angeschweißtem Kettennetz, Basketballbrett 90 x 120 cm, Ausladung 1 m. Komplett verschweißte Alu-Konstruktion, Tiefe 1 m. Maße: 3 x 2 m, freistehend. Mit 4 angeschweißten Winkeln zur Befestigung auf Rasen und 4 Antikipp-Bodenverankerungen.

41057 2.199,00

Torschusswand

Aus hochwertigen Siebdruckplatten. Gesamtmaß 2,5 x 2 m (eingebaut). Montiert auf stabilem feuerverzinktem Stahlrohrrahmen. 2 Schusslöcher je 50 cm Ø, farblich abgehoben. Extrem leiser Betrieb durch eine Dämmschicht zwischen Rahmen und Platten. Lieferung mit verzinkten Bodenhülsen, Einbautiefe 0,9 m. Gesamtgewicht ohne Bodenhülsen 110 kg. Lieferung zerlegt, mit Aufbauanleitung.



10982 1.108,00



Ab 2 Stück Lieferung frei Haus.

Alu-Trainingstor

Für Street-Soccer und -Hockey geeignet. Oberfläche alu-naturblank, Netzbügel einklappbar. Inkl. Netz u. Sicherheits-Netzhaken.

Innenmaß 120 x 80 cm, Tortiefe 70 cm
41404 Maschenw. 4,5 cm 249,00

Innenmaß 180 x 120 cm, Tortiefe 70 cm
41405 Maschenw. 4,5 cm 310,00

Innenmaß 240 x 160 cm, Tortiefe 1 m
41406 Maschenw. 10 cm 370,00

Ersatznetze für Alu-Trainingstore

Polypropylen, 2,3 mm, grün. Maschenweite für die kleinen Tore 4,5 cm, für großes 10 cm.

41416 120 x 80 x 70 cm 21,40

41417 180 x 120 x 70 cm 23,90

41419 240 x 160 x 1 m 34,90

Netzhalter



Für Jugendfußball- u. Alu-Trainingstore.

42014 0,90

Antikipp-Bodenverankerung



Als Nachrüstsatz für transportable Fußballtore, best. aus zwei speziellen Schrauben bzw. spiralförmigen, sehr stabilen Erdankern. Komplett mit Verbindungselementen für die nachträgliche Montage. Profilquerschnitt bei Bestellung bitte angeben.

40351 Set zu 2 Stück 54,40

Alu-Minitor

Einfache, klappbare Ausführung aus Aluminiumrohren. Lichte Torabmessung 100 x 100 cm. Lieferung ohne Netz.

40565 122,00

Mini-Tornetz (Paar)

110 x 110 x 50 cm, 2 mm Polyethylenleine, grün, Maschenweite 4,5 cm.

40566 Paar 33,70



vollverschweißt

Lieferung frei Haus.

Street-Soccer-Tor

Besonders robuste, vollverschweißte Konstruktion für hohe Beanspruchung. Komplett aus Aluminium, freistehend. Mit 2 seitlichen Laschen für die Bodenverankerung.

41389 120 x 80 cm 490,00

41478 180 x 120 cm 1.022,00

41479 240 x 160 cm 1.385,00



vollverschweißt

Ab 2 Stück Lieferung frei Haus.

Alu-Trainingstor

Robuste vollverschweißte Konstruktion für Street-Soccer und -Hockey. Tortiefe 70 cm, Oberfläche alu-naturblank. Torrahmen aus System-Profilen 80 x 80 mm. Inkl. Netz (Maschenw. 4,5 cm) und Sicherheits-Netzhalter.

41427 120 x 80 cm 280,00

41428 180 x 120 cm 330,00



Street-Soccer-Tor

140 x 106 x 50 cm (B x H x T). Stabiles Stahlrohr, klappbar, platzsparend aufbewahrbar. Inkl. Netz, 4 mm PE-Rundleine, Maschen 4 x 4 cm. Mit Erdanker zur zusätzl. Befestigung im Rasen.

40531 148,80



Vielfach verwendbare Übungshilfe für Schule und Verein.



Zur Erhöhung der Standfestigkeit können Sand oder Metallteile eingefüllt werden. Stopfen sind schraubbar.



Hürdenlauf



Sprung aus dem Stand



Slalomübung mit Ball



festgeklemmt

lose aufgelegt

Trainingshilfe-Paket

Für alle Sportarten geeignet. Übungsleiter und Sportler haben eine unbegrenzte Verwendungsmöglichkeiten beim Einsatz dieser Hürden (Fußball, Leichtathletik, Handball, Spielfeldabspernung usw). Der Standfuß ist aus bruchsicherem Kunststoff, durch sein Gewicht hat er optimale Standsicherheit. Die Gelenkklemmern halten in jeder Position durch Federklemme. Die Querstangen können dadurch auch schräg positioniert werden. 1er-Set besteht aus 2 Füßen, 2 Klammern, 3 Stangen, Länge 160 cm.

18110	1er-Set	36,90
18111	5er-Set	169,30
18112	10er-Set	314,00
18105	Gelenk, einzeln	3,70
18106	Standfuß, einzeln	10,20
18107	Stangen, einzeln	7,40

Turnstab

PVC. Ideal als Übungshilfe.

Länge 1,00 m

17884	Ø 25 mm, rot	4,30
17886	Ø 25 mm, blau	4,30
17893	Ø 25 mm, gelb	4,30
17894	Ø 25 mm, grün	4,30

Länge 0,80 m

18088	Ø 25 mm, rot	3,70
18089	Ø 25 mm, blau	3,70
18090	Ø 25 mm, gelb	3,70
18091	Ø 25 mm, grün	3,70



Standfuß

Passend für Turnstab. Aus PVC, Ø 20 cm, mit Aussparung. Zur Erhöhung der Standfestigkeit können Sand oder Metallteile eingefüllt werden. Stopfen sind schraubbar.

18106	10,20
-------	-------



Slalomstangen

1,60 m lang, Ø 25 mm, rot und gelb, farbig sortiert. Mit Metallspitze, 8 mm stark, zum Einstecken in den Boden. Ideal zum Training von Bewegungsabläufen und Dribbling.

18125	Stück	5,80
18126	12 Stück+Tasche	75,00



Trainingshürde Jump

Set besteht aus 1 m langem Stab, 2 Kunststoffkegel und 2 Einhängetreppchen mit unterschiedlichen Auflagehöhen, verstellbar von 10 - 40 cm.

18021	22,50
-------	-------



Patenterte Treppchen für Lochkegel

Universelle Trainingshilfe mit 10-facher Auflegemöglichkeit für Turnstäbe, zum Einhängen in Kegeln mit Löchern. Für Lauf-, Sprung- und Koordinationsübungen. Das Set beinhaltet 2 Treppchen.

18049	5,90
-------	------

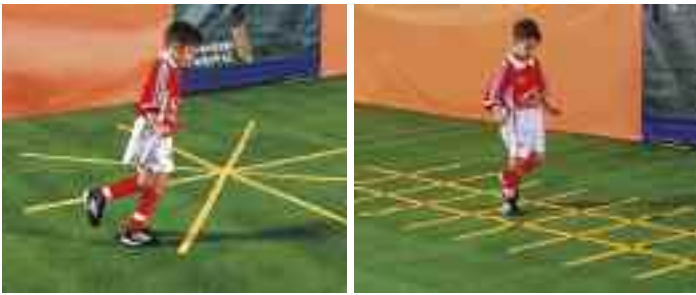

Linien-Koordinations-System

Dieses universelle Trainingsgerät schult insbesondere die Beinkoordinationsfähigkeit Ihrer Spieler, egal in welcher Sportart oder Alters-/ Leistungsklasse. Individuell, schnell und einfach umsteckbar! Grundeinstellung ergibt ein 6 m langes System mit 11 Querstangen alle 50 cm. Leichtes und schnelles Aufbauen. Abstände variabel gestaltbar. Unendliche Möglichkeiten: Raute, Stern Trapez, Übungsfelder, Start-Stopplinien, Spielfelder, Zielfelder, als Bänder für Fangspiele. Beliebig verlängerbar. Set besteht aus 19 Streifen, je 1,5 m. Mit Maßblockung alle 10 cm. 22 Halteclips.

18012 Set 76,80

Übungsheft



Übungsheft zu dem Linien-Koordinations-system.

18033 18,40

Trainings-DVD



Trainings-DVD zu dem Linien-Koordinati-onssystem.

18035 10,00



Koordinationsleiter

Vieleisig einsetzbare Trainingshilfe aus wetterfestem Kunststoff, 3,85 m lang, 47 cm breit. 10 verschiebbare Sprossen. Für Koordinations-, Lauf- und Sprintübungen. Schnell aus- und aufrollbar. Inkl. Tragetasche.

18024 39,90

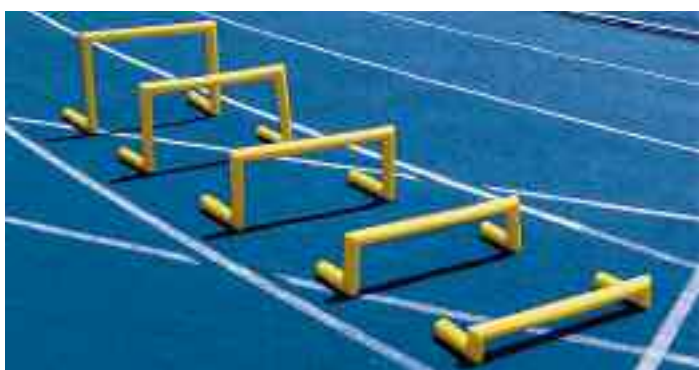

Soft-Trainingshürden-Set

Aus weichem Polyethylen, Ø 45 mm, gelb. Hürdenlänge 70 cm. Fünf verschiedene Höhen: 10–20–30–40–50 cm. Ideales Trainingssystem, keine Verletzungsgefahr.

18025 5er-Set 69,80

BlockxTragetasche

Ideale Ergänzung zum Blockx-System – damit ist das Transportieren und die Aufbewahrung der Blockx kein Problem mehr. Passt komplett in den Sport- oder Ball-schrank.

41279 16,50



Trainingshilfe Cone Champ

Innovative Trainingshilfe zum rückenschonenden Aufsammeln, Stapeln und Verstauen von bis zu 60 Markiertellern. 2-teilig, wie eine Teleskopstange ausziehbar, Gewicht ca. 400 g. Mit Bedienungsanleitung.

8211 19,90

Cone Champ-Set

Cone Champ und 40 Markierteller (Ø 18 cm), Höhe ca. 7 cm, in 5 verschiedenen Farben.

8210 Set 28,90

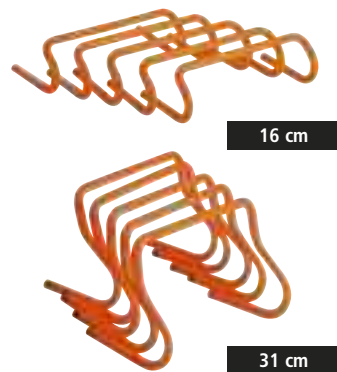

Mini-Trainingshürde

Stabile Trainings- und Koordinationshürde. Für Lauf- und Sprungübungen. In 2 verschiedenen Höhen lieferbar. 16 cm hoch, 45 cm breit und 31 cm hoch, 49 cm breit.

18026 16 cm 11,80
 18027 Set zu 10 Stück 94,40
 18029 31 cm 13,90
 18030 Set zu 10 Stück 111,00



BlockxMultifunktions-Großbausteine-Set

20 Schaumklötze je 50 x 15 x 9 cm in gelb, rot, blau und grün (je 5 Stück) aus hochwertigem PE-Schaumstoff mit Bohrungen – Bausteine geben in Querrichtung leicht nach, während sie hochgestellt völlig stabil bleiben. Im Trainingsbereich unverzichtbar und vielseitig einsetzbar, z. B. zum Bau von Hürden, Hindernissen, Slalombahnen etc. Ohne Füße und Verbindungsstecker.

40958 Set zu 20 Stück 159,90

Kopfball-Pendelmast

Für 1 Ball. Aluminium, Höhe 4,50 m, Arm-länge 1,65 m. Unverwüstlich. Ohne Seil, Ball und Bodenhülsen.

2505 307,00

Für 2 Bälle. Aluminium. Ohne Seile, Bälle und Bodenhülse.

2506 512,00

Bodenhülse

Für vorstehenden Kopfball-Pendelmast.

55048 38,00

Pendelball-Seil

Geflochtenes 5 mm-Nylonseil, 12 m lang. Mit Karabinerhaken.

2509 10,00



Pendelball

Chromleder, 68 cm Umfang. Mit Schlaufe und Drehwirbel. Ohne Pendelball-Seil.

40200 27,00

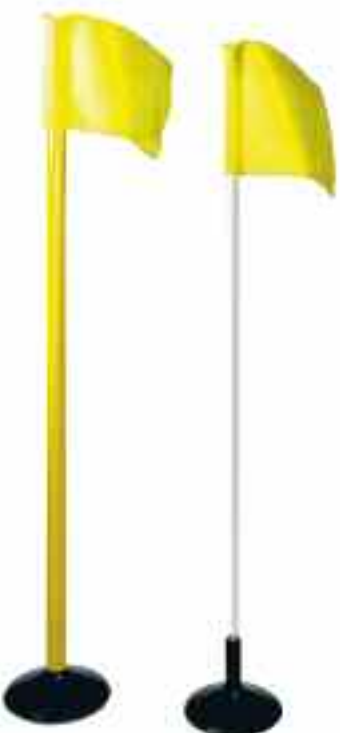

Fahne

Einzel, Größe 30 x 30 cm, Ø 25 mm, gelb. Passend für Grenzstange (Holz).

8241 3,70

Einzel, Größe 30 x 30 cm, Ø 50 mm, gelb. Passend für Grenzstange aus Polyethylen.

8273 3,30



Grenzstange

Polyethylen, gelb, Ø 50 mm, Länge 160 cm. Robust, biegsam und witterungsbeständig. Mit Bodenhülse und gelber 30 x 30 cm Fahne.

8270 15,40

Wie zuvor, jedoch ohne Zubehör.

8275 8,70

Bodenhülse

Für Polyethylen-Grenzstange, 30 cm lang.

8271 3,60

Grenzstange (Holz)

Aus Holz mit weißer Kunststoffbeschichtung, Ø ca. 25 mm, Länge ca. 160 cm. Mit Eisenspitze und gelber Fahne.

8240 10,00



Fahreinrichtung / Trolley

Für die Trainings-Dummys. Mit einer fahrbaren Übungsmauer lassen sich ideal Freistöße üben. Die Rollen dieser Fahreinrichtung sorgen für praktischen Transport. Stabile Stahl-Konstruktion, Länge ca. 260 cm. Ohne Dummys.

18114 Set 379,00



Dummy-Set (freistehend)

Die stabilen Konstruktionen können individuell gestellt werden und leisten optimalen Trainingseffekt. Material: ABS-Kunststoff. Set zu 5 Stück: 2x175 cm, 2x170 cm, 1x165 cm.

18115 5-er Set 679,00



Tellerfuß

Zum Einstecken der Grenzstangen. Aus massivem Gummi, 2,7 kg. Inkl. Reduzierhülse.

8255 22,10



Ballfänger

Aluminium, Stangenlänge 3 m. Zum Einfangen von Bällen aus Bach, See etc.

4098 101,00



Hülsenbohrer (DBGM)

Zum Säubern von Grenzstangen-Bodenhülsen Ø 50 mm. Stahlkonstruktion, glanzverzinkt. Einfachste Bedienung: Bohrer wird in die Hülse gedreht und mit Schmutz und Erde hochgezogen – fertig! Die Grenzstangen können wieder eingesetzt werden.

8277 47,00





Markierungskegel

Rot-weiß gestreift.

8280	50 cm	10,20
8281	32 cm	8,10

Markierungskegel farbig

8296	37 cm	blau	4,80
8290	37 cm	gelb	4,80
8297	37 cm	grün	4,80
8291	37 cm	rot	4,80
8298	23 cm	blau	2,70
8302	23 cm	gelb	2,70
8299	23 cm	grün	2,70
8301	23 cm	rot	2,70

PVC-Ziffer

Für Kegel. 10 cm hoch, schwarz. Nicht aufgeklebt.

8310	2,00
------	------



Leichter Auf- und Abbau Hochelastische Feder Quick-Click Technik

Soccer Wall Set

4 Trainings-Dummies, 180 cm hoch, in blau /schwarz /gelb. Patentiertes Trainingssystem für viele Übungsvarianten. Leicht und schnell zu montieren. Mit faltbarem Überzug, der mit Klettband an der stabilen Stahlkonstruktion befestigt wird. Diese besteht aus 2 Teilen, die mit der Quick-Click-Technik sekundenschnell zusammengebaut wird. Eine hochelastische Feder im Sockel absorbiert härteste Schüsse und garantiert lange Haltbarkeit. Lieferumfang des Sets: 4 Dummies, 1 Fußball-/ Tennis-Netz-Set, 5 m lang, stabile Tragetasche, Übungs-DVD und Trainingsanleitung mit 45 Übungsbeispielen.

18128	Set	355,00
-------	-----	--------

Kegel mit Löchern

Zum Einstecken von Stäben Ø 2,5 cm oder Flachreifen. Für viele sportliche Übungen: Springen, Steigen, Kriechen etc. Sets mit 4 Teilen, je 1 Stück blau, rot, gelb, grün.

Sets		
14110	50 cm hoch	35,40
14111	30 cm hoch	18,60

Stück 50 cm hoch		
14150	blau	9,30
14151	rot	9,30
14152	gelb	9,30
14153	grün	9,30

Stück 30 cm hoch		
14154	blau	5,10
14155	rot	5,10
14156	gelb	5,10
14157	grün	5,10



Markierteller

Ø 19 cm, 5 cm hoch. 4 verschiedene Farben, je 10 Stück. Auf Stapel-Transporthalter.

8294	Set zu 40 Stück	35,40
------	-----------------	-------

Markier-Halbkugeln

Aus schlagfestem Kunststoff, Ø 20 cm, 9 cm hoch. 4 verschiedene Farben, je 10 Stück, leichter Transport und Aufbewahrung durch Transportstab.

8293	Set zu 40 Stück	47,90
------	-----------------	-------

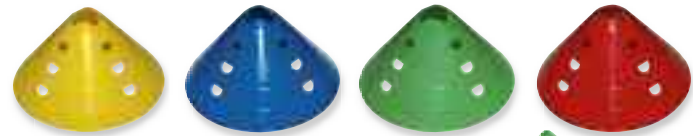

Markierhauben-Trainer

Zur Aufnahme von Turnstäben Ø 25 mm, 15 cm hoch. Aus schlagfestem Kunststoff. Mit 12 Auflagemulden an der Seite und 4 an der Spitze.

8200	rot	2,00
8203	blau	2,00
8202	gelb	2,00
8204	grün	2,00

Markierhauben-Trainer Set

Set à 20 Stück, 4 Farben. Mit Stapel- und Transportstab.

8205	Set zu 20 Stück	36,70
------	-----------------	-------



Markierhauben Set

Für Stangen Ø 30 cm. 15 cm hoch, in den Farben rot, gelb und weiß. Auf Stapel- und Transporthalter.

8295	Set zu 30 Stück	51,90
------	-----------------	-------



Zielbogen

Ziel-Übungshilfe aus stabilem Kunststoff. Ideal zum Üben von Schüssen aus kurzer und langer Distanz.

18116		18,40
-------	--	-------

Taktikmappe

Magnethaftende Tafel, 28 x 18,5 cm, handliches Format. Inkl. Spielfeldnotizblock, Kugelschreiber und Magneten. Für kurze Taktikanweisungen am Spielfeldrand oder als Unterrichtsmappe für Lehrgänge.

70830	Fußball	30,70
70831	Handball	30,70
70832	Basketball	30,70
70833	Volleyball	30,70

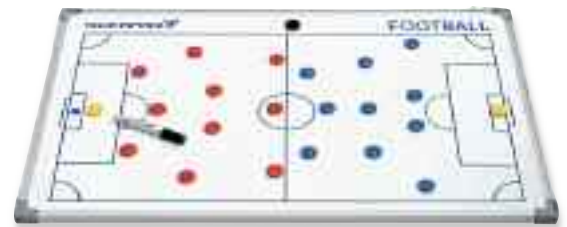

Coachboard de luxe

Grosse Trainingstafel, 90 x 60 cm, weiß. Mit 27 Magneten, Filzstift und Löscher.

70852	Fußball	87,60
-------	---------	-------



Coaching-Board

Mit Magnetfeld und Spielfeldnotizblock im College-Design (36 x 23,5 cm).

70850	Fußball	14,70
70851	Volleyball	14,70

Regelhefte

Im Taschenformat, 8,5 x 10,5 cm, 48 Seiten. Wissenswertes, Regeln und Ausrüstung.

70720	Fußball	2,70
70721	Handball	2,70
70723	Volleyball	2,70
70724	Leichtathletik	2,70
70725	Badminton	2,70
70726	Tischtennis	2,70
70728	Beach Volleyball	2,70
70729	Tanzsport	2,70
70731	Hockey	2,70
70732	Rhythm.Sportgym.	2,70
70733	Jogging	2,70
70735	Tennis	2,70
70734	Squash	2,70



Magnethaftende Lehrtafel

40 x 60 cm. Karte, Kreide, Schwamm. Selbstklebend und problemlos wieder abziehbar.

70834	Fußball	88,10
70835	Handball	88,10
70836	Basketball	88,10
70837	Volleyball	88,10
70838	Hockey	88,10



Magnethaftende Sport-Lehrtafel

100 x 95 cm, mit Schreibrand. Inkl. Spielfeldsätzen und Transportrolle. Für Taktikanweisungen und Lehrgänge.

70800	Fußball	118,00
70801	Handball	118,00
70802	Hockey	118,00
70803	Volleyball	118,00
70804	Basketball	118,00
70825	Tennis	118,00
70826	Badminton	118,00
70827	Wasserball	118,00



Weißwandtafel

Magnethaftend und mit trockenen, löschbaren Stiften beschreibbar. In eloxiertem Alurahmen mit Ablageleiste, Querformat. Leichtbauweise für Wandanbringung.

70751	60 x 90 cm	61,50
70750	90 x 120 cm	97,50
70754	90 x 180 cm	163,10
70757	100 x 200 cm	204,10



neu

Schreib- und Reinigungsset

Für magnethaftende Sport-Lehrtafeln. 3 x Kreide, 1 Reinigungstuch und 1 Schultafel-Schnellreiniger.

70840	6,50
-------	------



Weißwandstifte-Set

4 Stück in schwarz, rot, grün, blau.

70752	Set	7,70
-------	-----	------



Löscher

Einfache Filzausführung, ohne Papier.

70753	9,10
-------	------



Signalelemente

Ø 20 mm, 20 Stück im Beutel.

70691	rot	9,00
70692	gelb	9,00

Flip-Chart Spezial

Höhenverstellbares, verchromtes Dreibein-Gestell. 2 ausklappbare, magnethaftende Seitenarme. Speziell lackierte weiße, magnethaftende Tafeln mit Weißwandstiften beschreibbar und trocken löscher. Inkl. Block (10 Blatt) und Ablageleiste. Höhe: 190 cm, Tafelgröße: 75 x 100 cm.

70758	91,80
-------	-------

Ersatzblocks

68 x 95 cm, blanko, 20 Blatt, 70 g/qm.

70759	8,90
-------	------

Zubehör-Set

4 Stifte und 4 Magnete.

70760	Set	12,80
-------	-----	-------



Tafel (rollbar)

Schreibfläche ca. 60 x 100 cm, anthrazit, kunstharzbeschichtet, mit Kreide beschreibbar. 4 Stück Schwenkrollen, davon 2 Stück mit Feststellbremse, einfacher Transport.

70690	260,00
-------	--------



Doppelstartnummern (neutral)

Baumwolltuch, ca. 23 x 30 cm, trapezförmig. Mit Schulter- und Bindebändern.

9303	weiß	9,30
9304	rot	9,30
9305	blau	9,30
9306	grün	9,30
9307	gelb	9,30

Mehrpreis

Schwarze Nummern, auf Brust und Rücken. Preise gelten bei Abnahme von mind. 6 Stück. Bei geringerer Stückzahl (1-5) gilt der Preis für Einzeldruck.

9339	1-9	2,30
9334	2-stellig, 10-99	3,00
9439	Einzeldruck	5,90



Markierhemd

Zum schnellen Wenden während Parteispielen von z.B. 8:8 auf 7:7+2 oder für schnelles Wechseln beim Spiel mit neutralem Spieler. 100% Polyamid, rot/gelb, Größe: Erwachsene.

9315	10,80
------	-------

Mehrpreis für Nummern

Schwarze Nummern auf Brust und Rücken, bei Markierungswesten und -Hemden von 1 - 100.

9479	5,90
------	------



Armbinde

Aus elastischem Gummigewebe.

9353	Platzordner, weiß	2,50
9354	Spielführer, gelb	2,50
9355	Ordner, gelb	2,50
9356	Aufsicht, rot	2,50
9358	Trauerflor, schwarz	2,50
9455	Ordner, weiß	2,50
9454	blau	2,50
9536	gelb	2,50
9535	rot	2,50



Startnummern mit Werbedruck

Tyvek-Material, 24 x 16 cm, Ziffernhöhe 10 cm. Inkl. Werbeaufdruck, zuzügl. Filmkosten.

9418	Satz zu 100 Stück	50,30
------	-------------------	-------



Startnummern mit Werbedruck

Tyvek-Material, 20 x 20 cm, Ziffernhöhe 10 cm. Inkl. Werbeaufdruck, zuzügl. Filmkosten.

9419	Satz zu 100 Stück	60,50
------	-------------------	-------

Filmkosten Werbedruck

Max. 40 x 180 mm.

9429	1-farbig	50,30
9433	2-farbig	100,50



Startnummern mit Werbedruck

Tyvek-Material, 20 x 16 cm, Ziffernhöhe 10 cm. Inkl. Werbeaufdruck, zuzügl. Filmkosten.

9414	Satz zu 100 Stück	46,20
------	-------------------	-------



Startnummern mit Abriss

Tyvek-Material, 20 x 16 cm, Ziffernhöhe 10 cm. Abriss: 9 x 6 cm, perforiert und mit 5 mm Ziffern nummeriert. Inkl. Werbeaufdruck, zuzügl. Filmkosten.

9427	Satz zu 100 Stück	75,90
------	-------------------	-------



Startnummern

Tyvek-Material, 20 x 14 cm, Ziffernhöhe 10 cm.

9410	1 - 100	35,00
9463	101 - 200	35,00
9465	201 - 300	35,00
9466	301 - 400	35,00
9467	401 - 500	35,00
9468	501 - 600	35,00
9469	601 - 700	35,00
9475	701 - 800	35,00
9476	801 - 900	35,00
9477	901 - 1000	35,00



Sicherheitsnadeln 1000 Stück

Für alle Startnummern. Verchromt, 28 mm.

9428	26,20
------	-------



Trainingsweste

Zur Unterscheidung von verschiedenen Mannschaften. Baumwolle mit rundem Halsausschnitt. Befestigung mit Bindebändern.

9310	blau	4,80
9311	rot	4,80
9312	grün	4,80
9313	gelb	4,80

Markierungsweste (Kunstfaser)

9346	rot, Größe XL	6,10
9359	blau, Größe XL	6,10
9348	grün, Größe XL	6,10
9349	gelb, Größe XL	6,10
9395	rot, Größe M	5,50
9392	blau, Größe M	5,50
9397	grün, Größe M	5,50
9398	gelb, Größe M	5,50

Mannschaftsbänder

Synthetisches Gurtband. 5 cm breit, 60 cm lang. Sehr strapazierfähig.

9342	blau	2,00
9343	rot	2,00
9344	grün	2,00
9345	gelb	2,00



Mannschaftsbänder mit Klettverschluss

Junior. Aus 5 cm breitem PE-Gurtband. 36-44 cm lang. In der Länge verstellbar.

9221	blau	2,80
9222	rot	2,80
9223	grün	2,80
9224	gelb	2,80

Senior. Aus 5 cm breitem PE-Gurtband. 52-60 cm lang. In der Länge verstellbar.

9226	blau	3,10
9227	rot	3,10
9228	grün	3,10
9229	gelb	3,10



Alu-Mannschaftskoffer

Ideal für Trikots, Schuhe usw. Abgerundete, verstärkte Ecken und sehr stabil. Mit Schloss.

8260	68 x 41 x 18 cm	111,80
8261	83 x 50 x 21 cm	142,60



Schiedsrichter-Set

Modell International im Großformat 19x26 cm. Rote, gelbe und blaue SR-Karte. 5 Spielnotizkarten, Bleistift mit Halteklipp, Notizblock, Wählmarke, Kugelschreiber, Quittungsblock, Stollenprüfer, Schweißband, Kunststoff- und Metall-Schritttonpfeife.

70812 Fußball 29,40

Wie Schiedsrichter-Set zuvor, jedoch ohne Stollenprüfer und blaue Karte.

70814 Handball 27,10

Schiedsrichter-Set Liga

Inhalt: Rote und gelbe Karte, 3 Spiel-Notizkarten, Bleistift mit Halteklipp, Notizblock, Wählmarke, Kugelschreiber, Quittungsblock, Schritttonpfeife, Mitteltonpfeife, Fächer für Berichtsbogen, Spielaufträge usw.

70815 Fußball 21,00

70816 Handball 20,00



Mechanische Auswechselfahne Switch

Anzeige von Ein- und Auswechselfahnen, 40 x 34 cm, Ziffernhöhe 26 cm. Witterungsbeständiger Kunststoff. Zweiseitig, neon-rot für Out, neon-gelb für In. Zahlen werden durch Umklappen der Farbplättchen erzeugt.

41431

73,40

Metallpfeife

Mundial mit schrillumem Ton, vergoldet. Lieferung im Geschenketui – gravurfähig.

9489



8,50



ACME mittelgroße Plastik-Trillerpfeife

Schneckenform mit geradem Mundstück.

9484 2,40



ACME Plastik-Trillerpfeife

Schneckenform, mit geradem Mundstück.

9485 3,10



ACME helltönige Trillerpfeife

Vernickelt, konische Form.

9486 6,30



ACME mittlere Trillerpfeife

Vernickelt, konische Form.

9482 8,10



ACME helltönige Bakelit-Trillerpfeife

Schneckenform.

9487 4,40



ACME mittlere Trillerpfeife

Schneckenform, Bakelit.

9483 4,70



ACME Trillerpfeife 558

Bakelit, mit vernickeltem Zwei-Fingergriff.

9488 6,10



Schiri-Pfeife Fox 40

Erste Trillerpfeife ohne Kugel. Extrem durchdringender Ton, auch im lautesten Stadion überhörbar.

9481 7,20



Handpfeife Wizzball

Patentierter Weltneuheit – in weichem PVC-Ballon integrierte Pfeife. Pfeifton entsteht durch Drücken auf den Ballon. Keine Ansteckungsgefahr durch übertragene Bakterien.

9499 11,80



Pfeifenschnur

Aus Nylon, 48 cm lang. Mit Karabiner.

9492 schwarz 1,60

9493 rot 1,60

9494 weiß 1,60

9495 blau 1,60

9496 gelb 1,60



Linienrichter-Fahne

Extrem leicht, fluoreszierender Stoff, Korkgriff 55 cm lang. Fahne 40 x 50 cm.

40657 rot 11,00

40656 gelb 11,00

40658 gelb/rot kariert 13,80



Linienrichter-Fahne

30 x 30 cm, mit leichtem Kunststoff-Stab. Länge 55 cm.

40651 gelb 4,80

40652 rot 4,80



Disziplinarten-Set

Rote und gelbe Karte. Hartfolie 12 x 9 cm.

40660 1,00



Nass - Markierwagen

TYP F 300, für Linierungen mit wasserlöslicher Markierungsfarbe. Stabiler Stahlrohr-Rahmen mit hochwertiger Pulverbeschichtung, Kleinteile glanzverzinkt. Führungsholme in der Höhe verstellbar. Sprüheinrichtung vorne im Blickfeld angeordnet, durch Handhebel bedienbar. Linienbreite auf 5 cm und 12 cm einstellbar. 4 große luftbereifte Ballonräder und 2 Kunststoff-Farbbehälter mit großen Einfüll-Öffnungen, Fassungsvermögen je 10 l. Durch Schieben des Wagens wird mittels robuster Zahnradpumpe der Spritzdruck erzeugt. Abmessungen ca. 83 x 54 x 90 cm, Gewicht ca. 21 kg.

40854 739,00



Um Beschädigungen an den Nassmarkierwagen zu vermeiden, sind die Pflege- und Reinigungshinweise in der Betriebsanleitung zu beachten!

Nass - Markierwagen

TYP 702, für Linierungen mit wasserlöslicher Markierungsfarbe. Stabiler Stahlrohrrahmen mit hochwertiger Pulverbeschichtung. Kleinteile glanzverzinkt, 12 Liter Kunststoff-Farbbehälter (für ca. 9 l Markierungsfarbe) mit Handpumpe, Manometer und Sicherheitsventil. Sprüheinrichtung hinten angeordnet, durch Handhebel bedienbar. Linienbreite verstellbar, 5 cm und 12 cm. 3 große luftbereifte Ballonräder, der Führungsholm ist in der Höhe verstellbar. Abmessungen: 80 x 52 x 86 cm, Gewicht ca. 12 kg. TÜV geprüft.

40672 359,00



Nass - Markierwagen

TYP 704, für Linierungen mit wasserlöslicher Markierungsfarbe. Stabiler Stahlrohrrahmen mit hochwertiger Pulverbeschichtung, Kleinteile glanzverzinkt. 12 Liter Kunststoff-Farbbehälter (für ca. 9 l Markierungsfarbe) mit Handpumpe, Manometer und Sicherheitsventil. Sprüheinrichtung vorne angeordnet, durch Handhebel bedienbar. Linienbreite verstellbar, 5 cm und 12 cm. 4 große luftbereifte Ballonräder, Führungsholm höhenverstellbar. Abmessungen: 80 x 52 x 86 cm, Gewicht ca. 12 kg. TÜV geprüft.

40836 408,00



Trocken - Markierwagen

12 cm Streubreite mit Handhebel einstellbar, Führungsholme höhenverstellbar. Bester Schutz gegen Rost und Korrosion durch hochwertige Pulverbeschichtung. Vollgummibereifte Laufräder Ø 25 cm, Führungsrad ca. Ø 16 cm. Mit Perlon-Rundbürste ausgestattet. Fassungsvermögen ca. 35 l. Eigengewicht ca. 17 kg. 1 Jahr Garantie.

40685 194,90



Trocken - Markierwagen

Abstellschieber mit Rüttelsieb. Hochwertige rote Pulverbeschichtung. Verstellbare Streubreite 5 cm und 120 cm. Vier große luftbereifte Ballonräder, je 260 x 85 mm. Mit Peileinrichtung. Verstellbare Führungsholme. Empfohlenes Streumaterial: Sportplatzkreide. Maße (L x B x H): 97 x 53 x 66 cm. Leergewicht: 28 kg, Fassungsvermögen: 50 l.

41940 436,00



Nassmarkierwagen AKKU PC 100

Der benötigte Spritzdruck wird entweder durch einen Akku-Kompressor oder, wenn erforderlich, eine Handpumpe erzeugt, so dass man auch bei nicht aufgeladenem Akku arbeiten kann. Der Akku-Kompressor gleicht den Druckabfall während des Markierens permanent aus. Dies ermöglicht eine Benutzung ohne Unterbrechungen. 12 Liter Farbbehälter (für ca. 9 Liter Markierfarbe). Verstellbare Sprüheinrichtung für eine Linienbreite von 50 oder 120 mm. Stabile Stahlrohr-Konstruktion mit wetterfester, hochwertiger Pulverbeschichtung. Große Ballonräder, 260 x 85 mm, gewährleisten einen leichten Lauf. Der Führungsholm ist in der Höhe verstellbar. Eigengewicht ca. 25 kg. Lieferung mit Farbeinfülltrichter Ø 200mm und ausführlicher Bedienungs- und Wartungsanleitung.

4068 860,00



Trocken - Markierwagen mit Rührwerk

Ausstattung mit Perlon-Rundbürste und eingebautem Rührwerk. Mit Handhebel verstellbare Streubreite, 5 cm und 12 cm. Luftbereifte Laufräder hinten und 2 vollgummibereifte Führungsräder. Witterungs- und rostbeständige Pulverbeschichtung. Fassungsvermögen des Behälters ca. 35 l. Eigengewicht ca. 19 kg.

40684 338,00



Trocken - Markierwagen mit Rührwerk

Mit Handhebel verstellbare Streubreite 5 und 12 cm, optimal für feuchte, schwammige Plätze, da durch die großen, luftbereiften Ballon-Räder sehr leicht zu schieben. Hochwertige, rote Pulverbeschichtung. Ausgestattet mit Perlon-Rundbürste und eingebautem Rührwerk. Fassungsvermögen ca. 35 Liter. Eigengewicht ca. 24 kg.

40678 406,00



Ersatz- Rundbürsten

Bürsten aus Hartperlon für alle Trockenmarkierwagen mit Rührwerk. 120 mm breit mit 18 Borstenreihen.

40688 12,70

Ersatzteile für Nass- Markierwagen neu



Zahnrad-Druckpumpe für Markierwagen

Zahnrad-Druckpumpe für Flüssigfarbe. Passend für Nass- Markierwagen TYP F 300.

41944 199,00



Kunststoff Handpumpe

Komplette Kunststoff Handpumpe für Druckbehälter der Markierwagen TYP 702 und TYP 704.

41945 55,00



Flachstrahldüse

Ersatz-Flachstrahldüse passend für Markierwagen TYP 702 und TYP 704.

41946 19,90



Farbeinfülltrichter mit Sieb

Farbeinfülltrichter Ø 20 cm mit Sieb.

41928 9,90



Kunststoff-Druckbehälter

Ersatz - Druckbehälter 10 l, mit Sicherheitsventil ohne Handpumpe passend für Markierwagen TYP 702 und TYP 704.

41949 115,00



Rasen-Markierungsfarbe

Für Rasensportplätze. Weiß, wasserlöslich. Für alle Nass-Markiergeräte. Frei von Kalk und ätzendem Lösungsmittel, ökologisch unbedenklich, organisch abbaubar, schnelltrocknend. Erstmarkierung: 1:4 mit Wasser verdünnen. Verbrauch: 5-10 g/ lfm., bei 10 cm Linienbreite. 15 kg Behälter.

40673 59,00
42674 ab 3 Stück 53,00
42675 ab 10 Stück 49,00



Sportplatzkreide

Sportplatzkreide Sack à 25kg. Dieses Naturprodukt, es besteht aus reinem Calciumcarbonat, ist besonders weiß und zeichnet sich durch hohe Haftung aus. Durch die Spezialstruktur ist ein problemloses Markieren mit jedem Streuwagen möglich.

41929 12,90



Kreidespray

Mit Überkopfventil. 400 ml Dose ausreichend für ca. 3 qm. Zur schnellen und problemlosen Markierung von Gras, Erde und Wege. Mit Wasser leicht entfernbar.

70819 weiß 7,60
70822 gelb 7,60
70823 rot 7,60
70824 blau 7,60



PLiFiX - Grasimplantat-Set

25 Stück PLiFiX - Grasimplantate aus Polyamidfasern weiß inklusive Eintreibhilfe. PLiFiX ist ein bewährtes Hilfsmittel für die dauerhafte Sportplatzmarkierung, als Sicherungspunkte für Strom oder Wasserleitungen, zur Markierung von Bodensteckdosen, Zisternen etc. Die weißen Grasimplantate sind sehr gut sichtbar und stellen keine Verletzungsgefahr für die Spieler dar. Das Set mit 25 PLiFiX reicht zur Markierung der wichtigsten Punkte für die Linierung des Spielfeldes. Die genauen Maße des Spielfeldes bleiben dauerhaft erhalten, das erneute Einmessen nach der Sommerpause entfällt und der Platzwart spart Zeit beim Kennzeichnen der Linien.

70817 119,90



Plifix-Grasimplantat

PLiFiX - Grasimplantat aus Polyamidfasern weiß. PLiFiX ist ein bewährtes Hilfsmittel für die dauerhafte Sportplatzmarkierung, als Sicherungspunkte für Strom oder Wasserleitungen, zur Markierung von Bodensteckdosen, Zisternen etc. Das weiße Grasimplantat ist sehr gut sichtbar und stellt keine Verletzungsgefahr für die Spieler dar.

70818 Stück 4,80



Elektro-Ballpumpe ZX 300

Ölfreier Membran-Kompressor mit integriertem Manometer. Gehäuse aus Kunststoff mit Tragegriff. Ansaugleistung ca. 60 l/min. Höchstdruck ca. 5 bar, 220 V / 50 Hz. TÜV-geprüft. Lieferumfang: ca. 80 cm Spiralschlauch, Kfz-Hebelstecker, Ballventil, Ballhohlnadel, Reduziernippel.

9425 98,90



Elektro-Ballpumpe MK 40

Robuster Membrankompressor mit niedriger Drehzahl, ca. 1700 U/min. Alu-Druckguss-Gehäuse mit Tragegriff. Ansaugleistung 70 l/min., max. Druck ca. 3,5 bar, 220 V/50 Hz. Absolut wartungsfrei. Lieferumfang: 1,2 m Luftschlauch und 2 Ballventile.

9426 224,00



Elektro Ballpumpe MK 50

Ansaugleistung 100 l/ min. Max. Druck ca. 8 bar, Drehzahl 2800 U/min, 220 V/50 Hz. Eingebautes Manometer zur Druckkontrolle. Mit Luftschlauch, Ball- und Reduziernippel.

9404 282,10

Ersatzschlauch

1,2 m. Mit Kfz-Hebelstecker für Ballkompressor.

94041 für MK 50 und MK 110 16,00
94261 für MK 40 16,00



*Für Dauerbetrieb geeignet.
Sehr schnell und komfortabel!*

Elektro-Ballpumpe Mini Air

Robuster und leiser Kompressor mit Manometer und Umschaltfunktion (Aufblasen/Abblasen). Langlebig durch besondere Kühlung, für Dauerbetrieb bestens geeignet. Stabiles Kunststoffgehäuse mit integriertem, praktischen Tragegriff. Umschaltfunktion für Aufblasen und Absaugen, z. B. für große Bälle wie Anti Burst Gym Bälle. Gewicht 4,3 kg.

9405 184,20



neu

Elektro Ballpumpe Volcano

Elektro-Ballpumpe Volcano mit integriertem Manometer, max. Druck 20,6 bar. Luftleistung ca. 41 l/ min. 230 V/ 50 Hz. 2 Stunden Dauerbetrieb möglich, mit Thermo-schutz gegen Überlastung. Anschlußkabel 1,80 m lang und Luftschlauch 0,70 m lang sind in 2 praktischen Klappfächern am Fuß des Kompressors verstaut. Hohlnadelventil und 2 Ballventile sind im Lieferumfang enthalten.

9490 129,00



Ballfüll-Pistole

Zum Feststellen des Balldrucks und Nachpumpen. Mit Manometer. Lieferumfang: Reduziernippel, 2 Ballventile, ca. 1,2 m Schlauch mit Schraubanschluss 1/4 und Schnellkupplung.

9432 46,10



neu

Ballkompressor MK 240

Ölfreier 1-Zylinder-Kompressor mit optimierter Leistung. Bestes Handling durch stabilen Tragegriff. Druckschalter mit Anlaufentlastungsventil, dadurch schaltet der Kompressor bei Erreichen des max. Drucks von 8 bar automatisch ab und läuft bei 2 bar wieder an. Einstellung des gewünschten Arbeitsdrucks über Druckminderer. Mit allen Sicherheitsarmaturen und elektrischem Anschlusskabel. Behältervolumen 24 l, Ansaugleistung 200 l/ min, max. Druck 8 bar, Motor 1,1 kW, 230 V/ 50 Hz. Mit Luftschlauch 1,2 m lang, Hebelstecker und 2 Ballventilen. Gewicht ca. 25 kg.

9497 359,00



Ballkompressor MK 110

Ölfreier 1-Zylinder-Kompressor. Gehäuse aus Kunststoff mit Tragegriff. Ansaugleistung ca. 200 l/ min, max. Druck ca. 8 bar, mit Drehknopf regelbar. Anschlußwert 1,1 kW, 220 V / 50 Hz. Der Kompressor ist serienmäßig mit 1,2 m Luftschlauch mit KFZ- Hebelstecker und 2 Ballventilen ausgestattet. Die Füllzeit für einen Fußball beträgt ca. 9 Sekunden. Eigengewicht ca. 12,5 kg. Abmessung ca. 32 x 17,5 x 28 cm. Das Gerät ist völlig wartungsfrei. TÜV geprüft. 1 Jahr Garantie.

9406 357,00



Ballpumpe Airworx 10.0

Stand-Ballpumpe Airworx 10.0. Robuste Standpumpe mit Stahlrohr und großer Stahlbodenplatte. Oben liegendes Manometer mit Einstellring. Multi-Ventilanschluss mit Klemmhebel für alle Ventilarten. Lieferung mit Übergangsnippel, Hohladelventil und 2 Adaptern. Höhe 68 cm, Schlauchlänge 110 cm, max. Druck = 10 Bar.

9538 33,90



Ballpumpe Air X-Press

Stand-Ballpumpe Air X-Press Control. Leichte Kunststoff-Standpumpe mit Manometer und solider Bodenplatte. Multi-Ventilanschluss mit Klemmhebel für alle Ventilarten. Lieferung mit Übergangsnippel und Hohladelventil. Höhe 52 cm, Schlauchlänge 57cm, max. Druck = 8 Bar.

9537 21,90



Tretpumpe

Mit Doppelzylinder und Manometer, ca. 4-6 bar. 420 ccm pro Hub.

9422 20,40



Doppelhub-Ballpumpe

Für schnelles Aufblasen und Absaugen der Luft. Mit 4 verschiedenen Adaptern. Hubvolumen 2 x 2100 ccm, Druck 1 bar. Im Deko-Karton. Nur für Bälle mit Großventil geeignet, nicht für Bälle mit Nadelventil.

9424 15,30



Blasebalg

Zum Aufpumpen der Riesen- und Weltbälle.

40863 8,40



Aufblas-Set für Gymnastikbälle

Aufblas-Set mit 2 Lippen-Ventilen, Pumpe und Ventilzieher. (Nicht für WV-Bälle).

9352 Set 6,30



Doppelhub-Ballpumpe

Mit flexiblem Schlauchstück und Nadelventil im Griff, nur ca. 21 cm lang.

9436 7,70



Ballpumpe

Schwarz lackiert, mit Holzgriff. Inkl. Hohladelventil.

9350 4,10



Ballpumpe

Verstärkte Metallic-Ausführung. Inkl. Hohladelventil.

9351 5,50



Doppelhub-Ballpumpe

Mit ausziehbarem, flexiblem Schlauchstück und Nadelventil im Griff, ca. 34 cm lang.

9437 12,00



Ballpumpen-Set

In stabilem Holzkasten, bestehend aus: 2 Ballpumpen (verstärkte Ausführung), 2 konischen Ballnippeln, 2 Hohladelventilen und Holzkasten.

9447 35,50



Luftgebläse

Zum Befüllen und Absaugen von Luftkissen und großen Bällen. 230 V/ 50 Hz, 335 Watt, 2,7cbm/ min. Abmessungen: 20 x 20 x 30 cm. Gewicht 3 kg.

41713 258,00

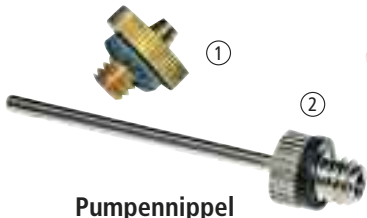

Pumpennippel

Ballnippel mit Dichtung, Anschluss VG 5.25.
 9383 für Gymnastikball ① 1,20
 9384 Hohnadelventil ② 1,30



Nadelventil

Verstärkte Ausführung aus Messing verchromt. Nadel Ø 2 mm, mit Gummidichtung.
 9341 1,90



Reduziernippel

Verbindungsstück zur Verwendung der Pumpennippel an Ballkompressor ZX 300, MK 40, MK 50, MK 100, MK 110.
 9412 1,40



Hebelstecker

Für Füllschlauch des Ballkompressors.
 9448 7,50



Ballnippel (konisch)

Für Ventil-Gummiblasen (Patentnippel).
 9385 1,70



Ball-Ventilhalter

Adapterstück zur universellen Nutzung der 3 Pumpennippel, inkl. Schlauchschelle.
 9409 11,90



Ball-Reparatur-Werkzeug

Mit aufschraubbarem Ventilzieher und Ventildrucker zum Einsetzen des neuen Ventils.
 9413 26,10



Ventile

Basketball (schwarz), Volleyball (weiß).
 9416 schwarz 1,30
 9417 weiß 1,30



Ventilöl

2-3 Tropfen vor dem Pumpen und das Ventil bleibt geschmeidig und dicht.
 9443 2,70



Ball dicht

Abdichtung undichter Blasen von innen.
 9441 4,40



Luftdruck-Prüfmanometer

Für alle Bälle geeignet. Mit seitlichem Ablassventil bei zu hohem Balldruck.
 9435 14,90



Balltasche

Aus robustem Netzgewebe, rot. Zum Tragen und Aufbewahren von ca. 12 Bällen. Durchgehender Reißverschluss mit 2 Schließern.
 6574 10,20



Balltrag-Netz

9470 für 3 Bälle 2,50
 9471 für 10 Bälle 4,10
 9473 für 30 Schlagbälle 4,40



BENZ® Balltasche

BENZ Balltasche für bis zu 5 Basketballen, aus robustem Nylonmaterial. Mit stabilem, zweigeteiltem Reißverschluss und verstellbarem Schulterriemen. Länge 119 cm, Ø 25 cm.
 6498 18,90

Ballsport Informationskästen

Hergestellt aus hochwertigen, verwindungsfreien silberfarbenen Aluminiumprofilen. Sowohl für den Außen- als auch für den Innenbereich geeignet. Splittersichere Polycarbonat- oder Acrylglascheiben und

solide Schlösser bedeuten weitestgehende Unempfindlichkeit gegenüber äußeren Einflüssen. Für Wand- oder Ständermontage sowie als Reihenanlagen in zwei verschiedenen Ausführungen.



Infokasten Typ SL

Gehäuse silberfarben (E6/C0) mit magnethaftender kunststoffbeschichteter Rückwand im Farbton (RAL 5010 enzianblau) und einer Tiefe von 80 mm (Querformat). Öffnet um 180° nach unten und gewährleistet ein schnelles Bestücken und leichte Reinigung.

Querformat, Türöffnung um 180° nach unten klappbar

Art.-Nr.	Maße B x H x T in mm	Sichtfläche ohne Schriftleiste	DIN Größen	Anzahl Magnete	Preis
71112	800 x 543 x 80	670 x 413	3 x DIN A4	10	374,00
71113	1025 x 800 x 80	895 x 670	8 x DIN A4	10	429,00
71114	1380 x 1025 x 80	1250 x 895	18 x DIN A4	10	605,00
71111	1600 x 1025 x 80	1470 x 895	21 x DIN A4	10	657,00



Infokasten Typ SH

Gehäuse silberfarben (E6/C0) mit magnethaftender kunststoffbeschichteter Rückwand im Farbton (RAL 5010 enzianblau) und einer Tiefe von 80, (Hochformat) öffnet um 90° nach rechts und gewährleistet ein schnelles Bestücken und leichte Reinigung.

Hochformat, Türöffnung um 90° nach rechts klappbar

Art.-Nr.	Maße B x H x T in mm	Sichtfläche ohne Schriftleiste	DIN Größen	Anzahl Magnete	Preis
71115	543 x 800 x 80	670 x 413	3 x DIN A4	10	347,00
71110	800 x 1025 x 80	895 x 670	8 x DIN A4	10	398,00
71116	1025 x 1380 x 80	1250 x 895	18 x DIN A4	10	559,00

Zubehör für Typ SL und SH



Ständer (Paar)

2 Alu-Ovalrohre, 2,60 m lang, silber eloxiert. Zum Einbetonieren.

71129	Paar	157,00
-------	------	--------

Zusätzliche Magnete

71130	Stück	1,00
-------	-------	------



Schriftleiste (neutral)

Aus 3 mm Acrylglas, 100 mm hoch, weiß. Zur Selbstbeschriftung.

71127		27,60
-------	--	-------

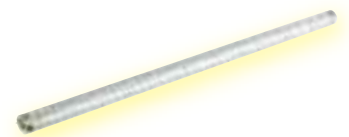

Beleuchtung

Leuchtstoff-Lampe, weiß. An die Größe des Kastens angepasst.

71128		88,30
-------	--	-------



Infokasten Typ T

Gehäuse alu-natur eloxiert, 95 mm tief. Mit schwarzer Magnethaft-Tafel. Öffnung des Frontrahmens nach oben und wird durch automatisch einrastende Arretierungsstäbe in geöffneter Position gehalten. Nochmaliges Hochklappen löst die Arretierung.

Querformat, Türöffnung nach oben, Arretierungsstäbe

Art.-Nr.	Maße B x H x T in mm	Sichtfläche ohne Schriftleiste	DIN Größen	Anzahl Magnete	Preis
71099	700 x 525 x 95	640 x 465	2 x DIN A4	10	286,20
71101	1000 x 850 x 95	940 x 790	8 x DIN A4	20	413,00
71102	1350 x 1025 x 95	1290 x 960	18 x DIN A4	20	499,00

Zubehör für Typ T

Schriftleiste (neutral)

Aus 4 mm Acrylglas, 100 mm hoch, weiß. Für Info-Kästen mit der Breite:

71117	700 mm	40,90
71119	1000 mm	48,10
71120	1350 mm	54,30

Ständer (Paar)

2 Alu-Profilrohre, 2,40 m lang. Zum Einbetonieren.

71124	Paar	124,10
-------	------	--------

Beleuchtung

Leuchtstoff-Lampe, weiß. Mit Schalter. Für Info-Kästen mit der Breite:

71121	700 mm	88,20
71122	1000 mm	101,60
71123	1350 mm	107,70

Zusätzliche Magnete

71125	Stück	1,00
-------	-------	------



Ein sehr haltbares Racket, ideal als Einsteigerschläger, auch für Freizeit und Schule.

Victor ST-1650

Einsteiger- und Schulsport racket aus gehärtetem Stahl mit klassischer Kopfform und multifiler Kunstsaite, 116 g.

41317 10,20



Schulsportschläger mit gutem Preis-/Leistungsverhältnis besaitet mit ASHAWAY Rally 21.

Victor AL-2200

Einsteiger- und Schulsportschläger aus Alu und Stahl mit klassischer Kopfform, bespannt mit Ashaway Rally 21, 102 g.

41300 15,30



Haltbares und leichtes Racket für den Hobbyspieler und Schulbereich, in One-Piece-Optik.

Victor AL-3300 I

Aus Alu und Stahl, isometrische Kopfform, One-Piece-Optik, bespannt mit Ashaway Rally 21. Für ambitionierte Hobbyspieler und den Schulsport geeignet, 103 g.

41302 20,50



Der perfekte Übergangsschläger vom Hobby- zum Clubspieler. Hervorragendes Preis-/Leistungsverhältnis. Carbon-Schaft.

Victor AL-6500 WB

Alu-Kopf, Carbon-Schaft, klassische Kopfform, One-Piece-Optik, Schock-Absorber, bespannt mit Ashaway Rally 21. Ideales Racket für den anspruchsvollen Spieler, 95 g.

41303 30,70



Ab 4-5 Jahren, Länge: 62 cm
Material: Stahl / Aluminium

Victor AL-2200 Kiddy

Speziell entwickelt für Kinder ab 4-5 Jahren. Aus Alu/ Stahl, Double Finish-Design, verkürztem Schaft und klassischer Kopfform. Bespannt mit multifiler Kunstsaite, ca. 104 gr.

41290 15,30



Victor Schlägerhülle

Mit Reißverschluss und Halterungösen.

41320 2,70



Lehrbuch

Badminton in der Schule

Informationslehrmappe mit reichhaltigen Illustrationen über die Welt des Badminton-Sports. Zahlreiche Beispiele mit Spielzügen, Spielvarianten sowie Spielregeln. 78 Seiten.

41143 12,40



Victor Badminton-Schulsport-Set

Set aus 20 Badminton-Schlägern AL 2200, 4 Dosen Nylonfederbälle à 6 Stück (Geschwindigkeit medium), Tasche College Bag, Broschüre mit Regeln und Übungsanleitungen, Spielregelposter im A2-Format und Lehr-DVD.

41153 Set 323,00



Victor Nylonfederball-Dose Shuttle 2000

6 Turnier- und Spielbälle mit guten Flugeigenschaften aus portugiesischem Kork, zugelassen in allen Landesverbänden.

weißer Korb

41312 grün, slow 10,20
41313 blau, medium 10,20
41314 rot, fast 10,20

neongelber Korb

41322 grün, slow 10,20
41315 blau, medium 10,20
41238 rot, fast 10,20



Freizeitfederbälle

Farbige Kunststoff-Freizeitfederbälle mit Gummikopf in 5er Dose.

42170 2,70

Victor Naturfederball-Dose Pro Court

6 Trainingsbälle mit lederüberzogenem Korkfuß, Speed 77(langsam).

41532 8,10



Naturfederball-Dose GM

6 Trainings- und Turnierbälle besetzt mit Gänsefedern und synthetischem Korkfuß.

41175 blau, medium 10,10

Nylonfederball-Dose GM

6 Nylonfederbälle mit Naturkorkfuß und weißem Korb.

41174 blau, medium 6,60
41271 grün, slow 6,60
41272 rot, fast 6,60



Nylonfederball-Dose Tech 250

6 Trainings-Nylonfederbälle mit Naturkorkfuß und weißem Korb.

41192 grün, slow 10,20
41193 blau, medium 10,20
41187 rot, fast 10,20

Nylonfederball-Dose Tech 450

6 Bälle in stabilerer Ausführung als die Tech 250-Bälle.

41336 grün, slow 12,30
41337 blau, medium 12,30
41338 rot, fast 12,30

Sie sparen:

€ 12,30



- 10 x Badminton-Schläger Benz Beginner
- 6er-Dose Nylonfederbälle
- Badmintontasche für 10 Schläger

BENZ® Badminton Schul-Set

41443 Set 79,00

Sie sparen:

€ 21,30



- 10 x Badminton-Schläger Benz Funnystrike
- 6er-Dose Nylonfederbälle
- Badmintontasche für 10 Schläger

BENZ® Badminton Funny-Set

41444 Set 89,00

neu



Badminton-Set Team

Das Set für 4 Spieler besteht aus: 4 Stahlschlägern bespannt mit starken Lawntextsaiten und mit PVC-Griffbändern, 3 Kork-Federbällen, Netz (6,1 x 0,6 m) mit Stangen, Spannseil und 4 Kunststoffheringen. Verpackt in einer Tragetasche aus Nylon mit Sichtfenster und Tragegriff.

41291 Set 25,00



Badminton-Set Champion

Bestehend aus: 2 Schlägern mit Alurahmen und gehärtetem Stahlschaft, mit Soft-Griffbändern, bespannt mit starken Lawntextsaiten, 2 Federbällen mit Korkkopf und Tragetasche mit Schultergurt.

41292 Set 12,50



Wandhalter

Wandhalter für 10 Badmintonrackets, abschließbar. Ohne Schloss.

41321 32,00

Bisi Schulkonzept (B=Badminton I=Into S=Schools I=Initiative)

Grundidee des BISI-Konzeptes ist es Anfänger die optimale Schlagtechnik zu lehren. Dafür wurde eine spezielle Bisi-Schläger-Serie entwickelt um dieser Anforderung gerecht zu werden. Alle „Bisi“-Schläger sind mit neuartigen Lerngriffen ausgestattet – eine fehlerhafte Schlägerhaltung wird dadurch unmöglich. Die nach oben verbreiterte Kopfform der Modelle „Bisi“ Mini und „Bisi“ Junior optimiert den Treffpunkt bei diesen verkürzten Schlägern, da Timing und Auge/ Hand-Koordination bei Kindern noch nicht optimal entwickelt sind.



Bisi Badminton Schul-Set

10 Bisi-Schläger mit verkürztem Schaft, 1 Dose mit 6 Nylonbällen (blau/medium), 1 Trainingsanleitungsposter, 1 Tragetasche Tourbagmit Schulterträgern und 4 Außenfächern.

6534	Bisi Mini	Set	6-8 Jahre	rot-gelb	173,40
41144	Bisi Mini	Badmintonschläger		rot-gelb	9,99
6533	Bisi Junior	Set	8-11 Jahre	blau-gelb	173,40
41146	Bisi Junior	Badmintonschläger		blau-gelb	12,99



BISI Classic Badmintonschläger

Schulsportschläger mit Lerngriff. Mit Alukopf und Stahlschaft, traditionelle Optik in silber-gelb, Lawntex-Saite, ca. 105 g.

41147 15,10

BISIFederball-Dose

6 Nylonbälle mit geschäumtem Fuß, gelb-weiß. Geschwindigkeit: blau, medium.

41148 10,20



Ideales Hobby- und Schulsportracket in witzig-modernem Design mit sehr gutem Preis-Leistungs-Verhältnis. Aus Aluminium, Rahmen 12 mm, gehärtetem Schaft, PU-Griff, 108 g.

BENZ® Funnystrike

41334 9,70



Haltbares Racket für ambitionierte Hobby-Spieler mit guter Spielkontrolle, nur 97 g leicht. Alukopf, 12 mm Profilrahmen, Graphit-Schaft mit gedämpftem PU-Griffband. Bespannt mit multifiler Saite.

BENZ® Advanced

41413 13,60



Ideales Übergangs-Racket vom Hobby- zum Vereins-Spieler, 100 g leicht. Alu-Kopf (Rahmen 12 mm, weiße Bespannung) und Titanschaft mit PU-Griff sorgen für ein ideales, torsionsarmes Spiel.

BENZ® Starstick

41333 19,00



Ausgewogenes Wettkampfracket mit hervorragenden Spieleigenschaften für ein kontrolliertes und energiegeladenes Spiel, nur 84 g leicht! 100 % Graphit, Rahmen 10 mm, gedämpfter PU-Griff. Überzeugendes Preis-/ Leistungsverhältnis.

BENZ® Shiva

41332 25,10



Geeignet für Einsteiger, Freizeit-Spieler und den Schulsport-Bedarf. Aus gehärtetem, robustem Stahl mit multifiler Saite bespannt und PVC-Griffband, 123 g.

BENZ® Beginner

41408 7,80



neu

Einsteiger-Schläger aus gehärtetem Stahl, gelb/ weiß/ orange, ca. 110 g.

Attacker 2.0

41280 7,90



neu

Einsteiger-Schläger mit Iso-Alukopf und gehärtetem Stahlschaft, Airflex, Lawntexsaite, blau/ hellblau, ca. 100 g.

Fighter 4.0

41281 14,90



neu

Alu-Graphit-Kopf, Stahlschaft, One-Piece Optik, Airflex-System, Tato Galaxy Saite, schwarz/ hellblau, 100 g. Durchdachtes Racket für fortgeschrittene Spieler.

Combat 5.0

41282 19,90



Badminton-Schlägertasche

Aus Kunststoff, verstellbarer Trageriemen für max. 16 Schläger, blau. L x H x T: 68 x 24 x 8 cm.

41425 8,00



Badmintonpfosten Mega

Neu entwickelte Schnellspannvorrichtung – optimal für Mehrfachspielfelder!

Aluminium-Vierkantprofil (80 x 80 mm) mit vorschrittsmäßiger Seilumlenkung. Kevlar-Spannlinien werden durch eine dem Pfosten beiliegende Verlängerungsschleife ergänzt. Durch einfaches Belasten der Verlängerungsschleife mit dem Körpergewicht wird die Netzanlage gespannt. Spannlinie wird lediglich in die Klemme gedrückt und die Anlage ist spielbereit.

41122 115,00



Netzaufwickel-Wagen

Fest verschweißte, zerlegbare Stahlkonstruktion zum einfachen, schnellen und effektiven Auf- und Abbau von Badminton- und Volleyball-Langnetzanlagen.

41115 141,00



Badminton-Netzgarnitur

Bestehend aus 2 Badminton-Turniernetzen Olympia, die mit durchgehendem Kevlarseil auf 15 m spielfertig aufgezogen sind.

41167 95,10

Wie Badminton-Netzgarnitur zuvor, jedoch mit 3 Netzen mit Kevlarseil auf 23 m.

41166 154,00

Wie Badminton-Netzgarnitur zuvor, jedoch mit 4 Netzen mit Kevlarseil auf 31 m.

41168 196,30

Badminton-Turniernetz

Ca. 1,6 mm schwarze Nylonschnur, Maschenweite 18 mm mit Polypropylengewebe eingefasst, Seillänge ca. 6,60 m. Ausführung nach int. Vorschrift.

41161 Stahlspannseil 39,50

41163 Kevlarspannseil 49,60

Badmintonnetz

6,02 m breit, 76 cm hoch, 1,2 mm starke Nylonschnur, Maschenweite ca. 18 mm, 8 m langes Kevlarseil. Beidseitig eingearbeitete Polyesterstäbe. Nach neuester EN 1509.

41162 50,20

1,0 mm Nylonschnur, Polyesterspannleine, Abmessung nach Vorschrift.

41169 21,50

Badminton-Trainingsnetz Olympia

Aus ca. 1,2 mm Polypropylen, schwarz. Netzlänge nach Wunsch. Länge des Kevlarseils: Netzlänge + 0,6 m. Preis per lfm.

41165 lfm. 10,20

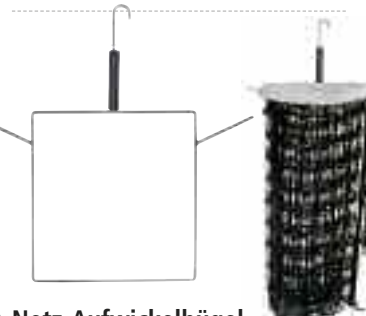

Netz-Aufwickelbügel

Zum ordentlichen Aufbewahren von Netzen.

40665 24,00



Anzeigegerät

Zusammenklappbares Kunststoffgestell. Spielstandanzeige 0-21, Satzanzeige 0-7, beidseitig ablesbar.

15936 29,10

Badminton-Stützpfeiler

Freistehend, zur Abstützung des Spannseils bei Gebrauch mehrerer Netze nebeneinander.

41125 38,00

Aufhängevorrichtung

Für Netzbügel zum Dübeln, Hakenl. 100 mm.

40490 Stück 10,00



BENZ® Badmintonständer Exklusiv



Freistehender, fahrbarer Wettkampfständer mit neuartiger DBGM-angemeldeter Netzrand-Stabführung! Feinjustierbare Säule, Rollenführung für Umlenkrolle, Spansschloss für Säulenregulierung, Gummipuffer zur Schonung des Hallenbodens, ca. 80 kg. Inklusive Spanner. Seitenstab wird in die vorgesehene Nut eingeschoben und Spannseil gespannt. Sämtliche Befestigungseinrichtungen um herkömmliche Netze zu spannen sind angebracht.

41126 Stück 437,00



Badmintonständer-Set Exklusiv



Ein Badmintonständer Exklusiv (Ausführung wie oben) jedoch mit zwei Zusatzgewichten und einem Gurtspanner, Gewicht ca. 140 kg.

41158 Set 628,00

Luftbereifte Transporteinheit für Badmintonständer Exklusiv auf Seite 37

Zusatzgewichte-Set

Passend für Badmintonständer Exklusiv und Multi-Spielfosten. Bestehend aus zwei Einzelgewichten je 30 kg, inkl. Schraubverbindung.

41156 Set 189,00



Schiedsrichterstuhl

Stahlrohrkonstruktion mit Schreibbrett und Kunststoffschalensitz, silber lackiert. Zusammenklappbar für raumsparende Lagerung.

41130 419,00



Bodenmarkiergerät

Zur Markierung von Turnhallen-Böden. Für Klebebänder mit 50 mm Breite. Bequemes Bedienen durch mitgeliefertes Schneidmesser.

18774 159,00



Klebeband

PVC, 66 m lang, 50 mm breit. Passend für Bodenmarkiergerät.

18766	weiß	4,40
18767	hellblau	4,40
18768	gelb	4,40
18769	grün	4,40
18771	dunkelblau	4,40
18772	weinrot	4,40
18773	schwarz	4,40

Badmintonständer Standard

Freistehender, fahrbarer Ständer, zerlegbar, 38 kg. Mittels 2 Fahrrollen leicht zu transportieren. Mit Gummipuffer zur Schonung des Hallenfußbodens. Ohne Spanner.

41128 Stück ① 255,00

Gurtspanner

Für Badmintonständer Standard. Zweiteilig, mit Klemmschloß, beide Enden mit Haken. Polyesterband 25 mm breit, Klemmschloßseite: 25 cm Gurt. Gurt mit Haken: 120 cm Gurt.

41273 Stück ② 13,70

Badmintonpfosten

Aus dickwandigem Stahlrundrohr mit neuartiger Höhenbegrenzung zur Einstellung der jeweiligen, durchgehend korrekten, Netzhöhe – unabhängig davon wie Bodenhülsen montiert sind. Mit Befestigungsösen zur Netz- und Spannseil-Befestigung. Ohne Bodenhülse und Spanner.

41123 Stück 54,00

Bodenhülse (Indoor)

Alu, für Badmintonpfosten zuvor.

55051 12,00

Bodenhülse (Outdoor)

Alu, für Badmintonpfosten zuvor. Mit Blechdeckel.

55052 23,00



Ballsport Multispielfelder

Ballsport

BENZ® Super-Multi-Ständer

Fahrbare, freistehende, bodenhülsenunabhängige Multi-Spielanlage mit befüllbaren Behälter zur Beschwerung und Stabilisierung der Pfosten! Zudem sind alle Netzspiele möglich durch die Netz-Höhenverstellung!

Pfosten aus Alu-Vierkantspezialprofil, für In- und Outdoor. Behälterablage aus stabiler Stahlkonstruktion mit großen, serienmäßigen Fahrrollen. Äußerst standfest durch befüllbaren, stabilen Kunststoff-Wasserbehälter mit großem Verschlußdeckel und zwei Tragegriffen – befüllbar mit Wasser oder Sand. Gewicht des Spielfostens mit Behälter, ungefüllt: ca. 28 kg, Behältergewicht gefüllt mit Wasser ca. 71 kg. Höhenverstellung von 3-250 cm mittels speziellem Schieber.

Aufgeklebte Maßskala mit Markierungen für:

- Prellball, 2er/4er (35/40 cm)
- Tennis (107 cm)
- Ringtennis (150 cm)
- Badminton (155 cm)
- Faustball (200 cm)
- Volleyball Damen (224 cm)
- Volleyball Herren (243 cm)

30100 Stück

545,00

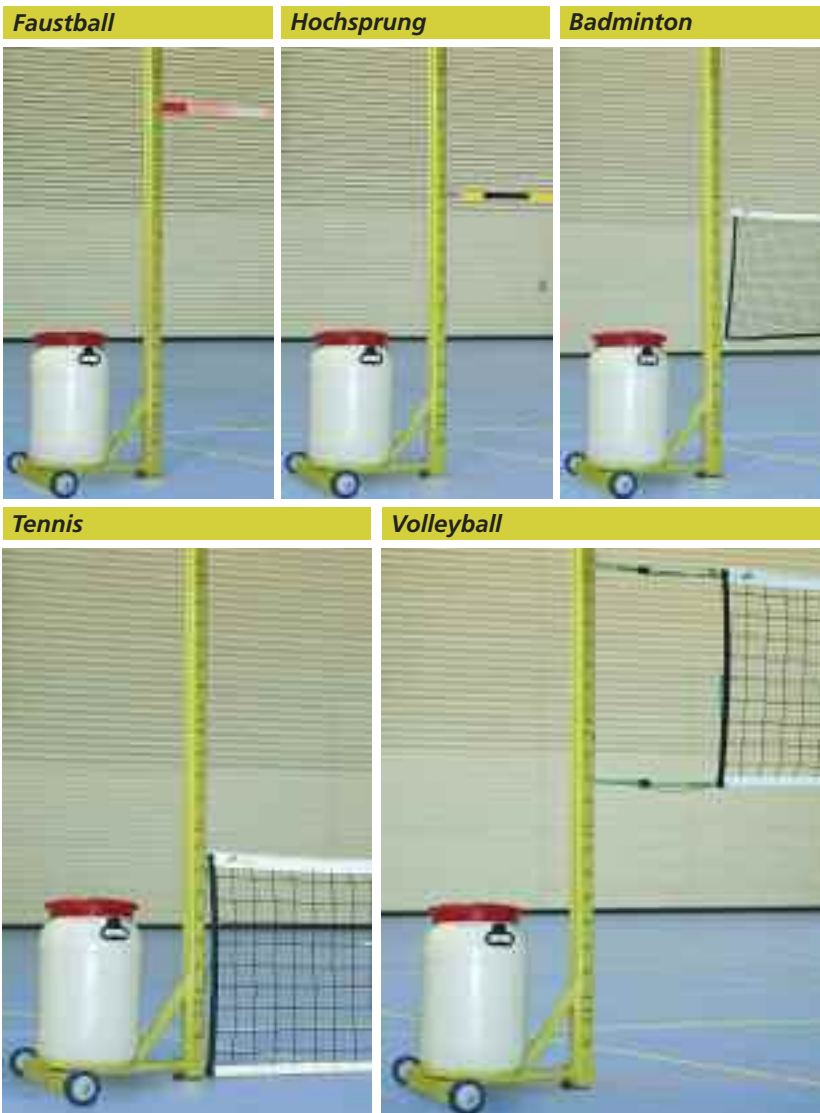

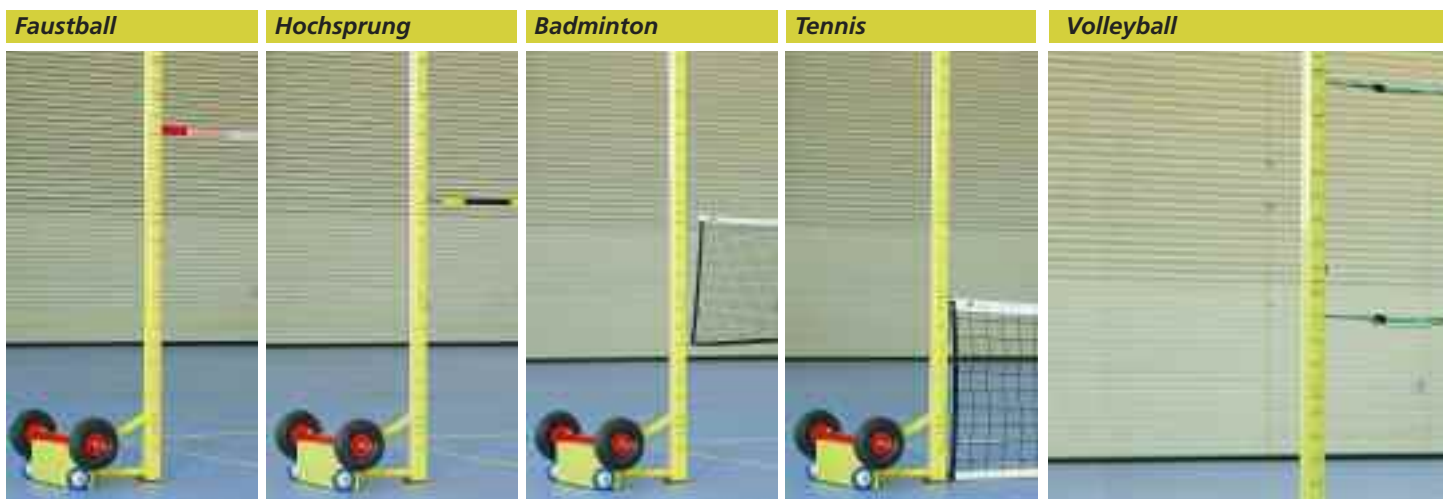

BENZ® Multi-Spielständer

Fahrbare, freistehende, bodenhülsenunabhängige Multi-Spielanlage, mit der alle Netzspiele möglich sind durch die Netz-Höhenverstellung! Pfosten aus Alu-Vierkantspezialprofil, für In- und Outdoor. Beschwerungskonstruktion aus stabiler Stahlkonstruktion mit großen, serienmäßigen Fahrrollen. Äußerst standfest durch hohes Eigengewicht von 88 kg (mit im Lieferumfang enthaltenen Zusatzgewichten insgesamt 148 kg). Höhenverstellung von 3-250 cm mittels speziellem Schieber.

Aufgeklebte Maßskala mit Markierungen für:

- Prellball, 2er/4er (35/40 cm)
- Tennis (107 cm)
- Ringtennis (150 cm)
- Badminton (155 cm)
- Faustball (200 cm)
- Volleyball Damen (224 cm)
- Volleyball Herren (243 cm)

30095 Stück

749,00



Transportachse

Luftbereifte Transporteinheit zum Transport der Multi-Spielständer und Badmintonständer Exklusiv.

41157 Stück

124,00

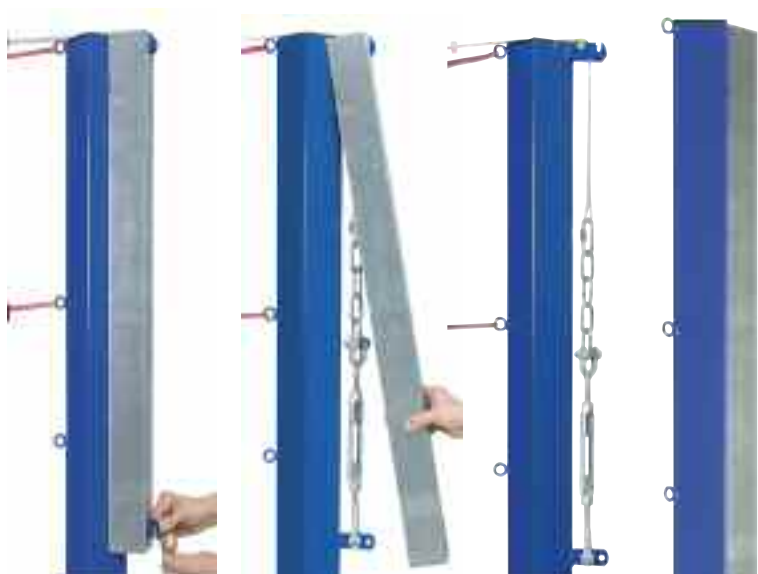

Volleyballpfosten Camping (Paar)

Zwei sehr stabile Spielpfosten aus feuerverzinktem, pulverbeschichtetem Stahlrohr (80 x 80 mm) für Camping- und unbeaufsichtigte Plätze. Höhenverstellbar von 1500-2430 mm Netzhöhe, mit verschiedenen Netzbefestigungsmöglichkeiten. Spannvorrichtung aus verzinktem Spanschloss wird durch eine Blechverkleidung komplett abgedeckt und mit Vorhängeverschluss gesichert (nicht im Lieferumfang enthalten).

40882 Paar

579,00

Bodenhülse

Aus Alu, für Vierkantpfosten 80 x 80 mm, für Outdoor. Mit loseem Deckel.

55047 Stück

24,00



neu



Volleyballpfosten Quick & Easy

Der Volleyball-Netzpfosten Quick & Easy ist mit einer Flaschenzug-Schnellspannvorrichtung ausgerüstet und dadurch einfach und schnell zu bedienen. Der Pfosten ist durch die leichte Bedienbarkeit optimal für den Schulsport geeignet. Extra langer Netzspannweg von 78 cm. Eine Höhenverstellung und Arretierung bei gespanntem Netz ist möglich. Die robusten Pfosten sind aus starkwandig dimensioniertem Alu-Profil 80 x 80 mm. Lieferung ohne Bodenhülse.

44059 Stück

207,00

Volleyballnetz

2,0 mm Polyethylen, 9,50 m lang, 1,00 m hoch, Maschenweite 10 cm.

40542

30,70

Zacharias-Sprunglatte

Für Hochsprungtraining usw. geeignet, aufblasbar.

4672

26,60

Badmintonnetz

1,0 mm Nylonschnur, Polyesterspannleine, Abmessung nach Vorschrift.

41169

21,50

Tennisnetz

2,3 mm Polypropylenschnur, schwarz, knotenlos, ringsum eingefasst, ohne Doppelreihen.

30300

91,30



Drohnn Faustball Saturn

Hochwertiger Faustball aus bestem Rind-Nappa-Leder mit hervorragenden Spieleigenschaften, für In- und Outdoor. IFV approved.

39991	Herren, schwarz	78,00
39993	Damen, rot	78,00



Drohnn Faustball Effet

Exzellenter, wasserfester Faustball (Trocken-, Nass- und Hallenspiele) aus Rind-Nappaleder (Tennisballschnitt) mit sehr guten Spieleigenschaften. TB-beschichtet, IFV-approved.

40065	Herren, schwarz	66,70
40066	Damen, rot	66,70



Drohnn Faustball New Generation International

Aus echtem Nappa-Leder ohne Einspielen sofort einsetzbar bei voller Sprungkraft. Geeignet für alle Platzarten: Rasen, Hartplatz und Halle. DTB/ IFA/ DFBL zugelassen.

44147	Herren	schwarz	54,90
44148	Damen	rot	54,90
44150	Mini	blau	54,90



Wettspiel-Prellball Saturn

Aus Nappa-Leder mit spezieller Echt-Leder-Beschichtung, 350-380 gr. DTB zugelassen.

41804	weiß	79,50
41805	rot	79,50

Wettspiel-Prellball Profi

Reines Rind-Nappa-Naturleder, durchgefärbt und abriebfest, 350-380 gr., rot. Geschlossenes Halbschalensystem. DTB zugelassen.

41807	rot	79,50
41808	weiß	79,50
41809	gelb	79,50

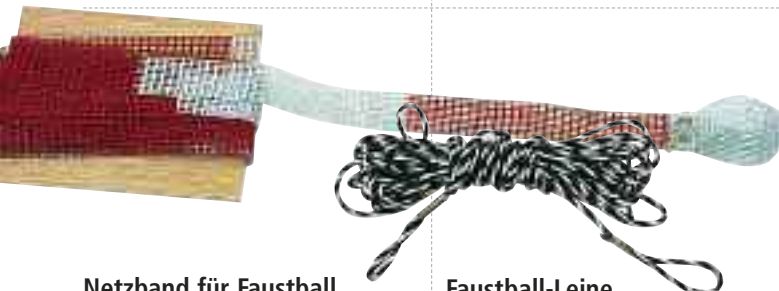

Netzband für Faustball

Winddurchlässiges Polyethylen-Gewebe (19,8 m), an beiden Enden Gurtschieber zur stufenlosen Verspannung, nach neuester Vorschrift.

8343	80,00
------	-------

Faustball-Leine

Aus 5 mm dicker, schwarz-weiß gedrehter, Kunststoffschur (21 m lang). Mit Schlaufen an beiden Enden.

8340	9,70
------	------



Weichschaumball

Optimaler Indoor-Trainingsball für Anfänger (Ø 21 cm), sehr weich und griffig. Die Weichheit sowie Sprunghöhe kann durch Regulierung des Innendrucks variiert werden.

40831	14,30
-------	-------



**Faustball
DTB**

Faustballsäulen (Paar)

2 Vierkantrohre je 40 x 40 mm, für In- und Outdoor, teleskopartig verstellbar, nach Bundes-Spiel-Ordnung des deutschen Turnerbundes. Befestigungsmöglichkeit für Leinen und Netzband. Ohne Bodenhülsen.

9612	Paar	144,60
------	------	--------

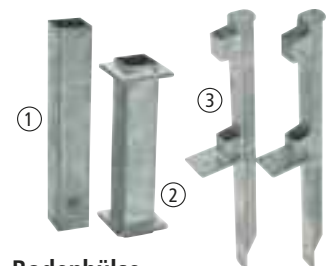

Bodenhülse

Für Faustballsäulen, aus verzinktem Stahl.

55043	①	16,00
-------	---	-------

Adapter

Für Faustballsäulen, zum Einstellen in 80 mm-Bodenhülsen.

9608	②	51,00
------	---	-------

Befestigungseisen

Für Faustballsäulen, zum Einschlagen in Rasenboden, feuerverzinkt.

9609	③	51,00
------	---	-------



Drohn Völkerball Effet

Echtes Rind-Velours-Leder, natur-gelb, Tennisballschnitt. Offizieller Spielball des DTB.

44103 53,20



Prellballständer

Stahlrohr-Ausführung mit schwerem Stahlgewicht, nach Vorschrift. Gewicht ca. 18 kg/Ständer. Ohne Malleine.

8500 129,00



BENZ® Korbball

Vollsynthetikball, 32-teilig. Größe und Gewicht nach DTB-Vorschrift.

40160 21,50

Offizieller Korbballständer des deutschen Turner-Bundes



Drohn Völkerball Effet

Offizieller Spielball des NTB. Für Frauen und Jugend.

44104 Jug. A+B / Frauen 57,30
44105 Jug. A+B und C+D 57,30



Korbballständer

Stahlrohrausführung mit Stahlfuß, Korb und Netz, nach Vorschrift. In der Höhe von 2,0 - 2,5 m verstellbar.

8840 132,00



Korbballständer

Vierkantrrohr-Konstruktion (teleskopisch), von 300-350 cm verstellbar, Rattankorb Ø 40 cm, nach Vorschrift. Stahlgrundplatte 75 x 75 cm.

40645 497,00



Wettkampf-Korbballständer

Stabile Profi-Ausführung, lackierte Stahlrohrkonstruktion nach Wettkampfrichtlinien des DTB, Korbbhöhe 250 cm. Kann sowohl im Hallenbereich mittels einbetonierter Bodenhülle und Indooradapter, als auch mit einem Outdooradapter im Freiland betrieben werden. Bitte je nach Verwendung separat bestellen.

9617 344,00



Korbball-Korb

Extra Korbball-Korb, zum Anschrauben.

8430 72,00



Indooradapter

Passend in Bodenhülle mit Innen-ø 46 mm.

9615 128,00

Bodenhülle für Indooradapter

Innen-ø 46 mm. Ohne Abbildung.

9616 44,00



Schaumstoff-Völkerball

Für den Sportunterricht und Freizeit. Gelb, gut springend, Ø 210 mm, Gewicht 250-300 g.

30919 13,30

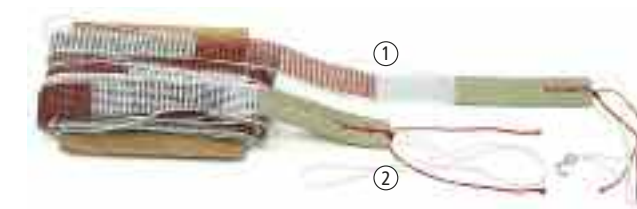

Netzband 4-er Prellball

Aus PVC-beschichtetem Nylongewebe, 8 m.

8344 ① 50,30

Netzband 2-er Prellball

Aus PVC-beschichtetem Nylongewebe, 6 m.

8346 ② 40,00

Outdooradapter

Mit massiver Stahlspitze und Tiefenanschlagplatte zur genauen Einhaltung der Korbbhöhe. Ohne Abbildung.

9614 167,50



Basketball-Größen

Größe	Umfang	Gewicht
3	56-58 cm	300-330 g
5	69-71 cm	470-500 g
6	72-74 cm	500-540 g
7	75-78 cm	567-650 g
9	89-90 cm	ca. 650 g



Sie sparen: € 40,10

Basketball-Vereinspaket

2 x Mikasa Big Shoot B5, 2 x Spalding NBA Tack-Soft, 2 x Seamco Super K78, 2 x Molten B982 D, 1 x Ball-Tragnetz.

43250	Set	199,00
-------	-----	--------

BENZ® US-Design

Wettkampfball aus Gummilatexhaut auf Nylonkarkasse.

43320	Gr. 7	10,40
43324	ab 10 Stück	9,20
43321	Gr. 5	10,40
43326	ab 10 Stück	9,20
43318	Gr. 3	9,40
43325	ab 10 Stück	8,20

BENZ® Rainbow

Wettkampfball aus Gummilatexhaut auf Nylonkarkasse.

43311	Gr. 7	12,00
43327	ab 10 Stück	10,80
43312	Gr. 5	12,00
43328	ab 10 Stück	10,80

BENZ® Jumbo

Griffige PU-Deckschicht auf Nylonkarkasse. Schwarzes, modernes Design und Wettkampfball-Qualität. Für In- und Outdoor.

43305	Gr. 7	13,90
43306	ab 10 Stück	12,30



neu

Trial Training

Sehr preiswerter Allround-Spielball aus gummiähnlichem Kunststoff-Material.

43360	Senior, Ø 25 cm	10,80
43314	ab 10 Stück	9,70
43350	Junior, Ø 22 cm	8,70
43322	ab 10 Stück	7,20

Rucanor Netmaster III

Trainings- und Spielball aus Nylon-Cord-Material mit verbessertem Grip. Entspricht in Ausführung, Größe und Gewicht den internat. Vorschriften für Vereins- und Schulsport.

40027	Gr. 7	16,70
40077	ab 10 Stück	14,90
40023	Gr. 5	16,70
40078	ab 10 Stück	14,90

Mikasa Big Shoot B-5

Mini-Basketball, ideal für junge Basketballspieler. Spezialgummihülle auf Nylon-Karkasse. Umfang 69-71 cm, Gewicht ca. 480 g.

40025	Gr.5	20,20
40082	ab 10 Stück	18,40

BENZ® Rebound

Hochwertiger Basketball im Deep Channel Design, für eine bessere Ballkontrolle. Nylonkarkasse und extra griffige Oberfläche. Größe und Gewicht nach Vorschrift.

43410	Gr. 7	15,90
43411	ab 10 Stück	13,90
43412	Gr. 5	15,90
43413	ab 10 Stück	13,90



Seamco Super K98

Mini-Basketball, ideal für junge Basketballspieler. Umfang ca. 69-71 cm, Gewicht ca. 400-520 g.

40026	Gr.5	24,50
40138	ab 10 Stück	22,20

Seamco Super K78

Offizieller, vom DBB und der FIBA anerkannter, Wettkampfball. Nylon-AAA-Material, DBB-zugelassen. Umfang ca. 75 cm.

40020	Gr.7	30,70
40096	ab 10 Stück	28,70

Mikasa Permalast 1500

Wettkampfball der Spitzenklasse mit DBB-Siegel für In- und Outdoor aus Nylon-Cord-Gewebe. Hochgriffig und formbeständig. Umfang 75-78 cm, Gewicht ca. 620 g.

40029	Gr.7	34,60
40079	ab 10 Stück	31,10

Molten BGR

Griffiger Trainings- und Spielball im Design des GL7, orange/creme. FIBA-approved.

43900	BGR7, Gr. 7	15,30
43902	10 Stück	14,80
43906	BGR6, Gr. 6	14,30
43907	10 Stück	13,60



Molten The Mark

Griffiger Trainingsball, Gummikarkasse.

42140	B7R, Gr. 7	14,90
42141	B7Rab 10 Stück	12,90
42142	B6R, Gr. 6	13,90
42144	B6Rab 10 Stück	11,90
42145	B5R, Gr. 5	12,90
42146	B5Rab 10 Stück	10,90



Molten School Master

Aus hochwertigem, synthetischem Leder, griffig, gute Ballkontrolle, orange.

42147	B7SM, Gr. 7	29,90
42148	ab 10 Stück	27,90
42149	B6SM, Gr. 6	29,90
42151	ab 10 Stück	27,90



Molten BGF

Top-Basketball aus synthetischem Leder, sehr griffig, für In- und Outdoor, orange-creme, FIBA-approved, DBB-geprüft.

42152	BGF7, Gr. 7	49,90
42153	ab 10 Stück	46,90
42154	BGF6, Gr. 6	46,90
42155	ab 10 Stück	43,90
42156	BGF5, Gr. 5	44,90
42157	ab 10 Stück	41,90



Molten GG7

Top-Synthetik-Leder, sehr griffig, für Indoor/Outdoor. FIBA approved, DBB-geprüft. Dual Cushion Technology, 12 Felder. Offizieller Spielball einiger Landesverbände. Farbe: orange/creme

41267	Gr. 7	66,60
41268	ab 10 Stück	60,50



Spalding NBA/ BBL Platinum Streetball

Nachfolger des legendären Streetballs mit sehr widerstandsfähiger und haltbarer Outdoor-Doppel-Gummioberfläche.

43309	Gr. 7	25,90
43319	ab 10 Stück	21,90



Spalding NBA Tack-Soft Pro

Exklusives Composite-Kunstleder. Beliebter Wettkampf- und Trainingsball aufgrund sehr guter Griffigkeit und Handling. Mit DBB-Logo.

40051	Gr. 7	41,00
40034	ab 10 Stück	36,90



Spalding TF1000 ZK Pro

Offizieller Spielball der Basketball Bundesliga (BBL). Verbessertes Nachfolger des legendären Ultimate ZK, im innovativen Deep Channel Design, aus ZK-Mikrofaser Composite-Leder.

43910	Gr. 7	57,90
43911	ab 10 Stück	53,90



Baden Elite BX7E-910 / BX6E-910

Offizieller Spielball des DBB aus Microfaser Synthetikleder, Perfection-Serie mit absolut symmetrischen Ballhälften. Mit CCT (Cushion Control Technologie), für bestes Ballgefühl, bessere Sprungkraft und lange Haltbarkeit. Innenliegendes Ventil für optimales Sprungverhalten. Deep-Channel-Design. FIBA-approved, DBB-geprüft.

43912	Gr. 7 BX7E	59,90
43913	Gr. 6 BX6E	59,90



Molten B982 D

Hochwertiger Wettspielball, besonders griffig und sehr haltbar. Deep Channel Design. FIBA-approved, DBB-geprüft.

43277	Gr. 7	25,60
43278	ab 10 Stück	22,60



Molten FX 7

Hochwertiger Wettspielball aus synthetischem Leder. FIBA-approved, DBB-geprüft.

40041	Gr. 7	51,20
40184	ab 10 Stück	45,10



Molten GG6

Top-Wettspielball aus synthetischem Leder, Dual Cushion Technology, 12 Felder. FIBA-approved, DBB-geprüft. Offizieller Spielball der 1. und 2. Damen-Basketball-Bundesliga.

43955	Gr. 6	64,90
43956	ab 10 Stück	59,90



Baden Contender BX351-E9010

Spiel- und Trainingsball aus Synthetikleder, Perfection-Serie mit absolut symmetrischen Ballhälften. Mit CCT (Cushion Control Technologie) nur Gr. 7 und Gr. 6), für bestes Ballgefühl, bessere Sprungkraft und lange Haltbarkeit. Innenliegendes Ventil für optimales Sprungverhalten. Deep-Channel-Design. DBB-geprüft.

43914	Gr. 7	39,90
43915	ab 10 Stück	35,90
43916	Gr. 6	39,90
43917	ab 10 Stück	35,90
43918	Gr. 5	35,90
43920	ab 10 Stück	31,90

Deckenanlage nach FIBA



Superstabile Wettkampf-Anlage!

- Alle Elemente entsprechen den Anforderungen der FIBA-Geräterichtlinien für diesen Anlagentyp
- Hochfahrbar mit Elektromotor
- Höchste Steifigkeit und ein daraus resultierendes Minimum an Schwingungen
- Basketball-Körbe nach Wettkampfrichtlinien
- Stabil und Dunking-fähig
- Polsterung von Brett, Brettrahmen und Korb mit energieabsorbierendem, viskoelastischem Material
- Ein-Scheiben-Sicherheitsglas-Zielbrett in Sandwichbauweise mit hervorragenden Rebound-Eigenschaften
- Separate Befestigung von Zielbrett und Korb am Gestell

Ohne Motor, Vorbau, Zielbrett, Korb, Netz und Binderwechsel.

17435 1.595,00

„FIBA Associate Agreement“ – geprüft nach den Vorgaben des „FIBA-Research and Study Centre“



Vorbau

Für BB-Wettkampf-Deckenanlage nach FIBA-Richtlinien, in Abweichung DIN 7922. Verstärkt und verstrebt mit Brettrahmen aus Stahl-Vierkantrrohr (50 x 50 mm), zur Befestigung eines Zielbretts und Polsterung – somit keine Übertragung von Lasten bei Dunkings auf Spielbrett. Ohne Brett, Korb, Polster, Netz.

17440 407,00

Elektro-Seilwinde

Für BB-Wettkampf-Deckenanlage nach FIBA-Richtlinien, mit eingebautem Endschalter.

17446 550,00

Referenzen: Ischelandhalle Hagen • Rundsporthalle Ludwigsburg • Oberfrankenhalle Bayreuth



Deckenanlage nach DIN

Für Haupt- und Querspielfeld, nach DIN. Mit Elektromotor zur Decke hochziehbar. Stahlrahmenkonstruktion in Scharnierlagerung. Höhe von 6,88 m bis 7,38 m. Ohne Motor, Vorbau, Zielbrett, Korb, Netz und Binderwechsel.

17461 455,00

Vorbau

Für BB-Deckengerüst nach DIN oder als Nachrüstatz für bestehende BB-Deckenanlagen, zur Befestigung des BB-Zielbretts und -Korbs nach FIBA-Richtlinien, für Zielbrettgröße 105x180 cm. Aus Stahlprofil phosphatiert und mit Zweikomponenten-DD-Lack beschichtet.

17473 112,00

Elektro-Seilwinde

Für Basketball-Deckengerüste, mit eingebautem Endschalter (Wechselstrom).

17316 478,00



Motorlagersatz

Befestigungs- und Motorlagersatz, Standard für BB-Deckengerüst an Hilfsträger.

17469 197,00

Informationen zu SAM-Anlagen

Auf die Auslegerkonstruktion aus Stahlrohr werden der Korb und das Brett verschraubt. Das Glaszielbrett (180 x 105 x 0,12 cm) ist mit einem schweren Metallrahmen eingefasst. Das Zielbrett ist mit einem Polster ausgestattet. Der Korb mit Netz ist abklappbar.

Als Gegenkraft der beweglichen Ausleger werden Stahlfeder-Pakete eingesetzt. Somit ist ein einfacher Auf- und Abbau sowie vorne eine Höhenjustierung möglich.

In Spielposition werden 2 Gummiteller mittels Gewindespindeln abgesenkt, die beste Stabilität gewährleisten und Vibrationen absorbieren.

Schwere Kontergewichte garantieren sicheren Stand. Zusätzliches Bodenverankerungs-Set zur Befestigung der Rückseite des Grundrahmens am Boden. Zur Sicherheit ist die Vorderseite als auch die Seite des Grundrahmens verkleidet und gepolstert.

Little SAM

Ausladung 152 cm, fahrbar. Mit Glas-Zielbrett in Metallrahmen (120 x 90 cm), abklappbarem Korb und Brettpolster. Stufenlos höhenverstellbar bis 305 cm. L x B x H zusammengeklappt: 307 x 137 x 215 cm.

Seitliche Schutzpolster nicht im Standard-Lieferumfang enthalten. Im Karton, ohne Aufbau. Versandgewicht ca. 560 kg.

17387 4.326,00



Fahrbare Wettkampf-Anlage für höchste Ansprüche!



SAM 325

Ausladung 325 cm, Gewicht 1350 kg. Maße zusammengeklappt: L x B x H: 523 x 183 x 240 cm. FIBA-Zertifikat. Weiteres s. Info-Box.

17381 9.227,00

SAM 245

Ausladung 245 cm, Gewicht 1100 kg. Maße zusammengeklappt: L x B x H: 437 x 183 x 198 cm. Merkmale s. Info-Box.

17380 8.360,00

Durch das sehr hohe Eigengewicht der Anlage muss die zulässige Sportbodenbelastung überprüft werden.

Vorne: 2 Schwenkrollen, kugelgelagert: max. Belastung pro Rad: 5500 N

Hinten: 2 Bockrollen, max. Belastung: 8000 N

Anlage Clubmaster

Mit den Funktionsmerkmalen der „SAM“-Anlagen (s. Info-Box „SAM“) – jedoch in etwas einfacherer Ausführung. Bestens für Schulen, Training und Wettkämpfe geeignet.

Clubmaster

Mit Glas-Zielbrett, 105 x 180 cm

Ausladung 165 cm. L x B x H zusammengeklappt: 357 x 183 x 198 cm.

17383 6.767,00

Mit Acrylglas-Zielbrett, 105 x 180 cm

Ausladung 165 cm. L x B x H zusammengeklappt: 357 x 183 x 198 cm.

17386 6.561,00

Wie vor, jedoch mit Ausladung 225 cm. L x B x H zusammengeklappt: 417 x 183 x 198 cm.

17382 6.999,00

Wie vor, jedoch mit Ausladung 225 cm. L x B x H zusammengeklappt: 417 x 183 x 198 cm.

17385 6.622,00

Durch das sehr hohe Eigengewicht der Anlage muss die zulässige Sportbodenbelastung überprüft werden.

Vorne: 2 Schwenkrollen, kugelgelagert: max. Belastung pro Rad: 5500 N.

Hinten: 2 Bockrollen: max. Belastung: 5500 N.





Anlage-Set Optima

Sehr stabile, feuerverzinkte Outdoor-Anlage aus starkwandigem Vierkant-Stahlrohr, 150 x 150 mm, Ausladung 165 cm. Inkl. Alu-Zielbrett, 90 x 120 cm, feuerverzinktem, superstabilem DIN-Basketball-Korb und Sicherheits-Kettennetz.

17341 1.046,00



10 Jahre Stabilitäts-Garantie

Korb bei Montage von 2.65 m bis 3.05 m höhenjustierbar.

Einsäulen-Anlage

Outdoor-Anlage mit feuerverzinktem Stahlmast zum Einbetonieren, 150 x 150 x 4 mm. Korb bei Montage von 2,65 - 3,05 m justierbar, Ausladung 1,70 m – wird direkt mit der Rohrsäule verschraubt und somit direkte Kräfteinleitung. Die Anlage wurde speziell für den öffentlichen Bedarf bzw. Streetball konzipiert und ist weitgehend vandalsicher. Ohne Brett, Korb und Netz.

17302 mit 1 Ausleger 814,00
17318 mit 2 Auslegern 1.074,00

Zielbrett Silent

Superstabiles, feuerverzinktes, wetterfestes, gekantetes Stahlbrett, 142 x 100 cm, 103 kg. Durch stark dimensionierte Blechstärke von 8 mm kein Dröhnen und Flattern etc. Dadurch fast keine Geräuschbelastigung und optimal auch für Wohngegenden.

Kann aus Gewichtsgründen nur für die Einsäulen-Anlage verwendet werden.

17307 ① 430,00

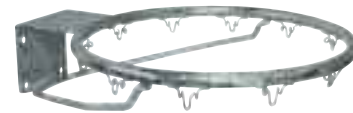

Outdoor-Korb

Feuerverzinkt, mit Sicherheitshaken, ohne Gegenplatte. Abmessung nach internationaler Vorschrift. Ohne Netz.

17224 52,00



Outdoor-Kettennetz

Schwere Ausführung, galvanisch verzinkt, mit zwei Kettenkränzen. 12-Punkt-Aufhängung an unten geschlossenem S-Haken.

17300 29,80

Bodenhülse

Für Basketball-Einsäulen-Anlage, 150 x 150 mm Rohrsäule, zuvor.

17333 128,00

Säulenpolster

Für Säule 15 x 15 cm. Schaumstoff-Kern mit PVC-Überzug.

17245 157,00



Quick Court

Transportables Gestell mit Brett (120 x 90 cm), Korb und Netz. Kann komplett zusammengelegt und anhand von Rollen transportiert werden. Muss am Boden befestigt oder durch Gewichte stabilisiert werden. Korbbhöhe 265 - 305 cm, verstellbar. Brettabstand min. 80 cm. Lieferung ohne Bodenbefestigung und Gewichte.

17324 1.534,00



Anlage-Set

Feuerverzinktes Stahlrohr (Ø 76 mm), Ausladung 50 cm, Korbbhöhe 3,05 m. Inkl. GfK-Zielbrett, 90 x 120 cm, pulverbeschichteter Korb, Gegenplatte und Netz (6 mm Nylon). Stabile Brettbefestigung direkt an der Säule.

17205 Set 455,00



Basketball-Schulungstafel

Rollbare, magnetaftende Folie, 105 x 95 cm. Komplett mit 1 Satz Magneten.

70804 118,00



Fächer-Anlage-Set

Komplett feuerverzinkte, stabile Freiland-Anlage aus Vierkant-Stahlrohr (10 x 10 cm), Ausladung 165 cm, Bretthalterung mit Feineinstellung. GfK-Fächerbrett (90 x 120 cm), feuerverzinkter DIN-Basketballkorb, superstabil mit Gegenplatte und Netz (6 mm Nylon). Anlage ohne Säulenpolster. Abb. ähnlich.

17203 Set 621,00



Passende Zielbretter für alle Anlagen auf Anfrage. Wir beraten Sie gerne!

Stahlrohrmast-Anlage

Sehr stabile Outdoor-Einsäulen-Anlage aus starkwandigem Vierkant-Stahlrohr (10 x 10 cm) zum Einbetonieren. Bretthalterung mit Feineinstellung zur exakten, lotrechten Justierung des Brettes. Ohne Polster, Brett, Korb, Netz und Bodenhülse.

Für Brettgröße 120 x 180 cm:

17235	120 cm Ausladung, lackiert	362,00
17240	170 cm Ausladung, lackiert	374,00
17237	220 cm Ausladung, lackiert	445,00

17330	120 cm Ausladung, feuerverzinkt	364,00
17338	170 cm Ausladung, feuerverzinkt	380,00
17334	220 cm Ausladung, feuerverzinkt	484,00

Für Brettgröße 90 x 120 cm:

17390	120 cm Ausladung, lackiert	288,00
17391	170 cm Ausladung, lackiert	309,00
17393	220 cm Ausladung, lackiert	375,00

17394	feuerverzinkt, 120 cm Ausladung	338,00
17395	feuerverzinkt, 170 cm Ausladung	344,00
17396	feuerverzinkt, 220 cm Ausladung	443,00



Säulenpolster

Für Säule 10 x 10 cm. Schaumstoff-Kern mit PVC-Überzug.

17248 153,00

Bodenhülse

Feuerverzinkt, für In- und Outdoor. Passend für Säulen aus Vierkant-Stahlrohr, 10 x 10 cm.

17234 60,00

Geeignete Brettgrößen 180 x 120 cm und 180 x 105 cm.



Säulen-Profil

Alu-Einsäulen-Anlage

Oval-Säule, 5 mm Wandstärke, absolut wetterfest. Gesamtausladung 165 cm. Ohne Bodenhülse, Zielbrett, Korb und Netz.

17215 1.120,00



Alu-Anlage (fahrbar)

Grundgestell und Ausleger jeweils in einem Stück verschweißt, Ausladung 165 cm. Leichter Transport durch 2 höhenverstellbare Lenkrollen. Hohe Stabilität durch tiefergelegte Gewichtsaufnahme.

Bei Nichtgebrauch oder Sturm kann das Zielbrett abgekippt werden. Gegengewichte (ca. 200 kg) nicht im Lieferumfang enthalten. Ohne Zielbrett, Korb und Netz.

17209 1.220,00



Säulen-Profil

Alu-Zweisäulen-Anlage

Ovalprofil, 98 x 142 cm. Stabil und prakt. verwindungsfrei. Kein Beschädigen der Zielbretter, da Korbbefestigung an Unterkonstruktion. Ohne Bodenhülsen, Brett, Korb und Netz.

17217	Ausladung 165 cm	1.281,00
17218	Ausladung 225 cm	1.456,00

Doppel-Bodenhülse

Für Alu-Zweisäulen-Anlage zuvor.

17219 74,90

Bodenhülse

Für Alu-Einsäulen-Anlage zuvor.

17214 38,00

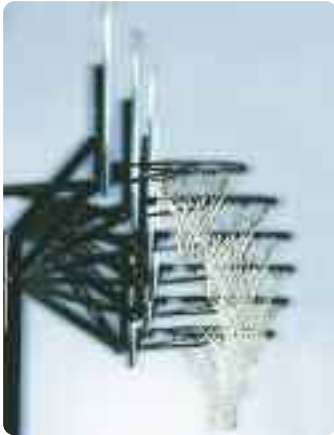

Füllbar mit Wasser oder Sand

BENZ® Set Court

Transportables Basketball-Set für den Outdoor-Bereich. Solides Stahlrohrsystem, einfache Montage. Praktischer Vinyl-Behälter als Bodenbefestigung – mit Wasser oder Sand zu füllen, für ein Gesamtgewicht bis zu 230 kg. Höhenverstellbarer Korb von 2,27 - 3,05 m. Wetterfestes Kunststoff-Spielbrett, 111 x 70 cm. Komplett mit Stahlkorb und dreifarbigem Netz. Nicht Dunking-fähig. Lieferung im Karton, 113 x 85 x 24 cm (L x B x H), 28 kg, ohne Aufbau.

43308 307,00



BENZ® Basketball-Set

Preiswertes Set für den Privatbereich. Spielbrett aus Kunststoff, 112 x 73 cm, sehr stabiler Korb mit einem All-Wetter-Netz. Lieferung ohne Montagematerial!

43345 72,00

Bodenhülsen für Gerüste

Für Indoor		Für Outdoor	
Für Säule mit Ø 76 mm. Aus Alu. Mit Deckel.		Für Säule Ø 76 mm. Aus Alu. Mit Deckel.	
55040	15,00	55041	21,00
Für Vierkant-Säule 80 x 80 mm. Aus Alu.		Für Vierkant-Säule 80 x 80 mm. Aus Alu. Mit Deckel.	
55044	19,00	55047 Stück	24,00

Basketball-Anlagen



Direkte Korbbefestigung

Verzinkte Stahlsäule, Ø 76 mm. Ideal für Schulhöfe, Spielplätze etc. Für Korbhöhe 3,05 m. Ohne Brett, Korb, Netz und Bodenhülse.

17254 128,00

Wie vor, jedoch mit Korbhöhe 2,60 m. Für Grundschulen, Spielplätzen etc. geeignet. Ohne Brett, Korb, Netz und Bodenhülse.

17253 139,00



**Direkte Korbbefestigung
Stufenlos höhenverstellbar**

Stufenlos höhenverstellbar, von Boden- bis max. Korbhöhe 3,05 m. Direkte Brettbefestigung an Aluminiumsäule 80x80 mm. Ohne Brett, Korb, Netz und Bodenhülse.

17201 282,00



Direkte Korbbefestigung

Aus Stahlrohr, Ø 76 mm, feuerverzinkt, 50 cm Ausladung, Korbhöhe 3,05 m. Stabile Brettbefestigung direkt an der Säule. Ohne Brett, Korb, Netz und Bodenhülse.

17258 272,00

Wie vor, jedoch Alu-Säule aus Quadratrohr 80 x 80 mm und Kniegelenk, umlegbar.

17257 501,00

Wandgerüst Double Cross

Innovatives, zentrisch ein- und ausfahrbares Basketball-Wandgerüst!

- Kinderleicht ein- und ausfahrbar mit Betätigungsstange.
- Hervorragend geeignet für wettkampforientiertes Training.
- Höhenverstellung mit Kurbel lieferbar.
- Automatische Arretierung.
- Zwei neuartige Arretierhebel, die über ein Verbindungsgelenk schwenkbar gekoppelt sind, ermöglichen eine bis dato nicht erreichte Stabilität – für Dunkings geeignet.
- Innenraumgestaltung wird durch symmetrischen Aufbau unterstützt.
- Optimale optische und architektonische Einbindung, da keine überstehende Teile in beiden Stellungen über Brettkontur.
- Geringe Einbautiefe.

170 cm Ausladung, für Zielbrett-Größen 120 x 180 cm und 105 x 180 cm. Ohne Brett, Korb und Netz.

17929 628,00

Wandgerüst Triple Cross

Wie Double Cross zuvor, jedoch mit 220 cm Ausladung.

17909 682,00

Betätigungsstange

Für zentrisch ausfahrbare und seitlich schwenkbare Basketball-Gerüste.

17246 33,00

Höhenverstellung

Konstruktion zur Höhenverstellung für zentrische Wandgerüste Double Cross und Triple Cross zuvor.

17908 387,00

Kurbel für Höhenverstellung

Für Double Cross mit Höhenverstellung.

17262 12,80



Basketball-Wandgerüste



Höhenverstellbar von 2,65 - 3,05 m

Seitlich schwenkbar mit Diagonalversteifung. Stufenlos höhenverstellbar von 265 - 305 cm Korbbhöhe. Für Zielbrett 120 x 180 cm bzw. 105 x 180 cm, mit Korbbefestigung an Quertraverse. Arretierung in Spiel- und Lagerstellung mittels Betätigungsstange. Ohne Brett, Korb und Netz.

17928 120 cm Ausladung 675,00

17927 170 cm Ausladung 686,00

17925 220 cm Ausladung 707,00

Seitlich schwenkbar, arretiert in Spiel- und Lagerstellung

Wie vor, jedoch keine Höhenverstellung. Direkte Aufnahme des Basketball-Korbes an Quertraverse. Superstabil mit FIBA-Vorbau. Bei bestimmungsgemäßem Gebrauch keine Verkehrslasten auf das Zielbrett, außer durch Ballwurf. Ohne Brett, Korb und Netz.

17447 170 cm Ausladung 313,00

17448 220 cm Ausladung 364,00

In Stahlrohrkonstruktion, mit Diagonalversteifung, seitlich schwenkbar. Arretierung in Spiel- und Lagerstellung mit Betätigungsstange. Zur Aufnahme eines Zielbrettes 120 x 180 cm. Mit Quertraverse für Korbaufnahme. Ohne Brett, Korb und Netz.

17354 120 cm Ausladung 291,00

17355 170 cm Ausladung 307,00

17356 220 cm Ausladung 313,00



Übungsanlage (starr)

Direkte Befestigung an der Wand mit 50 cm Wandabstand, für Brettgröße 90 x 120 cm. Ohne Brett, Korb und Netz.

17358 starr 61,00



Übungsanlage (höhenverstellbar)

Direkte Befestigung an der Wand mit 58 cm Wandabstand, für Brettgröße 90 x 120 cm. Stufenlose Höhenverstellung mit Gewindespindel, von 2,65 - 3,05 m. Ohne Brett, Korb, Netz.

17362 höhenverstellbar 288,00

17926 höhenverstellbar / schwenkbar 386,00



Übungsanlage (schwenkbar)

Direkte Befestigung an der Wand mit 50 cm Wandabstand, für Brettgröße 90 x 120 cm. Ohne Brett, Korb und Netz.

17923 schwenkbar 150,00



Nach FIBA, DIN und EN

Dunking-fähig



Indoor-Korb Official

Spitzenkorb mit Gasdruckfedern und neuartiger Netzbefestigung (Stahldraht), keine Ösen oder Haken. Gedämpft abklappbar bei 1050 N Belastung. Entspricht den Wettkampfbestimmungen der FIBA. Befestigungsbohrungen nach EN 7899. Ersatzbeschaffung für EN- und DIN-Anlagen, somit praktisch ohne Änderungsarbeiten möglich.

17249 286,20



Befestigung nach EN



Indoor-Korb (superstabil)

Lackiert, mit Sicherheits-Netzhasen und Flacheisenverstärkung unterhalb des Korbringes. Befestigungswinkel doppelt verstärkt, Befestigungsbohrungen nach EN 7899.

17455 83,00



Basketball-Netz Super

Für FIBA-Anlagen. Schwere Ausführung, speziell gewebt, dreimal stabiler als ein Standard-Netz.

17261 10,20

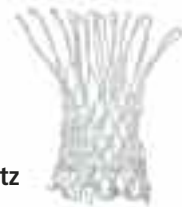

Basketball-Netz

Aus 6 mm starkem Nylon, weiß, nach internationaler Vorschrift.

17232 6,60



Indoor-Korb (abklappbar)

Lackiert, stabil und hochwertig. Klappt bei 450 N Belastung ab und springt nach Entlastung gedämpft von selbst in Ausgangslage zurück. Befestigungsplatten nach EN 7899.

17275 128,20



Indoor-Korb (abnehmbar)

Basketballkorb, abnehmbar, lackiert, nach internationaler Vorschrift, mit Sicherheitsnetzhasen, einschl. Halteplatte mit seitlicher Führung in welche der Korb eingeschoben wird, Sicherungsschraube gegen unbeabsichtigtes Ausheben, einschl. Befestigungsschrauben. Ohne Netz.

17229 68,00

Gegenplatte

Wird hinter dem Zielbrett montiert um ein Ausbrechen der Schrauben zu verhindern. Für abnehmbaren Indoor-Korb. Lackiert. (B x H x T) 150 x 264 x 3 mm.

17211 7,00



Nach FIBA, DIN und EN

Dunking-fähig



Indoor-Korb School

Abklappbar. Mit Stahlfedern und neuartiger Netzbefestigung (Stahldraht), keine Ösen oder Haken. Entspricht den Wettkampfbestimmungen der FIBA. Befestigungsbohrungen nach EN 7899, damit Ersatzbeschaffung für EN- und DIN-Anlagen ohne Änderungsarbeiten möglich.

17238	550 N	183,60
17274	750 N	183,60
17239	1050 N	241,10



Indoor-Korb, starr

Für hohe Belastungen ausgelegt (bis 240 kg). Gemäß EN 1270 und FIBA 98. Netzbefestigung durch Stahldraht, keine Ösen oder Haken. Ohne Netz.

17352 109,80



Indoor-Korb

Abmessung nach internationaler Vorschrift. Mit Sicherheitshaken, ohne Gegenplatte. Lackiert. Ohne Netz.

17226 42,00



Befestigung nach EN

Outdoor-Korb (superstabil)

Feuerverzinkt, mit Sicherheits-Netzhasen und Flacheisenverstärkung unterhalb des Korbringes. Befestigungswinkel doppelt verstärkt, Befestigungsbohrungen, nach EN 7899. Ohne Netz.

17456 94,00



Outdoor-Korb

Abmessung nach internationaler Vorschrift. Robust und wetterbeständig. Mit Sicherheitshaken, ohne Gegenplatte. Feuerverzinkt. Ohne Netz.

17224 52,00



Outdoor-Korb (abnehmbar)

Basketballkorb, abnehmbar, feuerverzinkt, nach internationaler Vorschrift, mit Sicherheitsnetzhasen, einschl. Halteplatte mit seitlicher Führung in welche der Korb eingeschoben wird, Sicherungsschraube gegen unbeabsichtigtes Ausheben, einschl. Befestigungsschrauben. Ohne Netz.

17225 70,00

Gegenplatte

Wird hinter dem Zielbrett montiert um ein Ausbrechen der Schrauben zu verhindern. Für abnehmbaren Outdoor-Korb. Verzinkt. (B x H x T) 150 x 264 x 3 mm.

17212 8,00



Ballwurf-Übungsanlagen-Set

Bestehend aus Brett (90 x 60 cm), Korb, Netz und Halter, für 16,5 cm Wandabstand, zur direkten Befestigung an der Wand. Nur für den Indoor-Bereich!

17924 Set 127,00



Outdoor-Netz (vandalensicher)

Schnitt- und reißfest, aus Herkulesseil (5 mm stark, grün).

17231 60,00



Outdoor-Netz Permanet

Kunststoffbeschichtetes Stahlseil mit verpressten, stabilen Aufhängeösen. Absolut wartungsfreies Netz, keine Rostgefahr, bleibt jahrelang formstabil.

17150 35,90



Outdoor-Kettennetz

Schwere Ausführung, galvanisch verzinkt, mit zwei Kettenkränzen. 12-Punkt-Aufhängung an unten geschlossenem S-Haken.

17300 29,80

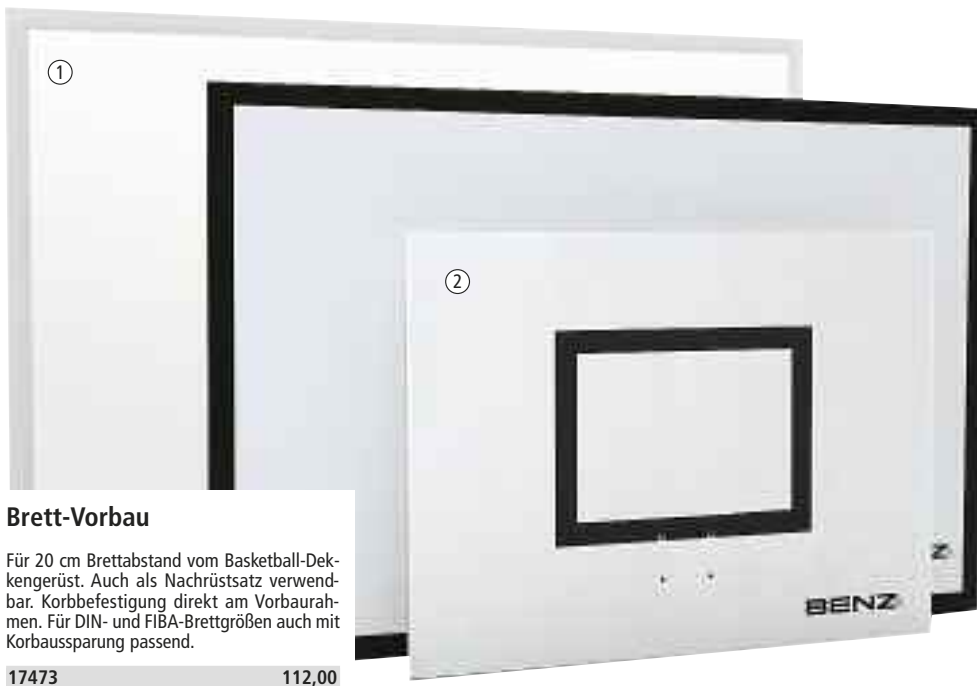

Brett-Vorbau

Für 20 cm Brettabstand vom Basketball-Dekengerüst. Auch als Nachrüstset verwendbar. Korbbefestigung direkt am Vorbaurahmen. Für DIN- und FIBA-Brettgrößen auch mit Korbausparung passend.

17473 112,00

② Zielbrett (MDF)

MDF-Platte, 20 mm, schwarz-weiß lackiert. Für Indoor.

17230	120 x 180 cm	140,00
17250	90 x 120 cm	82,00

Zielbrett (Acrylglas)

20 mm, weiße Markierung.

17351	120 x 180 cm	621,00
17270	90 x 120 cm	374,00
17271	60 x 90 cm	208,00



20 mm, weiße Markierung. Mit Korbausparung, nach FIBA-Richtlinie.

17349 105 x 180 cm 580,00



Zielbrettpolster

Unterer Kantenschutz für Zielbretter. Für 180 cm Brettbreite, schwarz.

17371	Brettstärke 12 mm	92,00
17372	Brettstärke 20 mm	100,00
17373	Brettstärke 36 mm	108,00
17444	Brettstärke bis 65 mm	128,00



PE-Schaum. Anbringung an die Zielbrettunterkante. Für Brettbreite 180 cm. Versch. Farben.

Brettstärke 12 mm		
17162	rot	73,00
17164	gelb	73,00
17166	grün	73,00
17168	blau	73,00

Brettstärke 20 mm		
17163	rot	82,00
17165	gelb	82,00
17167	grün	82,00
17169	blau	82,00

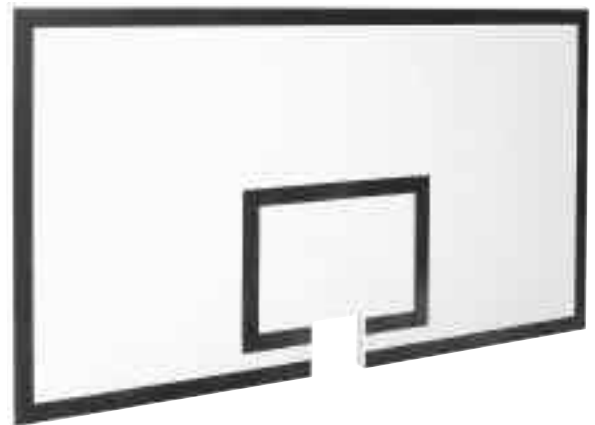

Zielbrett mit Ausschnitt (MDF)

MDF-Platte, 20 mm dick, schwarz-weiß lackiert, 105 x 180 cm, nach FIBA-Richtlinien. Mit Ausschnitt für Korb.

17441 146,00



Absturzsicherung

Für hochziehbare Geräte. Automatisch wirkende Sicherung bei Versagen der Tragmittel, gemäß DIN 7892. Bremsst mittels Fliehkraftbremse ab.

17289	7 m Seillänge	420,00
17290	5 m Seillänge	395,00

Zielbretter aus Einscheiben-Sicherheitsglas ①

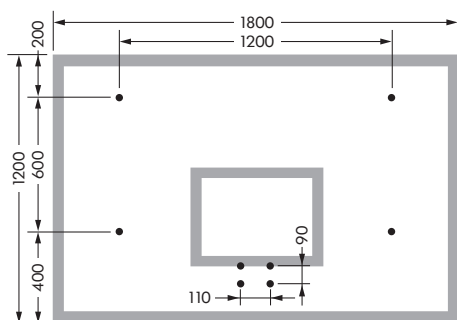

120 x 180 cm, 12 mm dick, weiße Markierung. Mit Bohrungen für Befestigungen von Brett und Korb und Befestigungs-Set.

17360 715,00

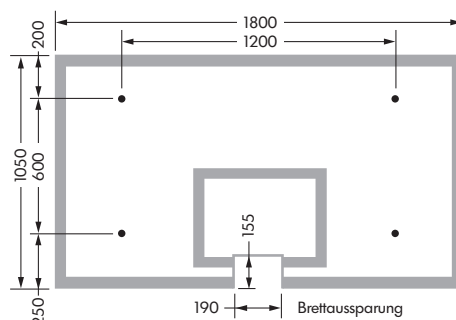

Für DIN- und FIBA-Anlage, 105 x 180 cm, 12 mm dick, weiße Markierung, nach DBB-/FIBA-Vorschrift. Mit Glasausschnitt für Korb, Bohrungen für Befestigungen und Befestigungs-Set.

17474 764,00

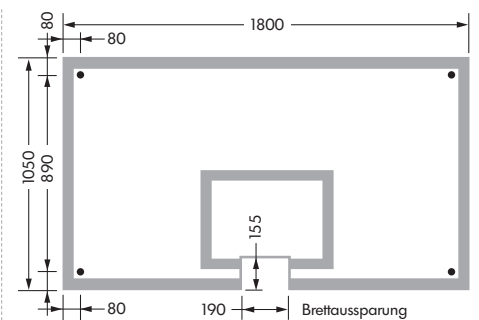

Nur für FIBA-Anlage, 105 x 180 cm, 12 mm dick, weiße Markierung, nach DBB-/FIBA-Vorschrift. Mit Glasausschnitt für Korb, Bohrungen für Befestigungen und Befestigungs-Set.

17443 764,00



Zielbrett Silent

Superstabiles, feuerverzinktes, wetterfestes, gekantetes Stahlbrett, 142 x 100 cm, 103 kg. Durch stark dimensionierte Blechstärke von 8 mm kein Dröhnen und Flattern etc. Dadurch fast keine Geräuschbelastung und optimal auch für Wohngegenden. Kann aus Gewichtsgründen nur für die Ein-Säulen-Anlage verwendet werden.

17307 430,00



Zielbrett Sandwich Silent

Stabiles und wetterfestes Stahlbrett, bei welchem durch die Sandwich-Verstärkung gegenüber herkömmlichen Brettern die Lärmbelastung erheblich reduziert wurde. Konzipiert speziell für Einsäulen-Anlagen 10 x 10 cm. Blech verzinkt, Oberfläche Acrylharz beschichtet. Abmessung: 140 x 100 x 4,7 cm. Gewicht 80 kg.

17367 553,00



Alu-Zielbrett

Aus äußerst stabilen Alu-Bordwandprofilen. Absolut wetterfest und unverwüsthlich. Weiß lackiert mit schwarzem Zielviereck und Bohrungen für Korbbefestigung.

17361	90 x 120 cm	249,00
17366	105 x 180 cm	379,00
17378	120 x 180 cm	499,00



Zielbrett Low Noise

Vollverschweißter Gitterrost aus feuerverzinktem Stahl. Ideal für Wohngebiete geeignet, da geräuscharm aufgrund kleiner Aufprallfläche.

17397	90 x 120 cm	266,00
17398	105 x 180 cm	339,00



① Zielbrett (GfK)

Aus glasfaserverstärktem, absolut wetterfestem Kunststoff mit Vollholzkern. Bohrungen an beliebiger Stelle möglich. Ohne Korbausparung und ungebohrt.

17370	120 x 180 x 2,5 cm	236,90
17280	90 x 120 x 2,5 cm	152,00
17369	105 x 180 x 2,5 cm	229,00

② Zielbrett (GfK, fächerförmig)

Aus glasfaserverstärktem Kunststoff mit Vollholzkern, 90 x 120 x 2,5 cm. Bohrungen an beliebiger Stelle möglich. Absolut wetterfest (ungebohrt).

17282	weiß	158,90
17283	rot	158,90
17284	blau	158,90
17286	gelb	158,90



BENZ® Pro Beach Competition

Erstklassiger Wettspiel-Beach-Ball aus 18-teiligem Micro-Fiber PU-Material, handgenäht. Mit modernem Design in blau/weiß/rot. Exzellente Spieleigenschaften. Prüfzeichen DVV1 Beach.

44177	30,00
44178 ab 10 Stück	28,00



BENZ® Three Stars

Aus Kunstleder mit weichem PVC-Material. Trendy Design in blau/weiß/gelb. Gute Spieleigenschaften, wetter- und wasserfest. Offizielle Maße und Gewicht.

44209	16,90
-------	-------



Mikasa Beach Champ VLS 300

Offizieller Spielball der Olympischen Spiele 2012 in London, der FIVB World Tour, der CEV European Championships Tour etc. DVV Official Prüfzeichen, Official FIVB approved. 10-teilige Ballhülle aus feinstem Micro-Material für maximale Ballkontrolle und einen angenehmen Hautkontakt. Umfang 66-68 cm, Gewicht 260-280 g.

44213	59,95
-------	-------

Mikasa VXL 20

Feines PU-Oberflächenmaterial. Genähte 18-teilige Ballhülle. Doppelschichtige Butylgummi-Blase, Spezialventil. Erstklassige Spieleigenschaften. Offizielle Größe und Gewicht nach FIVB. Prüfzeichen DVV-Beach.

43264	41,00
-------	-------



Mikasa Soft Sand

Genähte 18-teilige Ballhülle, wetter- und wasserfest. Doppelschichtige Butylgummi-Blase, dichtes Spezialventil. Top Design und gute Spieleigenschaften. Offizielle Größe und Gewicht nach FIVB.

44208	25,10
-------	-------



Schiedsrichterstuhl

Standfeste Konstruktion aus Alu. Witterungsbeständiges Schreibbrett, Kunststoffschalen-sitz. Zerleg- und klappbar. Ablagenetz und zwei Kleiderhaken (ähnliche Abbildung).

40522	329,90
-------	--------



Wettkampfanlage Pro-Beach

Für den Competition- und Profibereich. Stabile Alupfosten, gelb pulverbeschichtet. Netzhöhe kann individuell auf 2,24 m, 2,35 m oder 2,42 m eingestellt werden. Hochwertiges Beachnetz mit eingearbeiteten Glasfibrerstäben, umlaufende Einfassung und Kevlar-seil. Starke Spannarme mit Klemmschloss und stabilen Erdnägeln. Inkl. Transporttasche.

6357	Netzlänge 8,50 m	519,00
6358	Netzlänge 9,50 m	519,00



Wettkampfanlage Beachchamp

Für Fortgeschrittene und den Vereinsbereich. Mit Kunststoffpfosten, hochwertigem Beachnetz mit eingearbeiteten Glasfibrerstäben, umlaufende Einfassung und Kevlar-seil. Höhe einstellbar von 2,43-2,24 m. Starke Spannarme mit Klemmschloss und stabilen Erdnägeln. Inkl. Transporttasche.

6355	Netzlänge 8,50 m	346,00
6356	Netzlänge 9,50 m	346,00



Freizeitanlage Beachmasters

Stabile Anlage für den Hobbybereich und Schulsport. Leichte Kunststoffpfosten mit Steckverbindung halten das 9,50 m lange Freizeitnetz. Höhe einstellbar von 2,43-2,24 m. Starke Spannarme mit Klemmschloß und stabilen Erdnägeln. Inkl. Transporttasche.

6351	266,00
------	--------



Spielfeldmarkierungs-Set

9 x 18 m, verstellbar auf 8 x 16 m, dunkelblau. Mit verstellbaren Kunststoff-Eckelementen, 50 mm breitem PES-Gurtband und mittige Kennzeichnung. Inkl. 4 Kunststoff-Erdankern (23 cm lang) und Bungee-Spannleinen.

6558 Set 66,10



Spielfeldmarkierung Pro

Profi-Ausführung, 9 x 18 m. Mit verstellbaren, glasfaserverstärkten Kunststoff-Eckelementen (verstellbar auf 8 x 16 m), 50 mm breitem Gurtband und Kennzeichnung in der Mitte. Komplett mit 4 Sandankerplatten und dunkelblauen Bungee-Spannleinen.

6556 113,50



Spielfeldmarkierung

Beach-Volleyball-Spielfeldmarkierung für den Freizeitbereich, 9 x 18 m, aus Polyester-Gurtband 25 mm, rot. Aufgewickelt auf einer Kunststoff-Haspel, mit Schlaufen an jeder Ecke. Inkl. 4 Erdanker.

6557 54,30



Anzeigetafel Allround

Kunststoff, zusammenklappbar. Spielstandanzeige 0-99, Zahlen 20 cm hoch. Satzanzeige 0-5, Zahlen 12,5 cm hoch. Einseitig ablesbar.

15927 46,10



Turniernetz

8,5 x 1,0 m, Maschenweite 10 cm, Polyester 3 mm, knotenlos, schwarz. Oben mit Kevlarseil 10,7 m, unten mit 4 mm starkem Spannseil, seitlich mit Randverstärkung (Glasfaser-Polyester). 4-Punkt-Aufhängung und 4 Spannschnüre mit Schnellverschluss. Ringsum mit 80 mm gelbem Einfassband.

6587 112,80



Freizeitanlage Fun-Volley

Für Freizeit-Spieler und die ganze Familie. Stabile dreiteilige Stahlrohr-Netzpfosten, 9,5 m langes Freizeitnetz mit stabiler Netzkaute. Mit starken Erdnägeln und breiten Spanngurten. Inkl. praktischer Transporttasche mit verstellbarem Tragegurt.

6350 163,00



Bodenhülse

Für Rundrohr-Säulen Ø 76 mm, Sandboden.

40640 42,00

Für Ovalrohr-Säulen 132 x 103 mm, Sandboden.

40508 93,00

Für Quadratrohr-Säulen 80 x 80 mm.

40507 36,00

Turniernetz

9,5 x 1,0 m, Maschenweite 10 cm, Polyester 3 mm, knotenlos, schwarz. Oben mit Kevlarseil 11,7 m, unten mit 4 mm starkem Spannseil, Glasfaser-Polyester-Randverstärkung, 4-Punkt-Aufhängung und 4 Spannschnüre mit Schnellverschluss. Mit Prüfzeichen DVV Beach 1. Ringsum mit 75 mm neopinkem Einfassband.

6575 141,90



Volleyballnetz

Bewährtes, vandalismushemmendes Netz für unbeaufsichtigte Freizeitplätze. Aus 5 mm starkem, grünem Herkulesseil. MW 10 cm, Netzgröße 1,0 x 9,5 m, gemäß internationaler Vorschrift. Mit diebstahlsicheren Spannschlössern zur Befestigung am Pfosten. Ohne Pfosten.

30096 1.595,00

Volleyball-Holzpfosten (Paar)

2 Pfosten für unbeaufsichtigte Plätze. Kesseldruckimprägniertes Rundholz, Ø 18 cm, zum Einbetonieren. Inklusive Stahlseile zur seitlichen Abspannung.

30097 Paar 738,00

Volleyball-Stahlpfosten (Paar)

2 Pfosten für unbeaufsichtigte Plätze. Feuerverzinktes Stahlrohr, Ø 16 cm, zum Einbetonieren. Seitliche Abspannung nicht erforderlich. Ohne Abbildung.

30099 Paar 372,00



BENZ® Premium Soft Touch

Top-Wettkampfball aus nahtlos gefügtem 18-teiligem, weichem, Micro-Fiber PU-Material in gelb/weiß/rot. Exzellente Spieleigenschaften. FIVB approved, Prüfzeichen DVV1.

44175	Gr. 5	37,90
44176	ab 10 Stück	35,70



BENZ® Champion Soft Touch

Wettkampfball aus nahtlos gefügtem, Micro-Fiber synthetischem Leder, 18-teilig. Sehr gute Spieleigenschaften mit modernem Design. FIVB approved, Prüfzeichen DVV 2.

44168	Gr. 5	30,70
44169	ab 10 Stück	27,70



BENZ® Training

Aus synthetischem Leder mit PU-Deckschicht und Micro-Fiber-Unterseite, verstärkt durch eine weiche 3-fach Karkasse. Guter Trainingsball mit griffigem Soft-Touch.

40241	Gr. 5	21,00
40018	ab 10 Stück	19,50



BENZ® Multi Colour

Aus synthetischem Kunstleder, 18-teilig, FIVB. Für Freizeit und Training, mit auffällig-modernem Design.

40256	Gr. 5	19,00
40060	ab 10 Stück	17,30



BENZ® Soft Touch

Aus weichem, weißen Synthetik-Leder, 18-teilig. Trainingsball mit gutem Feeling und Spieleigenschaften.

40500	Gr. 5	16,70
40074	ab 10 Stück	15,90
44179	Gr. 4	14,90
44181	ab 10 Stück	12,90



BENZ® School Light

Bestens geeignet als Übungs- und Trainingsball für Kinder und Jugendliche. Neu entwickeltes, sehr weiches, blau-weißes TPE-Oberflächenmaterial. Umfang: 65-67 cm, Gewicht: 200-220 g.

44162	Gr. 5	14,90
44182	ab 10 Stück	12,90



Togu Volleyball

Weißer Trainingsball aus PVC mit offiziellen Maßen und Gewicht.

40237	Gr. 5	8,20
40492	ab 10 Stück	7,50



Rucanor VB 7500

Aus super-weichem synthetischen Cordley-Material mit Spezial-Butyl-Innenblase. Prüfzeichen DVV 2.

43908	Gr. 5	28,70
43909	ab 10 Stück	27,70



Mikasa MVA 350 SL

Volleyball Mikasa MVA 350 SL Light, Gr. 5. Gewichtsreduzierter Top Übungs- und Trainingsball für Kinder bis 12 Jahren. (Grundschule und Unterstufe). Weiches PU-Soft Oberflächenmaterial für exzellentes Handling. Besonders angenehm beim Ballkontakt. Mit Prüfzeichen DVV. Umfang: 65-67cm, Gewicht ca. 200-220 g.

44220		24,95
44221	ab 10 Stück	22,95



Mikasa MVA 320

Trainings- und Wettkampfball aus besonders weichem Synthetikmaterial. Extrem strapazierfähig und langlebig. Höchste Präzision durch 8-teilige Panelkonstruktion. Mit Butylgummi-blase und Spezialventil. Mit Prüfzeichen DVV 2.

44190	Gr. 5	49,90
44191	ab 10 Stück	44,90



Mikasa MVA 310

High Performance Wettkampfball mit dem MicFiber-Synthetikoberflächenmaterial im neuen Design. Extrem strapazierfähig und langlebig. Höchste Präzision und optimale Flugeigenschaften durch 8-teilige Panelkonstruktion. Perfekt dichtendes Spezialventil. Mit Prüfzeichen DVV 1.

44192	Gr. 5	60,00
44193	ab 10 Stück	53,90



Mikasa MVA 200

Offizieller Olympia-Spielball für Peking 2008 und London 2012. Top-Hallenvolleyball mit der neuentwickelten Dimple-Oberfläche für noch bessere Flugeigenschaften und mehr Ballkontrolle. Neues Softmaterial und die 8-teilige Panelkonstruktion absorbieren deutlich mehr Aufprallenergie und verlängern dadurch die Kontaktzeit. FIVB Official Game Ball, Prüfzeichen DVV Official.

44194	Gr. 5	80,00
44195	ab 10 Stück	71,90



Molten V5M2000

Trainingsball aus weichem synthetischen Leder im neuen Design, maschinengenäht, extrem haltbar, optimal für Anfänger und das Schultraining, weicher Ballkontakt.

44231	Gr. 5	24,90
44232	ab 10 Stück	20,90



Molten Soft Touch IV58LC

Hervorragender Volleyball aus farbigem Chromleder mit erstklassigen Spieleigenschaften. Prüfzeichen DVV 1 und FIVB. Offizieller Spielball vieler Landesverbände.

40258	Gr. 5	60,50
40433	ab 10 Stück	59,00



Molten V5M5000

Wettspielball aus super weichem synthetischen Leder im neuen Design. Wabenstruktur und neu entwickelte Flistatec® Technologie für stabiles Flugverhalten und sehr gute Spieleigenschaften. FIVB Approved, DVV 1 Prüfzeichen.

44233	Gr. 5	69,90
44234	ab 10 Stück	62,90



Molten Soft Touch VP5 / VP4

Aus weichem, handgenähtem und robustem Synthetik-Leder mit weichem Ballkontakt. Speziell für Schul- und Anfängertaining.

44139	Gr. 5	13,90
44140	Gr. 5 ab 10 Stück	12,50
44143	Gr. 4	19,90
44144	Gr. 4 ab 10 Stück	17,90



Molten V5M4800

Hochwertiger Wettspielball aus Leder im neuen Design, offizielle Größe und Gewicht, DVV 2 Prüfzeichen, Weiß/ Grün/ Rot.

44235	Gr. 5	54,90
44236	ab 10 Stück	49,90



Molten V5M4000

Wettspielball aus weichem synthetischen Leder im neuen Design, strapazierfähig, für den Vereinssport geeignet. DVV-Prüfzeichen.

44237	Gr. 5	44,90
44238	ab 10 Stück	39,90

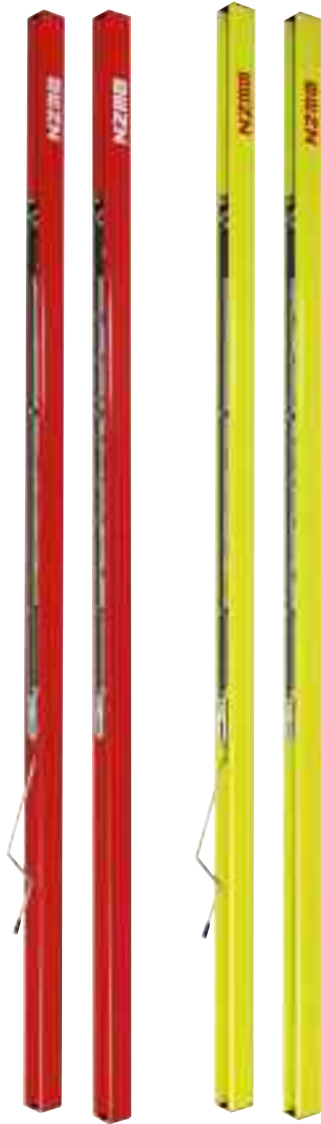

CLUB



patentiert

Volleyball-Netzpfeosten Club

Starkwandig dimensioniertes Aluminium-Spezialprofil, 80 x 80 mm, Gesamtgewicht ca. 15 kg. Patentiert. Mit GS-Zeichen, nach EN 1271, DVV 2-Prüfzeichen. Komplett innen liegende korrosionsbeständige Spannmechanik ohne vorstehende Teile. Spannwinde mit hoher Gewindesteigung, d. h. schnelles und sicheres Spannen des Netzes ohne großen Kraftaufwand. Zusätzlich integrierte optische Anzeige bei Erreichen der vorgeschriebenen Netzspannung von 1000 N. Netzhöhe durch Schnellverstellung stufenlos verstellbar. Feststellung durch Klemmmechanik. Ohne Bodenhülse.

Silber eloxiert		
40537	Spannseite	262,00
40538	Einhängeseite	181,00
44185	Mittelpfeosten	391,50
Pulverbeschichtet		
44044	Spannseite rot	302,00
44045	Einhängeseite rot	225,00
44046	Spannseite gelb	302,00
44047	Einhängeseite gelb	225,00



Mittelpfeosten



Netz entspannt – Feder sichtbar



Netz gespannt – 1 Federwindung sichtbar



Anzeige bei Erreichen des maximalen Spannweges.

MASTER



patentiert

Volleyball-Netzpfeosten Master

Starkwandig dimensioniertes Aluminium-Spezialprofil, 80 x 80 mm, Silber eloxiert, Gesamtgewicht ca. 15 kg. Patentiert. Mit GS-Zeichen, nach EN 1271, DVV 1-Prüfzeichen. Komplett innen liegende korrosionsbeständige Spannmechanik ohne vorstehende Teile. Spannwinde mit hoher Gewindesteigung, dadurch schnelles und sicheres Spannen des Netzes ohne großen Kraftaufwand. Zusätzlich integrierte optische Anzeige bei Erreichen der vorgeschr. Netzspannung von 1000 N. Höhenverstellung bei voll gespanntem Netz (1000 N = 100 kg). Betätigung mit abnehmbarer Kurbel. Netzspannsen für alle Netze. Ohne Bodenhülse.

40555	Spannseite	365,00
40556	Einhängeseite	268,00
40628	Mittelpfeosten Haken beidseitig	151,00

Säulenpolster

Optimale Sicherheit beim Training und Wettkampf – Polster werden lediglich zur Betätigung der Spannmechanik auseinander gezogen, Vorspannung der Polster umschließt selbstständig die Netzpfeosten (keine Klett- und Schnürverschlüsse).

Für Volleyball-Netzpfeosten Master und Club im neuen C-Profilquerschnitt mit Vorspannung.

40649	①	120,00
-------	---	--------

Für Volleyball-Netzpfeosten mit Ovalprofil Professional und Champion.

40506	②	177,00
-------	---	--------



Kurbel für Höhenverstellung



Kurbel zur Höhenverstellung bei DVV1 Netzpfeosten Master und Champion.

90221	33,60
-------	-------

Ersatzkurbel für Volleyballpfosten

Ersatzkurbel zur Netzspannung für Volleyballpfosten Spannseite, inklusive Adapter-Einhängeseite mit Sicherungsstift.

90220	23,20
-------	-------



PROFESSIONAL



CHAMPION



Volleyball-Netzpfosten Professional

Großdimensioniertes stabiles Aluminium-Spezial-Ovalprofil, 131 x 102 mm, Gesamtgewicht ca 20 kg. Patentiert. Mit GS-Zeichen, nach EN 1271, DVV 2-Prüfzeichen. Komplett innen liegende korrosionsbeständige Spannmechanik ohne vorstehende Teile. Spannwinde mit hoher Gewindesteigung, d. h. schnelles und sicheres Spannen des Netzes ohne großen Kraftaufwand. Integrierte optische Netzspannanzeige. Bei voll gespanntem Netz (1000 N = 100 kg). Netzhöhe durch Schnellverstellung stufenlos verstellbar. Feststellung durch Klemmmechanik. Netzspannösenanordnung für alle Netze. Ohne Bodenhülse.

Silber eloxiert

40503 Spannseite 359,00

40504 Einhängeseite 281,00

Pulverbeschichtet

40575 Spannseite rot 382,00

40599 Einhängeseite rot 302,00

44041 Spannseite gelb 382,00

44042 Einhängeseite gelb 302,00



patentiert



patentiert

Bodenabdeckung für Freiplätze

Alu-Rahmen, mit verzinktem Deckel zum Belegen oder Vergießen mit Sportbelag. Der Deckel ist diebstahlsicher mit dem Rahmen verbunden.

55023 Innen-Ø 166 mm 56,00

55060 Innen-Ø 122 mm 38,00

Bodenhülse

132 x 103 x 300 mm, aus Stahlblech, feuerverzinkt. Für Volleyball-Netzpfosten Champion und Professionalin Halle.

40505 45,00

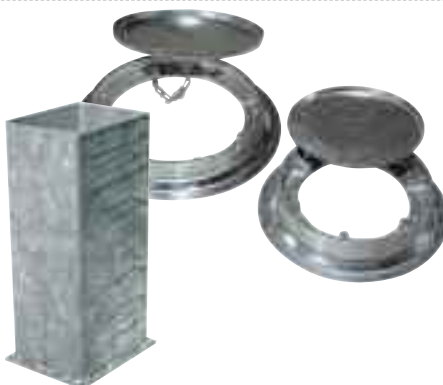

Volleyball-Netzpfosten Champion

Patentierter Wettkampfanlage mit GS-Zeichen, nach EN 1271, DVV 1-Prüfzeichen. Groß und starkwandig dimensioniertes, super stabiles Aluminium-Spezial-Ovalprofil 131 x 102 mm, Gesamtgewicht ca. 20 kg. Neuheit (Schutzrecht angemeldet). Komplett innen liegende korrosionsbeständige Spannmechanik ohne vorstehende Teile. Spannwinde mit hoher Gewindesteigung, d. h. schnelles und sicheres Spannen des Netzes ohne großen Kraftaufwand.

Zusätzlich integrierte optische Anzeige bei Erreichen der vorgeschr. Netzspannung von 1000 N. Höhenverstellung bei voll gespanntem Netz (1000 N = 100 kg). Betätigung mit abnehmbarer Kurbel. Netzspannösen für alle Netze. Ohne Bodenhülse.

40546 Spannseite 466,00

40548 Einhängeseite 395,00



Volleyball-Netzpfosten

- ① Verzinktes Stahlrundrohr, Ø 76 mm. Komplett mit Spannwinde. Ohne Bodenhülsen.
40670 186,00

- ② Wie Volleyball-Netzpfosten zuvor, jedoch mit Netzhalterung, ohne Spannwinde.
40669 114,00

- Wie Volleyball-Netzpfosten zuvor, jedoch mit Netzhalterung als Mittelpfosten mit beidseitigen Haken zum Einhängen von Spannseilen.
40666 130,00

③ Spindel-Spannwinde

Geschlossene Stahlkonstruktion für Standard-Pfosten mit Ø 76 mm für geradlinige Seilspannung – kein Spannseilverschleiß. Aus Sicherheitsgründen sollten ältere Volleyball-Anlagen auf diese Spannvorrichtung umgerüstet werden.

40648 128,00

④ Netzhalterung

Für Volleyball-Netzpfosten, ohne Spannwinde. Gegenseite zu Spindel-Spannwinde.

44891 53,00

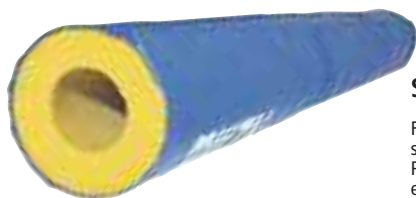

Säulenpolster

Für Volleyball-Netzpfosten mit Ø 76 mm mit sehr widerstandsfähigen Spezialschaum mit PVC-Überzug, Polsterhöhe 2,0 m. Vom DVV empfohlenes Zubehör.

40528 100,00

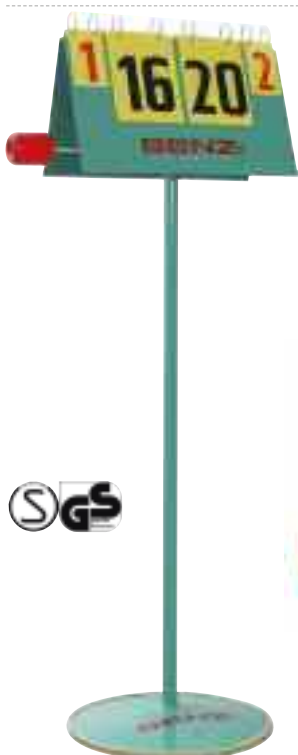

Tischtennis-Anzeigergerät

Oberteil in Dachform auf Säule mit Tellerfußständer mit Gummirand. Umlegbare Kunststoff-Nummerntafeln beidseitig nummeriert von 0-30, Satzanzeige 0-5. Mit Vorrichtung für Aufschlaganzeige.

15910 320,00



Wie Anzeigergerät zuvor, jedoch als Tischmodell, ohne Ständer.

15911 206,00

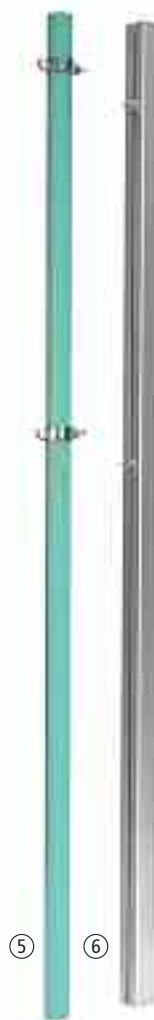

⑤ Spielpfosten

Für verschiedene Ballspiele, Rohr Ø 76 mm. Mit zwei verstellbaren Haken. Ohne Bodenhülse.

30081 128,00

⑥ Alu-Spezialprofil, 80 x 80 mm. Mit zwei verstellbaren Einhänggehaken. Ohne Bodenhülse.

30083 68,00

Wie Spielpfosten zuvor, jedoch als Mittelpfosten mit zwei beidseitigen Einhänggehaken.

30085 92,00



Bodenhülse

Aus Alu, für Pfosten mit Ø 76 mm in Halle.

55040 15,00



Aus Alu, für Pfosten mit Ø 76 mm in Freiplatz. Mit Deckel.

55041 21,00



Aus Alu, für Vierkantspfosten mit Ø 80 x 80 mm in Halle.

55044 19,00



Aus Alu, für Vierkantspfosten mit Ø 80 x 80 mm in Freiplatz. Mit Deckel.

55047 Stück 24,00

Hülsen-Adapterstück Maßanfertigung

Passend für Vierkant-Bodenhülsen (für Vierkantspfosten 80 x 80 mm). Sonderausführung gemäß vom Kunden auszufüllenden Maßblatt. Umtausch, Storno oder Rücknahme bei diesem Artikel nicht möglich.

40637 53,00

Volleyball-Lehrtafel

Optimal für Taktik und Spielplanung. Magnethaftend, 105 x 95 cm. Spieler, Ersatzspieler und Ball sind durch farbige Magnete gekennzeichnet und nummeriert.

70803 118,00



⑦ Wandspielschiene

Zum Andübeln mit zwei verstellbaren Haken und bündigem Einbau in Seiten- und Stirnwänden von Sporthallen.

30088 130,00

Wie Wandspielschiene zuvor, jedoch mit verlängertem Wandabstand.

30082 164,00

⑧ Spindel-Spannwinde

Zum Einhängen in Wandspielschiene mit Kurbel. Für geradlinige Seilspannung.

40638 137,00

Turniernetze



Nach den Vorschriften des Deutschen Volleyball-Verbandes (DVV) dürfen bei Turnieren nur Netze verwendet werden, die den Prüfzeichen DVV 1 oder DVV 2 entsprechen.

- DVV 1: Bundesliga, Regionalliga, internat. Wettkämpfe
- DVV 2: Oberliga, Landes-/Verbandsliga bis zur Kreisklasse



Unsere Volleyball-Netze DVV 1 und DVV 2 entsprechen den Vorgaben der internationalen Volleyball-Spielregeln. Diese Netze haben oben ein 7 cm und unten ein 5 cm breites Gurtband. Zusätzlich sind an den seitlichen Netzenden Stabilisierungsstäbe vernäht. Netzlänge 9.5 m, Höhe 1.0 m, Maschenweite 10 cm, mit Kevlar- oder Stahlspannseilen 11.7 m lang.

- DVV 1-Netze haben eine 6-Punkt-Aufhängung mit 6 Spannleinen und Schnellspannern.
- DVV 2-Netze haben eine 4-Punkt-Aufhängung mit 4 Spannleinen und Schnellspannern.

Turniernetze nicht in Sonderlängen lieferbar.



Volleyball-Turniernetz DVV 1

4 mm Polypropylen, knotenlos, mit Kevlarseil ca. 5 mm, 11,7 m lang. 6-Punkt-Aufhängung, nach internationaler Vorschrift.

44926 143,70

Volleyball-Turniernetz DVV 1

3 mm Polypropylen, knotenlos, mit Kevlarseil ca. 5 mm, 11,7 m lang. 6-Punkt-Aufhängung, nach internationaler Vorschrift.

44927 135,80

Volleyball-Turniernetz DVV 2

3 mm Polypropylen, knotenlos, mit Stahlseil, Ø 4 mm, 11,7 m lang. 4-Punkt-Aufhängung mit 4 Spannleinen und Schnellspannern. Oben PES-Gurtband, 70 mm breit. Unten PES-Gurtband, 50 mm breit. Seitlich, vernähte Stabilisierungsstäbe. Maschenweite 100 mm. Netzmaß 9,5 m x 1 m. Nach internationaler Vorschrift.

44931 97,50

Stahl-Ersatzseil

Verzinkt, Ø 4 mm, 11,7 m, zwei Schlaufen.

40518 lfm. 18,70

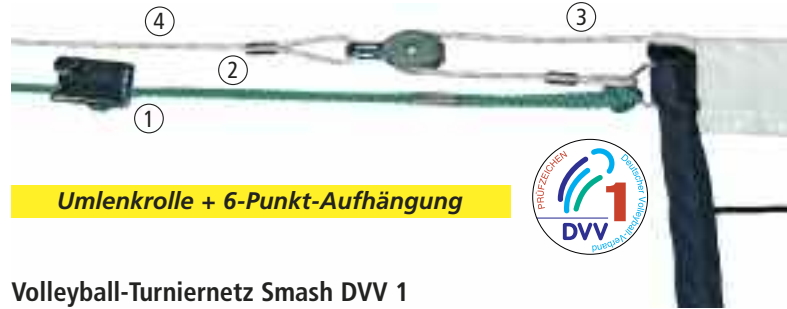

Umlenkrolle + 6-Punkt-Aufhängung



Volleyball-Turniernetz Smash DVV 1

Topmodell mit 4 mm Polypropylen (knotenlos), 6-Punkt-Aufhängung (nach internationaler Vorschrift), Kevlarseil (ca. 5 mm, 11,7 m lang) und Umlenkrollen. Verbessert gleichmäßige Spannung des Netzes, da Netz und Kevlarseil gleichzeitig gespannt werden.

44930 162,40

Ersatz-Spannelement ①

Zum Spannen des Netzes, schwarz.

40545 3,10

Netz-Spannschnur ②

2 m lang, mit Schnellverschluss, DVV, grün.

41037 6,80

Kevlar-Ersatzseil ③

11,7 m lang. Mit zwei Schlaufen. Gleiche Bruchfestigkeit wie Stahlseil.

40517 25,40

Kevlar-Ersatzseil ④

Ø 4 mm. Konfektioniert mit zwei gepressten Schlaufen. Länge nach Kundenwunsch.

44921 je lfm. 3,10

Volleyball-Turniernetz DVV 2

3 mm Polypropylen, knotenlos, mit Kevlarseil, Ø 5 mm, 11,7 m lang. 4-Punkt-Aufhängung, nach internationaler Vorschrift.

40541 133,80

Trainingsnetze

Volleyball-Trainingsnetz

Aus 3 mm starkem Polypropylen, hochfest, 9,5 m lang, 1 m hoch, Maschenweite 10 cm. Mit Stahl-Spannseil, 4 mm stark, 11,7 m lang.

40544 66,70

Sonderlängen auf Anfrage.

Volleyballnetz

2,0 mm Polyethylen, 9,50 m lang, 1,00 m hoch, Maschenweite 10 cm.

40542 30,70

Mehrpreis Spannseil Sonderlängen

1050 Kevlarseil pro m 3,80

1051 Stahlseil pro m 3,60

Schnellmontage-Netz

Aufbauzeit ca. 1 Min. Aus einem Polyethylen-Raschelgewirke, ca. 60 cm hoch, 10 m lang, grün, mit weißer Spielkante. An allen 4 Ecken mit je einer 50 cm langen Gummischlaufe.

44900 32,80

Volleyball-Langnetz

Aus Polypropylen, schwarz, knotenlos. Oben mit Gurtband. Länge des Kevlarseils: Netzlänge + 2 m. Netzlänge nach Wunsch.

44920 3,0 mm, lfm. 12,30

40326 2,3 mm, lfm. 10,30

Zubehör



Volleyball-Antenne

Zweiteilig, DVV 1. Inkl. weiße Haltetasche.

44793 43,60

Einteilig, DVV 1. Inkl. weiße Haltetasche.

44792 46,00

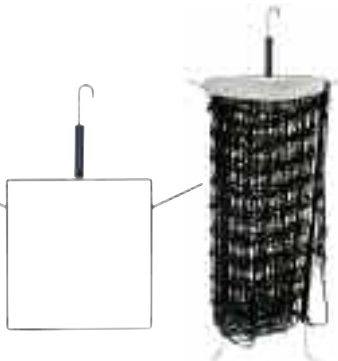

Netz-Aufwickelbügel

Zum ordentlichen Aufbewahren von Netzen.

40665 24,00

Aufhängevorrichtung

Für Netzbügel zum Dübeln, Hakenl. 100 mm.

40490 Stück 10,00

Volleyball-Schiedsrichterpodest Exklusiv

Stabile Stahlrohrkonstruktion in moderner Kunstharzlackierung und einfacher Höhenverstellung der Standplattform von 120-150 cm. Podest wird mit einer Klemmvorrichtung mit der Volleyballsäule verbunden, dadurch absolut standsicher. Leichter Transport durch 2 eingebaute Räder. Wurde von der Volleyball-Prüfkommission getestet und empfohlen.

44743 1.030,00

Volleyball-Schiedsrichterpodest Standard

Stabile Stahlrohrkonstruktion in moderner Kunstharzlackierung mit fester Standplattform, Höhe 120 cm. Podest wird mit einer Klemmvorrichtung fest mit der Volleyballsäule verbunden, dadurch absolut standsicher. Leichter Transport durch zwei eingebaute Räder.

44750 622,00





Beach-Handballtor

3 x 2 m, Pfosten und Latte aus Alu-Spezialprofil, 8 x 8 cm, in Bodenhülsen stehend. Oberfläche silber eloxiert. Verzinkte, fest an den Torpfosten verschraubte Netzbügel. Komplett mit Rohrabschlußkappen und Kunststoff-Netzhaken. Ohne Bodenhülsen.

41360 296,00



Beach-Handball-Tornetz

Aus Polypropylen, 4 mm stark, hochfest, Maschenweite 10 cm, gelb.

41045 39,90



Kettenbeschwerung

Für Handballtornetze mit beidseitiger Anbindeleine. Kette, 800 g/m, liegt in einem Kunststoffschlauch, welcher durch die unteren Maschen des Netzes geflochten wird.

41065 67,40

Handball-Größen

Größe	Spielklasse Umfang Gewicht
3	Herren, männl. Jugend A 58-60 cm 425-475 g
2	Damen, weibl. Ju. A/B, männl. Ju. B/C 54-56 cm 325-400 g
1	Schüler, Mini-Jugend D/E 50-52 cm
0	Mini-Mini 46-48 cm



Befestigungsrahmen

Zum Eingraben in den Sand. Am Rahmen ist eine Bodenhülse zum Einstellen eines Beachhandballtores sowie zwei Sandankerplatten aus Stahlblech angeschweißt.

Tore sind stabil und einfach zu montieren:

1. In Rahmengröße Sand ausbuddeln
2. Rahmen legen
3. Tor einstellen und ausrichten
4. Rahmen mit Sand zufüllen

41359 Paar 218,00

Courtlines

Beach Handball Spielfeldbegrenzung 27 x 12 m, mit verstellbaren Kunststoff-Eckelementen nach DBGM. Die Lines bestehen aus 50 mm breiten Polyestergurtbändern. Komplett mit Bungee-Spannkabeln und Sandankerplatten. Die Farbe der Bänder ist dunkelblau.

41010 164,70

Beachhandball - Spielfeldmarkierung neu

27 x 12 m, Profiausführung beinhaltet: 2 Bänder Seitenlinien á 27 m, 2 Bänder Torauslinien á 12m, 2 Bänder Torraumlinien á 12m aus verstärktem PP-Gurtband 50 mm, 8 glasfaserverstärkte Kunststoff-Eckelemente DBGM, 8 Sandankerplatten mit Bungee-Spannleine. Farbe: rot.

4122 209,00



Trial Beach-Handball

PVC-Soft-Beach-Handball.
Herren, 55 cm Umfang, 360 g, orange.

41220 Stück 13,40
41207 ab 10 Stück 12,60

Damen, 52 cm Umfang, 290 g, grün.

41221 Stück 13,10
41226 ab 10 Stück 12,40

Jugend, 49 cm Umfang, 250 g, rot.

41224 Stück 12,90
41227 ab 10 Stück 12,20



Ultra-Clean-Spray

Zum Entfernen von Harzresten, Klebstoffresten und anderer Verschmutzungen an Händen und Schuhsohlen. Angenehmer Orangen-Duft. Dose á 300 ml.

9460 6,20

Tape (weiß)

3,8 cm x 10 m. Zur Stabilisierung, Fixierung und Schutz oder Ruhigstellung von Gelenken.

18426 5,00

Haft-Spray

Für erhöhte Griffsicherheit, speziell für Handball. Auch geeignet für andere Sportarten wie Tennis, Stabhochsprung, Speerwurf etc. Besprühen der Schuhsohlen beseitigt Rutschgefahr. Dose á 200 ml.

9461 6,60

Tape (farbig)

3,8 cm x 10 m. Zur Stabilisierung, Fixierung und Schutz oder Ruhigstellung von Gelenken. In vier Farben erhältlich.

18453 rot 5,40
18456 blau 5,40
18458 gelb 5,40
18459 grün 5,40

Bodenhülse

Für Beach-Handballtor zum Einbetonieren.

40507 36,00



Anzeigetafel Allround

Kunststoff, zusammenklappbar. Spielstandanzeige 0-99, Zahlen 20 cm hoch. Satzanzeige 0-5, Zahlen 12,5 cm hoch. Einseitig ablesbar.

15927 46,10



Time-Out-Tafel

210 x 148 mm, mit abgerundeten Ecken, aus PVC, grün. Vom DHB anerkannt. Ohne Fuß.

41429 1,80

Standfuß Time-Out-Tafel

Aus Acrylkunststoff, 11 cm hoch. Zum Aufstellen der Karten in der vorgeschriebenen Höhe.

41430 8,20



neu



SELECT Replica Wien EM 2010 wird langfristig durch SELECT Replica Schweden WM 2011 ersetzt.

SELECT Wien Replica

Im Design der Männer EM 2010. Guter und stapazierfähiger Trainingsball aus extra weichem PU-Material. IHF-geprüft.

41870	Gr. 1	24,95
41872	Gr. 1 ab 10 Stück	22,95
41873	Gr. 2	24,95
41874	Gr. 2 ab 10 Stück	22,95
41875	Gr.3	24,95
41876	Gr.3 ab 10 Stück	22,95

BENZ® Grip

neu

Trainingsball aus synthetischem PU-Material, mit spezieller Haftbeschichtung für besseren Grip. Gute Spieleigenschaften, robust und langlebig.

41860	Gr. 3	20,90
41861	Gr. 3 ab 10 Stück	18,40
41862	Gr. 2	20,90
41864	Gr. 2 ab 10 Stück	18,40
41865	Gr. 1	20,90
41866	Gr. 1 ab 10 Stück	18,40
41867	Gr. 0	20,90
41868	Gr. 0 ab 10 Stück	18,40

neu



SELECT Match Soft

Hervorragender Wettspielball aus strapazierfähigem Material mit perfektem Grip. IHF-approved.

41877	Gr. 3	39,95
41878	Gr. 2	39,95



neu

SELECT Solera

Guter und strapazierfähiger Trainingsball aus extra weichem und komfortablem Material. IHF-geprüft (Gr. 2 und Gr. 3).

41879	Gr. 3	24,95
41880	Gr. 3 ab 10 Stück	22,95
41881	Gr. 2	24,95
41882	Gr. 2 ab 10 Stück	22,95
41883	Gr. 1	24,95
41884	Gr. 1 ab 10 Stück	22,95
41885	Gr. 0	24,95
41887	Gr. 0 ab 10 Stück	22,95



Molten HXM3

Wettspielball aus weichem PU-Material im X-Design, sehr griffige Oberfläche und gute Spieleigenschaften. Farbe: rot/ silber/ schwarz, Herren, Grösse 3.

42201	29,90
-------	-------



Molten HXM2

Wettspielball aus weichem PU-Material im X-Design, sehr griffige Oberfläche und gute Spieleigenschaften. Farbe: rot/ silber/ schwarz, Damen Grösse 2.

42202	29,90
-------	-------



BENZ® Premium gelb/ Premium blau

Top-Wettspielball aus 100% PU-Material mit einer speziellen Oberflächen-Laminierung für einen phantastischen Grip. Sehr weicher, angenehmer Ballkontakt durch eine zusätzliche Schaumkaschierung. Gefertigt nach den Vorgaben der IHF. In gelb und blau, sowie in unterschiedlichen Größen erhältlich.

41773	Herren, Gr. 3, gelb	25,00	41779	Herren, Gr. 3, blau	25,00
41774	ab 10 Stück	22,50	41781	ab 10 Stück	22,50
41775	Damen, Gr. 2, gelb	25,00	41782	Damen, Gr. 2, blau	25,00
41776	ab 10 Stück	22,50	41783	ab 10 Stück	22,50
41777	Schüler, Gr. 1, gelb	24,00	41784	Schüler, Gr. 1, blau	24,00
41778	ab 10 Stück	21,50	41785	ab 10 Stück	21,50



BENZ® Magic 2

Aus synthetischem Gummi-Material, modernes Design. Oberfläche mit spezieller Haftbeschichtung, dadurch guter Grip. Weicher Ballkontakt, gutes Sprung- und Flugverhalten.

43266	Herren, Gr. 3	20,40
43267	ab 10 Stück	18,40
43268	Damen, Gr. 2	20,40
43269	ab 10 Stück	18,40
43270	Schüler, Gr. 1	20,40
43271	ab 10 Stück	18,40
43272	Mini, Gr. 0	20,40
43274	ab 10 Stück	18,40



BENZ® Power-Grip

Wettspiel-Handball aus Synthetikmaterial. Oberfläche mit spezieller Haftbeschichtung. Gemäß IHF- und DHB-Richtlinien.

40115	Herren, Gr. 3	20,40
40454	ab 10 Stück	19,40
40116	Damen, Gr. 2	20,40
40455	ab 10 Stück	19,40
40117	Schüler D+E, Gr. 1	20,40
40456	ab 10 Stück	19,40
40114	Mini, Gr. 0	19,10
40119	ab 10 Stück	17,20



Molten HXL3

Top-Wettspielball aus griffigem Kernrindleder mit sehr guten Sprung- und Flugeigenschaften und weichem Ballkontakt, IHF-Gütesiegel. Offizieller Spielball einiger Bundesligavereine und Handball-Landesverbänden.

42203	Herren, Gr. 3	64,90
-------	---------------	-------

Offizieller Spielball der Handball Bundesliga Frauen



Molten HXA2

Top-Wettspielball aus synthetischem Leder, sehr gutes Sprung- und Flugverhalten, weicher Ballkontakt, besonders griffig. IHF-Gütesiegel. Offizieller Spielball der 1. und 2. Handball Bundesliga Frauen.

42204	Damen, Gr. 2	44,90
-------	--------------	-------

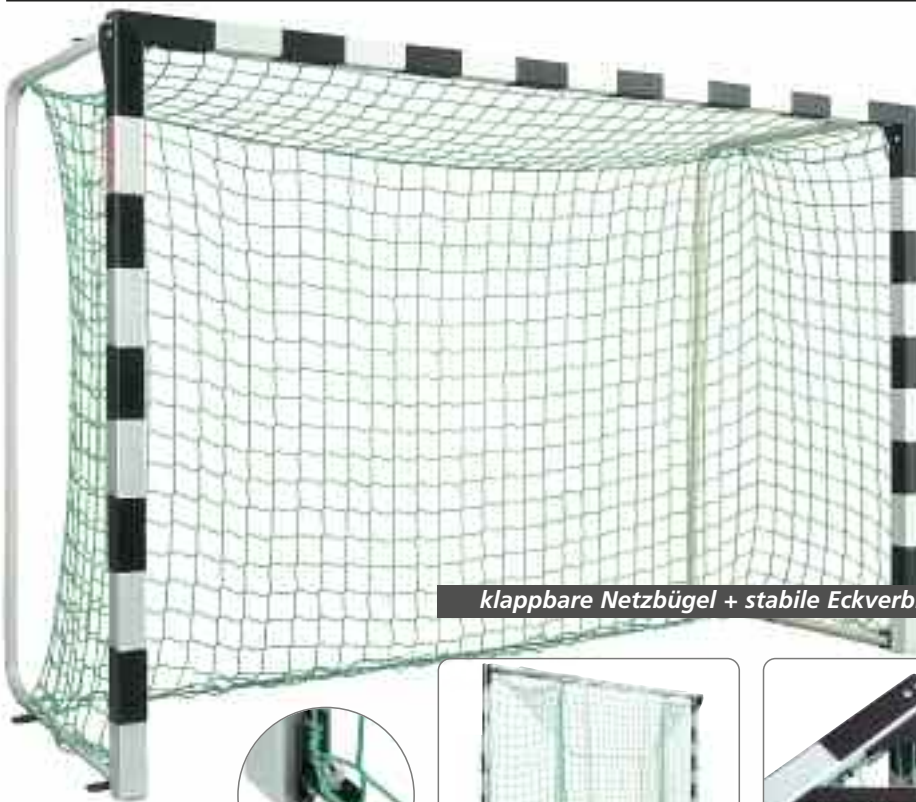

klappbare Netzbügel + stabile Eckverbindungen



Tore immer mit Bodenbefestigung verwenden!

Handballtore (3 x 2 m)

Wettspielausführung nach internationaler Vorschrift. Pfosten und Latten aus Alu-Spezialprofil 80 x 80 mm, Oberfläche eloxiert, schwarz lackierte Felder, keine Folie. Ein hinten auf dem Torrahmen zusätzlich aufgesetzter Stahl-Verstärkungswinkel gibt dem Torrahmen eine enorme Stabilität. Alle Schraubverbindungen sind mit Selbstsicherungen versehen. Die Netzbügel sind aus starkem Stahlrohr, dadurch erhält das Tor einen einmaligen Stand. Das Netz wird frei zwischen den Netzbügeln aufgehängt. Jeder Netzbügel wird mit den bewährten Befestigungslaschen versehen – jetzt auch in dieser Ausführung in die DIN übernommen. Komplett mit Rohrabschlusskappen und Kunststoff-Netzhaken zur einfachen Montage.



Mini-Handballtor

160 x 300 cm, Tortiefe 100 cm. Ausführung wie die 3 x 2 m-Tore mit klappbaren Stahl-Netzbügeln. Optimale Ergänzung zu den großen Toren, wenn in Verein oder Schule nicht laufend zusätzlich Torlatten für Jugendtore auf- bzw. abgebaut werden sollen. Bodenbefestigung erforderlich. Ohne Netz.

41367 499,00

Mini-Tornetze (Paar)

Zwei Tornetze für das Mini-Handballtor. Je 300 x 160 cm, 3 mm Polypropylen, 10 cm Maschenweite.

41369 Paar 60,70

Mini-Torlatte (DBGM)

Zur Montage an Handballtore 3 x 2 m. Für den Schulsport sollten Tore auf 3 x 1,60 m verkleinert werden können. Zusatzlatte wird mittels Beschlagteilen zwischen Torpfosten montiert. Entstehender Zwischenraum wird durch kleines Netz (mitgeliefert) verschlossen. Durch die einfache Konstruktion schneller und praktischer Auf- und Abbau.

41024 153,00

Montage im Werk

Mehrpreis für die Montage der Handballtore im Werk.

1100 Preis auf Anfrage

Handballtor (Indoor)

3 x 2 m, Tortiefe 125 cm, für Hallen. Lackierte und klappbare Netzbügel, vier Bodenlaschen. Nach DIN EN 749, IHF-zertifiziert. Ohne Netz.

41200 529,00

Wie Handballtor zuvor, jedoch mit Tortiefe 100 cm.

41201 512,00

Wie Handballtor zuvor, jedoch zusätzlich mit festverschweißtem Torrahmen. 125 cm tief.

41239 542,00

Wie Handballtor mit festverschweißtem Torrahmen zuvor, jedoch mit Tortiefe 100 cm.

41206 526,00

Handballtor (Outdoor)

3 x 2 m, Tortiefe 125 cm, für Freiplätze. Feuerverzinkte und klappbare Netzbügel. Nach DIN EN 749, IHF-zertifiziert. Ohne Netz.

41242 523,00

Wie Handballtor zuvor, jedoch mit Tortiefe 100 cm.

41243 507,00



Transportwagen

Für Hallen-Handballtore. Stabile Stahlkonstruktion, lackiert, mit vier Schwenkrollen. Zum einfachen Transport vom Geräteraum zum Aufstellort. Je Tor werden zwei Transportwagen benötigt.

3252 61,00

Verstärkungseinlagen aus Holz

Set für 2 Kleinfeldtore (2 x 3 m). Teile werden in Alu-Hohlprofile der Tore eingeschoben und reduzieren die Verformungen an der Torlattenkonstruktion.

40573 152,00



Tor-Sicherheitsaufkleber

Gemäß DIN EN 748 und 749. Die Norm schreibt vor, dass an jedem Tor ein Warnschild anzubringen ist.

41205 4,70





Stahlnetzbügel verzinkt



Handballtor outdoor, sehr stabil

3 x 2 m, Tortiefe 125 cm. Pfosten und Latte aus Alu-Spezialprofil 8 x 8 cm. Oberfläche eloxiert, schwarz abgesetzte Felder. Stahlnetzbügel verzinkt – nicht klappbar, aber zerlegbar. Verzinktes Verbindungsquerrohr mit vier Befestigungslaschen zur Torbefestigung am Boden (DIN EN 749). Ideales Tor für Freiplätze, da sehr robust. Komplett mit Rohrabschlusskappen und Kunststoff-Netzhasen. Das Netz wird frei zwischen den Netzbügeln aufgehängt. Ohne Netz.

41349 553,00

Handballtor eckverschweißt

Wie Handballtor zuvor, jedoch mit verschweißten Ecken.

40381 574,00

Montage im Werk

Mehrpriest für die Montage der Handballtore im Werk.

1100 Preis auf Anfrage



Handball-Tornetz WM 2007

Scheuerfest, strahlend gelb, knotenlos. Wabenförmige Masche aus hochfestem Polypropylen, 4,75 mm stark, 3,10 m breit, 2,10 m hoch, oben 80 cm, unten 1 m tief. Inkl. elastische Randleine.

41514 155,00



Netz-Befestigungskeile (DBGM) 10 Stück

Aus schwarzem, unverwüchtlichem Polyamid, sehr stabil, einfach zu montieren. Ersatzteil-Set bestehend aus 10 Stück.

40383 9,00

Netz-Befestigungskeile (DBGM) 25 Stück

Netz-Befestigungskeile-Set (25 Stück) für Handballtore.

41248 22,00



Transportwagen

Handballtore müssen in Hallen oft auf- und abgebaut werden. Während des Transports vom Geräteraum zum Aufstellort sind Tore einer äußerst großen Beanspruchung an den Eckverbindungen ausgesetzt. Dies führt häufig zur Zerstörung der Tore. Die Transportwagen-Konstruktion für zwei Tore beugt diesem Verschleiß vor. Die Tore werden seitlich in die Tragekonstruktion eingehängt und können so problemlos in Geräteraume gefahren und untergebracht werden. Einschließlich Tore geringe Gesamthöhe von nur 214 cm.

41222 188,00

Bodenbefestigung

Die DIN schreibt vor, dass die Tore gegen Verschieben und Kippen während der Benutzung gesichert sein und einer horizontal an der Querlatte angreifenden Kraft von 950 N standhalten müssen. Der Sachaufwandsträger/ Nutzer haftet in jedem Fall wenn Tore ohne entsprechende Bodenbefestigung benutzt werden und es zu einem Schadensfall kommen sollte.



Bodenplättchen

Für Handballtore (Indoor) und Sportgeräte, Oberfläche verchromt. Bei Bestellung Bodenart und -aufbau angeben. Je Tor werden vier Bodenplättchen benötigt. Ø 75 mm.

41211 7,00

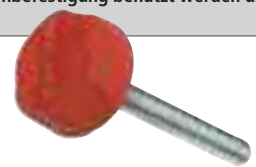

Sicherheitsschraube

Wie Sicherheitsschraube zuvor, jedoch mit 90 mm Gewindelänge. Für Startblöcke und Tore (Fremdfabrikate).

41219 12,60



Bodenbefestigung

Für Handballtore (Outdoor), verzinkt. Für ein Tor sind vier Stück erforderlich.

41212 8,00



Sicherheitsschraube (DBGM)

Zur Torbefestigung am Boden, 30 mm Gewindelänge.

41214 7,60

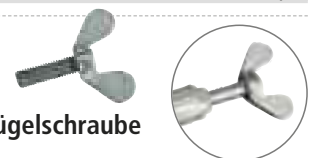

Flügelsschraube

Für Bodenbefestigung.

41213 2,90



Stahl- / Bolztor

Ideal für unbeaufsichtigte Plätze, da das Tor nicht zerstört werden kann. Stahlrahmen 200 x 300 cm, feuerverzinkt, eingeschweißtes Stahlrohrgitter. Gewicht ca. 400 kg.

41370 1.564,00



Bodenrahmen feuerverzinkt

Zur freien Aufstellung von Handballtoren. Abmessungen des Rahmens 3 m breit und 2 m tief. Optimale Nutzung durch freie Positionierung beim Training. 3-teiliger feuerverzinkter Stahlrahmen, zur unkomplizierten Montage von Toren, mit an den Toren angebrachten Befestigungslaschen. Bei Fremdfabrikaten muss seitlich verbohrt werden. Das hintere Beschwerungsrohr ist zur Sandfüllung vorgesehen und mit Tragegriffen zum einfachen Transport ausgestattet.

41366 470,00



Kleinfeldtor silber eloxiert

3 x 2 m, Pfosten und Latte aus Alu-Spezialprofil, 8 x 8 cm, in Bodenhülsen stehend. Oberfläche silber eloxiert. Verzinkte, fest an den Torpfosten verschraubte Netzbügel. Komplett mit Rohrabschlußkappen und Kunststoff-Netzhaken. Ohne Netz u. Bodenhülsen.

41360 296,00

Kleinfeldtor eckverschweißt

3 x 2 m, Pfosten und Latte aus Alu-Spezialprofil, 8 x 8 cm, in Bodenhülsen stehend, eckverschweißt. Oberfläche silber eloxiert. Verzinkte, fest an den Torpfosten verschraubte Netzbügel. Komplett mit Rohrabschlußkappen und Kunststoff-Netzhaken. Ohne Netz u. Bodenhülsen.

41361 310,00

Kleinfeldtor eckverschraubt Netzbügel klappbar

3 x 2 m, Tortiefe 1.25 m. Pfosten und Latte aus Alu-Spezialprofil 8 x 8 cm, eckverschraubt, in Bodenhülsen stehend. Oberfläche eloxiert, schwarz abgesetzte Felder. Klappbare, verzinkte Stahlnetzbügel. Komplett mit Rohrabschlußkappen und Kunststoff-Netzhaken. Das Netz wird frei zwischen den Netzbügeln aufgehängt. Ohne Netz und Bodenhülsen.

41365 492,00



Netzspannvorrichtung

Bodenrahmen für Kleinfeldtore. Der Rahmen wird beim Rasenmähen mitsamt Netz hochgeklappt und schützt somit die Netze vor Beschädigung.

41364 74,00



Bodenhülse outdoor

Für Kleinfeldtore zuvor, für die Outdoor-Installation. Mit Deckel.

55047 Stück 24,00



Bodenhülse indoor

Für Kleinfeldtore. Für die Installation in Indoor- und auf Kunststoff-Plätzen.

55044 19,00

Antikipp-Bodenanker

Als Nachrüstatz für transportable Fußballtore, best. aus zwei speziellen Schrauben bzw. spiralförmigen, sehr stabilen Erdankern. Komplett mit Verbindungselementen für die nachträgliche Montage. Profilquerschnitt bei Bestellung bitte angeben.

40351 Set zu 2 Stück 54,40



Handballtor-Typen

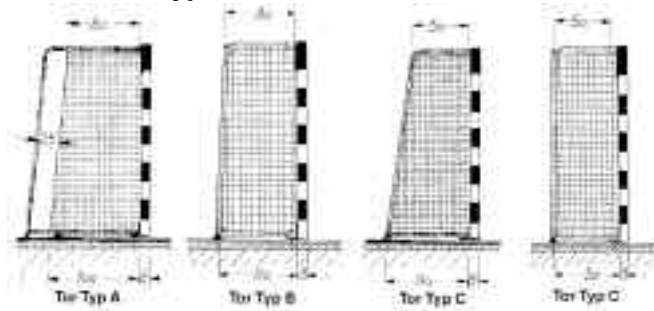

Tor-Typ A / B

Handballtornetze nach DIN EN 749 werden grundsätzlich innerhalb des Tores zwischen den Netzbügeln aufgehängt. Dadurch kann ein ins Tor treffender Ball nicht von den Torkonstruktionsteilen abprallen, was die Verletzungsgefahr des Torhüters reduziert. Tortreffer sind somit eindeutig ersichtlich. Die Netze werden mittels mitgelieferter Spannleinen oben sowie unten zwischen den Netzbügeln aufgehängt. Die Netze passen für Handballtore 3x2 m mit Tortiefe 125 cm, entsprechend Tor-Typ A, als auch für Tortiefe 100 cm, entsprechend Tor-Typ B.

Tor-Typ C

Bei Typ C mit Netzbügel 0,90/0,50 m werden die Netze über die Torbügel gezogen. Diese Tore mit 90 cm Netzbügeltiefe werden nur noch in Sonderanfertigungen hergestellt. Für alle älteren Tore mit dieser Tortiefe sind somit weiterhin Tornetze lieferbar.

Knotenlose Netze für Kleinfeld- und Handball-Tore Typ A/ B (Paar)

2 Netze je 300 cm breit, 200 cm hoch, mit Spannleinen, nach EN 749. Preis pro Paar.

Art.-Nr.	Netz oben	Netz unten	Material	Stärke	Farbe	Maschenweite	Preis
41034	80 cm	100 cm	Polypropylen	3 mm	grün	100 mm	52,00
41035	80 cm	100 cm	Polypropylen	4 mm	grün	100 mm	73,00
41042	80 cm	100 cm	Polyester	4 mm	weiß	100 mm	134,40
41056	80 cm	100 cm	Polypropylen	5 mm	grün	100 mm	160,00
41598	80 cm	100 cm	Polypropylen	4 mm	rot/ weiß	100 mm	96,00
41597	80 cm	100 cm	Polypropylen	4 mm	blau/ weiß	100 mm	96,00
41596	80 cm	100 cm	Polypropylen	4 mm	grün/ weiß	100 mm	96,00

Exklusiv mit unterer Spannleine und elastischer Leine im Torrahmenbereich – dadurch hohe Lebensdauer. Nach EN 749. Preis pro Paar.

Art.-Nr.	Netz oben	Netz unten	Material	Stärke	Farbe	Maschenweite	Preis
41044	80 cm	100 cm	Polypropylen	4,0 mm	grün	100 mm	94,40
41047	80 cm	100 cm	Polyester	4,0 mm	weiß	100 mm	159,00

Art.-Nr.	Netz oben	Netz unten	Material	Stärke	Farbe	Maschenweite	Preis
41502	80 cm	100 cm	Polypropylen	2,5 mm	grün	25 mm	339,00
41510	80 cm	100 cm	Polypropylen	4,0 mm	grün	45 mm	227,70

Netze für Kleinfeld- und Handball-Tore Typ C (Paar)

2 Netze je 300 cm breit, 200 cm hoch, mit Spannleinen, Maschenweite 100mm. Preis pro Paar.

Art.-Nr.	Netz oben	Netz unten	Material	Stärke	Farbe	geknotet	Preis
41032	50 cm	90 cm	Polypropylen	4,0 mm	grün	-	85,20
41039	50 cm	90 cm	Nylon	3,0 mm	weiß	x	84,00
41041	50 cm	50 cm	Nylon	4,0 mm	weiß	-	169,90
41049	50 cm	50 cm	Polypropylen	4,0 mm	grün	-	106,10

Fangnetze (Paar)

Wird in Handballtore zusätzlich eingehängt, ähnlich wie beim Eishockey. Netzgröße 2 x 3 m, Maschenweite 10 cm, 4 mm Poly-Leine. Inkl. Anbindeschnur. In zwei Farben erhältlich. Zwei Stück. Ohne Abbildung.

41043	grün, Paar	65,70
41697	weiß, Paar	73,00

Spannseil-Garnitur

Polyethylen, 6 mm stark. Für Handballtore, bei denen die Netze innerhalb der Bügel frei aufgehängt werden. Garnitur bestehend aus 4 Seilen – beide oberen Spannleinen mit Schnellverschluss. Ohne Abbildung.

41029	19,50
-------	-------

Gummi-Leinen (Paar)

2 Gummi-Spannleinen, starke Ausführung, beidseits mit Haken, 6,5 m lang. Durch diese Spannleinen erhält das Netz mehr Dehnung und eine längere Haltbarkeit. Ohne Abbildung.

41116	Paar	15,40
-------	------	-------



Netze (Paar)

Für elektrisch hochziehbares Handballtor. Zwei ca. 4 mm dicke, gedrehte Polyethylen-Leinen, Maschenweite 100 mm, grün. Netzausladung oben 80 cm unten 100 cm. Mit eingefasstem 5 m langem Bleiband zur Beschwerung der Netzunterkante.

41050	Paar	131,90
-------	------	--------

Gummischnur

8 m lang, beidseitige Schlaufen. Zum Abspannen von Handballtor-Netzen. O. Abbildung.

5500	7,10
------	------

Tchoukball ist ein fesselnder und spannender Mannschaftssport – in der Halle, auf Hartplatz oder Sand!



Tchoukball-Rahmen

Stabiler, glanzverzinkter Stahlrahmen (100 x 100 cm), mit Spezialbespannung. Netz (70 x 70 cm) in der Neigung verstellbar von 55-65°. Auch als Trainingsgerät für Ballsportarten geeignet.

4947	249,90
------	--------

Speed-Badminton – Trendsportart mit hohem Spaßfaktor und für effiziente Fitness!

Das Spiel ist schnell zu lernen und trotzdem eine Herausforderung an Technik und Kondition. Speeden kann man überall – am Strand, im Park, auf Tenniscourts und sogar nachts, denn

Speedminton hat die Speedlights, die den Night Speeder zum Leuchten bringen. Mit den Tormakern kann ein Fun-Court abgesteckt werden, für den Wettkampf werden mit dem Easy

Court zwei quadratische Felder 5,5 x 5,5 m im Abstand von 12,8 m erstellt. Mit dem Match-Speeder werden Geschwindigkeiten bis zu 290 km/h und Reichweiten bis zu 30 m erreicht!

Einsteiger Set



Speedminton®-Set S70

Das Fun-Set für Einsteiger besteht aus 2 Speedrackets S70 aus gehärtetem Alu, 3er Speeder-Mixtube (Match, Fun, Night), Windring, 2 Speedlights, Spielanleitung und Tasche mit Schultergurt.

41259 Set 51,20

Allround Set



Speedminton®-Set S100

Das Allround Set besteht aus 2 S100 Leicht-Alu-Rackets mit Mega Power Zone, 4 Gecko Tormakern, 5er Speeder Mixtube (3 Match, 1 Fun, 1 Night), 2 Windringen, 4 Speedlights, Spielanleitung und Settasche.

41260 Set 71,80

Profi Set



Speedminton®-Set S300

Das Profi-Set besteht aus 2 S300 Rackets aus hochwertigem Carbon Composite in silber-schwarz mit Mega Power Zone, 1 Speedertube Mix (1 Fun-, 3 Match-, 1 Nightspeeder, 2 Windringen), 4 Speedlights, 4 Tormakern für den Funcourt und schwarz-weiße Settasche.

41278 Set 99,00

Umfangreiches Schulset

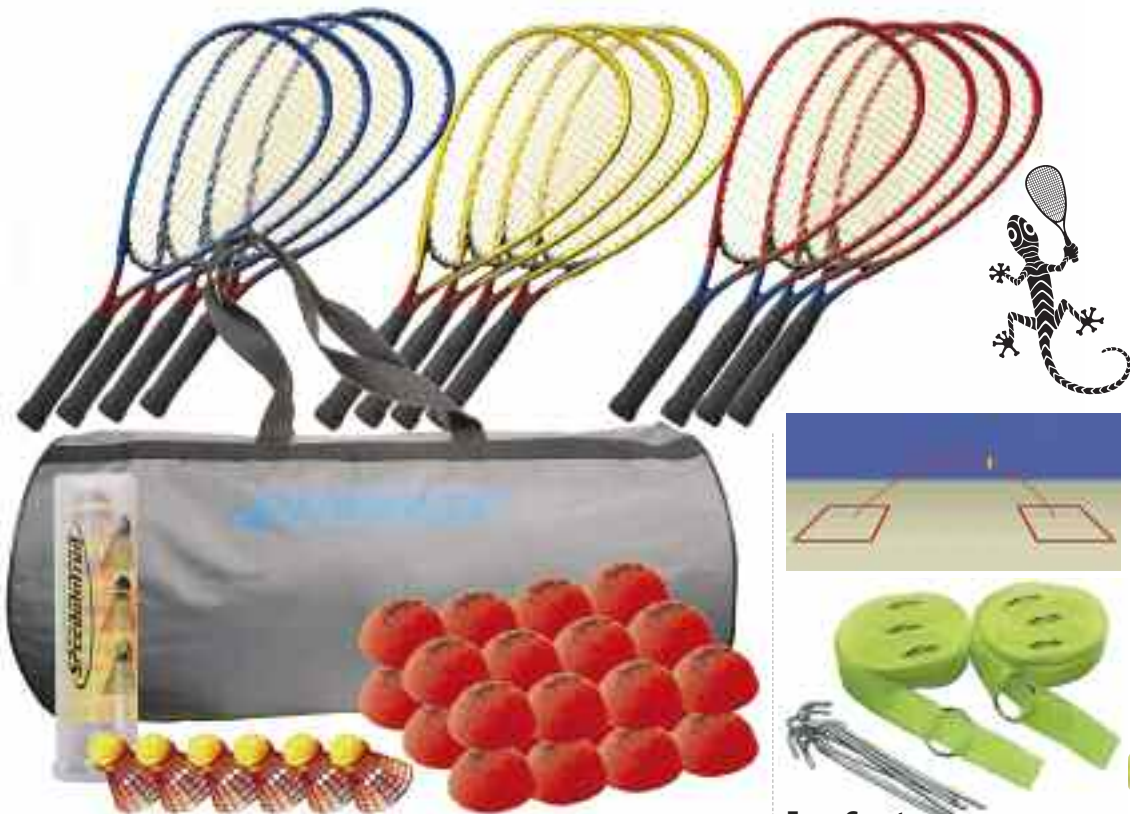

Speedminton®-Schulset

Dieses umfangreiche Schulset besteht aus 12 gehärteten Alu-Rackets S100 (verschiedene Farben), 24 Gecko Tormakern, 3 6er Speedertubes Fun, 3 Windringen, Spielanleitung und Sporttasche.

41275 Set 348,00



Speedlights

Ersatzknicklichter für Blackminton. Erleuchten den Night-Speeder für ca. 3 Stunden. 8 Stück im Blistertüte.

41274 5,20

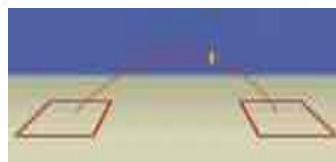

Easy Court

Spielfeldmarkierung aus 2 x 5,5 x 5,5 m großen Sportfeldern im Abstand von 12,8 m aus Fluoro-Gurtbändern mit Metallösen zur Fixierung. Inkl. Heringen, Aufbauanleitung und Spielregeln im Carrybag.

41264 20,50



Speedertube Mixpack

3 Match-Speeder (Wettkampfbälle für weitere Distanzen), 1 Fun-Speeder (Einsteigerball für kürzere Distanzen), 1 Night-Speeder für Spiel in Dämmerung und 2 Windringe.

41262 15,30



Tennisschläger Challenge

Junior-Schläger aus Aluminium mit weichem PU-Griffband, Besaitung und Schlägerhülle in gelb/blau, 58 cm lang, 240 g.

41342 16,90



Tennisschläger Motivity

Junior-Schläger aus Aluminium mit weichem PU-Griffband, Besaitung und Schlägerhülle in gelb/ rot/ blau, 53 cm lang, 210 g.

41329 16,90



Tennisschläger Flex Power

Senior-Schläger aus Aluminium mit weichem PU-Griffband, Besaitung und Schlägerhülle in schwarz/ lila, 63 cm lang, 300 g.

41407 22,10



neu

Tennisschläger Invaders

Aus Graphit in jugendlichem Design. Anatomisches Rahmenprofil, Länge 68,5 cm, Gewicht 270 g, Bespannung Multifeel 1,35 mm (PU 400 inside), Balance 330 mm, schwarzes Griffband. Griffstärke 1-3, bitte bei Bestellung angeben!

41799 71,50



Speckbrett

Beliebter, verleimter Holz-Tennisschläger, Griff mit Griffband und Handschlaufe. Schlagfläche mit Lochung versehen für verringerten Luftwiderstand. Ca. 20,8 x 24 cm und 165 g.

8710 ① 7,70

Wie zuvor, jedoch aus Vollholz, ohne Lochung, etwas kleiner. Entspricht DTB-Anforderungen.

8700 ② 5,80

Soft-Tennis-Ball

Aus Schaumstoff, gut springend.

30914 Ø 9 cm ③ 2,00

30915 Ø 7 cm ④ 1,00



Griffband Gripsy Classic

Überwickelband mit einzigartigem Griffgefühl – rutschfest, saugfähig, schock- und vibrationsdämpfend, verhindert Blasen und Schwielen, kühlende Wirkung, lange Lebensdauer. 1,05 m lang, 25 mm breit, 0,5 mm stark. Blisterpackung mit 4 Griffbändern.

41377 Packung, grau 6,00

41378 Packung, schwarz 6,00

41379 Packung, blau 6,00

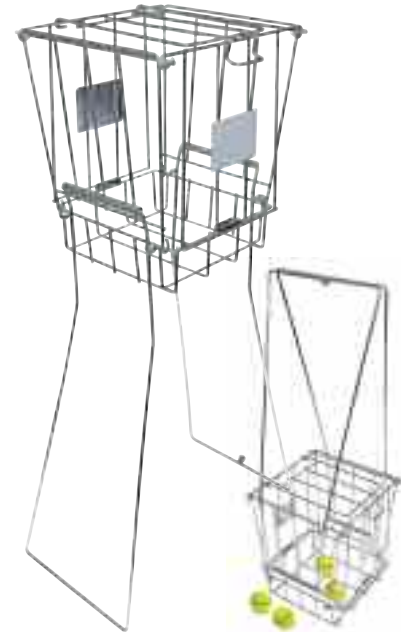

Tennisball-Sammelkorb

Für ca. 60 Tennisbälle. Leichte Ballaufnahme ohne Bücken, da Bälle einfach in den Korb gedrückt werden. Stahlkorb verzinkt mit Dekkel. Die Transportbügel werdendurch Umklappen zu stabilen Standfüßen und der Korb somit zur Hilfe beim Aufschlagtraining. Lieferung zerlegt im Karton mit Montageanleitung.

45026 44,10



Tennisball-Eimer Head Control Plus

Drucklose Trainingsbälle, zweifarbig gelb/orange, 84 Stk. im Eimer.

41375 152,90



Tennisbälle Tour One

4 Wettkampfbälle, für alle Arten von Plätzen geeignet. ITF/ FFT-geprüft.

41821 9,90



Tennisbälle Champion One

4 Druckbälle für Training und Freizeit, mit All-round-Eigenschaften und hoher Lebensdauer. ITF-geprüft.

41823 8,90



Tennisbälle Alto Pro

4 Tennisbälle aus irischem Filz (Wolle/ Nylon/ Baumwolle). ITF approved.

41415 9,20



Tennisbälle Mini Tennis

3 spezielle Kinder-Tennisbälle, farbig. Entwickelt in Zusammenarbeit mit der FFT.

41825 8,90



Tennis-Säulen (Paar)

2 Säulen aus Spezial-Alu-Vierkantprofil (80 x 80 x 3 mm), nach DIN 7895, Oberfläche Silber eloxiert. Abgerundete Ecken und Kanten. Innenliegende, wartungsfreie Spannvorrichtung. Inkl. Netzhaltestangen und Kurbel. Ohne Bodenhülsen.

40820 Paar 175,00

Bodenhülse

Alu-Vierkant, für Säule 80 x 80 mm. Für In- und Outdoor (Kunststoffboden).

55044 ① 19,00

Alu-Vierkant für Säule 80 x 80 mm, für In- und Outdoor (Sand- oder Asphaltboden). Mit loseem Deckel.

55047 Stück ② 24,00



Tennis-Säulen (Paar)

2 Säulen aus Alurundrohr Ø 83 mm. Innenliegende, wartungsfreie Spannvorrichtung. Inkl. Netzhaltestangen, Kurbel und Bodenhülsen.

40486 Paar 188,80

Bodenhülse

Aus Alu, für Säule Ø 83 mm. Für In- und Outdoor.

40487 24,30



Tennisplatz-Sichtblende

Standardgröße 12 x 2 m, Kunststoffgewebe, dunkelgrün, Gewicht 200 g/qm, Luftdurchlässigkeit 50 %. Mit Randverstärkung und Ösen, sowie 56 verzinkte S-Haken.

40880 102,50

Beschriftung der Sichtblende

Beschriftung nach Kundenvorlage.

4080 Preis auf Anfrage

Tennisnetze

Tennisnetze für Doppelspielfelder sind nach den Regeln der ITF und des DTB 12.72 x 1.07 m (Normalnetz). Einfassung aus gewebtem, äußerst strapazierfähigem, reinem Polyester-Gurtband, UV-beständig, sowie mit PVC-ummanteltem Stahlseil, 13.20 m lang – passend für alle Pfostengarnituren. Die Netze unterscheiden sich lediglich in Material und Ausführung des Netzgeflechtes.

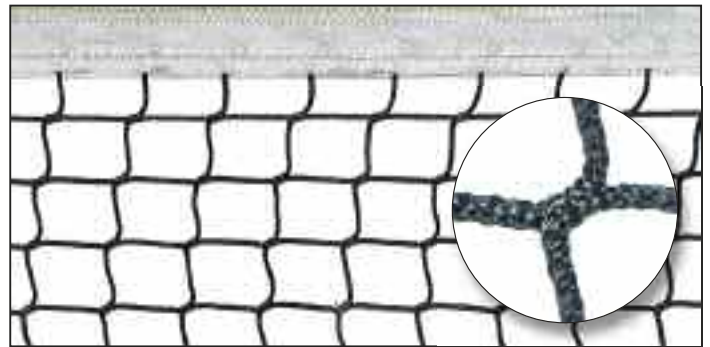

2,3 mm Polypropylenschnur, schwarz, knotenlos, ringsum eingefasst, ohne Doppelreihen.

30300

91,30

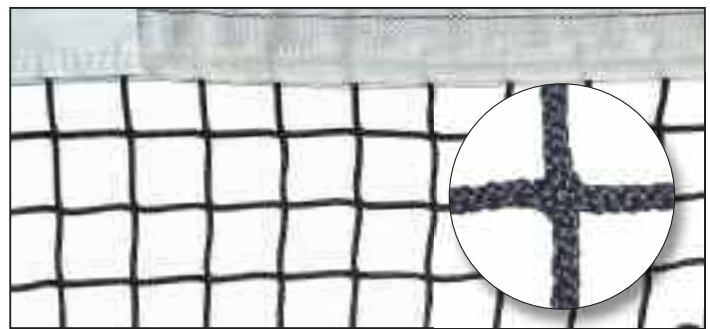

3,0 mm Polyethylenschnur, schwarz. Ohne Doppelreihen, ermöglicht dadurch bessere Sicht – internationale Tennis-Turniere werden meist mit Netzen ohne Doppelreihen ausgetragen.

30301

124,50

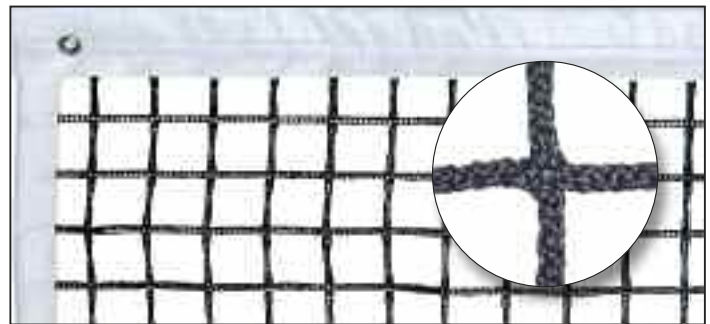

3,5-4 mm starkes Polyestergewebe, knotenlos, PVC-beschichtet, schwarz, mit quadratischen Maschen. 2 Jahre Garantie.

30321

220,60

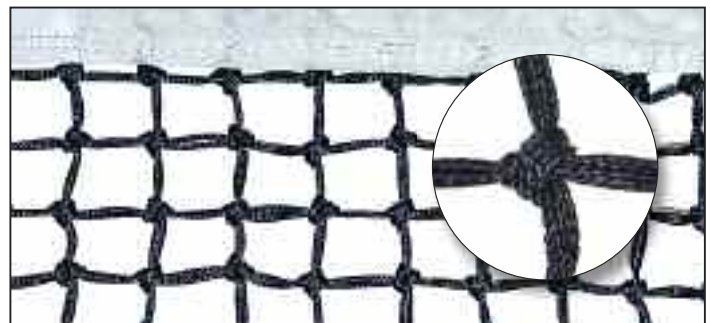

3,0 mm geflochtene Polyethylenschnur, schwarz, 5 Doppelreihen, Spannleine, quadratische Maschen.

30310

138,80

Tennisnetz – Ersatzteile



Regulierband

Polyestergewebe mit Kunststoff-Steckschnalle und Nirosta-Karabiner. Keine Spannschraube erforderlich.

30354 ① 9,00

Weißes Nylongewebe, kunststoffbeschichtet.

30350 ② 6,90

Erdanker

Für Netzspannung aus Stahl, verzinkt.

40475 ③ 9,00

Für Netzspannung. Hülse mit Haken und Dekel, verzinkt.

40476 ④ 48,00

Ersatz-Einfassband

Polyestergewebe mit Messingösen und Leinen zum Anschlingen. Einfach zu montieren.

30355 ⑤ 40,90

Ersatz-Stahlseil

Verzinkt, PVC-ummantelt, 13,20 m lang. Beidseitig mit Schlaufen.

30356 ⑥ 19,70

Spannschraube

Für Tennisnetz, verzinkt.

30351 ⑦ 9,40



optimale Netzspannung durch Selbstspann-System

Kleinfeld-Tennisanlage

Praktische, bestens bewährte Tennisanlage – wurde u. a. bei der Kleinfeldtennisaktion des DTB eingesetzt. Offizielles DTB-Maß: 6,10 x 0,85 m, Gewicht ca. 6,5 kg. Standsicherheit durch breite Stehfüße und schneller, einfacher Aufbau. Platzsparende Aufbewahrung in praktischer Tasche.

40495 230,80

Ersatznetz

Für Kleinfeld-Tennisanlage.

40496 57,90



Wasserabroller

Entfernt Wasser von Spielfeldern und Laufbahnen schnell und einfach, 90 cm breit. Mit Metallstiel und praktischem Haken zum Aufhängen.

45040 152,80



Stahl-Drahtbesen

2 m breit, zum Aufräumen von verkrusteten Tennisdecken und zum Beseitigen von moosbefallenen Flächen. Inkl. 4 auswechselbare Besenteile.

45023 248,30



Trenn-Netz

Für Tennishallen – aus ca. 2,3 mm Polypropylen, Maschenweite 4,5 x 4,5 cm, Größe 40 x 2,5 m. Mit 38 m langem und 4 mm starkem Stahldrahtseil, beiderseits Spansschloss. Bleibeschwerung 200 g/m. 3 Karabinerhaken pro Meter am Netz befestigt. Weitere Größen auf Anfrage.

40720 468,00



Sandglätter

Zum Abziehen von Sandgruben etc., aus Aluminium, 66 cm breit.

7121 ① 27,00

Laufbahn-Besen

1,00 m breit. Mit Stiel.

2760 ② 26,70

Spaten

Eschen-T-Stiel, Bremer Form, Größe 2.

7126 ③ 32,80

Holsteinische Sandschaufel

Mit Eschenstiel.

7125 ④ 18,50

Rechen

Mit zwölf Zinken. Inkl. Stiel.

7127 ⑤ 12,20

Gummihammer

Zum Einschlagen von Heringen etc.

7110 ⑥ 6,00



Erdanker

Für Tennisplatz-Markierungslinie Geniala®.

43287 ① 6,00

Ersatz-Clips

Für Tennisplatz-Markierungslinie Geniala®.

43288 4 cm ② 2,50

43289 5 cm ③ 2,90



Spannmechanik

Für Tennisplatz-Markierungslinie Geniala®. Spannmechanik mit Zug- und Entlastungsautomatik ermöglicht eine optimale und unkomplizierte Linienmontage.

43286 98,90



Pendel-Linien-Stampfer

Aus Stahl. Zum Einstampfen der Markierungslinien.

43291 61,10

Ersatz-Spezial-Nagel

Für Tennisplatz-Markierungslinie Geniala®.

43290 0,60

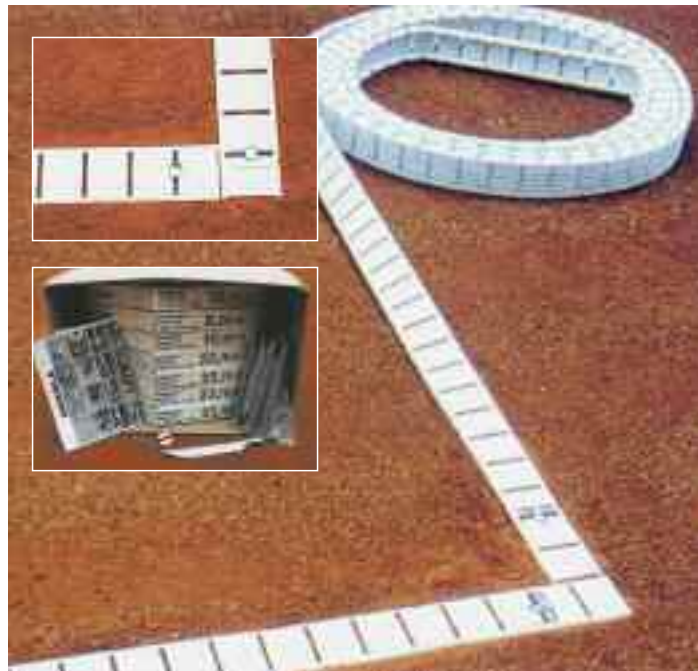

Tennisplatz-Markierungslinie Geniala® (Set)

Leuchtend weiße, effektvolle Markierungslinie, 4 cm breit, mit 5 cm breiter Mittellinie. Komplette Garnitur für einen Tennisplatz, mit Erdankern und Befestigungsmaterial. Diese flexible Hart-PVC-Tennislinie ist mit der Spannmechanik im kalten Zustand exakt, gerade und maßlich genau leicht zu montieren. Zudem rutschfest und winterbeständig. Den maßgenauen vorgefertigten Linien liegt eine Spielfeldvermessungsskizze bei.

43285 Set 285,00



Transportwagen Kuli

Fassungsvermögen 140 Liter, 2 Lufträder, Traglast 400 kg, Durchfahrbreite 82 cm.

5259 266,60



Schubkarren Standard

Fassungsvermögen 85 Liter, Luftrad.

5260 92,70



Singlestange

1 Stange aus Stahlrohr, lackiert. Für offizielle Turniere, Vorschrift nach DTB und ITF.

40479 44,00

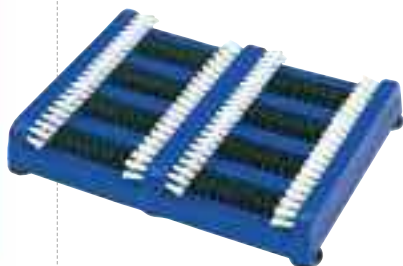

Tennisschuh-Reiniger

Aus Kunststoff, 27 x 35 cm. Feste Borsten zur allseitigen Reinigung der Sandplatzschuhe.

41176 40,90



Spielstand-Anzeige

Tennis-Anzeige aus PVC für 3 Sätze, 67 x 49 cm, grün, zum Aufhängen. Ca. 8 cm große Zahlen, wetterfeste Drehscheiben.

40464 70,80
41159 ab 5 Stück 60,50



Schiedsrichterstuhl

Standfeste Konstruktion aus Alu. Witterungsbeständiges Schreibbrett, Kunststoffschalen-sitz. Zerleg- und klappbar. Ablagenetz und zwei Kleiderhaken (ähnliche Abbildung).

40522 329,90



Tennisplatz-Abziehnetz Optiplan

2 m breit. Ebnungsbalken aus Alu mit eingearbeiteter Stahleinlage – Balken bleibt immer auf Platzdecke. Doppellagiges Netz aus Kunststoffelementen. Spezielle Kopfstücke verhindern ein Hängenbleiben im Netz. Inkl. Schleppleine und Tragegriff.

45019 139,00



Tennisplatz-Abziehnetz

2 m breit, mit Ebnungsbalken aus Holz und eingearbeiteter Seilzugautomatik und doppellagigem Netz aus Kunststoffelementen. Dadurch bleibt der Balken in jeder Lage am Boden. Inkl. Schleppleine und Tragegriff.

45030 123,60



Tennisplatz-Schleppnetz

2 x 1,5 m, aus bewährtem kunststoffbeschichtetem, schwarzem Polyestergewebe mit 2 x 2 cm Maschen, dadurch effiziente Platzpflege. Inkl. Schleppnetzholz und Schleppleine.

45032 101,20



Linien-Kehrmaschine Kehrfix

Optimaler Reinigungseffekt durch rotierende Bürste bei profil. Tennislinien, keine Beschädigung der Tennisdecke. Inkl. Teleskopstiel.

45082 162,60



Tennisplatz-Abziehbesen

2 m breit, mit 4 auswechselbaren Besenteilen, harte Kunststoffborsten. Rahmen und stabiler Zugbügel aus Aluminium.

45011 137,50



Granulat-Abziehbesen

2 m breit, mit Arenga-Besatz für Hallenböden mit Gummigranulat. Besatzbreite 4 cm, Höhe 11 cm. Die spezielle Anordnung der Borsten sorgt für ruhiges Gleiten.

45035 111,80



Ersatzbesen

50 cm breit, harte Kunststoffborsten.

45015 15,30

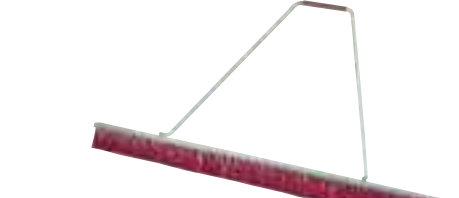

Tennisplatz-Besen Ideal

2 m breit, besonders gute Pflegeeigenschaften durch lange, schmale Kunststoffborsten. Breiter Alubügel zum Ziehen. Alurahmen mit zwei Besenteilen, je 1 m lang.

45036 140,50

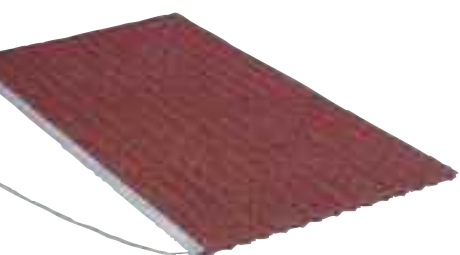

Tennisplatz-Schleppmatte

185 x 75 x 1,5 cm, Hart-PVC, aus Einzelteilen zusammengesetzt. Schwere Ausführung, dadurch verschleißbar. Optimal um Unebenheiten zu beseitigen. Inkl. Aluschiene und Zugseil.

45029 153,80



Sitzbank Sylt

3-Sitzer, 1,5 m lang, weiß, 9 Mehrkammerprofile (50 x 30 mm). Sitz- und Rückenlehne vormontiert und verstärkt. Verpackt in Schrumpffolie mit Kartonträger und Aufbauanleitung.

45103 77,00



Sitzbank Juist

4-Sitzer, 2 m lang, weiß. 9 Mehrkammerprofile (50 x 30 mm). Sitz- und Rückenlehne vormontiert, mit 3 Untergestellen. Verpackt in Schrumpffolie mit Kartonträger und Aufbauanleitung.

45102 104,00



Alu-Deckenprofilblatt

Zur Beseitigung der Unebenheiten von Tennisplätzen, 80 cm breit. Ohne Stiel.

45034 46,10



Alu-Aufrauhschiene

Grob gezackt, zum schnellen Aufrauen und Ebenen von Tennisplätzen, 80 cm breit. Ohne Stiel.

45025 55,40

Holzstiel

Für Aufrauhschiene und Deckenprofilblatt, Ø 30 mm.

45033 8,10

Spezial-Linienbürste

Mit Gelenk-Teleskopstiel und Kunststoffborsten. Durch spezielle Formgebung und Anordnung der hochwertigen Borsten wird ein doppelter Reinigungseffekt erzielt.

43292 24,10



Streugut-Behälter

Aus PE, Behälter grün, Deckel orange. Mit Scharnieren und Verschlussriegel für ein Vorhängeschloss. Ohne Schloss.

45110	400 l, ohne Entnahmerutsche	233,90
45111	400 l, mit Entnahmerutsche	311,00
45113	700 l, ohne Entnahmerutsche	512,00
45114	700 l, mit Entnahmerutsche	585,00



Tennisplatz-Abfallbehälter

Aus grünem Kunststoff in Form eines Tennisballes, Ø 50 cm. Befestigungsteile aus Edelstahl, aufklappbarer Deckel. Inkl. weißer Entleerungseimer und Plastiksack.

10867 195,40



Tennisplatz-Saugwalze

Zum Trockenlegen von Freiplätzen. Es kann in beiden Richtungen Wasser aufgesaugt werden. Leicht herausnehmbarer Plastik-Behälter ermöglicht einfaches Entleeren. Saugwalze sollte auf keinem Freiplatz fehlen. Maße 100 x 90 x 50 cm, Gewicht 50 kg, Fassungsvermögen Plastikbehälter 25 l, Arbeitsbreite ca. 50 cm.

45055 717,00



Tennisplatz-Handwalze

2-teilig und mit Gegengewichten (auch ohne lieferbar), die spürbar das Handling erleichtern und zur Wendefreudigkeit beitragen. 90 cm Arbeitsbreite für 100 l Wasserfüllung, Gewicht gefüllt ca. 182 kg (ohne Gegengewicht gefüllt 170 kg).

45037	mit Gegengewichte	529,00
45038	ohne Gegengewichte	479,00



Abfallkorb

Halbrund, verzinkt, Maße: 43 x 40 x 21,5 cm (H x B x T). Zum Aufhängen und Anschließen an einen Ständer oder eine Schiene.

10864 41,70

Eisenständer

Feuerverzinkt, vollwandig, mit Dorns Schloss. Zum Einbetonieren oder Eingraben.

10865 58,10

Befestigungsschiene

Feuerverzinkt, vollwandig, mit Dorns Schloss. Zum Anbringen an Holzpfehl o. Mauerwerk.

10866 29,80

Für den Einsatz auf Sportanlagen, großen Grundflächen, in Baumschulen und Gärtnereien.

Fährt und regnet selbstständig. Nach dem Öffnen des Wasserhahnes zieht sich der „RollcarT-V“ an dem vorher ausgelegten Stahlseil über die zu beregnete Fläche. Am Ende angekommen stellt er das Wasser automatisch ab und stoppt die Beregnung. Der wasserführende Schlauch (Ø 1") wird hinterher gezogen (bitte extra bestellen!).

Der eingesetzte Sektorenregner gestattet die Begrenzung von Beregnungsflächen, und bei entsprechender Einstellung des Beregnungssektors fährt der „RollcarT-V“ stets über trockenen Rasen. Die stufenlose Geschwindigkeitsregulierung ermöglicht eine Anpassung der Wassermenge an den tatsächlichen Bedarf.



Technische Daten:

- Arbeitstempo: 10 - 20 m/Std.
- Wasserdruck: 3,5 bar am Gerät
- Wasserverbrauch: 3 cbm/Std.
- Beregnungsbreite: 28 bis 36 m
- Beregnungslänge: 120 m
- Material: Alu, Messing, Kunststoff
- Abmessung: 77 x 47 x 40 cm
- Gewicht: 33 kg

Stufenlos einstellbare Geschwindigkeit und hydraulische Abschaltung

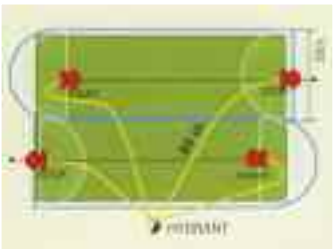

Großflächenregner RollcarT-V

Mit stufenlos einstellbarer Geschwindigkeit von 10-20 m/Std. und hydraulischer Abschaltung. Beregnungsbreite 28-36 m, Beregnungslänge 120 m. Wartungsfreies gekapseltes Getriebe.

45097 1.260,00



Wasserschlauch PVC 1

100 m-Rolle. Innen schwarz, außen gelb, mit Textilgewebeeinlage, 10 bar Arbeitsdruck.

45099 296,00



Schlauchwagen

Robuste Metall-Konstruktion für max. 100 m Schlauch 1, lagenweise gerollt. Schwarz-rot kunststoffbeschichtet. Wasseranschluss und Anschluss an der Haspel 1-Messingkupplung. Haspelbreite 390 mm mit Wasserdurchlauf. 2 Kunststoffräder mit Luftbereifung. Leergewicht: 24 kg. Gewicht mit 100 m Schlauch 1: 69 kg.

45098 303,00



Kreis- und Teilkreisregner

Der klassische Kreisregner mit korrosionsfesten Teilen, unempfindlich gegen Hitze und Kälte, wartungs- und schmierfrei. Gleichbleibende Gleitfähigkeit der drehenden Teile - selbst bei säurehaltigem und verschmutztem Wasser. Schmutzresistent, optimale Wasser-Verteilung, Strahlstörnschraube, Teilkreis stufenlos einstellbar.

- Wasserdruck: 2,5-8,0 bar
- Wasserverbrauch: 1,5-2,5 cbm/h
- Wurfweite: 12-18 m
- Material: Messing, Aluguss
- Anschluss: 3/4" Innengewinde

45083 96,90



Schlauchschelle

Für Geka-Kupplung 1.

45106 1,90



Geka-Kupplung 1

Zum Anschluss des Wasserschlauches am RollcarT-V, Schlauchwagen oder Hydrant.

45105 4,70



Frachtkosten:

Für die mit dem Vermerk „unfrei ab Herstellerwerk“ gekennzeichneten Tischtennis-Tische bieten wir Ihnen auf Wunsch eine Frei Haus-Lieferung gegen Berechnung einer Pauschale von € 35,00 an.

Turniermaß von Tischtennis-Tischen im aufgestelltem Zustand:

(L x B x H) 2.74 m x 1.525 m x 0.76 m

Wettkampf-Tische

EN 14468-1 / Klasse A



Sponeta S 7-62 / S 7-63

Indoor-Profitisch mit 25 mm beschichteter Feinspanplatte, gemäß EN 14468-1 / Klasse A. Rahmenprofil A 60 mm vormontiert, Einstiegsschutz, Automatik-Untergestell kunststoffbeschichtet, fahrbar mit 4 Rädern, Ø 100 mm, alle Räder lenkbar, davon 2 Räder arretierbar. Gewicht: 113 kg, inkl. Netzgarnitur Primus-II-EN. Turniermaß: 274 x 152,5 x 76 cm. Abstellmaß: 184 x 69,5 x 155 cm. Zur ITTF-Prüfung angemeldet. Anlieferung in demontiertem Zustand, frei ab Herstellerwerk.

neu

inklusive Netzgarnitur

16083	S 7-63 (blau)	560,00
16084	S 7-62 (grün)	560,00



Sponeta S 7-22 / S 7-23

Indoor-Profitisch mit 22 mm beschichteter Feinspanplatte, gemäß EN 14468-1/Klasse A, Gewicht: 105 kg. Rahmenprofil 60 mm (vormontiert), Standard-Untergestell (kunststoffbeschichtet), je Tischnälfte 2 Räder (je Ø 125 mm) unter der Stoßseite für den vertikalen Transport. Inkl. Netzgarnitur. Lieferung zerlegt, ohne Aufbau, frei ab Herstellerwerk.

inklusive Netzgarnitur

15893	S 7-23 (blau)	503,00
15894	S 7-22 (grün)	503,00



Joola Rollomat

Turniertisch mit Original-Joola-Wettkampfplatte, Plattenstärke 22 mm, Gewicht ca. 115 kg. Superschnelle Spielfläche durch Polyester-Beschichtung, Rückseite lackiert. Kanten mit Melaminharz-Umleimer, Metall-Profilrahmen 50 mm hoch. Automatik-Untergestell fahrbar mit automatisch aufklappenden Füßen. Doppelte Kippsicherung bei hochgeklappten Plattenhälften. EN 14468-1 Klasse A Hochleistungssport, ITTF- und DTTB-Zulassung. Ohne Netzgarnitur. Lieferung zerlegt, ohne Aufbau, unfrei ab Herstellerwerk.

15897	blau	666,00
15899	grün	666,00



Netzgarnitur Permanent 03

Stationäre Netzgarnitur speziell für den Tisch Joola Rollomat, ab Baujahr 2003.

15877		55,90
-------	--	-------

 behindertengerecht lieferbar

Wettkampf-Tische

EN 14468-1 / Klasse A

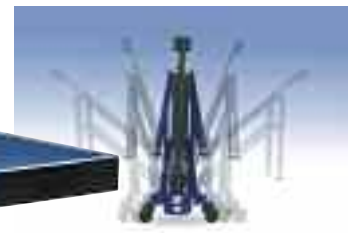

JOOLA 3000 SC

Plattenstärke 22 mm, Gewicht: 110 kg, Abstellmaße: 160 x 56 cm (H x B). Metall-Profilrahmen 50 mm hoch, Super-Compact-System – spielend leichter Auf- und Abbau. 4 Lenkrollen, davon 2 mit Bremse, Hartgummi-Höhenversteller. EN 14468-1 Klasse A Hochleistungssport, ITTF-zugelassen. Ohne Netzgarnitur. Lieferung zerlegt, ohne Aufbau, unfrei ab Herstellerwerk.

15871	blau	799,90
15870	grün	799,90

 **behindertengerecht lieferbar**

Tische für Schul- und Vereinsport

EN 14468-1 / Klasse B



JOOLA Transport S

Plattenstärke 19 mm, Metall-Profilrahmen 25 mm, Gewicht: 90 kg. Jede Plattenhälfte auf 4 Rollen fahrbar. EN 14468-1 Klasse B Schul-/Vereinsport. Ohne Netzgarnitur. Lieferung zerlegt, ohne Aufbau, unfrei ab Herstellerwerk.

15939	blau	349,00
15908	grün	349,00



Sponeta S 5-73i / S 5-72i

Indoor-Schultisch mit 22 mm beschichteter Feinspanplatte, Rahmenprofil 50 mm (vormontiert), Gewicht: 100 kg. Turniermaß: 274 x 152,5 x 76 cm. Abstellmaß: 184 x 69,5 x 155 cm. Einstiegschutz mit Ballhalter, Compact-Untergestell in weißaluminium, fahrbar mit 4 Rädern (je Ø 100 mm). Alle Räder lenkbar, 2 arretierbar. Inkl. stationärer Netzgarnitur Perfekt-II-EN, schwarz. Lieferung zerlegt, ohne Aufbau, frei ab Herstellerwerk.

16042	S 5-73i (blau)	350,00
16043	S 5-72i (grün)	350,00

inklusive Netzgarnitur



BENZ® Rollfix 600

Plattenstärke 22 mm, Rahmenprofil A40, Untergestell schwarz. Maße: 274 x 152,5 x 76 cm (internationales Turniermaß), Abstellmaß: 152,5 x 60 x 172 cm (LxBxH), Gewicht 94 kg netto. Je Tischhälfte 4 Räder (Ø 100 mm), 2 mit Arretierung. Mit Bügelsicherungssystem. Höhenversteller an den hinteren Standbeinen. Inkl. Netzgarnitur Quick. Zerlegt im Doppelkarton. Lieferung zerlegt, ohne Aufbau, unfrei ab Herstellerwerk.

16057	grün	365,00
16058	blau	365,00

Netzgarnitur Classic

TT-Netzgarnitur Classic für Benz Rollfix 600. Netz mit Halter. ITTF-Zulassung. Farbe des Netzes (grün oder blau) bitte bei Bestellung angeben.

16005		47,00
-------	--	-------

inkl. Netzgarnitur Quick

Ersatz-Plattenhälfte für Rollfix

Alle Versionen ohne Untergestell, Rahmen und Montagewinkel. Farbe grün oder blau, bitte angeben.

15904	für alte Version, ohne Bügelsicherungssystem	133,00
15806	für Version ab 2004, mit Bügelsicherungssystem	133,00
16046	für Version ab 2007, mit Bügelsicherungssystem	133,00
16059	für Version ab 10/ 2008, mit Bügelsicherungssystem	133,00



Joola World Cup

Plattenstärke 22 mm, superschnelle Spielfläche, 50 mm Metall-Profilrahmen, jede Plattenhälfte auf 4 Rollen, Gewicht: 109 kg. EN 14468-1 Klasse B Schul- und Vereinssport. Ohne Netzgarnitur. Lieferung zerlegt, ohne Aufbau, unfrei ab Herstellerwerk.

15937	blau	498,00
15912	grün	498,00

Freizeittische



Sponeta® S 1-27i / S 1-26i

Indoor-Hobbytisch mit 16 mm beschichteter Feinspanplatte, gemäß EN 14468-1/Klasse D, Gewicht: 72 kg. Rahmenprofil 36 mm (vormontiert), Einstiegschutz mit Ball- und Schlägerhalter, Automatik- Untergestell (kunststoffbeschichtet). Fahrbar mit 4 Doppelrädern (je Ø 125 mm), 2 lenkbar. Inkl. Netzgarnitur. Lieferung zerlegt, ohne Aufbau, frei ab Herstellerwerk.

15884	S 1-27 i (blau)	236,00
15885	S 1-26 i (grün)	236,00

inkl. Netzgarnitur

Freizeittische

EN 14468-1 / Klasse C / D



inkl. Netzgarnitur

Sponeta S 3-47i / S 3-46i

Indoor-Sporttisch mit 19 mm beschichteter Feinspanplatte, gemäß EN 14468-1/ Klasse D, Gewicht: 77 kg. Rahmenprofil 36 mm (vormontiert), Einstiegschutz mit Ball- und Schlägerhalter, Automatik-Untergestell kunststoffbeschichtet. Fahrbar mit 4 Doppelrädern (Ø 125 mm), alle Räder lenkbar. Inkl. Netzgarnitur. Lieferung zerlegt, ohne Aufbau, frei ab Herstellerwerk.

15886	S 3-47i (blau)	256,00
15887	S 3-46i (grün)	256,00

Tische für den Outdoorbereich

wetterfest



wetterfest

inkl. Netzgarnitur



Champ 3.0 Outdoor

22 mm Alu-Verbundplatte, wetterfest, blendfrei, blaue Spielfläche, Turniermaß: 274 x 152,5 x 76 cm, Transportmaß: 68 x 183 x 165 cm, tiefer Schwerpunkt, Durchfahrts Höhe 165 cm. Transportwagen kippsicher, mit integriertem Schlägerfach, 4 lenkbaren Rädern mit gummierter Rollfläche und 2 diagonal angeordneten Sicherheitsbremsen. Fest installierte Netzgarnitur mit Höhenverstellung und Ballhalter. Lieferung zerlegt, ohne Aufbau, unfrei ab Herstellerwerk.

15791		498,00
-------	--	--------



wetterfest

inkl. Netzgarnitur



neu

Joola Externa

Wetterfester Tisch aus glasfaserverstärktem Polyester. Spielfläche sehr eben und porenfrei für gute Spielverhältnisse, unempfindlich gegen Frost, Hitze und Temperaturschwankungen. Stabiles Untergestell aus massivem Rechteckstahlrohr, feuerverzinkt. Einfache Montage der Füße. Mit massiver Netzgarnitur, sehr schwer vom Tisch zu lösen. Tischoberfläche in blau, Gewicht: 128 kg. Auf Grund seiner massiven Bauweise auch ideal geeignet für das Aufstellen auf öffentlichen Plätzen und Schulhöfen.

15793		995,00
-------	--	--------



B2000 mit runden Ecken

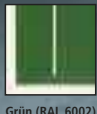

Grün (RAL 6002)

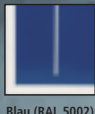

Blau (RAL 5002)



Granit-Grün



Grün (RAL 6002)



Blau (RAL 5002)



Granit-Grün



Platten-Sanierungs-Set

Zwei Plattenhälften aus Acrylblech mit Aluminium-Umrandung zum ganzflächigem Aufkleben auf alte Beton-Tischtennisplatten. Kein Abriß oder Demontage der bestehenden Anlage notwendig. Zeitaufwand ca. 30 min. Inkl. Alu-Netz (8 mm). Sanierungsset nur für Tische mit der Abmessung 274 x 152,5 x 76 cm, Maß je Plattenhälfte 154 x 137 cm.

16023	grün	999,00
16078	blau	999,00
16079	granit-grün	904,00

Frachtkosten Sanierungsset:		
1056	für 1 Stück	108,00
1058	für 2 Stück	186,00

Montagekosten

Für TT-Platten-Sanierung, Fremdmontage des Sanierungssets. Ein Helfer kundenseitig erforderlich.

16024		136,30
-------	--	--------

Tornado B

Platte (30 mm) und Untergestell aus Acrylblech – absolut wetterfest, resistent gegen UV-Strahlung und extreme Temperaturschwankungen. Leicht aufzubauen (2 Personen benötigen ca. 30 min.). Gesamtgewicht: 460 kg, schwerstes Teil: 135 kg. Lieferung immer ab Herstellerwerk, zzgl. Frachtkosten. Ohne Metall-Netzgarnitur (4 mm) und Aufbau. Abmessungen 274 x 152,5 x 76 cm.

16052	grün	1.499,00
16072	blau	1.499,00
16073	granit-grün	1.499,00

Frachtkosten Tornado B und B2000		
1047	für 1 Stück	170,00
1048	für 2 Stück	260,00

Tischtennistisch B2000

Platte 30 mm mit runden Ecken und weißer Hart-PVC-Umrandung. Untergestell aus Acrylblech – absolut wetterfest, resistent gegen UV-Strahlung und extreme Temperaturschwankungen. Leicht aufzubauen (2 Personen benötigen ca. 30 min.). Gesamtgewicht: 415 kg, schwerstes Teil: 130 kg. Lieferung immer ab Herstellerwerk, zzgl. Frachtkosten. Ohne Metall-Netzgarnitur (4 mm) und Aufbau. Abmessungen 274 x 152,5 x 76 cm. TÜV / GS-geprüft

16080	grün	1.650,00
16081	blau	1.650,00
16082	granit-grün	1.650,00

Tornado S

Platte (30 mm) aus Acrylblech – absolut wetterfest, resistent gegen UV-Strahlung und extreme Temperaturschwankungen. Untergestell aus verzinktem Stahlprofil. Leicht aufzubauen (2 Personen benötigen ca. 30 min.). Gesamtgewicht: 310 kg, schwerstes Teil: 135 kg. Lieferung immer ab Herstellerwerk, zzgl. Frachtkosten. Ohne Metall-Netzgarnitur (4 mm) und Aufbau.

16053	grün	1.275,00
16074	blau	1.275,00
16075	granit-grün	1.275,00

Frachtkosten Tornado S:		
1049	für 1 Stück	170,00
1053	für 2 Stück	260,00

Plattenhälfte Tornado B und S

Für Tischtennis-Tisch Tornado B / S. Abmessungen 154 x 137 cm. Bei Bestellung bitte gewünschte Farbe angeben.

16003		498,00
-------	--	--------

Montagekosten

Für Acrylblech-Tischtennis-Tische. Zum Aufbau wird ein Helfer benötigt.

16021		109,00
-------	--	--------



Aluminiumnetz

Für Tischtennis-Tisch Tornado S / B.		
16009	4 mm Alu	130,00
16001	8 mm Alu	174,00



Runder Tischtennistisch

Runder Tischtennistisch, grün, komplett mit 4-teiligen Stahlnetzen. Ein Spielspaß für viele Teilnehmer. Platte 25mm und Untergestell aus Acrylbeton, absolut wetterfest und resistent gegen UV-Strahlung und extremen Temperaturschwankungen, Platten-Ø240cm, Gesamtgewicht: 500kg. TÜVGS-geprüft. Lieferung immer ab Herstellerwerk, zzgl. Frachtkosten, ohne Aufbau!

16008	grün	1.940,00
16076	blau	1.940,00
16077	granit-grün	1.940,00

Frachtkosten Runder TT-Tisch:

1054	für 1 Stück	219,00
1055	für 2 Stück	375,00

Montagekosten

Für Acrylbeton-Tischtennis-Tische. Zum Aufbau wird ein Helfer benötigt.

16021		109,00
-------	--	--------



Spielspaß für viele Teilnehmer!



Wetterfester Tischtennistisch Round Edge

Die Alternative zu Betontischen! Innovative Tischtennis-Platte für den dauerhaften Außeneinsatz, die Vandalismusbeständigkeit und Spielesicherheit optimal vereint! Ideal für Schulhöfe, Vereine, Freibäder, Kinder- und Jugendeinrichtungen. Dabei sorgen die „runden Ecken“, speziell bei Rundumlauf-Spielen, für eine deutlich reduzierte Unfallgefahr! Jederzeit ohne Kranwerkzeug von 4 Personen umplatzierbar! Hochwertige 2K - Lackierung standard in RAL 6005 moosgrün oder RAL 5005 signalblau - weitere RAL-Töne gegen Aufpreis lieferbar!

Spielfläche aus 4 mm starkem feuerverzinktem und hochwertig matt-pulverbeschichtetem Stahlblech, für den dauerhaften Außeneinsatz. Netz aus Aluminium (8 mm), ebenfalls pulverbeschichtet. Die 6 Tischbeine sind aus feuerverzinktem Stahlrohr mit Bohrungen an den Bodenplatten für die Bodenfixierung. Netz- und Tischkanten sind stark gerundet, Tischecken sind mit 20 cm Radius optimal gerundet. Rundungen gewährleisten einen wirkungsvollen Unfallschutz, vor allem bei den Rundumlauf-Spielen.

Maße: 274 x 152 cm, Höhe 76 cm, Gewicht ca. 170 kg. Bitte gewünschten RAL-Ton bei Bestellung angeben. Lieferung ab Werk.

15995		1.539,00
-------	--	----------

Mehrkosten für RAL-Farben

Mehrkosten für Sonder-RAL-Farben, außer Standard RAL 6005 moosgrün und RAL 5005 signalblau.

1061		71,00
------	--	-------



Dieser Tisch ist in weiteren RAL-Tönen gegen Aufpreis lieferbar!



Tischtennis-Tisch Sun & Rain

Wetterfester, grüner GFK-Tischtennis-Tisch für Schulen, Spielplätze, Schwimmbäder etc. Das robuste Stahlrohrgestell lässt sich leicht zerlegen und platzsparend aufbewahren. Inkl. 4 mm starkem Alunetz. Gewicht ca. 140 kg, GS-geprüft.

15945		990,00
-------	--	--------





BENZ® Match

Erstklassige Wettkampf-Netzgarnitur entsprechend den Bestimmungen. Inkl. Netz – Netzspannung und -höhe regulierbar. Mit Netzmaßlehre.

15840 23,10



JOOLA WM



Spitzenmodell für Wettkampfbereich. Stabiler Metallkörper, Baumwoll-Eisengarn-Netz, Mikro-Höhenverstellungsschraube mit integrierter Netzstab-Arretierung. ITTF-Zulassung.

15843 46,60



JOOLA Spring

neu



Tischtennis-Netz mit ITTF-Zulassung. Wettkampf-garnitur, stabiler Metallkörper, Baumwoll-Eisengarn-Netz, Mikro-Höhenverstellungsschraube, neuartige Verbindung zwischen Netz und Innenpfosten (einteilig), Klemmtechnik, kräftige Feder.

15780 39,90



JOOLA Europaliga

Sehr massive Metallgarnitur für Vereinszwecke, mit Mikro-Höhenverstellung. Inklusive Aufbewahrungstasche.

15847 36,00



neu

JOOLA Easy

Preiswerte Metallgarnitur, einfache Handhabung, Netzspannung verstellbar.

15781 14,90



JOOLA Netzgarnitur Klick

Massive Metallgarnitur mit Höhenverstellung und Klemmtechnik. Inkl. praktischer Aufbewahrungstasche.

15846 23,90



neu

JOOLA Snapper

Kompakte Metallgarnitur mit Höhenversteller, in Klemmtechnik. In praktischer Aufbewahrungstasche.

15782 19,90



Liga

Metallhalter, Nylonnetz mit Netzmaßlehre.

15841 11,30

Tischtennis-Ersatznetz

Aus Baumwolle. Für Wettkampfgarnituren.

15952 7,80



Spielfeld-Umrandung

Für Tischtennis-Wettkämpfe. Stahlrohrrahmen mit schwenkbaren Füßen, aufgespannter PVC-Plane (grün), BENZ-Firmenaufdruck, Länge 233 cm. Für ein Spielfeld werden 18 Umrandungen benötigt.

16051 27,60

Transportwagen

Maße (L x B x H): 2.20 m x 1.04 m x 0.95 m. Für 48 Spielfeldumrandungen. Ohne Abbildung.

15934 262,00



Platten-Cleaner

Reinigt, pflegt, verhindert Staubanziehung.

15888 7,00

Schläger-Cleaner

Reinigt, pflegt, erhöht die Griffigkeit der Schläger.

15892 4,80



Tischtennis-Plattenwagen

Zum leichten Transport von 4 Tischtennis-Platten mit 4 Rollen (je Ø 200 mm). Stabile Stahlrohrkonstruktion, Aufstellfläche aus Holz. In der Wagenmitte angebrachter Stahlrahmen zum Anlehnen von je 2 Tischtennisplatten, pro Seite mit Sicherungsketten.

15930 313,00



Universal Abdeckhaube

Aus strapazierfähigem Synthetik-Gewebe. Schützt vor Feuchtigkeit, Staub und Schmutz.

15856 25,50



Schiedsrichter-Tisch

Falt-Konstruktion, 76 x 69 x 34 cm (B x H x T). Joola-Logo. Keine losen Teile. Mit Tragegriff für leichten Transport.

15923	schwarz	79,00
15794	blau	79,00

neu



Zählgerät electronic

Speziell für Tischtennis entwickelte elektronische Spielstandsanzeige zu einem fairen Preis. Einfachste Handhabung, ohne Vorkenntnisse leicht bedienbar. Batterie- und Netzbetrieb möglich. (Batterien oder Netzgerät nicht im Lieferumfang enthalten). Sparsamer Verbrauch, auch für andere Sportarten geeignet. Anzeige große Zahl bis 99, kleine Zahl bis 9.

15700	199,00
-------	--------

Zählgerät Pointer

Robustes Zählgerät mit stabilen Kunststoffteilen. Zusammenklappbar, kann im mitgelieferten Karton verpackt und aufbewahrt werden. Time-Out Karten inklusive.

15702	34,90
-------	-------

neu



Anzeigetafel Allround

Kunststoff, zusammenklappbar. Spielstandsanzeige 0-99, Zahlen 20 cm hoch. Satzanzeige 0-5, Zahlen 12,5 cm hoch. Einseitig ablesbar.

15927	46,10
-------	-------

Tischtennis-Zählgerät

Zusammenklappbares Kunststoffgestell, Spielstandsanzeige 0-21, Satzanzeige 0-7, beidseitig ablesbar.

15936	29,10
-------	-------

neu

JOOLA
for the Champion in you!



Tischtennis-Robot Buddy

Vollwertiger Roboter in einem innovativen und modernen Design. Er kann Unterschnitt-, Topspin- und Konterbälle auswerfen. Das Ballfach fasst 100 Bälle. Dank der Größe und der einfachen Bedienung des Gerätes, ist der Buddy ein optimaler Trainingspartner für Hobby- oder Vereinsspieler. Schneller Aufbau ohne Hilfsmittel. Variable Ballauswurf Frequenz zwischen 12 und 70 Bällen/Min. Höhe 48 cm, Gewicht ca. 1,1kg.

15796

139,00



neu

Auffangnetz für Robot Buddy

Auffangnetz für Tischtennis-Robot Buddy. Praktisches Ballfangnetz für den TT-Buddy. Einfache und schnelle Montage am Tischende mit einer Seitennetzkonstruktion. Über eine Öffnung fallen die aufgefangenen Bälle in einen Behälter (nicht im Lieferumfang enthalten). Dadurch wird das Nachfüllen von Bällen in den TT-Buddy vereinfacht.

15797

36,90



Tischtennis-Zählgerät

Zusammenklappbares Kunststoffgestell, Spielstandsanzeige 0-21, Satzanzeige 0-7, beidseitig ablesbar.

15936	29,10
-------	-------

Anzeigetafel Allround

Kunststoff, zusammenklappbar. Spielstandsanzeige 0-99, Zahlen 20 cm hoch. Satzanzeige 0-5, Zahlen 12,5 cm hoch. Einseitig ablesbar.

15927	46,10
-------	-------

Tischtennis-Anzeigegerät

Oberteil in Dachform, umlegbare Kunststoff-Nummerntafeln, beidseitig nummeriert von 0-30, Satzanzeige von 0-5.

15911	206,00
-------	--------

Tischtennis-Anzeigegerät

Oberteil in Dachform, auf Säule mit Tellerfußständer mit Gummirand. Umlegbare Kunststoff-Nummerntafeln, beidseitig nummeriert von 0-30, Satzanzeige von 0-5. Mit Vorrichtung für Aufschlaganzeige.

15910	320,00
-------	--------





Beginner
 Speed ●●●●●
 Spin ●●●●●
 Control ●●●●●

Young Champs 150

Noppen innen, ohne Schwamm, konkaver Griff.

15997 4,00



Beginner
 Speed ●●●●●
 Spin ●●●●●
 Control ●●●●●

Young Champs 200

Noppen außen mit Schwamm und anatomischem Griff.

15998 5,00



Advance
 Speed ●●●●●
 Spin ●●●●●
 Control ●●●●●

Young Champs 300

Jade-Beleg mit 1,5 mm Schwamm und konkavem Griff.

15999 7,00



Advance
 Speed ●●●●●
 Spin ●●●●●
 Control ●●●●●

Team Germany 400

Solider Schulschläger mit 5-Schicht Spezialfurnier, 1,5 mm Schwamm, konkavem Griff.

15861 7,20



neu

Timo Boll GOLD

Trainingsschläger für Vereinsspieler. Schläger mit Addoy Belag auf 1,8 mm Schwamm, anatomischer Griff für optimale Sensibilität.

15673 24,95



neu

Timo Boll SILBER

Für Freizeitspieler und Vereinsnachwuchs. Schläger mit Addoy Belag auf 1,5 mm Schwamm, konkaver Griff. Extrem hohe Ballkontrolle, gute Spin- und Speedeigenschaften.

15672 19,95



neu

Timo Boll BRONZE

Für Einsteiger. Schläger mit Addoy Belag auf 1,5 mm Schwamm, konkaver Griff, extreme Ballkontrolle und hohe Präzision.

15671 14,95



BENZ® Schul-Set

Sie sparen:

€ 14,80



Bestehend aus: 12 Schlägern BE 10, einer Schlägertasche und einer Benz-PVC-Balltasche mit 144 TT-Trainingsbällen (Ø 40 mm).

15992 Set 99,00

BENZ® Trainings-Set

Sie sparen:

€ 7,10



Bestehend aus: 6 Schlägern BE 30 und einer 6er-Schachtel Trainingsbällen Jade, Ø 40 mm.

15993 Set 29,90



BENZ® Schlägertasche

Sichere Aufbewahrung und Transport von bis zu 12 TT-Schlägern und 6 3er-Boxen TT-Bällen. Maße: 50 x 11 x 30 cm (L x B x H). Blau-gelb. Ohne Inhalt.

15957 33,20

Soft-TT-Ball



Aus Schaumstoff, gut springend. Ø 38 mm.

30917 0,60



Beginner
Speed ●●●●●
Spin ●●●●●
Control ●●●●●

BENZ® BE 10

Schulschläger mit Noppen außen auf 1,5 mm Schwamm, konkaver Griff, 5-fach verleimtes Spezialholz.

15954 3,60



Beginner
Speed ●●●●●
Spin ●●●●●
Control ●●●●●

BENZ® BE 20

Anfängerschläger mit Noppen innen auf 1,5 mm Schwamm, anatomischer Griff, 5-fach verleimtes Spezialholz.

15955 4,60



Advance
Speed ●●●●●
Spin ●●●●●
Control ●●●●●

BENZ® BE 30

Trainingsschläger mit sehr guten Spieleigenschaften, Noppen innen auf 1,5 mm Schwamm, konkaver Griff, 5-fach verleimtes Spezialholz mit ITTF zugelassenem Belag.

15956 5,70



Beginner
Speed ●●●●●
Spin ●●●●●
Control ●●●●●

Primo

Mit Noppen außen, ohne Schwamm, gerader Griff, 1* Trainer-Belag, 3-fach China-Sperrholz.

15803 3,50



Advance
Speed ●●●●●
Spin ●●●●●
Control ●●●●●

Joola Top

Für Fortgeschrittene, mit ITTF-genehmigten Tramp-Belägen. Noppen innen, ca. 1,2 mm starker Schwamm, 5-fach verleimtes Spezial-Sperrholz, anatomischer Griff.

15828 8,80



Joola Trainings-Set

Bestehend aus: 14 Tischtennis-Schläger Hitund 30 Tischtennisbälle Trainingin praktischer Schultertasche.

15951 Set 89,80



Joola TT-Ball-Set

7 Bälle in unterschiedlichen Größen (Normal, Jumbo, Elefant) und Farben.

15935 Set 5,00



TT-Bälle Elite 1*

3er-Schachtel, Ø 40 mm, Freizeit.

15863 weiß 2,00
15864 gelb 2,00

TT-Bälle Prestige 2*

3er-Schachtel, Ø 40 mm, Freizeit und Training.

15865 weiß 2,30
15866 gelb 2,30

TT-Bälle Avantgarde 3*

3er-Schachtel, Ø 40 mm, Training.

15868 weiß 3,00
15869 gelb 3,00



Waldner-Line 400 TT-Set

2 Schläger Waldner 400 und 3 Bälle Elite 1-Stern, 1 x weiß, 2 x orange, in Klarsicht-Tragetasche.

15799 Set 15,50



BENZ® TT-Ball-Set

144 Stück, Ø 40 mm. In praktischer PVC-Balltasche mit verstellbarem Tragegurt.

15950 Set weiß 37,40
15795 Set orange 37,40



TT-Ball-Set Sport

Rundum bedruckte Bälle (Ø 40 mm) mit verschiedenen Sportmotiven, 6er-Packung.

15948 Set 3,60



TT-Bälle Jade

Ø 40 mm, 6er-Schachtel.

15942 weiß 2,80
15947 gelb 2,80



absolut wetterfest, komplett aus Aluminium

Feldhockeytore 3,66 x 2,14 m (Paar) vollverschweißt

Posten-Latte-Konstruktion nach internationaler Vorschrift, aus stabilen Aluprofilen 75 x 50 x 3 mm, mit Nutführung für Netzhalter. Komplet verschweißt, Rahmenkonstruktion weiß KU-beschichtet. Bande aus sehr robusten Alu-Bordwandprofilen, innen 10 mm dicke PU-Beschichtung. Ohne Rollen.

40562 Paar 2.439,00

Montage im Werk

Für Feld-Hockeytor.

1100 Preis auf Anfrage



Transportrollen (Satz)

Kunststoffräder (je Ø 160 mm) zum einfachen Transport von Feld-Hockeytoren, Lauffläche 55 mm. Satz für 1 Tor.

40532 Satz 101,60

Feldhockey-Tornetz (Paar)

Zwei Feld-Hockeytornetze, 3 mm, grün, Polypropylen, MW ca. 4,5 cm, 3,66 m breit, 2,14 m hoch, oben 90 cm, unten 120 cm tief.

40571 Paar 178,40

Feld-Hockeytornetz (Paar)

Zwei Netze aus höchstem Polypropylen, 2,5 mm stark, knotenlos, 366 cm breit, 214 cm hoch. Maschenweite 2,5 cm, oben 90 cm, unten 120 cm tief.

40529 Paar 348,00



Hockeyschläger Stream

Hochwertiger Holzschläger, Griff durch PU-Umwicklung und Feinabstimmung des Stiels optimal gedämpft, Schaufel mit Fiberglas verstärkt. Unterschiede zwischen „Stream“ und „Brave“ sind Farbe sowie Holz und Form der Schaufel – s. Abbildungen.

Outdoor		
44063	34	12,90
44064	35	12,90
44066	36	12,90
Indoor		
44067	34	16,10
44068	35	16,10
44069	36	16,10

Hockeyschläger Brave

Outdoor		
44054	34	12,90
44055	35	12,90
44056	36	12,90
Indoor		
44060	34	16,10
44061	35	16,10
44062	36	16,10

Hockeyschläger

Robuste Ausführung mit Frotté-Griffband, geeignet für Anfänger. Flexibel im Spiel und hart belastbar.

40606 32' 9,70
40549 35' 12,20



Hockeyball

Aus Kunststoff, mit Korkkern, weiß. Für Kunstrasen geeignet. Umfang 24 cm, ca. 150 g.

40581 7,50



Hockeyball

Für Hallenhockey, aus Kunststoff, ohne Kern, gelb. Umfang 24 cm, ca. 150 g.

40582 7,50



Hockeyschläger-Tasche

Aus robustem Nylon, mit Reißverschluss und verstellbarem Umhängegurt. Für 2 Schläger.

44053 12,30



Hallen-Hockeybande

Holz, dreischichtig, verleimt, kein Verzug, 20-teilig zu Einzellängen von 4 m, mit Kunststoffstopfen an der Unterseite. Eine Seite zum Spielfeld hin abgeschrägt. Bandenteile werden mittels eingeschobener PVC-Prallschutz. Bandenteile werden mittels eingeschobener Verbindungshölzer untereinander verbunden, dadurch sehr einfach aufzubauen. Kompletter Satz für 1 Spielfeld.

52110 3.738,00

Hallen-Hockeybande

Holz, 20-teilig in Einzellängen von 4 m, mit Kunststoffstopfen an der Unterseite, eine Seite zum Spielfeld hin abgeschrägt. Bandenteile werden mittels eingeschobener Verbindungshölzern untereinander verbunden. Kompletter Satz für 1 Spielfeld.

52112 3.149,00

Transportwagen

Zum einfachen Transport von Hockey-Bandenteilen. Stabile Stahlrahmenkonstruktion mit 2 Schwenkrollen. Max. Belastung sind 10 Bandenteile.

52101 345,00



Hallenhockey-Tornetz (Paar)

2 Netze für Torgröße 2 x 3 m nach DIN EN 749 in vorschriftsmäßiger Abmessung. 3 mm Polypropylen (knotenlos, grün), Maschenweite ca. 45 mm.

41501 Paar 162,10

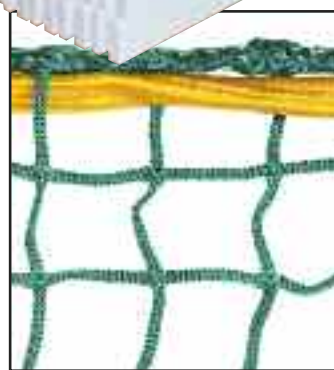

Hallen-Hockeytornetz (Paar)

2 Netze für Torgröße 2 x 3 m nach DIN EN 749 in vorschriftsmäßiger Abmessung. 4 mm Polypropylen (knotenlos, grün), Maschenweite ca. 45 mm – sehr strapazierfähig.

41510 Paar 227,70



Hallen-Hockeytornetz (Paar)

2 Netze für Torgröße 2 x 3 m in vorschriftsmäßiger Abmessung. 2,5 mm Polypropylen-Flechtleine, Maschenweite 25 mm, neueste Vorschrift.

41502 Paar 339,00

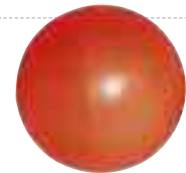

Hockeyball No Bounce

Material PVC, hohl, Ø 65 mm.

40613 2,80



Hockeyball (gelocht)

Unihockey Lochball - Sicherheitsball, nach Vorschrift.

40609 Ø 72 mm 1,90
40677 Ø 92 mm 2,40



Unihockey-Bande

Stabile und robuste PP-Konstruktion, IFF-zertifiziert. Einfach aufzubauen – einzelne Bandenteile werden zusammengesteckt und mit Gummikabel eingehängt und gesichert. Runder Handlauf als oberer Abschluss, daher keine Verletzungsgefahr. Bandenoberfläche ist auf beiden Seiten glatt und plan, somit werblich auf 2 Seiten bedruckbar. Die Bandenelemente sind mit normalem Haushaltsreiniger zu säubern. Gewichte der einzelnen Segmente: 2 m Stück 8,8 kg, 1 m Stück 4,4 kg, runde Ecke 9,5 kg.

- Spielfeld 24 x 14 m
- 30 Bandenteile zu 2 m
- 4 Bandenteile zu 1 m
- 4 Kurventeile mit Radius 1,5 m
- Gewicht: 350 kg
- 1 Transportwagen

5072 3.447,00



- Spielfeld 20 x 40 m
- 52 Bandenteile zu 2 m
- 4 Bandenteile zu 1 m
- 4 Kurventeile mit Radius 1,5 m
- Gewicht: 570 kg
- 2 Transportwagen

5070 5.128,00





Unihockey-Tor

Stahlrohr, 115 x 160 cm, fest verschweißt, 2 K beschichtet, mit Tor- und Fangnetz.

40489 209,30



Mini-Unihockey-Tor

Mini-Übungstor, 90 x 60 x 45 cm. Robuster zusammenklappbarer Stahlrahmen. Geeignet für Schulen und Vereine. Inkl. Netz.

40418 84,00



Hockeytor

140 x 106 x 50 cm (B x H x T). Stabiles Stahlrohr, klappbar, platzsparend aufbewahrbar. Inkl. Netz, 4 mm PE-Rundleine, Maschen 4 x 4 cm. Mit Erdanker zur zusätzl. Befestigung im Rasen.

40531 148,80

Rollhockey-Tornetz (Paar)

3 mm Nylon, Maschenweite 4 cm, Einhängenetz nach neuester Vorschrift.

40578 Paar 211,00

Alu-Minitor

Einfache, klappbare Ausführung aus Aluminiumrohren. Lichte Torabmessung 100 x 100 cm. Lieferung ohne Netz.

40565 122,00



Mini-Tornetz (Paar)

110 x 110 x 50 cm, 2 mm Polyethylenleine, grün, Maschenweite 4,5 cm.

40566 Paar 33,70

neu



Streethockey-Tor

Stabile Metall-Rohrkonstruktion mit Schnellverbindungselementen zur leichten Montage, 127 x 107 x 66 cm (B x H x T). Inkl. Polyesternetz mit Klettverschlüssen.

44011 74,80



Minitor (klappbar)

(B x H x T) 90 x 60 x 67 cm. Trainings-Minitor für Fußball und Streethockey. Blaues Stahlrohr pulverbeschichtet. Netz aus Polyethylen, permanent mit dem Tor verbunden. Durch spezielle Klappmechanik sehr einfacher Aufbau und Transport. Gewicht: 5 kg.

41482 118,00

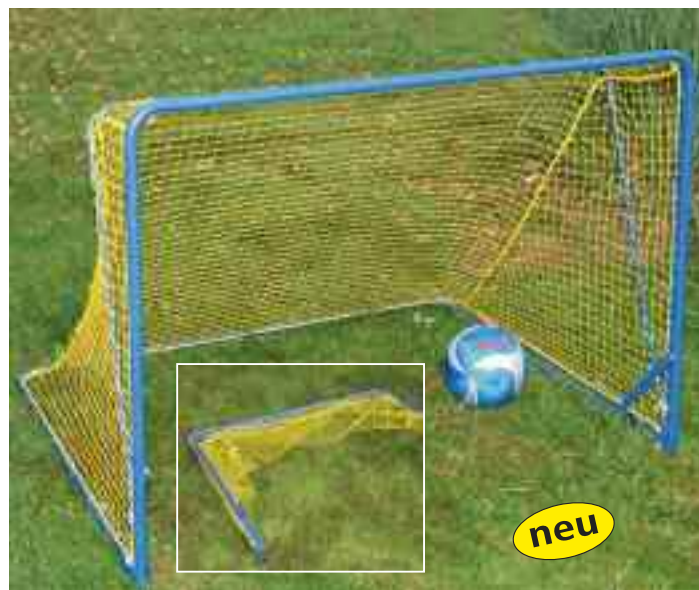

neu

Trainingstor klappbar

(B x H x T) 135 x 100 x 110 cm, blauer, pulverbeschichteter Rahmen, gelbes Netz aus Polyethylen permanent mit dem Tor verbunden. Durch die spezielle Klappmechanik ist das Tor sehr einfach auf- und abzubauen. Gewicht: 9 kg.

41738 135,00



Unihockey-Set Campus

Perfekte Schulschläger aus beschichtetem Fiberglas mit Classic Campus Base-Griffband. Speziell entwickeltes gerades Schlägerblatt mit langer Haltbarkeit und exzellenten Spieleigenschaften, für Links- und Rechtshänder spielbar. 6 blaue und 6 rote Schläger, 12 Bälle und Schlägertasche. IFF-approved

5080	Schlägerlänge 85 cm	249,00
5081	Schlägerlänge 95 cm	269,00



Hockey-Set Play

Homogene Kunststoff-Schläger mit massiver Keulenausbildung in Wettkampfform. Trainingsgerät für Jung und Alt. 6 rot-schwarze und 6 gelb-schwarze Schläger, sowie 2 Lochbälle und 1 Ball No Bounce.

40415	Set	150,80
-------	-----	--------

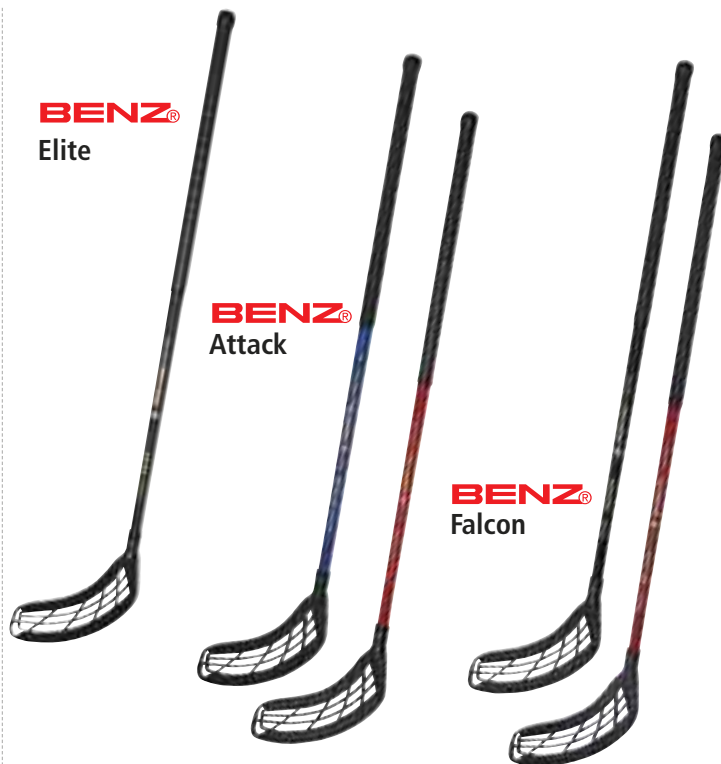

Unihockey-Schläger Elite

Hervorragender Matchschläger, 95 cm lang. Graphit-Schaft mit PU-Grip-Band, Schaufel aus verformbarem PE-Material.

5069		25,00
------	--	-------

Unihockey-Schläger Attack

Aus robustem Kunststoff, mit PU-Grip-Band, Länge 95 cm. Schaufel aus verformbarem PE-Material. Für Training und Freizeit.

5064	blau	21,10
5065	rot	21,10

Unihockey-Schläger Falcon

Robuster Kunststoff-Schläger mit Griffband und elastischer Schaufel, Länge 95 cm. Für Hobby- und Schulsport.

5055	schwarz	13,20
5056	rot	13,20

Unihockey-Ersatzstiel

Ohne Schaufel.

5047	Elite	22,00
5044	Attack, rot	18,10
5043	Attack, blau	18,10
5045	Falcon, rot	10,20
5046	Falcon, schw.	10,20

Ersatzschaufel

Für Unihockey-Schläger Elite, Attack und Falcon.

5042		5,00
------	--	------



Hockeyball (PVC)

40613	Ø 65 mm	2,80
40609	Lochball, Ø 72 mm	1,90
40557	Ø 70 mm	2,40
40558	Puck, Ø 70 mm	2,50

Hockeyschläger Play

40416	gelb/schw.	14,80
40417	rot/schw.	14,80



Unihockey-Schläger Hobby

Robuster Kunststoffschläger mit elastischer Schaufel. Für Hobby- und Schulsport. 82 cm.

5061	gelb	8,00
5062	orange	8,00

Unihockey-Junior-Set Excalibur

Zwei solide Schläger (70 cm lang) aus robustem HPD-Material, für Kinder bis 10 Jahren. Inkl. Ball (gelb-rot).

5057	Set	12,30
------	-----	-------



Unihockey-Schul-Set Hobby

Das ideale Set für den Hobby- und Schulsport, mit dazugehörigen Bällen. Lieferumfang: 6 orangene und 6 gelbe Mannschaftsschläger Hobby, 4 Unihockeybälle in 2 Größen.

40789	Set	91,00
-------	-----	-------



Hockey-Set Junior

6 Hockeyschläger aus PVC, je 3 Stück rot und schwarz, 97 cm lang. Inkl. Plastik-Hockeyball (Ø 45 mm) und 1 Puck (Ø 70 mm).

41746	Set	57,00
-------	-----	-------

Hockeyschläger

Aus PVC, 97 cm lang.

41744	rot	9,50
41745	schwarz	9,50



Unihockey-Set Attack

Ideal für Freizeit- und Schulsport. Robuste Schläger mit PU-Grip-Band, für schnelle Matches konstruiert. Lieferumfang: 6 blaue und 6 rote Mannschaftsschläger Attack, sowie 3 Bälle (Ø 72 mm).

5063	Set	230,00
------	-----	--------

Streethockey

Torwart-Schläger

Für Streethockey, mit auswechselbarer Kunststoffkelle, Länge 122 cm.

41388 ① 28,70

Streethockey-Schläger SH/ SX Comp ②

Schaft aus ausgewähltem Hartholz, Blatt aus glasfaserverstärktem Kunststoff, auswechselbar. Rechts- oder Linksschuss. Farbe nach Lagerbestand.

41386 Junior (102 cm) re 14,90
 44211 Junior (102 cm) li 14,90
 41387 Senior (132 cm) re 17,40
 44210 Senior (132 cm) li 17,40

Streethockey-Schläger SH Fusion ③

Senior, 147 cm. Schaft aus ausgewähltem Kernholz, laminiert. Pro-Grip-Schlägerende für optimalen Halt. Blatt aus schlagfestem Fiberglas/Kunststoff.

41266 Rechtsschuss 20,50
 41276 Linksschuss 20,50



Streethockey-Ball AGS High Density



Hergestellt mit spezieller, temperaturbeständiger Dämpfungsflüssigkeit, für Temperaturen über 0° C. Nicht springend.

44097 5,00

Streethockey-Puck Extreme Color

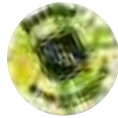

Aus äußerst schlagfestem Vinyl, für glatte Spielflächen (In- und Outdoor). Farbe nach Lagerbestand.

44096 5,00

Ersatzblätter

Für Franklin SX/ SH Comp, aus Kunststoff mit Fiberglas, leicht zu montieren. Wahlweise Rechts- oder Linksschuh. Inklusive selbstschneidender Schrauben.

44013 Junior, rechts 6,10
 44014 Junior, links 6,10
 44015 Senior, rechts 6,10
 44017 Senior, links 6,10



Intercrosse ist eine Mannschaftssportart, bei der ein Ball mittels eines Schlägers in das gegnerische Tor befördert werden muss. Es ist entstanden aus dem Lacrosse, jedoch wurde es zu einer fairen und kontaktlosen Sportart weiterentwickelt. Daher kommt der Spieler auch ohne Körperschutz aus.



Intercrosse-Schläger

Sehr stabiler Kunststoff-Schlägerkopf mit profiliertem Spezial-Aluschaft, Länge 70 cm, Gesamtlänge 102 cm. Für Schule und Verein.

41009 rot 13,50
 41031 blau 13,50

Intercrosse-Schul-Set

Bestehend aus 6 roten und 6 blauen Schlägern sowie 3 Bällen.

41008 Set 170,00

Aufbewahrungswagen

Transport- und Aufbewahrungswagen für Hockeystöcke, Turnstäbe etc. Aus verzinkten und pulverbeschichtetem Stahlblech. Grosse Vollgummiräder 210 x 50 mm. Behälterdurchmesser Ø 25 cm, Gesamthöhe 95 cm, Eigengewicht 10 kg.

40629 171,10



Rugby-Tore

Zwei Tore aus speziellem, eloxiertem Aluminium-Ovalprofil, nach Vorschrift. Querstange 560 cm, senkrechte Stangen 650 cm über Boden. Für Fundament 80 x 80 x 100 cm. Raffinierte Befestigungsteile – einfache Montage, da nur Schraubverbindungen. Inkl. 80 cm-langen Bodenhülsen.

40357 Paar 1.755,00

American Football-Tore

Zwei Tore, spez. Aluminiumprofil, nach Vorschrift. Querstange 711 cm, senkr. Stangen 620 cm über Boden. Für Fundament 80 x 80 x 100 cm. Inkl. 80 cm-langen Bodenhülsen. Optisch wie Rugby-Tore - nur andere Abmessungen.

40358 Paar 2.067,00



Mini-Football

Freizeitball aus Gummi, mit Team-Logo, Länge 22 cm. Farbe nach Lagerbestand.

44038 11,60



Weichschaum-Football

Für Spiel-, Freizeit- und Trainingszwecke. Oberfläche abwaschbar, desinfizierbar, hygienisch, äußerst strapazierfähig, hohe Abriebfestigkeit, verliert nie die Luft.

Mini-Football	
30978	130 mm 17,40
31027	ab 10 Stück 15,70
Football	
30979	150 mm 21,00
31028	ab 10 Stück 19,00

Football Grip-Rite

PVC Cover, Original-Größe und Gewicht, Länge 29 cm.

44126 22,90



Rugby-Ball Junior

Aus weißem, gummiähnlichem Kunststoff, Ø 15 cm, Länge 27 cm, ca. 350 gr.

40181 11,90



BENZ® Rugby-Ball Scorer

Hochwertiger Trainings- und Spielball mit griffiger, gummierter Oberfläche, Größe 5.

41287 23,70

Flag Football ist eine kontaktlose Variante des American Football. Wesentlicher Unterschied ist, dass statt durch ein körperliches Tackling die Verteidigung den ballführenden Spieler stoppt, indem sie ihm einen Streifen (Flag) aus dem Gürtel zieht.



Flag-Football-Set

Bestehend aus Gürtel und 2 Fahnen die an Unterdruck-Hülsen befestigt sind und mit etwas Kraftaufwand herausgezogen werden können. Die kontaktlose Variante des American Football.

44151	Set Blau	12,90
44152	Set Grün	12,90

Jugend-Teeball-Schläger

Länge 63,5 cm, Schläger speziell für Teeball aus behandeltem Hartholz.

44001 ① 11,80

Teeball-Schläger Serie 7046

Teeball 7046 Serie. Länge 66 cm, grün. Spezieller Teeball-Schläger nach offiziellen Jugend-Baseball-Richtlinien aus Aluminium-Legierung. Er zeichnet sich durch ausgewogene Gewichtsverteilung und exzellente Balance aus.

44003 ② 46,10

Baseball-Schläger Serie 7046

Baseball Bat - Youth League. Schläger entspricht den offiziellen Jugend-Baseball-Richtlinien. Aus Aluminium-Legierung, mit ausgewogener Gewichtsverteilung und exzellenter Balance. Länge 79 cm, Gewicht 737 g.

44004 ③ 51,20

Baseball Hartholzschläger ④

Aus Eschenholz mit einer speziell gehärteten Lackierung der Schlagfläche.

44029 76 cm lang, natur 37,90

44030 81 cm lang, black 44,10



neu



MLB® Multiposition Batting-Tee

Offizielles Batting-Tee des deutschen Baseballbundes. Robuste Hartgummi-Homeplate, in der Höhe von 60-90 cm verstellbar. Minimaler Reibungswiderstand der Ballauflage. Mit Schlaganleitung.

44006 55,40



Vinyl Base-Set

3 wasserfeste Gummibases, homeplate und pitcherplate - ideal für Halleneinsatz. Offizielles Base Set des deutschen Baseball- und Teeball-Programmes.

44002 Set 23,10



Baseball Kinder-Fan-Set

Bestehend aus Holzschläger und Ball der New York Yankees.

44031 Set 27,60

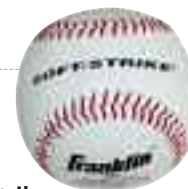

Teeball Soft Strike

Wasserfest, mit einer Außenhülle aus Syntex. Ideal für Teeball.

44005 6,00



Baseball Little League

Franklin Schüler/ Jugend Trainings-Baseball. Außenhülle aus Syntex und Gummi-Kork-Mischkern. Synthetische Wicklung für höchste Genauigkeit.

44000 6,10



RTP Field Master 9.5 inches

Allround-Schülerhandschuh, aus wachsaartigem Kunststoff, Größe 9,5 inches (24 cm).

44007 linke Hand 16,70

44108 rechte Hand 16,70



RTP Field Master 11 inches

Allround-Jugend-/Schülerhandschuh, aus wachsaartigem Kunststoff, Größe 11 Inches (27,9 cm).

44009 linke Hand 22,10

44109 rechte Hand 22,10



RTP Field Master 13 inches

Ready to play Allroundhandschuh 13. Dieser weiche und flexible lederbeschichtete Allroundhandschuh für Erwachsene und Jugendliche kann sofort zum Spiel benutzt werden. Farbe braun/ dunkelbraun, nur für Rechtshänder = Fanghandschuh für linke Hand.

44157 linke Hand 45,90



Rechtshänder oder Linkshänder – welcher Handschuh ist der Richtige?

Fangen und Werfen sollen beim Baseball möglichst schnell nacheinander geschehen. So muss der Rechtshänder mit links fangen, um den Ball gleich mit rechts weiterspielen zu können. Die rechte Hand wird nur zur Hilfe genommen, um zu verhindern, dass der Ball aus dem Lederhandschuh an der linken Hand herausfällt. Der Linkshänder trägt entsprechend an der rechten Hand den Fanghandschuh.

Objekteinrichtung Action-Center

Das „Action-Center“ – eine multifunktionale Anlage mit vielen Möglichkeiten!

Ein multifunktionales Sportgerät, das mittels Elektromotor von der Hallenwand in Richtung Hallenmitte ausgezogen und beturnt werden kann. Durch die Anordnung der Kinematik sind zum einen relativ kleine Einbaumaße (Höhe und Tiefe des eingeklappten Gerätes) und zum anderen eine große Bewegungslandschaft in ausgeklapptem Zustand erreicht worden. Durch die unterstützende Funktion des Elektromotors ist beim Aus- und Einfahren des Action-Centers nur eine Person erforderlich. Im oberen horizontalen Bereich des ausgeklappten Gerätes (ca. 3 m hoch) ist ein Kletternetz (ca. 3 x 3 m groß) eingebaut, das sowohl von unten, als auch von oben beturnt werden

kann. Im vorderen Anschluss an diesen Bereich befindet sich ein Tragrohr, an welches nun verschiedene Kletter-, Rutsch-, oder andere Elemente drehbar befestigt werden können. Jedes dieser Elemente ist 60 cm breit und ca. 4,5 m lang und steht somit im Winkel von ca. 45° zum Boden. Die Neigung kann individuell verändert werden, indem man die einzelnen Elemente an dem (dem Boden zugewandten) Ende anhebt und Böcke oder Kästen unterbaut. An den oberen Tragrohren sind zudem Ringe angebracht, an die man bei Bedarf Klettertaue, Hängeleitern, Schwungtücher, Hängematten oder andere Geräte einhängen kann.

Objekteinr.

Action-Center 1



Das komplette Action-Center in platzsparender Lagerung an der Wand. Kein zusätzlicher Lagerplatz im Geräteraum etc. notwendig.

Durch eine Person ist das Action-Center ohne Aufwand, mit Hilfe einer elektrischen Seilwinde, innerhalb 1 Minute einsatzbereit. Es müssen lediglich Matten zur Absicherung beigebracht werden.

Das Action-Center einsatzbereit. Jetzt zeigt sich die hohe Multifunktionsqualität. Erstmals können in einer Sporthalle Übungen gemacht werden, welche seither im Sportunterricht unvorstellbar waren.

Breite ca. 3,00 m, Bauhöhe 5,50 m (in Ruhestellung an der Wand). Äußerst stabile Stahlrahmenkonstruktion. Die komplette Anlage wird über eine elektrische Seilwinde betätigt. Im horizontalen Rahmen (3,00 x 3,00 m) befindet sich ein Kletternetz. An diesem Rahmen sind insgesamt 11 Befestigungsringe, in die man bei Bedarf Klettertaue, Leitern etc. einhängen kann (optional). Insgesamt sind 5 Stück Action-Elemente eingebaut, Abmessung jeweils 60 x 450 cm.

1 Kletterstangenelement • 2 Sprossenwandelemente mit engem Sprossenabstand (18,5 cm) • 1 Sprossenwandelement mit breitem Sprossenabstand (55,5 cm) • 1 Rutschbahnelement. Jedes Element kann in verschiedenen Neigungen genutzt werden.

30600

Preis auf Anfrage



Action-Center 2

Ohne Diagonalstreben!



Innovativ und faszinierend – die Bewegungslandschaft!

Ein in dieser Form wohl einmaliges Konzept einer Bewegungslandschaft wurde von uns von der Planung, über die Fertigung, bis hin zur Montage professionell realisiert. Klettern, Bouldern, Springen, Balancieren sind nur einige der Möglichkeiten die diese Bewegungslandschaft bietet. Die 12,6 m lange Seilbrücke, die in 3 m Höhe quer durch den Raum verläuft, die natürlich gestaltete Kletterwand, das im Boden integrierte Trampolin mit Bungee-Longe und die riesige Schnitzelgrube, bieten jede Menge

Spielraum um die Kreativität, das Selbstvertrauen und nicht zuletzt die Fitness der Kinder zu fördern. Mit Sicherheit lässt sich diese Form der „attraktiven Bewegungsförderung“ kaum überbieten und wir freuen uns, dass wir die Einrichtungsplanung und Realisierung im Rahmen eines Wettbewerbs erhalten haben. Bester Beweis für eine gelungene Umsetzung sind die Kinder selbst, die diese Anlage mit Leben erfüllen und schwer zu bewegen sind, diese auch wieder zu verlassen!



- Klettern*
- Bouldern*
- Balancieren*
- Springen*
- Schaukeln etc.*



Multischaukelanlage

Zur Standardausstattung bei Objekteinrichtungen gehört mittlerweile auch die von uns entwickelte, universell einsetzbare, Multischaukelanlage. Vom Kinderturnen über das leistungsorientierte Training bis hin zur Rehabilitation, oder einfach nur zum Spaß – mit wenigen Handgriffen lässt sich die Multifunktionsschaukel schnell und einfach

umrüsten. Sicherheit steht bei dieser, mit raffinierten Bauelementen bestückten Anlage im Vordergrund. Diese Anlage entspricht der EN 12655, DIN 7905, EN 913 und ist von der DEKRA auf Sicherheit geprüft und mit dem GS-Zeichen ausgezeichnet. Auf die Sicherheitseinrichtung wurde ein Patent angemeldet.



Objekteinr.



Vorteile der Multischaukelanlage

- Vielseitige Verwendungsmöglichkeiten.
- Einfachste Verstellung bei optimaler Sicherheit.
- Kleine Bauarten, damit raumsparend an Wand und Decke einzubauen.
- Optimale Nutzung der Raumhöhe, da keine herabhängenden Teile an der Decke.
- Einfache Umrüstung bestehender Anlagen.
- Seile einzeln verstellbar.
- Keine Stellketten.
- Anlagen sind individuell anpassbar.



Für die Decken- und Wandbefestigung sind jeweils Befestigungsteile notwendig, welche den baulichen Gegebenheiten angepasst werden müssen. Diese sind im Lieferumfang der Multischaukelanlage nicht enthalten (wir bitten um Ihre Anfrage).

Ein großes Plus stellt die einfache und zugleich preisgünstige Umrüstung vorhandener älterer Ringanlagen dar. Unser Service-Team ist auf solche Fälle bestens vorbereitet. Mit der hierdurch gewonnenen erhöhten Sicherheit kann Ihre Anlage jetzt noch effizienter genutzt werden.

Im Lieferumfang pro Anlage sind enthalten: 1 Paar Seile aus geflochtenem Spezialmaterial mit eingespleißten Seilkauschen, 2 Miniseilführungstrompeten, 2 Klemmblocke mit Sicherheitsmechanik und Befestigungsmaterial zum Dübeln auf Betonwand.

33101

326,00

Herzstück dieser Anlage ist die Sicherheitseinrichtung der Seilarretierung.



Öffnen des Klemmhebels für Seilarretierung nur bei entlastetem Seil möglich.



Einfaches Zudrücken aktiviert die Sicherheitseinrichtung.



Gebrauchsstellung - die Sicherheitseinrichtung ist aktiv, unbeabsichtigtes Öffnen der Klemmhebel für Seilarretierung nicht mehr möglich.



Seilaufwickelkasten, individuell angepasst, hier Sonderausführung mit Edelstahlabdeckung.



Seilaufwickelkasten bei hochgezogenen Seilen.



Eingespleißte Seilkausche zur flexiblen Nutzung von verschiedensten Schaukelgegenständen. Im hochgezogenen Zustand bei abgenommenem Schaukelmodul keinerlei Beeinträchtigung der Hallenhöhe durch herabhängende Schaukelseile!



Polsterung für Höhenverstellereinrichtung (z.B. an Schaukelanlagen)

Die Bedienteile werden durch ein Schutzpolster komplett abgedeckt. Durch die Trapezform der Abdeckung wird ein auf die Polsterung auflaufender Sportler einerseits vor Verletzung geschützt und andererseits gleitend abgelenkt. Zur Bedienung der Seile etc. wird eine Schaumstoffklappe geöffnet. Die Klappen werden durch Klettverschlüsse geschlossen gehalten. Alles in allem ein Sicherheitsprodukt, durch welches die Befestigung auch unterhalb 2 m Einbauhöhe ermöglicht wird.

33153 485,00



Kletternetz

Polyethylen, orange, Maschenweite 25 cm. Ringsum glatter Netzrand. Das Netz wird auf die jeweilige Einhängestange aufgefädelt. Bestens geeignet im Einsatz an Steckrekanlage oder an der Multschaukel in Verbindung mit Trapezstangen. Lieferung ohne Trapezstange.

10522 300 x 250 cm 590,00
10529 200 x 200 cm 315,00



Breite Trapezstange

Breite Trapezstange aus Stahl, 250 cm lang, rot pulverbeschichtet. Kann auch als Einhängestange für Kletternetz verwendet werden.

33166 Für Multschaukelanlagen mit Ösen 118,00
33164 Zum Einhängen in Turnringe mit Haken 131,00



Schaukelringe

Schichtholz mit ca. 1m langen, eingespleißtem Sicherheitsseil und Karabiner mit Sicherheitsschraubverschluss, 1 Paar.

33110 78,00



Karabinerhaken

Verzinkt, Materialstärke 8 mm, Öffnung 10 mm. Schnappöffnung mittels Drehschraube gesichert. Zur sicheren Befestigung von Schaukelartikeln.

33120 Stück 3,00

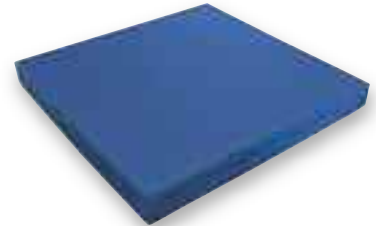

Einlegematte

Für Schaukeltuch oder Hängematte. Fester Schaumstoffkern mit PVC-Überzug, Abmessung 60 x 60 x 6 cm.

17805 66,60



①

neu

Schaukeltuch

Reißfestes PE-Tuch, Abmessung 300 x 300 cm, naturfarben, eingenähte umlaufende Kordel, 4 Stück Aufhängeschlaufen.

33150 156,00



②

Singlehängematte

Hängematte, Liegefläche 220 x 140 cm, Gesamtlänge ca. 360 cm, aus reiner Baumwolle handgearbeitet, Farbe: rot mit gelben und orangen Streifen, lichtecht. Max. Belastung 120 kg, bestens geeignet für Therapie, Praxis, Schule, Kindergarten etc. Waschbar bei 30°C. Eigengewicht 1,6 kg.

17652 63,00

Doppelhängematte

Hängematte, Liegefläche 240 x 160 cm Gesamtlänge ca. 380 cm, aus reiner Baumwolle handgearbeitet, Farbe: rot mit gelben und orangen Streifen, lichtecht. Max. Belastung 160 kg. Bestens geeignet für 2 Personen im Bereich Therapie, Praxis, Schule, Kindergarten etc. Waschbar bei 30°C. Eigengewicht 1,9 kg.

17653 73,00



Gewichtssack für Multschaukel

PVC-Planenstoff mit Sand gefüllt, zum Ablassen der Multschaukelseile. Sack wird mit Karabinerhaken (nicht im Lieferumfang) am Seil eingehängt.

33108 20,00



Strickleiter

Polyethylenleiseil, Länge 500 cm, Breite 32 cm, Aufhängering, 13 Hartholzspalten. Belastbar bis 180 kg.

3737 90,30



Klettertau

Turnhallenausführung

Hanf, Ø 32 mm, mit eingegossenem Tauende und Aufhängering. Zur Verwendung an Klettertauanlagen oder Multischaukel. Klettertaue dürfen nicht verknotet werden.

3733	Länge 350 cm	31,40
3716	Länge 480 cm	36,20
3734	Länge 640 cm	43,00

Längen nach ÖNORM:

3742	Länge 460 cm	48,80
3745	Länge 540 cm	52,40
3748	Länge 600 cm	54,70

Weitere Längen auf Anfrage

Warnschild Klettertaue



Laut DIN 7911 dürfen Klettertaue nicht geknotet werden.

16917	10,20
-------	-------

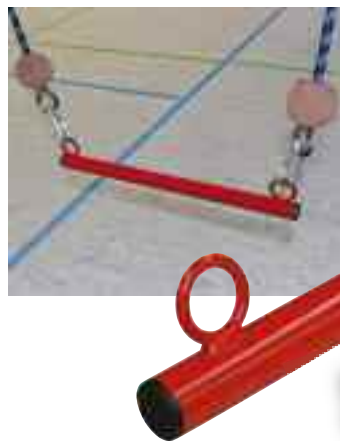

Trapezstange

Trapezstange aus Stahl, 75 cm Länge, rot pulverbeschichtet, zum Einhängen in die Multischaukelanlage.

33165	55 cm lang	57,00
-------	------------	-------



Trapezstange, Holz

Buchenholz, zum Einhängen in Turnringe. Einhängehaken mit PVC-Schutzschlauch überzogen (kein Beschädigen der Ringe).

3323	82,00
------	-------



Knotentau

PP-Seil, Ø 20 mm, alle 50 cm 1 Knoten, mit Aufhängering.

10444	Länge 2,00 m	24,60
10455	Länge 4,30 m	36,60



Trapezstange

Trapezstange aus Stahl, 75 cm lang, rot pulverbeschichtet, zum Einhängen in Turnringe.

33163	71,00
-------	-------



Tellerschaukel

Polyethylenseil, Ø 12 mm, Länge 200 cm, mit Einhängering und Stellacht, Holzsteller Ø 35 cm. Tragkraft ca. 50 kg. Mindestfreiraum der Schaukel ca. Ø 4 m.

17820	24,80
-------	-------



Knotentau

Aus Polyethylen, Ø 20 mm, mit Aufhängering und Knoten am Tauende.

10449	Länge 2 m	18,70
10446	Länge 2,5 m	18,70



Schwingmatte

Leichtschaummatte mit Gurtbändern und Stahlringen. Ermöglicht liegendes, stehendes und sitzendes Schaukeln allein oder zu zweit. Größe 33 x 100 cm. Befestigung wie Abb. für Multischaukel. DBGM beantragt.

17901	146,00
-------	--------

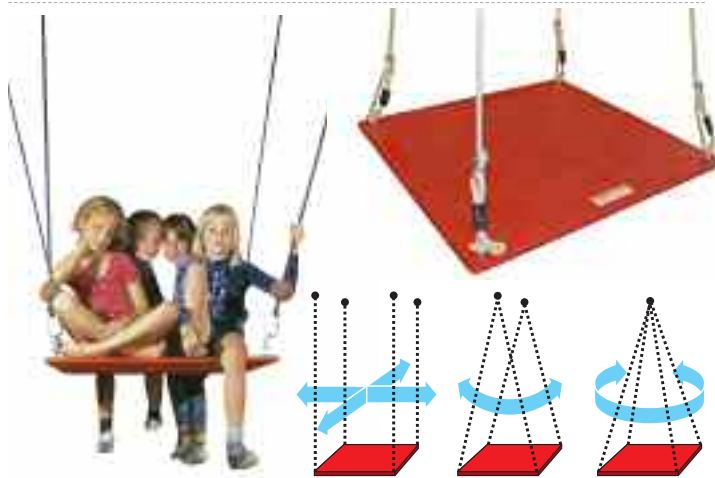

Schaukelbrett

Vieleitig einsetzbares Schaukelbrett aus lackiertem Schichtholz. Abmessung 80 x 80 cm, mit 4 Einhängöse und 4 Schraubgliedern. Es werden zusätzlich 2 Paar Schaukelseile benötigt.

17821	108,00
-------	--------

4-Punkt Aufhängung 4-seitig schwingen 2-Punkt Aufhängung 2-seitig schwingen 1-Punkt Aufhängung drehen



Schichtholz-Turnring

Für Einsatz an der Multischaukel.

3470	1 Ring	①	24,50
17902	1 Schlaufe & 1 Karabiner	②	16,00
33120	1 Karabinerhaken	③	3,00



Pendelsitz

Gummi, Ø 30 cm, mit Kette und PVC-Schutzschlauch-Überzug. Kette 200 cm lang, mit Einhängeöse.

17826	78,80
-------	-------



Sitzteller

Aus Kunststoff, Ø 22 cm, zum nachträglichen Anbringen an Klettertaue mit Ø 32 mm. Um ein Aufdrehen des Seiles zu verhindern, empfehlen wir den Einsatz eines Seildrehwirls. TÜV-geprüft.

3701	33,70
------	-------

Objekteinr.



Strickleiter

Polyethylenseil, Länge 200 cm, Breite 32 cm, Aufhängering, 5 Hartholzspalten.

10422	13,30
-------	-------



Kids-Punching- und Schaukelball

Aufblasbares Multi-Spielgerät aus weichem stabilem Gummimaterial. Durch die beiden Aufhängungspunkte, an denen 2 jeweils 1,2 m lange stark geflochtene Seile befestigt sind, als Punchingball einsetzbar. Auch als Kletter- Schaukelement, z.B. in Verbindung mit der Multischaukel, zu verwenden. Maße: Ø 35 cm, Länge 45 cm, Gewicht 2,5 kg, Farbe orange-rot.

23885	100,40
-------	--------



Kletterkamin

Ø 70 cm, Aufhängehöhe 200 cm, Herkules-Seile, 2 Seilringe ca. 65 mm stark und Sprossen aus Akazienholz. Ohne Standard-Aufhängelager. Mindestabstand vom äußersten Gerätepunkt zum nächsten festen Konstruktionsenteil 1,00 m.

31092	549,00
-------	--------



Drehwirbel

Länge 80 mm, Edelstahl, rostfrei.

17827	Stück	32,70
-------	-------	-------



Rundschaukel

Durchmesser Ø 100 cm. Weich gepolsterte Auflagefläche mit 4-Punkt-Aufhängung. Inklusive Aufhängegeseile, stufenlos verstellbar.

10577	449,00
-------	--------



Gummi-Schaukelsitz

Mit Stahleinlage, Kanten extrem elastisch, dadurch wird beim Aufprall das Verletzungsrisiko minimiert. TÜV-geprüft, mit 12 cm Kettengehänge und Aufhängering.

33121	80,00
-------	-------



Aufhänge-/Schaukelseile (Paar)

Polyethylen 10 mm mit eingespleißtem Aufhängering sowie Stellacht zur stufenlosen Höhenverstellung (Für das Schaukelbrett sind 2 Paare erforderlich).

10419	2 m (Paar)	13,30
10420	3 m (Paar)	14,90



Mehrkindschaukel

136 x 66 x 20 cm. Für jedes Alter, zum Schaukeln, Spielen oder im Therapiebereich. Für 3-4 Kinder oder 2 Erwachsene (sitzend) und 2 Kinder. Belastbarkeit 150 kg. Die Schaukel besitzt eine geschmeidige Textilbespannung (in der Maschine waschbar bei 30 - 40° Grad), die von einem ergonomischen, leichten und formstabilen Aluminiumrahmen gespannt wird. Umgeben von einem weichen und strapazierfähigen Aufprallschutz, schützt die Schaukel vor Verletzungen, auch bei räumlich engen Verhältnissen. Kann im Innen- und Aussenbereich benutzt werden. Inklusive 4 Polyesterseile a 2,8 m und 2 Ringe. Lieferung komplett vormontiert. TÜV geprüft.

10575	439,00
-------	--------



Ballfangnetze

gehören heute in jede moderne Sporthalle und dürfen auch auf keinem Freiplatz fehlen. Sie werden hauptsächlich hinter Handball- und Hockeytoren eingebaut und dienen als zusätzlicher Schutz für die Wandkonstruktion und Wandaufbauten. Des Weiteren wird die Lärmbelastung bedeutend reduziert. Ballfang-Netzanlagen vor Galerien und Tribünen an den Hallenlängsseiten schützen die Zuschauer und Einrichtungen außerhalb der Spielfelder, erhöhen die Lebensdauer des Ballmaterials und begrenzen das jeweilige Spielfeld bei Ball-Fehlwürfen.

Wir unterscheiden 3 Befestigungsmöglichkeiten:

1. Schutznetz-Aufziehvorrichtung. Durch eine elektrisch angetriebene Aufwickelvorrichtung werden die Netze zur Decke hochgezogen.
2. Aufhängung an Spezial-Profillaufschiene.
3. Aufhängung mittels Stahlseil.

Alle hier vorgestellten Einbauversionen müssen in jedem Fall den baulichen Verhältnissen angepasst werden.

Elektrisch angetriebene Schutznetz-Aufziehvorrichtung



Zubehör

Befestigungskonsole



① Konsolle zum Anpratzen an T-Träger an der Decke. Abstand 200 mm, für Schutznetzlaufschiene, einschließlich Befestigungssatz.

25323 117,00

Elektrisch angetriebene Schutznetz-Aufziehvorrichtung.

Durch das Netz gefädelt Gurtbänder werden auf einer Stahlwelle aufgewickelt und ziehen das Netz zur Decke. Die Welle wird mit Lagerböcken und Halte-Eisen an den Hallenbindern oder Tragkonsolen befestigt. Sehr einfach durch Schalter zu bedienen. Preis auf Anfrage.

Spezial-Profillaufschienen

Profillaufschiene



Deutlich sind die Laufwagen an der Aluminium-Profilschiene zu erkennen. Sehr elegante, geradlinig verlaufende Ausführung. Wir empfehlen diese Schiene bei Netzanlagen die oft bewegt werden müssen.

Laufschiene für Schutznetzanlage aus stabil geformtem Aluminiumprofil. Längen von 3 m bis 45 m verfügbar.

25397 Preis auf Anfrage

Laufschienenbogen 90°



(90°, R = 500 mm) für Schutznetzanlage, aus stabil geformtem Aluminiumprofil, eloxiert. Komplett mit 4 Rollringen und 4 Karabinerhaken (Einhängehaken) je Bogen.

25398 Preis auf Anfrage

Aufhängung mit Stahlseil

Pro Meter Stahlseil sind je nach Maschenweite 3-6 Nylonösen oder Simplexhaken erforderlich.

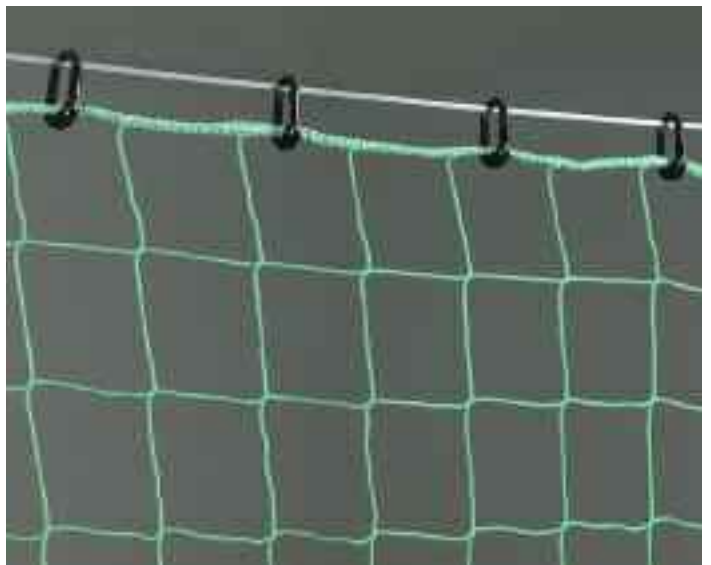

Einfache aber trotzdem wirkungsvolle Ausführung. Die Netze können bei Nichtgebrauch auf dem Stahlseil verschoben werden. Konstruktionsbedingt hängen die Stahlseile leicht durch. Abgebildete Netzqualität 2 mm Polyethylen, 45 mm Maschenweite.

Zubehör für Aufhängung mittels Stahlseil:



Spannschloss M 10

Beidseitig Ösen, mit 3 Seilklemmen für Seil Ø 4 mm, verzinkt. Ohne Seil.

40679 6,00



Simplexhaken

Stahl verzinkt, Länge 40 mm.

25368 100 Stück 67,60



Seilklemme

Für Ø 4-5 mm Stahlseil.

40547 2,20



Nylonöse (starke Ausführung)

Offener Kunststoffring zum Aufhängen der Netze, 53 mm lang, 30 mm breit, Ø 9 mm, Farbe nach Lagerbestand.

25210 0,80



Kausche

Für Ø 4-5 mm Stahlseil.

40563 0,50



Stahlring

Zum Einhängen des Karabinerhakens bei Stahlseilausführung. Somit einfaches Verschieben des Netzes möglich.

25367 1,00



Bleibeschwerung für Schutznetze

An unteren Netzrand, in Gurtband eingenäht. Preise pro lfm.

25355	200 g, weiß	5,60
25278	200 g, schwarz	5,60
25356	400 g, weiß	7,70
25279	400 g, schwarz	7,70

Stahlseil

Verzinkt, Ø 4 mm. Es ist jeweils oben, in der Mitte und unten ein Seil erforderlich.

40534 pro Meter 2,00

Netz-Randleine

Für Erfassung des Schutznetzes.

25365 5 mm Nylon, lfm. 1,10

Pfosten und Zubehör für Schutznetze Outdoor

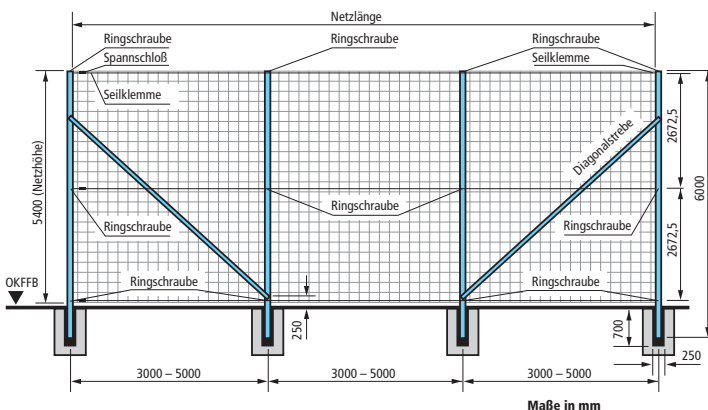

Outdoor Stützpfosten

Zum Aufhängen von Stoppnetzen. Aluprofil 80 x 80 mm mit Profilnut zur Befestigung der Ösen-schrauben für Stahlseilbefestigung. Die Pfosten sind wartungsfrei, 6000 mm lang und haben im unteren Bereich eingelegte Verstärkungen zur Erhöhung der Stabilität. Die Pfosten können direkt einbetoniert oder mittels einer Bodenhülse (Art.-Nr. 40514) befestigt werden. Pfostenabstand ca. 5 m. Inkl. Befestigungsmaterial.

40512 155,00

Diagonalstrebe

Aus Alurundrohr Ø 50 mm, zum Abstreben der Außenpfosten (aus Stabilitätsgründen unbedingt erforderlich). Inkl. Befestigungsmaterial.

40513 90,00

Bodenhülse für Outdoor-Stützpfosten

Für Outdoor-Stützpfosten. Länge ca. 600 mm.

40514 50,00

Wandkonsole

Wandkonsole für Schutznetzlaufschiene, Ausladung 1000 mm.

25319 155,00

Diagonal-Strebensatz

Der Satz besteht aus 2 Einzelstreben zur Abstrebung der Wandkonsole im Außenbereich. Einschl. Befestigungssatz.

25318 Satz 62,00

Schutznetze für Sporthalle, Freiplatz oder Schwimmbad in jeder gewünschten Größe lieferbar

Knotenlose Schutznetze

Rechteckige und quadratische Netze, Preis pro Quadratmeter. Abweichende Formen auf Anfrage. Bei Sonderformaten entstehen Zusatzkosten für Verschnitt!

Art.Nr.	Materialstärke	Maschenweite	Material	Farbe	Preis pro qm
25200	2,3 mm	45 mm	Polypropylen	grün	4,50
25240	3,0 mm	45 mm	Polypropylen	grün	5,80
25250	4,0 mm	45 mm	Polypropylen	grün	9,20
25220	2,3 mm	45 mm	Polypropylen	weiß	6,70
25280	3,0 mm	45 mm	Polypropylen	weiß	5,80
25271	4,0 mm	45 mm	Polypropylen	weiß	9,20
25284	2,3 mm	45 mm	Polypropylen	schwarz	6,70
25285	3,0 mm	45 mm	Polypropylen	schwarz	5,80
25281	3,0 mm	45 mm	Polypropylen	rot-blau-gelb-grün	5,80
25202	2,3 mm	100 mm	Polypropylen	grün	2,60
25242	3,0 mm	100 mm	Polypropylen	grün	3,00
25252	4,0 mm	100 mm	Polypropylen	grün	5,00
25222	2,3 mm	100 mm	Polypropylen	weiß	2,90
25282	3,0 mm	100 mm	Polypropylen	weiß	3,00
25272	4,0 mm	100 mm	Polypropylen	weiß	5,00
25286	4,0 mm	100 mm	Polypropylen	schwarz	5,00
25243	3,0 mm	120 mm	Polypropylen	grün	2,30
25253	4,0 mm	120 mm	Polypropylen	grün	4,10
25283	3,0 mm	130 mm	Polyester	weiss	4,10

Polypropylen 3 mm



Polypropylen 4-farbig

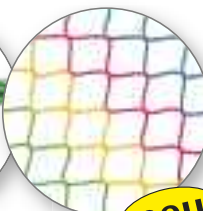

Polyester 4 mm

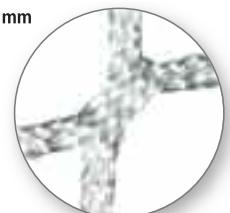

neu

Mehrpreis für Netze

25002	unter 5 qm je Netz	100%
25000	unter 10 qm je Netz	35%
25001	unter 20 qm je Netz	20%

Saal- und Montageleiter

Durch Seilzug, von Sprosse zu Sprosse verstellbar. Arretierung durch automatische Fallhaken. Arbeitsplattform mit Rückenschutz und Ablagewanne. Zwei Traversen mit großen Kugelgelenkfüßen, davon eine mit starren Rollen und zusätzlichen Spindeln zum Feststellen. Leiter auf dem Fahrwerk verschiebbar. GS-geprüft und nach Unfallverhütungsvorschrift "BGI 694" zertifiziert.



Weitere Abmessungen auf Anfrage!

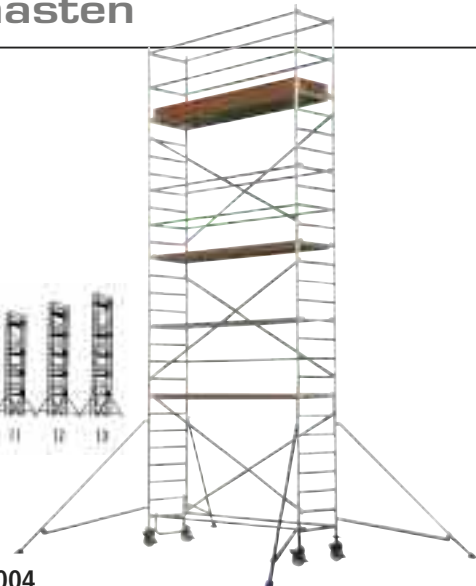

Schwenkrollentraverse

Für Ausführung der fahrbaren Auszugsleiter mit 2 Schwenkrollen anstelle starrer Traverse ohne Rollen.

52053 168,50

Fahrgerüst nach DIN EN 1004

Vielseitig einsetzbare Alu-Arbeitsbühne im Baukastensystem. Problemloser Aufbau durch Steckverbindungen und praktische Schnellverschlüsse. Das in der Praxis erprobte Auslegersystem mit Bajonettverschluss erhöht die Stabilität der Fahrgerüste deutlich. Bühnenlänge 2,95 m, Rahmenteilbreite 0,80 m.

Arbeitshöhe max. 6,81 m, Gewicht 203 kg

52056 Preis auf Anfrage

Arbeitshöhe max. 8,81 m, Gewicht 255 kg

52057 Preis auf Anfrage



Art.Nr.	Leiterhöhe eingef. ca.	Leiterhöhe ausgef. ca.	Arbeitshöhe max. ca.	Gewicht ca.	Preis
52054	4,20 m	6,35 m	6,95 m	72,00 kg	1.960,00
52051	4,75 m	7,50 m	8,10 m	77,00 kg	2.145,00
52052	5,30 m	8,60 m	9,20 m	83,00 kg	2.346,00
52055	5,80 m	9,15 m	9,75 m	86,00 kg	2.557,00
52058	6,35 m	10,30 m	10,90 m	100,00 kg	3.335,00
52059	6,90 m	11,40 m	12,00 m	105,00 kg	3.815,00

Sprossenstehleiter

Stehleiter in konischer Form, von beiden Seiten begehbar. Erhöhte Rutschfestigkeit durch schärfere Riffelung der Sprossen. Hohe Standsicherheit durch Füße im Anstellwinkel mit großer Auflagefläche. Spreizsicherung durch hochfeste, 30 mm breite Perlongurte.

Darstellung von Arbeitshöhe und Reichhöhe

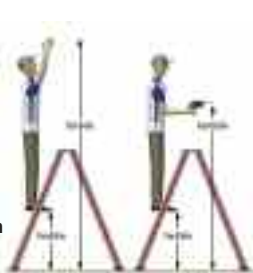

Art.Nr.	Sprossen	Länge	Arb.höhe	Gewicht	Preis
52065	2 x 8	2,35 m	3,40 m	8,5 kg	246,00
52073	2 x 9	2,65 m	3,65 m	10 kg	305,00
52066	2 x 10	2,90 m	3,95 m	11,5 kg	293,00
52067	2 x 12	3,45 m	4,50 m	13,5 kg	339,00
52069	2 x 14	4,05 m	5,00 m	16 kg	398,00
52070	2 x 16	4,60 m	5,55 m	22,5 kg	490,00
52071	2 x 18	5,15 m	6,10 m	25 kg	582,00
52072	2 x 20	5,70 m	6,65 m	27,5 kg	733,00



Definition der Reichhöhe und der Arbeitshöhe:

Reichhöhe: Die BGI 694 definiert die Reichhöhe als die Höhe, die von einer – je nach Leitermodell – ermittelten Standhöhe aus erreicht werden kann. Diese liegt bei ca. 2,00 m über der Standhöhe.

Arbeitshöhe: Unter Arbeitshöhe versteht man den Bereich für das Arbeiten auf Körperhöhe, z. B. mit einer Bohrmaschine. Um die branchenunterschiedlichen Arbeitshöhen zu berücksichtigen, wird von einer mittleren Arbeitshöhe von 1,50 m über Standhöhe ausgegangen.

Aus dieser Definition ergibt sich eine vereinfachte Formel:
 Standhöhe + 1,50 m = Arbeitshöhe
 Standhöhe + 2,00 m = Reichhöhe



Fahnenmast (zweiteilig)

Zusammensteckbarer, runder Fahnenmast aus korrosionsfreiem Hartaluminium, silber eloxiert, einschließlich Bodenhalterung, vollständiger Hissvorrichtung und Hissseil. Ideal für nur gelegentliche Beflaggung, sowie für den Privatbereich. Ø 75 - 60 mm.

18205	6 m	324,00
18201	7 m	368,00



Fahnenmast (zweiteilig)

Zweiteiliger Fahnenmast (Stecksystem), Hartaluminium, silber eloxiert mit außenliegender Hissvorrichtung. Mastdurchmesser Ø 100 - Ø 75 mm. Bodenfixierung mit Zentrierkeil. Transportlänge 6 m.

18203	9 m	717,00
18204	10 m	768,00

Alu-Stufenstehleiter

Stufenstehleiter mit neuem D-Holm Konzept für deutlich höhere Verwindungsstabilität und dadurch höheres Sicherheitsempfinden. Konisch, beidseitig begehbar, mit hochfesten Gurtbändern zur Spreizsicherung. Wartungsfreies Scharnierelement, Stufentiefe 8 cm. Achtung: Scharnierstufe (oberste Stufe) darf nicht als Standstufe verwendet werden!



Art.Nr.	Stufenzahl	Leiterlänge	Arbeitshöhe	Gewicht	Preis
52060	2 x 5	1,25 m	2,40 m	6,9 kg	181,40
52061	2 x 6	1,50 m	2,65 m	8,1 kg	211,60
52074	2 x 7	1,75 m	2,90 m	9,5 kg	250,00
52062	2 x 8	2,00 m	3,10 m	10,8 kg	275,40
52063	2 x 10	2,50 m	3,60 m	13,7 kg	335,00



Auf- und Abrollgerät

Von Sportboden und Sportboden-Schutzbelägen für 2 m Warenbreite. Der Belag wird manuell mittels 2 Handkurbeln aufgewickelt. Inklusive Rundrohr 76 mm, komplett mit Führungsstange und 2 Rollenzentrierungen. Gesamtbreite: 2.78 m, Tiefe 1.03 m, Höhe 1.46 m.

70130 1.222,00



Haltegurt

Aus Textil mit Klettverschluss zur Rollenbefestigung.

70134 5,10

Lager-Ständer

Für Sportboden-Schutzbelag, fahrbar, doppelseitig. Für 200 cm Warenbreite. Gesamtbreite 240 cm, Tiefe 110 cm. Bitte beachten Sie die zulässige Bodenpressung bei Ihrem Sportboden.

70131	für 4 Rollen Schutzbeläge, Höhe 133 cm	1.836,00
70132	für 6 Rollen Schutzbeläge, Höhe 201 cm	2.150,00
70133	für 8 Rollen Schutzbeläge, Höhe 201 cm	2.462,00

Sportboden Schutzbelag B2 (Plattenware)



grau



fjord



strand



navy

Sportboden-Schutzbelag, Platten 100 x 200 cm, Nadelvlies. Oberfläche fein meliert, Fasern aus 100 % Polypropylen. Mit Latex-Schwerbeschichtung, Gesamtdicke 6,0 mm. Zum Auslegen auf empfindliche Sport-Fußböden. Platten werden lose aufgelegt. Gewicht: 3,8 kg/m. DIN 4102 – Brandschutzklasse B2. Für Transport und Lagerung wird eine Spezialpalette benötigt.

71196	fjord/ Stück	42,00
71197	navy/ Stück	42,00
71198	grau/ Stück	42,00
71199	strand/ Stück	42,00

Transport- und Aufbewahrungspalette

Spezialpalette für die Aufbewahrung und den Transport von B2 Sportbodenschutzbelag in Platenausführung. Abmessungen 1 m x 2 m. Tragkraft ca. 1000 kg, entspricht ca. 130 Platten.

1021 130,00



Sportboden-Schutzbelag (Rollware)

Rollenware, Breite 200 cm, Stärke 1,5 mm, heterogener PVC. Gewicht ca. 1,9 kg/m². Brandverhalten nach EN 13501-1. Antistatisch nach EN 1815. Resteindruck nach EN 433: 0,10 mm. Rollenlänge nach Wunsch, bis max. 45 m.

70145	beige /m ²	13,30
70146	grün /m ²	13,30
70147	mittelgrau /m ²	13,30



Transportwagen für Schutzbelag

Der Wagen ermöglicht problemlosen Transport von 1,5 oder 2 m breiten Rollen. Durchgehende Rollenaufgabe verhindert Abdrücke auf Rollenoberfläche.

5175 153,00



Filz-Pantoffeln

Zur Schonung des Hallenbodens bei Besuchern mit Straßenschuhen.

18760	für Gr. 40, Paar	31,80
18763	für Gr.43 Paar	31,80
18764	für Gr.46 Paar	31,80
18761	für Gr. 48, Paar	31,80



Mattentransportwagen

Stabile Konstruktion, mit Griffbügel, 2 Bock- und 2 Schwenkrollen, Durchmesser 200 mm. Geschlossene Ladeplattform, dadurch keine Druckstellen in den Matten. Kann auch für Transport anderer Sportgeräte benutzt werden. Bei max. Bodenpressung max. Belastung 200 kg.

5170	103 x 150 cm	235,00
5171	103 x 200 cm	246,00

Sportboden-Schutzbelag B1 (Plattenware)

neu



Sportboden-Schutzbelag, selbstliegende Platten 100 x 200 cm. Nadelvlies, 100% PP, glatt, einschichtig. Mit Naturlatex-/ Syntheselatexbeschichtung, rutschfest! Prägung in Waffelmuster mit Richtungspfeil. Gesamtdicke ca. 6,8 mm. Zum Auslegen bei Veranstaltungen auf empfindlichen Sport-Fußböden. Die Platten werden einfach nur in Pfeilrichtung lose aufgelegt. Gewicht: 2,9 kg/qm. Brandschutzklasse B1. Brandverhalten gem. DIN EN ISO 9239-1 und DIN EN ISO 11925-2. Frei von Formaldehyd, Trittschallverbesserungsmaß: 21dB. Für Transport und Lagerung wird eine Spezialpalette mit Palettendeckel benötigt!

71210	blau / Stück	49,00
71211	grau / Stück	49,00
71212	anthrazit / Stück	49,00
71213	hellbraun / Stück	49,00

Palette für Verpackung und Transport von B1 Plattenware

Einwegpalette 2,10 x 1,10 m, für Versand bzw. Aufbewahrung mit Abschußdeckel. Für Sportbodenschutzbelag. Max. Beladung: 150 Platten (ca. 900 kg).

1022 47,00



Bodenabdeckung für punktelastischen Sportboden

Die rostfreien, säure- und laugenbeständigen Edelstahlrahmen sind mit angesprossenen Winkeln zum Einbetonieren versehen. Einfaches Setzen in Zementmörtel ist dadurch gewährleistet. Der PVC-Bodendeckel wird durch die Bodenverlegefirma beschichtet.

Rahmen Innen-Ø 176 mm	
55024	25,00
Rahmen Innen-Ø 128 mm	
55025	25,00

PVC-Deckel

Mit umlaufender Gummi-Dichtung. Die Gumdichtung verhindert ein unbeabsichtigtes Verdrehen der Deckel bei Spielen in der Halle und das Eindringen von Putzwasser in die Bodenkonstruktion.

Deckel-Ø 205 mm, für Rahmen Ø 176 mm	
55055	12,00
Deckel-Ø 157 mm, für Rahmen Ø 128 mm	
55056	12,00

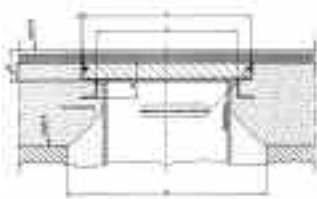

Bodenabdeckung für flächenelastischen Sportboden

Die Aluminium-Rahmen in Z-Form werden durch die Bodenverlegefirma in die Spanplatte bündig eingefräst und befestigt. Der PVC-Bodendeckel wird durch die Bodenverlegefirma entsprechend beschichtet oder mit PVC-Belag bei Schwingboden klebt.

Rahmen Innen-Ø 176 mm	
55022	15,40
Rahmen Innen-Ø 128 mm	
55016	15,40

PVC-Deckel

Mit umlaufender Gummi-Dichtung. Die Gumdichtung verhindert ein unbeabsichtigtes Verdrehen der Deckel bei Spielen in der Halle und das Eindringen von Putzwasser in die Bodenkonstruktion.

Deckel-Ø 205 mm, für Rahmen Ø 176 mm	
55055	12,00
Deckel-Ø 157 mm, für Rahmen Ø 128 mm	
55056	12,00

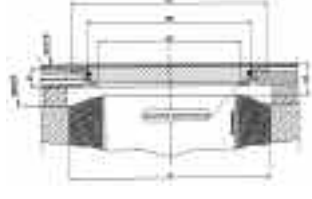

Als Abschluss der im Boden eingelassenen Sportgerätebefestigungen und Hülsen werden Bodenabdeckungen verwendet. Diese sind je nach Bodenkonstruktion entsprechend konzipiert. Als traditionellster Sportboden ist der Holzschwingboden in seinen verschiedenen Versionen mit Parkett- oder PVC-Belag zu sehen. Als Neuentwicklungen entstanden in den letzten Jahren der "Punktelastische Boden", der "Flächenelastische Boden" sowie eine Bodenversion, welche die Vorteile von punkt- und flächenelastischen Böden vereint.

Für all diese Bodenausführungen können Sie die richtige Bodenabdeckung, der jeweiligen Bodenkonstruktion entsprechend, aus unserem Haus beziehen. Zu bemerken ist noch, dass für alle Spielsäulen, Sprossenwandsäulen der kleinere Durchmesser und für Hülsenrecksäulen, Basketball-Einsäulengerüst, Spannreckhaken der größere Durchmesser Verwendung findet. Bei Versenkrecksäulen wird ein Rechteck-Deckel benötigt.

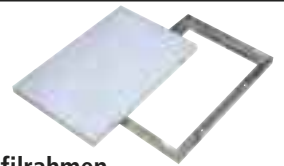

Z-Profilrahmen

Bei flächenelastischen Böden, für Versenreck oder Steckdosen etc.

55032	67,80
Für punktelastischen Boden, mit Stahlblechunterlage, sonst wie vor.	
55031	90,00

PVC-Bodendeckel

362 x 242 mm, für Z-Profilrahmen, bei flächenelastischen Böden, mit Kugelschnapper.

55028	28,00
Für Z-Profilrahmen, bei punktelastischen Böden, ohne Kugelschnapper.	
55029	22,40



Bodenabdeckung für Turnhalle mit Parkettboden

Z-Rahmen aus Aluminium, wasserdichter Deckel mit Holzfurnier beklebt und umlaufende Gumdichtung. Bei Bestellung Holzart angeben.

55070	Innen-Ø 120 mm	79,00
55071	Innen-Ø 170 mm	81,00
55072	Innen-Ø 220 mm	94,40

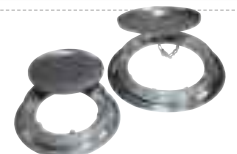

Bodenabdeckung für Freiplätze

Alu-Rahmen, mit verzinktem Deckel zum Belegen oder Vergießen mit Sportbelag. Der Deckel ist diebstahlsicher mit dem Rahmen verbunden.

55023	Innen-Ø 166 mm	56,00
55060	Innen-Ø 122 mm	38,00

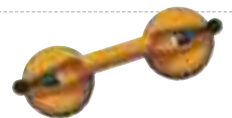

Doppelsaughalter

Saugscheibe Ø 120 mm aus festem Kunststoff mit Gummilippen, Tragkraft gesamt ca. 80 kg.

55030	63,20
-------	-------



Saugheber Pumpfix

Beste Saugleistung, zum Ausheben von Bodenabdeckungen.

55037	Kunststoff	18,50
55075	Alu-Ausführung	48,90

Vollgummi, Ø 80 mm, Tragkraft ca. 20 kg.	
55035	16,30

Montageservice



Fertige Arbeit - neue Bodenöhse gesetzt, mit neuem Bodenrahmen.

Montageservice aus einer Hand
In vielen älteren Sporthallen sind Bodenöhsen mit kleinen Querschnitten vorhanden, welche nach heutigen Gesichtspunkten nicht mehr verwendet werden. Unser "Montageservice aus einer Hand" bietet Ihnen eine einfache und preisgünstige Lösung, Ihre Sporthalle mit neuen Bodenöhsen auszurüsten, um damit auch die neuesten Sportgeräte einsetzen zu können. Bitte rufen Sie uns an, wir unterbreiten Ihnen gerne unser Angebot.

Die Energiesparverordnung EnEV 2009 fordert unter §7 Mindestwärmeschutz, Wärmebrücken:

- (1) Bei zu errichtenden Gebäuden sind Bauteile, die gegen die Außenluft, das Erdreich oder Gebäudeteile mit wesentlich niedrigeren Innentemperaturen abgrenzen, so auszuführen, dass die Anforderung des Mindestwärmeschutzes nach den anerkannten Regeln der Technik eingehalten werden.
- (2) Zu errichtende Gebäude sind so auszuführen, dass der Einfluß konstruktiver Wärmebrücken auf den Jahres-Heizwärmebedarf nach den Regeln der Technik und den im jeweiligen Einzelfall wirtschaftlich vertretbaren Maßnahmen so gering wie möglich gehalten wird.

In der Sporttechnik werden Bodenhülsen, Bodenbefestigungen etc. in der Betonplatte einbetoniert. Sie dienen der Aufnahme und Verankerung stationärer Sportgeräte wie beispielsweise Volleyballpfosten für Volleyball-Spielflächen für das Hülsenreck. Die Bodenhülsen und Befestigungen sind aus Metall. Das Metall bildet im Betonboden eine Wärmebrücke, was zu Wärmeverlust führt. Ebenso kann sich an den einbetonierten Teilen Schwitzwasser bilden, welches Korrosion, Schimmelbildung und sogar zu Schäden am Sporthallenboden führen kann. – Diese Problematik können wir mittels unserer patentierten, stetig weiterentwickelten **ISO-Adapter** erfolgreich lösen!

Vorteile im Überblick:

- Effiziente Baukostensenkung da die Schalung und Kernbohrung entfällt
- Energiekostensparnis durch sehr niedrigen Wärmeleitwert
- Hohe Stabilität und Sicherheit durch Einsatz von hochwertigen Materialien

Funktionsweise



Der neu entwickelte **ISO-Adapter** wird beim Betonieren der Betonbodenplatte direkt mit eingegossen. Schalungen für Aussparungen entfallen – damit auch die Kosten. Die neue Bauform der Adapter ist so gestaltet, dass die Aussparung für das Einbetonieren der jeweiligen Hülsen in den Adaptern vorhanden ist. Dies erübrigt auch die sehr aufwändigen Kernbohrungen. Die Adapter können ohne Berücksichtigung einer bestimmten Zugrichtung vom Rohbauer eingebaut werden.



Die **ISO-Adapter** sind oben mit einer dünnen Holzplatte verschlossen um zu vermeiden, dass Beton, während des Einbaus, in die für die Bodenhülse vorgesehene Aussparung läuft. Diese Holzplatte wird erst von den Monteuren zum Einbau der Bodenhülsen entfernt.



Einbetonierte **ISO-Adapter** garantieren höchste Festigkeit und Stabilität für die eingebauten Sportgerätehülsen. Durch die lückenlose Isolierung entstehen keine Wärmebrücken, das Element ist zum Beton hin komplett wärmeisoliert.

Das Traggerüst aus Kunststoff erzielt hohe Festigkeit und Stabilität. Es bildet sich keine Wärmebrücke.

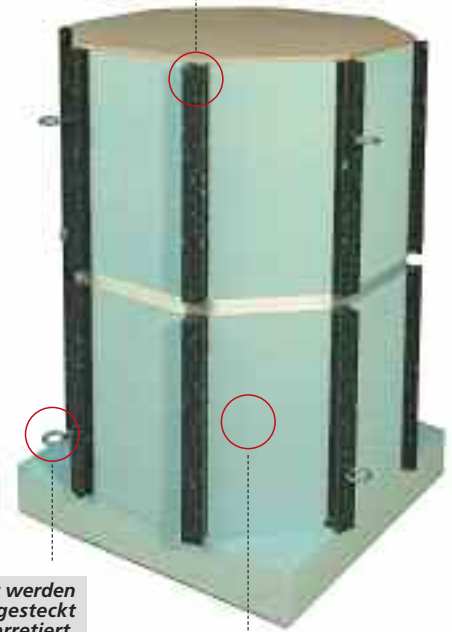

Durch die Ringanker werden Rundstahlstäbe gesteckt und im Rohboden arretiert. Damit wird der ISO-Adapter fixiert und kann beim Verguss der Bodenplatte nicht weggedrückt werden.

Hervorragende Wärmedämmung durch speziellen Hartschaum.

ISO-Adapter (klein)



Gesetzlich geschützt. Patentnummer 102005 034 953

ISO-Adapter, klein, für Spielpfosten-Bodenhülsen, Adapter aus Kunststoffstützgerüst mit Spezialschaumdämmung, sowie Ringanker zur punktgenauen Arretierung durch die Baufirma. Abmessungen (B x H x T): 330 x 310 x 330 mm.

55078

Preis auf Anfrage

ISO-Adapter (groß)



Gesetzlich geschützt. Patentnummer 102005 034 953

ISO-Adapter, groß, für Spielpfosten-Bodenhülsen, Adapter aus Kunststoffstützgerüst mit Spezialschaumdämmung, sowie Ringanker zur punktgenauen Arretierung durch die Baufirma. Abmessungen (B x H x T) 330 x 470 x 330 mm.

55080

Preis auf Anfrage

Zubehör Elektronische Anzeigetafeln

Die Modellreihe „Multisport 352“ bietet hohe Benutzerfreundlichkeit durch LED-Ziffern in 3 Farben mit hoher Lichtstärke. Die Ziffernhöhe von 15 - 25 cm entspricht einer Sichtweite von 60 - 110 Metern! Ballwurfsichere, entspiegelte Frontseite und Anzeige der Uhrzeit. Alle „Multisport 352“- Anzeigetafeln sind für 8 Sportarten programmiert und verfügen über eine Chronometerfunktion. Alle Modelle dieser Reihe sind jetzt mit Funk- oder Kabelsteuerung lie-

ferbar. Die funkgesteuerten Modelle benötigen lediglich einen Netzanschluss 230 V/50 Hz, abgesichert mit 10 Ampère. Die kabelgesteuerten Modelle benötigen einen Netzanschluss und die Installation zweier Steuerkabel. (4-adriges Telefonkabel 0,60 mm, für die Verbindung der Anzeigetafel zur Verbindungsdose - und von der Verbindungsdose zum Bedienpult.)

Basketball • Handball • Volleyball • Tennis • Tischtennis • Badminton • Hockey • Indoor Soccer

Standard-Lieferumfang – kabelgesteuerte Modelle

	Eco Score	Compact	Pro
Netzkabel 50 m	–	x	x
Steuerkabel Anzeigetafel / Dose	10 m	50 m	50 m
Steuerkabel Dose / Bedienpult	8 m	8 m	8 m

Standard-Lieferumfang – funkgesteuerte Modelle

	Eco Score	Compact	Pro
Netzkabel 50 m	–	x	x

Certificate of Compliance
Compliant Supplier
issued for STRAMATEL
Electronic Scoreboards



Produktreihe Eco Score – Sichtweite 60 m

STRAMATEL 352 ME 800



352 ME 800 bündig mit Wandverkleidung installiert.



Bedienpult für Stramatel-Anzeigen

Anlieferung unfrei ab Herstellerwerk.

16025	funkgesteuert	1.856,00
16026	kabelgesteuert	1.743,00

Totalmaße (B x H x T)	1000 mm x 640 mm x 90 mm
Gewicht	15 Kg
Ziffern (13) Höhe	15 cm
Sichtweite	60 m
Hupe	116 dBa im Umkreis von 1m

Produktreihe Compact 352 – Sichtweite 60 m

STRAMATEL 352 MS 3000

Diese Anzeigetafeln können auch mit Zusatzmodulen für die Anzeige der Individualfouls beim Basketball geliefert werden. Bitte fragen Sie an!



STRAMATEL 352 MS 7000



Totalmaße (B x H x T)	1500 mm x 1000 mm x 90 mm
Gewicht	24 Kg
Ziffern (13) Höhe	15 cm / 16 cm
Sichtweite	60 m
Hupe	116 dBa im Umkreis von 1m

Totalmaße (B x H x T)	1500 mm x 1000 mm x 90 mm
Gewicht	24 Kg
Ziffern (17) Höhe	15 cm / 16 cm
Sichtweite	60 m
Hupe	116 dBa im Umkreis von 1m

Anlieferung unfrei ab Herstellerwerk.

16029	funkgesteuert	3.016,00
16031	kabelgesteuert	2.862,00

Anlieferung unfrei ab Herstellerwerk.

16032	funkgesteuert	3.201,00
16033	kabelgesteuert	3.098,00

Produktreihe Pro 352 – Sichtweite 110 m

STRAMATEL
352 MB 7000

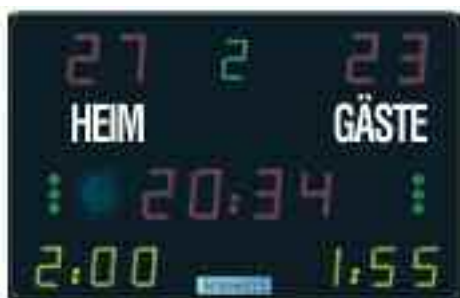

STRAMATEL
352 MB 7120

Totalmaße (B x H x T)	3100 mm x 1200 mm x 90 mm
Gewicht	56 Kg
Ziffern (17) Höhe	16 cm / 20 cm
Sichtweite	90 m
Hupe	116 dBa im Umkreis von 1m

Totalmaße (B x H x T)	1900 mm x 1200 mm x 90 mm
Gewicht	35 Kg
Ziffern (17) Höhe	20 cm / 25 cm
Sichtweite	110 m
Hupe	116 dBa im Umkreis von 1m

FIBA-zertifiziert. Anlieferung unfrei ab Herstellerwerk.

16034	funkgesteuert	3.334,00
16035	kabelgesteuert	3.293,00



Anzeige der Mannschaftsnamen. Anlieferung unfrei ab Herstellerwerk.

16062	funkgesteuert	7.900,00
16064	kabelgesteuert	7.900,00

Produktreihe 24 Sekunden – Sichtweite 90 m bis 130 m

neu



24 Sekunden Anzeige	SC 24 Eco	SC 24	SC 24 Autonom	SC 24 Timer Pro	SC 24 Time Super Pro
Steuerung	mit Kabel	Funk oder Kabel	Funk oder Kabel	Funk oder Kabel	Funk oder Kabel
Installation	zum Aufstellen	zum Aufstellen oder Montage am Deckengerüst	zum Aufstellen oder Montage am Deckengerüst	Deckengerüst	Deckengerüst
Betrieb	Stand alone	mit Stramatel Anzeigetafeln	Stand alone	mit Stramatel Anzeigetafeln	mit Stramatel Anzeigetafeln
Sichtweite	90 m	90 m	90 m	90 m	130 m
Hupe	separat (96 dBa)	integriert (96 dBa)	integriert (96 dBa)	integriert (116 dBa)	integriert (116 dBa)
Anzeige der Spielzeit	X	X	X	✓	✓
Anzeige Timer Stop	✓	✓	✓	✓	✓
FIBA Approved	✓	✓	✓	✓	✓
Preis	1.155,00	1.235,00	1.425,00	3.375,00	3.945,00

STRAMATEL 24 Sekunden Anlage

Für die Zeitmessung des Ballbesitzes beim Basketball. Zeitmessung einstellbar von 24 - 99 Sekunden. Die Anlage ist funk- oder kabelgesteuert erhältlich. Die Anlagen entsprechen den neuen FIBA Regelungen 2010, sind FIBA geprüft und zugelassen. Automatisches Hupsignal nach Ablauf der Zeit. Zum Lieferumfang gehören jeweils 2 Anzeigetafeln, ein Bedienpult inklusive Transportkoffer, Signalhupe (separat oder bereits integriert), 2 Netzkabel. Bei kabelgesteuerten Anlagen werden zusätzlich 2 Steuerkabel und die entsprechenden Verbindungsgehäuse mitgeliefert. Abmessungen (B x H x T) 50 x 30 x 6,5 cm. Anlieferung unfrei ab Herstellerwerk.

16091	SC 24 Eco	1.155,00
16092	SC 24	1.235,00
16093	SC 24 Autonom	1.425,00
16094	SC 24 Timer Pro	3.375,00
16095	SC 24 Time Super Pro	3.945,00



SC 24 Eco



SC 24 Timer Pro



Tisch-Anzeigegerät Multi Top

Tragbare Anzeigetafel mit Signalhupe und einem aufklappbaren Bedienpult an der Rückseite. Die integrierten Akkus sind langlebig, leicht und energiesparend (bei Vollladung ca. 20 Stunden Betriebszeit) inkl. Ladegerät, auch zum Anschluß an das Stromnetz geeignet. Für 14 verschiedene Sportarten (z.B. Basketball, Volleyball, Handball). In 5 verschiedenen Sprachen. Ziffernhöhe 9 cm, Sichtweite 35 m, Abmessungen (B x H x T): 733 x 368 x 115 mm. Gewicht 6 kg.

16049	969,00
-------	--------





Anzeigergerät

Oberteil in Dachform auf Säule mit Tellerfußständer mit Gummirand, umlegbare Kunststoff-Nummertafeln beidseitig nummeriert von 0-30, Satzanzeige 0-5, außerdem mit Vorrichtung für Aufschlaganzeige.

15910 320,00



Anzeigergerät für Volleyball

Aus Kunststoff, Farbe weiß, Punktzanzeige von 0-99 mittels 4 Tableaux verstellbar. Satzanzeige und Auszeit mit Wechseltafeln, Tafelgröße 115 x 80 cm, für Wandbefestigung, mit Ständer.

15914 865,00



Anzeigergerät für Basketball

Aus Kunststoff, Farbe weiß, Punktzanzeige von 0-999, mittels 6 Tableaux verstellbar. Satzanzeige und Auszeit mit Wechseltafeln. Tafelgröße 154 x 80 cm, für Wandbefestigung, mit Ständer.

15919 838,00



Anzeigergerät

Tischmodell ohne Ständer, umlegbare Kunststoff-Nummertafeln beidseitig nummeriert von 0-30, Satzanzeige 0-5, außerdem mit Vorrichtung für Aufschlaganzeige.

15911 206,00



Runden-Anzeigergerät

Stahlrohrgalgen mit Bodenständer, Zielglocke, 2 Anzeigetableaux, von 0-9 verstellbar.

55500 508,00



Tischtennis-Zählgerät

Zusammenklappbares Kunststoffgestell, Spielstandanzeige 0-21, Satzanzeige 0-7, beidseitig ablesbar.

15936 29,10

Ersatztableau

Für Anzeigergerät Basketball, 24 cm hoch, von 0 - 9 verstellbar, Abmessung 33,5 x 19 cm.

40217 schwarze Ziffern 47,70
40219 rote Ziffern 47,70



Anzeigetafel Allround

Kunststoff, zusammenklappbar. Spielstandanzeige 0-99, Zahlen 20 cm hoch. Satzanzeige 0-5, Zahlen 12,5 cm hoch. Einseitig ablesbar.

15927 46,10



Anzeigergerät für Rückenwindmessung

Von -1,1 bis 9,9 m/sec. anzeigbar, mit 2-Zahlentableaux, einschl. Stahlrohr-Bodenständer.

55562 373,00



Anzeigetafel

5-stellig im Ringbuchformat. Zahlen von 0-9 auf PVC-Tafel zum Umklappen. 5 x 10 Blatt, Zahlen 2 x rot, 3 x schwarz. Maße: 30 x 21cm. Eingesteckt in einem Flip-Chart kann die Anzeigetafel als Tischaufsteller verwendet werden.

70790 40,00

Großraum-Wanduhren (quadratisch)

Sehr stabiles, silbergraues Metallgehäuse, unzerbrechliches Acrylglas, jedoch nicht ballwurfsicher, Ziffernblatt mit gut lesbaren Stunden- und Minutenbalken. Auf Anfrage zum gleichen Preis auch mit arabischen Zahlen lieferbar.



Quarz-Batterie-Uhr 1,5 V, 1 Mignon-Zelle LR 6 (nicht im Lieferumfang enthalten).

7771 40 x 40 cm 260,60

Synchronuhr mit Sekundenzeiger, 230 V/50 Hz.

7611 40 x 40 cm 327,00

7610 50 x 50 cm 399,00

Funk-Batterie-Uhr 1,5 V 1 Mignon-Zelle LR 6 (nicht im Lieferumfang enthalten).

7777 40 x 40 cm 373,00

Funk-Uhr mit Netzteil 230 V (Kabellänge 1 m), stabilisierende Stromversorgung, für den Betrieb an schwer zugänglichen Stellen.

7768 40 x 40 cm 455,00

7769 50 x 50 cm 840,00



Funkuhr-Netzteil

Zubehör

Wanduhren (rund)

Hochwertiges, verchromtes Metallgehäuse mit stoßgeschütztem Acrylglas, jedoch nicht ballwurfsicher, Zifferblatt mit Stunden- und Minutenbalken. Auf Anfrage zum gleichen Preis auch mit arabischen Zahlen lieferbar.



Quarz-Batterie-Uhr 1,5 V, 1 Mignon-Zelle LR 6 (nicht im Lieferumfang enthalten).

7616 Ø 30 cm 132,30

7622 Ø 40 cm 184,10

Synchronuhr mit Sekundenzeiger, 230 V/50 Hz

7653 Ø 30 cm 200,00

7654 Ø 40 cm 267,80

Funk-Batterie-Uhr 1,5 V, 1 Mignon-Zelle LR 6 (nicht im Lieferumfang enthalten).

7618 Ø 30 cm 202,00

7623 Ø 40 cm 269,00

Funk-Uhr mit Netzteil 230 V (Kabellänge 1 m), stabilisierende Stromversorgung, für den Betrieb an schwer zugänglichen Stellen.

7655 Ø 30 cm 271,90

7656 Ø 40 cm 349,00



Funkuhr-Netzteil



Wanduhr (rund)

Weißes Kunststoffgehäuse, Acrylglas. Schwarze Zahlen auf weißem Hintergrund, mit Sekundenzeiger. Quarzwerk 1,5 V, 1 Mignon-Zelle LR 6 (nicht im Lieferumfang enthalten).

7600 Ø 30 cm 36,00



Ballwurfschutz

Für quadratische Wanduhren. Zusatzscheibe aus Plexiglas 8 mm, 4-Punkt-Befestigung.

7675 40 x 40 cm 190,80

7676 50 x 50 cm 190,80

Für runde Wanduhren. Zusatzscheibe aus Plexiglas 6 mm, 4-Punkt-Befestigung.

7677 Ø 30 cm 190,80

7678 Ø 40 cm 190,80



Geräteschrank Typ 1

Stahlblechkonstruktion, für Klein- und Handgeräte, mit abschließbarem Wertfach, mit Aufhängvorrichtung für Keulen, Reifen, Springseile sowie Unterteilung für Turnstäbe, Staffelhölzer und Stoßkugeln. 2 Flügeltüren mit Sicherheitsschloss. Maße: 195 cm hoch, 120 cm breit, 50 cm tief. Farbe RAL 7035, lichtgrau.

5851	Stahlblechtüren	640,00
5901	Sicherheitslochblech-Türen	670,00
5902	Türen mit Acrylglas	809,00



Geräteschrank Typ 2

Stahlblechkonstruktion, für Bälle, Netze, Tuae sowie sonstige Kleingeräte, 4 verstellbare Stahlblechböden, mit Stange und Schiebehaken. 2 Flügeltüren mit Sicherheitsschloss. Farbe: RAL 7035, lichtgrau. Maße: 195 cm hoch, 120 cm breit, 50 cm tief.

5860	Stahlblechtüren	455,00
5910	Sicherheitslochblech-Türen	497,00
5903	Türen mit Acrylglas	738,00



Alle Schränke und Türen sind ohne Aufpreis in folgenden Farben erhältlich:

RAL5010 Enzianblau

RAL5012 Lichtblau

RAL7035 Lichtgrau

RAL7040 Fenstergrau

Weitere Farben nach der RAL-Farbtabelle gegen Mehrpreis, auf Anfrage.

Geräteschrank Typ 3

Stahlblechkonstruktion, hervorragend zur Lagerung von Bällen geeignet. 5 verstellbare Fachböden, 2 Flügeltüren mit Sicherheitsschloss. Farbe RAL 7035, lichtgrau. Maße: 195 cm hoch, 120 cm breit, 50 cm tief. Mit Durchblick! – Flügeltürgeräteschränke sind jetzt mit bruchsicherem Acrylglas lieferbar. Sie sehen sofort, ohne zu öffnen, welche Geräte sich im Schrank befinden und die Teile sind staubgeschützt.

5870	Stahlblechtüren	455,00
5920	Sicherheitslochblech-Türen	483,00
5904	Türen mit Acrylglas	738,00



Lieferung der Sportgeräteschränke innerhalb des Bundesgebietes mit Werks-LKW frei Haus!

Geräteschrank Typ 4

Stahlblechkonstruktion, hervorragend zur Lagerung von Bällen aller Art, 4 verstellbare Fachböden, 2 Flügeltüren mit Sicherheitsschloss. Farbe RAL 7035 lichtgrau. Maße: 195 cm hoch, 150 cm breit, 50 cm tief.

5855	Stahlblechtüren	625,00
5856	Sicherheitslochblech-Türen	656,00



Schrank mit 2 Schiebetüren

Schiebetüren mit Sicherheitsschloss. 4 verstellbare Stahlfachböden. Farbe RAL 7035, lichtgrau. Maße: 195 cm hoch, 190 cm breit, 60 cm tief.

5865	Sicherheitslochblech-Türen	892,00
5857	Stahlblech	777,00



Kombischrank mit 2 Vollblech-Schiebetüren

Schiebetüren mit Sicherheitsschloss. Auf der linken Seite abschließbares Wertfach, Gymnastikreifenhalter, Keulenaufhängvorrichtung etc., Mitteltrennwand, auf der rechten Seite 5 verstellbare Stahlfachböden. Farbe RAL 7035, lichtgrau. Maße: 195 cm hoch, 190 cm breit, 60 cm tief.

5858	Stahlblechtüren	1.286,00
5866	Sicherheitslochblech-Türen	1.269,00

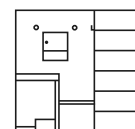

Zubehör



Flügeltüren- / Universalschrank

Stahlblechkonstruktion, Türen innen durch Kunststoffprofil verstärkt. Klappgriff mit Sicherheitszylinderschloss, incl. 2 Schlüsseln. Farbe RAL 7035 lichtgrau. 4 Fachböden, höhenverstellbar im Abstand von 15 mm. Maße: 195 cm hoch, 93 cm breit, 40 cm tief.

6868	Stahlblechtüren	345,00
6856	Sicherheitslochblech-Türen	368,00
5905	Türen mit Acrylglas Korpus RAL 7031, Türen RAL 7035	570,00

Ersatzschloss für Sportgeräteschrank

Mit 2 Schlüsseln und schwarzer Griffrosette.

6758	21,00
------	-------

Schlüssel extra für Sportgeräteschrank

90577	8,20
-------	------

Ersatzschloss für Schiebetürenschränk

Schloss wird mit 2 Schlüsseln ausgeliefert.

für Schränke ab Oktober 2002

6845	21,00
------	-------

für Schränke vor Oktober 2002

6844	21,00
------	-------

Schlüssel extra für Schiebetürenschränk

für Schränke ab Oktober 2002

90575	8,20
-------	------

für Schränke vor Oktober 2002

90578	8,20
-------	------

Wechselkern

Für Schloss Schiebetürenschränk mit 2 Schlüsseln, incl. Demontageschlüssel (bis Baujahr 2000).

6846	21,00
------	-------

90580	Schlüssel extra	14,00
-------	-----------------	-------

Alle Schränke und Türen sind ohne Aufpreis in folgenden Farben erhältlich:

RAL5010 Enzianblau

RAL5012 Lichtblau

RAL7035 Lichtgrau

RAL7040 Fenstergrau

Weitere Farben nach der RAL-Farbtabelle gegen Mehrpreis, auf Anfrage.

Akten-Kleiderschrank

Aus Stahlblech, lackiert lichtgrau (RAL 7035), 2-türig, rechts 4 Böden im 15 mm – Raster verstellbar, links Kleiderabteil, Boden, Kleiderstange. Mit Sicherheitsschloss.

5867	195 x 150 x 50 cm	762,00
5869	195 x 93 x 50 cm	529,00



System-Holzgeräteschränke

Diese Systemreihe ermöglicht, eine kundenindividuelle Geräteschrankwand zusammenzustellen, welche einschließlich des Lehrerschanks eine einheitliche Schrankfront bildet.

Äußerst solide und stabile Ausführung aus 19 mm melaminharzbeschichteten Platten, Korpusfarbe RAL 7032, Kieselgrau. Die Türen sind wahlweise in Kieselgrau, Rot, Blau oder Buchedekor erhältlich. Die Schränke sind komplett verleimt und mit hochwertigen Beschlägen ausgestattet. Verstellbare Fachböden und Unterteilung je nach Typ. Alle Modelle verfügen über eine Mehrfach-Drehstangen-Schließung mit hochwertigem Zylinderdrehgriff-Schloss. Türöffnung max. 270 Grad. Durch die fast unbegrenzte Kombi- und Erweiterbarkeit der Schranksysteme sind der vielfältigen Nutzung nahezu keine Grenzen gesetzt.



Typ A

Holzgeräteschrank Typ A

(B x H x T) 120 x 190 x 51 cm. Korpus RAL 7032 Kieselgrau.

6850	Türen Grau	457,00
7402	Türen Rot	457,00
7403	Türen Blau	457,00
7404	Türen Buche	457,00

neu



neu



neu



Holzgeräteschrank Typ B

(B x H x T) 120 x 190 x 51 cm. Korpus RAL 7032 Kieselgrau. Linke Seite mit 3 verstellbaren Fachböden, rechte Seite ca. 30 cm breit, mit einem abschliessbaren Wertfach oben, einem langen Fach für Turn- oder Gymnastikstäbe und einem kleinen Fach unten.

6851	Türen Grau	512,00
7405	Türen Rot	512,00
7406	Türen Blau	512,00
7407	Türen Buche	512,00



Typ B

Abschliessbares Wertfach



Schloss extra

Für System-Holzgeräteschränke.

6797	38,00
------	-------

Ersatzschlüssel

Ersatzschlüssel für Drehstangenschloss am Holzschrank. Bitte bei Bestellung Schlosnummer angeben.

90552	7,50
-------	------

Zubehör



Typ C



Typ F



Zylinderdrehgriff-Schloss Hochwertige Scharniere

Holzgeräteschrank Typ C

(B x H x T) 120 x 190 x 51 cm. Korpus RAL 7032 Kieselgrau. 4 beschichtete Fachböden.

6852	Türen Grau	439,00
7408	Türen Rot	439,00
7409	Türen Blau	439,00
7410	Türen Buche	439,00

Holzgeräteschrank Typ F

(B x H x T) 120 x 190 x 51 cm. Korpus RAL 7032 Kieselgrau. Mittig geteilt. Linke Seite mit 4 verstellbaren Fachböden, auf der rechten Seite ein Fachboden an dem eine Kleiderstange verschraubt ist.

6855	Türen Grau	467,00
7417	Türen Rot	467,00
7418	Türen Blau	467,00
7400	Türen Buche	467,00



Typ E



Typ D

Holzgeräteschrank Typ E

(B x H x T) 60 x 190 x 51 cm. Korpus RAL 7032 Kieselgrau. 4 verstellbare Fachböden.

6854	Türen Grau	294,00
7414	Türen Rot	294,00
7415	Türen Blau	294,00
7416	Türen Buche	294,00

Holzgeräteschrank Typ D

(B x H x T) 60 x 190 x 51 cm. Korpus RAL 7032 Kieselgrau. Mittig unterteilt, ein langes Fach links ca. 30cm breit. Rechts oben befindet sich ein abschliessbares Wertfach, darunter ein Fach für Turn- und Gymnastikstäbe, eine weiteres kleines Fach ganz unten z.B. für Schuhe.

6853	Türen Grau	329,00
7411	Türen Rot	329,00
7412	Türen Blau	329,00
7413	Türen Buche	329,00



neu



neu



neu



neu



Zahlreiche Farbkombinationen möglich!

Modul-Sportgeräteschrank

Sportgeräteschrank ohne Innenausstattung. 195 x 120 x 50 cm. Langlebige Stahlkonstruktion. Lochblechtüren mit 3-riegeligem Design-Klinkengriffschloß mit 2 Schlüsseln. Türen in außen liegenden Scharnieren, wodurch sich ein komfortabler Türöffnungswinkel von ca. 180 Grad ergibt. Korpus und Türen in verschiedenen RAL-Tönen erhältlich. Verschiedene Module zur individuellen Innenausstattung erhältlich.

5580 540,00

neu



Modul-Sportgeräteschrank inkl. Innenausstattung

Sportgeräteschrank mit Innenausstattung. 195 x 120 x 50 cm. Langlebige Stahlkonstruktion. Lochblechtüren mit 3-riegeligem Design-Klinkengriffschloß mit 2 Schlüsseln. Türen in außen liegenden Scharnieren, wodurch sich ein komfortabler Türöffnungswinkel von ca. 180 Grad ergibt. Korpus und Türen in verschiedenen RAL-Tönen erhältlich. Die Innenausstattung beinhaltet 1 Rückwandtraverse mit 3 Reifenhalter, 2 Seitentraversen mit 2 Haken und 2 Längstraversen mit 2 Trennstegen.

5570 606,00



Rückwandtraverse

Rückwandtraverse zu Modul-Sportgeräteschrank vertikal und horizontal verstellbar, zur individuellen Bestückung z.B. mit Reifenhalter. Lieferung ohne Haken und Halter.

5575 33,90



Seitentraverse mit Haken

Seitentraverse zu Modul-Sportgeräteschrank, vertikal und horizontal variabel verstellbar.

5573 11,90

Reifenhalter (Paar)

Reifenhalter-Paar zu Modul-Sportgeräteschrank, zusätzlich zu Rückwandtraverse.

5576 22,50

Haken (Paar)

Haken zu Modul-Sportgeräteschrank. Befestigung erfolgt an den Schranktraversen. Bestens geeignet für Seile aller Art.

5574 9,50



Ablageschale mit Keulenhalterung

Die Ablageschale mit integrierter Keulenhalterung wird auf den Längstraversen positioniert und ist vertikal und horizontal individuell verstellbar.

5581 88,20



Bodenwanne

Bodenwanne zu Modul-Sportgeräteschrank, liches Innemaß (H x B x T) 49 x 1186 x 446 mm, aus verzinktem Stahlblech, zum Reinigen herausnehmbar.

5571 41,00



Einlegeboden

Einlegeboden zu Modul-Sportgeräteschrank, (B x T) 1195 x 452 mm, mittels Fachbodenhaltern in der Höhe individuell positionierbar, vordere Seite aufgekantet als Abrollsicke-

5572 28,50



Seilhalter

Der Seilhalter ist mittels Seitentraverse vertikal und horizontal positionierbar.

5583 33,00



Wertfach

Wertfach abschließbar zu Modul-Sportgeräteschrank, positioniert auf Längstraversen, vertikal und horizontal individuell verstellbar.

5582 114,00



Längstraversen (Paar)

Längstraversen-Paar zu Modul-Sportgeräteschrank, vertikal und horizontal verstellbar, mit 2 Trennstegen.

5577 68,00

Trennstege (Paar)

Trennstege-Paar für Modul-Sportgeräteschrank passend zu Längstraversen.

5578 21,00

Folgende Farbbeschichtungen erhältlich (bitte bei Bestellung angeben!)

Korpus:

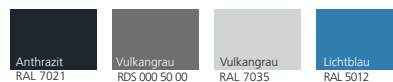

Fronten:





3 Holz-Fachböden

3 separat abschliessbare Abteile

3-Etagen-Abteilungsschrank, lichtgrau lackiert

Mit den bekannten Vorteilen der Balllüftung sowie optischer Sichtkontrolle, was eingelagert ist. 3 separat abschließbare Etagen mit jeweils einem Fachboden aus Holz. Der optimale Schrank für die einzelnen Abteilungen im Verein bzw. unterschiedliche Hallennutzer. Jeder Übungsleiter kann jetzt das Zubehör seiner Gruppe separat unter Verschluss nehmen. Einfachste Bedienung durch abschließbare Schiebetüren. Farbe: RAL 7035 lichtgrau.

Maße (B x H x T): 200 x 186 x 60 cm.

6888 963,00



3 verstellbare Wellengitterböden

Sicherheitsschloss

Geräteschrank, feuerverzinkt

Wellengitterausführung, komplett feuerverzinkt, stabiler, geschweißter Winkeleisenrahmen, zwei rollengelagerte Schiebetüren mit Wellengitterfüllung. Optimale Entlüftung auch nasser Schwimmsportteile. Doppelt schließendes Sicherheitsschloss, verstellbare Wellengitterböden. Maße (B x H x T): 200 x 186 x 60 cm. (Zubehör auch für 3-Etagen-Abteilungsschrank.)

6789		1.277,00
6766	zusätzlicher Wellengitter-Einlageboden	120,00
6798	Einhängehaken für Einlageboden	3,00
6796	zusätzliches Schloss	29,80
90567	Schloss bei Sondernummer	79,80
90566	zusätzlicher Schlüssel	15,00



Individuell an Ballgröße anpassbar!

Ballregal (Stahlrohr)

Bestehend aus zwei Stahlrohrbögen mit eingeschweißten Flachstahlaschen, die jeweils mit 6 Bohrungen versehen sind. Zwischen den Rohrbögen werden pro Flachstahlasche 2 verzinkte Stahlrohre eingeschraubt. Je nach zu lagernder Ballgröße wird der Abstand der Rohrpaare festgelegt. Maße: 140 cm hoch, 153 cm breit, 40 cm tief. Das Ballregal wird zerlegt geliefert.

6769 230,80



Geräteschrank, lichtgrau lackiert

Wellengitter, lackiert, rollengelagerte Schiebetüren mit doppelt schließendem Sicherheitsschloss. Eine Hälfte mit Ablagevorrichtung für Gymnastikseile, Reifen und Keulen. Extra abschließbares Wertfach. Ablage für Kleinteile und Zubehör. Zweite Hälfte mit verstellbaren Holzfachböden als Ablage für Bälle usw. Maße (B x H x T): 200 x 186 x 60 cm.

6799		1.296,00
6796	zusätzliches Schloss	29,80
90567	Schloss bei Sondernummer	79,80
90566	zusätzlicher Schlüssel	15,00



Geräteschrank, lichtgrau lackiert

Wellengitterausführung, stabiler, geschweißter Winkeleisenrahmen, zwei rollengelagerte Schiebetüren mit Wellengitterfüllung. Optimale Ballentlüftung auch nasser Bälle. Doppelt schließendes Sicherheitsschloss, verstellbare Holzfachböden. Farbe: RAL 7035 lichtgrau.

Maße (B x H x T): 200 x 186 x 60 cm.

6790		667,00
6793	zusätzlicher Einlageboden	29,00
6798	Einhängehaken für Einlageboden	3,00
6796	zusätzliches Schloss	29,80
90567	Schloss bei Sondernummer	79,80
90566	zusätzlicher Schlüssel	15,00

Geräteschrank mittig geteilt, lichtgrau lackiert

Wellengitterausführung, stabiler, geschweißter Winkeleisenrahmen, zwei rollengelagerte Schiebetüren mit Wellengitterfüllung. Optimale Ballentlüftung auch nasser Bälle. Mittig geteilt mit 2 verschieden schließenden Schlössern. Verstellbare Holzfachböden. Farbe: RAL 7035 lichtgrau.

Maße (B x H x T): 200 x 186 x 60 cm.

6792		881,00
6794	zusätzlicher Einlageboden	18,00
6798	Einhängehaken für Einlageboden	3,00
6796	zusätzliches Schloss	29,80
90567	Schloss bei Sondernummer	79,80
90566	zusätzlicher Schlüssel	15,00



Regalwagen aus Aluminium

Fahrbar, 3 Regalböden aus Alu-Wellengitter, rostbeständig, Schiebetüren, mit Schloss inklusive 2 Schlüssel. Maße (B x H x T): 150 cm x 150 cm x 62 cm. Preis ohne Aufbau.

16870 **1.595,00**



Alu-Gerätewagen Speedy

Alu-naturblank mit 2 Einlegeböden. Eine steckbare Konstruktion aus Alu-Spezialprofil in Verbindung mit Wellengitter, fahrbar. Ringösen an den Türen ermöglichen das Anbringen eines Vorhängeschlosses. Maße (B x H x T): 125 cm x 120 cm x 62 cm. Preis ohne Aufbau.

16871 **1.025,00**



Regalwagen (Stahl, verzinkt)

Aus feuerverzinktem Stahl mit abschließbarer Schiebetür, einschl. Schloss, und 3 höhenverstellbare, verzinkte Einlege-Gitterböden, fahrbar mittels 4 Lenkrollen. Oben umlaufende Relling. Maße (B x H x T): 150 x 150 x 60 cm.

16872 **1.098,00**



Regalwagen (Stahl, lackiert)

Lackiert, beide Schiebetüren abschließbar, einschl. Zylinderschloss. 3 Stück höhenverstellbare Holzfachböden, fahrbar mittels 4 Lenkrollen, oben umlaufende Relling für z.B. Pezzibälle. Maße (B x H x T): 150 x 150 x 60 cm.

16874 **1.146,00**

Gerätewagen (Stahl, verzinkt)

Galvanisch verzinkt. Stahlkonstruktion, ausgekleidet mit Maschengitter 50 x 50 x 4 mm. Doppel-Flügeltür, an den Seitengittern 270° drehbar anscharniert, durch Vorhängeschloss abschließbar (Lieferung ohne Schloss). 2 aufgekantete, höhenverstellbare Gitter-Regalböden, 2 Lenk- und 2 Feststellrollen, Ø 10 cm, Kunststoff weiß. Auf dem Dach aufgeschweißte rundum laufende Relling, 15 cm hoch.

Maße (B x H x T): 140 cm x 150 cm x 62 cm.

16877 **984,00**

Zusätzlicher Einlegeboden

Für galvanisch verzinkten Regalwagen. In die Seitengitter einhängbar. Maße: 150 x 62 cm, mit 5 cm Aufkantung.

16893 **80,90**





Ballwagen klappbar

Ballwagen, fahr- und klappbar, mit zusätzlicher Entnahmeklappe, ideal für Kinder. Bei Nichtgebrauch läßt sich der Wagen platzsparend zusammenfallen. Tragkraft: ca. 100kg. Außenmaße: 100 x 100 x 60 cm aufgebaut, 100 x 100 x 20 cm in gefaltetem Zustand.

5010 310,00



Ball-Caddy

Transport- und Aufbewahrungswagen für Bälle, zusammenklappbar. Leichtes Alu-Gestänge mit schwarzem Netzgewebe, fahrbar. Platzsparende Aufbewahrung. Zusammengeklappt nur 15 x 13 x 86 cm, offen 66 x 66 x 86 cm (L x B x H). Für 20-25 Bälle.

4099 81,00



Ball-Transportwagen

Idealer Transportwagen für Bälle und Kleingeräte, aus hochglanz-verzinktem Stahldraht, 4 stabile Schwenkrollen sowie komplett verschweißtes Stahlgitter, Volumen ca 250 l, Tragkraft max. 125 kg.

(B x H x T) 84 x 65 x 75 cm = 250 Liter:

4096	ohne Deckel	162,10
4094	mit Deckel ohne Schloss	208,30
4095	mit Deckel und Schloss	241,00

(B x H x T) 84 x 65 x 95 cm = 300 Liter:

4074	ohne Deckel	186,00
4075	mit Deckel ohne Schloss	235,00
4076	mit Deckel und Schloss	268,00

Schloss extra

Schloss extra für Balltransportwagen mit Deckel. Mit 2 Schlüssel.

6849 19,10



Ballwagen (klappbar)

Fahrbar, aus Stahlrohr blau lackiert. Platzsparende Aufbewahrung durch Klappmechanik. Stapelbar zur Ausnutzung der Raumhöhe. Idealer Transportwagen für Bälle und Kleingeräte. Gewicht: 7,5 kg, Tragkraft ca. 30 kg. Maße (B x H x T): 69 cm x 67 cm x 53 cm.

4073 155,00



Ballwagen (klappbar)

Fahrbar mit abschließbarem Deckel (mit Vorhängeschloß, nicht im Lieferumfang enthalten). Aus Stahlrohr verchromt. Platzsparende Aufbewahrung durch Klappmechanik. Idealer Transportwagen für Bälle und Kleingeräte. Maße (B x T x H) 98 cm x 64 cm x 90 cm

4072 231,00



Ballwagen

Rahmen in Bügelkonstruktion, Gitterstäbe aus Präzisions-Stahlrohr, alle Metallteile kratzfest pulverbeschichtet, mit Klappdeckel verschließbar. Der Ballwagen ist durch 4 lenkbare, kugelgelagerte und gummibereitete Räder leicht fahrbar. Er ist zerlegbar und wird demontiert, im Karton verpackt, ausgeliefert.

Maße (B x H x T): 70 cm x 94 cm x 75 cm.

4097 264,70

Ersatzrolle

6779 14,00

Vorhängeschloß

67912 3,80

Zubehör Evolo Garderobenschränke

Zubehör



Auf Anfrage: MDF-Fronten im Holzdekor erhältlich

Evolo Garderobenschränke

Was macht Evolo so besonders?

- Türen mit geschlossenen Profilen an den Seiten (extrem verwindungssteif!)
- Ergonomisch gestalteter Drehriegelverschluss mit serienmäßigem Schloss-Schutz
- Schranksockel standardmäßig verzinkt, beschichtet in Gehäusefarbe, korrosionsbeständig
- Reinigungsfreundliches Belüftungs-Lochbild durch glatte Außenfront (keine überstehenden Lüftungsschlitze)
- Je Abteil 1 einsteckbarer Hutboden, 1 Kleiderstange und 3 Schiebehaken

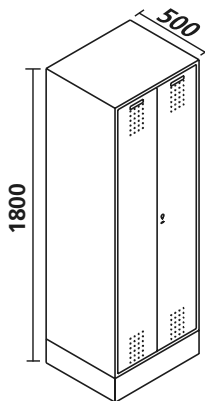

Abteillbreite
A = 300 mm
B = 400 mm



Extrem verwindungssteife Türen durch geschlossene Profile an den Seiten



Ergonomisch gestalteter Drehriegelverschluss mit Schloss-Schutz (serienmäßig)



Reinigungsfreundliches Belüftungs-Lochbild durch glatte Außenfront (keine überstehenden Lüftungsschlitze)

Bei der Bestellung bitte RAL-Farbe angeben!

Korpus wahlweise in:



Türen wahlweise in:

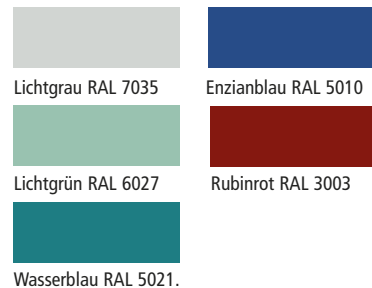

Garderobenschränke Serie EVOLO auf 100 mm hohem Sockel, Höhe 1800 mm, Tiefe 500 mm, Türen aus Stahlblech.

1 Abteil				2 Abteile				3 Abteile				4 Abteile				5 Abteile			
Art.Nr.	Außenm. BxT	Preis		Art.Nr.	Außenm. BxT	Preis		Art.Nr.	Außenm. BxT	Preis		Art.Nr.	Außenm. BxT	Preis		Art.Nr.	Außenm. BxT	Preis	
7000	A 320 x 500	179,50		7002	A 610 x 500	248,30		7004	A 900 x 500	346,00		7007	A 1190 x 500	422,00		7009	A 1480 x 500	553,00	
7001	B 420 x 500	215,40		7003	B 810 x 500	315,00		7006	B 1200 x 500	434,00		7008	B 1590 x 500	568,00					

Doppelstöckige Garderobenschränke Serie EVOLO auf 100 mm hohem Sockel, Höhe 1800 mm, Tiefe 500 mm, Türen aus Stahlblech.

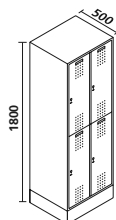

Abteillbreite
A = 300 mm
B = 400 mm

2 Abteile nebeneinander				3 Abteile nebeneinander				4 Abteile nebeneinander			
Art.Nr.	Außenm. BxT	Preis		Art.Nr.	Außenm. BxT	Preis		Art.Nr.	Außenm. BxT	Preis	
7010	A 610 x 500	306,00		7012	A 900 x 500	421,00		7016	A 1190 x 500	539,00	
7011	B 810 x 500	370,00		7015	B 1200 x 500	517,00		7017	B 1590 x 500	678,00	



SAFE-O-MAT Münzpfandschloss (0,50 und 1,00 Euro)

Schlüssel ist vorgerichtet zum Einclippen von Nummernplättchen.

6840 88,20

Not-Öffnungsschlüssel

Not-Öffnungsschlüssel Promax, zum Wechseln von SAFE-O-MAT-Schlössern (wird separat versendet).

6733 17,00

Zylinderschloss

Mehrpreis:

6731 bei Neubestellung 4,50
6730 bei Nachbestellung 7,60



Lieferung innerhalb des Bundesgebietes frei Haus, hinter die erste verschließbare Gebäudetüre!

EvoLo Fächerschränke

Mit einwandig glatten Türen.
Jede Tür mit Zylinderschloss und 2 Schlüsseln.
Die Böden der Fächer werden generell in Korpusfarbe ausgeführt.

Schränke mit 3 Türen übereinander • Lichtes Durchlassmaß pro Fach (H x B x T): 510 x 230/ 330 x 465 mm • Höhe mit Sockel: 1800 mm, Tiefe 500 mm



Abteilbreite
A = 300 mm
B = 400 mm

1 Abteil			2 Abteile			3 Abteile			4 Abteile		
Art.Nr.	Außenm. BxT	Preis	Art.Nr.	Außenm. BxT	Preis	Art.Nr.	Außenm. BxT	Preis	Art.Nr.	Außenm. BxT	Preis
7018A	320 x 500	219,50	7023	A 610 x 500	352,00	7061	A 900 x 500	486,00	7064	A 1190 x 500	595,00
7019B	420 x 500	239,00	7030	B 810 x 500	399,00	7063	B 1200 x 500	568,00			

Schränke mit 4 Türen übereinander • Lichtes Durchlassmaß pro Fach (H x B x T): 375 x 230/ 330 x 465 mm • Höhe mit Sockel: 1800 mm, Tiefe 500 mm



Abteilbreite
A = 300 mm
B = 400 mm

1 Abteil			2 Abteile			3 Abteile			4 Abteile		
Art.Nr.	Außenm. BxT	Preis	Art.Nr.	Außenm. BxT	Preis	Art.Nr.	Außenm. BxT	Preis	Art.Nr.	Außenm. BxT	Preis
7065	A 300 x 500	254,40	7067	A 610 x 500	406,00	7072	A 900 x 500	573,00	7074	A 1190 x 500	711,00
7066	B 400 x 500	270,80	7068	B 810 x 500	458,00	7073	B 1200 x 500	639,00			

Schränke mit 5 Türen übereinander • Lichtes Durchlassmaß pro Fach (H x B x T): 295 x 230/ 330 x 465 mm • Höhe mit Sockel: 1800 mm, Tiefe 500 mm



Abteilbreite
A = 300 mm
B = 400 mm

1 Abteil			2 Abteile			3 Abteile			4 Abteile		
Art.Nr.	Außenm. BxT	Preis	Art.Nr.	Außenm. BxT	Preis	Art.Nr.	Außenm. BxT	Preis	Art.Nr.	Außenm. BxT	Preis
7077	A 320 x 500	284,20	7079	A 610 x 500	471,00	7087	A 900 x 500	641,00	7090	A 1190 x 500	802,00
7078	B 420 x 500	315,00	7086	B 810 x 500	520,00	7089	B 1200 x 500	774,00			



Fächerschränke in doppelter Breite

Fächerschränke, mit 5 Fächern übereinander (doppelt breit), Türen doppelwandig, extrem sicher. Ideal zur Aufbewahrung von Motorradhelmen geeignet.

1 Abteil



Außenmaße: H 1950 x B 460 x T 480 mm.

7091 348,00

2 Abteile nebeneinander

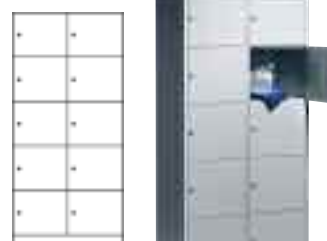

Außenmaße: H 1950 x B 900 x T 480 mm.

7092 627,00

SAFE-O-MAT Münzpfandschloss (0,50 und 1,00 Euro)

Schlüssel ist vorgerichtet zum Einclippen von Nummernplättchen.

6840 88,20



Z-Garderobenschränke

Für doppelte Hängemöglichkeiten langer Kleidungsstücke bei reduziertem Platzbedarf, mit fester Tür (nicht faltbar), keine Stoßgefahr durch entsprechende Schlossposition; jede Tür mit Zylinderschloss und zwei Schlüsseln. Alle Schränke mit Belüftung in der Rückwand und Abstandhalter 10 mm (reine Korpus-tiefe = ca. 500 mm). Der schwarze Sockel ist 10 cm hoch und niveaugulierbar.



1 Abteilleite für 2 Personen

Außenmaße: (B x H x T) 420 x 1820 x 510 mm.

7093 427,00

2 Abteilleiten nebeneinander für 4 Personen

Außenmaße: (B x H x T) 840 x 1820 x 510 mm. Durchgehender, niveaugulierbarer, schwarzer Sockel, 10 cm hoch

7094 730,00



Lieferung innerhalb des Bundesgebietes frei Haus, hinter die erste verschließbare Gebäudetüre!

Standard-Schulschließfachschränke

- Formschöne und stabile Stahlblechkonstruktion.
- Mit 3 Fächern übereinander. Lichtes Durchlassmaß der Fächer: H 345 x B 260 mm. Lichte Tiefe 460 mm. Gesamthöhe 1255 mm.
- Alle Modelle auf 100 mm hohem, anthrazitfarbenem Sockel.
- Schränke mit Belüftungsöffnungen in der Rückwand und 18 mm Wandabstandhalter.
- Mit unempfindlicher Ablagefläche durch DBS-Ablageplatte in unterschiedlichen Ausführungen.
- Türen doppelwandig und rechts mit robustem Klavierband angeschlagen.
- Türöffnungsbegrenzer 90° und Wandbefestigung serienmäßig, ideal für Schulen etc.
- Wahlweise sind andere Verschlussarten, z.B. Münzpfandschloss, möglich. Bitte fragen Sie an!



Kinderfreundlich, kindgerechte Höhe, verletzungssicher, stabil und langlebig, robuste Ablagefläche.



mit 2 Fächern nebeneinander



Art.Nr.	Außenm. BxT	Preis
7097	920 x 490	670,00

mit 3 Fächern nebeneinander



Art.Nr.	Außenm. BxT	Preis
7095	620 x 490	508,00

Spezial-Schulschließfachschränke

- Formschöne und stabile Stahlblechkonstruktion.
- Mit 3 Fächern übereinander, lichtet Durchlassmaß der Fächer: H 345 x B 260 mm. Lichte Tiefe 460 mm. Gesamthöhe 1255 mm.
- Alle Modelle auf 100 mm hohem anthrazitfarbenem Sockel.
- Schränke mit Belüftungsöffnungen in der Rückwand und 18 mm Wandabstandhalter.
- Mit unempfindlicher Ablagefläche durch DBS-Ablageplatte in unterschiedlichen Ausführungen.
- Türen doppelwandig und rechts mit robustem Klavierband angeschlagen.
- Türöffnungsbegrenzer 90° und Wandbefestigung serienmäßig, ideal für Schulen etc.
- Nahezu vandalensicher.
- Wahlweise sind andere Verschlussarten, z.B. Münzpfandschloss möglich. Bitte fragen Sie an!

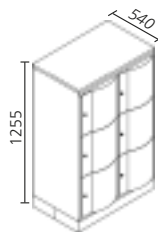

DBS-Ablageplatte
Ahorn
Buche
Deckendweiß
Hellgrau
Kirsche

mit 2 Fächern nebeneinander		
Art.Nr.	Außenm. BxT	Preis
7098	770 x 540	713,00

mit 3 Fächern nebeneinander		
Art.Nr.	Außenm. BxT	Preis
7099	1150 x 540	951,00



Schlüsselschild

Für Zylinderschlösser als Türschutz und zur Aufnahme des Nummernschildes.

7101	2,30
------	------

Nummernschild

Gewünschte Nummerierung (3-stellig) bitte angeben.

7102	1,10
------	------

Bei der Bestellung bitte RAL-Farbe angeben!

Korpus wahlweise in:

Lichtgrau RAL 7035	Schwarzgrau RAL 7021

Türen wahlweise in:

Lichtgrau RAL 7035	Rubinrot RAL 3003
Enzianblau RAL 5010	Viridingrün RDS
Wasserblau RAL 5021	Pastellgelb RDS
Lichtgrün RAL 6027	

SAFE-O-MAT Münzpfandschloss (0,50 und 1,00 Euro)



Schlüssel ist vorgerichtet zum Einclippen von Nummernplättchen.

6840	88,20
------	-------

Schlüsselschild für SAFE-O-MAT Münzpfandschloss. Gewünschte Nummerierung (3-stellig) bitte angeben.

7103	7,90
------	------

Lieferung innerhalb des Bundesgebietes frei Haus, hinter die erste verschließbare Gebäudetüre



Garderobenschränke

- Stabile Stahlblechbauweise.
- Solide Konstruktion und saubere Verarbeitung.
- Wahlweise auf allseitig geschlossenem Sockel, oder 4 Stahlblechfüßen, je 150 mm hoch.
- Luftschlitz im oberen und unteren Türbereich.
- Jede Tür mit eingepprägtem Etikettenrahmen für Namensschilder.
- Jedes Abteil mit Hutboden und Kleiderstange mit 3 Schiebehaken.
- Boden ist glatt und dadurch leicht zu reinigen.
- Abteibreite 300 mm.
- Serienmäßig Drehriegelverschluss für bauseitige Vorhängeschlösser.

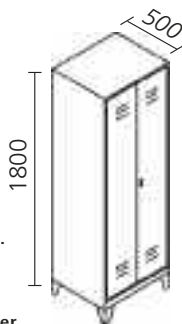

Bei der Bestellung bitte RAL-Farbe angeben!
Standardfarben für Garderobenschränke

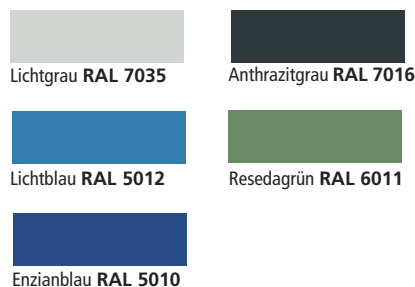

1 Abteil				2 Abteile				3 Abteile				4 Abteile				5 Abteile			
mit Füßen				mit Füßen				mit Füßen				mit Füßen				mit Füßen			
Art.Nr.	Außenm. BxT	Preis		Art.Nr.	Außenm. BxT	Preis		Art.Nr.	Außenm. BxT	Preis		Art.Nr.	Außenm. BxT	Preis		Art.Nr.	Außenm. BxT	Preis	
6719	320 x 500	170,00		6720	610 x 500	244,00		6721	900 x 500	339,00		6722	1190 x 500	428,00		6723	1480 x 500	530,00	
mit Sockel				mit Sockel				mit Sockel				mit Sockel				mit Sockel			
Art.Nr.	Außenm. BxT	Preis		Art.Nr.	Außenm. BxT	Preis		Art.Nr.	Außenm. BxT	Preis		Art.Nr.	Außenm. BxT	Preis		Art.Nr.	Außenm. BxT	Preis	
6707	320 x 500	170,00		6708	610 x 500	244,00		6709	900 x 500	339,00		6710	1190 x 500	428,00		6711	1480 x 500	530,00	

Fächerschränke

- Stabile Stahlblechkonstruktion.
- Türen einwandig glatt, ohne Lochrosetten und Etikettenrahmen.
- Rechts angeschlagen, in Drehbolzen gelagert.
- Alle Modelle wahlweise auf 150 mm hohen Füßen oder Sockel.
- Jede Tür mit Zylinderschloss incl. 2 Schlüssel.
- Abteilboden glatt und dadurch leicht auskehrbar.
- Böden generell in RAL 7035 lichtgrau.
- Abteibreite 300 mm.

Bei der Bestellung bitte RAL-Farbe angeben!

Korpus wahlweise in:



Türen wahlweise in:



2 Abteile nebeneinander				3 Abteile nebeneinander				4 Abteile nebeneinander			
mit Füßen				mit Füßen				mit Füßen			
Art.Nr.	Außenm. BxT	Preis		Art.Nr.	Außenm. BxT	Preis		Art.Nr.	Außenm. BxT	Preis	
6717	610 x 500	285,00		6727	900 x 500	399,00		6728	1190 x 500	499,00	
mit Sockel				mit Sockel				mit Sockel			
Art.Nr.	Außenm. BxT	Preis		Art.Nr.	Außenm. BxT	Preis		Art.Nr.	Außenm. BxT	Preis	
6743	610 x 500	285,00		6744	900 x 500	399,00		6745	1190 x 500	499,00	

1 Abteil				2 Abteile				3 Abteile				4 Abteile			
mit Füßen				mit Füßen				mit Füßen				mit Füßen			
Art.Nr.	Außenm. BxT	Preis		Art.Nr.	Außenm. BxT	Preis		Art.Nr.	Außenm. BxT	Preis		Art.Nr.	Außenm. BxT	Preis	
6862	320 x 500	269,00		6863	610 x 500	417,00		6864	900 x 500	587,00		6867	1190 x 500	744,00	
mit Sockel				mit Sockel				mit Sockel				mit Sockel			
Art.Nr.	Außenm. BxT	Preis		Art.Nr.	Außenm. BxT	Preis		Art.Nr.	Außenm. BxT	Preis		Art.Nr.	Außenm. BxT	Preis	
6865	320 x 500	269,00		6869	610 x 500	417,00		6870	900 x 500	587,00		6871	1190 x 500	744,00	

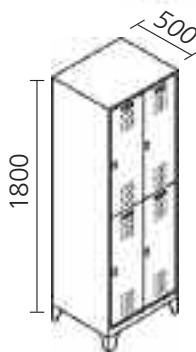

Münzautomaten-Pfandschloss

Münzautomaten-Pfandschloss eingestellt auf 1,00 Euro. (Andere Beträge auf Anfrage lieferbar). Nur in Verbindung mit Schrank-Neubestellung!

6848 61,50

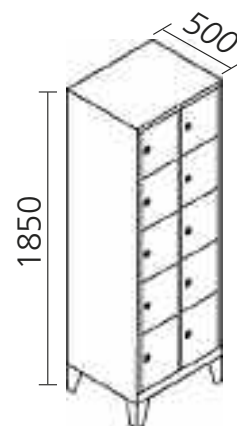

Lieferung innerhalb des Bundesgebietes frei Haus, hinter die erste verschließbare Gebäudetüre.

Für die Beschallung großer Räume bis ca. 450 Personen

Alle Geräte sind CE-zertifiziert

Zubehör



Verstärkerbox M 100 MP3/ USB

Mobile Beschallungsanlage mit CD/ MP3 -Player mit USB-Recorder und Infrarot-Fernbedienung. 70/120 Watt Sinus-Musikleistung. 2-Wege-System (Hoch- und Tieftonlautsprecher). 2 Mikrofoneingänge (6,3 mm Klinke) mit separater Lautstärkeregelung und Kopfhörerausgang (6,3 mm Klinke). Mikrofon muß zusätzlich bestellt werden. Anschluss für Aktivbox M 100 LS Plus. Stativ-Flansch. Maße (B x H x T): 33 x 51 x 29, Gewicht 15,8 kg.

78001 895,00

Verstärkerbox M 100 MP3/ USB Rec Funk

Technische Daten wie M 100 MP3/ USB Rec, jedoch mit integriertem Funkempfänger, Reichweite der Funkübertragung beträgt ca. 50 m. Funk-Mikro muss zusätzl. bestellt werden.

78002 1.142,00



Combox M 100 Combi Rec

70/120 Watt Sinus- / Musikleistung. CD/ MP3-Player mit USB-Recorder und Infrarot Fernbedienung. Stereo-Kassettenlaufwerk für Aufnahme/ Wiedergabe. 3-stelliges Bandlaufzählwerk mit Bandgeschwindigkeitsregler (Pitch). 2-Wege-System (Hoch- und Tieftonlautsprecher). Getrennte Klangregelung Treble/Bass. 2 Mikrofoneingänge mit separater Lautstärkeregelung und Kopfhörerausgang. Mikrofon muß zusätzlich bestellt werden. Ausgang für Aktivbox M 100 LS Plus. Cinch-Anschluss für externe Geräte. Stativ-Flansch. Maße (B x H x T): 33 x 51 x 29 cm, Gewicht 16,7kg.

78003 940,00

Combox M 100 Combi Rec Wireless

Technische Daten wie M 100 Combi Rec, jedoch mit integriertem Funkempfänger, Reichweite der Funkübertragung beträgt ca. 50 m. Funk-Mikrofon muss zusätzlich bestellt werden.

78004 1.185,00



Ideale Ergänzung zur M 100 MP3/ USB & Combi Rec

Aktivbox M 100 LS Plus

70/120 Watt Sinus-Musikleistung, 2-Wege-System (Hoch- und Tiefton-Lautsprecher) Die Box ist designgleich mit der M 100 MP3/ USB Rec und der M 100 Combi Rec und weist die gleichen Leistungsmerkmale auf, jedoch ohne Kassettenlaufwerk und CD-Player. Bedienung erfolgt über die M 100-Geräte. Ein 8 m langes Verbindungskabel wird mitgeliefert. Durch die Verknüpfung Combox - Aktivbox entsteht eine leistungsstarke Stereoanlage. Die Box kann aber auch stand-alone zur Beschallung eingesetzt werden, da sie über eine separate Lautstärkeregelung und Anschlüsseingänge verfügt. Cinch-Anschluss für externe Geräte, z.B. MP3-Player. Stativflansch. Maße: (B x H x T) 330 x 510 x 290 mm, 13,2 kg. Mikrofon muß zusätzlich bestellt werden.

78005 428,00

Für die Beschallung grösserer Räume bis ca. 150 Personen



Verstärkerbox SoundMaker Combi Rec

Mobiles, leistungsfähiges und robustes Gerät für den All-round-Einsatz. 30/ 60 Watt Sinus- / Musikleistung. CD/ MP3-Player mit USB-Recorder und Infrarotfernbedienung. Mono-Kassettenlaufwerk für Aufnahme/ Wiedergabe. 3-stelliges Bandlaufzählwerk. 2-Wege-System (Hoch und Tieftonlautsprecher). Mikrofoneingang mit separater Lautstärkeregelung. Mikrofon muß zusätzlich bestellt werden. Anschluß für Aktivbox Sound Maker LS. Stativ-Flansch. Maße (B x H x T): 33 x 42 x 25 cm, Gewicht 11,6kg.

78009 587,00



Verstärkerbox SoundMaker Combi Rec Funk

Mobiles, leistungsfähiges und robustes Gerät für den All-round-Einsatz. Vorbereitet für den Funkbetrieb, mit integriertem Funkempfänger. Inkl. UHF-Mikrofon Education, Reichweite bis 30m. 30/ 60 Watt Sinus- / Musikleistung. CD/ MP3-Player mit USB-Recorder und Infrarotfernbedienung. Mono-Kassettenlaufwerk für Aufnahme/ Wiedergabe und 3-stelligem Bandlaufzählwerk. 2-Wege-System (Hoch und Tieftonlautsprecher). Mikrofoneingang mit separater Lautstärkeregelung. Anschluß für Aktivbox Sound Maker LS. Stativ-Flansch. Maße: (B x H x T) 33 x 42 x 25 cm, Gewicht 11,9 kg.

78010 666,00



Für ein kompaktes Stereosystem in Verbindung mit SoundMaker Combi oder SoundMaker Combi Funk

Aktivbox SoundMaker LS

Für den Anschluss an die SoundMaker Combi Rec oder SoundMaker Combi Rec Funk. Dadurch entsteht ein kompaktes Stereosystem mit doppelter Leistung. 30/ 60 Watt Sinus- / Musikleistung. 2-Wege-System (Hoch- und Tieftonlautsprecher). Anschluss für SoundMaker-Boxen. Stativ-Flansch. Maße: (B x H x T) 33 x 42 x 25 cm, Gewicht 9,0 kg.

78011 311,00

Für die Beschallung kleinerer Räume bis ca. 30 Personen



Verstärkerbox VoiceMaker MP3/ USB

Verstärkerbox für kleine Räume mit 8,5/17 Watt Sinus-/ Musikleistung. CD/ MP3-Player mit USB-Recorder und Infrarot-Fernbedienung. Mikrofoneingang (6,3 mm Klinke) mit separater Lautstärkeregelung und 6 Kopfhöreranschlüssen (6,3 mm Klinke). Mikrofon muß zusätzlich bestellt werden. Chinch-Anschluss für externe Geräte. Anschluss für Aktivbox VoiceMaker LS. Stativ-Flansch. Maße (B x H x T): 25 x 21,5 x 24 cm, Gewicht 6,1kg.

78000 367,00



Verstärkerbox VoiceMaker Combi XL Rec

Verstärkerbox für kleine Räume mit 2 x 8,5/17 Watt Sinus-/ Musikleistung. CD/ MP3-Player mit USB-Recorder und Infrarot-Fernbedienung. Stereo-Kassettenlaufwerk für Aufnahme/ Wiedergabe mit 3-stelligem Bandlaufzählwerk. Bandgeschwindigkeitsregler (Pitch). Mikrofoneingang (6,3 mm Klinke) mit separater Lautstärkeregelung und 6 Kopfhöreranschlüssen (3,5 mm Klinke). Mikrofon muß zusätzlich bestellt werden. Chinch-Anschluss für externe Geräte. Anschluss für Aktivbox VoiceMaker LS (regelbar). Maße (B x H x T): 41,5 x 21,5 x 24 cm, Gewicht 8,0kg.

78007 499,00



Die Ergänzung für perfekten Stereosound

Aktivbox VoiceMaker LS

Anschluss an die VoiceMaker MP3/ USB oder Combi XL Rec. In Kombination mit diesen Geräten entsteht eine vollwertige, kleine Stereoanlage. 8,5/17 Watt Sinus-/ Musikleistung. Die Bedienung erfolgt über die entsprechenden VoiceMaker-Geräte. Mit 5 m langem Verbindungskabel. Maße (B x H x T): 25 x 21,5 x 24 cm, Gewicht 4,2 kg.

78008 212,00



Zubehör

Zubehör für mobile Soundsysteme



Richtmikrofon ECM-100Kabel

Nierencharakteristik, auch für hohen Schalldruck geeignet. 6 m Anschlusskabel, mit Windschutz und Stativhalter. Max. Mikrofonabstand ca. 50 cm.

7753 60,50



Kopfbügelmikrofon drahtlos Aerobic

Für M 100 MP3 Funk und M 100 Combi Funk bis Baujahr 2008. Bei Nachbestellung bitte Serien-Nr. des Gerätes angeben. Leichter und bequemer Tragekomfort, klare Wiedergabe auch in der Bewegung. Inkl. Bauchgurt aus Neopren mit Einstecktasche für Sendeeinheit. Batterieanzeige, Kanal wählbar.

7749 467,00



Kopfbügelmikrofon drahtlos

Für Boxen M 100 MP3 Funk und M 100 Combi Funk. Elektret-Mikrofon mit Nierencharakteristik. Für Sprache besonders geeignet, da Mikrofon die Kopfbewegung mitmacht. Sicherer und bequemer Sitz. Batterieanzeige, Kanal wählbar. Bei Bestellung bitte Serien-Nr. der Box angeben.

7764 bis Ende Bj. 2008 364,00
78013 ab Bj. 2009 364,00



Neopren-Bauchgurt

Bauchgurt aus Neopren für den Sender des Kopfbügelmikrofon.

7755 50,30



Handmikrofon drahtlos

Für Boxen M 100 MP3 Funk und M 100 Combi Funk. Elektret-Mikrofon mit Nierencharakteristik. Für Sprache besonders geeignet. Batterieanzeige, Kanal wählbar. Bei Bestellung bitte Serien-Nr. der Box angeben.

7748 bis Ende Bj. 2008 354,00
78012 ab Bj. 2009 354,00



Drahtlosmikrofonanlage Education

Preisgünstige Funkmikrofonanlage für alle Combi-Boxen. Robustes Handmikrofon, Reichweite bis 30 m, LED-Betriebsanzeige, Betriebsdauer bis zu 12 Stunden.

7763 142,60



Combibox-Bodenstativ

Schwarz pulverbeschichtetes 3-Bein-Alugestell, robust und standsicher. Stufenlos höhenverstellbar, bis 2 m ausziehbar.

7747 127,20



Mikrofon-Bodenstativ

Verchromtes Dreibein-Stativ, robust und standsicher. Stufenlos höhenverstellbar von 100 bis 210 cm.

7754 63,60

Anschlusskabel für MP3

Audio-Kabel, 2m lang, zum Anschluß eines MP3-Players an die Aktivbox M 100 LS Plus und alle anderen TLS-Boxen mit Line-in. (Cinch-Anschluss)

7806 7,50



Trolley für M 100Serie

Für den bequemen Transport dieser Boxen, mit ausziehbarem Griff.

7762 49,20

neu



Sound-Master UHF 1

Tragbare Lautsprecher und Verstärkeranlage Sound-Master, mit integriertem 1-Kanal UHF-Drahtlosmikrofon-Empfänger. Mobiles Gerät, das bei Vorführungen und Sportveranstaltungen optimal eingesetzt werden kann. Je nach Örtlichkeit kann es Beschallungen von bis zu 400 Personen realisieren. Durch die Netz-/ Akku-Technologie ist es vom Stromnetz unabhängig. Betriebszeit des Akkus zwischen 3 und 4 Stunden. RMS/ Programmleistung: 60W/ 100W. CD / MP3-Player mit Pitch-Control um die Wiedergabegeschwindigkeit der CD zu beeinflussen. Robustes ABS-Gehäuse und benutzerfreundliche Bedienung. Maße (B x H x T): 266 x 423 x 242 mm, Gewicht: 9,2 kg.

78015 1.450,00



UHF Handmikrofon

UHF-Handmikrofon, mit 16 Frequenzen, hochwertiger Kondensatorkapsel und Batterie-Zustandsanzeige. Mute-Funktion für knackfreies Einschalten. Stromversorgung durch 2 Mignonbatterien. Reichweite im Freifeld ca. 60 Meter.

78016 ① 199,00

Headset-Mikrofon

Passend zum UHF-Taschensender. Kabellänge 100 cm. Hoher Tragekomfort.

78019 ② 35,00

Lavalier-Ansteckmikrofon

Lavalier-Ansteckmikrofon, passend zum UHF-Taschensender. Kabellänge 90 cm.

78018 ③ 35,00



Bodenstativ für Sound-Master

Standfestes, sehr stabiles Bodenstativ aus Alu zum Aufstellen des Sound-Masters. Die stufenlose Höhenverstellung ermöglicht die optimale Anpassung an örtliche Gegebenheiten. Gewicht 3,2 kg.

78020 ④ 59,00

UHF Taschensender

UHF-Taschensender für 16 Frequenzen zur Verwendung der Lavalier- oder Headset-Mikrophone. Mute-Funktion für knackfreies Einschalten. Stromversorgung durch 2 Mignonbatterien.

78017 ⑤ 197,00

Cover für Sound-Master

Trage- und Aufbewahrungcover. Wetterfestes, hochwertiges Vinylcover für Transport, Betrieb und Aufbewahrung des Sound-Masters.

78021 ⑥ 93,00



neu

Power-Phone

Mobiles Sprachübertragungssystem Power-Phone, mit integriertem UHF-Empfangsmodul. Mobiles Gerät, zur Beschallung von bis zu 100 Personen. Durch die Netz-/ Akku-Technologie, langlebiger Blei-Gel-Akku, ist es vom Stromnetz unabhängig. Betriebszeit des Akkus ca. 3 Stunden. RMS/ Programmleistung: 30W / 50W. Absolute Flexibilität verspricht das integrierte UHF-System, das zudem die Auswahl aus 16 Frequenzen im anmeldefreien Bereich erlaubt. Maße (B x H x T): 160 x 210 x 290 mm, Gewicht: 3,3 kg.

78023 385,00



Headset-Mikrofon

Headset-Mikrofon in skin-color. In Nierencharakteristik ausgeführtes Kondensatormikrofon, passend zum UHF-Taschensender. Kabellänge 100 cm. Hoher Tragekomfort.

78027 ① 102,00

UHF-Handmikrofon

Dynamisches Mikrofon, optimiert zur Übertragung von Sprache. 16 wählbare Frequenzen im anmeldefreien Bereich. Mit Batterie-Zustandsanzeige. Die Stromversorgung erfolgt durch 2 Mignon-Batterien(AA) oder entsprechende Akkus. Reichweite im Freifeld ca. 60 Meter.

78024 ② 154,00

Lavalier-Ansteckmikrofon

Lavalier-Ansteckmikrofon in Nierencharakteristik, passend zum UHF-Taschensender. Kabellänge 90 cm.

78026 ③ 35,00

Bodenstativ

Standfestes, sehr stabiles Bodenstativ aus Alu zum Aufstellen des Power-Phone. Die stufenlose Höhenverstellung ermöglicht die optimale Anpassung an örtliche Gegebenheiten. Gewicht 3,2 kg.

78028 ④ 67,00

UHF-Taschensender

UHF-Taschensender für 16 wählbare Frequenzen im anmeldefreien Bereich. Zur Verwendung der Lavalier- oder Headset-Mikrophone. Mit Batterie-Zustandsanzeige und abnehmbarer Antenne. Stromversorgung durch 2 Mignonbatterien(AA) oder entsprechende Akkus.

78025 ⑤ 141,00

Cover für Power-Phone

Trage- und Aufbewahrungstasche. Wetterfeste, hochwertige Vinyltasche für Transport, Betrieb und Aufbewahrung des Power-Phone.

78029 ⑥ 45,00

neu



Ab sofort sind unsere Hakenleisten auch mit doppelten Kleiderhaken aus elektropoliertem, runden Edelstahl erhältlich.

Die Garderobenbänke werden komplett zusammengebaut ausgeliefert!
Alle hier gezeigten Bänke, Hakenleisten und Stirnseitenabschlüsse sind TÜV-geprüft!



Selbstverständlich fertigen wir auch Garderobenbänke nach Ihren Wünschen.
Sonderlackierungen nach RAL-Karte möglich! Wir beraten Sie gerne!



Folgende Garderobentypen sind bei uns erhältlich und werden auf den Folgeseiten detailliert präsentiert:

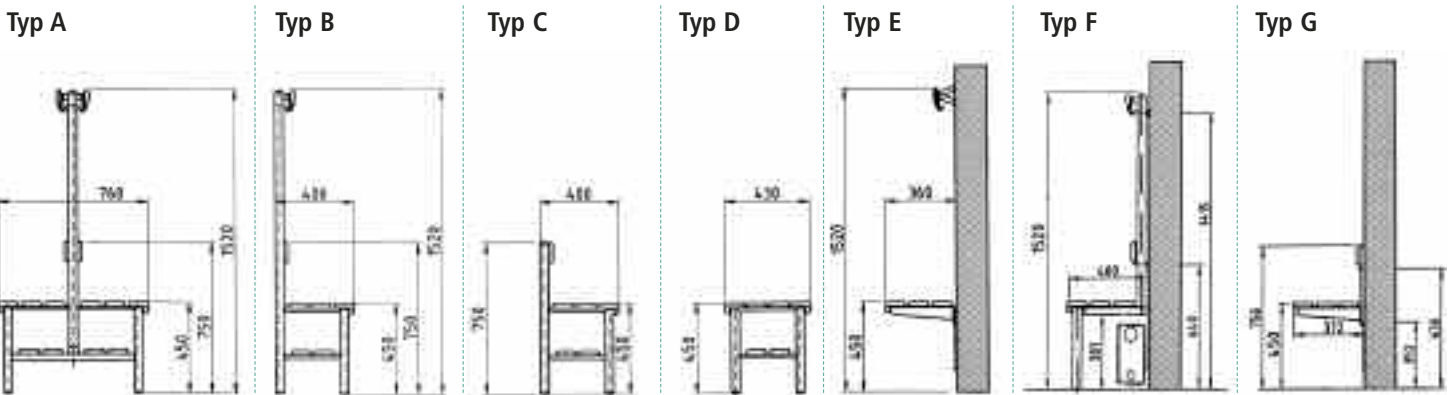

Unsere Garderobenbänke in bewährter Holz-Aluminium- Stahlkonstruktion sind in vielen Ausführungen erhältlich. Die Standfüße werden aus Präzisions-Stahl-Rundrohr gefertigt und werden standardmäßig blaugrau nach RAL 7031 lackiert. Zur Bodenschonung sind die Füße mit PVC-Gleitern versehen. Die eloxierten Aluminiumprofil-Hakenleisten sind mit unzerbrechlichen Kunststoffhaken oder mit form-schönen Edelstahl-Doppelhaken, ca. 5 Stück pro lfm bestückt. Die Haken sind entsprechend den Sicherheitsvorschriften des BUK angebracht. Sitz- und Rückenleisten sind aus Massivholz, farblos lackiert. Die vordere Sitzleiste ist zusätzlich mit einer angebrachten Blendleiste ausgerüstet. Auf Wunsch werden die Garderobenbänke mit einer praktischen Schuhablage aus Massivholzleisten geliefert.

- Maximale Einzelbanklänge 350 cm.
- Vorhandene Garderobenbänke mit nach vorne stehenden Garderobenhaken können mit Garderoben-Hakenleisten nach neuen BUK-Vorschriften umgerüstet werden.
- Ausführung mit Wand- und Bodenmontage gegen Aufpreis möglich.
- Auf Wunsch andere Holzarten und Lackierung der Stahlteile nach RAL-Karte gegen Aufpreis!
- Kunststoffhaken oder Edelstahlhaken.
- Für Bänke unter 1,50 m Länge müssen wir einen Minderlängenzuschlag von 10% berechnen.

Bitte fordern Sie unser Angebot an!

Typ A



mit Schuhablage



Garderobensitzbank Typ B

Typ B

Einseitig, zur Wandbefestigung, Sitzhöhe 45 cm, Breite 40 cm, Gesamthöhe 152 cm, jeweils 3 Sitzleisten und 1 Rückenleiste.

50510	ohne Schuhablage, mit Kunststoffhaken lfm.	150,00
505101	mit Schuhablage, mit Kunststoffhaken lfm.	160,00
505102	ohne Schuhablage mit Edelstahlhaken, lfm.	200,00
505103	mit Schuhablage mit Edelstahlhaken, lfm.	210,00

Garderobensitzbank Typ A

Doppelseitig, Gesamtbreite 76 cm, Sitzhöhe 45 cm, Gesamthöhe 152 cm. Jeweils 3 Sitzleisten und eine Rückenleiste, Garderobenleiste wie beschrieben.

50505	ohne Schuhablage, mit Kunststoffhaken lfm.	270,00
505051	mit Schuhablage, mit Kunststoffhaken lfm.	300,00
505052	ohne Schuhablage, mit Edelstahlhaken lfm.	360,00
505053	mit Schuhablage, mit Edelstahlhaken lfm.	390,00



Typ C

Garderobensitzbank Typ C

Einseitig, freistehend, mit Rückenlehne, drei Sitzleisten, Sitzhöhe 45 cm, Gesamtbreite 40 cm, Gesamthöhe 75 cm.

50530	ohne Schuhablage, lfm.	125,00
505301	mit Schuhablage, lfm.	140,00



Typ D

Garderobensitzbank Typ D

(Übersteigbank), freistehend, ohne Rückenlehne, Sitzhöhe 45 cm, vier Sitzleisten, Gesamtbreite 43 cm.

50540	ohne Schuhablage, lfm.	120,00
505401	mit Schuhablage, lfm.	140,00



Einfache Ecklösung

Für überstehende Haken- und Rückenleisten.

50581	nach rechts	24,00
50582	nach links	24,00



Eckelement für Typ B

Einseitig, Sitzhöhe 45 cm, Breite 40 cm, Gesamthöhe 152 cm, 3 Sitzleisten, zum Anbauen weiterer Garderobenbänke.

50580		200,00
-------	--	--------



Typ E



Typ G

Garderobensitzbank Typ E

Einseitig, zur Wandmontage, mit Konsolen, Sitzhöhe 45 cm, mit 3 Sitzleisten bei einer Sitztiefe von 36 cm.

50590 lfm. 100,00

Garderobensitzbank Typ F

Garderobensitzbank zur Wandbefestigung über Heizkörper ohne hinteren Fuß. Sitzfläche aus Massivholz mit 3 Banklatten, vordere Latte zur Verstärkung abgewinkelt. Rückenlehne aus Massivholz. Gesamthöhe 152 cm. Sitzhöhe 45 cm, Tiefe 40 cm. Inklusive Hakenleiste. Ohne Abbildung.

50520 lfm. 140,00

Garderobensitzbank Typ G

Zur Wandmontage mit Konsolen und integrierter Rückenlehne. Sitztiefe 36cm. Sitzfläche bestehend aus Massivholz mit 3 Bankleisten, vordere Leiste zur Verstärkung abgewinkelt. Wandkonsolen aus Stahl mit 2-Komponentenlack RAL 7031 Blaugrau beschichtet.

50592 lfm. 111,00

Endlos-Garderoben-Hakenleisten werden den örtlichen Gegebenheiten angepasst – optimal für Gänge in Schulen!



Stirnseitenabschluss

Mit Kunststoff-Eckelement, für die formschöne Weiterführung der Leiste bis zur Wand.

für Sitzbank Typ B

50563 pro Seite 10,00

für Hakenleiste

50564 pro Seite 10,00



Stirnseitenabschluss für Doppelbank

Für Doppelbank Typ A mit Kunststoff-Eckelement für die formschöne Verbindung beider Garderoben-Hakenleisten.

50562 pro Seite 11,00



Garderoben-Hakenleiste

Aus eloxiertem, formschönem, ovalem Aluminiumhohlprofil mit rückseitiger Nut. In diese sind die Kleiderhaken formschlüssig eingesetzt. Mit Wandabstandshaltern zum Andübeln.

50560 mit Kunststoffhaken lfm. 40,00

50565 mit Edelstahlhaken lfm. 60,00



Kunststoff-Eckverbindungen

Für die Verbindung der Garderoben-Hakenleisten in den Ecken. Beidseitig verwendbar 90° und 270°.

50561 4,00

Unsere vielfach bewährten Garderobenbänke in Aluminium-Stahlkonstruktion sind nun auch mit Sitzflächen und Rückenlehnen in Aluminiumprofil-Ausführung erhältlich. Die Ausführung der Standfüße ist identisch mit den Holzgarderobenbänken. Die Aluminiumprofil Sitzflächen eignen sich hervorragend zum Einsatz in Feuchträumen und geben auch bei der Gestaltung von modernen Umkleieräumen in Verbindung mit Sichtbeton ein gutes Bild ab! Sie werden aus Präzisions-Stahl-Rundrohr gefertigt und werden standardmäßig blaugrau nach RAL 7031 lackiert. Zur Bodenschonung sind die Füße mit PVC-Gleitern versehen. Die eloxierten Aluminiumprofil-Hakenleisten sind mit unzerbrechlichen Kunststoffhaken, ca. 5 Stück pro lfm bestückt. Die Haken sind entsprechend den Sicherheitsvorschriften des BUK angebracht. Auf Wunsch werden die Garderobenbänke mit einer praktischen Schuhablage aus Aluminiumprofilen geliefert. Diese Garderobenbänke werden fertig montiert ausgeliefert.

- Sitzflächen und Rückenlehnen aus ovalem, eloxierten Aluminium Hohlprofil.
- Maximale Einzelbanklänge 350 cm. Sonderlängen auf Anfrage!
- Ausführung mit Wand- und Bodenmontage gegen Aufpreis möglich.
- Auf Wunsch Lackierung der Stahlteile nach RAL-Karte gegen Aufpreis!
- Für Bänke unter 1,50 m Länge müssen wir einen Minderlängenzuschlag von 10% berechnen.



Bitte fordern Sie unser Angebot an!

Garderobensitzbank Alu Typ A

Diese neue Ausführung unserer Garderobenbänke eignet sich hervorragend zum Einsatz in Feuchträumen, oder aber zur modernen zeitlosen Gestaltung von Umkleidekabinen aller Art. Doppelseitig, Gesamtbreite 76 cm, Sitzhöhe 45 cm, Gesamthöhe 152 cm. Jeweils 4 Aluprofil-Sitzleisten und eine Aluprofil-Rückenleiste, Garderobenleiste mit Kunststoffhaken.

50620	ohne Schuhablage, lfm.	640,00
506201	mit Schuhablage, lfm.	800,00



neu



Garderobensitzbank Alu Typ B

Einseitig, zur Wandbefestigung, Sitzhöhe 45 cm, Breite 40 cm, Gesamthöhe 152 cm, jeweils 4 Aluprofil-Sitzleisten und 1 Alu-Profil Rückenleiste.

50621	ohne Schuhablage, lfm.	300,00
506211	mit Schuhablage, lfm.	410,00

Eckelement Alu für Typ B

Einseitig, Sitzhöhe 45 cm, Breite 40 cm, Gesamthöhe 152 cm, 4 Sitzleisten, zum Anbauen weiterer Garderobenbänke.

50629	599,00
-------	--------

Einfache Aluprofil Ecklösung

Für überstehende Haken- und Rückenleisten.

50630	nach rechts	72,00
50631	nach links	72,00



Garderobensitzbank Alu Typ C

Einseitig, freistehend, mit Rückenlehne, 4 Sitzleisten aus Aluprofil, Sitzhöhe 45 cm, Gesamtbreite 40 cm, Gesamthöhe 75 cm.

50622	ohne Schuhablage, lfm.	230,00
506221	mit Schuhablage, lfm.	350,00

Garderobensitzbank Alu Typ D

(Übersteigbank), freistehend, ohne Rückenlehne, Sitzhöhe 45 cm, vier Sitzleisten, Gesamtbreite 43 cm.

50623	o. Schuhabl. lfm.	270,00
506231	m. Schuhabl. lfm.	350,00

Garderobensitzbank Alu Typ E

Einseitig, zur Wandmontage, mit Konsolen, Sitzhöhe 45 cm, mit 4 Aluprofil Sitzleisten.

50624	lfm.	240,00
-------	------	--------

Garderobensitzbank Alu Typ F

Einseitig, zur Wandmontage über Heizkörper ohne hinteren Fuß, mit Konsolen, Sitzhöhe 45 cm, mit 3 Massivholz Sitzleisten. Preis inklusive Rückenlehne und Hakenleiste. Ohne Abbildung.

50627	lfm.	380,00
-------	------	--------

Garderobenbank Alu Typ G

Zur Wandmontage mit Konsolen und integrierter Rückenlehne. Sitztiefe 36cm. Sitzfläche bestehend aus Aluprofil mit 4 Bankleisten. Wandkonsolen aus Stahl mit 2-Komponentenlack RAL 7031 Blaugrau beschichtet.

50628	lfm.	270,00
-------	------	--------

Umkleidebänke aus Edelstahl

- System-Norm-Bank Edelstahl im Baukastensystem, zerlegbar, Rastermaß 2000 mm.
- Stabile Bügelkonstruktion aus Edelstahl 25 x 25 mm, pulverbeschichtet, lichtgrau RAL 7035.
- Bügelfüße mit höhenverstellbaren Gleitern zum Schutz des Bodens und Ausgleich bei Bodenunebenheiten.
- Sitzhöhe 450 mm, Sitztiefe 330 mm.
- Hoher Sitzkomfort durch 3 Alu-Profile 100 x 25 mm, pulverbeschichtet, lichtgrau RAL 7035.
- Rückenlehnen und Hakenleisten sind ebenfalls aus Alu-Profilen 100 x 25 mm, pulverbeschichtet, lichtgrau RAL 7035.
- Rohrenden mit Stopfen verschlossen.
- Pilz- und bakterienresistent; abwaschbar.
- Besonders geeignet für Nassräume und im Außenbereich.
- Bänke endlos miteinander verschraubbar.



Zubehör

Doppel-Garderobenbank

Länge 2000 mm, Tiefe 330 mm, Sitzhöhe 450 mm. Gesamttiefe 690 mm. Lieferung frei Haus, zerlegt im Karton.

50513	ohne Schuhrast	903,00
50516	mit Schuhrast	1.046,00



Sitzbank

Länge 2000 mm, Tiefe 350 mm, Sitzhöhe 450 mm. Lieferung frei Haus, zerlegt im Karton.

50511	ohne Schuhrast	313,00
50514	mit Schuhrast	385,00



Garderobenleiste

Aluprofil 90 x 20 mm, 2 m lang, mit verdeckter Hakenleiste, pulverbeschichtet lichtgrau RAL 7035.

50517		67,00
-------	--	-------

Garderobenbank

Länge 2000 mm, Tiefe 330 mm, Sitzhöhe 450 mm. Lieferung frei Haus, zerlegt im Karton.

50512	ohne Schuhrast	505,00
50515	mit Schuhrast	574,00



TV- / Video-Wagen TV 21VK

In stabilem Rundrohr-Rahmen eingebaut, der dem Wagen sehr hohe Belastbarkeit und Standfestigkeit verleiht. 4 Rollen Ø 100 mm, 2 davon feststellbar, Schrank mit 2 Türen, Sicherheitszylinderschloss und Stangenverriegelung, 3-fach-Steckdose mit 5 m Sicherheitskabel, Rückseite mit Lüftungsrosette, Rollzug für Videogerät und für ca. 40 Videokassetten. Außenmaße (B x H x T): 105 x 190 x 57 cm. Innenmaße TV-Fach (B x H x T): 91 x 65 x 53 cm. Standardfarben: Graues Gehäuse, Rahmen RAL 735 lichtgrau. Lieferung erfolgt frei Haus, betriebsfertig aufgebaut.

5880 995,00



Klassenraumschrank

Mit 15 hohen Schüben und einem verstellbaren Boden im oberen Teil. Dekor Buche. Zweitüriger Schrank mit Stangenriegel-Zylinderschloss. Für eine sorgfältige Lagerung empfindlicher Lehrmittel.

Maße (B x H x T): 103 x 190 x 50 cm, Schubinnenmaß (B x H x T): 25 x 18 x 37 cm. Lieferung erfolgt frei Haus, betriebsfertig aufgebaut.

5881 716,00



Garderobenständer

Formschöner Ständer aus Alu eloxiert. Bodenplatte aus Stahl und Schirmring aus Aluguss, silber beschichtet. Standsäule Ø 42 mm, Höhe 1650 mm. 6 Mantel- und 6 Huthaken.

5886 481,90



Vielzwecktische

Robuste Konstruktion, 25 mm Holzfaser-Tischplatte mit 3 mm Umleimer. Tischbeine aus Stahl, Platte und Gestell in RAL 7035 lichtgrau. Tische werden zerlegt geliefert, einfache Selbstmontage. 750 x 800 mm (H x T).

18680	800 mm breit	138,50
18681	1200 mm breit	148,80
18682	1400 mm breit	169,30
18683	1600 mm breit	189,80
18684	1800 mm breit	210,30
18685	2000 mm breit	230,80



Stahl-Rollcontainer

Rollcontainer mit Zentralverschluss. RAL 7035 lichtgrau. Schubladen mit einstellbaren Fächern, große Schublade auch für Hängehefter verwendbar. Größe: (B x H x T) 460 x 620 x 790 mm.

18686	2 Schubladen	190,40
18687	3 Schubladen	190,40



Schiebetürenschränke

Breite 1200 x Tiefe 450 mm
Stabile Konstruktion aus verschweißtem Stahlblech, RAL 7035 lichtgrau. Leicht verschiebbare Türen auf Rollenlagern. Türen mit Zylinderschloss und 2 Schlüsseln.

18699	2 Ordnerhöhen, Höhe 75 cm	227,60
18690	3 Ordnerhöhen, Höhe 109 cm	379,00
18691	5 Ordnerhöhen, Höhe 195 cm	487,90



Reihengarderobenständer

Aus Alu eloxiert, Alu-Profilhaken, incl. Schirmablage. Fahrbar durch 4 Lenkrollen, teilweise feststellbar. Breite 600 mm, Höhe 1750 mm.

5882	Länge 96 cm,	10 Huthaken,	36 Mantelhaken	526,00
5883	Länge 126 cm,	12 Huthaken,	48 Mantelhaken	641,00
5885	Länge 156 cm,	16 Huthaken,	60 Mantelhaken	644,00



Ascher-Papierkorb-Kombination

Gehäuse Stahlblech weiß, Deckel und Aschensiebaufsatz schwarz, 25 l, 80 cm hoch.

18803	128,20
-------	--------



Ascher-Papierkorb

Mit Tragebügel, Gehäuse Stahlblech weiß, Einsatz schwarz, 15 l, 82 cm hoch.

18805	112,00
-------	--------



Selbstlöschender Papierkorb

Stahlblechgehäuse, Deckel aus schwarzem Stahlblech, 50 l Inhalt, 63 cm hoch.

18801	silber	95,40
18802	blau	95,40

Zubehör



Büro-Stapelstuhl

Metall-Untergestell anthrazit lackiert, Kunststoffsitze, Höhe 45 cm.

18725	44,10
-------	-------



Holzschaalenstuhl (stapelbar)

Buche natur, Stahlrohrgestell Ø 20 mm, in lichtgrau RAL 7035. Maße: (B x H x T) 45 x 82 x 50 cm, Sitzfläche: (B x H x T) 39 x 47 x 39 cm.

18433	46,20
-------	-------



Büro-Drehstuhl

Stufenlose Sitzhöhenverstellung mit Toplift (TÜV geprüft) Rückenlehne mit Formpolster, in Höhe, Tiefe und Neigung stufenlos verstellbar. Permanentkontaktmechanik zur Verstellung der Rückenlehne individuell auf das Körpergewicht einstellbar. Muldensitz mit Formpolster. Formschönes und stabiles Fußkreuz in schwarz. Lastabhängig gebremste Sicherheits-Doppelrollen. Maße: Sitzhöhe 42-55 cm, Sitzbreite 45 cm, Sitztiefe 42 cm, Lehnenhöhe 43 cm, Gewicht 9,0 kg.

18720	142,60
-------	--------



Wandascher

Stahlblech weiß, stabiler Stahlblech-Ascher für die Wandmontage mit Kippmechanismus.

18806	51,20
-------	-------



Rohrgestell-Wertstoffbehälter

Für Abfallsäcke 120 l. Stabiles Rohrgestell aus verzinktem Stahl, Deckel Kunststoff schwarz, 93 cm hoch.

18807	51,80
-------	-------

Abfallsäcke ca. 120 l
Blau, ca. 70 cm breit und 110 cm hoch.

18808	VE 50 Stück	19,50
-------	-------------	-------



Therapiehocker

Gestell alufarbig oder verchromt, Kunststoff-sitzfläche Farbe hellblau, stapelbar, Sitzhöhe 48 cm, Sitzfläche Ø 40 cm.

18434	39,00
-------	-------



Therapiehocker

4-beiniger Stapelhocker aus Stahlrundrohr, schwarz lackiert. Sitz Buche natur lackiert, 15-fach verleimt, 20 mm stark. Sitzhöhe 50 cm, Sitzfläche Ø 35 cm.

18455	42,00
-------	-------



Tafel (rollbar)

Schreibfläche ca. 60 x 100 cm, anthrazit, kunstharzbeschichtet, mit Kreide beschreibbar. 4 Stück Schwenkrollen, davon 2 Stück mit Feststellbremse, einfacher Transport.

70690	260,00
-------	--------



Gestellrehtafel doppelseitig

Stahlrohrgestell mit großen Laufrollen (2 Stück, feststellbar), doppelseitig beschreibbare Schreibfläche, um die waagerechte Achse drehbar und in jeder Lage feststellbar. Tafel mit Alu-Profileinfassung, Kreideablageleiste sowie Schwamm-Kreidebehälter aus Kunststoff. Tafelgröße 100 x 150 cm.

70742	1 S. Stahlemaile grün - 1 S. weiß	666,00
70743	Beide Seiten Stahlemaile grün	666,00



Weißwandtafeln

Magnethaftend und mit trockenen, löschbaren Stiften beschreibbar. In eloxiertem Alurahmen mit Ablageleiste, Querformat. Leichtbauweise für Wandanbringung.

70751	60 x 90 cm	61,50
70750	90 x 120 cm	97,50
70754	90 x 180 cm	163,10
70757	100 x 200 cm	204,10



Pinnwand

Aus Natur-Presskork. Umrahmung aus Softline-Profil, Alu-eloxiert mit Kunststoffeckelementen.

70770	45 x 60 cm	49,00
70772	60 x 90 cm	64,00
70773	90 x 120 cm	106,00
70774	120 x 180 cm	200,00



Coachboard de luxe

Grosse Trainingstafel, 90 x 60 cm, weiß. Mit 27 Magneten, Filzstift und magnetischem Löscher.

70852	Fußball	87,60
-------	---------	-------

neu



Magnetische Kreidetafel

Kreidetafel zum Beschriften mit Kreide, feucht oder trocken abwischbar, zusätzlich magnethaftend. Mit umlaufendem Alurahmen, verzinkter Rückwand, Ablageleiste, incl. Wandbefestigungsmaterial.

70707	90 x 60 cm	72,00
70708	120 x 90 cm	132,00
70709	150 x 120 cm	232,00
70710	200 x 100 cm	282,00



Magnethaftende Sport-Lehrtafel

100 x 95 cm, mit Schreibbrand, inklusive Spielersätzen und Transportrolle. Für Taktikanweisungen und Lehrgänge.

70800	Fußball	118,00
70801	Handball	118,00
70802	Hockey	118,00
70803	Volleyball	118,00
70804	Basketball	118,00
70825	Tennis	118,00
70826	Badminton	118,00
70827	Wasserball	118,00



Magnethaftende Lehrtafel selbstklebend

Grösse 40 x 60 cm. Selbstklebend und problemlos wieder abziehbar. Im Lieferumfang Karte, Kreide und Schwamm.

70834	Fußball	88,10
70835	Handball	88,10
70836	Basketball	88,10
70837	Volleyball	88,10
70838	Hockey	88,10



Flip-Chart Spezial

Höhenverstellbares, verchromtes Dreibein-Gestell. 2 ausklappbare, magnethaftende Seitenarme. Speziell lackierte weiße, magnethaftende Tafeln mit Weißwandstiften beschreibbar und trocken löslich. Inkl. Block (10 Blatt) und Ablageleiste. Höhe: 190 cm, Tafelgröße: 75 x 100 cm.

70758	91,80
-------	-------

Ersatzblock

68 x 95 cm, blanko, 20 Blatt, 70 g/qm.

70759	8,90
-------	------



CD mit 80 Lehrtafeln

Auf dieser CD finden Sie insgesamt 80 Lehrtafeln für Volleyball, Leichtathletik, Basketball, Schwimmen, Rettungsschwimmen, Barren, Bodenturnen, Reck, Mini-Trampolin, Hilfe- und Sicherheitsstellungen, Gesundheit & Fitness. Die Vorderseite zeigt Bewegungstechniken mit Textinformationen und auf der Rückseite finden Sie bis zu 35 ausgesuchte Übungs-, Spiel- und Wettkampfformen. Problemlos können Sie die gewünschten Übungen jeder einzelnen Tafel an Ihrem PC auf DIN A4 ausdrucken. CD in deutscher Sprache.

70704	25,00
-------	-------



Zubehör-Set

4 Stifte und 4 Magnete.

70760	Set	12,80
-------	-----	-------



Weißwandstifte-Set

4 Stück in neuer Form – schwarz, rot, grün, blau.

70752	Set	7,70
-------	-----	------



Löscher für Weißwandtafel

Einfache Filzausführung. Zum Löschen von Weißwandstiften auf Weißwandtafel.

70753	9,10
-------	------

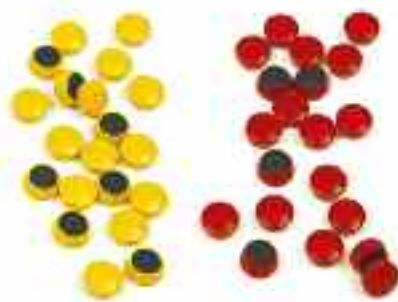

Signalelemente

Ø 20 mm, 20 Stück im Beutel.

70691	rot	9,00
70692	gelb	9,00



Steck-/ Markiernadeln

Für Kork-Pinnwand. 100 Stück.

70777	8,10
-------	------



Optional in verschiedenen Farben lieferbar. Bitte bei Bestellung angeben.



Bordeaux Dunkelblau Mittelblau Dunkelgrau Lichtgrau Melone Schwarz Tannengrün



Liege- und Massagebank

2-teilig, Kopfteil ist verstellbar. Solider Stahlrahmen aus weißem, pulverbeschichtetem Winkelprofil. Zweigeteiltes, festes Polster aus Kunstleder, fein genarbt und gewebeverstärkt mit Schaumstofffüllung. Polsterhöhe: 80 mm, Liegehöhe: ca. 68 cm, Polstergröße ca. 1,90 x 70 cm. Gewicht: ca. 42 kg. Standardfarbe: dunkelblau.

18315 239,00

Liege- und Massagebank

3-teilig, Kopf- und Fußteil sind verstellbar. Solider Stahlrahmen aus weißem, pulverbeschichtetem Winkelprofil. Dreigeteiltes, festes Polster aus Kunstleder, fein genarbt und gewebeverstärkt mit Schaumstofffüllung. Polsterhöhe: 80 mm, Liegehöhe: ca. 68 cm, Polstergröße ca. 1,90 x 70 cm. Gewicht: ca. 42 kg. Standardfarbe: dunkelblau.

18316 269,00

Ruheraumliege

Wandklappmodell, Stahlrohr weiß lackiert, mit einklappbaren Füßen, Kopfteil verstellbar, schaumstoffgepolstert, mit abwaschbarem Kunstlederüberzug. Komplett mit Wandhalterungspaar. Standardfarbe: dunkelblau.

18306 190 x 70 x 50 cm (B x H x T) 358,00
18307 190 x 70 x 68 cm (B x H x T) 389,00



Hygiene-Einmalbezüge für Kopfteil

Hygiene-Einmalbezüge aus Vlies mit Gummizug für Kopfteil der Kofferliege, schützt vor Schweiß und Make-Up. Satz mit 100 Stück.

18308 16,00



Wolldecke

Farbe: Kamel, 150 x 200 cm.

18830 21,50

Koffer-Massageliege

Praktische, formschöne Koffer-massage-liege mit einer Liegefläche von 170 cm, Länge mit Kopfteil 202 cm, Breite 60 cm, Höhe variabel von 70-79 cm. Koffermaß: 85 x 60 x 13 cm. Gewicht: ca. 14 kg, belastbar bis 300 kg. Rahmen: Aluminium eloxiert. Bezug: Skai, abwasch- und desinfizierbar. Kopfteil mit U-Kissen, positiv und negativ stufenlos verstellbar. Polsterfarbe: atoll-blau.

18304 298,00



Armauflage für Koffer-Massage-liege

Armauflage für Koffer-massage-liege, fest montiert und stufenlos verstellbar, entspannt Schulter- und Nackenbereich.

18310 71,00



Krankentrage

Aus Aluminium, passend für jeden Sanitätswagen, seitlich zusammenlegbar, nach Vorschrift, Bezug auswechselbar. Maße: gebrauchsfertig 226 x 55 cm, zusammengelegt 187 x 12 cm.

18340 155,90



Stehschrank (leer)

Stahlblech weiß, 200 x 30 x 20 cm, Tür mit Magnetverschlüssen, Kippsicherung für Trage, zwei Türablagefächer, Türhalterung für Verbandskasten (Wandmontage empfohlen).

18407 203,10

Stehschrank (gefüllt)

Stehschrank Stahlblech weiß, gefüllt (B x H x T) 30 x 200 x 20 cm, abschließbare Tür, absolut wartungsfrei. Füllsortiment: 1 klappbare Krankentrage, Rettungssitz, Rettungstuch, Betriebsverbandkasten DIN 13157, Reflex-Rettungsdecke, Wolldecke und Taschenlampe mit Rot/ Grün-Filter.

18409 421,00



Tretabfallsammler

Aus Stahlblech mit herausnehmbarem Einsatz aus weißem Kunststoff und weißem Kunststoffdeckel. Fassungsvermögen 13 l. 32,5 cm hoch.

18800 16,90



Papierkorb

Aus Plastik.

18810 8,70



Erste-Hilfe-Koffer MT-CD

Schlagfester ABS-Kunststoff, orange, inkl. Wandhalterung mit 90° Stop-Arretierung, zwei gleich große Kofferschalen mit transparenten Abdeckplatten, umlaufende Gummidichtung, verstellbare Inneneinteilung durch Trennstege, robuste Drehverschlüsse, ergonomischer Tragegriff, Plombier Vorrichtung inkl. Sicherheitsplombe, inkl. Montagemat. Gefüllt mit Inhalt nach DIN 13169.

Abmessungen: 400 x 300 x 150 mm

18443 173,40



Erste-Hilfe-Verbandskasten Schule

Kunststoffkasten, orange, 26 x 16 x 7 cm. Erste Hilfe-Füllung ist qualitativ gemäß DIN 13157. Verbandspäckchen, Binden, Pflaster etc. sind jedoch in Abmessung und Ausführung den Bedürfnissen von Kindern angepasst.

18406 30,40



Nach § 39, Abs. 2.4 der Arbeitsstättenverordnung muss an Arbeitsstätten mit überwiegender Bürotätigkeit oder vergleichbaren Tätigkeiten (z.B. Verwaltungsbetriebe) mindestens ein Verbandskasten nach DIN 13157 vorhanden sein.

Erste-Hilfe-Koffer SAN

Ausstattung des SAN nach DIN 13157. Zusätzlicher Inhalt: Rettungsdecke, Druckverbandpäckchen, Mund-zu Mund-Beatmer, metallisierte Dermotek-Verbandstoffe, 4 Verbandmull-Kompressen 10 x 10 cm, 6 DERMOTEKT-PES Zellstoff-Vlieskompressen, 50 aluderm-aluplast Wundpflaster, 1 x Verbandwatte, 1 Air-Vita-Beatmungsgerät, 1 Splitterpinzette Feilchenfeld, NR, 12 Sicherheitsnadeln. Maße: 310 x 210 x 130 mm.

18441 88,90



Erste-Hilfe-Koffer Schule XS-XXL

Kunststoffkoffer, orange, mit Inneneinteilung und Gummidichtung, 40 x 30 x 15 cm. Füllung: Verbandstoffe und Erste Hilfe-Material in kindgerechter Größe und Abmessung. Für Schüler aller Altersstufen vom Erstklässler bis zur Oberstufe. Zusätzlich eine komplette Füllung nach DIN 13157.

18405 159,00



Erste-Hilfe-Tasche Scout

Für den Schulausflug, Flachformtasche, 29 x 21 x 7,5 cm, wasserabweisend, Reißverschluss, verstellbarer Tragegurt. Der Inhalt orientiert sich vor allem an den Unfallrisiken, mit denen man bei Ausflügen und Wandertagen besonders rechnen muss.

18404 69,00



Soforthilfe-Koffer

Medizinischer Sportkoffer mit Inhalt zur Soforthilfe bei frischen Verletzungen. Auch geeignet zur Versorgung von kleinen Blessuren, Blasen oder leicht blutenden Wunden. Inhalt: • 2 Sätze wasserdichte Pflaster • je 1 Kalt/ Warm-Komresse 10 x 10 cm und 10 x 26 cm • 1 Sofort-Kältekomresse 14 x 18 cm • 1 Dose Eisspray 400 ml • 1 Rolle Tape 2,5 cm x 10 m • 1 Rolle Tape 3,8 cm x 10 m • 4 Wundverbände 10 x 10 cm • 6 Wundverbände 5,0 x 7,2 cm • 1 synthetische Bandage 6,0 cm x 4,5 m • 1 Blasenpflaster 5,0 x 5,0 cm • 1 Dose Desinfektion 50 ml • 1 Paar sterile Einmalhandschuhe.

18427 105,00



Rettungsrucksack Ultra Rescue

Leichter, modularer, roter Rettungsrucksack mit großem Fassungsvermögen, großer Fronttasche, Reflexstreifen und extra robustem Reißverschluss. Insgesamt 6 herausnehmbare Zubehör-Modultaschen, in verschiedenen Größen und Farben und mit transparentem Deckel zur besseren Übersichtlichkeit. Zudem Ampullarium und Sauerstoffflaschen-Halterung für Flaschen bis 2 Liter. Maße: 520 x 400 x 280 mm (H x B x T). Inhalt: 1 Cold-Spray 400 ml • 1 Cold/Hot-Pack 16 x 26 cm • 3 Instant Cold • 2 Rollen Tape 3,8 cm x 10 m • Sterillium 100 ml • 1 Ultra-Soft 6 x 100 cm • 1 Bandage 10 cm x 2,7 m • 1 selbstklebende Binde • 1 Nagelschere • 1 Splitterpinzette • 10 Wattetampons • 10 Holzspatel • 1 Schiene zur Erstversorgung von Frakturen • 12 Sicherheitsnadeln • 1 Unterziehbinde • 12 Blasenpflaster • 1 Verbandsschere • 2 Dreiecktücher DIN 13168, 136 x 96 x 96 cm • 3 Verbandtücher steril DIN 13152 BR, 40 x 60 cm • 5 sterile Kompressen 10 x 10 cm • Verbandspäckchen steril 2 Stück DIN 13151M • 2 Stück elastische Binden 6 cm x 4 m, 2 Stück 8 cm x 4 m DIN 13151G • 1 Pflasterset • 1 Heftpflaster • 4 Paar sterile Einmalhandschuhe und Spühdeseinfektion 200 ml.

18489 175,00

Ergänzungs-Set für Rucksack Ultra Rescue

Gleicher Lieferumfang wie Rucksackinhalt.

18487 Set 49,00



3M Sportkoffer

Medizinischer Sportkoffer zur Soforthilfe bei kleinen Verletzungen. Kofferdeckel mit mehreren Taschen und Gummizügen zur sicheren Fixierung von Kleinartikeln.

Inhalt: 1 ColdHot-Komresse incl. Fixierbandage • 2 ColdHot-Kompressen Mini • 20 Familienpflaster • 14 wasserdichte Pflaster (3 Größen) • 5 wasserdichte Pflaster (2 Größen) • Fixierpflaster Sensitive 2,5 cm x 5 m + 5 Fertigverbände 9 cm x 10 m • 5 Fertigverbände 9 cm x 20 m • 1 Tape 2,5 cm x 10 m • 2 Tapes 3,8 cm x 10 m • 2 Aktivbandagen 7 cm x 3 m • Wundverschlussstreifen 12 x 3 Stück • 1 Paar Einmal-Handschuhe • 50 ml Wunddesinfektionspray • Gebrauchsanleitung.

18428 159,00



Verbandsmittelschrank

Stahlblech, weiß pulverbeschichtet, 2 Fachböden, abschließbar, ohne Füllung. Maße (B x H x T): ca. 45 x 40 x 11 cm.

18412 59,80



Verbandsmittelschrank

Stahlblech weiß lackiert, eintürig, abschließbar, ein Einlegeboden. Ohne Füllung.

Maße (B x H x T): 30 x 29 x 14 cm.

18417 66,40

Ersatzfüllungen



Norm-Füllung DIN 13157

Grundausrüstung und 1 Anleitung zur Ersten Hilfe.

18415 21,50

Zusatzausstattung Norm-Füllung

Ergänzung zur Grundausrüstung nach DIN 13157.

18401 26,20

Industrie Norm-Füllung DIN 13169

Grundausrüstung und 1 Anleitung zur Ersten Hilfe.

18402 53,30



Mini Cooler 12

Kleine rote Kühlbox mit schwenkbarem Deckel. Bietet Platz für 12 Trinkdosen. Inhalt 15 l, kühlt bis zu 24 Stunden. Lieferung ohne Kühlkissen.

(L x B x H) 371 x 278 x 348 mm, 1,8 kg.

18452 47,20



Mini Cooler 9

Kleine blaue Kühlbox mit schwenkbarem Deckel. Bietet Platz für 9 Trinkdosen. Inhalt 6,6 l, kühlt bis zu 24 Stunden. Lieferung ohne Kühlkissen.

(L x B x H) 298 x 210 x 305 mm, 1,0 kg.

18445 25,60



Rettungsdecke

Als Kälte- oder Hitzeschutz, temperaturbeständig von -70° bis +150° C. 220 x 140 cm ausgefaltet, 14 x 10 cm verpackt.

18437 4,00



Kalt-Warm-Kompressen (12 x 29 cm)

Als Kalt-Kompressen schmerzlindernd, abschwellend und entzündungshemmend. Als Warm-Kompressen spannungslösend und durchblutungsfördernd. Incl. Fixierbandage.

18422 2er-Pack 8,00



Gefüllte Kühlkissen

In lebensmittelgerechter Außenfolie, ideal zum Kühlen von Speisen und Getränken. Bleibt bis -10° C flexibel, kühlt 12 Stunden.

18448	18,5 x 12 x 1 cm	€	2,50
18449	24 x 19 x 1 cm	€	3,60
18451	30 x 22 x 1 cm	€	4,60



Kalt-Warm-Kompressen (13 x 14 cm)

Als Kalt-Kompressen schmerzlindernd, abschwellend und entzündungshemmend. Als Warm-Kompressen spannungslösend und durchblutungsfördernd.

18421 2,10



Sofortkälte-Kompressen

14 x 18 cm, zum Einmalgebrauch. Für sekundenschnelle Kältebehandlung bei Prellungen, Zerrungen und Verstauchungen. Durch einfaches Aktivieren erhält man eine Kompressen, die ca. 30 Minuten Kälte (-4°C) spendet.

18429 3er-Packung 5,40



Sofort-Kältekompressen Antarctic

Soforthilfe bei frischen Verletzungen und Muskelkrämpfen (16 x 26 cm).

18438 3,30



Eisspray

Soforthilfe bei frischen Verletzungen wie z.B. Prellungen, Zerrungen und Muskelkrämpfen (400 ml).

18423 8,00



Tapete (farbig)

3,8 cm x 10 m. Zur Stabilisierung, Fixierung und Schutz oder Ruhigstellung von Gelenken. In vier Farben erhältlich.

18453	rot	5,40
18456	blau	5,40
18458	gelb	5,40
18459	grün	5,40



Tapete (weiß)

3,8 cm x 10 m. Zur Stabilisierung, Fixierung und Schutz oder Ruhigstellung von Gelenken.

18426 5,00



Kühlbox ICE CUBE 48

Kühlbox ICE CUBE 48, mit einer Ultratherm-Isolierung für lang anhaltende Kühlung von Gel-Kissen, Kompressen und Getränken. Inhalt 45 l, mit 2 praktischen, klappbaren Tragegriffen und zusätzlichen Fächern im Deckel für Kleinutensilien. Abmessungen 44 x 44 x 44 cm. Lieferung ohne Kühl-Akkus.

18418 48,90



Active Plaster (6 x 100 cm)

Softpflaster für den schnellen Wundverband ohne Klebstoff. Klebt nicht an der Wunde, Haut oder Haaren, sondern nur an sich selbst. Gelenke werden in der Beweglichkeit kaum eingeschränkt. Ideal auch für unterwegs, weil keine Schere benötigt wird. Wasserabweisend und luftdurchlässig.

18496 4,20



Elektronische Personenwaage Creta

Große und gut ablesbare LED-Anzeige. Tragkraft: 150 kg. Teilung: 100 g. Batteriebedarf: 4 x 1,5 V mignon AA.

18491 45,00



Personen-Zeigerwaage Colorata

Fabrikat Seca. Lupenablesung auf je 500 g ablesbar, Wiegebereich 0-150 kg.

18461 132,90

Turnen Spannstufenbarren

Turnen



SPIETH Spannstufenbarren WM-Dortmund

ORIGINAL REUTHER. FIG zertifiziert. Verstellbarkeit: Niederer Holm 140-180 cm, hoher Holm 210-250 cm. Distanz zwischen den beiden Holmen bis max. 180 cm. Mit runden, bruch sicheren, holzummantelten Glasfaserholmen Carboflex®. Mit patentierter Doppelverspannung, bestehend aus zwei großen Spannkraftprüfern und zwei Sicherheitskeilspannschiebern. Lieferung zerlegt zur Selbstmontage.

3387 3.273,00

Spannstufenbarren für Schule und Verein

ORIGINAL REUTHER. Die Grundfunktionen entsprechen dem Modell WM-Dortmund. Weitenverstellung der Holme durch neuartigen Kurbelmechanismus von 75 cm bis 115 cm, einschl. Schnell-Keilspannschiebern ohne Spannkraftprüfer. Runde holzummantelte Holme aus Vollglasfaser-Kunststoff mit kleinem Holmquerschnitt. Lieferung zerlegt zur Selbstmontage.

3383 2.867,00



Umrüstsatz auf Modell WM-Dortmund

Umrüstsatz vom Schul- und Vereinsbarren zum Modell WM-Dortmund. 2 breite Konsolen mit eingebauten Transportrollen, 2 Distanzhalterungen bis 180 cm, 2 Spannsaile à 4,5 m, 2 Spannkraftprüfer.

3389 1.364,00

Weitere Mattensätze auf Anfrage!



Mattensatz national

ORIGINAL REUTHER. Für Spannstufenbarren in Sandwichbauweise, dadurch hervorragende Dämpfung, blauer Nadelfilzbelag. 4 Niedersprungmattenk 200 x 300 x 20 cm. FIG zertifiziert.

30590 Preis auf Anfrage

Internationaler Wettkampf-Mattensatz

ORIGINAL REUTHER. Für Spannstufenbarren in Sandwichbauweise, blauer Nadelfilzbelag. 4 Stück 200 x 300 x 20 cm, 1 Stück 200 x 200 x 20 cm.

30583 5.850,00



Abstellvorrichtung

Für Reuther-Spannstufenbarren.

3409 68,00

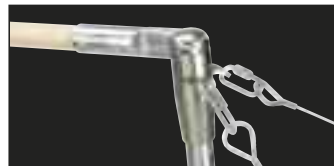

Stufenbarrenkopf



Holzummantelter Glasfaserholm Carboflex®

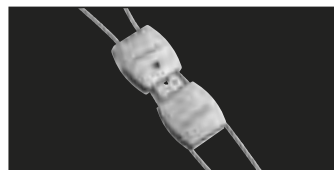

Keilspannschieber



Distanzhalterung



Spannkraftprüfer

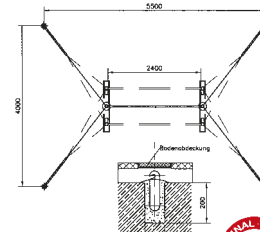

Spannstufenbarren ohne Spannkraftprüfer

ORIGINAL REUTHER. FIG zertifiziert. Ausführung wie WM-Dortmund, jedoch ohne Spannkraftprüfer. Lieferung zerlegt zur Selbstmontage.

3395 2.901,00

Distanzhalterung

Für die Umrüstung des Spannstufenbarren Modell Stuttgartauf WM-Dortmund, für eine Breitenverstellung von 130-180 cm.

3388 574,80

Ersatz-Distanzhalterungen (Paar)

2 Halterungen für Reuther-Stufenbarren mit Kurbelschnellverschluss, max. Breite 115 cm.

3415 Paar 499,00



GfK-Holm (rund)

Für Spannstufenbarren.

3393 431,00



Prallschutz für Spannstufenbarren

Weiche Prallschutzrolle für Spannstufenbarrenholm. Fixierung durch 2 Klettverschlüsse. Ø 8 cm, Länge ca. 60 cm.

3411 96,00



Bodenplatten

Mit Einfallhaken.

3006 80,00



Bodenhaken

Zum Einbetonieren.

3817 5,00

Für die Aufstellung von Spannreck, Spannstufenbarren und Ringgerüsten können die gleichen Bodenverankerungen mit den Achsmaßen von 5,50 x 4,00 m verwendet werden.



Keine Aussparungsmatten erforderlich!



Transportwagen für Trophy

Transportwagen für Schwebebalken Trophy. Stahlkonstruktion, lackiert, 4 Stück Doppel-Lenkenrollen. Je Schwebebalken sind 2 Wagen erforderlich.

Wettkampf-Schwebebalken Trophy

Untergestell einfach, ohne Kraftaufwand, durch Gewichtsausgleich mittels Gasdruckfedern, von 85-125 cm (in 5 cm-Abständen) höhenverstellbar. Schmale Fußausleger ermöglichen lückenlose Landefläche ohne Spezialmatten. Abstand zwischen den Fußauslegern bleibt bei jeder Höhenverstellung gleich. Alu-Balken 5 m lang, vliesstoffummantelt. Gepolsterte Lauffläche, beidseitige Schaumstoff Endpolster. FIG zertifiziert.

32700 1.690,00

32704 101,00

Turnen



Schwebebalken Wettkampf

Original Reuther Untergestell als Schrägbock ausgebildet, höhenverstellbar von 75-125 cm, Holzbalken mit Vliesstoffummantelung, 5,00 m lang, 16 cm hoch, Lauffläche 10 cm breit, ohne Spannketten.

3262 2.056,20



Schwebebalken Barcelona

Schwebebalken Barcelona, 5 m lang aus verwindungsfreiem Spezial- Leichtmetallprofil mit elastischer Auflage, Lauffläche zusätzlich stabilisiert, mit hygroskopischem Synthetikleder ummantelt mit integrierten Dämpfungselementen. Höhenverstellbar von 75-125 cm. Höhenverstellung durch Einrastchiene gesichert. FIG-zertifiziert.

3413 1.855,00



Vario-Schwebebalken Maxi

Alu-Balken 5 m in 20 cm Sonderbreite für Training, speziell weich gepolstert. Einfache Höhenverstellung mit Servolift-Gasfeder von 50-130 cm. Von 50-90 cm in Stufen von 10 cm und von 90-130 cm in Stufen von 5 cm. Mit Endenpolsterung.

3417 2.645,00



Vario-Schwebebalken Club Soft

Original Reuther. Alu-Balken 500 x 10 cm, Gestellbreite: 122 cm. Rohrdurchmesser: Ø 8 cm. Weichere Lauffläche mit strapazierfähigem Synthetikleder bezogen. 2-beiniges Untergestell verstellbar von 50-130 cm, durch die Servolift-Gasfeder ist die Höhenverstellung kinderleicht. Die Füße bleiben unabhängig von der Höheneinstellung immer in der gleichen Position.

3359 2.090,00



Übungsschwebebalken

Mit 2 Holzquerschwellen, nicht höhenverstellbar, Balken 3,00 oder 5,00 m lang, 16 cm hoch, Lauffläche 10 cm breit.

3270	3 m ohne Polsterung	323,00
3240	3 m mit Vliesstoffummantelung	429,00
3284	5 m mit Vliesstoffummantelung	533,00



Schwebebalken-Verbreiterung

Diese Lauffläche ist auf jeden Schwebebalken nachträglich aufsetzbar. Befestigung mittels Klettbindern. Auch als Boden-Übungsbalken einsetzbar.

3267	Breite 20 cm, Länge 200 cm	222,50
3264	Breite 20 cm, Länge 300 cm	369,00
7382	Breite 15 cm, Länge 200 cm	222,50
7383	Breite 15 cm, Länge 300 cm	366,10



Sicherheitsauflagematte

Sicherheitsauflagematte Schwebebalken. Aus Kunstleder mit Original-Vliesbezug auf der Lauffläche. Gesamte Matte ist für eine bessere Dämpfung mit einem Spezialschaum gepolstert, sorgt damit für die Schonung der Gelenke und eine Reduzierung des Verletzungsrisikos. Die Innenseiten sind mit einem Antirutschbelag ausgestattet. Durch Flausch- Klettverbindungen ist eine sehr einfache Fixierung möglich. Ideal geeignet zur Erlernung von neuen oder schwierigen Übungselementen.

3457	1 m	257,00
3458	2 m	492,00

Turnen



Endenpolsterung für Schwebebalken

Neue Schutzpolsterung aus PUR-Schaum, um bei Abgängen Verletzungen weitestgehend auszuschließen.

3271	31,00
------	-------



Schwebebalkenüberzug

Mit Klettverschluss für 5,00 m lange Holzbalken. Mit diesem Überzug können ungepolsterte Holzbalken nachträglich zu einem vorschriftsmäßigen Wettkampfgerät umgerüstet werden.

3351	282,10
------	--------

Schwebebalkenbezug-Set zur Selbstmontage

Zum nachträglichen Beziehen (Vliesstoffummantelung) eines vorhandenen 5 m Holzschwebebalkens, zur Selbstmontage mit Anleitung. Geliefert wird nur das Material. Das Set besteht aus Vliesstoff, Kontaktkleber, Schleifmaterial und Heftnägeln.

3349	Set	128,50
------	-----	--------

Schwebebalkenbezug-Service im Werk

Nachträgliches Beziehen eines vorhandenen 5 m Schwebebalkens durch unsere Fachleute, nach frachtfreier Übersendung des Schwebebalkens ins Werk. Preis für Vliesstoffummantelung inklusive Material und Arbeitszeit.

3352	Holzbalken	467,00
3355	Alubalken	454,00

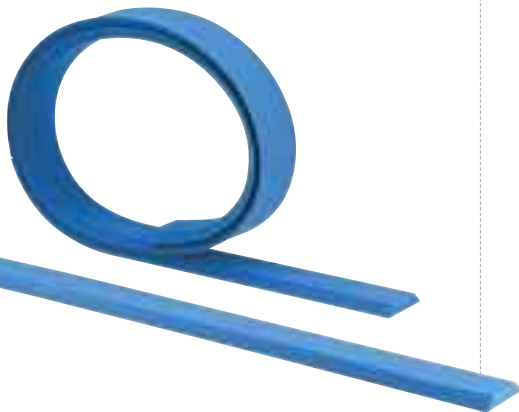

Aufrollbarer Übungsbalken

Aus Kunststoff, mit einer Höhe von 25 mm. Die Länge (500 cm) und Breite (10 cm) entsprechen dem Wettkampfbalken. Auch für das Training zu Hause geeignet.

7384	119,00
------	--------



Übungsbalkenbahn

Rollbar, Oberfläche Nadelfilzvelours ausgeschäumt, Antirutschbelag, Breite 10 cm, Länge 5 m, Höhe 30 mm.

3272	109,80
------	--------



Transportwagen

Für Schwebebalken und Turnbänke, ermöglicht unproblematischen Transport vom Geräteraum in die Sporthalle. Es werden 2 Stück für 1 Schwebebalken bzw. Turnbank benötigt.

3252	61,00
------	-------



Sprungtisch Ergojet Club 2009

Neues Modell mit eingebauter Fahreinrichtung. Abstützfläche von ca. 95 x 120 cm wie Wettkampf-Sprungtisch. Einfache Höhenverstellung mit Gasfeder von 90-135 cm in 5cm-Stufen.

1720 2.950,00



Sprungtisch Ergojet

FIG zertifiziert. Abstützfläche ca. 95 x 120 cm mit integriertem Federungssystem. Gesamte Abdruckfläche gleichmäßig gepolstert. Gebogene Stirnseite als Stemmfläche für den Handaufsatz, zusätzliche Airbag-Aufprallschürze, dämpfende Stützfläche zur Schonung der Gelenke, verringerte Verletzungsgefahr, schnelle, stufenlos regulierbare Höhenverstellung, mit einklappbarer Kurbel, von 110-140 cm, inklusive 2-geteiltem Schutzpolster für zusätzliche Sicherheit, ohne Fahreinrichtung. Maße (L x B x H): 131 x 108 x 142 cm, Gewicht: 160 kg.

1703 3.629,00



Anlauf- und Absprunganlage

Original Reuther, bestehend aus: 1 Anlaufbahn 100 cm breit, 25 mm stark, aus Spezialschaumstoffmaterial mit Absprungbohle für das Sprungbrett und Aufstandsfläche mit Durchlass für die Spannkette des Sprungtisches Ergojet. Gesamtlänge 25 m. Lieferung ohne Sprungbrett, Sprungtisch und Rondat-Matte!

1822 blau 2.390,00

Integrierte Fahreinrichtung

Für FIG zertifizierten Ergojet, mit nicht färbenden Kunststoffrollen.

1708 Aufpreis 213,40



Sprungtisch Ergojet Junior

Verkleinertes und gepolstertes Ergojet-Oberteil auf stabiler Stahlrohrfußkonstruktion. 2 FüÙe mit Fahrrollen, Höhenverstellung von 85 - 125 cm in 5 cm-Stufen. Ideal geeignet für das Schüler- und Jugendtraining. Sprungfläche 72 x 75 cm, FußmaÙe 68 x 80 cm (bei einer Höhe von 85 cm). Lieferung ohne Spannkette (kann optional geliefert werden).

1705 1.079,00

PVC-Schutzhaube für Ergojet

Schutzhaube für Ergojet - Sprungtische aus PVC, zum Schutz vor Schmutz und Staub, zur Abdeckung des Ergojet-Oberteils.

1722 103,00



Vliesstoffüberzug für Sprengtisch Ergojet

Original Vliesbezug, an den Kanten abgenäht mit integriertem Gurtspannsystem zur Abdeckung des beschädigten Sprungtischoberteils.

1721 475,00



Sprungtisch ST-4

FIG zertifiziert. Zentralfuß mit bequemer, stufenloser Höhenverstellung von 100-135 cm. Die Höhenverstellung erfolgt sicher und schnell über ein Fußpedal. Korpus mit Doppelplatten und entsprechend angeordneten Feder- und Dämpfungselementen. Spezielle Microswing-Ausstattung für eine Reduzierung der Kraftspitzen in den Handstützphasen. Mit Säulenschutzpolster. Optional mit Fahr-einrichtung erhältlich. Lieferung unfrei ab Herstellerwerk.

1707 3.399,00



Fahreinrichtung für ST-4 und ST-6 Kipp und Zieh

Für werkseitigen Einbau, oder zum Nachrüsten. Die Fahreinrichtung für Sprungtische ST-4 und ST-6 gewährleistet einen leichten Transport auf flächen- und punktelastischen Hallenböden. Doppelenkrollen Ø 50 mm, Fahrrollen Ø 70 mm, Hubhöhe ca. 6 cm.

1714 140,00

Sprungtisch ST-6

Einstiegssprungtisch für Vereine und Schulen. Solide 2-Säulenkonstruktion, leicht stufenlos über Handkurbel von 100-135 cm höhenverstellbar. Korpus in Form und Größe identisch mit dem Sprungtisch ST-4. Optional mit Fahr-einrichtung erhältlich. Lieferung unfrei ab Herstellerwerk.

1712 2.399,00

Turnen



Olympia-Sprungferd

Nach DIN 7902. Stabile Stahlrohr-Fußkonstruktion, verzinkte Einschübe, Höhe leicht in 5-cm-Rasterung verstellbar (95-150 cm), Wettkampfhöhe 110 cm. Ein Schieber als Höhenausgleich, Spezialpolsterung mit echtem Kernrindlederbezug. Einhängöse für Spannkette. Pferdhupe serienmäßig aus Kunststoff mit integrierten, nicht färbenden Gummipolstern. 2 Füße mit Fahrrollen versehen. Lieferung ohne Spannketten.

1811 975,00



Olympia-Sprungferd

Nach DIN 7902. Unterbau aus besten Harthölzern. Verzinkte Einschübe, Höhe leicht in 5-cm-Rasterung verstellbar (95-150 cm), Wettkampfhöhe 110 cm. Ein Schieber als Höhenausgleich, Spezialpolsterung mit echtem Kernrindlederbezug. Einhängöse für Spannkette. Pferdhupe serienmäßig aus Kunststoff mit integrierten, nicht färbenden Gummipolstern. 2 Füße mit Fahrrollen versehen. Lieferung ohne Spannketten.

1810 1.102,00



Sprungferd

Mit ORIGINAL REUTHER Unterbau, in 5 cm-Abständen in der Höhe verstellbar, eingebaute Fahreinrichtung mit Hebelbetätigung. Spezialpolsterung mit echtem Kernrindlederbezug. In der Höhe von 110-150 cm verstellbar (ohne Spannkette).

1850 2.275,00



Turnbock

Nach DIN EN 12196. Stabile Holzfüße aus besten Harthölzern, verzinkte Einschübe, in 5 cm-Abständen in der Höhe verstellbar. Ein Schieber, stufenlos verstellbar, als Höhenausgleich. Spezialpolsterung mit echtem Kernrindlederbezug. Hufe serienmäßig aus Kunststoff mit integrierten, nicht färbenden Gummipolstern. 2 Füße mit Fahrrollen versehen.

1660	Höhe 90-130 cm	750,00
1670	Höhe 100-150 cm	760,00
1680	Höhe 110-170 cm	776,00



Turnbock

Nach DIN EN 12196. Stabile Stahlrohr-Fußkonstruktion, verzinkte Einschübe, in 5 cm-Abständen in der Höhe verstellbar. Ein Schieber, stufenlos verstellbar, als Höhenausgleich. Spezialpolsterung mit echtem Kernrindlederbezug. Hufe serienmäßig aus Kunststoff mit integrierten, nicht färbenden Gummipolstern. 2 Füße mit Fahrrollen versehen.

1661	Höhe 90-130 cm	582,00
1671	Höhe 100-150 cm	585,00
1681	Höhe 110-170 cm	602,00



Pferdabdeckung

Zur Umrüstung von normalem Seitpferd auf Sprungferd. Polsterstärke ca. 20 mm.

1841 211,00

Olympia-Pauschenpferd

Nach DIN 7902. Stabile Stahlrohr-Fußkonstruktion, verzinkte Einschübe, Höhe leicht in 5-cm-Rasterung verstellbar (95-150 cm), Wettkampfhöhe 110 cm. Ein Schieber als Höhenausgleich, Spezialpolsterung mit echtem Kernrindlederbezug. Holzpauschen nach Vorschrift, mit verdeckt liegender Spindel. Einhängeöse für Spannkette. Pferdhufo seriennmäßig aus Kunststoff mit integrierten, nicht färbenden Gummiplatten. 2 FüÙe mit Fahrrollen versehen. Lieferung ohne Spannkette.

1801 1.085,00

Nach DIN 7902. Unterbau aus besten Harthölzern, verzinkte Einschübe, Höhe leicht in 5-cm-Rasterung verstellbar (95-150 cm), Wettkampfhöhe 110 cm. Ein Schieber als Höhenausgleich, Spezialpolsterung mit echtem Kernrindlederbezug. Holzpauschen nach Vorschrift, mit verdeckt liegender Spindel. Einhängeöse für Spannkette. Pferdhufo seriennmäßig aus Kunststoff mit integrierten, nicht färbenden Gummiplatten. 2 FüÙe mit Fahrrollen versehen. Lieferung ohne Spannkette.

1802 1.409,00



Spannkette

Für BENZ®-Sprung- und Pauschenpferde, verzinkt, mit Spansschloss.

1611 25,00

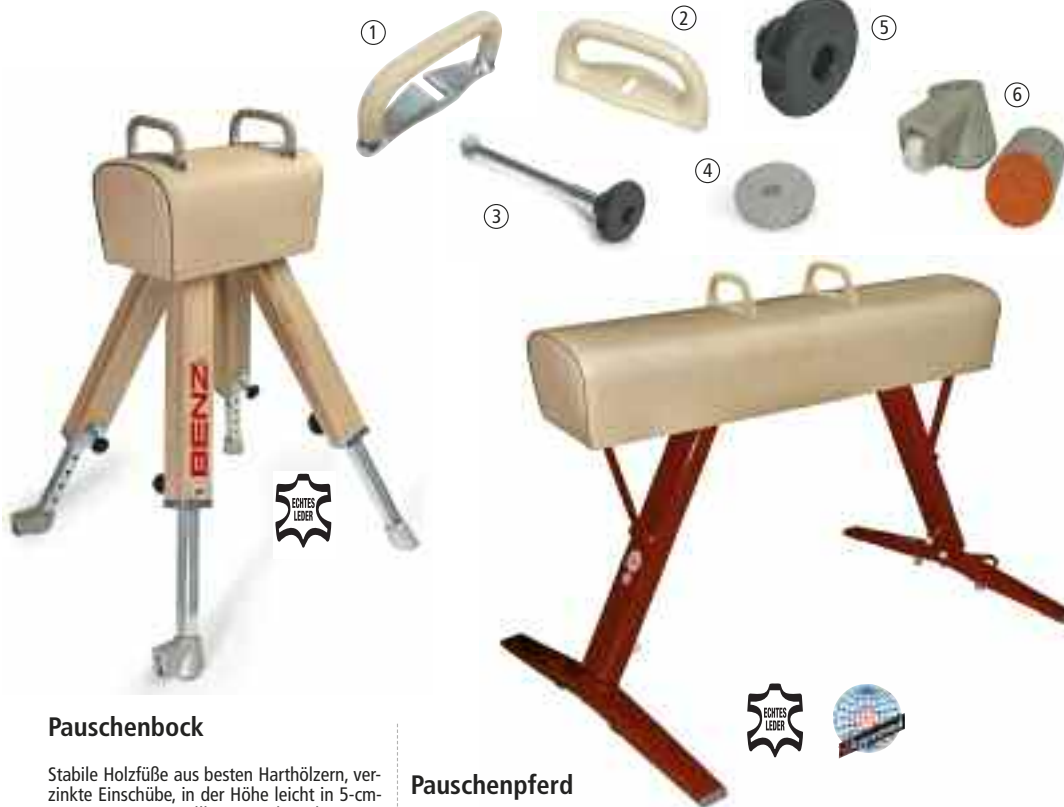

Ersatzteile

Spannkette

Mit SpansschloÙ, verzinkt, für Turn- und Sprungpferd, System ORIGINAL REUTHER.

1612 38,00

1 Pausche (Holz)

Aus griffigem Schichtholz mit Edelstahlbügel.

1590 130,00

2 Pausche

Aus Spezial-Kunststoff (ORIGINAL REUTHER) nach FIG Vorschrift.

1600 118,00

3 Pauschenspindel

Zum Festschrauben der Pauschen.

1604 13,00

4 Gummieinlagen

Für alte Pferd- und Bockgushufe.

1580 7,90

5 Sterngriffmutter

Mit U-Scheibe für Pauschenspindeln.

1609 6,00

Pauschenbock

Stabile HolzfüÙe aus besten Harthölzern, verzinkte Einschübe, in der Höhe leicht in 5-cm-Rasterung verstellbar. Lederpolsterung, Höhenverstellung von 110-170 cm, ideales Trainingsgerät mit Holz-Pauschen komplett. Ohne Spannkette.

1702 1.264,00

Pauschenpferd

Mit ORIGINAL REUTHER Unterbau, in 5 cm-Abständen in der Höhe verstellbar, eingebaute Fahr-einrichtung mit Hebelbetätigung. Kunststoffpauschen nach Vorschrift. Spezialpolsterung mit echtem Kernrindlederbezug. In der Höhe von 110-150 cm verstellbar (ohne Spannkette).

1840 2.635,00



Turnpflz

Ø 100 cm, gemäss den Vorschriften des DTB. Oberteil aus nahtlos geformtem PUR-Schaum, Gestell mit breitem Auflagering.

1608 916,00



Turnpflz

Mit stabilem Stahluntergestell und Schicht-holzfußplatte, Höhe ca. 48 cm, Oberteil PUR-Integralschaum, Ø 60 cm.

1603 396,00



Turnpflz

Mit Pausche, stabilem Stahluntergestell und Schichtholzfußplatte, Höhe ca. 48 cm. Ober-teil PUR-Integralschaum, Ø 60 cm.

1601 523,40

PVC-Hufe

Für Pferd und Bock. Für Einschub 40 x 40 mm. Farbe beige, Aufstandsfläche orange.

90112 ohne Rolle 21,00

90110 Rolle links 34,00

90109 Rolle rechts 34,00

Transportrad

Für Pferd-u. Bockhufen, Nabenbreite 35 mm.

1555 Ø 65 mm 6,80

Transportrad

Für Nabenbreite 28 mm, Ø 50 mm.

1556 6,80



Sprungbrett Ergotop 2

Original Reuther. WM-Sprungbrett mit 2 austauschbaren Metallfedern. Standardausführung mit roten Federn (weiche Einstellung). 120 x 60 cm.

30252 629,00



Sprungbrett Ergotop 4

Original Reuther. FIG zertifiziert. Höchste Elastizität durch GFK-belegte Absprungfläche. Insgesamt 4 austauschbare Spiralfedern. Standardausführung mit roten Federn (weiche Einstellung). Sonderausführung mit weißen Federn (harte Einstellung). 120 x 60 cm.

30256	mit roten Federn	953,00
30258	mit weißen Federn	953,00
30257	Ersatzfeder weiß - hart	19,50
30260	Ersatzfeder rot - weich	22,50



Sprungbrett Ergotop 5/ Ergotop 6

Original Reuther. FIG zertifiziert. Hochleistungs Sprungbretter mit lackierten Stahlfedern für eine weiche Einstellung gemäß den neuen FIG-Gerätenormen 2004. Oberseite in karbonfaserhybrider Sandwichbauweise. Dadurch gleichmäßige Verteilung der Kraft auf das gesamte Sprungbrett, mit sehr hoher Federwirkung. 120 x 60 cm.

7394	Ergotop 5 mit 5 lackierte Stahlfedern	879,00
7390	Ergotop 6 mit 6 lackierte Stahlfedern	910,00



Sprungbrett Ergotop 7/ Ergotop 8

Original Reuther. FIG zertifiziert. Hochleistungs-Sprungbretter mit lackierten Stahlfedern, für eine harte Einstellung gemäß den neuen FIG-Gerätenormen 2004. Oberseite in karbonfaserhybrider Sandwichbauweise. Dadurch gleichmäßige Verteilung der Kraft auf das gesamte Sprungbrett, mit sehr hoher Federwirkung. 120 x 60 cm.

7392	Ergotop 7 mit 7 lackierte Stahlfedern	933,00
7389	Ergotop 8 mit 8 lackierte Stahlfedern	946,00



WM-Sprungbrett Budapest

Original Reuther. FIG zertifiziert. Doppel-elastisches Hochleistungs-Sprungbrett mit höchster Dynamik durch speziell aufeinander abgestimmte Federungscharakteristik. Strapazierfähiger Sportteppich mit Spezialschaumunterlage. Größe: 120 x 60 x 21 cm.

30255 447,00



Hochleistungs-Sprungbrett Strassburg

Original Reuther. Erhöhte Federkraft gegenüber herkömmlichen Sprungbrettern. Mit Spezialschaumunterlage und rotem Teppich bezogen. 120 x 60 cm.

30251 363,00



WM-Sprungbrett Junior

Original Reuther. Entwickelt für Grundschulen und Vereine, geeignet für Jugendliche bis zu einem Gewicht von 40 kg. Mit Spezialschaumunterlage und Teppich bezogen. Größe: 120 x 60 cm.

30271 400,00



Mini-Sprungbrett Junior

Original Reuther. Aufbau wie WM-Sprungbrett, Maße jedoch: 100 x 55 cm, für Gewichte bis max. 40 kg.

30269 400,00



neu

Sprungbrett Skippy

Sprungbrett mit extra starker Federung, durch Einsatz von längeren Federn, für Trainingszwecke. Maße: 120 x 60 cm, Höhe: 35 cm, für Kinder bis max. 45 kg.

30268 559,00

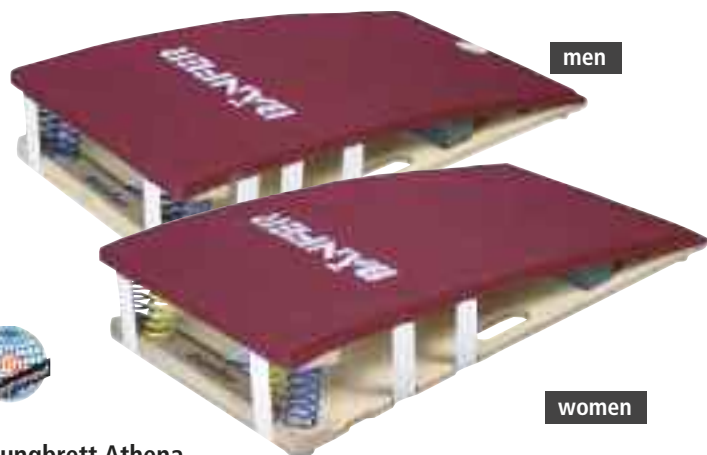

Sprungbrett Athena

Wettkampf-Sprungbrett FIG zertifiziert, mit Stahlfedern in harter (men) oder weicher (woman) Einstellung zur besseren Federung. Oberseite aus strapazierfähigem Nadelfilz. (L x B) 120 x 60 cm, ca. 30 cm hoch.

30230 men 732,00
30231 women 732,00



Sprungbrett Standard

Nach DIN 7915, elastischer Schichtholzaufbau, ungepolstert, Absprunghöhe aufgeraut. 120 x 60 cm.

30050 249,00



Sprungbrett Standard

Elastischer Schichtholzaufbau mit gepolsterter Absprunghöhe und gelbem Teppich bezogen.

30052 312,00

neu



Sprungbrett Ergotramp

Ideales Trainingsgerät für Kinder bis max. 45 kg Körpergewicht. Federtuchsprungbrett mit Eigenschaften eines Mini-Trampolins, allerdings in der Größe eines Sprungbrettes. Bestehend aus Stahlrahmen, Sprungtuch, Rahmenpolster und Transportrollen. Abmessungen Länge 120 cm, Breite 90 cm. Höhenverstellbar von 28 - 38 cm in 2 cm Schritten. Gewicht 23 kg. Empfehlung: Benutzung nur unter Aufsicht einer Fachkraft.

30267 890,00

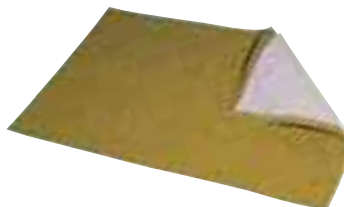

Sprungbrett-Polsterung

Für Sprungbretter (120 x 60 cm). Nadelfilzaufgabe mit spezieller Polsterung zum Aufkleben und Anhängeln.

30055 43,00



Sprungbrett-Transportwagen

Für mühelosen Transport von bis zu 6 Sprungbrettern. Stahlkonstruktion mit stabilen Schwenkrollen.

30261 126,00



Rondat-Matte (lang)

Sicherheitsmatte zum Schutz vor Verletzungen durch Übertreten des Sprungbrettes bei Rondat-Sprüngen. Die Matte umschließt das Sprungbrett an 3 Seiten komplett.

30280 535,50



Rondat-Matte Standard

Ca. 150 x 100 cm, bietet Schutz bei Übertreten des Sprungbrettes.

30273 257,60

Turnen Schwingboden Tumblingbahnen



Turnen



SPIETH
Gymnastic



Elastic-Schwingboden Berlin

FIG-zertifiziert, Original Reuther. Unterkonstruktion von 14 x 14 m, bestehend aus 55 Einzelplatten 244 x 122 cm und 11 Einzelplatten 122 x 122 cm, mit verschiedenen Federelementen sowie einer Sicherheitsumrandung aus insgesamt ca. 27,5 lfm. Umrandungselementen in einer Breite von 58 cm mit gleichem Aufbau wie die Unterkonstruktion. Auflage von einer 20 mm starken Schaumauflage (7 Bahnen à 14 x 2 m) und zusätzlich 7 Bodenturnmatten Triflex (14 x 2 m, 25 mm stark) mit einer Oberfläche aus hochwertigem Nadelvlies in spiethblau. Lieferung inklusiv Klettband zur Fixierung der Rollmatten und der Unterkonstruktion sowie weißes Markierungsband.

42180	blau	Preis auf Anfrage
41754	Transportwagen	1.249,00

Tumblingbahn Stuttgart

Verschiedene Federelemente mit unterschiedlichen Eigenschaften garantieren an jedem Punkt der Fläche eine gleichmäßige Elastizität. Einzelelement 122 x 200 cm. Druckverteilerplatte aus biegeelastischem, mehrschichtigem Spezialspertholz, einschließlich Klettverbindungen zur unteren Federplatte. Gesamthöhe ca. 15,5 cm mit Klettbandverschluss an den Längsseiten, zum Befestigen der rollbaren TRIFLEX ORIGINAL-REUTHER-Matte (nicht im Lieferumfang enthalten).

41486	Einzelelement	433,00
41487	Einzelelement Selbstbausatz	336,00
		Mindestabnahme 9 Elemente



Tumblingbahn SPIETHway

FIG zertifiziert. Einzelelement 128 x 200 cm. Aufeinander perfekt abgestimmte Materialien unterstützen die Sportkrobaten bei schwierigen Sprüngen. Kraftspitzen werden optimal reduziert, wodurch eine erhöhte Trainingsintensität ermöglicht wird. Jedes Einzelelement besteht aus rechteckigen Glasfaserstäben, welche in einem stabilen Stahlrahmen eingefasst sind und einer mehrlagigen, überlappenden Bodenturnläuferauflage (ca. 80 mm stark). Die Gesamthöhe der Konstruktion beträgt ca. 30 cm.

41411	pro Element	1.132,00
-------	-------------	----------



Ringegerüst Barcelona

ORIGINAL REUTHER. Mit federnder Aufhängung der Ringe durch integriertes Dämpfungsmodul (im oberen Querträger integriert). Zerlegbar in Einzelteile von 2 m Länge. Höhenverstellbar in 5 cm-Stufen von 555-605 cm. Mit Kunstturnseilen aus ummanteltem Stahldrahtseil, drehbar gelagerter Aufhängung und nachstellbarer Höhen-Feinregulierung. Mit 70 cm langen Chromlederiemen sowie eingenahten Schichtholz-Turnringen, inkl. Doppelverspannung mit Keilspannschiebern. FIG zertifiziert.

2100	2.541,00
------	----------

Ablagevorrichtung

Für Ringegerüst

40481	51,00
-------	-------



BENZ® Kunstturnanlage Olympia

Wettkampfausführung. Höhen-Feineinstellung, kunststoffummantelte Stahlseile, Lederriemen in Kunstturnringe eingenaht, ohne Federelement. Ohne Deckenbefestigung. Normalhöhe 5,80 m.

2110	315,00
------	--------

Mehrpreis für Sonderlänge Olympia-Kunstturnanlage

Für Sonderlänge bitte bei Bestellung Maß von Fußboden bis Aufhängehaken angeben.

2114	Preis auf Anfrage
------	-------------------

Deckenaufhängung Kunstturnringe Barcelona

Mit den gleichen elastischen Eigenschaften wie Ringegerüst Barcelona

mit Ringen und Seilen

2102	1.416,00
------	----------

ohne Ringe und Seile

2104	918,20
------	--------

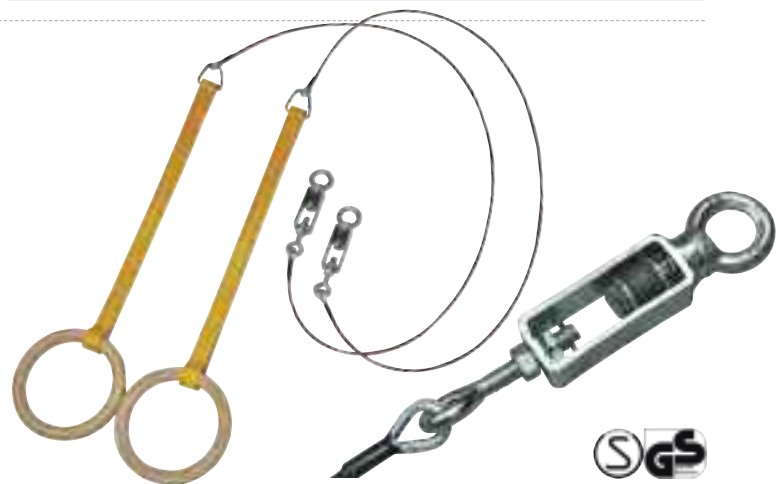

BENZ® Kunstturnanlage Olympia

Wettkampfausführung. Höhen-Feineinstellung, kunststoffummantelte Stahlseile, Lederriemen in Kunstturnringe eingenaht. Mit eingebautem, gelenkschonendem Federelement. Ohne Deckenbefestigung. Normalhöhe 5,80 m.

2111	363,00
------	--------

Turnen Barren und Barren-Rahmenmatten

Normbarren sind die Weiterentwicklung unserer seit Jahrzehnten bewährten Turnbarren. Die Neukonstruktion nach DIN 7901 wird den höchsten Ansprüchen gerecht und vereint alle Vorzüge eines modernen Turngerätes in sich. Höchste Standsicherheit durch parallel angeordnete, verschweißte, Längs- und Querschwellen des Stahlrohr-Grundrahmens. Die Querschwellen sind mit großem, weißen Spezialgummi-Abschluss, welcher als bodenschonende Standfläche und als seitlicher Anfahrerschutz beim Ein-

Ausmanövrieren im Geräteraum dient. Eine weitere Besonderheit sind auch die serienmäßig eingebauten Fahrrollen, die bereits von Grundschulern mit Leichtigkeit bedient werden können. Durch den großen Raddurchmesser wird der Rollwiderstand erheblich reduziert, so dass die Barren keine Spuren hinterlassen (auch nicht auf weichen, punktelastischen Böden!). Die Höhen- und Breitenverstellung der Spezial-Schichtholzholme erfolgt durch formschönen, doppelt gesicherten Klemmhebelsverschluss.



Mehrweckbarren

Durch die besonders stabile Konstruktion höchste Standsicherheit. Es ist ein hervorragendes Mehrzweck-Gerät für Männerturnen sowie für Stufenbarrenturnen bis zur Mittelstufe. Höhenverstellung jeweils um 5 cm von 120-180 cm, die andere Seite teleskopartig von 120-230 cm. Spezialschichtholzholme mit Stahlkern, 350 cm lang. 4 Stück eingebaute, groß dimensionierte Schwenkrollen, wodurch sich das Gerät auch auf punktelastischem Boden leicht, ohne den Boden zu beschädigen, bewegen lässt. Weitenverstellung 40-56 cm.

3503 2.492,00



Detail einer Barren-Rollvorrichtung. Deutlich ist der große Raddurchmesser und die Doppelrolle erkennbar, die einen minimalen Rollwiderstand gewährleisten. Bodenpressung entspricht DIN 18032.



Schülerbarren

Spezialschichtholzholme, Länge 315 cm, Höhenverstellung 100-140 cm, Weitenverstellung 34-50 cm.

3500 2.150,00

Jugendbarren

Spezialschichtholzholme, Länge 350 cm, Höhenverstellung 110-160 cm, Weitenverstellung 34-50 cm

3501 2.200,00

Olympiabarren

Spezialschichtholzholme, Länge 350 cm, Höhenverstellung 120-180 cm, Weitenverstellung 40 - 56 cm.

3502 2.250,00



Sicherheitsmatte mit Schwellenpolster (einteilig)

Die sicherste Lösung – die Barrenrahmen-Sicherheitsmatte! Gefertigt aus kaschieren Verbundschaumkernen mit PVC-Turnmattenüberzug. Diese einteilige Matte ermöglicht die Abpolsterung des gesamten Barreninnenraums sowie der Längsstreben. Beim Transport des Barrens wer-

den die beiden äußeren Mattendrittel nach innen geklappt. Die Matte hat eine Gesamthöhe von 6 cm, wodurch sich die Turnmatten problemlos anlegen lassen. Aus Sicherheitsgründen sollte diese Matte beim Neukauf eines jeden Barrens unbedingt berücksichtigt werden!

Für Schüler- und Jugendbarren

3510 296,00

Für Olympia- und Mehrzweckbarren (s. auch Abb. Mehrzweckbarren)

3511 307,00

Männerbarren Olympia-Exklusiv Holme glasfaserverstärkt

Ein Spitzenprodukt in der Turngeräte-Palette für Barrenturner. Eine Weiterentwicklung des klassischen Normbarrens mit vielen hervorragenden Eigenschaften wie: besonders hohe Standfestigkeit durch tiefgesetzten Schwerpunkt, glanzverchromte Barreneinschübe, verlängerte Barreneinschübe und dadurch vergrößerter Verstellbereich von 120 bis 200 cm, damit beim Training auch eine Sicherheits-Weichmatte formschlüssig in den Bodenrahmen eingelegt werden kann.

Stufenlose Weitenverstellung von 46 bis 62 cm. Mit glasfaserverstärkte Spezialschichtholzholmen. Exklusives Design und Oberflächenbeschichtung mit Kunstharzlack.

3550 4.655,00

Männerbarren Olympia-Exklusiv Holme mit Stahleinlage

Barren wie oben beschrieben, jedoch mit Spezialschichtholzholme mit Stahleinlagen.

3552 3.510,00



Barren-Transportvorrichtung für Olympia Exclusiv

Diese Transporteinrichtung speziell für den Männerbarren Olympia Exklusiv besteht aus 2 Teilen. Die Vorrichtungen werden in den Barreninnenrahmen eingelegt und links und rechts in den Querholm eingehakt. Dann wird der Barren mittels Hebeltechnik nach oben gedrückt und die zwei Vorrichtungen zu einer stabilen Transporteinheit ineinander verhakt. Somit lässt sich der Barren durch die vier robusten Doppelschwenkrollen problemlos transportieren.

3551 343,00

Barren-Einlegematte für Olympia Exclusiv (3-teilig)

Für Exclusiv-Barren (170 x 210 x 6 cm), zur Abpolsterung des Barreninnenraums, einschl. der Längsschienen.

3504 313,00

Ersatzrolle

Ø 75 mm, für Schüler-, Jugend-, Olympia- und Mehrzweckbarren.

3535 11,00

Ersatzrolle

Ø 50 mm, für Jugend- und Schülerbarren (alte Ausführung).

3536 8,00



Barren-Rahmenmatte

Zum Auslegen des Innenraumes, einschl. Schwellenpolstern. Gefertigt aus Schaumstoffkernen mit PVC-Turnmattenbezug.

für Jugend- und Schülerbarren

3512 173,00

für Olympia- und Mehrzweckbarren

3519 179,00

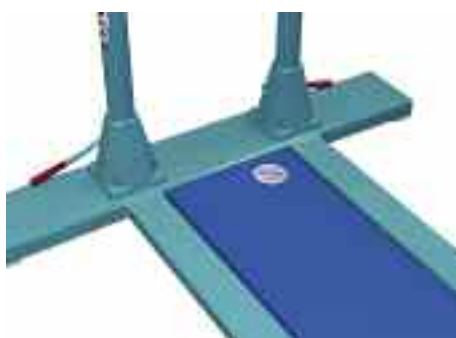

Barren-Einlegematte

Zwischen den Längsschienen für Jugend- und Schülerbarren.

3515 99,00

Zwischen den Längsschienen für ältere Barren, oder Fremdfabrikate. Bitte bei Bestellung lichtetes Innenmaß angeben.

3518 119,00

Zwischen den Längsschienen für Olympia-, Mehrzweck- und Exclusivbarren.

3516 100,00



Ersatzteile für BENZ und Spieth Barren

A Spezialschichtholzholm

1311	280 cm lang	136,00
1320	315 cm lang	133,00
1331	350 cm lang	139,00

B Spezialschichtholzholm

Mit Federstahleinlage, Damen.

1340	350 cm lang	166,00
------	-------------	--------

C Ersatzholm

Für Spieth Spannstufenbarren rund, Durchm. ca. 41 mm, Glasfaser mit Holzfurnier.

3393	431,00
------	--------

D Spezialschichtholzholm

Mit Kunststoffeinlage, Männer.

1341	350 cm lang	499,00
------	-------------	--------



Holmenquerschnitte aller von uns lieferbaren Holmqualitäten.

E Gummipuffer

Für alte Gussbarren.

1961	7,00
------	------

4 Barrenschutzpolster

Schutzpolster für Barrenrohre. Zur Reduzierung von Unfällen. Schaumstoffpolsterung mit PVC-Überzug geschützt. Verschluss mittels Klettband.

L = 370 mm, für Schülerbarren.

3506	164,00
------	--------

L = 470 mm, für Jugendbarren.

3507	164,00
------	--------

L = 570 mm, für Olympia- und Mehrzweckbarren.

3508	164,00
------	--------





Wettkampfbarren Champion WM-Stuttgart

Ohne Rolleinrichtung, mit massivem Stahlrohrgrundrahmen, Standsäulen in Höhe von 140-205 cm verstellbar (FIG-Norm). Durchbruchgesicherte Barrenholme, 350 cm lang, aus Spezialschichtholz mit 3-facher Glasfibreinlage für optimale Elastizität. Original Reuther, FIG zertifiziert. Lieferung zerlegt zur Selbstmontage.

3479 4.551,00

Einlegematte

Passend in Stahlblechgrundrahmen, aus Leichtschaumplatte mit PVC-Überzug. Ohne Abdeckung der Querswellen. Abmessung: 219 x 43 x 6 cm.

3482 195,00

Transportwagen (Paar)

Für Champion-Barren zum Einhängen an beiden Barren-Querschwellen. Für den Transport werden 2 Stück benötigt.

3481 Paar 426,00



Übungsreck

ORIGINAL REUTHER. Speziell entwickeltes Trainingsreck mit Klicksystem zur einfachen und schnellen Höhenverstellung (innerhalb von Sekunden) von 80 - 290 cm ohne Verspannung komplett zu lösen. Die rostbeständige Reckstange ist mühelos gegen einen Stufenbarrenholm "Carboflex" auszuwechseln.

30303 1.689,00



BENZ® Kunstturn-Spannreck Exklusiv

Mit Doppelverspannung und Spannkraftprüfer. Neuartige Stangenlagerung ermöglicht allerbeste Turneigenschaften. Reckstange aus rostbeständigem Federstahl. Höhenverstellbar von 245 cm bis 315 cm in 5-cm-Schritten. 4 Stahlseilverspannungen mit Einhängketten und Spannkraftprüfer.

30065 1.182,00

Wettkampf-Spannreck Team

Mit glanzverzinkter Drahtseil- und Kettenverspannung. Reckstange aus rostbeständigem Federstahl, Schieber aus glanzverzinktem Präzisions-Stahlrohr. Verstellmöglichkeit in 5 cm - Schritten von 140 cm bis 250 cm. Neu konzipierte Reckstangenlagerung, DIN 7903. Ohne Abbildung.

30066 1.059,00



Kunstturn-Spannreck WM Stuttgart

ORIGINAL REUTHER. FIG zertifiziert. Durchgehende, starkwandige, biegeelastische Recksäule. Reckstange durchbruchgesichert, aus hochwertigem, rostbeständigem Edelstahl. Inklusive Doppelverspannung mit 2 Sicherheits- Keilspannschiebern. Höhenverstellbar von 255-295 cm.

3031 1.787,00

Kunstturn-Spannreck

ORIGINAL REUTHER. Mit Universalverspannung, höhenverstellbar von 155-275 cm in Stufen von 5 cm, Reckstange aus rostbeständigem Spezialstahl. GS-Zeichen. Ohne Abbildung.

3030 1.199,00



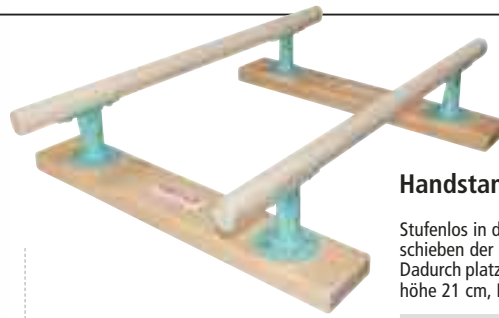

Handstandübungsbarren

Stufenlos in der Breite durch Gegeneinanderschieben der Holme bis ca. 41 cm verstellbar. Dadurch platzsparende Aufbewahrung. Holmhöhe 21 cm, Holmlänge 100 cm.

1391 350,00

Übungsbarren

In der Breite durch Gegeneinanderschieben der Holme bis max. ca. 47 cm stufenlos verstellbar. Dadurch auch platzsparende Aufbewahrung möglich. Holmlänge 230 cm, Holmhöhe 80 cm. Ideales Gerät für das Schülerturnen.

3505 425,00



Handstandübungsbarren

Stufenlos in der Breite verstellbar. Holmlänge 41 cm.

1392 389,00



Handstandübungsbarren

Starre Ausführung, Holzschwellen mit Haltebügel für Holme. Holmlänge 100 cm, Holmbreite ca. 41 cm, Holmhöhe 21 cm.

1390 228,00

Just for kids - Modulare Kinder-Turngeräte

Turngeräte, nur für Kinder. Stabil und standsicher und trotzdem einfache Handhabung, durch das Wechseln von Basicmodulen. Leicht in der Höhe und Breite verstellbar. Komplett demontierbar, daher leicht zu transportieren. Elastische kindgerechte, holzummantelte GFK-Holme und griffgerechte Ringe, für maximal 40 kg Körpergewicht. Langlebige Pulverbeschichtung und nicht-färbende Fußgleiter. Der Rebounder ist mit einem Kunststoffcompositholm ausgestattet.

Das Geräteprogramm aus Einzelmodulen entspricht den Erfordernissen des Kinderturnens. Die vielen Variationsmöglichkeiten der einzelnen Geräte machen das Turnen zum Erlebnis. Sicher in Funktion und Handhabung durch hochwertiges Material und stabile Bauweise.



Rebounder

Breite 160 cm. Höhenverstellung 160-185 cm.

3573 einfach 1.110,00
3575 zweifach 1.620,00



Mini-Barren

Breite 160 cm, Höhenverstellung 85-125 cm.

3571 1.602,00



Mini-Ringegerüst

Breite 160 cm. Höhenverstellung 195-220 cm. Inklusive Seile und Ringe

2103 969,00



Mini-Reck

Breite 160 cm. Höhenverstellung 160-185 cm.

3570 903,00



Mini-Stufenbarren

1. Höhenverstellung: 160-185 cm, 2. Höhenverstellung: 85-125 cm. Breite: 160 cm.

3572 1.623,00



Fallschutzmatte für Just for Kids-Geräte

300 x 135 x 18 cm, passend für alle Geräte, Farbe rot.

3576 725,00



Spannreck Abstellvorrichtung

Für Spannreck im Geräteraum. Abmessungen Halterung (B x T) 55 cm x 20 cm. Abmessungen der Boden-Abstellplatte 66 cm x 20 cm. Die Vorrichtung wird mit 4 Schrauben an der Wand befestigt.

3002 83,00



Steckreck Trainerkonsole

Zum Anbau an Steckrecksäule (Ø 105 mm), mit schwenkbarem Podest.

91919 603,00



GfK-Holm für Steckreck (rund)

Für Recksäulen mit Ø 105 mm, mit beidseitigen Reckgabeln. Maß Mitte Säule/ Mitte Säule 230 cm.

4113 1.016,00



Recklonge

Mit 2 Kugellagerhaltern auf Reckstange fest aufgezogen, verstellbare Perlonfangseile mit Karabinerhaken. Ohne Reckstange.

30034 465,00

Bei Bestellung der Recklonge bitte vorhandene Reckstange zum Aufziehen der Longelager in unser Werk einschicken oder zusätzlich Reckstange in Auftrag geben.



Saltogürtel

Gepolsterter Saltogürtel aus hochwertigem Leder, zum Einhängen in Longenseile. 2 Leder-Verstellschlaufen für Taille 62-82 cm.

30029 145,00



Saltogürtel mit Beinschlaufen

Saltogürtel aus hochwertigem Leder, mit Beinschlaufen, für Recklonge.

30035	Grösse 1, Taillenumfang 52-70 cm	198,00
30046	Grösse 2, Taillenumfang 62-80 cm	198,00
30047	Grösse 3, Taillenumfang 72-90 cm	198,00



Saltogürtel

Aus Perlongurtband, verstellbar 67 - 95 cm, Lederriemen und Lederbesatz. Halteseile abnehmbar mit Drehwirbel und Karabinerhaken.

30048 159,00



Saltogürtel

Mit Haltegriffen aus hochwertigem Leder, Taillenumfang v. 48 - 84 cm verstellbar.

30030 143,00

Saltogürtel

Zum Einhängen in Longenseile, für Taille 78-100 cm (Deckenlonge auf Anfrage). Ohne Abbildung.

30036 144,00



Schichtholzturnring

FIG zertifiziert nach DIN EN 12655. Aussendurchmesser 236 mm, Innendurchmesser 180 mm, 28 mm stark.

3470 24,50



Reckhandschutz

3-Loch mit Rolle, stufenlos verstellbar, Kraftband und hochwertigem Klettverschluss.

30022	Gr. 1, Paar	35,90
30024	Gr. 2, Paar	35,90
30025	Gr. 3, Paar	35,90



Reckhandschutz standard

Hochwertiger Reck- und Barrenhandschutz, 2-Loch.

30004	Gr. 0, Paar	10,20
30041	Gr. 1, Paar	10,20
30042	Gr. 2, Paar	10,20
30018	Gr. 3, Paar	10,20



Ringhandschutz (Paar)

2-Loch mit Rolle, weiches Leder, stufenlos verstellbares Kraftband und hochwertiger Klettverschluss.

30011	Grösse 1	35,90
30044	Grösse 2	35,90
30045	Grösse 3	35,90



Damenturnriemchen (Paar)

2-Loch aus Leder für Stufenbarren, mit Rolle, stufenlos verstellbar, Kraftband und hochwertiger Klettverschluss.

30019	Grösse 1	35,90
30020	Grösse 2	35,90
30021	Grösse 3	35,90



Handstandübungsklötze

Praktische Übungsgeräte aus Holz. Maß: 16 x 20,5 x 10 cm (B x L x H).

1360	Stück	23,20
------	-------	-------



BENZ® Magnesia

3620	1 Block 65 g	1,90
3621	8 Blocks / 520 g	13,70
3622	288 Blocks / 18.7 kg	379,00



Magnesia-Behälterwagen

Stahlkonstruktion, Trichterform, rollbar.

3604	123,00
------	--------



Magnesia-Behälter

Kunststoff, ohne Rollen.

3605	267,00
------	--------



Magnesia-Behälterwagen

Schale aus Kunststoff, höhenverstellbares Metallgestell mit 4 Schwenkrollen, davon zwei mit Feststellmechanismus. Lieferung erfolgt zerlegt im Karton.

3606	132,30
------	--------



Anzeigergerät

Für Turnwettkämpfe, einschließlich Stahlrohr-Bodenständer.

16982	Preis auf Anfrage
-------	-------------------

EUOTRAMP Geräte sind seit über 30 Jahren die bevorzugte Trampolinausrüstung der meisten Athleten und Trainer. Daher ist EUROTRAMP seit Jahrzehnten erfolgreichster Lieferant von Wettkampferäten im Trampolinturnen (Olympische Spiele, Welt- und Europameisterschaften, unzählige Weltcups und nationale Meisterschaften, internationale Großveranstaltungen und Trampolinevents weltweit). Im Lauf der Zeit sind alle Komponenten sorgfältig und harmonisch aufeinander abgestimmt worden. EUROTRAMP Trampoline werden mit dem derzeit modern-

sten Schweißverfahren aus extrem hochwertigem Stahl gefertigt. Dies führt zu Gewichtseinsparungen von bis zu 150 kg bei gleichbleibender Stabilität. Leichtes Handling ist somit gewährleistet. Die Verarbeitung von hochwertigstem Rohmaterial wird garantiert, um ausgezeichnete Qualität sämtlicher Komponenten sowie Sicherheit und Zuverlässigkeit zu gewährleisten. Dadurch bleiben die Instandhaltungskosten sämtlicher EUROTRAMP Produkte gering, wohingegen der Zeitwert von gebrauchten EUROTRAMP Produkten hoch ist.

Der Star der Trampolinelite! Die neueste Entwicklung aus dem Hause Eurotramp ist mit dem leistungsstärksten Sprungtuch ausgestattet, welches jemals FIG zertifiziert wurde. Dieses Tuch bietet die maximal zulässige Leistung, bei gleichzeitiger Sicherheit und Kontrolle. Das Premium 4 x 4 wird bereits seit 2010 bei sämtlichen Trampolin-Weltcups sowie der Trampolin-EM in Varna / Bulgarien eingesetzt. Da es sich bei dem Premium 4 x 4 um das leistungsfähigste Wettkampframpolin handelt, wird es langsam aber sicher das Vorgängermodell Grand Master Exklusiv Premium von seiner Spitzenposition verdrängen.

Trampoline Modellreihe Grand-Master

Solide und hochwertige Verarbeitung, ständige Qualitätskontrollen und hochwertige Materialien schaffen die Voraussetzung, dass Trampolinturnen auf diesen Geräten sowohl im Wettkampfbereich als auch im Vereins-Schul- und Breitensport mit der größtmöglichen Sicherheit ausgeübt werden kann. Alle Geräte haben das GS-Zeichen und sind TÜV-abgenommen.

Das Trampolin der Olympischen Spiele 2008 in Peking



Premium 4 x 4

neu

Modifiziertes Sprungtuch 422 x 213 cm aus 4 x 4 mm breiten geflochtenen Nylonbändern, für maximale Leistung, gehalten von 110 Hochleistungsfedern. Geänderte Fußkonstruktion, der Rahmen ist an der Stirnseitenenden mit zusätzlichen Stützen verstrebt. Rahmen: Flachovalrohr galvanisch verzinkt (L x B x H) 520 x 305 x 115 cm. Stoßdämpfende und robuste Rahmenpolster-Ganzabdeckung. Gewicht inklusive (Hebe-) Rollständer 260 kg. FIG-zertifiziert. Bei Lieferung mit Heberollständer ist eine Absenkung des Trampolins auf 197 cm möglich. Abstellmaße auf (Hebe-) Rollständer in abgesenktem Zustand: 334 x 80 x 220 cm. Bitte beachten: Zur Entladung des Trampolins sind mind. 3 Personen zusätzlich notwendig!

4751	mit Rollständer	5.750,00
4752	mit Heberollständer	5.850,00
4753	mit hydraulischem Heberollständer Safe & Comfort	6.050,00



Grand Master Exklusiv Premium

Modifiziertes Sprungtuch 426 x 213 cm aus 4 x 6 mm breiten geflochtenen Nylonbändern, für noch mehr Kontrolle im seitlichen Sprungbereich, gehalten von 118 Hochleistungsfedern. Geänderte Fußkonstruktion, der Rahmen ist an der Stirnseitenenden mit zusätzlichen Stützen verstrebt. Rahmen: Flachovalrohr galvanisch verzinkt (L x B x H) 520 x 305 x 115 cm. Stoßdämpfende und robuste Rahmenpolster-Ganzabdeckung. Gewicht ohne (Hebe-) Rollständer 255 kg. FIG-zertifiziert. Mit Heberollständer ist eine Absenkung des Trampolins auf 197 cm möglich. Abstellmaße auf (Hebe-) Rollständer in abgesenktem Zustand: 334 x 80 x 197 cm. Bitte beachten: Zur Entladung des Trampolins sind mind. 3 Personen zusätzlich notwendig!

4741	mit Rollständer	5.810,00
4735	mit Heberollständer	5.910,00
4742	mit hydraulischem Heberollständer Safe & Comfort	6.110,00

Wettkampframpolin bei den Olympischen Spielen 2000 in Sydney, Australien und 2004 in Athen, Griechenland



Zusatz-Rahmengestelle Competition (Paar)

Verzinkte Rahmengestelle mit elastischer Bespannung. Rahmen: Flachovalrohr 185 cm lang, 265 cm breit, 108 bzw. 115 cm hoch. Vorgeschrieben für internationale Wettkämpfe, FIG zertifiziert.

4821	Paar	1.191,00
------	------	----------



Grand Master Exklusiv

Rahmen 520 x 305 x 115 cm. Sprungtuch (426 x 213 cm) aus 4 x 6 mm breiten geflochtenen Nylonbändern, die von 118 Hochleistungsfedern gehalten werden. Füße aus Flachovalrohr, galvanisch verzinkt. Stoßdämpfende und robuste Rahmenpolster-Ganzabdeckung. Das Trampolin entspricht den internationalen Wettkampfbestimmungen und ist FIG zertifiziert. Gewicht 240 kg.

4723	mit Rollständer	5.316,00
4737	mit Heberollständer	5.380,00
4738	mit hydraulischem Heberollständer Safe & Comfort	5.590,00



Auflagematten Competition (Paar)

Matte 300 x 200 x 20 cm und Keil 300 x 40 x 20 cm (abnehmbar) aus PE-Schaum, mit reißfester PVC-Planenstoff-Umhüllung. FIG zertifiziert.

4822	Paar	2.141,00
------	------	----------

Trampoline Modellreihe Grand-Master

Rahmen 520 x 305 x 108 cm (Grand Master Exklusiv 115 cm), FüÙe aus Flachovalrohr, galvanisch verzinkt. Sprungtuch 426 x 213 cm, 118 Stahlfedern (Grand Master Exklusiv 110+8 verstärkte Eckfedern), Rahmenpolster.

Schulsport-Hobby



Grand Master School

Speziell für den Schulsport und den Hobbybereich entwickelt, mit Sprungtuch aus reißfestem Polyestergewebe.

4795	mit Rollständer	4.170,00
4756	mit Heberollständer	4.270,00
4757	mit hydraulischem Heberollständer Safe & Comfort	4.470,00

Schulsport-Therapie



Grand Master

Sprungtuch aus 45 mm breiten, geflochtenen Nylonbändern, gehalten von 118 Stahlfedern. Rahmen: Flach-Ovalrohr (galvanisch verzinkt), 520 x 305 x 108 cm (L x B x H). Sprungtuch: 426 x 213 cm. Stoßdämpfende und robuste Rahmenpolster-Ganzabdeckung. Gewicht 220 kg.

4790	mit Rollständer	4.350,00
4748	mit Heberollständer	4.450,00
4749	mit hydraulischem Heberollständer Safe & Comfort	4.650,00

Vereinssport



Grand Master Super-Spezial

Sprungtuch aus 13 mm breiten, geflochtenen Nylonbändern, gehalten von 118 Stahlfedern. Rahmen: Flach-Ovalrohr (galvanisch verzinkt), 520 x 305 x 108 cm (L x B x H). Sprungtuch: 426 x 213 cm. Stoßdämpfende und robuste Rahmenpolster-Ganzabdeckung. Gewicht 220 kg.

4800	mit Rollständer	4.525,00
4745	mit Heberollständer	4.655,00
4746	mit hydraulischem Heberollständer Safe & Comfort	4.855,00

Trampoline Modellreihe Master

Rahmen 457 x 275 x 99 cm. Galvanisch verzinkte FüÙe aus Rundrohr. Sprungtuch 366 x 183 cm. 100 Stahlfedern, Rahmenpolster (Ganzabdeckung). Die Modellreihe Master ist in den Abmessungen kleiner bzw. niedriger und deutlich kostengünstiger als die Modellreihe Grand Master, hat aber einen noch ausreichend großen Sprung- und Sicherheitsbereich. Das Master Trampolin wird ebenfalls in drei verschiedenen Sprungtuchvarianten angeboten.

Schulsport - Hobby



Master School

Sprungtuch aus reißfestem Polyestergewebe. Gewicht 190 kg.

4755	mit Rollständer	3.510,00
4775	mit Heberollständer	3.610,00
4776	mit hydraulischem Heberollständer Safe & Comfort	3.810,00

Schulsport-Therapie



Master

Sprungtuch aus 45 mm breiten, geflochtenen Nylonbändern. Gewicht 190 kg.

4750	mit Rollständer	3.650,00
4773	mit Heberollständer	3.750,00
4774	mit hydraulischem Heberollständer Safe & Comfort	3.950,00

Vereinssport



Master Super-Spezial

Sprungtuch aus 13 mm breiten, geflochtenen Nylonbändern. Gewicht 190 kg.

4760	mit Rollständer	3.825,00
4758	mit Heberollständer	3.925,00
4759	mit hydraulischem Heberollständer Safe & Comfort	4.125,00

EUOTRAMP Trampoline Modellreihe Mini-Tramp



Doppel-Minitramp 190



Das Doppel-Minitrampturnen wird als Wettkampfdisziplin bis hin zur Weltmeisterschaft ausgetragen. Das EUOTRAMP Doppel-Minitramp ist FIG zertifiziert. Rahmen aus Flachovalrohr, galvanisch verzinkt, 305 x 190 x 70 cm. Sprungtuch aus 13 mm breiten, geflochtenen Nylonbändern (292 x 92 cm), gehalten von 98 Stahl- und 4 verstärkten Eckfedern. Stoßdämpfende und robuste Ganzabdeckung. Abstellmaße auf Rollständer 215 x 70 x 197 cm, Gewicht 140 kg.

4832 2.779,00



Teamgym Minitramp

Hochstabiles Spitzen-Minitramp mit hoher Standfestigkeit und außergewöhnlicher Wurfleistung - für Leistungssport und Akrobatik das als Zielgruppe insbesondere Turnerinnen und Turner anspricht. Rahmen aus Flachovalrohr, Spezialstahl 125 x 130 cm galvanisch verzinkt. Sprungtuch: 60 x 60 cm aus 6 mm breiten geflochtenen Nylonbändern. 36 Stahlfedern, stoßdämpfende und robuste Rahmenpolster-Ganzabdeckung. Gewicht: 58 kg. Lade- und Abstellmaße: 140 x 125 x 15 cm (Karton)

4784 1.169,00



Mini-Tramp 112

Rahmen aus Rundrohr, Spezialstahl galvanisch verzinkt, in Schräge und Höhe verstellbar. Ein Sprungtuch, speziell für Schulkinder, aus Ganzperlon sorgt für ein höheres Sicherheitsgefühl. Stoßdämpfende, robuste Rahmenpolster-Ganzabdeckung. Rahmengröße 112 x 112 cm, Sprungtuch 60 x 60 cm, gehalten von 4 Gummikabeln. Gewicht 23 kg. Lade- und Abstellmaße Minitramp 112: 120 x 117 x 10 cm (Karton).

4951 455,00



Mini-Tramp 125

Rahmen aus Rundrohr, Spezialstahl galvanisch verzinkt, in Schräge und Höhe verstellbar. Ein Sprungtuch, speziell für Schulkinder, aus Ganzperlon sorgt für ein höheres Sicherheitsgefühl. Stoßdämpfende, robuste Rahmenpolster-Ganzabdeckung. Rahmengröße 125 x 125 cm, Sprungtuch 70 x 70 cm, gehalten von Gummikabeln, 26 kg. Lade- und Abstellmaße Minitramp 125: 130 x 130 x 10 cm (Karton).

4968 509,00



neu

Transportwagen für Minitramps

Transportwagen für max. 8 Minitramps. Ladefläche: 112 x 112 cm. Galvanisch verzinkter Transportwagen mit 4 Rollen, 2 davon gebremst. Gewicht ca. 30 kg. Lieferung zerlegt im Karton.

4944 369,00



Open-End-Minitramp School

Das Open-End-Minitramp ist eine abgewandelte Version des bewährten Minitramp. Die rahmenlose Ein- und Ausprungzone bietet eine starke Performance und ist besonders für schwierigere Sprünge geeignet. Rahmen: Flachovalrohr 120 x 120 cm aus Spezialstahl; galvanisch verzinkt. Das Open-End-Minitramp School mit Sprungtuch 60 x 70 cm aus 13 mm breiten Nylonbändern ist ein Alternativmodell, das durch die vereinfachte Fußkonstruktion im Preis günstiger angeboten werden kann. Gewicht 36 kg. Lade- und Abstellmaße: 140 x 125 x 12 cm (Karton).

4780 620,00



Open-End-Minitramp Standard

Rahmen aus Spezialstahl, galvanisch verzinkt, 120 x 120 cm, höhenverstellbar. Stoßdämpfende, robuste Rahmenpolster-Ganzabdeckung. Rahmengröße: 120 x 120 cm, verzinkt. Sprungtuch: 60 x 70 cm, aus 13 mm breiten geflochtenen Nylonbändern, gehalten von 32 Stahlfedern. Gewicht 38,5 kg.

4950 726,00



Open-End-Minitramp Premium

Rahmen aus Spezialstahl, galvanisch verzinkt, 120 x 120 cm, höhenverstellbar. Stoßdämpfende, robuste Rahmenpolster-Ganzabdeckung. Sprungtuch aus 6 mm breiten geflochtenen Nylonbändern. 32 Stahlfedern. Gewicht: 38,5 kg. Lade- und Abstellmaße: 140 x 125 x 12 cm (Karton).

4783 750,00

Turnen



Eurotramp-Großtrampolin (elektrisch)

An die Wand hochklappbar. Platzsparend und schnell aufgebaut. Rahmengröße 453 x 275 cm. Sprungtuch: 366 x 183 cm mit 13 mm breiten, geflochtenen Nylonbändern. Mit Ganzabdeckung und (automatisch) einklappbaren Füßen. In Verbindung mit 2 Punkt- oder 4 Punkt Bungy-Longe ein sicheres und vielseitiges Turngerät. Ohne Motor und Absturzicherung.

4928

Preis auf Anfrage



Turnen



Trampolin-Longe

Mit Laufrollen und Seilen, ohne Saltogürtel. Gesamthöhe 5,65 m über Sprungtuch. Mit Befestigungszubehör, Gewicht ca. 80 kg.

4830	Grand-Master	1.010,00
4831	Master	1.010,00



Bungee-Longe Aachen zur Halleninstallation

An vier Aufhängepunkten an der Decke oder Trägern werden hochelastische Gummiseile befestigt. Die Gummiseile werden dem Körpergewicht der Sportler angepasst. Es werden Sprünge in beträchtlicher Höhe mit großer Sicherheit möglich. Nach Wunsch kann die Bungee-Longe mit einer Hand- oder Elektrowinde ausgestattet werden. Die Anlage ist sehr schnell betriebsbereit und somit auch für den Sportunterricht ideal. Die Bungee-Longe ist sowohl für Sportvereine, als auch für Schulen, Universitäten und besonders für Reha-Einrichtungen zu empfehlen. Saltogürtel in verschiedenen Größen sowie flexible Gummiseile garantieren Spaß und Sicherheit für Groß und Klein. Wir bitten um Ihre Anfrage!

Bungee-Longe über Trampolin angeordnet, mit Elastik-Kabel-Kreuz mit Seil-, Abzug-, Vorspann- und Wandarretierungsvorrichtung, einschliesslich Hochziehvorrichtung mit Elektromotor und Konsolen. Elektroanschluss bauseits.

4836

5.624,00



Schraubensaltogürtel Bungee

Körpergerechte Schraubensaltogürtel speziell an die Bedürfnisse von Bungeelongen angepasst. Die Schraubensaltogürtel ermöglichen es dem Turner auch Drehbewegungen um die eigene Achse durchzuführen.

4801	small	1.290,00
4802	medium	1.290,00
4803	large	1.290,00

Turnen Bodentrampoline

Das Bodentrampolin ist das ideale Freizeittrampolin für groß und klein, denn aufgrund seiner Ebenerdigkeit ist ein Herunterfallen oder Darunterkriechen ausgeschlossen. Es wird über einer 1 bzw. 1,5 m tiefen Grube aufgelegt und stellt eine sehr gute Alternative gegenüber aufstellbaren Trampolinen dar. Ein ausgesprochen gutes und ebenso weiches Wurfverhalten ermöglicht kontrolliertes Springen und

macht es sowohl für Kinder als auch für Erwachsene zu einem besonderen Erlebnis. Die gewohnte Spitzenqualität aus dem Hause Eurotramp lässt keine Wünsche offen, denn es steht in Qualität und Verarbeitung den Trampolinanlagen in nichts nach. Das Bodentrampolin eignet sich hervorragend für Familien, Kindergärten, kleinere Freizeiteinrichtungen und Campingplätze.



Bodentrampolin Adventure

neu

Sprungtuch aus PVC-beschichtetem Gittergewebe (UV-Licht- und witterungsbeständig), gehalten von 62 Stahlfedern. Rahmen: Profilrohr aus hochwertigem Stahl feuerverzinkt, 300 x 200 cm (L x B). Sprungtuch: 212 x 112 cm. Rahmenpolster-Ganzabdeckung aus hochqualitativem PE-Schaum und reißfester PVC-Planenstoff - Umhüllung. Gewicht 120 kg.

4791 1.725,00



Bodentrampolin Standard

Sprungtuch aus PVC-beschichtetem Gittergewebe (UV-Licht- und witterungsbeständig), gehalten von 100 Stahlfedern, feuerverzinkt. Rahmen: Profilrohr aus hochwertigem Stahl feuerverzinkt, 464 x 281 cm (L x B). Sprungtuch: 366 x 183 cm. Rahmenpolster-Ganzabdeckung aus hochqualitativem PE-Schaum und reißfester PVC-Planenstoff - Umhüllung. Gewicht 190 kg. Im Außen- und Innenbereich einsetzbar. Lieferbar mit allen Sprungtuchtypen für Master und Grand Master.

4740 2.997,00



Bodentrampolin Grand Master

neu

Sprungtuch 426 x 213 cm, aus PVC-beschichtetem Gittergewebe (UV-Licht- und witterungsbeständig), gehalten von 118 Stahlfedern, 235 mm, Ø 30 mm. Rahmen: Profilrohr aus Stahl, feuerverzinkt, 524 x 311 cm (L x B). Rahmenpolster-Ganzabdeckung aus PE-Schaum (max. 3% Wasseraufnahme bei eindringendem Wasser) und reißfester PVC-Planenstoff-Umhüllung. Gewicht: 220 kg.

4792 3.890,00

Eurotramp Kids Tramp

Trampoline üben hohe Anziehungskraft auf Kinder und Jugendliche aus. Da Trampoline offiziell als Sportgerät gelten, sollte Ihre Nutzung stets unter Aufsicht erfolgen. Dies ist auf öffentlich zugänglichen Spielplätzen jedoch meist nicht gewährleistet. Deshalb wurde mit dem Kids Tramps Playground ein Bodentrampolin entwickelt, welches der Spielplatzgerätenorm DIN EN 1176 entspricht und daher auch keiner Aufsicht bedarf. Es garantiert durch seine Witterungsbeständigkeit und Vandalismussicherheit ganzjähriger Sprungspaß. Das Modell **Kindergarten** ist nur für Einrichtungen mit ständiger

Aufsicht und kontrolliertem Zugang gedacht. Beide Versionen können entweder mit Fallschutzplatten oder mit einer blauen Rahmenpolster-Ganzabdeckung ausgestattet werden (**bitte separat bestellen**), wobei für den frei zugänglichen Bereich unbedingt Fallschutzplatten und für den beaufsichtigten Bereich die Rahmenpolster-Ganzabdeckung zu empfehlen sind! Das Kids Tramp **Playground round** ist nur für den unbeaufsichtigten Bereich konzipiert und wird ausschließlich mit einer Fallschutzplattenabdeckung ausgeliefert.



Kids Tramp Playground

150 x 150 x 30 cm aus hochwertigem Stahl zum Einbau in den Boden, feuerverzinkt, Grubentiefe 30 cm, unter dem Sprungbereich 50 cm. Sprungtuch aus drahtverstärktem Gurtgewebe (107 x 107 cm). 36 Stahlfedern Länge 185 mm, Ø 20 mm. Für den unbeaufsichtigten und frei zugänglichen Spielplatzbereich, mit reduzierter Wurfkraft und hoher Vandalismussicherheit (UV-Licht- und witterungsbeständig). TÜV/ GS geprüft, nach EN 1176. Gewicht 113 kg.

4777 1.799,00



Kids Tramp Playground



Kids Tramp Playground round

Kids Tramp Playground round

Rahmenprofil 150 x 150 x 30 cm aus hochwertigem Stahl zum Einbau in den Boden, feuerverzinkt, Grubentiefe 30 cm, unter dem Sprungbereich 50 cm! Sprungtuch aus drahtverstärktem Gurtgewebe (107 x 107 cm). 36 Stahlfedern Länge 185 mm Ø 20 mm. Lieferung inkl. einer Rahmenabdeckung aus 8 Euroflex-Fallschutzplatten. Für den unbeaufsichtigten und frei zugänglichen Spielplatzbereich, mit reduzierter Wurfkraft und hoher Vandalismussicherheit (UV-Licht- und witterungsbeständig). TÜV/ GS geprüft, nach EN 1176. Gewicht 113 kg.

4789 2.150,00

neu



Kids Tramp Kindergarten

Rahmenprofil 150 x 150 x 30 cm aus hochwertigem Stahl, feuerverzinkt, zum Einbau in den Boden. Grubentiefe 30 cm und 50 cm unter dem Sprungbereich. Sprungtuch aus PVC-beschichtetem Gittergewebe (107 x 107 cm). 36 Stahlfedern Länge 185 mm Ø 20 mm Gewicht 113 kg. Für Kindergärten und sonstige Einrichtungen mit kontrolliertem Zugang. UV-Licht- und witterungsbeständig. TÜV/ GS geprüft, nach EN 1176.

4778 1.695,00



Rahmenpolster Ganzabdeckung für Kids Tramp Playground oder Kids Tramp Kindergarten

Aus hochqualitativem PE-Schaum (max. 3% Wasseraufnahme bei eindringendem Wasser) und reißfester PVC-Planenstoff-Umhüllung mit Klettverschlussbefestigung.

4787 139,00



Fallschutzplatten-System Euroflex

Für Kids Tramp Playground oder Kindergarten. Für Einbaurahmen 150 x 150 cm, 30 mm stark, mit passendem Klebematerial. Gesamtgewicht ca. 15 kg.

4779 149,00



Heberollständer (Paar)

Zum Nachrüsten für Grand-Master-Modelle. Die Abstellmaße auf dem serienmäßigen Rollständer der Modellreihe Grand-Master sind: (L x B x H) 321 x 80 x 220 cm. Der Heberollständer ermöglicht das Absenken des Trampolins auf eine Höhe von 197 cm und passt somit auch durch Geräteraumtore mit 2 Meter Höhe.

4818 Paar 467,00



Minitrampolin – Mit Sicherheit zu Höhenflügen

Ein Fachbuch für das Minitrampolinturnen, welches sich an Vereine, Schulen und Hochschulen richtet, die das Minitrampolin im Freizeit-, Breiten- oder Wettkampfsport einsetzen wollen. Autor: Jürgen Schmidt-Sinns.

41660 14,90



Sicherheitsmatte

150 x 200 x 30 cm, für Trampolin-Training, weicher Polyetherschaumkern, Überzug aus gewebeverstärktem PVC-Stoff, rundumlauflendes Perlon-Griffseil.

4824 390,00

Rahmenpolster

Ganzabdeckung für Master-Modelle mit Befestigungsgarnitur.

4771 777,00

Rahmenpolster

Ganzabdeckung für Grand-Master-Modelle mit Befestigungsgarnitur.

4722 839,00

Rahmenpolster

Rahmenpolster-Ganzabdeckung für Boden-trampolin mit Befestigungsset.

4772 785,00

Befestigungs-Gummischnur

Für Mini-Tramp Ganzabdeckung.

4987 9,90

Kugelgriffbolzen für Heberollständer

Komplett mit rotem Kugelgriff.

4878 19,10

4886 Kugelgriff rot 4,90

Rollständer für Grand Master (Paar)

Rollständer (bei Nachbestellung!) für alle Grand Master Modelle.

4877 380,00

Rahmenpolster-Ganzabdeckung für Minitramp

4953 Rahmenpolster u. Gummikabelabd. f. Rahmengröße 112 x 112 cm 92,90

4961 Rahmenpolster u. Gummikabelabd. f. Rahmengröße 125 x 125 cm 117,80

4957 Ganzabdeckung, für Minitrampolin, starr, 97 x 108 cm 120,50

4946 Ganzabdeckung, für Open-End-Minitramp 159,00

Defekte Sprungtücher werden nicht repariert. Diese müssen ersetzt werden! **EUROTRAMP**

Ersatz-Sprungtücher für Minitrampoline

4969 Mit 6 Ringen 60 x 60 cm 75,00

4981 Mit 7 Ringen 60 x 60 cm 93,20

4982 Mit 8 Ringen 60 x 60 cm 95,20

4989 Mit 7 Ringen 70 x 70 cm 128,20

4990 Mit 8 Ringen 70 x 70 cm 114,90

4956 Für Minitramp, starr, 50 x 70 cm 106,50



13 mm



45 mm

Sprungtücher für Master 366 x 183 cm

4761 13 mm Nylonbänder 1.099,00

4763 45 mm Nylonbänder 1.108,00

4782 Polyestergewebe mit eingnähten Einhängestifte 818,00

Sprungtücher für Grand Master 426 x 213 cm

4766 13 mm Nylonbänder 1.460,00

4765 45 mm Nylonbänder 1.450,00

4781 (School) Polyestergewebe 1.250,00

Sprungtücher für Grand Master Exklusiv 426 x 213 cm

4785 144 x 4 mm und 222 x 6 mm Nylonbänder 1.955,00

4883 6 mm Nylonbänder 1.825,00

4786 Premium 4 mm (längs) x 6 mm (quer) Nylonbänder 2.015,00

Ersatz-Sprungtuch für Bodentrampolin 366 x 183

4764 Outdoor, PVC-beschichtet 975,00

Sprungtücher für Open End Minitramp 70 x 60 cm

4833 13 mm Nylonbänder 147,70

4872 Euroteam & Teamgym mit 6 mm Nylonbändern 190,00

Sprungtuch für Competition Zusatz-Rahmengestell

4876 210 x 210 cm, Polypropylen 249,00

Gummikabel

4954 für Minitramp, Tuchgröße 70 x 70 cm, 1 Satz = 4 Stück 92,00

4955 für Minitramp starr, Tuchgröße 50 x 70 cm, 1 Satz = 4 Stück 93,00

4963 für Fußstütze am Groß-Trampolin, 450 mm, Stück 12,30

4959 für Eckbefestigung, 210 mm, für Minitramp, 1 Satz = 4 Stück 22,80

4995 für Hirschramp, 1 Satz = 4 Stück 62,40

4996 für Groß-Trampolin und Doppelminitramp, 350 mm, Stück 11,30

4999 für Minitramp, Tuchgröße 60 x 60 cm, 1 Satz = 4 Stück 91,00

4934 für Open-End Minitramp 17,10



Ersatzfedern

4991 315 mm, für NISSEN Groß-Trampolin 10,60

4992 235 mm, für Groß-Trampolin 8,80

4993 (Eckfeder), 185 mm, für Groß-Trampolin/ Minitramp/ Open-End 8,10

4834 258 mm, 29 mm, für Grand-Master Exklusiv 6,20

4835 258 mm, 39 mm, verstärkte Eck.für Grand-Master-Exklusiv 8,20

Ersatzteile für Groß-Trampolin

4965 Schnellriemen, für Ganzabdeckung am Groß-Trampolin 3,30

4964 Federbügel, für Großtrampolin. Stück 11,30

4966 Einhängestift, für Sprungtuch am Groß-Trampolin 1,80

4967 Rolle Ø 125 mm, für Rollständer am Groß-Trampolin 35,90

Sterngriff ①

M10, extra.

4977 7,40

Doppellochblech ③

4997 4,00

Bodenschoner ④

4983 für Minitramp 11,30

4998 für Groß-Trampolin, Open-End- und Doppel-Minitramp 13,30

Streben

Für Minitramp mit Sterngriff

4985 kurz 38,00

4979 lang 38,00

Fußstütze für Grand Master

Fußstütze für Eurotramp Groß-Trampolin Grand Master.

4885 40,50

4871 Fußstützenhalter 29,20

Haken für Gummikabel ②

11,4 mm, für Mini-Tramp.

4988 1,50

Turnen Leistungszentren

Ein Kunstturn- Leistungszentrum stellt höchste Ansprüche an Planung und Geräteausstattung. Im Vordergrund steht die Förderung des Nachwuchs- und Spitzensports. Durch die Erfahrung, die wir uns bei der

Einrichtung einer Vielzahl an Sporthallen und Leistungszentren angeeignet haben, sind wir Ihr kompetenter Partner bei der Planung, Beratung und der fachgerechten Montage durch eigene Montageteams.



Männer-Barren kantig platziert an der Landegrube ohne seitliche Ausleger.

Landegrube mit Beans®-Dämpfungselementen.



Landegrube mit Beans®-Dämpfungselementen. Offenes System mit aufgelegter Super-Landematte. Grubenwände mit Randpolsterung. Trainer-Podest an Reckanlage mit Longe – offenes System – mit Beans®.

Verschiedene Geräte mit Niedersprung-Mattensätzen.





Turnen



Turnen Sprungkästen

Die seit Jahren bewährten und stetig weiterentwickelten Sprungkästen bestechen durch ihre stabile Massivholz-Konstruktion aus bester, naturlackierter Kiefer. Die Kastenteile sind an den Ecken gezinkt und die Eckhölzer aus Hartholz sind durchgehend verschraubt und verleimt. Bei den mehrteiligen Sprungkästen können durch Auswechseln der

Kastenteile verschiedene Übungshöhen aufgebaut werden. Die hochwertige Verbundpolsterung des Oberteils ist mit echtem Kernrindleder bezogen. Die Hartholz-Querschwellen sind mit weißen Gummipuffern ausgestattet. Sie erhalten Spitzenqualität für höchste Ansprüche! Länge 150 cm, Breite 50 cm. Nach DIN 7908. Rollvorrichtung optional.



*Für diese Holzsprungkästen stirbt kein Regenwald!
Das Holz stammt aus nachhaltig bewirtschafteten
Wäldern Europas – garantiert!*



Turnen

Sprungkästen

2028	4-teilig, Höhe 90 cm	610,00
2029	5-teilig, Höhe 110 cm	715,00
2031	6-teilig, Höhe 110 cm	788,00
2060	Sprungkasten-Zwischenteil, 10 cm hoch	109,00

Sprungkästen mit Aussparungen

Mehrteiliger Sprungkasten wie oben beschrieben. Deckel mit Aussparungen an beiden Stirnseiten zum Einhängen von Turnbänken, Leitern etc.

2032	4-teilig	638,00
2033	5-teilig	741,00
2034	6-teilig	840,00



Sprungkästen mit Spezialaussparungen

Mehrteiliger Sprungkasten wie oben beschrieben. Deckel mit Aussparungen an beiden Stirn- und Längsseiten zum Einhängen von Turnbänken, Leitern etc. An den beiden Längsseiten 4 Ovalbohrungen für die Aufnahme von Leitern und Sprossen.

2035	4-teilig	663,00
2036	5-teilig	766,00
2037	6-teilig	866,00



Sprungkästen (klein)

Seit Jahren für eine Vielzahl von Übungen und Spielen bewährt und bei den unterschiedlichsten Sportarten als Trainingshilfe etabliert – die kleinen Sprungkästen von BENZ®. Länge 70 cm, Breite 50 cm, Höhe 40 cm.

2020	1-teilig	234,00
2040	2-teilig	280,00
2045	3-teilig	344,00

Die Schichtholzprungkästen mit den Alu-Design-Eckverbindungen, zeichnen sich durch äußerste Stabilität in moderner Optik aus. Die Kastenteile bestehen aus Birkenmultiplex-Platten, welche mit den neuen Aluminium-Design-Ecken verschraubt sind. Durch diese Konstruktionsdetails wird die Haltbarkeit, Passgenauigkeit sowie das Handling

erneut verbessert. Die Kästen werden in den üblichen Maßen (nach DIN) hergestellt. Auf Wunsch mit eingebauter Fahrerinrichtung. Der Deckel, welcher in verschiedenen Typen lieferbar ist, wird in hochwertiger Kernrindlederpolsterung ausgeführt. Alles in allem ein modernst konzipiertes Spitzenprodukt! – DBGM angemeldet.



Alu-Design Sprungkästen

Mit Grifflöchern, ohne Spezial-Aussparungen. Abmessungen: Länge 150 cm, Breite 50 cm. Rollvorrichtung optional.

2025	4-teilig, Höhe 90 cm	726,00
2026	5-teilig, Höhe 110 cm	837,00
2027	6-teilig, Höhe 110 cm	926,00



Alu-Design Sprungkästen

Mit Grifflöchern und Aussparungen an Stirn- und Längsseiten sowie 4 Bohrungen je Längsseite zur Aufnahme von Leitern und Sprossen. Länge 150 cm, Breite 50 cm. Rollvorrichtung optional.

2015	4-teilig, 90 cm	740,00
2016	5-teilig, 110 cm	851,00
2017	6-teilig, 110 cm	940,00



Alu-Design Sprungkästen

Abmessungen (L x B x H): 70 x 50 x 40 cm.

2021	1-teilig	263,00
2023	2-teilig	368,00
2024	3-teilig	511,00



Alu-Design Sprungkästen

Mit Grifflöchern und Aussparungen an den Stirnseiten. Länge 150 cm, Breite 50 cm. Rollvorrichtung optional.

2011	4-teilig, 90 cm	735,00
2012	5-teilig, 110 cm	845,00
2013	6-teilig, 110 cm	935,00



Alu-Design Sprungkästen mit Kunstlederbezug

Sprungkästen mit Kunstlederbezug in den Farben rot, blau und türkis erhältlich. Mit Grifflöchern, ohne Spezial-Aussparungen. Abmessung: Länge 150 cm, Breite 50 cm. Bei Bestellung bitte gewünschte Farbe angeben. Rollvorrichtung optional.

2061	4-teilig, Höhe 90 cm	709,00
2062	5-teilig, Höhe 110 cm	819,00
2064	6-teilig, Höhe 110 cm	909,00



Alu-Design Sprungkästen mit Kunstlederbezug

Abmessungen (L x B x H): 70 x 50 x 40 cm. Bei Bestellung bitte gewünschte Farbe angeben.

2065	1-teilig	231,00
2066	2-teilig	346,00
2067	3-teilig	478,00

Turnen Sprungkästen Zubehör

Bei dieser neu entwickelten Rollvorrichtung, die ab sofort an allen Sprungkästen, sowohl den Massivholz-Sprungkästen, als auch den Alu-Design-Sprungkästen Verwendung findet, wurde die Klemme und die Mechanik überarbeitet um eine sichere, komfortable und gleichzeitig einfache Bedienung zu ermöglichen. Zum Anheben des Sprungkastens wird das Zugseil schräg nach oben gezogen und wird sofort durch die neue Klemme fixiert und der Kasten ist transportfähig. Zum Absenken des Sprungkastens wird das Zugseil einfach nach oben gezogen, löst sich von der neuen, mit Edelstahlzähnen bestückten Klemme und der Kasten kann langsam abgesenkt werden. Sie haben die Möglichkeit Ihre alten Rollvorrichtungen mit dieser neuen Technik nachzurüsten.



Gebrauchsstellung



Angehoben



Abgesenkt



Sprungkasten-Rollvorrichtung

Mit 4 Doppelschwenkrollen und Seilzugbetätigung. Einfache und sichere Handhabung.

1952 105,00

Rollvorrichtung Umrüstsatz

Umrüstsatz mit neuer Servo-Klemme, mit allen Beschlagteilen für Massivholz- und Designsprungkästen.

90160 41,00



Sprungkasten-Transportwagen

Zum Transport von einteiligen Sprungkästen, stabile Konstruktion, mit 1 Griffbügel, 2 Bock- und 2 Schwenkrollen, geschlossene Ladeplattform. (L x B) 165 x 75 cm.

5172 234,00

Sprungkastenoberteil (schräg)

Kiefer-Massivholz mit Kernrindlederpolsterung. Abmessung 150 x 50 x 20 cm, passend für unsere Massivholz-Sprungkästen.

2002 409,00



Sprungkastendeckel Completts-Serie

Als Nachrüstteil für vorhandene BENZ-Sprungkästen. Mit Aussparungen an den Längs- und Stirnseiten, zum Einhängen der Zusatzgeräte sowie 4 Bohrungen an den Längsseiten für Aufnahme von Leitern und Sprossen. Länge 150 cm.

2039 ab Bauj. 2004 341,00
2050 bis Bauj. 2003 331,00

Ersatzrolle für Rollvorrichtung

Ø 50 mm, für die Sprungkasten-Rollvorrichtung.

3536 Stück 8,00

Gummipuffer

Weißer Gummipuffer zum Anschrauben. Geeignet für Sprungkästen, Mini-Tramp und alte Gußbarren.

1961 Stück 7,00

Sprungkastenteil Completts-Serie

Zwischenteil für vorhandene BENZ-Sprungkästen. Mit Aussparungen an den Längs- und Stirnseiten, zum Einhängen der Zusatzgeräte sowie 4 Bohrungen an den Längsseiten für Aufnahme von Leitern und Sprossen. Länge 150 cm.

2044 200,00



Sprunghocker

Stabile, stapelbare Stahlrohrkonstruktion mit Verbundschaumpolsterung. Die Hocker können auch gestapelt eingesetzt werden. Abmessungen (B x L x H): 50 x 70 x 40 cm.

1989 Kunstlederbezug 166,00
1991 Rindlederbezug 215,00



Sprungkasten-Schutzpolster

Befestigung an Stirnseite durch Selbstklebe-Klettband. Höhe 80 cm.

2007 121,00



Schaum-Trapezform-Sprungkasten

4-teilig, mit sehr festen Schaumstoffkern-Einlagen, Überzug aus PVC-Planenstoff, abwechselnd gelb und rot. Seitlich durchgehender Klettbandverschluss für die Verbindung der einzelnen Teile. Unterstes Teil mit sehr stabilen Gurtbandgriffen, wie an den Weichbodenmatten mehrfach vernäht. Gesamthöhe 120 cm, konisch von 85 auf 40 cm zulaufend, Länge 120 cm.

2010 1.048,00



Sprungkasten Complet-Set Maxi (Schichtholz)

2 Stück Sprungkästen Alu-Design 5-teilig. Maße: (B x H x T): 150 x 110 x 50 cm. Aus Birkenmultiplex-Platten, Kernrindlederüberzug, einschl. eingebauter Rollvorrichtung. Oberteil mit Aussparungen an den Stirn- und Längsseiten zum Einhängen einer Turnbank und Bohrungen an den Längsseiten zur Aufnahme der Leitern und Sprossen.

- 1 Stück Leiter, 150 x 123 cm
- 1 Stück Leiter, 150 x 43 cm
- 4 Stück Sprossen, 150 cm als Holme.

2018 2.197,00

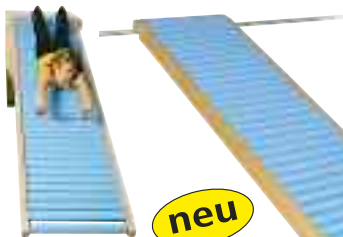

Ersatz Schaumstoffummantelung

Rollenrutschbahn, Ersatz Schaumstoffummantelung für Holzrollen.

10239 7,90

neu

Rollenrutschbahn

Zum Einhängen in Sprossenwänden, Podesten oder Reckstangen der BENZ Steckreckanlage. Seitenteile aus sehr stabilem Mehrschichtholz, mit blauen schaumstoffummantelten Holzrollen.

10236	200 x 60 cm	590,00
10237	250 x 60 cm	610,00
10238	300 x 60 cm	680,00



Sprungkasten Complet-Set Maxi(Massivholz)

2 Stück Sprungkästen 5-teilig. Maße: (B x H x T): 150 x 110 x 50 cm. Aus astfreiem Kiefernholz, Kernrindlederüberzug, einschl. eingebauter Rollvorrichtung. Oberteil mit Aussparungen an den Stirn- und Längsseiten zum Einhängen einer Turnbank und Bohrungen an den Längsseiten zur Aufnahme der Leitern und Sprossen.

- 1 Stück Leiter 150 x 123 cm
- 1 Stück Leiter 150 x 43 cm
- 4 Stück Sprossen, 150 cm als Holme.

2038 1.931,00



Rollbahn Funnyway

Das bei Kindern wohl beliebteste Zubehör zu unserer Sprungkasten-Serie mit riesigem Spasspotential! Länge 400 cm, Breite 50 cm. Angebrachte Führungsleisten ermöglichen einem sicheren und absturzfreen Geradauslauf der Rollbretter. Die Startplattform 50 x 50 cm wird mittels Gurtband z.B. an einem Sprungkasten befestigt. Der Übergang von Rollbahn zum Boden wird mit einem gelenkig befestigten Auslaufblech entschärft. Die Geschwindigkeit kann je nach Sprungkastenhöhe variiert werden. Ohne Rollbrett und Kästen.

10222 544,00



Gleitrollbrett

Schichtholzplatte naturlackiert, mehrfach verleimt, mit 2 Bohrungen Ø 30 mm, zum Ziehen und Anhängen mehrerer Rollbretter. (L x B): 60 x 35 cm. Mit 4 leichtgängigen, kugelgelagerten und gummierten Doppellenkrollen. GS- und TÜV-geprüft. Zum Einsatz mit der Rollbahn Funnyway muss eine Führungsleiste nachgerüstet werden.

41935		46,00
41938	ab 10 Stück	41,00
10224	Führungsleiste	14,00

Turnen Sprungkästen Zubehör

Holz ist ein Naturprodukt, deshalb ist kein Stück wie das Andere – jedes ein Unikat.
Für die Nachrüstung ist jeder Artikel einzeln lieferbar.



Sprungkasten Complet-Set Mini(Massivholz)

Dieses Set ist prädestiniert für den Einsatz in Kindergärten und Kindertagesstätten. 2 Stück Mini-Sprungkästen inklusive Rollvorrichtung. Oberteil mit Aussparungen an den Stirn- und Längsseiten und Bohrungen an den Längsseiten zur Aufnahme der Leiter und Sprossen. 1 Stück Leiter 150 x 43 cm. 2 Stück Sprossen 150 cm, als Holme.

2043 1.457,00



Rollvorrichtung

Mit 4 Doppelschwenkrollen und neuer Seilzugbetätigung, für Mini-Sprungkästen. Leichte und sichere Handhabung.

1953 105,00

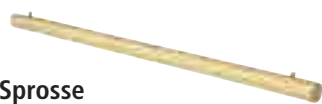

Sprosse

Für Sprungkasten-Set, Länge 150 cm.

1987 20,00

Klettterrahmen

Stabiler Holzrahmen mit Einhängehaken zum Einhängen in Sprungkästen, Kletternetz aus 16 mm starkem Seil, Breite 123 cm, Länge 120 cm. Ohne Abbildung.

10225 309,00

Zubehör für Complet-Serie

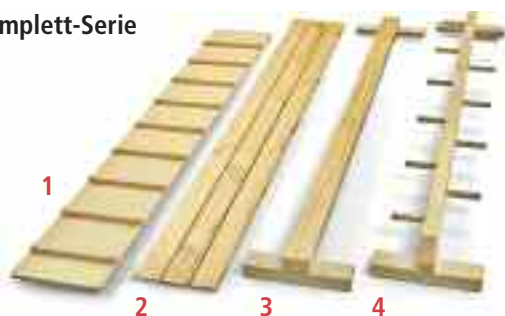

1 Laufbrett

Mit aufgeschraubten Querleisten, 2 Stabilisierungsleisten gegen Durchbiegung auf Unterseite, beidseitige Einhängeleisten.

10221 250 x 28 cm 134,00

2 Rutschbrett

Mit Einhängehaken.

10169 250 x 28 cm 209,00

3 Schwebebalken

Mit beidseitigen Einhängeleisten.

3275 Länge 250 cm 147,00

4 Halbe Leiter

Mit beidseitigen Einhängeleisten.

10220 250 x 28 cm 197,00

Mini-Sprungkasten

3-teilig, Complet-Serie, Maße (B x H x T): 100 x 71 x 50 cm. Kiefernholz, Rindlederbezug, mit Aussparungen an Stirn- und Längsseiten und Bohrungen an Längsseiten, ohne Rollvorrichtung.

2042 598,00



Leitern (Massivholz)

Mit geschraubten Escheholz-Sprossen, für Sprungkasten-Set, mit Einhängehaken.

1985	150 x 43 cm	128,00
10204	250 x 43 cm	226,00
1986	150 x 123 cm	159,00

Leiter mit Einhängeleisten

Für Massivholz-Sprungkästen, mit beidseitigen Einhängeleisten. Ohne Abbildung.

10230 400 x 39 cm 307,00



Gymnastikrolle Complet-Serie

PVC-Überzug, Schaumstoffkern, stabile Achse. Gesamtbreite 150 cm, Rollenbreite 100 cm, Ø 30 cm.

1981 606,00



Untersatzbock

Aus Hartholz, zur Aufnahme der Rollenachse. Füße mit rutschfesten, nicht färbenden Gummischuhen versehen.

1983 242,00

Turnbank

Nach DIN 7909. Aus hochwertigem europäischem Kieferholz, an einem Ende mit Holzleiste zum Einhängen der Turnbank an Sprossenwand, Reckstange oder Sprungkasten. Füße aus Hartholz mit rutschfesten, nichtfärbenden Gummischalen. Balken 10 cm breit, ideal für Schwebbalken- und Balancetraining.

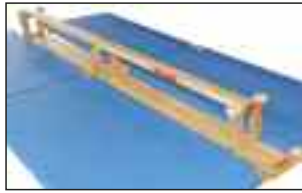

3130	4,00 m lang	304,00
3133	2,00 m lang	231,00



Turnbank

2,80 m lang, speziell für Kindergärten, sowie als Ruhebänk in Konditionsräumen bestens geeignet.

3135		271,00
------	--	--------



Turnbank



Nach DIN 7909. Sitzfläche und Balancierbalken aus hochwertigem europäischem Birkenmassivholz. Am Ende der Sitzbank Holzleiste zum Einhängen an Sprossenwand. Füße aus Präzisionsstahlrohr mit rutschfesten Bodenschonern aus Gummi.

3230	3,0 m lang	301,00
3132	3,5 m lang	309,00
3134	4,0 m lang	312,00



Zielfigur (klappbar)

Mit Scharnier, zum Befestigen an Turnbank mittels Klettband. Ideales Zieltrainingsgerät für das Jugend-Handballtraining oder aber nur zum Spaß! Größe 30 x 10 cm.

17917	34,00
-------	-------



Turnbank-Transportwagen

Stahlkonstruktion, mit 4 Stück stabilen Doppelschwenkkrollen.

3106	53,00
------	-------

Turnbankschuh



Weich-PVC, nicht färbend, weiß. Für 30 mm und 40 mm Fußstärke verfügbar.

44487	40 mm	4,80
44488	30 mm	5,00

Vielzweckgerät

Multifunktionelles Gerät für Gruppenspiele, Zirkeltraining, Turnunterricht und mehr! 2 Stahlrohrböcke mit Malstangenhalterung, mit Gummipuffern zur Schonung des Hallenbodens, sowie 3 Schwebbalken mit Befestigungsschrauben.

10200	1.129,00
-------	----------

Rutschbrett mit Auflagebügel

Aus Massivholz Länge 1,75 m x Breite 54 cm.

10203	135,40
-------	--------

Leiter

Aus Massivholz, Länge 4 m, mit Auflagebügel.

10201	317,00
-------	--------



Malstange mit Skala für Vielzweckgerät

Universell einsetzbare Stange zur Befestigung an vorgesehenen Laschen der Stahlrohrböcke. Höhe 2,00 m, mit Schraubzieher. Man erhält so eine Spielsäule für verschiedene Ballsportarten oder Hochsprung etc.

10202	Stück	60,00
-------	-------	-------



Transportrollen für Turnbank

Das Wegfahren erfolgt durch anheben einer Bankseite. Auch als Nachrüstsatz für vorhandene Bank möglich. Preis ohne Montage.

31300	34,70
-------	-------

Montage der Transportrollen

Preis für Montage der Rollen an Turnbank.

31301	15,00
-------	-------



Heimsprossenwand

Größe (B x H) 80 x 230 cm, Wangen aus Kiefernholz, 11 ovale Sprossen, die zweite von oben ist vorgelagert, komplett mit Befestigungsbügeln.

3022 125,00



Heimsprossenwand

Größe (B x H) 100 x 240 cm, mit 9 ovalen Esche-Sprossen, oberste Sprosse vorgelagert. Wangen aus astfreiem Kiefernholz, beste Verarbeitung, ohne Befestigungsmaterial.

3010 184,00



Sprossenwand

Nach DIN 7910, Ausführung wie schwedische Sprossenwand (feststehend). Größe (B x H) 100 x 260 cm.

2860 304,00



Schrägbrett

Holz, farblos lackiert, mit strapazierfähiger Fußschlaufe. Eine sinnvolle Ergänzung für alle Sprossenwände.

3013 98,00



Vorhängesprosse

Aus Massivholz, zum Einhängen in Sprossenwände.

3019 92 cm breit 99,00



Sprossenwand-Befestigungseisen (Satz)

Zum Dübeln, glanzverzinkt, bestehend aus 4 Eisen, Dübel u. Schrauben.

2870 Satz 20,00



Schrägbrett

Auf Stahlrahmen, Länge 195 cm, Breite 35 cm, gepolstert mit Kunststoffüberzug, zum Einhängen in Sprossenleiter oder Sprossenwand. Mit zwei gepolsterten Fußhalterollen.

5052 342,00



Klimmzugbügel

Stahl lackiert, zum Dübeln.

5024 ca. 93 cm breit 71,00



Klimmzugbügel

Stützbügel aus Stahlrohr, klappbar, mit Holz-sprosse. In zwei unterschiedlichen Breiten erhältlich.

5020 100 cm 121,00
5023 80 cm 129,00



Stahl-Sprossenwand

Stabile Ausführung mit Klimmzugbügel, rot lackiert, zur Wandbefestigung. Größe (B x H) 60 x 230 cm, mit Befestigungsteilen (ebenfalls rot lackiert).

2890 318,00



Schwedische Sprossenwand (feststehend)

Nach DIN 7910, feststehendes Doppelfeld, Abmessung 200 x 260 cm, seitliche Wangen aus astfreiem Kiefernholz, 16 ovale Sprossen aus zähem Eschenholz, davon 2 vorgelagert. Alle Sprossen einzeln in den Wangen verschraubt, ohne Befestigungsmaterial.

2861 487,00



Turnen

Schwedische Sprossenwand (schwenkbar)

Nach DIN 7910, schwenkbare Ausführung. Doppelfeld, Größe (B x H): 200 x 260 cm, seitliche Wangen aus astfreiem Kiefernholz, 16 ovale Sprossen aus zähem Eschenholz, davon 2 vorgelagert. Alle Sprossen einzeln in den Wangen verschraubt. Selbsttätige Wandarretierung mittels leichtgängigem Federbolzenelement. Durch die an den Wangen angebrachten Räder ist die Bedienung denkbar einfach. Stahlrundrohr-Feststellsäule mit sicher arbeitender Konusführung im Betriebszustand. Die Feststellsäule wird im Ruhezustand mit einem Stecker fixiert. Ein Griff ermöglicht leichtes Ausheben der Säule aus der Bodenhülse.

3011 638,00

neu

Sprossenwand-Befestigungseisen (2 Stück)

Für schwenkbare Sprossenwand. Standardausführung lackiert, zum Dübeln.

3035 Satz 31,00

Bodenhülse für schwenkbare Sprossenwand

Edelstahl, mit Konusführung.

3008 45,00



Prallschutz - und Turnmatte Doppelfeld

Prallschutz / Turnmatte 182 x 95 x 8 cm, mit PVC-Bezug. Zur kombinierbaren Anwendung als Prallschutz an Doppelfeld-Sprossenwand zum Einhängen, oder als Turnmatte. Leichtschaukern mit Planenstoff und rutschhemmendem Waffelboden. Für eine Doppelfeldsprossenwand werden 2 Matten benötigt.

30232 gelb 224,90
30233 blau 224,90

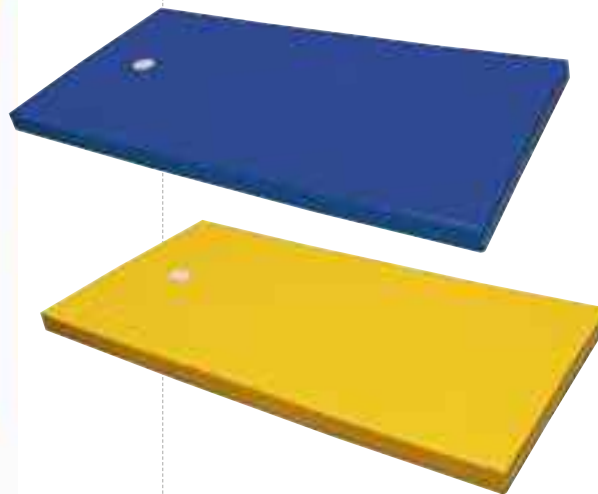

Prallschutz - und Turnmatte Einfeld

Prallschutz / Turnmatte 182 x 93 x 8 cm, mit PVC-Bezug. Zur kombinierbaren Anwendung als Prallschutz an Einfeld-Sprossenwand zum Einhängen, oder als Turnmatte. Leichtschaukern mit Planenstoff und rutschhemmendem Waffelboden.

30234 blau 221,30
30235 gelb 221,30



Turnen Junior-Elemente

Junior-Elemente können Sie individuell nach Ihrer eigenen Vorstellung zusammenstellen – ob als Wandgeräte oder als Turm. Der Turm hat durch seine 4 Ausleger eine optimale Standfestigkeit. Des Weiteren bietet die Turm-Einlegematte optimale Sicherheit, da alle unteren, querverlaufenden Rahmenhölzer voll abdeckt werden. Als Anschlussmatten empfehlen wir Leichtturnmatten oder Normturnmatten.

Junior Turm-Einlegematte

Zum Auslegen des gesamten Turminnenraumes.

3069 136,00



Junior Sprossenwandelement I

Massiver Fichtenholzrahmen, Esche-Sprossen, natur lackiert, Teilung wie DIN-Sprossenwand, 100 x 230 cm, ohne Befestigungsteile.

3041 283,00



Junior Sprossenwandelement II

Massiver Fichtenholzrahmen, Esche-Sprossen, Abstand ca. 28 cm, natur lackiert 100 x 230 cm, ohne Befestigungsteile.

3042 253,00



Junior Gitterleiterelement

Massiver Fichtenholzrahmen, Esche-Sprossen, Abstand ca. 45 cm, natur lackiert 100 x 230 cm, ohne Befestigungsteile.

3063 280,00

Turnen



Junior Klettertau-Reckelement

Massiver Fichtenholzrahmen, natur lackiert, 100 x 230 cm, mit gesicherter Holzreckstange, in der Höhe in 7 Stufen verstellbar, Hanftau Ø 22 mm, ohne Befestigungsteile.

3078 222,00



Junior Kletterstangenelement

Massiver Fichtenholzrahmen, 2 Esche-Kletterstangen Ø 30 mm, natur lackiert, 100 x 230 cm, ohne Befestigungsteile.

3039 215,00



Junior Kletternetzelement

Massiver Fichtenholzrahmen, natur lackiert, Netzmaschen 25 cm, Seilstärke Ø 12 mm, 100 x 230 cm, ohne Befestigungsteile.

3047 360,00



Junior Befestigungsset

Zur Montage von einem Wandelement mit Wandabstand von 10 cm, 4 Winkeleisen einschließlich Dübel.

2870 20,00

Befestigungsset

Zur Montage von einem Junior-Wandelement. Das Set besteht aus 2 Stahlwandkonsolen (60 cm lang) sowie Befestigungsschrauben für die Wand- und Bodenbefestigung.

3044 107,00

Schwenkbeschlag

Mit Scharnieren, Riegel, Diagonalstab, einschl. Kleinmaterial. Preis ohne Montage.

2877 132,00

Befestigungsset

Für Junior Kletternetzelement, mit 6 Eisen, einschl. Dübel.

2876 25,70

Turm-Befestigungsset

Zur Montage von 4 Junior-Elementen als Turm, komplett mit Eckausleger, Winkel und Schrauben.

3068 252,00

Schwenkbare Junior Turnwände

Die TÜV-geprüften Turnwände erlauben im zusammengeklappten Zustand eine platzsparende Unterbringung an der Wand (im zusammengeklappten Zustand nicht beturnbar!). Im ausgeklappten Zustand

bieten sie allerbeste Nutzungsmöglichkeiten und jede Menge Spiel- und Kletterspass. Im ausgeklappten Zustand werden die Teile mittels Bodenstopper arretiert. Die Wände werden mit allen Beschlag- und Befestigungsteilen geliefert.



3-fach-Schwenkwand mit Juniorelementen



1 Sprossenwandelement mit schmalen Sprossenabstand, 1 Kletterstangenelement, 1 Reckstangen-Tauelement komplett mit allen Beschlag- und Befestigungsteilen (Dübelbefestigung). Erforderliche Wandbreite 215 cm, Höhe 240 cm. Tiefe ausgeklappt 115 cm, eingeklappt 25 cm.

30696 1.207,00

4-fach-Schwenkwand mit Juniorelementen



1 Sprossenwandelement mit schmalen bzw. weitem Sprossenabstand, 1 Kletterstangen- und 1 Gitterelement. Komplett mit allen Befestigungsteilen (Dübelbefestigung). Erforderliche Wandbreite 315 cm, Höhe 240 cm. Tiefe ausgeklappt 115 cm, eingeklappt 25 cm. Ohne Abbildung.

30699 1.570,00

5-fach-Schwenkwand mit Junior-Elementen

1 Sprossenwandelement mit weitem sowie schmalen Sprossenabstand, 1 Kletterstangen-, 1 Kletternetz- und 1 Gitterleiterelement – komplett mit allen Beschlag- und Befestigungsteilen (Dübelbefestigung). Maße: Erforderliche Wandbreite 415 cm, Höhe 240 cm. Tiefe ausgeklappt 115 cm, eingeklappt 25 cm.

30695 1.991,00

Mattensatz für Junior-Turnwände

Zur Auslage innen und 1 m umlaufend um das ausgeschwenkte Turnwandelement. Überzug der Leichtschaumkern-Mattenelemente mit strapazierfähigem Turmmattenstoff, verdeckt eingearbeiteter Reißverschluss.

für 3-fach-Elemente, 4 Mattenteile
30698 469,00

für 4-fach-Elemente, 5 Mattenteile
30689 584,00

für 5-fach-Elemente, 6 Mattenteile
30697 707,00



KletterDschungel Brücke

Maxi Spiel- und Sportgerät für Kindereinrichtungen, das Gesundheitswesen und private Nutzung geeignet. Bestehend aus Grundgerüst (roter Deckenrahmen, blaue und gelbe Leiter), Ringe, Trapez, Klettertaue, Strickleiter, 8 Halterungen, Boxset, Basketballset, Unibrett gepolstert und Gummiband. Aufbau in Selbstmontage ohne Vorkenntnisse möglich. Keine Bohrungen in Decke und Fußboden erforderlich, das Gerät wird nur verspannt. Abmessung Deckenrahmen: 280 x 60 cm, Raumhöhe: 205 - 350 cm, zulässige Belastung 130 kg. Geräte einschließlich Zubehör entsprechen den europäischen Normen, sie tragen das GS-Zeichen bzw. sind für therapeutische Anwendungen entwickelt.

für Raumhöhe 205-240 cm	
41548	1.072,00
für Raumhöhe 240-300 cm	
41549	1.072,00
für Raumhöhe 300-350 cm	
41550	1.072,00



KletterDschungel Turnset

Ob Freizeit oder Therapie - das KletterDschungel Turnset eignet sich bestens für Kinderzimmer oder FitneBräume, Kindertagesstätten, Spielecken, Therapiestudios oder Behinderteneinrichtungen. Spezielles Spannsystem ermöglicht Aufstellung ohne Bohrungen. Für Raumhöhe 240-300 cm, Druckbelastung der Decke und des Bodens 300 kp.

3980 Set 385,00

Leiter für Juniorelement



Leiter aus Massivholz für Juniorelement mit Aussparungen zum Einhängen in Sprossen, Länge 400 cm

10232 305,00

Die Junior-Kletterwand liegt im Preis-/ Leistungsverhältnis besonders günstig und verfügt über eine Griffdichte von nahezu 9 Griffen pro qm!



Wir empfehlen Griffsatz 07

Junior-Kletterwandelemente

TÜV-geprüft. Kletterelement 2,30 x 1,00 m. Attraktive Bereicherung unseres vielseitigen Junior-Turm-Programms. Das Element erhalten Sie in stabiler Schichtholzausführung natur, mit Quarzvelours-Oberfläche oder als handmodelliertes Kunstfelsenelement mit Oberflächenstrukturierung. Ohne Griffe.

30777 Holz, natur, Stück	265,70
30778 Quarzsandvelours-Oberfläche, Stück	368,00
30779 Struktur-Oberfläche, Stück	532,00

Gymnastiktreppe

Ein handwerklich hervorragend verarbeitetes Gymnastikgerät, das der Kreativität jede Menge Spielraum bietet. Die Einzelteile ermöglichen auch in Verbindung mit anderen Gymnastikgeräten, z.B. Gymnastikbällen oder Reifen, eine wunderbare, abwechslungsreiche Beschäftigung in einer Gruppe. Sämtliche Treppeneinzelteile nebeneinandergestellt ergeben ein pyramidenförmiges Gebilde, bei welchem man auf der einen Seite hinauf- und auf der anderen Seite hinabsteigen kann. Bei den umgedrehten Treppenteilen können die Sprossen, welche in die Seitenteile eingearbeitet sind, zu Krabbel- und Kriechübungen verwendet werden. Die Gestelle können ineinandergeschoben raumsparend aufbewahrt werden.



Sehr stabile, hochwertige Holz Ausführung, natur lackiert, bestehend aus 9 Holztreppen mit eingeleimter Deck-Trittplatte. Die sich dadurch ergebende geschlossene Fläche ermöglicht ein Spielen und Turnen ohne Unfallgefahr. Abmessungen grösstes Element (B x H x T) 99 cm x 80 cm x 50 cm.

10185 **1.162,00**

Kletterturm (Set)

In der Ausführung mit Rutsche und Leiter ein beliebtes, vielseitig einsetzbares Turngerät. Es kann in stehender Weise als Rutsch- Kletter- und Gymnastikgerät eingesetzt werden und ist mit Fußkreuzausleger absolut standfest. In liegendem Gebrauch kann der Turm als Krabbel- und Hindernisgerät benutzt werden, wozu das mittlere Sitzbrett herausgenommen werden kann. Eine weitere Möglichkeit bietet der Kletterturm in liegender Weise, wenn z.B. rechts die Rutsche und links die Leiter in den Längsholmen eingehängt werden. Das Gerät ist sowohl im Raum, wie auch im Freien, herrlich einzusetzen, wobei der schnelle Auf- und Abbau die Übungszeit beachtlich verlängert. In Einzelteilen oder zusammengebaut ist das Betreten des Gerätes durch eine ganze Gruppe möglich. Alles in allem ein Gerät, das keine Wünsche offen lässt! Beste Verarbeitung aus splitterfreiem Holz mit spezieller Naturlackierung, garantiert lange Lebensdauer – auch bei größten Beanspruchungen!



Komplettsset mit Turm, der mit Fußkreuzausleger ausgestattet ist, Rutsche und Leiter.

10180	Set		1.199,00
10179	Turm	Höhe 1,65 m, Breite 50 x 50 cm	574,00
10182	Rutsche	Länge 3,00 m, Breite 40 cm	476,00
10183	Leiter	Länge 2,00 m, Breite 34 cm	161,20

Tec-Niedersprungmatten

Die Niedersprungmatte löst mit ihrer relativ harten Oberfläche deutliche Reflexaktivitäten aus und bietet, infolge der weicheren, tiefer gelegenen Schicht, eine kräftige Dämpfung der ersten hohen Kraftspitze. Diese Eigenschaften sind speziell beim Pferd- und Kastensprung, für Abgänge vom Reck, Barren, Schwebebalken und für die Landung nach Überschlagen gefordert. Werden neben den Rückwirkungen auf das Innervationsverhalten Aspekte wie Standsicherheit und Drehfreiheit der Gelenke beachtet, ist bei diesen Aktivitäten der Niedersprungmatte der

Vorzug vor der Weichbodenmatte zu geben. Diese Matte in Sandwichbauweise mit hervorragender Flächenstabilität, sowie reduzierter Eindringtiefe bei der Landung, ist bestens geeignet für den Schulsport und bietet ein sehr gutes Preis- Leistungsverhältnis. Die Oberfläche ist aus strapazierfähigem, gewebeverstärktem Nadelfilzbelag. Die Unterseite aus rutschfestem, profiliertem Turnmattenstoff, mit seitlicher Entlüftung, garantiert einen sicheren Halt auf dem Hallenboden. EN 12503-1, Typ 5.

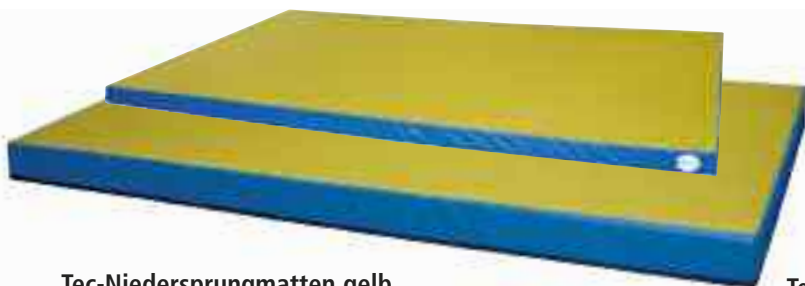

Tec-Niedersprungmatten gelb

30461	100 x 200 x 8 cm	228,00
30462	125 x 200 x 8 cm	253,00
30463	100 x 200 x 12 cm	284,00
30464	125 x 200 x 12 cm	309,00
30465	150 x 200 x 12 cm	366,00
30466	200 x 300 x 12 cm	649,00
30467	100 x 200 x 15 cm	282,00
30468	125 x 200 x 15 cm	330,00
30469	150 x 200 x 15 cm	382,00
30470	200 x 300 x 15 cm	727,00
30471	100 x 200 x 20 cm	311,00
30472	125 x 200 x 20 cm	364,00
30473	150 x 200 x 20 cm	457,00
30474	200 x 300 x 20 cm	778,00



Tec-Niedersprungmatten blau

30475	100 x 200 x 8 cm	228,00
30476	125 x 200 x 8 cm	253,00
30477	100 x 200 x 12 cm	284,00
30479	125 x 200 x 12 cm	309,00
30480	150 x 200 x 12 cm	366,00
30481	200 x 300 x 12 cm	649,00
30482	100 x 200 x 15 cm	282,00
30483	125 x 200 x 15 cm	330,00
30484	150 x 200 x 15 cm	382,00
30485	200 x 300 x 15 cm	727,00
30487	100 x 200 x 20 cm	311,00
30488	125 x 200 x 20 cm	364,00
30489	150 x 200 x 20 cm	457,00
30491	200 x 300 x 20 cm	778,00

Team-Niedersprungmatten

Die Team-Niedersprungmatten besitzen ebenfalls den hervorragenden Sandwichkern der FIG-geprüften Niedersprungmatten, ohne Randverstärkung. Als Überzug kommt ein neues, strapazierfähiges, hellblaues PVC-Material zum Einsatz. Der Überzug dieser Matten ist abwaschbar, die Oberseite ist glatt, die Unterseite rutschfest. Für einfachen Transport sind bei den 2 x 3 m Matten 4 Tragschlaufen angebracht. Ein Verkleben des Überzuges mit dem Kern wird durch die sehr passgenaue Verarbeitung (keine Faltenbildung) unnötig.



Die optimale Vereins- und Schulmatte mit sehr gutem Preis- Leistungsverhältnis!

Version 2 x 3 m mit Tragschlaufen



Klett-/ Flauschecken

Anbringen von Klett-/ Flauschecken an BENZ Tec- und Team-Niedersprungmatten, zur sicheren Verbindung der Matten.

30492 44,10

Team-Niedersprungmatte (12 cm stark)

30602	100 x 200 cm	291,00
30603	125 x 200 cm	314,00
30604	150 x 200 cm	369,00
30605	200 x 300 cm	678,00

Team-Niedersprungmatte (12 cm stark, klappbar)

Klappbar von 150 x 200 cm auf 200 x 300 cm.
30606 796,00

Team-Niedersprungmatte (20 cm stark)

30608	150 x 200 cm	446,00
30612	200 x 300 cm	816,00

Team-Niedersprungmatte (20 cm stark, klappbar)

Klappbar von 150 x 200 cm auf 200 x 300 cm.
30614 894,00

klappbare Ausführung



Guter Stand – bei geringer Eindringtiefe.



Turnen

Superweiche Landematte

Superweiche Landematte – als zusätzliche Auflage auf Niedersprungmatten wird bei allen Turnveranstaltungen sehr empfohlen!

neu



Superweiche Landematte 400 x 200 x 10

Als zusätzliche Mattenaufgabe (z.B. auf Niedersprungmatten). Matte mit strapazierfähigem, hautfreundlichem, blauem Stretchbezug auf der Oberseite und rutschfest profiliertem PVC-Stoff auf der Unterseite. Ohne Tragschlaufen.

30670	150 x 200 x 20 cm	448,00
30741	200 x 200 x 5 cm	362,00
30743	200 x 200 x 10 cm	399,00

Als zusätzliche Mattenaufgabe (z.B. auf Niedersprungmatten). Matte mit strapazierfähigem, hautfreundlichem, blauem Stretchbezug auf der Oberseite und rutschfest profiliertem PVC-Stoff auf der Unterseite. Ohne Tragschlaufen. Gemäß neuester FIG-Vorschrift bei FIG-Veranstaltungen bei Männerbarren und Pferdsprung Männer/ Frauen zwingend gefordert, bei sonstigen Veranstaltungen dringendst empfohlen.

30744	400 x 200 x 10 cm	703,00
-------	-------------------	--------

Niedersprungmatten-Landungen sind kritische, potentiell gefährliche Phasen vieler sportlicher Bewegungen. Motorische Lernprozesse zeichnen sich durch vielfache Bewegungswiederholungen aus. Die Konsequenz daraus ist den Einsatz von Matten sorgfältig zu planen und situations- sowie adressatenspezifisch vorzunehmen.

Der häufige, aber unreflektierte Einsatz von Weichbodenmatten bei gesteuerten Fußlandungen beinhaltet große Gefahren. Die Konzeption einer Weichbodenmatte ist auf großflächige Körperlandung ausgelegt. Kraftspitzenabbau in kurzen Zeiteinheiten kann sie konstruktionsbedingt nicht leisten. Durch die tiefe und enge Landemulde ist die permanente Gefahr von Fußfixierungen, Durchtreten der Matte und daraus resultierende Verletzungen gegeben.

Bei allen Fußlandungen werden Kraftspitzen erreicht, die das eigene Körpergewicht um ein Vielfaches überschreiten. Diese Spitzenwerte treten in den ersten 20-30 Millisekunden des Landevorganges auf. Diese Zeitspanne ist zu kurz, als dass der menschliche Körper aktiv darauf reagieren könnte. Genau in dieser Zeitspanne leistet jedoch die Niedersprungmatte optimalen Kraftspitzenabbau.

Viele Versuche und Testreihen führten zu der neuen Konzeption der hier vorgestellten **BENZ**® Niedersprungmatten. Hierbei wurde ein neuartiger 4-fach-Sandwichkern entwickelt. Optimaler Kraftabbau bei optimierter Eindringtiefe gewährleisten maximale Schonung der Sportler-Gelenke bei der Landung.

Durch die neuartige Verstärkung im Randbereich wird bei nebeneinander gelegten Matten im Fugenbereich eine nahezu gleichförmige Kennlinie des Kraftabbaus und der Eindringtiefe erreicht, wie auf der gesamten Mattenfläche. Durch diese Neuerung werden sicherlich viele Sportunfälle vermieden. Das Patent hierfür wurde erteilt.

Sämtliche Schichten und Lagen des Sandwichkerns sind vollflächig miteinander kaschirt, einschließlich der Aufsprungfläche. Dies hat zur Folge, dass die Haltbarkeit der Matten erheblich größer ist und der Sportler eine bessere Standsicherheit und Drehfreiheit der Gelenke bei der Landung erreicht.

Die Oberseite der Matte ist aus hautfreundlichem, strapazierfähigem, goldgelbem Nadelfilzbelag, die Unterseite aus profiliertem rutschfestem PVC-Stoff. Seitlich sind Gitterentlüftungsausparungen eingearbeitet. Die 20 cm starken Matten wurden vom Institut für Sport und Sportwissenschaft in Freiburg geprüft. Sie wurden vom Internationalen Turnerbund FIG zertifiziert.



Das Leistungsprofil unserer FIG zertifizierten Niedersprungmatten garantiert:

- optimalen Abbau von Kraftspitzen
- Vermeidung von Fußfixierungen
- optimale Reibungswerte
- kein Umknicken im Randbereich durch unsere patentierte Kantengestaltung
- passgenaue Integration der Geräte in die Mattensätze
- optimaler Zuschnitt der Mattensätze bezüglich der häufigsten Landebereiche



Der Bundesverband der Unfallkassen empfiehlt in seiner Schriftreihe „Sicherheit im Schulsport“, Heft 4, Niedersprungmatten als Aufsprung- und Landematten zur Vorbeugung von Sportunfällen zu verwenden.



EN-12503-1 Typ 6

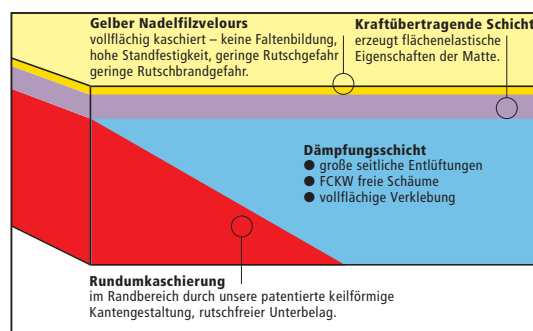

Schnitt durch FIG-Niedersprungmatten-Sandwich

Niedersprungmatten (FIG zertifiziert)

30617	100 x 200 x 20 cm	540,00
30618	125 x 200 x 20 cm	568,00
30648	200 x 300 x 20 cm	1.255,00
30679	150 x 200 x 20 cm	699,00
30680	100 x 300 x 20 cm	714,00
30681	200 x 350 x 20 cm	1.420,00

Klebbänder

Zum Verbinden mehrerer Matten, 5 oder 10 cm breit, beige. Preis pro lfm.

70256	5 cm, beige	5,20
70258	5 cm, blau	5,20
70365	10 cm, blau	9,50
70366	10 cm, beige	9,50

Niedersprungmatten

Gleiche Qualität, jedoch nicht FIG zertifiziert.

30610	100 x 200 x 8 cm	286,00
30611	125 x 200 x 8 cm	338,00
30620	100 x 200 x 12 cm	339,00
30621	125 x 200 x 12 cm	396,00
30622	200 x 300 x 12 cm	884,00
30623	150 x 200 x 12 cm	476,00
30615	100 x 200 x 15 cm	389,00
30616	125 x 200 x 15 cm	472,00
30625	200 x 300 x 15 cm	968,00

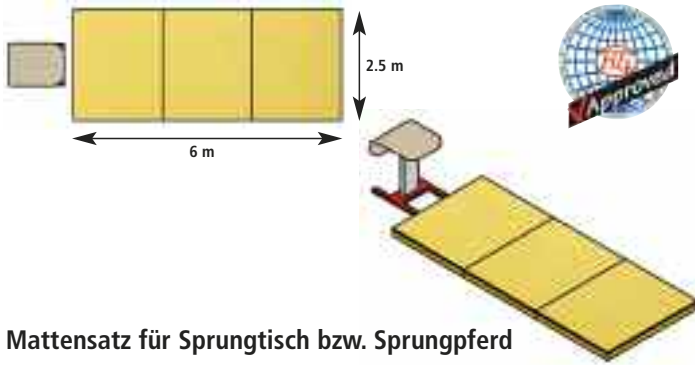

Der Internationale Turnerbund verlangt bei Mattensätzen für Damenturnen und Männerturnen 20 cm Mattenstärke, bis auf das Pauschenferd, wo eine Mattenstärke von 10 cm vorgeschrieben ist.



Kleiner dimensionierte Mattensätze für Trainingszwecke auf Anfrage!

Weitere Vorteile des Niedersprungmatten-Systems:

Die flächenelastischen Eigenschaften der Niedersprungmatte sichern das Stand- und Stützenverhalten von Schüler und Lehrer. Passgenaues und problemloses Aneinanderlegen von Niedersprungmatte zu Bodenturnbahnen. Die reaktiven Eigenschaften der Niedersprungmatte unterstützen das Absprungverhalten der Schüler. Die BENZ Sandwich-Konstruktion sorgt für optimale Schonung der Gelenke, auch im Fugenbereich!

Mattensatz für Sprungtisch bzw. Sprungferd

3 Niedersprungmatten 200 x 250 x 20 cm,
FIG - zertifiziert und für internationale Wettkämpfe zugelassen.

30674 Preis auf Anfrage

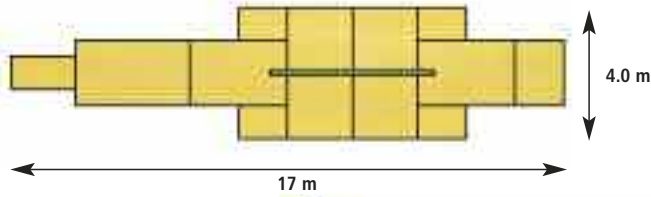

Mattensatz für SPIETH Schwebebalken

1 Niedersprungmatte 200 x 350 x 20 cm
1 Niedersprungmatten 100 x 200 x 20 cm
1 Niedersprungmatte 150 x 200 x 20 cm
4 Niedersprungmatten 200 x 200 x 20 cm
4 Niedersprungmatten 100 x 150 x 20 cm
2 Aussparungsmatten 300 x 200 x 20 cm
FIG - zertifiziert und für internationale Wettkämpfe zugelassen.

30638 Preis auf Anfrage

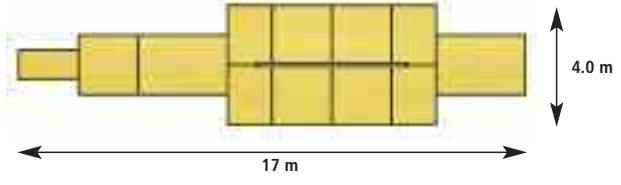
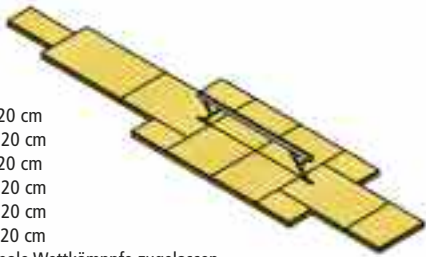

Mattensatz für BENZ® Schwebebalken Trophy

1 Niedersprungmatte 100 x 200 x 20 cm
5 Niedersprungmatten 200 x 200 x 20 cm
2 Niedersprungmatte 300 x 200 x 20 cm
4 Niedersprungmatten 150 x 200 x 20 cm
FIG - zertifiziert und für internationale Wettkämpfe zugelassen.

30589 Preis auf Anfrage

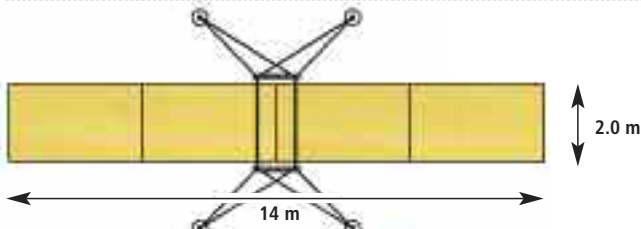
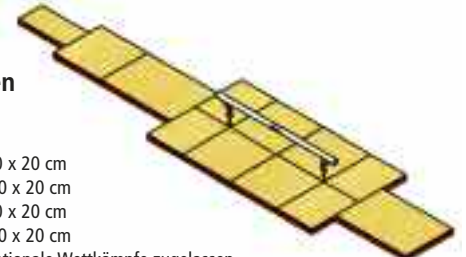

Mattensatz für Stufenbarren

4 Niedersprungmatten 200 x 350 x 20 cm
FIG - zertifiziert und für internationale Wettkämpfe zugelassen.

30641 Preis auf Anfrage

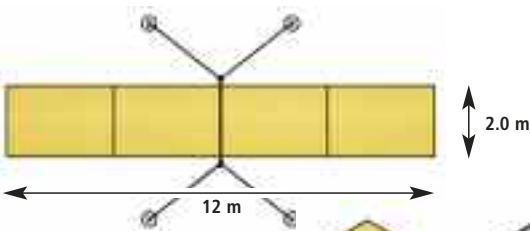
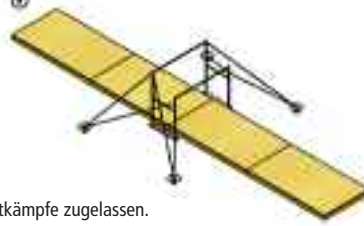

Mattensatz für Spannreck

4 Niedersprungmatten 200 x 300 x 20 cm,
FIG zertifiziert und für internationale Wettkämpfe zugelassen.

30671 Preis auf Anfrage

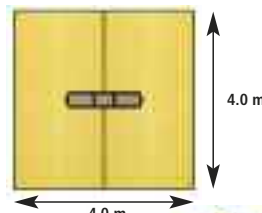
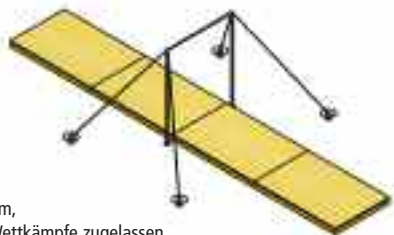

Mattensatz für Pauschenferd

Mit Aussparung für Pferdefüße 2 Aussparungsmatten 200 x 400 x 10 cm. FIG - zertifiziert und für internationale Wettkämpfe zugelassen.

30642 Preis auf Anfrage

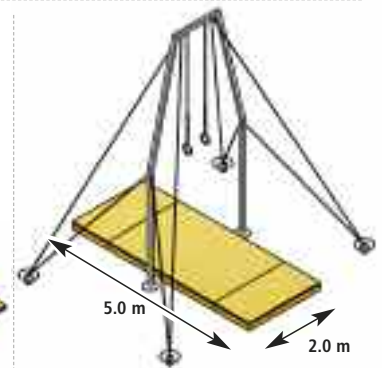

Mattensatz für Ringegerüst

1 Niedersprungmatte 200 x 300 x 20 cm,
2 Niedersprungmatten 100 x 200 x 20 cm.
FIG zertifiziert und für internationale Wettkämpfe zugelassen.

30675 Preis auf Anfrage

Mattensatz für BENZ® oder SPIETH Männerbarren

4 Niedersprungmatten 100 x 125 x 20 cm
1 Niedersprungmatten 100 x 200 x 20 cm
2 Niedersprungmatten 200 x 300 x 20 cm
2 Aussparungsmatten 190 x 300 x 20 cm
1 Aussparungsmatten 70 x 300 x 20 cm
FIG - zertifiziert und für internationale Wettkämpfe zugelassen.

30453 BENZ Männerbarren
30454 SPIETH Männerbarren

Preis auf Anfrage
Preis auf Anfrage

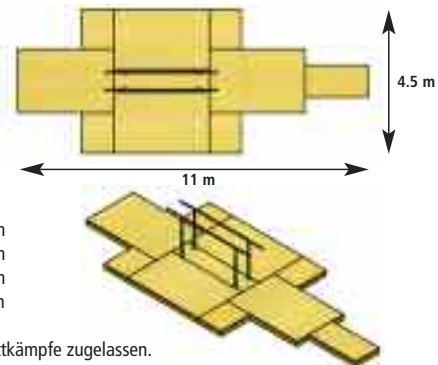

Turnen Turnmatten

Normturnmatte

Turnmatte mit Schaumstoffverbundkern, Raumgewicht 120 kg/m³, beidseitig mit Vlieskaschierung. Überzug aus rutschfest profiliertem, gewebeverstärktem, blauem PVC-Turnmattenstoff, mit reißfestem Trägergewebe. EN 12503-1 Typ 3



Verbundschaumkern mit beidseitiger Corvin-Flächenkaschierung



Hochwertige Lederecken



Turnmattenstoff mit rutschfest profilierter Flechtbandstruktur



Tragschlaufe aus höchstem Gurtband



Ohne Lederecken, ohne Tragschlaufen.

30200	100 x 150 x 6 cm, ca. 11,0 kg	111,00
nach DIN:		
30201	100 x 200 x 6 cm, ca. 15,0 kg	139,00
30202	125 x 200 x 6 cm, ca. 19,0 kg	161,00
30204	100 x 200 x 8 cm, ca. 19,5 kg	160,00
30206	125 x 200 x 8 cm, ca. 24,0 kg	200,00

Mit Lederecken, ohne Tragschlaufen.

30150	100 x 150 x 6 cm, ca. 11,2 kg	160,00
nach DIN:		
30160	100 x 200 x 6 cm, ca. 15,2 kg	170,00
30190	125 x 200 x 6 cm, ca. 19,2 kg	192,00
30159	100 x 200 x 8 cm, ca. 19,7 kg	177,00
30164	125 x 200 x 8 cm, ca. 24,2 kg	204,00

Mit Lederecken und Tragschlaufen.

301501	100 x 150 x 6 cm, ca. 11,4 kg	177,00
nach DIN:		
301601	100 x 200 x 6 cm, ca. 15,4 kg	208,00
301901	125 x 200 x 6 cm, ca. 19,0 kg	236,00
301591	100 x 200 x 8 cm, ca. 19,9 kg	212,00
301641	125 x 200 x 8 cm, ca. 24,4 kg	241,00

Leichtturnmatte

Turnmatte mit superleichtem, elastischem Leichtschaumkern. Überzug aus rutschfest profiliertem, gewebeverstärktem, blauem PVC-Turnmattenstoff, mit reißfestem Trägergewebe. Die Matte ist extra leicht und daher kinderleicht zu transportieren.

Ersatzüberzüge für Turnmatten zur Selbstmontage lieferbar. Preis auf Anfrage.

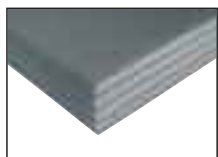

Leichtschaumkern

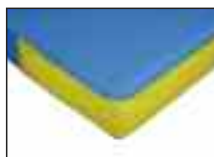

Klebbänder für die sichere Verbindung mehrerer Matten

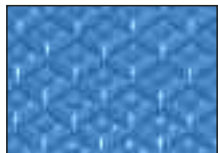

Turnmattenstoff



Waffelboden

Ohne Waffelboden, ohne Klettverbindung

30210	100 x 150 x 6 cm, ca. 4,5 kg	124,00
30220	100 x 200 x 6 cm, ca. 6,5 kg	149,00
30211	125 x 200 x 6 cm, ca. 8,0 kg	162,00
30215	100 x 200 x 8 cm, ca. 8,0 kg	167,00
30217	125 x 200 x 8 cm, ca. 8,5 kg	195,00

Mit Waffelboden, ohne Klettverbindung

30236	100 x 150 x 6 cm, ca. 4,5 kg	133,00
30237	100 x 200 x 6 cm, ca. 7,0 kg	151,00
30238	125 x 200 x 6 cm, ca. 8,5 kg	180,00
30240	100 x 200 x 8 cm, ca. 9,0 kg	185,00
30241	125 x 200 x 8 cm, ca. 9,5 kg	212,00

Mit Klettverschluss an den Ecken.

30710	100 x 150 x 6 cm, ca. 4,5 kg	165,00
30720	100 x 200 x 6 cm, ca. 7,5 kg	170,00
30711	125 x 200 x 6 cm, ca. 8,5 kg	198,00
30977	100 x 200 x 8 cm, ca. 8,0 kg	204,00
30976	125 x 200 x 8 cm, ca. 8,5 kg	235,00

Mit Waffelboden und Klettverbindung

30736	100 x 150 x 6 cm, ca. 5,5 kg	164,00
30737	100 x 200 x 6 cm, ca. 7,0 kg	180,00
30738	125 x 200 x 6 cm, ca. 8,6 kg	204,00
30739	100 x 200 x 8 cm, ca. 9,0 kg	209,00
30740	125 x 200 x 8 cm, ca. 9,5 kg	243,00

Mattenreparaturen aller Typen und Fabrikate werden von uns fachmännisch, schnell und preiswert ausgeführt!



ECO-Turnmatte

ECO-Turnmatte mit Schaumstoffverbundkern, Raumgewicht 80 kg/m³, Turnmattenstoff nach DIN, Farbe blau. Mattenüberzug fest mit Mattenkern verklebt. Unterseite rutschfester Antisiphafbelag. Lederecken, Tragschlaufen und Klettband sind bei diesem Mattentyp nicht lieferbar.

70273	150 x 100 x 6 cm	96,40
70274	200 x 100 x 6 cm	119,00
70277	150 x 100 x 8 cm	111,80
70278	200 x 100 x 8 cm	140,50
70279	150 x 100 x 4 cm	86,20
70285	200 x 100 x 4 cm	102,50

Prallmatte

Leichtschaumkern mit Turnmattenüberzug, sowie 3 Stück aufgenähte Flauschbänder zur Befestigung an der Wand, 100 x 200 x 6 cm. Zum Beispiel im Torbereich und zur raumsparenden Aufbewahrung.

30219	174,00
-------	--------

Klettleiste

Zur Befestigung der Prallmatten an der Wand. Holzleiste mit Klettmaterial zum Andübeln, Breite 10 cm, Länge 100 cm.

30733	pro Meter	31,00
-------	-----------	-------

Design-Matten sind eine Entwicklung von **BENZ®**

Sie zeichnen sich durch ihre moderne Optik und die bewährte Konzeption der Leichtturnmatten aus. Die Matten eignen sich besonders gut für Gruppenspiele und Gruppenarbeit. Als Unterlage wird rutschfester Gummiwaffelrücken verwendet, wodurch die Matten auch unter extremen Belastungen nicht verrutschen. **Abmessung (B x L x H): 100 cm x 200 cm x 6 cm.**

neu



Design-Skala-Matte

Wurde für Springübungen aus dem Stand konzipiert, ist aber auch bei Kindern zur Ermittlung der Körpergröße sehr beliebt. Die Optik dieser Designmatte besticht durch die von Start - 175 cm aufgedruckte Maßskala. Grüner PVC-Überzug, farbig bedruckt. Leichtschäumkern und rutschfeste Gummiwaffelauflage. Abmessung: B 100 x L 200 x H 6 cm.

30724 187,00

Himmel und Hölle

Das beliebte Hüpfspiel Himmel und Hölle, das man in zahlreichen Varianten spielen kann, wurde von uns neu aufgegriffen und auf 2 Leichtturnmatten aufgedruckt. Die Matten werden mittels Klettband verbunden um ein Verrutschen zu verhindern. Lieferung inklusive Spielanleitung.

31094 552,00



Design-Leichtturnmatte 1

Gelber PVC-Überzug bedruckt mit Dreiecken und Ringen

30721 187,00

Design-Leichtturnmatte 2

Roter PVC-Überzug bedruckt mit Kreisen und Ringen.

30722 187,00

Design-Leichtturnmatte 3

Grüner PVC-Überzug bedruckt mit Quadraten und Ringen.

30723 187,00

Design-Leichtturnmatte 4

Blauer PVC-Überzug bedruckt mit Sternen und Ringen.

31074 187,00

Gymnastik-Turnmatte

Angenehmer Weich-Schaumkern mit abwaschbarem Mattenüberzug aus rutschfestem profiliertem Turnmattenstoff.

30212 100 x 200 x 6 cm, 6,7 kg 115,00
30214 100 x 200 x 8 cm, 8,6 kg 151,00

Wendematte

100 x 200 x 8 cm, mit fester und weicher Seite. Blaue Seite - fest, aus Leichtschaum für den sicheren Stand. Rote Seite - weich, aus Verbundschaum zum Üben für Anfänger.

70280 236,00

Anti-Rutsch-Unterlage

Anti-Rutsch-Unterlage, 90 x 155 cm, blau-grau, beidseitig verwendbar. Die Unterlage ist extrem rutschfest sowie voll waschbar (40 Grad) und kann unter normale Turnmatten, Weichböden usw. untergelegt werden und verhindert das Rutschen auf glatten Hallenböden.

70245 84,10



Matten-Transportwagen

Stabile Konstruktion, mit Griffbügel, 2 Bock- und 2 Schwenkrollen, Durchmesser 200 mm. Geschlossene Ladeplattform, dadurch kein Eindruck in Matten. Kann auch für Transport anderer Sportgeräte benutzt werden. Bei max. Bodenpressung max. Belastung 200 kg.

5170 103 x 150 cm 235,00
5171 103 x 200 cm 246,00

Ersatzrolle, Lenkrolle

90108 Ø 200 mm 27,00

Ersatzrolle, Bockrolle

90105 Ø 200 mm 21,00

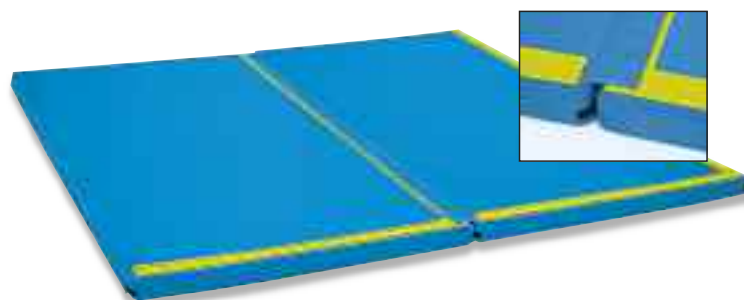

Kombi-Turnmatte

Mit Klett-Sicherheitssystem, Überzug rutschfester, profilierter Turnmattenstoff, mit integrierter Fugenverschluss- und Verbindungsclappe an je einer Längs- und Schmalseite. 5 cm Flauschband an der Oberseite.

70191 Leichtschäumkern, 100 x 200 x 6 cm 248,00
70192 Leichtschäumkern, 100 x 200 x 8 cm 276,00
70182 Verbundschaumkern RG 120, 100 x 200 x 6 cm 251,00
70194 Verbundschaumkern RG 120, 100 x 200 x 8 cm 269,00



Weichbodenmatte

Polyetherschaumfüllung, normale Härte RG22, nach DIN. Überzug aus hochfestem, polyesterverstärktem PVC-Stoff. Oberseite nahtlos glatt. Unterseite rutschfest profiliert. An den Längsseiten Gittergewebe für beste Entlüftung bei Aufsprung. Tragschlaufen an den Stirnseiten, hierdurch kann die Matte senkrecht in beengten Geräteraum problemlos abgestellt werden.

70210	200 x 300 x 25 cm	478,00
70211	200 x 300 x 30 cm	538,00
70239	200 x 300 x 40 cm	660,00

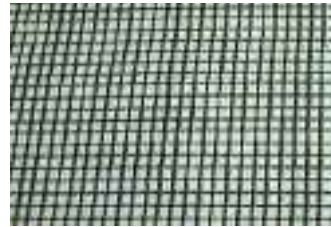

Gittergewebe für beste Entlüftung beim Aufsprung

Ersatz-Überzug für Weichbodenmatte

70220	200 x 300 x 25 cm	231,00
70230	200 x 300 x 30 cm	245,00
70155	200 x 300 x 40 cm	272,00

Hohlkammer-Weichbodenmatte

Mit Polyetherschaum-Hohlkammerkern – sehr weiche Einstellung, 200 x 300 x 40 cm. Ausführung des Überzugs wie Norm-Weichboden. Ohne Abbildung.

70212		897,00
-------	--	--------



Spezialüberzug für 4 Weichbodenmatten

Hiermit können 4 normale Weichbodenmatten in eine Hochsprungmatte verwandelt werden. Abmessung (2 Matten nebeneinander und 2 Matten übereinander) 300 x 400 x 60 cm.

70222		336,00
-------	--	--------



Weichbodenmatten-Hälfte

Polyetherschaumfüllung, normale Härte RG22, nach DIN, Überzug aus hochfestem, polyesterverstärktem PVC-Stoff. Oberseite nahtlos glatt. Unterseite rutschfest profiliert. Längsseiten Gittergewebe für beste Entlüftung bei Aufsprung. Tragschlaufen an den Stirnseiten, hierdurch kann die Matte senkrecht in beengten Geräteraum problemlos abgestellt werden.

70214	150 x 200 x 30 cm	367,00
70221	150 x 200 x 25 cm	328,00

Ersatzbezug für Weichbodenmatten-Hälfte

70156	150 x 200 x 30 cm	218,00
70157	150 x 200 x 25 cm	199,00

Bei sehr glatten Hallenfußböden Anti-Rutschunterlage, verwenden.



Weichbodenmatte (klappbar)

Kann zusammengeklappt zusätzlich als Hochsprung- oder spezielle Aufsprungmatte verwendet werden. Abmessung (zusammengeklappt): 150 x 200 x 60 cm.

70152	200 x 300 x 25 cm	614,00
70153	200 x 300 x 30 cm	692,00

Weichboden-Niedersprungmatte (Kombimatte)

Gelbe Mattenseite: flächeneelastische Niedersprungseite mit aufkaschierter, 5 cm starker, Stabilisierungsschicht. Blaue Mattenseite: Weichbodenseite mit Polyetherschaumstoffkern, wie normaler Weichboden. An den Längsseiten durchgehende Entlüftungsgitter. 4 Stück reißfest angebrachte Tragschlaufen.

30637	200 x 300 x 30 cm	867,00
70249	200 x 150 x 30 cm	743,00



Kombi-Wendematte mit Klett-Sicherheitssystem verbunden mit Kombi-Weichbodenmatte.

Kombi-Wendematte (Duo-Matte)

Weichbodenseite mit PVC-Planenstoff und Polyetherschaumkern, Niedersprungsseite flächene-lastischer Leichtschaumkern und Nadelfilzbelag.

70200 200 x 300 x 30 cm 1.441,00

Fugen und Befestigungsband

Länge 350 cm, Breite 30 cm, notwendig ab 2 Matten.



70181 67,70

Kombi-Weichbodenmatte



Mit Klett-Sicherheitssystem, Überzug aus PVC-Planenstoff mit Luftlösen und Tragschlaufen, mit Fugenverschluss- und Verbindungsklappe zum Verbinden beliebig vieler Weichböden.

70195 200 x 300 x 30 cm 900,00
 70197 200 x 300 x 25 cm 824,00
 70198 200 x 150 x 30 cm 543,00
 70199 200 x 150 x 25 cm 512,00

Anti-Rutsch-Befestigungsband

Zur Befestigung an herkömmlichen Weichbodenmatten.

70207 55,00



Geschlossene Plattform für schonenden Transport und Lagerung.



Weichbodenwagen

Tiefklader, aus Stahlrohr, für 2 Weichböden. Extrem flache Bauart für lichten Tordurchgang von 211 cm. Befestigung der Weichböden mittels im Lieferumfang enthaltenem Gurtband.

5191 271,00



Wandbefestigung

Haltegurt für Weichbodenmatte 3 m

Mit Klickverschluss für Weichbodenmatte stehend an der Wand. Inklusive Befestigungsmaterial. Standardlänge 3 m. Sonderlängen auf Anfrage.

70236 18,00

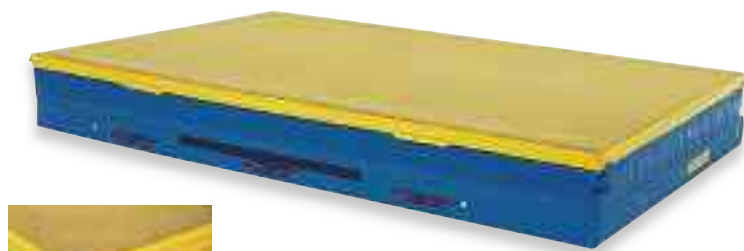

Kombi-Niedersprung-Auflage

Zum problemlosen Umrüsten von Weichbodenmatten. Die Auflage ermöglicht flächene-lastische Landecharakteristik. Angenähte Befestigungsschlaufen zum Verbinden der Auflage mit der Weichbodenmatte.

70202 200 x 300 x 6 cm, Nadelfilzoberfläche 697,00
 70203 200 x 300 x 6 cm, Planenstoffoberfläche 536,00
 70204 200 x 150 x 6 cm, Nadelfilzoberfläche 409,00
 70206 200 x 150 x 6 cm, Planenstoffoberfläche 285,00



Kombi-Turnmatten mit Klett-Sicherheitssystem an Kombi-Niedersprungmatte gekoppelt.

Kombi-Niedersprungmatte

Mit integrierter Fugenverschluss- und Verbindungsklappe an je einer Längs- und Schmalseite. Kern in Sandwichbauweise. Allerbeste flächene-lastische Dämpfungseigenschaften. 4 Tragschlaufen.

70208 200 x 300 x 12 cm, Nadelfilzoberfläche 966,00
 70209 200 x 300 x 12 cm, Planenstoffoberfläche 1.003,00
 70216 200 x 150 x 12 cm, Nadelfilzoberfläche 571,00
 70217 200 x 150 x 12 cm, Planenstoffoberfläche 571,00



Weichboden-Tormatte

Die optimale und preiswerte Kombination aus Weichbodenmatte und Tor. Eine einfache preiswerte Lösung für das schnelle Spiel zwischendurch, ohne zusätzlichen Montageaufwand. Ausführung wie Standard-Weichbodenmatte mit sehr haltbarem, aufgenähtem, rot/weiß abgesetztem Torlattendesign. Abmessung 200 x 300 x 30 cm.

70159 648,00



Anlaufmatte für Sprung (Pferd und Tisch)

24 m lang, 1 m breit, 25 mm stark, international geprüft. Spezial-Teppichbodenbelag, Farbe bernstein. Lieferung in 2 Stücken 12 m, mit Klettband goldgelb zur Fixierung, ohne Aufrollkern.

3057 1.513,00

Aufrollkerne aus Holz oder Alu

70259	Holz, für 150 cm	49,90
70255	Holz, für 200 cm	63,60
70253	Alu, für 200 cm	234,90

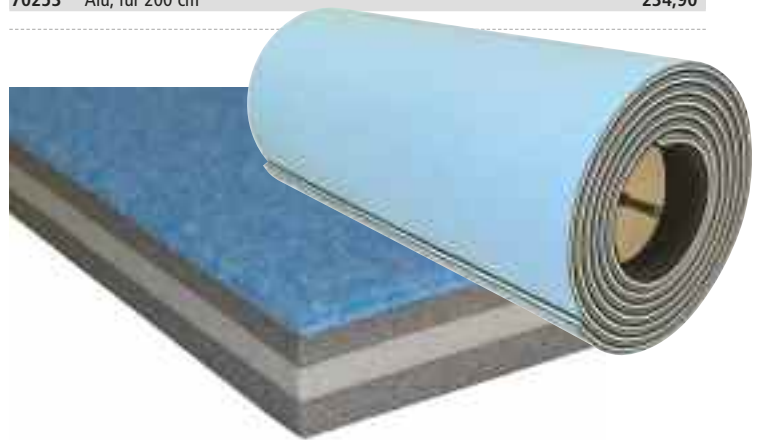

Bodenturnmatte Reuther (hellblau)

Mehrschichtiger Spezialschaumkern, Oberseite Nadelfilzvelours, Farbe hellblau.

Stärke 35 mm		
71335	6 x 2,0 m	953,00
71336	10 x 2,0 m	1.461,00
71337	12 x 2,0 m	1.728,00
71338	14 x 2,0 m	2.009,00



Rollmatte Flexi-Roll

Spezialschaum mit bernstein- oder königsblauem Teppichbelag. Es wird kein Aufrollkern benötigt. Breite 2 m, Stärke 40 mm.

gelb		
71310	6,0 m	641,00
71312	12,0 m	1.282,00
71314	14,0 m	1.477,00
blau		
71311	6,0 m	641,00
71313	12,0 m	1.282,00
71315	14,0 m	1.477,00



Transportwagen

Für Bodenturnmatten, zum stehenden Transport. Stahlrohrkonstruktion mit 2 Kunststoffrollen.

5185 197,00



Sonderlängen 5% Mehrpreis

Leicht-Bodenrollmatten und Bodenturnfläche (goldgelb)

Spezial-Leichtschaumkern, Oberseite hautfreundlicher und strapazierfähiger Nadelfilzvelours, Unterseite rutschfestes Antigliedematerial, ab 10 m Mattenlänge Holzaufrollkern im Preis enthalten. EN 12503-1 Typ 2.

Stärke 20 mm		
71201	6 x 1,5 m	319,00
71205	10 x 1,5 m	614,00
71207	12 x 1,5 m	864,00
Stärke 25 mm		
71246	6 x 1,5 m	371,00
71221	6 x 2,0 m	631,00
71226	10 x 2,0 m	1.050,00
71228	12 x 2,0 m	1.185,00
71229	14 x 2,0 m	1.426,00
Stärke 35 mm		
71248	6 x 1,5 m	409,00
71261	6 x 2,0 m	717,00
71265	10 x 2,0 m	1.160,00
71268	12 x 2,0 m	1.392,00
71269	14 x 2,0 m	1.624,00

Leicht-Bodenrollmatten und Bodenturnfläche (blau)

Spezial-Leichtschaumkern, Oberseite hautfreundlicher und strapazierfähiger Nadelfilzvelours, Unterseite rutschfestes Antigliedematerial, ab 10 m Mattenlänge Holzaufrollkern im Preis enthalten. EN 12503-1 Typ 2.

Stärke 20 mm		
71234	6 x 1,5 m	319,00
71235	10 x 1,5 m	614,00
71236	12 x 1,5 m	864,00
Stärke 25 mm		
71247	6 x 1,5 m	371,00
71237	6 x 2,0 m	631,00
71238	10 x 2,0 m	1.050,00
71239	12 x 2,0 m	1.185,00
71240	14 x 2,0 m	1.426,00
Stärke 35 mm		
71249	6 x 1,5 m	409,00
71242	6 x 2,0 m	717,00
71243	10 x 2,0 m	1.160,00
71244	12 x 2,0 m	1.392,00
71245	14 x 2,0 m	1.624,00

Rollmatte (Einzeltafel)

Gelb oder blau, als Ergänzung zur bestehenden Rollmatte oder als eigenständige Matte. Die Tafeln können mit Klettband fugenlos verbunden werden. Farbe bei Bestellung bitte angeben.

71231	100 x 200 x 3,5 cm	92,20
71232	125 x 200 x 3,5 cm	126,20

Klettbander

Zum Verbinden mehrerer Matten, 5 oder 10 cm breit. Preis pro lfm.

70256	5 cm, beige	5,20
70258	5 cm, blau	5,20
70365	10 cm, blau	9,50
70366	10 cm, beige	9,50

Klettbander

5 cm breit, weiß, zum Markieren der Wettkampf-Turnfläche.

70257	Preis pro lfm	5,20
-------	---------------	------



Transportwagen für Bodenturnmatte

Der Wagen ermöglicht problemlosen Transport von 1,5 oder 2 m breiten Matten. Durchgehende Mattenaufgabe verhindert Abdrücke auf Mattenoberfläche.

5175 153,00



Transportwagen für 2 oder 3 Bodenturnmatten

Für Mattenbreite 1,5 m oder 2 m. Stabile, geschweißte Stahlkonstruktion mit durchgehender Stahlblechmattenaufgabe, um Abdrücke auf Mattenoberfläche zu vermeiden. 2 Doppelschwenkrollen und 2 Bockrollen (Ø 200 mm) ermöglichen leichten Transport. Der Mattenwagen ist so konzipiert, dass auch bei der Auflage einer Matte die Standfestigkeit gewährleistet bleibt. Das mittige Distanzrohr fixiert die Matte immer am richtigen Platz.

5177 255,00



BENZ® GYM-Keile

Hochwertiger Verbundschaumkern, Überzug aus profiliertem PVC-Turnmattenstoff, blau. Die Keile sind für viele Anwendungen wie z.B. Kinderturnen, Reha-Bereich usw. ein sehr hilfreiches Sportgerät.

70260	Gross, 100 x 85 x 40 cm, 18 kg	162,00
70261	Mittel, 75 x 75 x 30 cm, 9 kg	110,00
70262	Klein, 50 x 65 x 20 cm, 3,5 kg	78,00

BENZ® GYM-Keil-Set 1

2 GYM-Keile gross, 2 GYM-Keile mittel und 2 GYM-Keile klein.

70264 Set 1 631,00

BENZ® GYM-Keil-Set 2

1 GYM-Keil gross, 1 GYM-Keil mittel und 1 GYM-Keil klein.

70263 Set 2 312,00

Faltmatten für Kindergarten (Kinderturnen)

Spiel- und Faltmatten für Grundschulen und Kindergärten. Strapazierfähiger, abwaschbarer, farbiger PVC-Planenstoff. Fester Polyetherschaumkern.

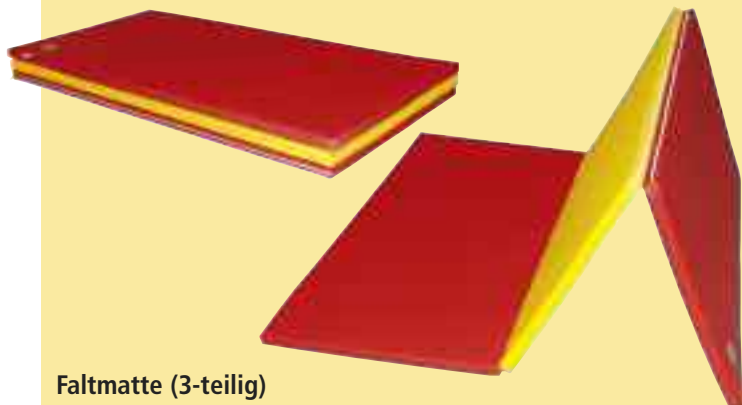

Faltmatte (3-teilig)

Abmessung ausgeklappt 180 x 120 x 3 cm, zusammengeklappt 60 x 120 x 9 cm, superelastischer Leichtschaumkern, Überzug komplett aus PVC-Planenmaterial, sehr strapazierfähig und vielseitig einsetzbar.

70247 152,80



Schrägmatte

Flexibel, vielseitig verwendbare Trainingshilfe für viele Übungen im Sportunterricht. Äußerst fester Schaumstoffkern, RG 35, daher auch bei Abrollübungen sehr stabil. Die Matte eignet sich zum Anlegen an Weichbodenmatten 40 cm Höhe, sowie an Turnmatten 5 cm Höhe. Der Überzug ist aus strapazierfähigem, rutschfestem Turnmattenstoff. Seitlich gelber Planenstoff. Abmessung: Fläche 180 x 100 cm, Keil 6 - 30 cm.

70246 307,00

Faltmatte (4-teilig)

Abmessung ausgeklappt 240 x 120 x 3 cm, zusammengeklappt 60 x 120 x 12 cm.

70244 190,80

Faltmatte (5-teilig)

Abmessung ausgeklappt 300 x 120 x 3 cm, zusammengeklappt 60 x 120 x 15 cm.

70242 267,80

Faltmatte (6-teilig)

Abmessung ausgeklappt 360 x 120 x 3 cm, zusammengeklappt 60 x 120 x 18 cm.

70248 304,00

Faltmatte (8-teilig)

Abmessung ausgeklappt 480 x 120 x 3 cm, zusammengeklappt 60 x 120 x 24 cm.

70241 405,00

Faltmatte (10-teilig)

Abmessung ausgeklappt 600 x 120 x 3 cm, zusammengeklappt 60 x 120 x 30 cm.

70240 506,00

Bogenmatte

Rot, 100 x 80 x 40 cm.

40919 200,00

Turnmatte

Gelb, 100 x 80 x 6 cm.

40918 94,00

Mini-Weichboden

Blau, 160 x 100 x 18 cm.

40913 172,00

Schrägmatte

Gelb, 100 x 80 x 6 - 18 cm.

40916 132,00

Dachform-Matte

Rot, 100 x 80 x 6 cm, Höhe 30 cm.

40917 170,00



Nach Analyse der zur Zeit am Markt befindlichen Spielelemente kamen wir zu dem Schluss, dass die meisten dieser Spielsysteme keine optimale Nutzung ermöglichen.

Wir haben die Turn- und Spielelemente in den Abmessungen und der Konzeption überarbeitet und neue Produkte geschaffen – die „Action-Elemente“.

Diese Elemente sind durch die größere Dimensionierung und festere Schaumstoffkerne jetzt auch für „Sportler“ mit größerem Körpergewicht vielseitiger einzusetzen. Alle „Action-Elemente“ haben einen hochwertigen Polyethylen-Schaumkern im Raumgewicht von 26 kg/m³ und sind mit einem strapazierfähigen, polyesterverstärkten PVC-Stoff überzogen. Sie haben einen verdeckt eingenähten Reißverschluss zum Auswechseln oder Reinigen der Bezüge.

Bedingt durch die gleichen Grundabmessungen der Action-Elemente können diese untereinander problemlos variiert werden, wodurch sich unendlich viele Spiele- und Aktionsmöglichkeiten ergeben.

Turnen



Gymnastikrollen (100 cm lang)

Vielseitige Gymnastikrollen mit PVC-Bezug und Schaumkern. Bestens geeignet für den Einsatz bei der Krankengymnastik und der Therapie.

40910	gelb, Ø 30 cm	97,00
40911	rot, Ø 40 cm	132,00
40912	blau, Ø 50 cm	163,00



U-Element

60 x 60 cm, Innenaussparung halbrund. Farbiger PVC-Überzug, Schaumstoffkern RG 26.

70272	Höhe 30 cm, Aussp. Ø 30 cm	96,00
70283	Höhe 45 cm, Aussp. Ø 30 cm	138,80



U-Element

60 x 60 cm, Innenaussparung rechteckig. Farbiger PVC-Überzug, Schaumstoffkern RG 26.

70269	Höhe 30 cm, Aussp. 30 x 30 cm	89,30
70545	Höhe 45 cm, Aussp. 30 x 45 cm	127,00



Mattenelement

(B x L x H) 60 x 180 x 6 cm. Farbiger PVC-Überzug, Schaumstoffkern RG 26.

70265	69,80
-------	-------



Quaderelement

Farbiger PVC-Überzug, Schaumstoffkern RG 26.

70271	60 x 60 cm, Höhe 30 cm	85,00
70542	60 x 60 cm, Höhe 45 cm	114,10

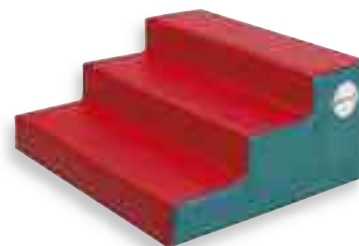

Treppenelement

60 x 60 cm, Höhe 30 cm, Stufentiefe 20 cm, Stufenhöhe 10 cm. Farbiger PVC-Überzug, Schaumstoffkern RG 26.

70266	93,60
-------	-------



Treppenelement

90 x 60 cm, Höhe 45 cm, Stufentiefe 30 cm, Stufenhöhe 15 cm. Farbiger PVC-Überzug, Schaumstoffkern RG 26.

70544	158,20
-------	--------



Wellenelement

Farbiger PVC-Überzug, Schaumstoffkern RG 26.

70267	90 x 60 cm, Höhe 30 cm	93,50
70543	120 x 60 cm, Höhe 45 cm	186,20



Schräge

Farbiger PVC-Überzug, Schaumstoffkern RG 26.

14061	60 x 60 cm, Höhe 7-30 cm	69,00
70546	120 x 60 cm, Höhe 6-45 cm	178,00

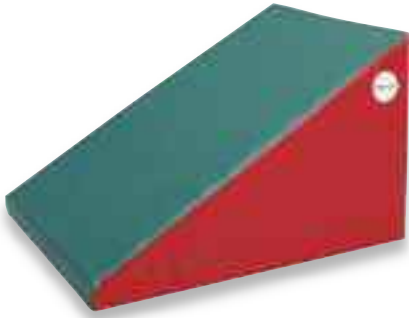

Steile Schräge

Farbiger PVC-Überzug, Schaumstoffkern RG 26.

70288	90 x 60 cm, Höhe 7-45 cm	137,70
70547	120 x 60 cm, Höhe 6-60 cm	208,80



Balkenhalbrund

Farbiger PVC-Überzug, Schaumstoffkern RG 26.

70286	120 x 30 cm, Höhe 30-40 cm	134,50
70550	150 x 30 cm, Höhe 30-50 cm	151,70



Balkenelement

Farbiger PVC-Überzug, Schaumstoffkern RG 26.

70282	120 x 30 cm, Höhe 30 cm	83,10
70549	150 x 30 cm, Höhe 30 cm	115,10



Zylinderelement

Farbiger PVC-Überzug, Schaumstoffkern RG 26.

70287	Ø 30 cm, 120 cm lang	96,60
70548	Ø 30 cm, 150 cm lang	119,40



Großer Ring

Außendurchmesser 120 cm, Innendurchmesser 60 cm, Ringbreite 30 cm. Farbiger PVC-Überzug, Schaumstoffkern RG 26.

70289		269,00
-------	--	--------



Kleiner Ring

Außen Ø 60 cm, Innen Ø 30 cm, Breite 30 cm. Farbiger PVC-Überzug, Schaumstoffkern RG 26.

14062		101,40
-------	--	--------



Halbkreis

Außen Ø 120 cm, Innen Ø 60 cm, Breite 30 cm. Farbiger PVC-Überzug, Schaumstoffkern RG 26.

14060		137,60
-------	--	--------



Übungsquader 3-teilig

Übungsquader 3-teilig, Größe ca. 150 x 60 x 60 cm. Bezüge aus Kunstlederqualität in rot und blau. Eine feste Verbindung der einzelnen Teile erreicht man durch seitlich aufgenähte Flauschbänder. 4 lose Haftbandlaschen aus Turmmattenstoff werden mitgeliefert. Durch die variable Zusammenstellung der einzelnen Quader ergeben sich viele Übungs- und Spielvariationen. Ein Beispielblatt liegt dem Produkt bei.

14090		455,00
-------	--	--------

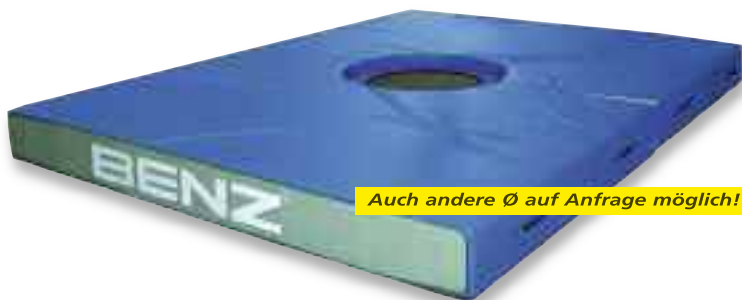

Auch andere Ø auf Anfrage möglich!

Trampolin Fun-Matte

Mit mittlerer Aussparung für Trampolin mit Ø 102 cm. Die Matte hat einen Polyetherschaumkern sowie einen PVC-Überzug. 2-teilige Ausführung zur Verbindung mittels Klettband. Trampolin gehört nicht zum Lieferumfang.

4724	400 x 300 x 30 cm	1.622,00
4725	200 x 300 x 30 cm	929,00



Minitrampolin

Mit 36 Federn, Höhe 28 cm, Ø 102 cm, bis 80 kg. Dadurch mehr Bewegungsmöglichkeiten, höhere Belastbarkeit und Sicherheit. 6 Standfüße zum Einschrauben in den Rahmen. Komplett mit Federabdeckung. GS- und TÜV-geprüft.

4845		51,00
------	--	-------

Universal-Bausteinsatz (19-teilig)

Für die Bewegungsmotorik sind Spiel- und Kletterelemente besonders gut geeignet. Die vielen Variationsmöglichkeiten der verschiedenen Baumodule fördern die Kreativität der Kinder. Extrem reißfestes, abwaschbares Material gewährleistet einen problemlosen Umgang. Verdeckte Spezial-Reißverschlüsse reduzieren die Verletzungsgefahr. Geruchsneutrale Bezugstoffe, die grundsätzlich urin-, speichelfest und leicht genarbt sind, gewährleisten griffiges und rutschsicheres Spielen.

Universal-Bausteinsatz, bestehend aus:

2 Quadern	60 x 30 x 30 cm	
2 Quadern	30 x 30 x 30 cm	
2 Quadern	30 x 30 x 15 cm	
2 Quadern + Ausschn.	90 x 30 x 30 cm	
2 Winkeln	60 x 60 x 30 cm	
2 Dreiecken	60 x 30 x 30 cm	
1 Dreieck	30 x 30 x 60 cm	
2 Dreiecken	30 x 30 x 30 cm	
2 Dreiecken	30 x 42,5 x 42,5 cm	
2 Zylindern	Ø 30 x 30 cm	









Farbiger Leichtplanenstoff, fester Schaumstoffkern, Kantenlänge 30 cm, bestehend aus Quadrern, Winkeln, Dreiecken und Zylindern.

70560 Satz 734,00

Ergänzungs-Bausteinsatz (18-teilig)

Ergänzungs-Bausteinsatz, bestehend aus:

3 Quadern, rot	30 x 30 x 30 cm	
3 Quadern, blau	30 x 30 x 30 cm	
3 Quadern, gelb	30 x 30 x 30 cm	
3 Quadern, rot	30 x 30 x 60 cm	
3 Quadern, blau	30 x 30 x 60 cm	
3 Quadern, gelb	30 x 30 x 60 cm	



Farbiger Leichtplanenstoff, fester Schaumstoffkern. Kantenlänge 30 cm, bestehend aus verschiedenen Quadrern.

70561 Satz 622,00

Weichboden-Bausatz (12-teilig)

12-teiliger Bausatz, bestehend aus:

2 Dreiecken + Ausschn.	60 x 60 x 60 cm
1 Quader	60 x 30 x 30 cm
3 Quadern	30 x 30 x 15 cm
2 Quadern	30 x 30 x 30 cm
1 Doppel-U-Profil	60 x 60 x 30/ 30/ 30 cm
1 Zylinder	Ø 30 x 30 cm
2 L-Profilen	60 x 30 x 30 cm

Überzug aus farbigem Planenstoff, mit festem Schaumstoffkern.

41685 Satz 385,00

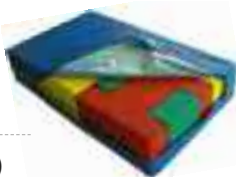

Weichboden-Bausatz (12-teilig, mit Hülle)

Ausführung wie oben, jedoch mit Weichbodenhülle aus farbigem Planenstoff, wodurch der Bausatz auch als Turmplatte 90 x 150 x 30 cm nutzbar wird.

41686 Satz 580,00

Weichboden-Bausatz (21-teilig)

Bausatz 21-teilig bestehend aus:

2 Dreiecken + Ausschn.	60 x 60 x 30 cm
2 Quader	60 x 15 x 30 cm
3 Quadern	30 x 30 x 15 cm
2 Quadern	30 x 30 x 30 cm
1 Quader	60 x 30 x 30 cm
1 U-Profil	60 x 60 x 60 cm (Ausschn. 30 cm)
4 U-Profile	60 x 30 x 30 cm (Ausschn. 15cm)
2 L-Profile	30 x 30 x 30 cm
2 L-Profile	60 x 30 x 30 cm
2 Halbrollen	30 x 30 x 15 cm.

Überzug aus farbigem Planenstoff mit festem Schaumstoffkern.

41687 Satz 559,00

Weichboden-Bausatz (21-teilig, mit Hülle)

Ausführung wie oben, jedoch mit Weichbodenhülle aus farbigem Planenstoff, wodurch der Bausatz auch als Turmplatte 150 x 150 x 30 cm nutzbar wird.

41688 Satz 820,00

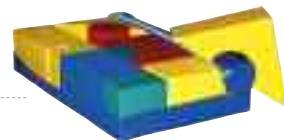

Baumodul 6 (10-teilig)

Baumodul 6, bestehend aus:

1 Keil	60 x 60 x 30/ 6 cm
2 U-Profil	60 x 60 x 30/ 30 cm
2 Turnmatten	160 x 60 x 6 cm
1 Halbkreis	120 x 30 cm
2 Sechsecken	60 x 60 x 30 cm
1 Zylinder	30 x 120 cm
1 Tunnel	60 x 80 x 60 cm



Empfohlen für Kinder ab 3 bis 6 Jahren.

Farbiger Leichtplanenstoff mit festem Schaumstoffkern, bestehend aus U-Profilen, Keil, Halbkreis, Sechsecken, Zylinder, Tunnel und Turnmatten.

70564 Satz

1.123,00

Baumodul 1 (9-teilig)

Baumodul 1, bestehend aus:

1 Keil	60 x 60 x 30/ 6 cm
2 U-Profil	60 x 60 x 30/ 30 cm
2 Turnmatten	160 x 60 x 6 cm
1 Quader	120 x 30 x 30 cm
2 Brücken	60 x 30 x 30 cm
1 Zylinder	Ø 30 cm x 120 cm



Farbiger Leichtplanenstoff mit festem Schaumstoffkern, bestehend aus Quadern, Turnmatten, Brücken, Zylinder, U-Profilen und Keil.

70562 Satz

733,00

Baumodul 4 (6-teilig)



Baumodul 6, bestehend aus:

1 Treppe	120 x 60 x 60 cm
1 Keil	120 x 60 x 6-60 cm
2 U-Profil	60 x 60 x 30 cm
1 Halbkreis	120 x 30 cm
1 Turnmatte	160 x 60 x 6 cm

Farbiger Leichtplanenstoff mit festem Schaumstoffkern, bestehend aus U-Profilen, Keil, Treppe, Halbkreis und Turnmatte.

70563 Satz

809,00



BlockxMultifunktions-Großbausteine-Set

20 Stück Schaumklötze, je 50 x 15 x 9 cm, gelb, rot, blau und grün (je 5 Stück) aus hochwertigem PE-Schaumstoff, mit Bohrungen. Durch diese gibt dieser Baustein in Querrichtung leicht nach, während er hochgestellt völlig stabil bleibt. Ein tolles Spielgerät sowie im Trainingsbereich vielseitig einsetzbar, z.B. zum Bau von Slalombahnen, Hindernissen, Hürden etc.

40958 Set zu 20 Stück

159,90



Halbrundblock

Universelles Spiel- und Sportgerät für Kindergärten, Schulen und Vereine. Kern aus Polyetherschaumstoff (RG3050), Bodenplatte aus 50 mm PE-Schaum, Hülle oben und seitlich aus Planenstoff, Boden aus rutschfestem Turnmattenstoff mit integriertem Klettsystem.

70570	65 x 56 x 66 cm (blau)	301,00
70571	75 x 66 x 66 cm (gelb)	334,00
70572	85 x 76 x 66 cm (rot)	408,00

Halbrundblock-Set

Ausführung wie oben.

1x Rundblock Mini, blau, 65 x 56 x 66 cm. 1x Rundblock Medi, gelb, 75 x 66 x 66 cm. 1x Rundblock Maxi, rot, 85 x 76 x 66 cm.

70582 Set

902,00

BENZ® bietet für alle Zielgruppen das richtige, standortangepasste Klettergerät.

Kunstkletterwände in Sporthallen und im Pausenhof etablieren sich zunehmend. Die Kletterwand als neues Sportgerät für ganzheitliches Kraft- und Koordinationstraining gerät immer mehr ins Blickfeld der Schule und anderer Erziehungseinrichtungen. Teamfähigkeit, partnerschaftliche Verantwortung und erlebnisorientiertes sportliches Handeln werden praxisnah erlebt. Klettern als natürliche Bewegungsform baut Ängste ab. Mut zu kontrolliertem Risiko steigert das Selbstwertgefühl.

Klettern



Sicheres Klettern an künstlichen Kletteranlagen.

Das neue **BENZ®**-Konzept für „Klettern in der Schule und Verein“.

Kletterwände – MTM Modul System



Durch die sehr flexiblen Abmessungen und Ausführungen ist eine einfache Anpassung an bestehende Gebäude in den verschiedensten Schwierigkeitsgraden möglich. Darüber hinaus besticht das Preis-Leistungsverhältnis. Die Kompatibilität des Systems gewährleistet eine beliebige Erweiterungsmöglichkeit für die Zukunft. Alle MTM-Module haben die gleiche Breite von 2,5 m, und verfügen in der Grundausrüstung über zwei Top-Rope-Sicherungen. Einzelsicherungspunkte sind ebenfalls einsetzbar. (Preis auf Anfrage).

Das Modulsystem enthält die Klettergriffe in der jeweilig angegebenen Stückzahl, welche an den Befestigungspunkten befestigt werden. Die Anzahl der Klettergriffe hängt von der Modul-Höhe ab: 65 Stück bei 5 m Höhe, 75 Stück bei 6 m, 90 Stück bei 7 m und 105 Stück bei 8 m. Die Höhe des Überhangteils ist bei allen Modul Typen gleich, unabhängig von der Höhe des gesamten Moduls. Die Module MTM-01, 02, 03, 04 sind aus **MonoTape** Kletterpaneelen gefertigt. Die Module MTM-05, 06, 07, 08 sind aus **MonoTape** - und **MonoRock** - Kletterpaneelen gefertigt.

MonoTape Platte: 2440 x 1250 x 18 mm aus mehrfach verleimter Birke-Multiplex-Schichtholzplatte. Mit griffiger Sand-Harz-Oberflächenbeschichtung. Je m² 18/ 25/ 40 gesicherte Gewindeeinsätze zur variablen Routenplanung. Stückzahl abhängig von der Oberflächenstruktur. RAL-Farbe nach Wunsch des Kunden.

MonoRock Platte: 1000 x 1000 x 15 mm, glasfaserverstärkte Kunststoffplatte mit griffiger Sand-Harz-Oberfläche. Naturnahe Oberflächenstruktur mit Spalten, Klemmen, Vorsprüngen oder Rissen je m² 3-5 Gewindeeinsätze zur Griffmontage. RAL-Farbe nach Wunsch des Kunden.



Modul MTM-01

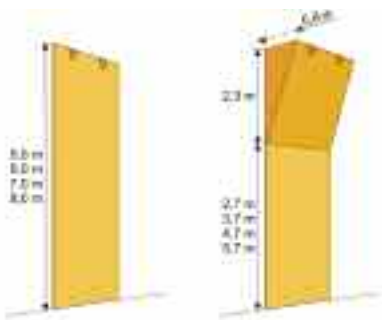

Modul MTM-01: Schichtholz mit Sand-Harzoberfläche vertikal, inkl. 2 Stück Einzel-Top-Rope-Sicherungen gemäß Produktblatt MTM-01 nach DIN EN 12 572.

31100	2,5 x 5 m, 65 Klettergriffe	2.821,00
31101	2,5 x 6 m, 75 Klettergriffe	3.186,00
31102	2,5 x 7 m, 90 Klettergriffe	3.585,00
31103	2,5 x 8 m, 105 Klettergriffe	4.155,00

Modul MTM-02: Mit 0,8 m Überhangtiefe. Schichtholz mit Sand-Harzoberfläche. Inkl. 2 Einzel-Top-Rope-Sicherungen gemäß Produktblatt MTM-02 nach DIN EN 12 572.

31105	2,5 x 5 m, 65 Klettergriffe	5.355,00
31106	2,5 x 6 m, 75 Klettergriffe	5.940,00
31107	2,5 x 7 m, 90 Klettergriffe	6.473,00
31108	2,5 x 8 m, 105 Klettergriffe	6.868,00

Modul MTM-03

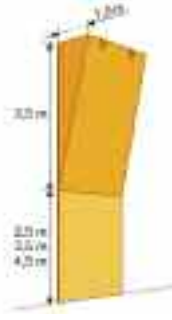

Modul MTM-03: Mit 1,0 m Überhangtiefe. Schichtholz mit Sand-Harzoberfläche. Inkl. 2 Einzel-Top-Rope-Sicherungen gemäß Produktblatt MTM-03 nach DIN EN 12 572.

31109	2,5 x 6 m, 65 Klettergriffe	6.755,00
31110	2,5 x 7 m, 75 Klettergriffe	7.322,00
31111	2,5 x 8 m, 90 Klettergriffe	7.725,00

Modul MTM-04: Keilförmig verlaufender Überhang mit 1,5 m Überhangtiefe, Schichtholz mit Sand-Harzoberfläche. Inklusive 2 Stück Einzel-Top-Rope-Sicherungen gemäß Produktblatt MTM-04 nach DIN EN 12 572.

31113	2,5 x 6 m, 75 Klettergriffe	5.858,00
31114	2,5 x 7 m, 90 Klettergriffe	6.248,00
31115	2,5 x 8 m, 105 Klettergriffe	6.822,00

Modul MTM-04

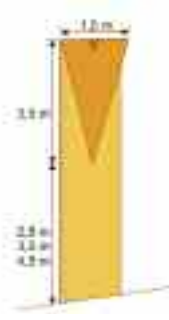

Modul MTM-05

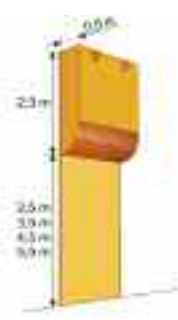

Modul MTM-05: Halbrunde Form zum Einstieg in den Überhang mit 0,5 m. Schichtholz mit Sand-Harzoberfläche unterer Bereich vertikal, inkl. 2 Stück Einzel-Top-Rope-Sicherungen gemäß Produktblatt MTM-05 nach DIN EN 12 572.

31116	2,5 x 5 m, 65 Klettergriffe	6.154,00
31117	2,5 x 6 m, 75 Klettergriffe	6.534,00
31118	2,5 x 7 m, 90 Klettergriffe	7.104,00
31119	2,5 x 8 m, 105 Klettergriffe	7.497,00

Modul MTM-06: 2-stufig verlaufender Überhang auf insgesamt 1,8 m Überhangtiefe. Schichtholz mit Sand-Harzoberfläche. Inklusive 2 Stück Einzel-Top-Rope-Sicherungen gemäß Produktblatt MTM-06 nach DIN EN 12 572.

31121	2,5 x 6 m, 75 Klettergriffe	9.372,00
31122	2,5 x 7 m, 90 Klettergriffe	9.935,00
31123	2,5 x 8 m, 105 Klettergriffe	10.336,00

Modul MTM-07

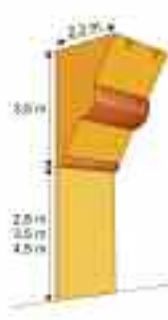

Modul MTM-07: Mit schräg nach oben verlaufendem Überhang, in der Mitte halbrund abgesetzt, mit insgesamt 2,3 m Überhangtiefe. Schichtholz mit Sand-Harzoberfläche. Inklusive 2 Stück Einzel-Top-Rope-Sicherungen gemäß Produktblatt MTM-07 nach DIN EN 12 572.

31124	2,5 x 6 m, 75 Klettergriffe	9.489,00
31125	2,5 x 7 m, 90 Klettergriffe	10.053,00
31126	2,5 x 8 m, 105 Klettergriffe	10.454,00

Modul MTM-08

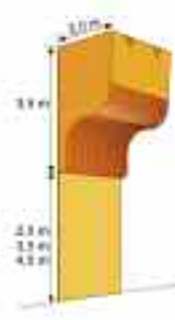

Die aufgeführten Modul-Preise beinhalten die Montagekosten (nur wenn die Montage direkt auf Beton- oder Stahlbetonwand, mit einer Dicke von mindestens 20 cm und einer Qualität von mind. C20/25 möglich ist!).

Fracht-/ Transportkosten sind nicht im Preis enthalten und müssen projektspezifisch kalkuliert werden.

Modul MTM-08: Abgestufter Überhang mit insgesamt 2,0 m Überhangtiefe. Schichtholz mit Sand-Harzoberfläche. Inklusive 2 Stück Einzel-Top-Rope-Sicherungen gemäß Produktblatt MTM-08 nach DIN EN 12 572.

31127	2,5 x 6 m, 75 Klettergriffe	10.125,00
31128	2,5 x 7 m, 90 Klettergriffe	10.515,00
31129	2,5 x 8 m, 105 Klettergriffe	10.920,00



Basic-Set

Zu jeder Top-Rope-Sicherung kann man folgendes Basic-Set bestellen:
2 Klettergurte, Seil (18 m), 1 HMS-Karabiner,
1 Sicherheitseinrichtung (Tube),
1 Schlüssel zur Befestigung der Griffe.

Kletterwände in Schulen und Sportvereinen



Raffiniert den örtlichen Gegebenheiten angepasst, bestehend aus: Boulderwand ca. 3,0 x 9,0 m, mit Überhangtiefe bis zu 1,25 m. Quarzsandbeschichtete Sperrholzplatten im Grundmaß von 1,0 x 2,0 m, mit 18 Stück Befestigungsmöglichkeiten für Außengriffe je Quadratmeter. Kletterwand 9,25 x 7,0 m, mit Platten 1,0 x 1,0 m, 7 cm dick, aus MonoDesign und MonoOptima Platten. Je Platte mit 9 Öffnungen für Außengriffe. Platten in naturgetreuem Felswandreif. Anlage mit 2 erhöhten Klettertürmen mit einer Ausladung bis zu 1,60 m.



Große Schul-Kletterwand. Breite 11 m, Höhe bis 7 m, Gesamtfläche ca. 105 m², Überhang 2,6 m.



Außenkletterwand
Breite x Höhe ca. 8,0 x 6,5 m, aus glasfaserverstärkten Kunststoffplatten im Grundmaß 1,0 x 1,0 m, 7 cm dick. Auf jeder Platte befinden sich 9 Befestigungspunkte für Außengriffe. Die Oberfläche imitiert ein Felswandreif und kann variabel gestaltet werden. 8 Routen sind gleichzeitig nutzbar. Der Kletterbereich für Bouldern, Kletterhöhe bis 3 m, ist extra gekennzeichnet. Die Farbe der Anlage kann frei nach der RAL-Karte gewählt werden.



Außer der optimalen Nutzung sollte die Kletterwand ein interessantes und attraktives Aussehen haben. Natürlich erscheinende Sandstein- oder Granitformationen steigern die Kletterfreude und schaffen für kurze Zeit die Illusion. Sie können als Indoor- sowie Outdooranlagen freistehend oder fest mit dem Gebäudekomplex verbunden, erbaut werden. Alle unsere Kletterwände entsprechen der Europäischen Norm EN 12572.



Kletterfelsen und Boulderwände
Die Kletterfelsen für Kinder, mit freier Gestaltung, kann man an Spielplätzen, in Fitnesszentren sowie in anderen für junge Kletterer bestimmten Objekten aufbauen. Unsere Wände verfügen über interessante Formen, die zum aktiven Spiel inspirieren, gleichzeitig aber sicher und benutzerfreundlich sind.



Freistehende Innentürme.

Sie beeindruckt durch ihre monumentale Abmessungen (der höchste Turm misst über 11 m) und die äußerst natürlich wirkende Felsstruktur. Bei diesem Projekt haben wir die neueste Technologie im Kletterwandbau angewendet, wodurch wir die Gestalt der Türme mit Einheitsformen erreicht haben, die natürlichen Felsen ähneln. Man kann hier verschiedene Kletterformationen finden, wie z.B. Schornstein, Risse, Überhänge, Kanten und Säulen. Es besteht die seltene Möglichkeit der Anwendung von Seilrutsche und Seilbrücke. Eine Sport- und Erholungsanlage der gehobenen Klasse, vorbereitet für Organisation von Kletter-Wettkämpfen.



Kletterzubehör auf S. 190 ff.

Schul-Kletterwand, gefertigt in MonoTape®-Technologie. Um einen größeren Überhang und eine abwechslungsreichere Kletteroberfläche zu erhalten, wurde eine speziell in der Gebäudewand erbaute Nische benutzt. An diesem Objekt können sowohl Anfänger, als auch Fortgeschrittene klettern. Breite 8,5 m, Höhe 9,5 m, Überhang 4,5 m, Kletterfläche ca. 92 m².



Sportkletterwände



Die Sportkletterwand verfügt über einen der längsten Überhänge mit Riss-Struktur in Europa. Durch die verschiedenartige Oberflächengestaltung bietet die Kletterwand vielseitige Trainingsmöglichkeiten, sowohl für Anfänger, als auch für Fortgeschrittene. Aus MonoRock®- und MonoTape®-Paneelen gefertigt. Breite 25 m, Höhe 13 m, Überhang 5 m, Kletterfläche ca. 370 m².



Klassische Sportkletterwand. Sie verfügt über alle nötigen Elemente für Training- und Wettkampf-Organisation. Breite 16 m, Höhe 13,5 m, Überhang 4 m, Kletterfläche ca. 240 m².

Kletterwände sind heute aus modernen Sporthallen nicht mehr wegzudenken. Die Nutzungsmöglichkeiten der Hallen werden vielseitiger und werden so den unterschiedlichsten Anforderungen der Sportler gerecht. Die normale Hallennutzung für Schul- und Vereinssport darf durch die Kletteranlagen nicht beeinträchtigt werden. Die Sicherheitsaspekte müssen voll erfüllt bleiben. Die Prallwände z.B. müssen auch in diesem Bereich durchgehend vorhanden sein. Des Weiteren muss die Kletteranlage vor unbeaufsichtigter Benutzung gesichert werden. Aus diesem Grund wurde eine Anlage konzipiert, die im Einstiegsbereich hochgezogen werden kann und damit diese Sicherheitsanforderungen erfüllt. Diese Anlage hat den großen Vorteil, dass der hochgefahrene Teil hinter dem fest montierten oberen Kletterwandelement verschwindet. Es sind somit im oberen festen Bereich alle Kletterwandversionen (senkrecht, Neigung, Überhänge) möglich, ohne dass dabei der hochziehbare Teil zu weit in die Halle hineinragt.

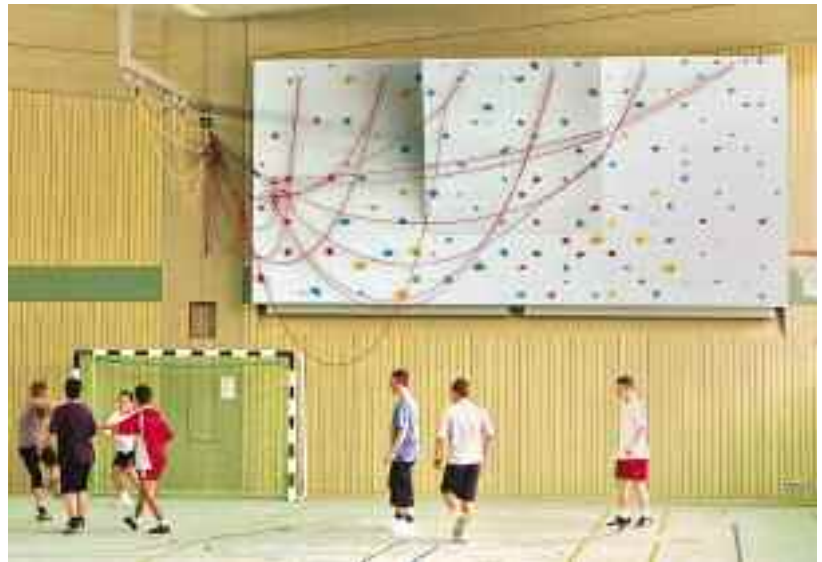

Hochgezogene Kletteranlage mit Überhang

Elektrisch hochziehbare Kletteranlage

Elektrisch hochziehbare Kletterwand ohne Überhang. Abmessungen (B x H) 2,50 m x 5,6 m. Der untere Teil ist auf 2,5 m hochziehbar (lichtes Maß). Kletterfläche aus Schichtholzplatten (21 mm stark) mit Quarz-Velours-Oberfläche. Bohrungsraaster 200 x 200 mm für die Klettergriffbefestigung. Seitliche Verkleidung aus lackiertem Schichtholz. Das in der Anlage enthaltene Befestigungsmaterial ist für die Montage auf Beton mit einer Mindestfestigkeit von B25 vorgesehen. Im Lieferumfang sind 1 elektrische Seilwinde mit eingebautem Endschalter, 1 Absturzicherung nach DIN 7892 und 3 Topropesicherungen enthalten. Ohne Klettergriffe und ohne Montage.

308001

Preis auf Anfrage

Elektrisch hochziehbare Kletteranlage mit Überhang

Abmessungen (B x H) 2,50 m x 5,6 m. Überhang (B x H) 1,25 m x 2,75 m. Der untere Teil ist auf 2,5 m hochziehbar (lichtes Maß). Kletterfläche aus Schichtholzplatten (21 mm stark) mit Quarz-Velours-Oberfläche. Bohrungsraaster 200 x 200 mm für die Klettergriffbefestigung. Seitliche Verkleidung aus lackiertem Schichtholz. Das in der Anlage enthaltene Befestigungsmaterial ist für die Montage auf Beton mit einer Mindestfestigkeit von B25 vorgesehen. Im Lieferumfang sind 1 elektrische Seilwinde mit eingebautem Endschalter, 1 Absturzicherung nach DIN 7892 und 3 Topropesicherungen enthalten. Ohne Klettergriffe und ohne Montage.

308002

Preis auf Anfrage



A Abgelassener Einstiegsbereich, bündig abschließende Oberfläche von Ober- und Unterteil.

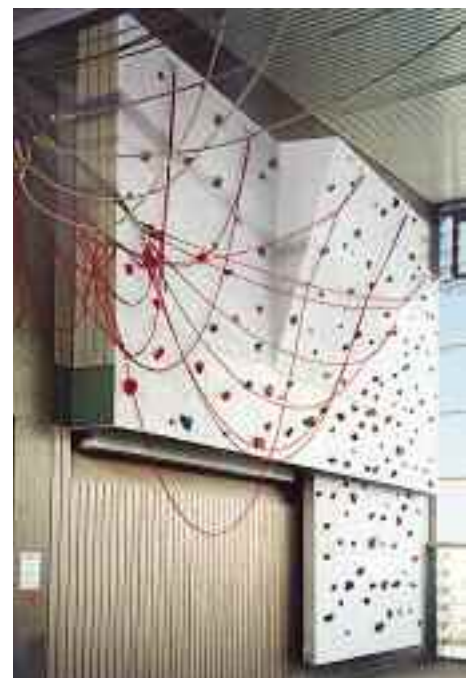

B Teilabgelassener Einstiegsbereich, alle Sicherungsseile sind nach oben weggezogen.



Hochziehbare Kletterwand voll einsatzbereit in abgelassenem Zustand.



Das untere Teilstück wird mittels elektrischem Antrieb nach oben weggezogen.



Die Halle ist so in hochgezogenem Zustand für Schul- und Vereinssport voll nutzbar.

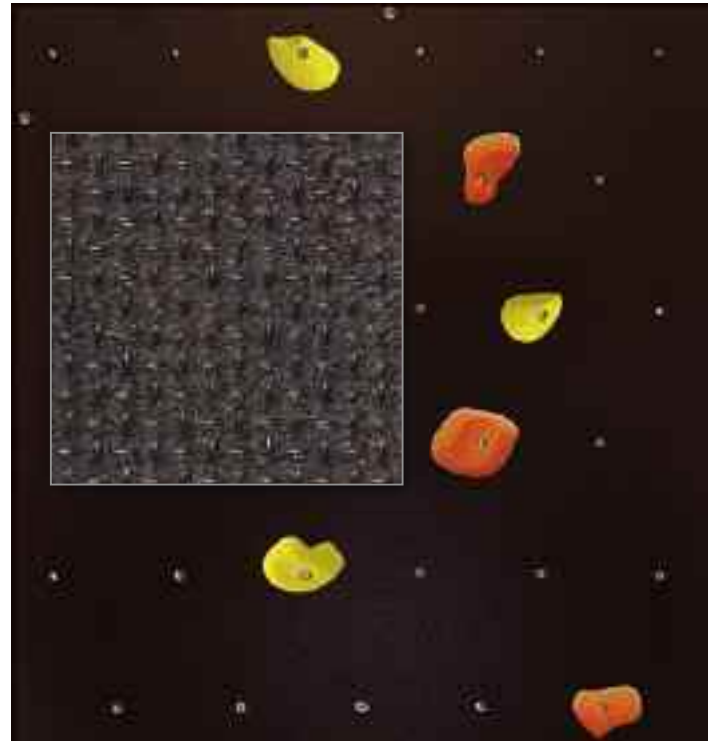

Kletterwand-Element Schichtholz braun

Braune Schichtholz-Siebdruckplatte mit Oberflächenstruktur, 18 mm stark. Platte im 20 cm Bohrraster gebohrt und gesenkt, mit Gewindehülsen für Griffe, ohne Unterkonstruktion für direkte Wandbefestigung, mit vollflächiger Wandauflage. Einschl. Standard-Stahldübel mit Schrauben.

30801	1,25 x 1,25 m	179,00
30802	1,25 x 2,50 m	263,00



A Holz, natur



A Holz, natur, Rückseite mit Unterkonstruktion



B Holz, grau lackiert, RAL 7035



C Quarzsand-Velours-Oberfläche



D Struktur-Oberfläche

Kletterwand-Elemente

TÜV-geprüfte, 11-fach verleimte, 18 mm (A), 21 mm (B/ C) starke Qualitätsplatten, 1,25 x 2,50 m. 72 verschraubte Gewindehülsen für die Griffmontage. Platten mit rückseitig vormontierter Unterkonstruktionsleiste (rundumlaufende, 18 mm starke Leiste, zum Ausgleich der Befestigungsschraubenlängen der Griffe) und Befestigungsmaterial werden montagefertig geliefert. Einbauzeit für 10 m² Kletterfläche: 3-4 Stunden. Zulässige Höhe für Einbaumaßnahmen Boulderwand: 3 m!

30799	(A) natur	328,00
30560	(B) grau lackiert	393,00
30788	(C)	488,30
30789	(D)	703,00



Klettern

Fahrbare Kletterwand Roll and Boulder

Die fahrbare Boulderwand für Training und Schulbereich. 16 Wandelemente 200 cm hoch, 120 cm breit, mit im Raster von 25 x 25 cm gebohrten Gewindehülsen für Klettergriffe. Die Bohrungen sind so angeordnet, dass ein Überklettern eingeschränkt wird. Jedes Kletterelement ist mit Bremsrollen ausgestattet. Die Anlage hat eine Grundfläche von 550 x 550 cm. Empfohlener Sicherheitsbereich 250 cm rundum. Gleichzeitig können 16 Kinder bouldern. Durch die einfache Konzeption ist Roll and Boulder in 5 Minuten komplett einsatzbereit. Gesamthöhe 210 cm einschl. Rollen. Es gibt keine Einschränkung an den Geräteraumtorhöhen. Platzbedarf im Geräteraum, einschl. der montierten Klettergriffe 102 x 267 cm. GS-Zeichen erteilt. Gesamtgewicht ca. 600 kg. Durch die Anordnung der vielen großdimensionierten Bremsrollen bleibt die max. Bodenpressung unter 1N/mm² (ohne Klettergriffe).

30507

Preis auf Anfrage

Roll and Boulder-Griffset

150 farbige Kunstharzgriffe aus hochwertigen, lösungsmittelfreien Materialien gefertigt. Inkl. Befestigungsschrauben, passend für die jeweiligen Griffgrößen.

30508 Set

890,00



Lehrbücher für den Kletter-Sport



Klettern an der Boulderwand

Autoren: Jürgen Kittsteiner und Peter Neumann, 78 Seiten. Das Buch gibt Tipps zum Bauen einer Boulderwand, sicherheitstechnische Hinweise und es werden Kletterübungen und Spiele erläutert.

31056 11,95



Sportklettern mit Kindern und Jugendlichen

Autor: Stefan Winter, 154 Seiten. Das Buch beschreibt wie speziell Kinder und Jugendliche das Sportklettern sicherheits- und erlebnisorientiert erleben können.

31057 25,50



Alpin-Lehrplan Band 5 - Sicherheit am Berg

Autoren: Pit Schubert und Pepi Stückl, 159 Seiten. Der Band 5 des Alpin-Lehrplans behandelt Fragen der Ausrüstung und der grundsätzlichen alpinen Sicherheit.

31058 29,90



Alpin-Lehrplan Band 2 - Felsklettern/ Sportklettern

Autoren: Michael Hoffmann und Wolfgang Pohl, 126 Seiten. Dieser Band behandelt die Bereiche des Fels- und Sportkletterns sowie die aktuellen Sicherungstechniken.

31059 29,90

Klettergriffsätze

Unsere Klettergriffsätze werden aus hochwertigen, lösungsmittelfreien Materialien gefertigt. Sie sind ergonomisch, umweltneutral und hautverträglich. Sie sind für den Einsatz in Schulen, Physiotherapie, Verein, Training geeignet und von Klettertrainern empfohlen!

Lieferbare Farben:

Gelb, blau, grün, rot, orange, schwarz
(bitte Farbwunsch bei Bestellung angeben).

Alle Griffgrundsätze sind ohne Befestigungsmaterial.
Schraubensets bitte extra bestellen!

Schraubensets:

Die verfügbaren Schraubensets sind auf die jeweiligen Klettergriffe abgestimmt.



GS 01

10 Klettergriffe für Anfänger in vertikalen oder horizontalen Wänden oder für fortgeschrittene Kletterer in leicht abdrängenden Wänden.

30988	91,30
30964 Schraubenset	5,00



GS 04

20 Klettergriffe small. Kleine Griffe und Tritte in unterschiedlichen Formen.

30991	163,10
30967 Schraubenset	10,10



GS 02

8 Klettergriffe für Anfänger in abdrängenden Kletterflächen oder für Fortgeschrittene in auskragenden Überhängen.

30989	97,50
30966 Schraubenset	4,10



GS 05

15 Klettergriffe mit höherem Anspruchsniveau. Hier dominieren kleinere Griff-Formen mit anspruchsvollen Greifmöglichkeiten. Eine gute Ergänzung zu den Griffsätzen 01-03. Auch als Antrittsflächen gut geeignet.

30992	151,80
30968 Schraubenset	7,70



GS 03

10 Klettergriffe für Anfänger in auskragenden Wandteilen oder für Fortgeschrittene in stark überhängenden Wänden.

30990	125,20
30964 Schraubenset	5,00



GS 06

10 Klettergriffe, Rockies, für den Felskletterer, der gelegentlich den Hauch von Naturfels spüren will. Nichts für zarte Finger! Im senkrechten bis leicht abdrängenden Gelände eine interessante Alternative an der Kunstwand.

30993	113,90
30964 Schraubenset	5,00



GS 07 Klettergriffe für Kinder

18 Kindergriffe, der Baustein für eine Miniwand bis zu 3 m2 Kletterfläche. Unser Grifangebot wird ständig durch neue Tierformen ergänzt. Die abgebildete, besonders ansprechende Motivauswahl wird durch ausgewählte Tritte ergänzt.

30996	214,40
30969 Schraubenset	9,10



GS 08 Klettergriffe für Reha

10 Klettergriffe für Reha. Große und kleine Griffe mit runden Flächen ohne scharfe Kanten. Für behutsames Greifen in senkrechten oder leicht überhängenden Wänden.

30963	61,50
30964 Schraubenset	5,00



Weichbodenmatte zur Sicherung der Kletteranlage

Polyetherschaumfüllung, normale Härte RG22, nach DIN, Überzug aus hochfestem, polyesterverstärktem PVC-Stoff. Oberseite nahtlos glatt. Unterseite rutschfest profiliert. Längsseiten Gittergewebe für beste Entlüftung bei Aufsprung. Tragschlaufen an den Stirnseiten, hierdurch kann die Matte senkrecht in beengten Geräteraum problemlos abgestellt werden.

70210	200 x 300 x 25 cm	478,00
70211	200 x 300 x 30 cm	538,00
70239	200 x 300 x 40 cm	660,00



Weitere Niedersprungmatten finden Sie auf Seite 170 und 171

Niedersprungmatte

Sandwichkern, strapazierfähiger Überzug.

30469	150 x 200 x 15 cm	382,00
30470	200 x 300 x 15 cm	727,00



Sicherheitsdübel aus Stahl

Verzinkt, zur Montage von Klettergriffen auf Betonwänden. Länge 40 mm, Innengewinde M10, Setztiefe 43 mm, Außen Ø 12 mm.

30798	Stück	1,00
-------	-------	------



Einzel Sicherungspunkt

Lasche-Multidirektional; rostfreier Stahl, ohne Befestigungsanker. EN 959 - UIAA - 40 g.

31050	Ø 12 mm	3,80
-------	---------	------



Abb. ähnlich

Basic-Sicherheits-Set

18 m Seil Gym-Rope Mammut W-LM, 2 x Klettergurt Lothse W-UL, 1 x HMS-Karabiner W-KH, 1 x Sicherungsgerät W-PK, 1 x Schlüssel für Griffmontage W-KI.

31130	Set	216,90
-------	-----	--------



Toprope-Umlenksicherung

Für seilgesichertes Klettern an Kletteranlagen oberhalb 2 m Fußhöhe. Höchste Festigkeit, mit gebördelten Hakenlaschen, weitgehend verschleißfrei und langlebig. Kein Zersägen der Kettenschnellverschlüsse! 2 Edelstahlkarabiner, verdrehsichere Ausführung, doppelte Kettensicherung, Länge veränderbar.

30887		66,70
-------	--	-------



Standard Kletterseile

Ø 10,5 mm, für Topropeklettern oder im Vorstieg, farblich sortiert.

30883	15 m	36,90
30884	20 m	46,20
30885	30 m	69,20
30886	60 m	137,50



Tuber

Abseilgerät der neuen Generation. Aus geschmiedetem Aluminium, erhöht die Bremskraft. Nur zur Verwendung mit geprüften Kletterseilen. Seildurchmesser 8,5-11 mm, Gewicht: 70 g

31063		21,60
-------	--	-------



Seilsack

Strapazierfähiger, geräumiger Ropeback in klassischem Design, mit Schulterträgern und großer Unterlage. Material: Ripstop 420, Farbe: black, Volumen: 50-70 m Single Rope.

31033		36,40
-------	--	-------



Grigri

Selbstbremsendes Sicherungs- und Abseilgerät. Zum Sichern der Seilersten, eines Nachsteigers oder für kurze Abseilfahrten am Einfachseil. Selbstbremsendes System: im Falle eines Sturzes erfolgt die Blockierung mit Hilfe eines drehbaren Klemmnockens. Einfach in der Handhabung: Zum Sichern bewegen beide Hände das Seil gleichmäßig durch das Gerät. Das Bremsen erfolgt von Hand. Im Falle eines Sturzes umfasst der Sichernde nur das freie Seilende. Die Blockierung wird aufgehoben, indem der Hebel aufgeklappt wird. Für Seile mit einem Durchmesser von 10-11 mm (9,7 mm toleriert).

31055 87,20



Sicherungsgerät Smart

Das Sicherungsgerät wurde speziell für die Bedürfnisse des Hallen- und Sportkletterns entwickelt. Es bremsen den Kletternden im Sturzfall dynamisch ab, blockiert aber bereits bei geringem Kräfteinsatz des Sichernden. Geeignet für alle gängigen HMS-Karabiner und Einfachseile von Ø 8,9 - 10,5 mm. Farbe schwarz-rot. Ausgezeichnet mit dem red dot design award 2009.

31095 26,00



Stirnlampe Tactikka

Ultraleichte Stirnlampe mit drei LED's und drehbarem Rotfilter. Für den Wechsel zwischen weißem oder rotem Licht im Nahbereich bei langer Leuchtdauer. Wechselt problemlos zwischen rotem und weißem Licht, indem der drehbare Filter über den Reflektor geschoben wird. Bietet eine Leuchtdauer von 150 Stunden und komfortable Beleuchtung während 24 Stunden. Leicht und bequem zu tragen. Wasserdicht für die Verwendung bei jedem Wetter. Ergonomisch geformt mit einem bequemen elastischen Kopfband. Drei AAA/ LR03-Batterien im Lieferumfang enthalten. Gewicht: 70 g mit Batterien.

31052 32,70



Stirnlampe Tikka

Leichte Stirnlampe mit drei LED's und elastischem Stirmband. Ideal zum gleichmäßigen Ausleuchten der näheren Umgebung bei langer Leuchtdauer. Kompakte und leichte Lampe. Die drei LED's haben eine Leuchtdauer von 150 Stunden und bieten eine komfortable Beleuchtung während 24 Stunden. Leuchtweite: 10 m. Gleichmäßig weißes Licht. Drei AAA/ LR0-Batterien im Lieferumfang enthalten. Gewicht: 70 g mit Batterien.

31051 29,80



Abseilachter

Gesenkgeschmiedeter Leichtmetall-Abseilachter, silber.

30985 12,20



Abseilachter

Mit 2 Bremsstufen für gut dosierbare Bremswirkung. Ideal für Halb- oder Zwillingsseile.

31086 10,20



Kleiner Materialkarabiner

Farbig, zum Befestigen von Chalk Bag etc.

31081 4,00



Kletterkarabiner

Vieleisig einsetzbar, eloxiert, 22 kN, ohne Schraubsicherung.

30888 10,10



Expressschlingenset

Mit 2 Karabinern, gebogener und gerader Verschlussbügel, 22 kN.

30984 13,90



Expressschlingenset

Mit Schraubglied für fest installierte Indoor-Überhänge.

31085 15,40



HMS-Karabiner

Mit Schraubverschluss Bet Clim. Für Halb- mastwurfsicherung und Selbstsicherung.

30889 Silber 12,20



Stahl 3800

Schraubkarabiner für höchste Beanspruchung, aus gehärtetem Stahl.

31084 15,40



HMS Twist

Karabiner aus Aluminium, 112 x 77 mm, Gewicht 88 g. Durch den Twist-Look-Verschluss verriegelt er sich stets von selbst.

31080 13,90



Meteor Screw

Klassischer Schraubkarabiner, schwarz, 99 x 56 mm, 60 g. Ideal für Zap-O-Mat, Eddy, Abseilachter oder zum Fixieren am Standplatz.

31091 8,50



Bandschlingen

Vernäht, 25 kN, für Selbstsicherung, Zwischensicherung und Standplatzbau an einem oder mehreren Sicherungspunkten.

30899 120 cm 11,80



Magnesia

Feinstes basisches Magnesiumcarbonat. Dieses Produkt bürgt für hervorragende Reibungswerte am Fels und an künstlichen Kletterwänden.

31031 56 g, Chalkball 5,00
31032 56 g, Pulver 5,00



Klettergurt Koala

Kinder-Allround Kinderklettergurt Koala. Voll verstellbar und bedienungsfreundlich. Das beidseitige Slide-Bloc-Schnallensystem erlaubt schnelle Verstellung bei perfekter Sicherheit, da kein Rückfädeln mehr notwendig ist. Merkmale: Sehr breiter Verstellbereich, funktionelle Drop-Seat-Schnalle und Haul-Schleufe, anatomisch geformte Y-Beinschlaufen mit Trapezoidechnitt, 2 strapazierfähige, geflochtene Materialtrageschlaufen. Gewicht: 340 gr.

31040 61,50



Klettergurt Simba

Verstellbarer Komplettgurt für Kinder. Für Kinder von 5-10 Jahren mit weniger als 40 kg Gewicht. Schulterträger und Beinschlaufen sind verstellbar. Zweifarbiges Gurtband, innen schwarz, außen bunt. Leicht anzulegen. Doppelter Anseilpunkt, DoubleBack-Einstellschnallen. Gewicht 390 gr., CE, EN 12277 Typ B, UIAA 105.

31053 54,30



Brustgurt Liberty Adjustable

Leichter Brustgurt aus strapazierfähigem 44mm-Gurtband mit optimaler Handhabung dank leicht laufender Slide-Bloc-Schnallen. Funktionelle Achter-Form. Darf nur in Kombination mit einem Sitzgurt verwendet werden. Gewicht: Erwachsenen größe 280 gr, Kindergröße 250 gr.

31037 Erwachsenengr. 36,00
31038 Kindergr. 31,00



Chalk Bag

Formschöner Chalk Bag mit verbessertem Handling durch tiefer geschnittenen, fromstabilen Eingriffsbereich. Staubdicht verschließbar, Innenfutter aus dichtem Fleece, Zahnbürstenhalterung und zwei Aufhängepunkte mit großer Hüftschnalle. Farbe: copper, Material: Tafeta 260T. Farbe schwarz.

31030 16,30



Kinder-Kombigurt Elefantino

Voll verstellbarer Kinder-Kombigurt in Universalgröße mit einer neuen, speziellen Konstruktion, die eine schnelle Einstellung auf alle Kindergrößen ermöglicht und Bequemlichkeit garantiert. Merkmale: Leichte Verstellbarkeit aufgrund von 5 Slide-Bloc Schnallen, 2 textile Materialtrageschlaufen, kindgerechtes Design und textile Anseilschlaufen. Gewicht 490 gr.

31077 67,50



Klettergurt Rock Rental

Ultimativer Klettergurt für den Hallen- und Schulungsbetrieb, der ein Maximum an Komfort gewährleistet. Design und Funktionalität sind speziell auf die Bedürfnisse im Verleihwesen ausgerichtet. Merkmale: Jede Größe besitzt eine eigene Farbe. Einbindebereich in roter Signalfarbe. Icons für das richtige Anlegen des Gurtes. Volle Sicherheit und Anpassungsfähigkeit durch 4 Slide-Bloc-Schnallen. 2 hochfeste Materialtrageschlaufen. Gewicht: 500 g.

31133 Größe XS-M pappel-lime 60,00
31134 Größe M-XL bery blue lapis 60,00



Klettergurt Gym Rental

Einheitsgröße, Farbe basalt. Vollverstellbarer Verleih- und Schulungsgurt aus robustem 44 mm Gurtband mit neuen Slide Bloc-Schnallen. Merkmale: Einheitsgröße, spezielle Sicherheitsfeatures verhindern Fehlanwendungen, Einbindebereich in roter Signalfarbe, Icons für das richtige Anlegen des Gurtes, volle Sicherheit und Anpassungsfähigkeit durch 3 Slide Bloc-Schnallen, 1 hochfeste Materialschleife. Gewicht: 450g.

31135 50,00



Schutzhelm Elios

Leichter, widerstandsfähiger und bequemer Mehrzweckhelm. 10 Belüftungsöffnungen, innen mit geschäumtem Polypropylen. Einstellrädchen zum Anpassen des Kopfbands (im Nackenbereich). Kinnband kann nach vorne oder hinten verschoben werden. 4 Stirnlampenclips. Farbe: orange. Größe 1 (48-56 cm) 280 gr., Größe 2 (53-61 cm) 305 gr.

31078 Gr. 1 48-56 cm 49,90
31079 Gr. 2 53-61 cm 49,90



Kletterschuh Edge

Kletterschuh aus Leder. In den Größen: 3,5 - 13 (Größe bei Bestellung bitte angeben) Sohle: Mammut SF, kein Innenfutter. Einsteigerschuh in Topqualität. Sehr bequemer Komfortleisten, auch für breite Füße mit hohem Rist. Harter Gummi für erhöhte Langlebigkeit. Gewicht 480 g, Farbe blau.

31090 62,80



Kletterschuh Minifant

Komfortabler, flexibler und weicher Kinderschuh aus Naturleder. Lieferbare Größen: 25-33. (Größe bei Bestellung bitte angeben) Sohle: Mammut SF. Komfortabler, flexibler und weicher Kinderschuh. Eine spezielle Fersenkonstruktion erlaubt schnelle Einstellung auf verschiedene Fussgrößen. Extra weiche Reibungssohle, um das Tritgefühl der Kinder zu steigern. Gewicht: 220 gr.

31035 41,00

Slacklining – Trendsport für Jung und Alt

Slacklining ist eine Trendsportart, die sich aus einer Freizeitbeschäftigung von Kletterern in den 80er Jahren entwickelte. Dabei wird ein festes Textilband mit Hilfe einer Ratsche, z.B. zwischen 2 Bäumen gespannt. Die Slackline dehnt sich unter der Last des Slackliners, verhält sich dadurch sehr dynamisch und verlangt ein ständiges Ausgleichen der Eigenbewegung. Die Anforderung an den Übenden ist ein Zusammenspiel aus Konzentration, Koordination und Balance. Die Koordination ermöglicht uns die motorischen Grundeigenschaften (Kraft, Schnelligkeit und Beweglichkeit) zu nutzen. Unser Körper reagiert auf jegliche Art von Belastung mit Anpassung und erhöht somit seine Leistungsfähigkeit. Slacklining schult das

koordinative Bewegungssystem, die Konzentration und das Bewusstsein zum eigenen Körper. Außerdem wird die Tiefenmuskulatur trainiert und dadurch Verletzungen vorgebeugt. Die Propriozeptoren (Kontaktpunkte, die kaum genutzte Muskeln und Gelenke ansteuern) werden aktiviert und auch die Kondition wird verbessert. So lag es nahe, die Slacklines auch in der Physiotherapie einzusetzen. Das therapeutische Einsatzgebiet ist dabei relativ groß. In der Sporttraumatologie behandelt man Fuß-, Knie- und Hüftverletzungen, Skoliosepatienten und generelle Haltungs- bzw. Muskelschwächen. Auch in der Nachversorgung von Kreuzbandoperationen hat sich Slacklining hervorragend bewährt.

Indoor-Slackline-System im Set – geeignet für Schulsport und Training!

neu

Um den Anforderungen der Nutzung im Hallenbereich, unter Beachtung der komplizierten Zusammenhänge zwischen zulässiger Belastbarkeit der Anbindepunkte und geeignetem Slackline-System für den Sportunterricht gerecht zu werden, haben wir ein erstes Systempaket speziell für diesen Anwendungsbereich entwickelt:

Das System eignet sich zur Anwendung in Bodenröhren für Volleyball, in denen normalerweise mit Volleyballpfosten mit einem Querschnitt von 80 x 80 mm gespielt wird. Unser Erstpaket beinhaltet alle notwendigen Bestandteile, incl. Bedienungs- und Nutzungsmanual. Damit kann in der Sporthalle schnell und sicher ein Slackline-System nutzbar gemacht werden, das in enger Zusammenarbeit mit dem deutschen Slackline Hersteller **Slackstar**, zu den von uns entwickelten Spezialpfosten zusammengestellt wurde.

Gerätepfeiler sind keinesfalls geeignet für die Anbindung von Slackline-Systemen!

Die Eigenschaften und Beschaffenheit der Bestandteile sind exakt aufeinander abgestimmt. Bei bestimmungsgemäßer Nutzung nach unseren Vorgaben und bei Unterlegen des Bewegungsbereichs mit Norm-Turnmatten (die in jeder Halle vorhanden sind) sind die Lasten so begrenzt, dass ein sicherer Betrieb durch eine Person gewährleistet werden kann. Es können demnach keine Gefährdungen bei der Nutzung, Beschädigung der Bodenröhren, des Systems oder an sonstigen Einrichtungsgegenständen auftreten.

Weitere Systemlösungen (z.B. für Reckröhren) sind in dieser Form in Vorbereitung und werden in Kürze von uns angeboten.

BENZ® Slackline Indoor-Set School 11M

Slackline Indoor-Set 11M, speziell für den Einsatz mit Volleyball-Bodenröhren konzipiert. Die nur für diesen Einsatzzweck gefertigte Slackline hat eine Länge von 11 Metern was dem Normabstand zwischen den Volleyball-Bodenröhren entspricht. Das Set besteht aus 2 Stahlpfosten mit einem Profil von 80 x 80 mm. Die Spannratsche ist fest mit dem Pfosten verbunden, was einen leichten, komfortablen Aufbau ermöglicht. Der andere Pfosten ist mit einem Edelstahlschäkel zur Aufnahme der Slacklineschleife ausgestattet. Die Slacklinehöhe beträgt 60 cm. Die Slackline ist in wenigen Minuten sicher und einsatzbereit aufgebaut und somit bestens für den Schulunterricht geeignet. Lieferung komplett mit Pfosten-Schutzpolster.

17017

199,00



**In wenigen Minuten einsatzbereit!
Die einfachste und sicherste
Slackline Indoor-Lösung!**

199,-



Klettern

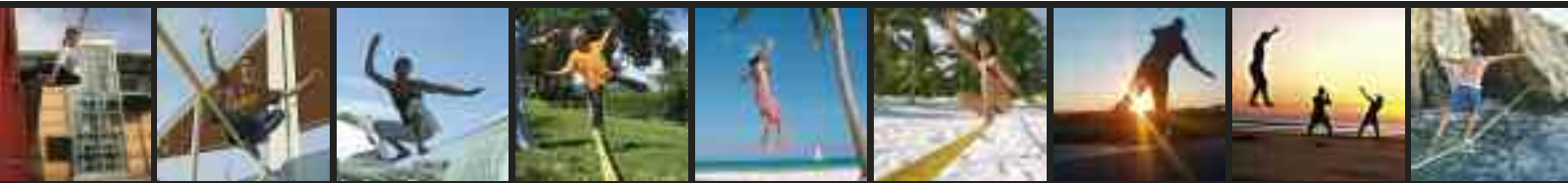

Technische Informationen zur Gibbon Slackline:

Dehnung 4-5%, Spannung 6 kN (600 kg) in aufgebautem Zustand,
Max. Belastung der Nähte und der Ratsche 50 kn (5 t),
Mindestumfang Baum 1 Meter (Schutz der Baumrinde erforderlich!)
Max. Umfang Baum 1,80 Meter (Schutz der Baumrinde erforderlich!)
Aufbauhöhe 50 cm über Boden bzw. 1 Handbreit unter Schritthöhe

Gibbon-Classic



Slackline Gibbon-Classic

Länge 25 m, Ratschenband 2 m. Belastung max. 4 T. Mit einer Breite von 50 mm ist sie das ideale Einstiegsprodukt für Jung und Alt. Das leicht zu bedienende Ratschensystem ermöglicht einen schnellen und einfachen Aufbau in niedriger Höhe. Das zweiteilige Komplettsystem ist als Sportgerät TÜV-geprüft und wird im handlichen Gibbon-Bag mit Anleitung geliefert.

17000

69,90

Gibbon-Jibline



Slackline Gibbon-Jibline

Länge 15 m, Ratschenband 2 m, Belastung max. 5 T. Die 50 mm breite Jibline ist die ideale Slackline für Fortgeschrittene und solche, die es noch werden wollen. Ob einfaches Balancieren oder schwierigere Manöver, den Möglichkeiten sind keine Grenzen gesetzt. Der ultradynamische Flex ist hervorragend für Tricks und Moves geeignet. Jibline ist einfach in der Anwendung und durch den TÜV als Sportgerät geprüft und wird im Gibbon-Bag mit Anleitung geliefert.

17001

65,00

Slacklines von Slackstar – Made and tested in Germany



Die Deutschen Biathlon-Damen testeten die Slacklines von Slackstar und fanden:

„Eingebunden in den Trainingsprozess – verbessert Slacklining die Ausbildung bei Gewandtheit, Geschicklichkeit, Balance und Koordination.“

Die Produkte von Slackstar tragen das TÜV Süd GS-Zeichen für Sportgeräte sowie das TÜV Rheinland Group/ LGA GS-Zeichen für Spielgeräte. Ein sichtbarer Beweis für die ausgezeichnete Qualität der Slacklines.

Entwickelt und produziert von einem der führenden Anbieter von Slackline-Equipment. Um die Produkte an die wechselnden und wachsenden Bedürfnisse der Anwender anzupassen, wird eng mit Profi-Slacklinern und Profi-Sportlern zusammengearbeitet. Slackstar ist der offizielle Ausrüster der Deutschen Ski-Nationalmannschaften.



neu

Slackline Basic

Slackline Basic 2-teilig mit Schutzhülle, Breite: 50 mm, Länge: 15 m. Blaues Flachband mit 8-10% Dehnung und einer vernähten und verstärkten Schlaufe zum Durchschleifen. Ratsche 50 mm breit, mit Sperrklinken zur Arretierung und einer großen Schlaufe, 2 m lang. Die Schutzhülle 50 cm lang, zum Abdecken der Ratsche, bietet ein erhöhtes Maß an Sicherheit. Alles verpackt in handlichem Rucksackbeutel.

17013 54,90

Lehrbuch Slackline

Buch Slackline, Tipps-Tricks-Technik. Ob ganz neu am Start oder schon etwas sicherer auf dem Band - "Slackline" bietet Tipps für Einsteiger, die ratlos vor dem neu erstandenen Slackline-Set stehen, und Tricks für Fortgeschrittene, denen das ganz normale hin und her Marschieren keinen Kick mehr bringt. Fritz Müller und Franz Friesinger. 22 x 15 cm, 160 Seiten.



31093 16,80



Slackline Superstream

Breite: 25 mm, Länge: 25 m. Super-dynamische Line, die beim Jumpen die ganze Energie für die Sprungkraft zurückgibt. Ideal für schnelle, kraftvolle Moves und zum Ausprobieren neuer Tricks. Dehnung: 6-7%, Bruchlast 3 to. Set bestehend aus: Line 25 m lang, Ratsche super link mit 2 zusätzlichen Spacern die die Line sicher an den Zahnrädern vorbeiführen, 2 Niro-Schäkeln und 2 Rundschlingen zum Befestigen der Line an Bäumen oder anderen Fixpunkten. Vom Deutschen Skiverband (DSV) getestet und für gut befunden.

17014 79,00



Slackline Freaky Coconut

Schmale Profi-Line Breite: 25 mm, Länge: 15 m. Hippestes Flachband in coolem Design mit 8-10% Dehnung, Bruchlast: 3 to. Set bestehend aus: Line 15 m lang, Ratsche ergo link für korrektes Aufwickeln, 2 Niro-Schäkeln und 2 schwarzen Rundschlingen zum Befestigen der Line an Bäumen oder anderen Fixpunkten.

17015 69,00



Baumschutz Bark Protection Premium

Breite: 120 mm, 1 m lang. Das Band wird zum Schutz des Ankerpunkts, z.B. einer Baumrinde, verwendet. Es ist mit einer Gürtelschleife versehen, in die die Fixpunktbelegung, z.B. die Rundschlinge, eingefädelt wird. Dann wird das Ganze mit dem praktischen Klettverschluss gesichert.

17016 17,50

Klettern



BRAIGBARRE



Die geniale Lösung – die originale Braigbarre! Die einzige, wirklich transportable, trotzdem stabile und standsichere, Doppel-Ballettstange. Tausendfach im In- und Ausland bewährt! In die Hand nehmen, kippen, an den Platz schieben oder ziehen – loslassen, das ist alles. Schon steht sie wieder fest und unverrückbar an dem von Ihnen gewünschten Platz. Sie sollte bei keinem Ballett-Training fehlen. Sie ist einfach und mühelos von jedem Kind zu handhaben und in Minutenschnelle ohne Werkzeug aufgebaut oder für den Transport zerlegt.



Ballett

Braigbarre

Professionelle Doppel-Ballettstange. Zwei übereinanderliegende Ballettstangen aus bruchsicherem, griffigem Spezialholz, in zwei verschiedenen Höhen montiert, welche sich durch jahrelange Praxis als optimal herausstellten. Ständer mit flachem standfestem Gussfuß und Fahrrollen. Leichter Auf- und Abbau.

17960	2 Ständer, Holme 3,50 m lang	1.331,00
17959	3 Ständer, Holme 5,00 m lang	1.841,00



Transportteller für Braigbarre

Für die Braigbarre. Durch die eingebauten Schwenkrollen kann die Braigbarre auch in engeren Räume einfach einmanövriert werden.

17961		108,00
-------	--	--------



Wandbefestigungen und Ballettstangen

Die unentbehrliche Trainingshilfe für jede Ballettschule. Stabile, verzinkte Stahlkonsolen tragen die Holzstange(n). Max. Abstand von Konsole zu Konsole ca. 2 m, wobei bei längeren Anlagen die Stangen auf den Konsolen gestoßen werden. Einzellänge der Holzstangen bis 3 m Länge geliefert. Bei Bestellung bitte Einzellänge der Stangen sowie gewünschte Konsolenstückzahl angeben.



Konsole

Für Einzelstange, mit Befestigungsmaterial, glanzverzinkt.

17990 29,90



Doppelkonsole

Für Doppelstange, mit Befestigungsmaterial, glanzverzinkt

17992 48,90



Adapterplatte

Für Umrüstung von festmontierten Einzel- bzw. Doppelkonsolen auf abnehmbare Ausführung. Adapterplatte wird an der Wand befestigt. Konsolen und Stangen (nicht im Preis enthalten) werden in die Arretierbolzen der Adapterplatte eingehängt. Einschließlich zusätzlicher Aushebesicherung.

17874 60,00

Ersatzholm

Aus Eschenholz.

17964 350 cm lang 77,00
17966 500 cm lang 156,00

Holzstange

Einfach, Ø 38 mm. Preis lfm.

17987 lfm. 20,00



Profilschiene

Für Ballettstangen-Wandkonsolen. Zur stufenlosen Verstellung der Konsolen, Länge 1490 mm. Mit Befestigungsschrauben und Dübel.

17948 70,00



Ballettstangen Home-Set 1

Bestehend aus zwei einfachen Wandkonsolen mit einer 1,40 m langen Holzstange (Ø 38 mm) und Befestigungsmaterial zum Dübeln.

17942 76,90



Ballettstangen Home-Set 2

Destehend aus zwei Doppel-Wandkonsolen mit zwei 1,40 m Holzstangen (Ø 38 mm) und Befestigungsmaterial zum Dübeln.

17943 127,90



BRAIG Wandhalter

Aus stabilem, praktisch und elegant gestaltetem, lackiertem Aluminiumguss. Als Einfach- oder Doppelhalterungen. Entweder fest an der Wand verschraubt oder abnehmbar. Fest angeschraubte Wandhalter können noch nachträglich durch Zukauf der Aushängeplatten in abnehmbare Halterungen umgewandelt werden. Stangenabstände von der Wand und von der oberen zur unteren Stange in jahrelanger Praxis auf sinnvolle Maße festgelegt. Dadurch höhenverstellbare Einzelstangen überflüssig.

17872 Braig-Wandhalter einfach 78,00
17873 Braig-Wandhalter doppelt 113,90

Aushängbarer Wandhalter

17878 mit Wandplatte einfach 134,00
17879 mit Wandplatte doppelt 162,00

Bühnen-Tanzteppich

Für Ballettsäle, externe Bühnenaufführungen, Steptanzunterricht etc.

Für seine Schonung des Saalbodens weltweit bewährt.

Eigenschaften und Verwendung:

Infolge des hohen Eigengewichts und seiner Nachgiebigkeit (nicht-elastisch, d.h. keine Aufwerf-Neigung) passt sich der Tanzteppich gut dem Unterboden an. Auch im Scheinwerferlicht nicht reflektierend. Seine Rutschfestigkeit ist, ohne stumpf oder klebend zu sein, für jede Art von Bühnentanz sehr gut. Für Steptanz gewährleistet er durch eine harte Oberfläche trotz weicher Gesamtstruktur einen guten Klang. Für externe Aufführungen, auf den meist spiegelglatten Bühnenböden der üblichen Festhallen, ist er durch seine einfache Verlegbarkeit und Befestigung mittels Klebebänder ideal. Material: PVC, ca. 1,2 mm dick, Gewicht ca. 1600 g/m².

Tanzteppich

160 cm breit, Zuschnitte max. 40 m. Komplette Rolle auf Anfrage. Preis lfm.

17763 schwarz / weiß 28,70
17765 schwarz / grau 28,70
17767 grau / braun 28,70
17768 blau / grün 28,70
17769 rot / beige 28,70
17778 blue- / greenbox 28,70

Tanzteppich-Klebebänder

33 m lang, 50 mm breit.

17751 schwarz 14,30
17752 weiß 14,30
17753 grau 14,30
17754 braun 14,30
17755 grün 14,30
17757 blau 14,30
17758 rot 14,30
17759 beige 14,30
17760 gelb 14,30
17761 stanzblau 14,30
17777 greenbox 14,30

Abroller für Klebebänder

Mit einer Breite von 50 mm.

17775 15,30

Papprolle/Verpackung

Je Zuschnitt

17774 14,30



© Harry Hartmann / Pirella



Verbindungsset für 2 Spiegel



BENZ® Korrekturspiegel

Kristallglas-Spiegelfläche, 200 x 171 cm. Rahmenlos und fahrbar, mittels 4 Schwenkrollen. Volle Spiegelfläche bis zur Außenkante. Mit dem Verbindungs-Set (s. unten) ist ein lückenloses Kopeln und verbinden mehrerer Spiegel möglich. Durch stabile Rückwandverstärkungsprofile aus Aluminium ist der Spiegel sehr verwindungssteif. Spiegel lässt sich problemlos durch eine handelsübliche Tür (100 x 200 cm im Licht) fahren. Maße: 200 x 192 x 84 cm (B x H x T).

18060 922,00

Verbindungs-Set

Verbindungs-Set für BENZ-Korrekturspiegel zuvor. Zum rahmenlosen Verbinden von 2 Spiegeln.

18061 28,00



Spiegelwand aus Sicherheits-Spiegelglas

6 mm stark, 200 cm hoch. Ballwurfsicher nach DIN 18032, Teil 3. Bestehend aus Einzelelementen mit polierten Kanten. Lieferung komplett mit Holzunterkonstruktion, Trägerplatte, sowie einer Spiegelabschlussleiste. Vorgerichtet für Montage.

17794 Abschlussleiste Fichte Preis auf Anfrage
17795 Abschlussleiste Alu Preis auf Anfrage

Spiegelwand aus Kristallspiegelglas

6 mm stark, 200 cm hoch. Bestehend aus Einzelelementen mit polierten Kanten. Lieferung mit Holzunterkonstruktion, Trägerplatte und Spiegelabschlussleiste. Vorgerichtet für Montage.

17792 Abschlussleiste Fichte Preis auf Anfrage
17793 Abschlussleiste Alu Preis auf Anfrage



Gymnastik- und Korrekturspiegel

Fahrbar und in der Mittelachse verstellbar. (B x H) 100 x 170 cm. Mit Rasterung 5 x 5 cm.

17903 574,00



Fahrbarer Standspiegel Exquisit - Kristallglas

Stabile Stahlkonstruktion mit zwei Seitenflügeln. Oberfläche metall-silber lackiert. Spiegelmaße eingeklappt: 200 x 197 x 80 cm (B x H x T). Maße ausgeklappt: 400 x 197 x 80 cm (B x H x T). Gesamthöhe 205 cm.

17945 2.996,00



Korrekturspiegel

Kristallspiegelglas, 150 x 50 cm. Stahlrahmen mit Doppelrollen, Rückwand aus Kunststoff, mit polierten Kanten. Stufenlose Schrägstellung. Außenabmessung 175 x 53 cm. Versand nur in Spiegelkiste möglich, s. unten.

17940 379,00

Spiegelkiste

Für Korrekturspiegel zuvor. Ohne diese Verpackung kein Versand möglich. Bei frachtfreier Rücksendung der Spiegelkiste an unser Werk schreiben wir Ihnen € 100,- (inkl. MwSt.) wieder gut.

17946 173,40



Therapie-Leichtspiegel

Auf fahrbarem, verstellbarem und verchromtem 3-Punkt Rollgestell, Spiegelstärke 20 mm. Der Artikulations- und Bewegungsspiegel steht wo er gebraucht wird und kann individuell für jede Übung eingesetzt werden.

17933 50 x 60 cm 307,00
17934 62,5 x 125 cm 397,00
17935 62,5 x 150 cm 405,00
17936 62,5 x 175 cm 491,00

Nietöse mit Ring

Montagezubehör für Therapie-Leichtspiegel zuvor.

17994 2,60

Super-Leichtspiegel

Rundumlaufender nicht sichtbarer Aluminiumrahmen mit Aussparungen zur Montage, bespannt mit Brillantfolie. Die Folie hat die gleichen Eigenschaften wie Glasspiegel, ist völlig verzerrungsfrei und dabei absolut bruchstabil. Durch das geringe Gewicht (2,2 kg pro qm) lässt sich der Spiegel sehr leicht montieren. Spiegelstärke 20 mm.

17975 50 x 150 cm 151,80
17976 75 x 150 cm 197,00
17977 100 x 150 cm 255,40
17978 125 x 150 cm 296,00
17979 50 x 200 cm 193,90
17980 75 x 200 cm 255,40
17981 100 x 200 cm 303,00
17982 125 x 200 cm 358,00
17984 50 x 250 cm 229,80
17985 75 x 250 cm 324,00
17986 100 x 250 cm 358,00
17931 125 x 250 cm 429,00



Glitzer-Gymnastikball

2-lagiger Gymnastikball aus synthetischem Gummi, mit Ventil und Glitzereffekt, Ø 18 cm, 400 g. Beste Elastizität, gutes Sprungverhalten und Griffigkeit. Durch niedrigen Innendruck kann der Ball mit zwei Fingern aufgefangen werden. FIG-zertifiziert.

41591	violett	24,10
41592	silber-blau	24,10
41593	silber	24,10
41594	magenta	24,10
41595	schwarz	24,10



Wettkampf-Gymnastikball

Aus PVC, mit Nadelventil, Gewicht ca. 420 g, Ø 19 cm (7,5"). Als Wettkampfball zugelassen, superelastisch, antistatisch, hochglänzend in modernen, leuchtenden Farben. FIG zertifiziert.

40000	pink	10,10
40001	rot	10,10
40002	hellblau	10,10
40003	dunkelblau	10,10
40004	gelb	10,10
40005	hellgrün	10,10
40007	dunkelgrün	10,10
40008	schwarz	10,10
40009	weiß	10,10
40017	violett	10,10



Wettkampf-Gymnastikband

40780	blau	8,80
40751	rosa	8,80
40781	rot	8,80
40753	hellblau	8,80
40783	gelb	8,80
40754	orange	8,80
40785	weiß	8,80
40755	lila	8,80
40787	grün	8,80
40756	schwarz	8,80



Wettkampf-Gymnastikband

Mit konischem Glasfaserstock und Drehwirbel, Länge 6 m. Verlaufendes, abwechselndes, modisches Farbdesign. FIG zertifiziert.

40740	blau/weiß/rot	9,70
41283	weiß/pink	9,70
40744	grün/rosa	9,70
40745	Regenbogenfarben	9,70

GfK-Ersatzstab

Für Gymnastikband. Konisch mit Wirbel.

40786		4,10
-------	--	------



Gymnastikband-Aufroller

Kunststoffgehäuse mit Kurbelmechanik, zum schnellen Aufrollen eines Gymnastikbands.

40757		5,10
-------	--	------



Gymnastik

Rhythmische Sportgymnastik

Wettkampf-Gymnastikreifen Round

Kunststoffprofil mit rundem Querschnitt (Ø ca. 20 mm), Außendurchmesser ca. 87 cm.

17720	weiß	10,80
17721	pink	10,80
17722	gelb	10,80
17724	himmelblau	10,80
17725	rot	10,80
17726	orange	10,80
17727	grün	10,80
17728	blau	10,80
17729	schwarz	10,80
17730	lila	10,80



Querschnitt durch rundes Gymnastikreifen-Profil



RG-Wettkampffläche Beijing

14 x 14 m, savanne-beige, FIG zertifiziert. Unterkonstruktion Schock absorbierend. Bestehend aus: 121 Platten, je 125 x 125 cm, sowie Ausgleichsplatten auf der Oberseite – diese werden mit Klettband zusammengehalten. Hoher Kraftabbau erzielt durch Spezialschaumelemente. Hautsympathischer, hochwertiger Antistatik-Teppichbelag Super Velours mit hoher Scherfestigkeit gewährleistet optimale Trainings- und Wettkampfbedingungen. Inkl. rotem Klebeband zur Markierung.

41481 Preis auf Anfrage

RG Teppich Beijing

14 x 14 m, Gewicht ca. 1,6 kg/ m². Hautsympathischer, hochwertiger Anti-Statik-Teppichbelag Super-Velours mit hoher Scherfestigkeit, gewährleistet optimale Trainings- und Wettkampfübungen. Florhöhe ca. 7 mm, inkl. rotem Begrenzungsband. 3 Rollen je 4 m breit und 1 Rolle 2 m breit, FIG-zertifiziert. Farbe savanne-beige.

41439 Preis auf Anfrage

Transportwagen

Mit spezieller Auflage für RG-Teppich. Leichtgängig durch 4 Schwenkrollen.

41440 215,00



Wettkampf-Gymnastikseil

Springseil mit guter Qualität, nach internationaler Vorschrift. Polypropylen geflochten, Ø ca. 10 mm gleichbleibend, 3 m lang, Gewicht ca. 110 g. FIG zertifiziert.

41450	rot	2,70
41451	rosa	2,70
41452	gelb	2,70
41453	orange	2,70
41454	blau	2,70
41455	grün	2,70
41456	lila	2,70
41457	weiß	2,70
41458	hellblau	2,70
41460	dottergelb	2,70
41463	schwarz	2,70

Gymnastikseil

Aus geflochtenem Hanf, 10 mm stark, 3 m lang.

40750 2,60



Wettkampf-Gymnastikkeule

Schlanke Form, 45 cm lang. FIG-zertifiziert.

40103	Holz, lasiert	6,10
40104	PVC, weiß	4,70
40106	PVC, blau	4,70
40107	PVC, grün	4,70
40108	PVC, gelb	4,70
40109	PVC, rot	4,70



Noten-Anzeigetafel

5-stellig im Ringbuchformat. Zahlen von 0-9 auf PVC-Tafel zum Umklappen. Maße: 30 x 21 cm. 5 x 10 Blatt, Zahlen 2 x rot, 3 x schwarz. Eingesteckt in einem Flip-Chart kann die Anzeigetafel als Tischaufsteller verwendet werden.

70790 40,00



BENZ® PVC-Gymnastikball

Hochelastisch, sehr gute Sprungkraft, formbeständig, 6" (Ø 16 cm), 300 g. Mit Ventil.

40120	anemone	7,20
40122	lila	7,20
40123	flieder	7,20
40132	perlgrün	7,20
40201	eisblau	7,20
40260	türkis	7,20
40267	blau	7,20
40268	rot	7,20
40269	grün	7,20
40270	gelb	7,20
40271	weiss	7,20
40290	hotpink	7,20

PVC-Gymnastikball

Hochelastisch, sehr gute Sprungkraft, formbeständig, Wettkampfgröße 7,5" (Ø 19 cm, 420 g). Mit Ventil.

40280	schwarz	9,20
40272	blau	9,20
40273	weiß	9,20
40274	rot	9,20
40275	grün	9,20
40276	gelb	9,20



Aufblas-Set für Gymnastikbälle

Aufblas-Set mit 2 Lippen-Ventilen, Pumpe und Ventilzieher. (Nicht für WV-Bälle).

9352	Set	6,30
------	-----	------



Gymnastikkeulen

Aus Hartholz, lasiert.

40099	36 cm	3,90
40100	38 cm	3,70
40101	40 cm	4,10
40102	45 cm	4,30

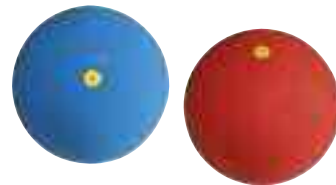

WV-Glocken-Gymnastikball

Mit Glocke, als Blinden- und Therapieball verwendbar. 6" 340 g, 7,5" 420 g.

40262	6" blau	13,90
40263	6" rot	13,90
40264	7,5" blau	16,00
40265	7,5" rot	16,00



Gymnastikkeule für Männer

Aus Hartholz, lasiert. 50 cm lang, Ø Standfuß ca. 5,5 cm, Gewicht ca. 800 g. FIG-Form.

40095		12,30
-------	--	-------

WV-Gymnastikball

Gummiball, sehr griffig und elastisch. Mit Gummilippenventil. 6" 340 g, 7,5" 420 g.

40286	6", gelb	9,70
40288	6", grün	9,70
40289	6", blau	9,70
40291	6", rot	9,70
40297	7,5", gelb	12,10
40294	7,5", grün	12,10
40292	7,5", blau	12,10
40293	7,5", rot	12,10



Aufhängevorrichtung

Aus Holz, für 20 Paar Gymnastikkeulen. Auch zur Lagerung von Badmintonschläger bestens geeignet.

40330		95,00
-------	--	-------



Aufhängevorrichtung

Aus Holz für 20 Paar Gymnastikkeulen, abschließbar. Auch zur Lagerung von Badmintonschläger geeignet. Lieferung ohne Schloss.

17898		197,00
-------	--	--------

Doppel-Gymnastikband

Farbe nach Lagerbestand, versch. Größen.

40715	klein, 1,00 m	6,60
40716	mittel, 1,50 m	7,60
40718	groß, 2,00 m	8,60
40719	lang, 3,00 m	9,60

GfK-Ersatzstab

Für 2m-, 5m- und 6m-Gymnastikband. Konisch mit Wirbel.

40786		4,10
-------	--	------



Übungs-Gymnastikband

Satinband, 5 cm breit, 5 m lang. Mit konischem Glasfaserstock, Drehwirbel und Öse.

40770	blau	8,40
40771	rot	8,40
40772	grün	8,40
40773	gelb	8,40
40775	weiß	8,40

Wie Übungs-Gymnastikband zuvor, jedoch Satinband 2 m lang.

41473	rot	7,80
41474	blau	7,80
41476	gelb	7,80
41477	grün	7,80



PVC-Gymnastikreifen ①

Griffiges, seitlich gerilltes Profil, verschweißte Stoßstellen, nach DIN 7912.

60 cm Ø		
17854	rot	5,60
17859	blau	5,60
17868	grün	5,60
17869	gelb	5,60

70 cm Ø		
17861	rot	6,10
17850	blau	6,10
17864	grün	6,10
17867	gelb	6,10

80 cm Ø		
17856	rot	7,10
17858	blau	7,10
17849	grün	7,10
17857	gelb	7,10



② Gymnastikreifen

Aus Schichtholz (geschliffen), Profil 20x10 mm. Nach DIN 7912.

17851	60 cm Ø	7,10
17852	70 cm Ø	7,40
17853	80 cm Ø	7,80

③ Wettkampf-Gymnastikreifen

Aus geschliffenem Schichtholz, Profil 17x10 mm, Außendurchmesser ca. 90 cm. Nach ITB-Vorschrift.

17870	9,40
-------	------



Aufhängevorrichtung

Aus Stahl, für 20 Gymnastikreifen.

40331	11,00
-------	-------



Aufhängevorrichtung für Gymnastikreifen

Stahlkonstruktion für ca. 20 Stück Gymnastikreifen, abschließbar. Ausladung ca. 29 cm. Lieferung ohne Schloß.

17896	64,00
-------	-------

Hula Hoop-Reifen

Aus Kunststoff, Rundprofil 20 mm, rot/gold

17911	Ø 50 cm	3,50
17912	Ø 65 cm	4,20
17914	Ø 75 cm	4,90
17915	Ø 85 cm	5,60

Gymnastik-Turnstab

Aus massivem Holz.

17880	Ø 28 mm, 1,50 m	3,10
17882	Ø 24 mm, 1,00 m	1,30

Reifenständer

Aus Holz, natur lackiert, mit sehr gutem Stand. Für Gymnastikübungen und Slalom-Turnstäbe oder Gymnastikreifen werden einfach in die vorgesehenen Aussparungen eingesteckt.

17865	26,00
-------	-------

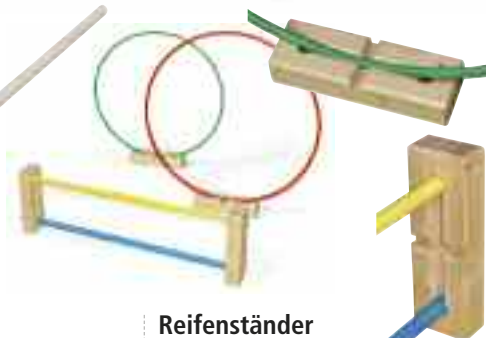

Gymnastik-Turnstab

Aus bruchsicherem ABS-Kunststoff, Ø 25 mm. Mit beidseitiger Abschlußkappe.

Länge 100 cm		
17884	rot	4,30
17886	blau	4,30
17893	gelb	4,30
17894	grün	4,30

Länge 80 cm		
18088	rot	3,70
18089	blau	3,70
18090	gelb	3,70
18091	grün	3,70

Standfuß

Passend für Turnstab. Aus PVC, Ø 20 cm, mit Aussparung. Zur Erhöhung der Standfestigkeit können Sand oder Metallteile eingefüllt werden. Stopfen sind schraubbar.

18106	10,20
-------	-------



Abstellvorrichtung

Holzkonstruktion zur Wandbefestigung, für 40 Turnstäbe.

17885	81,00
-------	-------

Wie Abstellvorrichtung zuvor, jedoch auch abschließbar. Ohne Schloss.

17895	166,00
-------	--------

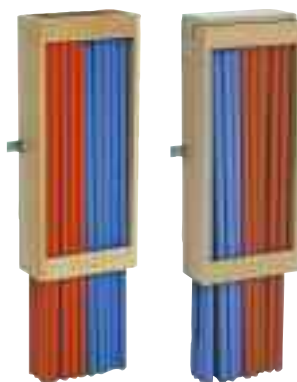

Transportwagen

Transport- und Aufbewahrungswagen für Hockeystöcke, Turnstäbe etc. Aus verzinkten und pulverbeschichtetem Stahlblech. Grosse Vollgummiräder 210 x 50 mm. Behälterdurchmesser Ø 25 cm, Gesamthöhe 95 cm, Eigengewicht 10 kg. Mit Transportgriff.

40629	171,10
-------	--------





BENZ® Gym-Taxi

Äußerst stabile Schichtholzkonstruktion in Alu-Design-Optik für verschiedenste Verwendungszwecke vielseitig einsetzbar, (L x B x H): 97 x 60 x 81 cm. Mit 3 Etagen zur Ablage von Gymnastikartikeln, Abmessungen: 74 x 58 cm, lichte Höhe: 25 cm. Ein Ausschnitt dient zum Einsetzen von Gymnastikstäben, 2 Ablagekonsolen zum Aufhängen von Gymnastikreifen.

30877 427,00

Rhythmikwagen

Komplett mit 4 Kästen, fahrbar, einschließlich Inhalt: 16 Rasselbüchsen, 16 Balancierstäbe, 16 Fußstäbe, 1 Schwungseil, 16 Holzkugeln, 16 Tücher (50 x 50 cm), 16 Rhythmikbänder, 2 Tamburine (20 cm und 25 cm), 2 Taktschlegel, 1 Kuglrassel, 2 Triangel (15 cm und 21 cm), 1 Schellenring, 1 Röhrentrommel, 100 Luftballons, Kreide, 16 Moosgummibälle, 16 Bohnensäckchen.



30880 730,00

Rhythmiketape

Fahrbar, mit 4 Lenkrollen. Inkl. 16 Holz-Balanciertaktstäbe, 16 Rhythmikdosen, 16 Holzfußstäbe, 1 Schwungseil.



41645 277,00



Gymnastikkreis

Umspinnene Gummischnur, endlos, 20 m lang. Für viele Spiele geeignet.

5510 24,10



Ziehtau

Aus bestem Hanf, Ø 25 mm. Enden gegossen, unverwüster Kunststoffverschluss.

7330	10 m lang	32,40
7320	12 m lang	38,70
7300	15 m lang	49,30

Wettkampf-Ziehtau

Aus bestem Hanf, Ø 35 mm, 23 m lang.

7311 99,90



Gymnastikschnur

Umspinnene Gummischnur mit beidseitigen Schlaufen. Für Gymnastik und Spiele.

5500	8 m lang	7,10
5501	10 m lang	8,50
5502	12 m lang	9,50



Rundtau

Aus Hanfseil, Ø 20 mm, 10 m.

7335 36,00



Schwungseil

Aus Hanf, mit Schlaufen und Karabinerhaken, 8 m lang.

40450 7,40

Sie sparen:

€58,70



Geräte-Set für Gym-Taxi

12 Gymnastikreifen (Ø 70 cm), je 3 rote/blau/grüne/gelbe + 12 Gymnastikstäbe, je 3 r/b/g/g + 12 Gymnastikbälle (6"), je 3 r/b/g/g + 12 FIG-Keulen, je 3 r/b/g/g + 12 Tennisringe, farbig sortiert + 12 Wurfballer, je 3 r/b/g/g + 12 Gymnastikseile, je 3 r/b/g/g + 4 Medizinbälle (grün, 800 g) + 1 Zauberschur (10 m) + Ballpumpe + Ziehtau (10 m). Ohne Gym-Taxi.

30875 Set 399,00

BENZ® Pausenkiste

Sie sparen:

€88,40



Inhalt und Bestückung der Transportbox (120 l) für eine Gruppengröße von bis zu 50 Schülern ausgelegt: 15 Speckbretter, 1 Indiac-Tennis, 1 Shuttleball-Set, 1 Federball-Spiel-Set, 1 Mono-Fling, 1 Klettballschüssel, 1 Scoop-Spiel, 1 Family-Tennis, 2 Wurfscheiben Softi, 2 Tennisringe, 10 Soft-Bälle (Ø 7cm), 10 dto. (Ø 9 cm), 4 dto. (Ø 18 cm, mit Elefantenhaut), 1 Schwungseil (8 m lang), 10 Wettkampf-Gymnastikseile (rot), 3 Paar Stelzen aus Kunststoff und 1 Balltragnetz.

8670 Set 385,00



Lamellenring

Aus massivem PVC, Ø ca. 18 cm. Auch als Tauchring geeignet. Farbe n. Lagerbestand.

6611 3,70



PVC-Tennisring

Luftgefüllt, Ø 19 cm, 140 g. Farbe n. Lagerb.

6613 2,90



Ringtennisnetz

Weiße Polyester-Einfassung, 2 mm Nylon, 600 x 50 cm. Auch als Indiac-Trainingsnetz und Prellballnetz verwendbar.

40411 21,30



Tennisring

Vollgummi, farbig sortiert.

6610 3,00

Turnier-Tennisring

Aus Moosgummi, weiß, Ø 17 cm, ca. 220 g. Massiv und wettkampfgerecht.

6600 3,90



Neon-Springseil

Neon-farbenes Kunststoffseil mit schwarzen Kunststoffgriffen, 300 cm lang – Länge variabel, auf jede Körpergröße anpassbar. Jedem Seil liegt ein Kürzungs-Set bei.

40403	neon-pink	4,60
40404	neon-gelb	4,60
40405	neon-orange	4,60
30398	neon-blau	4,60



Neon-Springseil Double Dutch(Paar)

2 Springseile aus neon-farbenem Kunststoff, 6 m lang, mit schwarzen Kunststoffgriffen.

40406	Paar, neon-pink	12,80
40407	Paar, neon-gelb	12,80
40408	Paar, neon-orange	12,80
30399	Paar, neon-blau	12,80



Leder-Springseil

Mit Holzgriffen, 2,80 m lang – in der Länge verstellbar.

40315	14,30
-------	-------



Springseil

Aus Zelljute (Mitte verstärkt), mit Holzgriffen, 2,80 m lang – in der Länge verstellbar.

40314	3,80
-------	------

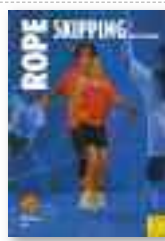

Buch Rope Skipping

Technik, Training, Spielspaß. Für Einsteiger und Profis. Autor: Henner Böttcher.

41661	16,30
-------	-------



Aufhängevorrichtung

Für Spring- und Gymnastikseile. Stabile Stahlausführung, Breite 60 cm. Mit 6 Aufhängen, je 36 cm lang. Zur Wandbefestigung.

40229	33,00
-------	-------



Springseil mit Zählwerk

Mit 3-stelligem digitalem Zählwerk. Seil ist durch Klemmverschluss in der Länge verstellbar. Mit Schutzüberzug in der Mitte.

40296	7,10
-------	------



Springseil Beaded Rope

Neu entwickeltes Springseil, an beiden Enden kugelgelagert, 300 cm lang. Bietet dem Springer höchsten Springspaß. Beaded-Rope-Geräusch, das durch die Kunststoffröhrchen erzeugt wird, unterstützt den Spring-Takt bzw. die Spring-Geschwindigkeit.

41247	5,30
-------	------



Gymnastik-Springseile

In der Mitte verstärkt, aus PP-Multigarn geflochten, Enden verknotet. Außen ca. 8 mm stark, in der Mitte verstärkt auf 13 mm. Länge wahlweise 2,5 m oder 2,8 m.

41492	rot 2,8 m	4,10
41493	blau 2,8 m	4,10
41494	gelb 2,8 m	4,10
41495	grün 2,8 m	4,10
41496	rot 2,5 m	3,80
41497	blau 2,5 m	3,80
41498	gelb 2,5 m	3,80
41499	grün 2,5 m	3,80



Springseil Gummitwist

Ein alter Spieleklassiker für eine Vielzahl von Hüpfspielen - solo, oder im Team. Dünnes Gummi-seil ca. 5 m lang, Regenbogen-Farben.

30396	2,90
-------	------



Handstückzähler

Metallgehäuse, von 0 bis 9999, mit Schnellrückstellung. 52 x 50 x 49 mm, Gewicht 56 g.

7657	8,40
------	------



zählt Sprünge und Kalorien

Springseil mit Zählwerk

Mit digitalem Zählwerk und Kunststoff-Handgriffen, 2,70 m lang – in der Länge verstellbar. Anzeige der ausgeführten Sprünge und verbrauchter Kalorien.

30397	9,20
-------	------



Profi-Springseil

Die zwei Griffe sind mit drehbaren Wellen versehen, das 3 mm starke Stahlseil ist mit transparentem Kunststoff ummantelt. Verstellbare Länge bis 300 cm. Optional mit 200 g Gewichten lieferbar.

40409	11,20
-------	-------



Gymnastik-Springseil

Die zwei Griffe sind mit drehbaren Wellen versehen, rotes Kunststoffseil, verstellbare Länge bis 300 cm. Optional mit 200 g Gewichten lieferbar.

40419	9,10
-------	------

Gewichte für Springseile

2 x 200 g, passend für die Griffe.

40474	6,10
-------	------



Gymnastikseil

PP-geflochten, verdickte Mitte und beidseitig Endknoten, Farbe beige.

40298	Länge 2,60 m	1,80
40299	Länge 2,80 m	1,80



Weichschaumbälle

Aus Schaumstoff, ohne Haut. Idealer Trainingsball für Tennis, Basketball, Volleyball und viele andere Ballspiele. Mit Zeitlupen-Effekt – weicher Rückprall fördert Ballgefühl. Lautloses Spiel im Raum und im Freien. Keine Verletzungsgefahr.

Art.-Nr.	Abb.-Nr.	Bezeichnung	Farbe	Ø	Gewicht ca.	Sprungverh.	Preis
30915	1	Tennis-Übungsball	gelb	70 mm	10-12 g	•••	1,00
30917	2	TT-Übungsball	gelb	38 mm	2 g	•••	0,60
30914	3	Spielball	gelb	90 mm	30-35 g	•••	2,00
30909	4	Gymnastikball	gelb	200 mm	165 g	•	10,30
30913	5	Gymnastikball	gelb	150 mm	70 g	•	4,90
30911	6	Gymnastikball	grün	180 mm	90 g	•	5,10
30910	7	Gymnastikball	blau	180 mm	90 g	•	5,10
30912	8	Gymnastikball	rot	180 mm	90 g	•	5,10
30919	9	Volleyball	gelb	210 mm	250-300 g	•••	13,30
30904	10	Medizinball	gelb	300 mm	940 g	•••	47,90

Sprungverhalten: • springend •• gut springend ••• sehr gut springend

Staffelpreis Weichschaumbälle

Art.-Nr.	Preis
31006 ab 10 Stück	0,90
31007 ab 10 Stück	0,50
31004 ab 10 Stück	1,80
31009 ab 10 Stück	9,20
31003 ab 10 Stück	4,40
31011 ab 10 Stück	4,60
31010 ab 10 Stück	4,60
31002 ab 10 Stück	4,60
31008 ab 10 Stück	12,00
31001 ab 10 Stück	43,40

Der Luftmatz ist eine bunte Hülle für Luftballons, welcher in die kleine Öffnung des Luftmatzes gesteckt, dann aufgeblasen und zugekehrt wird. Anwendung als praktischer und lustiger Spielball im Sportunterricht, Privat-Bereich, Therapie, Schule, Kindergarten usw. Mit einer Glocke gefüllt auch als Blindenball nutzbar. Lieferung ohne Luftballons – bitte extra bestellen.

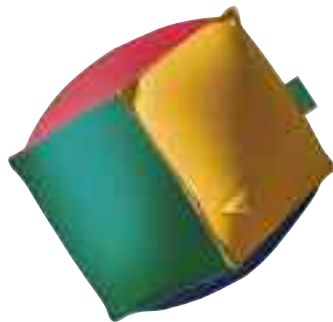

Luftmatz Hülle für Luftballons

41722	Ø 17 cm	7,40
41724	Ø 27 cm	8,40
41725	Ø 33 cm	12,40

Schwerluftmatz

Mit zusätzlich eingenähtem Gewicht in der Hülle. Ø 27 cm.

41726	10,80
-------	-------

Luftmatz - Würfel

19,5 cm Kantenlänge. Würfel kann je nach Bedarf mit Stoffmalstiften selbst gestaltet werden.

41727	11,50
-------	-------

Luftmatz - Broschüre

Übungsformen und Spiele für die Praxis, 16 Seiten. Autor: Gerhard Frank.

41728	3,60
-------	------

Luftmatz - Luftballons

Satz mit 10 Stück.

für Luftmatz Ø 19 cm	
41729	0,90
für Luftmatz Ø 27 cm	
41730	1,90
für Luftmatz Ø 33 cm	
41732	5,20



Luftballon-Pumpe

Zum Aufblasen von Modellierballons und anderen Luftballons.

14048	9,30
-------	------

Nylon-Hülle

Ø 30 cm, mit 3 Luftballons. Zum einlegen und aufblasen der Luftballons als praktisches Kinder-Fun-Spielzeug.

43330	2,60
-------	------



Japan-Papierbälle

Ø 12 cm, bunt, aus farbigem Japan-Papier, mit Loch zum Aufpusten. Der aufgeblasene Ball schwebt langsam durch die Luft wie ein Ballon und eignet sich hervorragend zum Balancieren, Spielen oder aber zur Dekoration.

40969	5er Packung	6,00
-------	-------------	------



Schaumstoff-Würfel

Varibel einsetzbare Würfel für Spielspass In- oder Outdoor. Farbe nach Lagerbestand (rot, blau, grün). Zahlen 1-6, farbig ausgefräst.

30950	16 x 16 x 16 cm	5,00
30951	40 x 40 x 40 cm	56,00



Schaumstoff-Würfel mit PU-Beschichtung

Mit Elefantenhaut-PU-Beschichtung. Oberfläche abriebfest und hygienisch abwaschbar, bzw. desinfizierbar. Durch die robuste beschichtete Oberfläche wird eine lange Lebensdauer ermöglicht. Farbe nach Lagerbestand (blau, rot, gelb, grün).

31250	16 x 16 x 16 cm	20,00
30945	30 x 30 x 30 cm	77,00
30946	40 x 40 x 40 cm	98,00

Gymnastik Bälle



PU-Elefantenhaut

Durch die PU-Beschichtung werden die Bälle robuster, dadurch sind sie bestens geeignet im Schul- und Vereinssport.

Weichschaumbälle mit Beschichtung

Mit äußerst strapazierfähiger PU-Elefantenhaut mit hoher Abriebfestigkeit. Oberfläche abwaschbar, desinfizierbar, hygienisch.

Art.-Nr.	Abb.-Nr.	Bezeichnung	Farbe	Ø	Gewicht ca.	Sprungverh.	Preis	Art.-Nr.	Preis
30928	1	Softball	gelb	70 mm	16 g	•••	2,60	31024	ab 10 Stück 2,00
30927	2	Softball	rot	90 mm	32 g	•••	3,80	31023	ab 10 Stück 3,40
30933	3	Softy	blau	160 mm	75 g	•	10,20	31018	ab 10 Stück 9,10
30936	4	Softy	rot	160 mm	75 g	•	10,20	31022	ab 10 Stück 9,10
30934	5	Softy	grün	160 mm	75 g	•	10,20	31019	ab 10 Stück 9,10
30935	6	Softy	gelb	160 mm	75 g	•	10,20	31020	ab 10 Stück 9,10
30931	7	Playball	rot	160 mm	115 g	••	10,20	31017	ab 10 Stück 9,10
30930	8	Allround	blau	180 mm	145 g	••	15,40	31016	ab 10 Stück 13,90
30929	9	Spezial	weiß	210 mm	235 g	••	17,40	31015	ab 10 Stück 15,70
30925	10	Volleyball	weiß	210 mm	330 g	•••	26,70	31012	ab 10 Stück 24,00
30926	11	Mini-Handball	weiß	160 mm	160 g	•••	16,40	31014	ab 10 Stück 14,80
30941	12	Fußball	gelb	210 mm	235 g	••	21,50	31025	ab 10 Stück 19,40
31075	13	Fußball	orange	210 mm	325 g	•••	24,40	31026	ab 10 Stück 23,10
30978	14	Mini-Football	gelb	130 mm	112 g	••	17,40	31027	ab 10 Stück 15,70
30979	15	Football	gelb	150 mm	215 g	••	21,00	31028	ab 10 Stück 19,00
30923	16	Medizinball	rot	300 mm	420 g	•	73,90	31029	ab 10 Stück 70,20

Staffelpreise

Sprungverhalten: • springend •• gut springend ••• sehr gut springend

Gymnastik



Riesenballons

Aus Latex in rot, blau, gelb und grün erhältlich.

40999	Ø 55 cm, 170 cm Umfang	1,60
41000	Ø 70 cm, 200 cm Umfang	3,90
41001	Ø 115 cm, 350 cm Umfang	7,30
41003	Ø 150 cm, 450 cm Umfang	13,00



Luftballons

100 Luftballons aus Latex, farbig sortiert.

41005	Ø ca. 40 cm	28,60
41006	Ø ca. 27 cm	8,70



Zeitlupenbälle

Aus Latex, mit Aufblasschlauch und Stöpsel zum Versenken.

40961	Ø 20 cm	8,80
40962	Ø 30 cm	10,30
40963	Ø 40 cm	12,40



Handkolben-Pumpe

Speziell zum Aufblasen von Luftballons.

41007	17,10
-------	-------



Riesenballon-Verschluss

Plastikrohr und Klemmteil.

41002	1,40
-------	------



Zeitlupenbälle

Aus Vinnol, Ø 35 cm, Gewicht ca. 300 g. Farbe nach Lagerbestand.

40278	10,20
-------	-------



Medizinball (Rindleder)

Aus ausgesuchtem, handgenähtem Rindleder mit bester Füllung und Qualität.

43080	1000 g	25,50
43081	1500 g	30,30
43082	2000 g	33,10
43085	3000 g	39,00



Medizinball (Kernrindleder)

Spitzenprodukt aus 1A handgenähtem, nass gestrecktem Kernrindleder mit Haarfüllung.

40169	1500 g	46,10
40171	2000 g	54,30
40172	3000 g	70,70
43086	4000 g	71,30
43087	5000 g	85,10

neu



Unball

Ø 21 cm, 240 g, Umfang 66 cm. Schaumball mit Haut, Schwerpunkt versetzt. Durch den versetzten Schwerpunkt weiss man beim Pellen oder Rollen nie, welche Richtung der Ball einschlagen wird. So werden Reaktion, Geschicklichkeit und die Auge-Hand-Koordination spielerisch trainiert. Farbe orange.

31170	23,50
-------	-------



Vollball

Stoß- und Wurfball aus handgenähtem Goldchromleder mit bester Füllung.

40221	600 g	29,60
40222	800 g	30,70
40223	1000 g	32,70

Balltragnetz



Für ca. 30 Schlag- und Wurfball.

9473	4,40
------	------



WV-Schleuderball

Aus blauem WV-Gummi, mit strapazierfähiger Lederschlaufe, ohne Ventil.

40214	800 g	34,50
40215	1000 g	40,80
40216	1500 g	53,30



Schleuderball

Handgenähtes Goldchromleder mit bester Füllung und sorgfältig befestigter Lederschlaufe.

40210	800 g	42,00
40211	1000 g	45,00
40209	1500 g	51,80
40213	2000 g	62,50



Medizinball (Kunststoff)

Aus gummiähnlichem Kunststoff, mit Nadelventil.

43003	800 g, Ø 210 mm, blau	15,60
43005	1000 g, Ø 210 mm, rot	17,00
43007	1500 g, Ø 280 mm, braun	22,40
43009	2000 g, Ø 280 mm, braun	26,80
43011	3000 g, Ø 280 mm, blau	34,80
43013	4000 g, Ø 340 mm, grün	41,90
43015	5000 g, Ø 340 mm, rot	51,80



Medizinball (Gummi)

Aus Gummi, springend. Mit griffiger Struktur Oberfläche und Nadelventil.

43112	800 g, Ø 195 mm, schwarz	17,40
43113	1000 g, Ø 195 mm, türkis	19,50
43114	1500 g, Ø 195 mm, orange	24,60
43115	2000 g, Ø 230 mm, blau	27,70
43116	3000 g, Ø 230 mm, gelb	36,90
43118	4000 g, Ø 275 mm, rot	44,10
43121	5000 g, Ø 275 mm, lila	50,30



Redondo Ball / Redondo Ball XL

Für Wirbelsäulen- und Bauchmuskeltraining aus weichem, geschäumtem PVC mit Stöpselverschluss – lässt sich leicht und schnell aufblasen und entlüften. Inkl. Übungsposter.

41589	Ø 18 cm, anthrazit	5,50
41572	Ø 22 cm, blau	5,90
41573	Ø 26 cm, rot, Redondo XL	6,20



Spirit-Ball(by Lucia Schmidt)

Aus besonders dickwandigem, sanftem und duftneutralem Material (Ø 16 cm). Bietet konzentrierte Kraft für Körper und Geist und ist ein wichtiges Bewegungselement in der Mobilisationsarbeit. Lucia Schmidt setzt den Spirit-Ball gezielt ein für Körperwahrnehmungsmomente sowie zur Entlastung des Beckenbodens.

41559		7,20
41567	ab 10 Stück	6,80

Pilates

Die Pilates-Methode ist ein ganzheitliches Körpertraining, in dem vor allem die tiefliegenden, kleinen, aber meist schwächeren Muskelgruppen angesprochen werden, die für eine korrekte und gesunde Körperhaltung sorgen. Ein regelmäßiges Training der tiefen Muskulatur sorgt für ein neues Körpergefühl und für eine neue Körperhaltung, Rückenschmerzen sollen verschwinden und der Körper wird ausgeglichener, elastischer, kräftiger und geschmeidiger. Grundlage aller Übungen ist das Trainieren des sogenannten „Powerhouses“, die in der Körpermitte liegende Muskulatur des Beckenbodens und die tiefe Rumpfmuskulatur werden ganz gezielt angesprochen. Pilates-Übungen werden ruhig, fließend und sehr konzentriert ausgeführt, Koordination von Körper und Geist sind gefragt. Der tiefen Atmung kommt eine große Bedeutung zu, sie wird bewusst in jeder Übung eingesetzt.

Buch Pilates für den Rücken



Speziell für die Wirbelsäule geht es in diesem Buch um mehr als das bloße Training: Konzentration, Atmung, Präzision, Bewegungsfluß, Kontrolle und Zentrierung gehören zu den von Joseph Pilates entwickelten Prinzipien. 96 Seiten mit über 100 Bildern und Zeichnungen.

41770	12,95
-------	-------



Pilates-Ball

Pilates-Ball aus weichem Vinyl, elastischer Übungsball für vielseitigen Einsatz bei Gleichgewichts- und Koordinationsübungen. Sehr griffig und strapazierfähig. Hilfsmittel der Pilates-Methode für ein sanftes Körpertraining, für jede Altersstufe und jeden Fitnesslevel! Der Ball, Ø 20-27cm, wird mit einem mitgelieferten Röhrchen aufgeblasen und mit einem Stöpsel verschlossen. Farbe nach Lagerbestand in blau, rot und grün.

30962	4,10
31097	Ersatzstöpsel 0,50



Multiroll

Luftgefüllte, individuell regulierbare Lagerungshilfe und Trainingsgerät, 50 cm lang. Anwendung in der Therapie, Kräftigung, Aqua-Gymnastik, Yoga und Balance. Inkl. Luftpumpe und Poster.

41631	Ø 15 cm, schwarz	31,30
41633	Ø 20 cm, silber	33,20
41635	Halbrolle	27,20

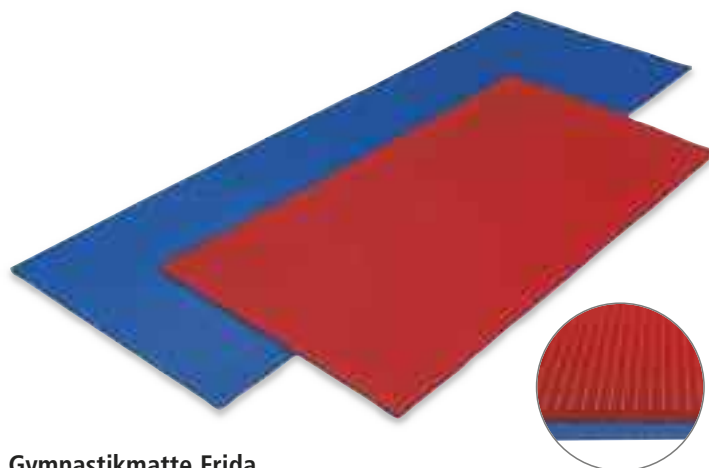

Gymnastikmatte Frida

Ideale Freizeitmatte für den trimmbewussten Heimsporler aus PE-Schaum mit aufkaschierter Folie, pflegeleicht, abwaschbar. Ideale Ergänzung zu Heimsprossenwände. Stärke 0,9 cm.

30656	120 x 60 cm rot/ blau	11,20
30657	180 x 60 cm rot/ blau	16,30



Aerobic-Gymnastik-Faltmatte

Aus geschlossenzelligem Polyethylen-Schaum, einlagig, 4-teilig faltbar. Größe 145 x 60 x 0,8 cm. Mit einseitiger TNT-Beschichtung und Design-Druck-Motiv. Inkl. Übungsposter.

30805	blau	15,30
30819	rot	15,30

Gymnastik

Warum ist das Sitzen auf Bällen so gesund?

Es fördert das dynamische Sitzen, dadurch wird die Muskulatur gelockert und gekräftigt.

Das herkömmliche Sitzen lässt Bauch- und Rückenmuskulatur verkümmern. Ergebnis: Haltungsschwäche. Der Rücken verspannt sich und schmerzt.

Auf dem Ball sitzend bringen Sie spielerisch ihren Körper immer wieder ins Gleichgewicht und nehmen eine natürliche, gesunde Sitzhaltung ein.



BENZ® Anti-Burst Gym Ball

Hergestellt aus hochwertigem, elastischem Kunststoff. Besonders strapazierfähig und sicher, da im Falle einer äußeren Beschädigung die Luft nur langsam entweicht. GS-geprüft.

41739	Ø 45cm, gelb	14,90
41740	Ø 55cm, orange	18,00
41741	Ø 65cm, grün	21,00
41742	Ø 75cm, rot	25,10
41747	Ersatzstößel	1,30



Stößelentferner

Für alle Großbälle passend. Einfaches Anheben des Stößels mit der Hebevorrichtung.

40965	6,30
-------	------

Wandablage

Zur Ablage von 3 Pezzibällen Ø 65 oder 53 cm oder 4 Bällen Ø 42 cm. Querträger aus Stahlrohr, galvanisch verzinkt, Länge 180 cm, Tiefe 48 cm. Max. Belastung 40 kg.

40833	59,90
-------	-------

Pezziball

Beliebte Gymnastikbälle für Schule, Vereine und Krankengymnastik. Aus starkem Kunststoff gegossen, sehr strapazierfähig.

40871	Ø 42 cm, gelb	15,90
40872	Ø 53 cm, orange	20,40
40888	Ø 65 cm, grün	23,50
40889	Ø 75 cm, rot	28,60



Ballschale

Für Großbälle, z. B. Pezzibälle.

40839	23,30
-------	-------

Stapelhilfe-Set

Set aus 3 durchsichtigen Ringen, aus hitze- und kältebeständigem Kunststoff, für Groß- und Pezzibälle bis Ø 75 cm, für eine Platz sparende Aufbewahrung.

40847	Set	54,80
-------	-----	-------



Weltball

Riesenball aus PVC mit aufgedruckten Kontinenten. Wird sehr gerne bei Sportfesten eingesetzt, Spielvariationen für eine Gruppe sind sehr vielseitig. Auch in der Physiotherapie ist der Weltball mit kleinerem Durchmesser sehr gut einsetzbar.

40885	Ø 100 cm	133,40
40886	Ø 200 cm	520,00



Physioball

Aus sehr strapazierfähigem Weich-PVC mit Ventil.

40878	Ø 95 cm	41,90
40879	Ø 120 cm	79,50



Powerball® Premium ABS®

ABS-Bälle sind so konstruiert, dass bei einer Verletzung von außen die Luft nur langsam an der beschädigten Stelle entweicht und so der Ball nicht platzen kann - hierbei handelt es sich um das Anti-Burst-System.

Bestens geeignet für alle klassischen Behandlungsformen mit dem Ball in der Physiotherapie, Rückenschule, Geburtsvorbereitung und Rückbildungsgymnastik, Beckenbodentraining, Seniorengymnastik etc. Angenehm strukturierte Oberfläche mit Segmentteilung.

40748	Ø 45 cm, gelb	20,00
40749	Ø 55 cm, orange	23,60
40769	Ø 65 cm, grün	26,20
40778	Ø 75 cm, orange	28,70



Supersoft-Bälle

Die Alternative zu den Weichschaumbällen. Die sehr leichten Bälle fühlen sich durch das neuartige schaumige Material äußerst weich und griffig an. Die Weichheit sowie Sprunghöhe kann durch Regulierung des Innendrucks variiert werden. Die pinkfarbenen Bälle sind für Indoor konzipiert. Für Asphalt-Hartplätze ungeeignet.

40827	Football, Ø 22 cm	16,60
40828	Basketball, Ø 24 cm	18,20
40829	Gymball, Ø 19 cm	12,90
40831	Volleyball, Ø 21 cm	14,30



Supersoft-Handbälle

40825	Mini, Ø 14 cm	13,40
40826	Ø 17 cm	15,50

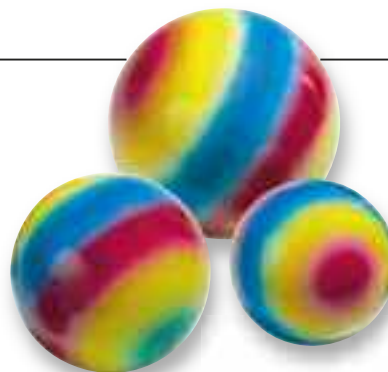

Neon-Regenbogenball Rainbow

Leichter Gymnastikball (Ø 18 cm) für Übungen und Spielarten mit konischem Ballnippel und farbenprächtiger, griffiger Oberfläche.

41790	Ø 18 cm	4,40
41791	Ø 23 cm	5,50
41792	Ø 28 cm	6,60



Colibri Supersoft-Bälle

Die supersofte Beschaffenheit des geschäumten Materials vermeidet schmerzhaft Ballkontakte. Für Kinder, Therapie, Reha und Seniorensport. Strapazierfähig, langlebig und durch das Nadelventil immer wieder nachregulierbar.



Volleyball

Ø 21 cm, 200 g.

41580	17,30
41581	ab 10 Stück 15,40



Basketball

Ø 21 cm, 400 g.

41583	25,40
41584	ab 10 Stück 22,70



Gymnastikball

Ø 16 cm, 300 g.

41578	18,00
41579	ab 10 Stück 16,10



Fußball

Ø 22 cm, 300 g.

41576	21,60
41577	ab 10 Stück 19,30



Handball Damen

Ø 16 cm, 300 g.

41585	17,90
41586	ab 10 Stück 16,10



Handball Herren

Ø 18 cm, 400 g.

41587	19,60
41588	ab 10 Stück 17,20



Moonhopper

Das tolle Ball-Hüpfspiel mit der Scheibe, sehr strapazierfähig. Der Moonhopper fördert und trainiert Gleichgewichtssinn, Kondition und Sprungkraft. Im Beutel verpackt, mit Gebrauchsanleitung. Belastbar bis 70 kg.

40898 15,60



Moonhopper-Sport

Der Moonhopper für Erwachsene mit extra stabiler Platte. Für ein hervorragendes Training der Gelenkstabilität und viel Spaß in Therapie und Freizeit. Belastbar bis 110 kg.

41528 25,50



Hüpfball

Aus Kunststoff, mit 2 unzerbrechlichen, in einem Stück gegessenen Haltegriffen. Ø ca. 50 cm. Der Hüpfball ist besonders geeignet zur Förderung der allgemeinen Ausdauer und Beweglichkeit. Im Tragebeutel, mit Gebrauchsanleitung. TÜV-geprüft.

40887 12,80



Jumper

Cardio-Fitness in kürzester Zeit und auf kleinstem Raum! Ideale Druckverteilung durch bewährte Dynair-Technik und extrem dynamischem Rebound (Trampolineffekt). Rutschfest auf allen Unterlagen. Studios profitieren von integriertem Easy-Store-System, da keine extra Lagerungshilfe nötig. Maße: 52 x 24 cm.

41763 149,00



Jumper Mini

Cardio-Fitness in kürzester Zeit und auf kleinstem Raum! Ideale Druckverteilung durch bewährte Dynair-Technik und extrem dynamischem Rebound (Trampolineffekt). Rutschfest auf allen Unterlagen. Studios profitieren von integriertem Easy-Store-System, da keine extra Lagerungshilfe nötig. Maße: 36 x 18 cm.

41765 89,50

Gymnastik



Redondo Ball

Für Wirbelsäulen- und Bauchmuskeltraining aus weichem, geschäumtem PVC mit Stöpselverschluss – lässt sich leicht und schnell aufblasen und entlüften. Inkl. Übungsposter.

41589 Ø 18 cm, anthrazit 5,50
41572 Ø 22 cm, blau 5,90
41573 Ø 26 cm, rot, Redondo XL 6,20

Über 20 Übungen auf nur 1 m²!

Übungstafeln und Trainings-DVD im Lieferumfang!



VersaBALL FX™



Bizepskräftigung Trizepskräftigung Bein-, Rücken- und Abduktoren, Oberarmmuskeltraining Hüften

Heim-Fitness-System mit einer Fülle von Übungsmöglichkeiten. Kräftigt zahlreiche Muskelgruppen, fördert die Beweglichkeit und bietet funktionelles Ganzkörpertraining. Maximales Benutzergewicht 150 kg. Lieferung mit Übungsschlaufen, Übungstafeln und Trainings-DVD.

41527 145,60

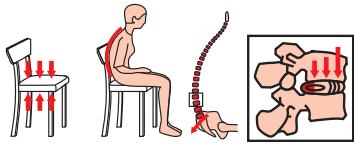

Aktive Gesundheitsförderung beim Sitzen!

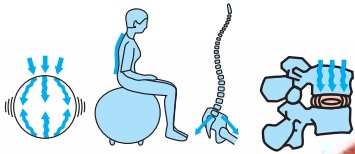

SIT'n-GYM - Ball

Das Sitzen auf Bällen trägt zur aktiven Gesundheitsförderung in Schule, Freizeit und Beruf bei. Der Ball wird auch bei der Rückenschule in verschiedenen Institutionen zur Vorbeugung gegen Haltungsschäden, eingesetzt. Ein versehentliches Wegrollen des Balls wird durch die Gummistege auf der Unterseite verhindert.

40810	Ø 35 cm, transparent	13,90
40811	Ø 45 cm, gelb	16,40
40812	Ø 55 cm, rot	18,50
40814	Ø 65 cm, blau	23,10



Ballkissen DYN AIR® Senso

Aus Ruten, mit Nadelventil. Eine Seite mit runden, sanften Senso-Noppen - die andere Seite im bewährten Classic-Design. Zum dynamischen und entlastenden Sitzen, mit verbesserter Luftzirkulation. Lediglich gefüllt mit dem atmosphärischen Innendruck. Farbe nach Lagerbestand.

41523	Ø 33 cm	27,90
41568	Ø 36 cm	34,00

Gymnastik



DYN AIR® Ball Cushion

Für Rückentraining, Gymnastik, Reha um ein rückengerechtes, dynamisches Sitzen zu unterstützen. Die aufrechte Haltung wird optimiert und die Muskulatur der Wirbelsäule wird trainiert. Das Ballkissen hat lediglich atmosphärischen Innendruck und kann bei Beschädigung nicht platzen. In verschiedenen Farben, Material Ruten, Ø 33 cm.

40726		24,30
-------	--	-------



Polyester-Bezug für DYN AIR®-Ballkissen

Macht das Sitzen noch angenehmer. Pflegeleichtes Material, waschbar, veloursähnliche Oberfläche mit Reissverschluss.

41524	Ø 33 cm	10,20
41569	Ø 36 cm	10,90



Keilkissen

Haltungskissen mit hochwertigem Baumwollbezug, 38 x 38 cm, Keilhöhe 1-8 cm. Abnehmbar mit Klettverschluss, waschbar.

41620		20,00
-------	--	-------



Multiroll

Luftgefüllte, individuell regulierbare Lagerungshilfe und Trainingsgerät, 50 cm lang. Anwendung in der Therapie, Kräftigung, Aqua-Gymnastik, Yoga und Balance. Inkl. Luftpumpe und Poster.

41631	Ø 15 cm schwarz	31,30
41633	Ø 20 cm silber	33,20
41635	Halbrolle	27,20



DYN AIR® Premium Keil-Ballkissen®

Vereinigt die Vorteile des Ballkissens und des Keilkissens optimal in einem Produkt. Ermöglicht automatisch eine gute Sitzposition, hält die Bandscheiben in Bewegung, stärkt die Rückenmuskeln und kann Rückenbeschwerden lindern. Eine Seite sanfte Senso-Noppen. Mit Pumpe zur Feinregulierung und Übungsanleitung. ø ca. 40 cm.

41526		37,90
-------	--	-------



AERO-Step Fußtrainer

Zur Durchblutung und Aufbau der Fußgewölbemuskulatur, hochwertiges RUTON, 2-Kammern-System, Oberfläche mit mittellangen, runden Noppen. Maße (L x B x H): 46 x 32 x 8 cm.

41516	blau	59,90
41518	grün	59,90
41748	rot	59,90



AERO-Step XL Fußtrainer

Das bewährte Trainingsgerät mit dem 2-Kammer-Luftsystem ist ausgestattet mit über 1000 runden Noppen zur Massage und Durchblutungsförderung. Die Tritt- und Auflageflächen sind im Gegensatz zum AERO-Step vergrößert - das Übungsspektrum wird dadurch erweitert. Im Stand oder in Bauch- und Rückenlage einsetzbar. Lieferung im attraktiven Deko-Karton, mit ausführlichem Übungsposter und Luftpumpe. Maße (L x B x H): 51 x 37 x 8 cm.

41520	blau	79,90
41521	grün	79,90
41522	silbergrau	79,90



Noppenball (klein)

Zur Förderung der Beweglichkeit und Durchblutung der Hände. Material Vinnol.

40905	orange, Ø ca. 6 cm	2,90
40892	gelb, Ø ca. 8 cm	3,00
40837	rot, Ø ca. 8 cm	3,00
40843	blau, Ø ca. 8 cm	3,00
40844	grün, Ø ca. 8 cm	3,00
40893	rot, Ø ca. 9 cm	3,80
40894	blau, Ø ca. 10 cm	4,50



Senso® Walking Trainer light (Paar)

Angenehme Senso-Noppen fördern die Durchblutung und aktivieren den Energiefluss. Nur mit leichter Luftfüllung, deshalb besonders weich, farbig sortiert.

8626	Paar	7,20
------	------	------



Senso® Walking Trainer plus (Paar)

Angenehme Senso-Noppen fördern die Durchblutung und aktivieren den Energiefluss. Zusätzliches Gewicht von je 250 g kräftigen gleichzeitig die Muskulatur, farbig sortiert.

8627	Paar	14,40
------	------	-------



Bodyroll

Die durchblutungsfördernde Massagerolle für den ganzen Körper. Die weiche, sanfte Noppen sind auch ideal zur Fußreflexzonenmassage. Ø ca. 6 cm, 13 cm lang, 500 g.

40908		13,80
-------	--	-------



Noppenball (groß)

Die Noppen bewirken eine Körpermassage und Förderung der Durchblutung durch rollende Gymnastik auf dem Ball. Farbe lila, Ø ca. 23 cm. Material Vinnol.

40858		12,90
-------	--	-------



Tensgerät TEN 240

Tensgerät TEN 240, natürliche Schmerzbehandlung durch Tensanwendung (= medikamentfreie Alternative gegen Schmerzen). Das Tensgerät ist ausschließlich für die äußere Anwendung (Applikation über die Haut) am Menschen bestimmt. Das Gerät verfügt über 13 Anwendungsprogramme und setzt elektrische Ströme im Niederfrequenzbereich zur Therapie ein. 2 Kanäle - getrennt einstellbar und getrennte LED-Anzeige. Lieferumfang: Tensgerät, 8 Gelpads (Klebeelektroden), 4 x 1,5 V AAA-Microbatterien und ausführliche Gebrauchsanweisung.

41529		39,90
-------	--	-------

Gymnastik



Gymnastikmatte ProfiGymMat 140 x 60 x 1,0 cm

neu

ProfiGymMat 140 x 60 x 1,0 cm. Formstabile Gymnastikmatte mit optimierten Dämpfungseigenschaften. Durch die geschlossene Zellstruktur ist sie super hygienisch und reißfest. Diese rutschfesten und planliegenden Matten bieten antibakteriellen Schutz, sind schmutz- und feuchtigkeitsabweisend, sind garantiert PVC-frei und frei von Weichmachern nach EU-Norm. Beidseitig im Therapie-,Reha- und Wasserbereich verwendbar. Geprüft von der LGA und dem TÜV Rheinland.

31197	blau	26,90
31194	grün	26,90
31199	rot	26,90
31201	orange	26,90
31204	lila	26,90
31206	anthrazit	26,90
31208	beige	26,90
31210	braun	26,90



Gymnastikmatte ProfiGymMat mit Ösen 140 x 60 x 1,0 cm

neu

ProfiGymMat 140 x 60 x 1,0 cm. Formstabile Gymnastikmatte mit optimierten Dämpfungseigenschaften. Durch die geschlossene Zellstruktur ist sie super hygienisch und reißfest. Diese rutschfesten und planliegenden Matten bieten antibakteriellen Schutz, sind schmutz- und feuchtigkeitsabweisend, sind garantiert PVC-frei und frei von Weichmachern nach EU-Norm. Beidseitig im Therapie-,Reha- und Wasserbereich verwendbar. Mit 2 stabilen Aufhängeösen. Geprüft von der LGA und dem TÜV Rheinland.

31198	blau	28,90
31196	grün	28,90
31200	rot	28,90
31202	orange	28,90
31205	lila	28,90
31207	anthrazit	28,90
31209	beige	28,90
31212	braun	28,90

Gymnastikmatte ProfiGymMat 180 x 60 x 1,0 cm

neu

31215	blau	33,90
31213	grün	33,90
31217	rot	33,90
31219	orange	33,90
31221	lila	33,90
31223	anthrazit	33,90
31225	beige	33,90
31227	braun	33,90

Gymnastikmatte ProfiGymMat mit Ösen 180 x 60 x 1,0 cm

neu

31216	blau	35,90
31214	grün	35,90
31218	rot	35,90
31220	orange	35,90
31222	lila	35,90
31224	anthrazit	35,90
31226	beige	35,90
31228	braun	35,90

Gymnastikmatte ProfiGymMat 180 x 60 x 1,5 cm

31140	blau	47,90
31142	grün	47,90
31144	rot	47,90
31147	orange	47,90
31149	lila	47,90
31230	anthrazit	47,90

Gymnastikmatte ProfiGymMat mit Ösen 180 x 60 x 1,5 cm

31141	blau	49,90
31143	grün	49,90
31145	rot	49,90
31148	orange	49,90
31150	lila	49,90
31231	anthrazit	49,90

Gymnastikmatte ProfiGymMat 200 x 100 x 2,5 cm

neu

31232	blau	109,00
-------	------	--------





AIREX® Gymnastikmatten

Für Heil- und Krankengymnastik, sowie für Freizeit, aus PVC-Weichschaum, hygienisch, rutschfest, wasserundurchlässig, geringes Gewicht.

30649	Coronella	185 x 60 x 1,5 cm	rot	74,80
30653	Coronella	185 x 60 x 1,5 cm	blau	74,80
30651	Corona	185 x 100 x 1,5 cm	rot	118,00
30652	Fitness	180 x 55 x 1 cm	grün	59,10
30654	Atlas	200 x 125 x 1,5 cm	rot	205,60
30687	Atlas	200 x 125 x 1,5 cm	grün	205,60
30655	Hercules	200 x 100 x 2,5 cm	blau	193,40
30688	Hercules	200 x 100 x 2,5 cm	grün	193,40

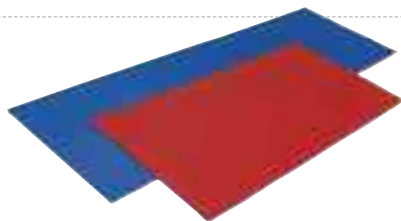

Gymnastikmatte Frida

Ideale Freizeitmatte für den trimbewussten Heimsporler aus PE-Schaum mit aufkaschierter Folie, pflegeleicht, abwaschbar. Ideale Ergänzung zu Heimsprossenwände. Stärke 0,9 cm.

30656	120 x 60 cm	rot/ blau	11,20
30657	180 x 60 cm	rot/ blau	16,30



Gymnastikmatte Eva

Ideale Freizeitmatte, vielseitig einsetzbar. PE-Schaum mit aufkaschierter Folie, pflegeleicht und abwaschbar. Farbe weiß/ dunkelrot.

30677	150 x 60 x 2 cm		20,20
-------	-----------------	--	-------



Gym-Aerobic-Matte Luise

Ideale Freizeitmatte, PE-Schaum mit beidseitiger Feinprägung, umweltfreundlich, pflegeleicht, abwaschbar. Farbe: rot/ blau.

30658	180 x 100 x 0,9 cm		20,40
-------	--------------------	--	-------

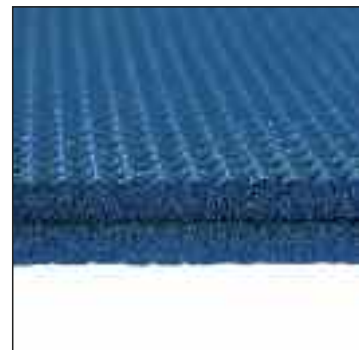

Aerobic- / Fitness-Gymnastikmatte Lydia

Hochwertiger Copolymerschamstoff, zeichnet sich durch große Flexibilität, Komfort und Dauerhaftigkeit aus. Beidseitig geprägt und mit Anti-Rutsch-Folie verstärkt, abgerundete Ecken und 3 gestanzte Ösen, saphirblau. Abmessung: 195 x 100 cm, 14 mm stark.

30693

56,40



Gym-Matte Medica

Ideale Matte für Fitness, Therapie und Reha. Aus geschlossenzelligem CF 35-Schaum. Keine Feuchtigkeitsaufnahme, mit Wasser und Seife leicht zu reinigen. Oberseite mit Spezialprofil für optimalen Komfort und Luftzirkulation. Mit zwei Ausrüstungen als optionale Aufhängemöglichkeit.

195 x 60 x 1,1 cm			
31060	blau		29,60
31061	grün		29,60
195 x 100 x 1,1 cm			
31065	blau		44,60
31066	grün		44,60



Aufhängekonsole

Zum Aufhängen von weichen Gymnastikmatten bis 130 cm Breite. Gesamtbreite 143 cm, Tiefe 27 cm, nutzbare Tiefe 24 cm.

30804	58,00
-------	-------



Gymnastik-Mattenwagen

Stahlrohrkonstruktion lackiert, fahrbar, mit 4 Rädern. Maße (B x H x T): 145 x 110 x 70 cm.

30803

169,00

ArmaSport Gymnastikmatten

Qualitativ hochwertiges elastomeres Schaumprodukt für den Einsatz im Freizeit-, Reha-, Fitness- und allgemeinen Sportbereich. Die Matte hat eine geschlossene Oberfläche und ist geschlossen zellig - das bedeutet, keine Wasseraufnahme, leichte Reinigung und optimale Dämpfung. Die ArmaSport Gymnastikmatte ist Sanitized ausgerüstet (Liz. 1936.02). Dadurch zuverlässiger und dauerhafter Schutz gegen Bakterien- und Pilzbefall. GS-geprüft von der LGA Nürnberg. Schweiß- und speichelfest nach DIN 53160-1/2, dadurch hygienisch sicher.

- Ohne Phthalat Weichmacher
- Latex frei
- DIN EN 12503 geprüft
- Sanitized
- GS geprüft

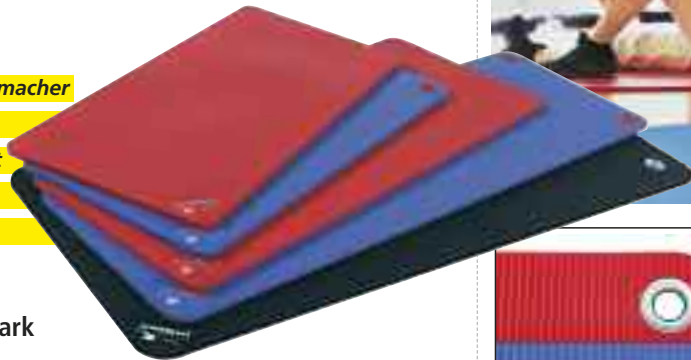

ArmaSport®, 1 cm stark

Ohne Ösen, blau, 60 cm breit, 1 cm stark.

30865	120 cm, Fit 10	30,70
30867	140 cm, Body 10	33,70
30868	180 cm, Star 10	43,00



ArmaSport® Fit 15

120 cm lang, 60 cm breit, 1,5 cm stark.

30707	rot, ohne Ösen	43,00
30708	rot, mit Ösen	50,20
30712	blau, ohne Ösen	43,00
30713	blau, mit Ösen	50,20
31160	schwarz, ohne Ösen	43,00
31162	schwarz, mit Ösen	50,20

ArmaSport® Star 15

180 cm lang, 60 cm breit, 1,5 cm stark.

30745	rot, ohne Ösen	64,50
30746	rot, mit Ösen	71,70
30747	blau, ohne Ösen	64,50
30748	blau, mit Ösen	71,70
31165	schwarz, ohne Ösen	64,50
31166	schwarz, mit Ösen	71,70

ArmaSport® Body 15

140 cm lang, 60 cm breit, 1,5 cm stark.

30714	rot, ohne Ösen	45,00
30715	rot, mit Ösen	53,20
30716	blau, ohne Ösen	45,00
30717	blau, mit Ösen	53,20
31163	schwarz, ohne Ösen	45,00
31164	schwarz, mit Ösen	53,20

ArmaSport® Top 15

180 cm lang, 80 cm breit, 1,5 cm stark.

30869	rot, ohne Ösen	86,70
30872	rot, mit Ösen	93,90
30873	blau, ohne Ösen	86,70
30881	blau, mit Ösen	93,90
31167	schwarz, ohne Ösen	86,70
31168	schwarz, mit Ösen	93,90

ArmaSport® Power 25

200 cm lang, 100 cm breit, 2,5 cm stark. Ohne Ösen.

30864	blau	147,70
-------	------	--------



Gymnastikmatte Komfort

Bestens geeignet für alle Turn- und Gymnastikübungen und für den Einsatz bei der Rehabilitation. Aus hochwertigem Spezialschaum mit neuartiger Oberflächenstruktur. Hygienisch, hautsympathisch, unempfindlich gegen Staub und Schmutz, ca. 8 mm stark.

30725	180 x 65 cm, rot	35,00
30727	180 x 65 cm, blau	35,00
30731	180 x 65 cm, grün	35,00
30728	180 x 100 cm, rot	59,50
30729	180 x 100 cm, blau	59,50
30732	180 x 100 cm, grün	59,50



- schonend
- ungiftig
- biologisch abbaubar



Mattenhalter (Schichtholzfront)

für Mattenbreite 60 cm	
30503	59,80
für Mattenbreite 80 cm	
30505	63,60

Öko Power-Cleaner

Für die schonende, ungiftige Reinigung aller Kunststoffe in der Physiotherapie und im Sport- und Freizeitbereich. Insbesondere Gymnastikmatten werden rundum sicher gereinigt und gleichzeitig gegen Bakterien und Pilze desinfiziert. Auch bei häufiger Anwendung schadet Öko Power Cleaner nicht dem Kunststoff. 0,5 l.

30639	11,10
-------	-------



Faltmatte PRO-FIT

Geschlossenzellige Schaumstoffmatte, Oberfläche beidseitig mit geprägter Struktur. Abmessung 184 x 74 x 2 cm, 6 x zu falten, Farbe rot, einschl. 2 Stretchbänder.

30706 26,60



Aerobic- und Gymnastikmatte Twin

Geschlossenzellige Polyethylen-Schaum-Matte, zweilagig. Oberseite mit Textilbeschichtung. Unterseite mit transparenter Folienbeschichtung und positiver Pyramidenprägung. Größe ca. 180 x 70 x 1 cm. Verpackung: Matte gerollt mit zwei Gurten, in transparentem Polybeutel, mit Übungsposter.

30818 rot/ schwarz 21,50



je 4 integrierte Rand- und Eckstücke

Bodenbelag StudioLine

100 x 100 x 1,4 cm, Härtegrad 50-55° Shore. Widerstandsfähiger Belag mit patentiertem Interlocking-System, mit 4 integrierten Rand- und Eckstücken. Der punktelastische und gelenkschonende StudioLine-Boden bleibt selbst bei hoher Beanspruchung formstabil und ist ideal für den Aerobic-Bereich. PVC-frei, antibakteriell und lärmindernd.

30550	blau	26,90
30552	rot	26,90
30554	grün	26,90
30556	gelb	26,90
30557	hellgrau	26,90
30558	anthrazit	26,90
30559	Holzstruktur hell	26,90
30563	Holzstruktur dunkel	26,90



Aerobic-Gymnastik-Faltmatte

Aus geschlossenzelligem Polyethylen-Schaum, einlagig. Mit einseitiger TNT-Beschichtung und Design-Druck-Motiv. Größe ca. 145 x 60 x 0,8 cm. Die Matte wird in transparentem Polybeutel, 4-teilig gefaltet, mit Übungsposter geliefert.

30805	blau	15,30
30819	rot	15,30

AIREX® Balance-Pad



Das AIREX® Balance-Pad deckt als Therapie- und Trainingsgerät ein breites Spektrum von Anwendungsmöglichkeiten ab. Aufgrund der destabilisierenden Eigenschaft (Schwabbeffekt) wird das Balance-Pad in der Prävention und Rehabilitation von orthopädisch-traumatologischen Erkrankungen, sowie im Freizeit- und Leistungssport zur Schulung motorischer Fähig- und Fertigkeiten eingesetzt.



Gymnastik

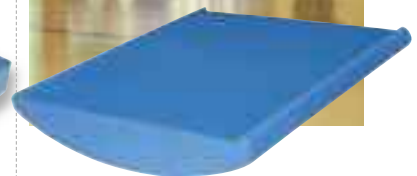
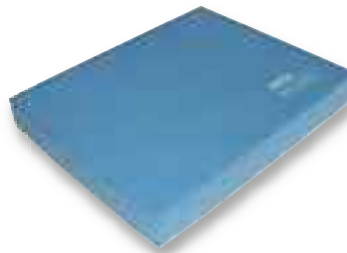

AIREX® Konditionswippe

Hochwertige Spezialmatte aus aufgeschäumtem Kunststoff zur Schulung motorischer Fähig- und Fertigkeiten. Auslieferung in Karton mit Übungsposter. Maße: 50 x 41 x 6 cm.

Als Zubehör für das Balance-Pad. Auf dieser Schaukelwippe aus Spezialschaumstoff kann das Balance-Pad genau platziert werden, wodurch sich seine Einsatzmöglichkeiten wesentlich vergrößern. Maße: 50 x 45 x 9 cm

30849 44,60

31073 37,90

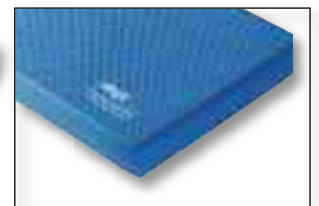

AIREX® Balance-Pad Elite

50 x 41 x 6 cm, blau. Weiterentwicklung des klassischen Balance-Pads mit verbesserter Rutschfestigkeit durch ein spezielles Waffelmuster auf beiden Seiten. Mit Übungsposter.

31076 67,20



YogaMat Trendy

YogaMat Trendy 180 x 60 x 0,5 cm. Speziell für den Yoga-Einsatz entwickelt. Absolut reißfest, hautfreundlich und körperwarm. Einfach zu reinigen, rutschfest und planliegend. Garantiert PVC-frei und ohne Weichmacher nach EU-Norm. Geprüft von der LGA und dem TÜV-Rheinland.

31151	blau	19,90
31152	lila	19,90
31154	anthrazit	19,90
31190	orange	19,90
31191	rot	19,90
31192	grün	19,90
31193	gelb	19,90



neu

Yoga-Block 7,5 cm hoch

Yoga-Block, (B x L x H) 15 x 23 x 7,5 cm. Dieser Hartschaumblock ist ein superleichtes Hilfsmittel für die Yoga-Praxis, u. a. um die Hände in stehenden Haltungen zu unterstützen, oder als Unterlage für die Hände in der Pfauenhaltung.

31155	lila	11,50
31171	orange	11,50
31172	blau	11,50
31173	anthrazit	11,50
31174	rot	11,50
31175	grün	11,50
31176	gelb	11,50

Yoga-Block 10 cm hoch

Yoga-Block, (B x L x H) 15 x 23 x 10 cm. Dieser Hartschaumblock ist ein superleichtes Hilfsmittel für die Yoga-Praxis, u. a. um die Hände in stehenden Haltungen zu unterstützen oder als Unterlage für die Hände in der Pfauenhaltung.

31178	lila	12,50
31177	orange	12,50
31156	blau	12,50
31180	anthrazit	12,50
31181	rot	12,50
31182	grün	12,50
31183	gelb	12,50

Gymnastik



Yoga-Gürtel

Yoga-Gürtel 190 x 4 x 0,1 cm. Diese Gurte sind aus einem kräftigen Material gewoben. Sie unterstützen dabei die Dehnung in einzelnen Yoga-Haltungen zu vertiefen und sie ermöglichen für Arme und Hände eine größere Reichweite, wenn sie als Verlängerung eingesetzt werden.

31157	lila	8,90
31158	blau	8,90
31184	orange	8,90
31185	anthrazit	8,90
31186	rot	8,90
31188	grün	8,90
31189	gelb	8,90



Senso Venentrainer

Venentrainer, blau/lila, 1170 g, aus hochwertigem Ruton. Einfache schnelle Hilfe bei Durchblutungsstörungen, venösen Stauungen und geschwollenen Beinen. Durch die perfekte ergonomische Form schmiegt er sich jedem Fuß an. Samtgeweiche Noppen stimulieren die Fußreflexzonen, ideal auch im Sitzen. Für zu Hause, im Büro oder unterwegs. Mit Nadelventil zur individuellen Druckregulierung.

41636	38,70
-------	-------



Stonie

Stonie, das kleine Kraftpaket für Fitness, Physiotherapie, MTT (Medizinische Trainingstherapie) und Rehabilitation. Der große Vorteil zu Kleinhanteln: Durch ihre kleine Größe liegt das Gewicht zentral in der Hand. Unangenehme Belastungen im Handgelenk werden nahezu ausgeschlossen. Physiologische Bewegungsführungen sind gewährleistet.

14071	0.5 kg	silber-grau	11,60
14072	1.0 kg	gelb	14,60
14073	1.5 kg	rot	17,10
14074	2.0 kg	blau	19,90
14075	2.5 kg	grün	26,10

Senso Balance Igel (Paar)

Kurze angenehme Noppen, mit Nadelventil zur individuellen Druckregulierung. Zur Förderung der Koordination, der Beweglichkeit, zur Entspannung, zur Fußmassage und Körperwahrnehmung. Aus hochwertigem Ruton. Lieferung farbig sortiert in rot, gelb, blau, grün, pink und lila.

41627	Ø 16 cm, 360 g	22,20
41629	Ø 18 cm, 560 g	23,60

Balanza Softboards - Ideal im Bereich Therapie, Rehabilitation und Fitness

Balanza Boards bestehen aus einem speziellen Material, das sich unter dem Gewicht des Anwenders zusammenzieht. Sobald der Benutzer mit den Übungen beginnt, fängt automatisch das Gleichgewichtstraining an. Durch sein Gewicht wird eine Kompression erzeugt, wodurch die Koordination und Balance des Anwenders gefordert wird. Ob Kippen, auf und ab bewegen oder seitliches Neigen, es ist alles möglich. Durch die individuelle Anwendungsmöglichkeit wird im Moment der

Kippbewegung nicht nur das Gefühl „in der Luft zu schweben“ erzeugt, sondern auch die Tiefenmuskulatur angeregt. Der Bewegungsablauf ist immer verschieden und wird durch die Koordination des Anwenders gesteuert. Bei den Softboards Circulo, Tablero und Placa gehört bei einer Abnahme von 6 Stück eine Übungs-DVD mit zahlreichen Übungsbeispielen zum Lieferumfang!



neu

Balanza Cuatro

Ein Pad mit Waffelstruktur aus Spezial-Schaumstoff für das Gleichgewichtstraining. Das Eigengewicht des Übenden drückt das Material zusammen, wodurch sofort Koordination und Balance des Anwenders gefordert werden. Absolut rutschfest, wasserabweisend und leicht zu reinigen. Mit Übungsposter. Abmessungen 47 x 38 x 6 cm.

30571		39,00
30575	Preis ab 10 Stück	35,00



neu

Balanza Circulo

Ø 39 cm, 9 cm hoch. Der Balance-Kreisel aus nachgiebigem Spezial-Schaumstoff, der instabile, kippende Bewegungen ermöglicht. Ideal für die späte Rehabilitation, Therapie und das Gleichgewichtstraining. Rutschfest, wasserabweisend, leicht zu reinigen. Inkl. A2-Poster mit Übungsbeispielen

30572		59,00
-------	--	-------



neu

Balanza Tablero

Ø 39 cm, 9 cm hoch. 60 x 39 x 12 cm. Das große Softboard mit einer großen Oberfläche und einem hohen, nachgiebigen Mittelfuß ist eine Herausforderung an die Bewegungskoordination des fortgeschrittenen Anwenders. Ideal für Therapie, Fitness und Reha. Rutschfest, wasserabweisend und leicht zu reinigen. Inkl. A2-Poster mit Übungsbeispielen.

30573		69,00
-------	--	-------



neu

Balanza Placa

60 x 39 x 12,5 cm. Ein Anfängerboard mit 4 flexiblen Eckfüßchen aus nachgiebigem Spezial-Schaumstoff erzeugt ein spürbares Gefühl von Schweben oder Surfen auf einer sicheren Oberfläche. Bei Therapie und Rehabilitation werden so Balance, Koordination und Beweglichkeit sicher geschult. Rutschfest, wasserabweisend und leicht zu reinigen. Inkl. A2-Poster mit Übungsbeispielen.

30574		79,00
-------	--	-------



Naturprodukt aus reinem Latex



Physio-Band (75 mm breit)

Wird in 4 verschiedenen Stärken geliefert und ist optimal zur Steigerung der allgemeinen Fitness, für mehr Kraft, Ausdauer und bessere Kondition. Es ist ein Naturprodukt aus reinem Latex, einfache Ringbildung durch mitgelieferten Clip.

Bandlänge 1,20 m		
6410	grün, leicht	7,10
7340	ab 10 Stück	6,80
6412	rosa, mittel	7,70
7341	ab 10 Stück	7,30
6413	blau, stark	7,70
7342	ab 10 Stück	7,30
6414	rot, extra stark	8,20
7343	ab 10 Stück	7,70

Bandlänge 2 m		
6427	grün, leicht	11,80
7345	ab 10 Stück	11,20
6428	rosa, mittel	12,30
7346	ab 10 Stück	11,60
6430	blau, stark	12,30
7347	ab 10 Stück	11,60
6431	rot, extra stark	13,30
7348	ab 10 Stück	12,60

Anleitung für Physio-Band 75 mm (10 Stück)

40954	10-er Pack	8,50
-------	------------	------



Clips für Physio-Band 75 mm (10 Stück)

6420	10-er Pack	13,30
------	------------	-------

Physio-Band (150 mm breit)

Wird in 4 verschiedenen Stärken geliefert und ist optimal zur Steigerung der allgemeinen Fitness, für mehr Kraft, Ausdauer und bessere Kondition. Es ist ein Naturprodukt aus reinem Latex, einfache Ringbildung durch mitgelieferten Clip.

Bandlänge 1,20 m		
8732	grün, leicht	7,70
8733	ab 10 Stück	7,30
8734	rosa, mittel	7,70
8735	ab 10 Stück	7,30
8736	blau, stark	7,70
8737	ab 10 Stück	7,30
8738	rot, extra stark	7,70
8739	ab 10 Stück	7,30

Bandlänge 2 m		
8772	grün, leicht	12,30
8773	ab 10 Stück	11,70
8774	rosa, mittel	12,30
8775	ab 10 Stück	11,70
8776	blau, stark	12,30
8777	ab 10 Stück	11,70
8778	rot, extra stark	12,30
8779	ab 10 Stück	11,70

Bandlänge 25 m		
6913	grün, leicht	101,40
6914	rosa, mittel	106,70
6915	blau, stark	106,70
6917	rot, extra stark	133,40

Anleitung für Physio-Band 150 mm (10 Stück)

6918	10-er Pack	11,20
------	------------	-------



Clips für Physio-Band 150 mm (10 Stück)

6496	10-er Pack	24,60
------	------------	-------

Physio-Tape (150 mm breit)

Trainingsgerät zur kraftintensiveren Ergänzung zum Physio-Band. Entwickelt von Prof. Dr. med. H. Hess (Betreuer der DFB-Auswahl) und Jana Hess (Dipl.-Sportlehrerin/ Krankengymnastin). Lieferung mit Anleitung, ohne Clip.

Bandlänge 1,20 m		
6902	grün, leicht	7,10
7370	ab 10 Stück	6,80
6903	rosa, mittel	7,70
7371	ab 10 Stück	7,30
6904	blau, stark	7,70
7372	ab 10 Stück	7,30
6905	rot, extra stark	8,20
7373	ab 10 Stück	7,70

Bandlänge 2,40 m		
6907	grün, leicht	11,80
7374	ab 10 Stück	11,20
6909	rosa, mittel	12,20
7375	ab 10 Stück	11,60
6910	blau, stark	12,20
7376	ab 10 Stück	11,60
6911	rot, extra stark	13,30
7378	ab 10 Stück	12,60



Gymnastik



Body-Tube®

Der Klassiker unter den Tubes. Das ideale Trainingsgerät für alle großen Muskelgruppen. Verbessert Ihre Fitness, Leistungsfähigkeit und Wohlbefinden. Zugkraft max. 900 %! Lieferung im Polybeutel mit Trainingsanleitung.

6970	gelb, leicht	15,90
6971	grün, mittel	15,90
6972	rot, stark	15,90
6974	blau, extra stark	15,90



Step-Tube®

Wie Body-Tube® jedoch mit einem verstärkten Nylonanteil in der Mitte, für die Verwendung in Verbindung mit einem Stepper im Studiobereich. Im Polybeutel mit Trainingsanleitung.

6975	gelb, leicht	13,90
6976	grün, mittel	13,90
6977	rot, stark	13,90



Physio Tube Shape®

Spezielles Work-Out-Gerät zum individuellen Training der Oberschenkel- und Po-Muskulatur. Mit Übungsanleitungen auf der Verpackung.

6963	12,80
------	-------



Thera-Band
Systems of Progressive Exercise



Buch Thera-Band richtig trainieren

Nach einer kurzen Einführung folgen Aufwärmübungen, sowie rund 100 Basisübungen für den gesamten Bewegungsapparat. Egal ob Bauch, Po, Arme, Schultern oder Rücken - präzise beschriebene Übungen zeigen, wie die verschiedenen Muskelgruppen trainiert werden. 128 Seiten mit über 100 Bildern und Zeichnungen. Autorin: Mirelle Dorit Herpel.

41771	11,09
-------	-------

Thera-Band® Übungsband (5,5 m x 15 cm)

Die ausgesprochen guten elastischen Eigenschaften dieses Naturlatex-Bandes, machen das Thera-Band® zu einem einfachen und an Praktikabilität kaum zu übertreffenden Trainingsmittel für jedermann mit nahezu unbegrenzten Anwendungsmöglichkeiten in Klinik/ Praxis, den eigenen vier Wänden, Hotels, Arbeitsstätten, Sport- und Übungsgruppen.

6919	gelb, dünn	16,20
6920	rot, mittel stark	17,20
6921	grün, stark	18,30
6922	blau, extra stark	20,30
6923	schwarz, spezial stark	22,40

Thera-Band® Übungsband (45,5 m x 15 cm)

Die ausgesprochen guten elastischen Eigenschaften dieses Naturlatex-Bandes, machen das Thera-Band® zu einem einfachen und an Praktikabilität kaum zu übertreffenden Trainingsmittel für jedermann mit nahezu unbegrenzten Anwendungsmöglichkeiten in Klinik/Praxis, den eigenen vier Wänden, Hotels, Arbeitsstätten, Sport- und Übungsgruppen.

6925	gelb, dünn	107,70
6926	rot, mittel stark	111,80
6927	grün, stark	128,20
6928	blau, extra stark	142,60
6929	schwarz, spezial stark	163,10



Thera-Band® Übungsband (2,5 m x 15 cm)

Im RV-Beutel, mit Anleitung.

6931	rot, mittel stark	11,70
6933	grün, stark	11,70
6934	blau, extra stark	11,70



Thera-Band® FlexBar™

Der Thera-Band® FlexBar™ ist ein handliches, griffiges und leichtes Widerstandsgerät, das in der Rehabilitation zur Kräftigung von Hand und Handgelenk, Unterarm und Schulter seinen Einsatz findet. Der FlexBar™ ist 30 cm lang und in drei entsprechend dem Durchmesser ansteigenden Widerstandstufen erhältlich.

6978	rot = leicht	13,50
6979	grün = mittel	15,70
6984	blau = schwer	18,30

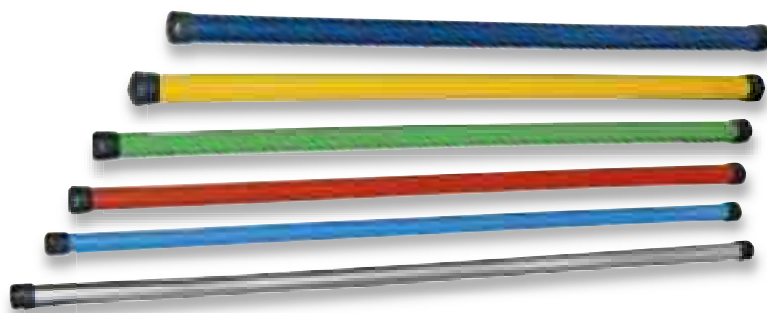

Gewichtsstab

Für den Aerobic-, Fitness- und Therapiebereich. Aus flexiblem Kunststoff, 105 cm lang. Für zahlreiche Übungen im Schulter- und Brustbereich.

3280	1 kg, Ø 26 mm, grau	12,30
3291	2 kg, Ø 26 mm, blau	15,20
3292	3 kg, Ø 31 mm, rot	17,40
3294	4 kg, Ø 35 mm, grün	20,20
3296	5 kg, Ø 40 mm, gelb	23,10
3299	6 kg, Ø 43 mm, dkl.blau	25,90



CM®-Band

Für vielseitige Übungen zur Stärkung der oberen und unteren Extremitäten. Durch den patentierten CM-Blocker passt sich dieses innovative Trainingsband jeder Körpergröße sowie dem individuellen Fitneßniveau an. Der Klappverschluss läßt sich auf dem in 8 Felder aufgeteilten Band beliebig verschieben. Zusätzlich ist es mit zwei Schlaufen für Arme und Beine ausgestattet. Die Felder erleichtern die Festlegung der Trainingseinstellungen. Das CM-Band ist äußerst reißfest und kann auch im Wasser genutzt werden. Inklusive Übungsanleitung. Material 60% Polyester, 40% Latex.

7048		14,30
------	--	-------



Elastiband

Vielseitig einsetzbares Gym-Band aus Polyester/ Polyamid, reinen Latexfasern und einem gemusterten Webstoffüberzug. Die Elastibänder sind doppelt genäht und verfügen über 8 Griffschlaufen. Durch die damit erreichte optimale Länge können gezielt nahezu alle Muskelgruppen trainiert werden. Typ 10 und 15 kg: Länge 80 cm, Breite 4 cm. Typ 20 kg: Länge 80 cm, Breite 6 cm. Die Lieferung erfolgt in einer Blister-Verpackung mit Trainingsposter, auf dem 35 Übungen für regelmäßiges Training dargestellt und erklärt werden. Um das Elastiband noch besser anwenden zu können, gibt es ein Zubehör-Set mit 2 flexiblen Griffen, mit denen man die Bänder verlängern, miteinander verbinden oder sie irgendwo befestigen kann. Dazu einen dreiteiligen PVC-Stab für das gezielte Schulter- und Bizeps-Training.

7049	Zugkraft 10 kg	gelb	16,00
7051	Zugkraft 15 kg	rosa	16,00
7052	Zugkraft 20 kg	violett	17,40



25 cm Höhe

20 cm Höhe

15 cm Höhe

Reebok® Step

Step Reebok, 90 x 35 cm (L x B). Dreifach höhenverstellbar, 15/ 20/ 25 cm. Einfachste Handhabung durch Monoblockkonstruktion. Rutschfeste Bodenelemente. Sichere, rutschfeste und federnde Auftrittsfläche, Gewicht 7,50 kg.

3209	99,00
------	-------



Reebok® Core Board

Gerät in Studioqualität, mit Anti-Rutsch-Beschichtung und 2 einstellbaren Widerständen. (L x B x H) 74 x 56 x 15 cm, Gewicht 12 kg.

3248	163,10
------	--------



Monoblockkonstruktion

BENZ® Stepper

90 x 40 cm, Plattform zweifach höhenverstellbar (13 und 18 cm), einfachste Handhabung durch Monoblock-Konstruktion, rutschfeste Bodenelemente. Sichere, rutschfeste und federnde Auftrittfläche, Gewicht 6,2 kg.

3256	Stück	72,80
3283	ab 10 Stück	63,00
3297	ab 20 Stück	57,50



2 Zusatzgewichte mit je 4 kg in den Füßen

BENZ® Aqua-Stepper

90 x 40 x 18,5 cm, zweifach höhenverstellbar (13 und 18 cm), einfachste Handhabung durch Monoblock-Konstruktion. Rutschfeste Bodenelemente, sichere, rutschfeste und federnde Auftrittfläche. Stabiler Stand auf dem Beckenboden durch 2 Stück 4 kg-Gewichte in den Füßen. Gewicht: 14,2 kg.

16829		82,00
-------	--	-------

Zusätzliches Fußpaar

Für BENZ®-Stepper.

3254	Paar	10,20
------	------	-------



Kleine Plattform

BENZ® Aerobic-Step

Eine kleine Plattform hat die Fitnesswelt erobert! Sie steppen im Takt einer fetzigen Musik, steigern den Rhythmus, erhöhen die Schrittfrequenz, ohne atemlos zu werden. Aufstellmaße: (L x B x H) 65,5 x 40,5 x 13,5 und 18 cm (höhenverstellbar durch Blöcke).

3288		66,60
------	--	-------



Reebok® Deck

Das Reebok Deck ermöglicht Ihnen ein abwechslungsreiches Ganzkörper-Workout. Das Prinzip besteht aus einer flexiblen, multifunktionalen Trainingsplattform, die als Aerobic-Step oder als Schrägbank bzw. Sitzbank für Krafttraining und für Circle-Training nutzbar ist. 3 einstellbare Sitz- und Rückenlehnenpositionen. Schnelle Verstellbarkeit über Schnappverschlüsse. Stauraum im Korpus für Tubes und Hantel. (L x B x H) 110 x 34,7 x 20,5/ 30,5 cm. Gewicht 11,5 kg.

3306		171,60
------	--	--------

Gymnastik Trampoline

Trainieren auf dem Trampolin hält fit und gesund, macht schlank und lädt energetisch auf. Jedes original Trimilin-Trampolin zeichnet sich durch die langlebige Spezial-

matte und die hochwertige Federung und Verarbeitung aus. Trimilin-Standbeine sind mit abriebfesten, weißen Kunststoff-Füßen ausgestattet und hinterlassen selbst

auf Parkett und hellen Teppichböden keine Spuren. Alle Trimilin Plus-Modelle haben einklappbare Beine. Die stabile Bauweise ist TÜV-geprüft.



Trimilin® Swing

Das Trimilin-Swing ist mit Gummikabel ausgestattet, ist darum von der Charakteristik etwas weicher, hat einen längeren Federweg und ist besonders geeignet bei besonderer Empfindlichkeit von Wirbelsäule und Gelenken. Das Trampolin ist auch für sehr geringes Körpergewicht geeignet. Ø 120 cm, optimales Sprungverhalten bei 10-110 kg Körpergewicht. Das Trimilin-Swing Plus ist zusätzlich mit komfortablen Klappfüßen ausgestattet.

4707	Trimilin® Swing	228,90
4708	Trimilin® Swing Plus	258,90



Trimilin® Pro

TÜV-geprüft. Optimales Sprungverhalten bei einem Körpergewicht von 40-180 kg (48 Stahlfedern). Farbe der Sprungmatte schwarz oder blau, Randbezug silber. Das Trimilin-Pro Plus ist zusätzlich mit komfortablen Klappfüßen ausgestattet. Ø 102 cm, Bodenabstand ca. 24 cm, Gewicht 12 kg.

4704	Trimilin® Pro	218,90
4706	Trimilin® Pro Plus	248,90



Trimilin® Med

TÜV-geprüft. Ø 102 cm, empfohlen bis zu einem Körpergewicht von ca. 100 kg (36 Stahlfedern). Farbe der Sprungmatte schwarz oder blau, Randbezug silber. Das Trimilin-Med Plus ist zusätzlich mit komfortablen Klappfüßen ausgestattet. Gewicht 11 kg, Bodenabstand ca. 24 cm.

4701	Trimilin® Med	169,00
4702	Trimilin® Med Plus	199,00



Trimilin® Sport

Ø 102 cm. Ermöglicht hohe Lauffrequenz und schnelle, dynamische Bewegungen. Empfohlen für Ausdauertraining und Aerobic. Besonders dauerhafte Aufhängung im Rahmen. Spezielle Kunststoffösen verhindern, daß der harte Federstahl den Rahmen zerstört. Optimales Sprungverhalten bei 50-125 kg. Geringer Bodenabstand von ca. 24 cm.

4700		119,00
------	--	--------



Haltestange für Trampoline

Erleichtert das Trainieren mit Trimilin insbesondere für ältere Menschen. Sichere, stabile Befestigung an den Füßen des Trampolins.

Für Modelle Sport, Med und Pro		
4703		43,30
Für Modell Swing		
4729		43,30

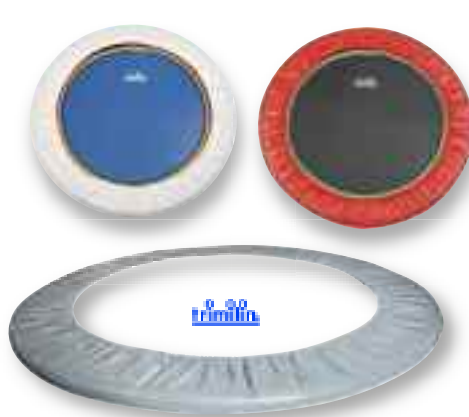

Rahmenpolster für Trimilin®-Trampoline

Farbe silber. Bei Bestellung bitte Modell angeben. Rahmenpolster für Swing nur in weiß oder rot verfügbar.

4717		25,60
------	--	-------



Mini-Trampolin (Ø 102 cm)

Mit 36 Stahlfedern, Rahmenpolster farbig, Sprungmatte schwarz. Lieferung zerlegt im Karton zur Selbstmontage. 6 Standfüße, belastbar bis 80 kg, TÜV geprüft, Gewicht ca. 9 kg.

4845		51,00
------	--	-------

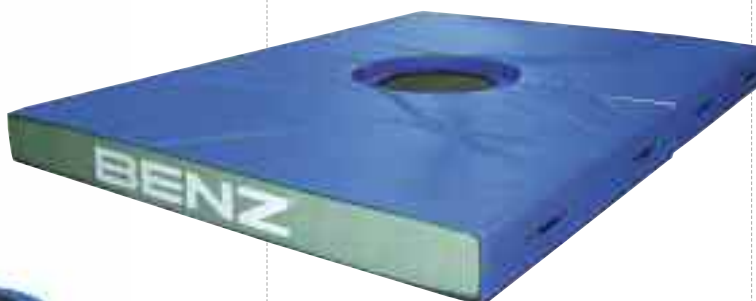

Bei Bestellung bitte Ø des Trampolins angeben.

Trampolin Fun-Matte

Mit mittlerer Aussparung für Trampolin mit Ø 102 cm. Die Matte hat einen Polyetherschaumkern sowie einen PVC-Überzug. 2-teilige Ausführung zur Verbindung mittels Klettband. Trampolin gehört nicht zum Lieferumfang.

4724	400 x 300 x 30 cm	1.622,00
4725	200 x 300 x 30 cm	929,00



Minitrampolin (Ø 122 cm)

Mit 44 Stahlfedern, Rahmenpolster farbig, Sprungmatte schwarz. Lieferung zerlegt im Karton zur Selbstmontage. 8 Standfüße, belastbar bis 100 kg, TÜV geprüft, Gewicht ca. 12 kg.

4847		79,50
------	--	-------

Gymnastik

neu



Faltbares Mini-Trampolin Ø 101 cm

Die tragbare Version des Indoortrampolins. Das Platzwunder lässt sich klein zusammenfalten und in einer Nylontasche verstauen. 36 Federn, Rahmenpolster blau, Sprungmatte schwarz. 6 Standfüße, Belastung 100 kg, mit TÜV/ GS-Zeichen. Gewicht 5,6 kg. Lieferung im Karton zur Selbstmontage.

4854 69,00

Faltbares Mini-Trampolin Ø 122 cm

Die tragbare Version des Indoor-Trampolins. Das Platzwunder lässt sich klein zusammenfalten und in einer Nylontasche verstauen. 44 Federn, Rahmenpolster blau, Sprungmatte schwarz. 6 Standfüße, Belastung 100 kg, mit TÜV/GS-Zeichen. Gewicht 9,5 kg. Lieferung im Karton zur Selbstmontage.

4855 85,00

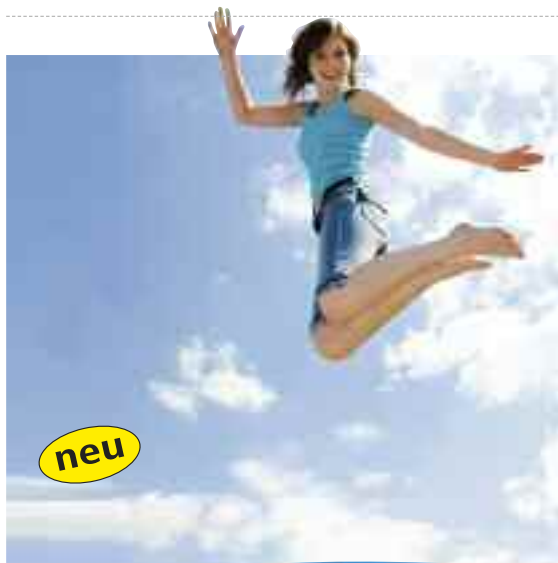

Gartentrampoline

Trampolinspringen ist ein Riesenspaß für Groß und Klein und gehört zu den wenigen Dingen, die sowohl Spaß machen als auch gesund sind. Der Muskelaufbau wird gefördert und beim Springen werden Koordinationsfähigkeit und Gleichgewichtssinn gleichermaßen geschult.

Die Rahmen dieser Trampoline sind innen und außen heiß galvanisiert. Ø 38 x 1,5 mm bzw. Ø 42 x 1,5 mm (38 mm = Ø 305 cm / 42 mm = Ø 366 und Ø 423 cm). Der starke Stahlrohrrahmen mit patentierten nicht deformierbaren T-Rahmenverbindungsstücken garantiert eine hohe Lebensdauer sowie Sicherheit da keine Schweißnähte verwendet worden sind. Auch die Fußgestelle sind innen und außen heiß galvanisiert und bestehen aus einem 38 x 1,5 mm starken U-Form Stahlrohrrahmen. Die in den USA hergestellte Sprungmatte ist aus UV- beständigem, wetterfestem PP gewebt und hält höchsten Beanspruchungen stand. Die V-förmigen Federaufnahmen sind 8-fach vernäht. Die galvanisierten und vorgeformten Federn unterstützen das jeweilige Sprungverhalten je nach Trampolingröße und Anzahl der verwendeten Federn. Die 29 cm breite, witterungsbeständige Randabdeckung aus Polyester ist von innen mit Schaumstoff gepolstert um Verletzungen zu vermeiden. Die maximale Gewichtsbelastung liegt bei 100 kg.

neu



Gartentrampolin Ø 305 cm

Strapazierfähiges und mit ca. 100 kg belastbares Trampolin. 3 stabile U-Standfüße. Schwarze Sprungmatte, gehalten von 54 verzinkten Federn, mit Mittelmarkierung für ein sicheres Springen. Witterungsbeständige Randabdeckung aus wasserabstoßendem Polyester. TÜV-Nord und GS. Gewicht: 39 kg.

4610 270,00

Gartentrampolin Ø 366 cm

Strapazierfähiges und mit ca. 100 kg belastbares Trampolin. 4 stabile U-Standfüße. Schwarze Sprungmatte, gehalten von 72 verzinkten Federn, mit Mittelmarkierung für ein sicheres Springen. Witterungsbeständige Randabdeckung aus wasserabstoßendem Polyester. TÜV-Nord und GS. Gewicht: 53 kg.

4611 350,00



Gartentrampolin Ø 423 cm

Strapazierfähiges und mit ca. 100 kg belastbares Trampolin. 4 stabile U-Standfüße. Schwarze Sprungmatte, gehalten von 88 verzinkten Federn, mit Mittelmarkierung für ein sicheres Springen. Witterungsbeständige Randabdeckung aus wasserabstoßendem Polyester. TÜV-Nord und GS. Gewicht: 60 kg.

4612 460,00

Gymnastik

neu



Sicherheitsnetz für Trampoline Ø 305 cm

Zur Sicherheit können die Trampoline zusätzlich mit einem Netz ausgestattet werden. Das Sicherheitsnetz für Trampolin Ø 305 cm, besteht 6 galvanisierten, gepolsterten Hauptstangen Ø 25mm, 2500 mm lang. Innenliegendes, schwarzes, Sicherheitsnetz aus extrem strapazierfähigem Kunststoff, UV-beständig und wasserabweisend. Gewicht: 16 kg.

4613 185,00

Sicherheitsnetz für Trampolin Ø 366 cm

Sicherheitsnetz für Trampolin Ø 366 cm, bestehend aus: 8 galvanisierten, gepolsterten Hauptstangen Ø 25 mm, 2,60 m lang. Innenliegendes, schwarzes, Sicherheitsnetz aus extrem strapazierfähigem Kunststoff, UV-beständig und wasserabweisend. Gewicht: 21 kg.

4615 200,00

Sicherheitsnetz für Trampolin Ø 423 cm

Das Sicherheitsnetz für Trampolin Ø 423 cm, besteht aus 8 galvanisierten, gepolsterten Hauptstangen Ø 25 mm, 2,60 m lang. Innenliegendes, schwarzes, Sicherheitsnetz aus extrem strapazierfähigem Kunststoff, UV-beständig und wasserabweisend. Gewicht: 21 kg.

4616 215,00

neu



Sicherheitsumrandungen für Trampoline

Die Umrandung umfasst das ganze Gerät und blockiert den Zugang unter das Trampolin. 5 praktische Taschen ermöglichen die Verstaung von Gegenständen. Aus gewebtem Kunststoffgewebe, wasser- und wetterfest, grün.

4660	Ø 305 cm	49,00
4661	Ø 366 cm	59,00
4662	Ø 423 cm	69,00



neu

Multifunktionstasche für Trampoline

Ausgestattet mit 4 großen Fächern und 2 Flaschenhaltern, kann diese Tasche mit wenigen Handgriffen schnell und einfach an den Trampolinen befestigt werden. Eine praktische Verstaumöglichkeit für alle Dinge die man beim Trampolinspringen nicht tragen oder bei sich haben sollte. (z.B. Schuhe) Aus gewebtem Kunststoff, 120 x 50 cm.

4659 18,00

neu



Leiter für die Gartentrampoline

Größe: 98 x 40 cm. Wetterfester, lackierter Stahlrahmen aus Rohren mit den Abmessungen 28 x 1 mm, ausgestattet mit rutschfesten Stufen. Diese Leiter gewährleistet den optimalen Ein- und Ausstieg. Sie hilft ohne größeren Aufwand auf die Sprungmatte zu gelangen ohne dabei die Randabdeckung zu beschädigen. Besonders geeignet für die größeren Outdoor Trampoline, die über höhere Einstiege verfügen.

4726 28,00



Bodenbefestigungsset für die Trampoline

Die Fixierung erfolgt mit elastischen Gummizügen und Metallheringen Ø 10 mm, 30 cm lang. Durch diese zusätzliche Sicherheitsausstattung wird ein Versetzen des Trampolins bei starkem Wind verhindert.

4658 23,00



Sicherheitsabdeckung für Trampolin Ø 305 cm

Aus blauem, wasserabweisendem PE-Material mit zentriertem Gitterloch für den Wasserablauf. Fixierung mit elastischen Bändern und Kunststoffhaken unterhalb der Federn. Gewicht: 17 kg.

4617 19,00

Sicherheitsabdeckung für Trampolin Ø 366 cm

Aus blauem, wasserabweisendem PE-Material mit zentriertem Gitterloch für den Wasserablauf. Fixierung mit elastischen Bändern und Kunststoffhaken unterhalb der Federn. Gewicht: 18 kg.

4618 24,00

Sicherheitsabdeckung für Trampolin Ø 426 cm

Aus blauem, wasserabweisendem PE-Material mit zentriertem Gitterloch für den Wasserablauf. Fixierung mit elastischen Bändern und Kunststoffhaken unterhalb der Federn. Gewicht: 23 kg.

4619 29,00



Trampolin-Zelte

Faszinierendes Zubehör für Trampoline! In kurzer Zeit verwandelt sich das Trampolin in ein Zelt, das für Ausruhen, Spiele, Stauraum und vieles mehr verwendet werden kann. Für Kinder ein tolles und perfektes Equipment. 2 Eingangsöffnungen und 4 Fenster mit Fliegengittern. Die flexiblen Glasfaserstangen werden mittels Metallsegmente am Trampolin-Rahmen befestigt. Praktischer Faltmechanismus mit dem das Zelt auf eine Seite gelegt werden kann und das Trampolin wieder zum Springen bereit ist. Material: Ultraleichtes, wasser- und wetterbeständiges Kunststoffgewebe.

4664	Ø 305 cm	159,00
4665	Ø 366 cm	199,00
4666	Ø 423 cm	229,00

Health Hoop **neu**

Das regelmäßige Training mit **Health Hoop** verspricht nicht nur jede Menge Spaß, sondern zielt gleichzeitig darauf, dass Erwachsene wieder Freude an Bewegung und Sport finden. Ob draußen im Sonnenschein oder zu Hause, der **Health Hoop** ist Fitness und Spaß für jedes Geschlecht und jede Generation. Das Training mit **Health Hoop** beansprucht zwar den gesamten Körper, zielt jedoch vor allem auf die Stärkung des

Rumpfes! Durch rhythmische und gleichmäßige Bewegung des Körpers wird zunächst die Fettverbrennung im Körper angekurbelt. Ein ständig wiederkehrender Druck seiner Massage-Noppen beansprucht nicht nur die Muskelpartien, sondern stärkt gleichzeitig das Bindegewebe rund um Bauch, Hüfte und Rücken. Aufgrund des hohen Gewichts des Reifens wird diese Wirkung verstärkt.



Health Hoop S 23

Ø 100 cm, 7-teilig, One-Touch-Stecksystem. Das Leichtgewicht unter den Health Hoops, daher sehr gut für Kinder und Einsteiger geeignet. Gewicht 720 g.

41890 19,90



Health Hoop Magnetic

Ø 107 cm, 8-teilig, One-Touch-Stecksystem, 48 Massage-Noppen mit Magneten, die die Blutzirkulation stimulieren und den Stoffwechsel verbessern. Die spitzen Noppen verursachen einen intensiven Massage-Effekt. Gewicht 1.2 kg.

41892 29,80



Health Hoop New Body

Ø 107 cm, 8-teilig, One-Touch-Stecksystem, 72 gewölbte Punkte für leichte Massage, ideal für Anfänger. Gewicht 1.1 kg.

41893 24,90



Health Hoop Jemimah

Ø 107 cm, 8-teilig, One-Touch-Stecksystem, 96 Massage-Noppen mit Magneten. Die elastischen Noppen verhindern, dass der Reifen schnell hinuntergleitet. 1.7 kg.

41891 37,90

Gymnastik

Gymnastik Rehabilitation

Die hier vorgestellten Geräte haben spezifische Eigenschaften die geeignet sind, die Förderung bestimmter Fähigkeiten zu unterstützen und zu verstärken. Die Konzentration auf ein Gerät und der häufig spielerische Umgang damit, lenken zudem von Beschwerden und Hemmungen ab. Der Bewegungsumfang, die Konzentration und

die Geschicklichkeit werden verbessert und führen zu einem besseren Wohlbefinden. Dank der vielfältigen Einsatzmöglichkeiten in der Gruppe können komplette Übungseinheiten entwickelt werden, die messbare Erfolge bewirken. **Übungsanleitungen für jedes Gerät sind im Lieferumfang enthalten.**



Mini-Expander

Leicht dehnbarer Expander mit textilmantelter Gummischnur und Griffbälle an jedem Ende. Der Mini-Expander mit den etwas größeren Griffbällen wurde speziell für die Förderungsbereiche Motorik, Rhythmik, Balancetraining, Finger- und Fußtraining entwickelt und ist ideal für den Einsatz in Kinderymnastik, Schulsport, Psychomotorik, Therapie, Rehabilitation und Vereinsturnen geeignet. In der Seniorengymnastik ist der Mini-Expander ein gerne verwendeter Bestandteil der Bewegungstherapie. Durch den Widerstand der Gummischnur kann die Elastizität und Bewegungsfähigkeit der Muskeln gezielt wieder hergestellt werden. Gesamtlänge ca. 90 cm.

6203	Ø Ball ca. 5,0 cm	8,60
6204	Ø Ball ca. 6,5 cm	9,50



GymStic

Der GymStic hat durch die weichen Endstücke an den Stabenden gegenüber der herkömmlichen Turnkeule aus Massivholz entscheidende Vorteile. Er kann alles was die Keule kann, ist aber im Umgang wesentlich sicherer und bietet neben den klassischen Übungen noch folgende Möglichkeiten: Rollen, Prellen, Werfen, Fangen, Balancieren, Drehen, Führen. Er findet seinen Einsatz im Mutter-Kind-, Frauen- und orthopädischem Turnen, der Krankengymnastik, Rehabilitation, Physiotherapie und der Wassergymnastik. Für Jugendliche (Gr. II) und für Erwachsene (Gr. III).

40925	Gr. II	11,10
40927	Gr. III	12,40

Gymnastik

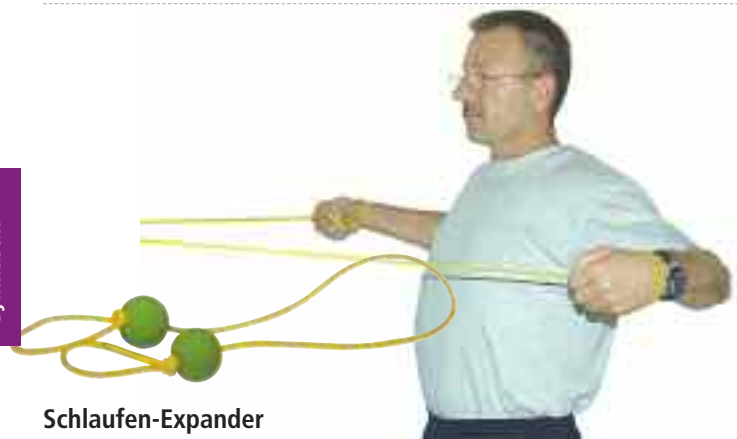

Schlaufen-Expander

Ausführung wie Mini-Expander jedoch mit zusätzlichen Schlaufen hinter den Bällen, was eine zusätzliche Sicherheit bei einer Vielzahl von Übungen bietet. Der Schlaufen-Expander wurde speziell für die Förderungsbereiche Motorik, Rhythmik, Balancetraining, Finger- und Fußtraining entwickelt und ist ideal für den Einsatz in Kinderymnastik, Schulsport, Psychomotorik, Therapie, Rehabilitation, Vereinsturnen und Seniorengymnastik geeignet. Textilmantelte Gummischnur. Gesamtlänge ca. 103 cm.

6206	Ø Ball ca. 5,0 cm	8,70
------	-------------------	------

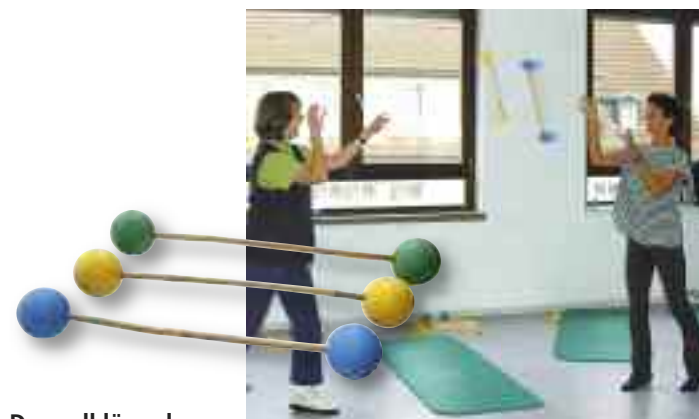

Doppelklöppel

Der Doppelklöppel besteht aus einem Bambusstab, ca. 40 cm lang mit 2 Bällen (Ø 5,0 oder 6,5 cm). Er ist leicht, gut springend, handlich für Balance, Finger- und Fußübungen, rhythmische Gymnastik und Patnerübungen. Er wird bei Seniorengymnastik, Therapie, Spiel und Tanz eingesetzt.

6201	Ø Ball ca. 5,0 cm	8,10
6202	Ø Ball ca. 6,5 cm	9,00



Kirsch kern-Schlange

Schonend gereinigte Kirschkerne in Baumwollstoffüberzug, ca. 65 cm lang und 5 cm breit. Anwendungsmöglichkeiten der Kirsch kern-Schlange: Geeignet um den Rücken - nach und nach - tief zu entspannen. Stress führt zu Verspannungen, die durch die massierende Härte der Kirschkerne wirkungsvoll behandelt werden können. Die Kirsch kernschlange wird gerne bei der Seniorengymnastik, beim Vereinssport, der Therapie und Reha angewendet.

6207		7,60
------	--	------



Kirsch kern-Säckchen

Schonend gereinigte Kirschkerne im Baumwollstoff. Anwendungsmöglichkeiten von Kirsch kern-Säckchen:

Finger- und Fußgymnastik, Balance, Gewicht, Lagerung. Sie werden bei der Seniorengymnastik, im Vereinssport, bei der Therapie, in der Reha in der Schule und im Kindergarten eingesetzt.

6208	18 x 13 cm, 250 g	6,00
6209	18 x 13 cm, 300 g	6,30
6210	30 x 30 cm, 1000 g	11,00

Selbstverständlich können Sie noch weitere Artikel aus diesem Themenkreis - z.B. Strech-Tücher, Sternen-Expander, bei uns beziehen. In regelmäßigen Workshops wird die Handhabung dieser Geräte von erfahrenen Trainern erläutert und in der Praxis vorgeführt. Fragen dazu? Bitte rufen Sie uns an - wir geben Ihnen gerne nähere Informationen!



Gehbarren mit Flansch-Bodenbefestigung

Spezialschichtholzholme 350 cm lang, Höhenverstellung von 73-103 cm in 5 cm Stufen, Weitenverstellung 38-54 cm, doppelt gesicherter Klemmhebelverschluss. Lackierung RAL 9010 reinweiß.

1225 Preis auf Anfrage



Gehbarren

Solide, feststehende Stahlrahmenkonstruktion mit Schichtholzboden, der mit einem rutschsicheren Belag ausgestattet ist. Pulverbeschichtete, um 360° drehbare Griffholme. Höhenverstellung: 78 - 104 cm, Weitenverstellung: 36 - 87 cm. Lieferung zerlegt in Kartons.

1300	Länge 250 cm	1.180,00
1303	Länge 350 cm	1.282,00



Rollen (100 cm lang)

Vielseitige Gymnastikrollen mit PVC-Bezug und Schaumkern. Bestens geeignet für den Einsatz bei der Krankengymnastik und der Therapie.

40910	gelb, Ø 30 cm	97,00
40911	rot, Ø 40 cm	132,00
40912	blau, Ø 50 cm	163,00



Therapiehocker

Gestell alufarbig oder verchromt, Kunststoff-sitzfläche, Farbe hellblau, stapelbar, Sitzhöhe 48 cm, Sitzfläche Ø 40 cm.

18434 39,00



Therapiehocker

4-beiniger Stapelhocker aus Stahlrundrohr, schwarz lackiert. Sitz Buche natur lackiert, 15-fach verleimt, 20 mm stark. Sitzhöhe 50 cm, Sitzfläche Ø 35 cm.

18455 42,00



Therapieball

Therapeuten schätzen die vielseitigen Einsatzmöglichkeiten bei unterschiedlichsten Graden der Behinderung. Die Bälle können wahlweise mit Bällen, Federn oder Glöckchen gefüllt werden. Durch das stabile Material ist eine hohe Belastbarkeit bis zu 200 kg möglich, Ø 100 cm

41016 294,00



Gymnastik- und Korrekturspiegel

Fahrbar und in der Mittelachse verstellbar. (B x H) 100 x 170 cm. Mit Rasterung 5 x 5 cm.

17903 574,00



Therapie-Leichtspiegel

Auf fahrbarem, verstellbarem und verchromtem 3-Punkt Rollgestell, Spiegelstärke 20 mm. Der Artikulations- und Bewegungsspiegel steht wo er gebraucht wird und kann individuell für jede Übung eingesetzt werden.

17933	50 x 60 cm	307,00
17934	62,5 x 125 cm	397,00
17935	62,5 x 150 cm	405,00
17936	62,5 x 175 cm	491,00



Korrekturspiegel

Kristallspiegelglas, 150 x 50 cm. Stahlrahmen mit Doppelrollen, Rückwand aus Kunststoff, mit polierten Kanten. Stufenlose Schrägstellung. Außenabmessung 53 x 175 cm. Versand nur in Spiegelkiste möglich, wodurch zusätzliche Kosten entstehen.

17940 379,00

Spiegelkiste für Versand

Für Korrekturspiegel zuvor. Ohne diese Verpackung kein Versand möglich. Bei frachtfreier Rücksendung der Spiegelkiste an unser Werk schreiben wir Ihnen € 100,- (inkl. MwSt.) wieder gut.

17946 173,40

Pedalo® – ein Spiel-, Sport- und Therapiegerät für jung und alt. Kinder und Erwachsene, Leicht- und Schwergewichte, gelenkige und weniger gelenkige Leute, alle haben ihren Spaß damit. Zum Trainieren des Gleichgewichtes, der Koordination und der Beinmuskulatur wird das Gerät auch von Ärzten empfohlen.

Bewegungsförderung mit dem Pedalo®:

In der Arbeit mit Kindern und Erwachsenen, sowohl mit Gesunden als auch insbesondere mit Behinderten bzw. Entwicklungsgestörten, hat sich das Pedalo als überaus attraktives und effektives Übungs- und Förderungsgerät hervorragend bewährt. Entwicklungsstörungen zei-

gen sich deutlich sichtbar hauptsächlich in der Motorik. Sowohl in der Quantität als auch in der Qualität von Bewegungen und Bewegungsmustern können folgende Bereiche direkt oder indirekt betroffen sein: Grobmotorik, Feinmotorik, Bewegungskoordination, Bewegungsgeschwindigkeit, Bewegungsgenauigkeit, Bewegungsrhythmik, Gleichgewicht/ Balance. Durch den Einsatz des **Pedalo®** werden alle genannten Bereiche in positiver Weise beeinflusst. Der hohe Aufforderungscharakter bewirkt speziell bei Kindern zunächst, dass das Pedalo als Übungsgerät spontan angenommen wird. Mitentscheidend dafür ist die Tatsache, daß das **Pedalo®** ein bewegliches Gerät ist mit dem man fahren und sich im Raum bewegen kann.



Pedalo® Sport

Die drehbaren Trittflächen aus Holz von je 6 x 14 cm erhöhen den Schwierigkeitsgrad und trainieren das Gleichgewicht, das Reaktionsvermögen und die koordinativen Fähigkeiten in besonderem Maße. Im Freizeit- und Leistungssport wird daher das Einzel-Pedalo® als wichtiges Trainingsgerät eingesetzt. Die 3 Holzräder sind mit PVC ummantelt. Ab ca. 5 Jahren. Bis ca. 100 kg belastbar. (L x B x H): 37,5 x 22 x 22 cm, Gewicht 2,8 kg.

40932	58,40
40764 Sport S air	142,60

Pedalo®-Classic

Ideales Einsteigergerät, das bereits ab 3 Jahren gefahren werden kann. Die beiden Trittflächen (je 30 x 14 cm) bieten Platz für eine Person. Die reifen sind PVC-ummantelt. (L x B x H) 44 x 37 x 22 cm, Gewicht 6,4 kg, belastbar bis 200 kg.

40935	119,00
-------	--------



Pedalo®-Reha-Bar S

Das Barren-Pedalo S ist in seiner stabilen Ausführung und Ausstattung den Anforderungen der Therapie angepasst.

Die Abstandshalter zwischen den, mit weißem PVC ummantelten, Holzrädern garantieren einen breiten, sicheren Stand auf den 2 großen Birke-Multiplex-Trittbrettern (100 x 14 cm) und bieten zwischen den 4 angeschraubten, höhenverstellbaren (64-100 cm) Teleskop-Festhaltstützen genügend Bewegungsfreiraum. (L x B x H) 104 x 45 x 70-100 cm, Gewicht 21,5 kg, belastbar bis 280 kg.

41601	363,00
-------	--------



Pedalo®-Family

Ideal als Pausenspielgerät auf Schulhöfen und in Kindergärten. Das Familien-Pedalo ist mit 6 grossen, mit schwarzem PVC ummantelten, Holzrädern ausgestattet. Zur Sicherheit sind die breiten Trittbretter (100 x 14 cm) zusätzlich mit zwei starren Stützen (ca. 80 cm hoch) versehen. Das Pedalo bietet Platz für bis zu 4 Personen und kann auch mit höhenverstellbaren Pedalo-stützen ergänzt werden. Ab ca. 3 Jahren. (L x B H ohne Stützen) 104 x 37,5 x 22 cm, Gewicht 13,8 kg, belastbar bis 200 kg.

41810	218,00
-------	--------



Pedalo®-Reha S

Dieses Pedalo wurde für den therapeutischen Einsatz entwickelt. Das Reha-Pedalo S ist mit 6 grossen Holzrädern, die fest mit der Achse verschraubt sind, ausgestattet. Die Achsen der S-Serie bieten erhöhte Sicherheitsreserven. Die Räder sind mit weißem PVC ummantelt und daher ideal für den Innenbereich. Durch die grossen Trittflächen (100 x 14 cm) hat der Therapeut ausreichend Behandlungsraum um die notwendigen Übungen am Patienten durchführen zu können. Mit Hilfe zweier stufenlos höhenverstellbarer Teleskopstützen (64-100 cm) kann sich der Übende optimal abstützen und dadurch, sofern notwendig, seine Beine entlasten. (L x B x H) 104 x 37,5 x 70-100 cm, Gewicht 15 kg, belastbar bis 250 kg.

41811	285,00
-------	--------

original
pedalo®
Produkte



Pedalo®-Combi

Das Pedalo für zwei. Baugleich wie Doppelpedalo, jedoch mit 60 cm langen Trittbrettern. Als Zubehör sind Pedalstützen anbaubar. Ab ca. 3 Jahren, (L x B x H) 64 x 37,5 x 22 cm, Gewicht 8 kg, belastbar bis ca. 200kg.

40759 128,20



Pedalo®-Combi S air

Das luftbereifte Outdoor-Pedalo für 2 Personen für unebene Untergründe rollt auch über Wiesen, Schotter und ist darum bestens geeignet für Außenspielflächen. Ab ca. 3 Jahren. (L x B x H) 82 x 47 x 28 cm, Gewicht 12 kg, belastbar bis ca. 250 kg

40760 296,00



Pedalo®-Slalom

Das einzige Pedalo mit dem man Kurven fahren kann. Aus diesem Grund wird dieses Pedalo auch sehr gerne von Skifahrern als Trainingsgerät eingesetzt. 3 große mit schwarzem PVC bereifte Holzräder. Die beschichteten Trittflächen sind 6 x 14 cm gross. Empfohlen ab 7 Jahren. (L x B x H) 37,5 x 22 x 22, Gewicht 3,6 kg, maximal belastbar bis 100 kg.

41600 87,20



Pedalo® Wawago

Durch die neuartigen schräg angeordneten Trittbretter ergibt sich ein völlig neuartiger Bewegungsablauf, wie beim Gehen. Die Fußspitzen bewegen sich auf- und abwärts. Klappert man eine Trittfläche in Verlängerung um, so erfährt man in Schrittstellung einen völlig neuen Bewegungsablauf. In Therapie- und Reha-Einrichtungen sowohl im Leistungssport für gezielte Übungssequenzen für das Koordinationstraining wird das Wawago gerne eingesetzt. Ab 5 Jahre, Trittflächen 40 x 14 cm, Gewicht 10,5 kg.

40947 163,10



Pedalo® Teleskopstützen (Paar)

Bieten dem Übenden einen sicheren Stand, sind schnell und stufenlos höhenverstellbar (64-100 cm) und zur Montage an den dafür vorgesehenen Pedalo's konstruiert. Mit Höhenskalierung. Gewicht 2,6 kg.

40938 Paar 79,00



Pedalo®-Barreinteil (Paar)

Zur Montage an Pedalstützen. Dabei werden die oberen Holzkugeln der Stützen abgeschraubt und durch die Barreinteile ersetzt.

40939 Paar 15,30



Pedasan Bärenrolle

Die Pedasan Bärenrolle stimuliert und massiert die Reflexzonen der Fußsohle und trägt somit zu einem besseren Wohlbefinden bei. Gleichzeitig fördert Sie Gleichgewicht, Reaktion und Koordination. Ausführung: Birke Multiplex und Buche massiv, Breite 37 cm, belastbar bis 100 kg.

40942 68,70



Longe für Pedalos und Pedasan

Als verstellbare Übungshilfe zur zentrischen Montage auf Radachse oder exzentrisch in den bereits vorgesehenen Bohrungen in den Rädern.

40940 24,50

Gymnastik



Gleitrollbrett

Schichtholzplatte naturlackiert, mehrfach verleimt, mit 2 Bohrungen Ø 30 mm, zum Ziehen und Anhängen mehrerer Rollbretter. Mit 4 leichtgängigen, kugelgelagerten und gummierten Doppellenkrollen. GS- und TÜV-geprüft. Zum Einsatz mit der Rollbahn Funnyway muss eine Führungsleiste nachgerüstet werden. (L x B) 60 x 35 cm

41935		46,00
41938	ab 10 Stück	41,00
10224	Führungsleiste	14,00



Groß-Rollbrett

Von mehreren Personen gleichzeitig nutzbar. Schichtholzplatte mit 4 leichtgängigen, laufflächengummierten Doppellenkrollen.

41931	(L x B) 80 x 40 cm	82,10
41932	(L x B) 150 x 60 cm	170,00



Rollbrett-Polster

Passend für Rollbretter mit Plattengröße 60 x 35 cm. Macht das Rollbrett sicherer und komfortabler. Die Polster sind in vier Farben lieferbar und somit bestens für Gruppenspiele geeignet.

41933	rot	25,60
41936	blau	25,60
41934	gelb	25,60
41937	grün	25,60

Sicherheits-Rollbrett

Schichtholzplatte naturlackiert, mehrfach verleimt, mit eingefrästen Griffaussparungen zum Schutz der Hände bei Kollision. Einsch. zwei Bohrungen Ø 30 mm, für Koppelung von mehreren Rollbrettern, mit 4 leichtgängigen kugelgelagerten und gummierten Doppellenkrollen. GS- und TÜV-geprüft! (L x B) 60 x 35 cm.

41930		55,00
-------	--	-------



Rollbrett mit 3 Schwenkrollen

Beim Kurvenfahren gibt es keine Fliehkraft sondern Rotation um den gemeinsamen Schwerpunkt, was Geschicklichkeit bei der Navigation und Steuerung verlangt. Länge 66 cm. TÜV-geprüft.

41943	101,60
-------	--------



Rollbrett mit 2 Bock- und 1 Schwenkrolle

Durch die starren hinteren Rollen ist die Fliehkraft beim Kurvenfahren besonders zu spüren. Länge 57 cm. TÜV-geprüft.

41942	96,40
-------	-------



Rollbrett-Transportwagen

Zum platzsparenden Aufbewahren und Transport von Rollbrettern mit einer Größe von 60 x 35 cm (Gleitrollbrett und Sicherheitsrollbrett).

40440	153,00
-------	--------



Buch Das Rollbrett

Reich bebildertes Anleitungsbuch für den Einsatz des Rollbretts in der Therapie und im Schulunterricht, 135 Seiten.

17846	Band 1	16,30
17847	Band 2	16,30



Rollbrett-Paddel (12er-Set)

12 Paddel in 2 x 6 Farben, 87 cm lang, 3 NoBounce-Bälle Ø 6 cm. Jedes Paddel hat einen strapazierfähigen, gepolsterten Handgriff. Für Ballspiele wie Polo oder zum Bewegen der Rollbretter.

41617 12er-Set 88,20



Rollbrett-Paddel (4er-Set)

4 Paddel, 87 cm lang, je 2 x 2 Farben mit NoBounce-Ball Ø 6 cm. Jedes Paddel hat einen strapazierfähigen, gepolsterten Handgriff. Geeignet für Ballspiele wie Polo oder zum Bewegen von Rollbrettern.

41638 4er-Set 36,30



Rollender Besen

Einfaches, kreatives Spiel- und Sportgerät mit hohem Spassfaktor. Holzkonstruktion mit 2 Bockrollen für Slalom, Geschwindigkeitsspiele, Wettrennen etc.

17845 51,00



Fit swing Wägelchen

Der kleine Trainer ist ideal im Kleinkinderturnen, als erstes Spiel-Fahrgerät, geeignet. Man kann damit im Sitzen fahren, im Liegen rollen und viele verschiedene Bewegungen trainieren. Durch die niedrige Sitzhöhe ist ein 'Nachhintenkippen' nahezu unmöglich. Das Wägelchen ist ideal zur Förderung der Koordination und zur Stärkung der Muskulatur. Darüber hinaus wird es auch im Fitness-, Freizeitbereich und im Hochleistungssport zur Kräftigung der Rumpf- und Beckenmuskulatur oder zur Therapie eingesetzt. Mit den vier Gelenkrollen auf allen Böden einsetzbar.

10463 41,70



Skaty

Toller Flitzer auf 4 Rädern. Äußerst stabil – auch im Einsatz mit Erwachsenen. Roller und Skateboard zugleich. Gelenkt wird über Gewichtsverlagerung wie beim Skateboard fahren, mit Unterstützung der Lenkstange. Für Kinder ab 3 Jahren geeignet. Höhe Lenkstange 66 cm, Trittbrett 60 x 14,5 cm, Gewicht 4,5 kg.

40957 96,30



Spielbrett MoBi

Ein vielseitiges Spielgerät für drinnen und draußen, zum Rollen, Drehen, Laufen - einzeln und in der Gruppe. Durch die sich drehenden Gummipuffer ist das Gefühl dem Snowboarden oder Skateboarden sehr ähnlich. Somit wird Snow- und Skateboardtraining in der Sporthalle, im Wohnzimmer und natürlich im Freien möglich. Wird von Kinder auch sehr gerne als Karussell eingesetzt. Belastung max. 90 kg.

40955 53,70



VARUSSELL®

Besonders attraktive, leichtgängige Drehscheibe, die auch bis zu 10 Grad geneigt werden kann. Die Balance halten und die Grenzen des Gleichgewichts zu erfahren, motiviert die Kinder. Schnell wird das Varussell® zum Lieblingsgerät. Die Möglichkeit der Selbststeuerung durch Gewichtsverlagerung und der freiwilligen Exposition in riskanten Lagen reizt. Sowohl im Kindergarten, als auch auf dem Behandlungstisch in der Therapie usw. einsetzbar, trainiert das Gleichgewichtsorgan. Durch das geringe Gewicht und die praktische Größe immer schnell einsetzbar. Bis 100 kg belastbar. Ausführung: Ø 40 cm, 20 cm hoch, hochwertiges Drehlager, Gewicht 8 kg.

17834 559,00

VARUSSELL® Vergrößerungsscheibe

Läßt sich oben oder unten am Varussell befestigen, Ø 60 cm. Oben angebracht ist die lackierte Holzscheibe eine ideale Vergrößerung der Sitzfläche, unter dem Varussell montiert dient sie als Kippsicherung beim Einsatz des Liegebretts.

17904 95,00



VARUSSELL® Liegebrett

Aufschraubbar auf das Varussell. 120 x 60 cm. Bietet Platz für 2 Personen in ausgestreckter Sitzhaltung, z. B. für Therapeut und Kind. Als Kippsicherung sollte die Vergrößerungsscheibe mitbestellt werden. Inkl. Anschlusschraubensatz mit Inbusschlüssel.

17837 149,00



VARUSSELL® Effektscheiben (4er-Set)

Mit Motivkombinationen. Beidseitig bedruckt: Farbmischung (gelb/blau), Karo, Spirale, Aus- Einstülpung, Pulsation, Ringe. Einseitig bedruckt: 3D-Feuerwerk. 4 Stück.

17838 4er-Set 60,30

VARUSSELL® Anti-Rutschauflage

Ø 40 cm.

17836 23,10

Gymnastik



COBAL®



Cobal

Ein unterhaltsames Balancespiel für Kinder und Erwachsene, das im Schulsport und bei Sportevents die Blicke auf sich zieht. 3 Therapiekreisele sind über eine Spielfläche miteinander verbunden. Durch Verlagerung des Gleichgewichts der Mitspieler, welche auf den Therapiekreiseln stehen, wird die Lage der Spielfläche verändert und die Kugeln fangen an zu rollen. Das Gerät lässt sich nach Gebrauch platzsparend zusammenklappen und durch angebrachten Griff leicht transportieren. Lieferung mit Begleitinformationen, ohne Kugeln.

17839

409,00



Taktile Scheiben

Die Scheiben fördern den Tastsinn der Kinder an Händen und Füßen. 5 große (Ø 27 cm) Scheiben mit Gummibezug auf einer Seite und 5 kleine Scheiben (Ø 11 cm) aus Gummi. In 5 verschiedenen Farben und Strukturen, im Stoffbeutel inkl. einer Augenbinde.

41604

62,30



Turnturtle

Ideales Trainingsmittel für die Gleichgewichtsentwicklung in der Psychomotorik für Kinder ab dem Vorschulalter, Jugendliche und Erwachsene. Ausdauernd und zielstrebig wie eine Schildkröte! Durch einfache Gewichtsverlagerung, nach links oder rechts, setzt sich die Schildkröte in Bewegung. Sehr robuster und bruchsicherer Kunststoff in ansprechendem Design, belastbar bis 150 kg.

14040

50,30

Flusssteine (Satz)

Die Arbeit mit den Balanciersteinen trainiert Gleichgewichtssinn, Körperwahrnehmung, Bewegungskoordination und Motorik. Sie sind aus stabilem, Kunststoff mit rutschfesten Gummifüßen. Komplettsatz mit 3 großen (41 x 41 x 41 cm, Höhe 8,5 cm) und 3 kleinen Steinen (25 x 25 x 25 cm, Höhe 4,5 cm). Farben: gelb, blau, rot, grün, orange, lila.

40799 Satz

51,20



Hügelskuppen

Ser Set, verschieden farbige Hügelskuppen aus robustem Kunststoff in drei Höhen: 8,5 cm, 17 cm und 25,5 cm, Grundfläche immer 36 x 36 x 36 cm, mit rutschfesten Gummifüßen. Zum Trainieren des Gleichgewichtssinns, Körperwahrnehmung, Bewegungskoordination und Motorik.

41605

92,20



Balancerspiel-Disc

Ein grosses und komplexes Balancespiel für das Einzel- oder Gruppenspiel. Eine unterzulegende Aufnahmeplatte zentriert die Balancefläche und verhindert Ein- bzw. Abdrücke auf der Untergrundfläche. Es kann im Stehen, aber auch mit den Händen balanciert werden (Griffaussparungen vorhanden). Behandelt mit ungiftigen, speichel- und schweißbeständigen Lacken und Lasuren. Belastbar bis 100 kg. Maße: Ø 120 x 7 cm, Gewicht 14 kg.

41614

323,00



Balanceduo

Ein Spiel für Zwei. Jeder steuert sein eigenes Balancierbrett und kann dem Anderen die Kugel zuspitzen. Auf Gummibällen gelagert. Gelb/ rot, 105 x 56 x 7 cm, 6,6 kg.

41615

146,50



Balancetreppe Courage (5-teilig)

Vermittelt spielerisch das Gefühl von Höhen und Distanzen in 5 cm Stufen auf 30 cm Höhe. Durch Veränderung des Abstandes und der Reihenfolge der Stufen lässt sich der Schwierigkeitsgrad verändern. Darüber hinaus ermöglichen die einzelnen vierbeinigen Hocker lockeres, zwangloses Sitzen, z. B. bei Kreisspielen. Abmessung: 35 x 35 x 30 cm, Gewicht: ca 7,0 kg.

41737 172,90



Handbalancierspiel

Durch die Bewegungen beim Lauf der Kugeln wird das Zusammenspiel von Augen und Händen, von Gleichgewicht und Bewegungssinn trainiert. Maße 13 x 12,5 x 1 cm, 100 g.

41610	Spirale/ rot	6,80
41609	Unterbrochen/ grün	6,80
41606	Diagonal/ gelb	6,80
41607	Geteilt/ blau	6,80
Balancierspiel im 4er Set		
41611	4er Set	27,30



Balancierkette

10 Stück Holzscheiben (mit Kennzeichnung 0-9) sind mit einem Seil verbunden und bieten jede Menge Spielraum für kreative, koordinationsfördernde Balancespiele. Länge 450 cm.

17809 128,20



Balancierwippe

Die Wippe mit zwei unterschiedlichen Kugelbahnen schult in hohem Maß die Balance und Koordination. Abmessung 70 x 20 x 10 cm, incl. Kugel.

17808 44,10



Balancierspiele – für das spielerische Koordinationstraining, zur Schulung der Sinneswahrnehmung sowie des logischen Denkens. Bewegungsdefizite können im sportlichen Spiel abgebaut werden und der Therapie von Gleichgewichtsstörungen sind damit anspruchsvolle Möglichkeiten gegeben.



Balancierbrett Wendel

Qualitätsprodukt aus Holz zur Förderung von Koordination und Balance für zwei Spieler. Diese stehen mit dem einen Fuß auf dem Brett mit dem anderen Fuß zur Hälfte auf Brett und Fußboden. Das Brett selbst ist auf drei Halbkugeln gelagert. Abmessung 115 x 25 x 5 cm, inkl. Kugeln.

17807 68,00

Balanco Sets

Der Balanco verfügt über schnell und problemlos auswechselbare, verschiedenartig gestaltete, Übungseinsätze, die mit ihrem jeweils unterschiedlichen Aufforderungscharakter und steigenden Schwierigkeitsniveau eine individuell angepasste Anwendung ermöglichen. Er wird komplett mit 3 auswechselbaren Einsätzen geliefert, die mit einer Plexiglasplatte abgedeckt und somit begehbar sind. Für das Wechseln der Einsätze lässt sich die Plexiglasplatte mühelos vom Basismodell lösen und abnehmen. Maße: ca. 54 cm lang, 40 cm breit, 10 cm hoch. Gewichtsbelastung bis 120 kg.



BalancoSet 1

Mit 3 wechselbaren Einsätzen: Mausspiel, Labyrinth und liegende Acht. 1 Kugel-Maus, 1 Hartgummi-Kugel sowie ausführliche Bedienungsanleitung.

17803 Set 1 76,90

BalancoSet 2

Mit 3 wechselbaren Einsätzen: Korbball-Spiel, Labyrinth und liegende Acht. 3 Hartgummi-Kugeln sowie ausführlicher Bedienungsanleitung.

17819 Set 2 76,90



Balancierbrett Labyrinth

Hoher funktioneller und pädagogischer Anspruch und hochwertige Verarbeitung zeichnen dieses Balancierbrett aus. Rutschfeste Beschichtung, Abmessung 60 x 45 x 5 cm, incl. Kugel. Belastbar bis 100 kg.

17800 66,70

Fun Disc



Die Fun Disc (Ø 40 cm) ist sowohl als Kreisel als auch als Schaukelbrett einsetzbar. Der Noppenball verhindert ein Wegrutschen auf glatten Böden. Die Balance Disc eignet sich für Kinder- und Schulsport, Therapie und Rehabilitation, Gesundheits- und Seniorengymnastik. Lieferung inkl. Trainingsanleitung.

41017 58,80

Fit Disc



Die Fit Disc (Ø 40cm) besteht aus 2 Platten, die über einen großen Gummi in der Mitte miteinander verbunden sind. Sie ist als professionelles Therapie- und Trainingsgerät konzipiert. Bestens geeignet für Gruppentherapie in Reha-Zentren, im Fitness-Studio und für den Heimgebrauch. Regelmässiger Gebrauch beugt Verletzungen vor und hilft Wirbelsäulen- und Gelenkprobleme zu kurieren, sowie die Beweglichkeit im Alter zu verbessern. Inkl. DVD und Trainingsanleitung.

41816 82,90

Sport Disc



Die Sport Disc (Ø 40 cm) ist ein professionelles Therapie- und Trainingsgerät geeignet für Gruppen- oder Einzeltherapie und für ambitionierte Sportler aus allen Bereichen. Die Modulbauweise, bestehend aus 6 Bauelementen bietet hervorragende sportarten-spezifische Anwendungsmöglichkeiten. Die Disc stabilisiert den Bewegungsapparat und verbessert die Koordination. Inkl. DVD und Trainingsanleitung.

41815 199,00

Trim Disc



Die Trim Disc (Ø 40cm) wurde für das Stabilitäts- und Balancetraining entwickelt. Das Verletzungsrisiko wird vermindert und eine höhere Leistungsfähigkeit stellt sich ein. Sie ist als Therapiegerät und für Hobbysportler geeignet. Die Disc besteht aus folgenden Elementen, die individuell miteinander kombiniert werden können: Disc inklusive Drehlager, Ball, Standplatte und Rollplatte. Inkl. DVD und Trainingsanleitung.

41018 119,90

Gymnastik



Alu-Stelzen

Die Stelzen sind besonders geeignet zum Trainieren der Geschicklichkeit und Koordination. Die blau eloxierten Aluminiumstelzen sind von 92 bis 145 cm in der Größe verstellbar. Gewicht: 900 g, belastbar bis 50 kg. Mit klappbaren schwarzen Fußstützen aus Kunststoff und schwarzem Handhalter aus Schaumstoff für einen sicheren Halt.

41621 18,10
41698 Ersatz-Gummifuß 1,90

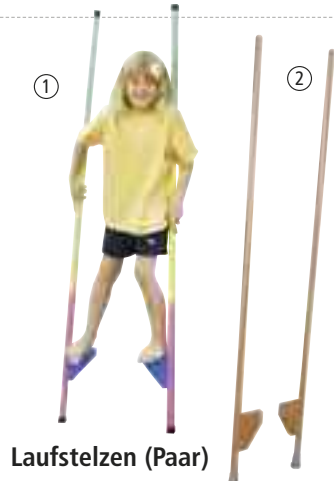

Laufstelzen (Paar)

Für Grundschüler, Holz farbig lackiert, Höhe 160 cm, Tritthöhe verstellbar.

40897 Paar 22,00
41995 Ersatz-Gummifuß 1,50

Holz, sehr stabile Ausführung, natur lackiert, Tritthöhe verstellbar.

40920 190 cm hoch 35,30
40921 200 cm hoch 36,30



Stelzenrollen (Paar)

Aus Kunststoff, Ø 10 cm, 12 cm hoch, komplett mit PP-Seil.

41900 Paar 5,40



Balancetau

60 mm starkes Hanfseil mit beidseitigen Kunststoffverschlüssen. Länge 2,00 m.

40902 72,80



Riesen-Sportkreisel

Robuster, grosser Kreisel aus Schichtholz mit Standfläche aus Nadelfilz, 2 Griffe an der Seite, Ø 80 cm. Auch für den Reha-Bereich bestens geeignet.

40952 162,80



Kuller-Kreisel

Aus robustem Kunststoff, Tiefe 44 cm. Sehr gut geeignet für das grobmotorische Training von Behinderten. Vielfältige Verwendungsmöglichkeiten - im Kreis drehen, wippen, als Boot im Wasser (für kleine Kinder). Entwickelt die kindliche Motorik beim Spiel.

40929 Ø 80 cm 57,50
40941 Ø 140 cm 199,70

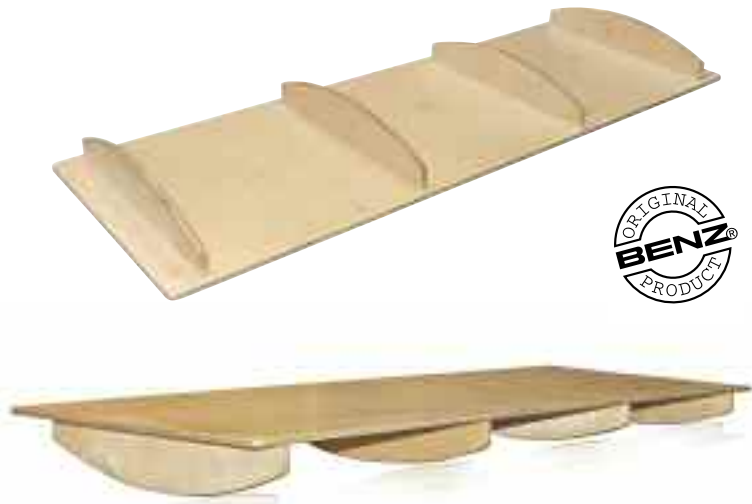

Schaukelbrett (groß)

Grosses Schaukelbrett aus Schichtholz für Gleichgewichtsübungen in der Gruppe. Bringt jede Menge Spass für bis zu 4 Kinder und schult spielerisch Koordination und Balance. 170 x 60 cm, ca. 13 cm hoch.

10461 161,00



Schaukelbrett (klein)

Kleines Brett aus Schichtholz mit Holzkufen, 50 x 50 cm, ca. 9 cm hoch.

10460 88,00



Wippbrett

Aus Spezialschichtholz mit 2 Greifkugeln. Das Brett ist farblos lackiert, an der Unterseite ist ein runder Massiv-Holzbalken angebracht. (L x B x H) 60 x 45 x 8 cm.

40891 74,00



Roll-Wipp Rolla Bolla

Stabiles Holzbrett 70 x 25 cm und Walze Ø 13 cm. Balancebrett hat Führungs- und Begrenzungsleisten für die bereifte Rolle.

14022 59,50



Therapiebrett

Vieleitiges Therapiebrett, das auch zu zweit genutzt werden kann. Schichtholzstandfläche, 90 x 35 cm, lackiert, mit 2 Sportkreiseln an der Unterseite des Therapiebrettes.

40890 79,90



Balancier-Rollbrett

Zur Förderung des Gleichgewichtssinns. Das Balancierbrett wird auf den Rundstab aufgelegt, Holzstopper an den Seiten sorgen für Halt. Abmessungen: 48 x 20 x 7 cm, Gewicht: 1,3 kg.

41618 25,60

Gymnastik



Trickboard Up & Down

Kipp- und Schaukelbewegungen in allen denkbaren Haltungen und Positionen bis hin zur waldenden Fortbewegung fordern Balance und Koordination. 65 x 30 cm, 1,6 kg.

41619 82,00



Sportkreisel

Ein hervorragendes Fitnessgerät, das die Koordination und Beweglichkeit fördert. Ø 39 cm, Höhe 9 cm, aus Kunststoff. Belastung max. 60 kg.

40933 20,70



Sportkreisel

Schichtholzstandfläche Ø 35 cm, mit Rutschsicherung, Holz-Unterteil. Ideales Trainingsgerät für Leistungssport und Konditionstraining.

40951 35,90

Das Greizer® Treppensystem eignet sich hervorragend dazu, individuelle Entwicklungsniveaus der Gleichgewichtsfähigkeit auszubauen und weiter zu fördern. Die Bandbreite der Nutzer zieht sich vom bewegungsgestörten Kind über das Kleinkind bis hin zum Erwachsenen. Die konstruktive Ausführung ermöglicht außerdem einen minimalen Lagerplatz.



Greizer® Treppensystem (kurz)

5 Treppen aus stabilem Schichtholz mit rutschsicherer Oberfläche. Laufstegbreite 15 cm, Höhe 11,5 cm. Längen: 62 cm, 54 cm, 46 cm, 38 cm, 30 cm. Gesamtlänge: 2,3 m. Zur Gestaltung eines Balancier-Parcours. Die Treppen lassen sich aufeinander gestapelt platz sparend aufbewahren.

17562 Set 142,50

Greizer® Treppensystem (lang)

5 Treppen aus stabilem Schichtholz mit rutschsicherer Oberfläche. Laufstegbreite 15 cm, Höhe 11,5 cm. Längen: 102 cm, 94 cm, 86 cm, 78 cm, 70 cm. Gesamtlänge: 4,3 m. Zur Gestaltung eines Balancier-Parcours. Die Treppen lassen sich aufeinander gestapelt platz sparend aufbewahren.

17563 Set 189,00



Greizer® Treppensystem (komplett)

10 Treppen aus stabilem Schichtholz mit rutschsicherer Oberfläche. Laufstegbreite 15 cm, Höhe 11,5 cm. Längen: 102 cm, 94 cm, 86 cm, 78 cm, 70 cm, 62 cm, 54 cm, 46 cm, 38 cm, 30 cm. Zur Gestaltung eines Balancier-Parcours. Die Treppen lassen sich aufeinander gestapelt platz sparend aufbewahren.

17364 Set 312,00

Gymnastik



Balancierhalbkugel

Massivholz mit Anti-Rutschunterlage, Ø 14 cm, Höhe 7 cm.

17833 9,70



Hockertreppe

Farbige Holztreppen, 11-teilig. Vielseitig verwendbares Spielgerät für die Balance- und Gleichgewichtsschulung von Kindern. 11 unterschiedlich große Hocker, aneinandergereiht 5 m lang. Aus Kiefernholz mit rutschfestem Belag auf den Trittfächern. Die Treppen lassen sich sehr platz sparend ineinander schieben. Größter Hocker: (L x B x H) 65 x 55 x 70 cm.

17377 1.025,00



Durch Wenden unterschiedliche Schwierigkeitsstufen!

Wendewippe

Birkenschichtholz farblos lackiert. Durch das Wenden der Wippe sind unterschiedliche Balance-schwierigkeiten möglich, da die Radien der Wippe unterschiedlich stark ausgeprägt sind. Die Seitenteile sind mit Grifföchern versehen. DBGM beantragt.

17922 klein, 50 x 50 cm 135,00
17920 groß, 150 x 50 cm 270,00



Balanciersteg

Das 17-teilige Set besteht aus 7 Balancierbrettern 110 x 9,5 cm, 6 Standblöcke (B x L x H) 30 x 16 x 15 cm, mit 3 Zapfen zum Fixieren der Balancierbretter und 4 Rundscheiben. Hieraus kann ein ca. 5 m langer Balanciersteg aufgebaut werden. Massives Kiefernholz, natur lackiert.

17379 220,60



Bodenmarkierungs-Set

Für Kindergarten, Schule und Verein. Aus speziell entwickeltem Gummigranulat, rutschfest und strapazierfähig. Bestehend aus: 6 roten, 6 blauen Scheiben (ohne Aufkleber), 10 roten, 10 blauen Linien, 4 blauen und 4 roten Ecken.

70661 Set 162,50



Scheiben-Markierungs-Set

Bestehend aus je 2 Scheiben aus rutschfestem, strapazierfähigem Gummi, in den Farben blau, rot, gelb und grün, Ø 25 cm.

70665 Set 31,50



Bodenmarkiergerät

Zur Markierung von Turnhallen-Böden. Für Klebebänder mit 50 mm Breite. Bequemes Bedienen durch mitgeliefertes Schneidmesser.

18774 159,00

Kleband

PVC, 66 m lang, 50 mm breit, passend für Bodenmarkiergerät.

18766	weiß	4,40
18767	hellblau	4,40
18768	gelb	4,40
18769	grün	4,40
18771	dunkelblau	4,40
18772	weinrot	4,40
18773	schwarz	4,40



Ecke

Markierungsecke aus flexiblem, rutschfestem Gummi.

70654	rot	4,60
70655	blau	4,60



Bodenquadrate

Bodenquadrat 40 x 40 x 0,5 cm, Niederflerware mit rutschfester Unterseite für eine Vielzahl von Spielen.

43710	rot	6,90
43712	blau	6,90
43713	grün	6,90
43714	gelb	6,90



Markierungslinie

Linie aus flexiblem, rutschfestem Gummi zur schnellen Markierung, 38cm lang.

70652	rot	4,30
70653	blau	4,30

Scheibe

Boden-Markierungsscheibe aus flexiblem, rutschfestem Gummi, Ø 25 cm.

70650	rot	5,10
70651	blau	5,10



Zahlen zum Aufkleben

Zahlen von 1-10, zum Aufkleben auf Markierungsscheiben. Zahl ausgeschrieben in deutsch, englisch, italienisch und französisch.

70662 Set 10,00



Puzzlematten-Set Zahlen und Buchstaben

Aus EVA-Kunststoffmaterial mit Interlocking-Befestigungssystem, in Tasche mit Reißverschluss. Von A-Z und 0-9, Mattengröße 14,5 x 14,5 x 1 cm.

30792 Set 10,20



Puzzlematten-Set Zahlen (10-teilig)

Mattenset, EVA-Kunststoffmaterial mit Interlocking-Befestigungssystem, in Tasche mit Reißverschluss. Zahlen von 0-9, Mattengröße 30 x 30 x 1 cm.

30784 Set 10,30



Puzzlematten-Set Tiere (10-teilig)

Aus EVA-Kunststoffmaterial mit Interlocking-Befestigungssystem, in Tasche mit Reißverschluss. Mattengröße 30 x 30 x 1 cm.

30786 Set 10,20



Puzzlematten-Set Buchstaben (26-teilig)

Aus EVA-Kunststoffmaterial mit Interlocking-Befestigungssystem, in Tasche mit Reißverschluss. Buchstaben von A - Z, Mattengröße 30 x 30 x 1 cm.

30785 Set 28,60



Gymnastikstäbe (Set mit 6 Stäben)

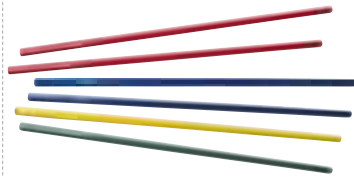

Aus stabilem Kunststoff, Ø 2,5 cm. Farben: blau, grün, rot, gelb. In Sets mit jeweils 6 Stäben.

Länge 100 cm	
14101 Set	23,40
Länge 80 cm	
14000 Set	18,00

Die Spiel- und Gymnastikartikel für die Förderung der motorischen und rhythmischen Fähigkeiten. Hiermit lernen die Kinder in spielerischer Form, Signale und Impulse in ihrer Umgebung zu erkennen und zu verarbeiten. Zum Bauen von Spiel- und Übungsstrecken sowie zur Gleichgewichts-, Motorik- und Wahrnehmungs-Schulung eignen sich diese Produkte hervorragend. Für jedes Alter sehr empfehlenswert.

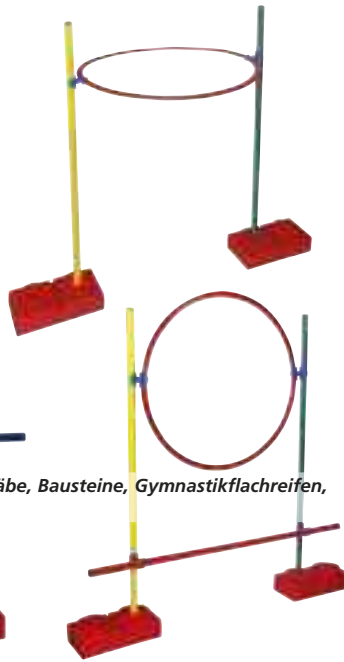

Anwendungsbeispiele für Gymnastikstäbe, Bausteine, Gymnastikflachreifen, sowie Greifzangen als Verbindung.

Gymnastik-Turnstab

Aus stabilem Kunststoff, Ø 25 mm. Mit beidseitiger Abschlussschleife.

Länge 100 cm	
17884 rot	4,30
17886 blau	4,30
17893 gelb	4,30
17894 grün	4,30

Länge 80 cm	
18088 rot	3,70
18089 blau	3,70
18090 gelb	3,70
18091 grün	3,70



Standfuß

Passend für Turnstab. Aus PVC, Ø 20 cm, mit Aussparung. Zur Erhöhung der Standfestigkeit können Sand oder Metallteile eingefüllt werden. Stopfen sind schraubbar.

18106	10,20
-------	-------

Gymnastik

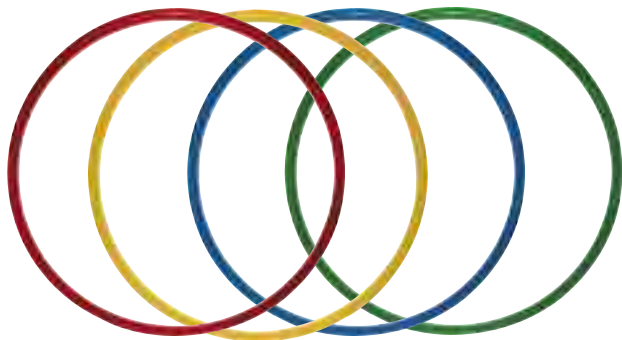

Gymnastik-Flachreifen

Aus strapazierfähigem Recycling-Kunststoffmaterial hergestellt, flach mit Hohlkehlen für die Greifzangen. Verarbeitung ohne Anschlüsse oder Schweißnähte, farbig sortiert.

14106	Ø 60 cm	7,70
14107	Ø 50 cm	6,70
14108	Ø 35 cm	6,30
14109	Ø 18 cm	2,50



Drehbare Greifzangen (Set)

Zum Befestigen von Flachreifen an Stäben, Ø 2,5 cm. Farbe blau, Set mit 6 Teilen.

14133 Set	11,90
-----------	-------

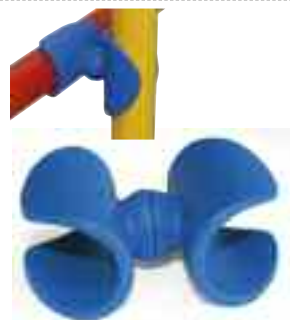

Drehbare Doppelgreifzangen (Set)

Zum Verbinden von Gymnastikstäben mit Ø 2,5 cm. Farbe blau, Set mit 6 Teilen.

14135 Set	11,90
-----------	-------

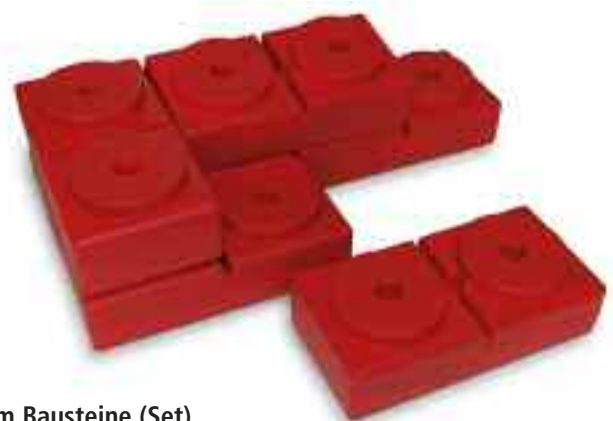

Scogym Bausteine (Set)

Breite und stabile Bausteine, lassen sich leicht aufeinanderstellen/ einrasten und ergeben eine Vielzahl an Möglichkeiten. Für Kombination mit Turnstäben und flachen Reifen ausgelegt. Jeder Baustein hat 5 Löcher mit Ø 2,5 cm (3 oben und 2 auf der Unterseite) zur Aufnahme der Stäbe. Mittlere Aussparung zur Aufnahme der Flachreifen. Maße: (L x B x H) 28 x 14 x 8,5 cm. Gewicht circa 490 g, Material: Polypropylen, Farbe: Rot.

14104	6er-Set	57,50
14105	10er-Set	89,30

Unsere kompakten und einfach zu transportierenden Sets eröffnen Kindern eine Vielzahl an Möglichkeiten, ihre Schnelligkeit, Ausdauer und Geschicklichkeit zu trainieren. Bestens geeignet für Gruppenspiele, bei denen Mannschaftsgeist und Einhaltung der Spielregeln gefördert werden.



Motorik-Set Scogym Nr. 1

Das Set besteht aus 51 Teilen: 4 Stäbe Länge 30 cm, 8 Stäbe Länge 70 cm, 3 Reifen Ø 18 cm, 3 Reifen Ø 35 cm, 3 Reifen Ø 60 cm, 12 drehbare Doppelgreifzangen, 1 Sortiment mit 6 Greifzangen, 6 Scogym Bausteine, 4 Hinweistafeln, 1 Aufräumtasche, 2 Seile mit 5 m Länge, inkl. pädagogischer Anleitung.

14139 Set

271,00



Verkehrs-Set

Die erste Fahrschule für Kinder, zum Kennenlernen der Verkehrsschilder, Ampeln etc. Spiel und Lernen zugleich. Inhalt: 4 Ampeln, 13 Verkehrsschilder 20 x 20 cm, 34 Greifzangen für Stäbe Ø 2,5 cm, 17 Stäbe 1 m lang, 17 Scogym Halbwürfel, 8 Kegel 30 cm hoch, 50 Markierteller auf Tragegestell.

14121 Set

359,00



Sie sparen:

€ 23,00

Kid-Spielset

Bestehend aus Aufbewahrungsbox mit Rädern und Deckel (B x H x T) 71,5 x 35 x 40 cm. Inhalt: 3 Jonglierteller mit Stöcken, 6 Jonglierbälle, 1 Diabolo klein, 1 Diabolo mittel, 3 Jonglierringe Ø 24 cm, 1 Weichball, gelb, Ø 20 cm, 2 Tennisringe, Moosgummi, 1 Family-Tennis, 2 Indiacaplay, 6 Springseile, je 2,60 m, 1 Schaumstoff-Würfel (16 x 16 x 16 cm), 1 Klettbball-Spiel.

40164 Set

122,00



Kegel mit Löchern (4er-Set)

Zum Einstecken von Stäben Ø 2,5 cm, oder Flachreifen. Für viele sportliche Übungen: Springen, Steigen, Kriechen etc. Set mit 4 Teilen, je 1 Stück blau, rot, gelb, grün.

14110 50 cm hoch, 4er-Set

35,40

14111 30 cm hoch, 4er-Set

18,60



Aufbewahrungsbox (ohne Inhalt)

Eine robuste transparente Kunststoffbox mit Rädern und Deckel (B x H x T) 71,5 x 35 x 40 cm.

5262

19,00

Motorik-Koffer Füße und Hände



Insgesamt 36 Elemente:

- 6 rechte Hände
- 6 linke Hände
- 12 rechte Füße
- 12 linke Füße
- 1 pädagogisches Handbuch.

Hände und Füße haben einen Anti-Rutsch-Belag.

14140

159,00



Wellenviertelkreis-Ballbad (5 Teile)

200 x 200 x 20 cm, Wandstärke 15 cm. 4 Seitenelemente aus Schaumstoff mit Planenüberzug, 1 Bodenplane, (ohne Bälle).

70578 651,00



Therapiekugeln (Ø 60 mm)

In Kunststoff-Sack, farbig sortiert. Pro cbm werden 5500 Stück benötigt.

40868	500 Stück	98,50
70583	5 x 500 Stück	457,00
70584	10 x 500 Stück	857,00

Viertelkreis-Ballbad (5 Teile)



195 x 195 x 30 cm, Wandstärke 15 cm. Das Ballbad für Einrichtungen mit Platzproblemen - passt prima in die Ecke. 4 Seitenelemente aus Schaumstoff mit abwaschbarem Planenüberzug. Die Elemente werden mit Klettverschluss miteinander verbunden. Lieferung mit Bodenplane ohne Bälle.

70575 533,00

Therapiekugeln (Ø 75 mm)

Im Kunststoff-Sack, farbig sortiert. Pro cbm werden 2500 Stück benötigt.

40867	500 Stück	159,00
70585	5 x 500 Stück	749,00
70586	10 x 500 Stück	1.426,00

*Für therapeutische Zwecke oder einfach nur zum Vergnügen:
Diese Ballbäder eignen sich hervorragend für psychomotorische Übungen und zum Spielen.*



Regenbogen-Ballbad(5 Teile)

190 x 190 x 37 cm, Wandstärke 20 cm. 4 Seitenelemente aus Schaumstoff mit Planenüberzug, 1 Bodenplane (ohne Bälle, ohne Treppenrutsche).

70576 645,00

Treppenrutsche (aus Schaumstoff)

Für Regenbogen-Ballbad, allseitig mit Planenstoff ummantelt, abwaschbar. Maße: 130 x 60 x 50 cm.

70577 220,60



Ballbad quadratisch (5 Teile)

225 x 225 x 50 cm, Farben: rot/ grün.

4 Seitenelemente aus Schaumstoff mit Planenüberzug, abwaschbar, 1 Bodenplane (ohne Bälle, ohne Rutsche).

70579 638,00

Treppenrutsche

Für quadratisches Ballbad. Länge 118 cm. Nicht geeignet für Ballbäder mit einer Höhe von 50 cm!

70580 113,00





Weichboden-Bausatz (12-teilig)

Fester Schaumstoffkern mit Planenstoff-Hülle, farbig.

2 Dreiecke mit Ausschnitt 60 x 60 x 60 cm, 1 Quader 60 x 30 x 30 cm, 3 Quader 30 x 30 x 15 cm, 2 Quader 30 x 30 x 30 cm, 1 Doppel U-Profil 60 x 60 x 30/ 30/ 30 cm, 1 Zylinder Ø 30 x 30 cm, 2 L-Profilen 60 x 30 x 30 cm.

41685

385,00

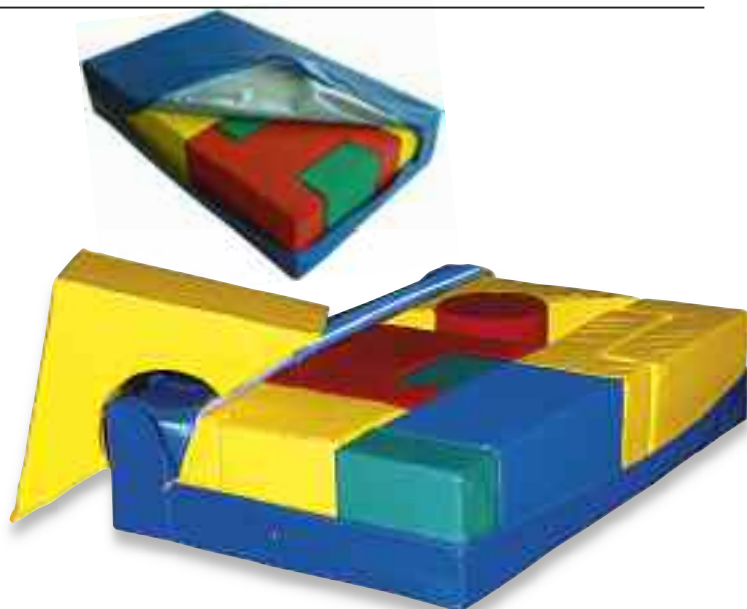

Weichboden-Bausatz (12-teilig, mit Hülle)

Bausatz wie oben, jedoch mit Weichbodenhülle aus farbigem Planenstoff mit Reißverschluß, zur Verwendung des Bausatzes als Turnmatte, 90 x 150 x 30 cm.

41686

580,00



Weichboden-Bausatz (21-teilig)

Die Einzelelemente bestehen aus einem festen Schaumstoffkern mit Planenstoff-Hülle, farbig. 2 Dreiecken mit Ausschnitt 60 x 60 x 30 cm, 2 Quader 60 x 15 x 30 cm, 3 Quadern 30 x 30 x 15 cm, 2 Quadern 30 x 30 x 30 cm, 1 Quader 60 x 30 x 30 cm, 1 Quader 15 x 15 x 30 cm, 1 U-Profil 60 x 60 x 60/ 30 cm, 4 U-Profile 60 x 30 x 30 cm (Ausschnitt 15 cm), 2 L-Profile 30 x 30 x 30 cm, 2 L-Profile 60 x 30 x 30 cm, 2 Halbrollen 30 x 30 x 15 cm.

41687

559,00



Weichboden-Bausatz (21-teilig, mit Hülle)

Bausatz wie nebenstehend, jedoch mit Weichbodenhülle aus farbigem Planenstoff, mit Reißverschluß, wodurch der Bausatz als Turnmatte (150 x 150 x 30 cm) nutzbar wird.

41688

820,00

Gymnastik



Tummelmatte

3-farbig blau/ rot/ grün. Mit elastischer weicher Flockenfüllung und pflegeleichtem Nylonbezug. Spielmatte zum Toben, Reinfallen lassen und Ruhen.

Abmessungen (L x B x H) 200 x 200 x 20 cm.

41565

269,80



Kuschelsack

Anschmiegsam, weich und kuschelig! Ideal für den Einsatz im Therapiebereich. Außenbezug: Kunstlederqualität, Bezug mit Reißverschluss abnehmbar. Phthalatfrei, nach Öko Tex Standard zertifiziert. Farbkombination: kiwigrün / blutorange / gelb. Innenbezug: aus Nesselstoff mit Reißverschluss, mit Styroporkügelchen gefüllt, nachfüllbar.

14082 Ø 70 cm

135,00

14083 Ø 100 cm

175,00



Hüpf sack

Aus strapazierfähigem Planenstoff, mit Haltegriffen, Höhe 55 cm, Ø 30 cm. Ein beliebtes Spielgerät für jung und alt.

40914 23,50



Doppelhüpf sack

Grosser Hüpf sack für 2 Personen, Material Jute, (B x H) 1,50 m x 1 m.

40928 41,00



BENZ® Hüpf sack

Ø ca. 30cm. Aus Baumwolle mit 2 stabilen Haltegriffen, für viele Gemeinschaftsspiele und Wettbewerbe. Farbe nach Lagerbestand - blau, rot, gelb und grün.

41793 60 cm hoch 7,40
41794 80 cm hoch 8,40



Hüpf sack 6-er Set

Hüpf säcke, 60 cm hoch, Ø ca. 30cm. 6-er Set aus Nylon mit 2 stabilen Haltegriffen. Mit Nummern von 1-6 und 3-sprachigem Aufdruck. Farben blau, rot, gelb, grün, orange und lila.

41795 49,90



Raupe

Ideales Gruppenspielgerät aus reißfestem PVC-Material. Durch die vielseitigen Möglichkeiten, sich laufend oder kriechend, vorwärts oder rückwärts zu bewegen – oder im Wettbewerb zu einer zweiten Mannschaft, lässt sich eine Gruppe kurzweilig beschäftigen und so spielerisch Koordination und Teamgeist fördern.

40936 78,00



Bohnensäckchen

Mit hygienischer Kunststoffgranulat-Füllung.

14 x 20 cm, 300 g		
5450	rot	3,30
5451	gelb	3,30
5452	blau	3,30
5453	grün	3,30

10 x 15 cm, 150 g		
5455	rot	2,80
5456	gelb	2,80
5457	blau	2,80
5458	grün	2,80

Sandsäckchen

Vielseitig für Gymnastik und krankengymnastische Übungen einsetzbar, farbig sortiert.

14030	500 g	7,40
14031	1000 g	9,00
14032	1500 g	10,40



Fußstab (Paar)

Holz lackiert, Länge 20 cm, Ø 11 mm. Für Greif- und Balanceübungen mit den Zehen und Füßen.

40896 Paar 1,60



Baumwolltuch

Größe 50 x 50 cm. Übungsbeispiele: Gegenstände auf dem Tuch ziehen, tragen, mit ihm Gegenstände hochwerfen, fangen, auch mit Partnern. u.v.m.

40994	grün	5,00
40995	gelb	5,00
40996	rot	5,00
40997	blau	5,00
40721	weiß	5,00



Japan-Papierbälle

Ø 12 cm, bunt, aus farbigem Japan-Papier, mit Loch zum Aufpusten. Der aufgeblasene Ball schwebt langsam durch die Luft wie ein Ballon und eignet sich hervorragend zum Balancieren, vorsichtigen Spielen oder aber zur Dekoration.

40969 5er Packung 6,00



neu

Buch - Das Schwungtuch als Bewegungsinstrument

Spiele - Anregungen - Hintergründe. Auf 50 Seiten mit Illustrationen in Farbe erfahren Sie hier den Umgang mit den Schwungtüchern. Wie sie sich in der pädagogischen Arbeit in Kinderbetreuungseinrichtungen und Schulen verwenden lassen. Sie finden Spiele und theoretische Informationen.

16965 12,00

Schwungtuch

Aus Nylon-Fallschirmstoff, am Rand mit Handgriffen, in der Mitte ein Loch mit Schnurverschluss. Idealer Gruppenspielartikel, für Bewegungsspiele im Kindergarten, beim Seniorensport oder für therapeutische Anwendungen. Inkl. Packsack.

40736	Ø 3,0 m, 6 Griffe	63,60
40727	Ø 3,5 m, 12 Griffe	67,60
40739	Ø 4,0 m, 12 Griffe	82,00
40729	Ø 5,0 m, 16 Griffe	106,70
40737	Ø 6,0 m, 16 Griffe	143,50
40738	Ø 7,0 m, 20 Griffe	168,90
40728	Packsack, extra	19,00



Paranastik-Fallschirm

Gefertigt aus leichtem, aber sehr reißfestem Material. Jede Naht ist nochmals mit einem Band verstärkt. Der Rand ist mit einem breiten starken Band, der besseren Griffigkeit wegen, eingefaßt. Ideal für Bewegungsspiele in der Gruppe. Auch für Reha-Kliniken zur Bewegungstherapie bestens geeignet.

41760	Ø 4 m	169,00
40765	Ø 5 m	215,00
40767	Ø 6 m	257,00
40768	Ø 7 m	299,90
41761	Ø 8 m	383,00
41762	Ø 9 m	472,00



Großes Rundtuch

Farbe rot, Ø ca. 4 m, Breite 140 cm, hochwertiges Super-Elastic-Gewebe. Bewegungsspiel in der Gruppe für Kinder und Erwachsene.

41563 83,40



Kriechtunnel mit Fenster

Sehr leichter und widerstandsfähiger Tunnel für drinnen und draußen. Die Kinder können sich gefahrlos verstecken und hindurchkriechen und haben dabei immer Sichtkontakt nach draußen. Waschbarer, feuerhemmender Bezugsstoff, weiche umhüllte Scharniere auf der Außenseite, zusammenklappbar. Tunnel Ø 56 cm, Farbe rot/ blau.

14124	1,5 m lang	102,50
14125	3 m lang	183,60



Kriech-Krake

Kriech-Krake Ø 2,7m, Ø der Tunnel ca. 50 cm. Aus strapazierfähigem Nylongewebe. Mit den an den Tunnelenden angenähten Schnüren können die Kriech-Kraken beliebig erweitert werden. Im Inneren der Krake sind Klettverschlüsse an denen Bänder oder Tücher angeklebt werden können.

14149 239,00



Kriechtunnel

Ein vielseitig einsetzbarer Spielgegenstand. Material hochfestes Dralon. Farbe orange. Beidseitig Kante als Verstärkung umgenäht. Länge 4,00 m, Ø 65 cm.

40901 137,00



Standard-Keule

49 cm kurze Ausführung, europäischer Style.

40970 Stück 20,40



Junior-Keule Soft & Safe (Set)

Länge 45 cm, Gewicht 150 g, in den Farben rot, gelb, grün. Im Set zu 3 Stück.

41149 Set 9,10



Jonglierball (Set)

PU-Leder mit Hirsefüllung, Ø 68 mm, Gewicht 120 g, 2-farbig, in 4 Farbkombinationen. Im Set zu 3 Stück.

40866 Set 6,70



Jonglierball

Granulatfüllung, zweifarbiges Synthetikmaterial, Ø ca 50 mm, ca. 50 g.

40971 Stück 2,70



Jonglier- und Spielwürfel

70 mm, aus durchgefärbtem Schaumstoff, mit abgerundeten Kanten, schwarz aufgedruckte Würfelaugen, farbig sortiert.

14018 Stück 1,80



Jonglierbälle (Set)

Gut springend, farbig sortiert, Set zu 3 Stück.

14014 Set 7,30



Jonglier-Sternbälle (Set)

Farbe nach Lagerbestand, Set zu 5 Stück.

14013 Set 16,80



Jonglierball

Weiches PVC-Leder mit Plastikfüllung, Ø 50 mm, Gewicht 50 g, in 5 lustigen Designs.

41117 Stück 2,00

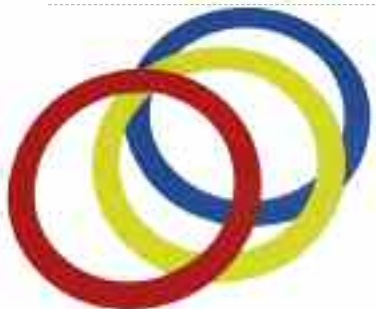

Jonglierring (Set)

Aus flexiblem Polyethylen mit gerundeten Kanten. Farben rot, gelb und blau, im Set zu 3 Stück.

41120 Set, Ø 32 cm 4,20

41119 Set, Ø 24 cm 3,90



Koosh-Ball Mondo

Ø ca. 13cm, 160gr. Der Riesenspaß ist mit dem größten aller Koosh-Bälle, in all seinen bunten Regenbogenfarben, vorprogrammiert.

40166 Stück 10,80



Koosh-Ball Classic

Ø ca. 9 cm, 60 gr, farbige Gummischüre, ein toller Ball zum Fangen, Werfen, Jonglieren usw.

40086 Stück 6,10



Koosh-Ball Mini

Ø ca. 7 cm, 40 gr, farbige Gummischüre. Ein toller Ball zum Werfen, Fangen, Jonglieren usw.

40084 Stück 4,40



Jonglierteller mit Holzstab

Aus Kunststoff, mit langem Holzstab, farbig sortiert.

40986 Stück 4,70

Stäbe für Jonglierteller

Holz naturfarben, 60 cm lang.

40818 Stück 1,00



Cigar-Boxes

Box aus Pappelsperholz, auf 4 Seiten neofarben beklebt. Stirnseiten sind zur besseren Haftung mit Filz beklebt. Abmessung: 18 x 12 x 6 cm 220 gr.

14029 17,90



Cigar-Boxes

Box aus Pappelsperholz, Stirnseiten sind zur besseren Haftung mit Filz beklebt. Abmessung: 18 x 12 x 6 cm 220 gr.

40852 15,80



Methodikhefte und Kurzanleitungen

Diabolo	41662	3,80
Jonglieren mit Bällen	41663	3,80
Jonglieren mit Keulen	41664	3,80
Der Devil-Stick	41666	3,80



Chiffon-Tuch

Für Bewegungsspiele, Jonglage, Rhythmik und Tanz. 140 x 140 cm, 100% Nylon, in 4 Farben.

41121 Stück 7,10

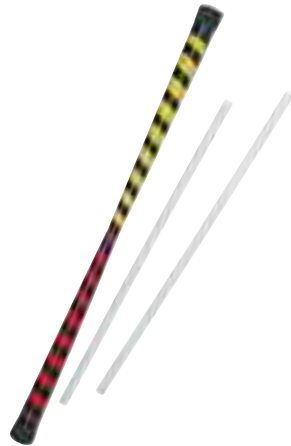

Devil-Stick

Jonglierset bestehend aus einem konisch geformten Stab, welcher mit zwei Handstäben hin- und hergeschlagen oder in Drehung versetzt wird ohne auf den Boden zu fallen. Standard, 66 cm, 210 g, mit farbigem Tape, einschl. 2 Holzstäben mit Silikonüberzug.

40989 19,40



Devil-Stick-Handstäbe

Mit 1 mm Silikonummantelung.

41253 Paar 4,90



Laufkugel

Laufkugeln schulen hervorragend das Gleichgewichtsgefühl. Am Anfang ist allerdings eine Hilfestellung durch eine weitere Person anzuraten. Ø 70 cm, Gewicht 16 kg, PP bruchfest.

14051	rot	199,00
14052	blau	199,00
14053	gelb	199,00
14054	grün	199,00



Jongliertuch

Größe 72 x 72 cm, aus Kreppstoff, verschiedene Farben.

40985 Stück 2,00



DIABOLO



Diabolo klein

Eines der ältesten bekannten Jonglierrequisiten. Ø 7,5 cm, Gewicht ca 110 g, mit 2 Holzstäben und Kordel, farbig sortiert.

40978 Stück 11,40

Diabolo mittel

Ø ca. 11 cm, Gewicht ca 180 g, mit 2 Holzstäben und Kordel, farbig sortiert.

40979 Stück 16,60

Riesen-Diabolo

Gummi, Ø 13,5 cm mit Metallkern, Gewicht 320 g, mit 2 Holzstäben und Kordel, farbig sortiert.

40973 Stück 28,70



Diabolo-Stäbe

Inkl. Diaboloschnur 160 cm lang.

40944 Paar 3,00



Diabolo-Stäbe DeLuxe

Lackierte Greiff-Flächen, inkl. Diaboloschnur 160 cm lang.

40948 Paar 5,00



Balancier-Ei

Auf dem Fundament aus weichem Gummi können bis zu 5 Kunststoff-Teile aufgebaut werden. Trainiert effektiv das Balanceverhalten, Körperhaltung und Bewegungskoordination. 45 x 20 cm, 6-teilig.

41625 30,40

Jonglierset für bis zu 13 Personen

€ 129,00

Set-Angebot mit Preisvorteil

- 2 Satz Jonglierbälle Soft-Bean-Bag
- 6 Jonglierbälle
- 1 Satz Jonglierkeulen Soft & Safe
- 2 Diabolo mittel
- 3 Jonglierteller mit Holzstab
- 6 Jongliertücher
- 2 Satz Jonglierringe
- 1 Devil Stick
- 4 Anleitungen
- 1 Aufbewahrungsbox.

14002 Set 129,00



Jonglierset für bis zu 17 Personen

€ 227,00

Set-Angebot mit Preisvorteil

- 4 Satz Jonglierbälle Soft-Bean-Bag
- 6 Jonglierbälle
- 2 Satz Jonglierkeulen Soft & Safe
- 1 Diabolo klein
- 2 Diabolo mittel
- 6 Jonglierteller mit Holzstab
- 6 Jongliertücher
- 1 Satz Jonglierringe Ø 24 cm
- 1 Satz Jonglierringe Ø 32 cm
- 1 Devil Stick
- 3 Cigar Boxen
- 4 Anleitungen
- 1 Aufbewahrungsbox.

14003 Set 227,00



Jonglierset für bis zu 22 Personen

€ 332,00

Set-Angebot mit Preisvorteil

- 3 Satz Jonglierbälle Soft-Bean-Bag
- 1 Satz Jonglier-Sternbälle
- 5 Jongliertwürfel
- 3 Jonglierkeulen
- 1 Diabolo klein
- 1 Diabolo mittel
- 1 Diabolo groß
- 6 Jonglierteller mit Holzstab
- 12 Jongliertücher
- 2 Satz Jonglierringe Ø 24 cm
- 2 Satz Jonglierringe Ø 32 cm
- 2 Devil Stick
- 3 Cigar Boxen
- 4 Anleitungen
- 1 Aufbewahrungsbox.

14004 Set 332,00



Gymnastik



KiwiDo

Ein traditionelles Spiel der Maori in Neuseeland verbindet dynamische Bewegung, Rhythmik und visuelle Effekte. Dieses Spiel ist sehr leicht zu erlernen und bietet auch für Fortgeschrittene die Möglichkeit Koordination und Ausdauer zu trainieren. Komplett mit Schweif aus stabilem Drachentstoff, der knatternd seine Linien in die Luft zeichnet. Farbe nach Lagerbestand.

14033 19,10



MikiDo

Bewegungsspiel wie KiwiDo, jedoch speziell für Kinder, komplett mit kurzem Schweif aus stabilem Drachentstoff, der knatternd seine Linien in die Luft zeichnet. Farbe nach Lagerbestand.

14034 9,00



Einrad

Mit 36 Speichen, verchromte Stahlfelge und Vierkantachse. Sattelstütze 400 mm, diamantiert, Ø 25,4 mm. PU-Sattel, formbeständig und ergonomisch. Sattelschnellspanner verchromt, für schnelle Höhenverstellung. Reifen mit Feinprofil.

40853 20" 88,00
41254 24" 98,00



Einrad der Luxusklasse

20 Zoll Reifen gelb, Flatcrown Gabel mit zweiteiligem Ausfallende, Alufelge, stabile Kunststoffpedale schwarz mit Antislipeinlage, Alu-Sattelschnellspanner, ergonomischer Sattel mit austauschbaren Ecken und Griff vorn.

41655 blau 102,00
41656 rot 102,00



Einradständer

Stabil und standfest, für Einräder mit 20 und 24 Zoll Raddurchmesser.

41252 9,50



Buch Einrad fahren

Für Anfänger und Könner. Übungen, Ausrüstung und Sicherheit, sowie ein bisschen Historie zum Einrad auf 171 Seiten. Autor: Sebastian Höher

41667 10,50

Einrad als Hochrad

Schwarze 20 Zoll Reifen, GSA-Tretlager verchromt, Kunststoffpedale schwarz, Sattelschnellspanner verchromt, Höhe 150 cm.

41258 199,00



Wandablage für Einräder

Platzsparende, kipp sichere Wandhalterung. Querträger aus Stahlrohr, galvanisch verzinkt, für bis zu 10 Einräder. B 180 cm, T 48 cm.

40833 59,90



BOOMWHACKERS®

Einfach, genial – Die Boomwhackers-Idee!

Röhren aus Kunststoff, weich und widerstandsfähig zugleich. Zwölf Rohrlängen für eine chromatische Skala über „c“, zwölf Farben für die leichte Identifizierung der Töne. Nach Belieben Kapfen, die man auf eines der Rohrenden setzt, um den Klang nach unten zu oktavierern. Boomwhackers eignen sich hervorragend, um Musik und Bewegung unmittelbar miteinander zu verbinden. Boomwhackers eignen sich zur Wahrnehmungsförderung ebenso wie zur Liedbegleitung. Darüberhinaus bieten Sie zahllosen Spielmöglichkeiten, bis hin zum Konzert in der Gruppe!



Diatonisches 8er-Set



Mit den Tönen c' bis c". Boomwhackers sind unterschiedlich lange Percussion-Kunststoffröhren, die tonal aufeinander abgestimmt sind. Die exakt gestimmten Röhren sind aus nahezu unzerstörbarem Kunststoff und jeder Ton hat seine Farbe. Beim Schlagen auf verschiedene Untergründe (Knie, Fußboden etc.) ergeben sich unterschiedliche Klänge. Als Zubehör erhältliche Kunststoffkapfen machen die Röhren eine Oktave tiefer.

17675 Set 34,90

Schlaginstrumente



1 Schellenkranz

Ø 20 cm, 6 Schellenpaare, stabiler Holzrahmen.

17782 8,20

2 Schellentamburin

Stabiler, lackierter Holzrahmen, Ø 25 cm, Naturhautbespannung, 8 Schellenpaare.

17785 15,60

3 Schellenkranz der Spitzenklasse

Ø 25 cm, 14 Schellenpaare, Rahmen schlagfester, roter Kunststoff. Anatomisch geformter Griff. Veränderbarer Klang je nach Griffweise.

17717 21,00

4 Stielkastagnetten

Aus Holz, Länge ca. 19 cm.

17741 6,60



1 Schlittenglocken-Stab

Holzgriff mit 21 Glocken, hohe Stimmung.

17702 22,00

2 Glockenkranz

Mit großen Glocken und Holzgriff.

17784 16,90

3 Schellenkranz

Mit kleinen Schellen und Holzgriff.

17783 14,70



Pentatonisches 6er-Set

Mit den Tönen c", d', e', g', a', c'.

17674 Set 29,90



Halter & Tasche

Die in diesen Halter gelegten Boomwhackers können dann wie ein Xylophon gespielt werden.

17677 24,90



Oktavkapfen-Set

Boomwhackers Oktavkapfen-Set (8 Stück). Die aufsteckbaren Kapfen machen die Boomwhackers jeweils 1 Oktave tiefer.

17676 Set 14,90

Tamburine



Ø 26 cm, stabiler Holzrahmen, nicht nachstellbare Naturfellbespannung, incl. Schlägel.

17773 9,20

Ø 26 cm, stabiler Holzrahmen, robuste, nachstellbare Kunstfellbespannung, incl. Schlägel.

17779 23,50

Ø 30 cm, Holzrahmen, nachstellbares Kunstfell, incl. Schlägel.

17770 26,00



Schleuderhorn (Heulschlauch)

Wenn der Schlauch durch die Luft gewirbelt wird, entsteht ein heulender Ton, der je nach Geschwindigkeit hoch oder tief ausfällt. Plastikschauch, ca. 90 cm lang, Ø 3 cm, farbig sortiert, auch ideal als Flüsterrohr verwendbar.

40981 2,80



1 Schlägel groß

Groß, Holzgriff mit Filzkopf.

17706 13,20

2 Schlägel klein

Kleiner Kopf für trockene Klangbilder mit Holzgriff.

17708 13,20



Maracas (Paar)

Kunststoffausführung, Länge ca. 25 cm, farbig sortiert.

17740 Paar 13,00



Chicken Shake Rhythmus-Ei

Die farbigen, musikalischen Eier, universelles, handliches Rhythmusgerät. Fantastischer Klang, für Profis und Amateure gleichermaßen geeignet. Farbe nach Lagerbestand.

17709 Stück 3,30

12 Instrumente
in stapelbarer Kunststoffbox



Rhythmus-Set 1

Mit Instrumenten für 24 Kinder. Alles in einer hochwertigen Tasche mit Schlaufen, damit die Tasche auch offen aufgehängt werden kann.

- 1 große und 1 kleine Röhrentrommel mit Schlägel aus Buche
- 1 Tamburin mit Schellen Ø 18 cm, mit Filzschlägel
- 1 Tamburin ohne Schellen Ø 18 cm, mit Filzschlägel.
- 1 kleine Blocktrommel mit Haltestab und Schlägel
- 1 Paar Claves Ding Dong Ø 25 cm
- 2 Paar Claves Ding Dong Ø 20 cm
- 3 Paar Claves Buche Ø 18 cm
- 1 Rakatak hell und 1 Rakatak dunkel
- 1 Mini Shaker, 1 Handklapper
- 2 Triangeln Ø 6 mm, 10 cm
- 2 Triangeln Ø 8 mm, 15 cm
- 2 Paar Cymbeln Ø 10 cm
- 1 Guiro mit Schlägel
- 2 kleine Rumba

17670 Set 149,00



Rhythmus-Set 2

Mit Instrumenten für 16 Kinder. Alles in einer hochwertigen Tasche.

- 2 Maracas aus Holz in unterschiedlichen Klangfarben
- 2 Paar farbige Claves aus Buche Ø 20, 2 Claveshalter
- 2 Twin Shaker mit unterschiedlichen Klangfarben
- 1 Röhrentrommel mit Haltestab und Schlägel
- 1 Paar Sound Claves aus Robinie
- 1 Rakatak hell, 1 Rakatak dunkel
- 1 Schellenkranz mit 5 Schellen
- 1 Guiro Tonblock mit Schlägel
- 1 Schüttelratsche mit Scraper
- 1 Triangel Ø 6mm, 10cm
- 2 Fingerbänder

17671 Set 99,00



Rhythmus-Set 3

Rhythmus-Set 3 mit Instrumenten für 12 Kinder. Alles in einer Schubladen-Box aus stabilem Kunststoff mit farbiger Schublade und transparentem Korpus, stapelbar.

Maße (L x B x H): 31,5 x 23,5 x 14,5 cm.

- 1 Guiro klein mit Shakerfunktion und Schlägel
- 1 Claves standard hell, 2 Claves klein hell
- 1 Schlittenglocken mit Handgriff
- 1 Tonblockröhre mit Guiro-Effekt
- 1 Rahmentrommel 6
- 1 Maracas oval klein
- 1 Handbecken 6
- 1 Profi-Triangel 4
- 1 Tonblockröhre
- 1 Tube Shaker

17672 Set 52,00



Xylophon

Glockenspiel mit 8 Klangplatten. C-Dur-Scala. Abgerundete Kanten, ca. 31 cm lang. Mit Haltegriff und eingearbeiteter Schlägelhalterung.

17790 21,40

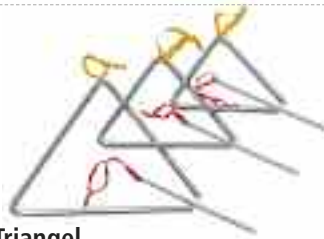

Triangel

Stahl verchromt, mit Schlägel und Halteschlaufe.

17811 ca. 20 cm 8,10
17737 ca. 12 cm 5,10
17738 ca. 15 cm 6,20



Guiro

Aus Holz in Fischform, 30 cm lang, mit Scraper.

17739 14,50



Regenstock

Ein ca. 50 cm langer ausgehöhlter Kaktusstamm mit Kieselsteinen gefüllt, erzeugt durch leichtes Schräghalten und Drehen ein sanftes Regengeräusch.

17732 26,60



Klanghölzer

Fichte lackiert, 20 cm lang, Ø 2 cm, ca. 49 gr.

17829 Stück 1,90



Plastik-Rainmaker

Plastikröhre Ø 4,5 cm und 24 cm lang. Mit eingearbeiteten Segmenten, durch welche Kunststoffperlen gleiten und dabei ein regenartiges Geräusch erzeugen.

17733 10,40

Rhythmikwagen

Zusammengesetzt aus 4 Kästen stapelbar, fahrbar.

- Kreide
- 16 Rasselbüchsen
- 16 Balancierstäbe
- 16 Fußstäbe
- 1 Schwungseil
- 16 Holzkugeln
- 16 Tücher (50 x 50 cm)
- 16 Rhythmikbänder
- 2 Tamburine (20 cm und 25 cm)
- 2 Taktschlegel
- 1 Kugelrassel
- 2 Triangel (15 cm und 21 cm)
- 1 Schellenring
- 1 Röhrentrommel
- 100 Luftballons
- 6 Moosgummibälle
- 16 Bohnensäckchen.

30880 730,00



Rhythmiketage

Fahrbar, mit 4 Lenkrollen.

- 16 Holz-Balanciertaktstäbe
- 16 Rhythmikdosen
- 16 Holzfußstäbe
- 1 Schwungseil.

41645 277,00



Bongos

In Naturholzoberfläche, mit Naturfell überzogen, leicht stimmbar. Ø der Trommeln 20/ 18 cm, Höhe ca. 16 cm. Mit Stimmschlüssel.

17791 45,00





RbK 



Step Reebok Core Board

Im Unterschied zu der Vielzahl an herkömmlichen Trainingsgeräten und -programmen zielt das Training mit dem Core Board nicht auf die Beanspruchung einzelner, isolierter Muskelgruppen oder auf rein cardiologisches Arbeiten nach dem klassischen Fat Burning-Prinzip - Ganzheitlichkeit ist das Schlagwort! Mit seiner umfassenden Beanspruchung aller Muskelgruppen sowie der Koordinationsfähigkeit durch den 3D-Effekt- das Board ist in allen 3 Achsen beweglich. Gerät in Studioqualität, mit Anti-Rutsch-Beschichtung und 2 einstellbaren Widerständen. (L x B x H) 74 x 56 x 15 cm, Gewicht 12 kg.

3248

163,10



Step up

Einstellbarer Widerstand durch Schritthöhenverstellung, kompakt für vollwertiges Training auf kleinstem Raum. Geringer Platzbedarf und einfache Handhabung.
Aufstellmaße: (L x B x H) 47 x 31 x 30 cm.

3290

49,50



Flowin.



neu

Flowin Friction Training - steht für ein Trainingskonzept, dem das Zusammenspiel zweier Komponenten zugrunde liegt: Gewichtskraft und Reibung. Durch das eigene Körpergewicht in Verbindung mit einer Trainingsunterlage und speziell entwickelten Auflagen für Hände, Knie und Füße, bietet diese Fitnessinnovation ein revolutionäres Ganzkörpertraining. Flowin Sport für den mobilen Einsatz, bestehend aus: Aufrollbare Matte 140 x 100 cm, Trainingsanleitung und DVD, 2 x Fußpad, 2 x Handpad, 1 x Kniepad stabile Trage- und Aufbewahrungstasche.

3531

129,95



Springseil Beaded Rope

Neu entwickeltes Springseil, an beiden Enden kugelgelagert, 300 cm lang. Bietet dem Springer höchsten Springspaß. Beaded-Rope-Geräusch, das durch die Kunststoffröhrchen erzeugt wird, unterstützt den Spring-Takt bzw. die Spring-Geschwindigkeit.

41247

5,30



Springseil mit Digital-Zählwerk

Mit 3-stelligem digitalem Zählwerk. Seil ist durch Klemmverschluss in der Länge verstellbar. Stahlseil mit Schutzüberzug.

40296

7,10



Fitness-Set (6-teilig)

Set mit praktischer Aufbewahrungstasche. Alle Teile mit weichen Kunststoffgriffen.

- 1 Bodyformer
- 2 Hanteln, je 900 g
- 2 Handfedergriffe
- 1 Springseil, ca. 275 cm

3258 Set

20,40



Jump Rope

Geflochtenes Synthetikmaterial, Länge ca. 295 cm, mit oder ohne Gewicht (ca.120 g)

3313	Stück, o. Gewicht	7,40
3324	Stück, mit Gewicht	9,10



Liegestütz-Griffe

Mit weichem Griffpolster und rutschfester Bodenauflage.

17669	Paar	15,40
-------	------	-------



Kurzhanthelset 10 kg

Mit je 2 Guss-scheiben von 2,5 kg und 1,25 kg, Griffteil/ Stange sowie 2 Stück Schraub-Stellringe.

17512	Set	27,00
-------	-----	-------



Bodyformer

Für Fitness-Aerobic und die täglichen Gymnastikübungen, ein sehr vielseitiges Gerät zur Verbesserung Ihrer Figur.

17668	Stück	9,10
-------	-------	------



CM-Band

Für vielseitige Übungen zur Stärkung der oberen und unteren Extremitäten. Durch den patentierten CM-Blocker passt sich dieses innovative Trainingsband jeder Körpergröße, sowie dem individuellen Fitnessniveau an. Der Klappverschluss läßt sich auf dem in 8 Felder aufgeteilten Band beliebig verschieben. Die Felder erleichtern die Festlegung der Trainingseinstellungen. Inklusive Übungsanleitung.

7048		14,30
------	--	-------



Staby - das multitalentierete Trainingsgerät für den Privat-, Studio- und Rehabereich. In seiner Anwendung verbindet Staby Kraft- und Ausdauertraining, Tiefmuskel- und Koordinationstraining sowie Haltungsverstärkung und Bewegungssensibilisierung.

Man fasst das Trainingsgerät in der Mitte des Handgriffes entweder mit einer Hand oder mit beiden Händen an. Durch die eigene Körperkraft und mit kleinsten Handbewegungen wird der Staby in Schwingungen versetzt.

Der Effekt besteht darin, dass fortlaufend und zum richtigen Zeitpunkt der notwendige Impuls gegeben werden muss, damit eine regelmäßiger und rhythmischer Bewegung zustande kommt. Diese soll dann vom Anwender beibehalten werden.

Ziel ist es, motorische Grundeigenschaften wie Kraft, Koordination und Beweglichkeit zu verbessern. Das Trainingsgerät trainiert neben der stabilisierenden Muskulatur gleichzeitig auch die 'grauen Zellen'.



Staby lite - das Original

Mit austauschbaren Endstücken. Serienmäßig mit Kugeln mittlerer Intensität. Stab silber, Kugeln blau. Staby bietet für jeden Fitnessgrad und jedes Alter effektive Trainingsmöglichkeiten. Mit Trainingsanleitung und DVD.

3326		82,00
------	--	-------

Austauschkugeln für Staby lite

Leichte Intensität I, blau		
3328		3,60
Mittlere Intensität II, blau		
33260		3,60
Schwere Intensität III, blau		
3329		3,60



Staby Pro

- von Wellness bis Toning

Stab silbergrau mit 2 blauen Endkugeln und 2 zusätzlichen Halbgewichten, die axial verschiebbar sind. Diese stufenlose Einstellung der Intensität verspricht dem Anwender eine optimale Trainingsanforderung. Mit dem Staby Pro kann man im Gehen, Stehen, Sitzen oder Liegen trainieren. Mit Trainingsanleitung und DVD (33 min Laufzeit).

3354		87,10
------	--	-------



Rubberband

Kleines, aber effektives, Trainingsgerät für die Dehnung und Kräftigung aller Muskelgruppen.

gelb, leichte Zugstärke		
6985		2,10
rot, mittlere Zugstärke		
6986		2,30
grün, starke Zugstärke		
6987		2,50



Flexi-Fun

Mit nicht veränderbaren Endstücken. Multifunktionelles Trainingsgerät für Fitness, Sport und Reha. Stab rot, Endstücke schwarz. Mit Trainingsplakat für Anfänger und Fortgeschrittene.

3325		51,20
------	--	-------



Fitness



Trimmhands

Für Jogging und Aerobic mit Handschlaufen. Gewicht 2 x 500 g.

6406 Paar 12,90



Damen-Gymnastikhanteln

Im angenehmen Schaum-Design, 2 x 500 gr., mit Handschlaufen.

6390 Paar 9,90



Damen-Gymnastikhanteln

Im angenehmen Schaum-Design, 2 x 1000 gr., mit Handschlaufen.

6407 Paar 16,50



Expander

Mit je 5 Gummikabeln, TÜV-geprüft. Kein drehbarer Griff.

6400 5 Kabel je 15 kg 22,60
6401 5 Kabel je 20 kg 25,00



Gummi-Expander

Für mehr als 20 verschiedene Übungen zur Steigerung der Kondition und zur Formung, Festigung von Bauch, Schenkel, Rücken, Hüften, Brust und Armen. Ideale Möglichkeit zur Haltungskorrektur ohne Trainingsaufwand ab dem 8. Lebensjahr. Farbe nach Lagerbestand.

6405 7,00



Bali Impander

Für Herz und Kreislauf, Haltung und Figur, ideales Heimsporgerät.

5402	Kinder ab 5 Jahren	2 kg	gelb	33,40
5401	Jugendliche und Damen	3 kg	grün	39,90
5400	Für trainierte Personen	6 kg	rot	45,50
5403	Für Leistungssportler	10 kg	blau	52,00
5407	Athlet, Federdruck 30 kp, Kraftaufwand bis 170 kp			65,90



Jump Rope

Aus geflochtenem Synthetikmaterial mit ca. 120 g Gewichten, in den mit Schraubdeckel ausgestatteten Griffen. Länge ca. 295 cm.

3324 Stück 9,10



Profi-Springseil

Die zwei Griffe sind mit drehbaren Wellen versehen, das 3 mm starke Stahlseil ist mit transparentem Kunststoff ummantelt. Verstellbare Länge bis 300 cm. Optional mit 200 g Gewichten lieferbar.

40409 11,20

Fußschlaufen für Bali-Impander

Für die Beinarbeit, zum Anschrauben an Impander Typ grün und rot.

5404 13,30



Gymnastik-Springseil

Die zwei Griffe sind mit drehbaren Wellen versehen, rotes Kunststoffseil, verstellbare Länge bis 300 cm. Optional mit 200 g Gewichten lieferbar.

40419 9,10



Springseil für Rope Skipping

Neon-farbenes Kunststoffseil mit schwarzen Kunststoffgriffen, 300 cm lang – Länge variabel, auf jede Körpergröße anpassbar. Jedem Seil liegt ein Kürzungs-Set bei.

40403	neon-pink	4,60
40404	neon-gelb	4,60
40405	neon-orange	4,60
30398	neon-blau	4,60



Gymnastikseil

PP-geflochten, verdickte Mitte und beidseitig Endknoten, Farbe beige.

40298	Länge 2,60 m	1,80
40299	Länge 2,80 m	1,80



Gymnastikseil

Aus Zelljute (Mitte verstärkt), mit Holzgriffen, 2,80 m lang – in der Länge verstellbar.

40314 Länge 2,80m 3,80

Gewichte für Springseile

2 x 200 g, passend für die Griffe.

40474 6,10

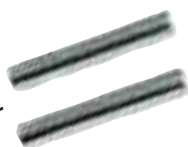

Gymnastikseil

Mit Holzgriffen und Lederseil, 2,80 m lang – in der Länge verstellbar.

40315 Länge 2,80 m 14,30

Wettkampf-Gymnastikseil

Aus geflochtenem Hanf, 10 mm stark, 3 m lang.

40750 Länge 3,00 m 2,60





Biegehantel

Mittelschwere Ausführung, Zugfeder aus hochwertigem Stahl, Oberfläche verchromt, Kunststoffgriffe.

6490 19,40



Handtrainingsgerät

Aus Spezialschaumstoff, zur Stärkung der Hand-, Unterarmmuskeln, farbig sortiert.

6477 1,60



Federgriffhantel (Paar)

Aus Kunststoff mit 3 Federn.

6450 Paar 6,90



Fingertrainer (Paar)

Verchromte Stahlfeder mit Kunststoffhandgriffen, für Finger- und Unterarmtraining.

6481 Paar 3,20



Gymnastik-Sandsack

Hervorragendes Trainingsgerät für eine Vielzahl von Übungen zur Stärkung der Muskulatur und zur Förderung der Beweglichkeit. Hülle aus PVC-beschichtetem Nylongewebe, mit PVC-Innen sack und Lederhandgriffen, ohne Quarzsandfüllung.

40321 für 5 kg Füllung 60,00
40320 für 10 kg Füllung 65,00



Türreck

Verstellbar von 65-96 cm, aus verchromtem Stahlrohr (Ø 30 mm). Für sicheren Halt mit zwei verschiebbaren Griffpolstern versehen, je 13 cm lang. Hartgummis schonen die Türleibung. Bis zu einem Körpergewicht von 120 Kg.

3034 18,40



Minitrampolin Ø 102 cm

Mit 36 Stahlfedern, Rahmenpolster farbig, Sprungmatte schwarz. Lieferung zerlegt im Karton zur Selbstmontage. 6 Standfüße, belastbar bis 80 kg, Gewicht ca. 9 kg, Ø 102 cm. TÜV geprüft.

4845 51,00

Minitrampolin Ø 122 cm

Ausführung wie Trampolin zuvor jedoch Ø 122 cm, 44 Federn, 9 Standfüße und darum belastbar bis 100 kg. TÜV geprüft.

4847 79,50



Deuserband

Endloses Gummiband für gymnastische Übungen und zur Stärkung der Muskulatur, inklusive ausführlichem Übungsprospekt.

5550 22,60



Sportkreisel

Ein hervorragendes Fitnessgerät, das die Koordination und Beweglichkeit fördert. Ø 39 cm, Höhe 9 cm, aus Kunststoff. Belastung max. 60 kg.

40933 20,70



Gewichtsweste Power Systems

Für Konditionstraining aller Sportarten, passend für alle Körpergrößen. Gewicht kann durch einzelne Gewichtssäckchen (ca. 1 kg), bis auf max. 10 kg Gesamtgewicht, für jeden Trainingsabschnitt abgestimmt werden.

6500 49,20



Hantel-Racks

Aerobic-Hantel-Rack. Zur Lagerung von ca. 60 Vinyl-Fausthanteln. Mit Rollen und Diebstahlsicherung. Maße (B x H x T): 60 x 98 x 50 cm. Gewicht: 20 kg.

17655 schwarz 169,00
17656 weiß 169,00



Fausthanteln mit Schönüberzug

Hanteln aus Gusseisen mit farbiger Vinyl-Beschichtung. Preis pro Stück.

17660	0,50 kg	2,30
17664	1,00 kg	4,00
17666	1,50 kg	6,20
17667	2,00 kg	7,40
17661	3,00 kg	9,90
17662	4,00 kg	13,60
17663	5,00 kg	16,80



neu

Gewichtsweste

Gewichtsweste 10 kg. Ideal für Fitness- und Lauftraining durch variable Bestückung der insgesamt 38 Gewichtstaschen. Bequemer Sitz für jede Größe, mit 2 Klettverschlüssen individuell anpassbar.

6504 83,50



Gymnastikhantel-Ständer

Vollchrom, zur Aufnahme von 10 Paar Hanteln. 1,22 m hoch, 40 cm tief, Gewicht 8 kg.

17522 282,10

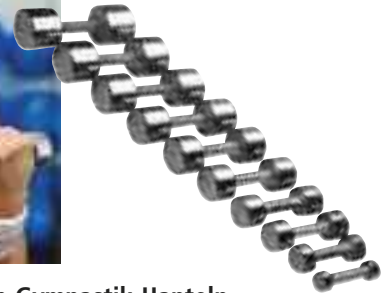

Vollchrom-Gymnastik-Hanteln

Preis pro Stück.

17511	10 kg	66,50
17510	9 kg	58,50
17508	8 kg	53,20
17507	7 kg	46,50
17506	6 kg	38,90
17505	5 kg	33,20
17504	4 kg	26,60
17503	3 kg	20,00
17502	2 kg	13,20
17501	1 kg	6,60

Vollchrom-Gymnastik-Hantelsatz

Von 1-10 kg, je 1 Paar. (Insgesamt 20 Hanteln)

17520 711,00

GymBand – die modernen Gewichtsbänder für Hand- und Fußgelenke.

Der praktische Klettverschluss ermöglicht einfaches und schnelles Anlegen, mit perfektem Sitz.



GymBand, 300 g (Paar)

Für Arme und Beine, Synthetikbezug mit Klettverschluss, verstellbar von 19 bis 30 cm Umfang.

7043 Paar 10,20



GymBand, 500 g (Paar)

Für Arme und Beine, Synthetikbezug mit Klettverschluss, verstellbar von 20 bis 33 cm Umfang.

7045 Paar 10,80



GymBand, 1000 g (Paar)

Gewichtsbänder für Arme und Beine, Synthetikbezug mit Klettverschluss, verstellbar von 25 bis 36 cm Umfang.

7046 Paar 15,10



Kurzhandtel

Mit farbigen Guss-scheiben (8 x 0,5 kg), beschichteter Stange und 2 Federschließringen. Gesamtgewicht: 5,25 kg.

17513 Stück 18,50

Fitness-Station Body-Spider



„Body-Spider“, ein aufklappbares innovatives Fitness-Studio - an dem ein gruppendynamisches Training von 6-18 Personen gleichzeitig stattfinden kann. Auf Knopfdruck öffnet sich ein dreidimensionaler Trainingsraum (Ø 3 m, 2,3 m hoch), der sich nach dem Training wieder schließt und leicht in den Geräteraum geschoben werden kann, da er mit Fahrrollen ausgestattet ist. In geschlossenem Zustand nur geringer Platzbedarf (Ø 0,8 m, Höhe 1,9 m). Die Vielseitigkeit des Body-Spiders zeigt sich in über 180 beschriebenen, ein- und mehrgelenkigen Trainings-Positionen, die sitzend, stehend oder liegend ausgeführt werden können. Auch kindgerecht, durch die Kombination mit Kleingeräten, wie Steppern, Bällen und BalancePads – als Zirkel- oder Stationstraining.



Auf Knopfdruck öffnet sich ein dreidimensionaler Trainingsraum, Ø 300, Höhe 230 cm, der sich nach dem Training ebenso wieder schließt und auf Rollen gelagert verschiebbar ist (Ø 80, Höhe 190 cm). Ein Multifunktions-Fitnessgerät für sechs gleichzeitig Trainierende, mit insgesamt 72 Zugvorrichtungen. Einfachste Bedienbarkeit, motivierend durch Training in der Gruppe - und genial platzsparend!

3125

11.662,00

Zum Standard-Lieferumfang gehören:

- Kabel-Fernbedienung
- 12 Gummizugverlängerungen
- 48 Universal-Trainingserschlaufen
- 6 kurze Zugstangen
- 36 Umlenk-Rolleneinheiten mit insgesamt 72 Spezialgummizügen, mit intergrierten Federwaagen, die 2-fach umgelenkt sind und somit die nachteilige Kraftprogression um ca. 65% verringern.

Zielgruppenschwerpunkte des Body-Spiders:

- Haltung- und Bewegungstraining im Schulsport
- Gesundheitstraining im Vereinssport
- Kraft- und Ausdauertraining im Seniorensport
- Herz-Kreislauf-Übungen und medizinische Trainingstherapie z.B. in der Rehabilitation

Gruppentraining

- Zur Kräftigung des Haltungs- und Bewegungsapparates

Kraftausdauerübungen

- Zur Stabilisierung und Koordination der einzelnen Muskelgruppen, Verbesserung der Beweglichkeit durch dreidimensionale Bewegungsmuster.

Gesundheitstraining

- Für Schüler und Jugendliche zur Verbesserung der lokalen und allgemeinen Kraftausdauer.



Variabler Einsatz

Durch den Widerstand der Spezialgummizüge wird ein hohes Maß an Effektivität im Training aller Altersgruppen erzielt.



neu

Cardiotrainer Corum Stressless

Ausgestattet mit einem hochwertigen, wartungsfreien Magnetbremssystem und Riemenantrieb für hohe Ansprüche, leiser und komfortabler Rundlauf. LCD-Display mit 5 Permanentanzeigen und computergesteuerter Widerstandseinstellung. Handpulsmessung an Griffsensoren. Lenker und Sattel sind mehrfach verstellbar. Schwungmasse ca. 6 kg. Max. Körpergewicht: 130 kg. Aufstellmaße: 95 x 50 x 125 cm (L x B x H).

3496 399,00



Ergometer Exum Stressless

Drehzahlunabhängiges Ergometer mit Trainingsprogramm und computergesteuerter Widerstandseinstellung. Das Blue-Backlight LCD-Fenster hat 8 Permanentanzeigen. Das Gerät ist mit einem hochwertigen Induktionsbremssystem und Riemenantrieb für höchste Ansprüche ausgerüstet und ermöglicht die Wattvorgabe von 25-400 Watt. Herzfrequenzmessung erfolgt telemetrisch (mit optionalem Brustgurtsender). Lenker und Sattel sind mehrfach verstellbar. Schwungmasse ca. 10 kg. Stromversorgung: 230 V/50 Hz. Max. Körpergewicht: 150 kg. Aufstellmaße: 110 x 55 x 125 cm (L x B x H).

3486 599,00



Ergometer Exum XT Snow

Drehzahlunabhängiges Ergometer mit 4 pulsgesteuerten Trainingsprogrammen und computergesteuerter Widerstandseinstellung. Blue-Backlight LCD-Fenster hat 8 Permanentanzeigen. Mit Quick-Start, hochwertigem Induktionsbremssystem und Riemenantrieb für allerhöchste Ansprüche, ermöglicht Wattvorgabe von 25-400 Watt in 5-Watt Schritten. Herzfrequenzmessung telemetrisch (mit optionalem Brustgurtsender). Lenker und Gel-Sattel mehrfach verstellbar. Schwungmasse ca. 10 kg. Stromversorgung: 230 V/50 Hz. Max. Körpergewicht: 150 kg. Stiftung Warentest: Note gut (2,3), Ausgabe 12/2008. Aufstellmaße: 110 x 55 x 125 cm (L x B x H).

3487 699,00



Crosstrainer Athos S

Der Crosstrainer in den Farben weiß/ silber verfügt über insgesamt 9 Trainingsprogramme und 16 Widerstände, elektronisch einstellbar. Blue-Backlit LCD-Fenster mit 10 Anzeigen, Touch Key und Raumtemperatur-Anzeige. Herzfrequenzmessung erfolgt über Handpuls oder telemetrisch (mit optionalem Brustgurtsender). Schrittlänge 41 cm, 22 kg Schwungmasse. Aufstellmaße: 155 x 66 x 170 cm (L x B x H). Gewicht 56 kg. Max. Benutzergewicht: 135 kg.

3474 399,00



Crosstrainer Athos Pro S

Der Crosstrainer in den Farben weiß/ silber verfügt über insgesamt 12 Trainingsprogramme, davon 2 pulsgesteuerte, ein Benutzerprogramm und 16 Widerstände, elektronisch einstellbar. Dual Color LCD-Fenster (orange und blau) mit 9 Anzeigen, Touch Keys, I-Entry und Quick-Control. Herzfrequenzmessung erfolgt über Handpuls oder telemetrisch (mit optionalem Brustgurtsender). 3-fach höhenverstellbare Armstangen. Schrittlänge 41 cm, 22 kg Schwungmasse. Aufstellmaße: 155 x 66 x 170 cm (L x B x H). Gewicht 58 kg. Max. Benutzergewicht: 135 kg.

3476 499,00



Elliptical Trainer Andes 509

Klappbares Ergometer mit beweglichen Pedalen, die sich dem Winkel der Fußposition anpassen. Insgesamt 16 Trainingsprogramme, davon zwei pulsgesteuerte, ein wattgesteuertes, drei Benutzerprogramme, zwei Game-Programme, ein Fit- und ein Stufen-Test. Mit Quick-Control. Blue-Backlit LCD-Fenster mit 9 permanenten Anzeigen inkl. Programmprofil. Wattvorgabe in 5-Watt-Schritten (25-400 Watt). Komfortable Einstellung über Plus/Minus-Tasten an Armstangen. Herzfrequenzmessung via Handpuls oder telemetrisch (mit optionalem Brustgurtsender). 3 User-Schnellstarts, USB-Anschluss für optionale Software. Aufstellmaß: 181 x 66 x 187 cm (L x B x H). Klappmaß: 95 x 66 x 187 cm (L x B x H). Max. Körpergewicht: 135 kg.

3477 999,00

Polar Brustgurt T 34

Zur EKG-genauen Herzfrequenzmessung.

3456 49,90





HAMMER
 HOMEFITNESS



Hantelbank Bermuda XT

Universal-Hantelbank mit 4-fach verstellbarer Rückenlehne. Mehrfach verstellbare Langhantelablage. Butterfly verstellbar für verschiedene Armlängen. Stabiler Stahlrohr-Hauptrahmen 50 x 50 mm, silber, kratzfest pulverbeschichtet. Max. Belastungen: Beincurler 50 kg, Butterfly je Arm 30 kg, Langhantelablage bis 100 kg. Flach- und Schrägbank: 150 kg (inkl. Körpergewicht + benutzte Gewichte). Max. Benutzergewicht: 110 kg. Gewicht: 27 kg. Maße: 170 x 154 x 109/ 129 cm (L x B x H). Lieferung ohne Gewichtsscheiben und Langhantelstange. GS-geprüft.

3431 179,00



HOMEFITNESS



HAMMER

Multi-Kraftstation Ferrum XTR Ultra II

Diese Station bietet perfekte Varianten, über 30 Übungsmöglichkeiten, für ein vielfältiges, erfolgreiches Krafttraining. Latissimus Zugeinheit, separate Butterfly- bzw. Bankdrück-Einheit, Curl-Pult, Beinpresse, Cardio-Stepper und Beinhebemodul sowie eine Metall-Trittplatte für Curl-Übungen im Stehen. Lordosstütze für rückengerechtes Training. 60 kg Gewichtsscheiben für eine max. Trainingsbelastung von 120 kg. Stahlrohrkonstruktion mit kratzester Pulverbeschichtung. Aufstellmaß: 260 x 145 x 205 cm (L x B x H), (bei Montage des Cardio-Steppers auf der Seite).

3493 799,00

Entdecken Sie die Faszination des Ruderns

Rudern bietet Ihnen effektive Möglichkeiten für Ihre persönliche Leistungssteigerung und ermöglicht eine individuelle, gelenkschonende Sportausübung.

Rudern lässt all Ihre Energie in Körper, Geist und Seele fließen.

Neben dem Muskelauf- und Fettabbau werden die Leistungsfähigkeit von Herz und Lunge gesteigert und Krankheiten vorgebeugt. Schmerzhaftes Verspannungen in Wirbelsäule und Schultern lösen sich. Rudern trainiert wichtige Muskeln und wirkt sich positiv auf das gesamte Herz-Kreislaufsystem aus.

WaterRower



Fitness



Mit Monitor, auf dem während des Ruderns verschiedenste Daten abgerufen werden können. Das beste Rudergerät für den gehobenen Privatgebrauch und für Fitness-Studios. Design Esche Natur. Kraftaufwand und Bewegungsablauf entsprechen original dem Rudern auf dem Wasser.

- Maße (L x B x H): 210 x 56 x 53 cm
- Gewicht: 28 kg (ohne Wasser)
- Platzsparend hochklappbar

41659 1.507,00
 41658 ohne Monitor 1.333,00

neu



Kettler Heimtrainer Golf M

41834 399,90



neu

Kettler Heimtrainer Golf P

41832 499,90



Kettler Ergometer X3

7432 729,00

Kettler-Heimtrainer sind mit bedienungsfreundlichen Anzeigeelektroniken ausgestattet, die über die wichtigsten Trainingsdaten, insbesondere über die aktuelle Pulsfrequenz, informieren. Alle Geräte entsprechen der europäischen Sicherheitsnorm DIN EN 957,1/5.

Ergometer-Training - Optimal dosierbares Cardio-Training. Alle Kettler-Ergometer erfüllen die Anforderungen nach DIN EN 957-1/5, Klasse A für therapeutischen Einsatz. Nach dieser Norm müssen Ergometer die Leistung des Trainierenden in Watt angeben. Alle Modelle sind durch die KETT.NET-Schnittstelle zum Datenaustausch mit dem PC zu verbinden.

Die Geräte werden in Kartons verpackt geliefert (Preise ohne Montage).

Cardio-Puls-Set



Direkte Messung der genauen Herzfrequenz im Brustbereich. Drahtlose Übertragung auf die Digitalanzeige des Computers am Gerät. Batterie austauschbar.

3213 Set 49,90

	Heimtrainer GOLF M	Heimtrainer GOLF P	Ergometer X3	
TRAININGSCOMPUTER	Leistung in Watt		•	
	Zeitmessung	•	•	
	Trainingsstrecke	•	•	
	Gesamtkilometer	•	•	
	Geschwindigkeit	•	•	
	Pulsmessung	Handsensoren inkl. (Ohrclip, Cardio-Puls-Set optional)	Handsensoren inkl. (Ohrclip, Cardio-Puls-Set optional)	Ohrclip, Cardio-Puls-Set (Zubehör)
	Durchschnittswerte bei Trainingsende		•	•
	Pulsobergrenze	%-Anzeige sowie optisches und akustisches Warnsignal	%-Anzeige sowie optisches und akustisches Warnsignal	%-Anzeige sowie optisches und akustisches Warnsignal
	Gesamt Trainingsprogramme		8	8
	Zielzonentraining (FAT/FIT/MANUELL)	•	•	•
pulsgesteuerte Programme		1	1	
manuelle Belastungssteuerung	•	•	•	
PC-Schnittstelle			RS232	
TECHNISCHE DATEN	Bremssystem	Magnet	Magnet (motorgesteuert)	Induktions-Bremssystem
	Antriebssystem	Längsrippenriemen	Längsrippenriemen	Längsrippenriemen
	Schwungmasse	7 kg	9 kg	10 kg
	Belastungsbandbreite	1-10 (manuell)	1-15 (computergesteuert)	
	Stromversorgung	Batterien	Netzanschluss 230V	Netzanschluss 230V
	DIN-EN Klasse	DIN EN957-1/5, Klasse HB	DIN EN957-1/5, Klasse HB	DIN EN957-1/5, Klasse HA
	Aufstellmaße (L/B/H in cm)	110/53/135	105/53/128	105/53/128
	max. Gewichtsbelastung	150 kg	150 kg	130 kg
AUSSTATTUNG	Schnellverstellung der Sattel-/ Sitzhöhe	•	•	•
	horizontale Sattel- / Sitzverstellung	•	•	•
	Gelsattel		•	•
	verstellbarer Lenker	Neigung	Neigung	Neigung
	Transportrollen/ Höhenausgleich	•	•	•
Preis	399,90	499,90	729,00	

Fitness



neu

Kettler Crosstrainer Unix M

Magnet-Bremssystem mit leichtgängiger Widerstandsverstellung von 1-10. Schwungmasse ca. 18 kg, Übersetzungsverhältnis 1:11. Moderner Trainingscomputer mit besonders leichter Bedienung und extra großer LCD-Anzeige. Mit Trittfrequenz-Grafik, 2-Personen-Speicher, Permanentanzeige für 10 Funktionen, last Memory Funktion und Erholungspulsmessung mit Fitnessnote und Zielzonentraining. Integrierter Pulsempfänger (POLAR kompatibel) Stromversorgung: Batterien. Max. Gewichtsbelastung: 150 kg. Aufstellmaße: 144 x 56 x 152 cm (L x B x H). Ausstattung siehe Tabelle.

41835 699,90



Rudergerät KADETT

Das Rudergerät KADETT ermöglicht durch seine spezielle Auslegertechnik eine kreisförmige Ruderbewegung, die dem tatsächlichen Rudern auf dem Wasser nahe kommt. Der Widerstand lässt sich perfekt an den Hydraulikzylindern regulieren. Die Fußstützen sind individuell auf die Beinlänge des Trainierenden einstellbar.

3231 399,00



neu

Rudergerät COACH M

Seilzug-Rudergerät, mit Linearführungssystem des kugelgelagerten Rollensitzes. Trainingscomputer mit übersichtlicher LCD-Anzeige, Vorgabemöglichkeiten für Fettverbrennungs- und Fitnesszone. Magnet-Bremssystem, geschwindigkeitsabhängige Belastungsregelung in 10 Stufen. Platzsparende Aufbewahrung durch neuartigen Aufstellmechanismus. Schwungmasse: 6 kg. Laufruhig gelagerter Rollensitz. Bewegliche Fußstützen mit Schlaufen. Zusätzliches Polsterbrett (50 x 30 cm), für weitere Fitnessübungen. Max. Gewichtsbelastung: 130 kg. Ausstattung siehe Tabelle.

41836 699,90

Crosstraining - das effektive Ganzkörpertraining. Besonders gelenkschonend, die gleichmäßige Bewegung kräftigt Beine, Gesäß und Hüften. Das mit der Beinarbeit gekoppelte Oberarmtraining stärkt Arme, Schulter, Brust und Rücken. Präzise Leistungssteuerung durch das dreizahlunabhängige, vollelektronische Induktions-Bremssystem.

Rudern - das besonders ausgewogene Ausdauertraining, das gleichermaßen alle Hauptmuskulgruppen beansprucht und die Leistungsfähigkeit des Herz-Kreislauf-Systems steigert. Alle Geräte verfügen über bedienungsfreundliche Anzeigeelektroniken, die über wichtige Trainingsdaten wie Ruderschläge, Schlagfrequenz und Belastungspuls informieren.



Alle hier vorgestellten Geräte sind für den Homefitness-Bereich konzipiert.

	Crosstrainer Unix M	Rudergerät Kadett	Rudergerät Coach M	
TRAININGS- COMPUTER	Leistung in Watt	•	•	
	Zeitmessung	•	•	
	Gesamtkilometer	•	•	
	Geschwindigkeit	•	•	
	Ruderschläge	•	•	
	Schlagfrequenz mit akustischem Signal (zuschaltbar)	•	•	
	Pulsmessung	Ohrclip, Handsensoren, (Brustgurt optional)	Ohrclip (Cardio-Puls-Set optional als Zubehör)	Brustgurt
	Puls-Empfänger integriert	•	•	
	Durchschnittswerte bei Trainingsende	•	•	
	Pulsobergrenze	%-Anzeige sowie optisches und akustisches Warnsignal	optisches und akustisches Warnsignal	%- Anzeige sowie optisches und akustisches Warnsignal
Gesamt Trainingsprogramme				
pulsgesteuerte Programme				
TECHNISCHE DATEN	Bremssystem	Magnet	Hydraulikzylinder	
	Antriebssystem	Antriebsronde/ Längsrippenriemen	Ruderarme, ausschwenkbar	
	Schwungmasse	18 kg		
	Stromversorgung	Batterien		
	DIN-EN Klasse	DIN EN 957-1/9, Klasse HB		
	Aufstellmaße (L/B/H in cm)	144/ 56/ 152	150/ 170/ 46	206/ 53/ 67
	max. Gewichtsbelastung	150 kg	130 kg	130 kg
AUSSTATTUNG	Schrittlänge	390 mm		
	Rudersitz		Rollensitz, kugelgelagert	
	Transportrollen	•	•	
	Höhenausgleich	•	•	
Preis	699,90	399,00	699,90	

Fitness



Multi-Gym Bio Force

Das einzige professionelle Heimfitnesssystem, welches mit dem TNT-Widerstandssystem arbeitet. (TNT=Stickstoff-Technologie). Die mit Stickstoff gefüllten Zylinder bieten einen gleichmäßigen Widerstand, arbeiten völlig geräuschlos und machen den herkömmlichen Gewichtsblock überflüssig! Ein Schiebe-Verschluss-Mechanismus ermöglicht schnelle Widerstandseinstellungen von 5-100 kg. Durch das ausgeklügelte Seilzugsystem bietet das Gerät insgesamt 110 verschiedene Übungsmöglichkeiten. Alle Übungen sind strukturiert, mit Beschreibung und Fotos im mitgelieferten Handbuch aufgeführt. Aufstellmaß: 134 x 165 x 208 cm (L x B x H). Max. Körpergewicht: 135 kg.

3494

999,00

Neuheit! Mit Stickstoff gefüllte Zylinder!



neu

Bio Force Accessory Pack

Zusätzliches Griff-Set in integrierbarer Kunststoffablage.

3495

99,95



HOMEFITNESS



Trainingsbank TORSO

Variable Kurzhantel-Trainingsbank und Bauchtrainer in einem Gerät. Verstellbares Sitz- und Rückenteil. Platzsparend zusammenlegbar. Farbe champagner/ terracotta. Max. Gewichtsbelastung: 130 kg. Aufstellmaße (L x B x H): 140 x 45 x 120 cm

41800

249,90

Fitnesscenter CLASSIC

Erfüllt durch den integrierten Zugturm mit kunststoffummantelten Stahlseilen und die mehrgelenkige Butterfly-Einheit alle Voraussetzungen für ein variantenreiches Krafttraining zuhause. Max. Gewichtsbelastung: Hantelablage: 120 kg Zugturm: 60 kg Beincurler: 60 kg Max. Körpergewicht: 130 kg. Bizepscurl als Zubehör.

Aufstellmaße (L x B x H): 250 x 104 x 200 cm

Hochgestellt (L x B x H): 135 x 104 x 200 cm

3397

499,00

3398 Bizepscurlpult für CLASSIC, ohne Abbildung

45,00



Bauchtrainer LINEO

Gepolsterte Liegefläche ca. 120 x 30cm, Beinpolster verstellbar. Max. Gewichtsbelastung: 130 kg. Aufstellmaß (L x B x H): 145 x 50 x 60 cm. Durch einen innovativen Faltmechanismus platzsparend zusammenklappbar. Farbe champagner/ terracotta.

41801

149,90



Trainingsbank TERGO

Für das wirbelsäulenschonende Training der unteren Rückenmuskulatur. Besonders wertvoll bei überwiegend sitzenden Tätigkeiten. Maximale Gewichtsbelastung: 130 kg. Aufstellmaße (L x B x H): 107 x 45 x 85 cm. Platzsparend zusammenklappbar.

41802

149,90



Trainingsbank VARIO **HOMEFITNESS**

Für das zielstrebige Training der Bauch- und Rückenmuskulatur. Variabel und komfortabel lassen sich Hüft- und Rückenpolster für ein variantenreiches Bauch- und Rückentraining verstellen. Max. Gewichtsbelastung: 130 kg. Aufstellmaße (L x B x H): 145 x 60 x 110 cm. Platzsparend zusammenklappbar.

41803

249,90

Fitness



Paragon 308

Das Einstiegsmodell bietet insgesamt sechs Trainingsprogramme mit zehn Programmlevel und 30 Programmsegmenten, davon ein pulsgesteuertes. Die Blue-Backlit-Konsole verfügt über drei LCD-Anzeige-Fenster. Die Herzfrequenzmessung erfolgt über Handpuls oder telemetrisch (mit optionalem Brustgurtsender). Mühelos hydraulisch zusammenklappbar zur platzsparenden Lagerung.

3461 1.199,00



HOMEFITNESS

Paragon 408

Das Modell Paragon 408 bietet über das Einstiegsmodell hinausgehend insgesamt acht Programme, davon ein pulsgesteuertes und zwei Benutzer-Programme. Die Blue-Backlit-Konsole verfügt über fünf LCD-Anzeige-Fenster (inklusive Blue-LED-Rundenzähler). Zusätzlich ausgestattet mit vier Transportrollen für einen komfortablen Aufrechttransport.

3462 1.499,00



Paragon 508

Das Paragon 508 verkörpert die erfolgreiche Weiterentwicklung des Fit for Fun Testsiegers Paragon II CS HCR, kombiniert mit allen Vorzügen der Modelle 308 und 408 und erweitert um sinnvolle zusätzliche Eigenschaften. Diese Basisbeschreibung des Modells Paragon 508 vervollständigt sich mit insgesamt 15 Programmen, davon zwei pulsgesteuerte (Geschwindigkeits- und Steigungswechsel) und fünf Benutzerprogramme. Blue-Backlit-Konsole mit fünf Anzeigefenstern.

3463 1.699,00

Mit einem **Laufband** können Sie – unabhängig vom Wetter – Ihrem Bewegungsdrang freien Lauf lassen.

Horizon Fitness Laufbänder stehen für Einfachheit der Bedienung, hohe Leistung und Qualität. Die Motoren dieser Hochleistungs-Heimgeräte sind besonders leise und bieten die angegebene PS-Leistung kontinuierlich unter Belastung. Die neue **Paragon-Serie** basiert auf den erfolgreichsten Horizon-Laufbandmodellen. Hochwertige Komponenten wurden konsequent fortgeführt und um technische Innovationen ergänzt. **DIGITAL DRIVE** ist die neue Motorengeneration mit digitalem **RAPIDresponse** Antrieb unserer Laufbänder. Der digitale

Signalaustausch unter den Antriebskomponenten verbessert die Präzision und Zuverlässigkeit des gesamten Systems. Die Modelle der **Paragon-Serie** lassen sich zur platzsparenden Lagerung mit Unterstützung des hydraulischen Klappsystems mühelos zusammenklappen. Zusammengeklappt wird weitaus geringere Fläche beansprucht. Transportrollen ermöglichen einfaches Verstauen. Eine Weiterentwicklung des Transportsystems bei den Modellen **Paragon 408** und **508** ermöglicht das Laufband – ohne es anzukippen – zusammengeklappt mühelos zu rollen. Unser weiterentwickeltes **Ultra-Controlled-Drop-System** sorgt für ein kontrolliertes Absen-

ken und völlig laut- und belastungsfreies Aufsetzen der Lauffläche beim führungslosen Aufklappen.

Umfangreiche Garantien

Rahmen	30 Jahre*
Antriebsmotor	10 Jahre*
Elektronik und Teile	2 Jahre*
Instandsetzungskosten	2 Jahre*

*Nur gültig bei ausschließlich privater Nutzung. Keine Garantie bei gewerblichem Einsatz. Verschleißteile, Wartung, Aufstellung ausgenommen.

Spezifikationen PARAGON-SERIE

KONSOLE	PARAGON 308	PARAGON 408	PARAGON 508
Zeit	•	•	•
Geschwindigkeit	•	•	•
Steigung	•	•	•
Strecke	•	•	•
Herzfrequenz	Telemetrisch* und Handpuls	Telemetrisch* und Handpuls	Telemetrisch* und Handpuls
Kalorien	•	•	•
Direktwahl	Geschwindigkeit und Steigung	Geschwindigkeit und Steigung	Geschwindigkeit und Steigung
Programm-Gesamtzahl	6	8	15
Pulsgesteuerte Programme	1 (Steigungswechsel)	1 (Steigungswechsel)	2 (Steigungswechsel und Geschwindigkeitswechsel)
Einstellungsmöglichkeiten an den Armstangen	Geschwindigkeit und Steigung	Geschwindigkeit und Steigung	Geschwindigkeit und Steigung
TECHNISCHE DATEN	PARAGON 308	PARAGON 408	PARAGON 508
Motordauerleistung	1,75 PS (Digital Drive)	2,25 PS (Digital Drive)	2,5 PS (Digital Drive)
Geschwindigkeit	0,8 - 16 km/h	0,8 - 20 km/h	0,8 - 20 km/h
Elektr. Neigungsverstellung	0 - 10 %	0 - 12 %	0 - 12 %
Bandstärke	1,6 mm	1,6 mm	3,1 mm Orthopedic Belt
Lauffläche (L x B)	130 x 50 cm	138 x 50 cm	150 x 50 cm
Stellfläche (L x B x H)	181 x 86 x 138 cm	189 x 86 x 138 cm	200 x 86 x 138 cm
Klappmaß (L x B x H)	89 x 86 x 167 cm	89 x 86 x 173 cm	89 x 86 x 185 cm
Gewicht	88 kg	96 kg	103 kg
Max. Benutzergewicht	135 kg	160 kg	160 kg
AUSSTATTUNG	PARAGON 308	PARAGON 408	PARAGON 508
Transportrollen	2	4 (Aufrechttransport)	4 (Aufrechttransport)
Bandstopp-Sicherheitsschlüssel	•	•	•
FEATHERlight-Klappsystem	•	•	•
Ultra-Controlled-Drop-System	•	•	•
Preis	1.199,00	1.499,00	1.699,00

* In Verbindung mit Brustgurt (Polar T34 empfohlen, als Zubehör erhältlich, s. S. 224)



Trainingsgeräte für den semi- und professionellen Einsatz von **Vision Fitness**.

Diese Reihe von Trainingsgeräten wurde entwickelt für den täglichen mehrstündigen Einsatz in Hotels, Rehaszentren, Betriebs- und Vereinsanlagen und Studios. All diese Geräte besitzen hochwertige Komponenten und sind daher einfach in der Bedienung und wartungsarm. Der Quiet-Glide-Antrieb gewährleistet ein nahezu geräuschloses Training.

SEMI-PROFESSIONAL



E3200 Deluxe



Heimtraining der Spitzenklasse und eingeschränktem semi-professionellen Einsatz. Hervorragende Ergonomie mit vertikaler und horizontaler Einstellung des Comfort ARC-Sitzes. Quiet-Glide Antriebstechnologie gewährleistet ein außerordentlich leises Training. Blue-Backlit LCD Deluxe-Konsole mit 12 Anzeigen und 7 Programmen mit integriertem Lesehalter. Pulsgesteuertes Training, telemetrisch und Handpuls, Brustgurtsender ist optional. Selbstaufrichtende Pedale mit Riemen. Ausführliche Trainingsanleitung.

3488

1.099,00

PROFESSIONAL



Ergometer U70



Vision Fitness Ergometer U70 Geeignet für das therapeutische Training nach DIN EN 957-1/5, Klasse A im Studiobetrieb. Generator. Trainingscomputer mit 13 gespeicherten Trainings- und 5 Benutzerprogrammen. Pulsgesteuertes Training, telemetrisch und Handpuls, inklusive Brustgurtsender. Komfort-Sitz und selbstaufrichtende Riemen-Pedale. Ausführliche Trainingsanleitung. Stromversorgung: Generator. Max. Gewichtsbelastung: 190 kg. Aufstellmaße: 104 x 66 x 142 cm (L x B x H). Ausstattung siehe Tabelle. Gewicht: 61 kg. 1 Jahr Vollgarantie im Studiobetrieb.

3498

1.999,00

Merkmale	E3200 Deluxe	U70
Konsole	Blue Backlit LCD 7 Programme	LED, permanente Anzeige 13 Programme + 5 Benutzerprogramme
Konsolen-Anzeige	12	12
Herzfrequenz	Telemetrisch und Handpuls	Telemetrisch und Handpuls
Brustgurtsender	Optional	Inklusive
Widerstandseinstellung	Programmierbar: 20 Schwierigkeitsgrade Wattgest.: 5 Wattschritte (drehzahlunabhängig)	Programmierbar: 20 Schwierigkeitsgrade Wattgest.: 5 Wattschritte (drehzahlunabhängig)
Bremssystem	ECB-PLUS™ motorbetriebener Permanentmagnet	Cambridge Motor Works™ Generator
Schwungrad	11 kg	integrierter Generator
Stromversorgung	Netzteil	Generator
Stellfläche	104 x 66 x 142cm	104 x 66 x 142cm
Gewicht	47 kg	61 kg
Max. Benutzergewicht	140 kg	190 kg
Sitz	COMFORT ARC™	CLUB COMFORT ARC™
Sitzschiene	Stahl	Stahl, 15 Positionen
Handgriffe	Multiposition mit Armauflage und Handpuls	Multiposition mit Armauflage und Handpuls
Garantie bei Heimgebrauch	30 Jahre/ Rahmen und Magnetbremse 3 Jahre Elektronik und Teile	30 Jahre/ Rahmen und Magnetbremse 3 Jahre Elektronik und Teile
Garantie bei semiprofessionellem Einsatz	1 Jahr/ Rahmen und Magnetbremse 1 Jahr Elektronik und Teile	30 Jahre/ Rahmen 3 Jahre Elektronik und Teile, Generator und Magnetbremse
Garantie bei Studioeinsatz	keine	1 Jahr Vollgarantie
Preis	1.099,00	1.999,00



SEMI-PROFESSIONAL



R2250 Deluxe

Semi-Recumbent Ergometer R2250 Deluxe. Der Comfort ARC Sitz ist den ergonomischen Bedürfnissen angepasst und die Mesh-Rückenlehne ist bis zu 15° verstellbar. Quiet-Glide Antriebstechnologie gewährleistet ein außerordentlich leises Training. Deluxe-Konsole Blue-Backlit LCD mit 12 Anzeigen und 7 Programmen, inkl. integriertem Lesehalter.

3489 1.499,00



HOMEFITNESS



Indoor Cycle S3

Im Heimbereich bietet das Indoor Cycle S3 die Voraussetzung zur Leistungssteigerung - ohne ein Fitnessstudio aufsuchen zu müssen. Das S3 verfügt über ein ergonomisches Design und eine Farbkombination schwarz/ chrom, die nahezu in jede Wohnung passt. Es bietet einen stabilen und rutschfesten Multipositionslenker für verschiedene, sichere Griffpositionen. Ergonomischer Rennsattel, vertikal und horizontal verstellbar. Kettenantrieb und Reibungsbremse mit fein einstellbarem Regler und Not-Stopp. Das S3 bietet mit 22 kg Schwungrad einen hervorragenden Rundlauf. Stellfläche: 125 x 49 x 103 cm. Gewicht: 45 kg. Max. Benutzergewicht: 120kg.

3497 399,00

PROFESSIONAL



Indoor Cycle ES 700

Hochwertige Komponenten sorgen für einen leisen und gleichmässigen Lauf und eine komfortable Nutzung. Das Schwungrad verfügt über 21 kg Schwungradmasse. Das Vision Fitness ES 700 bietet hervorragende Ergonomie und Eigenschaften: Die Lenkereinstellung und die Sitzposition sind sehr fein wählbar. Der Antriebsriemen ist wartungsfrei; die Einstellung des Widerstands erfolgt über einen fein einstellbaren Regler, welcher auch über eine gut erreichbare Not-Stopp-Funktion verfügt.

3443 999,00

Lassen Sie sich durch den Komfort eines **Vision Fitness Semi-Recumbent Ergometers** nicht irritieren. Gerade diese angenehm, komfortable Sitzposition ermöglicht ein ausgezeichnetes Cardio-Training. Die halbliegende Position bietet ein genauso effektives Training wie bei einem herkömmlichen Heimtrainer. Oberschenkel- und Gesäßmuskulatur werden sogar stärker beansprucht.

Der Sitz ist der primäre Kontaktpunkt. Deshalb haben wir den Sitzkomfort zu unserer Priorität erklärt. Unser **Comfort Arc Sitz** wurde den ergonomischen Bedürfnissen der Vielzahl von Nutzern angepasst und das Design reduziert den Druck in empfindlichen Bereichen. Zusätzliche modellabhängige Anpaßmöglichkeiten bieten eine individuelle, komfortable Anpassung an Ihre Sitzposition.

Die gute Kombination aus Kraft- und Ausdauertraining hat **Indoor Cycles** im leistungsfähigen Gruppentraining beliebt gemacht. Zunehmend erfreut sich das **Indoor Cycle** aber auch hoher Beliebtheit bei der Nutzung zuhause. Das **Vision Fitness ES 700** ist für den professionellen Einsatz konzipiert und natürlich auch für Höchstleistungen im Heimbereich geeignet. Es verfügt über eine Sattelstütze und einen Lenkervorbau aus rostfreiem Stahl, sowie einen verzinkten Stahlrahmen. Das beugt Korrosion vor - einem bei herkömmlichen **Indoor Cycles** häufig auftretendem Problem.

Merkmale	R2250 Deluxe
Konsole	Blue Backlit LCD 7 Programme
Konsole-Anzeige	12
Widerstandseinstellung	Programmierbar: 20 Schwierigkeitsgrade Wattgest.: 5 Wattschritte (drehzahlunabhängig)
Bremssystem	ECB-PLUS™ motorbetriebener Permanentmagnet
Antrieb	QUIT-GLIDE™, sehr leiser Poly-V Riemen
Schwungrad	11 kg
Stromversorgung	Netzteil
Stellfläche	170 x 66 x 135 cm
Gewicht	68 kg
Max. Benutzergewicht	140 kg
Herzfrequenz	Telemetrisch und Handpuls
Brustgurtsender	Optional
Sitz	COMFORT ARC™ mit MESH Sitz
Sitzschiene	Aluminium, 28 Positionen
Handgriffe	an der Multifunktionskonsole und am Sitz mit Handpuls
Garantie bei Heimgebrauch	30 Jahre/ Rahmen und Magnetbremse 3 Jahre Elektronik und Teile
Garantie bei semiprofessionellem Einsatz	1 Jahr/ Rahmen und Magnetbremse 1 Jahr Elektronik und Teile
Garantie bei Studioeinsatz	keine
Preis	1.499,00

Merkmale	S3	ES 700
Rahmen	Stahl, verchromter Schwungradrahmen	Verzinkter, stark beanspruchbarer Stahl
Bremssystem	Reibungsbremse mit fein einstellbarem Regler und Notstop	Reibungsbremse mit fein einstellbarem Regler und Notstop
Schwungrad	22 kg	21 kg
Stellfläche	125 x 49 x 103 cm	117 x 60 x 130 cm
Gewicht	45 kg	57 kg
Max. Benutzergewicht	120 kg	140 kg
Sattelstütze und Lenkervorbau	verchromter Stahl, vertikale und horizontale Einstellungen	rostfreier Stahl mit Präzision- Druckguss. Vertikale und horizontale Einstellungen, mit Positionsanzeigen.
Antrieb	Kettenantrieb	wartungsfreier Riemenantrieb
Kurbel		wärmebehandelter Carbon-Stahl
Tretlager		wärmebehandelte Achse, mit versiegelten Qualitätskugellagern
Pedale	Körbchenpedale	legierte Pedale mit Drahtkörbchen
Lenker	Multipositionslenker	Multi-Position mit Microadjustregler
Sattel	ergonomischer Rennsattel	komfortabler Velo®-Sattel
Garantie bei Heimgebrauch	30 Jahre Rahmen 3 Jahre Teile	30 Jahre Rahmen 3 Jahre Teile
Garantie bei semiprofessionellem Einsatz	-	30 Jahre Rahmen 3 Jahre Teile
Garantie bei Studioeinsatz	-	1 Jahr Vollgarantie
Preis	399,00	999,00



SEMI-PROFESSIONAL



Ergometer X20 Deluxe

Das Permanent-Magnetbremssystem ermöglicht durch reibungsfreien Widerstand eine größtmögliche Haltbarkeit. Bewegliche Pedale mit 51 cm Schrittlänge und dem 10 kg schweren Schwungrad bieten eine besonders sanfte und ausgeprägte elliptische Bewegung. Quiet-Glide Antriebstechnologie gewährleistet ein außerordentlich leises Training. Deluxe-Konsole Blue-Backlit LCD mit integriertem Lesehalter.

3530 1.299,00

PROFESSIONAL



Ergometer X70

Vision Fitness-Elliptical Trainer-Ergometer X70 für den Studiobetrieb. Rahmen aus extra schwerem Stahl. Transportrollen vorne. Wasserflaschen-Halter und Brustgurtsender inklusive. Nicht klappbar. Im Studiobetrieb 1 Jahr Vollgarantie. Lieferung zerlegt im Karton - zum Transport werden 2 Personen benötigt.

3499 3.699,00

Die herausragenden Eigenschaften dieser **Elliptical Trainer** sind die sanfte, leise und natürliche Bewegung, sowie ein kompaktes Design für ein gelenkschonendes Ganzkörpertraining. Bewegliche Pedale mit bis zu 51 cm Schrittweite bieten in Verbindung mit dem 10 kg schweren Schwungrad und den modellabhängigen langen **BioRadius Pedalarmen**

eine besonders sanfte und ausgeprägte elliptische Bewegung. Als eine der jüngeren Kategorien im Fitnessmarkt haben sich **Elliptical Trainer** bereits Ihren festen Platz in Fitness Studios verdient, denn sie bieten hervorragende Trainingsmöglichkeiten im Bereich Kraft, Ausdauer, Gewichtsreduzierung und sind zugleich äußerst gelenkschonend.

Merkmale	Ergometer X20 Deluxe	Ergometer X70 Professional
Konsole	Blue Backlit LCD 7 Programme, integrierter Lesehalter	LED, permanente Anzeige 9 Programme + 5 Benutzerprogramme + 4 HRT Programme
Konsole-Anzeige	12	12
Herzfrequenz	Telemetrisch und Handpuls	Telemetrisch und Handpuls
Brustgurtsender	Optional	Inklusive
Widerstandseinstellung	Programmierbar: 20 Schwierigkeitsgrade Wattgest.: 5 Wattschritte (drehzahlunabhängig)	Programmierbar, 20 Schwierigkeitsgrade. Wattgesteuert: 5 Wattschritte (drehzahlunabhängig)
Bremssystem	ECB motorbetriebener Permanentmagnet	Cambridge Motor Works™ Generator
Antrieb	Quiet-Glide™ sehr leiser Poly-V Riemen	Quiet-Glide™ sehr leiser Poly-V Riemen
Schwungrad	10 kg	integrierter Generator
Stromversorgung	Netzteil	Generator
Stellfläche	189 x 62 x 167 cm	193 x 76 x 183 cm
Klappbar/ Lagerfläche	Nicht klappbar	Nicht klappbar
Gewicht	87 kg	152 kg
Max. Benutzergewicht	135 kg	190 kg
Rahmen	Schwerer Stahl	Extra schwerer Stahl
Pedalarme	Standard Footpad	BIO-RADIUS™
Pedale	Bewegungsdynamisch	Bewegungsdynamisch
Schrittlänge	51 cm	48 cm
Garantie bei Heimgebrauch	30 Jahre/ Rahmen und Magnetbremse 3 Jahre Elektronik und Teile	30 Jahre/ Rahmen und Magnetbremse 3 Jahre Elektronik und Teile + Generator
Garantie bei semiprofessionellem Einsatz	1 Jahr/ Rahmen und Magnetbremse 1 Jahr Elektronik und Teile	30 Jahre/ Rahmen 3 Jahre Elektronik und Teile + Generator
Garantie bei Studioeinsatz	keine	1 Jahr Vollgarantie
Preis	1.299,00	3.699,00

Fitness

SEMI-PROFESSIONAL



T9250 Deluxe

Laufband T9250 Deluxe programmierbar. Elektromotor mit 2,5 PS Dauerleistung. Geh- / Laufgeschwindigkeit exakt regelbar von 0,8-20 km/h in 0,1 km-Schritten. Lauffläche phenolbeschichtet und gedämpft. Transportrollen. Ausstattung siehe Tabelle. Lieferung zerlegt im Karton.

3492 2.199,00

PROFESSIONAL



T9700 HRT

Laufband T9700 HRT, 3,0 PS Dauerleistungsmotor, Lauffläche 152 x 51 cm, Siegling Cool Weave Belt, 0 - 15 % Steigung, 190 kg maximales Nutzergewicht, umfangreiche Heimgarantie, Garantie für professionellen Einsatz.

3425 4.199,00



Herausragende Eigenschaften dieser **Laufbänder** sind einfache Bedienung, bei Ausstattung mit motivierenden Trainingsprogrammen, langfristige Nutzung eines zuverlässigen Antriebssystems und Trainingskomfort eines optimierten Dämpfungssystems. Dieses **Dämpfungssystem** sorgt für den richtigen Dämpfungsgrad und

dadurch für ein komfortables Training. Acht **Elastikstoßdämpfer** sind derart angeordnet, dass sich der Weicheste an der Stelle des Auftretts und der Härteste im hinteren Teil zur Unterstützung befindet. Zusätzlichen Komfort bieten gelenkschonende und geräuschabsorbierende Bandstärken und -qualitäten.

Merkmale	Laufband T9250 Deluxe	Laufband T9700 HRT
Konsole	Blue Backlit HRT-LCD, SPRINT 8, 4 klassische Programme, 3 Benutzer Log-In-Profile, 3 HRT-Programme, 3 Zielprogramme, 5 km Lauf, 10 km Lauf, 5 Benutzerprogramme	Erweit. SMART MATRIX HRT™ Steigungs- und Geschwindigkeits Direktwahl Telemetrische+Kontakt-Herzfrequenzkontrolle Benutzerspeicher 13 Programme
Konsole-Anzeige	Steigung, Geschwindigkeit, Zeit, Entfernung, Kalorien, Geschwindigkeit, Ø-Geschwindigkeit, % Herzfrequenz, Herzfrequenz	Steigung, Zeit, Geschwindigkeit, Distanz, Kalorienverbrauch, Pace, Herzfrequenz, Durchschnittsgeschwindigkeit, Durchschnitts-Pace, %-Herzfrequenz
Rahmen	schwerer Stahl	Extra schwerer Stahl
Lauffläche	137 x 51 cm	152 x 51 cm
Steigung	0-12% (Cambridge Motor Works)	0-15%
Geschwindigkeit	0,8-20 km/h	0,8-20 km/h
Motor	2,5 PS/ 1,84 kw kontinuierliche Leistung (Cambridge Motor Works™) Digital Drive	3 PS/ 2,21 kw kontinuierliche Leistung (Cambridge Motor Works™)
Motorkontrolle	PWM-System	PWM-System
Dämpfung	8 variable Stoßdämpfer	8 variable Stoßdämpfer
Bandstärke	2-lagig (antistatisch)	Siegling®COOL-WEAVE™ 2-lagig
Stellfläche	185 x 84 x 140 cm	203 x 74 x 145 cm
Klappbar/ Lagerfläche	79 x 84 x 173 cm	Nicht klappbar
Gewicht	113 kg	135 kg
Max. Nutzergewicht	150 kg	190 kg
Brustgurtsender	Optional	Inklusive
Garantie bei Heimgebrauch	30 Jahre/ Rahmen 10 Jahre Motor 3 Jahre Elektronik und Teile	30 Jahre/ Rahmen 10 Jahre Motor 3 Jahre Elektronik und Teile
Garantie bei semiprofessionellem Einsatz	keine	30 Jahre/ Rahmen 10 Jahre Motor 3 Jahre Elektronik und Teile
Garantie bei Studioeinsatz	keine	1 Jahr Vollgarantie
Preis	2.199,00	4.199,00

Fitness



FT40



Polar FT40 Trainingscomputer. Eine klare Linie für die Fitness. Anzeige der EKG-genauen Herzfrequenz. Der EnergyPointer ermittelt den persönlichen Übergang zwischen Fettverbrennungs- und Fitnesstraining. Den aktuellen Fitness-Zustand ermittelt der OwnIndex® Fitness-Test in Ruhe in nur 5 Minuten. Deutsche Menüführung möglich. Displaybeleuchtung. Inkl. Textil-Sender Polar WearLink+, codiert (selbstständiger Batteriewechsel möglich).

3526	black unisex	129,95
3527	black women	129,95



FlowLink für FT-Serie

Ausgeklügeltes PC-Interface zur Datenübertragung vom FT40 auf polarpersonaltrainer.com. Der FlowLink wird einfach in den USB-Anschluss des PCs gesteckt.

3473	49,90
------	-------



Polar WearLink

Dieser codierte Textilsender mit verbesserter, seitlicher Verschlussmechanik bietet angenehmen Tragekomfort und kann in der Maschine gewaschen werden. Der Transmitter wird frontseitig mit Druckknöpfen angebracht. Geeignet für alle hier aufgeführten Geräte. Einfacher Batteriewechsel.

3408	Gösse XS-S	49,90
3353	Gösse M-XXL	49,90

- OwnCode®** – Codierte Übertragung zur Vermeidung von Störungen durch andere Herzfrequenz-Messgeräte.
- OwnIndex®** – Der OwnIndex® Fitness-Test gibt, auf einfache Art und Weise, Informationen über den eigenen Fitness-Zustand.
- Target Zone** – Manuell einstellbare Zielzone mit Alarm.
- ZonePointer** – Anzeige und Visualisierung der momentanen Trainings-Herzfrequenz mittels Herzsymbol.
- EnergyPointer** – Ermittelt Ihren persönlichen Übergang zwischen Fettverbrennungs- und Fitnesstraining.
- OwnCal** – Ermittelt den Energieumsatz (in Kilokalorien) während des Trainings.
- Basic HR** – Anzeige der EKG-genauen Herzfrequenz, der durchschnittlichen Herzfrequenz und der Trainingszeit.
- Complete HR** – Anzeige EKG-genaue Herzfrequenz in Schlägen pro Minute oder als Prozentsatz der max. Herzfrequenz, Durchschnittsherzfrequenz des Trainings, Trainingszeit. Automatische Bestimmung der Herzfrequenz-Zielzone auf Basis der Altersformel.
- Time of Day** – Integrierte Uhr mit Alarm.
- Polar WebLink** – Übertragen Sie Informationen aus Polar Geräten zur Analyse und Speicherung an den www.PolarPersonalTrainer.com.
- Language** – Deutsche Menüführung möglich.



black silver unisex

black gold women

FT7



Die Besonderheit dieses Gerätes ist eindeutig der EnergyPointer - basierend auf der OwnZone-Funktion ermittelt er schnell und einfach den persönlichen Übergang zwischen Fettstoffwechsel- und Fitnesstraining und zeigt diesen an. OwnCode, OwnCal, Menüführung in Deutsch möglich. Selbstständiger Batterietausch durch den Benutzer ist möglich. Kompatibel mit FlowLink zur Datenübertragung in den kostenlosen Web-Service polarpersonaltrainer.com. Lieferung mit Textil-Sender WearLink+.

3523	black silver unisex	99,95
3524	black gold women	99,95

FT4



silver unisex



bronze women



Er bietet den optimalen Einstieg in herzfrequenzkontrolliertes Training. Ausgestattet mit allen Basisfunktionen, zeigt er den Kalorienverbrauch an und bestimmt auf Basis der Altersformel automatisch die Herzfrequenz-Zielzonen. Anzeige der EKG-genauen Herzfrequenz. OwnCode - wie bei FS 3c. OwnCal - Anzeige des Kalorienverbrauchs. Menüführung in Deutsch möglich. Stoppuhr mit Alarm, Datum und Wochentagsanzeige. Selbstständiger Batterietausch durch den Benutzer ist möglich. Lieferung mit Textil-Sender WearLink+.

3521	silver unisex	79,95
3522	bronze women	79,95

Fitness



FT1



Anthrazit



Der FT1 bietet alle Funktionen die zu einem Gerät der Einstiegspreisklasse gehören: Extra große Anzeige der EKG- genauen, aktuellen und durchschnittlichen Herzfrequenz. OwnCode - schließt Störungen zwischen Trainingscomputern aus. Manuell einstellbare Zielzone mit Alarm. Abrufbare Trainingseinheit, integrierte Uhr und Displaybeleuchtung.

3528	49,95
------	-------

FT2



Black



Für einen einfachen Start zu mehr Fitness bietet der FT2 die Darstellung der Herzfrequenz auf großem, beleuchtetem Display. Er ermittelt automatisch die Herzfrequenz-Zielzonen auf Basis der Altersformel. Zusammenfassung des letzten Trainings. Ein-Tasten-Funktion und codierte Herzfrequenz-Übertragung zur Vermeidung von Störungen zwischen Trainingspartnern. Integrierte Uhr, wasserbeständig bis 30 Meter.

3529	59,95
------	-------



Fitnessgeräte, speziell für den Einsatz im Vereins- und Leistungstraining müssen ergonomisch, funktional, sicher und robust sein. Sie sollten so konzipiert sein, daß ein dauerhafter Werterhalt sichergestellt ist. Ein klares Design mit Farbwahlmöglichkeiten durch den Kunden für Rahmenteile und Polsterung, sowie ein günstiges Preis-Leistungsverhältnis und ein hohes Maß an Betriebssicherheit, sind die herausragenden Eigenschaften der GRIZZLY POWER®-Produktlinie.

Farb-Kombinations-Möglichkeiten



Stahlrahmen

Die Rahmen sind standardmäßig weiß pulverbeschichtet, ähnlich RAL 9003. Weitere Farben, entsprechend der GRIZZLY-Farbkarte, auf Anfrage.

Polsterungen

Die Sitze, Rückenlehnen, Liegeflächen sind mit PU-Integralschaum gepolstert und mit einem reißfesten, schwarzen Bezug überzogen.

Verkleidung

Die Schutzkästen bei Geräten mit Steckgewichten haben immer die Farbe der Stahlrahmen-Pulverbeschichtung. Modernes Lochblechdesign.



Kniebeugeständer mit Sicherheitsablage

Stahlprofilrahmen weiß pulverbeschichtet, mit fixen Langhantelaufgaben und Sicherheitsablage, jeweils mit Gummibelag. Vier seitliche Aufnahmen für Gewichtsscheiben. Maße: ca. 125 x 125 x 170 cm, Gewicht: ca. 80 kg.

50902 589,00



Bizeps-Scott-Bank

Mit 2 fixen Auflagen mit Gummibelag für Curl- oder Langhantelstangen für freie Gewichtsscheiben. Breite Oberkörper- und Armauflage, gepolstert. Höhenverstellbarer und gepolsterter Sitz. Aus stabilem und verschweißtem Stahlprofilrahmen, pulverbeschichtet. Im Stahlprofilgrundrahmen ist eine Helfer-Trittfläche aus rutschhemmendem Riffelblech integriert. Maße: ca. 90 x 105 x 110 cm, Gewicht: ca. 50 kg. Ohne Curlstange und Gewichte.

50920 336,00

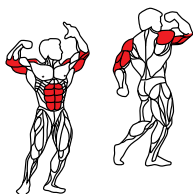

Kombinierter Bauchtrainings- und Dips-Barren

Kombibarren zum Beinheben und für Dips-Übungen. Die Dips-Holme sind aus geriffeltem Stahl-Rundprofil. Armauflage und verstellbare Rückenpolsterung aus PU-Integralschaum mit reißfestem Bezug. Maße: ca. 135 x 75 x 160 cm, Gewicht: ca. 60 kg.

50908 418,00



Trimm-Barren

Kombibarren für Klimmzug- und Dips-Übungen. Trittstufen aus rutschhemmendem Stahlriffelblech. Die Griffstellen an den Holmen sind geriffelt. Die Rückenlehne ist verstellbar. Maße: ca. 130 x 110 x 230 cm, Gewicht: ca. 110 kg.

50907 629,00

Fitness



Bauchmuskelbank (horizontal)

Abdominal-Trainingsgerät mit gepolsterter Sitzbank, Kniepolsterung und verstellbarem Fußrollenpaar. Mit Aufstiegshilfe. Maße: ca. 160 x 50 x 90 cm, Gewicht: ca. 50 kg.

50931 361,00

Horizontale Drückbank

Mit höhenverstellbaren (87,5 - 110 cm) Langhantel-Auflagen mit Sicherheitshaken. Maximale Gewichtsbelastung 360 kg. Liegebrett mit PU-Integralschaum gepolstert und reißfestem Bezug. Maße: ca. 130 x 145 x 90-105 cm, Gewicht ca. 70 kg.

50912 361,00



Nacken-Drückstation

Für freie Gewichte. Mit höhenverstellbaren Langhantel-Auflagen, mit Sicherheitshaken. Die Rückenlehne ist verstellbar. Sitz- und Rückenlehne aus PU-Integralschaum mit reißfestem Bezug. Maße: ca. 150 x 125 x 165 cm, Gewicht: ca. 90 kg.

50916 418,00



Decline-Drückbank

Mit höhenverstellbaren Langhantelaufgaben mit Sicherheitshaken. Geneigte Liegebank mit PU-Integralschaum gepolstert und reißfestem Bezug. Beinauflage und Halterollen aus gepolstertem Kunststoffmaterial, drehbar gelagert auf verstellbarem Stahlrahmen. Maße: ca. 160 x 145 x 105 cm, Gewicht: ca. 80 kg.

50913 462,00



Kraftdreikampf-Bank

Hochbelastbare Drückbank, breite Ausführung, entsprechend internationaler Vorschriften, mit verstellbarer Hantelablage und Sicherheitshaken. Zusätzliche Hilfseinrichtung zur einfacheren Höhenverstellung unter Last. Maße (L x B x H): ca. 130 x 145 x 105 cm, Ablagebreite: 122 cm, Gewicht: ca. 80 kg.

50917 535,00

Fitness



Schrägdrückbank

Höhenverstellbare Langhantelaufgaben mit Sicherheitshaken. Die Liegebank und das verstellbare Sitzpolster sind mit PU-Integralschaum gepolstert und haben einen reißfesten Bezug. Maße: ca. (30 Grad) 185 x 145 x 130 cm, (45 Grad) 160 x 145 x 135, Gewicht: ca. 80 kg.

50816 30 Grad 396,00
50817 45 Grad 396,00



Flachbank (horizontal)

Bank gepolstert mit PU-Integralschaum und reißfestem Bezug. Maße: ca. 125 x 50 x 45 cm, Gewicht: ca. 30 kg.

50921 238,00



Universalbank

Sitz- und Rückenbank mehrfach neigungsverstellbar und gepolstert. Maße: ca. 125 x 50 x 45-123, Gewicht: ca. 50 kg.

50923 399,00





Beinstreckmaschine

Zum Training der vorderen Oberschenkelmuskulatur. Gewichtspaket (100 kg) mit nummerierten Steckgewichten im Schutzkasten. Sitzbank sowie verstellbare Rückenlehne gepolstert. Gepolsterte, 2-teilige Fußrollen, verstellbar. Kraftübertragung durch spezielle Scheiben. Maße: ca. 120 x 85 x 180 cm, Gewicht: ca. 200 kg.

50937 1.599,00



Wadenmaschine (sitzend)

Zum Training der Wadenmuskulatur mit losen Gewichtsscheiben. Sitz- und Beindruckpolster mit PU-Integralschaum und reißfestem Bezug. Stahl-Rundprofil zur Gewichtsscheibenaufnahme mit einer Bohrung von Ø 30 oder Ø 50 mm. Sicherheitsvorrichtung zur Gewichtsentlastung. Maße: ca. 160 x 75 x 125 cm, Gewicht: ca. 50 kg. Bei Bestellung bitte Bohrungsdurchmesser der Gewichtsscheiben angeben.

50941 497,00



Hüft-Beinschwingmaschine (Kickmaschine)

Zum Training der Hüft- und Gesäßmuskulatur. Kraftübertragung durch eine spezielle Exzentrerscheibe. Beinschwinge mit Exzenterumstellung durch Schnellverriegelung. Längenverstellbare, gepolsterte Beinrolle, Gewichtspaket (60 kg) mit nummerierten Steckgewichten im Schutzkasten. Haltevorrichtungen für Vorwärts- und Rückwärtsarbeit mit gepolsterten Griffen. Standfläche aus Stahlrippelblech. Maße: ca. 150 x 85 x 150 cm, Gewicht: ca. 140 kg.

50951 1.510,00



Wadenmaschine (stehend)

Für die Wadenmuskulatur. Kraftübertragung durch 2 spezielle Exzentrerscheiben zur Belastungssteigerung. Gewichtspaket (100 kg) mit nummerierten Steckgewichten. Schulterdruckbügel mit Rasterverstellung der Ausgangsposition. Schulerauflagen gepolstert. Stahlprofilrahmen pulverbeschichtet. Maße: ca. 140 x 85 x 180 cm, Gewicht: ca. 180 kg.

50940 1.510,00



Beinbeugemaschine (Beincurlmaschine)

Kraftübertragung durch eine spezielle Exzentrerscheibe. Gewichtspaket (80 kg) mit nummerierten Steckgewichten im Schutzkasten. Angewinkelte Bank gepolstert. 2-teilige und gepolsterte Fußrollen längenverstellbar. Maße: ca. 230 x 85 x 180 cm, Gewicht: ca. 190 kg.

50936 1.510,00

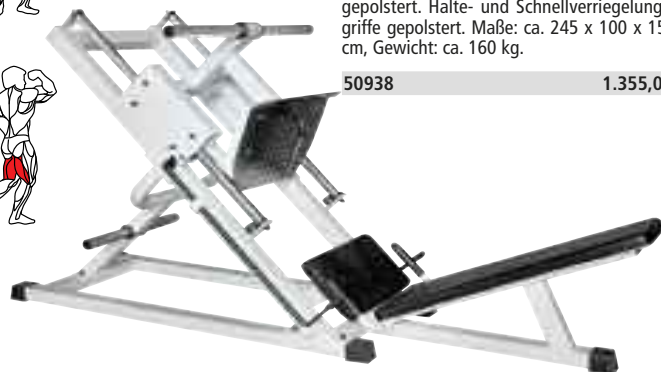

Bein-Schrägpresse (45 Grad)

Zum Training der Oberschenkel- und Gesäßmuskulatur. Für freie Gewichtsscheiben. Gewichtsschlitzen mit Rollenführung. Aufnahme für Gewichtsscheiben Ø 50 mm. Verstärkte Sitzkonstruktion, Sitz- und Rückenlehne gepolstert. Halte- und Schnellverriegelungsgriffe gepolstert. Maße: ca. 245 x 100 x 150 cm, Gewicht: ca. 160 kg.

50938 1.355,00

Beinpresse mit Steckgewichten

Zum Training der Oberschenkel- und Gesäßmuskulatur im Liegen. Gewichtspaket (100 kg) mit nummerierten Steckgewichten im Schutzkasten. Kraftübertragung durch 2 spezielle Exzentrerscheiben zur Belastungssteigerung. Rollwagen mit Liege- und Stützpolsterungen und mit Haltegriffen, mit Rollenführung auf geschliffenen hartverchromten und mit Neigung eingebauten Führungssäulen. Fußdruckfläche aus rutschhemmenden Riffelblech, angewinkelt für mehrere Trittpositionen. Maße: ca. 240 x 85 x 200 cm, Gewicht: ca. 290 kg.

50939 1.715,00



Fitness

Training Bein- und Gesäßmuskulatur



Kombi Beinbeuge- und Beinstreckmaschine

Kombistation für Beinstreck- und Beinbeugeübungen. Seitlicher Einstieg, stufenlos verstellbare Fußrolle. Ergonomisch geformte Sitz- bzw. Liegebank, gepolstert. Gewichtspaket (100 kg) mit nummerierten Steckgewichten im Schutzkasten. Kraftübertragung durch spezielle Scheiben. Stahlprofilrahmen pulverbeschichtet. Maße: ca. 170 x 85 x 180 cm, Gewicht: ca. 180 kg.

50810 1.625,00



Abduktoren-Maschine

Für das Training der äußeren Gesäß- und Oberschenkelmuskeln. Schwingarme mit beingerechter, 2-seitig gepolsterten Auflage. Schwingarme nicht verstellbar. Sitz- und hohe Rückenlehne gepolstert. Kraftübertragung durch 2 spezielle Exzentrerscheiben. Gewichtspaket (60 kg) mit nummerierten Steckgewichten im Schutzkasten. Maße: ca. 140 x 150 x 150 cm, Gewicht: ca. 150 kg.

50953 1.539,00



Adduktoren-Maschine

Für das Training der inneren Oberschenkel. Schwingarme mit beingerechten, 2-seitig gepolsterten Auflagen. Schwingarme nicht verstellbar. Sitz- und hohe Rückenlehne gepolstert. Kraftübertragung durch 2 spezielle Exzentrerscheiben. Gewichtspaket (60 kg) mit nummerierten Steckgewichten im Schutzkasten. Maße: ca. 140 x 150 x 150 cm, Gewicht: ca. 150 kg.

50954 1.539,00

Oberkörpertraining

Fitness



Rückengerät-Horizontal (Hyper-Extensionsbank)

Mit doppelseitig gepolsterten Fußrollen, längenverstellbar. Mit breiter gepolsterter Hüftauflage. Einstiegsplattform aus Blech mit rutschhemmenden Gummiriffelbelag. Maße: ca. 175 x 75 x 110 cm, Gewicht: ca. 50 kg.

50925 339,00



Ruder-Maschine mit Sitz- und Brustauflage



Zum Training der Rückenmuskulatur, ohne Belastung der Wirbelsäule. Gewichtspaket (100 kg) mit nummerierten Steckgewichten im Schutzkasten. Die Schwenkarme sind horizontal, vertikal, schräg verstellbar und die Griffe sind mit rutschhemmender Riffelung. Der verstellbare Sitz und die verstellbare Brustauflage sind gepolstert. Fußauflagen mit geriffeltem Gummibelag. Maße: ca. 210 x 85 x 180 cm. Gewicht: ca. 200 kg.

50945 1.539,00



Kombi Bauch- und Rückenstreckmaschine

Für das Training der Bauch- und Rückenstreckmuskeln. Kraftübertragung durch eine spezielle Exzentrerscheibe. Gewichtspaket (100 kg) mit nummerierten Steckgewichten im Schutzkasten. Gepolsterte Brust- bzw. Rückenrolle am Exzenter-Arm verstellbar gelagert. Exzenter-Umstellung durch Feder-Sperrhebel für Rücken- bzw. Brusttraining. Fußstützrollen gepolstert. Doppelseitig angeordnete Trittflächen mit rutschhemmendem Gummibelag. Maße: ca. 170 x 80 x 150 cm, Gewicht: ca. 170 kg.

50950 1.699,00



Kreuz-Kabelstation

Multifunktionales Zuggerät für zahlreiche Übungen der Arm-, Brust-, Rücken- und Beinmuskulatur. Mit 2 Gewichtstürmen und 4-fach drehbar gelagerten Umlenkrollen. Gewichtspakete (2 x 80 kg) mit nummerierten Steckgewichten im Schutzkasten. Maße ca. 350 x 85 x 225 cm, Gewicht: ca. 300 kg. Ohne Zugbügel.

50958 1.739,00





Radial-LAT-Maschine

Für die Rückenmuskulatur. Gewichtspaket 100 kg mit nummerierten Steckgewichten in Schutzgehäuse. Sitz, gepolstert mit PU-Integralschaum und reißfestem Bezug. Höhenverstellbare Bein-Stützrollen. Zugbügel mit gepolsterten Griffen. Trittfläche mit rutschhemmendem Gummibelag. Stahlprofilrahmen pulverbeschichtet. Maße ca. 120 x 135 x 225 cm. Gewicht ca. 190 kg.

50947 1.539,00



LAT-Maschine

Schwerpunktgerät für die Rückenmuskulatur. Gewichtspaket (100 kg) mit nummerierten Steckgewichten im Schutzkasten. Sitz gepolstert. Fuß-Stützrolle verstellbar und gepolstert. Maße: ca. 120 x 65 x 225 cm, Gewicht: ca. 160 kg. Ohne LAT-Zugstange.

50960 1.469,00



LAT-Zugmaschine

Für das Training der Rückenmuskeln, des Rückenstreckers und Teilbereiche der Schultern. Lange Sitzbank, gepolstert. Integrierte angewinkelte Trittflächen mit rutschhemmendem Gummibelag, sowie Ablage für den Zugbügel. Gewichtspaket (100 kg). Maße: ca. 260 x 65 x 225 cm, Gewicht: ca. 170 kg. Ohne Zugbügel.

50956 1.469,00



Feststellstift

Feststellstift für Gewichtsscheiben der GRIZZLY-Geräte.

50714 9,80



Multipower-Drückstation

Multifunktionale Drückstation für Bein-, Gesäß-, Brust- und Schultermuskulatur. Langhantel-Hubstange, 50 mm Ø, zur Aufnahme von Gewichtsscheiben, verkantungsfrei geführt mit rollengelagerten Säulenführungen. Sicherheitskralle wirkt durch leichtes Drehen der Hubstange. Die Rasterungen für die Hubstangen-Sicherung sind über den gesamten Bewegungsbereich verteilt. Maße: ca. 170 x 220 x 205 cm, Gewicht: ca. 120 kg.

Hinweis: Auf Wunsch ist die Langhantel-Hubstange auch mit 30 mm Ø lieferbar - Bitte bei Bestellung angeben!

50959 1.449,00

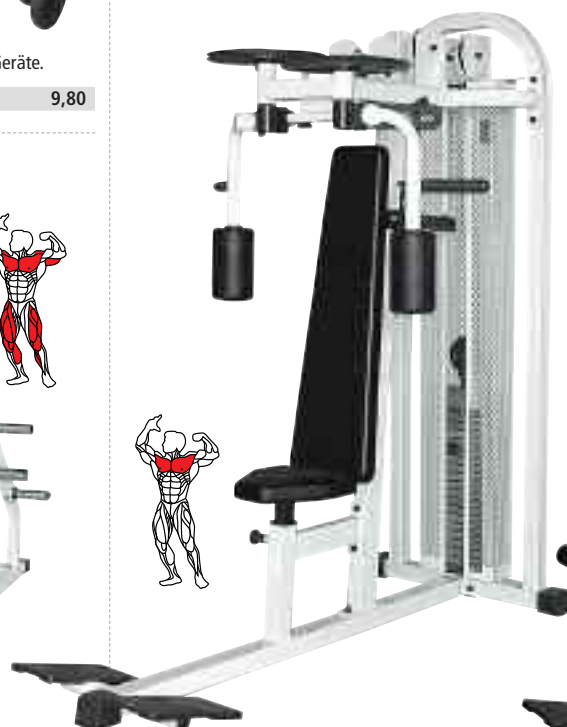

Butterfly-Maschine

Für Brust- und vordere Schultermuskeln. Kraftübertragung durch 2 spezielle Scheiben. Verstellbare Druckarme mit integriertem Druckpolster. Gewichtspaket (100 kg) mit nummerierten Steckgewichten im geschützten Gehäuse. Rückenlehne und höhenverstellbarer Sitz gepolstert. Schwenkarm mit je 2 Paar vertikal und horizontal angeordneten, gepolsterten Druckgriffe, sowie integrierter Entlastungshilfe. Maße ca. 110 x 100 x 200 cm, Gewicht ca. 170 kg.

50942 1.539,00



Bankdrückmaschine mit Sitz

Für das Training der Brustmuskulatur. Gewichtspaket (100 kg) mit nummerierten Steckgewichten. Höhenverstellbarer Sitz und Rückenlehne gepolstert. Schwenkarm mit je 2 Paar vertikal und horizontal angeordneten und gepolsterten Druckgriffen sowie integrierter Entlastungshilfe. Maße: ca. 210 x 120 x 180 cm, Gewicht: ca. 200 kg.

50946 1.539,00



LAT-Zugstange

Länge 140 cm, 28 mm Ø, gebogen.

50975 67,70

Griff für Kabelzug

U-förmig gebogen, mit drehbar gelagertem Griff. Einhängöse für Seilbefestigung.

50978 60,50



Griff für Ruderstation

28 mm Ø, mit fest angeschweißter Öse zur Seilbefestigung.

50977 60,50



Breite Zugstange

Länge 80 cm, 28 mm Ø, mit Parallelgriffen.

50982 60,50



Trizeps-Stange (breit, gebogen)

Länge 55 cm, 28 mm Ø, mit Seilfixieröse.

50976 60,50



Trizepsgriff (gerade)

Länge 50 cm, Ø 28 mm.

50979 59,50



Trizepsgriff (120 Grad gekrümmt)

Griff mit zentraler und drehbar gelagerter Öse für Seilbefestigung.

50981 60,50



Trizepsgriff (60 Grad gekrümmt)

Griff mit zentraler und drehbar gelagerter Öse für Seilbefestigung.

50980 60,50



Trizeps-Seilgriffpaar

Gesamtlänge 55 cm, Grifflänge 15 cm

50983 60,50



Übungs-Hantelstange

Länge 140 cm, 50 mm Ø, Gewicht 15 kg (inkl. 2 Stellringe mit je 1,25 kg).

50972 179,50



Trizeps-Langhantel

Länge 140 cm, 50 mm Ø, Gewicht 16,5 kg (inkl. 2 Stellringe mit je 1,25 kg).

50974 183,60



Wettkampf-Hantelstange

Aus Federstahl, Länge 220 cm, 50 mm Ø, Gewicht der Stange 25 kg (inkl. Stellringen mit je 2,5 kg).

50970 499,00



SZ-Curlstange

Länge 140 cm, 50 mm Ø, Gewicht 15 kg (inkl. 2 Stellringe mit je 1,25 kg).

50973 184,70



Parallelgriff

18 cm lang, 14 cm hoch, 22 cm breit.

50965 32,80



Latzug-Stange

Abgewinkelt, Hufgriff, 100 cm.

50968 57,50



Trizepszug

V-Form, Hufgriff.

50966 44,10



Trizepsseil

Seilstück (natur) mit Endknoten und Metallöse.

50967 44,10



Dippgürtel

Gürtel aus echtem Leder mit Metallösen und Kette.

50987 32,80



Fußschlaufe

Aus Leder mit Klettverschluss und Metallöse.

50969 22,60



Bauchtrainings-Schlaufen (Paar)

50988 Paar 60,50



Strick-Trainingshandschuhe

50984 Größe M 6,40
50985 Größe L 6,40
50986 Größe XL 6,40



Drückerbank

Nicht verstellbar, Länge 120 cm, Breite 35 cm, sehr stabiles lackiertes Stahlrohrgestell, gepolstert, Kunstlederüberzug.

5031	236,00
5032 mit Hantelablage	369,00



Drückerbank verstellbar

Liegefläche verstellbar, Länge 115 cm, Breite 35 cm, lackiertes Stahlrohrgestell, gepolstert, Kunstlederüberzug.

5030	460,00
------	--------



Schrägbrett

Auf Stahlrahmen, Länge 230 cm, Breite 35 cm, gepolstert, Kunststoffüberzug, zum Einhängen in Sprossenleiter oder Sprossenwand. Mit durchgehender Fußhalterrolle (in der Höhe verstellbar).

5053	382,00
------	--------



Schrägbrett

Auf Stahlrahmen, Länge 195 cm, Breite 35 cm, gepolstert, Kunststoffüberzug, zum Einhängen in Sprossenleiter oder Sprossenwand. Mit zwei gepolsterten Fußhalterrollen.

5052	342,00
------	--------



Kniebeugen-Hantelablage- ständer

Rot lackiert, in der Höhe verstellbar, vielseitig einsetzbar. Sehr stabile standfeste Ausführung. Zur Ablage der Langhantel werden 2 Stück benötigt.

5110	187,00
------	--------



Gymnastikhantel-Ständer

Vollchrom, zur Aufnahme von 10 Paar Hanteln. 1,22 m hoch, 40 cm tief, Gewicht 8 kg.

17522	282,10
-------	--------

Heavy-Duty-Kompakthantel (gewichtsoptimiert)

Hier wird jede Scheibe gewogen, um die bei Guss üblichen Schwankungen festzustellen. Dann wird mittels zusätzlicher Spezialscheiben die gewichtsoptimierte Hantel mit verchromter Stahlstange und fest verschraubten Guss-Gewichtsscheiben hergestellt. Hierdurch hat der Trainierende die bestmögliche Gewichtskontrolle über seine Hanteln. Alle Hanteln über 25 kg sind mit einem Sicherheitssystem (DSN) ausgestattet.



Heavy-Duty Kompakthantel-Satz

Je 1 Paar, von 10-32 kg, in 2 kg-Schritten.

17550 Satz	1.517,00
------------	----------



Vollchrom-Gymnastik-Hantelsatz

Von 1-10 kg, je 1 Paar.

17520	711,00
-------	--------

Vollchrom-Gymnastik-Hanteln

Preis pro Stück.

17511	10 kg	66,50
17510	9 kg	58,50
17508	8 kg	53,20
17507	7 kg	46,50
17506	6 kg	38,90
17505	5 kg	33,20
17504	4 kg	26,60
17503	3 kg	20,00
17502	2 kg	13,20
17501	1 kg	6,60

Kurzhan- tel- Ablage- ständer

In 2 Ebenen, aus stabilem Stahlprofilrahmen, grundriert und decklackiert. Mit individuellen Ablageschalen (im Abstand von 15-27 cm - je nach Gewichtgruppe) für Kurz- und Kompakthanteln. Kapazität: 24 Einzelablagen (von 2,5-30 kg - je 2 Stück). Gesamtlänge 300 cm (oder nach Kundenwunsch - Mehrpreis/ Minderpreis auf Anfrage).

50901	449,00
-------	--------



Hanteln mit 2 kg - Abstufung. Preis p. Stück.

17543	32,0 kg	98,00
6468	30,0 kg	90,80
17540	28,0 kg	92,70
17539	26,0 kg	90,10
17538	24,0 kg	83,60
17537	22,0 kg	75,90
6464	20,0 kg	68,30
17535	18,0 kg	63,10
17534	16,0 kg	57,90
17532	14,0 kg	52,60
17531	12,0 kg	47,50
6459	10,0 kg	43,50

Hanteln mit 2,5 kg - Abstufung. Preis p. Stück.

6468	30,0 kg	90,80
6467	27,5 kg	84,10
6466	25,0 kg	78,90
6465	22,5 kg	72,70
6464	20,0 kg	68,30
6463	17,5 kg	59,20
6462	15,0 kg	52,60
6451	12,5 kg	46,10
6459	10,0 kg	43,50
6458	7,5 kg	38,20
6457	5,0 kg	31,80
6456	2,5 kg	23,10



Krafttrainings-Tafeln (Satz)

8 Tafeln für das Fitness-Center im DIN A2-Format (59,4 x 42 cm), 4-farbig. Auf jeder Tafel werden die wichtigsten Übungen für eine bzw. mehrere Muskelgruppen dargestellt und der korrekte Übungsablauf beschrieben. Ein Blickfang für Ihr Studio.

5003 Satz	183,60
-----------	--------



Hantelscheiben, Gusseisen, Bohrung Ø 50 mm

Tarziert, mit aufvulkanisierter Gummierung für reduzierten Rückprall und Geräuschdämmung. Bohrung Ø 50 mm, Farben gem. IWF-Standard. 1,25 kg-Chromscheibe ist nicht gummiert.

7511	1,25 kg	schwarz	16,00
7512	2,50 kg	rot	20,90
7513	5,00 kg	weiß	28,50
7514	10,00 kg	grün	81,00
7516	15,00 kg	gelb	97,50
7517	20,00 kg	blau	110,80



Hantelscheiben, Gusseisen, Bohrung Ø 50 mm

Mit aufvulkanisierter Gummierung für reduzierten Rückprall und Geräuschdämmung. Bohrung Ø 50 mm. Scheibendurchmesser von 350-450 mm.

7460	10 kg	93,20
7461	15 kg	103,60
5071	20 kg	138,50
7463	25 kg	172,30

Wettkampfhantel

Komplett mit Stange, Gewichten und Verschlüssen. Die Scheiben werden auf einer gelagerten Drehhülse mit 50 mm Ø aufgelegt. Ohne Abb.

7501	Gesamtgewicht	102,5 kg	793,00
7520	Gesamtgewicht	152,5 kg	931,00
7530	Gesamtgewicht	172,5 kg	1.025,00
7535	Gesamtgewicht	202,5 kg	1.066,00



Hantelscheiben, Gusseisen lackiert, Bohrung Ø 50 mm

7547	1,25 kg	5,70
7546	2,50 kg	11,40
7545	5,00 kg	20,50
7544	10,00 kg	39,00
7548	15,00 kg	59,50
7543	20,00 kg	78,00



Verschluss

Für Wettkampfhantelstange, mit Feststell-Knebelschraube (fixierend und anpressend), lackiert, 2,5 kg schwer, Ø 50 mm.

7502	Stück	26,70
------	-------	-------



Trainings-Handschuhe

Rot/ schwarz, aus echtem Ziegenleder. Dehnbare Rückseite, halblange Finger, Schaumstoffpolster in der Innenseite und Klettverschluss. Mit zusätzlichem 25 cm langem Handgelenksband.

Gummiplatte

Größe 100 x 75 x 3 cm, ideal zum Auslegen von Krafräumen, Gewicht ca. 30 kg.

24435	173,40
-------	--------

50821	Gr. S	15,30
50822	Gr. M	15,30
50824	Gr. L	15,30
50825	Gr. XL	15,30

Wettkampf-Hantelstange

Aus Federstahl, Länge 220 cm. 50 mm Ø, Gewicht der Stange 25 kg (inkl. Stellringen mit je 2,5 kg).

50970	499,00
-------	--------



Stemmboden

Einfache Ausführung, aus Spanplatten, Abmessung 2,10 x 2,60 m, Gesamtstärke 46 mm, mit zwei eingelegten Gummiplatten, 1,00 x 1,00 m.

24450	577,00
-------	--------

Wettkampf 4 x 4 m, ca. 9 cm dick, 4 Stück eingelegte Gummiplatten, je 100 x 75 x 3 cm. Mehrschichtiger Aufbau aus Schichtholzplatten. Die Anlage ist zerlegbar und kann auch für Veranstaltungen eingesetzt werden. Umlaufender Holzrahmen. Ohne Montage.

24432	3.116,00
-------	----------



Gussteilelieferung immer ab Werk!



Hantelscheiben

Gusseisen lackiert, Bohrung Ø 30 mm, für Übungshanteln und Kurzhanteln.

7457	0,50 kg	2,00
7451	1,25 kg	3,00
7452	2,50 kg	6,10
7453	5,00 kg	13,20
7454	10,00 kg	20,40
7455	15,00 kg	30,70
7456	20,00 kg	40,90

25 kg



20 kg

Kurzhantel

Komplett mit Stange, Gussgewichte werden mit Schraubverschluss fixiert. Gewicht der Stange 2,5 kg.

6110	10 kg	2 x 2,5 kg + 2 x 1,25 kg	29,90
6120	15 kg	4 x 2,5 kg + 2 x 1,25 kg	39,90
6131	20 kg	2 x 5 kg + 2 x 2,5 kg + 2 x 1,25 kg	49,00
6140	25 kg	2 x 5 kg + 4 x 2,5 kg + 2 x 1,25 kg	59,90



Gewichtsscheiben- Ablageständer (Ø 30 oder 50 mm)

Aus stabilem und verschweißtem Stahlprofilrahmen, grundiert und decklackiert. 3-stufige Scheibenaufnahme (Ø 30 oder 50 mm) zur Ablage von unterschiedlichen Gewichtsscheiben. Maße: ca. 56 x 55 x 128 cm, Gewicht: ca. 30 kg. Bei Bestellung Bohrungsdurchmesser der Gewichtsscheiben bitte angeben.

50904 204,00



Langhantel- Abstellvorrichtung (75 Grad)

Für Trainings-Langhanteln. Aus stabilem und verschweißtem Stahlprofilrahmen, grundiert und decklackiert. Einsteckbuchsen und Lager-schalen für 6 Langhantelstangen (oder nach Wahl des Auftraggebers). Maße: ca. 90 x 70 x 150 cm, Gewicht: ca. 60 kg.

50903 248,00



Hantelständer

Stahlrohrausführung, lackiert, zur Ablage von Lang-, Kurz- und Fausthanteln mit Scheibenaufhängevorrichtung.

5100 280,00



Gewichthebergürtel

neu

Schwarzer Gürtel aus echtem Leder, weiche Innenpolsterung, doppelt vernäht. Optimale Stützbreite von 10 cm, verchromte Doppeldornschnalle.

6365	S Taille 63-81 cm	24,90
6366	M Taille 72-90 cm	24,90
6367	L Taille 84-102 cm	24,90
6368	XL Taille 90-108 cm	24,90

Curlstange

Gebogene Stange, besonders für Armbeugen. Für 30 mm-Bohrung.

5067 42,10



neu

Kurzhantelstange

Länge 35 cm mit Verschluss für Kurzhantel-satz 10 kg.

7505 17,90



neu

Kurzhantelstange

Länge 45 cm mit Verschluss für Kurzhantel-satz 20 kg und 25 kg.

7506 19,90



Verschluss

Für Übungshantelstange mit Schraubfeststeller, Ø 30 mm.

7485 Stück 8,50



Federfeststeller

Für Hantelstange, Ø 30 mm.

7486 Stück 10,70



Übungshantelstangen

Für Scheiben mit 30 mm-Bohrung, komplett mit Stellringen.

7470	Länge 165 cm (9 kg)	62,40
7478	Länge 180 cm (10 kg)	70,10
7479	Länge 200 cm (11 kg)	74,40



Nackenhantel

Für Kniebeugen, mit spezieller Stangenpolsterung und Stellringen.

5002 99,00

Übungslanghanteln von 50 bis 125 kg

Komplett mit Hantelstange (10 kg), Länge 180 cm, Guss-scheiben mit 30 mm-Bohrung laut Aufstellung, einschließlich Verschlüssen. Ohne Abbildung.

7480	50 kg (2 x 10 kg / 2 x 5 kg / 4 x 2,5 kg)	129,00
7481	75 kg (2 x 15 kg / 2 x 10 kg / 2 x 5 kg / 2 x 2,5 kg)	177,00
7482	105 kg (4 x 15 kg / 2 x 10 kg / 2 x 5 kg / 2 x 2,5 kg)	231,00
7483	125 kg (2 x 20 kg / 2 x 15 kg / 2 x 10 kg / 4 x 5 kg / 2 x 2,5 kg)	271,00



Ringermatten werden in drei Größen hergestellt. 8 x 8 m (Kampffläche Ø 7 m), 10 x 10 m (Kampffläche Ø 9 m), 12 x 12 (Kampffläche Ø 9 m). Um die Fläche zu erzielen, sind Einzelmatten in der Abmessung 1 x 2 m aus Schaumstoffverbundmaterial, allseitig mit Kunstleder kaschiert, in der Stärke 5 oder 6 cm erforderlich. Diese Teile werden durch dreifarbige Überplanen aus PVC-Trevira-Planenstoff mit eingezeichnetem Kampfkreis abgedeckt.

Die Matten sind abwaschbar, hygienisch einwandfrei und hoch strapazierfähig.



Unterseite mit Antirutschbelag.

Ringermatten-Einzeltafel

Die Ringermatten bestehen aus einem Verbundschaumkörper, der rundum mit braunem Kunstleder ummantelt ist. Qualität E 120, Unterseite rutschfest mit Anti-Slip-Boden.

Tafelgröße 1 x 2 m	
70184	Stärke 5 cm 125,20
70186	Stärke 6 cm 134,40
Tafelgröße 1 x 1 m	
70160	Stärke 5 cm 66,70
70161	Stärke 6 cm 75,90



Transportwagen

Für Judo- und Ringermattenteile. Abmessung 1 x 1 m, geschlossene Ladeplattform mit Gestell zum Auflegen der Mattenteile. 2 Stück Lenkrollen und 2 Stück Bockrollen (Ø 200 mm). Ladekapazität ca. 30 Platten.

70154 523,00



Transportwagen

Stabile Konstruktion, mit Griffbügel, 103 x 200 cm. 2 Bock- und 2 Schwenkrollen, Ø 200 mm. Geschlossene Ladeplattform, dadurch kein Eindruck in Matten. Kann auch für Transport anderer Sportgeräte benutzt werden.

5171 246,00



Ringermatten-Decke

Trägergewebe 100% Polyester, beidseitig PVC-beschichtet, verschweißt und temperaturbeständig von -30° bis +70° C. Dreifarbige Kampffläche: Gelb / Passive Zone Rot / Umrandung blau. Die Plane hat an den Außenkanten Klappkanten, damit der Planenüberzug faltenfrei auf den Einzelplatten aufliegt.

70187	Gesamtkampffläche Ø 7 m, Deckengröße 8 x 8 m	1.565,00
70188	Gesamtkampffläche Ø 8 m, Deckengröße 10 x 10 m	2.499,00
70189	Gesamtkampffläche Ø 9 m, Deckengröße 12 x 12 m	3.282,00

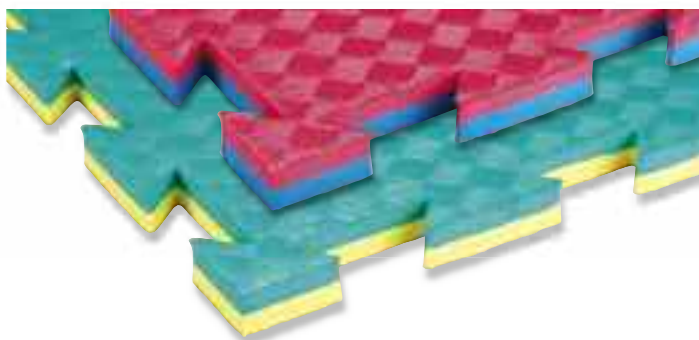

Kampfsportmatte Double Competition Profi

100 x 100 x 2 cm, mit 4 integrierten Rand- und Eckstücken. Fallschutz nach EN 1177 1 m, Härtegrad 50-55° Shore. Beidseitig verwendbar, mit Reisstrohmuster. Aus umweltfreundlichem Kunststoff, schmutzunempfindlich, rutschfest und gelenkschonend. Mit Hilfe der stabilen Verzahnung lassen sich beliebige Flächen individuell gestalten und lose verlegen.

30565	blau-rot	34,00
30566	gelb-grün	34,00

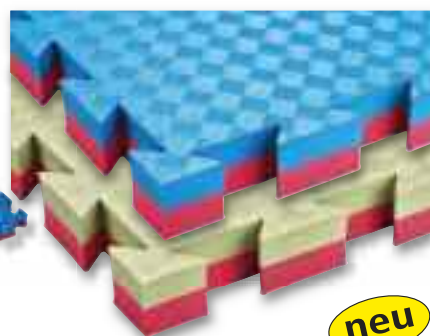
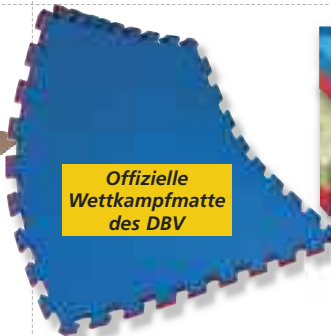

neu

Kampfsportmatte Double Judo Competition

100 x 100 x 4 cm, Härtegrad 30°-35°. Bei dieser Matte gibt es keine Vorder- oder Rückseite, sie ist beidseitig verwendbar und mit einem Reisstrohmuster versehen. Durch die Verzahnung ist ein fester Zusammenhalt der Matten untereinander gewährleistet. Die Matten werden einfach ineinander gefügt. Damit läßt sich jede beliebige Fläche individuell gestalten und lose verlegen. Mit 4 integrierten Randstücken. Offizielle Wettkampfmatte des DBV. Nach DIN EN 1177 Fallschutz 210 cm.

31233	blau-rot	53,90
31234	grün-rot	53,90



Tabelle Bundes-Länder-Formate

Kampffläche	Tafelgröße	Grüne Tafeln	Rote Tafeln	Gesamtgröße
6 x 6 m	1 x 1 m	80 Stück	20 Stück	100 qm
6 x 6 m	1 x 2 m	40 Stück	10 Stück	100 qm
7 x 7 m	1 x 2 m	48 Stück	12 Stück	121 qm
	1 x 1 m	1 Stück		
8 x 8 m	1 x 1 m	72 Stück	28 Stück	100 qm
8 x 8 m	1 x 2 m	36 Stück	14 Stück	100 qm
8 x 8 m	1 x 1 m	116 Stück	28 Stück	144 qm
8 x 8 m	1 x 2 m	58 Stück	14 Stück	144 qm
9 x 9 m	1 x 1 m	137 Stück	32 Stück	169 qm
9 x 9 m	1 x 2 m	68 Stück	16 Stück	169 qm
	1 x 1 m	1 Stück		
10 x 10 m	1 x 1 m	160 Stück	36 Stück	196 qm
10 x 10 m	1 x 2 m	80 Stück	18 Stück	196 qm

Judomatten

Aus Schaumstoffverbundqualität E 215. Obermaterial Vinyl mit Reisstrohprägung. Unterseite mit rutschfestem Anti-Slip-Boden, Ecken sowie Ober- mit Unterteil verschweißt. Hervorragende Qualität, welche sich seit Jahren bei vielen nationalen und internationalen Wettkämpfen hervorragend bewährt hat.

Einzeltafel, Stärke 4 cm

70170	1 x 1 m	grün	60,50	
70172	1 x 2 m	grün	110,80	
70150	1 x 1 m	rot	60,50	
70149	1 x 2 m	rot	110,80	
70224	1 x 1 m	gelb	60,50	
70225	1 x 2 m	gelb	110,80	
70226	1 x 1 m	hellgrün	60,50	
70228	1 x 2 m	hellgrün	110,80	
70229	1 x 1 m	dunkelblau	60,50	
70231	1 x 2 m	dunkelblau	110,80	
70232	1 x 1 m	hellblau	60,50	
70233	1 x 2 m	hellblau	110,80	
70610	1 x 1 m	grau	60,50	
70611	1 x 2 m	grau	110,80	
70612	1 x 1 m	schwarz	60,50	
70613	1 x 2 m	schwarz	110,80	

Internationale Formate

Kampffläche	Tafelgröße	Grüne Tafeln	RoteTafeln	Gesamtgröße
9 x 9 m	1 x 1 m	193 Stück	32 Stück	225 qm
9 x 9 m	1 x 2 m	96 Stück	16 Stück	225 qm
	1 x 1 m	1 Stück		
10 x 10 m	1 x 1 m	220 Stück	36 Stück	256 qm
10 x 10 m	1 x 2 m	110 Stück	18 Stück	256 qm



Wurfmatte

Für gezielte Fall- und Wurftechniken, Polyetherschaumstoffkern. Überzug aus hochwertigem PVC-Planenstoff, seitliche Entlüftung, Abmessung: 200 x 300 x 20 cm.

70162	483,00
-------	--------



Judo-Kampfanzug

Judo-Kampfanzug aus 100% Baumwolle, 450 gr., reinweiß. Stabile Ausführung, bestehend aus verstärkter Jacke mit durchgewebtem Unterteil, Hose mit Gummiband für alle Größen und Knieverstärkung. Inkl. weißem Gürtel.

70533	Größe 130	33,00
70534	Größe 140	34,50
70535	Größe 150	36,90
70536	Größe 160	39,00
70537	Größe 170	42,10
70538	Größe 180	43,60
70539	Größe 190	45,10



Judo-Trainingsanzug

Farbe weiß, mit Gürtel, 100% reineBaumwolle, starke, strapazierfähige Qualität, mit Matsuru-Label.

70551	Größe 150	24,10
70552	Größe 160	25,10
70553	Größe 170	27,50
70554	Größe 180	29,60
70555	Größe 190	40,90
70556	Größe 200	42,00





Box-Hochring nach AIBA- Richtlinien

Gefertigt aus dickwandigem Stahl inkl. 16 Nut- und Feder gearbeiteten Hartholzplatten. Mit 2 Schwenksitzen und 3 Treppen. Zubehör muss separat bestellt werden!

24623	7,5 x 7,5 m für Seilviereck 6,1 x 6,1 m	Preis auf Anfrage
24621	6,5 x 6,5 m für Seilviereck 5,1 x 5,1 m	Preis auf Anfrage



Schnellmontage-Boxring Fix Up II

Schnellmontage-Boxring FIX UP II 5 x 5 m, aus pulverbeschichtetem, starkwandigem Stahl, mit 4 Ringseilen Ø 23 mm, 16 Spannschlössern mit Ketten und 16 Seilkauschen. Ohne Eckpolster! – Weiteres Zubehör muss separat bestellt werden!

24625	3.390,00
-------	----------

Zubehör für Box-Hochring

Box-Ringseile

Boxringseile aus Hanf (4 Stück), Ø 30 mm.

Für Seilviereck 6,1 x 6,1 m

24626	799,00
-------	--------

Für Seilviereck 5,1 x 5,1 m

24627	699,00
-------	--------

Bodenbelag

Verbundschaum, in Bahnen, 15 mm stark.

Für Boxring 7,5 x 7,5 m

24837	1.251,00
-------	----------

Für Boxring 6,5 x 6,5 m

24639	861,00
-------	--------

Zubehör für Boxing Fix Up

Seilumwicklung

Aus PVC-Band 50 mm breit, Rolle à 35 m, für ein Ringseil.

24630	rot	31,50
-------	-----	-------

24631	blau	31,50
-------	------	-------

24632	weiß	31,50
-------	------	-------

Bodenbelag

Aus Verbundschaum 15 mm für Trainings-Boxring 5 x 5 m.

24633	575,00
-------	--------

Seilumwicklung

Aus PVC-Band 50 mm breit, Rolle à 35 m, für ein Ringseil.

24630	rot	31,50
-------	-----	-------

24631	blau	31,50
-------	------	-------

24632	weiß	31,50
-------	------	-------

Spannschloss

Spannschloss von 24-30 cm verstellbar mit 60 cm langer Kette und Seilkauschen. (Es werden 16 St. benötigt)

24628	44,90
-------	-------



Überplane

Überplane für Boxing aus strapazierfähigem Segeltuch, ringsum geöst, ohne Spannleine.

Für Boxring 7,5 x 7,5 m

24662	1.281,00
-------	----------

Für Boxring 6,5 x 6,5 m

24659	999,00
-------	--------

Verbindungsgurte (8 Stück)

Für senkrechte Verspannung der Ringseile.

24602	58,50
-------	-------

Überplane

Aus strapazierfähigem Segeltuch, für Trainings-Boxring 5 x 5 m, ringsum geöst, ohne Spannleine.

24634	850,00
-------	--------

Boxing-Eckpolster

1 Satz (4 Stück) aus Planenstoff mit Schaumeinlage und Haltegurten, 150 x 26 cm. 1 x rot, 1 x blau, 2 x weiß.

24681	415,00
-------	--------

Spannleine für Überplane

Ca. 35 m lang.

24629	49,90
-------	-------

Verbindungsgurte (8 Stück)

Für senkrechte Verspannung der Ringseile.

24602	58,50
-------	-------

Boxing-Eckpolster

1 Satz (4 Stück) aus Planenstoff mit Schaumeinlage und Haltegurten, 150 x 26 cm. 1 x rot, 1 x blau, 2 x weiß.

24681	Länge 150 cm	415,00
-------	--------------	--------

Spannleine für Überplane

Ca. 35 m lang.

24629	49,90
-------	-------

Box-Gong

Pausengong auf Metallständer Ø 30 cm mit Klöppel.

24690	49,80
-------	-------



Rundenglocke

Schwere NE-Glocke, Ø 90 mm, auf Metallgestell, 35 x 15 x 15 cm.

24691	91,50
-------	-------



Boxhandschuh (Paar)

Aus schwarzem Rindsleder, Spezial-Schaumfüllung, gute Passform, Schnürmanschette.

24150	8 Unzen, Paar	28,60
-------	---------------	-------

24151	10 Unzen, Paar	29,20
-------	----------------	-------

24152	12 Unzen, Paar	29,90
-------	----------------	-------

24153	14 Unzen, Paar	30,70
-------	----------------	-------



Sparring-Boxhandschuh (Paar)

Aus Leder, vorgekrümmt, mit Gummizugverschluss. Geeignet für Geräte- und leichtes Boxsacktraining. Farbe: schwarz-rot.

24154	Größe M, Paar	19,30
-------	---------------	-------

24155	Größe L, Paar	23,60
-------	---------------	-------

24156	Größe XL, Paar	23,60
-------	----------------	-------



Kopfschutz

Aus schwarzem Leder, mit Compound-Füllung, zusätzlicher Ohren- und Wangenschutz, schwarz, mit Schnürverschluss.

24164	Größe M	29,80
-------	---------	-------

24165	Größe L	29,80
-------	---------	-------

24167	Größe XL	29,80
-------	----------	-------



Tiefschutz

Aus Leder, elastisch, mit starker Gummipolsterung und Klettverschluss.

24171	Größe M	12,80
-------	---------	-------

24172	Größe L	12,80
-------	---------	-------

24173	Größe XL	12,80
-------	----------	-------



Wand-Box-Apparat

Höhenverstellbare Holzplattform (um 50 cm in 11 Stufen), schwarz lackiert. Mit schwarzem Punching-Ball, Drehlager, Aufhängung.

24222 149,00



Trainings-Boxhandschuh

Strapazierfähig, gut gepolstert, mit Klettverschluss.

24160	8 Unzen, Paar	20,20
24161	10 Unzen, Paar	20,70
24162	12 Unzen, Paar	21,20
24163	14 Unzen, Paar	24,00

Drehlager-Aufhängung

Für Ballaufhängung.

24221 15,50

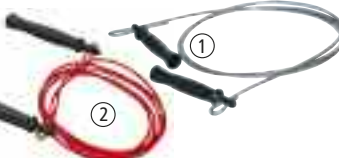

Profi-Springseil ①

Griffe sind mit drehbaren Wellen versehen, 3 mm starkes Stahlseil ist mit transparentem Kunststoff ummantelt, verstellbare Länge bis 3 m. Optional mit 200 g Gewichten lieferbar.

40409 11,20

Gymnastik-Springseil ②

Die zwei Griffe sind mit drehbaren Wellen versehen, rotes Kunststoffseil, verstellbare Länge bis 300 cm. Optional mit 200 g Gewichten lieferbar.

40419 9,10

Gewichte für Springseil

① & ②
2 x 200 g, passend für die Griffe.

40474 6,10



Box Wandarm schwenkbar

Stabile Ausführung zur Wandmontage mit 1,44 m Ausladung für Doppelendball, Sandsack und Maisbirne.

24140 315,00



Doppelendball ①

Aus Kunstleder, mit Gummibläse. Komplet mit zwei Gummikabeln und Kunststoffhaken.

23880 50,70

Aufhängung ②

Für Doppelendball, bestehend aus 2 Gummikabeln mit Kunststoffhaken.

23950 15,70



Kinder-Boxsack-Set

Aus Kunststoff, Ø 20 cm, Länge 50 cm, mit angenähten Aufhängeschlaufen und 2 Boxhandschuhen mit guter Dämpfung.

24176 Set 35,90



Boxpratsche (Paar)

Spezialhandschuh aus Nappaleder für Boxtrainer zum Zielpunkttraining.

24170 Paar 68,20



Standboxball Junior 2

Freistehendes Trainingsgerät für Reaktion, Koordination und Schlagkraft. Grundplatte muss mit 30kg Wasser oder Sand befüllt werden. Höhenverstellbar von 1,04m - 1,50m. Ball aus Kunstleder

24178 79,00

Ersatz-Punchingball

Für Standboxball Junior 2.

24179 16,50

Boxsäcke



Aus hochwertigem Leder oder PVC-Material, Ø 32 cm, Länge 90 cm. Aufhängung vernietet und vernäht, mit 4 Stahlketten und S-Haken. Ohne Füllung.

24068 blau, PVC 53,20
24069 rot, Leder 99,40



Aus strapazierfähigem Leinengewebe, Aufhängung mit 4 Stahlketten und S-Ring, oben Reißverschlussabschluss, Ø 28 cm, Länge 85 cm. Ohne Füllung.

24066 27,60



Außenhülle aus strapazierfähigem Kernrindleder oder gewebeverstärktem PVC-Material. Inkl. Innensack für Füllmaterial. Ohne Füllung. Stabile Aufhängeösen, mit Außenhülle vernäht. Inkl. verstellbarem Aufhängegeseil.

24050 Leder, 70 cm 297,00
24060 Leder, 90 cm 327,00
24055 PVC, 70 cm 181,00
24065 PVC, 90 cm 192,00



Maisbirne

Aus Rindleder, ohne Füllmaterial, mit verstellbarem Aufhängegeseil, Gesamtlänge ca. 45 cm.

24180 74,50

Schlagbirne

Aus PU-Kunstleder, rot, Ø 22 cm, 33 cm hoch, aufpumpbar, Befestigung an Öse. Ohne Abb.

24250 54,30

BENZ Micro-Starlift

IAAF-zertifizierte Stabhochsprunganlage

Mikroprozessor-Steuerung mit Präzisions-Leistungsmotor



Bei der Leichtathletik-WM 93 in Stuttgart kam die neu entwickelte Micro-Starlift-Stabhochsprunganlage zum ersten Mal international zum Einsatz. Seitdem wurde sie erfolgreich bei der EM 2002 in München, bei der WM 2009 in Berlin sowie bei Meetings in Zürich, Stuttgart, Ulm, Karlsruhe und Sindelfingen eingesetzt. Die Anlage wird ständig dem neuesten Reglement angepasst und optimiert.



werden in Weg-Zeit optimierten Abläufen ausgeführt, d. h. die Verstellung startet mit Eilgang und drosselt kurz vor Endstellung auf reduzierte Geschwindigkeit und erreicht so die eingegebenen Werte.

Beide Ständer sind eichbar, d. h. es können im Display Korrekturwerte zur Feinjustierung eingegeben werden, so dass die Sprunglatte exakt waagrecht liegt und eventuelle Bodenebenenheiten damit ausgeglichen werden.

Bei der Konzeption wurden sehr hohe technische Anforderungen an die Neukonstruktion gestellt und realisiert. Sämtliche Bewegungen, Höhenverstellung der Auflagen, als auch Basisverstellung, werden mittels Sensor-Motoren ausgeführt. Die gewünschten Werte werden am Display, direkt am Kampfrichtertisch eingegeben. Hierbei sind auch problemlos Korrekturen möglich, da beide Eingabemaße am Display angezeigt werden. Die Werte werden dann in der Mikroprozessor-Steuerung verarbeitet und dabei die Stellmotoren so angesteuert, dass die Bewegungen synchron untereinander ablaufen. Sämtliche Bewegungen

Der große Vorteil des Micro-Starlift liegt darin, dass sehr schnell ohne Aufwand exakt beide Bewegungen, Höhe und Basis, millimetergenau angefahren werden können. Hervorzuheben ist die Wiederhol-Genauigkeit.

Die Stromversorgung erfolgt über ein Netzteil.

Als Sicherheitsaspekt kommt der vollkommen abgepolsterte Führungsschlitten der Basisverstellung zum Einsatz. Die Aluminium-Standsäulen ermöglichen eine Stellhöhe bis 6,25 m. Die Basis ist von 0 cm bis + 80 cm verstellbar.

Stabhochsprung-Ständer Micro-Starlift

Komplette Standsäulenelemente mit Basis-Führungsschienen, Mikroprozessor-Steuerung mit elektr. Motor mit Zahnriemenantrieb, inkl. Kabel und ausführlicher Bedienungsanleitung. IAAF- und DLV-zertifiziert. Patent erteilt. Ohne Batterien und Netzgerät.

4201

Preis auf Anfrage



High-Tech Eingabe-Display mit LCD-Anzeige der beiden eingegebenen Werte. Das Display kann in verschiedenen Sprachen konfiguriert werden.



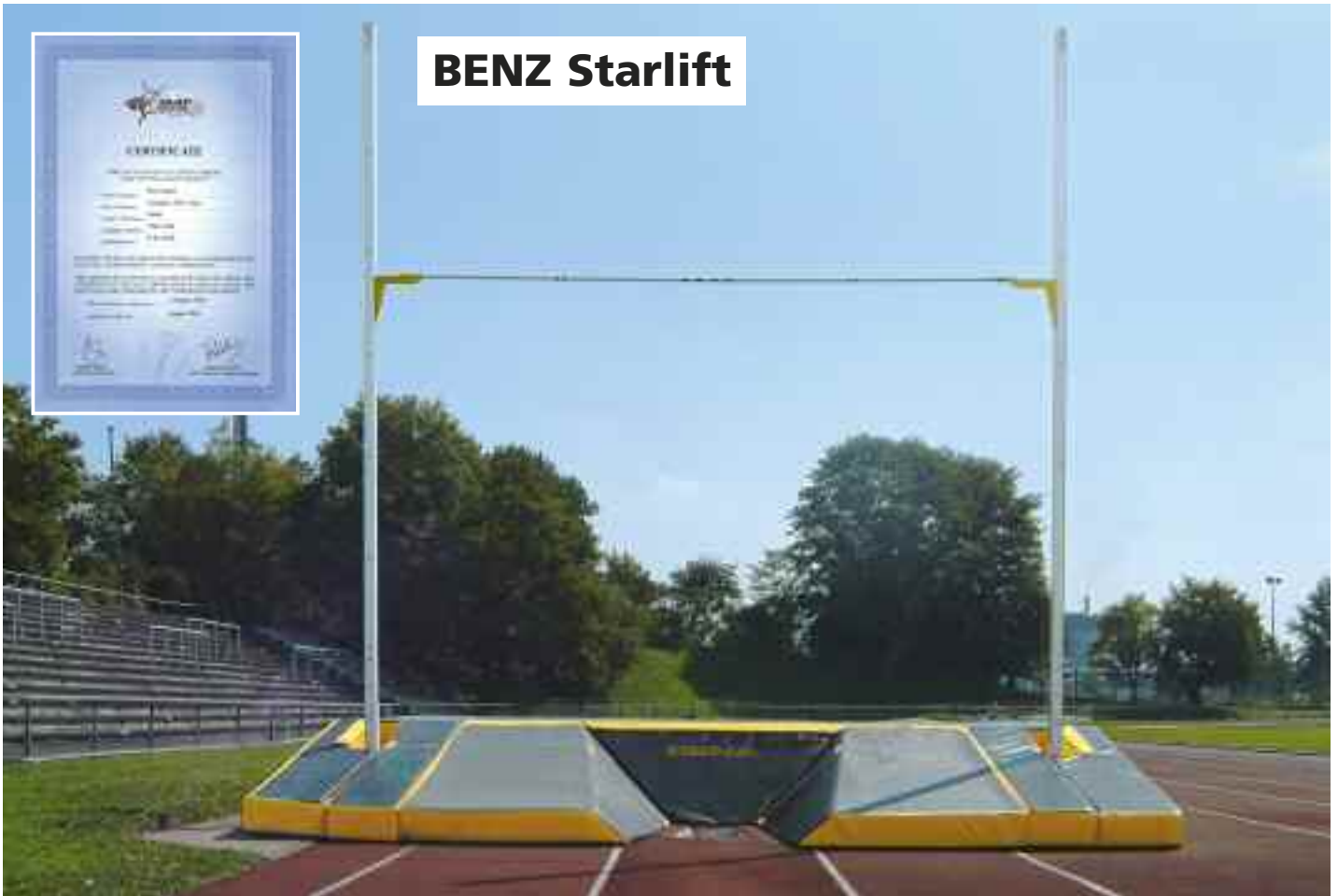

BENZ Starlift

Stabhochsprung-Ständer Starlift

Standsäulen aus korrosionsbeständigen Alu-Spezial-Hohlkammerprofile und Edelstahl-Verbindungselemente, IAAF-zertifiziert. Mit justierbarer Höhenverstellung mittels Kurbelmechanismus und Meßkala (Kurbel abnehmbar) – Höhenverstellung von 1,8 bis 6,2 m.

Memoryfunktion für Sprunghöhe durch einstellbaren Anschlag auf der Meßkala – dadurch schnelle und exakte Wiederholeinstellung. Eventuelle Höhendifferenz zwischen beiden Ständern ist ausgleichbar. Ablesehöhe beträgt vom Boden 1,3 m.

Ständer sind serienmäßig umlegbar und einfach zu bedienen. Standsäule ist auf einem feuerverzinkten Laufwagen montiert. Bodenbefestigungs-Set und Laufschienensatz werden benötigt und sind nicht im Lieferumfang enthalten.

4203 2.237,00



Durch eine 4-fach gelagerte, wartungsfreie und witterungsbeständige Antriebswelle ist eine leichte Betätigung garantiert.



Standsäulen lassen sich einfach umklappen. Alle Verbindungselemente sind aus rostfreiem Stahl gefertigt.



Sandwichbauweise der Standsäulen ermöglicht einen schnellen Austausch des beschichteten Edelstahlmaßbandes, ohne Spezialwerkzeuge und Vorrichtungen.



Auslegerschlitzen mit verschleißfreien Kunststoffkufen wird in der Säule 2-fach geführt. Die Ausleger sind am Schlitten verschraubt und austauschbar.



Antriebskurbeln sind abnehmbar. Unbefugten ist es somit nicht möglich die Anlage zu bedienen. Die Standsäulen wurden ohne vorstehende Teile ausgeführt, damit Sprungstäbe geschont werden.



Lattenrost für Matte 6 x 8 m

Groß dimensionierte Alu-Rechteckrohre, komplett aus Aluminium, bilden die robuste Unterkonstruktion, auf die Alu-Rechteckprofile (80 x 20 mm) aufgeschweißt werden. Dieses praktische, unverwüstliche Auflageraster wird mehrteilig geliefert.

705581 Preis auf Anfrage

Laufschienen-Satz

Für Befestigungs-Set. Feuerverzinkte, 170 cm lange Doppellaufschienen auf die der Ständer verfahren wird. Witterungsbeständig, 6 Befestigungsbohrungen M12 je Laufschiene.

4273 226,00

Bodenbefestigungs-Set

Für Laufschienen, Betonanker und Befestigungsschrauben.

4278 108,00

Stabhochsprung-Ständer De Luxe

Nach neuesten Bestimmungen des DLV und der IAAF. Komplette Aluminium-Konstruktion, Ständer aus Profil 98 x 142 mm, mattsilber eloxiert. Alle Funktionsteile aus Edelstahl oder Kunststoff. Auflage von 150 bis 650 cm, höhenverstellbar mit Kurbel in Verbindung mit textilverstärktem Zahnriemensystem über ein innenliegendes Getriebe.

Die Höhenangaben sind direkt auf dem Zahnriemen aufgedruckt, dadurch schnelles und direktes Ablesen der Sprunghöhe. Der Ständer ist mit dem Schlitten verschweißt. Der Führungsschlitten wird durch Laufrollen aus Polyamid in der Laufschiene geführt.

Der Ständer ist in der Schiene um 0,8 m verstellbar. Die Laufschiene wird mit 4 Erdanker-Bodenhülsen im Beton-Fundament befestigt. Die Maßkala für die Einstellung der Sprungständer zur Null-Linie ist auf die Laufschiene aufgedruckt. Ohne Abbildung.

4279 3.231,00

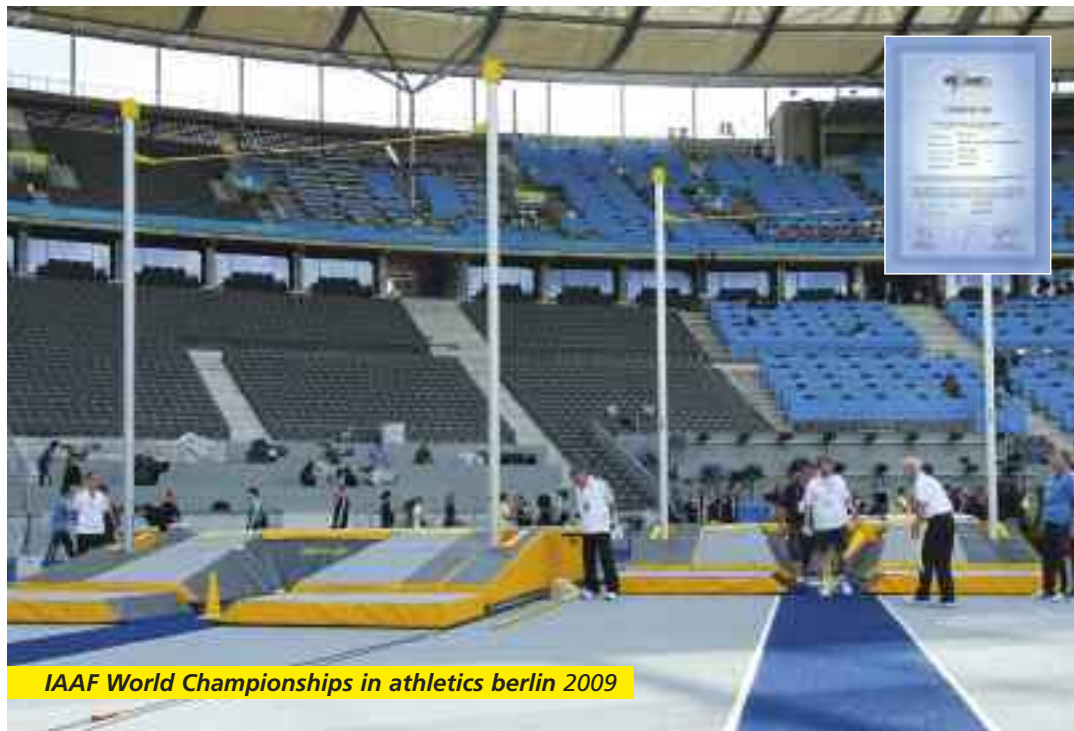

IAAF World Championships in athletics berlin 2009

Stabhochsprung-Matten (EN 2503-2 Typ 11)

Typ A

Hohlkammer-Schaumstoffkern, abgedeckt mit Schaumstoffauflage, kompletter Überzug.

70475	4,0 x 5,3 x 0,6 m	3.681,00
70472	5,0 x 5,3 x 0,8 m	7.965,00
70470	5,0 x 6,94 x 0,8 m, DLV	8.467,00
70416	6,0 x 8,0 x 0,8 m, DLV / IAAF	14.480,00

Typ B

Hohlkammer-Schaumstoffkern, Schleißmatte in Extrakammer mit Zwischenboden.

70445	4,0 x 5,3 x 0,6 m	3.996,00
70443	5,0 x 5,3 x 0,8 m	8.240,00
70440	5,0 x 6,94 x 0,8 m, DLV	8.996,00
70411	6,0 x 8,0 x 0,8 m, DLV / IAAF	15.860,00

Typ C

Hohlkammer-Schaumstoffkern, Schleißmatte in Extrakammer. Alle Schaumstoffblöcke in Einzelüberzügen.

70435	4,0 x 5,3 x 0,6 m	5.215,00
70436	5,0 x 5,3 x 0,8 m	9.158,00
70437	5,0 x 6,94 x 0,8 m, DLV	10.041,00
704101	6,0 x 8,0 x 0,8 m, DLV / IAAF	17.256,00

Typ A:

Werden von uns in einer speziellen Schaumblock-Kombination hergestellt. So sind die Schaumblöcke der Aufsprungfläche mit Hohlkammern versehen, wodurch die Matte auch bei hohen Sprunghöhen sehr weich wirkt. Die Hohlkammerblöcke werden mit einer 10 cm starken Schaumstoffauflage abgedeckt. Diese, auch Schleiß- oder Spikematte genannt, schützt die Hauptblöcke vor den Spikennägeln und kann nach längerem Gebrauch kostengünstig ausgetauscht werden. Der Überzug wird aus PVC-Planenmaterial mit reißfester Trevira-Gewebeeinlage gefertigt. Als Abdeckung wird ein PVC-

ummanteltes Gittergewebe verwendet, das absolut spikefest ist – das beste Material auf dem Markt, da der Gewebefaden beim Eindringen der Spikes ausweichen kann und somit nicht durchstochen wird. Deckel wird in stulpdeckelartiger Form über den gesamten Stabhochsprunghügel, einschließlich der darunter befindlichen 10 cm starken Spikematte, gezogen und mittels eines rundumlaufenden, witterungsbeständigen Spezialreißverschlusses mit der unteren Hülle verbunden. Die Anlagen entsprechen den neusten Wettkampf-Vorschriften und werden allen Anforderungen, vom Anfänger bis zum Spitzensportler, gerecht.

Typ B:

Wie Typ A, jedoch Schleißmatte in abgetrennter Kammer mit Zwischenboden, dadurch besserer Regenschutz.

Typ C:

Wie Typ B, jedoch alle Schaumstoff-Elemente mit Einzelüberzügen versehen. Bei Anlagen, die sehr häufig auf- und abgebaut werden, sehr zu empfehlen, da leichteres Handling sowie längere Haltbarkeit der Blöcke.

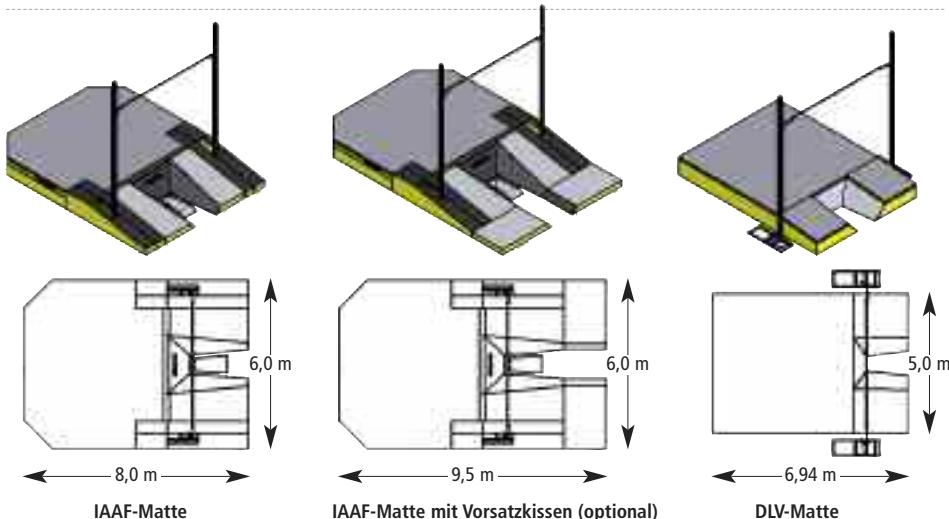

Mehrpriis

Für den Aufbau der Stabhochsprung-Matten.

70438	Preis auf Anfrage
-------	-------------------

Vorsatzkissen für IAAF-Matte 8,0 x 6,0 m (Paar)

Sicherheit zählt – Sicherheits-Modulsystem, für höchste Ansprüche. Die einzelnen Vorsatzkissen werden zusätzlich um die Basismatte angeordnet.

Für Stabhochsprung-Matte als zusätzliches Sicherheitspolster, nach IAAF. Bestehend aus zwei Stück, je 2,5 x 1,55 x 0,25 m.

70504	Paar	759,00
-------	------	--------

Weitere Größen lieferbar.

Regenplane

Für Stabhochsprung-Matte, aus PVC.

70495	4,0 x 5,3 x 0,6 m	482,00
70491	5,0 x 5,3 x 0,8 m	523,00
70493	5,0 x 6,94 x 0,8 m	605,00
70506	6,0 x 8,0 x 0,8 m, DLV / IAAF	1.616,00



- Stabhochsprung-Regel 183.12: Für internationale Wettkämpfe ist die vorgeschriebene Mattengröße 6,0 x 8,0 x 0,8 m.
- Generell werden die Vorsatzkissen zur Minimierung des Verletzungsrisikos empfohlen.
- Lieferhinweis: Alle Schaumstoffteile werden direkt ab Hersteller mit Werks-LKW angeliefert. Hülle und Abdeckplane werden gesondert geliefert – gleich zeitiges Eintreffen kann daher nicht garantiert werden.

Lancet-Sprungstab

Aus glasfaserverstärktem Kunststoff, vorgebogen. Stäbe sind individuell jedem Springer gewicht entsprechend lieferbar und werden exakt nach Gewichtsangabe hergestellt. Bei Bestellung bitte exaktes Körpergewicht angeben.

Jugend, 310 cm, Ø 21 mm, 25-45 kg	
4342	209,00
Jugend, 350 cm, Ø 28 mm, 30-45 kg	
4343	241,00
Jugend, 400 cm, Ø 30 mm, 45-70 kg	
4344	288,00
Jug./Sen., 430 cm, Ø 33 mm, 55-62 kg	
4345	320,00
Jug./Sen., 430 cm, Ø 33 mm, 63-68 kg	
4349	320,00
Jug./Sen., 430 cm, Ø 33 mm, 70-75 kg	
4350	329,00



Einstickkasten

Aus glasfaserverstärktem Kunststoff, mit reduzierter Höhe, für Halleneinbau.

4863	270,00
------	--------

Kunststoffdeckel

Als Abschluss für Einstickkasten zuvor. Abbildung s. oben auf Einstickkasten.

4862	290,00
------	--------



Z-Rahmen mit PVC-Deckel

Für Einstickkasten zuvor, zum Einbau in flächenelastische Sportböden.

4864	257,00
------	--------



Ausheber für Einlagendeckel

Aus Stahl, verzinkt.

4866	10,00
------	-------

Lancet-Sprungstab New Generation

Neuentwickelter Carbonstab mit ca. 30 % weniger Gewicht. Wird vorgebogen geliefert, biegt sich leicht an, stellt sich in der oberen Phase extrem kurz und kommt schnell. Springer müssen beim Sprung nicht so viel Energie in die Biegung aufbringen. Jeder Stab wird mit Messprotokoll geliefert, wie er vermessen wurde. Bei Bestellung bitte exaktes Körpergewicht angeben.

4391	310 cm, 25-45 kg	279,00
4392	350 cm, 30-45 kg	339,00
4393	400 cm, 45-70 kg	386,00
4394	430 cm, 55-75 kg	430,00
4395	460 cm, 55-80 kg	510,00
4396	480 cm, 65-85 kg	563,00

Ersatzstopfen

Für Lancet-Sprungstäbe. Bitte Stabmodell und -durchmesser angeben.

4339	18,80
------	-------



Einstickkasten

Aus feuerverzinktem Stahlblech, mit Befestigungsanker zum Einbetonieren, gemäß den neuesten DLV-Vorschriften.

4851	396,00
------	--------



Einstickkasten

Aus glasfaserverstärktem Kunststoff, mit stirnseitiger Einbaufahne, für Freilandanlagen, gemäß DLV-Vorschrift.

4850	253,00
------	--------



Stahlblech-Abdeckung

Mit angebrachter Verstärkung, begebar, sehr stabile Ausführung, komplett feuerverzinkt mit Aushebe-Vorrichtung, passend für Einstickkästen zuvor.

4852	148,00
------	--------



BENZ® Übungsstab

Trainings-Stabhochsprung-Stab, Länge 2 m, Ø 30 mm, gelb. Für max. 60 kg Körpergewicht.

4304	102,00
------	--------

Wie zuvor, jedoch mit Länge 250 cm und für max. 85 kg Körpergewicht.

4305	113,00
------	--------

Sprungstab-Ständer

Stahlrohr, zur Aufbewahrung von 20 Sprungstäben. Bei waagerechter Ablage werden zwei Stück benötigt.

4265	139,00
------	--------

Auflegestange

Aus Aluminium zum Auflegen von Stabhochsprung-Latten.

4280	54,00
------	-------



Messständer für Stabhochsprung

Aus Alu, mit Wasserwaage. Messbereich von 220 bis 450 und 380 bis 630 cm. Ohne Abb.

4263	756,00
------	--------

Übungs-Einstickkasten

Aus GfK, für die Verwendung in der Halle an der Unterseite mit Einsteckrohr zum Einstecken in vorhandene Bodenhülsen (80x80 mm) ausgerüstet. Kein Wegrutschen möglich. Ohne Abbildung.

4867	406,00
------	--------



Anlauf-Kontrollmarken

Runde Metallplättchen, Farbe n. Lagerbest.

4089	3,60
------	------

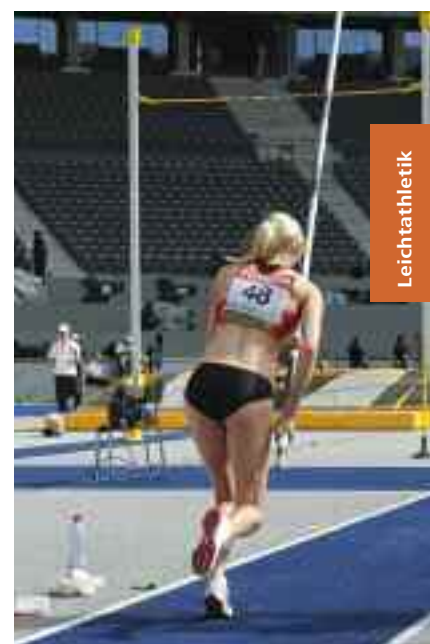
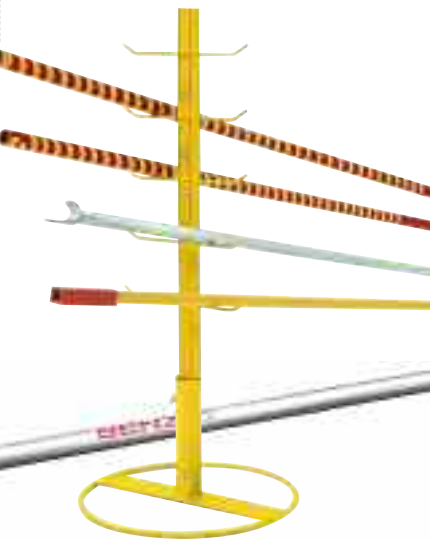

Einstickkasten WM Berlin 2009





Lieferhinweis: Alle Schaumstoffteile werden direkt ab Hersteller mit Werks-LKW angeliefert. Hülle und Abdeckplane werden gesondert geliefert – gleichzeitiges Eintreffen kann daher nicht garantiert werden.

Hochsprung-Matten

Typ M			Regenhaube (leicht, für Typ M)			Regenhaube (schwer, für Typ M)		
Massiv-Schaumstoffkern, kompletter Überzug.								
70496	3,0 x 4,0 x 0,5 m	1.921,00	70498	für 3,0 x 4,0 x 0,5 m	237,00	70499	für 3,0 x 4,0 x 0,5 m	280,10
70468	5,0 x 3,0 x 0,5 m, Eckausssp.	2.454,00	70487	für 5,0 x 3,0 x 0,5 m, Eckausssp.	276,00	70488	für 5,0 x 3,0 x 0,5 m, Eckausssp.	332,00
70461	5,0 x 3,0 x 0,5 m, DLV	2.289,00	70480	für 5,0 x 3,0 x 0,5 m, DLV	276,00	70481	für 5,0 x 3,0 x 0,5 m, DLV	344,00
70463	6,0 x 3,0 x 0,5 m, DLV	2.645,00	70483	für 6,0 x 3,0 x 0,5 m, DLV	322,00	70484	für 6,0 x 3,0 x 0,5 m, DLV	382,00
70465	6,0 x 4,0 x 0,5 m, DLV	3.463,00	70485	für 6,0 x 4,0 x 0,5 m, DLV	409,00	70486	für 6,0 x 4,0 x 0,5 m, DLV	479,00
70594	6,0 x 4,0 x 0,7 m, DLV / IAAF	5.081,00	70528	für 6,0 x 4,0 x 0,7 m, DLV / IAAF	430,00	70529	für 6,0 x 4,0 x 0,7 m, DLV / IAAF	505,00
Typ A			Regenhaube (leicht, für Typ A)			Regenhaube (schwer, für Typ A)		
Hohl-Schaumstoffkern, kompletter Überzug.								
70500	2,0 x 3,0 x 0,4 m	984,00	70501	für 2,0 x 3,0 x 0,4 m	155,90	-	-	
70507	2,0 x 3,0 x 0,5 m	1.335,00	70509	für 2,0 x 3,0 x 0,5 m	159,00	-	-	
70497	3,0 x 4,0 x 0,5 m	2.080,00	70498	für 3,0 x 4,0 x 0,5 m	237,00	70499	für 3,0 x 4,0 x 0,5 m	280,10
70469	5,0 x 3,0 x 0,5 m, Eckausssp.	2.674,00	70487	für 5,0 x 3,0 x 0,5 m, Eckausssp.	276,00	70488	für 5,0 x 3,0 x 0,5 m, Eckausssp.	332,00
70462	5,0 x 3,0 x 0,5 m, DLV	2.487,00	70480	für 5,0 x 3,0 x 0,5 m, DLV	276,00	70481	für 5,0 x 3,0 x 0,5 m, DLV	344,00
70464	6,0 x 3,0 x 0,5 m, DLV	2.926,00	70483	für 6,0 x 3,0 x 0,5 m, DLV	322,00	70484	für 6,0 x 3,0 x 0,5 m, DLV	382,00
70467	6,0 x 4,0 x 0,5 m, DLV	4.004,00	70485	für 6,0 x 4,0 x 0,5 m, DLV	409,00	70486	für 6,0 x 4,0 x 0,5 m, DLV	479,00
70593	6,0 x 4,0 x 0,7 m, DLV / IAAF	5.438,00	70528	für 6,0 x 4,0 x 0,7 m, DLV / IAAF	430,00	70529	für 6,0 x 4,0 x 0,7 m, DLV / IAAF	505,00
Typ B			Regenhaube (leicht, für Typ B)			Regenhaube (schwer, für Typ B)		
Hohl-Schaumstoffkern, Schleißmatte in Extrakammer mit Zwischenboden.								
70451	5,0 x 3,0 x 0,5 m, DLV	2.934,00	70480	für 5,0 x 3,0 x 0,5 m, DLV	276,00	70481	für 5,0 x 3,0 x 0,5 m, DLV	344,00
70453	6,0 x 3,0 x 0,5 m, DLV	3.418,00	70483	für 6,0 x 3,0 x 0,5 m, DLV	322,00	70484	für 6,0 x 3,0 x 0,5 m, DLV	382,00
70455	6,0 x 4,0 x 0,5 m, DLV	4.580,00	70485	für 6,0 x 4,0 x 0,5 m, DLV	409,00	70486	für 6,0 x 4,0 x 0,5 m, DLV	479,00
70592	6,0 x 4,0 x 0,7 m, DLV / IAAF	5.781,00	70528	für 6,0 x 4,0 x 0,7 m, DLV / IAAF	430,00	70529	für 6,0 x 4,0 x 0,7 m, DLV / IAAF	505,00
Typ C			Regenhaube (leicht, für Typ C)			Regenhaube (schwer, für Typ C)		
Wie Typ B, jedoch alle Schaumstoff-Blöcke in Einzelbezügen.								
70456	5,0 x 3,0 x 0,5 m, DLV	3.348,00	70480	für 5,0 x 3,0 x 0,5 m, DLV	276,00	70481	für 5,0 x 3,0 x 0,5 m, DLV	344,00
70457	6,0 x 3,0 x 0,5 m, DLV	4.022,00	70483	für 6,0 x 3,0 x 0,5 m, DLV	322,00	70484	für 6,0 x 3,0 x 0,5 m, DLV	382,00
70459	6,0 x 4,0 x 0,5 m, DLV	5.310,00	70485	für 6,0 x 4,0 x 0,5 m, DLV	409,00	70486	für 6,0 x 4,0 x 0,5 m, DLV	479,00

Typ M Auf den großen Massiv-Schaumblöcken liegt eine 10 cm starke Schaumaufgabe. Diese, auch Schleiß- oder Spikematte genannt, schützt die Hauptblöcke vor den Spikenägeln und kann nach längerem Gebrauch kostengünstig ausgetauscht werden. Der Überzug wird aus PVC-Planenmaterial mit reißfester Trevira-Gewebeeinlage gefertigt. Um den Überzug beim Springen mit Spikes nicht zu beschädigen wird als Abdeckung PVC-ummanteltes Gittergewebe verwendet, das absolut Spike-fest ist – das beste Material auf dem Markt, da der Gewebefaden beim

Eindringen der Spikes ausweichen kann und somit nicht durchstoßen wird. Dieser Deckel wird in Haubenform über den gesamten Hochsprung-Hügel, einschließlich der darunter befindlichen 10 cm starken Spikematte, gezogen und mittels eines rundumlaufenden witterungsbeständigen Spezialverschlusses mit der unteren Hülle verbunden. Die Anlagen entsprechen den neusten Wettkampf-Vorschriften und werden allen Anforderungen, vom Anfänger bis zum Spitzensportler, gerecht.

Typ A – Ausführung wie Typ M, jedoch mit Hohlkammersystem.

Typ B – Ausführung wie Typ A, jedoch Schleißmatte in abgetrennter Kammer mit Zwischenboden, dadurch besserer Regenschutz.

Typ C – Ausführung wie Typ B, jedoch alle Schaumstoffelemente mit Einzelüberzügen versehen. Sehr zu empfehlen bei Anlagen, die sehr häufig auf- und abgebaut werden, da leichteres Handling sowie längere Haltbarkeit der Blöcke.

Aufbau von Hochsprung-Matte Typ B



- Spike-festes Gittergewebe
- Reißverschlüsse



Schleißmatte



Hohlkammerkerne



Betriebsbereit



Zwischenboden



Entlüftungsgitter



Größe und Aufteilung der Hochsprungmatten

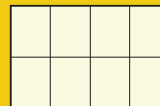

600 x 400 x 50 cm
8 Schaumstoff-Elemente
(200 x 150 x 40 cm)
und 1 Schleißmatte
(600 x 400 x 10 cm).

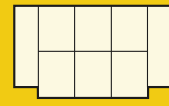

500 x 300 x 50 cm mit Eckenaussparung
2 Schaumstoff-Elemente (260 x 75 x 40 cm),
6 Schaumstoff-Elemente (150 x 117 x 40 cm)
und 1 Schleißmatte im entsprechenden
Format (10 cm stark).

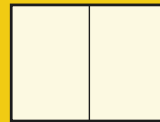

400 x 300 x 50 cm
2 Schaumstoff-Elemente
(300 x 200 x 40 cm)
und 1 Schleißmatte
(400 x 300 x 10 cm).

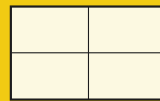

500 x 300 x 50 cm
4 Schaumstoff-Elemente
(250 x 150 x 40 cm)
und 1 Schleißmatte
(500 x 300 x 10 cm).

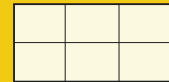

600 x 300 x 50 cm
6 Schaumstoff-Elemente (200 x 150 x 40 cm)
und 1 Schleißmatte (600 x 300 x 10 cm).

Standard-Hochsprung-Matte

Aus Polyäther-Schaumstoff-Monoblock, RG 17 mit PVC-Überzug, 3-seitigem Reißverschluss, Oberseite aus Gittergewebe, ohne Tragschlaufen. Ohne Abbildung.

70502	200 x 300 x 40 cm	705,00
70503	200 x 300 x 50 cm	958,00

Aufsprungkissen

Aus extraweichem Schaumstoffkern (Hohlkammer), Hüllenboden aus PVC-Mattenstoff, 200 x 300 x 40 cm. Deckel aus bestem PVC-Gittergewebe, absolut Spike-fest. Mit vier Tragschlaufen. Ohne Abbildung.

70500	984,00
-------	--------

Spezialüberzug

Hiermit können 4 normale Weichbodenmatten in eine Hochsprungmatte verwandelt werden. Abmessung (2 Matten nebeneinander und 2 Matten übereinander) 300 x 400 x 60 cm.

70222	336,00
-------	--------

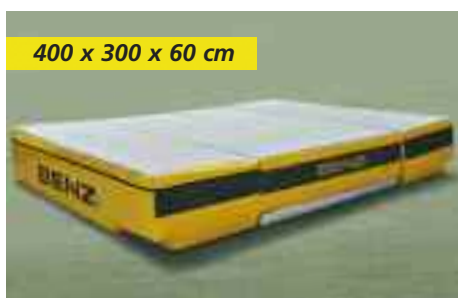

400 x 300 x 60 cm

Fahr- und klappbare Hochsprungmatte

Konzipiert für schnellen Einsatz an jedem Ort liegt die Matte auf einem fahrbaren Aluminiumrost, wobei die zwei Seitenteile bei Nutzung leicht heruntergeklappt werden können. Doppelrollen-Räder sind mit Bremsen versehen. Mattenkern ist mit Vollschaumelementen ausgestattet.

Überzug besteht aus gelbem, strapazierfähigem PVC-Material mit integrierter Spikes-Schutz Mattenaufgabe. Zwei Aussparungen an der Anlaufseite für Sprungständer. Auf der Mattenunterseite befinden sich 4 Spikes-Bretter zur standfesten Fixierung auf Tartanbelag. Maße auseinander geklappt: 400 x 300 x 60 cm. Maße in fahrbarem Zustand/ zusammengeklappt: 200 x 300 x 120 cm.

70574	3.700,00
-------	----------



Aluminium-Abdeckdach

Für fahrbare Hochsprung-Matte, Innenmaße: 220 x 320 x 130 cm. Komplette Aluminiumkonstruktion, Seitenfläche Alu-Kassetten, Dach Alu-Bordwand-Profile. Oberfläche ist begehrbar. Mit einer Klappe an der Längswand (ca. 320 cm) und 4 angeschweißten Befestigungslaschen zur Montage am Boden.

70297	Preis auf Anfrage
-------	-------------------

Mehrpreis

Für den Aufbau der Hochsprung-Matten.

70438	Preis auf Anfrage
-------	-------------------

Hochsprung Ständer

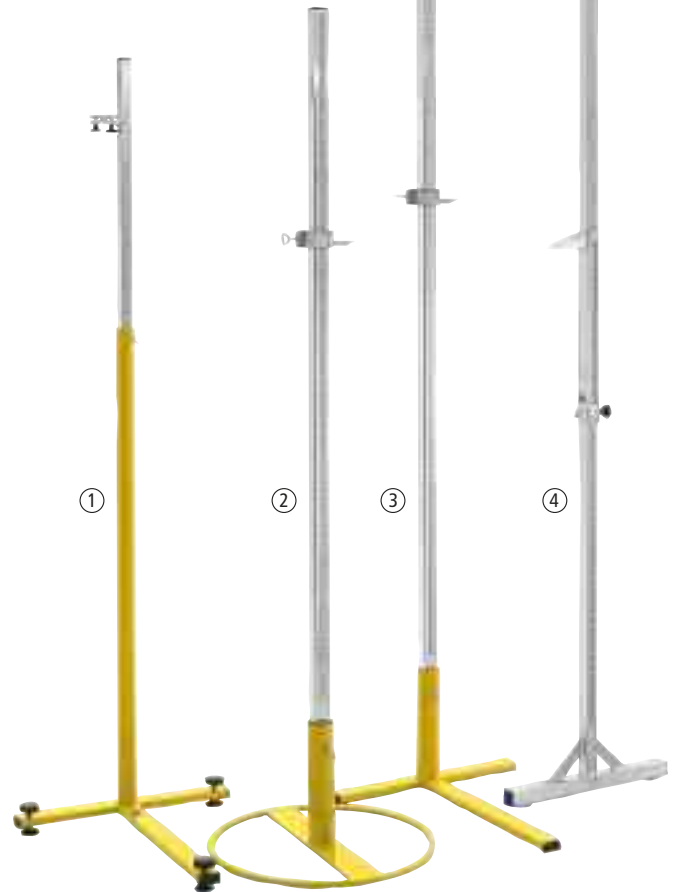

Hochsprungständer mit Zentimeterskala, beginnend bei 50 cm. Alu-Schraubzieher zur Lattenauflage. Säule ist in Fußständer verschraubt und ist abnehmbar.



Zusatzvorrichtung (Paar)

Für Sprungständer mit T-Fuß (Position 1) zuvor. Zur Reduzierung der Sprunglattenhöhe auf Verstellbereich 80-130 cm. Zwei Stück.

4421 Paar 86,00

Hochsprung-Ständer mit T-Fuß ③

Alusäule. Preis pro Stück.

4365 Höhe 2 m 101,00
4360 Höhe 2,50 m 120,00

Sprungständer mit T-Fuß ①

Säule aus verzinktem Stahlrohr. Mit zusätzlicher Feineinstellung und Wasserwaage, sowie mit verstellbaren Gummipuffern.

4367 Stück 311,80

Hochsprung-Ständer mit Ringfuß ②

Alusäule. Preis pro Stück.

4565 Höhe 2 m 99,00
4566 Höhe 2,50 m 111,00

Meßständer (Alu) ④

Aus Alu, mit Wasserwaage. Meßbereich bis 2,70 m Sprunghöhe.

4456 Stück 264,00



Sprungständer-Schieber

Aus Alu. Mit Auflageplatte, Klemmschraube.

4680 Stück 11,40



Kippmechanik aus Edelstahl ermöglicht Feinjustierung der Lattenauflage. Einfachste Höhenverstellung der Teleskopauflageschieber.



Schwerer Standfuß mit integrierter Wasserwaage (Libelle) zur vertikalen Justierung.

neu

BENZ® Hochleistungs-Sprungständer

Für Sprunghöhen bis 255 cm in Teleskopausführung. Minimale Bauhöhe 157 cm. Standsäule aus dickwandigem eloxiertem Aluprofil, schwerer Standfuß mit integrierter Wasserwaage (Libelle) zur vertikalen Justierung. Integrierte neuartige Verstellmechanik. Eine an der Lattenauflage angebrachte Kippmechanik aus Edelstahl ermöglicht eine Feinjustierung der Lattenauflage. Mit einfachster Höhenverstellung der Teleskopauflageschieber. IAAF zertifiziert.

18087 Stück 436,00

① Zacharias-Treppchen (Paar)

Zwei Sprunglatten-Auflagen mit 8 Stufen von je 5 cm Abstand.

70670 Paar 29,20

② Hochsprung-Lattenhalterung (Paar)

Zwei Stück mit Umlenkbügel und 5 verschiedenen Auflagehöhen – jeweilige Abstände 10 cm. Durch Umlenkbügel fällt die Latte zwischen Sprungständer und Hochsprungmatte und reduziert die Verletzungsgefahr.

4650 Paar 78,00

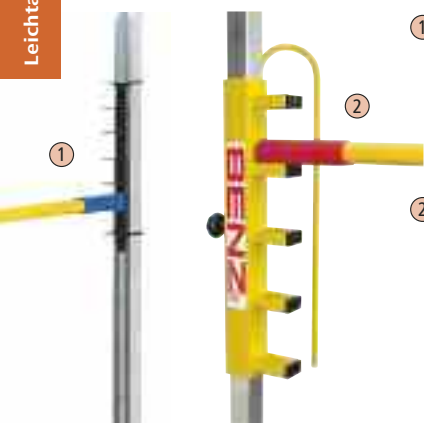



BENZ® Hochsprung- und Stabhochsprunglatten – spezial-glasfaserverstärktes Kunststoffrohr mit sehr hohem Glasanteil, dadurch geringe Durchbiegung. Auflageenden nach neuester IAAF-Vorschrift

mit maximal möglichem Weichanteil. Die Latten liegen optimal. Für Training und höchste Wettkampfanforderungen. Bei vielen nationalen und internationalen Meetings erfolgreich im Einsatz.

Hochsprung-Latten (4 m lang)

4690	weiß	①	63,00
4692	gelb	②	63,00

Stabhochsprung-Latten (4,5 m lang)

4691	weiß	①	68,00
4693	gelb	②	68,00

③ Lattenpolster

Zweiteiliges Schaumstoff-Rohr, Länge 2 m. Zur Reduzierung der Verletzungsgefahr beim Fallen auf die Sprunglatte im Training.

70681	18,90
-------	-------

④ Zacharias-Sprunglatte Windmaster

Für Hochsprungtraining geeignet, aufblasbar und dadurch gut sichtbar. Minimiert die lähmende Verletzungsangst.

4672	26,60
------	-------

⑤ Zacharias-Sprunglatte Spring-Swing

Folienschlauch für Anfänger, welcher mittels Gummizügen zwischen die Hochsprung-Ständer gespannt wird. Sicher und unkompliziert. Die Angst vor der Verletzungsgefahr wird genommen.

4670	18,50
------	-------

Sprungschnur

Aus geflochtener Nylonschnur, an beiden Enden mit sandgefüllten Leder-Gewichtsbeuteln, in der Mitte Schauleder, Länge 4,50 m.

4654	27,70
------	-------

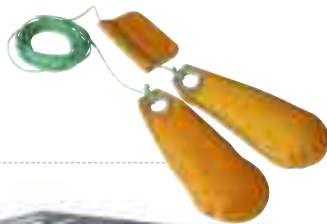

Wettkampfsprunglatte

Dunkelgelbe Farbgebung nach Athleten- und Traineranforderung. Hervorragende Hintergrund-Kontrastwirkung für Springer und Zuschauer. Geringste Durchbiegung, robust und nahezu unzerbrechlich. Auflageenden aus neuem Material für maximalen Reibungswiderstand. IAAF zertifiziert.

4632	4.00 m		73,00
4633	4.50 m	⑥	92,00

Lattenrost

Komplett aus Aluminium, Höhe 10 cm. Groß dimensionierte Alu-Rechteckrohre bilden die robuste Unterkonstruktion, auf die Alu-Rechteckprofile (80x20 mm) aufgeschweißt werden. Je nach Mattengröße Lieferung 2- oder 3-teilig. Bei Bestellung bitte Mattenabmessung angeben.

70350	Preis auf Anfrage
-------	-------------------



Abdeckdach für Stabhoch- und Hochsprung-Matten

Stabile, feuerverzinkte Stahlkonstruktion, 2-teilig. Dachteile werden gegeneinander gefahren und können durch Bügelschlösser gesichert werden. Jedes Teil hat Lenkrollen, auch Wettkampf-Anlagen lassen sich so ohne große Anstrengung transportieren. Die Dachkonstruktion ist für ca. 75 kg/qm konzipiert. Die Anlage ist rundum mit Blech verkleidet, wodurch ein Beschädigung der Mattenhülle ausgeschlossen ist. Ein Produkt aus der Praxis, das aus der Erfahrung vieler Platzwarte konzipiert wurde. Bei Bestellung bitte Mattenabmessung angeben.

70307	Preis auf Anfrage
-------	-------------------

Holzrost

Aus imprägnierten Kanthölzern und Holzlatten, je nach Mattengröße mehrteilig. Matten liegen nach Regengüssen nicht direkt auf Pflätzen und werden somit erheblich geschont was zur Haltbarkeit beiträgt.

70302	Preis auf Anfrage
-------	-------------------



Fahrbare Abdeckung für Hochsprung- und Stabhochsprungmatten

Vollverschweißter Aluminium-Grundrahmen, Seitenflächen Aluminium-Kassetten, Dachkonstruktion aus ALU-Bordwandprofilen. Die Oberfläche ist begehrbar. Besonders große Kunststoff-räder ermöglichen ein leichtes Verschieben der Anlage. Die Abdeckungen werden vollverschweißt und zwei- oder dreiteilig geliefert. Die Räder sind verdeckt angeordnet. Die einzelnen Segmente werden mit einem Spannhebelverschluss fest zusammengezogen. Abschließbar, (Schloß nicht im Lieferumfang enthalten)! Belastbarkeit: 200 Kg/ qm. Bitte beachten: Zur Entladung sind mindestens 4 Helfer erforderlich.

70299	Für Hochsprung-Matten, 4 Räder starr	Preis auf Anfrage
70377	Für Hochsprung-Matten, 2 Räder starr, 2 beweglich	Preis auf Anfrage
70370	Für Stabhochsprung-Matten, 4 Räder starr	Preis auf Anfrage
70378	Für Stabhochsprung-Matten, 2 Räder starr, 2 beweglich	Preis auf Anfrage



BENZ® Wettkampf-Hürde Alu Exklusiv DBGM

Überzeugt durch ihre einfache, schnelle, patentrechtlich geschützte Verstellmöglichkeit mit eingelassener Schichtholz-Hürdenlatte. Sehr stabil durch vollverschweißte Eckpunkte, absolut rost- und wartungsfrei. Entspricht exakt den IAAF-Vorschriften in Höhe, Gewicht und Druckpunkt. Innenlaufende, verzinkte Gewichte. Aufkleber zur Info bei Höhen- und Gewichtsverstellung.

18008 247,30

Wettkampf-Hürde

Aus Aluminium. Höhenverstellung der Hürdenlatte mittels Federbolzen. Aufgeschraubte Schichtholz-Hürdenlatte. Ansonsten wie Ausführung Exklusiv.

18013 190,60

Alu-Wettkampfhürde Economy

Höhenverstellung durch Schnappverschluss, verstellbares Gewicht mit eingelassener Holz-Hürdenlatte. Nach IAAF-Vorschriften.

18018 162,00



Flexible Hürdenlatten sya-flex(Satz)

Flexible, rostfreie Edelstahl-PVC-Konstruktion, passend auf alle IAAF-Wettkampfhürden, zwei Stück. Nimmt die Angst vor den Hürden und erlaubt ein verletzungs-freies Erlernen und Perfektionieren des Hürdenlaufes. Ideales Trainingsgerät im Anfängerbereich für Schulen und Vereine. Einfach zu montieren, nach innen und außen verstellbar. Int. Patent ist angemeldet. Bitte bei Bestellung den Querschnitt des Hürdenprofils angeben und ob die Latte eingelassen oder aufgeschraubt ist.

18022 Satz 158,00



Wettkampf-Hürde

Komplette Stahlkonstruktion, verchromt. Kunststofflatte, 5-fache Höhenverstellung und beschichtete, einstellbare Kontergewichte. Lieferung erfolgt im zerlegten Zustand. IAAF zertifiziert.

18064 109,00

Hürden-Normen

Klasse	Strecke	Anzahl	Höhe
Männer, M 30-45, m. Jgd. A	400 m	10	0,914 m
Frauen, W 30-45, w. Jgd. A/B	400 m	10	0,762 m
M15	300 m	7	0,840 m
W15, M 60/65, W 50/55	300 m	7	0,762 m
Männer, M 30/35	110 m	10	1,067 m
M 40/45, m. Jgd. A	110 m	10	0,991 m
m. Jgd. B	110 m	10	0,914 m
Frauen, W 30/35, w. Jgd. A	100 m	10	0,840 m
w. Jgd. B	100 m	10	0,762 m
W 40/45, W 14/15	80 m	8	0,762 m
W 50/55	80 m	8	0,762 m
M 14/15	80 m	7	0,840 m
M 12/13, W 12/13	60 m	6	0,762 m



Holz-Hürdenlatte extra

Für alle Hürden passend. Ohne Bohrungen.

18001 13,00



Wettkampf-Hürde

Stahl/Alu-Konstruktion, Kunststofflatte, höhenverstellbar, Gewichte einstellbar. Nach internationaler Vorschrift. IAAF-zertifiziert.

18063 129,00



Übungshürde Club

Das spezielle Design dieser Hürde macht sie zum idealen Trainingsgerät für Schulen und Vereine. Kunststofflatte, 5-fache Höhenverstellung nach IAAF-Regeln und fest eingeschweißte Kontergewichte. Die Lieferung erfolgt zerlegt.

18066 89,00

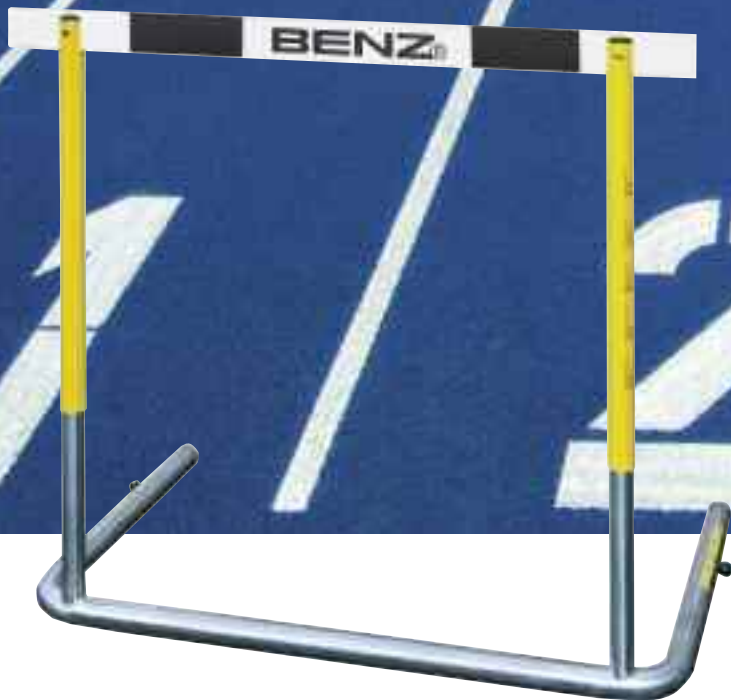

Offizielle Wettkampfhürde der
12. Leichtathletik Weltmeisterschaften
2009 in Berlin



Offizieller Ausrüster des **DLV**



BENZ® Wettkampf-Hürde WM Berlin

Primär unter den Gesichtspunkten Sicherheit und Bedienungsfreundlichkeit konstruiert, wird dieses Top-Produkt bei internationalen Wettämpfen zum Einsatz kommen. Unsere vorherigen WM-Modelle waren und werden äußerst erfolgreich bei (inter-)nationalen Meetings eingesetzt – z. B. gelang Colin Jackson über 110 m-Hürden bei der WM 1993 ein neuer Weltrekord mit 12,91 sec. und Sally Gunnell über 400 m-Hürden mit 52,74 sec. Zudem stellte Susanna Kallur in der Hallensaison 2008 über 60 m-Hürden mit den BENZ-WM-Hürden einen neuen Weltrekord mit 7,68 sec. auf! Absolute Weltklasse-Leistungen sind auch mit unseren aktuellen Wettkampfhürden zu erwarten!

Die neue WM-Wettkampfhürde basiert auf einer vollverschweißten Alu-Konstruktion. Das Gegengewicht mit Rasterarretierung ist galvanisch verzinkt. Die Teleskopeinschübe haben eine Mechanik zum schnellen, gleichzeitigen Verstellen der Höhe (DBGM). Für die Höhen- und Gewichtseinstellung sind entsprechende Skalen angebracht. Die Hürde entspricht den Richtlinien der IAAF.

18037

Preis auf Anfrage

Bedienungsfreundlichkeit durch neu konzipierte Detaillösungen



Hürden-Transportwagen

Stabile Stahlkonstruktion mit großen Vollgummi-Rädern zur einfachen Beladung von Hürden, von hinten begehbar, Auflagelänge 3,95 m. Ladekapazität 40 WM-Hürden. Mit Zugdeichsel auch für Anhängerkupplung. Mit Schwenkrollen vorne, dadurch äußerst stabil, auch in extremen Kurven.

5255

1.820,00



Steh auf-Hürde

Richtet sich selbstständig auf nach dem Reißen – kann in beiden Richtungen überlaufen werden. Rasches Einstellen auf die Wettkampfhöhe, 76-106 cm.

18015

183,60



Zacharias-Übungshürde

Stahlrohrkonstruktion, durch Schaumstoff-Polster ungefährlich, ideal für Anfänger. Höhen sind bis 107 cm stufenlos einstellbar.

18004

84,00



Hindernis-Hürden (Satz)

4 Hürden für 3000 m-Hindernislauf. Holzbalken mit geschraubten Stahlrohrfüßen. 3 Stück 396 cm, 1 Stück 500 cm lang, 91 cm hoch.

18038 Satz zu 4 Stück 2.441,00

Wie Hindernis-Hürden zuvor, jedoch höhenverstellbar auf 762 mm (Damen) und 914 mm (Herren). Nach IAAF.

18017 Satz zu 4 Stück 2.968,60

Hindernis-Hürden-Transportwagen

Stabile Stahlrohr-Konstruktion für kompletten Satz Hindernis-Hürden. Deichsel für Schlepperbetriebe geeignet. Luftbereifte Schwengrollen garantieren sicheren Transport.

5258 1.458,00



Hindernis für Wassergraben

Mit verzinkten Stahlrohr-Standsäulen, nach IAAF. Ohne Bodenhülsen.

18040 694,00

Wassergraben-Abdeckung

Aus Aluminium. Einzelne Spezialprofile werden nebeneinander in bauseitigem Rahmen einglegt. Einzelteile können mit Kunststoffbelag versehen werden.

70303 3.191,00

Bodenhülse

Für Wassergraben-Hindernis. Pro Hindernis werden zwei benötigt.

18043 34,00

Bodenhülse

Für Wassergraben-Hindernis mit Höhenverstellung. Pro Hindernis werden zwei benötigt.

18045 73,00



BENZ® Staffelstab

Plastik, hohl, Ø 40 mm. Farbe n. Lagerbest.

7671 3,30

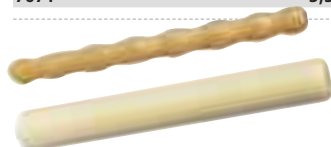

Aus Aluminium, 30 cm lang, Ø 38 mm, farbig sortiert, IAAF-zertifiziert.

7672 Senior, Ø 38 mm 5,60
7673 Junior, Ø 32 mm 5,10

Aus Holz.

7650 massiv, Ø 40 mm 2,20
7660 natur, gewellt 1,90

Markierbleche

Viereckig, lackiert, Breite 36 cm, Höhe 30 cm.

40363 25,00



Dachform, lackiert, ohne Zahlen.

40430 18,00

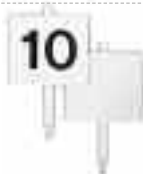

Viereckig, lackiert, Breite 20 cm, Höhe 18 cm.

40362 17,00

Dachform, schwarzer Streifen.

40367 38,00



Dreieckig, lackiert, Breite 20 cm, Höhe 30 cm.

40361 10,10



Sektorenflagge

Aus Blech. Zur Begrenzung des Wurfsektors.

40371 26,30

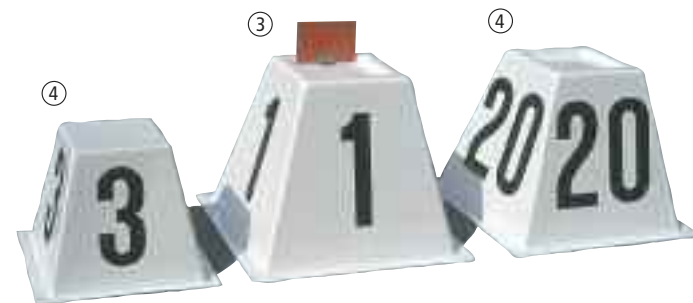

Startkasten

Aus GFK, weiß, 53 x 53 cm, 39 cm hoch. Mit Fehlstart-Klappe (rot). Ohne Zahlen.

18260 109,00

Markierkasten

Aus GFK, Farbe weiß, stapelbar. Ohne Zahlen.

40401 Höhe 39 cm 79,30
18086 Höhe 28,5 cm 69,20

PVC-Ziffer für Markierblech / -Kegel / -Kasten

Schwarz, 1-stellig.

8310 10 cm hoch 2,00
40379 20 cm hoch 3,00
40364 25 cm hoch 3,00

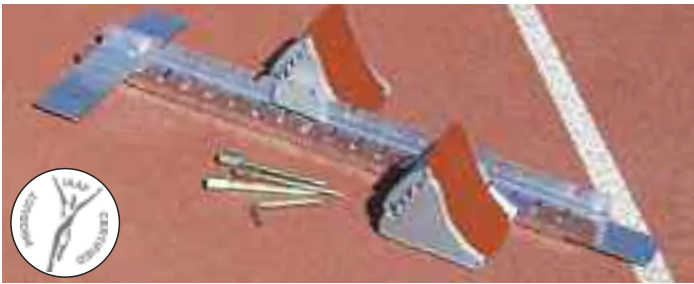

Startblock Olympic

Aluminiumschiene, mit Dornen zur Befestigung auf Hallen- und Kunststoffboden. Aluklötze mit Tartanbelag, sowie verstellbarem Anstellwinkel. IAAF zertifiziert.

40463 203,10

Ersatz-Startklotz

Für Startblock Olympic, PVC-Belag, blau.

43293 links 49,80
43294 rechts 49,80

Für Startblock Olympic, mit orangem Tartanbelag.

43340 links 49,80
43341 rechts 49,80



Vario-Startblock

Für Kunststoff- und Aschenbahn, 3 Block-Patent-Lösung, Länge 70 cm, Breite 33 cm. Für Rechts- und Links-Starter, in der Schrittstellung stufenlos verstellbar. Startklötze mit Regupol belegt. Inkl. 3 Erdankern.

40466 89,00



Startblock Alu

Aluminiumschiene mit leicht verstellbaren Aluklötzen mit Regupol belegt. Klötze werden in einer Führungsnut geführt und werden durch Drehen in der Neigung verstellbar.

40470 61,50



Markierungskegel

8296 37 cm hoch, blau 4,80
8290 37 cm hoch, gelb 4,80
8297 37 cm hoch, grün 4,80
8291 37 cm hoch, rot 4,80
8298 23 cm hoch, blau 2,70
8302 23 cm hoch, gelb 2,70
8299 23 cm hoch, grün 2,70
8301 23 cm hoch, rot 2,70



Hallen-Start-BlockX

Zwei Startblöcke aus PE Schaumstoff, 35 bzw. 25 x 15 x 8 cm, mit spezielle Anti-Rutschfläche. Geeignet für Kunststoffböden oder Parkett. Start auch von Wänden möglich, da Blöcke unterschiedlich lang sind. Rechts und links verwendbar. Erprobt in der Kinderleichtathletik des DLV. Farbe nach Lagerbestand in blau, rot, gelb oder grün.

41733 Paar 31,90



PVC-Ziffer

Für Kegel. 10 cm hoch, schwarz.

8310 2,00



Markierband

Aus Plastik, 5 cm breit, Rolle 65 m.

40372 weiß 18,50
40374 rot 18,50
40376 gelb 18,50
40163 blau 18,50

Befestigungswinkel

Für Markierband zuvor.

40373 2,40



Startblock Olympic G

Mit Tartan belegten, breiten und verstellbaren Alublöcken. Tragegriff für einfachen Transport.

40468 245,20
41284 Ersatzgriff 49,00
43335 Ersatzspikes 0,50

Ersatz-Startklotz

Für Startblock Olympic G, PVC-Belag, blau.

43295 links 49,80
43296 rechts 49,80

Für Startblock Olympic G, mit orangem Tartanbelag.

43342 links 49,80
43343 rechts 49,80

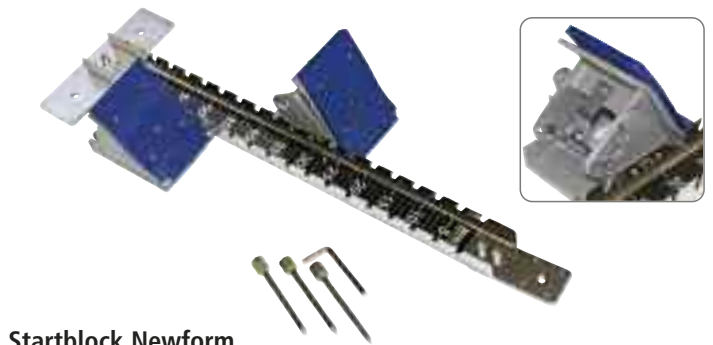

Startblock Newform

Alublöcke einzeln im Raster und in der Neigung verstellbar. Für Kunststoff- und Tennisbahnen.

40447 193,90



Kunststoff-Startblock

Für die Halle, einfache Benutzung.

40465 44,10



Gummihammer

Zum Einschlagen von Heringen, Startblock-Nägeln etc.

7110 6,00

Hallen-Startanlage

Startblock auf Schichtholz-Platte montiert, mit rutschfestem Waffelgummi-Belag. Optimale Trainingsanlage für die Halle.

40462 111,80

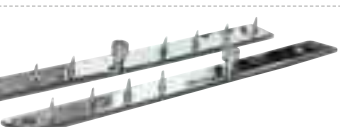

Startblock-Halterung

Für Tartanbeläge. Die Längs- und Querschienen, in welche kleine Halteedorne eingelassen sind, werden an der Startblockschiene mit Inbusschrauben befestigt.

40441 Satz 25,60

Erdanker

Für Startblöcke.

40460 Stück 3,10



Sicherheitsschraube (DBGM)

Zur Bodenbefestigung von Startblöcken einsetzbar, 3 cm lang.

41214 7,60

Bodenplättchen

Zur Befestigung von Startblöcken in Sporthallen, Oberfläche verchromt. Je Startblock werden zwei Stück benötigt.

41211 7,00

Stoßkugel-Größen

7,26 kg: Männer, M 30-45
 6,00 kg: m. Jgd. A, M 50/55
 5,00 kg: m. Jgd. B, M 60/65
 4,00 kg: Frauen, w. Jgd. A/B, M 14/15, W 30-45, M 70 u. ä.
 3,00 kg: M/W 12/13, W 14/15, W 50 u. ä.



Stoßkugel

Aus Gusseisen, tariert.

6335	2,00 kg	9,90
6310	2,50 kg	11,10
6311	3,00 kg	12,00
6309	4,00 kg	14,20
6313	5,00 kg	18,30
6316	6,00 kg	20,00
6315	7,26 kg	24,30

Mit Messingmantel und Bleifüllung.

6330	4,00 kg	107,70
6331	5,00 kg	112,80
6334	6,00 kg	122,10
6333	7,26 kg	142,60

Aus Edelstahl, tariert, nach IAAF-Richtlinien.

6319	4,00 kg, Ø 95 mm	107,60
6318	7,26 kg, Ø 110 mm	142,60

Bei dauerhaftem Einsatz der Kugeln auf einem ungeschützten Hallenboden kann es unter Umständen zu Rissbildungen im Gehäusemantel kommen. Wir empfehlen daher die Aufschlagsfläche mit einer leichten Gymnastikmatte abzudecken.

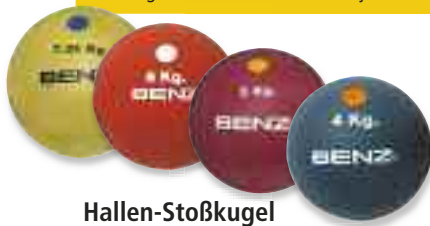

Hallen-Stoßkugel

Mit Gummi-Mantel und Bleischrot-Füllung.

6326	2,50 kg	30,70
6321	3,00 kg	34,40
6322	4,00 kg	37,30
6323	5,00 kg	39,00
6327	6,00 kg	50,40
6325	7,26 kg	62,60

Hallen-Stoßkugel

Mit PVC-Mantel und Bleischrot-Füllung.

6340	2,00 kg	21,80
6300	2,50 kg	26,40
6301	3,00 kg	28,10
6302	4,00 kg	39,90
6303	5,00 kg	47,60
6307	6,00 kg	54,00
6305	7,26 kg	60,70

IAAF-zertifizierte Wettkampf-Geräte



Wettkampf-Stoßkugel

Geschweißt, abgedreht, pulverbeschichtet, IAAF-zertifiziert.

4,00 kg				
7818	Ø 108 mm	Edelstahl	rot	32,80
7819	Ø 100 mm	Edelstahl	blau	33,90
6,00 kg				
7816	Ø 124 mm	Qualitätsstahl	gelb	61,20
7817	Ø 119 mm	Edelstahl	rot	43,10
7,26 kg				
7813	Ø 128 mm	Edelstahl	gelb	47,20
7814	Ø 120 mm	Edelstahl	gelb	59,50

Kugel-Tragetasche

Aus robustem, abwaschbarem Nylonmaterial mit PVC-Beschichtung, Kordelzug und Klettverschluss, farbig sortiert.

7896	20,50
------	-------

Wettkampf-Diskus Low Spin

Kunststoffschalen (rot) mit Tarierschraube, ausgewuchteter Metallring (75 % des Gewichts), IAAF-zertifiziert.

7812	1,00 kg	33,90
7811	2,00 kg	53,30

Diskus-Größen

2,00 kg: Männer, M 30-45
 1,75 kg: m. Jgd. A
 1,50 kg: M 50/55, m. Jgd. B
 1,00 kg: Frauen, W 30 u. ä., M 60 u. ä., w. Jgd. A/B, M/W 14/15
 0,75 kg: M/W 12/13



Kunststoff-Diskus ①

Schnelldrehend, rot, mit Tarierschraube.

7873	1,00 kg, IAAF	43,60
7874	1,50 kg	44,60
7875	1,75 kg	47,70
7876	2,00 kg, IAAF	50,20

Carbon-Wettk.-Diskus

Schnelldrehend, nach IAAF-Richtlinien.

7855	1,00 kg	141,60
7857	1,50 kg	148,50
7858	1,75 kg	152,80
7859	2,00 kg	156,50

Wettkampf-Diskus ②

Mit Kunststoff-Einlage, Stahlring und Tarierschraube, blau, Langsam-drehend.

7865	0,75 kg, Schüler	32,10
7860	1,00 kg, Frauen	33,30
7861	1,50 kg, Jugend B	41,40
7862	1,75 kg, Jugend A	42,50
7863	2,00 kg, Männer	47,20



Hallendiskus

Aus Gummi, nicht tariertfähig.

7202	0,75 kg	8,50	
7210	1,00 kg	Frauen	8,90
7200	1,50 kg	Jugend B	10,10
7201	1,75 kg	Jugend A	11,30
7180	2,00 kg	Männer	12,40

Übungsdiskus

Aus Schicht-Sperrholz – absorbiert Feuchtigkeit besser als normales Holz. Mit Stahlring und Mittelschraube.

7871	0,75 kg, Schüler	22,30
7835	1,00 kg, Frauen	25,50
7836	1,50 kg, Jugend B	31,40
7837	1,75 kg, Jugend A	32,70
7838	2,00 kg, Männer	34,40



Diskus-Tragetasche

Aus robustem, abwaschbarem Nylonmaterial mit PVC-Beschichtung, Kordelzug und Klettverschluss, farbig sortiert.

6341	20,50
------	-------

Wurfhammer-Normen

Gewicht mindestens:

7,26 kg: Männer, M 30-45
 6,00 kg: m. Jgd. A, M 50/55
 5,00 kg: m. Jgd. B, M 60/65
 4,00 kg: Frauen, W 30-45, w. Jgd. A/B, M 14/15, M 70 u. ä.
 3,00 kg: M 12/13, W 14/15, W 50 u. ä.

Hammerkopf-Ø Männer:

11 cm mindestens, 13 cm höchstens

Länge mindestens/höchstens:

Gemessen von Innenseite des Handgriffes.

Für 3 kg und 4 kg:

116,0 cm mindestens, 119,5 cm höchstens

Für 5 kg:

116,5 cm mindestens, 120,0 cm höchstens

Für 6 kg und 7,26 kg:

117,5 cm mindestens, 121,5 cm höchstens

Gewicht Wettkampfgeräte Männer:

7,265 kg bis 7,285 kg

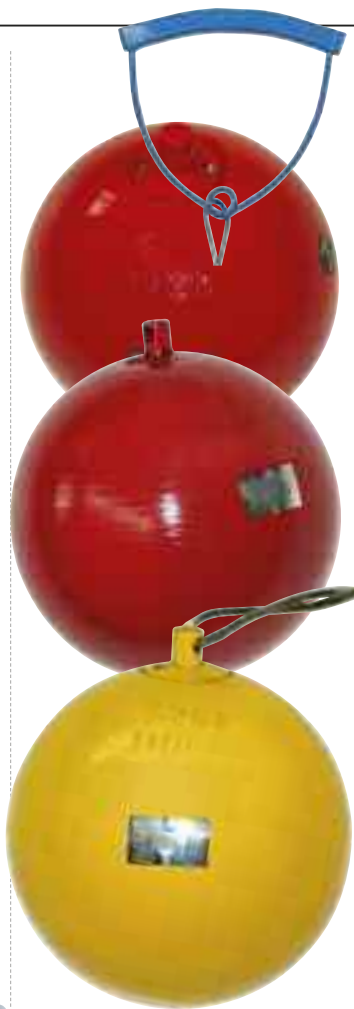

Stoßstein

Guß, Würfelform, tariert. 5 kg: Frauen, 10 kg: männl. Jugend, 15 kg: Männer und Junioren.

7145	5 kg	84,90
7141	10 kg	122,20
7162	15 kg	133,00



Gerätewaage

Zum Wiegen von Stoßkugeln, Disken, Wurfhämmer, elektronisch. Wiegefähigkeit 15 kg, Teilung 10 g.

18462	151,80
-------	--------

Wettkampf-Wurfhammer

Geschweißt, abgedreht, pulverbeschichtet, IAAF-zertifiziert.

4,00 kg, Ø 95 mm	
7821	Qualitätsstahl, rot 83,10
6,00 kg, Ø 117 mm	
7822	Edelstahl, rot 93,40
7,26 kg, Ø 110 mm	
7820	Qualitätsstahl, gelb 101,60

Wurfhammer

Aus Gusseisen, tariert. Mit Draht, Griff und Kugellager-Befestigung. Für Wettkämpfe und Training.

7268	3,00 kg	39,50
7263	4,00 kg	43,30
7269	5,00 kg	46,10
7271	6,00 kg	50,30
7280	7,26 kg	54,90



Hammergriff extra

Nach IAAF-Vorschrift.

7295	17,30
------	-------



Wurfball Vinnol 200 g

Aus Vinnol, Ø 65 mm, 200 g.

43660	7,00
-------	------

Wurfball Gummi 200 g

Aus Gummi, Ø 76 mm, 200 g.

40251	9,60
-------	------



Wurfball Gummi 65 g

Aus Gummi, Ø 65 mm, 65 g.

40250	1,90
-------	------



Wettkampf-Wurfhammer

Aus Messing, mit Bleifüllung, tariert. Mit Draht, Griff und Kugellager-Befestigung.

7232	4,00 kg	92,60
7233	5,00 kg	94,50
7234	6,00 kg	141,60
7230	7,26 kg	165,00

Hammerdraht extra

Länge 98-99 cm

7290	10,80
------	-------

Schlagholz

9291	100 cm	6,80
9280	90 cm	6,30



Schlagball Leder 80 g

Aus Leder, 80 g.

40191	3,80
-------	------



Schlagball Leder 200 g

Aus Leder, 200 g.

40190	5,60
-------	------



Schlagball Gummi 80 g

Aus Porengummi, 80 g.

40192	1,80
-------	------



Balltragnetz

Für ca. 30 Schlagbälle.

9473	4,40
------	------



WV-Schleuderball

Aus blauem WV-Gummi, mit strapazierfähiger Lederschlaufe, ohne Ventil.

40214	800 g	34,50
40215	1000 g	40,80
40216	1500 g	53,30



Schleuderball

Handgenähtes Goldchromleder mit bester Füllung und sorgfältig befestigter Lederschlaufe.

40210	800 g	42,00
40211	1000 g	45,00
40209	1500 g	51,80
40213	2000 g	62,50





Stoßkugel-Transportwagen

Stabile Stahlrohrkonstruktion, Gestell ist pulverbeschichtet. Bietet 24 Kugeln sicheren Halt. Zerlegt im Karton.

6983 209,00



Kugelständer

Stabile Stahlrohrkonstruktion, pulverbeschichtet, zur sicheren Ablage von bis zu 24 Stoßkugeln. Maße: 82 x 42 x 76 cm, Gewicht 16 kg. Lieferung zerlegt im Karton.

7891 135,00



Diskus-Transportwagen

Stabile, pulverbeschichtete Stahlkonstruktion, bietet 26 Disken sicheren Halt. Lieferung zerlegt im Karton.

7897 199,00



Diskusständer

Stabile Stahlrohrkonstruktion, pulverbeschichtet, für max. 26 Disken. Lieferung zerlegt im Karton.

7892 161,00



Speer-Transportwagen

Stabile Stahlprofil-Konstruktion, pulverbeschichtet. Bietet max. 18 Speeren sicheren Halt. Zerlegt im Karton.

5772 179,00



Wurfhammer-Transportwagen

Für bis zu 12 Wurfhämmer. Solide, pulverbeschichtete Stahlrohrkonstruktion bietet Wurfhämmer sicheren Halt. Zerlegt im Karton.

7264 199,00



Wurfhammer-Ständer

Aufbewahrungsgestell für bis zu 12 Wurfhämmer. Solide, pulverbeschichtete Stahlrohrkonstruktion bietet Wurfhämmer sicheren Halt. Lieferung zerlegt im Karton.

7262 148,00



Speerständer

Stabile Stahlrohr-Konstruktion, pulverbeschichtet, für max. 18 Speere. Abmessungen: 86 x 42 x 36 cm. Gewicht 7,82 kg. Lieferung zerlegt im Karton.

7893 139,00



Hammerwurf-Schutzanlage STAR PROTECTION

Betty Heidler gewinnt bei der DM 2010 in Braunschweig mit 75,82 Meter ihren sechsten Titel – eine gelungene Premiere für unsere neue Hammerwurfanlage!

neu



Hammerwurf-Schutzanlage Star Protection

Diskus- und Hammerwurf-Schutznetzanlage, freistehend! Kosten für Bodenfundamente und Hülsen etc. entfallen ersatzlos! Innovative Anlage mit torartigen Säulenbögen aus hochfestem Aluminiumprofil. In kürzester Zeit ohne Hilfsmittel wie Steiger oder Leitern an jeder beliebigen Stelle aufzustellen. Die Verbindungsrohre zwischen den Säulenbögen sorgen für zusätzliche Stabilität. Die vorderen Schiebenetze mit integrierten Rollgewichten, erlauben eine sekundenschnelle Umstellung von linksdrehenden Werfern auf rechtsdrehende Werfer und umgekehrt. Dabei ist die Netzkante immer definiert und gleichbleibend gespannt, für Chancengleichheit bei allen Wettkämpfern. Die Anlage beinhaltet alle konfektionierten Seile sowie Umlenkrollen und Laufwagen. IAAF zertifiziert. Nicht im Lieferumfang enthalten sind die Sandsäcke zur Netzbescherung und das PP-Spezialnetz.

18096

Preis auf Anfrage



Leichtathletik

Diskus- / Hammerwurf-Schutzgitter nach DLV / IAAF

Feststehendes Schutzgitter in Bodenhülsen nach den Richtlinien des DLV und der IAAF. Mit 10 Pfosten (Höhe 7/10m), aus ovalem Alu-Profil 98 x 142 mm, bis zu 10 mm Dicke im Spannungsbereich, im unteren Bereich mit einem Innenprofil verstärkt.

Mit Vorrichtung für das Hochziehen des Netzes (freihängend), stufenlos verstellbare Klappen, Räder und Feststeller. Lieferung mit Bodenhülsen und Deckel.

Ohne Netze, Sandsäcke und Montage.

7220 6.668,00



Diskus- / Hammerwurf-Schutznetz

Nach neuer DLV-Regel 192 mit zwei zusätzlichen, schwenkbaren Flügeln (2 m breit). Für Gitterhöhe von 7 m auf 10 m im Flügelbereich ansteigend. Netzgröße von 7,5 m auf 10,5 m ansteigend, 31 m lang, Farbe grün. Maschenweite 50 mm, Netzkanten oben und seitlich und Randleine (Ø 8 mm) verstärkt, oben mit Schlaufen versehen.

Nur in Verbindung mit Befestigungseinheit für hochziehbare Hammerwurf- und Diskus-Schutznetze.

7209 2.083,00

Befestigungseinheit

Für hochziehbare Hammerwurf- und Diskus-Schutznetze. Oben und seitlich Nylonrandseil (Ø 12 mm), mit eingearbeiteten Kauschen, welche mit entsprechenden Zugseilen versehen sind.

7257 191,50

Diskus- / Hammerwurf-Schutzgitter

Feststehendes Schutzgitter in Bodenhülsen, Höhe 5,5 m.

Mit 8 Pfosten aus Aluprofil (80x80x3 mm) und Hochzieh-Vorrichtung für Netze und stufenlos verstellbaren Klappen.

Ohne Netze, Sandsäcke und Montage.

7255 3.191,00

Diskus- / Hammerwurf-Schutznetz

Für gleichmäßige Gitterhöhe von 5,5 m. Netzgröße: 6 x 25 m. Nur in Verbindung mit Befestigungseinheit für hochziehbare Hammerwurf- und Diskus-Schutznetze.

7214 1.318,00

Wie Hammerwurf- und Diskus-Schutznetz zuvor, jedoch für gleichmäßige Gitterhöhe von 5,0 m. Netzgröße: 5,5 x 25 m.

7213 1.040,00

Gewichtssack

Aus weißem Polyestergewebe zur Netzbeschwerung. Ohne Füllung.

7216 5,60



Info: Nach Gebrauch müssen die Schutznetze zur Vermeidung von Sturmschäden unbedingt abgenommen werden.

Diskus-Schutzgitter DLV / IAAF

Aluprofil 80 x 80 mm, alunatur, Höhe 4 m durchgehend, in 10 Bodenhülsen, nach den Richtlinien der IAAF und DLV, nur für ein Netz ohne Schwenkflügel. Ohne Netz und Sandsäcke.

7845 2.308,00

Diskus-Schutznetz

Aus Polypropylen 5 mm, grün, für Diskus-Schutzgitter mit Säulenhöhe 4 m nach DLV-Regel 190.3. Netzgröße 4,5 m hoch und 27 m lang. Nur in Verbindung mit Befestigungseinheit für hochziehbare Hammerwurf- und Diskus-Schutznetze.

7847 1.050,00

Diskus-Schutznetz Ersatz

Aus Polypropylen 4 mm, 5 cm Maschenweite, grün, für Diskus-Schutzgitter mit Säulenhöhe 4 m, Netzgröße 4,5 m hoch und 21 m lang. Rundum laufendes 8 mm Randseil zur Kantenverstärkung. Nur Ersatzbedarf für Diskus-Schutzgitter 4 m (alte Ausführung).

7842 897,00

Bodenhülle extra

Aluprofil 80 x 80 mm, für Diskus- und hammerwurf-Schutzgitter.

55047 Stück 24,00



Nemeth-Speere

Classic

Wettkampf-Speer, 800 g, IAAF-zertifiziert.

5981	über 85 m	700,10
5994	über 90 m	777,20

Club

Wettkampf-Speer, 600 g, IAAF-zertifiziert, Wurfweiten bis 75 m.

5988		483,70
------	--	--------

Classic History

Wettkampf-Speer, 600 g, IAAF-zertifiziert, Wurfweiten bis 75 m.

5980		585,70
------	--	--------

School 800

Trainings- und Wettkampf-Speer, 800 g, für Wurfweiten von 50 bis über 70 m.

5977	School 50	156,30
5978	School 60, IAAF	213,00
5979	School 70, IAAF	268,50

School 600 Gramm

Trainings- und Wettkampf-Speer, 600 g, für Wurfweiten von 40 bis über 70 m.

5984	School 40	141,60
5985	School 50	154,10
5986	School 60, IAAF	203,90
5987	School 70, IAAF	266,20



VINEX Wettkampf-Speere



Beste Alu-Legierung mit Edelstahlspitze. Konzipiert und hergestellt für maximale Wurfweiten. IAAF-zertifiziert.

5131	600 g	Wurfweite bis 70 m	209,00
5133	600 g	Wurfweite bis 60 m	179,00
5134	600 g	Wurfweite bis 50 m	129,00
5136	700 g	Wurfweite bis 70 m	219,00
5137	800 g	Wurfweite bis 90 m	249,00
5138	800 g	Wurfweite bis 80 m	219,00
5139	800 g	Wurfweite bis 70 m	209,00
5141	800 g	Wurfweite bis 60 m	149,00



GETRASPORT Supertraining

Langlebiger und sehr gut ausbalancierter Alu-Trainingspeer nach IAAF-Vorschriften.

Korpus aus mehrfach gehärteter Aluminium-Legierung mit Stahlspitze und fest sitzender Griffwicklung.

Hervorragende Flugeigenschaften und ausgezeichnete Kraft-Übertragungswerte.

5800	400 g	51,30
5802	500 g	53,90
5803	600 g	59,00
5804	700 g	61,50
5805	800 g	67,70

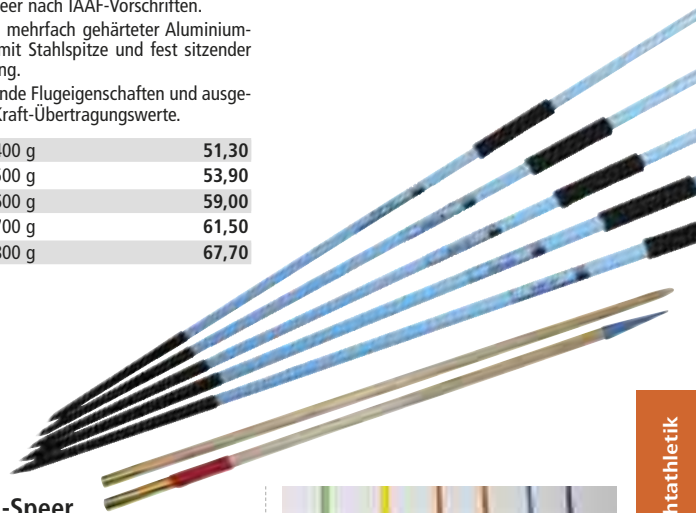

Wimpel-Speer

Aus Esche, 2-tlg. Mit Griffwicklung, Messinghülse und Metallspitze.

17930	Länge 220 cm	44,50
17910	Länge 260 cm	49,50

Nockenball

Aus PVC, für Speerübungen.

40090	rot 600 g	14,00
40091	gelb 800 g	15,50



Speerbrett

Aus Holz, zur Wandbefestigung, für 6 Speere. Die Speere werden durch eine zwischen zwei Multiplexplatten eingeleimte Gummipatte, im Brett hängend, fixiert.

5770		86,00
------	--	-------



BENZ® Kleingerätetransporter Compact

Stabile Stahlrohr-Konstruktion mit äußerst groß dimensionierten Kunststoff-Rollen (Raddurchmesser 20 cm), Wagenbreite 65 cm. Lässt sich, auch in unebenem Gelände, sehr leicht bewegen. Große Ladekapazität ermöglicht den Transport von min. 23 Stoßkugeln oder Wurfhämmern, 17 Disken, 6 Startblöcken und Zubehör wie Maßbänder etc. auf der unteren Ablageebene.

4005

814,80

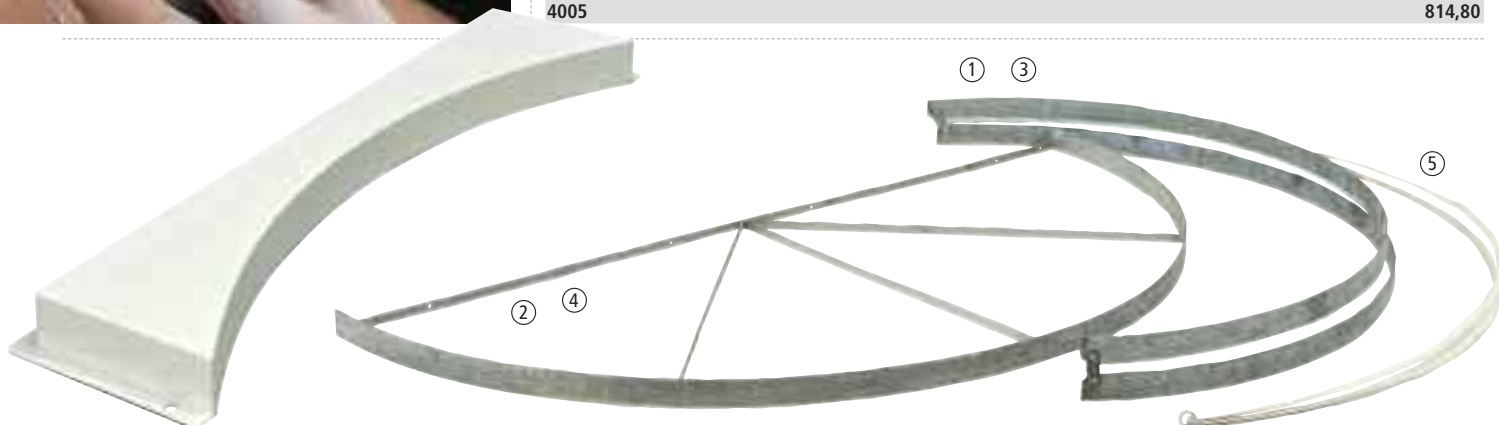

Kugel-Abstoßbalken nach IAAF

Aus GFK, gefertigt nach neuester IAAF-Vorschrift.

7038

95,00



Regenabdeckung

Für Kugel- und Diskuswurfkreis. Stabile, verzinkte Stahlblech-Konstruktion mit seitlicher Neigung für guten Wasserabfluss. Optimaler Schutz gegen Witterungseinflüsse. Leicht zu bedienen durch die 4 Tragegriffe.

7085

1.574,60



Hallen-Stoßanlage

Abstoßring, Ø 2,13 m, Höhe 20 mm, ist mit Kunststoff-Abstoßbalken auf zweiteiliger Holzplatte aufgeschraubt. Ideale Anlage für Hallentraining, leicht transportierbar.

7055

627,50

Abwurfring

Für Kugelstoß und Hammerwurf, aus Stahl, verzinkt, Ø 2,13 m, 7 cm hoch, n. Vorschrift.

7071

①

177,00

Für Diskuswurf, aus Stahl, Ø 2,5 m, 7 cm hoch, feuerverzinkt, mit Speichen.

7084

④

281,70

Für Kugelstoß und Hammerwurf, aus Stahl, Ø 2,13 m, 7 cm hoch, feuerverzinkt, Speichen.

7083

②

288,20

Für Kugelstoß, Höhe 2 cm.

7050

⑤

176,50

Kugel-Abstoßbalken

Aus Gummigranulat. Für Übungszwecke in der Halle bestens geeignet.

7082

87,00

Abstoßanlagen für Rollstuhlfahrer auf Anfrage.



Hammerwurf-Einlagesegmente

Mehrteilig, aus glasfaserverstärktem Kunststoff, zum Einlegen in Diskuswurf ring. Hiermit wird der Ø von 2,50 auf 2,13 m verkleinert und entspricht der Vorschrift.

7105

466,00

BENZ® Absprungbalken EM-München

Hochwertiger Vollkunststoff-Balken mit Holz-Absprungbrett. Exakte Höhenjustierung durch Feineinstellung. Integrierte Balkenklemmung im Einbaurahmen, kein Wackeln oder Klappern. Einschl. integrierte Aushebegurte, Feststellschlüssel, Holzeinlegebrett mit Regupolbelag. Abmessung: 122 x 34 x 10 cm.

4053 468,50

Blindbalken (standard)

Aus Kunststoff. Ohne Abb.

4916 88,70

Blindbalken EM-München

Aus Kunststoff, mit exakter Höhenjustierung durch Feineinstellung. Integrierte Balkenklemmung im Einbaurahmen, dadurch kein Wackeln und keine Geräuschentwicklung. Mit Feststellschlüssel. Zum bauseitigen Beschichten mit Regupol. Abmessung: 122 x 34 x 10 cm.

4092 358,00

Ausheber für Blindbalken

Aus Stahl, verzinkt.

4866 10,00



Integrierte Balkenklemmung im Einbaurahmen.



Einbaurahmen

Für Absprungbalken EM-München. Aluminiumausführung als geschlossene Wanne mit Boden. Abmessung: 122 x 34 x 10 cm.

4918 116,40



Abdeckdach

Für Absprungbalken, zum Schutz der Absprunganlage vor Witterungseinflüssen, verzinkte Stahlblech-Konstruktion.

4088 166,00



Einlegebrett-Ständer

Stahlrohr-Konstruktion, lackiert, zur Aufnahme von 8 Einlegebrettern. Bei Veranstaltungen sehr zu empfehlendes Hilfsmittel.

4087 305,50

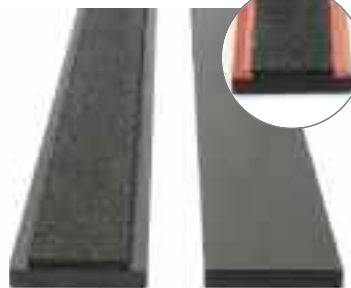

Einlegebrett

Mit Regupol-Belag, schwarz imprägniert, für beidseitige Plastilinauflage. Ohne Plastilin.

4084 47,00

Einlegebrett (extra)

Aus Holz, schwarz imprägniert.

4083 14,00

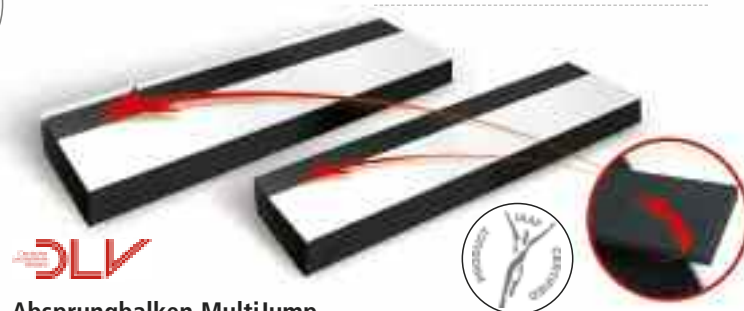

Absprungbalken MultiJump

Witterungsfester Absprungbalken aus innovativem Kunststoff für Weit- und Dreisprung, mit SuperGrip-Oberfläche für Sportschuhe und Spikes. Einlegestreifen aus Gummi kann gegen Wettkampfbretter mit Plastilin ausgewechselt werden. Vorzüge: Keine Lackierung, kein Aufquellen, kein Abfasern und kein Absplittern. Geeignet für Schul-, Vereins- und Leistungssport. DLV-geprüft und anerkannt, IAAF-Zertifikat E-060463.

4054 Standard, 122 x 34 x 10 cm, 19 kg 315,00
4055 Ersatz-Einlegestreifen für MultiJump 24,50

Abziehvorrichtung

Für Plastilin bei Einlegebrett mit Regupol-Belag. Brett wird komplett in die Vorrichtung eingelegt. Plastilin kann auf beiden Seiten exakt auf 45 Grad abgezogen werden. Neuentwicklung für die EM 2002.

4090 123,00



Abziehklinge

Aus Edelstahl, zum Abziehen von Plastilin mit 45 Grad, nach neuester Vorschrift.

4082 27,50



Plastilin

Abgeschrägt, schmale Ausführung, für Einlegebrett mit Regupol-Belag.

4086 8,70

Abgeschrägt, komplett für einen Balken. Nach neuester Vorschrift.

4081 12,80

Abdeckung

Für Weitsprung-Grube, aus PVC-Gittergewebe, 1,5 mm stark, grün. Mit rundumlaufender, eingearbeiteter Beschwerungskette.

Abmessung je nach Kundenauftrag. Ohne Abbildung.

24507 Preis auf Anfrage



Anlauf-Kontrollmarken

Runde Metallplättchen, Farbe n. Lagerbestd.

4089 3,60

Absprungbalken (GFK) nach IAAF

Aus absolut wetterfestem, glasfaserverstärktem Kunststoff, mit auswechselbarem Schichtholz-Sprungbrett (nicht wasserfest) und Holzeinlegebrett. Nach IAAF-Vorschrift. Abmessung: 122 x 34 x 10 cm. Ohne Plastilin.

4050 184,00

Aluminium-Rahmen

Für GFK-Sprungbalken (122 x 34 x 10 cm), mit Bodenanker zum Einbetonieren. Oben angekantete Verstärkung, mit eingeschweißten Verbindungsspannen.

4932 80,00

Absprungbalken

Standard-Absprungbalken aus mehrfach verleimtem Holz.

4915 122 x 20 x 10 cm 76,30
4914 122 x 34 x 10 cm 125,70

Absprungbrett

Multiplex-Schichtholz, 20 x 122 cm. O. Abb.

4890 24,00

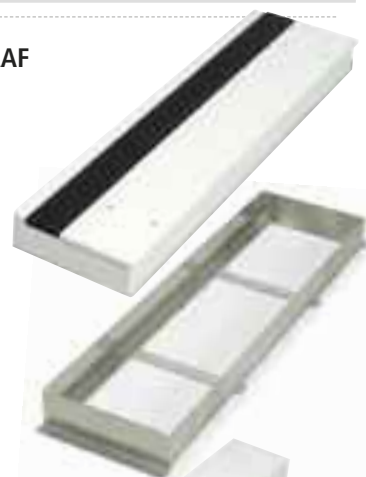

... best equipment for great moments - die Stadionausrüstung der Firma BENZ bei der 12. Leichtathletik Weltmeisterschaft 2009 in Berlin, war die innovativste und modernste die je bei einer WM zum Einsatz gekommen ist! In enger Zusammenarbeit mit den WM-Organisatoren wurden sämtliche Geräte und Accessoires neu entwickelt und im modernen WM-Design, mit modernsten Fertigungsmethoden, bei der Firma BENZ produziert.



Maskottchen Berlino zu Gast am Stand der Firma BENZ



Starterpodest WM Berlin

Mit Start-Pistolen-Ablage und Stützbügel aus poliertem Edelstahlrohr. Der Stützbügel ist gesteckt und kann bei Bedarf leicht entfernt werden. Äußerst stabile Multiplex-Holzkonstruktion für sicheren Stand. Mit zwei Trittstufen, Standhöhe 60 cm. Mit großer Werbefläche für Sponsoren

18137

Preis auf Anfrage

Starterschemel WM Berlin

Äußerst stabile Multiplex-Holzkonstruktion, im gelb-schwarzen WM-Design, für sicheren Stand. Höhe 30 cm.

18094

Preis auf Anfrage

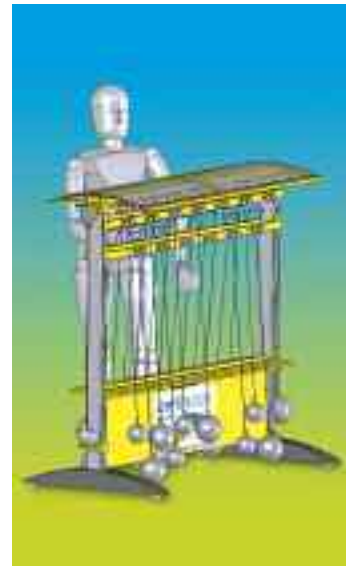

Wurfhammerablage WM Berlin

Ablage für 26 Wurfhämmer im innovativen WM-Berlin Design. Stabile Alu-Holzkonstruktion mit abnehmbarem Dach und Regenrinnen. Durch das Dach bleiben die Hammergriffe auch bei starkem Regen trocken. Ein Highlight ist die seitliche Prüfeinheit zur Kontrolle der Hammerdrahtlänge für Frauen und Männer. Durch große Flächen für die Sponsorenwerbung besonders geeignet. (Fahrenheit mit Doppellenkrollen muss bei Bedarf gesondert bestellt werden)

18131

Preis auf Anfrage



Magnesiabehälter WM Berlin

Magnesiabehälter aus Aluminium- Holzkonstruktion mit abnehmbarem, transparenten Dach. Hervorzuheben sind die im Magnesiabehälter angebrachten Spiegel, die es dem Athlet erlauben unerwünschte, weiße Wettkampfspuren zu erkennen und gegebenenfalls zu entfernen.

Wie die anderen Geräteablagen kann auch der Magnesiabehälter optional mit einer Fahrenheit bestellt werden.

18136

Preis auf Anfrage



Windkontrollgerät WM Berlin

Windanzeigergerät zur Kontrolle der Windrichtung. Stabiler Vollgummifuß mit Stab und Faden.

18134

Preis auf Anfrage



Sprungstab Ablage WM Berlin

Sprungstab Ablage für ca. 20 Sprungstäbe im innovativen WM-Berlin Design. Stabile Alu-Holzkonstruktion mit abnehmbarem geschwungenem Dach mit Regenrinnen. Durch das Dach bleibt der Griffbereich des Sprungstabes auch bei starkem Regen trocken. Durch große Flächen besonders für die Sponsorenwerbung geeignet. (Fahrenheit mit Doppellenkrollen bei Bedarf gesondert bestellen!)

18097

Preis auf Anfrage



Stoßkugel Ablage WM Berlin

Stoßkugelablage für ca. 25-30 Stoßkugeln im innovativen WM-Berlin Design. Stabile Alu-Holzkonstruktion mit abnehmbarem geschwungenem Dach und Regenrinnen. Durch das Dach bleiben die Stoßkugeln auch bei starkem Regen trocken. Durch große Flächen besonders für Sponsorenwerbung geeignet. (Fahrenheit mit Doppellenkrollen bei Bedarf gesondert bestellen!)

18098

Preis auf Anfrage

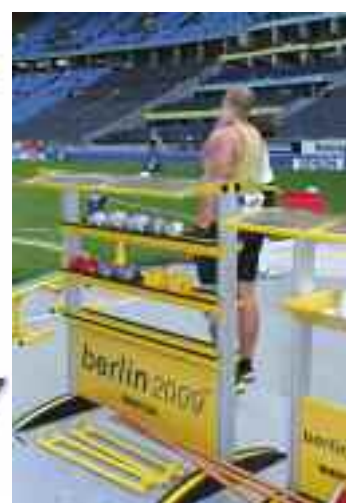



Hürdentransportwagen WM Berlin

Hürdentransportwagen für 40 Stück WM Hürden (Andere Hürden auf Anfrage). Klappbare und bewegliche Deichsel für Elektro-Zugfahrzeuge. Durch die spezielle Konstruktion ist das gleichzeitige, seitliche Be- und Entladen von 4 Hürden möglich. Dies reduziert die Auf- und Abbaueiten beim Wettkampf erheblich. Durch die tiefgelegte Position der Hürden auf dem Wagen ist das Be- und Entladen besonders einfach und kraftsparend. Äußerst stabile Stahlkonstruktion mit Multiplex Aufbau. Durch die große Anzahl der Fahrrollen überträgt sich die Last großflächig auf den Boden und ermöglicht auch leichtes Schieben des beladenen Wagens von Hand. Mit großen Werbeflächen für Sponsoren.

18092

Preis auf Anfrage



Speer Ablage WM Berlin

Speerablage für 32 Wettkampfspeere im innovativen WM-Berlin Design. Stabile Alu-Holzkonstruktion mit abnehmbarem geschwungenem Dach und Regenrinnen. Durch das Dach bleiben die Speergriffe auch bei starkem Regen trocken. Durch große Flächen für die Sponsorenwerbung besonders geeignet. Breite 1.54 m, Höhe 1.30 m. (Fahreinheit mit Doppel-Lenkrollen bei Bedarf gesondert bestellen!)

18132

Preis auf Anfrage



Siegerpodest WM Berlin

Völlig neu konzipiertes Siegerpodest für die Leichtathletik WM 2009 in Berlin. Ellipsenförmige Ausführung aus Multiplex-Material, farbig lackiert. Um ein Ausrutschen zu vermeiden ist die Standfläche mit einer rutschfesten Quarzsand-Beschichtung versehen. Der mittlere Teil für Platz 1 ist 60 cm hoch, die Teile für Platz 2 und Platz 3 sind jeweils 30 cm hoch.

18095

Preis auf Anfrage



Diskus Ablage WM Berlin

Diskusablage für 30 Disken. Stabile Alu-Holzkonstruktion mit abnehmbarem geschwungenem Dach und Regenrinnen. Durch das Dach bleiben die Disken auch bei starkem Regen trocken. Durch große Flächen für die Sponsorenwerbung bestens geeignet. Breite 1.24 m, Höhe 1.30 m. (Fahreinheit mit Doppellenkrollen bei Bedarf gesondert bestellen!)

18099

Preis auf Anfrage



Athletenbank fahrbar WM Berlin

Athletenbank mit Sitzmöglichkeit für 12 Athleten im innovativen WM-Berlin Design. Stabile Alu-Holzkonstruktion mit abnehmbarem geschwungenem Dach und Regenrinnen. Das weit ausragende Dach wird in getönter Ausführung geliefert, und sorgt nicht nur für optimalen Regenschutz sondern auch für eine sehr gute Beschattung der Athleten. Unter der gepolsterten Sitzfläche finden die Athleten einen abgetrennten Stauraum für Taschen Schuhe und andere Utensilien. Die Rückenlehne ist dick gepolstert und garantiert dem Sportler eine bequeme und entspannte Sitzposition. Durch große Flächen für die Sponsorenwerbung besonders geeignet. Leicht fahrbar mit 13 teils blockierbaren Doppellenkrollen Ø 75 mm.

18133

Preis auf Anfrage



Leichtathletik



Optische Weiten-Messanlage

Zur schnellen, exakten Messung beim Weit- und Dreisprung. Die Aluminium-Messleiste ist in zwei verzinkten Stahlrohrständern befestigt. Die Messskala ist eichbar und von Weit- zu Dreisprung verstellbar. Das Zielfernrohr, mit Peilstab für Zuschauerinfo, ist auf der Messleiste verschiebbar. Alle Teile sind absolut witterungsbeständig.

Typ A

Messleiste 4,50 m, Messbereich 4,00–8,50 m und 14,00–18,50 m.

4000 3.847,00

Typ B

Messleiste 6,00 m, Messbereich 3,00–9,00 m, und 13,00–19,00 m.

4001 3.222,00

Markierblech für Typ A

In Dachform, Höhe ca. 30 cm, weiß lackiert, mit Maßeinteilung, 3 Teilstücke je 1,5 m lang. Anzeige: 4,00–8,50 m, Rückseite 14,00–18,50 m. Aufstellung links vom Anlauf.

4004 930,80

Markierblech für Typ B

In Dachform, Höhe ca. 30 cm, weiß lackiert, mit Maßeinteilung, 2 Teilstücke je 3,0 m. Anzeige: 3,00–9,00 m, Rückseite 13,00–19,00 m. Aufstellung links vom Anlauf.

4003 820,80

Aufstellung der Markierbleche rechts vom Anlauf lieferbar.



Anlaufbahn

Dieses Material eignet sich hervorragend zum Nachrüsten bereits bestehender alter Weit- und Hochsprunganlagen. Es ist wasserdurchlässig, witterungsbeständig und spikefest. Farbe schwarz. Lieferbare Länge bis 45 m.

125 cm breit, 12 mm stark.

70320 lfm. 33,30

125 cm breit, 10 mm stark.

70322 lfm. 30,30

80 cm breit, 12 mm stark.

70321 lfm. 25,60

80 cm breit, 10 mm stark.

70323 lfm. 24,60

Weitere Breiten und Stärken lieferbar.

Anlaufquadrat

Aus PU/Kautschuk-Verbundmaterial, wetterfest, 100 x 100 cm, 8 mm stark. Zum Training von Anlaufrhythmus und Schrittfolgen, in- und outdoor verwendbar. Rutsch- und Spikefest, mit Kreide beschriftbar und abwaschbar. Lieferung ab Herstellerwerk.

70373 32,80

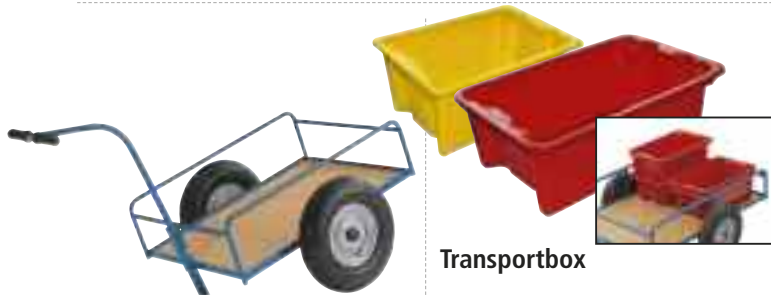

Handwagen

Stahlrahmen, fest verschweißt, zum Transport von Außengeräten. Ladefläche 120 x 60 cm, aus Buche-Sperrholzplatten, Luftbereifung, Tragkraft ca. 400 kg. Als Einsätze empfehlen wir die Transportboxen.

5252 347,00

Transportbox

Aus schlagfestem Kunststoff, stapelbar, 40 x 28 x 18 cm. Zum Transport u. Aufbewahren von Kleinteilen u. Kleidungsstücken. Platz für 8 Kästen. Farbe nach Lagerbestand.

5254 16,20

Wie Transportbox zuvor, jedoch 59 x 38 x 20 cm, 4 Kästen passen in den Handwagen.

5253 25,10

Stadiongeräte-Transportwagen

Aus Profilstahl geschweißt, pulverbeschichtet blau RAL 5007. Drehschemel-Lenkung mit Kugelkranz, Scherendeichsel mit Sicherheits-Handgriff und automatischer gedämpfter Rückstellung in Ruheposition. Automatische Feststellbremse auf die Vorderräder wirkend. Luftbereifte Räder, Ladefläche belegt mit rutschsicherer Siebdruckplatte aus wasserfestem Sperrholz 1,00 x 2,00 m, Tragkraft ca. 1250 kg, mit 3 anklappbaren Bordwänden.

5251 1.246,00



Reivo-Elastikbänder

- Schnelles und einfaches Befestigen an Ständern, Torpfosten, um Hüfte, Arme, Beine!
- Über 180 Einsatzmöglichkeiten in Schule, Verein und Freizeit
- Aus hochwertigem Material- wasserfest, waschbar und lichtecht!
- 100 % dehnbar
- Idealer „Netz-Ersatz“ für alle Spiele – auch im Wasser!
- Ideales Trainingsband für Leichtathletik, Schwimmen und Rehabilitation!
- Gut sichtbare Leuchtfarbe (Rot-Gelb-Rot)



Miniband

Dehnbar von 0,60–1,20 m.

5558 24,00

Kurzband

Dehnbar von 4–8 m, inkl. Haspel.

5552 45,00

Langband

Dehnbar von 8–16 m, inkl. Haspel.

5551 57,90



Klettband-Schlaufen zum Verbinden beliebig vieler Bänder.

Band Ski

Dehnbar von 4–8 m, inkl. Haspel. Verstärkte und verlängerte Verschluss-Schlaufen.

5559 46,10

Band Plus

Dehnbar von 13–26 m, inkl. großer Haspel (beispielsweise über das Basketballfeld von Brett zu Brett).

5556 83,60

Band Super

Dehnbar von 23–46 m, inkl. großer Haspel (z. B. längs durch große Hallen).

5560 130,80



Fun in Athletics – Kinderleichtathletik

Seit 1997 in Deutschland erprobt, bietet „Fun in Athletics“ Spannung, neue Übungen und vielseitige Wettkämpfe. Laufen, Springen und Werfen bilden den Kern dieses Wettbewerbs, der mit neuen Geräten in spielerischer Form erlebt werden kann, in der Turnhalle wie auf dem Sportgelände.

Die Fertigungsanforderungen sind dabei in keinem Fall allzu hoch und bieten deshalb für jeden die Möglichkeit, sofort mitzumachen und die Leichtathletik innerhalb einer Mannschaft und damit zunächst als Teamsport zu erleben. Wesentliches Ziel von „Fun in Athletics“ ist die gleichzeitige Teilnahme möglichst vieler Kinder an allen leichtathletischen Grundübungen.

Detaillierte Informationen zu den Wettbewerben „Fun in Athletics“ gibt es in dem Buch „Fun in Athletics – Kinderleichtathletik“ von Vonstein/ Massin und im Internet unter www.kidsathletics.de.

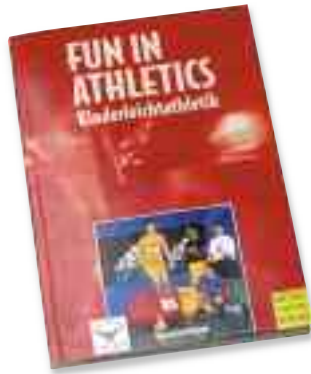

Buch Fun in Athletics

Stellt die Ursprünge und Hintergründe sowie den Wettbewerb Fun in Athletics vor und gibt Hinweise zur Durchführung und Organisation des Wettkampfes. Zudem bietet es Informationen zur kindgerechten trainingsmethodischen Entwicklung. Von Vonstein/Massin.

7060 15,30



Stabhochsprung-Übungsstab

Trainings-Stabhochsprung-Stab für Kinder und Jugendliche, aus GfK-Rohr, Ø 30 mm, gelb. Für max. 60 kg Körpergewicht.

4304	2 m Länge	102,00
4305	2,5 m Länge	113,00

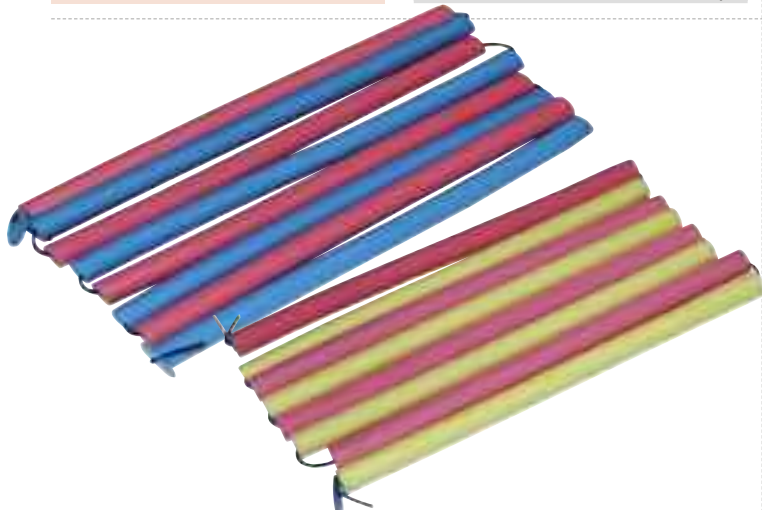

Flexible Hochsprunglatte

Gesamtlänge 4.00 m, bestehend aus 8 weichen Polyethylen-Stücken (je 50 cm lang, Ø 3 cm), die von einer Elastikschnur zusammengehalten und gespannt werden. Ausführung 2-farbig – damit wird der Eindruck einer normalen Sprunglatte vermittelt. Aufgrund des weichen Materials wird Kindern die Berührungsangst genommen. Farbe nach Lagerbestand.

7059 23,50



Zielmatten-Set

6 Rundmatten (Ø 50 cm), mit Zahlenaufdruck von 0-5 und eine neutrale für das Stabspringen. Sofortiges Weiten-Feedback und Motivationshilfe.

7057 50,80



Soft-Trainingshürden-Set

Aus weichem Polyethylen, Ø 45 mm, gelb. Hürden sind 70 cm lang und haben fünf verschiedene Höhen: 10–20–30–40–50 cm. Ideales Trainingssystem, keine Verletzungsgefahr.

18025 5er-Set 69,80



Leichtathletik



BENZ® Web-Disc

Patentierter Kinderdiskus aus PVC zum Erlernen des Diskuswerfens, bestehend aus Kern und Ring, Gewicht 500 g für In- und Outdoor. Durch elastischen Lamellenring werden keine Beschädigungen der Wände und des Hallenbodens hervorgerufen.

Eignet sich hervorragend zum Erlernen der Eigenrotation der Diskusscheibe, die Voraussetzung ist für den späteren optimalen Flug. Über abrollenden Finger und durch die Griff Lamellen wird die Lage in der Hand, auf den Fingern und Fingergliedern sowie die Drehung der Scheibe spielerisch erfahren und erlernt. DBP erteilt.

7866 17,00



Soft-Gummi-Diskus

Superweiches Gummi-Material, ideal für Anfängertraining. Guter Grip, leicht zu halten und durch die Leuchtfarben leicht zu verfolgen. Absolut sicher und ungefährlich.

6564	300 g	gelb	13,30
6589	500 g	pink	14,40
6596	600 g	gelb	15,40
6680	750 g	rot	16,40

Wurfgerät Torpedo Sound

Spiel- und Trainingsgerät mit pfeifendem Sound während des Fluges. Mega-Spaß-Faktor, geht ab wie eine Rakete und erreicht Superweiten! Komplet aus leichtem und weichem Schaumgummi. Keine harten Teile und keine Verletzungsgefahr. Man erreicht mit wenig Kraftaufwand erstaunliche Weiten und Geschwindigkeiten. Auch für Kinder bestens geeignet! Hipper Freizeit-Fun, der nebenbei auch Koordination und Wurftechnik schult.



mit pfeifendem Sound während des Fluges

Torpedo Sound 80

Ø 80 mm, 265 mm lang.

16500 13,50

Torpedo Sound 90

Ø 90 mm, 310 mm lang.

16502 16,50

Leichtathletik



Wurfstab

Stab aus Gummi für das Speerwurftraining. Weiches, hautfreundliches Material, mit eingearbeiteten Griffmulden für den korrekten Halt. Länge 19 cm, Ø 4 cm.

6519	200 g	gelb	17,20
6523	400 g	blau	17,50
6535	600 g	pink	18,40
6543	800 g	rot	19,00

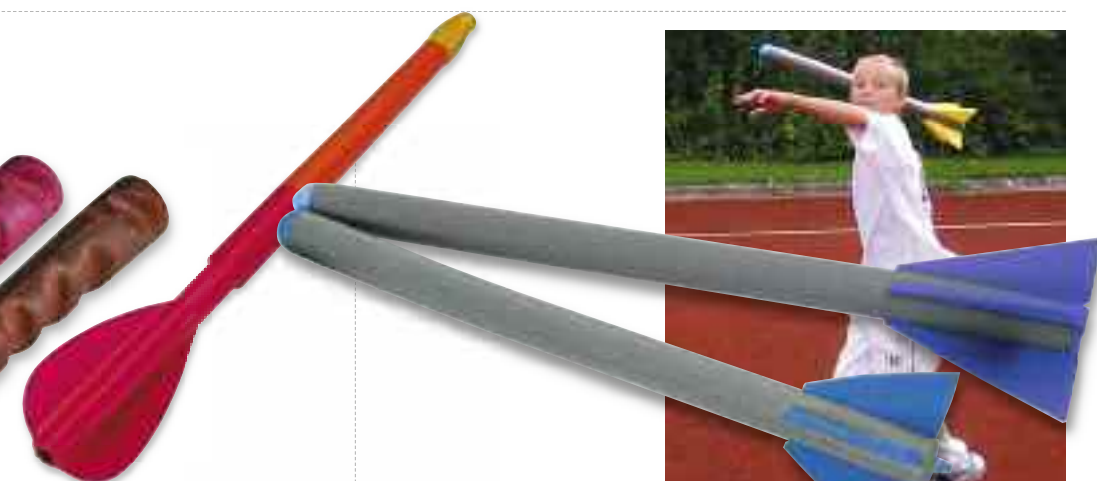

Plastikspeer Turbo Jav

Für die Vorbereitung auf das Werfen mit Freiluft-Speere. Ideales Flugverhalten in der Halle und im Freien. 69 cm lang, Ø 3,6 cm, 300 g. Farbe nach Lagerbestand.

6516 34,90

Softspeer

Spezieller Schaumstoffspeer, aufgrund vier Stabilisatoren gute Flugeigenschaften, gefahrlos und leicht zu handhaben. 88 cm lang, Ø 5 cm, 50 g.

6515 14,40



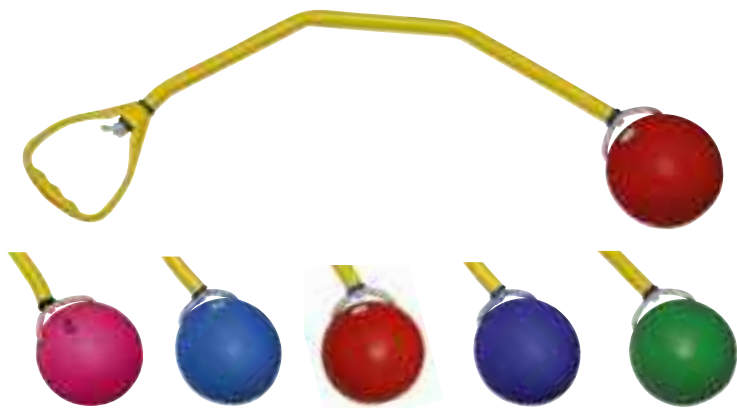

Wurfhammer Soft & Safe

Innovatives Produkt für einen frühen Lernbeginn der Disziplin Hammerwurf. Kein Metall, Handgriff aus Nylon, ab 5 kg aus Stahl. Drahtlänge entspricht den Regeln und Draht kann sich konstruktionsbedingt nicht verdrehen.

7240	1.0 kg	pink	64,60
7241	2.0 kg	blau	72,80
7242	3.0 kg	rot	74,90
7243	4.0 kg	lila	79,00
7244	5.0 kg	grün	90,30



Abstoßbalken

Aus weichem Neopren. Für ein frühes Kugelstoßtraining entwickelt. Weich und gut sichtbar. Maße 100 x 20 x 2 cm (L x B x H).

7056	20,00
------	-------



Z-Ball

Fang- und Knubbelball mit 6 seitlichen Noppen, dadurch beim Aufprall ständig wechselnde Richtungen. Unkontrollierbare Richtungsänderungen schulen die Augen-Hand-Koordination für ein schnelles Spiel für Kinder und Erwachsene.

30861	Ø 6,4 cm	10,10
30862	Ø 10,2 cm	11,00



Space-Ball

Attraktives Wurfgerät fürs Freie und die Halle mit befestigten Bändern, Ø 7 cm.

30863	6,60
-------	------

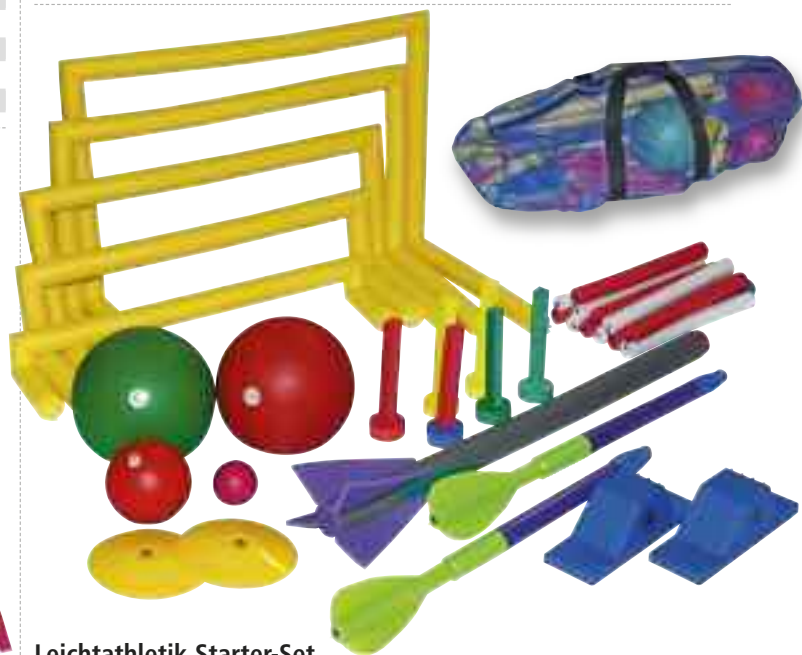

Leichtathletik Starter-Set

2 Startblöcke, 1 Schaumspieß, 2 Turbospeere, 2 Soft-Diskens 300 g, 5 Softhürden von 10 - 50 cm, 6 Markierzeichen, 2 Wurfballen aus Gummi 80 g und 500 g, 2 Gewichtsbälle 1 kg und 2 kg und 1 flexible Hochsprungmatte. Inklusive strapazierfähigem Aufbewahrungnetz.

7058	Set	189,80
------	-----	--------



Fangball Spordas CatchBall

Spielerisches Training von Gedächtnis und rechnerischem Können. Einzelne Finger des aufblasbaren CatchBall sind nummeriert und farblich gekennzeichnet. Bei Wurf- und Fangspielen müssen die Zahlen des gefangenen Fingers addiert oder subtrahiert werden – zudem wird die Hand-Augen-Koordination geschult. Weiches Material nimmt die Angst beim Fangen. Ø in der Mitte ca. 8 cm, Länge der einzelnen Finger ca. 11 cm.

30860	12,80
-------	-------



Wurfring

Luftgefüllter Wurfring für optimales Wurftraining. Weiches, hautfreundliches Gummimaterial bietet perfekte Griffbarkeit. Ø außen 29 cm, Ø innen 16 cm.

6517	0,5 kg, rot	20,00
6518	1,0 kg, gelb	21,00



Blockx Multifunktions-Großbausteine-Set

20 Schaumklötze je 50 x 15 x 9 cm in gelb, rot, blau und grün (je 5 Stück) aus hochwertigem PE-Schaumstoff mit Bohrungen. Dadurch geben Bausteine in Querrichtung leicht nach, während sie hochgestellt völlig stabil bleiben. Im Trainingsbereich unverzichtbar und vielseitig einsetzbar, z. B. zum Bau von Hürden, Hindernissen, Slalombahnen etc. Ohne Füße und Verbindungsstecker.

40958 Set zu 20 Stück 159,90



Blockx Großbausteine-Komplettsset

Lieferumfang: 20 Schaumstoffklötze, 40 Verbindungsstecker und 10 Hürdenfüße (PE-Schaumstoff). Angstfreies Erlernen des Hürdenlaufes. Durch Verbinden der Blöcke mit den Verbindungssteckern lassen sich unterschiedlich hohe Hindernisse bauen. Farbe nach Lagerbestand.

41030 Komplettsset 245,20



Füße für Großbausteine

10 Füße für Grossbausteine zuvor.

41734 Satz zu 10 Stück 89,50



Verbindungsstecker

Zur Verbindung von Großbausteinen.

40959 Satz zu 20 Stück 17,40

Blockx Tragetasche

Ideale Ergänzung zum Blockx-System – damit ist das Transportieren und die Aufbewahrung der Blockx kein Problem mehr. Passt komplett in den Sport- oder Ballschrank.

41279 16,50



Siegerpodest

Stabile Stahlkonstruktion, Holzauftritte, beidseitige Blenden mit Zahlen 1-3, sämtliche Teile weiß lackiert.

18070 412,00



Siegerpodest für Mannschaften

Stabile Stahlrohrkonstruktion, mit vergrößerten, wasserfest verleimten Sperrholzritten, für jeweils 4 Personen. Beidseitige Blenden mit Zahlen 1-3, weiß lackiert.

18080 1.329,90

Zielrichtertreppe

Stabile, starre Stahlkonstruktion, für 6 Personen. Stufen und Sitze aus lackiertem Holz.

18100 984,00

Wie Zielrichtertreppe zuvor, jedoch für 12 Personen.

18103 2.570,60



Zielrichtertreppe aus Alu

Leicht transportierbar, mit Holzsitzen und Laufstegen, für 8 Personen. Ohne Abbildung.

18109 1.697,00



Starterpodest

Stahlrohr-Konstruktion, wasserfest verleimte Sperrholzplatte, Abmessung: 80 x 80 x 43 cm.

18071 305,00



Streckenmessgerät (Messrad)

Einfaches Messen und sicheres Ablesen von großen Distanzen. Messbereich 9.999,99 m, Auflösung 1 cm, mit Abstellbügel und Feststellbremse. Führungsstange ist bei Transport abklappbar.

4006 149,90



Streckenmessgerät

Mit Doppelscheibenrad aus Metall, Führungsstange ist klappbar. Einschwenkbarer Abstellbügel sorgt für sicheren Stand. Präzisionsmessrad zählt vor- und rückwärts. Eine Feststellbremse ermöglicht präzise Messarbeit. Eigenschaften: Messbereich: 9.999,99 m, Auflösung: 1 cm, Rad-Ø: 318,5 mm, Genauigkeit: max. 0,05 %, Gewicht: ca. 3,9 kg.

4008 184,00

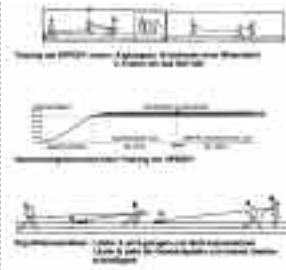

SpeedyZugwiderstands-Training

Trainingsgerät, basierend auf Flaschenzug-Prinzip, d. h. Lauf-, Sprint- und Sprungtraining mit individuellem Widerstand. Kraft, Schnellkraft und Ausdauer, sowie (sub-) maximale Geschwindigkeit wird durch korrekten Trainingseinsatz verbessert.

3176 334,00



Gerätewaage

Zum Wiegen von Stoßkugeln, Disken, Wurfhämmer, elektronisch. Wiegefähigkeit 15 kg, Teilung 10 g.

18462 151,80



Maßband aus Glasfaser

13 mm breit, stabile Stahlblechkapsel mit Kunststoffüberzug, umklappbare Kurbel.

7910	10 m lang	15,00
7920	15 m lang	18,00
7931	20 m lang	21,00
7940	25 m lang	24,00
7950	30 m lang	29,00
7960	50 m lang	39,00

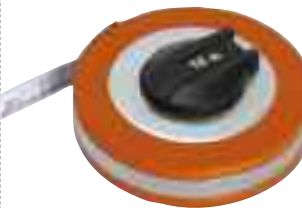

Maßband aus Stahl

13 mm breit, weiß lackiert, stabile Stahlblechkapsel mit Kunststoffüberzug, umklappbare Kurbel.

7980	10 m lang	16,00
7990	15 m lang	18,90
8000	20 m lang	22,50
8010	25 m lang	26,00
8020	30 m lang	30,50
8030	50 m lang	41,00



Maßband

Aus Stahl, 13 mm breit, weiß lackiert. Auf Alurahmen mit ergonomischem Griff, einseitig beschriftet.

7421	10 m lang	19,00
7422	15 m lang	21,00
7423	20 m lang	24,00
7424	25 m lang	31,00
7425	30 m lang	35,00
7420	50 m lang	45,00
8040	100 m lang	89,00



Kampfrichter-Fahnen

50 x 50 cm, mit Holzstiel 70 cm.

40650	rot	10,00
40655	gelb	10,00
40653	weiß	10,00



Startklappe

Aus Holz, mit großer Sichtfläche, sehr lautstark, gelb/schwarz lackiert.

18180 36,00

Messlatte

Aus Holz, 4 m lang.

8050 77,00



Weiten-Messstab DBGM

Aus Edelstahl, dient zur schnellen, einfachen und korrekten Feststellung der jeweiligen Weite (z. B. bei Weit-/Dreisprung, Diskus-/Hammer-/Speerwurf usw.). Maßband wird einfach in den Messstab bei Null eingeklemmt, somit braucht nur noch die Spitze in den jeweiligen Abdruck gesteckt zu werden.

7900 49,00



neu



Windmessgerät Windmaster MFS D1

Mit DLV-Zulassung, bestehend aus: Windaufnahmeeinheit mit einem Mass Flow Sensor, der mit 1024 Messungen/ Sekunde arbeitet. Prozessgesteuertes Bediengerät mit LCD-Anzeige für die gemessenen Windwerte. Hochwertiges Sport Stativ mit einem Standkreis von 1,36 m, was auch bei stürmischen Winden Unfallsicherheit garantiert. 60 m Fernbedienungskabel für den Betrieb zwischen Windaufnahme und Bedienpult. Akkuladegerät für den im Steuerpult sitzenden Akkupack. Die Betriebsdauer des Windmessgerätes bei voll aufgeladenen Akkus beträgt ca. 170 Stunden. Serielle Schnittstelle für Zeitmessanlage oder Großanzeige (Verbindungskabel ist nicht im Lieferumfang enthalten!). Abschließbarer Zarges-Gerätekoffer in dem sämtliche Teile schonend aufbewahrt werden können. Bedienungsanleitung mit vielen nützlichen Hinweisen für den Betrieb des Windmessers. Jedes Gerät wird kalibriert, mit Prüfmarke und Registrier-Nr. versehen und dem DLV mitgeteilt.

55510 2.395,00

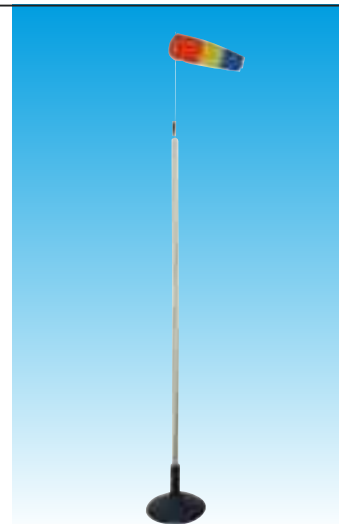

Windkontrollgerät

Stabiler Ständer mit Kunststoffüberzug. Windsack rot/ weiß auf Holzstab befestigt zur Anzeige der Windrichtung.

55564 63,00

Anzeigegeräte / Zielfosten



Runden-Anzeigegerät

Stahlrohrgalgen mit Gusstellerfuß, Zielglocke, 2 Anzeigetableaux, von 0-9 verstellbar.

55500 508,00



Wind-Anzeigegerät

Von -1,1 bis 9,9 m/sec. anzeigbar, mit 2-Zahlentableaux, einschl. Stahlrohr-Bodenständer.

55562 373,00

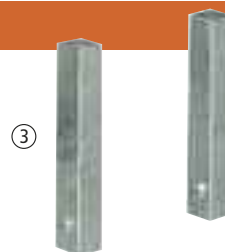

Zielfosten

Freistehend, mit Tellerfuß.

18055 ① 67,00

Zielfosten lackiert

Mit Blechklemmen, weiß lackiert, Abmessung 137 x 8 x 2 cm. Ohne Bodenhülsen.

18050 ② 40,00

Bodenhülse

Für Zielfosten. 30 x 30 x 180 mm.

18053 ③ 19,00

Pflegegeräte



Sandglätter

Zum Abziehen von Sandgruben etc., aus Aluminium, 66 cm breit.

7121 ① 27,00

Laufbahn-Besen

1,00 m breit. Mit Stiel.

2760 ② 26,70

Gummihammer

Zum Einschlagen von Heringen, Startblock-Nägeln etc.

7110 ③ 6,00

Spaten

Eschen-T-Stiel, Bremer Form, Größe 2.

7126 ④ 32,80

Holstein. Sandschaufel

Mit Eschenstiel.

7125 ⑤ 18,50

Rechen

Mit zwölf Zinken. Inkl. Stiel.

7127 ⑥ 12,20

Sorgho Kehrbesen

Sorghobesen aus Reisstroh.

2761 11,20

Einfacher Handbesen

2762 2,70



Wasserabroller

Entfernt Wasser von Spielfeldern und Laufbahnen, 90 cm breit. Mit Metallstiel.

45040 152,80



2000 memory

DIGI-Stoppuhr PC-111

Drei-Zeilen-Display, alle Zeiten auf einen Blick. 2000 Speicherplätze für Runden-, Zwischen-, Endzeiten, Schlagzahlen und messbare Geschwindigkeiten. Daten werden mit Datum und Uhrzeit abgespeichert und bleiben bis zum Löschen im Speicher. Messbereich 9 Std., 59 min. und 59,99 sec., Uhrzeit mit Datum und Alarm. Dual-Timer (Pause und Belastung), wasser- und stoßfest. Anschlußmöglichkeit an DIGI-Drucker. EDV-Anschlußmöglichkeit (Windows), nicht im Lieferumfang enthalten. Benötigt wird das DIGI-EDV-Anschluß-Set, bitte separat bestellen.

7648 71,70



DIGI-Drucksystem

Zum Anschluss an Stoppuhren DIGI-PC-110/PC-111, für Ausdrücke von gemessenen Daten auf handelsüblichem Thermopapier – gleichzeitig mit Messvorgang oder später, komplett oder teilweise. Batteriebetrieben.

7649 183,60

DIGI-Thermopapier

5 Rollen, 38 mm breit.

7652 8,00



DIGI-EDV-Anschluss-Set

EDV-Anschluß-Set für DIGI PC 111. Analysieren Sie Ihre Zeiten bequem am Computer. Schließen Sie die Stoppuhr PC 111 direkt an einen USB-Port Ihres PC an. Die mitgelieferte Software erstellt aus den in der Uhr gespeicherten Daten ein TXT-File, das von allen gängigen EDV-Programmen ausgewertet werden kann.

7651 33,70



Stoptec 143

Digitalstoppuhr mit großem 12,4 mm Display, Uhrzeit, Datum und Alarm. 1/100 sec. für die ersten 30 Minuten, Uhrzeit 12/24 h, spritzwasserfest.

7638 18,50



50 memory

DIGI-Stoppuhr PC-73

Einstiegsmodell mit extra großem Zwei-Zeilen-Display. 50 Speicherplätze für Runden-, Zwischen- oder Endzeiten. Stoppfunktion 9 Std., 59 min. und 59,99 sec. Uhrzeit mit Datum und Alarm. Anzeige der schnellsten, langsamsten und der durchschnittlichen Rundenzeit. Timer mit 30 sec., Time-out-Funktion, Pacer (10 bis 320/min.) Wasser- und stoßfest.

7639 PC-73 26,60

mit Nachlicht

7640 PC-73 EL 29,60



60 memory

DIGI-Stoppuhr PC-91

Drei-Zeilen-Display, alle Zeiten auf einen Blick. 60 Speicherplätze für Runden-, Zwischen- oder Endzeiten. Messbereich 9 Std., 59 min. und 59,99 sec. Uhrzeit mit Datum und Alarm. Anzeige der schnellsten, langsamsten und der durchschnittlichen Rundenzeit. Timer mit 30 sec., Time-out-Funktion, Pacer (10 bis 320/min.) Wasser- und stoßfest.

7643 PC-91 35,80

mit Nachlicht und Clipper

7644 PC-91 EL 39,90



300 memory

DIGI-Stoppuhr PC-93

Drei-Zeilen-Display, alle Zeiten auf einen Blick. 300 Speicherplätze für Runden-, Zwischen- oder Endzeiten. Messbereich 9 Std., 59 min. und 59,99 sec. Uhrzeit mit Datum und Alarm. Anzeige der schnellsten, langsamsten und der durchschnittlichen Rundenzeit. Timer mit 30 sec., Time-out-Funktion, Pacer (10 bis 320/min.) Wasser- und stoßfest.

7645 PC-93 39,90

mit Nachlicht und Clipper

7646 PC-93 EL 44,00



500 memory

DIGI-Stoppuhr PC-110

Drei-Zeilen-Display, alle Zeiten auf einen Blick. 500 Speicherplätze für Runden-, Zwischen-, Endzeiten, Schlagzahlen und messbare Geschwindigkeiten. Daten werden mit Datum und Uhrzeit abgespeichert und bleiben bis zum Löschen im Speicher. Messbereich 9 Std., 59 min. und 59,99 sec., Uhrzeit mit Datum und Alarm. Dual-Timer für Pause und Belastung. Wasser- und stoßfest. Anschlußmöglichkeit an den DIGI-Drucker.

7647 61,50



Stoptec 141

Preiswerte Digitalstoppuhr mit Uhrzeit, Datum und Alarm. 1/100 sec. für die ersten 30 Minuten, Uhrzeit 12/24 h. Mit Batterie und Umhängekordel.

7635 rot 9,70

7636 blau 9,70

7637 schwarz 9,70



Delta E 100

Digital-Stoppuhr in wasserdichtem Gehäuse. Zweieinhalb-zeilige, gut ablesbare LCD-Anzeige, Ziffernhöhe 7/5 mm, 90 x 60 x 19 mm, 85 g. Start, Stopp, Reset, Addition, Split, Lap, Short-Lap. Versetzbare Splitzeit aus der Uhrzeit heraus, Tageszeit, Datum. Wechsel von Split, Lap, Short-Lap und Uhrzeit während Messung möglich. 65 Speicher mit Auswertung, Schnellsuchlauf. Obere Zeile 59 Min., 59,99 Sek., Zeile 9 Std., 59 Min., 59,99 Sek. Inkl. Schutztasche mit Kordel und Batterie.

7718	rot	52,10
7730	schwarz	52,10



Delta E 200

Digital-Stoppuhr mit modernem, wasserdichtem, ergonomisch geformten Gehäuse. Features: 65 Speicherplätze mit Auswertung, Schnellsuchlauf/Memory, große, übersichtliche LCD-Anzeige mit 7 mm Ziffernhöhe, Batterie-Zustandsanzeige, Funktionsfenster für Lap, Short-Lap, Normalzeit und Datumsanzeige sowie versetzbare Splitzeit aus der Uhrzeit heraus. Pacer-Funktion (1-300 Schläge p./Min.), CD-Funktion, CD und Stoppuhr gleichzeitig einsetzbar. Inkl. Schutztasche mit Kordel.

7713		61,00
------	--	-------



Mesotron

Quartzgesteuerte Tisch-Stoppuhr, Messbereich 0-60 min/0-60 sec. Funktionen: Start, Stopp, Reset, Addition, Flyback. Größe: 175 x 130 x 40/95 mm, Gewicht 375 g.

7766	77,90
------	-------



Tisch-Stoppuhr E-8

In Metallgehäuse, mit mechanischer Zeitmessung, Anzeigenbereich: 1 sec. bis 60 min. Ziffernblatt schwarz, Sekunden-Zeiger rot, Minuten-zeiger gelb. Höhe 220 mm, Breite 210 mm, ø 207 mm.

7619	204,90
------	--------



Modul 1

Digital-Stoppuhr mit 60 Speicherplätzen und Memory-Anzeige mit 2 Stellen. Funktionen: Einknopfbedienung Start, Stopp, Reset, Addition beliebig oft, Lap beliebig oft. Alle drei Zeitarten sind jederzeit umschaltbar. Speicher: Split, Lap und Add mit je 60 Speichern, getrenntes System- und Memoryset. Batterie-Kapazitätsanzeige, Uhrzeit und Datum.

7736	56,40
------	-------



Prisma 200

Praktischer Intervall Tisch-Up-Down-Timer in stabilem weißem Kunststoffgehäuse für die Anwendung in der Industrie, Schulen, Labors und beim Sport. 2-zeilige LCD-Anzeige. Funktionen: Start, Stopp, Reset, Addition, Flyback, Count-Down mit regulierbarem Alarmton. Zwei Timer voll programmierbar, wahlweise mit getrennter oder gemeinsamer Start-/Stopp-Betätigung. Repeat, manuell oder automatisch, Tageszeit. Größe: 175 x 130 x 40/95 mm, Gewicht: 390 g.

7719	83,00
------	-------



Stratos 2

Digital-Stoppuhr mit 7-stelliger LCD-Anzeige. Funktionen: Start, Stopp, Reset (Nullstellung), Addition (beliebig oft), Reset, Zwischenzeitmessung/Split (beliebig oft), Dual-Messung von 2 kurz aufeinander folgenden Zeiten, Zeitmessenheit 1/100 sec., Anzeigzeit 9 Std., 59 Min, 59,99 sec.

7727	19,00
------	-------



Compact 2

Digital-Stoppuhr mit 6-stelliger LCD-Anzeige. Funktionen: Digitalstoppuhr aufwärtszählend, Kurzzeitmesser (Countdown) abwärtszählend mit Signal und Wiederholungen, Normalzeit, Zeitmessenheit 1 sec., Anzeigzeit Stoppuhr und Countdown 23 Std., 59 Min, 59 sec.

7722	19,90
------	-------



Sprint

Digital-Stoppuhr mit 6-stelliger LCD-Anzeige, Ziffernhöhe 5 mm, Anzeigebereich 59 Min., 59,99 sec., Tageszeit und Datum. Funktionen: Start, Stop, Reset, Addition, Split, Dualmessung, 1/100 sec. Größe: 55 x 58 x 16 mm, Gewicht ca. 352 g.

7723	21,50
------	-------



Stopstar 2

Digital-Stoppuhr mit 7-stelliger LCD-Anzeige. Funktionen: Start, Stopp, Reset (Nullstellung), Addition (beliebig oft), Reset (Nullstellung), Zwischenzeitmessung, Split (beliebig oft), Dual-Messung von zwei kurz aufeinander folgenden Zeiten, Zeitmessenheit 1/100 sec. Anzeigzeit 9 Std., 59 min, 59,99 sec.

7725	27,10
------	-------

Leichtathletik



Profil 1

Digital-Stoppuhr mit ABS-Gehäuse, wassergeschützt, zuverlässig, bedienungsfreundlich und ablesleicht. Funktionen: Start, Stopp, Addition, Zwischenzeit-Messung, Dual-Messung. Mit Batterie und 1 Jahr Garantie.

7711 39,00



Profil 5

Digital-Stoppuhr mit 5 Speicherplätzen. Funktionswahl über die Mode-Taste: Start, Stopp, Reset, Addition, Split, Lap, Tageszeit.

7715 46,20



PrintoSystem-Set

- Anschließbar an Digital-Stoppuhr „Modul 3“
- Ausdruck von: Split-, Lap-, Additionszeiten
- Kennzeichner für Zeitart
- Folgenummern-Ausdruck
- Speicher von „Modul 3“ wird nach Ausgabe auf den Drucker wieder freigegeben
- Für Zeitnahme mit mehr als 60 Teilnehmern
- Speicherinhalt von Stoppuhr bleibt erhalten – Vorteil: Speicherinhalt kann unter verschiedenen Zeitarten mehrfach ausgedruckt werden.
- Standard-Thermopapierrollen
- Lichtschrankenanschluss

Set aus kleinem, tragbarem Drucker Printound Digital-Stoppuhr Modul 3– ideal zur Zeitmessung und -erfassung. Tragbarer Drucker hat ein geringes Gewicht und ist überall einsetzbar – beim Sport, in der Industrie etc. Printowird mit handelsüblichen Batterien (IEC LR 03) betrieben.

7706 385,50



Time Timer

Der Time Timer verdeutlicht den Zeitablauf sichtbar. Er kann benutzt werden um die effiziente Zeit zu fördern und um den Begriff der Zeit zu verstehen, Selbstständigkeit zu verbessern, die Zeit besser einzuteilen. Mit dem Time Timer kann man seine verbleibende Zeit besser beurteilen. Das Gerät arbeitet mit intensiven Farben, großen Ziffern und einem sehr leisen Quarzmechanismus. Batteriebetrieb. Beim Taschenmodell dient der Schutzdeckel als Ständer, das Tischmodell hat einen Ständer.

7686 Time Timer Pocket mit Signal (7,5 x 7,5 cm) 49,90
7687 Time Timer Medium mit Signal (18 x 18 cm) 56,70

Papierrolle extra

Für Printo.

7707 3,20

Magma Pro

Digital-Stoppuhr, 10 Speicher, mit Beleuchtung. Funktionswahl über die Mode-Taste: Start, Stopp, Reset, Addition, Split, Lap, Shot-Lap, Pacer. Akustischer Taktgeber (1-300 Schläge/Min.), 2 verschiedene Countdowns.

7717 58,50



Kronstopper

Stiftanker-Ausführung, 7 Steine, Metallgehäuse Ø 55 mm, Bügelring, 1/10-sec-Einteilung, 15 Min. Anzeigzeit, ca. 120 g.

7700 83,60



Felix

Additions-Stoppuhr, stoßgeschützt, ABS-Gehäuse, 1/5-sec-Einteilung, 10 Min. Anzeigzeit, Gehäuse Ø 55 mm, ca. 75 g.

7761 34,80



Schiedsrichter-Stoppuhr Amigo

Additions-Stoppuhr mit ABS-Kunststoffgehäuse, universell verwendbar, stoßgeschützt, 15 Min. Anzeigzeit, 1/10-sec-Einteilung. Gehäuse Ø 55 mm, Gewicht ca. 85 g.

7745 47,90

Ähnlich zuvor, jedoch mit 30 Min. Anzeigzeit, 1/5-sec-Einteilung.

7756 49,50

Ähnlich zuvor, jedoch als Allsport-Version mit 60 Min. Anzeigzeit, 1/5-sec-Einteilung.

7751 51,00

Additions-Stoppuhr 1001

Kunststoff-Gehäuse, 1/10-sec-Einteilung, 15 Min. Anzeigzeit. Gehäuse Ø 55 mm, Gewicht ca. 80 g.

7746 62,10



Tristop

Kunststoff-Gehäuse, 3-Skalenuhr mit 10-fach vergrößerter, separater 1/10-sec-Anzeige, Gehäuse Ø 55 mm, ca. 100 g

7760 55,30





Schrittzähler Ex Plus

Mit 3D-Bewegungssensor für Schrittmessung (lageunabhängigen Verwendung), 20 g, 5 x 3 x 1,2 cm. Funktionen: Schritte, Entfernung, Kalorien, Timer, Wochenspeicher (7 Tage). Auto-Reset um 0:00 Uhr. Inkl. Umhängeband.

9230 38,90



Postenschirm

Nach IOF-Norm für Orientierungslauf. Aus Nylon, weiß/orange, wetterfest.

9360 30 x 30 cm 9,70
9457 15 x 15 cm 8,20

Postenpfahl

Für Orientierungslauf, aus Alu, 100 cm lang.

9366 20,70

Silva-Kompasse



Field 7 NL

Top-Model für Jugendliche und Anfänger, kompakte Größe und sehr handlich. Skalen in mm, 1:50.000 und 1:25.000.

9372 15,00



Ranger 3

Klassischer Linealkompass mit eingebautem Vergrößerungsglas für genaues Kartenlesen. Leuchtstreifen auf der Nadel. Skalen in mm, Maßstäbe 1:50.000 und 1:25.000.

9459 20,50



Field 26

Allround-Spiegelkompass mit großem Peilspiegel, Missweisungskala und mm-Zollskalen auf der Bodenplatte. Perfekt für die Navigation an Land und auf See.

9458 20,50



Km-Zähler Walk 40

Mit optischer Funktionskontrolle, Schrittlänge 40-100 cm, max. Anzeige bis 40 km, 1 Teilstrich = 250 m.

9371 27,30

Startnummern mit Werbedruck

Die Startnummern aus Tyvek-Material bieten für alle Witterungsverhältnisse beste Haltbarkeit. Tyvek ist voll recyclebar. Sonderanfertigung gegen Aufpreis. Die Preise verstehen sich je Satz 1-100, 101-200 usw.



Tyvek-Material, 20 x 20 cm, Ziffernhöhe 10 cm. Inkl. Werbeaufdruck, zuzügl. Filmkosten.

9419 Satz zu 100 Stück 60,50



Tyvek-Material, 20 x 16 cm, Ziffernhöhe 10 cm. Inkl. Werbeaufdruck, zuzügl. Filmkosten.

9414 Satz zu 100 Stück 46,20



Pedometer Plus

Schrittzähler, registriert die Schritte, berechnet Entfernung und Kalorienverbrauch. Mit zusätzl. Timer und eingebautem Filter, der unerwünschte Schrittzählungen unterbindet.

9220 19,10



Tyvek-Material, 20x14 cm, Ziffernhöhe 10 cm.

9410 Satz zu 100 Stück 35,00



Tyvek-Material, 24 x 16 cm, Ziffernhöhe 10 cm. Inkl. Werbeaufdruck, zuzügl. Filmkosten.

9418 Satz zu 100 Stück 50,30



Sicherheitsnadeln

Für alle Startnummern. Verchromt, 28 mm.

9428 1000 Stück 26,20

Startnummern mit Abriss

Tyvek-Material, 20 x 16 cm, Ziffernhöhe 10 cm. Abriss: 9 x 6 cm, perforiert und mit 5 mm Ziffern nummeriert. Inkl. Werbeaufdruck, zuzügl. Filmkosten.

9427 Satz zu 100 Stück 75,90

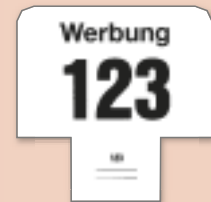

Filmkosten Werbedruck

Max. 40 x 180 mm.

9429 1-farbig 50,30
9433 2-farbig 100,50



Reflex-Sicherheitsband

Für Arme und Beine, mit Klettverschluss, bei Tag fluoreszierend, bei Nacht reflektierend.

9388 4,00



Absperrband

Rot-weiß schraffiertes Polyethylenband, 80 mm breit, 1 Rolle 500 m, reißfest, im Abrollkarton.

18673 20,60

Silva-OL-Postenzangen



Serie A

Zur Markierung der Kontrollkarten. Je 10 verschiedene Codes pro Serie.

9361 ohne Kordel 46,40
9363 mit Kordel 53,60



Serie B

Zur Markierung der Kontrollkarten. 10 andere Codes als Serie A.

9362 ohne Kordel 46,40
9364 mit Kordel 53,60

Nordic-Walking-Stöcke (Paar)

Carbonfaktor 30 %, 2-Komponenten-Griff, NW Pro Mesh-Schlaufe (Salomon-Lizenz), Teller N3, Carbide Hartmetallspitze, NW Super-grip-Pad.

8001	100 cm, Paar	34,90
8002	105 cm, Paar	34,90
8004	110 cm, Paar	34,90
8005	115 cm, Paar	34,90
8006	120 cm, Paar	34,90
8007	125 cm, Paar	34,90

Bestimmung der Stocklänge:

Die optimale Stocklänge errechnet man mit Hilfe der Formel:

Körpergröße in cm x 0,68

Wenn das Ergebnis genau zwischen zwei Stocklängen liegt, empfehlen wir, auf die niedrigere Stocklänge abzurunden, da dies die Ausführung der optimalen Technik erleichtert. Beispiel: Eine 165 cm große Frau sollte somit einen 110 cm-Stock verwenden.

Teleskop Trekking- und Wanderstock-Set



Komplett mit Tungsten-Carbide-Kronen-Spitzen, Trekking-Tellern, für den Einsatz im Schnee, und Asphalt-Pads.



Biomechanischer Griff, von führenden Orthopäden entwickelt, mit dämpfenden Lamelleneinlagen und Neoprenschlaufe.



Tungsten-Carbide-Kronen-Spitze

Aus hochwertigem Aluminium, mit integriertem Anti-Shock-System, einstellbar von 64–145 cm. Biomechanischer Griff, dämpfende Lamelleneinlagen und Neoprenschlaufe. Mit Hartmetall-Kronenspitze, Trekking-Tellern für den Einsatz im Schnee und Asphalt-Pads.

8641 Set 30,60



Universal-Handschlaufe (Paar)

Für optimale Handposition zum Griff, komfortabel und praktisch. Aus leichtem, hautfreundlichem Gewebe. Mit Klettverschluss.

8008 Paar 13,90

Nordic Walking Supergrip Ersatzpads



8009 Paar 6,90

Nordic Walking Ersatzteller



Mit Carbide-Spitze.

8012 Paar 6,90

XCO-TRAINER®

Vorteile von XCO® TRAINING

- Total-Body-Workout (Ganzkörpertraining)
- trainiert Arme, Schultern, Bauch und Rücken während des Laufens
- löst Verspannungen
- verbessert den Laufstil
- ideales Fatburning-Training
- wirkt körperstraffend
- Out- und Indoor Einsatz
- Gruppen- und/oder Einzeltraining möglich
- anerkannte Therapieform
- schult die Körperwahrnehmung
- beinhaltet eine akustische Trainingskontrolle
- ist individuell dosierbar
- verbessert das Rhythmusgefühl
- Exklusivität durch Weltpatent



Xco®
WALKING & RUNNING

Im Gegensatz zu toten Hanteln, dient ein spezielles Granulat im Inneren der XCO-Trainer als Schwungmasse. Durch dynamisches Hin- und Herbewegen der XCO-Trainer schleudert die Schwungmasse von einer Seite zur anderen und man erhält sofort ein akustisches Feedback während des Trainings. Das XCO Training ist für jeden Anwender geeignet, da es schnell erlernbar ist und individuell dosiert werden kann. Inkl. Trainingsposter.

33002	Gr. S	32 cm	Ø 5 cm	760 g	69,00
33003	Gr. M	42 cm	Ø 5 cm	980 g	69,00
33004	Gr. L	32 cm	Ø 7 cm	1325 g	69,00
33005	Athletik	42 cm	Ø 7 cm	1700 g	75,00



XCO-Trainer Shape Set

Das XCO-Shape Set besteht aus 2 der kleinsten XCO-Trainer (27 cm, 620 g) – auch XCO-Trainer Walking & Running genannt – und den dazugehörigen Handschlaufen mit Thermogriff für einen noch besseren Halt. Spezialausführung für Walking und Running.

33006 Set 99,00



XCO Walking & Running Set 1

Dieses XCO-Set besteht aus: 2 der kleinsten XCO-Trainer – auch XCO-Trainer Walking & Running genannt – und die dazugehörigen Handschlaufen mit Thermogriff für einen noch besseren Halt. So können die XCO-Trainer rhythmisch eingesetzt oder temporär in den mitgelieferten Gürtel gesteckt werden. Mit dabei ein handlicher Trainingsplan und eine Trainings-DVD mit Evi Sachenbacher-Stehle und Tobias Angerer.

33009 Set 129,00



XCO DVD Walking & Running

Mit Evi Sachenbacher-Stehle und Tobias Angerer. Die Trainings-DVD mit den beiden Top-Athleten des Langlaufsports.

33008 19,95



XCO DVD Workout

Dynamisches, rhythmisches und mitreißendes XCO-Training zum Mitmachen mit Barbara Klein.

33007 25,00

neu

Leichtathletik

Competitor Wettkampf-Leinen

Original Competitor Wellenküller-Leinen werden seit über 30 Jahren bei Weltmeisterschaften, Olympischen Spielen und Europameisterschaften eingesetzt. Durch die wellendämpfenden Spezialschwimmer aus Polyethylen wird auf allen Bahnen optimale und schnelle Wasserberuhigung erreicht – somit beste Trainings- und Wettkampf-Bedingungen. Das flexible Edelstahlseil (Ø 4 mm) wird mittels patentierter Spannvorrichtung befestigt, auf der Gegenseite befindet sich eine hochwertige, dämpfende Stahlfeder.

Normalausführung: Endstücke 5 m, rot, Mittelteil ca. 37 cm blau und 37 cm weiß im Wechsel, schwarze Markierung alle 15 m, bei 25 m zusätzlich noch 1 m rot in der Mitte.



Bahnen-Ziffer

Weiche Schaumstoff-Platte mit Siebdruck-Nummer für schnelle und eindeutige Erkennung der Bahn. Kontergewichte sorgen für senkrechten Stand. Wird an fertige Leine angeschraubt. FINA- und DSV-getestet.

Für Kiefer Wellenküller Standard, Ø 10 cm.

15603 189,70

Für Kiefer Wellenküller Jumbo, Ø 15 cm.

15604 163,10

Competitor Standard

Dämpfungselemente, Ø 10 cm.

15650 Länge 25 m 540,00
15661 Länge 50 m 958,00

Competitor Gold

Mit den neu entwickelten, vergrößerten Dämpfungselementen, Ø 15 cm.

15652 Länge 25 m 694,00
15653 Länge 50 m 1.289,00

Andere Farbkombinationen und Längen auf Anfrage.

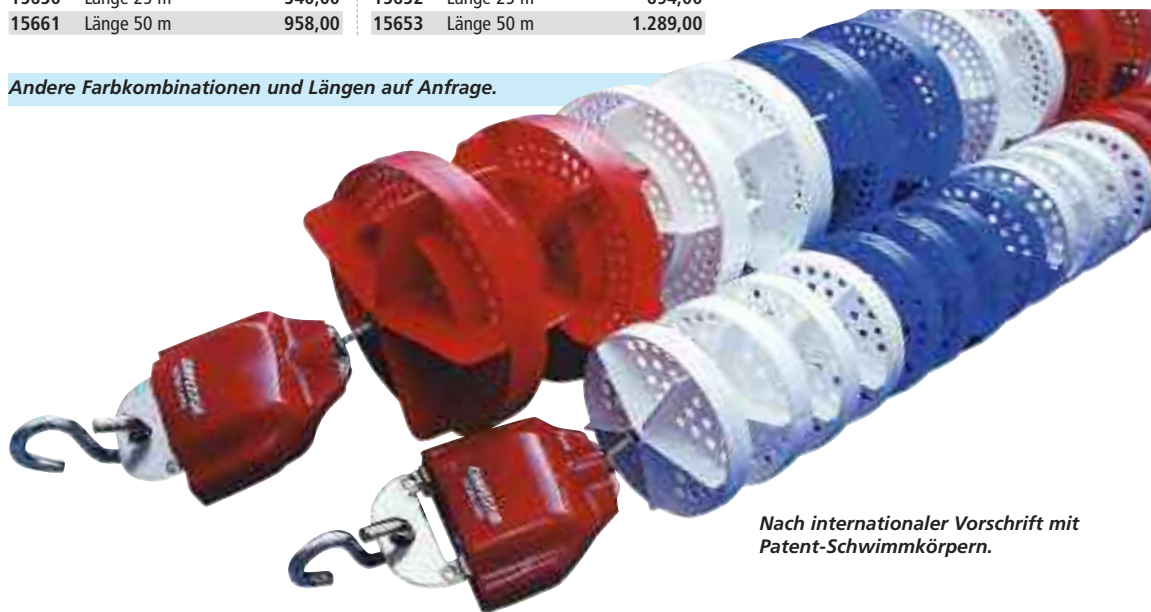

Nach internationaler Vorschrift mit Patent-Schwimmkörpern.



Alu-Schwimmleinenwagen (zerlegbar)

Oberfläche natur blank, absolut wartungsfrei, leichtes Abrollen durch schonende Behandlung der Leinen, sehr großes Fassungsvermögen. Spurfreie Räder – 2 lenkbar, 2 feststellbar. Abmessungen 178 x 118 x 140 cm. Fassungsvermögen: Wellenküller Jumbo ca. 75 m, Wellenküller Standard ca. 150 m, Trainingsleine Kugel/Kugel ca. 250 m. Lieferung zerlegt.

15585 1.250,00



Alu-Schwimmleinenwagen (zerlegbar)

Schwimmleinen-Transportwagen, Alu zerlegbar, für 4 Spezialleinen 25 m mit 100 mm Ø oder 8 Leinen 25 m der üblichen Kugelausführung. Bäderechte spurfreie und leichtlaufende Räder. Transport durch Kippen auf die Räder. Abmessungen: 1,4 x 1,4 x 1,35 m. Haspel Ø 1,15 m. Oberfläche Alu-naturblank. Der Wagen wird zerlegt geliefert.

15589 1.050,00



Alu-Schwimmleinen-Haspelwagen

Stabile Alu-Konstruktion, Oberfläche Alu-naturblank, mit zwei gummierten Fahrrollen. Die Haspeln mit einem Ø von ca. 98 cm können leicht abgehoben werden. Mit einem Wagen können mehrere Haspeln transportiert werden. Platz für 2 Stück Leinen à 25 m der üblichen Kugelausführung. Abmessungen ca. 1,30 x 0,80 x 1,17 m. Lieferung zerlegt.

15595 Alu-Haspelwagen (ohne Haspel) 205,00
15596 Alu-Haspel 249,00



Bodenhülse ①

Aus Edelstahl, Ø i. L. 40,5 x 100 mm, mit Erdungsfahne.

15762 17,00

Startleinen-Pfosten ②

Aus Edelstahl, geschliffen und poliert, Ø 40 mm.

16251 31,00

Abdeckkrosette ③

Für Rohre Ø 40 mm, aus hochglanzpoliertem Edelstahl.

15767 18,00

Startleinen-Halter ④

Polierte Deckplatte mit Einhängeschlitz für Startleinen, aus rostfreiem Edelstahl. Einschließlich Maueranker zum Einbetonieren in Beckenwand.

16250 37,60

Abdeckpils ⑤

Aus hochglanzpoliertem Edelstahl, für Bodenhülsen Ø 40 mm.

15764 einfach 20,00
15763 mit Klemmung in Bodenhülse 28,00

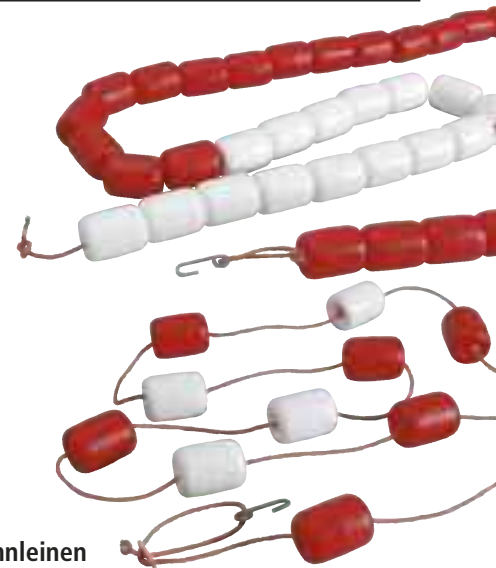

Trennleinen

Polypropylenseil (Ø 6 mm) mit roten und weißen Hostalenkugeln, konfektioniert. Mit zwei Einhängehaken aus Edelstahl und Verstelleinrichtung für exakte Längeneinstellung.

15571 Kugel an Kugel, pro lfm. 17,00
15572 Kugel alle 50 cm, pro lfm. 14,00

Hostalen-Kugeln (einzeln)



Für Trennleinen, 8 mm Bohrung, Ø 67 x 77 mm.

15575 rot 0,80
15576 weiß 0,80



Saughalter

Für Leinenfixierung. Alu-Platte mit Befestigungsbügel und Spannhebel für Leinen auf glatten 12 x 12 cm großen Flächen.

16996 34,50



Sauger Pumpfix

Zum Ausheben von Bodenabdeckungen, mit bester Saugleistung, aus Kunststoff.

55037 18,50



Sauger

Aus Vollgummi, Ø 80 mm, Tragkraft ca. 20 kg.

55035 16,30

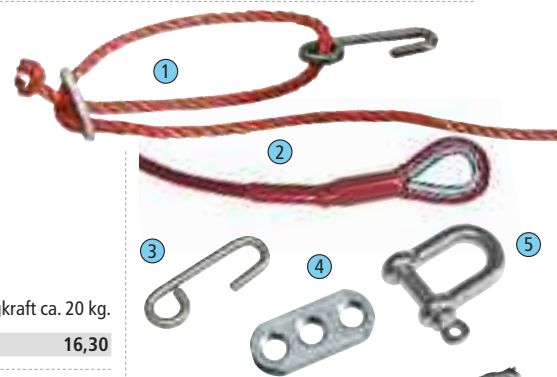

Abgrenzung des Badebereiches in Seen. Mittels Schwimmkugeln (Ø 20 cm) ist die Trennleine auch auf größere Entfernung zu sehen. Die Schwimmkörper werden auf der Leine festgesetzt. Der Abstand zwischen den Schwimmkörpern kann nach Kundenwunsch entsprechend berücksichtigt werden.

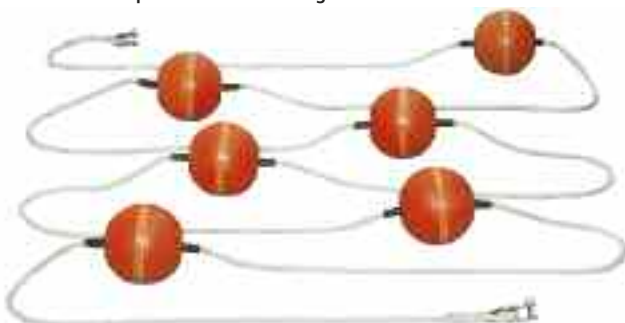

Trennseil (Polypropylen)

Ø 16 mm, orange. Bei Bestellung bitte Maß Haken zu Haken angeben.

15598 pro Meter 1,10

Schwimmkugel

Aus Kunststoff, Ø 20 cm, rot, Seilbefestigung. Gut sichtbar, auch auf größere Entfernung.

15599 14,90

Konfektionierungskosten Polypropylen-Seil

Beidseitig Anbringen von Kauschen, pro Seil.

15597 38,00

Konfektionierungskosten Kunststoffkugeln

Auf Polypropylen-Seil, pro Kugel.

15588 36,00

① Polypropylen-Seil

Ø 6 mm.

15574 pro lfm. 1,00

② Trennseil (Stahl)

Geprüftes, verzinktes Stahlseil (Ø 10 mm), mit PVC-Schutzschlauch-Überzug. Bei Bestellung bitte liches Einhängemaß angeben.

15593 pro Meter 9,60

Konfektionierungskosten Trennseil

Beidseitig Anbringen von Edelstahlkauschen, pro Seil.

15590 41,50

⑦ Trennseilhalter

Zum Einhängen des Trennseils, aus V2A-Edelstahl, in Haubenform, nach vorne geöffnet. Befestigung mittels Bodenankern.

16330 162,60

③ Einhängehaken (Paar)

Für Trennleinen, aus Edelstahl.

15600 Paar 12,00

④ Verstelleinrichtung

Für exakte Seil-Längeneinstellung.

15601 6,20

⑤ Nirosta-Schäkel

Extra, M 12.

15592 11,80

⑥ Edelstahl-Spannschloss

M 16, absolut rostfrei, mit beidseitigen Kontermuttern. Verstellbereich von 32-47 cm.

15591 91,90



Startblock nach DIN 7933 Modell Berlin

Formschöne Konstruktion aus Edelstahl. Tritt- und Absprungfläche mit rutschfester Carborundumbeschichtung. Ausführung mit Rückenschwimmer-Handgriff, Startbahnziffer und Befestigungsmöglichkeit für Anschlagblende. Tragkonstruktion zum Andübeln.

16165 Preis auf Anfrage



Startblock nach DIN 7933 Modell München

Konstruktion aus Edelstahl für hochliegenden Wasserspiegel. Stufentritt und Absprungfläche mit rutschfester Carborundumbeschichtung. Ausführung mit Rückenschwimmer-Handgriff. Startsockel wird vorhandener Überlaufrinne angepasst. Bodenbefestigung mittels Bodenhülsen. Bodenhülsen und Abschlussdeckel nicht im Lieferumfang enthalten.

16150 Preis auf Anfrage

Anschlagblende

Gefertigt aus 2 mm starkem Edelstahlblech. Anschlagfläche (Höhe 30 cm) ist mit einer wogendämpfenden Perforation versehen und in der Höhe verstellbar. Einzelelemente werden in Edelstahlbodenhülsen bzw. an den Startblöcken befestigt. Alle Anschlagblenden können auf Wunsch zusätzlich mit Zeitnehmer- und Lautsprechervorrichtung versehen werden.

Preis auf Anfrage

Haltevorrichtung für Anschlagblende

An Startblock Modell München.

16151 Preis auf Anfrage



Fähnchenleine

Für Rückenschwimmeranlage mit rot-weißen Fähnchen in Gurtband vernäht.

16381 pro lfm. 15,00



Fehlstart-Leine

Für Fehlstart-Anlage, eine Hostalenkugel pro Meter Kunststoff-Leine, rot und weiß wechselnd. Bei Bestellung bitte Beklenbreite angeben.

16371 pro lfm. 17,70

Fehlstart-Anlage

2 Edelstahlpfosten, Ø 40 mm, Länge 160 cm, mit Befestigungsösen. Ohne Fehlstartleine, Bodenhülsen u. Abdeckpilz.

16370 166,00

Rückenschwimmer-Sichtanlage

2 Edelstahlpfosten, Ø 40 mm, Länge 190 cm, mit Befestigungsösen. Ohne Fähnchenleine, Bodenhülsen u. Abdeckpilz.

16380 146,00

Bodenhülse (Edelstahl)

Für Fehlstart- und Rückenschwimmer-Sichtanlage.

15762 17,00

Abdeckpilz (Edelstahl)

15764 einfach 20,00
15763 klemmbar 28,00



Trainings-Großstoppuhr

Aluminiumgehäuse mit Plexiglasscheibe, vierfarbiges Zeigerkreuz, 68 x 68 cm, 24 V Antrieb mit 20 m Zuleitung, Trafo im Netzstecker. Freistehend auf Alurahmen oder zum Aufhängen am Rahmen.

7431 495,00



Trainingsuhr

Plexiglasscheibe, Doppelsekunden- und Minuten-Anzeiger, Start/ Stoppschalter, freistehend, 30 x 30 cm. Quarzgesteuertes Batterie-Uhrwerk in robustem Kunststoffgehäuse. Lieferung ohne Batterie.

7632 153,90



Bahnenzähler

Kunststoff-Anzeige der noch zu schwimmenden Bahnen (99 bis 1) für Mittel- und Langstrecken, Ziffernhöhe 31,5 cm.

15524 75,90



Trial Wasserball

Aus gummiähnlichem Kunststoff, Größe und Gewicht nach Vorschrift.

40243 13,20



Epsan Wasserball Competition

Offizieller DWL-Spielball.

16710 Herren 34,90
16711 Damen 30,10

Wasserball-Kappen (Satz)

Satz zu 14 Stück. Nr. 1 und Nr. 13 rot, Nr. 2-13 blau oder weiß.

15521 blau (Satz) 147,30
15520 weiß (Satz) 147,30

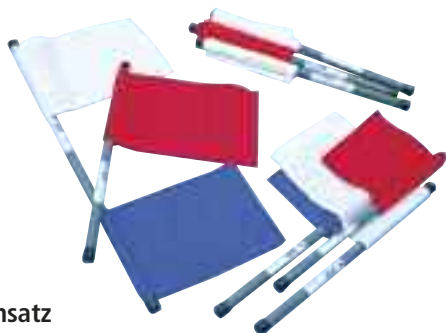

Wasserball-Flaggensatz

Nach Vorschrift, teilbar. Bestehend aus: Schiedsrichter 1 x blau/weiß (70 cm), Torrichter 2 x weiß (50 cm), Torrichter 2 x rot (50 cm), Sekretär 1 x blau (50 cm), Sekretär 1 x rot (50 cm). Komplet in Stoffbeutel, ca. 38 cm.

15523 Satz 46,20

Abgrenzungs-Leinen (Satz)

Für Wasserball, Feldgröße 20 x 30 m, komplett mit Eckwinkeln und Schwimmern. Befestigungsleinen aus Polypropylen, 4 Schwimmer pro Meter, eine Spannleine pro Ecke, gemäß FINA-Vorschrift.

15530 Satz 634,00

Wie Abgrenzungsleinen zuvor, jedoch 8 Schwimmer pro Meter und zwei Spannleinen pro Ecke.

15531 Satz 1.194,00

Weitere Abgrenzungs-Leinentypen auf Anfrage.

Einstiegtreppe



Starre Ausführung aus poliertem Edelstahl. Breite 100 cm. Handlauf aus Rundrohr. Trittläche der Stufen mit rutschsicher geprägter Profilierung.

15752 Preis auf Anfrage

Für höhenverstellbaren Hubboden. Aus poliertem Edelstahl, zum Einhängen am Beckenrand. Trittläche mit rutschsicher geprägter Profilierung. Ohne Abbildung.

15751 Preis auf Anfrage



Alu-Wasserballtore (Paar)

Stabile, klappbare Alu-Konstruktion, freischwimmend, 3,00 x 0,90 m. Unsinkbar durch ausgeschäumte, vorne abgechrägte Schwimmer, 2-Punkt-Leinenbefestigung. Freihängendes Netz, schneller Auf- und Abbau.

15400 Paar 1.624,00



Wasserballtore Neptun-Spezial(Paar)

Stabile Alu-Konstruktion, Profil 75 x 40 mm, lichtet Maß 300 x 90 cm, freischwimmend, nach internationaler Vorschrift. Weiß einbrennlackiert, mit Alu-Schwimmern in roter Signalfarbe. Super Wasserlage und Auftrieb durch extrem stabile und breite Schwimmer. Ohne Netz.

15405 Paar 3.333,00



Alu-Wasserballtore (Paar)

3,00 x 0,90 m, klappbar, Hülsen Ø 34 mm. Mit horizontal und vertikal verstellbarem Aufhängestänge versehen. Tore können an jedem Beckenrand befestigt werden. Ohne Aufbau.

Bei Bestellung bitte angeben:

1. OK Beckenrand – OK Wasserspiegel,
2. Abstand Beckenrand bis Mitte Hülse,
3. Innen-Ø Hülse.

15410 Paar 1.549,00

Wasserball-Tornetze (Paar)

Aus Polypropylen.

15401 3 mm, Paar 51,70
15402 4 mm, Paar 74,90

Einstiegleiter (DIN 7930)

Aus poliertem Edelstahlrohr. Die Griffholme sind der Vorschrift entsprechend ungleich hoch und mit Abdeckrosetten versehen.

Die Stufentritte sind aus Edelstahl, mit rutschsicher geprägter Profilierung und mit den Tragholmen fest verschweißt. Oberster Stufentritt verbreitert und mit Beckenwand abschließend.

Eingeschweißte Verstrebungsrohre zwischen vorderem und hinterem Holm. Befestigung im Beckenumgang. Am Beckenboden auf Gumpuffern stehend.

15760 Preis auf Anfrage

Wie Einstiegleiter zuvor, jedoch zur Befestigung an schmalen Beckenkopf oder vor der Überlaufrinne.

15769 Preis auf Anfrage





Wassersprungbrett

Aus Glasfaser, absolut chlorwasserbeständig, Breite 50 cm. Lauffläche rutschfest, hochelastisch und witterungsbeständig. Nach DIN EN 13451-10. Abbildung ähnlich.

15292	Länge 400 cm	2.320,50
15291	Länge 450 cm	2.455,00
15290	Länge 480 cm	2.442,00



Dämpfer für Wassersprungbrett

Öldruckdämpfer für deutliche Geräuschkämpfung. Fängt das Sprungbrett ab bevor es auf die Walze schlägt – Lärmproblem beim Aufprall (Sprungbrett auf Walze) wird erheblich reduziert (bis zu 87 %).

Dämpfereinheit ist rostfrei und lässt sich unter jedes Sprungbrett (GfK) leicht und problemlos nachrüsten. Sprungbrett, Walzenverstellung und Endlager werden geschont. Lieferung bestehend aus Dämpfer, Dämpferblock und Gegenplatte. Höhe der gesamten Einheit ca. 175 mm + 10 mm Gegenplatte.

15293	Bauhöhe 175 mm	840,00
15295	Bauhöhe 312 mm	1.025,00



Wassersprungbrett (freistehend)

Mobile GfK-Sprunganlage mit 200 ltr. eingebautem Wassertank. Genügend Kontergewicht vorhanden auch für Sprünge von Erwachsenen. Abmessungen: Brettlänge 250 cm, Gesamtlänge 280 cm, Brettüberstand 90 cm, Höhe ca. 60 cm, Breite 50 cm, Gewicht ca. 80 kg. Erforderliche Wassertiefe ca. 3 m.

30248	3.333,00
-------	----------



Walzenverstellung ①

Formschöne Neukonzeption aus Edelstahl mit geschlossener Kastenbauweise und dickwandiger Gummiwalze mit Gleitführung. Durch das große Handrad sehr leichte Auflagerverstellung. Auflagerwalze kann arretiert und mittels eines Bügelschlusses für Unbefugte abgeschlossen werden. Bauhöhe bis Oberkante Gummiwalze 310 mm. Ohne Bügelschluss.

15083	Preis auf Anfrage
-------	-------------------

Gelenkbefestigung ②

Scharnierartiges Sprungbrett-Endlager aus Edelstahl, geräuschkämpfende Wellenlagerung in Gummibuchsen. Bauhöhe 310 mm.

15082	Preis auf Anfrage
-------	-------------------



1 m-Sprung-Großanlage in rostfreier Edelstahlrahmen-Konstruktion, auf Rundrohrsäule mit Aufstieg. Ausführung nach FINA. Weitere Ausführungen auf Anfrage. Wir beraten Sie gerne.

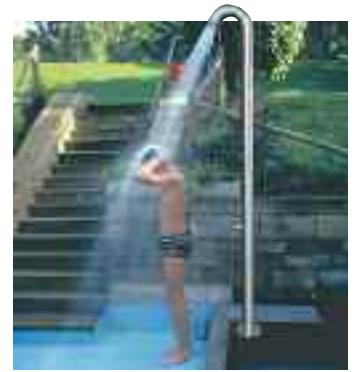

Standbrause

Standbrause aus Edelstahlrundrohr Ø 89 mm, Werkstoff 1.4301. Oberfläche geschliffen mit Korn 240. Ausgerüstet mit innenliegendem Brausekopf sowie Selbstschlußventil. Befestigung mittels Bodenflansch.

15718

940,00



Versehrten-Rutschbahn

Komplett aus poliertem Edelstahl. Ausführung wird den örtlichen Gegebenheiten angepasst.

15234

Preis auf Anfrage

Versehrten-Lift

Komplette Edelstahl-Ausführung, bis 110 kg belastbar. Handwindenbetrieb, schwenkbar in Bodenhülse gelagert, herausnehmbar.

15235

Preis auf Anfrage

Rutschbahn

Aus Polyester, transportabel und wetterbeständig. Für Kleinkinder bestens geeignet, da alle Ecken und Kanten abgerundet. Leicht zu transportieren, da nur 9 kg schwer. Abmessung: 85 cm hoch, 60 cm breit, 215 cm lang. TÜV/GS geprüft.

16807

368,00



Einsteigtreppe

Starre Ausführung aus poliertem Edelstahl, Breite 100 cm. Handlauf aus Rundrohr. Trittläche der Stufen mit rutschsicher geprägter Profilierung.

15752

Preis auf Anfrage





Wurfleine

Für Rettungsring und Wurfball, schwimmfähig, orange/rot, Länge 20 m.

16090 ① 24,00

Rettungs-Wurfball

Aus Styropor, mit starkem Griffnetz, Ø 28 cm.

16070 ② 41,40

Laubkescher

neu

Flache Ausführung, aluminiumverstärkter Rahmen mit weißem Kunststoffrand.

16122 ③ 21,00

Teleskopstange 2-teilig

Ausziehbar von 1.80 - 3.60 m. Mit Gewindeverschraubung, silber eloxiert. O. Abb.

16123 36,00

Teleskopstange 2-teilig

Ausziehbar von 2.40 - 4.80 m. Mit Gewindeverschraubung, silber eloxiert. O. Abb.

16124 45,00

Rettungsstange

Aus Leichtmetall, Rettungsbügel aus Alu-Rundmaterial, Länge ca. 5,50 m.

16110 ④ 58,00



Delta E 100

Digital-Stoppuhr in wasserdichtem Gehäuse. Zweieinhalb-zeilige, gut ablesbare LCD-Anzeige, Ziffernhöhe 7/5 mm. Funktionen: Start, Stopp, Reset, Addition, Split, Lap, Short-Lap. Versetzbare Splitzeit aus der Uhrzeit heraus, Tageszeit, Datum. Wechsel von Split, Lap, Short-Lap und Uhrzeit während der Messung möglich. 65 Speicher mit Auswertung, Schnellsuchlauf. Anzeige: obere Zeile 59 Min., 59,99 Sek., untere Zeile 9 Std., 59 Min., 59,99 Sek. Gehäuse: 90 x 60 x 19 mm, 85 g. Inkl. Schutztasche mit Kordel und Batterie.

7718 rot 52,10
7730 schwarz 52,10



Rettungsring

Aus Hartplastik, 75 x 45 cm, 2,5 kg, orange, mit Reflexstreifen, nach EN 14144 und/oder SOLAS, passend für Schutzgehäuse. Mit eingesplesierter, weißer Rettungsleine, 30 m lang, Ø 8 mm, UV-stabilisiert.

16065 ⑤ 86,00

Aus weiß lackiertem Schaumstoff, Ø 60x38 cm, Tragfähigkeit 9,8 daN (10 kp), mit Griffleine. Für den Sport und gemäß örtlicher Vorschriften im Binnenland.

16060 49,00



Edelstahlkonsole (Paar)

Zur Rettungsstangen-Ablage.

16128 Paar 100,00

Edelstahlständer

Zur Ablage von Rettungsring, Rettungsstange und Schaumfänger. Zum Einbetonieren. Ohne Abb.

16126 254,40

Edelstahl-Wandhalter (Paar)

Einfache Ausführung für Rettungsstange und Schaumfänger. Ohne Abb.

16125 Paar 41,30



Wasser-Thermometer

Schwimmend, Ø 18 cm, hochempfindlich.

16890 29,90
16891 mit Ankerboje 24,90



Lieferung ab Herstellerwerk!

Umkleidekabine Iglu

Praktische Einrichtung für Freibad, Liegewiesen und Badestrände. Stabile, witterungsbeständige GFK-Ausführung, glatte Innenhaut mit Saranvorhang, orange. Einfach mittels 5 Bodenverankerungen aufzustellen. Abmessung: Höhe 220 cm, Ø unten 150 cm.

16997 999,00

Bodenverankerungs-Set

Zur mobilen Befestigung der Umkleidekabine Iglu, z. B. auf Rasen.

41218 Set 76,30

Iglu-Saranvorhang

Extra Saranvorhang für Umkleidekabine Iglu, orange.

16995 63,80

Bodenverankerungs-Set

Zur festen Befestigung der Umkleidekabine Iglu auf Hartplätzen.

41216 Set 47,00



Feuchtraum-Wanduhr

Weißes Kunststoffgehäuse, Ø 30 cm, staub-, dampf- und wasserdicht. Hervorragend geeignet für den ungeschützten Spritzwasserbereich, jedoch nicht für die Sauna. Quarz-Batterie 1,5 V.

7624 69,80



Sauna-Uhr

Rundes Holzgehäuse mit hitzebeständigem Spezialsynchron-Uhrwerk, 230 V, GS-geprüft.

7627 Ø 15 cm 98,50
7628 Ø 22 cm 129,30

Schwimmen



Megaphon Typ A 45

Hochleistungs-Schultermegaphon, 45 Watt, Reichweite ca. 800 m, Sirene schaltbar, Buchse für externen 12 V-Batteriebetrieb, Kfz-Anschlusskabel, Handmikrofon mit Spiralkabel, Feststelltaste und Lautstärkereger. Mittlerer Schalldruck 124 dB. Mit Tragegriff und Schulterriemen, Stromversorgung: 10x1,5 V Monobatterien. Abmessungen: Länge 505 mm, Trichter Ø 350 mm, Gewicht 3300 g. Ohne Batterien.

7790 345,00

Batterie Varta, Mono 1,5 V

7791 3,40



Megaphon Typ A 8

8 Watt, mit elektronischer Sirene, batteriebetrieben. Klein und handlich, sehr lautstark, in stabilem Kunststoffgehäuse. Stromversorgung: 9 V (6 x UM3-Batterien). Abmessungen: 237 mm lang, Trichter Ø 150 mm, Gewicht 680 g. Ohne Batterien.

7795 94,00

Batterie Varta, UM2A Baby 1,5 V

7782 2,40



Megaphon Typ A 25

25 Watt, mit eingebautem Mikrofon, Sirene schaltbar, Buchse für externen 12 V-Batteriebetrieb, Kfz-Anschlusskabel, Lautstärkereger, mittlerer Schalldruck 115 dB. Stromversorgung: 8x1,5 V Babybatterien. Abmessungen: Länge 370 mm, Trichter Ø 230 mm, Gewicht 1700 g. Mit Trageriemen. Ohne Batterien.

7780 173,30

Batterie Varta, energy 2000, 1,5 V

7796 1,80

Megaphone „Typ A 45“ und „A 25“ haben eine Außenstromversorgungsbuchse für 12 V. Bitte nur auslaufsichere Alkali-Batterien verwenden.

Strand- / Schwimmschuh

Rutschfeste, hochgezogene Neoprensohle für optimalen Schutz am Strand. Arretierbarer Verschluss für sicheren Halt bei Aqua-Fitness-Übungen. Geringes Gewicht und angenehmer Tragekomfort.

16894	Gr. 34	9,10
16935	Gr. 35	9,10
16895	Gr. 36	9,10
16936	Gr. 37	9,10
16896	Gr. 38	9,10
16937	Gr. 39	9,10
16897	Gr. 40	9,10
16938	Gr. 41	9,10
16898	Gr. 42	9,10
16939	Gr. 43	9,10
16906	Gr. 44	9,10
16940	Gr. 45	9,10
16908	Gr. 46	9,10



Schwimm-Badekappe

Aus hochelastischem Latex, passend für alle Kopfgrößen. Farbe nach Lagerbestand.

16900 1,40



Einweg-Schuhhüllen

Aus Polyäthylenfolie, blau, mit Gummizug, passend für alle Schuhgrößen. Für Schwimmbäder, Turnhallen etc. Packung 50 Paar.

16902 50 Paar 18,00



Badepantolette Nautic

Aus hochwertigem Microtech-Material, sehr leicht und besonders gut geeignet für den Nassbereich. Mit Fußbett und Lochbandage. Größen: 35-47. Bitte bei Bestellung angeben.

16922 blau/weiß 4,80
16924 weiß/blau 4,80



Bademeister-Beobachtungsstuhl

Standfeste Konstruktion aus Alu. Witterungsbeständiges Schreibbrett, Kunststoffschalen-sitz. Zerleg- und klappbar. Ablagenetz und zwei Kleiderhaken (ähnliche Abbildung).

40522 329,90

DLRG-Schwimmanzug

Aus hochwertigem Baumwoll-Fischgratkörper, für verschiedene Rettungsschwimmer-Ausbildungsprüfungen, Hose mit Kittel.

17003	Gr. 44	39,40
17005	Gr. 46	39,40
17006	Gr. 48	39,40
17007	Gr. 50	39,40
17008	Gr. 52	39,40
17009	Gr. 54	39,40
17010	Gr. 56	39,40
17011	Gr. 58	39,40





Haartrockner TB 80 A

Nennleistung 1000 Watt, Luftstrom 18 l/sek. Schaltet automatisch ein, sobald Ondulierdüse aus dem Halter genommen wird. Kann auch mit separatem Münzschalter betrieben werden.

16335 158,00

System-Baderost Point 15

- Universell einsetzbarer Rost aus Polyethylen im Baukasten-System.
- Griffige Oberfläche mit höchster Bewertungsgruppe für Rutschhemmung A+B+C.
- Geringe Schmutzempfindlichkeit durch schmale Stege.
- Allseitiger Wasserabfluss durch Stelzenstruktur an der Unterseite.
- Angenehm zu begehen durch fußweiche Kunststoffmischung.
- Abgeschrägte Randprofile vermeiden Stolpergefahr, mit seitlicher Schnellkopplung sehr einfach zu verlegen und zuzuschneiden.
- Einsatzgebiete: Umkleebereiche, Nasszonen jeglicher Art, Sauna-Anlagen, Beckenumgängen, im Freien als Balkon-/Terrassenbelag usw.



Einzelplatten, ca. 33 x 33 cm, Höhe 1,5 cm, 9 Stück = 1qm, Gewicht 3,4 kg/qm. Farben: hellgrau, weiß, beige, hellgrün, orange, blau – bei Bestellung bitte angeben.

15360 6,40

Wie zuvor, jedoch 33 cm lang, 3,5 cm breit und nur in grau lieferbar.

Randprofil mit Ösen.

15361 3,10

Randprofil mit Noppen.

15363 3,10

Lieferbare Farben



Bädermatten

Aus schlagfestem PVC in geschweißter Ausführung, leicht auf- und abrollbar. Durch einfaches Abspritzen mit Wasser zu reinigen, liegt rutschfest auf dem Boden, wird nicht schlüpfriig. Für Räume aller Art, auf feuchten Böden, für Badeanlagen, Waschanlagen, Umkleieräume etc. Fußpilz-feindlich, überträgt keine Krankheiten. Lieferbar in den Farben: grau, blau, gelb, grün, schwarz, pink und weiß. Unterleisten immer schwarz, max. Länge 6 m. Bei Bestellung bitte Farbe der Oberleisten angeben.

15351 Breite 60 cm, lfm. 31,00

15357 Breite 80 cm, lfm. 38,00

15355 Breite 100 cm, lfm. 44,00

15356 Breite 120 cm, lfm. 55,00

Standard-Größe 60 x 40 cm, abgerundete Ecken, ideal für Umkleidekabinen. Farben: grau, blau, gelb, grün, schwarz, pink, weiß.

15352 14,40



SAFE-O-MAT Münzpfandschloss

(0,50 und 1,00 Euro)

Schlüssel ist vorgerichtet zum Einclippen von Nummernplättchen.

6840 88,20



Not-Öffnungsschlüssel Promax

Zum Wechseln von SAFE-O-MAT-Schlössern (wird separat versendet).

6733 17,00

Schwimmbad-Kleiderbügel

Aus schlag- und bruchfestem Kunststoff, grau, mit Rockösen und Hosenbügel. Schwarze Nylonnetztasche an diebstahlsicheren Ösen befestigt. Mindestabnahme-Menge: 5 Stück.

6899 12,30

6898 mit Schuhhaken 13,20

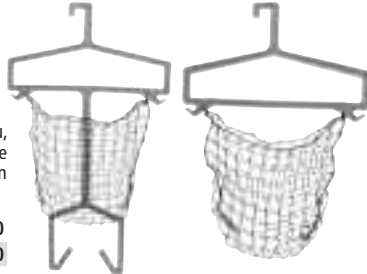

Freibadschrank

Geschweißte Konstruktion aus elektrolytisch verzinktem Stahlblech und hochwertige Pulverbeschichtung.

Standardfarben: lichtgrau (RAL 7035), feuerrot (RAL 3000), lichtblau (RAL 5012), taubenblau (RAL 5014), resedagrün (RAL 6011). Farbwunsch bitte bei Bestellung angeben.

Vollblechtür mit Verstärkungstasche und Lüftungsschlitzen oben und unten. Übereinander liegenden Fächer, Abteillebreite 30 cm. Je Fach 1 Kleiderstange mit 3 Kunststoffkleiderhaken, Türen rechts angeschlagen, auf 15 cm Sockel.

Serienmäßig Zylinderschloss mit 2 Schlüsseln, Münz-Pfandschloss gegen Mehrpreis.



6894 2 Abteil mit 4 Fächern, Maße 185 x 63 x 50 cm (HxBxT) 358,00

6895 3 Abteile mit 6 Fächern, Maße 185 x 93 x 50 cm (HxBxT) 508,00

6896 4 Abteile mit 8 Fächern, Maße 185 x 123 x 50 cm (HxBxT) 666,00



Regalwagen aus Aluminium

Fahrbar, 3 Regalböden aus Alu-Wellengitter, rostbeständig, Schiebetüren, mit Schloss inklusive 2 Schlüssel. Maße 150 cm x 150 cm x 62 cm (B x H x T). Ohne Aufbau.

16870 1.595,00



Feuchtraum-Bank

Sitzfläche aus 5 eloxierten ovalförmigen Aluprofilen, freistehend. Untergestell aus geschliffenem Edelstahlrohr. Sitzhöhe: 45 cm, Breite: 41 cm, Länge: 200 cm.

50545 598,00



Ballschrank, feuerverzinkt

Wellengitterausführung, komplett feuerverzinkt, stabiler, geschweißter Winkeleisenrahmen, zwei rollengelagerte Schiebetüren mit Wellengitterfüllung. Optimale Entlüftung auch nasser Schwimmsportteile. Doppelt schließendes Sicherheitschloss, verstellbare Wellengitterböden. Maße (B x H x T): 200 x 186 x 60 cm.

6789 1.277,00



Regalwagen (Stahl, verzinkt)

Aus feuerverzinktem Stahl mit abschließbarer Schiebetür, einschl. Schloss, und 3 höhenverstellbare, verzinkte Einlagegitterböden, fahrbar mittels 4 Lenkrollen. Oben umlaufende Reling. Maße (B x H x T): 150 cm x 150 cm x 60 cm.

16872 1.098,00



Alu-Gerätewagen Speedy

Alu-naturblank mit 2 Einlageböden. Eine steckbare Konstruktion aus Alu-Spezialprofil in Verbindung mit Wellengitter, fahrbar. Ringösen an den Türen ermöglichen das Anbringen eines Vorhängeschlosses. Maße: 125 cm x 120 cm x 62 cm (B x H x T). Ohne Aufbau.

16871 1.025,00



Jive-Board(Mini-Surfboard)

Sehr tragfähiges Schaumstoff-Brett für Freizeit, Spiel und Spaß, aus unzerbrechlichem Schaumstoff, seewasserbeständig, blau/gelb, 97 x 48 x 5 cm.

16715 35,90



Tintenfisch

Aus chemisch vernetztem PE-Schaum, angenehm, hautsympath., weich, ca. 46 x 26 cm.

16851 8,80



neu

BENZ® Schwimmbrett

Benz-Thermo-Schwimmbrett rot-schwarz, 50 x 29 x 4 cm. Aus formbeständigem, geschlossenzelligem PE-Schaum, umweltfreundlich, ohne Phthalat-Weichmacher, hautfreundlich (dermatologisch getestet Test RCC, LTD-CH), mit vorgeformten Griffen.

16700 12,90

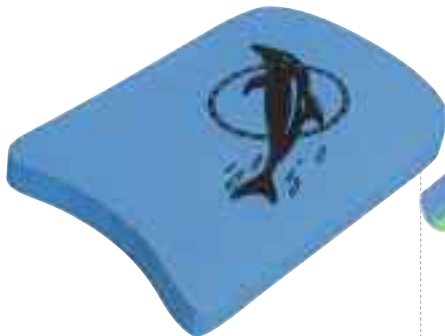

Delphin

Aus chemisch vernetztem PE-Schaum, hautfreundlich, Delphin-Bild, 45 x 25 x 4 cm.

16745 4,70



Rainbow

Leichte Ausführung aus PE-Schaum, mit Regenbogen-Muster, 48 x 30 x 3 cm.

16795 6,80

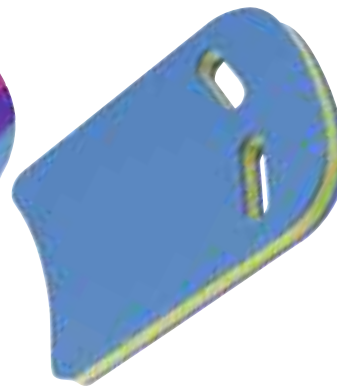

Eurokick

Extra starke Ausführung für Arm- und Beintraining, aus Plastazote-Schaum, mit 2 Aussparungen für Hände oder Füße, 44,5 x 30,5 x 4,0 cm, blau/ gelb.

16772 7,70

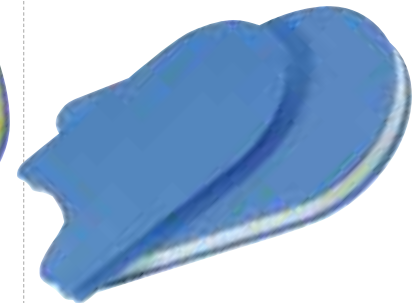

Aquasprint

Aus chemisch vernetztem PE-Schaum, hautfreundlich, gas- und giftfrei, verrottungsfest, lichtbeständig, mit großem Auftrieb, runde Vorderseite, ausgesparte Hinterseite, 3-farbig.

16759 48 x 29 x 4 cm 8,20
16757 37 x 24 x 3 cm 6,60



Schwimmbrett

Mit Handgriffen an der Unterseite, dadurch ein sicheres Halten und eine perfekte Lage im Wasser, 38 x 26 x 8 cm.

16701 12,70



Aquatrainer

Widerstandsbrett für Arm- und Beintraining. Zweiteilig universell einsetzbar. Entwickelt in Zusammenarbeit mit Leistungsschwimmern. Gefertigt aus strapazierfestem, unbrechbarem, nichtbrückelndem Schaumstoff. Verschiedene Verwendungsmöglichkeiten:

- Als normales Schwimmbrett für Beintraining.
- Als Widerstandsbrett für Beintraining – kann mit großer oder kleiner Widerstandsfläche verwendet werden.
- Als Widerstandsbrett für Armtraining. Beine werden ohne zweites Teil durch die großen Fußöffnungen gesteckt.
- Als Pull-Buoys – kleineres Teil als Widerstand, wird zwischen Beine geklemmt (Armtraining).

16298 13,50



Top-Sound im Wasser

Unterwasser-MP3-Player SwiMP3

Ermöglicht das Hören von über 30 Musiktiteln in exzellenter Qualität und in allen Schwimmstilen, von CD kopiert oder Download-Music. Eine revolutionäre Übertragungstechnik bringt eine völlig neue Schwimmerfahrung, sowohl für Wettkampf- als auch Freizeitschwimmer. Lieferumfang: SwiMP3-Player mit fest verbundener Schwimmbrille, PC-Software, USB-Kabel, Ohrstöpsel und Aufbewahrungsbeutel.

16615 256,50



Schwimminsel

Aus PVC-Folie, Ø 173 cm, grün/gelb/pink, mit Palme, abnehmbarem Kissen in Form einer Banane und umlaufender Halteleine.

9438 45,00



Schwimmfloß

Aus stabilem, hautfreundlichem, blauem PE-Leichtschaum, mit Löchern versehen, Abmessung: 95 x 64 x 2 cm. Für Therapie und Wassergymnastik bestens geeignet.

16853 28,60



Wasserspielklötze (Satz)

Aus Plastazote-Schaumstoff (schwimmend, unzerbrechlich, wasserabweisend), 18 x 9 x 4,5 cm. Geliefert als Satz zu 48 Stück. Farbe nach Lagerbestand in rot, blau, grün, gelb.

16266 Satz zu 48 Stück 75,00



BENZ® Schwimm- und Spielflöße

Aus stabilem, unzerbrechlichem PE-Schaum und hautfreundlichem Kunststoffbezug, mit langer Lebensdauer.

16950	Dreieck, 80/ 80/ 80 x 6 cm, grün	87,00
16951	Dreieck, 100/ 100/ 100 x 6 cm, gelb	96,00
16952	Rechteck, 100 x 50 x 6 cm, rot	82,20
16953	Quadrat, 100 x 100 x 6 cm, gelb	103,00
16954	Rechteck, 100 x 150 x 6 cm, blau	119,00



Schwimmfloß Super ①

Vielseitig verwendbares Schwimm- und Spielfloß, bestehend aus unzerbrechlichem PE-Leichtschaumkern, mit blauem PVC-Planenüberzug, 100 x 200 x 6 cm. An beiden Stirnseiten eingearbeitete Ösen, dadurch können mehrere Superflöße zu größeren Formen oder Laufsteg verbunden werden.

16815 175,40



Schwimmfloß Disco ②

Aus Plastazote-Schaum – unzerbrechlich, hautfreundlich, gas- und giftfrei, Ø 95 x 6 cm.

16812 58,50



Badering

Aus speziellem Kunststoff mit zwei aufgeschweißten Handgriffen und versenktem Spezialventil, Ø 100 cm.

16788 111,70

Wasserlaufweg

Wasserlaufweg, Breite 1 m, aus beidseitig kaschierem Spezialschaum. PVC-beschichtetes chlorbeständiges, reißfestes Trägergewebe. Nach DIN Hochfrequenz-verschweißt. Befestigung durch 2 Seile und 2 Gummiseile je ca. 8m lang. Bitte beachten: Mindest-Bestelllänge 4 m, nur ganze Meter lieferbar.

9559 lfm. 109,00



Badeschlauch

Gummireifen mit versenktem, glattem Ventil.

16780	Außen-Ø 52 cm, Innen-Ø 31 cm	15,90
16781	Außen-Ø 78 cm, Innen-Ø 50 cm	30,70



Schwimmfloß Gigant

Aus absolut unzerbrechlichem Plastazote-Leichtschaum, 145 x 93 x 6 cm, blau. Sehr feste, steife und hautfreundliche Ausführung mit guter Stabilität.

16811 101,60



Schwimminsel

Gummireifen mit strapazierfähigem Kunststoffbezug.

16786 Ø 140 cm 165,00

Schwimmkragen Secumar 95

Der „Secumar 95“ Schwimmkragen ist aus hautsympathischem, robustem Material und bietet unsicheren Schwimmern, Patienten in der Rehabilitation, oder Behinderten, Hilfe und Sicherheit im Wasser. Der Schwimmkragen ermöglicht eine komfortable Position, die den Kopf sicher über Wasser hält. Er findet somit Anwendung in der Badetherapie, der Rehabilitation, sowie im Bereich der häuslichen Pflege. Er dient der Sicherheit bei Behandlungen im Bewegungsbad, bei medizinischen- oder Reinigungsbädern, sowie bei Unterwassermassagen im Wannabad.



16716	small, Halsweite 28-32cm	87,00
16834	medium, Halsweite 33-38cm	87,00
16835	large, Halsweite 39-43cm	87,00



Beco-Schwimmflügel

Doppelkammersystem mit abgeflachter Innenseite aus hochwertigem PVC-Material. Bei Warentests wurde der BECO-Schwimmflügel sehr gut beurteilt, ist nach DIN 7874 geprüft und bei der Deutschen Gesellschaft für Warenkennzeichnung unter der Nr. 2W001 registriert. TÜV-geprüft, DLRG-empfohlen.

16740	Gr. 0, bis 6 Jahre	5,60
16743	Gr. 1, bis 12 Jahre	5,60
16742	Gr. 2, Erwachsene	5,60



Schwimmgürtel

Aus vernetztem Schaum, gelb/blau, mit stufenlos verstellbarem Gewebegurt mit Schnellverschluss und TÜV-Zertifikat.

16831	5-teilig bis 30 kg	9,90
16833	6-teilig bis 50 kg	10,90



Schwimmkissen

Optimales Übungsgerät für den Schwimmunterricht mit elastischem Bügel und sehr gutem Sitz in 2 Ausführungen, Gr. B für Erwachsene, Gr. A für Kinder/Jugendliche.

16722	Gr. A	11,40
16721	Gr. B	10,80



Schwimmscheiben (Satz)

Die einfache Art Schwimmen zu lernen. Aus geschlossenzelligem Schaumstoff, 100 % wasserdicht, seewasserfest, strapazierfähig, leicht, weich und anschiemgsam. Satz besteht aus 2 Stück.

16737	Kinder (Satz)	24,40
16738	Erwachsene (Satz)	25,50



Schwimmhilfe Flipper SwimSafe

Aufblasbare Schwimmhilfe mit optimalem Auftrieb durch Styroporkern und Luftkammer, mit Sicherheitsventil. Für Babys ab 3 Monaten und Kleinkinder bis ca. 6 Jahren. Von Schwimmschulen empfohlen.

16754	17,60
-------	-------

„Flipper SwimSafe“-System
Mit den „Flipper SwimSafe“-Produkten haben Kinder ungetrübten Badespaß, werden an das Wasser gewöhnt und erlernen spielerisch das Schwimmen. Schwimmhilfe und Schwimmkissen TÜV- und GS-geprüft.



Schwimmkissen Flipper SwimSafe

Schwimmkissen der neuen Generation, aus 100% Baumwolle mit flexiblem, weichem Gummiband. Kissen passen sich dem Körper ideal an und es ergibt sich eine natürliche Schwimmage. Von Schwimmschulen empfohlen. Die Materialien entsprechen dem ÖKO-Tex Standard 100.

16933	20,50
-------	-------



Schwimmflossen Flipper

Hautfreundlich und anschiemgsam durch Naturkautschuk. Flexible Passform, keine harten Plastikteile oder Schnallen. Farbe nach Lagerbestand.

16929	Gr. 22-24	10,20
16930	Gr. 24-26	10,20
16932	Gr. 26-28	10,20



Thera-Band Aquafins(Paar)

Ermöglichen ein Widerstandstraining der besonderen Art für ein effektives Ganzkörpertraining. Mit Hilfe eines stabilen Klettverschlusses werden sie an Fuß- oder Handgelenken fixiert und erhöhen damit den Wasserwiderstand. Lieferung im Nylonnetz mit Übungsanleitung.

16941 Paar 50,30

Pull-Buoys für Brust-, Kraul- und Delphintraining. Die Pull-Buoys werden zwischen die Beine geklemmt und können somit die Fußtätigkeit bedingt verhindern. Sie dienen als Widerstand und Auftriebshilfe im Beinbereich. Die Armbewegung kann somit gezielt trainiert werden.



Monoblock

Für Schüler und Erwachsene durch verschiedene Ø verwendbar, einseitig.

16752 6,60



Pull-Buoys

2-teilig, für Kinder.

16750 Gr. 1, ø 75 mm 4,80
16751 Gr. 2, ø 100 mm 5,60



Schwimm paddles (Paar)

Flache, schwarze Paddles mit vielen Öffnungen und verstellbare, runde Gummibänder zur effektiveren Korrektur der Handstellung und Steigerung der Armzugleistung.

16617 Junior (Paar) 6,70
16616 Senior (Paar) 6,90

Widerstandsgürtel

Für Schwimm-Krafttraining, mit 5 abnehmbaren Widerstandsbechern – dadurch ist ein optimales Schwimm-Training möglich.

16755 8,20

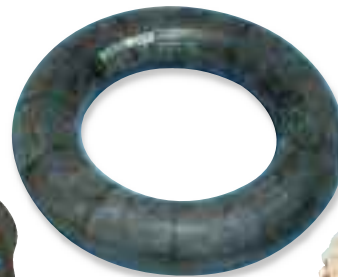

Bein-Schlauch

Beliebte und bewährte Armzug-Trainingshilfe aus Gummi mit verstärktem Ventil. Auftrieb sowie Widerstand des Beinschlauches kann durch Luftregulierung verändert werden. Schlauch-Innendurchmesser 16 cm.

16724 20,70



Schleppring

Aus Spezialschaumstoff, zum Üben und Trainieren des Armzugs. Schaumstoff saugt sich voll Wasser und wirkt als Ballast und Widerstand.

16723 8,10



Speed-Zugseil

Für Schnellkraft-Training, Schwimmen, Ski-Langlauf, Sprinten u. a. Sportarten, um Bewegungstechniken, Kraft und Kondition gezielt anzutrainieren.

16770 20 kg 14,70
16771 30 kg 16,20
16775 40 kg 21,00



Schwimmrolle

Vielseitige Schaumstoffrolle auf PVC-Rohr. Unterrichts- und Schwimmhilfe, auch für das Behinderten- und Senioren-Schwimmen. Schaumstoffrolle auf PVC-Rohr. 60 x 10 cm.

16727 8,70



Schwimmbrille für Kinder

Profischwimmbrille für Kinder und Jugendliche. Lamellenabdichtung aus Silikon und besonders elastisches, geteiltes Kopfband. Verstellbarer Nasensteg, Rahmen und Augenschalen aus Polycarbonat. 100% UV-Schutz, antibeschlag. 4 Farbkombinationen, nach Lagerbestand.

16948 8,90



Schwimmbrille Sportive

Optimale Funktion im sportiven Design. Lamellenabdichtung und breites, geteiltes Kopfband aus Silikon. Getönte Augenschalen aus Polycarbonat, Antibelag und verstellbarer Nasensteg.

16925 9,70



Schnorchel

Anatomisches Schnorchelrohr, NS-Mundstück und integrierter Schnorchelhalter, guter Tragekomfort, Neonfarben.

14064 Junior, farbig sort. 3,90
14065 Senior, blau 6,30



Tauchmaske Standard

Lippendichtung und Kopfband aus Polyvinyl. In zwei Farben transparent/pink und transparent/blau. Für Jugendliche und Erwachsene.

16927 4,60



Herren-Monoflosse Rapid

Für Schuhgrößen von 40-46, Farbe schwarz. Weiches Flossenblatt ermöglicht schnelles Schwimmen wie ein Delphin.

16614 91,30



Damen-Monoflosse Tempo

Für Schuhgrößen von 36-39, Farbe lila. Weiche Flossenblatt ermöglicht schnelles Schwimmen wie ein Delfin.

16613 69,80



Kinder-Monoflosse Wave

Für Schuhgrößen von 34-38, Farbe blau. Weiche Flossenblatt ermöglicht schnelles Schwimmen wie ein Delfin.

16612 59,50

Schwimmflossen Comfort

Mit geschlossenem, schwarzem Fußschlupf aus weichem Thermo-Gummi und steifes, blaues Kunststoffblatt, strömungsgünstig ausgeformt. Ideal geeignet für den Schul- und Freizeitsport.

16630	Gr. 28-30	7,10
16631	Gr. 31-32	7,40
16632	Gr. 33-34	7,80
16633	Gr. 35-36	8,40
16635	Gr. 37-38	9,40
16636	Gr. 39-40	10,10
16637	Gr. 41-42	10,40
16638	Gr. 43-44	10,90
16639	Gr. 45-46	11,40



Egg Flips Saturn(Set)

Hilfsmittel zum Erlernen der richtigen Atemtechnik beim Schwimmen. 1 Set = 10 Stück.

40083 10-er Set 14,20



Tauchring-Set

Aus Kunststoff, nummeriert von 1-4, Ringe vertikal sinkend, auch als Unterwasser-Ringwurfspiel zu verwenden.

16822 4-er Set 11,00



Tauchstein

Aus Kunststoff, 2,5 kg, DLRG-Ausführung.

16800 20,00

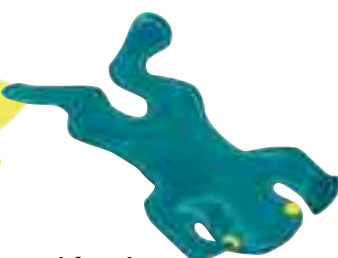

Tauchfrosch

Aus PVC-Material, Länge ca. 30 cm.

16801 10,20



Tauchstäbe (Set)

Stehen senkrecht am Boden und sind hervorragend für Tauchspiele geeignet.

16803 6-er Set 14,40



Tauchblume

Aus PVC-Material, Ø ca. 30 cm.

16802 10,20

Schwimmflossen Emotion

Mit bequemem, schwarzem Fußschlupf aus weichem Gummimaterial. Profil des Flossenblattes verleiht starken Schub und Stabilität beim Tauchen. Durch Pack-System können die Flossen zusammengesteckt werden. Für den (anspruchsvollen) Freizeitsportler.

16660	Gr. 34-35	10,80
16661	Gr. 36-37	11,20
16662	Gr. 38-39	12,10
16663	Gr. 40-41	12,80
16664	Gr. 42-43	13,50
16665	Gr. 44-45	14,10
16666	Gr. 46-47	14,50



Tauchring

Aus Kunststoff, 5 kg, DLRG-Ausführung.

16810 36,90



Tauchringe (Satz)

Aus PVC, ca. 150 g. Farbe nach Lagerbestand in rot, gelb, blau. Satz zu 10 Stück.

16821 Satz zu 10 Stück 26,70

Tauchteller

Aus Edelstahl.

16830 4,00



Tauchring

Aus PVC, Ø ca. 18 cm, Lamellenform. Farben rot oder gelb.

6611 3,70



Tauchspiel Blinkende Edelsteine

Durch Druck auf die Rückseite fangen die Edelsteine an 30 Sekunden zu blinken. Sie sinken auf den Boden des Beckens und müssen während des Blinkens zurückgebracht werden. Spielerisches Erlernen der Schwimm- und Tauchtechnik für Kinder ab 5 Jahren.

16294 14,50



Slalom-Tauchspiel (Set)

Set besteht aus 8 Kunststoffbändern (150 cm lang), oben mit eingebauten Schwimmern, unten mit Ballast, völlig rostfrei. Einfach ins Wasser werfen und das Spiel ist bereit.

16264 Set 25,10



Tauchreifen

Hängt senkrecht unter der Wasseroberfläche, Ø 70 cm, Farbe rot.

16270 9,40



Tauchreifen

Steht senkrecht am Boden, Ø 70 cm, Farbe blau. Für Tauchübungen bestens geeignet.

16269 9,40



Standup-Set

Set bestehend aus 4 Halbringen mit unten gelagertes Gewicht, dadurch senkrechte Stellung.

16265 Set 42,10



Flipper-Spiel (Set)

Zum spielerischen Erlernen des Tauchens. Tauchreifen Ø 73 cm, höhenverstellbares Plastikgewicht, absolut rostfrei. Set besteht aus 4 Tauchreifen.

16286 Set 49,20



Tauchpuppe

Füllt sich automatisch mit Wasser und sinkt auf den Grund, aus Polyethylen, Höhe 100 cm, Gewicht außerhalb des Wassers 8,2 kg. Für Abnahme von Prüfungen und Veranstaltung von Wettbewerben.

16285 201,10



Transportwagen für Schwimmgeräte

(L x B x H) 150 x 75 x 85 cm, aus Kunststoffprofilen 55 x 50 mm. Innen mit Gewebeplane. 4 Transportrollen. Lieferung unmontiert, jedoch ohne Werkzeug schnell zusammenzubauen.

16955 429,00



Transportwagen für Aqua-Gym-Sticks

Für max. 40 Aqua-Gym-Sticks. Offen gearbeitet, daher schneller Wasserablauf, mit 4 Transportrollen.

16957 (B x H x T) 60 x 106 x 40 cm 148,90
16958 (B x H x T) 60 x 138 x 40 cm 168,90



Wasser-Basketball

Anlage komplett mit Netz und Schwimmer. Ideal für Urlaub, Hobby, Grundschule etc. Ohne Ball.

16289 46,10



Wasser-Basketball 2

Der Freizeitspaß für Schwimmbad, Swimmingpool oder den Urlaub am Meer. Kann sowohl auf einem Korb wie auch auf zwei Körbe gespielt werden. Die Spielregeln kann jeder festlegen, wie er will. Überall einsetzbar, schnell und einfach zu montieren und äußerst stabil. Tragreifen Ø 105 cm, aus stabiler Bootshaut mit aufvulkanisierten Haltern für das Kunststoff-Gestell. Inkl. Netz und zwei Ösen zur Leinenbefestigung. Ohne Ball.

16290 65,70



Wasser-Spieltor

Freischwimmend oder zum Aufstellen auf den Beckenrand, für Schul- und Freizeitspiele, 90 x 70 x 60 cm (B x H x T). Ohne Ball.

16288 82,00



Wasser-Volleyball

Zerlegbare Wasser-Volleyballspiel-Konstruktion aus Alu-Spezialprofilen mit Netz und Spannvorrichtung (2,5 x 1,3 m), freischwimmend, kippfrei durch spezielle Stabilisierung. Ohne Ball.

16292 189,80



Schwimmreifen

Schwimmt auf der Wasseroberfläche, Ø 75 cm, 100 % wasserdicht. Zum Auftauchen von unten sowie zum Durchspringen vom Beckenrand.

16814 8,10



Wasserball

Aus strapazierfähigem PVC, farbig, im Klarsichtbeutel verpackt.

16748	40 cm Ø	2,40
16749	50 cm Ø	2,90
16783	60 cm Ø	3,40

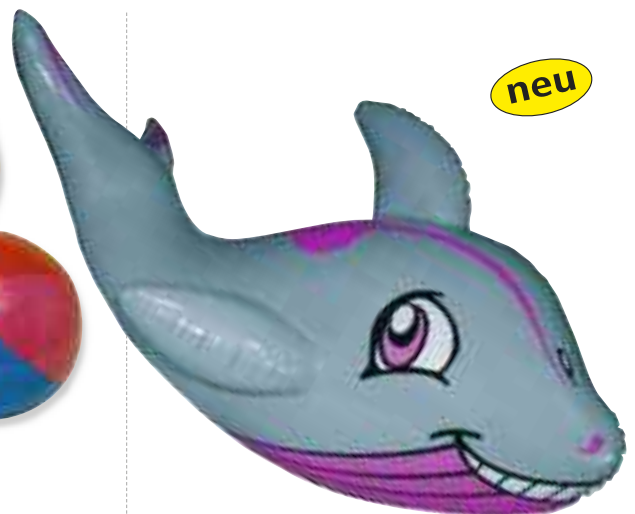

Wal

Wasserspieltier Wal, aufblasbar, ca. 110 cm groß, ohne Haltegriffe.

16842 7,10



Schwimmsprossen

Vielseitiges Schwimm- und Sportgerät für den Schwimmunterricht und Freizeit. Eine Schwimmsprosse besteht aus 2 Schwimmern und 1 Verbindungsstange. Lieferung einzeln und im Set.
Set 1: 8 Schwimmer, 8 Stangen.
Set 2: 20 Schwimmer, 20 Stangen.

16260	Sprosse	20,40
16258	Set 1	97,50
16259	Set 2	204,10



Quick-Up-Pool-Set

Pool stellt sich beim Befüllen mit Wasser selbst auf, mit aufblasbarem Umlaufring. Inkl. Pumpe zur Wasserzirkulation, Filterung und Abdeckplane. Inhalt: 450 l. TÜV/GS und CE geprüft.

16796	Ø 300 x 68 cm, 450 l	131,40
16797	Ø 360 x 76 cm, 750 l	164,40
16798	Ø 450 x 86 cm, 1350 l	253,00

Wasserrutschbahn

Ca. 610 lang und 80 cm breit. Einfach auslegen, Wasserschlauch anschließen und aus den perforierten Randschläuchen bewässern hunderte von Wasserstrahlen glatte PE-Folie.

16942	24,50
-------	-------



Splash Disc

Bei richtigem Wurf surft sie übers Wasser – dabei spritzt aus den Schlitzen senkrecht Wasser empor. Farbe nach Lagerbestand.

8671	8,30
------	------



Wasserrutschbahn Duo

Ca. 650 x 186 cm mit 2 Auffangbecken und Zielfahne. Einfach auslegen, Wasserschlauch anschließen und aus den perforierten Randschläuchen bewässern hunderte von Wasserstrahlen die glatte PE-Folie.

16944	38,00
-------	-------

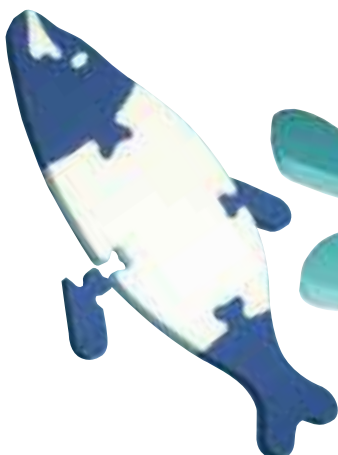

Wasser-Puzzle Fisch

7 Teile, ca. 1 m lang.

16296	26,90
-------	-------

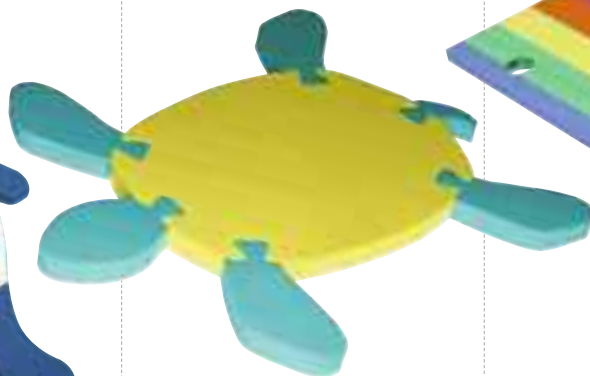

Wasser-Puzzle Schildkröte

9 Teile, ca. 90 cm lang.

16297	36,90
-------	-------

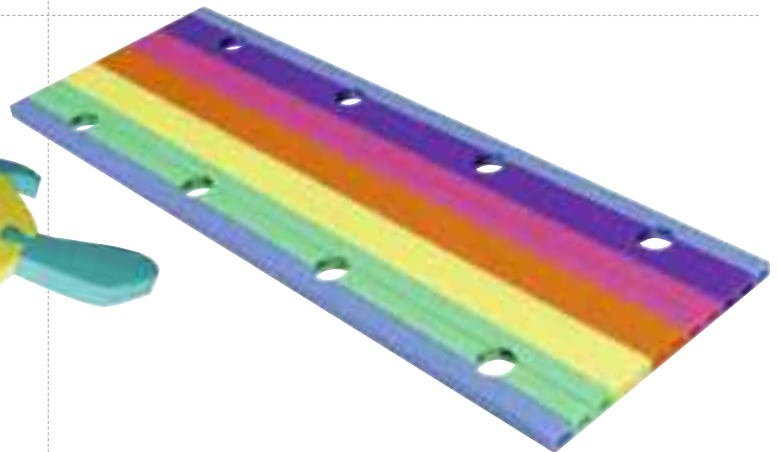

Aquafloß

Hervorragende schwimmende Insel, die in Verbindung mit den Aqua-Gym-Sticks zu individuellen Hindernis-Stationen zusammengesteckt werden kann. Hierfür sind 8 Aussparungen vorgesehen. Größe: ca. 51x150 cm. Lieferung ohne Aqua-Gym-Sticks.

16712	16,70
-------	-------



Aquaruder (Paar)

Mit Gewichten beschwerte PVC-Miniruder für Wassergymnastik, d. h. sanftes Training von Armen, Schultern, Brustkorb und Rücken im Wasser. Ausgeformter Griff sorgt für guten Halt. Maße: 41,5 x 16 cm, Gewicht 900 g. Lieferung paarweise.

16827 Paar 21,80

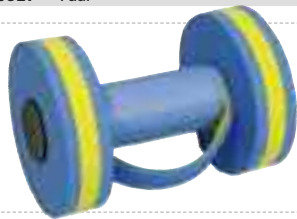

Schwimmhantel

Aus PE-Schaum, für Fitnessstraining im Wasser konzipiert. Um besseren Halt zu gewährleisten, wurde die Hantel mit einer Handschlaufe versehen.

16713 11,80

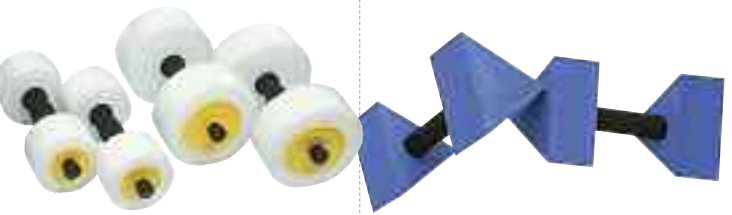

Schaum-Hantel (Paar)

Aus PE-Schaum, für Aquatraining, einfache Ausführung.

16867 Junior, Ø 10 cm 13,90
16864 Senior, Ø 15 cm 15,90

Delta Belts (Paar)

Schaumstoffhantel, für Aquatraining bestens geeignet, mit 3-eckigem Schaumstoff-Auftriebskörper.

16868 Paar 54,30



Aqua-Gym-Disc (Paar)

Einfaches und wirkungsvolles Hilfsmittel für Wassergymnastik. Schaumstoffscheiben (Ø ca. 20 cm) mit Grifföchern zum Greifen oder zum Einklemmen der Füße. Farbe nach Lagerbestand.

16785 Paar 30,70



Aqua-Gym-Stick Comfy-Pony

Aus speziellem, wasserfestem PE-Material, Ø 7 cm, Länge 145 cm. Für Kinder-Schwimmen, im lustigen Pony-Design. Farbe nach Lagerbestand.

16847 4,50
16848 mit Schnatter-Funktion 5,00



Aquadisc

Bestens geeignet für Aquagymnastik und -jogging.

16299 30,30



Schwimmhandschuhe

Wassergymnastik-Handschuhe aus dehnbarem Neopren mit hohem Tragekomfort, erhöhen Wasserwiderstand und sind gut zum Arm- und Schultertraining sowie beim Aquajogging geeignet.

16875 medium / Paar 14,30
16876 large / Paar 14,30



Aqua-Gym-Stick

Aus speziellem wasserfestem PE-Material, Länge 160 cm, Ø 7 cm. Vielseitige Einsatzmöglichkeiten für Schwimmkurse, Wassergymnastik, Aqua-Fitness, Reha, Therapie, Senioren-/Behindertensport sowie Spiel- und Badespaß für jeden. Auch in Verbindung mit dem Aquafloß einsetzbar. Farbe nach Lagerbestand.

16799 3,60

Verbindungsstück für Aqua-Gym-Stick

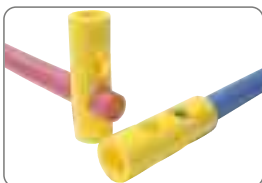

16726 einfach 2,00
16776 2 Bohrungen 3,40



Aquanastik-Fallschirm

Ideal geeignet für Bewegungsspiele mit der Gruppe im Wasser. Durch wasser- und winddurchlässiges Spezialgewebe kann das Wasser problemlos ablaufen. Rand ohne Schlaufen, jedoch mit einem festen Band eingefasst. Nach Gebrauch gut trocknen, nicht nass einzupacken. Lieferung im Packsack.

9540 Ø 4 m 179,90
9541 Ø 5 m 225,00



Schwimmjogger Perfekt

Ideales Wasser-Trainingsgerät zum Ganzkörpertraining aller Altersklassen. Es ermöglicht eine aufrechte Haltung in der Schwerelosigkeit des Wassers. Durch die zwei Größen und den breiten elastischen Gürtel deckt der Schwimmjogger nahezu jede Körpergröße ab.

16869	Junior, 56 x 22 cm	20,30
16866	Senior, 69 x 30 cm	25,30



Aquafeet (Paar)

Beinschwimmer aus weichem PE-Schaum mit hohem Tragekomfort. Optimale Anpassung durch die gut sitzenden Verschlussbänder. Guter Auftrieb für Aquajogging und -Fitness. Versch. Farben.

16878	medium / Paar	21,40
16879	large / Paar	27,50



BENZ® Aqua-Stepper

90 x 40 x 18,5 cm, zweifach höhenverstellbar, einfachste Handhabung durch Monoblock-Konstruktion. Rutschfeste Bodenelemente, sichere, rutschfeste und federnde Auftrittfläche. Stabiler Stand auf dem Beckenboden durch 2 Stück 4 kg-Gewichte in den Füßen. Gewicht: 14,2 kg.

16829		82,00
-------	--	-------

Zusätzliches Fußpaar

Für Benz-Aqua-Stepper. 3 Stepp-Höhen einstellbar: 13, 18, 23 cm.

3254	Paar	10,20
------	------	-------



Airex® Gymnastikmatten

Für Heil- und Krankengymnastik, sowie für Freizeit, aus PVC-Weichschaum, hygienisch, rutschfest, wasserundurchlässig, geringes Gewicht.

30649	Coronella	185 x 60 x 1,5 cm	rot	74,80
30653	Coronella	185 x 60 x 1,5 cm	blau	74,80
30651	Corona	185 x 100 x 1,5 cm	rot	118,00
30652	Fitness	180 x 55 x 1 cm	grün	59,10
30654	Atlas	200 x 125 x 1,5 cm	rot	205,60
30687	Atlas	200 x 125 x 1,5 cm	grün	205,60
30655	Hercules	200 x 100 x 2,5 cm	blau	193,40
30688	Hercules	200 x 100 x 2,5 cm	grün	193,40



Fausthantel

Gusseisen mit Schonüberzug und farbiger Vinyl-Beschichtung.

17660	0,50 kg	2,30
17664	1,00 kg	4,00
17666	1,50 kg	6,20
17667	2,00 kg	7,40
17661	3,00 kg	9,90
17662	4,00 kg	13,60
17663	5,00 kg	16,80



Aqua Pads®

Schwimmhilfe aus hautfreundlichem PE-Material, zum Befestigen an Unterarmen und Oberschenkeln, mit stufenlos regulierbaren Klettverschlüssen. Zur Schulung von Brust- und Rückenlage, sowie Koordination und Gleichgewicht. Erreicht durch individuelles Anlegen Anpassung an ein optimales Auftriebsverhalten. Hieraus resultiert die Möglichkeit, die Lage zu wechseln und Entspannung zu erzielen.

Hervorragend geeignet für Anfänger und Fortgeschrittene. Set beinhaltet je zwei Arm- und zwei Beinmanschetten.

16817	Größe 1	bis 25 kg Körpergewicht	4-er Set	40,90
16818	Größe 2	25-45 kg Körpergewicht	4-er Set	42,40
16819	Größe 3	über 45kg Körpergewicht	4-er Set	44,00



Aqua Pads® Armpads (Paar)

Alternative zu Schwimmbrettern aus hautverträglichem PE-Schaum, mit stufenlos regulierbarem Klettverschluss, Größe 0. Besser als mit Schwimmbrettern lassen sich für alle Schwimmstilarten die Techniken der Atmung leichter erlernen, die Wasserlage besser einnehmen und Teilkörperbewegungen, wie z. B. isoliertes Bein- oder Armtraining, genauer erarbeiten.

16820	Paar	26,30
-------	------	-------

Freizeitspiele Holzspielgeräte

Federwippen aus HDPE, lichtbeständig und extrem belastbar. Der 3-schichtige Aufbau garantiert eine dauerhafte Wetterunempfindlichkeit. Das Dekor entsteht durch Anfräsung der unteren Schichten.



Chris Krokodil



Karla Küken



Gitta Gans



Ferdi Fisch



Standardmässig vormontierter Betonanker.

Federwippen

neu

Berthold Bär

Aus lichtbeständigem und extrem belastbarem Material HDPE (hochverdichtetes Polyethylen). Langlebige Qualität, in optisch ansprechendem, kindgerechtem Design, produziert nach EN1176-1/EN 1176-6, TÜV/ GS geprüft. Überall stark gerundete Kanten, freie Fallhöhe 515 mm, Fallraum ca. 400 x 322 cm. Ausgestattet mit Qualitätsfeder und vormontiertem Betonanker. Schnelle Montage durch komplett vormontiertes Oberteil. Für betonlosen Einbau ist das Eingrabeblech, 400 x 500 x 3 mm, verzinkt optional lieferbar. Maße ca. 980 x 220 x 900 mm, Gesamtgewicht: ca. 32 kg.

10540	Chris Krokodil	399,00
10541	Karla Küken	399,00
10542	Gitta Gans	419,00
10543	Ferdi Fisch	399,00
10544	Berthold Bär	399,00

Eingrabeblech für Federwippen

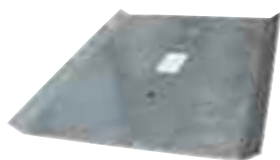

Verzinktes Eingrabeblech, 400 x 500 x 3 mm für optionalen, betonlosen Einbau.

10545		29,00
-------	--	-------

Robuste und langlebige Holzspielgeräte und Spielanlagen in hochwertiger Qualität – sowohl für den privaten als auch für den öffentlichen Bereich. Im Vordergrund steht dabei das Kind mit seinen Bedürfnissen nach Bewegung und Erlebnis.

Tolle Spielideen in Holz mit folgenden Hauptkriterien:

- Mit zugelassenem Holzschutzmittel. Auf Langlebigkeit imprägniertes Massivholz, dadurch optimaler konstruktiver Holzschutz.
- Sauber gefräste bzw. gehobelte Hölzer.
- 10 Jahre Garantie auf die eingesetzten Rundhölzer, nach RAL imprägniert.
- Nach der Sicherheitsnorm EN 1176 zertifiziert und mit GS-Zeichen versehene Geräte für die öffentliche Nutzung.
- Mit 5 Jahren Garantie bei sachgemäßem Gebrauch.
- Nach der Sicherheitsnorm EN 71 zertifizierte und mit GS-Zeichen versehene Geräte für die private Nutzung.
- Optimaler Pfostenschuh um den Erdkontakt von Holzpfosten zu vermeiden.



Schaukelbock Typ A

Aus Rundhölzern (Ø 14 cm), komplett mit kugelgelagerten Haken und 2 Sicherheits-Schaukelsitzen. Inkl. beidseitigem Kragarm mit einem Klettertau und einer Strickleiter. Drehpunkthöhe: ca. 2,50 m. Ständerpfosten an den Kopfenden mit Kunststoffabdeckkappen. Lieferung ab Werk, ohne Aufbau.

10514	912,00
-------	--------

Schaukelbock Typ B

Lieferumfang wie bei Schaukelbock Typ A, jedoch zusätzlich mit 4 Segmentpfostenschuhen aus verzinktem Stahl um den direkten Erdkontakt der Ständerpfosten zu vermeiden. Lieferung ab Werk, ohne Aufbau.

10519	1.349,00
-------	----------

Technische Daten für Vogelnestschaukel und Schaukelbock:

- Spielalter: 3-14 Jahre
- Platzbedarf: 8,0 x 9,5 = 76,0 qm
- Außenmaße: 6,5 x 2,3 x 2,78 m (L x B x H)
- Schwerstes Bauteil: A-Bock, ca. 95 kg
- Bodenarten: Sand, Kies, Holzschnitze, Rindenmulch
- Fallraum: Freie Fallhöhe 2,5 m



Vogelnestschaukel Typ A

Aus robusten Rundhölzern, komplett mit kugelgelagerten Haken und einem Vogelneest (Ø 120 cm) mit farbigem Seilring und einer Sitzfläche aus Recyclinggummi. Ketten-Stahlseilmatte und Aufhängeketten mit Schlauchüberzug, Drehpunkthöhe ca. 2,50 m. Die Ständerpfosten sind an den Kopfenden mit Kunststoffabdeckungen versehen. Lieferung ab Werk, ohne Aufbau.

10523	1.928,00
-------	----------

Vogelnestschaukel Typ B

Lieferumfang wie bei Vogelnestschaukel Typ A, jedoch zusätzlich mit 4 Segment-Pfostenschuhen aus verzinktem Stahl, um den direkten Erdkontakt der Ständerpfosten zu vermeiden. Lieferung ab Werk, ohne Aufbau.

10528	2.375,00
-------	----------

Multi-Spielhaus

Aus einer stabilen Massivholz-Konstruktion, als Bausatz mit Aufbauanleitung.

Aufstellmaße (L x B x H): 55 x 480 x 310 cm.

Bestehend aus:

- Viereckturm (170x130 cm), Podesthöhe 140 cm, Satteldach aus 20 mm Stülpchalung.
 - GFK-Rutsche, ca. 3 m lang
 - Verzinkte Feuerwehrrstange
 - Strickleiter
 - Sandkasten mit Unterbau oder Boden
 - Sandaufzug mit Sandkorb
 - Einfacher Schaukelbock mit Sitz
- TÜV-Abnahme für den privaten Bereich. Lieferung ab Werk, ohne Aufbau.

10530 1.949,00



Schaukelbock-Kombination Typ B

Anbauschaukel 2-fach mit einem Kletterbock, als Bausatz mit Aufbauanleitung. Aufstellmaße (L x B x H): 460 x 200 x 220 cm. Bestehend aus: A-Bock aus Rundhölzern (Ø 10 cm), Kletterbock aus Rundhölzern (Ø 10 cm) mit eingefrästen Sprossen (Ø 5 cm), Schaukelbalken (Ø 12 cm) mit Haken und 2 Schaukelsitzen, Strickleiter. TÜV-Abnahme für den privaten Bereich. Lieferung ab Werk, ohne Aufbau.

10518 610,00



Spielwippe

Bestehend aus einem Rundholz (Ø 14 cm, 4 m lang), 2 Standhölzern (Ø 14 cm, 1 m lang), Gleitlager und Haltebügel. TÜV-Abnahme für den privaten Bereich. Lieferung ab Werk, ohne Aufbau.

10516 395,00



Regupol Elastikplatte

In Material, Form und Farbe identisch mit den Fallschutzplatten, jedoch unter Verzicht auf die geprüften Fallschutzeigenschaften. Sie sind ideal für Bolzplätze, Streetballfelder, als Untergrund für Tischtennisplatten etc. Witterungsbeständig, vollelastisch, mit Scheinfuge, L x B x H: 100 x 50 x 4,3 cm, Farbe rotbraun. Mit Dübelstecksystem zur besseren Verbindung. Gewicht ca. 35 kg/m². Lieferung ab Herstellerwerk.

10880 37,00



Unterseite der Fallschutzplatte mit Drainagerillen

Regupol Fallschutzplatte

Langlebiger, wirtschaftlicher Fallschutz. Wasserdurchlässig, schnell trocknend, umweltfreundlich. Mit zweiter Dämmschicht zum besseren Absorbieren von Aufprallenergie, maximale Fallhöhe 1,50 m. (L x B x H) 100 x 50 x 5 cm. Witterungsbeständig, mit Scheinfuge, speziell für Spielplätze, Freibäder, Schulhöfe etc. Mit Dübelstecksystem zur besseren Verbindung. Gewicht ca. 29 kg/m². Lieferung ab Herstellerwerk.

10881 40,50

Garten-Multisystem



Das Garten-Multisystem ist aufgrund seiner stark dimensionierten Konzeption geeignet für alle Altersstufen – im Gegensatz zu den marktüblichen Geräten kann dieses System dem Alter der Akteure angepasst werden. Sämtliche bereits gekauften und montierten Teile können bei Erweiterung ausnahmslos verwendet werden. Das System entspricht in jeder

Ausbaustufe den statisch gewachsenen Ansprüchen und hat den großen Vorteil, dass die Stahlteile zwar irgendwann nachgestrichen werden müssen, aber nie durchrosten. Die aufgeführten Systemvarianten sind Vorschläge, welche auch individuell nach Ihren Wünschen, gemäß der Elemente-Liste, zusammengestellt werden können. Allen Lieferungen werden ausführliche Aufbauanleitungen beigelegt.



Family-Set

Bestehend aus: 2 Stützen, Reckstange, Schaukelbalken, Verlängerung für Klettertau, Befestigungsteile, Kletterstange, Verlängerung für Kegelkugel, Kegelspiel-Set und Schaukelset. Gewicht ca. 102 kg.

10509 Set 1.364,00



Reck-Set

Bestehend aus: 2 Stützen und Reckstange. Gewicht ca. 57 kg.

10506 Set 505,00



Schaukel-Set

Bestehend aus: 2 Stützen, Schaukelbalken und Schaukelset, belastbar bis ca. 65 kg, Gewicht ca. 65 kg.

10507 Set 453,00



Action-Set

Bestehend aus: 2 Stützen, Verlängerung für Klettertau, Aufhängehaken, Schaukelbalken, Schaukelset, Tellerschaukel und Klettertau. Gewicht ca. 71 kg.

10508 Set 626,00

Garten-Multisystem-Elemente

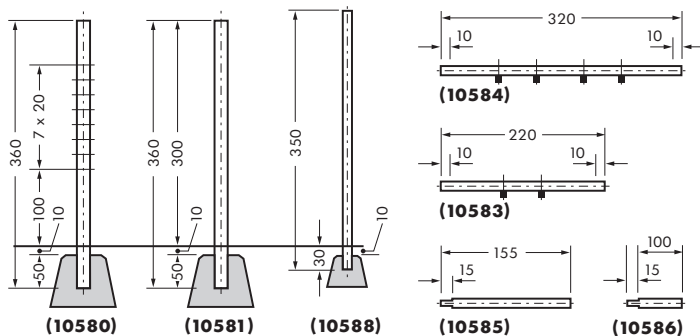

Stütze

Stahlrohr (Ø 90 mm, Länge 3,60 m).

10580 mit Bohrungen 126,00
10581 ohne Bohrungen 107,00

Kletterstange

Verzinkt, ohne Befestigungsteile.

10588 40,00

Kegelspiel-Set

Bestehend aus: Kegelsatz, Holzkugel, Richtpfahl und Kegelplatte. Einschließlich Spiel- und Montageanleitung.

10591 Set 440,90

Kegelsatz

8 Kegel und 1 König aus lasiertem Holz, Höhe je ca. 40 cm.

10592 155,00

Kegelplatte

Verzinktes Stahlblech mit eingepprägten Kegel-Aufstandsflächen.

10598 103,20

Holzkugel

Mit Seil, höhenverstellbar durch Stellacht.

10593 76,90

Schaukelbalken

Schaukelhaken mit Nadellagerung, mit Befestigungsteilen, für 1 und 2 Schaukeln.

10583 1 Sch., Br. 2,20 m 176,40
10584 2 Sch., Br. 3,20 m 252,50

Reckstange

Aus Edelstahl, Gabeln mit Sicherheitsstecker.

10582 262,00

Verlängerung

Für Kegelkugel, mit Aufhängeöse und Befestigungsteile.

10585 Länge 1,55 m 146,80

Für Klettertau oder -stange, mit Befest.teile.

10586 Länge 1 m 70,00

Befestigungsteile

Für Kletterstange, einfach.

10599 39,60

Richtpfahl

Mit Bodenhülse.

10594 21,10

Aufhängehaken

Für Klettertau oder Kegelkugel.

10589 8,00

Schaukelzubehör (privat)

Gitterschaukel

Doppeltes Holzgitter, 32 x 32 cm, Aufhänge-seil bis 1,80 m verstellbar, für Kleinkinder.

10445 17,10

Kinderschaukel

Aus Kunststoff, extra groß und stabil, 44x17 cm, rot. Mit Polyseilen (Ø 10 mm), verstellbar bis 185 cm. TÜV geprüft.

10424 14,90

Schaukelseile (Paar)

PP-Kunststoff (Ø 12 mm), mit Stellacht und Aufhänger. Seillänge 2,50 m, Aufhängehöhe von 2,20 m bis 3 m.

10433 Paar 27,20

Trapezstange

Aus Holz, mit verzinkten Stahlringen.

10417 6,90

Turnringe (Paar)

Mit Kunststoffgriffen.

10418 Paar 6,90

Schaukelseile (Paar)

Aus Polyethylen, Ø 10 mm, verstellbar.

10419 2 m (Paar) 13,30

10420 3 m (Paar) 14,90

Knotentau

Aus Polyethylen, Ø 20 mm, mit Aufhänger und Knoten am Tauende.

10449 Länge 2 m 18,70

10446 Länge 2,5 m 18,70

Strickleiter

Polyethylen-seil, Länge 2,50 m, Breite 32 cm, 5 Holzspinnen.

10442 47,20

Tellerschaukel

Polyethylen-seil (Ø 12 mm, Länge 2 m), mit Einhänger und Stellacht, Holzsteller Ø 35 cm. Tragkraft ca. 50 kg, Min. Freiraum Ø 4 m.

17820 24,80

Schaukelset

Bestehend aus: Paar Polyethylen-seile (Ø 10 mm, verstellbar durch Stellachten), Holz-Schaukelbrett, ca. 46 x 18 cm, bis ca. 65 kg belastbar, Paar Turnringe mit Kunststoffgriffen und Holztrapez mit verzinkten Stahlringen.

10423 Länge 2,50 m 31,40

10414 Länge 2,00 m 22,50

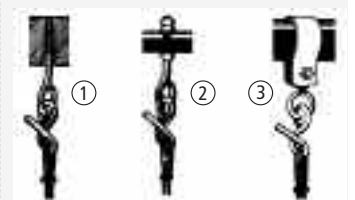

Schaukelhaken (Paar)

Spezial-Schraubenhaken mit Holzgewinde, mit Nylon-Lagerbuchse.

10410 Paar ① 7,60

Für Rohre bis 5 cm Ø, mit Nylon-Lagerbuchse.

10411 Paar ② 9,80

Rohrschelle zum Anbringen an Teppichstan-gen mit 5 cm Ø, mit Nylon-Lagerbuchse.

10412 Paar ③ 8,20

Bei allen aufgeführten Schaukelhaken sollten aus Sicherheitsgründen die Hakenöffnungen zugeedrückt werden.



Sicherheitshaken (Paar)

Absolut sicher gegen unbeabsichtigtes Aushängen, mit Stahlplatten und 2 Bohrungen.

10429 Paar 66,00



Sicherheitshaken (Paar)

Verzinkt, zum Anschweißen.

10437 Paar 55,00

Schaukelsessel

Aus Holz, 2-faches Holzgitter, verzinkte Ketten mit Stahlring.

10430 224,00

Schaukelketten (Paar)

Verzinkte Stahlketten, mit Aufhängering, Kettenlänge 1,70 m, Aufhängehöhe 2,20 m.

10434 Paar 43,00

Wie Schaukelketten zuvor, jedoch Kettenlänge 2,50 m, Aufhängehöhe 3,00 m.

10435 Paar 49,00

Gummi-Schaukelsitz-Set

Gummi-Schaukelsitz mit montierten Schaukelketten, Länge 1,70/2,50m.

10452 Standardh. 2,20 m 98,00

10453 Standardh. 3,00 m 103,20



Anlagen-Papierkorb

In kräftiger Holzausführung, mit herausnehmbarem verzinktem Blecheinsatz, Höhe 40 cm.

10870 268,00

Blecheinsatz extra

Für Anlagen-Papierkorb.

10871 46,00

Sechskantschlüssel

Für Anlagen-Papierkorb.

10869 3,50

Eisenständer

Feuerverzinkt, vollwandig, mit Dornschluss. Zum Einbetonieren oder Eingraben.

10865 58,10

Befestigungsschiene

Feuerverzinkt, vollwandig, mit Dornschluss. Zum Anbringen an Holzpfahl o. Mauerwerk.

10866 29,80

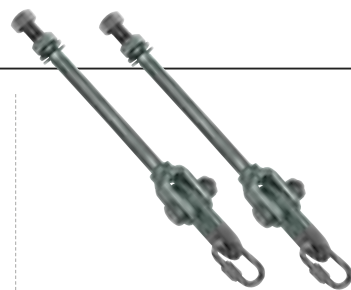

Sicherheits-Schaukelhaken

Verzinkt, mit Gewindestange M 16. Erforderliche Länge = Balken-Ø + 30 mm. Verkauf nur paarweise.

10438 150 mm (Paar) 77,90

10428 180 mm (Paar) 78,40

10427 200 mm (Paar) 77,00

10426 220 mm (Paar) 82,30

10425 240 mm (Paar) 81,00



Sicherheits-Schaukelhaken (starr)

Mit großer verzinkter Befestigungsplatte mit 4 Bohrungen.

33109 Stück 32,00



Gummi-Schaukelsitz

Mit Stahlleinage, TÜV-geprüft, (B x L x H) 15,5 x 45,5 x 2,5 cm. Kanten extrem elastisch, dadurch werden bei Aufprall Verletzungen weitgehendst ausgeschlossen. Max. Gewichtsbelastung 100 kg. Ohne Ketten.

10436 55,00



Abfallkorb

Halbrund, verzinkt, Maße: 43 x 40 x 21,5 cm (H x B x T). Zum Aufhängen und Anschließen an einen Ständer oder eine Schiene.

10864 ① 41,70

Abfallkorb

Viereckig, verzinkt, abschließbar mit einem Sechskantschlüssel, Inhalt ca. 35 l, mit Ständer zum Einbetonieren, Maße: 40 x 30 x 30 cm (H x B x T).

10872 ② 166,20



Sitzbank Oslo

Stabiler und formschöner Unterbau aus Rechteck-Stahlrohr. Sitz- und Rückenleisten wetterfest imprägniert. Unterbau kunstharzlackiert. Feste Bodenverankerung möglich. Bänke können im Winter raumsparend gestapelt werden. Banklänge 190 cm, Sitzhöhe 45 cm.

10854 554,10



Sitzbank Madrid

Feuerverzinkte Stahlrohr-Vierkantfüße, wetterfest imprägnierte Holzbohlen (5 x 20 cm), mit Rückenlehne, Banklänge 200 cm, Sitzhöhe 45 cm, Befestigung möglich.

10840 559,00



Sitzbank Lissabon

Wie Sitzbank Madridzuvor, jedoch ohne Rückenlehne.

10841 395,00



Kindergarten-Sitzbank Junior

Stapelbares, stabiles Stahlrundrohr-Untergestell, elfenbein kunstharzlackiert, rote Sitzleisten. Banklänge 150 cm, Sitzhöhe ca. 30 cm.

10860 236,30

Kindergartentisch

Wetterfeste, weiße Kunststoff-Tischplatte. Galvanisch verzinkter, anklappbarer Stahlrohr-Unterbau. Fußenden mit Kunststoffkappen. Abmessung 120 x 65 x 56 cm.

10863 188,00

Freizeitspiele Freilandspiele Fahrradständer

Ein- oder zweiseitig befahrbare Bügelparker mit abwechselnd hoch- und tiefgestellten Bügeln aus Rundrohr (Ø 19 mm). Für alle Reifen bis 45 mm Reifenbreite geeignet. Radabstand 35 cm. Alle Stahlteile sind verzinkt. Inkl. Befestigungsmaterial. Lieferung erfolgt ab Werk.



Fahrradständer Grille

Einseitig befahrbarer Bügelparker für 3-6 Radstände, Stellraumtiefe 190 cm.

6030	Für 3 Radstände, Grundmaß 93,2 x 35 cm	82,00
6032	Für 4 Radstände, Grundmaß 128,2 x 35 cm	101,60
6033	Für 5 Radstände, Grundmaß 163,2 x 35 cm	118,50
6034	Für 6 Radstände, Grundmaß 198,2 x 35 cm	134,80



Fahrradständer Hummel

Doppelseitiger Bügelparker für 6, 10 oder 12 Radstände, Stellraumtiefe 320 cm.

6035	Für 6 Radstände, Grundmaß 101,5 x 35 cm	138,50
6036	Für 10 Radstände, Grundmaß 171,5 x 35 cm	214,40
6037	Für 12 Radstände, Grundmaß 206,5 x 35 cm	242,00



Fahrradständer Grille – Mountain-Bike

Einseitig befahrbarer Bügelparker mit Bügelöffnung (55 mm), für 4 Radstände, Stellraumtiefe 190 cm, Grundmaß 198,2 x 35 cm, Radabstand 52,5 cm.

6038	94,10
------	-------

Frachtkosten Fahrradständer

Für Lieferung der Fahrradständer bis frei mit LKW erreichbarer Abladestelle.

6039	48,00
------	-------



Freiland-Schachspiel

2 x 16 Figuren aus rotationsgesintertem, weißem und schwarzem Polyethylen mit moderner Form und sehr guter Griffmöglichkeit. Als Spielfeld können verschiedenfarbige Betonplatten im Boden eingebaut werden. Damit bei bestehenden Flächen keine großen Bauarbeiten erforderlich werden, gibt es zu jedem Freilandspiel ein transportables Spielfeld (bitte separat bestellen).

6653	339,90
------	--------

Freiland-Schachfiguren (einzeln)

Schwarz, Ø 24 cm, inkl. Sockel.

Weiß, Ø 24 cm, inkl. Sockel.

6001	König, 58 cm	31,00	6000	König, 58 cm	31,00
6003	Dame, 58 cm	26,90	6002	Dame, 58 cm	26,90
6005	Läufer, 56 cm	17,80	6004	Läufer, 56 cm	17,80
6008	Pferd, 48 cm	19,50	6006	Pferd, 48 cm	19,50
6010	Turm, 43 cm	17,80	6009	Turm, 43 cm	17,80
6012	Bauer, 43 cm	16,20	6011	Bauer, 43 cm	16,20
6014	Sockel	10,80	6013	Sockel	10,80



Freiland-Dame-Spiel

2 x 12 Steine aus weißem und schwarzem Kunststoff, Ø 25 cm, Höhe 8 cm. Mit den mitgelieferten Kunststoffstäben lassen sich die Steine leicht bewegen. Steine sind stapelbar und können so als Dame eingesetzt werden.

6654	132,30
------	--------



Schach- / Dame-Spielfeld

Bestehend aus 64 transportablen, zusammenknüpfbaren, zweifarbigem Einzelfeldern aus witterungsbeständigem Kunststoff, je Feld 35 x 35 cm, Spielfeldgröße 280 x 280 cm.

6657	236,00
------	--------



Schachfiguren Buchsbaum

Staunton-Form, Turnier-geeignet, Buchsbaum, braun/natur, poliert, mit Filz und Blei, Königshöhe 8,9 cm, in Buche-Kassette.

6638 50,00



Schachfiguren Kunststoff

Kunststoff, schwarz/beige, schwere Ausführung, mit Filz, Königshöhe 9 cm, in Buche-Kassette.

6642 21,50

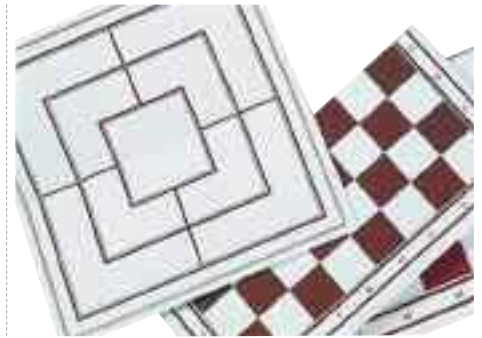

Schach- / Mühleplan

Aus Kunststoff, faltbar, mit Karton verstärkt, braun/ weiß, Plangröße 40,5 x 40,5 cm, Feldgröße 40 mm.

6641 9,10



Schachuhr

In Kunststoffgehäuse, 21,5 x 10,4 x 5,2 cm, 2 Laufwerke.

6644 48,30



Backgammon

Backgammon in schwarzem Kunstlederkofter, Spielfeld bedruckt für ein leichtes Verschieben der Spielsteine, Größe: 38 x 24 x 5 cm, geöffnet 38 x 48 x 2,5 cm.

6990 31,00



Spielesammlung

Spielesammlung aus Holz mit 10 Möglichkeiten: Schach, Dame, Mühle, Backgammon, Mensch ärgere Dich nicht, Halma, Solitär, Fuchs + Henne, Mikado, Domino und Spielkarten. Größe: 36 x 36 x 6,5 cm.

6991 29,50



Carron

Das indische Fingerbillard aus Holz in Turniergröße 82 x 82 cm. Komplett mit Zubehör.

6992 74,50



Bingo / Lotto

Komplett mit Metallkorb Ø18 cm und 90 Kugeln aus Holz. Faltbares Kontrollbrett aus Holz und 1 Block mit 600 Bingo-Tickets. Das beliebte Spiel für große und kleine Gruppen.

6993 48,00



Tischkegelspiel

Wie Kegeln - nur auf dem Tisch! Schöne Ausführung aus Buche, 79 x 43 cm. Beliebt und actionreiches Spiel für eine oder mehrere Personen. Gespielt wird nach den normalen Kegelnregeln.

6994 109,00



Knobel-Stechbrett

Knobelspiel, welches jedem Verein, Stammtisch etc. bares Geld in die Gemeinschaftskasse bringt. Z.B. für jeden Stich wird 0,50 Euro verlangt, Gewinne z.B. jede Schnapszahl (11, 111, 222 ...) 5,- Euro.

14025 34,20



Domino

Aus Holz, 55 Steine (je 4,5 x 2,2 x 0,8 cm), in Holzkasten mit Schiebedeckel.

6629 20,00



Domino

12er Domino mit 91 Spielsteinen für 2 bis 10 Personen. Steine aus Kunstharz mit farbigen Punkten, 50 x 25 x 8 mm, im Holzkasten.

6995 27,00

neu

Poolbillard-Tisch Dakota 6 ft.

23 mm starke Spielplatte, spezialbeschichtet und mit langlebigem Tuch bespannt. Mit geräuscharm, automatischem Ballrücklaufsystem. Dekor mahagoni. Lieferung mit Kugeln Queues, Triangel, Kreide und Tuchbürste. Spielfläche 180 x 90 cm, Aufstellmaß 204 x 114 cm, Gewicht 90 kg. Lieferung ab Werk, ohne Aufbau.

6088 717,00

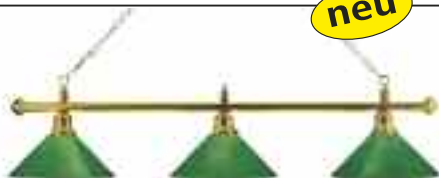

Billiardleuchte London

Spezielle Billiardleuchte mit einem hervorragenden Lichtkegel. Die grünen Messingschirme mit einem Ø von 35 cm sind sehr robust und pflegeleicht. Geprüft und zugelassern nach den Vorschriften (Rohs/CE). Lieferung komplett mit Aufhängung und entsprechenden Deckenrosetten. Länge 148 cm, max. 3 x 75 Watt. Lieferung ohne Leuchtmittel.

6068 99,00

Poolbillard-Tisch Dakota 7 ft.

23 mm starke Spielplatte, spezialbeschichtet und mit langlebigem Tuch bespannt. Mit geräuscharm, automatischem Ballrücklaufsystem. Dekor mahagoni. Lieferung mit Kugeln Queues, Triangel, Kreide und Tuchbürste. Spielfläche 198 x 99 cm, Aufstellmaß 222 x 123 cm, Gewicht 110 kg. Lieferung ab Werk, ohne Aufbau.

6089 922,00



Poolbillard-Tisch Black Pool 7 ft.

Moderner und eleganter Billardtisch. Der massive, absolut zugsfreie Unterbau auf dem die 3-teilige, 25 mm starke Naturschieferplatte aufliegt, sorgt für ein Höchstmaß an Stabilität. Die professionellen Vollgummibanden garantieren einen exakten Bandenabschlag und gewährleisten selbst den turniermäßig ambitionierten Spielern optimale Voraussetzungen. Das blau-grüne Billardtuch ist von bester Qualität. Der Tisch ist mit zusätzlicher Ballablage an der Stirnseite und geräuscharmen Einfalltaschen ausgerüstet. Höhenverstellbare Füße sorgen für ein Höchstmaß an Stabilität. Inkl. Kugeln in Turniergröße, 2 Queues, Triangel und Kreide. Spielfläche 198 x 99 cm, Aufstellmaß 230 x 131 cm, Gewicht ca. 280 kg. Nur mit Komplettservice Art.Nr. 1037 (Lieferung und spielbereiter Aufbau) lieferbar.

6881 1.699,00

Komplettservice

Lieferung und spielbereiter Aufbau in Deutschland. Andere Länder auf Anfrage.

1028 Billardtisch Dakota 182,60
1037 Billardtisch Black Pool 380,00

Black Pool - Billardtische werden nur in Verbindung mit dem Komplettservice angeboten.

Poolbillard-Tisch Black Pool 8 ft.

Spielfläche 224 x 112 cm, Aufstellmaß 256 x 144 cm, Gewicht ca. 330 kg. Nur mit Komplettservice Art.Nr. 1037 (Lieferung und spielbereiter Aufbau) lieferbar.

6883 1.799,00



Poolbillard-Tisch Black Pool 9 ft.

Spielfläche 254 x 127 cm, Aufstellmaß 286 x 159 cm, Gewicht ca. 380 kg. Nur mit Komplettservice Art.Nr. 1037 (Lieferung und spielbereiter Aufbau) lieferbar.

6885 2.099,00

Poolbillard-Kugeln (16-er Satz)

Kompletter Satz in Standard-Ausführung, je Ø 57,2 mm.

6699 Satz zu 16 Stück 77,40



Triangel

Aus Kunststoff, für Bälle mit Ø 57,2 mm.

6043 3,10

Schraubleder (10-er Satz)

M8, Ø 12 mm.

6041 Satz zu 10 Stück 3,10



Ferulen (10-er Satz)

Aus Nylon, M8, Ø 12 mm.

6040 Satz zu 10 Stück 3,10



Billardkreide

Standard blau, 12 Stück im Karton.

6513 6,50

Reparaturset Billiard

10-teiliges Reparaturset bestehend aus je 1 Spannvorrichtung, Schleifvorrichtung, Leder-spitzenschleiflade, Queuespitzentrimmer, Klebstoff, Kreide und 4 Schraubleder. Ohne Abbildung.

6044 Set 11,50



Standard-Queues

Aus Nanmuholz, einteilig, Länge 100 cm, Schraubleder M8.

6065 9,70

Aus Nanmuholz, einteilig, Länge 120 cm, Schraubleder M8.

6066 11,20

Aus Nanmuholz, einteilig, Länge 140 cm, Schraubleder M8.

6071 14,20

ES-2 aus Hartholz, zweiteilig, 145 cm lang, Schraubleder M8 Ø 12 mm.

6067 24,90

Aus Nanmuholz, zweiteilig, Länge 140 cm, USA-Design, Schraubleder M8.

6069 22,10

Aus Fiberglas, einteilig, Länge 140 cm, schwarz, Aufsteckleder.

6075 20,40



Wand-Queuehalter

Aus Holz, zweiteilig, für 6 Queues.

6622 16,30

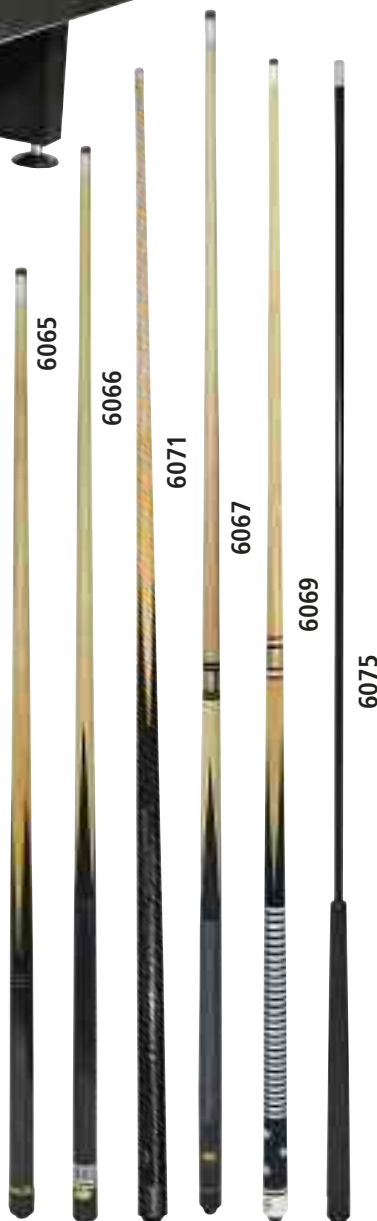

Speedhockey

Innovatives und dynamisches Gruppenspiel mit sehr hohem Spaßfaktor! Ob zu zweit oder zu viert auf der 8-eckigen Konstruktion – garantierter Megaspaß durch Action, Speed, Antricksen und Täuschungsmanöver! Alle Kinder, Jugendliche und Erwachsene können es sofort spielen. Zudem funktionieren die Tische ohne Strom, störende Kabel und anfällige Elektronik. Die Tische sind nahezu wartungsfrei.



Superstabile, spiegelglatte Spielfläche, keine Elektronik, Standfüße aus Stahl. Inkl. 2 Schläger und 10 Pucks. Der Tisch mit Höhe 55 cm ist geeignet für den Kindergartenbereich.

6100	2-er Tisch groß, Außenmaße ca. 2,3 x 1,5 m, Höhe 80 cm	1.529,00
6101	4-er Tisch groß, Außenmaße ca. 2,3 x 2,3 m, Höhe 80 cm	2.525,00
6102	4-er Tisch klein, Außenmaße ca. 1,5 x 1,5 m, Höhe 55 cm	1.939,00
6103	4-er Tisch klein, Außenmaße ca. 1,5 x 1,5 m, Höhe 80 cm	1.939,00



WeyKick – die „anziehende“ Art Fußball und Eishockey zu spielen!

Das Grundprinzip ist ebenso genial wie einfach: Unter der Spielfläche wird ein Magnet bewegt, der eine magnetische Spielfigur auf dem Spielfeld antreibt. Ziel ist es natürlich möglichst geschickt die Kugeln in das gegnerische Tor zu kicken. Und ab geht die Post!



WeyKick Grundmodell

Helle Holz Ausführung (Spielfläche ca. 82 x 88 cm) mit 6 Fußball-Spielfiguren aus Holz (3 blaue und 3 rote) mit Führungsmagneten und 4 Bällen. Für 2-6 Spieler.

41543 249,00

WeyKick Eishockey Ersatz-Pucks

10 Stück, inkl. Flakon Talkum.



41547 14,50

WeyKick Eishockey-Spielfiguren (Set)

2 Eishockey-Spielfiguren aus Holz (rot und blau) mit Führungsmagneten, 3 Pucks und Flakon Talkum. Als Ergänzung zum Weykick Grundmodell.

41546 Set 46,00

WeyKick Fußball-Spielfiguren (Set)

2 Fußball-Spielfiguren aus Holz (blau und rot) mit Führungsmagneten. Als Ergänzung zum Weykick Grundmodell.

41544 Set 26,90

In zwei Tischversionen erhältlich



Tischkicker Foldy Evolution

Platzsparender Qualitätskicker mit klappbaren Beinen und Transportrollen. Stabile 16 mm verchromte Spielstangen, die in Kugellagern laufen. Gepresste, nahezu unzerbrechliche Figuren in schwarz und grau. Laminat-Spielfläche 120 x 70 cm, mit eingesetzten Ecken. Einfache Ballentnahme durch integrierte Ball-Torkästen. Lieferung mit 10 Bällen, Torezählern, Balleinwurfschalen und mehrsprachiger Aufbauanleitung. Gewicht: 82 kg. Aufstellmaß: 144 x 125 x 88 cm, Griffhöhe: 84 cm. Umkarton-Maße: 150 x 80 x 33 cm (L x B x H). Lieferung zerlegt, ohne Aufbau, unfrei ab Herstellerwerk.

6108 699,00



Tischkicker Goal

Qualitativ hochwertiger Tischkicker mit 25 mm starkem MDF-Korpus, dessen Oberfläche über eine robuste Dekorbeschichtung verfügt. Stabile 16 mm verchromte Stahl-Spielstangen (starr oder in Teleskopausführung) die in Kugellagern laufen. Gepresste, nahezu unzerbrechliche Figuren in rot und blau. Laminat-Spielfläche 120 x 70 cm in grün mit weißen Linien und hochgezogenen Ecken. Einfache Ballentnahme durch integrierte Ball-Torkästen. Lieferung mit 10 Bällen, Torezählern, Balleinwurfschalen und mehrsprachiger Aufbauanleitung. Umkarton-Maße: (L x B x H) 150 x 80 x 34 cm, Gewicht: 74 kg. Aufstellmaß: 143 x 125 x 88 cm, Griffhöhe: 84 cm. Lieferung ab Werk, zerlegt, ohne Aufbau.

6141 mit Stahlspielstangen 599,00
6142 mit Teleskop-Stahlspielstangen 629,00



Kickerbälle (3er-Set)

Ersatzbälle für alle Tischkicker. 3-er Set.

6123 3er-Set 3,50

BENZ® Tischkicker

BENZ® Tischfußball – der sportive Klassiker unter den Top-Turnierkickern! Robuster Korpus aus 25 mm starken MDF-Platten. Leichtgängige, verchromte Metallspielstangen, Ø 16 mm, in hochwertigen Kugellagern und einfarbige, aufgepresste, Spielfiguren ermöglichen eine lange Lebensdauer. Durch höhenverstellbare Metallbeine, 9 x 9 cm silber, erhält der Spieltisch eine extrem hohe Standfestigkeit. Integrierte Torkästen, Balleinwurfschalen auf jeder Seite, farblich abgesetzte Torezähler, 10 Kickerbälle und eine ausführliche Aufbau- und Bedienungsanleitung komplettieren diesen Tischkicker der Extraklasse. Spielfeldgröße: 120 x 70 cm, mit eingesetzten Spielfelddecken für pausenlose Spielfreude. Umkarton-Maße (L x B x H): 149 x 82 x 32 cm. Brutto-Gewicht: 80 kg. Lieferung zerlegt, ohne Aufbau, unfrei ab Herstellerwerk.

Profi-Version mit massiven Metallspielstangen

6105 499,00

Safety-Version mit Teleskopspielstangen

6107 529,00



Tischkicker G-2000 Evolution

Tischfußball G-2000 Evolution. Qualitativ hochwertiger Kicker mit höhenverstellbaren, schrägen Tischbeinen. 16 mm starke, stabile, verchromte Spielstangen die in Kugellagern laufen. Gepresste, nahezu unzerbrechliche Figuren in schwarz und grau. Laminat-Spielfläche 120 x 70 cm, mit hochgezogenen Ecken. Einfache Ballentnahme durch integrierte Ball-Torkästen. Lieferung mit 10 Bällen, Torezählern, Balleinwurfschalen und mehrsprachiger Aufbauanleitung. Umkarton-Maße: 150 x 80 x 34 cm (L x B x H), Gewicht: 80 kg. Aufstellmaß: 143 x 125 x 88 cm, Griffhöhe: 84 cm.

6109 559,00



Tischkicker Champion

Qualitativ hochwertiger Tischkicker mit klappbaren Beinen in Mittel-Größe mit 16mm starkem MDF-Korpus, dessen Oberfläche über eine robuste Dekorbeschichtung verfügt. 13 mm starke, stabile, verchromte Stahl-Spielstangen die in Gleitlagern laufen. Geschraubte Spieler im European Style, zur Korpuswand hin mit Gummipuffern gedämpft. Laminat-Spielfläche 117 x 63 cm in grün mit weißen Linien und hochgezogenen Ecken. Einfache Ballentnahme durch integrierte Ball-Torkästen. Lieferung mit 10 Bällen, Torezählern, Balleinwurfschalen und mehrsprachiger Aufbauanleitung. Zur platzsparenden Lagerung sind auf der Stirnseite Gummikanten angebracht. Umkarton-Maße: 140 x 77 x 33 cm (L x B x H), Gewicht: 62 kg. Aufstellmaß: 140 x 110 x 88 cm, Griffhöhe: 84 cm. Lieferung ab Werk, zerlegt, ohne Aufbau.

6143 349,00



Tischkicker Maracana

Extrem stabiler und sehr robuster Münzkicker für Gaststätten, Schulen, Jugendhäuser, öffentliche Einrichtungen. Serienmäßig mit mechanischem Münzeinwurf (20 Cent oder 50 Cent oder 1,00 Euro - bitte bei Bestellung angeben). Tischkorpus aus 30 mm starken, laminierten Multiplex-Platten. Stabile 16 mm verchromte Spielstangen, die in hochwertigen Kugellagern und Axial-Nylonführungen laufen. Gepresste, nahezu unzerbrechliche Figuren in rot und blau. Laminat-Spielfeld, 120 x 70 cm, mit hochgezogenen Ecken. Durch 2 Schnellverschlüsse zur Reinigung klappbar. Einfache Ballentnahme durch integr. Ballkasten in Tischseite. Lieferung mit 10 Bällen, Torzählern und mehrsprach. Aufbauanleitung. Gewicht: 97 kg. Aufstellmaß: 136 x 125 x 90 cm (L x B x H), Griffhöhe: 84 cm. Umkarton-Maße: 146 x 78 x 41 cm (L x B x H). Lieferung zerlegt, ohne Aufbau, unfrei ab Herstellerwerk.

6116

899,00



Tischkicker XXL Evolution

Extra großer 8-Spieler Party-Tischkicker mit 25 mm starkem MDF-Korpus, Attraktion bei Veranstaltungen. Stabile 16 mm verchromte Spielstangen, die in Kugellagern laufen. Gepresste, nahezu unzerbrechliche Figuren in schwarz und grau. Laminat-Spielfläche mit hochgezogenen Ecken. Einfache Ballentnahme durch integrierte Ball-Torkästen. Lieferung mit 10 Bällen, Torzähler und mehrsprachiger Aufbauanleitung. Gewicht: 168 kg. Aufstellmaß: 264 x 125 x 88 cm (L x B x H), Griffhöhe 84 cm. Umkarton-Maße: 270 x 82 x 32 cm (L x B x H). Lieferung zerlegt, ohne Aufbau, unfrei ab Herstellerwerk.

6117

1.299,00



Tischkicker Open-Air

Outdoor-Tischkicker Open-Air. Qualitativ hochwertiger Tischkicker mit 19 mm starkem, wetterresistentem Kunststoff-Korpus, dessen Oberfläche über glasfaserverstärktes Polypropylen verfügt. Stabile 16 mm verchromte Stahl-Spielstangen (Starr oder Teleskopausführung) die in Kugellagern laufen. Gepresste, nahezu unzerbrechliche Figuren in blau und weiß. Laminat-Spielfläche 120 x 70 cm in grün mit weißen Linien und hochgezogenen Kunststoffecken. Einfache Ballentnahme durch integrierte Ball-Torkästen. Stabile und klappbare Tischbeinkonstruktion aus extrem resistentem Kunststoff. Lieferung mit 10 Bällen, Balleinwurfsschalen und mehrsprachiger Aufbauanleitung. Umkarton-Maße: (B x L x H), 83 x 154 x 26 cm Gewicht: 65 kg. Aufstellmaß: 150 x 125 x 88 cm, Griffhöhe: 84 cm. Lieferung ab Werk, zerlegt, ohne Aufbau.

6144 Stahlspielstangen starr

659,00

6145 Stahl-Teleskopspielstangen

689,00



Tischkicker G-500 Outdoor

Stabiler und sehr robuster Outdoor-Tischkicker für Schulen, Jugendhäuser, Campingplätze und Freibäder. Tischkorpus mit 30 mm starkem, wasserresistentem verklebtem Mehrschicht-Korpus. Stabile 16 mm verchromte Spielstangen, in Kugellagern laufend. Gepresste, nahezu unzerbrechliche Figuren in blau und weiß. Laminat-Spielfeld 120 x 70 cm, mit aufgesetzten Ecken. Einfache Ballentnahme durch integrierte Ballkästen in Stirnseiten. Lieferung mit 10 Bällen, Torezähler, Balleinwurfsschalen, Abdeckplane und mehrsprachiger Aufbauanleitung. Gewicht: 80 kg. Aufstellmaß: 143 x 125 x 88 cm (L x B x H), Griffhöhe: 84 cm. Umkarton-Maße: 150 x 80 x 34 cm (L x B x H). Lieferung zerlegt, ohne Aufbau, unfrei ab Herstellerwerk.

6121

729,00



Outdoor-Kicker

Robuster Kicker für Pausenhof und öffentliche Einrichtungen, witterungsbeständig und wartungsfrei. Mit Unterbau aus Polymerbeton, einschl. Nivelliereinrichtung und Bodenverankerung. Abmessung einschl. V2A Spielgestänge 140 x 125 cm, Höhe ca. 90 cm, Gewicht: ca. 340 kg. Lieferung zerlegt, ohne Aufbau, unfrei ab Herstellerwerk.

6525

2.177,00



Billardtisch Outdoor Florida8 ft.

Robuste Alu-Rahmenkonstruktion, unempfindliches Dekor. Mit 22 mm Spezial Allwetter-Fiberglasplatte, beidseitig beschichtet. Spielfeld-Maße: 224 x 112 cm. Hochwertiges, wetterunempfindliches Tischtuch. Bodenniveaueingleich durch höhenverstellbare Fussteller. Mit Naturgummibanden und Drop-Pocket-System. Inkl. 2 wetterfeste Alu-Queues 140 cm, Satz Kugeln Ø 57,2 mm, Anspieldreieck, Billardkreide, Tuchbürste, wasserdichte Abdeckplane, Aufbauanleitung. Gewicht: 152 kg. Aufbaumaß: 252 x 140 x 79 cm (L x B x H). Umkarton-Maß: 265 x 148 x 50 cm (L x B x H). Lieferung zerlegt, ohne Aufbau, unfrei ab Herstellerwerk.

6118

1.625,00



Elektronisches Dartboard CB 40CW

Im Schrank, mit Edelholzoptik, 4 LED-Displays, für 16 Spieler. 22 Spiele mit 102 Varianten z.B. Cybermatch. Fehlwurflöschungsfunktion, Lautstärke 8-fach regelbar. Zwei Zubehörfächer und zwölf eingebaute Pfeilhalter. Lieferung ohne Darts.

6184 133,30



Dartboard in geschlossenem Zustand.

Elektronisches Dartboard Spirit

Kunststoffkabinett, LCD-Display, Stimme/Sound, Netz- und Batteriebetrieb, für 8 Spieler. 21 Spiele mit 65 Variationen z.B. Cybermatch. Darthalter an der Schrankinnenseite. Inkl. 6 Darts.

6185 71,30



Turnier-Dartboard

Offizielles Bristle Profi-Turnierboard mit Metallring, für Soft- und Steeldart, Ø 46 cm.

6652 40,50



Dartboard Soft 2-Loch

Für Trainingszwecke, rot/ blau, Ø 46 cm. Inklusive 6 Darts.

6560 18,40



Dartboard Deluxe

Dartspiel, Dartboard Deluxe Steel, Zielscheibe Ø 46 cm. Eine Seite englische Ringeinteilung, mit 6 Darts im Karton.

6188 14,90

neu



Dartpfeil Super Turnier (3-er Set)

Mit Flights, 21 g, 3 Stück in Kunststoff-Klarsichtbox.

6655 3-er Set 7,00



Softdart-Spitzen (Satz)

Mit Großgewinde, schwarz, 500 Stück in Klarsichtdose.

6181 Satz zu 500 Stück 15,30

Wie Softdart-Spitzen zuvor, jedoch mit Kleingewinde.

6187 Satz zu 500 Stück 15,30

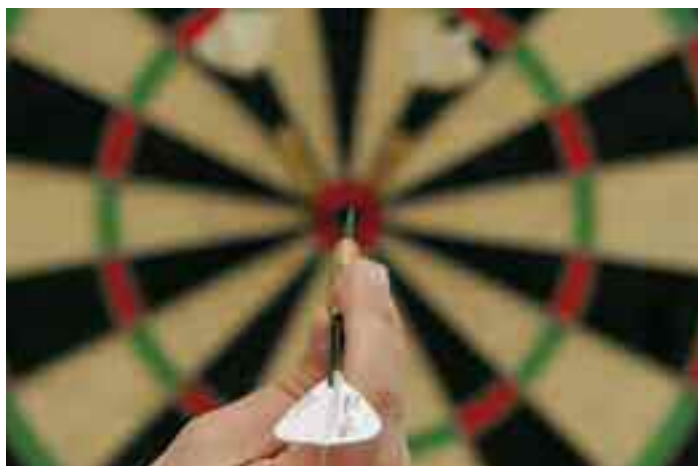

Softdarts (Satz)

Mit stabilem Schaft und Kleingewinde, 18 Stück in Klarsichtdose.

6186 Satz zu 18 Stück 19,90



Ersatzflights (Satz)

Für Softdarts, 50 Stück in Klarsichtdose.

6182 Satz zu 50 Stück 15,40



Footbag Eggi 1

Härtegrad 11, superweich, für optimalen Freestyle-Genuss und zum Lernen von Tricks.

6360 6,90

Footbag Eggi 2

Härtegrad 12, weich, das Spaß-Ei für den breiten Freestyle-Einsatz.

6362 6,90

Footbag Eggi 3

Härtegrad 13, mittelhart, das Allround-Talent für jede Gelegenheit.

6363 6,90



Speed Stacks Startset

Bestehend aus: 12 originalen Speed Stacks Bechern, StackMat, StackMat Timer und DVD mit Tipps und Tricks. Die Jagd nach Zeitrekorden garantiert einen hohen Spaßfaktor, zudem steigert es die Konzentration, Geschicklichkeit und Koordinationsfähigkeit.

41705 50,30

Speed Stacks Advanced Set

Bestehend aus: 12 originalen Speed Stacks Bechern. Optimale Erweiterung für noch mehr Stacking-Action.

41706 15,40



Federfußball

Für Anfänger. Farbe nach Lagerbestand.

6590 4,90

Artistik-Federfußball

Für Artistik-Talente, bunt.

6595 4,90



Federfußball

Für Allround- und Netzspieler.

6591	weiß	4,70
6592	pink	5,00
6594	gelb	5,00

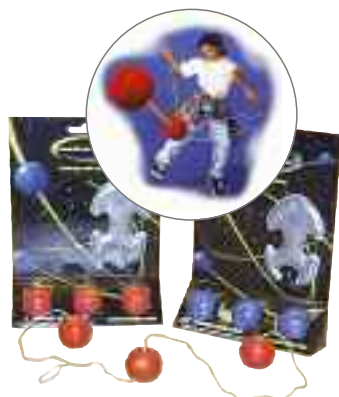

Astro Jax

Patentiertes Spiel aus den USA. Man hält in einer Hand einen Ball und lässt den anderen Endball horizontal, vertikal oder nach anderen Varianten kreisen, z.B. vertikal Orbits, horizontal Orbits oder Butterfly. Inkl. Übungsanleitung.

14017 9,20



Powerball

Wirkungsvolles Trainingsgerät für Arme, Handgelenk und Finger auf Basis von Kreiselkräften. Mit beiliegenden Kordel wird der Kreisel gestartet und durch rhythmische Handbewegungen auf Drehzahl gehalten – dabei entwickelt er starke Kreiselkräfte, für bis zu 12 000 Umdrehungen pro Minute.

6499 10,20



MB-Spiel Twister

Das verrückte Spiel mit Verknötungsgefahr! Für 2-4 Spieler. Alter: ab 7 Jahre. Maße: 26,7 x 26,7 x 5,2 cm, Gewicht: 600 g.

14036 26,20



MB-Spiel Twister Moves High School Musical 2

Das fantastische Tanzspiel! Kombiniert mit dem heißesten Thema für Mädchen ab 8 Jahren. Choreographien Schritt für Schritt lernen. Zwei DJs auf CD geben genaue Anweisungen, wie die Füße auf den Twister-Matten platziert werden. Fetzigere Rhythmen unterstützen die Tanzsession. Für 1-2 Spieler.

14038 39,50



Lauftrad Ratz Fratz 3.0

12-Luftreifen kugelgelagert, V-Bremse. Schwarz lackierter Stahlrohrrahmen. Kunststofffelgen und Sattel in Rot. Schutzbleche vorne und hinten. Kindgerechte Hinterrad-Handbremse. Sicherheitshandgriffe, Lenkerprallschutz, Lenker mit Übersteuerungsanschlag. Lenkerhöhe verstellbar von 56-60 cm. Sattelhöhe verstellbar von 41-47 cm. Gewicht: 10,5 kg. Tragkraft: max. 35 kg. Aufbaumaße: 86 x 38 x 60 cm.

8669 39,90



Kinderroller Bold Buddy 2.0

10-breite EVA Räder, mit Hinterrad-Handbremse und Abstellständer. Lenkerprallschutz und Sicherheitshandgriffe. Lenkstange höhenverstellbar von 75-80 cm. Trittfläche 11 x 22 cm. Tragkraft: max. 50 kg. Gewicht: 5,6 kg. Aufbaumaß: 94 x 50 x 80 cm.

8697 49,90



Street Monster RX-1

Mit coolem Racing-Design und optimiertem Schalen Sitz. Vorderrad Ø 40 cm mit Luftbereifung, Kunststoffbereifung hinten. Hoher U-förmiger Lenker aus Alu. Freilauf und Handbremse. Sitz ist verstellbar. Max. Benutzergewicht: 60 kg. Aufbaumaße: 102 x 73 x 55 cm.

8699 98,00

neu



Fahrradhelm Tour

Aus robuster EPS-Schale und Topshell für optimalen Schutz und Sicherheit. Geprüft nach EN 1077. Gewicht 315 g. Einfache, komfortable Größenjustierung mittels einer Drehscheibe am hinteren Kopfband. Mit Kinnriemen. Air-Vent-Belüftungsöffnungen sorgen für gute Luftzirkulation. Farbe blau.

8741	Größe 51-54 cm	14,90
8742	Größe 54-58 cm	14,90
8743	Größe 58-62 cm	14,90



Holländer

Stabiler Stahlrohrrahmen in blau, für Kinder ab 6 Jahren. Stahlachsen mit leicht abnehmbaren blauen Metallrädern, Antriebsrad festvermietet (nicht abnehmbar) und luftbereift, ausgestattet mit Bremse. Sitzfläche aus massivem einheimischem Fichtenholz (natur) mit verstellbarer Rückenlehne (in 3 Stufen). Maße: 98 x 57 x 34 cm (Höhe ohne Antriebshebel), Gewicht: 18 kg. Lieferung: demontierter Antriebshebel.

41901 207,30

neu



Aluschiene

ABEC 7 Lager

Größe verstellbar

Inliner Storm

Verstellbare hochwertige Kinder-/ Jugend-Inliner. Semi-Softboot mit anatomisch geformten Innenschuh. Powerstrap und Schnellschnürung. Rollenhalterung aus hochwertigem ALU mit ABEC 7 Lager und Hi-Rebound Rädern. Sicherheitsschnalle und Rist-Fersenfixierung mit Klettverschluss.

8744	Größe 30-33	45,90
8745	Größe 34-37	45,90
8746	Größe 38-41	45,90



Turnturtle

Ideales Trainingsmittel für die Gleichgewichtsentwicklung in der Psychomotorik. Durch einfache Gewichtsverlagerung nach links oder rechts setzt sich das Gerät in Bewegung. Aus sehr robustem und bruchsicherem Kunststoff, in ansprechendem Design, belastbar bis 150 kg.

14040 50,30



Holländer Tandem

Stabiler Stahlrohrrahmen in blau, für Kinder ab 6 Jahren. Sitzfläche aus massivem einheimischem Fichtenholz (natur). Stahlachsen mit leicht abnehmbaren blauen Metallrädern, Antriebsrad festvermietet (nicht abnehmbar) und luftbereift, ausgestattet mit Bremse. Maße: 128 x 58 x 43 cm (Höhe ohne Antriebshebel), Gewicht: 27 kg. Lieferung: demontierter Antriebshebel.

41902 275,90

neu



Protektoren-Set Street Gear I Junior

6-teilig, je 2 Knie-, Ellbogen- und Handgelenkschoner. Vorgeformte Hartschalen mit anatomisch abgestimmter Passform für perfekten Sitz. Farbe Rot-Schwarz. Inklusive Netztasche.

8751	Gr. XXS	Kinder von 3-5 Jahre	13,90
8752	Gr. XS	Kinder von 5-7 Jahre	13,90
8753	Gr. S	Kinder von 7-9 Jahre	13,90
8752	Gr. M	Kinder von 9-11 Jahre	13,90



Skaty

Toller Flitzer auf 4 Rädern, Roller und Skateboard zugleich, für Kinder ab 3 Jahren. Äußerst stabil – auch im Einsatz mit Erwachsenen. Über Gewichtsverlagerung gelenkt wie beim Skateboard fahren, mit Unterstützung der Lenkstange. Trittbrett 60 x 14,5 cm, Höhe Lenkstange: 66 cm, Gewicht 4,5 kg.

40957 96,30



Bockerl-Kufenset

Bockerl

Funsportgerät mit unglaublichem Fahrspaß für jeden, ab 6 Jahren. Abfahrtsilfe bei jeder Witterung auf Forst- und Schotterwegen, Wiesenhängen oder Asphaltstraßen. Alu-Chassis, in den Flanken verstärkte Luftreifen, innenbelüftete Alu-Scheibenbremsen, Sitzschale aus Alu mit Anti-rutschbelag. Maße: 56 x 26 x 7 cm (L x H x B), Lenkerbreite 45 cm.

8645 Bockerl 255,40
8646 Bockerl-Kufenset 69,50

Einrad + Kickboard

12Balance-Bike, bewegt durch Kettenantrieb, Parallelogramm mit Inlinerrollen vorn ermöglicht einfaches Lenken durch Gewichtsverlagerung. Durch Rücktrittbremse problemloser Halt. Der Sattel verfügt über einen Griff zum Festhalten. Der ideale Einstieg in auf (fast) einem Rad. Optimal für Kinder zwischen ca. 6-12 Jahren. Höchstbelastung: 60 kg.

41679 149,00



Holz-Laufrad Like a bike

In- und Outdoor Laufrad aus mehrfachverleimtem Birken- oder Buchenspertholz. Rahmen, Gabel, Sattel und Räder sind seidenmatt lackiert nach EN71. Luftbereift, Ø 29 cm. Sattelhöhe kann in 4 Stufen von 32-41 cm ab Boden fixiert werden, Sattelbezug aus waschbarer Baumwolle. Gewicht: 3,7 kg.

41903 170,30

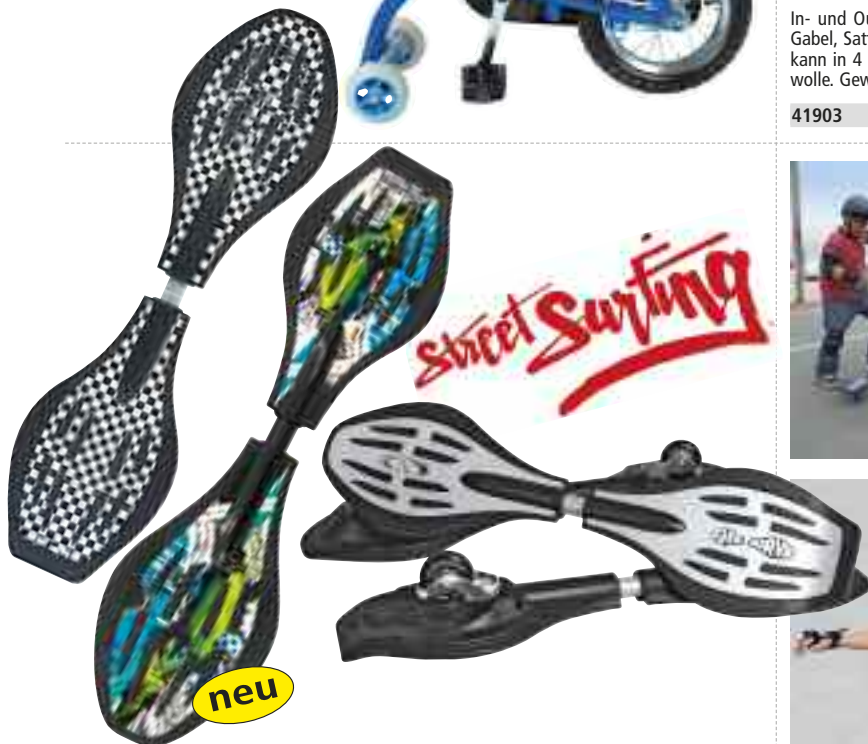

neu

Streetsurfing-Waveboard

Eine phantastische Mischung aus Skateboard, Surfing und Snowboarding. Durch gleichmäßige Bewegungen erhält man den Schwung, und durch das Drehgelenk in der Mitte sind 360 Grad-Drehungen möglich – ein besonderes, cooles Vergnügen. Verbessert das Gleichgewicht und die Koordination. Maße 86 x 23 x 10 cm (L x B x H).

8687 schwarz/ weiß 129,00
8632 Graffiti Arrow 129,00



Ersatzrollen für Streetsurfing-Waveboard

Streetsurfing-Ersatzrollen für Waveboard, mit ABEC5-Kugellagern.

8689 schwarz 25,00





Roller

Mit extra verstärkter Trittpläche.

Roller klein: Lenkerhöhe 76 cm, 8 kg, 4-8 Jahren.

8720 208,00

Roller groß: Lenkerhöhe 86 cm, 10 kg, 7-10 Jahren.

8721 224,00



Taxi

Lenkerhöhe 62 cm, Sitzhöhe 38 cm. Vielseitiges Dreirad für zwei und mehr Kinder. Durch den Sicherheitsbügel zum Festhalten auch für leicht behinderte Kinder oder für den Einsatz im Rehabereich geeignet. Für Kinder von 4 bis 8 Jahren.

8726 382,00



Doppel-Taxi

Lenkerhöhe 62 cm, Sitzhöhe 38 cm. Damit können mehrere Kinder gleichzeitig zusammen spielen. Mit einem Anhänger wird dieses Fahrzeug noch attraktiver und vielseitiger. Für Kinder von 4 bis 8 Jahren.

8727 444,00



Hochrad

Lenkerhöhe 91 cm, Sitzhöhe 54 cm. Luftgefülltes Vorderrad. Spielerisch werden Gleichgewicht und Koordination trainiert. Durch den langen Sitz passt es für viele Altersgruppen. Für Kinder von 5 bis 12 Jahren.

8725 269,00



Lauftrad

Lenkerhöhe 65 cm, Sitzhöhe 42 cm. Mit dem Lauftrad lernen Kinder sehr schnell ein Gefühl für das Fahren auf zwei Rädern zu entwickeln und das Gleichgewicht zu halten. Für Kinder von 4 bis 7 Jahren.

8723 214,00



Tandem-Lauftrad

Lenkerhöhe 65 cm, Sitzhöhe 42 cm. Ein formschönes und funktionales Lauftrad, mit dem zwei Kinder spielerisch Balance und Koordination lernen. Für Kinder von 4 bis 7 Jahren.

8724 269,00



Ben Hur - Dreirad

Lenkerhöhe 62 cm, Sitzhöhe 38 cm. Dieses Dreirad bietet viele Spielvarianten für mehrere Kinder. Mit Sicherheitsbügel für stehende Passagiere. Für Kinder von 4 bis 8 Jahren.

8728 359,00



Ben Hur - Anhänger

Länge 84 cm, Breite 58 cm. Geeignet für alle Drei- und Taxi-Dreiräder zum leichten An- und Auskuppeln. Ein interessantes Zubehör für viele kreative Spielmöglichkeiten.

8729 229,00



Fun Racer

Sitzhöhe 26 cm, Länge 98 cm, Breite 68 cm, Gewicht 22 kg. Die großen, kugelgelagerten Luftgummireifen machen den FunRacer geländetauglich. Mit diesem Fahrzeug lernen Kinder zu manövrieren – und sehr viel Spaß ist zudem garantiert. Für Kinder von 4 bis 12 Jahren.

8731 555,00

Panna-Court

Octagon-Arena für das Spiel PannaKo. 8 Aluminium-Elemente (2,5 m lang und 2 m hoch) mit eingepassten Kunststoff-Banden (65 cm hoch) und stabilen Fangnetzen. 2 Elemente mit einklappbaren Toren, ein Element mit Einstiegstür. Gewicht pro Paneel: 12 kg. Die Paneel werden mit mitgelieferten Kupplungsstücken verbunden. Aufbau auf jedem geraden Untergrund möglich. Aufbauzeit mit 2 Personen: 15 Minuten. Lieferung unfrei, direkt ab Herstellerwerk.

42000

3.570,00

„PannaKo“-Regeln

- Sinn des Spieles ist es, ein Panna zu erzielen = Beinschuss des Gegners. Gelingt einem Spieler ein Panna und bleibt er danach noch im Ballbesitz – hat er das Match gewonnen, egal wie der Spielstand vorher war.
- Wer zuerst 3 Tore geschossen hat, ist der Sieger.
- Gespielt wird in einem 8-eckigen Court, Ø 6 m, mit 8 Bandenelementen und 2 kleinen Toren.
- Gespielt wird 1 gegen 1.
- Spieldauer max. 3 Minuten.
- Fouls, Tacklings und unfaires Verhalten sind untersagt.
- Der Ball ist möglichst immer flach zu halten.
- Vorsätzliches Draufbolzen ist verboten – bei zweimaliger Übertretung dieser Regel wird das Spiel als Sieg für den Gegner gewertet.
- Gespielt werden sollte möglichst immer bei Musik.



neu



Roller - BikeRunner

BikeRunner aktiv, für Kinder von 3-6 Jahren. Sitzhöhe 34 cm, Lenkerhöhe 60cm, Länge 81cm, Gewicht 7,8 kg Der BikeRunner ist die perfekte Wahl für Kinder, die ihren Gleichgewichtssinn entwickeln und trainieren wollen. Das Laufrad wird mit den Füßen geschoben und vorwärts bewegt.

8711

144,00

neu



Roller - BikeRunner Maxi

Bike Runner Maxi, für Kinder von 4-7 Jahren. Sitzhöhe 42 cm, Lenkerhöhe 72 cm, Länge 96 cm, Gewicht 9,5 kg. Der BikeRunner ist die perfekte Wahl für größere Kinder, um ihren Gleichgewichtssinn weiter zu entwickeln. Er wird mit den Füßen angetrieben, ist aber aufgrund seiner Maße speziell für ältere und größere Kinder geeignet.

8712

176,00

neu



Dreirad Polizei

Dreirad Polizei aktiv, für Kinder von 4-8 Jahren. Sitzhöhe 34 cm, Lenkerhöhe 61cm, Länge 101 cm, Gewicht 14,8 kg. Dieses coole Dreirad ist schnell der Mittelpunkt für alle sozialen Aktivitäten, für Rollenspiele und spannende Spielabenteuer. Der Spielwert dieses Fahrzeugs wird durch die Spezialfarbe grün noch verstärkt.

8713

299,00

neu



Scooter Jumbo

Hochwertiger Roller schwarz-grün, Alu-Legierung, mit 100 kg Tragkraft und Hinterrad-Reibungsbremse. Sicherer Klappmechanismus. Umklappbarer, höhenverstellbarer Lenker von 72 - 98 cm. Länge ca. 98 cm, Trittfläche ca. 33 x 11 cm. Rollen aus gegossenem PU, Kugellager ABEC 5, Carbon Steel, Rollen Ø 200 mm. Gewicht 4,0 kg.

Verpackungsmaße: 90 x 33 x 1050 mm.

8740

74,90



Bataca-Schläger

Übungsschläger zum spielerischen, ungefährlichen Duellieren oder um spielerisch Aggressionen abzubauen. Mit festem Leinwandstoff bezogene Schaumstoffrolle mit Griff. Auch in der Familientherapie einsetzbar.

41622 klein, 45 cm lang, Ø 11cm, Gewicht 400 g

77,20

41623 groß, 67 cm lang, Ø 15 cm, Gewicht 700 g

81,00



Rondolo-Set

Besteht aus 2 Fängern aus Buchenholz sowie Rad aus Sperrholz mit PVC-Reifen. Rondolo kann allein oder in der Gruppe mit mehreren Personen gespielt werden.

6661 Set 38,00



Bonito®

Für viele lustige Spiele, z.B. Wildwest-Reiten, sowie zur Förderung der Koordination, Balance und Gleichgewichtsschulung, aus hochwertigem Ruton®-Material (extrem dick, weich, robust), mit Stößelverschluss und hübscher, kindgerechter und aufwändiger Optik (handbemalt).

40235 rot 32,10
42222 blau 32,10



Krocketspiel-Set

Bestehend aus: 4 Holzschlägern mit Kunststoffgriffen (4 x 81 cm lang), 4 Holzkugeln in verschiedenen Farben lackiert, 6 Metalltoren und 2 Holzpflocken. Für 4 Spieler. Auf stabilem Transportwagen.

6511 Set 37,50



Krocketspiel-Set

Bestehend aus: 6 Holzschlägern mit Kunststoffgriffen (2 x 81 cm und 4 x 74 cm lang), 6 Holzkugeln (in verschiedenen Farben lackiert), 10 Metalltoren und 2 Holzpflocken. Für 6 Spieler. Auf stabilem Transportwagen.

6686 Set 71,50



BENZ® Spieltonne

Zur Aufbewahrung von Kleingeräten, Fassungsvermögen 120 l oder 240 l, mit Deckel und 2 Rädern, gelb.

5263 120 l 99,00
30871 240 l 125,00



Torwand

Aus robusten Kunststoffrohren, wetterfestem Gittergewebe und großen starkwandigen Kunststofffüßen, welche mit Wasser oder Sand gefüllt werden können und für einen sichereren Stand sorgen, 200 x 140 cm.

41058 226,90



Badminton-Set Team

Das Set für 4 Spieler besteht aus: 4 Stahlschlägern bespannt mit starken Lawntextsaiten und mit PVC-Griffbändern, 3 Kork-Federbällen, Netz (6,1 x 0,6 m) mit Stangen, Spannschlössern und 4 Kunststoffheringen. Verpackt in einer Tragetasche aus Nylon mit Sichtfenster und Tragegriff.

41291 Set 25,00



Sechs-Farben-Würfel

Die Seiten des Schaumstoffwürfels sind in den 3 Primärfarben (rot, gelb, blau) und den 3 Sekundärfarben (grün, orange, violett) eingefärbt. Grundfarbe gelb.

31251 7 x 7 x 7 cm 2,90
31253 16 x 16 x 16 cm 5,90

Riesenmikado-Set

16 Holzstäbe, je 95 cm lang, Ø 12 mm, oberflächenbehandelt. Inkl. Transportnetz.

40984 Set 37,30



Fussballtor mit Netz

240 x 160 x 100 cm (L x H x T), starke und stabile Ausführung, Rohr-Ø 3,8 cm. Netz wird mit Klettbändern an dem zusammensteckbaren Gestänge befestigt. Tor muss mit den mitgelieferten Heringen gegen Umfallen gesichert werden. Mit Aufbauanleitung.

44159	66,00
44160 Ersatznetz	14,00



Metalltor mit Zielwand und Netz

290 x 165 x 90 cm (L x H x T), Rohr-Ø 2,45 cm. Das Tor mit der optionalen Zielwand sorgt für Spaß bei Party-Events und Veranstaltungen. Zielwand wird mit mitgelieferten Gummibändern am Gestänge angebracht, mit Heringen auf den Rasen fixiert. Tor muss mit den mitgelieferten Heringen gegen Umfallen gesichert werden. Mit Aufbauanleitung.

44158	69,00
-------	-------

Riesen-Luftkörper

Große, bunte und federleichte Formen die nur mit Luft gefüllt sind. Aus speziell genähtem Nylon. Mit zusätzlich verklebten Nähten, wodurch die Körper länger die Luft halten. Ø 1.20 m.

43337	Ball	53,30
43339	Würfel	46,20
43338	Pyramide	60,50



Weltball

Riesenball aus PVC mit aufgedruckten Kontinenten. Wird sehr gerne bei Sportfesten eingesetzt. Spielvariationen für eine Gruppe sind sehr vielseitig. Auch in der Physiotherapie ist der Weltball mit kleinerem Durchmesser sehr gut einsetzbar.

40885	Ø 100 cm	133,40
40886	Ø 200 cm	520,00

Veranstaltungs-Zubehör



Geldzählkassette

30 x 21 x 10 cm, mit Hartgeld-Münzeinsatz und Banknotenfach.

9210	①	71,20
------	---	-------

Geldkassette

27 x 17 x 9 cm, Einsatz herausnehmbar, mit Doppelriegelschloss und Tragegriff.

9211	②	22,50
------	---	-------

Schlüssel-Schrank

Mit 36 Haken, aus Stahlblech, Abmessung: 25 x 18,5 x 8,5 cm.

9215	③	37,20
------	---	-------



Billettabroller

Stabiler, lackierter Stahlblechkasten für 4 Rollen mit je 1000 Karten, abschließbar, mit Tragegriff.

18471	84,50
-------	-------



Absperband

Rot-weiß schraffiertes Polyethylenband, 80 mm breit, 1 Rolle 500 m, reißfest, im Abrollkarton.

18673	20,60
-------	-------

Rollen-Gutscheine

1000 Abrisse, Standardtexte o. Wertaufdruck, fortlaufend nummeriert, Format 57 x 30 mm. Weitere Texte auf Anfrage.

18479	Bier	4,90
18482	Wein	4,90
18483	Gutschein	4,90
18484	0,25 Euro	4,90
18485	0,50 Euro	4,90
18486	0,75 Euro	4,90

Rollen-Eintrittskarten

1000 Abrisse, fortlaufend nummeriert, Format: 57 x 30 mm. Preis pro Rolle.

18472	weiß	4,90
18474	gelb	4,90
18475	orange	4,90
18476	rot	4,90
18477	blau	4,90
18478	grün	4,90



Indiaca Turnier

Schneller Federball, 25 cm lang, 50 g. Das Gewicht ist veränderbar, dadurch windstabil.

6640 15,20



Indiaca Play

Mit nur 30 g ein sehr leichter Federball, somit auch bestens für Kinder geeignet.

6630 5,80

Indiaca-Tennis-Set



2 Spezialschläger und der Indiaca Playmatschen aus dem Federballspiel einen vielseitigen Freizeitspaß. Spielregeln beiliegend.

6651 Set 14,80

Indiaca-Ersatzfeder



6660 3,30

Ringtennisnetz

2 mm Nylon, weiße Polyester-Einfassung (600x50 cm). Auch als Indiaca-Trainingsnetz und Prellballnetz verwendbar.

40411 21,30

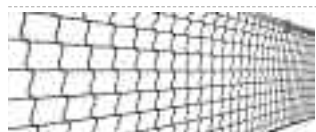

Indiaca-Turniernetz

DTB-Vorschrift, 650 x 100 cm, 2,3 mm Polypropylen, grün, Maschenweite 45 mm, weiße Polyester-Einfassung, 11,7 m Kevlarseil.

41435 65,30



Sonnensegel

Praktische Überdachung mit vielfältigen Verwendungsmöglichkeiten, z.B. im Kindergarten, in Kur- und Parkanlagen, an Hotels, zu Hause im Garten oder als Autoabstellplatz usw. Außer der Grundaufstellung wie auf der Abbildung sind alle möglichen Varianten, ob 3 Hochpunkte oder 3 Tiefpunkte möglich. Sonnensegel schützen zuverlässig vor Sonne und Regen. Mehrfarbiger Markisenstoff, lichteht und verrottungsfest. Inkl. 2 teilbare 3 m-Stahlrohrstützen, 4 Erdnägel und 4 Abspannseile. Komplett mit Aufbauanleitung.

6598 4,5 x 4,5 m 462,00
6597 6,0 x 6,0 m 667,00

Sandfarbig stabiles, verstrickt gewirktes PE-Gewebe. Wasser- und luftdurchlässig, verrottungsfest, frant und reißt nicht aus. Wassersackbildung ist nicht möglich, trotz schlechtem Wetter. Netzartige Struktur bietet ca. 50 % UV-Schutz. Inkl. 2 teilbare 3 m-Stützen aus Stahl, 4 Erdnägel und 4 Abspannseile.

41556 4,5 x 4,5 m 236,00
41557 6,0 x 6,0 m 307,00



Ball-Bouncer

Action-geladenes Spiel mit breiten Anwendungsmöglichkeiten (ähnlich Speed-Play), dazu therapeutisch, pädagogisch und psychologisch wertvoll. Die Schlägerkeulen sind aus strapazierfähigem PU-Schaum, die Haltegriffe aus PVC-Rohr. Ein Spiel für Jung und Alt, ob für Verein, Schule, Familie oder Behinderten-Therapie. Pro Spiel werden 12 Schläger und 1 Ball benötigt.

Schläger

6673 blau oder rot 10,20

Plastik-Spielball

6666 Ø 20 cm 3,30



Beachrucksack-Strandset

Bestehend aus: 2 Badmintonschläger, 2 Nylonbälle, starkes Netz mit Ständer für Badminton und Volleyball, Volleyball, kleine Handpumpe, Frisbeescheibe und Beachrucksack.

6615 Set 31,60



Wham-OHula Hoop-Reifen

Das Original aus den USA. Aus formstabilem, hochwertigem und langlebigem Kunststoff. Die in den Reifen enthaltenen Kugeln erzeugen beim Schwingen den patentierten Shoop-Shoop-Sound. Für Kinder ab 5 Jahren. Farben und Designs nach Lagerbestand.

41766 Ø 80 cm 12,50
41767 Ø 85 cm 12,50
41768 Ø 90 cm 14,40



Rolling

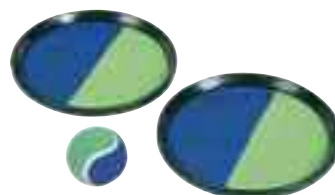

Klettball-Spiel

Fangspiel mit Klettverschluss. Geschicklichkeit, Sportlichkeit und Kreativität sind gefragt. Bestehend aus 2 Klettfangscheiben und 1 Klettball. Farbe nach Lagerbestand.

6588 7,90

Leicht erlernbares, spaßiges Sport- und Freizeit-Spielgerät für Jung und Alt – nebenbei werden damit Stressverkrampfungen abgebaut. Entwickelt von Dr.med. Horst E. Weber, Arzt für Orthopädie, Sportmedizin und physikalischer Medizin, empfohlen und anerkannt. Farbe nach Lagerbestand.

14020 10,30



Beach Flingo-Set

Bestehend aus: 2 Spieltüchern (14,5 x 30 cm), Ball und praktischer PVC-Aufbewahrungsdose.

17796 Set 17,10



Ersatzbälle

Für Beach Flingo, 2 Stück.

17797 4,00



Beach Flingo-Schulset

Bestehend aus: 20 Spieltücher (14,5 x 30 cm), 10 Bälle und Spielanleitung, im praktischen Kunststoffkoffer. Für 10 Spieler-Paare.

17799 Set 167,20

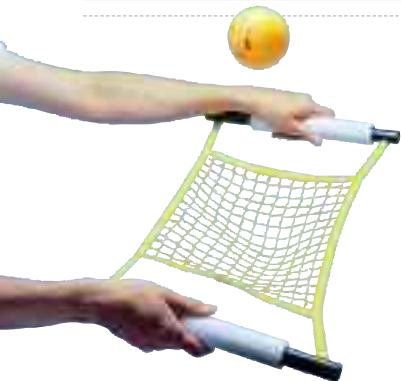

Mono-Fling-Set

Fang-Netz Spiel mit 2 Mono-Fling-Netzen und 2 Spielbällen (Ø 7,5 cm), Gewicht jeweils 340 g, Netzgröße 30,5 x 25 cm. Einzel- oder Gruppenspiel für den Innen- und Außenbereich.

8667 Set 28,50



Mini-Badmintonset Sun & Fun

2 bunt bespannte Schläger mit verkürztem Griff, Schaumball (Ø 55 mm), Fun-Federball und Federball. Schlägerfarbe blau/silber oder rot/silber.

6698 Set 5,30



Shuttleball-Set

Bestehend aus 2 robusten Kunststoffschlägern und Shuttleball. Dieser übergroße Federball hat beste Flugeigenschaften.

8668 Set 22,70



Scoop-Spielset

Bestehend aus 2 Schaufel-Schlägern und Ball.

6658 Set 8,90
6781 Ersatzball 1,50



Beachball-Schlägerset

Einfaches Freizeitspiel, bestens bewährt am Strand. Set besteht aus 2 Schichtholzschlägern mit großer Schlagfläche und 1 Hartgummiball.

6683 Set 6,70
66831 3 Ersatzbälle 3,30



Family-Tennis (Set)

Vielfach bewährtes Freizeitspiel für Familie und Schule. Set: 2 Kunststoffschläger und Schaumstoff-Tennisball (Ø 70 mm).

6690 Set 5,00



JupiterFlying Disc

Aus Neoprengebe, mit griffigem, stabilem Rand zum leichten Fangen und cooler Fire-Optik, Ø 25 cm. Farbe nach Lagerbestand.

8675		8,80
8676	ab 10 Stück	7,90



Beach- und Funball

Neoprenüberzogener Ball mit cooler Fire-Optik, Größe 5. Lässt sich gefühlvoll und zielgenau spielen, perfekt auch im Wasser einsetzbar. Farbe nach Lagerbestand.

8677		14,20
8678	ab 10 Stück	12,70



TitanFlying Ring

Aus Neoprengebe, mit griffigem, stabilem Rand zum leichten Fangen und cooler Fire-Optik, Ø 24 cm. Für ein außergewöhnliches Spielvergnügen. Farbe nach Lagerbestand.

8673		7,80
8674	ab 10 Stück	7,00



Ringwurfspiel

neu

Bestehend aus 5 verschiedenfarbigen Wurf-Seilringen und Ziel-Wurfgestell aus Holz mit aufgedruckten Punktwerten, komplett zerlegbar.

6677	Set	16,90
------	-----	-------



Boules-Spielset New Sports

6 hochwertige Kugeln (verchromt und poliert), Schweinchen (Zielkugel) und Messschnur, in flexibler Kunststofftasche mit Reißverschluss und Tragegriff.

6670	Set	15,90
------	-----	-------



Indoor-Boules-Kugeln (3-er Set)

Ø ca. 73 mm, Gewicht: ca. 720 g, weiche Gummihaut mit Granulatfüllung. Mit diesen Kugeln ist Indoor-Boule zu jeder Jahreszeit möglich – in Sporthallen, Foyers oder Fußgängerzonen. Durch die weiche Außenhaut werden Sport-, Parkett- oder Fliesenböden nicht beschädigt und ein Petanquespiel kann nach internationalen Boules-Regeln in jedem Raum durchgeführt werden. Die Kugeln verhalten sich auf glatter Fläche als würde eine Eisenkugel in Kies oder Sand gespielt werden.

6782	Rot	(3-er Set)	36,00
6784	Blau	(3-er Set)	36,00



Indoor-Boccia-Set

2er-Set Softkugeln: je 3 x Gold und 3 x Silber, Ø 7,4 cm, 190 g +/- 5g, 2 Zielkugeln, elastisches Band zur Darstellung des Abwurfkreises, Messband, praktische Nylontasche und Spielregeln in Deutsch, Französisch und Englisch.

41669	Set	28,50
-------	-----	-------



Bocciaspiel (Set)

8 Kunststoffkugeln, Ø 65 mm, 4 verschiedene Farben und 1 Zielkugel im Kunststoff-Tragebehälter.

6675	Set	8,60
------	-----	------



Disc-Boccia-Set

Bestehend aus: 8 Scheiben (je 2 rot, blau, grün, gelb), Durchmesser ca. 9 cm und 1 Setz-scheibe. Es wird nach den Boccia-Regeln gespielt. Man kann die Scheiben auch bei psychomotorischen Übungen einsetzen.

6687	Set	17,40
------	-----	-------



Sommer-Eisstockschieß-Set

Ohne Eis und zu jeder Jahreszeit haben Kinder, Erwachsene, Senioren und Behinderte (auch Rollstuhlfahrer) viel Spaß mit diesem tollen Spiel. Gespielt werden kann idealerweise auf Beton- oder Asphaltböden. Optimale Gleiteigenschaften durch Kunststoffbelag. Ausführung: Eisstock aus Holz mit umlaufenden Gummireifen, Ø 22 cm. Set besteht aus je 2 Eisstöcken mit weißen und schwarzen Gummireifen und einem Puck.

40763	Set	122,10
-------	-----	--------



Zoom-Ball

Ball an Gummizug, ideal zum Training und Erlernen der Balltechnik mit Hand, Fuß und Kopf von Jugendspielern.

6695		11,30
------	--	-------



Aerobie Flying Ring Sprint

Aerodynamisch sehr ausgeklügelter Wurfring mit hervorragenden Flugeigenschaften, Ø 25 cm. Inkl. Wurfanleitung.

41641 11,00



Aerobie Flying Ring Pro

Aerodynamisch sehr ausgeklügelter Wurfring mit hervorragenden Flugeigenschaften, Ø 33 cm. Inkl. Wurfanleitung.

41642 14,30



Aerobie-Bumerang Orbiter

Leicht zu werfender Bumerang in Dreieckform mit hervorragenden Flugeigenschaften, Kantenlänge 20 cm. Inkl. Wurfanleitung.

41643 14,30



Aerobie Superdisc

Wurfscheibe aus Kunststoff mit patentiertem Spoilerrand für sehr lange und exakte Würfe, Ø 24 cm. Einfach zu werfen und durch den weichen Rand leicht zu fangen. Schwimmfähig und somit auch für den Einsatz im Wasser geeignet. Farbe nach Lagerbestand.

41644 14,30



BeamoWurfscheibe

Fliegender Hoop aus hochwertigem und elastischem Material, Ø 76 cm, einfach zu werfen und fangen, fliegt bis zu 50 m weit, abwaschbar, auch im Wasser verwendbar.

41708 14,40



Bumerang Star

Einfach zu werfender Bumerang, Stärke 3 mm. Durch geringes Gewicht und kleinem Flugradius geeignet für Kinder ab 10 Jahren.

6546 15,80



Bumerang Runner Ori

Leicht und sehr stabil, handbemalt, mit rundem und präzisiertem Flug, Wurfkreis: 15 m, ideal für Anfänger.

8665 24,10



Bumerang Falconet Ori

Mit langsamem Flug, handbemalt, Wurfkreis: 30 m, gut geworfen kehrt er genau zurück.

8666 25,10



Fangball Spordas CatchBall

Spielerisches Training von Gedächtnis und rechnerischem Können. Einzelne Finger des aufblasbaren CatchBall sind nummeriert und farblich gekennzeichnet. Bei Wurf- und Fangspielen müssen die Zahlen des gefangenen Fingers addiert oder subtrahiert werden – zudem wird die Hand-Augen-Koordination geschult. Weiches Material nimmt die Angst beim Fangen. Ø in der Mitte ca. 8 cm, Länge der einzelnen Finger ca. 11 cm.

30860 12,80



Z-Ball

Fang- und Knubbelball mit 6 seitlichen Noppen, dadurch beim Aufprall ständig wechselnde Richtungen. Unkontrollierbare Richtungsänderungen schulen die Augen-Hand-Koordination für ein schnelles Spiel für Kinder und Erwachsene.

30861 Ø 6,4 cm 10,10
30862 Ø 10,2 cm 11,00

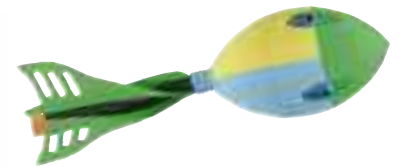

mit pfeifendem Sound

Wurfgerät Torpedo Sound

Spiel- und Trainingsgerät mit pfeifendem Sound während des Fluges. Mega-Spaß-Faktor, geht ab wie eine Rakete und man erreicht mit wenig Kraftaufwand Superweiten! Komplette aus leichtem und weichem Schaumgummi – keine harten Teile und keine Verletzungsgefahr.

16500 Torpedo Sound 80, Ø 80 mm, 265 mm lang 13,50
16502 Torpedo Sound 90, Ø 90 mm, 310 mm lang 16,50

Space-Ball

Attraktives Wurfgerät fürs Freie und die Halle mit befestigten Bändern, Ø 7 cm.

30863 6,60



Wurfscheibe Orion

Aus PVC, Ø 22 cm. Farbe nach Lagerbestand.

6679 1,10



Wurfscheibe Frisbee

Stoff, mit Bleikordelband. Farbe n. Lagerbst.

6697 2,80



Wurfscheibe Softi

Aus Weichschaum – keine Verletzungsgefahr, Ø 24 cm. Farbe nach Lagerbestand.

6696 3,00



Frisbee Night Fly

Ø 23 cm, ca. 110 g. Phosphoreszierend (leuchtet im Dunkeln)

6785 7,50

SETS MIT PREISVORTEIL

Sie sparen:

€ 88,40



BENZ® Pausenkiste

Inhalt der Transportbox (120 l) für Gruppengröße von bis zu 50 Schülern: 15 Speckbretter, Indica-Tennis, Shuttleball-Set, Federball-Spiel-Set, Mono-Fling, Klettballspiel, Scoop-Spiel, Family-Tennis, 2 Wurfscheiben Softi, 2 Tennisringe, 10 Soft-Bälle (Ø 7cm), 10 dto. (Ø 9 cm), 4 dto. (Ø 18 cm, mit Elefantenhaut), Schwingseil (8 m lang), 10 Gymnastikseile (rot), 3 Paar Kunststoff-Stelzen, Balltragnetz.

8670 Set

385,00



Sie sparen:

€ 23,00

BENZ® Kid-Spielset

Bestehend aus Aufbewahrungsbox mit Rädern und Deckel (B x H x T) 71,5 x 35 x 40 cm . Inhalt: 3 Jonglierteller mit Stöcken, 6 Jonglierbälle, 1 Diabolo klein, 1 Diabolo mittel, 3 Jonglierringe Ø 24 cm, 1 Weichball, gelb, Ø 20 cm, 2 Tennisringe, Moosgummi, 1 Family-Tennis, 2 Indica-Play, 6 Springseile, je 2,60 m, 1 Schaumstoff-Würfel (16 x 16 x 16 cm), 1 Klettball-Spiel.

40164 Set

122,00



Sie sparen:

€ 21,30

BENZ® Badminton Funny-Set

- 10 x Badminton-Schläger Benz Funnystrike
- 6er-Dose Nylonfederbälle
- Badmintontasche für 10 Schläger

41444 Set

89,00



Speedminton®-Schulset

Dieses umfangreiche Schulset besteht aus 12 gehärteten Alu-Rackets S100 (verschiedene Farben), 24 Gecko Tormarkern, 3 6er Speedertubes Fun, 3 Windringen, Spielanleitung und Sporttasche.

41275 Set

348,00

Inhaltsverzeichnis

Abdeckdach für Absprungbalken	301
Abdeckdach für Hochsprungmatten	289
Abdeckhaube TT-Tische	80
Abduttoren-/ Adduktorenmaschine	272
Abfallkorb	72, 339
Ablage- und Kniebeugenständer	275
Abnehmbarer Basketballkorb	48
Abroller für Klebebander	197
Abseilachter	192
Absperrband	314, 353
Absprungbalken und Zubehör	301
Absprungbrett	301
Absprungtrampolin	143
Abstoßbalken	307
Absturzsicherung	50
Abteilungsschrank 3-Etagen	113
Abwurfing Diskus / Kugel / Hammer	300
Abziehbesen / Abziehnetz	71
Abziehklinge aus Edelstahl	301
Abziehvorrichtung für Plastilin	301
ACME® Trillerpfeifen	24
Action-Center - multifunktionale Anlage	92
Action-Elemente	179-183
Activ Pflaster	135
Adapter für Faustballsäule	38
Aero-Step Fußtrainer	223
Aerobic	
Bänder	220,221
Hantel	254
Matten/ Airexmatten	215
Stepper	223
Aerobie Flying-Ring	357
Aerobie Orbiter Bumerang	357
Aerobie Superdisc	357
AIREX® Balance-Pads	217
AIREX® Gymnastikmatten	215
AIREX® Konditionswippe	217
Akten-Kleiderschrank	109
Aktivbox -Soundsystem-	120
Alu-Aufrauschiene	72
Alu-Deckel	8
Alu-Deckenprofilblatt	72
Alu-Design-Sprungkasten	161
Alu-Fußballtor in Bodenhülsen	100
Alu-Garderobenbänke	126
Alu-Garderobenleiste	125, 127
Alu-Gerätewagen Speedy	114, 325
Alu-Hallenfußballbänke	13
Alu-Mannschaftskoffer	23
Alu-Minitor	17, 86
Aluminium-Abdeckdach	287
Aluminiumnetz	78
Aluminium-Rahmen	301
Alu-Schwimmleinen-Haspelwagen	316
Alu-Sprossenstehleiter	100
Alu-Stelzen	236
Alu-Stufenleiter	100
Alu-Superbolztor	16
Alu-Trainings-Fußballtore	9
Alu-Trainingstore	17
Alu-Wasserballtore	319
Alu-Wettkampfhürde Economy	290
Alu Zielbrett	51
American Football	90
American Football-Tore	90
Anlaufbahn Leichtathletik	304
Anlauf- und Absprunganlage	139
Anlaufkontrollmarken	285, 301
Anlaufquadrat (PU-Kautschuk)	304
Anleitung für Physio-Band	220
Anti-Burst Gym Ball	209
Anti-Kipp-Bodenverankerung	11,17,64
Anti-Kipp-Sicherung Fußball	11
Anti-Kipp-Sicherung Handball	64
Anti-Rutsch-Befestigungsband	177
Anti-Rutsch-Unterlage	175
Anti-Vandalentor	16
Anzeigergerät für Rückenwindmessung	106
Anzeigergerät für Volleyball	106
Anzeigergeräte	34, 58, 106
Anzeigetafel Allround	53, 106
Anzeigetafel elektronisch	104, 105
Anzeigetafel Turnen, RSG	151

Aqua	
Fallschirm	334
Floß	333
Gym-Disc	334
Gym-Stick	334
Jogging	335
Noodles	334
Pods	335
Ruder	334
Stepper	335
Trainer	326
Aquafeet	335
ArmaSport® Gymnastikmatten	216
Armbinde, elastisch, Gummigewebe	23
Ascher-Papierkorb	129
Astro Jax	347
Athletenbank fahrbar, WM Berlin	303
Auf- und Abrollgerät	101
Aufbewahrungsbehälter	89
Aufbewahrungsbox	241
Aufbewahrungswagen	89
Aufblas-Set für Sportbälle	28, 201
Aufhängehaken	338
Aufhängekonsole (für Gym-Matten)	215
Aufhängeseile (Schaukelseile)	97
Aufhängevorrichtung (für Keulen)	201
Aufhängevorrichtung (für Gym-Reifen)	202
Aufrollkern	178
Aufsprungkissen	287
Ausheber für Blindbalken	301
Austauschkugelset für Staby lite	253
Auszugsleiter Aluminium	100

B	
Backgammon	341
Badekappe/ -pantolette	323
Bademeister-Beobachtungsstuhl	323
Badering	327
Bädernmatten	324
Badeschlauch	327
Badeschuhe	323
Badewasser-Thermometer	322
Badminton	
Bälle	31, 32
Schläger, -sets	32
Netz	32, 34
Pfosten (Mega)	34
Schiedsrichterstuhl	35
Schlägertasche	33
Schulset	32
Ständer	34, 35, 36
Wandhalter	32
Bahnrichterfahren	309
Balance Disc	234
Balanceduo	234
Balance-Igel	218
Balancetau	236
Balancetreppe Courage 5-teilig	235
Balancier Ei	247
Balancierbretter	234-237
Balancierhalbkugel	238
Balancierkette	235
Balancier-Rollbrett	237
Balancierspiel Disc für Gruppen	234
Balanciersteg	238
Balancierwippe	235
Balanco Set 1 & 2	235
BALANZA Softboards	219
Bali Impander	254
Ballbad	242
Ball-Bouncer	354
Ball-Caddy	6, 115
Ball dicht	29

Bälle	
Anti Burst	209
Badmintonball	31, 32
Basebälle	91
Basketball	40, 41
Beach-Handball	60
Beach-Volleyball	52
Colibri	210
Ele-Ball	206
Erdball	209
Faustball	38
Fußbälle	5-7

Glockenball	201
Gymnastikball	199, 201
Handball	60, 61
Hockeyball	84, 85
Hüpfball	211
Japan-Papierbälle	205
Kooshball	246
Korbball	39
Medizinball	207
Nockenball	299
Noppenball	213
Pendelball	20
Pezziball	209
Physio-Ball	209
Pilates	208
Powerball	347
Prellball	38
Redondo	208, 211
Regenbogen	210
Rugbyball	90
Schlagball	295
Schleuderball	207, 295
SIT'n-Gymball (Sitzball)	212
Softbälle	175,178,180
Sternbälle	212
Street-Basketball	38
Street-Hockeyball	81
Supersoft-Bälle	180
Tennisbälle	65
Tischtennisbälle	77
VersaBALL FX®	176
Völkerball	37
Vollball	177
Volleyball	52
Volley-Softball	176
Wasserbälle	281,294
Weichschaum-Bälle	205, 206, 210
Wurfball	295
Zeitlupenball	206
Zoomball	356

Ballett	196 ff
Balletstangen und Zubehör	197
Ballfänger	20
Ballfangnetze	98, 99
Ballfülpistole	27
Ballkissen DYNAIR	212
Ballkompressor elektrisch	27
Ballnippel	29
Ballons	205, 206
Ballpakete	4, 5
Ballpumpen	28
Ballregal, Stahlrohr	113
Ball-Reparatur-Werkzeug	29
Ballschale	209
Ballschrank	113, 114, 325
Balltasche	29
Balltragnetz	29
Ballwagen	115
Ballwurf-Übungsanlage	49
Bande für Hallenfußball	13
Bande für Unihockey	85
Bandmaße	309
Bandschlingen	192
Bänke	13, 71, 123 ff
Barren und Zubehör	146-148
Barrieren	14
Baseball	91
Basic-Sicherheits-Set	191
Basketball Übungsanlage	46
Basketballanlage-Stahlrohrmast	45
Basketballbretter Indoor/ Outdoor	50, 51
Basketball-Deckengestell	42
Basketbälle	40, 41
Basketballgestell - fahrbar	43, 45
Basketballkörbe/ Netz Indoor/ Outdoor	48, 49
Basketball-Wandgestell	47
Bataca-Schläger	351
Batting-Tee	91
Bauchmuskelbretter	262, 270
Bauchtrainer	262, 270, 274
Baumodule Kinderturnen	183
Baumwolltuch	244
Bausteine (Scogym)	240
Bausteinsatz-Universal, 19-teilig	182
Beach Flingo	355
Beach Handball Courtlines	60
Beachball-Schlägerset	355

Beach-Funball	356
Beach-Handball	60
Beachrucksack-sport. Strandset	354
Beach-Volleyball	52
Beaded Rope, Springseile	204, 252
Beamo Wurfscheibe	357
Bean-Bags, Jonglierbälle	246
Beans	158, 159
BECO -Schwimmflügel	328
Behindertengerechte TT-Platte	74, 75
Beinpresse	271
Beinbeugemaschine	271
Bein-Schlauch	329
Berechnungsgerät	73
Beschallungsanlagen	120-122
Besen	71
Bewegungslandschaft	93
Biegehantel	255
Billardkreide	342
Billiardleuchte London	342
Billardtische	342, 345
Billettabroller	353
Bingo	341
Bio Force Heimfitnesssystem	262
Birnenball	281
BSI Schulkonzept	32
Bizeps Curlpult	269
Blasebalg	28
Bleibeschwerung für Schutznetze	99
Blenden für Tennisplätze	68
Blindbalken Weitsprung	301
Blindenbälle	201
BlockX - Hürden	308
Bocciaspiel	356
Böcke für Turnen	140 ff.
Bockerl Fungerät	349
Bodenabdeckung, Freiplätze/ Hallen	57, 102
Bodenbefestigungen für Tore	9, 11, 12, 63
Bodenbelag StudioLine	217
Bodenhaken	136
Bodenmarkiergerät	35, 239
Bodenmarkierungs-Set	239
Bodenquadrate	239
Bodenrahmen Fußball/ Handball	10, 64
Bodentrampolin Standard	156
Bodenturmatten/ -flächen	178
Bodenverankerung für Tore	12,16
Bodyformer	253
Body-Roll	213
Body-Spider	257
Body-Tube®	221
Bogenmatte	179
Bohnsensäcken	244
Bolzwall	16
Bongos	251
BONITO® Hüppferd	352
Boomwhackers®	250
Boulderwand	188, 189
Boules-Spiel	356
Boxhandschuh	280
Box-Hochringe	280
Boxpratsche	281
Boxringseile	280
Boxsack	281
Boxsack Wandarm (schwenkbar)	281
Braigbarre / Wandhalter	197
Brause Edelstahl	321
Brustgurt (Klettersport)	193
Brustgurt POLAR®	258, 268
Buchstabenset 26-teilig (Puzzle)	239
Bungee-Longe	155
Bumerang	357
Büro-Drehstuhl/ Stapelstuhl	129
Butterfly-Maschine	273

C	
Campingpfosten (Volleyball)	37
Carbon Nordic-Walking-Stock	315
Carbon-Wettkampf-Diskus	294
Catchball	307, 357
Cardio-Puls-Set	260
CD-Player	120
Chalk Bag (Kletter-Zubehör)	193
Challenge Wurfgerät	306
Chicken Shake	250
Chiffon-Tuch	247
Cigar-Boxes	247
Climbing, Klettern	184 ff

Clip für Physio-Band	220
Club Schwebebalken	137
CM-Band	222, 253
Coachboard de luxe	22, 130
Coachingboard	22
COBAL	234
Colibri Supersoft	210
Combibox Soundsystem	120, 121
Competition Kampfsportmatte	278
Complett Serie/ Sprungkasten	163, 164
Core Board Reebok	222
Court-Lines für Beach Sport	60
Crosstrainer, Ellipsentrainer	258
Curlstange	277

Dachform-Matte	179
Damen-Gymnastikhanteln	254
Damespiel	340, 341
Dämpfer für Wassersprungbrett	320
Dartboard/ Zubehör	346
Deck (Reebok Deck)	223
Design-Leichtturnmatten	175
Deuserband	255
Devil-Stick-Handstäbe	247
Diabolo	247
Diamond Wettspielfußball	7
DIGI Stoppuhr	311
Digital-Waage	135, 309
Dipgürtel	274
Disco-Scheibe (Schwimmfloß)	327
Disketten	294
Diskus-Hammerwurf-Schutzgitter	297, 298
Diskusständer	296, 303
Distanzhalterung Spannweitenbarren	136
DLRG-Schwimmanzug	323
Domino	341
Doppelendball	281
Doppel-Gymnastikband	201
Doppelhüpfack	244
Doppelklöppel	228
Doppel-Minitramp	154
Doppelstartnummern	23
Double Cross	47
Double Dutch Springseil	204
Drehbare Greifzangen	240
Drehlageraufhängung	281
Drehstuhl	129
Dreirad	350, 351
Drohn Faustball/ Völkerball	38, 39
Drückerbank	275
Dummy-Set freistehend	20
Dunking Basketballanlage	42-47
Durchblick-Schränke	109
DYNAIR Keil-Ballkissen	212

Easy Court	66
Ecke Bodenmarkierung	239
Eckfahnen, Grenzstangen	20
ECO -Turmmatte	174
Edelstahl Garderobenhaken	123 ff
Egg Flips - Saturn	330
Einbausportgeräte	92, 93
Einlagebrett (Weitsprung)	301
Einrad	249
Einradständer	249
Einsteigleiter	319
Einstichkasten für Stabhochsprung	285
Einweg-Schuhhüllen	323
Eisspray/ Beutel	135
Eisstock-Set	356
Elastic-Schwingboden	144
Elastikband für Gymnastik	220-222
Elastikbänder Reivo	304
Elastikplatte (Fallschutz)	156, 337
Elektropumpen	27
Elektronische Spielstandsanzeige	104, 105
Elektronische Personenwaage	135
Elektronisches Dartboard	346
Elliptical Trainer	258, 261, 266
Endenpolsterung für Schwebebalken	138
Erddanker für Startblock, einzeln	293
Ergojet Sprungtische	139
Ergometer	258, 264, 266
Ergotop Sprungbretter	142
Ergotrap Federtuchsprungbrett	143
Ersatzspieler-Kabinen	13
Ersatzteile Zubehör EUOTRAMP	157

Erste-Hilfe-Artikel und Zubehör	133, 134
Erzi - Balancieren	234, 235
Eschenholzholm	197
Eurotramp-Großtrampolin elektrisch	155
Evolo -Schränke	116-118
Exklusiv (Badmintonständer)	35
Expander	254
Expresbschlingen	192

Fächerschränke	117, 118
Fähnchen für Grenzstangen	20
Fähnchenleine (Schwimmzubehör)	318
Fahne	20
Fahnenmast	100
Fahrbare Auszugsleiter	100
Fahr- und klappbare Hochsprungmatte	287
Fahrbarer Standspiegel Exquisit	198
Fahreinrichtung (Trolley)	20
Fahrgrüst	100
Fahrradergometer	258, 260, 264, 265
Fahrradhelm	348
Fahrradständer	340
Fallschirme, Schwungtücher	245
Fallschutzmatte für „Just for Kids“	149
Fallschutzplatte (Regupo)	337
Faltbares Mini-Trampolin	225
Faltmatte	179, 217
Family-Set (Garten-Multisystem)	338
Family-Tennis	355
Fangball - Spordas CatchBall	357
Fanghandschuhe für Baseball	91
Faustball	38
Fausthantel	256, 335
Federfußball	347
Federgriffhantel	255
Federspielgeräte aus Holz	336
Feldstartanlage	318
Feld-Hockey Tore, - Schläger, - Zubehör	84
Feuchtraumbank	325
Feuchtraum-Wanduhr	322
FIG-Wettkampf-Gymnastikball	199
Filz-Pantoffeln	101
Fingertrainer	255
FINNLO Cardio-Trainer	258
Fisch-Wasser-Puzzle	333
Fit Disc (MFT)	236
Fit swing Wägelchen	233
Fitness-Station Body-Spider	257
Fitness-Bänder und Tubes	220-222
Fitness-Trampoline	224 ff
Fitness-Stepper	222, 223
Fitness-Matten	214-218
Fitness-Kreisel	236, 237
Flachreifen	240
Flag-Football-Set	90
Flex Bar Trainingsgerät	222
Flexible Hochsprunglatte	305
Flexi-Fun/ Staby	253
Flexi-Roll Rollmatten	178
Flic-Flac-Bahn	144
Flingo Spiele	355
Flip-Chart	22, 131
Flipper-Spiel (Schwimm-Spiel)	331
Floorball	87, 88
FLOWIN Friction Training	252
Flusssteine (Balancesteine)	234
Flying Disc/ Ring	356, 357
Folienspiegel	198
Footbag	347
Franklin-Artikel	89-91
Freibadschrank	325
Freiland Tischfußball	345
Freiland-Dame-Mühle-Spiel	340
Freiland-Schachspiel	340
Freistoß-Dummies	20, 21
Freizeit-Beach-Set (Volleyball)	52
Freizeit-Tore	15, 353
Frisbee Wurfscheiben	357
Fugen und Befestigungsband	177
Fun Disc (MFT)	236
Fun in Athletics (Buch)	305
Funnyway (Rollbahn)	163
Fun-Trampolin	156, 224-226
Fußball-Bandensysteme	13, 14
Fußbälle	5, 6, 7
Fußball-Tore	8 ff

Fußball-Tornetze knotenlos	12
Fußball-Trainingshilfen	18-23
Füße-Händesymbole	241
Fußstab (Holz)	244
Futsal Bälle	7
Ganzabdeckung (für Trampolin)	157
Garderobenbank Sitzbank	123-127
Garderoben-Hakenleiste	125, 127
Garderoben-Schränke	116-119
Garderoben-Ständer	128, 129
Gartentrampoline	225-227
Garten-Trimmersystem-Multisystem	338
Gehbarren	229
Geldkassette	353
Geräte-Schränke	108, 113
Geräteturnen	136-155
Geräte-Waage	295, 309
Gewichthebergürtel	277
Gewichtsstab	222
Gewichtsweste	256
GfK-Ersatzstab für Gymnastikband	199, 201
Gibbon Slacklines	194
Gleitrollbrett	163, 232
Gleitstein (Tornetzbefestigung)	9
Glockenbälle	201
Glockenkranz	250
Gong	280
Grand-Master Trampolin	152, 153
Granulat-Abziehbesen	71
Greizer Treppensystem	238
Grenzstangen, Eckfahnen	20
Griffband Gripsy Classic	67
Grigri Klettersicherungselement	192
GRIZZLY POWER	269-273
Großflächenregner RollcarT-V	73
Großraum-Wanduhr	107
Guiro Rhythmik	251
Gummi Twist (Springseil)	204
Gummi-Diskus Soft	306
Gummihammer	69, 310
Gummipads für Walking-Stock	315
Gummi-Schaukelsitz	97, 339
GymBand, 500 g	256
Gym-Keile	179
Gym-Matte Medica	215
Gymnastik	
Bälle/-bänder	199
Band Aufroller	199
Flachreifen	202
Gerätewagen	203
Geräte-Ausstattung	203
Gym-Stic	228
Gym-Taxi	203
Hantelständer	256
Keulen	200, 201
Korrekturspiegel	198, 229
Kreis	203
Matten	214 ff
Reifen	202
Rolle	180
Sandsäcke	255
Schnur	203
Seile	200, 204, 281
Stab	202, 240
Treppe	170
Turmplatte	175
Turnstab	202
Haartrockner	324
Hacky Sacks, Footbags	347
Haftspray (für Handball etc.)	60
Halbe Leiter (für Sprungkasten)	164
Halbkreis Turmmodul	181
Halbrundblock Turnelement	183
Hallenbodenschutzbelag	101
Hallen-Diskus	294
Hallen-Fußball-Bande	13
Hallen-Hockey-Artikel	85 ff.
Hallen-Startblöcke	293
Hallen-Stoßanlage	300
Hallen-Stoßkugel	294
Hammerwurf- & Diskus-Schutznetz	297, 298
Hammerwurf-Einlagensegmente	300
Handbalancierspiel	235

Handball	60 ff
Handball-Ballpakete	4
Handbälle	61
Handball-Netze	63, 65
Handball-Tore	62, 63
Handmegaphon	323
Handpfeife Wizzball	24
Handstand-Übungsbarren, -Klötze	149
Handwagen	304
Handwalzen für Tennisplätze	72
Handzähler	204
Hängematte	95
Hanhard Stoppuhren	312, 313
Hanteln und Zubehör	275, 277
Hantelscheiben Gußeisen	276, 277
Hantel-Racks	275
Hantelständer	275
Haspel, Haspelwagen	316
Health Hoop	227
Heavy-Duty-Kompakthantel	275
Heberollständer (f. Trampoline)	157
Heimprossenwände	166
Heimtrainer	258 ff
Heiß-Kalt-Kompressen	135
Helme für Klettern / Skating	193, 348
Herzfrequenz-Messgeräte Polar	268
Heulschlauch, Schleuderhorn	250
Himmel und Hölle Designmatten	175
Hindernishürden für Wassergraben	292
Hochrad	350
Hochsprung-Matten	286
Hochsprung-Ständer, -Latten	288, 289
Hochziehbare Kletteranlage	187
Hochziehbare Schutznetzanlagen	98
Hocker, Therapiehocker	129
Hockertreppe	238
Hockey	84 ff.
Holländer / Tandem	348
Holsteinische Sandschaufel	69, 310
Holzgeräteschränke	110, 111
Holzspielgeräte	336
Hoola Hoop-Reifen	202, 354
HORIZON Fitnessgeräte	258, 263, 265
Hostalen-Kugeln einzeln	317
Hüft-Beinschwingmaschine	271
Hügelkuppen Balancieren	234
Hühnerleiter	164
Hülsenbohrer DBGM	20
Hüpfball	211
Hüpfack	244
Hürden für Hindernislauf	292
Hürden und Zubehör	290, 291
Hürden-Transportwagen	291, 303
Igelbälle, Noppenbälle	213
Impander	254
Indiaca, Indiaca-Tennis	354
Indoor-Boules-Kugeln	356
Indoor Cycle	265
Indoor-Hallenfußball	7
Infokasten	30
Intercrosse	89
ISO-Adapter f. Sportgerätehülsen	103
Japan-Papierbälle	205, 244
Jive-Board	326
Jonglier-Artikel	246 ff
Jonglier-Set-Angebote	248
Joola Tischtennistische	74 ff
Judo-, Karate- u. Taekwondomatten	278, 279
Judo Anzüge	279
Jugendbarren	146
Jugend-Fußballtore, -Tornetze	10, 11
Jugendpakete (Bälle)	4, 5
Jumper Fitnessgerät	211
Jump Rope	253, 254
Junior-Elemente	168, 169
Just for Kids-Mod. Kinder-Turmgeräte	149
Kältekompresse	135
Kampfsportmatten	278
Karabiner für Klettern	192
Kegel mit Löchern	21
Kegelspiel (Multi-System)	338
Keilmatten, Schrägmatten	179
Kennzeichnungswesten, -jacken	23
Kettenetze für Basketball	49

Kettler® Fitnessgeräte	260 ff.
Keulen für Gymnastik	200, 201
Keulen für Jonglage	246
Kid-Athletics	305 ff
Kid-Spielset	241, 358
Kids Tramp Outdoortrampolin	156
Kicker Tischfußball	344, 345
Kiefer Racing Lane Jumbo	316
Kilometerzähler Walk 40	314
Kinder-Boxsack-Set	281
Kinderfahrzeuge	348-351
Kindergartentisch	339
Kinder-Klettergurt	193
Kinder-Leichtathletik Starter-Set	307
Kinder-Monoflosse Wave	330
Kinderreck	149
Kinder-Wasserrutschbahn	333
Kirschkeim-Schlange/ Säckchen	228
KiwiDo	249
Klanghölzer	251
Klassenraumschrank	128
Klebeband-Markierung	35, 239
Klebezahl für Markier-Blech/-Kasten	292
Kleiderbügel - Schwimmbad	325
Kleiderspinde	116, 325
Kleinfeld-Tennisanlage	69
Kleinfeldtor	64
Kleinfeldtore	10, 11, 17
Klettbild-Spiel	354
Klettbänder	172, 178
Klettern	184 ff
Kletter Dschungel	169
Kletter-Griffe	190
Kletter-Gurte	193
Kletter-Kamin	97
Kletter-Karabiner	192
Klettern an der Boulderwand	189
Kletter-Netz	95
Kletter-Netz-Element	168
Kletter-Rahmen	164
Kletter-Schuhe	193
Kletter-Seile	191
Kletter-Gurte	193
Kletterstange	338
Klettertau	96
Kletterturm	170
Kletterwand el. hochziehbar	160
Kletterwände	184 ff
Kletterwand-Elemente	185, 188
Klimmzugbügel	166
Kniebeugen-Hantelablageständer	275
Knotentau	96, 338
Koffer-Massageliege	132
Kombi	
Boxen für Beschallung	120-122
Niedersprung-Matte	172
Turmplatte	174
Weichbodenmatte	176
Wendematte	177
Twister (Grizzly Power)	273
Kompass und Zubehör	314
Kompressoren, Luftpumpen	27, 28
Koordinationsleiter	19
Koordinationswippe Airex	217
Koosh -Artikel	246
Kopfbügelmikrofon drahtlos	121
Kopfschutz	280
Korbball/ Korbball	39
Kork Pinnwand	130
Korrekturspiegel	198, 229
Kraft-Dreikampf-Bank	270
Krankentrage	132
Kreidespray	26
Kreis- und Teilkreisregner	73
Kreuz-Kabelstation	272
Kriechtunnel	245
Kriech-Krake	245
Krockettspiel	352
Kugel-Abstoßbalken nach IAAF	300
Kugeln und Zubehör	294
Kugelständer	296
Kühlbox	134, 135
Kühlspray	135
Kuller-Kreisel	236
Kunststoff-Badmintonball	31
Kunststoffbox	241
Kunstturnanlage	145

Kunstturnpferd	140
Kunstturn-Spannreck	148
Kurzhandtel	253, 256, 277
Kuschelsack	243
L	
Lamellenring	203
Lancet-Sprungstäbe	285
Langhandteln	277
Latexbälle	206
Lattenpolster	289
Lattenrost	289
Lat-Zugmaschine	273
Lat-Zugstange	274
Laubkescher	322
Laufbahnbesen	69, 310
Laufband	263, 267
Laufbrett	164
Laufkugel	247
LaufRAD Ratz Fratz	348
LaufRAD für Kinder	349-351
Laufstelzen	236
Lautsprecherboxen	120-122
Lehrtafeln CD verschied. Bereiche	131
Leichtathletik	282 ff
Leichtspiegel	229
Leichtturnmatte	174
Leistungszentrum Turnen	158, 159
Leitern (aus Holz)	164, 169
Leitkegel	21
Liege- und Massagebank	132
Liegestütz-Griffe	253
Linienbänder für Tennisplätze	70
Linien-Kehrmaschine Kehrfix	71
Linien-Koordinations-System	19
Linienrichterfahne	24
Liquid Ice - Recharger	135
Lochbälle	85
Longen	155
Longe für Pedalos	231
Luftballon aus Latex	206
Luftballons für Luftmatz	205
Luftmatz Luftballonhüllen	205
Luftpumpen, Kompressoren	27, 28
Lüneburger-Stegel	138
M	
Magic Handbälle	61
Magnesia,-Behälter	151, 302
Magnethaftende Sportlehrtafel	22
Maisbirne	281
Mannschaftsbänder, Schärpen	23
Mannschaftskoffer	23
Manometer	29
Maracas	250
Markier	
Band	293
Bleche	292, 304
Farbe	26
Halbkugeln	21
Hauben	21
Hemd	23
Kasten	292
Kegel/ Teller	21, 293
Set	205, 207
Wagen	25
Weste	23
Markierungs-Set	239
Massage-Bank, -Liegen	132
Maßbänder	309
Mattenrost	283, 289
Mattensatz Kunstturnen	173
Mattenset, Zahlen & Buchstaben	239
Mattenwagen	101, 177, 179
Mechanische Auswechselfel Switch	24
Medica Gymnastikmatte	215
Medizinball	207
Mega (Badminton-Pfosten)	34
Megaphone	323
Mehrkindschaukel	97
Mehrzweck-Barren	146
Mental Trim Disc	236
Messlatte	309
Meßrad	309
Meßständer	285, 288
Mikado	352
MIKASA® Volleybälle	55
MikiDo	249
Mikrofon	121, 122
Mini	

Ball Set	4
Barren	149
Cooler	134
Expander	228
Football Galaxy	90
Handballtore	62
Reck	149
Ringegerüst	149
Sprungbrett	142
Sprungkasten	164
Street Tore	86
Stufenbarren	149
Tornetz	17, 62, 86
Trampolin	181, 224, 255
Weichboden	179
Torlatten DBGM	62
MLB Multiposition Batting-Tee	91
MoBi Spielbrett	233
Mobil-Set	9, 10
Mobile Soundsysteme	120-122
Modul MTM-Kletterwände Monolith	185
Modul-Spielelemente	180 ff
Modul Sportgeräteschrank	112
Monoblock	329
Mono-Fling 2er-Set.	355
Monoflossen	330
Monorock®/ Monotape®	185
Montagegerüst	100
Moonhopper	211
Motorik-Set	241
MTM Kletterwandmodulsystem	185
Muldenkuli	70
Mülleimer/ Papierkörbe	72, 129, 339
Multifunktions-Großbaustein Set	19, 183, 308
Multigym - Bio Force	262
Multitroll	208, 212
Multischaukelanlage	94
Multispielhaus	337
Multi-Spielpfosten	36, 37
Münzpfandschloss	117, 325
Musikinstrumente	250
N	
Nackenhantel	277
Nadelventil	29
Naßmarkierwagen und Farbe	25
Naßraum-Umkleidebänke, -Schränke	126, 127
Neon-Regenbogenball, Rainbow	210
Netzaufwickelbügel	32,57
Netzaufwickelwagen	34
Netzband Prellball/ Faustball	38, 39
Netz-Befestigungskeile (DBGM)	10, 63
Netze Schutz-und Stoppnetze	98, 99
Netzhaken	9
Netzspannvorrichtung	8, 10, 64
Niedersprungmatten	170-173
Night Fly, Wurfscibe	357
Nirosta-Schäkel, extra, M 12	317
Nockenbälle	299
Noppenball aus Vinnol	213
Noppenwalze	213
Nordic Walking	315
Normturnmatte	174
Notenanzeige Kunstturnen	151, 200
Notfall-Koffer	133
Nummernkassetten für Anzeigen	106
O	
Olympiabarren	146
Olympia-Kunstturnanlagen	145
Olympia-Pauschenpferd	141
Olympia-Sprungpferd	140
Olympia-Turnpferd	141
Open-End-Minitramp	154
Optische Weitenmessanlage	304
Organisations-und Taktiktafeln	22
Orientierungs-Lauf	314
Outdoor-Ballfangnetze	99
Outdoor-Kicker	345
Outdoor-Tischtennistische	77-79
Outdoor-Trampoline	156, 225-227
P	
Pacer-Sprungstäbe	305
Paddel für Rollbretter	233
Paddles für Schwimmen	329
Panna-Court	351
Papierbälle	205, 244
Papierkorb	129, 132
Paranastik-Fallschirm	245

Parteibänder	23
Pauschen	141
Pauschenbock	141
Pauschenpferd	141
Pausenkiste	203, 358
PEDALO®	230, 231
Pedasan Bärenrolle	231
Pedometer Schritzzähler	314
Pendelball	20
Pendelsitz	97
Percussion	250
Personen-Zeigerwaage	135
Pezziball	209
Pfeifen, Schiedsrichterpfeifen	24
Pferde (Sprung-, Pauschen-)	141
Physioball	209
Physio-Band/ Tape	220
Pilates	208
Pinnwand	130
Plastilin für Absprungbalken	301
Plixif synthetisch. Grasimplantat	26
POLAR Herzfrequenzgeräte	268
Pool-Billard	342
Postenschild	314
Powerball	210, 347
Powercenter	262
Power-Grip	61
Prallmatte	167, 174
Prellball	39
Premium DVV1 Volleyball	54
ProfiGymMat®	214
Protoktoren Set	348
Puck	89
Pull-Buoys	329
Pulsmesser POLAR	268
Pumpe, Kompressor	27, 28
Pumpennippel	29
Punching-Ball	281
Puzzle-Matten	239
Q	
Queues	342
Quick and Easy , Spielfosten	37
Quick Court	44
Quick Up Pool Set	333
R	
Radfangspiel Rondolo	352
Rainmaker	251
Rasen-Markierungsfarbe	26
Raupe	244
Rebounder	149
Rechen	69, 310
Reck-Longe	150
Reck-Schutzriemchen	151
Redondo Ball	211
Reduziernippel	29
Reebok Deck /-Step	222, 223
Reflex-Sicherheitsartikel	314
Regalwagen	114, 325
Regelhefte	22
Regenbogen-Ballbad	242
Regenhaube	80, 286
Regenstock	251
Regulierband	69
Regupol Fallschutz	337
Reifen Gymnastikreifen	200, 202
Reihengarderobenständer	129
Reivo® Band	304
Reparaturset Billard-Standard	342
Rettings-Ring,-Stange,-Wurfball	322
Rettingsrucksack Ultra Rescue	134
RG-Wettkampffläche	200
Rhythmik-Geräte	199 ff
Rhythmik-Tücher	244, 247
Rhythmik-Wagen	203, 251
Rhythmus Set	251
Riesen-Bälle	209
Riesen-Ballons	206
Riesen-Diablo	247
Riesen-Luftkörper	353
Riesenmikado	352
Ringerplatten Einzeltafel	278
Ringe (Turnen)	145
Ringtennis	203, 354
Ringwurfspiel	356
Roll and Boulder	189
Rollbahn Funnyway	163
Rollbretter /-Paddel	232, 233

Rollcontainer	128
Rollender Besen	233
Rollenrutschbahn	163
Roller (Kinderfahrzeuge)	350, 351
Rollfix-Tischtennistisch	76
Rollhockey	86, 87
Rolling Spiel	354
Rollmatte Flexi-Roll	178
Rollvorrichtung Sprungkasten	162, 164
Rondatmatte	143
Rondolo Radfangspiel	352
Rope Skipping	254
Round Edge Tischtennisplatte	79
Rücken-Nummern	23
Rückenschwimmer-Sichtanlage	318
Rückentrainer	262, 272
Rücken-Windmeßgerät	310
Rubberband	253
Rudergeräte	259, 261, 272
Rugby-Ball	90
Ruheraumliege klappbar	132
Rundblock-Set	183
Runden-Anzeigegerät	106, 310
Runder Tischtennistisch	79
Rundschaukel	97
Rundtau aus Hanfseil	203
Rundtuch	245
Rutschbrett	164, 165

Saal- und Montageleitern	100
SAFE-O-MAT Münzpfandschloss	116 ff
Saltgürtel	150
SAM mobile Basketballanlagen	43
Sandglätter (Aluminium)	69, 310
Sandsäckchen	244
Sandsäcke	255, 298
Sanitäts-Artikel	133
Sauger Pumpfix	102
Saugheber	102
Saugwalze	72
Säulen-Polster	44, 45, 56, 58
Sauna-Uhr	322
Schach-Dame-Mühle	340, 341
Schärpen	23
Scharrierer (Alu)	72
Schaukel, Sandschaukel	69, 310
Schaukästen	30
Schaukelbock	336, 337
Schaukel-Bretter	237
Schaukel-Haken	338
Schaukel-Ringe / -Module	95
Schaukel-Seile	338
Schaukel-Set	338
Schaukel-Tuch	95

Schaumstoff

Bälle	205 ff
Hantel	334
Hürden	290, 291
Würfel	205, 352
Schaum-Trapezform-Sprungkasten	162
Scheibenhanteln	275, 277
Schellentamburin	250
Schichtholzturnring	97, 150
Schiebetürenschränke	109, 128
Schiedsrichter-Ausstattung	24
Schiedsrichterstuhl-Volleyball	52
Schiedsrichter-Tisch Tischtennis	81
Schiedsrichterruhr	313
Schildkröte-Wasser-Puzzle	333
Schlagball	295
Schlagbirne	281
Schlagholz	295
Schlauchwagen	73
Schleppmatte (Tennisplatz)	71
Schleppring für Schwimmen	329
Schleuderbälle	207, 295
Schleuderhorn (Heulschlauch)	250
Schließfachschrank	104, 287
Schlittenglocken-Stab	250
Schlüssel-Schrank	353
Schnellmontage-Volleyballnetz	59
Schnorchel	330
Schrägbänke	262, 270
Schrägbrett	166, 275
Schräge	180
Schrägmatte	179
Schräg-Sprungkastenoberteil	162
Schrank, mit 2 -Schiebetüren	109

Schränke	108 ff
Schraubensaltgürtel	155
Schraubleder	342
Schreibtafeln	22, 130
Schreibtisch	128
Schriftleiste	30
Schrittzähler	314
Schubkarre, Muldenkuli	70
Schuhhüllen	323
Schuhreiniger	70
Schülerbarren	146
Schulturnmatten	174 ff
Schutz- und Stopnetze	99
Schutzbelag	101
Schutzgitter für Hammer/ Diskus	297, 298
Schutzhelm Elios (Klettern)	193
Schutznetz für Gartentrampolin	226
Schutzpolster (Sprungkasten)	162
Schwebebalken und Zubehör	137, 138
Schwedische Sprossenwand	167
Schwedische Turnbank	165
Schweifball	357
Schwerluftmatz	205

Schwimm-

Badekappen	323
Brett	326
Brille	330
Floß	327
Flossen	330
Flügel-/Gürtel	328
Handschuhe	334
Hantel	334
Hilfen	328
Insel	327
Jogger	335
Kragen	328
Kugel	317
Paddel	329
Pull-Buoy	329
Puzzle	333
Reifen	332
Rolle	329
Scheiben	328
Sprosse	333
Startleinen	317
Schwimmbad-Kleiderbügel	325
Schwimmbad-Schränke	325
Schwimmbad-Wanduhren	322
Schwimboden	144
Schwimmmatte	96
Schwingseil aus Hanf	203
Schwingteller	97
Schwungtuch	245
Scogym Bausteine	240
Scoop-Spiel	355
Scooter	351
Sechs-Farben-Würfel	352
Seildrehwirbel	97
Seile (Klettersport)	191
Seit- Sprungpferd	140
Sektorenflagge aus Blech	292
Selbstlöschender Papierkorb	129
SELECT Handbälle	61
Semi-Recumbent Ergometer	265
Senso -Balkissen	212
Set Fächer-Basketballanlage	45
Shuttleball-Set	355
Sicherheits-Bodenrahmen	64
Sicherheitsmatte	157
Sicherheitsmatte m. Schwellenpolster	146
Sicherheitsnadeln	23
Sicherheitsnetz für Trampolin	226
Sicherheits-Rollbrett	232
Sicherheits-Schaukelhaken	339
Sicherheits-schraube (Torbefestigung)	63
Sicherheits-Verankerung / Tore	9, 11, 12, 63
Sicherheits-Zusatzgewichte	9
Siegerpodest	303, 308
Signalelemente	22, 131
Signalpfeifen	24
SILVA -Kompass	314
Singlestangen	70
SIT'n-Gymball	212
Sitz-Bälle	209
Sitzbank	71, 165, 339
Skaty	233, 349
Slacklines	194, 195
SLACKSTAR Slacklines	195

Slalom-Stangen	18
Slalom-Tauchspiel	331
Soccer Wall	21
Sofort-Hilfe-Koffer	133
Sofortkälte-Komresse	135
Softball	210
Softdarts	346
Soft-Hürden	19, 305
SoftPlay Weichschaumbälle	205
Softspeer	306
Soft-Tennis-Übungsball	67
Soft-Tischtennis-Ball	83
Soft-Wurfscheiben	356, 357
Sommer-Eisstockschieß-Set	356
Sonnensegel	354
Soundmaker	120
Space-Ball	307, 357
Spannkette (für Sprungpferd)	141
Spannmechanik	70
Spannreck und Zubehör	148, 150
Spannschloss	99
Spannschnur für Volleyball-Netze	59
Spannschraube (für Tennisnetz)	69
Spannseile (für Handballtor)	65
Spannseil-Garnitur (für Fußballtor)	12
Spannstufenbarren	136
Sparring-Boxhandschuh	280
Spar-Tipp-Basketball-Vereinspaket	40
Spaten	69, 310
Speckbrett-Schläger	67
Speed Badminton	66
Speed Stacks	347
Speed Zugseil	329
Speedhockey	343
Speedlights (für Speedminton®)	66
Speedminton	66
Speed-Rope	204
Speedy (Leichtathletik)	309
Speere und Zubehör	296, 299, 303
Spezial-Linienbürste	72
Spezialschichtholzholm	147
Spezialüberzug	176
Spiegel, Spiegelwand	198
Spielerkabine	13
Spielesammlung (Brettspiele)	341
Spielfeldbarriere (Fußball)	14
Spielfeldmarkierung für Beach-Volleyball	53
Spielfeldumrandung (Tischtennis)	80
Spielpfosten (Volleyball)	56-58
Spielpfosten als Mittelpfosten	56
Spieltonne (Aufbewahrungstonne)	352
Spielwippe	337
Spinde	116, 117, 119
Spindel-Spannwinde (Volleyball)	58
Spirit-Ball , by Lucia Schmidt	208
Splash Disc	333
Sponeta TT-Tisch	74-77
Sport-Boden für Fitness, Gymnastik	244
Sport-Boden-Schutzbelag	101
Sport-Disc (MFT)	236
Sportklettern m. Kinder, Jugendliche	189
Sport-Koffer	134
Sport-Kreisel	237, 255
Sport-Schulungstafeln	22, 131
Springseile	204, 252, 254
Sprosse	164
Sprossenleiter	164
Sprossenwand	166 ff
Sprungbretter und Zubehör	142, 143
Sprungbrett-Transportwagen	143
Sprunggruben-Glätter	69, 310
Sprunghocker	162
Sprungkasten	160 ff
Sprungkasten- Rollvorrichtung	162
Sprungkasten- Transportwagen	162
Sprungkasten-Complett-Set	162
Sprungpferd	140
Sprungschnur	289
Sprungstab	305
Sprungstabablage WM berlin 2009	302
Sprungständer mit T-Fuß	288
Sprungständer-schieber	288
Sprungtisch	139, 140
Stäbe für Jonglierteller	247
Stabhochsprung-Latten 4,5 m	289
Stabhochsprung-Matten	284
Stabhochsprung-Ständer	282, 283

Staby	253
Stacking (Speed Stacks)	347
Stadiongeräte-Transportwagen	304
Stafettenstab, IAAF-zertifiziert	292
Stahl-/ Bolztor	16, 64
Stahldrahtbesen	69
Stahlsprossenwand	166
Stahltor	64
Standard-Schulschließfach-Schränke	118
Standard-Kletterseile	191
Standard-Keule	246
Standascher	129
Stand-Ballpumpe	28
Standboxball Junior	281
Standbrause aus Edelstahl	321
Standup-Set Tauchhilfe	331
Stapelhilfe für Sitzbälle	209
Starlift Stabhochsprungständer	282, 283
Star Protection Schutzanlage	297
Startblöcke und Zubehör	293, 318
Startblockhalterung	293
Starter-Podest	302, 308
Startkasten für Leichtathletik	292
Startleinenhalter für Schwimmleinen	317
Startnummern	23, 314
Steck- und Markiernadel	131
Stehaufhürde	291
Stehleitern	100
Steile Schräge	181
Stelzen, Stelzenrollen	236
Stemboden	276
Step Reebok Core Board	252
Stepper	222, 223
Step-Tube	221
Stielkastagnetten	250
Stirnlampe	192
Stonie	218
Stopnetze	98, 99
Stoppuhren	311-313
Stöpselentferner	209
Stoßkugeln und -steine	294, 295
Stoßkugelablage, -wagen	296, 302
STRAMATEL Anzeigetafeln	104, 105
Strand-Spielsset	354
Stratos Stoppuhr	312
Streckenmessgerät Messrad	309
Street-Basketball	44
Street-Hockey	86 ff
Street-Soccer-Court	14
Street-Soccer-Tor	17
Streetsurfing - Waveboard	349
Streuutbehälter	72
Streuwagen	25
Strickleiter	95, 97, 338
Strick-Trainingshandschuhe	274
Striker Fußball	6
Stühle	129
Sun & Rain Tischtennisplatte	79
Super-Leichtspiegel	198
Super-Multi-Ständer (Spielpfosten)	36
Supersoft Weichschaumball	36
Supersoft-Bälle	210
Superstabile Basketball-Deckenanlage	42
Superweiche Landematte	171
SwimSafe-System	328
Swim-School	328
System Geräteschränke	110-112
System-Baderost	324
SZ-Curlstange	274

Tafeln, Schreib- und Magnettafeln	22
Tafelschreiber	22
Taktschläger	250
Taktik-Mappen	22
Taktile Scheiben	234
Tamburin	250
Tandem-Laufrad	350
Tanzteppich	197
Tape	60, 135
Tauch-Artikel	330, 331
Taue zum Klettern	96
Taue für Tauziehen	203
Tauteller	97
Taxi (Winther-Fahrzeuge)	350
Taxi (Gym-Taxi)	203
Tchouk-Ballrahmen	65
Team-Niedersprungmatte	171

Tec-Niedersprungmatte	170
Teeball-Schläger	83
Teleskop-Trekking- und Wanderstock	315
Tellerfuß	20
Tellerschaukel	96, 338
Tennisbälle	67
Tennisball-Sammelkorb	67
Tennis-Netz	68
Tennis-Posten	68
Tennis-Platz	
Abfallbehälter	72
Abziehbesen	71
Abziehnetz	71
Handwalze	72
Markierungslinie	70
Saugwalze	72
Schiedsrichterstuhl	70
Schleppnetz	71
Sichtblenden	68
Tennisring	203
Tennisringschläger	67
Tennisschuh-Reiniger	70
Tennis-Spielstand-Anzeige	70
Tensgerät (zur Schmerzbehandlung)	213
Thera-Bänder	222
Thera-Band Aquafins	329
Therapie-Ball	229
Therapie-Brett	237
Therapie-Hocker	129, 229
Therapie-Kugeln Ballbad	242
Therapie-Leichtspiegel	198
Therapie-Rollen	180
Thermometer	322
Tiefelader für Weich-Matten	177
Tiefschutz (für Boxen)	280
Tiermattenset 10-teilig	239
TimeTimer®	313
Tisch-Anzeigegerät	105
Tischfußball Kicker	344, 345
Tischkegelspiel	341
Tisch-Stoppuhr	312
Tischtennis-Netzgarnitur	80
Tischtennis-Roboter	81
Tischtennis-Schläger	82, 83
Tischtennis-Schulset	82
Tischtennis-Tisch wetterfest	77-79
Tischtennis-Tische	74-79
Tischtennis-Zählgerät	81
Titan-Flying Ring	356
TLS Mobile Soundsysteme	120, 121
Toprope-Umlenksicherung	191
Torbefestigung (Handball)	63
Tore für Beachsport	60
Tore für Bolzplatz / Streetsoccer	15-17
Tore für Fußball	8-11
Tore für Hallenfußball	10, 11
Tore für Hockey	84
Tornado - Tischtennistisch	78
Tornetz für Mini-Handballtor	62
Torpedo Sound Wurfpeil	357
Torro Badmintonrackets	32
Torschusswand	16
Tor-Sicherheitsaufkleber	62
Torwand	15, 352
Torwandschläger	89
Trage für Krankentransport	132
Trainer- und Spielerkabine	13
Trainerkonsole (für Steckreck)	150
Trainingscomputer POLAR®	268
Trainings-Großstoppuhr	318
Trainingshilfen	18-23
Trainingshürde	290-291
Trainingswesten	23
Trampolin Fun-Matte	181, 224
Trampolin Wetterschutzhülle	227
Trampolin für Fitness und Spaß	156, 224, 225
Trampoline für Training / Wettkampf	152-154
Trampolin-Longe	155
Trampolin Zubehör (Outdoor)	226, 227
Transportbox (Kunststoff-)	304
Transporteinrichtung für Braigbarre	196
Transportrollen für Turnbank	165
Transportwagen für	
Aqua-Gym-Sticks	331
Barren	147, 148
Bodenturnmatte	175
Diskens	296
Fußballtor	10

Gymnastikmatten	215
Handballtor	62, 63
Hockeybanden	85
Hürden	290, 291, 305
Leichtathletikgeräte	296, 300
Minitramps	154
Ringer-, Judomatten	278
Rollbretter	232
Sand	70
Schutzbelag	101
Schwebebalken	137
Schwimmgeräte	331
Speere	296
Sprungbretter	143
Sprungkasten	162
Stoßkugeln	296
Tischtennisplatten	80
Turnbank	165
Turnmatten	175
Turnstäbe	202
Weichbodenmatten	177
Trapez-Sprungkasten	162
Trapezstange	96, 338
Trekking-Stöcke, Walking	315
Trennleinen für Schwimmbahnen	316
Trenn-Netz für Tennis	69
Trennseil Schwimmer / Nichtschwimmer	317
Treppchen für Lochkegel	18
Treppenelement Turnmodul	180
Treppenrutsche für Ballbad	242
Treureimer Abfallbehälter	132
Tretmaschinen Kompressoren	28
Triangel (für Billiardkugeln)	342
Triangel (Percussion)	251
Trillerpfeifen	24
Trimilin Trampoline	224
Trimmhands	254
Trimmstab	285
Trimmssystem / Outdoor	338
Trizepsgriff	274
Trophy-Schwebebalken	173
TT-Ball	83
TT-Platten	74 ff
TT-Schläger	82, 83
TT-Tisch Sun & Rain	79
TT-Tisch Sponeta	74-77
Tumbling-Bahn	144
Tummelmatte	243
Turnen	136 ff
Turnbank	165
Turnbock	140
Turnier-Tennisring	203
Turnmatten	174 ff
Turnpilz	141
Turnringe	338
Turnstab	18, 240
Turnturtel	234, 348
Türreck	255
TV-/ Video-Wagen	128
Twister Moves Spiel	347
Überplanen für Ringer	278
Übungsbarren	149
Übungsdiskus	294
Übungseinstichkasten aus GfK	285
Übungshürde Zacharias	291
Übungsreck	148
Übungsschwebebalken	138
Übungsquader 3-teilig	181
Uhren für Schwimmen	318
Uhren Pulsmessung POLAR	268
Uhren Stoppuhren	311-313
Uhren Wanduhren	107, 322
Uhren Tischuhren	312
Umkleidebänke	123 ff
Umkleidekabine IGLU	322
Umrüstsatz für Spannstufenbarren	136
Unball (Schaumball mit Haut)	207
Unihockey/ Floorball	85-87
Universal Klettergurt	193
Universal-Handschlaufe Trekkingstock	315
Universalschrank	108 ff
Untersatzbock Complet-Serie	164
Unterwasser MP3-Player SwiMP3	326

Vario-Elastikband (Reivo)	304
Vario-Schwebebalken Club	137
Vario-Startblock	293
VARUSSELL®	233
Venentrainer	218
Ventile-Reparaturwerkzeug	29
Ventil-Öl	29
Veranstaltungszubehör	353
Verbandsmittelschrank, -Material	134
Verkehrs-Set für Kinder	241
VersaBALL Heim-Fitness-System	211
Versehrten-Lift / Rutschbahn	321
Verstärkerboxen-Systeme	120-122
Vielzwecktische	128
Viertelkreis-Ballbad	242
VINEX® Wettkampfspeere	299
Vinyl Base Set für Baseball	91
VISION FITNESS® Fitnessgeräte	264-267
Vogelnest-Schaukel	336
Voice Maker Verstärkersystem	121
Völkerball	39
Vollbälle Leder und Gummi	207
Vollchrom-Gymnastik-Hanteln	256, 275
VOLLEY® Aqua Pads	335
VOLLEY® Softbälle	206
Volleyball	
Antennen	59
Ball-Premium	54
Ball-PVC	52
Bälle	52, 54, 55
Trainingspaket	5
Vereinspaket	5
Ersatz-Stahlseil	59
Holzposten	53
Langnetz	59
Lehrtafel	58
Mittelnetzposten	58
Netz	53, 59
Netzposten	56-58
Pfosten Camping	37
Pfosten Quick & Easy	37
Schiedsrichterpodest	59
Vorhängesprosse für Sprossenwand	166
Waagen Personenwaage	135
Waagen Gerätewaage	295
Wadenmaschine	271
Wal (Wasserspieltier)	332
Walzenstelen - Stelenrollen	236
Walzenverstellung für Sprungbrett	320
Wandablage für Einräder	249
Wandablage für Pezzibälle	209
Wandascher-, Abfallbehälter	129
Wandboxapparat	281
Wand-Garderobe	127
Wandhalter für Badmintonrackets	32
Wand-Queuehalter	198
Wand-Spiegel	342
Wandspielschiene für Ballspiele	58
Wanduhr	107, 322
Warnschild Klettertaue	96
Wasserabroller für Tennisplätze	69
Wasserball für Kinder	332
Wasserball-Tore, -Kappen, -Bälle	319
Wasser-Basketball	332
Wassergraben-, Hindernis-, Abdeckung	292
Wasserlaufweg	327
Wasserrutschbahn PVC (für Garten)	321
Wasserschlauch für Beregnung	73
Wasserspielklötze	327
Wasser-Spieltor	332
Wassersprungbrett	320
Wasser-Thermometer	322
Wasser-Volleyballspiel	332
WaterRower Rudergerät	259
Waveboard (Streetsurfing)	349
Wave-Hoop, Hula Hoop Reifen	354
Wave-Killer Startleinen	316
Wawago - das andere Pedalo	231
WEB-Disc , Übungsdiskens	306
Weichboden-Bausatz	182, 243
Weichbodenmatte	176
Weichboden-Niedersprungmatte	176
Weichboden-Tormatte	177
Weichbodenwagen	177
Weichschaumbälle	205, 206
Weißwandtafeln / Stifte / Reiniger	22, 130
Weitenmeßanlage Leichtathletik	304

Weiten-Messstab für Weitsprung	309
Wellenelement Turnmodul	180
Wellenviertelkreis-Ballbad 5tlg.	242
Weltball	209, 353
Wendeweste	23
Wendewippe	238
Wesco-Artikel	240
Wetterfeste TT-Platte	77-79
Wetterfester Tischtennistisch	77-79
Wettkampf	
Barren Champion	148
Diskus	294
Gymnastikball	199
Gymnastikband	199
Gymnastikkeule	200
Gymnastikreifen	200, 202
Gymnastikseil	200
Hantel	276
Hantelstange	274, 276
Hürde	290, 291
Schwebebalken Trophy	137
Spannreck Team	148
Speere	299
Stoßkugel	294
Tischtennisplatten	74, 75
Wurfhammer, IAAF	295
Ziehtau aus bestem Hanf	203
WeyKick® Magnetspiel	343
Widerstandsgürtel für Schwimmtraining	329
Wimpelspeer	299
Windkontrollgerät für Leichtathletik	302
Windmessgerät elektronisch	310
Winther Kinderfahrzeuge	350
Wipfbrett	237
Wizzball Handpfeife	24
WM Equipment berlin 2009	302, 303
WM-Hürde	291
Woldecke	132
Wurfball	295
Würfel (Schaumstoff)	205, 352
Wurfgerät Torpedo Sound	357
Wurfhammer	295, 307
Wurfhammerständer	296
Wurfleine	322
Wurfmatte	279
Wurfring	307
Wurfscheiben, -teller	357
Wurfschutz für Wanduhren	107
Wurfstab (für Kinderathletik)	306
Wurfübungsanlagen-Set	44
WV-Glocken-Gymnastikball	201
XCO DVD	315
XCO-Trainer	315
XXL-Tischfußball	345
Xylophon	251
Yoga-Block	218
Yoga-Gürtel	218
Yoga-Matte (YogaMat Trendy)	218
Young Champs, TT-Schläger	82
Zacharias-Sprunglatte	37, 289
Zacharias-Treppchen	288
Zacharias-Übungshürde	291
Z-Ball	307, 357
Zeitlupenbälle	206
Z-Garderobenschranke	117
Ziehtaue aus bestem Hanf	203
Zielbogen Fußballtraining	21
Zielbretter (für Basketball)	50, 51
Zielbrettpolster für Basketballbretter	50
Zielmatten-Set	305
Zielposten	310
Zielrichtertreppe	308
Zieltrainer	11
Zoom-Ball	356
Zugseile für Schwimmtraining	329



Gotthilf BENZ®
Turngerätefabrik
GmbH + Co. KG
Grüninger Straße 1-3

71364 Winnenden

Abweichende Lieferadresse (bitte kein Postfach):

Bestellschein 2010/11

Zur zügigen Bearbeitung bitte Ihre Kunden-Nr. angeben!

Siehe Katalog-Umschlag

Meine Kundennummer (Bitte unbedingt eintragen)	
<input type="text"/> <input type="text"/> <input type="text"/> <input type="text"/> <input type="text"/> <input type="text"/>	
<input type="checkbox"/> Frau	<input type="checkbox"/> Herr
Name des Bestellers	
Abteilung	
Telefon/Durchwahl	
Fax	
e-mail	
Datum	Unterschrift

Telefon: 07195 / 69 05 - 0
Fax: 07195 / 69 05 - 77

Bestellungen telefonisch oder per Fax bitte nicht nochmals schriftlich bestätigen!

Bestellung Hiermit bestelle ich gemäß den **BENZ®**-Geschäftsbedingungen:

Bestell-Nr.	Stück	Artikelbezeichnung	Seite	Einzelpreis	Gesamtpreis

Aufträge unter €25,- Netto-Warenwert zuzüglich €5,- Bearbeitungsgebühr.

Herzlichen Dank für Ihren Auftrag!

Senden Sie mir bitte den aktuellen Hauptkatalog kostenlos zu.



Gotthilf BENZ®
Turngerätefabrik
GmbH + Co. KG
Grüninger Straße 1-3

71364 Winnenden

Abweichende Lieferadresse (bitte kein Postfach):

Bestellschein 2010/11

Zur zügigen Bearbeitung bitte Ihre Kunden-Nr. angeben!
Siehe Katalog-Umschlag

Meine Kundennummer (Bitte unbedingt eintragen)	
<input type="text"/> <input type="text"/> <input type="text"/> <input type="text"/> <input type="text"/> <input type="text"/>	
<input type="checkbox"/> Frau <input type="checkbox"/> Herr	
Name des Bestellers	
Abteilung	
Telefon/Durchwahl	
Fax	
e-mail	
Datum	Unterschrift

Telefon: 07195 / 69 05 - 0
Fax: 07195 / 69 05 - 77
 Bestellungen telefonisch oder per Fax bitte
 nicht nochmals schriftlich bestätigen!

Bestellung Hiermit bestelle ich gemäß den BENZ®-Geschäftsbedingungen:

Bestell-Nr.	Stück	Artikelbezeichnung	Seite	Einzelpreis	Gesamtpreis

Aufträge unter €25,- Netto-Warenwert zuzüglich €5,- Bearbeitungsgebühr.

Herzlichen Dank für Ihren Auftrag!

Senden Sie mir bitte den aktuellen Hauptkatalog kostenlos zu.

Allgemeine Geschäftsbedingungen 02/09

AGB gelten nicht gegenüber Verbrauchern im Sinne §13 BGB

A. Allgemeines

- 1.) In Ermangelung individualvertraglicher Vereinbarungen gelten für alle gegenwärtigen und künftigen Geschäftsbeziehungen, Lieferungen und Leistungen die nachfolgenden Bedingungen.
- 2.) Abweichenden Allgemeinen Geschäftsbedingungen unseres Kunden wird hiermit ausdrücklich widersprochen. Alle, auch nachträgliche Vereinbarungen, insbesondere wenn sie unsere Allgemeinen Geschäftsbedingungen abändern sollen, werden erst durch unsere schriftliche Bestätigung wirksam. Dies gilt auch für Vereinbarungen mit unseren Vertretern. Auch bei rechtlicher Unwirksamkeit einzelner Bedingungen bleiben die Bedingungen im Übrigen bestehen, es sei denn, der Vertragszweck kann dann nicht mehr erreicht werden bzw. ein Festhalten am Vertrag ist uns nicht mehr zumutbar. Gegebenenfalls gelten die Mittelstandsrichtlinien für öffentliche Aufträge, Ziffer 4, gemäß Bauvergabeerlass des Innenministeriums Baden-Württemberg in seiner jeweils neuesten Form, hiernach dispositives Gesetzesrecht.

B. Angebot /Unterlagen

Die zu dem Angebot gehörigen Unterlagen wie Abbildungen, Zeichnungen, Gewichts- und Maßangaben sind nur annähernd maßgebend, soweit sie nicht ausdrücklich als verbindlich bezeichnet sind. An Kostenvorschlägen, Zeichnungen und anderen Unterlagen behalten wir uns ein Eigentums- und Urheberrecht vor. Sie dürfen Dritten ohne unsere ausdrückliche, schriftliche Zustimmung nicht zugänglich gemacht werden. Bei Nichtzustandekommen oder Aufhebung des Vertrages sind sie auf unser Verlangen unverzüglich zurückzugeben; ein Zurückbehaltungsrecht ist ausgeschlossen.

C. Annahme von Aufträgen

- 1.) Die Annahme von Aufträgen erfolgt nur durch die schriftliche Auftragsbestätigung unsererseits. Weicht die Auftragsbestätigung von der Bestellung ab, so gilt das Einverständnis des Bestellers als gegeben, falls er nicht unverzüglich schriftlich widerspricht.
- 2.) Abweichungen von Maßen, Gewichten oder Materialien sowie Konstruktionsänderungen sind vorbehalten und berechtigen den Besteller nicht, von der Durchführung des Vertrages Abstand zu nehmen oder Gewährleistungs- bzw. Schadensersatzansprüche geltend zu machen, es sei denn, durch die Abweichung/Änderung ist eine gravierende und nachhaltige Einschränkung der Gebrauchstauglichkeit der gelieferten Ware gegeben. Abbildungen sind für die Ausführung nicht streng maßgebend, da wir ständig bemüht sind, unsere Geräte zu verbessern.

D. Preise

- 1.) Ändern sich in der Zeit nach Ablauf der Bindungsfrist bei Angeboten – sofern eine Bindungsfrist darin ausgewiesen ist – oder zwischen Auftragsbestätigung und Versand die Kosten und/oder der Leistungsumfang, so sind wir berechtigt, den vereinbarten Preis der Änderung anzupassen (§ 315 BGB).
 - 2.) Falls der Besteller von ihm zu erbringende Voraussetzungen/Vorleistungen nicht rechtzeitig schafft, hat er uns die hieraus entstehenden Mehrkosten zu ersetzen. Im übrigen sind wir in diesem Fall auch berechtigt, bis zur Beseitigung des Hindernisses die Leistung zu verweigern.
 - 3.) Die Preise in unserem Katalog beinhalten die jeweils gesetzliche Mehrwertsteuer, derzeit 19 %.
 - 4.) Accessoires in Katalogbildern, welche im Artikeltext nicht einzeln aufgeführt sind, sind nicht Bestandteil der Artikel.
- Es bestehen Vereinbarungen, aus denen sich nachträgliche Minderungen des Entgelts ergeben können (gem. §14 4.1.7. UStG).

E. Zahlung / Zahlungsverzug

- 1.) Bei Zahlungen innerhalb von 10 Tagen nach Datum der Rechnungsstellung gilt ein Skonto-Abzug von 2 % als vereinbart. Dies gilt nicht für Erstaufträge, Dienstleistungen und Ersatzteile.
- 2.) Die Zurückhaltung von Zahlungen oder die Aufrechnung wegen etwaiger von uns bestrittener Gegenansprüche des Bestellers ist nicht möglich, es sei denn, der diesbezügliche Gegenanspruch ist rechtskräftig festgestellt.
- 3.) Überschreitet der Besteller einen vereinbarten Zahlungstermin um mehr als drei Wochen, so sind wir berechtigt, Zinsen in Höhe von mindestens 8 % über dem Basiszinssatz der EZB zu verlangen. Ist ein Zahlungstermin explizit nicht vereinbart, so gerät der Besteller spätestens mit Zugang unserer Mahnung oder aber 30 Tage nach Zugang unserer Rechnung in Verzug (§ 286 BGB).

F. Eigentumsvorbehalt

Die Lieferung unserer Ware erfolgt unter Eigentumsvorbehalt wie folgt:

- 1.) Die Ware bleibt bis zur vollständigen Bezahlung aller gegenwärtigen und künftigen Ansprüche unsererseits gegen den Besteller unser Eigentum.
- 2.) Die Forderung des Bestellers aus dem Weiterverkauf der Vorbehaltsware wird schon jetzt an uns abgetreten. Nur mit dieser Maßgabe ist der Besteller zum Weiterverkauf der Liefergegenstände im regelmäßigen Geschäftsverkehr berechtigt. Zur anderen Verfügung über die Liefergegenstände, insbesondere zur Verpfändung oder Sicherungsübereignung, ist der Besteller nicht berechtigt. Der Besteller ist zur Einziehung der Forderung aus dem Weiterverkauf trotz der Vorausabtretung bis auf Widerruf ermächtigt. Unsere Einziehungsbefugnis bleibt davon unberührt. Bei vertragswidrigem Verhalten des Bestellers, insbesondere Zahlungsverzug, sind wir zur Rücknahme der Vorbehaltsware berechtigt und der Besteller zur Herausgabe verpflichtet. Hat der Besteller die Vorbehaltsware noch nicht bezahlt, aber bereits weiter veräußert und machen wir von unserem Eigentumsvorbehalt Gebrauch, so ist der Besteller verpflichtet, uns sämtliche Vertragsunterlagen/Rechnungen bezüglich des Weiterverkaufs in Kopie vorzulegen.
- 3.) Die Verarbeitung oder Umwidmung der unter Eigentumsvorbehalt gelieferten Gegenstände wird stets für uns vorgenommen. Werden diese Gegenstände mit anderen, uns nicht gehörenden, verarbeitet oder zu einer einheitlichen Sache verbunden, so ist vereinbart, dass der Besteller uns das Miteigentum einräumt, das dem Wertverhältnis der von uns gelieferten Waren zu den anderen Gegenständen entspricht. Vorstehende Ziffer 2 ist in derartigen Fällen ebenfalls anzuwenden.

G. Lieferzeit / Lieferverzögerungen / Verpackung

- 1.) Die Lieferung erfolgt ab Werk Winnenden auf Rechnung und Gefahr des Bestellers. Frachtfreie Lieferung erfolgt bei Kleingeräten, welche mit dem Paketdienst verschickt werden können, ab Euro 250,00 Netto-Auftragswert, Mindestauftragswert Euro 15,00. Bei Bestellungen unter Euro 25,00 Netto-Auftragswert kommt eine Bearbeitungsgebühr von Euro 5,00 zur Verrechnung. Sperrige Güter werden ab Werk versandt. Sofern keine Versandvorschriften bestehen, unterliegt die Wahl der Versandart unserem Ermessen.
- 2.) Wir sind bestrebt, angegebene Lieferzeiten pünktlich einzuhalten, eine Verpflichtung zur Einhaltung einer Lieferzeit übernehmen wir aber nur durch eine ausdrückliche schriftliche Lieferzeitgarantie. Auch in diesen Fällen verlängern sich die Lieferzeiten angemessen, wenn von uns nicht zu vertretende Umstände eine Verzögerung bedingen. Zu den nicht von uns zu vertretenden Umständen gehören insbesondere unverschuldete Betriebsstörungen, Maßnahmen aufgrund Arbeitskämpfen, Fehler in dem von uns bezogenen Material, verspätete Zulieferung und höhere Gewalt.
- 3.) Die Lieferzeit verlängert sich angemessen, wenn der Besteller nicht rechtzeitig die von ihm zu beschaffenden Unterlagen, Genehmigungen, Freigaben, Informationen und dergleichen beibringt, wenn eine vereinbarte Anzahlung nicht rechtzeitig eingeht, oder wenn er eine Änderung der technischen Ausführung wünscht. Die Lieferzeit ist eingehalten, wenn bis zu ihrem Ablauf der Liefergegenstand unser Werk verlassen hat oder dem Besteller die Versandbereitschaft mitgeteilt ist.
- 4.) Teillieferungen sind zulässig.
- 5.) Bei Nichteinhaltung der Lieferzeit aus von uns zu vertretenden Gründen kann der Besteller vom Vertrag zurücktreten, falls wir uns in Verzug befinden und uns der Besteller eine angemessene Nachfrist von mindestens 4 Wochen schriftlich gesetzt hat, die wir schuldhaft nicht eingehalten haben. Der Rücktritt erstreckt sich nicht auf bereits gelieferte Gegenstände, die selbständig nutzbar sind. Weitergehende Ansprüche des Bestellers irgendwelcher Art sind ausgeschlossen, außer bei Vorsatz oder grober Fahrlässigkeit unsererseits, unserer gesetzlichen Vertreter oder unserer Erfüllungsgehilfen.
- 6.) Die Verpackung wird unsererseits möglichst niedrig berechnet und von uns, falls vom Besteller gewünscht, zurückgenommen, wenn diese für uns kostenfrei zurückgeführt wird. Aus dieser Rücknahmeverpflichtung ergibt sich für uns weder eine Holschuld noch die Pflicht zur Übernahme jedweder Kosten für Transport oder Entsorgung. Verschmutzte Verpackung bzw. nicht von uns stammende Verpackung wird nicht angenommen oder aber für den Besteller kostenpflichtig entsorgt.
- 7.) **Widerrufsrecht** – Sollten Sie einen gelieferten Artikel nicht behalten wollen, steht Ihnen nach §355 BGB ein Widerrufsrecht zu. Die Widerrufsfrist beträgt 2 Wochen und beginnt mit dem Tage des Eingangs der Ware beim Empfänger. Bei Dienstleistungen beginnt die Frist am Tage des Vertragsabschlusses. Zur Fristwahrung genügt die rechtzeitige Absendung des Widerrufs bzw. Rücksendung der Ware an uns. Sie haben kein Widerrufsrecht wenn Waren nach Ihrer Spezifikation angefertigt werden oder eindeutig auf Ihre persönlichen Bedürfnisse zugeschnitten sind, oder aufgrund ihrer Beschaffenheit nicht für eine Rücksendung geeignet sind. Paketversandfähige Sachen sind zurückzusenden, wobei Sie die Kosten der Rücksendung zu tragen haben wenn die gelieferte Ware einen Betrag von 40 Euro nicht übersteigt. Mit der Rücksendung ist ein anerkanntes Transportunternehmen oder Paketdienst zu beauftragen. Rücksendungen mit Warenwert größer 40 Euro sind auf jeden Fall vorher mit uns abzustimmen. Nicht paketversandfähige Sachen werden bei Ihnen abgeholt.

H. Gefahrenübergang

Die Gefahr geht spätestens mit der Absendung der Ware auf den Besteller über und zwar auch dann, wenn Teillieferungen erfolgen oder wir noch andere Leistungen, zum Beispiel die Versandkosten, Anfahrt oder Aufstellung, übernommen haben.

I. Abnahme / Beanstandungen

- 1.) Der Besteller ist, nach erfolgter Lieferung und/oder Montage, wenn kein wesentlicher Mangel vorliegt, verpflichtet, nach Meldung der Abnahmebereitschaft den Liefergegenstand unverzüglich abzunehmen. Die Rechte des Bestellers aus Abschnitt L bleiben von der Abnahme unberührt.
- 2.) Beanstandungen können nur berücksichtigt werden, wenn sie innerhalb von 8 Tagen nach Ankunft des Liefergegenstandes schriftlich durch den Besteller erhoben werden, die Ware sich noch im Zustand der Ablieferung befindet und nachweislich ist, dass der Fehler der Ware von der Anfertigung herrührt. Rücksendungen werden nur nach vorheriger Vereinbarung angenommen. Sonderanfertigungen sind von der Rücknahme ausgeschlossen, es sei denn, dass sie mit gravierenden Mängeln behaftet sind. Ist die Rücknahme insoweit ausgeschlossen, steht dem Besteller nur das Recht auf Minderung zu.

K. Montage

Sofern die Montage zu einem vereinbarten Festpreis durchgeführt wird, gilt:

- 1.) Vor Beginn der Arbeiten muß gewährleistet sein, dass sämtliche Ausparungen und sonstige Vorkehrungen fertiggestellt und das notwendige Material (Sand, Zement, Gerüste und dergleichen) durch den Besteller zur Verfügung gestellt sind. Außerdem muß die ungehinderte Zufahrt für LKW gewährleistet sein.
- 2.) Die vereinbarten Preise verstehen sich für Normalbedingungen. Bei erschwerten Bedingungen werden dadurch anfallende Mehrkosten gesondert in Rechnung gestellt.
- 3.) Heimtrainer und vergleichbare Geräte werden zerlegt im Karton verpackt geliefert (ohne Montage).

L. Haftung für Mängel

Für Mängel der Lieferungen und Leistungen haften wir unter Ausschluss weitgehender Ansprüche wie folgt:

- 1.) Wir übernehmen die Gewähr für die Mangelfreiheit der von uns gelieferten Waren bis zu einem Jahr nach Lieferung bzw. Gefahrübergang. Nach diesem Zeitpunkt sind Gewährleistungsansprüche des Bestellers ausgeschlossen.
- 2.) Macht der Besteller innerhalb des Gewährleistungszeitraumes diesbezügliche Ansprüche geltend, sind wir berechtigt, den Liefergegenstand mindestens zwei Mal - mit angemessener, schriftlicher Fristsetzung durch den Besteller – nachzubessern oder aber neu zu liefern. Schlägt die Nachbesserung oder Neulieferung ebenfalls fehl, kann der Besteller vom Vertrag zurücktreten. Durch den Rücktritt sind die beiderseits empfangenen Leistungen zurückzugewähren. Ein Anspruch des Bestellers auf Schadensersatz, entgangenen Gewinn oder den Ersatz von Mangelgeschäden besteht nicht, es sei denn, uns oder unseren Erfüllungs-/Verrichtungsgehilfen kann Vorsatz oder grobe Fahrlässigkeit nachgewiesen werden.
- 3.) Tritt innerhalb der ersten 6 Monate der Gewährleistungsfrist ein Mangel auf, so wird grundsätzlich vermutet, dass dieser bereits bei Gefahrübergang bestanden hat. Diese Vermutung gilt nicht für Liefergegenstände, die einem erhöhten Verschleiß unterliegen oder aber deren gewöhnliche Nutzungszeit unter 5 Jahren liegt, so z.B. Bälle, Hochsprungstäbe, mobile Kinderspieltische, Netze, Ballschläger und dergleichen. Bei diesen Liefergegenständen hat stets der Besteller zu beweisen, - d.h. auch innerhalb der ersten 6 Monate nach Ablieferung/Gefahrübergang –, dass ein aufgetretener Mangel nicht auf natürlichen Verschleiß zurückzuführen ist.
- 4.) Unterläßt der Besteller die rechtzeitige erforderliche Rüge gem. Buchstabe L Ziffer 2 dieser Bedingungen, kann er mit Mängelrügen nicht mehr gehört werden. Erfolgt die Mängelrüge rechtzeitig, so ist der Besteller zudem verpflichtet, die weitere Benutzung des Liefergegenstandes zu unterlassen, damit dieser von uns untersucht werden kann. Kommt der Besteller dieser Verpflichtung nicht nach und kann die Mangelursache hierdurch nicht mehr eindeutig festgestellt werden, ist der Besteller für die Mangelhaftigkeit voll Beweis-belastet. Nimmt der Besteller den mangelhaften Liefergegenstand weiter in Benutzung und entstehen hierdurch Schäden an seinen Rechtsgütern oder Rechtsgütern Dritter, so sind wir von der Haftung frei, soweit uns nicht der Vorwurf grober Fahrlässigkeit oder Vorsatzes trifft und soweit nicht das Produkthaftungsgesetz Anwendung findet.
- 5.) Es wird keine Gewähr übernommen, für Schäden wie Sprossenbrüche bei Sprossenwänden oder Gitterleitern, normaler Verschleiß an Klettertauen, Schaukelseilen und Netzen, gebrauchsbüchliche Abnutzung der Gummi- bzw. Kunststoffrollen, Holmenbrüche an Turmbarren, gebrauchsbüchlicher Verschleiß an Turmmatten, Gummikabeln, Gummiteilen, Klein- und Gymnastikgeräten sowie allgemeine Abnutzung.
- 6.) Wird durch uns ein mangelhafter Liefergegenstand nachgebessert oder neu geliefert, so gelten auch für ihn vorgenannte Bedingungen.
- 7.) Ist der Besteller mit einer Hauptleistungspflicht in Verzug oder sind wir aufgrund dieser Bedingungen nicht zur Vorleistung verpflichtet, so kann der Besteller in diesem Falle erst dann Gewährleistungsrechte durchsetzen, wenn der Verzug besteht oder aber die Vorleistungspflicht des Bestellers erfüllt ist.
- 8.) Für Mangelgeschäden – d.h. Schäden die nicht am Liefergegenstand selbst entstanden sind – haften wir soweit gesetzlich zulässig nur bei Vorsatz und grober Fahrlässigkeit.

M. Haftung für Nebenpflichten

Wenn durch unser Verschulden der gelieferte Gegenstand vom Besteller infolge unterlassener oder fehlerhafter Ausführung von vor oder nach Vertragsschluss liegenden Vorschlägen und Beratungen sowie die anderen vertraglichen Nebenpflichtungen – insbesondere Anleitung für Bedienung und Wartung des Liefergegenstandes – nicht vertragsgemäß verwendet werden, so gelten unter Ausschluss weitergehender Ansprüche des Bestellers die Regelungen der Abschnitte L und N entsprechend.

N. Rechte des Bestellers auf Rücktritt und sonstige Haftung durch uns

- 1.) Der Besteller kann vom Vertrag zurücktreten, wenn uns die gesamte Leistung vor Gefahrübergang unmöglich wird. Dies gilt auch für unser Vermögen zur Leistung. Der Besteller kann auch dann vom Vertrag zurücktreten, wenn bei einer Bestellung gleichartiger Gegenstände die Ausführung eines Teils der Lieferung der Anzahl unmöglich wird und ein berechtigtes Interesse an der Ablehnung einer Teillieferung hat; ist dies nicht der Fall, so kann der Besteller die Gegenleistung entsprechend mindern.
- 2.) Liegt ein Leistungsverzug im Sinne des Abschnittes G dieser Geschäftsbedingungen vor und gewährt der Besteller uns eine angemessene Nachfrist mit der ausdrücklichen Erklärung, dass er nach Ablauf dieser Frist die Annahme der Leistung ablehne und ist die Nachfrist nicht eingehalten, so ist der Besteller zum Rücktritt berechtigt.
- 3.) Tritt die Unmöglichkeit während des Annahmeverzuges oder durch Verschulden des Bestellers ein, so bleibt er zur Gegenleistung verpflichtet.
- 4.) Der Besteller hat ferner ein Rücktrittsrecht, wenn wir eine durch ihn schriftlich gesetzte angemessene Nachfrist für die Ausbesserung oder Ersatzlieferung bezüglich eines von uns zu vertretenden Mangels im Sinne dieser Geschäftsbedingungen durch unser Verschulden fruchtlos verstreichen lassen. Das Rücktrittsrecht des Bestellers besteht auch bei Unmöglichkeit oder Unvermögen der Nachbesserung oder Ersatzlieferung durch uns.
- 5.) Ausgeschlossen sind – soweit gesetzlich zulässig – alle anderen weitergehenden Ansprüche des Bestellers, insbesondere auf Schadensersatz wegen Nichterfüllung, Schadensersatz wegen Mangelgeschäden, Kündigung, Minderung, es sei denn, dass diese durch uns oder unsere Erfüllungsgehilfen grob fahrlässig oder vorsätzlich verursacht worden sind.

O. Anwendbares Recht

Der Vertragsschluss, Inhalt, Auslegung und Ergänzung des Vertrages beurteilen sich nach dem Recht der Bundesrepublik Deutschland. Die Regelungen des UN-Kaufrechts finden keine Anwendung, es sei denn, die Rechtsordnung des ausländischen Bestellers sieht eine ausschließliche Zuständigkeit seiner Gerichtsbarkeit und die ausschließliche Anwendung seiner Rechtsordnung vor.

P. Gerichtsstand

- 1.) Bei allen sich aus dem Vertragsverhältnis ergebenden Streitigkeiten ist, wenn der Besteller Vollkaufmann, eine juristische Person des öffentlichen Rechts oder ein öffentlich-rechtliches Sondervermögen ist, die Klage bei dem Gericht zu erheben, das für uns zuständig ist. Wir sind auch berechtigt, am Sitz des Bestellers zu klagen.
- 2.) Bei Auslandslieferungen gilt Folgendes:
Alle sich aus dem gegenwärtigen Vertrag ergebenden Streitigkeiten werden nach der Vergleichs- und Schiedsgerichtsordnung der Internationalen Handelskammer (Paris) von einem oder mehreren gem. dieser Ordnung ernannten Schiedsrichter(n) endgültig entschieden. Das Schiedsverfahren findet in Paris statt. Vor Eintritt in das Schiedsverfahren sind wir berechtigt, statt dessen vor dem für uns oder den Sitz des Bestellers zuständigen Gericht zu klagen.

© by BENZ – Alle Abbildungen/Signets sind urheberrechtlich geschützt. Nachdruck (auch auszugsweise) nur mit unserer schriftlichen Genehmigung.

Banken: SWN Waiblingen: 7 007 185 (BLZ 602 500 10)
Schwäbische Bank AG Stuttgart: 81 55 (BLZ 600 201 00)
Postbank Stuttgart: 281 02-706 (BLZ 600 100 70)

Sportgeräte-Service und -Wartung

Unser umfangreicher Service- und Wartungsdienst basiert auf langjähriger Erfahrung. Wir gewährleisten durch unsere professionelle Servicearbeit auch nach vielen Jahren die Funktionalität sowie die Sicherheit der gekauften Geräte.

Durch turnusgemäße Wartung und sofortige Beseitigung notwendiger Kleinreparaturen werden größere Schäden vermieden und die Sportanlage bleibt auch in der Unterhaltung kostengünstig.

Die Lebensdauer der sicheren Geräte wird erhöht!

Wichtiger Hinweis:

Die gesetzliche Unfallversicherung (BUK) hat das Merkblatt 26.1 „Sporthallen-Prüfung“ herausgegeben, in dem die einschlägigen Vorschriften benannt sind.

Unter anderem wird darauf hingewiesen, dass regelmäßig wiederkehrende Prüfungen mindestens jährlich zu erfolgen haben und festgestellte sicherheitstechnische Mängel zu beheben sind. Vgl. § 2 UVV bzw. GUV0.1.

Ausbildung



Alle von uns ausgeführten Servicearbeiten werden von erfahrenen und ausgebildeten Technikern erledigt. Unsere Servicemitarbeiter werden bei regelmäßig durchgeführten Schulungen auf den aktuellen Stand der Technik gebracht. Selbstverständlich sind unsere Fachkräfte auch mit den zur Zeit geltenden Vorschriften vertraut.

Ersatzteile



Jeder unserer Servicetechniker ist mit einem Wartungsfahrzeug ausgerüstet. Alle Fahrzeuge haben **Werkzeug-Vollausstattung** und sind mit einem **umfangreichen Ersatzteilsortiment** ausgerüstet. Damit können die meisten Kleinreparaturen schnell und kostengünstig vor Ort erledigt werden und eine Zweitanfahrt erübrigt sich.



Sicherheit



Sicherheit ist oberstes Gebot – Unser Mitarbeiter spleißt vor Ort preisgünstig und schnell ein verschlissenes Hanfseil ein. Die Anlage ist somit wieder sicher einsetzbar.

Service-Inspektion



Unsere Servicetechniker überprüfen die Einbau- und transportablen Geräte auf Sicherheit und Zuverlässigkeit. Auf Wunsch werden Reparaturen sofort erledigt. Nach der Wartung erhalten Sie von uns einen **ausführlichen Bericht**, der Ihnen Informationen über den technischen Stand der Geräte gibt.

Vor-Ort-Service



Ihr Vorteil – der **BENZ®-Vor-Ort-Service!** Defekte Teile werden vor Ort von unseren Servicetechnikern überprüft und gegebenenfalls sofort ausgewechselt. Die Geräte stehen anschließend wieder voll funktionsfähig zur Verfügung.

Qualität und Sicherheit – RAL-GZ 945

SPORTGERÄTE



INSPEKTION
WARTUNG/
ERSTELLUNG

RAL GÜTEZEICHEN

Mit Hilfe des Regelwerks RAL-GZ 945 sind Standards definiert worden, die einer Norm vergleichbar sind. Das Gütezeichen beinhaltet einen Katalog geregelter Leistungen, der mit den Trägern öffentlicher Belange abgestimmt ist:

- Sicherheitsüberprüfungen entsprechend aktueller Normen und Vorschriften
- Gewährleistung der Gerätesicherheit
- Sachkundige Inspektion, Wartung und Montage von Sportgeräten

Servicevertrag

Der Servicevertrag garantiert, dass Ihre Geräte automatisch und einmal jährlich durch unsere Techniker geprüft werden (nach telefonischer Absprache).

Wir gewährleisten die Betriebssicherheit der Geräte für diese Leistungen (nach durchgeführt, notwendiger Reparatur).

Rufen Sie uns an.
Telefon:

07195/69 05-0

Für Ihre Kundennummer

Ballsport · Objekteinrichtung · Turnen · Klettern · Gymnastik/Ballett · Fitness · Kraftsport · Leichtathletik · Schwimmen · Freizeit

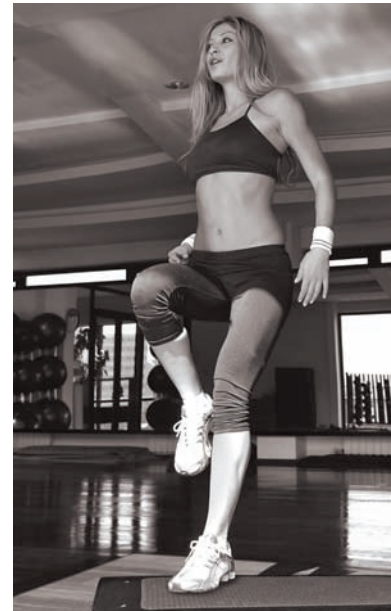

Gotthilf BENZ® Turngerätefabrik GmbH+Co. KG
Grüninger Straße 1-3 · D-71364 Winnenden



Telefon-Zentrale: 07195 / 69 05 - 0

Angebot / Bestellung: 07195 / 69 05 - 88

Fax: 07195 / 69 05 - 77



E-Mail: info@benz-sport.de

verkauf@benz-sport.de

service@benz-sport.de

Internet: www.benz-sport.de