

Der AEG-Fachhändler...

... berät Sie umfassend, liefert Ihnen jedes Gerät, stellt es fachgerecht auf und sorgt für die nötigen Anschlüsse.*/** Natürlich nimmt er auch die Verpackung mit. Und auf Wunsch Ihr Altgerät**, um es dem Recycling zuzuführen. Er bietet auch noch nach Jahren den kompletten Service für Ihr AEG-Gerät.

* außer Installationsarbeiten
** gegen Berechnung

AEG-Direct Info Service...

... gibt Ihnen die direkte Antwort auf Ihre speziellen Fragen. Wählen Sie einfach die Serviceline 0180/5554555*, schon sind Sie mit einem unserer kompetenten Berater verbunden. Und zwar dann, wenn Sie uns brauchen: Montag bis Freitag von 8 bis 18 Uhr.

AEG DIRECT

INFO SERVICE 0180 5 554 555*

* aus dem dt. Festnetz 0,14 €/Min.
(u. U. abweichend aus Mobilfunk)

Der AEG-Kundendienst...

... bietet rasche Hilfe durch qualifizierte Service-Mitarbeiter in einer flächen-deckenden Kundendienst-Organisation, die Sie unter der Telefonnummer 0180/3226622** Montag bis Freitag erreichen. Gemeinsam mit einem dichten Netz von Service- und Fachhandelspartnern sorgt er für den technischen Service vor Ort. Wir garantieren Ihnen umweltschonende Arbeitstechniken bei den Reparaturen und die fachgerechte Entsorgung defekter Teile. Die Servicezeiten des AEG-Kundendienstes sind: Montag bis Donnerstag von 8-18 Uhr, Freitag von 8-17 Uhr.

** aus dem dt. Festnetz 0,09 €/Min.
(u. U. abweichend aus Mobilfunk)

Ausgezeichnet,
der AEG Kundendienst:

Wir sind im März 2007 wiederholt vom TÜV Rheinland Group für Kompetenz, Zuverlässigkeit und Freundlichkeit unseres Kundendienstes ausgezeichnet worden. Und darauf sind wir stolz.



• Kundendienst
getestet

Die Original-AEG-Ersatzteile...

... können Sie direkt unter der zentralen Telefonnummer 0180/5001076 (aus dem dt. Festnetz 0,14 €/Min., u. U. abweichend aus Mobilfunk) bestellen. Oder nutzen Sie unser Online-Bestellsystem unter www.aeg-hausgeraete.de

Die 2-Jahres-Garantie.

Wenn Sie sich für ein AEG Markengerät entscheiden, geben wir Ihnen die Sicherheit der richtigen Wahl auch nach dem Kauf. Mit unserer 2-Jahres-Hersteller-garantie haben Sie die Gewähr auf Behebung aller Mängel und Schäden im Rahmen der Garantieleistungen. Den Umfang entnehmen Sie bitte der dem Gerät beiliegenden Produktinformation.

Sie sind an weiteren Informationen zu unseren Hausgeräten interessiert?

Sie haben nur einen kleinen Teil unseres großen Hausgeräte-Programms kennen gelernt. Mehr Informationen erhalten Sie im Elektro-Fachhandel, in den Fachabteilungen der Warenhäuser oder direkt bei uns – Electrolux Hausgeräte Vertriebs GmbH – auf unseren Internetseiten:

www.aeg-electrolux.de

Electrolux Hausgeräte
Vertriebs GmbH
Muggenhofer Straße 135
D-90429 Nürnberg

SANTO Kühlgeräte ARCTIS Gefriergeräte



Übersicht 2008/2009

A 801 400 781 - 0608 100. +20/15 Änderungen vorbehalten

Electrolux. Thinking of you.

Share more of our thinking at www.electrolux.com

PERFEKT IN FORM UND FUNKTION

AEG

Electrolux

PERFEKT IN FORM UND FUNKTION

AEG

Electrolux

Die neue Generation der SANTO Kühlgerä te und ARCTIS Gefriergeräte.



Wir möchten, dass Sie sich in unserem breit gefächerten Sortiment an Kühl- und Gefriergeräten schnell zurechtfinden. Unsere drei Leistungsklassen sind Ihre Orientierungshilfe – so finden Sie das Gerät, das Ihren Wünschen entspricht.

TOP- KLASSE

Hausgeräte, die in Qualität, Ausstattung und Design höchsten Ansprüchen gerecht werden – zu überraschend attraktiven Preisen.

KOMFORT- KLASSE

Hausgeräte, die neben allen Grundfunktionen und geringen Verbrauchswerten viele nützliche Details aufweisen, die das Arbeiten mit dem Gerät noch einfacher machen.

BASIS- KLASSE

Hausgeräte, die neben allen Grundfunktionen in Top-Qualität ausgestattet sind.

SANTO Kühlgeräte ARCTIS Gefriergeräte

Produktversprechen	4
Kontrolle	6
Leistung	8
Ordnung	12
Hygiene	14
Design	16
Design-Kühl-Gefrierkombinationen	19
Design-Kühlautomaten	30
Kühl-Gefrierkombinationen	32
Doppeltür-Kühlautomaten	36
Stand-Kühlautomaten	37
Tisch-Kühlautomaten	38
No-Frost-Gefrierschränke	41
Gefrierschränke	42
Gefriertruhen	49
Übersichtstabellen	52

Design, Kontrolle, Leistung, Hygiene und Ordnung

Elegantes Design und durchdachte Ergonomie sieht man diesen Kühl- und Gefriergeräten gleich an.

Und zwar auf den ersten Blick: Von außergewöhnlichen Türfronten im 3D-Design bis zu den ergonomischen Griffen, von hochwertigem Edelstahl bis hin zu den rechteckigen Bedientasten setzt die elegant neue Linienführung unverwechselbare Akzente.

Ein Blick auf das Display genügt und Sie haben stets die volle Kontrolle über Ihr Gerät.

Ebenso elegante wie übersichtliche Digitalanzeigen und LC-Displays bilden die Schnittstelle zwischen der elektronischen Gerätesteuerung und Ihren Anforderungen. So gewinnen Sie nicht nur genau die Übersicht, sondern können auf alle Betriebsarten und Zusatzfunktionen, angefangen bei der neuen Shopping-Funktion über COOLMATIC*, FROSTMATIC bis zur Holiday-Funktion, zugreifen.

Frisch, blautransparent, schön – und besonders lange hygienisch.

Das Innenraumdesign der Kühlgeräte ist cool und praktisch zugleich. Die Transparenz der Glasablagen bringt Übersicht – weil die Innenbeleuchtung überall hinkommt. Und mit dem Aktivkohle-Filtersystem ist immer für hygienisch frische Luft gesorgt.

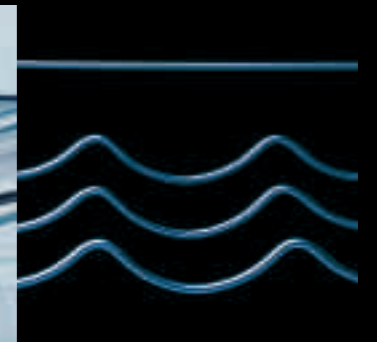

So viel Leistung für Ihren Kühlkomfort – mit so wenig Energie-Einsatz.

Die individuelle Feuchtklimaregulierung im „longfresh“-0°C-Kalt-raum hält Lebensmittel bis zu dreimal länger frisch. Auch andere Ausstattungsmerkmale bürgen für komfortable Höchstleistung – mit No-Frost-Technik oder auch den elektronischen COOLMATIC*- und FROSTMATIC-Steuerungen. Das Ganze geschieht natürlich bei höchster Energie-Effizienz – so sind alle Kühl- und Gefriergeräte in den besten Energieklassen A, A+ oder sogar A++.

Alles im Blick, alles im Griff – der flexible Innenraum gibt Raum und Überblick.

Was Sie auch kühlen oder gefrieren möchten: im clever gestalteten Innenraum hat alles seinen Platz. Klare Strukturen, vielfach verstellbare Glasablagen, variable Schubladen. Dazu gute Ideen für individuelle Ordnung – von der separaten Flaschenablage bis zur MAXI-BOX. Kurz, wir haben vor-gedacht – für Sie.

Kontrolle

Neue Vorräte schnell abkühlen und einfrieren.



Technik und Bedienung, die sich am Menschen orientieren.
Für optimale Kontrolle.



Besonders komfortabel: die zeit- und temperaturgesteuerte FROSTMATIC. Sie stoppt den Einfriervorgang dann, wenn wirklich die nötige Kältereserve aufgebaut ist. Das schont Ihre Vorräte, ist bei 30 bis max. 52 Stunden Einfrierdauer in der Regel schneller und kostet nur so viel Energie wie nötig.

Shopping-Funktion.

Mit einem Tastendruck sorgen Sie schon beim Lagern der Lebensmittel für eine gesündere Ernährung – durch den besseren Erhalt wertvoller Inhaltsstoffe. Die neue Shopping-Funktion aktiviert gleichzeitig COOLMATIC* und für eine Stunde FROSTMATIC. Ideal, wenn viel im Kühlschrank und kleine Mengen im Gefrierraum untergebracht werden müssen.

Die schönste Art, mit einem SANTO Kühlschrank zu kommunizieren.

Das ebenso elegante wie übersichtliche LC-Display bildet die Schnittstelle zwischen der cleveren elektronischen Gerätesteuerung und dem Anwender. Es informiert über Ist- und Solltemperatur sowie über die gewählten Betriebsarten. Ganz in Klartext – gradgenau und unmissverständlich.

Die Vorteile des LC-Displays – nur bei AEG.

- Wertige, große und übersichtliche Anzeigen in Augenhöhe
- Bequeme Bedienung aller Funktionen über griffige, sinnvoll angeordnete Bedientasten
- COOLMATIC*, FROSTMATIC, Holiday- und Shopping-Schaltung – das Display hält Sie ständig über die gewählte Funktion auf dem Laufenden.

Drei Sekunden gegen das versehentliche „Aus“.

Wenn Kinder an die Ausschalttaste kommen und so versehentlich ein Kühl- oder Gefriergerät ausschalten, kann der Inhalt schneller verderben, als Ihnen lieb ist. Dagegen schützt Sie die „COUNTDOWN“-Kindersicherung. Zum Ausschalten muss die entsprechende Taste drei Sekunden lang gedrückt werden – sonst reagiert die Schaltung nicht.



Holiday-Schaltung.

Die Holiday-Schaltung verhindert Schimmel- und Geruchsbildung im Kühlraum: Die Soll-Kühltemperatur wird automatisch auf ca. +15°C gehalten, Sie leeren den Kühlraum, schließen die Tür und fahren beruhigt in Urlaub. Gute Erholung!

COOLMATIC*.

Wenn größere Mengen frischer Lebensmittel – z.B. der Wocheneinkauf auf dem Gemüsemarkt – schnell auf die optimale Lagertemperatur heruntergekühlt werden müssen, reicht ein Tastendruck. Das Gerät arbeitet zunächst für sechs Stunden bei +2°C und schaltet danach automatisch wieder auf die zuvor eingestellte Solltemperatur zurück.



FROSTMATIC.

Das Schnellgefrieren wird bequem und wirtschaftlich. Das Gerät arbeitet je nach Modell bis max. 52 Stunden im Dauerlauf und schaltet nach Beendigung des Einfriervorgangs automatisch auf die zuvor eingestellte Solltemperatur zurück. So werden Lebensmittel unter Berücksichtigung des Gefriervermögens (mind. 4,5 kg pro 100 l Nutzinhalt) schnell von +25°C auf -18°C eingefroren.



Noch schneller auf die richtigen Minusgrade mit der TURBO-FROSTMATIC.

Bei den No-Frost-Stand-Gefrierautomaten wird zudem der Schnellgefriervorgang beschleunigt. Der eingebaute Ventilator läuft mit erhöhter Umdrehungszahl, so dass die kalte Luft noch schneller im Gefrierraum verteilt wird.



Leistung

Hält Frisches bis zu dreimal länger frisch.

In den vergangenen Jahren hat AEG viel in Forschung und Entwicklung investiert, um die Lagerzeit von frischen Lebensmitteln im Kühlschrank zu verlängern. Das Ergebnis heißt „longfresh“.

Beide „longfresh“ Schubladen können individuell eingestellt werden. Bei 0°C und niedriger Luftfeuchtigkeit lagern Sie ideal Fleisch, Wurst, Fisch und Käse. Hohe Luftfeuchtigkeit ist optimal für Salat, Gemüse und Obst. Auch große Mengen frischer Waren können so auf großräumige 82 l Nutzinhalt verteilt werden. Alle Lebensmittel werden bei optimaler Temperatur und Luftfeuchte aufbewahrt und bleiben bis zu dreimal länger frisch als im „normalen“ Kühlschrank. Wichtige Vitamine und Mineralstoffe bleiben so deutlich länger erhalten – unter anderem bei Obst und Gemüse.

Die Vorteile von „longfresh“ – nur bei AEG.

- Individuelle Feuchterege­lung getrennt für beide Fächer
- Mit 82 l zählt der 0°C-Kühlraum zu den größten seiner Art bei den auf dem Markt angebotenen Kühl-Gefrierkombinationen
- Bequemer Zugriff auf den Inhalt – durch komfortable, leichtgängige Gleitschienen
- Weniger häufiges Einkaufen – frische Lebensmittel können länger gelagert werden

OHNE FCKW, FKW Die Ozonhülle um die Erde schützt uns alle. Und deshalb müssen wir die Ozonhülle schützen. Die Konsequenz für AEG Kältegeräte heißt: 100% FCKW- und FKW-frei.



Luftzirkulation in den Stand-Kühlautomaten



Dynamische Umluftkühlung – gleichmäßige Kälteverteilung.

Die dynamische Umluftkühlung macht Schluss mit unterschiedlichen, ungewollten Temperaturzonen im Kältegerät. Ein Ventilator verteilt die Luft – und damit die Kälte – gleichmäßig im Innenraum. Die Temperaturdifferenz beträgt damit nur noch max. 1°C. Dies ist ein Garant für bessere Aufbewahrungsqualität Ihrer Lebensmittel. Die Vorteile: Sie können Ihre Vorräte in jeder beliebigen Ebene lagern, und durch die Gleichmäßigkeit der Temperatur wird eine bessere Lagerqualität erzielt.



Dynamische Umluftkühlung

Achten Sie auf dieses Label bei den Produktbeschreibungen!



So kühlen Sie Getränke besonders schnell ...

Einfach Getränkedosen oder Flaschen in den flexiblen Getränkehalter vor das Gebläsegitter stellen. Gebläsegitter auf max. Luftdurchlass drehen und COOLMATIC*-Taste drücken. Hinter dem Gitter ist übrigens auch der geruchsmindernde Clean Air Control Filter platziert.

„Cool & ice“-Geräte.

Multifunktional 4-fach einsetzbar als Gefrierautomat oder 0°C-longfresh-Kühlautomat oder Vorrats- und Getränke-Kühlautomat oder normaler Kühlautomat.

Luftzirkulation in den Stand-Gefrierautomaten



No-Frost-Technik – einfach nie mehr abtauen.

Mit No-Frost bleiben Ihre Vorräte von Reif und Eis verschont. Die Luftfeuchtigkeit wird kontinuierlich aus dem Lagerraum entzogen und gebunden – im Gefrierraum kann also so gut wie kein Reif und kein Eis entstehen. Der vollautomatische Abtauvorgang wird zudem nur dann eingeleitet, wenn er wirklich notwendig ist. Wenn der Gefrierautomat wenig oder nie geöffnet wird, erfolgt das Abtauen in weit größeren Abständen. Dies spart nicht nur Zeit, sondern auch Strom und Geld.

Die Vorteile der No-Frost-Technik nur bei AEG.

- Keine Reifbildung auf Innenwänden und auf den Lebensmitteln
- Nie mehr manuell abtauen
- Kein erhöhter Energieverbrauch durch Eisbildung
- Kein umständliches und langwieriges Reinigen mehr



No-Frost

Achten Sie auf dieses Label bei den Produktbeschreibungen!

Leistung

Weniger Energieverbrauch – trotz höherem Komfort.

Die Minimierung des Energieverbrauchs hat bei AEG in allen Produktkategorien einen besonders hohen Stellenwert. Die Energie-Effizienzklasse A+ bzw. A++ bei unseren Kühl- und Gefriergeräten zeigt, dass wir diesem Anspruch immer gerecht werden. Bei vielen AEG-Geräten wird der zur Erreichung der Energie-Effizienzklasse A notwendige Grenzwert nochmals um ca. 24 % unterschritten: Ein Plus für Ihren Geldbeutel.

Bei einigen Geräten wird der Grenzwert sogar um ca. 45 % unterschritten. Diese Energieeinsparung verdient ein doppeltes Plus.

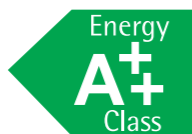
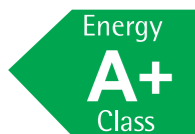

Wir freuen uns, dass Sie Vertrauen in unsere Hausgeräte haben. Damit Sie wissen, wo Sie mit unseren Geräten stehen – nämlich auf der sicheren Seite – haben wir sie nach den neuesten EU-Rahmenrichtlinien bewertet. So sind unsere Produkte auch im internationalen Maßstab vergleichbar. Die so genannten „EU-Kenndaten“ erlauben Ihnen vor Ort einen unmittelbaren Vergleich der Geräteleistungen beim Energieverbrauch. Je nach Energieverbrauch werden die Geräte in die Energie-Effizienzklassen A bis G eingruppiert.

A steht für niedrigen und G für hohen Verbrauch. Bitte beachten Sie aber, dass bei den „EU-Kenndaten“ weitere reichende Kriterien wie z.B. recyclingfreundliches Design, Verarbeitungsqualität oder Einsatz von Recyclingmaterial bei der Beurteilung der Geräte nicht berücksichtigt werden. Die EU-Kenndaten finden Sie in diesem Prospekt unter der jeweiligen Gerätebeschreibung oder im entsprechenden Datenblatt.

Energie

Hersteller Modell	
Niedriger Energieverbrauch A B C D E F G	
Hoher Energieverbrauch Energieverbrauch kWh/Jahr <small>(Auf der Grundlage von Ergebnissen der Normprüfung über 24 h)</small> Der tatsächliche Verbrauch hängt von der Nutzung und vom Standort des Gerätes ab	194
Nutzinhalt Kühlteil I Nutzinhalt Gefrierteil I	192 91
Geräusch dB(A)re1pW	
Ein Datenblatt mit weiteren Geräteangaben ist in den Prospekten enthalten	
<small>Norm EN 153, Ausgabe Mai 1990 Kühlergeräte-Richtlinie 92/2 EG</small>	

Die EU-Kenndaten – neutrale Basis für den Gerätevergleich in Europa

Weniger Energieverbrauch – und mehr Komfort.

Die Kühlgeräte von AEG bieten deutlich mehr Komfort und verbrauchen trotzdem deutlich weniger Strom als ihre Vorgänger. Dies zeigt sich insbesondere, wenn man den Energieverbrauch von ca. fünfzehn Jahre alten Geräten mit dem heutiger Modelle der gleichen Größen- und Leistungsklasse vergleicht. Rechnen Sie einfach durch, wie viel Stromkosten Sie Jahr für Jahr sparen, wenn Sie jetzt Ihr altes Gerät austauschen.

Beispiel ÖKO_RANGE:

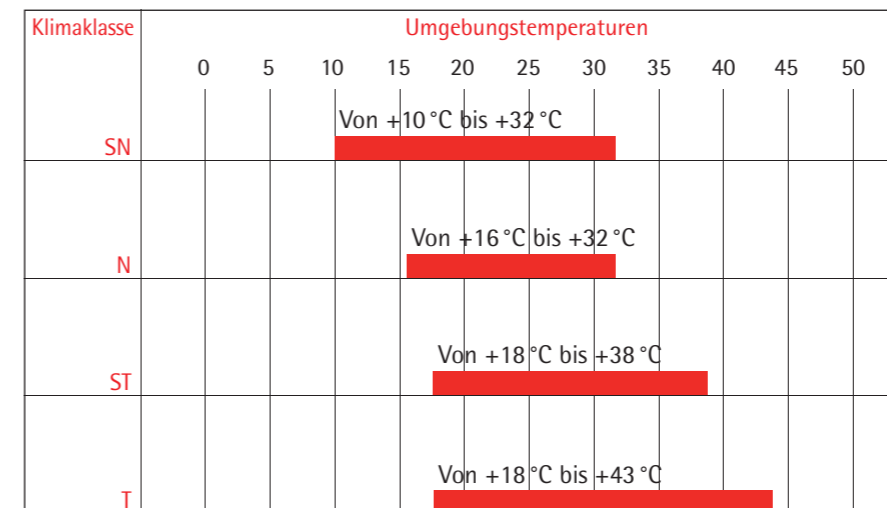
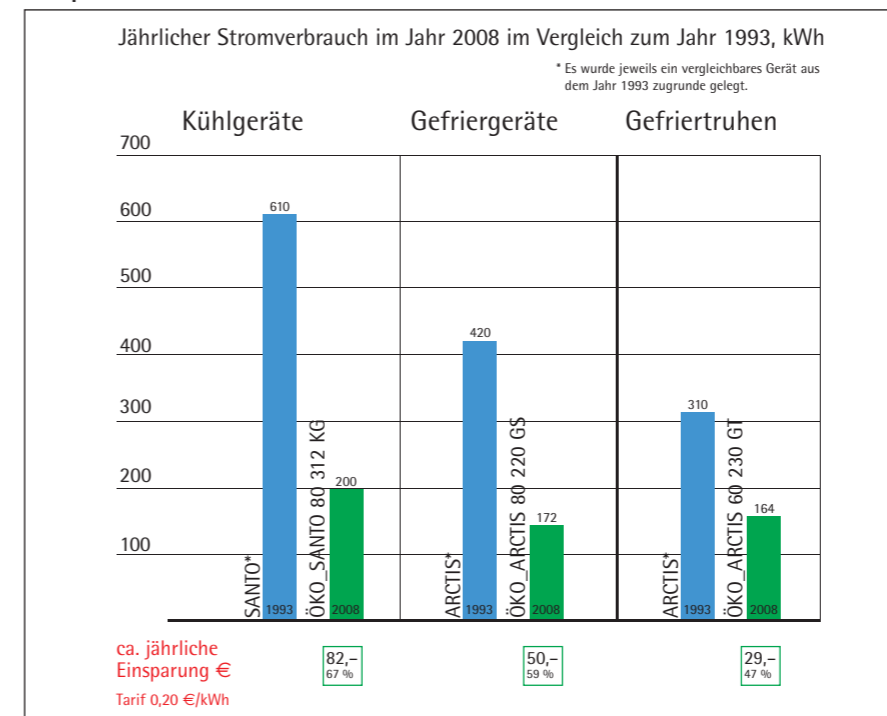

Welche Klimaklasse darf es sein?

Ob im kühlen Keller oder in der Küche einer Dachgeschosswohnung: Die Umgebungsbedingungen, in denen Ihr Kühl- oder Gefriergerät einwandfrei arbeitet, sind bestimmten Klimaklassen zugeordnet.

Ordnung

Perfekte Ordnung und vollständige Übersicht: Alles eine Frage cleverer Ideen.



Flaschenkippschutz in der Tür.

Ein verstellbarer Halter in der Flaschenablage gibt unterschiedlichen Flaschen und Getränkeboxen sicheren Halt.



Flaschenablage.

Ob für den edlen Weißwein oder den Softdrink in der 2-Liter-PET-Flasche: Die separate Flaschenablage schafft eine zusätzliche rutsch-, roll- und kippsichere Aufbewahrungsmöglichkeit für Getränkeflaschen aller Art. Je nach Gerätemodell finden so vier bis fünf Flaschen ihren sicheren Aufbewahrungsort im Kühlraum.



Gefrierschubladen auf Rollen.

Bei einigen No-Frost-Gefrierautomaten haben wir alle Gefrierschubladen bzw. die MAXI-BOX auf Rollen gelagert. Zu Ihrem Bedienkomfort auch in voll beladenem Zustand leicht zu bewegen.



Glasablagen mit Stil.

Das perfekte Design zeigt sich in jedem funktionalen Detail: Vielfältige Lagermöglichkeiten und viel Übersicht bestimmen den Kühlraum. „Großartig“ im buchstäblichen Sinne ist das Innenleben mit seinen Glasabstellflächen, die Platz auch für Karaffen oder große Salatschüsseln bieten. Die stabilen Ablagen sind bei den Geräten der Top-Klasse mit alu- oder edelstahlfarbenen Leisten eingefasst.

Die Vorteile des FLEXI-BOX-Systems am Beispiel des ARCTIS 70340 GS1.

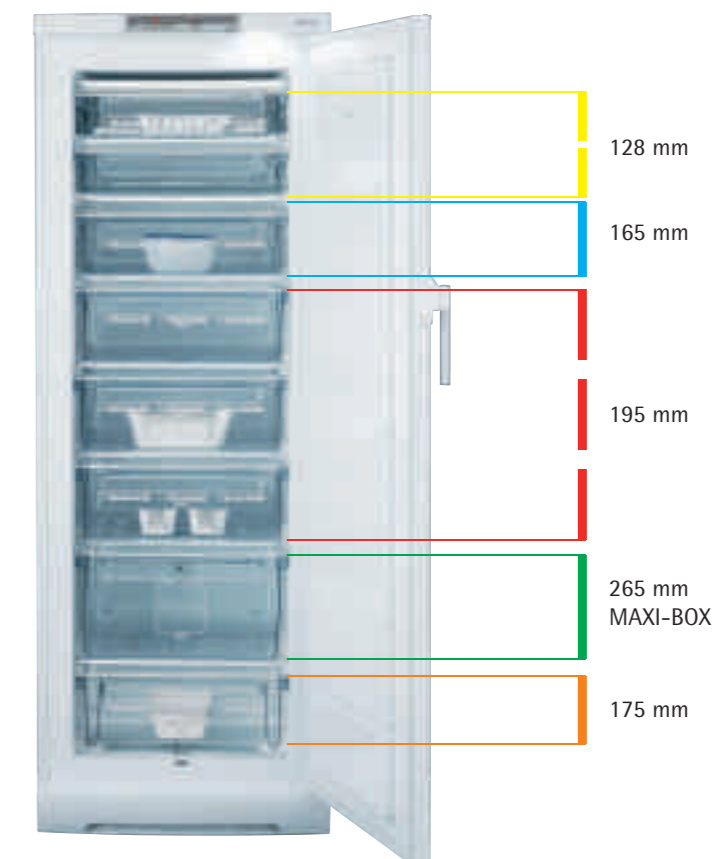

Extragroße Gemüseschublade...

Richtig viel Platz für frisches Gemüse bietet die praktische Gemüseschublade, die Ihnen auf Gleitschienen kippsicher entgegenkommt.

Wie auf Schienen...

Auch bei voller Beladung gleitet die Schublade wie auf Schienen vor und zurück – so ist ein müheloses Öffnen und Schließen möglich – bis zur vollen Tiefe, ohne Kippen oder Wackeln.

Die Vorteile der Glasablagen.

- Glasablagen aus „Security Glas“
- Mit bis zu 25 kg belastbar
- Höhenverstellbar
- Pflegeleicht und hygienisch
- Transparentes Glas für besseren Durchblick und helleren Innenraum

Flexi-Space, die flexible Gefrierraumnutzung.

Die Schubladen im Gefrierraum und die darunter liegenden Zwischenböden können entnommen werden. So können auch großvolumige Lebensmittel wie z.B. Truthahn oder Torten problemlos eingefroren werden.

Das FLEXI-BOX-System macht Ihr Gefriergerät multivariabel.

Gefriergut gibt es in den unterschiedlichsten Größen – das FLEXI-BOX-System wird dieser Tatsache gerecht. Mit Schubladen- bzw. Gefrierfachhöhen zwischen 128 und 265 mm. Es hilft Ihnen, Ihr Gefriergut schnell und übersichtlich einzusortieren und wiederzufinden. Kleine Packungen müssen nicht mehr umständlich und Zeit raubend in großen Schubladen gesucht werden, und für großvolumiges Gefriergut stehen Ihnen höhere Schubladen bis hin zur größten Schublade – der MAXI-BOX – zur Verfügung.

Gefrierschubladen.

- Übersichtliches Einsortieren
- Großvolumige MAXI-BOX zum Einfrieren auch besonders großer Lebensmittel – z.B. Geflügel
- Mehr Ordnung und leichtere Handhabung

Hygiene

Hält Lebensmittel kalt und appetitlich frisch.

Elegant und praktisch zugleich – die Glasablagen.

Was so gut aussieht wie die edel eingefassten Glasablagen, kann durchaus auch praktisch sein. Denn die Transparenz der bruchsicheren Glasablagen bringt mehr Übersicht in den Kühlraum – weil die Innenbeleuchtung überall hinkommt.

Frisch, blautransparent, schön – das Innenraumdesign.

Gut, wenn es im Kühlschrank nicht nur länger frisch bleibt, sondern wenn es auch so aussieht: Frisch und appetitlich, sauber und übersichtlich. Das blautransparente Innenraumdesign ist cool und praktisch zugleich. Leicht zu reinigende Oberflächen ohne störende Kanten und Rillen unterstützen die Sauberkeit zusätzlich.



Clean Air Control (Aktivkohlefilter).

AEG Kühlautomaten mit Clean Air Control verhindern die mögliche Entstehung von gesundheitsschädlichen Bakterien und Keimen. Die Innenraumluft Ihres Kühlautomaten wird vollständig durch den antibakteriellen Luftfilter gereinigt. Noch wirkungsvoller ist die Geruchsminderung und der dadurch resultierende Schutz Ihrer Lebensmittel.

Ihre Vorteile.

- Keine gesundheitsschädlichen Bakterien
- Keine Geruchsbelästigung
- Keine Geruchsübertragung bei offenen Lebensmitteln

Design

Zeitloses Design für zeitgemäßen Geschmack.

Perfektes Design in jedem Detail.

Nicht nur das Äußere überzeugt, auch die Details im Inneren der Geräte fügen sich in das harmonische Gesamtbild ein – so z.B. die elegant geschwungenen Leisten und Türabsteller. Das gesamte Design wurde überarbeitet – und vereinheitlicht. Das charakteristische 3D-Design, massive und dennoch elegante Handgriffe, rechteckige Tasten in horizontaler Anordnung, das geprägte AEG Logo und hochwertige Metalloberflächen prägen ein Erscheinungsbild, das eben perfekt in

Form und Funktion ist. Gutes Design ist aber kein Selbstzweck, sondern zunächst ein optisches Vergnügen – und ein klares Statement für perfekte Formen. Dazu gehören klare Strukturen und funktionale Details außen wie innen. Aber Design bedeutet für uns noch mehr. Etwas gern zu berühren – etwa einen einfachen Griff, der ergonomisch so durchdacht ist und dessen Material so angenehm ist, dass man ihn auch wirklich immer wieder gern anfasst.

Drei Gerätefronten. Drei Designlinien.

Weil die Geschmäcker einfach ebenso verschieden sind wie die Küchensituation, bietet AEG gleich drei verschiedene Gerätefronten an. Wir achten darauf, dass die Form die Funktion optimal unterstützt. Sie werden es schnell merken – im täglichen Umgang.

Horizontaler Griff.

Damit haben Sie alles sofort im Griff – der ergonomisch geformte horizontale Griff ist nicht nur richtig elegant, sondern er ist auch für maximalen Bedienkomfort gestaltet.

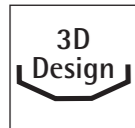

Charakteristisches 3D-Design – die eindeutige Formsprache einer neuen Zeit



Attraktives Bogen-Design – elegante Rundungen, die dennoch klare Akzente setzen



Klassisches Softline-Design – zurückhaltende, zeitlose Ästhetik



Edelstahl-Stangengriffe.

Der Blickpunkt der Kühl-Gefrierkombinationen mit Edelstahlfront sind sicher die beiden über die ganze Front verlaufenden Edelstahl-Stangengriffe. Das Anfassen und Öffnen der Türen wird zu einem wirklichen Erlebnis ...



Vertikaler Griff.

Das neue vertikale Design dieser Griffvariation zeigt deutlich, wie sich perfektes Design und perfekte Funktion zu einem stimmigen Ganzen verbinden können.

Edelstahl ohne Finger Spuren.

Mit der neuen Antifinger Edelstahl-Beschichtung gehören Fingerabdrücke der Vergangenheit an. Alle Edelstahl AEG Geräte, egal ob Volledelstahl, oder mit Edelstahlfront, besitzen diese praktische Beschichtung. Somit bleiben keine Finger Spuren auf ihrem Kühlschrank.





Elegante Linien und perfekte Ästhetik aus hochwertigem Material. SANTO Kältegeräte zeigen sich ebenso funktional wie zeitlos schön. Über alle kurzfristigen Trends hinaus macht ihr Design sie zu einem exklusiven Objekt, das Sie trotz der täglichen Verwendung immer wieder als Schmuckstück der Küche empfinden werden.

Schließlich ist es auch ein Stück Lebensart, wenn Eleganz und Exklusivität nicht Selbstzweck, sondern Ausdruck eines besonders hohen Anspruchs an Qualität und Schönheit sind.



SANTO 86378 KG18/KGL3

TOP-KLASSE

Elegante, im Design prämierte „longfresh“-Kühl-Gefrierkombination.

- LC-Display in Augenhöhe
- „longfresh“-Kaltraum, 3x länger frisch
- Edelstahltürfronten, Seiten silber
- Energie-Effizienzklasse A+
- Dynamische Umluftkühlung

Kühlraum mit Halogen-Innenbeleuchtung
 Elektronische Temperaturregelung
 COOLMATIC*
 Zeit- und temperaturgesteuerte FROSTMATIC
 Getrennte Regelung mit 2 Kältemaschinen
 Temperaturalarm, optisch und akustisch

Energieverbrauch: 315 kWh/Jahr
 Nutzinhalt Kühlraum 160 Liter
 Nutzinhalt „longfresh“-0°C-Kaltraum 82 Liter
 Nutzinhalt Gefrierraum 87 Liter

Clean Air Control-Filter zur Geruchsminderung
 3 Stabile Glasabstellflächen, höhenverstellbar
 Verdeckter Kälte-Erzeuger

MAXI-BOX für großvolumiges Gefriergut
 Teleskopauszüge
 Klapp- und verschiebbarer Getränkehalter
 3 transparente Gefrierschubladen

3D-Design
 Gerätemaße in cm: H/B/T 200,0/59,5/62,3



*COOLMATIC ist eine eingetragene Marke der WAECO International GmbH

Kontrolle

Leistung

Hygiene

Ordnung

Design



SANTO 80368 KGR5/KGL5

SANTO 80318 KG5

SANTO 70408 KG8

SANTO 70368 KG8

TOP-KLASSE
Kühl-Gefrierkombination in Volledelstahl
mit charakteristischem 3D-Design.

- LC-Display in Augenhöhe
- Volledelstahl
- Energie-Effizienzklasse A++
- Helle 25 Watt-Innenbeleuchtung

TOP-KLASSE
Kühl-Gefrierkombination in Volledelstahl
mit allerbesten Energie-Effizienzklasse A++.

- Volledelstahl
- Energie-Effizienzklasse A++
- COOLMATIC*
- Zeitgesteuerte FROSTMATIC
- Helle 25 Watt Innenbeleuchtung

TOP-KLASSE
Kühl-Gefrierkombination in Volledelstahl
mit elektronischer Temperatur-Regelung.

- Volledelstahl
- Energie-Effizienzklasse A+
- 10-15 % mehr Nutzinhalt
- COOLMATIC*
- Zeitgesteuerte FROSTMATIC

TOP-KLASSE
Kühl-Gefrierkombination in Volledelstahl
mit elektronischer Temperatur-Regelung.

- Volledelstahl
- Energie-Effizienzklasse A+
- 10-15 % mehr Nutzinhalt
- COOLMATIC*
- Zeitgesteuerte FROSTMATIC

Kontrolle

Elektronische Temperaturregelung
COOLMATIC*
Zeit- und temperaturgesteuerte FROSTMATIC
Getrennte Regelung mit 2 Kältemaschinen
Temperaturalarm, optisch und akustisch

Digitale Soll-/Ist-Temperaturanzeige
Elektronische Temperaturregelung
Getrennte Regelung mit 2 Kältemaschinen
Temperaturalarm, optisch und akustisch

Digitale Soll-/Ist-Temperaturanzeige
Elektronische Temperaturregelung
Getrennte Regelung mit 2 Kältemaschinen
Temperaturalarm, optisch und akustisch
Kühlraum-Innenbeleuchtung

Digitale Soll-/Ist-Temperaturanzeige
Elektronische Temperaturregelung
Getrennte Regelung mit 2 Kältemaschinen
Temperaturalarm, optisch und akustisch
Kühlraum-Innenbeleuchtung

Kontrolle

Leistung

Energieverbrauch: 211 kWh/Jahr
Nutzinhalt Kühlraum 256 Liter
Nutzinhalt Gefrierraum 82 Liter

Energieverbrauch: 200 kWh/Jahr
Nutzinhalt Kühlraum 218 Liter
Nutzinhalt Gefrierraum 81 Liter

Energieverbrauch: 296 kWh/Jahr
Nutzinhalt Kühlraum 285 Liter
Nutzinhalt Gefrierraum 92 Liter

Energieverbrauch: 281 kWh/Jahr
Nutzinhalt Kühlraum 245 Liter
Nutzinhalt Gefrierraum 92 Liter

Leistung

Hygiene

4 Glasabstellflächen, höhenverstellbar
Eingeschäumter Kälte-Erzeuger

3 Glasabstellflächen, höhenverstellbar
Eingeschäumter Kälte-Erzeuger

3 Glasabstellflächen, höhenverstellbar
Eingeschäumter Kälte-Erzeuger

3 Glasabstellflächen, höhenverstellbar
Eingeschäumter Kälte-Erzeuger

Hygiene

Ordnung

Gemüseschublade mit Feuchteregulierung
Teleskopauszüge
Separate Flaschenablage
3 transparente Gefrierschubladen

Extra große Gemüseschublade
Teleskopauszüge
Separate Flaschenablage
3 transparente Gefrierschubladen

MAXI-BOX für großvolumiges Gefriergut
Extra große Gemüseschublade
Teleskopauszüge
Separate Flaschenablage
3 transparente Gefrierschubladen

MAXI-BOX für großvolumiges Gefriergut
Extra große Gemüseschublade
Teleskopauszüge
Separate Flaschenablage
3 transparente Gefrierschubladen

Ordnung

Design

3D-Design
Gerätemaße in cm: H/B/T 200,0/60,0/62,5

3D-Design
Gerätemaße in cm: H/B/T 185,0/60,0/62,5

3D-Design
Gerätemaße in cm: H/B/T 201,0/59,5/63,2

3D-Design
Gerätemaße in cm: H/B/T 185,0/59,5/63,2

Design

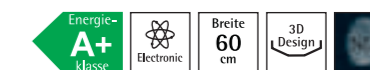
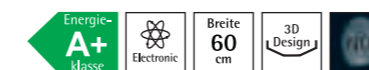
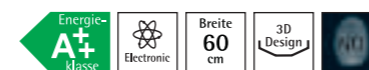
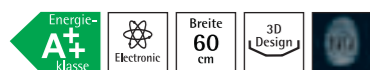

*COOLMATIC ist eine eingetragene Marke der WAECO International GmbH



SANTO 70278 KG5

SANTO 70308 KG5

SANTO 75388 KG5

SANTO 75348 KG5

SANTO 65328 KG

TOP-KLASSE
Kühl-Gefrierkombination mit bequem außen liegenden Bedienelementen.
Allerbeste Energie-Effizienzklasse A++.

- Edelstahltürfronten, Seiten silber
- Energie-Effizienzklasse A++

TOP-KLASSE
Kühl-Gefrierkombination mit bequem außen liegenden Bedienelementen.
Allerbeste Energie-Effizienzklasse A++.

- Edelstahltürfronten, Seiten silber
- Energie-Effizienzklasse A++

TOP-KLASSE
No-Frost-Kühl-Gefrierkombination in Volledelstahl mit digitaler Temperaturanzeige.

- No-Frost-Technik, nie mehr abtauen
- Volledelstahl
- Energie-Effizienzklasse A+
- 10-15 % mehr Nutzinhalt
- Zeitgesteuerte FROSTMATIC

TOP-KLASSE
No-Frost-Kühl-Gefrierkombination in Volledelstahl mit digitaler Temperaturanzeige.

- No-Frost-Technik, nie mehr abtauen
- Volledelstahl
- Energie-Effizienzklasse A+
- 10-15 % mehr Nutzinhalt
- Zeitgesteuerte FROSTMATIC

KOMFORT-KLASSE
No-Frost-Kühl-Gefrierkombination mit Türfront und Stangengriffe aus hochwertigem Edelstahl.

- No-Frost-Technik, nie mehr abtauen
- Edelstahltürfronten, Seiten silber
- Energie-Effizienzklasse A
- 10-15 % mehr Nutzinhalt

Kontrolle

Helle 25 Watt-Innenbeleuchtung
Bequem außen liegende Bedienelemente

Helle 25 Watt-Innenbeleuchtung
Bequem außen liegende Bedienelemente

Elektronische Temperaturregelung
COOLMATIC*
Digitale Soll-/Ist-Temperaturanzeige
Temperaturalarm, optisch und akustisch

Elektronische Temperaturregelung
COOLMATIC*
Digitale Soll-/Ist-Temperaturanzeige
Temperaturalarm, optisch und akustisch

Kontrolle

Leistung

Energieverbrauch: 181 kWh/Jahr
Nutzinhalt Kühlraum 176 Liter
Nutzinhalt Gefrierraum 82 Liter

Energieverbrauch: 202 kWh/Jahr
Nutzinhalt Kühlraum 221 Liter
Nutzinhalt Gefrierraum 82 Liter

Energieverbrauch: 297 kWh/Jahr
Nutzinhalt Kühlraum 285 Liter
Nutzinhalt Gefrierraum 78 Liter

Energieverbrauch: 283 kWh/Jahr
Nutzinhalt Kühlraum 245 Liter
Nutzinhalt Gefrierraum 78 Liter

Leistung

Hygiene

3 Glasabstellflächen, höhenverstellbar
Eingeschäumter Kälte-Erzeuger

3 Glasabstellflächen, höhenverstellbar
Eingeschäumter Kälte-Erzeuger

3 Glasabstellflächen, höhenverstellbar
Eingeschäumter Kälte-Erzeuger

3 Glasabstellflächen, höhenverstellbar
Eingeschäumter Kälte-Erzeuger

Hygiene

Ordnung

3 transparente Gefrierschubladen
2 transparente Obst- und Gemüseschubladen
Flaschenkippschutz in der Tür

3 transparente Gefrierschubladen
Separate Flaschenablage
2 transparente Obst- und Gemüseschubladen
Flaschenkippschutz in der Tür

MAXI-BOX für großvolumiges Gefriergut
Extra große Gemüseschublade (Teleskopauszüge)
Separate Flaschenablage
3 transparente Gefrierschubladen
Flexi-Space

MAXI-BOX für großvolumiges Gefriergut
Extra große Gemüseschublade (Teleskopauszüge)
Separate Flaschenablage
3 transparente Gefrierschubladen
Flexi-Space

Ordnung

Design

3D-Design
Gerätemaße in cm: H/B/T 165,5/60,0/62,5

3D-Design
Gerätemaße in cm: H/B/T 185,0/60,0/62,5

3D-Design
Gerätemaße in cm: H/B/T 201,0/59,5/63,2

3D-Design
Gerätemaße in cm: H/B/T 185,0/59,5/63,2

Design

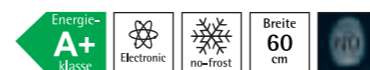
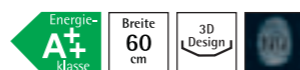
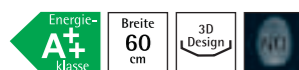

*COOLMATIC ist eine eingetragene Marke der WAECO International GmbH

Seite an Seite

Luxus mit Einbaumaßen.



Perfekt eingepasst...

Das gab es noch nie, eine Side-by-Side-Kombination aus Volledelstahl, die nicht nur solo aufgestellt ein Lichtblick an Design darstellt, sondern sich auch in der Tiefe akkurat zwischen die Küchenmöbel platzieren lässt.

Hochwertiger Edelstahl.

Nicht nur die Türen, sondern auch die Seitenwände, Sockel und Abdeckung sowie die eleganten Griffstangen bestehen aus hochwertigem Edelstahl, speziell behandelt mit einer Anti-Fingerprint Beschichtung, die für dauerhaft strahlenden Glanz sorgt.



Wir haben an alles gedacht! Weinlagerzone mit Getränkevorrat immer im Blick.

Eine Glastür mit UV-Schutz gibt den Blick frei für Ihre edlen Tropfen, die bei 6-16°C auf den Einsatz zum nächsten Dinner warten. Eine elektronische Temperatursteuerung mit digitaler Anzeige gibt Ihnen die Sicherheit der gewünschten Temperatur und die Innenbeleuchtung steigert die Vorfreude auf den Genuss.

Ideal zum Einbau.

Mit den Traummaßen von 186 x 109 x 57,3 cm (HxBxT) ist ein perfekter frontbündiger Einbau in die Standardtiefe von 60 cm gesichert.

Kühlteil mit dynamischer Umluftkühlung.

Energieeffizient und rundum frisch lagern auch Ihre Lebensmittel im Kühlteil bei digital gesteuerten 2-8°C. Hygienische Glasablagen sowie ein extra Auszugskorb auf Teleskopschienen sorgen für echten Frischekomfort.



No-Frost-Gefrierteil.

Nie wieder abtauen müssen Sie das No-Frost-Gefrierteil, wo Sie tiefgefrorene Vorräte sicher aufbewahren. Eine elektronischen Temperatursteuerung mit digitaler Anzeige gibt Ihnen bestmögliche Sicherheit, dass alles optimal lagert.



SANTO 75598 KG

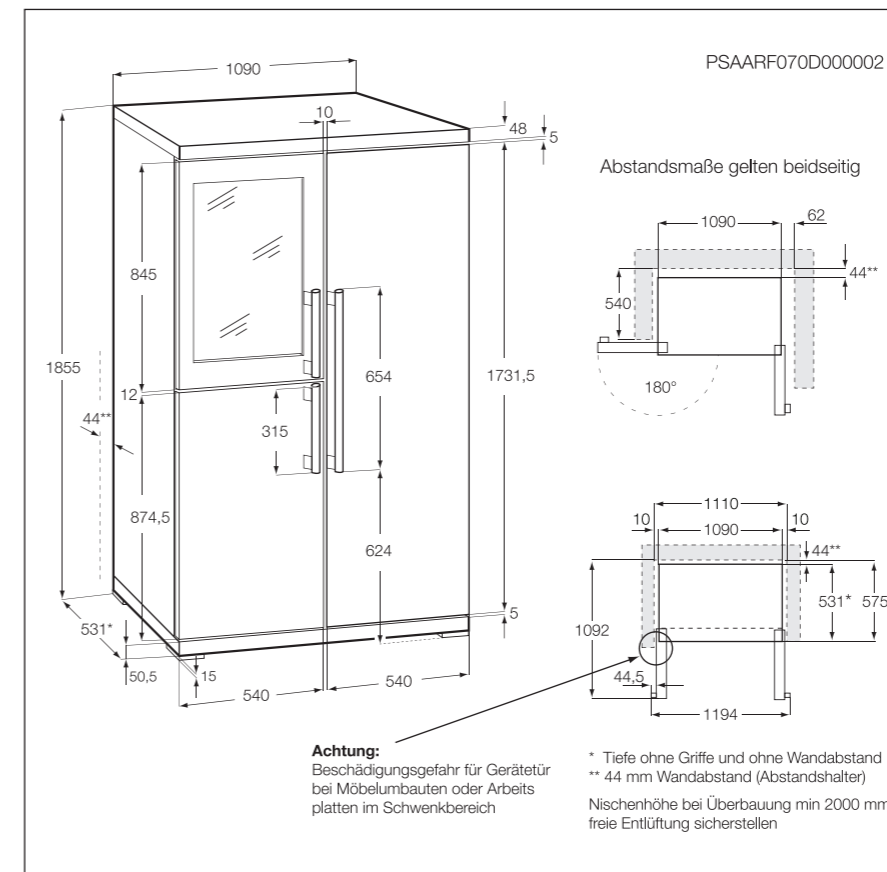

TOP-KLASSE

Elegante Kombination von Weinlagerzone, No-Frost-Gefrierteil und Kühlteil. Ausreichend Platz für Lebensmittel und Wein in einem Gerät.

- No-Frost-Technik, nie mehr abtauen
- Energie-Effizienzklasse A
- Weinlagerzone mit Glastür
- COOLMATIC*
- Zeitgesteuerte FROSTMATIC

Elektronische Temperaturregelung
Digitale Soll-/Ist-Temperaturanzeige
Helle 25 Watt-Innenbeleuchtung
Getrennte Regelung aller drei Abteile
Temperaturalarm, optisch und akustisch

Energieverbrauch: 491 kWh/Jahr
Nutzinhalt Kühlraum 330 Liter
Nutzinhalt Weinlagerzone 162 Liter
Nutzinhalt Gefrierraum 78 Liter

5 Glasablagen im Kühlraum, verstellbar
Eingeschäumter Kälteerzeuger

5 Flaschenboards aus Holz
Auszugskorb (Inhalt 55 Liter)
Teleskopauszüge
4 transparente Gefrierschubladen

Volledelstahl mit Antifinger Edelstahl-Beschichtung
Glastür für Weinlagerzone
Gerätemaße in cm: H/B/T 186,0/109,0/60,0



*COOLMATIC ist eine eingetragene Marke der WAECO International GmbH

Kontrolle
Leistung
Hygiene
Ordnung
Design

Seite an Seite

Luxus – wenn Raum und Komfort zählen.

Wenn Sie also lieber etwas mehr bevorraten, werden Sie Kühl- und Gefrierraum haben auf verstellbaren beleuchteten Ebenen und in übersichtlichen Fächern. „Wave Touch Control“ steuert komfortabel die Bedienung von außen, ohne die Tür öffnen zu müssen. Neueste Kühltechnologie mit No-Frost-Gefrierraum und dynamischer Umluftkühlung im Kühlraum garantiert die optimale Lagerung Ihrer Lebensmittel. Und für Eiswürfel und gefiltertes Frischwasser ist jederzeit gesorgt. Was wollen Sie mehr...



„Wave Touch Control“ Wasser&Eis-Spender.

Modernste elektronische Steuerung mit Wave Touch Control: Die Berührungssensoren sind elegant hinter Glas angebracht und nur dann sichtbar, wenn Sie diese wirklich brauchen. Mit einer Berührung aktivieren Sie die Bedienoberfläche und das Licht am Wasser&Eis-Spender. Das funktionale Design des Wasser&Eis-Spenders ermöglicht die Befüllung von Gefäßen aller Größen, sogar von Krügen und Flaschen. Daneben sorgt die Beleuchtung für vollen Überblick.

Eiskalter Genuss – jederzeit.

Das besondere Komfort-Highlight ist der integrierte Eisbereiter – nicht nur bei sommerlichen Temperaturen. Sie können exakt die gewünschte Menge frisch gefrorener Eiswürfel oder fix und fertig gestoßenes Eis entnehmen. Natürlich energiesparend von außen – und mit praktischer Kindersicherung versehen. Bis zu 3,4 kg in 24 Stunden sind machbar – damit ist die nächste Feier eiskalt gesichert.

Wasser- und Luftfilter inklusive.

Das PureAdvantage™ Filtersystem mit dem dualen Aktivkohle-Filter sorgt für reines Wasser, Eis und frische Luft. Der PureAdvantage™ Luftfilter verringert die Entstehung von Gerüchen wie Zwiebeln, Knoblauch oder Käse. Der PureAdvantage™ Wasserfilter verbessert den Geschmack von Wasser und befreit es von unerwünschten Fremdstoffen für den reinen Wassergenuss. Für ein einfaches Austauschen des Wasserfilters ist gesorgt, da dieser sich leicht erreichbar im Kühlfach befindet. Außerdem informiert Sie ein Bedienelement des „Wave Touch Control“, wann der Filter ersetzt werden muss.

Komfortable Innenausstattung.

Ein einfacher Zugang zur gesamten Innenausstattung ist Konzept. Glasablagen, Gemüse- und Gefrierschubladen sind auf leichtgängigen Schienen angebracht und erleichtern so den Zugang zu Ihrem Kühl- und Gefriergut. Volle Einsicht im Innenraum dank heller Innenbeleuchtung auf 5 Ebenen, die beim Öffnen mit einem Dimm-Effekt beeindruckt.



Elegantes Design.

Klares Design mit hohen Türen aus Edelstahl, wodurch Scharniere unsichtbar werden.



Obst und Gemüse länger genießen – bei optimaler Luftfeuchtigkeit.

Frisches Obst und vitaminreiches Gemüse werden in zwei geräumigen Frische-Boxen perfekt gelagert – bei jeweils optimaler, regulierbarer Luftfeuchtigkeit.



Fleisch und Fisch frischer lagern – bei 0°C.

Im separaten Kältefach bleiben speziell Fleisch und Fisch besonders lange frisch – durch die optimierte Kälte regulierung nahe 0°C.



SANTO 85628 SK



TOP-KLASSE

Elegantes Design in Edelstahl. Innovative Technologie! Perfekt ausgestattet, mehr Luxus und Komfort.

- No-Frost-Technik, nie mehr abtauen
- Energie-Effizienzklasse A+
- Eiswürfel-, Crushed Ice- und Wasserspender
- Zeitgesteuerte FROSTMATIC
- Holiday-Schaltung

Elektronische Temperaturregelung
Extra hell durch Licht auf 5 Ebenen
Getrennte Regelung von Kühl- und Gefrierraum
Temperaturalarm, optisch und akustisch

Energieverbrauch: 444 kWh/Jahr
Nutzinhalt Kühlraum 382 Liter
Nutzinhalt Gefrierraum 169 Liter
Dynamische Umluftkühlung
Bis zu 3,4 kg Eiswürfel in 24 Std.

3 Glasablagen im Kühlraum, verstellbar
2 Glasablagen im Gefrierraum

2 Schubladen mit Feuchteregulierung
1 spezielles Kältefach für Fleisch und Fisch
Türausstattung mit 4 Gefrierfächern
3 Gefrierkörbe (1 auf Teleskopschienen)

Front und Griffe Edelstahl
Seiten silber
Gerätemaße in cm: H/B/T 178,0/90,5/68,5



Lieferbar ab Oktober 2008

Kontrolle

Leistung

Hygiene

Ordnung

Design



SANTO 75438 KG

SANTO 70438 DT5

TOP-KLASSE
70 cm breite No-Frost-Kühl-Gefrierkombination mit LC-Display.

- No-Frost-Technik, nie mehr abtauen
- Edelstahltürfronten, Seiten silber
- Energie-Effizienzklasse A+
- Zeit- und temperaturgesteuerte FROSTMATIC
- Mit Rechtsanschlag

TOP-KLASSE
70 cm breiter Doppeltür-Kühlautomat in der allerbesten Energie-Effizienzklasse A++.

- Edelstahltürfronten, Seiten silber
- Energie-Effizienzklasse A++

Kontrolle

Kühlraum mit Halogen-Innenbeleuchtung
Elektronische Temperaturregelung
COOLMATIC*
Digitale Soll-/Ist-Temperaturanzeige
Temperaturalarm, optisch und akustisch

Kontrolle

Leistung

Energieverbrauch: 347 kWh/Jahr
Nutzinhalt Kühlraum 305 Liter
Nutzinhalt Gefrierraum 102 Liter

Leistung

Hygiene

3 Glasabstellflächen, höhenverstellbar
Eingeschäumter Kälte-Erzeuger

Hygiene

Ordnung

MAXI-BOX für großvolumiges Gefriergut
Extra große Gemüseschublade
Teleskopauszüge
Separate Flaschenablage
2 transparente Gefrierschubladen

Ordnung

Design

Bogen-Design
Gerätemaße in cm: H/B/T 195,0/69,5/66,9

Design

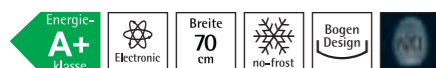



SANTO 70298 DT38

TOP-KLASSE
Doppeltür-Kühlautomat mit separatem Gefrierraum. Türfront und Stangengriff aus hochwertigem Edelstahl. Charakteristisches 3D-Design.

- Edelstahltürfronten, Seiten silber
- Energie-Effizienzklasse A++

Kontrolle	Kühlraum-Innenbeleuchtung
Leistung	Energieverbrauch: 194 kWh/Jahr Nutzinhalt Kühlraum 221 Liter Nutzinhalt Gefrierraum 70 Liter
Hygiene	3 Glasabstellflächen, höhenverstellbar Eingeschäumter Kälte-Erzeuger
Ordnung	1 transparente Obst- und Gemüseschublade Separate Flaschenablage 1 Ablagerost im Gefrierraum
Design	3D-Design Gerätemaße in cm: H/B/T 160,0/60,0/64,5

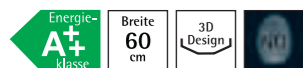

SANTO 72398 KA8

TOP-KLASSE
Stand-Kühlautomat mit Türfront und Stangengriff aus hochwertigem Edelstahl und mit dynamischer Umluftkühlung. Charakteristisches 3D-Design.

- Edelstahltürfronten, Seiten silber
- Energie-Effizienzklasse A+
- Dynamische Umluftkühlung

Kontrolle	Digitale Soll-/Ist-Temperaturanzeige Elektronische Temperaturregelung COOLMATIC* Kühlraum-Innenbeleuchtung
Leistung	Energieverbrauch: 146 kWh/Jahr Nutzinhalt 375 Liter
Hygiene	Aktivkohlefilter zur Geruchsminderung 4 Glasabstellflächen, höhenverstellbar
Ordnung	Extra große Gemüseschublade Teleskopauszüge Klapp- und verschiebbarer Getränkehalter Separate Flaschenablage
Design	3D-Design Gerätemaße in cm: H/B/T 180,0/60,0/64,5



SANTO 70308 KA5

TOP-KLASSE
Stand-Kühlautomat mit Türfront und Stangengriff aus hochwertigem Edelstahl und mit Cool & Fresh-Schublade. Charakteristisches 3D-Design.

- Edelstahltürfronten, Seiten silber
- Energie-Effizienzklasse A++

Kontrolle	Helle 25 Watt-Innenbeleuchtung Bequem außen liegende Bedienelemente
Leistung	Energieverbrauch: 95 kWh/Jahr Nutzinhalt 291 Liter
Hygiene	5 Glasabstellflächen, höhenverstellbar Eingeschäumter Kälte-Erzeuger
Ordnung	Extra große Gemüseschublade
Design	3D-Design Gerätemaße in cm: H/B/T 160,0/60,0/62,5



SANTO 70258 KA5

TOP-KLASSE
Stand-Kühlautomat mit Türfront und Stangengriff aus hochwertigem Edelstahl und mit Cool & Fresh-Schublade. Charakteristisches 3D-Design.

- Edelstahltürfronten, Seiten silber
- Energie-Effizienzklasse A++

Kontrolle	Helle 25 Watt-Innenbeleuchtung Bequem außen liegende Bedienelemente
Leistung	Energieverbrauch: 92 kWh/Jahr Nutzinhalt 243 Liter
Hygiene	4 Glasabstellflächen, höhenverstellbar Eingeschäumter Kälte-Erzeuger
Ordnung	Extra große Gemüseschublade
Design	3D-Design Gerätemaße in cm: H/B/T 140,0/60,0/62,5

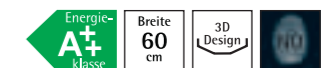

*COOLMATIC ist eine eingetragene Marke der WAECO International GmbH



SANTO 75380 KG5

SANTO 65340 KG8

SANTO 45320 KG8

SANTO 80362 KG28

ÖKO_SANTO 80312 KG28

SANTO 60270 KG5

TOP-KLASSE
No-Frost-Kühl-Gefrierkombination mit elektronischer Temperatur-Regelung.

- No-Frost-Technik, nie mehr abtauen
- Energie-Effizienzklasse A+
- 10-15 % mehr Nutzinhalt
- Zeitgesteuerte FROSTMATIC

KOMFORT-KLASSE
Kühl-Gefrierkombination mit No-Frost-Technik.

- No-Frost-Technik, nie mehr abtauen
- Energie-Effizienzklasse A
- 10-15 % mehr Nutzinhalt

BASIS-KLASSE
Kühl-Gefrierkombination mit No-Frost-Technik.

- No-Frost-Technik, nie mehr abtauen
- Energie-Effizienzklasse A
- 10-15 % mehr Nutzinhalt

TOP-KLASSE
Beste Energie-Effizienzklasse. Kühl-Gefrierkombination mit höherer Funktionssicherheit durch 2 Kältemaschinen.

- Energie-Effizienzklasse A++
- COOLMATIC*
- Zeit- und temperaturgesteuerte FROSTMATIC

TOP-KLASSE
Stromersparnis 67% gegenüber einem 15 Jahre alten vergleichbaren Gerät. Entspricht € 82,- pro Jahr bei einem Strompreis von 20 ct/kWh.

- Energie-Effizienzklasse A++
- COOLMATIC*
- Zeit- und temperaturgesteuerte FROSTMATIC

KOMFORT-KLASSE
Kühl-Gefrierkombination mit bequem außen liegenden Bedienelementen.

- Energie-Effizienzklasse A++
- Schnellgefrieren

Kontrolle

Elektronische Temperaturregelung
Digitale Soll-/Ist-Temperaturanzeige
Temperaturalarm, optisch und akustisch

Kühlraum-Innenbeleuchtung

Kühlraum-Innenbeleuchtung

Digitale Soll-/Ist-Temperaturanzeige
Elektronische Temperaturregelung
Helle 25 Watt-Innenbeleuchtung
Getrennte Regelung mit 2 Kältemaschinen
Temperaturalarm, optisch und akustisch

Digitale Soll-/Ist-Temperaturanzeige
Elektronische Temperaturregelung
Helle 25 Watt-Innenbeleuchtung
Getrennte Regelung mit 2 Kältemaschinen
Temperaturalarm, optisch und akustisch

Helle 25 Watt-Innenbeleuchtung
3-Lampen-Kontrollsystem

Kontrolle

Leistung

Energieverbrauch: 297 kWh/Jahr
Nutzinhalt Kühlraum 285 Liter
Nutzinhalt Gefrierraum 78 Liter

Energieverbrauch: 357 kWh/Jahr
Nutzinhalt Kühlraum 245 Liter
Nutzinhalt Gefrierraum 78 Liter

Energieverbrauch: 347 kWh/Jahr
Nutzinhalt Kühlraum 223 Liter
Nutzinhalt Gefrierraum 78 Liter

Energieverbrauch: 211 kWh/Jahr
Nutzinhalt Kühlraum 256 Liter
Nutzinhalt Gefrierraum 82 Liter

Energieverbrauch: 200 kWh/Jahr
Nutzinhalt Kühlraum 218 Liter
Nutzinhalt Gefrierraum 81 Liter

Energieverbrauch: 181 kWh/Jahr
Nutzinhalt Kühlraum 176 Liter
Nutzinhalt Gefrierraum 82 Liter

Leistung

Hygiene

3 Glasabstellflächen, höhenverstellbar
Eingeschäumter Kälte-Erzeuger

3 Glasabstellflächen, höhenverstellbar
Eingeschäumter Kälte-Erzeuger

3 Glasabstellflächen, höhenverstellbar
Eingeschäumter Kälte-Erzeuger

4 Glasabstellflächen, höhenverstellbar
Eingeschäumter Kälte-Erzeuger

3 Glasabstellflächen, höhenverstellbar
Eingeschäumter Kälte-Erzeuger

3 Glasabstellflächen, höhenverstellbar
Eingeschäumter Kälte-Erzeuger

Hygiene

Ordnung

MAXI-BOX für großvolumiges Gefriergut
Extra große Gemüseschublade (Teleskopauszüge)
Separate Flaschenablage
3 transparente Gefrierschubladen
Flexi-Space

MAXI-BOX für großvolumiges Gefriergut
Separate Flaschenablage
3 transparente Gefrierschubladen
Flexi-Space

MAXI-BOX für großvolumiges Gefriergut
3 transparente Gefrierschubladen
Flexi-Space

Gemüseschublade mit Feuchteregulierung
Teleskopauszüge
Separate Flaschenablage
3 transparente Gefrierschubladen

Gemüseschublade mit Feuchteregulierung
Teleskopauszüge
Separate Flaschenablage
3 transparente Gefrierschubladen

2 transparente Obst- und Gemüseschubladen
3 transparente Gefrierschubladen

Ordnung

Design

3D-Design
Gerätemaße in cm: H/B/T 201,0/59,5/63,2

3D-Design
Gerätemaße in cm: H/B/T 185,0/59,5/63,2

3D-Design
Gerätemaße in cm: H/B/T 175,0/59,5/63,2

3D-Design
Gerätemaße in cm: H/B/T 200,0/60,0/62,5

3D-Design
Gerätemaße in cm: H/B/T 185,0/60,0/62,5

3D-Design
Gerätemaße in cm: H/B/T 165,5/60,0/62,5

Design

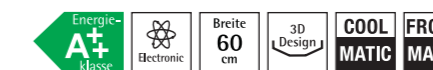
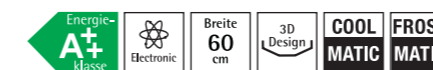

*COOLMATIC ist eine eingetragene Marke der WAECO International GmbH



SANTO 60400 KG8

SANTO 60360 KG8

SANTO 40340 KG18

SANTO 40300 KG28

KOMFORT-KLASSE
Kühl-Gefrierkombination. Extra große Gemüseschublade auf Teleskopauszügen.

- Energie-Effizienzklasse A+
- 10-15 % mehr Nutzinhalt

KOMFORT-KLASSE
Kühl-Gefrierkombination. Vollautomatisches Abtauen im Kühlraum. Charakteristisches 3D-Design.

- Energie-Effizienzklasse A+
- 10-15 % mehr Nutzinhalt

BASIS-KLASSE
Kühl-Gefrierkombination mit charakteristischem 3D-Design. Gefrierschubladen mit praktischen, integrierten Tragegriffen.

- Energie-Effizienzklasse A+
- 10-15 % mehr Nutzinhalt

BASIS-KLASSE
Kühl-Gefrierkombination mit charakteristischem 3D-Design. Gefrierschubladen mit praktischen, integrierten Tragegriffen.

- Energie-Effizienzklasse A
- 10-15 % mehr Nutzinhalt

Kontrolle
Leistung
Hygiene
Ordnung
Design

Kühlraum-Innenbeleuchtung	Kühlraum-Innenbeleuchtung
Energieverbrauch: 296 kWh/Jahr Nutzinhalt Kühlraum 285 Liter Nutzinhalt Gefrierraum 92 Liter	Energieverbrauch: 281 kWh/Jahr Nutzinhalt Kühlraum 245 Liter Nutzinhalt Gefrierraum 92 Liter
3 Glasabstellflächen, höhenverstellbar Eingeschäumter Kälte-Erzeuger	3 Glasabstellflächen, höhenverstellbar Eingeschäumter Kälte-Erzeuger
Extra große Gemüseschublade Teleskopauszüge Separate Flaschenablage 3 transparente Gefrierschubladen	Extra große Gemüseschublade Teleskopauszüge Separate Flaschenablage 3 transparente Gefrierschubladen
3D-Design Gerätemaße in cm: H/B/T 201,0/59,5/63,2	3D-Design Gerätemaße in cm: H/B/T 185,0/59,5/63,2

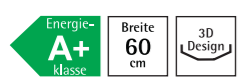

Kühlraum-Innenbeleuchtung	Kühlraum-Innenbeleuchtung
Energieverbrauch: 274 kWh/Jahr Nutzinhalt Kühlraum 223 Liter Nutzinhalt Gefrierraum 92 Liter	Energieverbrauch: 307 kWh/Jahr Nutzinhalt Kühlraum 208 Liter Nutzinhalt Gefrierraum 61 Liter
3 Glasabstellflächen, höhenverstellbar Eingeschäumter Kälte-Erzeuger	3 Glasabstellflächen, höhenverstellbar Eingeschäumter Kälte-Erzeuger
2 transparente Obst- und Gemüseschubladen 3 transparente Gefrierschubladen	2 transparente Obst- und Gemüseschubladen 2 transparente Gefrierschubladen
3D-Design Gerätemaße in cm: H/B/T 175,0/59,5/63,2	3D-Design Gerätemaße in cm: H/B/T 154,0/59,5/63,2

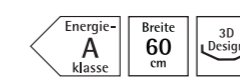

Kontrolle
Leistung
Hygiene
Ordnung
Design



SANTO 60240 DT28

SANTO 60200 DT18

KOMFORT-KLASSE
Doppeltür-Kühlautomat mit separatem Gefrierraum. Stabile Glas-Abstellflächen. 55 cm Breite.

BASIS-KLASSE
Doppeltür-Kühlautomat mit separatem Gefrierraum. Stabile Glas-Abstellflächen. 50 cm Breite.

▪ Energie-Effizienzklasse A+

▪ Energie-Effizienzklasse A+

Kontrolle
Leistung
Hygiene
Ordnung
Design

Kühlraum-Innenbeleuchtung
Energieverbrauch: 227 kWh/Jahr Nutzinhalt Kühlraum 186 Liter Nutzinhalt Gefrierraum 44 Liter
3 Glasabstellflächen, höhenverstellbar Eingeschäumter Kälte-Erzeuger
1 transparente Obst- und Gemüseschublade 1 Ablagerost im Gefrierraum
Softline-Design Gerätemaße in cm: H/B/T 140,0/54,5/60,4

Kühlraum-Innenbeleuchtung
Energieverbrauch: 208 kWh/Jahr Nutzinhalt Kühlraum 136 Liter Nutzinhalt Gefrierraum 42 Liter
2 Glasabstellflächen, höhenverstellbar Eingeschäumter Kälte-Erzeuger
1 transparente Obst- und Gemüseschublade 1 Ablagerost im Gefrierraum
Softline-Design Gerätemaße in cm: H/B/T 120,9/49,6,0/60,4



SANTO 70300 KA5

SANTO 70250 KA5

TOP-KLASSE
Stand-Kühlautomat mit bequem außen liegenden Bedienelementen.

TOP-KLASSE
Stand-Kühlautomat im charakteristischen 3D-Design.

▪ Energie-Effizienzklasse A++

▪ Energie-Effizienzklasse A++

Kontrolle
Leistung
Hygiene
Ordnung
Design

Helle 25 Watt-Innenbeleuchtung Bequem außen liegende Bedienelemente
Energieverbrauch: 95 kWh/Jahr Nutzinhalt Kühlraum 291 Liter QUICK-Türöffner für leichtes Öffnen
5 Glasabstellflächen, höhenverstellbar Eingeschäumter Kälte-Erzeuger
Extra große Gemüseschublade
3D-Design Gerätemaße in cm: H/B/T 160,0/60,0/62,5

Helle 25 Watt-Innenbeleuchtung Bequem außen liegende Bedienelemente
Energieverbrauch: 92 kWh/Jahr Nutzinhalt Kühlraum 243 Liter QUICK-Türöffner für leichtes Öffnen
4 Glasabstellflächen, höhenverstellbar Eingeschäumter Kälte-Erzeuger
Extra große Gemüseschublade
3D-Design Gerätemaße in cm: H/B/T 140,0/60,0/62,5





SANTO 25 KA78

SANTO 26 KA78

SANTO 64160 TK38

SANTO 60170 TK38

SANTO 64140 TK18

SANTO 60150 TK1

BASIS-KLASSE
Stand-Kühlautomat mit 4-Sterne-
Gefrierfach. Vollautomatisches Abtauen
im Kühlraum. 55 cm Breite.

BASIS-KLASSE
Stand-Kühlautomat. Vollautomatisches
Abtauen. 55 cm Breite.

KOMFORT-KLASSE
Unterbaufähiger Tisch-Kühlautomat
mit 4-Sterne-Gefrierfach. Stabile Glas-
Abstellflächen. 60 cm Breite.

KOMFORT-KLASSE
Unterbaufähiger Tisch-Kühlautomat.
Stabile Glas-Abstellflächen. 60 cm Breite.

KOMFORT-KLASSE
Unterbaufähiger Tisch-Kühlautomat
mit 4-Sterne-Gefrierfach. Stabile Glas-
Abstellflächen. 55 cm Breite.

KOMFORT-KLASSE
Unterbaufähiger Tisch-Kühlautomat.
Stabile Glas-Abstellflächen. 55 cm Breite.

▪ Energie-Effizienzklasse A

▪ Energie-Effizienzklasse A

▪ Energie-Effizienzklasse A++

▪ Energie-Effizienzklasse A++

▪ Energie-Effizienzklasse A+

▪ Energie-Effizienzklasse A+

Kontrolle

Kühlraum-Innenbeleuchtung

Innenbeleuchtung

Kühlraum-Innenbeleuchtung

Innenbeleuchtung

Kühlraum-Innenbeleuchtung

Innenbeleuchtung

Kontrolle

Leistung

Energieverbrauch: 274 kWh/Jahr
Nutzinhalt 231 l, davon 4-Sternefach 18 l
Vollautomatisches Abtauen im Kühlraum

Energieverbrauch: 161 kWh/Jahr
Nutzinhalt 236 Liter
Vollautomatisches Abtauen

Energieverbrauch: 134 kWh/Jahr
Nutzinhalt 137 l, davon 4-Sternefach 18 l
Vollautomatisches Abtauen im Kühlraum
Unterbaufähig

Energieverbrauch: 86 kWh/Jahr
Nutzinhalt 152 Liter
Vollautomatisches Abtauen
Unterbaufähig

Energieverbrauch: 183 kWh/Jahr
Nutzinhalt 140 l, davon 4-Sternefach 18 l
Vollautomatisches Abtauen im Kühlraum
Unterbaufähig

Energieverbrauch: 119 kWh/Jahr
Nutzinhalt 152 Liter
Vollautomatisches Abtauen
Unterbaufähig

Leistung

Hygiene

Eingeschäumter Kälte-Erzeuger

Eingeschäumter Kälte-Erzeuger

2 Glasabstellflächen, höhenverstellbar
Eingeschäumter Kälte-Erzeuger

2 Glasabstellflächen, höhenverstellbar
Eingeschäumter Kälte-Erzeuger

2 Glasabstellflächen, höhenverstellbar
Eingeschäumter Kälte-Erzeuger

3 Glasabstellflächen, höhenverstellbar
Eingeschäumter Kälte-Erzeuger

Hygiene

Ordnung

1 transparente Obst- und Gemüseschublade
3 Ablageroste, höhenverstellbar

1 transparente Obst- und Gemüseschublade
4 Ablageroste, höhenverstellbar

1 transparente Obst- und Gemüseschublade
Flaschenkippschutz in der Tür

1 transparente Obst- und Gemüseschublade
Flaschenkippschutz in der Tür

1 transparente Obst- und Gemüseschublade
Flaschenkippschutz in der Tür

1 transparente Obst- und Gemüseschublade
Flaschenkippschutz in der Tür

Ordnung

Design

Softline-Design
Gerätemaße in cm: H/B/T 125,0/55,0/61,2

Softline-Design
Gerätemaße in cm: H/B/T 125,0/55,0/61,2

Bogen-Design
Gerätemaße in cm: H/B/T 85,0/59,5/63,5

Bogen-Design
Gerätemaße in cm: H/B/T 85,0/59,5/63,5

Softline-Design
Gerätemaße in cm: H/B/T 85,0/55,0/61,2

Softline-Design
Gerätemaße in cm: H/B/T 85,0/55,0/61,2

Design

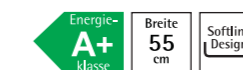
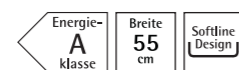
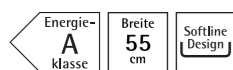



SANTO 163 TK48

SANTO 173 TK48

SANTO 16 TK58

SANTO 17 TK58

ARCTIS 75270 GA3

ARCTIS 75240 GA

BASIS-KLASSE
Unterbaufähiger Tisch-Kühlautomat mit 4-Sterne-Gefrierfach. Vollautomatisches Abtauen im Kühlraum. 55 cm Breite.

BASIS-KLASSE
Unterbaufähiger Tisch-Kühlautomat. Vollautomatisches Abtauen. 55 cm Breite.

BASIS-KLASSE
Unterbaufähiger Tisch-Kühlautomat mit 4-Sterne-Gefrierfach. Vollautomatisches Abtauen im Kühlraum. Roste. 55 cm Breite.

BASIS-KLASSE
Unterbaufähiger Tisch-Kühlautomat. Vollautomatisches Abtauen. Roste. 55 cm Breite.

TOP-KLASSE
Innovative No-Frost-Technologie: Nie mehr abtauen! Alle Gefrierschubladen auf Rollen. Multifunktional einsetzbar als „cool & ice“-Kühl- oder Gefrierautomat.

TOP-KLASSE
Innovative No-Frost-Technologie: Nie mehr abtauen! Alle Gefrierschubladen auf Rollen. Multifunktional einsetzbar als „cool & ice“-Kühl- oder Gefrierautomat.

- Energie-Effizienzklasse A

- Energie-Effizienzklasse A

- Energie-Effizienzklasse A

- Energie-Effizienzklasse A

- No-Frost-Technik, nie mehr abtauen
- Energie-Effizienzklasse A+
- TURBO-FROSTMATIC
- „cool & ice“-Gerät

- No-Frost-Technik, nie mehr abtauen
- Energie-Effizienzklasse A+
- TURBO-FROSTMATIC
- „cool & ice“-Gerät

Kontrolle

Kühlraum-Innenbeleuchtung

Innenbeleuchtung

Kühlraum-Innenbeleuchtung

Innenbeleuchtung

Digitale Soll-/Ist-Temperaturanzeige
Elektronische Temperaturregelung
TURBO-COOLMATIC* ¹⁾
Temperaturalarm, optisch und akustisch

Digitale Soll-/Ist-Temperaturanzeige
Elektronische Temperaturregelung
Temperaturalarm, optisch und akustisch

Kontrolle

Leistung

Energieverbrauch: 234 kWh/Jahr
Nutzinhalt 140 l, davon 4-Sternefach 18 l
Vollautomatisches Abtauen im Kühlraum
Unterbaufähig

Energieverbrauch: 154 kWh/Jahr
Nutzinhalt 152 Liter
Vollautomatisches Abtauen
Unterbaufähig

Energieverbrauch: 234 kWh/Jahr
Nutzinhalt 140 l, davon 4-Sternefach 18 l
Vollautomatisches Abtauen im Kühlraum
Unterbaufähig

Energieverbrauch: 154 kWh/Jahr
Nutzinhalt 152 Liter
Vollautomatisches Abtauen
Unterbaufähig

Energieverbrauch: 310 kWh/Jahr
Nutzinhalt 254 Liter
Gefriervermögen in 24 Std.: 20 kg
Lagerzeit bei Störung: 20 Std.
QUICK-Türöffner für leichtes Öffnen

Energieverbrauch: 284 kWh/Jahr
Nutzinhalt 217 Liter
Gefriervermögen in 24 Std.: 20 kg
Lagerzeit bei Störung: 20 Std.
QUICK-Türöffner für leichtes Öffnen

Leistung

Hygiene

2 Glasabstellflächen, höhenverstellbar
Eingeschäumter Kälte-Erzeuger

3 Glasabstellflächen, höhenverstellbar
Eingeschäumter Kälte-Erzeuger

Eingeschäumter Kälte-Erzeuger

Ordnung

1 transparente Obst- und Gemüseschublade

1 transparente Obst- und Gemüseschublade

1 transparente Obst- und Gemüseschublade
2 Ablageroste, höhenverstellbar

1 transparente Obst- und Gemüseschublade
3 Ablageroste, höhenverstellbar

FLEXI-BOX-SYSTEM mit MAXI-BOX
Alle Gefrierschubladen auf Rollen
1 Klappe, 6 Schubladen
1 Eiwürfelschale, 2 Kälteakkus
Flexi-Space

FLEXI-BOX-SYSTEM mit MAXI-BOX
Alle Gefrierschubladen auf Rollen
1 Klappe, 5 Schubladen
1 Eiwürfelschale, 2 Kälteakkus
Flexi-Space

Ordnung

Design

Softline-Design
Gerätemaße in cm: H/B/T 85,0/55,0/61,2

Softline-Design
Gerätemaße in cm: H/B/T 85,0/55,0/61,2

Softline-Design
Gerätemaße in cm: H/B/T 85,0/55,0/61,2

Softline-Design
Gerätemaße in cm: H/B/T 85,0/55,0/61,2

3D-Design
Gerätemaße in cm: H/B/T 180,0/60,0/64,5

3D-Design
Gerätemaße in cm: H/B/T 160,0/60,0/64,5

Design

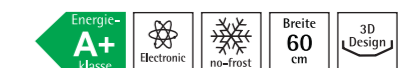
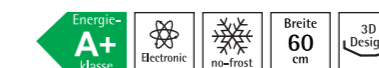
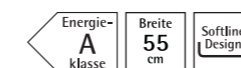
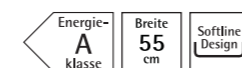
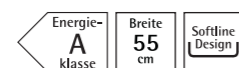
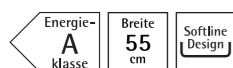

*COOLMATIC ist eine eingetragene Marke der WAECO International GmbH ¹⁾ bei Benutzung als Kühlautomat



ARCTIS 70340 GS1

ARCTIS 70290 GS1

TOP-KLASSE
Beste Energie-Effizienzklasse. Übersichtliches FLEXI-BOX-SYSTEM mit MAXI-BOX. 66 cm Breite.

- Energie-Effizienzklasse A++
- Zeit- und temperaturgesteuerte FROSTMATIC
- FLEXI-BOX-SYSTEM mit MAXI-BOX
- QUICK-Türöffner für leichtes Öffnen

TOP-KLASSE
Beste Energie-Effizienzklasse. Übersichtliches FLEXI-BOX-SYSTEM mit MAXI-BOX. 66 cm Breite.

- Energie-Effizienzklasse A++
- Zeit- und temperaturgesteuerte FROSTMATIC
- FLEXI-BOX-SYSTEM mit MAXI-BOX
- QUICK-Türöffner für leichtes Öffnen

Kontrolle

Digitale Soll-/Ist-Temperaturanzeige
Elektronische Temperaturregelung
Temperaturalarm, optisch und akustisch

Digitale Soll-/Ist-Temperaturanzeige
Elektronische Temperaturregelung
Temperaturalarm, optisch und akustisch

Leistung

Energieverbrauch: 217 kWh/Jahr
Nutzinhalt 300 Liter
Gefriervermögen in 24 Std.: 30 kg
Lagerzeit bei Störung: 35 Std.
TürschlieBautomatik

Energieverbrauch: 198 kWh/Jahr
Nutzinhalt 252 Liter
Gefriervermögen in 24 Std.: 24 kg
Lagerzeit bei Störung: 35 Std.
TürschlieBautomatik

Ordnung

Vollausstattung mit 8 Schubladen
1 Eiswürfelschale, 1 Kälteakku

Vollausstattung mit 7 Schubladen
1 Eiswürfelschale, 1 Kälteakku

Design

Bogen-Design
Gerätemaße in cm: H/B/T 185,0/66,0/68,0

Bogen-Design
Gerätemaße in cm: H/B/T 165,0/66,0/68,0

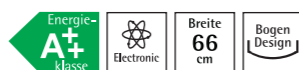
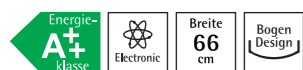

ARCTIS 70300 GS2

ÖKO_ARCTIS 80220 GS

TOP-KLASSE
Schnelles und Energie sparendes Einfrieren mit FROSTMATIC. MAXI-BOX für großvolumiges Gefriergut.

- Energie-Effizienzklasse A+
- Zeit- und temperaturgesteuerte FROSTMATIC
- MAXI-BOX für großvolumiges Gefriergut
- QUICK-Türöffner für leichtes Öffnen

TOP-KLASSE
Stromersparnis 59% gegenüber einem 15 Jahre alten vergleichbaren Gerät. Entspricht € 50,- pro Jahr bei einem Strompreis von 20 ct/kWh.

- Energie-Effizienzklasse A++
- Zeit- und temperaturgesteuerte FROSTMATIC
- MAXI-BOX für großvolumiges Gefriergut
- QUICK-Türöffner für leichtes Öffnen

Kontrolle

Digitale Soll-/Ist-Temperaturanzeige
Elektronische Temperaturregelung
Temperaturalarm, optisch und akustisch

Digitale Soll-/Ist-Temperaturanzeige
Elektronische Temperaturregelung
Temperaturalarm, optisch und akustisch

Leistung

Energieverbrauch: 286 kWh/Jahr
Nutzinhalt 265 Liter
Gefriervermögen in 24 Std.: 24 kg
Lagerzeit bei Störung: 30 Std.
TürschlieBautomatik

Energieverbrauch: 172 kWh/Jahr
Nutzinhalt 195 Liter
Gefriervermögen in 24 Std.: 22 kg
Lagerzeit bei Störung: 35 Std.
TürschlieBautomatik

Ordnung

2 Klappen, 5 Schubladen
1 Eiswürfelschale, 2 Kälteakkus

FLEXI-BOX-SYSTEM mit MAXI-BOX
Vollausstattung mit 6 Schubladen
1 Eiswürfelschale, 4 Kälteakkus

Design

3D-Design
Gerätemaße in cm: H/B/T 180,0/60,0/64,5

3D-Design
Gerätemaße in cm: H/B/T 160,0/60,0/62,5

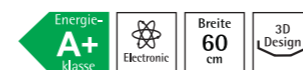



ARCTIS 70190 GS5

ARCTIS 70150 GS5

ARCTIS 60300 GS2

ARCTIS 60220 GS5

ARCTIS 60150 GS5

KOMFORT-KLASSE
Schnelles und Energie sparendes Einfrieren mit FROSTMATIC. MAXI-BOX für großvolumiges Gefriergut.

- Energie-Effizienzklasse A++
- Zeit- und temperaturgesteuerte FROSTMATIC
- MAXI-BOX für großvolumiges Gefriergut
- QUICK-Türöffner für leichtes Öffnen

KOMFORT-KLASSE
Schnelles und Energie sparendes Einfrieren mit FROSTMATIC. MAXI-BOX für großvolumiges Gefriergut.

- Energie-Effizienzklasse A++
- Zeit- und temperaturgesteuerte FROSTMATIC
- MAXI-BOX für großvolumiges Gefriergut
- QUICK-Türöffner für leichtes Öffnen

KOMFORT-KLASSE
Schnelles und Energie sparendes Einfrieren mit FROSTMATIC. MAXI-BOX für großvolumiges Gefriergut. QUICK-Türöffner.

- Energie-Effizienzklasse A
- FROSTMATIC
- MAXI-BOX für großvolumiges Gefriergut
- QUICK-Türöffner für leichtes Öffnen

KOMFORT-KLASSE
Schnelles und Energie sparendes Einfrieren mit FROSTMATIC. MAXI-BOX für großvolumiges Gefriergut. QUICK-Türöffner.

- Energie-Effizienzklasse A++
- FROSTMATIC
- MAXI-BOX für großvolumiges Gefriergut
- QUICK-Türöffner für leichtes Öffnen

KOMFORT-KLASSE
Schnelles und Energie sparendes Einfrieren mit FROSTMATIC. MAXI-BOX für großvolumiges Gefriergut. QUICK-Türöffner.

- Energie-Effizienzklasse A++
- FROSTMATIC
- MAXI-BOX für großvolumiges Gefriergut
- QUICK-Türöffner für leichtes Öffnen

Kontrolle

Digitale Soll-/Ist-Temperaturanzeige
Elektronische Temperaturregelung
Temperaturalarm, optisch und akustisch

Digitale Soll-/Ist-Temperaturanzeige
Elektronische Temperaturregelung
Temperaturalarm, optisch und akustisch

Elektronische Temperaturregelung
3-Lampen-Kontrollsystem
Temperaturalarm, optisch und akustisch

Elektronische Temperaturregelung
3-Lampen-Kontrollsystem
Temperaturalarm, optisch und akustisch

Elektronische Temperaturregelung
3-Lampen-Kontrollsystem
Temperaturalarm, optisch und akustisch

Kontrolle

Leistung

Energieverbrauch: 162 kWh/Jahr
Nutzinhalt 164 Liter
Gefriervermögen in 24 Std.: 20 kg
Lagerzeit bei Störung: 31 Std.
TürschlieBautomatik

Energieverbrauch: 148 kWh/Jahr
Nutzinhalt 129 Liter
Gefriervermögen in 24 Std.: 20 kg
Lagerzeit bei Störung: 31 Std.
TürschlieBautomatik

Energieverbrauch: 286 kWh/Jahr
Nutzinhalt 265 Liter
Gefriervermögen in 24 Std.: 24 kg
Lagerzeit bei Störung: 30 Std.

Energieverbrauch: 172 kWh/Jahr
Nutzinhalt 195 Liter
Gefriervermögen in 24 Std.: 22 kg
Lagerzeit bei Störung: 35 Std.

Energieverbrauch: 148 kWh/Jahr
Nutzinhalt 129 Liter
Gefriervermögen in 24 Std.: 20 kg
Lagerzeit bei Störung: 31 Std.

Leistung

Ordnung

Vollausstattung mit 5 Schubladen
1 Eiswürfelschale, 2 Kälteakkus

Vollausstattung mit 4 Schubladen
1 Eiswürfelschale, 2 Kälteakkus

2 Klappen, 5 Schubladen
1 Eiswürfelschale

Vollausstattung mit 6 Schubladen
1 Eiswürfelschale

Vollausstattung mit 4 Schubladen
1 Eiswürfelschale

Ordnung

Design

3D-Design
Gerätemaße in cm: H/B/T 140,0/60,0/62,5

3D-Design
Gerätemaße in cm: H/B/T 120,0/60,0/62,5

3D-Design
Gerätemaße in cm: H/B/T 180,0/60,0/64,5

3D-Design
Gerätemaße in cm: H/B/T 160,0/60,0/62,5

3D-Design
Gerätemaße in cm: H/B/T 120,0/60,0/62,5

Design

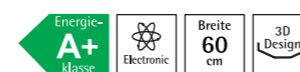
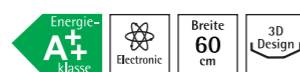
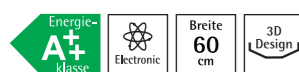



ARCTIS 40190 GS

ARCTIS 75100 GA4

ARCTIS 60120 GS2

ARCTIS 60110 GS1

BASIS-KLASSE
Gefrierschrank mit außen sichtbarem 3-Lampen Kontrollsystem und Schnellgefrierereinrichtung. 55 cm Breite.

- Energie-Effizienzklasse A
- Schnellgefrierereinrichtung
- 3-Lampen-Kontrollsystem

TOP-KLASSE
Innovative No-Frost-Technologie: Nie mehr Abtauen! Zeitgesteuerte FROSTMATIC für sicheres Energie sparendes Einfrieren.

- No-Frost-Technik, nie mehr abtauen
- Energie-Effizienzklasse A+
- Zeitgesteuerte FROSTMATIC
- Elektronische Temperaturregelung

KOMFORT-KLASSE
Tisch-Gefrierschrank mit zeitgesteuerter FROSTMATIC für sicheres Energie sparendes Einfrieren.

- Energie-Effizienzklasse A+
- Zeitgesteuerte FROSTMATIC
- Elektronische Temperaturregelung

KOMFORT-KLASSE
Tisch-Gefrierschrank mit außen sichtbarem 3-Lampen-Kontrollsystem und Schnellgefrierereinrichtung. 55 cm Breite.

- Energie-Effizienzklasse A+
- Schnellgefrierereinrichtung
- 3-Lampen-Kontrollsystem

Kontrolle
Leistung
Ordnung
Design

Temperaturalarm, optisch und akustisch
Innenthermometer

Digitale Soll-/Ist-Temperaturanzeige
Temperaturalarm, optisch und akustisch

3-Lampen-Kontrollsystem
Temperaturalarm, optisch und akustisch

3-Lampen-Kontrollsystem
Temperaturalarm, optisch

Energieverbrauch: 250 kWh/Jahr
Nutzinhalt 168 Liter
Gefriervermögen in 24 Std.: 20 kg
Lagerzeit bei Störung: 18 Std.

Energieverbrauch: 186 kWh/Jahr
Nutzinhalt 80 Liter
Gefriervermögen in 24 Std.: 9 kg
Lagerzeit bei Störung: 13 Std.

Energieverbrauch: 184 kWh/Jahr
Nutzinhalt 98 Liter
Gefriervermögen in 24 Std.: 15 kg
Lagerzeit bei Störung: 20 Std.

Energieverbrauch: 186 kWh/Jahr
Nutzinhalt 98 Liter
Gefriervermögen in 24 Std.: 14 kg
Lagerzeit bei Störung: 25 Std.

5 Schubladen, 1 Gefriertablett
1 Eiwürfelschale

4 Schubladen, 1 Gefriertablett
1 Eiwürfelschale
Flexi-Space

3 Schubladen, 1 Gefriertablett
1 Eiwürfelschale

3 Schubladen, 1 Gefriertablett
1 Eiwürfelschale

Bogen-Design
Gerätemaße in cm: H/B/T 125,0/54,5/63,9

Bogen-Design
Gerätemaße in cm: H/B/T 85,0/59,5/63,5

Bogen-Design
Gerätemaße in cm: H/B/T 85,0/59,5/63,5

Softline-Design
Gerätemaße in cm: H/B/T 85,0/55,0/61,2

Kontrolle
Leistung
Ordnung
Design

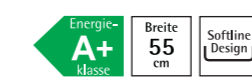
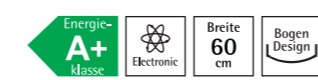
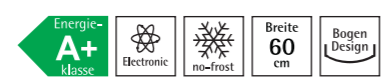
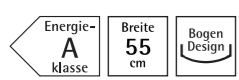

Low-Frost

Seltener abtauen und mehr sparen.



Allerbeste Energie-Effizienzklasse. Gerade alte Gefriertruhen sind im Keller wahre Stromfresser. Damit Ihr vermeintlich günstiger Einkauf nicht später durch die Stromrechnung zum teuren Lebensmittel wird, haben wir größten Wert auf die bestmögliche Energie-Effizienz A++ gelegt. So rechnet sich Ihre Gefriertruhe auch über die Jahre.

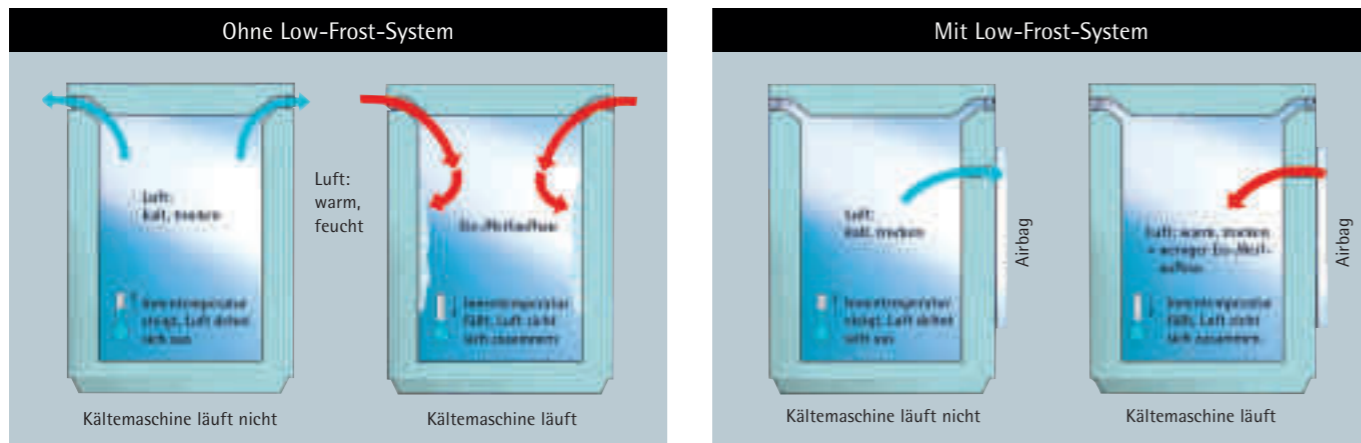

Das AEG-Low-Frost-System – weniger Eis und Reif, mehr Übersicht und Energieersparnis. Sie möchten Ihre Gefriertruhe weniger oft abtauen und gleichzeitig spürbar Energie sparen? Sie sehen beim Öffnen der Gefriertruhe lieber Ihre Vorräte als eine dicke Eisschicht? Dann sollten Sie das Low-Frost-System von AEG kennen lernen. Ohne Low-Frost findet ein ständiger Luftaustausch zwischen Innenraum und der wärmeren Umgebung statt – durch die

Deckeldichtung Ihrer Gefriertruhe. Luftfeuchtigkeit gelangt nach innen und wird dort zu Eis bzw. Reif. Mit Low-Frost zirkuliert dagegen nur trockene, kalte Luft zwischen Innenraum und dem „Airbag“ auf der Geräterückseite. Nur ein Minimum an feuchter Luft gelangt in die Truhe. Das Ergebnis: Eis- und Reifbildung werden um rund 80 % reduziert, Sie müssen nur noch selten abtauen – und auf Grund des ungestörten Wärmefflusses zum Kälteerzeuger werden Ihre Vorräte auch schneller eingefroren.

Die Vorteile des Low-Frost-Systems.

- Reduzierung der Eis- und Reifbildung im Innern um bis zu 80 %
- Geringerer Energieverbrauch – Kostenersparnis
- Abtauen viel seltener erforderlich
- Schnelleres Einfrieren von Lebensmitteln
- Bessere Sicht auf den Inhalt von Körben, Dosen, Folien ...

Auch Innen elegant im Design. Die hochwertigen Lagerkörbe in Silber sind stapelbar und vereinfachen die Lagerung und Handhabung.



Alles im Blick – Alles im Griff. Dank elektronischer Steuerung mit LC-Display sind Sie immer informiert über die aktuelle Temperatur in Ihrer Gefriertruhe. Eine optische und akustische Temperaturwarnung erfolgt rechtzeitig bei übermäßigem Temperaturanstieg.

ARCTIS 80340 GT	ARCTIS 80270 GT (o. Abb.)	ARCTIS 80230 GT (o. Abb.)	
KOMFORT-KLASSE Allerbeste Energie-Effizienzklasse.	KOMFORT-KLASSE Allerbeste Energie-Effizienzklasse.	KOMFORT-KLASSE Allerbeste Energie-Effizienzklasse.	
<ul style="list-style-type: none"> ▪ Energie-Effizienzklasse A++ ▪ Low-Frost-Technik ▪ Zeitgesteuerte FROSTMATIC ▪ QUICK-Öffnungssystem für leichtes Öffnen ▪ Innenbeleuchtung 	<ul style="list-style-type: none"> ▪ Energie-Effizienzklasse A++ ▪ Low-Frost-Technik ▪ Zeitgesteuerte FROSTMATIC ▪ QUICK-Öffnungssystem für leichtes Öffnen ▪ Innenbeleuchtung 	<ul style="list-style-type: none"> ▪ Energie-Effizienzklasse A++ ▪ Low-Frost-Technik ▪ Zeitgesteuerte FROSTMATIC ▪ QUICK-Öffnungssystem für leichtes Öffnen ▪ Innenbeleuchtung 	
Übersichtliches LC-Display Schloss Temperaturalarm, optisch und akustisch	Übersichtliches LC-Display Schloss Temperaturalarm, optisch und akustisch	Übersichtliches LC-Display Schloss Temperaturalarm, optisch und akustisch	Kontrolle
Energieverbrauch: 202 kWh/Jahr Nutzinhalt 327 Liter Gefriervermögen in 24 Std.: 31,5 kg Lagerzeit bei Störung: 58 Std.	Energieverbrauch: 177 kWh/Jahr Nutzinhalt 257 Liter Gefriervermögen in 24 Std.: 30,5 kg Lagerzeit bei Störung: 55 Std.	Energieverbrauch: 164 kWh/Jahr Nutzinhalt 223 Liter Gefriervermögen in 24 Std.: 25 kg Lagerzeit bei Störung: 53 Std.	Leistung
Praktischer Tauwasserablauf Eingeschäumter Kälte-Erzeuger	Praktischer Tauwasserablauf Eingeschäumter Kälte-Erzeuger	Praktischer Tauwasserablauf Eingeschäumter Kälte-Erzeuger	Hygiene
4 Lagerkörbe serienmäßig	3 Lagerkörbe serienmäßig	2 Lagerkörbe serienmäßig	Ordnung
Gerätemaße in cm: H/B/T 87,6/160,0/66,5	Gerätemaße in cm: H/B/T 87,6/132,5/66,5	Gerätemaße in cm: H/B/T 87,6/119,0/66,5	Design
Energie-Klasse A++ Electronic Breite 160 cm	Energie-Klasse A++ Electronic Breite 132,5 cm	Energie-Klasse A++ Electronic Breite 119 cm	



ARCTIS 60270 GT (o. Abb.)

ÖKO_ARCTIS 60230 GT

KOMFORT-KLASSE
Allerbeste Energie-Effizienzklasse.

- Energie-Effizienzklasse A++
- Low-Frost-Technik
- Schnellgefriereinrichtung
- QUICK-Öffnungssystem für leichtes Öffnen
- Innenbeleuchtung

KOMFORT-KLASSE
Stromersparnis 47% gegenüber einem 15 Jahre alten vergleichbaren Gerät. Entspricht € 29,- pro Jahr bei einem Strompreis von 20 ct/kWh.

- Energie-Effizienzklasse A++
- Low-Frost-Technik
- Schnellgefriereinrichtung
- QUICK-Öffnungssystem für leichtes Öffnen
- Innenbeleuchtung

Kontrolle	3-Lampen-Kontrollsystem	3-Lampen-Kontrollsystem
	Schloss	Schloss
Leistung	Temperaturalarm, optisch und akustisch	Temperaturalarm, optisch und akustisch
	Energieverbrauch: 177 kWh/Jahr	Energieverbrauch: 164 kWh/Jahr
Hygiene	Nutzzinhalte 257 Liter	Nutzzinhalte 223 Liter
	Gefriervermögen in 24 Std.: 30,5 kg	Gefriervermögen in 24 Std.: 25 kg
Ordnung	Lagerzeit bei Störung: 55 Std.	Lagerzeit bei Störung: 53 Std.
	Eingeschäumter Kälte-Erzeuger	Eingeschäumter Kälte-Erzeuger
Design	3 Lagerkörbe serienmäßig	2 Lagerkörbe serienmäßig
	Gerätemaße in cm: H/B/T 87,6/132,5/66,5	Gerätemaße in cm: H/B/T 87,6/119,0/66,5



Low-frost mit „A++“

ARCTIS 80340 GT

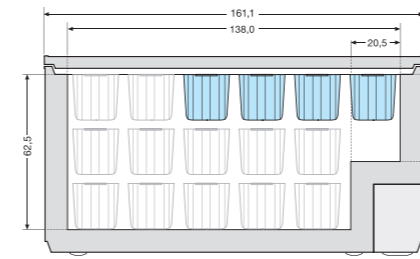

ARCTIS 60270 GT/
ARCTIS 80270 GT

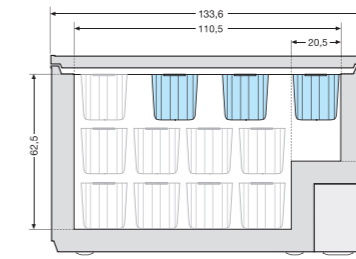

ÖKO_ARCTIS 60230 GT/
ARCTIS 80230 GT

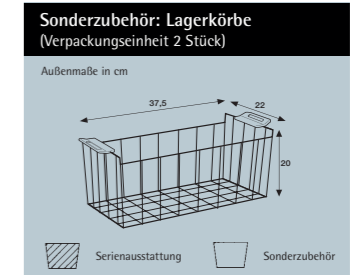
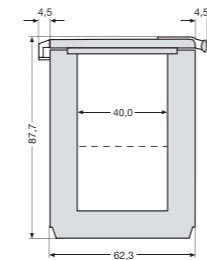
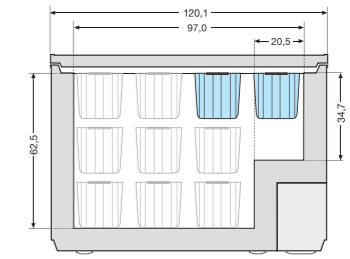

Sonstiges Sonderzubehör	
Bezeichnung	Unterbaufähige Tisch-Kühlautomaten
Entlüftungsgitter weiß für Arbeitsplatten (570 x 105 mm)	■

	S 86378 KG18/KGL3	S 80368 KGR5/KGL5	S 80318 KG5	S 70408 KG8	S 70368 KG8	S 70278 KG5	S 70308 KG5
Kontrolle							
Bedienelemente außen liegend						•	•
Bedienung über LC-Display	•	•					
Bedienung über Digitalanzeige			•	•	•		
COOLMATIC*	•	•	•	•	•		
COUNTDOWN-Funktion	•	•	•				
Elektronische Temperaturregelung	•	•	•	•	•		
FROSTMATIC zeit-/temperatur gesteuert	•/•	•/•	•/•	•/-	•/-		
Getrennt regelbar/Kältemaschinen	•/2	•/2	•/2	•/2	•/2		
Kühlraumbeleuchtung				•	•		
Kühlraumbeleuchtung: 25 Watt		•	•			•	•
Kühlraumbeleuchtung: Halogen	•						
Temperaturalarm optisch/akustisch	•/•	•/•	•/•	•/•	•/•		
„Tür-offen“-Alarm optisch/akustisch	-/•						
Urlaubsschaltung	•	•	•				
Leistung							
No-Frost-Technik							
10-15% mehr Nutzinhalt				•	•		
Dynamische Umluftkühlung	•						
Energie-Effizienzklasse	A+	A++	A++	A+	A+	A++	A++
Energieverbrauch kWh/Jahr**	315	211	200	296	281	181	202
Gefriervermögen in 24 Std.	14 kg	13 kg	13 kg	12 kg	12 kg	9 kg	9 kg
Klima-Klasse	SN-T	SN-T	SN-T	SN-ST	SN-ST	SN-T	SN-T
Lagerzeit bei Störung	30 Std.	30 Std.	30 Std.	20 Std.	20 Std.	30 Std.	30 Std.
longfresh-0°C-Kaltraum	•						
Nutzinhalt „longfresh“, Liter	82						
Nutzinhalt Kühlen, Liter	160	256	218	285	245	176	221
Nutzinhalt Gefrieren, Liter	87	82	81	92	92	82	82
Türanschlag rechts/links/wechselbar	•/•/-	•/•/-	•/-/•	•/-/•	•/-/•	•/-/•	•/-/•
TürschlieBautomatik	•			•	•		
Verstellbare FüÙe, hinten Rollen	•/•	•/•	•/•	•/•	•/•	•/•	•/•
Vollautomatisches Abtauen im Kühlraum	•	•	•	•	•	•	•
Hygiene							
Clean Air Control Filter	•						
Eingeschäumter Kälte-Erzeuger	•	•	•	•	•	•	•
Glasabstellflächen/davon teilbar	3/-	4/1	3/-	3/-	3/-	3/1	3/-
Tauwasserablauf	•	•	•	•	•	•	•
Ordnung							
Eier-/Eiswürfelschalen/Kälteakkus	1/1/1	1/1/2	1/1/2	1/1/-	1/1/-	1/1/-	1/1/-
Flaschenablage		•	•	•	•		•
Flaschenkippschutz in der Tür	•	•	•	•	•	•	•
Flexibler Getränkehalter	•						
Flexi-Space							
Gemüse- und Obstschubladen						2	2
Gemüseschublade extra groß				•	•		
Gemüseschublade mit Feuchteregulierung		•	•				
Klappen/Schubladen/Gefriertablett	-/3/1	-/3/-	-/3/-	-/3/1	-/3/1	-/3/-	-/3/-
MAXI-BOX	•	•		•	•		
Teleskopauszüge	•	•	•	•	•		
Design							
3D-Design	•	•	•	•	•	•	•
Bogen-Design							
Edelstahlfront, Seiten silber	•					•	•
Volledelstahl		•	•	•	•		
GerätemaÙe in cm H/B/T	200,0/59,5/62,3	200,0/60,0/62,5	185,0/60,0/62,5	201,0/59,5/63,2	185,0/59,5/63,2	165,5/60,0/62,5	185,0/60,0/62,5

*COOLMATIC ist eine eingetragene Marke der WAECO International GmbH
 ** siehe Erklärung auf Seite 63

	S 75388 KG5	S 75348 KG5	S 65328 KG	S 75380 KG5	S 65340 KG8	S 45320 KG8
Kontrolle						
Bedienelemente außen liegend						
Bedienung über LC-Display						
Bedienung über Digitalanzeige	•	•		•		
COOLMATIC*	•	•		•		
COUNTDOWN-Funktion						
Elektronische Temperaturregelung	•	•		•		
FROSTMATIC zeit-/temperatur gesteuert	•/-	•/-		•/-		
Getrennt regelbar/Kältemaschinen	•/1	•/1		•/1		
Kühlraumbeleuchtung	•	•	•	•	•	•
Kühlraumbeleuchtung: 25 Watt						
Kühlraumbeleuchtung: Halogen						
Temperaturalarm optisch/akustisch	•/•	•/•		•/•		
„Tür-offen“-Alarm optisch/akustisch						
Urlaubsschaltung	•	•				
Leistung						
No-Frost-Technik	•	•	•	•	•	•
10-15% mehr Nutzinhalt	•	•	•	•	•	•
Dynamische Umluftkühlung						
Energie-Effizienzklasse	A+	A+	A	A+	A	A
Energieverbrauch kWh/Jahr**	297	283	347	297	357	347
Gefriervermögen in 24 Std.	10 kg	10 kg	4 kg	10 kg	4 kg	4 kg
Klima-Klasse	SN-ST	SN-ST	SN-ST	SN-ST	SN-ST	SN-ST
Lagerzeit bei Störung	18 Std.	18 Std.	16 Std.	18 Std.	16 Std.	16 Std.
longfresh-0°C-Kaltraum						
Nutzinhalt „longfresh“, Liter						
Nutzinhalt Kühlen, Liter	285	245	223	285	245	223
Nutzinhalt Gefrieren, Liter	78	78	78	78	78	78
Türanschlag rechts/links/wechselbar	•/-/•	•/-/•	•/-/•	•/-/•	•/-/•	•/-/•
TürschlieBautomatik	•	•	•	•	•	•
Verstellbare FüÙe, hinten Rollen	•/•	•/•	•/•	•/•	•/•	•
Vollautomatisches Abtauen im Kühlraum	•	•	•	•	•	•
Hygiene						
Aktivkohlefilter						
Eingeschäumter Kälte-Erzeuger	•	•	•	•	•	•
Glasabstellflächen/davon teilbar	3/-	3/-	3/-	3/-	3/-	3/-
Tauwasserablauf	•	•	•	•	•	•
Ordnung						
Eier-/Eiswürfelschalen/Kälteakkus	1/1/-	1/1/-	1/1/-	1/1/-	1/1/-	1/1/-
Flaschenablage	•	•	•	•	•	•
Flaschenkippschutz in der Tür	•	•	•	•	•	•
Flexibler Getränkehalter						
Flexi-Space	•	•	•	•	•	•
Gemüse- und Obstschubladen			2		2	2
Gemüseschublade extra groß	•	•		•		
Gemüseschublade mit Feuchteregulierung						
Klappen/Schubladen/Gefriertablett	-/3/1	-/3/1	-/3/1	-/3/1	-/3/1	-/3/-
MAXI-BOX	•	•	•	•	•	
Teleskopauszüge	•	•		•		
Design						
3D-Design	•	•	•	•	•	•
Bogen-Design						
Edelstahlfront, Seiten silber			•			
Volledelstahl	•	•				
GerätemaÙe in cm H/B/T	201,0/59,5/63,2	185,0/59,5/63,2	175,0/59,5/63,2	201,0/59,5/63,2	185,0/59,5/63,2	175,0/59,5/63,2

*COOLMATIC ist eine eingetragene Marke der WAECO International GmbH
 ** siehe Erklärung auf Seite 63

	S 80362 KG28	Ö_S 80312 KG28	S 60270 KG5	S 60400 KG8	S 60360 KG8	S 40340 KG18	S 40300 KG28
Kontrolle							
Bedienelemente außen liegend			•				
Bedienung über LC-Display							
Bedienung über Digitalanzeige	•	•					
COOLMATIC*	•	•					
COUNTDOWN-Funktion	•	•					
Elektronische Temperaturregelung	•	•					
FROSTMATIC zeit-/temperatur gesteuert	•/•	•/•					
Getrennt regelbar/Kältemaschinen	•/2	•/2					
Kühlraumbeleuchtung				•	•	•	•
Kühlraumbeleuchtung: 25 Watt	•	•	•				
Kühlraumbeleuchtung: Halogen							
Temperaturalarm optisch/akustisch	•/•	•/•					
„Tür-offen“-Alarm optisch/akustisch							
Urlaubsschaltung	•	•					
Leistung							
No-Frost-Technik							
10-15% mehr Nutzinhalt				•	•	•	•
Dynamische Umluftkühlung							
Energie-Effizienzklasse	A++	A++	A++	A+	A+	A+	A
Energieverbrauch kWh/Jahr**	211	200	181	296	281	274	307
Gefriervermögen in 24 Std.	13 kg	13 kg	9 kg	4 kg	4 kg	4 kg	4 kg
Klima-Klasse	SN-T	SN-T	SN-T	SN-ST	SN-ST	N-ST	SN-ST
Lagerzeit bei Störung	30 Std.	30 Std.	30 Std.	20 Std.	20 Std.	20 Std.	20 Std.
longfresh-0°C-Kaltraum							
Nutzinhalt „longfresh“, Liter							
Nutzinhalt Kühlen, Liter	256	218	176	285	245	223	208
Nutzinhalt Gefrieren, Liter	82	81	82	92	92	92	61
Türanschlag rechts/links/wechselbar	•/-/•	•/-/•	•/-/•	•/-/•	•/-/•	•/-/•	•/-/•
TürschlieBautomatik							
Verstellbare FüÙe, hinten Rollen	•/•	•/•	•/-	•/-	•/-	•/•	•/•
Vollautomatisches Abtauen im Kühlraum	•	•	•	•	•	•	•
Hygiene							
Aktivkohlefilter							
Eingeschäumter Kälte-Erzeuger	•	•	•	•	•	•	•
Glasabstellflächen/davon teilbar	4/1	3/1	3/1	3/-	3/-	3/-	3/-
Tauwasserablauf	•	•	•	•	•	•	•
Ordnung							
Eier-/Eiswürfelschalen/Kälteakkus	1/1/2	1/1/-	1/1/-	1/1/-	1/1/-	1/1/-	1/1/-
Flaschenablage	•	•		•	•		
Flaschenkippschutz in der Tür	•	•	•	•	•		
Flexibler Getränkehalter							
Gemüse- und Obstschubladen			2			2	2
Gemüseschublade extra groß	•	•		•	•		
Gemüseschublade mit Feuchteregulierung	•	•					
Klappen/Schubladen/Gefriertablett	-/3/1	-/3/-	-/3/1	-/3/1	-/3/1	-/3/-	-/2/-
MAXI-BOX							
Teleskopauszüge	•	•		•	•		
Design							
3D-Design	•	•	•	•	•	•	•
Bogen-Design							
Edelstahlfront, Seiten silber							
Volledelstahl							
GerätemaÙe in cm H/B/T	200,0/60,0/62,5	185,0/60,0/62,5	165,5/60,0/62,5	201,0/59,5/63,2	185,0/59,5/63,2	175,0/59,5/63,2	154,0/59,5/63,2

*COOLMATIC ist eine eingetragene Marke der WAECO International GmbH
 ** siehe Erklärung auf Seite 63

	S 75598 KG	S 75438 KG	S 85628 SK	S 70438 DT5
Kontrolle				
Getrennte regelbar/Kältemaschinen	•/2	•/1	•/1	
COOLMATIC*	•	•	•	
Elektronische Temperaturregelung	•	•	•	•
FROSTMATIC zeit-/temperatur gesteuert	•/-	•/•	•/-	
Extra helle Innenbeleuchtung	•	•	•	•
Kühlraumbeleuchtung: Halogen	•	•		
Temperaturalarm, optisch/akustisch	•/•	•/•	•/•	
„Tür-offen“-Alarm, optisch/akustisch	•/•		•/•	
Leistung				
Bis zu 3,4 kg Eiswürfel in 24 Std.			•	
Dynamische Umluftkühlung			•	
Eiswürfel, Crushed Ice und Wasserspender			•	
Energie-Effizienzklasse	A/A	A+	A+	A++
Energieverbrauch kWh/Jahr**	491	347	444	237
Gefriervermögen in 24 Std.	10 kg	14 kg	7,5 kg	4 kg
Klima-Klasse	N	SN-T	T	SN-T
Lagerzeit bei Störung	25 Std.	20 Std.	4,7 Std.	25 Std.
Mit komplettem Wasseranschluss-Satz			•	
No-Frost-Technik	•	•	•	
Nutzinhalt Kühlen, Liter	330	305	382	335
Nutzinhalt Gefrieren, Liter	78	102	169	89
Nutzinhalt Weinlagerzone, Liter	162			
Türanschlag rechts/links/wechselbar	•/•/-	•/-/-	•/•/-	•/-/•
TürschlieBautomatik				
Verstellbare FüÙe, hinten Rollen	•/-	•/•	-/•	•/•
Vollautomatisches Abtauen im Kühlraum	•	•	•	•
Hygiene				
Eingeschäumter Kälte-Erzeuger	•	•		•
Glasablagen im Gefrierraum			2	
Glasablagen im Kühlraum	6	3	3	4
Wasserfilter als Ersatzteil erhältlich			•	
Ordnung				
Flaschenablage		•	•	•
Flaschenkippschutz in der Tür	•	•	•	•
Gefrierkörbe/davon auf Teleskopschienen			3/1	
Klappen/Schubladen/Gefriertablett	-/4/1	-/2/1	-/-/-	
MAXI-BOX	•	•		
Kaltraum-Schubladen für Fleisch und Fisch			1	
Klappbare Gefrierfächer in der Tür			3	
Schubladen mit Feuchteregulierung		1	2	1
Gemüse- und Obstschubladen	1	1	2	1
Spezielles Dosenfach in der Innentür			•	
Teleskopauszüge	•	•	•	•
Design				
Edelstahlfront und -griffe		•	•	•
Seiten silber		•	•	•
Volledelstahl	•			
GerätemaÙe in cm H/B/T	186,0/109,0/60,0	195,0/69,5/66,9	178,0/90,5/68,5	180,0/69,5/66,9

*COOLMATIC ist eine eingetragene Marke der WAECO International GmbH
 ** siehe Erklärung auf Seite 63

	S 70298 DT38	S 60240 DT28	S 60200 DT18
Kontrolle			
Kühlraumbeleuchtung	•	•	•
Leistung			
Energie-Effizienzklasse	A++	A+	A+
Energieverbrauch kWh/Jahr**	194	227	208
Gefriervermögen in 24 Std.	4 kg	3 kg	3 kg
Klima-Klasse	SN-ST	SN-ST	SN-ST
Lagerzeit bei Störung	25 Std.	19 Std.	17 Std.
Nutzzinhalt Kühlen, Liter	221	186	136
Nutzzinhalt Gefrieren, Liter	70	44	42
Türanschlag rechts/links/wechselbar	•/-/•	•/-/•	•/-/•
Verstellbare Füße, hinten Rollen	•/•	•/-	•/-
Vollautomatisches Abtauen im Kühlraum	•	•	•
Hygiene			
Eingeschäumter Kälte-Erzeuger	•	•	•
Glasabstellflächen/davon teilbar	3/-	3/-	2/-
Ordnung			
Ablageroste, höhenverstellbar			
Ablageroste im Gefrierraum	1	1	1
Eier-/Eiswürfelschalen/Kälteakkus	1/1/-	1/1/-	-/1/-
Flaschenkippschutz in der Tür	•		
Gemüse- und Obstschubladen	1	1	1
Design			
3D-Design	•		
Edelstahlfront, Seiten silber	•		
Softline-Design		•	•
Gerätemaße in cm H/B/T	160,0/60,0/64,5	140,4/54,5/60,4	120,9/49,6/60,4

** siehe Erklärung auf Seite 63

	S 72398 KA8	S 70308 KA5	S 70258 KA5	S 70300 KA5	S 70250 KA5	S 25 KA78/ S 26 KA78
Kontrolle						
Bedienelemente außen liegend		•	•	•	•	
Bedienung über Digitalanzeige	•					
COOLMATIC*	•					
COUNTDOWN-Funktion	•					
Elektronische Temperaturregelung	•					
Kühlraumbeleuchtung	•					•
Kühlraumbeleuchtung: 25 Watt		•	•	•	•	
Temperatur-Alarm optisch/akustisch						
„Tür-offen“-Alarm optisch/akustisch	•/•					
Urlaubsschaltung	•					
Leistung						
Dynamische Umluftkühlung	•					
Energie-Effizienzklasse	A+	A++	A++	A++	A++	A
Energieverbrauch kWh/Jahr**	146	95	92	95	92	274/161
Gefriervermögen in 24 Std.						2 kg/-
Klima-Klasse	SN-T	SN-ST	SN-ST	SN-ST	SN-ST	SN-ST
Lagerzeit bei Störung						11 Std./-
Nutzzinhalt Kühlen, Liter	375	291	243	291	243	213/236
Nutzzinhalt Gefrieren, Liter						18/-
Türanschlag rechts/links/wechselbar	•/-/•	•/-/•	•/-/•	•/-/•	•/-/•	•/-/•
Verstellbare Füße, hinten Rollen	•/•	•/•	•/•	•/•	•/•	•/-
Vollautomatisches Abtauen im Kühlraum	•	•	•	•	•	•
Hygiene						
Clean Air Control	•					
Eingeschäumter Kälte-Erzeuger	•	•	•	•	•	•
Glasabstellflächen/davon teilbar	4/-	5/-	4/-	5/-	4/-	-/-
Ordnung						
Ablageroste, höhenverstellbar						3/4
Eier-/Eiswürfelschalen/Kälteakkus	1/-/-	1/-/-	1/-/-	1/-/-	1/-/-	1/1/- / 1/-/-
Flaschenkippschutz in der Tür	•	•	•	•	•	
Flaschenablage	•					
Flexibler Getränkehalter	•					
Gemüse- und Obstschubladen	2	1	1	1	1	1
Teleskopauszüge	•	•	•		•	
Design						
3D-Design	•	•	•	•	•	
Bogen-Design						
Edelstahlfront, Seiten silber	•	•	•			
Softline-Design						•
Gerätemaße in cm H/B/T	180,0/60,0/64,5	160,0/60,0/64,5	140,0/60,0/62,5	160,0/60,0/62,5	160,0/60,0/62,5	125,0/55,0/61,2

*COOLMATIC ist eine eingetragene Marke der WAECO International GmbH

** siehe Erklärung auf Seite 63

	S 64160 TK38	S 60170 TK38	S 64140 TK18	S 60150 TK1
Kontrolle				
Kühlraumbeleuchtung	•	•	•	•
Leistung				
Energie-Effizienzklasse	A++	A++	A+	A+
Energieverbrauch kWh/Jahr**	134	86	183	119
Gefriervermögen in 24 Std.	2 kg		2 kg	
Klima-Klasse	SN-T	SN-T	SN-ST	SN-T
Lagerzeit bei Störung	12 Std.		11 Std.	
Nutzzinhalt Kühlen, Liter	119	152	122	152
Nutzzinhalt Gefrieren, Liter	18		18	
Türanschlag rechts/links/wechselbar	•/-/•	•/-/•	•/-/•	•/-/•
Unterbaufähig	•	•	•	•
Verstellbare Füße, hinten Rollen	•/-	•/-	•/-	•/-
Vollautomatisches Abtauen im Kühlraum	•	•	•	•
Hygiene				
Eingeschäumter Kälte-Erzeuger	•	•	•	•
Glasabstellflächen/davon teilbar	2/-	2/-	2/-	3/-
Ordnung				
Ablageroste, höhenverstellbar				
Eier-/Eiswürfelschalen/Kälteakkus	1/1/-	1/-/-	1/1/-	1/-/-
Flaschenkippschutz in der Tür	•	•	•	•
Gemüse- und Obstschubladen	1	1	1	1
Design				
Bogen-Design	•	•		
Softline-Design			•	•
Gerätemaße in cm H/B/T	85,0/59,5/63,5	85,0/59,5/63,5	85,0/55,0/61,2	85,0/55,0/61,2

** siehe Erklärung auf Seite 63

	S 163 TK48	S 173 TK48	S 16 TK58	S 17 TK58
Kontrolle				
Kühlraumbeleuchtung	•	•	•	•
Leistung				
Energie-Effizienzklasse	A	A	A	A
Energieverbrauch kWh/Jahr**	234	154	234	154
Gefriervermögen in 24 Std.	2 kg		2 kg	
Klima-Klasse	SN-ST	SN-ST	SN-ST	SN-ST
Lagerzeit bei Störung	11 Std.		11 Std.	
Nutzzinhalt Kühlen, Liter	122	152	122	152
Nutzzinhalt Gefrieren, Liter	18		18	
Türanschlag rechts/links/wechselbar	•/-/•	•/-/•	•/-/•	•/-/•
Unterbaufähig	•	•	•	•
Verstellbare Füße, hinten Rollen	•/-	•/-	•/-	•/-
Vollautomatisches Abtauen im Kühlraum	•	•	•	•
Hygiene				
Eingeschäumter Kälte-Erzeuger	•	•	•	•
Glasabstellflächen/davon teilbar	2/-	3/-	-/-	-/-
Ordnung				
Ablageroste, höhenverstellbar			2	3
Eier-/Eiswürfelschalen/Kälteakkus	1/1/-	1/-/-	1/1/-	1/-/-
Flaschenkippschutz in der Tür				
Gemüse- und Obstschubladen	1	1	1	1
Design				
Bogen-Design				
Softline-Design	•	•	•	•
Gerätemaße in cm H/B/T	85,0/55,0/61,2	85,0/55,0/61,2	85,0/55,0/61,2	85,0/55,0/61,2

** siehe Erklärung auf Seite 63

	A 75270 GA3	A 75240 GA	A 70340 GS1	A 70290 GS1	A 70300 GS2
Kontrolle					
3-Lampen-Kontrollsystem					
Bedienelemente außen liegend					
Bedienung über Digitalanzeige	•	•	•	•	•
COUNTDOWN-Funktion	•	•	•	•	•
Elektronische Temperaturregelung	•	•	•	•	•
FROSTMATIC zeit-/temperatur gesteuert	•/•	•/•	•/•	•/•	•/•
Gefrierraumbeleuchtung: 25 Watt			•	•	
Innenthermometer					
Schnellgefriereinrichtung					
Temperaturalarm optisch/akustisch	•/•	•/•	•/•	•/•	•/•
„Tür-offen“-Alarm optisch/akustisch			•/•	•/•	
TURBO-COOLMATIC*	•	•			
TURBO-FROSTMATIC	•	•			
Leistung					
„cool & ice“-Gerät	•	•			
Energie-Effizienzklasse	A+	A+	A++	A++	A+
Energieverbrauch kWh/Jahr**	310	284	217	198	286
Gefriervermögen in 24 Std.	20 kg	20 kg	30 kg	24 kg	24 kg
Klima-Klasse	SN-T	SN-T	SN-T	SN-T	SN-T
Lagerzeit bei Störung	20 Std.	20 Std.	35 Std.	35 Std.	30 Std.
No-Frost-Technik	•	•			
Nutzhalt, Liter	254	217	300	252	265
QUICK-Türöffner	•	•	•	•	•
Türanschlag rechts/links/wechselbar	•/-/•	•/-/•	•/-/•	•/-/•	•/-/•
TürschlieBautomatik	•	•	•	•	•
Verstellbare FüÙe, hinten Rollen	•/•	•/•	•/•	•/•	•/•
Ordnung					
Eiswürfelschalen/Kälteakkus	1/2	1/2	1/1	1/1	1/2
FLEXI-BOX-SYSTEM/MAXI-BOX	•/•	•/•	•/•	•/•	•/•
Flexi-Space	•	•			
Alle Gefrierschubladen auf Rollen	•	•			
MAXI-Box auf Rollen	•	•			
Klappen/Schubladen/Gefriertablett	1/6/-	1/5/-	-/8/-	-/7/-	2/5/-
Design					
3D-Design	•	•			•
Bogen-Design			•	•	
Softline-Design					
GerätemaÙe in cm H/B/T	180,0/60,0/64,5	160,0/60,0/64,5	185,0/66,0/68,0	165,0/66,0/68,0	180,0/60,0/64,5

*COOLMATIC ist eine eingetragene Marke der WAECO International GmbH
 ** siehe Erklärung auf Seite 63

	Ö_A 80220 GS	A 70190 GS5	A 70150 GS5	A 60300 GS2	A 60220 GS5	A 60150 GS5	A 40190 GS
Kontrolle							
3-Lampen-Kontrollsystem				•	•	•	•
Bedienelemente außen liegend				•	•	•	•
Bedienung über Digitalanzeige	•	•	•				
COUNTDOWN-Funktion	•	•	•				
Elektronische Temperaturregelung	•	•	•	•	•	•	
FROSTMATIC zeit-/temperatur gesteuert	•/•	•/•	•/•	•/•	•/•	•/•	
Gefrierraumbeleuchtung: 25 Watt							
Innenthermometer							•
Schnellgefriereinrichtung							•
Temperaturalarm optisch/akustisch	•/•	•/•	•/•	•/•	•/•	•/•	•/-
„Tür-offen“-Alarm optisch/akustisch							
TURBO-COOLMATIC*							
TURBO-FROSTMATIC							
Leistung							
„cool & ice“-Gerät							
Energie-Effizienzklasse	A++	A++	A++	A+	A++	A++	A
Energieverbrauch kWh/Jahr**	172	162	148	286	172	148	250
Gefriervermögen in 24 Std.	22 kg	20 kg	20 kg	24 kg	22 kg	20 kg	20 kg
Klima-Klasse	SN-T	SN-T	SN-T	SN-T	SN-T	SN-T	SN-T
Lagerzeit bei Störung	35 Std.	31 Std.	31 Std.	30 Std.	35 Std.	31 Std.	18 Std.
No-Frost-Technik							
Nutzhalt, Liter	195	164	129	265	195	129	168
QUICK-Türöffner	•	•	•	•	•	•	
Türanschlag rechts/links/wechselbar	•/-/•	•/-/•	•/-/•	•/-/•	•/-/•	•/-/•	•/-/•
TürschlieBautomatik	•	•	•	•	•	•	
Verstellbare FüÙe, hinten Rollen	•/•	•/•	•/•	•/•	•/•	•/•	•/-
Ordnung							
Eiswürfelschalen/Kälteakkus	1/4	1/2	1/2	1/-	1/-	1/-	1/1
FLEXI-BOX-SYSTEM/MAXI-BOX	-/•	-/•	-/•	-/•	-/•	-/•	
Flexi-Space							
Klappen/Schubladen/Gefriertablett	-/6/-	-/5/-	-/4/-	2/5/-	-/6/-	-/4/-	-/5/1
Design							
3D-Design	•	•	•	•	•	•	
Bogen-Design							
Softline-Design							•
GerätemaÙe in cm H/B/T	160,0/60,0/62,5	140,0/60,0/62,5	120,0/60,0/62,5	180,0/60,0/64,5	160,0/60,0/62,5	120,0/60,0/62,5	125,0/54,5/63,9

*COOLMATIC ist eine eingetragene Marke der WAECO International GmbH
 ** siehe Erklärung auf Seite 63

	ARCTIS 75100 GA4	ARCTIS 60120 GS2	ARCTIS 60110 GS1
Kontrolle			
3-Lampen-Kontrollsystem		•	•
Bedienelemente außen liegend		•	•
Bedienung über Digitalanzeige	•		
Elektronische Temperaturregelung	•	•	
FROSTMATIC zeit-/temperatur-gesteuert	•/-	•/-	
Schnellgefriereinrichtung			•
Temperaturalarm optisch/akustisch	•/•	•/•	•/-
Leistung			
Energie-Effizienzklasse	A+	A+	A+
Energieverbrauch kWh/Jahr**	186	184	186
Gefriervermögen in 24 Std.	9 kg	15 kg	14 kg
Klima-Klasse	SN-T	SN-ST	SN-T
Lagerzeit bei Störung	13 Std.	20 Std.	17 Std.
No-Frost-Technik	•		
Nutzzinhalt, Liter	80	98	98
Türanschlag rechts/links/wechselbar	•/-/•	•/-/•	•/-/•
Verstellbare Füße, hinten Rollen	•/-	•/-	•/-
Ordnung			
Eiswürfelschalen/Kälteakkus	1/-	1/-	1/-
Klappen/Schubladen/Gefriertablett	-/4/1	-/3/1	-/3/1
Flexi-Space	•		
Design			
Bogen-Design	•	•	
Softline-Design			•
Gerätemaße in cm H/B/T	85,0/59,5/63,5	85,0/59,5/63,5	85,0/55,0/61,2

	A 80340 GT	A 80270 GT	A 80230 GT	A 60270 GT	Ö_A 60230 GT
Kontrolle					
LCD-Anzeige im Griff	•	•	•		
3-Lampen-Kontrollsystem				•	•
Elektronische Temperaturregelung	•	•	•		
FROSTMATIC zeit-/temperatur-gesteuert	•/-	•/-	•/-		
Schnellgefriereinrichtung				•	•
Getränke-Kühl-Alarm, optisch	•	•	•		
Innenbeleuchtung	•	•	•	•	•
Schloss	•	•	•	•	•
Temperaturalarm optisch/akustisch	•/•	•/•	•/•	•/-	•/-
Leistung					
Energie-Effizienzklasse	A++	A++	A++	A++	A++
Energieverbrauch kWh/Jahr**	202	177	164	177	164
Gefriervermögen in 24 Std.	31,5 kg	30,5 kg	25 kg	30,5 kg	25 kg
Klima-Klasse	SN-T	SN-T	SN-T	SN-T	SN-T
Lagerzeit bei Störung	58 Std.	55 Std.	53 Std.	55 Std.	53 Std.
No-Frost-Technik					
Low-Frost-Technik	•	•	•	•	•
Energiespar-Schaltung	•	•	•	•	•
Nutzzinhalt, Liter	327	257	223	257	223
QUICK-Öffnungssystem	•	•	•	•	•
Rollen	•	•	•	•	•
Hygiene					
Eingeschäumter Kälte-Erzeuger	•	•	•	•	•
Tauwasserablauf	•	•	•	•	•
Ordnung					
Eiswürfelzubereitung im Deckel					
Lagerkörbe serienmäßig, silber	4	3	2	3	2
Design					
Gerätemaße in cm H/B/T	87,6/160,0/66,5	87,6/132,5/66,5	87,6/119,0/66,5	87,6/132,5/66,5	87,6/119,0/66,5

** Energieverbrauch in kWh/Jahr auf der Grundlage von Ergebnissen der Normprüfung über 24 Stunden. Der tatsächliche Energieverbrauch hängt von der Nutzung und Standort des Gerätes ab.