

Schulsport

www.fratufa.de

Breitensport

Leistungssport

Gymnastik

Fitness

Therapie

HAUPTKATALOG

2007

FRATUFA®

SPORTGERÄTE

**Besuchen Sie
unseren Shop im Internet**

www.fratufa.de
E-Mail info@fratufa.de

Individueller Kundenservice eines leistungsstarken Partners

Kundenservice!

Für alle offenen Fragen über Artikel, Lieferzeiten etc. wenden Sie sich bitte an unsere Fachberater. Wir werden Sie schnell und optimal informieren.

Einrichtungsberatung!

Für fachkompetente Einrichtungsberatung und -planung sind wir bereits bekannt. Nutzen auch Sie diese ausgezeichnete Dienstleistung bei Ihrer Projektplanung.

Preiswerte Qualität!

Durch ständige Optimierung unserer Fertigungsprozesse steigern wir die Qualität der Produkte und können umfangreiche Preissteigerungen vermeiden. Für unsere Kunden bedeutet dies Qualitätsprodukte zu günstigen Preisen. Nutzen auch Sie diesen Vorteil.

Hohes Leistungs-Niveau und Vielseitigkeit!

- Komplette Ausstattung von Sporthallen, Außensportanlagen, Leistungszentren etc.
- Vielfältiges Sortiment
- Großer Eigenfertigungsanteil
- Hohes Qualitätsniveau
- Sonderanfertigungen nach Kundenwunsch

- Hochwertiger Montage-, Wartungs- und Reparaturservice
- Eigene Geräteentwicklung und ständige Produktverbesserung
- Sicherheit durch systematische Warentests
- Beachten Sie bitte die Markierung der entsprechenden Produkte in diesem Katalog:



Serviceleistung



Zuverlässigkeit, Professionalität und Fairness zeichnen die FRATUFA-Serviceleistungen aus. Durch die Verwendung modernster Technik und Spezialwerkzeugen sind unsere geschulten Fachmonteure in jeder Situation »Herr der Lage«. Die Sicherheit der Sportler steht im Mittelpunkt. Sichtbares Symbol für diesen Service ist ab sofort bei uns das RAL-Gütesiegel.

(Gütesicherung RAL-GZ 945)

Wir sind Mitglied



Bundesverband der Deutschen Sportartikel-Industrie e.V.

Wir sind Partner



Sportbund Pfalz



Pfälzer Turnerbund



Rhein-hessischer Turnerbund



Sportbund Rheinhessen



Turngau Rhein-Limburg











Rund um die Uhr – schnell und bequem bestellen!

Unser Verkaufsteam steht Ihnen unter den angegebenen Telefonnummern und Kontaktzeiten persönlich zur Verfügung. Ebenso können Sie Ihre Bestellung rund um die Uhr per Telefax oder E-Mail an uns übermitteln. Faxvordrucke finden Sie in diesem Katalog auf den Seiten 311-314, oder können Sie unter www.fratufa.de downloaden. Selbstverständlich können Sie auch mit unseren Bestellkarten (Katalog Seite 320) auf dem Postweg bestellen.

Persönlich erreichen Sie uns:
Montag - Donnerstag 7.00-15.30 Uhr
Freitag 7.00-14.30 Uhr

Telefon-Zentrale	06233/ 37 93 7-0
Angebot/ Bestellung	06233/ 37 93 7-1
Telefax	06233/ 37 93 99
E-Mail allgemein	info@fratufa.de

01_Ballsport

Ballpakete 2 - 3	 Fußball 4 - 27	 Basketball 28 - 39	 Volleyball 40 - 47
 Handball 48 - 53	 Prell-/Korbball 54 - 55	 Rugby 55	 Badminton 56 - 61
 Tennis 62 - 69	 Tisch-Tennis 70 - 75	 Hockey 76 - 79	 American Football 80 - 81

02_Zubehör

Kompressoren
Anzeigetafeln
Wanduhren
Ballfangnetze
Schränke etc.

82 - 109

03_Kletter-Sport

Kletter-Zubehör
Kletter-Wände
Boulder-Wände
Kletter-Bücher

110 - 119

04_Action-Center

Bewegungs-
landschaften

Multischaukel

120 - 125

05_Turn-Sport

Turngeräte
Einbaugeräte
Weichbodenmatten
Kinder-Turnen

126 - 161

06_Ballett

Braigbarre
Ballettstangen
Tanzteppiche
Spiegel

162 - 163

07_Sport-Gymnastik

Gym-Ball
Gym-Band
Gym-Reifen
Gym-Seil
Gym-Böden

164 - 165

08_Gymnastik

Bewegung
Fit im Alter
Reha und Therapie
Balance
Akrobatik&Jonglage

166 - 207

09_Fitnessgeräte

Heimtrainer
Ergometer
Crosstrainer
Laufbänder
Profi-Geräte

208 - 231

10_Gewichtheben

Hanteln
Hantel-Scheiben
Fausthanteln
Stemmboden

232 - 233

11_Kampfsport

Ringern
Karate & Taekwondo
Judo
Boxen

234 - 237

12_Leichtathletik

Leichtathletikgeräte
Kinder-Leichtathletik
Orientierungslauf
Nordic Walking
Messgeräte

238 - 267

13_Schwimmsport

Start-&Sprungblöcke
Wasserball-Zubehör
Feuchtraum-Zubehör
Tauchartikel
Schwimmhilfen

268 - 287

14_Spielplatzgeräte_Sport & Freizeit

Holz-Spielplatz-Geräte
Multi-Systeme
Billiard & Tischfußball
Dart & Gesellschaftsspiele
Fahr-, Spaß- und Flug-Geräte

288 - 309

FRATUFA[®]
SPORTGERÄTE



Preisgünstige Ballpakete im Ballnetz

Basketball Vereinspaket

- 2 Stk. Mikasa Big Shoot B5
- 2 Stk. NBA Tack Soft
- 2 Stk. Seamco Super K78
- 2 Stk. Molten B982D
- 1 Stk. Balltragnetz

5663 Set € 190,00

47,- gespart!
€



Basketball Trainingspaket

bestehend aus:

- 2 Stk. Rainbow G.7
- 2 Stk. NBA Platinum Street
- 2 Stk. US-Design G.7
- 2 Stk. Jumbo Official
- 1 Stk. Balltragnetz

5664 Set € 99,00

28,- gespart!
€



Handball Vereinspaket

bestehend aus:

- 1 Stk. Premium Damen gelb
- 1 Stk. Premium Damen blau
- 1 Stk. Premium Herren gelb
- 1 Stk. Premium Herren blau
- 2 Stk. Power Grippy Damen
- 2 Stk. Power Grippy Herren
- 1 Stk. Balltragnetz

56011 Set € 149,00

44,- gespart!
€

new



Handball Jugendpaket

bestehend aus:

- 1 Stk. Detego, rot/orange
- 1 Stk. Detego, blau/weiß
- 1 Stk. Premium Schüler, gelb
- 1 Stk. Premium Schüler, blau
- 2 Stk. Magic 2 Schüler
- 2 Stk. Power Grippy Schüler
- 1 Stk. Balltragnetz

56012 Set € 133,00

47,- gespart!
€

new



BENZ®-Miniball-Set

BENZ®-Miniball-Set

das Freizeit- und Spieleset für Groß und Klein!
4 Minibälle aus weichem Material: Fußball Ø 13,8cm, Volleyball Ø 13,8cm, Basketball Ø 13,7cm und American Football Ø 10,5-13,8cm im attraktiven silbernen Display. Mit der mitgelieferten kleinen Ballpumpe, Nadelventil im Griff, kann die Ballhärte individuell geregelt werden.

4435 Set € 14,80





Volleyball Vereinspaket

- bestehend aus:
 2 Stk. Benz Premium
 2 Stk. Champion Soft Touch
 2 Stk. Benz-Training
 2 Stk. VB 7500
 1 Stk. Balltragnetz

56007 Set € 197,00

43,- gespart!
€



Volleyball Trainingspaket

- bestehend aus:
 1 Stk. Benz Champion
 3 Stk. Benz Soft Touch Five
 1 Stk. VB 7500
 1 Stk. Hunter Competition
 2 Stk. Benz Multi Colour
 1 Stk. Balltragnetz

56008 Set € 132,00

39,- gespart!
€



Fußball Vereinspaket

- bestehend aus:
 1 Stk. Germany 2006, gelb
 2 Stk. Benz Diamond
 2 Stk. Classic-Line Competition
 2 Stk. New Champion
 1 Stk. Classic-Line Training
 1 Stk. Take Off Junior 290
 1 Stk. Balltragnetz

56013 Set € 166,00

49,- gespart!
€



Fußball Trainingspaket

- bestehend aus:
 2 Stk. Striker
 2 Stk. Benz Germany gelb
 2 Stk. Take Off Junior 290
 4 Stk. Classic-Line Training
 1 Stk. Balltragnetz

56005 Set € 129,00

32,- gespart!
€



Fußball Jugendpaket

- bestehend aus Bällen der Gr. 4:
 2 Stk. Benz Germany gelb
 3 Stk. Samba schwarz
 2 Stk. Take Off
 2 Stk. Striker
 1 Stk. Take Off Junior 290
 1 Stk. Balltragnetz

56006 Set € 131,00

39,- gespart!
€

Ballpakete

01_Ballsport



BENZ® Germany 2006 gelb

guter Spielball aus synthetischem PU-Material mit Mehrfachkaschierung. 4-lagiger Aufbau, 32-teilig. Weicher Ballkontakt, gutes Flugverhalten, hohe Formstabilität, und geringste Wasseraufnahme. Allwetterball, aufgrund seiner speziellen Beschichtung optimal für verschneite Plätze geeignet.

2817	Gr. 5	€	15,90
2818	ab 10 Stück	€	14,30
2812	Gr. 4	€	15,90
2800	ab 10 Stück	€	14,30



Samba blau

Fußball, 32-teilig, PU-Material, allwetterfest. Ein echter Allround- Trainingsball mit idealen Flug- und Sprungeigenschaften. Dieser Trainingsball hebt sich besonders durch sein Glanz-Design hervor.

2863	Gr. 5	€	13,00
2864	ab 10 Stück	€	11,30
2866	Gr. 4	€	13,00
2867	ab 10 Stück	€	11,30



Samba schwarz

Fußball, 32-teilig, PU-Material, allwetterfest. Ein echter Allround-Trainingsball mit idealen Flug- und Sprungeigenschaften. Dieser Trainingsball hebt sich besonders durch sein Glanz-Design Premium Black hervor.

2868	Gr. 5	€	13,20
2869	ab 10 Stück	€	11,30
2870	Gr. 4	€	13,00
2871	ab 10 Stück	€	11,30



Classic-Line Training

Ausgezeichneter Trainingsball. Aus synthetischem PU-Material, 4-lagiger Aufbau, 32-teilig. Zuverlässige Spieleigenschaften und gute Formstabilität. Allwetterball für alle Plätze geeignet.

4487	Gr. 5	€	16,10
4488	ab 10 Stück	€	14,50



Laser

guter Trainingsball für alle Bodenbeschaffenheiten. 32-teilig, wasserfest, Deckschicht aus PVC. Robuster, preiswerter Ball in weiß-rottem Design.

4534	Gr. 5	€	12,70
4535	ab 10 Stück	€	11,30



Striker

sehr guter Trainingsball für alle Bodenbeschaffenheiten. 32-teilig, handgenäht, mehrlagiger Materialaufbau, Deckschicht aus PVC. Zuverlässige Spieleigenschaften und hohe Formstabilität. Ein echter Allwetterball.

4529	Gr. 5	€	15,60
4530	ab 10 Stück	€	14,10
4532	Gr. 4	€	15,60
4533	ab 10 Stück	€	14,10



Fighter

wie der Name so der Ball. Robuster Allroundwetter-Fußball, 32-teilig.
1 Jahr Naht-Garantie.

2770	Gr. 5	€	18,40
2771	ab 10 Stück	€	16,80
2772	Gr. 4	€	18,40
2773	ab 10 Stück	€	16,80



Take off

robuster Allroundwetter-Fußball, 32-teilig, der nicht nur durch seinen Namen, sondern auch durch seine guten Spieleigenschaften besticht. 1 Jahr Naht-Garantie.

2765	Gr. 5	€	24,10
2767	ab 10 Stück	€	20,40
2768	Gr. 4	€	24,10
2769	ab 10 Stück	€	20,40



Outdoor Flash

exzellenter Trainingsball für alle Außenplätze und alle Wetterbedingungen. Synthetisches PU-Material mit Mehrfachkaschierung. Hohe Ballbeschleunigung und Abriebfestigkeit.

12007	Gr. 5	€	17,70
12008	ab 10 Stück	€	16,30
12009	Gr. 4	€	17,70
12010	ab 10 Stück	€	16,30



Take Off Junior 290

Jugendtrainingsball aus solidem PU-Material. Robuster Allwetterball mit guten Spieleigenschaften. Gewicht: 290-310 g.

2810	Gr. 5	€	14,90
2811	ab 10 Stück	€	13,40

new



DerbyStar Apus s-light

sehr guter Trainingsball aus neu entwickeltem PU-Material. IMS-geprüft durch die PFI. Glänzende Oberfläche. Auch bei Kälte dauerhaft geschmeidig. Für alle Plätze geeignet. Gewicht: 290-310 g.

12031	Gr. 5	€	21,30
12032	ab 10 Stück	€	19,20
12033	Gr. 4	€	21,30
12034	ab 10 Stück	€	19,20



Fußball

mit PU-Elefantenhaut, Oberfläche abwaschbar, desinfizierbar, hygienisch, äußerst strapazierbar, hohe Abriebfestigkeit, geht nie die Luft aus. Ø 210 mm, 235 g, gut springend.

2665		€	21,40
67012	ab 10 St.	€	19,20



Classic-Line Competition

Ausgezeichneter Wettspielball. Aus synthetischem PU-Material mit Mehrfachkaschierung. 4-lagiger Aufbau, 32-teilig. Weicher Ballkontakt und gutes Spielverhalten. Hohe Formstabilität und geringe Wasseraufnahme. Allwetterball für alle Plätze geeignet.

4485	Gr. 5	€	27,10
4486	ab 10 Stück	€	22,80



New Champion

Hervorragender Wettspielball. PU-Material und Mehrfachkaschierung. Sehr schönes Design. Der Ball ist für alle Wettersituationen geeignet. Er besitzt eine hohe Ballbeschleunigung und Abriebfestigkeit.

4901	Gr. 5	€	25,40
4902	ab 10 Stück	€	22,90
4904	Gr. 4	€	25,40
4905	ab 10 Stück	€	22,90



Fußball BENZ Diamond

Top-Wettspielball, 100% PU-Material mit Micro-Fiber Unterseite. Mehrfach-Kaschierung vermittelt einen weichen Ballkontakt. Sehr gutes Spielverhalten und hohe Formstabilität. Eine spezielle Laminierung der Oberfläche verhilft zu einer guten Abriebfestigkeit und einer minimalen Wasseraufnahme bei nassen Bedingungen. Allwetterball, für alle Plätze geeignet - der Diamant in unserem Sortiment.

12029	Gr.5	€	30,00
12030	ab 10 St	€	27,00

FIFA-Maße und Gewichte für Fußbälle

Der Umfang eines offiziellen Wettspielballen darf nicht mehr als 71 cm und nicht weniger als 68 cm betragen. Bei Spielbeginn darf das Gewicht nicht mehr als 453 g und nicht weniger als 396 g betragen.

Kategorie Ball Umfang Gewicht

Größe 5 Wettspielball FIFA 685-695 mm 420-445 g

Größe 4 Jugend 635-660 mm 350-390 g

Größe 3 Jugend 570-600 mm 280-320 g

Für die untersten Leistungsklassen sind die Bälle noch kleiner und leichter.

Luftdruck zwischen 0,6 und 1,1 bar

Offizieller Spielball der Fußball-WM 2006!



Adidas +Teamgeist Junior 290

Gr.5 Jugendtrainingsball mit 290 Gramm. Hochglanzbeschichtung, zuverlässige Spieleigenschaften und hohe Formstabilität. Farben: Running white/jupiter metallic/metallic silver.

12022	Gr. 5	€	20,00
12023	ab 10 Stück	€	18,00



Adidas +Teamgeist Replique

Gr.5 Strapazierfähiger Trainingsball im Design des +Teamgeist. Zuverlässige Spieleigenschaften und hohe Formstabilität. Farben: Running white/university red/black.

12024	Gr. 5	€	25,00
12025	ab 10 Stück	€	22,50

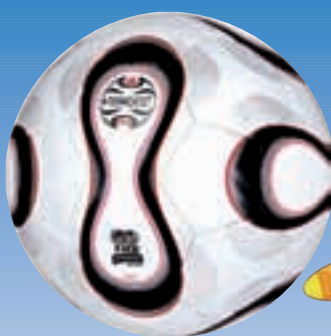

Adidas +Teamgeist Match

Adidas +Teamgeist Match Gr.5. Guter Spielball für alle Bodenbeschaffenheiten, wasserabweisend, weicher Ballkontakt. Farben: Running white/black/toro.

26010	Gr. 5	€	39,60
26011	ab 10 Stück	€	37,00



Adidas +Teamgeist FIFA WM 2006

Der Spielball der FIFA WM in neuer Optik! Mit der Thermal Bonded Technologie bietet er höchste Ballkontrolle, Präzision und Beschleunigung. Revolutionäre Panelverarbeitung schützt das Design vor Abrieb. Power Balance Technologie. Nahtlose Oberfläche, extrem gute Ballkontrolle und Beschleunigung. 100% wasserdicht. Farben: running white/university red/black

12026	€	110,00
-------	---	--------

Fußbälle

Hallenfußbälle



Indoor Flash

Ausgezeichneter Hallenfußball mit sehr weicher Veloursbeschichtung und optimalem Sprungverhalten für das Spiel in der Halle.

12001	Gr. 5	€	20,70
12002	ab 10 Stück	€	18,30
12003	Gr. 4	€	20,70
12004	ab 10 Stück	€	18,30



Indoor-Hallenfußball

32-teilig, Nylon-Handnaht. Englischer Spezialfilz, 5-fach kaschiert, mit reduzierter Geschwindigkeit, grellgelbe Oberfläche, dadurch sehr gut in der Halle zu spielen.

1046	Gr. 5	€	26,20
2876	ab 10 Stück	€	23,10
1138	Gr. 4	€	26,20
2877	ab 10 Stück	€	23,10



Indoor Top

Spezialhallenfußball, Spitzenball für die Halle, 32-teilig, Nylon-Handnaht. Cordley spezial, mit leicht angeraunter Oberfläche, sehr angenehm zu spielen. Sehr formstabil und strapazierbar.

2610	Gr. 5	€	29,70
2593	ab 10 Stück	€	26,20
2611	Gr. 4	€	29,70
2594	ab 10 Stück	€	26,20



Fußball Adidas MB06 SHS Gr.5

Spezialhallenfußball. Gute Gleitfähigkeit, hohe Abriebfestigkeit. Sprungverhalten speziell auf das Spiel in der Halle abgestimmt. Farbe: gelb/schwarz.

26017	Gr. 5	€	35,80
26018	ab 10 Stück	€	33,20

01_Ballsport

Diese Tore sind baugleich mit den WM-Toren 2006!

Alu-Fußballtor in Bodenhülsen -weiß-

7,32 x 2,44 m mit freier Netzaufhängung. Nach DIN-EN 748 und nach DFB-FIFA-Vorschrift, GS-geprüft. Aus besonders profiliertem Ovalprofil 100 x 120 mm, mit einer vielfachen Innenversteifung und Doppelnut, in der die Netzhalter verdeckt und verletzungsneutral liegen. Mit Bodenhülsen, Deckeln und unverrottbaren Netzhaltern. Die freie Netzaufhängung für verschiedene Netztiefen besteht aus 2 stabilen Spannposten mit Bodenhülsen, Deckeln und Spannseilen. Eckverschraubt und weiß kunststoffbeschichtet. Ohne Bodenrahmen.

19008 Stück € 769,00

Alu-Fußballtor in Bodenhülsen -silber-

wie vor, jedoch silber eloxiert.

1080 Stück € 729,80



Alu-Fußballtor in Bodenhülsen -weiß-

7,32 x 2,44 m. Nach DIN-EN 748 und nach DFB-FIFA-Vorschrift, GS-geprüft. Aus besonders profiliertem Ovalprofil 100 x 120 mm, mit einer vielfachen Innenversteifung und Doppelnut, in der die Netzhalter verdeckt und verletzungsneutral liegen. Mit Netzbügeln, Bodenhülsen, Deckeln und unverrottbaren Netzhaltern. Eckverschweißt und weiß kunststoffbeschichtet.

1469 Stück € 655,50

Alu-Fußballtor -silber-

wie vor, jedoch silber eloxiert.

1001 Stück € 592,00



Netzbügel für Tor mit Integral-Netzbefestigung



Teilverschweißt



Netzspannvorrichtung

(Bodenrahmen) für Alu-Fußballtor Art.-Nr. 19008, 1080, 1469, 1001. Der Rahmen wird beim Rasenmähen inkl. Netz hochgeklappt und schützt somit die Netze vor Beschädigung durch den Rasenmäher. Ausladung 2m.

1002 Stück € 188,70

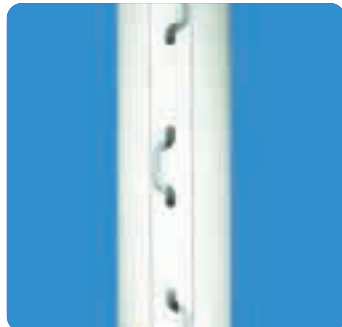

Mehrpriß für Integral-Netzbefestigung

Alle Torsysteme sind alternativ mit dem Integral-Netzbefestigungssystem lieferbar - keine Netzhaken mehr erforderlich. Mehrpreis 8% des jeweiligen Tores.

2109 8% Mehrpreis



Oval-Bodenhülse

für Fußballtore nach DIN (120 x 100 mm) aus Alu, 400 mm Einstecktiefe, mit Deckel.

1072 Stück € 32,50

1 Alu-Deckel für Bodenhülse der Alu-Fußballtore.

1881 Stück € 7,70



Fußballtor-Ausheber

zum Ausheben der Fußballtore mit Ovalprofil aus den Bodenhülsen.

1042 Paar € 78,60





Alu-Trainings-Fußballtor

aus besonders dickem und stabilem Ovalprofil 120x100 mm, nach DIN-, DFB- und FIFA-Vorschrift, TÜV-GS geprüft. Die Latte-Pfosten-Konstruktion sowie Bodenrahmen aus besonders dickwandigem Ovalprofil mit vielfacher Innenversteifung sind miteinander vollverschweißt. Die großen Netzbügel aus stabilem Alu-Rundrohr (50 x 4mm) und die seitliche Verstrebung ist ebenfalls mit der Latte-Pfosten-Konstruktion sowie dem Bodenrahmen fest verschweißt. Die Torkonstruktion bildet eine kompakte vollverschweißte Einheit. Dieses Supertor stellt eine dauerhafte Investition dar. Zum besseren Transport besitzt dieses Tor zusätzlich Tragegriffe. Lieferung mit unverrottbaren Netzhaltern und Antikipp-Bodenverankerung für Weichplätze sowie 2 Laschen für die Bodenverankerung. Preis pro Stück.

1664	Tortiefe 1,5 m	€ 1548,00
5874	Tortiefe 2,0 m	€ 1714,00

Vollverschweißt



Alu-Trainings-Fußballtor

Trainingstor für hohe Ansprüche, mit sehr langer Lebensdauer. Ovalprofil 120x100 mm, nach DIN, DFB- und FIFA-Vorschrift, TÜV-GS geprüft, mit vielfacher Innenversteifung und Doppelnut, Netzhalter nur wenige mm über Profilradius sichtbar (verletzungsneutral). Netzhalterkonstruktion aus großen, äußerst robusten, feuerverzinkten Stahlnetzbügeln, dadurch speziell in den Eckbereichen zusätzliche sehr hohe Stabilität. Pfosten und Holme fest miteinander verschweißt! Diese Tore werden grundsätzlich mit einer Antikipp-Bodenverankerung (spiralförmige Erdanker und Haltebügel) für Weichbodenplätze geliefert. Preis pro Stück.

1670	Tortiefe 1,5 m	€ 1252,00
5873	Tortiefe 2,0 m	€ 1298,00

Teilverschweißt



Netzhaken
für zerlegbare Fußball- und Jugendfußballtore
2967 € 1,00



Netzhaken
für vollverschweißte Fußball-, Jugendfußball- und Streethockeystore. (80 Stk. pro Tor)
2966 Stück € 1,00



Gleitstein
mit Nirosta-Schraubhaken M6 für Profilnut (10 Stück im Beutel).
1183 Set € 12,70



Transportrollen
fest mit Bodenrohr verschweißt, garantieren einen leichten Transport auch bei tiefen Böden.
1238 Paar € 120,40



Mobil-Set
Transporteinrichtung aus Aluminium als Nachrüstset für freistehende Tore. 1,3 m lang, ca. 8kg.

für Ovalprofil 120x100 mm		
2994	Paar	€ 156,10
für Vierkantprofil 80x80 mm		
2995	Paar	€ 156,10



Sicherheits-Zusatzgewichte für freistehende Tore.
Die optimale Lösung zur unbedingt erforderlichen Beschwerung von freistehenden Toren auf allen Arten von Plätzen. Alu-naturblank, Länge 1,5 m. Vor dem Gebrauch müssen die Gewichte mit Quarzsand gefüllt werden.

für Ovalprofil 120x100 mm		
19002	Paar	€ 408,20
für Vierkantprofil 80x80 mm		
19001	Paar	€ 445,60



Jugend-Fußballtor Alu

Transportabel, Profil 80x80 mm, Oberfläche mattsilber, Netzbügel und Bodenquerrohr aus äußerst stabilem, verzinktem Stahlrohr. Netzbügel mit Befestigungslaschen für Bodenbefestigung. Tormaße 500x200 cm, Kunststoff-Netzbefestigungskeile.

1006 Stück € 470,40

Jugend-Fußballtor Alu

wie Art.-Nr. 41062, jedoch mit anklappbaren Netzbügeln. Raumsparende Unterbringung.

1467 Stück € 470,40

1 Jugend-Fußballtor Alu

wie Nr. 41062, jedoch mit fest verschweißten Ecken.

1666 Stück € 529,50

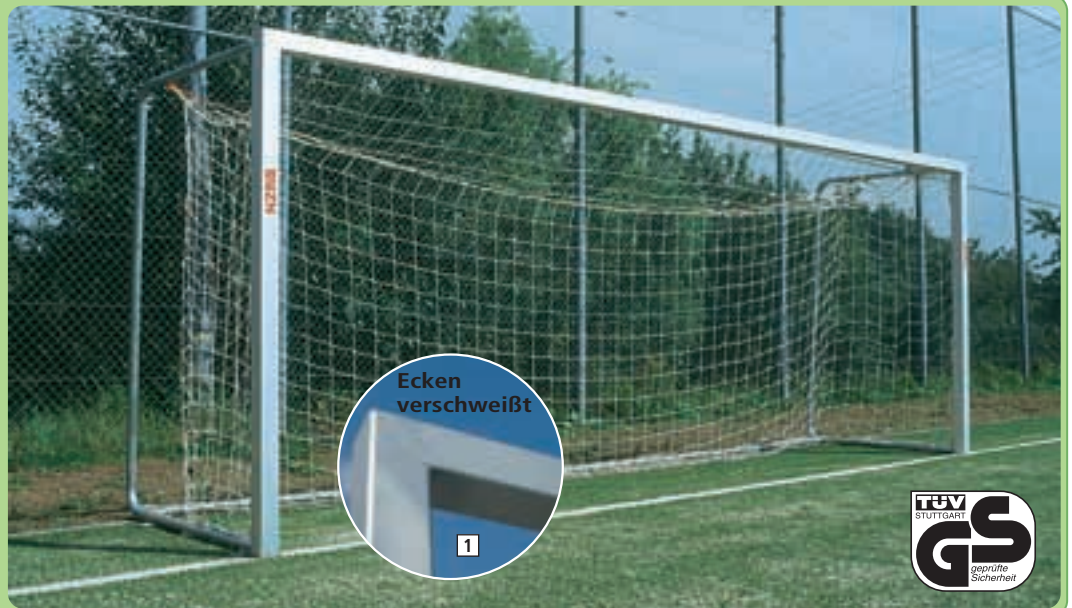

Jugend-Fußballtor

Alu-Profil 80x80 mm, Oberfläche mattsilber eloxiert, in Bodenstehend, ohne Bodenhülsen und Abdeckungen, Netzbügel verzinktes Stahlrohr, äußerst robust und haltbar, lichte Maße 500x200 cm, einschl. Kunststoff-Netzbefestigungskeile.

1005 Stück € 400,70

2 Jugend-Fußballtor

wie Art.Nr. 41063, jedoch mit festverschweißten Ecken.

5800 Stück € 458,80

Mehrpreis

für Montage im Werk.

6633 Preis auf Anfrage

Bodenhülse für Jugendfußballtor
mit losem Deckel.

2387 80 x 80 mm € 23,20



Bodenrahmen

zur freien Aufstellung des Alu-Jugend-Fußballtores 2x5 m. Optimale Nutzung der Tore, da diese für Trainingszwecke an beliebiger Stelle aufgestellt werden können. 3teiliger, komplett feuerverzinkter Stahlrahmen, welcher auf die Befestigungslaschen am Torbügel nur aufgeschraubt zu werden braucht. Bei Fremdfabrikat muss seitlich verbohrt werden. Hinteres Beschwerungsrohr zur Sandfüllung vorgesehen. Beschwerungsrohr mit Traggriff zum einfachen Transport, komplett, ohne Sand. Abb. siehe Seite 52.

41069 Set für 1 Tor € 482,00

3 Mobil-Set

Transporteinrichtung als Nachrüstsatz für freistehende Tore.

für Ovalprofil 120x100 mm

2994 € 156,10

für Vierkantprofil 80x80 mm

2995 € 156,10



Transportwagen

für Jugendfußballtore 5x2 m, zum Transport in der Halle. Die Tore werden seitlich in den Wagen eingehängt. Gesamthöhe nur 214 cm.

1106 € 230,50

4 Netz-Befestigungskeile (DBGM)

aus schwarzem, unverwütllichem Polyamid, sehr stabil, einfach zu montieren.

Ersatzteilset bestehend aus 10 Stück.

1139 € 8,90

Netz-Befestigungskeile (DBGM)

Komplettsatz (31 Stück) für Jugendfußballtor.

2293 € 26,10

Netzspannvorrichtung

(Bodenrahmen) für Alu-Fußballtor Art.-Nr. 1005. Der Rahmen wird beim Rasenmähen inkl. Netz hochgeklappt und schützt somit die Netze vor Beschädigung durch den Rasenmäher.

1020 Stück € 109,60

Netzbefestigung neuester Vorschrift - keine vorstehenden Teile!



1. Die beiden Netzhakenteile werden in die Nut des Torprofils eingeführt.



2. Mittels leichtem Druck werden die beiden Teile am gewünschten Platz fixiert.



3. Mit einer Zange werden die beiden Teile fest verankert.

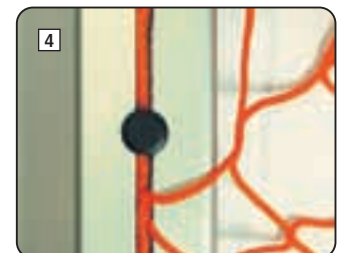

4. In spielfertigem Zustand.





Jugend-Fußballtor transportabel

Latte-Pfosten-Konstruktion; besonders stabiles Ovalprofil 120x100 mm nach DIN, vielfache Innenversteifung, vollverschweißt. Die großen Alu-Netzbügel aus sehr stabilem Rundrohr (50x4 mm) sowie der Bodenrahmen (75x50 mm) ist mit der Latte-Pfosten-Konstruktion voll verschweißt. Eine Nut im Bodenrahmen zum Einschieben von Netzhaltern ermöglicht auch im unteren Bereich eine optimale Befestigung des Netzes. Dieses Supertor bildet eine vollverschweißte Einheit. Lieferung mit unverrottbaren Netzhaltern und Antikipp-Bodenverankerung für Weichplätze (2 spiralförmige Erdnägel sowie Haltebügel), je Tor 2 Laschen für Bodenverankerung.

5861	Tortiefe 1,0 m	€	788,90
5857	Tortiefe 1,5 m	€	834,80

Mehrpreis

für angebaute Transportgriffe bei vollverschweißten Jugend-Fußballtoren.

2965	pro Tor	€	60,70
------	---------	---	-------



Vollverschweißt



Jugend-Fußballtor transportabel

Besonders stabiles Ovalprofil 120x100 mm nach DIN, vielfache Innenversteifung und Doppelnut, so dass die Netzhalter nur wenige mm über dem Radius sichtbar sind (verletzungsneutral). Bodenrahmen und -holme bestehen aus dem gleichen Profil. Tor dadurch standsicherer und robuster, Netzbefestigung erfolgt ebenfalls im unteren Bereich über Netzhalter. Große feuerverzinkte Stahl-Netzbügel, welche in den Eckbereichen verschraubt sind, verleihen dem Tor eine sehr große Stabilität. Pfosten und Holme sind fest miteinander verschweißt. Lieferung mit unverrottbaren Netzhaltern und Antikipp-Bodenverankerung für Weichplätze (4 spiralförmige Erdnägel sowie Haltebügel). Vor dem Zusammenbau können diese Tore mit Sand gefüllt werden und sind dadurch noch standsicherer.

5860	Tortiefe 1,0 m	€	642,70
5856	Tortiefe 1,5 m	€	669,60

Teilververschweißt



Antikipp-Sicherung für nachträgliche Montage

Antikipp-Sicherung fahrbar, für Jugendtore mit Vierkantprofil - zur nachträglichen, stationären Montage an den Bodenrahmen des Fußballtores. Diese Antikipp-Sicherung hat mit ca. 100 kg Gewicht eine hohe Kippsicherheit nach Din EN748. Durch die großen Transportrollen kann das Tor leicht weggefahren werden. Bei Bestellung bitte unbedingt das Maß des Bodenrohres angeben.

19004	für Vierkantprofil	€	426,30
19005	für Ovalprofil	€	461,60

ANTIKIPP-Bodenverankerung

als Nachrüstsatz für transportable Fußballtore, best. aus zwei speziellen Schrauben bzw. spiralförmigen, sehr stabilen Erdankern, kompl. mit Verbindungselementen für die nachträgliche Montage für ein Tor. Profilquerschnitt bei Bestellung bitte angeben.

1976	Satz/ 2 Stk.	€	55,50
------	--------------	---	-------

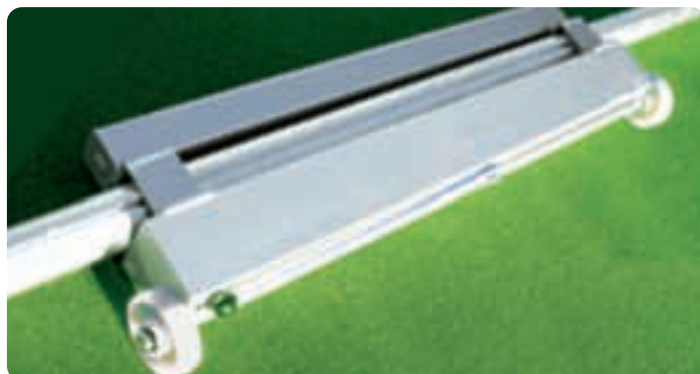

Fahrbare Antikipp-Sicherung

Damit können freistehende Tore an x-beliebiger Stelle auf Hart- und KU-Rasenplätzen aufgestellt werden und sind gegen Umkippen ausreichend gesichert. Somit ist die nach DIN EN748 geforderte Standfestigkeit erbracht. Gewicht 15 kg. Vor Gebrauch muss das Gewicht mit Quarzsand befüllt werden. Große Räder ermöglichen einen leichten Transport. Bitte bei Bestellung genaues Maß des Bodenrohres angeben.

4233	für Vierkantprofil	€	309,30
1606	für Ovalprofil	€	309,20

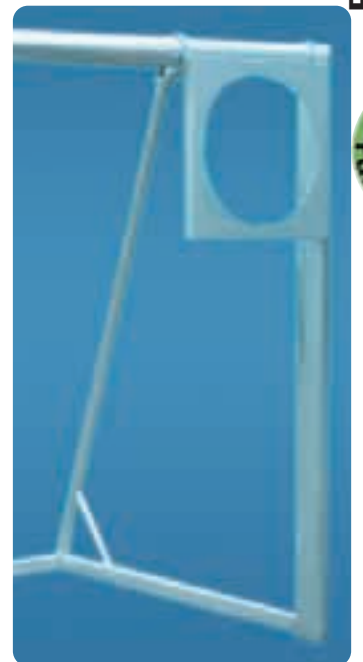

Zieltrainer

Zieltrainer, komplett aus Aluminium, zum Einhängen ins rechte oder linke Toreck, eine wirkungsvolle Trainingshilfe

19006		€	105,50
-------	--	---	--------

Fußball-Tore



01_Ballsport

Fußball-Tornetze knotenlos

Netz-Breite: 750 cm, Netz-Höhe: 250 cm, Maschenweite: 12 cm, mit Spannleinen, nach DIN EN 748, Preis pro Paar.



Tortiefe 80/150		Tortiefe 80/200		Tortiefe 200/200	
Art.Nr	Preis	Art.Nr.	Preis	Art.Nr	Preis
1010	82,10	2630	81,00	6756	113,90
1011	113,90	2631	128,20	-	-
1013	193,90	-	-	-	-
1012	157,00	-	-	6757	225,70
5880	265,70	-	-	-	-

Material/Stärke	Farbe	
Polypropylen 3mm	grün	
Polypropylen 4mm	grün	
Polyester 4mm	grün	
	weiß	
Polypropylen 5mm	grün	

Fußball-Tornetze 2-farbig mit Spannleinen

Material/Stärke	Farbe		Art.Nr	Preis	Art.Nr.	Preis	Art.Nr.	Preis
Polypropylen 4mm	grün/weiß		48023	164,00	4884	168,50	4889	210,30
	blau/weiß		48024	164,00	4885	168,50	4890	210,30
	blau/gelb		48026	164,00	4886	168,50	4891	210,30
	schwarz/gelb		48027	164,00	4888	168,50	4892	210,30
	schwarz/rot		48028	164,00	4985	168,50	4893	210,30
	rot/weiß		48029	164,00	4987	168,50	5000	210,30

Netze für Jugend-Fußballtore

Netz-Breite: 515 cm, Netz-Höhe: 205 cm, Maschenweite: 12 cm, mit Spannleinen, nach DIN EN 748, Preis pro Paar.



Tortiefe 100/100		Tortiefe 80/150	
Art.Nr.	Preis	Art.Nr.	Preis
1015	65,70	-	-
1083	92,70	5878	90,30
4894	115,90	4898	119,00
4896	115,90	4899	119,00
4897	115,90	4988	119,00
10242	160,00	-	-
-	-	5879	179,00

Material/Stärke	Farbe	
Polypropylen 3 mm	grün	
Polypropylen 4 mm	grün	
	grün/weiß	
	blau/weiß	
	rot/weiß	
	weiß	
Nylon, geknotet 4 mm	weiß	
Polypropylen 5 mm	weiß	

Vorteile knotenloser Tornetze:

A: Einfache Montage
Das geringe Gewicht und die ansprechende Form der Netze erleichtern entscheidend die Netzmontage.

B: Gefällige Optik
Das Material sowie die knotenlose Machart verleiht den Netzen ihre besondere Form und verhindert ein Verrutschen der Maschenverbindung.

Zubehör



Kettenbeschwerung
für Fußballtornetze beidseitige Anbindeschnüre. Die Kette 800 g/m liegt in einem Kunststoffschlauch, welcher durch die unteren Maschen des Netzes geflochten wird.
Für Tortiefe 150 cm.
2625 Stück € 135,10
für Tortiefe 200 cm.
2627 Stück € 150,20
für Tortiefe 225 cm.
2628 Stück € 161,40



Bodenverankerung für Tore
für alle Allwetterplätze und sämtliche freistehende Torsysteme. Die Stahlrohrhülse wird einbetoniert und mit der Lasche am Tor standsicher verschraubt.
2110 € 31,20



Zeltheringe
aus Aluminium, Länge 22cm, Materialstärke 1,5mm, Gewicht 18gr. Zur Befestigung der Netze am Boden. Satz mit 10Stück.
26037 € 19,30

Spannseil-Garnitur
bestehend aus 2 Polyethylen-Seilen, ca. 6 mm stark, 9,50 m lang, mit je zwei Schlaufen für die waagerechte Verspannung und 4 Polyethylen-Seilen, 4 m lang, für die seitliche Verspannung.
1014 Garnitur € 15,60

Zubehör Tipp!
Fußball-, Trainings- und Jugendtore S. 6-9



-Fußballtornetze in Vereinsfarben-

Alu-Hallenfußballbanden in Bodenhülsen

Bande in MDF oder Polycarbonat

Hallenfußballbanden in Bodenhülsen. Abmessung jeweils 250 x 100 cm mit Befestigungen an Aluminium-Profilpfosten. Bandeninnenseiten mit MDF-Platten, 12 mm dick (optimal für beidseitige Bandenwerbung nutzbar), oder Polycarbonat, transparent, 8 mm verkleidet.

Bandenelement 250 x 100 cm
aus Stahlrohrrahmen, farbig nach RAL lackiert
Mit beidseitig weiß beschichteter Frontplatte aus MDF sowie weißer Handlaufleiste.

41464 Preis auf Anfrage

Banden-Türelement 250 x 100 cm
aus Stahlrohrrahmen, farbig nach RAL lackiert
Mit beidseitig weiß beschichteter Frontplatte aus MDF sowie weißer Handlaufleiste.

41465 Preis auf Anfrage

Bodenhülse
für Aluminium-Profilpfosten.

2385 Stück € 18,50

Aluminium-Profilpfosten

41493 Preis auf Anfrage

Befestigungsset für 1 Tor

41494 Preis auf Anfrage

Befestigungsset für eine Bandenecke

41495 Preis auf Anfrage

Transportwagen

für 11 Fußballbanden-Elemente.

41466 Preis auf Anfrage



Bande mit Ausleger

Bande in MDF oder Polycarbonat

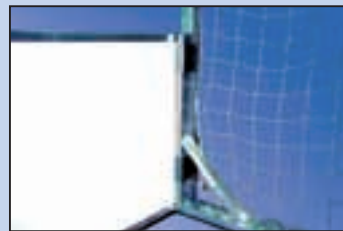
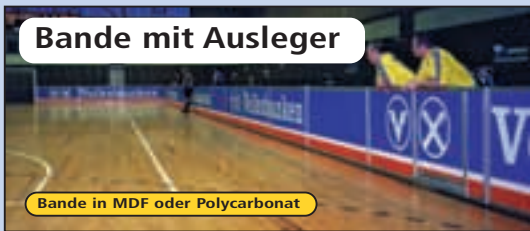

für ein Normspielfeld von 20x40 m. Es werden 110 m Fußball-Banden-Konstruktion benötigt. Bestehend aus: hochwertigen weißen, mit Hart-PVC beschichteten Verbundplatten 200x100 cm, Stärke 2,0 cm, Konstruktionshöhe 100 cm. Die Elemente sind in speziellen Aluminium-Rahmenprofilen von 2,5 cm Dicke eingefasst, sind geräuscharm, ausgesprochen robust und durch ihr hohes Eigengewicht besitzen sie eine sehr gute Standfestigkeit. Diese Banden sind antistatisch, lichtecht, kratz-, stoß- und abriebfest, fleckunempfindlich und physiologisch

unbedenklich. Sie eignen sich hervorragend als Werbeträger. Die Bandenelemente werden in stabile Alu-Standfüße eingehängt, welche im 75 cm tiefen Bodenausleger Gewichte und im unteren Bereich einen rutschfesten Belag zur besseren Stabilität und Standfestigkeit besitzen. Das Aufstellen der gesamten Anlage kann von 2 Personen in ca. 1 Stunde erfolgen.

41461 Preis auf Anfrage

Türelement

41462 Preis auf Anfrage

Lager- und Transportwagen
für 20 Bandenteile.

41463 € 1117,00

Spielerkabinen



Ruhebank für Sportler im Außenbereich

Unterbau Stahlrohr, mit breiter Aufstellfläche. Die Bank kann somit auch auf Rasen und weichen Böden aufgestellt werden, ohne einzusinken. Bankleisten weiß, Banklänge 180 cm, Sitzbreite 46 cm.

2038 € 257,30



Spielerkabine Europa

Formschöne Aluminium-Konstruktion. Durch die runde Dachform ein Blickfang für jeden Sportplatz. Seitenteile oben aus Acrylglas, unten aus weißen Kunststoffplatten. Dach aus Polycarbonat-Doppelstegplatten, UV-beständig. Zum Lieferumfang gehören eine Sitzbank und ein Lattenrost aus Holz sowie 4 Erdanker für sicheren Stand. Höhe 206 cm,

Tiefe 120 cm.

für 10 - 11 Personen

2633 Länge 495 cm € 2532,00

für 6 - 7 Personen

2601 Länge 295 cm € 1875,00





STREET-SOCCER COURT

Der gesamte Aufbau besteht aus einer Alu-Rahmenkonstruktion, 30 mm dick, und weiß laminierten Hartfaserplatten 25 mm dick, mit den Maßen: 2,00 x 0,86 m. Die Aufbauhöhe beträgt 1m. Die Schutznetzgröße ca. 3 m. Die einzelnen Elemente werden einfach in die Standpfosten eingehängt - fertig! Die Anlage kann von 2 Leuten in 1-2 Stunden auf jedem Untergrund aufgestellt werden. Die Elemente können werblich hervorragend genutzt werden, da

sie beidseitig eine glatte KU-Oberfläche haben. Lieferung inkl. 2 Toren 1,80 x 1,20 m. Die Anlage wurde gemeinsam mit dem Niedersächsischen Fußballverband entwickelt und ist dort seit Jahren erfolgreich im Einsatz. Diese Anlage eignet sich hervorragend für Straßenfeste, Schulen und Kindergärten, für Public-Relation und andere Marketingaktivitäten. Bei Einsatz im Außenbereich ist darauf zu achten, dass die Anlage nicht ständig den Witterungseinflüssen ausge-

setzt ist, da es sonst zu Schäden kommen kann. GS-geprüft. Schutznetzgröße ca. 3 m.



Spielfeldgrößen 15x10 m:			Spielfeldgrößen 12,5x7 m:			Spielfeldgrößen 10x7 m:		
2781	ohne Netz	€ 8644,00	2783	ohne Netz	€ 6912,00	2784	ohne Netz	€ 6057,00
25017	mit Netz	€ 9652,00	25016	mit Netz	€ 7603,00	25014	mit Netz	€ 6835,00

Street-Soccer



Einfacher Aufbau - ohne Schrauben mit Steck-Verbindungs-Elementen.

Eine komplette Anlage mit 15x10 m passt auf einen Anhänger mit ca. 300x175 cm Ladefläche.



Spielfeldbarriere



Bestehend aus wartungsfreiem, mattsilber-eloxiertem Aluminiumrohr 60x2,5 mm für Handlauf und Standrohr. Die Teile werden mit T-Form-Gussteilen einfach zusammensteckt und befestigt, das Standrohr einbetoniert. Einfachste Montage. Handlaufhöhe ca. 110 cm ab Oberkante Boden.

Komplett mit Befestigungsmaterial.

2701	per lfm., Pfostenabstand 3 m	€ 23,10
2702	per lfm., Pfostenabstand 2,5 m	€ 23,70



T-Stück
T-Verbindungselement aus Alu-Guss natur mit gefassten Kanten.
19007 Stck. € 9,00

Bogen/Endstück
Überschub, Alu-natur.
19003 Stck. € 11,10



01_Ballsport



Spezialtor Triple Kick Komplettsset

213x152x76 cm (B/H/T), aus Stahlrohrrahmen Ø 32 mm, hochwertig vollverzinkt! Tor mit Torwand und Rebound-Set. Dieses Tor ist speziell auf die Reboundfunktion abgestimmt und lässt sich im Abprallwinkel von ca. 90-120° neigen. Geknüpftes Netz aus starkem Polyester, einfach mit Klettbindern und Leinen zu fixieren. Mit Torwand aus wetterbeständigem Nylongewebe für gezieltes Training. Das Rebo-Set besteht aus straffem Polyester-Mesh-Gewebe mit 22 dynamisch rückfedernden Bungeeschlaufen. Schnellmontage am Tor erfolgt mit Easy-Click-Schnellspannsystem. Kompletts mit 5 Heringen zur Standsicherung.

11000 Stk. € 92,20



Spezialtor „Fold-UP“ Torbügel klappbar

mit klappbaren Bügeln, 213x152x76 cm (B/H/T). Platzsparend zu verstauen. Aus Stahlrohrrahmen Ø 32 mm, blau pulverbeschichtet. Netz aus wetterfestem Polyester, einfache Montage mit Klettbindern und Leinen. Kompletts mit 5 Heringen zur Standsicherung.

11003 Stk. € 61,50



Spezialtor „High-Score“ mit Torwand Torbügel geschraubt

213x152x76 cm (B/H/T), aus Stahlrohrrahmen Ø 32 mm, blau pulverbeschichtet. Netz aus wetterfestem Polyester, einfache Montage mit Klettbindern und Leinen. Mit Torwand aus wetterbeständigem blauem Nylon mit 2 verstärkten Schusslöchern. Einfache Montage mit dem Easy-Click-Schnellspannsystem. Kompletts mit 5 Heringen zur Standsicherung.

11002 Stk. € 71,70

Zubehör-Tipp! Ersatzteil-Set

Ersatz-Netz aus geknüpftem, starkem, wetterfestem Polyester mit Klettverschlüssen und 4 Befestigungsleinen – und 5 Ersatz-U-Stahlheringen zur Standsicherung der Tore. Passend für die Tore „Triple Kick“ und „Fold-UP“.

11005 Stk. € 9,30

Torwand-Plane

mit 2 Ausschnitten Ø 50 cm. Gefertigt aus dem luftdurchlässigen Material der Tennisplatzblenden. Einfache Montage durch eingearbeitete Ösen und 2 mitgelieferte Spannleinen, in einem Tor oder zwischen 2 Pfosten, Farbe blau.

4883	5 x 2 m/Stk.	€ 173,10
4882	3 x 2 m/Stk.	€ 99,60

Torwand

aus robusten Kunststoffrohren, wetterfestem Gittergewebe und großen starkwandigen Kunststofffüßen, welche mit Wasser oder Sand gefüllt werden können und für einen sicheren Stand sorgen.

6176 200 x 140 cm/Stk. € 224,70

Torwand

für noch mehr Spielspaß. Aus wetterbeständigem, blauem Nylon mit 2 verstärkten Schusslöchern. Einfache Montage mit dem Easy-Click-System. Solide Fixierung am Boden durch 6 Heringe. Maß: 213x152 cm (B/H). Passend für die Tore „Triple Kick“ und „Fold-UP“.

11004 Stk. € 20,20

Trainings-Tore



01_Ballsport

Stahl-/Bolztor



feuerverzinkt, Stahlrahmen 200x300 cm, eingeschweißtes Stahlrohrgitter, ideal für unbeaufsichtigte Plätze, da das Tor nicht zerstört werden kann. Gewicht ca. 400 kg.

2161 € 1534,00

Anti-Vandalen-Tor



Super-Spezial-Kleinfeldtor, 3x2 m, obere Tiefe 0,9 m, untere Tiefe 1,1 m. Tor aus Aluminium, vollverschweißt, Torrahmen Ovalprofil 100x120 mm, Netzbügel aus Rundrohr 50x4 mm, Bodenrahmen Rechteckprofil 75x50mm, inkl. 5mm PP-Netz mit Stahleinlage,

MW 11 cm, diagonal gefertigt. Netzbefestigung mit Sicherheitsnetzhaltern, die nur mit einem Maulschlüssel entfernt werden können.

11013 Stück € 1252,00

Alu-Superbolztor



Tortiefe 1 m, komplett verschweißte Alu-Konstruktion für höchste Ansprüche, freistehend. Mit 2 angeschweißten Winkeln für die Befestigung auf Rasen und 2 Antikipp-Bodenverankerungen.

6175 3x2 m € 1695,00
6144 5x2 m € 2230,00

Alu-Superbolztor



Basketballbrett 90x120 cm, komplett mit Basketballkorb und angeschweißtem Kettennetz, Ausladung 1 m. Komplett verschweißte Alu-Konstruktion, Tortiefe 1 m. Maße: 3x2 m

freistehend. Mit 4 angeschweißten Winkeln für die Befestigung auf Rasen und 4 Antikipp-Bodenverankerungen.

1615 € 2156,00

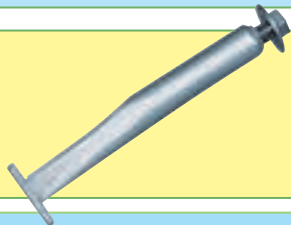

Bodenverankerung für Tore

für alle Allwetterplätze und sämtliche freistehenden Torsysteme. Die Stahlrohrhülse wird einbetoniert und mit der Lasche am Tor stand-sicher verschraubt.

2110 € 31,20

Bolzwand



zerlegbar, komplett feuerverzinkt, 292x185 cm, geschweißtes Stahldrahtgittergewebe, 2 Öffnungen mit ca. 50 cm Ø, Füße zum Einbetonieren.

6161 € 1105,00

Torschusswand



aus hochwertigen Siebdruckplatten. Gesamtmaß 2,5x2 m (eingebaut). Montiert auf stabilem feuerverzinktem Stahlrohrrahmen. 2 Schusslöcher je 50 cm Ø, farblich abgehoben. Extrem leiser Betrieb durch eine Dämmschicht zwischen Rahmen und Platten. Liefere-

mit verzinkten Bodenhülsen, Einbautiefe 0,9 m. Gesamtgewicht ohne Bodenhülsen 110 kg. Lieferung zerlegt, mit Aufbauanleitung.

61027 € 1119,00

Alu-Trainingstor

auch für Street-Soccer und Street-Hockey. Oberfläche Alu-naturblank, Netzbügel einklappbar, einschließlich Netz und Sicherheits-Netzhasen (Stückpreis).

Innenmaß 120x80 cm Tortiefe: 70 cm	
2555 Maschenw. 4,5 cm	€ 250,00
Innenmaß 180x120 cm Tortiefe: 70 cm	
2556 Maschenw. 4,5 cm	€ 310,00
Innenmaß 240x160 cm Tortiefe: 100 cm	
2557 Maschenw. 10 cm	€ 370,00

Ersatznetze für Alu-Trainingstore

Polypropylen hochfest, 2,3 mm stark, Maschenweite für die 2 kleinen Tore 4,5 cm, für das große 10 cm, grün (Stückpreis).

2605 120x80x70 cm	€ 21,40
2606 180x120x70 cm	€ 23,90
2602 240x160x100 cm	€ 34,90



Netzhalter

für Jugendfußball - und Alu-Trainingstore

1167 Stk	€ 0,90
----------	--------



ab 2 Stk.:

ANTIKIPP-Bodenverankerung

als Nachrüstsatz für transportable Fußballtore, best. aus zwei speziellen Schrauben bzw. spiralförmigen, sehr stabilen Erdankern, kompl. mit Verbindungselementen für die nachträgliche Montage für ein Tor. Profilquerschnitt bei Bestellung bitte angeben.

1976	€ 55,50
------	---------



Alu-Trainingstor

Vollverschweißt



ab 2 Stk.:

vollverschweißt. Robuste Konstruktion für Street-Soccer und Street-Hockey. Tortiefe 70 cm, Oberfläche Alu-naturblank. Torrahmen aus System-Profilen 80x80 mm, Grundrahmen 80 x 40 mm und stabile Netzbügel Ø 40 mm - das Tor für hohe Beanspruchungen. Einschließlich Netz (Maschenw. 4,5 cm) und Sicherheits-Netzhalter (Stückpreis).

4690 120x80 cm	€ 274,40
4691 180x120 cm	€ 323,50



Alu-Minitor

einfache klappbare Ausführung aus Aluminiumrohren, lichte Torabmessung 100x100 cm. Lieferung ohne Netz.

2372 Stück	€ 118,50
------------	----------

Mini-Tornetz

110x110x50 cm, 2 mm Polyethylenleine, grün, Maschenweite 4,5 cm.

2459 Paar	€ 32,80
-----------	---------

Street-Soccer-Tor



vollverschweißt, besonders robuste Konstruktion, komplett aus Aluminium, freistehend, mit 2 seitlichen Laschen für die Bodenverankerung.

2596 120x 80 cm	€ 480,30
25018 180x120 cm	€ 1002,00
25019 240x160 cm	€ 1358,00

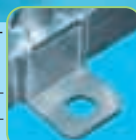

Street-Soccer-Tor



stabiles Stahlrohr, klappbar, sehr Platz sparend aufzubewahren, einschl. Netz, 4 mm PE-Rundleine, Maschen 4x4 cm, mit Erdanker

zum zusätzlichen Befestigen im Rasen, BxHxT 140x106x50 cm.

2575	€ 144,50
------	----------

Trainingshilfe-Paket



festgeklemmt:

lose aufgelegt:

Vielfach verwendbare Übungshilfe für Schule und Verein.

Für alle Sportarten geeignet. Übungsleiter und Sportler haben eine unbegrenzte Verwendungsmöglichkeiten beim Einsatz dieser Hürden (Fußballtraining, Leichtathletik, Handball, Spielfeldabspernung usw.). Der Standfuß ist aus bruchsicherem Kunststoff, durch sein Gewicht hat er optimale Standsicherheit. Die Gelenkklemmern halten in jeder Position durch Federklemme. Die Querstangen können dadurch auch schräg positioniert werden. 1er-Set besteht aus 2 Füßen, 2 Klammern, 3 Stangen, Länge 160 cm.

3804	1er-Set	€	36,60
3805	5er-Set	€	167,90
3807	10er-Set	€	311,30
3801	Gelenk, einzeln	€	3,70
3802	Standfuß, einzeln	€	10,20
3803	Stangen, einzeln	€	7,40

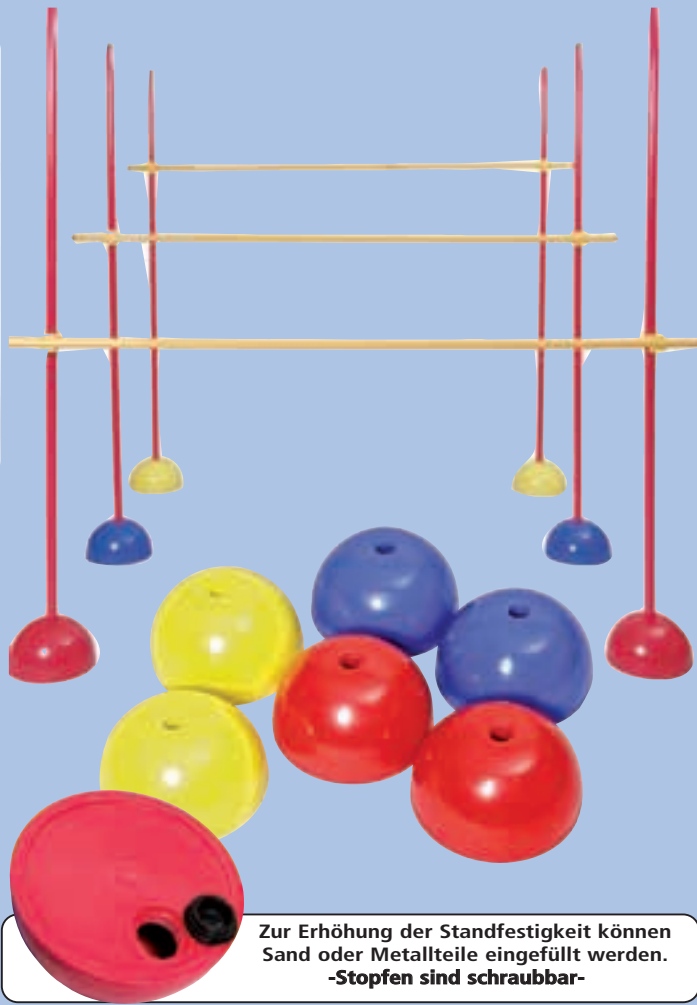

Zur Erhöhung der Standfestigkeit können Sand oder Metallteile eingefüllt werden. **-Stopfen sind schraubbar-**



Hürdenlauf



Sprung aus dem Stand



Slalomübung mit Ball

Turnstab

PVC. Ideal als Übungshilfe.

Länge 1,00 m

3027	Ø 25 mm, rot	€	4,30
3073	Ø 25 mm, blau	€	4,30
3268	Ø 25 mm, gelb	€	4,30
3270	Ø 25 mm, grün	€	4,30

Länge 0,80 m.

31018	Ø 25 mm, rot	€	3,60
31010	Ø 25 mm, blau	€	3,60
31019	Ø 25 mm, gelb	€	3,60
31020	Ø 25 mm, grün	€	3,60



Standfuß



Standfuß

PVC, Ø 20cm, mit Aussparung passend für Turnstab. Zur Erhöhung der Standfestigkeit können Sand- oder Metallteile eingefüllt werden. Die auf der Unterseite platzierten Stopfen sind schraubbar.

3802	€	10,20
------	---	-------



Slalomstangen



1,60 m lang, Ø 25 mm, rot und gelb, farbig sortiert. Mit Metallspitze, 8 mm stark, zum Einstecken in den Boden. Ideal zum Training von Bewegungsabläufen und Dribbling.

34007	Stk.	€	5,80
34008	12 Stk.+Tasche	€	79,40

Trainingshürde Jump



Set besteht aus 1 m langem Stab, 2 Kunststoffkegel und 2 Einhängetreppchen mit unterschiedlichen Auflagenhöhen.

(verstellbar in Höhen von 10-40 cm).

2599	Set	€	23,00
------	-----	---	-------

Linien-Koordinations-System



Das universellste Trainingsgerät, das Sie je hatten. Nutzen Sie dieses Gerät und schulen Sie insbesondere die Beinkoordinationsfähigkeit Ihrer Spieler, egal in welcher Sportart oder Leistungsklasse. Individuell, schnell und einfach umsteckbar. • Grundeinstellung ergibt ein 6 m langes System mit 11 Querstreifen alle 50 cm • leichtes und schnelles Aufbauen • Abstände variabel gestaltbar • unendliche Möglichkeiten: Raute, Stern Tra-

pez, Übungsfelder, Start-Stoppllinien, Spielfelder, Zielfelder, als Bänder für Fangspiele • beliebig verlängerbar. Set besteht aus 19 Streifen ± 1,5 m, mit Maßblochung alle 10 cm, 22 Halteclips.

3882 Set € 78,30

Übungsheft



Übungsheft zu dem Linien-Koordinations-system.

38051 € 18,80



Trainings- DVD

Trainings- DVD zu dem Linien-Koordinations-system

38064 € 11,00

Trainingshürde Mini



Stabile Trainings- und Koordinationshürde. Für Lauf- und Sprungübungen. In 2 verschiedenen Höhen lieferbar. Hürde 16 cm hoch, 45 cm breit und 31 cm hoch, 49 cm breit.

84001	16 cm	€	11,70
84002	Set zu 10 Stück	€	93,50
84003	31 cm	€	13,80
84009	Set zu 10 Stück	€	110,00

Koordinationsleiter



3,85 m lang, vielseitig einsetzbare Trainingshilfe aus wetterfestem Kunststoff. 10 verschiebbare Sprossen 47 cm breit. Für Lauf-

und Sprintübungen, schnell aus- und aufrollbar. Mit Tragetasche.

84000 € 39,90

Trainingshürden Soft

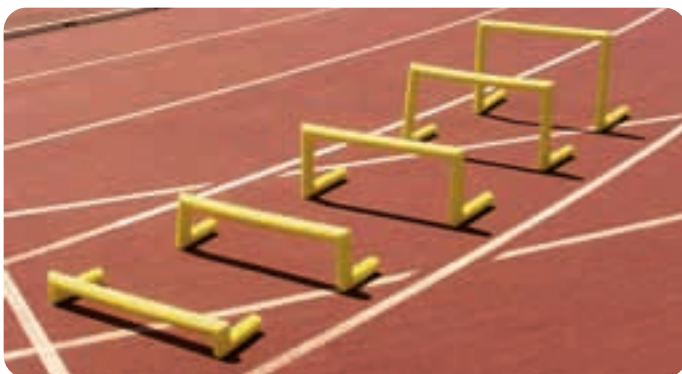

aus weichem Polyethylen Ø 45 mm, gelb. Die Hürden sind 70 cm lang und haben fünf verschiedene Höhen: 10 - 20 - 30 - 40 - 50 cm.

Ideales Trainingssystem, keine Verletzungsgefahr.

4951 5er-Set € 71,20

Multifunktions-Großbaustein Set



bestehend aus 20 Stück Schaumklötzen, je 50x15x9 cm, gelb, rot, blau und grün (je 5 Stück). Material: Hochwertiger PE-Schaumstoff mit Bohrungen. Durch diese gibt dieser Baustein in Querrichtung leicht nach, während er hochgestellt völlig stabil bleibt. Ein

tolles Spielgerät sowie im Trainingsbereich vielseitig einsetzbar, z.B. zum Bau von Slalombahnen, Hindernissen, Hürden etc.

3397 € 158,60



Fahreinrichtung (Trolley)

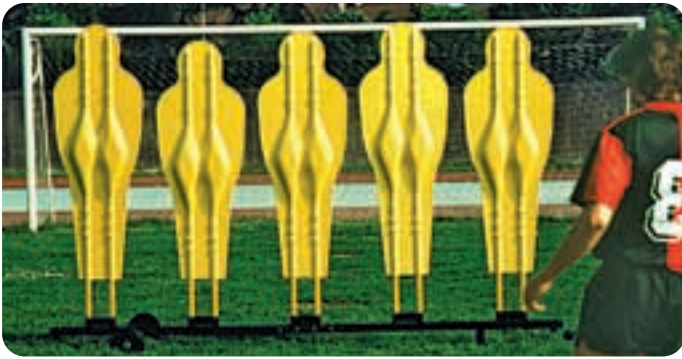

für die Trainings-Dummies. Mit einer fahrbaren Übungsmauer lassen sich ideal Freistöße üben. Die Rollen dieser Fahreinrichtung sorgen für praktischen Transport. Stabile Stahl-

Konstruktion, Länge ca. 260 cm. Lieferung ohne Dummies!

3808 Set € 378,50

Dummy-Set freistehend



Die stabilen Konstruktionen können individuell gestellt werden und leisten optimalen Trainingseffekt. Material: ABS-Kunststoff. Set

zu 5 Stück: 2x 175 cm, 2x 170 cm, 1x 165 cm.

3809 Set € 650,50

Grenzstange



Fahne
einzeln, Größe 30x30 cm, gelb, passend für Stange Art.-Nr. 8240, Ø 25 mm.

1954 € 3,70

Fahne
einzeln, Größe 30x30 cm, gelb, passend für Stange Art.-Nr. 8275, Ø 50 mm.

1952 € 3,30

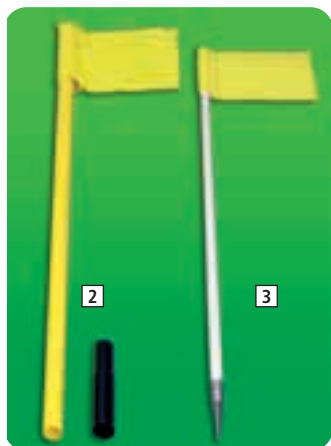

[2] Grenzstange

Polyethylen gelb, unzerbrechlich und biegsam, witterungsbeständig, Durchm. 50 mm, Länge 160 cm, mit Bodenhülse und gelber 30x30 cm Fahne.

1923 € 15,10

Grenzstange

Stange Polyethylen gelb, wie zuvor beschrieben, jedoch ohne Zubehör.

1668 € 8,70

[3] Grenzstange

Holz, weiße Kunststoffbeschichtung, Ø ca. 25 mm, Länge ca. 160 cm, mit Einschlagschutz sowie Eisenspitze und gelber Fahne.

1920 € 9,60

Bodenhülse für Art.-Nr. 8275

1951 extra, 30 cm lang € 3,60

Kopfbalpendelmast



Kopfbalpendelmast

Aluminium, für 1 Ball, Höhe 4,50 m, Armlänge 1,65 m, ohne Bodenhülsen, unverwüstlich, ohne Seil und Ball.

1021 € 300,90

Kopfbalpendelmast

Aluminium, für 2 Bälle, ohne Seile, Bälle und Bodenhülse.

1022 € 501,80

Bodenhülse

für vorstehende Kopfbalpendelmasten.

2572 Stück € 37,80

[1] Pendelballseil

geflochtenes 5 mm-Nylonseil, 12 m lang, mit Karabinerhaken.

1481 € 9,70

Pendelball



32-teilig, Chromleder, 68 cm Umfang, mit Schlaufe und Drehwirbel, ohne Pendelballseil.

1480 € 25,70

Tellerfuß



aus massivem Gummi, zum Einstecken der Grenzstangen, einschl. Reduzierhülse.

1930 2,7 kg € 21,70

Ballfänger



Aluminium, zum Einfangen von Bällen aus Bach, See etc. Stangenlänge 3 m.

3041 € 97,70

Hülsenbohrer DBGM



zum Säubern von Grenzstangen-Bodenhülsen Ø 50 mm. Stahlkonstruktion vollkommen glanzverzinkt. Einfachste Bedienung: Bohrer wird in die Hülse gedreht und mit Schmutz und Erde hochgezogen - fertig - die Grenzstangen können wieder eingesetzt werden.

1477 € 44,30



Markierungskegel



rot-weiß gestreift.	87002	37 cm, blau	€	4,90		
8770 50 cm	€	10,30	8774	37 cm, gelb	€	4,90
8776 32 cm	€	8,30	87003	37 cm, grün	€	4,90
Mehrprijs für Kegel	8726	37 cm, rot	€	4,90		
mit Zahlen, je PVC-Ziffer schwarz, nicht aufgeklebt.	87004	23 cm, blau	€	2,80		
8773 10 cm hoch, Stück	€	2,10	8775	23 cm, gelb	€	2,80
	87005	23 cm, grün	€	2,80		
	8772	23 cm, rot	€	2,80		

Kegel mit Löchern



zum Einstecken von Stäben Ø 2,5 cm oder Flachreifen. Für viele sportliche Übungen: Springen, Steigen, Kriechen etc. Sets mit 4 Teilen, je 1 Stück blau, rot, gelb, grün.

Sets	31015	50 cm, gelb	€	9,20		
2728 50 cm hoch, Set	€	35,10	31016	50 cm, grün	€	9,20
2729 30 cm hoch, Set	€	18,40	31012	30 cm, blau	€	5,00
Einzeln	31022	30 cm, rot	€	5,00		
31011 50 cm, blau	€	9,20	31023	30 cm, gelb	€	5,00
31017 50 cm, rot	€	9,20	31014	30 cm, grün	€	5,00

Markierteller



Ø 19 cm, 5 cm hoch, in 4 verschiedenen Farben mit je 10 Stück, auf Stapel-Transporthalter.

8843 Set zu 40 Stück € 36,10

Markierhalbkugel



aus schlagfestem Kunststoff, Ø 20 cm, 9 cm hoch, 4 verschiedene Farben mit je 10 Stück, leichter Transport und Aufbewahrung durch Transportstab.

3410 Set zu 40 Stk. € 50,90

Soccer Wall



4 Trainings-Dummy 180 cm hoch, in blau/schwarz/gelb. Patentiertes Trainingssystem für viele Übungsvarianten. Leicht und schnell zu montieren, mit faltbarem Überzug, der mit Klettband an der stabilen Stahlkonstruktion befestigt wird. Diese besteht aus 2 Teilen, die mit der "Quick-Click"-Technik sekundenschnell zusammengebaut wird. Eine hochelastische Feder im Sockel absorbiert härteste Schüsse und garantiert lange Halbarkeit.

Als Komplett-Set mit folgendem Lieferumfang:

4 Dummies, 1 Fußball-Tennisnetz-Set 5m lang, stabile Tragetasche, Übungs-DVD und Trainingsanleitung mit 45 Übungsbeispielen.

38052 Set € 402,50

Markierhauben Trainer



mit 12 Auflagemulden an der Seite, zur Aufnahme von Turnstäben Ø25 mm, und 4 an der Spitze. Aus schlagfestem Kunststoff, 15 cm hoch.

34006	rot	€	2,00
34004	blau	€	2,00
34005	gelb	€	2,00
34003	grün	€	2,00

Markierhauben Trainer

4 Farben, Satz à 20 Stück, mit Stapel- und Transportstab.

34037 Set zu 20 Stück € 35,90

Zielbögen



Aus stabilem Kunststoff sind diese Zielübungshilfen geformt. Sie eignen sich ideal für Schüsse aus kurzer und langer Distanz.

3810 Stück € 18,40

Markierhauben



für Stangen, Ø 30 cm, Höhe 15 cm, auf Stapel- und Transporthalter, in den Farben rot, gelb, weiß.

3362 Set zu 30 Stück € 64,00

Zubehör für das Training

Taktik-Mappen



Taktik-Mappen

im handlichen Maß, für kurze Taktikanweisungen am Spielfeldrand oder als Unterrichtsmappe für Lehrgänge. Magnethaftende Tafel 28x18,5 cm, incl. Spielfeldnotizblock, Kugelschreiber und Magneten.

1673	Fußball	€	31,40
1675	Basketball	€	31,40
1674	Handball	€	31,40
1676	Volleyball	€	31,40

Coachingboard

mit Magnetfeld und Spielfeldnotizblock im College-Design (36 x 23,5 cm).

3950	Fußball	€	15,00
3951	Volleyball	€	15,00

Coachingboard



Coachboard de luxe

Grosse Trainings-tafel 90x60 cm, weiß, mit 27 Magneten.

39038	Fußball	€	89,20
-------	---------	---	-------

Regelhefte

in Taschenformat 8.5x10.5 cm, 48 Seiten Inhalt über Regeln und Ausrüstung.

33022	Fußball	€	2,80
33023	Handball	€	2,80
33024	Volleyball	€	2,80
33025	Leichtathletik	€	2,80
33026	Badminton	€	2,70
33028	Tischtennis	€	2,70
33029	Basketball	€	2,80
33030	Beach Volleyball	€	2,70
33031	Tanzsport	€	2,70
33032	Hockey	€	2,70
33033	Rhythm.Sportgym.	€	2,80
33034	Jogging	€	2,70
33036	Tennis	€	2,80
33037	Squash	€	2,80



Magnethaftende Sportlehrtafel



100x95 cm, mit Schreibrand, inklusive Spielsätzen und Transportrolle.

2400	Fußball	€	116,90
2401	Handball	€	116,90
2404	Hockey	€	116,90
2403	Volleyball	€	116,90
2425	Basketball	€	116,90
4501	Tennis	€	116,90
4502	Badminton	€	116,90
4503	Wasserball	€	116,90

Magnethaftende Lehrtafel

40x60 cm, selbstklebend und problemlos wieder abziehbar. Lieferumfang: Karte, Kreide und Schwamm.

3815	Fußball	€	89,90
3816	Handball	€	89,90
3817	Basketball	€	89,90
3818	Volleyball	€	89,90
3819	Hockey	€	89,90

Weißwandtafeln

magnethaftend und mit trockenen, löschbaren Stiften beschreibbar, in elox. Alurahmen mit Ablageleiste, Querformat. In Leichtbauweise für Wandanbringung.

2528	60x90 cm	€	61,00
2529	90x120 cm	€	96,60
2530	90x180 cm	€	161,60
2532	100x200 cm	€	202,10



1

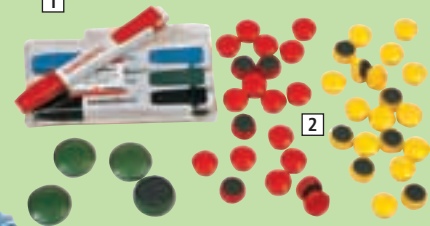

1 Weißwandstifte

in neuer Form, 4 Stück, schwarz, rot, grün, blau.

2525	€	7,70
------	---	------

Löcher

einfache Filzausführung, ohne Papier.

2526	€	9,10
------	---	------

2 Signalelemente

Ø 20 mm, 20 Stück im Beutel.

2341	rot	€	9,00
2342	gelb	€	9,00

Schreibfläche ca. 60x100 cm, anthrazit, kunstharzbeschichtet, mit Kreide beschreibbar. 4 Stück Schwenkrollen, davon 2 Stück mit Feststellbremse, einfachster Transport möglich.

2340	€	256,10
------	---	--------

Tafel rollbar



Flip-Chart "Spezial"

Ersatzblocks 68x95 cm, blanko, 20 Blatt, 70 g/qm.

2523	€	8,90
------	---	------

Zubehör-Set 4 Stifte und 4 Magnete.

2524	€	12,70
------	---	-------



höhenverstellbares, verchromtes Dreibein-Gestell, speziallackierte weiße Tafel mit Weißwandstiften beschreibbar und trocken löschar, magnethaftend, incl. Block (10 Blatt) und Ablageleiste. Höhe: 190 cm, Tafelgröße: 75x100 cm

2522	€	91,00
------	---	-------

Doppelstartnummern - neutral



trapezförmig, Baumwolltuch ca. 28x31 cm, mit Schulter- und Bindebändern.

8820	weiß	€	9,60
8807	rot	€	9,60
8808	blau	€	9,60
8806	grün	€	9,60
8792	gelb	€	9,60

Mehrpreis für schwarze Nummern

8809	1-9	€	2,40
8396	2-stellig, 10-99	€	3,10

Startnummern mit Werbedruck



Tyvek-Material, Größe: 24x16 cm, Ziffernhöhe 10 cm. Inkl. Werbedruck, zuzüglich Filmkosten.

8966	Satz/100 St.	€	49,50
------	--------------	---	-------



Tyvek-Material, Größe: 20x20 cm, Ziffernhöhe 10 cm. Inkl. Werbedruck, zuzüglich Filmkosten.

8967	Satz/100 St.	€	59,50
------	--------------	---	-------

Filmkosten für Werbedruck

max. 40x180 mm.			
8970	1-farbig	€	49,50
8971	2-farbig	€	98,80



Tyvek-Material, Größe: 20x16 cm, Ziffernhöhe 10 cm. Inkl. Werbedruck, zuzüglich Filmkosten.

8965	Satz/100 St.	€	47,10
------	--------------	---	-------

Startnummern mit Abriss



Tyvek-Material, Größe: 20x16 cm, Ziffernhöhe 10 cm. Abriss: 9x6 cm, perforiert und mit 5 mm Ziffern nummeriert. Inkl. Werbedruck, zuzüglich Filmkosten.

8968	Satz/100 St.	€	74,60
------	--------------	---	-------

Startnummern



Tyvek-Material, Größe: 20x14 cm, Ziffernhöhe 10 cm.

8964	1 - 100	€	35,80
9012	101 - 200	€	35,80
9013	201 - 300	€	35,80
9014	301 - 400	€	35,80
9015	401 - 500	€	35,80
9016	501 - 600	€	35,80
9020	601 - 700	€	35,80
9026	701 - 800	€	35,80
9028	801 - 900	€	35,80
9029	901 - 1000	€	35,80

Sicherheitsnadeln



passend für alle Startnummern, verchromt, 28 mm.

8969	Packung/1000 St.	€	25,70
------	------------------	---	-------



Markierhemd

zum schnellen Wenden während der Parteeispiele von z.B. 8:8 auf 7:7+2 oder für das schnelle Wechseln beim Spiel mit einem neutralen Spieler. 100% Polyamid, rot/gelb, Größe Senioren.

8842	€	11,00
------	---	-------



Trainingswesten

zur Unterscheidung von verschiedenen Mannschaften, Baumwolle mit rundem Halsauschnitt, Befestigung mit Bindebändern.

8816	blau	€	4,90
8817	rot	€	4,90
8818	grün	€	4,90
8819	gelb	€	4,90



Markierungsweste Kunstfaser

8867	rot, Größe XL	€	6,30
8812	blau, Größe XL	€	6,30
8869	grün, Größe XL	€	6,30
8871	gelb, Größe XL	€	6,30
8884	rot, Größe M	€	5,70
8823	blau, Größe M	€	5,70
8886	grün, Größe M	€	5,70
8887	gelb, Größe M	€	5,70



Mannschaftsbänder

aus 5 cm breitem, synthetischem Gurtband, sehr strapazierfähig. 60cm lang.

8727	blau	€	2,10
8794	rot	€	2,10
8798	grün	€	2,10
8799	gelb	€	2,10

Armbinde aus elastischem Gummigewebe



3411	Platzordner, weiß	€	2,60
3412	Spielführer, gelb	€	2,60
3413	Ordner, gelb	€	2,60
3414	Aufsicht, rot	€	2,60
3415	Trauerflor, schwarz	€	2,60
4817	Ordner, weiß	€	2,60
4816	blau	€	2,60
4815	leuchtgelb	€	2,60
4814	leuchtrot	€	2,60

Alu-Mannschaftskoffer



Alu-Mannschaftskoffer

sehr stabil. Abgerundete, verstärkte Ecken, mit Schloss. Ideal für Trikots, Schuhe usw.

8260	68x41x18 cm	€	111,80
8261	83x50x21 cm	€	142,60

Mannschaftsbänder mit Klettverschluss

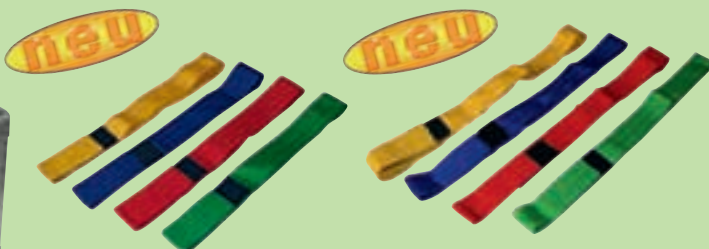

Mannschaftsbänder mit Klettverschluss

Junior, in der Länge verstellbar, aus 5cm breitem PE-Gurtband. 36-44 cm lang.

87011	blau	€	2,90
87012	rot	€	2,90
87013	grün	€	2,90
87014	gelb	€	2,90

Mannschaftsbänder mit Klettverschluss

Senior, in der Länge verstellbar, aus 5cm breitem PE-Gurtband. 52-60 cm lang.

87016	blau	€	3,30
87017	rot	€	3,30
87018	grün	€	3,30
87019	gelb	€	3,30



1



1 Schiedsrichter-Set

Modell International im Großformat 19x26 cm, je 1 rote, gelbe, blaue SR-Karte, 5 Spielnotizkarten, 1 Bleistift mit Halteklipp, 1 Notizblock, 1 Wählmarke, 1 Kugelschreiber, 1 Quittungsblock, 1 Stollenprüfer, 1 Schweißband, 1 Kunststoff-Schriiltonpfeife, 1 Metall-Schriiltonpfeife.

6894 Fußball € 28,80

ohne Stollenprüfer, ohne blaue Karte

70814 Handball € 27,10

2



2 Schiedsrichter-Set Liga

Inhalt: 1 rote Karte, 1 gelbe Karte, 3 Spielnotizkarten, 1 Bleistift mit Halteklipp, 1 Notizblock, 1 Wählmarke, 1 Kugelschreiber, 1 Quittungsblock, 1 span. Schriiltonpfeife, 1 Mitteltonpfeife, Fächer für Berichtsbogen, Spelaufträge usw.

6896 Fußball € 20,60

6897 Handball € 19,60



Mechanische Auswechselfel Switch

aus witterungsbeständigem Kunststoff für die Anzeige von Ein- und Auswechslungen. Zweiseitig, neon-rot für Out, neon-gelb für In.



Zahlen werden durch Umklappen der Farbplättchen erzeugt. Maße: 40x34 cm, Ziffernhöhe 26 cm.

18013 € 73,40



Metallpfeife

Mundial mit schrillum Ton, vergoldet. Lieferung im Geschenksetui - gravurfähig.

8310 € 8,40

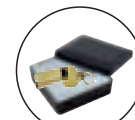

ACME mittelgroße Plastik-Trillerpfeife

Schneckenform mit geradem Mundstück.

8390 € 2,40



ACME Plastik-Trillerpfeife

Schneckenform, mit geradem Mundstück.

8392 € 3,00



ACME helltönige Trillerpfeife

vernickelt, konische Form.

8393 € 6,00



ACME mittlere Trillerpfeife

vernickelt, konische Form.

8388 € 8,00



ACME helltönige Bakelit-Trillerpfeife

Schneckenform.

8394 € 4,30



ACME mittlere Trillerpfeife

Schneckenform, Bakelit.

8389 € 4,60



ACME Trillerpfeife 558

Bakelit, mit vernickeltem Zweifingergriff.

8395 € 6,00



Schiri-Pfeife Fox 40

die erste Trillerpfeife ohne Kugel, extrem durchdringender Ton, der auch im lautesten Stadion unüberhörbar ist.

8387 € 7,10



Handpfeife Wizzball

die patentierte Weltneuheit. Eine in einem weichen PVC-Ballon integrierte Pfeife. Der Pfeifton entsteht durch Drücken auf den Ballon. Keine Ansteckungsgefahr mehr durch übertragene Bakterien!

4089 € 11,90



Pfeifenschnur

mit Karabiner, aus Nylon, 48 cm lang.

18014 schwarz € 1,60



Schiedsrichter-Disziplinkartenset

rot, gelb, Hartfolie 12x9 cm.

1975 € 1,00



Linienrichterfahne

extrem leicht, fluoreszierender Stoff, 40x50 cm, Korkgriff.

1965 rot € 10,80

1967 gelb € 10,80

1972 gelb/rot kariert € 13,30



Linienrichterfahne

30x30 cm, mit leichtem Kunststoffstab.

1916 gelb € 4,80

1953 rot € 4,80

Markierwagen



für Linierungen mit wasserlöslicher Markierungsfarbe. Stabiler Stahlrohr-Rahmen mit wetterfester Lackierung, Kleinteile glanz-verzinkt, Führungsholme in der Höhe verstellbar, Sprüheinrichtung vorne angeordnet, durch Handhebel bedienbar, Linienbreite 50-120 mm verstellbar. Dieses Gerät besitzt 4 große luftbereifte Ballonräder, 2 Kunststoff-Farbbehälter mit großen Einfüll-Öffnungen, Fassungsvermögen je 10 l. Durch Schieben des Wagens wird mittels robuster Zahnradpumpe der Spritzdruck erzeugt.

8834 € 597,20

für Linierungen mit wasserlöslicher Markierungsfarbe. Stabile Stahlkonstruktion mit wetterfester Lackierung, Kleinteile glanz-verzinkt, 12 Liter Farbbehälter (für ca. 9 Liter Markierungsfarbe) mit Handpumpe, Manometer und Sicherheitsventil, Sprüheinrichtung hinten angeordnet, durch Handhebel bedienbar, Linienbreite von 50-120 mm verstellbar, große luftbereifte Ballonräder, Führungsholm höhenverstellbar. Ohne Markierungsfarbe.

8749 3 Räder € 310,40

8833 4 Räder € 412,50



mit Rüttelsieb, verstellbare Streubreite von 50-120 mm, Abstellschieber. Vier große luftbereifte Ballonräder 260x85 mm. Mit Peileinrichtung. Empfohlenes Streumaterial: Sportplatzkreide. Maße: (L/B/H) 970x530x660 mm. Leergewicht: 28 kg, Fassungsvermögen: 50 l.

87000 rot € 432,30

87001 blau € 432,30



Streubreite 5 und 12 cm, optimal für feuchte, schwammige Plätze, da durch die großen, luftbereiften Ballon-Räder sehr leicht zu schieben. Fassungsvermögen ca. 35 Liter.

8743 € 372,10

Markierwagen

wie vor, zusätzlich eingebautes Rührwerk.

8746 € 410,50



1 Markierwagen

12 cm Streubreite, für Fußballfeldmarkierung, mit Handhebel einstellbar. Fassungsvermögen ca. 30 Liter. 1 Jahr Garantie. Führungsholme höhenverstellbar.

8732 € 192,00

Ersatzbürste

8734 Breite 5 cm € 9,40

8735 Breite 12 cm € 12,90

2 Markierwagen

5 und 12 cm Streubreite, mit Handhebel verstellbar, luftbereifte Räder hinten, vorne 2 Vollgummi-Führungsräder mit Peileinrichtung, Führungsholme höhenverstellbar, Fassungsvermögen ca. 35 l.

8731 € 297,70

3 Markierwagen

Wie Art.40680. Jedoch mit eingebautem Rührwerk.

8759 € 341,80

Rührwerk



Plifix synthetisch. Grasimplantat



Plifix synthetisch. Grasimplantat

1 Hilfssystem zur Markierung von Sportplätzen. Dauerhafte gut sichtbare Markierung, kein erneutes Einmessen.

8825 Stk. € 4,50

Plifix synthetisch. Grasimplantat

Plifix synthetisch. Grasimplantat 25 Stück + Eintreibhilfe. Hilfssystem zur Markierung von Sportplätzen. Dauerhafte gut sichtbare Markierung, kein erneutes Einmessen.

8826 Satz € 119,10

Rasen-Markierungsfarbe

weiß, wasserlöslich, für Rasensportplätze. Einsetzbar für alle am Markt befindlichen Nass-Markiergeräte. Frei von Kalk und ätzendem Lösemittel, ökologisch unbedenklich, organisch abbaubar, schnelltrocknend. Erstmarkierung: 1:4 mit Wasser verdünnen. Verbrauch: 5-10 g/lfm. bei 10 cm Linienbreite.



8754 15 kg Behälter € 72,70

Kreidespray

mit Überkopfventil. Die 400ml Dose reicht für ca. 3qm. Zur schnellen und problemlosen Markierung von Gras, Erde oder Wegen, mit Wasser wieder leicht entfernbar.

70819 weiß € 7,60

70822 gelb € 7,60

70823 rot € 7,60

70824 blau € 7,60



Klebeband

PVC, 66 m lang, 50 mm breit, passend für Bodenmarkiergerät.

6109 weiß € 4,50

6110 hellblau € 4,50

6117 gelb € 4,50

6119 grün € 4,50

6135 dunkelblau € 4,50

6134 weinrot € 4,50

6164 schwarz € 4,50

Bodenmarkiergerät



Bodenmarkiergerät

zur Markierung von Turnhallenböden, für Klebebander von 50mm Breite. Bequemes Bedienen durch mitgeliefertes Schneidmesser.

61033 € 165,40





Elektroballpumpe ZX 300

Ölfreier Membran-Kompressor mit integriertem Manometer. Gehäuse aus Kunststoff mit Tragegriff. Ansaugleistung ca. 60 l/min. Höchstdruck ca. 5 bar, 220 V/50 Hz. TÜV-geprüft. Lieferumfang: ca. 80 cm Spiralschlauch, Kfz-Hebelstecker, 1 Ballventil, 1 Ballhohlnadel, 1 Reduziernippel.

2927 € 94,50



Elektroballpumpe MK 40

Robuster Membrankompressor mit niedriger Drehzahl, ca. 1700 U/min, Alu-Druckguss-Gehäuse mit Tragegriff, Ansaugleistung 70 l/min., max. Druck ca. 3,5 bar, 220 V/50 Hz. Absolut wartungsfrei. Lieferumfang: 1,2 m Luftschlauch und 2 Ballventile.

2928 € 192,00



Membran-Ballkompressor MK 50/03

Ansaugleistung 100 l/min, max. Druck ca. 8 bar, Drehzahl 2800 U/min, 220 V/50 Hz. Eingebautes Manometer zur Druckkontrolle. Mit Luftschlauch, Ball- und Reduziernippel.

1960 € 276,60

Ersatzschlauch

1,2m, mit Kfz-Hebelstecker für Ballkompressor.

94041 für MK50 € 16,00

94261 für MK40 € 16,00



Elektroballpumpe Mini Air

Robuster und leiser Kompressor mit Manometer und Umschaltfunktion (aufblasen/absaugen). Langlebig durch besondere Kühlung, für Dauerbetrieb geeignet. Stabiles Kunststoffgehäuse mit integriertem Tragegriff, Gewicht 4,3 kg.

1871 € 180,50

Für Dauerbetrieb geeignet!

Umschaltfunktion für Aufblasen und Absaugen, (Absaugfunktion für große Bälle, wie z.B. 'Anti Burst Gym Bälle' auf S.174) sehr schnell und komfortabel.



Ballkompressor Airjet C

Leistung 8 l/min. bei 1 bar Ausblasdruck, mit Manometer und zwei Düsen.

1944 € 324,40



Ballkompressor MK 110

Luftleistung ca. 100 l/min, Druck bis 8 bar, mit Druckregulierventil.

1927 € 349,90



Ballfüllpistole

mit Manometer, zum Feststellen des Balldrucks sowie zum Nachpumpen. Lieferumfang: Reduziernippel, 2 Ballventile, ca. 1,2 m Schlauch mit Schraubanschluss 1/4" mit Schnellkupplung.

2925 € 45,20

Reduziernippel

Verbindungsstück zur Verwendung der Pumpennippel an Ballkompressor ZX 300, MK 40, MK 50, MK 100, MK 110.

5937 € 1,50

Hebelstecker

für Füllschlauch des Ballkompressors.

9448 € 5,95



Pumpennippel

für Ballpumpen

1 1959 für Gymnastikball € 1,20

2 1939 Hohlnadelventil € 1,30

3 Ballnippel konisch

für Ventilgummiblasen (Patentnippel).

1957 € 1,30

4 Ballventilhalter

Adapterstück zur universellen Nutzung der 3 Pumpennippel, incl. Schlauchschelle.

2029 € 11,80

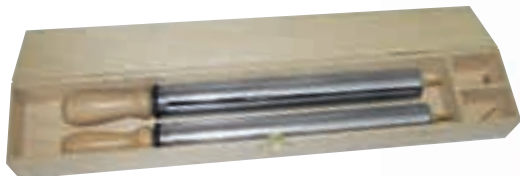

Ballpumpenset

in stabilem Holzkasten, bestehend aus: 2 Ballpumpen verstärkte Ausführung, 2 konischen Ballnippeln, 2 Hohnadelventilen und Holzkasten.

29014 € 40,80



Doppelhub-Ballpumpe

für schnelles Aufblasen und Absaugen der Luft. Mit 4 verschiedenen Adaptern. Hubvolumen 2x2100 ccm, Druck 1 bar. Im Deko-Karton. Nur für Bälle mit Großventil geeignet, nicht für Bälle mit Nadelventil!

2921 € 15,00



Stand-Ballpumpe

mit starker Leistung und Luftdruckmesser sowie Hebelstecker, Adapter und Nadelventil.

1903 € 20,60



Ballpumpe schwarz lackiert.

1904 € 3,90



Ballpumpe verstärkte Ausführung.

1905 € 5,40



Blasebalg

zum Aufpumpen der Riesen- und Weltbälle.

1924 € 8,40



Tretpumpe

mit Doppelzylinder, 420 ccm pro Hub, mit Manometer ca. 4-6 bar.

2920 € 20,00



Aufblas-Set für Sportbälle

Ballpumpe mit Nippel, Ersatzventile, Ventilzieher, Kunststoff-Nadelaufsatz mit Rückschlagventil. Komplett mit Anleitung in Klarsichtpackung. Ungeeignet für WV-Bälle.

2924 € 6,50



Doppelhub-Ballpumpe

durchsichtig, mit flexiblem Schlauchstück und Nadelventil im Griff, nur ca. 21 cm lang (ohne Schlauchstück).

2043 € 46,10



Doppelhub-Ballpumpe

durchsichtig, mit ausziehbarem flexiblem Schlauchstück und Nadelventil im Griff, 34 cm lang.

2044 € 15,20

Ball-Reparatur und Zubehör

Ball-Reparatur-Werkzeug



11 Ball-Reparatur-Werkzeug

mit aufschraubbarem Ventilzieher und Ventildrücker zum Einsetzen des neuen Ventils.

1928 € 25,60

Balldicht



13 Balldicht

Abdichtung undichter Blasen von innen.

1914 € 4,40

Luftdruck-Prüfmanometer



17 Ventilöl

2-3 Tropfen vor dem Pumpen und das Ventil bleibt geschmeidig und dicht.

1948 € 2,70

12 Ventile

Basketball (schwarz), Volleyball (weiß).

1876 schwarz € 1,30

1877 weiß € 1,30

17 Luftdruck-Prüfmanometer

für alle Bälle geeignet. Mit seitlichem Ablassventil bei zu hohem Balldruck.

1945 € 14,60



16 Balltasche

für 5 Bälle, 100% Nylon, PVC-Coating, mit Reißverschluss, 100x24 cm.

1223 € 13,70

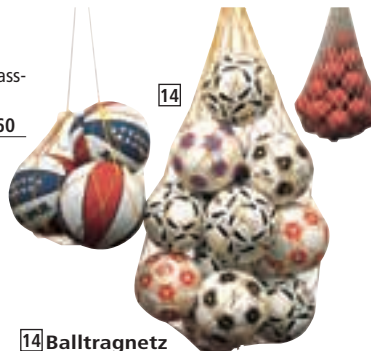

14 Balltragernetz

1908 für 3 Bälle € 2,50

1931 für 10 Bälle € 4,00

1910 für 30 Schlagbälle € 4,40



18 Balltasche

aus robustem Netzgewebe, zum Tragen und Aufbewahren von ca. 12 Bällen. Durchgehender Reißverschluss mit 2 Schließern, Farbe rot.

4865 € 10,00

Informationskästen

Hergestellt aus hochwertigen, verwindungsfreien silberfarbenen Aluminiumprofilen, sowohl für den Außen- als auch für den Innenbereich geeignet. Splittersichere Polycarbonat- oder Acrylglascheiben und solide Schösser bedeuten weitestge-

hende Unempfindlichkeit gegenüber äußeren Einflüssen. Für Wand- oder Ständermontage sowie als Reihenanlagen in zwei verschiedenen Ausführungen.

Infokasten Typ SL/SH



Infokasten Typ SL

Gehäuse silberfarben (E6/C0) mit magnethaftender kunststoffbeschichteter Rückwand im Farbton RAL 5010 (enzianblau) und einer Tiefe von 85 mm (Querformat), öffnet um 180° nach unten und gewährleistet ein schnelles Bestücken, sowie leichte Reinigung. Maße: BxHxT 800x543x85 mm, Sichtfläche ohne Schriftleiste 670x413 mm, Aushänge/Größe 3x DIN A4, 10 Magnete.

Infokasten Typ SL

Querformat, Türöffnung um 180° nach unten klappbar

Art.Nr	Maße BxHxT in mm	Sichtfläche ohne Schriftleiste	DIN Größen	Anzahl Magnete		
4967	800x543x80	670x413	3xDIN A4	10	€	366,50
4968	1025x800x80	895x670	8xDIN A4	10	€	420,50
4969	1380x1025x80	1250x895	18xDIN A4	10	€	593,70
2435	1600x1025x80	1470x895	21xDIN A4	10	€	644,70

Infokasten Typ SH

Hochformat, Türöffnung um 90° nach rechts klappbar

Art.Nr	Maße BxHxT in mm	Sichtfläche ohne Schriftleiste	DIN Größen	Anzahl Magnete		
4970	800x543x80	670x413	3xDIN A4	10	€	340,10
2434	1025x800x80	895x670	8xDIN A4	10	€	390,10
4124	1380x1025x80	1250x895	18xDIN A4	10	€	548,70



Infokasten Typ SH

Zubehör für Typ SL/SH



Schriftleiste neutral für Typ SL/SH

aus 3 mm Acrylglas, weiß, 100 mm hoch, zur Selbstbeschriftung.

4141 € 27,10

Beleuchtung für Typ SL/SH

Leuchtstofflampe weiß, an die Größe des Kastens angepasst.

4971 € 86,50

Zusätzliche Magnete für Typ SL/SH

Ständerpaar für Typ SL/SH
silberfarbig eloxiert, zum Einbetonieren, 2 Alu-Ovalrohre 2,60 m lang.

4972 € 151,00

4973 Stück € 1,00

Infokasten Typ T



Infokasten Typ T

Gehäuse Alu-natur eloxiert mit schwarzer Magnethafttafel und einer Tiefe von 95 mm. Die Öffnung des Frontrahmens erfolgt nach oben. Er wird durch automatisch einrastende Arretierungsstäbe in geöffneter Position gehalten. Nochmaliges Hochklappen löst die Arretierung. Maße: BxHxT 700 x 525 x 95 mm, Sichtfläche ohne Schriftleiste 640 x 465 mm, Aushänge/Größe 2x DIN A4, 10 Magnete.

Querformat, Türöffnung nach oben, Arretierungsstäbe

Art.Nr	Maße BxHxT in mm	Sichtfläche ohne Schriftleiste	DIN Größen	Anzahl Magnete		
2421	700x525x95	640x465	2x DIN A4	10	€	280,60
2422	1000x850x95	940x790	8x DIN A4	20	€	360,70
2423	1350x1025x95	1290x960	18x DIN A4	20	€	481,30

Zubehör für Typ T

Schriftleiste neutral für Typ T

aus 4 mm Acrylglas, weiß, 100 mm hoch. Für Info-Kästen mit der Breite:

4830	700 mm	€	40,20
4584	1000 mm	€	47,20
4585	1350 mm	€	53,30

Beleuchtung für Typ T

Leuchtstofflampe weiß, mit Schalter. Für Info-Kästen mit der Breite:

4831	700 mm	€	86,50
4832	1000 mm	€	99,60
4833	1350 mm	€	105,60

Ständerpaar für Typ T

zum Einbetonieren, 2 Alu-Profilrohre 2,40 m lang.

4834 € 121,60

Zusätzl. Magnete für Typ T

4835 Stück € 1,00

Schutznetze für Sporthalle, Freiplatz oder Schwimmbad in jeder gewünschten Größe lieferbar

Aufhängung mittels Stahlseil



- 1 Spansschloss M 10, verzinkt**
beidseitig Ösen, mit 3 Seilklemmen für Seil Ø 4 mm. Ohne Seil.
2280 € 6,00
- 2 Seilklemme**
für Ø 4-5 mm Stahlseil.
9728 Stück € 2,70
- 3 Kausche**
für Ø 4-5 mm Stahlseil.
9727 Stück € 0,50
- 4 Stahlseil, verzinkt Ø 4 mm**
Es ist jeweils oben, in der Mitte und unten ein Seil erforderlich.
3527 pro Meter € 2,40
- Karabinerhaken**
Stahl verzinkt, Länge 40 mm.
9775 100 Stück € 51,00



- 5 Nylonösen - starke Ausführung**
offener Kunststoffring zum Aufhängen der Netze, 53 mm lang, 30 mm breit, 9 mm Ø, Farbe schwarz. Pro lfm Schutznetz werden 5 Nylonösen zur Aufhängung benötigt.
1754 Stück € 0,80

Pro Meter Stahlseil sind je nach Maschenweite 3-6 Nylonösen oder Karabinerhaken erforderlich.

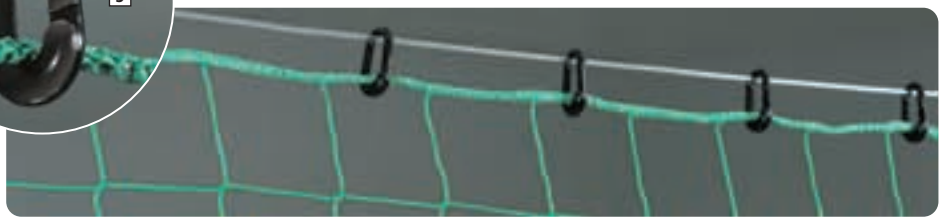

Detail-Schutznetz an Stahlseil aufgehängt. Einfache aber trotzdem wirkungsvolle Ausführung. Die Netze können bei Nichtgebrauch auf dem Stahlseil verschoben werden. Konstruktionsbedingt hängen die Stahlseile leicht durch. Abgebildete Netzqualität 2 mm Polyethylen, 45 mm Maschenweite.

Knotenlose Schutznetze

Rechteckige und quadratische Netze, Preis pro Quadratmeter. Abweichende Formen auf Anfrage. Bei Sonderformaten entstehen Zusatzkosten für Verschnitt!

Art.Nr	Material-Stärke	Maschenweite	Polypropylen	Polyester	Farbe		/qm
9784	2,3 mm	45 mm	x		grün	€	4,50
9291	3,0 mm	45 mm	x		grün	€	5,70
9790	4,0 mm	45 mm	x		grün	€	9,10
9793	2,3 mm	45 mm	x		weiß	€	6,60
9797	3,0 mm	45 mm	x		weiß	€	5,70
9799	4,0 mm	45 mm	x		weiß	€	9,00
9786	2,3 mm	100 mm	x		grün	€	2,50
9789	3,0 mm	100 mm	x		grün	€	2,90
9792	4,0 mm	100 mm	x		grün	€	4,90
9706	2,3 mm	100 mm	x		weiß	€	2,90
9798	3,0 mm	100 mm	x		weiß	€	2,90
9801	4,0 mm	100 mm	x		weiß	€	4,90
9836	3,0 mm	120 mm	x		grün	€	2,30
9838	4,0 mm	120 mm	x		grün	€	4,00
9839	3,0 mm	130 mm		x	weiß	€	4,00

Polyester 4mm

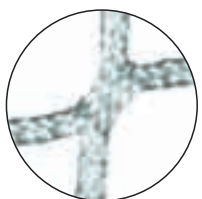

Polypropylen 3mm



Mehrpreis für Netze
 25002 unter 5qm, je Netz 100%
 25000 unter 10qm, je Netz 35%
 25001 unter 20qm, je Netz 20%

Outdoor Stützpfeiler
zum Aufhängen von Stoppnetzen. Aluprofil 80x80 mm mit Profilmutter zur Befestigung der Ösenschauben für Stahlseilbefestigung. Die Pfeiler sind wartungsfrei, 6000 mm lang und haben im unteren Bereich eingelegte Verstärkungen zur Erhöhung der Stabilität. Die Pfeiler können direkt einbetoniert oder mittels einer Bodenhülse (Art.-Nr. 1744) befestigt werden. Pfeilerabstand ca. 5 m.
1709 inkl. Befestigungsmaterial € 149,20

Diagonalstrebe
aus Alurundrohr Ø 50 mm, zum Abstreben der Außenpfeiler (aus Stabilitätsgründen unbedingt erforderlich).
1755 inkl. Befestigungsmaterial € 88,10

Bodenhülse für Outdoor-Stützpfeiler
1744 Länge ca. 600 mm € 49,10

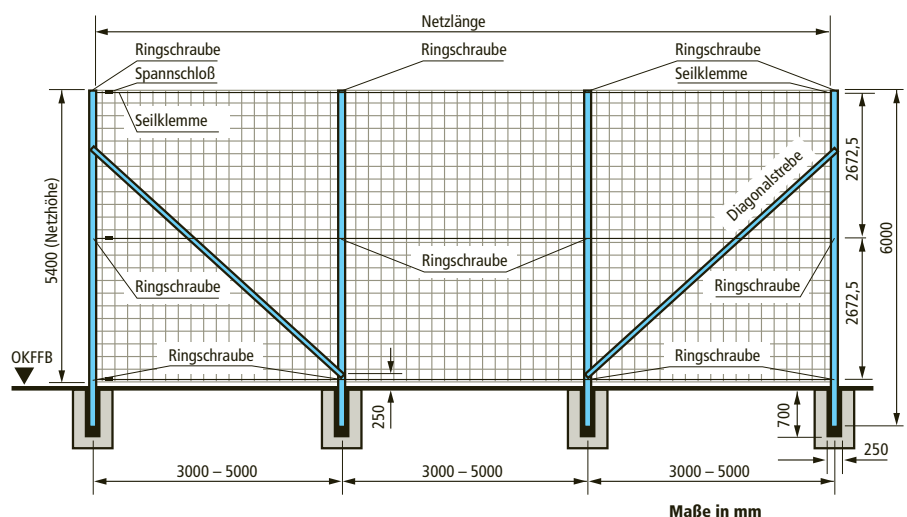



Basketball, US-Design

Wettspielball, Nylonkarkasse mit Gummilatexhaut.

1797	Gr. 7	€	10,40
3676	ab 10 Stück	€	9,10
1798	Gr. 5	€	10,40
3678	ab 10 Stück	€	9,10
1898	Gr. 3	€	9,30
3677	ab 10 Stück	€	10,70



Basketball Rainbow

Wettspielball, Gummilatexhaut auf Nylonkarkasse.

1789	Gr. 7	€	11,90
3678	ab 10 Stück	€	10,70
1790	Gr. 5	€	11,90
3680	ab 10 Stück	€	10,70



Basketball Jumbo Official

in schwarzem, modernem Design, Wettspielqualität, griffige PU-Deckschicht auf Nylonkarkasse. Für Indoor und Outdoor.

4536	Gr. 7	€	13,80
4537	ab 10 Stück	€	12,30

Spar-Tipp!

Basketball-Vereinspaket



bestehend aus:
2x Mikasa Big shoot B5, 2x Spalding NBA Tack-Soft, 2x Seamco Super K78, 2x Molten B 982 D und einem Balltragnetz.

5663	Set	€	190,00
------	-----	---	--------

Sie sparen: 47,- €



Basketball Trial

aus gummiähnlichem Kunststoffmaterial, sehr preiswerter Allroundspielball.

1334	Senior, Ø 25 cm	€	10,70
3674	ab 10 Stück	€	9,60
1335	Junior, Ø 22 cm	€	8,70
3675	ab 10 Stück	€	7,20



Basketball Netmaster III

preiswerter Trainings- und Spielball aus Nylon-Cord-Material, entspricht in Ausführung, Größe und Gewicht den internationalen Vorschriften für Vereins- und Schulsport. Verbesserter Grip.

1332	Gr. 7	€	16,50
3682	ab 10 Stück	€	14,80
1333	Gr. 5	€	16,50
3683	ab 10 Stück	€	14,80



Mini-Basketball Mikasa Big shoot B 5

idealer Spielball für junge Basketballspieler, Spezialgummihülle mit Nylon-Karkasse, Umfang 69-71 cm, Gewicht ca. 480 g.

1365	Gr.5	€	20,00
3685	ab 10 Stück	€	18,20

Spar-Tipp!

Basketball-Trainingspaket



bestehend aus:
Basketbällen Gr. 7: 2x Spalding NBA Platinum-Street, 2x US-Design, 2x Rainbow, 2x Jumbo Official und einem Balltragnetz.

5664	Set	€	99,00
------	-----	---	-------

Sie sparen: 28,- €

Basketballgrößen

Größe:	3	5	6	7	9
Umfang:	56 - 58 cm	69 - 71 cm	72 - 74 cm	75 - 78 cm	89 - 90 cm
Gewicht:	300 - 330 g	470 - 500 g	500 - 540 g	567 - 650 g	ca. 650 g



Basketball Mikasa-Permalast-1500

Wettspielball der Spitzenklasse, DBB-Siegel, für Halle und Feld, hochgriffig, formbeständig, Nylon-Cord-Gewebe, Umfang 75-78 cm, Gewicht ca. 620 g.

1328	Gr.7	€	34,30
3684	ab 10 Stück	€	30,80



Basketball Seamco Super K98

Mini-Basketball, ideal für junge Basketballspieler, Umfang ca. 69-71 cm, Gewicht ca. 400-520 g.

1364	Gr.5	€	24,30
3667	ab 10 Stück	€	22,00



Basketball Seamco Super K78

Offizieller, von DBB und FIBA anerkannter Wettspielball, Nylon-AAA-Material, DBB-zugelassen, Umfang ca. 75 cm.

1330	Gr.7	€	30,40
3666	ab 10 Stück	€	28,40





Basketball TF 150

Der TF 150 hat eine Gummioberfläche und wird als Trainingsball für draußen und drinnen eingesetzt.

4852	Gr. 7	€	15,10
4856	ab 10 Stück	€	13,70
4854	Gr. 5	€	14,10
4857	ab 10 Stück	€	12,90



Basketball TF 250

Der TF 250 wird aus Synthetikleder gefertigt und hat sich in den USA im Schulbetrieb bestens bewährt. Geeignet für die Halle und den Freiplatz.

4855	Gr. 7	€	30,20
4858	ab 10 Stück	€	27,40
4859	Gr. 5	€	29,30
4860	ab 10 Stück	€	26,40



Basketball TF 500

Der TF 500 besteht aus Composite Synthetikleder, das extra für diese Serie produziert wurde und das Gefühl echten Leders vermittelt. Spielball für Turniere und Wettbewerbe der Schulen sowie hochwertiger Trainingsball. Offizieller Spielball der Finalveranstaltung Jugend trainiert für Olympia in Berlin. Mit DBB-Siegel.

4862	Gr. 7	€	45,60
4863	ab 10 Stück	€	41,00



Basketball Official WNBA All Star Pro Game Ball

Kunstlederball mit Touch Microfiber Technologie. Seit 2005 Spielball der Damen-Bundesliga.

48056	Gr. 6	€	45,10
48043	ab 10 Stück	€	40,70



Basketball Official NBA Platinum

Street Gameball, Größe 7. Sehr haltbare Doppel-Gummioberfläche. Der Nachfolger des legendären Streetballs, äußerst widerstandsfähig.

4847	Gr. 7	€	25,30
4842	ab 10 Stück	€	23,60



Basketball NBA Tack-Soft Pro Ball

Offizieller Allzweck-Spielball, Gr.7 Exklusives Composite Kunstleder. Beliebter Wettkampf- und Trainingsball aufgrund der guten Griffigkeit und gutem Handling. Mit DBB-Logo.

4845	Gr. 7	€	40,60
4841	ab 10 Stück	€	36,50



Basketball Official NBA Platinum ZK Pro

Indoor-Ball aus ZK Microfiber Composite Kunstleder. Deep Channel Design. Verbesserter Nachfolger des Ultimate ZK und des Platinum-Indoors. Mit DBB-Siegel. Offizieller Spielball der 1. Herren Basketball Bundesliga 2007/2008.

48057	Gr. 7	€	60,30
48042	ab 10 Stück	€	54,40



Basketball BGR7

Größe 7, griffiger Ball im neuen Design orange/creme. FIBA-approved.

48060	Gr. 7	€	15,00
48045	10 Stück	€	14,50
48059	Gr. 6	€	14,10
48044	10 Stück	€	13,30



Basketball Molten B 982 D

Hochwertiger Wettspielball, besonders griffig. Deep Channel, sehr haltbar. FIBA-approved, DBB-geprüft.

1329	Gr. 7	€	25,30
4946	ab 10 Stück	€	22,20



Basketball Molten FX 7

Wettspielball, synth. Leder, DBB-Siegel, FIBA- anerkannt.

1303	Gr. 7	€	50,70
3671	ab 10 Stück	€	44,60



Basketball Molten DX6

Wettspielball aus top synth. Leder, DBB-geprüft. Ab Saison 2004/05 offiz. Spielball der 1. und 2. Damen-Basketball-Bundesliga.

2251	Gr. 6	€	45,60
2256	ab 10 Stück	€	41,00



Basketball-Molten GG7

Top-Synthetik-Leder, sehr griffig, für Indoor/Outdoor, FIBA approved, DBB-geprüft. Dual Cushion Technology, 12 Felder. Offizieller Spielball der 1. Herren Basketball Bundesliga 2006/2007. Farbe: orange/creme

48061	Gr. 7	€	66,60
48062	ab 10 Stück	€	60,50



Basketball Molten GL7

Wettspielball der exklusiven Spielklasse. Leder, exzellente Griffigkeit, 12 Rillen. FIBA-approved, DBB-geprüft. Offizieller Spielball der FIBA.

13148	Gr. 7	€	76,00
13149	ab 10 Stück	€	68,40



Basketball- Wettkampfanlagen

Superstabile Dunking- Basketball- Deckenanlage

Die wichtigsten und wirkungsvollsten Neuerungen dieser Konstruktion sind:

- alle Elemente entsprechen den Anforderungen der FIBA-Geräterichtlinien für diesen Anlagentyp.
- höchste Steifigkeit und ein daraus resultierendes Minimum an Schwingungen.
- Basketball-Körbe nach Wettkampf-richtlinien
- Polsterung von Brett, Brettrahmen und Korb mit energieabsorbierendem, viskoelastischem Material.
- Ein-Scheiben-Sicherheitsglas-Zielbrett in Sandwichbauweise mit hervorragenden Rebound-Eigenschaften.
- separate Befestigung von Zielbrett und Korb am Gestell.

13013 € 1628,00

Ohne Motor, Vorbau, Zielbrett, Korb, Netz und Binderwechsel.



Dunking-Basketballanlage in hochgefahrenem Zustand.

Wettkampfanlage-geprüft nach den Vorgaben des
FIBA-RESEARCH AND STUDY CENTRE
(ASSOCIATE AGREEMENT)



Entspricht den internationalen technischen Anforderungen der FIBA zugelassen vom DBB für Bundesligaspiele

Referenzen: Ischelandhalle Hagen • Rundsporthalle Ludwigsburg • Oberfrankenhalle Bayreuth

Basketball-Deckengestell



Basketball-Deckengestell
für Haupt- und Querspielfeld, nach DIN, mit Elektromotor zur Decke hochziehbar. Stahlrahmenkonstruktion in Scharnierlagerung. Höhe bis 7,38 m. Ohne Motor, Vorbau, Zielbrett, Korb, Netz und Binderwechsel.

13024 € 423,30

Elektroseilwinde

für Basketball-Deckengerüste, mit eingebautem Endschalter (Wechselstrom).

13080 € 467,20



! Zubehör-Tipp!

**24-Sekundenanlage
STRAMATEL 2 CKM/S
- 2 CMM/S**

2 Anzeigen / 2 Ziffern und Hupe je Anzeigemodul, 96 dBa in 1 m Entfernung. Zum Einbau in ein Basketball-Deckengerüst.
Ziffernhöhe 20 cm, Sichtweite 90 m.
Maße pro Anzeige:
(BxHxT) 400 x 450 x 85 mm, Gewicht: 8 kg.
FIBA-zertifiziert.
Anlieferung unfrei ab Herstellerwerk.

2 CKM/S, integr. Hupe, funkgest.	
25012 2 Stk.	€ 1498,00
2 CMM/S, separ. Hupe, kabelgest.	
25013 2 Stk.	€ 1331,00

Siehe Seite 88/ 89

Basketball-Hallenanlagen

01_Ballsport

SAM

Basketballanlage SAM

Die fahrbare Anlage für höchste Ansprüche. Als Gegenkraft der beweglichen Ausleger werden Stahlfederpakete eingesetzt. Dadurch ist ein einfacher Auf- und Abbau sowie vorne eine Höhenjustierung möglich. In Spielposition werden 2 Gummiteller mittels Gewindespindeln abgesenkt, welche beste Stabilität gewährleisten und Vibrationen absorbieren. Schwere Kontergewichte garantieren sicheren Stand. Zusätzliches Bodenverankerungs-Set zur Befestigung der Rückseite des Grundrahmens am Boden. Zur Sicherheit ist die Vorderseite sowie die Seite des Grundrahmens verkleidet und gepostert. Auf die Auslegerkonstruktion aus Stahlrohr werden der Korb und das Brett direkt verschraubt. Glaszielbrett 180 x 105 cm x 12 mm, mit schwerem Metallrahmen eingefasst, Zielbrettpolster und abklappbarer Korb mit Netz.



Basketballanlage SAM 325

Basketballanlage SAM 325

Ausladung 325 cm, Gewicht 1350 kg, Maße zusammengeklappt L = 523, B = 183, H = 240 cm. FIBA-Certificate.

2149 ab Werk € 9270,00

Basketballanlage SAM 245

Ausladung 245 cm, Gewicht 1100 kg, Maße zusammengeklappt L = 437, B = 183, H = 198 cm.

2148 ab Werk € 8360,00



Durch das sehr hohe Eigengewicht der Anlage muss die zulässige Sportbodenbelastung überprüft werden.

Vorne 2 Schwenkrollen, kugelgelagert, max. Belastung pro Rad : 5500 N.
Hinten 2 Bockrollen, max. Belastung: 8000 N.

Basketballanlage Little SAM

Basketballanlage Little SAM

Ausladung 152 cm, fahrbar, mit Glas-Zielbrett in Metallrahmen (120x90 cm), abklappbarer Korb und Brettpolster. Stufenlos in der Höhe bis 305 cm verstellbar. Maße zusammengeklappt: LxBxH 307x137x215 cm. Seitliche Schutzpolster sind nicht im Standard-Lieferumfang enthalten. Im Karton ohne Aufbau, Versandgewicht ca. 560 kg.

4825 € 4255,00



Clubmaster

Clubmaster

Basketballanlage Clubmaster mit Glaszielbrett 105 x 180 cm

für Schul-Training und Wettkampf empfohlen. Mit den Funktionsmerkmalen der SAM-Anlagen, jedoch in einfacherer Ausführung. Ausladung 165 cm, Maße zusammengeklappt L = 357, B = 183, H = 198 cm.

2151 ab Werk € 6584,00

Ausladung 225 cm, Maße zusammengeklappt L = 417, B = 183, H = 198 cm.

2150 ab Werk € 6510,00

Basketballanlage Clubmaster mit Acrylglaszielbrett 105 x 180 cm

Ausladung 165 cm, Maße zusammengeklappt L = 357, B = 183, H = 198 cm.

2153 ab Werk € 6273,00

Ausladung 225 cm, Maße zusammengeklappt L = 417, B = 183, H = 198 cm.

2152 ab Werk € 6239,00



Durch das sehr hohe Eigengewicht der Anlage muss die zulässige Sportbodenbelastung überprüft werden. Vorne 2 Schwenkrollen, kugelgelagert, max. Belastung pro Rad : 5500 N.
Hinten 2 Bockrollen, max. Belastung: 5500 N.



Super Basketball-Einsäulenanlage - Stahlmast 150 x 150 x 4 mm



Super Basketball-Einsäulenanlage - Stahlmast 150 x 150 x 4 mm

für Freiland, Ausladung 1,70 m, Korbbhöhe 2,65 oder 3,05 m, feuerverzinktes Stahlrohr. Der Korb wird direkt mit der Rohrsäule verschraubt und hat damit eine direkte Krafteinleitung. Die Anlage wurde speziell für den öffentlichen Bedarf, bzw. Street-Basketball konzipiert und ist weitgehendst vandalensicher. Ohne Brett, Korb und Netz.

Auf die Anlage gewähren wir eine 10-jährige Stabilitätsgarantie.

Anlage zum Einbetonieren

1837	mit 1 Ausleger	€	830,70
1860	mit 2 Auslegern	€	1108,00

Bodenhülse

für Basketball-Einsäulenanlage 150x150mm Rohrsäule.

18371		€	119,00
-------	--	---	--------

Polster für Basketballsäule

150x150 mm.

Schaumstoffkern mit PVC-Überzug.

1310		€	160,20
------	--	---	--------



1036,00

Basketballanlagen-Set Optima

Feuerverzinkt, sehr stabile Freilandanlage aus starkwandigem Vierkant-Stahlrohr (150x150 mm), Ausladung 165 cm. Incl. Alu-Basketballbrett 90x120 cm, feuerverzinktem, superstabilem DIN-Basketballkorb und einem Sicherheits-Basketball-Kettennetz.

2944	Set	€	1036,00
------	-----	---	---------

1 Basketballbrett Silent

Das superstabile gekantete Stahlbrett in wetterfester, feuerverzinkter Ausführung, welches keine Wünsche mehr offen lässt. Durch die sehr stark dimensionierte Blechstärke von 8 mm kein Dröhnen, kein Flattern etc. (fast keine Geräuschbelästigung). Optimal auch in Wohngebieten. Silent kann aus Gewichtsgründen nur für Art.-Nr. 17302, 17318 und 17329 verwendet werden. Abmessung: 142x100 cm, Gewicht: 103 kg.

1843		€	409,00
------	--	---	--------

Basketballkorb



2 Basketballkorb

Abmessung nach internationaler Vorschrift, mit Sicherheitshaken ohne Gegenplatte.

1450	feuerverzinkt	€	51,90
------	---------------	---	-------

3 Basketball-Kettennetz

schwere Ausführung, galvanisch verzinkt, mit zwei Kettenkränzen. 12-Punkt-Aufhängung an unten geschlossenen S-Haken.

1841		€	29,80
------	--	---	-------

Wurfübungsanlagen-Set

Anlage mit 50 cm Ausladung, feuerverzinktes Stahlrohr Ø 76 mm, stabile Brettbefestigung direkt an der Säule, Korbbhöhe 3,05 m. GFK-Basketballbrett 90x120 cm, pulverbeschichteter Basketballkorb, Gegenplatte, Basketballnetz aus 6 mm Nylon.

2945	Set	€	459,60
------	-----	---	--------



459,60

Quick Court



Quick Court

transportables Basketballgestell, mit Brett (120x90 cm), Korb und Netz. Das Gestell kann komplett zusammengelegt und durch die Rollen transportiert werden. Das Gestell muss am Boden befestigt oder durch Gewichte stabil-

siert werden. Korbbhöhe 265-305 cm verstellbar, Brettabstand min. 80 cm (Lieferung ohne Bodenbefestigung und Gewichte).

6975		€	1483,00
------	--	---	---------



Zubehör-Tipp!

Basketball-Schulungstafel

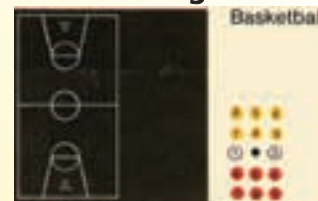

rollbare, magnethaftende Folie 105x95 cm, komplett mit 1 Satz Magneten.

2425		€	116,90
------	--	---	--------

siehe Seite 20 !

Basketball-Einsäulenanlage, sehr stabile Freilandanlage aus starkwandigem Vierkant-Stahlrohr, Bretthalterung mit Feineinstellung zur exakten, lotrechten Justierung des Brettes, ohne Brett/Korb/Netz und Bodenhülse. -zum Einbetonieren-

Basketballgestell fahrbar

Passende Zielbretter:
Art.Nr.: 1353, 1865, 1355, 1351

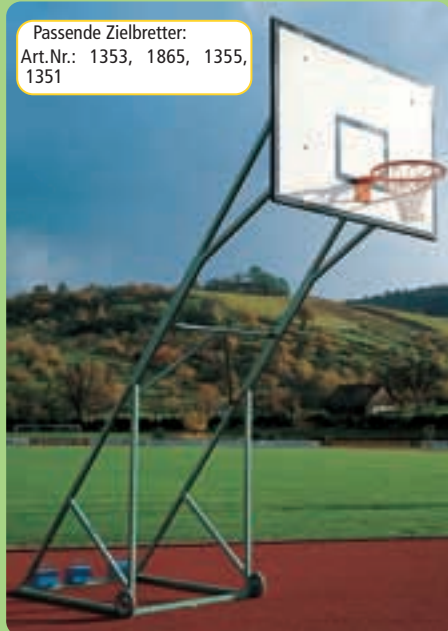

Stahlkonstruktion zerlegbar, lackiert, Ausladung 160 cm, mit Bodenbefestigungsteilen, da die Gestelle ohne Bodenbefestigungen kippen. Als Kontergewichte können 3 normale Betonplatten 1mx30cmx8cm aufgelegt werden; leicht auf Rollen transportierbar. Ohne Brett, Korb, Netz, Befestigungsteile und Kontergewichte.

1361	Stk., lackiert	€	1041,00
1341	Stk., feuerverzinkt	€	1113,00

Bodenbefestigung

für 1 Basketballgerüst Art.-Nr. 17200 und 17207 (1 Satz=3 Stück).

1340	€	27,80
------	---	-------

Kontergewichte (Beton)

für 1 Stück Basketballgestell=180 kg.

1363	3 Stück	€	37,10
------	---------	---	-------



Basketball-Aluminium-Anlage fahrbar

Grundgestell und Ausleger jeweils in einem Stück verschweißt. Leichter Transport durch 2 höhenverstellbare Lenkrollen. Hohe Stabilität durch tiefergelegte Gewichtsaufnahme, Ausladung 165 cm. Bei Nichtgebrauch oder Sturm kann das Zielbrett abgekippt werden. Ohne Zielbrett, Korb und Netz. Gegengewichte (ca. 200 kg) nicht im Lieferumfang enthalten.

1309	Stück	€	1207,00
------	-------	---	---------

Passende Zielbretter für vorstehende Anlagen:
Art.Nr.: 1353 (S.39), 1355 (S.38)

Basketballanlage-Stahlrohrmast 10x10 cm

Für Brettgröße 120 x 180 cm

lackiert, Gesamtausladung.

1368	120 cm, Stück	€	316,30
1304	170 cm, Stück	€	328,50
1369	220 cm, Stück	€	386,60

feuerverzinkt, Gesamtausladung.

1496	120 cm, Stück	€	371,40
1498	170 cm, Stück	€	382,00
1543	220 cm, Stück	€	434,50

Für Brettgröße 90 x 120 cm

lackiert Gesamtausladung.

2177	120 cm, Stück	€	261,10
2178	170 cm, Stück	€	281,60
2179	220 cm, Stück	€	333,70

feuerverzinkt, Gesamtausladung.

2180	120 cm, Stück	€	344,80
2181	170 cm, Stück	€	350,90
2182	220 cm, Stück	€	375,40



615,90

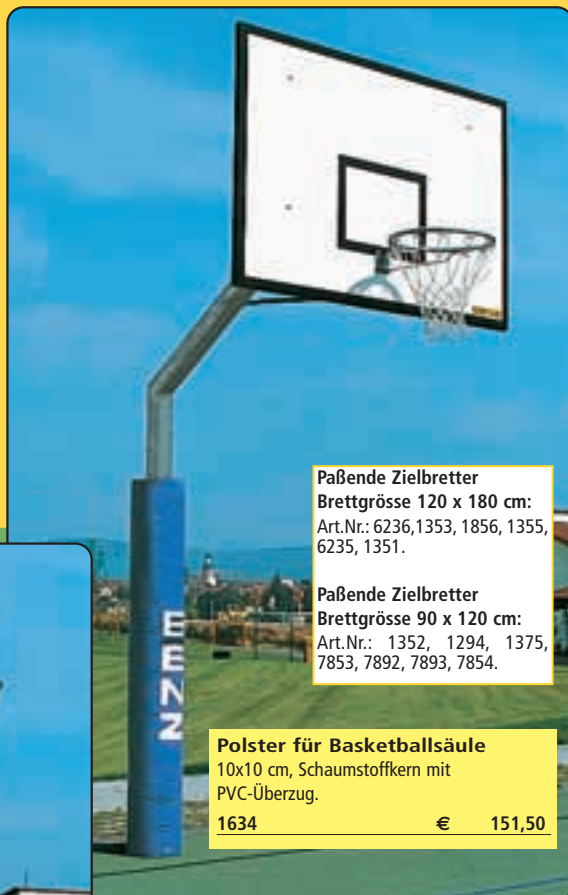

Paßende Zielbretter
Brettgröße 120 x 180 cm:
Art.Nr.: 6236,1353, 1856, 1355, 6235, 1351.

Paßende Zielbretter
Brettgröße 90 x 120 cm:
Art.Nr.: 1352, 1294, 1375, 7853, 7892, 7893, 7854.

Polster für Basketballsäule
10x10 cm, Schaumstoffkern mit PVC-Überzug.

1634	€	151,50
------	---	--------

Set Fächer-Basketballanlage

komplett feuerverzinkte stabile Freilandanlage, Vierkant-Stahlrohr (10x10 cm), Ausladung 165 cm, Bretthalterung mit Feineinstellung. GfK-Fächerbrett 90x120 cm, feuerverzinkter DIN-Basketballkorb Superstabil mit Gegenplatte, BB-Netz 6mm Nylon, o. Polster.

2946	Set	€	615,90
------	-----	---	--------

Bodenhülse

feuerverzinkt, für Halle und Freiland, passend für Basketballsäulen aus Vierkant-Stahlrohr (10x10 cm).

1424	Stück	€	61,50
------	-------	---	-------



Basketball-Aluminium-Einsäulenanlage

Oval-Rohr mit 5 mm Wandstärke, absolut wetterfest, ohne Bodenhülse, Zielbrett, Korb, Netz, Gesamtausladung 165 cm.

1366	Stück	€	1143,00
------	-------	---	---------

Bodenhülse extra

für Art.-Nr. 17215 und 17216.

1387	Stück	€	38,80
------	-------	---	-------

Doppelbodenhülse, für Art.-Nr. 17217 und 17218.

1892	Stück	€	76,40
------	-------	---	-------



Basketball-Aluminium-Zweisäulenanlage

Ovalprofil 98x142 cm, besonders stabil, praktisch absolut verwendungsfrei, kein Beschädigen der Zielbretter, da Korbbefestigung an Unterkonstruktion. Ohne Bodenhülsen, Zielbrett, Korb und Netz. 2 Ausladungen (165 und 225 cm) lieferbar.

1872	165 cm	Stück	€	1307,00
------	--------	-------	---	---------

1873	225 cm	Stück	€	1471,00
------	--------	-------	---	---------

Für Freilandanlagen empfohlene Basketballkörbe:
Art.Nr.: 1854, mit zusätzlicher Verstärkung (S.36)
Art.Nr.: 1450, Norm-Korb-feuerverzinkt (S.37)



BENZ®-Basketball-Set Court



Transportables Basketball-Set für den Outdoor-Bereich. Solides Stahlrohrsystem, einfache Montage. Großer Vinyl-Behälter, mit Wasser oder Sand zu füllen, für ein Gesamtgewicht bis zu 230 kg. Höhenverstellbarer Korb von 2,27-3,05 m. Wetterfestes Kunststoff-Spielbrett 111x70 cm. Komplett mit Stahlkorb und dreifarbigem Netz. Nicht dunkingfähig. Lieferung im Karton, 113x85x24 cm (L/B/H), 28 kg, ohne Aufbau.

4704	€	304,00
------	---	--------

Quick Court



Transportables Basketballgestell, mit Brett (120x90 cm), Korb und Netz. Das Gestell kann komplett zusammengelegt und durch die Rollen transportiert werden. Das Gestell muss am Boden befestigt oder durch Gewichte stabilisiert werden. Korhhöhe 265-305 cm verstellbar, Brettabstand min. 80 cm (Lieferung ohne Bodenbefestigung und Gewichte).

6975	€	1483,00
------	---	---------

Bodenhülse
Alu, für Säule 76 mm, für Halle.

1204	Stück	€	14,30
------	-------	---	-------

Bodenhülse extra
für Vierkantpfosten 80x80 mm, Alu, Freiplatz, mit lossem Deckel.

2387	80 x 80 mm	€	23,20
------	------------	---	-------

Bodenhülse extra
Alu, für Pfosten Ø 76 mm, mit Deckel, Freiplatz.
Für Art.Nr. 17254 und 17253

1209	Stück	€	18,50
------	-------	---	-------

Bodenhülse
Alu, für Vierkant-Säule 80x80 mm, Halle.

2385	Stück	€	18,50
------	-------	---	-------

Combo



Combo
Basketball Board inklusive Korb und Netz zur Montage an einer Wand bzw. einem festen Hinterbau.

1405	€	139,80
------	---	--------



1
Direkte Korbbefestigung

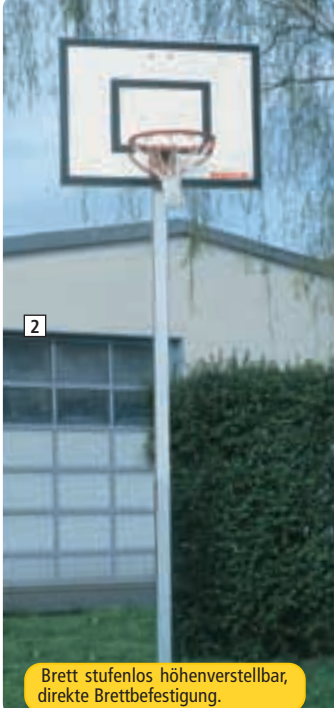

2
Brett stufenlos höhenverstellbar, direkte Brettbefestigung.

1 Basketball-Übungsanlage
ideal für Schulhöfe, Spielplätze etc., mit verzinkter Stahlsäule, Brett direkt an Säule befestigt, für Korhhöhe 3,05 m, ohne Brett, Korb, Netz und Bodenhülse.

1293	Stück	€	126,90
------	-------	---	--------

wie vor, für Grundschule, Korhhöhe 2,60 m, ohne Brett, Korb, Netz und Bodenhülse.

1377	Stück	€	123,00
------	-------	---	--------

2 Basketball-Übungsanlage
stufenlos höhenverstellbar, von Bodenhöhe bis max. Korhhöhe (3,05 m). Direkte Brettbefestigung an Aluminiumsäule 80x80 mm. Ohne Brett, Korb und Netz.

1336	Stück	€	279,20
------	-------	---	--------

3 Basketball-Übungsgerüst
50 cm Ausladung, aus Stahlrohr 76 mm Ø, stabile Brettbefestigung direkt an der Säule, feuerverzinkt, Korhhöhe 3,05 m, ohne Zubehör.

1889	Stück	€	241,60
------	-------	---	--------

aus Alu, mit Säule aus Quadratrohr 80x80 mm und Kniegelenk, umlegbar.

1888	Stück	€	447,10
------	-------	---	--------



3
Ausladung 50 cm, direkte Korbbefestigung.

Double Cross



Double Cross

Basketball-Wandgerüst, 220 cm mit neu konzipiertem Traggestänge. Die Anlage wird zentrisch von ausgefahrener Stellung an die Wand zurückgefahren. Optimale optische und architektonische Einbindung, da keine vorstehenden Teile in beiden Stellungen. Zwei neuartige Arretierhebel, die über ein Verbindungsgelenk schwenkbar gekoppelt sind, ermöglichen eine bis dato nicht erreichte Stabilität. Bedienung der Arretiereinrichtung mit einer Bedienungsstange. — Patent angemeldet — Für Zielbrettgrößen 120x180 cm und 105x180 cm, ohne Zielbrett, Korb und Netz.

1312	170 cm Ausladg.	€	556,00
13157	220 cm Ausladg.	€	693,90

Höhenverstellung

für zentrisches Basketball-Wandgestell.

13156	€	309,50
-------	---	--------

Kurbel für Höhenverstellung

für zentrisches Basketball-Wandgestell.

13097	€	15,20
-------	---	-------

Betätigungsstange

für Basketballgestelle, seitlich schwenkbar.

1323	€	33,10
------	---	-------



Wandgestell in Lagerstellung



Superstabile Konstruktion



Zentrisch ausgefahrenes Basketballgerüst

Basketball-Wandgestell

seitlich schwenkbar mit Diagonalversteifung, stufenlos höhenverstellbar von 265-305 cm Korbbhöhe. Zur Aufnahme eines Zielbrettes 120x180 cm. bzw. 105x180 cm, mit Korbbefestigung an Quertraverse. Automatische Arretierung in Spiel- und Lagerstellung, mittels Schubstange vom Boden zu bedienen. Ohne Brett, Korb und Netz, Preis pro Stück.

13100	120 cm Ausladg.	€	605,80
13101	170 cm Ausladg.	€	619,80
13103	220 cm Ausladg.	€	657,70

Basketball-Wandgestell

wie vor, jedoch zur direkten Aufnahme des Basketballkorbes an Quertraverse. Superstabil mit FIBA-Vorbau. Bei bestimmungsmäßigem Gebrauch keine Verkehrslasten auf das Zielbrett, außer durch Ballwurf. Ohne Brett, Korb und Netz, Preis pro Stück.

13005	170 cm Ausladg.	€	309,90
13007	220 cm Ausladg.	€	360,40

Basketball-Wandgestell

in Stahlrohrkonstruktion, mit Diagonalaussteifung. Seitlich schwenkbar, Arretierung in Spielstellung mittels Schubstange vom Boden zu bedienen, zur Aufnahme eines Zielbrettes 120x180 cm. Mit Quertraverse für Korbaufnahme. Ohne Brett, Korb und Netz, Preis pro Stück.

1338	120 cm Ausladg.	€	288,20
1300	170 cm Ausladg.	€	304,00
1317	220 cm Ausladg.	€	309,90



Mit minimaler Korbbhöhe von 265 cm



In maximaler Korbbhöhe von 305 cm.

Betätigungsstange

für Basketballgestelle, seitlich schwenkbar.

1323	€	33,10
------	---	-------



Wandgestell in Lagerstellung

Ballwurf-Übungsanlage, starr



direkte Befestigung an der Wand mit 50 cm Wandabstand, für Brettgröße 90x120 cm. Ohne Brett, Korb und Netz.

1318	Stück	€	61,00
------	-------	---	-------

Ballwurf-Übungsanlage, höhenverstellbar

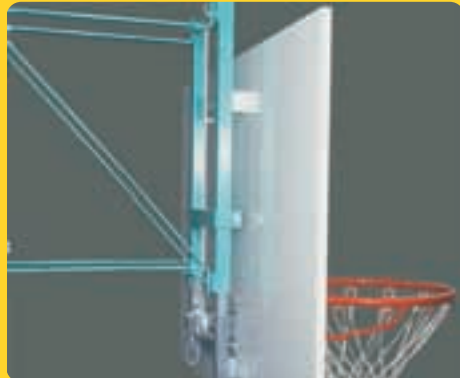

direkte Befestigung an der Wand mit 58 cm Wandabstand, für Brettgröße 90x120 cm. Einschließlich stufenlose Höhenverstellung mit Gewindespindel, von 2,65-3,05 m. Ohne Brett, Korb und Netz, Preis pro Stück.

1320	höhenverstellbar	€	285,20
13096	höhenverstellbar und schwenkbar	€	375,20

Ballwurf-Übungsanlage, schwenkbar



direkte Befestigung an der Wand mit 50 cm Wandabstand, für Brettgröße 90x120 cm. Ohne Brett, Korb und Netz, Preis pro Stück.

13095	€	130,90
-------	---	--------

Basketball-Wandgestell



01_Ballsport



Official - Spitzenkorb für Vereine



- nach FIBA Bestimmung
- Befestigung nach DIN und EN

gedämpft abklappbar, mit Gasdruckfedern und neuartiger Netzbefestigung (Stahldraht), keine Ösen oder Haken. Entspricht den Wettkampfbestimmungen (FIBA). Befestigungsbohrungen nach EN 7899, damit Ersatzbeschaffung für EN- und DIN-Anlagen ohne Änderungsarbeiten möglich.

7855 105 kp € 283,40

Basketballkorb, abklappbar



Korb klappt bei 45 kp Belastung ab und springt nach Entlastung gedämpft von selbst in Ausgangslage zurück.

1874 45 kp € 127,00

Basketballkorb Superstabil



Befestigung nach DIN.



mit Sicherheitsnetzhasen und Flacheisenverstärkung unterhalb des Korbringes. Befestigungswinkel doppelt verstärkt, Befestigungsbohrungen, nach DIN.

1884 lackiert € 82,40

Ballkorb-Netze



Basketballnetz Super

für FIBA-Anlagen. Schwere Ausführung, speziell gewebt, dreimal stabiler als ein Standard-Netz.

1895 € 10,10



Basketballnetz

aus 6 mm starkem Nylon, weiß, nach internationaler Vorschrift.

1380 € 6,60

Basketballkorb starr



Basketballkorb starr

für stärkste Belastungen ausgelegt (240 kg), gemäß EN 1270 und FIBA 98. Netzbefestigung durch Stahldraht, keine Ösen oder Haken. Ohne Netz.

1854 € 108,80

Basketballkorb School



Basketballkorb School

abklappbar, mit Stahlfedern und neuartiger Netzbefestigung (Stahldraht), keine Ösen oder Haken. Entspricht den Wettkampfbestimmungen (FIBA). Befestigungsbohrungen nach EN 7899, damit Ersatzbeschaffung für EN- und DIN-Anlagen ohne Änderungsarbeiten möglich.

7814 55 kp € 181,90

1401 75 kp € 193,90

7816 105 kp € 238,70

Basketballkörbe nach Vorschrift



Abmessung nach internationaler Vorschrift, Korb abnehmbar, mit Sicherheitshaken ohne Gegenplatte.

1378 lackiert € 67,10



Gegenplatte für Basketballkorb.

1879 lackiert € 7,20



Basketballkorb

Abmessung nach internationaler Vorschrift, mit Sicherheitshaken ohne Gegenplatte.

1374 lackiert € 41,80

Basketballkorb Superstabil



Befestigung nach DIN.

mit Sicherheitsnetzhasen und Flacheisenverstärkung unterhalb des Korbringes. Befestigungswinkel doppelt verstärkt, Befestigungsbohrungen, nach DIN.

1884	lackiert	€	82,40
1885	feuerverzinkt	€	93,10

Basketballkörbe nach Vorschrift



Basketballkorb

Abmessung nach internationaler Vorschrift, mit Sicherheitshaken ohne Gegenplatte.

1450	feuerverzinkt	€	51,90
------	---------------	---	-------

Basketballnetz Permanet



für den Outdoor-Bereich. Kunststoffbeschichtetes Stahlseil mit verpressten, stabilen Aufhängeösen. Absolut wartungsfreies Netz - keine Rostgefahr - und bleibt jahrelang formstabil.

13161		€	35,90
-------	--	---	-------

Abnehmbarer Basketballkorb



Abmessung nach internationaler Vorschrift, Korb abnehmbar, mit Sicherheitshaken ohne Gegenplatte.

1451	feuerverzinkt	€	69,20
------	---------------	---	-------

Gegenplatte
für Basketballkorb.

1878	verzinkt	€	8,20
------	----------	---	------

Basketballnetz vandalensicher



schnitt- und reißfest, aus Herkulesseil 5 mm, grün.

1880		€	59,50
------	--	---	-------

Basketball-Kettennetz



schwere Ausführung, galvanisch verzinkt, mit zwei Kettenkränzen. 12-Punkt-Aufhängung an unten geschlossenen S-Haken.

1841		€	29,80
------	--	---	-------



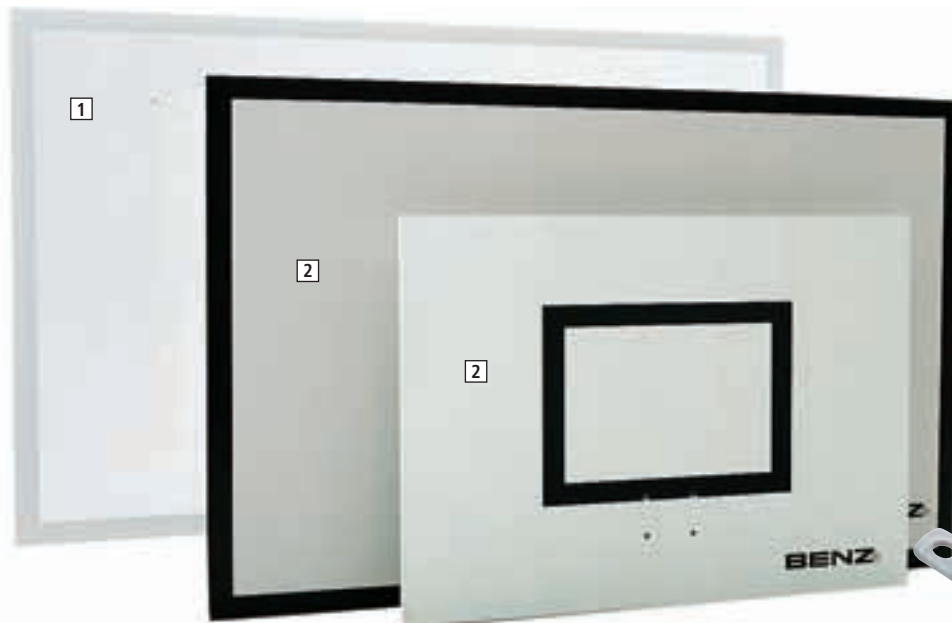

2 Basketballbrett

MDF-Platte, 20 mm, schwarz-weiß lackiert (Halle).

1351	120 x 180 cm	€	138,20
1352	90 x 120 cm	€	81,70

Basketballbrett, Acrylglas

20 mm, weiße Markierung, ohne Abbildung.

1355	120x180 cm	€	615,80
1375	90x120 cm	€	370,30
1376	60x90 cm	€	206,10

20 mm, weiße Markierung, ohne Abbildung. Mit Korbaussparung, nach FIBA-Richtlinie.

1456	105x180 cm	€	574,80
------	------------	---	--------

Brett-Vorbau

für 20 cm Brettabstand vom Basketball-Dekengerüst. Auch als Nachrüstsatz verwendbar. Korbbefestigung direkt am Vorbaurahmen. Für DIN- und FIBA-Brettgrößen auch mit Korbaussparung passend.

13038		€	106,70
-------	--	---	--------



3

3 Absturzsicherung

für hochziehbare Geräte, automatisch wirkende Sicherung bei Versagen der Tragmittel, das Gerät bremsst mittels Fliehkraftbremse ab, gemäß DIN 7892.

13069	7 m Seillänge	€	415,90
13067	5 m Seillänge	€	391,10

1 Basketballbrett-Einscheibensicherheitsglas (ESG)

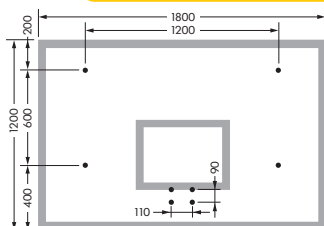

12 mm, weiße Markierung, mit Bohrungen und Befestigungs-Set (Korbbefestigung am Brett). Größe: 120x180 cm (Halle).

1350	(A)	€	708,70
------	-----	---	--------

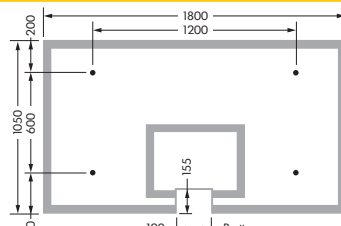

12 mm, mit Glasausschnitt für Basketballkorb, nach DBB- und FIBA-Vorschrift, mit Bohrungen und Befestigungs-Set. Größe 105x180 cm.

6234	(B)	€	756,70
------	-----	---	--------

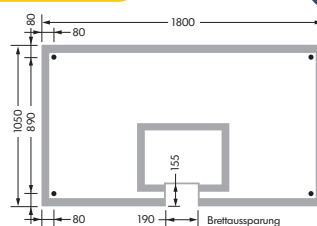

12 mm, mit Glasausschnitt für Basketballkorb, nach DBB- und FIBA-Vorschrift, Bohrungen für Brettbefestigung im Randbereich. Mit Bohrungen und Befestigungs-Set. Größe 105x180 cm.

6229	(C)	€	756,70
------	-----	---	--------

Basketballbrett, mit Ausschnitt

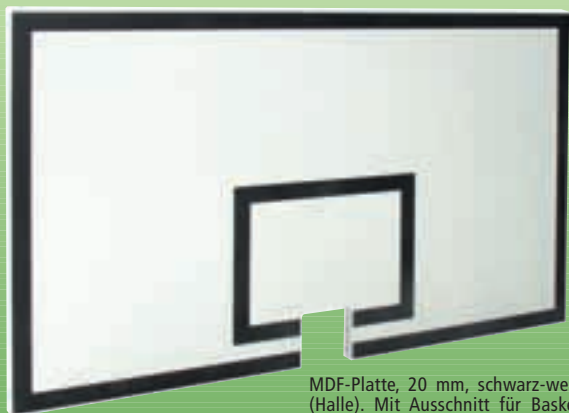

MDF-Platte, 20 mm, schwarz-weiß lackiert (Halle). Mit Ausschnitt für Basketballkorb, nach FIBA-Richtlinie.

6235	105 x 180 cm	€	144,40
------	--------------	---	--------

Zielbrettpolster



farbig, PE-Schaum, Polster wird an die Zielbrettunterkante angebracht. Für Brettbreite 180 cm.

Brettstärke 12 mm

2947	rot	€	72,20
2950	gelb	€	72,20
2955	grün	€	72,20
2958	blau	€	72,20

Brettstärke 20 mm.

2948	rot	€	81,30
2954	gelb	€	81,30
2957	grün	€	81,30
2959	blau	€	81,30

Zielbrettpolster

Zielbrettpolster, 180 cm Brettbreite

schwarz, unterer Kantenschutz für Basketballbretter.

1394	Brettst. 12 mm	€	91,40
1395	Brettst. 20 mm	€	99,60
1449	Brettst. 36 mm	€	106,80
6248	Brettst. bis 65 mm	€	127,00

Zielbrettpolster, 120 cm Brettbreite

6285	Brettst. 20 mm	€	99,50
------	----------------	---	-------



Silent



Basketballbrett Silent

das superstabile gekantete Stahlbrett in wetterfester, feuerverzinkter Ausführung, welches keine Wünsche mehr offen lässt. Durch die sehr stark dimensionierte Blechstärke von 8 mm kein Dröhnen, kein Flattern etc. (fast keine Geräuschbelastigung). Optimal auch in Wohngebieten. Silent kann aus Gewichtsgründen nur für Art.-Nr. 1837, 1860 verwendet werden. Abmessung: 142x100 cm, Gewicht: 103 kg.

1843 € 409,00

Sandwich Silent



Basketballbrett Sandwich Silent

sehr stabiles und wetterfestes Stahlbrett, bei welchem durch die Sandwichverstärkung gegenüber herkömmlichen Brettern die Lärmbelästigung erheblich reduziert wurde. Konzipiert wurde dieses Brett speziell für Einsäulenanlagen 10x10 cm. Blech verzinkt, Oberfläche Acrylharz beschichtet. Abmessung: 140x100x4,7 cm. Gewicht 80 kg.

1865 € 475,30

Basketballbrett Aluminium



Basketballbrett, Aluminium

aus äußerst stabilen Alu-Bordwandprofilen, absolut wetterfest und unverwüchlich. Weiß lackiert mit schwarzem Zielviereck und Bohrungen für Korbbefestigung.

2650	90x120 cm	€ 246,40
2658	105x180 cm	€ 375,30
26016	120x180 cm	€ 489,00

Low-Noise



Basketballbrett Low Noise

vollverschweißt aus Gitterrost, Stahl feuerverzinkt. Geräuscharmes Zielbrett, da die Aufprallfläche des Balles sehr klein ist, also ideal für Wohngebiete.

1397	90x120 cm	€ 263,20
1398	105x180 cm	€ 335,40

Basketballbrett, GfK



1 Basketballbrett, GfK

aus glasfaserverstärktem Kunststoff mit Vollholzkern (Bohrungen an beliebiger Stelle möglich), absolut wetterfest (ungebohrt).

1353	120x180x2,5 cm	€ 234,60
1294	90x120x2,5 cm	€ 150,60
6236	105x180x2,5 cm	€ 233,70

2 Basketballbrett, GfK - fächerförmig

aus glasfaserverstärktem Kunststoff mit Vollholzkern (Bohrungen an beliebiger Stelle möglich), absolut wetterfest (ungebohrt), 90x120x2,5 cm.

7853	weiß	€ 157,40
7892	rot	€ 157,40
7893	blau	€ 157,40
7854	gelb	€ 157,40



Beach-Volleyball Pro Beach Competition

Wettspiel-Beach-Volleyball aus 18-teiligem Micro-Fiber PU-Material. Handgenäht. Exzellente Spieleigenschaft, blau/weiß/rot. Prüfzeichen DVV1 Beach.

33077	€	29,10
33078 ab 10 Stk.	€	27,10

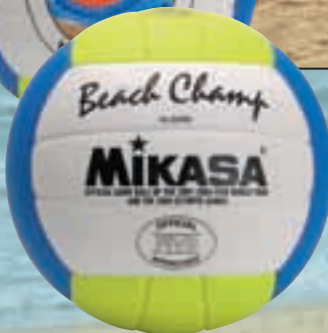

MIKASA Beach-Volleyball VXL 20

Prüfzeichen DVV-Beach. Feines PU-Oberflächenmaterial. Genähte 18-teilige Ballhülle. Doppelschichtige Butylgummi-Blase, Spezialventil. Offizielle Größe und Gewicht nach FIVB.

33000	€	39,80
-------	---	-------

MIKASA Beach-Volleyball Beach Champ VLS 200 Micro

offizieller Spielball der Olympischen Spiele 2004, mit Prüfzeichen DVV official. Handgenähte 18-teilige Ballhülle aus feinstem Micro-Material.

3999	€	48,90
------	---	-------

Volleyball Soft Sand

MIKASA-Beachvolleyball im Top-Farb-Design. Für alle, die auf gute Spieleigenschaften und lange Lebensdauer Wert legen. Genähte 18-teilige Ballhülle, wetter- und seewasserfest. Doppelschichtige Butylgummi-Blase, perfekt dichtes Spezialventil. Offizielle Größe und Gewicht nach FIVB.

2963	€	24,40
------	---	-------

Beach-Volleyball Three Stars

weiches PVC-Material mit Kunstleder. Offizielle Maße und Gewicht, wetter- und wasserfest, blau/weiß/gelb.

4409	€	16,50
------	---	-------

Beach-Volleyball

01_Ballsport



Pro-Beach

Beach-Volleyball-Wettkampfanlage Pro-Beach

für den Competition- und Profibereich. Stabile Alupfosten, gelb pulverbeschichtet. Netzhöhe kann individuell auf 2,24/2,35 oder 2,42 m eingestellt werden. Hochwertiges Beachnetz mit eingearbeiteten Glasfaserstäben, umlaufende Einfassung und Kevlarseil. Starke Spanngurte mit Klemmschloss und stabilen Erdnägeln, incl. großer Packtasche.

6946	Netzlänge 8,5 m	€	503,50
6947	Netzlänge 9,5 m	€	503,50



Beachchamp

Beach-Volleyball-Anlage Beachchamp

Anlage mit Kunststoffpfosten für Fortgeschrittene und den Vereinsbereich. Hochwertiges Beachnetz mit eingearbeiteten Glasfaserstäben, umlaufende Einfassung und Kevlarseil. Starke Spanngurte mit Klemmschloss und stabilen Erdnägeln, incl. Transporttasche.

6944	Netzlänge 8,5 m	€	335,70
6945	Netzlänge 9,5 m	€	335,70

Anlage Fun-Volley



Beach-Volleyball-Freizeitanlage Fun-Volley

Anlage für Einsteiger. Stabile dreiteilige Stahlrohr-Netzpfosten halten das 9,5 m lange Freizeitnetz. Mit starken Erdnägeln und Spanngurt, incl. Transporttasche.

6942 € 158,50

Anlage Beachmasters



Beach-Volleyball-Anlage Beachmasters

stabile Anlage für den Hobbybereich und Schulsport. Leichte Kunststoffpfosten mit Steckverbindung halten das 9,5 m lange Freizeitnetz. Starke Spanngurte mit Klemmschloss und stabilen Erdnägeln, incl. Transporttasche.

6943 € 258,10

Freizeit-Beach-Set Champ



Freizeit-Beach-Set Champ

Volleyball- und Badmintonnetz-Set mit Turniermaßen, bestehend aus: 1 Paar Teleskop-Alupfosten, Volleyball-Netz (9,5x1,0 m), Badminton-Netz (6,4x0,76 m), Spann- und Erdanker; in gelber Tragetasche.

3326 € 158,30

Schiedsrichterstuhl

Alu, standfeste Konstruktion, witterungsbeständiges Schreibbrett, Kunststoffschalenitz. Zerleg- und klappbar. Ablagenetz und zwei Kleiderhaken (ähnliche Abbildung).

2015 € 328,50



Beach-Soccerball Playa

extra weiches PVC-Material, handgenäht, wetter- und wasserfest, Farbe weiß/blau/gelb.

4477 € 20,80



Volleyball-Spielfosten "Camping"

siehe S.61



Anlage für unbeaufsichtigte Plätze

Volleyballnetz

bewährtes, vandalismushemmendes Netz für unbeaufsichtigte Freizeitplätze. Aus 5 mm starkem, grünem Herkulesseil. MW 10 cm, Netzgröße 1,0x9,5 m, gemäß internationaler Vorschrift. Mit diebstahlsicheren Spannschlössern zur Befestigung am Pfosten.

6299 ohne Pfosten € 1632,00

Volleyball-Holzpfosten

für unbeaufsichtigte Plätze, kesseldruckimprägniertes Rundholz, Ø 18 cm, zum Einbetonieren. Inklusive Stahlseile zur seitlichen Abspannung.

6298 Paar € 716,40

Volleyball-Stahlpfosten

für unbeaufsichtigte Plätze, feuerverzinktes Stahlrohr, Ø 16 cm, zum Einbetonieren, seitliche Abspannung nicht erforderlich.

6297 Paar, ohne Abb. € 318,10

Beach-Volleyball-Zubehör

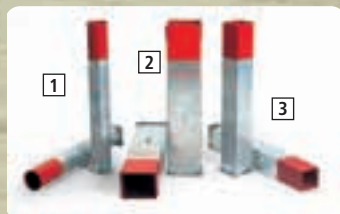

1 Beach-Volleyball-Bodenhülse für Rundrohr-Säulen Ø 76 mm und Sandboden.

3383 Stück € 38,00

2 Beach-Volleyball-Bodenhülse für Ovalrohr-Säulen 132x103 mm und Sandboden.

6264 Stück € 84,10

3 Beach-Volleyball-Bodenhülse für Quadratrohrsäule 80x80 mm.

6263 Stück € 35,60

4 Anzeigetafel Allround

Kunststoff, zusammenklappbar. Spielstandanzeige 0-99, Zahlen 20 cm hoch, Satzanzeige 0-5, Zahlen 12,5 cm hoch, einseitig ablesbar.

4512 € 46,90

Beach-Volleyball-Spielfeldabgrenzung

9x18 m, aus Polyester-Gurtband 2,5 cm, mit Schlaufen an jeder Ecke. Aufgewickelt auf einer Kunststoff-Haspel, komplett mit 4 Erdankern, Farbe rot.

1624 € 52,70

Beach-Volleyball-Spielfeldmarkierung

widerstandsfähige, nicht dehbare, blaue Markierbänder (4 cm breit) mit Erdanker für optisch auffällige Abgrenzung eines Beach-Volleyball-Spielfeldes (8x16 m). Nur für den Freizeitbereich geeignet.

3329 € 28,70



Beach-Volleyball-Turniernetz

8,5x1,0 m, Maschenweite 10 cm, Polyester 3 mm, knotenlos, oben mit Kevlarseil 10,7 m, unten mit 4 mm starkem Spannsel, seitlich Glasfaser-Polyester-Randverstärkung, 4-Punkt-Aufhängung und 4 Spannschnüre mit Schnellverschluss. Netzfarbe schwarz, ringsum mit 80 mm Einfassband in gelb.

1633 € 109,50

Beach-Volleyball-Turniernetz

9,5x1,0 m, Maschenweite 10 cm, Polyester 3 mm, knotenlos, oben mit Kevlarseil 11,7 m, unten mit 4 mm starkem Spannsel, Glasfaser-Polyester-Randverstärkung, 4-Punkt-Aufhängung und 4 Spannschnüre mit Schnellverschluss. Mit Prüfzeichen DVV Beach 1, Netzfarbe schwarz, ringsum mit 75 mm Einfassband in Neonpink.

3385 € 136,30



Beach-Volleyball-Spielfeldmarkierung

9x18 m, verstellbar auf 8x16 m, mit verstellbarem, Kunststoff-Eckelementen, 50 mm breites PES-Gurtband und Kennzeichnung in der Mitte. Komplett mit 4 Kunststoff-Erdankern 23 cm lang und Bungee-Spannleinen, Farbe dunkelblau.

2962 € 64,10



Beach-Volleyball-Spielfeldmarkierung Pro

Profi-Ausführung, 9x18 m, mit verstellbarem, glasfaserverstärkten Kunststoff-Eckelementen (verstellbar auf 8x16 m), 50 mm breites Gurtband und Kennzeichnung in der Mitte. Komplett mit 4 Sandankerplatten und Bungee-Spannleinen, Farbe dunkelblau.

3310 € 112,50



Volleyball Premium Soft Touch

Top-Wettbewerb-Volleyball aus nahtlos gefügtem 18-teiligem, weichem, Micro-Fiber PU-Material. Exzellente Spieleigenschaften, gelb/weiß/rot. FIVB approved, Prüfzeichen DVV1.

33080	Gr. 5	€	36,80
33079	ab 10 Stück	€	34,70



Volleyball Champion Soft Touch

Wettbewerb-Volleyball aus nahtlos gefügtem, Micro-Fiber synthetischem Leder, 18-teilig. Sehr gute Spieleigenschaften, im modernen gelb/weiß/rotem Design. FIVB approved, Prüfzeichen DVV 2.

4538	Gr.5	€	29,80
4539	ab 10 Stück	€	27,00



Volleyball BENZ® "Training"

Volleyball BENZ "Training" Größe 5. Soft-Touch, aus synthetischem Leder mit PU-Deckschicht und Micro-Fiber- Unterseite, verstärkt durch eine weiche 3-fach Karkasse. Ein Top-Trainingsball.

1231	Gr. 5	€	20,40
3701	ab 10 Stück	€	19,00



Volleyball BENZ® Multi Colour

neues Farbdesign, synthetisches Kunstleder, 18-teilig, FIVB.

1242	Gr. 5	€	18,50
3702	ab 10 Stück	€	16,80



Volleyball BENZ® Soft Touch Five Point

Volleyball Benz Gr. 5, "Soft Touch Five Point", aus weichem, weißen Synthetik-Leder, 18-teilig, sehr guter Trainingsball.

3703	Gr. 5	€	15,50
3704	ab 10 Stück	€	16,20
12014	Gr. 4	€	15,00
12015	ab 10 Stück	€	13,00



Volleyball Benz School-Light

Volleyball Benz School-Light, Gr.5, weiß-blau. Sehr guter Übungs- und Trainingsball für Kinder und Jugendliche. Neu entwickeltes sehr weiches TPE-Oberflächenmaterial. Umfang: 65-67cm, Gewicht: 200-220g.

12027	Gr.5	€	15,00
12028	ab 10 Stück	€	13,00



Volleyball Hunter Competition

sehr guter Trainings- und Spielball aus weichem PU-Material, Butyl-Blase, mit Prüfzeichen DVV 2.

1243	Gr.5	€	22,50
1267	ab 10 Stück	€	20,60



Volleyball VB 7500

Aus super-weichem synthetischen Cordley-Material mit Spezial-Butyl- Innenblase. Prüfzeichen DVV 2.

33099	Gr. 5	€	27,90
33096	ab 10 Stück	€	26,90



Volleyball, PVC

1256	weiß, Trainingsb.	€	8,00
3705	ab 10 Stück	€	7,30



Volleyball Mikasa MG MVP Super Touch
aus hochwertigem Synthetik-Material mit doppelschichtiger Butylgummi-Blase und Spezialventil. Mit Prüfzeichen DVV 2.

3282	Gr. 5	39,70
3283	ab 10 Stück	36,60



Volleyball Mikasa MG MVP Premium
hervorragendes Spielgefühl für den anspruchsvollen Volleyballer durch das neue MicFiber-Material. Extrem strapazierfähig und langlebig. Mit doppelschichtiger Butylgummi-Blase und Spezialventil. Prüfzeichen DVV 1.

2647	Gr. 5	49,70
2648	ab 10 Stück	44,70



Volleyball Mikasa MG MVP 200
offizieller FIVB Spielball der Olympischen Spiele 2004 sowie der Welt- und Europameisterschaften. Super Soft-Konstruktion aus neu entwickeltem MICFIBER Synthetik-Material, mit sensationell guten Spieleigenschaften. 18-teilig, Umfang 65-67 cm, Gewicht 260-280 g, DVV-Official.

1291	Gr. 5	€ 69,60
3719	ab 10 Stück	€ 64,50



Volleyball Mikasa MG V-Light
Top Übungs- und Trainingsball für Kinder und Jugendliche. Speziell entwickeltes feines PU-Soft-Oberflächenmaterial. Genäht, sehr belastbar und langlebig. DVV-empfohlen. Umfang: 65-67 cm, Gewicht: 200-220 g.

33002	Gr. 5	19,90
33003	ab 10 Stück	17,90



Molten Volleyball IV 58 LC
offizieller Spielball der deutschen 1. und 2. Bundesliga. Farbige Chromleder, DVV-Prüfzeichen 1 und FIVB.

1213	Gr. 5	58,80
3725	ab 10 Stück	57,30



Volleyball Molten IV 58 L Soft Touch
Spitzenball für höchste Ansprüche, 18-teilig, nahtloses, weißes Chromleder Sensitouch. DVV-Prüfzeichen 1.

1443	Gr. 5	€ 49,80
3724	ab 10 Stück	€ 47,30



Molten Volleyball VL 58 L
Chromleder, weiß, 18teilig, mit DVV-Prüfzeichen 2.

1277	Gr. 5	€ 44,80
3722	ab 10 Stück	€ 43,30



Molten Volleyball V5FLC
optimaler Trainingsball aus weichem synth. Leder im farbigen Molten-Design. Sehr strapazierfähig, bestens geeignet für Schule und Verein.

1276	Gr. 5	€ 37,80
3726	ab 10 Stück	€ 34,40



Molten Volleyball VP4
Molten Volleyball VP4, handgenäht sehr weiches Synthetik-Leder, extrem haltbar, weicher Ballkontakt, speziell für Schultraining. Gr.4.

37006	Gr.5	€ 20,10
37005	ab 10 Stück	€ 18,10



Molten Volleyball VP5
handgenäht, sehr weiches Synthetik-Leder, extrem haltbar, weicher Ballkontakt. Speziell für Schul- und Anfängertraining.

5028	Gr. 5	€ 13,50
5054	ab 10 Stück	€ 12,20

Club

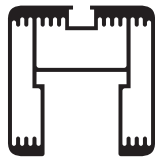

Profil Querschnitt

Optische Spannkraftanzeige



Netz entspannt - Feder sichtbar.



Netz gespannt - Feder nicht mehr sichtbar.

Master

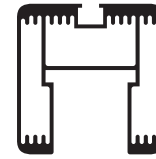

Profil Querschnitt

Optische Spannkraftanzeige



Netz entspannt - Feder sichtbar.

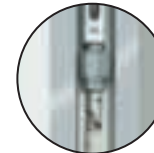

Netz gespannt - Feder nicht mehr sichtbar.



Höhenverstellung mittels Kurbel.



Kurbel abnehmbar.

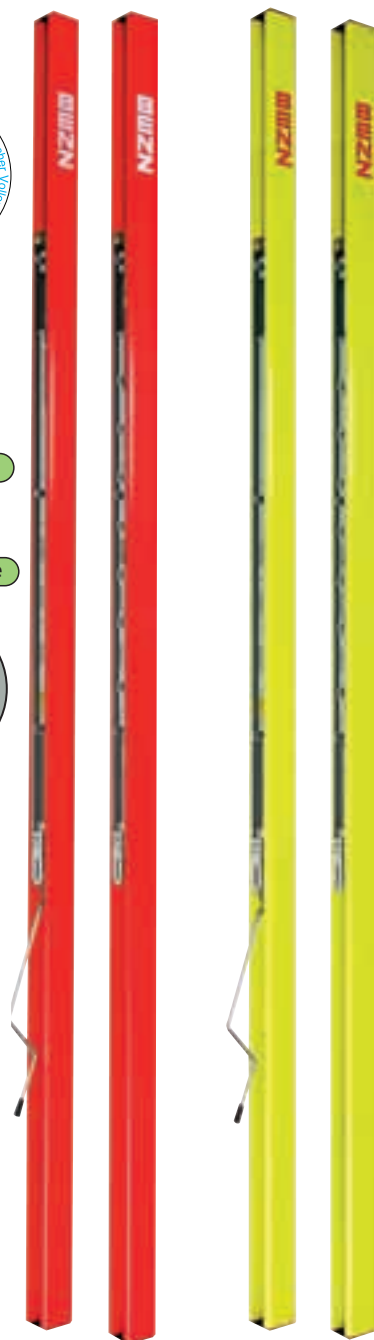

3



3

Volleyball-Netzpfosten Club

mit GS-Zeichen, nach EN 1271, DVV 2-Prüfzeichen. Starkwandig dimensioniertes, Aluminium-Spezialprofil, 80x80 mm. Komplett innen liegende korrosionsbeständige Spannmechanik (keine vorstehenden Teile). Spannwinde mit hoher Gewindesteigung, d.h. schnelles und sicheres Spannen des Netzes ohne großen Kraftaufwand. Zusätzlich integrierte optische Anzeige bei Erreichen der vorgeschriebenen Netzspannung von 1000 N. Neuheit (Schutzrecht angemeldet). Netzhöhe durch Schnellverstellung stufenlos verstellbar. Feststellung durch Klemmmechanik. Netzspannösenanordnung für alle Netze. Gesamtgewicht ca 15 kg, ohne Bodenhülse.

Silber eloxiert

6291	Spannseite	€	246,80
6290	Einhängeseite	€	174,50

Pulverbeschichtet

1229	Spannseite rot	€	281,50
1239	Einhängeseite rot	€	210,70
1240	Spannseite gelb	€	281,50
1244	Einhängeseite gelb	€	210,70

1 Säulen-Polster

für Master und Club, im neuen C-Profilquerschnitt mit Vorspannung. Die Polster werden lediglich zur Betätigung der Spannmechanik auseinander gezogen. Keine Klett- und Schnürverschlüsse. Die Vorspannung der Polster umschließt selbsttätig die Netzpfosten. Die optimale Sicherheit beim Training und Wettkampf.

6838	Stück	€	104,50
------	-------	---	--------

2 Säulen-Polster

für Ovalrohr-Volleyballanlage Professional und Champion.

6888	Stück	€	172,10
------	-------	---	--------

2

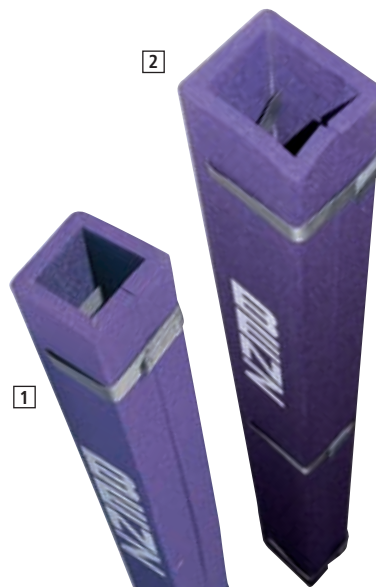

1

Volleyball-Netzpfosten Master

GS-Zeichen, nach EN 1271, DVV 1-Prüfzeichen. Starkwandig dimensioniertes Aluminium-Spezialprofil, 80x80 mm. Komplett innen liegende korrosionsbeständige Spannmechanik (keine vorstehenden Teile). Spannwinde mit hoher Gewindesteigung, d.h. schnelles und sicheres Spannen des Netzes ohne großen Kraftaufwand. Zusätzlich integrierte optische Anzeige bei Erreichen der vorgeschriebenen Netzspannung von 1000 N. Neuheit (Schutzrecht angemeldet). Höhenverstellung bei voll gespanntem Netz (1000 N=100 kg). Betätigung mittels abnehmbarer Kurbel. Netzspannösen für alle Netze. Gesamtgewicht ca. 15 kg, ohne Bodenhülse. Silber eloxiert

6293	Spannseite	€	354,70
6292	Einhängeseite	€	261,30

Volleyball-Mittelnetzpfosten

Alu, 80x80 mm, mit beidseitigen Haken zum Einhängen von Netz-Spannseilen.

6949	ohne Bodenhülse	€	146,70
------	-----------------	---	--------

3 Bodenhülse

Alu, für Vierkantpfosten 80x80 mm, Halle.

2385	Stück	€	18,50
------	-------	---	-------

Alu, Freiplatz.

2387	Stück	€	23,20
------	-------	---	-------





Professional

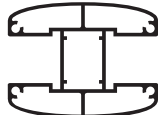

Profil Querschnitt

Optische Spannkraftanzeige



Netz entspannt - Feder sichtbar.



Netz gespannt - Feder nicht mehr sichtbar.



1

Champion

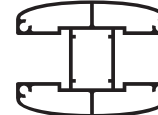

Profil Querschnitt

Optische Spannkraftanzeige



Netz entspannt - Feder sichtbar.



Netz gespannt - Feder nicht mehr sichtbar.



Höhenverstellung mittels Kurbel.



Kurbel abnehmbar.



1

Volleyball-Netzpfosten Professional

mit GS-Zeichen, nach EN 1271, DVV 2-Prüfzeichen. Großdimensioniertes stabiles Aluminium-Spezial-Ovalprofil, 131x102 mm. Wie Champion superstabile Anlage. Komplett innen liegende korrosionsbeständige Spannmechanik (keine vorstehenden Teile). Spannwinde mit hoher Gewindesteigung, d.h. schnelles und sicheres Spannen des Netzes ohne großen Kraftaufwand. Integrierte optische Netzspannanzeige. Bei voll gespanntem Netz (1000 N=100 kg). Netzhöhe durch Schnellverstellung stufenlos verstellbar. Feststellung durch Klemmmechanik. Netzspannösenanordnung für alle Netze. Gesamtgewicht ca 20 kg, ohne Bodenhülse.

Silber eloxiert

6885	Spannseite	€	348,50
6886	Einhängeseite	€	272,80

Pulverbeschichtet

1203	Spannseite rot	€	370,80
1216	Einhängeseite rot	€	293,30
1219	Spannseite gelb	€	370,80
1228	Einhängeseite gelb	€	293,30

1 Bodenhülse

132x103x300 mm, aus Stahlblech feuerverzinkt, für Volleyball-Netzpfosten Champion und Professional.

6887	Stk.	€	43,90
------	------	---	-------

Volleyball-Netzpfosten Champion

Wettkampfanlage mit GS-Zeichen, nach EN 1271, DVV 1-Prüfzeichen. Groß und starkwandig dimensioniertes, super stabiles Aluminium-Spezial-Ovalprofil 131x102 mm. Komplett innen liegende korrosionsbeständige Spannmechanik (keine vorstehenden Teile). Spannwinde mit hoher Gewindesteigung, d.h. schnelles und sicheres Spannen des Netzes ohne großen Kraftaufwand. Zusätzlich integrierte optische Anzeige bei Erreichen der vorgeschriebenen Netzspannung von 1000 N. Neuheit (Schutzrecht angemeldet). Höhenverstellung bei voll gespanntem Netz (1000 N=100 kg). Betätigung mittels abnehmbarer Kurbel. Netzspannösen für alle Netze. Gesamtgewicht ca. 20 kg, ohne Bodenhülse.

6295	Spannseite	€	452,70
6294	Einhängeseite	€	383,40

Bodenabdeckung für Freiplätze

Alu-Rahmen, mit verzinktem Deckel zum Belegen oder Vergießen mit Sportbelag. Der Deckel ist diebstahlsicher mit dem Rahmen verbunden.

Innen-Ø			
4095	166 mm	€	57,10
4087	122 mm	€	36,40

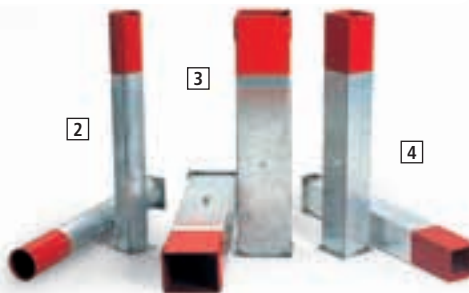

2 Beach-Volleyball-Bodenhülse

für Rundrohr-Säulen Ø 76mm, zum einbetonieren

3383	Stück	€	38,00
------	-------	---	-------

3 Beach-Volleyball-Bodenhülse

für Ovalrohr-Säulen 132x103 mm, zum einbetonieren.

6264	Stück	€	84,10
------	-------	---	-------

4 Beach-Volleyball-Bodenhülse

für Quadratrohr-Säulen 80x80 mm, zum einbetonieren.

6263	Stück	€	35,60
------	-------	---	-------



Volleyball-Netzpfosten, verzinktes Stahlrundrohr Ø 76 mm, Normalausführung, komplett mit Spanneinrichtung. Art.-Nr. 40648, ohne Bodenhülsen.

1 Volleyball-Netzpfosten
mit Spannwinde Art.-Nr. 40648, Ø 76 mm.
1200 € 155,40

2 mit Netzhalterung Art.-Nr. 44891, Ø 76 mm.
1201 € 97,60

mit Netzhalterung Art.-Nr. 44891, als Mittelpfosten mit beidseitigen Haken zum Einhängen von Netz-Spannseilen, Ø 76 mm.
1485 € 120,50

3 Spindel-Spannwinde
Geradlinige Seilspannung - kein Spannseilver-schleiß. Geschlossene Stahlkonstruktion. Aus Sicherheitsgründen sollten ältere Volleyballanlagen auf diese Spannvorrichtung umgerüstet werden. Standard-Pfostendurchmesser 76 mm.
1425 € 116,50

4 Netzhalterung
ohne Spannwinde, für Volleyball-Netzpfosten (Gegenseite zu Spindel-Spannwinde).
1245 € 45,20



5 Spielpfosten
für verschiedene Ballspiele, Rohr Ø 76 mm, mit 2 verstellbaren Haken, ohne Bodenhülsen.
1416 € 109,70

6 Bodenhülse
Alu, für Säule 76 mm, für Halle.
1204 Stück € 14,30

Alu, für Pfosten Ø 76 mm, mit Deckel, Freiplatz.
1209 Stück € 18,50

7 Spielpfosten
Alu-Spezialprofil 80x80 mm, mit 2 beidseitigen Einhängehaken, ohne Bodenhülsen.
1454 Stück € 66,90

Spielpfosten als Mittelpfosten
Alu-Spezialprofil 80x80 mm, mit 2 beidseitigen Einhängehaken, ohne Bodenhülsen.
1439 Stück € 88,20

8 Bodenhülse
Alu, für Vierkantpfosten 80x80 mm, Halle.
2385 Stück € 18,50

Alu, Freiplatz, mit Deckel.
2387 Stück € 23,20

9 Bodenhülsen-Adapterstück
Vierkantpfosten 80x80 mm, passend in Hülse Ø 76 mm.
6950 Stück € 48,00

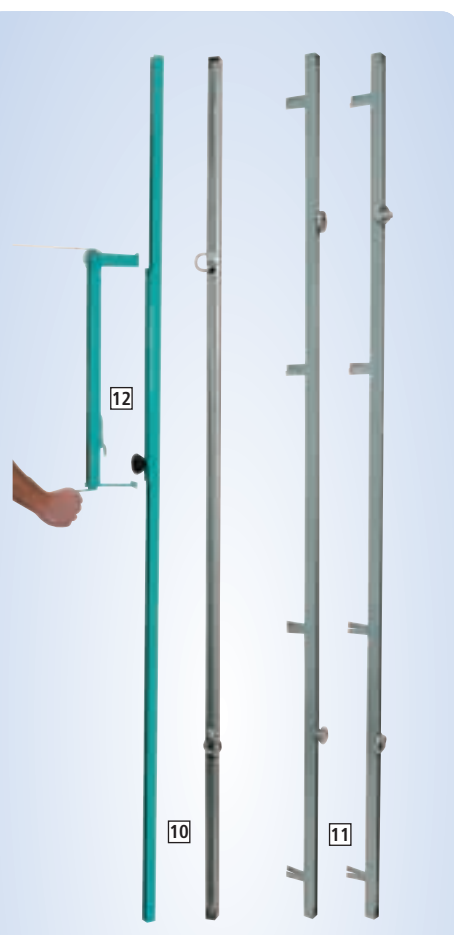

10 Wandspielschiene
zum Andübeln mit 2 verstellbaren Haken, zum bündigen Einbau in Seiten- und Stirnwände von Sporthallen.
1205 Stück € 64,00

Wandspielschiene
wie vor, jedoch mit verlängertem Wandabstand.
1348 Stück € 124,50

11 Wandspielschiene
zum Einbetonieren mit 2 verstellbaren Haken, zum bündigen Einbau in Seiten- und Stirnwände von Sporthallen.
1215 Stück € 88,00

12 Spindelwinde
mit Kurbel zum Einhängen in Wandspielschiene.
1657 € 116,50

Anzeigegerät

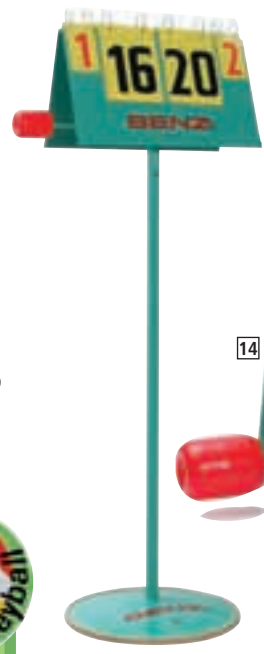

13



14

13 Anzeigegerät
Oberteil in Dachform auf Säule mit Tellerfußständer mit Gummirand, umlegbare Kunststoff-Nummertafeln beidseitig nummeriert von 0-30, Satzanzeige 0-5, außerdem mit Vorrichtung für Aufschlaganzeige.
2283 € 255,10

14 Anzeigegerät
wie vor, Tischmodell, ohne Ständer.
2284 € 189,60

16 Säulen-Polster
für Master und Club, im neuen C-Profilquerschnitt mit Vorspannung. Die Polster werden lediglich zur Betätigung der Spannmechanik auseinander gezogen. Keine Klett- und Schnürverschlüsse. Die Vorspannung der Polster umschließt selbsttätig die Netzpfosten. Die optimale Sicherheit beim Training und Wettkampf.
6838 Stück € 104,50

15 Polsterung
für Volleyball-Netzpfosten Ø 76 mm, sehr widerstandsfähiger Spezialschaum mit PVC-Überzug. Polsterhöhe 2,0 m, vom DVV empfohlenes Zubehör.
1288 Stück € 80,60

17 Säulen-Polster
für Ovalrohr-Volleyballanlage Professional und Champion.
6888 Stück € 172,10

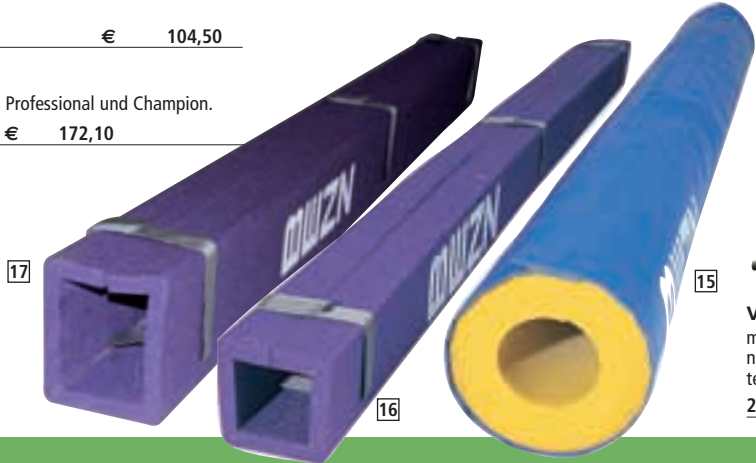

Volleyball-Lehrtafel
magnethaftend, 105x95 cm, optimal für Taktik und Spielplanung. Spieler, Ersatzspieler und Ball sind durch farbige Magnete gekennzeichnet und nummeriert.
2403 Stück € 116,90



Nach den Vorschriften des Deutschen Volleyball-Verbandes (DVV), dürfen bei Turnieren nur Netze verwendet werden, die den Prüfzeichen DVV 1 oder DVV 2 entsprechen.

- DVV 1: Bundesliga, Regionalliga, internat. Wettkämpfe
- DVV 2: Oberliga, Landes-/Verbandsliga bis zur Kreisklasse

Unsere Volleyball-Netze DVV 1 und DVV 2 entsprechen den Vorgaben der internationalen Volleyball-Spielregeln. Diese Netze haben oben ein 7 cm und unten ein 5 cm breites Gurtband. Zusätzlich sind an den seitlichen Netzenden Stabilisierungsstäbe vernäht. Netzlänge 9,5 m, Höhe 1,0 m, Maschenweite 10 cm, mit Kevlar- oder Stahlspannseilen 11,7 m lang.

- DVV 1-Netze haben eine 6-Punkt-Aufhängung mit 6 Spannleinen und Schnellspannern.
- DVV 2-Netze haben eine 4-Punkt-Aufhängung mit 4 Spannleinen und Schnellspannern.

Unser Topmodell "Smash" (DVV 1) mit beidseitiger Umlenkrolle verbessert die gleichmäßige Spannung des Netzes, da Netz und Kevlarseil gleichzeitig gespannt werden. Unsere Volleyball-Antennen, sowohl ein- als auch zweiteilig, haben das Prüfzeichen DVV 1.



Volleyball-Turniernetz DVV 1
4 mm Polypropylen, knotenlos, mit Kevlarseil ca. 5 mm, 11,7 m lang. 6-Punkt-Aufhängung, nach internationaler Vorschrift.

1283 € 139,50

Volleyball-Turniernetz DVV 1
3 mm Polypropylen, knotenlos, mit Kevlarseil ca. 5 mm, 11,7 m lang. 6-Punkt-Aufhängung, nach internationaler Vorschrift.

2608 € 131,80

Volleyball-Turniernetz Smash DVV 1

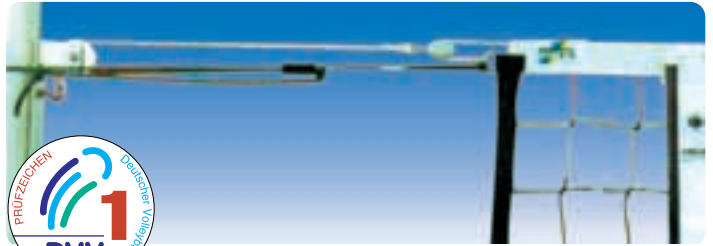

Volleyball-Turniernetz Smash DVV 1

4 mm Polypropylen, knotenlos, mit Kevlarseil ca. 5 mm, 11,7 m lang. Zusätzlich mit Umlenkrolle, 6-Punkt-Aufhängung, nach internationaler Vorschrift.

5939 € 157,60

Volleyball-Turniernetz DVV 2

Volleyball-Turniernetz DVV 2
3 mm Polypropylen, knotenlos, mit Kevlarseil ca. 5 mm, 11,7 m lang. 4-Punkt-Aufhängung, nach internationaler Vorschrift.

1282 € 129,80

Volleyball-Turniernetz DVV 2
3 mm Polypropylen, knotenlos, mit Stahlseil ca. 4 mm, 11,7 m lang. 4-Punkt-Aufhängung, nach internationaler Vorschrift.

1284 € 94,60

Volleyball-Trainingsnetze

Volleyball-Trainingsnetz
2,0 mm Polyethylen, 9,50 m lang, 1,00 m hoch, Maschenweite 10 cm.

1490 € 31,40

Volleyball-Trainingsnetz
aus 3 mm starkem Polypropylen hochfest, 9,5 m lang, 1,0 m hoch, Maschenweite 10 cm, mit Stahl-Spannseil 4 mm stark, 11,7 m lang.

1491 € 64,70

Schnellmontage-Volleyballnetz

Aufbauzeit 1 Minute. Aus einem Polyethylen-Raschelgewirke, ca. 60 cm hoch. An allen 4 Ecken mit je einer 50 cm langen Gummischlaufe. 10 m lang, grün mit weißer Spielkante.

6632 € 31,90

Volleyball-Langnetz

aus Polypropylen, knotenlos. Oben mit Gurtband. Länge des Kevlarseils: Netzlänge + 2 m. Farbe schwarz, Netzlänge nach Wunsch.

1489 3,0 mm stark, lfm. € 12,00

2603 2,3 mm stark, lfm. € 10,10

Turniernetze nicht in Sonderlängen lieferbar. Für Sonderabmessungen berechnen wir 30% Aufschlag.

Mehrpreis		
6634	Kevlarseil/m	€ 3,80
6636	Stahlseil/m	€ 3,60

Volleyball-Zubehör

1 Volleyball-Antennen
zweiteilig, weiße Haltetasche, DVV 1.

4679 € 42,40

Volleyball-Antennen
einteilig, weiße Haltetasche, DVV 1.

1492 € 41,90

Kevlar-Ersatzseil
Länge: 11,7 m, mit gleicher Bruchfestigkeit wie Stahlseil, mit 2 Schlaufen.

1281 € 24,70

Kevlar-Ersatzseil
Ø 4 mm, konfektioniert mit 2 gepressten Schlaufen. Länge nach Kundenwunsch.

2607 lfm. € 2,00

Volleyball-Ersatz-Stahlseil
verzinkt, 4 mm, 11,7 m lang, mit 2 Schlaufen.

1280 € 18,20

Spannschnur für Volleyball-Netze
mit DVV-Prüfzeichen, Länge 2 m, mit Schnellverschluss.

1234 € 6,70

Ersatz-Spannelement
zum Spannen des Netzes, schwarz.

6879 € 3,20



Volleyball-Schiedsrichterpodest Exklusiv

Volleyball-Schiedsrichterpodest Exklusiv

PZ I, stabile Stahlrohrkonstruktion in moderner Kunstharzlackierung, einfache Höhenverstellung der Standplattform von 120-150 cm. Das Podest wird mit einer Klemmvorrichtung mit der Volleyballsäule verbunden, dadurch absolut standsicher, leichter Transport durch 2 eingebaute Räder. Das Podest wurde von der Volleyball-Prüfkommission getestet und empfohlen.

1486 € 946,50

Volleyball-Schiedsrichterpodest Standard

Standard, stabile Stahlrohrkonstruktion in moderner Kunstharzlackierung, feste Standplattform Höhe 120 cm. Das Podest wird mit einer Klemmvorrichtung fest mit der Volleyballsäule verbunden, dadurch absolut standsicher, leichter Transport durch 2 eingebaute Räder.

1488 ohne Abb. € 531,30

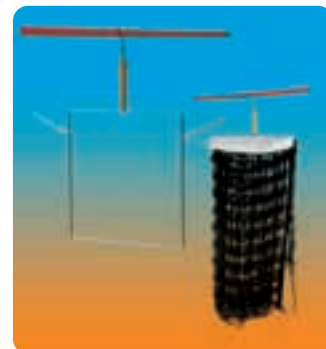

Netzaufwickelbügel

zum ordentlichen Aufbewahren von Sportnetzen

1249 € 19,90

Wandhalter
zum Dübeln für Netzbügel.

1655 3,0 mm stark, lfm. € 10,20



Beach-Handballtor



3x2 m, Pfosten und Latte aus Alu-Spezialprofil 8x8 cm. Oberfläche eloxiert, in Bodenhülsen stehend, verzinkt, fest an den Torpfosten verschraubte Netzbügel. Komplett mit Rohrab-schlusskappen und Kunststoff-Netzhaken, ohne Bodenhülsen.

1110 Stück € 295,90

Beach-Handballtornetz

aus Polypropylen, 4 mm stark, hochfest, Maschenweite 10 cm, Farbe gelb.

3374 Stück € 40,40

Kettenbeschwerung

für Handballtornetze mit beidseitiger Anbinde-leine. Die Kette 800 g/m liegt in einem Kunst-stoffschlauch, welcher durch die unteren Maschen des Netzes geflochten wird.

Abbildung siehe Seite 10.

3377 Stück € 60,60

Beach Handball Courtlines

50 mm breite PP-Gurtbänder, Farbe blau, justierbar, incl. Bodenbefestigung, internatio-naler Standard. Komplett für ein Spielfeld 27x11-12 m.

1968 € 162,90

Ultra-Clean Spray

zum Entfernen von Harzresten, Klebstoffresten und anderer Verschmutzungen an Händen und Schuhsohlen. Angenehmer Orangen-Duft.

4664 Dose 'a 300 ml € 6,10



6

Bodenhülse

für Beach-Handballtor, zum Einbetonieren, mit einfachem Deckel.

6263 Stück € 35,60

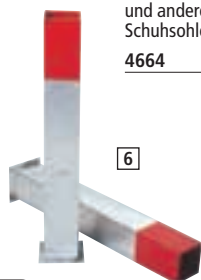

Beach-Handballtor-Befesti-gungsrahmen

zum Eingraben in den Sand. Am Rahmen ist 1 Boden-hülse zum Einstellen eines Beach-handballtores sowie 2 Stück Sandankerplatten aus Stahlblech angeschweißt. Die Tore sind stabil und einfachst zu montieren. • In Rahmengrö-ße Sand ausbuddeln • Rahmen legen • Tor einstellen • ausrichten • Rahmen mit Sand zufüllen • fertig.

3375 Paar € 205,80

Wettspiel-Handball Premium, gelb



Wettspiel-Handball Premium, blau



Wettspiel-Handball Premium, gelb

Top-Wettspielball aus 100% PU-Material mit einer speziellen Oberflächen-Laminierung für einen phantastischen Grip. Sehr weicher, angenehmer Ballkontakt durch eine zusätzli-che Schaumkaschierung. Gefertigt nach den Vorgaben der IHF.

26025	Herren, gelb	€ 24,50
26026	ab 10 Stück	€ 22,00
26027	Damen, gelb	€ 24,50
26028	ab 10 Stück	€ 22,00
26029	Schüler, gelb	€ 23,50
26030	ab 10 Stück	€ 21,00

Wettspiel-Handball Premium, blau

Top-Wettspielball aus 100% PU-Material mit einer speziellen Oberflächen-Laminierung für einen phantastischen Grip. Sehr weicher, angenehmer Ballkontakt durch eine zusätzli-che Schaumkaschierung. Gefertigt nach den Vorgaben der IHF.

26031	Herren, blau	€ 24,50
26032	ab 10 Stück	€ 22,00
26033	Damen, blau	€ 24,50
26034	ab 10 Stück	€ 22,00
26035	Schüler, blau	€ 23,50
26036	ab 10 Stück	€ 21,00

Tape 3,8 cm x 10m, farbig



Tape zur Stabilisierung, Fixierung und Schutz oder Ruhigstellung von Gelenken.

78072	rot	€ 5,50
78073	blau	€ 5,50
78074	gelb	€ 5,50
78075	grün	€ 5,50

Beach-Handball-PVC-Soft

Herren, 55 cm Umfang, 360 g, pink.

1848	Stück	€ 13,30
3952	ab 10 Stück	€ 12,50

Damen, 52 cm Umfang, 290 g, grün.

1849	Stück	€ 13,00
3953	ab 10 Stück	€ 12,30

Beach-Handball-PVC-Soft

Jugend, 49 cm Umfang, 250 g, rot.

1850	Stück	€ 12,80
3955	ab 10 Stück	€ 12,10

Haftspray

für erhöhte Griffsicherheit, speziell bei Hand-ball, aber auch bei anderen Sportarten wie Tennis, Stabhochsprung, Speerwurf etc., Besprühen der Schuhsohlen beseitigt Rutsch-gefahr, einfach einsprühen, fertig.

1926 Dose 'a 200 ml € 6,50



Tape 3,8 cm x 10m, weiß



Tape 3,8 cm x 10 m

Tapeverband zur Stabilisierung, Fixierung und Schutz oder Ruhigstellung von Gelenken.

7868 € 5,10

Handball United



United

32-tlg. Wettspiel-Handball, Vollsynthetik, mehrfach polyesterkaschiert, Nylon Hand-naht, gemäß IHF- und DHB-Richtlinien.

1153	Herren	€ 19,00
3783	ab 10 Stück	€ 16,20
1158	Damen	€ 19,00
3784	ab 10 Stück	€ 16,20
1159	Schüler	€ 19,00
3785	ab 10 Stück	€ 16,20
1160	Mini-Mini	€ 19,00
3786	ab 10 Stück	€ 16,20





Handball Kempa Incito Damen

Handball Kempa Incito Damen, Gr.2, Spiel- und Trainingsball, sehr gute Spiel- und Flugeigenschaften. PU - Obermaterial mit hoher Griffbarkeit, sehr weiches und kompaktes Ballgefühl durch zusätzliche Spezial-Schaum-Kaschierung. IHF-Siegel. Farbe: rot/orange/gelb.

26024 € 39,20

Handball Kempa Incito Herren

Handball Kempa Incito Herren, Gr.3, Spiel- und Trainingsball, sehr gute Spiel- und Flugeigenschaften. PU - Obermaterial mit hoher Griffbarkeit, sehr weiches und kompaktes Ballgefühl durch zusätzliche Spezial-Schaum-Kaschierung. IHF-Siegel. Farbe: weiß/royal/silber.

26023 € 39,20

Handball Kempa Agilo Damen

Handball Kempa Agilo Damen, Gr.2, Top-Spielball, exzellente Spiel- und Flugeigenschaften. PU-Obermaterial mit hoher Griffbarkeit, sehr weiches und kompaktes Ballgefühl durch zusätzliche Spezial-Schaum-Kaschierung. IHF-Siegel. Farbe: orange/navy/weiß.

26022 € 73,50

Handball Kempa Agilo Herren

Handball Kempa Agilo Herren, Gr.3, Top-Spielball, exzellente Spiel- und Flugeigenschaften. PU-Obermaterial mit hoher Griffbarkeit, sehr weiches und kompaktes Ballgefühl durch zusätzliche Spezial-Schaum-Kaschierung. IHF-Siegel. Farbe: weiß/schwarz/rot.

26020 € 73,50

Handballtabelle

Gr. Spielklasse	Ball-Umfang/Gewicht
3 Herren, männliche Jugend A	58-60 cm / 425-475 g
2 Damen, Ju.A, B, männ. Ju. B,C	54-56 cm/ 325-400 g
1 Schüler Mini-Jugend D+E	50-52 cm
0 Mini-Mini	46-48 cm



Handball Kempa Detego Jugend

Trainingsball mit sehr guten Spiel- und Sprungeigenschaften. Soft-Grip durch eine zusätzliche Schaumkaschierung. Farbe blau/weiß.

Jugend Gr. 1

18031	Stk.	€ 20,20
18032	ab 10 Stk.	€ 19,20
18033	ab 20 Stk.	€ 18,20

Jugend Gr. 2

18034	Stk.	€ 20,20
18035	ab 10 Stk.	€ 19,20
18037	ab 20 Stk.	€ 18,20

Handball Kempa Detego Jugend

Trainingsball mit sehr guten Spiel- und Sprungeigenschaften. Soft-Grip durch eine zusätzliche Schaumkaschierung. Farbe rot/orange.

Jugend Gr. 1

18024	Stk.	€ 20,20
18025	ab 10 Stk.	€ 19,20
18026	ab 20 Stk.	€ 18,20

Jugend Gr. 2

18027	Stk.	€ 20,20
18029	ab 10 Stk.	€ 19,20
18030	ab 20 Stk.	€ 18,20



Power-Grippy

Wettspiel-Handball, Synthetikmaterial, Oberfläche mit spezieller Haftbeschichtung, gemäß IHF- und DHB-Richtlinien.

1863	Herren Gr.3	€ 20,70
3743	ab 10 Stück	€ 19,70
1864	Damen Gr.2	€ 20,70

3744 ab 10 Stück € 19,70

1868 Schüler D+E Gr.1 € 20,70

3745 ab 10 Stück € 19,70

1804 Mini-Mini Gr.0 € 19,40

4561 ab 10 Stück € 17,40



Handball Team-Time-Out Tafel

grün, 210x148 mm, mit abgerundeten Ecken, aus PVC. Vom DHB anerkannt.

18011 € 1,90



Anzeigetafel Allround

Kunststoff, zusammenklappbar. Spielstandsanzeige 0-99, Zahlen 20 cm hoch, Satzanzeige 0-5, Zahlen 12,5 cm hoch, einseitig ablesbar.

4512 € 46,90

Acryl-Standfuß für Time-Out Tafel

11 cm hoch, zum Aufstellen der Karten in der vorgeschriebenen Höhe.

18012 € 8,00



Magic 2

aus synthetischem Gummi-Material, Oberfläche mit spezieller Haftbeschichtung, dadurch sehr guter Grip. Weicher Ballkontakt und gutes Sprung- und Flugverhalten.

18000	Herren	€ 20,70
18001	ab 10 Stück	€ 18,60
18003	Damen	€ 20,70
18004	ab 10 Stück	€ 18,60
18005	Schüler	€ 20,70
18006	ab 10 Stück	€ 18,60
18007	Mini	€ 20,70
18008	ab 10 Stück	€ 18,60



Erima

Trainingsball mit sehr guten Grip-Eigenschaften. Extrem robust und langlebig.

4873	Hr. (Gr.3) orange	€ 23,40
4874	ab 10 Stück	€ 22,40
4875	Damen (Gr.2) rot	€ 22,40
4876	ab 10 Stück	€ 21,30
4877	Schüler (Gr.1) gelb	€ 21,30
4881	ab 10 Stück	€ 20,30
4878	Mini (Gr.0) limone	€ 21,30
4880	ab 10 Stück	€ 20,30

Handball-Tore mit klappbaren Netzbügeln

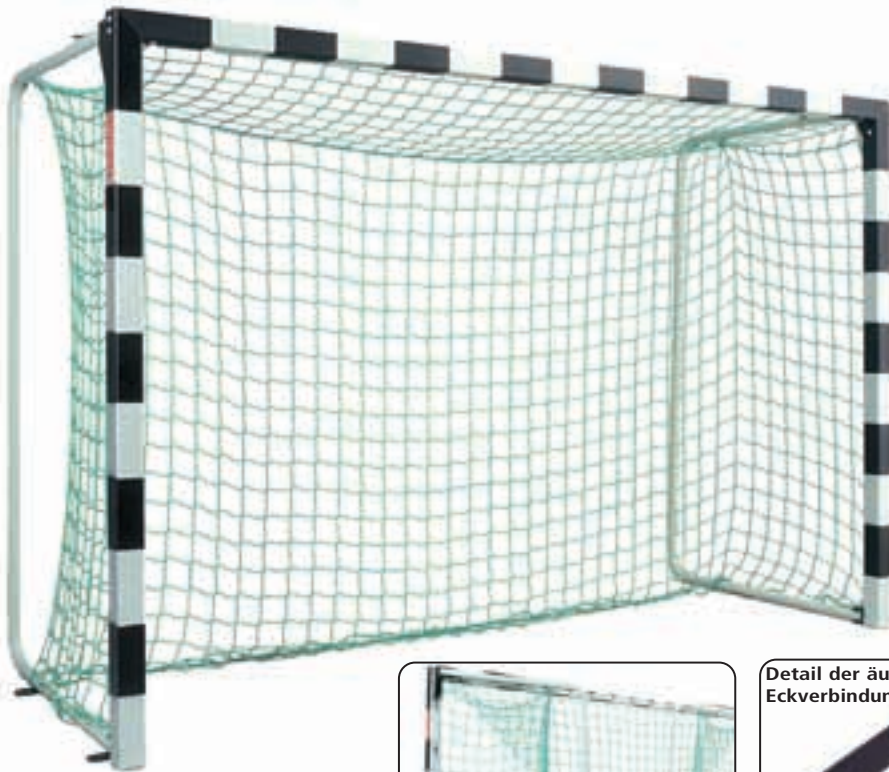

Handballtor für die Halle, lackierte und klappbare Netzbügel

nach DIN EN 749, 200x300 cm, Tortiefe 125 cm, ohne Netze. IHF-zertifiziert.

1104 Stück € 469,60

200x300 cm, Tortiefe 100 cm, ohne Netze. IHF-zertifiziert.

1105 Stück € 458,50

festverschweißter Torrahmen, nach DIN EN 749, 200x300 cm, Tortiefe 125 cm, ohne Netze.

1137 Stück € 479,20

festverschweißter Torrahmen, 200x300 cm, Tortiefe 100 cm, ohne Netze.

1136 Stück € 484,90

Handballtor fürs Freiland, feuerverzinkte und klappbare Netzbügel

nach DIN EN 749, 200x300 cm, Tortiefe 125 cm, ohne Netze. IHF-zertifiziert.

1194 Stück € 487,90

200x300 cm, Tortiefe 100 cm, ohne Netze. IHF-zertifiziert.

1197 Stück € 471,70

Tore immer mit Bodenbefestigung verwenden!



Detail der äußerst stabilen Eckverbindung mit Netzbügel

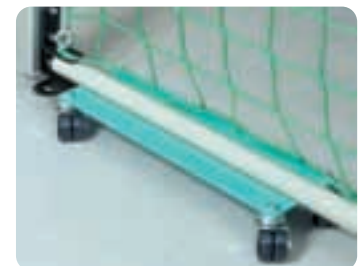

Transportwagen

für Hallenhandballtore. Stabile Stahlkonstruktion, lackiert, mit 4 Stück Schwenkrollen. Durch diesen sinnvollen Transportwagen ist ein einfacher Transport vom Geräteraum zum Aufstellort möglich. Pro Tor werden 2 Transport-Wagen benötigt.

5210 Stück € 61,00

Handball-Tore 300x200 cm

Wettspielausführung nach internationaler Vorschrift. Pfosten und Latten aus Alu-Spezialprofil 80x80 mm, Oberfläche eloxiert, schwarz lackierte Felder - keine Folie. Ein hinten auf dem Torrahmen zusätzlich aufgesetzter Stahl-Verstärkungswinkel gibt dem Torrahmen eine enorme Stabilität. Alle Schraubverbindungen sind mit chemischen Selbstsicherungen versehen. Die Netzbügel sind aus 42 mm starkem Stahlrohr - dadurch erhält das Tor einen einmaligen Stand. Das Netz wird frei zwischen den Netzbügeln aufgehängt. Jeder Netzbügel wird mit den bewährten, jetzt auch in dieser Ausführung in die DIN übernommenen, Befestigungslaschen versehen. Komplett mit Rohrabchlusskappen und Kunststoff-Netzhaken zur einfachsten Montage.



Mini-Handballtor

160x300 cm. Ausführung wie die 200x300 cm Tore mit anklappbaren Stahlnetzbügeln. Tortiefe 100 cm. Die optimale Ergänzung zu den großen Toren, wenn in Verein oder Schule nicht laufend zusätzlich Torlatten für Jungtore auf- bzw. abgebaut werden sollen. Bodenbefestigung erforderlich.

1781 ohne Netz, Stück € 475,20

Tornetz für Mini-Handballtor

160x300 cm, 3 mm Polypropylen, 10 cm Maschenweite.

1782 Paar € 61,70

Mini-Torlatten DBGM

zur Montage an vorhandene Handballtore 3x2 m. Für den Schulsport sollten die Tore auf 3x1,60 m verkleinert werden können. Die Zusatzlatten werden mittels Beschlagteilen zwischen die Torpfosten montiert. Der entstehende Zwischenraum wird durch ein kleines Netz (incl.) verschlossen. Durch die einfache Konstruktion ist ein sehr schneller Auf- und Abbau möglich.

1132 Stück € 155,50

Mehrpri
für Montage im Werk.

6633 Preis auf Anfrage



Achtung!
Dieses Tor ist ausschließlich für Handball, Hallenfußball und Hallenhockey konstruiert und für keine andere Verwendung.
● Prüfen Sie vor Benutzung dieses Produktes, ob alle Verbindungen fest angezogen sind, und prüfen Sie dies später wiederholt.
● Das Tor muß jederzeit gegen Umkippen gesichert werden.
● Das Netz oder den Torrahmen nicht bekleben.

Tor-Sicherheitsaufkleber

gemäß DIN EN 748 und 749. Die Norm schreibt vor, dass an jedem Tor ein Warnschild anzubringen ist (siehe nebenstehende Abb.).

1226 Stk. € 1,40

Handballtor

(Kleinfeldtor), 3x2 m, Pfosten und Latte aus Alu-Spezialprofil 8x8 cm. Oberfläche eloxiert, schwarz abgesetzte Felder, Stahlnetzbügel verzinkt, nicht klappbar - aber zerlegbar, verzinktes Verbindungsquerrohr, einschließlich 4 Befestigungsglaschen zur Torbefestigung am Boden (DIN EN 749). Komplett mit Rohrabchlusskappen und Kunststoff-Netzhaken. Das Netz wird frei zwischen den Netzbügeln aufgehängt, Tortiefe 125 cm. Ideales Tor für Freiplätze, da sehr robust. Im Karton verpackt.

1109 Stück € 498,70

Handballtor

wie vor, jedoch mit verschweißten Ecken.

1134 Stück € 511,70



Sicherheits-Bodenrahmen

für Handballtore

(Beschreibung siehe Seite 52).

1780 Set für Tor € 446,80



Mehrpreis für Montage im Werk

1100 Preis auf Anfrage

Handballtornetz der WM 2007

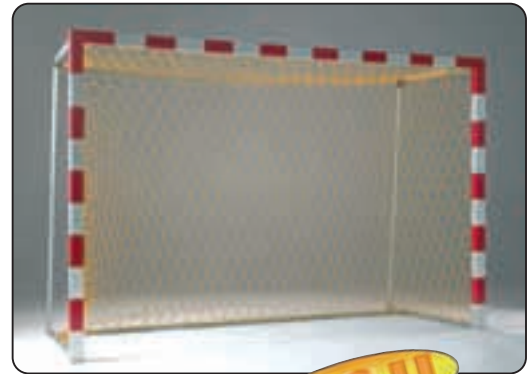

new

Handballtornetz der WM 2007

scheuerfest, strahlend gelb, knotenlos, Polypropylen hochfest, 4,75mm stark, wabenförmige Masche, inklusiv elastischer Randleine. 3,10m breit, 2,10m hoch, oben 80cm unten 1m tief.

11022 € 150,40



Handballtor-Transportwagen

In vielen Hallen müssen die Handballtore ständig auf- und abgebaut werden. Während des Transports vom Geräteraum zum Aufstellort sind die Tore einer äußerst großen Beanspruchung an den Eckverbindungen ausgesetzt. Dies führt oftmals zur Zerstörung der Tore. Um diesem Verschleiß abzuwehren, wurde von uns der Hallen-Transportwagen konstruiert. Die Tore werden seitlich in die Tragkonstruktion eingehängt und können so problemlos in den Geräteraum gefahren und untergebracht werden. Der Wagen hat einschließlich der Tore die geringe Gesamthöhe von nur 214 cm.

1114 Stk. € 186,90



4 Netz-Befestigungskeile (DBGM)

aus schwarzem, unverwüsthlichem Polyamid, sehr stabil, einfach zu montieren. Ersatzteilset bestehend aus 10 Stück.

1139 € 8,90

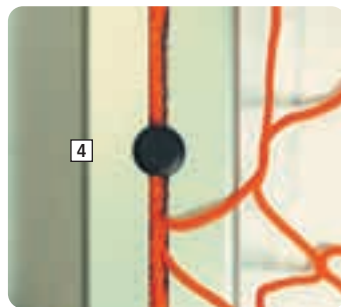

4 Netz-Befestigungskeile (DBGM)

Komplettsatz (25 Stück) für Handballtor.

2292 € 22,30

Bodenbefestigungen vom Sicherheitsexperten empfohlen!

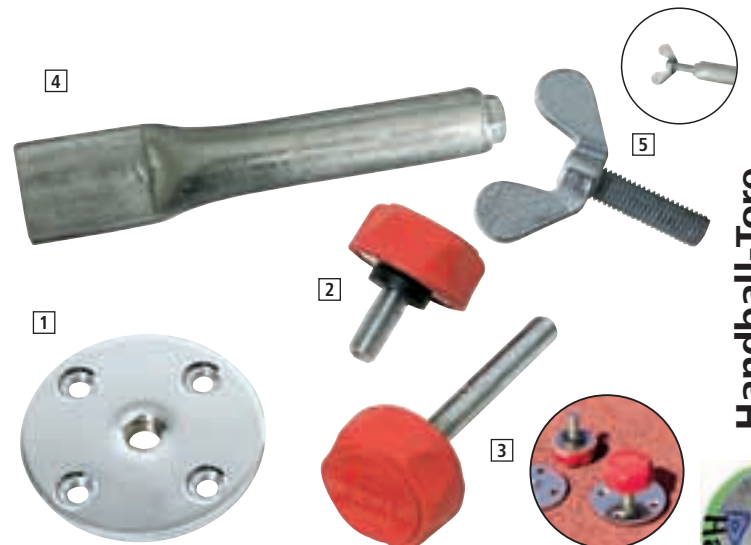

1 Bodenbefestigung

(Bodenplättchen) für Handballtore (Halle), verzinkt. Bei Bestellung Bodenart und Bodenaufbau angeben. Für 1 Tor werden 4 Bodenbefestigungen benötigt.

1101 Stück € 6,70

2 Sicherheitsschraube

DBGM, zur Torbefestigung am Boden. Durch das weiche Gummioberteil wird eine Verletzung weitgehend ausgeschlossen, Gewindelänge: 30 mm

1609 Stück € 7,20

3 Sicherheitsschraube

wie 41214, jedoch 90 mm. Für Startblöcke Tore (Fremdfabrikate).

1641 Stück € 12,30

4 Bodenbefestigung

für Handballtore (Freiland), alle Teile verzinkt, für 1 Paar Tore sind 4 Stk. erforderlich.

1111 Stk. € 8,30

5 Flügelschraube

zur Befestigung, extra.

1142 Stück € 3,60



Die DIN schreibt vor, dass die Tore gegen Verschieben und Kippen während der Benutzung gesichert sein müssen und einer horizontal an der Querlatte angreifenden Kraft von 950 N standhalten. Die Gemeinde, haftet in jedem Fall, wenn Tore ohne entsprechende Bodenbefestigung benutzt werden und es zu einem Schadensfall kommen sollte.



Kleinfeldtor

1 3x2 m, Pfosten und Latte aus Alu-Spezialprofil 8x8 cm. Oberfläche eloxiert, in Bodenhülsen stehend, verzinkte, fest an den Torpfosten verschraubte Netzbügel. Komplett mit Rohrabchlusskappen und Kunststoff-Netzhaken, ohne Bodenhülsen.

1110 Stück € 295,90

wie vor, jedoch mit festverschweißten Ecken.

5872 Stück € 309,90

Handballtor

3x2 m, Pfosten und Latte aus Alu-Spezialprofil 8x8 cm, schwarze Felder, in Bodenhülse stehend, verzinkte anklappbare Stahl-netzbügel, Tortiefe 125 cm, komplett mit Rohrabchlusskappen und Kunststoff-Netzhaken. Das Netz wird frei zwischen den Netzbügeln aufgehängt. Abb. auf Seite 50. Ohne Bodenhülsen.

1143 Stück € 482,80

2 Netzsprengvorrichtung

(Bodenrahmen) für Kleinfeldtor Art.-Nr. 1110. Der Rahmen wird beim Rasenmähen inkl. Netz hochgeklappt und schützt somit die Netze vor Beschädigung durch den Rasenmäher.

1141 Stück € 70,40

3 Bodenhülse

mit einfachem Deckel, für Kleinfeldtore Art.-Nr. 1110 und 1143, für's Freie.

2387 Stück € 23,20

für Kleinfeldtore Art.-Nr. 1110 und 1143, für die Halle.

2385 Stück € 18,50

Handballtore

01_Ballsport



Stahltor



feuerverzinkt, Stahlrahmen 200x300 cm, eingeschweißtes Stahlrohrgitter, ideal für unbeaufsichtigte Plätze, da das Tor nicht zerstört

werden kann. Gewicht ca. 400 kg.

2161 € 1534,00

Bodenrahmen



zur freien Aufstellung des Handballtores 2x3 m. Optimale Nutzung der Handballtore, da diese für Trainingszwecke an beliebiger Stelle aufgestellt werden können. 3-teiliger, lackierter Stahlrahmen, welcher auf die Befestigungslasche nur aufgeschraubt zu werden braucht. Bei Fremdfabrikaten muss seitlich

verbohrt werden. Hinteres Beschwerungsrohr zur Sandfüllung vorgesehen. Beschwerungsrohr mit Tragegriff zum einfachen Transport, komplett, ohne Sand.

1780 Set für 1 Tor € 446,80

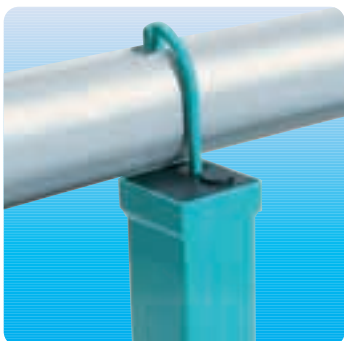

Torbefestigung

zum Einbetonieren, zur sicheren Befestigung der freistehenden Tore am Boden. Für Ovalrohrprofile und Rundrohrtorbügel mit ca. Ø 42 mm. Das Tor kann ohne Werkzeug nicht mehr gelöst werden. Optimal für unbeaufsichtigte Plätze. Incl. Steckschlüssel.

4244 Ovalrohrprofile € 155,80

4245 Rundrohrtorbügel € 155,80

Fahrbare Antikipp-Sicherung



für Trainingstore. Dadurch können freistehende Tore ausreichend gegen Umkippen gesichert, an x-beliebiger Stelle aufgestellt werden. Standfestigkeit nach DIN-EN 748.

4233 für Vierkantprofil € 309,30

1606 für Ovalprofil € 309,20



ANTI-KIPP-Bodenverankerung

als Nachrüstsatz für transportable Handballtore, best. aus zwei speziellen Schrauben bzw. spiralförmigen, sehr stabilen Erdankern, kompl. mit Verbindungselementen für die nachträgliche Montage für ein Tor. Profilquerschnitt bei Bestellung bitte angeben.

1976 € 55,50

Handballtor-Typen

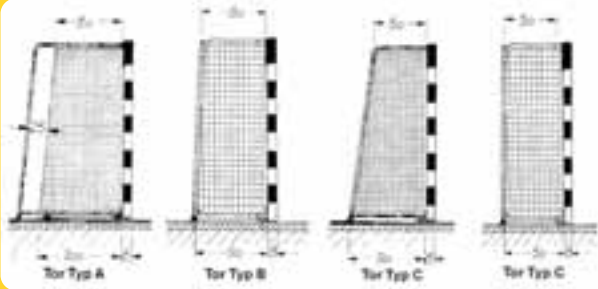

A/B

Handballtornetze nach DIN EN 749 werden grundsätzlich innerhalb des Tores, also zwischen den Netzbügeln aufgehängt. Dadurch kann ein ins Tor treffender Ball nicht von den Torkonstruktionsteilen abprallen, was die Verletzungsgefahr des Torhüters reduziert. Tortreffer sind somit eindeutig ersichtlich. Die Netze werden mittels mitgelieferter Spannleinen oben, sowie unten zwischen den Netzbügeln aufgehängt. Die Netze passen für Handballtore 2x3 m mit Tortiefe 125 cm, entsprechend Tor Typ A, als auch für Tortiefe 100 cm. Tor Typ B.

C

Bei Typ C mit Netzbügel 0,90/0,50 m werden die Netze über die Torbügel gezogen. Diese Tore mit 90 cm Netzbügeltiefe werden heute nur noch in Sonderanfertigungen hergestellt. Für alle älteren Tore mit dieser Tortiefe sind somit weiterhin Tornetze lieferbar.

A/B Knotenloses Netz für Kleinfeld- u. Handball-Tore

Netz-Breite: 300 cm, Netz-Höhe: 200 cm, mit Spannleinen, nach EN 749. Preis pro Paar.

Art.Nr.	Netz oben	Netz unten	Material	Stärke	Farbe	Maschenweite	Preis
1145	80 cm	100 cm	Polypropylen	3 mm	grün	100 mm	51,60
1121	80 cm	100 cm	Polypropylen	4 mm	grün	100 mm	74,30
1146	80 cm	100 cm	Polyester	4 mm	weiß	100 mm	133,00
1148	80 cm	100 cm	Polypropylen	5 mm	grün	100 mm	158,40
11014	80 cm	100 cm	Polypropylen	4 mm	rot/weiß	100 mm	94,00
11016	80 cm	100 cm	Polypropylen	4 mm	blau/weiß	100 mm	94,00
11017	80 cm	100 cm	Polypropylen	4 mm	grün/weiß	100 mm	94,00

Exklusiv mit unterer Spannleine und mit elastischer Leine im Torrahmenbereich - dadurch hohe Lebensdauer. Nach EN 749. Preis pro Paar.

Art.Nr.	Netz oben	Netz unten	Material	Stärke	Farbe	Maschenweite	Preis
1127	80 cm	100 cm	Polypropylen	4,0 mm	grün	100 mm	93,50
1128	80 cm	100 cm	Polyester	4,0 mm	weiß	100 mm	157,40

Hallenhockey-Tornetze. Preis pro Paar.

Art.Nr.	Netz oben	Netz unten	Material	Stärke	Farbe	Maschenweite	Preis
2141	80 cm	100 cm	Polypropylen	2,5 mm	grün	25 mm	329,20
2104	80 cm	100 cm	Polypropylen	4,0 mm	grün	45 mm	221,10

C Netz für Kleinfeld- und Handball-Tore

Netz-Breite: 300 cm, Netz-Höhe: 200 cm, mit Spannleinen, Maschenweite 100mm. Preis pro Paar.

Art.Nr.	Netz oben	Netz unten	Material	Stärke	Farbe	geknotet	Preis
1179	50 cm	90 cm	Polypropylen	4,0 mm	grün	-	84,40
1163	50 cm	90 cm	Nylon	3,0 mm	weiß	x	83,20
1786	50 cm	50 cm	Nylon	4,0 mm	weiß	-	167,30
1787	50 cm	50 cm	Polypropylen	4,0 mm	grün	-	105,10



Polypropylen 3mm



Polypropylen 4mm



Nylon 3mm, geknotet

Handball-Zubehör

Tchouk-Ballrahmen

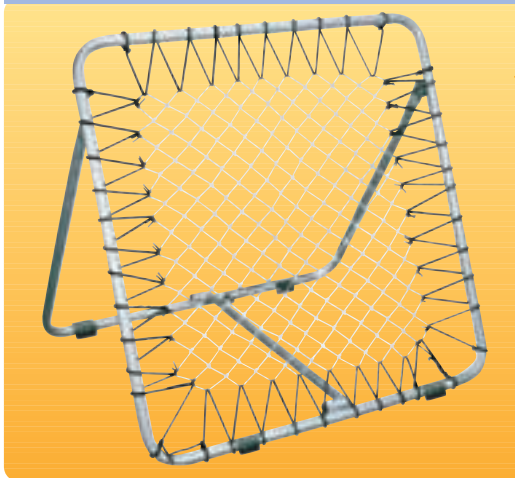

Tchouk-Ballrahmen

stabiler, glanzverzinkter Stahlrahmen 100x100 cm, mit Spezialbespannung. Netz 70x70 cm in der Neigung verstellbar von 55-65°, als Trainingsgerät für Ballspiele.

11012 Stk. € 247,40

Fangnetz

diese Netze werden in die Handballtore zusätzlich eingehängt, ähnlich wie beim Eishockey. Netzgröße 2x3 m, Maschenweite 10 cm, einschließlich Anbinde-schnur. Netzmaterial 4 mm Poly-Leine.

1178 grün Paar € 65,10

33119 weiß Paar € 70,80

Spannseile für Handballtor

Polyethylen 6 mm stark. Garnitur besteht aus 4 Seilen, die beiden oberen Spannleinen mit Schnellverschluss. Für Tore, bei denen die Netze innerhalb der Bügel frei aufgehängt werden.

1124 Satz € 19,30

Gummi-Spannleinen

2 Gummi-Leinen, starke Ausführung, beider-seits mit Haken, 6,5 m lang. Durch diese Spannleinen erhält das Netz mehr Dehnung und eine längere Haltbarkeit.

1168 Paar € 15,70

Kettenbescherung

für Handballtornetze mit beidseitiger Anbinde-leine. Die Kette 800 g/m liegt in einem Kunst-stoffschlauch, welcher durch die unteren Maschen des Netzes geflochten wird.

3377 Stück € 60,60



Handballtor-Netz

für elektrisch hochziehbares Handballtor. Aus ca. 4 mm dicker gedrehter Polyethylen-Leine, grün, Maschenweite 100 mm, Netzausladung oben 80 cm unten 100 cm. Mit eingefasstem 5 m langem Bleiband zur Beschwerung der Netzunterkante.

1135 Paar € 138,10

Gummischnur

8 m lang, mit beidseitigen Schlaufen, zum Abspannen von Handball-tor-Netzen.

3029 Stk. € 7,10





Drohnn Faustball "Saturn"
aus bestem Rind-Nappaleder. In- und Outdoor geeignet, IFV approved.

3694	Herren, schwarz	€	75,90
3695	Damen, rot	€	75,90

Drohnn Faustball "Effet"
wasserfest, für Trocken-, Nass- und Hallenspiele geeignet. Rind-Nappaleder im Tennisballschnitt, TB-beschichtet, IFV-approved.

2513	Herren, schwarz	€	64,80
2514	Damen, rot	€	64,80



Faustball WLL Velours
aus Rind-Velours-Leder.

2991	Herren, schwarz	€	66,20
2993	Damen, rot	€	66,20



Faustball WLL
IFV-zugelassen, aus Rind-Nappa-Leder, wasserfest. Rasen- und hallentauglich.

2969	Herren, schwarz	€	77,50
------	-----------------	---	-------

Faustball WLL
aus Rind-Nappa-Leder, wasserfest. Rasen- und hallentauglich.

2970	Damen, rot	€	77,50
------	------------	---	-------

Drohnn Faustball "Sports"
Schul- und Trainingsball, 6-teilig, Air Foam Kunstleder. Robust und haltbar, für alle Plätze geeignet.

2509	Herren, schwarz	€	48,90
2510	Damen, rot	€	48,90
2511	Mini, bau	€	48,90



Supersoft Weichschaumball
ist der optimale Trainingsball für Anfänger im Faustball. Für Indoor, Durchm. 21 cm, äußerst weich und griffig. Die Weichheit sowie Sprunghöhe kann durch Regulierung des Innendrucks variiert werden.

1814		€	14,20
------	--	---	-------

Faustballsäule

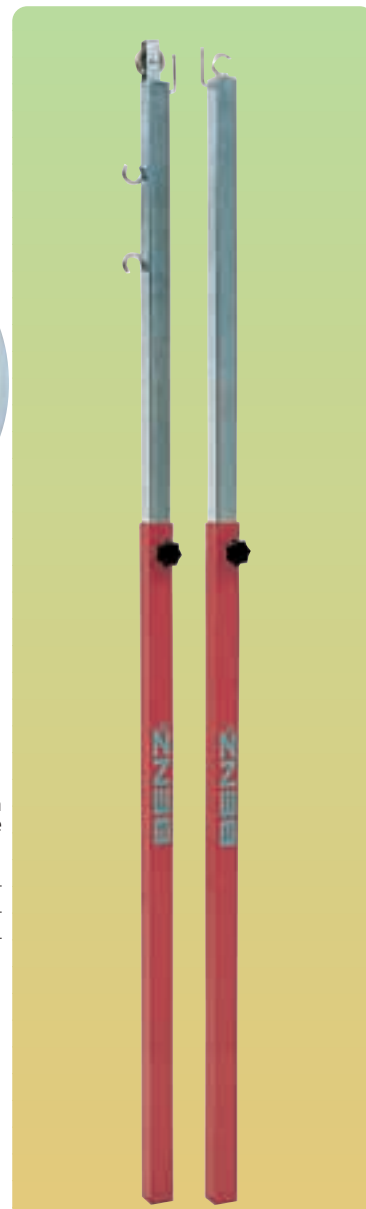

Faustballsäule
nach BSO, teleskopartig verstellbar, Vierkantröhre 40x40 mm, zur Verwendung im Freiland wie in Halle, Befestigungsmöglichkeit für Leinen wie für Netzband, ohne Boden.

1437	Paar	€	130,20
------	------	---	--------

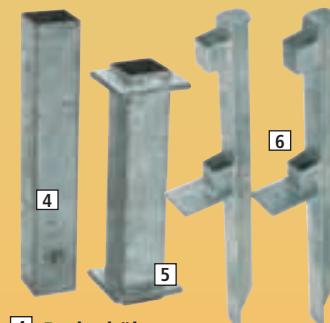

4 Bodenhülse
Stahl verzinkt, für Faustballsäule Art.-Nr. 9612, 50x50x300 mm.

2395	Stk.	€	13,60
------	------	---	-------

5 Adapter für Faustballsäule
zum Einstellen in 80 mm Bodenhülsen

2355	Stk.	€	49,80
------	------	---	-------

6 Befestigungseisen für Faustballsäulen
zum Einschlagen in Rasenboden, feuerverzinkt.

2356	Stk.	€	49,80
------	------	---	-------

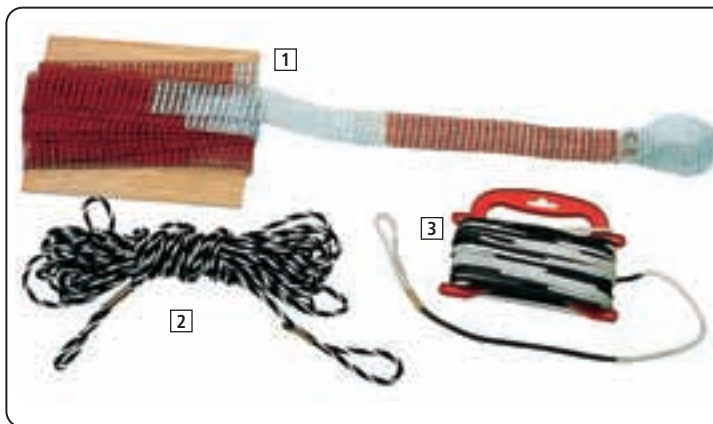

1 Netzband für Faustball
nach neuester Vorschrift, winddurchlässiges Polyethylen-Gewebe, an beiden Enden Gurtschieber zur stufenlosen Verspannung, 19,80 m.

1434		€	77,60
------	--	---	-------

2 Faustball-Leine
aus 5 mm Kunststoffschur, schwarz-weiß gedreht, 21 m, beidseitig Schlaufen.

1411		€	9,50
------	--	---	------

3 Faustball-Leine
aus 5 mm Nylon, geflochten, alle 20 cm schwarz-weiß abgesetzt, 21 m, beidseitig Schlaufen.

8341		€	50,70
------	--	---	-------

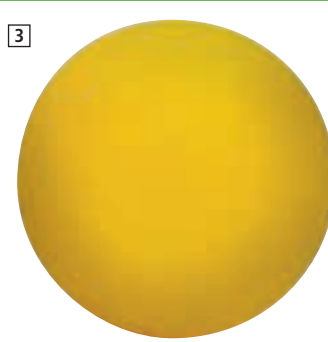

1 Drohnn Prellball
aus echtem Leder, nahtlos verklebt, 2-teilig. Die Bälle haben offizielle Größe und Gewicht, Damen und Herren.

2516	Velours, Natur	€	57,90
2518	Effet, Velours	€	51,60

3 Schaumstoff-Völkerball
gelb, gut springend, Ø 210 mm, Gewicht 250-300 g.

1257	€	13,20
------	---	-------

4 Drohnn Völkerball "Effet"
gelb normal, Tennisballschnitt. Echtes Rind-Velours-Leder. Offizieller Spielball des DTB.

2968	€	51,70
------	---	-------

Drohnn Völkerball "Effet"
Tennisballschnitt gelb. Echtes Rind-Velours-Leder. Offizieller Spielball des NTB.

1681	Jug. A+B / Frauen	€	55,90
------	-------------------	---	-------

1682	Jug. A+B und C+D	€	55,90
------	------------------	---	-------



2 Prellballständer
Stahlrohr-Ausführung, mit schwerem Stahlgewicht, nach Vorschrift. Gewicht ca. 18 kg/Ständer, ohne Malleine.

1433	Stück	€	118,40
------	-------	---	--------

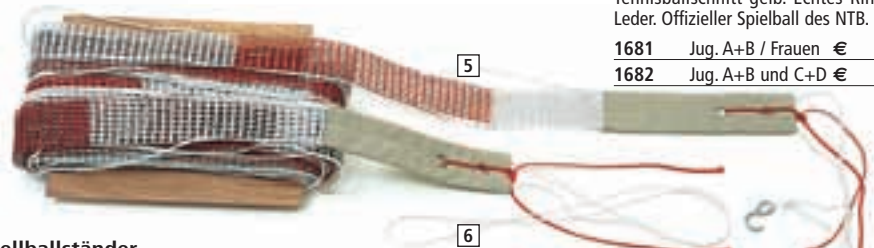

5 Netzband für 4-er Prellball
aus PVC-beschichtetem Nylongewebe.

1445	8 m	€	48,90
------	-----	---	-------



6 Netzband für 2-er Prellball
aus PVC-beschichtetem Nylongewebe.

1695	6 m	€	38,90
------	-----	---	-------

Korbball und Rugby

8 Korbballständer
Stahlrohrausführung mit Stahlfuß, Korb und Netz, in der Höhe von 2,0 -2,5 m verstellbar, nach Vorschrift.

1470	Stück	€	127,60
------	-------	---	--------

9 Korbballständer
mit Einsteckdorn zur Verwendung auf Rasenflächen.

1408	Stück	€	121,70
------	-------	---	--------

10 Korbballkorb
zum Anschrauben, extra.

1473	Stück	€	53,90
------	-------	---	-------

11 Korbball
32-teilig, Vollsynthetikball, Größe und Gewicht nach DTB-Vorschrift.

1471	Stück	€	20,90
------	-------	---	-------

12 Korbballständer
nach Vorschrift, Vierkantrrohr-Konstruktion teleskopisch, von 300-350 cm verstellbar, Rattankorb Ø 40 cm. Stahlgrundplatte 75x75 cm.

1232	Stück	€	447,60
------	-------	---	--------

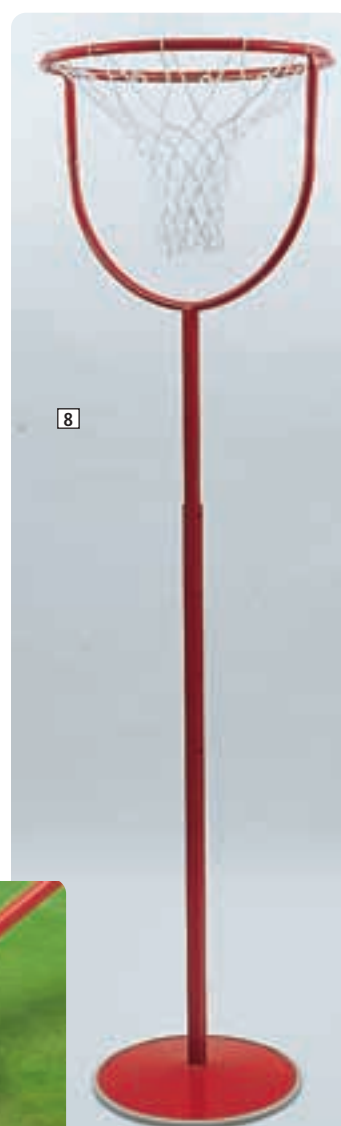

Rugby-Tore

Rugby-Tore
nach Vorschrift, aus spez. eloxiertem Aluminium-Ovalprofil, mit 80 cm langen Bodenhülsen. Der Abstand der Stangen nebeneinander beträgt 560 cm, der Bodenabstand der Querstangen beträgt 300 cm. Intelligente Befestigungsteile. Einfache Montage, da nur Schraubverbindungen, komplett.

1464	Paar	€	1693,00
------	------	---	---------

American Football-Tore
nach Vorschrift, aus spez. Aluminiumprofil, mit 80 cm langen Bodenhülsen. Einfache Montage, da nur Schraubverbindungen, komplett.

1462	Paar	€	2006,00
------	------	---	---------

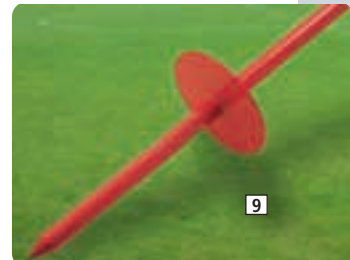

Rugby-Ball
aus Ewinol-Soft, 4-teilig.

1460	naturweiß	€	26,70
------	-----------	---	-------

Rugby-Übungsball
Trial, aus gummiähnlichem Kunststoff, Wettspielgröße.

1463	weiß	€	11,60
------	------	---	-------



"ATTACKER 1.6"

"FIGHTER 3.7"

"Combat 4.7"

"ATTACKER 1.6"
Einsteiger-Badminton-Schläger "ATTACKER 1.6", aus gehärtetem Stahl, schwarz/ weiss, ca. 110g.
36007 € 8,10

"FIGHTER 3.7"
Einsteiger-Badminton-Schläger "FIGHTER 3.7" mit gehärtetem Stahlschaft und Iso-Alukopf, Airflex, ca. 100g, Lawntexsaite, Farbe: schwarz/rot.
36008 € 15,20

"Combat 4.7"
Einsteiger-Badminton-Schläger "Combat 4.7", Stahlschaft, Alu-Graphit-Kopf, One Piece Optik, Airflex-System, Tato Galaxy Saite, ca. 100g, Farbe: schwarz/ blau
36005 € 20,30



Badminton-Schlägertasche
aus Polyester, verstellbarer Trageriem, ausreichend für 12 Schläger. Maße (LxBxH): 70 x 20 x 15 cm, blau.
6816 € 14,90



Badminton-Schläger-Set "LION"
bestehend aus 12 Schlägern und 12 gelben Nylonfederbällen.
3957 € 85,00



Badmintonset LION-Deluxe
2 Metallschläger, 2 Bälle, in hochwertiger Tragetasche.
1738 € 11,40



Wandhalter
Wandhalter für 10 Badmintonrackets abschließbar zur hängenden Lagerung. (ohne Schloss)
6883 € 30,80

Badminton-Schläger

01_Ballsport

BISI Schulkonzept

BISI Schulkonzept (B = Badminton I = into S = Schools I = Initiative)

Grundidee des BISI-Konzeptes ist es, Anfänger die optimale Schlagtechnik zu lehren. Dafür wurde eine spezielle BISI-Schläger-Serie entwickelt, um dieser Anforderung gerecht zu werden: alle BISI-Schläger sind mit neuartigen Lerngriffen ausgestattet, eine fehlerhafte Schlägerhaltung wird dadurch unmöglich + die nach oben verbreiterte Kopfform der Modelle BISI Mini und BISI Junior optimiert den Treffpunkt bei diesen verkürzten Schlägern, da Timing und Auge/Hand-Koordination bei Kindern noch nicht optimal entwickelt sind.

BISI Badminton-Schulset



BISI Badminton-Schulset
10 BISI-Schläger mit verkürztem Schaft, 1 Dose mit 6 Nylonbällen blau/medium, 1 Poster Trainingsanleitung, 1 Tasche Tourbag mit 4 Außenfächern.

BISI Mini, 6-8 Jahre
4256 rot-gelb € 167,60
BISI Junior, 8-11 Jahre
2184 blau-gelb € 167,60

BISI Badmintonschläger Classic
Schulsportschläger mit Lerngriff, Stahlschaft/Alukopf, Traditionelle Optik, Lawntex-Saite, ca. 105 g, Farbe: silber-gelb.
4252 Stk. € 14,90



BISI - Federball
Qualitätsnylonball mit geschäumtem Fuß, Geschwindigkeit blau = medium. Farbe: gelb-weiß, 6er-Dose.
4253 € 9,90



"Funnystrike"

Haltbares und leichtes Racket für den Hobby-Spieler und den Schulbereich mit sehr gutem Preis-Leistungsverhältnis.

"Beginner"

Ein sehr haltbares Racket, ideal als Einsteigerschläger für Freizeit und Schule.

"Shiva"

Wettkampfracket aus 100% Graphit und gedämpftem PU-Griff. Ausgewogener Schläger für ein kontrolliertes und energiegeladenes Spiel mit einem überzeugenden Preis-Leistungsverhältnis. Gewicht nur 84 gr.

"Advanced"

Ein sehr gutes Racket für den ambitionierten Hobby-Spieler. Alu-Kopf und Graphit-Schaft ermöglichen ein kontrolliertes Spiel.

"Starstick"

Das perfekte Übergangsracket vom Hobby- zum Clubspieler. Alu-Kopf und Titan-Schaft sorgen für ein ideales, torsionsarmes Racket.

BENZ®-Badmintonschläger "Funnystrike"

Aluminium, 12 mm Rahmen, mit gehärtetem Schaft, PU-Griff. Das ideale Schulsport racket in optisch ansprechendem Design, 108 g.

3660 € 9,50

BENZ®-Badmintonschläger "Shiva"

100% Graphit, 10 mm Rahmen, mit gedämpftem PU-Griff. Racket mit hervorragenden Spieleigenschaften, 84 g.

3659 € 24,40

BENZ®-Badmintonschläger "Advanced"

Aluminium-Schläger für den fortgeschrittenen Spieler. 12 mm Profilrahmen, 100% Graphit-Schaft mit gedämpftem PU-Griffband. Bespannt mit multifiler Saite, 97 g.

4695 € 13,20

BENZ®-Badmintonschläger "Starstick"

Aluminium, 12 mm Rahmen, Titanschaft, weiße Bespannung, PU-Griff. Leichtes Racket für gehobene Ansprüche, 100 g.

3658 € 18,50

BENZ®-Badmintonschläger "Beginner"

Einsteigerschläger aus gehärtetem Stahl, mit multifiler Saite bespannt, PVC-Griffband, 123 g.

4694 € 7,60

BENZ®-Badminton-"Schul-Set"

- bestehend aus:
- 10 x Badminton-Schläger "Beginner"
 - 6er Dose Nylonfederball blau
 - 1 Badmintontasche für 10 Schläger

17000 Set € 83,20

Badminton-Schlägertasche

aus Kunststoffmaterial. Für maximal 16 Schläger, mit verstellbarem Trageriemen. Maße (LxHxT): 68x24x8 cm.

2996 € 6,50

BENZ®-Nylonfederball "Advance"

Nylonfederball mit Naturkorkfuß, weißer Korb, Turnierqualität, 6er-Dose.

4692 blau medium € 6,50
 46007 grün slow € 6,50
 46008 rot fast € 6,50

BENZ®-Badminton "Funnysset"

- bestehend aus:
- 10 x Badminton-Schläger Funnystrike
 - 6er Dose, Nylonfederball blau
 - 1 Badmintontasche für 10 Schläger

17001 Set € 91,30



BENZ®-Naturfederball "Advance"
 besetzt mit Gänsefedern, synth. Korkfuß, Turnierqualität, 6er-Dose.

4693 blau medium € 9,80



Badminton-Schläger und Zubehör



Victor ST-1650

Victor AL-2200

Victor AL-2200 Kiddy

Victor AL-3300 I

Victor AL-6500 WB

Victor Schlägerhülle

mit Reißverschluss und Halterungsösen zum Aufhängen.

6871 € 2,70

Victor AL-2200 Kiddy

ab 4-5 Jahren, speziell für Kiddys entwickeltes Racket im Double finish-design, sehr haltbar und leicht. Stahl/Alu, verkürzter Schaft, klassische Kopfform. Bespannt mit multifiler Kunstsaite, ca.104 gr.

3696 € 14,80

Victor Badminton-Schulsportpaket

bestehend aus: 20 Badminton-Schlägern AL 2200 + 3 Dosen Nylonfederbälle + 6 Stück, Geschwindigkeit medium + 1 Tasche College Bag + 1 Broschüre mit Regeln und Übungsanleitungen + 1 Spielregelposter im A2-Format.

4258 Paket € 317,80



Badminton-Zubehör



1 Kunststoff-Badmintonball in Klarsichtdose á 6 Stück.

1711 € 3,10

2 Naturfederball Victor "Pro Court"

mit lederüberzogenem Korkfuß, sehr haltbar. Trainings- und Centerball, 6er-Dose.

68003 Speed 77 langsam € 5,00



Nylonfederball Victor Shuttle 2000

Turnier- und Spielball. Gute Flugeigenschaften, portugiesischer Kork, zugelassen in allen Landesverbänden, 6er-Dose.

weißer Korb

6875 grün slow € 9,90

6876 blau medium € 9,90

6877 rot fast € 9,90

neongelber Korb

4300 grün slow € 9,90

6878 blau medium € 9,90

4319 rot fast € 9,90



Nylonfederball Tech 250

mit Naturkorkfuß, Trainings-Nylonfederball mit Korkfuß, weißer Korb, 6er-Dose.

1748 grün slow € 9,90

1749 blau medium € 9,90

4254 rot fast € 9,90

Nylonfederball Tech 450

langlebiger Turnier-Nylonfederball mit Korkfuß. Für den anspruchsvollen Freizeitsportler, weißer Korb, 6er Rolle.

3614 grün slow € 11,90

3615 blau medium € 11,90

3617 rot fast € 11,90



BENZ®-Naturfederball "Advance"

besetzt mit Gänsefedern, synth. Korkfuß, Turnierqualität, 6er-Dose.

4693 blau medium € 9,80

BENZ®-Nylonfederball Advance

Nylonfederball mit Naturkorkfuß, weißer Korb, Turnierqualität, 6er-Dose.

4692 blau medium € 6,50

46007 grün slow € 6,50

46008 rot fast € 6,50

BISI - Federball

Qualitätsnylonball mit geschäumtem Fuß, Geschwindigkeit blau = medium. Farbe: gelb-weiß, 6er-Dose.

4253 blau medium € 9,90

Lehrbuch "Badminton in der Schule"

Informationslehrmappe mit 78 Seiten. Reichhaltige Illustrationen führen Sie in die Welt des Badminton-Sports. An zahlreichen Beispielen werden Spielzüge, Spielvarianten sowie Spielregeln und vieles mehr erklärt.

1737 € 12,10



Fahrbarer Wettkampf-Badmintonständer Exclusiv

1 Fahrbarer Wettkampf-Badmintonständer Exclusiv

freistehender, fahrbarer Wettkampfständer mit neuartiger DBGM-angemeldeter Netzrandstabführung. Der Seitenstab des Netzes braucht nur in die vorgesehene Nut eingeschoben zu werden. Spannseil spannen - fertig. Des Weiteren sind sämtliche Befestigungseinrichtungen, um herkömmliche Netze zu spannen, angebracht. Feinjustierbare Säule, Rollenführung für Umlenkrolle, Spannschloss für Säulenregulierung, Gummipuffer zur Schonung des Hallenbodens. Gewicht je Ständer 80 kg, mit Spanner.

1761 Stk. € 413,20

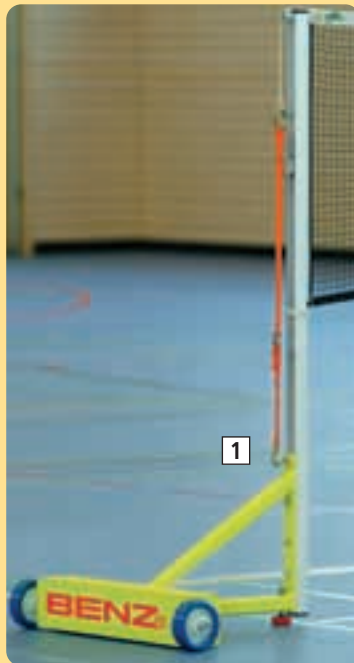

3 Badmintonständer-Set "Exclusiv"

freistehender, fahrbarer Badmintonpfosten mit neuartiger DBGM Netzrand-Stabführung. Inclusive 2 Zusatzgewichten und Gurtspanner, fix und fertig montiert. Gesamtgewicht pro Ständer 140 kg.

2322 Stk. € 515,40



2 Badminton-Schiedsrichterstuhl

Schiedsrichterstuhl Stahlrohrkonstruktion, silber lackiert, mit Schreibbrett und Kunststoffschalen Sitz. Zusammenklappbar für raumsparende Lagerung.

1773 € 360,20

Zusatzgewicht-Set

bestehend aus 2 Einzelgewichten, incl. Schraubverbindung. Einzelgewicht ca. 30 kg, passend für Badmintonständer "Exclusiv" und Multi-Spielfposten.

2320 Set € 156,60

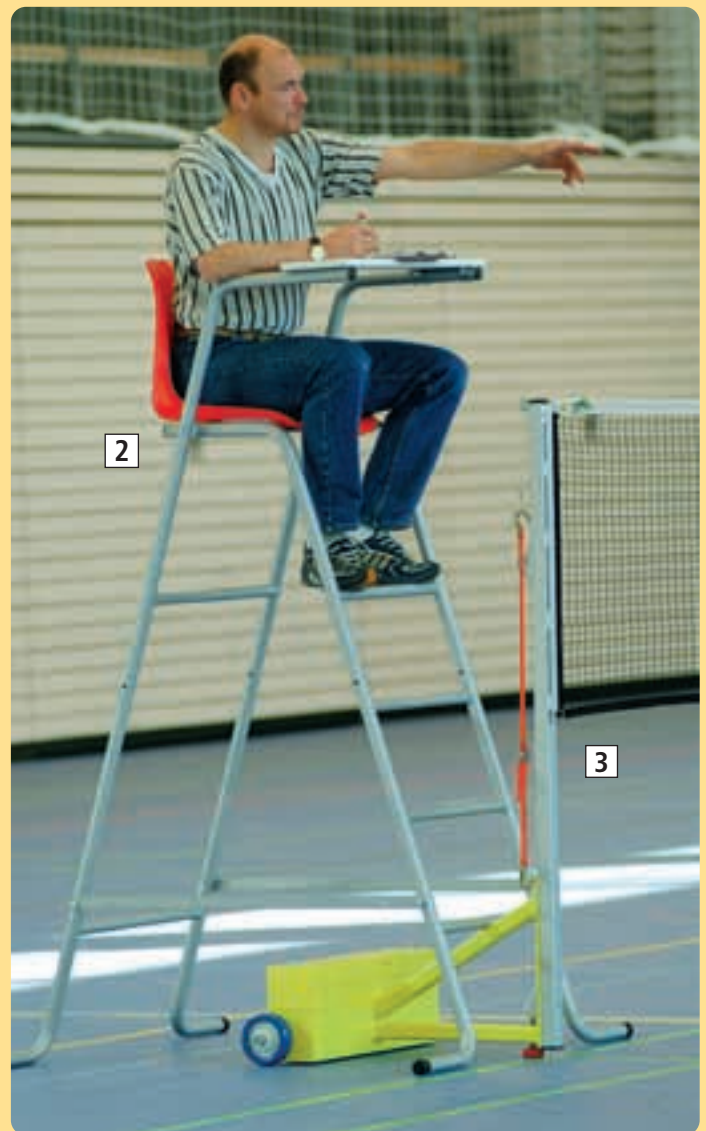

4 Bodenmarkiergerät

zur Markierung von Turnhallenböden, für Klebebander von 50mm Breite. Bequemes Bedienen durch mitgeliefertes Schneidmesser.

61033 € 171,70



5 Badmintonpfosten "Standard"

freistehender, fahrbarer Ständer, zerlegbar. Gummipuffer zur Schonung des Hallenfußbodens, mittels 2 Fahrrollen leicht zu transportieren. Gewicht je Ständer 38 kg. Ohne Spanner.

1767 Stück € 247,50

6 Gurtspanner

Gurtspanner für Badminton mit Klemmschloß, zweiteilig, an beiden Enden mit Haken. Polyesterband 25 mm breit, Klemmschloßseite: 25 cm Gurt. Gurt mit Haken: 120 cm Gurt.

36006 € 14,00

7 Badmintonpfosten

aus dickwandigem Stahlrundrohr. Untere neuartige Höhenbegrenzung zur jeweiligen, immer richtigen Netzhöhe, egal wie Bodenhöhe montiert. Befestigungsösen zur Netz- und Spannseilbefestigung. Ohne Bodenhülse, ohne Spanner.

1769 Stück € 68,40

8 Bodenhülse Alu

für Art.-Nr. 41123

1770 Halle € 11,50

Bodenhülse Alu

für Art.-Nr. 41123, mit Blechdeckel.

1771 Freiland € 19,60

Klebeband

PVC, 66 m lang, 50 mm breit, passend für Bodenmarkiergerät.

6109	weiß	€ 4,50
6110	hellblau	€ 4,50
6117	gelb	€ 4,50
6119	grün	€ 4,50
6135	dunkelblau	€ 4,50
6134	weinrot	€ 4,50
6164	schwarz	€ 4,50

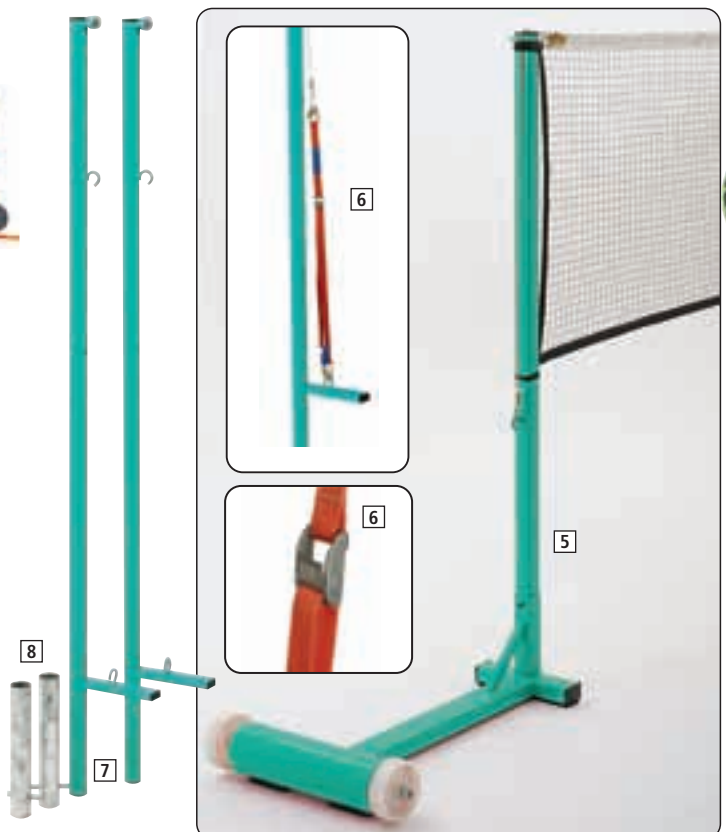

Badminton-Pfosten "Mega"



Badminton-Pfosten "Mega"

Aluminium-Vierkantprofil, 80x80 mm, vorschrittsmäßige Seilumlenkung, neu entwickelte Schnellspannvorrichtung. Die Kevlar-Spannleinen werden durch eine dem Pfosten beiliegende Verlängerungsschleife ergänzt. Durch einfaches Belasten der Verlängerungsschleife mit dem Körpergewicht wird die Netzanlage gespannt. Die Spannleine muss lediglich in die Klemme gedrückt werden und die Anlage ist spielbereit. Optimal für Mehrfachspielfelder.

4672 Stück € 111,50

Netzaufwickelwagen

fest verschweißte Stahlkonstruktion für Badminton-Netzgarnituren oder Volleyball-Langnetze. Einfachste, schnelle Bedienung, zerlegbar.

4092 Stk. € 134,50



Als sinnvolle Ergänzung für zeitsparenden Aufbau von Badminton- und Volleyball-Langnetzanlagen darf der Netzaufwickelwagen in keiner Halle fehlen. + Preiswert + effektiv + vorteilhaft!

Badminton-Pfosten "Mega"

Badminton-Netze und Zubehör



Badmintonstützpfosten

freistehend, zur Abstützung des Spannseils bei Gebrauch mehrerer Netze nebeneinander.

1706 Stück € 31,50



Netzaufwickelbügel

zum ordentlichen Aufbewahren von Sportnetzen

1249 € 19,90

Wandhalter

zum Dübeln für Netzbügel.

1655 3,0 mm stark, lfm. € 10,20

Badminton-Netzgarnitur

best. aus 2 Netzen Art.-Nr. 41163, die auf durchgehendem Kevlarseil 15 m spielfertig aufgezogen sind.

1707 € 92,30

wie vor, mit 3 Netzen Kevlarseil 23 m.

1723 € 149,50

wie vor, mit 4 Netzen Kevlarseil 31 m.

1708 € 190,50

Badmintonnetz

nach neuester EN 1509, 6,02 m breit, 76 cm hoch, 1,2 mm starke Nylonschnur, Maschenweite ca. 18 mm, 8 m langes Kevlarseil, beidseitig eingearbeitete Polyesterstäbe.

1772 € 50,20

Badminton-Turniernetz "Olympia"

ca. 1,6 mm schwarze Nylonschnur, Maschenweite 18 mm mit Polypropylengewebe eingefasst, Seillänge ca. 6,60 m. Ausführung nach int. Vorschrift.

1703 Stahlspannseil € 38,40

1886 Kevlarspannseil € 48,10

Badminton-Trainingsnetz "Olympia"

aus ca. 1,2 mm Polypropylen. Länge des Kevlarseils: Netzlänge + 0,60 m. Farbe schwarz, Netzlänge nach Wunsch. Preis per lfm.

1622 lfm € 10,00

Badmintonnetz

1,0 mm Nylonschnur, Polyesterspannleine, Abmessung nach Vorschrift.

3628 € 21,00



Anzeigegerät zusammenklappbares Kunststoffgestell, Spielstandanzeige 0-21, Satzanzeige 0-7, beidseitig ablesbar.

2590 € 29,60





Faustball-Anlage

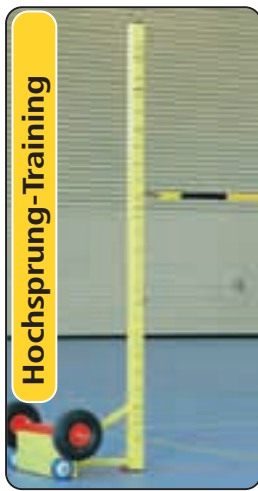

Hochsprung-Training



Badminton-Anlage



Tennis-Anlage

Flexible-Spielfosten für Freiland und Halle



Transportachse luftbereift

zum Transport im Außenbereich für Badmintonständer "Exclusiv" und Multi-Spielfosten.



Multi-Spielfosten

die fahrbare, freistehende, bodenhülsenunabhängige Spielanlage. Stabile Stahlkonstruktion mit großen, serienmäßigen Fahrrollen. Außerst standfest, da Eigengewicht/Pfosten 118 kg. Spielsäule aus Alu-Vierkantspezialprofil. Höhenverstellung von 3 cm bis 250 cm mittels speziellem Schieber. Aufgeklebte Maßskala mit Markierungen für:

+ Prellball 2er	35 cm
+ Prellball 4er	40 cm
+ Tennis	107 cm
+ Ringtennis	150 cm
+ Badminton	155 cm
+ Faustball	200 cm
+ Volleyball Damen	224 cm
+ Volleyball Herren	243 cm

1210 Stück € 764,10



Volleyball-Anlage

2321 Stück € 109,90

Volleyball-Spielfosten "Camping"

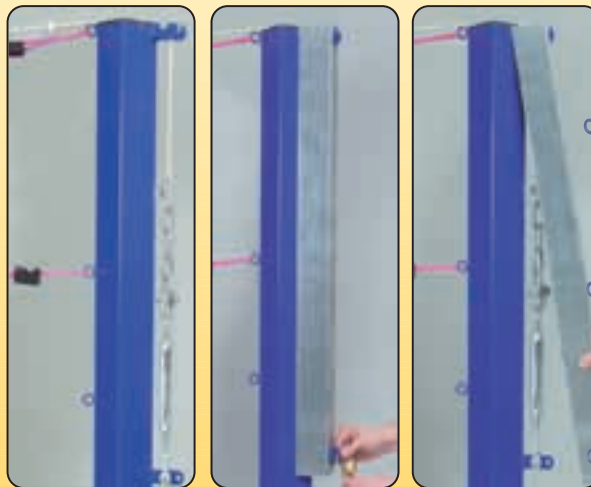

Volleyball-Spielfosten "Camping"

sehr stabile Spielfostenausführung für Campingplätze und unbeaufsichtigte Plätze aus feuerverzinktem Stahlrohr 80x80 mm, pulverbeschichtet. Höhenverstellbar von 1500-2430 mm Netzhöhe, mit verschiedenen Netzbefestigungsmöglichkeiten. Spannvorrichtung mit verzinktem Spansschloss. Die Spannvorrichtung wird durch eine Blechverkleidung komplett abgedeckt und mit Vorhängeschloss gesichert (nicht im Lieferumfang enthalten).

2319 Paar € 531,90

Bodenhülse

für Vierkantspfosten 80x80 mm, Alu, Freiplatz.

2387 Stück € 23,20

Volleyballpfosten "Quick + Easy"

Volleyballpfosten "Quick + Easy"

mit Schnellspannvorrichtung und Schnellhöhenverstellung. Aluminium-Sicherheitsprofil 80x80 mm mit komplett versenkter Spannmechanik. Der optimale Pfosten für den Schulbetrieb. Schneller und einfacher Aufbau. Durch Drücken auf die Feder-Arretiertaste wird das Schiebeteil freigegeben und die Spannmechanik kann in der Höhe leicht verstellt werden (Abb. 1). Die Spannung der Netzspannleine erfolgt über das Körpergewicht der Bedienungsperson (Abb. 2). Die Spannleine wird in die Klemme gedrückt und ist fest (Abb. 3). Mit Befestigungsösen für untere und seitliche Netzspannleine.

6246 Stück € 200,70



Abb. 1



Abb. 2

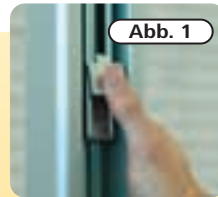

Abb. 3

Zubehör

Volleyball-Trainingsnetz

2,0 mm Polyethylen, 9,50 m lang, 1,00 m hoch, Maschenweite 10 cm.

1490 € 31,40

Badmintonnetz

1,0 mm Nylonschnur, Polyesterspannleine, Abmessung nach Vorschrift.

3628 € 21,00

Tennisnetz

2,3 mm Polypropylenschnur, schwarz, knotenlos, ringsum eingefasst, ohne Doppelreihen.

2009 € 88,60

Faustball-Leine

aus 5 mm Nylon, geflochten, alle 20 cm schwarz-weiß abgesetzt, 21 m, beidseitig Schlaufen.

8341 € 50,70

Zacharias-Sprunglatte

aufblasbar, für Fortgeschrittene.

8066 € 26,90

Multi-Spielfosten



01_Ballsport

Speed Badminton - Tennisschläger und Zubehör



Das Spiel ist schnell zu lernen und trotzdem eine Herausforderung an Technik und Kondition. Speeden kann man überall, am Strand, im Park, auf Tenniscourts und sogar nachts - denn Speedminton hat die Speedlights, die den Night Speeder zum Leuchten bringen. Mit den Tormarkern kann ein Fun-Court abgesteckt werden, für den Wettkampf werden mit dem Easy Court zwei quadratische Felder 5,5x5,5 m im Abstand von 12,8 m erstellt. Mit dem Match-Speeder werden Geschwindigkeiten bis zu 290 km/h und Reichweiten bis zu 30 m erreicht.

1 Speedminton®-Set S 70
bestehend aus: 2 Speedrackets S70 aus gehärtetem Aluminium, einer 3er Speeder-Mixtube (1xMatch/ 1xFun/ 1xNight), einem Windring sowie 2 Speedlights zum Spielen bei Nacht.
Mit Spielanleitung im Thermobag.
39006 Set € 50,20

2 Speedminton®-Set S 100
bestehend aus: 2 gehärteten Leicht-Aluminium-Rackets, 4 Gecko Tormarkern zum Markieren des Spielfeldes, einer 6er Speeder Mixtube (4x Match/ 1x Fun/ 1x Night), 2 Windringen sowie 4 Speedlights zum Spielen bei Nacht. Mit Spielanleitung im hochwertigen Backpack.
2294 Set € 70,40

3 Speedlights
Ersatzknicklichter für Blackminton, erleuchten den Night-Speeder für ca. 3 Stunden. 8 Stück im Blister.
22044 € 5,30



4 Easy Court
Spielfeldmarkierung aus 2 x 5,5x5,5m großen Sportfeldern im Abstand von 12,8m aus Fluoro-Gurtbändern mit Metallösen zur Fixierung, incl. Heringen, Aufbauanleitung und Spielregeln im Carrybag.
2243 € 20,50



Speedertube Mixpack
bestehend aus: 4 Match-Speeder, Wettkampfball für weitere Distanzen, 1 Fun-Speeder, Einsteigerball für kürzere Distanz, 1 Night-Speeder für das Spiel in der Dämmerung, sowie 2 Windringen.
2297 € 15,30

Tennisschläger, Bälle und Griffbänder

Tennis-Zubehör



1 Tennisschläger "Motivity"
Junior-Schläger aus Aluminium mit weichem PU-Griffband, Besaitung und Schlägerhülle. Farbe: gelb-rot-blau, Schlägerlänge: 53 cm, Gewicht: 210 g.
2275 € 17,10

2 Tennisschläger "Challenge"
Junior-Schläger aus Aluminium mit weichem PU-Griffband, Besaitung und Schlägerhülle. Farbe: gelb-blau, Schlägerlänge: 58 cm, Gewicht: 240 g.
2273 € 17,10

4 Tennisball "Alto"
aus irischem Filz (Wolle/Nylon/Baumwolle).
2062 4 Stück/Dose € 9,30



3 Tennisschläger "Flex Power"
Senior-Schläger aus Aluminium mit weichem PU-Griffband, Besaitung und Schlägerhülle. Farbe: schwarz-lila, Schlägerlänge: 63 cm, Gewicht: 300 g.
2274 € 22,30



5 Tennisball "Penn ATP Tour"
Druckball aus gelbem Filz, Turnierqualität, offizieller ATP-Ball.
2802 4 Stück/Dose € 11,40

6 Tennisball "Penn Trainer"
Druckball aus gelbem Filz.
2801 4 Stück/Dose € 8,30

7 Tennisball "Penn Control Plus"
druckloser Trainingsball, 2-farbig gelb/orange.
2805 84 Stk./Eimer € 139,60



Griffband "GRIPSY CLASSIC"
dieses schon legendäre Überwickelband mit dem einzigartigen Griffgefühl wird seit Jahren von Spielern auf der ganzen Welt geschätzt. Absolut rutschfest • extrem saugfähig • schock- und vibrationsdämpfend • verhindert Blasen und Schwielen • kühlende Wirkung • lange Lebensdauer. 1,05 m lang, 25 mm breit, 0,5 mm stark. Blisterpackung mit 4 Griffbändern.
2834 Packung, grau € 6,10
2835 Packung, schwarz € 6,10
2836 Packung, blau € 6,10

Trenn-Netz



Trenn-Netz

für Tennishalle, aus ca. 2,3 mm Polypropylen, Maschenweite 4,5x4,5 cm. Größe 40x2,5 m, mit 38 m langem und 4 mm starkem Stahl-drahtseil, beiderseits Spannschloss. Bleibeschwerung 200 g/m, 3 Karabinerhaken pro Meter am Netz befestigt.

1995 Komplett € 453,90

Für weitere Größen bitte Angebot anfordern.

Tennis-Schiedsrichterstuhl



Tennis-Schiedsrichterstuhl

Alu, standfeste Konstruktion, witterungsbe-ständiges Schreibbrett, Kunststoffschalensitz und Mittelablage. Zerleg- und klappbar. (ähnlich Abbildung).

2015 € 328,50

Kleinfeld-Tennisanlage

Diese praktische Anlage wurde bei der Klein-feldtennisaktion des DTB eingesetzt und hat sich bestens bewährt. Schneller einfacher Auf-bau. Standsicherheit durch breite Stehfüße. Optimale Netzspannung durch Selbstspannsy-tem. Platzsparende Aufbewahrung in prakti-scher Tasche. Offizielles DTB-Maß: 6,10 x 0,85 m, Gewicht ca. 6,5 kg.

2073 € 229,10



Ersatznetz

für Kleinfeld-Tennisanlage.

2074 Stück € 57,50

Tennisplatz-Sichtblenden

Standardgröße 12x2 m, Kunststoffgewebe, Luftdurchlässigkeit 50%, Farbe dunkelgrün, mit Randverstärkung und Ösen sowie 56 Stück verzinkte S-Haken, Gewicht 200 g/qm.

2008 € 99,40

Beschriftung

in Helvetica, schwarz.

6959 1-zeilig € 133,40

6960 2-zeilig € 212,80

6961 3-zeilig € 277,60



Andere Beschriftungsfarben auf Wunsch. Embleme, Wappen, Firmenzeichen usw. werden ebenfalls preiswert ausgeführt. Preis je nach Schwierigkeit.

Tennisball-Sammelkorb für ca. 60 Bälle



Tennisball-Sammelkorb für ca. 60 Bälle

erspart lästiges Bücken, da die Bälle einfach in den Korb gedrückt werden. Stahlkorb verzinkt mit Deckel.

1994 € 43,80

"Speckbrett"

1 der beliebte Holz-Tennischläger aus verleimten, tropischen Hölzern, Griff mit Griffband und Handschlaufe. Schlagfläche mit Lochung versehen (verringert Luftwiderstand), ca. 20,8x24 cm, ca. 165 g schwer.

2092 € 7,60

2 **Speckbrett**

Vollholz, ohne Lochung, etwas kleinere Aus-führung als vor beschrieben. Entspricht DTB-Anforderungen.

2091 € 5,70

3 **Soft-Tennis-Übungsball**

gut springend, aus Schaumstoff.

1631 Ø 9 cm € 2,00

1604 Ø 7 cm € 1,10





1 Tennis-Pfosten

Spezial-Alu-Vierkantprofil 80x80x3 mm, nach DIN 7895, abgerundete Ecken und Kanten, Oberfläche Silber eloxiert. Innenliegende, wartungsfreie Spannvorrichtung, einschließlich Netzhaltestangen und Kurbel, ohne Bodenhülsen.

2032 Paar € 161,60

2 Bodenhülse

Alu-Vierkant für Säule 80x80 mm, für Halle und Freiplatz (Kunststoffboden).

2385 Stück € 18,50

3 Alu-Vierkant für Säule 80x80 mm, für Halle und Freiplatz (Sand- oder Asphaltboden) mit losem Deckel.

2387 Stück € 23,20

4 Tennis-Pfosten

Alurundrohr Ø 83 mm, innenliegende, wartungsfreie Spannvorrichtung, einschl. Netzhaltestangen und Kurbel, inkl. Bodenhülsen.

2004 Paar € 192,60

5 Bodenhülse

Alu, für Säule Ø 83 mm, Halle und Freiland.

2005 Stk. € 23,60

6 Singlestangen

Stahlrohr, lackiert, für offizielle Turniere, Vorschrift nach DTB und ITF.

2099 Stk. € 36,00

Tennisnetze für Doppelspielfelder sind nach den Regeln der ITF und des DTB 12,72 x 1,07 m (Normalnetz). Einfassung aus gewebtem, äußerst strapazierfähigem, reinem Polyester-Gurtband, UV-beständig sowie mit PVC-ummanteltem Stahlseil, 13,20 m lang, passend für alle Pfostengarnituren. Die Netze unterscheiden sich lediglich in Material und Ausführung des Netzgeflechtes.

Tennisnetz

2,3 mm Polypropylenschnur, schwarz, knotenlos, ringsum eingefasst, ohne Doppelreihen.

2009 € 88,60



Tennisnetz

3,5-4 mm starkes Polyestergewebe, knotenlos, PVC-beschichtet, schwarz, mit quadratischen Maschen. 2 Jahre Garantie auf das Netzwerk.

2013 € 225,00



Tennisnetz

3,0 mm Polyethylenschnur, grün, ohne Doppelreihen, ermöglicht bessere Sicht. Internationale Tennis-Turniere werden überwiegend mit Netzen ohne Doppelreihen ausgetragen.

2375 € 120,80



Tennisnetz

3,0 mm geflochtene Polyethylenschnur, schwarz, 5 Doppelreihen, Spannleine, quadratische Maschen.

2010 € 134,70



Ersatzteile

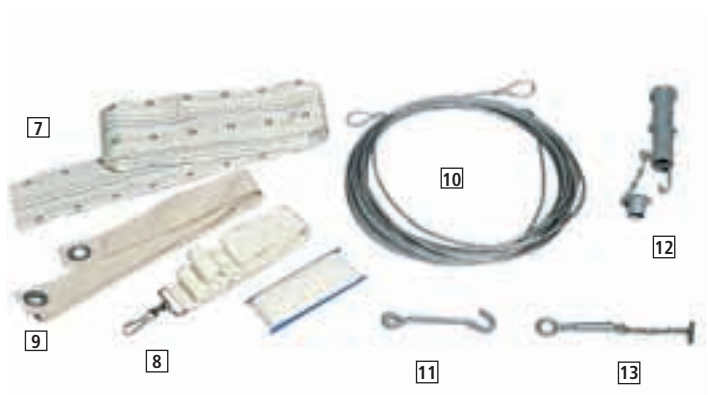

7 Ersatz-Einfassband

Polyestergewebe, versehen mit Messingösen und Leinen zum Anschlingen. Einfach von jedem Platzwart zu montieren.

2368 € 39,80

8 Regulierband

Polyestergewebe, mit Kunststoff-Steckschnalle und Nirosta-Karabiner. Keine Spannschraube erforderlich.

2367 € 8,80

9 Regulierband

weißes Nylogewebe kunststoffbeschichtet.

2016 € 6,80

10 Ersatzstahlseil

verzinkt, PVC-ummantelt, beidseitig Schlaufen, Länge 13,20 m.

2366 € 19,20

11 Erdanker

für Netzspannung, Stahl verzinkt.

2018 € 9,10

12 Erdanker

für Netzspannung, Hülse mit Haken und Deckel, verzinkt.

2036 € 42,40

13 Spannschraube

verzinkt, für Tennisnetz.

2017 € 8,40

Bodenabdeckungen für Halle und Freiplätze siehe Seite 86.

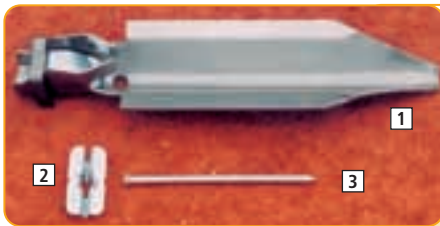

- 1 Erdanker**
für Tennisplatz-Markierungslinie Geniala®.
20003 Stück € 2,60
- 2 Ersatz-Clips**
für Tennisplatz-Markierungslinie Geniala®.
20004 4 cm, Stück € 1,60
20005 5 cm, Stück € 1,70
- 3 Ersatz-Spezial-Nagel**
für Tennisplatz-Markierungslinie Geniala®.
20006 Stück € 0,30



- 4 Spannmechanik**
für Tennisplatz-Markierungslinie Geniala®.
Eine Spanntechnik mit Zug- und Entlastungsautomatik ermöglicht eine optimale und unkomplizierte Linienmontage.
20002 Stück € 97,50



- 5 Pendel-Linien-Stamper**
aus Stahl, zum Einstampfen der Markierungslinien.
20007 Stück € 60,10



Geniala®



Geniala Bausatz® im Karton
(60 x 60 x 30 cm)

Tennis-Platz-Markierungslinie Geniala®

leuchtend weiße, effektvolle Markierungslinie 4 cm breit, mit 5 cm breiter Mittellinie. Komplett Garnitur für einen Tennisplatz, mit Erdankern und Befestigungsmaterial. Rutschfest und winterbeständig. Diese flexible Hart-PVC-Tennislinie ist mit der Spannmechanik im kalten Zustand exakt gerade und maßlich genau leicht zu montieren (bitte separat bestellen). Den maßgenauen vorgefertigten Linien liegt eine Spielfeldvermessungsskizze bei.

- 20001 Garnitur € 222,70

Tennis-Platz Zubehör

Tennis-Spielstand-Anzeige

PVC, wetterfest, ca. 8 cm große Zahlen, Anzeige für 3 Sätze, wetterfeste Drehscheiben, zum Aufhängen, Farbe grün, Abmessung 67x49 cm.

- 2002 € 68,80
20022 ab 5 Stück € 58,80



Tennisschuh-Reiniger

Kunststoff, Größe 27x35 cm. Mit festen Borsten zur allseitigen Reinigung der Sandplatzschuhe.

- 20014 € 40,50

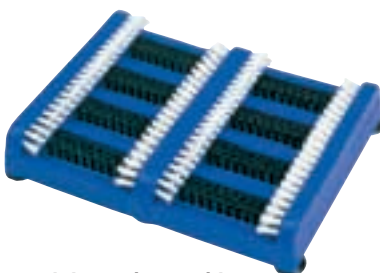

Linien-Kehrmaschine "Kehrfix"

durch die rotierende Bürste hat man bei profilierten Tennislinien einen optimalen Reinigungseffekt. Keine Beschädigung der Tennisdecke möglich. Mit Teleskopstiel.

- 2307 Stück € 163,10

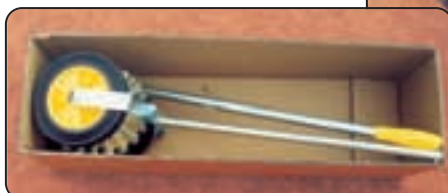

Sitzbank "Sylt"



Sitzbank "Juist"

Sitzbank "Sylt"

3-Sitzer, Länge 150 cm, 9 Mehrkammerprofile 50x30 mm, Sitz- und Rückenlehne sind vormontiert, mit Sitz- und Rückenverstärkung. Verpackt in Schrumpffolie mit Kartonträger und Aufbauanleitung.

- 10845 weiß € 59,40

Sitzbank "Juist"

4-Sitzer, Länge 200 cm, 9 Mehrkammerprofile 50x30 mm, Sitz- und Rückenlehne sind vormontiert, mit 3 Untergestellen. Verpackt in Schrumpffolie mit Kartonträger und Aufbauanleitung.

- 10846 weiß € 99,60





Tennisplatz-Abziehnetz Optiplan

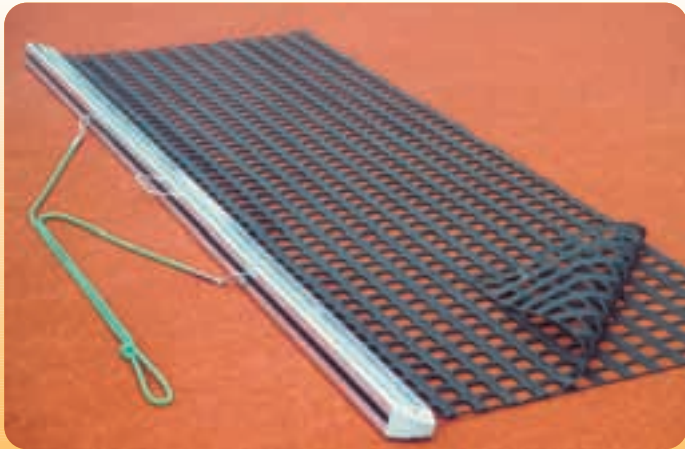

2 m breit, mit Ebnungsbalken aus Alu mit eingearbeiteter Stahleinlage, der Balken bleibt immer auf der Platzdecke. Doppellagiges Netz aus Kunststoffelementen. Spezielle Kopfstücke verhindern ein Hängenbleiben im Netz. Mit Schleppleine und Tragegriff.

20010 € 110,80

Tennis-Schleppnetz



2,00x1,50 m, aus bewährtem kunststoffbeschichtetem Polyestergewebe mit nur 2x2 cm großen Maschen, dadurch effiziente Platzpflege. Komplett mit Schleppnetzholz und Schleppleine. Farbe schwarz.

2090 € 100,20

Schleppmatte

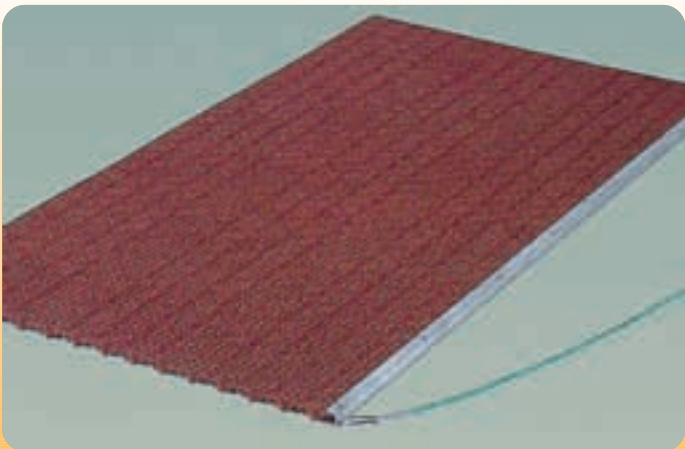

Hart-PVC, aus Einzelteilen zusammengesetzt, besonders schwere Ausführung, dadurch verschleißarm. Optimal, um Unebenheiten zu beseitigen. Komplett mit Aluschiene und Zugseil.

2490 185x75x1,5 cm € 152,30

Tennis-Platz-Abziehnetz

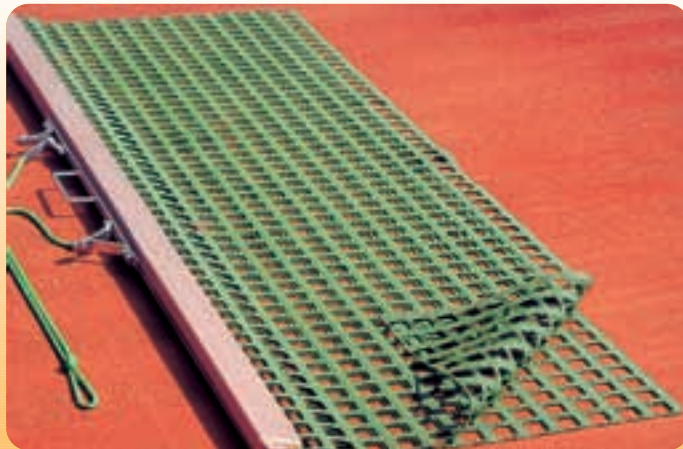

2 m breit, mit Ebnungsbalken aus Holz und eingearbeiteter Seilzugautomatik. Dadurch bleibt der Balken in jeder Lage am Boden. Doppellagiges Netz aus Kunststoffelementen. Mit Schleppleine und Tragegriff.

20011 € 121,00

Tennis-Platz-Abziehbesen



2 m breit, 4 austauschbare Besenteile, 50 cm breit. Der Rahmen und der stabile Zugbügel sind aus Aluminium.

2042 Kunststoffborsten (hart) € 136,20
2041 Kokosborsten (weich) € 136,20

Ersatzbesen 50 cm breit

2045 Kunststoffborsten (hart) € 15,20
2044 Kokosborsten (weich) € 15,20

Granulat-Abziehbesen



2 m breit, mit Arenga Besatz für Hallenböden mit Gummigranulat. Besatzbreite 4 cm, Höhe 11 cm. Die spezielle Anordnung der Borsten sorgt für ruhiges Gleiten.

20015 € 112,90

Tennis-Platz-Besen Ideal

2 m breit, besonders gute Pflegeeigenschaften durch lange, schmale Kunststoffborsten. Breiter Alubügel zum Ziehen. Alu-Rahmen mit zwei Besenteilen, je 1 m lang.

20017 € 139,30



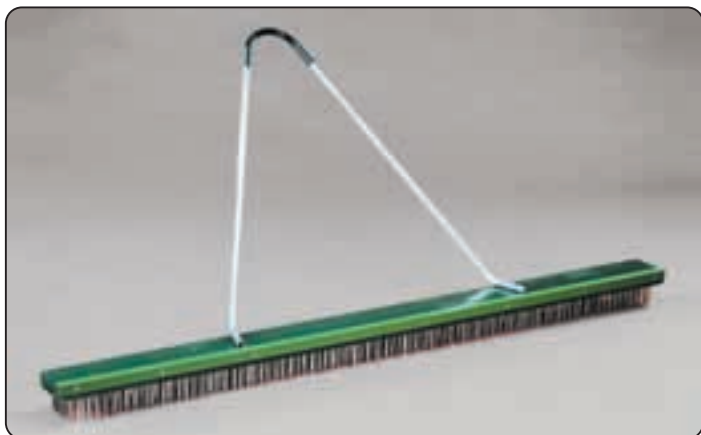

Stahldrahtbesen

zum Aufrauen von verkrusteten Tennisdecken und zum Beseitigen von moosbefallenen Flächen. 2 m breit, mit 4 austauschbaren Besenteilen.

2039 € 245,80

Ersatzbesenteil 50 cm breit für Stahldrahtbesen.

2043 € 46,10



Alu-Deckenprofilblatt

zur Beseitigung der Unebenheiten von Tennisplätzen, 80 cm breit, ohne Stiel.

2159 € 46,10



Alu-Aufrauschiene

grob gezackt, zum schnellen Aufrauen und Ebnen von Tennisplätzen, 80 cm breit, ohne Stiel.

2157 € 56,00

Holzstiel für Aufrauschiene und Deckenprofilblatt

2158 Ø 30 mm € 8,20

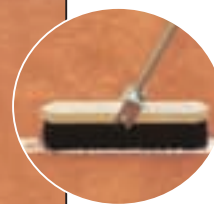

Spezial-Linienbürste

mit Gelenk-Teleskopstiel und Kunststoffborsten. Durch die spezielle Formgebung der Bürste und die Anordnung der hochwertigen Borsten wird ein doppelter Reinigungseffekt erzielt.

20009 Stück € 24,10



[2] Sandglätter (Aluminium)

zum Abziehen von Sandgruben etc.

8465 66 cm breit € 26,20

[4] Spaten

Eschen-T-Stiel, Bremer Form, Größe 2.

8614 € 32,20

[1] Laufbahnbesen

komplett mit Stiel.

8610 1,00 m breit € 26,20

8611 1,50 m breit € 55,40

[5] Rechen

mit zwölf Zinken, einschließlich Stiel.

8612 € 12,00

[3] Holsteinische Sandschaufel

8613 mit Eschenstiel € 18,20

[6] Gummihammer

zum Einschlagen von Heringen, Startblocknägeln etc.

8616 € 5,90

Transportwagen "Kuli"

Fassungsvermögen 140 Liter, 2 Lufträder, Traglast 400 kg, Durchfahrbreite 82 cm.

6253 € 253,50



Schubkarren "Standard"

Fassungsvermögen 85 Liter, Luftrad.

6255 € 88,10



Streugutbehälter

aus PE, 400 l, Behälter grün, Deckel orange, mit Scharnieren und Verschlussriegel für ein Vorhängeschloss, (ohne Schloss, mit oder ohne Entnahmerutsche).

8880 ohne € 229,50

8881 mit € 305,20

Streugutbehälter

aus PE, 700 l, Behälter grün, Deckel orange, mit Scharnieren und Verschlussriegel für ein Vorhängeschloss, (ohne Schloss, mit oder ohne Entnahmerutsche).

8882 ohne € 502,40

8883 mit € 574,70



Kreis- und Teilkreisregner



Der klassische Kreisregner! Mit korrosionsfesten Teilen, unempfindlich gegen Hitze und Kälte, wartungs- und schmierfrei. Gleichbleibende Gleitfähigkeit der drehenden Teile - selbst bei säurehaltigem und verschmutztem Wasser.

schmutzresistent, optimale Wasserverteilung, Strahlstörerschraube, Teilkreis stufenlos einstellbar.

+ Wasserdruck: 2,5 - 8,0 bar

+ Wasserverbrauch: 1,5 - 2,5 cbm/h

+ Wurfweite: 12 - 18 m

+ Material: Messing, Aluguss

+ Anschluss: 3/4" Innengewinde

2438 € 96,90

Tennisplatz-Saugwalze

zum Trockenlegen von Freiplätzen. Es kann in beiden Richtungen Wasser aufgesaugt werden. Zwei leicht herausnehmbare Plastik-Behälter ermöglichen einfachstes Entleeren. Die Saugwalze sollte auf keinem Freiplatz fehlen.

1993 € 709,80

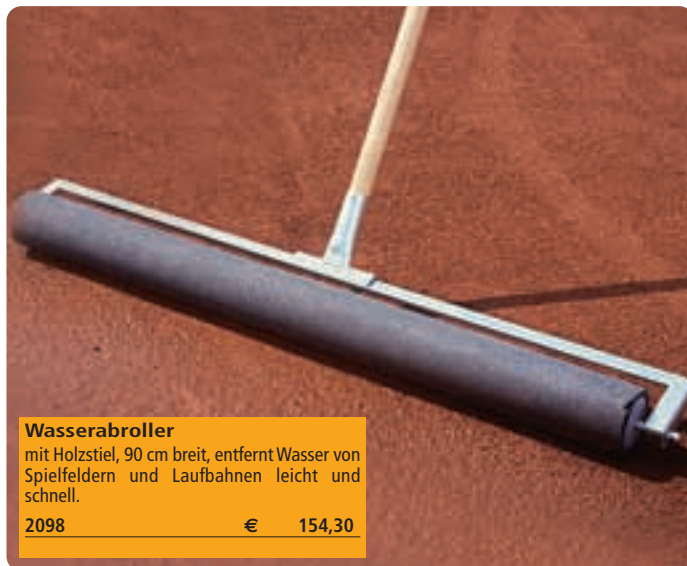

Wasserabroller

mit Holzstiel, 90 cm breit, entfernt Wasser von Spielfeldern und Laufbahnen leicht und schnell.

2098 € 154,30

Tennisplatz-Handwalze

mit abgerundeter Walzenkante, Walze für Wasserfüllung, Abstreifer aus Federstahl. Arbeitsbreite 600 mm, gefüllt 120 kg.

1991 € 378,10

Tennisplatz-Handwalze

Arbeitsbreite 900 mm, gefüllt 220 kg.

1992 € 516,90



Abfallkörbe

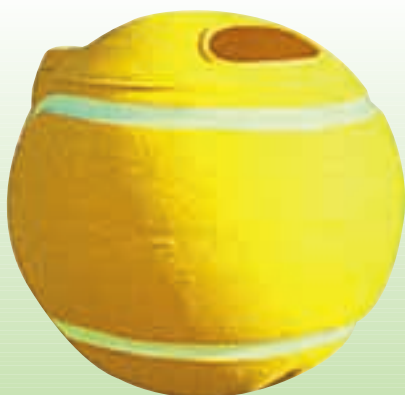

Tennisplatz-Abfallbehälter

Ø 50 cm, aus gelbem Kunststoff in Form eines Tennisballes. Aufklappbarer Deckel, inklusive Entleerungseimer und Plastiksack. Befestigungsteile aus Edelstahl.

20023 € 196,50



Abfallkorb

halb rund, verzinkt, zum Aufhängen und Anschließen an einen Ständer oder eine Schiene, Maße: H.43x B.40x T. 21,5 cm.

1027 € 40,60

Eisenständer

mit Dornschloss, feuerverzinkt, vollwandig, zum Einbetonieren oder Eingraben.

1029 € 52,80

Befestigungsschiene

mit Dornschloss, feuerverzinkt, vollwandig, zum Anbringen an Holzpfahl oder Mauerwerk.

1030 € 29,60

Großflächenregner RollcarT-V

Technische Daten:

- Arbeitstempo: 10 - 20 m/Std.
- Wasserdruck: 3,5 bar am Gerät
- Wasserverbrauch: 3 cbm/Std.
- Beregnungsbreite: 28 bis 36 m
- Beregnungslänge: 120 m
- Material: Alu, Messing, Kunststoff
- Abmessung: 77 x 47 x 40 cm
- Gewicht: 33 kg



Für den Einsatz auf Sportanlagen, großen Grundflächen, in Baumschulen und Gärtnereien. Mit hydraulischer Abschaltung.

Fährt und regnet selbstständig. Nach dem Öffnen des Wasserhahnes zieht sich der RollcarT-V an dem vorher ausgelegten Stahlseil über die zu beregnete Fläche. Am Ende angekommen stellt das Gerät das Wasser automatisch ab und stoppt die Beregnung. Der wasserführende Schlauch (Ø 1") wird hinterher gezogen. Schlauch bitte extra bestellen! Der eingesetzte Sektorenregner gestattet die Begrenzung von Beregnungsflächen und bei entsprechender Einstellung des Beregnungssektors fährt der RollcarT-V stets über trockenen Rasen. Die stufenlose Geschwindigkeitsregulierung ermöglicht eine Anpassung der Wassermenge an den tatsächlichen Bedarf.

Großflächenregner RollcarT-V

mit stufenlos einstellbarer Geschwindigkeit von 10 - 20 m/Std., Beregnungsbreite 28 - 36 m, Beregnungslänge 120 m. Mit hydraulischer Abschaltung. Wartungsfreies gekapseltes Getriebe.

2439 € 1277,00

1 GEKA-Kupplung 1"

zum Anschluss des Wasserschlaches am RollcarT-V, Schlauchwagen oder Hydrant.

2442 Stück € 4,80

2 Schlauchschelle für GEKA-Kupplung 1"

2446 Stück € 1,90

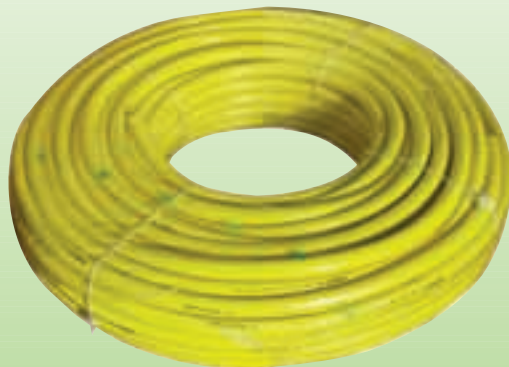
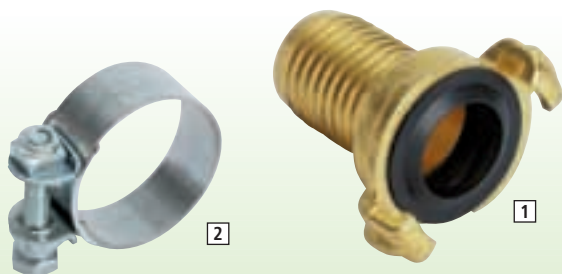

Wasserschlauch PVC 1"

innen schwarz, außen gelb, mit Textilgewebeeinlage, Arbeitsdruck 10 bar.

2441 100 m-Rolle € 299,00



Schlauchwagen

robuste Konstruktion aus Metall, für max. 100 m Schlauch 1", lagenweise gerollt. Schwarz-rot kunststoffbeschichtet. Wasseranschluss und Anschluss an der Haspel 1-Messingkupplung. Haspelbreite 390 mm mit Wasserdurchlauf. 2 Kunststoffräder mit Luftbereifung. Leergewicht: 24 kg. Gewicht mit 100 m

Schlauch 1: 69 kg.

2440 € 303,00



TT-Tisch Sponeta S 7-43 und 7-42

gemäß EN 14468-1 / Klasse A. Indoor- Profifisch mit 22 mm beschichteter Feinspanplatte. Rahmenprofil 60 mm vormontiert, Einstiegschutz, Automatik-Untergestell kunststoffbeschichtet, fahrbar mit 4 Rädern Ø 100 mm, alle Räder lenkbar, davon 2 Räder arretierbar. Gewicht: 103 kg, inkl. Netzgarnitur.

22009	S7-43 blau	€	533,90
22008	S7-42 grün	€	533,90

inkl. Netzgarnitur



Alle Tischtennisplatten werden in demontiertem Zustand ab Herstellerwerk geliefert. Auf Wunsch frei Haus per Spedition gegen 30,- Euro Pauschalgebühr pro Tisch. Alle Tische und Benz®-Rollfix in blau und grün lieferbar. Alle mit Symbol gekennzeichneten Joola-TT-Tische können ohne Mehrpreis in einer behindertengerechten Ausführung geliefert werden!

TT-Tisch Sponeta S 7-23 und S 7-22

gemäß EN 14468-1 / Klasse A. Indoor- Profifisch mit 22 mm beschichteter Feinspanplatte. Rahmenprofil 60 mm vormontiert, Standard-Untergestell kunststoffbeschichtet, je Tischhälfte 2 Räder Ø 125 mm unter der Stoßseite für den vertikalen Transport. Gewicht: 105 kg, inkl. Netzgarnitur. Turniermaß: 274x152,5x76 cm

22011	S 7-23 blau	€	497,90
22010	S 7-22 grün	€	497,90

inkl. Netzgarnitur



Tischtennis-Tisch JOOLA Rollomat



ohne Netzgarnitur

Turniertisch mit Original-Joola-Wettkampfplatte, Plattenstärke 22 mm. Superschnelle Spielfläche durch Polyester-Beschichtung, Rückseite lackiert. Kanten mit Melaminharz-Umleimer, Metall-Profilrahmen 50 mm hoch. Automatik-Untergestell fahrbar mit automatisch aufklappenden Füßen. Doppelte Kipp-

cherung bei hochgeklappten Plattenhälften, Gewicht ca. 115 kg. EN 14468-1 Klasse A Hochleistungssport, ITTF- und DTTB-Zulassung. Ohne Netz. Anlieferung in demontiertem Zustand unfrei ab Herstellerwerk.

2364	blau	€	635,00
2327	grün	€	635,00



Tischtennis-Tisch Joola 3000 SC



ohne Netzgarnitur

Plattenstärke 22 mm, Metall-Profilrahmen 50 mm hoch, Super-Compact-System - spielend leichter Auf- und Abbau. 4 Lenkrollen, davon 2 mit Bremse, Hartgummi-Höhenversteller. EN 14468-1 Klasse A Hochleistungssport, ITTF-zugelassen. Ohne Netz, Gewicht: 110 kg.

Abstellmaße (H/B): 160 x 56 cm. Anlieferung unfrei ab Hersteller.

2351	blau	€	695,90
2350	grün	€	695,90



Netzbefestigung Rollomat Permanent 03

stationäre Netzgarnitur speziell für den Tisch JOOLA Rollomat (ab Baujahr 2003).

39007	€	55,90
-------	---	-------



Netzbefestigung Rollomat Permanent

stationäre Netzgarnitur speziell für den Tisch JOOLA Rollomat (bis Baujahr 2002). Wird am Fahrgestell dauerhaft befestigt, kein Abbau notwendig.

2205	€	69,40
------	---	-------

TT-Tische für Schul- und Vereinssport

EN 14468-1 / Klasse B

Tischtennis-Tisch JOOLA Transport



ohne Netzgarnitur

Tischtennis-Tisch JOOLA Transport

Plattenstärke 19 mm, Metall-Profilrahmen 25 mm. Jede Plattenhälfte auf 4 Rollen fahrbar. Gewicht: 90 kg. EN 14468-1 Klasse B Schul-/ Vereinssport. Anlieferung in demontiertem Zustand unfrei ab Herstellerwerk.

2389	blau	€	323,00
2332	grün	€	323,00

TT-Tisch "Sponeta S 5-73 i"



inkl. Netzgarnitur



TT-Tisch "Sponeta S 5-73 i"

Indoor-Schooltisch mit 22mm beschichteter Feinspanplatte. Rahmenprofil 50mm vormontiert, Einstiegschutz mit Ballhalter, Compact-Untergestell in weißaluminium, fahrbar mit 4 Rädern Ø 100mm, alle Räder lenkbar, 2 arretierbar. Gewicht: 100kg, inkl. stationärer Netzgarnitur Perfekt-II-EN, schwarz. Turniermaß: 274x152,5x76cm. Abstellmaß: 184x69,5x155cm. Anlieferung in demontiertem Zustand, frei ab Herstellerwerk.

22039	blau	€	343,00
22040	grün	€	343,00



Tischtennistisch BENZ-Rollfix-Compact



inkl. Netzgarnitur

Tischtennistisch "BENZ-Rollfix-Compact"

Plattenstärke 22mm, Spieloberfläche gewalzt, Rahmenprofil 50mm. Compact-Untergestell, schwarz. 4 Räder Ø 100mm, mit Gummilauffläche, alle schwenkbar, 2 Räder arretierbar. Mit Netzgarnitur Perfekt II-EN-stationär compact. Höhenversteller an den hinteren Stützbeinen. Mit Bügelsicherungssystem und Ballhalter. Abstellmaß zusammengeklappt: 152,5 x 69,5 x 155cm (L/B/H). Gewicht: 100kg. Anlieferung in demontiertem Zustand unfrei ab Hersteller.

22041	grün	€	338,10
22042	blau	€	338,10

Ersatzplattenhälfte für Tischtennis-Tisch

ohne Untergestell, ohne Bügelsicherungssystem = alte Ausführung.

2419	für Rollfix	€	130,20
------	-------------	---	--------

Ersatzplattenhälfte für Tischtennis-Tisch

ohne Untergestell, mit Bügelsicherungssystem = neue Ausführung (ab 2004).

5606	für Rollfix	€	132,30
------	-------------	---	--------

Tischtennis-Tisch JOOLA World Cup



ohne Netzgarnitur

Plattenstärke 22 mm, superschnelle Spielfläche, 50 mm Metall-Profilrahmen, jede Plattenhälfte auf 4 Rollen. Gewicht: 109 kg. EN 14468-1 Klasse B Schul- und Vereinssport. Ohne Netzbefestigung und Netz. Anlieferung

in demontiertem Zustand unfrei ab Herstellerwerk.

2369	blau	€	475,00
2333	grün	€	475,00



Tischtennis-Netzgarnitur "JOOLA Klick"
massive Metallgarnitur mit Höhenverstellung und Klemmtechnik. In praktischer Aufbewahrungstasche.

2203		€	23,30
------	--	---	-------

Tischtennis-Tische für Freizeit

EN 14468-1/Klasse B/D

TT-Tisch Sponeta S 3-47 i und S 3-46



inkl. Netzgarnitur

Indoor-Sporttisch mit 19 mm beschichteter Feinspanplatte, gemäß EN 14468-1 / Klasse D. Rahmenprofil 36 mm vormontiert, Einstiegschutz mit Ball- und Schlägerhalter, Automatik-Untergestell kunststoffbeschichtet, fahrbar mit 4 Doppelrädern Ø 125 mm,

alle Räder lenkbar. Gewicht: 77 kg, inkl. stationärer Netzgarnitur.

22016	blau S 3-47i	€	250,80
22015	grün S 3-46	€	250,80

TT-Tisch Sponeta S 1-27 i und S 1-26



inkl. Netzgarnitur

Indoor- Hobbytisch mit 16 mm beschichteter Feinspanplatte, gemäß EN 14468-1 / Klasse D. Rahmenprofil 36 mm vormontiert, Einstiegschutz mit Ball- und Schlägerhalter, Automatik- Untergestell kunststoffbeschich-

tet, fahrbar mit 4 Doppelrädern Ø 125 mm, 2 Räder lenkbar. Gewicht: 72 kg, inkl. stationärer Netzgarnitur.

22018	blau S 1-27 i	€	230,90
22017	grün S 1-26 i	€	230,90

Tischtennis-Tisch KETTLER "Automatic Top Star"



Abdeckhaube

für Automatic Top und Automatic Top Star. Aus strapazierfähigem Synthetik-Gewebe, schützt vor Feuchtigkeit, Staub und Schmutz.

4826		€	25,00
------	--	---	-------



inkl. Netzgarnitur

absolut wetterfest, 22 mm Alu-Verbundplatte, blendfrei, blaue Spielfläche. Kippsicherer Transportwagen mit Seitenverkleidung. 4 lenkbare Doppelräder, 2 mit Sicherheitsbremse. Sekundenschnell spielbereit durch fest montiertes Netz. Alleintraining durch Herun-

terklappen einer Plattenhälfte. Incl. Schläger und Ballhalterung. Turniermaß: 274x152,5x76 cm, Transportmaß: 64x183x165 cm.

2235		€	461,00
------	--	---	--------



Tischtennis-Zubehör

Spielfeld-Umrandung



Spielfeld-Umrandung

für TT-Wettkämpfe, Stahlrohrrahmen mit schwenkbaren Füßen, grüner, aufgespannter PVC-Plane, mit BENZ-Firmenaufdruck, Länge 233 cm; für 1 Spielfeld werden 18 Teile benötigt.

2281 € 26,90

Transportwagen

für 48 Tischtennis-Spielfeldumrandungen.

2271 ohne Abb. € 254,50

Schiedsrichter-Tisch



Schiedsrichter-Tisch

Falt-Konstruktion, 76x69x34 cm (BxHxT). Keine losen Teile, mit Tragegriff für leichten Transport.

2258 € 76,80

Tischtennis-Plattenwagen



Tischtennis-Plattenwagen

zum leichten Transport von 4 Tischtennis-Platten. Stabile Stahlrohrkonstruktion in der Wagenmitte, angebrachter Stahlrahmen zum Anlehnen von je 2 Tischtennisplatten, pro Seite mit Sicherungsketten, Aufstellfläche Holz. 4 Stück Rollen mit Ø 200 mm.

2210 € 304,80

Platten-Cleaner



Platten-Cleaner

reinigt, pflegt, verhindert Staubanziehung.

2245 € 6,90

Schläger-Cleaner

reinigt, pflegt, erhöht die Griffigkeit der Schläger.

2328 € 4,70

Tischtennis-Set Deluxe



Tischtennis-Set Deluxe

2 hochwertige Schläger mit Noppen innen und Schwamm, 3 Bälle, Regelheft und 1 Schlüsselanhänger in einer praktischen Tragetasche.

22045 € 22,70

Tischtennis-Anzeigergerät

1 Tischtennis-Anzeigergerät

Oberteil in Dachform, umlegbare Kunststoff-Numerntafeln, beidseitig von 0-30 nummeriert Satzanzeige 0-5.

2284 € 189,60

2 Tischtennis-Anzeigergerät

Oberteil in Dachform auf Säule mit Tellerfußständer mit Gummirand, umlegbare Kunststoff-Numerntafeln beidseitig nummeriert von 0-30, Satzanzeige 0-5, außerdem mit Vorrichtung für Aufschlaganzeige.

2283 € 255,10



1



2



Anzeigetafel Allround



Anzeigetafel Allround

Kunststoff, zusammenklappbar. Spielstandanzeige 0-99, Zahlen 20 cm hoch, Satzanzeige 0-5, Zahlen 12,5 cm hoch, einseitig ablesbar.

4512 € 46,90

Tischtennis-Zählgerät



Tischtennis-Zählgerät

zusammenklappbares Kunststoffgestell, Spielstandanzeige 0-21, Satzanzeige 0-7, beidseitig ablesbar.

2590 € 29,60

Netzgarnituren

JOOLA Europaliga



JOOLA Europaliga

sehr massive Metallgarnitur für Vereinszwecke, mit Mikro-Höhenverstellung, in Aufbewahrungstasche.

2589 € 32,40

Tischtennis-Netzgarnitur "Liga"



Tischtennis-Netzgarnitur "Liga"

Metallhalter, wetterfestes Nylonnetz, spannbare Netz, mit Netzmaßlehre.

2230 € 11,00

JOOLA WM



JOOLA WM

Spitzenmodell für den Wettkampfbereich. Stabiler Metallkörper, Baumwoll-Eisengarn-Netz, Mikro-Höhenverstellungsschraube mit integrierter Netzstab-Arretierung. ITTF-Zulassung.

2300 € 45,80

Tischtennis-Wettkampf-Netzgarnitur "Match"



Tischtennis-Wettkampf-Netzgarnitur "Match"

entsprechend den Wettkampfbestimmungen mit Netz, Netzspannung und Netzhöhe regulierbar, komplett im Karton verpackt, mit Netzmaßlehre.

2231 € 22,50

Tischtennis-Ersatznetz aus Baumwolle, für Wettkampfgarnituren.

2301 € 7,60



Tischtennistisch Tornado B

ohne Metall-Netzgarnitur 4mm, Platte 30 mm und Untergestell aus Acrylbeton, absolut wetterfest, und resistent gegen UV-Strahlung und extreme Temperaturschwankungen. Leicht aufzubauen, das schwerste Teil wiegt 135 kg (2 Personen ca.30 min.). Ges.gewicht: 480 kg. Lieferung immer ab Herstellerwerk, zzgl. Frachtkosten, ohne Aufbau..

2226	grün	€	1435,00
22026	blau	€	1672,00
22025	granit-grün	€	1672,00

Frachtkosten "Tornado B"

für 1 Stück	€	170,00
für 2 Stück	€	260,00
jed.weitere	€	79,00

Tischtennistisch Tornado S

ohne Metall-Netzgarnitur 4mm, Platte 30 mm aus Acrylbeton, absolut wetterfest, und resistent gegen UV-Strahlung und extreme Temperaturschwankungen. Untergestell aus verzinktem Stahlprofil. Leicht aufzubauen (2 Personen ca. 30 min.). Ges.gewicht: 300 kg. Lieferung immer ab Herstellerwerk, zzgl. Frachtkosten, ohne Aufbau.

2227	grün	€	1165,00
22027	blau	€	1165,00
22024	granit-grün	€	1165,00

Frachtkosten "Tornado S":

für 1 Stück	€	170,00
für 2 Stück	€	260,00
jed.weitere	€	79,00

Plattenhälfte für TT-Tische für Tischtennistisch Tornado S / B.

2278	€	448,10
------	---	--------



Montagekosten für Beton- T/T-Tische
22043 € 107,10



Runder Tischtennistisch

komplett mit Stahlnetzen. Ein Spielspaß für viele Teilnehmer. Platte 25 mm und Untergestell aus Acrylbeton, absolut wetterfest und resistent gegen UV-Strahlung und extreme Temperaturschwankungen, Plattendurchm. 240 cm, Gesamtgewicht: 480 kg. Lieferung immer ab Herstellerwerk, zzgl. Frachtkosten, ohne Aufbau

2397	grün	€	1642,00
22023	blau	€	1642,00
22028	granit-grün	€	1642,00

Frachtkosten "Runder TT-Tisch":

für 1 Stück	€	219,00
für 2 Stück	€	372,00
jed.weitere	€	100,00

Tischtennisplatten-Sanierungsset

die 2 Plattenhälften aus Acrylbeton mit Aluminium-Umrandung werden ganzflächig (vom Kunden) auf den alten Beton-Tischtennistisch aufgeklebt. Kein Abriß oder Demontage der bestehenden Anlage notwendig. Zeitaufwand ca. 0,5 Stunden. Danach ist der Tisch wieder voll bespielbar. Inkl. Alu-Netz 8 mm.

2206	grün	€	887,00
22029	blau	€	887,00
22030	granit-grün	€	887,00

Fremdmontagekosten des Sanierungssets

2316	€	136,30
------	---	--------

Frachtkosten Sanierungsset

für 1 Stück	€	108,00
für 2 Stück	€	186,00
jed.weitere	€	69,00

TT-Schläger "Tacteo 30"

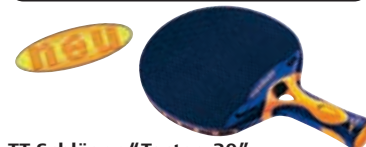

TT-Schläger "Tacteo 30"

wetterfester Schläger für Urlaub und das Spiel im Freien, für Schule und Hobby. Wasserfest, stoßunempfindlich und resistent gegen Sonnenstrahlen. Der komplett aus Verbundwerkstoffen gefertigte Tacteo bietet eine erstaunlich griffige Oberfläche und soll unter allen klimatischen Bedingungen identische Spieleigenschaften aufweisen.

39050	€	13,60
-------	---	-------

Aluminiumnetz

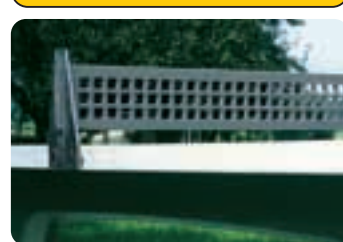

Aluminiumnetz für Tischtennistisch Tornado S / B.

2363	4 mm Alu	€	111,50
2330	8 mm Alu	€	158,30



TT-Schläger "Young Champs150"



TT-Schläger
"Young Champs150"
Noppen innen, ohne Schwamm, konkaver Griff.

19010 € 3,90

TT-Schläger "Young Champs200"



TT-Schläger
"Young Champs200"
Noppen innen, ohne Schwamm, konkaver Griff.

19011 € 4,90

TT-Schläger "Young Champs300"



TT-Schläger
"Young Champs300"
Jade-Belag mit 1,5mm Schwamm und konkavem Griff.

19012 € 6,90

TT-Schläger "TEAM GERMANY 400"



TT-Schläger
"TEAM GERMANY 400"
solider Schulschläger, 5-Schicht Spezialfurnier, 1,5 mm Schwamm, konkaver Griff.

4204 € 7,10

TT-Schläger "PRIMO"



TT-Schläger "PRIMO"
mit Noppen außen, ohne Schwamm, gerader Griff, 1* Trainer-Belag, 3-fach China-Sperrholz.

3959 € 3,40

TT-Schläger "EASY"



TT-Schläger "EASY"
mit Noppen außen, ohne Schwamm, gerader Griff, 1* Trainer-Belag, 5-fach China-Sperrholz, ErgoGrip-Technologie.

3960 € 5,50

TT-Schläger "CRAZY"



TT-Schläger "CRAZY"
mit Noppen innen, ohne Schwamm, konkaver Griff, 1* Trainer-Belag, 5-fach China-Sperrholz, ErgoGrip-Technologie.

3961 € 7,10

Tischtennis-Schläger "EAGLE"



Tischtennis-Schläger "EAGLE"
Guter Trainingsschläger für Freizeit und Hobbysportler, ITTF-zugelassener Belag. Mit konkavem Griff und Comfort-Handle, hohe Ballkontrolle bei guten Spin- und Geschwindigkeitseigenschaften.

22035 € 8,40

BENZ®-Tischtennis-Schulset



BENZ®-Tischtennis-Schulset
bestehend aus: 12 Schlägern BE 10, einer Schlägertasche und einer BENZ-PVC- Balltasche mit 144 TT-Trainingsbällen Ø 40 mm.

39039 Set € 99,00

BENZ®-Tischtennis-Trainingsset



BENZ®-Tischtennis-Trainingsset
bestehend aus 6 Schlägern BE 30 und einer 6er-Schachtel TT-Trainingsbällen Jade, Ø 40 mm.

39042 Set € 31,00

BENZ® BE 10

BENZ® BE 20

BENZ® BE 30



Befüllungs-
Beispiel



BENZ® Tischtennis-Schlägertasche

Sichere Aufbewahrung und Transport von bis zu 12 TT-Schlägern und 6 3er-Boxen TT-Bällen. Maße: 50x11x30 cm (LxBxH). Blau-gelb. Ohne Inhalt.

39037 € 33,20

Tischtennis-Schläger BENZ® BE 10

Schulschläger mit Noppen außen auf 1,5 mm Schwamm, konkaver Griff, 5-fach verleimtes Spezialholz.

22019 € 3,50

Tischtennis-Schläger BENZ® BE 20

Anfängerschläger mit Noppen innen auf 1,5 mm Schwamm, anatomischer Griff, 5-fach verleimtes Spezialholz.

22021 € 4,60

Tischtennis-Schläger BENZ® BE 30

Trainingschläger mit sehr guten Spieleigenschaften, mit Noppen innen auf 1,5 mm Schwamm, konkaver Griff, 5-fach verleimtes Spezialholz mit ITTF zugelassenem Belag.

22022 € 5,70



Joola TT-Trainingsset

Joola TT-Trainingsset-Tasche. 14 Tischtennis-schläger "Hit" und 30 Tischtennisbälle Training in praktischer Schultertasche.

22037 € 90,70

Tischtennis-Set "Persson"

2 Schläger Persson 400 und 3 Bälle Elite 1-Stern.

39005 € 15,20

Tischtennisball-Set "Joola"

7 Bälle in unterschiedlichen Größen (Normal, Jumbo und Elefant) und verschiedenen Farben.

2588 € 4,90

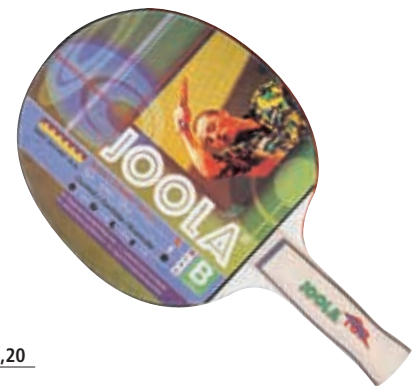

TT-Schläger "Joola Top"

Beginner-Schläger mit ITTF-genehmigten Tramp-Belägen, Noppen innen, ca. 1,2 mm starker Schwamm, 5-fach verleimtes Spezial-Sperrholz, anatomischer Griff.

2549 € 8,20

TT-Bälle



Tischtennisbälle SPORT

Ø 40 mm, rundum bedruckte Bälle mit verschiedenen Sportmotiven, 6er-Packung.

2264 € 3,50



Soft-Tischtennis-Ball

gut springender Zeitlupenball, Schaumstoff ideal für Trainingszwecke.

1632 Stk. € 0,60



TT-Ball Elite 1-Stern

Ø 40 mm, 3er-Schachtel, Freizeit.

4209 weiß € 2,00

4224 gelb € 2,00

TT-Ball Prestige 2-Stern

Ø 40 mm, 3er-Schachtel, für fortgeschrittenes Freizeitspiel und Training.

4239 weiß € 2,30

4246 gelb € 2,30



BENZ® TT-Trainingsbälle

Ø 40 mm, 144 Stück. In praktischer PVC-Balltasche mit verstellbarem Tragegurt.

2409 weiß € 36,30



TT-Trainingsball "Jade"

Ø 40 mm, 6er-Schachtel.

3728 weiß € 2,70

3729 gelb € 2,70

TT-Ball Avantgarde 3-Stern

Ø 40 mm, 3er-Schachtel, für fortgeschrittenes Freizeitspiel und intensives Training.

4247 weiß € 3,00

4248 gelb € 3,00

Feld-Hockeytor

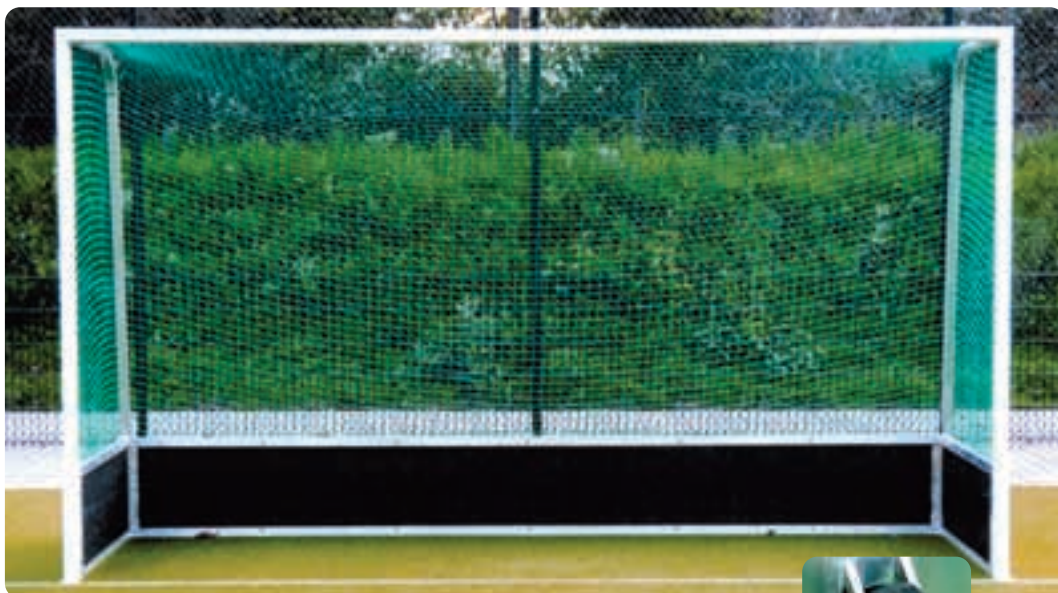

absolut wetterfeste Ganzaluminiumkonstruktion, hervorragende Qualität, weiß lackiert nach neuester internationaler Vorschrift. Banden aus stabilen Alu-Bordwandprofilen.

Bewährt bei internationalen und nationalen Veranstaltungen. Abmessung: 3,66x2,14 m.

2108 Paar € 2370,00



Feld-Hockeytornetz

aus ca. 3 mm gedrehter Nylon-Leine. Maschenweite ca. 4,5 cm.

2101 grün, Paar € 173,30

Feld-Hockeytornetz

aus Polypropylen, hochfest, 2,5 mm stark, knotenlos, 366 cm breit, 214 cm hoch, oben 90 unten 120 cm tief, Maschenweite 2,5 cm.

2112 Paar € 337,90

Bandenpolsterung

für Feld-Hockeytore, die Banden werden somit nicht so beansprucht, die Schläge beim Auftreffen der Bälle verursachen weniger Lärm. 15 mm starker Polyethylenschaum, komplett für ein Tor.

2370 € 213,70

Alle Hockeytore werden unmontiert geliefert!

Mehrpreis

für Montage im Werk.

6633 Preis auf Anfrage

Transportrollen

für Feldhockeytore, Kunststoffrad Ø 160 mm, Lauffläche 55 mm, für einfachen Transport der Hockeytore. Satz für 1 Tor.

2492 Satz € 103,70

Hallen-Hockeybande

Hallen-Hockeybande

Holz, dreischichtig, verleimt, kein Verzug, 20-teilig zu Einzellängen von 4 m, mit Kunststoffstopfen an der Unterseite, eine Seite zum Spielfeld hin abgeschrägt, mit eingelegetem PVC-Prallschutz. Die Bandenteile werden mittels eingeschobener Verbindungshölzer untereinander verbunden und sind deshalb auch sehr einfach aufzubauen. Kompletter Satz für 1 Spielfeld.

2314 € 3133,00



Hallen-Hockeybande

Holz, 20-teilig in Einzellängen von 4 m, mit Kunststoffstopfen an der Unterseite, eine Seite zum Spielfeld hin abgeschrägt. Die Bandenteile werden mittels eingeschobener Verbindungshölzern untereinander verbunden. Kompletter Satz für 1 Spielfeld.

2306 € 2606,00

Transportwagen

für Hockeybande, stabile Stahlrahmenkonstruktion mit 4 Schwenkrollen, zum einfachen Transport der Bandenteile, max. Belastung für 1 Wagen: 10 Bandenteile.

2106 Stück € 335,00



Hallen-Hockeytornetz für Torgröße 2 x 3 m. In vorschriftsmäßiger Abmessung.

3 mm Polypropylen knotenlos, Maschenweite ca. 4,5 cm.

2103 grün, Paar € 157,50

ca. 4 mm Polypropylen, hochfest, knotenlos, Maschenweite 4,5 cm. Sehr strapazierfähig.

2104 grün, Paar € 221,10

2,5 mm Polypropylen-Flechtleine, Maschenweite 2,5 cm, neueste Vorschrift.

2141 grün, Paar € 329,20

Hockey-Verstärkungseinlagen

für 1 Kleinfeldtor (2 x 3 m). Die Teile werden in die Aluminiumhohlprofile der Tore eingeschoben und reduzieren die Verformungen an der Torlattenkonstruktion.

1119 € 136,40

Hockey-Schläger und Zubehör



Hockeyschläger Stream

Der Griff des hochwertigen Holzschlägers ist durch PU-Umwicklung und Feinabstimmung des Stiels optimal gedämpft und die Schaufel mit Fiberglas verstärkt. Der Schläger für Hockeybegeisterte.

Outdoor			
3868	34'	€	12,60
3869	35'	€	12,60
3870	36'	€	12,60
Indoor			
3872	34'	€	15,70
3873	35'	€	15,70
3874	36'	€	15,70

Hockeyschläger Brave

hochwertiger Holzschläger in aggressivem und aktuellem schwarz-Design. Der Griff ist durch PU-Umwicklung und Feinabstimmung des Stiels optimal gedämpft und die Schaufel mit Fiberglas verstärkt.

Outdoor			
3853	34'	€	12,60
3854	35'	€	12,60
3856	36'	€	12,60
Indoor			
3857	34'	€	15,70
3858	35'	€	15,70
3859	36'	€	15,70

Solange Vorrat reicht!

Hockeystock

robuste Ausführung, mit Frottè-Griffband, geeignet für Anfänger. Der Schläger ist flexibel im Spiel und hart belastbar.

2223	32'	€	9,50
2491	35'	€	11,90

Hockeyschläger-Tasche

aus robustem Nylon, bietet 2 Schlägern Platz. Mit Reißverschluss und verstellbarem Umhängegurt.

3852 Stück € 12,00

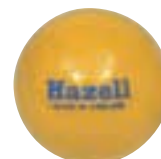

Hockeyball

für Feld, weiß, Kunststoff, Korkkern, auch für Kunstrasen geeignet.

2144 ähnlich Abb. € 7,40

Hockeyball

für Halle, gelb, Kunststoff ohne Kern.

2145 ähnlich Abb. € 7,40



Hockey-Torwartkicker GX 3.0



Hockey-Torwartkicker GX 3.0
aus speziellem Schaumstoff gefertigt, passend zu dem Schienenmodell GX 3.0. Größe: S, M, L. Bitte bei Bestellung angeben.

21001 Paar € 100,80

Hockey-Torwartschienen



Hockey-Torwartschienen GX 3.0
aus speziellem Schaumstoff gefertigt, anatomisch vorgeformt, für Schulsport geeignet. Größe: S, M, L. Bitte bei Bestellung angeben.

21000 Paar € 190,20

Hockey-Torwart-Handschuhe GX 3.0



Hockey-Torwart-Handschuhe GX 3.0

aus speziellem Schaumstoff gefertigt. Linke Seite Blockhand, rechte Seite Schlägerhand. Größe: S und L. Bitte bei Bestellung angeben.

21002 Paar € 109,90

Hockey-Torwarthelm



Hockey-Torwarthelm

bewährter Helm mit guter Passform, incl. Visier (festes Drahtgitter), Innenpolster und Kinnpolster sowie Kinnriemen.

21010 GX 5.0, Gr. S, blau € 75,00

21009 GX 4.0, Gr. M, rot € 85,00

21008 GX 3.0, Gr. L, weiß € 95,00

Hockey-Halskrause GX 1.0



Hockey-Halskrause GX 1.0

zum Schutz des Kehlkopfes, mit Kunststoffeinfügung. Größe: S und L. Bitte bei Bestellung angeben.

21007 € 20,50

Hockey-Brustschutz GX 3.0



Hockey-Brustschutz GX 3.0

Schutz des Brust- und Schlüsselbeinbereiches, für Schulsport geeignet. Größe: XS, S, M und L. Bitte bei Bestellung angeben.

21003 € 75,40

Hockey-Armschutz



Hockey-Armschutz

Schutz des Ellenbogenbereiches, für Schulsport geeignet.

21005 GX 5.0, Gr. S, Paar € 33,50

21004 GX 3.0, Gr. L, Paar € 42,80

Mundschutz



Mundschutz

Mundschutz doppelt, in Aufbewahrungsdose. Individuell anzupassen in heißem Wasser.

61023 € 4,60

Hockey-Schutzhandschuh Super-Protection



Hockey-Schutzhandschuh Super-Protection

Spieler-Handschuh speziell für Feldhockey. Handknöchel sind gegen Verletzungen geschützt. Größe: XS, S, M und L. Bitte bei Bestellung angeben.

21017 Paar € 10,20

Hockey-Tiefschutz Women GX 2.0



Hockey-Tiefschutz Women GX 2.0
speziell für Damen entwickelte Form mit Kunststoffschild, Größe: S, M, L. Bitte bei Bestellung angeben.

21011 € 26,50

Hockey-Tiefschutz



Hockey-Tiefschutz

schlag- und stoßfester Tiefschutz mit elastischen Bändern für hohen Tragekomfort.

21013 GX 5.0, Gr. S, Jun. € 13,30

21012 GX 3.0, Gr. L, Sen. € 17,20

Hockey-Schutzhandschuh Destroyer



Hockey-Schutzhandschuh Destroyer

ultralight, für die linke Hand! Spezielle Polsterungen sorgen für optimale Sicherheit. Die Handinnenseite ist aus geriffeltem Pittard-Leder gefertigt und gewährleistet bestes Schlägerhandling. Größe: XXS, XS, S, M und L. Bitte bei Bestellung angeben.

21021 € 27,70

Hockey-Schienbeinschützer



Hockey-Schienbeinschützer

Schutz für höchste Ansprüche mit separatem Knöchelschutz.

21015 Gr. S, Junior, Paar € 19,30

21016 Gr. L, Senior, Paar € 20,50





1 Unihockey-Stock "ELITE"
hervorragender Matchschläger. Der Stock für hohe Ansprüche, 95 cm lang. Grafit-Schaft mit PU-Grip-Band, Schaufel aus verformbarem PE-Material.

3753 € 24,30

2 Unihockey-Stock "ATTACK"
der Schläger besteht aus widerstandsfähigem Kunststoff, Länge 95 cm, mit PU-Grip-Band und entspricht den Anforderungen für Freizeitsportler. Schaufel aus verformbarem PE-Material.

3757 blau € 20,50
3758 rot € 20,50

3 Unihockey-Stock "FALCON"
robuster Kunststoffschläger mit elastischer Schaufel. Für Hobby- und Schulsport. Länge 95 cm, mit Griffband.

2644 schwarz € 12,90
2645 rot € 12,90

Unihockey-Schul-Set "HOBBY"



Unihockey-Schul-Set "HOBBY"
zusammengestellt für Hobby- und Schulsport. Die ideale Kombination mit den dazugehörigen Bällen. Lieferumfang: jeweils 6 Mannschaftsschläger in orange, 6 Mannschaftsschläger in gelb und 4 Unihockeybälle in 2 Größen.

3755 Set € 88,30

Unihockey-Set "ATTACK"



Unihockey-Set "ATTACK"
zusammengestellt für Freizeitsport. Die robusten Schläger sind für schnelle Matches konstruiert. Die Schaufeln entsprechen den heutigen Anforderungen für Freizeitspieler. Set besteht aus: 6 blauen und 6 roten Mannschaftsschlägern und 3 Bällen Ø 72 mm.

3754 Set € 223,10

Unihockey-Junior Set "Excalibur"



Unihockey-Junior Set "Excalibur"
für Kinder bis 10 Jahren. 2 solide Schläger aus robustem HPD-Material, Schlägerlänge 70 cm. Komplett mit Ball, gelb-rot, in Folie eingepackt.

2662 Set € 12,10

Unihockey-Ersatzstock

Unihockey-Ersatzstock
ohne Schaufel

2643 ELITE € 22,00
2638 ATTACK rot € 18,10
2637 ATTACK blau € 18,10
2640 FALCON rot € 10,20
2641 FALCON schw. € 10,20

Ersatzschaufel
für Unihockey-Stock, passend für ELITE, ATTACK und FALCON.

2636 € 5,00

Unihockey-Tor



Unihockey-Tor
aus stabilem Stahlrohr, pulverbeschichtet zerlegt, im Karton. Einfach und schnell zusammensteckbar und mit Schrauben zu fixieren. 115x160 cm, komplett mit Netz.

3761 Stück € 203,10



Unihockey-Tor
Mini-Übungstor, 90x60x45 cm, hervorragend geeignet für Schulen und Vereine. Robuster zusammenklappbarer Stahlrahmen, incl. Netz.

3760 Stück € 75,00

Hockeyball gelocht



4 Hockeyball gelocht

2135 Ø 72 mm € 1,90
3763 Ø 92 mm € 2,40

5 Hockeyball "No Bounce"

2134 Ø 65 mm € 2,80

Hockey



Unihockey-Stock "HOBBY"

robuster Kunststoffschläger mit elastischer Schaufel. Der Schläger ist für Hobby- und Schulsport konzipiert.

3751 gelb € 7,80
3752 orange € 7,80

Unihockey-Bande

Stabile, robuste PP-Konstruktion, einfach aufzubauen. Die einzelnen Bandenteile werden zusammengesteckt, die Gummikabel eingehängt - fertig! Leichtes Gewicht - eine 2m-Bande wiegt nur 9,8 kg. Runder Handlauf als oberer Abschluss, daher keine Verletzungsgefahr. Die Bandenoberfläche ist auf beiden Seiten glatt und plan - somit Werbefläche auf 2 Seiten! Bande ist IFF-zertifiziert. Die Bandenelemente sind leicht mit normalem Haushaltsreiniger zu säubern.

Spielfeld 24x14 m,
30 Bandenteile zu 2 m
4 Bandenteile zu 1 m,
4 Kurventeile mit Radius 1,5 m,
Gewicht: 350 kg
1 Transportwagen.
37003 € 3384,00

Spielfeld 20x40 m
52 Bandenteile zu 2 m
4 Bandenteile zu 1 m
4 Kurventeile mit Radius 1,5 m
Gewicht: 570 kg
2 Transportwagen
37004 € 5077,00



01_Ballsport

Intercrosse-Spieleset Schule



Intercrosse-Spieleset Schule
bestehend aus 6 Stück Schläger Farbe rot, 6 Schläger Farbe blau und 3 Bällen.

3776 Set € 168,30

Intercrosse-Schläger



Intercrosse-Schläger
für Schule und Verein. Sehr stabiler Kunststoff-Schlägerkopf mit profiliertem Spezial-Aluminiumschaft, Länge 70 cm, Gesamtlänge 102 cm.

3777 rot € 13,40
3778 blau € 13,40

Minitor, klappbar



new



Minitor, klappbar
blaues Stahlrohr pulverbeschichtet, B90 x H60 x T67cm. Netz aus Polyäthylen, permanent mit dem Tor verbunden. Trainingstor für Fußball und Streethockey. Durch die spezielle Klappmechanik sehr einfach aufzubauen und zu transportieren. Gewicht: ca. 5 kg.

25024 € 119,20

Alu-Minitor



Intercrosse ist eine Mannschaftssportart, bei der ein Ball mittels eines Schlägers in das gegnerische Tor befördert werden muss. Es ist entstanden aus dem Lacrosse, das wegen seiner Härte zu einer fairen und kontaktlosen Sportart weiterentwickelt wurde. Intercrosse wird ohne Kontakt (Spieler/Spieler, Spieler/Schläger, Schläger/Schläger) gespielt, daher kommt der Intercrosse-Spieler auch ohne Körperschutz aus.

Alu-Minitor
einfache klappbare Ausführung aus Aluminiumrohren, lichte Torabmessung 100x100 cm.

2372 Stück € 118,50

Mini-Tornetz
110x110x50 cm, 2 mm Polyethylenleine, grün, Maschenweite 4,5 cm.

2459 Paar € 32,80

Hockeytor



Hockeytor
stabiles Stahlrohr, klappbar, sehr platzsparend aufzubewahren, einschl. Netz, 4 mm PE-Rundleine, Maschen 4x4 cm, mit Erdanker zum zusätzlichen Befestigen im Rasen, BxHxT 140x106x50 cm.

2575 € 144,50

Streethockeytor



Streethockeytor
stabile Metall-Rohrkonstruktion mit Schnellverbindungsselementen zur leichten Montage, Polyester-Netz mit Klettverschlüssen. BxHxT 127x107x66 cm.

3656 € 72,70

Street-Hockey

Streethockey Schläger und Zubehör

1 Torwantschläger
für Streethockey Franklin, mit auswechselbarer Kunststoffkelle, Länge 122 cm.

2565 € 27,90

2 Streethockeystock SH Comp
Rechtsschuss. Schaft aus ausgewähltem Hartholz, Blatt aus glasfaserverstärktem Kunststoff.

2563 Junior, 102 cm € 14,50
2564 Senior, 132 cm € 16,90

3 Streethockeystock SH Fusion
Senior, 147 cm. Schaft aus ausgewähltem Kernholz laminiert. Pro-Grip Schlägerende für optimalen Halt. Blatt aus schlagfestem Fiberglas/Kunststoff.

21018 Rechtsschuss € 19,90
21036 Linksschuss € 19,90

Ersatzblätter

Ersatzblätter
Franklin SH Comp, Kunststoff mit Fiberglas. Leicht zu montieren, wahlweise Rechts- oder Linksschuss.

3644 Junior, rechts € 5,90
3645 Junior, links € 5,90
3646 Senior, rechts € 5,90
3647 Senior, links € 5,90



Streethockeyball AGS High Density
hergestellt mit spezieller, temperaturbeständiger Dämpfungsflüssigkeit. Nicht springend, für Temperaturen über 0° C.

21020 € 5,00

4 Streethockey Extreme Color Puck
für glatte Flächen, innen und außen. Aus äußerst schlagfestem Vinyl, farbig sortiert.

21019 € 5,00



Hockey - American Football

Hockey-Set "Play"



Hockey-Set "Play"

homogene Vollkunststoff-Schläger mit massiver Keulenausbildung in Wettkampfform. Trainingsgerät für Jung und Alt. 6 rot/schwarze und 6 gelb/schwarze Schläger sowie 2 Lochbälle und 1 Ball No Bounce.

2761 komplett € 146,50

Hockeystick Play



Hockeystick Play

2762 Stück, gelb/schw. € 14,40
2763 Stück, rot/schw. € 14,40

Aufbewahrungswagen für Hockeystöcke



Aufbewahrungswagen

aus Stahlblech für Hockeystöcke oder Turnstäbe.
3340 € 166,80

Hockeyball/ Puck



Hockeyball, PVC

2134	Ø 65 mm	€	2,80
2135	Lochball, Ø 72 mm	€	1,90
2123	Ø 70 mm	€	2,40
2124	Puck, Ø 70 mm	€	2,50

Roll-Hockey



Roll-Hockeytor -Ballabweiser serienmäßig-

Roll-Hockeytor

Stahlkonstruktion nach den neuesten, internationalen Vorschriften. Torlattenkonstruktion in Stahlrohr mit Netzhaken. Unten querverlaufender Ballabweiser, orange lackiert.

2111 Paar € 885,30

Roll-Hockeytornetz

3 mm Nylon, Maschenweite 4 cm, Einhängenetz nach neuester Vorschrift.

2460 Paar € 204,70

Hockey-Set "Junior"



Hockey-Set "Junior"

bestehend aus 6 Hockeyschlägern aus PVC je 3 Stück rot und schwarz, 97cm lang, 1 Plastik-Hockeyball Ø45mm und 1 Puck Ø70mm.

21033 € 56,40

PVC-Hockeyschläger



PVC-Hockeyschläger

97cm lang.
21035 rot € 9,50
21034 schwarz € 9,50



Street-Hockey



01_Ballsport

American Football - Tore und Zubehör

Flag-Football-Set



Bestehend aus 5 Gürtel, mit 10 Fahnen. Die kontaktlose Variante des American Football.

36000 € 18,70

Weichschaum-Football



Weichschaum-Football

Oberfläche abwaschbar, desinfizierbar, hygienisch, äußerst strapazierfähig, hohe Abriebfestigkeit, verliert nie die Luft.

Mini-Football			
6857	130 mm	€	17,30
67014	ab 10 Stk.	€	15,60
Football			
6859	150 mm	€	20,90
67015	ab 10 Stk.	€	18,90

American Football-Tore



American Football-Tore

nach Vorschrift, aus spez. Aluminiumprofil, mit 80 cm langen Bodenhülsen. Einfache Montage, da nur Schraubverbindungen, komplett.

1462 Paar € 2006,00



Mini-Football "Frankfurt Galaxy"

Gummi-Ball mit Team-Logo. Freizeit-Spielball, Länge 22 cm.

4111 € 11,40



Football "Rhein Fire"

Original-Größe und Gewicht, PVC-Cover und Team-Logo. Länge 29 cm.

41005 € 26,60



Football "Grip-Rite"

PVC Cover, Original-Größe und Gewicht, ca.29 cm.

41003 € 22,70



Baseball Kinder-Fan-Set



MLB Multiposition Batting-Tee

MLB Multiposition Batting-Tee
Franklin, offizielles Batting-Tee des deutschen Baseball- und Teeball-Programmes. • Homeplate robuster Hartgummi • schnelle Positionsverstellung durch drehbare Stahlschiene mit Stahlfederbolzen • Stahlflansch mit höhenverstellbaren Hartgummischlauch • Höhenverstellung von 60 cm bis 90 cm • Schlaganleitung.

3655 € 54,00

1 Jugend-Teeball-Schläger "Barry Bonds"
Franklin, Hartholz-Schläger, Länge 65 cm.

3648 Stück € 11,50

2 Teeball-Schläger - MLS 7046

Franklin, entspricht den offiziellen Jugend-Baseball-Richtlinien, gemischte Aluminium-Legierung, Länge 66 cm, Gewicht 482 g.

3653 Stück € 44,90

3 Baseball-Schläger - MLS 7046

Franklin, entspricht den offiziellen Jugend-Baseball-Richtlinien, gemischte Aluminium-Legierung, Länge 79 cm, Gewicht 737 g.

3654 Stück € 49,90

Baseball Kinder-Fan-Set
bestehend aus Holzschläger und Ball der New York Yankees.

4957 Set € 26,90

4 Baseball-Holzschläger - Franklin ProBat

aus Eschenholz mit einer speziell gehärteten Lackierung der Schlagfläche. Vom DBV für den Ligabetrieb zugelassen.

4956 Stück, 81 cm lang € 43,00

4955 Stück, 76 cm lang € 36,90

5 Teeball "Power Core"
Franklin, Soft Baseball, Syntex®-Ballhülle, Soft-Strike®-Sicherheitshohlkern.

3643 Stück € 5,90

6 Baseball "Little League"

Franklin, Schüler/Jugend-Trainingsball, Syntex®-Ballhülle, Gummi-/Kork-Mischkern.

3642 Stück € 5,90

Field Master 10



Field Master 10
Franklin, Allround-Schülerhandschuh, wachsender Kunststoff, Größe 10 Inches (25,4 cm).

3649 Stück, linke Hand € 16,30

36001 Stück, rechte Hand € 16,40

Field Master 11



Field Master 11
Franklin, Allround-Jugend-/Schülerhandschuh, wachsender Kunststoff, Größe 11 Inches (27,9 cm).

3650 Stück, linke Hand € 21,60

36002 Stück, rechte Hand € 21,70

Rechtshänder oder Linkshänder – welcher Handschuh ist der Richtige?
Fangen und Werfen sollen beim Baseball möglichst schnell nacheinander geschehen. So muss der Rechtshänder mit links fangen, um den Ball gleich mit rechts weiterspielen zu können. Die rechte Hand wird nur zur Hilfe genommen, um zu verhindern, dass der Ball aus dem Lederhandschuh an der linken Hand herausfällt. Der Linkshänder trägt entsprechend an der rechten Hand den Fanghandschuh.

Field Master 11,5



Field Master 11,5
Franklin, Allroundhandschuh für Erwachsene oder Jugendliche. Mit Leder beschichtet, Größe 11,5 Inches.

4958 Stück, linke Hand € 44,90

4959 Stück, rechte Hand € 44,90



Vinyl Base Set
Franklin, wasserfeste Gummibases, 3 Bases, Homeplate und Pitcherplate. Ideal für Halleneinsatz.

3651 Set € 22,60

Elektrisch angetriebene Schutznetz-Aufziehvorrichtung

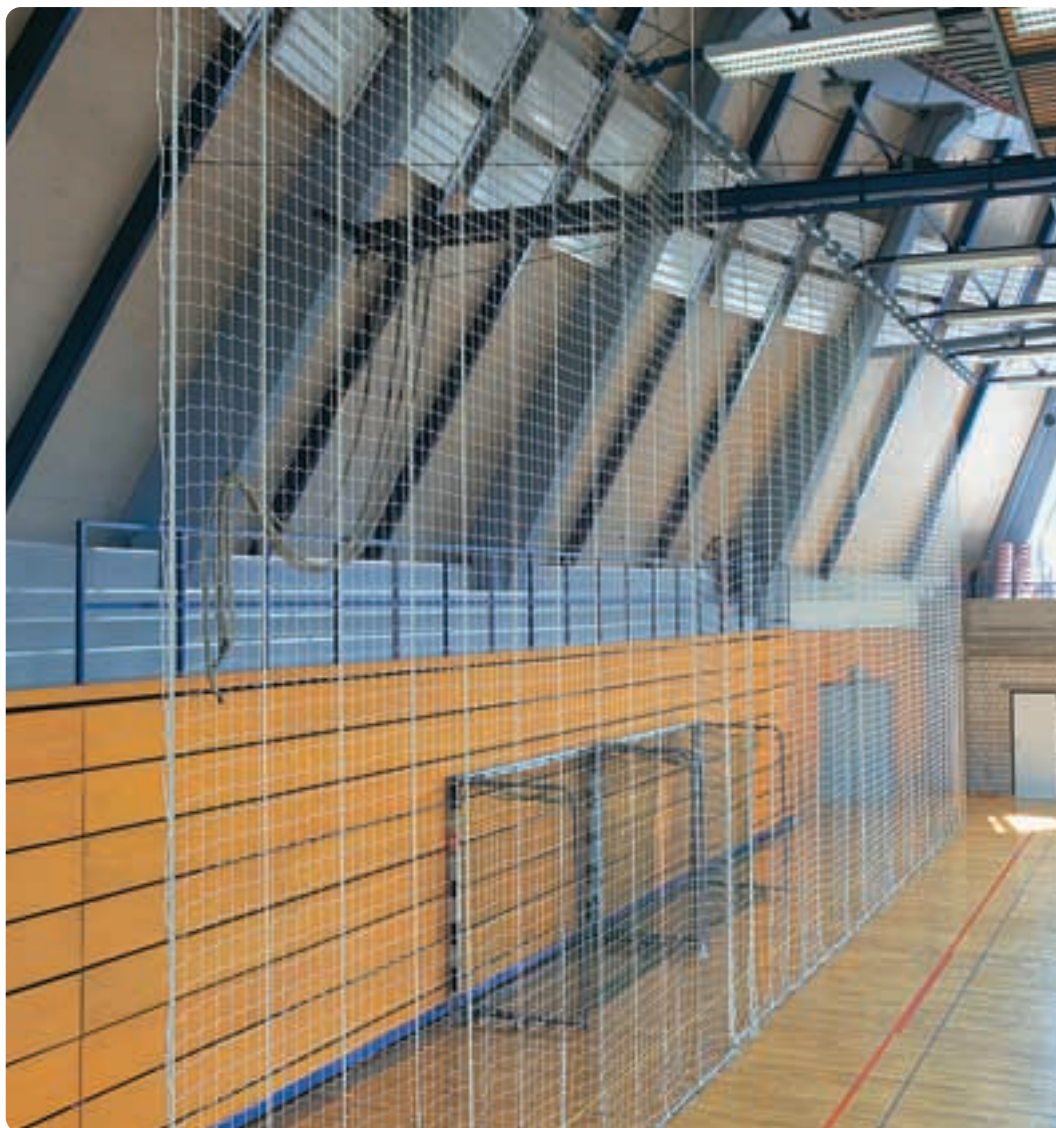

Elektrisch angetriebene Schutznetz-Aufziehvorrichtung. Durch das Netz gefädelt Gurtbänder werden auf einer Stahlwelle aufgewickelt und ziehen das Netz zur Decke. Die Welle wird mit Lagerböcken und Halte-Eisen an den Hallenbindern oder Tragkonsolen befestigt. Sehr einfach durch Schalter zu bedienen. Preis auf Anfrage.

Zubehör für Aufhängung mittels Stahlseil:

Bleibescherung für Schutznetze am unteren Netzrand, in einem Gurtband eingnäht.

Bleibescherung 200 g, lfm.		
9794	€	5,50
Bleibescherung 400 g, lfm.		
9815	€	7,60

Netz-Randleine für Einfassung des Schutznetzes.		
9812	5 mm Nylon, lfm.	€ 1,10

Wandkonsole Außen, für Schutznetzanl., zum Dübeln (1x links, 1x rechts).		
5491	€	205,10

Wandkonsole Mitte, für Schutznetzanlage, zum Dübeln.		
9781	€	125,20

Stahlseil, verzinkt Ø 4 mm es ist jeweils oben, in der Mitte und unten ein Seil erforderlich.		
3527	pro Meter	€ 2,40

Nylonösen – starke Ausführung offener Kunststoff zum Aufhängen der Netze, 53 mm lang, 30 mm breit, 9 mm Ø, Farbe schwarz.		
1754	Stück	€ 0,80

Spannschloss M 6, verzinkt mit 2 passenden Seilklemmen für Seil Ø 4 mm. Ohne Seil.		
3526	€	6,10

Spannschloss M 10, verzinkt beidseitig Ösen, mit 3 Seilklemmen für Seil Ø 4 mm. Ohne Seil.		
2280	€	6,00

Kausche für Ø 4-5 mm Stahlseil.		
9727	Stück	€ 0,50

Seilklemme für Ø 4-5 mm Stahlseil.		
9728	Stück	€ 2,70

Karabinerhaken Stahl verzinkt, Länge 40 mm.		
9775	100 Stück	€ 51,00

Stahrling zum Einhängen des Karabinerhakens bei Stahlseilausführung. Somit einfaches Verschieben des Netzes möglich.		
9703	€	0,90

Ballfangnetze

gehören heute in jede moderne Sporthalle und dürfen auch auf keinem Freiplatz fehlen. Sie werden hauptsächlich hinter Handball- und Hockeytoren eingebaut und dienen als zusätzlicher Schutz für die Wandkonstruktion und Wandaufbauten. Des Weiteren wird die Lärmbelastigung bedeutend reduziert. Ballfang-Netzanlagen vor Galerien und Tribünen an den Hallenlängsseiten schützen die Zuschauer und Einrichtungen außerhalb der Spielfelder, erhöhen die Lebensdauer des Ballmaterials und begrenzen das jeweilige Spielfeld bei Ball-Fehlwürfen.

Wir unterscheiden 3 Befestigungsmöglichkeiten:

1. Aufhängung mittels Stahlseil.
2. Aufhängung an Spezial-Profillaufschiene.
3. Schutznetz-Aufziehvorrichtung. Durch eine elektrisch angetriebene Aufwickelvorrichtung werden die Netze zur Decke hochgezogen.

Alle hier vorgestellten Einbauversionen müssen in jedem Fall den baulichen Verhältnissen angepasst werden.

Schutznetz an Profillaufschiene

Laufschienebogen 90°

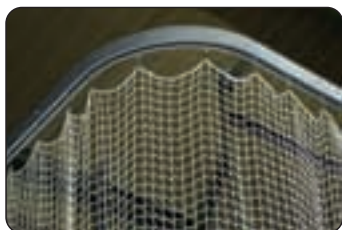

Laufschienebogen 90°
(90°, R = 500 mm) für Schutznetzanlage, aus stabil geformtem Aluminiumprofil, eloxiert. Komplett mit 4 Rollringen und 4 Karabinerhaken (Einhängehaken) je Bogen.

25398 Preis auf Anfrage

Profillaufschiene



Profillaufschiene
Laufschiene für Schutznetzanlage aus stabil geformtem Aluminiumprofil. Längen von 3m bis 45m verfügbar.

25397 Preis auf Anfrage

Deutlich sind die Laufwagen an der Profilschiene zu erkennen. Sehr elegante, geradlinig verlaufende Ausführung. Zu empfehlen bei Netzanlagen, welche oft bewegt werden. Abgebildete Netzqualität: 3 mm Perlon, 45 mm Maschenweite.

Aufhängung mittels Stahlseil

Schutznetze für Sporthalle, Freiplatz oder Schwimmbad in jeder gewünschten Größe lieferbar

1 Spanschloss M 10, verzinkt beidseitig Ösen, mit 3 Seilklemmen für Seil Ø 4 mm. Ohne Seil.

2280 Stk. € 6,00

2 Seilklemme für Ø 4-5 mm Stahlseil.

9728 Stück € 2,70

3 Kausche für Ø 4-5 mm Stahlseil.

9727 Stück € 0,50

4 Stahlseil, verzinkt Ø 4 mm es ist jeweils oben, in der Mitte und unten ein Seil erforderlich.

3527 pro Meter € 2,40

Karabinerhaken

Stahl verzinkt, Länge 40 mm.

9775 100 Stück € 51,00

5 Nylonösen - starke Ausführung

offener Kunststoffring zum Aufhängen der Netze, 53 mm lang, 30 mm breit, 9 mm Ø, Farbe schwarz.

1754 Stück € 0,80



Pro Meter Stahlseil sind je nach Maschenweite 3-6 Nylonösen oder Karabinerhaken erforderlich.

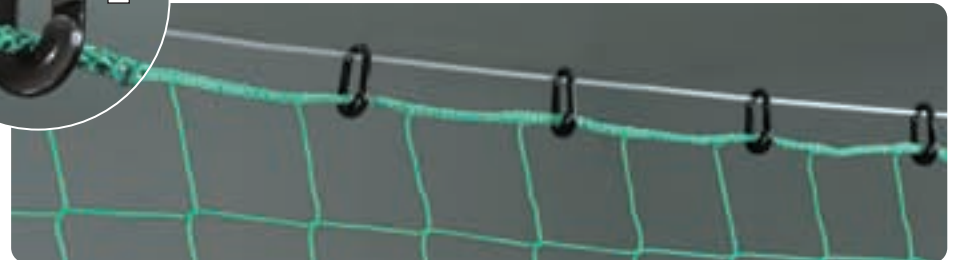

Detail-Schutznetz an Stahlseil
Einfache aber trotzdem wirkungsvolle Ausführung. Die Netze können bei Nichtgebrauch auf dem Stahlseil verschoben werden. Konstruktionsbedingt

hängen die Stahlseile leicht durch. Abgebildete Netzqualität 2 mm Polyethylen, 45 mm Maschenweite.

Knotenlose Schutznetze

Rechteckige und quadratische Netze, Preis pro Quadratmeter. Abweichende Formen auf Anfrage. Bei Sonderformaten entstehen Zusatzkosten für Verschnitt!

Art.Nr	Material-Stärke	Maschenweite	Polypropylen	Polyester	Farbe	/qm
9784	2,3 mm	45 mm	x		grün	€ 4,50
9291	3,0 mm	45 mm	x		grün	€ 5,70
9790	4,0 mm	45 mm	x		grün	€ 9,10
9793	2,3 mm	45 mm	x		weiß	€ 6,60
9797	3,0 mm	45 mm	x		weiß	€ 5,70
9799	4,0 mm	45 mm	x		weiß	€ 9,00
9786	2,3 mm	100 mm	x		grün	€ 2,50
9789	3,0 mm	100 mm	x		grün	€ 2,90
9792	4,0 mm	100 mm	x		grün	€ 4,90
9706	2,3 mm	100 mm	x		weiß	€ 2,90
9798	3,0 mm	100 mm	x		weiß	€ 2,90
9801	4,0 mm	100 mm	x		weiß	€ 4,90
9836	3,0 mm	120 mm	x		grün	€ 2,30
9838	4,0 mm	120 mm	x		grün	€ 4,00
9839	3,0 mm	130 mm		x	weiß	€ 4,00

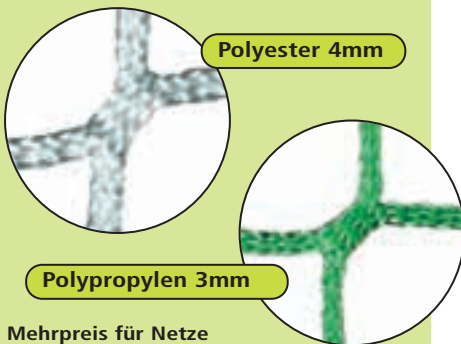

Mehrpriest für Netze

25002 unter 5qm, je Netz 100%
25000 unter 10qm, je Netz 35%
25001 unter 20qm, je Netz 20%

Outdoor Stützpfosten

zum Aufhängen von Stoppnetzen. Aluprofil 80x80 mm mit Profilnut zur Befestigung der Ösenschrauben für Stahlseilbefestigung. Die Pfosten sind wartungsfrei, 6000 mm lang und haben im unteren Bereich eingelegte Verstärkungen zur Erhöhung der Stabilität. Die Pfosten können direkt einbetoniert oder mittels einer Bodenhülse (Art.-Nr. 40514) befestigt werden. Pfostenabstand ca. 5 m.

1709 inkl. Befestigungsmaterial € 149,20

Diagonalstrebe

aus Alurundrohr Ø 50 mm, zum Abstreben der Außenpfosten (aus Stabilitätsgründen unbedingt erforderlich).

1755 inkl. Befestigungsmaterial € 88,10

Bodenhülse für Outdoor-Stützpfosten

für Outdoor-Stützpfosten.
1744 Länge ca. 600 mm € 49,10

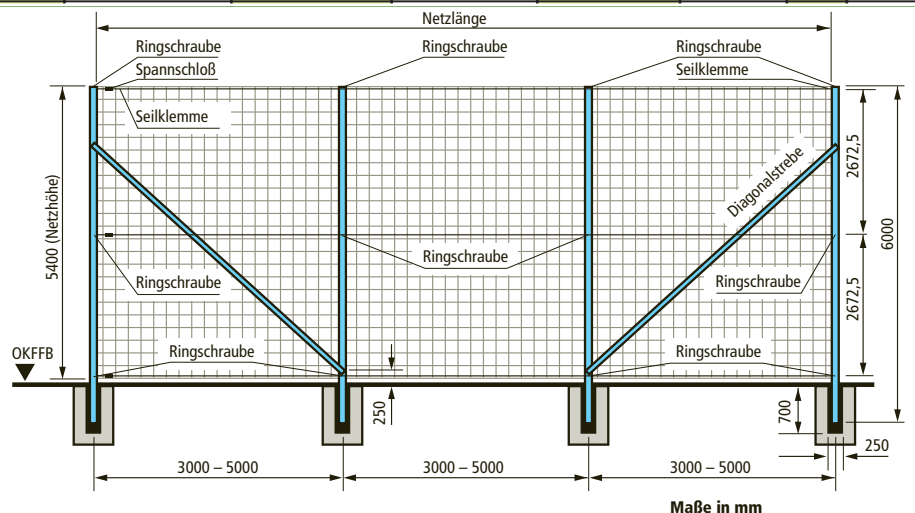

Preise inkl. 19% Mwst.



Fahrbare Auszugsleiter

mit Seilzug, von Sprosse zu Sprosse verstellbar. Arretierung durch automatische Fallhaken. Arbeitsplattform mit Rückschutz und Ablagewanne. Zwei Traversen mit großen Kugelgelenkfüßen, davon eine mit Rollen und zusätzlichen Spindeln zum Feststellen. Leiter auf dem Fahrwerk verschiebbar. Grundfläche 1,76x2,39 m.
Senkrechte Leiterhöhe eingefahren ca. 4,20 m, senkrechte Leiterhöhe ausgefahren ca. 6,35 m, senkrechte Höhe Brücke ausgefahren ca. 5,45 m, Arbeitshöhe max. ca. 7,35 m, Gewicht ca. 72 kg.

Art.Nr.	Leiterhöhe eingef. ca.	Leiterhöhe ausgef. ca.	Brückenhöhe ausgef. ca.	Arbeitshöhe max. ca.	Gewicht ca.	
6204	4,20 m	6,35 m	5,45 m	7,35 m	72,00 kg	€ 1991,00
6184	4,75 m	7,50 m	6,60 m	8,50 m	77,00 kg	€ 2179,00
6267	5,30 m	8,60 m	7,70 m	9,60 m	83,00 kg	€ 2383,00
6206	5,80 m	9,15 m	8,25 m	10,15 m	86,00 kg	€ 2596,00
6207	6,35 m	10,30 m	9,40 m	11,30 m	100,00 kg	€ 3386,00
6208	6,90 m	11,40 m	10,50 m	12,40 m	105,00 kg	€ 3874,00

Mehrpreis

für Ausführung der fahrbaren Auszugsleitern mit 2 Schwenkrollen anstelle von Traverse ohne Rollen.

6193 € 171,20

Hublift auf Anfrage!

Veranstaltungs-Zubehör

Fahnenmast



Montagegerüst

Montagegerüste in allen Größen und Ausführungen. Bitte gewünschte Maße angeben, wir unterbreiten Ihnen ein Angebot.

Preis auf Anfrage

Fahnenmast

Spezial-Hartaluminium-Legierung, 2-teilig, mit Hissvorrichtung, einfache Alu-Bodenhülse + Kopfabdeckung.

10409	6 m	€	317,50
1033	7 m	€	360,70
1035	9 m	€	703,70
1036	10 m	€	753,60



Alu-Stufenleiter.

beidseitig begehbar, verwindungssteife Rechteckrohrholme, Gelenke für robusten Einsatz, Stufenbreite 8 cm, Anstellwinkel 68°, rutschfeste Gummistopfen.

Art.Nr.	Stufenzahl	Leiterlänge	Ges.Höhe	Schrittlänge	
6217	2x5	1,30 m	1,18 m	1,10 m	€ 184,20
6218	2x6	1,55 m	1,41 m	1,27 m	€ 215,00
6219	2x8	2,05 m	1,87 m	1,66 m	€ 279,60
6222	2x10	2,55 m	2,34 m	2,00 m	€ 340,10



02_Zubehör

Auf- und Abrollgerät



von Sportboden und Sportboden-Schutzbelägen für 2 m Warenbreite. Der Belag wird manuell mittels 2 Handkurbeln aufgewickelt. Inkl. Rundrohr 76 mm, kpl. mit Führungsstange 2 Rollen-zentrierungen. Ges.Breite: 2.78 m, Tiefe 1.03 m, Höhe 1.46 m.

69003 € 1216,00

Sportboden-Schutzbelag -Rollware-

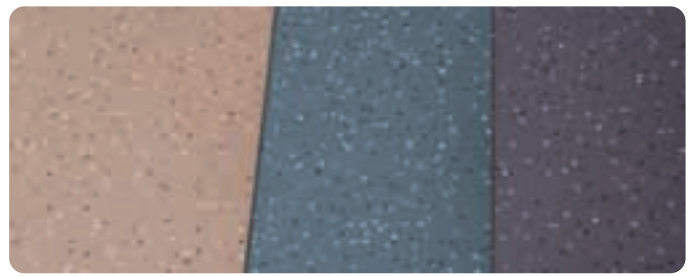

Rollenware, Breite 200 cm, Stärke 1,5 mm, heterogener PVC. Gewicht ca. 1.9 kg/m². Brandverhalten nach DIN 4102: B1. Antistatisch nach EN 1815. Resteindruck nach EN 433: 0,10 mm. Rollenlänge nach Wunsch, bis max. 45 m.

5740	beige /m ²	€ 13,30
57401	grün /m ²	€ 13,30
57402	mittelgrau /m ²	€ 13,30

Transportwagen für Schutzbelag

Der Wagen ermöglicht problemlosen Transport von 1,5 oder 2 m breiten Rollen. Durchgehende Rollenaufgabe verhindert Abdrücke auf Rollenoberfläche.

5630 € 151,80



Lager-Ständer



für Sportboden-Schutzbelag, fahrbar, doppelseitig. Für 200 cm Warenbreite. Gesamtbreite 240 cm, Tiefe 110 cm. Bitte beachten Sie die zulässige Bodenpressung bei Ihrem Sportboden.

für 4 Rollen Schutzbeläge, Höhe 133 cm

69004 € 1836,00

für 6 Rollen Schutzbeläge, Höhe 201 cm

69006 € 2150,00

für 8 Rollen Schutzbeläge, Höhe 201 cm

69007 € 2462,00

Sportboden-Schutzbelag -Plattenware-

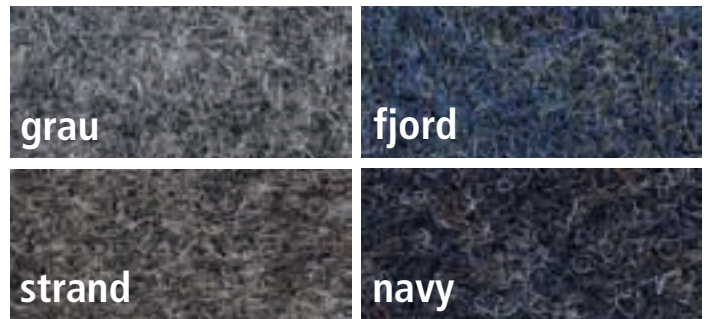

Sportboden Schutzbelag

Sportboden-Schutzbelag, Platten 100x200 cm. Nadelvlies.

Oberfläche fein meliert, Fasern aus 100% Polypropylen. Mit Latex -Schwerbeschichtung, Gesamtdicke 6,0mm. Zum Auslegen bei Veranstaltungen auf empfindliche Sport-Fußböden. Die Platten werden einfach lose aufgelegt.

Gewicht: 3,8kg/m². DIN 4102 - Brandschutzklasse B2.

69015	fjord/ Stk.	€ 42,80
69016	navy/ Stk.	€ 42,80
69017	grau/ Stk.	€ 42,80
69018	strand/ Stk.	€ 42,80



Verfügbar ab einer Stückzahl von 500 Platten!

Platten 100x200 cm. Nadelvlies, Oberfläche fein meliert, Fasern aus 100% PP. Mit hochwertiger Gummischwerbeschichtung, Gesamtdicke 7,5 mm. Zum Auslegen bei Veranstaltungen auf empfindliche Sport-Fußböden. Die Platten werden einfach lose aufgelegt. Gewicht: 6,4 kg. Die Oberseite des Belages hat die Brandschutzklasse B1.

69009	rot /Stk.	€ 39,00
69010	dunkelgrau /Stk.	€ 39,00
69011	graublau /Stk.	€ 39,00
69012	hellblau /Stk.	€ 39,00
69014	dunkelblau /Stk.	€ 39,00

Mattentransportwagen

stabile Konstruktion, mit Griffbügel, 2 Bock- und 2 Schwenkrollen, Durchmesser 200 mm. Geschlossene Ladeplattform, dadurch kein Eindruck in Matten. Kann auch für Transport anderer Sportgeräte benutzt werden. Bei max. Bodenpressung max. Belastung 200 kg.

5590	103x150 cm	€ 230,90
5591	103x200 cm	€ 246,00



Haltegurt



aus Textil mit Klettverschluss zur Rollenbefestigung.

69008 € 5,10

Filz-Pantoffeln



zur Schonung des Hallenbodens bei Besuchern mit Straßenschuhen.

6068 für Gr. 40, Paar € 32,30

68009 für Gr.43 Paar € 32,30

68010 für Gr.46 Paar € 32,30

6069 für Gr. 48, Paar € 32,30



Einbauschema für punktelastischen Boden.

Einbauschema für flächenelastischen Boden.

Bodenabdeckung für punktelastischen Sportboden

Die rostfreien, säure- und laugenbeständigen Edelstahlrahmen sind mit angesprossenen Winkeln zum Einbetonieren versehen. Einfaches Setzen in Zementmörtel ist dadurch gewährleistet. Der PVC-Bodendeckel wird durch die Bodenverlegefirma beschichtet.

Rahmen Innen-Ø 176 mm

4096 € 24,90

Rahmen Innen-Ø 128 mm

4086 € 24,90

PVC-Deckel

mit umlaufender Gummi-Dichtung. Die Gummidichtung verhindert ein unbeabsichtigtes Verdrehen der Deckel bei Spielen in der Halle und das Eindringen von Putzwasser in die Bodenkonstruktion.

Deckel-Ø 205 mm, für Art. 55024

4078 € 12,20

Deckel-Ø 157 mm, für Art. 55025

4079 € 12,20

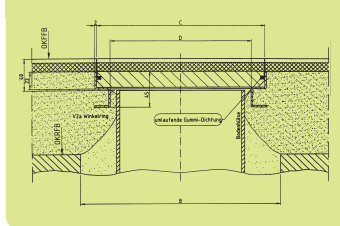

Bodenabdeckung für flächenelastischen Sportboden

Die Aluminium-Rahmen in Z-Form werden durch die Bodenverlegefirma in die Spanplatte bündig eingefräst und befestigt. Der PVC-Bodendeckel wird durch die Bodenverlegefirma entsprechend beschichtet oder mit PVC-Belag bei Schwingboden klebt.

Rahmen Innen-Ø 176 mm

4065 € 15,60

Rahmen Innen-Ø 128 mm

4066 € 15,60

PVC-Deckel

mit umlaufender Gummi-Dichtung. Die Gummidichtung verhindert ein unbeabsichtigtes Verdrehen der Deckel bei Spielen in der Halle und das Eindringen von Putzwasser in die Bodenkonstruktion.

Deckel-Ø 205 mm, für Art. 55022

4078 € 12,20

Deckel-Ø 157 mm, für Art. 55016

4079 € 12,20

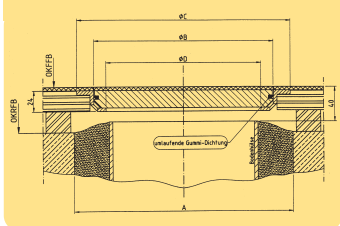

Als Abschluss der im Boden eingelassenen Sportgeräbefestigungen und Hülsen werden Bodenabdeckungen verwendet. Diese sind je nach Bodenkonstruktion entsprechend konzipiert. Als traditionellster Sportboden ist der Holzschwingboden in seinen verschiedenen Versionen mit Parkett- oder PVC-Belag zu sehen. Als Neuentwicklungen entstanden in den letzten Jahren der "Punktelastische Boden", der "Flächenelastische Boden" sowie eine Bodenversion, welche die Vorteile von punkt- und flächenelastischen Böden vereint. Für all diese Bodenausführungen können Sie die richtige Bodenabdeckung, der jeweiligen Bodenkonstruktion entsprechend, aus unserem Haus beziehen. Zu bemerken ist noch, dass für alle Spielsäulen, Spannreckhaken und Sprossenwandsäulen der kleinere Durchmesser und für Hülsenrecksäulen sowie Basketeinsäulengerüst der größere Durchmesser Verwendung findet. Für Versenkrecksäulen Rechteck-Deckel.

Bodenabdeckung für: Versenkreck, Steckdosen etc.

Z-Profilrahmen

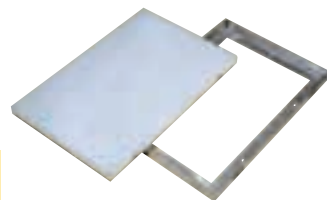

bei flächenelastischen Böden, für Versenkreck oder Steckdosen etc.

4050 € 60,20

für punktelastischen Boden, mit Stahlblechunterlage, sonst wie vor.

4084 € 91,40

PVC-Bodendeckel

362x242 mm, für Z-Profilrahmen, bei flächenelastischen Böden, mit Kugelschnapper.

4053 € 27,10

für Z-Profilrahmen, bei punktelastischen Böden, ohne Kugelschnapper.

4054 € 21,80

Bodenabdeckung für Turnhalle mit Parkettboden



Z-Rahmen aus Aluminium, wasserdichter Deckel mit Holzfurnier beklebt und umlaufende Gummidichtung. Bei Bestellung Holzart angeben.

4060 120 mm € 79,90

4061 170 mm € 82,70

4062 220 mm € 96,40

Bodenabdeckung für Freiplätze



Alu-Rahmen, mit verzinktem Deckel zum Belegen oder Vergießen mit Sportbelag. Der Deckel ist diebstahlsicher mit dem Rahmen verbunden.

4095 166 mm € 57,10

4087 122 mm € 36,40

Doppelsaughalter



Saugscheibe Ø 120 mm aus festem Kunststoff mit Gummilippen, Tragkraft gesamt ca. 80 kg.

4076 € 63,30

Saugheber "Pumpfix"



beste Saugleistung, zum Ausheben von Bodenabdeckungen.

4098 Kunststoff € 18,80

4037 Alu-Ausführung € 48,40

Vollgummi, Ø 80 mm, Tragkraft ca. 20 kg.

4023 € 17,90

Montageservice

Montageservice aus einer Hand

In vielen älteren Sporthallen sind Bodenrülsen mit kleinen Querschnitten vorhanden, welche nach heutigen Gesichtspunkten nicht mehr verwendet werden. Unser "Montageservice aus einer Hand" bietet Ihnen eine einfache und preisgünstige Lösung, Ihre Sporthalle mit neuen Bodenrülsen auszurüsten, um damit auch die neuesten Sportgeräte einsetzen zu können. Bitte rufen Sie uns an, wir unterbreiten Ihnen gerne unser Angebot.

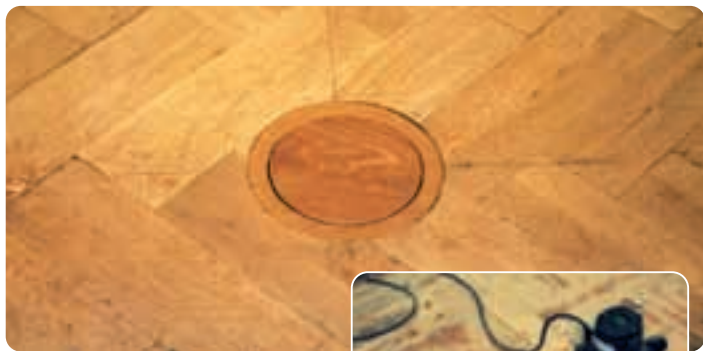

Fertige Arbeit - neue Bodenröhre gesetzt, mit neuem Bodenrahmen.



In der Sporttechnik werden Bodenhülsen, Bodenbefestigungen etc. in der Betonbodenplatte einbetoniert. Sie dienen der Aufnahme und Verankerung stationärer Sportgeräte wie beispielsweise Volleyballpfosten für Volleyball-Spielanlagen oder Säulen für das Hülsenreck. Die Bodenhülsen und Befestigungen

sind aus Metall. Das Metall bildet im Betonboden eine Wärmebrücke, was zu Wärmeverlust führt. Ebenso kann sich an den einbetonierten Teilen Schweißwasser bilden, welches zu Korrosion, Schimmelbildung und sogar zu Schäden am Sporthallenboden führen kann. Diese Problematik konnten wir erfolgreich lösen!

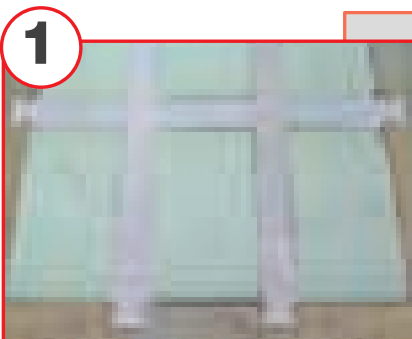

1

Der neu entwickelte **ISO-Adapter** wird beim Betonieren der Betonbodenplatte direkt mit eingesetzten Schalungen für Aussparungen entfallen - damit auch die Kosten.

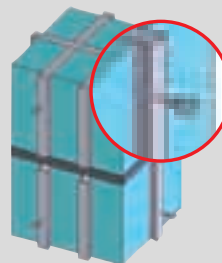

Mit den Ringankern wird der **ISO-Adapter** durch die obere und untere Bewehrung arretiert, damit er beim Verguss der Bodenplatte nicht weggedrückt werden kann.



2

Der einbetonierte **ISO-Adapter** wird exakt in den vorgesehenen Koordinaten mit speziellem Bohrergerät ausgebohrt. Die Bohrung entspricht dem einzubauenden Befestigungsteil. Das Reinigen von herkömmlichen Aussparungen entfällt.

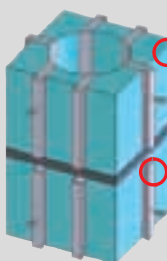

Hervorragende Wärmedämmung durch speziellen Hartschäum.

Das Traggerüst aus Kunststoff erzielt hohe Festigkeit und Stabilität. Es bildet sich keine Wärmebrücke.



3

Einbetonierter **ISO-Adapter** garantiert höchste Festigkeit und Stabilität für die eingebauten Sportgerätehülsen.

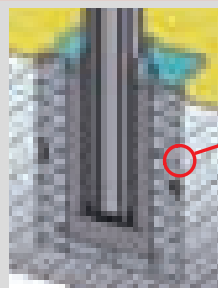

Durch die lückenlose Isolierung entstehen keine Wärmebrücken, das Element ist zum Beton hin komplett wärmeisoliert.

ISO-Adapter, klein

Preis auf Anfrage

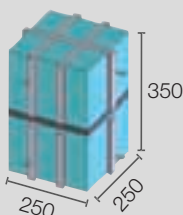

Artikel Nr.	Artikel Beschreibung	Abmessung / Höhe in mm
9730	ISO-Adapter, klein, für Spielpfosten-Bodenhülse, Adapter aus Kunststoffstützgerüst mit Spezialschaumdämmung sowie Ringanker zur punktgenauen Arretierung durch die Baufirma.	250 x 250 / 350
9732	Ausbohren der kleinen ISO-Adapter mittels Spezialbohrgerät. Einsetzen der Bodenhülsen für Spielpfosten, Ausgießen mit speziellem, schwundfreiem Spezialmörtel (ohne Rüstzeit).	Durchmesser variabel

ISO-Adapter, groß

Preis auf Anfrage

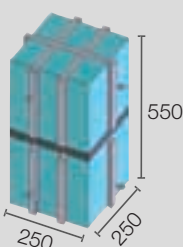

Artikel Nr.	Artikel Beschreibung	Abmessung / Höhe in mm
9731	ISO-Adapter, groß, für Hülsenreck-Bodenhülse, Adapter aus Kunststoffstützgerüst mit Spezialschaumdämmung sowie Ringanker zur punktgenauen Arretierung durch die Baufirma.	250 x 250 / 550
9733	Ausbohren der großen ISO-Adapter mittels Spezialbohrgerät. Einsetzen der Bodenhülsen für Hülsenreck, Ausgießen mit speziellem, schwundfreiem Spezialmörtel (ohne Rüstzeit).	Durchmesser variabel



Neue Generation "Multisport 352". Höhere Benutzerfreundlichkeit durch LED-Ziffern in 3 Farben mit hoher Lichtstärke. Ziffernhöhe von 15-20 cm - entspricht einer Sichtweite von 60-90 Metern! Ballwurfsichere, entspiegelte Frontseite und Anzeige der Uhrzeit.
Alle "Multisport 352"-Anzeigetafeln sind für 8 Sportarten programmiert + Chronometerfunktion.

- Basketball - Handball - Hallenfußball - Volleyball
- Tennis - Tischtennis - Badminton - Hockey

Alle Modelle dieser Reihe sind jetzt mit Funk- oder Kabelsteuerung lieferbar. Die funkgesteuerten Modelle benötigen lediglich einen Netzanschluss von 230 V/50 Hz, abgesichert mit 10 Ampère. Die Kabelgesteuerten einen Netzanschluss und die Installation zweier Steuerkabel, 4-adriges Telefonkabel 0,60 mm Verbindung Anzeigetafel/ Verbindungsdose - Verbindungsdose/ Bedienpult.

Obwohl das Funksteuerungssystem von STRAMATEL auf einer standardisierten und vorschriftsmäßigen Frequenz arbeitet - kann es doch, aufgrund diverser Elektronikgeräte in einer Halle, zu Interferenzen kommen - und damit zu Störungen im Anzeigebetrieb. Die größtmögliche Sicherheit gewährleisten daher die kabelgesteuerten Anlagen - allerdings ist der Installationsaufwand natürlich größer.

Standard-Lieferumfang – funkgesteuerte Modelle

	Eco Store	Compact	Pro
Netzkabel 50 m		x	x

Standard-Lieferumfang – kabelgesteuerte Modelle

	Eco Store	Compact	Pro
Netzkabel 50 m		x	x
Steuerkabel Anzeigetafel/Dose	10 m	50 m	50 m
Steuerkabel Dose/Bedienpult	8 m	8 m	8 m

Elektronische Anzeigetafeln

Produktreihe Eco Score - Sichtweite 60 m



Bedienpult für Stramatel-Anzeigen

Anzeigetafel STRAMATEL 352 ME 800

Multisport-Anzeigetafel, mit 8 programmierten Sportarten. Anzeige von 8 Ziffern, 15 cm hoch, Sichtweite 60 m. Mit integrierter Hupe, 116 dBa in 1 m Entfernung. Gesamtmaße: (BxHxT) 1000x640x90 mm, Gewicht: 15 kg.

Anlieferung unfrei ab Herstellerwerk.

25000	funkgesteuert	€ 1832,00
25001	kabelgesteuert	€ 1780,00

Anzeigetafel STRAMATEL 352 ME 3020



Multisport-Anzeigetafel, mit 8 programmierten Sportarten. Anzeige von 13 Ziffern, 15 cm hoch, Sichtweite 60 m. Zusätzliche Anzeige der Individualfouls beim Basketball. Mit integrierter Hupe, 116 dBa in 1 m Entfernung. Gesamtmaße: (BxHxT) 2500x1000x90 mm, Gewicht: 37 kg. Anlieferung unfrei ab Herstellerwerk.

25002	funkgesteuert	€ 5049,00
25003	kabelgesteuert	€ 4881,00

Produktreihe Compact 352 - Sichtweite 60 m.



Anzeigetafel STRAMATEL 352 MS 3000

Multisport-Anzeigetafel, mit 8 programmierten Sportarten. Anzeige von 13 Ziffern, 15 cm und 16 cm hoch, Sichtweite 60 m. Mit integrierter Hupe, 116 dBa in 1 m Entfernung. Gesamtmaße: (BxHxT) 1500x1000x90 mm, Gewicht: 24 kg. Anlieferung unfrei ab Herstellerwerk.

Gewicht: 24 kg. Anlieferung unfrei ab Herstellerwerk.

25004	funkgesteuert	€ 3079,00
25005	kabelgesteuert	€ 2921,00

Diese Anzeigetafeln können auch mit Zusatzmodulen für die Anzeige der Individualfouls bei Basketball geliefert werden. Bitte fragen Sie an!

Anzeigetafel STRAMATEL 352 MS 7000

Multisport-Anzeigetafel, mit 8 programmierten Sportarten. Anzeige von 17 Ziffern, 15 cm und 16 cm hoch, Sichtweite 60 m. Mit integrierter Hupe, 116 dBa in 1 m Entfernung. Gesamtmaße: (BxHxT) 1500x1000x90 mm,

Gewicht: 24 kg. Strafzeiten-Anzeige in Sekunden. Anlieferung unfrei ab Herstellerwerk.

25006	funkgesteuert	€	3269,00
25008	kabelgesteuert	€	3163,00



Produktreihe Pro 352 - Sichtweite 90 m

Anzeigetafel STRAMATEL 352 MB 7000

Multisport-Anzeigetafel, mit 8 programmierten Sportarten. Anzeige von 17 Ziffern, 20 cm und 16 cm hoch, Sichtweite 90 m. Mit integrierter Hupe, 116 dBa in 1 m Entfernung. Gesamtmaße: (BxHxT) 1900x1200x90 mm,

Gewicht: 35 kg. FIBA-zertifiziert. Anlieferung unfrei ab Herstellerwerk.

25009	funkgesteuert	€	3404,00
25010	kabelgesteuert	€	3362,00



Diese Anzeigetafeln können auch mit Zusatzmodulen für die Anzeige der Individualfouls beim Basketball oder Anzeige der Mannschaftsnamen geliefert werden. Bitte fragen Sie an.

Produktreihe 24 Sekunden - Sichtweite 90 m

24-Sekundenanlage STRAMATEL 2 CKM/S - 2 CMM/S

24-Sekunden-Anlagen beim Basketball, zum Aufstellen am Boden oder zum Einbau in ein Deckengerüst, funk- oder kabelgesteuert. Diese Anzeigen können mit jedem Fremd-Anzeigetafeltyp oder auch allein verwendet werden. FIBA-zertifiziert. Wünschen Sie keinen autonomen Betrieb, sondern eine Steuerung ausschließlich durch eine STRAMATEL-Anzeigetafel, bitte bei Bestellung unbedingt angeben.

2 Anzeigen / 2 Ziffern und Hupe je Anzeigemodul, 96 dBa in 1 m Entfernung. Zum Einbau in ein Basketball-Deckengerüst. Ziffernhöhe 20 cm, Sichtweite 90 m.

Maße pro Anzeige: (BxHxT) 400x450x85 mm, Gewicht: 8 kg. FIBA-zertifiziert. Anlieferung unfrei ab Herstellerwerk.

2 CKM/S, integr. Hupe, funkgest.

25012	2 Stk.	€	1498,00
-------	--------	---	---------

2 CMM/S, separ. Hupe, kabelgest.

25013	2 Stk.	€	1331,00
-------	--------	---	---------



24-Sekundenanlage STRAMATEL 2 CKB/S - 2 CMB

2 Anzeigen / 2 Ziffern und Hupe je Anzeigemodul, 96 dBa in 1 m Entfernung. Zum Aufstellen in der Hallenecke. Ziffernhöhe 20 cm, Sichtweite 90 m.

Maße pro Anzeige: (BxHxT) 400x450x85 mm, Gewicht: 8 kg. FIBA-zertifiziert. Anlieferung unfrei ab Herstellerwerk.

2 CKB/S, integr. Hupe, funkgest.

25011	2 Stk.	€	1289,00
-------	--------	---	---------

2 CMB, separate Hupe, kabelgest.

45011	2 Stk.	€	1152,00
-------	--------	---	---------



Tischanzeige

Tisch-Anzeige-Anlage "Top 70"

elektrisches Multifunktionszeit- und Anzeigerät für viele verschiedene Sportarten (Basketball, Volleyball, Handball, Leichtathletik, Ringen, Boxen, Karate) einsetzbar. Mit Fernbedienung, Signallhupe, einfache Bedienung, ideal für Schulen und Vereine. Leuchtziffern oben rot 13cm unten gelb 12 cm hoch, Lesbarkeit ca.35m. Maße: 61x20x36 cm.

38053	€	687,00
-------	---	--------



Elektronische Anzeigetafeln

02_Zubehör

Anzeigerät



Anzeigerät
wie Art.-Nr. 15910, Tischmodell ohne Ständer.

2284 € 189,60

Anzeige Volleyball



Anzeigerät für Volleyball
aus Kunststoff, Farbe weiß, Punktzan-
zeige von 0-99 mittels 4 Tableaux verstellbar. Satzanzei-
ge und Auszeit mit Wechseltafeln, Tafelgröße
115x80 cm, für Wandbefestigung, mit Ständer.

3346 € 747,00

Anzeigerät für Basketball



Anzeigerät für Basketball
aus Kunststoff, Farbe weiß, Punktzan-
zeige von 0-999, mittels 6 Tableaux verstellbar. Satzan-
zeige und Auszeit mit Wechseltafeln. Tafelgröße
154x80 cm, für Wandbefestigung, mit Stän-
der.

3347 € 777,10

Anzeigerät

Oberteil in Dachform auf Säule mit Tellerfuß-
ständer mit Gummirand, umlegbare Kunst-
stoff-Numerntafeln beidseitig nummeriert
von 0-30, Satzanzeige 0-5, außerdem mit Vor-
richtung für Aufschlaganzeige.

2283 € 255,10

Runden-Anzeige



Runden-Anzeigerät
Stahlrohrgalgen mit Gusstellerfuß, Zielglo-
cke, 2 Anzeigetableaux, von 0-9 verstellbar.

8416 € 453,20

Tischtennis-Zählgerät



Tischtennis-Zählgerät
zusammenklappbares Kunststoffgestell, Spiel-
standanzeige 0-21, Satzanzeige 0-7, beidsei-
tig ablesbar.

2590 € 29,60



Anzeigetafel

Anzeigetafel
5-stellig im Ringbuchformat. Zah-
len von 0-9 auf PVC-Tafel zum
Umklappen. 5 x 10 Blatt, Zahlen 2 x
rot, 3 x schwarz. Maße: 30 x 21 cm. Ein-
gesteckt in einem Flip-Chart kann die Anzei-
getafel als Tischaufsteller verwendet werden.

22033 € 40,00

Anzeigerät fahrbar



Anzeigerät fahrbar
wie Anzeigerät, mit fahrbarem Unterbau.
Haltegriff klapp- und abnehmbar, einschl. Sitz
für Bedienungsperson.

8411 € 1089,00

Anzeigerät



Anzeigerät
Stahlrohrständer mit Ringfuß, drehbare Num-
merntafel mit 3 Zahlenreihen. 1. Reihe Ver-
such (rote Zahlen) 2. Reihe - Startnummern 3.
Reihe - Angabe der Leistung. Die Zahlentable-
aux sind von 0-9 leicht durch seitlich ange-
brachte Schieber einstellbar. Bei Betrieb ist der
Fuß durch Gewichte zu beschweren.

8410 € 773,10

Anzeige Allround



Anzeigetafel Allround
Kunststoff, zusammenklappbar. Spielstandan-
zeige 0-99, Zahlen 20 cm hoch, Satzanzeige 0-
5, Zahlen 12,5 cm hoch, einseitig ablesbar.

4512 € 46,90

Anzeige Rücken- windmessung

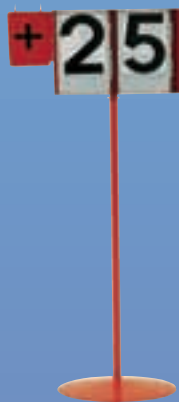

**Anzeigerät für Rückenwind-
messung**
von -1,1 bis 9,9 m/sec. anzeigbar, mit 2-Zah-
lentableaux, einschl. Stahlrohr-Bodenständer.

8538 € 310,80

Großraum-Wanduhren quadratisch

Sehr stabiles, silbergraues Metallgehäuse, unzerbrechliches Acrylglas, jedoch nicht ballwurfsicher, Zifferblatt mit gut lesbaren Stunden- und Minutenbalken. Auf Anfrage zum gleichen Preis auch mit arabischen Zahlen lieferbar.



Großraum-Wanduhren Quadratisch
 Quarz-Batterie-Uhr 1,5 V 1 Mignon-Zelle LR 6 (nicht im Lieferumfang enthalten).

5901	40 x 40 cm	€	332,20
------	------------	---	--------

Synchronuhr mit Sekundenzeiger, 230 V/50 Hz.

5903	40x40 cm	€	332,00
5902	50x50 cm	€	405,10

Funk-Batterie-Uhr 1,5 V 1 Mignon-Zelle LR 6 (nicht im Lieferumfang enthalten).

4782	40x40 cm	€	378,80
------	----------	---	--------

Funk-Uhr mit Netzteil 230 V (Kabellänge 1 m), stabilisierende Stromversorgung, für den Betrieb an schwer zugänglichen Stellen.

59005	40x40 cm	€	462,10
59007	50x50 cm	€	853,10



Wanduhren rund

Hochwertiges, verchromtes Metallgehäuse mit stoßgeschütztem Acrylglas, jedoch nicht ballwurfsicher, Zifferblatt mit Stunden- und Minutenbalken. Auf Anfrage zum gleichen Preis auch mit arabischen Zahlen lieferbar.

Wanduhren Rund
 Quarz-Batterie-Uhr 1,5 V, 1 Mignon-Zelle LR 6 (nicht im Lieferumfang enthalten).

5908	Ø 30 cm	€	134,30
5912	Ø 40 cm	€	187,00

Synchronuhr mit Sekundenzeiger, 230 V/50 Hz

59001	Ø 30 cm	€	195,00
59002	Ø 40 cm	€	261,00

Funk-Batterie-Uhr 1,5 V 1 Mignon-Zelle LR 6 (nicht im Lieferumfang enthalten).

5909	Ø 30 cm	€	197,00
5913	Ø 40 cm	€	269,00

Funk-Uhr mit Netzteil 230 V (Kabellänge 1 m), stabilisierende Stromversorgung, für den Betrieb an schwer zugänglichen Stellen.

59003	Ø 30 cm	€	276,10
59004	Ø 40 cm	€	354,40



Wanduhren

Wanduhr

Ballwurfschutz
 für quadratische Wanduhren. Zusatzscheibe aus Plexiglas 8mm, 4-Punkt-Befestigung.

59008	40x40 cm	€	190,80
59009	50x50 cm	€	190,80

Ballwurfschutz
 für runde Wanduhren. Zusatzscheibe aus Plexiglas 6 mm, 4-Punkt-Befestigung.

59010	Ø 30 cm	€	190,80
59011	Ø 40 cm	€	190,80

Wanduhr
 weißes Kunststoffgehäuse, Acrylglas. Schwarze Zahlen auf weißem Hintergrund, mit Sekundenzeiger. Quarzwerk 1,5 V, 1 Mignon-Zelle LR 6 (nicht im Lieferumfang enthalten).

5914	Ø 30 cm	€	32,00
------	---------	---	-------



BALLWURFSICHER



02_Zubehör

Sportgeräteschränke aus Stahl

Ball- & Geräteschränke

02_Zubehör

Geräteschrank Typ 1

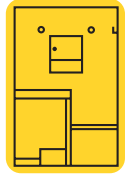

Geräteschrank Typ 1
Stahlblechkonstruktion, für Klein- und Handgeräte, mit abschließbarem Wertfach, mit Aufhängevorrichtung für Keulen, Reifen, Springseile sowie Unterteilung für Turnstäbe, Staffelhölzer und Stoßkugeln. 2 Flügeltüren mit Sicherheits Schloss. Farbe: RAL 7035, lichtgrau. Maße: 195 cm hoch, 120 cm breit, 50 cm tief.

Geräteschrank Typ 2

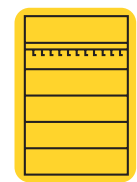

Geräteschrank Typ 2
Stahlblechkonstruktion, für Bälle, Netze, Taue sowie sonstige Kleingeräte, 4 verstellbare Stahlfachböden, mit Stange und Schiebehaken. 2 Flügeltüren mit Sicherheits Schloss. Farbe: RAL 7035, lichtgrau. Maße: 195 cm hoch, 120 cm breit, 50 cm tief.

6001	Stahlblechtüren	€ 635,50
6005	Sicherheitslochblech-Türen	€ 665,50
4870	Türen mit Acrylglas	€ 803,40

6002	Stahlblechtüren	€ 451,60
6006	Sicherheitslochblech-Türen	€ 506,90
4871	Türen mit Acrylglas	€ 733,30

Mit Durchblick Flügeltürgeräteschränke sind jetzt mit bruchsicherem Acrylglas lieferbar. Sie sehen sofort, ohne zu öffnen, welche Geräte sich im Schrank befinden und die Teile sind staubgeschützt.

Geräteschrank Typ 3

Lieferung der Sportgeräteschränke innerhalb des Bundesgebietes mit Werks-LKW frei Haus.

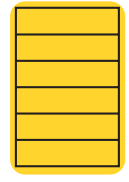

Geräteschrank Typ 3
Stahlblechkonstruktion, hervorragend zur Lagerung von Bällen geeignet. 5 verstellbare Fachböden. 2 Flügeltüren mit Sicherheits Schloss. Farbe: RAL 7035, lichtgrau. Maße: 195 cm hoch, 120 cm breit, 50 cm tief.

6003	Stahlblechtüren	€ 451,50
6027	Sicherheitslochblech-Türen	€ 479,30
4982	Türen mit Acrylglas	€ 733,30



Geräteschrank Typ 4

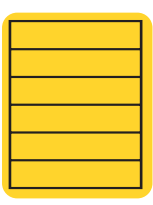

Geräteschrank Typ 4
Stahlblechkonstruktion, hervorragend zur Lagerung von Bällen aller Art, 4 verstellbare Fachböden, 2 Flügeltüren mit Sicherheits Schloss. Farbe: RAL 7035 lichtgrau. Maße: 195 cm hoch, 150 cm breit, 50 cm tief.

6237	Stahlblechtüren	€ 620,40
6238	Sicherheitslochblech-Türen	€ 651,40

Wechselkern
zu Griff L-förmig, inkl. 2 Schlüsseln und Demontageschlüssel, für Sportgeräteschränke (bis Baujahr 2000).

6757	€ 221,30
6323	Schlüssel extra € 12,00

Wechselkern
für Schloss Schiebetürschrank mit 2 Schlüsseln, inkl. Demontageschlüssel (bis Baujahr 2000).

6846	€ 21,00
4984	Schlüssel extra € 12,00

Flügeltürenschrank/ Universalschrank

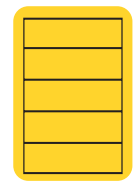

Flügeltürenschrank/ Universalschrank
Stahlblechkonstruktion, Türen innen durch Kunststoffprofil verstärkt. Klappgriff mit Sicherheitszylinderschloss, incl. 2 Schlüsseln. Farbe: RAL 7035 lichtgrau. 4 Fachböden, höhenverstellbar im Abstand von 15 mm. Maße: 195 cm hoch, 93 cm breit, 40 cm tief.

2841	Stahlblechtüren	€ 350,30
4872	Sicherheitslochblech-Türen	€ 373,70
4983	Türen mit Acrylglas Korpus RAL 7031, Türen RAL 7035	€ 578,80

Ersatzschloss für Sportgeräteschrank
mit 2 Schlüsseln und schwarzer Griffrosette.

6367	€ 17,50
------	---------

Schlüssel extra für Sportgeräteschrank

6302	€ 8,80
------	--------

Holzgeräteschränke

Diese Systemreihe ermöglicht, eine kundenindividuelle Geräteschränkwand zusammenzustellen, welche einschließlich des Lehrerschrankes eine einheitliche Schrankfront bildet.

BENZ® System-Holzgeräteschränke

Äußerst stabile Ausführung aus 19 mm melaminharzbeschichteten Platten, Farbe RAL 7032, kieselbeige. Die Schränke sind komplett verleimt und dadurch äußerst stabil. Verstellbare Fachböden und Unterteilung je nach Typ. Abschließbar, Mehrfach-Drehstangen-Schließung mit Zylinderdrehgriff-Schloss. Türöffnung max. 270 Grad.

Höhe: 1900, Breite: 1200, Tiefe: 510 mm.

6552	Typ A	€	452,50
6553	Typ B	€	507,00
6554	Typ C	€	434,70
6557	Typ L	€	462,40

Höhe: 1900, Breite: 600, Tiefe: 510 mm.

6555	Typ D	€	325,70
6556	Typ E	€	291,10

Schloss extra

für System-Holzgeräteschränke.

6039	€	37,70
------	---	-------

Ersatzschlüssel

Ersatzschlüssel für Drehstangenschloss am Holzschrank. Bitte bei Bestellung Schlossnummer angeben.

6045	€	7,50
------	---	------

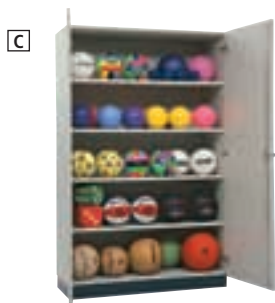

Sicherheitslochblech-Schiebetüren-Schrank



Schrank mit 2 Sicherheitslochblech-Schiebetüren

Schiebetüren mit Sicherheitsschloss. 4 verstellbare Stahlfachböden. Farbe RAL 7035, lichtgrau. Maße: 195 cm hoch, 190 cm breit, 60 cm tief.

6231	€	883,90
------	---	--------

Schrank mit 2 Vollblech-Schiebetüren

wie vor, jedoch mit Vollblech-Schiebetüren.

6240	€	829,70
------	---	--------

Ersatzschloss für Schiebetürenschränk

mit 2 Schlüsseln.

für Schränke ab Oktober 2002

6370	€	21,00
------	---	-------

für Schränke vor Oktober 2002

6368	€	21,00
------	---	-------

Kombischrank mit 2 Vollblech-Schiebetüren



Kombischrank mit 2 Vollblech-Schiebetüren

Schiebetüren mit Sicherheitsschloss. Auf der linken Seite abschließbares Wertfach, Reifenhalter, Keulenaufhängvorrichtung etc., Mitteltrennwand, auf der rechten Seite 5 verstellbare Stahlfachböden. Farbe RAL 7035, lichtgrau. Maße: 195 cm hoch, 190 cm breit, 60 cm tief.

6230	€	1275,00
------	---	---------

Kombischrank mit 2 Sicherheitslochblech-Schiebetüren

wie vor, jedoch mit Sicherheitslochblech-Schiebetüren.

6232	€	1257,00
------	---	---------

Schlüssel extra für Schiebetürenschränk

für Schränke ab Oktober 2002

4984	€	8,20
------	---	------

für Schränke vor Oktober 2002

4984	€	8,20
------	---	------

Akten-Kleiderschrank



Akten-Kleiderschrank

aus Stahlblech, lackiert lichtgrau (RAL 7035), 2-türig, rechts 4 Böden im 15 mm-Raster verstellbar, links Kleiderabteil, 1 Boden, 1 Kleiderstange. Mit Sicherheitsschloss.

4868	195x150x50 cm	€	747,00
------	---------------	---	--------

4869	195x93x50 cm	€	518,40
------	--------------	---	--------

Klassenschrank mit 2 Vollblech-Schiebetüren

Schiebetüren mit Sicherheitsschloss. Eine Mittelwand, links und rechts je ein Hutboden, darunter 2 hintereinander liegende Kleiderstangen mit je 10 Haken.

Maße: 195x190x60 cm (HxBxT)

Farbe: RAL 7035 lichtgrau

48030	o.Abb.	€	807,30
-------	--------	---	--------

3-Etagen-Abteilungsschrank



3-Etagen-Abteilungsschrank

mit den bekannten Vorteilen der Balllüftung sowie optischer Sichtkontrolle, was eingelagert ist. Jetzt neu - 3 separat abschließbare Etagen. Der optimale Schrank für die einzelnen Abteilungen im Verein. Kein Streit über fehlende Teile. Jeder Übungsleiter kann jetzt das Zubehör seiner Gruppe separat unter Verschluss nehmen. Einfachste Bedienung durch abschließbare Schiebetüren. Farbe: RAL 7035 lichtgrau. Maße: 190 cm hoch, 200 cm breit, 60 cm tief.

5888 € 944,50

Geräteschrank



Geräteschrank

Wellengitter, lackiert, rollengelagerte Schiebetüren mit doppelt schließendem Sicherheitsschloss. Eine Hälfte mit Ablagevorrichtung für Gymnastikseile, Reifen und Keulen. Extra abschließbares Wertfach. Ablage für Kleinteile und Zubehör. Zweite Hälfte mit verstellbaren Holzfachböden als Ablage für Bälle usw. Maße: 190 cm hoch, 200 cm breit, 60 cm tief.

6028 € 1270,00

Geräteschrank



Geräteschrank

Wellengitterausführung, komplett feuerverzinkt, stabiler, geschweißter Winkeleisenrahmen, zwei rollengelagerte Schiebetüren mit Wellengitterfüllung. Optimale Entlüftung auch nasser Schwimm-sportteile. Doppelt schließendes Sicherheitsschloss, verstellbare Wellengitterböden. 190 cm hoch, 200 cm breit, 60 cm tief.

6019 € 1251,00

Ballschrank



Ballschrank

Wellengitterausführung, stabiler, geschweißter Winkeleisenrahmen, zwei rollengelagerte Schiebetüren mit Wellengitterfüllung. Optimale Ballentlüftung auch nasser Bälle. Doppelt schließendes Sicherheitsschloss, verstellbare Holzfachböden. Farbe: RAL 7035 lichtgrau. 190 cm hoch, 200 cm breit, 60 cm tief.

6008 € 653,70

Ballschrank

wie vor, jedoch mittig geteilt mit 2 verschieden schließenden Schlössern.

6020 € 863,60

Ballregal, Stahlrohr



Ballregal, Stahlrohr

bestehend aus zwei Stahlrohrbügeln mit eingeschweißten Flachstahllaschen, die jeweils mit 6 Bohrungen versehen sind. Zwischen den Rohrbügeln werden pro Flachstahllasche 2 verzinkte Stahlrohre eingeschraubt. Je nach zu lagernder Ballgröße wird der Abstand der Rohrpaare festgelegt. Maße: 140 cm hoch, 153 cm breit, 40 cm tief. Das Ballregal wird zerlegt geliefert.

1623 € 226,20

Einlageboden extra

Einlageboden extra

ohne Haken, für Art.-Nr. 6790 und 6789

6021 € 26,70

ohne Haken, für Art.-Nr. 6792

6022 € 17,90

Schloss extra

Schloss extra

für Art.-Nr. 6790, 6789 und 6792.

6038 € 29,30

Schlüssel extra

zu Art. 6796

6079 € 15,00

Einhängehaken für Einlagebo-den,

6047 verzinkt, Stück € 2,80

Regalwagen aus Aluminium



Regalwagen aus Aluminium

fahrbar, 3 Regalböden aus Alu-Wellengitter, rostbeständig, Schiebetüren, mit Schloss inklusive 2 Schlüssel. Maße: BxHxT 150x150x62 cm. Ohne Aufbau.

9112 € 1548,00

Alu-Gerätewagen "Speedy"



Alu-Gerätewagen "Speedy"

Alu-naturblank mit 2 Einlegeböden. Eine steckbare Konstruktion aus Alu-Spezialprofil in Verbindung mit Wellengitter, fahrbar. Ringösen an den Türen ermöglichen das Anbringen eines Vorhängeschlosses. Maße: BxHxT 125x120x62 cm. Ohne Aufbau.

9259 € 1004,00

Regalwagen Stahl



Regalwagen Stahl

feuerverzinkt, abschließbare Schiebetür, einschl. Schloss. 3 höhenverstellbare, verzinkte Einlegegitterböden, fahrbar mittels 4 Lenkrollen. Oben umlaufende Reling. Größe 150x150x60 cm.

9296 € 1065,00

Regalwagen, Stahl

lackiert, beide Schiebetüren abschließbar, einschl. Zylinderschloss. 3 Stück höhenverstellbare Holzfachböden, fahrbar mittels 4 Lenkrollen, oben umlaufende Reling für z.B. Pezzibälle. Größe 150x150x60 cm.

9226 € 1123,00

Gerätewagen Stahl



Gerätewagen Stahl

galvanisch verzinkt. Stahlkonstruktion, ausgekleidet mit Maschengitter 50x50x4 mm. Doppel-Flügeltür, an den Seitengittern 270° drehbar anscharniert, durch Vorhängeschloss abschließbar (Lieferung ohne Schloss). 2 aufgekantete, höhenverstellbare Gitter-Regalböden, 2 Lenk- und 2 Feststellrollen, Ø 10 cm, Kunststoff weiß. Auf dem Dach aufgeschweißte rundum laufende Reling, 15 cm hoch. Maße: 140 cm hoch, 150 cm breit, 62 cm tief.

9113 € 995,30

Einlegeböden

für galv. verzinkten Regalwagen. In die Seitengitter einhängbar. Maße: 150x62 cm mit 5 cm Aufkantung.

9114 € 57,00

Ballwagen



Balltransportwagen

aus hochglanz-verzinktem Stahldraht, 4 stabile Schwenkrollen sowie komplett verschweißtes Stahlgitter, Tragkraft ca. 250 kg! Idealer Transportwagen für Bälle und Kleingeräte. Maße: 84x65x75 cm.

1650 ohne Deckel € 158,80

1611 Deckel o. Schloss € 211,60

1653 Deckel m.Schloss € 236,20

Schloss extra

mit 2 Schlüssel, für Art.-Nr.4095

60074 € 30,00



Ballwagen

70x94x75 cm, Rahmen in Bügelkonstruktion, Gitterstäbe aus Präzisions-Stahlrohr, alle Metallteile kratzfest pulverbeschichtet, mit Klappdeckel verschließbar. Der Ballwagen ist durch 4 lenkbare, kugelgelagerte und gummiereifte Räder leicht fahrbar. Er ist zerlegbar und wird demontiert, im Karton verpackt, ausgeliefert.

1671 € 259,60

Ersatzrolle für Ballwagen

1618 € 14,00

Vorhängeschloss für Ballwagen

6313 € 2,60

Ballwagen klappbar



Ballwagen klappbar

fahrbar, BxTxH 98x64x90 cm Deckel abschließbar (mit Vorhängeschloß, nicht im Lieferumfang enthalten). Aus Stahlrohr verchromt. Platzsparende Aufbewahrung durch Klappmechanik. Idealer Transportwagen für Bälle und Kleingeräte.

16003 € 235,60



Ballwagen klappbar

fahrbar, BxTxH 69x53x67cm. Aus Stahlrohr blau lackiert. Platzsparende Aufbewahrung durch Klappmechanik. Stapelbar zur Ausnutzung der Raumböhe. Idealer Transportwagen für Bälle und Kleingeräte. Gewicht: 7,5 kg, Tragkraft ca. 30kg.

16004 € 158,10

Evolu

Was macht Evolu so besonders?

- Türen mit geschlossenen Profilen an den Seiten (extrem verwindungssteif!).
- ergonomisch gestalteter Drehriegelverschluss mit serienmäßigem Schloss-Schutz.
- Schranksockel standardmäßig verzinkt, beschichtet in Gehäusefarbe, korrosionsbeständig.
- reinigungsfreundliches Belüftungs-Lochbild, durch glatte Außenfront (keine überstehenden Lüftungsschlitze).
- Je Abteil 1 einsteckbarer Hutboden, 1 Kleiderstange und 3 Schiebehaken.

Korpus wahlweise in:

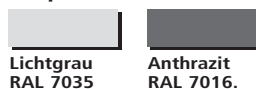

Türen wahlweise in:

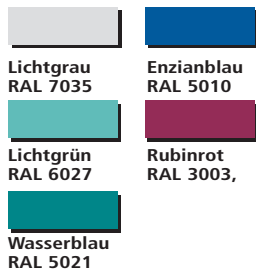

Bei der Bestellung RAL-Farbe bitte angeben!



Extrem verwindungssteife Türen durch geschlossene Profile an den Seiten



Ergonomisch gestalteter Drehriegelverschluss mit Schloss-Schutz (serienmäßig)



Reinigungsfreundliches Belüftungs-Lochbild durch glatte Außenfront (keine überstehenden Lüftungsschlitze)



Auf Anfrage: MDF-Fronten im Holzdekor erhältlich

Garderobenschränke

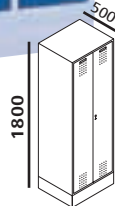

Abteilbreite
A = 300 mm
B = 400 mm

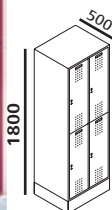

Abteilbreite
A = 300 mm
B = 400 mm

SAFE-O-MAT Münzpfandschloss (0,50 und 1,0 Euro)
Schlüssel ist vorgerichtet zum Eincipfen von Nummernplättchen.

6094 € 90,00

Zylinderschloss
Mehrpreis:
bei Schrank Neubestellung.

60066 bei Neubestellung € 4,50
60075 bei Nachbestellung € 7,40

Notöffnungsschlüssel
Notöffnungsschlüssel-Promax, zwingend notwendig zum Wechseln von Zylinderschlössern, (wird separat versendet).

60076 € 17,90

Garderobenschränke Serie EVOLU auf 100 mm hohem Sockel, Höhe 1800 mm, Tiefe 500 mm, Türen aus Stahlblech.

1 Abteil		2 Abteile		3 Abteile		4 Abteile		5 Abteile	
Art.Nr.	Außenm. BxT	Art.Nr.	Außenm. BxT	Art.Nr.	Außenm. BxT	Art.Nr.	Außenm. BxT	Art.Nr.	Außenm. BxT
60010	A 320x500	60013	A 610x500	60015	A 900x500	60017	A 1190x500	60019	A 1480x500
60011	B 420x500	60014	B 810x500	60016	B 1200x500	60018	B 1590x500		
	Preis/		Preis/		Preis/		Preis/		Preis/
	181,20		250,80		349,50		426,20		559,20
	217,50		318,20		438,30		574,10		

Doppelstöckige Garderobenschränke Serie EVOLU auf 100 mm hohem Sockel, Höhe 1800 mm, Türen aus Stahlblech.

2 Abteile nebeneinander		3 Abteile nebeneinander		4 Abteile nebeneinander	
Art.Nr.	Außenm. BxT	Art.Nr.	Außenm. BxT	Art.Nr.	Außenm. BxT
60021	A 610x500	60023	A 900x500	60025	A 1190x500
60022	B 810x500	60024	B 1200x500	60026	B 1590x500
	Preis/		Preis/		Preis/
	309,10		425,20		544,30
	373,70		522,10		684,80



Fächerschränke EVOLO

mit einwandig glatten Türen. Jede Tür mit Zylinderschloss und 2 Schlüsseln.
Die Böden der Fächer werden generell in Korpusfarbe ausgeführt.

Schränke mit 3 Türen übereinander

Lichtes Durchlassmaß pro Fach (H x B x T): 510 x 230/330 x 465 mm
Höhe mit Sockel: 1800 mm, Tiefe 500 mm

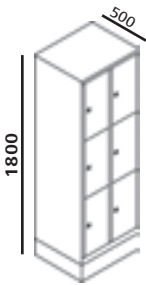

Abteillbreite
A= 300 mm
B= 400 mm

1 Abteil		2 Abteile		3 Abteile		4 Abteile	
Art.Nr.	Außenm. BxT Preis/	Art.Nr.	Außenm.BxT Preis/	Art.Nr.	Außenm. BxT Preis/	Art.Nr.	Außenm. BxT Preis/
60027 A	320x500 221,70	60029 A	610x500 355,50	60009 A	900x500 490,80	60032 A	1190x500 601,00
60028 B	420x500 241,40	60030 B	810x500 398,00	60031 B	1200x500 574,10		

Schränke mit 4 Türen übereinander

Lichtes Durchlassmaß pro Fach (H x B x T): 375 x 230/330 x 465 mm
Höhe mit Sockel: 1800 mm, Tiefe 500 mm

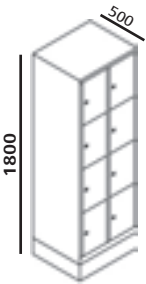

Abteillbreite
A= 300 mm
B= 400 mm

1 Abteil		2 Abteile		3 Abteile		4 Abteile	
Art.Nr.	Außenm. BxT Preis/	Art.Nr.	Außenm. BxT Preis/	Art.Nr.	Außenm. BxT Preis/	Art.Nr.	Außenm. BxT Preis/
60033 A	300x500 257,00	60035 A	610x500 410,10	60037 A	900x500 578,70	60040 A	1190x500 718,10
60034 B	400x500 273,50	60036 B	810x500 462,60	60039 B	1200x500 645,40		

Schränke mit 5 Türen übereinander

Lichtes Durchlassmaß pro Fach (H x B x T): 295 x 230/330 x 465 mm
Höhe mit Sockel: 1800 mm, Tiefe 500 mm

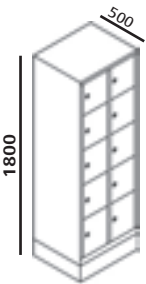

Abteillbreite
A= 300 mm
B= 400 mm

1 Abteil		2 Abteile		3 Abteile		4 Abteile	
Art.Nr.	Außenm. BxT Preis/	Art.Nr.	Außenm. BxT Preis/	Art.Nr.	Außenm. BxT Preis/	Art.Nr.	Außenm. BxT Preis/
60041 A	320x500 287,10	60043 A	610x500 475,70	60045 A	900x500 647,40	60048 A	1190x500 810,00
60042 B	420x500 318,20	60044 B	810x500 525,20	60047 B	1200x500 781,70		

Fächerschränke in doppelter Breite!

Fächerschränke, mit 5 Fächern übereinander (doppelt breit), Türen doppelwandig, extrem sicher.
Ideal zur Aufbewahrung von Motorradhelmen geeignet.



1 Abteil

Außenmaße: H 1950 x B 460 x T 480 mm

60049 € 346,30

2 Abteile nebeneinander

Außenmaße: H 1950 x B 900 x T 480 mm.

60050 € 623,80



SAFE-O-MAT Münzpfandschloss (0,50 und 1,0 Euro)

Schlüssel ist vorgelichtet zum Einclippen von Nummernplättchen.

6094 € 90,00

Z-Garderobenschränke

für doppelte Hängemöglichkeiten langer Kleidungsstücke bei reduziertem Platzbedarf, mit fester Tür (nicht faltbar), keine Stoßgefahr durch entsprechende Schlossposition; jede Tür mit Zylinderschloss und zwei Schlüsseln. Alle Schränke mit Belüftung in der Rückwand und Abstandhalter 10 mm (reine Korpusstärke = ca. 500 mm)

1 Abteillbreite für 2 Personen

Außenmaße: H 1820 x B 420 x T 510 mm.

60051 € 424,80

2 Abteillbreiten nebeneinander für 4 Personen

Außenmaße: H 1820 x B 820 x T 510 mm.

60052 € 726,30



Lieferung innerhalb des Bundesgebietes frei Haus, hinter die erste verschließbare Gebäudetüre.



STANDARD-Schulschließfachschränke

- Formschöne und stabile Stahlblechkonstruktion.
- Mit 3 Fächern übereinander, liches Durchlassmaß der Fächer: H 345 x B 260 mm lichte Tiefe 460 mm. Gesamthöhe 1255 mm.
- Alle Modelle auf 100 mm hohem anthrazitfarbenem Sockel.
- Schränke mit Belüftungsöffnungen in der Rückwand und 18 mm Wandabstandhalter.
- Mit unempfindlicher Ablagefläche durch DBS-Ablageplatte.
- Türen doppelwandig und rechts mit robustem Klavierband angeschlagen.
- Türöffnungsbegrenzer 90° und Wandbefestigung serienmäßig, ideal für Schulen etc.
- Wahlweise sind andere Verschlussarten, z.B. Münzpfandschloss, möglich. -Bitte fragen Sie an-

Bei der Bestellung RAL-Farbe bitte angeben!



Kinderfreundlich, kindgerechte Höhe, verletzungssicher, stabil und langlebig, robuste Ablagefläche.

mit 2 Fächern nebeneinander			mit 3 Fächern nebeneinander		
Art.Nr.	Außenm. BxT	Preis/	Art.Nr.	Außenm. BxT	Preis/
60055	920x490	666,60	60054	620x490	505,40

SPEZIAL-Schulschließfachschränke (nahezu "vandalensicher")

- Formschöne und stabile Stahlblechkonstruktion.
- mit 3 Fächern übereinander, liches Durchlassmaß der Fächer: H 336 x B 330 mm, lichte Tiefe 460 mm. Gesamthöhe 1255 mm.
- Wertfachschränke mit 3 Fächern übereinander
- Alle Modelle auf 100 mm hohem schwarzem Sockel.
- Schränke mit Belüftungsöffnungen in der Rückwand und 18 mm Wandabstandhalter
- Spezialtüren aus 1,5 mm Stahlblech gefertigt, mit Wölbung nach vorne. Absolut stabil und "rabaukensicher".
- Mit unempfindlicher Ablagefläche durch DBS-Ablageplatte.
- Türanschlag rechts, mit robustem Klavierband
- Jede Tür mit Zylinderschloss und 2 Schlüsseln
- Türöffnungsbegrenzer 90° und Wandbefestigung serienmäßig.
- ideal für Schulen etc., nahezu "vandalensicher".
- Wahlweise sind andere Verschlussarten, z.B. Münzpfandschloss, möglich. -Bitte fragen Sie an-

Bei der Bestellung RAL-Farbe bitte angeben!



Korpus wahlweise in:

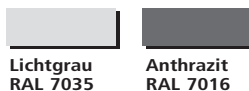

SERVICE
Lieferung innerhalb des Bundesgebietes frei Haus, hinter die erste verschließbare Gebäudetüre.

Türen wahlweise in:

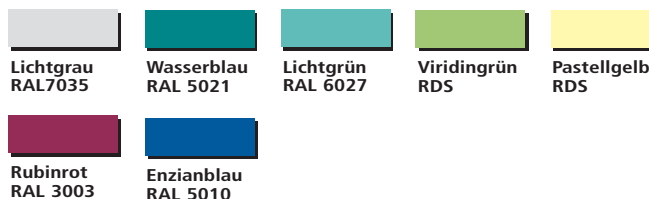

mit 2 Fächern nebeneinander			mit 3 Fächern nebeneinander		
Art.Nr.	Außenm. BxT	Preis/	Art.Nr.	Außenm. BxT	Preis/
60056	770x540	709,40	60057	1150x540	946,30

SAFE-O-MAT Münzpfandschloss (0,50 und 1,0 Euro)

SAFE-O-MAT Münzpfandschloss (0,50 und 1,0 Euro)
Schlüssel ist vorgerichtet zum Einclippen von Nummernplättchen.

6094 € 90,00

Schlüsselschild für SAFE-O-MAT Münzpfandschloss. Gewünschte Nummerierung (3-stellig) bitte angeben.

60073 € 8,10



Nummernschild

2 Schlüsselschild
für Zylinderschlösser als Türschutz und zur Aufnahme des Nummernschildes.

60058 € 2,30

1 Nummernschild
gewünschte Nummerierung (3-stellig) bitte angeben.

60059 € 1,10

Garderobenschränke

- Stabile Stahlblechbauweise.
- Solide Konstruktion und saubere Verarbeitung.
- Wahlweise auf allseitig geschlossenem Sockel oder 4 Stahlblechfüßen, je 150 mm hoch.
- Luftschlitze im oberen und unteren Türbereich.
- Jede Tür mit eingepprägtem Etikettenrahmen für Namensschilder.
- Jedes Abteil mit Hutboden und Kleiderstange mit 3 Schiebehaken.
- Boden ist glatt und dadurch leicht zu reinigen.
- Abteillbreite 300 mm.
- Serienmäßig Drehriegelverschluss für bauseitige Vorhängeschlösser.

Bei Bestellung RAL-Farbe bitte angeben!

Standardfarben für Garderobenschränke

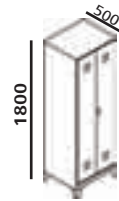
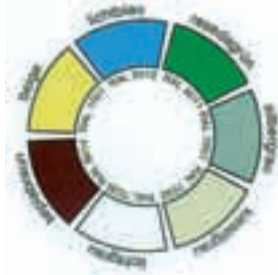

1 Abteil	2 Abteile	3 Abteile	4 Abteile	5 Abteile
mit Füßen	mit Füßen	mit Füßen	mit Füßen	mit Füßen
Art.Nr. Außenm. BxT Preis/ 6794 320x500 172,70	Art.Nr. Außenm. BxT Preis/ 6795 610x500 247,80	Art.Nr. Außenm. BxT Preis/ 6796 900x500 344,20	Art.Nr. Außenm. BxT Preis/ 6797 1190x500 434,60	Art.Nr. Außenm. BxT Preis/ 6798 1480x500 538,10
mit Sockel	mit Sockel	mit Sockel	mit Sockel	mit Sockel
Art.Nr. Außenm. BxT Preis/ 6804 320x500 172,70	Art.Nr. Außenm. BxT Preis/ 6805 610x500 247,80	Art.Nr. Außenm. BxT Preis/ 6806 900x500 344,30	Art.Nr. Außenm. BxT Preis/ 6807 1190x500 434,60	Art.Nr. Außenm. BxT Preis/ 6808 1480x500 538,10

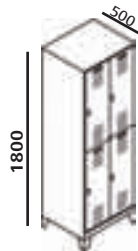

2 Abteile nebeneinander	3 Abteile nebeneinander	4 Abteile nebeneinander
mit Füßen	mit Füßen	mit Füßen
Art.Nr. Außenm. BxT Preis/ 6760 610x500 289,40	Art.Nr. Außenm. BxT Preis/ 6761 900x500 405,20	Art.Nr. Außenm. BxT Preis/ 6762 1190x500 506,60
mit Sockel	mit Sockel	mit Sockel
Art.Nr. Außenm. BxT Preis/ 6766 610x500 289,40	Art.Nr. Außenm. BxT Preis/ 6768 900x500 405,20	Art.Nr. Außenm. BxT Preis/ 6769 1190x500 506,60



Münzautomaten Pfandschloss

Münzautomaten-Pfandschloss eingestellt auf 1,00 Euro. (Andere Beträge auf Anfrage lieferbar). Nur in Verbindung mit Schrank-Neubestellung!

60069 € 54,70



Fächerschränke

- Stabile Stahlblechkonstruktion.
- Türen einwandig glatt, ohne Lochrosetten und Etikettenrahmen.
- Rechts angeschlagen, in Drehbolzen gelagert.
- Alle Modelle wahlweise auf 150 mm hohen Füßen oder Sockel.
- Jede Tür mit Zylinderschloss incl. 2 Schlüsseln.
- Abteilmöden glatt und dadurch leicht auskehrbar.
- Böden generell in RAL 7035 Lichtgrau.
- Abteillbreite 300 mm.

Bei Bestellung RAL-Farbe bitte angeben!

Korpus wahlweise in:

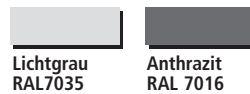

Türen wahlweise in:

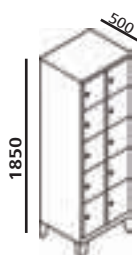
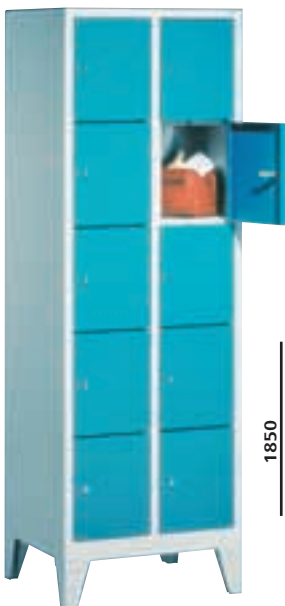
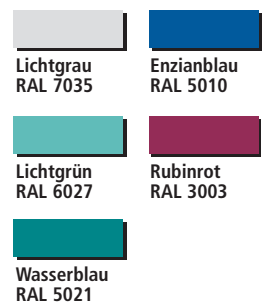

1 Abteil	2 Abteile	3 Abteile	4 Abteile
mit Füßen	mit Füßen	mit Füßen	mit Füßen
Art.Nr. Außenm. BxT Preis/ 2842 320x500 273,10	Art.Nr. Außenm. BxT Preis/ 2843 610x500 423,40	Art.Nr. Außenm. BxT Preis/ 2844 900x500 596,90	Art.Nr. Außenm. BxT Preis/ 2845 1190x500 755,50
mit Sockel	mit Sockel	mit Sockel	mit Sockel
Art.Nr. Außenm. BxT Preis/ 2846 320x500 273,10	Art.Nr. Außenm. BxT Preis/ 2847 610x500 423,40	Art.Nr. Außenm. BxT Preis/ 2848 900x500 596,90	Art.Nr. Außenm. BxT Preis/ 2849 1190x500 755,50

Für die Beschallung großer Räume - bis ca. 450 Personen -

Verstärkerbox "M 100 MP3"



Verstärkerbox "M 100 MP3"

mobile Beschallungsanlage mit integriertem MP3-Player, für viele Stunden Musikgenuss. 70/120 Watt Sinus Musikleistung. 2-Wege-System (Hoch- und Tieftonlautsprecher). MP3-fähiger CD-Player mit Infrarot-Fernbedienung. 2 Mikrofoneingänge mit separater Lautstärkeregelung und Kopfhörerausgang. Kabel-Mikrofon muss zusätzlich bestellt werden. Anschluss für Aktivbox M 100 LS Plus. Stativ-Flansch.

Maße: (BxHxT) 330x510x290 mm, 15,5 kg.

26001 € 842,70

Verstärkerbox "M 100 MP3 Funk"

technische Daten wie M 100 MP3, jedoch mit integriertem Funkempfänger, Reichweite der Funkübertragung beträgt ca. 50 m. Funk-Mikrofon muss zusätzlich bestellt werden, 15,8 kg.

26002 € 1076,00

Combibox "M 100 Combi"



Combibox "M 100 Combi"

Verstärkerbox für große Räume mit 70/120 Watt Sinus-Musikleistung. CD-Player mit Infrarot-Fernbedienung. Stereo-Cassettenlaufwerk für Aufnahme/Wiedergabe. 3-stelliges Bandzählwerk. 2-Wege-System (Hoch- und Tieftonlautsprecher). CD- und Bandgeschwindigkeitsregler. 2 Mikrofoneingänge mit separater Lautstärkeregelung und Kopfhörerausgang. Kabel-Mikrofon muss zusätzlich bestellt werden. Ausgang für Aktivbox M 100 LS Plus. Stativ-Flansch.

Maße: (BxHxT) 330x510x290 mm, 16,4 kg.

3286 € 873,80

Combibox "M 100 Combi Funk"

technische Daten wie M 100 Combi, jedoch mit integriertem Funkempfänger, Reichweite der Funkübertragung beträgt ca. 50 m. Funk-Mikrofon muss zusätzlich bestellt werden, 16,7 kg.

2623 € 1106,00

Aktivbox "M 100 LS Plus"



Aktivbox "M 100 LS Plus"

Die Aktivbox M 100 LS Plus ist designgleich mit der M 100 MP3/ M 100 Combi und weist die gleichen Leistungsmerkmale auf, jedoch ohne Cassettenlaufwerk und CD-Player. Bedienung erfolgt über die M 100-Geräte, ein 8 m langes Verbindungskabel wird mitgeliefert. Durch die Verknüpfung Combibox/Aktivbox entsteht eine leistungsstarke Stereoanlage. Die Box kann aber auch nur zur Beschallung eingesetzt werden, da sie über eine separate Lautstärkeregelung und Anschlüsseingänge verfügt. Cinch-Anschluss für externe Geräte, z.B. MP3-Player. 70/120 Watt Sinus-Musikleistung, 2-Wege-System (Hoch- und Tiefton-Lautsprecher). Stativflansch.

Maße: (BxHxT) 330x510x290 mm, 13,2 kg.

2619 € 395,10

Soundsysteme

Richtmikrofon "ECM-100" Kabel



Richtmikrofon "ECM-100" Kabel

Nierencharakteristik, auch für hohen Schalldruck geeignet. 6 m Anschlusskabel, mit Windschutz und Stativhalter. Max. Mikrofonabstand ca. 50 cm.

8457 € 60,00

Alle Geräte sind CE-zertifiziert

Kopfbügelmikrofon drahtlos "Aerobic"



Kopfbügelmikrofon drahtlos "Aerobic"

für M 100 MP3 Funk und M 100 Combi Funk. Leichter und bequemer Tragekomfort, klare Wiedergabe auch in der Bewegung. Inkl. Bauchgurt aus Neopren mit Einstecktasche für Sendeeinheit. Batterieanzeige, Kanal wählbar.

2615 € 462,40

Kopfbügelmikrofon drahtlos



Kopfbügelmikrofon drahtlos

für M 100 MP3 Funk und M 100 Combi Funk. Elektret-Mikrofon mit Nierencharakteristik. Für Sprache besonders geeignet, da Mikrofon die Kopfbewegung mitmacht. Sicherer und bequemer Sitz. Batterieanzeige, Kanal wählbar.

26000 € 354,00

Neopren-Bauchgurt "Aerobic"



Neopren-Bauchgurt "Aerobic"

Ersatz-Bauchgurt für den Sender des Kopfbügelmikrofons.

4478 € 49,40

Handmikrofon drahtlos



Handmikrofon drahtlos

für Boxen M 100 MP3 Funk und M 100 Combi Funk. Elektret-Mikrofon mit Nierencharakteristik. Für Sprache besonders geeignet. Batterieanzeige, Kanal wählbar.

2616 € 355,40

Combibox-Bodenstativ

Combibox-Bodenstativ

schwarz pulverbeschichtetes 3-Bein-Alu Gestell, robust und standsicher. Stufenlos höhenverstellbar, bis 2 m ausziehbar.

2617 € 126,00

Mikrofon-Bodenstativ

Mikrofon-Bodenstativ

verchromtes Dreibein-Stativ, robust und standsicher. Stufenlos höhenverstellbar von 100 bis 210 cm.

8473 € 63,00

Trolley für Combi M 100 Serie



Trolley für Combi M 100 Serie

für den bequemen Transport dieser Boxen, mit ausziehbarem Griff.

4482 € 48,30

02_Zubehör

Für die Beschallung größerer Räume - bis ca. 150 Personen -

**Verstärkerbox
"SoundMaker Combi"**



**Verstärkerbox
"SoundMaker Combi"**
mobiles, leistungsfähiges und robustes Gerät für den Allround-Einsatz. 18/34 Watt Sinus Musikleistung. CD-Player mit Infrarot-Fernbedienung. Mono-Kassettenlaufwerk für Aufnahme/Wiedergabe. 3-stelliges Bandzählwerk. 2-Wege-System (Hoch- und Tieftonlautsprecher). Mikrofoneingang mit separater Lautstärkeregelung. Kabel-Mikrofon muss zusätzlich bestellt werden. Anschluss für Aktivbox SoundMaker LS.
(Maße: BxHxT) 330x420x250 mm, 11,6 kg.
26003 € 619,70

**Verstärkerbox
"SoundMaker Combi Funk"**



**Verstärkerbox
"SoundMaker Combi Funk"**
mobiles, leistungsfähiges und robustes Gerät für den Allround-Einsatz. Mit integriertem Funkempfänger, incl. UHF-Mikrofon Education, Reichweite bis 30 m. 18/34 Watt Sinus Musikleistung. CD-Player mit Infrarot-Fernbedienung. Mono-Kassettenlaufwerk für Aufnahme/Wiedergabe. 3-stelliges Bandzählwerk. 2-Wege-System (Hoch- und Tieftonlautsprecher). Mikrofoneingang mit separater Lautstärkeregelung. Anschluss für Aktivbox SoundMaker LS. Stativ-Flansch.
(Maße: BxHxT) 330x420x250 mm, 11,9 kg.
26004 € 710,80

**Aktivbox
"SoundMaker LS"**



**Aktivbox
"SoundMaker LS"**
für den Anschluss an die SoundMaker Combi oder SoundMaker Combi Funk. Dadurch entsteht ein kompaktes Stereosystem mit doppelter Leistung. 18/34 Watt Sinus Musikleistung. 2-Wege-System (Hoch- und Tieftonlautsprecher). Anschluss für SoundMaker-Boxen. Stativ-Flansch.
(Maße: BxHxT) 330x420x250 mm, 9,0 kg.
26006 € 312,80

Für die Beschallung kleinerer Räume - bis ca. 30 Personen -

**Verstärkerbox
"VoiceMaker CD"**



**Verstärkerbox
"VoiceMaker CD"**
Verstärkerbox für kleine Räume mit 8,5/17 Watt Sinus Musikleistung. CD-Player mit Infrarot-Fernbedienung. Mikrofoneingang mit separater Lautstärkeregelung und 6 Kopfhöreranschlüssen. Kabel-Mikrofon muss zusätzlich bestellt werden. Anschluss für Aktivbox VoiceMaker LS
(Maße: BxHxT) 250x215x240 mm, 6,1 kg.
26007 € 337,70

**Verstärkerbox
"VoiceMaker Combi XL"**



**Verstärkerbox
"VoiceMaker Combi XL"**
Verstärkerbox für kleine Räume mit 2x8,5/17 Watt Sinus Musikleistung. CD-Player mit Infrarot-Fernbedienung. Stereo-Cassettenlaufwerk für Aufnahme/Wiedergabe, mit Bandgeschwindigkeitsregler. 3-stelliges Bandzählwerk. Mikrofoneingang mit separater Lautstärkeregelung und 6 Kopfhöreranschlüssen. Kabel-Mikrofon muss zusätzlich bestellt werden. Buchse für Aktivbox VoiceMaker LS.
(Maße: BxHxT) 415x215x240 mm, 8,0 kg.
2664 € 446,50

**Aktivbox
"VoiceMaker LS"**



**Aktivbox
"VoiceMaker LS"**
Anschluss an die VoiceMaker CD oder Combi XL. In Kombination mit diesen Geräten entsteht eine vollwertige, kleine Stereoanlage. 8,5/17 Watt Sinus Musikleistung. Die Bedienung erfolgt über die entsprechenden VoiceMaker-Geräte. Mit 5 m langem Verbindungskabel.
(Maße: BxHxT) 250x215x240 mm, 4,2 kg.
2624 € 198,10

Mikrofon-Bodenstativ



Mikrofon-Bodenstativ
verchromtes Dreibein-Stativ, robust und standsicher. Stufenlos höhenverstellbar von 100 bis 210 cm.
8473 € 63,00

Combibox-Bodenstativ



Combibox-Bodenstativ
schwarz pulverbeschichtetes 3-Bein-Alu-Stativ, robust und standsicher. Stufenlos höhenverstellbar, bis 2 m ausziehbar.
2617 € 126,00



Richtmikrofon "ECM-100" Kabel Nierencharakteristik, auch für hohen Schalldruck geeignet. 6 m Anschlusskabel, mit Windschutz und Stativhalter. Max. Mikrofonabstand ca. 50 cm.
8457 € 60,00



Drahtlosmikrofonanlage "Education"
preisgünstige Funkmikrofonanlage für alle Combi-Boxen. Robustes Handmikrofon, Reichweite bis 30 m, LED-Betriebsanzeige, Betriebsdauer bis zu 12 Stunden.
4483 € 141,30

Soundsysteme

02_Zubehör

Einfache Ecklösung



Einfache Ecklösung
für überstehende Haken- und Rückenleisten.

6042	nach rechts	€	23,90
6043	nach links	€	23,90

Garderobensitzbank Typ B



Garderobensitzbank Typ B

einseitig, zur Wandbefestigung, Sitzhöhe 45 cm, Breite 40 cm, Gesamthöhe 152 cm, jeweils 3 Sitzleisten und 1 Rückenleiste.

6053	ohne Schuhablage, lfm.	€	135,80
6054	mit Schuhablage, lfm.	€	156,50

Eckelement Typ B

einseitig, Sitzhöhe 45 cm, Breite 40 cm, Gesamthöhe 152 cm, 3 Sitzleisten, zum Anbauen weiterer Garderobenbänke.

6062	Stück	€	196,10
------	-------	---	--------

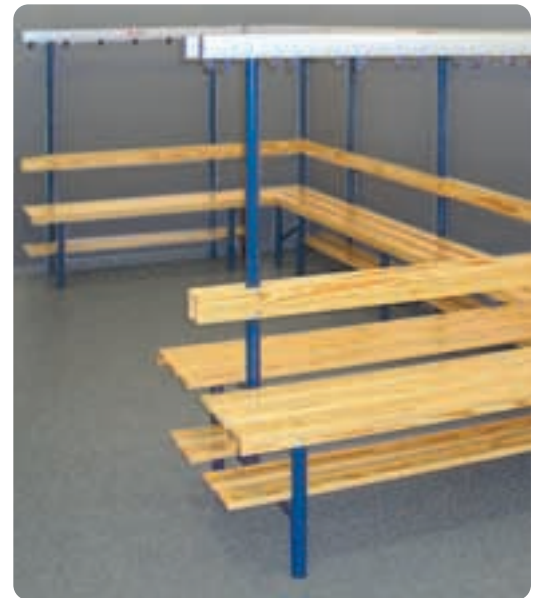

Endlos-Garderoben-Hakenleisten den örtlichen Maßen angepaßt. Optimal für Schulhausgänge.



Stirnseitenabschluss

mit Kunststoff-Eckelement für die formschöne Weiterführung der Garderobenleiste bis zur Wand.

für Sitzbank Typ B

3846	pro Seite	€	9,70
------	-----------	---	------

für Hakenleiste

3847	pro Seite	€	9,70
------	-----------	---	------



Stirnseitenabschluss

für Doppelbank Typ A mit Kunststoff-Eckelement für die formschöne Verbindung beider Garderoben-Hakenleisten.

3845	pro Seite	€	10,30
------	-----------	---	-------



Garderoben-Hakenleiste

aus eloxiertem, formschönem, ovalem Aluminiumhohlprofil mit rückseitiger Nut. In diese sind die Kunststoff-Kleiderhaken formschlüssig eingesetzt. Mit Wandabstandshaltern zum Andübeln.

6061	lfm.	€	37,20
------	------	---	-------

Kunststoff-Eckverbindungen

für die Verbindung der Garderoben-Hakenleisten in den Ecken. Beidseitig verwendbar 90° und 270°.

3844		€	3,60
------	--	---	------



Garderoben-Hakenleiste

aus eloxiertem, formschönem, ovalem Aluminiumhohlprofil mit rückseitiger Nut. In diese sind die Kunststoff-Kleiderhaken formschlüssig eingesetzt. Mit Wandabstandshaltern zum Andübeln.

6061 lfm. € 37,20



Detail Alu-Hakenleiste



Typ A

Vordere Bankleiste zur Verstärkung abgewinkelt.

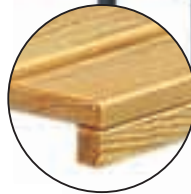

Typ E

Garderobensitzbank Typ E

einseitig, zur Wandmontage, mit Konsolen, Sitzhöhe 45 cm, mit 3 Sitzleisten bei einer Sitztiefe von 36 cm.

6060 lfm. € 92,20

Garderobensitzbank Typ A

doppelseitig, Gesamtbreite 76 cm, Sitzhöhe 45 cm, Gesamthöhe 152 cm. Jeweils 3 Sitzleisten und eine Rückenleiste, Garderobenleiste wie beschrieben.

6051 ohne Schuhablage, lfm. € 272,70

6052 mit Schuhablage, lfm. € 290,70

Garderobensitzbank Typ C

einseitig, freistehend, mit Rückenlehne, drei Sitzleisten, Sitzhöhe 45 cm, Gesamtbreite 40 cm, Gesamthöhe 75 cm.

6055 ohne Schuhablage, lfm. € 136,40

6057 mit Schuhablage, lfm. € 164,80

Garderobensitzbank Typ D

(Übersteigbank), freistehend, ohne Rückenlehne, Sitzhöhe 45 cm, vier Sitzleisten, Gesamtbreite 43 cm.

6058 ohne Schuhablage, lfm. € 116,50

6059 mit Schuhablage, lfm. € 136,50



Typ C

mit Schuhablage



Typ D

Die Garderobenbänke werden komplett zusammengebaut ausgeliefert!

Garderobenbank Typ G

zur Wandmontage mit Konsolen, und Rückenlehne. Sitztiefe 36 cm bestehend aus: Sitzfläche aus Massivholz mit 3 Bankleisten, vordere Leiste zur Verstärkung abgewinkelt, mit integrierter Rückenlehne. Wandkonsolen aus Stahl mit 2-Komponentenlack RAL 7031 Blaugrau beschichtet.

6018 € 110,00

Garderobenbänke in neu konzipierter Aluminium-Stahlkonstruktion. Die Standfüße werden aus Präzisions-Stahl-Rundrohr gefertigt und blaugrau nach RAL 7031 lackiert. Zur Bodenschonung sind die Füße mit PVC-Gleitern versehen. Eloxierete Aluminiumprofil-Hakenleiste mit unzerbrechlichen Kunststoffhaken, ca. 5 Stück pro lfm. Die Haken sind entsprechend den Sicherheitsvorschriften des BUK angebracht. Sitz- und Rückenleisten in Massivholz, farblos lackiert. Vordere Sitzleiste verstärkt mit zusätzlich angebrachter Blendleiste. Auf Wunsch mit Schuhablage aus Massivholzleisten.

- Für Bänke unter 1,50 m Länge müssen wir einen Minderlängenzuschlag von 10% berechnen.
- Max. Einzelbanklänge 350 cm.
- Vorhandene Garderobenbänke mit nach vorne stehenden Garderobenhaken können mit Garderoben-Hakenleisten nach neuen BUK-Vorschriften umgerüstet werden.
- Bitte fordern Sie unser Angebot an.
- Auf Wunsch mit Wandmontage als auch mit Bodenmontage lieferbar.
- Auf Wunsch Lackierung der Stahlteile nach RAL-Karte.

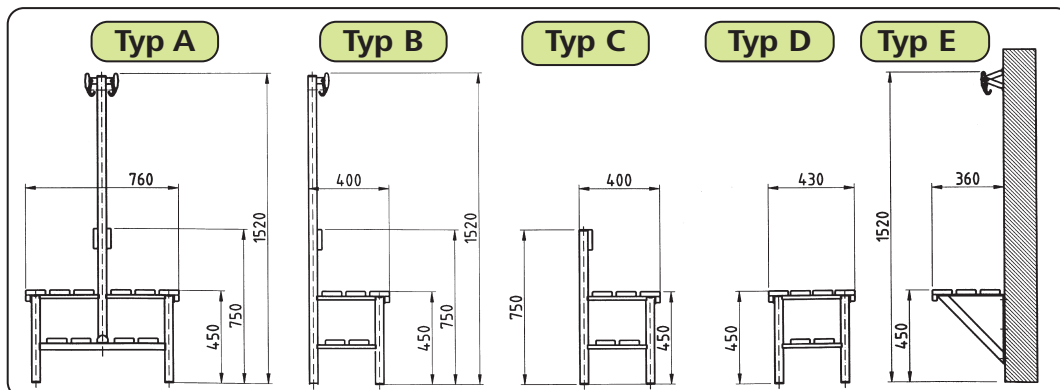

Doppel-Garderobenbank Edelstahl



1

Garderobenbank Edelstahl



2

Garderobenleiste

Garderobenleiste

Aluprofil 90x20 mm, 2 m lang, mit verdeckter Hakenleiste, pulverbeschichtet lichtgrau RAL 7035.

60008 € 66,60



Sitzbank

Länge 2000 mm, Tiefe 350 mm, Sitzhöhe 450 mm. Lieferung frei Haus, zerlegt im Karton.

60001 ohne Schuhrast € 311,60

60005 mit Schuhrast € 382,90

1 Doppel-Garderobenbank

Länge 2000 mm, Tiefe 330 mm, Sitzhöhe 450 mm. Gesamttiefe 690 mm. Lieferung frei Haus, zerlegt im Karton.

60003 ohne Schuhrast € 912,00

60007 mit Schuhrast € 1056,00

2 Garderobenbank

Länge 2000 mm, Tiefe 330 mm, Sitzhöhe 450 mm. Lieferung frei Haus, zerlegt im Karton.

60002 ohne Schuhrast € 497,80

60006 mit Schuhrast € 570,90

Umkleidebänke aus Edelstahl

- System-Norm-Bank Edelstahl im Baukastensystem zerlegbar, Rastermaß 2000 mm.
- Stabile Bügelkonstruktion aus Edelstahl 25 x 25 mm, pulverbeschichtet, lichtgrau RAL 7035.
- Bügelfüße mit höhenverstellbaren Gleitern zum Schutz des Bodens und Ausgleich bei Bodenunebenheiten.
- Sitzhöhe 450 mm, Sitztiefe 330 mm.
- Hoher Sitzkomfort durch 3 Alu-Profile 100 x 25 mm, pulverbeschichtet, lichtgrau RAL 7035.
- Rückenlehnen und Hakenleisten sind ebenfalls aus Alu-Profilen 100 x 25 mm, pulverbeschichtet, lichtgrau RAL 7035.
- Rohrenden mit Stopfen verschlossen.
- Pilz- und bakterienresistent; abwaschbar.
- Besonders geeignet für Nassräume und im Außenbereich.
- Bänke endlos miteinander verschraubbar.



Klassenraumschrank

mit 15 hohen Schüben und einem verstellbaren Boden im oberen Teil. Dekor Buche. Zweitüriger Schrank mit Stangenriegel-Zylinderschloss. Für eine sorgfältige Lagerung empfindlicher Lebensmittel.

Maße (HxBxT): 190x103x50 cm, Schubinnenmaß (BxTxH): 25x37x18 cm. Lieferung erfolgt frei Haus, betriebsfertig aufgebaut.

60060 € 708,80

Reihengarderobenständer



TV-/Video-Wagen "TV 21VK"

in stabilem Rundrohr-Rahmen eingebaut, der dem Wagen hohe Belastbarkeit und Standfestigkeit verleiht. 4 Rollen Ø 100 mm, 2 davon feststellbar, Schrank mit 2 Türen, Sicherheitszylinderschloss und Stangenverriegelung, 3-fach-Steckdose mit 5 m Sicherheitskabel, Rückseite mit Lüftungsrosette, Rollzug für Videogerät und für ca. 40 Videokassetten.

Außenmaße (HxBxT): 190x105x57 cm. Innenmaße TV-Fach (HxBxT): 65x91x53 cm. Standardfarben: Graues Gehäuse, Rahmen RAL 735 lichtgrau. Lieferung erfolgt frei Haus, betriebsfertig aufgebaut.

60000 € 984,70

Garderobenständer

aus Alu eloxiert, Bodenplatte aus Stahl und Schirmring aus Aluguss, silber beschichtet. Standsäule Ø 42 mm, Höhe 1650 mm. 6 Mantel- und 6 Huthaken.

60063 € 304,90

Reihengarderobenständer

Reihengarderobenständer fahrbar durch 4 Lenkrollen, teilweise feststellbar. Breite 600 mm, Höhe 1750 mm.

Art.Nr.	Länge	Huthaken	Mantelhaken	
60062	960	10	36	€ 399,00
60065	1260	12	48	€ 505,00
60064	1560	16	60	€ 539,00

Schiebetürenschränke

Schiebetürenschränke

stabile Konstruktion aus verschweißtem Stahlblech, RAL 7035 lichtgrau. Leicht verschiebbare Türen auf Rollenlagern. Türen mit Zylinderschloss und 2 Schlüsseln.

750x1200x450 mm (HxBxT)

62001	1 Fachboden, 1,5 Ordnerhöhen	€ 206,10
	1050x1200x450 mm (HxBxT)	
61011	2 Fachböden, 3 Ordnerhöhen	€ 377,20
	1950x1200x450 mm (HxBxT)	
61012	4 Fachböden, 5 Ordnerhöhen	€ 468,60



Vielzwecktische



Vielzwecktische

robuste Konstruktion, 25 mm Holzfaser-Tischplatte mit 3 mm Umleimer. Tischbeine aus Stahl, Platte und Gestell in RAL 7035 lichtgrau. Tische werden zerlegt geliefert, einfache Selbstmontage. 750x800 mm (H/T).

61000	800 mm breit	€ 137,30
61001	1200 mm breit	€ 147,50
61003	1400 mm breit	€ 167,90
61004	1600 mm breit	€ 188,20
61005	1800 mm breit	€ 208,50
61006	2000 mm breit	€ 228,70

Stahl-Rollcontainer



Stahl-Rollcontainer

Rollcontainer mit Zentralverschluss. RAL 7035 lichtgrau. Schubladen mit einstellbaren Fächern, große Schublade auch für Hängehefter verwendbar. Größe: (HxBxT) 620x460x790 mm.

61007	2 Schubladen	€ 181,20
61008	3 Schubladen	€ 181,20

Therapiehocker



Büro-Drehstuhl

mit verchromtem 5-Fuß-Untergestell, gebremsten Rollen nach Vorschrift, Sitzhöhe und Rückenlehne einstellbar, Sitzfläche und Rückenlehne mit strapazierfähigem Textilgewebe gepolstert.

6139 € 141,30

Büro-Stapelstuhl

Metall-Untergestell anthrazit lackiert, Kunststoff Sitzschale, Höhe 45 cm.

6143 € 43,70



Therapiehocker

Gestell Alu-farbig oder verchromt, Kunststoff-Sitzfläche Farbe hellblau, stapelbar, Sitzhöhe 48 cm, Sitzfläche Ø 40 cm.

6112 € 36,50



Therapiehocker

4-beiniger Stapelhocker aus Stahlrundrohr, schwarz lackiert. Sitz Buche natur lackiert, 15-fach verleimt, 20 mm stark. Sitzhöhe 50 cm, Sitzfläche Ø 35 cm.

6125 € 39,60

Holzschalenstuhl - stapelbar

Buche natur, Stahlrohrgestell Ø 20 mm, in lichtgrau RAL 7035. Maße: 82x45x50 cm (HxBxT), Sitzfläche: 47x39x39 cm (HxBxT).

4979 € 45,80

Abfallbehälter und Ascher

Ascher-Papierkorb



Ascher-Papierkorb

mit Tragebügel, Gehäuse Stahlblech weiß, Einsatz schwarz, 15 l, 82 cm hoch.

4566 € 109,80

Wandascher



Wandascher

Stahlblech weiß, stabiler Stahlblech-Ascher für die Wandmontage mit Kippmechanismus.

4567 € 50,80

Ascher-Papierkorb-Kombination

Ascher-Papierkorb-Kombination

Gehäuse Stahlblech weiß, Deckel und Aschensiebaufsatz schwarz, 25 l, 80 cm hoch.

4565 € 127,00

Selbstlöschender Papierkorb



Selbstlöschender Papierkorb

Stahlblechgehäuse, Deckel Stahlblech schwarz, 50 l Inhalt, 63 cm hoch.

4562	silber	€ 94,50
4563	blau	€ 94,50

Rohrgestell-Wertstoffbehälter



Rohrgestell-Wertstoffbehälter

für Abfallsäcke 120 l. Stabiles Rohrgestell aus verzinktem Stahl, Deckel Kunststoff schwarz, 93 cm hoch.

8513 € 50,40

Abfallsäcke ca. 120 l

blau, ca. 70 cm breit und 110 cm hoch.

8514 VE 50 Stück € 19,40



Tafel rollbar

Tafel rollbar

Schreibfläche ca. 60x100 cm, anthrazit, kunstharzbeschichtet, magnethaftend, mit Kreide beschreibbar. 4 Stück Schwenkrollen, davon 2 Stück mit Feststellbremse, einfachster Transport möglich.

2340 € 256,10



Gestellrehtafel

Grüne Seite mit Kreide, weiße Seite mit Weißwandstiften beschreibbar.

Gestellrehtafel

Stahlrohrgestell mit großen Laufrollen (2 Stück, feststellbar), doppelseitig beschreibbare Schreibfläche, um die waagerechte Achse drehbar und in jeder Lage feststellbar. Tafel mit Alu-Profileinfassung/-Kreideablageleiste sowie Schwamm-Kreidebehälter aus Kunststoff. Tafelgröße 100x150 cm.

1 Seite Stahlemaille grün, 1 Seite weiß

2171 € 659,80

beide Seiten Stahlemaille grün

2172 € 659,80

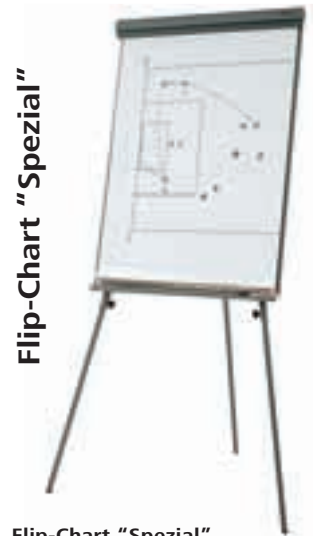

Flip-Chart "Spezial"

Flip-Chart "Spezial"

höhenverstellbares, verchromtes Dreibein-Gestell, 2 ausklappbare, magnethaftende Seitenarme, speziell lackierte weiße Tafeln mit Weißwandstiften beschreibbar und trocken löschbar, magnethaftend, incl. Block (10 Blatt) und Ablageleiste. Höhe: 190 cm, Tafelgröße: 75x100 cm.

2522 € 91,00

Ersatzblocks

68x95 cm, blanko, 20 Blatt, 70 g/qm.

2523 € 8,90

Weißwandtafeln



Weißwandtafeln

magnethaftend und mit trockenen, löschbaren Stiften beschreibbar, in elox. Alurahmen mit Ablageleiste, Querformat.

In Leichtbauweise für Wandanbringung.

2528	60x90 cm	€ 61,00
2529	90x120 cm	€ 96,60
2530	90x180 cm	€ 161,60
2532	100x200 cm	€ 202,10

Weißwandstifte



Zubehör-Set

4 Stifte und 4 Magnete.

2524 € 12,70

Weißwandstifte

in neuer Form, 4 Stück, schwarz, rot, grün, blau.

2525 € 7,70

Signalelemente

Ø 20 mm, 20 Stück im Beutel.

2341 rot € 9,00

2342 gelb € 9,00

Löschler

einfache Filzausführung, ohne Papier.

2526 € 9,10

Pinnwand

aus Natur-Presskork. Umrahmung aus Softline-Profil, Alu-eloxiert mit Kunststoffeckelementen.

61016 45x60 cm € 46,20

61017 60x90 cm € 54,30

61018 90x120 cm € 105,70

61019 120x180 cm € 189,80

Umrahmung mit Holzrahmen

61020 45x60 cm € 15,40

61021 60x90 cm € 30,80

Magnethaftende Sportlehrtafel



Magnethaftende Sportlehrtafel
100x95 cm, mit Schreibrand, inklusive Spieler-sätzen und Transportrolle.

2400 Fußball € 116,90

2401 Handball € 116,90

2404 Hockey € 116,90

2403 Volleyball € 116,90

2425 Basketball € 116,90

4501 Tennis € 116,90

4502 Badminton € 116,90

4503 Wasserball € 116,90



Steck- und Markiernadel
für Kork-Pinnwand.

70777 100 Stück € 6,50



Aufbewehrungsständer

fahrbar, zum Aufbewahren von Sprungbret-tern oder Lehr- und Lerntafeln.

5460 € 126,40

Lehrtafeln der Bereiche

Basketball + Volleyball + Leichtathletik + Schwimmen + Rettungsschwimmen + Hilfe- und Sicherheitsstellung + Turnen + Barren + Bodenturnen + Reck + Ringen + Sprung + Minitrampolin + Gesundheit & Fitness.

Jede Tafel mit beidseitigem Qualitätsdruck.

Preis Pro Tafel € 26,00



Regelhefte

Regelhefte

in Taschenformat 8.5x10.5 cm, 48 Seiten Inhalt über Regeln und Ausrüstung.

33022 Fußball € 2,80

33023 Handball € 2,80

33024 Volleyball € 2,80

33025 Leichtathletik € 2,80

33026 Badminton € 2,70

33028 Tischtennis € 2,70

33029 Basketball € 2,80

33030 Beach Volleyball € 2,70

33031 Tanzsport € 2,70

33032 Hockey € 2,70

33033 Rhythm.Sportgym. € 2,80

33034 Jogging € 2,70

33036 Tennis € 2,80

33037 Squash € 2,80

Liege- und Massagebänke



Liege- und Massagebank
stabiler Stahlrohrunterbau, weiß lackiert, verstellbares Kopfteil, schaumstoffgepolstert, mit abwaschbarem Kunststoffüberzug, Füße mit nichtfärbenden Gummipuffern. Länge 200 cm, Höhe 65 cm.

6120 € 253,50

Ruheraumliege



Wandklappmodell, Stahlrohr weiß lackiert, mit einklappbaren Füßen, Kopfteil verstellbar, schaumstoffgepolstert, mit abwaschbarem Kunstlederüberzug. Komplett mit Wandhalterungspaar.

61026 200x70x50 cm € 378,40
61025 200x70x65 cm € 381,60

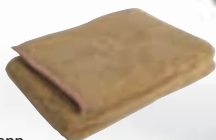

Liege- und Massagebank
Stahlrohrunterbau weiß lackiert, mit einklappbaren Füßen, Kopfteil verstellbar, schaumstoffgepolstert, mit abwaschbarem Kunststoffüberzug.

6132 € 401,90

Wolldecke
Farbe: Kamel, 150x200 cm.

6121 € 21,30

Krankentrage



Krankentrage
aus Aluminium, passend für jeden Sanitätswagen, seitlich zusammenlegbar, nach Vorschrift, Bezug auswechselbar. Maße: gebrauchsfertig 226x55 cm, zusammengelegt 187x12 cm.

6149 € 154,40

Kofferliege



Kofferliege
geringes Transportgewicht (ca. 13 kg), große Stabilität und schnelle, einfache Handhabung. Untergestell aus epoxidharzbeschichtetem Aluminium-Spezialrohr mit abgerundeten Kanten. Farbe silber. Sehr stabile und belastbare Polsterauflage aus Pressspanplatte, die mit Schaumstoff belegt und mit atollblauem Kunstleder bezogen ist. Kopfteil direkt in Liegefläche integriert und über Raster positiv verstellbar, incl. Nasenschlitz. Rutschfeste Klappfüße. Länge 190 cm, Breite 60 cm, Höhe 75 cm.

6131 € 396,10

Stehschrank (leer)

Stahlblech weiß, 200x36x20 cm, Tür mit Magnetverschlüssen, Kippsicherung für Trage, zwei Türablagefächer, Türhalterung für Verbandskasten (Wandmontage empfohlen).

6033 € 201,10

Stehschrank (gefüllt)

Ausführung wie vor, jedoch gefüllt. Inhalt: Krankentrage 1 x klappbar, Stahlblech Verbandskasten nach DIN 13156, zwei Öko-Thermo-Decken, zwei Krankentragen-Laken (Wandmontage empfohlen).

6034 € 416,90

Personen-Zeigerwaage "Colorata"



Personen-Zeigerwaage "Colorata"
Fabrikat Seca. Lupenablesung auf je 500 g ablesbar, Wiegebereich 0-150 kg.

6100 € 131,70

Elektronische Personenwaage "Creta"

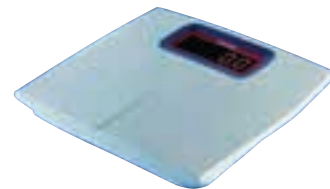

Teleskop-Messstab
für exakte Feststellung der Körpergröße, zur Befestigung an Aufgewichtswaage oder an der Wand.

6227 ohne Abb. € 357,40

Elektronische Personenwaage "Creta"
große und gut ablesbare LED-Anzeige. Tragkraft: 150 kg. Teilung: 100 g. Batteriebedarf: 4x1,5 V mignon AA.

6153 € 44,60



Treteimer
Plastik, mit herausnehmbarem Einsatz.

6145 € 12,20

Papierkorb
Plastik.

6146 € 8,60



Erste-Hilfe-Koffer



Erste-Hilfe-Koffer MT-CD

Schlagfester ABS-Kunststoff, orange, inkl. Wandhalterung mit 90° Stop-Arretierung, zwei gleich große Kofferschalen mit transparenten Abdeckplatten, umlaufende Gummidichtung, verstellbare Inneneinteilung durch Trennsteg, robuste Drehverschlüsse, ergonomischer Tragegriff, Plombier Vorrichtung inkl. Sicherheitsplombe, inkl. Montagematerial. Gefüllt mit Inhalt nach DIN 13 169.

Abmessungen: 400 x 300 x 150 mm

6242 € 171,80



Erste Hilfe Verbandskasten "Schule"

aus hochschlagfestem Kunststoff, Farbe orange. Deckel mit Scharnier und Verschlusslaschen, Siebdruckbeschriftung und Farbpiktogrammen. Inhalt: Verbandstoffe in kindgerechten Größen und Abmessungen. Der Umfang der Inhaltsteile entspricht der DIN 13 157.

Abmessungen: 260 x 160 x 80 mm

6289 € 30,90



Erste-Hilfe-Koffer SN-CD

Schlagfester ABS-Kunststoff, orange, inkl. Wandhalterung mit 90° Stop-Arretierung, zwei gleich große Kofferschalen mit transparenten Abdeckplatten, umlaufende Gummidichtung, verstellbare Inneneinteilung durch Trennsteg, robuste Drehverschlüsse, ergonomischer Tragegriff, Plombier Vorrichtung inkl. Sicherheitsplombe, inkl. Montagematerial. Gefüllt mit Inhalt nach DIN 13 157.

Abmessungen: 310 x 210 x 130 mm

6116 € 90,30



Erste Hilfe Koffer Schule XS-XXL

Erste-Hilfe-Koffer Schule XS-XXL. ABS-Kunststoff, orange, mit Wandhalterung. Formbeständig und spritzwassergeschützt. Mit Verbandstoff-Füllung, quantitativ entsprechend der DIN 13 169. Es werden nur Markenverbandstoffe verwendet.

Maße: 400x300x150mm.

6287 € 161,60



Erste-Hilfe-Tasche "Scout"

für den Schulausflug, Flachformattasche, 29x21x7,5 cm, wasserabweisend, Reißverschluss, verstellbarer Tragegurt. Der Inhalt orientiert sich vor allem an den Unfallrisiken, mit denen man bei Ausflügen und Wandertagen besonders rechnen muss.

6286 € 70,20

Verbandsmittelschrank



Verbandsmittelschrank

Stahlblech, weiß pulverbeschichtet, 2 Fachböden, abschließbar, ohne Füllung. Maße: ca. 45x40x11 cm.

6124 € 59,20



Verbandsmittelschrank

Stahlblech weiß lackiert, eintürig, abschließbar, ein Einlegeboden. Mit Pictogramm auf der Schrankaußentüre, ohne Füllung. Maße: 30x29x14 cm.

6194 € 65,80

Ersatzfüllungen

Norm-Füllung DIN 13157.

Grundausstattung und 1 Anleitung zur Ersten Hilfe.

6127 € 21,30

Zusatzausstattung

Norm-Füllung

6244 € 26,00

Industrie Norm-Füllung DIN 13169

Grundausstattung und 1 Anleitung zur Ersten Hilfe.

6245 € 52,80



Activ Plast 6 x 100 cm

Softpflaster für den schnellen Wundverband ohne Klebstoff. Klebt nicht an der Wunde, Haut oder Haaren, sondern nur an sich selbst. Gelenke werden in der Beweglichkeit kaum eingeschränkt. Ideal auch für unterwegs, weil keine Schere benötigt wird. Wasserabweisend und luftdurchlässig.

61015 € 3,60



Sofortkälte-Kompresse

14x18 cm, zum Einmalgebrauch. Für sekundenschnelle Kältebehandlung bei Prellungen, Zerrungen und Verstauchungen. Durch einfaches Aktivieren erhält man eine Kompresse, die ca. 30 Minuten Kälte (-4°C) spendet.

7769 3er-Packung € 5,40

Sports Active Case



Sports Active Case

Soforthilfe-Koffer aus schlagfestem Aluminium für den Einsatz auf dem Spielfeld oder in der Kabine. Hochwertige Produkte zur Erstversorgung bei Sportverletzungen und zur prophylaktischen Behandlung.

Inhalt: 1 Sports Active Cold Spray 400 ml • 1 Sports Active Cold/Hot Pack 16x26 cm • 3 Sports Active Instant Cold • 2 Rollen Sports Active Tape 3,8 cm x 10 m • 1 Sports Active Tonic 250 ml • 1 Active Plast 6x100 cm • 1 Sports Active Bandage 10 cm x 2,7 m • 1 selbstklebende Binde • 1 Nagelschere • 1 Splitterpinzette • 10 Wattetampons • 10 Holzspatel • 1 Schiene zur Erstversorgung von Frakturen • 12 Sicherheitsnadeln • 1 Unterziehbinde • 12 Blasenpflaster • 1 Stützschaumstoff 10x10 cm • 1 Verbandsschere • 2 Dreiecktücher DIN 13168, 136x96x96 cm • 3 Verbandstücher steril DIN 13152 BR, 40x60 cm • 5 Kompressen steril 10x10 cm • 2 Verbandspäckchen steril DIN 13151 M, 2 dto. DIN 13151 G + 2 elastische Binden 6 cm x 4 m, 2 dto. 8 cm x 4 m + 1 Pflaster + 1 Heftpflaster + 4 Einmalhandschuhe steril und 1 Sprühdeseinfektion 200 ml.

61013 € 167,30

Ergänzungs-Set für Sports Active Case

gleicher Lieferumfang wie Kofferinhalt.

61014 € 77,70

3M Sportkoffer



3M Sportkoffer

medizinischer Sportkoffer zur Soforthilfe bei kleinen Verletzungen. Kofferdeckel mit mehreren Taschen und Gummizügen zur sicheren Fixierung von Kleinartikeln.

Inhalt: 1 ColdHot-Komresse incl. Fixierbandage • 2 ColdHot-Kompressen Mini • 20 Familienpflaster • 14 wasserdichte Pflaster (3 Größen) • 5 wasserdichte Pflaster (2 Größen) • Fixierpflaster Sensitive 2,5 cm x 5 m + 5 Fertigverbände 9 cm x 10 m • 5 Fertigverbände 9 cm x 20 m • 1 Tape 2,5 cm x 10 m • 2 Tapes 3,8 cm x 10 m • 2 Aktivbandagen 7 cm x 3 m • Wundverschlussstreifen 12x3 Stück • 1 Paar Einmal-Handschuhe • 50 ml Wunddesinfektionspray • Gebrauchsanleitung.

7870 € 157,50

Mini Cooler 12 - rot

kleine Kühlbox mit schwenkbarem Deckel. Bietet Platz für 12 Trinkdosen. Inhalt 15 l, kühlt bis zu 24 Stunden. 371x278x348 mm (LxBxH), 1800 g, Lieferung ohne Kühlkissen.

4498 € 46,80

Mini Cooler 9 - blau

kleine Kühlbox mit schwenkbarem Deckel. Bietet Platz für 9 Trinkdosen. Inhalt 6,6 l, kühlt bis zu 24 Stunden. Lieferung ohne Kühlkissen.

4415 € 25,40



Getränkekühler 3+3

bruchsicherer Isolierbehälter mit 2 getrennten Kammern für je 3 l Heiß- und Kaltgetränke. 2 große Füllöffnungen mit integrierten Bechern, 2 Auslaufhähne. Ø 303 mm, 245 mm hoch, Gewicht 1450 g.

4447 € 39,70



Sofort-Hilfe-Koffer

Sofort-Hilfe-Koffer

medizinischer Sportkoffer mit Inhalt zur Soforthilfe bei frischen Verletzungen. Auch geeignet zur Versorgung von kleinen Blessuren, Blasen oder leicht blutenden Wunden.

Inhalt: 2 Sätze wasserdichte Pflaster • je 1 Kalt/Warm-Komresse 10x10 cm und 10x26 cm • 1 Sofort-Kältekomresse 14x18 cm • 1 Dose Eisspray 400 ml • 1 Rolle Tape 2,5 cmx10 m • 1 Rolle Tape 3,8 cm x 10 m • 4 Wundverbände 10x10 cm • 6 Wundverbände 5,0x7,2 cm • 1 synthetische Bandage 6,0 cmx4,5 m • 1 Blasenpflaster 5,0x5,0 cm • 1 Dose Desinfektion 50 ml • 1 Paar sterile Einmalhandschuhe.

7869 € 87,20



Rettungsdecke

als Kälte- oder Hitzeschutz, temperaturbeständig von -70° bis +150°C. 220x140 cm ausgefaltet, 14x10 cm verpackt.

6115 € 4,00



Eisspray

Eisspray

Soforthilfe bei frischen Verletzungen wie z.B. Prellungen, Zerrungen und Muskelkrämpfen (400 ml).

7895 € 7,00

Tape 3,8 cm x 10m, weiß



Tapeverband zur Stabilisierung, Fixierung und Schutz oder Ruhigstellung von Gelenken.

7868 € 5,10



Kalt/Warm-Komresse 12 x 29 cm

Als Kalt-Komresse: schmerzlindernd, abschwellend und entzündungshemmend. Als Warm-Komresse: spannungslösend und durchblutungsfördernd. Incl. Fixierbandage.

7894 2er-Pack € 7,90



Kalt/Warm-Komresse 13 x 14 cm

Als Kalt-Komresse: schmerzlindernd, abschwellend und entzündungshemmend. Als Warm-Komresse: spannungslösend und durchblutungsfördernd.

7866 € 2,10

Tape 3,8 cm x 10m, farbig



Tape zur Stabilisierung, Fixierung und Schutz oder Ruhigstellung von Gelenken.

78072 rot € 5,50

78073 blau € 5,50

78074 gelb € 5,50

78075 grün € 5,50



Sofort-Kältekomresse "Antarctic"

Soforthilfe bei frischen Verletzungen und Muskelkrämpfen (16x26 cm).

78018 € 3,40



Gefüllte Kühlkissen

in lebensmittelgerechter Außenfolie, ideal zum Kühlen von Speisen und Getränken. Bleibt bis -10° C flexibel, kühlt 12 Stunden.

4448 185x120x10 mm € 2,50

4449 240x190x10 mm € 3,50

4454 300x220x10 mm € 4,50

FRATUFA® bietet für alle Zielgruppen das richtige, standortangepasste Klettergerät.



Sicheres Klettern an künstlichen Kletteranlagen
Das FRATUFA-Konzept für
"Klettern in der Schule und Verein".



Kunstkletterwände in Sporthallen und im Pausenhof etablieren sich zunehmend. Die Kletterwand als neues Sportgerät für ganzheitliches Kraft- und Koordinationstraining gerät immer mehr ins Blickfeld der Schule und anderer Erziehungseinrichtungen. Teamfähigkeit, partnerschaftliche Verantwortung und erlebnisorientiertes sportliches Handeln werden praxisnah erlebt. Klettern als natürliche Bewegungsform baut Ängste ab. Mut zu kontrolliertem Risiko steigert das Selbstwertgefühl.

Kletterwände - MTM Modul System



Durch die sehr flexiblen Abmessungen und Ausführungen ist eine einfache Anpassung an bestehende Gebäude in den verschiedensten Schwierigkeitsgraden möglich. Darüber hinaus besticht das Preis-Leistungsverhältnis. Die Kompatibilität des Systems gewährleistet eine beliebige Erweiterungsmöglichkeit für die Zukunft. Alle MTM-Module haben die gleiche Breite von 2,5m, und verfügen in der Grundausstattung über zwei Top-Rope-Sicherungen. Einzelsicherungspunkte sind ebenfalls einsetzbar. (Preis auf Anfrage). Das Modulsystem enthält die Klettergriffe in der jeweilig angegebenen Stückzahl, welche an den Befestigungspunkten befestigt werden. Die Anzahl der Klettergriffe hängt von der Modul-Höhe ab: 65 St. bei 5m Höhe, 75 St. bei 6m, 90 St. bei 7m und 105 St. bei 8m. Die Höhe des Überhangteils ist bei allen Modul Typen gleich, unabhängig von der Höhe des gesamten Moduls. Die Module MTM-01, 02, 03, 04 sind aus Mono Tape Kletterpaneelen gefertigt. Die Module MTM-05, 06, 07, 08 sind aus MonoTape- und MonoRock-Kletterpaneelen gefertigt.

Monotape Platte: 2440x1250x18mm aus mehrfach verleimter Birke-Multiplex-Schichtholzplatte. Mit griffiger Sand-Harz-Oberflächenbeschichtung. Je m² 18/25/40 gesicherte Gewindeinsätze zur variablen Routenplanung. Stückzahl abhängig von der Oberflächenstruktur. RAL-Farbe nach Wunsch des Kunden.

Mono Rock Platte 1000x1000x15mm, glasfaserverstärkte Kunststoffplatte mit griffiger Sand-Harz-Oberfläche. Naturnahe Oberflächenstruktur mit Spalten, Klemmen, Vorsprüngen oder Rissen je m² 3-5 Gewindeinsätze zur Griffmontage. RAL-Farbe nach Wunsch des Kunden.

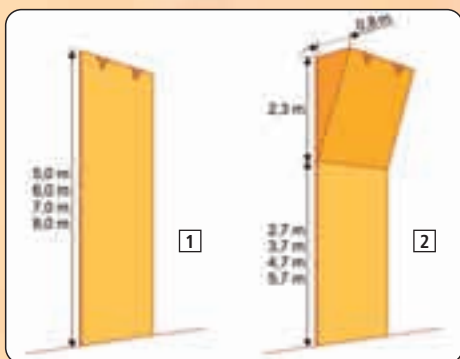

1 Modul MTM-01

Schichtholz mit Sand-Harzoberfläche vertikal, inkl. 2 Stück Einzel-Top-Rope-Sicherungen gemäß Produktblatt MTM-01 nach EN 12572.

78056	2,5x5 m, 65 Klettergriffe	€ 2821,00
78053	2,5x6 m, 75 Klettergriffe	€ 3186,00
78052	2,5x7 m, 90 Klettergriffe	€ 3585,00
78051	2,5x8 m, 105 Klettergriffe	€ 4155,00

2 Modul MTM-02

5x5 m mit 0,8 m Überhang, Schichtholz mit Sand-Harzoberfläche unterer Bereich vertikal, inkl. 2 Stück Einzel-Top-Rope-Sicherungen gemäß Produktblatt MTM-02 nach EN 12572.

78050	2,5x5 m, 65 Klettergriffe	€ 5355,00
78047	2,5x6 m, 75 Klettergriffe	€ 5940,00
78046	2,5x7 m, 90 Klettergriffe	€ 6473,00
78045	2,5x8 m, 105 Klettergriffe	€ 6868,00

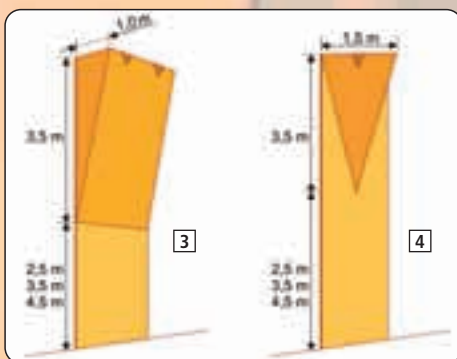

3 Modul MTM-03

mit 1,0 m Überhang, Schichtholz mit Sand-Harzoberfläche unterer Bereich vertikal, inkl. 2 Stück Einzel-Top-Rope-Sicherungen gemäß Produktblatt MTM-03 nach EN 12572.

78044	2,5x6 m, 65 Klettergriffe	€ 6755,00
78043	2,5x7 m, 75 Klettergriffe	€ 7322,00
78057	2,5x8 m, 90 Klettergriffe	€ 7725,00

4 Modul MTM-04

mit 1,5 m keilförmig verlaufendem Überhang, Schichtholz mit Sand-Harzoberfläche unterer Bereich vertikal, inkl. 2 Stück Einzel-Top-Rope-Sicherungen gemäß Produktblatt MTM-04 nach EN 12572.

78037	2,5x6 m, 75 Klettergriffe	€ 5858,00
78032	2,5x7 m, 90 Klettergriffe	€ 6248,00
78033	2,5x8 m, 105 Klettergriffe	€ 6822,00

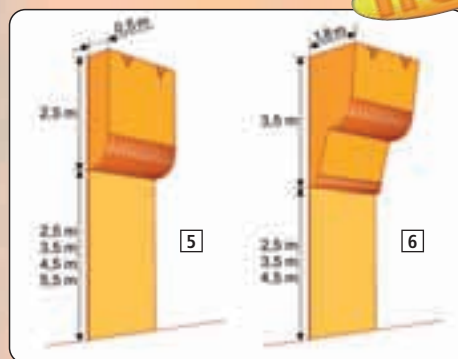

5 Modul MTM-05

mit 0,5 m Überhang halb-rundform am Einstieg, Schichtholz mit Sand-Harzoberfläche unterer Bereich vertikal, inkl. 2 Stück Einzel-Top-Rope-Sicherungen gemäß Produktblatt MTM-05 nach EN 12572.

78029	2,5x5 m, 65 Klettergriffe	€ 6154,00
78028	2,5x6 m, 75 Klettergriffe	€ 6534,00
78027	2,5x7 m, 90 Klettergriffe	€ 7104,00
78026	2,5x8 m, 105 Klettergriffe	€ 7497,00

6 Modul MTM-06

2-stufigem Überhang verlaufend auf insgesamt 1,8 m, Schichtholz mit Sand-Harzoberfläche unterer Bereich vertikal, inkl. 2 Stück Einzel-Top-Rope-Sicherungen gemäß Produktblatt MTM-06 nach EN 12572.

78031	2,5x6 m, 75 Klettergriffe	€ 9372,00
78034	2,5x7 m, 90 Klettergriffe	€ 9935,00
78039	2,5x8 m, 105 Klettergriffe	€ 10336,00

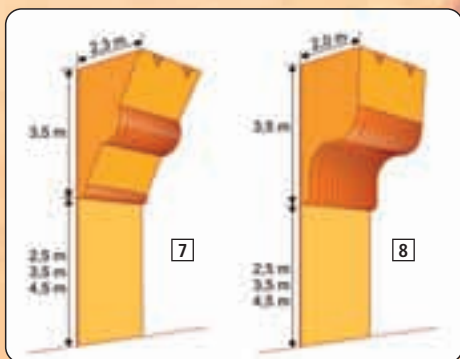

7 Modul MTM-07

mit schräg nach oben verlaufendem Überhang, in der Mitte halbrund verlaufend, auf insges. 2,3m. Schichtholz mit Sand-Harzoberfläche unterer Bereich vertikal, inkl. 2 Stück Einzel-Top-Rope-Sicherungen gemäß Produktblatt MTM-07 nach EN 12572.

78035	2,5x6 m, 75 Klettergriffe	€ 9489,00
78054	2,5x7 m, 90 Klettergriffe	€ 10053,00
78036	2,5x8 m, 105 Klettergriffe	€ 10454,00

8 Modul MTM-08

mit abgestuftem auf dem horizontal und dem vertikal verlaufenden Überhang, auf insgesamt 2,0 m Überhangtiefe. Schichtholz mit Sand-Harzoberfläche unterer Bereich vertikal, inkl. 2 Stück Einzel-Top-Rope-Sicherungen gemäß Produktblatt MTM-08 nach EN 12572.

78042	2,5x6 m, 75 Klettergriffe	€ 10125,00
78038	2,5x7 m, 90 Klettergriffe	€ 10515,00
78040	2,5x8 m, 105 Klettergriffe	€ 10920,00



Auf einfache Weise, kann man eine Kletterwand nach eigenen Vorstellungen und Bedürfnissen zusammensetzen!

Zu jeder Top-Rope-Sicherung kann man folgendes BasicSet bestellen:
Klettergurte - 2 Stk., Seil - 18m, HMS-Karabiner - 1 Stk., Sicherheitseinrichtungen - Tube: 1 Stk., Schlüssel zur Befestigung der Griffe: 1 Stk.

Zubehör

03_Klettern



Kletterwände - in Schulen und Sportvereinen



Kombinierte Kletterwandanlage

Raffiniert den örtlichen Gegebenheiten angepasst, bestehend aus: Boulderwand ca. 3,0 x 9,0 m, mit Überhang bis zu 1,25 m. Quarzsandbeschichtete Sperrholzplatten im Grundmaß von 1,0 x 2,0 m, mit 18 Stück Befestigungsmöglichkeiten für Außengriffe je Quadratmeter. Kletterwand 9,25 x 7,0 m, mit Platten 1,0 x 1,0 m, 7 cm dick, aus Mono'Design und Mono'Optima Platten. Je Platte mit 9 Öffnungen für Außengriffe. Platten in naturgetreuem Felswandrelief. Anlage mit 2 erhöhten Klettertürmen mit einer Ausladung bis zu 1,60 m.

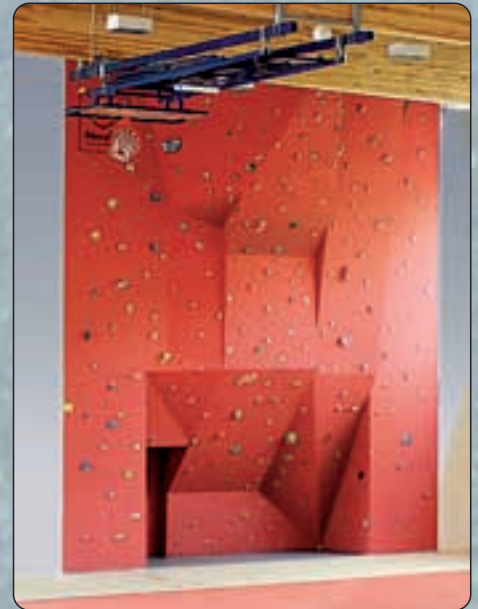

Schul-Kletterwand, gefertigt in Mono'Tape-Technologie. Um einen größeren Überhang und eine abwechslungsreiche Kletteroberfläche zu erhalten, wurde eine speziell in der Gebäudewand erbaute Nische benutzt. An diesem Objekt können sowohl Anfänger, als auch Fortgeschrittene klettern. Breite 8,5 m, Höhe 9,5 m, Überhang 4,5 m, Kletterfläche ca. 92 m².

Große Schul-Kletterwand. Breite 11 m, Höhe bis 7 m, Gesamtfläche ca. 105 m², Überhang 2,6 m.

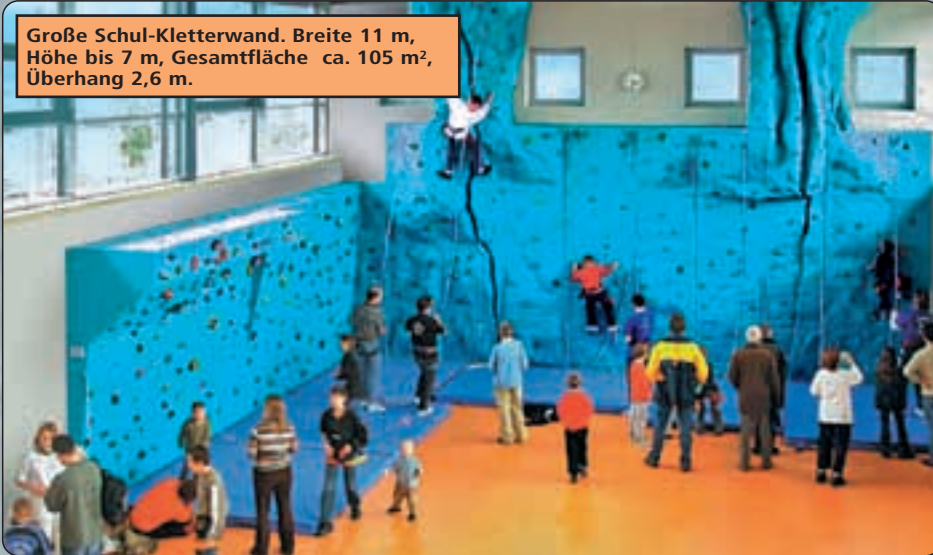

Sportkletterwände

Die Sportkletterwand verfügt über einen der längsten Überhänge mit Riss-Struktur in Europa. Durch die verschiedenartigen Oberflächengestaltung bietet die Kletterwand vielseitige Trainingsmöglichkeiten, sowohl für Anfänger, als auch für Fortgeschrittene. Aus MonoRock- und MonoTape-Paneelen gefertigt. Breite 25m, Höhe 13m, Überhang 5m, Kletterfläche ca. 370m²

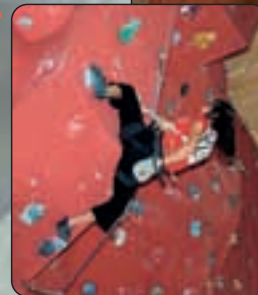

Klassische Sportkletterwand, verfügt über alle nötige Elemente für Training- und Wettkampf-Organisation. Breite 16 m, Höhe 13,5 m, Überhang 4 m, Kletterfläche ca. 240 m².



Kletterwand mit speziellen Säulen zur Verstärkung der Gebäudewand-Konstruktion. Gefertigt in MonoTape- und MonoDesign-Technologie. Breite 15 m, Höhe 11 m, Überhang 1,7 m, Kletterwand ca. 190 m².





Kletterwände - wie echt!

“Natürliche“ Kletterwände

außer der optimalen Nutzung sollte die Kletterwand ein interessantes Aussehen haben. Natürlich erscheinende Sandstein- oder Granit-Formationen steigern die Kletterfreude und erlauben für eine Weile sich von der Wirklichkeit loszulösen. Sie können als Indoor- sowie Outdooranlagen freistehend oder fest mit dem Gebäudekomplex verbunden, erbaut werden. Alle unsere Kletterwände entsprechen der Europäischen Norm EN 12572.



Außenkletterwand

Breite x Höhe ca. 8,0 x 6,5 m, aus glasfaserverstärkten Kunststoffplatten im Grundmaß 1,0 x 1,0 m, 7 cm dick. Auf jeder Platte befinden sich 9 Befestigungspunkte für Außengriffe. Die Oberfläche imitiert ein Felswandrelief und kann variabel gestaltet werden. 8 Routen sind gleichzeitig nutzbar. Der Kletterbereich für Bouldern, Kletterhöhe bis 3m, ist extra gekennzeichnet. Die Farbe der Anlage kann frei nach der RAL-Karte gewählt werden.

Freistehende Außentürme

Drei Türme bis zu 8m Höhe, im Granitdesign. Eine Kletteranlage vor allem für Freizeitklettern (z.B. im Sommer am Strand). Die Anlage kann einfach demontiert und während der Schlechtwetterzeit wettergeschützt in eine Halle verlegt werden. Damit ist 12 Monate uneingeschränkter Kletterspaß möglich. Gefertigt in MonoDesign Technologie.



Freistehende Innentürme

Sie beeindruckt durch ihre monumentale Abmessungen (der Höchste misst über 11m Höhe) und die äußerst natürlich wirkende Felsstruktur. Bei diesem Projekt haben wir die neueste Technologie im Kletterwandbau verwendet, wodurch wir die räumlichen Gestalten mit Einheitsformen erreicht haben, die natürlichen Felsen ähneln man kann hier verschiedene Kletterformationen finden, wie z.B. Schornstein, Risse, Überhänge, Kanten und Säulen. Seltene Möglichkeit der Anwendung von Seilrutsche und Seilbrücke. Eine Sport- und Erholungsanlage der gehobenen Klasse, vorbereitet für Organisation von Kletter-Wettkämpfen.

Kletterfelsen und Boulderwände

Die Kletterfelsen für Kinder, mit freier Gestaltung, kann man an Spielplätzen, in Fitnesszentren sowie in anderen für junge Kletterer bestimmten Objekten aufbauen. Unsere Wände verfügen über interessante Formen, die zum aktiven Spiel inspirieren, gleichzeitig aber sicher und benutzerfreundlich sind.

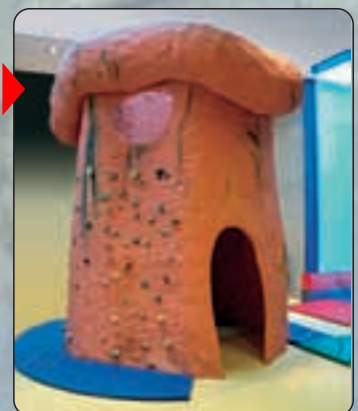

Hochgezogene Kletter-Doppelanlage mit Überhang



Kletterwände sind heute aus modernen Sporthallen nicht mehr wegzudenken. Die Nutzungsmöglichkeiten der Halle werden vielseitiger und die Sportler haben zusätzlich mehr Fun und Möglichkeiten. Die normale Hallennutzung für Schul- und Vereinssport darf durch die Kletteranlagen nicht beeinträchtigt werden. Die Sicherheitsaspekte müssen voll erfüllt bleiben. Die Prallwände z.B. müssen auch in diesem Bereich durchgehend vorhanden sein. Des Weiteren muss die Kletteranlage vor unbeaufsichtigter Benutzung gesichert werden. Aus diesem Grund wurde eine Anlage konzipiert, die im Einstiegsbereich hochgezogen werden kann und damit diese Sicherheitsanforderungen erfüllt. Diese Anlage hat den großen Vorteil, dass der hochgefahrte Teil hinter dem fest montierten oberen Kletterwandelement verschwindet. Es sind somit im oberen festen Bereich alle Kletterwandversionen (senkrecht, Neigung, Überhänge) möglich, ohne dass dabei der hochziehbare Teil zu weit in die Halle hineinragt.

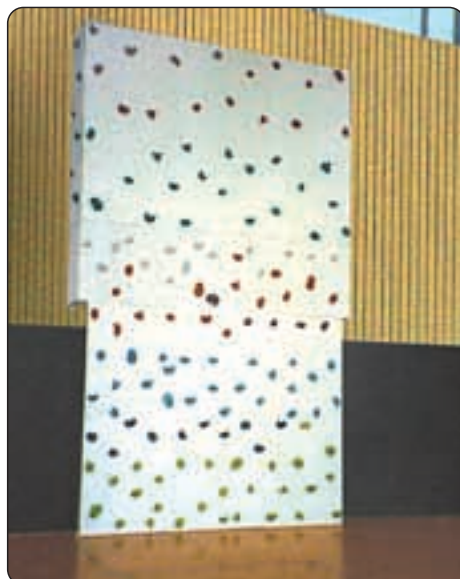

Hochziehbare Kletterwand voll einsatzbereit in abgelassenem Zustand.

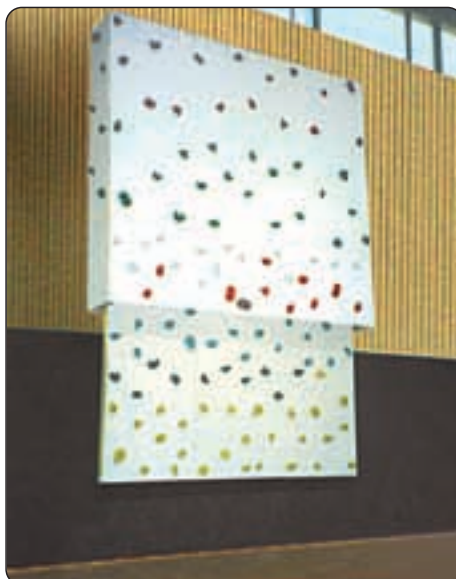

Das untere Teilstück wird mittels elektr. Antrieb nach oben weggezogen.

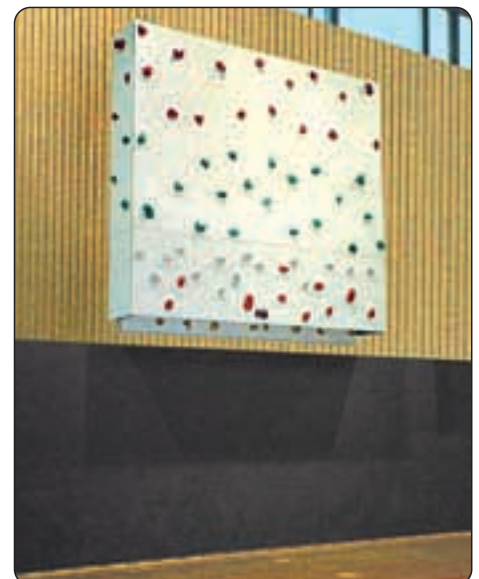

Die Halle ist so in hochgezogenem Zustand für Schul- und Vereinssport voll nutzbar.

Laufschienensatz für Kletterwand

elektrisch hochziehbar, 6,25 m hoch x 3,75 m breit. Unterer Teil 2,75 m elektrisch hochziehbar. Incl. 2 Seilwinden mit eingebauten Endschaltem, 2 Absturzsicherungen nach DIN 7892 und seitliche Verkleidung aus lackiertem Schichtholz. Zum Dübeln auf Betonwand (min. B25). Ohne Montage.

7764 Preis auf Anfrage

Kletterwandplattensatz ohne Überhang

für Kletterwand elektrisch hochziehbar 6,25 m hoch x 3,75 m breit, ohne Überhang. Platten aus Schichtholz mit Quarzvelours-Oberfläche. Bohrungsrastrer 200 x 200 mm für Klettergriffbefestigung. Komplett mit Befestigungsmaterial und 3 Toprope-Sicherungen. Ohne Klettergriffe und ohne Montage.

7766 Preis auf Anfrage

Kletterwandplattensatz mit Überhang

für Kletterwand elektrisch hochziehbar 6,25 m hoch x 3,75 m breit, mit Überhang 2,75 m hoch x 1,25 m breit. Platten aus Schichtholz mit Quarzvelours-Oberfläche. Bohrungsrastrer 200x200 mm für Klettergriffbefestigung. Komplett mit Befestigungsmaterial und 3 Toprope-Sicherungen. Ohne Klettergriffe und ohne Montage.

7767 Preis auf Anfrage



A Abgelassener Einstiegsbereich, bündig abschließende Oberfläche von Ober- und Unterteil.



B Teilabgelassener Einstiegsbereich, alle Sicherheitsseile sind nach oben weggezogen.



Roll and Boulder

Die fahrbare Boulderwand für Training und Schulbereich. 16 Wandelemente 200 cm hoch, 120 cm breit, mit im Raster von 25x25 cm gebohrten Gewindehülsen für Klettergriffe. Die Bohrungen sind so angeordnet, dass ein Überklettern eingeschränkt wird. Jedes Kletterelement ist mit Bremsrollen ausgestattet. Die Anlage hat eine Grundfläche von

550x550cm. Empfohlener Sicherheitsbereich 250 cm rundum. Gleichzeitig können 16 Kinder bouldern. Durch die einfache Konzeption ist "Roll and Boulder" in 5 Minuten komplett einsatzbereit. Gesamthöhe 210 cm einschl. Rollen. Es gibt keine Einschränkung an den Geräteraumhöhen. Platzbedarf im Geräte- raum, einschl. der montierten Klettergriffe

96x267 cm. GS-Zeichen erteilt - Gesamtgewicht ca. 600 kg. Durch die Anordnung der vielen großdimensionierten Bremsrollen bleibt die max. Bodenpressung unter 1N/mm² (ohne Klettergriffe).

38048 Preis auf Anfrage

Roll and Boulder Griffset

150 St. farbige Kunstharzgriffe aus hochwertigen, lösungsmittelfreien Materialien gefertigt. Incl. Befestigungsschrauben passend für die jeweiligen Griffgrößen.

38049 € 898,90



Anlagen

Lehrbücher für den Kletter-Sport



Klettern an der Boulderwand
Autoren: Jürgen Kittsteiner und Peter Neumann, 78 Seiten. Das Buch gibt Tipps zum Bauen einer Boulderwand, sicherheitstechnische Hinweise und es werden Kletterübungen und Spiele erläutert.

38028 € 11,20



Sportklettern mit Kindern und Jugendlichen
Autor: Stefan Winter, 154 Seiten. Das Buch beschreibt wie speziell Kinder und Jugendliche das Sportklettern sicherheits- und erlebnisorientiert erleben können.

38024 € 28,00



Alpin-Lehrplan Band 5 - Sicherheit am Berg
Autoren: Pit Schubert und Pepi Stückl, 159 Seiten. Der Band 5 des Alpin-Lehrplans behandelt Fragen der Ausrüstung und der grundsätzlichen alpinen Sicherheit.

38025 € 26,60



Alpin-Lehrplan Band 2 - Felsklettern Sportklettern
Autoren: Michael Hoffmann und Wolfgang Pohl, 126 Seiten. Dieser Band behandelt die Bereiche des Fels- und Sportkletterns sowie die aktuellen Sicherungstechniken.

38027 € 23,50

03_Klettern

Unsere Klettergriffsätze werden aus hochwertigen, lösungsmittelfreien Materialien gefertigt. Sie sind ergonomisch, umweltneutral und hautverträglich. Einsatz in Schulen, Physiotherapie, Verein und Training - ausgewählt von Klettertrainern.

Lieferbare Farben:
gelb, blau, grün und rot

(bitte Farbwunsch bei Bestellung angeben).
Alle Griffgrundsätze sind **ohne Befestigungsmaterial**.
Schraubensets bitte extra bestellen!

Schraubenset kurz:
zur direkten Befestigung der Klettergriffe auf Beton.
Schraubenset lang:
zur Befestigung der Klettergriffe auf Holz.



GS 01
10 Klettergriffe für Anfänger in vertikalen oder horizontalen Wänden oder für fortgeschrittene Kletterer in leicht abdrängenden Wänden.

3976	€	89,60
Schraubenset		
4772	für Betonwand	€ 5,00
4777	für Holzelemente	€ 5,00



GS 04
20 Klettergriffe Small. Kleine Griffe und Tritte in unterschiedlichen Formen. Schraubenset.

3979	€	159,80
Schraubenset		
4774	für Betonwand	€ 10,10
4779	für Holzelemente	€ 10,10



GS 02
8 Klettergriffe für Anfänger in abdrängenden Kletterflächen oder für Fortgeschrittene in ausragenden Überhängen. Schraubenset.

3977	€	95,60
Schraubenset		
4773	für Betonwand	€ 4,10
4778	für Holzelemente	€ 4,10



GS 05
15 Klettergriffe mit höherem Anspruchsniveau. Hier dominieren kleinere Griff-Formen mit anspruchsvollen Greifmöglichkeiten. Eine gute Ergänzung zu den Griffsätzen 01-03. Auch als Antrittsflächen gut geeignet. Schraubenset.

3980	€	148,80
Schraubenset		
4775	für Betonwand	€ 7,70
4780	für Holzelemente	€ 7,70



GS 03
10 Klettergriffe für Anfänger in ausragenden Wandteilen oder für Fortgeschrittene in stark überhängenden Wänden.

3978	€	122,70
Schraubenset		
4772	für Betonwand	€ 5,00
4777	für Holzelemente	€ 5,00



GS 06
10 Klettergriffe, Rockies, für den Felskletterer, der gelegentlich den Hauch von Naturfels spüren will. Nichts für zarte Finger! Im senkrechten bis leicht abdrängenden Gelände eine interessante Alternative an der Kunstwand.

3981	€	111,60
Schraubenset		
4772	für Betonwand	€ 5,00
4777	für Holzelemente	€ 5,00

Beispiel einer Kletterlandschaft

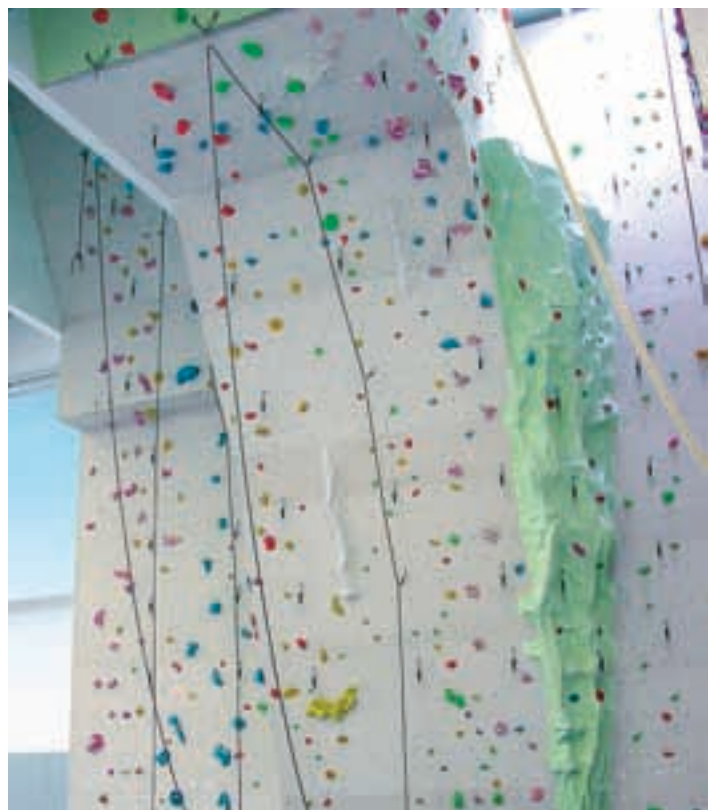

Klettergriffe für Kinder



GS 07
18 Kindergriffe, der Baustein für eine Miniwand bis zu 3 m2 Kletterfläche. Unser Griffangebot wird ständig durch neue Tierformen ergänzt. Die abgebildete, besonders ansprechende Motivauswahl wird durch ausgewählte Tritte ergänzt.

3984	€	210,10
Schraubenset		
4776	für Betonwand	€ 9,10
4781	für Holzelemente	€ 9,10



Klettergriffe für Reha



GS 08
10 Klettergriffe für Reha. Große und kleine Griffe mit runden Flächen ohne scharfe Kanten. Für behutsames Greifen in senkrechten oder leicht überhängenden Wänden.

4771	€	60,90
Schraubenset		
4772	für Betonwand	€ 5,00
4777	für Holzelemente	€ 5,00



Schraubenset kurz für Beton. Länge und Menge auf entsprechenden Klettergriffsatz abgestimmt.



Schraubenset lang für Schichtholzplatten. Länge und Menge auf entsprechenden Klettergriffsatz abgestimmt.

Kletterwand-Elemente

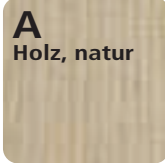

A
Holz, natur

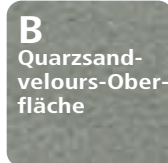

B
Quarzsand-velours-Oberfläche

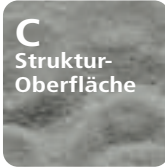

C
Struktur-Oberfläche



D

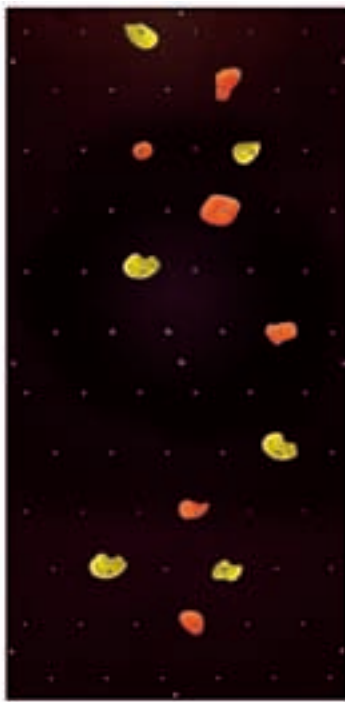

Kletterwand-Element

braune Schichtholz-Siebdruckplatte mit Oberflächenstruktur, 18 mm stark. Platte im 20 cm Bohrraster gebohrt und gesenkt, mit Gewindehülsen für Griffe, ohne Unterkonstruktion für direkte Wandbefestigung mit vollflächiger Wandauflage. Einschl. Standard-Stahldübel mit Schrauben.

6994	(D) 1,24 x 1,24 m	€ 149,80
6992	(D) 1,24 x 2,48 m	€ 202,90

Kletterwand-Elemente

TÜV-geprüft, 11-fach verleimte, 18 mm starke Qualitätsplatten, 1,25x2,50 m. 72 verschraubte Gewindehülsen für die Griffmontage. Platten mit rückseitig vormontierter Unterkonstruktionsleiste (rundlaufende, 18 mm starke Leiste, zum Ausgleich der Befestigungsschraubenlängen der Griffe) und Befestigungsmaterial werden montagefertig geliefert. Einbauzeit für 10 m² Kletterfläche: 3-4 Stunden. Zulässige Höhe für Einbaumaßnahmen Boulderwand: 3 m!

7820	(A) natur	€ 321,40
48040	(A) lackiert	€ 359,00
7818	(B)	€ 471,40
7819	(C)	€ 689,70

Seilsack



Standard Kletterseile



Standard Kletterseile

Ø 10,5 mm, für Topropeklettern oder imVorstieg.

3884	15 m	€ 37,80
3885	20 m	€ 45,30
3886	30 m	€ 67,90
3887	60 m	€ 134,70

Seilsack

strapazierfähiger, geräumiger Ropeback in klassischem Design, mit Schulterträgern und großer Unterlage. Material: Ripstop 420, Farbe: black, Volumen: 50-70 m Single Rope.

38035	€ 36,40
-------	---------

Basic-Sicherheits-Set

bestehend aus: 18 m Seil Gym.-Rope Mammut W-LM 2 x Klettergurt Lothse W-UL 1 x HMS-Karabiner W-KH 1 x Sicherungsgerät W-PK 1 x Schlüssel für Griffmontage W-KI

78041	€ 216,90
-------	----------

Sicherheitsdübel aus Stahl



Sicherheitsdübel aus Stahl

verzinkt, zur Montage von Klettergriffen auf Betonwänden. Länge 40 mm, Innengewinde M10, Setztiefe 43 mm, Außen Ø 12 mm.

3994	Stück	€ 0,60
------	-------	--------

Expressschlingenset



Expressschlingenset

mit 2 Karabinern, gebogener und gerader Verschlussbügel, 22 kN.

3972	€ 13,70
------	---------

Expressschlingenset

mit Schraubglied für fest installierte Indoor-Überhänge.

39011	€ 15,40
-------	---------



Tuber

Abseilgerät der neuen Generation. Aus geschmiedetem Aluminium, erhöht die Bremskraft. Nur zur Verwendung mit geprüften Kletterseilen. Seildurchmesser 8,5-11 mm, Gewicht: 70 g

38050	€ 21,60
-------	---------



Einzelsicherungspunkt

1 Lasche-Multidirektional; rostfreier Stahl, ohne Befestigungsanker. EN 959 - UIAA - 40 g.

38015	Ø 12 mm	€ 3,80
-------	---------	--------

Weichbodenmatte

1 Weichbodenmatte

Polyätherschaumfüllung, normale Härte RG22, nach DIN, Überzug aus hochfestem, polyesterverstärktem PVC-Stoff. Oberseite nahtlos glatt. Unterseite rutschfest profiliert. Längsseiten Gittergewebe für beste Entlüftung bei Aufsprung. Tragschlaufen an den Stirnseiten, hierdurch kann die Matte senkrecht in beengten Geräteraumen problemlos abgestellt werden.

5541	200x300x25 cm	€ 483,10
5540	200x300x30 cm	€ 544,20
5524	200x300x40 cm	€ 621,50

Niedersprungmatte

2 Niedersprungmatte

Sandwichkern, strapazierfähiger Überzug.

7830	150x200x15 cm	€ 350,20
7832	200x300x15 cm	€ 676,00



Toprope-Umlenksicherung

Toprope-Umlenksicherung

2 für seilgesichertes Klettern an Kletteranlagen oberhalb 2 m Fußhöhe. Höchste Festigkeit, mit gebördelten Hakenlaschen, weitgehend verschleißfrei und langlebig. Kein Zersägen der Kettenschnellverschlüsse! 2 Edelstahlkarabiner, verdrehsichere Ausführung, doppelte Kettensicherung, Länge veränderbar.

3888	€ 65,40
------	---------



Grigri

Grigri
selbstbremsendes Sicherungs- und Abseilgerät. Zum Sichern der Seilersten, eines Nachsteigers oder für kurze Abseilfahrten am Einfachseil. Selbstbremsendes System: im Falle eines Sturzes erfolgt die Blockierung mit Hilfe eines drehbaren Klemmnockens. Einfach in der Handhabung: Zum Sichern bewegen beide Hände das Seil gleichmäßig durch das Gerät. Das Bremsen erfolgt von Hand. Im Falle eines Sturzes umfasst der Sichernde nur das freie Seilende. Die Blockierung wird aufgehoben, indem der Hebel aufgeklappt wird. Für Seile mit einem Durchmesser von 10-11 mm (9,7 mm toleriert).

38020 € 84,60



Seilklemme Basic

leichte Seilklemme ohne Griff. Mehrzweckseilklemme mit einer Vielzahl an Verwendungsmöglichkeiten: Flaschenzüge, Aufstieg am Seil, Selbstsicherung am Fixseil. Leicht und kompakt. Große untere Befestigungsöse für ein Verbindungsmittel oder großen Karabiner als Griff. Für alle Verwendungen am Einfachseil (8-13 mm).

38021 € 39,70

Chalk Bag



Magnesia

feinstes basisches Magnesiumcarbonat. Dieses Produkt bürgt für hervorragende Reibungswerte am Fels und an künstlichen Kletterwänden.

38032 56 g, Chalkball € 4,90
38033 56 g, Pulver € 4,90

siehe auch S.128

Chalk Bag

formschöner Chalk Bag mit verbessertem Handling durch tiefer geschnittenen, fromstabilen Eingriffsbereich. Staubdicht verschließbar, Innenfutter aus dichtem Fleece, Zahnbürstenhalterung und zwei Aufhängepunkte mit großer Hüftschleife. Farbe: copper, Material: Taffeta 260T.

38001 € 15,80



Abseilachter

gesenkgeschmiedeter Leichtmetall-Abseilachter, silber.

3973 € 12,00



Abseilachter

mit 2 Bremsstufen für gut dosierbare Bremswirkung. Ideal für Halb- oder Zwillingsseile.

38045 € 9,90

Magnesia

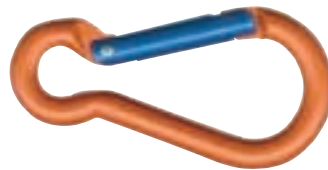

Kleiner Materialkarabiner

farbig, zum Befestigen von Chalk Bag etc.

38041 € 3,90



Kletterkarabiner

vielseitig einsetzbar, eloxiert, 22 kN, ohne Schraubversicherung.

3890 € 10,00



Golden Gate Twist

Karabiner aus eloxiertem Aluminium mit Twist-Lookverschluss, Einsatz wie HMS-Karabiner.

38044 € 14,80



HMS-Karabiner

mit Schraubverschluss Bet Climb. Für Halb- mastwurfsicherung und Selbstsicherung.

3891 Silber € 12,00



Golden Gate D-Classic 3000

klassischer Alu-Schraubkarabiner, silber.

38030 € 9,90



Stahl 3800

Schraubkarabiner für höchste Beanspruchung, aus gehärtetem Stahl.

38043 € 15,10

Expressschlingenset



Expressschlingenset

mit 2 Karabinern, gebogener und gerader Verschlussbügel, 22 kN.

3972 € 13,70



Expressschlingenset

mit Schraubglied für fest installierte Indoor-Überhänge.

39011 € 15,40

Bandschlingen

Bandschlingen

vernäht, 25 kN, für Selbstsicherung, Zwischensicherung und Standplatzbau an einem oder mehreren Sicherungspunkten.

3971 120 cm € 11,60



Schutzhelm "Lucky Acute"



Schutzhelm Lucky Acute

robuster Helm mit verstellbarem Helmband, Belüftung und Stirnlampenhalterung. Gewicht: 420 g, Farbe: rot.

38029 € 41,30

StirnlampeTactikka

Ultraleichte Stirnlampe mit drei LEDs und drehbarem Rotfilter. Für den Wechsel zwischen weißem oder rotem Licht im Nahbereich bei langer Leuchtdauer. Wechselt problemlos zwischen rotem und weißem Licht, indem der drehbare Filter über den Reflektor geschoben wird. Bietet eine Leuchtdauer von 150 Stunden und komfortable Beleuchtung während 24 Stunden. Leicht und bequem zu tragen. Wasserdicht für die Verwendung bei jedem Wetter. Ergonomisch geformt mit einem bequemen elastischen Kopfband. Drei AAA/LR03-Batterien im Lieferumfang enthalten. Gewicht: 70 g mit Batterie.

38017 € 32,40

Stirnlampe Tikka

leichte Stirnlampe mit drei LEDs und elastischem Stirnband. Ideal zum gleichmäßigen Ausleuchten der näheren Umgebung bei langer Leuchtdauer. Kompakte und leichte Lampe. Die drei LEDs haben eine Leuchtdauer von 150 Stunden und bieten eine komfortable Beleuchtung während 24 Stunden. Leuchtweite: 10 m. Gleichmäßig weißes Licht. Drei AAA/LR03-Batterien im Lieferumfang enthalten. Gewicht: 70 g mit Batterie.

38016 € 29,60

new



Kinder-Kombigurt

für 5-14 Jahre Verstellbare Schultergurte und verstärkte Einbindeschlaufen. Einfache Handhabung.

38065 € 43,30



Klettergurt Simba

verstellbarer Komplettgurt für Kinder. Für Kinder von 5-10 Jahren mit weniger als 40 kg Gewicht. Vollverstellbar: Schulterträger und Beinschlaufen. Zweifarbiges Gurtband: innen schwarz, außen bunt. Leicht anzulegen: Doppelter Anseilpunkt, DoubleBack-Einstellschnallen.

38019 € 53,80



Koala

Allround-Sportklettersitzgurt für Kinder. Sehr breiter Verstellbereich durch zwei Rückfädelschnallen am Hüftgurt sowie verstellbaren Beinschlaufen. Hüftgurt und Beinschlaufen sind um Sandwich-System aufgebaut und durch 3D-Mesh gepolstert. Das exklusive Stoßzahn Design, der 2 Kunststoffmaterialtrageschlaufen sowie der patentierte Abriebeschutz am Einbindeteil machen den Koala zu einem hochwertigen Sitzgurt. Eine Größe, Gewicht: 430 g, Farbe: orange-grey.

38010 € 61,10



Liberty Adjustable

verstellbarer, leichter Brustgurt aus 44 mm breitem Polyamidgurtband. Die funktionelle 8-er Form sowie die beiden Rückfädelschnallen ermöglichen große Verstellbereiche des Brustumfangs (von 70-115 mm). Der Brustgurt darf nur in Kombination mit einem Sitzgurt verwendet werden. Die Variabilität wird von Alpinisten, Gelegenheitsbergsteigern und Beginnern geschätzt. Gewicht: 430 g, Farbe: black.

38031 Erwachsenengröße € 35,30

38036 Kindergröße € 30,40



Universal Slide Bloc

anatomisch vorgeformter Allround-Sportklettersitzgurt. Durch den breiten Verstellbereich mit zwei Slide-Bloc-Systemen gibt es diesen Gurt nur in zwei Größen. Hüftgurt und Beinschlaufen sind mit 3D-Mesh gepolstert. Auf dem Hüftgurt aufgenähtes 33 mm Jaquard-Gurtband mit exklusivem Stoßzahn Design. Vier asymmetrische Materialtrageschlaufen, patentierter Anriebschutz am Einbindeteil und Drop Seat Schnalle bieten beste Performance. Gewicht: 500 g, Farbe: bordeaux-sand.

38038 Größe XS-L € 71,30

38039 Größe M-XL € 69,60

Peak Slide Bloc

Universalsitzgurt aus 44 mm Gurtband. Einfach und stufenlos verstellbar durch Slide-Bloc-Schnallen-System. Die anatomisch zweckmäßige Form ist sowohl komfortabel wie praktisch auf Hochtouren und bietet genügend Hängekomfort. Die beiden textilen Materialtrageschlaufen stören auch bei breiten Hüfttraggurten von Rucksäcken nicht. Eine Größe, Gewicht: 550 g, Farbe: grey-yellow.

38037 € 56,80



Kletterschuh Gym Shoe

aus Leder, Größen 3-13, (Größe bei Bestellung bitte angeben). Sohle: Mammut SF, kein Innenfutter, Gewicht 540 g, Perfekter Hallen- und Verleihschuh.

38057 Paar € 68,50



Kletterschuh Minifant

Naturleder, in den Größen: 25-33 (Größe bei Bestellung bitte angeben). Einfacher Velcroverschluss mit einer Einstiegshilfe bietet praktisches Handling. Kein integriertes Fußbett, damit das Wachstum der Kinderfüße nicht beeinträchtigt wird. Ohne Zwischensohle. Für unseren Nachwuchs, beim spielerischen Entdecken des Kletterns. Sohle: Mammut SF 6 4,4 mm, Innenfutter: keines, Gewicht: 300 g.

38006 Paar € 40,60



Kletterschuh Blaze Lace Edge

Kunstleder, in den Größen: 3-13 (Größe bei Bestellung bitte angeben). Die neu entwickelte Comfort Leiste bietet angenehmsten Tragekomfort. Die leicht vorgespannte Fersenkonstruktion verbunden mit der kompakten Zwischensohle geben dem Schuh gute Stabilität. Das Quickschnürsystem verbunden mit einer Einstiegshilfe unterstützt die einfache Handhabung. Der geeignete Schuh für alle Klettereinsteiger und Gelegenheitskletterer, bei denen das Preis-Leistungs-Verhältnis im Vordergrund steht. Sohle: Mammut SF 6 4,4 mm, Innenfutter: keines, Gewicht: 400 g.

38005 Paar € 60,90



Crash Pad

zwei unterschiedliche Schaumhärten sorgen für beste Dämpfung. Angenehmes Rucksack-Tragsystem. Durch Alu-Schnallen können zwei Boulderplatten miteinander verbunden werden. Die angebrachte Tasche bietet ausreichend Platz für Schuhe und Bekleidung. Größe: 119x90 cm, Gewicht: 3,3 kg.

38040 € 154,80

Zubehör

03_Klettern

Action-Center - multifunktionale Anlage

Breite ca. 3,00 m, Bauhöhe 5,50 m in Ruhestellung an der Wand. Außerst stabile Stahlrahmenkonstruktion. Die komplette Anlage wird elektromotorisch betätigt. Im horizontalen Rahmen 3,00x3,00 m befindet sich ein Kletternetz. An diesem Rahmen sind insgesamt 11 Befestigungsringe, in die man bei Bedarf Klettertaue, Leitern etc. (Option) einhängen kann. Insgesamt sind 5 Stück Action-Elemente eingebaut, Abmessung jeweils 60x450 cm.

1 Kletterstangenelement • 2 Sprossenwandelemente mit engem Sprossenabstand (18,5 cm) • 1 Sprossenwandelement mit breitem Sprossenabstand (55,5 cm) • 1 Rutschbahnelement mit rückseitig angebrachten Klettergriffen. Jedes Element kann in verschiedenen Neigungen genutzt werden.

30600 Preis auf Anfrage



Ein multifunktionales Sportgerät, das durch motorische Unterstützung von der Hallenwand in Richtung Hallenmitte ausgezogen und beturnt werden kann. Durch die Anordnung der Kinematik der Neuheit sind zum einen relativ kleine Einbaumaße (Höhe und Tiefe des eingeklappten Gerätes) und zum anderen eine große Bewegungslandschaft in ausgeklapptem Zustand erreicht worden. Durch die elektromotorische Unterstützung beim Aus- und Einfahren des Gerätes ist die leichte Bedienung durch nur eine Person möglich. Im oberen horizontalen Bereich des ausgeklappten Gerätes (ca. 3 m hoch) ist ein Kletternetz (ca. 3 x 3 m groß) eingebaut, das sowohl von unten als auch von oben beturnt werden kann. Im vorderen Anschluss an diesen Bereich befindet sich ein Tragrohr, an welches nun verschiedene Kletter-, Rutsch-, oder andere Elemente drehbar befestigt werden können.



Das komplette Action-Center in platzsparender Lagerung an der Wand. Kein zusätzlicher Platzbedarf im Geräteraum etc. notwendig.



Jedes dieser Elemente ist 60 cm breit und ca. 4,5 m lang und steht somit im Winkel von ca. 45° zum Boden. Die Neigung kann individuell verändert werden, indem man die einzelnen Elemente an dem (dem Boden zugewandten) Ende anhebt und Böcke oder Kästen unterbaut. An den oberen Tragrohren sind zudem Ringe angebracht, an die man bei Bedarf Klettertaue, Hängeleitern, Schwungtücher, Hängematten oder andere Geräte einhängen kann. Auf der Rückseite der Rutschbahn sind Klettergriffe montiert, an denen man wie an einem Überhang klettern kann.



Durch eine Person ist das Action-Center ohne Aufwand, mit Hilfe einer elektrischen Seilwinde, innerhalb 1 Minute einsatzbereit. Es müssen lediglich Matten zur Absicherung beigebracht werden.



Das Action-Center einsatzbereit. Jetzt zeigt sich die hohe Multifunktionsqualität. Erstmals können in einer Sporthalle Übungen gemacht werden, welche seither im Sportunterricht unvorstellbar waren.

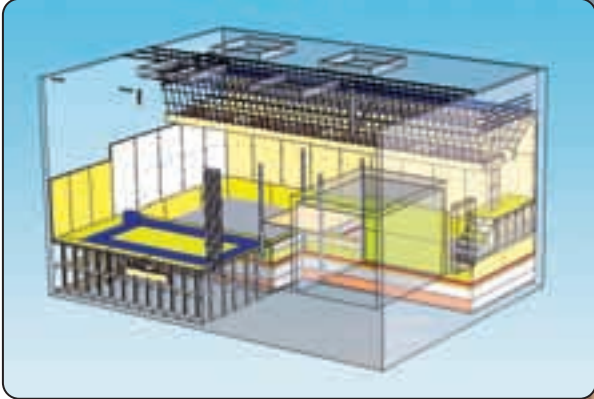

- Leistungsturnen
- Training
- Bewegungslandschaft
- Klettern
- Bungy

Faszinierende Bewegungslandschaft



In dieser Form einmalig und beispielhaft für Erlebnislandschaft und Leistungszentrum in Einem. Aus dem Bewegungsangebot wird Bewegungs- und Trainingserlebnis. Sportlich attraktiver trainieren geht nicht. Ein Musterverein mit breitem Mitgliederprofil hat sich einen Traum verwirklicht.

Die Einrichtungsplanung und Realisierung haben wir im Rahmen eines Wettbewerbs erhalten.

Das Ergebnis: eine echte FRATUFA-Leistung!

Bewegungslandschaften

Eurotramp-Großtrampolin elektrisch



4-Punkte Bungy-Longe mit elektrisch hochklappbarem Großtrampolin in Gebrauchsstellung.



Trampolinanlage beim Hochfahren zur Wand mittels elektrischem Motorantrieb. Die Füße klappen automatisch aus/ein.

Eurotramp-Großtrampolin elektrisch

an die Wand hochklappbar. Platzsparend und schnell aufgebaut. Rahmengröße 453x275 cm. Sprungtuch: 366x183 cm mit 13 mm breiten, geflochtenen Nylonbändern. Mit Ganzabdeckung und einklappbaren Füßen.

3201

Preis auf Anfrage



2 Punkte Bungy-Longe.

Bungy-Longe zur Halleninstallation

An Aufhängepunkten an der Decke oder Trägern werden hochelastische Gummiseile befestigt. Die Gummiseile werden dem Körpergewicht der Sportler angepasst. Es werden Sprünge in beträchtlicher Höhe mit großer Sicherheit möglich.

Nach Wunsch kann die Bungy-Longe mit einer Hand- oder Elektrowinde ausgestattet werden. Die Anlage ist sehr schnell betriebsbereit und somit auch für den Sportunterricht ideal. Als Abprung- bzw. Ladefläche sind Weichbodenmatten oder ein Großtrampolin optimal.

Die Bungy-Longe ist sowohl für Sportvereine, als auch für Schulen, Universitäten und besonders für Reha-Einrichtungen zu empfehlen. Sie ist eine ausgezeichnete Bereicherung für den täglichen Routinebetrieb in Sporthallen. Saltogürtel in verschiedenen Größen sowie flexible Gummiseile garantieren Spaß und Sicherheit für Groß und Klein. Wir bitten um Ihre Anfrage.

04_Action-Center

Wieder eine Entwicklung aus dem Haus BENZ®, welche allen Bedürfnissen an Sicherheit und Vielseitigkeit Rechnung trägt. Ob für Training von Leistungssportlern oder im Kinderturnen, bei der Rehabilitation oder einfach nur zum Spaß, mit wenigen Handgriffen lässt sich die Multifunktionsschaukel einfachst umrüsten.

Herzstück dieser Anlage ist die Sicherheitseinrichtung der Seilarretierung.

Vorteile der Multischaukelanlage

- Vielseitige Verwendungsmöglichkeiten.
- Einfachste Verstellung bei optimaler Sicherheit.
- Kleine Bauarten, damit raumsparend an Wand und Decke einzubauen.
- Optimale Nutzung der Raumhöhe, da keine herabhängenden Teile an der Decke.
- Einfache Umrüstung bestehender Anlagen.
- Seile einzeln verstellbar.
- Keine Stellketten.

Multischaukelanlage



Multischaukelanlage

Diese Anlage entspricht der EN 12655, DIN 7905, EN 913 und ist von der DEKRA auf Sicherheit geprüft und mit dem GS-Zeichen ausgezeichnet. Im Lieferumfang pro Anlage sind enthalten: 1 Paar Seile aus geflochtenem Spezialmaterial mit eingespleißten Seilkautschen, 2 Miniseilführungstrumpeten, 2 Klemmblöcke mit Sicherheitsmechanik und Befestigungsmaterial zum Dübeln auf Betonwand.

3466 € 306,00

* Patent auf Sicherheitseinrichtung angemeldet.



Öffnen des Klemmhebels für Seilarretierung nur bei entlastetem Seil möglich.



Einfaches Zudrücken aktiviert die Sicherheitseinrichtung.

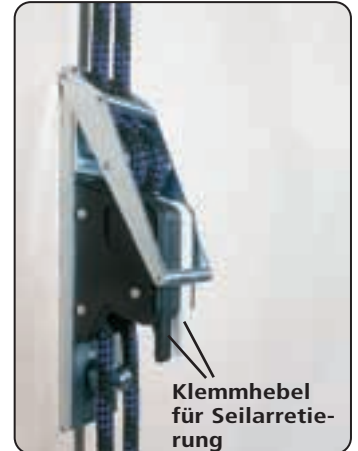

Gebrauchsstellung - die Sicherheitseinrichtung ist aktiv, unbeabsichtigtes Öffnen der Klemmhebel für Seilarretierung nicht mehr möglich.



Für die Decken- und Wandbefestigung sind jeweils Befestigungsteile notwendig, welche den baulichen Gegebenheiten angepasst werden müssen. Diese sind im Lieferumfang der Multischaukelanlage nicht enthalten (wir bitten um Ihre Anfrage).



Ein großes Plus stellt die einfache und zugleich preisgünstige Umrüstung vorhandener älterer Ringanlagen dar. Unser Service-Team ist auf solche Fälle bestens vorbereitet. Mit der hierdurch gewonnenen erhöhten Sicherheit kann Ihre Anlage jetzt noch effizienter genutzt werden.



Eingespleißte Seilkautsche zur flexiblen Nutzung von verschiedensten Schaukelgegenständen. Im hochgezogenen Zustand bei abgenommenem Schaukelmodul keinerlei Beeinträchtigung der Hallenhöhe durch herabhängende Schaukelseile.

Karabinerhaken

verzinkt, Materialstärke 8 mm, Öffnung 10 mm. Schnappöffnung mittels Drehschraube gesichert. Zur sicheren Befestigung von Schaukelartikeln.

3531 Stück € 3,30



Trapezstange

Buchenholz, zum Einhängen in Turnringe. Einhängehaken mit PVC-Schutzschlauch überzogen (kein Beschädigen der Ringe).

6972 € 81,80



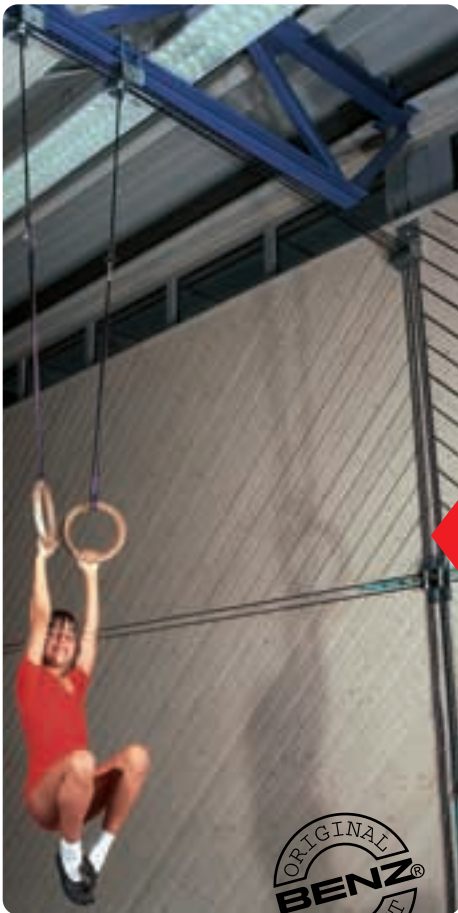

Polsterung für Höhenverstellereinrichtung (z.B. an Schaukelanlagen)

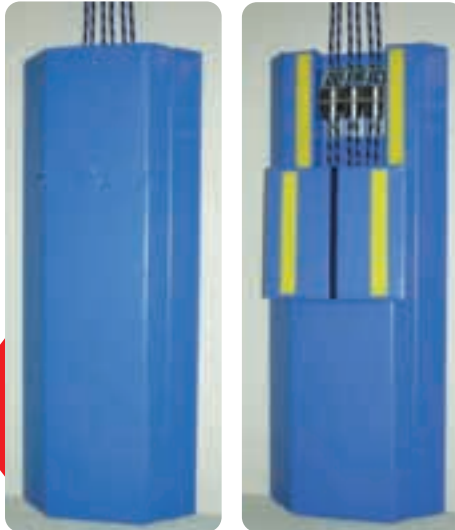

Polsterung für Höhenverstellereinrichtung (z.B. an Schaukelanlagen)

Die Bedienteile werden durch ein Schutzpolster komplett abgedeckt. Durch die Trapezform der Abdeckung wird ein auf die Polsterung auflaufender Sportler einerseits vor Verletzung geschützt und andererseits gleitend abgelenkt. Zur Bedienung der Seile etc. wird eine Schaumstoffklappe geöffnet. Die Klappen werden durch Klettverschlüsse geschlossen gehalten. Alles in allem ein Sicherheitsprodukt, durch welches die Befestigung auch unterhalb 2 m Einbauhöhe ermöglicht wird.

2799 € 480,70

Kletternetz



Kletternetz

Polyethylen, orange, Maschenweite 25 cm, einschl. Edelstahl-Einhängestange. Das Netz wird auf die Einhängestange aufgefädelt und mittels 4 speziellen Einhängehaken (mit PVC-Schutzschlauch überzogen, damit die Ringe nicht beschädigt werden) in 2 vorhandene Schaukelringpaare eingehängt.

3462	300x250 cm	€	753,80
3460	200x200 cm	€	432,50

Schaukelringe

Schaukelringe

Schichtholz mit ca. 1m langen, eingespleißtem Sicherheitsseil und Karabiner mit Sicherheitsschraubverschluss, 1 Paar.

3461 € 74,90

Knotentau



Knotentau

Polyethylen, Ø 20 mm, Länge 200 cm, alle 50 cm 1 Knoten, Aufhängering.

10449 € 24,40

Knotentau

Polyethylen, Ø 20 mm, Länge 200 cm, Aufhängering und Fußknoten.

10450 € 19,00

Strickleiter

Polyethylen, Länge 500 cm, Breite 32 cm, Aufhängering, 13 Hartholzspalten.

3464 ohne Abb. € 89,60

Strickleiter

Polyethylen, Länge 200 cm, Breite 32 cm, Aufhängering, 5 Hartholzspalten.

10422 € 13,80

Hängematte



Hängematte

Baumwolle handgewebt, gute Qualität, durchlaufender Kettfaden, höchstbelastbar, für Therapie, Praxis, Schule, Kindergarten ..., waschbar bei 30°C

Ges.länge ca. 340 cm, Liegefläche ca. 220x140 cm

3917 € 60,00

Ges.länge ca. 380 cm, Liegefläche ca. 260x160 cm

3918 € 70,20

Schaukeltuch



Schaukeltuch

Reißfestes PE-Tuch, Abmessung 300x300 cm, naturfarben, eingnähte umlaufende Kordel, 4 Stück Aufhängeschlaufen.

3468 € 154,70

Gewichtssack für Multischaukel,

PVC-Planenstoff mit Sand gefüllt, zum Ablassen der Multischaukelseite.

3577 ohne Abb. € 19,90

Einlegematte

für Schaukeltuch oder Hängematte. Fester Schaumstoffkern mit PVC-Überzug, Abmessung 60x60x6 cm.

3472 ohne Abb. € 66,00

Klettertau



Klettertau
Turnhallenausführung, Hanf, Ø 32 mm, mit eingegossenem Tauende und Aufhängering.

4180	Länge 350 cm	€ 28,70
4161	Länge 480 cm	€ 35,90
4177	Länge 640 cm	€ 40,50

weitere Längen auf Anfragen

1 Tellerschaukel

Polyethylenseil, Ø 12 mm, Länge 200 cm, mit Einhängering und Stellacht, Holzsteller Ø 35 cm.

3469	€ 24,60
------	---------

Warnschild Klettertaue

lt. DIN 7911 dürfen Klettertaue nicht geknotet werden.

4128	€ 10,20
------	---------

Trapezstange



Trapezstange
Edelstahl V2A, zum Einhängen in Multischaukelanlage.

10522	55 cm lang	€ 72,20
-------	------------	---------

Breite Trapezstange

Edelstahl V2A, 255 cm lang. Kann auch als Einhängestange für Kletternetz verwendet werden.

Für Multischaukelanlagen

10523	€ 148,40
-------	----------

Zum Einhängen in Turnringe

4811	€ 153,90
------	----------



Trapezstange

Edelstahl, zum Einhängen in Turnringe.

4361	75 cm lang	€ 106,90
------	------------	----------

Warnschild Klettertaue



Schwingmatte



Schwingmatte

Leichtschaummatte mit Gurtbändern und Stahlringen. Ermöglicht liegendes, stehendes und sitzendes Schaukeln allein oder zu zweit. Größe 33x100 cm. Befestigung wie Abb. für Multischaukel. DBGM beantragt.

3597	€ 133,30
------	----------

Befestigungsschlaufen

für Schaukelringe, es werden 2 Stück benötigt.

4407	Paar	€ 16,30
------	------	---------



Tautrapez



Tautrapez

Trapezstange aus verzinktem Stahlrohr, 100 cm lang, mit Spezialklammern zum Befestigen an Klettertauen mit ca. Ø 32 mm.

5003	€ 210,00
------	----------



Gummi-Schaukelsitz

mit Stahlrinne, Kanten extrem elastisch, dadurch werden beim Aufprall Verletzungen weitgehendst ausgeschlossen. TÜV-geprüft, mit 12 cm Kettengänge und Aufhängering.

3465	€ 78,90
------	---------

Kunstturnanlage

kunststoffummantelte Stahlseile, Lederriemen in Kunstturnringe eingnäht, Höhenfeinstellung, für Aufhängehöhe 550 cm.

4377	€ 278,50
------	----------



Schaukelbrett

Schichtholz lackiert, Abmessung 80x80 cm, mit 4 Einhängösen und 4 Schraubgliedern zum Einhängen an vorhandene Seile

3463	€ 106,90
------	----------

Aufhängeseile (Schaukelseile)

Polyethylen 10 mm mit eingespleißtem Aufhängering sowie Stellacht zur stufenlosen Höhenverstellung (Achtung - 2 Paare erforderlich!).

10419	2,00 m, Paar	€ 13,80
-------	--------------	---------

10420	3,00 m, Paar	€ 15,40
-------	--------------	---------

Schaukelbrett

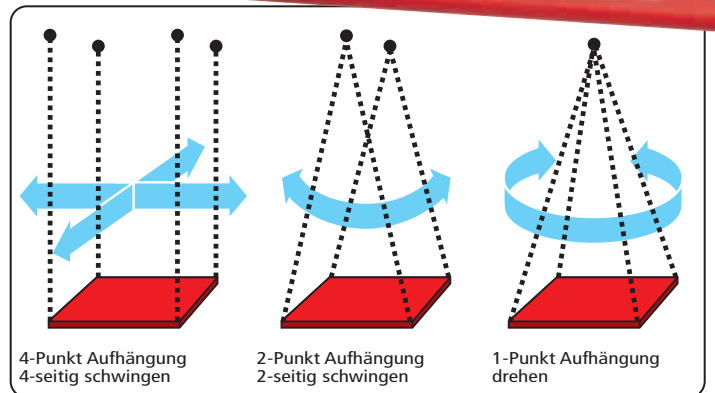

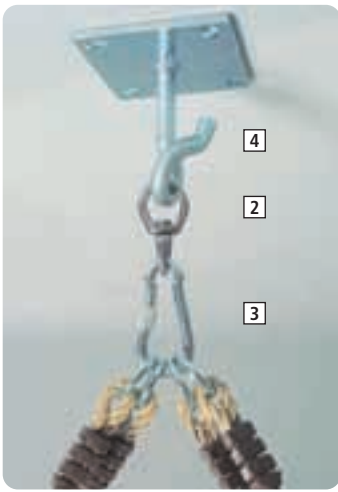

1 Sicherheits-Schaukelhaken (starr)
mit großer verzinkter Befestigungsplatte mit 4 Bohrungen.

4237 Stück € 30,10

4 Sicherheits-Schaukelhaken
gepresst Stahlbügel mit Walzenlager, Stahlhaken mit Stiftsicherung, absolut sicher gegen unbeabsichtigtes Aushängen, mit Stahlplatten und 2 Bohrungen.

10429 Paar € 65,10

5 Schaukelhaken
Spezial-Schraubenhaken mit Holzgewinde, mit Nylon-Lagerbuchse.

10410 Paar € 7,40

2 Drehwirbel

Länge 80cm, Edelstahl, rostfrei.

3920 Stück € 33,40

3 Karabinerhaken

verzinkt, Materialstärke 8 mm, Öffnung 10 mm. Schnappöffnung mittels Drehschraube gesichert. Zur sicheren Befestigung von Schaukelartikeln.

3531 Stück € 3,30

Pendelsitz



Pendelsitz

Gummi, Ø 30 cm, mit Kette und PVC-Schutzschlauch-Überzug. Kette 200 cm lang, mit Einhängöse.

3919 € 80,50

Tauteller



Tauteller

aus Kunststoff, Ø 22 cm, zum nachträglichen Anbringen an Klettertaue mit Ø 32 mm. Um ein Aufdrehen des Seiles zu verhindern, empfehlen wir den Einsatz eines Seildrehwirbels. TÜV-geprüft.

3252 € 33,40

Aufhängeseile (Schaukelseile)



Aufhängeseile (Schaukelseile)

Polyethylen 10 mm mit eingespleißtem Aufhängerring sowie Stellacht zur stufenlosen Höhenverstellung.

10419 2,00 m, Paar € 13,80

10420 3,00 m, Paar € 15,40

Kids-Punching- und Schaukelball



Kids-Punching- und Schaukelball

aufblasbares Multi-Spielgerät aus weichem, stabilem Gummimaterial. Durch die beiden Aufhängungspunkte, an denen 2 jeweils 1,2 m lange stark geflochtene Seile befestigt sind, als Punchingball einsetzbar. Auch als Kletter-Schaukelelement, z.B. in Verbindung mit der Multischaukel, zu verwenden. Maße: Ø 35 cm, Länge 45 cm, Gewicht 2,5 kg, Farbe orange-rot.

3243 € 99,60

Hängestuhl



Hängestuhl

aus robuster, geflochtener Baumwolle, naturfarben, Spreizstock 100 cm lang. Durch die besondere Flechtart passt sich der Stuhl jeder Körperform an. Ob sitzend oder liegend - es entsteht einfach ein unvergleichlich entspannender Schwebestand.

3915 € 76,30

Hängematte



Hängematte

in Baumwollqualität mit beidseitigem Holzbügel und Anbindeleine. Abmessung: 200x70 cm.

3948 € 23,40

Mehrzweckbarren



Dieser Barren zeichnet sich durch eine besonders stabile Konstruktion aus. Höchste Standsicherheit. Es ist ein hervorragendes Mehrzweck-Gerät für Männerturnen sowie für Stufenbarrenturnen bis zur Mittelstufe. Höhenverstellung jeweils um 5 cm von 120-180 cm, die andere Seite teleskopartig von 120-230 cm. Spezialschichtholzholme mit

Stahlkern, 350 cm lang, 4 Stück eingebaute, groß dimensionierte Schwenkrollen, wodurch sich das Gerät auch auf punktelastischem Boden leicht, ohne den Boden zu beschädigen, bewegen lässt. Weitenverstellung 40-56 cm.

5021 € 2167,00

Normbarren sind die Weiterentwicklung unserer seit Jahrzehnten bewährten Turnbarren mit Gussunterstellung. Diese Neukonstruktion nach DIN 7901 wird den höchsten Ansprüchen gerecht und vereint alle Vorzüge eines modernen Turngerätes in sich. Höchste Standsicherheit durch parallel laufende verschweißte Längs- und Querschwellen.

Die Querschwellen sind mit großen, weißen Spezialgummi-Einsätzen verschlossen, welche als bodenschonende Standfläche und als seitlicher Anfahrerschutz beim Ein- und Ausmanövrieren im Geräteraum dienen. Als weitere Besonderheit müssen auch die serienmäßig eingebauten Fahrrollen hervorgehoben werden, die bereits von Grundschulern mit Leichtigkeit bedient werden können. Durch die groß ausgelegten Raddurchmesser wird der Rollwiderstand erheblich reduziert, was zur Folge hat, dass die Barren keine Spuren (auch auf dem weichsten punktelastischen Sportboden) hinterlassen. Höhen- und Breitenverstellung der Spezial-Schichtholzholme durch formschönen, doppelt gesicherten Klemmhebelverschluss.

Olympiabarren



Spezialschichtholzholme, Länge 350 cm, Höhenverstellung 120-180 cm, Weitenverstellung 40-56 cm.

5015 € 1859,00

Detail einer Barren-Rolleinrichtung. Deutlich ist der große Raddurchmesser und Doppelrolle erkennbar - dadurch minimaler Rollwiderstand. Bodenpressung entspricht DIN 18032.



Schüler- und Jugendbarren



Barrenrahmen-Sicherheitsmatte für optimale Sicherheit beim Barrenturnen

Schülerbarren

Spezialschichtholzholme, Länge 315 cm, Höhenverstellung 100-140 cm, Weitenverstellung 34-50 cm

5019 € 1643,00

Jugendbarren

Spezialschichtholzholme, Länge 350 cm, Höhenverstellung 110-160 cm, Weitenverstellung 34-50 cm

5022 € 1787,00

Für optimale Sicherheit

Barrenschuttpolster

Schutzpolster für Barrenrohre. Zur Reduzierung von Unfällen. Schaumstoffpolsterung mit PVC-Überzug geschützt. Verschluss mittels Klettband.



Barrenschuttpolster

L=370 mm, für Schüler (4 Stück=1 Satz)

5240 € 163,40

Barrenschuttpolster

L=470 mm, für Jugend (4 Stück=1 Satz)

5241 € 163,40

Barrenschuttpolster

L=570 mm, für Olympia- und Mehrzweckbarren (4 Stück= 1 Satz)

5242 € 163,40

Barren-Rahmenmatten



1 Barren-Einlegematte

zwischen den Längsschienen für Jugend- und Schülerbarren.

5044 € 99,10



1 Barren-Einlegematte

zwischen den Längsschienen für ältere Barren oder Fremdfabrikate. Bitte bei Bestellung lichtetes Innenmaß angeben.

5023 € 113,20



1 Barren-Einlegematte

zwischen den Längsschienen für Olympia-, Mehrzweck- und Exklusivbarren.

5039 € 100,10

2 Barren-Rahmenmatte

zum Auslegen des Innenraumes, einschl. Schwellenpolstern. Gefertigt aus Schaumstoffkernen mit PVC-Turnmattenbezug.

für Jugend- und Schülerbarren

5059 € 171,90

für Olympia- und Mehrzweckbarren

5063 € 177,90

3 Barrenrahmen-Sicherheitsmatte, gefertigt aus kaschieren Verbundschäumkernen mit PVC-Turnmattenüberzug. Diese einteilige Matte ermöglicht die Abpolsterung des gesamten Barreninnenraum einschließlich der Längsschienen. Beim Transport des Barrens werden die beiden äußeren Mattendrittel in den Barreninnenraum geklappt. Die Matte hat eine Gesamthöhe von 6 cm, wodurch sich die Turnmatten problemlos anlegen lassen. Aus Sicherheitsgründen sollte diese Matte beim Neukauf eines jeden Barrens unbedingt berücksichtigt werden.

3 Sicherheitsmatte mit Schwellenpolster, einteilig

Für Schüler- und Jugendbarren

5018 € 294,70

Für Olympia- und Mehrzweckbarren

5016 € 294,60

Abb. siehe Mehrzweckbarren

BENZ®-Olympia-Exclusiv-Männerbarren

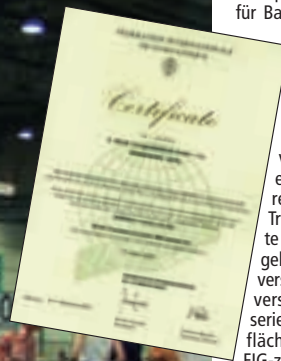

Ein Spitzenprodukt in der Turngeräte-Palette für Barrenturner. Eine Weiterentwicklung des klassischen BENZ-Normbarrens mit vielen hervorragenden Eigenschaften wie

- besonders hohe Standfestigkeit durch tiefgesetzten Schwerpunkt
- glanzverchromte Barreneinschübe
- verlängerte Barreneinschübe und dementsprechend vergrößerter Verstellbereich von 120 bis 200 cm, damit beim Training auch eine Sicherheits-Weichmatte in den Bodenrahmen formschlüssig eingelegt werden kann
- stufenlose Weitenverstellung von 46 bis 62 cm
- glasfaserverstärkte Spezialschichtholzholme sind serienmäßig
- exklusives Design und Oberflächenbeschichtung mit Kunstharzlack
- FIG-zertifiziert.

4997 € 3852,00

Barren-Einlegematte

zwischen den Längsschienen für Olympia-, Mehrzweck- und Exclusiv-Barren.

5039 € 100,10

Barren-Einlegematte

für Exclusiv-Barren, 3-teilig, 170x210x6 cm, zur Abpolsterung des Barreninnenraums einschl. der Längsschienen.

4990 € 311,60

Barrenersatzteile

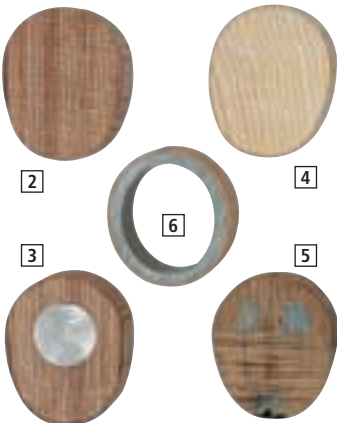

2 Spezialschichtholzholm

5048	280 cm lang	€	85,40
5056	315 cm lang	€	85,40
5026	350 cm lang	€	85,40

6 Ersatzholm

für Spannweitenbarren rund, Durchm. ca. 41 mm, Glasfaser mit Holzurnier.

5243 € 435,30

3 Spezialschichtholzholm

mit Federstahleinlage, Damen.

5027 350 cm lang € 127,70

Ersatzrolle

Ø 75 mm, für Schüler-, Jugend-, Olympia- und Mehrzweckbarren.

5065 € 11,30

4 Eschenholzholm

5049	280 cm lang	€	38,50
4999	300 cm lang	€	40,70
7842	350 cm lang	€	76,00

Ersatzrolle

Ø 50 mm, für Jugend- und Schülerbarren (alte Ausführung).

5076 € 8,40

5 Spezialschichtholzholm

mit Kunststoffeinlage, Männer.

5062 350 cm lang € 455,00

Gummipuffer

für alte Gussbarren.

5411 € 6,90

Holmenquerschnitte aller von uns lieferbaren Holmqualitäten.

Barren-transportwagen



Barren-transportwagen

aus Stahl, für Exclusiv-Männerbarren.

4991 Paar € 341,50

Just for Kids - Modulare Kinder-Turngeräte

Turngeräte, nur für Kinder.
 • stabil und standsicher • einfache Handhabung durch Wechseln von Basicmodulen • leicht in Höhe und Breite verstellbar • komplett demontierbar, daher leicht zu transportieren • elastische, kindgerechte Holme und griffgerechte Ringe • für max. 40 kg Körpergewicht • langlebige Pulverbeschichtung • nichtfärbende Fußgleiter • holzumantelte GFK-Holme • Rebounder Kunststoffcompositeholm.



Mini-Ringgerüst

Breite 160 cm. Höhenverstellung 195 - 220 cm.

4364 € 875,00



Mini-Stufenbarren

Breite 160 cm. 1. Höhenverstellung 160 - 185 cm. 2. Höhenverstellung 85 - 125 cm.

5344 € 1510,00

Das Geräteprogramm aus Einzelmodulen entspricht den Erfordernissen des Turnens. Die vielen Variationsmöglichkeiten der einzelnen Geräte machen das Turnen zum Erlebnis. Sicher in Funktion und Handhabung durch hochwertiges Material und stabile Bauweise.



Mini-Reck

Breite 160 cm. Höhenverstellung 160 - 185 cm.

5342 € 815,00



Rebounder

Breite 160 cm. Höhenverstellung 160 - 185 cm.

5345	einfach	€	1020,00
5346	zweifach	€	1445,00



Mini-Barren

Breite 180 cm, Höhenverstellung 85 - 125 cm.

5343 € 1480,00

Fallschutzmatte für "Just for Kids"

300x135x18 cm, passend für alle Geräte, Standardfarbe: rot.

Auf Wunsch in gelb, grün oder blau lieferbar.

5387 € 725,00



Wettkampfbarren Champion WM-Stuttgart



ohne Rolleinrichtung, mit massivem Stahlrohrgrundrahmen, Standsäulen in Höhe von 140-205 cm verstellbar (FIG-Norm). Durchbruchgesicherte Barrenholme, 350 cm lang, aus Spezialschichtholz mit 3-facher Glasfibreinlage für optimale Elastizität. Original Reuther-FIG-zertifiziert.

5051 € 4144,00



Einlegematte

in Stahlblechgrundrahmen aus Leichtschaumplatte mit PVC-Überzug. Ohne Abdeckung der Querschwellen. Abmessung: 219x43x6 cm.

5055 € 175,10

BENZ® Niedersprung-Mattensatz

in BENZ®-Sandwich-Neukonstruktion, optimale Schonung der Gelenke, auch im Fugenbereich, mit Aussparung für Barrenfüße.

5 Niedersprungmatten 100 x 200 x 20 cm,
2 Niedersprungmatten 100 x 300 x 20 cm,
2 Niedersprungmatten 200 x 300 x 20 cm,
2 Aussparungsmatten 300 x 200 x 20 cm.
FIG-zertifiziert und für internationale Wettkämpfe zugelassen.

5767 Preis auf Anfrage

Transportwagen



Transportwagen

für Champion-Barren zum Einhängen an beiden Barren-Querschwellen. Für den Transport werden 2 Stück benötigt.

5052 Paar € 405,10

BENZ®-Magnesia

BENZ-Magnesia ist ein natürliches, aus Dolomitstein gewonnenes Produkt, das eine hervorragende Feuchtigkeitsaufnahme besitzt. So wird es erfolgreich beim Turnen und Gewichtheben eingesetzt. Das Magnesium-Carbonat ist in Blocks von je ca. 65 g gepreßt. 8 Blocks sind in einer Verpackungseinheit von ca. 520 g. Für Grossabnehmer werden Kartons mit je 36 Packungen angeboten.



Magnesia-Behälter

Stahlkonstruktion, Trichterform, rollbar.

5011 € 112,90

BENZ®-Magnesia

5194 Block 65 g € 1,70

5195 8 Blocks/520 g € 10,70

5196 288 Blocks/18,7 kg € 317,20

Magnesia-Behälterwagen

Kunststoff, mit 4 Schwenkrollen, zerlegt im Karton.

5001 ohne Abb € 135,00

Magnesia-Behälter
Kunststoff, ohne Rollen.

5012 € 267,50



Übungsbarren

stufenlos in der Breite durch Gegeneinanderschleiben der Holme bis max. ca. 47 cm verstellbar. Dadurch platzsparende Aufbewahrung möglich. Holmlänge 230 cm, Holmhöhe 80 cm. Ideales Gerät für Schülerturnen.

4993 € 397,10



Handstandübungsklötze,

Übungsgeräte aus Holz. Maße: 20,5x16x10cm (L/B/H)

5030 Stück € 23,50

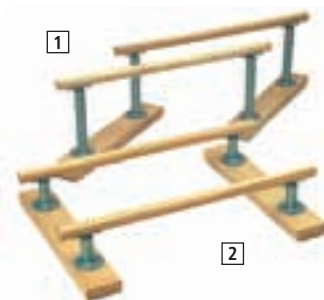

1 Handstandübungsbarren

stufenlos in der Breite durch Gegeneinanderschleiben der Holme bis ca. 41 cm verstellbar. Dadurch platzsparende Aufbewahrung. Holmhöhe 21 cm, Holmlänge 100 cm.

5029 € 337,50

2 Handstandübungsbarren

stufenlos in der Breite verstellbar. Holmhöhe 41 cm.

4995 € 382,90

Handstandübungsbarren

starre Ausführung, Holzschwellen mit Haltebügel für Holme. Holmlänge 100 cm, Holmbreite ca. 41 cm, Holmhöhe 21 cm.

5047 € 167,90

Stufenbarren Club freistehend



Stufenbarren Club freistehend

runde bruchsichere GfK-Holme Carboflex mit Holzummantelung. Breitenverstellung von 100-180 cm diagonal mit Markierung alle 5 cm. Verstellmöglichkeiten: niederer Holm 135-180 cm hoher Holm 205-250 cm mit eingebauten Transportrollen, benötigte Aufstellfläche: 2,20x1,70 m

52006 € 2891,00

Spannstufenbarren

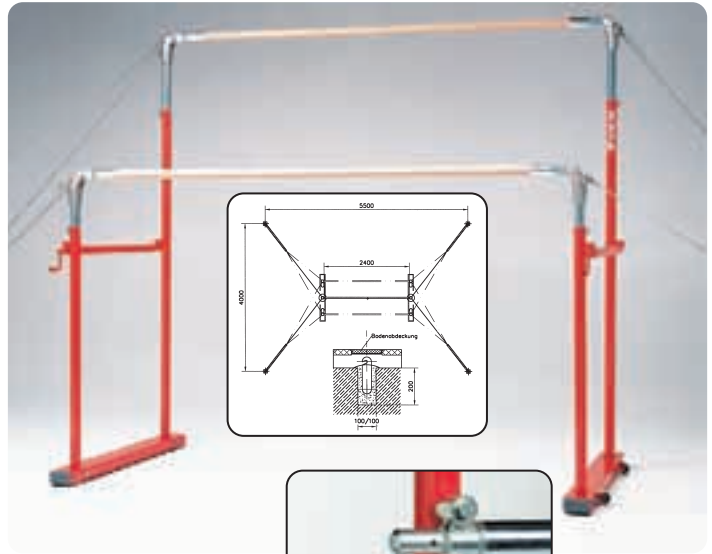

Spannstufenbarren Dortmund

Original Reuther. Verstellbarkeit: Niederer Holm 140-180 cm, hoher Holm 210-250 cm. Mit vergrößertem Säulenabstand sowie neuer Holmengassen-Breitenstellung für einen Verstellbereich von 100-180 cm. Mit runden, bruchsicheren, holzummantelten Glasfaserholmen Carbo-flex. Mit patentierter Doppelverspannung, bestehend aus zwei großen Spannkraftprüfern und zwei Sicherheitskeilspannschiebern. FIG-zertifiziert.

5220 € 3021,00

Spannstufenbarren

Original Reuther, Weitenverstellung der Holme durch neuartigen Kurbelmechanismus bis 110 cm, einschl. Schnell-Keilspannschiebern ohne Spannkraftprüfer, runden Holmen aus Vollglasfaser-Kunststoff mit kleinem Holmquerschnitt und dauerhafter Holzurnierummantelung.

5247 € 2472,00

Ersatz-Distanzhalterung

für Reuther-Stufenbarren mit Kurbelschnellverschluss, max. Breite 110 cm.

5007 Paar € 437,40

Mattensatz

zu Spannstufenbarren in Sandwichbauweise, dadurch hervorragende Dämpfung, gelber Nadelfilzbelag. 4 Stück 200x300x20 cm.

5193 Preis auf Anfrage

Umrüstsatz

für Spannstufenbarren Modell Luxus von Weitenverstellung 110 cm auf 160 cm, incl. neuer Verspannung.

5268 € 1131,00

Abstellvorrichtung



Abstellvorrichtung
für Reuther-Spannstufenbarren.

5005 € 65,30

Distanzhalterung

für Umrüstung des Spannstufenbarrens von Modell Stuttgart auf Dortmund für eine Breitenverstellung von 100-160 cm.

5212 € 487,90

wie "Dortmund", jedoch ohne Spannkraftprüfer.

5269 € 2515,00

Für die Aufstellung von Spannreck, Spannstufenbarren und Ringgerüsten können die gleichen Bodenverankerungen mit den Achsmaßen von 5,50 x 4,00 m verwendet werden.

1 Bodenplatten
mit Einfallhaken

6971 € 71,50

2 Bodenhaken
zum Einbetonieren

5031 € 5,60



Prallschutz für Stufenbarren

Prallschutz für Stufenbarren

weiche Prallschutzrolle für Spannstufenbarren-holm. Fixierung durch Klettverschluss. Ø 8cm, Länge ca. 70cm.

52021 € 100,80

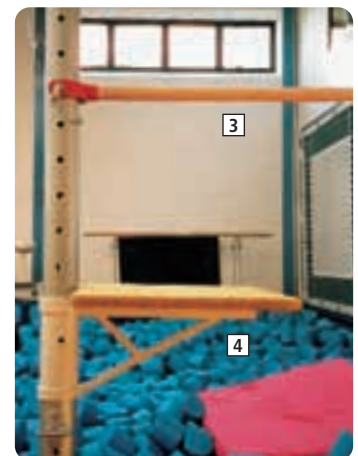

3 GfK-Holm (rund)

für Recksäulen mit Ø 105 mm, mit beidseitigen Reckgabeln.

4207 Stück € 616,10

GfK-Holm (rund)

für Spannstufenbarren.

5243 Stück € 435,30

4 Trainerkonsole

für Steckreck, mit schwenkbarem Podest.

5002 € 521,30

Kunstturn-Spannreck WM Stuttgart



mit durchbruchgesicherter Reckstange aus hochwertigem Edelstahl, inkl. Doppelverspannung. Höhenverstellbar von 255-295 cm (FIG-Norm). Original-Reuther-FIG-zertifiziert.

5036 € 1588,00

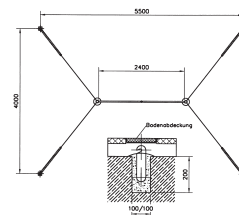

Wettkampf-Spannreck "Team"

mit glanzverzinkter Drahtseil- und Kettenverspannung. Reckstange aus rostbeständigem Federstahl, Schieber aus glanzverzinktem Präzisions-Stahlrohr. Verstellmöglichkeit in Stufen von 5 cm, von 140 bis 250 cm. Neu konzipierte Reckstangenlagerung, DIN 7903.

5014 € 940,60

Kunstturn-Spannreck

mit Universalverspannung, Höhenverstellbereich 145-270 cm, Reckstange rostbeständig, GS-Zeichen.

5053 € 1017,00

Kunstturn-Spannreck Exklusiv

Kunstturn-Spannreck Exklusiv

mit Doppelverspannung und Spannkraftprüfer. Neuartige Stangenlagerung ermöglicht allerbeste Turneigenschaften. Reckstange aus rostbeständigem Federstahl, höhenverstellbar von 245-315 cm in 5-cm-Schritten. 4 Stahlseilverspannungen mit Einhängketten sowie Spannkraftprüfer.

5013 € 1067,00

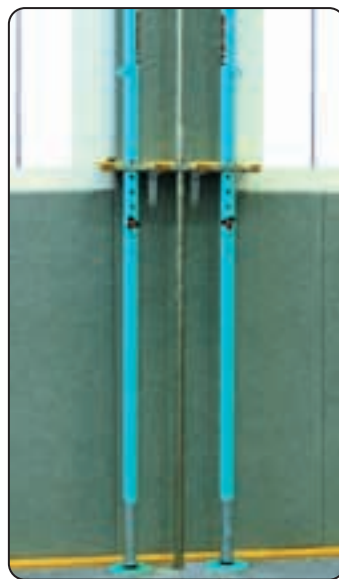

Abstellvorrichtung

für Spannreck im Geräteraum.

5034 € 81,70

Zubehör



Reckhandschutz

3-Loch mit Rolle, stufenlos verstellbar, Kraftband und hochwertigem Klettverschluss.

5098 Gr. 1, Paar € 35,40

5099 Gr. 2, Paar € 35,30

5189 Gr. 3, Paar € 35,30



Reckhandschutz Standard

hochwertiger Reck- und Barrenhandschutz, 2-Loch.

5094 Gr. 0, Paar € 10,10

5095 Gr. 1, Paar € 10,00

5096 Gr. 2, Paar € 10,00

5097 Gr. 3, Paar € 10,00

BENZ®-Magnesia



BENZ®-Magnesia

5194 Block 65 g € 1,70

5195 8 Blocks/520 g € 10,70

5196 288 Blocks/18,7 kg € 317,20

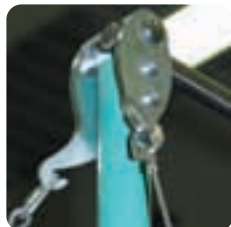
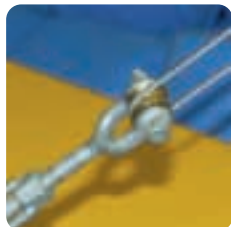
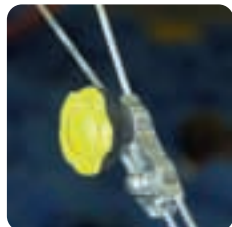

Recklonge

Bei Bestellung der Recklonge bitte vorhandene Reckstange zum Aufziehen der Longelager in unser Werk einschicken oder zusätzlich Reckstange in Auftrag geben.



1 Saltogürtel

Größe 1, mit Beinschlaufen, für Recklonge, für Taillenumfang 52-70 cm.

5057 € 154,10

Saltogürtel

Größe 2, Taillenumfang 62-80 cm.

5085 € 153,10

Saltogürtel

Größe 3, Taillenumfang 72-90 cm.

5086 € 161,10

Recklonge

mit 2 Kugellagerhaltern auf Reckstange fest aufgezogen, verstellbare Perlonfangseile mit Karabinerhaken, ohne Reckstange.

5038 € 436,00

Deckenaufhängung



Deckenaufhängung Kunstturnringe Barcelona

mit den gleichen elastischen Eigenschaften wie Ringegerüst Barcelona

mit Ringen und Seilen

4359 € 1252,00

ohne Ringe und Seile

4360 € 780,80

Olympia-Kunstturnanlage



Olympia-Kunstturnanlage (Wettkampfausf.), Höhen-Feineinstellung, kunststoffummantelte Stahlseile, Lederriemen in Kunstturnringe eingnäht. Mit eingebautem, gelenkschonendem Federelement. Ohne Deckenbefestigung. Normalhöhe 5,50 m.

4335 € 339,80

Olympia-Kunstturnanlagen (Wettkampfausf.), Höhen-Feineinstellung, kunststoffummantelte Stahlseile, Lederriemen in Kunstturnringe eingnäht. Ohne Deckenbefestigung. Normalhöhe 5,50 m.

4377 € 278,50

Mehrpreis

Olympia-Kunstturnanlagen

Sonderlänge. Bei Bestellung bitte Maß von Fußboden bis Aufhängehaken angeben.

4354 Preis auf Anfrage

Schichtholzturnring

FIG-zertifiziert, extra.

4393 Stück € 24,30

Ringegerüst

Standard, Modell Stuttgart, Original Reuther.

4305 € 1793,00

Ablagevorrichtung

für Ringegerüst

1260 € 50,90

Ringegerüst Barcelona

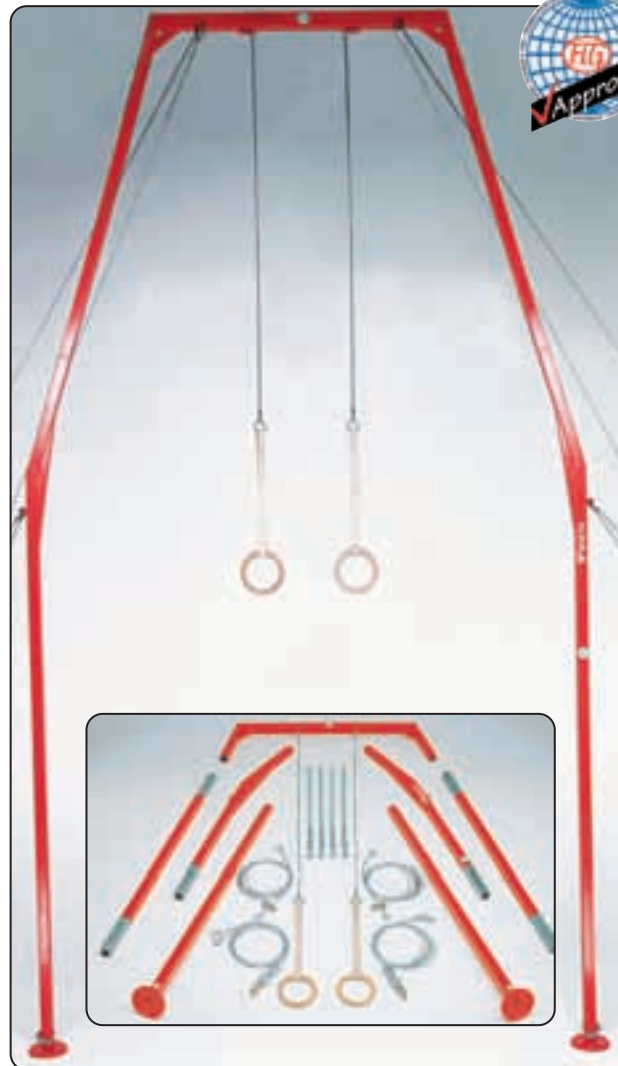

Ringegerüst Barcelona

mit federnder Aufhängung der Ringe durch integriertes Dämpfungsmodul, zerlegbar in Einzelteile von 2 m Länge. Höhenverstellbar in 5-cm-Stufen von 540-570 cm. Mit Kunstturnseilen aus ummanteltem Stahldrahtseil, drehbar gelagerte Aufhängung mit Höhen-Feinregulierung. Mit 70 cm langen Chromlederriemen sowie eingnähten Schichtholz-Turnringen, inkl. Doppelspannung. Original-Reuther-FIG-zertifiziert.

4386 € 2178,00



Trapezstange

Edelstahl, zum Einhängen in Turnringe. Die Einhängehaken sind mit Kunststoffüberzug geschützt, damit die Ringe nicht beschädigt werden.

4361 75 cm lang € 106,90

Trapezstange

aus Buchenholz zum Einhängen in Turnringe. Die Einhängehaken sind mit einem Kunststoff-Schutzbelag beschichtet, damit die Ringe nicht beschädigt werden.

6972 € 81,80

Breite Trapezstange

Edelstahl, zum Einhängen in 2 Paar Schaukelringe, dient auch als Einhängestange für Kletternetz. Zum Schutz der Schaukelringe Haken mit PVC-Schutzschlauch überzogen.

10521 254 cm lang € 155,00

Saltogürtel

zum Einhängen in Longenseile, für Taille 78-100 cm (Deckenlonge auf Anfrage).

5156 € 117,00

[3] Saltogürtel

aus Perlongurtband, verstellbar 67-95 cm, Lederriemen und Lederbesatz. Halteseile abnehmbar mit Drehwirbel und Karabinerhaken.

4334 € 129,50

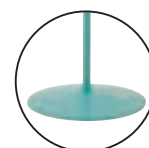

Anzeigegerät

für Turnwettkämpfe, einschließlich Stahlrohr-Bodenständer.

5144 € 339,30

Zubehör



Ringehandschutz

Loch mit Rolle, stufenlos verstellbar, Kraftband und hochwertiger Klettverschluss

4323 Gr. 1, Paar € 35,40

4324 Gr. 2, Paar € 35,70

4326 Gr. 3, Paar € 35,70



Damenturnriemchen

für Stufenbarren, mit Rolle, stufenlos verstellbar, Kraftband und hochwertiger Klettverschluss

4330 Gr. 1, Paar € 35,40

4331 Gr. 2, Paar € 35,70

4332 Gr. 3, Paar € 35,70

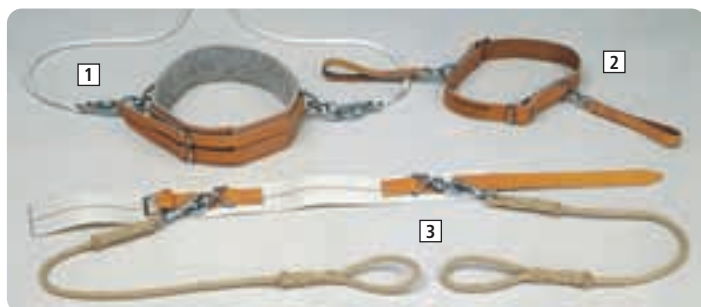

[1] Saltogürtel

zum Einhängen in Longenseile, für Taille 62-82 cm.

5139 € 117,20

[2] Saltogürtel

mit Haltegriffen, Taillenumfang v. 48-84 cm verstellbar.

5117 € 130,40



Landegrube mit den BEANS®-Dämpfungselementen. Offenes System mit

aufgelegter Super-Ladematte. Grubenwände mit Randpolsterung.

Trainer-Podest an Reckanlage mit Longe - offenes System - mit BEANS®.



Superweiche Landematte

zur zusätzlichen Auflage beim Training. Matte mit strapazierfähigem Stretchmaterial überzogen.

5770	150x200x20 cm	€	416,20
5863	200x200x5 cm	€	352,80
5864	200x200x10 cm	€	388,50

Leistungszentren

Bei der Ausstattung von Leistungszentren bieten wir optimale Beratung, Planung und Montage durch eigene Montagetrupps.

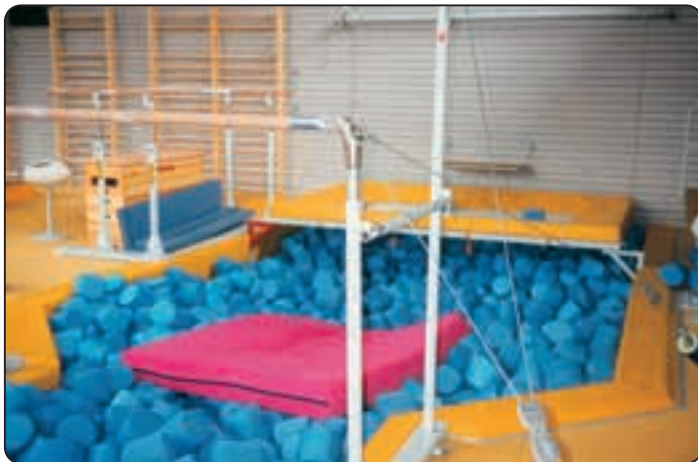

Durch elektrische Winde hochziehbare Trampolinanlage im abgelassenen Zustand. Männer-Barren kantig platziert an der Landegrube ohne seitliche Ausleger.



Landegrube mit Beans®-Dämpfungselementen.



Verschiedene Geräte mit Niedersprungmattensätzen.



Decken Lauflonge

05_Turnen



Elektrisch hochziehbare Gitterleiter in Betriebstellung



Gitterleiter in Ruhestellung

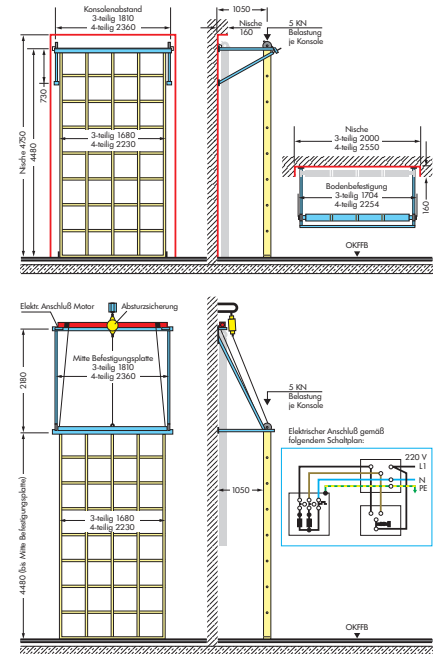

Von der Planung bis zur Ausführung - immer in professionellen Händen.

Das Zusammenwirken von unseren Werksleistungen "Eigene Herstellung aller Einbau- und aller standardisierten Sportgeräte, Entwicklung, Innovation und wissenschaftliche Kooperation mit namhaften Institutionen, werkseigene Einrichtungsplanung, Sportgeräteinspektion, Wartung und Montage" gewährleisten Ihnen ein Höchstmaß an zweckbestimmter bzw. zielorientierter Funktionalität, sport-

technischer Sicherheit, Komplexität und Wirtschaftlichkeit der Einrichtung über die gesamte Nutzungsdauer. Mit unserer umfassenden Auswahl an Produkten können wir allen Ansprüchen genügen (und ein Höchstmaß an Produktlebensdauer bei wirtschaftlicher Instandhaltung gewährleisten).



Elektrisch hochziehbarer Schaukelrohrträger

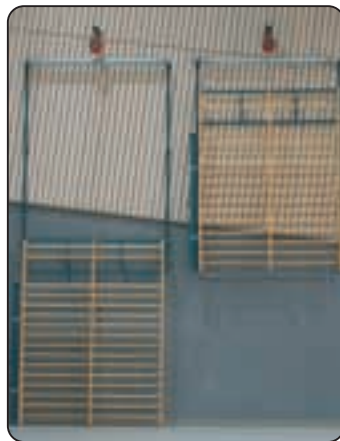

Elektrisch hochziehbare Sprossenwand



Steckreckanlage

Die hier abgebildeten Einbau-Sportgeräte stellen einen Auszug aus unserem Komplettsortiment dar.

Sprechen Sie uns an - wir beraten Sie und unterbreiten Ihnen unverbindlich unser Angebot!

Ihr FRATUFA-Team

Mit Sicherheit eine gute Wahl - FRATUFA-Einbaugeräte wurden zertifiziert und den einschlägigen Sicherheitsprüfungen nach dem Gerätesicherheitsgesetz (GS-Zeichen) unterzogen.



Pauschen- und Sprungferde

1 Olympia-Pauschenpferd

nach DIN 7902. Stabile Stahlrohr-Fußkonstruktion, verzinkte Einschübe, in der Höhe leicht in 5-cm-Rasterung verstellbar. Ein Schieber als Höhenausgleich, Spezialpolsterung mit echtem Kernrindlederbezug. Holzpauschen nach Vorschrift, mit verdeckt liegender Spindel. Einhängeöse für Spannkette. Pferdhuferienmäßig aus Kunststoff mit integrierten, nicht färbenden Gummiplatten. 2 Füße mit Fahrrollen versehen. In den Höhen von 95 bis 150 cm verstellbar. Wettkampfhöhe 110 cm (ohne Spannkette).

5304 € 991,60

Olympia-Pauschenpferd

nach DIN 7902. Unterbau aus besten Harthölzern. Ausführung ansonsten wie vor.

5328 € 1397,00

2 Olympia-Sprungpferd

nach DIN 7902. Stabile Stahlrohr-Fußkonstruktion, verzinkte Einschübe, in der Höhe leicht in 5-cm-Rasterung verstellbar. Ein Schieber als Höhenausgleich, Spezialpolsterung mit echtem Kernrindlederbezug. Durchgehend glatter Rücken, ohne Pauschenspindeln. Dadurch beim Pferdsprung keine Verletzungsgefahr. Einhängeöse für Spannkette. Pferdhuferienmäßig aus Kunststoff mit integrierten, nicht färbenden Gummiplatten. 2 Füße mit Fahrrollen versehen. Wettkampfhöhe: Männer 135 cm, Frauen 110 cm. In der Höhe von 110-150 cm verstellbar (ohne Spannkette).

5305 € 966,70

Olympia-Sprungpferd

Unterbau aus besten Harthölzern. Ausführung ansonsten wie vor.

5313 € 1082,00

3 Pauschenpferd

mit Original Reuther-Unterbau, in 5 cm-Abständen in der Höhe verstellbar, eingebaute Fahreinrichtung mit Hebelbetätigung. Kunststoffpauschen nach Vorschrift. Spezialpolsterung mit echtem Kernrindlederbezug. In der Höhe von 110-155 cm verstellbar (ohne Spannkette).

5300 € 2059,00

4 Sprungpferd

Ausführung wie vor, jedoch mit durchgehendem, glattem Rücken, ohne Pauschen (o. Spannkette).

5301 € 1843,00



1

2



4

3

Spannkette

mit Spansschloß, verzinkt, für Turn- und Sprungpferd, System Reuther.

5321 € 37,70

Pferdabdeckung

zur Umrüstung von normalem Seitpferd auf Sprungpferd. Polsterstärke ca. 20 mm.

5310 € 191,30

Anlauf- und Absprunganlage



Anlauf- und Absprunganlage

Original Reuther, bestehend aus: 1 Anlaufbahn 100cm breit, 25mm stark, aus Spezialschaumstoffmaterial mit Absprungbohle für das Sprungbrett und Aufstandsfläche mit Durchlass für die Spannkette des Sprungtisches Ergojet. Gesamtlänge 25m. Lieferung ohne Sprungbrett, Sprungtisch und Rondat-Matte!

54014 blau € 2366,00

54013 gelb € 2366,00

Rondat-Matte, lang



Rondat-Matte, lang

Sicherheitsmatte zum Schutz vor Verletzungen durch Übertreten des Sprungbrettes bei Rondat-Sprüngen. Die Matte umschließt das Sprungbrett an 3 Seiten komplett.

54016 € 511,90

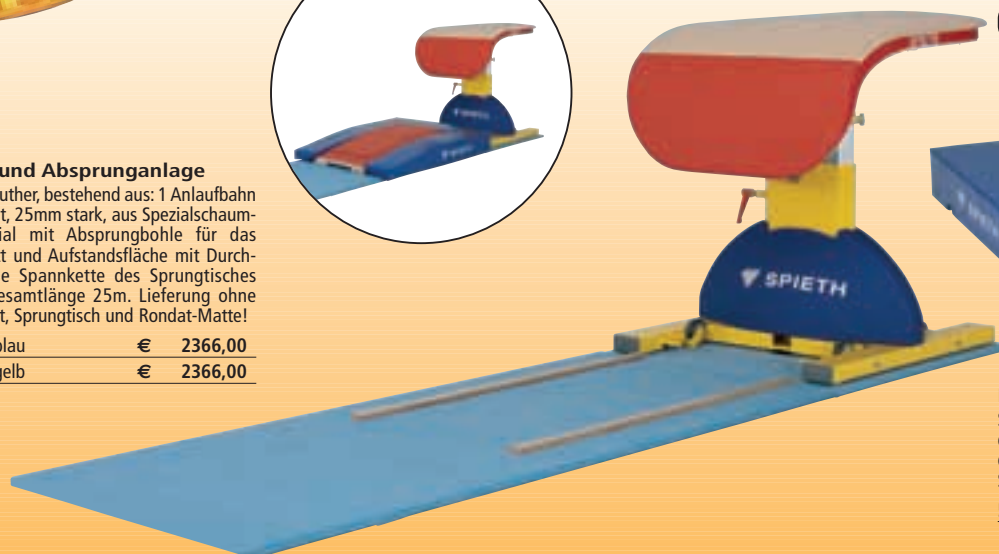

Turnböcke



Turnpilz

mit stabilem Stahluntergestell und Schichtholzfußplatte, Höhe ca. 48 cm, Oberteil PUR-Integralschaum, Ø 60 cm.

5260 € 374,30



Turnpilz

mit Pausche, mit stabilem Stahluntergestell und Schichtholzfußplatte, Höhe ca. 48 cm, Oberteil PUR-Integralschaum, Ø 60 cm.

5261 € 480,30

Turnpilz

Ø 100 cm, mit abnehmbarem Kopfteil

5262 € 913,70

Turnbock

nach DIN 7904. Stabile Holzfüße aus besten Harthölzern, verzinkte Einschübe, in der Höhe leicht in 5-cm-Rasterung verstellbar. Ein Schieber als Höhenausgleich. Spezialpolsterung mit echtem Kernrindlederbezug. Hufe serienmäßig aus Kunststoff mit integrierten, nicht färbenden Gummipplatten, 2 Füße mit Fahrrollen versehen.

5354	Verst. 90-130 cm	€ 719,60
5331	Verst. 100-150 cm	€ 737,70
5356	Verst. 110-170 cm	€ 740,70

Turnbock

nach DIN 7904. Stabile Stahlrohr-Fußkonstruktion, verzinkte Einschübe, in der Höhe leicht in 5-cm-Rasterung verstellbar. Ein Schieber als Höhenausgleich. Spezialpolsterung mit echtem Kernrindlederbezug. Hufe serienmäßig aus Kunststoff mit integrierten, nicht färbenden Gummipplatten. 2 Füße mit Fahrrollen versehen.

5350	Verst. 90-130 cm	€ 530,30
5352	Verst. 100-150 cm	€ 537,50
5351	Verst. 110-170 cm	€ 542,50

Pauschenbock

Stabile Holzfüße aus besten Harthölzern, verzinkte Einschübe, in der Höhe leicht in 5-cm-Rasterung verstellbar. Lederpolsterung, Höhenverstellung von 110-170 cm, ideales Trainingsgerät mit Holz-Pauschen komplett (ohne Spannkette).

5353 € 1161,00



Sprungtisch ERGOJET

Sprungtisch ERGOJET Junior



Sprungtisch ERGOJET Junior

verkleinertes und gepolstertes ERGOJET-Oberteil auf stabiler Stahlrohrfußkonstruktion. 2 Füße mit Fahrrollen, Höhenverstellung von 90-140 cm in 5 cm-Stufen. Ideal geeignet für das Schüler- und Jugendtraining.

3700 € 1046,00

Sprungtisch ERGOJET Club

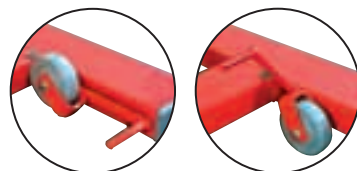

Sprungtisch ERGOJET Club

mit Fahreinrichtung. In der Funktion gleich wie der Wettkampf-Sprungtisch, etwas weicher gepolstert. Höhenverstellung federunterstützt von 95-135 cm. 2-Säulen-System, mit Befestigungsmaterial und Prallschutz der Säulen, Absturzfläche ca. 95x120 cm, Obermaterial aus Echtleder. Nicht FIG-zertifiziert.

46001 € 3000,00

[5] Sterngriffmutter

mit U-Scheibe für Pauschenspindeln.

3530 € 6,60

[6] PVC-Hufe

für Pferd und Bock. Für Einschub 40x40 mm. Farbe beige, Aufstandsfläche orange.

5335	ohne Rolle	€ 21,70
5337	Rolle links	€ 34,60
5336	Rolle rechts	€ 34,60

Transportrad

für Pferd- und Bockhuf, Nabenbreite 35 mm.

5319 Ø 65 mm € 7,10

Transportrad

Nabenbreite 28 mm.

5320 Ø 50 mm € 7,10

Sprungtisch ERGOJET

Absturzfläche ca. 90x120 cm mit integrierter Federung. Gesamte Abdruckfläche gleichmäßig gepolstert. Gebogene Stirnseite als Stemmfläche für den Handaufsatz, zusätzliche Airbag-Aufprallschürze, dämpfende Stützfläche zur Schonung der Gelenke, verringerte Verletzungsgefahr, schnelle, stufenlos regulierbare Höhenverstellung, mit einklappbarer Kurbel, von 110-140 cm, ohne Fahreinrichtung. FIG-zertifiziert.

3727 € 3547,00

Integrierte Fahreinrichtung

für FIG-zertifizierten "ERGOJET".

4633 Aufpreis € 218,10

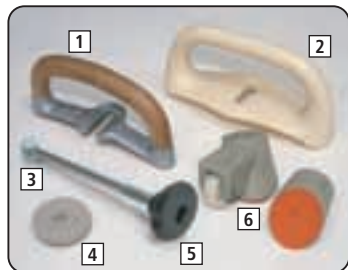
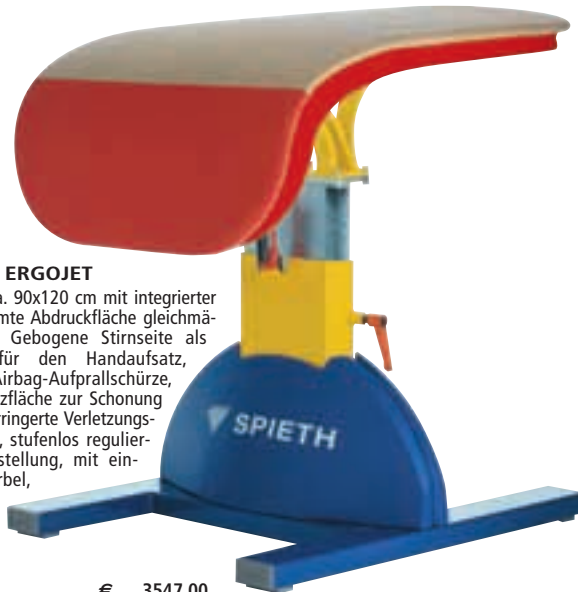

[1] Pauschen

aus griffigem Schichtholz mit Gussbügel.

5308 Stück € 125,60

[2] Pauschen

aus Spezial-Kunststoff (Reuther) nach FIG-Vorschrift.

5309 Stück € 120,40

[3] Pauschenspindel

zum Festschrauben der Pauschen.

3529 Stück € 13,80

[4] Gummieinlagen

für alte Pferd- und Bockgushufe.

5317 € 8,10



Sprungtisch ST-6

Einstiegssprungtisch für Vereine und Schulen. Solide 2-Säulenkonstruktion, leicht stufenlos höhenverstellbar. Korpus in Form und Größe identisch mit dem Sprungtisch St.4. Inkl. Fahreinrichtung.

38046 € 2125,00

Integrierte Fahreinrichtung

für Sprungtisch ST-4.

46002 € 542,30

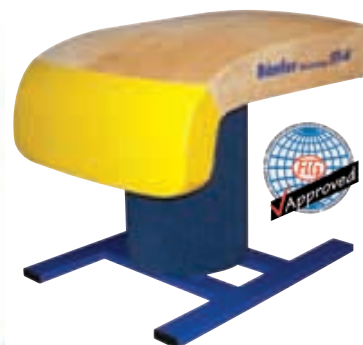

Sprungtisch ST-4

Zentralfuß mit bequemer stufenloser Höhenverstellung von 1000-1350 mm. Korpus mit Doppelpfatten und entsprechend angeordneten Feder- und Dämpfungselementen. Spezielle Microswing-Ausstattung für eine Reduzierung der Kraftspitzen in den Handstützphasen. Mit Säulenschutzpolster. FIG-geprüft. Mit interner oder externer Fahreinrichtung.

46005 € 2939,00

Standard-Fahreinrichtung

für Sprungtisch ST-4.

46004 € 126,40

Sprungbretter

Sprungbrett "Standard"



Sprungbrett "Standard"

Größe 120x60 cm, nach DIN 7915, Normalausführung, ungepolstert, Absprunghöhe aufgeraut.

5451 € 242,10

Sprungbrett Standard

wie vor, jedoch mit gepolsterter Absprunghöhe und gelbem Teppich bezogen.

5452 € 312,60

Polsterung

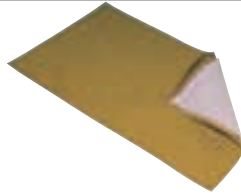

Polsterung

für Reuther-Sprungbrett, Nadelfilzaufgabe mit spezieller Polsterung zum Aufkleben und Annageln.

5457 € 43,20

Rondatmatte "Standard"



Rondatmatte "Standard"

ca. 150x100 cm, bietet Schutz bei Übertreten des Sprungbrettes.

5489 € 258,10

WM-Sprungbrett "Junior"

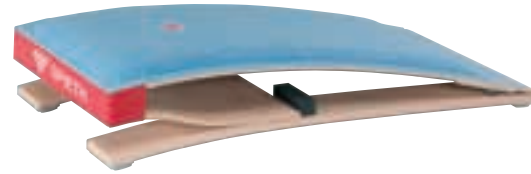

WM-Sprungbrett "Junior"

Original-Reuther. Entwickelt für Grundschulen und Vereine, geeignet für Jugendliche bis zu einem Gewicht von 40kg. Mit Spezialschaumunterlage und Teppich bezogen. Größe: 120 x 60cm.

5487 € 400,70

Mini-Sprungbrett "Junior", Original

Mini-Sprungbrett "Junior", Original-Reuther. Aufbau wie WM-Sprungbrett, Maße jedoch: 100 x 55cm, für Gewichte bis max. 40kg.

5448 o. Abb. € 400,70

Hochleistungssprungbrett "Straßburg"



Hochleistungssprungbrett "Straßburg"

Original Reuther. Erhöhte Federkraft gegenüber herkömmlichen Sprungbrettern. Mit Spezialschaumunterlage und rotem Teppich bezogen.

5425 € 321,60

WM-Sprungbrett "Budapest"



WM-Sprungbrett "Budapest"

Original-Reuther, FIG-zertifiziert. Doppelelastisches Hochleistungs-Sprungbrett mit höchster Dynamik durch speziell aufeinander abgestimmte Federungscharakteristik. Strapazierfähiger Sportteppich mit Spezialschaumunterlage. Größe: 120 x 60 x 21cm.

5449 € 447,80

Sprungbrett "Ergotop2"

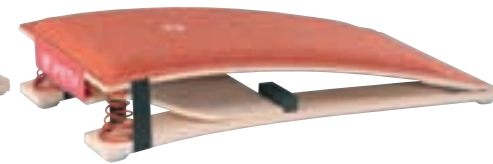

Sprungbrett "Ergotop2"

Original-Reuther, 120 x 60cm. WM-Sprungbrett mit 2 austauschbaren Metallfedern. Standardausführung mit roten Federn = weiche Einstellung.

5469 € 567,00

Sprungbrett "Ergotop4"



Sprungbrett "Ergotop4"

Original-Reuther, FIG-zertifiziert. Höchste Elastizität durch GFK-belegte Absprunghöhe. Insgesamt 4 austauschbare Spiralfedern. Standardausführung mit roten Federn = weiche Einstellung. Sonderausführung mit weißen Federn = harte Einstellung.

4954 mit roten Federn € 981,00

54008 mit weißen Federn € 1008,00

Harte Feder, weiß:

4665 € 19,90

Weiche Feder, rot:

54012 € 20,90

Sprungbrett "Ergotop6"



Sprungbrett "Ergotop6"

Original Reuther, FIG zertifiziert. Hochleistungs Sprungbrett mit 6 lackierten Stahlfedern für eine weiche Einstellung gemäß den neuen FIG-Gerätenormen 2004. Oberseite in karbonfaserhybrider Sandwichbauweise. Dadurch gleichmäßige Verteilung der Kraft auf das gesamte Sprungbrett, mit sehr hoher Federwirkung.

54010 € 926,00

Sprungbrett "Ergotop8"

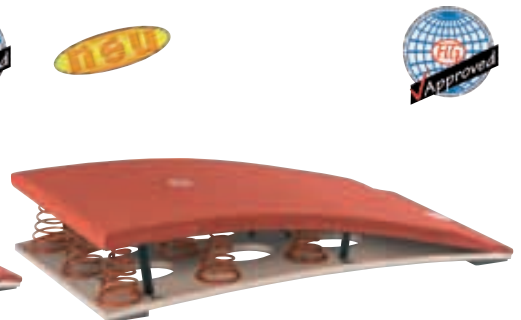

Sprungbrett "Ergotop8"

Original Reuther, FIG zertifiziert. Hochleistungs Sprungbrett mit 8 lackierten Stahlfedern für eine harte Einstellung gemäß den neuen FIG-Gerätenormen 2004. Oberseite in karbonfaserhybrider Sandwichbauweise. Dadurch gleichmäßige Verteilung der Kraft auf das gesamte Sprungbrett.

54009 € 967,20

Sprungbrett-Transportwagen



Sprungbrett-Transportwagen

für mühelosen Transport von bis zu 6 Sprungbrettern. Stahlkonstruktion mit stabilen Schwenkrollen.

5460 € 126,40

Rondat-Matte



Rondat-Matte

Rondat-Matte, kurz. Sicherheitsmatte zum Schutz vor Verletzungen durch Übertreten des Sprungbrettes bei Rondat-Sprünge.

54017 € 390,40

PRODUKT-INFO

Schallreduzierungssystem "Whisper Spring System" (WSS)

für Sprungbrett Ergotop 6 + 8. Sorgt für den einzigartig geringen Schall der Bretter. Die genaue Ausrichtung der pyramidenförmigen, gehärteten, lackierten Stahlfedern sorgt für eine genau definierte Rückprallkraft auf jedem Punkt der Sprungoberfläche. Das Aufstands Brett in karbonfaserhybrider Sandwichbauweise hat ein niedriges Gewicht, dadurch sind die Sprungbretter sehr schnell.



Sprungbretter

05_Turnen

Wettkampf-Schwebebalken Trophy

1] Untergestell einfach ohne Kraftaufwand höhenverstellbar durch Gewichtsausgleich mittels Gasdruckfedern, 85-125 cm. Schmale Fußausleger ermöglichen lückenlose Landefläche ohne Spezialmatten. Abstand zwischen den Fußauslegern bleibt bei jeder Höhenverstellung gleich. Alu-Balken 5 m lang, vliesstoffummantelt. Gepolsterte Lauffläche, beidseitige Schaumstoff Endpolster.

52004 € 1775,00

NEUHEIT!
Für diesen Schwebebalken werden keine Aussparungsmatten mehr benötigt.
Eine Innovation aus dem Hause FRATUFA



Schwebebalken Wettkampf

2] Original Reuther mit Untergestell als Schrägbock ausgebildet, höhenverstellbar von 75-125 cm, Balken 5,00 m lang, 16 cm hoch, Lauffläche 10 cm breit, ohne Spannkette. FIG-Zertifiziert.

Alu, mit Vliesstoffummantelung
5205 € 1511,00

Holz mit Vliesstoffummantelung
5204 € 1716,00



Vario-Schwebebalken Club Soft

3] Alu-Balken 500x10 cm, Gestellbreite: 122 cm Ø 8 cm, weichere Lauffläche mit strapazierfähigem Synthetikleder bezogen. 2-beiniges Untergestell verstellbar von 50-130 cm, durch die Servolift-Gasfeder ist die Höhenverstellung kinderleicht.

52005 € 1936,00

Übungsschwebebalken



Übungsschwebebalken
mit 2 Holzquerschwellen, nicht höhenverstellbar, Balken 3,00 oder 5,00 m lang, 16 cm hoch, Lauffläche 10 cm breit.

3,00 m, Holz, ohne Polsterung
5222 € 304,50

3,00 m, Holz, mit Vliesstoffummantelung
5209 € 376,90

5,00 m, Holz, mit Vliesstoffummantelung
5216 € 467,10



Endenpolsterung für Schwebebalken



Endenpolsterung für Schwebebalken

Neue Schutzpolsterung aus PUR-Schaum, um bei Abgängen Verletzungen weitgehendst auszuschließen.

5245 € 23,50

Schwebebalkenüberzug



Schwebebalkenüberzug

mit Klettverschluss, für 5,00 m lange Holzbalken. Mit Überzug können nachträglich ungepolsterte Holzbalken zu einem vorschriftsmäßigen Wettkampfgerät umgerüstet werden.

5217 € 279,80

Laufflächenverbreiterung



Diese 20 cm breite Lauffläche ist auf jeden Schwebebalken nachträglich aufsetzbar. Befestigung mittels Klettbindern. Auch auf Boden als Übungsbalken verwendbar.

5244 Länge 200 cm € 192,40

5246 Länge 300 cm € 325,40

Schwebebalkenverbreiterung "Mini"

Schwebebalkenverbreiterung Mini

diese 15 cm breite Lauffläche ist auf jeden Schwebebalken nachträglich aufsetzbar. Befestigung mittels Klettbindern. Auch auf Boden als Übungsbalken verwendbar.

52018 Länge 200 cm € 240,70

52020 Länge 300 cm € 396,80

Nachträgliches Beziehen eines vorhandenen 5 m Holzschwebebalkens, zur Selbstmontage mit Anleitung.

Vliesstoffummantelung, nur Material. Das Set besteht aus Vliesstoff, Kontaktkleber, Schleifmaterial und Heftnägeln.

5206 € 107,40

Nachträgliches Beziehen eines vorhandenen 5 m Schwebebalkens durch unsere Fachleute, nach frachtfreier Übersendung des Schwebebalkens ins Werk.

Vliesstoffummantelung, komplett, Material und Lohn.

5214 Holzbalken € 407,60

5230 Alubalken € 449,90

Aufrollbare Übungsbalken

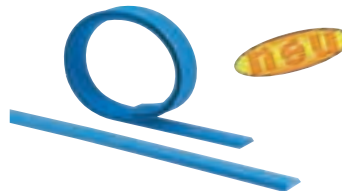

Aufrollbarer Übungsbalken

aus Kunststoff, mit einer Höhe von 25mm. Die Länge (500cm) und Breite (10cm) entsprechen dem Wettkampfbalken. Auch für das Training zu Hause geeignet.

52017 € 121,40

Übungsbalkenbahn

rollbar, Oberfläche Nadelfilzvelours ausgeschäumt, Antirutschbelag, Breite 10 cm, Länge 5 m, Höhe 30 mm.

8202 € 109,00

Transportwagen



Transportwagen

für Schwebebalken und Turnbänke, ermöglicht unproblematischen Transport vom Geräte-raum in Sporthalle. Es werden 2 Stück für 1 Schwebebalken bzw. Turnbank benötigt.

5210 Stück € 61,00



Grand-Master

Wettkampf

Grand-Master Exclusiv

Sprungtuch aus 144 Stück 4 mm breiten und 222 Stück 6 mm breiten Nylonbändern. Gewicht 240 kg, FIG-zertifiziert.

5148 € 4927,00

1 Zusatz-Rahmengestelle Competition

verzinktes Rahmengestell mit elastischer Bespannung. Vorgeschrieben für internationale Wettkämpfe, FIG-zertifiziert.

5150 Paar € 1146,00

Vereins-sport

Grand-Master Super-Spezial

Sprungtuch aus 13 mm breiten, geflochtenen Nylonbändern. Gewicht 220 kg.

5101 € 4262,00

Schulsport-Therapie

Trampolin Grand-Master

Sprungtuch aus 45 mm breiten, geflochtenen Nylonbändern. Gewicht 220 kg.

5100 € 4067,00

Schulsport-Hobby

Grand-Master School

Sprungtuch aus reißfestem Polyestergewebe. Gewicht 220 kg. Defekte Sprungtücher können nicht repariert, sondern müssen komplett erneuert werden.

5271 € 3937,00

Rahmen 520 x 305 x 108 cm (Grand Master Exclusiv 115 cm), Füße aus Flachovalrohr, galvanisch verzinkt. Sprungtuch 426 x 213 cm, 118 Stahlfedern (Grand Master Exclusiv 110+8 verstärkte Eckfedern), Rahmenpolster.



Auflagematten Competition

Matte 300x200x20 cm und Keil 300x40x20 cm (abnehmbar) aus PE-Schaum, mit reißfester PVC-Planenstoff-Umhüllung. FIG-zertifiziert.

5169 Paar € 1925,00



Solide und hochwertige Verarbeitung, ständige Qualitätskontrollen und hochwertige Materialien schaffen die Voraussetzung, dass Trampolinturnen auf diesen Geräten sowohl im Wettkampfbereich als auch im Vereins-, Schul- und Breitensport mit der größtmöglichen Sicherheit ausgeübt werden kann. Alle Geräte haben das GS-Zeichen und sind TÜV-abgenommen.

Master

Vereins-sport

Trampolin Master Super-Spezial

Sprungtuch aus 13 mm breiten, geflochtenen Nylonbändern. Gewicht 190 kg.

5106 € 3586,00

Schulsport-Therapie

Trampolin Master

Sprungtuch aus 45 mm breiten, geflochtenen Nylonbändern. Gewicht 190 kg.

5105 € 3386,00

Schulsport-Hobby

Trampolin Master School

Sprungtuch aus reißfestem Polyestergewebe. Gewicht 190 kg. Defekte Sprungtücher können nicht repariert, sondern müssen komplett erneuert werden.

5274 Stück € 3256,00

Rahmen 457 x 275 x 99 cm, Füße aus Flachovalrohr galvanisch verzinkt. Sprungtuch 366 x 183 cm, 100 Stahlfedern, Rahmenpolster.



Ganzabdeckung für alle Master-Modelle und Bodentrampolin

5107 € 673,80

Bodentrampolin "Standard"

Bodentrampolin "Standard"

Sprungtuch aus PVC-beschichtetem Gittergewebe, gehalten von 100 Stahlfedern. Rahmen: Profilrohr aus Stahl feuerverzinkt, 464x281 cm (LxB). Sprungtuch: 366x183 cm. Rahmenpolster-Ganzabdeckung aus PE-Schaum und reißfester PVC-Planenstoff-Umhüllung. Gewicht 190 kg. Im Außen- und Innenbereich einsetzbar. Lieferbar mit allen Sprungtuchtypen für Master und Grand Master.

5151 € 2783,00

Ganzabdeckung

zu Bodentrampolin 4740

51002 € 777,20



Zubehör

Ganzabdeckung für Grand-Master-Modelle

5103 € 826,70

Heberollständer für Grand-Master-Modelle.

5141 Paar € 453,40

Die Abstellmaße auf dem serienmäßigen Rollständer der Modellreihe "Grand-Master" sind: 321 x 80 x 220 cm (L/B/H). Gegen Mehrpreis kann optional ein Heberollständer geliefert werden, mit dem das Höhenmaß auf 197 cm reduziert werden kann.



Mehrpreis Heberollständer für Grand-Master-Trampoline.

5104 € 137,50

Trampolin-Longe für Grand-Master



Trampolin-Longe für Grand-Master

mit Laufrollen und Seilen, ohne Saltogürtel. Gesamthöhe 5,65 m über Sprungtuch. Mit Befestigungszubehör, Gewicht ca. 80 kg.

5077 € 989,40

Trampolin-Longe für Master

mit Laufrollen und Seilen, ohne Saltogürtel. Gesamthöhe 5,65 m über Sprungtuch. Mit Befestigungszubehör, Gewicht ca. 80 kg.

5375 € 932,70

Bungee-Longe



Bungee-Longe

Modell Aachen, über Trampolin angeordnet, mit Elastik-Kabel-Kreuz mit Seil-, Abzug-, Vorspann- und Wandarretiervorrichtung, einschl. elektromotorischer Hochziehvorrichtung, Elektromotor und Schutzkonsolen. ELEKTROANSCHLUSS BAUSEITS !!!

32030 € 5623,00

Mini-Tramp

Rahmen aus Spezialstahl galvanisch verzinkt, in Schräge und Höhe verstellbar. Sprungtuch aus Ganzperlon. Stoßdämpfende, robuste Rahmenpolster - Ganzabdeckung.



Mini-Tramp
Rahmengröße 112x112 cm, Sprungtuch 60x60 cm, gehalten von Gummikabeln, Gewicht 23 kg.

5172 € 451,00

Mini-Tramp

Rahmengröße 125x125 cm, Sprungtuch 70x70 cm, gehalten von Gummikabeln, Gewicht 26 kg.

5110 € 525,30

Buch Minitrampolin-Mit Sicherheit zu Höhenflügen

Ein Fachbuch für das Minitrampolinturnen, welches sich an Vereine, Schulen und Hochschulen richtet, die das Minitrampolin im Freizeit-, Breiten- oder Wettkampfsport einsetzen wollen. Autor: Jürgen Schmidt-Sinns.

33081 € 16,10



Sicherheitsmatte

150x200x30 cm, für Trampolin-Training, weicher Polyätherschaumkern, Überzug aus gewebeverstärktem PVC-Stoff, rundumlaufendes Perlon-Griffseil.

5149 € 386,10

Hochstabiles Spitzen-Minitramp mit außergewöhnlicher Wurfleistung - für Leistungssport und Akrobatik.



Minitramp -Euroteam-

Rahmengröße: 125x130 cm verzinkt. Sprungtuch: 60x70cm aus 6mm breiten geflochtenen Nylonbändern. 36 Stahlfedern, stoßdämpfende und robuste Rahmenpolster-Ganzabdeckung. Gewicht: 42 kg.

51007 € 1095,00



Buch Minitrampolin -Mit Sicherheit zu Höhenflügen

Doppel-Minitramp 190

Das Doppel-Minitrampturnen wird als Wettkampfsdisziplin bis hin zur Weltmeisterschaft ausgetragen. Das EUROTRAMP Doppel-Minitramp ist FIG-zertifiziert. Rahmen aus Flachovalrohr galvanisch verzinkt 305 x 190 x 70 cm. Sprungtuch aus 13 mm breiten, geflochtenen Nylonbändern, gehalten von 98 Stahl- und 4 verstärkten Eckfedern. Stoßdämpfende und robuste Ganzabdeckung.

Doppel-Minitramp 190

Sprungtuch 292x92 cm. Abstellmaße auf Rollständer 215x70x197 cm, Gewicht 140 kg.

5376 € 2744,00



Open-End-Minitramp

Rahmen aus Spezialstahl galvanisch verzinkt. 120 x 120 cm, in de Höhe verstellbar. Sprungtusch aus 13 mm breiten, geflochtenen Nylonbändern, gehalten von 32 Stahlfedern. Stoßdämpfende, robuste Rahmenpolster-Ganzabdeckung.



Open-End-Minitramp -Standard-

Rahmengröße: 120x120 cm, verzinkt. Sprungtuch: 60x70 cm, aus 13 mm breiten geflochtenen Nylonbändern. Gewicht 38,5 kg.

5184 € 691,60

Open-End-Minitramp -School-

Ausführung wie -Standard-, jedoch einfachere Fußkonstruktion. Gewicht 36 kg.

5275 € 609,70

Open-End-Minitramp -Premium-

Rahmengröße: 120x120 cm verzinkt. Sprungtuch: 60x70 cm aus 6mm breiten geflochtenen Nylonbändern. Gewicht: 38,5 kg.

51006 € 724,40

Ersatzteile für Trampolin

4 | Gummikabel

5177	für Minitramp, Sprungtuchgröße 70x70 cm, 1 Satz = 4 St.	€ 104,90
5158	für Minitramp starr, Sprungtuchgröße 50x70 cm, 1 Satz = 4 St.	€ 104,90
5164	für Fußstütze am Groß-Trampolin, 450 mm, Stück	€ 12,70
5163	für Eckbefestigung, 210 mm, für Minitramp, 1 Satz = 4 St.	€ 23,60
5152	für Hirschtramp, 1 Satz = 4 Stück	€ 64,40
5131	für Groß-Trampolin und Doppelminitramp, 350 mm, Stück	€ 11,70
5133	für Minitramp, Sprungtuchgröße 60x60 cm, 1 Satz = 4 St.	€ 68,00

5 | Ersatz-Stahlfedern

5127	315 mm, für NISSEN-Trampolin	€ 10,60
5126	235 mm, für Groß-Trampolin	€ 9,00
5125	(Eckfeder), 185 mm, für Groß-Trampolin/Minitramp	€ 8,40
5378	258 mm, 29 mm, für Groß-Master Exclusiv	€ 6,10
5379	258 mm, 39 mm, verstärkte Eck.für Grand-Master-Exclusiv	€ 8,10
5166	Schnallriemen, für Ganzabdeckung am Groß-Trampolin	€ 3,40
5178	Federbügel, für Großtrampolin am Groß-Trampolin. Stück	€ 11,70
5167	Einhängestift, für Sprungtuch am Groß-Trampolin	€ 1,90
5168	Rolle, für Rollständer am Groß-Trampolin	€ 37,10

6 | Streben

5186	kurz für Minitramp mit Sterngriff	€ 39,20
5187	lang für Minitramp mit Sterngriff	€ 39,20

7 | Bodenschoner

5135	für Minitramp	€ 11,70
5154	für Groß-Trampolin, Open-End- und Doppel-Minitramp	€ 13,80

Ganzabdeckung für Minitramp

5109	Rahmenpolster u. Gummikabelabd. f. Rahmengröße 112x112 cm	€ 96,00
5111	Rahmenpolster u. Gummikabelabd. f. Rahmengröße 125x125 cm	€ 110,20
5160	Ganzabdeckung, für Minitrampolin, starr, 97x108 cm.	€ 111,80

Ersatz-Sprungtücher

5120	mit 7 Ringen 60x60 cm	€ 96,30
5122	mit 8 Ringen 60x60 cm	€ 98,30
5121	mit 7 Ringen 70x70 cm	€ 132,40
5123	mit 8 Ringen 70x70 cm	€ 118,60
5159	für Minitramp, starr, 50x70 cm.	€ 100,00
5377	für Open-End-Minitramp, 70x60 cm, 13 mm Nylonbänder	€ 155,10

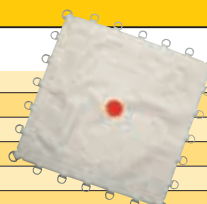

1 | Sterngriff

M10, extra.

5185 € 7,70

2 | Haken für Gummikabel

11,4 mm, für Minitramp.

5147 € 1,60

3 | Doppellochblech

5129 € 3,90

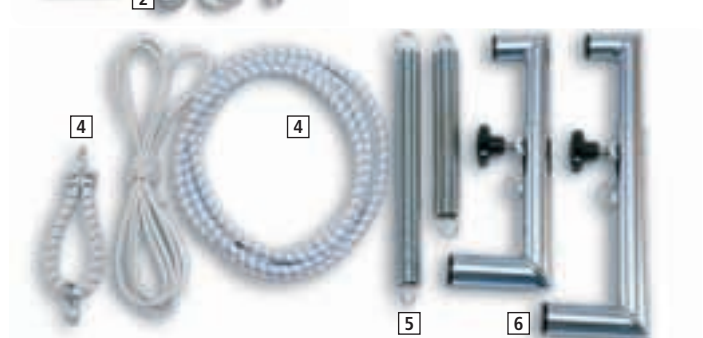

Alu-Design-Sprungkästen

BENZ® Schichtholzsprungkästen mit den Alu-Design-Eckverbindungen, zeichnen sich durch äußerste Stabilität in moderner Optik aus. Die Kastenteile bestehen aus Birkenmultiplex-Platten, welche mit den Aluminium-Design-Ecken verschraubt sind. Durch diese Konstruktionsdetails wird die Haltbarkeit, Passgenauigkeit sowie Handling erneut verbessert. Die Kästen werden in den üblichen Maßen (nach DIN) hergestellt. Auf Wunsch mit eingebauter Fahrerinrichtung. Der Deckel, welcher in verschiedenen Typen lieferbar ist, wird in hochwertiger Kernlederpolsterung ausgeführt. Alles in allem ein modernst konzipiertes Spitzenprodukt - DBGM-angemeldet.



Alu-Design-Sprungkasten

ohne Rolleinrichtung, mit Grifföffnern, ohne Spezial-Aussparungen. Abmessung: Länge 150 cm, Breite 50 cm.

5721	4-teilig, H. 90 cm	€ 633,60
5722	5-teilig, H. 110 cm	€ 728,70
5723	6-teilig, H. 110 cm	€ 819,70

Alu-Design-Sprungkasten

Abmessung: Länge 70 cm, Breite 50 cm, Höhe 40 cm.

5718	1-teilig	€ 239,10
5719	2-teilig	€ 338,40
5720	3-teilig	€ 432,30



Alu-Design-Sprungkästen



Alu-Design-Sprungkasten

mit farbigem Bezug (rot, blau, türkis), ohne Rolleinrichtung, mit Grifföffnern, ohne Spezial-Aussparungen. Abmessung: Länge 150 cm, Breite 50 cm.

5380	4-teilig, H. 90 cm	€ 586,00
5381	5-teilig, H. 110 cm	€ 695,90
5382	6-teilig, H. 110 cm	€ 759,70

Abmessung: Länge 70 cm, Breite 50 cm, Höhe 40 cm.

5383	1-teilig	€ 197,20
5384	2-teilig	€ 319,90
5385	3-teilig	€ 415,00

Alu-Design-Sprungkästen mit Kunstlederbezug



Bei Bestellung bitte gewünschte Farbe angeben.

Schaum-Trapezform-Sprungkästen

4-teilig, mit sehr festen Schaumstoffkern-Einlagen, Überzug aus PVC-Planenstoff, gelb-rot-wechselnd, seitlich durchgehender Klettbandverschluss für Verbindung der einzelnen Teile. Unterstes Teil mit sehr stabilen Gurtbandgriffen, wie an den Weichbodenmatten mehrfach vernäht. Gesamthöhe 120 cm, konisch von 85 cm auf 40 cm zulaufend, Länge 120 cm.

5758	€ 1072,00
------	-----------

Sprunghocker

stabile, stapelbare Stahlrohrkonstruktion mit Verbundschaumpolsterung. Die Hocker können auch gestapelt eingesetzt werden. Abmessung: Breite 50 cm, Länge 70 cm, Höhe 40 cm.

5467	Kunstlederbezug	€ 165,70
5453	Rindlederbezug	€ 214,60

Sprunghocker



Sprungkästen



Sprungkästen

nach DIN 7908. Äußerst stabile Massiv-Holzkonstruktion aus bester, naturlackierter Kiefer. Kastenteile an den Ecken gezinkt. Eckhölzer aus Hartholz, durchgehend verschraubt und verleimt. Durch Auswechseln der Kastenteile können verschiedene Übungshöhen aufgebaut werden. Hochwertige Verbundpolsterung des Oberteils mit echtem Kernrindlederbezug. Hartholz-Querschwellen mit weißen Gummipuffern. Spitzenqualität für höchste Ansprüche. Länge 150 cm, Breite 50 cm.

4-teilig, Höhe 90 cm

4735 € 623,50

5-teilig, Höhe 110 cm

4736 € 731,40

6-teilig, Höhe 110 cm

4737 € 805,40

Sprungkasten-Zwischenteil

4738 10 cm hoch € 111,20

Sprungkästen

Mehrteiliger Sprungkasten wie oben beschrieben. Deckel mit Aussparungen an beiden Stirnseiten.

4740 4-teilig € 652,60

4741 5-teilig € 757,40

4742 6-teilig € 858,80

Sprungkästen

Mehrteiliger Sprungkasten wie oben beschrieben. Deckel mit Aussparungen an beiden Stirn- und Längsseiten. An den beiden Längsseiten 4 Ovalbohrungen für die Aufnahme von Leitern und Sprossen.

4743 4-teilig € 677,60

4744 5-teilig € 783,70

4745 6-teilig € 885,80



Sprungkästen

Länge 70 cm, Breite 50 cm, Höhe 40 cm.

5407 1-teilig € 239,10

5415 2-teilig € 286,20

5406 3-teilig € 351,60

Sprungkasten-Rollvorrichtung



Sprungkasten-Rollvorrichtung

mit 4 Doppelschwenkrollen und Seilzugbetätigung.

5788 € 106,90

 Für diese Holzsprungkästen stirbt kein Regenwald. Das Holz stammt aus Europas Wäldern. Garantiert!



Sprungkasten-Zubehör



1 Gummipuffer

weiß, extra.

5411 Stück € 6,90

2 Ersatzrolle

Ø 50 mm, für Sprungkasten-Rollvorrichtung.

5076 Stück € 8,40



Pendelachsen-Fahreinrichtung

mit 2 großen Kunststoffrädern. Durch Anheben des Kastens an einer Stirnseite wird die Rollvorrichtung in Fahrbereitschaft gebracht (kein Betätigungshebel).

5422 € 80,70

Sprungkasten-Transportwagen



Sprungkasten-Transportwagen

zum Transport von einteiligen Sprungkästen, stabile Konstruktion, mit 1 Griffbügel, 2 Bock- und 2 Schwenkrollen, geschlossene Ladeplattform.

5468 € 239,10

Preise inkl. 19% Mwst.

Holz ist ein Naturprodukt, deshalb ist kein Stück wie das andere: jedes ein Unikat!

Sprungkasten-Complet-Set Mini (Massivholz)



Mini-Sprungkasten



Für die Nachrüstung ist jedes Produkt einzeln lieferbar.

Sprungkasten-Complet-Set Mini (Massivholz)

bestehend aus: 2 Stück Mini-Sprungkasten einschl. Rollvorrichtung, Oberteil mit Aussparungen an den Stirn- und Längsseiten und Bohrungen an den Längsseiten zur Aufnahme der Leiter und Sprossen.

1 Stück Leiter 150x43 cm.

2 Stück Sprossen 150 cm als Holme.

4748 € 1490,00

Mini-Sprungkasten

3-teilig, Complet-Serie, 100x50x71 cm Kiefernholz, Rindlederbezug, mit Aussparungen an Stirn- und Längsseiten und Bohrungen an Längsseiten, ohne Rollvorrichtung.

4749 € 611,60

Rollvorrichtung

mit 4 Doppelschwenkrollen und Seilzugbetätigung, für Mini-Sprungkasten, Abb. siehe Seite 141.

5703 € 107,00

Zubehör für Complet-Serie

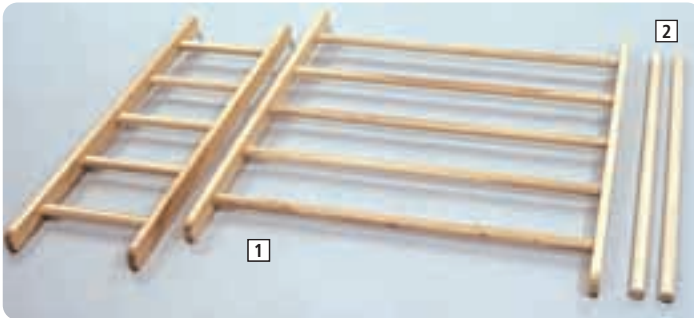

1 Leiter

mit geschraubten Escheholz-Sprossen, für Sprungkasten-Set, mit Einhängehaken.

5443 150x 43 cm € 123,70

5430 250x 43 cm € 196,50

5442 150x123 cm € 162,50

Leiter

für Massivholz-Sprungkästen, mit beidseitigen Einhängeleisten.

5229 400x39 cm € 313,80

2 Sprosse

Länge 1500 mm, für Sprungkasten-Set.

5441 Stück € 20,90

Kletterrahmen

stabiler Holzrahmen mit Einhängehaken zum Einhängen in Sprungkasten, Kletternetz aus 16 mm starkem Seil, Breite 123 cm, Länge 120 cm.

54000 Preis auf Anfrage

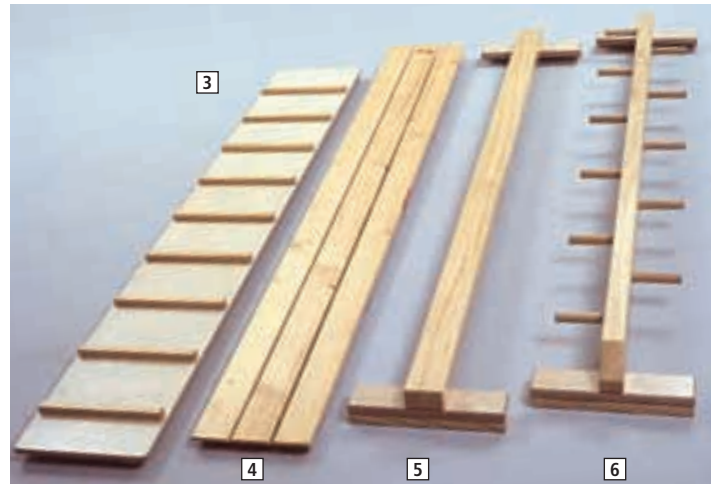

3 Laufbrett

mit aufgeschraubten Querleisten, 2 Stabilisierungsleisten gegen Durchbiegung auf Unterseite, beidseitige Einhängeleisten.

5266 250x28 cm € 136,40

4 Rutschbrett

mit Einhängehaken.

5324 250x32 cm € 190,60

5 Schwebebalken

mit beidseitigen Einhängeleisten.

5267 Länge 250 cm € 150,00

6 Halbe Leiter

mit beidseitigen Einhängeleisten.

5265 250x32 cm € 199,20

Schräg-Sprungkastenoberteil



Schräg-Sprungkastenoberteil

Kiefer-Massivholz mit Kernrindlederpolsterung. Abmessung 150x50x20 cm, passend für unsere Massivholz-Sprungkästen.

5729 € 418,00



Sprungkastendeckel "Complet Serie"

als Nachrüstteil für vorhandene BENZ-Sprungkästen. Mit Aussparungen an den Längs- und Stirnseiten, zum Einhängen der Zusatzgeräte sowie 4 Bohrungen an den Längsseiten für Aufnahme von Leitern und Sprossen.

4750 ab Bauj. 2004 € 348,50

5412 bis Bauj. 2003 € 338,40



Untersatzbock "Complet-Serie"

aus Hartholz, zur Aufnahme der Rollenachse. Füße mit rutschfesten, nicht färbenden Gummischuhen versehen.

5445 € 218,70

Gymnastikrolle Complet-Serie

PVC-Überzug, Schaumstoffkern, stabile Achse. Gesamtbreite 150 cm, Rollenbreite 100 cm, Ø 30 cm.

5444 € 547,90



Turnbänke und Zubehör

1 nach DIN 7909, aus hochwertigem europäischem Kieferholz, an einem Ende mit Holzleiste zum Einhängen der Turnbank an Sprossenwand, Reckstange oder Sprungkasten. Füße aus Hartholz mit rutschfesten, nichtfärbenden Gummischalen. Balken 10 cm breit, ideal für Schwebebalken- und Balancetraining.

5250	4,00 m lang	€	300,50
5252	2,00 m lang	€	228,30

2 Turnbank

2,80 m lang, speziell für Kindergärten sowie als Ruhebank in Konditionsräumen bestens geeignet.

5251		€	267,90
------	--	---	--------

3 Turnbankschuh

Weich-PVC, nicht färbend, weiß, 40 mm Fußstärke.

9924		€	4,50
------	--	---	------

Turnbankschuh

30 mm Fußstärke.

9994		€	4,90
------	--	---	------

4 Transportrollen für Turnbank

Das Wegfahren erfolgt durch anheben einer Bankseite. Ohne Montage. Auch als Nachrüstsatz für vorhandene Bank möglich.

52008		€	29,90
-------	--	---	-------

Montieren der Transportrollen an Turnbank.

52009	Preis auf Anfrage		
-------	-------------------	--	--



1

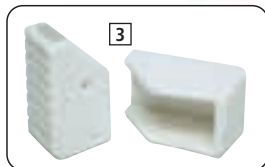
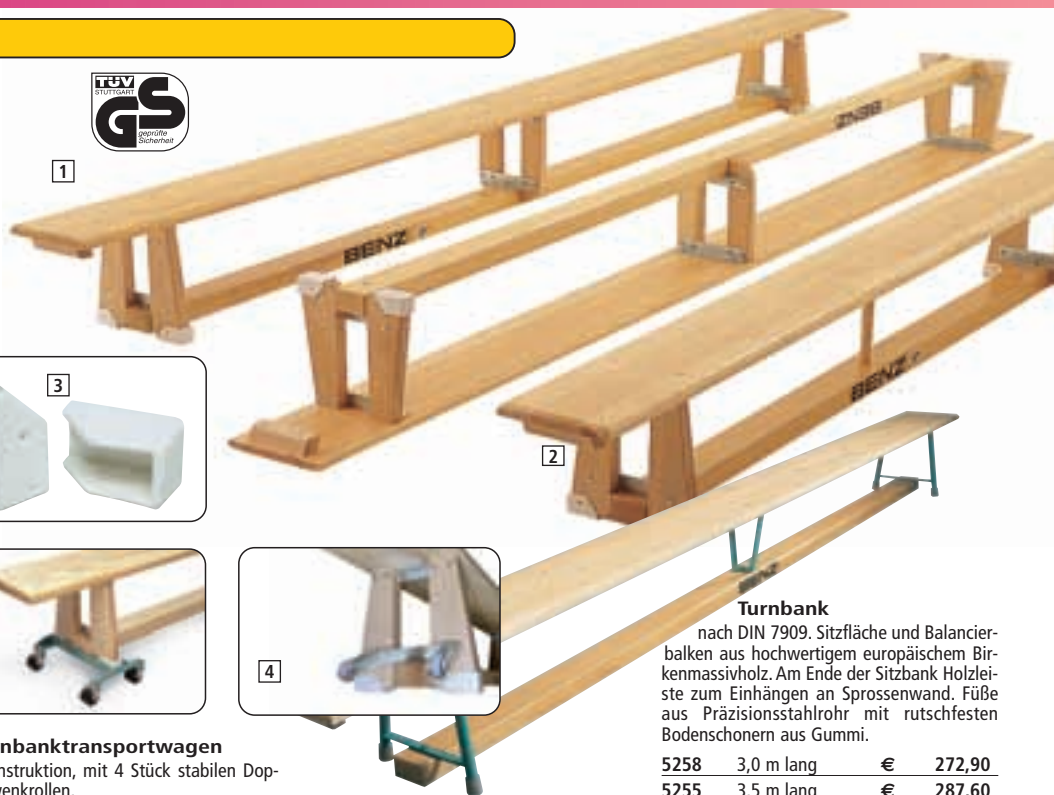

3



5



4

5 Turnbanktransportwagen

Stahlkonstruktion, mit 4 Stück stabilen Doppelschwenkrollen.

5253		€	57,60
------	--	---	-------

Turnbank

nach DIN 7909. Sitzfläche und Balancierbalken aus hochwertigem europäischem Birkenmassivholz. Am Ende der Sitzbank Holzleiste zum Einhängen an Sprossenwand. Füße aus Präzisionsstahlrohr mit rutschfesten Bodenschonern aus Gummi.

5258	3,0 m lang	€	272,90
5255	3,5 m lang	€	287,60
5257	4,0 m lang	€	268,90

Vielzweckgerät



Grundgerät

bestehend aus 2 Stahlrohrrböcken mit Malstangenhalterung, mit Gummipuffern zur Schonung des Hallenbodens, sowie 3 Schwebebalken mit Befestigungsschrauben.

5290		€	1005,00
------	--	---	---------

Leiter

Länge 4 m, mit Auflagebügel

5291		€	292,60
------	--	---	--------



Malstange mit Skala

Höhe 2,00 m, mit Schraubzieher

5292	Stück	€	59,80
------	-------	---	-------

Rutschbrett mit Auflagebügel

1,75x0,54 m.

5293		€	133,90
------	--	---	--------

Zielfigur klappbar



Zielfigur klappbar

mit Scharnier, zum Befestigen an Turnbank mittels Klettband. Ideales Zieltrainingsgerät, Größe 30x10 cm.

3689		€	34,10
------	--	---	-------

Schwingboden "Stuttgart"

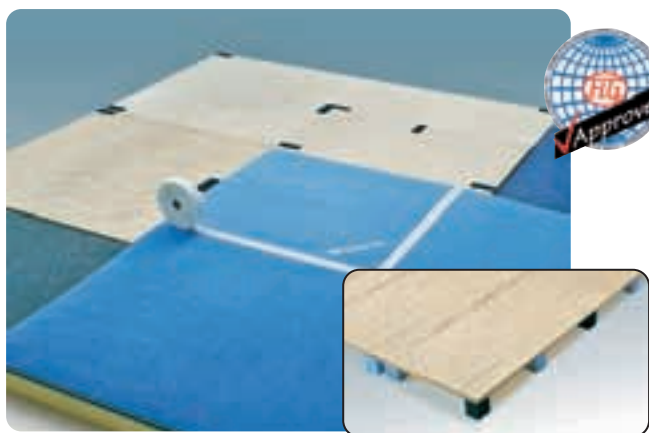

Schwingboden "Stuttgart", FIG zertifiziert

Wettkampf-Fläche 14 x 14 m, Unterkonstruktion ca. 12,5 x 12,5m, bestehend aus 50 Platten (Grundmaß 250x125cm) mit Federelementen und weiteren 50 Ausgleichsplatten, die mit einer Flausch/ Klettverbindung fixiert werden. Auflage 7 rollbare Flexiroll-Matten, 14x2m 40mm stark, mit hochwertigem Nadelvliesvelour, einschließlich Klett- und Begrenzungsband, Schaumstoff-Sicherheitsumrandung. Gesamthöhe inkl. Rollmatten ca. 16,5cm.

41029	blau,	Preis auf Anfrage
41030	goldgelb,	Preis auf Anfrage

Tumbling-Akrobatikbahn

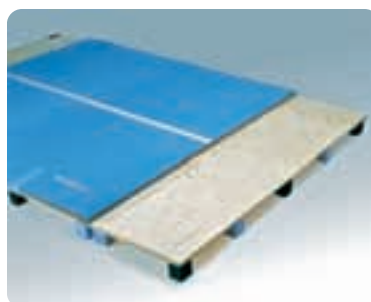

Tumblingbahn "Stuttgart"

Einzelelement 122 x 200 cm. Druckverteilerplatte aus biegeelastischem, mehrschichtigem Spezialsperrholz, einschließlich Klettverbindungen zur unteren Federplatte. Gesamthöhe ca. 12,5 cm mit Klettbandverschluss an den Längsseiten, zum Befestigen der rollbaren TRIFLEX ORIGINAL-REUTHER-Matte (nicht im Lieferumfang enthalten).

41027		€	420,20
41028	Selbstbausatz	€	328,30
Mindestabnahme 9 Elemente!			

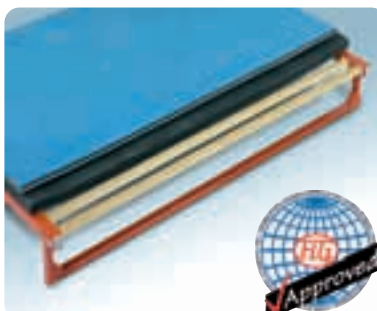

Tumbling-Bahn "SPIETHway"

FIG zertifiziert

Einzelelement 128x200 cm. Aufeinander perfekt abgestimmte Materialien unterstützen die Sportakrobaten bei schwierigen Sprüngen. Optimal werden Kraftspitzen reduziert, wodurch eine erhöhte Trainingsintensität ermöglicht wird. Jedes Einzelelement besteht aus rechteckigen GFK-Stäben, welche in einem stabilen Stahlrahmen eingefasst sind und einer mehrlagigen, überlappenden Bodenturnläuferauflage (ca. 80 mm stark). Die Gesamthöhe der Konstruktion beträgt ca. 30 cm.

41484	pro Element	€	1143,00
-------	-------------	---	---------

Heimsprossenwand

1 Größe 230x80x10 cm, Wangen aus Kiefernholz, 11 ovale Sprossen, die 2. von oben ist vorgelagert, komplett mit Befestigungsbügeln.

4103 € 127,80

2 Heimsprossenwand

Größe 240x100 cm, mit 9 ovalen Esche-Sprossen, oberste Sprosse vorgelagert. Wangen aus astfreiem Kiefernholz, beste Verarbeitung, ohne Befestigungseisen.

4114 € 171,90

Schwedische Sprossenwand

nach DIN 7910, feststehendes Doppelfeld, Abmessung 200x260 cm, seitliche Wangen aus astfreiem Kiefernholz, 16 ovale Sprossen aus zähem Eschenholz, davon 2 vorgelagert, alle Sprossen einzeln in den Wangen verschraubt, ohne Befestigungseisen.

4102 € 491,60

3 Sprossenwand

nur ein Feld, nach DIN 7910, ansonsten wie vor. Größe 100x260 cm

4107 € 301,50

Vorhängesprosse

aus Holz, zum Einhängen in Sprossenwand.

4118 92 cm breit € 94,50

Stahlsprossenwand

mit Klimmzugbügel, zur Wandbefestigung, Größe 230x60 cm, mit Befestigungsteilen.

4100 € 269,80

Schrägbrett

auf Stahlrahmen, Länge 195 cm, Breite 35 cm, gepolstert, Kunststoffüberzug, zum Einhängen in Sprossenleiter oder Sprossenwand. Zwei gepolsterte Fußhalterollen.

7043 € 300,00

Schrägbrett

Holz, farblos lackiert, mit strapazierfähiger Fußschlaufe, eine sinnvolle Ergänzung für alle Sprossenwände.

4115 € 86,10

Sprossenwandbefestigungseisen

zum Dübeln, lackiert, bestehend aus 4 Eisen, Dübel u. Schrauben

41134 Satz € 13,60

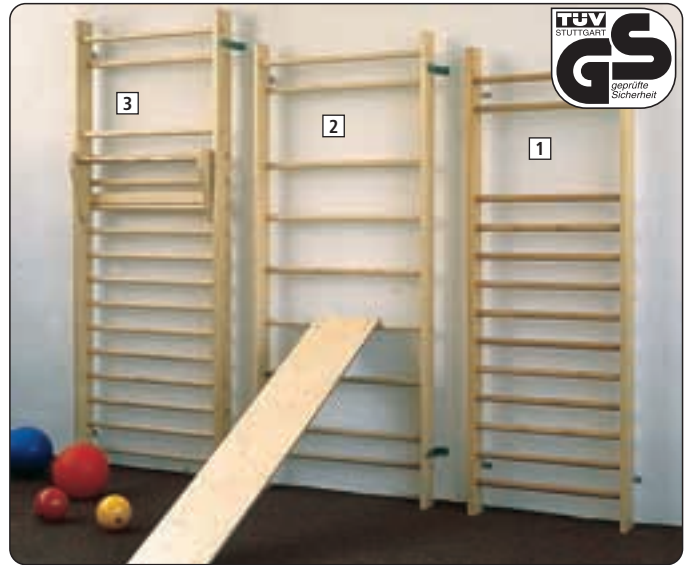

Klimmzugbügel
Stahl lackiert, zum Dübeln.
4104 ca. 93 cm breit € 72,40



Klimmzugbügel
Stützbügel aus Stahlrohr, klappbar, mit Holzspresse. Passend für Sprossenwand mit einer Breite von:
3842 100 cm € 106,70
41151 80 cm € 106,70

Schwedische Sprossenwand

nach DIN 7910, schwenkbare Ausführung. Doppelfeld, Größe 200x260 cm, seitliche Wangen aus astfreiem Kiefernholz, 16 ovale Sprossen aus zähem Eschenholz, davon 2 vorgelagert. Alle Sprossen einzeln in den Wangen verschraubt. Selbsttätige Wandarretierung mittels leichtgängigem Federbolzenelement. Schwenkbare Ausführung, durch die an den Wangen angebrachten Räder ist die einfachste Bedienung möglich. Stahlrundrohr-Feststellsäule mit sicher wirkender Konusführung in Betriebszustand. Die Feststellsäule wird im Ruhezustand mittels Stecker gehalten. Ein Griff ermöglicht leichtes Ausheben der Säule aus der Bodenhülse.

4112 € 639,60

Bodenhülse

Edelstahl, mit Konusführung.

4179 € 40,20

Sprossenwandbefestigungseisen
für schwenkbare Sprossenwand. Standardausführung lackiert, zum Dübeln.

41121 Satz € 28,30



Sprossenwände & Zubehör

05_Turnen

Junior-Elemente können Sie individuell nach Ihrer eigenen Vorstellung zusammenstellen - ob als Wandgeräte oder als Turm. Der Turm hat durch seine 4 Ausleger eine optimale Standfestigkeit. Des Weiteren bietet die Turm-Einlegematte optimale Sicherheit, da alle unteren, querverlaufenden Rahmenhölzer voll abgedeckt werden. Als Anschlussmatte empfehlen wir Leichtmatten oder Faltmatten.



Junior Befestigungsset

zur Montage von einem Wandelement mit Wandabstand von 10 cm, 4 Eisen einschließlich Dübel.

41134 € 13,60

Junior Befestigungsset

zur Montage von einem Wandelement. Das Set besteht aus 2 Stahlwandkonsolen (60 cm lang) sowie Befestigungsschrauben für die Wand- und Bodenbefestigung.

5475 € 91,30

Junior Turm-Befestigungsset

zur Montage von 4 Junior-Elementen als Turm, kompl. mit Eckausleger, Winkel und Schrauben.

5479 € 247,50

Befestigungsset

für Junior Kletternetzelement, mit 6 Eisen, einschl. Dübel.

5498 € 20,10

Schwenkbeschlag

mit Scharnieren, Riegel, Diagonalstab, einschl. Kleinmaterial. Komplett ohne Montage.

5493 € 130,00

Junior-Turm-Einlegematte

zum Auslegen des gesamten Turminnenraumes.

5480 € 133,90



Junior Klettertau-Reckelement
massiver Fichtenholzrahmen, 100x230 cm, mit gesicherter Holzreckstange, in der Höhe in 7

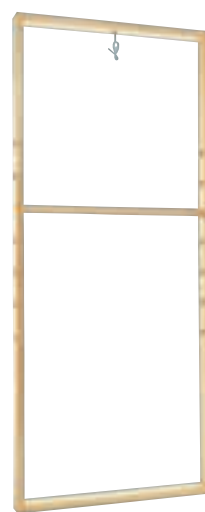

Stufen verstellbar, Hanftau Ø 22 mm, ohne Befestigungsteile.
5497 € 248,50

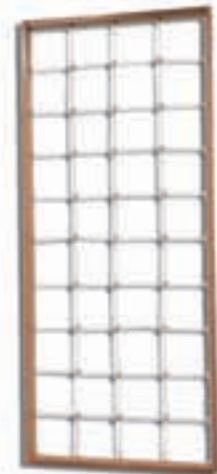

Junior Kletterstangenelement
massiver Fichtenholzrahmen, 2 St. Eschekletterstangen Ø 30 mm, natur lackiert 100x230 cm, ohne Befestigungsteile.
5477 € 199,40



Junior Sprossenwandlelement I
massiver Fichtenholzrahmen, Esche-Sprossen, natur lackiert, Teilung wie DIN-Sprossenwand 100x230 cm, ohne Befestigungsteile.
5472 € 268,10



Junior Sprossenwandlelement II
massiver Fichtenholzrahmen, Esche-Sprossen, Abstand ca. 28 cm, natur lackiert 100x230 cm, ohne Befestigungsteile.
5473 € 236,70



Junior Gitterleiterelement
massiver Fichtenholzrahmen, Esche-Sprossen, Abstand ca. 45 cm, natur lackiert 100x230 cm, ohne Befestigungsteile.
5478 € 271,10



Junior Kletterstangenelement
massiver Fichtenholzrahmen, 2 St. Eschekletterstangen Ø 30 mm, natur lackiert 100x230 cm, ohne Befestigungsteile.
5477 € 199,40



Juniorelemente 5-fach-Schwenkwand
bestehend aus je 1 Sprossenwandelement mit weitem sowie schmalen Sprossenabstand, 1 Kletterstangen-, 1 Kletternetz- und 1 Gitterleiterelement - komplett mit allen Beschlag- und

Befestigungsteilen (Dübelbefestigung). Maße: Erforderliche Wandbreite 415 cm, Höhe 240 cm. Tiefe ausgeklappt 115 cm, eingeklappt 25 cm.

5592 € 1768,00



Schwenkbare Junior Turnwände. Diese erlauben platzsparende Unterbringung, wobei sie im ausgeklappten Zustand allerbeste Nutzungsmöglichkeiten bieten. Im ausgeklappten Zustand werden die Teile mittels Bodenstopper arretiert. Die Wände werden mit allen Beschlag- und Befestigungsteilen geliefert.

Juniorelemente 3-fach-Schwenkwand

bestehend aus 1 Sprossenwandelement mit schmalen Sprossenabstand, 1 Kletterstangenelement, 1 Reckstangen-Taelement - komplett mit allen Beschlag- und Befestigungsteilen (Dübelbefestigung). Erforderliche Wandbreite 215 cm, Höhe 240 cm. Tiefe ausgeklappt 115 cm, eingeklappt 25 cm.

5594 € 1107,00

Juniorelemente 4-fach-Schwenkwand

bestehend aus je 1 Sprossenwandelement mit schmalen bzw. weitem Sprossenabstand, 1 Kletterstangen- und 1 Gitterleiterelement. Komplett mit allen Befestigungsteilen (Dübelbefestigung). Erforderliche Wandbreite 315 cm, Höhe 240 cm. Tiefe ausgeklappt 115 cm, eingeklappt 25 cm.

5518 ohne Abb. € 1431,00

Leiter extra

Länge 400 cm

5414 € 268,80

Mattensatz für Junior Turnwände

zur Auslage innen und 1 m umlaufend um das ausgeklappte Turnwandelement. Überzug der Mattenelemente mit strapazierfähigem Turnmattenstoff, verdeckt eingearbeiteter Reißverschluss, Leichtschäumkern.

Einlegematten-Set

für 3-fach-Elemente, bestehend aus 4 Mattenteilen.

5596 € 460,60

Einlegematten-Set

für 4-fach-Elemente, bestehend aus 5 Mattenteilen.

5513 € 573,70

Einlegematten-Set

für 5-fach-Elemente, bestehend aus 6 Mattenteilen.

5593 € 694,50

Kletter Dschungel Brücke

Kletter Dschungel Brücke

maxi Spiel- und Sportgerät für den B95 für Kindereinrichtungen, das Gesundheitswesen und private Nutzung geeignet. Bestehend aus Grundgerüst (roter Deckenrahmen, blaue und gelbe Leiter), Ringe, Trapez, Klettertau, Strickleiter, 8 Halterungen, Boxset, Basketballset, Uni Brett gepolstert und Gummiband. Aufbau in Selbstmontage ohne Vorkenntnisse, keine Bohrungen in Decke und Fußboden, Gerät wird nur verspannt. Abmessung Deckenrahmen: 280x60 cm Raumhöhe: 205-240 cm, zulässige Belastung 130 kg. Geräte einschließlich Zubehör entsprechen den europäischen Normen, sie tragen das GS-Zeichen bzw. sind Medizinprodukte

Für Raumhöhe: 205-240 cm
57014 € 1072,00
Für Raumhöhe: 240-300 cm
57015 € 1072,00

Für Raumhöhe: 300-350 cm
57016 € 1072,00

Kletter-Dschungel



Kletter-Dschungel

ob Freizeit oder Therapie - der Kletter-Dschungel eignet sich bestens für Kinderzimmer oder Fitneßräume, Kindertagesstätten, Spielecken, Therapiestudios oder Behinderteneinrichtungen. Spezielles Spannsystem ermöglicht Aufstellung ohne bohren zu müssen. Für Raumhöhe 240-300 cm, Druckbelastung der Decke und des Bodens 300 kp.

5506 € 377,30

Junior-Kletterwand

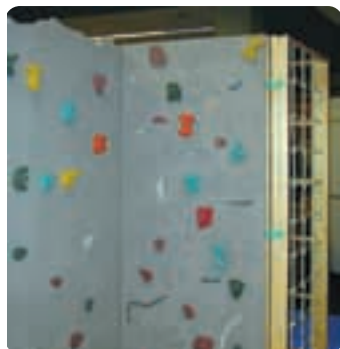

Wir empfehlen Griffsatz 07

BENZ® Junior-Kletterelement

TÜV-geprüft. Kletterelement 2,30x1,00 m. Attraktive Bereicherung unseres vielseitigen Junior-Turm-Programms. Das Element erhalten Sie in stabiler Schichtholz Ausführung natur, mit Quarzvelours-Oberfläche oder als handmodelliertes Kunstfelsenelement mit Oberflächenstrukturierung. Ohne Griffe.

7811 Holz, natur, Stück € 261,00
7812 Quarzsandvelours-Oberfläche, Stück € 361,40
7813 Struktur-Oberfläche, Stück € 522,80



Die BENZ® Junior-Kletterwand liegt im Preis-/Leistungsverhältnis besonders günstig und verfügt über eine Griffdichte von nahezu 9 Griffen/qm!

Kletterturm

In kompletter Ausführung ein beliebtes, vielseitig einsetzbares Turngerät. Er kann in stehender Weise als Rutsch-, Kletter- und Gymnastikgerät eingesetzt werden und ist mit Fußkreuzausleger absolut standfest. In liegendem Gebrauch kann der Turm als Krabbel- und Hindernisgerät benutzt werden, wozu das mittlere Sitzbrett herausgenommen werden kann. Eine weitere Abwechslungsmöglichkeit bietet der Kletterturm in liegender Weise, wozu z.B. rechts Rutsche und links Leiter in den Längsholmen eingehängt werden können (Abb.). Das Gerät ist sowohl im Raum wie auch im Freien herrlich einzusetzen, wobei der schnelle Auf- und Abbau die Übungszeit beachtlich verlängert. Es ermöglicht in Einzelteilen oder zusammengebaut die gleichzeitige Beschäftigung einer größeren Gruppe. Alles in allem ein Gerät, das keine Wünsche offen lässt.

Beste Verarbeitung aus splitterfreiem Holz mit spezieller Naturlackierung, garantiert lange Lebensdauer auch bei größten Beanspruchungen.



Kletterturm
komplett bestehend aus Turm mit Fußkreuzausleger, Rutsche und Leiter.

5418 € 949,40

1 Turm
Höhe 1,65 m, Breite 0,50x0,50 m.

5419 € 503,20

2 Rutsche
Länge 3,00, Breite 0,40 m.

5420 € 392,70

3 Leiter
Länge 2,00 m, Breite 0,34 m.

5424 € 138,30



Gymnastiktreppe

Die Einzelteile ermöglichen auch in Verbindung mit Gymnastikgeräten, z.B. Gymnastikbällen oder Reifen, eine wunderbare, abwechslungsreiche Beschäftigung in einer Gruppe. Sämtliche Treppeneinzelteile nebeneinandergestellt ergeben ein pyramidenförmiges Gebilde, bei welchem man auf der einen Seite hinauf und auf der anderen Seite hinabsteigen kann. Bei den umgedrehten Treppenteilen können die Sprossen, welche in die Seitenteile eingearbeitet sind, zu Krabbel- und Kriechübungen verwendet werden. Die Gestelle können ineinandergeschoben raumsparend aufbewahrt werden.

Gymnastiktreppe
sehr stabile Holz Ausführung, natur lackiert, bestehend aus 9 Holztreppen mit eingeleimter Deck-Trittplatte. Die somit gewonnene geschlossene Fläche ermöglicht ein Spielen und Turnen ohne Unfallgefahr.

5417 € 971,30



Tec-Niedersprungmatte

Sandwichbauweise mit hervorragender Flächenstabilität sowie reduzierter Eindringtiefe bei der Landung. Oberfläche aus strapazierfähigem Nadelfilzbelag, Farbe gelb und blau. Unterseite aus rutschfest profiliertem Turnmattenstoff mit seitlicher Entlüftung. EN 12503-1 Typ 5
Bei der Landung-optimale Schulsportmatte.

gelb	blau		€	
7821	78002	100x200x8 cm	€	221,80
7822	78003	125x200x8 cm	€	242,10
7824	78004	100x200x12 cm	€	241,30
7825	78005	125x200x12 cm	€	278,40
7826	78007	150x200x12 cm	€	316,30
7827	78008	200x300x12 cm	€	603,00
7828	78009	100x200x15 cm	€	266,80
7829	78010	125x200x15 cm	€	308,50
7830	78011	150x200x15 cm	€	352,00
7832	78012	200x300x15 cm	€	676,50
7833	78013	100x200x20 cm	€	301,70
7834	78015	125x200x20 cm	€	352,00
7835	78016	150x200x20 cm	€	443,80
7836	78017	200x300x20 cm	€	711,50



Die optimale Vereins- und Schulmatte mit sehr gutem Preis-/ Leistungs- Verhältnis.

Team-Niedersprungmatte

Die "Team"-Niedersprungmatten besitzen ebenfalls den hervorragenden Sandwichkern der FIG-geprüften Niedersprungmatten, ohne Randverstärkung. Als Überzug kommt ein neues, strapazierfähiges, hellblaues PVC-Material zum Einsatz. Der Überzug dieser Matten ist abwaschbar, die Oberseite ist glatt, die Unterseite rutschfest. Für einfachen Transport sind bei den 2x3 m Matten 4 Tragschlaufen angebracht. Ein Verkleben des Überzuges mit dem Kern wird durch die sehr passgenaue Verarbeitung (keine Faltenbildung) unnötig.

Team-Niedersprungmatte 12 cm stark.

5731	100x200 cm	€	255,50
5732	125x200 cm	€	268,00
5733	150x200 cm	€	328,80
5734	200x300 cm	€	627,90

Team-Niedersprungmatte 12 cm stark, klappbar von 150x200 cm auf 200x300 cm.

5735		€	707,90
------	--	---	--------

Team-Niedersprungmatte 20 cm stark.

5737	150x200 cm	€	386,00
5738	200x300 cm	€	728,40

Team-Niedersprungmatte 20 cm stark, klappbar von 150x200 cm auf 200x300 cm.

5739		€	759,90
------	--	---	--------

Guter Stand - bei geringer Eindringtiefe.

Superweiche Landematte

Superweiche Landematte - als Auflage bei allen Turnveranstaltungen sehr empfohlen.

Superweiche Landematte

zur zusätzlichen Auflage auf Niedersprungmatten. Matte mit strapazierfähigem, hautfreundlichem, pinkfarbenem Stretchmaterial überzogen.

5770	150x200x20 cm	€	416,20
5863	200x200x5 cm	€	352,80
5864	200x200x10 cm	€	388,50

Superweiche Landematte

zur zusätzlichen Auflage auf Niedersprungmatten. Matte mit strapazierfähigem, hautfreundlichem, pinkfarbenem Stretchmaterial überzogen. Gemäß neuester FIG-Vorschrift bei FIG-Veranstaltungen bei Männerbarren und Pferdsprung Männer/Frauen zwingend gefordert, bei sonstigen Veranstaltungen dringendst empfohlen.

5871	400x200x10 cm	€	682,30
------	---------------	---	--------

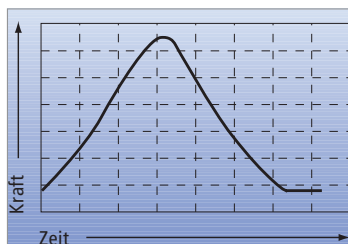
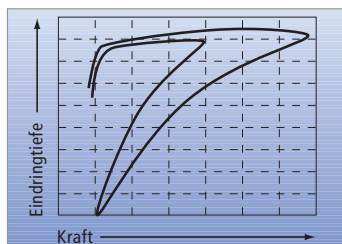

Niedersprungmatten-Landungen sind kritische, potentiell gefährliche Phasen vieler sportlicher Bewegungen. Motorische Lernprozesse zeichnen sich durch vielfache Bewegungswiederholungen aus. Folglich ist der Einsatz von Matten sorgfältig zu planen und Situations- sowie Adressaten-spezifisch vorzunehmen.

- Der häufige, aber unreflektierte Einsatz von Weichbodenmatten bei gesteuerten Fußlandungen beinhaltet große Gefahren!
- Die Konzeption einer Weichbodenmatte ist auf großflächige Körperlandung ausgelegt.
- Kraftspitzenabbau in kurzen Zeiteinheiten kann sie konstruktionsbedingt nicht leisten.
- Durch die tiefe und enge Landemulde ist die permanente Gefahr von Fußfixierungen, Durchtreten der Matte und daraus resultierende Verletzungen gegeben.
- Bei allen Fußlandungen werden Kraftspitzen erreicht, die das eigene Körpergewicht um ein Vielfaches überschreiten!
- Diese Spitzenwerte treten in den ersten 20-30 Millisekunden des Landevorganges auf!
- Diese Zeitspanne ist zu kurz, als dass der menschliche Körper aktiv darauf reagieren könnte!
- Genau in dieser Zeitspanne leistet jedoch die Niedersprungmatte optimalen Kraftspitzenabbau!

Das Leistungsprofil der FIG-zertifizierten BENZ® Niedersprungmatten garantiert:

FIG-Niedersprungmatten



EN-12503-1 Typ 6

- optimalen Abbau von Kraftspitzen
- Vermeidung von Fußfixierungen
- optimale Reibungswerte
- kein Umknicken im Randbereich durch unsere patentierte Kantengestaltung
- passgenaue Integration der Geräte in die Mattensätze
- optimaler Zuschchnitt der Mattensätze bezüglich der häufigsten Landebereiche



Schnitt durch BENZ® FIG-Niedersprungmatten-Sandwich

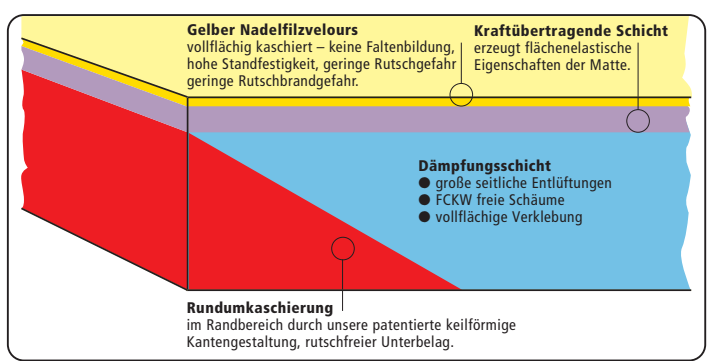

Der Bundesverband der Unfallkassen empfiehlt in seiner Schriftenreihe "Sicherheit im Schulsport", Heft 4, Niedersprungmatten als Aufsprung- und Landematten zur Vorbeugung von Sportunfällen zu verwenden.

Viele Versuche und Testreihen führten zu der neuen Konzeption der hier vorgestellten BENZ Niedersprungmatten. Hierbei wurde ein neuartiger 4-fach-Sandwichkern entwickelt. Optimaler Kraftabbau bei optimierter Eindringtiefe gewährleisten maximale Schonung der Sportler-Gelenke bei der Landung. Durch die neuartige Verstärkung im Randbereich wird bei nebeneinander gelegten Matten im Fugenbereich eine nahezu gleichförmige Kennlinie des Kraftabbaus und der Eindringtiefe erreicht, wie auf der gesamten Mattenfläche. Durch diese Neuerung werden sicherlich viele Sportunfälle vermieden. Das Patent hierfür wurde erteilt. Sämtliche Schichten und Lagen des Sandwichkerns sind vollflächig miteinander kaschiert, einschließlich der Aufsprungfläche. Dies hat zur Folge, dass die Haltbarkeit der Matten erheblich größer ist und der Sportler eine bessere Standsicherheit und Drehfreiheit der Gelenke bei der Landung erreicht. Die Oberseite der Matte ist aus hautfreundlichem, strapazierfähigem, goldgelbem Nadelfilzbelag, die Unterseite aus profiliertem rutschfestem PVC-Stoff. Seitlich sind Gitterentlüftungsausparungen eingearbeitet. Die 20 cm starken Matten wurden vom Institut für Sport und Sportwissenschaft in Freiburg geprüft. Sie wurden vom Internationalen Turnbund FIG-zertifiziert.

BENZ® Niedersprungmatten, FIG zertifiziert

5706	100x200x20 cm	€ 468,00
5707	125x200x20 cm	€ 512,00
5708	200x300x20 cm	€ 1170,00
5842	150x200x20 cm	€ 638,00
5844	100x300x20 cm	€ 714,00
5845	200x350x20 cm	€ 1252,00

BENZ® Niedersprungmatten -gleiche Qualität- jedoch nicht FIG-zertifiziert.

5572	100x200x8 cm	€ 286,00
5574	125x200x8 cm	€ 338,00

5573	100x200x12 cm	€ 338,00
5601	125x200x12 cm	€ 385,00
5570	200x300x12 cm	€ 820,00
5698	150x200x12 cm	€ 460,00

Klettbänder zum Verbinden mehrerer Matten, 5/10 cm breit.

5558	5cm p./lfm., beige	€ 5,30
5527	5cm p./lfm., blau	€ 5,30
57021	10cm p./lfm., blau	€ 9,40
57020	10cm p./lfm., beige	€ 9,40

5705	100x200x15 cm	€ 389,00
5726	125x200x15 cm	€ 451,00
5621	200x300x15 cm	€ 901,00

05_Turnen

Normturnmatte

Normturnmatte mit Schaumstoffverbundkern, Raumgewicht 120 kg/m³, beidseitig mit Vlieskaschierung. Überzug aus rutschfest profiliertem PVC-Turnmattenstoff, Farbe blau, mit reißfestem Trevira-Trägergewebe. Kantig gearbeitet, Ecken mit Lederverstärkung, ohne Tragschlaufen.

EN 12503-1 Typ 3



Turnmattenstoff mit rutschfest profilierter Flechtbandstruktur.



Tragschlaufe aus hochfestem Gurtband.

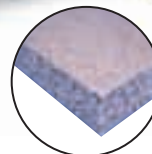

Verbundschaumkern mit beidseitiger Corvin-Flächenkaschierung.

BENZ® ist Mitglied im Bundesverband der Deutschen Sportartikel-Industrie e.V.



Normturnmatte

Ohne Lederecken, ohne Tragschlaufen.

5748	100x150x6 cm, ca. 11,0 kg	€	106,80
nach DIN:			
5749	100x200x6 cm, ca. 15,0 kg	€	137,40
5750	125x200x6 cm, ca. 19,0 kg	€	159,80
5753	100x200x8 cm, ca. 19,5 kg	€	158,70
5754	125x200x8 cm, ca. 24,0 kg	€	198,30

Normturnmatte

mit Lederecken, ohne Tragschlaufen.

5551	100x150x6 cm, ca. 11,2 kg	€	158,70
nach DIN:			
5550	100x200x6 cm, ca. 15,2 kg	€	168,90
5552	125x200x6 cm, ca. 19,2 kg	€	190,20
5525	100x200x8 cm, ca. 19,7 kg	€	175,10
5555	125x200x8 cm, ca. 24,2 kg	€	201,20

Normturnmatte

mit Lederecken, mit Tragschlaufen.

5537	100x150x6 cm, ca. 11,4 kg	€	175,10
nach DIN:			
5535	100x200x6 cm, ca. 15,4 kg	€	206,30
5532	125x200x6 cm, ca. 19,0 kg	€	233,90
5536	100x200x8 cm, ca. 19,9 kg	€	210,30
5533	125x200x8 cm, ca. 24,4 kg	€	238,90

ECO-Turnmatte

ECO-Turnmatte mit Schaumstoffverbundkern, Raumgewicht 80 kg/m³, Turnmattenstoff nach DIN, Farbe blau. Mattenüberzug fest mit Mattenkern verklebt, Unterseite rutschfester Antisliplhaftbelag. Lederecken, Tragschlaufen und Klettband bei diesem Mattentyp nicht lieferbar.

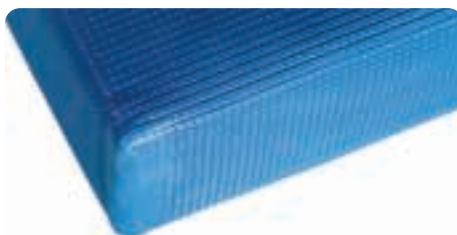

ECO-Turnmatte

5360	150x100x6 cm	€	95,60
5361	200x100x6 cm	€	118,00
5362	150x100x8 cm	€	110,80
5364	200x100x8 cm	€	139,30
5365	150x100x4 cm	€	85,50
5366	200x100x4 cm	€	101,70

Leichtturnmatte

Leichtturnmatte mit blauem, gewebeverstärktem PVC-Turnmattenstoff sowie superleichtem, elastischem Leichtschäumkern. Die Matte wird ohne Tragschlaufen geliefert. Sie ist extra leicht und daher kinderleicht zu transportieren.



Ersatzüberzüge für Turnmatten zur Selbstmontage lieferbar. Preis auf Anfrage.



Waffelboden



Turnmattenstoff



Klettverschluss



Leichtschäumkern

Leichtturnmatte

5526	100x150x6 cm, ca. 4,5 kg	€	123,10
5560	100x200x6 cm, ca. 6,5 kg	€	147,60
5563	125x200x6 cm, ca. 8,0 kg	€	160,80
5508	100x200x8 cm, ca. 8,0 kg	€	165,80
5813	125x200x8 cm, ca. 8,5 kg	€	193,30

Leichtturnmatte

mit Klettverschluss an den Ecken.

5809	100x150x6 cm, ca. 4,5 kg	€	163,80
5810	100x200x6 cm, ca. 7,5 kg	€	168,90
5811	125x200x6 cm, ca. 8,5 kg	€	196,40
5791	100x200x8 cm, ca. 8,0 kg	€	202,30
5795	125x200x8 cm, ca. 8,5 kg	€	228,00

Leichtturnmatte

mit Waffelboden

5790	100x150x6 cm, ca. 4,5 kg	€	132,30
5700	100x200x6 cm, ca. 7,0 kg	€	149,60
5701	125x200x6 cm, ca. 8,5 kg	€	179,00
5802	100x200x8 cm, ca. 9,0 kg	€	183,10
5803	125x200x8 cm, ca. 9,5 kg	€	210,20

Leichtturnmatte

mit Waffelboden und Klettverschluss.

5804	100x150x6 cm, ca. 5,5 kg	€	162,80
5805	100x200x6 cm, ca. 7,0 kg	€	179,00
5806	125x200x6 cm, ca. 8,6 kg	€	202,30
5807	100x200x8 cm, ca. 9,0 kg	€	207,30
5808	125x200x8 cm, ca. 9,5 kg	€	241,00

Prallmatte

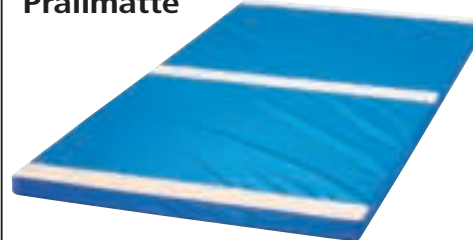

Prallmatte

Leichtschäumkern mit Turnmattenüberzug sowie 3 Stück aufgenähten Flauschbändern zur Befestigung an der Wand. z.B. im Torbereich und zur raumsparenden Aufbewahrung.

5286	100x200x6 cm	€	173,00
------	--------------	---	--------

Klettleiste

zur Befestigung der Prallmatten. Holzleiste mit Klettmaterial, Breite 10 cm, Länge 100 cm (zum Andübeln).

5287	pro Meter	€	30,50
------	-----------	---	-------

Design-Skala-Matte

wurde für Springübungen aus dem Stand konzipiert. Auch bei dieser Matte besticht die Optik der von Start - 175 cm aufgedruckten Maßskala. Grüner PVC-Überzug, farbig bedruckt, Leichtschäumkern und rutschfeste Gummiwaffelauflage.

Abmessung: B 100 x L 200 x H 6 cm.

5517 € 183,30

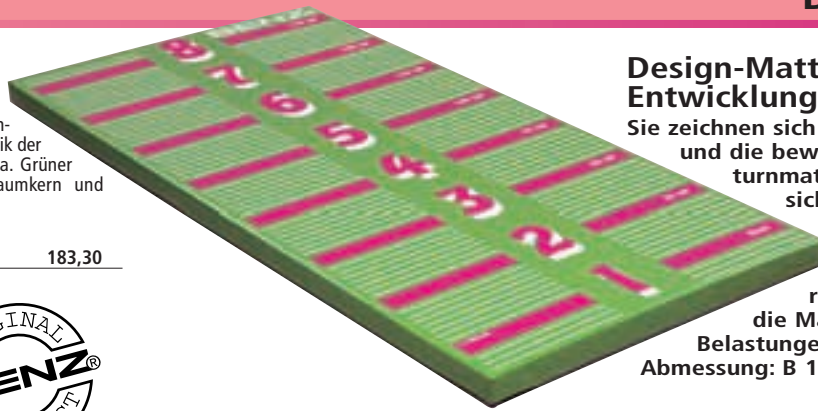

Design-Matten sind eine Entwicklung von BENZ®.

Sie zeichnen sich durch ihre moderne Optik und die bewährte Konzeption der Leichtturnmatten aus. Die Matten eignen sich besonders gut für Gruppenspiele und Gruppenarbeit. Als Unterlage wird rutschfester Gummiwaffelrücken verwendet, wodurch die Matten auch unter extremen Belastungen nicht verrutschen.

Abmessung: B 100 x L 200 x H 6 cm.



Design-Leichtturnmatte 1

gelber PVC-Überzug bedruckt mit Dreiecken und Ringen

5514 € 180,30

Design-Leichtturnmatte 2

roter PVC-Überzug bedruckt mit Kreisen und Ringen.

5515 € 180,30

Design-Leichtturnmatte 3

grüner PVC-Überzug bedruckt mit Quadraten und Ringen.

5516 € 180,30

Gymnastik-Turnmatte



Kombi-Turnmatte

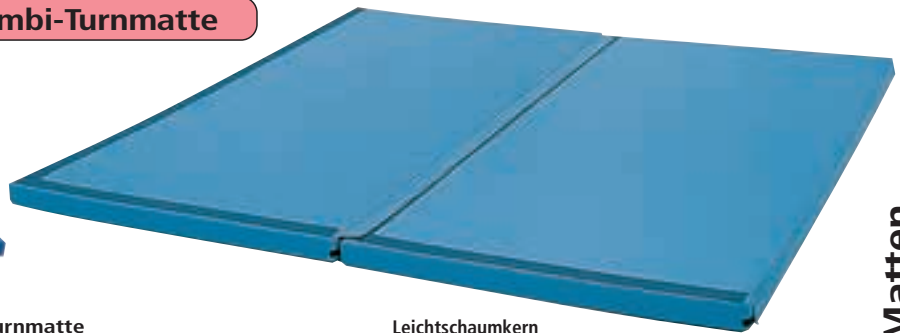

Gymnastik-Turnmatte

angenehmer Weich-Schäumkern mit abwaschbarem Mattenüberzug aus rutschfest profiliertem Turnmattenstoff.

5746 100x200x6 cm, 6,7 kg € 116,00
5747 100x200x8 cm, 8,6 kg € 152,20

Kombi-Turnmatte

mit Klett-Sicherheitsystem, Überzug rutschfest profilierter Turnmattenstoff, mit integrierter Fugenverschluss- und Verbindungsklappe an je einer Längs- und Schmalseite. 5 cm Flauschband an der Oberseite.



Leichtschäumkern

5824	100x200x6 cm	€ 248,00
5825	100x200x8 cm	€ 276,00
Verbundschaumkern RG 120		
5836	100x200x6 cm	€ 251,00
5834	100x200x8 cm	€ 269,00

Mattenreparaturen aller Typen und Fabrikate werden von uns fachmännisch, schnell und preiswert ausgeführt.

Anti-Rutsch-Unterlage



Anti-Rutsch-Unterlage

beidseitiger Waffelrücken, gewährt beste Anti-Rutsch-Eigenschaft. Die Unterlage kann unter normale Turnmatten, Weichböden etc. untergelegt werden und ermöglicht auch bei sehr glatten Hallenböden optimale Gerätenutzung, da die Matten nicht mehr wegrutschen. Abmessung: 1x2 m.

5699 € 82,70

Mattentransportwagen



Mattentransportwagen

stabile Konstruktion, mit Griffbügel, 2 Bock- und 2 Schwenkrollen, Durchmesser 200 mm. Geschlossene Ladeplattform, dadurch kein Eindruck in Matten. Kann auch für Transport anderer Sportgeräte benutzt werden. Bei max. Bodenpressung max. Belastung 200 kg.

5590 103x150 cm € 230,90
5591 103x200 cm € 246,00

Ersatzrolle, Lenkrolle

5340 Ø 200 mm € 26,30

Ersatzrolle, Bockrolle

5341 Ø 200 mm € 20,20

Weichbodenmatten

Weichbodenmatte

Polyätherschaumfüllung, normale Härte RG22, nach DIN, Überzug aus hochfestem, polyesterverstärktem PVC-Stoff. Oberseite nahtlos glatt. Unterseite rutschfest profiliert. Längsseiten Gittergewebe für beste Entlüftung bei Aufsprung. Tragschlaufen an den Stirnseiten, hierdurch kann die Matte senkrecht in beengten Geräteraumen problemlos abgestellt werden. EN 12503-1 Typ 3

5541	200x300x25 cm	€	483,10
5540	200x300x30 cm	€	544,20
5524	200x300x40 cm	€	621,50

Weichbodenüberzug extra

5542	200x300x25 cm	€	233,50
5543	200x300x30 cm	€	247,70
5501	200x300x40 cm	€	273,70

Der Umwelt zuliebe. Alle Weichbodenmattenkerne sind FCKW-frei.



Gittergewebe für beste Entlüftung.

Weichbodenmatte klappbar

Weichbodenmatte klappbar. Diese Matte kann zusätzlich zusammengeklappt als Hochsprung- oder spezielle Aufsprungmatte verwendet werden. Matte zusammengeklappt Abmessung: 150 x 200 x 60 cm.

Weichbodenmatte klappbar

5547	200x300x25 cm	€	621,30
5548	200x300x30 cm	€	700,40

Spezialüberzug (Stülpedeckel)

300x400x60 cm, hiermit können 4 normale Weichbodenmatten in eine Hochsprungmatte verwandelt werden (Haubenform).

5599		€	339,30
------	--	---	--------

Weichboden-Hohlkammer-Matte

mit Polyätherschaum-Hohlkammerkern - sehr weiche Einstellung. Ausführung Überzug wie Norm-Weichboden. Ohne Abb.

5756	200x300x40 cm	€	854,40
------	---------------	---	--------

Bei sehr glatten Hallenfußböden Anti-Rutschunterlage, verwenden.

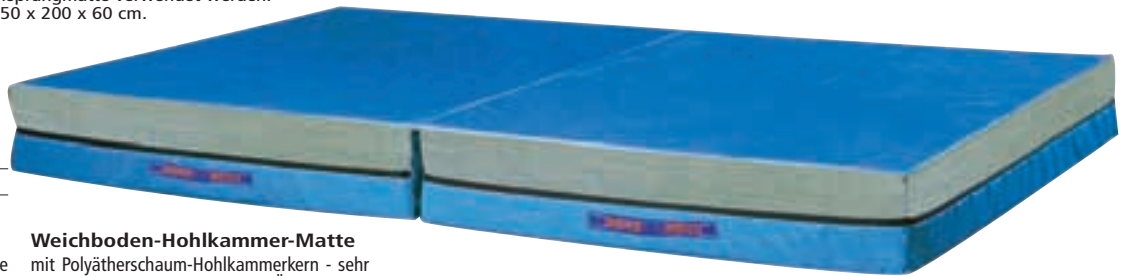

Weichbodenmatte Hälfte



Weichbodenmatte Hälfte

Polyätherschaumfüllung, normale Härte RG22, nach DIN, Überzug aus hochfestem, polyesterverstärktem PVC-Stoff. Oberseite nahtlos glatt. Unterseite rutschfest profiliert. Längsseiten Gittergewebe für beste Entlüftung bei Aufsprung. Tragschlaufen an den Stirnseiten, hierdurch kann die Matte senkrecht in beengten Geräteraumen problemlos abgestellt werden.

5755	150x200x30 cm	€	371,00
5500	150x200x25 cm	€	331,60

Weichbodenüberzug extra

5502	150x200x30 cm	€	220,40
5507	150x200x25 cm	€	133,80

Weichboden-Niedersprungmatte



Weichboden-Niedersprungmatte

(Kombinationsmatte), gelbe Mattenseite: flächenelastische Niedersprungseite mit aufkaschierter, 5 cm starker Stabilisierungsschicht. Blaue Mattenseite: Weichbodenseite mit Polyätherschaumstoffkern, wie normaler Weichboden. An den Längsseiten durchgehende Entlüftungsgitter. 4 Stück reißfest angebrachte Tragschlaufen.

5730	200x300x30 cm	€	876,50
5528	200x150x30 cm	€	640,70

Weichbodenwagen



Weichbodenwagen

Tieflader, aus Stahlrohr, für 2 Weichböden. Extrem flache Bauart für lichten Tordurchgang von 211 cm.

5545		€	274,00
------	--	---	--------

Geschlossene Plattform für schonenden Transport und Lagerung.

Haltegurt

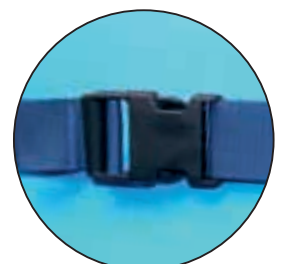

Haltegurt

für Weichbodenmatte stehend an der Wand. Inklusive Befestigungsmaterial.

5523		€	18,20
------	--	---	-------

Wendematte



Wendematte

100 x 200 x 8 cm, mit fester und weicher Seite. Blaue Seite - fest aus Leichtschaum für den sicheren Stand. Rote Seite - weich aus Verbundschaum zum Üben für Anfänger.

5697 € 218,90

Kombi-Wendematte (Duo-Matte)



Kombi-Wendematte mit Klett-Sicherheitssystem verbunden mit Kombi-Weichbodenmatte.

Kombi-Wendematte (Duo-Matte)

Weichbodenseite mit PVC-Planenstoff und Polyätherschaumkern, Niedersprungsseite flächenelastischer Leichtschaumkern und Nadel filzbelag.

5822 200x300x30 cm € 1441,00

Fugen und Befestigungsband

Länge 350 cm, Breite 30 cm, notwendig ab 2 Matten.

5837 € 67,70



Klett-Sicherheitssystem

Kombi-Niedersprung-Auflage



Kombi-Niedersprung-Auflage

zum problemlosen Umrüsten von Weichbodenmatten. Die Auflage ermöglicht flächene lastische Landecharakteristik. Angenähte Befestigungsschlaufen.

200x300x6 cm Nadelfilzoberfläche

5832 € 697,00

200x300x6 cm Planenstoffoberfläche

5814 € 536,00

200x150x6 cm Nadelfilzoberfläche

5815 € 409,00

200x150x6 cm Planenstoffoberfläche

5816 € 339,00

Kombi-Weichbodenmatte



Kombi-Weichbodenmatte

mit "Klett-Sicherheitssystem", Überzug aus PVC-Planenstoff mit Luftösen und Tragschlaufen, mit Fugenverschluss- und Verbindungsklappe zum Verbinden beliebig vieler Weichböden.

5828 200x300x30 cm € 900,00

5829 200x300x25 cm € 824,00

5830 200x150x30 cm € 543,00

5831 200x150x25 cm € 512,00

Anti-Rutsch-Befestigungsband

zur Befestigung an herkömmlichen Weichbodenmatten.

5817 € 55,20

Kombi-Niedersprungmatte



Kombi-Niedersprungmatte

mit integrierter Fugenverschluss- und Verbindungsklappe an je einer Längs- und Schmalseite. Kern in Sandwichbauweise. Allerbeste flächene lastische Dämpfungseigenschaften. 4 Tragschlaufen.

200x300x12 cm Nadelfilzoberfläche

5818 € 966,00

200x300x12 cm Planenstoffoberfläche

5833 € 1003,00

200x150x12 cm Nadelfilzoberfläche

5820 € 557,00

200x150x12 cm Planenstoffoberfläche

5821 € 571,00

Kombi-Turnmatten gekoppelt mit Klett-Sicherheitssystem an Kombi-Niedersprungmatte.

Kombi-Turnmatte



Kombi-Turnmatte

mit Klett-Sicherheitssystem Überzug rutschfest profilierter Turnmattenstoff, mit integrierter Fugenverschluss- und Verbindungsklappe an je einer Längs- und Schmalseite. 5 cm Flauschband an der Oberseite.

100x200x6 cm Leichtschaumkern

5824 € 248,00

100x200x8 cm Leichtschaumkern

5825 € 276,00

100x200x6 cm Verbundschaumkern RG 120

5836 € 251,00

100x200x8 cm Verbundschaumkern RG 120

5834 € 269,00

BENZ® Leicht-Bodenrollmatten und Bodenturnfläche EN 12503-1 Typ 2

Spezial-Leichtschaumkern, Oberseite goldgelber oder blauer, hautfreundlicher und strapazierfähiger Nadelfilzvelours, Unterseite rutschfestes Antigliedmaterial, ab 10 m Mattenlänge Holzaufrollkern im Preis enthalten.

gelb	blau			
Stärke 20 mm				
41468	41505	6x1,5 m	€	319,00
41472	41506	10x1,5 m	€	614,00
41474	41507	12x1,5 m	€	864,00

Stärke 25 mm				
41488	41489	6x1,5 m	€	371,00
41538	41508	6x2,0 m	€	618,40
41587	41510	10x2,0 m	€	1050,00
41589	41511	12x2,0 m	€	1185,00
41591	41512	14x2,0 m	€	1425,00

Stärke 35 mm				
41490	41492	6x1,5 m	€	409,00
41773	41513	6x2,0 m	€	717,00
41777	41514	10x2,0 m	€	1160,00
41779	41515	12x2,0 m	€	1392,00
41781	41516	14x2,0 m	€	1623,00

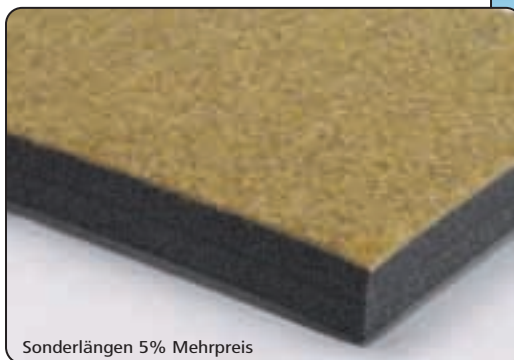

Sonderlängen 5% Mehrpreis

Rollmatten Einzeltafel

goldgelb oder blau, als Ergänzung zur bestehenden Rollmatte oder als eigenständige Matte. Die Tafeln können mit Klettband fugenlos verbunden werden. Farbe bei Bestellung bitte angeben.

5869	100x200x3,5 cm	€	92,20
5870	125x200x3,5 cm	€	126,20



Rollmatte Flexi-Roll



Rollmatte Flexi-Roll

mit bernstein- oder königsblauem Teppichbelag, Breite 2 m, Stärke 40 mm.

gelb	blau			
4729	4730	6,0 m	€	641,00
4731	4732	12,0 m	€	1282,00
4733	4734	14,0 m	€	1477,00

Klettbänder

zum Verbinden mehrerer Matten, 5/10 cm breit.

5558	5cm p./lfm., beige	€	5,30
5527	5cm p./lfm., blau	€	5,30
57021	10cm p./lfm., blau	€	9,40
57020	10cm p./lfm., beige	€	9,40

Klettbänder

5 cm breit, weiß, zum Markieren der Wettkampf-Turnfläche.

5796	p./lfm.	€	5,30
------	---------	---	------

Anlaufmatte für Pferdsprung



Anlaufmatte für Pferdsprung

24 m lang, 1 m breit, 25 mm stark, international geprüft. Spezial-Teppichbodenbelag, Farbe bernstein. Lieferung in 2 Stücken 12 m, mit Klettband goldgelb zur Fixierung, ohne Aufrollkern.

5503	€	1512,00
------	---	---------

Aufrollkerne extra, für Mattenbreite:

5653	Holz, für 200 cm	€	63,60
5604	Alu, für 200 cm	€	234,80

Bodenturnmatte Reuther

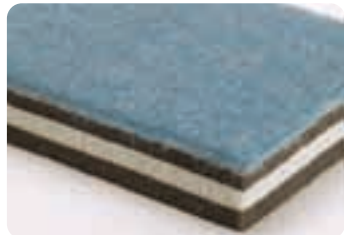

Bodenturnmatte Reuther

mehrschichtiger Spezialschaumkern, Oberseite Nadelfilzvelours, Farbe goldgelb oder hellblau. Bitte Farbe angeben.

Stärke 25 mm

gelb	blau			
Stärke 25 mm				
41864	41007	6x2,0 m	€	791,00
41868	41014	10x2,0 m	€	1278,00
41870	41008	12x2,0 m	€	1467,00
41872	41006	14x2,0 m	€	1704,00

Stärke 35 mm

41955	41009	6x2,0 m	€	953,00
41959	41010	10x2,0 m	€	1461,00
41961	41011	12x2,0 m	€	1728,00
41963	41013	14x2,0 m	€	2009,00

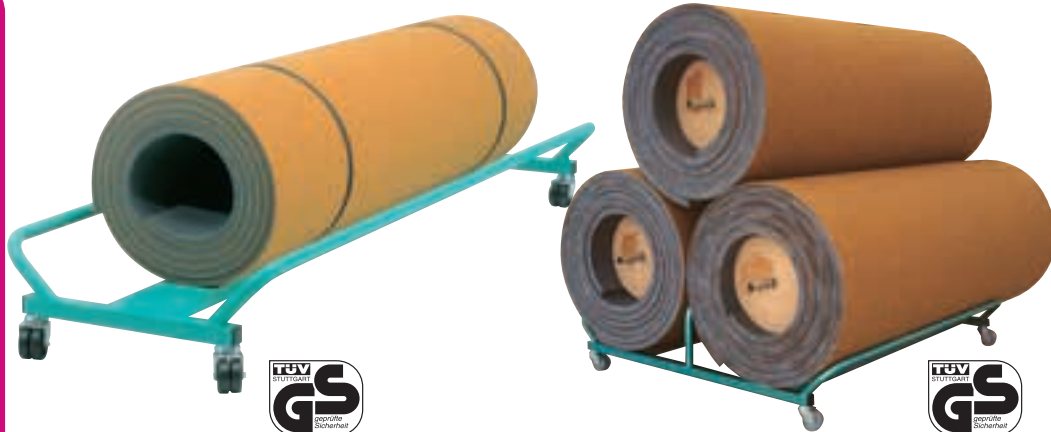

Transportwagen für 1 Bodenturnmatte

Der Wagen ermöglicht problemlosen Transport von 1,5 oder 2 m breiten Matten. Durchgehende Mattenaufgabe verhindert Abdrücke auf Mattenoberfläche.

5630	€	151,80
------	---	--------

Transportwagen für 2 oder 3 Bodenturnmatten

für Mattenbreite 1,5 m oder 2 m. Stabile, geschweißte Stahlkonstruktion mit durchgehender Stahlblechmattenaufgabe, somit keine Abdrücke auf Mattenoberfläche möglich. 4 Stück Doppelschwenkrollen ermöglichen

leichten Transport. Der Mattenwagen ist so konzipiert, dass auch bei der Auflage nur einer Matte die Standfestigkeit gewährleistet bleibt. Das mittige Distanzrohr hält die Matte immer am richtigen Platz.

5600	€	255,00
------	---	--------

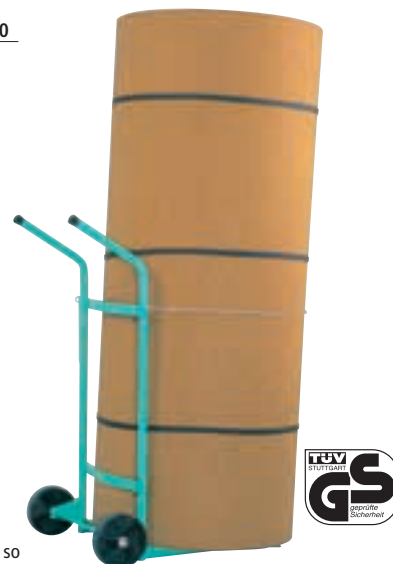

Transportwagen

für Bodenturnmatten, zum stehenden Transport. Stahlrohrkonstruktion mit 2 Kunststoffrollen.

5530	€	196,90
------	---	--------

Elastic-Schwingboden und Tumbling-Bahn siehe Seite 144.



BENZ®-GYM-Keile

hochwertiger Verbundschaumkern, Überzug aus profiliertem PVC-Turnmattenstoff, blau. Die Keile sind für viele Anwendungen (Kinderturnen, Reha-Bereich usw.) ein hilfreiches Sportgerät.

Groß, 100x85x40 cm, je 18 kg	
5711	€ 163,60
Mittel, 75x75x30 cm, je 9 kg	
5712	€ 110,90
Klein, 50x65x20 cm, je 3,5 kg	
5713	€ 78,80

BENZ®-GYM-Keil-Set I

bestehend aus: je 2 GYM-Keilen groß, mittel und klein.

5714	€ 637,20
------	----------

BENZ®-GYM-Keil-Set II

bestehend aus: je 1 GYM-Keil groß, mittel und klein.

5715	€ 315,00
------	----------

Schrägmatte

flexibel, vielseitig verwendbare Trainingshilfe für viele Übungen im Sportunterricht. Äußerst fester Schaumstoffkern, RG 35, daher auch bei Abrollübungen sehr stabil. Die Matte eignet sich zum Anlegen an Weichbodenmatten 40 cm Höhe sowie an Turnmatten 5 cm Höhe. Der Überzug ist aus strapazierfähigem, rutschfestem Turnmattenstoff. Seitlich freundlicher gelber Planenstoff. Abmessung: Fläche 180x100 cm, Keil 6-30 cm.

5704	€ 310,00
------	----------

Faltmatte für Kindergarten, Kinderturnen

Faltmatte für Kindergarten, Kinderturnen

6-teilig, Abmessung ausgeklappt 360x120x4 cm, zusammengeklappt: 60x120x24 cm.

5727 € 307,10

8-teilig, Abmessung ausgeklappt: 480x120x4 cm, zusammengeklappt: 60x120x32 cm.

5623 € 409,10

4-teilig, Abmessung ausgeklappt 240x120x4 cm, zusammengeklappt: 60x120x16 cm

5760 € 193,90

5-teilig, Abmessung ausgeklappt 300x120x4 cm, zusammengeklappt: 60x120x20 cm.

5759 € 272,90

10-teilig, Abmessung ausgeklappt 600x120x4 cm, zusammengeklappt: 60x120x40 cm.

5622 € 509,10



Spiel- und Faltmatten für Grundschulen und Kindergärten. Strapazierfähiger, abwaschbarer, farbiger PVC-Planenstoff zum Aneinanderkoppeln der einzelnen Teile. Fester Polyetherschaumkern.

Gymnastik-Turnmatte, 100x200x6 cm

angenehmer Weich-Schaumkern mit abwaschbarem Mattenüberzug aus rutschfestem profiliertem Turnmattenstoff.

100x200x6 cm, 6,7 kg	
5746	€ 116,00
100x200x8 cm, 8,6 kg	
5747	€ 152,20

1 Bogenmatte
rot, 100x80x40 cm.
5776 € 202,00

2 Turnmatte
gelb, 100x80x6 cm.
5775 € 95,30

3 Schrägmatte
gelb, 100x80x18/6 cm.
5773 € 126,40

4 Mini-Weichboden
blau, 160x100x18 cm.
5772 € 173,90

5 Dachform-Matte
rot, 100x80x6 cm, Höhe 30 cm.
5774 € 171,90

Spielmatten

Rollen (100 cm lang)

5778	gelb, Ø 30 cm	€ 85,80
5779	rot, Ø 40 cm	€ 133,60
5780	blau, Ø 50 cm	€ 164,60

Die Praxis zeigte, dass die derzeit am Markt angebotenen Turn- und Spielelemente keine optimale Nutzung ermöglichen.

Wir haben die Turn- und Spielelemente in den Abmessungen und der Konzeption überarbeitet und neue Produkte geschaffen, die >Action-Elemente<. Die Produkte sind durch die größere Dimensionierung und festere Schaumstoffkerne jetzt auch für Sportler mit größerem Körpergewicht vielseitiger einzusetzen. Alle Action-Elemente haben einen hochwertigen FCKW-freien Polyethylen-schaumkern im Raumgewicht von 26 kg/m³ und sind mit einem strapazierfähigen, polyesterverstärkten PVC-Stoff überzogen. Sie haben einen verdeckt eingenähten Reißverschluss zum Auswechseln oder Reinigen der Bezüge. Basierend auf den gleichen Grundabmessungen der Action-Elemente können diese untereinander problemlos variiert - und dadurch unendlich viele Spiele- und Aktionsmöglichkeiten geschaffen werden.

Mattenelement

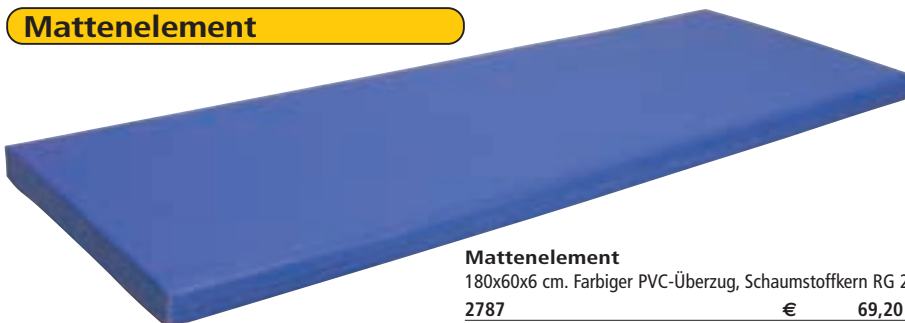

Mattenelement
180x60x6 cm. Farbiger PVC-Überzug, Schaumstoffkern RG 26.
2787 € 69,20

U-Element



U-Element
60x60 cm, Innenaussparung halbrund. Farbiger PVC-Überzug, Schaumstoffkern RG 26.

2132	Höhe 30 cm, Aussp. Ø 30 cm	€	87,50
2186	Höhe 45 cm, Aussp. Ø 30 cm	€	137,60

U-Element
60x60 cm, Innenaussparung rechteckig. Farbiger PVC-Überzug, Schaumstoffkern RG 26.

2791	Höhe 30 cm, Aussp. 30x30 cm	€	88,60
5849	Höhe 45 cm, Aussp. 30x45 cm	€	125,90



Quaderelement



Quaderelement
Farbiger PVC-Überzug, Schaumstoffkern RG 26.

2792	60x60 cm, Höhe 30 cm	€	87,50
5848	60x60 cm, Höhe 45 cm	€	113,10

Treppenelement

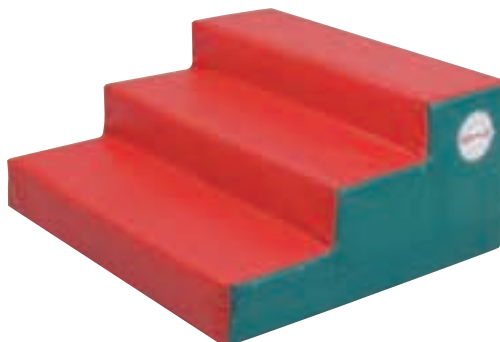

Treppenelement
60x60 cm, Höhe 30 cm, Stufentiefe 20 cm, Stufenhöhe 10 cm. Farbiger PVC-Überzug, Schaumstoffkern RG 26.

2788		€	92,90
------	--	---	-------



Treppenelement
90x60 cm, Höhe 45 cm, Stufentiefe 30 cm, Stufenhöhe 15 cm. Farbiger PVC-Überzug, Schaumstoffkern RG 26.

5862		€	156,80
------	--	---	--------

Wellenelement

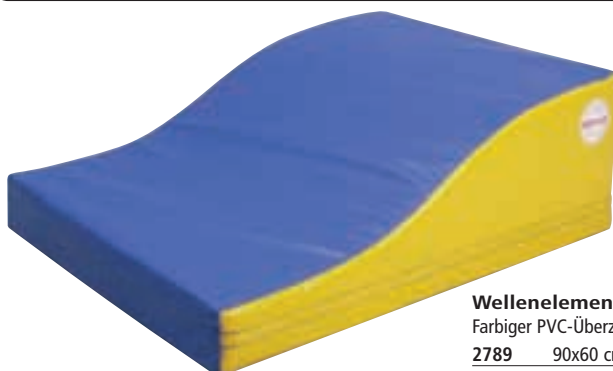

Wellenelement
Farbiger PVC-Überzug, Schaumstoffkern RG 26.

2789	90x60 cm, Höhe 30 cm	€	91,40
5851	120x60 cm, Höhe 45 cm	€	184,60

Zielfigur klappbar



Zielfigur klappbar
mit Scharnier, zum Befestigen an Turnbank mittels Klettband. Ideales Zieltrainingsgerät, Größe 30x10 cm.

3689		€	34,10
------	--	---	-------

Balkenhalbrund



Balkenhalbrund

Farbiger PVC-Überzug, Schaumstoffkern RG 26.

2794	120x30 cm, Höhe 30/40 cm	€	137,20
2107	150x30 cm, Höhe 30/50 cm	€	150,40

Großer Ring



Großer Ring

Außendurchmesser 120 cm, Innendurchmesser 60 cm, Ringbreite 30 cm. Farbiger PVC-Überzug, Schaumstoffkern RG 26.

2797		€	258,70
------	--	---	--------

Balkenelement



Balkenelement

Farbiger PVC-Überzug, Schaumstoffkern RG 26.

2793	120x30 cm, Höhe 30 cm	€	82,40
2190	150x30 cm, Höhe 30 cm	€	114,10

Zylinderelement



Zylinderelement

Farbiger PVC-Überzug, Schaumstoffkern RG 26.

2795	120x Ø 30 cm	€	95,80
2189	150x Ø 30 cm	€	118,40

Trampolin Fun-Matte



Bei Bestellung bitte Ø des Trampolins angeben.

Trampolin Fun-Matte

mit mittlerer Aussparung für Trampolin Ø 102 cm. Die Matte hat einen Polyätherschaumkern sowie einen PVC-Überzug. 2-teilige Ausführung zur Verbindung mittels Klettband. Ohne Trampolin.

4528	400x300x30 cm	€	1338,00
4516	200x300x30 cm	€	701,80

Minitrampolin



Minitrampolin

mit 36 Federn, Höhe 28 cm. Dadurch mehr Bewegungsmöglichkeiten, höhere Belastbarkeit und Sicherheit. 6 Standfüße zum Einschrauben in den Rahmen. Komplett mit Federabdeckung. GS- und TÜV-geprüft, im Versandkarton.

4801	Ø 102 cm, bis 80 kg	€	50,60
------	---------------------	---	-------

Spieltonne



Spieltonne

zum Turnen und Spielen. Fester Schaumstoffkern, Hülle aus mehrfarbigem, hautfreundlichem Leichtplanenstoff. Maße ca.: Höhe 100 cm, Ø innen 43 cm, Ø außen 70 cm.

4813		€	532,50
------	--	---	--------

Kleiner Ring



Kleiner Ring

Außen Ø 60 cm, Innen Ø 30 cm, Breite 30 cm. Farbiger PVC-Überzug, Schaumstoffkern RG 26.

3792		€	100,60
------	--	---	--------

Steile Schräge

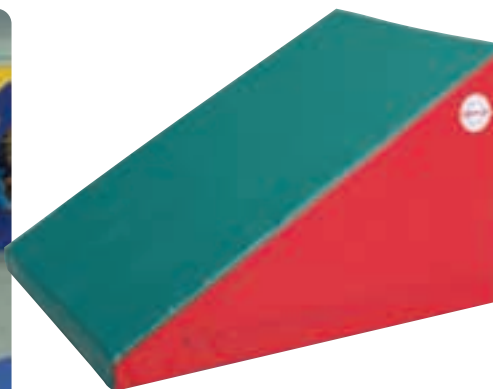

Schräge

Farbiger PVC-Überzug, Schaumstoffkern RG 26 (ohne Abb.).

3791	60x60 cm, Höhe 30/7 cm	€	65,10
5846	120x60 cm, Höhe 45/6 cm	€	164,30

Steile Schräge

Farbiger PVC-Überzug, Schaumstoffkern RG 26.

2796	90x60 cm, Höhe 45/7 cm	€	136,50
2187	120x60 cm, Höhe 60/6 cm	€	207,00

Halbkreis



Halbkreis

Außen Ø 120 cm, Innen Ø 60 cm, Breite 30 cm. Farbiger PVC-Überzug, Schaumstoffkern RG 26.

3790		€	136,40
------	--	---	--------

Bausteinsatz-Universal, 19-teilig

Für die Bewegungsmotorik sind Spiel- und Kletterelemente besonders gut geeignet. Die vielen Variationsmöglichkeiten der verschiedenen Baumodule fördern die Kreativität der Kinder. Extrem reißfestes, abwaschbares Material gewährleistet einen problemlosen Umgang. Verdeckte Spezial-Reißverschlüsse reduzieren die Verletzungsgefahr. Geruchsneutrale Bezugstoffe, die grundsätzlich urin-, speichelfest und leicht genarbt sind, gewährleisten griffiges und rutschsicheres Spielen.

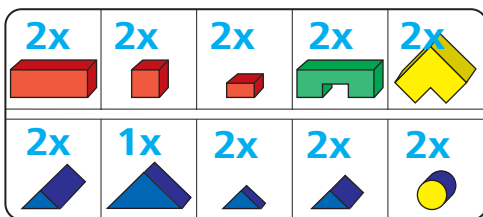

Bausteinsatz-Universal, 19-teilig

farbiger Leichtplanenstoff, fester Schaumstoffkern, Kantenlänge 30 cm, bestehend aus Quadern, Winkeln, Dreiecken und Zylindern.

4674 Satz € 728,60

Bausteinsatz-Universal, bestehend aus:

2 Quadern	600x300x300 mm
2 Quadern	300x300x300 mm
2 Quadern	300x300x150 mm
2 Quadern + Ausschn.	900x300x300 mm
2 Winkeln	600x600x300 mm
2 Dreiecken	600x300x300/0 mm
1 Dreieck	300x300x600/0 mm
2 Dreiecken	300x300x300/0 mm
2 Dreiecken	300x425x 425/0 mm
2 Zylindern	Ø 300x300 mm



Ergänzungs-Bausteinsatz, 18-teilig



Ergänzungs-Bausteinsatz, 18-teilig

farbiger Leichtplanenstoff, fester Schaumstoffkern, Kantenlänge 30 cm, bestehend aus verschiedenen Quadern.

4675 Satz € 616,90

Ergänzungs-Bausteinsatz, bestehend aus:

3 Quadern (rot)	300x300x300 mm
3 Quadern (blau)	300x300x300 mm
3 Quadern (gelb)	300x300x300 mm
3 Quadern (rot)	300x300x600 mm
3 Quadern (blau)	300x300x600 mm
3 Quadern (gelb)	300x300x600 mm

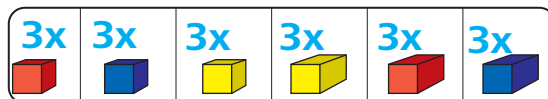

Weichboden-Bausätze

Weichboden-Bausatz 12-teilig

Planenstoff, farbig, fester Schaumstoffkern. Bestehend aus: 2 Dreiecken mit Ausschnitt 60x60x60 cm, 1 Quader 60x30x30 cm, 3 Quadern 30x30x15 cm, 2 Quadern 30x30x30 cm, 1 Doppel U-Profil 60x60x30/30/30 cm, 1 Zylinder Ø 30x30 cm, 2 L-Profile 60x30x30 cm.

55001 € 365,00

Weichboden-Bausatz 12-teilig



Weichboden-Bausatz 12-teilig + Hülle Planenstoff farbig

Bausatz wie oben, jedoch mit Weichbodenhülle als Turnmatte 90x150x30 cm nutzbar.

55002 € 568,40

Weichboden-Bausatz 21-teilig

Weichboden-Bausatz 21-teilig

fester Schaumstoffkern. Bestehend aus: 2 Dreiecken mit Ausschnitt 60x60x30 cm, 2 Quader 60x15x30 cm, 3 Quadern 30x30x15 cm, 2 Quadern 30x30x30 cm, 1 Quader 60x30x30 cm, 1 U-Profil 60x60x60/30 cm, 4 U-Profile 60x30x30 cm (Ausschnitt 15cm), 2 L-Profile 30x30x30 cm, 2 L-Profile 60x30x30 cm, 2 Halbrollen 30x30x15 cm.

55003 € 547,80

Weichboden-Bausatz 21-teilig + Hülle Planenstoff farbig

Bausatz wie oben, jedoch mit Weichbodenhülle als Turnmatte 150x150x30 cm nutzbar.

55005 € 779,00



Baumodul 1, 9-teilig



Empfohlen für Kinder ab 3 bis 6 Jahren.

farbiger Leichtplanenstoff, fester Schaumstoffkern, bestehend aus Quadern, Turnmatten, Brücken, Zylinder, U-Profilen und Keil.

4676 Satz € 741,20

Baumodul 1, bestehend aus:			
1 Keil	600 x 600 x	300/60 mm	
2 U-Profil	600 x 600 x	300/300 mm	
2 Turnmatten	1600 x 600 x	60 mm	
1 Quader	1200 x 300 x	300 mm	
2 Brücken	600 x 300 x	300 mm	
1 Zylinder	1200 x	300 mm	

Turn und Spielblöcke-Set



Turn und Spielblöcke-Set

9 Schaumstoff-Elemente mit umlaufendem Klettsystem, Damit können die einzelnen Elemente leicht zusammengefügt werden. Kerne aus hochwertigem PE-Schaum, RG 30-40. Bezug aus strapazierfähigem Turnmattenstoff mit reißfestem Trärgewebe. Einschl. Antirutschmatte

57008 € 1785,00

Multifunktions-Großbaustein-Set



Multifunktions-Großbaustein-Set

bestehend aus 20 Stück Schaumklötzen, je 50x15x9 cm, gelb, rot, blau und grün (je 5 Stück). Material: Hochwertiger PE-Schaumstoff mit Bohrungen. Durch diese gibt dieser Baustein in Querrichtung leicht nach, während er hochgestellt völlig stabil bleibt. Ein tolles Spielgerät sowie im Trainingsbereich vielseitig einsetzbar, z.B. zum Bau von Slalombahnen, Hindernissen, Hürden etc.

3397 € 158,60

Baumodul 4, 6-teilig



farbiger Leichtplanenstoff, fester Schaumstoffkern, bestehend aus U-Profilen, Keil, Treppe, Halbkreis und Turmplatte.

4677 Satz € 817,20

Baumodul 4, bestehend aus:			
1 Treppe	1200 x 600 x	600 mm	
1 Keil	1200 x 600 x	600/60 mm	
2 U-Profil	600 x 600 x	300 mm	
1 Halbkreis	1200 x	300 mm	
1 Turmplatte	1600 x 600 x	60 mm	

Baumodul 6, 10-teilig



farbiger Leichtplanenstoff, fester Schaumstoffkern, bestehend aus U-Profilen, Keil, Halbkreis, Sechsecken, Zylinder, Tunnel und Turmplatten.

4678 Satz € 1134,00

Baumodul 6, bestehend aus:			
1 Keil	600 x 600 x	300/60 mm	
2 U-Profil	600 x 600 x	300/300 mm	
2 Turmplatten	1600 x 600 x	60 mm	
1 Halbkreis	1200 x	300mm	
2 Sechsecken	600 x 600 x	300 mm	
1 Zylinder	300 x	1200 mm	
1 Tunnel	600 x 800 x	600 mm	

Halbrundblock



Halbrundblock

Universelles Spiel- und Sportgerät für Kindergärten, Schulen und Vereine. Kern aus hochwertigem Schaumstoff und strapazierfähige PVC-Hülle.

57003 65x56x66 cm, blau € 282,90

57004 75x66x66 cm, gelb € 317,30

57005 85x76x66 cm, rot € 386,80

Rundblock-Set

bestehend aus:

1x Rundblock Mini, 56x65x66cm, blau,
1x Rundblock Medi, 66x75x66cm, gelb,
1x Rundblock Maxi, 76x85x66cm, rot.

Kern aus Polyätherschaumstoff (RG3050), Bodenplatte aus 50mm PE-Schaum, Hülle oben+seitlich aus Planenstoff, Boden rutschfester Turmattenstoff. Mit integriertem Klettsystem.

57006 Set € 855,10

Braigbarre



Braigbarre

Doppel-Ballettstangen. Zwei übereinanderliegende Ballettstangen aus bruchstärkerem, griffigem Spezialholz, in 2 verschiedenen Höhen montiert, welche sich durch jahrelange Praxis als optimal herausstellten. Ständer mit flachem standfestem Gussfuß und Fahrrollen. Leichter Auf- und Abbau. Alles in allem ein Gerät, das bei keinem Ballett-Training fehlen sollte.

Holme 3,50 m, 2 Ständer	
3034	€ 1331,00
Holme 5,00 m, 3 Ständer	
3040	€ 1841,00

Die einzige wirklich transportable, trotzdem schwere und standstabilere Doppel-Ballettstange.

Transporteinrichtung

Transporteinrichtung

für Braigbarre. Durch die eingebauten Schwenkrollen kann die Braigbarre auch in engere Räume einfach einmanövriert werden.

3035	Stück	€ 109,90
------	-------	----------

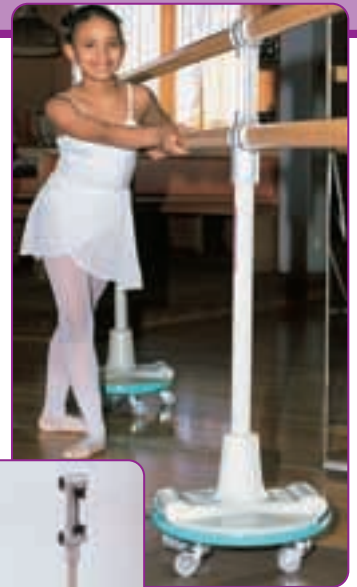

Wandbefestigungen und Ersatzholme

Ballettstangen für Wandbefestigung

die unentbehrliche Trainingshilfe für jede Ballettschule. Stabile, verzinkte Stahlkonsolen tragen die Holzstange. Maximaler Abstand von Konsole zu Konsole ca. 2 m, wobei bei längeren Anlagen die Stangen auf den Konsolen gestoßen werden. Die Einzellänge der Holzstangen werden bis 3 m Länge geliefert. Bitte geben Sie uns bei Bestellung die Einzellänge der Stangen sowie die gewünschte Konsolenstückzahl an.

Original Bühnen-Tanzteppich

Trainingshilfen

Konsole



Einfachkonsole

Konsole
für Einzelstange mit Befestigungsmaterial, glanzverzinkt.

3164	€ 28,50
------	---------

Konsole



Doppelkonsole

Konsole
für Doppelstange mit Befestigungsmaterial, glanzverzinkt

3112	€ 35,60
------	---------

Adapterplatte



Konsole mit Adapterplatte

Adapterplatte
für Umrüstung von festmontierten Einzel- bzw. Doppelkonsolen auf abnehmbare Ausführung. Die Adapterplatte wird an der Wand befestigt. Die Konsolen mit den Stangen (nicht im Preis enthalten) werden in die Arretierbolzen der Adapterplatte eingehängt. Einschl. zusätzlicher Aushebesicherung.

7841	€ 59,00
------	---------

Ersatzholme

Eschenholz-Ersatzholm		
7842	350 cm lang	€ 76,00
3239	500 cm lang	€ 154,60

Holzstange einfach		
3036	Ø 38 mm, lfm.	€ 21,00

Profilschiene

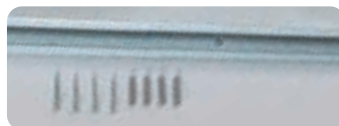

Profilschiene
für Ballettstangen-Wandkonsolen. Zur stufenlosen Verstellung der Konsolen, Länge 1490 mm. Mit Befestigungsschrauben und Dübel.

78001	Stück	€ 54,90
-------	-------	---------



Ballettstangen Homeset 1
einfach, bestehend aus 2 einfachen Wandkonsolen mit einer 1,40 m Holzstange Ø 38 mm und Befestigungsmaterial zum Dübeln.

7774	€ 64,60
------	---------



Ballettstangen Homeset 2
doppelt, bestehend aus 2 Doppel-Wandkonsolen mit zwei 1,40 m Holzstangen Ø 38 mm und Befestigungsmaterial zum Dübeln.

7775	€ 101,60
------	----------

Für den Ballettsaal, für die externe Bühnen-Aufführung, für den Steptanz-Unterricht zur Schonung des Saalbodens weltweit bewährt. Eigenschaften und Verwendung: Infolge des hohen Eigengewichtes und seiner Nachgiebigkeit (nicht-elastisch, d.h. keine Aufwerf-Neigung!) passt sich der Tanzteppich gut dem Unterboden an. Er ist auch im Scheinwerferlicht nicht reflektierend. Seine Rutschfestigkeit ist - ohne stumpf oder klebend zu sein - für jede Art von Bühnentanz sehr gut. Für Steptanz gewährleistet er durch eine harte Oberfläche trotz weicher Gesamtstruktur einen guten Klang. Für externe Aufführungen auf den meist spiegelglatten Bühnenböden der üblichen Festhallen ist der Tanzteppich durch seine einfache Verlegbarkeit und Befestigung mittels Klebebändern ideal. Material: PVC ca. 1,2 mm dick, Gewicht ca. 1600g/m².

Tanzteppich 160 cm breit
Zuschnitte max. 40 m. Kompl. Rolle auf Anfrage! Preis lfm.

4554	schwarz/weiß	€ 29,30
4555	schwarz/grau	€ 29,30
4558	grau/braun	€ 29,30
4559	blau/grün	€ 29,30
4560	rot/beige	€ 29,30
4500	blue-/greenbox	€ 29,30

Tanzteppich-Klebebänder
33 m lang, 50 mm breit.

4544	schwarz	€ 14,60
4545	weiß	€ 14,60
4546	grau	€ 14,60
4547	braun	€ 14,60
4548	grün	€ 14,60
4550	blau	€ 14,60
4551	rot	€ 14,60
4552	beige	€ 14,60
4553	gelb	€ 14,60
4594	stanzblau	€ 14,60
4619	greenbox	€ 14,60

Abroller für Klebebänder
mit einer Breite von 50 mm.

6641	€ 15,10
------	---------

Papprolle/Verpackung je Zuschnitt		
4596	Stück	€ 14,60

06_Ballett



BRAIG Wandhalter



BRAIG Wandhalter

aus stabilem, praktisch und elegant gestaltetem, lackiertem Aluminiumguss. Als Einfach- oder Doppelhalterungen. Entweder fest an der Wand verschraubt oder abnehmbar. Fest angeschraubte Wandhalter können noch nachträglich durch Zukauf der Aushängeplatten in abnehmbare Halterungen umgewandelt werden. Stangenabstände von der Wand und von der oberen zur unteren Stange in jahrelanger Praxis auf sinnvolle Maße festgelegt. Dadurch höhenverstellbare Einzelstangen überflüssig.

7837	Braig-Wandhalter einfach	€	78,90
7838	Braig-Wandhalter doppelt	€	115,20
Ballettstangen-Wandhalter aushängbar			
7839	mit Wandplatte einfach	€	135,90
7840	mit Wandplatte doppelt	€	163,90

Adapterplatte

für Umrüstung von festmontierten Einzel- bzw. Doppelkonsolen auf abnehmbare Ausführung. Die Adapterplatte wird an der Wand befestigt. Die Konsolen mit den Stangen (nicht im Preis enthalten) werden in die Arretierbolzen der Adapterplatte eingehängt. Einschl. zusätzlicher Aushebesicherung.

7841		€	59,00
------	--	---	-------

Korrekturspiegel



Korrekturspiegel

fahrbar mittels 4 Schwenkrollen. Kristallglas-Spiegel, eingefasst in eloxiertem Alurahmen, sehr saubere Verarbeitung, Abmessungen 180x150 cm.

69001		€	917,40
-------	--	---	--------

Korrekturspiegel

zur Wandmontage. Kristallglas-Spiegel, eingefasst in eloxiertem Alurahmen, sehr saubere Verarbeitung, Abmessungen 180x150 cm.

69002		€	27,30
-------	--	---	-------

Korrekturspiegel

stufenlose Schrägstellung, Kristallspiegelglas 150x50 cm mit polierten Kanten, Rückwand Kunststoff, Stahlrahmen mit Doppelrollen, Abmessung 175x53 cm.

69079		€	375,70
-------	--	---	--------

Verpackung in Spiegelkiste

für Korrekturspiegel Art.-Nr. 17940. Ohne diese Verpackung kein Versand möglich.

2829		€	172,00
------	--	---	--------



Bei frachtfreier Rücksendung der Spiegelkiste an unser Werk schreiben wir Ihnen 100,- Euro inkl. Mwst. wieder gut. Ohne Spiegelkiste kein Versand möglich.

Therapie-Leichtspiegel

Therapie-Leichtspiegel

auf fahrbarem, verstellbarem und verchromtem 3-Punkt Rollgestell. Der Artikulations- und Bewegungsspiegel steht immer da, wo er gebraucht wird und kann individuell für jede Übung eingesetzt werden. Spiegelstärke 20 mm.

6933	500x 600x 20 mm	€	304,30
6934	625x1250x 20 mm	€	393,50
6935	625x1500x120 mm	€	401,50
6936	625x1750x120 mm	€	486,70

Montagezubehör für Leichtspiegel

6926	Nietöse mit Ring	€	2,60
------	------------------	---	------



Gymnastik- und Korrekturspiegel

fahr- und in der Mittelachse verstellbar. Mit Rasterung 5x5 cm. 100x170 cm (BxH).

69000		€	568,90
-------	--	---	--------

Spiegelwände zur Wandmontage



Lieferung ab Werk +Verpackungskosten.

Spiegelwand aus Sicherheitsspiegelglas SAFEMIR

6 mm stark, 2000mm Höhe, bestehend aus Einzelelementen mit polierten Kanten. Lieferung komplett mit Holzunterkonstruktion, Trägerplatte, sowie einer Spiegelabschlussleiste. Vorgefertigt für Montage.

3257	Abschlussleiste Fichte	Preis auf Anfrage
3258	Abschlussleiste Alu	Preis auf Anfrage

Spiegelwand aus Kristallspiegelglas

6 mm stark, 2000mm Höhe, bestehend aus Einzelelementen mit polierten Kanten. Lieferung komplett mit Holzunterkonstruktion, Trägerplatte sowie einer Spiegelabschlussleiste. Vorgefertigt für Montage.

3256	Abschlussleiste Fichte	Preis auf Anfrage
3259	Abschlussleiste Alu	Preis auf Anfrage

Super-Leichtspiegel



Super-Leichtspiegel

rundumlaufender Aluminiumrahmen mit Befestigungsnuten, bespannt mit Brillantfolie, Spiegelstärke 20 mm.

6910	1500x 500x20 mm	€	150,60
6911	1500x 750x20 mm	€	195,40
6912	1500x1000x20 mm	€	253,20
6913	1500x1250x20 mm	€	293,40
6914	2000x 500x20 mm	€	192,30
6915	2000x 750x20 mm	€	253,20
6917	2000x1000x20 mm	€	300,40
6918	2000x1250x20 mm	€	354,90
6919	2500x 500x20 mm	€	227,90
6920	2500x 750x20 mm	€	321,20
6921	2500x1000x20 mm	€	354,90
6922	2500x1250x20 mm	€	425,30

Fahrbarer Standspiegel



Fahrbarer Standspiegel Exquisit

mit 2 Seitenflügeln. Stabile Stahlkonstruktion, Oberfläche Metall-Silber lackiert.

Maße eingeklappt: (BxHxT) 200x197x80 cm, Maße ausgeklappt: (BxHxT) 400x197x80 cm.

7848		€	2971,00
------	--	---	---------

FIG-Wettkampf-Gymnastikball

mit Glitzereffekt, Ø 18 cm, 400 g, 2-lagiger Gymnastikball aus synthetischem Gummi, mit Ventil. Beste Elastizität, gutes Sprungverhalten und Griffigkeit. Durch den niedrigen Innendruck kann der Ball mit zwei Fingern aufgefangen werden.

29006	violett	€	23,60
29007	silber-blau	€	23,60
29008	silber	€	23,60
29010	magenta	€	23,60
29011	schwarz	€	23,60



Wettkampf-Gymnastikball

aus PVC, mit Nadelventil, FIG-zertifiziert, als Wettkampfball zugelassen, superelastisch, antistatisch, hochglänzend in modernen, leuchtenden Farben. Gewicht ca. 420 g, Ø 19 cm, entspricht 7,5".

2908	pink	€	10,00
2913	rot	€	10,00
2909	hellblau	€	10,00
2917	dunkelblau	€	10,00
2910	gelb	€	10,00
2916	hellgrün	€	10,00
2911	dunkelgrün	€	10,00
2914	schwarz	€	10,00
2912	weiß	€	10,00
2906	violett	€	10,00



Wettkampf-Gymnastikband

FIG-zertifiziert, 6 m, mit konischem Glasfaserstock, Drehwirbel und Öse, Satinband 5 cm.

3099	blau	€	8,80
3302	rosa	€	8,80
3096	rot	€	8,80
3304	hellblau	€	8,80
3094	gelb	€	8,80
3305	orange	€	8,80
3093	weiß	€	8,80
3306	lila	€	8,80
3092	grün	€	8,80
3307	schwarz	€	8,80



Wettkampf-Gymnastikband

FIG-zertifiziert, mit verlaufendem, abwechselndem, modischem Farbdesign. Länge 6 m, mit konischem Glasfaserstock und Drehwirbel.

2903	blau/weiß/rot	€	9,60
40742	rot/gelb	€	9,50
2902	grün/rosa	€	9,60
2905	Regenbogenfarben	€	9,60

1] GfK-Ersatzstab
für Gymnastikband, konisch mit Wirbel.

3151	€	4,10
------	---	------



Gymnastikband-Aufroller

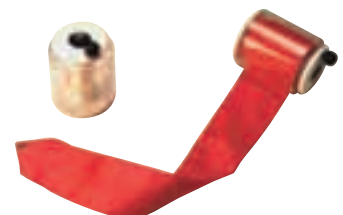

Gymnastikband-Aufroller
Kunststoffgehäuse mit Kurbelmechanik, zum schnellen Aufrollen von einem Gymnastikband.

3528	€	5,10
------	---	------

Anzeigetafel



Anzeigetafel
5-stellig im Ringbuchformat. Zahlen von 0-9 auf PVC-Tafel zum Umklappen. 5 x 10 Blatt, Zahlen 2 x rot, 3 x schwarz. Maße: 30 x 21 cm. Eingesteckt in einem Flip-Chart kann die Anzeigetafel als Tischaufsteller verwendet werden.

22033	€	40,00
-------	---	-------

Wettkampf-Gymnastikreifen Round



Querschnitt durch rundes Gymnastikreifen-Profil

Kunststoffprofil mit rundem Querschnitt (Ø ca. 20 mm), Außendurchmesser des Reifens ca. 87 cm.

3506	weiß	€	11,10
3507	pink	€	11,10
3508	gelb	€	11,10
3510	himmelblau	€	11,10
3511	rot	€	11,10
3512	orange	€	11,10
3513	grün	€	11,10
3514	blau	€	11,10
3515	schwarz	€	11,10
3516	lila	€	11,10

Wettkampf-Gymnastikreifen

Schichtholz geschliffen, Profil 17x10 mm, Außendurchmesser des Reifens ca. 90 cm, nach ITB-Vorschrift.

3161	90 cm Ø	€	9,40
------	---------	---	------

Wettkampf-Gymnastikseil, FIG-zertifiziert



Wettkampf-Gymnastikseil, FIG-zertifiziert

Springseil in hochwertiger Ausführung nach internationaler Vorschrift. Polypropylen geflochten, Ø ca. 10 mm gleichbleibend, 3 m lang, Gewicht ca. 110 g.

4651	orange	€	2,70
4652	blau	€	2,70
4653	grün	€	2,70
4654	lila	€	2,70
4656	weiß	€	2,70
4657	hellblau	€	2,70
4658	dottergelb	€	2,70
4659	schwarz	€	2,70

Wettkampf-Gymnastikkeule



Wettkampf-Gymnastikkeule

FIG-zertifiziert, schlanke Form, 45 cm, Preis pro Stück.

3003	Holz, lasiert	€	5,90
3011	PVC, weiß	€	4,80
3108	PVC, blau	€	4,80
3109	PVC, grün	€	4,70
3135	PVC, gelb	€	4,80
3107	PVC, rot	€	4,80

Wettkampf-Gymnastikseil

geflochtener Hanf, 10 mm stark, 3 m lang.

3016		€	2,70
------	--	---	------

RG-Wettkampffläche "ATHENS"



RG-Wettkampffläche "ATHENS", 14x14 m, reseda-grün, FIG-zertifiziert. Unterkonstruktion Schock absorbierend bestehend aus: 121 Platten je 125x125 cm sowie Ausgleichsplatten auf der Oberseite, diese werden mit Klettband zusammengehalten. Hoher Kraftabbau erzielt durch Spezialschaumelemente. Hautsympathischer, hochwertiger Antistatik-Teppichbelag Super Velours mit hoher Scherfestigkeit gewährleistet optimale Trainings- und Wettkampfbedingungen. Inkl. rotem Klebeband zur Markierung

41016	reseda-grün	Preis auf Anfrage
41015	savanne beige	Preis auf Anfrage

RG Teppich „ATHENS“

14x14 m, Gewicht ca.1.6 kg/m2, Hautsympathischer, hochwertiger Anti-Statik-Teppichbelag Super-Velours mit hoher Scherfestigkeit gewährleistet optimale Trainings- und Wettkampfübungen, Florhöhe ca.7 mm, incl. rotem Begrenzungsband. 3 Rollen 4.00 m breit und 1 Rolle 2.00 m breit, FIG-diplomiert.

33072	reseda-grün	Preis auf Anfrage
33073	savanne-beige	Preis auf Anfrage

Transportwagen für RG-Teppich leicht gängig durch 4 Schwenkrollen.

33074	€	186,50
-------	---	--------

PVC-Gymnastikball

mit Ventil, hochelastisch, außergewöhnlich gute Sprungkraft und formbeständig, Ø 16 cm, 300 g.

4491	6", anemone	€	7,10
4492	6", lila	€	7,10
4493	6", flieder	€	7,10
4494	6", perlgrün	€	7,10
4495	6", eisblau	€	7,10
4496	6", türkis	€	7,10
4497	6", hotpink	€	7,10



PVC-Gymnastikball

mit Ventil, hochelastisch, außergewöhnlich gute Sprungkraft und formbeständig, Wettkampfgröße 7,5" (Ø 19 cm, 420 g), 6" (Ø 16 cm, 300 g).

2951	6", blau	€	7,10
2973	6", rot	€	7,10
2975	6", grün	€	7,10
2974	6", gelb	€	7,10
2976	6", weiß	€	7,10

2926	7,5", schwarz	€	9,20
2977	7,5", blau	€	9,20
2981	7,5", weiß	€	9,20
2978	7,5", rot	€	9,20
2952	7,5", grün	€	9,20
2979	7,5", gelb	€	9,20



Aufblas-Set für Sportbälle



Aufblas-Set für Sportbälle

Ballpumpe mit Nippel, Ersatzventile, Ventilzieher, Kunststoff-Nadelaufsatz mit Rückschlagventil. Komplett mit Anleitung in Klarsichtpackung. Ungeeignet für WV-Bälle.

2924	€	6,50
------	---	------

WV-Gymnastikball



WV-Gymnastikball

Gummiball, sehr griffig, hochelastisch mit Gummilippventil.

2984	6" gelb	€	9,70
2985	6" grün	€	9,70
2982	6" blau	€	9,70
2983	6" rot	€	9,70

2986	7,5" blau	€	12,00
2987	7,5" rot	€	12,00
2989	7,5" grün	€	12,00
2988	7,5" gelb	€	12,00

WV-Glocken-Gymnastikball

mit Glocke als Blinden- und Therapieball zu verwenden.

2940	6" blau	€	13,80
2941	6" rot	€	13,80
2942	7,5" blau	€	15,90
2943	7,5" rot	€	15,90

Gymnastikkeule



Gymnastikkeule

Hartholz, lasiert, Preis pro Stück.

3002	36 cm	€	3,90
3085	38 cm	€	3,70
3054	40 cm	€	4,10
3086	45 cm	€	4,30

Gymnastikkeule für Männer

Hartholz, lasiert, Gewicht ca. 800 g, Ø Standfuß ca. 5,5 cm, FIG-Form, Preis pro Stück.

3043	50 cm	€	12,20
------	-------	---	-------

Aufhängevorrichtung



Aufhängevorrichtung

Holz, für 20 Paar Gymnastikkeulen.

3005	€	80,30
------	---	-------



Aufhängevorrichtung

Holz, für 20 Paar Keulen, abschließbar, ohne Schloss.

3235	€	169,90
------	---	--------

Übungs-Gymnastikband



Übungs-Gymnastikband

mit konischem Glasfaserstock, Drehwirbel und Öse, Satinband 5 cm

3090	5 m, blau	€	8,40
3091	5 m, rot	€	8,40
3163	5 m, grün	€	8,40
3089	5 m, gelb	€	8,40
3088	5 m, weiß	€	8,40

Übungs-Gymnastikband

mit konischem Glasfaserstock, Drehwirbel und Öse, Satinband 5 cm

31006	2 m, rot	€	7,70
31008	2 m, blau	€	7,70
31009	2 m, gelb	€	7,70
31007	2 m, grün	€	7,70

Doppel-Gymnastikband, farbig sortiert



Doppel-Gymnastikband, farbig sortiert

3159	klein, 1,00 m	€	6,60
3170	mittel, 1,50 m	€	7,60
3171	groß, 2,00 m	€	8,60
3172	lang, 3,00 m	€	9,60

GfK-Ersatzstab

GfK-Ersatzstab

für 2m; 5m; 6m; Gymnastikband, konisch mit Wirbel.

3151	€	4,20
------	---	------

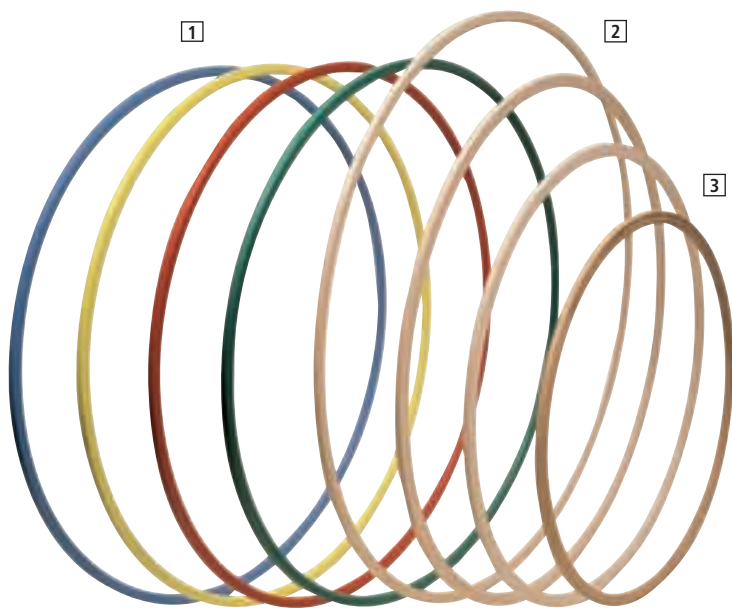

[3] Gymnastikreifen

Schichtholz geschliffen, Profil 20x10 mm, nach DIN 7912

3006	60 cm Ø	€	7,10
3007	70 cm Ø	€	7,40
3008	80 cm Ø	€	7,80

[2] Wettkampf-Gymnastikreifen

Schichtholz geschliffen, Profil 17x10 mm, nach ITB-Vorschrift.

3161	90 cm Ø	€	9,40
------	---------	---	------



Aufhängevorrichtung

Stahl, für 20 Stück Gymnastikreifen.

3110	€	11,40
------	---	-------

Aufhängevorrichtung

Stahl, für 20 Stück Gymnastikreifen, abschließbar, ohne Schloss.

3067	€	63,10
------	---	-------

Gymnastikreifen

[1] Gymnastikreifen

PVC, griffiges seitlich gerilltes Profil, verschweißte Stoßstellen, nach DIN 7912.

60 cm Ø

3009	rot	€	5,50
3084	blau	€	5,50
3174	grün	€	5,50
3173	gelb	€	5,50

70 cm Ø

3010	rot	€	6,10
3082	blau	€	6,10
3176	grün	€	6,10
3175	gelb	€	6,10

80 cm Ø

3013	rot	€	7,10
3123	blau	€	7,10
3179	grün	€	7,10
3177	gelb	€	7,10

Gymnastik-Turnstab



Gymnastik - Turnstab

aus bruchsicherem ABS - Kunststoff Ø 25 mm mit beidseitiger Abschlußkappe. Länge 100 cm.

3027	rot	€	4,30
3073	blau	€	4,30
3268	gelb	€	4,30
3270	grün	€	4,30

Gymnastikstab

Länge 80 cm, PVC

31018	Ø 25 mm, rot	€	3,65
31010	Ø 25 mm, blau	€	3,65
31019	Ø 25 mm, gelb	€	3,65
31020	Ø 25 mm, grün	€	3,65



Standfuß

PVC, Ø 20cm, mit Aussparung passend für Turnstab. Zur Erhöhung der Standfestigkeit können Sand- oder Metallteile eingefüllt werden. Die auf der Unterseite platzierten Stopfen sind schraubbar.

3802	€	10,20
------	---	-------

HulaHoop-Reifen



HulaHoop-Reifen

aus Kunststoff, Rundprofil 20mm, rot/gold

35018	Ø50cm	€	3,50
35019	Ø65cm	€	4,20
35020	Ø75cm	€	4,90
35021	Ø85cm	€	5,70

Turnstab

Holz.

3026	Ø 24 mm, 1,00 m	€	1,30
3074	Ø 28 mm, 1,50 m	€	3,10

Abstellvorrichtung



Abstellvorrichtung

für 40 Stück Turnstäbe, abschließbar, Holzkonstruktion zur Wandbefestigung, ohne Schloss.

3339	€	136,30
------	---	--------

Abstellvorrichtung

für 40 Stück Turnstäbe, Holzkonstruktion zur Wandbefestigung.

3028	€	68,20
------	---	-------

Reifenständer

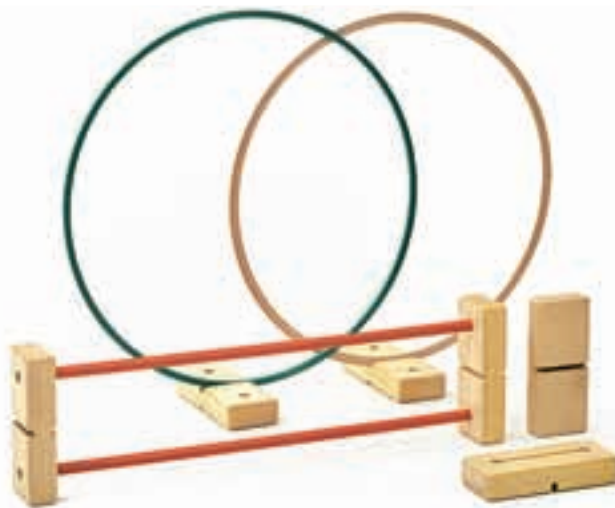

Reifenständer

Holz natur lackiert, sehr guter Stand. Für Gymnastikübungen und Slalom, wobei die Turnstäbe oder Gymnastikreifen in die vorgesehenen Aussparungen eingesteckt werden.

3065	€	21,40
------	---	-------

Transportwagen



Transportwagen

für Turnstäbe, stabile Stahlblechkonstruktion, mit Transportgriff.

3340	€	166,80
------	---	--------



BENZ®-Pausenkiste.

Inhalt und Bestückung ist für eine Gruppengröße von bis zu 50 Schülern ausgelegt. Transportbox 120l mit folgendem Inhalt: 15 Speckbretter, 1 Indiac-Tennis, 1 Shuttleball-Set, 1 Federball-Spiel Set, 1 Mono-Fling, 1 Klettspiel, 1 Scoop-Spiel, 1 Family-Tennis,

2 Wurfscheiben Softi, 2 Tennisringe, 10 Soft-Bälle Ø 7cm, 10 dto. Ø 9cm, 4 dto. Ø 18cm, mit Elefantenhaut, 1 Schwingseil 5m lang, 10 Wettkampf-Gymnastikseile rot, 3 Paar Stelzen aus Kunststoff und 1 Balltragnetz.

32056 € 409,00



unser Vorschlag:

je 3 rote/blau/grüne/gelbe Gymnastikreifen Ø 70 cm (12 St.) + je 3 r/b/g/g Gymnastikstäbe (12 St.) + je 3 r/b/g/g Gymnastikbälle 6" (12 St.) + je 3 r/b/g/g FIG-Keulen (12 St.) + 12 Tennisringe farbig sortiert + je 3 r/b/g/g Wurfbälle (12 St.) + je 3 r/b/g/g Gymnastikseile (12

St.) sowie 4 St. Medizinbälle 800 g, grün + 1 Zauberschirm 10 m + 1 Ballpumpe + 1 Ziehtau 10 m.

2757 Set € 432,50

Rhythmikwagen



komplett mit 4 Kästen, fahrbar, einschließlich Inhalt: 16 Rasselbüchsen, 16 Balancierstäbe, 16 Fußstäbe, 1 Schwungseil, 16 Holzkugeln, 16 Tücher 50x50 cm, 16 Rhythmikbänder, 2 Tamburine (20, 25 cm), 2 Taktschlegel, 1 Kugelrassel, 2 Triangel (15, 21 cm) 1 Schellenring, 1 Röhrentrommel, 100 Luftballons, Kreide, 16 Moosgummibälle, 16 Bohrensäckchen.

2960 € 696,80

GYM+TAXI



das Neuprodukt in äußerst stabiler Schichtholzkonstruktion in Alu-Design-Optik. Mit 3 Etagen zur Ablage von Gymnastikartikeln in den Abmessungen 74x58 cm und einer lichten Höhe von 25 cm. Ein Ausschnitt dient zum Einstellen der Gymnastikstäbe, 2 Ablagekonsolen zum Aufhängen der Gymnastikreifen. Für die verschiedensten Verwendungszwecke ist dieser Wagen vielseitig einsetzbar. Abmessung LxBxH: 97x60x81 cm.

2756 leer € 360,90

Rhythmiketage mit 4 Lenkrollen



Rhythmiketage mit 4 Lenkrollen inkl. 16 Holzbalanciertaktstäben, 16 Rhythmikdosen, 16 Holzfußstäben, 1 Schwungseil.

33018 € 220,10

Ziehtaue aus bestem Hanf



3 Ziehtaue aus bestem Hanf Ø 25 mm, Enden mit gegossenem, unverwundlichem Kunststoffverschluss.

3032 10 m lang € 32,20
3033 12 m lang € 38,40
3075 15 m lang € 49,00

4 Rundtau aus Hanfseil Ø 20 mm, endlos, 10 m.

3081 € 35,70

5 Schwingseil aus Hanf mit Schlaufen und Karabinerhaken, 8 m lang.

3019 € 7,10

Wettkampf-Ziehtaue aus bestem Hanf Ø 35 mm, 23 m lang.

3126 € 106,80

Tennisring



6 Lamellenring aus massivem PVC, Ø ca. 18 cm, auch als Tauchring geeignet, farbig sortiert.

1728 € 3,70

Turnier-Tennisring Moosgummi, weiß, Ø 17 cm, ca. 220 g, massiv, wettkampfgerecht.

1732 € 3,90

1 Gymnastikkreis umspinnene Gummischnur, endlos (für viele Spiele geeignet) 20 m lang.

3031 € 24,00

2 Gymnastikschnur umspinnene Gummischnur mit beidseitigen Schlaufen, vielseitig verwendbar, für Gymnastik und Spiel.

3029 8 m lang € 7,10

3030 10 m lang € 8,60

3072 12 m lang € 9,50

Tennisring Vollgummi, farbig sortiert.

1733 € 3,00

7 Tennisring PVC, luftgefüllt, ca. Ø 19 cm, ca. 140 g.

3024 € 2,90

Ringtennisnetz 2 mm Nylon, weiße Polyester-Einfassung 600x50 cm, auch als Indiac-Trainingsnetz und Prellballnetz verwendbar.

1730 € 20,40



Double Dutch Springseil

Kunststoff-Seil, 6,00 m lang, mit schwarzen Kunststoffgriffen. Preis pro Paar.

3924	neon-pink	€	12,70
3925	neon-gelb	€	12,70
3926	neon-orange	€	12,70
3995	neon-blau	€	12,70

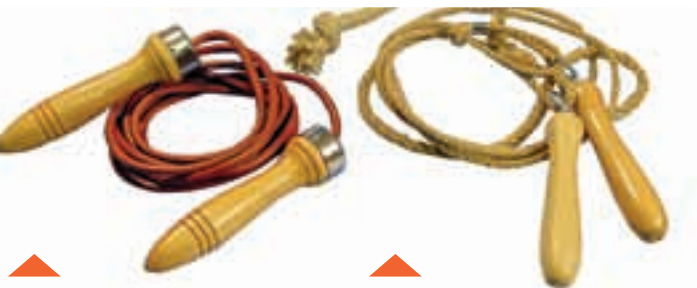

Gymnastikseil

aus Leder, mit Holzgriffen, 2,80 m verstellbare Länge.

3116	€	14,50
------	---	-------

Gymnastikseil

aus Zelljute, Mitte verstärkt, mit Holzgriffen, 2,80 m verstellbare Länge.

3117	€	3,90
------	---	------



Springseil mit Digital-Zählwerk

3-stelliges Zählwerk, Seil durch Klemmverschluss in der Länge verstellbar, Schutzüberzug in der Mitte.

2660	€	7,00
------	---	------



Springseil "Beaded Rope"

Das neu entwickelte, 300 cm lange Springseil ist an beiden Enden kugelgelagert und bietet dem Springer höchsten Springspaß. Das dazugehörige Beaded-Rope-Geräusch, welches durch die Kunststoffröhrchen erzeugt wird, unterstreicht den Spring-Takt bzw. die Spring-Geschwindigkeit.

3799	€	5,40
------	---	------



Springseil mit digitalem Zählwerk

Springseil mit Kunststoff-Handgriffen, 300 cm lang - leicht in der Länge verstellbar, mit digitalem Zählwerk. Anzeige der gemachten Sprünge und verbrauchter Kalorien.

38054	€	9,60
-------	---	------



Aufhängevorrichtung

für Springseile/Gymnastikseile. Stabile Stahlausführung mit 6 Aufhängeholmen, je 36 cm lang. Breite 60 cm, zur Wandbefestigung.

3146	€	33,80
------	---	-------



Springseil Gummitwist

ca. 5m Länge, Regenbogen-Farben.

38055	€	2,90
-------	---	------



Handstückzähler

Metallgehäuse, von 0 bis 9999, Schnellrückstellung, 52x50x49 mm, Gewicht 56 g.

7304	€	8,60
------	---	------

CD Rope Skipping



CD Rope Skipping

70 Minuten Nonstop-Music-Mix.

33097	€	19,60
-------	---	-------

Buch Rope Skipping

Technik, Training, Spielspaß, für Einsteiger und Profis. Autor: Henner Böttcher.

33082	€	16,30
-------	---	-------



Buch Rope Skipping



Springseil für Rope Skipping

300 cm langes Kunststoffseil mit schwarzen Kunststoffgriffen, Länge variabel, auf jede Körpergröße anpassbar.

Jedem Seil liegt ein Kürzungs-Set bei.

3320	neon-pink	€	4,60
3321	neon-gelb	€	4,60
3322	neon-orange	€	4,60
2288	neon-blau	€	4,60

Gymnastik-Springseile



Gymnastikseil

PP-geflochten, verdickte Mitte und beidseitig Endknoten, Farbe beige.

4866	Länge 2,60 m	€	1,80
4867	Länge 2,80 m	€	1,80



Gymnastik-Springseile

Gymnastik-Springseile in der Mitte verstärkt aus PP-Multigarm geflochten. Außen ca. 8mm stark - in der Mitte verstärkt auf 13mm. Enden verknottet. Länge wahlweise 2,5m oder 2,8m.

48065	rot 2,8m	€	4,00
48069	blau 2,8m	€	4,00
48070	gelb 2,8m	€	4,00
48071	grün 2,8m	€	4,00
48067	rot 2,5m	€	3,70
48072	blau 2,5m	€	3,70
48073	gelb 2,5m	€	3,70
48075	grün 2,5m	€	3,70



[1] Profi-Springseil

die zwei Griffe sind mit drehbaren Wellen versehen, das 3 mm starke Stahlseil ist mit transparentem Kunststoff ummantelt. Verstellbare Länge bis 300 cm. Optional mit 200 g Gewichten lieferbar.

3849	€	11,10
------	---	-------

[2] Gymnastik-Springseil

die zwei Griffe sind mit drehbaren Wellen versehen, rotes Kunststoffseil, verstellbare Länge bis 300 cm. Optional mit 200 g Gewichten lieferbar.

3850	€	9,10
------	---	------

[3] Gewicht für Springseil

2x200 g, passend für die Griffe.

3851	€	6,10
------	---	------

Weichschaumbälle

-Schaumstoffball ohne Haut-
-Idealer Trainingsball für Tennis, Bas-
-ketball, Volleyball und viele andere
-Ballspiele, Zeitlupen-Effekt, weicher
-Rückprall fördert Ballgefühl. Lautlo-
-ses Spiel im Raum und im Freien. Kei-
-ne Verletzungsgefahr !



Art.Nr.	Abb.Nr.	Bezeichnung	Farbe	Ø	Gewicht	Sprungverh.	Preis/	Art.Nr.	Preis/
1604	1	Tennisübungsball	gelb	70 mm	10-12 g	•••	1,10	7993	ab 10 Stück
1632	2	TT-Übungsball	gelb	38 mm	2 g	•••	0,60	7994	ab 10 Stück
1631	3	Spielball	gelb	90 mm	30-35 g	•••	2,00	7992	ab 10 Stück
1620	4	Gymnastikball	gelb	200 mm	165 g	•	10,20	7996	ab 10 Stück
1612	5	Gymnastikball	gelb	150 mm	70 g	•••	4,90	7991	ab 10 Stück
1629	6	Gymnastikball	grün	180 mm	90 g	•	5,10	7999	ab 10 Stück
1605	7	Gymnastikball	blau	180 mm	90 g	•	5,10	7998	ab 10 Stück
1630	8	Gymnastikball	rot	180 mm	90 g	•	5,10	7990	ab 10 Stück
1257	9	Volleyball	gelb	210 mm	250-300 g	•••	13,20	7995	ab 10 Stück
1625	10	Medizinball	gelb	300 mm	940 g	•••	47,60	7988	ab 10 Stück

Eigenschaften: • springend •• gut springend ••• sehr gut springend



Lieferung ohne Luftballons, bitte extra bestellen!



Luftmatz

bunte Hülle. Der Luftmatz ist eine Hülle für Luftballons, welcher in die kleine Öffnung des Luftmatzes gesteckt, dann aufgeblasen und zuge dreht wird. Anwendung im Sportunter richt, Privat-Bereich, Therapie, Schule, Kinder garten usw. Mit einer Glocke gefüllt auch als Blindenball nutzbar.

33065	Ø 19 cm	€ 7,30
33066	Ø 27 cm	€ 8,30
33067	Ø 33 cm	€ 12,30

Schwerluftmatz Ø 27cm

bunte Hülle. Der Luftmatz ist eine Hülle mit einge nähtem Gewicht für Luftballons, welcher in die kleine Öffnung des Luftmatzes gesteckt, dann aufgeblasen und zuge dreht wird. Anwendung im Sportunterricht, Privat-Bereich, Therapie, Schule, Kindergarten usw. Mit einer Glocke gefüllt auch als Blindenball nutzbar.

33069	€ 10,80
-------	---------



Luftmatz-Würfel

19,5 cm Kantenlänge. Der Luftmatz Würfel ist eine bunte Hülle für Luftballons, welcher in die kleine Öffnung des Luftmatzes gesteckt, dann aufgeblasen und zuge dreht wird. Der Würfel kann je nach Bedarf mit Stoffmalstiften selbst gestaltet werden. Anwendung im Sportunter richt, Privat-Bereich, Therapie, Schule, Kinder garten usw.

33070	€ 11,50
-------	---------



Luftmatz-Broschüre

Übungsformen und Spiele für die Praxis, 16 Seiten. Autor: Gerhard Frank.

33071	€ 3,50
-------	--------



Japan-Papierbälle

Ø 12 cm, bunt, aus Papier, mit Loch zum Auf-pusten.

1640	5er Packung	€ 6,00
------	-------------	--------



Nylon-Hülle

Ø 30 cm, mit 3 Luftballons. Luftballon in den Spalt stecken, aufblasen und dann haben Kin- der ein Fun-Spielzeug erster Güte.

32032	€ 2,60
-------	--------

Luftballons für Luftmatz

Luftballons für Luftmatz
Satz mit 10 Stück.

für Luftmatz Ø19 cm	
15005	€ 0,80
für Luftmatz Ø27 cm	
15004	€ 1,80
für Luftmatz Ø33 cm	
15006	€ 5,10



Pumpe

zum Aufblasen von Modellierballons und anderen Luftballons.

3906	€ 9,30
------	--------



Schaumstoff-Würfel

farbig sortiert (rot, blau, grün), formbestän- dig. Zahlen 1-6, farbig ausgefräst, Stück.

45710	16x16x16 cm	€ 5,00
45709	40x40x40 cm	€ 55,50

Schaumstoff-Würfel

mit Elefantenhaut PU-Beschichtung. Oberflä- che abwasch-/desinfizierbar und abriebfest. Farbig sortiert (blau, rot, gelb, grün), Stück.

45712	30x30x30 cm	€ 84,40
45713	40x40x40 cm	€ 108,50



Art.Nr.	Abb.Nr.	Bezeichnung	Farbe	Ø	Gewicht	Sprungverh.	Preis/	Art.Nr.		Preis/
6720	1	Softball	sortiert	70 mm	16 g	•••	2,00	67011	ab 10 Stk.	1,80
6719	2	Softball	sortiert	90 mm	32 g	•••	3,80	67010	ab 10 Stk.	3,40
6724	3	Softi	blau	160 mm	75 g	•	10,20	67005	ab 10 Stk.	9,00
6729	4	Softi	rot	160 mm	75 g	•	10,20	67008	ab 10 Stk.	9,00
6731	5	Softi	grün	160 mm	75 g	•	10,20	67006	ab 10 Stk.	9,00
6730	6	Softi	gelb	160 mm	75 g	•	10,20	67007	ab 10 Stk.	9,00
6723	7	Playball	rot	160 mm	115 g	••	10,20	67004	ab 10 Stk.	9,00
6722	8	Allround	blau	180 mm	145 g	••	15,30	67003	ab 10 Stk.	13,80
6721	9	Spezial	weiß	210 mm	235 g	••	17,30	67002	ab 10 Stk.	15,60
6716	10	Volleyball	weiß	210 mm	330 g	•••	26,00	67000	ab 10 Stk.	23,80
6717	11	Mini-Handball	weiß	160 mm	160 g	•••	16,30	67001	ab 10 Stk.	14,70
2665	12	Fußball	gelb	210 mm	235 g	••	21,40	67012	ab 10 Stk.	19,20
2666	13	Fußball	weiß	210 mm	330 g	•••	32,20	67013	ab 10 Stk.	22,90
6857	14	Mini-Football	gelb	130 mm	112 g	••	17,30	67014	ab 10 Stk.	15,60
6859	15	Football	gelb	150 mm	215 g	••	20,90	67015	ab 10 Stk.	18,90
6725	16	Medizinball	rot	300 mm	420 g	•	77,50	67016	ab 10 Stk.	69,70

Eigenschaften: • springend •• gut springend ••• sehr gut springend

Zeitlupeebälle



Zeitlupeebälle
aus Latex, mit Aufblasschlauch und Stöpsel zum Versenken.

1519	Ø 20 cm	€ 8,80
1526	Ø 30 cm	€ 10,20
1527	Ø 40 cm	€ 12,40

Luftballons aus Latex



Luftballons aus Latex
farbig sortiert, 100 Stück

1538	Ø ca. 40 cm	€ 28,40
1539	Ø ca. 27 cm	€ 8,70

Riesenballons



Hand-Kolben-Pumpe



Zeitlupeebälle
aus Vinnol, Gewicht ca. 300 g, Ø 35 cm.

3309	farbig sortiert	€ 10,00
------	-----------------	---------

Hand-Kolben-Pumpe
speziell zum Aufblasen von Luftballons.

1542		€ 17,00
------	--	---------



Riesenballon-Verschluss
einzeln, Plastikrohr und Klemmteil.

1536		€ 1,40
------	--	--------

Riesenballons
aus Latex, rot, blau, gelb, grün sortiert

1534	Ø 55 cm, 170 cm Umfang	€ 1,60
1535	Ø 70 cm, 200 cm Umfang	€ 3,90
1540	Ø 115 cm, 350 cm Umfang	€ 7,10
1541	Ø 150 cm, 450 cm Umfang	€ 12,70

Schleuderbälle



Schleuderbälle

Goldchromleder, mit bester Füllung, handgenäht und mit sorgfältig befestigter Leder-schlaufe.

1590	800 g	€	41,40
1591	1000 g	€	44,40
1592	1500 g	€	51,10
1593	2000 g	€	61,60

Schleuderbälle "WV"



Schleuderbälle "WV"

blau, Gummi ohne Ventil, mit strapazierfähiger Lederschlaufe.

1533	800 g	€	34,10
1595	1000 g	€	40,30
1596	1500 g	€	52,50

Medizinball Ia Kernrindleder



Medizinball Ia Kernrindleder

nass gestreckt, handgenäht, mit Haarfüllung.

1295	1500 g	€	45,50
1551	2000 g	€	53,60
1550	3000 g	€	69,80
8501	4000 g	€	70,40
8502	5000 g	€	84,00

Medizinball

aus gummiähnlichem Kunststoff, mit Nadelventil.

4464	800 g, blau, Ø 210 mm	€	15,50
4466	1000 g, rot, Ø 210 mm	€	16,80
4467	1500 g, braun, Ø 280 mm	€	22,10
4468	2000 g, braun, Ø 280 mm	€	26,50
4469	3000 g, blau, Ø 280 mm	€	34,40
4470	4000 g, grün, Ø 340 mm	€	41,40
4471	5000 g, rot, Ø 340 mm	€	51,10



Medizinball

aus Gummi, springend, griffige Strukturoberfläche, mit Nadelventil.

4426	800 g, Ø 195 mm	€	17,30
4427	1000 g, Ø 195 mm	€	19,40
4428	1500 g, Ø 195 mm	€	24,50
4429	2000 g, Ø 230 mm	€	27,50
4436	3000 g, Ø 230 mm	€	36,70
4437	4000 g, Ø 275 mm	€	43,80
4438	5000 g, Ø 275 mm	€	50,00



Medizinball

ausgesuchtes Rindleder, mit bester Füllung, handgenäht, beste Qualität.

8504	1000 g	€	25,20
8507	1500 g	€	29,90
8505	2000 g	€	32,70
8506	3000 g	€	38,50



Schlagball

Leder	1571	200 g	€	5,60
-------	------	-------	---	------

Schlagball

Leder	1570	80 g	€	3,80
-------	------	------	---	------

Schlagball

Porengummi	1572	80 g	€	1,80
------------	------	------	---	------

Wurfball

Vinnol.	1577	Ø 65 mm, 200 g	€	7,00
---------	------	----------------	---	------

Wurfball

Gummi.	1588	Ø 65 mm, 65 g	€	1,90
--------	------	---------------	---	------

Wurfball

WV.	1582	Ø 76 mm, 200 g	€	9,50
-----	------	----------------	---	------

Vollball

(Stoß- und Wurfball), Goldchromleder, handgenäht, mit bester Füllung.

1600	600 g	€	29,20
1601	800 g	€	30,30
1603	1000 g	€	32,30

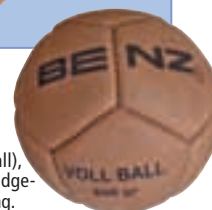

Balltragnetz



Balltragnetz

für ca. 30 Stück Schlagbälle.

1910	€	4,40
------	---	------

Redondo Ball



Redondo Ball/ Redondo Ball XL

Für Wirbelsäulen- und Bauchmuskeltraining. Weiches, geschäumtes PVC. Stöpselverschluss, lässt sich leicht und schnell aufblasen und entlüften. Inkl. Übungsposter

33120	Ø 18, anthrazit	€	5,40
33042	Ø 22, blau	€	5,80
33044	Ø 26, rot, Redondo XL	€	6,00

Spirit-Ball, by Lucia Schmidt



Spirit-Ball, by Lucia Schmidt

Duftneutral aus besonders dickwandigem, sanftem Material bietet der Spirit-Ball konzentrierte Kraft für Körper und Geist und ist ein wichtiges Bewegungselement in der Mobilisationsarbeit. Lucia Schmidt setzt den Spirit-Ball gezielt ein für Körperwahrnehmungsmomente sowie zur Entlastung des Beckenbodens.



29001	Ø ca.16 cm	€	7,10
29019	ab 10 Stk.	€	5,80

Gymnastikmatte "Frida"

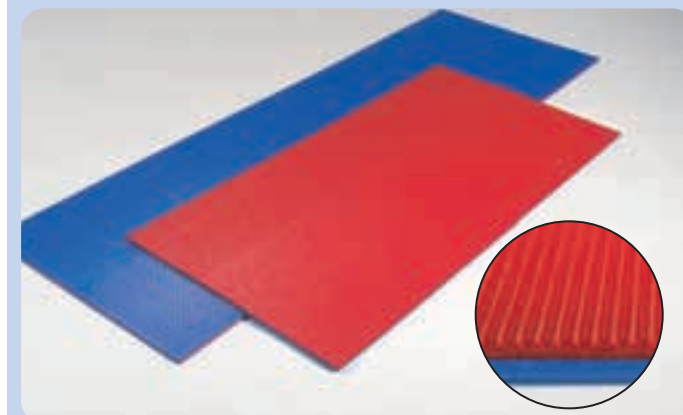

ideale Freizeitmatten für den trimmungsbewussten Heimsporler. PE-Schaum mit aufkaschierter Folie, pflegeleicht, abwaschbar. Ideale Ergänzung zu unseren Heimsprossenwänden. Maße: 120x60 cm, Stärke 0,9 cm.

5633	rot/blau	€	11,10
wie vor, jedoch Maße: 180x60 cm.			
5642		€	16,20

Pilates-Ball

Die Pilates-Methode ist ein ganzheitliches Körpertraining, in dem vor allem die tiefliegenden, kleinen, aber meist schwächeren Muskelgruppen angesprochen werden, die für eine korrekte und gesunde Körperhaltung sorgen.

Ein regelmäßiges Training der tiefen Muskulatur sorgt für ein neues Körpergefühl und für eine neue Körperhaltung, Rückenschmerzen sollen verschwinden und der Körper wird ausgeglichener, elastischer, kräftiger und geschmeidiger.

Grundlage aller Übungen ist das Trainieren des sogenannten "Powerhouses", die in der Körpermitte liegende Muskulatur des Beckenbodens und die tiefe Rumpfmuskulatur werden ganz gezielt angesprochen. Pilates-Übungen werden ruhig, fließend und sehr konzentriert ausgeführt, Koordination von Körper und Geist sind gefragt. Der tiefen Atmung kommt eine große Bedeutung zu, sie wird bewusst in jeder Übung eingesetzt.



Pilates-Ball

Pilates-Ball aus weichem Vinyl, elastischer Übungsball für vielseitigen Einsatz bei Gleichgewichts- und Koordinationsübungen. Sehr griffig und strapazierfähig. Hilfsmittel der Pilates-Methode für ein sanftes Körpertraining, für jede Altersstufe und jeden Fitnesslevel! Der Ball, Ø 20-27cm, wird mit einem mitgelieferten Röhrchen aufgeblasen und mit einem Stöpsel verschlossen. Farblich sortiert in blau, rot und grün.

3389	Ø 200-270 mm	€	4,10
------	--------------	---	------

Buch "Pilates für den Rücken"

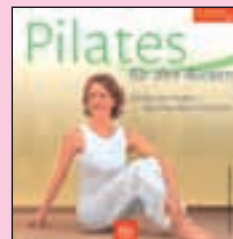

Buch "Pilates für den Rücken"

speziell für die Wirbelsäule geht es in diesem Buch um mehr als das bloße Training: Konzentration, Atmung, Präzision, Bewegungsfluß, Kontrolle und Zentrierung gehören zu den von Joseph Pilates entwickelten Prinzipien. 96 Seiten mit über 100 Bildern und Zeichnungen.

35017	€	13,00
-------	---	-------

Multiroll



Multiroll

50 cm lang, luftgefüllte, individuell regulierbare Lagerungshilfe und Trainingsgerät. Anwendung in der Therapie, Kräftigung, Aqua-Gymnastik, Yoga und Balance. Inkl. Luftpumpe und Poster.

39018	Ø 15 cm schwarz	€	31,10
39019	Ø 20 cm silber	€	32,50
57024	Halbrolle	€	26,40

Aerobic-Gymnastik-Faltmatte Basic



aus geschlossenzelligem Polyethylen-Schaum, einlagig. Mit einseitiger TNT-Beschichtung. Design-Druck-Motiv. Größe ca. 145x60x0,8 cm. Verpackung: Matte 4-teilig gefaltet, in transparentem Polybeutel, mit

Übungsposter.			
3767	blau	€	15,50
3769	rot	€	15,50

Warum ist das Sitzen auf Bällen so gesund?

Es fördert das dynamische Sitzen, dadurch wird die Muskulatur gelockert und gekräftigt.

Das herkömmliche Sitzen lässt Bauch- und Rückenmuskulatur verkümmern. Ergebnis: Haltungsschwäche. Der Rücken verspannt sich und schmerzt.

Auf dem Ball sitzend bringen Sie spielerisch ihren Körper immer wieder ins Gleichgewicht und nehmen eine natürliche, gesunde Sitzhaltung ein.



Stöpselentferner

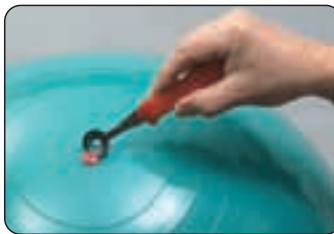

Stöpselentferner
Stöpselentferner für alle Großbälle passend, einfaches Anheben des Stöpsels mit der Hebevorrichtung.

6588 € 6,60

Wandablage



Wandablage für Pezzibälle
aus gebogenem Stahlrohr, galvanisch verzinkt, zur Ablage von 3 Bällen, Ø 65 oder 53 cm oder 4 Bällen Ø 42 cm, max. Belastung 40 Kg. L 180cm, T 48cm.

1302 € 56,00

Ballschale

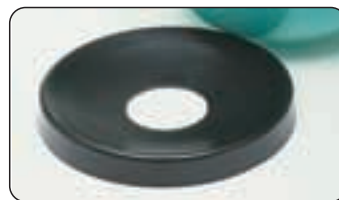
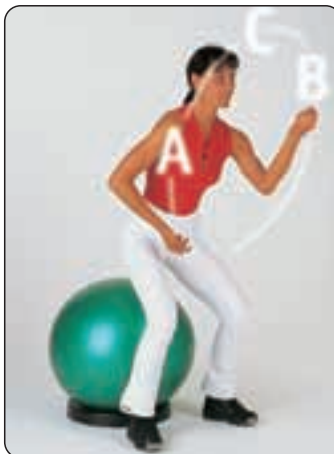

Ballschale
für Großbälle, z.B. Pezzibälle.

1306 € 23,10

Stapelhilfe



Stapelhilfe
Stapelhilfeset für Groß- und Pezzibälle bis Ø 75 cm. Durchsichtige Kunststoffringe ermöglichen eine platz sparende Aufbewahrung der Großbälle. Kunststoffringe sind hitze- und kältebeständig. Das Set besteht aus 3 Ringen.

1345 Set € 54,40

Pezziball

Pezzibälle, die großen und beliebten Gymnastikbälle für Schule, Vereine und Krankengymnastik. Aus starkem Kunststoff gegossen, sehr strapazierfähig.

1520 Ø 42 cm gelb € 15,80

1521 Ø 53 cm orange € 20,20

1522 Ø 65 cm grün € 23,40

1617 Ø 75 cm rot € 28,40

Physioball



Physioball
aus Weich-PVC mit Ventil, sehr strapazierfähig. Verpackung in Plastikbeutel, einzeln.

1523 Ø 95 cm € 40,60

1524 Ø 120 cm € 78,90

Anti Burst Gym Ball



Anti Burst Gym Ball

Hergestellt aus hochwertigem, elastischem Kunststoff, besonders strapazierfähig und sicher, da im Falle einer äußeren Beschädigung die Luft nur langsam entweicht. GS-geprüft.

15002 Ø 45cm, gelb € 14,80

15001 Ø 55cm, orange € 17,80

15000 Ø 65cm, grün € 20,80

15003 Ø 75cm, rot € 24,90

Riesenball

Riesenbälle aus PVC, werden sehr gerne bei Sportfesten eingesetzt. Die Spielvariationen mit diesen Bällen für eine Gruppe sind sehr vielseitig. Auch auf dem Gebiet der Physiotherapie sind die Bälle mit kleinerem Durchm. sehr gut einsetzbar.



Weltball
mit aufgedruckten Kontinenten

1516 Ø 100 cm € 132,30

1517 Ø 200 cm € 520,00

Soffball



Soffball

Diese großen Spielbälle sind ideale Hilfsmittel für Training und Sport.

Sie sind leicht und widerstandsfähig und haben eine weiche samtige Oberfläche.

1831	Ø 60 cm, rot	€	11,10
1832	Ø 80 cm, grün	€	17,20

Regenbogenball



Neon-Regenbogenball Sunrise

Leichte Gymnastikbälle für alle Übungen und Spielarten. Farbenprächtige, griffige Oberfläche. Ball inkl. Nadelventil.

29002	Ø 18 cm	€	4,30
29003	Ø 23 cm	€	5,40
29004	Ø 28 cm	€	6,70

Colibri Supersoft

Die supersofte Beschaffenheit des geschäumten Materials vermeidet schmerzhaftes Ballkontakte. Für Kinder, Therapie, Reha und Seniorensport. Strapazierfähig, langlebig und durch das Nadelventil immer wieder nachregulierbar.



Volleyball, Ø 21cm, 200 g

33049	€	17,00	
33051	ab 10 Stk.	€	15,10

Basketball, Ø 21cm, 400 g

33052	€	24,90	
33053	ab 10 Stk.	€	22,30



Gymnastikball, Ø 16 cm, 300 g

33047	€	17,60	
33048	ab 10 Stk.	€	15,70

Fußball, Ø 22 cm, 300 g

33046	€	21,10	
33075	ab 10 Stk.	€	18,90



Handball Damen, Ø 16 cm, 300 g

33054	€	17,50	
33055	ab 10 Stk.	€	15,70

Handball Herren, Ø 18 cm, 400 g

33056	€	19,20	
33057	ab 10 Stk.	€	16,80

Powerball® Premium ABS®

ABS-Bälle sind so konstruiert, dass bei einer Verletzung von außen die Luft nur langsam an der beschädigten Stelle entweicht und so der Ball nicht platzen kann - Anti-Burst-System.



Powerball® Premium ABS®

für alle klassischen Behandlungsformen mit dem Ball in der Physiotherapie, Rückenschule, Geburtsvorbereitung und Rückbildungsgymnastik, Beckenbodentraining, Seniorengymnastik etc. Angenehm strukturierte Oberfläche mit Segmentteilung.

3943	Ø 45 cm, gelb	€	19,80
3944	Ø 55 cm, orange	€	23,50
3945	Ø 65 cm, grün	€	26,00
3946	Ø 75 cm, orange	€	28,60

Hüpfball



Hüpfball

aus Kunststoff, mit 2 unzerbrechlichen, in einem Stück gegossenen Haltegriffen. Ca. Ø 50 cm, TÜV-geprüft. Der Hüpfball ist besonders geeignet zur Förderung der allgemeinen Ausdauer und Beweglichkeit. Im Tragebeutel, mit Gebrauchsanleitung.

1518	€	12,70
------	---	-------

Moonhopper



Moonhopper

das tolle Ball-Hüpfspiel mit der Scheibe, sehr strapazierfähig. Im Beutel verpackt, mit Gebrauchsanleitung.

3341	€	15,50
------	---	-------

Supersoft-Bälle



Supersoft-Bälle

die Alternative zu den Weichschaumbällen. Die sehr leichten Bälle fühlen sich durch das neuartige schaumige Material äußerst weich und griffig an. Die Weichheit sowie Sprunghöhe kann durch Regulierung des Innendrucks variiert werden. Die pinkfarbenen Bälle sind für Indoor konzipiert. Für Asphalt-Hartplätze ungeeignet.

1811	Football, Ø 22	€	16,50
1812	Basketball, Ø 24	€	18,10
1813	Gymball, Ø 19	€	12,80
1814	Volleyball, Ø 21	€	14,20

PVC-Soft-Handbälle

1809	Mini, Ø 14 cm	€	13,30
1810	Ø 17 cm	€	15,40

Multiroll



Multiroll

50 cm lang, luftgefüllte, individuell regulierbare Lagerungshilfe und Trainingsgerät. Anwendung in der Therapie, Kräftigung, Aqua-Gymnastik, Yoga und Balance. Inkl. Luftpumpe und Poster.

39018	Ø 15 cm schwarz	€	31,10
39019	Ø 20 cm silber	€	32,50
57024	Halbrolle	€	26,40



VersaBALL FX™

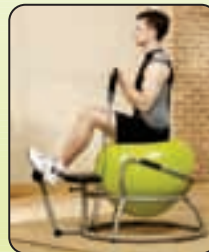

- Übungstafeln
- Trainings-DVD



VersaBALL FX™

Heim-Fitness-System mit einer Fülle von Übungsmöglichkeiten. Kräftigt zahlreiche Muskelgruppen und fördert die Beweglichkeit und bietet funktionelles Ganzkörpertraining. Max. Benutzergewicht: 150 kg. Lieferung mit Übungsschlaufen, Übungstafeln und Trainings-DVD.

32057	€	144,10
-------	---	--------

Redondo Ball



Redondo Ball

für Wirbelsäulen- und Bauchmuskeltraining. Weiches, geschäumtes PVC. 160g. Stöpselverschluss, läßt sich leicht und schnell aufblasen und entlüften. Inkl. Übungsposter.

33120	Ø 18, anthrazit	€	5,40
33042	Ø 22, blau	€	5,80

Redondo Ball XL



Redondo Ball XL

Ø 26 cm, rubinrot, 160 g, für Wirbelsäulen- und Bauchmuskeltraining. Weiches, geschäumtes PVC. Stöpselverschluss, lässt sich leicht und schnell aufblasen und entlüften. Inkl. Übungsposter

33044	€	6,00
-------	---	------

Sit'n-Gymball



Sit'n-Gymball

zur aktiven Gesundheitsförderung Sitzen auf Bällen. Rückenschule in der Schule, als Vorbeugung gegen Haltungsschäden.

1825	Ø 35 cm, transp.	€	13,80
1827	Ø 45 cm, gelb	€	16,30
1828	Ø 55 cm, rot	€	18,40
1829	Ø 65 cm, blau	€	23,00

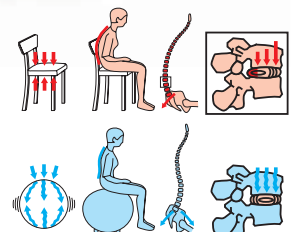

Ballkissen DYNAIR-Senso



Ballkissen DYNAIR-Senso
aus Ruton, mit Nadelventil. Eine Seite mit runden, sanften Senso-Noppen - andere Seite im bewährten Classic-Design. Zum dynamischen und entlastenden Sitzen, mit verbesserter Luftzirkulation. Gefüllt lediglich mit dem atmosphärischen Innendruck. In verschiedenen Farben.

33014	Ø 33 cm	€	27,90
33038	Ø 36 cm	€	34,40

Polyester-Bezug



Polyester-Bezug
für DYNAIR-Ballkissen. Macht das Sitzen noch angenehmer. Pflegeleichtes Material, waschbar, veloursähnliche Oberfläche.

33015	Ø 33 cm	€	9,50
33039	Ø 36 cm	€	10,30

Ballkissen DYNAIR



Ballkissen DYNAIR
dynamisch und entlastend sitzen. Die aufrechte Haltung wird optimiert und die Muskulatur, die die Wirbelsäule stabilisiert, wird trainiert. Das Ballkissen hat lediglich atmosphärischen Innendruck und kann bei Beschädigung nicht platzen. In verschiedenen Farben, Material Ruton, Ø 33 cm.

3942	€	24,30
------	---	-------

DYNAIR Keil-Ballkissen



DYNAIR Keil-Ballkissen
Keil- und Ballkissen in Einem. Ermöglicht automatisch eine gute Sitzposition und hält die Bandscheiben in Bewegung. Eine Seite sanfte Senso-Noppen. Mit Pumpe zur Feinregulierung und Übungsanleitung.

33013	€	37,90
-------	---	-------

Senso Walking Trainer plus



Senso Walking Trainer plus
Angenehme Senso-Noppen fördern die Durchblutung und aktivieren den Energiefluss. Zusätzliches Gewicht von je 250 g kräftigen gleichzeitig die Muskulatur, farbig sortiert.

4728	Paar	€	11,40
------	------	---	-------

Senso Walking Trainer light



Senso Walking Trainer light
Angenehme Senso-Noppen fördern die Durchblutung und aktivieren den Energiefluss. Nur mit leichter Luftfüllung, deshalb besonders weich, farbig sortiert.

4727	Paar	€	5,90
------	------	---	------

AERO-Step Fußtrainer



zur Durchblutung und Aufbau der Fußgewölbemuskulatur, hochwertiges RUTON, 2-Kammern-System, Oberfläche mit mittelgroßen Noppen. Maße (LxBxH): 46x32x8 cm.

8889	blau-lila	€	54,40
8890	softgrün	€	54,40
8891	silbergrau	€	54,40



AERO-Step XL Fußtrainer

Im attraktiven Deko-Karton, mit ausführlichem Übungsposter und Luftpumpe. Maße: (LxBxH) 51x37x8 cm.

8892	blau-lila	€	74,20
8893	softgrün	€	74,20
8894	silbergrau	€	74,20

Noppex die Noppenmatte

Noppex die Noppenmatte
blau, 60x120 cm hochwertige Ruton-Matte für Ergo- und Physiotherapie, Durchblutungsförderung und Psychomotorik.

33041	€	62,90
-------	---	-------



Noppenwalze



Noppenwalze
für Finger- und Fuß-Training sowie Massage, durchblutungsfördernd.

3417	500 g	€	13,80
------	-------	---	-------



Noppenball aus Vinnol



Noppenball aus Vinnol
Die Noppen bewirken eine Körpermassage und Förderung der Durchblutung durch rollende Gymnastik auf dem Ball.

6819	pink, Ø ca. 23 cm	€	12,80
6818	lila, Ø ca. 23 cm	€	12,80

Noppenball aus Vinnol
Zur Förderung der Beweglichkeit und Durchblutung der Hände.

3409	orange, ca. Ø 6 cm	€	2,90
3128	gelb, ca. Ø 8 cm	€	3,10
6639	rot, ca. Ø 8 cm	€	3,10
6642	blau, ca. Ø 8 cm	€	3,10
6646	grün, ca. Ø 8 cm	€	3,10
3156	rot, ca. Ø 9 cm	€	3,80
3131	blau, ca. Ø 10 cm	€	4,50

Bälle

08_Gymnastik

AIREX® Gymnastikmatten



AIREX® Gymnastikmatten
für Heil- und Krankengymnastik sowie für Freizeit, aus PVC-Weichschaum, hygienisch, rutschfest, wasserundurchlässig, geringes Gewicht.

Coronella, 185x60x1,5 cm		
5585	rot	€ 70,90
Coronella, blau		
5519	185x60x1,5 cm	€ 73,10
Corona, 185x100x1,5 cm		
5584	rot	€ 111,80
Fitness, 180x55x1 cm		
5632	grün	€ 56,40
Atlas, rot		
5646	200x125x1,5 cm	€ 193,30
Atlas, grün		
56000	200x125x1,5 cm	€ 197,40
Hercules, blau		
5657	200x100x2,5 cm	€ 181,90
Hercules, grün		
56001	200x100x2,5 cm	€ 185,70

Aerobic/Fitness-Gymnastikmatte "Lydia"

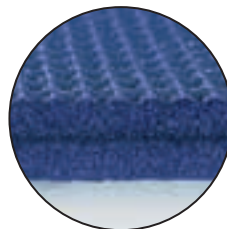

hochwertiger Copolymerschaumstoff, zeichnet sich durch große Flexibilität, Komfort und Dauerhaftigkeit aus. Beidseitig geprägt und Anti-Rutsch-Folie verstärkt, abgerundete Ecken und 3 gestanzte Ösen, saphirblau. Abmessung: 195x100 cm, 14 mm stark.

5847 € 56,00

Gymnastikmatte "Frida"

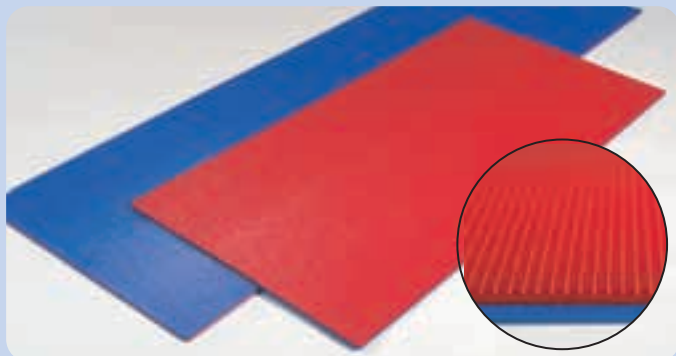

ideale Freizeitmatte für den trimmbewussten Heimsporler. PE-Schaum mit aufkaschierter Folie, pflegeleicht, abwaschbar. Ideale Ergänzung zu unseren Heimsprossenwänden. Maße: 120x60 cm, Stärke 0,9 cm.

5633	rot/blau	€ 11,10
wie vor, jedoch Maße: 180x60 cm.		
5642		€ 16,20

Gymnastikmatte "Eva"

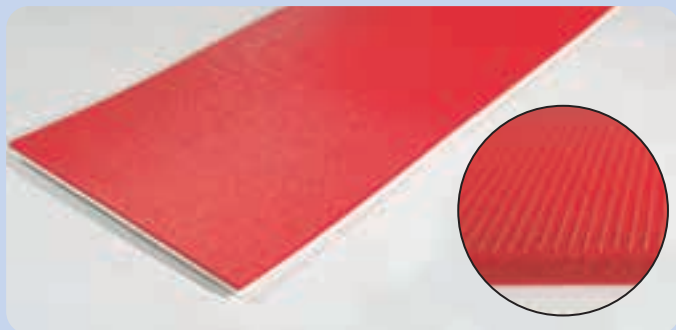

ideale Freizeitmatte, vielseitig einsetzbar, PE-Schaum mit aufkaschierter Folie, pflegeleicht, abwaschbar. Farbe weiß/dunkelrot.

5643	150x60x2 cm	€ 20,10
------	-------------	---------

Gym-Aerobic-Matte "Luise"

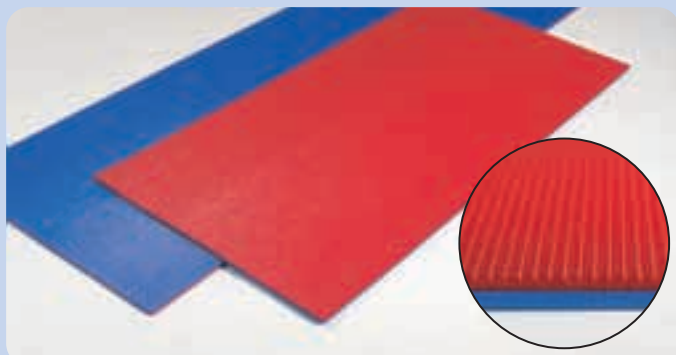

ideale Freizeitmatte, PE-Schaum mit beidseitiger Feinprägung, umweltfreundlich, pflegeleicht, abwaschbar. Farbe: rot/blau.

5745	180x100x0,9 cm	€ 19,90
------	----------------	---------

Gym-Matte Medica

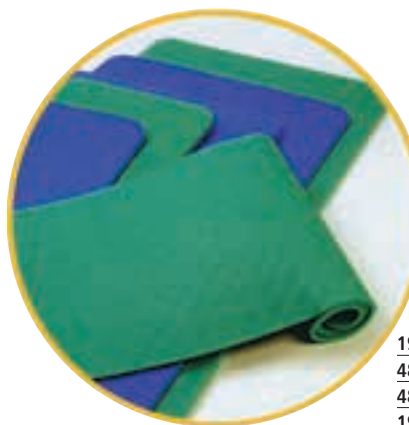

Gym-Matte Medica

ideale Matte für Fitness, Therapie und Reha. Aus geschlossenzelligem CF 35-Schaum. Keine Feuchtigkeitsaufnahme und mit Wasser und Seife leicht zu reinigen. Oberseite mit Spezialprofil für optimalen Komfort und Luftzirkulation.

195x60x1,5 cm		
48001	blau	€ 29,40
48002	grün	€ 29,40
195x100x1,5 cm		
48003	blau	€ 44,30
48004	grün	€ 44,30

Aufhängekonsole



Aufhängekonsole
zum Aufhängen von weichen Gymnastikmatten, Breite: 130 cm.

5625 € 57,00

Gym-Mattenwagen



Gymnastikmattenwagen
fahrbar, mit 4 Rädern.

5626 € 167,40

ArmaSport Gymnastikmatten

Qualitativ hochwertiges elastomeres Schaumprodukt für den Einsatz im Freizeit-, Reha-, Fitness- und allgemeinen Sportbereich. Die Matte hat eine geschlossene Oberfläche und ist geschlossenzellig - das bedeutet, keine Wasseraufnahme, leichte Reinigung und optimale Dämpfung. Die ArmaSport Gymnastikmatte ist Sanitized ausgerüstet (Liz. 1936.02). Dadurch zuverlässiger und dauerhafter Schutz gegen Bakterien- und Pilzbefall. GS-geprüft von der LGA Nürnberg. Schweiß- und speichelfest nach DIN 53160-1/2, dadurch hygienisch sicher.

ArmaSport Gymnastikmatten

ohne Ösen, blau, 60 cm breit, 1 cm stark.

4922	120 cm, "Fit 10"	€	30,50
4923	140 cm, "Body 10"	€	33,50
4924	180 cm, "Star 10"	€	42,70



ArmaSport Gymnastikmatte Fit 15

120 cm lang, 60 cm breit, 1,5 cm stark.

4906	rot, ohne Ösen	€	42,70
4907	rot, mit Ösen	€	49,90
4908	blau, ohne Ösen	€	42,70
4909	blau, mit Ösen	€	49,90

ArmaSport Gymnastikmatte Star 15

180 cm lang, 60 cm breit, 1,5 cm stark.

4915	rot, ohne Ösen	€	64,00
4916	rot, mit Ösen	€	71,20
5838	blau, ohne Ösen	€	63,50
5839	blau, mit Ösen	€	71,20

ArmaSport Gymnastikmatte Body 15

140 cm lang, 60 cm breit, 1,5 cm stark.

4910	rot, ohne Ösen	€	44,70
4912	rot, mit Ösen	€	52,80
4913	blau, ohne Ösen	€	44,70
4914	blau, mit Ösen	€	52,80

ArmaSport Gymnastikmatte Top 15

180 cm lang, 80 cm breit, 1,5 cm stark.

4925	rot, ohne Ösen	€	86,10
4926	rot, mit Ösen	€	93,20
5840	blau, ohne Ösen	€	86,10
5841	blau, mit Ösen	€	93,20

ArmaSport Gymnastikmatte Top 25

180 cm lang, 80 cm breit, 2,5 cm stark. Hochwertiges Schaumprodukt für den Freizeit-, Reha- und Fitnessbereich. Sehr elastisch und rutschhemmend. Sanitized ausgerüstet, dadurch zuverlässiger Schutz vor Bakterien- und Pilzbefall. GS-geprüft und hygienisch sicher nach DIN 53160-1/2.

Diese Matte erfüllt zusätzlich noch die Dämpfungseigenschaften gemäß DIN EN 12503.

32033	blau	€	129,90
-------	------	---	--------



ArmaSport Gymnastikmatte Power 25

ohne Ösen, 200 cm lang, 100 cm breit, 2,5 cm stark.

4921	blau	€	146,60
------	------	---	--------

Öko-Power-Cleaner



Öko-Power-Cleaner

für schonende Reinigung aller Kunststoffe in der Physiotherapie und im Sport- und Freizeitbereich. Insbesondere Gymnastikmatten werden rundum sicher gereinigt und gleichzeitig gegen Bakterien und Pilze desinfiziert.

4948	5,0 l	€	50,40
4947	0,5 l	€	11,10

Mattenhalter - Edelstahlfront



Mattenhalter - Edelstahlfront

für Mattenbreite 60 cm

32035	€	65,70
-------	---	-------

für Mattenbreite 80 cm

32038	€	75,90
-------	---	-------

Mattenhalter - Schichtholzfront

für Mattenbreite 60 cm

32034	€	56,40
-------	---	-------

für Mattenbreite 80 cm

32036	€	63,60
-------	---	-------

Faltmatte PRO-FIT

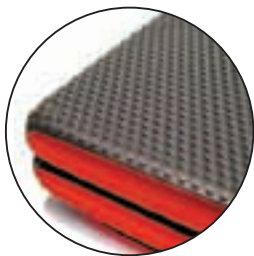

geschlossenzellige Schaumstoffmatte, Oberfläche beidseitig mit geprägter Struktur. Abmessung 184x74x2 cm, 6 x zu falten, Farbe rot, einschl. 2 Stretchbänder.

3746	€	26,40
------	---	-------

Gymnastikmatte "Komfort"



ca. 8 mm stark, bestens geeignet für alle Turn- und Gymnastikübungen und Rehabilitation. Aus hochwertigem Spezialschaum, neuartige Oberflächenstruktur, hygienisch, hautsympathisch, unempfindlich gegen Staub und Schmutz.

5852	180x65 cm, rot	€	34,80
5853	180x65 cm, blau	€	34,80
5858	180x65 cm, grün	€	34,80
5854	180x100 cm, rot	€	59,00
5855	180x100 cm, blau	€	59,00
5859	180x100 cm, grün	€	59,00

Aerobic-Gymnastik-Faltmatte Basic



aus geschlossenzelligem Polyethylen-Schaum, einlagig. Mit einseitiger TNT-Beschichtung. Design-Druck-Motiv. Größe ca. 145x60x0,8 cm. Verpackung: Matte 4-teilig gefaltet, in transparentem Polybeutel, mit

Übungsposter.

3767	blau	€	15,50
3769	rot	€	15,50

Aerobic- und Gymnastikmatte Twin



geschlossenzellige Polyethylen-Schaum-Matte, zweilagig. Oberseite mit Textilbeschichtung. Unterseite mit transparenter Folienbeschichtung und positiver Pyramidenprägung. Größe ca. 180x70x1 cm. Verpackung: Matte gerollt mit zwei Gurten, in transparentem Polybeutel, mit Übungsposter.

3768	rot/schwarz	€	21,80
------	-------------	---	-------

Aerobic Step Plus Bodenbelag

aus umweltfreundlichem EVA-Kunststoffmaterial. Durch die geschlossene Zellstruktur absolut schmutzunempfindlich. Der Sportboden ist gelenkschonend, aufpralldämpfend, absolut formstabil, punktelastisch und rutschfest. Darüber hinaus zeichnet sich dieser Sportboden durch seine sehr gute Schall- und Wärme-Isolierung aus. Durch das patentierte Interlocking-System lässt sich jede beliebige Fläche schnell und sauber verlegen, und bei Bedarf vergrößern oder umgestalten. Ein sauberer Randabschluss ist durch die Verwendung der speziellen Rand- und Eckabschluss-elemente gewährleistet.



Mattenteil 1 m x 1 m x 1,4 cm			
2668	blau	€	26,50
2669	rot	€	26,50
2670	grün	€	26,50
2671	gelb	€	26,50
Randstück 1 m x 15 cm x 1,4 cm			
2672	blau	€	8,20
2673	rot	€	8,20
2674	grün	€	8,20
2676	gelb	€	8,20
Eckstück 15 x 15 x 1,4 cm			
2677	blau	€	4,20
2678	rot	€	4,20
2679	grün	€	4,20
2680	gelb	€	4,20

AIREX® Balance-Pad



Das AIREX® Balance-Pad deckt als Therapie- und Trainingsgerät ein breites Spektrum von Anwendungsmöglichkeiten ab. Aufgrund der destabilisierenden Eigenschaft (Schwabbeffekt) wird das Balance-Pad in der Prävention und Rehabilitation von orthopädisch-traumatologischen Erkrankungen, sowie im Freizeit- und Leistungssport zur Schulung motorischer Fähig- und Fertigkeiten eingesetzt.

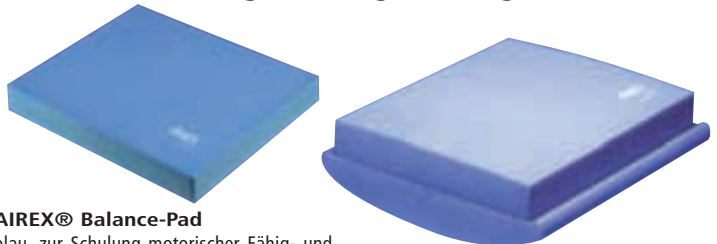

AIREX® Balance-Pad

blau, zur Schulung motorischer Fähig- und Fertigkeiten. Mit Übungsposter.

3241	50x41x6 cm	€	44,60
------	------------	---	-------

AIREX® Konditionswippe

als Zubehör für das Balance-Pad. Auf dieser Schaukelwippe aus Spezialschaumstoff kann das Balance-Pad genau platziert werden, wodurch sich seine Einsatzmöglichkeiten wesentlich vergrößern.

5565	50x45x9 cm	€	37,60
------	------------	---	-------

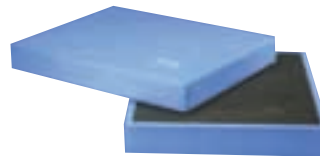

AIREX® Balance-Pad Plus

blau, zusätzlich versehen mit einer rutschfesten, anthrazitfarbenen Grip-Safe-Unterseite. Mit Übungsposter.

5539	50x41x6 cm	€	61,00
------	------------	---	-------

AIREX® Grip-Safe-Unterseite

zum Nachrüsten für Balance-Pad, aus profiliertem Anti-Rutsch-Material, selbstklebend, anthrazit.

5566	50x41 cm	€	18,80
------	----------	---	-------



Buchstabenset 26-teilig

Mattenset, EVA-Kunststoffmaterial mit Interlocking-Befestigungssystem, in Tasche mit Reißverschluss. Von A-Z, Mattengröße 30x30x1 cm.

4474	€	29,00
------	---	-------

Mattenset Zahlen+Buchstaben

Mattenset, EVA-Kunststoffmaterial mit Interlocking-Befestigungssystem, in Tasche mit Reißverschluss. Von A-Z und 0-9, Mattengröße 14,5x14,5x1 cm.

4476	€	10,40
------	---	-------



Tiermattenset 10-teilig

Mattenset, EVA-Kunststoffmaterial mit Interlocking-Befestigungssystem, in Tasche mit Reißverschluss. Mattengröße 30x30x1 cm.

4475	€	10,40
------	---	-------



Zahlenset 10-teilig

Mattenset, EVA-Kunststoffmaterial mit Interlocking-Befestigungssystem, in Tasche mit Reißverschluss. Von 0-9, Mattengröße 30x30x1 cm.

4472	€	10,50
------	---	-------



Physio-Band

wird in verschiedenen Stärken geliefert und ist optimal zur Steigerung der allgemeinen Fitness, für mehr Kraft, Ausdauer und bessere Kondition. Es ist ein Naturprodukt aus reinem Latex, einfache Ringbildung durch mitgelieferten Clip.



Grün	leicht	Zum Einstieg oder nach Verletzungen
Rosa	mittel	Für ein weiterführendes Training
Blau	stark	Fortgeschrittene und tainierte Sportler
Rot	extra stark	Für den besonders trainierten Sportler

Physio-Band 75 mm breit

Bandlänge 1,20 Meter		
3353	hellgrün, leicht	€ 7,10
34024	ab 10 Stk.	€ 6,80
3354	rosa, mittel	€ 7,70
34035	ab 10 Stk.	€ 7,30
3355	blau, stark	€ 7,70
34010	ab 10 Stk.	€ 7,30
3356	rot, extra stark	€ 8,20
34034	ab 10 Stk.	€ 7,70

Bandlänge 2 Meter		
3421	hellgrün, leicht	€ 11,80
34032	ab 10 Stk.	€ 11,20
3422	rosa, mittel	€ 12,30
34031	ab 10 Stk.	€ 11,60
3423	blau, stark	€ 12,30
34030	ab 10 Stk.	€ 11,60
3424	rot, extra stark	€ 13,30
34029	ab 10 Stk.	€ 12,60

Bandlänge 25 Meter		
3365	hellgrün, leicht	€ 100,60
3366	rosa, mittel	€ 105,80
3367	blau, stark	€ 105,80
3369	rot, extra stark	€ 132,30

Clip extra für Physio-Band 75 mm

3370	Packung/10 Stück	€ 13,30
------	------------------	---------



Physio-Band 100 mm breit

Bandlänge 1,00 Meter		
3427	hellgrün, leicht	€ 7,70
34028	ab 10 Stk.	€ 7,30
3428	rosa, mittel	€ 8,20
34027	ab 10 Stk.	€ 7,70
3429	blau, stark	€ 8,20
34011	ab 10 Stk.	€ 7,70
3430	rot, extra stark	€ 8,70
34026	ab 10 Stk.	€ 8,30

Bandlänge 2 Meter		
3432	hellgrün, leicht	€ 12,20
34036	ab 10 Stk.	€ 11,70
3433	rosa, mittel	€ 13,10
34023	ab 10 Stk.	€ 12,60
3435	blau, stark	€ 13,20
34022	ab 10 Stk.	€ 12,40
3436	rot, extra stark	€ 14,80
34021	ab 10 Stk.	€ 14,00

Bandlänge 25 Meter		
3438	hellgrün, leicht	€ 100,60
3439	rosa, mittel	€ 105,80
3440	blau, stark	€ 105,40
3441	rot, extra stark	€ 132,30

Anleitung für Physio-Band 75/100 mm

3419	Packung/10 Stk.	€ 8,50
------	-----------------	--------

Clip extra für Physio-Band 100 mm

3443	Packung/10 Stück	€ 17,90
------	------------------	---------

Physio-Tape 150 mm breit

Bandlänge 1,20 Meter		
3445	hellgrün, leicht	€ 7,10
34020	ab 10 Stk.	€ 6,80
3446	rosa, mittel	€ 7,70
34019	ab 10 Stk.	€ 7,30
3447	blau, stark	€ 7,70
34018	ab 10 Stk.	€ 7,30
3448	rot, extra stark	€ 8,20
34016	ab 10 Stk.	€ 7,70

Bandlänge 2,40 Meter		
3450	hellgrün, leicht	€ 11,80
34015	ab 10 Stk.	€ 11,20
3451	rosa, mittel	€ 12,20
34014	ab 10 Stk.	€ 11,60
3452	blau, stark	€ 12,20
34013	ab 10 Stk.	€ 11,60
3453	rot, extra stark	€ 13,10
34012	ab 10 Stk.	€ 12,60

Bandlänge 25 Meter		
3455	hellgrün, leicht	€ 100,50
3456	rosa, mittel	€ 105,70
3457	blau, stark	€ 105,70
3458	rot, extra stark	€ 132,30

Anleitung für Physio-Tape 150 mm

3497	Packung/10 Stück	€ 11,20
------	------------------	---------

Clip extra für Physio-Tape 150 mm

3579	Packung/10 Stück	€ 24,40
------	------------------	---------

Physio Tube



Body-Tube®

der Klassiker unter den Tubes. Das ideale Trainingsgerät für alle großen Muskelgruppen. Verbessert Ihre Fitness, Leistungsfähigkeit und Wohlbefinden. Zugkraft max. 900 % ! Im Polybeutel mit Trainingsanleitung.

32039	gelb, leicht	€ 15,80
32040	grün, mittel	€ 15,80
32031	rot, stark	€ 15,80
32019	blau, extra stark	€ 15,80



Step-Tube®

wie Body-Tube® jedoch mit einem verstärkten Nylonanteil in der Mitte, für die Verwendung in Verbindung mit einem Stepper im Studiobereich. Im Polybeutel mit Trainingsanleitung.

32044	gelb, leicht	€ 13,80
32046	grün, mittel	€ 13,80
32041	rot, stark	€ 13,80

Physio Tube Shape®



Physio Tube Shape®

spezielles Work-Out-Gerät zum individuellen Training der Oberschenkel- und Po-Muskulatur. Mit Übungsanleitungen auf der Verpackung.

4962	€ 12,70
------	---------



Thera-Band® Systems of Progressive Exercise

Die ausgesprochen guten elastischen Eigenschaften dieses Naturlatex-Bandes, machen das Thera-Band® zu einem einfachen und an Praktikabilität kaum zu übertreffenden Trainingsmittel für jedermann mit nahezu unbegrenzten Anwendungsmöglichkeiten in Klinik/Praxis, den eigenen vier Wänden, Hotels, Arbeitsstätten, Sport- und Übungsgruppen.



Thera-Band® Übungsband, 5,5 m x 15 cm

3543	gelb, dünn	€	16,10
3544	rot, mittel stark	€	17,10
3545	grün, stark	€	18,20
3546	blau, extra stark	€	20,20
3547	schw., spez. stark	€	22,20

Thera-Band® Übungsband, 45,5 m x 15 cm

3548	gelb, dünn	€	106,80
3549	rot, mittel stark	€	110,80
3550	grün, stark	€	127,10
3551	blau, extra stark	€	141,40
3552	schw., spez. stark	€	161,70



Buch "Theraband-richtig trainieren"

nach einer kurzen Einführung folgen Aufwärmübungen sowie rund 100 Basisübungen für den gesamten Bewegungsapparat. Egal ob Bauch, Po, Arme, Schultern oder Rücken - präzise beschriebene Übungen zeigen, wie die verschiedenen Muskelgruppen trainiert werden. 128 Seiten mit über 100 Bildern und Zeichnungen. Autorin: Mirelle Dorit Herpel.

35016 € 13,00



Thera-Band® 2,5 m im RV-Beutel mit Anleitung

3553	rot, mittel stark	€	11,60
3554	grün, stark	€	11,60
3555	blau, extra stark	€	11,60

Therapie und Reha

Thera-Band® FlexBar™



Thera-Band® FlexBar™
Der Thera-Band® FlexBar™ ist ein handliches, griffiges und leichtes Widerstandsgerät, das in der Rehabilitation zur Kräftigung von Hand und Handgelenk, Unterarm und Schulter seinen Einsatz findet. Der FlexBar™ ist 30 cm lang und in drei entsprechend dem Durchmesser ansteigenden Widerstandstufen erhältlich.

35005	rot = leicht	€	13,70
35003	grün = mittel	€	15,90
35004	blau = schwer	€	18,50

Gewichtsstab



Gewichtsstab
für den Aerobic-, Fitness- und Therapiebereich. Aus flexiblem Kunststoff, 105 cm lang. Für zahlreiche Übungen im Schulter- und Brustbereich.

4718	1 kg, Ø 26 mm, grau	€	12,30
4719	2 kg, Ø 26 mm, blau	€	15,10
4720	3 kg, Ø 31 mm, rot	€	17,30
4722	4 kg, Ø 35 mm, grün	€	20,10
4723	5 kg, Ø 40 mm, gelb	€	23,10
4724	6 kg, Ø 43 mm, dkl.blau	€	25,80

CM-Band



CM-Band
für vielseitige Übungen zur Stärkung der oberen und unteren Extremitäten. Durch den patentierten CM-Blocker passt sich dieses innovative Trainingsband jeder Körpergröße sowie dem individuellen Fitnebniveau an. Der Klappverschluss läßt sich auf dem in 8 Felder aufgeteilten Band beliebig verschieben. Die Felder erleichtern die Festlegung der Trainingseinstellungen. Inklusive Übungsanleitung.

3698 € 14,20

Elastiband



Elastiband
vielseitig einsetzbares Gym-Band aus Polyester/Polyamid, reinen Latexfasern und einem gemusterten Webstoffüberzug. Die Elastibänder sind doppelt genäht und verfügen über 8 Griffschlaufen. Durch die damit erreichte optimale Länge können gezielt nahezu alle Muskelgruppen trainiert werden. Länge 80 cm, Breite 4 cm - Typ 10 und 15 kg und 6 cm - Typ 20 kg. Die Lieferung erfolgt in einer Blister-Verpackung mit Trainingsposter, auf dem 35 Übungen für regelmäßiges Training dargestellt und erklärt werden. Um das Elastiband noch besser anwenden zu können, gibt es ein Zubehör-Set mit 2 flexiblen Griffen, mit denen man die Bänder verlängern, miteinander verbinden oder sie irgendwo befestigen kann. Dazu einen dreiteiligen PVC-Stab für das gezielte Schulter- und Bizeps-Training.

4575	Zugkraft 10 kg, gelb	€	16,80
4576	Zugkraft 15 kg, rosa	€	16,80
4577	Zugkraft 20 kg, violett	€	18,30
4578	Zubehör-Set	€	14,60

08_Gymnastik



BENZ®-Aqua-Stepper

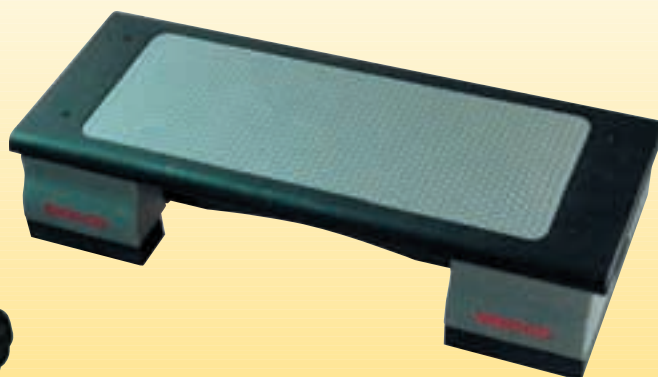

Aerobic-Step



BENZ®-Stepper

BENZ®-Stepper

90x40 cm, Plattform zweifach höhenverstellbar, einfachste Handhabung durch Monoblockkonstruktion, rutschfeste Bodenelemente. Sichere, rutschfeste und federnde Auftrittsfläche, Gewicht ca. 6,2 kg.

7402	Stück	€	72,20
7498	ab 10 Stück	€	62,40
7499	ab 20 Stück	€	57,00

BENZ®-Aqua-Stepper

90x40x18,5 cm, zweifach höhenverstellbar, einfachste Handhabung durch Monoblock-Konstruktion. Rutschfeste Bodenelemente, sichere, rutschfeste und federnde Auftrittsfläche. Stabiler Stand auf dem Beckenboden durch 2 Stück 4 kg-Gewichte in den Füßen. Gewicht: 14,2 kg.

9058	€	82,00
------	---	-------

Zusätzliches Fußpaar

für BENZ®-Stepper. Damit sind 3 Step-Höhen: 13, 18 und 23 cm einstellbar.

7417	Paar	€	10,10
------	------	---	-------

Aerobic-Step

eine kleine Plattform hat die Fitnesswelt erobert. Sie steppen im Takt einer fetzigen Musik, steigern den Rhythmus, erhöhen die Schrittfrequenz, ohne atemlos zu werden. Aufstellmaße: LxBxH 65,5x40,5x13,5/18 cm (höhenverstellbar durch Blöcke).

7400	€	66,00
------	---	-------

REEBOK Step



REEBOK Step

blitzschnell auf- und abgebaut, leicht und platzsparend zu lagern und extrem vielseitig einsetzbar bietet er zahlreiche Variationsmöglichkeiten für Choreographien, Zirkeltraining, Cardio-Training und Muskel Definition. Er paßt sich durch seine dreifach höhenverstellbare Konstruktion jedem Fitness-Level optimal an. Rutschfeste Bodenelemente, sichere, rutschfeste und federnde Auftrittsfläche. 90 cm lang, 35 cm breit, Gewicht 7,5 kg.

7348	€	98,10
------	---	-------

Step Reebok Core Board



Step Reebok Core Board

Gerät in Studioqualität, mit Anti-Rutsch-Beschichtung und 2 einstellbaren Widerständen. Mit Trainingsanleitung. 74x56x15 cm (LxBxH), Gewicht 12 kg.

7409	€	161,60
------	---	--------



Reebok Deck



Reebok Deck
eine multifunktionale Trainingsplattform als

Aerobic-Step oder als Schrägbank für Krafttraining und für Circle-Training nutzbar. 3 einstellbare Sitz- und Rückenlehnenpositionen, Stauraum im Korpus. LxB 110x34,7cm.

74000	€	171,60
-------	---	--------

Trampoline

Trimilin-Sport



Trimilin-Sport

48000	€	125,00
5284 Haltestange	€	42,00

Rahmenpolster für Trimilin-Trampoline

Farbe: silber, Modell bitte angeben.

48018	€	24,80
-------	---	-------

Trimilin-Trampoline Trainieren auf dem Trampoline hält fit und gesund, macht schlank und lädt energetisch auf. Das Besondere am Trimilin: Die einzigartige Spezialmatte. Mit Garantie auf höchste Elastizität und Lebensdauer. Alle Trimilin Plus-Modelle haben einklappbare Beine. Das Trimilin-Swing Extra Modell ist die extra sanfte Alternative und besonders für Reha- und Gesundheitstraining geeignet. Die stabile Bauweise ist TÜV-geprüft.

Technische Daten	Sport	Med	Pro	Swing
Durchmesser	102 cm	102 cm	102 cm	122 cm
Weichheit/Elastizität	•	•••	••	••••
empfohlen bis Körpergewicht von ca.	120 kg	100 kg	180 kg	95kg/80 kg
Gewicht ca.	11 kg	11 kg	12 kg	10 kg
Aufhängung der Federn	Speziallösen	Stahlbügel	Stahlbügel	-
Beinlänge	20 cm	20 cm	20cm	25 cm/28 cm
einklappbare Beine lieferbar	-	Med plus	Pro Plus	Swing Plus
Schraubbeine 40 cm lieferbar	•	•	•	•
Haltegriff lieferbar	•	•	•	•
Farbe der Sprungmatte	schwarz	schwarz, blau	schwarz, blau	schwarz
Farbe des Randbezuges	silber	silber	silber	silber

Trimilin-Med

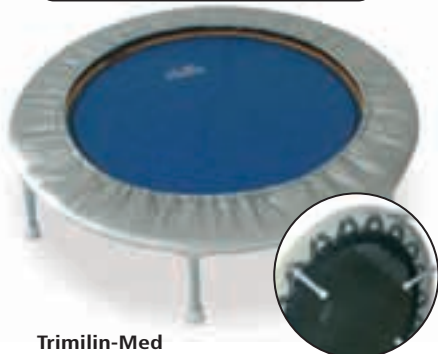

Trimilin-Med

die stabile Bauweise ist TÜV-geprüft. Ø 102 cm, empfohlen bis zu einem Körpergewicht von ca. 100 kg, Gewicht 11 kg, 36 Federn, 20 cm Beinlänge, Farbe Sprungmatte schwarz/blau, Randbezug silber.

5282	Trimilin-Med,	€	166,60
5283	Trimilin-Med Plus	€	198,10
5284	Haltestange	€	42,00

Trimilin-Pro

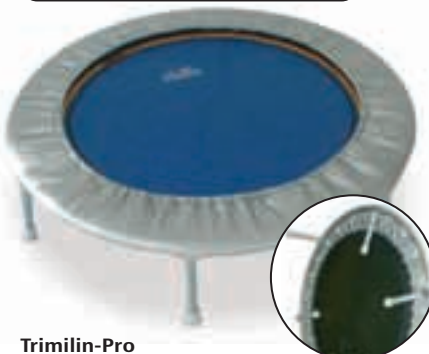

Trimilin-Pro

die stabile Bauweise ist TÜV-geprüft. Ø 102 cm, empfohlen bis zu einem Körpergewicht von ca. 180 kg, Gewicht 12 kg, 48 Federn, 20 cm Beinlänge, Farbe Sprungmatte schwarz/blau, Randbezug silber.

5285	Trimilin-Pro	€	227,60
48005	Trimilin-Pro Plus	€	270,10
5284	Haltestange	€	42,00

Trimilin-Swing

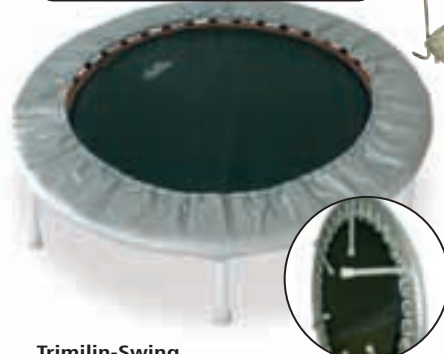

Trimilin-Swing

48006	Trimilin-Swing	€	232,60
48007	Trimilin-Swing Plus	€	257,90
5221	Haltestange	€	42,00



Fun-Trampoline



Fun-Trampoline Skip 2

rechteckig. Rahmen: 3,09x2,21x0,90 m (LxBxH) Sprungtuch: 2,62x1,72 m (LxB), gehalten von 56 Federn, belastbar bis 90 kg. Witterungsbeständiges, dunkelgrünes Rahmenpolster aus stabiler Lkw-Plane. Die Fun-Trampoline Skip sind gelenkschonende Fitnessgeräte und im Reha-Bereich fördern sie psychomotorische Fähigkeiten. Aufgrund hochwertiger Materialien können diese Trampoline ohne Abdeckung das ganze Jahr im Freien bleiben. TÜV- und GS-geprüft.

51008	€	651,80
-------	---	--------

Mini-Trampoline

Mini-Trampoline

Ø 102 cm, mit 36 Federn, Rahmenpolster farbig, Sprungmatte schwarz. Im Karton zur Selbstmontage. 6 Standfüße, Belastung 80 kg, mit TÜV/GS-Zeichen. Gewicht ca. 9 kg.

4801	€	50,60
------	---	-------

Mini-Trampoline

Ø 122 cm, mit 44 Federn, Rahmenpolster farbig, Sprungmatte schwarz. Im Karton zur Selbstmontage. 8 Standfüße, Belastung 100 kg, mit TÜV/GS-Zeichen. Gewicht ca. 12 kg.

2661	€	78,80
------	---	-------

Fun-Trampoline Skip 3

rechteckig. Rahmen: 3,32x2,46x0,90 m (LxBxH) Sprungtuch: 2,74x1,80 m (LxB), gehalten von 74 Federn, belastbar bis 110 kg. Witterungsbeständiges, dunkelgrünes Rahmenpolster aus stabiler Lkw-Plane. Die Fun-Trampoline Skip sind gelenkschonende Fitnessgeräte und im Reha-Bereich fördern sie psychomotorische Fähigkeiten. Aufgrund hochwertiger Materialien können diese Trampoline ohne Abdeckung das ganze Jahr im Freien bleiben. TÜV- und GS-geprüft.

51009	€	883,70
-------	---	--------

Sicherheitsnetz für Fun-Trampoline

Skip 3

Sinnvolle Ergänzung - speziell bei Kindernutzung. Höhe 165 cm.

51010	€	432,60
-------	---	--------

Sicherheitsnetz





Gartentrampoline



Jump Pool



Schutznetz für Gartentrampolin

48019	Ø 240 cm	Gewicht 27 kg.	€	195,60
48020	Ø 365 cm	Gewicht 33 kg.	€	216,70
48021	Ø 430 cm	Gewicht 46 kg.	€	237,60

Trampolin Wetterschutzhülle

schützt vor Nässe, zu starker Sonneneinwirkung und Verschmutzung.

48013	Ø 240 cm	€	20,40
48014	Ø 365 cm	€	26,50
48015	Ø 430 cm	€	30,60

Jump Pool

Ø 152 cm, Trampolin wird durch Entfernen des Sprungtuches zum Badepool. Vinyl-Kunststoff. Inkl. Reparatur-Set. Belastung ca. 60 kg, Gewicht 4,16 kg. CE+TÜV geprüft.

48022	€	40,00
-------	---	-------

Leiter

für Gartentrampoline

48076	€	20,10
-------	---	-------

Gartentrampoline

in wenigen Schritten können diese strapazierfähigen und mit ca. 100 kg belastbaren Trampoline auf- und wieder abgebaut werden. Robuste Rahmenkonstruktion, gepolsterte Randabdeckung.

48010	Ø 240 cm,	Gewicht 49 kg	€	272,70
48011	Ø 365 cm,	Gewicht 63 kg	€	351,20
48012	Ø 430 cm,	Gewicht 85 kg	€	452,30



Handgebläse für Luftkissen



Handgebläse für Luftkissen

zum Aufblasen und Absaugen. 220V/335 Watt, 2,7 cbm/min. Maß: 20x20x30 cm. 3 kg.

6331	€	307,00
------	---	--------

Transportwagen für Air-Tramps

Transportwagen für Air-Tramps

Ladefläche: 120x80 cm, aus Stahlrohr pulverbeschichtet brillantblau, Ladefläche Holz/Buchedekor, 38 kg. Vollgummi-Bereifung je 2 Lenk- und 2 Bockrollen. Tragkraft: 500 kg.

6332	€	274,80
------	---	--------

Luftkissen

Mini-Jumpy



Luftkissen Mini-Jumpy

für Therapie in kleinen Gruppen und als Spiel- und Sportgerät einsetzbar. Kunststoff beschichtetes Gewebe, 2-farbig, Höhe 40 cm. Der Einsatz im Wasser ist möglich. Aufzublasen mit Handgebläse. Gewicht: 20 kg.

6333	2x2 m	€	1432,00
63000	3x3 m	€	2035,00
63001	4x4 m	€	3241,00



Air Jumper



Air Jumper

die Hüpfburg mit einer Trampolin-Sprungmatte. Gesamt Ø 305cm, Höhe 200cm. Aus robuster PVC-Plane, Gewicht ca. 30kg, max. Gewichtsbelastung 100kg. Lieferung mit folgendem Zubehör: elektrische Pumpe, Tragetasche, Untergrundplane, 8 Bodenanker. Durch die einzigartige Elastizität des Sprungtuches können die Kinder richtig große Sprünge wagen - und sind dabei absolut sicher durch das Hüpfburg-Gerüst, das die Funktion eines Sicherheitsnetzes übernimmt - nur ist dies viel weicher und bunter als bei einem Trampolin. Aufbauzeit ca. 12 Minuten, Hüpfburg ist TÜV-geprüft.

33117	€	449,50
-------	---	--------

Die hier vorgestellten Geräte haben spezifische Eigenschaften die geeignet sind, die Förderung bestimmter Fähigkeiten zu unterstützen und zu verstärken. Die Konzentration auf ein Gerät und der häufig spielerische Umgang damit, lenken zudem ab von Beschwerden und Hemmungen. Der Bewegungsumfang, die Konzentration und die Geschicklichkeit werden verbessert und führen zu einem besseren Wohlbefinden. Dank der vielfältigen Einsatzmöglichkeiten in der Gruppe können komplette Übungseinheiten entwickelt werden, die messbare Erfolge bewirken.

Übungsanleitungen für jedes Gerät sind im Lieferumfang enthalten.

Selbstverständlich können Sie noch weitere Artikel aus diesem Themenkreis - z.B. Strech-Tücher, Sternen-Expander, bei uns beziehen. In regelmäßigen Workshops, von erfahrenen Trainern durchgeführt, wird die Handhabung dieser Geräte erläutert und in der Praxis vorgeführt. Fragen dazu? Bitte rufen Sie uns an - wir geben Ihnen gerne nähere Informationen.



GymStic
für Jugendliche (Gr. II) und Erwachsene (Gr. III).

3168	Gr. II	€	11,10
3169	Gr. III	€	12,30

Therapie und Reha

08_Gymnastik

Mini-Expander



Mini-Expander
textilummantelte Gummischnur, 2 Bälle, Gesamtlänge ca. 90 cm.
4784 Ø Ball ca. 5,0 cm € 8,80
4785 Ø Ball ca. 6,5 cm € 9,70

Schlaufen-Expander

Schlaufen-Expander
die Schlaufe hinter dem Ball gibt zusätzliche Sicherheit, Gesamtlänge ca. 103 cm.
4786 Ø Ball ca. 5,0 cm € 8,80

Anwendungsmöglichkeiten von Mini- und Schlaufen-Expander:
Durch den Widerstand der Gummischnur kann die Elastizität und Bewegungsfähigkeit der Muskeln gezielt wieder hergestellt werden.
Einsatz:
Seniorengymnastik, Therapie, Reha und Schule.

Kirschkern-Schlange

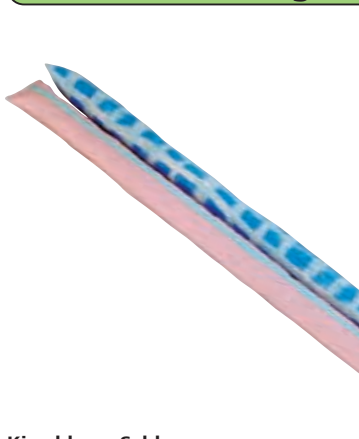

Kirschkern-Schlange
schonend gereinigte Kirschkerne, Baumwollstoff, ca. 65 cm lang und 5 cm breit.
4787 € 7,60

Anwendungsmöglichkeiten der Kirschkern-Schlange:
Geeignet um den Rücken - nach und nach - tief zu entspannen. Stress führt zu Verspannungen - die durch die massierende Härte der Kirschkerne wirkungsvoll behandelt werden können.
Einsatz:
Seniorengymnastik, Vereinssport, Therapie und Reha.

Doppelklöppel

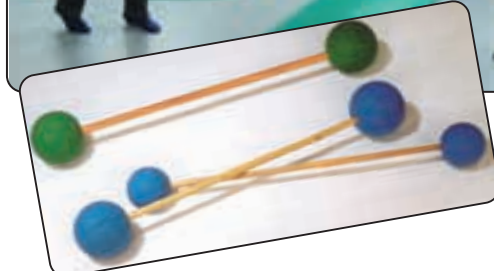

Doppelklöppel
klein und groß. Bambusstab, ca. 40 cm lang mit 2 Bällen.
4183 Ø Ball ca. 5,0 cm € 8,20
4170 Ø Ball ca. 6,5 cm € 9,10

Anwendungsmöglichkeiten der Doppelklöppel:
Leicht, gut springend, handlich für Balance, Finger- und Fußübungen, rhythmische Gymnastik und Partnerübungen.
Einsatz:
Seniorengymnastik, Therapie, Spiel und Tanz.

Kirschkern-Säckchen



Kirschkern-Säckchen
schonend gereinigte Kirschkerne im Baumwollstoff.
4789 18 x 13 cm, 250 g € 6,00
4790 18 x 13 cm, 300 g € 6,30
4791 30 x 30 cm, 1000 g € 11,00

Anwendungsmöglichkeiten von Kirschkern-Säckchen:
Finger- und Fußgymnastik, Balance, Gewicht, Lagerung.
Einsatz:
Seniorengymnastik, Vereinssport, Therapie, Reha, Schule und Kindergarten.

Gehbarren mit Flansch-Bodenbefestigung



Gehbarren mit Flansch-Bodenbefestigung

Spezialschichtholzholme 350 cm lang, Höhenverstellung von 73-103 cm in 5 cm Stufen,

Weitenverstellung 38-54 cm, doppelt gesicherter Klemmhebelverschluss. Lackierung RAL 9010 reinweiß.

42003 Preis auf Anfrage

Therapieball



Therapieball

Therapeuten schätzen die vielseitigen Einsatzmöglichkeiten bei unterschiedlichsten Graden der Behinderung. Die Bälle können wahlweise

mit Bällen, Federn oder Glöckchen gefüllt werden.

2087 Ø 100 cm € 306,30

Therapierollen



Therapierollen

hiermit werden die Behinderten auf verschiedenste Weise angesprochen. Transparenz und Leichtigkeit, Farben und Geräusche verbinden sich zu wechselnden sinnlichen und körperlichen Erlebnissen. Die Rollen können wahlweise mit Bällen, Federn oder Glöckchen gefüllt werden. Belastbarkeit bis 200 kg.

2031 Ø 45, lang 80 cm € 154,50

2094 Ø 45, lang 140 cm € 173,20

2088 Ø 65, lang 80 cm € 191,30

2086 Ø 65, lang 140 cm € 212,60

Spastikerrolle

Ø 40 cm, Länge 100 cm

1505 € 127,20

Rollen

Rollen (100 cm lang)

5778 gelb, Ø 30 cm € 85,80

5779 rot, Ø 40 cm € 133,60

5780 blau, Ø 50 cm € 164,60



Gehbarren



Gehbarren

feststehend, pulverbeschichtete Griffholme. Solide Stahlrahmenkonstruktion. Höhenverstellung: 75-105 cm, Weitenverstellung: 36-84 cm.

4276 Länge 250 cm € 1180,00

42001 Länge 350 cm € 1308,00

Therapiehocker

Therapiehocker

Gestell alu-farbig oder verchromt, Kunststoff-Sitzfläche Farbe hellblau, stapelbar, Sitzhöhe 48 cm, Sitzfläche Ø 40 cm.

6112 € 36,50

Therapiehocker

4-beiniger Stapelhocker aus Stahlrundrohr, schwarz lackiert. Sitz Buche natur lackiert, 15-fach verleimt, 20 mm stark. Sitzhöhe 50 cm, Sitzfläche Ø 35 cm.

6125 € 39,60



1 Gymnastik- und Korrekturspiegel

fahr- und in der Mittelachse verstellbar. Mit Rasterung 5x5cm. 100x170cm (BxH).

69000 € 568,90

2 Korrekturspiegel

stufenlose Schrägstellung, Kristallspiegelglas 150x50 cm mit polierten Kanten, Rückwand Kunststoff, Stahlrahmen mit Doppelrollen, Abmessung 175x53 cm.

6979 € 375,70

Verpackung in Spiegelkiste

für Korrekturspiegel Art.-Nr. 17940. Ohne diese Verpackung kein Versand möglich.

2829 € 172,00

3 Therapie-Leichtspiegel

auf fahrbarem, verstellbarem und verchromtem 3-Punkt Rollgestell. Der Artikulations- und Bewegungsspiegel steht immer da, wo er gebraucht wird und kann individuell für jede Übung eingesetzt werden. Spiegelstärke 20 mm.

6933 500x600mm € 304,30

6934 625x1250mm € 393,50

6935 625x1500mm € 401,50

6936 625x1750mm € 486,70

Bei frachtfreier Rücksendungen der Spiegelkiste an unser Werk schreiben wir Ihnen 100,- Euro inkl. MwSt. wieder gut. Ohne Spiegelkiste kein Versand möglich.

Pedalo

Pedalo

ein Spiel- und Sportgerät für jung und alt. Kinder und Erwachsene, Leicht- und Schwergewichte, gelenkige und weniger gelenkige Leute, alle haben ihren Spaß damit. Auch von Ärzten wird das Gerät empfohlen zum Trainieren des Gleichgewichtes und der Beinmuskulatur.

Bewegungsförderung mit dem Pedalo

In der Arbeit mit Kindern und Erwachsenen, sowohl mit Gesunden als auch insbesondere mit Behinderten bzw. Entwicklungsgestörten, hat sich das Pedalo als überaus attraktives und effektives Übungs- und Förderungsgerät hervorragend bewährt. Entwicklungsstörungen zeigen sich deutlich sichtbar hauptsächlich in der Motorik. Sowohl in der Quantität als auch in der Qualität von Bewegungen und Bewegungsmustern können folgende Bereiche direkt oder indirekt betroffen sein: Grobmotorik, Feinmotorik, Bewegungskoordination, Bewegungsgeschwindigkeit, Bewegungsgenauigkeit, Bewegungsrhythmik, Gleichgewicht/Balance. Durch den Einsatz des Pedalo werden alle genannten Bereiche in positiver Weise beeinflusst. Der hohe Aufforderungscharakter bewirkt speziell bei Kindern zunächst, dass das Pedalo als Übungsgerät spontan angenommen wird. Mitentscheidend dafür ist die Tatsache, daß das Pedalo ein bewegliches Gerät ist, man damit also fahren und sich im Raum bewegen kann.



Pedalo & Wawago-Buch von Isabel Daum

Anhand vieler Übungsbeispiele werden die Einsatzmöglichkeiten für die Bereiche Sport, Freizeit und Therapie aufgezeigt.

31001 € 12,50



Übungen:
Vorwärts- und Rückwärtsfahren auf geradem Boden, Fahren über schiefe Ebene, Aufnehmen oder Abstellen von Gymnastikartikeln während der Fahrt.

Einzel-Pedalo

aus stabilem Holz, lackiert, die 3 Räder haben Kunststoffreifen.

3077 € 57,90
3934 luftbereift € 141,30

Doppel-Pedalo

aus stabilem Holz, lackiert, die 6 Räder haben Kunststoffreifen - 2 Einzel-Pedalo mit 2 Trittbrettern verbunden.

4001 € 117,90

Differenzial-Pedalo



Differenzial-Pedalo

3 große PVC-bereifte Holzräder, mit 2 Pedalen, Trittfläche 6x14 cm.

40007 € 86,30

Reha-Pedalo



Reha-Pedalo

ist im Aufbau wie Einzel- und Doppel-Pedalo. Die Trittbretter sind jedoch 1 m lang, 6 große kunststoffbereifte Holzräder, ohne Stützen. Die Trittbretter sind mit Bohrungen versehen, in welchen die Stützen nachträglich befestigt werden können.

4040 € 171,80

Bewegung & Spiel

Pedasan



Pedasan

zur Förderung der Durchblutung von Füßen und Beinen. Zur Vervollkommnung von gutem Gleichgewichtsgefühl.

4035 € 68,10

Longe für Pedalos und Pedasan

als verstellbare Übungshilfe zur zentrischen Montage auf Radachse oder exzentrisch in den bereits vorgesehenen Bohrungen in den Rädern.

4003 € 22,70

Kombi-Pedalo



Kombi-Pedalo

das Pedalo für zwei. Baugleich wie Doppelpedalo, jedoch mit 60 cm langen Trittbrettern. Als Zubehör sind Pedalstützen anbaubar.

3931 € 127,00

Kombi-Pedalo luftbereift



Kombi-Pedalo luftbereift

die Vorteile der 12 Zoll Luftbereifung - beim Fahren auf unebenem Gelände, z.B. Wiesen, höhere Fahrgeschwindigkeit durch größeren Raddurchmesser möglich.

3932 € 293,10



Pedalstütze

in der Höhe verstellbar, zur Montage am Reha-Pedalo.

4032 Paar € 78,30

Wawago - das andere Pedalo



Wawago - das andere Pedalo

durch die neuartigen schräg angeordneten Trittbretter ergibt sich ein völlig neuartiger Bewegungsablauf, wie beim Gehen. Die Fußspitzen bewegen sich auf- und abwärts.

4073 € 161,60



Barren-Pedalo



Barren-Pedalo

6 große PVC-bereifte Holzräder. 2 Trittbretter 100x14 cm, mit 4 Teleskopstützen und zwei seitlichen Barrenteilen.

40009 € 358,10

Pedalo-Barreinteil

zur Montage an Pedalstützen.

4041 Paar € 15,20

08_Gymnastik

Rollbrett-Transportwagen



1 Gleitrollbrett

Schichtholzplatte naturlackiert, mehrfach verleimt, mit 2 Bohrungen Ø 30 mm, zum Ziehen und Anhängen mehrerer Rollbretter. Mit 4 leichtgängigen, kugelgelagerten und gummierten Doppellenkrollen. GS- und TÜV-geprüft

3275	60 x 35 cm	€	45,70
32059	ab 10 Stk.	€	40,70

Groß-Rollbrett

von mehreren Personen gleichzeitig nutzbar. Schichtholzplatte mit 4 leichtgängigen, lauf-flächengummierten Doppellenkrollen.

3288	80x40 cm	€	81,40
------	----------	---	-------

Rollbrett-Transportwagen

zum Platz sparenden Aufbewahren und Transport der Rollbretter.

3267		€	151,50
------	--	---	--------

2 Sicherheits-Rollbrett

Schichtholzplatte naturlackiert, mehrfach verleimt, mit eingefrästen Griffaussparungen zum Schutz der Hände bei Kollision. Einschl. zwei Bohrungen Ø 30 mm, für Koppelung von mehreren Rollbrettern, mit 4 leichtgängigen kugelgelagerten und gummierten Doppellenkrollen. GS- und TÜV-geprüft!

3276	60x35 cm	€	61,00
------	----------	---	-------

Rollbrett-Polster



Rollbrett-Polster

für Rollbretter 60x35 cm. Macht das Rollbrett sicherer und bequemer. Die Polster sind in vier Farben lieferbar und lassen sich dadurch für Spiele in verschiedene Gruppen einteilen.

32049	rot	€	25,10
32051	blau	€	25,10
32050	gelb	€	25,10
32053	grün	€	25,10



Gleitrollbrett



Sicherheits-Rollbrett



3 Rollbrett mit 3 Schwenkrollen

66 cm lang. Beim Kurvenfahren gibt es keine Fliehkraft sondern Rotation um den gemeinsamen Schwerpunkt, was Geschicklichkeit bei der Navigation und Steuerung verlangt. TÜV-geprüft.

57023	€	100,50
-------	---	--------

4 Rollbrett mit 2 Bock- und 1 Schwenkrolle.

57 cm lang. Durch die starren hinteren Rollen ist die Fliehkraft beim Kurvenfahren besonders zu spüren. TÜV-geprüft.

57022	€	94,90
-------	---	-------



Rollbrett-Paddel-Set

Inhalt: 12 Paddel 2x6 Farben, 87 cm, 3 NoBounce-Bälle Ø 6 cm. Jedes Paddel hat einen strapazierfähigen, gepolsterten Handgriff. Für Ballspiele wie Polo oder zum Bewegen der Rollbretter.

32048	€	88,20
-------	---	-------

Das Rollbrett (Band 1)

Anleitungsbuch für den Einsatz des Rollbretts in der Therapie und im Schulunterricht.

3629	€	16,30
------	---	-------

Das Rollbrett (Band 2)

reich bebildertes Anleitungsbuch für den Einsatz des Rollbretts in der Therapie und im Schulunterricht, 135 Seiten.

3612	€	16,30
------	---	-------

Fit swing Wägelchen

der kleine Trainer geeignet im Kleinkinderturnen als Spiel-Fahrgerät, im Fitness-Freizeitbereich und im Hochleistungssport zur Kräftigung der Rumpf- und Beckenmuskulatur.

6228	€	41,40
------	---	-------



Skaty



Skaty

toller Flitzer auf 4 Rädern. Roller und Skateboard zugleich. Lenkstange dient zusätzlich als Festhaltegriff beim Fahren in Skateboard-Technik. Lenkbar durch Gewichtsverlagerung, für Kinder ab 3 Jahren geeignet. Höhe Lenkstange 66 cm, Trittbrett 60x14 cm.

3929	€	95,50
------	---	-------



Rollender Besen

Holzkonstruktion mit 2 Bockrollen für Slalom, Geschwindigkeitsspiele, Wettrennen.

3606	€	46,80
------	---	-------



Spielbrett MoBi

ein ideales Spielgerät für drinnen und draußen, zum Rollen, Drehen, Laufen - einzeln und in der Gruppe. Belastung max. 90 kg.

1233	€	53,30
------	---	-------

Das VARUSSELL



Das VARUSSELL

ist eine in der Neigung von 0-10 Grad verstellbare, sehr leichtgängige und transportable Drehscheibe. Das VARUSSELL wurde aus der psychomotorischen Praxis heraus entwickelt. Es schafft durch seine geringen Maße (Grundgerät: Gewicht 8 kg, Höhe 20 cm, Ø 40 cm) eine Transportierbarkeit, die intensive, aber motivierende, vielseitige und spielerische Gleichgewichtsförderung auch für kleine Räume z.B. in Kindergarten und Schule ermöglicht.



3403 € 512,00



VARUSSELL Liegebrett, aufschraubbar

3406 120x60 cm € 142,60

VARUSSELL Effektscheiben mit Motivkombinationen

• Beidseitig bedruckt: Farbmischung (gelb/blau), Karo, Spirale, Aus/Einstülpung, Pulsation, Ringe.

VARUSSELL Anti-Rutschauflage

3405 € 16,40

VARUSSELL Filzunterlage

3404 Ø 40 cm € 13,20

• Einseitig bedruckt: 3 D-Feuerwerk.

3407 4 Stück € 60,50

Flusssteine

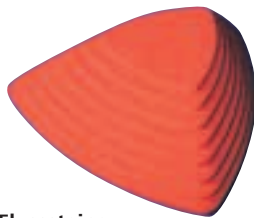

Flusssteine

aus stabilem, rutschfestem Kunststoff. Von Stein zu Stein hüpfen, ohne den Boden zu berühren ... Dieses Spiel entwickelt Motorik und Koordination. Komplettsatz mit 3 großen (41x41x41 cm, Höhe 8,5 cm) und 3 kleinen Steinen (25x25x25 cm, Höhe 4,5 cm). Farben: gelb, blau, rot, grün, orange, lila.

2813 Satz € 51,20

Hügelkuppen



Hügelkuppen

5er Set, verschieden farbige Hügelkuppen aus robustem Kunststoff in drei Höhen: 8,5 cm, 17 cm und 25,5 cm, Grundfläche immer 36x36x36 cm, mit rutschfesten Gummifüßen. Zum Trainieren des Gleichgewichtssinns, Körperwahrnehmung, Bewegungskoordination und Motorik.

40024 € 92,20

COBAL



COBAL

ein Gerät zur spielerischen Gleichgewichtsschulung. 3 Therapiekreisele sind über eine Spielfläche miteinander verbunden. Durch Verlagerung des Gleichgewichts der Mitspieler, welche auf den Therapiekreiseln stehen, knien etc. wird die Lage der Therapiekreisele verändert und die Kugeln auf der Spielfläche fangen an zu rollen. Komplett mit Begleitinformation

3408 ohne Kugeln € 511,50

Turnturtle



Turnturtle

ideal geeignet als Trainingsmittel für die Gleichgewichtsentwicklung in der Psychomotorik für Kinder ab dem Vorschulalter, Jugendliche und Erwachsene. Ausdauernd und zielstrebig wie eine Schildkröte. Durch einfache Gewichtsverlagerung, nach links oder rechts, setzt sich die Schildkröte in Bewegung. Sehr robuster und bruchsicherer Kunststoff in ansprechendem Design, belastbar bis 150 kg.

3609 € 49,90

Taktile Scheiben



Taktile Scheiben

5 große Ø 27 cm mit Gummibezug auf einer Kunststoffscheibe und 5 kleine Ø 11 cm aus Gummi. In 5 verschiedenen Farben und Strukturen, im Stoffbeutel inkl. einer Augenbinde. Fördert den Tastsinn der Kinder an Händen und Füßen.

40023 € 61,10

Wobblers



Wobblers

Fuß-Labyrinth-Spiel zur Förderung von Koordination, Gleichgewicht, Konzentration und Reaktion. Geeignet für Kinder ab 4 Jahren bis zum Erwachsenen. Durch den gelben Einsatz ergibt sich eine zweite Spielvariante. Lieferumfang: Stabile Kunststoffkonstruktion in blau mit gelbem Einsatz, 3 Bälle und eine Anleitung.

2814 € 50,30

Mental Trim Disc

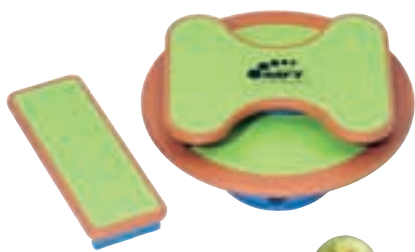

Balance Disc



Balance Disc

als Balancekreisel und Schaukelbrett einsetzbar. Durch das Variieren der Luft im Noppenball kann der Schwierigkeitsgrad an die Trainingsphasen angepasst werden. Auch einsetzbar zur Fußmassage und Fußgewölbetraining. 1 Set besteht aus: 1 Disc Ø 40 cm mit Noppenball und 2 Wippen, Trainingstipps und 2 Übungspostern.

2079 € 70,20

Mental Trim Disc

regelmäßiges Training hat viele positive Auswirkungen: • Verbesserte Koordination und Konzentrationsfähigkeit • Erhöhung der Leistungsfähigkeit • Steigerung der Belastbarkeit der Hüft-, Knie- und Fußgelenke / Beinstabilitätstraining • Sinkendes Sportverletzungs-Risiko.

1 Set besteht aus: 1 Disc Ø 40 cm, 1 Einbeinstandplatte, 1 Rollplatte, 1 Ball, Trainingstipps und 3 Übungspostern.

2085 € 122,20

Balancierspiel Disc für Gruppen



Balancierspiel Disc für Gruppen

Ein ruhiges Einzelspiel bis hin zum Zusammenspiel mehrerer, auch von Erwachsenen ist alles möglich. Es kann im Stehen aber auch mit den Händen balanciert werden. Belastbar bis 250 kg. Maße: Ø 120x7 cm, 14 kg.

40018 € 307,90

Balanceduo



Balanceduo

gelb/rot, 105x56x7 cm, 6,6 kg. Ein Spiel für Zwei. Jeder steuert sein eigenes Balancierbrett und kann dem anderen die Kugel zuspielen. Auf Gummibällen gelagert.

40019 € 143,60

Handbalancierspiel



Handbalancierspiel

Durch die Bewegungen beim Lauf der Kugel wird das Zusammenspiel von Augen und Händen, von Gleichgewicht und Bewegungssinn trainiert. Maße 13x12,5x1 cm, 100 g.

40013 Spirale/rot € 6,60

40012 Unterbrochen/grün € 6,60

40010 Diagonal/gelb € 6,60

40011 Geteilt/blau € 6,60

Balancierspiel im 4er Set

40015 4er Set € 25,60

Balanco Sets

Der Balanco verfügt über schnell und problemlos auswechselbare verschiedenartig gestaltete Übungseinsätze, die mit ihrem jeweils unterschiedlichen Aufforderungscharakter und steigenden Schwierigkeitsniveau eine individuell angepasste Anwendung ermöglichen. Er wird komplett mit 3 auswechselbaren Einsätzen geliefert. Maße: ca. 54cm lang, 40cm breit, 10cm hoch. Gewichtsbelastung bis 120 kg. Für das Wechseln der Einsätze lässt sich die Plexiglasplatte mühelos vom Basismodell lösen und abnehmen.

Balanco Set 1

mit 3 wechselbaren Einsätzen: Mausspiel, Labyrinth und liegende Acht. 1 Kugel-Maus, 1 Hartgummi-Kugel sowie ausführlicher Gebrauchs- und Bedienungsanleitung.

3864 Set € 76,30

Balanco Set 2

mit 3 wechselbaren Einsätzen: Korbball-Spiel, Labyrinth und liegende Acht. 3 Hartgummi-Kugeln sowie ausführlicher Gebrauchs- und Bedienungsanleitung.

3865 Set € 76,30



Balancierbrett Saturn



Balancierbrett Saturn

Zur Förderung von Kondition und Balance. Gewicht: 2,5 kg. Gelb/grün.

40017 Ø 55x3cm € 82,00

Balancetreppe Courage 6-teilig



Balancetreppe Courage 6-teilig

Vermittelt spielerisch das Gefühl von Höhen und Distanzen in 5 cm Stufen auf 30 cm Höhe. Die vierbeinigen Hocker ermöglichen ein lockeres und zwangloses Sitzen, z.B. bei Kreispielen.

40016 € 177,40

Alu-Stelzen in blau



Alu-Stelzen in blau
mit klappbaren schwarzen Fußstützen aus Kunststoff und schwarzer Handhalter aus Schaumstoff. Gewicht 900 g Größenverstellung von 92-145 cm, maximal bis 50 kg belastbar.

61024 € 17,70

Laufstelzen



Laufstelzen
für Grundschüler, Holz farbig lackiert, Höhe 160 cm, Tritthöhe verstellbar.

6198 Paar € 21,90

Laufstelzen

Holz, sehr stabile Ausführung, natur lackiert, Tritthöhe verstellbar.

6309 190 cm hoch € 35,00

6310 200 cm hoch € 36,00

Stelzenrollen



Stelzenrollen
aus Kunststoff, Ø 10 cm, 12 cm hoch, komplett mit PP-Seil.

6105 Paar € 5,30



Rolling



Rolling
das leicht erlernbare Sport- und Freizeitspiel für jung und alt. Stressverkrampfungen des Alltags und Berufslebens werden abgebaut. Ein sportmedizinisches Bewegungsspiel von Dr.med. Horst E. Weber, Arzt für Orthopädie, Sportmedizin und physikalischer Medizin, empfohlen und anerkannt.

6589 € 10,20

Qualitätsprodukte aus Holz
Erzi[®]

Balancierspiele - für das spielerische Koordinationstraining, zur Schulung der Sinneswahrnehmung sowie des logischen Denkens. Bewegungsdefizite können im sportlichen Spiel abgebaut werden und der Therapie von Gleichgewichtsstörungen sind damit anspruchsvolle Möglichkeiten gegeben.



Balancierbrett Labyrinth
grün, Abmessung 60x45x5 cm, incl. Kugel.

3042 € 66,40

Balancierkette

bestehend aus 10 Stück Holzscheiben, mittels Seil verbunden, mit Kennzeichnung 0-10, Länge 450 cm.

3909 € 128,20



Balancierwippe

grün, Abmessung 60x20x7 cm, incl. Kugel.

3908 € 44,10

Balancierbrett Wendel

grün, Abmessung 115x25x5 cm, incl. Kugeln.

3907 € 66,60

Schaukelbrett



Schaukelbrett
klein, 50x50 cm, ca. 9 cm hoch. Holzbrett, Holzkufen.
3601 € 82,50

Schaukelbrett
groß, für Gleichgewichtsübungen, 170x60 cm, ca. 13 cm hoch.
3602 € 159,80

Roll-Wipp "Rolla Bolla"
stabiles Holzbrett 70x25 cm und Walze Ø 13 cm. Balancebrett hat Führungs- und Begrenzungsleisten für die bereifte Rolle.
3204 € 59,00

Wippbrett



Wippbrett
aus Spezialschichtholz mit 2 Greifkugeln. Das Brett ist farblos lackiert, an der Unterseite ist ein runder Massiv-Holzbalken angebracht.
4009 60x45x8 cm € 66,10

Roll-Wipp "Rolla Bolla"



Therapiebrett



Therapiebrett
Schichtholzstandfläche, 90x35 cm, lackiert, mit 2 Sportkreiseln an der Unterseite des Therapiebrettes.
4008 € 78,70

Balancier-Rollbrett

Balancier-Rollbrett
48x20x7 cm, 1,3 kg, zur Förderung des Gleichgewichtssinns. Das Balancierbrett wird auf den Rundstab aufgelegt, Holzstopper an den Seiten sorgen für Halt.
40020 € 25,60



Trickboard Up + Down



Trickboard Up + Down
65x30 cm, 1,6 kg Kipp- und Schaukelbewegungen in allen denkbaren Haltungen und Positionen bis hin zur walkenden Fortbewegung fordern Balance und Koordination.
40021 € 82,00

Sportkreisel



Sportkreisel
Höhe 9 cm, aus Kunststoff, ein hervorragendes Fitnessgerät. Max. 60 kg Belastung.
3076 Ø 35 cm € 19,90

Sportkreisel
Schichtholzstandfläche mit Rutschsicherung, Holz-Unterteil. Ideales Trainingsgerät für Leistungssport und Konditionstraining.
3342 Ø 35 cm € 35,60

Kuller-Kreisel



Kuller-Kreisel
aus robustem Kunststoff, Tiefe 44 cm. Sehr gut geeignet für das grobmotorische Training von Behinderten. Ungezählte Verwendungsmöglichkeiten - im Kreis drehen, wippen, als Boot im Wasser (für kleine Kinder). Entwickelt die kindliche Motorik beim Spiel.
3345 Ø 80 cm € 57,10
3308 Ø 140 cm € 198,30

Riesen-Sportkreisel



Riesen-Sportkreisel
Holzstandfläche mit Nadelfilzbezug, 2 Griffe an der Seite. Für den Reha-Bereich bestens geeignet.
3344 Ø 80 cm € 123,20

Balancierhalbkugel



Balancierhalbkugel
Massivholz mit Anti-Rutschunterlage, Ø 14 cm, Höhe 7 cm.
3402 € 9,70

Balancetau

Balancetau
60 mm starkes Hanfseil mit beidseitigen Kunststoffverschlüssen. Länge 2,00 m.
3200 € 72,20



Greizer Treppensystem



Dieses System eignet sich hervorragend dazu, individuelle Entwicklungsniveaus der Gleichgewichtsfähigkeit auszubauen und weiter zu fördern. Die Bandbreite der Nutzer zieht sich vom bewegungsgestörten Kind über das Kleinkind bis hin zum Erwachsenen. Die konstruktive Ausführung ermöglicht außerdem einen minimalen Lagerplatz.

Greizer Treppensystem "kurz"

5 Treppen aus stabilem Schichtholz mit rutschsicherer Oberfläche. Laufstegbreite 15 cm, Höhe 11,5 cm.

Längen: 62 cm, 54 cm, 46 cm, 38 cm, 30 cm. Gesamtlänge: 2,3 m.

Zur Gestaltung eines Balancier-Parcours. Die Treppen lassen sich ineinander platzsparend aufbewahren.

58002 Set € 141,30

Greizer Treppensystem "lang"

5 Treppen aus stabilem Schichtholz mit rutschsicherer Oberfläche. Laufstegbreite 15 cm, Höhe 11,5 cm.

Längen: 102 cm, 94 cm, 86 cm, 78 cm, 70 cm. Gesamtlänge: 4,3 m.

Zur Gestaltung eines Balancier-Parcours. Die Treppen lassen sich ineinander platzsparend aufbewahren.

58003 Set € 187,40

Greizer Treppensystem "komplett"

10 Treppen aus stabilem Schichtholz mit rutschsicherer Oberfläche. Laufstegbreite 15 cm, Höhe 11,5 cm.

Längen: 102 cm, 94 cm, 86 cm, 78 cm, 70 cm, 62 cm, 54 cm, 46 cm, 38 cm, 30 cm.

Zur Gestaltung eines Balancier-Parcours. Die Treppen lassen sich ineinander platzsparend aufbewahren.

5893 Set € 309,60

Hockertreppe



Hockertreppe

bunt, 11-teilig. Vielseitig verwendbares Spielgerät für die Balance- und Gleichgewichtsschulung von Kindern. 11 unterschiedlich große Hocker, ausgezogen 5 m lang. Aus Kiefernholz mit rutschfestem Bodenbelag auf den Trittplätzen. Lassen sich sehr platzsparend ineinander schieben. Größter Hocker: 65x55x70 cm (LxBxH).

20013 € 1025,00



Gymnastiktreppe

Die Einzelteile ermöglichen auch in Verbindung mit Gymnastikgeräten, z.B. Gymnastikbällen oder Reifen, eine wunderbare, abwechslungsreiche Beschäftigung in einer Gruppe. Sämtliche Treppeneinzelteile nebeneinander gestellt ergeben ein pyramidenförmiges Gebilde, bei welchem man auf der einen Seite hinauf und auf der anderen Seite hinabsteigen kann. Bei den umgedrehten Treppenteilen können die Sprossen, welche in die Seitenteile eingearbeitet sind, zu Krabbel- und Kriechübungen verwendet werden. Die Gestelle können ineinander geschoben raumsparend aufbewahrt werden.



Gymnastiktreppe

sehr stabile Holz Ausführung, natur lackiert, bestehend aus 9 Holztreppen mit eingeleimter Deck-Trittplatte. Die somit gewonnene geschlossene Fläche ermöglicht ein Spielen und Turnen ohne Unfallgefahr.

5417 € 971,30

Wendewippe



Wendewippe

Birkenschichtholz farblos lackiert. Durch das Wenden der Wippe sind unterschiedliche Balanceschwierigkeiten möglich. Die Seitenteile sind mit Grifföchern versehen. DBGM beantragt.

3686 klein, 50 x 50 cm € 114,80

3687 groß, 150 x 50 cm € 229,00

Balanciersteg



Balanciersteg

17-teilig bestehend aus: 7 Balancierbrettern 110x9,5 cm, 6 Standblöcke 30x15x16 cm BxxHxL mit 3 Zapfen zum Fixieren der Balancierbretter und 4 Rundscheiben. Hieraus kann ein ca. 500 cm langer Balanciersteg aufgebaut werden. Massives Kiefernholz, natur lackiert.

39036 € 220,60

Bodenmarkierungs-Set

Fußsymbole zum Aufkleben

3 rechts, 3 links.

2219 Set € 5,70

Ecke

2216 rot € 4,80

2217 blau € 4,80

Linie, 38 cm lang

2214 rot € 4,50

2215 blau € 4,50

Scheibe, Ø 25 cm

2325 rot € 5,30

2213 blau (o. Aufkleber) € 5,30

Bodenmarkierungs-Set

bestehend aus: 6 roten, 6 blauen Scheiben (ohne Aufkleber); 10 roten, 10 blauen Linien; 4 blauen und 4 roten Ecken; 1 Zahlen-Set (1-6); 1 Fußsymbol-Set (3 rechts, 3 links) zum Aufkleben auf die Scheiben.

2211 € 165,90

Markierungs-Set 1

bestehend aus je 2 Scheiben blau rot, gelb und grün.

3378 Ø 25 cm € 32,20

Zahlen zum Aufkleben

Zahlen von 1-6.

2218 Set € 10,30

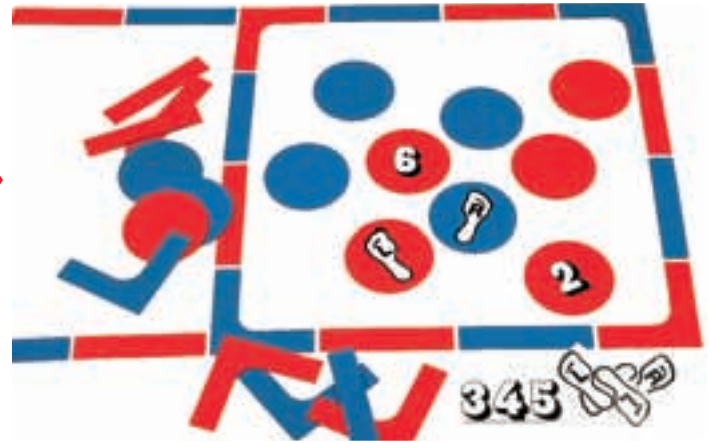

Bodenquadrate

Langflorware mit rutschfester Unterseite. Maße: 40x40 cm. Übungsbeispiele: Von Quadrat zu Quadrat hüpfen, springen, krabbeln, Formen/Farbfelder legen, auf umgedrehten Quadraten (Langflor nach unten) rutschen, sich vom Partner ziehen lassen.

3191 rot € 9,60

3193 blau € 9,60

3192 grün € 9,60

3195 gelb € 9,60

Bodenquadrate



Therapie-Gymnastik-Scheiben

Therapie-Gymnastik-Scheiben, Quadrate, Hände und Füße zur didaktischen Erweiterung für Spiele, Training, Gymnastik und Rehabilitation. Material: Spezialschaumstoff ca. 5 mm stark.

Füße 28 x 15 cm

4290 Paar, rot € 5,00

4292 Paar, grün € 5,00

4293 Paar, blau € 5,00

Hände 24 x 17 cm

4286 Paar, rot € 5,00

4287 Paar, grün € 5,00

4288 Paar, blau € 5,00

Rondo Ø 29,5 cm

4281 Stück, rot € 5,00

4282 Stück, grün € 5,00

4284 Stück, blau € 5,00

Quadro 30 x 30 cm

4277 Stück, rot € 4,40

4278 Stück, grün € 4,40

4279 Stück, blau € 4,40



Disc-Boccia-Set

bestehend aus: 8 Scheiben (je 2 rot, blau, grün, gelb), Durchmesser ca. 9 cm und 1 Setscheibe. Es wird nach den Boccia-Regeln gespielt. Man kann die Scheiben auch bei psychomotorischen Übungen einsetzen.

3401 € 17,40



Klebeband

PVC, 66 m lang, 50 mm breit, passend für Bodenmarkiergerät.

6109 weiß € 4,50

6110 hellblau € 4,50

6117 gelb € 4,50

6119 grün € 4,50

6135 dunkelblau € 4,50

6134 weinrot € 4,50

6164 schwarz € 4,50

Bodenmarkiergerät



Bodenmarkiergerät

zur Markierung von Turnhallenböden, für Klebebander von 50mm Breite. Bequemes Bedienen durch mitgeliefertes Schneidmesser.

61033 € 171,70



Buchstabenset 26-teilig

Mattenset, EVA-Kunststoffmaterial mit Interlocking-Befestigungssystem, in Tasche mit Reißverschluss. Von A - Z, Mattengröße 30x30x1 cm.

4474 € 29,00

Mattenset Zahlen+Buchstaben

Mattenset, EVA-Kunststoffmaterial mit Interlocking-Befestigungssystem, in Tasche mit Reißverschluss. Von A-Z und 0-9, Mattengröße 14,5x14,5x1 cm.

4476 € 10,40



Tiermattenset 10-teilig

Mattenset, EVA-Kunststoffmaterial mit Interlocking-Befestigungssystem, in Tasche mit Reißverschluss. Mattengröße 30x30x1 cm.

4475 € 10,40



Zahlenset 10-teilig

Mattenset, EVA-Kunststoffmaterial mit Interlocking-Befestigungssystem, in Tasche mit Reißverschluss. Von 0-9, Mattengröße 30x30x1 cm.

4472 € 10,50

Die Spiel- und Gymnastikartikel für die Förderung der motorischen und rhythmischen Fähigkeiten. Hiermit lernen die Kinder in spielerischer Form, Signale und Impulse in ihrer Umgebung zu erkennen und zu verarbeiten. Zum Bauen von Spiel- und Übungsstrecken sowie zur Gleichgewichts-, Motorik- und Wahrnehmungs-Schulung eignen sich diese Produkte hervorragend. Für jedes Alter sehr empfehlenswert.

Anwendungsbeispiel für Gymnastikstäbe, befüllbare Bausteine, Gymnastikflachreifen, sowie Greifzangen als Verbindung.

Gymnastik - Turnstab



Standfuß



PVC. Ideal als Übungshilfe.

Länge 1,00 m			
3027	Ø 25 mm, rot	€	4,30
3073	Ø 25 mm, blau	€	4,30
3268	Ø 25 mm, gelb	€	4,30
3270	Ø 25 mm, grün	€	4,30
Länge 0,80 m.			
31018	Ø 25 mm, rot	€	3,60
31010	Ø 25 mm, blau	€	3,60
31019	Ø 25 mm, gelb	€	3,60
31020	Ø 25 mm, grün	€	3,60

Standfuß

PVC, Ø 20cm, mit Aussparung passend für Turnstab. Zur Erhöhung der Standfestigkeit können Sand- oder Metallteile eingefüllt werden. Die auf der Unterseite platzierten Stopfen sind schraubbar.

3802	€	10,20
------	---	-------

Gymnastikstäbe

aus bruchsicherem ABS-Kunststoff, Ø 2,5 cm. Farben: blau, grün, rot, gelb. In Sets mit jeweils 6 Stäben.

2715	Länge 100 cm, Set	€	23,20
31027	Länge 80 cm, Set	€	17,40

Gymnastik-Flachreifen



Gymnastik-Flachreifen

aus bruchfestem Kunststoff, flach mit Hohlräumen, farbig sortiert.

2722	Ø 60 cm, Stück	€	7,70
2723	Ø 50 cm, Stück	€	6,70
2724	Ø 35 cm, Stück	€	6,30
2726	Ø 18 cm, Stück	€	2,50

Drehbare Greifzangen

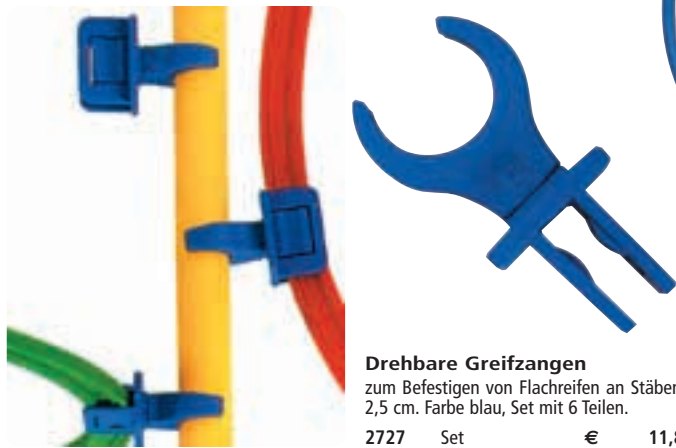

Drehbare Greifzangen
zum Befestigen von Flachreifen an Stäben, Ø 2,5 cm. Farbe blau, Set mit 6 Teilen.

2727	Set	€	11,80
------	-----	---	-------

Drehbare Doppelgreifzangen



Drehbare Doppelgreifzangen
zum Verbinden von Gymnastikstäben mit 2,5 cm Ø. Farbe blau, Set mit 6 Teilen.

2721	Set	€	11,80
------	-----	---	-------

Befüllbare Bausteine



Befüllbare Bausteine

aus Polypropylen, Farben: rot und violett. Maße: (LxBxH) 28x14x8,5 cm. Mit rutschfester Unterlage.

2719	6er-Set	€	57,50
2720	10er-Set	€	89,30

Motorik-Set Nr. 1



Motorik-Set Nr. 1

bestehend aus: 4 Stäben 30 cm + 8 Stäben 70 cm + 3 Ringen Ø 18 cm + 3 Reifen Ø 35 cm + 3 Reifen Ø 60 cm + 8 Doppelklemmen + 4 Reifenklemmen + 2 Seilen 5 m + 6 Bausteinen + 4 Orientierungstafeln + 1 Tasche mit Anleitung.

3860 € 216,70

Unsere kompakten und einfach zu transportierenden Sets eröffnen Kindern eine Vielzahl an Möglichkeiten, ihre Schnelligkeit, Ausdauer und Geschicklichkeit zu trainieren. Bestens geeignet für Gruppenspiele, bei denen Mannschaftsgeist und Einhaltung der Spielregeln gefördert werden.

Verkehrs-Set



Verkehrs-Set

Die erste Fahrschule für Kinder, zum Kennenlernen der Verkehrsschilder, Ampeln etc. Spiel und Lernen zugleich. Inhalt: 4 Ampeln + 13 Verkehrsschilder 20 x 20 cm + 34 Klammern für Stäbe Ø 2,5 cm + 17 Stäbe 100 cm lang + 17 befüllbare SCOGYM Halbwürfel + 8 Kegel 30 cm hoch + 50 Markierteller auf Tragegestell.

2739 Set € 355,80



Kegel mit Löchern

zum Einstecken von Stäben Ø 2,5 cm oder Flachreifen. Für viele sportliche Übungen: Springen, Steigen, Kriechen etc. Sets mit 4 Teilen, je 1 Stück blau, rot, gelb, grün.

2728 50 cm hoch, Set € 35,10

2729 30 cm hoch, Set € 18,40

Einzel-Kegel siehe S.19.



Kid-Spielset

bestehend aus Aufbewahrungsbox mit Rädern und Deckel. Inhalt: 3 Jonglierteller mit Stöcken + 6 Jonglierbälle + 1 Diabolo klein + 1 Diabolo mittel + 3 Jonglierringe Ø 24 cm + 1 Weichball Fuß-/Handball, gelb, Ø 20 cm + 2 Tennisringe, Moosgummi + 1 Family-Tennis + 2 Indiac-Play + 6 Springseile, je 2,60 m + 1 Schaumstoff-Würfel, 16 x 16 x 16 cm + 1 Klettbball-Spiel.

Aufbewahrungsbox

eine robuste Kunststoffbox mit Rädern, Deckel verschließbar durch 2 Clips. 61,5x40,5x36 cm, Inhalt 60 l, transparente Box mit lila Deckel.

4670 € 19,40

4056 Set € 123,30

Markierungs-Set



Markierungs-Set

fördert den Sinn für Orientierung und Gleichgewicht. Enthält: 20 Linien + 4 Ecken + je 6 rechte und linke Hände + je 6 rechte und linke Füße + 1 Pädagogisches Handbuch. Komplet in zweckmäßiger Tragetasche.

2737 € 189,50



Wellenviertelkreis-Ballbad 5tlg.



Wellenviertelkreis-Ballbad 5tlg.
 2000x2000x200 mm, Wandstärke 150 mm. 4
 Seitenelemente, 1 Bodenplane (ohne Bälle).
 33087 € 638,00

Viertelkreis-Ballbad 5tlg.



Therapiekugeln

Therapiekugeln Ø 60 mm
 im Kunststoff-Sack, farbig sortiert. Pro cbm
 werden 5500 Stk. benötigt.

3318	500 Stk.	€ 96,50
33091	5x500 Stk.	€ 447,90
33093	10x500 Stk.	€ 839,90

Therapiekugeln Ø 75 mm
 im Kunststoff-Sack, farbig sortiert. Pro cbm
 werden 2500 Stk. benötigt.

33089	500 Stk.	€ 155,80
33094	5x500 Stk.	€ 734,00
33095	10x500 Stk.	€ 1397,00

Viertelkreis-Ballbad 5tlg.
 1950x1950x300 mm, Wandstärke 150 mm.
 Das Ballbad für Einrichtungen mit Platzproble-
 men - passt prima in die Ecke. 4 Seitenelemen-
 te, 1 Bodenplane (ohne Bälle).

33088	€ 522,30
-------	----------

Regenbogen-Ballbad 5tlg.



Regenbogen-Ballbad 5tlg.
 1900x1900x370 mm, Wandstärke 200 mm. 4
 Seitenelemente, 1 Bodenplane (ohne Bälle,
 ohne Treppenrutsche)

33083	€ 632,10
-------	----------

Treppenrutsche

Treppenrutsche
 für Regenbogen-Ballbad.
 Maße: 1300x600x500 mm.

33085	€ 216,20
-------	----------

Ballbad quadratisch 5tlg.



Ballbad quadratisch 5tlg.
 2250x2250x500 mm, Farben: rot/grün.
 4 Seitenelemente, 1 Bodenplane (ohne Bälle,
 ohne Rutsche).

33086	€ 625,20
-------	----------

Treppenrutsche

Treppenrutsche
 für quadratisches Ballbad.

33090	€ 110,70
-------	----------

Weichboden- Bausatz 12-teilig



Weichboden-Bausatz 12-teilig

Planenstoff, farbig, fester Schaumstoffkern.
Bestehend aus: 2 Dreiecken mit Ausschnitt 60x60x60 cm, 1 Quader 60x30x30 cm, 3 Quadern 30x30x15 cm, 2 Quadern 30x30x30 cm, 1 Doppel U-Profil 60x60x30/30/30 cm, 1 Zylinder Ø 30x30 cm, 2 L-Profilen 60x30x30 cm.

55001 € 365,00

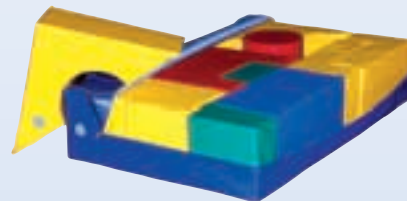

Weichboden-Bausatz 12-teilig + Hülle Planenstoff farbig

Bausatz wie oben, jedoch mit Weichbodenhülle als Turnmatte 90x150x30 cm nutzbar.

55002 € 568,40



Weichboden- Bausatz 21-teilig



Weichboden-Bausatz 21-teilig

fester Schaumstoffkern. Bestehend aus: 2 Dreiecken mit Ausschnitt 60x60x30 cm, 2 Quader 60x15x30 cm, 3 Quadern 30x30x15 cm, 2 Quadern 30x30x30 cm, 1 Quader 60x30x30 cm, 1 Quader 15x15x30 cm, 1 U-Profil 60x60x60/30 cm, 4 U-Profile 60x30x30 cm (Ausschnitt 15cm), 2 L-Profile 30x30x30 cm, 2 L-Profile 60x30x30 cm, 2 Halbkugeln 30x30x15 cm.

55003 € 547,80



Weichboden-Bausatz 21-teilig + Hülle Planenstoff farbig

Bausatz wie oben, jedoch mit Weichbodenhülle als Turnmatte 150x150x30 cm nutzbar.

55005 € 779,00

Tummelmatte 200x200x20 cm



Tummelmatte 200x200x20 cm

3-farbig blau-rot-grün. Mit elastischer weicher Flockenfüllung, Nylonbezug. Spielmatte zum Toben, Reinfallen lassen und Ruhen.

57017 € 263,40

Hüpf sack



Hüpf sack

aus strapazierfähigem Planenstoff, mit Haltegriffen, Höhe 65 cm, Ø 30 cm. Ein beliebtes Spielgerät für jung und alt.

3153 € 24,90



Doppelhüpf sack

3233 € 40,30

Bohnensäckchen



Bohnensäckchen

mit hygienischer Kunststoffgranulat-Füllung.

14x20 cm, 300 g

2997	rot	€	3,30
2999	gelb	€	3,30
2992	blau	€	3,30
3001	grün	€	3,30

Bohnensäckchen

mit hygienischer Kunststoffgranulat-Füllung.

10x15 cm, 150 g

3333	rot	€	2,70
3334	gelb	€	2,70
3336	blau	€	2,70
3337	grün	€	2,70

Sandsäckchen

vielseitig für Gymnastik und krankengymnastische Übungen einsetzbar, farbig sortiert.

5940	500 g	€	7,40
5941	1000 g	€	9,00
5943	1500 g	€	10,40

Fußstab



Fußstab

Holz lackiert, Länge 20 cm, Ø 11 mm. Für Greif- und Balanceübungen mit den Zehen und Füßen.

3278 Paar € 1,60

Baumwolltuch



Baumwolltuch

Größe 50x50 cm. Übungsbeispiele: Gegenstände auf ihm ziehen, tragen, mit ihm Gegenstände hochwerfen, fangen, auch mit Partnern. u.v.m.

3198	grün	€	4,90
3197	gelb	€	4,90
3196	rot	€	4,90
3199	blau	€	4,90
3351	weiß	€	4,90

Japan-Papierbälle



Japan-Papierbälle

Ø 12 cm, bunt, aus Papier, mit Loch zum Aufpusten.

1640 5er Packung € 6,00

Bodenquadrate



Bodenquadrate

Langflorware mit rutschfester Unterseite. Maße: 40x40 cm. Übungsbeispiele: Von Quadrat zu Quadrat hüpfen, springen, krabbeln, Formen/Farbfelder legen, auf umgedrehten Quadraten (Langflor nach unten) rutschen, sich vom Partner ziehen lassen.

3191	rot	€	9,60
3193	blau	€	9,60
3192	grün	€	9,60
3195	gelb	€	9,60

Spieltonne



Spieltonne

zum Turnen und Spielen. Fester Schaumstoffkern, Hülle aus mehrfarbigem, hautfreundlichem Leichtplanenstoff. Maße ca.: Höhe 100 cm, Ø innen 43 cm, Ø außen 70 cm.

4813 € 532,50

Raupe



Raupe

ideales Gruppenspielgerät aus reißfestem PVC-Stoff. Durch die vielseitigen Möglichkeiten wie z.B. laufend oder kriechend sich rückwärts oder vorwärts zu bewegen oder im Wettbewerb zu einer zweiten Mannschaft, lässt sich eine Gruppe kurzweilig beschäftigen.

3158 € 76,90

Kriechtunnel



Kriechtunnel

ein vielseitig einsetzbarer Spielgegenstand. Material hochfestes Dralon. Farbe orange. Beidseitig Kante als Verstärkung umgenäht. Länge 4,00 m, Ø 65 cm.

3205 € 122,10



Schwungtuch

aus Nylon-Fallschirmstoff, am Rand mit Handgriffen, in der Mitte ein Loch mit Schnurverschluss. Idealer Gruppenspielartikel, für Bewegungsspiele für Kindergarten bis Senioren, inkl. Packsack.

4026	3,0 m Ø, 6 Griffe	€ 63,10
4029	3,5 m Ø, 12 Griffe	€ 67,00
4070	4,0 m Ø, 12 Griffe	€ 81,30
4071	5,0 m Ø, 16 Griffe	€ 105,70
4027	6,0 m Ø, 16 Griffe	€ 142,10
4068	7,0 m Ø, 20 Griffe	€ 167,30
4072	Packsack, extra	€ 18,90

Paranastik-Fallschirm

Paranastik-Fallschirm

gefertigt aus leichtem, aber sehr reißfestem Material. Jede Naht ist nochmals mit einem Band verstärkt. Der Rand ist mit einem breiten starken Band, der besseren Griffigkeit wegen, eingefasst. Ideal für Bewegungsspiele in der Gruppe. Auch für Reha-Kliniken zur Bewegungstherapie bestens geeignet.

3901	5 m Ø	€ 276,60
3902	6 m Ø	€ 331,10
3903	7 m Ø	€ 385,60
40025	4 m Ø	€ 227,40
40026	8 m Ø	€ 465,50
40027	9 m Ø	€ 554,10

Rundtuch gross



Rundtuch gross

rot, Umfang ca. 4 m, Breite 140 cm, hochwertiges Super-Elastic-Gewebe. Bewegungsspiel in der Gruppe für Kinder und Erwachsene.

40001 € 82,60

Riesen-Luftkörper



Spielfass



Riesen-Luftkörper

Große, bunte und federleichte Formen die nur mit Luft gefüllt sind. Aus speziell genähtem Nylon mit zusätz- verklebten Nähten, dadurch bleiben die Körper besonders lange prall gefüllt.

Ball Ø 120 cm	
29016	€ 52,30
Würfel Ø 120 cm	
29018	€ 45,30
Pyramide Ø 120 cm.	
29015	€ 59,90

Spielfass

aus witterungsbeständigem schlagfestem Kunststoff. Ø 60 cm, Höhe 80 cm, Gewicht ca. 6 kg.

6836 € 90,60

Kriechtunnel



Kriechtunnel mit Fenster

sehr leichter und widerstandsfähiger Tunnel für drinnen und draußen. Die Kinder können sich gefahrlos verstecken und hindurchkriechen. Waschbarer feuerhemmender Bezugstoff, weiche umhüllte Scharniere auf der Außenseite, zusammenklappbar. Tunnel Ø 56 cm, Farbe rot/blau.

2743	1,5 m lang	€ 101,70
2744	3 m lang	€ 182,10

Jonglieren

Standard-Keule

Standard-Keule

49 cm kurze Ausführung, europ. Styl.

6733 Stück € 20,30

Jonglierball

Granulatfüllung, zweifarbige Synthetikmaterial, Ø ca 50 mm, ca. 50 g.

6732 Stück € 2,60

Jonglier-Sternbälle

farbig sortiert, Set zu 5 Stück.

6706 Set € 16,60

Jonglierbälle

Jonglierbälle

gut springend, farbig sortiert, Set zu 3 Stück.

6714 € 6,30

Jonglierball

weiches PVC-Leder mit Plastikfüllung, Ø 50 mm, Gewicht 50 g, in 5 lustigen Designs.

6709 Stück € 1,90

Jongliertuch

Chiffon-Tuch

Jongliertuch

Größe 72x72 cm, aus Kreppstoff, verschiedene Farben.

6735 Stück € 1,90

Chiffon-Tuch

für Bewegungsspiele, Jonglage, Rhythmik und Tanz. 140x140 cm, 100% Nylon, in 4 Farben.

6752 Stück € 6,90

Jonglierteller

Jonglierteller

aus Kunststoff, mit langem Holzstab, farbig sortiert.

6736 Stück € 4,60

Stäbe für Jonglierteller

Holz naturfarben, 60 cm lang. -extra

6749 Stück € 1,00

Junior-Keule Soft+Safe

Junior-Keule Soft+Safe

Länge 45 cm, Gewicht 150 g, in den Farben rot, gelb, grün. Im Set zu 3 Stück.

6754 Set € 8,40

Jonglierball

PU-Leder mit Hirsefüllung, Ø 68 mm, Gewicht 120 g, 2-farbig, in 4 Farbkombinationen. Im Set zu 3 Stück.

6708 Set € 6,50

Jonglierball, Soft-Bean-Bag

weiches PVC-Leder mit Plastikfüllung, Ø 68 mm, Gewicht 110 g, 4 farbig. Set zu 3 Stück im Plastikzylinder mit Jonglieranleitung.

6710 Set € 4,90

Jonglier- und Spielwürfel

70 mm, aus durchgefärbtem Schaumstoff, mit abgerundeten Kanten, schwarz aufgedruckte Würfelanlagen, farbig sortiert.

4696 Stück € 1,70

Jonglierring

aus flexiblem Polyethylen mit gerundeten Kanten. Farben rot, gelb und blau, im Set zu 3 Stück.

6751 Set, Ø 32 cm € 4,20

6750 Set, Ø 24 cm € 3,80

Koosh-Ball "Mondo"

Ø ca. 13cm, 160gr. Der Riesenspaß ist mit dem größten aller Koosh-Bälle in all seinen bunten Regenbogenfarben vorprogrammiert.

59015 € 11,00

Koosh-Ball "Classic"

Ø ca. 9cm, 60gr, farbige Gummischnüre, ein toller Ball zum Fangen, Werfen, Jonglieren usw.

5932 € 5,90

Koosh-Ball, "MINI"

Ø ca. 7cm, 40 gr, farbige Gummischnüre. Ein toller Ball zum Werfen, Fangen, Jonglieren usw.

5930 € 4,30

Devil-Stick

Devil-Stick

Standard, 66 cm, 210 g, mit farbigem Tape, einschl. 2 Holzstäben mit Silikonüberzug.

6865 € 19,30

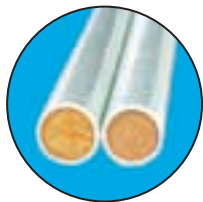

Devil-Stick-Handstäbe mit 1 mm Silikonummantelung.

4688 Paar € 4,90

Cigar-Boxes



Cigar-Boxes

Abmessung: 18x12x6 cm 220 gr. auf 4 Seiten neonfarben beklebt, Box aus Pappelsperholz, Stirnseiten sind zur besseren Haftung mit Filz beklebt.

6704 € 15,50



Cigar-Boxes

Abmessung: 18x12x6 cm 220 gr. Box aus Pappelsperholz, Stirnseiten sind zur besseren Haftung mit Filz beklebt.

6703 € 16,90

Buch "Der Devil-Stick"



Buch "Der Devil-Stick" Methodikheft und Kurzanleitung.

67021 € 3,80

Laufkugel



Laufkugel

Laufkugel, Ø 70cm, Gewicht 16kg. Material: PP bruchfest

36009	rot	€ 176,10
36010	blau	€ 176,10
36013	gelb	€ 176,10
36011	grün	€ 176,10

Buch "Jonglieren mit Bällen"



Buch "Jonglieren mit Bällen" Methodikheft und Kurzanleitung.

67018 € 3,80



Diabolo-Stäbe

Diabolo-Stäbe DeLuxe

Diabolo-Stäbe

inkl. Diaboloschnur 160 cm lang.

6265 Paar € 3,00

Diabolo-Stäbe DeLuxe

inkl. Diaboloschnur 160 cm lang.

6266 Paar € 5,00

Diabolo



Riesen-Diabolo

Gummi, Ø 13,5 cm mit Metallkern, Gewicht 320 g, mit 2 Holzstäben und Kordel, verschiedene Farben.

6745 Stück € 28,50

Diabolo mittel

Ø ca.11 cm, Gewicht ca 180 g, mit 2 Holzstäben und Kordel, in rot und blau.

6744 Stück € 16,50

Diabolo klein

Ø 7,5 cm, Gewicht ca 110 g, mit 2 Holzstäben und Kordel, verschiedene Farben.

6743 Stück € 11,40



Balancier Ei



Balancier Ei

45x20 cm, 6-teilig. Auf dem Fundament aus weichem Gummi können bis zu 5 Kunststoff-Teile aufgebaut werden. Trainiert effektiv das Balanceverhalten, Körperhaltung und Bewegungskoordination.

31004 € 30,40

Buch "Jonglieren mit Keulen"



Buch "Jonglieren mit Keulen" Methodikheft und Kurzanleitung.

67019 € 3,80

Buch "Diabolo"



Buch "Diabolo" Methodikheft und Kurzanleitung.

67020 € 3,80

13



Jonglierset

bestehend aus: 2 Satz Jonglierbällen, 6 Jonglierbällen, 1 Satz Jonglierkeulen Soft + Safe, 2 Diabolo mittel, 3 Jonglierteller mit Holzstab, 6 Jongliertücher, 2 Satz Jonglierringe, 1 Devil Stick, 4 Anleitungen, 1 Aufbewahrungsbox.

67026 Set € 126,70

für bis zu 13 Personen



17



Jonglierset

bestehend aus: 4 Satz Jonglierbällen, 6 Jonglierbällen, 2 Satz Jonglierkeulen Soft + Safe, 1 Diabolo klein, 2 Diabolo mittel, 6 Jonglierteller mit Holzstab, 6 Jongliertücher, 1 Satz Jonglierringe durchm. 24 cm, 1 Satz dto. durchm. 32 cm, 1 Devil Stick, 3 Cigar Boxen, 4 Anleitungen, 1 Aufbewahrungsbox.

67023 Set € 222,80

für bis zu 17 Personen



22



Jonglierset

bestehend aus: 3 Satz Jonglierbällen, 1 Satz Jonglier-Sternbälle, 5 Jonglierwürfeln, 3 Jonglierkeulen, 1 Diabolo klein, 1 Diabolo mittel, 1 Diabolo groß, 6 Jonglierteller mit Holzstab, 12 Jongliertücher, 2 Satz Jonglierringe durchm. 24 cm, 2 Satz dto. 32 cm, 2 Devil Stick, 3 Cigar Boxen, 4 Anleitungen, 1 Aufbewahrungsbox.

67024 Set € 325,90

für bis zu 22 Personen





Einrad

Einrad
mit 36 Speichen, verchromte Stahlfelge und Vierkantachse. Sattelstütze 400 mm, diamantiert, Ø 25,4 mm. PU-Sattel, formbeständig und ergonomisch. Sattelschnellspanner verchromt, für schnelle Höhenverstellung. Reifen mit Feinprofil.

6864	20	€	87,30
6861	24	€	97,30



Einrad als Hochrad

Einrad als Hochrad
schwarze 20 Zoll Reifen, GSA-Tretlager verchromt, Kunststoffpedale schwarz, Sattelschnellspanner verchromt, Höhe 150 cm.

68005	€	139,00
-------	---	--------

Einradständer
stabil und standfest, für Einräder mit 20 und 24 Raddurchmesser.

4687	€	9,50
------	---	------



Buch "Einrad fahren"

für Anfänger und Könner. Übungen, Ausrüstung und Sicherheit, sowie ein bisschen Historie zum Einrad auf 171 Seiten. Autor: Sebastian Höher

67022	€	10,50
-------	---	-------



Einrad der Luxusklasse

Einrad der Luxusklasse

20 Zoll Reifen gelb, Flatcrown Gabel mit zweiteiligem Ausfallende, Alufelge, stabile Kunststoffpedale schwarz mit Antislipeinlage, Alu-Sattelschnellspanner, ergonomischer Sattel mit austauschbaren Ecken und Griff vorn.

68008	blau	€	100,40
68006	rot	€	100,40



Einradständer

Wandablage für Einräder



Wandablage für Einräder
platzsparend, kippssichere Wandhaltung für bis zu 10 St. Einrädern. B 180cm, T 48cm.

1302	€	56,00
------	---	-------

MikiDo

MikiDo
Bewegungsspiel für Kinder, komplett mit kurzem Schweif aus stabilem Drachenstoff, der knatternd seine Linien in die Luft zeichnet. Satz = 2 Stück

33059	€	9,00
-------	---	------



KiwiDo



KiwiDo
Bewegungsspiel, komplett mit Schweif aus stabilem Drachenstoff, der knatternd seine Linien in die Luft zeichnet. Satz = 2 Stück

33058	€	19,20
-------	---	-------



Tamburin



1 Tamburin

Ø 26 cm, stabiler Holzrahmen, nicht nachstellbare Naturfellbespannung, incl. Schlegel.
3058 € 13,20

2 Tamburin

Ø 26 cm, stabiler Holzrahmen, robuste, nachstellbare Kunstfellbespannung, incl. Schlegel.
3057 € 34,10

3 Tamburin

Ø 30 cm, Holzrahmen, nachstellbares Kunstfell, incl. Schlegel.
3021 € 29,40

Instrumente mit Schellen und Glocken



1 Schellenkranz

Ø 20 cm, 6 Schellenpaare, stabiler Holzrahmen.
6358 € 10,80

2 Schellentamburin

stabiler, lackierter Holzrahmen, Ø 25 cm, Kunstfellbespannung, 8 Schellenpaare.
4000 € 15,20

3 Schellenkranz der Spitzenklasse

Ø 25 cm, 14 Schellenpaare, Rahmen schlagfester, roter Kunststoff. Anatomisch geformter Griff. Veränderbarer Sound je nach Griffweise.
3138 € 30,50



1

1 Schlittenglocken-Stab

Holzgriff mit 21 Glocken, hohe Stimmung
6311 € 21,90

2 Schlittenglocken

kleiner Stabgriff mit 3 Glocken
6325 € 4,70



3

3 Glockenkranz

mit großen Glocken und Holzgriff
3140 € 16,80

4

4 Schellenkranz

mit kleinen Schellen und Holzgriff.-Solange Vorrat reicht-
3139 € 14,60

Stielkastagnetten



Stielkastagnetten
aus Holz, Länge ca. 19 cm.
3937 Stück € 6,60

Schlegel



1 Schlegel

groß, Holzgriff mit Filzkopf
6322 € 13,10

2 Schlegel

kleiner Kopf für trockene Klangbilder, Holzgriff
6321 € 13,10

Chicken Shake



Chicken Shake

die farbigen, musikalischen Eier, universelles Rhythmusgerät, handlich. Fantastischer Klang, für Profis und Amateure gleichermaßen geeignet. Farbig sortiert.
6318 Stück € 3,30

Maracas



Maracas

Kunststoffausführung, Länge ca. 25 cm, farbig sortiert.
3936 Paar € 10,80

Schleuderhorn (Heulschlauch)



Schleuderhorn (Heulschlauch)

Plastikschlauch, ca. 90 cm lang, Ø 3 cm, farbig sortiert, auch ideal als Flüsterrohr verwendbar.
3273 € 2,80

Rhythmus-Set 1



Rhythmus-Set 1
Rhythmus-Set 1 mit Instrumenten für 24 Kinder. Alles in einer hochwertigen Tasche mit Schlaufen, damit die Tasche auch offen aufgehängt werden kann. Mit folgendem Inhalt: 1 Paar Claves Ding Dong Ø25, 2 Paar dto. Ø20, 3 Paar Claves Buche Ø18, je 1 große und kleine Röhrentrommel mit Schlägel aus Buche, 1 Guiro mit Schlägel, 2 kleine Rumba, je 1 Rakatak hell und dunkel, 1 Mini Shaker, 1 Handklapper, 2 Triangeln Ø6mm, 10cm, 2 dto. Ø8, 15cm, 2 Paar Cymbeln Ø10cm, 1 Tambourin mit Schellen, Ø18cm, mit Filzschlägel und 1 Tambourin Ø18cm, ohne Schellen mit Filzschlägel.

32088 € 146,00

Rhythmus-Set 2



Rhythmus-Set 2
mit Instrumenten für 16 Kinder. Alles in einer hochwertigen Tasche. Mit folgendem Inhalt: 1 Guiro Tonblock mit Schlägel, 1 Schüttelratsche mit Scraper, je 1 Rakatak hell und dunkel, 2 Maracas aus Holz in unterschiedlichen Klangfarben, 1 Röhrentrommel mit Haltestab und Schlägel, 1 Schellenkranz mit 5 Schellen, 1 Paar Sound Claves aus Robinie, 2 Paar farbige Claves aus Buche Ø 20, 2 Claveshalter, 2 Twin Shaker mit unterschiedlichen Klangfarben, 2 Fingerbänder und 1 Triangel Ø 6mm, 10cm.

32089 € 97,00

Rhythmus-Set 3



Rhythmus-Set 3
Rhythmus-Set 3 mit Instrumenten für 12 Kinder. Alles in einer Schubladen-Box aus stabilem Kunststoff mit farbiger Einschubblende, Korpus transparent, stapelbar. Maße: 31,5 x 23,5 x 14,5cm, (L/B/H). Mit folgendem Inhalt: 1 Rahmentrommel 6", 1 Handbecken 6", 1 Profi-Triangel 4", 1 Guiro klein mit Shakerfunktion und Schlägel, 1 Tonblockröhre mit Guiro-Effekt, 1 Tonblockröhre, 1 Maracas oval klein, 1 Claves standard hell, 2 Claves klein hell, 1 Tube Shaker und 1 Schlittenglocken mit Handgriff.

32090 € 51,00

Bongos



Bongos
in Naturholzoberfläche, mit Naturfell überzogen, leicht stimmbar. Ø der Trommeln 20/18 cm, Höhe ca. 16 cm. Mit Stimm Schlüssel.

33012 € 45,00

Rhythmikwagen



Rhythmikwagen
komplett mit 4 Kästen, fahrbar, einschließlich Inhalt: 16 Rasselbüchsen, 16 Balancierstäbe, 16 Fußstäbe, 1 Schwungseil, 16 Holzkugeln, 16 Tücher 50x50 cm, 16 Rhythmikbänder, 2 Tamburine (20, 25 cm), 2 Taktschlegel, 1 Kugelrassel, 2 Triangel (15, 21 cm), 1 Schellenring, 1 Röhrentrommel, 100 Luftballons, Kreide, 16 Moosgummibälle, 16 Bohnensäckchen.

2960 € 696,80

Rhythmiketage mit 4 Lenkrollen
inkl. 16 Holzbalanciertaktstäben, 16 Rhythmikdosen, 16 Holzfußstäben, 1 Schwungseil.

33018 € 220,10

Xylophon



Xylophon
Glockenspiel mit 8 Klangplatten. C-Dur-Scala. Abgerundete Kanten, ca. 31 cm lang. Mit Haltegriff und eingearbeiteter Schlägerhalterung.

33011 € 13,80

Regenstock



Regenstock
bestehend aus einem ausgehöhlten Kaktusstamm mit Kieselsteinen gefüllt, ca. 50 cm lang. Durch leichtes Schräghalten und Drehen des Holzes erklingt ein sanftes Regengeräusch.

33004 € 20,40

Plastik-Rainmaker



Plastik-Rainmaker
Plastikröhre Ø 4,5 cm und 24 cm lang. Mit eingearbeiteten Segmenten, durch welche Kunststoffperlen gleiten und dabei ein regenartiges Geräusch erzeugen.

33005 € 9,70

Guiro



Guiro
aus Holz in Fischform, 30 cm lang, mit Scraper.

33010 € 8,20

Klanghölzer



Klanghölzer
Fichte lackiert.

3018 Stück € 1,90

Triangel

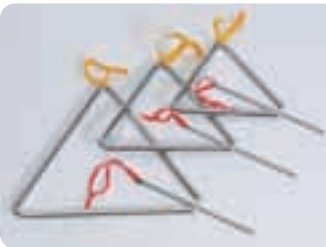

Triangel
Stahl verchromt, mit Schlegel und Halteschlaufe.

3245 ca. 20 cm € 8,10

33008 ca. 12 cm € 5,10

33009 ca. 15 cm € 6,10

Step Reebok Core Board



Step Reebok Core Board

Gerät in Studioqualität, mit Anti-Rutsch-Beschichtung und 2 einstellbaren Widerständen. Mit Trainingsanleitung. 74x56x15 cm (LxBxH), Gewicht 12 kg.

7409 € 161,60



Springseil Beaded Rope



Springseil Beaded Rope

Das neu entwickelte, 300 cm lange Springseil ist an beiden Enden kugelgelagert und bietet dem Springer höchsten Springspaß. Das dazugehörige Beaded-Rope-Geräusch, welches durch die Kunststoffröhrchen erzeugt wird, unterstreicht den Spring-Takt bzw. die Spring-Geschwindigkeit.

3799 € 5,40

Springseil mit Digital-Zählwerk



Springseil mit Digital-Zählwerk

3-stelliges Zählwerk, Seil durch Klemmschluss in der Länge verstellbar, Schutzüberzug in der Mitte.

2660 € 7,00

Fitness-Set



Fitness-Set 6-teilig, mit praktischer Aufbewahrungstasche

Inhalt: 1 Bodyformer + 2 Hanteln, je 900 g + 2 Handfedergriffe + 1 Springseil, ca. 275 cm. Alle Teile mit weichen Kunststoffgriffen.

2780 Set € 20,30

Jump Rope



Jump Rope

geflochtenes Synthetikmaterial, Länge ca. 295 cm, ohne oder mit ca. 120 g Gewicht.

8895 Stück, ohne € 7,40

8897 Stück, mit € 9,10

Slider

Slider

gleiten wie auf richtigem Eis in den eigenen vier Wänden. Ein neuer Aerobic-Hit aus den USA. Starten Sie zum Schnellauf oder präsentieren Sie Ihre Kür. Gleitschuhe und detaillierte Anregungen gehören zur Ausstattung.

7422 € 42,80



Step up



Step up

Tretwiderstand variabel einstellbar, kompakt für vollwertiges Training auf kleinstem Raum. Aufstellmaße: LBH 47 x 31 x 30 cm.

7420 € 60,00



Staby lite - das Original

mit austauschbaren Endstücken. Serienmäßig mit Kugeln mittlerer Intensität. Stab silber, Kugeln blau. Staby bietet für jeden Fitnessgrad und jedes Alter effektive Trainingsmöglichkeiten. Mit Trainingsanleitung und DVD.

32001 € 80,40

Staby lite - das Original



Staby Pro - von Wellness bis Toning

Stab silbergrau mit 2 blauen Endkugeln und 2 zusätzlichen Halbgewichten, die axial verschiebbar sind. Diese stufenlose Einstellung der Intensität verspricht dem Anwender eine optimale Trainingsanforderung. Mit dem Staby Pro kann man im Gehen, Stehen, Sitzen oder Liegen trainieren. Mit Trainingsanleitung und DVD mit 33 Minuten Laufzeit.

32028 € 85,40

Staby Pro - von Wellness bis Toning



Flexi-Fun

mit nicht veränderbaren Endstücken. Multifunktionelles Trainingsgerät für Fitness, Sport und Reha. Stab rot, Endstücke schwarz. Mit Trainingsplakat für Anfänger und Fortgeschrittene.

32000 € 51,20

Flexi-Fun



Staby - das multitalentiertere Trainingsgerät für den Privat-, Studio- und Rehabereich. In seiner Anwendung verbindet Staby Kraft- und Ausdauertraining, Tiefmuskel- und Koordinations-training sowie Haltungsstabilisation und Bewegungssensibilisierung.



Rubberband

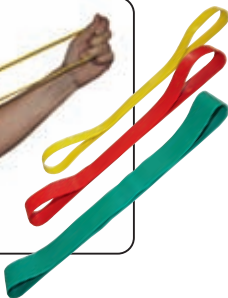
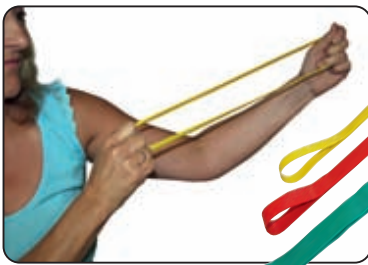

Rubberband

Kleines, aber effektives, Trainingsgerät für die Dehnung und Kräftigung aller Muskelgruppen.

35009	gelb, leichte Zugstärke	€	2,10
35010	rot, mittlere Zugstärke	€	2,40
35011	grün, starke Zugstärke	€	2,50

CM-Band



CM-Band

für vielseitige Übungen zur Stärkung der oberen und unteren Extremitäten. Durch den patentierten CM-Blocker passt sich dieses innovative Trainingsband jeder Körpergröße sowie dem individuellen Fitnessniveau an. Der Klappverschluss läßt sich auf dem in 8 Felder aufgeteilten Band beliebig verschieben. Die Felder erleichtern die Festlegung der Trainingseinstellungen. Inklusive Übungsanleitung.

3698 € 14,20



Austauschkugeln für Staby lite

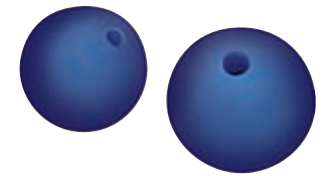

Austauschkugeln für Staby lite

Leichte Intensität, blau			
32002		€	3,70
schwere Intensität, blau			
32004		€	3,70

Bodyformer



Bodyformer

für Fitness-Aerobic und die täglichen Gymnastikübungen, ein sehr vielseitiges Gerät zur Verbesserung Ihrer Figur.

7399 Stück € 9,10

Kurzhanthelset 10 kg

Liegestütz-Griffe



Liegestütz-Griffe

mit weichem Griffpolster und rutschfester Bodenaufgabe.

5042 Paar € 15,30



Kurzhanthelset 10 kg

mit je 2 Guss-scheiben von 2,5 kg und 1,25 kg, Griffteil/Stange sowie 2 Stück Schraub-Sterlinge.

7170 Stück € 27,10

Damen-Gymnastik hanteln



Damen-Gymnastikhanteln

im angenehmen Schaum-Design, Gewicht ca. 450 g.

2779 Paar € 9,10



GymBand - die modernen Gewichtsbänder für Hand- und Fußgelenke. Der praktische Klettverschluss ermöglicht einfaches und schnelles Anlegen, mit perfektem Sitz.



Minitrampolin

mit 36 Federn, Höhe 28 cm. Dadurch mehr Bewegungsmöglichkeiten, höhere Belastbarkeit und Sicherheit. 6 Standfüße zum Einschrauben in den Rahmen. Komplett mit Federabdeckung. GS- und TÜV-geprüft, im Versandkarton.

4801 € 50,60

Minitrampolin

wie vor jedoch Ø122 cm, 44 Federn, 9 Standfüße, belastbar bis 100 kg..

2661 € 78,80

GymBand, 1000 g

GymBand, 1000 g

für Arme und Beine, Synthetikbezug mit Klettverschluss, verstellbar von 25 bis 36 cm Umfang.

7297 Paar € 15,00

GymBand, 500 g

GymBand, 500 g

für Arme und Beine, Synthetikbezug mit Klettverschluss, verstellbar von 20 bis 33 cm Umfang.

7296 Paar € 10,70

GymBand, 300 g

für Arme und Beine, Synthetikbezug mit Klettverschluss, verstellbar von 19 bis 30 cm Umfang.

7295 Paar € 10,10

Profi-Springseil



Bali Impander

für Herz und Kreislauf, Haltung und Figur, ideales Heimsportgerät.

Kinder ab 5 Jahren

5492 2 kg, gelb € 32,30

Bali Impander

Jugendliche und Damen

7050 3 kg, grün € 38,20

Bali Impander

Für trainierte Personen

7036 6 kg, rot € 43,10

Bali Impander

Für Leistungssportler

7052 10 kg, blau € 50,30

Bali Impander

Federdruck 30 kp, Kraftaufwand bis 170 kp

Athlet

5499 € 63,90

1 Fußschlaufen

für Beinarbeit, zum Anschrauben an Impander Typ grün und rot, einfach.

7055 € 13,20

Gummi-Expander

für mehr als 20 verschiedene Übungen zur Formung, Festigung und Erhöhung der Kondition von Bauch, Schenkel, Rücken, Hüften, Brust und Armen. Ideale Möglichkeit zur Haltungskorrektur ohne Trainingsaufwand ab dem 8. Lebensjahr. Farbbig sortiert.

7320 € 7,10

2 Profi-Springseil

Die zwei Griffe sind mit drehbaren Wellen versehen, das 3 mm starke Stahlseil ist mit transparentem Kunststoff ummantelt. Verstellbare Länge bis 300 cm. Optional mit 200 g Gewichten lieferbar.

3849 € 11,10

3 Gymnastik-Springseil

Die zwei Griffe sind mit drehbaren Wellen versehen, rotes Kunststoffseil, verstellbare Länge bis 300 cm. Optional mit 200 g Gewichten lieferbar.

3850 € 9,10

4 Gewicht für Springseil

2x200 g, passend für die Griffe.

3851 € 6,10

Jump Rope

aus geflochtenem Synthetikmaterial, Länge ca. 295 cm.

mit ca. 120 g Gewichten

8897 Stück € 9,10



Fitnessgeräte

09 Fitness

Trimmhands



Trimmhands

für Jogging und Aerobic. Gewicht 2x450 g, im angenehmen Schaum-Design.

7321 Paar € 12,80

Damen-Gymnastikhanteln



Damen-Gymnastikhanteln

im angenehmen Schaum-Design, Gewicht ca. 450 g.

3257 Paar € 9,10

Damen-Gymnastikhanteln



Damen-Gymnastikhanteln

2x1200 gr., im angenehmen Schaum-Design.

7322 Paar € 16,40

Expander



Expander

mit je 5 Gummikabeln, drehbarer Griff (Verkaufsverpackung), TÜV-geprüft.

7071 5 Kabel je 15 kg € 22,40

7072 5 Kabel je 20 kg € 24,80

Türreck



Türreck
verstellbar von 65-87 cm, aus verchromtem Stahlrohr Ø 30 mm. Für sicheren Halt mit zwei verschiebbaren Griffpolstern versehen, je 13 cm lang. Hartgummis schonen die Türlaibung.
7810 € 18,60

Biegehantel



Biegehantel
mittelschwere Ausführung, Zugfeder aus hochwertigem Stahl, Oberfläche verchromt, Kunststoffgriffe.
7215 € 19,60

Gymnastik-Sandsack



Gymnastik-Sandsack
Hülle aus PVC-beschichtetem Nylongewebe, mit PVC-Innensack und Lederhandgriffen, ohne Quarzsandfüllung.
7081 für 5 kg Füllung € 56,10
7082 für 10 kg Füllung € 57,00

Fausthantel



Fausthantel
mit Schönüberzug, Gusseisen mit farbiger Vinyl-Beschichtung. Preis pro Stück.
7479 0,50 kg € 2,30
7483 1,00 kg € 3,90
7485 1,50 kg € 6,00
7486 2,00 kg € 7,20
7480 3,00 kg € 9,60
7481 4,00 kg € 13,10
7482 5,00 kg € 16,20

Gewichtsschuh



Gewichtsschuh
aus Guss, Gewicht 2,7 kg.
7080 Paar € 50,70

Handtrainingsgerät



Handtrainingsgerät
aus Spezialschaumstoff, zur Stärkung der Hand-/Unterarmmuskeln, farbig sortiert.
7261 € 1,70

Federgriffhantel



Federgriffhantel
aus Kunststoff, 3 Federn.
7176 Paar € 7,00

Fingertrainer



Fingertrainer
verchromte Stahlfeder mit Kunststoffhandgriffen, für Finger-/Unterarmtraining.
7205 Paar € 3,30

Gewichtsweste



Gewichtsweste
für Konditionstraining aller Sportarten, passend für alle Körpergrößen. Gewicht kann durch einzelne Gewichtssäckchen (ca. 1 kg) bis auf max. 10 kg Gesamtgewicht für jeden Trainingsabschnitt abgestimmt werden.
7085 € 49,70

Springseil für Rope Skipping

Springseil für Rope Skipping
300 cm langes Kunststoffseil mit schwarzen Kunststoffgriffen.
3320 neon-pink € 4,60
3321 neon-gelb € 4,60
3322 neon-orange € 4,60
2288 neon-blau € 4,60



Original Deuserband
endloses Gummiband für gymnastische Übungen und zur Stärkung der Muskulatur, inklusive ausführlichem Übungsprospekt.
7060 € 22,90

Sportkreisel



Sportkreisel
Höhe 9 cm, aus Kunststoff, ein hervorragendes Fitnessgerät.
3076 Ø 35 cm € 20,60



1 Gymnastikseil
PP-geflochten, verdickte Mitte und beidseitig Endknoten, Farbe beige.
4866 Länge 2,60 m € 1,80
4867 Länge 2,80 m € 1,80

2 Gymnastikseil
aus Leder, mit Holzgriffen, verstellbare Länge.
3116 Länge 2,80 m € 14,50

3 Gymnastikseil
aus Zelljute, Mitte verstärkt, mit Holzgriffen, verstellbare Länge.
3117 Länge 2,80m € 3,90

4 Wettkampf-Gymnastikseil
geflochtener Hanf, 10 mm stark.
3016 Länge 3,00 m € 2,70

Body-Spider

Gruppentraining

zur Kräftigung des Haltungs- und Bewegungsapparates.

Kraftausdauerübungen

zur Stabilisierung und Koordination, Verbesserung der Beweglichkeit, dreidimensionale Bewegungsmuster.

Gesundheitstraining

für Schüler und Jugendliche zur Verbesserung der lokalen und allgemeinen Kraftausdauer.



Zielgruppenschwerpunkte des Body-Spiders:

- Haltungs- und Bewegungstraining im Schulsport
- Gesundheitstraining im Vereinssport
- Kraft- und Ausdauertraining im Seniorensport
- Herz-Kreislauf-Übungen und medizinische Trainingstherapie z.B. in der Reha.

Variabler Einsatz

Durch den Widerstand der Spezialgummizüge wird ein hohes Maß an Effektivität im Training aller Altersgruppen erzielt.



72 Spezialgummizüge mit integrierten Federwaagen, die 2-fach umgelenkt sind und die Kraftprogression um ca. 65% verringern.

Die Vielseitigkeit des Body-Spiders zeigt sich in über 180 beschriebenen, ein- und mehrgelenkigen Trainingspositionen, die sitzend, stehend oder liegend ausgeführt werden können, - als Zirkel - oder Stationstraining.

Body-Spider

1

Armabduktion links

2

Armabduktion rechts

3

Armkreuzzug im Sitzen

4

Armkreuzzug im Stehen

5

Latzug mit Schlaufen

6

Ruderzug mit Schlaufen

7

Rumpfaufrichten

8

Armbeugen

9

Armzug mit Zugstange

10

Bauchtraining

09_Fitness

Body-Spider, ein aufklappbares innovatives Fitness-Studio - an dem gruppenspezifisches Training von 6-18 Personen gleichzeitig stattfinden kann. Auf Knopfdruck öffnet sich ein dreidimensionaler Trainingsraum, durchm. 3 m, 2,3 m hoch, der sich nach dem Training wieder schließt und leicht, da auf Rollen gelagert, in den Geräteraum geschoben werden kann. Platzbedarf da nur Durchm. 0,8 m, 1,9 m Höhe.



Die Vielseitigkeit des Body-Spiders zeigt sich in über 180 beschriebenen, ein- und mehrgelenkigen Trainingspositionen, die sitzend, stehend oder liegend ausgeführt werden können. Auch kindgerecht durch die Kombination mit Kleingeräten wie Steppern, Bällen und BalancePads - als Zirkel- oder Stationstraining.

Fitness-Station Body-Spider

auf Knopfdruck öffnet sich ein dreidimensionaler Trainingsraum, Ø 300, Höhe 230 cm, der nach dem Training ebenso wieder schließt und auf Rollen gelagert verschiebbar ist (Ø 80, Höhe 190 cm). Ein Multifunktions-Fitnessgerät für sechs gleichzeitig Trainierende mit insgesamt 72 Zugvorrichtungen. Einfachste Bedienbarkeit, motivierend durch Training in der Gruppe - und genial platzsparend.

4579 € 11662,00



Der BODY - SPIDER ermöglicht Ihnen bei der Zugausführung die individuelle Einstellung der Zugkräfte.

Bei Gummizügen steigt mit zunehmender Dehnung die Zugkraft, dies wird beim BODY - SPIDER verbessert, indem der Gummizug 2-fach umgelenkt, und somit um den Faktor 3 verlängert wird. Diese Massnahme verbessert die Kraftlinie (die Progression wird um ca. 65% verringert) und führt ausserdem dazu, dass der Gummizug länger herausgezogen werden kann.

Bei komplett ausgezogenem Gummizug erreichen Sie eine Zugkraft von ca. 5 Kp.

Möchten Sie von Anfang an mit größeren Zugkraft arbeiten, so können Sie an der zweiten Umlenkrolleneinheit die Vorspannkraft einstellen.

Zum Standard-Lieferumfang gehören:

- Kabel-Fernbedienung
- 12 Gummizugverlängerungen
- 48 Universal-Trainingssschlaufen
- 6 kurze Zugstangen
- 36 Umlenkrolleneinheiten mit gesamt 72 Spezialgummizügen.



Schulungskonzept Body-Spider

Autor: Dr. M. Siewers, Institut für Sport- und Sportwissenschaft. Dieses Schulungshandbuch gibt detailliert und umfassend Auskunft über Theorie und praktische Nutzung des Body-Spiders. Ca. 50 Seiten, mit Abbildungen, Format A4.

4581 € 71,80

11



Bizeps beidseitig

12



Frontheben wechselnd

15



Bizeps rechts

16



Frontheben beidseitig

13



Armstrecken sitzend, mit Zugstange

14



Bizeps links

17



Körperrotation nach rechts

18



Körperrotation nach links

19



Abduktion der Scapula

20



Arm rückführen

Heimtrainer FIT 6000



Heimtrainer FIT 6000

12 kg Schwungmassen-System. 8-stufige manuelle Widerstandseinstellung, Handpulsmessung. Sattelhöhe mit Schnellverschluss und Sattel horizontal verstellbar. Bedienungsfreundlicher Computer mit Anzeige von Geschwindigkeit, Entfernung, Zeit, ca. Kalorienverbrauch, Puls, Umdrehungen pro Minute, Scan und Fitnesstest.

Aufstellmaße: 85x61x154 cm (LxBxH). Max. Benutzergewicht: 150 kg.

74020 € 265,00

Crosstrainer FIT 7000



Crosstrainer FIT 7000

Ca. 12 kg Schwungmassensystem. Stabiler Stahlrohrrahmen durchm. 76 mm. Pedalhöhe und Trittläche je 3-fach verstellbar. 8-stufige, manuelle Widerstandseinstellung. Bedienungsfreundlicher Computer mit Anzeige von: Geschwindigkeit, Umdrehungen pro Minute, Zeit, Entfernung, Puls, ca. Kalorienverbrauch, Scan und Fitnesstest. Pulsmessung über Sensoren an den Griffen.

Aufstellmaße: 154x61x180 cm (LxBxH). Max. Benutzergewicht: 150 kg

74022 € 307,00

Elliptical Ergometer FIT 7500



Elliptical Ergometer FIT 7500

Ca. 12 kg Schwungmassensystem. Motor- und Computergesteuerte Widerstandseinstellung. Stabiler Stahlrohrrahmen durchm. 76 mm. Pedalhöhe und Trittläche je 3-fach verstellbar. Bedienungsfreundlicher Computer mit 17 Programmen, 15 Widerstandsstufen, 9 Benutzerprofilen und Anzeige von: Geschwindigkeit, Umdrehungen pro Minute, Zeit, Entfernung, Puls, ca. Kalorienverbrauch, Watt, Fitnesstest und Körperperfektanalyse.

Empfangsteil für Brustgurt-Pulsmessung ist eingebaut. Pulsmessung auch über Sensoren an den Griffen. Aufstellmaße: 154x61x180 cm (LxBxH). Max. Benutzergewicht: 150 kg.

35013 € 409,00

Laufband Elite 400



Klappbares Laufband mit 2, 25 PS Motor Geschwindigkeit einstellbar am Computer von 0,8-18 km/h, Steigungsverstellung elektronisch von 0-15 %, Lauffläche 141x50 cm. Funktionstasten am Computer and an den Handläufen. Brustgurt- oder Handpulsmessung möglich. Bedienungsfreundlicher Computer mit 13 Programmen, 4 Schnellstartfunktionen, 4 Steigungs-Schnelljustierungen, 2 Benutzereinstellungen und Anzeige von: Geschwindigkeit, Entfernung, Zeit, ca. Kalorienverbrauch, Rundenzahl, Level, Plus, Berechnung des Bodymassindexes, Herzfrequenz, Körperfett und Stoffwechselgrundumsatz.

Aufstellmaße: 190x86x128 cm (LxBxH), hochgestellt: 93x86x161 cm (LxBxH).

Max. Benutzergewicht: 135 kg.

74008 € 1435,00

Laufband Elite 100



Laufband Elite 100

klappbares Laufband mit 1,5 PS-Motor. Geschwindigkeit einstellbar von 1,0-12 km/h, Steigung manuell auf 0, 2 und 4% einstellbar. Lauffläche 40x122 cm. Handpulsmessung. Bedienungsfreundlicher Computer mit 4 Programmen, 4 Schnellstartfunktionen und Anzeige von: Geschwindigkeit, Entfernung, Zeit, ca. Kalorienverbrauch, Rundenanzeige und Puls.

Aufstellmaße (LxBxH): 169x75x118 cm, hochgestellt (LxBxH): 83x75x148 cm.

Max. Benutzergewicht: 135 kg. 7461 € 666,00

Ergometer Fit 6500



Ergometer Fit 6500

nach DIN EN 957-1/5, Klasse A. 12 kg Schwungmassensystem. Motor- und computergesteuerte Widerstandseinstellung. Handpulsmessung. Sattelhöhe mit Schnellverschluss, Sattel horizontal verstellbar. Bedienungsfreundlicher Computer mit 17 Programmen, 15 Widerstandsstufen, 9 Nutzerprofilen und Anzeige von: Geschwindigkeit, Entfernung, Zeit, ca. Kalorienverbrauch, Puls, Umdrehung pro Minute, Scan, Watt, Fitnesstest und Körperanalyse. Empfangsteil für Brustgurt-Pulsmessung eingebaut, Brustgurt bitte separat bestellen. Aufstellmaße (LxBxH): 85x61x154 cm.

Max. Benutzergewicht: 150 kg

3532 € 338,00

Brustgurt für Pulsmessung

am Ergometer Fit 6500

direkte Messung der genauen Pulsfrequenz im Brustbereich. Drahtlose Übertragung auf die Digitalanzeige des Computers am Gerät.

7459 € 27,70

Hantelbank Bermuda XT



Hantelbank Bermuda XT

Universal-Hantelbank mit 4-fach verstellbarer Rückenlehne. Mehrfach verstellbar Langhantelablage. Butterfly verstellbar für verschiedene Armlängen. Stabiler Stahlrohr-Hauptstrahmen 50x50 mm, silber, pulverbeschichtet.

Max. Belastungen: Beincurler 50 kg, Butterfly je Arm 30 kg, Langhantelablage bis 100 kg.

Klappbar für platzsparende Aufbewahrung. Gewicht: 30 kg

Maße: 170x154x109/129 cm (LxBxH). Lieferung ohne Gewichtsscheiben und Langhantelstange. GS-geprüft.

74024

€ 179,00

Multigym-Fitness-Station Chrom



Multigym-Fitness-Station Chrom

Multifunktions-Fitnessgerät für 2 Personen. Variable Aufbaumöglichkeit (Längs- oder Eckaufbau). Verchromte Stahlrohre Ø 50 mm. Gewichtbelastung bis 130 kg durch Flaschenzugsystem für folgende Übungen: Latissimus, Bodenzug, Butterfly, Bankdrücken, Beinstrecker, Trizeps, Dips, Stepper, Rudern, Adduktion und Abduktion. 63,8 kg Gewichtseinheiten (7x5 kg, 7x3,6 kg, Abdeckeinheit 3,6 kg). Aufstellmaße (LxBxH): 220x110x200 cm.

7440

€ 758,00



Entdecken Sie die Faszination des Ruderns
Rudern bietet Ihnen effektive Möglichkeiten für Ihre persönliche Leistungssteigerung und ermöglicht eine individuelle, gelenkschonende Sportausübung.

Rudern lässt all Ihre Energie in Körper, Geist und Seele fließen. Neben dem Muskelauf- und Fettabbau werden die Leistungsfähigkeit von Herz und Lunge gesteigert und Krankheiten vorgebeugt. Schmerzhafte Verspannungen in Wirbelsäule und Schultern lösen sich. Rudern trainiert wichtige Muskeln und wirkt sich positiv auf das gesamte Herz-Kreislaufsystem aus.

WaterRower Studiogerät

WaterRower Studiogerät

ohne Monitor. Das beste Rudergerät für den gehobenen Privatgebrauch und für Fitness-Studios. Design Esche Natur. Kraftaufwendung und Bewegungsablauf entsprechen original dem Rudern auf dem Wasser. Maße: 210x56x53 cm (LxBxH)

Gewicht: 28 kg (ohne Wasser)
Platzsparend hochklappbar.

29013

€ 1333,00



WaterRower

mit Monitor, auf dem während des Ruderns verschiedenste Daten abgerufen werden können. Das beste Rudergerät für den gehobenen Privatgebrauch und für Fitness-Studios. Design Esche Natur. Kraftaufwand und Bewegungsablauf entsprechen original dem Rudern auf dem Wasser.

Maße: 210x56x53 cm (LxBxH)

Gewicht: 28 kg (ohne Wasser)

Platzsparend hochklappbar.

29012

€ 1507,00



Kettler Heimtrainer Golf S PRO



74027 € 499,00

Kettler Ergometer X 3



74029 € 699,00

Kettler Ergometer X 5



74028 € 849,90



Cardio-Puls-Set

Direkte Messung der genauen Pulsfrequenz im Brustbereich. Drahtlose Übertragung auf die Digitalanzeige des Computers am Gerät. Batterie austauschbar.

7473 € 49,90

Kettler-Heimtrainer sind mit bedienungsfreundlichen Anzeigeelektroniken ausgestattet, die über die wichtigsten Trainingsdaten, insbesondere über die aktuelle Pulsfrequenz, informieren. Alle Geräte entsprechen der europäischen Sicherheitsnorm DIN EN 957,1/5.

Ergometer-Training - Optimal dosierbares Cardio-Training. Alle Kettler-Ergometer erfüllen die Anforderungen nach DIN EN 957-1/5, Klasse A für therapeutischen Einsatz. Nach dieser Norm müssen Ergometer die Leistung des Trainierenden in Watt angeben. Alle Modelle sind durch die KETT.NET-Schnittstelle zum Datenaustausch mit dem PC zu verbinden.

	Heimtrainer GOLF S Pro	Ergometer X3	Ergometer X5	
TRAININGSCOMPUTER	Leistung in Watt	•	•	
	Zeitmessung	•	•	
	Trainingsstrecke	•	•	
	Gesamtkilometer	•	•	
	Geschwindigkeit	•	•	
	Trittfrequenz	•	•	
	Energieverbrauch	(bremsstufenabhängig)	•	•
	Pulsmessung	Ohrclip, Handsensoren, Cardio-Puls-Set (Zubehör)	Ohrclip, Cardio-Puls-Set (Zubehör)	Ohrclip, Cardio-Puls-Set (Zubehör)
	Puls-Empfänger integriert	•	•	
	Durchschnittswerte bei Trainingsende	•	•	
	Pulsobergrenze	prozentuale Anzeige sowie optisches und akustisches Warnsignal	prozentuale Anzeige sowie optisches und akustisches Warnsignal	prozentuale Anzeige sowie optisches und akustisches Warnsignal
	Erholungspulsmessung mit Fitnessnote	•	•	
	Vorgabemöglichkeiten	•	•	
	Display/ Belastungsprofil		LCD/ Profil	LCD/ Profil
TECHNISCHE DATEN	Permanentanzeige für	8 Funktionen		
	Gesamt Trainingsprogramme	8	8	
	Zielzonentraining (FAT/FIT/MANUELL)	•	•	
	pulsgesteuerte Programme	1	1	
	frei skalierbare Profile/ Wattprofile	6	6	
	Count-up/ Count-down Programm	•	•	
	manuelle Belastungssteuerung	•	•	
	schweißresistente Folientastatur	•	•	
	PC-Schnittstelle		RS232	RS232
	Bremssystem	Magnet (motorgesteuert)	Induktions-Bremssystem	Induktions-Bremssystem
	Antriebssystem	Längsrippenriemen	Längsrippenriemen	Längsrippenriemen
	Übersetzungsverhältnis	1:8	1:8	1:8
	Schwungmasse	ca. 8kg	ca. 10kg	ca. 10kg
	Belastungsregelung	drehzahlabhängig		
Leistungsregelung		drehzahlunabhängig	drehzahlunabhängig	
Leistungsbandbreite		25-400 Watt (in 5-Watt-Schritten)	25-400 Watt (in 5-Watt-Schritten)	
Belastungsbandbreite	1-15 (computergesteuert)			
Stromversorgung	Netzanschluss 230V	Netzanschluss 230V	Netzanschluss 230V	
DIN-EN Klasse	DIN EN957-1/5, Klasse HB	DIN EN957-1/5, Klasse HA	DIN EN957-1/5, Klasse HA	
AUSSTATTUNG	Aufstellmaße (L/B/H in cm)	100/53/131	105/53/128	
	max. Gewichtsbelastung	130kg	130kg	
	Schnellverstellung der Sattel-/ Sitzhöhe	•	•	
	horizontale Sattel-/ Sitzverstellung	•	•	
	Gelsattel	•	•	
	tiefer Einstieg	•	•	
	verstellbarer Lenker	Neigung	Neigung	
	selbstaufrichtende Riemenpedale	•	•	
	Transportrollen	•	•	
	Höhenausgleich	•	•	
Preis	499,00	699,00	849,90	

Die Geräte werden in Kartons verpackt geliefert (Preise ohne Montage).

Crosstrainer Ergometer CTR 2

Rudergerät KADETT

Rudergerät COACH



74023 € 999,00 7221 € 399,00 7350 € 599,00

Crosstraining - das effektive Ganzkörpertraining. Besonders gelenkschonend, die gleichmäßige Bewegung kräftigt Beine, Gesäß und Hüften. Das mit der Beinarbeit gekoppelte Oberarmtraining stärkt Arme, Schulter, Brust und Rücken. Präzise Leistungssteuerung durch das drezahlunabhängige, vollelektronische Induktions-Bremssystem.

Rudern - das besonders ausgewogene Ausdauertraining, das gleichermaßen alle Hauptmuskelgruppen beansprucht und die Leistungsfähigkeit des Herz-Kreislauf-Systems steigert. Alle Geräte verfügen über bedienungsfreundliche Anzeigeelektroniken, die über wichtige Trainingsdaten wie Ruderschläge, Schlagfrequenz und Belastungspuls informieren.

	Crosstrainer CTR 2	Rudergerät Kadett	Rudergerät Coach	
TRAININGSCOMPUTER	Leistung in Watt	•		
	Zeitmessung	•	•	
	Gesamtkilometer	•	•	
	Geschwindigkeit	•		
	Trittfrequenz	•		
	Ruderschläge		•	•
	Schlagfrequenz mit akustischem Signal (zuschaltbar)		•	•
	Pulsmessung	Ohrclip, Handsensoren, Cardio-Puls-Set (Zubehör)	•	•
	Puls-Empfänger integriert			•
	Durchschnittswerte bei Trainingsende	•		•
	Pulsobergrenze	prozentuale Anzeige sowie optisches und akustisches Warnsignal	optisches und akustisches Warnsignal	prozentuale Anzeige sowie optisches und akustisches Warnsignal
	Erholungspulsmessung mit Fitnessnote	•	•	•
Display/ Belastungsprofil	LCD/ Profil	LCD	LCD	
Permanentanzeige für		5 Funktionen, automatischer Anzeigenwechsel (zuschaltbar).	6 Funktionen, automatischer Anzeigenwechsel (zuschaltbar).	
Gesamt Trainingsprogramme	8			
pulsgesteuerte Programme	1			
frei skalierbare Leistungsprogramme	6			
Count-up/ Count-down Programm		•	•	
PC-Schnittstelle	RS232			
TECHNISCHE DATEN	Bremssystem	Induktions-Bremssystem	Hydraulikzylinder	Magnet-Bremssystem
	Antriebssystem	Antriebsronde/ Längsrippenriemen	Ruderarme, ausschwenkbar	Seilzug
	Übersetzungsverhältnis	1:11		1:5
	Schwungmasse	ca. 22kg		ca.6kg
	Belastungsregelung	drehzahlunabhängig	stufenlos über Hebelarm	10-stufig (geschwindigkeitsabhängig) über Handrad
	Belastungsbandbreite	25-400 Watt		
	Stromversorgung	Netzanschluss 230V		
	DIN-EN Klasse	DIN EN957-1/9, Klasse HA		
	Aufstellmaße (L/B/H in cm)	145/53/152	124/78/26	180/55/59
	max. Gewichtsbelastung	150kg	130kg	130kg
Kugelgelagerte Drehgelenke	•			
Schrittlänge	390mm			
AUSSTATTUNG	Griffstangen für Oberkörpertraining	•		
	Brustgurt			•
	Rudersitz		Rollensitz, kugelgelagert	Rollensitz, kugelgelagert
	Fussstützen		drehbar / Fusschlaufen	drehbar / Fusschlaufen, zusätzliche Trittpläche
	Transportrollen	•		•
	Höhenausgleich	•		
	Farbe	silber/ anthrazit/ blau	silber/ schwarz	lichtgrau/anthrazit/
Preis	999,00	399,00	599,90	

Crosstrainer / Rudergeräte

09_Fitness

Die Geräte werden in Kartons verpackt geliefert (Preise ohne Montage).

Preise inkl. 19% MwSt.

Kettler-Fitnesscenter Classic



Kettler-Fitnesscenter Classic

Erfüllt durch den integrierten Zugturm mit kunststoffummantelten Stahlseilen und die mehrgelenkige Butterfly-Einheit alle Voraussetzungen für ein variantenreiches Krafttraining zuhause.

Max. Gewichtsbelastung:
Hantelablage: 120 kg

Zugturm: 60 kg
Beincurler: 60 kg
Max. Körpergewicht: 130 kg
Aufstellmaße: 250x104x200 cm (LxBxH)
Hochgestellt: 135x104x200 cm (LxBxH)
Bizepscurl als Zubehör.

74010 € 499,00



Kettler-Bizeps Curlpult



Kettler-Bizeps Curlpult

Die ideale Ergänzung zum Fitnesscenter Classic, für korrektes Bizepstraining.

74025 € 45,00

Powercenter Basic

Powercenter Basic

das kompakte Kraftpaket auf weniger als 1,5 qm Aufstellfläche. Robuste Rahmenkonstruktion, Butterfly mit höhenverstellbarer Sitzfläche, umstellbar für Bankdrücken. Latissimus-Zugturm. 80 kg Gewichte, 5-80 kg variable

Gewichtsbelastung. Zubehör: Bizeps-Curlstange, Fußschleufe und zusätzlicher Handgriff. Max Gewichtsbelastung: 150 kg • Aufstellmaße (LxBxH): 130x90x200 cm.

7448 € 999,00

Bauchtrainer



Bauchtrainer

ein zielgerichtetes Training der haltungsstabilisierenden Bauchmuskulatur wird durch die wirbelsäulenfreundliche, biomechanisch korrekte Stufenlagerung auf diesem Gerät unterstützt. Neigungs- und höhenverstellbares Beinauflagepolster, verstellbarer Neigungswinkel für unterschiedlich starke Trainingsbelastung, ausführliche Trainingsanleitung. Max. Gewichtsbelastung: 150 kg • Aufstellmaße (LxBxH): 135 x 68 x 110 cm.

7003 € 249,00

Beinpresse für Powercenter Basic



Biomechanisch günstiger, linearer Bewegungsablauf durch Parallelogramm-Konstruktion, längenverstellbar. Belastbarkeit in Verbindung mit Basic: 7,5-120 kg • Aufstellmaße Basic dann (LxBxH): 210x90x200 cm.

7001 € 199,00

Rückentrainer



Rückentrainer

gezielt und wirbelsäulenschonend werden der gesamte Rückenstrecker und die Gesäßmuskulatur trainiert. Mit höhenverstellbarem Auflagepolster mit Stützgriffen, verstellbarer Neigungswinkel für unterschiedlich starke Trainingsbelastung, ausführliche Trainingsanleitung. Max. Gewichtsbelastung: 150 kg • Aufstellmaße (LxBxH): 135x66x110 cm.

7231 € 249,00

Trainingsbank Universal



Trainingsbank Universal
variable Kurzhantel-Trainingsbank und Bauchtrainer in einem Gerät. Verstellbares Sitz- und Rückenteil, platzsparend zusammenlegbar.

Max. Gewichtsbelastung: 130 kg • Aufstellmaße (LxBxH): 160x45x48-126 cm • zusammengelegt (LxBxT): 140x45x25 cm. Lieferung ohne Kurzhanteln!

7430 € 149,00

Bauchtrainer Jet



Bauchtrainer Jet

gepolsterte Liegefläche 120x30 cm, höhenverstellbarer Standfuß, platzsparend zusammenlegbar. Max. Gewichtsbelastung: 130 kg • Aufstellmaße (LxBxH): 130x46x 60-75 cm • zusammengelegt (LxBxT): 127x46x21 cm.

7356 € 79,90

OMEGA III HRC

Paragon III HRC

ELITE 507



74007

€ 1025,00

74011

€ 1538,00

74012

€ 1999,00

Motorisierte Laufbänder erfreuen sich einer zunehmenden Beliebtheit. Mit einem Laufband können Sie - unabhängig vom Wetter - Ihrem Bewegungsdrang freien Lauf lassen. Horizon Fitness Laufbänder werden mit den Zielen: Einfachheit der Bedienung, hoher Leistung und Qualität gestaltet. Sie werden als Hochleistungs-Heimgeräte gebaut und verfügen über hochwertige Komponenten. Die Motoren sind besonders leise und bieten die angegebene PS-Leistung kontinuierlich!

Alle Modelle lassen sich zur platzsparenden Lagerung mit Unterstützung des hydraulischen Featherlight-Dual-Klappsystems mühelos zusammenklappen.

Herzfrequenz-Messung ist POLAR-kompatibel

Die Horizon-Garantie: 30 Jahre auf Rahmen, 10 Jahre auf Antriebsmotor



	OMEGA III HRC	PARAGON III HRC	ELITE 507	
TRAININGSCOMPUTER	Zeit	•	•	
	Geschwindigkeit	•	•	
	Steigung	•	•	
	Strecke	•	•	
	Herzfrequenz	Handpuls	Handpuls	Handpuls
	Kalorien	•	•	•
	Runden-Anzahl	•	•	•
	Runden-Profil	•	•	•
	Programm-Profil (LED-Anzeige)	•	•	•
	Direktwahl	Geschwindigkeit	Geschwindigkeit	Geschwindigkeit, Steigung
Vorgabemöglichkeiten	•	•	•	
Programm-Gesamtzahl	6	14	14	
Programmlevel	•	10	10	
Pulsgesteuerte Programme	1	2	2	
Benutzer-Programme	•	4	4	
Einstellungsmöglichkeiten an den Armstangen	Geschwindigkeit und Steigung	Geschwindigkeit und Steigung	Geschwindigkeit und Steigung	
TECHNISCHE DATEN	Motordauerleistung	1,75 PS	2,5 PS	2,5 PS
	Geschwindigkeit	0,8 - 16 km/h	0,8 - 18 km/h	0,8 - 20 km/h
	Elektr. Neigungsverstellung	0 - 10 %	0 - 12 %	0 - 12 %
	Steigungsmotor (max. Belastbarkeit)	225 kg	225 kg	225 kg
	Comfort Zone™ Laufdeck	19 mm	25 mm/ vorgewachst	27 mm/ vorgewachst
	Bandstärke	1,6 mm	4,4 mm	4,4 mm
	Dämpfungssystem	VCS	VCS	VCS
	Rollendurchmesser	4,5 cm	6 cm	6 cm
	Lauffläche (LxB in cm)	130 x 47	150 x 49	150 x 49
	Stellfläche (LxBxH in cm)	177 x 84 x 130	198 x 84 x 130	198 x 84 x 133
Klappmaß (LxBxH in cm)	81 x 84 x 167	81 x 84 x 188	82 x 84 x 188	
Gewicht	95 kg	102 kg	120 kg	
Max. Benutzergewicht	135 kg	160 kg	180 kg	
AUSSTATTUNG	Farbe	Silber-Blau	Silber-Blau	Hellgrau-Metallic
	Featherlight™-Klappsystem	Dual-hydraulisch	Dual-hydraulisch	Dual-hydraulisch
	Controlled-Drop-System	•	•	•
	Transportrollen	•	•	•
	Bandstopp-Sicherheitsschlüssel	•	•	•
	Trinkflasche & Halterung	•	•	•
	Integrierter Lesehalter	•	•	•
	Preis	1025,00	1538,00	1999,00



E 3200 HRT

E 3600 HRT



Ergometer E 3200 HRT
74016

€ 899,00

Ergometer E 3600 HRT
74017

€ 1999,00

Ergometer für den semiprofessionellen und Studioeinsatz von Vision Fitness

Diese Ergometer wurden entwickelt für den täglichen 5-stündigen Einsatz in Hotels, Rehasentren, Betriebs- und Vereisanlagen, sowie für den Studiobetrieb (E3600 HRT). Diese Geräte besitzen hochwertige Komponenten und sind daher einfach in der Wartung. Der Antrieb hat durch seinen reibungsfreien Widerstand eine größtmögliche Haltbarkeit. Der Quiet-Glide-Antrieb gewährleistet ein nahezu geräuschloses Training.

Ergometer

09_Fitness

	Ergometer E 3200 HRT	Ergometer E 3600 HRT	
TRAININGS- COMPUTER	Konsole	<p>QUICK-SET™ LED Programme: Manuell, Intervall, Gewichtsreduzierung, Wattgesteuert, SPRINT 8, HRT Gewichtsreduzierung, HRT Cardio, HRT Intervall, HRT Berglauf, 4 Benutzerprogramme, integrierter Lesehalter</p>	<p>QUICK-SET™ LED Programme: Manuell, Intervall, Gewichtsreduzierung, Wattgesteuert, SPRINT 8, HRT Gewichtsreduzierung, HRT Cardio, HRT Intervall, HRT Berglauf, 4 Benutzerprogramme, integrierter Lesehalter</p>
	Konsole-Anzeige	Watt, Zeit, Geschwindigkeit, Distanz, UPM, Kalorienverbrauch, Widerstand (Level), Programmprofil, Puls, Mets, %Herzfrequenz, Zielherzfrequenz	Watt, Zeit, Geschwindigkeit, Distanz, UPM, Kalorienverbrauch, Widerstand (Level), Programmprofil, Puls, Mets, %Herzfrequenz, Zielherzfrequenz
	Herzfrequenz	Telemetrisch und Handpuls	Telemetrisch und Handpuls
	Brustgurtsender	Inklusive	Inklusive
TECHNISCHE DATEN	Widerstandseinstellung	<p>Programmierbar: 16 Schwierigkeitsgrade Wattgest.: 5 Wattschritte</p>	<p>Programmierbar: 20 Schwierigkeitsgrade Wattgest.: 5 Wattschritte</p>
	Bremssystem	ECB-PLUS™ motorbetriebener Permanentmagnet	Cambridge Motor Works™ Generator
	Antrieb	Quiet-Glide™ sehr leiser Poly-V Riemen	Quiet-Glide™ sehr leiser Poly-V Riemen
	Schwungrad	11kg	11kg, integrierter Generator
	Stromversorgung	Netzteil	Netzteil
	Stellfläche	104 x 66 x 142cm	104 x 66 x 142cm
	Gewicht	47kg	55kg
Max. Benutzergewicht	140kg	190kg	
GARANTIE AUSSTATTUNG	Sitz	COMFORT ARC™	CLUB COMFORT ARC™
	Sitzschiene	Stahl	Verchromter Stahl
	Handgriffe	Multiposition mit Armauflage und Handpuls	Multiposition mit Armauflage und Handpuls
	Pedale	Selbstaufrechtend mit Riemen	Selbstaufrechtend mit Riemen
GARANTIE	Garantie bei Heimgebrauch	30 Jahre/ Rahmen und Magnetbremse 3 Jahre Elektronik und Teile	30 Jahre/ Rahmen und Magnetbremse 3 Jahre Elektronik und Teile
	Garantie bei semiprofessionellem Einsatz	1 Jahr/ Rahmen und Magnetbremse 1 Jahr Elektronik und Teile	30 Jahre/ Rahmen 3 Jahre Elektronik und Teile, Generator und Magnetbremse
	Garantie bei Studioeinsatz	keine	1 Jahr Vollgarantie
Preis	899,00	1999,00	

R2250 HRT

R2650 HRT

Indoor Cycle ES600



Semi-Recumbent Ergometer R2250 HRT
74032 € 1199,00

Semi-Recumbent Ergometer R2650 HRT
74033 € 2499,00

Indoor Cycle ES600
74034 € 999,00

Semi-Recumbent Ergometer

Die angenehm komfortable Sitzposition ermöglicht ein ausgezeichnetes Cardio-Training. Die halbliegende Position bietet ein genauso effizientes Training, wie bei einem herkömmlichen Ergometer. Oberschenkel- und Gesäßmuskulatur werden sogar stärker beansprucht. Das Gerät R2650 HRT ist das Topmodell für den professionellen Studioeinsatz.

Indoor Cycle

Die gute Kombination aus Kraft- und Ausdauertraining, hat Indoor Cycles im leistungsfähigen Gruppentraining beliebt gemacht. Hochwertige Komponenten sorgen für einen leisen und gleichmässigen Lauf. Das Schwungrad verfügt über 21 kg Schwunngmasse und über eine fein einstellbare Lenker- und Sitzposition.

Semi-Recumbent Ergometer

R2250 HRT

R2650 HRT

TRAININGSCOMPUTER		
Konsole	QUICK-SET™ LED Programme: Manuell, Intervall, Gewichtsreduzierung, Wattgesteuert, SPRINT8, HRT Gewichtsreduzierung, HRT Cardio, HRT Intervall, HRT Berglauf, 4 Benutzerprogramme, integrierter Lesehalter	EASY-8™ LED, permanente Anzeige Programme: Manuell, Intervall, Gewichtsreduzierung, Wattgesteuert, SPRINT8, HRT Gewichtsreduzierung, HRT Cardio, HRT Intervall, HRT Berglauf, 5 Benutzerprogramme, integrierter Lesehalter
Konsole-Anzeige	Watt, Zeit, Geschwindigkeit, Distanz, UPM, Kalorienverbrauch, Widerstand, Programmprofil, Puls, Mets, %Herzfrequenz, Zielherzfrequenz	Watt, Zeit, Geschwindigkeit, Distanz, UPM, Kalorienverbrauch, Widerstand, Programmprofil, Puls, Mets, %Herzfrequenz, Zielherzfrequenz
Widerstandseinstellung	Programmierbar, 16 Schwierigkeitsgrade. Wattgesteuert: 5 Wattschritte (drehzahlunabhängig)	Programmierbar, 20 Schwierigkeitsgrade. Wattgesteuert: 5 Wattschritte (drehzahlunabhängig)
TECHNISCHE DATEN		
Bremssystem	ECB-PLUS™ motorbetriebener Permanentmagnet	Cambridge Motor Works™ Generator
Antrieb	QUIT-GLIDE™, sehr leiser Poly-V Riemen	QUIT-GLIDE™, sehr leiser Poly-V Riemen
Schwungrad	11kg	11kg, integrierter Generator
Stromversorgung	Netzteil	Generator
Stellfläche	163 x 66 x 135cm	169 x 71 x 135cm
Gewicht	68kg	72kg
Max. Benutzergewicht	140kg	190kg
AUSSTATTUNG		
Herzfrequenz	Telemetrisch und Handpuls	Telemetrisch und Handpuls
Brustgurtsender	inklusive	inklusive
Sitz	COMFORT ARC™ mit einstellbarer Lendenwirbelstütze	CLUB COMFORT ARC™ mit einstellbarer Lendenwirbelstütze
Sitzschiene	Aluminium, 28 Positionen	Aluminium, 28 Positionen
Handgriffe	an der Multifunktionskonsole und am Sitz mit Handpuls	an der Multifunktionskonsole und am Sitz mit Handpuls
Pedale	Selbstaufrichtend, mit Riemen	Selbstaufrichtend, mit Riemen
GARANTIE		
Garantie bei Heimgebrauch	30 Jahre/ Rahmen und Magnetbremse 3 Jahre Elektronik und Teile	30 Jahre/ Rahmen und Magnetbremse 3 Jahre Elektronik und Teile + Generator
Garantie bei semiprofessionellem Einsatz	1 Jahr/ Rahmen und Magnetbremse 1 Jahr Elektronik und Teile	30 Jahre/ Rahmen 3 Jahre Elektronik und Teile + Generator
Garantie bei Studioeinsatz	keine	1 Jahr Vollgarantie
Preis	1199,00	2499,00

Indoor Cycle ES600

TECHNISCHE DATEN	
Rahmen	Verzinkter, stark beanspruchbarer Stahl
Bremssystem	Reibungsbremse mit fein einstellbarem Regler und Notstop
Schwungrad	21kg, hohe Massenträgheit
Stellfläche	117 x 60 x 130
Gewicht	57kg
Max. Benutzergewicht	140kg
AUSSTATTUNG	
Sattelstütze und Lenkervorbau	rostfreier Stahl mit Präzisions-Druckguss. Vertikale und horizontale Einstellungen, mit Positionsanzeigen.
Antrieb	wartungsfreier Riemenantrieb
Kurbel	wärmebehandelter Carbon-Stahl
Tretlager	wärmebehandelte Achse, mit versiegelten Qualitätskugellagern
Pedale	legierte Pedale mit Drahtkörbchen
Lenker	Multi-Position mit Microadjustregler
Sitz	komfortabler Velo®-Sattel
GARANTIE	
Garantie bei Heimgebrauch	30 Jahre Rahmen 3 Jahre Teile
Garantie bei semiprofessionellem Einsatz	30 Jahre Rahmen 3 Jahre Teile
Garantie bei Studioeinsatz	1 Jahr Vollgarantie
Preis	999,00

X 6200 HRT

X6600 HRT



Elliptical Trainer X 6200 HRT
74019 € 1499,00

Elliptical Trainer X6600 HRT
74030 € 3499,00

Elliptical Trainer für den semiprofessionellen und Studioeinsatz von Vision Fitness
Dual-Action Elliptical Trainer verbinden ein gelenkschonendes Unterkörpertraining, durch ergonomisch geformte Armstangen, mit einem gleichzeitigen Oberkörpertraining. Für einen sanften und gleichmässigen Bewegungsablauf wurden diese Geräte mit einer besonders grossen Schrittlänge entwickelt. Das Gerät X6600 HRT ist das Topmodell für den professionellen Studioeinsatz.

Elliptical Trainer X 6200 HRT

Elliptical Trainer X 6600 HRT

Elliptical Trainer

09_Fitness

		Elliptical Trainer X 6200 HRT	Elliptical Trainer X 6600 HRT
TRAININGSCOMPUTER	Konsole	QUICK-SET™ LED Programme: Manuell, Intervall, Gewichtsreduzierung, Wattgesteuert, SPRINT 8, HRT Gewichtsreduzierung, HRT Cardio, HRT Intervall, HRT Berglauf, 4 Benutzerprogramme, integrierter Lesehalter	EASY-8™ LED, permanente Anzeige Programme: Manuell, Intervall, Gewichtsreduzierung, Wattgesteuert, SPRINT8, HRT Gewichtsreduzierung, HRT Cardio, HRT Intervall, HRT Berglauf, 5 Benutzerprogramme, integrierter Lesehalter
	Konsole-Anzeige	Watt, Zeit, Geschwindigkeit, Distanz, UPM, Kalorienverbrauch, Widerstand (Level), Programmprofil, Puls, Mets, %Herzfrequenz, Zielherzfrequenz	Watt, Zeit, Geschwindigkeit, Distanz, UPM, Kalorienverbrauch, Widerstand, Programmprofil, Puls, Mets, %Herzfrequenz, Zielherzfrequenz
	Herzfrequenz	Telemetrisch und Handpuls	Telemetrisch und Handpuls
	Brustgurtsender	Inklusive	Inklusive
TECHNISCHE DATEN	Widerstandseinstellung	Programmierbar: 16 Schwierigkeitsgrade Wattgest.: 5 Wattschritte (drehzahlunabhängig)	Programmierbar, 20 Schwierigkeitsgrade. Wattgesteuert: 5 Wattschritte (drehzahlunabhängig)
	Bremssystem	ECB-PLUS™ motorbetriebener Permanentmagnet	Cambridge Motor Works™ Generator
	Antrieb	Quiet-Glide™ sehr leiser Poly-V Riemen	Quiet-Glide™ sehr leiser Poly-V Riemen
	Schwungrad	11kg	11kg integrierter Generator
	Stromversorgung	Netzteil	Generator
	Stellfläche	201 x 69 x 175cm	203 x 69 x 183cm
	Klappbar/ Lagerfläche	107 x 69 x 175cm	Nicht klappbar
	Gewicht	90kg	130kg
	Max. Benutzergewicht	140kg	190kg
	Rahmen	Schwerer Stahl	Extra schwerer Stahl
Pedalarme	BIO-RADIUS™ Faltsystem	BIO-RADIUS™	
Pedale	Bewegungsdynamisch	Bewegungsdynamisch	
Schrittlänge	50cm	50cm	
GARANTIE	Garantie bei Heimgebrauch	30 Jahre/ Rahmen und Magnetbremse 3 Jahre Elektronik und Teile	30 Jahre/ Rahmen und Magnetbremse 3 Jahre Elektronik und Teile + Generator
	Garantie bei semiprofessionellem Einsatz	1 Jahr/ Rahmen und Magnetbremse 1 Jahr Elektronik und Teile	30 Jahre/ Rahmen 3 Jahre Elektronik und Teile + Generator
	Garantie bei Studioeinsatz	keine	1 Jahr Vollgarantie
Preis		1499,00	3499,00

T 9450 HRT

T 9700 HRT



Laufband T 9450 HRT
74014

€ 2299,00

Laufband T 9700 HRT
74015

€ 3999,00

Laufbänder

Bei diesen Laufbändern ist ein Dämpfungssystem eingebaut, das durch den richtigen Dämpfungsgrad für ein komfortables Training sorgt. Insgesamt 8 Elastikstossdämpfer sind ideal angeordnet. Zusätzlichen Komfort bieten besonders gelenkschonende und geräuschabsorbierende Bandstärken. Das Laufband T 9700 HRT ist das Topmodell für den Studioeinsatz.

	Laufband T 9450 HRT	Laufband T 9700 HRT	
TRAININGSCOMPUTER	Konsole	Erweit. SMART MATRIX HRT™ Steigungs- und Geschwindigkeits Direktwahl Telemetrische+Kontakt-Herzfrequenzkontrolle Benutzerspeicher Programme: SPRINT 8, Muscle Toner, Speed Interval, 5 km Lauf, Fat Burner, 4 HRT, Manuell, Pacer, 5 Benutzerprogramme	Erweit. SMART MATRIX HRT™ Steigungs- und Geschwindigkeits Direktwahl Telemetrische+Kontakt-Herzfrequenzkontrolle Benutzerspeicher Programme: SPRINT 8, Muscle Toner, Speed Interval, 5 km Lauf, Fat Burner, 4 HRT, Manuell, Pacer, 5 Benutzerprogramme
	Konsole-Anzeige	Steigung, Zeit, Geschwindigkeit, Distanz, Kalorienverbrauch, Pace, Herzfrequenz, Durchschnittsgeschwindigkeit, Durchschnitts- Pace, %Herzfrequenz	Steigung, Zeit, Geschwindigkeit, Distanz, Kalorienverbrauch, Pace, Herzfrequenz, Durchschnittsgeschwindigkeit, Durchschnitts- Pace, %Herzfrequenz
TECHNISCHE DATEN	Rahmen	schwerer Stahl	Extra schwerer Stahl
	Lauffläche	137 x 51cm	152 x 51cm
	Steigung	0-12%	0-15%
	Geschwindigkeit	0,8-20 km/h	0,8-20 km/h
	Motor	2,5 PS kontinuierliche Leistung Cambridge Motor Works™	3 PS kontinuierliche Leistung Cambridge Motor Works™
	Motorkontrolle	PWM-System	PWM-System
	Deck	2,5 cm vorgewachst, 1-seitig beschichtet	2,5 cm vorgewachst, beidseitig beschichtet
	Dämpfung	8 variabl. Stoßdämpfer	8 variabl. Stoßdämpfer
	Bandstärke	Orthopedic Belt	Siegling®COOL-WEAVE™ 2-lagig
	Rollen	6,35cm	6,35cm
	Stellfläche	185x84x140cm	203x74x145cm
	Klappbar/ Lagerfläche	79 x 84 x 173cm	Nicht klappbar
	Gewicht	113kg	136kg
Max. Benutzergewicht	140kg	190kg	
Brustgurtsender	Inklusive	Inklusive	
GARANTIE	Garantie bei Heimgebrauch	30 Jahre/ Rahmen 10 Jahre Motor 3 Jahre Elektronik und Teile	30 Jahre/ Rahmen 10 Jahre Motor 3 Jahre Elektronik und Teile
	Garantie bei semiprofessionellem Einsatz	keine	30 Jahre/ Rahmen 10 Jahre Motor 3 Jahre Elektronik und Teile
	Garantie bei Studioeinsatz	keine	1 Jahr Vollgarantie
Preis	2299,00	3999,00	

Laufbänder

09_Fitness



FS1



Dark Blue

FS1c



Light Blue

neu

FS2c



Black

FS3c



Dark Grey

Herzfrequenz-Messgerät Polar FS1

Für Trainingseinsteiger und Rehasportler. Extra große Anzeige der EKG-genauen aktuellen und durchschnittlichen Herzfrequenz sowie der Trainingszeit. Manuell einstellbare Zielzone mit Alarm. Abrufbare Trainingseinheit. Integrierte Uhr.

48052 € 39,90



Herzfrequenz-Messgerät Polar FS1c

Für Trainingseinsteiger und Rehasportler. Extra große Anzeige der EKG-genauen aktuellen und durchschnittlichen Herzfrequenz sowie der Trainingszeit. Manuell einstellbare Zielzone mit Alarm (abschaltbar). OwnCode®-codierte Übertragung zur Vermeidung von Störungen durch andere Herzfrequenz-Messgeräte. Abrufbare Trainingseinheit, integrierte Uhr. Wasserbeständig bis 50 Meter.

45006 Black Coal € 99,90
45007 Denim Stone € 99,90
48050 Black Diamond € 99,90
48049 Pink Coral € 99,90

Herzfrequenz-Messgerät Polar FS1c

Für Trainingseinsteiger und Rehasportler. Extra große Anzeige der EKG-genauen aktuellen und durchschnittlichen Herzfrequenz sowie der Trainingszeit. Manuell einstellbare Zielzone mit Alarm (abschaltbar). OwnCode®-codierte Übertragung zur Vermeidung von Störungen durch andere Herzfrequenz-Messgeräte. Abrufbare Trainingseinheit, integrierte Uhr. Wasserbeständig bis 50 Meter.

48078 € 50,00

F6



Black Coal



Denim Stone



Pink Coral



Black Diamond

Polar F11

der persönliche Trainer für den Fitness-Profi! Das Keeps U FitOwn-Trainingsprogramm, mit deutscher Menüführung, gibt Ihnen vor wie Sie trainieren sollten um Ihre Ziele zu erreichen. Anzeige der EKG-genauen Herzfrequenz und Durchschnitts- sowie Maximalwerte. OwnZone-Funktion: Bestimmung der persönlichen tagesformabhängigen Zielzone. OwnCal-Funktion zur Ermittlung des persönlichen Kalorienverbrauches. OwnIndex-Fitness-Test zur Bestimmung des persönlichen Fitness-Status. Elektronisches Trainingstagebuch. Integrierte Uhr mit Datum, Alarm, Wochentagsanzeige Erinnerungsfunktion, Stoppfunktion und Count-Down-Timer. Datentransfer auf den PC, Displaybeleuchtung. Wasserbeständig bis 30 Meter. Mit dem codierten Textil-Sender Polar-WearLink.

45009 Red Chili € 150,00
45010 Grey Pepper € 150,00
48046 Orange Flash € 150,00
48047 Blue Glow € 150,00

F11



Red Chili



Grey Pepper



Orange Flash



Blue Glow

Herzfrequenz-Messgerät Polar FS2c

Für Trainingseinsteiger und Rehasportler. Mit codierter Herzfrequenz-Übertragung. Extra große Anzeige der EKG-genauen aktuellen und durchschnittlichen Herzfrequenz sowie der Trainingszeit. Manuell einstellbare Zielzone mit Alarm OwnCode® - schließt Störungen zwischen Trainingspartnern aus. Abrufbare Trainingseinheit. Integrierte Uhr mit Datum und Wochentagsanzeige. Displaybeleuchtung.

48048 € 60,00

Herzfrequenz-Messgerät Polar FS3c

Für Fitnesssteiger. Extra große Anzeige der EKG-genauen aktuellen und durchschnittlichen Herzfrequenz sowie der Trainingszeit. Automatische Ermittlung der altersbezogenen Zielzone, oder manuell einstellbar, mit Alarm. OwnCode®. Abrufbare Trainingseinheit. Integrierte Uhr mit Datum und Wochentagsanzeige. Displaybeleuchtung.

64001 dark grey € 69,90

Herzfrequenz-Messgerät Polar F4

Im femininen Design für die Fitnesssportlerin oder sportlich für ihn. Automatische Ermittlung der altersbezogenen Zielzone, oder manuell einstellbar mit Alarm. OwnCode®. Einfache Kalorienmessung. UpLink-Übertragung von Trainingseinstellungen vom PC. Abrufbare Trainingseinheit. Integrierte Uhr mit Alarm, Datum und Wochentagsanzeige. Displaybeleuchtung.

45003 Black Amber € 89,90

48051 Black Thunder € 89,90



Black Amber



Black Thunder

	FS1	FS1c	FS2c	FS3c	F4	F6	F11
Trainings-Funktionen:							
Drahtlose, EKG-genaue Herzfrequenz-Messung	•	•	•	•	•	•	•
Keeps U Fit™ Own Trainings-Programm							•
OwnZone® persönliche Trainingszone							•
OwnCode® codierte HF-Übertragung		•	•	•	•	•	•
OwnIndex® Fitness-Test							•
Zone Pointer					•	•	•
WearLink™ Textil-Sender codiert							•
Gewichtskontroll-Funktionen:							
Einfache Kalorienmessung					•		
OwnCal® persönliche Kalorienverbrauchsanzeige						•	•
Fettverbrennungsanteil in %						•	•
Fitness-Punkte (pro 10 Min. in der Zielzone)					•	•	•
Speicher Funktionen:							
Trainingstagebuch						•	•
Trainingsdauer (Total)	•	•	•	•	•	•	•
Zeit in Zielzone	•	•	•	•	•	•	•
Durchschnittl. HF des Trainings	•	•	•	•	•	•	•
Abrufbare Trainingseinheit mit Datum			1	1	1	12	12
Kumulierter Kalorienverbrauch						•	•
Basis-Funktionen:							
HF-Anzeige	•	•	•	•	•	•	•
Manuell einstellbare HF-Zone	•	•	•	•	•	•	•
Autom. Bestimmung der Zielzone auf Basis der Altersformel					•	•	•
Zielzonen mit akust./opt. Signal	•	•	•	•	•	•	•
Extra große Anzeige	•	•	•	•	•	•	•
Uhren-Funktionen:							
Tageszeit (12/24 Stunden)	•	•	•	•	•	•	•
Datum und Wochentagsanzeige							
Wasserbeständig bis (m)	50	50	50	50	30	30	30
Einfache Stoppuhr	•	•	•	•	•	•	•
Displaybeleuchtung			•	•	•	•	•

Fitnessgeräte, speziell für den Einsatz im Vereins- und Leistungstraining müssen ergonomisch, funktional, sicher und robust sein. Sie sollten so konzipiert sein, daß ein dauerhafter Werterhalt sichergestellt ist. Ein klares Design mit Farbwahlmöglichkeiten durch den Kunden für Rahmen- teile und Polsterung, sowie günstiger Preis und ein hohes Maß an Betriebssicherheit, sind die herausragenden Eigenschaften der GRIZZLY POWER-Produktlinie. Sie ist GS-geprüft und entspricht der DIN-EN 957 (d.h., die Geräte sind für den Studiobetrieb zugelassen).

GRIZZLY



Für mehr Informationen Sonderprospekt anfordern!



Farb-Kombinations-Möglichkeiten



Stahlrahmen

Die Standardfarbe ist signal-weiß, ähnlich RAL 9003. Weitere Farben, entsprechend der Grizzly-Farbkarte auf Anfrage.

Polsterungen

Die Sitze, Rückenlehnen, Liege- flächen und die Bezüge der Bän- ke sowie die PU-Schaumteile sind schwarz (Polsterung auch in blau möglich).

Verkleidung

Die Schutzkästen bei Geräten mit Steckgewichten haben immer die Farbe der Stahlrahmen-Lackierung.

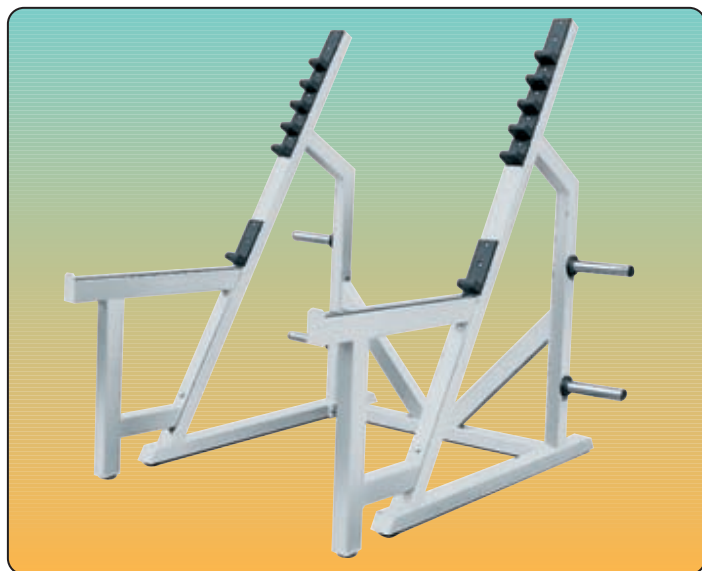

GRIZZLY POWER® Kniebeugeständer mit Sicherheitsablage
aus Stahlprofilrahmen-Elementen die miteinander verschraubt werden. Maße: ca. 178x170x173 cm, Gewicht: ca. 90 kg.

50902 € 580,00



GRIZZLY POWER® Bizeps-Scott-Bank

Mit 2 höhenverstellbaren Auflagen für Curl- oder Langhantelstangen für freie Gewichtsscheiben. Breite Oberkörper- und Armauflage, gepolstert. Höhenverstellbarer und gepolsterter Sitz. Die Polster haben Bezüge aus widerstandsfähigem und weiterreißfestem PVC-Compound mit Gewirke (flammschützend ausgerüstet nach DIN 53438). Aus stabilem und verschweißtem Stahlprofilrahmen, grundiert und decklackiert. Im Stahlprofilgrundrahmen ist eine Helfer-Trittfläche aus rutschhemmendem Riffelblech integriert. Maße: ca. 80x100x105 cm, Gewicht: ca. 60 kg. Ohne Curlstange und Gewichte.

50920 € 323,00



GRIZZLY POWER® Kombiniertes Bauchtrainings- und Dips-Barren
Kombibarren zum Beinheben und für Dips-Übungen. Die Dips-Holme sind aus rostfreiem und geriffeltem Stahl-Rundprofil. Armauflage und verstellbare Rückenpolsterung mit Bezugsmaterial aus weiterreißfestem PVC-Compound. Maße: ca. 130x75x155 cm, Gewicht: ca. 60 kg.

50908 € 389,00



GRIZZLY POWER® Trimm-Barren

Kombibarren für Klimmzug- und Dips-Übungen. Trittstufen aus rutschhemmendem Stahlriffelblech. Holme aus rostfreiem Stahlrundmaterial. Die Griffstellen an den Holmen sind geriffelt. Maße: ca. 190x140x230 cm, Gewicht: ca. 150 kg.

50907 € 605,00



GRIZZLY POWER® Bauchmuskelbank (horizontal)

Abdominal-Trainingsgerät mit gepolsterter Sitzbank, Kniepolsterung und verstellbarem Fußrollenpaar. Mit Aufstiegshilfe. Maße: ca. 186x60x107 cm, Gewicht: ca. 60 kg.

50931 € 358,00

GRIZZLY POWER® Horizontale Drückbank

mit weiten- und höhenverstellbaren Langhantel-Auflagen. Gepolstertes Liegebrett mit Bezug aus widerstandsfähigem und weiterreißfestem PVC-Compound. Maße: ca. 120x135x90-115 cm, Gewicht: ca. 70 kg.

50912 € 339,00



GRIZZLY POWER® Decline-Drückbank

mit breiten, höhenverstellbaren Langhantelauflagen. Geneigte Liegebank gepolstert, mit Bezug aus widerstandsfähigem und weiterreißfestem PVC-Compound. Beinauflage und Halterollen aus gepolstertem Kunststoffmaterial, drehbar gelagert auf verstellbarem Stahlrahmen. Maße: ca. 155x135x80-105 cm, Gewicht: ca. 80 kg.

50913 € 450,00

GRIZZLY POWER® Nacken-Drückstation

für freie Gewichte. Mit breiten- und höhenverstellbaren Langhantel-Auflagen. Die Rückenlehne ist verstellbar. Sitz- und Rückenlehne haben Bezüge aus weiterreißfestem PVC-Compound. Maße: ca. 140x123x145 cm, Gewicht: ca. 100 kg.

50916 € 389,00



GRIZZLY POWER® Kraftdreikampf-Bank

hochbelastbare Drückerbank, breite Ausführung, entsprechend internationalen Vorschriften, mit verstellbarer Hantelablage. Maße: ca. 127x136x92 cm, Ablagebreite: 122 cm, Gewicht: ca. 40 kg.

7691 € 574,00



GRIZZLY POWER® Schrägdrückbank

mit breiten, höhenverstellbaren Langhantelauflagen. Gepolsterte Liegebank und verstellbare Sitzpolster. Die Polster haben Bezüge aus weiterreißfestem PVC-Compound. Maße: ca. (30 Grad) 170x135x105-130 cm, (45 Grad) 185x135x115-135, Gewicht: ca. 80 kg.

50816 30 Grad € 389,00

50817 45 Grad € 389,00



GRIZZLY POWER® Universalbank

Sitz- und Rückenbank mehrfach neigungsverstellbar und gepolstert. Maße: ca. 110x54x45-132 cm, Gewicht: ca. 40 kg.

50923 € 387,00



GRIZZLY POWER® Horizontale Bank (Flachbank)

Bank gepolstert mit Bezug aus weiterreißfestem PVC-Compound. Maße: ca. 125x40x44 cm, Gewicht: ca. 40 kg.

50921 € 232,00





GRIZZLY POWER® Beinstreckmaschine

zum Training der vorderen Oberschenkelmuskulatur. Gewichtspaket (100 kg) mit nummerierten Steckgewichten. Sitzbank sowie verstellbare Rückenlehne gepolstert. 2-teilige und gepolsterte Fußrollen verstellbar. Maße: ca. 135x80x200 cm, Gewicht: ca. 260 kg.

50937 € 1518,00



GRIZZLY POWER® Wadenmaschine (stehend)

für die Wadenmuskulatur. Kraftübertragung durch spezielle Exzentrerscheiben zur Erzielung einer übungsspezifischen Widerstandskurve. Gewichtspaket (100 kg) mit nummerierten Steckgewichten. Schulterdruckbügel mit Rasterverstellung der Ausgangsposition. Schulteraufgaben gepolstert. Maße: ca. 135x95x240 cm, Gewicht: ca. 240 kg.

50940 € 1503,00

GRIZZLY POWER® Wadenmaschine (sitzend)

zum Training der Wadenmuskulatur. Für freie Gewichtsscheiben. Sitz- und Beindruckpolster mit Bezügen aus weiterreißfestem PVC-Compound. Stahl-Rundprofil Ø 30 oder Ø 50 mm. Sicherheitshebel mit Lagerschale für den Gewichtshebel. Maße: ca. 80x145x100 cm, Gewicht: ca. 50 kg. Bei Bestellung bitte Bohrungsdurchmesser der Gewichtsscheiben angeben.

50941 € 487,00



GRIZZLY POWER® Hüft-Bein-schwingmaschine (Kickmaschine)

zum Training der Hüft- und Oberschenkelmuskulatur. Kraftübertragung durch spezielle Exzentrerscheiben zur Erzielung einer übungsspezifischen Widerstandskurve. Beinschwinge mit Exzenter-Umstellung durch Schnellverriegelung mit verstellbarer, gepolsterter und drehbar angeordneter Beinrolle, Gewichtspaket (100 kg). Haltevorrichtungen für Vorwärts- und Rückwärtsarbeit mit gepolsterten Griffen. Standfläche aus Stahlrippblech. Maße: ca. 100x155x100 cm, Gewicht: ca. 200 kg.

50951 € 1503,00



GRIZZLY POWER® Beinbeugemaschine (Beincurlmaschine)

Kraftübertragung durch spezielle Exzentrerscheiben zur Erzielung einer übungsspezifischen Widerstandskurve. Gewichtspaket (80 kg) mit nummerierten Steckgewichten. Angewinkelte Bank gepolstert. 2-teilige und gepolsterte Fußrollen verstellbar. Maße: ca. 240x80x200 cm, Gewicht: ca. 240 kg.

50936 € 1486,00

GRIZZLY POWER® Bein-Schrägpresse (45 Grad)

zum Training der Oberschenkel- und Gesäßmuskulatur. Für freie Gewichtsscheiben. Gewichtsschlitzen mit Rollenführung. Aufnahme für Gewichtsscheiben Ø 50 mm. Verstärkte Sitzkonstruktion, Sitz- und Rückenlehne gepolstert. Halte- und Schnellverriegelungsgriffe gepolstert. Maße: ca. 250x100x150 cm, Gewicht: ca. 190 kg.

50938 € 1323,00



GRIZZLY POWER® Beinpresse mit Steckgewichten

zum Training der Oberschenkel- und Gesäßmuskulatur im Liegen. Gewichtspaket (100 kg) mit nummerierten Steckgewichten. Rollwagen mit Liege- und Stützpolsterungen und mit Haltegriffen, mit Rollenführung auf geschliffenen hartverchromten und mit Neigung eingebauten Führungssäulen. Fußdruckfläche aus rutschhemmenden Riffelblech, angewinkelt für mehrere Trittpositionen. Maße: ca. 335x90x230 cm, Gewicht: ca. 340 kg.

50939 € 1795,00



Training Bein- und Gesäßmuskulatur



GRIZZLY POWER® Kombi Beinbeuge- und Beinstreckmaschine Fitness

Kombistation für Beinstreck- und Beinbeugeübungen. Seitlicher Einstieg, stufenlos verstellbare Fußrolle aus PU-Material, drehbar gelagert. Ergonomisch geformte Sitz- bzw. Liegebank, gepolstert. Gewichtspaket (100 kg) mit nummerierten Steckgewichten im Schutzkasten. Stahlprofilrahmen pulverbeschichtet. Maße: ca. 150x135x200 cm, Gewicht: ca. 260 kg.

50810 € 1538,00



GRIZZLY POWER® Abduktoren-Maschine

für das Training der äußeren Gesäßmuskeln. Schwingarme mit beingerechten, 3-seitig gepolsterten Auflageschalen. Schwingarme verstellbar. Sitz- und hohe Rückenlehne gepolstert. Kraftübertragung durch spezielle Exzentrerscheiben. Gewichtspaket (100 kg). Maße: ca. 170x80x200 cm, Gewicht: ca. 270 kg.

50953 € 1549,00



GRIZZLY POWER® Adduktoren-Maschine

für das Training der inneren Oberschenkel. Schwingarme mit beingerechten, 3-seitig gepolsterten Auflageschalen. Schwingarme verstellbar. Sitz- und hohe Rückenlehne gepolstert. Kraftübertragung durch spezielle Exzentrerscheiben. Gewichtspaket (100 kg). Maße: ca. 170x115x200 cm, Gewicht: ca. 270 kg.

50954 € 1549,00

Oberkörpertraining

GRIZZLY POWER® Rückengerät-Horizontal (Hyper-Extensionsbank)

mit doppelseitig gepolsterten Fußrollen, höhenverstellbar. Mit breiter gepolsterter Hüftauflage. Einstiegsplattform aus rutschhemmendem Riffelblech. Maße: ca. 165x80x115 cm, Gewicht: ca. 60 kg.

50925 € 323,00

GRIZZLY POWER® Ruder-Maschine mit Sitz- und Brustauflage

zum Training der Rückenmuskulatur, ohne Belastung der Wirbelsäule. Gewichtspaket (100 kg) mit nummerierten Steckgewichten. Schwenkarm mit je 1 Paar gepolsterten horizontal und vertikal angeordneten Zuggriffen. Verstellbarer Sitz und verstellbare Brustauflage, jeweils gepolstert. Fußauflagen aus Stahlriffelblech. Maße: ca. 210x90x200 cm, Gewicht: ca. 220 kg.

50945 € 1486,00

GRIZZLY POWER® Kreuz-Kabelstation

Multifunktionales Zugerät für zahlreiche Übungen der Arm-, Brust-, Rücken- und Beinmuskulatur. Mit 2 Gewichtstürmen und 4-fach drehbar gelagerten Umlenkrollen. Gewichtspaket (2 x je 80 kg). Maße: ca. 370x83x230 cm, Gewicht: ca. 270 kg. Ohne Zugbügel.

50958 € 1719,00

GRIZZLY POWER® Kombi Bauch- und Rückenstreckmaschine

für das Training der Bauch- als auch der Rückenstreckmuskeln. Kraftübertragung durch spezielle Exzentrerscheiben zur Erzielung einer übungsspezifischen Widerstandskurve. Gewichtspaket (100 kg) mit nummerierten Steckgewichten. Gepolsterte Brust- bzw. Rückenrolle am Exzenter-Arm verstellbar gelagert. Exzenter-Umstellung durch Feder-Sperrehebel für Rücken- bzw. Brusttraining. Fußstützrollen gepolstert und drehbar gelagert. Doppelseitig angeordnete Trittflächen aus Stahlriffelblech. Maße: ca. 130x130x200 cm, Gewicht: ca. 290 kg.

50950 € 1719,00

ZUBEHÖR finden Sie auf Katalogseite 230



 **ZUBEHÖR** finden Sie auf Katalogseite 230

GRIZZLY POWER® LAT-Maschine

Schwerpunktgerät für die Rückenmuskulatur. Gewichtspaket (100 kg). Sitz höhenverstellbar und gepolstert. Fuß-Stützrolle drehbar gelagert, verstellbar und gepolstert. Maße: ca. 120x83x230 cm, Gewicht: ca. 230 kg. Ohne LAT-Zugstange.

50960 € 1503,00

GRIZZLY POWER® LAT-Zugmaschine

für das Training der Rückenmuskeln, des Rückenstreckers und Teilbereiche der Schultern. Lange Sitzbank, gepolstert. Integrierte angewinkelte Trittplächen aus Stahlrippelblech sowie Ablage für den Zugbügel. Gewichtspaket (100 kg). Maße: ca. 240x83x230 cm, Gewicht: ca. 230 kg. Ohne Zugbügel.

50956 € 1503,00

GRIZZLY POWER® Multipower-Drückstation

Multifunktionale Drückstation für Bein-, Gesäß-, Brust- und Schultermuskulatur. Langhantel-Hubstange, 50 mm Ø, zur Aufnahme von Gewichtsscheiben, verkantungsfrei geführt mit rollengelagerten Säulenführungen. Sicherheitskralle wirkt durch leichtes Drehen der Hubstange. Die Rasterungen für die Hubstangen-Sicherung sind über den gesamten Bewegungsbereich verteilt. Maße: ca. 140x220x210 cm, Gewicht: ca. 150 kg. Hinweis: Auf Wunsch ist die Langhantel-Hubstange auch mit 30 mm Ø lieferbar - Bitte bei Bestellung angeben.

50959 € 1549,00

Feststellstift

Feststellstift für Gewichtsscheiben der Grizzly-Geräte.

72000 € 10,30



GRIZZLY POWER® Kombitwister

für Rumpfübungen, sitzend und stehend. Leichtgängige und limitierte Lagerung der Twisterplattform und der sitzenden Twisterstange. Sitz- und Armauflage-Polster haben Bezüge aus weiterreißfestem PVC-Compound. Trittleche aus rutschhemmendem Stahlrippelblech. Aufnahmezapfen für freie Gewichtsscheiben, Ø 30 oder 50 mm. Maße: ca. 200x90x150 cm, Gewicht: ca. 110 kg.

50927 € 544,00

GRIZZLY POWER® Butterfly-Maschine

für Brust- und vordere Schultermuskeln. Kraftübertragung durch spezielle Exzentralscheiben zur Erzielung einer übungsspezifischen Widerstandskurve. Verstellbare Druckarme mit integriertem Druckpolster. Gewichtspaket (80 kg) mit nummerierten Steckgewichten. Rückenlehne und höhenverstellbarer Sitz gepolstert. Fuß-Trittpläche aus rutschhemmenden Riffelblech. Maße: ca. 140x100x200 cm, Gewicht: ca. 210 kg.

50942 € 1486,00

GRIZZLY POWER® Bankdrückmaschine mit Sitz

für das Training der Brustmuskulatur. Gewichtspaket (100 kg) mit nummerierten Steckgewichten. Höhenverstellbarer Sitz und Rückenlehne gepolstert. Schwenkarm mit je 2 Paar vertikal und horizontal angeordneten und gepolsterten Druckgriffen sowie integrierter Entlastungshilfe. Maße: ca. 155x150x200 cm, Gewicht: ca. 280 kg.

50946 € 1486,00

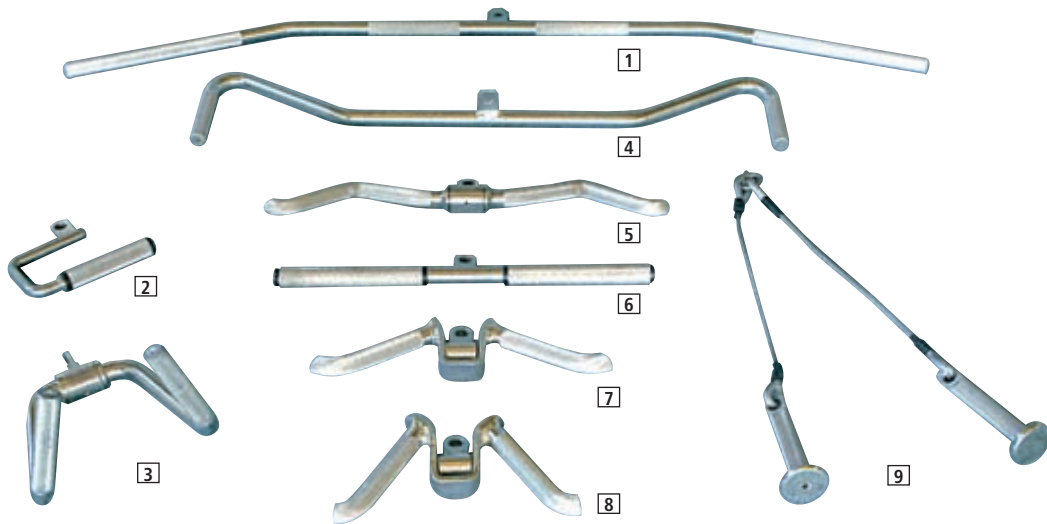

1 LAT-Zugstange

Länge 140 cm, 28 mm Ø, gebogen.

50975 € 59,50

2 Griff für Kabelzug

U-förmig gebogen, mit drehbar gelagertem Griff. Einhängöse für Seilbefestigung.

50978 € 60,50

3 Griff für Ruderstation

28 mm Ø, mit fest angeschweißter Öse zur Seilbefestigung.

50977 € 60,50

4 Breite Zugstange

Länge 80 cm, 28 mm Ø, mit Parallelgriffen.

50982 € 60,50

5 Trizeps-Stange, breit, gebogen

Länge 55 cm, 28 mm Ø, mit Seilfixieröse.

50976 € 60,50

6 Trizepsgriff, gerade

Länge 50 cm, 28 mm Ø.

50979 € 59,50

7 Trizepsgriff, 120 Grad gekrümmt

Griff mit zentraler und drehbar gelagerter Öse für Seilbefestigung.

50981 € 60,50

8 Trizepsgriff, 60 Grad gekrümmt

Griff mit zentraler und drehbar gelagerter Öse für Seilbefestigung.

50980 € 60,50

9 Trizeps-Seilgriffpaar

Gesamtlänge 55 cm, Griffhöhe 15 cm

50983 € 60,50

12 Übungshantelstange

Länge 140 cm, 50 mm Ø, Gewicht 15 kg (inkl. 2 Stellringe mit je 1,25 kg).

50972 € 177,80

13 Trizeps-Langhantel

Länge 140 cm, 50 mm Ø, Gewicht 16,5 kg (inkl. 2 Stellringe mit je 1,25 kg).

50974 € 181,90



Parallelgriff
18 cm lang, 14 cm hoch, 22 cm breit.
7284 € 32,50



Latzugstange
abgewinkelt, Hufgriff, 100 cm.
7289 € 57,00



Trizepszug
V-Form, Hufgriff.
7285 € 45,00



10 Wettkampfhantelstange
aus Federstahl, Länge 220 cm, 50 mm Ø, Gewicht der Stange 25 kg (inkl. Stellringe mit je 2,5 kg).
50970 € 395,00



11 SZ-Curlstange
Länge 140 cm, 50 mm Ø, Gewicht 15 kg (inkl. 2 Stellringe mit je 1,25 kg).
50973 € 183,00

Zubehör



Strick-Trainingshandschuhe
7291 Größe M € 6,60
7292 Größe L € 6,60
7298 Größe XL € 6,60



Dipgürtel
7210 Leder € 32,50



Fußschlaufe
mit Klettverschluss.
7290 € 22,40



Bauchtrainingschlaufen
7212 Paar € 60,00

Trizepsseil
7287 natur € 45,00

Drückerbank



nicht verstellbar, Länge 120 cm, Breite 35 cm, sehr stabiles lackiertes Stahlrohrgestell, gepolstert, Kunstlederüberzug.
7015 € 212,00
7017 mit Hantelablage € 335,70

Drückerbank
schrägstellbare Liegefläche, Länge 115 cm, Breite 35 cm, lackiertes Stahlrohrgestell, gepolstert, Kunstlederüberzug.
7016 € 394,10

Trainingstafeln



Trainingstafeln
für das Fitness-Center, 8 Tafeln im DIN A2-Format, 4-farbig. Auf jeder Tafel werden die wichtigsten Übungen für eine bzw. mehrere Muskelgruppen dargestellt und der korrekte Übungsablauf beschrieben. Ein Blickfang für Ihr Studio. (ähnlich Abbildung)
7090 Satz € 181,90

09_Fitness



Heavy-Duty-Kompakthantel (gewichtsoptimiert)

Hier wird jede Scheibe gewogen, um die bei Guss üblichen Schwankungen festzustellen. Dann wird mittels zusätzlicher Spezialscheiben die gewichtsoptimierte Hantel hergestellt. Hierdurch hat der Trainierende die bestmögliche Gewichtskontrolle über seine Hanteln. Preis pro Stück.

17543	32,0 kg	€	97,10
17542	30,0 kg	€	94,40
17540	28,0 kg	€	91,80
17539	26,0 kg	€	89,30
17538	24,0 kg	€	82,80
17537	22,0 kg	€	75,20
17536	20,0 kg	€	67,60
17535	18,0 kg	€	62,50
17534	16,0 kg	€	57,40
17532	14,0 kg	€	52,10
17531	12,0 kg	€	47,10
17530	10,0 kg	€	43,10

Heavy-Duty-Kompakthantel-Satz (gewichtsoptimiert)

je 1 Paar, von 10-32 kg, in 2 kg-Schritten.

17550	€	1503,00
-------	---	---------

Heavy-Duty-Kompakthantel

verchromte Stahlstange mit fest verschraubten Guss-Gewichtsscheiben.

7415	30,0 kg	€	90,00
7376	27,5 kg	€	83,30
7375	25,0 kg	€	78,20
7374	22,5 kg	€	72,00
7373	20,0 kg	€	67,70
7372	17,5 kg	€	58,70
7371	15,0 kg	€	52,10
7370	12,5 kg	€	45,70
7414	10,0 kg	€	43,10
7368	7,5 kg	€	37,90
7367	5,0 kg	€	31,60
7366	2,5 kg	€	22,90



Vollchrom-Gymnastik-Hanteln

Preis pro Stück.

17511	10 kg	€	64,80
17510	9 kg	€	57,00
17508	8 kg	€	51,90
17507	7 kg	€	45,30
17506	6 kg	€	37,90
17505	5 kg	€	32,40
17504	4 kg	€	25,90
17503	3 kg	€	19,50
17502	2 kg	€	12,90
17501	1 kg	€	6,40

Vollchrom-Gymnastik-Hantelsatz

von 1-10 kg, je 1 Paar.

17520	€	639,90
-------	---	--------



Gymnastikhantel-Ständer

Vollchrom, zur Aufnahme von 10 Paar Hanteln (z.B. Hantelsatz Art.-Nr. 17520).

17522	€	279,30
-------	---	--------

Kurzhandel-Ablagegeständer



Kurzhandel-Ablagegeständer

in 2 Ebenen, aus stabilem Stahlprofilrahmen, grundiert und decklackiert. Mit individuellen Ablageschalen (im Abstand von 15-27 cm - je nach Gewichtsgruppe) für Kurz- und Kompakthanteln. Kapazität: 24 Einzelablagen (von 2,5-30 kg - je 2 Stück). Gesamtlänge 300 cm (oder nach Wahl des Auftraggebers - Mehrpreis / Minderpreis auf Anfrage).

50901	€	426,00
-------	---	--------

Gewichtsscheiben-Ablagegeständer

aus stabilem und verschweißtem Stahlprofilrahmen, grundiert und decklackiert. 3-stufige Scheibenaufnahme (Ø 30 oder 50 mm) zur Ablage von unterschiedlichen Gewichtsscheiben. Maße: ca. 56x55x128 cm, Gewicht: ca. 30 kg. Bei Bestellung Bohrungsdurchmesser der Gewichtsscheiben bitte angeben.

50904	€	198,00
-------	---	--------



Langhandel-Abstellvorrichtung (75 Grad)

für Trainings-Langhanteln. Aus stabilem und verschweißtem Stahlprofilrahmen, grundiert und decklackiert. Einsteckbuchsen und Lager-schalen für 6 Langhandelstangen (oder nach Wahl des Auftraggebers). Maße: ca. 90x70x150 cm, Gewicht: ca. 60 kg.

50903	€	246,20
-------	---	--------



Schrägbrett

auf Stahlrahmen, Länge 195 cm, Breite 35 cm, gepolstert, Kunststoffüberzug, zum Einhängen in Sprossenleiter oder Sprossenwand. Zwei gepolsterte Fußhalterrollen.

7043	€	300,00
------	---	--------

Kniebeugen-Hantelablagegeständer

lackiert, in der Höhe verstellbar, vielseitig einsetzbar. Sehr stabile standfeste Ausführung (2 Stück=1 Paar).

7019	Stück	€	169,70
------	-------	---	--------



Schrägbrett

auf Stahlrahmen, Länge 230 cm, Breite 35 cm, gepolstert, Kunststoffüberzug, zum Einhängen in Sprossenleiter oder Sprossenwand. Mit durchgehender Fußhalterrolle (in der Höhe verstellbar).

7044	€	329,60
------	---	--------

Sprossenleiter

Stahlrohr lackiert, Höhe 100 cm, Breite 100 cm, freistehend, zum Einhängen von 2 Schrägbrettern.

7046	€	320,70
------	---	--------

Sprossenleiter

Stahlrohr lackiert, zur Wand- und Bodenbefestigung, 4 Sprossen.

7034	€	115,90
------	---	--------

Hantelscheiben

Hantelscheiben Gusseisen

tiert, mit aufvulkanisierter Gummierung für reduzierten Rückprall und Geräuschdämmung. Bohrung Ø 50 mm, in den Farben gem. IWF-Standard. 1,25 kg-Chromscheibe ist nicht gummiert.

7270	20,00 kg, blau	€ 109,80
7317	15,00 kg, gelb	€ 96,60
7271	10,00 kg, grün	€ 80,30
7272	5,00 kg, weiß	€ 28,20
7273	2,50 kg, schwarz	€ 20,80
7274	1,25 kg, chrom	€ 15,90



Hantelscheiben aus Gusseisen

mit aufvulkanisierter Gummierung für reduzierten Rückprall und Geräuschdämmung. Bohrung Ø 50 mm. Scheiben-Ø von 350-450 mm.

7191	20 kg	€ 137,20
7193	10 kg	€ 92,30
7192	15 kg	€ 102,60
7190	25 kg	€ 170,70

Hantelscheiben aus Gusseisen, lackiert, Bohrung Ø 50 mm.

7157	20,00 kg	€ 77,30
7316	15,00 kg	€ 59,00
7118	10,00 kg	€ 38,70
7152	5,00 kg	€ 20,40
7151	2,50 kg	€ 11,30
7150	1,25 kg	€ 5,70



Wettkampfhantel

komplett mit Stange (Art.-Nr. 50970), Gewichten und Verschlüssen. Die Scheiben werden auf einer gelagerten Drehhülse mit 50 mm Ø aufgelegt.

7140	Ges.-G. 102,5 kg	€ 738,70
7142	Ges.-G. 152,5 kg	€ 922,70
7143	Ges.-G. 172,5 kg	€ 1016,00
7144	Ges.-G. 202,5 kg	€ 1056,00

SZ-Curlstange

Länge 140 cm, 50 mm Ø, Gewicht 15 kg (inkl. 2 Stellringe mit je 1,25 kg).

50973	€ 183,00
-------	----------

Trizeps-Langhantel

Länge 140 cm, 50 mm Ø, Gewicht 16,5 kg (inkl. 2 Stellringe mit je 1,25 kg).

50974	€ 181,90
-------	----------

Wettkampfhantelstange

aus Federstahl, Länge 220 cm. 50 mm Ø, Gewicht der Stange 25 kg (inkl. Stellringen mit je 2,5 kg).

50970	€ 395,00
-------	----------

Verschluss

für Wettkampfhantelstange, mit Feststell-Knebelschraube, lackiert, 2,5 kg schwer, Ø 50 mm.

7117	Stück	€ 26,50
------	-------	---------

Übungshantelstange

Länge 140 cm, 50 mm Ø, Gewicht 15 kg (inkl. 2 Stellringe mit je 1,25 kg).

50972	€ 177,80
-------	----------

Gummiplatte

Größe 100x75x3 cm, ideal zum Auslegen von Krafräumen, Gewicht ca. 30 kg.

7194	€ 171,80
------	----------

Stemmboden

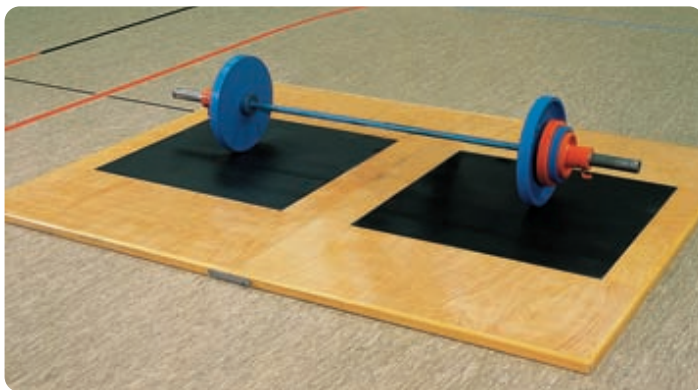

Stemmboden

einfache Ausführung, aus Spanplatten, Abmessung 2,10x2,60 m, Gesamtstärke 46 mm, mit zwei eingelegten Gummiplatten, 1,00x1,00 m.

7103	€ 503,00
------	----------

Stemmboden

Wettkampf 4x4 m, ca. 9 cm dick, 4 Stück eingelegte Gummiplatten, je 100x75x3 cm. Mehrschichtiger Aufbau aus Schichtholzplatten. Die Anlage ist zerlegbar und kann auch für Veranstaltungen eingesetzt werden. Umlaufender Holzrahmen. Ohne Montage.

7102	€ 2489,00
------	-----------

Trainings-Handschuhe



Trainings-Handschuhe

rot/schwarz, aus echtem Ziegenleder. Dehnbare Rückseite, halblange Finger, Schaumstoffpolster in der Innenseite und Klettverschluss. Mit zusätzlichem 25 cm langem Handgelenksband.

75000	Gr. S	€ 15,20
75001	Gr. M	€ 15,20
75003	Gr. L	€ 15,20
75004	Gr. XL	€ 15,20

Gewichthebergürtel



Gewichthebergürtel

verstellbar, für Gewichtheben, Krafttraining, Bodybuilding. Aus besonders starkem Rindleder

7263	Taillenumf. 70 cm	€ 35,60
7254	Taillenumf. 80 cm	€ 37,10
7255	Taillenumf. 90 cm	€ 40,20
7256	Taillenumf. 100 cm	€ 42,60
7264	Taillenumf. 110 cm	€ 46,10



Übungslanghantel

komplett mit Hantelstange, Länge 180 cm, Guss-scheiben mit 30 mm-Bohrung laut Aufstellung, einschließlich Verschlüssen (Stange 10 kg).

Gesamtgewicht

7123	125 kg (2x 20 kg, 2x 15 kg, 2x 10 kg, 4x 5 kg, 2x 2,5 kg)	€ 268,30
7122	105 kg (4x 15 kg, 2x 10 kg, 2x 5 kg, 2x 2,5 kg)	€ 228,70
7121	75 kg (2x 15 kg, 2x 10 kg, 2x 5 kg, 2x 2,5 kg)	€ 174,80
7116	50 kg (2x 10 kg, 2x 5 kg, 4x 2,5 kg)	€ 128,10

4 Curlstange

gebogene Stange, besonders für Armbeugen. Für 30 mm-Bohrung.

7127 € 41,70

5 Nackenhantel

für Kniebeugen, mit spezieller Stangenpolsterung.

7101 € 98,60

1 2 3

Übungshantelstangen

für Scheiben mit 30 mm-Bohrung, komplett mit Stellringen.

7126	L. 165 cm (9 kg)	€ 61,80
7124	L. 180 cm (10 kg)	€ 69,50
7125	L. 200 cm (11 kg)	€ 73,70

Verschluss

extra, 30 mm Ø.

7128 € 8,50



Kurzhan-tel



Kurzhan-tel

komplett mit Stange und Kunststoffgriffstück, Guss-gewichte mit Spannfederverschluss und Ringstiftsicherung.

Stange 2,5 kg

7180	10 kg (2x 2,5 kg, 2x 1,25 kg)	€ 41,40
7181	15 kg (4x 2,5 kg, 2x 1,25 kg)	€ 50,90
7182	20 kg (2x 5 kg, 2x 2,5 kg, 2x 1,25 kg)	€ 56,50
7183	25 kg (2x 5 kg, 4x 2,5 kg, 2x 1,25 kg)	€ 66,00

Hantel-scheiben



Hantel-scheiben

Gusseisen lackiert, Bohrung Ø 30 mm, für Übungshanteln und Kurzhanteln.

7487	1,25 kg	€ 3,00
7488	2,50 kg	€ 6,00
7489	5,00 kg	€ 13,00
7490	10,00 kg	€ 20,10
7491	15,00 kg	€ 30,20
7493	20,00 kg	€ 40,20



Hantel



Kurzhan-telstange

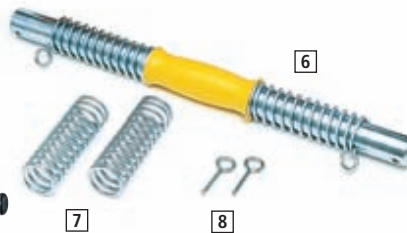

6 Kurzhan-telstange

mit Griff und Federverschlüssen komplett.

7184 € 32,30

Kunststoffgriff für Hantelstange

7199 € 6,00

7 Feder für Hantelstange

7196 € 2,70

8 Stecker für Hantelstange

7198 € 2,80

Fausthan-tel

mit Schönüberzug, Gusseisen mit farbiger Vinyl-Beschichtung. Preis pro Stück.

7479	0,50 kg	€ 2,30
7483	1,00 kg	€ 3,90
7485	1,50 kg	€ 6,00
7486	2,00 kg	€ 7,20
7480	3,00 kg	€ 9,60
7481	4,00 kg	€ 13,10
7482	5,00 kg	€ 16,20

Gewichtsscheiben-Ablage-ständer

aus stabilem und verschweißtem Stahlprofilrahmen, grundiert und decklackiert. 3-stufige Scheibenaufnahme (Ø 30 oder 50 mm) zur Ablage von unterschiedlichen Gewichtsscheiben. Maße: ca. 56x55x128 cm, Gewicht: ca. 30 kg. Bei Bestellung Bohrungsdurchmesser der Gewichtsscheiben bitte angeben.

50904 € 198,00

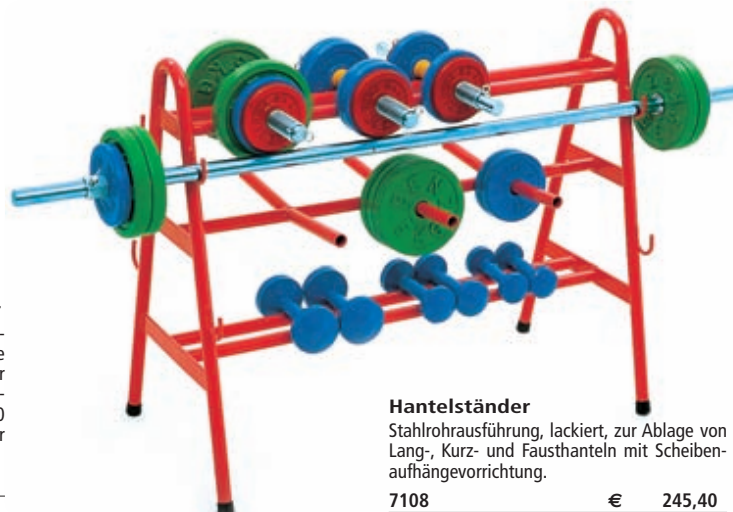

Hantelständer

Stahlrohrausführung, lackiert, zur Ablage von Lang-, Kurz- und Fausthanteln mit Scheibenaufhängvorrichtung.

7108 € 245,40

Kurzhan-tel

mit farbigen Guss-scheiben (8x0,5 kg), beschichteter Stange und 2 Federschließe-ringen. Gesamtgewicht: 5,25 kg.

7265 Stück € 18,30

10_Gewichtheben

Ringer-Matten

Ringer-matten werden in drei Größen hergestellt. 8 x 8 m (Kampffläche Ø 7 m), 10 x 10 m (Kampffläche Ø 9 m), 12 x 12 (Kampffläche Ø 9 m). Um die Fläche zu erzielen, sind Einzelmatten in der Abmessung 1 x 2 m aus Schaumstoffverbundmaterial, allseitig mit Kunstleder kaschiert, in der Stärke 5 oder 6 cm erforderlich. Diese Teile werden durch dreifarbige Überplanen aus PVC-Trevira-Planenstoff mit eingezeichnetem Kampfkreis abgedeckt.

Ringer-matten

Einzeltafel

für Ringer-matte aus Schaumverbund. Qualität E 120, Kunstleder kaschiert, Unterseite rutschfest mit Anti-Slip-Boden.

Tafelgröße 1x2 m

7600	Stärke 5 cm	€	125,20
7601	Stärke 6 cm	€	134,40

Tafelgröße 1x1 m

7801	Stärke 5 cm	€	66,70
7802	Stärke 6 cm	€	75,90

Superleichte Polyätherschaum-Platte



Superleichte Polyätherschaum-Platte

ermöglicht einfachsten Auf- und Abbau bei optimalen Dämpfungseigenschaften. Stärke 5 cm.

5866	Gr. 100x100x5 cm	€	51,20
5867	Gr. 100x200x5 cm	€	77,00

Überplanen für Schaumstoff-Einzeltafeln nach neuester internationaler Vorschrift aus hochfestem PVC-Trevira-Planenmaterial, verschleißt. Die Plane hat an den Außenkanten Umschlagkanten mit Bodenverspanngurten, damit der Planenüberzug faltenfrei auf den Einzelplatten aufliegt. Die Plane ist dreifarbig mit rundem, zweifarbigen Kampfkreis und Mittelkreis. Die Kampfecken sind farbig markiert (rot-blau).



Die Matten sind abwaschbar, hygienisch einwandfrei und hoch strapazierfähig

Unterseite mit Antirutschbelag.

Überplane 8 x 8 m
Gesamtkampffläche Ø 7 m.

7602 € 1502,00

Überplane 10 x 10 m
Gesamtkampffläche Ø 8 m.

7603 € 2376,00

Überplane 12 x 12 m

Internationale Abmessung, Gesamtkampffläche Ø 9 m.

7604 € 3282,00



Transportwagen

Transportwagen

für Judo- und Ringer-mattenteile. Abmessung 1x1 m, geschlossene Ladeplattform mit Gestell zum Auflegen der Mattenteile. 2 Stück Lenkrollen und 2 Stück Bockrollen (Ø 200 mm). Ladekapazität ca. 30 Platten.

7612 € 430,70

Transportwagen

stabile Konstruktion, mit Griffbügel, 2 Bock- und 2 Schwenkrollen, Durchmesser 200 mm. Geschlossene Ladeplattform, dadurch kein Eindruck in Matten. Kann auch für Transport anderer Sportgeräte benutzt werden. Bei max. Bodenpressung max. Belastung 200 kg.

5591 103x200 cm € 246,00



Mattenteil - Kampfsportmatte "Competition"

Kampfsportmatten "Competition" aus umweltfreundlichem EVA-Kunststoffmaterial. Durch die geschlossene Zellstruktur absolut schmutzunempfindlich. Der Sportboden ist gelenkschonend, aufpralldämpfend, absolut formstabil, punktelastisch und rutschfest. Darüberhinaus zeichnet sich dieser Sportboden durch seine sehr gute Schall- und Wärmesolierung aus. Durch das patentierte Interlocking-

System lässt sich jede beliebige Fläche schnell und sauber verlegen und bei Bedarf vergrößern oder umgestalten. Ein sauberer Randabschluss ist durch die Verwendung der speziellen Rand- und Eckabschluss-elemente gewährleistet.

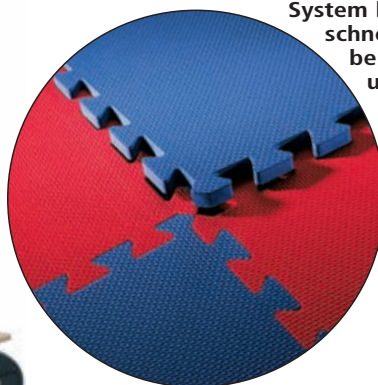

Randstück - Kampfsportmatte "Competition"

1 m x 15 cm x 2,0 cm

2686	blau	€	10,80
2687	rot	€	10,80
2688	grün	€	10,80
2689	gelb	€	10,80

Mattenteil - Kampfsportmatte "Competition"

1 m x 1 m x 2,0 cm.

2681	blau	€	34,80
2682	rot	€	34,80
2684	grün	€	34,80
2685	gelb	€	34,80

Eckstück - Kampfsportmatte "Competition"

15x15x2,0 cm

2690	blau	€	4,50
2692	rot	€	4,50
2693	grün	€	4,50
2694	gelb	€	4,50

Judo-, Karate- und Taekwondomatten



Judo-, Karate- und Taekwondomatten

aus Schaumstoffverbundqualität E 215, mit Vinyl-Kaschierung, Oberseite japanische Reisstrohprägung, Unterseite mit rutschfestem Anti-Slip-Boden, Ecken sowie Ober- mit Unterseite verschweißt. Hervorragende Qualität, welche sich seit Jahren bei vielen nationalen und internationalen Wettkämpfen hervorragend bewährt hat.

Einzeltafel		hellgrün, Stärke 4 cm.	
7605	100x100 cm	€	59,90
7554	100x200 cm	€	109,80
rot, Stärke 4 cm.		dunkelblau, Stärke 4 cm.	
7606	100x100 cm	€	60,50
7610	100x200 cm	€	109,80
gelb, Stärke 4 cm.		hellblau, Stärke 4 cm.	
7755	100x100 cm	€	60,50
7756	100x200 cm	€	110,80
7758	100x100 cm	€	60,50
7759	100x200 cm	€	110,80
7760	100x100 cm	€	60,50
7761	100x200 cm	€	109,80
7762	100x100 cm	€	60,50
7763	100x200 cm	€	110,80

Tabelle Bundes-Länder-Formate

Kampffläche	Tafelgröße	Grüne Tafeln	Rote Tafeln	Gesamtgröße
6x6 m	1x1 m	80 Stück	20 Stück	100 qm
6x6 m	1x2 m	40 Stück	10 Stück	100 qm
8x8 m	1x1 m	72 Stück	28 Stück	100 qm
8x8 m	1x2 m	36 Stück	14 Stück	100 qm
7x7 m	1x2 m	48 Stück	12 Stück	121 qm
	1x1 m	1 Stück		
8x8 m	1x1 m	116 Stück	28 Stück	144 qm
8x8 m	1x2 m	58 Stück	14 Stück	144 qm
9x9 m	1x1 m	137 Stück	32 Stück	169 qm
9x9 m	1x2 m	68 Stück	16 Stück	169 qm
	1x1 m	1 Stück		
10x10 m	1x1 m	160 Stück	36 Stück	196 qm
10x10 m	1x2 m	80 Stück	18 Stück	196 qm

Tabelle Internationale Formate

Kampffläche	Tafelgröße	Grüne Tafeln	Rote Tafeln	Gesamtgrößen
9x9 m	1x1 m	193 Stück	32 Stück	225 qm
9x9 m	1x2 m	96 Stück	16 Stück	225 qm
	1x1 m	1 Stück		
10x10 m	1x1 m	220 Stück	36 Stück	256 qm
10x10 m	1x2 m	110 Stück	18 Stück	256 qm

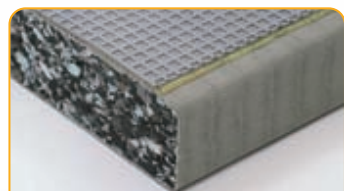

Unterseite mit Antirutschbelag.



Moderne Farben - Kampfsportmatten

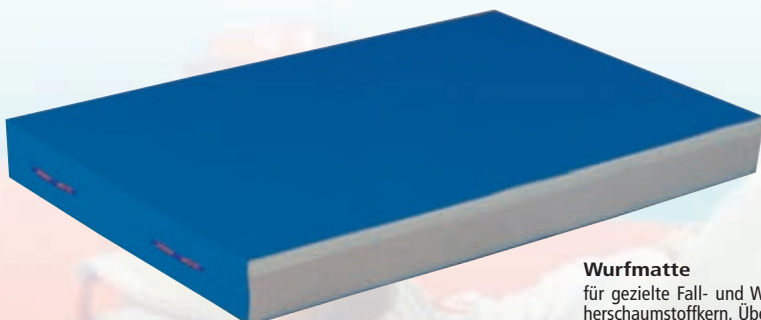

Wurfmatte

für gezielte Fall- und Wurftechniken, Polyätherschaumstoffkern, Überzug aus hochfestem PVC-Planenstoff, seitliche Entlüftung, Abmessung: 200x300x20 cm.

5865 € 478,20



Judo-Anzüge

Judo-Kampfanzug

in klassischer Fernost-Qualität. 100% reine Baumwolle, reinweiß, bestehend aus Jacke und Hose (mit Knieverstärkung). Hose mit Gummiband für alle Größen, durchgewebtes Jackenunterteil, mit Gürtel.

7580	Größe 130	€	32,70
7581	Größe 140	€	34,20
7582	Größe 150	€	36,60
7584	Größe 160	€	38,70
7585	Größe 170	€	41,70
7586	Größe 180	€	43,20
7587	Größe 190	€	44,70

Judo-Trainingsanzug

Farbe weiß, mit Gürtel, 100% reine Baumwolle, starke, strapazierfähige Qualität, mit Matsuru-Label.

7529	Größe 150	€	24,90
7327	Größe 160	€	24,90
7333	Größe 170	€	27,30
7389	Größe 180	€	29,40
7394	Größe 190	€	40,60
7395	Größe 200	€	41,60





Seilviereck 6,1x6,1 m

Box-Hochringe nach AIBA- und DABV-Vorschrift
 zerlegbare Stahlrahmenkonstruktion, einfacher Aufbau und Transport, mit Holzboden, 2 Treppen, 2 Schwenksitzen, ohne Zubehör.
 7,5x7,5 m, Seilviereck 6,1x6,1 m, Höhe 1 m

Box-Ringseile
 Box-Ringseile für Boxing 7,5 x 7,5m. Bestehend aus 16 Einzelseilen, Ø 35mm Stahlseil im Kunststoffschlauch, mit Einhängekauschen an beiden Enden. Farbe: weiß/ rot/ blau.

Gong
 Ø 30 cm, Messing, mit Klöppel.

Eckpolster für Boxing
 1xrot, 1xblau, 2xweiß.

7570	Länge 150 cm	€	410,90
7507	Länge 120 cm	€	304,00

Bodenbelag
 Verbundschaum, in Bahnen, 15 mm stark.

7573	Boxring 7,5x7,5 m	€	1239,00
7550	Boxring 6,5x6,5 m	€	852,80

Verbindungsgurte
 für Boxringseile (1 Satz = 8 Stück).

7508	Satz	€	58,00
------	------	---	-------



Seilviereck 5,0x5,0 m

Box-Hochringe nach AIBA- und DABV-Vorschrift
 zerlegbare Stahlrahmenkonstruktion, einfacher Aufbau und Transport, mit Holzboden, 2 Treppen, 2 Schwenksitzen, ohne Zubehör.
 6,5x6,5 m, Seilviereck 5,0x5,0 m, Höhe 1 m

Box-Ringseile
 für Boxing 6,5 x 6,5m. Bestehend aus 16 Einzelseilen, Ø 35mm Stahlseil im Kunststoffschlauch, mit Einhängekauschen an beiden Enden. Farbe: weiß/ rot/ blau.



Überplane
 aus Segeltuch, rundum Metallösen mit 35 m Spannleine.

7572	Boxring 7,5x7,5 m	€	1269,00
7551	Boxring 6,5x6,5 m	€	953,80



Übungs Box-Flachring

Stahlrohr-Eckpfosten, Höhe 1,40 m, zum Einstellen in Bodenhülsen (4 Stk.), Ring-Außenmaß: 6 x 6 m, Seilviereck 5 x 5 m.

Eckpfosten
 Stahlrohr, für Box-Flachring, Höhe 140 cm, zum Einstellen in Bodenhülsen. Ohne Bodenhülsen (Satz = 4 Stück).

7541	Satz	€	272,00
------	------	---	--------

Bodenhülse
 für Eckpfosten

1204	für Eckpfosten	€	14,25
------	----------------	---	-------

Spannschloss
 mit 60 cm langer Kette.

7505	Stück	€	24,90
------	-------	---	-------

Bodenbelag
 Verbundschaum für 1 Boxing, Stärke 15 mm, Außenm. 6,0x6,0 m, Seilviereck 5,0x5,0 m.

7509		€	699,00
------	--	---	--------

Box-Ringseile
 für Boxing 6,5 x 6,5m. Bestehend aus 16 Einzelseilen, Ø 35mm Stahlseil im Kunststoffschlauch, mit Einhängekauschen an beiden Enden. Farbe: weiß/ rot/ blau.

75009		€	515,10
-------	--	---	--------

Überplane
 aus Segeltuch, rundum Metallösen, 35 m Spannleine, 6,0x6,0 m.

7511		€	799,00
------	--	---	--------

Spannsset
 zum Spannen der Boxüberplane für Flachring. Bestehend aus: Stahlseil, Spannschloss, Ringschrauben und Bodenplatten.

7527		€	72,00
------	--	---	-------

Kinder-Boxsack-Set



Kinder-Boxsack-Set
 Boxsack aus Kunststoff, Ø 17 cm, Länge 45 cm, mit angenähten Aufhängeschlaufen und 2 Boxhandschuhen mit guter Dämpfung.

7364	Set	€	36,90
------	-----	---	-------



1 Profi-Springseil
 Die zwei Griffe sind mit drehbaren Wellen versehen, das 3 mm starke Stahlseil ist mit transparentem Kunststoff ummantelt. Verstellbare Länge bis 300 cm. Optional mit 200 g Gewichten lieferbar.

3849		€	11,10
------	--	---	-------

2 Gymnastik-Springseil
 Die zwei Griffe sind mit drehbaren Wellen versehen, rotes Kunststoffseil, verstellbare Länge bis 300 cm. Optional mit 200 g Gewichten lieferbar.

3850		€	9,10
------	--	---	------

3 8Gewicht für Springseil
 2x200 g, passend für die Griffe.

3851		€	6,10
------	--	---	------

Tiefschutz
 Leder, starke Gummipolsterung, elastisch, mit Klettverschluss.

2195	Größe M	€	12,70
7362	Größe L	€	12,70
7363	Größe XL	€	12,70



Kopfschutz
 Leder, mit Compound-Füllung, zusätzlicher Ohren- und Wangenschutz, mit Schnürverschluss. Farbe: schwarz.

7359	Größe M	€	29,60
7360	Größe L	€	29,60
7361	Größe XL	€	29,60

Boxhandschuh



Boxhandschuh
 schwarzes Rindsleder, Spezial-Schaumfüllung, gute Passform, Schnürmanschette.

7340	8 Unzen	€	27,80
7341	10 Unzen	€	28,40
7342	12 Unzen	€	29,10
7343	14 Unzen	€	29,90

Sparring-Boxhandschuh
 Leder, vorgekrümmt, mit Gummizugverschluss. Geeignet für Geräte- und leichtes Boxsacktraining. Farbe: schwarz-rot.

7347	Größe M	€	19,20
7349	Größe L	€	24,60
7353	Größe XL	€	24,60



Springseil für Rope Skipping

300 cm langes Kunststoffseil mit schwarzen Kunststoffgriffen, Länge verstellbar.

3320	neon-pink	€	4,60
3321	neon-gelb	€	4,60
3322	neon-orange	€	4,60
2288	neon-blau	€	4,60

Doppelendball



Doppelendball

aus Kunstleder mit Gummiblase, komplett mit zwei Gummikabeln und Kunststoffhaken.

7516	€	49,70
------	---	-------



Aufhängung

für Doppelendball, bestehend aus 2 Gummikabeln mit Kunststoffhaken.

7519	€	15,60
------	---	-------

Maisbirne



Maisbirne

aus Rindleder, ohne Füllmaterial, mit verstellbarem Aufhängeseil, Gesamtlänge ca. 45 cm.

7523	€	73,80
------	---	-------



Boxhandschuh Training

strapazierfähig, gut gepolstert, Klettverschluss.

7530	8 Unzen, Paar	€	20,10
7531	10 Unzen, Paar	€	20,50
7532	12 Unzen, Paar	€	21,00
7533	14 Unzen, Paar	€	23,80

Boxpratsche



Boxpratsche

Nappaleder, Spezialhandschuh für Boxtrainer zum Zielpunkttraining.

7540	Paar	€	67,60
------	------	---	-------

Standboxball "Junior 2"



Standboxball "Junior 2"

Freistehendes Trainingsgerät für Reaktion, Koordination und Schlagkraft. Grundplatte muss mit 30kg Wasser oder Sand befüllt werden. Höhenverstellbar von 1,04m - 1,50m. Ball aus Kunstleder

7692	€	77,40	
75007	Ers.-Punchingball	€	16,20

Wand-Box-Apparat



Wand-Box-Apparat

Wand-Box-Apparat mit höhenverstellbarer Holzplattform, verstellbar um 50cm in 11 Stufen, schwarz lackiert. Mit Drehlager inkl. Aufhängung und schwarzem Punching-Ball.

75006	€	152,00
-------	---	--------



Drehlageraufhängung

für Ballaufhängung.

7538	€	19,90
------	---	-------

Schlagbirne

aus PU-Kunstleder, rot, Ø 22 cm, ca. 33 cm hoch, Befestigung an einer Öse, aufpumpbar.

7539	ohne Abb.	€	53,80
------	-----------	---	-------

Boxsack



Boxsack

aus hochwertigem Leder oder PVC-Material, Aufhängung vernietet und vernäht mit 4 Stahlketten und S-Haken, ohne Füllung, Ø 32 cm, Länge 90 cm.

7590	blau, PVC	€	52,70
7592	rot, Leder	€	98,50

Boxsack

aus strapazierfähigem Leinengewebe, Aufhängung mit 4 Stahlketten und S-Ring, oben Reißverschlussabschluss, ohne Füllung, Ø 28 cm, Länge 85 cm.

7589	€	27,40
------	---	-------

Boxsack

Außenhülle strapazierfähiges Kernrindleder oder gewebeverstärktes PVC-Material. Inklusive Innensack für Füllmaterial, ohne Füllung. Aufhängeösen sehr stabil, mit Außenhülle vernäht, inkl. verstellbares Aufhängeseil.

7520	Leder, 70 cm	€	253,40
7521	Leder, 90 cm	€	278,90
7513	PVC, 70 cm	€	159,60
7514	PVC, 90 cm	€	168,80

Micro Starlift

Bei der LEICHTATHLETIK-WM 93 in Stuttgart kam die vollkommen neu entwickelte Micro-Starlift-Stabhochsprunganlage zum ersten Mal INTERNATIONAL zum Einsatz. Seitdem wurde sie erfolgreich bei der EM 2002 in München, sowie bei Meetings in Zürich, Stuttgart, Ulm, Karlsruhe und Sindelfingen eingesetzt. Die Anlage wird ständig dem neuesten Reglement angepasst und optimiert.

Bei der Konzeption wurden sehr hohe technische Forderungen an die Neukonstruktion gestellt und auch realisiert. Sämtliche Bewegungen, Höhenverstellung der Auflagen, als auch Basisverstellung, wer-



den mittels Sensor-Motoren ausgeführt. Die gewünschten Werte werden am Display, direkt am

Kampfrichtertisch ein-

gegeben.

Hierbei sind auch problemlos Korrekturen möglich, da beide Eingabemaße am Display angezeigt werden.

Die Werte werden dann in der Microprozessor-Steuerung verarbeitet und dabei die Stellmotoren so angesteuert, dass die Bewegungen synchron untereinander ablaufen.

Sämtliche Bewegungen werden in Weg-Zeit optimierten Abläufen

ausgeführt, d.h. die Verstellung startet mit Eilgang und drosselt kurz vor Endstellung auf reduzierte Geschwindigkeit und erreicht so die eingegebenen Werte.

Beide Ständer sind eichbar, d.h. es können im Display Korrekturwerte zur Feinjustierung eingegeben werden, dass die Sprunglatte exakt waagrecht liegt und evtl. Bodenunebenheiten damit ausgeglichen werden.

Der große Vorteil des Micro-Starlift liegt darin, dass sehr schnell ohne Aufwand exakt beide Bewegungen - Höhe und Basis - millimetergenau angefahren werden können.

Hervorzuheben ist die Wiederhol-

Genauigkeit.

Die Stromversorgung erfolgt über ein Netzteil.

Als Sicherheitsaspekt kommt der vollkommen abgepolsterte Führungsschlitten der Basisverstellung zum Einsatz.

Eine weitere Verbesserung sind auch die Aluminiumstandsäulen, welche eine Stellhöhe bis 6,25 m ermöglichen. Die Basis ist von 0 cm bis + 80 cm verstellbar.



High Tech Eingabe-Display mit LCD-Anzeige der beiden eingegebenen Werte. Das Display kann in verschiedenen Sprachen konfiguriert werden.

Präzisions-Leistungsmotor mit Zahnriemenantrieb



Micro-Starlift

IAAF- und DLV-abgenommen, kompl. Standsäulenelemente mit Basis-Führungsschienen, Microprocessorsteuerung mit elektr. Motor einschl. Kabel und ausführlicher Bedienungsanleitung. Kompl. ohne Batterien oder Netzgerät. Patent erteilt.

8927

Preis auf Anfrage

Batteriesatz

komplett für Micro-Starlift.

8928

Preis auf Anfrage

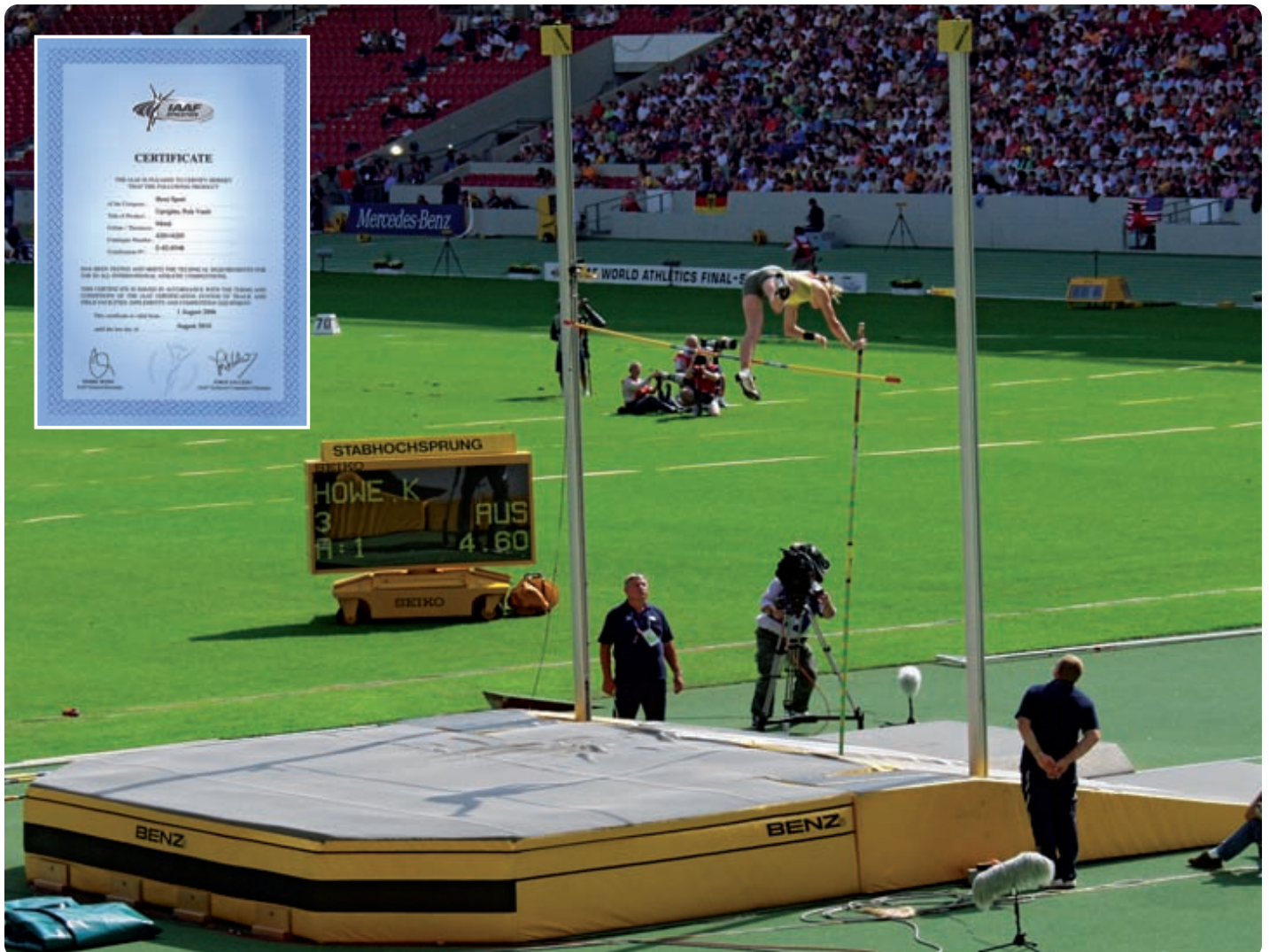

Starlift 2006

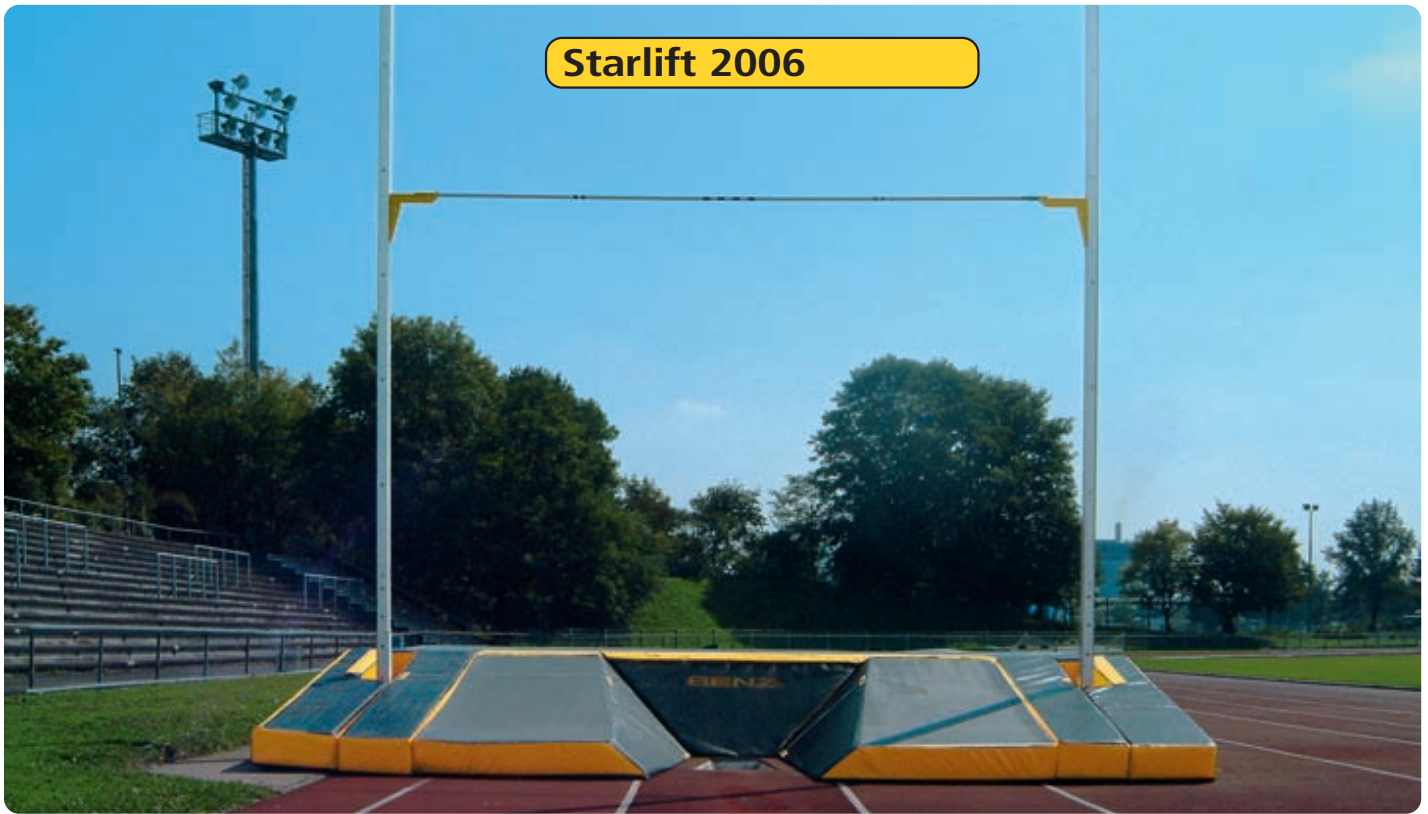

Stabhochsprungständer Starlift 2006

Standsäulen aus Alu-Spezial-Hohlkammerprofile, justierbare Höhenverstellung mittels Kurbelmechanismus und Meßskala, Kurbel abnehmbar. Höhenverstellung 165 - 620cm. Memoryfunktion für Sprunghöhe durch einstellbaren Anschlag auf der Meßskala. Dadurch schnelle und exakte Wiederholeinstellung. Eventuelle Höhendifferenz zwischen beiden Ständern ist ausgleichbar. Ablesehöhe beträgt vom Boden 130 cm. Die Ständer sind serienmäßig umlegbar. Die Standsäule ist auf einem feuerverzinkten Laufwagen montiert. Die Ständer sind einfach zu bedienen. Beste Verarbeitung, korrosionsbeständige Aluprofile und Edelstahl-Verbindungselemente. Als Bodenbefestigung dient eine verzinkte, 170cm lange, Doppellaufschiene, auf welcher der Ständer verfahren werden kann. (Art.Nr. 4273). Nach IAAF-Vorschrift

81004 € 2461,00

A Die Ständer-Säulen des Starlift lassen sich einfach umklappen.

B Durch eine 4-fach gelagerte, wartungsfreie und witterungsbeständige Antriebswelle ist eine leichte Betätigung garantiert. Alle Verbindungselemente sind aus rostfreiem Stahl gefertigt.

C Die Sandwichbauweise der Standsäulen ermöglicht einen schnellen Austausch des beschichteten Edelstahlmaßbandes, ohne Spezialwerkzeuge und Vorrichtungen.

D Der Auslegerschlitzen mit verschleißfreien Kunststoffkufen wird in der Säule 2-fach geführt. Die Ausleger sind am Schlitten verschraubt und austauschbar.

E Die Antriebskurbeln sind abnehmbar. Unbefugten ist es somit nicht möglich die Anlage zu bedienen. Die Standsäulen wurden ohne vorstehende Teile ausgeführt, damit der Sprungstab des Athleten geschont wird.



Sicherheit zählt
Sicherheits-Modulsystem, für höchste Ansprüche.
Die einzelnen Anbau- bzw. Vorsatzmatten werden zusätzlich um die Basismatte angeordnet.

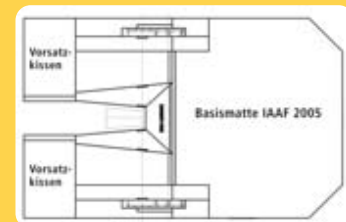
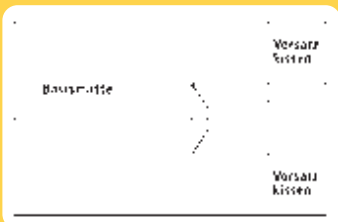

Vorsatzkissen
für Stabhochsprungmatten bestehend aus 2 Stück, Größe 155x155x25 cm, beidseitig vor dem Einstichkasten. Als zusätzliches Sicherheitspolster.

7926 € 1019,00

Vorsatz-Mattensatz für Stabhochsprungmatten nach IAAF 2006/2007

Bestehend aus 2 Einzelmatten je 250x155x25 cm groß, als zusätzliches Sicherheitspolster.

9034 € 674,10

Lattenrost für Stabhochsprung nach IAAF 2006/2007
komplett aus Aluminium, groß dimensionierte Alu-Rechteckrohre bilden die robuste Unterkonstruktion, auf die Alu-Rechteckprofile 80x20 mm aufgeschweißt werden. Dieses praktische, unverwüsthliche Auflageraster wird mehrteilig geliefert, die Höhe beträgt 10 cm.

8101 € 2466,00

Laufschienensatz
Laufschienensatz für Starlift-2006. Feuerverzinkte 1700mm lange Doppellaufschienen auf welchen der Ständer verfahren wird. Witterungsbeständig, 6 Befestigungsbohrungen M12 pro Laufschiene, für Befestigungsset (Art.Nr.4278).

81005 € 226,20

Bodenbefestigungsset
für Laufschienen, Betonanker und Befestigungsschrauben.

8192 € 110,10

Stabhochsprungständer De Luxe

nach neuesten Bestimmungen des DLV und der IAAF. Komplette Aluminium-Konstruktion, Ständer aus Profil 98x142 mm, mattsilber eloxiert. Alle Funktionsteile aus Edelstahl oder Kunststoff. Auflage von 150 bis 650 cm, höhenverstellbar mit Kurbel in Verbindung mit textilverstärktem Zahnriemensystem über ein innenliegendes Getriebe. Die Höhenangaben sind direkt auf dem Zahnriemen aufgedruckt, dadurch schnelles und direktes Ablezen der Sprunghöhe. Der Ständer ist mit dem Schlitten verschweißt. Der Führungsschlitten wird durch Laufrollen aus Polyamid in der Laufschiene geführt. Der Ständer ist in der Schiene um 0,8 m verstellbar. Die Laufschiene wird mit 4 Erdanker-Bodenhülsen im Beton-Fundament befestigt. Die Maßskala für die Einstellung der Sprungständer zur Null-Linie ist auf die Laufschiene aufgedruckt.

8160 ohne Abb. € 3302,00

Stabhochsprungmatten



Typ "A"
werden von uns in einer speziellen Schaumblock-Kombination hergestellt. So sind die Schaumblocke der Aufsprungfläche mit Hohlkammern versehen, wodurch die Matte auch bei hohen Sprunghöhen sehr weich wirkt. Die Hohlkammerblöcke werden mit einer 10 cm starken Schaumstoffauflage abgedeckt. Diese, auch Schleiß- oder Spikematte genannt, schützt die Hauptblöcke vor den Spikenägeln und kann nach längerem

Gebrauch kostengünstig ausgetauscht werden. Der Überzug wird aus PVC-Planenmaterial mit reißfester Trevira-Gewebeeinlage gefertigt. Als Abdeckung wird ein PVC-ummanteltes Gittergewebe verwendet, das absolut spikefest ist (das beste Material auf dem Markt, da der Gewebefaden beim Eindringen der Spikes ausweichen kann und somit nicht durchstoßen wird). Dieser Deckel wird in stulpdeckelartiger Form über den gesamten Stabhochsprunghügel einschließlich der darunter

befindlichen 10 cm starken Spikematte gezogen und mittels eines rundumlaufenden, witterungsbeständigen Spezialreißverschlusses mit der unteren Hülle verbunden. Die von uns hergestellten Anlagen entsprechen den neusten Wettkampfvorschriften und werden allen Anforderungen, vom Anfänger bis zum Spitzensportler, gerecht.

Typ "B"
wie A, jedoch Schleißmatte in abgetrennter Kammer mit Zwischenboden, dadurch verbesserter Regenschutz.

Typ "C"
wie B, jedoch alle Schaumstoffelemente mit Einzelüberzügen versehen. Bei Anlagen, die sehr häufig auf- und abgebaut werden, sehr zu empfehlen; leichteres Handling sowie längere Haltbarkeit der Blöcke.

Regel 183.12-Stabhochsprung

Für internationale Wettkämpfe ab 2005
Mattengröße 600 x 800 x 80 cm.

Generell empfehlen wir die Vorsatzkissen zur Minimierung des Verletzungsrisiko!

Stabhochsprungmatten

EN 2503-2 Typ11

Typ A Hohlkammerschaumstoffkerne, kompletter Überzug

8911	Größe 400x530x60 cm	€ 3615,00
8915	Größe 500x530x80 cm	€ 6305,00
8918	Größe 500x694x80 cm, nach DLV-Vorschrift	€ 7247,00
9030	Größe 600x800x80 cm, nach DLV und IAAF	€ 9781,00

Typ B Hohlkammerschaumstoffkerne, Schleißmatten in Extrakammer, mit Zwischenboden

8931	Größe 400x530x60 cm	€ 3924,00
8930	Größe 500x530x80 cm	€ 6568,00
8929	Größe 500x694x80 cm, nach DLV-Vorschrift	€ 7702,00
9031	Größe 600x800x80 cm, nach DLV und IAAF	€ 12368,00

Typ C Hohlkammerschaumstoffkerne, Schleißmatten in Extrakammer, mit Zwischenboden, alle Schaumstoffblöcke in Einzelüberzügen

8932	Größe 400x530x60 cm	€ 5122,00
8933	Größe 500x530x80 cm	€ 7366,00
8934	Größe 500x694x80 cm, nach DLV-Vorschrift	€ 8984,00
9032	Größe 600x800x80 cm, nach DLV und IAAF	€ 12702,00

PVC-Regenplanen

8913	400x530x60 cm	€ 473,40
8916	500x530x80 cm	€ 513,90
8919	500x694x80 cm	€ 594,70
9119	600x800x80 cm, nach DLV und IAAF	€ 1587,00



Lattenrost für Stabhochsprung nach IAAF 2005

komplett aus Aluminium, groß dimensionierte Alu-Rechteckrohre bilden die robuste Unterkonstruktion, auf die Alu-Rechteckprofile 80x20 mm aufgeschweißt werden. Dieses praktische, unverwüsthliche Auflageraster wird mehrteilig geliefert, die Höhe beträgt 10 cm.

8101 € 2466,00

Mehrpreis

für den Aufbau der Hochsprungmatten.
8947 Preis auf Anfrage

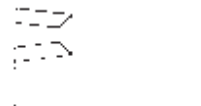

LIEFERHINWEIS

Alle Schaumstoffteile werden direkt ab Hersteller mit Werks-LKW angeliefert. Hülle und Abdeckplane wer-

Sprungstab Lancet

aus glasfaserverstärktem Kunststoff, der programmiert vorgebogene Sprungstab. Die Stäbe sind individuell jedem Springergewicht entsprechend lieferbar. Die Stäbe werden exakt nach Gewichtsangabe hergestellt. Deshalb bei Bestellung immer Körpergewicht des Springers angeben.

Sprungstab Jugend

Länge 310 cm, Stabdurchmesser 21 mm, für Springer mit 25-45 kg Körpergewicht

8163 € 182,00

Sprungstab Jugend

Länge 350 cm, Stabdurchmesser 28 mm, für Springer mit 30-45 kg Körpergewicht.

8164 € 225,00

Sprungstab Jugend

Länge 400 cm, Stabdurchmesser 30 mm, für Springer mit 45-70 kg Körpergewicht.

8165 € 258,50

Sprungstab Jugend/Senior

Länge 430 cm, Stabdurchmesser 33 mm, für Springer mit einem Körpergewicht von:

8166 55-62 kg € 290,90

8108 63-68 kg € 315,20

8109 70-75 kg € 315,20

Lancet Carbonstab

die Neuentwicklung mit ca. 30% weniger Gewicht. Die Carbonstäbe werden vorgebogen geliefert. Der Stab biegt sich sehr leicht an. Der Springer muss beim Sprung nicht so viel Energie in die Biegung aufbringen. Der Carbonstab stellt sich in der oberen Phase extrem kurz. Der Stab kommt schnell. Jeder Stab wird mit Messprotokoll geliefert, wie er vermessen wurde. Bei Bestellung bitte exaktes Körpergewicht angeben.

Sprungstab Lancet "New Generation"

der Sprungstab mit der neuen flexibleren Härteeinstellung.

8247 310 cm, 25-45 kg € 247,90

8248 350 cm, 30-45 kg € 301,90

8249 400 cm, 45-70 kg € 364,10

8236 430 cm, 55-75 kg € 389,60

8237 460 cm, 55-80 kg € 428,40

8238 480 cm, 65-85 kg € 500,70

Ersatzstopfen für Lancet-Stäbe

Bitte Stabmodell und Stabdurchmesser angeben.

8246 € 18,40

Trimmstab



Trimmstab

für Stabhochsprungtraining, Länge 200 cm, für max. 60 kg Körpergewicht.

8184 gelb € 103,70

Trimmstab

Länge 250 cm, für max. 85 kg Körpergewicht.

8186 gelb € 115,00

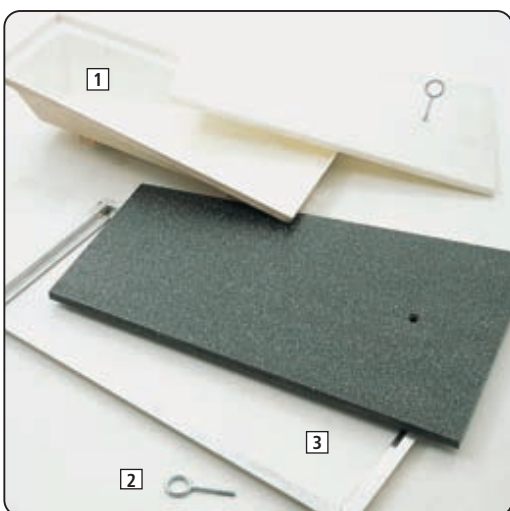
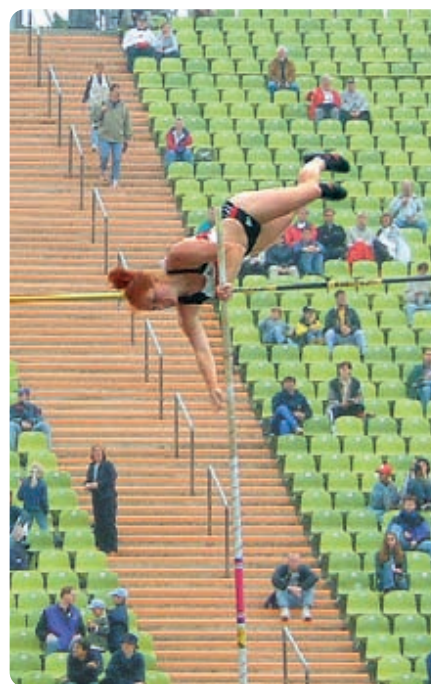

1 Einstickkasten für Stabhochsprung

aus glasfaserverstärktem Kunststoff für Halleneinbau, mit reduzierter Höhe.

7952 € 258,50

Kunststoffdeckel

als Abschluss für Einstickkasten Nr. 4863.

7939 € 265,20

2 Ausheber für Einlagedeckel

7954 Stahl, verzinkt € 9,70

3 Z-Rahmen mit PVC-Deckel

für Einstickkasten Art.-Nr. 4863, zum Einbau in flächenelastische Sportböden.

7953 € 262,10

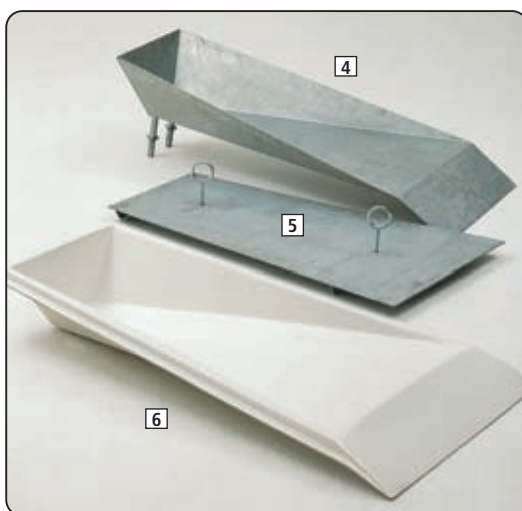

4 Einstickkasten

für Stabhochsprung, aus feuerverzinktem Stahlblech mit Befestigungsanker zum Einbetonieren, gemäß den neuesten DLV-Vorschriften.

8146 € 212,20

5 Stahlblechabdeckung

mit angebrachter Verstärkung, begehbar, sehr stabile Ausführung, komplett feuerverzinkt mit Aushebe-Vorrichtung, passend für Einstickkasten Art.-Nr. 4851 und Art.-Nr. 4850.

7945 € 146,60

6 Einstickkasten

für Stabhochsprung, aus glasfaserverstärktem Kunststoff für Freilandanlagen, mit stirnseitiger Einbaufahne, gemäß DLV-Vorschrift.

7941 € 250,10



Anlaufkontrollmarken

aus runden Metallplättchen.

8130 farbig sortiert € 3,50

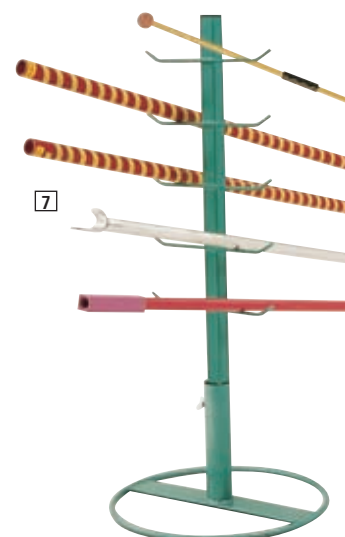

Sprungstab-Ständer

Stahlrohr, zur Aufbewahrung von 20 Sprungstäben. Bei waagerechter Ablage werden 2 Stück benötigt.

8194 Stück € 130,90

7 Auflegestange

zum Auflegen der Stabhochsprunglatte.

8195 Stück € 55,40

Übungseinstickkasten aus GfK

ist für die Verwendung in der Halle an der Unterseite mit einem Einsteckrohr zum Einstecken in vorhandene Bodenröhren ausgerüstet. Kein Wegrutschen möglich.

8922 ohne Abb. € 414,20

Messständer für Stabhochsprung

Alu, mit Wasserwaage, Messbereich von 220 bis 450 und 380 bis 630 cm.

8117 ohne Abb. € 676,70



Hochsprung

Hochsprunganlagen werden von uns in 4 verschiedenen Arten hergestellt.

Typ M Bei Typ "M" liegt auf den großen Massiv-Schaumblöcken eine 10 cm starke Schaumauflage. Diese, auch Schleiß- oder Spikematte genannt, schützt die Hauptblöcke vor den Spikenägeln und kann nach längerem Gebrauch kostengünstig ausgetauscht werden. Der Überzug wird aus PVC-Planenmaterial mit reißfester Trevira-Gewebeeinlage gefertigt. Um den Überzug beim Springen mit Spikes nicht zu beschädigen, wird als Abdeckung PVC-ummanteltes Gittergewebe verwendet (das beste Material auf dem Markt, da der Gewebefaden beim Eindringen der Spikes ausweichen kann und somit nicht durchstoßen wird), das absolut spike-fest ist. Dieser Deckel wird in Haubenform über den gesamten Hochsprunghügel einschließlich der darunter befindlichen 10 cm starken Spikematte gezogen und mittels eines rundumlaufenden witterungsbeständigen Spezialverschlusses mit der unteren Hülle verbunden. Die von uns hergestellten Anlagen entsprechen den neuesten Wettkampf-Vorschriften und werden allen Anforderungen, vom Anfänger bis zum Spitzensportler, gerecht.

Typ A Hochsprunganlage Typ "A", Ausführung wie Typ "M", jedoch mit Hohlkammersystem.

Typ B Hochsprunganlage Typ "B", Ausführung wie Typ "A", jedoch Schleißmatte in abgetrennter Kammer mit Zwischenboden, dadurch verbesserter Regenschutz.

Typ C Hochsprunganlage Typ "C", Ausführung wie Typ "B", jedoch alle Schaumstoffelemente mit Einzelüberzügen versehen. Bei Anlagen, die sehr häufig auf- und abgebaut werden, sehr zu empfehlen, leichteres Handling sowie längere Haltbarkeit der Blöcke.



LIEFERHINWEIS Alle Schaumstoffteile werden direkt ab Hersteller mit Werks-LKW angeliefert. Hülle und Abdeckplane werden gesondert geliefert. Gleichzeitiges Eintreffen kann daher nicht garantiert werden.



Alle Hochsprungmattenkerne FCKW frei!

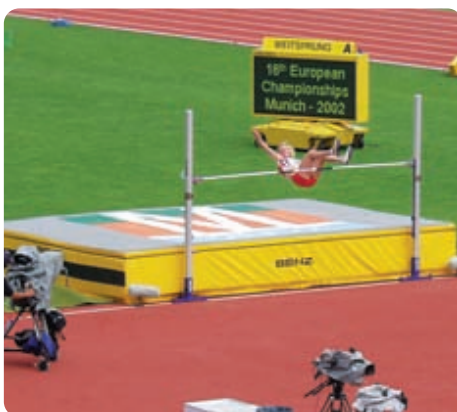

BENZ®-Hochsprunganlagen im Einsatz bei der 18. Leichtathletik-Europameisterschaft 2002 in München.



BENZ®-Hochsprunganlagen im Einsatz bei den Deutschen Hallen-Leichtathletik Meisterschaften 1998 im Glaspalast/Sindelfingen.

Fahrbare und klappbare Hochsprungmatte

Fahrbare und klappbare Hochsprungmatte

Maße auseinander geklappt: 400x300x60 cm.

Konzipiert für schnellen Einsatz an jedem Ort. Die Matte liegt auf einem fahrbaren Aluminiumrost, wobei die zwei Seitenteile bei Nutzung leicht heruntergeklappt werden können. Die Doppelrollen-Räder sind mit Bremsen versehen. Der Mattenkern ist mit Vollschaumelementen ausgestattet. Der Überzug besteht aus gelbem, strapazierfähigen PVC-Material mit integrierter Spikeschutz-Mattenauflage.

2 Aussparungen an der Anlaufseite für Sprungständer, einschl. 6 angenähten Haltegriffen am Überzug zum Wegtragen. Maße in fahrbarem Zustand /zusammengeklappt: 200x300x130 cm.

8001 € 3229,00



Aluminium-Abdeckdach

für fahrbare Hochsprungmatte (Innenmaße i.L.: 220x320x130 cm) Komplette Aluminiumkonstruktion, Seitenfläche Alu-Kassetten, Dach Alu-Bordwand-Profile, Oberfläche ist begehbare, mit einer Klappe an der Längswand (ca. 320 cm), 4 angeschweißte Befestigungslaschen zur Montage am Boden.

8084 Preis auf Anfrage



Mehrpreis

für den Aufbau der Hochsprungmatten.

8947 Preis auf Anfrage

Typ M	Massivschaumstoffkern, kompletter Überzug		
8262	300x400x50 cm	€	1947,00
8266	500x300x50 cm, Eckaussp.	€	2237,00
8222	500x300x50 cm, DLV	€	2205,00
8226	600x300x50 cm, DLV	€	2625,00
8258	600x400x50 cm, DLV	€	3666,00
8983	600x400x70 cm, DLV-IAAF	€	4550,00

Regenhaube leicht			
8264	für Art.-Nr. 8262	€	240,60
8203	für Art.-Nr. 8266	€	280,20
8269	für Art.-Nr. 8222	€	280,20
8229	für Art.-Nr. 8226	€	326,80
8260	für Art.-Nr. 8258	€	415,20
8988	für Art.-Nr. 8983	€	436,50

Typ M	Regenhaube schwer		
8265	für Art.-Nr. 8262	€	284,40
8204	für Art.-Nr. 8266	€	337,00
8270	für Art.-Nr. 8222	€	349,10
8257	für Art.-Nr. 8226	€	387,80
8261	für Art.-Nr. 8258	€	486,20
8986	für Art.-Nr. 8983	€	512,60

Typ A	Hohlschaumstoffkerne, kompletter Überzug		
8022	200x300x40 cm	€	943,30
8090	200x300x50 cm	€	1310,00
8263	300x400x50 cm	€	2161,00
8267	500x300x50 cm, Eckaussp.	€	2508,00
8223	500x300x50 cm, DLV	€	2405,00
8228	600x300x50 cm, DLV	€	2940,00
8259	600x400x50 cm, DLV	€	4380,00
8984	600x400x70 cm, DLV-IAAF	€	4560,00

Regenhaube leicht			
8087	für Art.-Nr. 8022	€	158,30
8076	für Art.-Nr. 8090	€	161,50
8264	für Art.-Nr. 8263	€	240,60
8203	für Art.-Nr. 8267	€	280,20
8269	für Art.-Nr. 8223	€	280,20
8229	für Art.-Nr. 8228	€	326,80
8260	für Art.-Nr. 8259	€	415,20
8988	für Art.-Nr. 8984	€	436,50

Typ A	Regenhaube schwer		
-	-		
-	-		
8265	für Art.-Nr. 8263	€	284,40
8204	für Art.-Nr. 8267	€	337,00
8270	für Art.-Nr. 8223	€	349,10
8257	für Art.-Nr. 8228	€	387,80
8261	für Art.-Nr. 8259	€	486,20
8986	für Art.-Nr. 8984	€	512,60

Typ B	Hohlschaumstoffkerne Schleißmatte in Extrakammer mit Zwischenboden		
8935	500x300x50 cm, DLV	€	2641,00
8936	600x300x50 cm, DLV	€	3149,00
8937	600x400x50 cm, DLV	€	4530,00
8985	600x400x70 cm, DLV-IAAF	€	4870,00

Regenhaube leicht			
8269	für Art.-Nr. 8935	€	280,20
8229	für Art.-Nr. 8936	€	326,80
8260	für Art.-Nr. 8937	€	415,20
8988	für Art.-Nr. 8985	€	436,50

Typ B	Regenhaube schwer		
8270	für Art.-Nr. 8935	€	349,10
8257	für Art.-Nr. 8936	€	387,80
8261	für Art.-Nr. 8937	€	486,20
8986	für Art.-Nr. 8985	€	512,60

Typ C	Wie B, jedoch alle Schaumstoffblöcke zusätzlich in Einzelbezügen.		
8923	500x300x50 cm, DLV	€	3200,00
8939	600x300x50 cm, DLV	€	3906,00
8940	600x400x50 cm, DLV	€	5690,00

Regenhaube leicht			
8269	für Art.-Nr. 8923	€	280,20
8229	für Art.-Nr. 8939	€	326,80
8260	für Art.-Nr. 8940	€	415,20

Typ C	Regenhaube schwer		
8270	für Art.-Nr. 8923	€	349,10
8257	für Art.-Nr. 8939	€	387,80
8261	für Art.-Nr. 8940	€	486,20

Größe und Aufteilung der Hochsprung-Anlage

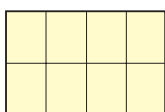

600 x 400 x 50 cm
8 Schaumstoff-Elemente,
200 x 150 x 40 cm und
1 Schleißmatte
600 x 400 x 10 cm.

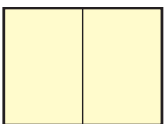

400 x 300 x 50 cm
2 Schaumstoff-Elemente,
300 x 200 x 40 cm und
1 Schleißmatte,
400 x 300 x 10 cm.

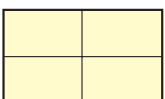

500 x 300 x 50 cm
4 Schaumstoff-Elemente,
250 x 150 x 40 cm und
1 Schleißmatte
500 x 300 x 10 cm.



Hochsprungmatten 8984 / 8983/ 8985 sind IAAF zertifiziert

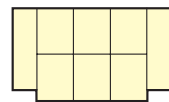

500 x 300 x 50 cm mit Eckenaussparung
2 Schaumstoff-Elemente,
260 x 75 x 40 cm,
6 Schaumstoff-Elemente
150 x 117 x 40 cm und
1 Schleißmatte im entsprechenden Format, 10 cm stark.

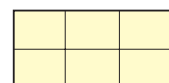

600 x 300 x 50 cm
6 Schaumstoff-Elemente,
200 x 150 x 40 cm und
1 Schleißmatte
600 x 300 x 10 cm.

Aufsprungkissen

200x300x40 cm, aus extraweichem Hohlkammer-Schaumstoffkern. Hüllenboden aus PVC-Mattenstoff. Deckel aus bestem PVC-Gittergewebe, absolut spikfest, vier Tragschlaufen.

8022	€	943,30
------	---	--------



Spezialüberzug

300x400x60 cm, hiermit können 4 normale Weichbodenmatten in eine Hochsprungmatte verwandelt werden (Haubenform).

5599	€	339,30
------	---	--------

SPEEDY

ist ein Trainingsgerät, das sich das Flaschenzug-Prinzip zunutze macht, um Hügel auf die Trainingsanlage zu versetzen. Mit SPEEDY können Sie, ganz wie Sie es für Ihr Training planen, bergauf sprinten bzw. laufen und dadurch Trainingsreize mit z.B. realen Spielaktionen koppeln. Kraft, Schnellkraft oder supramaximales Sprinten kann mit SPEEDY zu jeder Zeit trainiert werden.



7329	€	339,00
------	---	--------



Aufbau Hochsprunganlage "Typ B"

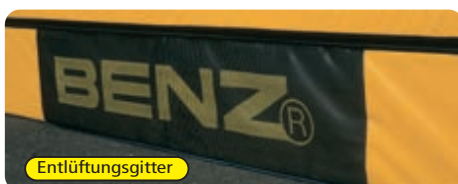
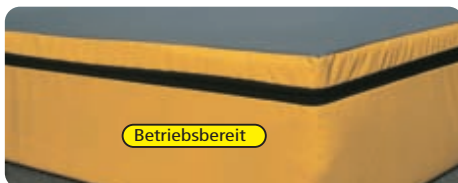
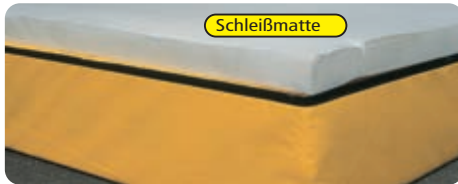

Hochleistungssprungständer

für Sprunghöhen bis 260 cm. Standsäule aus eloxiertem Aluminiumrohr, stabiler schwerer Standfuß. Integrierte, neuartige Verstellmechanik. Diese Mechanik ermöglicht eine Grundeinstellung der Auflagen, damit die Sprunglatte exakt parallel zum Boden liegt. Einfachste Höhenverstellung der Auflagen-schieber, wobei 2 Lattenaufleger integriert sind. 1. Auflage für Sprunghöhen von 50-160 cm, 2. Auflage für Sprunghöhen von 150-260 cm. Damit für alle Springer einsetzbar.



Hochleistungssprungständer

8002 Stück € 401,20



Sprunglattenauflage "Wippe" zur exakten Neigungsanpassung der Auflage zu den Lattenauflegern. Hierdurch wird eine vollflächige Lattenaufgabe ermöglicht und die Stabilität damit erhöht (Schutzrechte angemeldet).

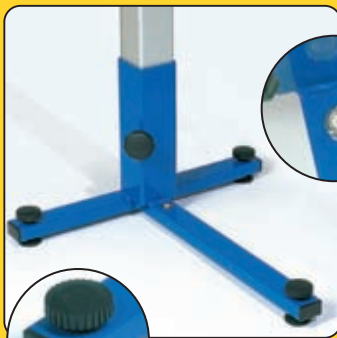

3 Stellenschrauben zum exakten lotrechten Ausrichten der Standsäule. Kontrolle durch eingebaute Wasserwaage (Libelle).



Feineinstellung

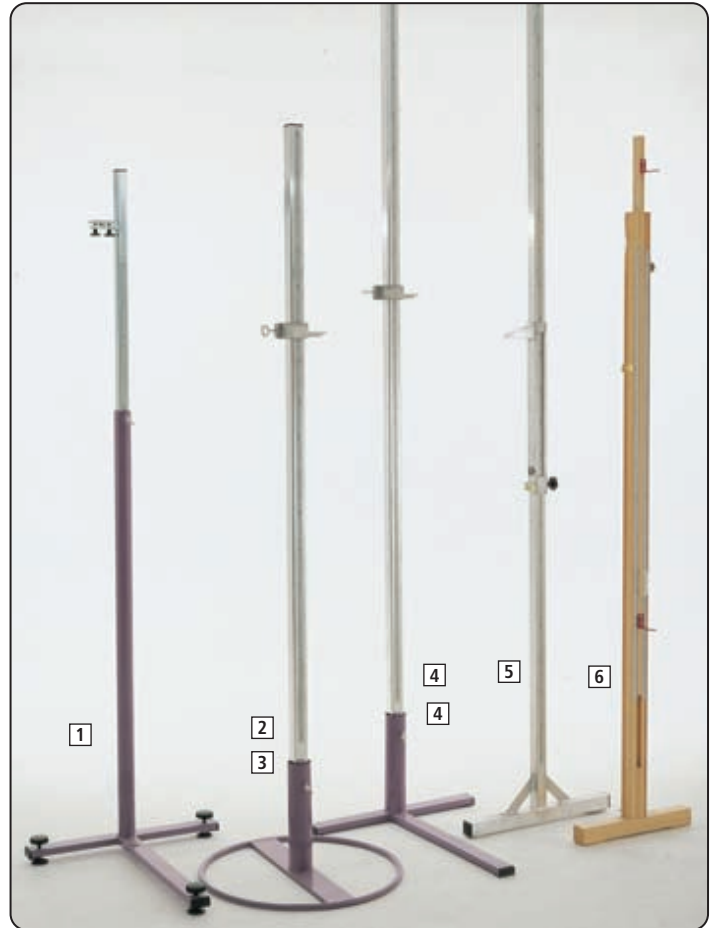

Hochsprungständer mit Zentimeterskala, beginnend bei 50 cm. Alu-Schraubzieher zur Lattenaufgabe. Säule ist in Fußständer - abnehmbar - verschraubt.

1 Sprungständer mit T-Fuß

Säule aus verzinktem Stahlrohr, mit zusätzlicher Feineinstellung, Wasserwaage sowie mit verstellbaren Gummipuffern.

8013 Stück € 277,90

Zusatzvorrichtung

zur Reduzierung der Sprunglattenhöhe auf Verstellbereich 80-130 cm, für zuvor beschriebenen Hochsprungständer.

8196 Paar € 76,70

2 Hochsprungständer mit Ringfuß

Alusäule, Höhe 2 m.

8012 Stück € 88,10

3 Hochsprungständer mit Ringfuß

Alusäule, Höhe 2,50 m.

8004 Stück € 155,30

4 Hochsprungständer mit T-Fuß

Alusäule, Höhe 2 m.

8007 Stück € 89,10

4 Hochsprungständer mit T-Fuß

Alusäule, Höhe 2,50 m.

8005 Stück € 161,30

5 Meßständer

Alu, für Hochsprung, mit Wasserwaage, Meßbereich bis 2,70 m Sprunghöhe.

8032 Stück € 253,60

6 Meßständer

Holz, für Hochsprung, mit Wasserwaage, Meßbereich bis 3,00 m.

8030 Stück € 316,40

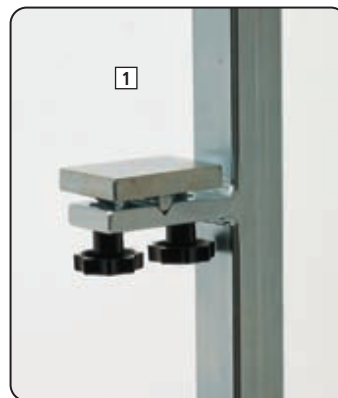

Sprungständerschieber
Alu, mit Auflageplatte und Klemmschraube.
8009 Stück € 11,60

Zacharias-Treppchen

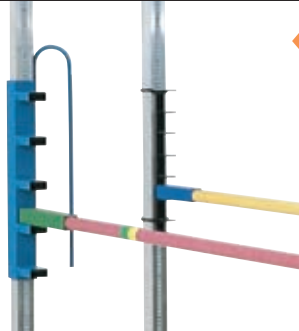

Zacharias-Treppchen

Sprunglattenaufgabe mit 8 Stufen von je 5 cm Abstand.

8068 Paar € 29,60

Hochsprunglattenhalterung mit Umlenkbügel

und 5 verschiedenen Auflagehöhen. Jeweilige Abstände 10 cm. Durch den Umlenkbügel fällt die Latte zwischen Sprungständer und Hochsprungmatte und reduziert die Verletzungsgefahr.

8197 Paar € 78,80



Anlaufquadrat

Anlaufquadrat

aus PU/Kautschuk-Verbundmaterial, wetterfest, 100x100 cm, 8 mm stark. Zum Training von Anlaufrhythmus und Schrittfolgen. Rutschfest, mit Kreide beschriftbar, abwaschbar und spikefest. Indoor wie outdoor verwendbar.

8298 Stück € 33,20

Holzrost



Bei Bestellung bitte Mattenabmessung angeben.

aus imprägnierten Kanthölzern und Holzlatten, je nach Mattengröße mehrteilig. Durch diese Roste liegen Ihre Matten auch nach einem Regenguss nicht mehr in der Wasserpfütze, was erheblich zur Haltbarkeit der Matte beiträgt.

8089

Preis auf Anfrage

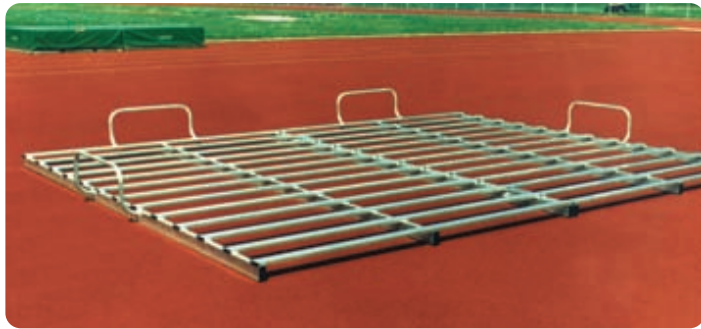

Lattenrost

komplett aus Aluminium. Groß dimensionierte Alu-Rechteckrohre bilden die robuste Unterkonstruktion, auf die Alu-Rechteckprofile 80x20 mm aufgeschweißt werden. Höhe 10 cm, je nach Größe Lieferung 2- oder 3-teilig. Bei Bestellung bitte Mattenabmessung angeben.

2597

Preis auf Anfrage



Abdeckdach für Stabhoch- und Hochsprungmatten

stabile, feuerverzinkte Stahlkonstruktion, 2-teilig. Die beiden Dachteile werden gegeneinander gefahren und können durch Bügelschlösser gesichert werden. Jedes Teil hat Lenkrollen, damit auch Kurven gefahren werden können, um die sehr sperrigen Teile aus dem Wettkampfbereich ohne große Anstrengung wegzubringen. Die Dachkonstruktion ist für ca. 75 kg/qm konzipiert. Die Anlage ist rundum mit Blech verkleidet, wodurch ein Zerschneiden der Mattenhülle unmöglich wird. Ein Produkt aus der Praxis, das aus der Erfahrung vieler Platzwarte konzipiert wurde. Da nicht für alle Mattentypen und -größen ein Preis angegeben werden kann, bitten wir um Ihre Preis-anfrage.

8145

Preis auf Anfrage



Abdeckdach

für Hochsprungmatten. Komplette Aluminiumkonstruktion, Seitenflächen Alu-Kassetten, Dach Alu-Bordwandprofile, Oberfläche ist begehbar. Große Kunststoffräder ermöglichen leichtes Verschieben. Abdeckung vollverschweißt oder 2-teilig. Berechnungsgrundlage ist die Mattengröße, bitte bei Bestellung angeben.

8106 Preis auf Anfrage

für Stabhochsprungmatten. Ausführung wie 70299.

81009

€ 453,90

Spezial-glasfaserverstärktes Kunststoffrohr mit sehr hohem Glasanteil, dadurch geringe Durchbiegung. Auflageenden nach neuester IAAF-Vorschrift mit maximal möglichem Weichanteil. Die Latten liegen optimal. Für Training und höchste Wettkampfanforderungen. Bei vielen Meetings erfolgreich im Einsatz.

Hochsprunglatten 4 m

Hochsprunglatten 4 m

8055	weiß/rot	1	€ 63,30
8057	WM, gelb/rot	2	€ 63,30
8198	Sp lila/rot	3	€ 63,30
8083	Nordic, mais/blau, IAAF-zertifiziert	4	€ 102,60

Stabhochsprunglatten 4,5 m

Stabhochsprunglatten 4,5 m

8056	weiß/rot	1	€ 69,20
8058	WM, gelb/rot	2	€ 69,20
8199	Sp lila/rot	3	€ 69,20
8050	Nordic, mais/blau, IAAF-zertifiziert	4	€ 107,80

5] Lattenpolster

zur Reduzierung der Verletzungsgefahr beim Fallen auf die Sprunglatte (Training). 2teilige Schaumstoffrohre, Länge 2,00 m.

2318 Stück € 19,10

6] Zacharias-Latte "Windmaster"

aufblasbar, für Fortgeschrittene.

8066 € 26,90

7] Zacharias-Latte Spring-Swing

(Anfänger), Folienschlauch, welcher mittels Gummizügen zwischen die Hochsprungständer gespannt wird.

8065 € 18,70

Sprungschnur



Sprungschnur

aus geflochtener Nylonschnur, an beiden Enden sandgefüllte Leder-Gewichtsbeutel, in der Mitte Schauleder, Länge 4,50 m.

8015 € 28,00

Wir liefern alle Sprunglatten mit den vorgeschriebenen Auflegern.



Wettkampfhürde Alu Exclusiv DBGM

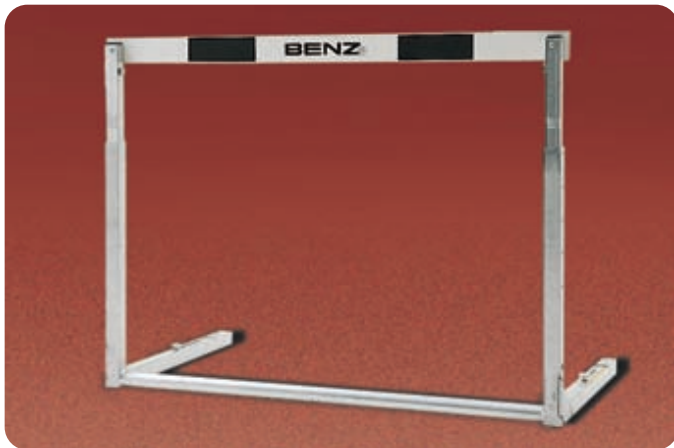

Diese Hürde überzeugt durch ihre einfache, schnelle, patentrechtlich geschützte Verstellmöglichkeit. Darüber hinaus ist die Hürde sehr stabil - da an den Eckpunkten voll verschweißt. Die Hürde entspricht exakt den IAAF-Vorschriften in Höhe, Gewicht und

Druckpunkt. Eingelassene Schichtholz-Hürdenlatte. Innenlaufende, verzinkte Gewichte, Aufkleber zur Info bei Höhen- und Gewichtsverstellung. Die Hürde ist absolut rost- und wartungsfrei.

8450 € 227,90

Wettkampfhürde

Aluminium. Höhenverstellung der Hürdenlatte mittels Federbolzen. Aufgeschraubte Schichtholz-Hürdenlatte; ansonsten wie Ausführung "Exclusiv".

8536 € 172,90

Alu-Wettkampfhürde "Economy"

den IAAF-Vorschriften entsprechend, Höhenverstellung durch Schnappverschluss, verstellbares Gewicht mit eingelassener Holz-Hürdenlatte.

8596 € 157,80

Wettkampfhürde Olympia



den IAAF-Vorschriften entsprechend, Stahlrohr/Alu-Konstruktion, innenlaufende, verstellbare Gegengewichte, Holzquerlatte,

Höhenverstellung von 68,6-106,7 cm.

8481 € 142,70

Übungshürde Indoor

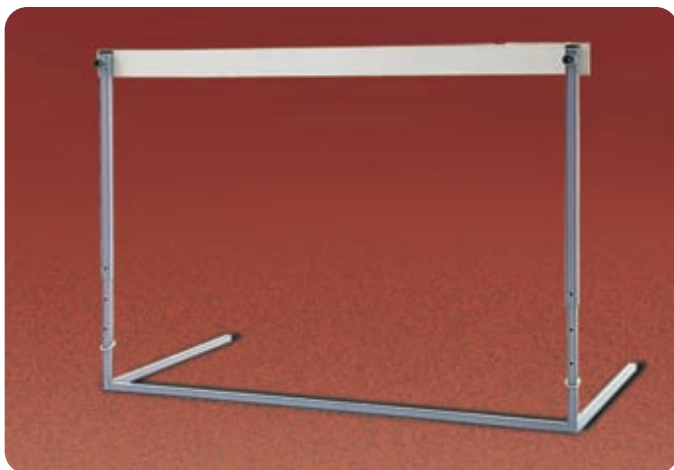

stabile Stahlrohrausführung, Hürdenlattenhöhe nach Vorschrift, mittels Steckstift in 5 Stufen verstellbar. Gegengewicht fest einge-

schweißt. Gummipuffer zur Schonung des Hallenbodens.

8471 € 94,70

Klasse	Streckenlänge	Anzahl d.Hürden	Höhe d.Hürden
Männer, M 30-45, m.Jgd.A	400 m	10	0,914 m
Frauen, W 30-45, w.Jgd.A+B	400 m	10	0,762 m
M15	300 m	7	0,840 m
W15, M 60+65, W 50+55	300 m	7	0,762 m
Männer, M 30+35	110 m	10	1,067 m
M 40+45, m.Jgd.A	110 m	10	0,991 m
m. Jgd. B	110m	10	0,914 m
Frauen, W 30+35, w. Jgd.A	100 m	10	0,840 m
w. Jgd. B	100 m	10	0,762 m
W 40+45, W 15/14	80 m	8	0,762 m
W 50+55	80 m	8	0,762 m
M 15/14	80 m	7	0,840 m
M 13/12, W 13/12	60 m	6	0,762 m

Hürdenlatte extra

Hürdenlatte extra

Holz, für alle Hürden passend (ohne Bohrungen).

8472 € 13,00



Drücker für Federschnapper zur Lattenhöhenverstellung, preisgünstige Ausführung.



Drücker für Schnappmechanik, die durch innenliegendes Gestänge die Arretierung der Lattenhöhe fixiert. Einfache und sehr schnelle Höhenverstellung möglich.

Flexible Hürdenlatten Sya-flex



Eine flexible, rostfreie Edelstahl-PVC-Konstruktion, passend auf alle IAAF-Wettkampfhürden. Nimmt die Angst vor den Hürden und erlaubt ein verletzungsfreies Erlernen und Perfektionieren des Hürdenlaufes. Einfach zu montieren, nach innen und außen verstellbar. Int. Patent ist angemeldet. Ideales Trainingsgerät im Anfängerbereich für Schulen und

Vereine (Satz = 2 Stück).

Bitte bei Bestellung angeben:

Querschnitt des Hürdenprofils, Latte eingelassen oder aufgeschraubt.

7876 Satz € 160,10



Multifunktions-Großbaustein Set

bestehend aus 20 Stück Schaumklötzen, je 50x15x9 cm, gelb, rot, blau und grün (je 5 Stück). Material: Hochwertiger PE-Schaumstoff mit Bohrungen. Durch diese gibt dieser Baustein in Querrichtung leicht nach, während er hochgestellt völlig stabil bleibt. Ein tolles Spielgerät sowie im Trainingsbereich vielseitig einsetzbar, z.B. zum Bau von Slalombahnen, Hindernissen, Hürden etc.

3397 € 158,60



Füße für Großbausteine

Füße für Großbausteine (Art.Nr. 40958)

33113 Satz=10 Stück € 88,60



Hürden-Set

Angstfreies Erlernen des Hürdenlaufes. Durch Verbinden der Blöcke mit den Verbindungssteckern lassen sich unterschiedlich hohe Hindernisse bauen. Lieferumfang: 20 Schaumstoffklötze, 40 Verbindungsstecker und 10 Hürdenfüße (PE-Schaumstoff).

3637 farbig sortiert € 248,50

Verbindungsstecker



Verbindungsstecker

zur Verbindung von Großbausteinen.

3910 Set zu 20 Stück € 17,70

BENZ® Weltmeisterschafts-Hürde

im Einsatz bei der 18. Leichtathletik-Europameisterschaft 2002 in München



WM-Hürde



Geräuscharm beim Umfallen und an den gefährlichen Stellen verbesserte Sicherheit: Die **BENZ®** - WM-Hürde. Patent angemeldet.



Bei der **Leichtathletik-WM 1993** in Stuttgart wurden mit **BENZ®-WM-Hürden** zwei neue Weltrekorde aufgestellt:
WR 110 m Hürden Colin Jackson 12.91
WR 400 m Hürden Sally Gunnell 52.74

Die BENZ-WM Hürde

Diese Hürde wurde primär unter den Gesichtspunkten **Sicherheit und Bedienungsfreundlichkeit** konstruiert. Zum Schutz der Athleten sind die Ecken und Rohrenden mit **großvolumigen Gummipolstern** abgedeckt – wodurch

Verletzungen minimiert werden. Um ein Verkanten der Einschübe zu vermeiden erhielt diese Hürde eine **Höhenverstellmechanik** für das gleichzeitige Verstellen der Teleskope. Ein weiteres Highlight aus dem Hause Benz – entsprechend den Richtlinien der IAAF.

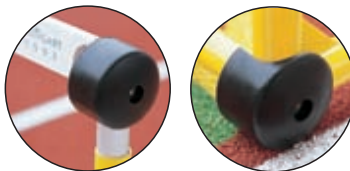

WM-Hürde

Wettkampfhürde "WM-Stuttgart", vollverschweißte Alu-Konstruktion. Gegengewicht mit Rasterarretierung galvanisch verzinkt. Die Teleskopeinschübe haben eine Höhenverstellmechanik für das gleichzeitige Verstellen (DBGM). Die Ecken und Rohrenden sind durch großvolumige Gummipolster abgedeckt,

dadurch werden Verletzungen der Athleten beim Sturz vermieden. Für die Höhen- und Gewichtseinstellung sind entsprechende Skalen angebracht. Die Hürde entspricht den Richtlinien der IAAF.

8488 € 390,00



Hürde "Steh auf"

ermöglicht selbständiges Aufrichten nach dem Reißen. Die Hürde kann in beiden Richtungen überlaufen werden. Rasches Einstellen auf die Wettkampfhöhe, 76-106 cm.

8467 € 186,10



Zacharias-Übungshürde

Stahlrohrkonstruktion, Höhen sind stufenlos bis 107 cm einstellbar, durch Schaumstoffpolster ungefährlich, ideal für Anfänger.

8478 € 80,00

Wettkampfhürde

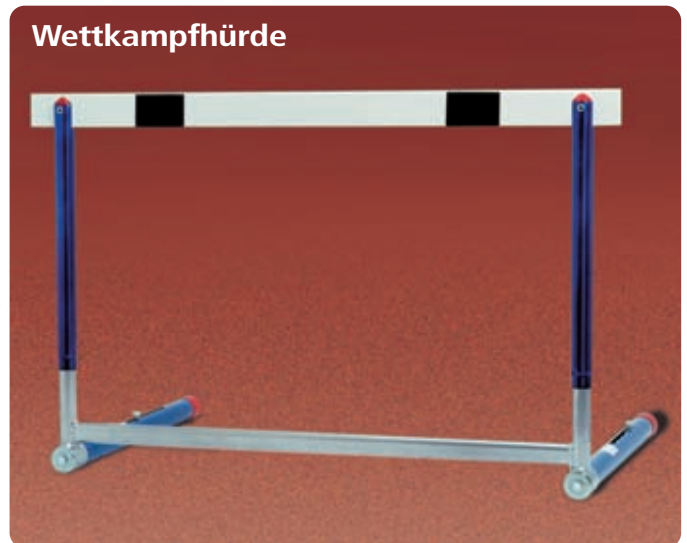

Hürden-Transportwagen

von hinten begehbar, zur einfachen Beladung der Hürden. Ladekapazität ca. 35-40 Hürden (WM-Hürde 30 Stück). Mit Zugdeichsel auch für Anhängerkupplung. Stabile Stahlkonstruktion, mit großen Vollgummi-Rädern. Schwenkrollen vorne, dadurch äußerst stabil auch in extremen Kurven, Auflagelänge 3,95 m.

8434 € 1683,00

Wettkampfhürde

Stahl/Alu-Konstruktion, höhenverstellbar, Gewichte einstellbar. Nach internationaler Vorschrift. IAAF-zertifiziert.

8510 € 138,50



Hindernis-Hürden



Hindernis-Hürden

für 3000 m-Hindernislauf, Holzbalken mit geschraubten Stahlrohrfüßen, 3 Stück 396 cm, 1 Stück 500 cm, Höhe 91 cm.

8475 1 Satz = 4 Stück € 2059,00

Hindernis-Hürden

nach IAAF, höhenverstellbar 762 mm und 914 mm (Damen und Herren).

8495 1 Satz = 4 Stück € 2563,00

Hindernis für Wassergraben



Hindernis für Wassergraben

nach IAAF, mit verzinkten Stahlrohrstandsäulen, ohne Bodenhülse.

8476 € 566,40

Wassergraben-Abdeckung

aus Aluminium. Einzelne Spezialprofile werden nebeneinander in bauseitigem Rahmen eingelegt. Die Einzelteile können mit Kunststoffbelag versehen werden.

8537 € 3240,00

Bodenhülse

für Wassergrabenhürde. Pro Hürde werden 2 Stück benötigt.

8483 € 31,30

Bodenhülse

für Wassergrabenhürde zur Höhenverstellung 762 mm und 914 mm (Damen und Herren). Pro Hürde werden 2 Stück benötigt.

8496 € 66,70

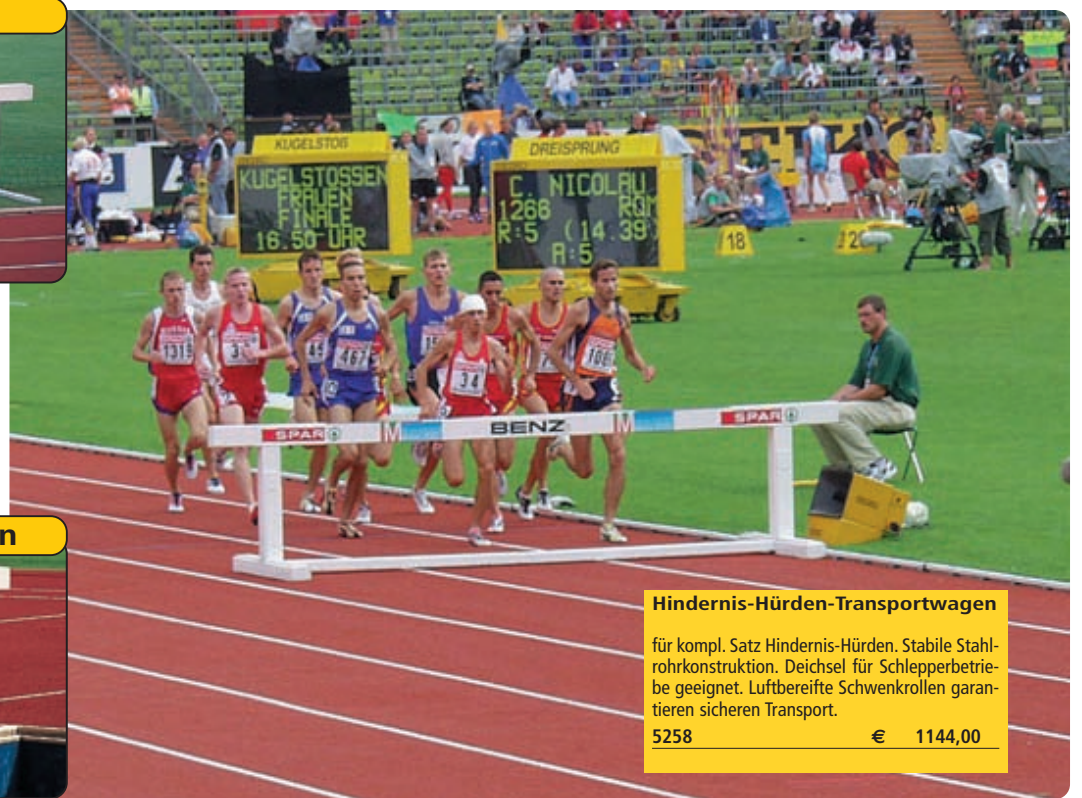

Hindernis-Hürden-Transportwagen

für kompl. Satz Hindernis-Hürden. Stabile Stahlrohrkonstruktion. Deichsel für Schlepperbetriebe geeignet. Luftbereifte Schwenkrollen garantieren sicheren Transport.

5258 € 1144,00

Markierblech

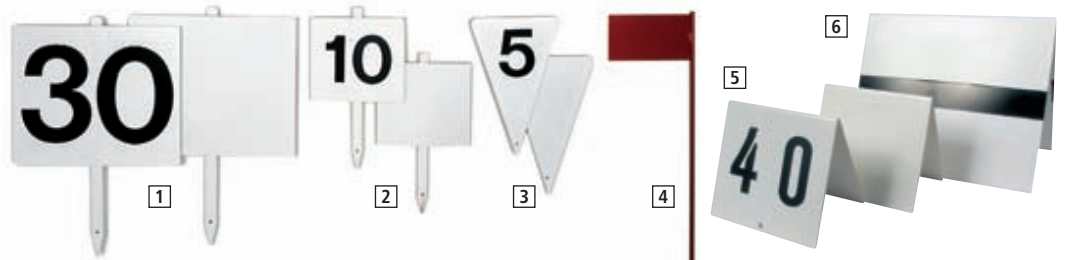

1) Markierblech

viereckig, lackiert, Breite 36 cm, Höhe 30 cm.

8782 € 21,20

2) Markierblech

viereckig, lackiert, Breite 20 cm, Höhe 18 cm.

8781 € 15,50

3) Markierblech

dreieckig, lackiert, Breite 20 cm, Höhe 30 cm.

8780 € 9,10

4) Sektorenflagge aus Blech

zur Begrenzung des Wurfsektors.

8790 € 22,90

5) Markierblech

Dachform, lackiert, ohne Zahlen.

8786 € 15,90

6) Markierblech

Dachform, schwarzer Streifen.

8787 € 32,90

Stafettenstäbe, L 30 cm



Plastik

8432 hohl, Ø 40 mm € 3,40



Holz

8429 massiv, Ø 40 mm € 2,30

8413 natur, gewellt € 2,00



Aluminium, farbig sortiert

8431 Senior, Ø 38 mm € 5,70

8435 Junior, Ø 32 mm € 5,30

Anlaufkontrollmarken



Anlaufkontrollmarken

aus runden Metallplättchen.

8130 farbig sortiert € 3,50

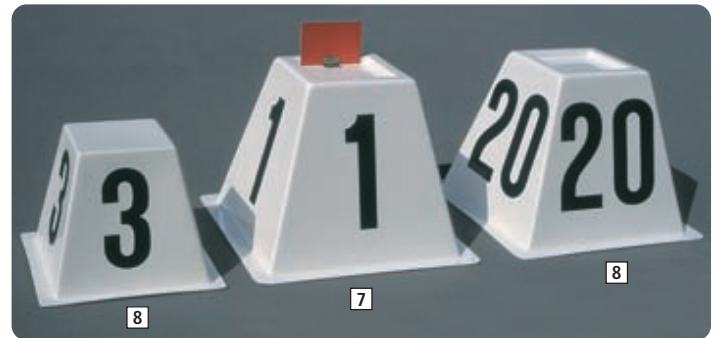

7) Startkasten

aus GFK, Farbe weiß, mit Fehlstartklappe (rot), 53x53 cm, ohne Zahlen.

8761 Höhe 39 cm € 107,60

8) Markierkasten

aus GFK, Farbe weiß, stapelbar.

8751 Höhe 39 cm € 80,60

8756 Höhe 28,5 cm € 70,30

Bei Bestellung bitte Zahlen angeben (Art.-Nr. 40379 oder 40364)

Klebezahl für Markierungs-Kegel/-Blech

schwarz, 1-stellig, nicht aufgeklebt.

8773 10 cm hoch, Stück € 2,10

Klebezahl für Markier-Blech/-Kasten

schwarz, 1-stellig, nicht aufgeklebt.

8729 20 cm hoch, Stück € 3,40

8860 25 cm hoch, Stück € 3,40

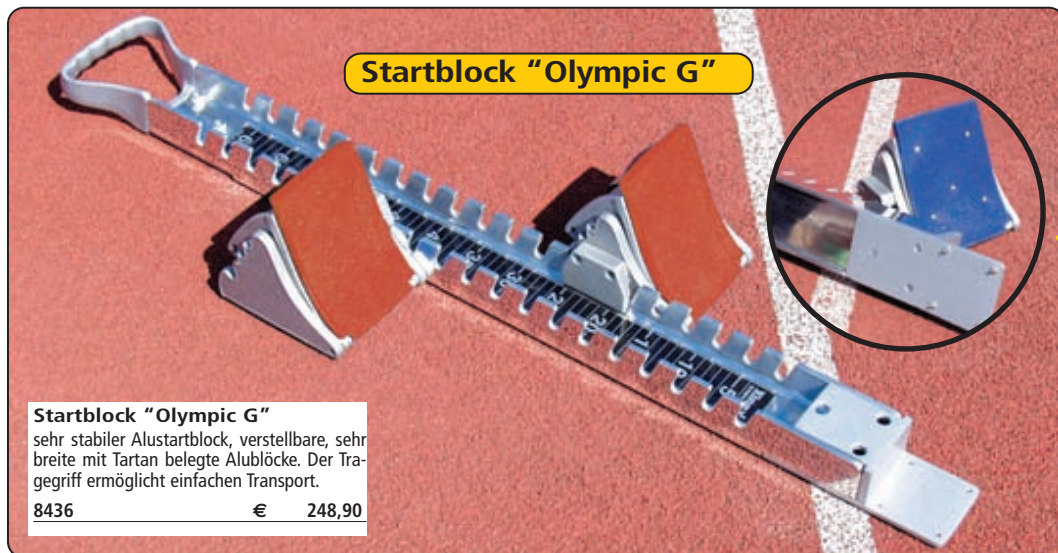

Startblock "Olympic G"

Startblock "Olympic G"
sehr stabiler Alustartblock, verstellbare, sehr breite mit Tartan belegte Alublöcke. Der Traggriff ermöglicht einfachen Transport.

8436	€	248,90
------	---	--------

Ersatz-Startklotz
links für Startblock "Olympic G", mit orangefarbenem Tartanbelag, geklebt.

84015	links	€	49,20
84017	rechts	€	49,20

Ersatz-Startklotz
für "Olympic G", blau, PVC-Belag für Trainingszwecke.

84007	links	€	51,70
84008	rechts	€	51,70

Ersatz-Startklotz
Startblock "Olympic", mit orangefarbenem Tartanbelag, geklebt.

84014	links	€	51,70
84016	rechts	€	51,70

Ersatz-Startklotz
für "Olympic", blau, PVC-Belag für Trainingszwecke

84005	links	€	49,20
84006	rechts	€	49,20



Vario-Startblock

Vario-Startblock
einer der alles kann - ohne Umrüsten. Länge 70cm, Breite 33 cm. Für Kunststoff und Aschenbahn. 3 Block-Patent-Lösung, für Rechts- und Links-Starter einsetzbar, in der Schrittstellung stufenlos verstellbar. Startklötze mit Regupol belegt, mit 3 Erdankern.

8399	€	90,30
------	---	-------



Startblock "Alu"

Startblock "Alu"
Aluminiumschiene, leicht verstellbare Alublötze mit Regupol belegt. Die Klötze werden in einer Führungsnut geführt und können durch Drehen in der Neigung verstellbar werden.

8437	€	62,40
------	---	-------

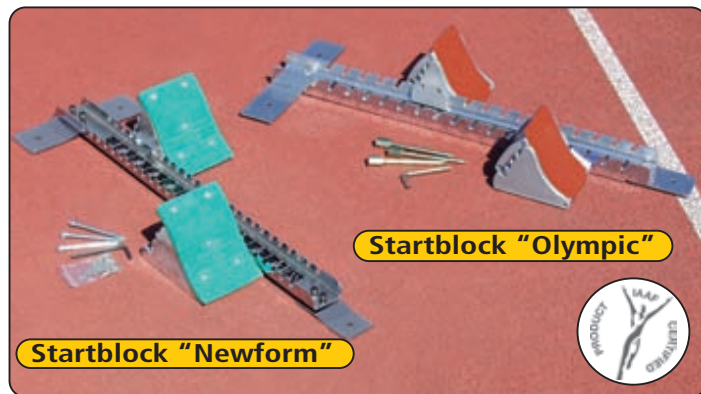

Startblock "Newform"

Startblock "Newform"
Alublöcke einzeln im Raster sowie in der Neigung verstellbar. Für Kunststoff- und Tennensportbahnen geeignet.

8778	€	197,00
------	---	--------

Startblock "Olympic"
Aluminiumschiene, mit Dornen zur Befestigung auf Hallen- und Kunststoffböden, Alublötze mit Tartanbelag sowie verstellbarem Anstellwinkel. IAAF zertifiziert.

8449	€	206,20
------	---	--------



Markierungskegel

87002	37 cm, blau	€	4,90
8774	37 cm, gelb	€	4,90
87003	37 cm, grün	€	4,90
8726	37 cm, rot	€	4,90
87004	23 cm, blau	€	2,80
8775	23 cm, gelb	€	2,80
87005	23 cm, grün	€	2,80
8772	23 cm, rot	€	2,80



Hallenstart-Blockx

Hallenstart-Blockx
aus PE Schaumstoff, 35 bzw. 25 x 15 x 8cm, mit einer speziellen Anti-Rutschfläche für den problemlosen Start in der Halle. Geeignet für Kunststoffböden oder Parkett. Start ist auch von der Wand möglich, da Blöcke unterschiedlich lang sind. Rechts und links verwendbar. Erprobt in der Kinderleichtathletik des DLV. Farblich sortiert in blau, rot, gelb oder grün.

8454	Paar	€	31,60
------	------	---	-------



Hallenstartanlage

Hallenstartanlage
Startblock auf Schichtholzplatte montiert, mit rutschfestem Waffelgummibelag. Optimale Trainingsanlage für die Halle.

8418	€	99,60
------	---	-------



Kunststoff-Startblock

Kunststoff-Startblock
für die Halle, einfachst einzusetzen.

8446	€	44,80
------	---	-------



Mehrpreis für Kegel
mit Zahlen (je PVC-Ziffer), nicht aufgeklebt.

8770	50 cm	€	10,30
8776	32 cm	€	8,30



Markierband

1 Markierband
Plastik, 5 cm breit, Rolle 65 m.

8791	weiß	€	18,30
8104	rot	€	18,30
8105	gelb	€	18,30
8100	blau	€	18,30

2 Befestigungswinkel für Markierband

8728	€	2,40
------	---	------



Sicherheitsschraube DBGM
zur Befestigung auch von Startblöcken einsetzbar. Länge: 30mm.

1609	€	7,20
------	---	------

Bodenplatten
verzinkt, zur Befestigung von Startblöcken in Sporthallen, komplett mit Flügelschrauben, überlangen Spezialdübeln und Spezialbefestigungsschrauben (pro Startblock 2 Stück).

1101	€	6,70
------	---	------



3 Gummihammer
zum Einschlagen von Heringen, Startblocknägeln etc.

8616	€	5,90
------	---	------

4 Startblockhalterung
für Startblock Alu (auf Tartanbelägen). Die Längs- und Querschienen, in welche kleine Haltedorne eingelassen sind, werden an der Startblockschiene mit Inbusschrauben befestigt.

8447	Satz	€	26,00
------	------	---	-------

5 Erdanker für Startblock, einzeln

8489	Satz	€	3,20
------	------	---	------

Stoßkugeln und Disken

Kugeln

7,260 kg	Männer
6,000 kg	männliche Jugend A, M 50 + 55
5,000 kg	männliche Jugend B, M 60 + 65
4,000 kg	Frauen, weibl. Jugend A+B, W 30-45, M 15/14, M 70 und älter
3,000 kg	W 15/14, M 13/12, W 13/12, W 50 und älter

Stoßkugel



Stoßkugel

aus Gusseisen, tariert.

8640	2500 g	€	11,30
8641	3000 g	€	12,20
8642	4000 g	€	14,40
8643	5000 g	€	18,50
8646	6000 g	€	20,20
8645	7260 g	€	24,60



Stoßkugel

mit Messingmantel und Bleifüllung.

8651	4000 g	€	108,80
8683	5000 g	€	114,00
8092	6000 g	€	123,30
8650	7260 g	€	144,00

Stoßkugel

aus Edelstahl, tariert, IAAF.

8925	4000 g, Ø 95 mm	€	108,70
8926	7260 g, Ø 110 mm	€	144,10

IAAF-zertifizierte Wettkampfgeräte

Wettkampf-Stoßkugel, IAAF-zertifiziert

geschweißt und abgedreht, pulverbeschichtet.

4000 g			
8156	Ø 108mm, Edelstahl, rot	€	33,20
8157	Ø 100mm, Edelstahl, blau	€	34,30
6000 g			
8152	Ø 124mm, Qualitätsst., gelb	€	50,00
8155	Ø 119mm, Edelstahl, rot	€	43,60
7260 g			
8149	Ø 128mm, Edelstahl, gelb	€	47,70
8150	Ø 120mm, Edelstahl, gelb	€	60,10



Wettkampf-Wurfhammer, IAAF-zertifiziert

geschweißt und abgedreht, pulverbeschichtet.

4000 g			
8161	Ø 95mm, Qualitätsst., rot	€	84,00
6000 g			
8159	Ø 117mm, Edelstahl, rot	€	94,40
7260 g			
8158	Ø 110mm, Qualitätsst., gelb	€	102,60



Wettkampf-Diskus "Low Spin", IAAF-zertifiziert

Kunststoffschalen mit Tarschraube, ausgewuchteter Metallring (75% des Gewichtes). Maße und Gewichte nach IAAF.

8134	1000 g, rot	€	34,20
8133	2000 g, rot	€	53,80



Stafettenstab, IAAF-zertifiziert

Aluminium, Länge 30 cm, Durchm. 38 mm, farbig sortiert.

8431		€	5,60
------	--	---	------

Zubehör

Transportwagen für Stoßkugeln
die stabile und pulverbeschichtete Stahlkonstruktion bietet Kugeln sicheren Halt.

8973	€	163,80
------	---	--------

Kugel-Tragetasche

aus robustem, abwaschbarem Nylonmaterial mit Kordelzug, ideal zum Tragen und Aufbewahren von Stoßkugeln, Farben sortiert.

8385	€	20,80
------	---	-------

Kugelablage

mit Handgriff, zur Aufbewahrung von ca. 20 Kugeln, im Geräteraum.

8692	€	167,90
------	---	--------

Kugelständer

stabile Stahlrohrkonstruktion, pulverbeschichtet, zur Ablage von bis zu 24 Stoßkugeln. Zerlegt im Karton.

7129	ohne Abb.	€	129,50
------	-----------	---	--------

Diskusständer

stabile Stahlrohrkonstruktion, pulverbeschichtet, für max. 30 Disken. Zerlegt im Karton.

7131	ohne Abb.	€	160,60
------	-----------	---	--------



Diskus-Tragetasche

aus robustem, abwaschbarem Nylonmaterial mit PVC-Beschichtung und Klettverschluss, Farben sortiert, Universalgröße.

8386	€	20,80
------	---	-------

Transportwagen für Disken
die stabile, pulverbeschichtete Stahlkonstruktion bietet 30 Disken sicheren Halt.

8974	€	175,20
------	---	--------



Hallen-Stoßkugel



Hallen-Stoßkugel

Gummi-Mantel mit Bleischrotfüllung.

8660	2500 g	€	31,10
8661	3000 g	€	34,80
8662	4000 g	€	43,70
8663	5000 g	€	39,40
8091	6000 g	€	51,00
8665	7260 g	€	63,30



Hallen-Stoßkugel

PVC-Mantel mit Bleischrotfüllung.

8602	2000 g	€	21,00
8668	2500 g	€	26,70
8669	3000 g	€	28,40
8670	4000 g	€	40,80
8671	5000 g	€	48,00
8655	6000 g	€	53,30
8673	7260 g	€	58,90

Disken

2,000 kg	Männer
1,750 kg	männliche Jugend A
1,500 kg	männliche Jugend B, M 50 + 55
1,000 kg	Frauen, weibl. Jugend A + B, Schüler(innen), M 60 und älter
0,750 kg	Schülerinnen W 14/13, W 12/11



1 Hallendiskus

Gummi, nicht tariertfähig.

8533	1000 g, Frauen	€	9,20
8509	1500 g, Jugend B	€	9,80
8531	1750 g, Jugend A	€	11,00
8530	2000 g, Männer	€	12,50

2 Übungsdiskus

Schichtsperrholz; absorbiert Feuchtigkeit besser als normales Holz, mit Stahlring und Mittelschraube.

8695	750 g, Schüler	€	22,60
8463	1000 g, Frauen	€	25,80
8525	1500 g, Jugend B	€	31,80
8526	1750 g, Jugend A	€	33,10
8527	2000 g, Männer	€	34,80

3 Wettkampfdiskus

Kunststoffeinlage mit Stahlring, Tarschraube, blau langsamdrehend.

8696	750 g, Schüler	€	32,50
8523	1000 g, Frauen	€	33,70
8522	1500 g, Jugend B	€	41,90
8521	1750 g, Jugend A	€	43,00
8520	2000 g, Männer	€	47,70

4 Carbon-Wettkampfdiskus

schnelldrehend, IAAF.

8380	1000 g	€	143,10
8381	1500 g	€	150,00
8382	1750 g	€	154,50

5 Kunststoff-Diskus

schnelldrehend, rot, Tarschraube.

8338	1000 g, IAAF	€	44,10
8339	1500 g	€	45,10
8340	1750 g	€	48,20
8341	2000 g, IAAF	€	50,70

Wurfhammer



Hochleistungs-Wurfhammer

Wurfhammer

Gusseisen tariert, mit Draht, Griff und Kugellagerbefestigung, für Wettkampf und Training.

8687	3000 g	€	39,00
8693	4000 g	€	42,70
8688	5000 g	€	45,50
8744	6000 g	€	49,60
8627	7260 g	€	54,10

Hochleistungs-Wurfhammer

Messing mit Bleifüllung tariert, mit Draht, Griff und Kugellagerbefestigung.

8768	4000 g	€	91,30
8769	5000 g	€	93,20
8742	6000 g	€	139,50
8630	7260 g	€	162,50

Hammergriff extra

nach IAAF-Vorschrift 2005

8634		€	17,10
------	--	---	-------

Hammerdraht extra

8632	Länge 98-99 cm	€	10,70
------	----------------	---	-------

Schlagholz

1919	100 cm	€	6,80
1918	90 cm	€	6,30

Gerätewaage



Gerätewaage

zum Wiegen von Kugeln, Disken, Wurfhämmer, elektronisch, Wiegefähigkeit 15 kg, Teilung 10 g.

6107		€	149,00
------	--	---	--------

Hammer komplett

Gewicht mindestens

7,260 kg	Männer
6,000 kg	männl. Jugend A, M 50 + 55
5,000 kg	männl. Jugend B, M 60 + 65
4,000 kg	Schüler, M 15/14, M 70 + älter
3,000 kg	Schüler, M 13/12

Hammerkopf-Ø Männer

11 cm	Durchm. mindestens
13 cm	Durchm. höchstens

Länge mindestens/ höchstens

Für 3 kg und 4 kg, gemessen von der Innenseite des Handgriffes.

116,0 cm	mindestens
119,5 cm	höchstens

Für 5 kg, 6 kg, 7,26 kg, gemessen von der Innenseite des Handgriffes.

121,5 cm	Länge
----------	-------

Gewicht für Wettkampfgeräte Männer

7,256 kg	mindestens
7,285 kg	höchstens



Wurfhammerständer

stabile Stahlkonstruktion zur Aufbewahrung von 6 Wurfhämmern.

8975		€	86,00
------	--	---	-------

Schleuderball

Gewicht Umfang

1,5 kg	60-70 cm	Männer und Junioren
1,0 kg	55-60 cm	Frauen, Juniorinnen, männl. und weibl. Jugend

1 Schleuderbälle

Goldchromleder, mit bester Füllung, handgenäht und mit sorgfältig befestigter Lederschleife.

1590	800 g	€	41,40
1591	1000 g	€	44,40
1592	1500 g	€	51,10
1593	2000 g	€	61,60

2 Schleuderbälle

WV, blau, Gummi ohne Ventil, mit strapazierfähiger Lederschleife.

1533	800 g	€	34,10
1595	1000 g	€	40,30
1596	1500 g	€	52,50



1

2



Stoßstein

Gewicht

15 kg	Männer und Junioren
10 kg	männliche Jugend

Stoßstein



Stoßstein

Guß, Würfelform.

8675	10 kg, tariert	€	111,90
8676	15 kg, tariert	€	125,60

Balltragnetz



Balltragnetz

für ca. 30 Stück Schlagbälle.

1910		€	4,40
------	--	---	------

Wurfball

Vinnol.

1577	Ø 65 mm, 200 g	€	7,00
------	----------------	---	------

Wurfball

Gummi.

1588	Ø 65 mm, 65 g	€	1,90
------	---------------	---	------



Nockenball

PVC, für Speerübung.

8512	rot, 600 g	€	13,00
8541	gelb, 800 g	€	14,40

Schlagball

1570	Leder, 80 g	€	3,80
1571	Leder, 200 g	€	5,60
1572	Porengummi, 80 g	€	1,80



Wurfball

WV.

1582	Ø 76 mm, 200 g	€	9,50
------	----------------	---	------



Schutzgitter für Diskus- und Hammerwurf

Diskus-Hammerwurf-Schutzgitter
feststehendes Schutzgitter in Bodenhülsen nach den Richtlinien des DLV und der IAAF. Mit 10 Pfosten, Höhe 7/10m, aus ovalem Aluprofil 98x142mm, bis zu 10mm Dicke im Spannungsbereich, im unteren Bereich mit einem Innenprofil verstärkt, mit Vorrichtung für das Hochziehen des Netzes, freihängend, stufenlos verstellbare Klappen, mit Räder und Feststeller. Lieferung mit Bodenhülsen und Dekkeln, ohne Netze, ohne Sandsäcke.

8116 € 6601,00

Hammerwurf- und Diskus-Schutznetz

nach neuer DLV-Regel 192, mit zwei zusätzlichen, schwenkbaren Flügeln 2 m Breite. Für Gitterhöhe von 7 m auf 10 m im Flügelbereich ansteigend. Netzgröße von 7,5 m auf 10,5 m ansteigend, 31 m lang, Farbe grün.

Maschenweite 50 mm, Netzkanten oben und seitlich und Randleine 8 mm Ø verstärkt, oben mit Schlaufen versehen. Nur in Verbindung mit Befestigungseinheit für hochziehbare Hammerwurf- und Diskusschutznetze

8111 € 2062,00

Befestigungseinheit für hochziehbare Hammerwurf- und Diskusschutznetze.

oben und seitlich Nylonrandseil, Ø 12 mm, mit eingearbeiteten Kauschen, welche mit entsprechenden Zugseilen versehen sind. Mehrpreis je Netz.

8653 € 188,30

Gewichtssack

aus weißem Polyestergewebe zur Netzbeschwerung. Ohne Füllung.

8981 € 5,50

Diskus-Hammerwurf-Schutzgitter 7/10 m nach den Richtlinien des DLV/ IAAF



Diskus-Hammerwurf-Schutzgitter



Hammerwurf-Schutznetze

Hammerwurf- und Diskus-Schutznetze nach DIN EN 1263-1 und nach internationaler Vorschrift aus Polypropylen, Farbe grün, hochfest, ca. 5 mm stark. Aufgrund neuer Maschentechnik kann bei den neuen Hammerwurf- und Diskus-Schutznetzen eine hohe Energieaufnahme erreicht werden. Mit rundum laufendem 8 mm Randseil zur Kantenverstärkung.

Hammerwurf-Diskus-Schutznetze für Schutzgitter mit 2 schwenkbaren Flügeln á 2 m Breite
(Gitterumfang: $7 \times 2,74 \text{ m} + 2 \times 2 \text{ m} = 23,18 \text{ m}$)

Diskus-Hammerwurf-Schutzgitter

Höhe 5,5 m. Feststehendes Schutzgitter in Bodenhülsen, mit 8 Pfosten aus Aluprofil 80x80x3 mm. Mit Hochziehvorrückung für Netze und stufenlos verstellbaren Klappen. Ohne Netze, Sandsäcke und Montage.

8605 € 3138,00

Hammerwurf- und Diskus-Schutznetz

für gleichmäßige Gitterhöhe von 5,5 m. Netzgröße: 6,0 m x 25 m. Nur in Verbindung mit Befestigungseinheit für hochziehbare Hammerwurf- und Diskusschutznetze.

8978 € 1296,00

Diskuswurf-Schutzgitter

Diskus-Schutzgitter nach den Richtlinien der IAAF und DLV

in 10 Bodenhülsen. Aluprofil 80x80 mm, alu-natur, Höhe 4 m durchgehend, nur für ein Netz ohne Schwenkflügel. Ohne Netz und Sandsäcke.

8118 € 2285,00

Diskus-Schutznetz

Polypropylen 5mm, für Gitterhöhe von 4m. Netzgröße: 4,5m hoch und 27m lang, grün. Für Schutzgitter nach DLV-Regel 190.3. ACHTUNG: Nur in Verbindung mit Befestigungseinheit für hochziehbare Hammerwurf- und Diskusschutznetze.

89000 € 1040,00

Diskus-Schutznetz

für Diskus-Schutzgitter mit Säulenhöhe 4,0 m. Netzgröße: 4,5x21 m. Material: Polypropylen 4 mm, mit 5 cm Maschenweite. Rundum laufendes 8 mm Randseil zur Kantenverstärkung. Nur für Ersatzbedarf für Diskusschutzgitter 4m - alte Ausführung.

8619 € 882,40

Bodenhülse extra

2387 80x80 mm € 23,20

Hammerwurf- und Diskus-Schutznetz

für gleichmäßige Gitterhöhe von 5,0 m. Netzgröße: 5,5 m x 25 m. Nur in Verbindung mit Befestigungseinheit für hochziehbare Hammerwurf- und Diskusschutznetze.

8977 € 1023,00



Achtung:
Nach Gebrauch müssen die Schutznetze zur Vermeidung von Sturmschäden unbedingt abgenommen werden!

Hochleistungs-Speer Apollo Laser, IAAF-zertifiziert

mit hervorragender aerodynamischer Form - ein echter Speer der Spitzenklasse.

	800 g		
8582	rot, bis 90 m	€	367,80
8583	grün, bis 70 m	€	265,30
	600 g		
8958	rot, 55 bis 70 m	€	367,80
8959	grün, 40 bis 55 m	€	232,10

Olympic Gold IAAF

	600 g		
8957	rot/weiß, bis 85 m	€	494,60
	800 g		
8584	rot/weiß, b. 100 m	€	494,60

Apollo "Aero-Flo" Wettkampfspeer

Aluminium-Speziallegierung.

8552	800 g, IAAF	€	154,40
7984	700 g, gelb	€	134,20
8956	600 g, IAAF	€	122,10
7983	500 g, hellblau	€	115,00
8535	400 g, blau	€	117,00

Apollo "Aero-Trainer" Übungsspeer

Aluminiumlegierung mit eingesetzter Spitze.

8550	800 g, orange	€	100,00
8594	700 g, gelb	€	93,90
8955	600 g, hellgrün	€	85,80
8593	500 g, hellblau	€	78,70
8592	400 g, blau	€	72,70



Javelin-Speere von Miklos Nemeth



Wettkampfspeere mit IAAF-Zertifikat, 800 g

Classic, für Wurfweiten

8291	über 85 m	€	595,80
8439	über 90 m	€	651,70

Trainings- und Wettkampfspeere 800 g, für Wurfweiten von 40 bis über 70 m.

8286	Nemeth School 40	€	115,90
8287	Nemeth School 50	€	127,60
8288	Nemeth School 60	€	178,60
8289	Nemeth School 70	€	221,90

Trainings- und Wettkampfspeere 600 g, für Wurfweiten bis 70 m.

8949	Nemeth School 40	€	118,60
8950	Nemeth School 50	€	130,00
8951	Nemeth School 60	€	166,40
8952	Nemeth School 70	€	215,80

Wettkampfspeere mit IAAF-Zertifikat, 600 g

Club, für Wurfweiten bis 75 m.

8954		€	382,50
------	--	---	--------

Classic Flying History, für Wurfweiten bis 70 m.

8963		€	463,10
------	--	---	--------



Speerbrett

Holz, zur Wandbefestigung, für 6 Speere.

8577		€	73,80
------	--	---	-------

Getra Supertraining

Getra Supertraining

Ein langlebiger und sehr gut ausbalancierter Alu-Trainingspeer nach IAAF-Vorschriften. Korpus aus mehrfach gehärteter Aluminium-Legierung mit Stahlspitze und fest sitzender Griffwicklung. Hervorragende Flugeigenschaften und ausgezeichnete Kraftübertragungswerte.

68013	400 g	€	52,30
68014	500 g	€	55,00
68016	600 g	€	60,20
68012	700 g	€	62,70
68017	800 g	€	69,10

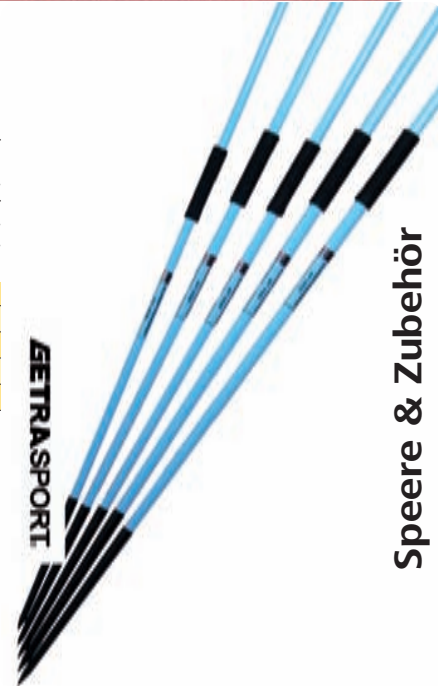

Wimpelspeer

Wimpelspeer, Esche 2-tlg., mit Griffwicklung, Messinghülse und Metallspitze.

8686	Länge 260 cm	€	36,80
8685	Länge 220 cm	€	34,90



Speerständer

stabile Stahlrohrkonstruktion, pulverbeschichtet, für max. 18 Speere. Zerlegt im Karton.

7130		€	134,80
------	--	---	--------

Transportwagen für Speere

stabile Stahl-Holz-Konstruktion. Bietet max. 18 Speeren sicheren Halt.

8972		€	170,50
------	--	---	--------

Nockenball

für Speerübung, PVC.

8512	rot, 600 g	€	13,00
8541	gelb, 800 g	€	14,40



Speere & Zubehör

12_Leichtathletik

Leichtathletik-Kleingerätetransporter Compact



stabile Stahlrohrkonstruktion mit äußerst groß dimensionierten Kunststoff-Rollen (Raddurchmesser 200 mm). Dadurch lässt sich der Transporter sehr leicht, auch in unebenem Gelände bewegen. Die sehr große Ladekapazität ermöglicht den Transport von: min. 23 Stoßkugeln oder Wurfhämern, 17 Disken, 6 Startblöcken und Zubehör wie Maßbänder etc. auf der unteren Ablageebene. Wagenbreite 650 mm.

8948

€ 532,70

Abstoßanlagen für Rollstuhlfahrer auf Anfrage.

Kugel-Abstoßbalken nach IAAF
GFK, gefertigt nach neuester IAAF-Vorschrift.
8220 € 75,70

1 4



2 5

3

Abstoßringe & balken

Regenabdeckung



Regenabdeckung

für Kugel- und Diskuswurfkreis. Stabile, verzinkte Stahlblechkonstruktion mit seitlicher Neigung für guten Wasserabfluss. Optimaler Schutz gegen Witterungseinflüsse. Leicht zu bedienen durch die 4 Tragegriffe.

8878

€ 1340,00

1 Abwurfring Kugel / Hammer

für Kugelstoß und Hammerwurf, Ø 2,13 m, aus Stahl, 70 mm hoch, nach Vorschrift, verzinkt.

8621

€ 154,30

Kugelstoßbalken

aus Gummigranulat. Für Übungszwecke in der Halle bestens geeignet.

3289

€ 85,60

2 Abwurfring

für Kugel- und Hammerwurf, Ø 213 cm, Stahl, 70 mm hoch, feuerverzinkt, mit Speichen.

8876

€ 249,80

4 Abwurfring Diskus

Ø 2,50 m, aus Stahl, 70 mm hoch, nach Vorschrift, verzinkt.

8636

€ 187,20

3 Abwurfring

Kugelstoß, Höhe 20 mm.

8635

€ 157,30

5 Abwurfring Diskus

für Diskuswurf Ø 250 cm, Stahl, 70 mm hoch, feuerverzinkt, mit Speichen.

8877

€ 257,90

Hallenstoßanlage



Hallenstoßanlage

Abstoßring Ø 2,13 m, Höhe 20 mm, ist mit Kunststoff-Abstoßbalken auf 2teiler Holzplatte aufgeschraubt. Ideale Anlage für Hallentraining, leicht transportierbar.

8648

€ 557,70

Hammerwurf-Einlagesegmente



Hammerwurf-Einlagesegmente

mehrteilig, aus glasfaserverstärktem Kunststoff, zum Einlegen in Diskuswurfing. Hiermit wird der Ø von 2,50 auf 2,13 m verkleinert und entspricht der Vorschrift.

8595

€ 458,20

12 Leichtathletik

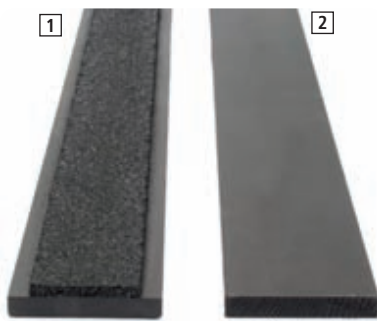

1 Einlagebrett
mit Regupol-Belag, schwarz imprägniert, für beidseitige Plastilinauflage, ohne Plastilin.
8215 € 46,10

2 Einlagebrett Holz
schwarz imprägniert, extra.
3238 € 14,20

Absprungbrett
Multiplex-Schichtholz, 20x122 cm.
8255 € 23,20

Ausheber für Blindbalken
7954 Stahl, verzinkt € 9,70

Detail Einlagebrett mit Regupol-Belag sowie Plastilin mit 45 Grad Schräge, nach neuester Vorschrift.



Einlagebrettständer

Einlagebrettständer
Zur Aufnahme von 8 Einlagebrettern. Bei Veranstaltungen sehr zu empfehlendes Hilfsmittel. Stahlrohrkonstruktion, lackiert.
8907 € 265,90

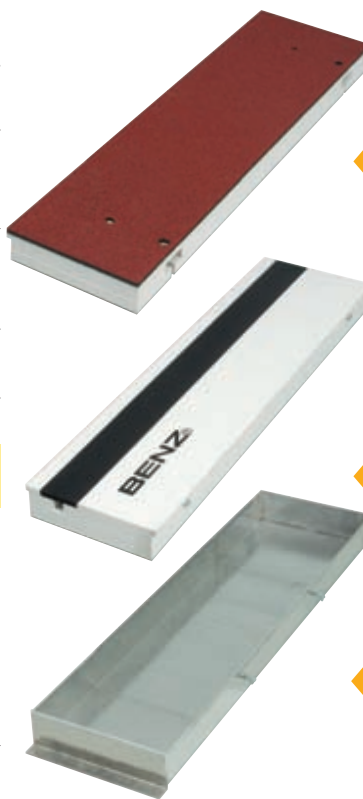

Blindbalken EM-München
exakte Höhenjustierung durch Feineinstellung. Integrierte Balkenklemmung im Einbaurahmen, kein Wackeln oder Klappern. Mit Feststellschlüssel. Zum bauseitigen Beschichten mit Regupol. Abmessung: 122x34x10 cm.
8230 Kunststoff € 324,80

Blindbalken Standard
8585 Kunststoff € 75,50

Absprungbalken EM-München
Vollkunststoff-Balken mit Holz-Absprungbrett. Exakte Höhenjustierung durch Feineinstellung. Integrierte Balkenklemmung im Einbaurahmen, kein Wackeln oder Klappern. Der Balken für Rekorde. Einschl. integrierte Aushebergurte, Feststellschlüssel, Holzeinlegebrett mit Regupolbelag. Abmessung: 122x34x10 cm.
8231 € 239,40

Einbaurahmen EM-München
für Absprungbalken, Aluminiumausführung als geschlossene Wanne mit Boden. Abmessung: 122x34x10 cm.
8006 € 104,50

Plastilin und Zubehör



Abziehvorrichtung für Plastilin
bei Einlagebrett mit Regupol-Belag. Das Brett wird komplett in die Vorrichtung eingelegt. Das Plastilin kann auf beiden Seiten exakt auf 45 Grad abgezogen werden. Neuentwicklung für die EM 2002 in München.
8579 € 120,80

Abziehklinge aus Edelstahl
zum Abziehen des Plastilin mit 45 Grad, nach neuester Vorschrift.
8211 € 23,70



Plastilin
abgeschrägt, schmale Ausführung für Einlagebrett mit Regupol-Belag.
8256 € 8,60

Plastilin
abgeschrägt, nach neuester Vorschrift, kompl. für einen Balken.
8212 € 12,60

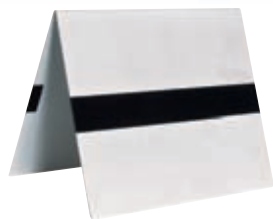

Markierblech
Dachform, schwarzer Streifen.
8787 € 32,90

Abdeckdach für Absprungbalken



Abdeckdach für Absprungbalken
Verzinkte Stahlblechkonstruktion, zum Schutz der Absprunganlage vor Witterungseinflüssen.
8347 € 178,20

Abdeckung
für Weitsprungrube aus PVC-Gittergewebe 1,5 mm stark, grün. Die Abdeckung hat eine rundumlaufend eingearbeitete Beschwerungskette. (Abmessung je nach Kundenauftrag).
8093 Preis auf Anfrage

Anlaufkontrollmarken
aus 2 runden Metallblättchen.
8130 farbig sortiert € 3,50



MultiJump



Absprungbalken MultiJump
aus witterungsfestem und UV-stabilem PE-Kunststoff. Die Trittfläche ist griffig und für Sportschuhe und Spikes geeignet. Das Kontaktbrett kann gegen Wettkampfbretter mit Plastilin ausgewechselt werden. Kann auch im Winter in der Anlage bleiben. Abmessung: 122x34x10 cm, Gewicht: 22 kg.
8279 € 300,10

Ersatz-Einlegestreifen
8205 für "MultiJump" € 24,70



Absprungbalken
glasfaserverstärkter Kunststoff, absolut wetterfest, mit auswechselbarem Schichtholz-Absprungbrett (nicht wasserfest) und Holzeinlegebrett, ohne Plastilin. Abmessung: 122x34x10 cm.
8200 IAAF-Vorschrift € 180,60

Aluminium-Rahmen
für GFK-Balken 122x34x10 cm, mit Bodenanker zum Einbetonieren. Oben angekantete Verstärkung, mit eingeschweißten Verbindungsspannen.
8438 € 78,00

Absprungbalken, Hartholz Standard



Absprungbalken, Hartholz Standard
mehrfach verleimt, Holzabsprungbrett.
8294 122x20x10 cm € 74,90
8293 122x34x10 cm € 123,40

Vario-Elastikband



Reivo Mini-Band
dehnbar von 0,60-1,20 m.
6488 € 23,60



Reivo Kurz-Band
dehnbar von 4 - ca. 8 m incl. Haspel.
3292 € 41,30



Reivo Lang-Band
dehnbar von 8 - 16 m incl. Haspel.
4046 € 56,90

Reivo Band-Ski
dehnbar von 4 - ca. 8 m incl. Haspel. Verstärkte und verlängerte Verschluss-Schlaufen.
6991 € 45,20

Reivo Band-Plus
dehnbar von 13 - ca. 26 m incl. großer Haspel (z.B. über das Basketballfeld von Brett zu Brett).
6987 € 82,20

Reivo Band-Super
dehnbar von 23 - 46 m incl. großer Haspel (z.B. längs durch die große Halle).
6989 € 128,50

- Über 180 Einsatzmöglichkeiten in Schule, Verein und Freizeit
- Aus hochwertigem Material
- 100% dehnbar



Schlaufen-Verbindung zum Verbinden beliebig vieler Bänder.



Stadiongeräte - Transportwagen



Handwagen
Stahlrahmen, fest verschweißt. Ladefläche 120x60 cm, aus Buche-Sperrholzplatten. Tragkraft ca. 400 kg. Luftbereifung. Für Transport von Außengeräten im Stadion. Als Einsätze empfehlen wir unsere Transportboxen.
6694 € 340,60

Transportbox
40x28x18 cm aus schlagfestem Kunststoff, zum Transport und Aufbewahren von Kleinteilen und Kleidungsstücken bei Leichtathletikwettkämpfen, stapelbar, farbig sortiert, 8 Kästen passen optimal in den Handwagen.
6696 € 16,00



Transportbox
59x38x20 cm, aus schlagfestem Kunststoff, zum Transport und Aufbewahren von Kleinteilen und Kleidungsstücken bei Leichtathletikwettkämpfen, stapelbar, farbig sortiert. 4 Kästen passen optimal in den Handwagen.
6695 € 24,70

Stadiongeräte-Transportwagen
luftbereifte Räder, Holzladefläche 1,00 x 2,00 m, Tragkraft ca. 1000 kg, mit anklappbaren Bordwänden.
8426 € 1153,00

Optische Weitenmessanlage

Zur exakten, schnellen Messung der gesprungenen Weite bei Weit- und Dreisprung. Die Aluminium-Messleiste ist in 2 verzinkten Stahlrohrständern befestigt. Die Messskala ist einziehbar und von Weitsprung zu Dreisprung verstellbar. Alle Teile sind absolut witterungsbeständig. Das Zielfernrohr ist auf der Messleiste verschiebbar, einschließlich Peilstab für Zuschauerinformation.

Optische Weitenmessanlage "Typ A"
Messleiste 4,50 m, Messbereich 4,0-8,5 m und 14,0-18,5 m.
8372 € 3774,00

Optische Weitenmessanlage "Typ B"
Messleiste 6,00 m, Messbereich 3,00-9,00 m, und 13,00-19,00 m.
8373 € 3163,00

Weitenanzeige-Markierblech, für Typ A
in Dachform, Höhe ca.30 cm, weiß lackiert, mit Maßeinteilung, 3 Teilstücke je 1,50 m lang. Anzeigebereich: 4,00-8,50 m, Rückseite 14,00-18,50 m. Aufstellung links vom Anlauf.
8374 € 785,70

Weitenanzeige-Markierblech, für Typ B
in Dachform, Höhe ca.30 cm, weiß lackiert, mit Maßeinteilung, 2 Teilstücke je 3,00 m Anzeigebereich: 3,00-9,00 m, Rückseite 13,00-19,00 m. Aufstellung links vom Anlauf.
8314 € 685,80

Bitte beachten: Aufstellung der Markierbleche rechts vom Anlauf sind auch lieferbar. Bei Bestellung angeben.



Anlaufbahn

Anlaufbahn schwarz, Breite 125 cm, Stärke 12 mm. Dieses Material eignet sich hervorragend zum Nachrüsten bereits bestehender alter Weit- und Hochsprunganlagen. Es ist wasserdurchlässig, witterungsbeständig und spikefest, lieferbare Länge bis 45 m.

125 cm breit, 12 mm stark
8240 lfm. € 32,70
80 cm breit, 12 mm stark
8251 lfm. € 25,20

125 cm breit, 10 mm stark
8253 lfm. € 29,80
80 cm breit, 10 mm stark
8254 lfm. € 24,10

Anlaufquadrat
aus PU/Kautschukverbundmaterial, wetterfest, 100x100 cm, 8 mm stark.
8298 € 33,20

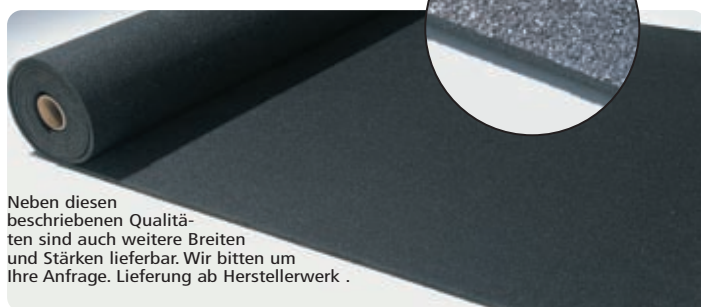

Neben diesen beschriebenen Qualitäten sind auch weitere Breiten und Stärken lieferbar. Wir bitten um Ihre Anfrage. Lieferung ab Herstellerwerk.

Kinder-Leichtathletik - "Fun in Athletics"

Seit 1997 in Deutschland erprobt, bietet "Fun in Athletics" Spannung, neue Übungen und vielseitige Wettkämpfe. Laufen, Springen und Werfen bilden - wie immer in der Leichtathletik - den Kern dieses Wettbewerbs, der mit neuen Geräten in spielerischer Form erlebt werden kann - und das in der Turnhalle oder auf dem Sportgelände. Die Fertigkeitenanforderungen sind dabei in keinem Fall allzu hoch und bieten deshalb für jeden die Möglichkeit, sofort mitzumachen und die Leichtathletik innerhalb einer Mannschaft und damit zunächst als Team sport zu erleben. Wesentliches Ziel von "Fun in Athletics" ist die gleichzeitige Teilnahme möglichst vieler Kinder an allen leichtathletischen Grundübungen. Detaillierte Informationen zu den Wettbewerben "Fun in Athletics" gibt es in dem Buch "Fun in Athletics - Kinderleichtathletik" von Vonstein/Massin und im Internet unter: www.kidsathletics.de

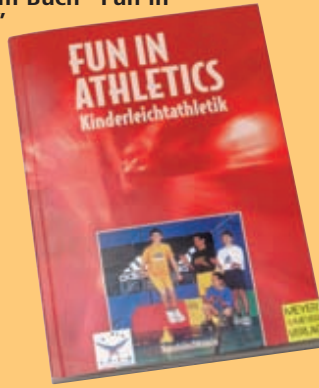

"Fun in Athletics" (Vonstein/Massin)

das Buch stellt die Ursprünge und Hintergründe sowie den Wettbewerb Fun in Athletics vor und gibt Hinweise zur Durchführung und Organisation des Wettkampfes. Zudem bietet es Informationen zur kindgerechten trainingsmethodischen Entwicklung.

4122 € 15,60

Zielmatten-Set

für Stabspringen, 6 Rundmatten Ø 50mm, mit Zahlendruck von 0-5 und eine neutrale. Sofortiges Weiten-Feedback und Motivationshilfe.

8997 € 51,80



Trainingshürden "Soft"

Trainingshürden "Soft"

aus weichem Polyethylen Ø 45 mm, gelb. Die Hürden sind 70 cm lang und haben fünf verschiedene Höhen: 10-20-30-40-50 cm. Ideales Trainingssystem, keine Verletzungsgefahr.

4951 5er-Set € 71,20



Stabhochsprung- Übungsstab



Grundsätzliche Regeln zum Springen mit dem Stab.
Das richtige Halten des Stabes muss zum Ritual für die Kinder werden und muss gemeinsam mit den Kindern immer wieder geschult werden. Am besten sprechen Sie dabei sogar anfangs laut mit!
Die Kurzfassung für Geübte wäre: Hinstellen - wegschieben - weit oben fassen - Nasenhöhe - Spitze weg!

Stabhochsprung-Übungsstab

für Kinder und Jugendliche, aus GFK-Rohr, Ø 30 mm, gelb.

200 cm lang, max. 60 kg

8184 € 103,70

250 cm lang, max. 85 kg

8186 € 115,00

Flexible Hochsprunglatte



bestehend aus 12 weichen Polyethylen-Stücken, je 33 cm lang, Ø 3 cm, die von einer Elastikschur zusammengehalten und gespannt werden. Farbe weiß und schwarz, damit wird der Eindruck einer normalen Sprunglatte vermittelt. Aufgrund des weichen Materials wird den Kindern die Berührung Angst genommen.

8999

€ 23,10

Multifunktions-Großbaustein Set



bestehend aus 20 Stück Schaumklötzen, je 50x15x9 cm, gelb, rot, blau und grün (je 5 Stück). Material: Hochwertiger PE-Schaumstoff mit Bohrungen. Durch diese gibt dieser Baustein in Querrichtung leicht nach, während er hochgestellt völlig stabil bleibt. Ein tolles Spielgerät sowie im Trainingsbereich vielseitig einsetzbar, z.B. zum Bau von Slalombahnen, Hindernissen, Hürden etc.

3397 Set

€ 158,60

WEB-Disc

der patentierte Kinderdiskus zum Erlernen des Diskuswerfens besteht aus zwei Teilen - Kern und Ring. Im Freien sowie in der Halle einsetzbar. Durch den elastischen Lamellenring werden keine Beschädigungen der Wände und des Hallenbodens hervorgerufen. Material PVC, Gewicht 500 g. Das Gerät eignet sich hervorragend zum Erlernen der Eigenrotation der Diskusscheibe. Diese Rotation ist Voraussetzung für den späteren optimalen Flug. Über den abrollenden Finger und durch die Griff Lamellen wird die Lage in der Hand, auf den Fingern und Fingergliedern sowie die Drehung der Scheibe spielerisch erfahren und entdeckt. DBP erteilt.

8503 € 16,30



Gummi-Diskus Soft

Gummi-Diskus Soft

superweiches Gummi-Material, ideal für Anfängertraining. Guter Grip, leicht zu halten und durch die Leuchtfarben leicht zu verfolgen. Absolut sicher und ungefährlich.

8677	300 g, gelb	€ 13,60
8678	500 g, pink	€ 14,70
8679	600 g, gelb	€ 15,70
8689	750 g, rot	€ 16,80



Wurfstab

Wurfstab

luftgefüllter Stab für Speerwurftraining. Weiches, hautfreundliches Material, mit eingearbeiteten Griffmulden für präzise Wurfgenauigkeit. Länge 19 cm, Ø 4 cm.

8991	200 g, gelb	€ 17,00
8992	400 g, blau	€ 17,30
8993	600 g, pink	€ 18,10
8994	800 g, rot	€ 19,30



Softspeer

für Kinderleichtathletik. Der Softspeer ist ein spezieller Schaumstoffspeer, der durch vier Stabilisatoren in der Halle gute Flugeigenschaften hat und gefahrlos und leicht zu handhaben ist. 88 cm lang, Ø 5 cm, 50 g schwer.

7946 € 14,20

Plastikspeer

für Kinderleichtathletik. Der Plastikspeer (Turbo JAV) für die Vorbereitung auf das Werfen mit dem Freiluft-Speer. Ideales Flugverhalten in der Halle und im Freien. 69 cm lang, Ø 3,6 cm, 300 g schwer.

3248 € 34,40

Softspeer



Plastikspeer



Wurfgerät



Nerf Mini Vortex Wurfgerät

erreicht durch Aerodynamik Maxi-Weiten. Ob am Stand, im Garten oder Freibad der Wurfspaß ist garantiert. Gewicht: 30 g, Maße: 17,5x5 cm, 5x5 cm, 5 cm, Verpackungsmaße: 20x19x5 cm, Gewicht inkl. Verpackung: 60 g.

16001 € 7,20

Wurfgerät

Nerf Vortex-Heuler, Wurfweite bis 90 m, wurfgenau durch schnelle Drehung, 3 Heulgeräusche, Maße 38x19x10 cm.

1696 € 18,60



Nerf Vortex Challenger Wurfgerät mit drehender roter Feder

Die Anzahl der Umdrehungen wird durch ein Zählwerk erfasst und angezeigt. Nach jedem Wurf kann das Zählwerk auf Null zurückgesetzt werden. Gewicht ca. 240 g, 349x162x89 mm.

16000 € 20,70

Vortex - Wurfgerät



Wurfhammer Soft & Safe

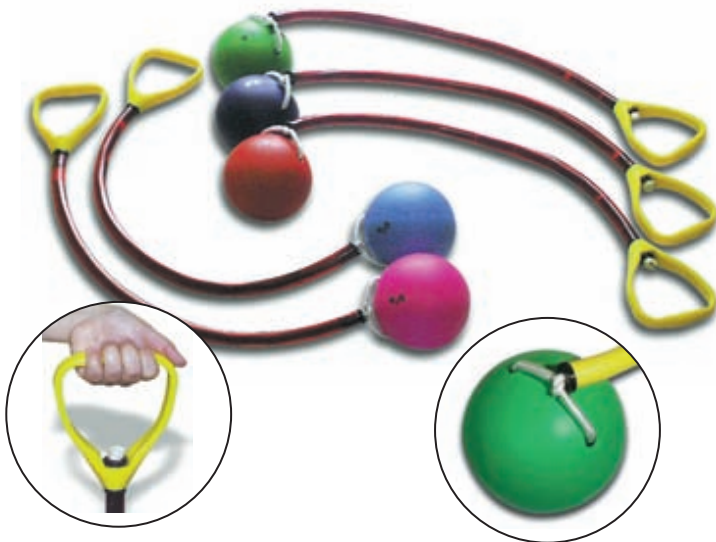

innovatives Produkt für einen frühen Lernbeginn der Disziplin Hammerwurf. Kein Metall, Handgriff aus Nylon, ab 5 kg aus Stahl. Drahtlänge entspricht den Regeln und Draht kann sich konstruktionsbedingt nicht verdrehen.

8783	1,0 kg, pink	€	65,60
8784	2,0 kg, blau	€	74,00
8785	3,0 kg, rot	€	76,10
8788	4,0 kg, lila	€	80,30
8793	5,0 kg, grün	€	91,70

Kinder-Leichtathletik Starter-Set



Kinder-Leichtathletik Starter-Set

alles in einem strapazierfähigem Aufbewahrungssack: 2 Startblöcke + 1 Schaumspieß + 1 Turbospeer + 1 Soft-Diskus 300 g + 5 Softhürden von 10-50 cm + 6 Markierzeichen + 2 Stoßkugeln Gummi 80 und 500 g + 1 flexible Hochsprunglatte und ein Abstoßbalken.

8998	Set	€	169,30
------	-----	---	--------

Wurfring



luftgefüllter Wurfring für optimales Wurf-Übungs-Training. Weiches, hautfreundliches Gummimaterial bietet perfekte Griffigkeit. Ø außen 29 cm, Ø innen 16 cm.

8989	0,5 kg, rot	€	20,40
8990	1,0 kg, gelb	€	21,40

Abstoßbalken



aus weichem Neopren. Für frühes Kugelstoß-Training entwickelt. Weich und gut sichtbar. Maße (LxBxH): 100x20x2 cm.

8996	€	20,40
------	---	-------



Z-Ball



Z-Ball
Fang- und Knubbelball, 6 seitliche Noppen verleihen diesem Ball beim Aufprall ständig wechselnde Richtungen. Diese unkontrollierbaren Richtungsänderungen schulen die Augen-Hand-Koordination, ein schnelles Spiel für Kinder und Erwachsene.

4829	Ø 10,2 cm	€	11,20
4828	Ø 6,4 cm	€	10,20

Space-Ball



Space-Ball
Ø 7 cm, die an diesem Ball befestigten Bänder machen den Space-Ball zu einem attraktiven Wurfgerät fürs Freie und die Halle.

4974	€	6,90
------	---	------

Fangball - Spordas CatchBall



Fangball - Spordas CatchBall

spielerisches Training von Gedächtnis und rechnerischem Können. Die einzelnen Finger des CatchBall sind nummeriert und farblich gekennzeichnet. Bei Wurf- und Fangspielen müssen die Zahlen des gefangenen Fingers addiert oder subtrahiert werden. Zudem wird die Hand-Augen-Koordination geschult. Das weiche Material nimmt die Angst beim Fangen. Aufblasbar, mit einem Durchmesser in der Mitte von ca. 8 cm, Länge der einzelnen Finger ca. 11 cm.

4827	€	13,00
------	---	-------



WM Stuttgart-Siegerpodest

WM Stuttgart-Siegerpodest
Neu gestaltete 8-Eck-Ausführung im WM-Design. Von allen Seiten gut sichtbare Zahlen. Die Podeste haben einen Durchmesser von ca.

120 cm und sind auch für Mannschaftsehrungen geeignet.

7969 € 557,90



Siegerpodest für Mannschaften
Stabile Stahlrohrkonstruktion, mit vergrößerten, wasserfest verleimten Sperrholztritten, für jeweils 4 Personen, beidseitige Blenden

mit Zahlen 1-3, weiß lackiert.

8741 € 1087,00



Siegerpodest
stabile Stahlkonstruktion, Holzauftritte, beidseitige Blenden mit Zahlen 1-3, sämtliche Teil-

le weiß lackiert.

8740 € 402,00



WM Stuttgart-Starterpodest

Das 8-eckige Podium verleiht dem Starter mehr Wichtigkeit und ist auch vom Zuschauer wesentlich besser erkennbar. Neu ist auch die Schreibablage mit angeordnetem Geländer. Abmessung: Ø ca. 75 cm.

7970 Preis auf Anfrage



Starter-Podest

Stahlrohrkonstruktion, wasserfest verleimte Sperrholzplatte, Abmessung: 80x80x43 cm.

8855 € 297,50

Die Megaphone Typ A 45 und A 25 haben eine Außenstromversorgungsbuchse für 12 V. Bitte verwenden Sie nur auslaufsichere Alkali-Batterien.



Megaphon Typ A 25

batteriebetrieben, 25 Watt, mit eingebautem Mikrofon, Sirene schaltbar, Buchse für externen 12 V-Batteriebetrieb, Kfz-Anschlusskabel, Lautstärkeregl. Mittlerer Schalldruck 115 dB. Mit Trageriem, Stromversorgung: 8x1,5 V Babybatterien. Abmessungen: Länge 370 mm, Trichter Ø 230 mm, Gewicht 1700 g. Ohne Batterien.

8721 € 169,10

Batterie Varta, UM2A Baby 1,5 V

8725 Stück € 2,40



Megaphon Typ A 45

Hochleistungs-Schultermegafon 45 Watt, Reichweite ca. 800 m, Sirene schaltbar, Buchse für externen 12 V-Batteriebetrieb, Kfz-Anschlusskabel, Handmikrofon mit Spiralkabel, Feststelltaste und Lautstärkeregl. Mittlerer Schalldruck 124 dB. Mit Tragegriff und Schulterriemen, Stromversorgung: 10x1,5 V Monobatterien. Abmessungen: Länge 505 mm, Trichter Ø 350 mm, Gewicht 3300 g. Ohne Batterien.

8723 € 336,60

Batterie Varta, Mono 1,5 V

8724 Stück € 3,30



Megaphon Typ A 8

batteriebetrieben, 8 Watt, mit elektronischer Sirene. Klein und handlich, sehr lautstark, in stabilem Kunststoffgehäuse. Stromversorgung: 9 V (6 x UM3-Batterien), Abmessungen: 237 mm lang, Trichter Ø 150 mm, Gewicht 680 g. Ohne Batterien.

8528 € 98,00

Batterie Varta, energy 2000, 1,5 V

8906 Stück € 1,80



Bahnrichterfahnen

50x50 cm, mit Holzstiel 70 cm.

8459 rot € 10,10

8461 gelb € 10,10

8460 weiß € 10,10

Gerätewaage



Gerätewaage

zum Wiegen von Kugeln, Disken, Wurfhammer, elektronisch, Wiegefähigkeit 15 kg, Teilung 10 g.

6107 € 149,00

Maßbänder



Streckenmessgerät (Messrad)



Streckenmessgerät (Messrad)

einfaches Messen und sicheres Ablesen von großen Distanzen. Messbereich 9.999,99 m, Auflösung 1 cm, mit Abstellbügel und Feststellbremse. Die Führungsstange ist beim Transport abklappbar.

4824 € 145,00

Streckenmessgerät mit Doppelscheibenrad



Streckenmessgerät mit Doppelscheibenrad

Streckenmessgerät (Messrad) mit Doppelscheibenrad aus Metall. Die Führungsstange ist klappbar. Der einschwenkbare Abstellbügel sorgt für sicheren Stand. Dieses Präzisionsmessrad zählt vor- und rückwärts. Eine Feststellbremse ermöglicht präzise Messarbeit. Eigenschaften: Messbereich: 9.999,99m, Auflösung: 1cm, Rad-Ø: 318,5mm, Genauigkeit: max. 0,05%, Gewicht: ca. 3,9kg.

48077 € 176,20

Maßband aus Glasfaser

13 mm breit, stabile Stahlblechkapsel mit Kunststoffüberzug, umklappbare Kurbel.

8701	10 m lang	€	13,50
8272	15 m lang	€	16,20
8703	20 m lang	€	20,00
8704	25 m lang	€	22,70
8705	30 m lang	€	26,60
8700	50 m lang	€	37,60

Maßband aus Stahl

13 mm breit, weiß lackiert, stabile Stahlblechkapsel mit schwarzem Kunststoffüberzug, umklappbare Kurbel.

8710	10 m lang	€	14,50
8711	15 m lang	€	17,20
8712	20 m lang	€	20,80
8713	25 m lang	€	22,80
8709	30 m lang	€	28,70
8715	50 m lang	€	38,10

Maßband aus Stahl

13 mm breit, weiß lackiert, auf Alurahmen mit ergonomischem Griff, einseitig beschriftet.

8273	10 m lang	€	18,00
8274	15 m lang	€	20,20
8275	20 m lang	€	23,20
8277	25 m lang	€	29,10
8278	30 m lang	€	32,90
8717	50 m lang	€	42,70
8716	100 m lang	€	86,70



Zielrichtertreppe

Zielrichtertreppe

stabile, starre Stahlkonstruktion, Stufen und Sitze aus Holz, lackiert, für 6 Personen.

8414 € 966,60

Zielrichtertreppe Alu

Holzsitze und Laufstege, leicht transportierbar, für 8 Personen.

8494 € 1586,00

Zielrichtertreppe

für 12 Personen, sonst wie vor.

8415 € 2487,00

Weiten-Messstab DBGM

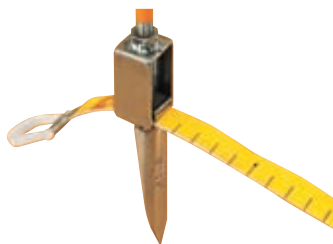

Weiten-Messstab DBGM

aus Edelstahl, dient zur schnellen, einfachen und vor allem korrekten Feststellung der jeweiligen Weite (z. B. bei Weitsprung, Diskus-, Hammer-, Speerwurf usw.). Das Maßband wird ganz einfach in den Messstab bei Null eingeklemmt. Dadurch braucht nur noch die Spitze in den jeweiligen Abdruck gesteckt zu werden. Durch diese Vorrichtung wird unkorrektes Messen vermieden.

8332 € 48,40

Messlatte

8031 aus Holz, 4 m € 75,40

Startklappe



Startklappe

Holz, mit großer Sichtfläche, sehr lautstark, gelb/schwarz lackiert.

8406 € 31,30

Munition und Waffen sind gemäß gesetzlicher Bestimmungen nur noch über den Waffen-Fachhandel zu beziehen.

Windkontrollgerät



Windkontrollgerät
zur Anzeige der Windrichtung. Ständer mit Windsack.

8405 € 61,70

Die besonderen Vorteile von "Windmaster 2000"

1. Die Steuerelektronik mit Display ist getrennt vom Windrohr. Bisher war es so, dass am Windrohr ständig ein Kampfrichter saß, der das Windmessgerät bediente und die Ergebnisse an die Zeitmessmannschaft, welche im Zielbereich ist, weitergegeben hat. Beim "Windmaster 2000" bedient die Zeitmessmannschaft auch die Windmessung. Der Veranstalter spart einen Kampfrichter ein.

2. Die Messergebnisse sind besser.

3. Neuere Untersuchungen im Windkanal haben ergeben, dass Personen, die sich ständig am Windmessgerät befinden, diesen messbar beeinflussen. Aus diesem Grund ist während der Messung ein Sicherheitsabstand von 5 m erforderlich.

Windmessgerät Windmaster 2000

speziell für Leichtathletikwettbewerbe, mikroprozessorgesteuert mit digitaler Anzeige und Fernbedienkabel (60 m), als Zusatzoption bis 300 m lieferbar. Das Gerät ist vom DLV offiziell zugelassen und für die Abwicklung sämtlicher Lauf- und Sprungwettbewerbe vorprogrammiert. Diese sind über Tasten anwählbar. Komplett mit Teleskopstativ, Akkus, Ladegerät und Alu-Transportkoffer.

8499 € 2012,00

Anzeigegerät fahrbar

Anzeigegerät



Anzeigegerät fahrbar
Nummerntafel wie vor, mit fahrbarem Unterbau, Haltegriff klapp- und abnehmbar, einschl. Sitz für Bedienungsperson.

8411 € 1089,00



Anzeigegerät
Stahlrohrständer mit Ringfuß, drehbare Nummertafel mit 3 Zahlenreihen. 1. Reihe Versuch (rote Zahlen) 2. Reihe - Startnummern 3. Reihe - Angabe der Leistung. Die Zahlentableaux sind von 0-9 leicht durch seitlich angebrachte Schieber einstellbar. Bei Betrieb ist der Fuß durch Gewichte zu beschweren.

8410 € 773,10

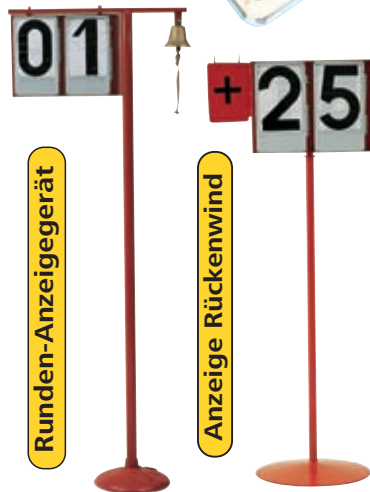

Runden-Anzeigegerät
Stahlrohrgalgen mit Gusstellerfuß, Zielglocke 2 Anzeigetableaux, von 0-9 verstellbar.

8416 € 453,20

Anzeigegerät für Rückenwindmessung
von -1,1 bis 9,9 m/sec. anzeigbar, mit 2-Zahlentableaux, einschl. Stahlrohr-Bodenständer.

8538 € 310,80

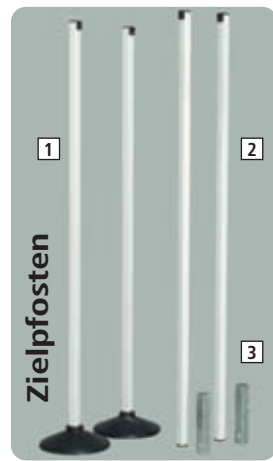

1 Zielfosten
freistehend, mit Tellerfuß (2 Stück=1 Paar).

8423 Stück € 65,80

2 Zielfosten
weiß lackiert, mit Blechklemmen ohne Bodenhülsen. Abmessung: 137x8x2 cm.

8407 € 39,30

3 Bodenhülse, für Zielfosten

8427 € 18,30

Pflegegeräte

1 Sandglätter (Aluminium)
zum Abziehen von Sandgruben.

8465 66 cm breit € 26,20

2 Laufbahnbesen
komplett mit Stiel.

8610 1,00 m breit € 26,20

8611 1,50 m breit € 55,40

3 Gummihammer
zum Einschlagen von Heringen, Startblocknägeln etc.

8616 € 5,90

4 Spaten
Eschen-T-Stiel, Bremer Form, Größe 2.

8614 € 32,20

• Großflächenregner siehe Seite 57.

Wasserabroller
mit Holzstiel, 90 cm breit, entfernt Wasser von Spielfeldern und Laufbahnen leicht und schnell.

2098 € 154,30

5 Holsteinische Sandschaufel

8613 mit Eschenstiel € 18,20

6 Rechen
mit zwölf Zinken, einschließlich Stiel.

8612 € 12,00

Sorgho Kehrbesen
Shorgobesen aus Reisstroh

6268 € 11,00

Einfacher Handbesen

3935 € 2,70





Stoptec 141

preiswerte Digitalstoppuhr mit Uhrzeit, Datum und Alarm. 1/100 sec. für die ersten 30 Minuten, Uhrzeit 12/24 h. Mit Batterie und Umhängekordel.

8511	rot	€	9,50
8519	blau	€	9,50
8529	schwarz	€	9,50

Stoptec 143

großes 12,4 mm Display, Digitalstoppuhr mit Uhrzeit, Datum und Alarm. 1/100 sec. für die ersten 30 Minuten, Uhrzeit 12/24 h, spritzwasserfest.

8534		€	18,00
------	--	---	-------



DIGI Stoppuhr PC-73



50 memory

DIGI Stoppuhr PC-73

das Einstiegsmodell der DIGI-Memory-Stoppuhren mit extra großem Zwei-Zeilen-Display. Speicher für 50 Runden-, Zwischen- oder Endzeiten. Stoppfunktion 9 Std., 59 min. und 59,99 sec. Uhrzeit mit Datum und Alarm. Count-Down-Timer und Pacer-Funktion. Wasser- und stoßfest.

8539	PC-73	€	26,40
mit Nachlicht			
8544	PC-73 EL	€	29,40

DIGI Stoppuhr PC-91



60 memory

DIGI Stoppuhr PC-91

Drei-Zeilen-Display, alle Zeiten auf einen Blick. Speicher für 60 Runden-, Zwischen- oder Endzeiten. Messbereich 9 Std., 59 min. und 59,99 sec. Uhrzeit mit Datum und Alarm. Anzeige der schnellsten, langsamsten und der durchschnittlichen Rundenzeit. Timer mit 30 sec. Time-out-Funktion, Pacer (10 bis 320/min.) Wasser- und stoßfest.

8546	PC-91	€	35,50
mit Nachlicht und Clipper			
8551	PC-91 EL	€	39,60

DIGI Stoppuhr PC-93



300 memory

DIGI Stoppuhr PC-93

Drei-Zeilen-Display, alle Zeiten auf einen Blick. Speicher für 300 Runden-, Zwischen- oder Endzeiten. Messbereich 9 Std., 59 min. und 59,99 sec. Uhrzeit mit Datum und Alarm. Anzeige der schnellsten, langsamsten und der durchschnittlichen Rundenzeit. Timer mit 30 sec. Time-out-Funktion, Pacer (10 bis 320/min.) Wasser- und stoßfest.

8553	PC-93	€	39,60
mit Nachlicht und Clipper			
8554	PC-93 EL	€	43,60

DIGI Stoppuhr PC-110



500 memory

DIGI Stoppuhr PC-110

Drei-Zeilen-Display, alle Zeiten auf einen Blick. 500 Speicherplätze. Es können Runden-, Zwischen-, Endzeiten, Schlagzahlen oder Geschwindigkeiten gemessen und gespeichert werden. Die Daten werden mit Datum und Uhrzeit abgespeichert und bleiben bis zum Löschen im Speicher erhalten. Messbereich 9 Std., 59 min. und 59,99 sec. Uhrzeit mit Datum und Alarm. Dual-Timer für Pause und Belastung. Wasser- und stoßfest. Anschlussmöglichkeit an den DIGI-Drucker.

8555		€	61,00
------	--	---	-------

DIGI Stoppuhr PC-111



2000 memory

DIGI Stoppuhr PC-111

Drei-Zeilen-Display, alle Zeiten auf einen Blick. 2000 Speicherplätze. Es können Runden-, Zwischen-, Endzeiten, Schlagzahlen oder Geschwindigkeiten gemessen und gespeichert werden. Die Daten werden mit Datum und Uhrzeit abgespeichert und bleiben bis zum Löschen im Speicher erhalten. Messbereich 9 Std., 59 min. und 59,99 sec. Uhrzeit mit Datum und Alarm. Dual-Timer für Pause und Belastung. Wasser- und stoßfest. Anschlussmöglichkeit an den DIGI-Drucker. EDV-Anschlussmöglichkeit (Windows).

8587		€	71,10
------	--	---	-------

DIGI Drucksystem



DIGI Drucksystem

der Drucker wird an die Stoppuhr DIGI PC-110/PC-111 angeschlossen und ermöglicht es, die gemessenen Daten auszudrucken. Dies kann gleichzeitig mit dem Messvorgang oder später, komplett oder teilweise, veranlasst werden. Der Drucker wird batteriebetrieben und verwendet handelsübliches Thermopapier.

8588		€	181,90
------	--	---	--------

DIGI Thermopapier, 38 mm

8590	5 Rollen	€	7,90
------	----------	---	------

DIGI EDV-Anschluss-Set



DIGI EDV-Anschluss-Set

mit diesem Set kann die Stoppuhr DIGI PC-111 an den Drucker-Port eines PC angeschlossen werden. Die mitgelieferte Software erstellt von den in der Uhr gespeicherten Daten ein TXT-File. Die Daten können so in vielen gängigen EDV-Programmen ausgewertet werden.

8589		€	33,40
------	--	---	-------

Delta E 200



Delta E 200

von Hanhart besitzt ein modernes, wasserdichtes, ergonomisch geformtes Gehäuse und eine Schutztasche mit Kordel. Merkmale: 65 Memories mit Auswertung, Schnellschlauf/Memory • große, übersichtliche LCD-Anzeige mit 7 mm Ziffernhöhe • Batterie-Zustandsanzeige • Funktionsfenster für LAP, SHORT-LAP, Normalzeit und Datumsanzeige sowie versetzbare Splitzeit aus der Uhrzeit heraus • Pacer-Funktion (1-300 Schläge p./Min.) • CD-Funktion • CD und Stoppuhr gleichzeitig einsetzbar.

2578 € 59,50

Delta E 100



Delta E 100

elektronische Handstoppuhr in wasserdichtem Gehäuse. Zweieinhalbzeilige gut ablesbare LCD-Anzeige, Ziffernhöhe 7 / 5 mm. Funktionen: Start/Stopp/Reset, Addition/Split/Lap/Short-Lap, versetzbare Splitzeit aus der Uhrzeit heraus, Tageszeit, Datum, Wechsel von Split, Lap, Short-Lap und Uhrzeit während der Messung möglich. 65 Speicher mit Auswertung, Schnellschlauf. Anzeigenbereich: + obere Zeile 59 Min., 59,99 Sek. + untere Zeile 9 Std., 59 Min., 59,99 Sek. Gehäuse: 90x60x19 mm, 85 g. Lieferung in Schutztasche mit Kordel, incl. Batterie.

8344 rot € 50,30
8349 schwarz € 50,30

Tisch-Stoppuhr MESOTRON



Tisch-Stoppuhr MESOTRON

Hanhart, quartzgesteuert, Funktionen Start, Stopp, Nullstellung, Addition beliebig oft. Messbereich 0-60 min/0-60 sec.

8345 € 66,40

Tisch-Stoppuhr



Tisch-Stoppuhr

Junghans, mechanische Zeitmessung mit Minuten-Skala und Zentralsekunde. Knopf. Weißer Knopf zur Zeiger-Nullstellung. 210x250x100 mm.

8323 € 223,60

Modul 1



Modul 1

Hanhart Digitalstoppuhr, mit 60 Speichern. Funktionen: Einknopfbedienung Start/Stopp/Reset, Addition beliebig oft, Lap beliebig oft. Alle drei Zeitarten sind jederzeit umschaltbar. Speicher: Split, Lap und Add mit je 60 Speichern, getrenntes System- und Memoryset. Memory-Anzeige mit 2 Stellen. Batterie-Kapazitätsanzeige, Uhrzeit und Datum.

6898 € 55,40

Prisma 200



Prisma 200

Hanhart-Tisch-Timer. Praktischer Intervall Up-Down-Timer für die Anwendung in der Industrie, in Schulen, in Labors und beim Sport. In stabilem weißem Kunststoffgehäuse. 2-zeilige LCD-Anzeige. Funktionen: Start/Stopp/Reset - Addition - Flyback - Count-Down mit regulierbarem Alarmton. 2 Timer voll programmierbar, wahlweise mit getrennter oder gemeinsamer Start/Stopp-Betätigung. Repeat, manuell oder automatisch, Tageszeit. Größe: 175x130x40/95 mm, Gewicht: 390 g.

8845 € 69,60

Stratos 2



Stratos 2

Hanhart-Digitalstoppuhr, Funktionen: Start/Stopp/Reset (Nullstellung), Addition (beliebig oft) - Reset, Zwischenzeitmessung/Split (beliebig oft), Dual-Messung von zwei kurz aufeinander folgenden Zeiten, 7stellige LCD-Anzeige, Zeitmeseinheit 1/100 sec., Anzeigzeit 9 Std., 59 Min, 59,99 sec.

6840 € 18,50

Kompakt 2



Kompakt 2

Hanhart-Digitalzeitmesser, Funktionen: Digitalstoppuhr aufwärtszählend, Kurzzeitmesser (Countdown) abwärtszählend mit Signal und Wiederholungen, Normalzeit, 6stellige LCD-Anzeige, Zeitmeseinheit 1 sec., Anzeigzeit Stoppuhr und Countdown 23 Std., 59 Min., 59 sec.

8317 € 20,00

Sprint



Sprint

Hanhart-Digitalstoppuhr, besonders für Hobbysportler, 6-stellige LCD-Anzeige, Ziffernhöhe 5 mm, Anzeigzeit bis 59 Min., 59,99 sec., zusätzlich können Normalzeit und Datum abgerufen werden.

8328 € 21,10

Stopstar 2



Stopstar 2

Hanhart-Digitalstoppuhr, Funktionen: Start/Stopp/Reset (Nullstellung), Addition (beliebig oft) - Reset (beliebig oft), Zwischenzeitmessung - split (beliebig oft), Dual-Messung von zwei kurz aufeinander folgenden Zeiten, 7stellige LCD-Anzeige, Zeitmeseinheit 1/100 sec. Anzeigzeit 9 Std., 59 min, 59,99 sec.

8329 € 28,20

Profil 1



Profil 1
Hanhart-Digitalstoppuhr, zuverlässig, bedienungsfreundlich, ablesbar und sportlich flott. Funktionen: Start/Stop, Addition, Zwischenzeitmessung, Dual-Messung, mit Batterie. ABS-Gehäuse wassergeschützt. 1 Jahr Garantie.

8365 € 38,00

Profil 5



Profil 5
Hanhart-Digitalstoppuhr, 5 Speicher. Funktionswahl über die Mode-Taste: Start/Stop/Reset - Addition/Split/Lap, Tageszeit.

8371 € 45,00

Magma Pro



Magma Pro
Hanhart-Digitalstoppuhr, 10 Speicher, mit Beleuchtung. Funktionswahl über die Mode-Taste: Start/Stop/Reset - Addition/Split/Lap/Shot-Lap, Pacer - akustischer Taktgeber (1-300 Schläge/Min.), 2 verschiedene Countdowns.

8844 € 57,00



PRINTO System-Set

PRINTO System-Set
Das PRINTO System ist die Kombination aus kleinem tragbarem Drucker und Speicherstoppuhr MODUL 3. PRINTO + MODUL ist ideal zur Zeitmessung und Zeiterfassung. Der tragbare Drucker hat ein geringes Gewicht und ist überall einsetzbar - beim Sport, in der Industrie. PRINTO wird mit handelsüblichen Batterien (IEC LR 03) betrieben.

PRINTO System-Set bestehend aus Drucker, Uhr und 2 Papierrollen im Transportkoffer.

8357 € 342,60

Papierrolle extra für PRINTO

8358 € 3,20

- Anschließbar an MODUL 3
- Ausdruck von: Splitzeiten/Lapzeiten/Additionszeiten
- Kennzeichner für Zeitart
- Folgenummern-Ausdruck
- Zwei Basisfunktionen: Speicher von MODUL 3 wird nach Ausgabe auf den Drucker wieder freigegeben. (Für Zeitnahme mit mehr als 60 Teilnehmern.) Speicherinhalt von Stoppuhren bleibt erhalten (Vorteil: Speicherinhalt kann unter verschiedenen Zeitarten mehrfach ausgedruckt werden).
- Standard-Thermopapierrollen
- Lichtschrankenanschluss

Ultra



Ultra
Hanhart-Multifunktionelle-Digitalstoppuhr, handlich mit großer LCD-Anzeige 22stellig, Anzeigebereich: 9 Std. 59 Min. 59.99 sec., Zeitmessung: 1/100 sec., 1/1000 Min., 1/10000 Std.

6844 € 55,00

Phoenix



Phoenix
Hanhart-Multifunktionelle-Digitalstoppuhr, handlich mit großer LCD-Anzeige 6stellig, Anzeigebereich: 59 Min. 59.99 sec., Zeiteinheit: 1/100 sec.

6845 € 39,90

Schiedsrichteruhr



Schiedsrichteruhr Hanhart Amigo
Kunststoffgehäuse, universell verwendbar, stoßgeschützt
15 min Anzeigzeit, 1/10-sec-Einteilung.

8302 € 41,30



30 min Anzeigzeit, 1/5-sec-Einteilung.
6892 € 41,50

60 min Anzeigzeit, 1/5-sec-Einteilung.
8305 € 43,90

Hanhart-Kronenstopper
Stiftanker, 7 Steine, Metallgehäuse Ø 55 mm, mit Bügelring, 1/10-sec-Einteilung, 15 min Anzeigzeit.

8301 € 79,80

Hanhart 1001
Additionsstopper, Kunststoffgehäuse, 1/10-sec-Einteilung, 15 min Anzeigzeit.

8303 € 59,90

Hanhart Felix
Additionsstopper, stoßgeschützt, ABS-Gehäuse, 1/5-sec-Einteilung, 10 min Anzeigzeit.

8315 € 32,00

Hanhart-Tristop
Kunststoffgehäuse, 3-Skalenuhr mit 10fach vergrößerter separater 1/10-sec-Anzeige, bequem und sicher ablesbar.

8308 € 53,80

Hanhart-Kronenstopper



Hanhart Felix



Hanhart 1001



Hanhart-Tristop



Stoppuhren

12_Leichtathletik



SILVA-Kompass Field 7 NL



SILVA-Kompass Field 7 NL
Top-Model für Jugendliche und Anfänger, kompakte Größe und sehr handlich. Skalen in mm, 1:50.000 und 1:25.000.

3218 € 14,80

SILVA-Kompass Ranger 3



SILVA-Kompass Ranger 3
klassischer Linealkompass. Eingebautes Vergrößerungsglas für genaues Kartenlesen. Leuchtstreifen auf der Nadel. Skalen in mm, Maßstäbe 1:50.000 und 1:25.000.

4682 € 22,40

SILVA-Kompass Field 26



SILVA-Kompass Field 26
Allround-Spiegelkompass. Großer Peilspiegel, Missweisungsskala und mm/Zollskalen auf der Bodenplatte. Perfekt für die Navigation an Land und auf See.

4681 € 22,30

Unsere Startnummern aus Tyvek-Material bieten für alle Witterungsverhältnisse beste Haltbarkeit. Tyvek ist voll recycelbar. • Startnummern weiß mit schwarzen Ziffern • Sonderanfertigung gegen Aufpreis. Unsere Preise verstehen sich je Satz 1-100, 101-200 usw.

DIGI-Pedometer DW-2A



DIGI-Pedometer DW-2A
Angabe der gelaufenen Entfernung bis 1000 km. Zählt bis zu 100.000 Schritte. Stoppfunktion und Angabe des Kalorienverbrauches.

8591 € 20,00

Werbung
123
Werbung

Startnummern m. Werbedruck
Tyvek-Material, Größe: 20x20 cm, Ziffernhöhe 10 cm. Inkl. Werbeaufdruck, zuzüglich Filmkosten.

8967 Satz/100 St. € 59,50

Werbung
123

Startnummern m. Werbedruck
Tyvek-Material, Größe: 20x16 cm, Ziffernhöhe 10 cm. Inkl. Werbeaufdruck, zuzüglich Filmkosten.

8965 Satz/100 St. € 47,10

Werbung
123

Startnummern mit Abriss
Tyvek-Material, Größe: 20x16 cm, Ziffernhöhe 10 cm. Abriss: 9x6 cm, perforiert und mit 5 mm Ziffern numeriert. Inkl. Werbeaufdruck, zuzüglich Filmkosten.

8968 Satz/100 St. € 74,60

Filmkosten für Werbedruck

max. 40x180 mm.		
8970	1-farbig	€ 49,50
8971	2-farbig	€ 98,80

123

Startnummern
Tyvek-Material, Größe: 20x14 cm, Ziffernhöhe 10 cm.

8964 Satz/100 St. € 35,80

Werbung
1234

Startnummern m. Werbedruck
Tyvek-Material, Größe: 24x16 cm, Ziffernhöhe 10 cm. Inkl. Werbeaufdruck, zzgl. Filmkosten.

8966 Satz/100 St. € 49,50



Sicherheitsnadeln
passend für alle Startnummern, verchromt, 28 mm.

8969 Packung/1000 St. € 25,70



Kilometerzähler Walk 40

Kilometerzähler Walk 40
mit optischer Funktionskontrolle, Schrittlänge 40-100 cm, max. Anzeige bis 40 km, 1 Teilstrich = 250 m.

8337 € 26,90

Reflexsicherheitsband



Reflexsicherheits-band
für Arme und Beine, mit Klettverschluss, bei Tag fluoreszierend, bei Nacht reflektierend.

6855 € 4,00



Postenschirm
nach IOF-Norm für Orientierungslauf. Nylon weiß/orange, wetterfest.

8491 30x30 cm € 9,60

4680 15x15 cm € 8,90

Postenfahl
Alu, für Orientierungslauf, 100 cm lang.

8498 € 20,40

Absperrband
rot-weiß schraffiertes Polyethylenband, 1 Rolle 500 m, 80 mm breit. Reißfest, im Abrollkarton.

6689 € 20,40



SILVA-OL-Postenzangen "Serie A"
zur Markierung der Kontrollkarten. Je 10 verschiedene Codes pro Serie, ohne Kordel.

8492 € 45,70

Ausführung wie oben, jedoch mit Kordel.

8452 € 52,70



SILVA-OL-Postenzangen "Serie B"
zur Markierung der Kontrollkarten. 10 andere Codes als Serie A, ohne Kordel.

8493 € 45,60

wie davor, jedoch mit Kordel.

8453 € 52,70

Die Trendsportart **Nordic Walking**, als Sommer-Training für Wintersportler entwickelt, wird immer mehr zum Volkssport. Anders als beim Joggen oder herkömmlichen Walken bewirkt beim Nordic Walking die Arm-Stockarbeit eine Beanspruchung des gesamten Muskelapparates - dies führt zu einer höheren Pulsfrequenz und einem erhöhten Stoffwechsel. Dadurch wird die allgemeine Fitness verbessert, es ist schonender für die Gelenke und reduziert die Sturzgefahr - vor allem in rutschigem Gelände.

Carbon Nordic-Walking-Stock

Carbon Nordic-Walking-Stock
leichter und doch sehr robuster Stock aus Compositerohr, 50% Carbon / 50% Glasfaser (Gewicht 120 cm-Stock = 194 g), mit ergonomisch geformtem 2-Komponenten-Handgriff, verstellbarer Universal-Handschnalle, welche sich jedem Handgelenk anpasst und Gummipads.

4707	Paar, 105 cm	€	28,80
4708	Paar, 110 cm	€	28,80
4709	Paar, 115 cm	€	28,80
4710	Paar, 120 cm	€	28,80
4711	Paar, 125 cm	€	28,80
4712	Paar, 130 cm	€	28,80



Universal-Handschnalle für Carbon-Stock
aus leichtem hautfreundlichem Stretch-Gewebe. Komfortabel und einfach in der Handhabung.

4715	Paar	€	9,00
------	------	---	------



Gummipads für Carbon-Stock
für harten Untergrund, sorgen für guten Bodenkontakt und einen gleichmäßigen Bewegungsablauf. Profiltiefe 8 mm, 24 g.

4714	Paar	€	7,60
------	------	---	------



Pedometer-Plus
Schrittzähler, registriert die Schritte, berechnet Entfernung und Kalorienverbrauch. Zusätzlich gibt es einen Timer und einen eingebauten Filter, welcher unerwünschte Schrittzählungen unterbindet.

45012		€	18,50
-------	--	---	-------



AM/FM Armband-Radio
speziell entwickelt für Lauf-Sportler. Bequemes Armband mit Klettverschluss. Qualitativ guter Sound und Lautstärkeregelung. Bequem sitzende Kopfhörer. Inkl. Walking-Handbuch. 2 AAA-Batterien, nicht im Lieferumfang enthalten.

32007		€	18,30
-------	--	---	-------



Bestimmung der Stocklänge

Die optimale Stocklänge errechnet man mit Hilfe der Formel: **Körpergröße in cm x 0,68**
Wenn das Ergebnis genau zwischen zwei Stocklängen liegt, empfehlen wir, auf die niedrigere Stocklänge abzurunden, da dies die Ausführung der optimalen Technik erleichtert. Beispiel: Eine 165 cm große Frau sollte somit einen 110cm-Stock verwenden.

Nordic-Pump Clip-Set



Nordic-Pump Clip-Set

Nordic-Pump Clip-Set. Damit kann, auf schnelle und einfache Weise, ein Elastikband an Nordic-Walking-Stöcken befestigt werden. Geeignet für Stöcke mit einem Ø 15-20mm. Diese ultraleichten Clips werden fest am Stock angebracht und ermöglichen ein hocheffektives Kräftigungs- und Dehnungstraining für alle Altersgruppen. Mit Trainingsanleitung.

47003		€	14,10
47006	ab 15 Stk.	€	13,10
47005	ab 30 Stk.	€	12,10

Nordic Pump

new



Senso Walking Trainer plus

angenehme Senso-Noppen fördern die Durchblutung und aktivieren den Energiefluß. Zusätzliches Gewicht von je 250 g kräftigen gleichzeitig die Muskulatur, farbig sortiert.

4728	Paar	€	11,40
------	------	---	-------

Senso Walking Trainer light

angenehme Senso-Noppen fördern die Durchblutung und aktivieren den Energiefluß. Nur mit leichter Luftfüllung, deshalb besonders weich, farbig sortiert.

4727	Paar	€	5,90
------	------	---	------

Teleskop-Trekking- und Wanderstock-Set



Komplett mit Tungsten-Carbide Kronen-Spitzen, Trekking-Tellern für den Einsatz im Schnee und Asphalt Pads.



Tungsten-Carbide - Kronen-Spitze



Biomechanischer Griff, von führenden Orthopäden entwickelt, mit dämpfenden Lamelleneinlagen und Neoprenschnalle.



Teleskop-Trekking- und Wanderstock-Set

einstellbar von 64-145 cm. Aus hochwertigem Aluminium. Mit integriertem Anti-Shock-System. Biomechanischer Griff, dämpfende Lamelleneinlagen und Neoprenschnalle. Mit Hartmetall-Kronenspitze, Trekking-Tellern für den Einsatz im Schnee und Asphalt-Pads.

32042	Paar	€	30,30
-------	------	---	-------

Nordic Walking

Nordic Walking

Wettkampf-Leinen und Schwimmleinenwagen

Original-Competitor-Wellenkiller-Startleinen werden bei Weltmeisterschaften, Olympischen Spielen, Europameisterschaften seit mehr als 20 Jahren eingesetzt. Durch die wellendämpfenden Spezialschwimmer aus Polyethylen wird auf allen Bahnen optimale und schnelle Wasserberuhigung erreicht. Für Wettkampf und Training sind somit die besten Bedingungen geschaffen.

Edelstahlseil Ø 4 mm. Befestigung mittels patentierter Spannvorrichtung, Gegenseite dämpfende hochwertige Stahlfeder. Normausführung: 5 m Endstücke rot, Mittelteil: 40 cm blau und 40 cm weiß im Wechsel, gelbe Markierung bei 15 m, rote Markierung in Leinemitte. Andere Farbkombinationen und Längen auf Wunsch.



Original-Competitor-Wellenkiller-Startleinen

Bahnen-Ziffern

Bahnen-Ziffern, für schnelle und eindeutige Erkennung der Bahn. Weiche Schaumstoffplatte mit Siebdruck-Nummer, Kontergewichte sorgen für senkrechten Stand. Die Teile werden an fertige Leinen angeschraubt. - FINA- und DSV-getestet-



Bahnen-Ziffern
für Kiefer Wellenkiller "Standard", Ø 10 cm.
9729 Stück € 184,70

Bahnen-Ziffern
für Kiefer Wellenkiller "Jumbo", Ø 15 cm.
4818 Stück € 158,80

Competitor "Standard"

Dämpfungselemente, Ø 10 cm, kompl.

9122 Länge 25 m € 535,80
9137 Länge 50 m € 989,00



Ausschwenkbare Rollvorrichtung
zum schonenden Abrollen der Wettkampfleinen. Die Leinen können damit platzsparend im Untergeschoss aufbewahrt werden.

Competitor "Gold"

mit den neu entwickelten, vergrößerten Dämpfungselementen, Ø 15 cm, komplett.

9150 Länge 25 m € 707,40
9151 Länge 50 m € 1352,00

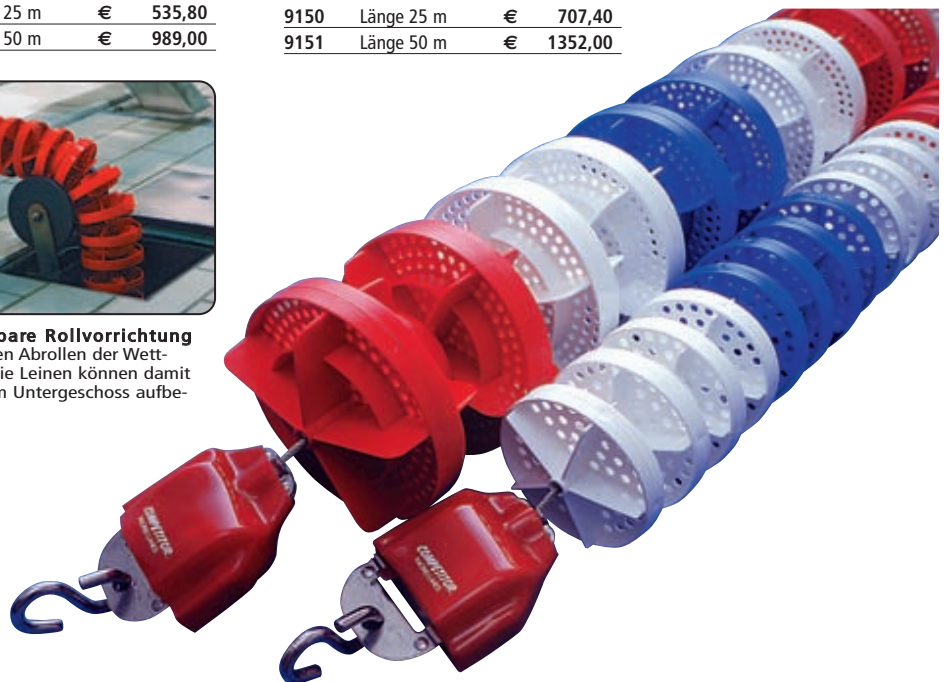

Wettkampfleinen & Zubehör

Alu-Schwimmleinenwagen, zerlegbar

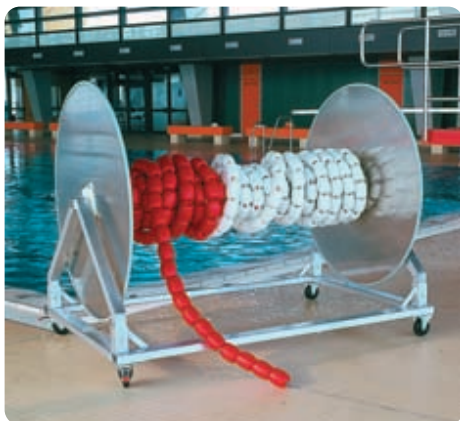

Alu-Schwimmleinenwagen, zerlegbar
absolut wartungsfrei, leichtes Abrollen durch schonende Behandlung der Leinen, spurfreie Räder, 2 lenkbar, 2 feststellbar. Sehr großes Fassungsvermögen. Oberfläche natur blank, Lieferung zerlegt. Abmessungen 178x118x140 cm. Fassungsvermögen: Wellenkiller Jumbo ca. 75 m, Wellenkiller Standard ca. 150 m, Trainingsleine Kugel/Kugel ca. 250 m.

9254 € 1255,00

Alu-Schwimmleinenwagen, zerlegbar



Alu-Schwimmleinenwagen, zerlegbar
Ausführung wie vor, jedoch kleinere Abmessungen. Transport durch Kippen auf die Laufrollen. Abmessungen 140x140x135 cm. Oberfläche natur blank, Lieferung zerlegt. Fassungsvermögen: Wellenkiller Standard ca. 100 m, Trainingsleine Kugel/Kugel ca. 200 m.

7947 € 1079,00

Alu-Schwimmleinen-Haspelwagen



Alu-Schwimmleinen-Haspelwagen
stabile Alu-Konstruktion mit 2 gummierten Fahrrollen, die Haspeln (Ø ca. 98 cm) können leicht abgehoben werden. Mit einem Wagen können mehrere Haspeln transportiert werden, Oberfläche naturblank, Lieferung zerlegt. Fassungsvermögen: Trainingsleine Kugel/Kugel ca. 50 m.

7950 Alu Haspelwagen (ohne Haspel) € 240,30
7951 Alu Haspel € 265,30

13 Schwimmsport

Bodenhülse

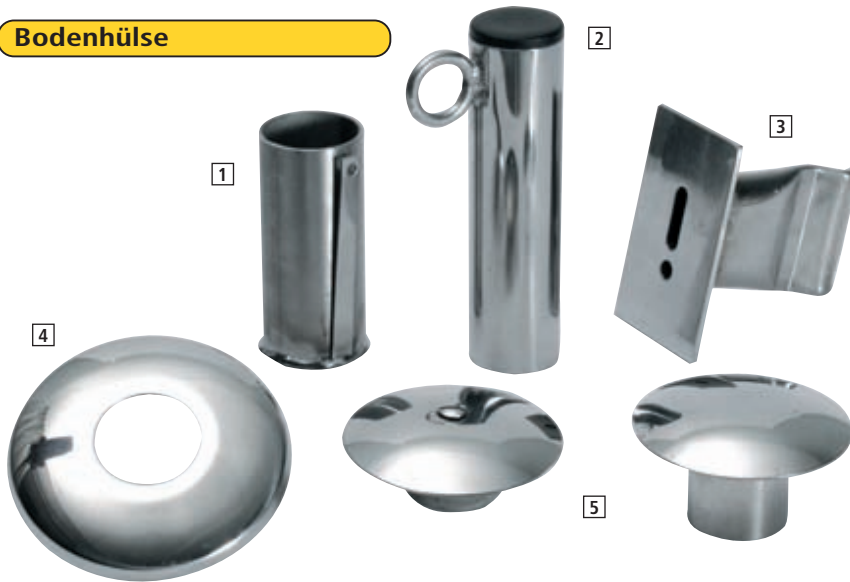

1 Bodenhülse

aus Edelstahl, Durchm. i.L. 40,5x100 mm, mit Erdungsfahne.
9535 € 14,40

2 Startleinenpfosten

aus Edelstahl, geschliffen und poliert, Ø 40 mm.
9270 € 33,80

3 Startleinenhalter

aus rostfreiem V2A-Edelstahl, polierte Deckplatte mit Einhängeschlitz für Startleinen. Einschließlich Maueranker zum Einbetonieren in Beckenwand.
9127 € 37,90

4 Abdeckrosette

Edelstahl hochglanzpoliert, für Rohre Ø 40 mm.
6964 € 19,40

5 Abdeckpilz

Edelstahl hochglanzpoliert, für Bodenhülsen durchm. 40 mm i.L.
6963 einfach € 22,10
9534 mit Klemmung in Bodenhülse € 31,00

Trennleinen



Trennleinen

Ø 8 mm Polypropylenseil mit roten und weißen Hostalenkugeln. Fix und fertig konfektioniert, mit 2 Stück Einhängehaken aus Edelstahl und Verstelleinrichtung für exakte Längeneinstellung.

9450 Kugel an Kugel, pro lfm. € 19,10
9105 alle 50 cm eine Kugel, pro lfm. € 13,00



Hostalen-Kugeln einzeln

für Startleinen, 8 mm Bohrung, Ø 70x90 mm.

9452 Stück, rot € 0,90
9453 Stück, weiß € 0,90



Polypropylenseil Ø 6 mm

9204 pro lfm. € 0,80

Einhängehaken

Edelstahl, für Trennleinen.
9038 Satz (2 Stück) € 13,00

Verstelleinrichtung

für exakte Seil-Längeneinstellung.
9408 Stück € 6,30

Saughalter für Leinenfixierung



1 Saughalter

Alu-Platte mit Befestigungsbügel von Leinen auf glatten 12x12 cm großen Flächen, wo immer man will. Festsetzung durch Spannhebel. Ideal für Spiele und Leinenbefestigung
9438 € 29,90

2 Sauger Pumpfix

beste Saugleistung, zum Ausheben von Bodenabdeckungen.
4098 Kunststoff € 18,80

3 Sauger

Vollgummi, Ø 80 mm, Tragkraft ca. 20 kg.
4023 € 17,90

Trennseil - Abgrenzung des Badebereiches in Seen. Durch die großen Schwimmkörper, Ø 20 cm, ist die Trennleine auch auf größere Entfernung zu sehen. Die Schwimmkörper werden auf der Leine festgesetzt. Der Abstand zwischen den Schwimmkörpern kann nach Kundenwunsch entsprechend berücksichtigt werden.

Polypropylen-Trennseil

Ø 16 mm, orange. Bei Bestellung bitte Maß Haken zu Haken angeben.

9251 pro Meter € 1,20

Konfektionieren Kunststoffkugeln

auf Polypropylenseil.
9297 pro Kugel € 40,00

Konfektionieren Polypropylenseil

beiderseits Anbringen von Kauschen.
9252 pro Seil € 40,50

Schwimmkugel

Kunststoff rot, gut sichtbar (auch auf größere Entfernung), mit Befestigung auf Seil.

9253 Ø 20 cm € 16,40

Trennseil Schwimmer/Nichtschwimmer

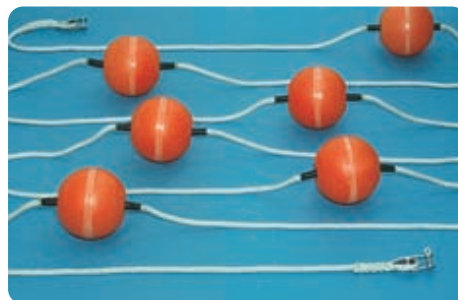

1 Trennseil Schwimmer/Nichtschwimmer

geprüftes verzinktes Stahlseil, Ø 10 mm mit PVC-Schutzschlauchüberzug. Bei Bestellung bitte liches Einhängemaß angeben.

9125 pro Meter € 10,60

2 Trennseil Konfektionierungskosten

Kosten für das Konfektionieren eines Stahlseiles, beiderseits Edelstahlkauschen, pro Seil.

9298 € 45,70

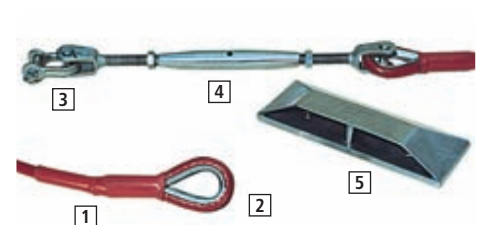

3 Nirosta-Schäkel, extra, M 12

9277 € 12,40

4 V2A-Spannschloss, M 16 (absolut rostfrei)

Verstellbereich von 32-47 cm mit beidseitigen Kontermuttern.
9117 € 101,10

5 Trennseilhalter

in Haubenform, V2A-Edelstahl, zum Einhängen des Trennseils nach vorne geöffnet. Befestigung mittels Bodenankern.

9128 Stück € 163,80

Startblöcke und Zubehör

Startblock "Modell Berlin"



Startblock "Modell Berlin"
formschöne Edelstahlkonstruktion, Trittpläche und Absprunghfläche rutschfest Carbo-rundumbeschichtet. Tragkonstruktion aus Edelstahl zum Andübeln. Einschließlich Rückenschwimmer-Haltegriff, Startbahnziffer und Befestigungsmöglichkeit für Anschlagblende, entspricht FINA-Vorschrift.

8762 Preis auf Anfrage

Anschlagblenden

entsprechend den neuesten Vorschriften der FINA. Sie werden aus 2 mm starkem Edelstahlblech gefertigt. Die Anschlagfläche (Höhe 30 cm) ist mit wogendämpfender Perforation versehen und in der Höhe verstellbar. Befestigt werden die Einzelteile in Edelstahlbodenhülsen bzw. an der Startblock-Konstruktion. Komplett mit rostfreiem Abdeckpilz. Alle Blenden können auf Wunsch zusätzlich mit Zeitnehmer- und Lautsprechervorrichtung versehen werden, DIN 7933.

Preis auf Anfrage

Startblock "Modell München"



Startblock "Modell München"

für hochliegenden Wasserspiegel, aus poliertem rostfreiem Edelstahl. Der Startblock wird der vorhandenen Überlaufrinne angepasst. Stufentritt und Absprunghfläche (50x50 cm) aus Edelstahl mit rutschfester Carbo-Rundumbeschichtung versehen. Einschließlich Rückenschwimmer-Handgriff, Bodenbefestigung mittels Bodenhülsen. Nach DIN 7933. Ohne Bodenhülsen und Edelstahl-Abschlussdeckel.

9177 Preis auf Anfrage

Haltevorrichtung für Anschlagblende

an Startblock "Modell München".

9178 € 159,00



Fehlstartanlage - Rückenschwimmer-Sichtanlage

Rückenschwimmer-Sichtanlage
bestehend aus 2 Stück Edelstahlpfosten Ø 40 mm, Länge 190 cm, mit Befestigungsösen. Ohne Fähnchenleine, Bodenhülsen und Abdeckpilz.

9169 € 158,70

Fähnchenleine
für Rückenschwimmersichtanlage, rot-weiße Fähnchen auf Kunststoffschnur aufgezogen.

9192 pro lfm. € 16,40

Fehlstartanlage
bestehend aus 2 Stück Edelstahlpfosten Ø 40 mm, Länge 160 cm, mit Befestigungsösen. Ohne Fehlstartleine, Bodenhülsen und Abdeckpilz.

9189 € 183,00

Fehlstartleine
für Fehlstartanlage, 1 Hostalenkugel pro Meter Kunststoffleine, rot und weiß wechselnd. Bei Bestellung bitte Beckenbreite angeben.

9433 pro lfm. € 12,50

Bodenhülse
für Fehlstart- und Rückenschwimmersichtanlage.

9535 € 14,40

Abdeckpilz, V2A-Edelstahl

9534 klemmbar € 31,00

6963 einfach € 22,10

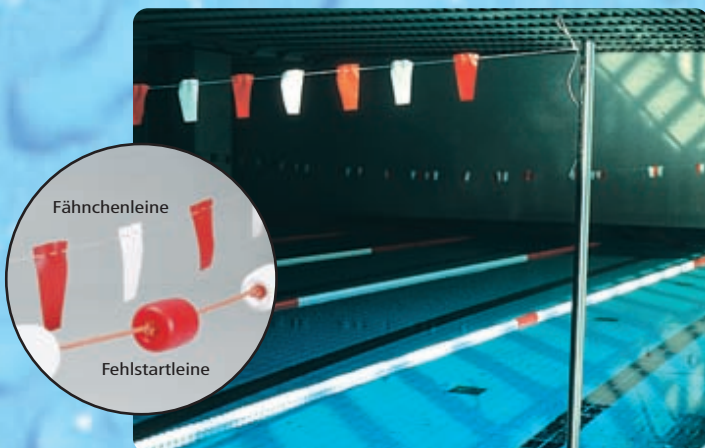

Fähnchenleine

Fehlstartleine

Stopp- und Trainingsuhren, Bahnanzähler

Trainings-Großstoppuhr



Trainings-Großstoppuhr
68x68cm, 24V Antrieb mit 20m Zuleitung, Trafo im Netzstecker. Aluminiumgehäuse mit Plexiglasscheibe, vierfarbiges Zeigerkreuz. Freistehend mit 2 Drehfüßen.

8397 € 519,80

Trainingsuhr



Trainingsuhr
30x30 cm, quartzgesteuertes Batterie-Uhrwerk in robustem Kunststoffgehäuse. Plexiglasscheibe, Doppelsekunden- und Minuten-Anzeiger, Start/Stoppschalter, freistehend ohne Batterie.

8121 € 150,80

Bahnanzähler



Bahnanzähler
Kunststoff-Anzeige für Mittel- und Langstrecken. Anzeige der noch zu schwimmenden Bahnen (99 bis 1), Ziffernhöhe 31,5 cm.

4981 € 83,50

Einsteigleitern und Einsteig-Griffholme gemäß DIN 7930 werden aus rostfreiem, poliertem Edelstahlrohr (Durchm. 40 x 2 mm) hergestellt. Die Griffholme sind der Vorschrift entsprechend ungleich hoch und mit Abdeckrosetten versehen. Stufenritte aus poliertem Edelstahl sind mit rutschsicherer geprägter Profilierung versehen und mit den Tragholmen fest verschweißt. Oberster Stufenritt verbreitert und mit Beckenwand abschließend. Eingeschweißte Verstrebröhre zwischen vorderem und hinterem Holm.



Einsteigleiter

wie vor beschrieben, Befestigung im Beckenumgang, am Beckenboden auf Gummipuffern stehend.

9171 Preis auf Anfrage

wie vor, jedoch zur Befestigung an schmalen Beckenkopf oder vor der Überlaufrinne.

9173 Preis auf Anfrage

Wasserball Trial



Wasserball Trial

aus gummiähnlichem Kunststoff, Größe und Gewicht nach Vorschrift.

9052 € 14,60

Wasserball Epsan



Wasserball Epsan

Competition

9022	Herren	€	30,50
9023	Damen	€	30,50



Wasserballkappen

Nylon, nach Vorschrift mit PVC-Ohrenschilder, für nationale und internationale Wettkämpfe zugelassen. Torwartkappe Nr. 1 rot, Spielerkappen Nr. 2-13 blau oder weiß.

9041	blau	€	162,10
9040	weiß	€	162,10

Wasserball-Flaggensatz

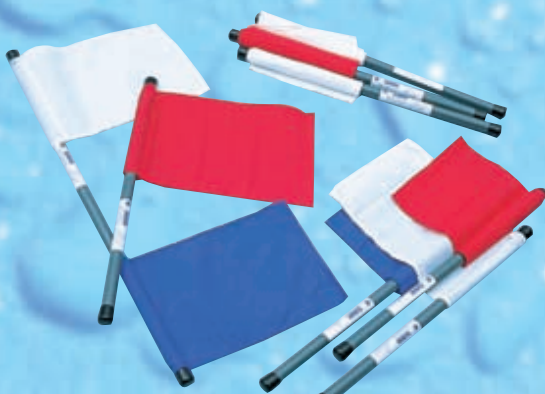

Wasserball-Flaggensatz

nach Vorschrift, teilbar, im Stoffbeutel verpackt, nur ca. 38 cm, bestehend aus:

Schiedsrichter	1 x blau/weiß	70 cm
Torrichter	2 x weiß	50 cm

Torrichter	2 x rot	50 cm	
Sekretär	1 x blau	50 cm	
Sekretär	1 x rot	50 cm	
	komplett im Beutel.		
9121	Satz	€	50,80

Einsteigtreppe

Einsteigtreppe

starre Ausführung, aus starkwandigem poliertem V2A-Edelstahl. Handlauf aus Rundrohr Durchm. 40 mm, Trittläche der Stufen aus genopptem, rutschfestem Edelstahl. Treppenbreite 100 cm.

9352 Preis auf Anfrage



Einsteigtreppe

für höhenverstellbaren Hubboden, aus rostfreiem, poliertem V2A-Edelstahl, zum Einhängen am Beckenrand.

9347 Preis auf Anfrage

Wasserballtore



Alu-Wasserballtore

freischwimmend, 3,00x0,90 m, klappbar, stabile Konstruktion, unsinkbar durch ausgeschäumte, vorne abgeschrägte Schwimmer, 2-

Punkt-Leinenbefestigung. Freihängendes Netz, schneller Auf- und Abbau.

9000 Paar € 1756,00



Wasserballtore

Neptun-Spezial

freischwimmend, nach internationaler Vorschrift, lichte Maß 300x90 cm. Stabile Alu-Konstruktion, Profil 75x40 mm, weiß ein-

brennlackiert in Kombination mit Alu-Schwimmern in roter Signalfarbe. Super Wasserlage und Auftrieb durch extrem stabile und breite Schwimmer. Ohne Netz.

9106 Paar € 3666,00

Alu-Wasserballtore

Beckenrandbefestigung, 3,00x0,90 m, klappbar, Hülsen Ø 34 mm. Die Tore können an jedem Beckenrand befestigt werden.

Bei Bestellung bitte angeben:

1. OK Beckenrand - OK Wasserspiegel,
2. Abstand Beckenrand bis Mitte Hülse,
3. Innen-Ø Hülse.

9002 Paar € 1701,00

Befestigung im Beckenumgang, an Beckenwand anliegend.

9172 Preis auf Anfrage



Zubehör

Wasserballtornetze

aus Polypropylen.

9004	Paar, 3 mm	€	56,90
9021	Paar, 4 mm	€	82,40

Abgrenzungsleinen

für Wasserball, Feldgröße 20x30 m, komplett mit Eckwinkeln und Schwimmern. Befestigungsleinen aus Polypropylen, 4 Schwimmer pro Meter, eine Spannleine pro Ecke gemäß FINA-Vorschrift.

9120 Satz € 698,00

wie vor, jedoch 8 Schwimmer pro Meter, zwei Spannleinen pro Ecke gemäß FINA-Vorschrift.

9005 Satz € 1314,00

weitere Leinentypen auf Anfrage

Wassersprungbrett



Wassersprungbrett

GfK, hochelastischer Aufbau, absolut chlorwasserbeständig, Lauffläche rutschfest - kein Läufer erforderlich. Für Kunstsprünge sowie für Alltagsbetrieb geeignet, Breite 50 cm.

9526	Länge 480 cm	€	2333,00
9525	Länge 450 cm	€	2282,00
9524	Länge 400 cm	€	2191,00

Sprungbrett freistehend



Sprungbrett freistehend

Brettlänge 2,5 m. Mobile GfK-Sprunganlage mit 200 ltr. eingebautem Wassertank. Es ist damit genügend Kontergewicht vorhanden, damit auch Erwachsene springen können. Abmessungen: Gesamtlänge 280 cm, Brettüberstand 90 cm, Höhe ca. 60 cm, Breite 50 cm. Gewicht ca. 80 kg. Eine tolle Ergänzung für Ihr Schwimmbad. Erforderliche Wassertiefe ca. 3 m.

4299	€	3333,00
------	---	---------



Einmeter-Sprung-Großanlage in rostfreier Edelstahlrahmen-Konstruktion, auf Rundrohrsäule mit Aufstieg. Ausführung nach FINA (weitere Ausführungen auf Anfrage).

Dämpfer für Wassersprungbrett

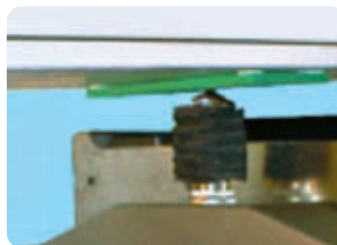

Dämpfer für Wassersprungbrett

fängt das Sprungbrett ab, bevor es auf die Walze schlägt, das Lärmproblem beim Aufprall, Sprungbrett auf Walze, wird erheblich reduziert (bis zu 87%). Die Dämpfeinheit ist rostfrei und lässt sich unter jedes Sprungbrett (GfK) leicht und problemlos nachrüsten - Sprungbrett, Walzenverstellung und Endlager werden geschont.

9228	Bauhöhe 175 mm	€	840,00
9527	Bauhöhe 312 mm	€	1025,00

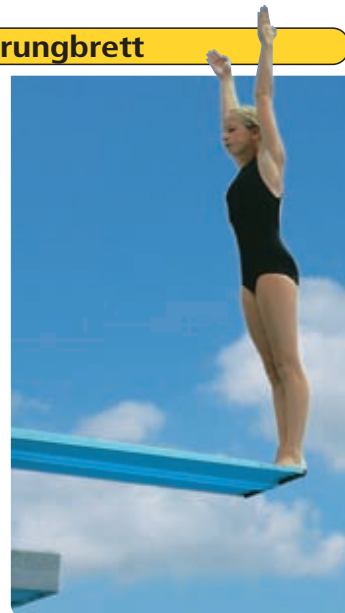

Walzenverstellung

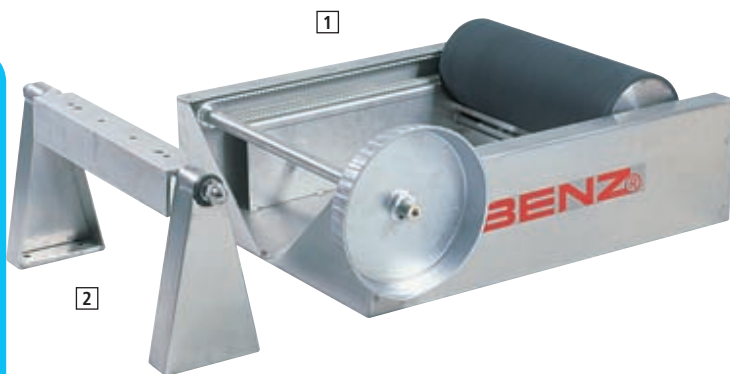

1 Walzenverstellung

aus rostfreiem V2A-Edelstahl, formschöne Neukonzeption in geschlossener Kastenbauweise. Durch das große Handrad sehr leichte Auflageverstellung. Dickwandige Gummivalze mit Gleitführung. Die Auflagewalze kann arretiert und mittels eines Bügelschlusses für Unbefugte abgeschlossen werden. Bauhöhe bis Oberkante Gummivalze 310 mm (Lieferumfang ohne Bügelschluss).

9309	€	1868,00
------	---	---------

2 Gelenkbefestigung

scharnierartiges Sprungbrett-Endlager aus V2A-Edelstahl, geräuschkämpfende Wellenlagerung in Gummibuchsen. Bauhöhe 310 mm.

9310	€	505,00
------	---	--------





Doppel-Standbrause
V2A-Edelstahl-Rundrohr Ø 108 mm, geschliffen, innenliegende MS-verchromte Brauseköpfe einschließlich einstellbarem Selbstschlussventil 1/2", Befestigung mittels Bodenflansch, Wasserzuleitung 3/4".
9379 Preis auf Anfrage

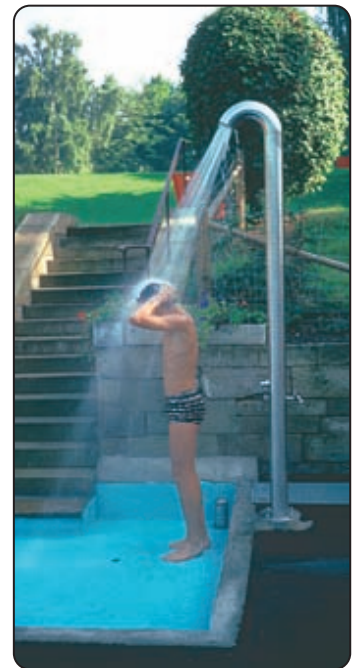
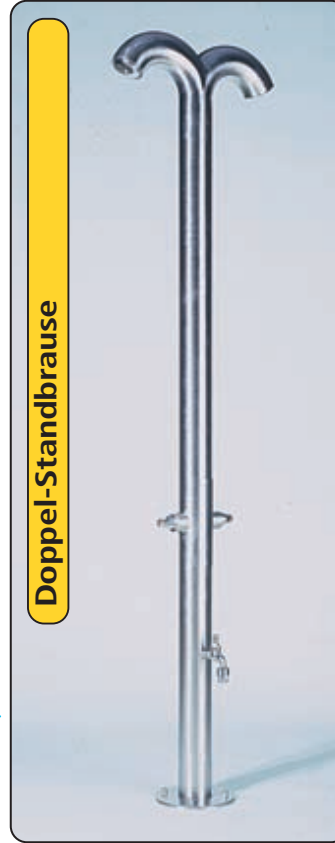

Einfach-Standbrause
V2A-Edelstahl-Rundrohr Ø 108 mm, geschliffen, innenliegender MS-verchromter Brausekopf einschließlich einstellbarem Selbstschlussventil 1/2", Befestigung mittels Bodenflansch, Wasserzuleitung 3/4".
9377 Preis auf Anfrage

Versehrten-Rutschbahn



Versehrten-Rutschbahn
komplett aus Edelstahl, geschliffen und poliert. Ausführung wird den örtlichen Gegebenheiten angepasst.
9358 Preis auf Anfrage

Versehrten-Lift

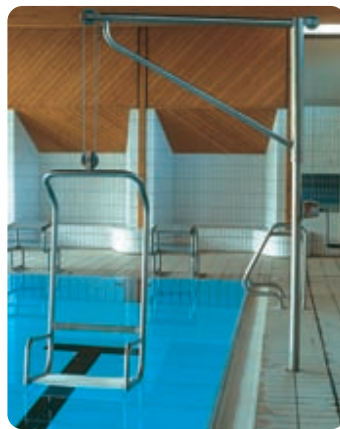

Versehrten-Lift
Handwindenbetrieb, schwenkbar in Bodenhülse gelagert, herausnehmbar. Komplette Edelstahlausführung.
9359 Preis auf Anfrage

Wasserrutschbahn



Rutschbahn
aus Polyester, transportabel, für Kleinkinder bestens geeignet, da alle Ecken und Kanten abgerundet. Leicht zu transportieren, da nur 9 kg schwer. Abmessung: Höhe 85, Breite 60, Länge 225 cm.
9048 € 368,00

Einsteigtreppe



Einsteigtreppe
starre Ausführung, aus starkwandigem poliertem V2A-Edelstahl. Handlauf aus Rundrohr Durchm. 40 mm, Trittfläche der Stufen aus genopptem, rutschfestem Edelstahl. Treppenbreite 100 cm.
15752 Preis auf Anfrage



Bildquelle: www.pixelio.de

Wurfleine



Wurfleine

für Rettungsring und Wurfball, schwimmfähig, orange/rot.

9303 Länge 20 m € 25,90

Rettungswurfball

aus Styropor, mit starkem Griffnetz.

9302 Ø 28 cm € 45,00

Rettungsring



Rettungsring

weiß mit Reflexstreifen, passend für Schutzgehäuse, nach DIN 83500. Mit angespleißter, 30 m langer Rettungsleine.

9448 Ø 75 x 45 cm € 118,60

Rettungsring

aus weiß lackiertem Schaumstoff, mit Griffleine. Für den Sport und gemäß örtlicher Vorschriften im Binnenland, Tragfähigkeit 9,8 daN (10 kp).

9301 Ø 60 x 38 cm € 53,10

Umkleidekabine "IGLU"



Umkleidekabine "IGLU"

praktische Einrichtung für Freibad, Liegewiesen und Badestrände. Stabile, witterungsbeständige GFK-Ausführung, glatte Innenhaut mit Saranvorhang. Einfach mittels 5 Bodenverankerungen aufzustellen. Abmessung: Höhe 220 cm, Ø unten 150 cm.

9405 orange € 1113,00

"IGLU"-Saranvorhang, extra

9411 orange € 62,10

Bodenverankerungs-Set für IGLU zur mobilen Befestigung (z.B. Rasen).

9574 Set € 73,40

Bodenverankerungs-Set für "IGLU"

Set zum Einbetonieren

9463 € 52,00

Schaumfänger



Schaumfänger

mit Leichtmetallstange und Kunststoffsieb mit Rahmen.

9305 Länge 5,50 m € 80,20

Rettungstange

Leichtmetall, Rettungsbügel aus Alu-Rundmaterial, Gesamtlänge ca. 5,50 m.

9304 € 63,30

Edelstahlkonsole zur Rettungsstangenablage.



Edelstahlkonsole zur Rettungsstangenablage.

2272 Paar € 110,60

Edelstahlständer

zum Einbetonieren für Ablage von Rettungsring, Rettungsstange und Schaumfänger.

9141 € 261,90

Edelstahl Wandhalter

einfache Ausführung für Rettungsstange und Schaumfänger.

9447 Paar € 28,80

Badewasser-Thermometer



Badewasser-Thermometer

schwimmend, Ø 18 cm, hochempfindlich

9406 € 31,10

9289 mit Ankerboje € 18,60

Delta E 100

elektronische Handstoppuhr in wasserdichtem Gehäuse. Zweieinhalbzellige gut ablesbare LCD-Anzeige, Ziffernhöhe 7 / 5 mm.

Funktionen: Start/Stopp/Reset, Addition/Split/Lap/Short-Lap, versetzbare Splitzeit aus der Uhrzeit heraus, Tageszeit, Datum, Wechsel von Split, Lap, Short-Lap und Uhrzeit während der Messung möglich. 65 Speicher mit Auswertung, Schnellschlauf. Anzeigebereich: • obere Zeile 59 Min., 59,99 Sek. • untere Zeile 9 Std., 59 Min., 59,99 Sek. Gehäuse: 90x60x19 mm, 85 g. Lieferung in Schutztasche mit Kordel, incl. Batterie.

8344 rot € 50,30

8349 schwarz € 50,30



Feuchtraum-Wanduhr

Ø 30 cm, helltürkis farbenes Zifferblatt in Anlehnung an die Pool-Wasserfarbe. Weißes Metallgehäuse, Mineralglas. Quarz-Batterie 1,5 V.

4821 € 196,40



Feuchtraum-Wanduhr

Ø 30 cm, weißes Kunststoffgehäuse. Diese Uhr ist wirklich staub-, dampf- und wasserdicht. Hervorragend geeignet für den ungeschützten Spritzwasserbereich, jedoch nicht für die Sauna. Quarz-Batterie 1,5 V.

4819 € 76,80



Sauna-Uhr

rundes Holzgehäuse mit hitzebeständigem Spezialsynchron-Uhrwerk, 230 V, GS-geprüft.

4822 Ø 15 cm € 108,40

4823 Ø 22 cm € 142,20

Megaphone

Die Megaphone Typ A 45 und A 25 haben eine Außenstromversorgungs-buchse für 12 V. Bitte verwenden Sie nur auslauf-sichere Alkali-Batterien.



Megaphon Typ A 45

Hochleistungs-Schultermegaphon 45 Watt, Reichweite ca. 800 m, Sirene schaltbar, Buchse für externen 12 V-Batteriebetrieb, Kfz-Anschlusskabel, Handmikrofon mit Spiralkabel, Feststelltaste und Lautstärkereger. Mittlerer Schalldruck 124 dB. Mit Tragegriff und

Schulterriemen, Stromversorgung: 10x1,5 V Monobatterien. Abmessungen: Länge 505 mm, Trichter Ø 350 mm, Gewicht 3300 g. Ohne Batterien.

8723 € 336,60

Batterie Varta, Mono 1,5 V

8724 Stück € 3,35

Megaphon Typ A 8

batteriebetrieben, 8 Watt, mit elektronischer Sirene. Klein und handlich, sehr lautstark, in stabilem Kunststoffgehäuse. Stromversorgung: 9 V (6 x UM3-Batterien), Abmessungen: 237 mm lang, Trichter Ø 150 mm, Gewicht 680 g. Ohne Batterien.

8528 € 98,00

Batterie Varta, UM2A Baby 1,5 V

8725 Stück € 2,40

Megaphon Typ A 25

batteriebetrieben, 25 Watt, mit eingebautem Mikrofon, Sirene schaltbar, Buchse für externen 12 V-Batteriebetrieb, Kfz-Anschlusskabel, Lautstärkereger. Mittlerer Schalldruck 115 dB. Mit Trageriemen, Stromversorgung: 8x1,5 V Babybatterien. Abmessungen: Länge 370 mm, Trichter Ø 230 mm, Gewicht 1700 g. Ohne Batterien.

8721 € 169,10

Batterie Varta, energy 2000, 1,5 V

8906 Stück € 1,80



Schwimm-Badekappe

aus hochelastischem Latex, farbig sortiert, passend für alle Kopfgrößen.

9255 € 1,40



Einweg-Badehauben

aus Polyäthylenfolie, blau, mit Gummizug, passend für alle Kopfgrößen. Packung 100 Stück.

9242 € 17,50

Strand- und Schwimmschuh



neu

Strand- und Schwimmschuh

rutschfeste, hochgezogene Neoprensohle für optimalen Schutz am Strand. Arretierbarer Verschluss für sicheren Halt bei Aqua-Fitness-Übungen. Geringes Gewicht und angenehmer Tragekomfort.

9267 Gr. 34 € 9,20

9868 Gr. 35 € 9,20

9268 Gr. 36 € 9,20

9869 Gr. 37 € 9,20

9269 Gr. 38 € 9,20

9870 Gr. 39 € 9,20

9273 Gr. 40 € 9,20

9871 Gr. 41 € 9,20

9280 Gr. 42 € 9,20

9872 Gr. 43 € 9,20

9284 Gr. 44 € 9,20

9873 Gr. 45 € 9,20

9286 Gr. 46 € 9,20

DLRG-Schwimmanzug



DLRG-Schwimmanzug

aus hochwertigem Baumwoll-Fischgratkörper, für verschiedene Rettungsschwimmer-Ausbildungsprüfungen, Hose mit Kittel.

6521 Gr.44 € 32,60

6522 Gr.46 € 32,60

6523 Gr.48 € 32,60

6524 Gr.50 € 32,60

6525 Gr.52 € 32,60

6526 Gr.54 € 32,60

6527 Gr.56 € 32,60

6529 Gr.58 € 32,60



Bademeister-Beobachtungsstuhl

Alu, standfeste Konstruktion, witterungsbeständiges Schreibbrett, Kunststoffschalen Sitz und Mittelablage. Zerleg- und klappbar. (ähnlich Abbildung).

2015 € 328,50



Einweg-Schuhhüllen

aus Polyäthylenfolie, blau, mit Gummizug, passend für alle Schuhgrößen, für Schwimmbäder, Turnhallen etc. Packung 50 Paar.

9243 € 17,50



Badepantolette Nautic

mit Fußbett und Lochbandage. Hochwertiges Microtech-Material, sehr leicht und besonders gut geeignet für den Nassbereich. Lieferbare Größen: 35-47. Bitte bei Bestellung angeben.

9227 blau/weiß € 4,90

9229 weiß/blau € 4,90

System-Baderost "POINT 15"

Universell einsetzbarer Rost aus Polyethylen im Baukasten-System, sehr griffige Oberfläche mit höchster Bewertungsgruppe für Rutschhemmung A + B + C, geringe Schmutzempfindlichkeit durch schmale Stege, allseitiger Wasserabfluss durch Stelzenstruktur an der Unterseite, angenehm zu begehen durch fußweiche Kunststoffmischung. Abgeschrägte Randprofile vermeiden Stolpergefahr, mit seitlicher Schnellkopplung sehr einfach zu verlegen und zuzuschneiden.
Einsatzgebiete: sehr vielfältig, vor allem in Umkleidebereichen, Nasszonen jeglicher Art, Sauna-Anlagen, Beckenumgängen, im Freien als Balkon-, Terrassenbelag usw.
Abmessung: Einzelplatten ca. 33 x 33 cm, Höhe 15 mm, 9 Stück = ca 1 qm, Gewicht 3,4 kg/qm, Farben hellgrau, weiß, beige, hellgrün, orange und blau.

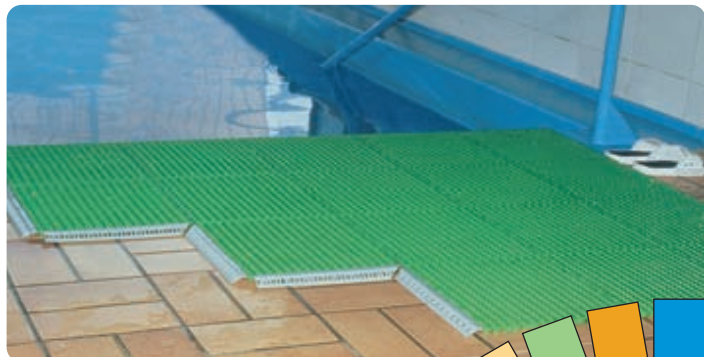

System-Baderost "POINT 15"

Einzelplatten ca. 33x33 cm

9364 Stück € 6,40

System-Baderost "POINT 15"

33 cm lang, 3,5 cm breit, nur in Farbe grau lieferbar.

Randprofil mit Ösen.

9366 Stück € 3,10

Randprofil mit Noppen.

9367 Stück € 3,10

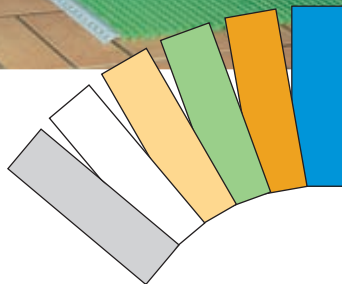

Lieferbare Farben für System-Baderost "POINT 15"

Haartrockner TB 80 A



In Schwimmbädern, Saunen, Sportstätten und Schulen sind Haartrockner eine nützliche Einrichtung. Durch die hohe Heizleistung und die sehr große Luftmenge werden nasse Haare rasch und angenehm getrocknet.

Haartrockner TB 80 A

Nennleistung 1000 Watt, Luftstrom 17 l/sek, schaltet automatisch ein, sobald Ondulierdüse aus dem Halter genommen wird. Das Gerät kann auch mit separatem Münzschalter betrieben werden.

9018 € 156,50

Bäderratten

Bäderratten

aus schlagfestem PVC in geschweißter Ausführung. Für Räume aller Art, auf feuchten Böden, für Badeanlagen, Waschanlagen, Umkleideräume etc. Fußpilz-feindlich, überträgt keine Krankheiten - leicht auf- und abzurollen, durch einfaches Abspritzen mit Wasser zu reinigen, liegt rutschfest auf dem Boden, wird nicht schlüpfrig. Lieferbar in den Farben: grau, blau, gelb, grün, schwarz, pink und weiß. Unterleisten immer schwarz, max. Länge 6 m.

9053 Breite 60 cm, lfm. € 28,80

9054 Breite 80 cm, lfm. € 36,70

9055 Breite 100 cm, lfm. € 42,90

9056 Breite 120 cm, lfm. € 50,80

Standard-Größe 60x40 cm, abgerundete Ecken, ideal für Umkleidekabinen, Farben: grau, blau, gelb, grün, schwarz, pink und weiß.

9057 € 14,30

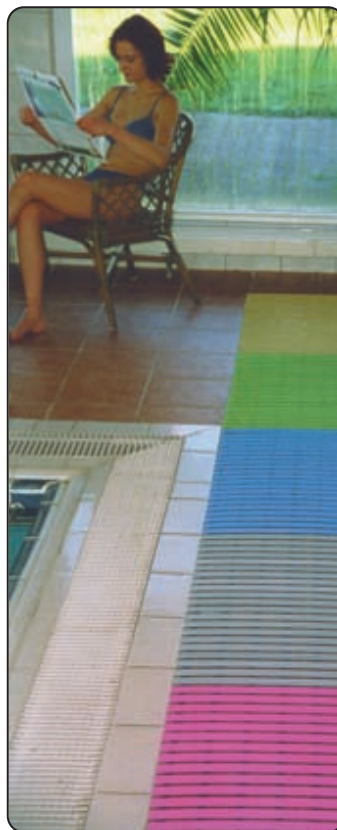

Hallenbadschrank

Freibadschrank

Schwimmbadschränke - geschweißte Konstruktion aus elektrolytisch verzinktem Stahlblech. Hochwertige Pulverbeschichtung in den Standardfarben: lichtgrau (RAL 7035), feuerrot (RAL 3000), lichtblau (RAL 5012), taubenblau (RAL 5014), resedagrün (RAL 6011). Farbwunsch bitte bei Bestellung angeben. Vollblechtür mit Verstärkungstasche und Lüftungsschlitzen oben und unten. Abteilbreite 30 cm. Serienmäßig Zylinderschloss mit 2 Schlüsseln, Münz-Pfandschloss gegen Mehrpreis.

Münzpfandschloss

incl. Einbau im Werk. Mehrpreis pro Tür für die Ausrüstung der Schwimmbadschränke mit Pfand- anstatt Zylinderschloss. Eingestellt auf Euro 1,- incl. Demontageschlüssel (zum Ein- und Ausbau des Zylinderschlusses). Nur in Verbindung mit Schrank-Neubestellung, nachträgliches Umrüsten ist nicht möglich.

Hauptschlüssel für Münzpfandschloss
notwendig für Notöffnung der Türen.

7863 € 62,80 7865 € 8,00

Schwimmbad-Kleiderbügel

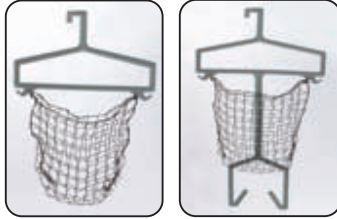

Schwimmbad-Kleiderbügel

aus schlag- und bruchfestem Kunststoff, grau, mit Rockösen und Hosenbügel. Schwarze Nylonnetz-tasche ist an diebstahlsicheren Ösen befestigt. Mindestabnahme-Menge: 5 Stk.

4966 € 11,90
4965 mit Schuhhaken € 12,90



Regalwagen aus Aluminium

Gerätewagen, Alu mit Wellengitter. Maße: 150x150x62cm (B/H/T), fahrbar. 3 Alu-Wellengitter Regalböden, mit Schiebetüren, Schloss und 2 Schlüsseln.

9112 150x150x62 cm € 1548,00



Ballschrank

Wellengitterausführung, komplett feuerverzinkt, stabiler, geschweißter Winkeleisenrahmen, zwei rollengelagerte Schiebetüren mit Wellengitterfüllung. Optimale Ballentlüftung auch nasser Bälle. Doppelt schließendes Sicherheitschloss, verstellbare Wellengitterböden. 190 cm hoch, 200 cm breit, 60 cm tief.

6019 € 1251,00



Regalwagen Stahl, feuerverzinkt

abschließbare Schiebetür, einschl. Schloss. 3 höhenverstellbare, verzinkte Einlegegitterböden, fahrbar mittels 4 Lenkrollen. Oben umlaufende Reling.

9296 150x150x60 cm € 1065,00



Alu-Gerätewagen "Speedy"

Alu-naturblank mit 2 Einlegeböden. Eine steckbare Konstruktion aus Alu-Spezialprofil in Verbindung mit Wellengitter, fahrbar. Ringösen an den Türen ermöglichen das Anbringen eines Vorhängeschlosses. Maße: BxHxT 125x120x62 cm. Ohne Aufbau.

9259 € 1004,00

Hallenbadschrank

Abteilbreite 30 cm. Je Abteil 1 Hutboden, 1 Kleiderstange mit 3 Kunststoffkleiderhaken, Türen rechts angeschlagen, auf 15 cm Sockel.

7857 2 Abteile, Maße 185x63x50 cm (HxBxT) € 286,20
7858 3 Abteile, Maße 185x93x50 cm (HxBxT) € 424,90
7859 4 Abteile, Maße 185x123x50 cm (HxBxT) € 565,60

Freibadschrank

mit übereinander liegenden Fächern, Abteilbreite 30 cm. Je Fach 1 Kleiderstange mit 3 Kunststoffkleiderhaken, Türen rechts angeschlagen, auf 15 cm Sockel.

7860 2 Abteile mit gesamt 4 Fächern, Maße 185x63x50 cm (HxBxT) € 350,80
7861 3 Abteile mit gesamt 6 Fächern, Maße 185x93x50 cm (HxBxT) € 497,80
7862 4 Abteile mit gesamt 8 Fächern, Maße 185x123x50 cm (HxBxT) € 652,70

Umkleibänke für Feuchträume siehe Seite 104



Feuchtraumbank

Sitzfläche aus 4 eloxierten ovalförmigen Aluminiumprofilen. Standfußuntergestell aus geschliffenem Edelstahlrohr. Sitzhöhe: 45 cm, Breite: 41 cm, Länge: 200 cm, freistehend.

6077 € 492,00



Jive-Board

Schwimmbrett "Delphin"
hautfreundlich, aus chemisch vernetztem PE-Schaum.
9261 450x250x40 mm € 4,70

Schwimmbrett "Rainbow"
leichte Ausführung aus PE-Schaum.
9210 480x300x30 mm € 6,70

Aquatrainer

Aquatrainer

Widerstandsbrett für Arm- und Beintraining. Zweiteilig universell einsetzbar. Entwickelt in Zusammenarbeit mit Leistungsschwimmern. Gefertigt aus strapazierfestem, unbrechbarem, nichtbröckelndem Schaumstoff. Verschiedene Verwendungsmöglichkeiten:

- Als normales Schwimmbrett für Beintraining.
- Als Widerstandsbrett für Beintraining. Das Brett kann mit großer oder kleiner Widerstandsfläche verwendet werden.
- Als Widerstandsbrett für Armtraining. Die Beine werden ohne zweites Teil durch die großen Fußöffnungen gesteckt.
- Als Pull-Buoys, das kleinere Teil dient als Widerstand und wird zwischen die Beine geklemmt (Armtraining).

9385 € 13,20



Schwimmbrett "Waterproof"
39x25x3,5 cm, Farbe blau.
9409 € 10,50



Schwimmbrett "Tintenfisch"
aus chem. vernetztem PE. Angenehm, hautsympathisch, weich. Zum Spielen im Wasser.
9503 ca. 46x26 cm € 8,60



Schwimmbrett
mit Handgriffen an der Unterseite, dadurch ein sicheres Halten und eine perfekte Lage im Wasser, 38x26x8 cm.
9319 € 12,40

Schwimmsprossen



ein vielseitiges Schwimm- und Sportgerät für den Schwimmunterricht. Eine Schwimmsprosse besteht aus 2 Schwimmern und 1 Verbindungsstange. Lieferung einzeln und im Set.
Set 1: 8 Schwimmer, 8 Stangen.
Set 2: 20 Schwimmer, 20 Stangen.

9194	1 Sprosse	€ 19,90
9486	Set 1	€ 94,70
9487	Set 2	€ 198,10

Unterwasser MP3-Player SwiMP3



Unterwasser MP3-Player SwiMP3
absolut wasserdicht, ermöglicht das Hören von über 30 Musiktiteln, von CD kopiert oder Download-Music - und das in exzellenter Qualität und in allen Schwimmstilen. Eine revolutionäre Übertragungstechnik bringt eine völlig neue Schwimmerfahrung, sowohl für den Wettkampf- als auch den Freizeitschwimmer. Lieferumfang: SwiMP3-Player mit fest verbundener Schwimmbrille, PC-Software, USB-Kabel, Ohrstöpsel und Aufbewahrungsbeutel.
9874 € 254,00

TOPSOUND IM WASSER

Pull-Buoys

Pull-Buoys für Brust-, Kraul- und Delphintraining. Die Pull-Buoys werden zwischen die Beine geklemmt und können somit die Fußtätigkeit bedingt verhindern. Sie dienen als Widerstand und Auftriebshilfe im Beinbereich. Die Armbewegung kann somit gezielt trainiert werden.



Pull-Buoys Größe 1
 Ø 7,5 cm, 2-teilig, für Kinder.
 9103 € 4,70

Pull-Buoys Größe 2
 Ø 10 cm, 2-teilig, für Erwachsene.
 9104 € 5,50

Pull-Buoys
 Polyäthyl, hohl, mit Ventilverschluss, durch mehr oder weniger Wasserfüllung kann Auftrieb und Widerstand reguliert werden.
 9389 € 6,80

Thera-Band Aquafins



Thera-Band Aquafins
 Sie ermöglichen ein Widerstandstraining der besonderen Art. Mit Hilfe eines stabilen Klettverschlusses werden sie an Fuß- oder Handgelenken fixiert und erhöhen damit den Wasserwiderstand für ein effektives Ganzkörpertraining. Lieferung im Nylonnetz mit Übungsanleitung.
 35012 1 Paar € 50,30

Schleppring



Schleppring
 aus Spezialschaumstoff, zum Üben und Trainieren des Armzugs. Schaumstoff saugt sich voll Wasser und wirkt als Ballast und Widerstand, hält aber trotzdem genügend Auftrieb, um die Beine über Wasser zu halten. Preiswerte Hilfe für Schule und Verein.
 9247 € 7,90

Bein-Schlauch

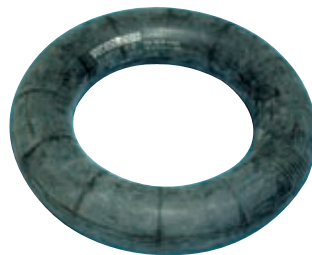

Bein-Schlauch
 aus Gummi mit verstärktem Ventil, beliebte und bewährte Armzugtrainingshilfe. Auftrieb sowie Widerstand des Beinschlaches kann durch Luftregulierung verändert werden. Schlauchinnen-Durchmesser 16 cm.
 9248 € 20,10

Widerstandsgürtel



Widerstandsgürtel
 für Schwimm-Krafttraining, mit 5 abnehmbaren Widerstandsbechern, dadurch ist ein optimales Schwimm-Training möglich.
 9293 € 8,00

Schwimmpaddles



Schwimmpaddles
 für leichteres Lernen und bessere Armzugleistung. Europas meistverkaufte Paddles! Elastische Kunststofffläche, einstellbare Gummi-Fingerhalter. Aussparung an Paddle-Unterseite, um Druck auf Innenarm (Puls) zu vermeiden.
 9386 Paar, Senior € 7,10
 9387 Paar, Junior € 6,90

Speed Zugseil



Speed Zugseil
 für Schnellkraft-Training - Schwimmen, Ski-Langlauf, Sprinten u.a. Sportarten, um Bewegungstechniken, Kraft und Kondition gezielt anzutrainieren.
 9311 Zugseil 20 kg € 14,30
 9295 Zugseil 30 kg € 15,80
 9489 Zugseil 40 kg € 20,40

Monoblock

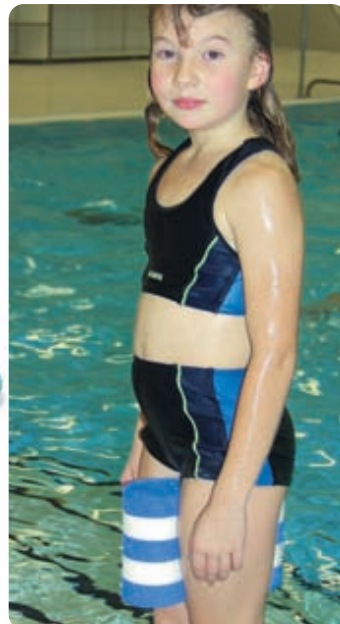

Monoblock
 einseitig, für Schüler und Erwachsene durch verschiedene Ø verwendbar.
 9388 € 6,50

Schwimmrolle



Schwimmrolle
 die vielseitige Unterrichtshilfe. Schwimmhilfe auch für das Behinderten- und Seniorenschwimmen. Schaumstoffrolle auf PVC-Rohr.
 9250 € 8,50

DLRG-Schwimmanzug
 aus hochwertigem Baumwoll-Fischgratkörper, für verschiedene Rettungsschwimmer-Ausbildungsprüfungen, Hose mit Kittel.

6521	Gr.44	€ 32,60
6522	Gr.46	€ 32,60
6523	Gr.48	€ 32,60
6524	Gr.50	€ 32,60
6525	Gr.52	€ 32,60
6526	Gr.54	€ 32,60
6527	Gr.56	€ 32,60
6529	Gr.58	€ 32,60





Schwimmflossen Comfort
geschlossener Fußschlupf schwarz aus weichem Thermo-Gummi, steifes Kunststoffblatt Farbe blau, störungsgünstig ausgeformt. Ideal geeignet für Schulsport.

7889	Gr. 28-30	€	7,00
7890	Gr. 31-32	€	7,30
7878	Gr. 33-34	€	7,70
7879	Gr. 35-36	€	8,30
7881	Gr. 37-38	€	9,30
7882	Gr. 39-40	€	10,00
7896	Gr. 41-42	€	10,30
7883	Gr. 43-44	€	10,70
7897	Gr. 45-46	€	11,20



Schnorchel

Schnorchel
anatomisches Schnorchelrohr und NS-Mundstück. Guter Tragekomfort, integrierter Schnorchelhalter.

4930	Senior, blau	€	6,20
4928	Junior, gelb	€	3,90

Tauchmaske "Standard"

Tauchmaske "Standard"
für Jugendliche und Erwachsene. Lippendichtung und Kopfband aus Polyvinyl, in zwei Farben transparent/pink und transparent/blau.

9260		€	4,70
------	--	---	------

Herrenmonoflosse "Rapid"

für Schuhgrößen von 40-46. Das weiche Flossenblatt ermöglicht schnelles Schwimmen wie ein Delfin.

9421	schwarz	€	90,40
------	---------	---	-------

Damenmonoflosse "Tempo"

für Schuhgrößen von 36-39. Das weiche Flossenblatt ermöglicht schnelles Schwimmen wie ein Delfin.

9420	lila	€	69,10
------	------	---	-------

Kindermonoflosse "Wave"

für Schuhgrößen von 34-38. Das weiche Flossenblatt ermöglicht schnelles Schwimmen wie ein Delfin.

9417	blau	€	58,90
------	------	---	-------



Schwimmflossen Emotion
Bequemer schwarzer Fußschlupf aus weichem Gummimaterial. Das Profil des Flossenblattes verleiht starken Schub und Stabilität beim Tauchen. Durch das Pack-System können die Flossen zusammengesteckt werden. Die Flosse für den anspruchsvollen Freizeitsportler.

78000	Gr. 34-35	€	10,60
78019	Gr. 36-37	€	11,10
78020	Gr. 38-39	€	11,90
78021	Gr. 40-41	€	12,60
78023	Gr. 42-43	€	13,30
78024	Gr. 44-45	€	13,90
78025	Gr. 46-47	€	14,30

Schwimmbrille "Sportive"

optimale Funktion im sportiven Design. Lamellendichtung und breites, geteiltes Kopfband aus Silikon. Getönte Augenschalen aus Polycarbonat. Antibeschlag, verstellbarer Nasensteg.

9230		€	9,60
------	--	---	------

Egg Flips - Saturn



Egg Flips - Saturn
Hilfsmittel zum Erlernen der richtigen Atemtechnik beim Schwimmen. 1 Set=10 Stück.

5936		€	14,00
------	--	---	-------

Tauchring-Set

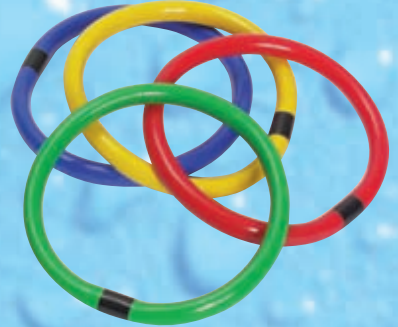

Tauchring-Set
aus Kunststoff, nummeriert von 1-4, Ringe vertikal sinkend, auch als Unterwasser-Ringwurfspiel zu verwenden.

9249	4-er Set	€	10,80
------	----------	---	-------

Junior Schwimmbrille Speedo Pacific



Junior Schwimmbrille Speedo Pacific
Einteilige Brille, geteiltes Kopfband. Mit Ultra-Antibeschlag imprägniertes Glas für verbesserte Sicht.

91005		€	8,50
-------	--	---	------

1 Tauchfrosch

Länge ca. 30 cm, PVC-Material.

9474		€	10,10
------	--	---	-------

2 Tauchstäbe

Die Stäbe stehen senkrecht am Boden und sind hervorragend für Tauchspiele geeignet.

9476	6-er Set	€	14,20
------	----------	---	-------

3 Tauchblume

Ø ca. 30 cm, PVC-Material.

9475		€	10,10
------	--	---	-------

4 Tauchring

aus Kunststoff, 5 kg, Ausführung DLRG.

9201		€	39,40
------	--	---	-------

5 Tauchstein

aus Kunststoff, 2,5 kg, Ausführung DLRG.

9202		€	19,70
------	--	---	-------

6 Tauchringe

PVC, ca. 150 g, farbig sortiert, rot, gelb, blau, 10 Stück/Packung.

9205		€	26,20
------	--	---	-------

7 Tauchringe

PVC, Ø ca. 18 cm, Lamellenform, Farben rot oder gelb.

1728		€	3,70
------	--	---	------

8 Tauchteller - Edelstahl

9203		€	3,80
------	--	---	------



Tauchreifen Ø 70 cm

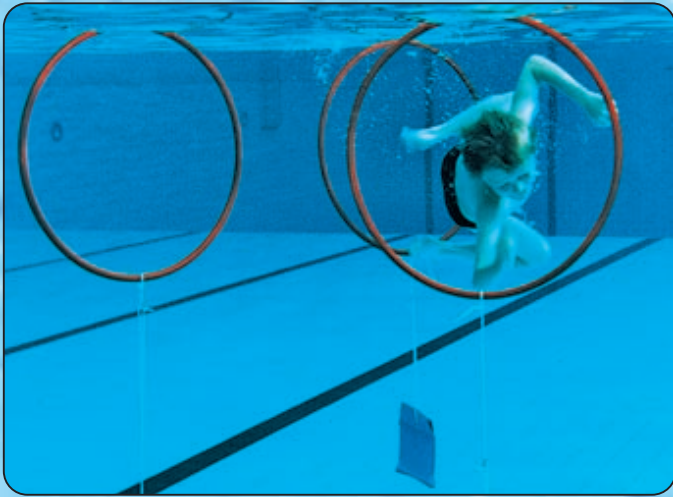

hängt senkrecht unter Wasseroberfläche.
 9025 Stk. € 9,30

Slalom-Tauchspiel



bestehend aus 150 cm langen Kunststoffbändern, oben mit eingebauten Schwimmern, unten mit Ballast. Völlig rostfrei. Einfach ins Wasser werfen - beginnen.
 9478 8-er Set € 24,70

Flipper-Spiel (4er-Set)



zum spielerischen Erlernen des Tauchens. Tauchreifen Ø 73 cm, höhenverstellbares Plastikgewicht, absolut rostfrei. Set besteht aus 4 Tauchreifen.
 9116 Set € 47,80

Tauchreifen Ø 70 cm



steht senkrecht am Boden.
 9024 Stk. € 9,30

Schwimmreifen

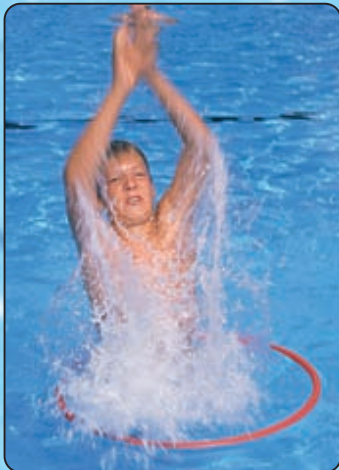

Schwimmreifen
 Ø 75 cm, 100% wasserdicht, schwimmt auf der Wasseroberfläche. Zum Tauchen von unten sowie zum Durchspringen vom Beckenrand.
 9477 Stk. € 8,00

Tauchpuppe



Tauchpuppe
 füllt sich automatisch mit Wasser und sinkt auf den Grund des Gewässers. Für Abnahme von Prüfungen und Veranstaltung von Wettbewerben. Polyäthylen, Höhe 92 cm, Gewicht außerhalb des Wassers 8,2 kg.
 9318 Stk. € 195,20

Standup



Halbringe, Freizeit-Tauchspiel für Schwimmbäder. Die Halbringe haben unten Gewicht, dadurch stehen diese immer senkrecht - optimal zum Durchtauchen.
 9481 4-er Set € 41,30

Schwimmkragen "SECUMAR 9S"

Der SECUMAR 9S Schwimmkragen bietet unsicheren Schwimmern, Patienten in der Rehabilitation, oder Behinderten, Hilfe und Sicherheit im Wasser. Der Schwimmkragen ermöglicht eine komfortable Position, die den Kopf sicher über Wasser hält. Er findet somit Anwendung in der Badetherapie, der Rehabilitation, sowie im Bereich der häuslichen Pflege. Er dient der Sicherheit bei Behandlungen im Bewegungsbad, bei medizinischen - oder Reinigungsbädern, sowie bei Unterwassermassagen im Wannbad.



Schwimmkragen "SECUMAR 9S"

ist aus hautsympathischem, robustem Material gefertigt.

9930	small, Halsweite 28-32cm	€	84,40
9913	medium, Halsweite 33-38cm	€	84,40
9914	large, Halsweite 39-43cm	€	84,40

BECO-Schwimmflügel



BECO-Schwimmflügel

nach DIN 7874 geprüft und bei der Deutschen Gesellschaft für Warenkennzeichnung unter der Nr. 2W001 registriert. TÜV-geprüft, DLRG-empfohlen. Doppelkammersystem mit abgeflachter Innenseite aus hochwertigem PVC-Material. Bei Warentests wurde der BECO-Schwimmflügel sehr gut beurteilt.

9109	Gr. 0, bis 6 Jahre	€	5,50
9110	Gr. 1, bis 12 Jahre	€	5,50
9111	Gr. 2, Erwachsene	€	5,50

Schwimmgürtel



Schwimmgürtel

Schwimmgürtel, aus vernetztem Schaum, mit TÜV-Zertifikat. Gelb-blau, mit stufenlos verstellbarem Gewebegurt mit Schnellverschluss.

94000	5-teilig bis 30kg	€	10,00
94001	6-teilig bis 50kg	€	11,00

Schwimmkissen



Schwimmkissen

mit elastischem Bügel, optimales Übungsgerät für den Schwimmunterricht, sehr guter Sitz, in 2 Ausführungen, Gr. B für Erwachsene, Gr. A für Kinder/Jugendliche.

9320	Gr. B	€	10,50
9321	Gr. A	€	9,30

Swim-School



Swim-School

Schwimmlernset für unsere Kleinen, die mit Spaß schwimmen lernen wollen. Set besteht aus: je 1 Schwimm-Brett, -Gürtel, -Nudel und einer Lernbrochure.

9403	Set	€	28,30
------	-----	---	-------

Schwimmscheiben



Schwimmscheiben

die einfache Art Schwimmen zu lernen. Aus geschlossenzelligem Schaumstoff, 100% wasserdicht, seewasserfest, strapazierfähig, weich, leicht und anschlussfähig. Set = 2 Stk.

9239	Set/Kinder	€	23,70
9240	Set/Erwachsene	€	24,80

Schwimmkissen FLIPPER SwimSafe



FLIPPER SwimSafe-System
Mit diesen 3 Produkten haben die Kleinkinder ungetrübten Badespaß, werden an das Wasser gewöhnt und erlernen spielerisch das Schwimmen. Schwimmhilfe und Schwimmkissen sind TÜV- und GS-geprüft.

Schwimmkissen FLIPPER SwimSafe

Schwimmkissen der neuen Generation. Kissen aus 100% Baumwolle mit flexiblem, weichem Gummiband. Die Kissen passen sich dem Körper ideal an und es ergibt sich eine natürliche Schwimmlage. Von Schwimmschulen empfohlen. Die Materialien entsprechen dem ÖKO-TEX Standard 100.

9265	€	20,50
------	---	-------

Schwimmhilfe FLIPPER SwimSafe



Schwimmhilfe FLIPPER SwimSafe
die Schwimmhilfe mit optimalem Auftrieb - durch den Styroporkern und die Luftkammer - natürlich mit Sicherheitsventil. Aufblasbar, für Babys ab 3 Monaten und für Kleinkinder bis zu ca. 6 Jahren. Von Schwimmschulen empfohlen.

9713	€	17,80
------	---	-------

Schwimmflossen FLIPPER



Schwimmflossen FLIPPER

hautfreundlich, anschlussfähig durch Naturkautschuk. Flexible Passform, keine harten Plastikteile oder Schnallen. Farblich sortiert nach unserer Wahl.

9263	Gr. 22-24	€	10,20
9294	Gr. 24-26	€	10,00
9264	Gr. 26-28	€	10,20



Schwimmfloß

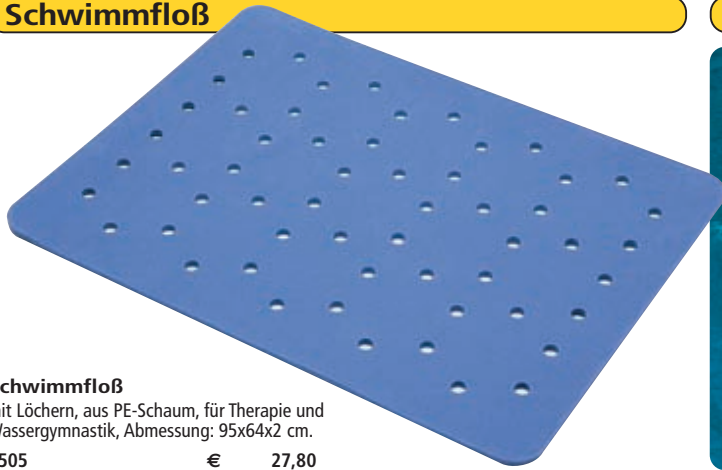

Schwimmfloß
mit Löchern, aus PE-Schaum, für Therapie und Wassergymnastik, Abmessung: 95x64x2 cm.
9505 € 27,80

Schwimmfloß



Schwimmfloß blau.
aus absolut unzerbrechlichem Plastazote-Leichtschaum. Dieser Schaum hat durch seine sehr feste steife Ausführung eine gute Stabilität und ist dazu hautfreundlich. Einfarbig
Gigant
9483 145x93x6 cm € 97,50

Schwimm- und Spielfloß



Schwimm- und Spielfloß
für große Spielfreude im Bad. Aus stabilem PE-Schaum, unzerbrechlich und sicher. Zusätzlich bezogen mit einem Kunststoffbezug aus hautfreundlichem Material (erhöht die Lebensdauer eines Floßes um ein Vielfaches).
9583 150x100x6 cm € 184,10

Disco-Scheibe



1 Disco-Scheibe
9484 Ø 95x6 cm € 56,90

2 Schwimmfloß "Super"
das vielseitig verwendbare Schwimm- und Spielfloß, bestehend aus unzerbrechlichem PE-Leichtschäumkern, mit blauem PVC-Planenüberzug. An beiden Stirnseiten eingearbeitete Ösen, dadurch können mehrere Superfloße zu größeren Formen oder Laufsteg verbunden werden.
9482 100x200x6 cm € 170,20

Schwimminsel



Schwimminsel
Gummireifen mit strapazierfähigem Kunststoffbezug.
9580 Ø 140 cm € 149,20
9581 Ø 165 cm € 169,20

Wasserlaufweg



Wasserlaufweg
kann in jeder gewünschten Länge ausgeliefert werden. Er besteht aus beidseitig kaschiertem Spezialschaumstoff, Breite 1,00 m. Befestigung mittels der mitgelieferten Gummibänder (ab 4m) am Beckenrand.
9559 lfm. € 98,60

Badering



Badering
Ring aus speziellem Kunststoff mit zwei aufgeschweißten Handgriffen. Versenktes Spezialventil.
9582 Ø 100 cm € 108,40

Badeschlauch



Badeschlauch
Gummireifen mit versenktem glatten Ventil.
4257 Ø 60 cm € 14,90
9579 Ø 95 cm € 31,00

Wasserspielklötze

Wasserspielklötze
zum Spiel für alle Altersstufen. Hiermit können schon die Kleinsten, auch mit wenigen Teilen, einfache Gebilde aufbauen. Die Teile sind aus Plastazote hergestellt, einem Schaumstoff, der schwimmt, kein Wasser aufnimmt und unzerbrechlich ist. Geliefert werden die Klötze als Satz von 48 Stück im Karton, farbig sortiert, rot, blau, grün, gelb. Klotzgröße: 18x9x4,5 cm.
9488 Satz € 71,80



Schwimminsel

Schwimminsel
Ø 190 cm, aus PVC-Folie, zum Abtauchen mit Öffnung im Mittelteil. 4 Kissen, 4 Handgriffe, 8 Sicherheitsventile, in pink/orange.
9382 € 62,80



Wasser-Basketball



Wasser-Basketball 2
der Freizeitspaß für Schwimmbad, Swimmingpool oder den Urlaub am Meer. WABA 2 kann sowohl auf 1 Korb wie auch auf 2 Körbe gespielt werden. Die Spielregeln kann jeder festlegen, wie er will. WABA 2 ist überall einzusetzen, schnell und einfach zu montieren und äußerst stabil. Tragreifen Durchm. 105 cm aus stabiler Bootshaut mit aufvulkanisierten Haltern für das Kunststoff-Gestell. Einschl. Netz, zwei Ösen zur Leinenbefestigung, ohne Ball.

9413 Stk. € 64,40



Wasser-Basketball 1
ideal für kleinere Gruppen, Urlaub, Hobby, Grundschule etc. Anlage komplett mit Netz und Schwimmer, ohne Ball.

9323 Stk. € 44,80

Wasser-Volleyballspiel



Wasser-Volleyballspiel
freischwimmend, zerlegbare Aluminium-Konstruktion mit Netz und Spannvorrichtung, kipffrei durch spezielle Stabilisierung, ohne Ball.

9325 € 184,20

**SONDERWÜNSCHE
Kein Problem!
Rufen Sie einfach an:
Telefon 0 62 33 - 37 9 37-0**

Flipper-Spiel (4er-Set)



Flipper-Spiel (4er-Set)
zum spielerischen Erlernen des Tauchens. Tauchreifen Ø 73 cm, höhenverstellbares Plastikgewicht, absolut rostfrei. Set besteht aus 4 Tauchreifen.

9116 Set € 47,80

Wasser-Spieltor



Wasser-Spieltor
freischwimmend oder zum Aufstellen auf den Beckenrand, für Schul- und Freizeitspiele, B 90 x H 70 x T 60 cm, komplett ohne Ball.

9300 Stk. € 79,60

Delphin

Delphin
Wasserspieltier, aufblasbar, aus hochwertigem PVC, 3 Luftkammern, im Klarsichtbeutel verpackt.

9497 ca. 125 cm lang € 6,80

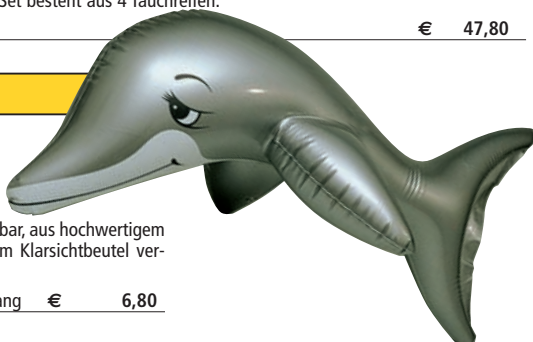

Wasserball

Wasserball
farbig, aus strapazierfähigem PVC, im Klarsichtbeutel verpackt.

14601	40 cm Ø	€ 2,40
14602	50 cm Ø	€ 2,90
14603	60 cm Ø	€ 3,40



Schwimmsprossen



ein vielseitiges Schwimm- und Sportgerät für den Schwimmunterricht. Eine Schwimmsprosse besteht aus 2 Schwimmern und 1 Verbindungsstange. Lieferung einzeln und im Set.

9194	1 Sprosse	€	19,90
Set 1: 8 Schwimmer, 8 Stangen			
9486		€	94,70
Set 2: 20 Schwimmer, 20 Stangen			
9487		€	198,10

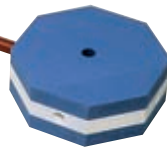

Quick-Up-Pool-Set



Quick-Up-Pool-Set

Pool stellt sich beim Befüllen mit Wasser selbst auf! Mit aufblasbarem Umlaufring, inkl. Pumpe zur Wasserzirkulation und Filterung und Abdeckplane. Inhalt: 450 l. TÜV/GS und CE geprüft.

91004	Ø 300x68 cm	450l	€	127,60
91003	Ø 360x76 cm	750l	€	161,10
91002	Ø 450x86 cm	1350l	€	246,90

Wasserrutschbahn

Wasserrutschbahn
ca. 610x80 cm. (LxB) Einfach auslegen, Wasserschlauch anschließen und aus den perforierten Randschläuchen bewässern hunderte von Wasserstrahlen die glatte PE-Folie.

91001	€	23,90
-------	---	-------



Splash Disc



Splash Disc
Bei richtigem Wurf surft sie übers Wasser. Dabei spritzt aus den Schlitzen senkrecht Wasser empor. Farbig sortiert.

34043	€	8,00
-------	---	------

Wasserrutschbahn DUO



Wasserrutschbahn DUO

ca. 650x186 cm mit 2 Auffangbecken und Zielfahne. Einfach auslegen, Wasserschlauch anschließen und aus den perforierten Randschläuchen bewässern hunderte von Wasserstrahlen die glatte PE-Folie.

91000	€	37,00
-------	---	-------

"Schildkröte"-Wasser-Puzzle



"Schildkröte"-Wasser-Puzzle
9 Teile, ca. 90 cm lang.

9384	€	27,90
------	---	-------

"Fisch"-Wasser-Puzzle

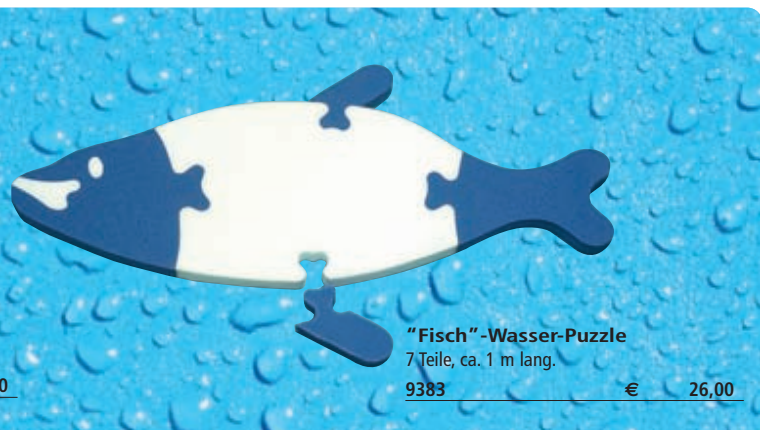

"Fisch"-Wasser-Puzzle
7 Teile, ca. 1 m lang.

9383	€	26,00
------	---	-------

Schwimmbad Zubehör

13_Schwimmsport

Aquaruder



Aquaruder
für Wassergymnastik. Mit Gewichten beschwerte PVC-Miniruder, für das sanfte Training von Armen, Schultern, Brustkorb und Rücken im Wasser. Der ausgeformte Griff sorgt für guten Halt. Maße: 41,5x16 cm, Gewicht: pro Stück 900 g. Lieferung immer paarweise.

4574 Paar € 21,20

Delta Belts



Delta Belts
die Abrundung zum Aquatraining. Schaumstoffhantel mit 3-eckigem Schaumstoffauftriebskörper.

9517 Paar € 52,80

Schaum-Hantel



Schaum-Hantel
aus PE-Schaum, für Aquatraining, einfache Ausführung (Paar).

9516 Junior, Ø 10 cm € 13,50
9515 Senior, Ø 15 cm € 15,50

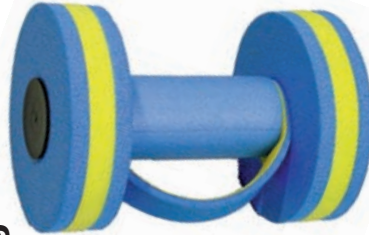

Schwimmhantel

Schwimmhantel mit Handschlaufe
besteht aus PE-Schaum und ist somit für das Fitnesstraining im Wasser konzipiert. Um besseren Halt zu gewährleisten, wurde die Hantel mit einer Handschlaufe versehen.

3862 Stück € 11,50

Aquaflöß

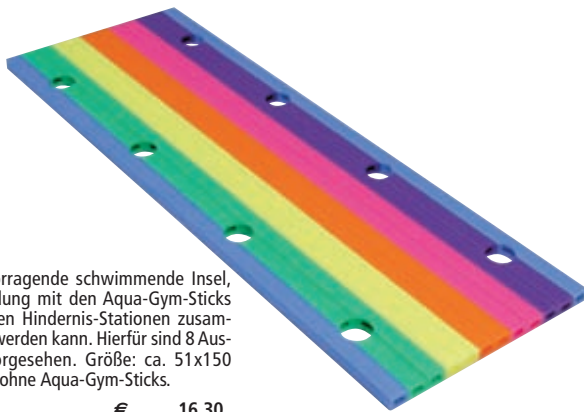

Aquaflöß
ist eine hervorragende schwimmende Insel, die in Verbindung mit den Aqua-Gym-Sticks zu individuellen Hindernis-Stationen zusammengesteckt werden kann. Hierfür sind 8 Aussparungen vorgesehen. Größe: ca. 51x150 cm. Lieferung ohne Aqua-Gym-Sticks.

3861 € 16,30

Aqua-Gym-Stick



Aqua-Gym-Stick
aus speziellem wasserfestem PE-Material, Länge 160 cm, Ø 7 cm. Vielseitige Einsatzmöglichkeiten für Schwimmkurse, Wassergymnastik, Aqua-Fitness, Reha-Therapie, Senioren-/Behindertensport sowie Spiel- und Badespaß für jeden, farbig sortiert.

9262 € 3,60

Verbindungsstück für Aqua-Gym-Stick

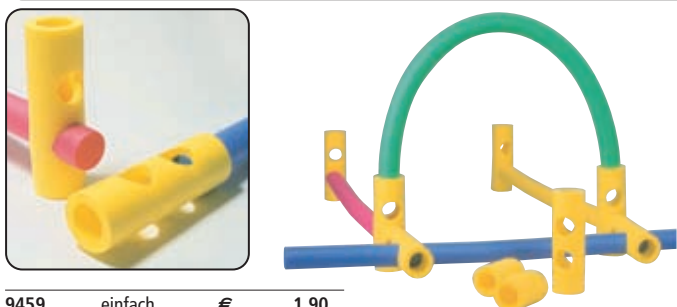

9459 einfach € 1,90
9444 2 Bohrungen € 3,40

Aqua-Gym-Disc



Aqua-Gym-Disc
einfaches und wirkungsvolles Hilfsmittel für Wassergymnastik. Schaumstoffscheibe (ca. Ø 20 cm) mit Grifföchern zum Greifen mit der Hand oder zum Einstecken der Füße. Farbig sortiert.

3770 Paar € 29,80

Aquadisc



Aquadisc
geeignet für Aquafitness und -jogging.

9502 € 29,50

Schwimmhandschuhe



Schwimmhandschuhe
Diese Wassergymnastik-Handschuhe aus dehnbarem Neopren, hoher Tragekomfort, sind ideal um die Schulterpartien zu trainieren. Sie erhöhen den Wasserwiderstand und sind gut zum Armtraining beim Aquajogging geeignet.

9865 medium/Pair € 13,90
9866 large/Pair € 13,90

Aquanastik-Fallschirm



Aquanastik-Fallschirm
ideal für Bewegungsspiele mit der Gruppe im Wasser. Durch ein Spezialgewebe, welches wasser- und winddurchlässig ist, kann das Wasser problemlos ablaufen. Rand ohne Schlaufen, jedoch mit einem festen Band ein-

gefasst. Lieferung im Packsack. Nach Gebrauch gut trocknen, nicht nass einpacken!

4365 Ø 4 m € 262,70
4367 Ø 5 m € 323,10



Schwimmjogger Perfekt

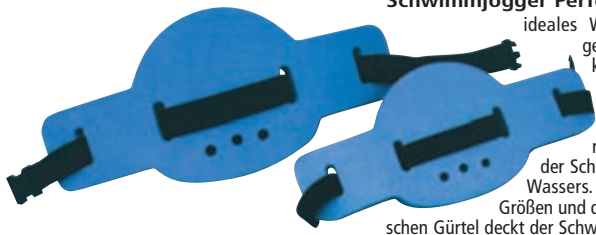

Schwimmjogger Perfekt

ideales Wasser-Trainingsgerät für das Ganzkörpertraining aller Altersklassen. Es ermöglicht eine aufrechte Haltung in der Schwerelosigkeit des Wassers. Durch die zwei Größen und den breiten elastischen Gürtel deckt der Schwimmjogger nahezu jede Körpergröße ab. Abmessungen: Senior 69x30 cm, Junior 56x22 cm.

9863	Senior	€	25,60
9864	Junior	€	20,50

Aquafeet



Aquafeet

Beinschwimmer aus weichem PE-Schaum mit hohem Tragekomfort. Optimale Anpassung durch die gut sitzenden Verschlussbänder. Guter Auftrieb für Wasser-Jogging und Aqua-Fitness. Verschiedene Farben.

9867	Paar, medium	€	21,70
9371	Paar, large	€	22,80

AIREX® Gymnastikmatten



AIREX® Gymnastikmatten

für Heil- und Krankengymnastik sowie für Freizeit, aus PVC-Weichschaum, hygienisch, rutschfest, wasserundurchlässig, geringes Gewicht

Coronella, 185x60x1,5 cm

5585 rot € 70,90

Corona, 185x100x1,5 cm

5584 rot € 111,80

Fitness, 180x55x1 cm

5632 grün € 56,40

Atlas, 200x125x1,5 cm

5646 rot € 193,30

56000 grün € 193,30

Hercules, 200x100x2,5 cm

5657 blau € 181,90

56001 grün € 181,90

Aqua Pads® Armpads



Aqua Pads® Armpads

- die Alternative zum Schwimmbrett.

Besser als mit einem Schwimmbrett lassen sich durch das Anlegen der Aqua-Pads® an den Unterarmen beim Schwimmtraining in jeder Stilart die Techniken der Atmung leichter erlernen, die Wasserlage besser einnehmen

und das Trainieren von Teilkörperbewegungen wie z.B. isoliertes Bein- oder Armtraining genauer erarbeiten.

Hautverträglicher PE-Schaum mit stufenlos regulierbarem Klettverschluss. Lieferung im Set zu zwei Stück.

16820 Größe 0 € 26,00

Aqua-Stepper BENZ®

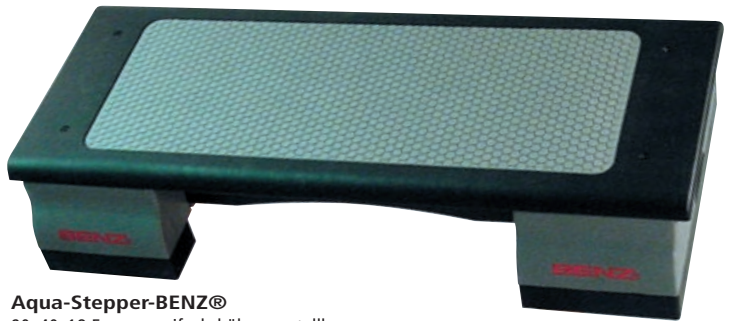

Aqua-Stepper-BENZ®

90x40x18,5 cm, zweifach höhenverstellbar, einfachste Handhabung durch Monoblock-Konstruktion. Rutschfeste Bodenelemente, sichere, rutschfeste und federnde Auftrittfläche. Stabiler Stand auf dem Beckenboden durch 2 Stück 4 kg-Gewichte in den Füßen. Gewicht: 14,2 kg.

9058 € 82,00

Zusätzliches Fußpaar

für BENZ®-Aquastepper. Damit sind 3 Stepphöhen: 13, 18 und 23 cm einstellbar.

7417 Paar € 10,10

Fausthantel

mit Schonüberzug, Gusseisen mit farbiger Vinyl-beschichtung. Preis pro Stück.

7479 0,50 kg € 2,30

7483 1,00 kg € 3,90

7485 1,50 kg € 6,00

7486 2,00 kg € 7,20

7480 3,00 kg € 9,60

7481 4,00 kg € 13,10

7482 5,00 kg € 16,20



Aqua Pads®



IIAqua Pads®

„Die besondere Art Wasser zu erleben“ Multifunktional einsetzbares Trainings-, Fitness-, Wellness- und Therapiegerät.

Vielseitige Schwimm- und Bewegungsschulungshilfe für Brust- und Rückenlage. Hervorragend geeignet für Anfänger und Fortgeschrittene. Intensiviert das Training durch optimale Anpassung an die Körper- und Wasserlage. Steigerung der Trainingseffizienz durch Verbesserung des methodischen Aufbaus. Ideale Schulung von Koordination und Gleichgewicht. Erreicht durch individuelles Anlegen Anpassung an ein optimales Auftriebsverhalten. Hieraus resultiert die Möglichkeit, die Lage zu wechseln und Entspannung zu erzielen.



Hautverträglicher PE-Schaum mit stufenlos regulierbarem Klettverschluss. Lieferung im Set zu zwei Stück.

bis 25kg Körpergewicht

9578 Set Größe 1 € 39,40

25-45kg Körpergewicht

9577 Set Größe 2 € 40,80

über 45kg Körpergewicht

9576 Set Größe 3 € 42,30

Holzspielgeräte

Robuste und langlebige Holzspielgeräte und Spielanlagen in hochwertiger Qualität - sowohl für den privaten als auch für den öffentlichen Bereich. Im Vordergrund steht dabei das Kind - mit seinen Bedürfnissen nach Bewegung und Erlebnis.
Tolle Spielideen in Holz - mit folgenden Hauptkriterien:

- mit zugelassenem Holzschutzmittel auf Langlebigkeit imprägniertes Massivholz, dadurch optimaler konstruktiver Holzschutz. Sauber gefräste bzw. gehobelte Hölzer.

- 10 Jahre Garantie auf die eingesetzten Rundhölzer, nach RAL imprägniert
- nach der Sicherheitsnorm EN 1176 zertifiziert und mit GS-Zeichen versehene Geräte für die öffentliche Nutzung, mit 5 Jahren Garantie bei sachgemäßem Gebrauch
- nach der Sicherheitsnorm EN 71 zertifizierte und mit GS-Zeichen versehene Geräte für die private Nutzung
- optimaler Pfostenschuh um den Erdkontakt von Holzpfosten zu vermeiden.

Federspielgeräte aus Holz

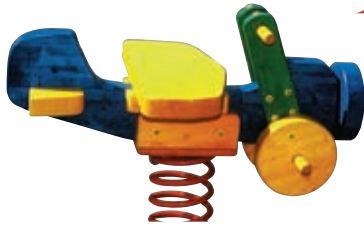

Federspielgeräte aus Holz

Leimholz wetterfest verleimt und imprägniert + serienmäßig mit einem Erdanker aus widerstandsfähigem verzinktem Stahl • Federn aus qualitativ hochwertigem, 20 mm starkem Federstahl, mittlerer Ø 20 cm, Gesamthöhe 40 cm, oberflächenbeschichtet mit Epoxydharz • selbstsichernde Muttern • Schrauben und Beschläge aus verzinktem Stahl • Klemmsicherung durch Blockierung mit Federbrieten, für in die Feder greifende Kinderhände besteht auch bei maximaler Belastung keine Gefahr • alle verwendeten Materialien sind umweltfreundlich, von hochwertiger Qualität und entsprechen der DIN-Norm • unsere Produkte sind TÜV/GS abgenommen.

10458	Flugzeug	€	710,40
10459	Auto	€	710,40
10460	Motorrad	€	548,00
10461	Robbe	€	507,00

Schaukelbock



Schaukelbock Typ A

aus Rundhölzern Ø 14 cm, komplett mit kugelgelagerten Haken und 2 Sicherheitschaukelsitzen, incl. beidseitigem Kragarm aus verzinktem Stahl um den direkten Erdkontakt der Ständerpfosten zu vermeiden. Lieferung ab Werk, ohne Aufbau.

10514 € 731,10

Schaukelbock Typ B

Lieferumfang wie bei Schaukelbock Typ A, jedoch zusätzlich mit 4 Segmentpfostenschuhen aus verzinktem Stahl um den direkten Erdkontakt der Ständerpfosten zu vermeiden. Lieferung ab Werk, ohne Aufbau.

10530 € 1056,00

Technische Daten für Vogelnestschaukel und Schaukelbock

- Spielalter: 3 - 14 Jahre
- Platzbedarf: 8,0 x 9,5 = 76,0 qm
- Außenmaße: 6,5 x 2,3 x 2,78 m (L/B/H)
- Schwerstes Bauteil: A-Bock ca. 95 kg
- Bodenarten: Sand, Kies, Holzschnitzel, Rindenmulch
- Fallraum: Freie Fallhöhe 2,5 m

Vogelnestschaukel

Vogelnestschaukel Typ A

aus robusten Rundhölzern, komplett mit kugelgelagerten Haken, einem Vogelneest Ø 120 cm, mit farbigem Seilring, einer Sitzfläche aus Recyclinggummi. Ketten-Stahlselmatte und Aufhängeketten mit Schlauchüberzug, Drehpunkthöhe ca. 2,50 m. Die Ständerpfosten sind an den Köpfenden mit Kunststoffabdeckungen versehen. Lieferung ab Werk, ohne Aufbau.

10456 € 1727,00

Vogelnestschaukel Typ B

Lieferumfang wie bei Vogelnestschaukel Typ A, jedoch zusätzlich mit 4 Segmentpfostenschuhen aus verzinktem Stahl um den direkten Erdkontakt der Ständerpfosten zu vermeiden. Lieferung ab Werk, ohne Aufbau.

10531 € 2175,00



Multispielhaus



aus einer stabilen Massivholzkonstruktion als Bausatz mit Aufbauanleitung. Bestehend aus:
 • Viereckturm 170x130 cm, Podesthöhe 140 cm, Satteldach aus 20 mm Stülpchalung.
 • GFK-Rutsche ca. 3 m lang • verzinkte Feuerwehrstange • Strickleiter • Sandkasten mit Unterbau oder Boden • Sandaufzug mit Sandkorb • einfacher Schaukelbock mit Sitz. TÜV-Abnahme für den privaten Bereich. Aufstellmaße (LxBxH) 55x480x310 cm. Lieferung ab Werk, ohne Aufbau.

3416 € 1606,00

Schaukelbock-Kombination Typ 2



Anbauschaukel 2-fach mit einem Kletterbock, als Bausatz mit Aufbauanleitung, bestehend aus:
 • A-Bock aus Rundhölzern Ø 10 cm • Kletterbock aus Rundhölzern Ø 10 cm mit eingefrästen Sprossen Ø 5 cm • Schaukelbalken Ø 12 cm mit Haken und 2 Schaukelsitzen • Strickleiter.
 Aufstellmaße (LxBxL) 400 x 200 x 220 cm. Lieferung ab Werk, ohne Aufbau.

10457 € 456,50

Spielwippe



Spielwippe bestehend aus einem Rundholz durchm. 14 am, 4 m lang, 2 Standhölzern Durchm. 14 cm, 1 m lang, Gleitlager und Haltebügel, TÜV-

Abnahme für den privaten Bereich. Lieferung ab Werk, ohne Aufbau.

10516 € 323,80

Fallschutzplatten



Lieferung der Platten ab Herstellerwerk.

Elastikplatte, 1000x500x43 mm
 witterungsbeständig, vollelastisch, mit Scheinfuge. Farbe rotbraun. Optional mit Dübelstecksystem zur besseren Verbindung erhältlich.

10880 Stück € 36,70



Fallschutzplatte, 1000x500x50 mm
 mit zweiter Dämmschicht zum besseren Absorbieren von Aufprallenergie. Mit Scheinfuge, witterungsbeständig, speziell für Spielplätze. Optional mit Dübelstecksystem zur besseren Verbindung erhältlich.

10881 Stück € 40,20

Drehen-Wippen-Schaukeln

14_Spielplatzgeräte

Das Garten-Multisystem ist aufgrund seiner stark dimensionierten Konzeption ein Gerät für Jung und Alt. Im Gegensatz zu den marktüblichen Geräten kann dieses System dem Alter der Akteure angepasst werden. Sämtliche bereits gekauften und montierten Teile können bei Erweiterung ausnahmslos verwendet werden. Es entspricht in jeder Ausbaustufe den statisch gewachsenen Ansprüchen. Dieses System hat den großen Vorteil, dass die Stahlteile zwar irgendwann nachgestrichen werden müssen, aber nie durchrosten. Die aufgeführten Systemvarianten sind Vorschläge unseres Hauses, welche selbstverständlich auch individuell nach Ihren Wünschen gemäß der Teil-Liste zusammengestellt werden können. Allen Lieferungen werden ausführliche Aufbauanleitungen beigelegt.



Family-Set

Family-Set
bestehend aus: Art.-Nr. 2x 10580, 1x Art.-Nr. 10583, 10586, 10599, 10588, 10585, 10582, 10591, 10423. Gewicht ca. 102 kg.
10524 € 1378,00



Einzelteile des Garten-Multisystems

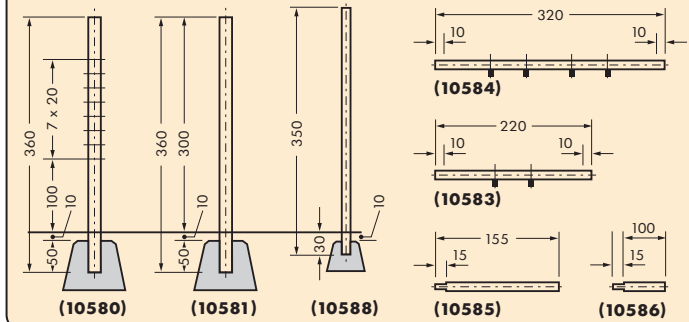

Stütze
Stahlrohr, Ø 90 mm, Länge 3,60 m, mit Bohrungen zur Befestigung der Reckstangen.

10580 € 130,20
10581 ohne Bohrungen € 110,00

Kletterstange
verzinkt, ohne Befestigungsteile.
10588 € 40,80

Kegelspiel-Set
bestehend aus Art.-Nr.: 1x10592, 10593, 10594 und 10598, einschließlich Spiel- und Montageanleitung.
10591 € 413,10

Kegelsatz
8 Kegel und 1 König aus lasiertem Holz.
10592 Höhe ca. 40 cm € 159,70

Kegelplatte
verzinktes Stahlblech mit eingepprägten Kegelaufstandsflächen.
10598 € 92,80

Holzkegel
mit Seil, höhenverstellbar durch Stellacht.
10593 € 79,30

Schaukelbalken
Für 1 und 2 Schaukeln. Schaukelhaken mit Nadellagerung, mit Befestigungsteilen.

10583 1 Sch., Br. 2,20 m € 144,70
10584 2 Sch., Br. 3,20 m € 211,30

Verlängerung für Kegelkugel
mit Aufhängeöse und Befestigungsteilen.
10585 Länge 1,55 m € 123,70

Verlängerung für Klettertaue
oder Kletterstange, mit Befestigungsteilen.
10586 Länge 1,00 m € 58,80

Befestigungsteile
für Kletterstange einfach.
10599 € 33,50

Richtpfahl
10594 mit Bodenhülse € 19,40

Aufhängehaken
für Klettertaue oder Kegelkugel.
10589 € 8,50

Reckstange
Edelstahl, Gabeln mit Sicherheitsstecker.
10582 € 269,90

Reck-Set



Reck-Set
bestehend aus: Art.-Nr. 2x10580, 1x10582. Gewicht ca. 57 kg.
10527 € 520,30

Schaukel-Set



Schaukel-Set
bestehend aus Art.-Nr. 2x10580, 1x10583, 10423. Gewicht ca. 65 kg.
10525 € 425,40

Action-Set



Action-Set
bestehend aus: Art.-Nr. 2x10580, 10586, 10589, 1x10583, 10423, 17820, 10446. Gewicht ca. 71 kg.
10526 € 588,20



Schaukelzubehör -Hausgebrauch-

Gitterschaukel
für Kleinkinder, 32x32 cm, doppeltes Holzgitter, Aufhängegeseil bis 1,80 m verstellbar.
10445 € 17,60

Kinderschaukel
44x17cm, rot, extra groß und stabil aus Kunststoff, mit Polyseilen Ø 10mm, verstellbar bis 185 cm. TÜV geprüft.
10532 € 15,20

Schaukelseile
PP-Kunststoff Ø 12 mm, mit Stellacht und Aufhänger, Seillänge 1,70 m, Aufhängehöhe 2,20 m.
10432 Paar € 26,00

wie vor, jedoch Seillänge 2,50 m. Aufhängehöhe 3,00 m.
10433 Paar € 27,00

Trapezstange
aus Holz, mit verzinkten Stahlringen.
10417 € 7,10

Turnringe mit Kunststoffgriffen
10418 Paar € 7,10

Polyethylen Schaukelseile
Ø 10 mm, Stellachten.
10419 2,00 m, Paar € 13,80
10420 3,00 m, Paar € 15,40

Polyethylen-Klettertaue
Ø 20 mm, Länge 2,00 m, mit Knoten.
10450 € 19,00

Strickleiter
Polyethylen, Länge 2,50 m, 5 Holzsprossen, Breite 32 cm.
10455 € 48,60

Tellerschaukel
Polyethylen, Ø 12 mm, Länge 200 cm, mit Einhänger und Stellacht, Holzsteller Ø 35 cm.
3469 € 24,60

Klettertaue
Polypropylen, mit Aufhänger.
10446 Länge 2,50 m € 19,30

Schaukelset
bestehend aus 1 Paar 10 mm-Polyethylen, verstellbar durch Stellachten, 1 Holz-Schaukelbrett, 1 Paar Turnringe mit Kunststoffgriffen, 1 Holztrapez mit verzinkten Stahlringen.
10423 Länge 2,50 m € 32,40
10414 Länge 2,00 m € 23,30

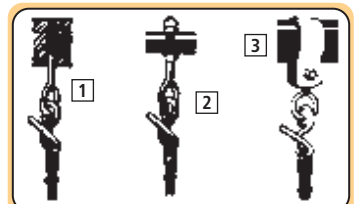

1 Schaukelhaken
Spezial-Schraubenhaken mit Holzgewinde, mit Nylon-Lagerbuchse.
10410 Paar € 7,40

2 für Rohre bis 5 cm Ø, mit Nylon-Lagerbuchse.
10411 Paar € 10,10

3 (Rohrschelle) zum Anbringen an Teppichstangen mit 5 cm Ø, mit Nylon-Lagerbuchse.
1041 Paar € 8,60

Achtung: Bei allen vorgenannten Schaukelhaken sollten aus Sicherheitsgründen die Hakenöffnungen zuge-drückt werden.

Schaukelzubehör (Spielplatz)

Gummi-Schaukelsitz



Schaukelsessel

Holz, 2-faches Holzgitter, verzinkte Ketten mit Stahlring

10430 € 188,40

Schaukelketten

verzinkte Stahlketten, mit Aufhängering, Kettenlänge 1,70 m. Aufhängehöhe 2,20 m.

10434 Paar € 42,60

wie vor, jedoch Kettenlänge 2,50 m, Aufhängehöhe 3,00 m.

10435 Paar € 48,60

Gummi-Schaukelsitz

mit Stahleinlage, Kanten extrem elastisch, dadurch werden bei Aufprall Verletzungen weitgehendst ausgeschlossen. TÜV-geprüft, ohne Ketten. Max. Gewichtsbel. 100kg.

10436 43x16 cm € 55,00

Gummi-Schaukelsitz-Set

mit montierten Schaukelketten. Länge 1,70/2,50m.

10452 Standardh. 2,20 m € 99,00

10453 Standardh. 3,00 m € 105,90

Abfallkörbe



Anlagen-Papierkorb

in kräftiger Holzausführung, mit herausnehmbarem verzinktem Blecheinsatz, Höhe 40 cm.

10870 € 245,60

Blecheinsatz extra

10871 € 45,60

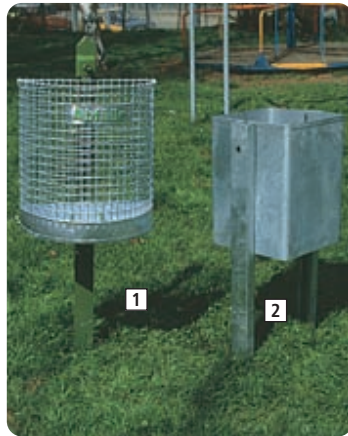

1 Abfallkorb

halbrund, verzinkt, zum Aufhängen und Anschließen an einen Ständer oder eine Schiene, Maße: H. 43 x B. 40 x T. 21,5 cm.

1027 € 40,60

2 Abfallkorb

viereckig, verzinkt, abschließbar mit einem Sechskantschlüssel, Inhalt ca. 35 l, mit Ständer zum Einbetonieren, Maße: H. 40 x B. 30 x T. 30 cm.

1084 € 164,60

Sechskantschlüssel

für viereckigen Papierkorb.

1085 € 3,50

Eisenständer

mit Dorns Schloss, feuerverzinkt, vollwandig, zum Einbetonieren oder Eingraben.

1029 € 52,80

Befestigungsschiene

mit Dorns Schloss, feuerverzinkt, vollwandig, zum Anbringen an Holzpfahl oder Mauerwerk.

1030 € 29,60

Kindergartensitzbank "Junior"



Kindergartensitzbank "Junior"

stapelbares, stabiles Stahlrundrohr-Untergestell, elfenbein kunstharzlackiert, Holzleisten farbig. Banklänge 150 cm, Sitzhöhe ca. 30 cm.

10860 rote Sitzleisten € 154,50

Kindergartentisch

weiße, unverwüstliche, wetterfeste Kunststoff-Tischplatte, galvanisch verzinkter, anklappbarer Stahlrohr-Unterbau, Fußenden mit Kunststoffkappen. Abmessung 120x65x56 cm.

10863 € 183,90

Sicherheitshaken

1 Sicherheitshaken

schwere Ausführung, gepresster Stahlbügel mit Walzenlager, Stahlhaken mit Stiftsicherung, absolut sicher gegen unbeabsichtigtes Aushängen und Diebstahl.

Verzinkt mit Stahlplatte

10429 Paar € 65,10

2 Sicherheitshaken

verzinkt, zum Anschweißen.

10437 Paar € 54,40

3 Sicherheitshaken

verzinkt, mit Gewindestange M 16, Schraubenlänge = Balken-Ø + 30 mm.

10438 150 mm, Paar € 74,20

1042 180 mm, Paar € 78,60

10427 200 mm, Paar € 76,20

10426 220 mm, Paar € 83,00

10425 240 mm, Paar € 80,20



Sitzbank "Madrid"



Sitzbank "Madrid"

feuerverzinkte Stahlrohr-Vierkantfüße, mit Rückenlehne, wetterfest imprägnierte Holzbohlen 5x20 cm, Banklänge 200 cm, Sitzhöhe 45 cm, Befestigung möglich.

10840 € 472,30

Sitzbank "Lissabon"



Sitzbank "Lissabon"

wie Modell Madrid, jedoch ohne Rückenlehne.

10841 € 349,60

Sitzbank "Oslo"



Sitzbank "Oslo"

stabiler und formschöner Unterbau aus Rechteck-Stahlrohr. Feste Bodenverankerung möglich. Sitz- und Rückenleisten wetterfest imprägniert. Unterbau kunstharzlackiert. Bänke können im Winter raumsparend gestapelt werden.

Banklänge 190 cm, Sitzhöhe 45 cm.

10854 € 472,30

Ein- oder zweiseitig befahrbare Bügelparker mit abwechselnd hoch- und tiefgestellten Bügeln aus Rundrohr Durchm. 19 mm. Für alle Reifen bis 45 mm Reifenbreite geeignet. Radabstand 350 mm. Alle Stahlteile sind verzinkt. Lieferung erfolgt ab Werk, inkl. Befestigungsmaterial.

Fahrradständer Modell Grille



Fahrradständer Modell Grille einseitig befahrbarer Bügelparker für 3-6 Radstände. Stellraumtiefe 1900 mm.	Für 4 Radstände, Grundmaß 1282x350 mm	4793	€	104,70		
Für 3 Radstände, Grundmaß 932x350 mm	Für 5 Radstände, Grundmaß 1632x350 mm	4794	€	121,60		
4792	€	84,50	Für 6 Radstände, Grundmaß 1982x350 mm	4795	€	129,00

Fahrradständer Modell Hummel

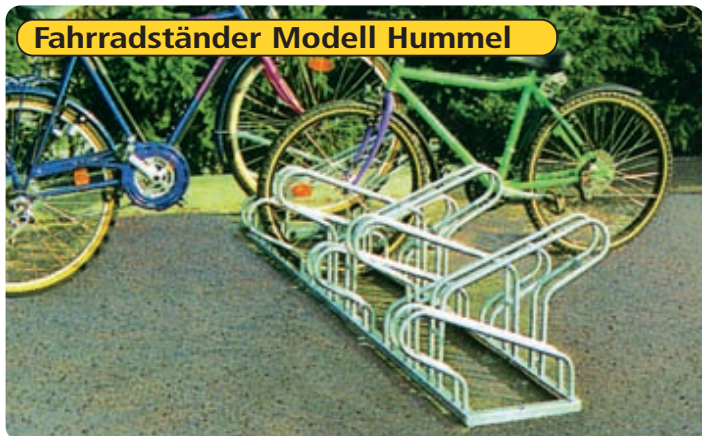

Fahrradständer Modell Hummel doppelseitiger Parker für 6, 10 oder 12 Fahrräder. Stellraumtiefe 3200 mm.	Für 10 Radstände, Grundmaß 1715x350 mm	4798	€	201,50
Für 6 Radstände, Grundmaß 1015x350 mm	Für 12 Radstände, Grundmaß 2065x350 mm	4799	€	227,30
4797	€	142,70		

Fahrradständer Modell Grille "Mountain-Bike"



Fahrradständer Modell Grille "Mountain-Bike" einseitig befahrbarer Bügelparker mit Bügelöffnung 55 mm, Radabstand 525 mm. Nur für 4 Radstände lieferbar. Stellraumtiefe 1900 mm. Grundmaß 1982x350 mm.	4989	€	90,90
--	-------------	---	--------------

Versandkosten

Frachtkosten für Lieferung "bis frei mit LKW erreichbarer Abladestelle" bei Fahrradständern.

9909	Stück	€	48,00
-------------	-------	---	--------------

Wetterfester TT-Tisch "Round Edge"



Endlich eine Tischtennisplatte für den dauerhaften Außeneinsatz, die Vandalismusbeständigkeit und Spielesicherheit optimal vereint. Ideal für Schulhöfe, Verein, Freibäder und Kinder- und Jugendeinrichtungen. Der Clou an dieser Platte sind die "runden Ecken" die speziell bei den Rundumlauf-Spielen für eine deutlich reduzierte Unfallgefahr sorgen!



Wetterfester Tischtennistisch "Round Edge"

für den dauerhaften Außeneinsatz. Spielfläche aus 4 mm starkem feuerverzinktem und hochwertig mattpulverbeschichtetem Stahlblech. Netz aus Aluminium 8 mm, ebenfalls pulverbeschichtet. Die 6 Tischbeine sind aus feuerverzinktem Stahlrohr mit Bohrungen an den Bodenplatten für die Bodenfixierung. Netz- und Tischkanten sind stark gerundet und auch die Tischecken sind mit 20 cm Radius optimal gerundet! Somit steht nahezu der komplette Tisch für das Spiel zur Verfügung - die Rundungen gewährleisten einen wirkungsvollen Unfallschutz, vor allem bei den Rundumlauf-Spielen. Maße: 274x152 cm, Höhe 76 cm, Gewicht ca. 170 kg.

22032	€	1524,00
--------------	---	----------------

BENZ®-Tischtennis-Schulset



BENZ®-Tischtennis-Schulset

bestehend aus: 12 Schlägern BE 10, einer Schlägertasche und einer BENZ-PVC- Balltasche mit 144 TT-Trainingsbällen Ø 40 mm.

39039	€	99,00
--------------	---	--------------



Mah-Jongg



Mah-Jongg
altes chinesisches Brettspiel mit Zubehör und Spielanleitung, im Kunstlederkoffer.

6621 € 52,80

Backgammon

Knobel-Stechbrett



Knobel-Stechbrett
das Knobelspiel, welches jedem Verein, Stammtisch etc. bares Geld in die Gemeinschaftskasse bringt. Z.B. für jeden Stich wird 0,50 Euro verlangt, Gewinne z.B. jede Schnapszahl (11, 111, 222 ...) 5,- Euro.

6259 € 33,60



Backgammon
eingelegte Spielfelder aus edlen Hölzern, Holzsteine, Würfelbecher, im Holzkoffer 38x25x5 cm.

6623 € 49,90

8] Domino
aus Holz, 55 Steine (je 45x22x8 mm), in Holzkasten mit Schiebedeckel.

6622 € 19,90

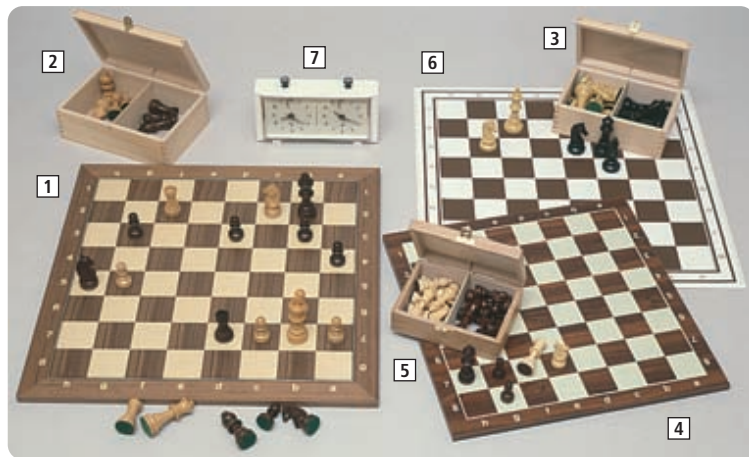

1] Schachbrett
turniergeeignet, Nussbaum/Ahorn-Intarsie, mit Zahlen und Buchstaben bedruckt, Feldgröße 55 mm, Brett 52x52 cm.

6624 € 47,60

2] Schachfiguren
Staunton-Form, turniergeeignet, Buchsbaum, braun/natur, poliert, mit Filz und Blei, Königshöhe 89 mm, in Buche-Kassette.

6625 € 49,60

3] Schachfiguren-Turnier
Kunststoff schwarz/beige, schwere Ausführung, mit Filz, Königshöhe 90 mm, in Buche-Kassette.

6630 € 20,80

Mühle- und Dame-Spielsteine aus Holz
Ahorn, braun und natur, matt poliert Ø25mm, 12Stk. im Polybeutel.

46006 € 3,10

4] Schachbrett
und Mühle auf der Rückseite, Kunststoff-Palissander-Dekor, mit Zahlen und Buchstaben bedruckt, Feldgröße 45 mm, Brett 42x42 cm.

6626 € 12,60

5] Schachfiguren
Staunton-Form, Ahorn braun/natur, matt lackiert, mit Filz und Blei, Königshöhe 76 mm, in Buche-Kassette.

6628 € 24,40

6] Schach-Mühleplan
aus Kunststoff, faltbar, mit Karton verstärkt, braun/weiß, Feldgröße 40 mm, Plan 40,5x40,5 cm.

6629 € 8,20

7] Schachuhr
in Kunststoffgehäuse, 215x104x52 mm, 2 Laufwerke.

6631 € 43,60

Freiland-Spiele



Freiland-Schachspiel
2x16 Figuren aus rotationsgesintertem, weißem und schwarzem Polyäthylen. Moderne Form, sehr gute Griffmöglichkeit. Als Spielfeld können verschiedenfarbige Betonplatten im Boden eingebaut werden. Damit bei bestehenden Flächen keine großen Bauarbeiten erforderlich werden, gibt es zu jedem Freilandspiel ein transportables Spielfeld (bitte separat bestellen).

6746 € 334,70



Freiland-Dame-Spiel
2x12 Steine aus weißem und schwarzem Kunststoff, Ø 25 cm, Höhe 8 cm. Mit den mitgelieferten Kunststoffstäben lassen sich die Steine leicht bewegen. Die Steine sind stapelbar und können so als Dame eingesetzt werden.

6747 € 131,10

Schach-Dame-Spielfeld
bestehend aus 64 Einzelfeldern, je Feld 35x35 cm, zweifarbig, Spielfeldgröße 280x280 cm.

6748 € 233,70

Schachfiguren einzeln

Schachfiguren einzeln schwarz, inkl. Sockel Ø24 cm.			
4756	König 58 cm	€	24,40
4758	Dame 58 cm	€	24,40
4760	Läufer 56 cm	€	17,10
4763	Pferd 48 cm	€	18,20
4765	Turm 43 cm	€	17,10
4767	Bauer 43 cm	€	15,40
4769	Sockel einz.	€	10,30

Schachfiguren einzeln weiß, inkl. Sockel Ø24 cm.			
4755	König 58 cm	€	24,40
4757	Dame 58 cm	€	24,40
4759	Läufer 56 cm	€	17,10
4761	Pferd 48 cm	€	18,20
4764	Turm 43 cm	€	17,10
4766	Bauer 43 cm	€	15,40
4768	Sockel einz.	€	10,30



Spielfelder für Freilandspiele, transportabel, zusammenknüpfbare Einzelfelder aus witterungsbeständigem Kunststoff.

Spiele Spaß für drinnen&draußen

15_Sport&Freizeit

"HOMESTAR" Poolbillardtische

Hohe Stabilität, präziser Kugellauf, eine Spezialspielfläche 22 mm stark mit hochwertigem Tuch bespannt und Naturkautschukbänden ermöglichen turniermäßiges Spielen - und dies zu einem günstigen Preis. Im Lieferumfang enthalten sind noch Kugeln in Turniergröße, 2 Queues, Triangel, Kreide und Bürste.

Mahagoni-Dekor, Spielfläche 180x90 cm, Aufstellmaß 204x114 cm, Gewicht 90 kg.

Homestar 6ft

5895 € 717,00

Homestar 7ft.

Mahagoni-Dekor, Spielfläche 198x99 cm, Aufstellmaß 222x123 cm, Gewicht 110 kg.

5896 € 922,00

"HOMESTAR" Poolbillardtische



Komplettservice:
Lieferung und spielbereiter Aufbau in Deutschland (andere Länder auf Anfrage) von:

9500	Billardtisch "Homestar"	€	183,00
9501	Billardtisch "Saphyr"	€	385,00

"SAPHYR" Billardtische

Original Turnierbillard in Spitzenqualität. Wahlweise mit Spezialspielfläche oder mit original italienischer Schieferplatte (19 mm stark). Im Lieferumfang enthalten sind noch Kugeln in Turniergröße, 2 Queues, Triangel und Kreide.

Spielfläche 180x90 cm, Aufstellmaß 210x120 cm.

Saphyr 6ft

5962 Verbundpl., 130 kg € 1.364,00

5963 Schieferpl., 190 kg € 1.570,00

Saphyr 7ft

Spielfläche 198x99 cm, Aufstellmaß 228x128 cm.

5964 Verbundpl., 140 kg € 1529,00

5965 Schieferpl., 223 kg € 1729,00

Saphyr 8ft

Spielfläche 224x112 cm, Aufstellmaß 254x142 cm.

5966 Verbundpl., 160 kg € 1573,00

5968 Schieferpl., 264 kg € 1846,00

Saphyr 9ft

Spielfläche 254x127 cm, Aufstellmaß 284x157 cm.

5898 Schieferpl., 300 kg € 2206,00

"SAPHYR" Billardtische



SAPHYR Billardtische werden nur in Verbindung mit Komplettservice ausgeliefert!

Standard-Queues der gehobenen Klasse



Standard-Queues der gehobenen Klasse

aus Nanmuholz, einteilig, Länge 100 cm, Schraubleder M8.

6828 € 9,60

Nanmuholz, einteilig, Länge 120 cm, Schraubleder M8.

6829 € 11,00

Nanmuholz, einteilig, Länge 140 cm, Schraubleder M8.

5980 € 14,00

Fiberglas, einteilig, Länge 140 cm, schwarz, 13 mm Aufsteckleder.

5984 € 20,40

Nanmuholz, zweiteilig, Länge 140 cm, Schraubleder M8.

5979 € 22,10

Nanmuholz, zweiteilig, Länge 140 cm, USA-Design, Schraubleder M8.

5899 € 22,10



Wand-Queuehalter



Wand-Queuehalter

aus Holz, 2-teilig, für 6 Queues.

5988 € 16,30



Reparaturset

Reparaturset Billard-Standard
Spann- und Schleifvorrichtung, Kleber, 6 Stück Ersatzpommerenzen und 2 Stück Kreide.

6832 € 5,20

Triangel



Triangel

Kunststoff, für Bälle mit Ø 57,2 mm.

6834 € 3,10

Poolbillard-Bälle



Poolbillard-Bälle Ø 57,2 mm

5999 16er-Set € 77,40

Schraubleder



Schraubleder

M8, Ø 12 mm.

6831 Satz zu 10 Stück € 3,10

Ferulen



Ferulen

Nylon, M8, Ø 12 mm.

6830 Satz zu 10 Stück € 3,10

Billardkreide



Billardkreide

Standard blau, 12 Stück im Karton.

5945 € 6,40

Warum Speedhockey?

Ganz einfach! Weil:

- Alle Kinder, Jugendlichen und Erwachsenen es sofort spielen können.
- Der Tisch ganz ohne Strom, ohne störende Kabel und ohne anfällige Elektronik funktioniert.
- Der Tisch nahezu wartungsfrei ist.
- Der Tisch als Viererausführung einfach der Knaller ist. Dieses Spiel macht viel Spaß zu zweit, zu viert ist es jedoch der absolute Megaspaß (weil man durch die 8-eckige Konstruktion so schön antäuschen und tricksen kann).

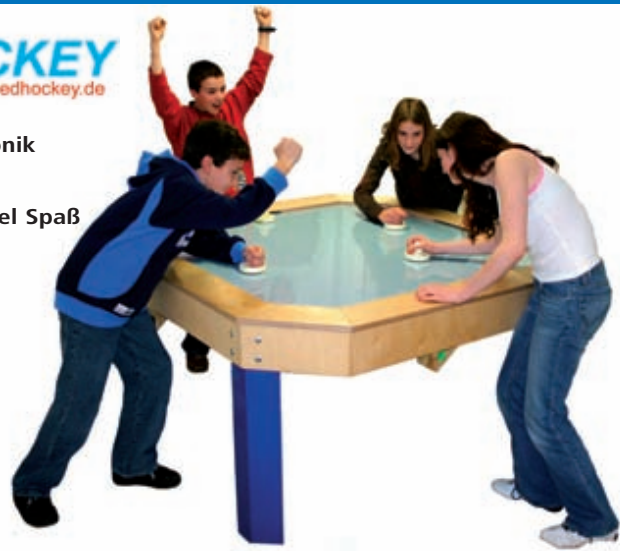

2-er Tisch groß

4-er Tisch groß

4-er Tisch klein

Speedhockey

Spielfeld ca. 2,0x1,2 m. Tischhöhe ca. 80 cm, inkl. 2 Schläger und 10 Pucks. Superstabil, spiegelglatte Spielfläche, keine Elektronik! Standfüße aus Stahl.

2-er Tisch groß, Außenmaße ca. 2,3x1,5 m	
20025	€ 1514,00
4-er Tisch groß, Außenmaße ca. 2,3x2,3 m	
20026	€ 2500,00
4-er Tisch klein, Außenmaße ca. 1,5x1,5 m	
20027	€ 1920,00

Preise inklusive Aufbau – jedoch ohne Frachtkosten!



WeyKick Eishockey Ersatz-Pucks

WeyKick Eishockey Ersatz-Pucks (10 St) inkl. 1 Flakon Talkum.

66005 € 13,00



WeyKick

Die anziehende Art Fußball zu spielen!!!

Das Grundprinzip ist ebenso genial wie einfach: Unter der Spielfläche wird ein Magnet bewegt, der eine magnetische Spielerfigur auf dem Spielfeld antreibt. Ziel ist es natürlich, möglichst geschickt die Kugeln in das gegnerische Tor zu kicken. Und ab geht die Post ...

WeyKick Grundmodell



WeyKick Grundmodell

für 2-6 Spieler inkl. Grundausrüstung: 6 Magnet- Spielerfiguren mit Führungsmagneten, je 3xblau und rot, 4 Kugeln. Ein Spiel für die ganze Familie. Eine neue Art Fußball zu spielen oder mit zusätzlichen Figuren (Art.-Nr.41546) einfach zum Eishockey verwandeln.

66000 € 244,00

WeyKick Magnet-Spielerfiguren

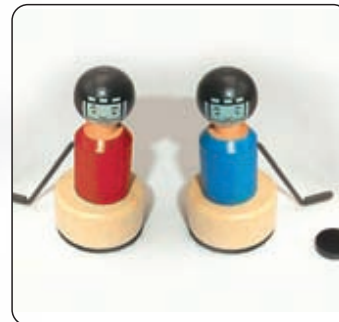

WeyKick Eishockey Magnet-Spielerfiguren

1 Paar Eishockeyspieler rot und blau, 3 Pucks, 1 Flakon Talkum. Als Ergänzung zu Art.-Nr.: 41543.

66004 € 45,10



WeyKick Magnet-Spielerfiguren

zur Ergänzung 2 mehrfarbige Holz-Spielerfiguren mit Führungsmagneten, je 1x blau und rot.

66002 € 24,20

Spielspaß für drinnen&draußen

15_Sport&Freizeit

Turnier-Tisch-Fußball "Junior"



mit Teleskopstangen Ø 16 mm, verchromt, kugelgelagert. Stabiler Kicker-Korpus aus 20 mm starkem Material, Spielfläche 120x70 cm. Die Metallbeine sind schwarz pulverbeschichtet und in der Höhe einstellbar. Lieferung mit Bällen, Torezähler, Balleinwurfshälften und Aufbauanleitung. Umkarton-Maße: 149x82x32 cm (LxBxH), Gewicht: 52 kg.

6660 blau

€ 573,00

Turnier-Tisch-Fußball "Foldy"

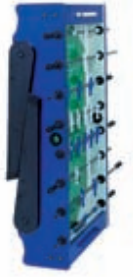

stabiler Korpus in modernem Design, mit klappbaren Füßen und Transportrollen. Kugelgelagerte Stangen aus verchromtem Stahl. Gepresste, unzerbrechliche Figuren in weiß und blau. Spielfläche 120x70 cm. Integrierte Ballentnahme an der Stirnseite. Lieferung mit Bällen, Torezähler, Balleinwurfshälften und Aufbauanleitung. Umkarton-Maße: 152x80x33 cm (LxBxH), Gewicht: 82 kg.

6663

€ 717,00

Tisch-Fußball "DFB"



Tisch-Fußball "DFB"

offizieller DFB-Turnier-Kicker! Dieser hochwertige Turnier-Kicker hebt sich durch sein aufwändiges und detailgetreues Design in den deutschen Nationalfarben, dem Logo des Deutschen Fußball-Bundes und der Nationalmannschaft hervor. Robuster 20 mm starker Holz-Korpus, Metallbeine mit Anti-Rutsch-Kappen. Die geschraubten Figuren sitzen auf 16 mm Vollstahlstangen die in Gleitlagern laufen. Mit Torzähler, 10 Bällen, Aschenbecher, Montageanleitung. Spielfläche: 120x70 cm, Gewicht: 68 kg. Verpackungsmaße (LxBxH): 145x78x32 cm. Lieferung ab Werk, ohne Aufbau.

5928

€ 603,00

Tisch-Fußball "The Flame"



Tisch-Fußball "The Flame"

Ein ausgewachsener Jugendkicker in zeitgemäßem, jugendlichem Design. Der schwarze Korpus ist auf silberne Effektfolie gedruckt, diese verleiht dem Kicker seinen besonderen Look. Der Homekicker in Medium-Größe ist mit stabilen, vollmassiven 13 mm Stangen und Klappbeinen aus 30 mm MDF ausgestattet. Mit wenigen Handgriffen lässt er sich platzsparend an der Wand lagern. Gewicht: ca. 53 kg, Aufbaumaß: 140x66x86 cm.

66007

€ 333,00



Tisch-Fußball "Silverstar"



Tisch-Fußball "Silverstar"

Der Münzkicker für Jugendhäuser, Gaststätten, Schulen und öffentl. Einrichtungen. Dieser Turnierkicker nach Maßstäben der Wettkampfvorgaben der ITSF konstruiert, überzeugt durch seine einzigartigen Komponenten: Das Oberteil ist mit 30 mm starken, Aluminium-Melaminplatten versehen und kann komfortabel aufgeklappt werden. Im Inneren ist die Münzmechanik mit der Ballauslösung installiert. Das Spielfeld lässt sich entriegeln und einfach reinigen. Die Spielfeld-ecken sind hochgezogen. Doppelte Kugellager, massive 16 mm Profistangen und Spezialgriffe mit Buchenholz-Einlagen verleihen dem Tisch sehr gute Eigenschaften. Mit Standard-Münzprüfer (1 Spiel = 50 Cent). Gewicht ca. 100 kg, Aufbaumaß 143x76x88 cm, Torbreite 20,5 cm.

66009 € 981,00

Tischfußball-XXL

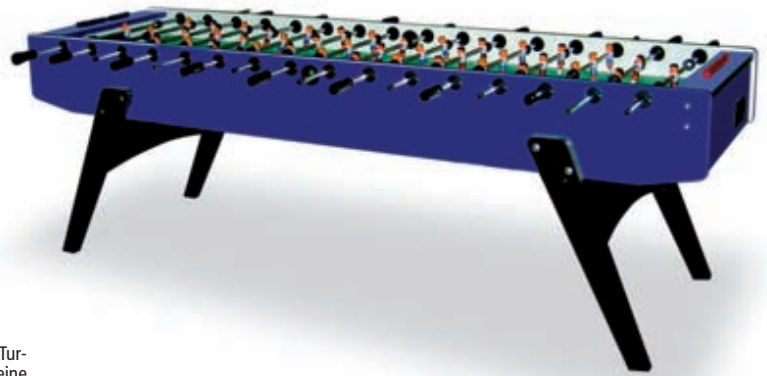

Tischfußball-XXL

für 8 Personen. Das neue Kicker-Highlight ist die Attraktion bei Veranstaltungen und für den Betrieb in Schulen, Jugendhäusern und Gaststätten geeignet. Kugelgelagerte 16 mm starke Vollstahl-Stangen, aufgeschraubte, einzeln austauschbare Kickerfiguren. Inkl. Kickerbälle und Tore-zähler. Aufstellmaße: L 260 x B 76 x H 89 cm Umkarton-Maße: L 270 x B 82 x H 40 cm Gewicht: 103 kg. Stangen und Füße liegen zum Transport lose dabei.

66006 € 1303,00

SPORTSCHAU

Tisch-Fußball "Sportschau"



Tisch-Fußball "Sportschau"

Der aufwändig gestaltete Turnierkicker ist mit äußerst stabilen Bauelementen ausgestattet. Der robuste Korpus ist aus 25 mm MDF-Platten gefertigt, die schräg angeordneten Beine sorgen für einen festen Stand. Durch justierbare Stellschrauben an den Beinen, lassen sich auch Boden-unebenheiten ausgleichen. Die verchromten, 16 mm Metallstangen laufen spielsicher und leicht in stabilen Kugellagern. Massive Stangen und 22 aufgeschraubte Spielfiguren sorgen für turniergerechtes Spielen. Gewicht: ca. 80 kg, Aufbaumaß: 143x76x88 cm.

66008 € 498,00

Outdoor-Kicker

Fußball-Kicker aus Beton



Fußball-Kicker aus Beton

Robuster Kicker bereichert die Pausenhöfe und öffentlichen Einrichtungen. Aus Acryl-Beton, witterungsbeständig und wartungsfrei. 5 Jahre Materialgarantie - ausgenommen sind Vandalismus-Schäden. Figuren aus Hartkunststoff auf 16 mm starken V2A-Stangen befestigt. Spielfeldlinierung ist abriebfest. Der Stahl armierte Beton-Unterbau hat eine Nivelliereinrichtung und Bodenbefestigung. Spielfeld: 140x80 cm. Komplett mit Zählwerk. LxBxH: 140x120x90 cm, ca. 250 kg.

6652 € 2390,00

Tischfußball



Tischfußball

absolut wetterfest, mit Teleskopstangengehäuse. Abmessung: 80x140 cm, Gewicht 80,0 kg. Mit Münzeinrichtung.

5890 € 893,80

Tischfußball

absolut wetterfest, mit Teleskopstangengehäuse. Abmessung: 80x140 cm, Gewicht 72,7 kg. Ohne Münzeinrichtung.

5889 € 537,00

Tischfußball

15_Sport&Freizeit

Dartboard "CB 40CW"



Elektronisches Dartboard "CB 40CW"

im Schrank mit Edelholzoptik für 16 Spieler, 4 LED-Displays. 22 Spiele mit 102 Varianten z.B. Cybermatch. Fehlwurflöschfunktion, Lautstärke 8-fach regelbar. Zwei Zubehörfächer und zwölf eingebaute Pfeilhalter.

6939 € 132,00

Dartboard "Spirit"



Elektronisches Dartboard "Spirit"

für 8 Spieler. 21 Spiele mit 65 Variationen z.B. Cybermatch., Kunststoffkabinett, LCD-Display, Stimme/Sound, Cybermatch, Netz- und Batteriebetrieb. Darthalter an der Schrankinnenseite, inkl. 6 Darts.

6952 € 70,60

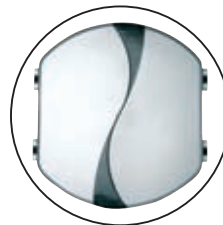

Dartscheibe in geschlossenem Zustand.

Softdarts



Softdarts

18 St. in Klarsichtdose, stabiler Schaft, Kleingewinde.

66011 € 19,40

Softdartspitzen



Softdart-Spitzen

500 Stück in der Dose, schwarz, Großgewinde.

6853 € 15,20

Softdart-Spitzen

Softdartspitzen schwarz, Kleingewinde, 500 St. in Klarsichtdose.

68019 € 14,90

Ersatzflights



Ersatzflights

für Softdarts, 50 Stück in Klarsichtdose.

6923 € 15,30

Dartspiel



Dartspiel

Zielscheibe Ø 46 cm, eine Seite englische Ringenteilung, ca. 2 cm stark, mit 6 Wurf Pfeilen, im Karton.

6620 € 20,30

Dartboard



Dartboard

offizielles Bristle Turnierboard mit Metallring. Profiboard für Soft- und Steeldart, Ø 46 cm.

6617 € 40,20

Dartboard Soft 2-Loch



Dartboard Soft 2-Loch

für Trainingszwecke, rot/blau, Ø 46 cm.

5952 € 18,30

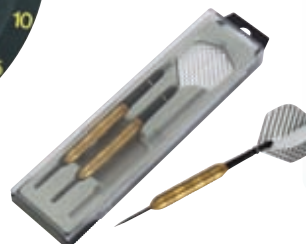

Dart-Pfeil Super Turnier

3-er Set, mit Flights, 22 g, in Kunststoff-Klarsichtbox.

6618 € 7,00

Speed Stacks Startset



Speed Stacks Startset

Bestehend aus: 12 orig. Speed Stacks Bechern, eine 1 StackMat, 1 orig. StackMat Timer und 1 DVD mit Tipps und Tricks. Zur Steigerung der Konzentration, der Geschicklichkeit und der Koordinationsfähigkeit.

34040 € 49,40

Astro Jax



Astro Jax

das neue patentierte Spiel aus den USA. Man hält in einer Hand einen Ball und lässt den anderen Endball horizontal, vertikal oder nach anderen Varianten kreisen, z.B. vertikale Orbits, horizontale Orbits oder Butterfly. Inkl. Übungsanleitung.

4527 € 9,20

Speed Stacks Advanced Set

Bestehend aus: 12 orig. Speed Stacks Bechern. Die optimale Erweiterung für noch mehr Stacking-Action.

34039 € 13,30

Flag-Football-Set.



Flag-Football-Set.

Bestehend aus 5 Gürteln, mit 10 Fahnen. Die kontaktlose Variante des American Football.

36000 € 18,70

Federfußball



Federfußball

Anfänger.

2653 farbig sortiert € 4,90

Federfußball

Artistik - für Talente

2657 bunt € 4,90

Federfußball

Allround, Netzspieler.

2654 weiß € 4,70

2655 pink € 5,00

2656 gelb € 5,00

Footbag Eggi 1



Footbag Eggi 1

Härtegrad 11, superweich, für optimalen Freestyle-Genuss und zum Lernen von Tricks.

31024 € 6,80

Footbag Eggi 2



Footbag Eggi 2

Härtegrad 12, weich, das Spaß-Ei für den breiten Freestyleinsatz.

31025 € 6,80

Power-Ball



Power-Ball

Powerbälle sind wirkungsvolle Trainingsgeräte auf der Basis von Kreiselkräften für Arme, Handgelenk und Finger. Mit der beiliegenden Kordel wird der Kreisel gestartet und durch rhythmische Handbewegungen auf Drehzahl gehalten. Dabei entwickelt es starke Kreiselkräfte. Gerät kann bis zu 12 000 Umdrehungen pro Minute erreichen.

6649 € 10,10

Twister



Twister

das verrückte Spiel mit Verknötungsgefahr! Für 2-4 Spieler. Alter: ab 7 Jahre. Maße: 267x267x52 mm, Gewicht: 600 g.

35008 € 26,50

Twister Moves



Twister Moves

das fantastische Tanzspiel! Auf speziellen Twistermatten sind verschiedene Fuß-Kombinationen aufgedruckt. Die zwei mitgelieferten CDs liefern den richtigen Sound und Anweisungen zu den Tanzschritten. Mit 100 versch. Tänzen. Für 2-4 Spieler. Alter: ab 6 Jahre. Maße: 400x267x63 mm, Gewicht: 1200 g.

35007 € 36,80

Footbag Eggi 3



Footbag Eggi 3

Härtegrad 13, mittelhart, das Allround-Talent für jede Gelegenheit.

31026 € 6,80

Spielspaß für drinnen&draußen

15_Sport&Freizeit

Laufrad "Ratz Fratz"



Laufrad "Ratzfratz"

Laufrad "Ratzfratz 2.0", 12"-Luftreifen, V-Bremse. Anthrazit lackierter Stahlrohrrahmen. Kugelgelagerte Reifen. Kunststofffelgen in Orange. Schutzbleche vorne und hinten. Kindergerichte Hinterrad-Handbremse. Lenkerhöhe verstellbar von 56-60cm. Sattelhöhe verstellbar von 41-47cm. Gewicht 5kg. Aufbauhöhe: 86x38x60cm. Max. Tragkraft: 35kg.

32082 € 36,00

Roller joey "Bold Buddy"



Kinderroller "joey Bold Buddy", 10"

Kinderroller joey Bold Buddy, 10"-breite EVA Räder (65mm), mit Hinterrad-Handbremse und Abstellständer. Lenkstange höhenverstellbar von 54,5-69,5cm. Lenkerprallschutz. Max. Tragkraft: 50kg. Trittfläche 11x25cm. Gewicht: 10,2kg. Aufbauhöhe: 94x45x25cm.

32083 € 39,90

Roller joey "Rowdy"



Kinderroller "joey Rowdy", 12"

Kinderroller joey Rowdy, 12"-Luftbereifung, mit Fußbremse hinten und Felgenbremse vorne, Abstellständer. Schutzbleche vorne und hinten. Lenkstange höhenverstellbar von 81-93cm. Gepolsterter Sitz, Klingel. Max. Tragkraft: 100kg. Gewicht: 7,5kg. Aufbauhöhe: 114x53x76cm.

32084 € 79,90

Like a Bike Mountain



Like a Bike Mountain

In- und Outdoor Laufrad aus mehrfach verleimtem Birken- oder Buchensperrholz. Rahmen, Gabel, Sattel und Räder sind seidenmatt lackiert nach EN71. Luftbereift Ø 29 cm. Die Sattelhöhe kann in 4 Stufen von 32-41 cm ab Boden fixiert werden. Sattelbezug: waschbare Baumwolle. Gewicht: 3,7 kg.

39027 € 166,20

Kinderfahrradhelm "Monsun"



Kinderfahrradhelm joey Monsun

Kinderfahrradhelm joey Monsun, 215gr für Kopfumfang von 52-56cm. EPS Schale, robustes Topshell. Komfortable Größenjustierung mit Nylon Kinnriemen. 11 Air-Vent Belüftungsöffnungen.

32087 € 12,10

Holländer groß



Holländer groß

für Kinder ab 6 Jahren, ausgestattet mit Bremse. Sitzfläche aus massivem einheimischem Fichtenholz, natur. Stabiler Stahlrohrrahmen in blau, Stahlachsen mit leicht abnehmbaren blauen Metallrädern (Antriebsrad festvernietet nicht abnehmbar) luftbereift. Maße: 98x57x34 cm (Höhe ohne Antriebshebel) Gewicht: 18kg. Lieferung: demontierter Antriebshebel

39025 € 200,00

Inliner joey "Soft III"



Kinder Inliner joey "Soft III"

Kinderinliner "Joey Soft III". Soft-Boot Inliner über 3 Größen verstellbar, für schnell wachsende Füße. Power Strap und Push-Lock-Verschluss ohne Schnürung. Schlagsicheres PP-Chassis mit einem hinteren Stopper. Rollen aus gegossenem, transparentem PU, High Rebound, 82A.

Rollengröße:

Größe 28-30 und 31-33: 64x24mm

Größe 34-36 und 37-39: 70x24mm

Kugellager:

Größen 28-30 und 31-33 ABEC 1, Chrom

Größen 34-36 und 37-39 ABEC 3, Chrom

32010 Größe 28-30 € 49,30

32012 Größe 31-33 € 49,30

32017 Größe 34-36 € 49,30

32027 Größe 37-39 € 49,30

Skaty



Skaty

toller Flitzer auf 4 Rädern. Roller und Skateboard zugleich. Lenkstange dient zusätzlich als Festhaltgriff beim Fahren in Skateboard-Technik. Lenkbar durch Gewichtsverlagerung, für Kinder ab 3 Jahren geeignet. Höhe Lenkstange 66 cm, Tritt Brett 60x14 cm.

3929 € 95,50

Holländer Tandem



Holländer Tandem

für 2 Kinder ab 6 Jahren, ausgestattet mit Bremse. Sitzfläche aus massivem einheimischem Fichtenholz, natur. Stabiler Stahlrohrrahmen in blau, Stahlachsen mit leicht abnehmbaren blauen Metallrädern, luftbereift (Antriebsrad festvernietet nicht abnehmbar). Maße: 128x58x43 cm (Höhe ohne Antriebshebel) Gewicht: 27 kg. Lieferung: demontierter Antriebshebel

39026 € 270,70

Protektoren-Set



Biomechanisches Protektoren-Set

bestehend aus je 2 Knie-, Ellenbogen- und Handgelenkschonern. Vorgeformte Hartschalen mit anatomisch abgestimmter Passform für perfekten Sitz. Grau-schwarz aus Mesh.

32014 Gr.S, für Kinder von 3-7 J. € 15,00

32015 Gr.M, für Kinder von 8-11 J. € 15,00

Spielspaß für drinnen & draußen

15 Sport & Freizeit

Scooter Big Wheel MC 205



Scooter Big Wheel MC 205

Scooter Big Wheel MC 205, anthrazit-gold mit Rollen-Ø 205mm! Aus hochwertigem Aluminium, mit 100kg-Tragkraft und Hinterrad-Reibungsbremse. Sicherer Klappmechanismus. Umklappbarer, höhenverstellbarer Lenker von 79-103,5cm. Verstellbarer Umhängegurt. Fußständer. Länge ca. 98cm, Trittfläche ca. 33x11,5cm. Rollen aus gegossenem PU, 87A, Kugellager ABEC 5, Chrom.

32085 € 65,90



Dreirad Choppa "Street Monster"



Dreirad Choppa "Street Monster"

in silber. Riesen Fahrspaß für Kinder. Hervorragende Straßenlage und besonders sicher durch die Handbremse aus hochwertiger Alu-Legierung am Lenker und die Freilauffunktion der Pedale. BMX-Lenker mit Soft-Gummigriffen. 16" großes Vorderrad mit guter Kraftübertragung. Tragkraft max. 60 kg, 100 cm lang. Gewicht: 11,5 kg.

32021 € 63,10

Einrad + Kickboard

Einrad + Kickboard

das blaue 12" Balance-Bike wird durch Kettenantrieb bewegt. Das Parallelogramm mit Inlinerollen vorn ermöglicht ein einfaches Lenken durch Gewichtsverlagerung. Durch die Rücktrittbremse kommt man problemlos zum Stehen. Der Sattel verfügt über einen Griff zum Festhalten. Der ideale Einstieg in die Welt auf (fast) einem Rad. Optimal für Kinder zwischen ca. 6-12 Jahren. Höchstbelastung: 60 kg.

34042 € 112,90



"Bockerl"



"Bockerl" Kufenset

"Bockerl"

das Funssportgerät mit unglaublichem Fahrspaß für jeden, ab 6 Jahren. Abfahrtsilfe bei jeder Witterung auf Forst- und Schotterwegen, Wiesenhängen oder Asphaltstraßen. Alu-Chassis, in den Flanken verstärkte Luftreifen, innenbelüftete Alu-Scheibenbremsen, Sitzschale aus Alu mit Antirutschbelag. Maße: (LxHxB) 560x260x70 mm, Lenkerbreite 450 mm.

32008 € 255,40
32009 Kufenset € 69,50

Turnturtle



Turnturtle

ideal geeignet als Trainingsmittel für die Gleichgewichtsentwicklung in der Psychomotorik für Kinder ab dem Vorschulalter, Jugendliche und Erwachsene. Ausdauernd und zielstrebig wie eine Schildkröte. Durch einfache Gewichtsverlagerung, nach links oder rechts, setzt sich die Schildkröte in Bewegung. Sehr robuster und bruchsicherer Kunststoff in ansprechendem Design, belastbar bis 150 kg.

3609 € 49,90

Spielspaß für drinnen & draußen

15_Sport & Freizeit



Roller



Roller klein

für Kinder von 4 bis 8 Jahren. Lenkerhöhe 76 cm, extra verstärkte Trittlfläche. Gewicht 8 kg.

32072 € 195,00

Roller groß

für Kinder von 7 bis 10 Jahren. Lenkerhöhe 86cm, extra verstärkte Trittlfläche. Gewicht 10 kg

32077 € 199,00

Laufrad



Laufrad

für Kinder von 4 bis 7 Jahren. Lenkerhöhe 65 cm, Sitzhöhe 42 cm. Mit dem Laufrad lernen Kinder sehr schnell ein Gefühl für das Fahren auf zwei Rädern zu entwickeln und das Gleichgewicht zu halten.

32071 € 219,00

Tandem-Laufrad



Tandem-Laufrad

für Kinder von 4 bis 7 Jahren. Lenkerhöhe 65 cm, Sitzhöhe 42cm. Ein formschönes und funktionales Laufrad, mit dem zwei Kinder spielerisch Balance und Koordination lernen.

32070 € 271,50

Hochrad



Hochrad

für Kinder von 5 bis 12 Jahren. Lenkerhöhe 91 cm, Sitzhöhe 54 cm. Luftgefülltes Vorderrad. Spielerisch werden Gleichgewicht und Koordination trainiert. Durch den langen Sitz passt es für viele Altersgruppen.

32069 € 255,50

Taxi



Taxi

für Kinder von 4 bis 8 Jahren. Lenkerhöhe 62 cm, Sitzhöhe 38 cm. Vielseitiges Dreirad für zwei und mehr Kinder. Durch den Sicherheitsbügel zum Festhalten ist das Taxi auch für leicht behinderte Kinder oder auch für den Einsatz im Rehabereich geeignet.

32073 € 355,00

Doppel-Taxi



Doppel-Taxi

für Kinder von 4 bis 8 Jahren. Lenkerhöhe 62 cm, Sitzhöhe 38 cm. Damit können mehrere Kinder gleichzeitig zusammen spielen. Mit einem Anhänger wird dieses Fahrzeug noch attraktiver und vielseitiger.

32074 € 409,00

Ben Hur Dreirad



Ben Hur Dreirad

für Kinder von 4 bis 8 Jahren. Lenkerhöhe 62 cm, Sitzhöhe 38 cm. Dieses Dreirad bietet viele Spielvarianten für mehrere Kinder. Sicherheitsbügel für stehende Passagiere.

32068 € 333,00

Ben Hur Anhänger



Ben Hur Anhänger

Länge 84 cm, Breite 58 cm. Geeignet für alle Drei- und Taxi-Dreiräder zum leichten An- und Auskuppeln. Ein interessantes Zubehör für viele kreative Spielmöglichkeiten.

32076 € 202,00

FunRacer



FunRacer

für Kinder von 4 bis 12 Jahren. Sitzhöhe 26 cm, Länge 98 cm, Breite 68 cm, Gewicht 22 kg. Die großen, kugelgelagerten Luftgummireifen machen den FunRacer geländetauglich. Mit diesem Fahrzeug lernen Kinder zu manövrieren - und sehr viel Spaß ist zudem garantiert.

32075 € 477,00

Winther-Fahrzeuge

15_Sport & Freizeit

Panna-Court

die neue Octagon-Arena für das Spiel PannaKo. 8 Aluminium-Elemente 2,5 m lang und 2 m hoch, mit eingepassten Kunststoff-Banden, 65 cm hoch und stabilen Fangnetzen. 2 Elemente mit einklappbaren Toren, ein Element mit Einstiegstür. Gewicht pro Paneel: 12 kg. Aufbau auf jedem geraden Untergrund möglich. Die Paneel werden mit mitgelieferten Kupplungsstücken verbunden. Aufbauzeit mit 2 Personen 15 Minuten. Lieferung unfrei, direkt ab Herstellerwerk.

33098 € 3360,00

PannaKo-Regeln

- Gespielt wird in einem 8-eckigen Court, Ø 6m, mit 8 Bandenelementen und 2 kleinen Toren.
- Gespielt wird 1 gegen 1.
- Spieldauer max. 3 Minuten.
- Fouls, Tacklings und unfaires Verhalten sind untersagt.
- Der Ball ist möglichst immer flach zu halten.
- Vorsätzliches Draufbolzen ist verboten – bei zweimaliger Übertretung dieser Regel wird das Spiel als Sieg für den Gegner gewertet.
- Sinn des Spieles ist es, ein Panna zu erzielen = Beinschuss des Gegners. Gelingt einem Spieler ein Panna und bleibt er danach noch im Ballbesitz – hat er das Match gewonnen, egal wie der Spielstand vorher war.
- Wer zuerst 3 Tore geschossen hat, ist der Sieger.
- Gespielt werden sollte möglichst immer bei Musik.



Tischtennis-Set "Persson"

2 Schläger Persson 400 und 3 Bälle Elite 1-Stern.

39005 € 15,20



TT-Tisch "Sun & Rain"

TT-Tisch "Sun & Rain"

grün, wetterfester GFK-Tischtennistisch für Schulen, Spielplätze, Schwimmbäder etc. Das robuste Stahlrohrgestell lässt sich leicht zerlegen und platzsparend aufbewahren. Inkl. 4 mm starkem Alunetz und Befestigungsmaterial zur Bodenbefestigung. Gewicht: ca. 140 kg. GS-geprüft.

12031 € 21,30

Boxball



Boxball

ein oder mehrere Kinder schubsen den Boxball, er wippt und richtet sich wieder auf. Bestehend aus einem aufblasbarem Kern, Bodenbehälter mit Sand, strapazierfähigem 3 farbigem Bezug und kräftigem Gummiboden. Höhe 85 cm, Ø 30 cm.

75005 € 163,10

Bataca-Schläger – spielerisch Aggressionen abbauen



Bataca-Schläger klein

45cm, Ø11cm. Mit festem Leinenstoff bezogene Schaumstoffrollen mit Griff. Aggressionsübungs-schläger auch in der Familientherapie einsetzbar. Gewicht 400g.

31002 € 71,80

Bataca-Schläger groß

67cm, Ø15cm. Mit festem Leinenstoff bezogene Schaumstoffrollen mit Griff. Aggressionsübungs-schläger auch in der Familientherapie einsetzbar. Gewicht 700g.

31003 € 81,00

Spiele Spaß für drinnen & draußen

15_Sport & Freizeit

BENZ®-Pausenkiste

new



BENZ® - Pausenkiste
Inhalt und Bestückung ist für eine Gruppengröße von bis zu 50 Schülern ausgelegt. Transportbox 120l mit folgendem Inhalt:
15 Speckbretter, 1 Indiacca-Tennis, 1 Shuttleball-Set, 1 Federball-Spiel Set, 1 Mono-Fling, 1 Klettballsport, 1 Scoop-Spiel, 1 Family-Tennis, 2 Wurfscheiben Softi, 2 Tennisringe, 10 Soft-Bälle Ø 7cm, 10 dto. Ø 9cm, 4 dto. Ø 18cm, mit Elefantenhaut, 1 Schwingseil 5m lang, 10 Wettkampf-Gymnastikseile rot, 3 Paar Stelzen aus Kunststoff und 1 Balltragnetz.

32056 € 409,00



Spieltonne

zur Aufbewahrung von Kleingeräten, Fassungsvermögen 120l oder 240l mit Deckel und 2 Rädern, gelb.

68351 120l € 98,00
6835 240l € 120,90



Rondolo-Set

ein Spiel besteht aus 2 Fängern aus Buchenholz sowie 1 Rad aus Sperrholz mit PVC-Reifen. Rondolo kann allein oder in der Gruppe mit mehreren Personen gespielt werden.

4042 € 37,70

Rondolo-Fänger

4045 einzeln € 12,20

Rondolo-Rad

4043 einzeln € 12,70



Badminton-Schläger-Set "LION"

bestehend aus 12 Schlägern und 12 gelben Nylonfederbällen.

3957 € 84,20

Schaumstoff-Würfel



Schaumstoff-Würfel

farbig sortiert (rot, blau, grün), formbeständig. Zahlen 1-6 farbig ausgefräst, Stück.

45710 16x16x16 cm € 5,00
45709 40x40x40 cm € 55,50

Riesenmikado



Riesenmikado

100 cm lang, Ø 12 mm, 16 Holzstäbe, oberflächenbehandelt.

3215 € 37,00



Torwand

aus robusten Kunststoffrohren, wetterfestem Gittergewebe und großen starkwandigen Kunststofffüßen, welche mit Wasser oder Sand gefüllt werden können und für einen sichereren Stand sorgen.

6176 200x140 cm € 224,70

BONITO®



hübsche, kindgerechte und aufwändige Optik (handbemalt). Für viele lustige Spiele wie z.B. Wildwest-Reiten sowie zur Förderung der Koordination, Balance und Gleichgewichtsschulung. Hochwertiges RUTON®-Material (extrem dick, weich, robust) mit Stöpselverschluss.

2823 rot € 32,10
2825 blau € 32,10



Alu-Trainingstor

Alu-Trainingstor

auch für Street-Soccer und Street-Hockey. Oberfläche Alu-naturblank, Netzbügel einklappbar, einschließlich Netz und Sicherheits-Netzhaken (Stückpreis).

Innenmaß 120x80 cm, Tortiefe 70 cm	
2555 Maschenw. 4,5 cm	€ 244,10
Innenmaß 180x120 cm, Tortiefe 70 cm	
2556 Maschenw. 4,5 cm	€ 303,90
Innenmaß 240x160 cm, Tortiefe: 70 cm	
2557 Maschenw. 10 cm	€ 362,70



Riesen-Luftkörper

Große, bunte und federleichte Formen die nur mit Luft gefüllt sind. Aus speziell genähtem Nylon mit zusätzlich verklebten Nähten, dadurch bleiben die Körper besonders lange prall gefüllt.

29016 Ball Ø120 cm	€ 52,30
29015 Pyramide Ø120 cm	€ 59,90
29018 Würfel Ø120 cm	€ 45,30

Riesen-Luftkörper



Veranstaltungs-Zubehör

Geldzählkassette

30x21x10 cm, mit Hartgeld-Münzeinsatz, Banknotenfach.

6682	€ 72,30
------	---------

Geldkassette

27x17x9 cm, mit Doppelriegelschloss, Einsatz herausnehmbar, mit Tragegriff.

6681	€ 20,90
------	---------

Schlüssel-Schrank

mit 36 Haken, aus Stahlblech, Abmessung: 26x18 cm, 5x8 cm.

6683	€ 37,80
------	---------



Absperrband



Absperrband

rot-weiß schraffiertes Polyethylenband, 1 Rolle 500 m, 80 mm breit. Reißfest, im Abrollkarton.

6689	€ 20,40
------	---------

Billettabroller

für 4 Rollen mit je 1000 Karten. Stabiler, lackierter Stahlblechkasten. Abschließbar mit Tragegriff.

6638	€ 70,80
------	---------

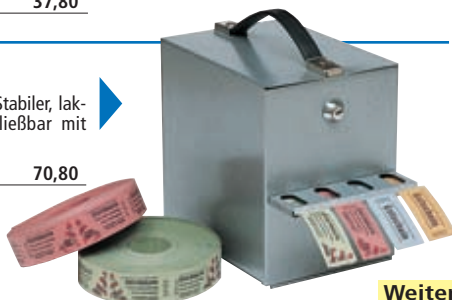

Rollen-Gutscheine

1000 Abrisse, Standard Texte oder Wertaufdruck, fortlaufend nummeriert, Format 57x30 mm, Preis pro Rolle

6674	Bier	€ 5,10
6675	Wein	€ 5,10
6677	Gutschein	€ 5,10
6678	0,25 Euro	€ 5,10
6679	0,50 Euro	€ 5,10
6680	0,75 Euro	€ 5,10

Weitere Standardtexte auf Anfrage

Rollen-Eintrittskarten

1000 Abrisse, fortlaufend nummeriert, Format: 57x30 mm. Preis pro Rolle.

6667	weiß	€ 5,00
6669	gelb	€ 5,00
6670	orange	€ 5,00
6671	rot	€ 5,00
6672	blau	€ 5,00
6673	grün	€ 5,00



Sonnensegel

Sonnensegel

die praktische Überdachung mit den vielen Verwendungsmöglichkeiten, z.B. im Kindergarten, in Kur- und Parkanlagen, an Hotels, zu Hause im Garten oder als Autoabstellplatz und vieles mehr. Außer der Grundaufstellung wie Abb. sind alle möglichen Varianten, ob 3 Hochpunkte oder 3 Tiefpunkte möglich. Sonnensegel schützen zuverlässig vor Sonne und Regen. Mehrfarbiger Markisenstoff, lichtecht und verrottungsfest, einschl. 2 Stück teilbare 3 m Stahlrohrstützen, 4 Erdnägel, 4 Abspannseile. Komplett mit Aufbauanleitung.

7918 4,5x4,5 m € 462,00
7919 6,0x6,0 m € 667,00

Sonnensegel

sandfarbig stabiles, verstrickt gewirktes PE-Gewebe, die netzartige Struktur bietet ca. 50% UV-Schutz. Wasser- und luftdurchlässig, verrottungsfest, franst und reißt nicht aus. Wassersackbildung ist nicht möglich, trotz schlechtem Wetter. Incl. 2 teilbare 3 m Stützen (Stahl), 4 Erdnägel und 4 Abspannseile.

7929 4,50x4,50 m € 236,00
7931 6,00x6,00 m € 307,00

Beachrucksack - sportives Strandset



Beachrucksack - sportives Strandset

2 Badmintonschläger, 2 Nylonbälle, starkes Netz mit Ständer für Badminton und Volleyball, Volleyball mit kleiner Handpumpe und eine Frisbeescheibe. Für den leichten Transport - alles im Beachrucksack.

4306 € 29,90



Indiaca

1 Indiaca-Turnier

ein schneller Ball für schnelles Spiel, Gewicht veränderbar, dadurch windstabil.

1740 € 11,60

2 Indiaca-Play

ein leichter Ball, nur 30 g und so auch für Kinder geeignet.

1729 € 5,80

3 Ersatzfeder für Indiaca

1742 € 3,30

4 Indiaca-Tennis

2 Spezialschläger und der Ball Indiaca-Play machen aus dem Handschlagspiel einen vielseitigen Freizeitspaß, Spielregeln im Karton.

1741 € 14,70

Ringtennisnetz

2 mm Nylon, weiße Polyester-Einfassung 600x50 cm, auch als Indiaca-Trainingsnetz und Prellballnetz verwendbar.

1730 € 20,40

Indiaca-Turniernetz

nach DTB-Vorschrift 650x100 cm, 2,3 mm Polypropylen, grün, 45 mm Maschenweite, weiße Polyester-Einfassung, 11,7 m Kevlarseil.

1700 € 64,70

Spieleset 6 in 1



Spieleset 6 in 1

Freizeitspielset bestehend aus: Springseil, Frisbeescheibe, Fußball mit kleiner Handpumpe, Catchball, Wasserball und Scoopball - alles im Nylon-Rucksack.

4302 € 39,70

Wave Hoop

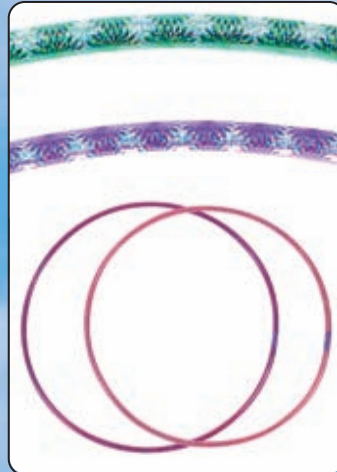

Wave Hoop, das Original

Ø 74 cm. Der Original Wave Hoop mit Wasserfüllung, in trendigen Designs. Farblich sortiert.

92000 € 10,20

Mini-Badmintonset



Mini-Badmintonset "Sun & Fun"

2 Schläger mit verkürztem Griff - bunt bespannt, 1 Schaumball Ø 55 mm, 1 Fun-Federball und 1 Federball. Schlägerfarbe blau/silber oder rot/silber.

6260 € 5,30

Klettball-Spiel



Klettball-Spiel

Fangspiel mit Klettverschluss. Geschicklichkeit, Sportlichkeit und Kreativität sind gefragt. Bestehend aus 2 Klettfangscheiben und 1 Klettball. Farblich sortiert.

2815 € 8,80

Beach Flingo



Beach Flingo Schulset



Beach Flingo
Ersatzbälle 2 Stück.

33061 € 3,90

Beach Flingo Schulset

für 10 Spieler-Paare. Bestehend aus: zwanzig Spieltüchern 14,5x30 cm, mit zehn Bällen und Spielanleitung im praktischen Kunststoffkoffer.

33062 € 163,10

Beach Flingo Spiel

für 2 Personen. Bestehend aus: zwei Spieltüchern 14,5x30 cm und einem Ball in einer praktischen PVC-Aufbewahrungsdose.

33060 € 16,60

Mono-Fling 2er-Set.



Mono-Fling 2er-Set.

Fang-Netz Spiel mit 2 Mono-Fling-Netzen und 2 Spielbällen Ø 7,5cm, Gewicht 340 g. Netzgröße 30,5x25 cm. Einzel- oder Gruppenspiel für den Innen- und Außenbereich.

32054 € 27,90

Scoop-Spiel



Scoop-Spiel

bestehend aus 2 Schaufel-Schlägern mit Ball und Spielanleitung.

1720 € 9,70

1715 Ersatzball € 1,70



Shuttleball-Set.



Shuttleball-Set.

Spielset, bestehend aus 2 robusten Kunststoffschlägern und einem Shuttleball. Dieser übergroße Federball hat beste Flugeigenschaften.

32055 € 22,30

Beachball-Schlägerset



Beachball-Schlägerset

einfaches Freizeitspiel, bestens bewährt am Strand, 2 Schichtholzschläger mit großer Schlagfläche, 1 Hartgummiball.

3147 Set € 6,70

31038 Ersatzbälle (3 Stk.) € 3,40

Family-Tennis



Family-Tennis

das vielfach bewährte Freizeitspiel für Familie und Schule, 2 Kunststoffschläger und Schaumstoff-Tennisball, Ø 70 mm.

2040 Set € 4,90

Beach- und Funball, Größe 5



Beach- und Funball, Größe 5

Dieser neoprenüberzogene Ball lässt sich gefühlvoll und zielgenau spielen. Perfekt auch im Wasser einsetzbar. Fireoptik, farbig sortiert.

32066	€	14,00
32067 ab 10 Stück	€	12,50

Titan -Flying Ring Ø24cm



Titan -Flying Ring Ø24cm

Aus Neoprengewebe, griffiger und stabiler Rand zum leichten Fangen. Der Wurf-ring für das außergewöhnliche Spielvergnügen, farbig sortiert!

32062	€	7,70
32063 ab 10 Stück	€	6,90

Jupiter -Flying Disc Ø25cm

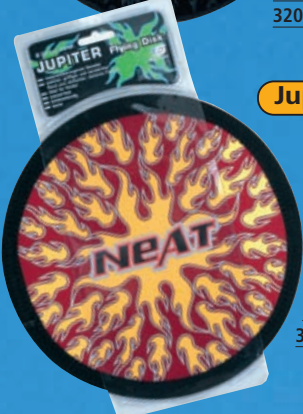

Jupiter -Flying Disc Ø25cm

Aus Neoprengewebe, griffiger und stabiler Rand zum leichten Fangen. Fireoptik, farbig sortiert!

32064	€	8,70
32065 ab 10 Stück	€	7,80

Krocketspiele



Krocketspiel

für 6 Spieler. Bestehend aus: 6 Holzschlägern mit Kunststoffgriffen, 2x81 cm und 4x74 cm lang, 6 in verschiedenen Farben lackierten Holzkugeln, 10 Metalltoren und 2 Holzpflocken. Auf stabilem Transportwagen.

4412	Set	€	70,90
------	-----	---	-------

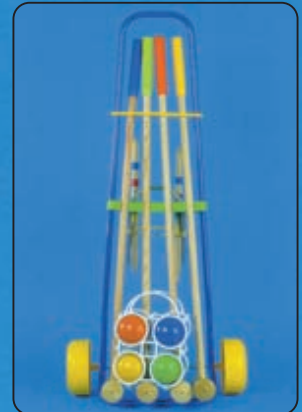

Krocketspiel

für 4 Spieler. Bestehend aus: 4 Holzschlägern mit Kunststoffgriffen, 4x81 cm lang, 4 Holzkugeln in verschiedenen Farben lackiert, 6 Metalltoren und 2 Holzpflocken. Auf stabilem Transportwagen.

4660	Set	€	25,30
------	-----	---	-------

Bocciaspiel



Bocciaspiel

8 Kunststoffkugeln, Ø 65 mm, 4 verschiedene Farben und 2 Zielkugeln, im Kunststoff-Tragebehälter.

3114	Set	€	8,00
------	-----	---	------

Boules-Spiel



Boules-Spiel "New Sports"

6er-Set, hochwertige Kugeln, verchromt und poliert, komplett mit Schweinchen (Zielkugel) und Messschnur. In flexibler Kunststofftasche mit Reißverschluss und Tragegriff.

3332	Set	€	12,80
------	-----	---	-------

Ringwurfspiel



Ringwurfspiel

bestehend aus 4 verschiedenfarbigen Wurf-Seilringen, Ziel-Wurfgestell, aus Holz, komplett zerlegbar, mit aufgedruckten Punktwerten.

3115	Set	€	15,80
------	-----	---	-------

Zoom-Ball



Zoom-Ball

der Ball am Gummizug, ideal für Training von Jugendspielern. Zum Erlernen der Balltechnik mit Hand, Fuß und Kopf.

3185	Set	€	11,20
------	-----	---	-------

Sommer-Eisstockschieß-Set



Sommer-Eisstockschieß-Set

ohne Eis und zu jeder Jahreszeit haben Kinder, Erwachsene, Senioren und Behinderte (auch Rollstuhlfahrer) viel Spaß mit diesem tollen Spiel. Gespielt werden kann idealerweise auf Beton- oder Asphaltböden. Optimale Gleiteigenschaften durch Kunststoffbelag. Ausführung: Eisstock aus Holz mit umlaufenden Gummireifen, Ø 22 cm. Set besteht aus je 2 Eisstöcken mit weißen und schwarzen Gummireifen und einem Puck.

3933	Set	€	121,00
------	-----	---	--------



Disc-Boccia-Set



Disc-Boccia-Set

bestehend aus: 8 Scheiben (je 2 rot, blau, grün, gelb), Durchmesser ca. 9 cm und 1 Setz-scheibe. Es wird nach den Boccia-Regeln gespielt. Man kann die Scheiben auch bei psychomotorischen Übungen einsetzen.

3401	€	17,40
------	---	-------

Indoor-Boccciaspiel



Indoor-Boccciaspiel

Indoor-Boccciaspiel, 2er-Set Softkugeln, je 3x Gold und 3x Silber, 190g +/- 5g, ø 7,4cm, 2 Zielkugeln, 1 elastisches Band zur Darstellung des Abwurfkreises, 1 Messband, Spielregeln in Deutsch, Französisch und Englisch. Praktische Nyloentasche.

34044	Set	€	26,40
-------	-----	---	-------



Aerobie Superdisc

Ø 24 cm, gelb, Wurfscheibe aus Kunststoff mit sehr guten Flugeigenschaften und weichem Rand; hierdurch sehr gut zu fangen.

39023 € 14,30



Aerobie Flying-Ring Pro

Pro Ø 33 cm, Aerodynamisch sehr ausgeklügelter Wurftring mit hervorragenden Flugeigenschaften. Jeder Aerobie wird mit einer Wurfanleitung geliefert.

39021 € 14,30



Aerobie Flying-Ring Sprint

Sprint Ø 25 cm, Aerodynamisch sehr ausgeklügelter Wurftring mit hervorragenden Flugeigenschaften. Jeder Aerobie wird mit einer Wurfanleitung geliefert.

39020 € 11,00



Aerobie Orbiter Bumerang

leicht zu werfender Bumerang in Dreieckform. Inkl. Wurfanleitung. Kantenlänge 20 cm

39022 € 14,30

Bumerang "Star"

Stärke 3 mm, leicht und einfach zu werfender Bumerang, bedingt durch sein geringes Gewicht und einem kleinen Flugradius, geeignet für Kinder ab 10 Jahren.

3396 € 13,10



Bumerang "Runner Ori"

runder und präziser Flug. Leicht und sehr stabil. Ideal für Anfänger. Wurfkreis: 15 m. Handbemalt.

32026 € 23,90

Bumerang "Falconet Ori"

langsamer, schwerer Flug. Gut geworfen kehrt er genau zurück. Schwer zu fangen. Wurfkreis: 30 m. Handbemalt.

32013 € 24,90

Beamo Wurfscheibe



Beamo Wurfscheibe

Ø 76 cm, fliegender Hoop aus extra hochwertigem und elastischem Material. Einfach zu werfen und zu fangen. Fliegt bis zu 50 m weit. Der Beamo ist abwaschbar und kann sogar mit ins Wasser genommen werden.

34038 € 14,30



Nerf Vortex Challenger Wurfgerät mit drehender roter Feder

Die Anzahl der Umdrehungen wird durch ein Zählwerk erfasst und angezeigt. Nach jedem Wurf kann das Zählwerk auf Null zurückgesetzt werden. Gewicht ca. 240 g, 349x162x89 mm.

16000 € 20,70

Nerf Mini Vortex Wurfgerät



Nerf Mini Vortex Wurfgerät

erreicht durch Aerodynamik Maxi-Weiten. Ob am Strand, im Garten oder Freibad der Wurfspaß ist garantiert. Gewicht: 30 g, Maße: 17,5x5 cm, 5x5 cm, 5 cm, Verpackungsmaße: 20x19x5 cm, Gewicht inkl. Verpackung: 60 g.

16001 € 7,20

Fangball - Spordas CatchBall

Fangball - Spordas CatchBall

spielerisches Training von Gedächtnis und rechnerischem Können. Die einzelnen Finger des CatchBall sind nummeriert und farblich gekennzeichnet. Bei Wurf- und Fangspielen müssen die Zahlen der gefangenen Fingers addiert oder subtrahiert werden. Zudem wird die Hand-Augen-Koordination geschult. Das weiche Material nimmt die Angst beim Fangen. Aufblasbar, mit einem Durchmesser in der Mitte von ca. 8 cm, Länge der einzelnen Finger ca. 11 cm.

4827 € 13,00



Wurfscheiben

1 Wurfscheibe "Skyflyer"

Ø 26 cm, PVC, Wettkampfscheibe, beste Flugeigenschaften, 166 g.

3212 € 7,50

2 Wurfscheibe "Orion"

Ø 22 cm, PVC.

3143 farbig sortiert € 1,10

3 Wurfscheibe "Softi"

Ø 24 cm, aus Weichschaum.

3216 farbig sortiert € 3,00

4 Wurfscheibe "Frisbee"

aus Stoff mit Bleikordelband.

1509 farbig sortiert € 2,80

Z-Ball



Z-Ball

Fang- und Knubbelball, 6 seitliche Noppen verleihen diesem Ball beim Aufprall ständig wechselnde Richtungen. Diese unkontrollierbaren Richtungsänderungen schulen die Augen-Hand-Koordination, ein schnelles Spiel für Kinder und Erwachsene.

4829 Ø 10,2 cm € 11,20

4828 Ø 6,4 cm € 10,20



Space-Ball

Ø 7 cm, die an diesem Ball befestigten Bänder machen den Space-Ball zu einem attraktiven Wurfgerät fürs Freie und die Halle.

4974 € 6,90

Sportgeräte Service / Wartung

Unser umfangreicher Service- und Wartungsdienst basiert auf langjähriger Erfahrung. Wir gewährleisten durch unsere professionelle Servicearbeit auch nach vielen Jahren die Funktionalität sowie die Sicherheit der gekauften Geräte. Durch turnusgemäße Wartung und sofortige Beseitigung notwendiger Kleinreparaturen werden größere Schäden vermieden und die Sportanlage bleibt auch in der Unterhaltung kostengünstig. Die Lebensdauer der sicheren Geräte wird erhöht!

Wichtiger Hinweis:

Die gesetzliche Unfallversicherung (BUK) hat das Merkblatt 26.1 "Sporthallen-Prüfung" herausgegeben, in dem die einschlägigen Vorschriften benannt sind. Unter anderem wird darauf hingewiesen, dass regelmäßig wiederkehrende Prüfungen mindestens jährlich zu erfolgen haben und festgestellte sicherheitstechnische Mängel zu beheben sind. Vgl. § 2 UVV bzw. GUV0.1.

Ausbildung



Alle von uns ausgeführten Servicearbeiten werden von erfahrenen und ausgebildeten Technikern erledigt. Unsere Servicemitarbeiter werden bei regelmäßig durchgeführten Schulungen auf den aktuellen Stand der Technik gebracht. Selbstverständlich sind unsere Fachkräfte auch mit den zur Zeit geltenden Vorschriften vertraut.

Ersatzteile



Jeder unserer Servicetechniker ist mit einem Wartungsfahrzeug ausgerüstet. Alle Fahrzeuge haben **Werkzeug-Vollausstattung** und sind mit einem **umfangreichen Ersatzteilsortiment** ausgerüstet. Damit können die meisten Kleinreparaturen schnell und kostengünstig vor Ort erledigt werden und eine Zweitanfahrt erübrigt sich.

Service-Inspektion



Der Servicetechniker überprüft die Einbau- und transportablen Geräte auf Sicherheit und Zuverlässigkeit. Auf Wunsch werden Reparaturen sofort erledigt. Nach der Wartung erhalten Sie von uns einen **ausführlichen Bericht**, der Ihnen Informationen über den technischen Stand der Geräte gibt.

Sicherheit



Sicherheit ist oberstes Gebot – Unser Mitarbeiter spleißt vor Ort preisgünstig und schnell ein verschlissenes Hanfseil ein. Die Anlage ist somit wieder sicher einsetzbar.

Vor-Ort-Service



Ihr Vorteil – der **BENZ® vor Ort Service!** Defekte Teile werden vor Ort, von unseren Servicetechnikern überprüft und gegebenenfalls sofort ausgewechselt. Das Gerät steht anschließend wieder voll funktionsfähig zur Verfügung.

Qualität und Sicherheit – RAL-GZ 945



Mit Hilfe des Regelwerks RAL-GZ 945 sind Standards definiert worden, die einer Norm vergleichbar sind. Das Gütezeichen beinhaltet einen Katalog geregelter Leistungen, der mit den Trägern öffentlicher Belange abgestimmt ist:

Sicherheitsüberprüfungen entsprechend aktueller Normen und Vorschriften

Gewährleistung der Gerätesicherheit

Sachkundige Inspektion, Wartung und Montage von Sportgeräten

Servicevertrag

Der Servicevertrag garantiert, dass Ihre Geräte automatisch und einmal jährlich durch unsere Techniker geprüft werden (nach tel. Absprache). Wir gewährleisten die Betriebssicherheit der Geräte für diese Leistungen (nach durchgeführter notwendiger Reparatur).

Rufen Sie uns an,
Telefon:

06233 / 37 9 37-0

Allgemeine Geschäftsbedingungen 05/07

AGB gelten nicht gegenüber Verbrauchern im Sinne §13 BGB

A. Allgemeines

- 1.) In Ermangelung individualvertraglicher Vereinbarungen gelten für alle gegenwärtigen und künftigen Geschäftsbeziehungen, Lieferungen und Leistungen die nachfolgenden Bedingungen.
- 2.) Abweichenden Allgemeinen Geschäftsbedingungen unseres Kunden wird hiermit ausdrücklich widersprochen. Alle, auch nachträgliche Vereinbarungen, insbesondere wenn sie unsere Allgemeinen Geschäftsbedingungen abändern sollen, werden erst durch unsere schriftliche Bestätigung wirksam. Dies gilt für Vereinbarungen mit unseren Vertretern. Auch bei rechtlicher Unwirksamkeit einzelner Bedingungen bleiben die Bedingungen im Übrigen bestehen, es sei denn, der Vertragszweck kann dann nicht mehr erreicht werden bzw. ein Festhalten am Vertrag ist uns nicht mehr zumutbar. Gegebenenfalls gelten die Mittelstandsrichtlinien für öffentliche Aufträge, Ziffer 4, gemäß Bauvergaberlass des Innenministeriums Baden-Württemberg in seiner jeweils neuesten Form, hiernach dispositives Gesetzesrecht.

B. Angebot/Unterlagen

Die zu dem Angebot gehörigen Unterlagen wie Abbildungen, Zeichnungen, Gewichts- und Maßangaben sind nur annähernd maßgebend, soweit sie nicht ausdrücklich als verbindlich bezeichnet sind. An Kostenvorschlägen, Zeichnungen und anderen Unterlagen behalten wir uns ein Eigentums- und Urheberrecht vor. Sie dürfen Dritten ohne unsere ausdrückliche, schriftliche Zustimmung nicht zugänglich gemacht werden. Bei Nichtzustandekommen oder Aufhebung des Vertrages sind sie auf unser Verlangen unverzüglich zurückzugeben; ein Zurückbehaltungsrecht ist ausgeschlossen.

C. Annahme von Aufträgen

- 1.) Die Annahme von Aufträgen erfolgt nur durch die schriftliche Auftragsbestätigung unsererseits. Weicht die Auftragsbestätigung von der Bestellung ab, so gilt das Einverständnis des Bestellers als gegeben, falls er nicht unverzüglich schriftlich widerspricht.
- 2.) Abweichungen von Maßen, Gewichten oder Materialien sowie Konstruktionsänderungen sind vorbehalten und berechtigen den Besteller nicht, von der Durchführung des Vertrages Abstand zu nehmen oder Gewährleistungs- bzw. Schadensersatzansprüche geltend zu machen, es sei denn, durch die Abweichung/Änderung ist eine gravierende und nachhaltige Einschränkung der Gebrauchstauglichkeit der gelieferten Ware gegeben. Abbildungen sind für die Ausführung nicht streng maßgebend, da wir ständig bemüht sind, unsere Geräte zu verbessern.

D. Preise

- 1.) Ändern sich in der Zeit nach Ablauf der Bindungsfrist bei Angeboten – sofern eine Bindungsfrist darin ausgewiesen ist – oder zwischen Auftragsbestätigung und Versand die Kosten und/oder der Leistungsumfang, so sind wir berechtigt, den vereinbarten Preis der Änderung anzupassen (§ 315 BGB).
- 2.) Falls der Besteller von ihm zu erbringende Voraussetzungen/Vorleistungen nicht rechtzeitig schafft, hat er uns die hieraus entstehenden Mehrkosten zu ersetzen. Im übrigen sind wir in diesem Fall auch berechtigt, bis zur Beseitigung des Hindernisses die Leistung zu verweigern.
- 3.) Die Preise in unserem Katalog beinhalten die jeweils gesetzliche Mehrwertsteuer, derzeit 19 %.
- 4.) Accessories in Katalogbildern, welche im Artikeltext nicht einzeln aufgeführt sind, sind nicht Bestandteil der Artikel. Es bestehen Vereinbarungen, aus denen sich nachträgliche Minderungen des Entgelts ergeben können (gem. §14 Abs. 1 Nr. 1 UStG).

E. Zahlung/Zahlungsverzug

- 1.) Bei Zahlungen innerhalb von 10 Tagen nach Datum der Rechnungsstellung gilt ein Skonto-Abzug von 2 % als vereinbart. Dies gilt nicht für Erstaufträge, Dienstleistungen und Ersatzteile.
- 2.) Die Zurückhaltung von Zahlungen oder die Aufrechnung wegen etwaiger von uns bestrittener Gegenansprüche des Bestellers ist nicht möglich, es sei denn, der diesbezügliche Gegenanspruch ist rechtskräftig festgestellt.
- 3.) Überschreitet der Besteller einen vereinbarten Zahlungstermin um mehr als drei Wochen, so sind wir berechtigt, Zinsen in Höhe von mindestens 8 % über dem Basiszinssatz der EZB zu verlangen. Ist ein Zahlungstermin explizit nicht vereinbart, so gerät der Besteller spätestens mit Zugang unserer Mahnung oder aber 30 Tage nach Zugang unserer Rechnung in Verzug (§ 286 BGB).

F. Eigentumsvorbehalt

Die Lieferung unserer Ware erfolgt unter Eigentumsvorbehalt wie folgt:

- 1.) Die Ware bleibt bis zur vollständigen Bezahlung aller gegenwärtigen und künftigen Ansprüche unsererseits gegen den Besteller unser Eigentum.
- 2.) Die Forderung des Bestellers aus dem Weiterverkauf der Vorbehaltsware wird schon jetzt an uns abgetreten. Nur mit dieser Maßgabe ist der Besteller zum Weiterverkauf der Liefergegenstände im regelmäßigen Geschäftsverkehr berechtigt. Zur anderen Verfügung über die Liefergegenstände, insbesondere zur Verpfändung oder Sicherungsübereignung, ist der Besteller nicht berechtigt. Der Besteller ist zur Einziehung der Forderung aus dem Weiterverkauf trotz der Vorausabtretung bis auf Widerruf ermächtigt. Unsere Einziehungsbefugnis bleibt davon unberührt. Bei vertragswidrigem Verhalten des Bestellers, insbesondere Zahlungsverzug, sind wir zur Rücknahme der Vorbehaltsware berechtigt und der Besteller zur Herausgabe verpflichtet. Hat der Besteller die Vorbehaltsware noch nicht bezahlt, aber bereits weiter veräußert und machen wir von unserem Eigentumsvorbehalt Gebrauch, so ist der Besteller verpflichtet, uns sämtliche Vertragsunterlagen/Rechnungen bezüglich des Weiterverkaufs in Kopie vorzulegen.
- 3.) Die Verarbeitung oder Umbildung der unter Eigentumsvorbehalt gelieferten Gegenstände wird stets für uns vorgenommen. Werden diese Gegenstände mit anderen, uns nicht gehörenden, verarbeitet oder zu einer einheitlichen Sache verbunden, so ist vereinbart, dass der Besteller uns das Miteigentum einräumt, das dem Wertverhältnis der von uns gelieferten Waren zu den anderen Gegenständen entspricht. Vorstehende Ziffer 2 ist in derartigen Fällen ebenfalls anzuwenden.

G. Lieferzeit/Lieferverzögerungen/Verpackung

- 1.) Die Lieferung erfolgt ab Werk Frankenthal auf Rechnung und Gefahr des Bestellers. Frachtfreie Lieferung erfolgt bei Kleingeräten, welche mit dem Paketdienst verschickt werden können, ab Euro 250,00 Netto-Auftragswert, Mindestauftragswert Euro 15,00. Bei Bestellungen unter Euro 250,00 Netto-Auftragswert kommt eine Bearbeitungsgebühr von Euro 5,00 zur Verrechnung. Sperrige Güter werden ab Werk versandt. Sofern keine Versandvorschriften bestehen, unterliegt die Wahl der Versandart unserem Ermessen.
- 2.) Wir sind bestrebt, angegebene Lieferzeiten pünktlich einzuhalten, eine Verpflichtung zur Einhaltung einer Lieferzeit übernehmen wir aber nur durch eine ausdrückliche schriftliche Lieferzeitgarantie. Auch in diesen Fällen verlängern sich die Lieferzeiten angemessen, wenn von uns nicht zu vertretende Umstände eine Verzögerung bedingen. Zu den von uns zu vertretenden Umständen gehören insbesondere unverschuldete Betriebsstörungen, Maßnahmen aufgrund Arbeitskämpfe, Fehler in dem von uns bezogenen Material, verspätete Zulieferung und höhere Gewalt.
- 3.) Die Lieferzeit verlängert sich angemessen, wenn der Besteller nicht rechtzeitig die von ihm zu beschaffenden Unterlagen, Genehmigungen, Freigaben, Informationen und dergleichen beibringt, wenn eine vereinbarte Anzahlung nicht rechtzeitig eingeht, oder wenn er eine Änderung der technischen Ausführung wünscht. Die Lieferzeit ist eingehalten, wenn bis zu ihrem Ablauf der Liefergegenstand unser Werk verlassen hat oder dem Besteller die Versandbereitschaft mitgeteilt ist.
- 4.) Teillieferungen sind zulässig.
- 5.) Bei Nichterhaltung der Lieferzeit aus von uns zu vertretenden Gründen kann der Besteller vom Vertrag zurücktreten, falls wir uns in Verzug befinden und uns der Besteller eine angemessene Nachfrist von mindestens 4 Wochen schriftlich gesetzt hat, die wir schuldhaft nicht eingehalten haben. Der Rücktritt erstreckt sich nicht auf bereits gelieferte Gegenstände, die selbstständig nutzbar sind. Weitergehende Ansprüche des Bestellers irgendwelcher Art sind ausgeschlossen, außer bei Vorsatz oder grober Fahrlässigkeit unsererseits, unserer gesetzlichen Vertreter oder unserer Erfüllungsgehilfen.
- 6.) Die Verpackung wird unsererseits möglichst niedrig berechnet und von uns, falls vom Besteller gewünscht, zurückgenommen, wenn diese für uns kostenfrei zurückgeführt wird. Aus dieser Rücknahmeverpflichtung ergibt sich für uns weder eine Schuld noch die Pflicht zur Übernahme jedweder Kosten für Transport oder Entsorgung. Verschnittene Verpackung bzw. nicht von uns stammende Verpackung wird nicht angenommen oder aber für den Besteller kostenpflichtig entsorgt.
- 7.) **Widerrufsrecht** – Sollten Sie einen gelieferten Artikel nicht behalten wollen, steht Ihnen nach §355 BGB ein Widerrufsrecht zu. Die Widerrufsfrist beträgt 2 Wochen und beginnt mit dem Tage des Engangs der Ware beim Empfänger. Bei Dienstleistungen beginnt die Frist am Tage des Vertragsabschlusses. Zur Fristwahrung genügt die rechtzeitige Absendung des Widerrufs bzw. Rücksendung der Ware an uns. Sie haben kein Widerrufsrecht wenn Waren nach Ihrer Spezifikation angefertigt werden oder eindeutig auf Ihre persönlichen Bedürfnisse zugeschnitten sind, oder aufgrund ihrer Beschaffenheit nicht für eine Rücksendung geeignet sind. Paketversandfähige Sachen sind zurückzusenden, wobei Sie die Kosten der Rücksendung zu tragen haben wenn die gelieferte Ware einen Betrag von 40 Euro nicht übersteigt. Mit der Rücksendung ist ein anerkanntes Transportunternehmen oder Paketdienst zu beauftragen. Rücksendungen mit Warenwert größer 40 Euro sind auf jeden Fall vorher mit uns abzustimmen. Nicht paketversandfähige Sachen werden bei Ihnen abgeholt.

H. Gefahrenübergang

Die Gefahr geht spätestens mit der Absendung der Ware auf den Besteller über und zwar auch dann, wenn Teillieferungen erfolgen oder wir noch andere Leistungen, zum Beispiel die Versendungskosten, Anfahrt oder Aufstellung, übernehmen haben.

I. Abnahme/Beanstandungen

- 1.) Der Besteller ist, nach erfolgter Lieferung und/oder Montage, wenn kein wesentlicher Mangel vorliegt, verpflichtet, nach Meldung der Abnahmebereitschaft den Liefergegenstand unverzüglich abzunehmen. Die Rechte des Bestellers aus Abschnitt L bleiben von der Abnahme unberührt.
- 2.) Beanstandungen können nur berücksichtigt werden, wenn sie innerhalb von 8 Tagen nach Ankunft des Liefergegenstandes schriftlich durch den Besteller erhoben werden, die Ware sich noch im Zustand der Ablieferung befindet und nachweislich ist, dass der Fehler der Ware von der Anfertigung herrührt. Rücksendungen werden nur nach vorheriger Vereinbarung angenommen. Sonderanfertigungen sind von der Rücknahme ausgeschlossen, es sei denn, dass sie mit gravierenden Mängeln behaftet sind. Ist die Rücknahme insoweit ausgeschlossen, steht dem Besteller nur das Recht auf Minderung zu.

K. Montage

Sofern die Montage zu einem vereinbarten Festpreis durchgeführt wird, gilt:

- 1.) Vor Beginn der Arbeiten muß gewährleistet sein, dass sämtliche Ausparungen und sonstige Vorkehrungen fertiggestellt und das notwendige Material (Sand, Zement, Gerüste und dergleichen) durch den Besteller zur Verfügung gestellt sind. Außerdem muß die ungehinderte Zufahrt für LKW gewährleistet sein.
- 2.) Die vereinbarten Preise verstehen sich für Normalbedingungen. Bei erschwerten Bedingungen werden dadurch anfallende Mehrkosten gesondert in Rechnung gestellt.
- 3.) Heimtrainer und vergleichbare Geräte werden zerlegt im Karton verpackt geliefert (ohne Montage).

L. Haftung für Mängel

Für Mängel der Lieferungen und Leistungen haften wir unter Ausschluss weitgehender Ansprüche wie folgt:

- 1.) Wir übernehmen die Gewähr für die Mangelfreiheit der von uns gelieferten Waren bis zu einem Jahr nach Lieferung bzw. Gefahrübergang. Nach diesem Zeitpunkt sind Gewährleistungsansprüche des Bestellers ausgeschlossen.
- 2.) Macht der Besteller innerhalb des Gewährleistungszeitraumes diesbezügliche Ansprüche geltend, sind wir berechtigt, den Liefergegenstand mindestens zwei Mal - mit angemessener, schriftlicher Fristsetzung durch den Besteller - nachzubessern oder aber neu zu liefern. Schlägt die Nachbesserung oder Neulieferung ebenfalls fehl, kann der Besteller vom Vertrag zurücktreten. Durch den Rücktritt sind die beiderseits empfangenen Leistungen zurückzugewähren. Ein Anspruch des Bestellers auf Schadensersatz, entgangenen Gewinn oder den Ersatz von Mangelfolgeschäden besteht nicht, es sei denn, uns oder unseren Erfüllungs-/Verrichtungsgehilfen kann Vorsatz oder grobe Fahrlässigkeit nachgewiesen werden.
- 3.) Tritt innerhalb der ersten 6 Monate der Gewährleistungsfrist ein Mangel auf, so wird grundsätzlich vermutet, dass dieser bereits bei Gefahrübergang bestanden hat. Diese Vermutung gilt nicht für Liefergegenstände, die einem erhöhten Verschleiß unterliegen oder aber deren gewöhnliche Nutzungszeit unter 5 Jahren liegt, so z.B. Bälle, Hochsprungstäbe, mobile Kinderspieleräte, Netze, Ballschläger und dergleichen. Bei diesen Liefergegenständen hat stets der Besteller zu beweisen, - d.h. auch innerhalb der ersten 6 Monate nach Ablieferung/Gefahrübergang -, dass ein aufgetretener Mangel nicht auf natürlichen Verschleiß zurückzuführen ist.
- 4.) Unterläßt der Besteller die rechtzeitige erforderliche Rüge gem. Buchstabe L Ziffer 2 dieser Bedingungen, kann er mit Mängelrügen nicht mehr gehört werden. Erfolgt die Mängelrüge rechtzeitig, so ist der Besteller zudem verpflichtet, die weitere Benutzung des Liefergegenstandes zu unterlassen, damit dieser von uns untersucht werden kann. Kommt der Besteller dieser Verpflichtung nicht nach und kann die Mangelursache hierdurch nicht mehr eindeutig festgestellt werden, ist der Besteller für die Mangelhaftigkeit voll Beweis-belastet. Nimmt der Besteller den mangelhaften Liefergegenstand weiter in Benutzung und entstehen hierdurch Schäden an seinen Rechtsgütern oder Rechtsgütern Dritter, so sind wir von der Haftung frei, soweit uns nicht der Vorwurf grober Fahrlässigkeit oder Vorsatzes trifft und soweit nicht das Produkthaftungsgesetz Anwendung findet.
- 5.) Es wird keine Gewähr übernommen, für Schäden wie Sprossenbrüche bei Sprossenwänden oder Gitterleiten, normaler Verschleiß an Klettertauen, Schaukelseilen und Netzen, gebrauchsbüßliche Abnutzung der Gummi- bzw. Kunststoffrollen, Holmenbrüche an Turmbaren, gebrauchsbüßlicher Verschleiß an Turmmatten, Gummikabeln, Gummiteilen, Klein- und Gymnastikgeräten sowie allgemeine Abnutzung.
- 6.) Wird durch uns ein mangelhafter Liefergegenstand nachgebessert oder neu geliefert, so gelten auch für ihn vorgenannte Bedingungen.
- 7.) Ist der Besteller mit einer Hauptleistungspflicht in Verzug oder sind wir aufgrund dieser Bedingungen nicht zur Vorleistung verpflichtet, so kann der Besteller in diesem Falle erst dann Gewährleistungsrechte durchsetzen, wenn der Verzug beseitigt oder aber die Vorleistungspflicht des Bestellers erfüllt ist.
- 8.) Für Mangelfolgeschäden - d.h. Schäden die nicht am Liefergegenstand selbst entstanden sind - haften wir soweit gesetzlich zulässig nur bei Vorsatz und grober Fahrlässigkeit.

M. Haftung für Nebenpflichten

Wenn durch unser Verschulden der gelieferte Gegenstand vom Besteller infolge unterlassener oder fehlerhafter Ausführung von vor oder nach Vertragsschluss liegenden Vorschlägen und Beratungen sowie die anderen vertraglichen Nebenverpflichtungen - insbesondere Anleitung für Bedienung und Wartung des Liefergegenstandes - nicht vertragsgemäß verwendet werden, so gelten unter Ausschluss weitergehender Ansprüche des Bestellers die Regelungen der Abschnitte L und N entsprechend.

N. Rechte des Bestellers auf Rücktritt und sonstige Haftung durch uns

- 1.) Der Besteller kann vom Vertrag zurücktreten, wenn uns die gesamte Leistung vor Gefahrübergang unmöglich wird. Dies gilt auch für unser Unvermögen zur Leistung. Der Besteller kann auch dann vom Vertrag zurücktreten, wenn bei einer Bestellung gleichartiger Gegenstände die Ausführung eines Teils der Lieferung der Anzahl unmöglich wird und er ein berechtigtes Interesse an der Ablehnung einer Teillieferung hat; ist dies nicht der Fall, so kann der Besteller die Gegenleistung entsprechend mindern.
- 2.) Liegt ein Leistungsverzug im Sinne des Abschnittes G dieser Geschäftsbedingungen vor und gewährt der Besteller eine angemessene Nachfrist mit der ausdrücklichen Erklärung, dass er nach Ablauf dieser Frist die Annahme der Leistung ablehne und ist die Nachfrist nicht eingehalten, so ist der Besteller zum Rücktritt berechtigt.
- 3.) Tritt die Unmöglichkeit während des Annahmeverzuges oder durch Verschulden des Bestellers ein, so bleibt er zur Gegenleistung verpflichtet.
- 4.) Der Besteller hat ferner ein Rücktrittsrecht, wenn wir eine durch ihn schriftlich gesetzte angemessene Nachfrist für die Ausbesserung oder Ersatzlieferung bezüglich eines von uns zu vertretenden Mangels im Sinne dieser Geschäftsbedingungen durch unser Verschulden fruchtlos verstreichen lassen. Das Rücktrittsrecht des Bestellers besteht auch bei Unmöglichkeit oder Unvermögen der Nachbesserung oder Ersatzlieferung durch uns.
- 5.) Ausgeschlossen sind - soweit gesetzlich zulässig - alle anderen weitergehenden Ansprüche des Bestellers, insbesondere auf Schadensersatz wegen Nichterfüllung, Schadensersatz wegen Mangelfolgeschäden, Kündigung, Minderung, es sei denn, dass diese durch uns oder unsere Erfüllungsgehilfen grob fahrlässig oder vorsätzlich verursacht worden sind.

O. Anwendbares Recht

Der Vertragsschluss, Inhalt, Auslegung und Ergänzung des Vertrages beurteilen sich nach dem Recht der Bundesrepublik Deutschland. Die Regelungen des UN-Kaufrechts finden keine Anwendung, es sei denn, die Rechtsordnung des ausländischen Bestellers sieht eine ausschließliche Zuständigkeit seiner Gerichtsbarkeit und die ausschließliche Anwendung seiner Rechtsordnung vor.

P. Gerichtsstand

- 1.) Bei allen sich aus dem Vertragsverhältnis ergebenden Streitigkeiten ist, wenn der Besteller Vollkaufmann, eine juristische Person des öffentlichen Rechts oder ein öffentlich-rechtliches Sondervermögen ist, die Klage bei dem Gericht zu erheben, das für uns zuständig ist. Wir sind auch berechtigt, am Sitz des Bestellers zu klagen.
- 2.) Bei Auslandslieferungen gilt Folgendes:
Alle sich aus dem gegenwärtigen Vertrag ergebenden Streitigkeiten werden nach der Vergleichs- und Schiedsgerichtsordnung der Internationalen Handelskammer (Paris) von einem oder mehreren gem. dieser Ordnung ernannten Schiedsrichter(n) endgültig entschieden. Das Schiedsverfahren findet in Paris statt. Vor Eintritt in das Schiedsverfahren sind wir berechtigt, statt dessen vor dem für uns oder den Sitz des Bestellers zuständigen Gericht zu klagen.
© Alle Abbildungen-Signets sind urheberrechtlich geschützt. Nachdruck (auch auszugsweise) nur mit unserer schriftlichen Genehmigung.

Banken: Sparkasse Rhein-Haardt: 54601 (BLZ 546 512 40)
Deutsche Bank Frankenthal: 20/05122 (BLZ 545 700 94)
Postbank Ludwigshafen/Rh.: 12 625-670 (BLZ 545 100 67)

UST-IdNr. DE 148 422 686

FRATUFA[®]
Entgelt bezahlt

67204 Frankenthal

Freimachung (DV) im Anschriftenfeld

Deutsche Post AG 

Bei Umzug oder Mängel
in der Anschrift - Anschriftberichtigungskarte!
Wenn unzustellbar, zurück.

Ballspiele

Turnen

Leichtathletik

Gymnastik

Kraft-/Kampfsport

Fitness

Therapie

Wassersport

Kletteranlagen

Freizeitspiele

Zubehör

Set-Angebote

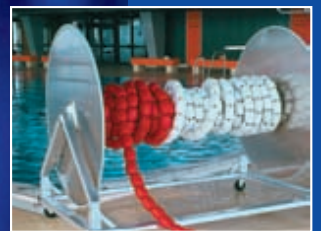
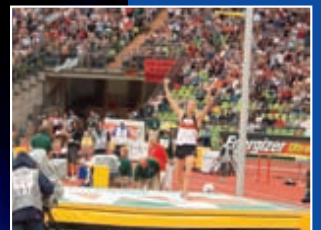

FRATUFA[®]
SPORTGERÄTE

Für Ihre Kundennummer



FRATUFA SPORTGERÄTE

FRANKENTHALER TURNGERÄTEFABRIK GMBH & CO. KG

Beindersheimer Str. 104

67204 Frankenthal

Telefon: 06233 / 37937-0

Fax: 06233 / 37 93 99

E-Mail: info@fratufa.de

www.fratufa.de

Vertriebs-Service Stützpunkt: Nordrhein-Westfalen

Telefon: 0170 / 438 88 12

E-Mail: westfalen@fratufa.de