

*Premium Produkte*

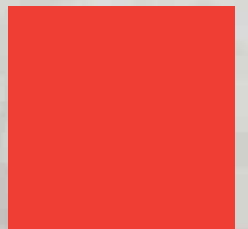

2009





## einfach FINDEN

Finden Sie Ihre gewünschten Produkte ganz einfach mit der treffsicheren Schnellsuche auf unserem Online-Portal oder in unserem übersichtlich strukturierten Produktkatalog.

## ausführlich INFORMIEREN

Unsere Produktseiten enthalten detaillierte Produktbeschreibungen. Falls Ihnen das nicht ausreicht, können Sie über „Live-Help“, unserem Online-Chat, zusätzliche Informationen bekommen.

Auch Neuheiten, Handbücher, Treiber, Aktionen und Tipps stehen immer aktuell auf unserer Website für Sie bereit.

## richtig ENTSCHEIDEN

Durch unser umfassendes Produkt-Portfolio finden Sie mit Sicherheit exakt den für Sie passenden Artikel, natürlich in Top-Qualität.

**24 Stunden täglich -  
immer aktuell**

## online BESTELLEN

Auf unserem Online-Portal können Sie an 365 Tagen im Jahr rund um die Uhr bestellen. Natürlich mit Prüfung der Verfügbarkeit und Order Tracking.

## Noch kein Kunde?

**Bestellen Sie heute noch Ihr Passwort!  
Ein Anruf, Fax oder Email genügt!**

Im passwortgeschützten Bereich auf unserer Website finden Sie dann Ihre Einkaufspreise, sowie Preislisten zum Download.



**Natürlich können Sie auch telefonisch oder per Fax bestellen:**



0621 47005-0, Mo.-Fr. von 8.00 bis 17.00 Uhr  
 061 335 97 00, Mo.-Fr. von 8.30 bis 12.00 Uhr und 13.00 bis 17.30 Uhr  
 03179 23200, Mo.-Fr. von 8.30 bis 17.00 Uhr



0621 47005-30  
 061 335 97 09  
 03179 232001



# 10 gute Gründe für LINDY

## 1 LINDY-Garantie

- 2 Jahre auf alle elektronischen Geräte
- 3 Jahre auf ausgewählte PREMIUM-Produkte
- 10 Jahre auf alle LINDY-Kabel
- 25 Jahre auf alle PREMIUM Gold Kabel



## 2 Hochwertige und zuverlässige Produkte

Seit vielen Jahren ist es unser Ziel, Ihnen nur hochwertige, zuverlässige Produkte zu liefern. Das LINDY Markenzeichen auf unseren Artikeln bürgt für diese Qualität.

## 3 Schnell-Lieferservice

Bei Bestellung bis 17.00 Uhr verläßt am Lager befindliche Ware noch am selben Tag das Haus.

## 4 Höchste Lagerverfügbarkeit

Die durchschnittliche Lagerverfügbarkeit aller LINDY Artikel beträgt im Jahresdurchschnitt über 97%! Rückstände sind daher selten.

## 5 Hervorragende Kompetenz unserer Hotline

Die Verkaufshotline bearbeitet umgehend Ihren Auftrag und informiert Sie sofort über Preis und Lieferfähigkeit. Unsere Technik- als auch Verkaufshotline beantwortet selbstverständlich auch kniffligste Fragen.

## Verkaufs-Hotline

- 0621 47005-0
- 061 335 97 00
- 03179 23200

## Technik-Hotline

- 0621 47005-85
- 061 335 97 00
- 03179 23200

## 6 Technische Hotline

Von unserer kostenlosen technischen Hotline erhalten Sie Lösungsvorschläge und Hilfe auch zu ausgefallenen Problemen.

## 7 Teststellungen

Für viele Artikel können Teststellungen vereinbart werden.

## 8 Unterstützung bei Projekten

Mit Rat, technischem Know-how und passenden Preisen werden wir das Projekt gemeinsam gewinnen.



## 9 Qualität hat einen Namen

Um unseren Ruf als Premium-Anbieter in Sachen Qualität und Service gerecht zu werden, verfügt LINDY bereits seit 1996 in der Firmenzentrale über ein lebendiges Qualitätsmanagement nach DIN EN ISO 9001.



## 10 Partnerschaft, Kontinuität, Vertrauen

Wer sich in der Gegenwart wie auch in der Zukunft auf leistungsstarke Partner verlassen will, hat mit LINDY die richtige Wahl getroffen. Seit 1932 sind wir für unsere Kunden ein verlässlicher Handelspartner.



# Produkt-Innovationen

HDMI 1.3b Switch Remote

Seite 9



## SOUND

HDMI Cat.5/6 8-Port Splitter/Transmitter

Seite 11



## & VISION

AV Matrix Switch

Seite 13



VGA & Audio Stereo

KVM-Switches DVI / HDMI

Seite 25



## KVM-UMSCHALTER

KVM-LCD-Terminals

Seite 34

Mit und ohne  
KVM-Switch



## & -EXTENDER

KVM Switch Classic 16 OSD

Seite 33



USB 2.0 over IP Server 1 Port

Seite 59



USB 2.0  
Extender

## NETZWERK

8-Port PoE/SFP Gigabit Smart Switch

Seite 61



Fibre to the desk

Power over Ethernet

ExpressCard & CardBus Adapter

Alt für Neu  
& Neu für Alt



Seite 78

## PC- & SYSTEM-

eSATA II Karte RAID 5, PCIe-x8

Seite 84



## KOMPONENTEN

Backplane RAID System ECO

4x 2,5"  
in 5,25"  
SATA & SAS



Seite 93

Patchkabel: zertifiziert & geprüft

Seite 69



Cat.6



Cat.6 (A)



## Docking Station

USB 2.0  
& eSATA

Seite 107



## USB

## USB 2.0 & eSATA Interface

für 3,5"  
Festplatte

Seite 110



## & FIREWIRE

## USB 2.0 VGA- und DVI-I-Konverter



Seite 113

## USB 2.0 Kabel

Seite  
144



## DVI-SLD-Monitorkabel

Seite  
153



## KABEL

## HDMI 1.3b High Speed Kabel

CAT1/CAT2  
Deep Colour

Seite 155

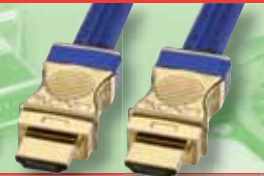

## & ADAPTER

## SAS-Infiniband-Adapterkabel

Extern

Seite  
169



## SATA-/SAS-Kabel

Intern

Seite  
168



## Kleinste Funkmaus

Seite  
129



## EINGABE

## Multimedia-Tastatur USB

Seite 130

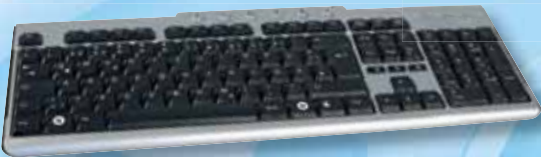

## I/O UMSCHALTER

## Laser Barcode Scanner

Seite 131



Bluetooth

## Steckdosen-Reiseadapter

mit USB-Netzteil

Seite 185



## ELEKTRISCHES

## Notebook-Netzteil

universell, 90W

Seite  
185



## ZUBEHÖR

## ATX-Netzteil 850/1000 W

Seite 187



80  
PLUS



# Inhalt

HDMI-Switches, -Splitter & -Extender .....	9	VGA- & AV-Konverter .....	15	WLAN VGA-Projektor-Server .....	18
DVI-Switches, -Splitter & -Extender .....	12	VGA- & AV-Extender .....	16	Multimedia .....	19
VGA- & AV-Switches & -Splitter .....	13				

KVM-Switch Desktop .....	23	Konsolenswitches für mehrere		19"-KVM-LCD-Terminals .....	34
KVM-MultiScreen .....	28	Arbeitsplätze .....	29	KVM-IP-Access-Lösungen .....	36
		KVM-Switch Enterprise .....	31	KVM-Extender .....	42

19"-Server- und Netzwerkschränke .....	48	IP-Serial Server & NAS Systeme .....	56	Fibre Optic / LWL .....	66
Remote Power Switching over IP .....	53	Print Server & IP USB 2.0 Server .....	58	Patch Panel & Wanddosen .....	68
Net Cams .....	54	Switches & Router .....	60	Patch- & Installationskabel .....	69
Remote Management System .....	55	WLAN, Bluetooth, & Home Plug .....	62	Crimpzangen, Tester, Stecker, Adapter .....	72

PCMCIA, ExpressCard, CardBus .....	77	SAS- & SATA-RAID-Systeme .....	93	CPU-Kühler & Lüfter .....	97
PCIe/PCI/ISA Schnittstellenkarten .....	80	Server- & RAID-Gehäuse .....	94	Schrauben, Stecker & Zubehör .....	99
Wechselrahmen & Backplanes .....	92	Einbaurahmen .....	96	Tester & Werkzeug .....	100

USB- & FireWire-Hubs .....	103	USB-Gehäuse & Memory-Sticks .....	108	USB- & FireWire-Extender .....	117
USB-Card-Reader .....	105	USB-Laufwerkgehäuse 2,5", 3,5" & 5,25" ..	109	USB Multimedia .....	119
Laufwerkadapter USB & eSATA IDE/SATA ..	107	USB-Docking-Station & -Konverter .....	113	USB- & FireWire-Kabel .....	122

Mäuse & Zubehör .....	127	Barcode-Scanner .....	131
Tastaturen & Zubehör .....	130	I/O-Umschalter & serielle Konverter .....	132

Notebook- & CD/DVD-Taschen .....	134	Sicherheitsprodukte .....	138
Notebook-, PC-Ständer		LINDY's Saubermacher .....	140
& Monitor-Arme .....	136	Staubschutz / Abdeckhauben .....	140

USB- & FireWire-Kabel .....	144	Druckerkabel, parallele & serielle Kabel ...	161	SATA / SAS-Kabel & -Adapter .....	167
Monitorkabel VGA, DVI, HDMI .....	148	SCSI-Kabel, -Adapter & -Terminatoren ...	164	Interne Stromkabel & Adapter .....	171
Tastatur- & Mauskabel .....	157	Interne Datenkabel IDE / ATA & Floppy ...	166	Audio- & AV-Kabel .....	172
KVM-Kabel .....	159				

Studiozubehör .....	176
Musikerkabel .....	177
Noten- und Instrumentenstative .....	178

Telefon-Zubehör .....	180	Netzkabel .....	183
RJ11-/12-/45-/ISDN-Zubehör .....	181	Steckdosenleisten .....	184
Reiseadapter-Sets .....	182	Akkus & Ladegeräte & Netzteile .....	185

Glossary .....	188	Präsentations- und Verkaufssysteme .....	194
von A-Z .....	190	LINDY weltweit .....	195
LINDY Historie .....	192		

	<p>Sound &amp; Vision _____</p>	<p>8</p>	
	<p>KVM-Umschalter &amp; -Extender _____</p>	<p>22</p>	
	<p>Netzwerk – LAN _____</p>	<p>47</p>	
	<p>PC- &amp; Systemkomponenten _____</p>	<p>74</p>	
	<p>USB &amp; FireWire _____</p>	<p>102</p>	
	<p>Eingabe, I/O Umschalter &amp; Konverter _____</p>	<p>126</p>	
	<p>Accessories _____</p>	<p>133</p>	
	<p>Kabel &amp; Adapter _____</p>	<p>141</p>	
	<p>Musiker-Kabel &amp; -Zubehör _____</p>	<p>176</p>	
	<p>Telefon &amp; Elektr. Zubehör _____</p>	<p>179</p>	
	<p>Index _____</p>	<p>188</p>	

HDMI Switches, Splitter & Extender	9-11
DVI Switches, Splitter & Extender	12
VGA & AV Switches & Splitter	12-14
VGA & AV Extender & Konverter	15-17
WLAN VGA-Projektor-Server	18
Multimedia	19-20

## HDMI Switches

Seite 9



LINDY HDMI-Switches erlauben das komfortable Umschalten zwischen bis zu 4 digitalen HDTV- & HDMI-Geräten. Sie sind eine ideale Ergänzung zu Ihrem digitalen Home Theatre Equipment und kompatibel zu Set-Top Boxen, DVD-Playern, Satelliten-Receiver, etc.

## NEUHEITEN

## HDMI Cat.5/6 Extender

Seite 11



Wenn Sie HDMI-Signale kostengünstig über größere Strecken übertragen möchten, sind die LINDY Cat.5/6 Extender eine hervorragende Lösung. Je nach Modell können HDMI-Signale auch an mehrere Displays gleichzeitig und bis zu 250m Entfernung gesendet werden.

## TOPSELLER

## WLAN VGA Projektor Server

Seite 18

Die kabellose Verbindung von PCs und Notebooks mit dem Beamer oder Display. Sowohl Präsentationen als auch komplette Videos lassen sich dadurch perfekt bei Schulungen und Besprechungen darstellen.



HDMI-, DVI-, VGA- und Audio-/Video-Kabel finden Sie im Kapitel Kabel ab Seite 141



## HDMI Switch 2:1

Elektronischer HDTV- / HDMI-Umschalter für 2 Geräte!

**HDMI™**



- Preiswerter elektronischer Umschalter (ohne Fernbedienung)
- Kompatibel zu HDMI 1.2, HDCP und DVI-D
- Unterstützt HDTV-Auflösungen bis Full HD 1080p, DVI-D bis 1920 x 1200

HDMI Switch 2:1 Best.-Nr. 32593

## HDMI 1.3b Switch Remote 4:1

HDTV-Umschalter / Selector Switch mit Fernbedienung!

**HDMI™ 1.3b**



Erlaubt das komfortable Umschalten zwischen bis zu 4 digitalen HDTV-/HDMI- / DVI-Geräten. Die ideale Ergänzung zu Ihrem digitalen Home Theater Equipment, voll HDCP-kompatibel und kompatibel mit DVD-Playern, Set-Top-Boxen, Satelliten und Pay-TV-Receiver, PCs, TVs, Projektoren, Beamern und Monitoren mit HDMI- oder DVI-Schnittstelle.

- Unterstützt HDTV-Auflösungen bis Full HD 1080p und DVI-D bis 1920 x 1200
- Kompatibel zu HDMI 1.2, 1.3b CAT1, HDCP 1.1 und DVI-D 1.0
- Infrarot-Fernbedienung

HDMI 1.3 Switch Remote 4:1 Best.-Nr. 32594

## Remote Switch HDMI - 2 Port

Schließen Sie 2 HDMI-Geräte an Ihren HDTV-/HDMI-Monitor oder -Fernseher an!

Dieser kostengünstige kompakte Umschalter erlaubt den Anschluss von 2 HDMI-/DVI-Geräten an ein HDTV-Display, -Fernseher oder -Projektor.

- Kompatibel zu HDMI 1.2-, HDCP 1.1- und DVI 1.0-Signalen
- Unterstützt HDTV-Auflösungen bis Full HD 1080p
- Infrarot-Fernbedienung



Remote Switch HDMI - 2 Port Best.-Nr. 32598

## HDMI Switch / Scaler / Converter Remote

HDMI Umschalter und Konverter zum Anschluss von digitalen und analogen Signalquellen an ein HDMI-Gerät!

- 5 verschiedene Eingänge - ein HDMI-Ausgang
- Schaltet um und skaliert 5 Eingangssignale: HDMI, VGA, RGB, Komponenten-Video, Composite Video, S-Video/SVHS, Audio Stereo, Digital Audio S/PDIF
- Unterstützt HDMI-/HDTV-Auflösungen bis Full HD 1080p
- HDCP- und HDMI 1.2-kompatibel, HD-Ready
- Infrarot-Fernbedienung zum komfortablen Umschalten

## 4 x 4 HDMI 1.3b Matrix Switch

**NEW**

Schalten Sie für 4 HDMI-Monitore / -Ausgänge beliebig zwischen 4 HDMI-Eingangssignalen hin und her!

Erlaubt das beliebige individuelle Umschalten zwischen 4 HDMI- oder DVI-Signalquellen an jedem der 4 HDMI- oder DVI-Ausgangsporen. Mit der beiliegenden Fernbedienung ist der 4x4 HDMI Matrix Switch der ideale Umschalter für professionelle und gehobene Home Theater Installationen.

- HDMI 1.3b, 1.2-, HDCP 1.1- und DVI 1.0-kompatibel
- Unterstützt HDTV-Auflösungen bis Full HD 1080p und höher
- Unterstützt DVI-D-Computergrafikaufösungen bis 1920 x 1200
- Unterstützt Multi-Channel Digital Audio nach HDMI 1.2/1.3b
- Eingänge & Ausgänge: jeweils 4 x HDMI-Buchse
- Anschluss von DVI-Geräten über DVI-HDMI-Adapterkabel
- Unterstützt Kabellängen bis 20m an den Ein- & Ausgängen

**HDMI™ 1.3b**



4 x 4 HDMI 1.3b Matrix Switch Best.-Nr. 38044



HDMI Switch / Scaler / Converter Remote Best.-Nr. 32596

## Konverter DVI-D & SPDIF > HDMI

- Kompatibel zu HDMI 1.2, 1.3b, Full HD 1080p, HDCP 1.1 und DVI 1.0
- Kombiniert DVI-D-Monitor- und SPDIF-Coax-Audiosignale zu einem HDMI Ausgabesignal, ändert die Auflösung und die Formate nicht
- Plug-and-Play



Konverter DVI-D & SPDIF > HDMI Best.-Nr. **32559**

## HDMI 1.3b Splitter 1:2, 1:4

Verbindet vier HDTV-Displays parallel mit ein und derselben Videoquelle!



Vervielfältigt das Signal einer HDTV-Signalquelle wie z.B. einer Set Top Box, eines DVD-Players, einer Playstation 3 oder Xbox 360, oder PCs, etc.. Zur Ausgabe auf mehreren HDMI-Displays sowie Beamer

- Kompatibel zu HDMI 1.3b, Full HD 1080p, HDCP 1.1 und DVI 1.0
- Unterstützt HDTV-Auflösungen bis Full HD 1080p und digitale Multichannel Audioübertragung sowie DVI-D bis 1920 x 1200
- Unterstützt Kabellängen bis jeweils 10m, kaskadierbar

HDMI 1.3b Splitter 1:2 Best.-Nr. **38037**  
HDMI 1.3b Splitter 1:4 Best.-Nr. **38038**

## HDMI Extender



- Voll kompatibel zu den HDMI-, HDCP-, DVI-D-Standards
- Unterstützt auch HDCP-verschlüsselte Videosignale
- Unterstützt alle HDTV-Auflösungen bis 1080p, DVI-D bis 1920x1200
- Unterstützt Kabellängen bis 40m am Eingang + 20m am Ausgang
- Nicht mit sich selbst kaskadierbar

HDMI Extender Best.-Nr. **32548**

## HDMI Splitter

Als 2, 4 und 8 Port Versionen verfügbar!

- Voll kompatibel zu den HDMI 1.2, HDCP, DVI-D Standards
- Unterstützen auch die Verteilung HDCP verschlüsselter Videosignale
- Unterstützt alle HDTV Auflösungen bis 1080p, DVI-D bis 1920 x 1200

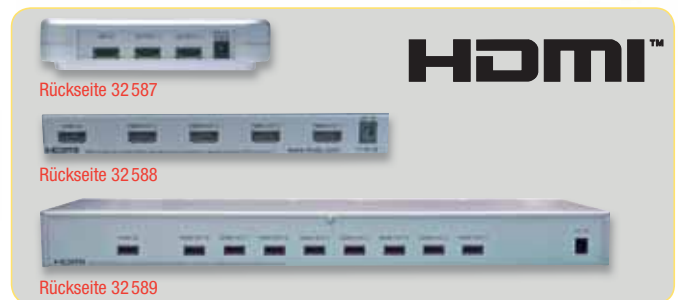

HDMI Splitter LITE 1:2 Best.-Nr. **32587**  
HDMI Splitter 1:4 Best.-Nr. **32588**  
HDMI Splitter 1:8 Best.-Nr. **32589**

## DVI & HDMI Optical Extender

Senden Sie digitale Monitorsignale und Home Theater HDMI-Signale mit höchster Qualität über Distanzen bis 100m!

DVI-D & HDMI bis 100m

Der HDMI & DVI-D Optical Extender erlaubt hochauflösende digitale Video- und Multi-Channel Audiosignale sowie DVI-Monitorsignale über Distanzen bis 100m zu senden. Er unterstützt alle Auflösungen von DVI-D Single Link, HDTV und HDMI.

- Für Home Theater HDMI und Computer DVI-D Signale
- Sendet HDMI- oder DVI-D-Signale über Distanzen bis 100m über 2x LC Duplex Multimode Glasfaserkabel (50/125 oder 62/125µm) und 1x UTP/STP Kabel
- Unterstützt HDMI-Signale einschließlich HDCP-Verschlüsselung, Audio und Fernbedienung
- Unterstützt digitales HDTV (HDMI) bis 1080i/p
- Unterstützt DVI-D bis 1920 x 1200 einschließlich HDCP, HD-Ready
- Kompatibel zum HDMI-Standard; unterstützt HDMI 1.2, Signalwandlung über optische High-Speed Wandler, DDC2B über UTP/STP



DVI-D & HDMI Optical Extender Best.-Nr. **32304**

HDMI-Kabel finden Sie auf Seite 155



## HDMI Extender & Splitter Cat.5/6, HDMI Digital Signage System

*Verteilen Sie HDMI-Signale kostengünstig über Cat.5/6 Kabel!*

Digital Signage System bestehend aus einem Transmitter, 3 unterschiedlichen Receivern für Distanzen bis 20m, 35m und 50m, sowie einem Splitter mit 8 Ports und Kaskadierausgang. Im einfachsten Fall kann eine 1:1-Verbindung realisiert werden, bei Verwendung der 8 Port Splitter kann das System in bis zu 4 Ebenen (z.B. 1x 38010 und 3x 38012) oder maximal 200m kaskadiert werden. Verwenden Sie als Verbindungskabel hochwertiges Cat.6 Kabel um die angegebenen Distanzen voll nutzen zu können.

Alle Komponenten sind HDMI-1.2- sowie DVI-1.0-kompatibel und unterstützen HDMI-Auflösungen bis Full HD 1080p sowie DVI-D Single Link Auflösungen bis 1920 x 1200. Bei niedrigeren Auflösungen steigen die möglichen Reichweiten etwas an. Detaillierte Produktangaben im Web. Zum Aufbau größerer Digital Signage Systeme, für weitere Modelloptionen und für Projektangebote kontaktieren Sie bitte unsere Hotline.

### HDMI Cat.5/6 Extender Transmitter **NEW**



- Transmitter mit HDMI Monitorport für lokale Bildausgabe
- Power & Link Status LED
- Kann Signale bis 50m übertragen, Equalizer für Feintuning

HDMI Cat.5/6 Extender Transmitter Best.-Nr. **38011**

### HDMI Cat.5/6 Extender Receiver 20m **NEW**



- Für Distanzen bis 20m bei Full HD 1080p
- Anschluss für geregeltes 5VDC Netzteil (nicht enthalten) falls der Monitor nicht genug Ausgangsstrom liefert

HDMI Cat.5/6 Extender Receiver 20m Best.-Nr. **38014**

### HDMI Cat.5/6 Extender Receiver 35m **NEW**



- Für Distanzen bis 35m bei Full HD 1080p
- Receiver mit Equalizer für Feintuning
- Power & Link Status LED, Netzteil inkl.

HDMI Cat.5/6 Extender Receiver 35m Best.-Nr. **38013**

### HDMI Cat.5/6 8 Port Splitter/Transmitter mit Kaskadierport



- HDMI Eingang und HDMI Monitorausgang
- Für Distanzen bis 50m bei Full HD 1080p
- 8x RJ45-Extenderport bis 50m bei Full HD 1080p
- RJ45-Kaskadierausgang für weitere Kaskadierungen mit 38014 (20m max.) oder 38012 (50m max.)
- Equalizer für Feintuning des Kaskadierports

HDMI Cat.5/6 8 Port Splitter & Transmitter mit Kaskadierport Best.-Nr. **38010**

### HDMI Cat.5/6 Extender Receiver 50m mit Kaskadierport **NEW**



- Für Distanzen bis 50m bei Full HD 1080p
- RJ45-Kaskadierport für weitere Kaskadierungen
- Equalizer für Feintuning des Kaskadierports

HDMI Cat.5/6 Receiver mit Kaskadierport 50m Best.-Nr. **38012**

## HDMI Cat.5/6 Extender 35m

*Sendet HDMI Full HD 1080p Signale über Cat.6 bis 35m!*

- Transmitter und Receiver werden über abgeschirmte RJ45-Kabel bis 35m verbunden
- Full HD 1080p, HDMI-1.2-, HDCP-1.1- & DVI-1.0-kompatibel
- Unterstützt HD Audio, Dolby Digital True HD und DTS-HD



HDMI Cat.5/6 Extender 35m Best.-Nr. **38001**

## HDMI Cat.5/6 Extender 100/250m

*Sendet HDMI FullHD 1080p Signale über Cat.6 bis 100/250m*

- Transmitter und Receiver werden über zwei abgeschirmte RJ45-Kabel verbunden
- Full HD 1080p, HDMI-1.2-, HDCP-1.1- & DVI-1.0-kompatibel
- Unterstützt HD Audio, Dolby Digital True HD und DTS-HD
- Feintuning-Regler für Verstärkung und Equalisation

## HDMI Switch & Cat.5/6 Extender 70m

*Sendet HDMI Full HD 1080p Signale über Cat.6 bis 70m!*

- Transmitter und Receiver werden über zwei abgeschirmte RJ45-Kabel verbunden
- Transmitter mit zwei HDMI-Eingängen, umschaltbar
- Kompatibel zu Full HD 1080p, HDMI-1.2, HDCP-1.1 & DVI-1.0



HDMI Cat.5/6 Extender 70m Best.-Nr. **38000**



38022

38021

HDMI Cat.5/6 Extender 100m Best.-Nr. **38021**  
HDMI Cat.5/6 Extender 250m Best.-Nr. **38022**



# DVI Switches, Splitter & Extender

## DVI & VGA Switch Remote 4:1

*Schalten Sie zwischen verschiedenen Videoquellen um!*

- Unterstützt alle DVI-I analogen & digitalen Single-Link-Auflösungen
- Auflösungen digital: DVI-D bis 1920x1200, HDTV bis 1080i/p ohne HDCP
- Auflösungen analog bis 2048x1536 / 85Hz (verwenden Sie ggf. die DVI-VGA Adapterkabel Art.Nr. 41 223 für VGA-Geräte)
- Sofern Ihr Monitor automatisch zwischen digitalem DVI- und analogem VGA-Eingangssignal umschaltet, können Sie sowohl Rechner mit VGA sowie mit digitalem DVI Grafiksinal (auch gemischt) anschließen. Der DVI Switch Remote schaltet beide Signale, er wandelt aber nicht analog->digital. Hat Ihr Monitor getrennte Anschlüsse, so verwenden Sie das unten aufgeführte Monitoradapterkabel Art.Nr. 41219.



DVI & VGA Switch Remote 4:1 HD-Ready	Best.-Nr. <b>32591</b>
Monitoradapterkabel digital+analog, s.o. (DVI-I-Buchse/DVI-D-Stecker+VGA-Stecker)	Best.-Nr. <b>41219</b>
Monitoradapterkabel VGA/DVI (DVI-I-Buchse/VGA-Stecker)	Best.-Nr. <b>41223</b>

## DVI & HDTV Splitter HD-Ready

*Überträgt DVI- und HDTV-Signal zu mehreren Empfängern!*

- HDTV- und HDCP-kompatibel, HD-Ready
- Unterstützt alle DVI-D-Single-Link-Auflösungen bis 1920x1200 und HDTV-Auflösungen bis Full HD1080p
- Unterstützt Kabellängen bis 20m

**Hinweis:** Für HDTV-Unterstützung mit digitaler Audioübertragung wie bei HDMI-Geräten verwenden Sie unsere HDMI-Splitter!



DVI & HDTV Splitter HD-Ready 1:2	Best.-Nr. <b>32447</b>
DVI & HDTV Splitter HD-Ready 1:4	Best.-Nr. <b>32446</b>

## DVI Extender

*DVI Signale über Distanzen bis zu 80m senden!*



- Voll kompatibel zu den DVI-D-Standards, HDTV mit HDCP, HDMI
- Unterstützt DVI-D bis 1920x1080, HDTV bis 1080p
- Unterstützt Kabellängen bis 80m mit LINDY DVI SLD Kabeln
- Nicht kaskadierbar



DVI Extender	Best.-Nr. <b>32567</b>
--------------	------------------------

## DVI Extender Cat.5/6

*Senden Sie digitale DVI-Signale über günstige Cat.5/6 RJ45 Kabel über größere Distanzen!*

- Zur Verwendung mit Computern, Monitoren und Projektoren mit DVI-Ein- und Ausgängen.
- Unterstützt DVI-D-Auflösungen bis 1920 x 1200 (WUXGA) bis 35m, 1280 x 1024 bis 60m
- Nicht kaskadierbar



DVI Extender Cat.5/6	Best.-Nr. <b>32576</b>
----------------------	------------------------

## DVI-D nach VGA und Component Video Konverter

*Konvertiert digitale DVI-D zu analogen VGA/RGB Signalen!*

- Eingang: DVI-D (ohne HDCP)
- Ausgang: HD-15-Buchse (VGA, YUV), inkl. Adapterkabel auf 3x RCA Stecker
- Auflösungen des Ausgangssignals: VGA bis 1600x1200, TV/HDTV PAL/NTSC bis 1080p/60Hz



DVI-D nach VGA und Component Video Konverter	Best.-Nr. <b>32562</b>
--	------------------------

## VGA/RGB/YUV nach DVI-I Konverter & Scaler

*Wandelt analoge VGA-, RGB- & YUV-Signale in DVI-I Signale, digital & analog!*

- Eingang: Analog VGA, RGB, Komponentenvideo YUV über HD15, Adapterkabel HD15 - 3x RCA Stecker inkl.
- Ausgang: DVI-I-Buchse, analog & digital, Auflösung einstellbar
- unterstützte Ausgangsmodi & weitere Details siehe Website



VGA > DVI Konverter	Best.-Nr. <b>32563</b>
---------------------	------------------------

Zur Übertragung von DVI-Signalen über noch größere Distanzen, z.B. innerhalb eines Netzwerkes oder sogar per Internet beachten Sie bitte unseren IP Access Switch DVI USB & Audio im KVM-Kapitel auf Seite 41



## VGA Selector Autoswitch Remote 2:1

Schalten Sie zwischen zwei VGA-Signalen komfortabel per Fernbedienung um!



Automatischer VGA-Umschalter - kostengünstig und kompakt - mit Kabelfernbedienung. Ideal geeignet für das Umschalten von VGA-Signalen bei Präsentationen sowie in Büros, Konferenzräumen und daheim.

- Schaltet automatisch auf das zuerst anliegende bzw. auf ein neu aktiviertes VGA-Signal
- AutoScan Feature einstellbar mit 10 oder 20 Sekunden Kanalzeit
- Unterstützt VGA-Auflösungen bis 2048 x 1536
- Unterstützt Kabellängen bis 50m am Ausgang mit LINDY Premium Gold SVGA-Kabel
- Geeignet für herkömmliche Röhrenmonitore sowie moderne Flachbildschirme und Projektoren

VGA Selector Autoswitch Remote 2:1 (elektronisch)	Best.-Nr. 32585
Elektronischer 4 Port VGA & DVI Switch Remote siehe vorhergehende Seite	

## AV Selector Autoswitch Remote 2:1

Schalten Sie zwischen zwei Audio-Video-Signalen komfortabel per Fernbedienung um!



Kostengünstiger kompakter automatischer AV-Umschalter mit Kabelfernbedienung.

- Schaltet automatisch auf das zuerst anliegende bzw. auf ein neu aktiviertes VGA-Signal
- Schaltet Audio Stereo (3,5mm Stereobuchsen) mit um
- Unterstützt höchste VGA-Auflösungen bis 1900 x 1200 und höher
- Geeignet für konventionelle Röhrenmonitore sowie moderne Flachbildschirme und Projektoren
- Umschalttaste an Kabel-Fernbedienung, ca. 1,4m Kabel, verlängerbar
- Unterstützt Kabellängen bis 50m (mit LINDY Premium Gold VGA Kabel bzw. 3,5mm Stereo Premium Kabel)

AV Selector Autoswitch Remote 2:1, VGA & Stereo	Best.-Nr. 32586
---	-----------------

## VGA Umschalter 4:1 mechanisch

Stabiles Metallgehäuse mit mechanischem Kanalschalter!

- Schaltet zwischen 4 Ein-/Ausgängen und einem Aus-/Eingang um
- 4 x VGA-/HD15-Buchse



VGA Umschalter 4:1 (mechanisch)	Best.-Nr. 32611
---------------------------------	-----------------

## VGA Umschalter / Selector 8:1

Schalten Sie zwischen bis zu 8 VGA-Eingängen um!



- Ideal zum Anschluss verschiedener Rechner an einen Beamer oder Monitor
- Umschalten durch Schalter an der Frontblende (elektronischer Umschalter)
- Wenn kein VGA-Eingangssignal anliegt, wird automatisch auf den ersten aktivierten Anschluss geschaltet
- Unterstützt Auflösungen bis 1920 x 1440 bis 75Hz
- Alle VGA-Anschlüsse als HD-15-Buchsen
- Netzteil im Lieferumfang enthalten

VGA Umschalter / Selector 8:1 (elektronisch)	Best.-Nr. 32534
--	-----------------

## AV Selector Matrix Switch - VGA & Audio Stereo

Schalten Sie für jeden der 4 bzw. 2 Ausgänge zwischen den Audio-Video-Eingangssignalen um!



- Jedes Eingangssignal kann auf jeden Ausgang gelegt werden
- Umschalten per Taste am Gerät oder per IR-Fernbedienung
- Für alle Geräte mit VGA-Anschlüssen wie Beamer, Projektoren, Monitore, Notebooks, PCs, etc.
- Unterstützt VGA-Auflösungen bis 2048x1536 und darüber
- Integrierte Videoverstärker unterstützen Kabellängen bis 50m (mit LINDY Premium Gold VGA Kabel bzw. 3,5mm Stereo Premium Kabel)
- Portanzeigen über LED-Anzeigen am Umschalter
- Anschlüsse: VGA HD-15 Buchsen und 3,5mm Stereobuchsen
- Inklusive 100...240VAC 5VDC Netzteil mit Steckervorsätzen für Europa, UK, US und AUS

AV Selector Matrix Switch 2 x 2 - VGA & Audio Stereo	Best.-Nr. 32677
AV Selector Matrix Switch 4 x 4 - VGA & Audio Stereo	Best.-Nr. 32678

# VGA Splitter

## VGA Splitter PRO, 2 bis 8 Port

*Verteilen Sie ein VGA-Signal auf mehrere Monitore!*

- Verteilt ein VGA-Eingangssignal auf bis zu acht VGA-Ausgänge, kaskadierbar
- Kompatibel sowohl zu Flachbildschirmen, LCDs, TFTs, wie auch Röhrenmonitoren CRTs
- Auflösung bis 2048x1536 (QXGA) bis 75Hz, Bandbreite 450MHz
- Unterstützt große Kabellängen bis 50m am Ausgang bei Verwendung von LINDY Premium Gold SVGA-Kabel
- Anschlüsse:  
1 Eingang (HD-15 Steckerbuchse) – 2/4/8 Ausgänge (HD-15 Buchse)
- Stabiles Metallgehäuse



VGA Splitter PRO, 2 Port	Best.-Nr. <b>32571</b>
VGA Splitter PRO, 4 Port	Best.-Nr. <b>32572</b>
VGA Splitter PRO, 8 Port	Best.-Nr. <b>32573</b>

## S-VGA Splitter Intern

*Zum internen Einsatz im PC bzw. Computergehäuse in freiem Slotblech!*

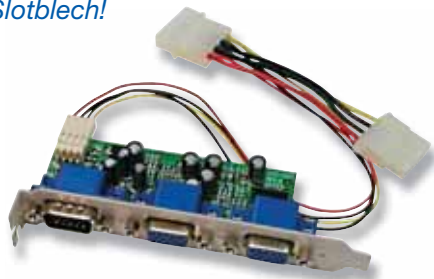

- Für höchste Auflösungen bis 1920 x 1440, Bandbreite bis 250MHz
- Integrierte Videoverstärker ermöglichen VGA Kabellängen bis max. 75m bei Verwendung von LINDY Premium GOLD SVGA-Kabel
- Unterstützt DDC2 Funktion von Plug&Play Monitoren
- Anschlüsse: HD-15 Stecker (Eingang), 2 HD-15 Buchsen (Ausgänge)
- Inkl. kurzem Anschlusskabel (ca. 0,4m) vom Eingang zur Grafikkarte

S-VGA-Splitter intern, 1 Eingang - 2 Ausgänge	Best.-Nr. <b>32407</b>
---	------------------------

## VGA Splitterkabel - passiv

*Lowcost Alternative zum elektronischen Splitter!*



- Verteilt ein VGA-Signal auf zwei Ausgänge
- Keine Anpassung der Impedanz, keine Signalverstärkung, keine Unterstützung für große Kabellängen

VGA Splitterkabel 1:2 - passiv	Best.-Nr. <b>41214</b>
--------------------------------	------------------------

## Kabelwegweiser:

VGA-Kabel Seite 149



Composite Video & Stereo bzw. Component Videokabel Seite 174



Audio-Kabel Seite 173

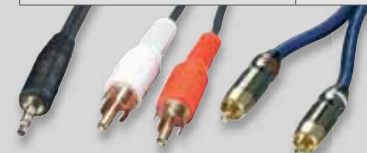

DVI-Kabel Seite 153



S-VHS-Kabel Seite 174



Toslink-Kabel Seite 172



HDMI-Kabel Seite 155



SCART-Kabel Seite 175



FireWire-Kabel Seite 147

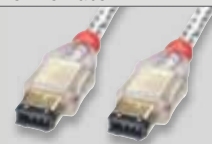



## VGA auf TV Konverter

Übertragen Sie VGA Signale von PC, Mac oder Spielkonsole auf Ihren Fernseher



Der LINDY VGA auf TV Konverter ermöglicht die Ausgabe des Computerbildes auf einem TV- oder Video-Bildschirm in bestmöglicher Qualität. Durch seine kompakte Form bietet er Ihnen höchste Mobilität auch bei Präsentationen.

Auf Grund der geringeren PAL-Auflösung von 720 x 576 interlaced ist auf TV-Monitoren systembedingt ein Detailverlust gegenüber der Darstellung auf einem höher auflösenden VGA Monitor unvermeidbar, dieser Konverter stellt Ihnen jedoch ein optimales Preis-/Leistungsverhältnis zur Verfügung.

- Ohne Software, nur anschließen
- Kompatibel zu PC, Mac und Spielkonsolen mit VGA Ausgabe
- Unterstützt VGA-Auflösungen bis 1024 x 768, mit VGA-Monitorausgang
- Unterstützt Fernsehgeräte und Monitore im PAL-Format
- S-VHS- und Composite-Video-Ausgänge
- Anpassung der Bildgröße, Overscan und Zoom-Funktion für Bildbereiche über Tasten am Gerät einstellbar
- Im Lieferumfang enthalten: Euro-Steckernetzteil, VGA-Durchgangskabel mit Monitorfunktion, Composite-Video-(RCA)-Kabel
- Abmessungen ca.: 14,5 x 9,5 x 3,5 cm
- Ausgang: 1 x VGA (HD-15)

VGA auf TV Konverter

Best.-Nr. 32566

## HDMI Switch / Scaler / Converter Remote

HDMI Umschalter und Konverter zum Anschluss von digitalen und analogen Signalquellen an ein HDMI-Gerät!

- 5 verschiedene Eingänge - ein HDMI-Ausgang
- Schaltet um und skaliert 5 Eingangssignale: HDMI, VGA, RGB, Komponenten-Video, Composite Video, S-Video/SVHS, Audio Stereo, Digital Audio S/PDIF
- Unterstützt HDMI-/HDTV-Auflösungen bis Full HD 1080p
- HDCP- und HDMI 1.2-kompatibel, HD-Ready
- Infrarot-Fernbedienung zum komfortablen Umschalten

NEW

HDMI™



HDMI Switch / Scaler / Converter Remote

Best.-Nr. 32596

## Video nach VGA Konverter

Wandelt Video- in VGA-Signale um!

Dieser Video VGA Konverter ermöglicht den Anschluss von S-VHS oder Composite Video-Geräten wie Digitalkameras, Videorekordern, DVD Playern oder Spielkonsolen an einen Monitor, Beamer oder ein Display mit VGA-Anschluss.

- Ideal zum Anschluss von DVD-Playern, Camcordern, Videorekordern, Spielkonsolen, Videoüberwachungsanlagen etc. an einen Monitor
- 3 mögliche VGA-Auflösungen einstellbar:
  - XGA: 1024 x 768
  - SXGA: 1280 x 1024
  - WXGA: 1366 x 768
- Unterstützt PAL und NTSC-Eingangssignal
- Eingänge: 1 x Cinch, Video und 1 x S-Video (4 Pol Mini DIN)
- Ausgang: 1 x VGA (HD-15)



Video nach VGA Konverter

Best.-Nr. 32555

## SCART nach HDMI Converter

Wandelt analoge SCART RGB oder Composite Video + Audio Signale zu HDMI Signalen!

NEW



Der LINDY SCART nach HDMI Converter konvertiert analoge Bild- und Audiosignale zu einem digitalen AV-Signal im HDMI Standard. Geeignet für HomeTheater Equipment, digitale Projektoren und AV-Receiver sowie für moderne Flachbildschirme.

- Eingang: SCART Buchse mit RGB oder Composite Video + Audio Stereo Analogsignal
- Eingangssignalkompatibilität, automatische Erkennung und Umschaltung:
  - PAL, RGB 50Hz, RGB 60Hz, Composite Video, NTSC 3.58
  - RGB 0,7Vpp, CV 1Vpp, 75 Ohm
- Ausgang: HDMI-Buchse, 720p 50/60Hz einstellbar, sowie Bypass Audio Stereo 3,5mm Ausgangsbuchse
- Automatische Lip-Sync-Funktion mit 112ms Verzögerung bei 48kHz Sampling Rate
- DVI kompatibel bei Verwendung von HDMI auf DVI Adapter
- Abmessungen ca. 8 x 15 x 3 cm

SCART nach HDMI Converter

Best.-Nr. 38100

# AV & VGA Extender

Sound & Vision

## Cat.5 VGA Extender

Senden Sie VGA-Signale über Distanzen bis 300m!



- Auflösung abhängig von der Distanz, z.B 1024x768 bis 300m, 1600x1200 bis 75m
- Verstärkung und Schärfe einstellbar
- Verwenden Sie zur Verbindung von Sender und Empfänger ein UTP Cat.5/5e RJ45-Netzwerk-kabel

VGA Extender Cat.5 – 300m

Best.-Nr. **32537**

## Cat.5 VGA Extender & Splitter, 8 Port

Verteilen Sie VGA-Signale an 8 Orte über Distanzen bis je 300m!

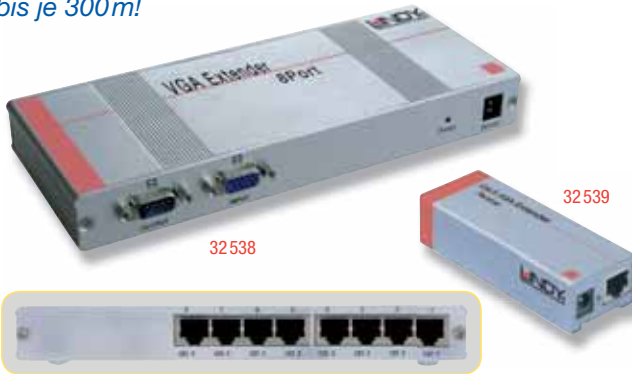

- Auflösung abhängig von der Distanz, z.B 1024x768 bis 300m, 1600x1200 bis 75m
- Ordern Sie die Empfangseinheiten separat in der benötigten Anzahl
- Verstärkung und Schärfe an jeder Empfängereinheit einstellbar
- Sender-/Splitter mit VGA-Durchgangsstecker zur Kaskadierung
- Verwenden Sie zur Verbindung von Sender und Empfänger ein UTP Cat.5/5e RJ45-Netzwerk-kabel

Cat.5 VGA Extender & Splitter 8 Port (ohne Empfänger)

Best.-Nr. **32538**

Cat.5 VGA Extender & Splitter: Empfänger (1 Port)

Best.-Nr. **32539**

## VGA Extender Cat.5 BASIC

Preiswerte Lösung zur Übertragung von VGA-Signalen über große Distanzen!



- Passiver Extender ohne Verstärkung
- Überträgt VGA-Video-Signale über Cat.5/6-Kabel
- Einfache Installation - nur die Kabel anschließen
- Kein Netzteil erforderlich
- Unterstützt folgende Distanzen:  
75m@800 x 600 / 50m@1024 x 768 / 30m@1280 x 1024

VGA Extender Cat.5 BASIC

Best.-Nr. **37571**

## AV Extender & Splitter Cat.5/6

NEW

Verteilen Sie VGA- & Audio-Signale über Cat.5/6 Kabel!

- Extendersystem bestehend aus zwei Transmittern, zwei Receivern (jeweils 150m und 250m), und einem 8 Port Extender/Splitter
- Überträgt VGA- und analoge Audio-Signale über günstige UTP-Cat.5e-Kabel über Distanzen bis 250m
- Unterstützt VGA bis 2048x1536 bei kurzen Distanzen, typischerweise 1280 x 1024 bis 250m, DDC Monitor-signal und Audio-Mono
- Verwenden Sie höherwertige UTP-Cat.6-Installationskabel für höchste Auflösungen bei gleichzeitig größten Distanzen
- Detaillierte Angaben im Web. Für weitere Optionen, größere Installationen und Projekte kontaktieren Sie bitte unsere Hotline

### AV Cat.5/6 Extender Transmitter Compact

- Wird einfach auf den VGA-Ausgang gesteckt
- Mit ca. 30cm Kabel zum Anschluss an LINE- oder Speaker-Ausgang
- Stromversorgung über ca. 30cm Kabel aus USB-Port
- RJ45-Buchse für Verbindungskabel



AV Cat.5/6 Extender Transmitter 150m Compact

NEW

Best.-Nr. **32754**

### AV Cat.5/6 Extender Transmitter mit Monitorport

- Für Distanzen bis 250m, mit Monitorports
- Kombi VGA- & Audio-Eingang (HD15-Buchse) und Anschlusskabel



AV Cat.5/6 Extender Transmitter mit Monitorport

NEW

Best.-Nr. **32755**

### AV Cat.5/6 Extender / Splitter 8 Port

- Extender mit 8 Port Splitter mit Monitorausgängen
- VGA- & Audio-Eingang: HD15-Stecker und 3,5mm-Buchse
- 8x RJ45-Buchse für Verbindungskabel zu 8 Receivern



AV Cat.5/6 Extender / Splitter 8 Port

NEW

Best.-Nr. **32758**

### AV Cat.5/6 Extender Receiver 150m Compact

- Kompakter Receiver für Distanzen bis 150m
- Separates Gehäuse mit Equalizer
- Wird einfach auf den VGA-Eingang aufgesteckt
- Mit ca. 30cm Audio-Kabel (3,5mm-Stecker)
- RJ45-Buchse für Verbindungskabel



AV Cat.5/6 Receiver 150m Compact

NEW

Best.-Nr. **32756**

### AV Cat.5/6 Extender Receiver 250m

- Receiver für Distanzen bis 250m
- Einstellregler (Verstärkung & Equalizer)
- VGA HD15-Buchse und 3,5mm Audiobuchse
- RJ45-Buchse für Verbindungskabel



AV Cat.5/6 Receiver 250m

NEW

Best.-Nr. **32757**

## Audio/Video Extender über Cat.5/6 bis 600m

Zum Überbrücken großer Distanzen mit günstigem Netzwerk-RJ45-Kabel!

### 3 Modelle verfügbar:

Modell 32535: Für Composite Video (CV)- und Stereo-Audio-Signale

Modell 32523: Für S-VHS- (S-Video) und Stereo-Audio-Signale

Modell 32525: Für RGB-, Component Video- und Digitalaudio-SPDIF-Signale

- Einfach zu installieren - nur anschließen!
- Keine Stromversorgung erforderlich
- Die maximalen Übertragungsdistanzen sind von der Qualität und Auflösung des Ausgangssignals, der Empfindlichkeit des Empfängers, sowie vom verwendeten Netzwerk-Verbindungskabel abhängig!  
Typische Distanzen für geringfügige Dämpfung:  
- Modell 32535, 32523: Lautstärke, Bildschärfe und Brillanz, bis ca. 300m  
- Modell 32525: Geringe SPDIF bis ca. 200m, 480i/p bis ca. 300m, 720p/1080i bis ca. 200m

AV Extender Cat.5/6 Composite Video & Stereo	Best.-Nr. <b>32535</b>
AV Extender Cat.5/6 S-VHS & Stereo	Best.-Nr. <b>32523</b>
AV Extender Cat.5/6 RGB/YUV/YCbCr & SPDIF	Best.-Nr. <b>32525</b>



## Cat.5 Audio Extender

Senden Sie Audio-Signale über Distanzen bis 300m!



- Für Audio-Stereo-Signale Mikrophon und Lautsprecher / Line Out
- Audiobuchsen als 3,5mm Klinkenbuchsen
- Verstärkung am Empfänger einstellbar
- Verwenden Sie zur Verbindung von Sender und Empfänger ein UTP Cat.5/5e RJ45-Netzwerkkabel
- Audiokabel zur Verbindung des Senders inklusive

Audio Extender Cat.5 – 300m	Best.-Nr. <b>32536</b>
-----------------------------	------------------------

## VGA + Audio Inline Adapter, Injektor & Extraktor

**NEW**

Diese Adapter führen ein Audio Stereo- und ein VGA-Signal zusammen und senden es über ein VGA-Kabel!



Übertragen Sie auch Audiosignale einfach über ein VGA-Kabel, auch über längere Distanzen. Sie benötigen jeweils einen dieser beiden Adapter an den beiden Enden der Übertragungsstrecke.

- Unterstützt analoges Audio Stereo Line, Speaker- oder Headphone-Signal
- Unterstützt Standard-VGA-Signale, DDC wird unterbrochen
- Als Übertragungskabel wird ein voll beschaltetes hochwertiges VGA-Kabel benötigt

VGA + Audio Inline Adapter, Injektor & Extraktor (Paar)	Best.-Nr. <b>35500</b>
---	------------------------

HDMI Extender / Digital Signage System finden Sie auf Seite 11 sowie stets aktuell auf der LINDY Website



AV Kabel finden Sie im Kabelkapitel auf Seite 175 sowie auch immer aktuell auf der LINDY Website

## UTP Cat.5e Verbindungskabel

UTP Cat.5e	Farbe	20m	30m	40m	50m	60m
UTP Classic	Grau	44729	44730	44731	44732	44733
UTP Cat.5e	Farbe	70m	80m	90m	100m	
UTP Classic	Grau	44734	44735	44736	44737	





## WLAN VGA Projektor Server

*Die kabellose Verbindung von PCs und Notebooks mit dem Beamer oder Plasma-/LCD-TV!*

### Zwei Modelle verfügbar: mit / ohne Audio-Funktion

Teilnehmer einer Besprechung können ihre Präsentationen der Reihe nach kabellos über WLAN auf einen am Projektorserver angeschlossenen Beamer schicken. Hier kann idealerweise das integrierte WLAN 802.11b/g (bis 54Mbit/s) Interface verwendet werden, aber auch eine kabelgebundene Übertragung per 10/100Mbit/s ist möglich. So kann jedes Notebook oder jeder PC ohne große „Umstöpselaktionen“ mit dem Beamer verbunden werden - ohne wertvolle Zeit mit der Technik verträdeln zu müssen. Der Konferenzleiter kann hierbei das Zepter in der Hand behalten und den Zugriff für die Übertragung jeweils einem der Teilnehmer gewähren.

So können Präsentationen oder auch komplette Videos über den Projektorserver ruckelfrei in hoher Ton- (nur Audiomodell 32499) und Bildqualität in Echtzeit übertragen und abgespielt werden.



- Unterstützt Echtzeitübertragung für Bildschirminhalt, Präsentationen, Video Streaming, etc.
- Unterstützt VGA-Auflösungen vom Rechner/Notebook von SVGA 800x600 bis QXGA 2048x1536
- VGA-Signalausgabe an den Beamer/Monitor einstellbar: SVGA 800x600, XGA 1024x768, WXGA 1280x768, 16/32bit Farbtiefe
- Kostenlose Client Software für Windows 2000/XP/Vista kann direkt vom Projektorserver herunter geladen und installiert werden
- Administrator Account mit Passwort zur Konfiguration und Zugriffssteuerung

### Netzwerkspezifikationen:

- 2.4GHz WLAN nach IEEE802.11g und b bis 54Mbit/s
- LAN: IEEE802.3u (100Base-TX), IEEE 802.3 (10Base-T)
- Unterstützt Access Point
- Verschlüsselung: 64/128Bit WEP

### Anschlüsse:

- VGA: HD-15 Buchse zum Projektor
  - LAN: 10/100Mbit/s, RJ45 Buchse
  - WLAN: abnehmbare Antenne mit SMA-RP-Anschluss
  - Audio: 3,5mm Stereobuchse (nur Audiomodell)
- Inklusive externem multinationalem Weitbereichs-Netzteil 90-240V 50/60HZ, 5V, 2,5A, mit Steckadapter für Europa, UK, US und Australien inklusive.  
Abmessungen ca. 14 x 10 x 4 cm



32498



32499 mit Audio

WLAN VGA Projektor Server	Best.-Nr. 32498
WLAN VGA Projektor Server Audio	Best.-Nr. 32499

WLAN-Zubehör wie Adapter, PCI- bzw. CardBus-Karten oder Antennen finden Sie auf den Seite 63 & 64 sowie stets aktuell auf der LINDY Website

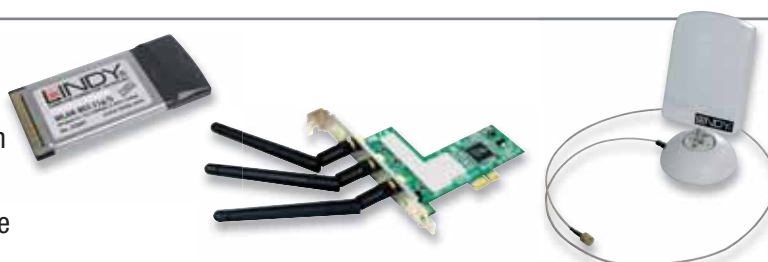

## USB MiniCam Pro



### 2 Modelle verfügbar:

Mit Standfuß oder zum Einstecken in die USB-Buchse eines Notebooks. Für Video-Skype, Netmeeting und zur Aufnahme von Einzelbildern und Videoclips (mit Audio).

- 1/7" CMOS Sensor, Auflösung bis 640 x 480
- Integriertes Mikrofon
- Schärfentiefe: 3cm - unendlich
- Unterstützt: Win 98SE/ME/2000/XP, Mac
- Interface: USB 1.1 FullSpeed (12Mbit/s), USB 2.0 kompatibel

USB MiniCam mit Standfuß, USB 1.1 mit Mikrofon	Best.-Nr. 42803
USB MiniCam zum Einstecken in USB-Buchse, USB 1.1 mit Mikrofon	Best.-Nr. 42804

## USB Video Grabber

*Komfortables Aufnehmen und Bearbeiten von Videos am PC!*

**NEW**

Schließen Sie Ihren Videorecorder, Camcorder oder Ihr Fernsehgerät einfach mit dem USB 2.0 Video- und Audio-Grabber an Ihren PC an und übertragen Sie analoge Videos auf Ihre Festplatte.

Mit der Software Ulead® VideoStudio SE DVD können Sie in drei einfachen Schritten einen Film mit Spezialeffekten und Musik erstellen und anschließend auf DVD brennen.

- Schnelle Datenübertragung mit USB 2.0
- Einfache Plug & Play-Installation
- Standbild-Aufnahmefunktion
- USB bus-powered - benötigt kein separates Netzteil
- Kompatibel mit Windows 2000, XP und Vista



USB Video Grabber	Best.-Nr. 42886
-------------------	-----------------

## USB 2.0 Audio Adapter

*Plug & Play Sound für Ihren Rechner via USB!*

Zusätzliche Audioports für Ihren Rechner – ideal auch für VoIP, Skype, Netmeeting und andere Programme, die auf diese zusätzlichen Audio-Ports, komfortabel in Reichweite auf dem Schreibtisch platziert, direkt zugreifen können.

Skype kann z.B. per Headset über diesen Adapter telefonieren, so dass niemand mithören kann, während Musik oder das Anruferklingeln weiterhin über die an die Soundkarte angeschlossenen Boxen abspielt.

- Stereo Line Ausgang und Mikrofoneingang mit Mutetaste – Mikrofon abschaltbar
- Mit USB Verlängerungskabel, ca. 1 m
- USB 2.0 und 1.1 kompatibel



USB 2.0 – Audio Adapter	Best.-Nr. 42961
-------------------------	-----------------

## USB DVB-T Stick

*Digitales Fernsehen auf Ihrem Notebook oder PC!*

Mit diesem DVB-T Empfänger können Sie digitale Fernsehprogramme auf Ihrem Notebook oder PC empfangen! Voraussetzung ist, dass Sie sich in einem Gebiet befinden, in dem bereits DVB-T gesendet wird.

- USB 2.0 Interface
- Unterstützt Time Shifting (zeitversetztes Fernsehen), programmierte Aufzeichnung, elektronische Programmführung (EPG), Teletext
- Inklusive Fernbedienung und abnehmbare DVB-T Antenne
- In Regionen mit schwacher Signalstärke kann der Einsatz einer Dachantenne erforderlich sein. Ein Adapter für den Anschluss herkömmlicher TV-Antennenkabel liegt bei.
- Inklusive Treiber und Software
- Betriebssysteme: Windows 2000/XP/Vista



USB DVB-T Stick	Best.-Nr. 42962
-----------------	-----------------

## USB Media Player TV & VGA

*Spielt Videos, Musik und Bilder von USB Speichermedien und Festplatte auf Fernseher oder VGA Monitor ab!*

Brandneuer Mediaplayer mit ultrakompaktem Gehäuse kaum größer als die Festplatte. Kann leicht transportiert und angeschlossen werden. Über seinen eingebauten Kartenleser greift er auch auf SD, MMC, Memory Stick sowie CF Speicherkarten zu und spielt Dateien direkt von dort, von der einzubauenden Festplatte, vom per USB angeschlossenen Pen Drive / Speicherstick oder einer externen USB Festplatte ab. Über USB 2.0 wird seine interne Festplatte (nicht inkl.) von einem Rechner mit AV-, Musik- und allen anderen Files mit High Speed USB 2.0 Geschwindigkeit betankt.

Gesteuert wird der Mediaplayer über Tasten direkt am Gerät oder bequemer über die mitgelieferte Fernbedienung. Seine Bedienoberfläche zeigt er dabei komfortabel auf dem Fernseher oder VGA-Monitor an.

- Wiedergabe von Video-, Audio- und Bilddateien
- Einbaumöglichkeit für 2,5" SATA Festplatte
- Eingebauter Dual Slot Kartenleser mit für SD, MMC, CF und Memory Stick
- USB 2.0 Interface mit OTG-Funktion: Zum Anschluss an einen Rechner als externe Festplatte oder zum Anschluss für Pen Drives und externe USB Festplatten, inkl. Kopierfunktion
- AV Ausgang: Composite Video (CV) & Stereo Audio über 3x RCA / Cinch
- VGA Ausgang 800x600 oder 640x480 je nach Einstellung, PAL/NTSC
- Fernbedienung sowie Navigationstasten am Gerät

### Unterstützte Formate:

- Videoausgabe: PAL 576i / NTSC 480i / Breitbild / 4:3 / Multisync / VGA
  - Unterstützte Dateisysteme: NTFS und FAT32
  - Bilddateien: JPEG, GIF
  - Audio: MP3, WMA
  - Video: MPEG1/2, MPEG4, DIVX, XVID (\*.mpg, \*.mpeg, \*.dat, \*.avi, \*.vob)
- Achtung: Dateigröße max 2GB!  
Weitere Details siehe Website



USB Media Player TV & VGA	Best.-Nr. 42777
HDMI-Version in Vorbereitung	

## Noise Cancelling Headphone

*Aktive Störgeräuscherdrückung - blendet die Umwelt aus!*

Musik wird mit diesen Kopfhörern zum ungetrübten reinen Hörerlebnis. Umwelt- und störende Geräusche werden durch aktive elektronische Unterdrückung um 16dB reduziert und kaum noch wahrgenommen.

- Weich gepolsterte Ohrauflagen für anhaltenden Tragekomfort
- Zusammenfaltbarer Kopfbügel, leicht verstaubar
- Frequenzgang: 20 Hz - 20000Hz, Batterie betrieben (1x AAA)
- Weitere Details im Web



**NEW**

Active Noise Cancelling Headphone	Best.-Nr. <b>20425</b>
-----------------------------------	------------------------

## Lautsprecher-Boxen



- Integrierter Verstärker, 120W (PMPO)
- Ein-Ausschalter mit Kontrollleuchte
- Lautstärkeregelung und integrierter Kopfhöreranschluss
- Netzteil mit EURO-Stecker

Multimedia Boxen 120 Watt PMPO Weiß	Best.-Nr. <b>73141</b>
Multimedia Boxen 120 Watt PMPO Schwarz	Best.-Nr. <b>73143</b>

## Studio-Kopfhörer

*Hochwertiger Kopfhörer für den Studiobetrieb!*

Sehr große weich gepolsterte gut abschließende Ohrmuscheln für anhaltenden Tragekomfort und hervorragende Geräuschdämpfung

- Erweiterter Bass-Frequenzgang: 10Hz - 20000Hz
- Impedanz 35 Ohm +/-15%
- Weitere Details im Web



**NEW**

Studiokopfhörer	Best.-Nr. <b>06115</b>
-----------------	------------------------

## Mikrofone

**20414:**

### LINDY Clip Mikrofon

Mikrofon mit ansteckbarem Clip an Kleidung und zusätzlichem Klebepad-Halter. Anschlusskabel ca. 1,8m.

**20413:**

### LINDY Desktop-Mikrofon

Mikrofon mit ansteckbarem Standfuß zum Aufstellen auf Tischen und zusätzlichem Klebepad-Halter. Anschlusskabel ca. 1,8m mit 3,5mm Stereo-Klinkenstecker. Elektret-Kondensator-Mikrofon zum Anschluss an Soundkarte oder Modem.



Mikrofon mit Clip & Halter	Best.-Nr. <b>20414</b>
Mikrofon freistehend mit biegsamem Hals	Best.-Nr. <b>20413</b>

## Headsets

*Vier verschiedene Modelle:*

**20419:**

Multimedia-Headset mit Nackenbügel und Mikrofon, Anschlusskabel ca. 1,8m



**20420:**

Multimedia-Kopfhörer, Stereo (ohne Mikro) zusammenfaltbar Anschlusskabel ca. 1,8m



**20417:**

Telefon-Headset mit einem Ohrkissen & Mikrofon, Anschlusskabel ca. 1,7m

**20421:**

Mini-Telefonie-Headset mit Ohrhörer und Mikrofon, Anschlusskabel ca. 1,8m, 2x 3,5mm Stecker



Multimedia-Headset mit Nackenbügel und Mikrofon, Stereo, 1,8m	Best.-Nr. <b>20419</b>
Multimedia-Kopfhörer, ohne Mikrofon, Stereo, 1,8m	Best.-Nr. <b>20420</b>
Telefon-Headset mit einem Ohrkissen und Mikrofon, 1,7m	Best.-Nr. <b>20417</b>
PC VoIP- & Telefon-Mini-Headset, 1,8m	Best.-Nr. <b>20421</b>

VoIP und Skype-Telefone sowie eine Skype USB Maus finden Sie am Ende des USB Kapitels auf Seite 121 sowie stets aktuell im Web

Weitere Studio- & Musikprodukte finden Sie am Ende des Kabelkapitels ab Seite 176 sowie stets aktuell im Web, unter Musikzubehör

## Wireless Voice Recorder

*Kabellose Aufnahme von Besprechungen, Diktaten und Memos – direkt auf die Festplatte Ihres PCs!*

- Digitale Funkübertragung mit 2,4GHz RF Technologie, Reichweite bis 30m
- Anschluss des Empfängers am USB-Port
- Aufnahmezeit ist nur begrenzt durch den verfügbaren Platz auf der Festplatte des PCs bzw. die Ladekapazität des Akkus (bis zu 12 Stunden)
- Software wird über die Fernbedienung gesteuert
- Kompatibel mit Windows 2000/XP & Vista
- Inkl. Aufnahmesoftware, Akkus und USB-Ladekabel



**NEW**

Wireless Voice Recorder	Best.-Nr. <b>32494</b>
-------------------------	------------------------



# Der LINDY Audio/Video-Anschlusskabelführer

**FireWire**  
ab Seite 147



**Component Video YUV**  
ab Seite 147



**Stromkabel**  
ab Seite 183



**Toslinkkabel**  
Seite 172



**SCART Kabel**  
Seite 175



**Composite Video & Audio Stereo**  
ab Seite 174





**Audio Stereo**  
ab Seite 173



**DVI**  
ab Seite 150



**Ethernet**  
ab Seite 69



**VGA**  
ab Seite 148



**SPDIF Coaxial Digital Audio**  
Seite 174



**HDMI**  
ab Seite 154



**S-VHS / S-Video**  
Seite 174



KVM Switch Desktop .....	23-28
KVM Switch MultiScreen .....	28
Konsolenswitches für mehrere Arbeitsplätze .....	29
19" KVM Switch Enterprise .....	31-39
19" KVM LCD Terminals .....	34-35
KVM IP Access Lösungen .....	36-41
Multi User Matrix KVM Switches .....	39
KVM-Extender .....	40-46

## KVM Switches DVI / HDMI

Seite 25

Die KVM-Switches Lite „DVI“ und Lite „HDMI“ runden die riesige Produktpalette der LINDY KVM-Switches ab.



Sie verfügen über die modernen und top aktuellen Bildschirm-Anschlüsse DVI bzw. HDMI sowie USB-Schnittstellen für Maus und Tastatur.

## NEUHEITEN

### 19" KVM LCD Terminals

Seite 34/35



Die professionelle Tastatur-/Monitor-/Maus-Lösung für 19" Schränke. Die Installation eines Terminals erfordert lediglich 1 Höheneinheit.

Unterschiedliche Modelle mit diversen LCD-Größen oder integrierten KVM-Switches stehen zur Auswahl.

## TOPSELLER

### Cat.5 KVM Switches over IP

Seite 38/39



Cat.5 KVM-Switches erfreuen sich immer größerer Beliebtheit. Der Anschluss der Server erfolgt einfach über ein herkömmliches Patchkabel und vermindert den oft entstehenden Kabelsalat in Rechner-Landschaften erheblich. Diese Cat.5 KVM-Modelle verfügen natürlich auch über die modernsten Features.

### WEGWEISER KVM Switch Desktop: Ich suche ....

- den einfachsten 2 Port Desktop KVM-Switch mit integrierten Kabeln ..... Seite 23
- einen KVM-Switch für moderne USB-Rechner ..... ab Seite 24
- einen günstigen Desktop KVM-Switch mit PS/2-und VGA-Anschlüssen ..... ab Seite 24
- einen Desktop KVM-Switch mit DVI-Anschlüssen ..... ab Seite 25
- einen KVM-Switch für mehrere Monitore pro Rechner ..... Seite 28
- einen Konsolen-Switch (mehrere User an einem Rechner) ..... Seite 29
- einen 19"-Server KVM-Switch ..... ab Seite 31

## KVM Switch Compact USB Audio - Anschlusskabel integriert

*Der moderne, günstige und kompakte USB KVM Switch!*

Mit nur einem Monitor, einer USB-Tastatur und einer USB-Maus:  
Zwei USB-Rechner voll im Griff!

- Umschalten per Tastaturhotkey, OSD und Taste
- Audioanschlüsse können fest an einen Port gebunden werden
- Unterstützt USB-Hubs & -Devices. Monitor, Tastatur, Maus, Mikrofon und Lautsprecher werden direkt an die Buchsen am KVM Switch COMPACT angeschlossen.
- Bei Bedarf kann an den KVM Switch Compact USB Audio auch ein USB-Hub angeschlossen werden, so dass auch weitere USB-Devices wie Pen Drives, USB-Festplatten, Card Reader etc. zwischen den Rechnern umgeschaltet werden können und Daten so auf beiden Rechnern abwechselnd zur Verfügung stehen können.
- Lautsprecher und Mikrofon können vom Umschalten ausgenommen und an einen Rechner fest gebunden werden (nur via Windows Software)
- Das Umschalten zwischen den beiden angeschlossenen Rechnern kann auf verschiedene Arten erfolgen:
  - über Tastaturhotkey: 2x „ROLLEN“-Taste
  - über Umschalttaste am KVM Switch
  - über Umschalt-Icon in der Taskleiste (nur Windows!)
  - der Umschalt-Hotkey kann auf „CTRL ALT“ umgestellt werden (nur via Windows Software)
- Unterstützt Plug and Play Monitorerkennung (DDC), Auflösungen bis 2048x1536
- Kein Netzteil erforderlich, wird von den Rechnern mit Strom versorgt



KVM Switch Compact USB Audio Anschlusskabel integriert Best.-Nr. 32797

## CPU Switch Compact

*Das Einsteigermodell mit integrierten Anschlusskabeln*

Der LINDY CPU Switch Compact ist die Einsteigerlösung, um 2 Rechner von einem Arbeitsplatz (Maus, Tastatur, Monitor) aus zu bedienen.  
Einfach anschließen und loslegen - ohne Softwareinstallation.

- Steuern Sie zwei PCs von lediglich einem Arbeitsplatz (nur 1 x Monitor, PS/2 Maus + Tastatur) aus
- Sorgt für Ordnung und Platz auf dem Schreibtisch und verhindert das Verwechseln von Tastaturen und Mäusen der verschiedenen Rechner!
- Kombikabel zum Anschluss von 2 Rechnern integriert
- Plug-and-Play, keine Softwareinstallation
- Umschalten zwischen den Rechnern erfolgt über Tastaturhotkey: 2x „ROLLEN“-Taste und Cursor „nach oben“ oder „nach unten“ drücken
- Unterstützt Plug and Play Monitorerkennung (DDC), Auflösungen bis 1920x1440
- Kein Netzteil erforderlich, wird von den Rechnern mit Strom versorgt
- Kompatibel mit allen weitverbreiteten Betriebssystemen

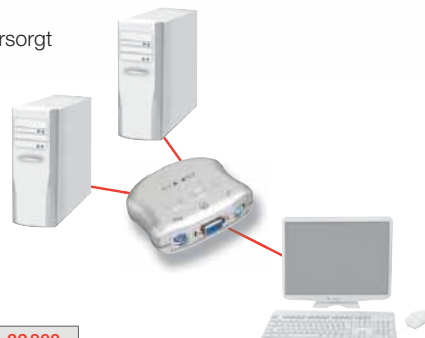

CPU Switch Compact PS/2 2 Port, Anschlusskabel integriert Best.-Nr. 32800



# KVM Switch Desktop

## CPU Switch LITE Audio - mit Anschlusskabeln

*Der leistungsstarke Desktop-KVM inkl. Audio-Unterstützung*

Mit dem LINDY CPU Switch LITE Audio können Sie bis zu vier Rechner komfortabel über 1x Maus, 1x Tastatur und 1x Monitor bedienen. Die LITE-Modelle zeichnen sich durch ihre hohe VGA-Auflösung, extrem hohe Mauskompatibilität sowie durch hohe Verarbeitungsqualität und Topdesign aus. Die Anschlusskabel für die bis zu vier Rechner sind als übersichtlich zu handhabende Kombikabel (2m) enthalten.

- Für 2 oder 4 Rechner, anschlussfertig mit den jeweiligen Kombikabeln
- Unterstützt auch Stereo-Lautsprecher und Mikrophon
- Betriebssystemunabhängig, keinerlei Softwareinstallation
- Verwenden Sie Ihre bevorzugte Maus, Tastatur und Monitorkombination mit allen angeschlossenen Rechnern
- Das Umschalten zwischen den Rechnern erfolgt über die Umschalttaste am Switch oder über Tastaturhotkey: 2x „ROLLEN“-Taste und Cursor „nach oben“ oder „nach unten“ oder Portnummer drücken.
- Unterstützt Autoscan (2x „ROLLEN“-Taste und „S“)
- Unterstützt Plug-and-Play Monitorerkennung (DDC), Auflösungen bis 2048 x 1536
- Kein Netzteil erforderlich, wird von den Rechnern mit Strom versorgt

<b>CPU Switch LITE 2 Port Audio Bundle</b> (inkl. 2x 2m KVM-+ Audio-Kabel)	Best.-Nr. <b>32935</b>
<b>CPU Switch LITE 4 Port Audio Bundle</b> (inkl. 4x 2m KVM-+ Audio-Kabel)	Best.-Nr. <b>32937</b>

KVM-Kabel in anderen Längen siehe Seite 26 oder 160



## CPU Switch LITE USB 2.0 - mit Anschlusskabeln

*1 Arbeitsplatz, 2 oder bis zu 4 PCs, inkl. USB 2.0 Share-Funktion*

USB-Share-Funktion:

Bei Verwendung von PS/2-Tastatur und PS/2-Maus können die am CPU-Switch angeschlossenen Monitor/Maus/Tastatur unabhängig von den USB-2.0/1.1-Geräten umgeschaltet werden. So kann ein USB-Drucker, eine USB-Festplatte oder USB-CD/DVD-Brenner weiter an einem Rechner arbeiten, während Monitor, Maus und Tastatur auf den anderen Rechner umgeschaltet werden können.

- Mehrere USB-Rechner (PC, Mac, SUN, ...) von lediglich einem Arbeitsplatz (nur 1x Monitor, Maus + Tastatur) aus steuern
- USB-Share: USB 2.0/1.1-Geräte gemeinsam nutzen / getrennt umschaltbar
- Für 2 oder 4 Rechner anschlussfertig mit den jeweiligen Kombikabeln
- Umschalhotkey: „Rollen“-Taste (nur PS/2-Tastaturen), oder roter Knopf
- Rechner werden über USB und VGA angeschlossen, daher nur kompatibel zu Betriebssystemen mit USB-Unterstützung
- Unterstützt Plug-and-Play Monitorerkennung, Auflösung bis 2048 x 1536

<b>CPU Switch LITE USB 2.0 2 Port Bundle</b> (inkl. 2 Port USB Hub) (inkl. 2x 2m KVM-Kabel)	Best.-Nr. <b>32825</b>
<b>CPU Switch LITE USB 2.0 4 Port Bundle</b> (inkl. 3 Port USB Hub) (inkl. 4x 2m KVM-Kabel)	Best.-Nr. <b>32826</b>

KVM-Kabel in anderen Längen siehe Seite 160



## Netzteil für CPU Switch LITE USB 2.0 (optional)

*Versorgt den im CPU Switch LITE USB 2.0 integrierten Hub mit Strom für den Anschluss von USB-Geräten mit hohem Stromverbrauch*

Schaltnetzteil 100...240VAC / 5VDC geregelt, ca. 2A

**39291:** Mit Netzanschlusskabel Schuko/IEC-Kaltgerät, ca.1,8m

**73810:** Steckernetzteil Multi Country mit Vorsätzen für Euro, US, UK, AUS

<b>Netzteil 5V DC, 2,5A, Schuko/IEC, mit Erdung</b>	Best.-Nr. <b>39291</b>
<b>Steckernetzteil Multi Country</b>	Best.-Nr. <b>73810</b>



Bei Lieferung von LINDY-Elektronik AG in der Schweiz liegt bei 39291 ein Schweizer Netzkabel bei.



## KVM Switch Lite DVI USB Audio - mit Anschlusskabeln für Mac und PC

*Moderner Desktop KVM-Switch zum Anschluss von PCs und Macs mit DVI-Monitoren und mit integriertem USB 2.0 Device Sharing!*

**Bietet modernste Anschlussmöglichkeiten für topaktuelle Rechnerperipherie**

- Schaltet DVI-I (digital & analog), USB-Maus und -Tastatur, USB 2.0-Devices, Stereo-Lautsprecher und Mikrofon zwischen zwei Rechnern um.
- Monitor, Tastatur, Maus, Mikrofon und Lautsprecher werden direkt an die Buchsen am KVM Switch angeschlossen
- Bei Bedarf können weitere USB 2.0-Devices bei Verwendung eines zusätzlichen USB-Hubs angeschlossen werden, so dass auch Devices wie USB Pen Drives, USB-Festplatten, Card Reader etc. zwischen den Rechnern umgeschaltet werden können und Daten so auf beiden Rechnern abwechselnd zur Verfügung stehen können
- Unterstützt gleichzeitig das Umschalten der digitalen und der analogen Monitor-Signale am DVI-I-Anschluss. Lediglich Ihr Monitor muss beide Signalarten (analog und digital) darstellen können
  - VGA-Grafikkarten werden über einfache Kabeladapter angeschlossen, z.B. LINDY Art.-Nr. 41223
  - Unterstützt alle digitalen DVI Single-Link-Auflösungen bis 1920 x 1200
  - Unterstützt höchste analoge VGA-Auflösungen bis 2048 x 1536 (QXGA)
- Das Umschalten zwischen den beiden angeschlossenen Rechnern kann auf verschiedene Arten erfolgen:
  - über Tastaturhotkey: 2x ‚ROLLEN‘-Taste und 1 oder 2
  - über Tastaturhotkey: ‚STRG + ALT‘ -Taste und eine weitere konfigurierbare Taste (nur Windows PC und MAC)
  - über Umschalttaste am KVM Switch
  - über Umschalt-Icon in der Taskleiste bzw. Programm-Tool (nur Windows PC und MAC)
- Lautsprecher und Mikrofon können vom Umschalten ausgenommen und an einen Rechner per Software fest gebunden werden
- Kompatibel zu PCs mit modernem Windows Betriebssystemen ab Windows ME/2000/XP/Vista, Mac OS 10.4.x und höher
- Anschlusskabel für die Rechner enthalten



**USB 2.0 High Speed** 480 Mbps

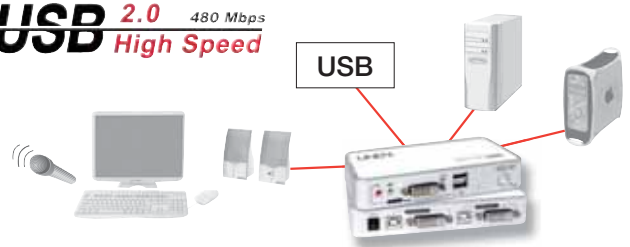

### Lieferumfang:

- KVM Switch Lite DVI USB Audio 2
- 2x USB- und DVI-I-Anschlusskabel mit integrierter Audiofunktion
- Treiber und Software CD für Windows und Mac OS
- Eco-Weitbereichsnetzteil mit auswechselbaren Steckereinsätzen (Euro, UK, US, AUS)



**KVM Switch Lite DVI USB Audio 2 Port mit Kabeln** Best.-Nr. **32339**

KVM – Umschalter – Extender

## KVM Switch Lite HDMI USB - mit Anschlusskabeln

*Hypermoderner Desktop KVM-Switch mit HDMI 1.3-Schnittstelle und USB 2.0 Device Sharing! Zum Anschluss von Playstation 3, Xbox 360, PCs und Macs mit HDMI- oder DVI-Schnittstellen!*

**NEW**

**Dieser KVM-Switch bietet Unterstützung für HDMI 1.3-Anschlüsse - einschließlich HDCP- und HD-Ready FullHD1080p**

- Playstation 3, Xbox 360 oder andere Signalquellen mit HDMI-Anschluss, Rechner mit HDMI- oder DVI-D-Monitoranschluss sowie USB-Anschluss können von diesem Switch umgeschaltet werden und abwechselnd auf einem Monitor, Beamer oder Flachbildfernseher mit HDMI-Eingang oder einem entsprechenden HD-Ready-Gerät mit DVI-D-Eingang dargestellt werden
- Kompatibel zu HDMI 1.3 und USB 2.0
- Umschaltung per IR-Fernbedienung, Taste am Switch oder Hotkey/Softwaretool vom Rechner aus
- Monitor, Beamer oder Flachbildfernseher, Tastatur und Maus werden direkt am KVM Switch Lite HDMI USB angeschlossen
- Mit USB-Share-Funktion: Weitere USB 2.0-Devices können bei Verwendung eines zusätzlichen USB-Hubs angeschlossen werden, so dass auch Devices wie USB Game Pads, USB Pen Drives, USB-Festplatten, Card Reader etc. zwischen den Rechnern umgeschaltet werden können und so auf beiden angeschlossenen Geräten zur Verfügung stehen
- DVI-Grafikkarten oder DVI-HD-Ready-Monitore/Beamer werden über einfache Adapterkabel oder Steckeradapter angeschlossen, z.B. LINDY Art.-Nr. 41228
- Unterstützt HDMI-Auflösungen bis FullHD1080p sowie zukünftige Auflösungen und Farbtiefen nach HDMI 1.3b, DVI-D bis 1920 x 1200



### Lieferumfang:

- KVM Switch Lite HDMI USB
- 2x USB- und 2 x HDMI-Kabel
- Treiber und Software CD für Windows und Mac OS
- Eco-Weitbereichsnetzteil mit auswechselbaren Steckereinsätzen (Euro, UK, US, AUS)



**KVM Switch Lite HDMI USB** Best.-Nr. **42339**

# KVM Switch Desktop

## CPU Switch Smart Audio - mit Anschlusskabeln

*Die Premiumklasse unter den PS/2 Desktop-Versionen mit Audio-Unterstützung*

Mit nur einem Monitor, einer Tastatur und einer Maus:  
Bis zu vier Rechner voll im Griff

- Stabiles standsicheres Metallgehäuse, Anschlüsse hinten
- Für höchste Auflösungen, bis 2048 x 1536 / 75Hz (400MHz), DDC
- Portanzeige über LED-Display in der Frontblende
- Umschalten zwischen den Rechnern erfolgt über Taste an der Frontblende oder komfortabel über Tastaturhotkey: 2x „ROLLEN“-Taste und Cursor „nach oben/unten“ oder „Portnummer“ drücken.
- Flash-upgradeable für zukünftige Hardware- und Softwareanpassungen, Hotkey-Wechsel auf „Numlock“
- Unterstützt fast alle am Markt weit verbreiteten PS/2-Multi-Tasten, Scroll Wheel- und Funkmäuse
- Schaltet auch Stereo-Lautsprecher und Mikrofon um
- AutoScan-Feature
- 5-in-1-Kombikabel (2m) mit Standardanschlüssen inklusive
- Kompatibel mit allen weit verbreiteten Betriebssystemen, keine Softwareinstallation notwendig
- Kein Netzteil erforderlich, wird von den Rechnern mit Strom versorgt



CPU Switch SMART Audio VGA 2 Port Bundle, inkl. Anschlusskabel	Best.-Nr. <b>32402</b>
CPU Switch SMART Audio VGA 4 Port Bundle, inkl. Anschlusskabel	Best.-Nr. <b>32400</b>
EURO-Steckernetzteil 9V DC (optional)	Best.-Nr. <b>70237</b>

### Weitere Anschlusskabel für CPU Switch LITE Audio, und ähnliche

5-in-1 KVM- + Audio-Kombikabel	Länge	Best.Nr.
Mini DIN 6 M/M x2 + HD15 M/M + 3.5 mm Klinkenstecker x2	1m	<b>33800</b>
Hochwertige LINDY-Anschlusskabel für höchste Bildqualität.	2m	<b>33805</b>
Abgeschirmte Kabel mit Coax-Leitern für die Bildsignale. Vergossene Stecker mit LINDY-Schrauben zur einfachen Befestigung.	3m	<b>33806</b>
	5m	<b>33807</b>



## CPU Switch Smart Audio DVI - mit Anschlusskabeln

*Der High End PS/2 KVM-Umschalter auch für digitale Monitore (DVI-I) mit Audio-Unterstützung*

Unterstützt sowohl digitale Flachbildschirme wie auch herkömmliche VGA-Monitore.

- Stabiles, standsicheres Metallgehäuse, alle Anschlüsse hinten
- Unterstützt alle DVI-I analog & digital Single-Link-Auflösungen
- Auflösungen digital bis 1600 x 1200 (kein HDCP)
- Auflösungen analog bis 2048 x 1536 / 75Hz (DVI-I, VGA)
- Unterstützt DDC Monitoridentifikation
- Sofern Ihr Monitor (automatisch) zwischen einem digitalen und analogen DVI-I-Eingangssignal umschaltet, können Sie sowohl Rechner mit VGA-Grafiksignal sowie Rechner mit digitalem DVI-Grafiksignal (auch gemischt) anschließen
- Der KVM-Switch schaltet beide Signale zum Monitor durch (er wandelt aber nicht analog<->digital). Hat Ihr Monitor getrennte Anschlüsse, so verwenden Sie das unten aufgeführte Monitoradapterkabel Art.Nr. 41219
- Andere Features weitgehend gleich zu oben stehendem CPU Switch SMART Audio VGA
- 5-in-1-Kombikabel (2m) mit DVI-I-Monitoranschlüssen inklusive

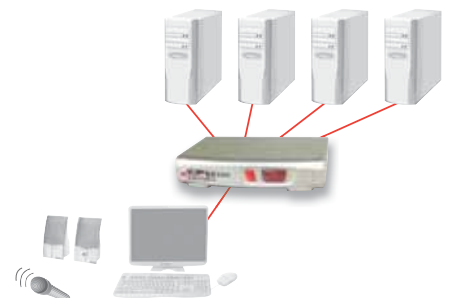

CPU Switch SMART Audio DVI-I 4 Port Bundle, inkl. Anschlusskabel	Best.-Nr. <b>32343</b>
Monitor-Splitterkabel analog/digital (DVI-I F / HD15 M + DVI-D M)	Best.-Nr. <b>41219</b>
VGA- / DVI-Kabeladapter (HD15 M / DVI F)	Best.-Nr. <b>41223</b>

### Weitere 5-in-1 DVI KVM & Audio-Kabel

DVI-I & 2x PS/2 MD-6, 2x 3,5 mm Audio	Länge	Best.Nr.
alle Stecker / Stecker	2m	<b>33810</b>
LINDY Design, Kunststoff, vergossen, komplett abgeschirmt,	3m	<b>33811</b>
DVI-I (analog & digital single link)	5m	<b>33812</b>





# KVM Switch Desktop

## KVM Switch PRO USB 2.0 Audio DVI – mit Anschlusskabeln

*Moderner ultimativer Desktop KVM und USB 2.0 Share Switch zum Anschluss von PCs und Macs mit DVI-Monitoren!*

Dieser KVM-Switch bietet modernste Anschlussmöglichkeiten für topaktuelle Rechnerperipherie und eine DVI-I Dual Head Option (1x analog + 1x digital)

- Er schaltet sowohl USB-Tastatur, -Maus und Monitor, wie auch USB 2.0- und Audio-Devices - und zwar je nach Bedarf gemeinsam oder getrennt
- Monitor, Tastatur, Maus (KVM), Mikrofon und Lautsprecher und zwei USB 2.0-Devices werden direkt an die Buchsen am KVM-Switch angeschlossen
- DVI-I-Monitoranschluss:  
Unterstützt sowohl digital wie auch analog angeschlossene Monitore  
- Unterstützt digitale DVI-D-Single-Link-Auflösungen bis 1920 x 1200  
- Unterstützt auch höchste analoge VGA-Auflösungen bis 2048 x 1536  
- Der Monitor muss bei gemischtem Analog- & Digitalbetrieb beide Signalarten darstellen können
- Die USB 2.0-Devices können je nach Bedarf zusammen mit den KVM-Geräten oder auch separat umgeschaltet werden.  
Zwei USB 2.0-Devices (z.B. Pen Drive, USB-Festplatte, Card Reader oder ähnliches) finden direkten Anschluss, weitere sind möglich bei Verwendung zusätzlicher USB-Hubs
- Auch Lautsprecher und Mikrofon können vom Umschalten ausgenommen und an einen Rechner fest gebunden oder auch separat umgeschaltet werden
- Umschalten komfortabel über Tastaturhotkey mit allen Optionen oder Umschalttaste am Switch
- Statusanzeige per Tasten LED: Weiß für die KVM Ports, rot für die USB 2.0 Hub Ports
- Kompatibel zu PCs und Macs mit modernem Betriebssystemen ab Windows 2000/XP/Vista, Linux (z.B. Ubuntu 7.10), Mac OS 10.5.x und höher. Die benötigten USB-Treiber sind in aktuellen Versionen der Betriebssysteme enthalten und nicht separat verfügbar
- Anschlusskabelsätze für die Rechner enthalten, ca. 1,5m
- Weitere Details siehe Website

**USB 2.0** 480 Mbps  
**High Speed**



KVM Switch PRO USB 2.0 Audio DVI 2 Port, inkl. Anschlusskabel	Best.-Nr. <b>32322</b>
KVM Switch PRO USB 2.0 Audio DVI 4 Port, inkl. Anschlusskabel	Best.-Nr. <b>32323</b>
DVI-I Splitterkabel analog/digital (DVI-I F / HD15 M + DVI-D M)	Best.-Nr. <b>41219</b>

## KVM Switch PRO USB 2.0 Audio VGA – mit Anschlusskabeln

*Moderner Desktop KVM und USB 2.0 Share Switch!*

Moderner Desktop VGA und USB 2.0 Sharing KVM

- Features identisch wie oben, jedoch nur für analoge VGA-Monitorsignale
- Unterstützt auch höchste analoge VGA-Auflösungen bis 2048 x 1536
- Monitor, Tastatur, Maus (KVM), Mikrofon und Lautsprecher und zwei USB 2.0-Devices werden direkt an die Buchsen am KVM-Switch angeschlossen
- Die USB 2.0-Devices können je nach Bedarf zusammen mit den KVM-Geräten oder auch separat umgeschaltet werden.  
Zwei USB 2.0-Devices (z.B. Pen Drive, USB-Festplatte, Card Reader oder ähnliches) finden direkten Anschluss, weitere sind möglich bei Verwendung zusätzlicher USB-Hubs
- Auch Lautsprecher und Mikrofon können vom Umschalten ausgenommen und an einen Rechner fest gebunden oder auch separat umgeschaltet werden
- Kompatibel zu PCs und Macs mit modernem Betriebssystemen ab Windows 2000/XP/Vista, Linux (z.B. Ubuntu 7.10), Mac OS 10.5.x und höher. Die benötigten USB-Treiber sind in aktuellen Versionen der Betriebssysteme enthalten und nicht separat verfügbar
- Anschlusskabelsätze für die Rechner enthalten, ca. 1,5m
- Weitere Details siehe Website

**USB 2.0** 480 Mbps  
**High Speed**



KVM Switch PRO USB 2.0 Audio VGA 4 Port, inkl. Anschlusskabel	Best.-Nr. <b>32321</b>
---	------------------------

KVM – Umschalter – Extender

# KVM Switch MultiScreen

## CPU Switch MultiScreen

*Spezial-KVM-Switch für Arbeitsplätze mit mehreren Monitoren pro Einzelrechner*

Mit nur einer PS/2-Tastatur und Maus und bis zu 4 Monitoren:  
Bis zu vier Rechner im Multi-Monitorbetrieb voll im Griff

- Auflösung bis 1920 x 1440 @ 75Hz
- Für 2 bis 4 Monitore und 2 bis 4 PCs verfügbar (erweiterbar, modular)
- Über den Options-Port können weitere Switches der MultiScreen-Serie synchron geschaltet (weitere Monitore) werden
- Umschalten per Hotkey, 3-Tasten-Maus (PS/2) oder Taste an der Frontblende
- Portanzeige über LED-Display in der Frontblende
- Kaskadierbar
- Stabiles Metallgehäuse
- **LINDY CPU Switch MultiScreen DVI & VGA auf Anfrage!**



Rückseite 32349,  
als DVI-Version auf Anfrage

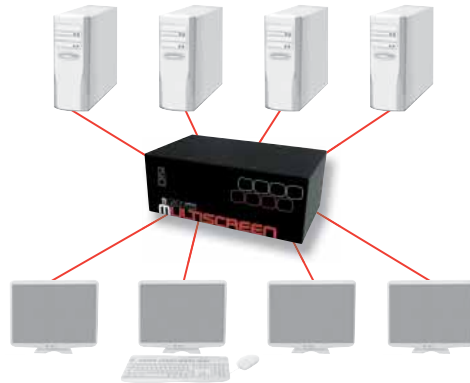

CPU Switch MultiScreen	2 PC – 2 Monitore	Best.-Nr. <b>32346</b>
CPU Switch MultiScreen	4 PC – 2 Monitore	Best.-Nr. <b>32347</b>
CPU Switch MultiScreen	2 PC – 4 Monitore	Best.-Nr. <b>32348</b>
CPU Switch MultiScreen	4 PC – 4 Monitore	Best.-Nr. <b>32349</b>

### Anschlusskabel für CPU Switches ohne Audio-Funktion

	Länge	Best.Nr.
<b>3-in-1-KVM-Kombikabel PS/2</b>	1m	<b>33711</b>
Mini DIN 6 M/M x2 + HD15 M/M	2m	<b>33712</b>
Hochwertige LINDY-Anschlusskabel für höchste Bildqualität.	3m	<b>33713</b>
Abgeschirmte Kabel mit Coax-Leitern für die Bildsignale.	5m	<b>33714</b>
Vergossene Stecker mit LINDY-Schrauben zur einfachen Befestigung.	10m	<b>33716</b>
	15m	<b>33717</b>
	20m	<b>33718</b>



## CPU Switch DUO - mit Anschlusskabeln

*Spezial-KVM-Switch für 2 Rechner mit Überkreuzschaltung der Monitorsignale*

Zeigt immer das Bildsignal beider Rechner auf Haupt- und Nebenmonitor. Beim Umschalten wechseln auch die Monitorsignale.  
Anschlusskabel 2m für 2 Rechner enthalten.

- Auflösungen bis 1600 x 1200
- Unterstützt PS/2-Mäuse und -Tastaturen
- Unterstützt auch Audio-Stereo-Lautsprecher-Umschaltung
- Kein Netzteil erforderlich, wird von den Rechnern versorgt
- Anschlusskabel für die Rechner (2m) inkl.



CPU Switch SMART DUO 2 Port Bundle, inkl. Anschlusskabel	Best.-Nr. <b>32254</b>
--	------------------------



# Switches für mehrere Arbeitsplätze

## Console Switch 4:1

Greifen Sie von bis zu 4 Konsolen auf einen Rechner oder KVM-Switch zu!

Der LINDY Console Switch 4:1 ist der ideale Switch, um einen Rechner (oder KVM-Switch) von bis zu 4 verschiedenen Arbeitskonsolen von verschiedenen Orten aus zu bedienen. Nur jeweils eine Konsole hat aktiven Zugriff; Nach kurzer Inaktivität von Maus und Tastatur wird der Zugriff über einen kurzen Timeout für die anderen Konsolen wieder freigegeben.

- Unterstützt Bildschirmauflösungen bis über 1920 x 1440 und DDC
- Status-LEDs für aktive Konsole
- Kompatibel zu Standard PS/2- und Intellimouse®-Rädchenmäusen
- Betriebssystemunabhängig - keine Softwareinstallation
- Firmware-Flash-Upgrade-Funktion



4:1 Console Switch (4 Konsolen – 1 PC) Best.-Nr. 39123

## Console Switch 2:1

Schließen Sie an einen PC zwei Eingabepunkte mit zwei Monitoren, Mäusen und Tastaturen an!

Zum Beispiel im Büro: Eine Konsole am Arbeitsplatz und eine weitere Konsole für Beratungsgespräche am Besprechungstisch. Nur je 1 Arbeitsplatz ist aktiv, für das Umschalten zwischen den Arbeitsplätzen stehen 2 Optionen zur Verfügung: Automatisch, first come first serve, nach kurzem Timeout kann vom anderen Arbeitsplatz aus zugegriffen werden oder Private Mode (nur ein Arbeitsplatz)

- Auflösung bis 1600 x 1200
- Betriebssystemunabhängig - keine Softwareinstallation
- Anschlusskabel zum gemeinsamen PC (VGA & 2x PS/2), 1,2m, fest am Umschalter



2:1 Console Switch (2 Konsolen – 1 PC) Best.-Nr. 39122

KVM – Umschalter – Extender

# Manuelle Monitor/Maus/Tastatur-Umschalter

## Manuelle Umschalter PS/2 & VGA

Die Low-Cost-KVM-Alternative

Mechanischer Umschalter zum Anschluss von 2 oder 4 Arbeitsplätzen an 1 PC.

- Maus, Tastatur: PS/2-Buchsen. VGA: HD-15-Buchse



Mechanische Umschalter können bauartbedingt kein Maussignal emulieren, WINDOWS kann daher beim Umschalten die Maus verlieren

Monitor/Maus/Tastatur-Umschalter manuell 2:1 Best.-Nr. 32581  
 Monitor/Maus/Tastatur-Umschalter manuell 4:1 (Auslaufartikel) Best.-Nr. 32582

## Manueller KVM Switch USB & VGA

Die Low Cost KVM Alternative mit USB-Anschluss

Mechanischer Umschalter zum Anschluss von 2 oder 4 Rechnern an 1 Arbeitsplatz.

Für Maus, Tastatur:

USB-Typ-A-Buchsen / 2x USB-Typ-B-Buchse zur Rechnerseite.

- VGA: HD-15-Buchsen
- Kompatibel zu USB 2.0/1.1
- maximale Kabellängen 2m (USB)



Wenn Sie einen USB-Konsolenumschalter benötigen (mehrere Arbeitsplätze an 1 PC), verwenden Sie doch einfach einen LINDY VGA-Splitter (Art.Nr. 32571, Seite 14) und einen USB-Hub (Katalogseite 103) und schließen Sie alle Geräte gleichzeitig an.

Manueller USB KVM Umschalter 2 Port Best.-Nr. 32583



# KVM Switch MultiScreen

## CPU Switch Quad View

*Behalten Sie bis zu 4 Bildsignale auf Ihrem Konsolenmonitor dauerhaft im Blick*

Der LINDY CPU Switch Quad View vereinigt die Features eines KVM-Switches mit denen eines High End Video-Scalers.

Er zeigt auf dem Konsolen-Bildschirm gleichzeitig die Bilder von bis zu vier Rechnern an und ermöglicht so die permanente visuelle Kontrolle mehrerer Rechner.

Die Bildanzeige kann als Quadranten-Darstellung, Einzelbild oder als Picture-in-Picture (PIP) Darstellung erfolgen.



- Anzeige von 4 Bildsignalen, entweder über 4 gleichgroße Fenster (Quadranten) oder über 1 Vollbild mit bis zu 3 kleinen PIP-Fenstern (Picture-in-Picture)
  - PIP-Fenster können skaliert (3...50%) oder ganz ausgeblendet werden
  - In der Einstellung PIP wechselt das Fenster des gerade ausgewählten Rechners jeweils in den Vollbildmodus
  - Unterstützt VGA- sowie DVI-Signale an den Konsolen- sowie an den Serverports bis 1600 x 1200, auch Mischbetrieb
  - Der Switch verwendet zur gleichzeitigen Darstellung von 4 Grafiksignalen einen eigenen hochwertigen Grafikprozessor und rechnet die Eingangssignale aller 4 Rechner zu einem Bild um. Daher ist die Auflösung pro Grafikkanal auf 1600 x 1200@60Hz limitiert.
  - Ein- und Ausgangssignale dürfen digitale DVI-D- oder analoge VGA-Signale sein, in beliebiger Mischung
- Umschalten erfolgt über Tastatur-Hotkey, per Taste am Switch, OSD oder durch intuitives Mauskommando
- Maus- und Tastaturschnittstellen sind Multiprotokoll-USB-PS/2-fähig
- Kaskadierbar mit anderen KVM-Switches
- Umfangreiche Konfigurationsmöglichkeiten via OSD, so dass keine Probleme mit den Hotkeys anderer KVM Switches zu erwarten sind
- **Anschlüsse Konsole:**
  - USB- oder PS/2-Maus & -Tastatur (2x USB-Typ-A-Buchse, PS/2- auf USB-Adapter liegt bei)
  - DVI-I-Buchse (wahlweise digital oder analog, DVI-Monitorkabel und VGA-Adapter im Lieferumfang)
- **Anschlüsse Server, 4 Ports:**
  - DVI-I-Buchse, Anschlusskabel sowie DVI-VGA-Adapter inkl.
  - Maus & Tastatur via USB-A/B-Kabel (liegt bei) oder via PS/2-Splitterkabel inkl.
- Stromanschluss: internes Schaltnetzteil mit IEC Buchse, 100...240VAC, <20Watt
- Geräteabmessungen: 44 x 24 x 4,4 cm (BxTxH), 19" 1HE, Rackmountwinkel sowie Kunststofffüße im Lieferumfang
- Deutsches (nur auf CD) und englisches Handbuch (gedruckt und auf CD)

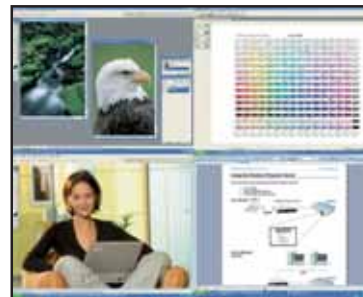

Im **Quad Screen Modus** werden die Bildinhalte aller vier Rechner gleichzeitig dargestellt. Mit der Maus kann zwischen den Rechnern hin und her geschaltet werden, so dass die Maus- und Tastatursignale nur zu dem „aktiven“ Rechner gesendet werden.



**PiP – Bild im Bild Darstellung**  
Der gerade aktive gewählte Rechner wird im Vollschirm angezeigt, die Fenster zeigen den Bildinhalt der anderen nicht aktiv Ausgewählten. Die Fenster können auch einzeln ausgeblendet werden. Ihre Größe kann zwischen 3% und 50% skaliert werden.



**Full Screen Mode**  
Im Vollbildmodus wird nur das Bildsignal des aktuell ausgewählten Rechners in voller Auflösung gezeigt.

CPU Switch Quad View, inkl. Anschlusskabel

Best.-Nr. 32324



# 19" KVM Switch Enterprise

## LINDY KVM-Switches für die Serveradministration ...

- profitieren von mehr als 15 Jahren LINDY-Erfahrung in diesem Marktsegment
- sind professionelle KVM-Umschalter vom einfachen 8 Port Basismodell bis zum High End KVM over IP Switch
- sind kaskadierbar zu größeren Systemen mit hunderten von Rechnern
- gibt es als Single-User, Dual Console oder Multi-User (Matrix) Versionen
- gibt es auch mit IP Access für den Fernzugriff



KVM – Umschalter – Extender

## WEGWEISER: Ich suche ...



Einen einfachen günstigen Entry Level  
8 Port KVM-Switch (PS/2 und VGA)

**ab Seite 33**



Kaskadierbare Single User KVM-Switches mit OSD

**ab Seite 33**



Einen KVM-Switch im  
19" LCD-Tastatureinschub

**ab Seite 34**



Einen Multi User KVM-Switch  
(simultane unabhängige Zugriffe)

**ab Seite 39**



Einen IP-Access-Switch für  
Remote-IP-Fernzugriffe

**ab Seite 40**



KVM-Extender

**ab Seite 43**

# KVM Switch Kombikabel

## 3-in-1 KVM-Kabel PS/2 & VGA, Stecker/Stecker

Alle Anschlüsse als Stecker / Stecker, 1:1.  
Für fast alle LINDY KVM Switches und  
baugleiche mit VGA- & PS/2-Anschlüssen  
als Buchsen.

	Länge	Best.Nr.
VGA HD-15 & 2x PS/2 MD-6, alle Stecker / Stecker LINDY Design, Kunststoff, vergossen, komplett abgeschirmt, RGB als Coax, DDC2, PS/2-Kabelenden um je 8 cm länger	1m	33711
	2m	33712
	3m	33713
	5m	33714
	10m	33716
	15m	33717
	20m	33718



## 3-in-1 KVM-Kabel PS/2 & VGA

Alle PS/2-Anschlüsse als Stecker, **VGA: Stecker / Kupplung:**  
Für alte Modelle der LINDY KVM-Switch-Serien LITE und baugleiche.

	Länge	Best.Nr.
VGA HD-15 Stecker / Kupplung & 2x PS/2 MD-6 Stecker / Stecker LINDY Design, Kunststoff, vergossen, komplett abgeschirmt, RGB als Coax, DDC2, PS/2-Kabelenden um je 8 cm verlängert	1m	33751
	2m	33752
	3m	33753
	5m	33754



## 3-in-1 KVM-Verlängerung PS/2 & VGA

Verlängerung: Stecker – Kupplung für alle Anschlüsse, 1:1

	Länge	Best.Nr.
VGA HD-15 & 2x PS/2 MD-6, alle Stecker / Buchse LINDY Design, Kunststoff, vergossen, komplett abgeschirmt, RGB als Coax, DDC2, PS/2-Kabelenden einseitig um je 8 cm verlängert	1m	33721
	2m	33732
	3m	33733
	5m	33734
	10m	33736



## 3-in-1 KVM-Systemkabel PS/2

Systemkabel, auf KVM-Seite sind die PS/2-Signale im VGA-Stecker  
integriert.

Für LINDY KVM-Switches P16, P-XT Serie, P-IP Serie, U-Serie,  
KVM-LCD-Terminal-Serie mit integriertem KVM-Switch sowie  
baugleiche.

1x System VGA HD-15 an 1x VGA HD-15 & 2x PS/2 MD-6, alle Stecker / Stecker	Länge	Best.Nr.
LINDY Design, Kunststoff, vergossen, komplett abgeschirmt, RGB als Coax, DDC2, PS/2-Kabelenden ca. 30 cm	1 m	32510
	2 m	32506
	3 m	32507
	5 m	32508



## 2-in-1 KVM-Systemkabel USB

Systemkabel, auf KVM-Seite sind die USB-Signale im VGA-Stecker  
integriert.

Für LINDY KVM-Switches der U-Serie, KVM-LCD-Terminal-Serie mit  
integriertem KVM-Switch der U-Serie sowie baugleiche.

1x System VGA HD-15 an 1x VGA HD-15 & 1x USB A, alle Stecker / Stecker	Länge	Best.Nr.
LINDY Design, Kunststoff, vergossen, komplett abgeschirmt, RGB als Coax, DDC2, USB-Kabelende ca. 30 cm	1 m	33530
	2 m	33531
	3 m	33532
	5 m	33533





# 19" KVM Switch Enterprise

## KVM Switch Classic 8

Das Basismodell der  
LINDY KVM-Switch-Palette für bis zu 8 Server

Einfachste Platz- und Ressourcensparende Serveradministration –  
Ohne OSD – zum Spitzenpreis!

- Für kleine Serverumgebungen bis 8 Server – nicht kaskadierbar – ohne OSD
- Permanente Emulation von Maus und Tastatur gewährleistet problemloses Booten aller Rechnersysteme
- Auswahl der Serverports per Tastatur-Hotkey oder Umschalttasten am Switch
- Tastatur-Hotkey-Sequenzen eingeleitet durch ROLLEN oder NUM Taste
- Integrierte Port-Status-LEDs: ACTIVE & SELECTED
- Hohe Videoqualität bis zu Auflösungen von 1920 x 1440
- Auto-Scan-Modus mit 5-50 Sekunden
- Hot-Plug fähig
- Kabellängen bis 5 m (bei den meisten Rechnern auch bis 10 m)
- Anschluss der Server über Kombikabel 3-in-1 mit VGA-Kupplungen am KVM-Switch, LINDY Art.-Nr. 33751 - 33754
- Solides 19"-Metallgehäuse, nur 1 Höheneinheit hoch, inkl. 19"-Einbauwinkel
- Handbuch auf Deutsch und Englisch, Französisch, Italienisch

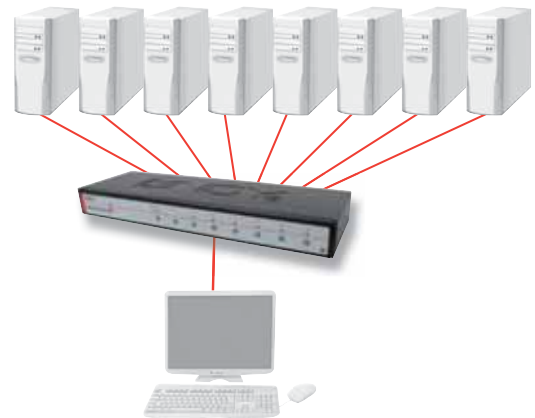
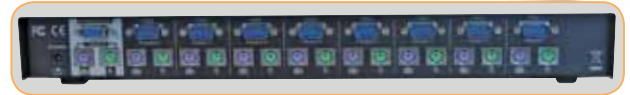

KVM Switch Classic 8

Best.-Nr. 32519

## KVM Switch Classic 8 OSD / 16 OSD

Die brandneuen Basismodelle mit OSD,  
kaskadierbar bis 128 Server!

Einfaches Servermanagement mit TOP-Preis-Leistungs-Verhältnis!

- Für kleine und mittlere Serverumgebungen, 8/16 Server direkt anschließbar
- Kaskadierbar ohne Verlust von Ports als Daisy Chain Bus bis zu maximal 128 Server. Ebenfalls kaskadierbar via Daisy Chain mit den älteren KVM-Switches P16/8/4, nicht aber mit Modell Classic ohne OSD
- Unterstützt PS/2- und VGA-Anschlüsse, USB-Rechner über USB-PS/2-Adapter (LINDY Art.-Nr. 42866)
- Hohe Videoqualität bis zu Auflösungen von 1920 x 1440
- Kompatibel zu den weit verbreiteten Betriebssystemen
- Permanente Emulation von Maus und Tastatur gewährleistet problemloses Booten aller Rechnersysteme
- Umschalten per Tastatur-Hotkey, OSD (On-Screen-Display) oder Umschalttasten am Switch
- Tastatur-Hotkey-Sequenzen werden eingeleitet durch zweimaliges Drücken der ROLLEN-Taste. Kann via OSD auf Caps Lock / Großschreibttaste oder Num-Taste umgestellt werden
- Umschalttasten am Switch rot leuchtend für ausgewählten Port, blau für Ports mit angeschlossenen aktiven Rechnern
- Dreistelliges LED-Display zeigt ausgewählten Port & Switch
- OSD zeigt Status (EIN & Ausgewählt) für alle angeschlossenen Rechner/Ports
- OSD-Funktionen für direkte Portauswahl, Portanzeige, Autoscan, Konfiguration, Namensvergabe, Passwortschutz, Hotkey
- Passwortschutz aktivierbar, zwei Level, Port-bezogene Passworte sowie Superuser
- Auto-Scan-Modus mit 5-255 Sekunden Kanalzeit, Ports frei wählbar
- Anschluss der Rechner bei Modell Classic 8 OSD über Standard oder 3-in-1 Kombikabel, bei Modell Classic 16 OSD nur über Systemkabel (max. 10m)
- Solides Metallgehäuse, 19"/1-Höheneinheit, inkl. 19"-Einbauwinkel und Steckernetzteil 100...240VAC
- LINDY Handbuch auf Deutsch, Englisch, Italienisch, Französisch

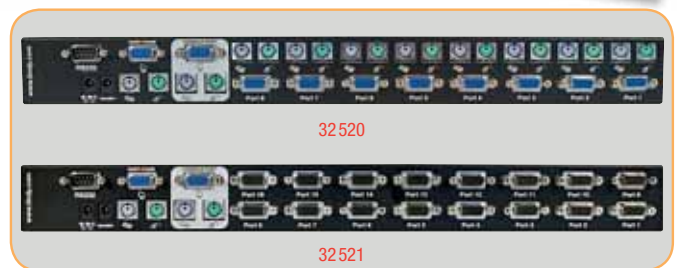
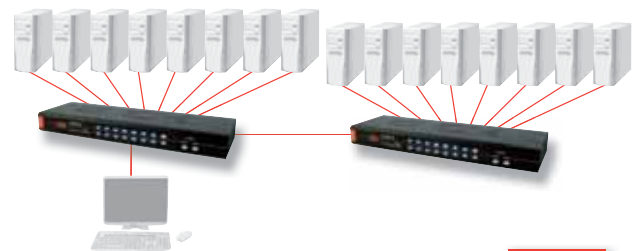

On Screen Display / OSD-Ausschnitt

KVM Switch Classic 8 OSD

Best.-Nr. 32520

KVM Switch Classic 16 OSD

Best.-Nr. 32521

# 19" KVM LCD Terminals

## Vollständig modular - Sie haben die Wahl:

- mit 15", 17", oder 19" LCD-Display
- ohne bzw. mit integriertem KVM-Switch (8 oder 16 Port)
- ohne bzw. mit integriertem KVM-Remote-Access-Modul
- Modell „Pro“ als Dual-Rail-Version
- Modell „Classic“ als Single-Rail-Version

## 19" KVM LCD Terminals PRO – Dual Rail

19"-Schubladen mit 17"/-19"-LCD-Monitor, Touchpad & Tastatur  
Modelle ohne oder mit integriertem 8/16 Port KVM-Switch,  
bei Bedarf mit Remote Access Modulen modular erweiterbar

### Dual Rail

- Tastatur/Touchpad und LCD sind separat ausziehbar
- Das LCD ist auch ohne Tastatur hochklappbar und somit selbst bei geschlossenen Schranktüren einsehbar
- 19"-Tastatur- & LCD-Schublade mit doppelt kugelgelagerten Auszügen
- Nur eine Höheneinheit hoch, modular mit KVM Switch 39530 oder 39531 erweiterbar, bzw. bereits integriert
- LCD-Terminals ohne KVM-Switch mit VGA-, USB- sowie PS/2-Anschlüssen
- LCD mit automatischer Abschaltung im eingeklappten Zustand
- Abschließbar, 2 Schlüssel
- Externes Schaltnetzteil 100...240VAC mit IEC-Stromkabel
- Modelle ohne KVM-Switch: Anschluss an Server/KVM-Switch über beiliegende Kabel, VGA, USB, 2x PS/2, ca. 1,8m

## 17" LCD PRO Dual Rail

- LCD Bildschirm 1280 x 1024 / 17" (SXGA, analog, HD15)
- Abmessungen:  
19" 1HE, ca. 54 cm / 74cm tief (ohne / mit KVM-Switch)
- Einbaumöglichkeit in 19"-Schränke mit Abstand von 57cm (bei Erweiterung mit KVM Switch 62cm) bis 87cm zwischen vorderer und hinterer 19"-Ebene/-Schiene
- Gewicht ca. 21 kg / 23kg (ohne / mit KVM-Switch)

## 19" LCD PRO Dual Rail

- LCD Bildschirm 1280 x 1024 / 19" (SXGA, analog, HD15)
- Abmessungen:  
19" 1HE, ca. 54 cm / 74cm tief (ohne / mit KVM-Switch)
- Einbaumöglichkeit in 19"-Schränke mit Abstand von 65cm bis 95cm zwischen vorderer und hinterer 19"-Ebene/-Schiene
- Gewicht ca. 22kg / 24kg (ohne / mit KVM-Switch)



21 620

### Rückseiten der KVM-LCD-Terminals



Ohne KVM-Switch



Mit 8 Port KVM



Mit 16 Port KVM

Features für die KVM Switches und die Remote Access Module  
siehe Folgeseite und Seite 36 sowie im Web

## Einsatzbeispiel im 19" Schrank:



Voll versenkt



LCD offen, Tastatur verborgen  
nur **Dual Rail**



Beide ausgefahren



## 19" KVM LCD Terminals Classic – **Single Rail**

19"-Schubladen mit 15"-/17"-LCD-Monitor, Touchpad & Tastatur  
Modelle ohne oder mit integriertem 8/16 Port KVM Switch,  
bei Bedarf mit Remote Access Modulen modular erweiterbar

### Single Rail

- LCD und Tastatur sind nur gemeinsam ausziehbar
- 19"-Tastatur- & LCD-Schublade mit doppelt kugelgelagerten Auszügen
- Tastatur, Touchpad und LCD auf einem gemeinsamen Auszug ausziehbar
- Abmessungen:  
19" 1HE, ca. 47 cm / 67 cm tief (ohne / mit KVM-Switch)
- Einbaumöglichkeit in 19"-Schränke mit Abstand von 51 cm bis 100 cm zwischen vorderer und hinterer 19"-Ebene/-Schiene
- Weitere Features siehe Dual-Rail-Modelle sowie im Web

### 15" LCD Classic **Single Rail**

- LCD Bildschirm 1024 x 768 / 15" (XGA, analog, HD15)
- Gewicht ca. 20kg / 22kg (ohne / mit KVM-Switch)

### 17" LCD Classic **Single Rail**

- LCD Bildschirm 1280 x1024 / 17" (SXGA, analog, HD15)
- Gewicht ca. 21kg / 23kg (ohne / mit KVM-Switch)



21600  
Abbildung ohne  
19"-Einbauschienen

KVM – Umschalter – Extender

## Erweiterungsmodule KVM-Switch & Remote Access

### KVM Switches zur nachträglichen Erweiterung der LCD-Terminals

- KVM-Switch U8C / U16C verfügbar als 8 Port- und 16 Port-Version, PS/2- & USB-kompatibel, kaskadierbar bis 128 Server
- Im Vergleich zu den U8/U16-Modellen verfügen die U8C/U16C-Modelle über keine Fronttastenbedienung
- Sie koppeln an das LCD-Terminal über einen CN36-Anschluss an und verwenden dessen Netzteil
- Weitere Details sowie KVM-Anschlusskabel siehe Folgeseite oder stets aktuell im Web
- Ausschließlich zur Erweiterung der LCD-Terminals

### Remote Access Module zur Erweiterung der KVM-Switches

- Einschubmodul für die KVM-Switches der U-Serie, auch nachträglich erweiterbar
- Verfügbar als KVM over IP oder als Cat.5 KVM Extender Modul je nach Bedarf
- Features der Remote Access KVM-Erweiterungsmodule auf den Folgeseiten sowie im Web

### KVM Switches & Erweiterungsmodule:

KVM Switch U8C, 8 Port KVM Erweiterungsmodul	Best.-Nr. 39530
KVM Switch U16C, 16 Port KVM Erweiterungsmodul	Best.-Nr. 39531
KVM-over-IP Erweiterungsmodul	Best.-Nr. 39430
KVM Cat.5 Extender Erweiterungsmodul & Receiver	Best.-Nr. 39431

Dual Rail					
17" LCD PRO, Dual Rail, ohne KVM	21612	21613	21614	21616	21617
19" LCD PRO, Dual Rail, ohne KVM	21620	21621	21622	21624	21625
17" LCD PRO, Dual Rail, 8 Port KVM	21642	21643	21644	21646	21647
19" LCD PRO, Dual Rail, 8 Port KVM	21650	21651	21652	21654	21655
17" LCD PRO, Dual Rail, 16 Port KVM	21672	21673	21674	21676	21677
19" LCD PRO, Dual Rail, 16 Port KVM	21680	21681	21682	21684	21685

Single Rail					
15" LCD Classic, Single Rail, ohne KVM	21600	21601	21602	21604	21605
17" LCD Classic, Single Rail, ohne KVM	21606	21607	21608	21610	21611
15" LCD Classic, Single Rail, 8 Port KVM	21630	21631	21632	21634	21635
17" LCD Classic, Single Rail, 8 Port KVM	21636	21637	21638	21640	21641
15" LCD Classic, Single Rail, 16 Port KVM	21660	21661	21662	21664	21665
17" LCD Classic, Single Rail, 16 Port KVM	21666	21667	21668	21670	21671



39531



Rückseite 39530

Rückseite 39531

### Modulare Erweiterbarkeit des 8/16 Port KVM Switch



Ohne Modul (Lieferzustand)



Mit KVM-over-IP Modul (Art.-Nr. 39430)



Mit KVM-Cat.5 Modul & Receiver Box (Art.-Nr. 39431)



# 19" KVM Switch Enterprise

## KVM Switch U8/16 – 8/16 Port KVM Switch mit Dual Console Access für KVM over IP oder Cat.5 Extender

*Professionelles Universalmodell für Serverumgebungen sowohl mit USB als auch PS/2!*



KVM Switch U8/16 sind die Grundmodule einer modularen KVM-Switch-Palette für professionelles Servermanagement.

Neben dem Anschluss für die lokale KVM-Konsole haben Sie einen modular zu bestückenden Remote Access Console Slot, entweder für ein KVM over IP Access- oder für ein KVM Cat.5 Extender-Modul. Diese bieten dem Sysadmin den Zugriff auch vom Büroarbeitsplatz und sogar remote via Internet nachts von daheim aus oder auch auf Server in den Niederlassungen.

Rechner können an den KVM-Switch sowohl traditionell über PS/2 wie auch USB angeschlossen werden, Mac- und SUN-Systeme werden ebenfalls unterstützt.

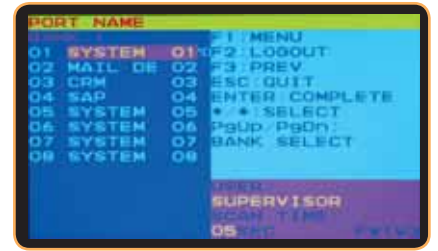

- Dual Console: Local und Remote Access-Option, auch für größte Serverumgebungen
- 8/16 Server direkt anschließbar (Systemkabel), PC, Mac oder Sun-Systeme mit traditionellem PS/2- oder modernem USB-Anschluss
- Kaskadierbar ohne Verlust von Ports als Daisy Chain Bus bis zu maximal 128 Server
- Mit anderen KVM-Switches und den P-Serien-Modellen über die Serverports kaskadierbar
- Umschalten per Tastatur-Hotkey, OSD (On-Screen-Display) oder Umschalttasten am Switch
- Tastatur-Hotkeys einstellbar, erweiterte Kompatibilität mit anderen Devices und KVM-Switches
- OSD zeigt Namen und Status für alle angeschlossenen Rechner/Ports
- OSD-Funktionen für Passwort gesicherten Login, direkte Portauswahl, Autoscan, Konfiguration, Namensvergabe, Namenssuche
- Zugriffssicherheit für 8 User + Sysadmin, mit Access-Control-Listen für die User
- Hohe Videoqualität bis zu Auflösungen von 1920 x 1440, DDC Unterstützung
- Kompatibel zu den gängigen Betriebssystemen, keine Softwareinstallation
- solides 19" 1HE Metallgehäuse, Einbauwinkel im Lieferumfang enthalten
- Auch verfügbar als in 19" KVM LCD Terminal integrierbare Version, siehe Seite 34/35

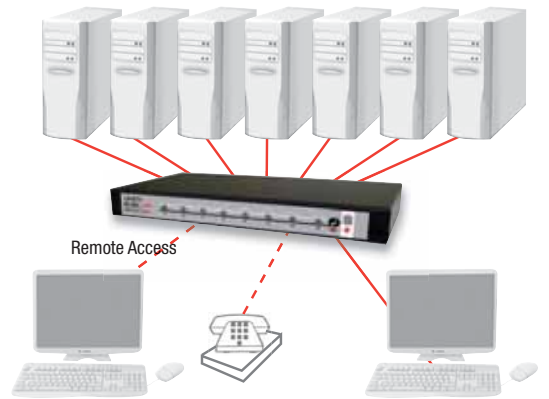

### KVM over IP Modul

*Erweitert KVM Switch U8/16 um den Remote KVM-Zugriff via IP!*

- Wird einfach in den Remote Console Access Slot an der Rückseite des KVM Switch eingesteckt
- 10/100BaseT RJ45 LAN-Anschluss
- RS232-Port für Remote Dial Up Access via Modem oder als RS232-Ausgang
- USB Virtual Media Support – stellt Remote-Laufwerke auf einem lokalen Rechner via IP zur Verfügung
- Passwortgesicherter https- und http-Remote-IP-Zugriff, auch für mehrere Remote User gleichzeitig
- Fernzugriff via Browser mit Java-Unterstützung
- Weitere Features siehe Website



39430



70510

### Cat.5 KVM Extender Modul und Receiver

*Erweitert KVM Switch U8/16 um den Remote KVM-Zugriff via Cat.5 Extender!*

- Modul wird einfach in den Remote Console Access Slot an der Rückseite des KVM-Switch eingesteckt und mit dediziertem Cat.5/6 RJ45-Kabel mit der Receiver Box am Büroarbeitsplatz verbunden
- Receiver Box mit integriertem KVM-Switch zum Umschalten zwischen lokaler Workstation und Remote KVM-Zugriff (USB-PS/2-Multiprotokoll)
- Passwortgesicherter Echtzeit Remote-Zugriff
- Maximalentfernungen: 1024 x 768@250m / 1280x1024@150m / 1600 x 1200@75m
- Receiver Box mit Bildoptimierung und automatischer Anpassung an die Kabeleigenschaften
- Weitere Features siehe Website



Frontansicht

Rückansicht

39431

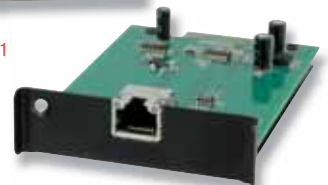

KVM Switch U8-Modular	Best.-Nr. 32530
KVM Switch U16-Modular	Best.-Nr. 32531
KVM over IP Access Modul	Best.-Nr. 39430
KVM Cat.5 Extender Modul & Remote Receiver Box	Best.-Nr. 39431
PS/2-USB Adapter für USB Rechneranschluss	Best.-Nr. 70510
KVM Systemkabel siehe vorhergehende Seite	



# 19" KVM Switch Enterprise

## KVM Switch P8 / P16

*LINDY Qualität zum Spitzenpreis!*

- Für kleine und mittlere Serverumgebungen
- 8 oder 16 Server direkt anschließbar (PS/2 & VGA), Betriebssystem-unabhängig
- Kaskadierbar ohne Verlust von Ports bis 128 Server
- Umschalten per Tastatur-Hotkey (ROLLEN Taste ...), OSD (On-Screen-Display) oder Umschalttasten am Switch
- OSD zeigt Status (Eingeschaltet & Online) für alle Ports
- OSD Funktionen für Portauswahl, Portanzeige, Autoscan, Konfiguration, Namensvergabe, Namenssuche, Passwort
- Port-Status-LEDs: P (rot) für Eingeschaltet, S (grün) für ausgewählt
- Hohe Videoqualität bis zu Auflösungen von 1920x1440
- Anschluss der Rechner bei KVM Switch P16 über Systemkabel, beim 8 Port Modell über Kombikabel 3-in-1 mit Standardanschlüssen
- Solides 19"-Metallgehäuse, nur 1 Höheneinheit inkl. 19"-Einbauwinkel



32504

32505



On Screen Display (OSD Ausschnitt)

KVM Switch P8	Best.-Nr. <b>32504</b>
KVM Switch P16	Best.-Nr. <b>32505</b>

## KVM Switch P16-IP

*Sichere KVM-over-IP Administration mit BIOS Level Access*

Der KVM Switch P16-IP verwirklicht das moderne KVM-Konzept kleiner analoger KVM-Cluster, auf die Systemadministratoren lokal im Rack analog oder remote digital via IP zugreifen. Die Zugriffsmöglichkeiten reichen bis zum BIOS-Level und ermöglichen so, die meisten Probleme auch an weit entfernten Servern ohne zeitaufwändige Reisetätigkeit zu beseitigen.



*KVM-Switch Server Ports und lokaler KVM-Zugriff:*

- wie bei Modellen P8 / P16, siehe oben

*Remote KVM-Zugriff via LAN oder Wählverbindung:*

- Zugriff und Konfiguration via Web Browser (Java) oder Software Tools
- Enterprise Security Architektur, sichere Verbindung und passwortgeschützter http- und https-Zugang
- Bis zu 155 User und 155 Admin Accounts definierbar
- Bis zu 15 simultane User können auf einen Rechner zugreifen (Teamwork)
- IP Access: 10/100Base-T-Anschluss für schnelle Netzwerkzugriffe
- Remote Access Direkt-Wählverbindung: RS232 Eingang von Modem
- Grafikauflösung via LAN/WAN max. 1600x1200
- Auto-Grafik-Kalibrierung, automatische schnelle Maus-Synchronisation

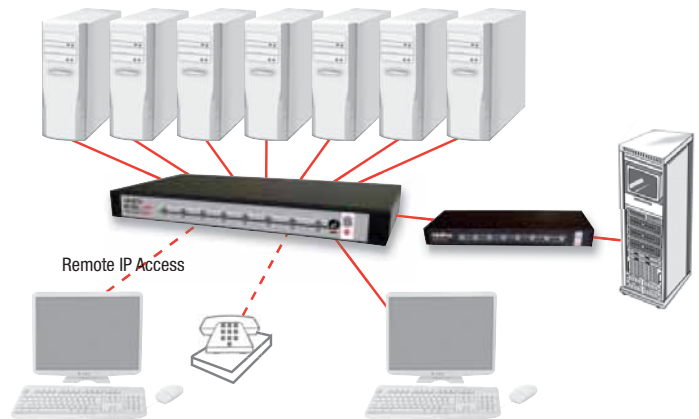

KVM Switch P16-IP	Best.-Nr. <b>32532</b>
-------------------	------------------------

## Anschluss-Systemkabel P-Serie & U-Serie

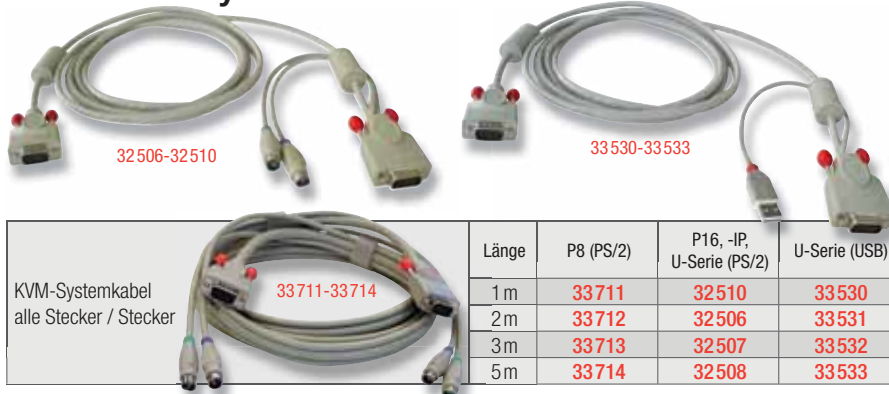

32506-32510

33530-33533

33711-33714

KVM-Systemkabel alle Stecker / Stecker	Länge	P8 (PS/2)	P16, -IP, U-Serie (PS/2)	U-Serie (USB)
	1m	<b>33711</b>	<b>32510</b>	<b>33530</b>
	2m	<b>33712</b>	<b>32506</b>	<b>33531</b>
	3m	<b>33713</b>	<b>32507</b>	<b>33532</b>
	5m	<b>33714</b>	<b>32508</b>	<b>33533</b>

## USB – PS/2 Adapter

Zum Anschluss von Rechnern über USB an KVM-Switches mit PS/2-Anschlüssen



USB – 2x PS/2 Adapter	Best.-Nr. <b>42866</b>
-----------------------	------------------------

# Cat.5 KVM Switches

## Cat.5 KVM Switch SC5

Single User Dual Console, 16 Server über Cat.5 Kabel, audiofähig!!



Dieser brandneue 16 Port Cat.5 KVM Switch ist die kostenoptimierte Ergänzung der High End Matrix KVM Serie MC5. Er verfügt über einen lokalen und einen Cat.5 Remote Console Anschluss, so dass er sowohl lokal am Rack gewartet sowie remote via Cat.5 Kabel administriert werden kann.

- Lokaler Konsolenanschluss über VGA und 2x USB
- Bedienung und Administration via On-Screen-Display, Hotkey oder Gerätetaste und Cat.5 Remote Access
- On Screen Display - User angepasst, mehrsprachig, einstellbar, auch deutsch

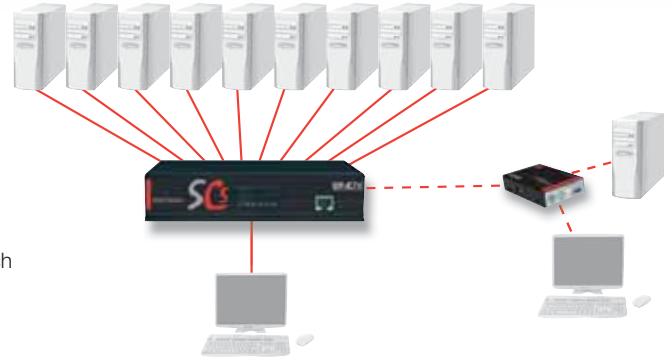

### Remote Access über C5 User Station

- Remote Konsolenanschluss über Cat.5 UTP, beim User wird eine der folgenden Cat.5 User Station benötigt:
  - User Station C5 Junior, PS/2 & VGA, 1600 x 1200 bis 75m, 1024 x 768 bis 200m (Art.Nr. 32357)
  - User Station C5 Audio, PS/2, VGA & Audio CD-Stereo Anschluss, 1600 x 1200 bis 75m, 1024 x 768 bis 200m (Art.Nr. 32359)
  - User Station C5 Pro-300, PS/2, VGA & Audio CD-Stereo Anschluss, 1600 x 1200 bis 300m (Art.Nr. 32358)
  - User Station C5 USB, USB-HID & VGA, 1600 x 1200 bis 75m, 1024 x 768 bis 200m. Integrierter KVM Switch für lokalen Arbeitsplatzrechner an der User Station (Art.Nr. 39357)
  - User Station C5 USB-300, USB-HID, VGA & Audio, 1600 x 1200 bis 300m. Integrierter KVM Switch für lokalen Arbeitsplatzrechner an der User Station (Art.Nr. 39356)
- Weitere Features der User Stationen finden Sie im Web



32357:  
Vorder- & Rückansicht  
C5 User Station Junior



32358 & 32359  
Vorder- & Rückansicht  
C5 User Station Pro & Audio



39357:  
Vorder- & Rückansicht  
C5 User Station USB



39356:  
Vorder- & Rückansicht  
C5 User Station USB-300

### Bis zu 16 Rechner direkt anschließbar via Cat.5e UTP

- Multi Plattform Support für alle gängigen Systeme wie PC, MAC, SUN, RS/6000, DEC Alpha, Silicon Graphics, etc.
- Hierzu wird am Rechner ein passendes Computer Access Modul benötigt:
  - PS/2 und VGA (Art.Nr. 39351)
  - USB-HID und VGA (Art.Nr. 39352)
  - PS/2 und VGA und Audio CD-Stereo Qualität (Art.Nr. 39353)
  - USB-HID und VGA und Audio CD-Stereo Qualität (Art.Nr. 39354)
  - SUN Mini-DIN-8 und VGA und Audio CD-Stereo Qualität (Art.Nr. 39355)
- Anschluss mit RJ45-UTP-Kabel in der benötigten Länge, max. 15m
- Weitere KVM-Features ähnlich wie MC5-Modell siehe Folgeseite sowie im Web

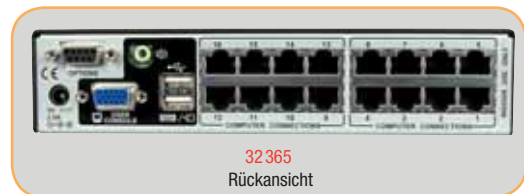

32365  
Rückansicht

<b>KVM Switch SC5 – Dual Console – 16 Server</b>	Best.-Nr. <b>32365</b>
Version mit KVM over IP in Vorbereitung – Neuheiten stets im Web	
Cat.5-Computer-Access-Module siehe Folgeseite	

C5 User Station Junior (PS/2 & VGA)	Best.-Nr. <b>32357</b>
C5 User Station Audio (PS/2 & VGA & Audio)	Best.-Nr. <b>32359</b>
C5 User Station Pro (Audio, PS/2 & VGA HiRes long distance)	Best.-Nr. <b>32358</b>
C5 User Station USB (USB-HID & VGA)	Best.-Nr. <b>39357</b>
C5 User Station USB-300 (USB-HID, VGA & Audio, 300 m)	Best.-Nr. <b>39356</b>





# Cat.5 KVM Switches Multi User

## Cat.5 KVM Switch MC5 und MC5-IP

*Digitaler Zugriff auf analoge lokale KVM-Cluster /Serverumgebungen – Die zukunftsweisende KVM-Top-Technologie des kommenden Jahrzehnts.*



Verfügbar mit (MC5-IP) oder ohne IP Access Modul (MC5)

- + Bis zu 24 Server werden direkt über Cat.5-Kabel angeschlossen
- Auf diese Cluster (Switch + 24 Server) kann beim MC5-IP digital via IP/LAN/WAN zugegriffen werden - in größeren Umgebungen ersetzt dies das komplexe, mit dem Verlust von Ports verbundene Kaskadieren
- Die Cat.5-UTP-Verkabelung sorgt für Ordnung und Übersicht
- Unterstützt alle verbreiteten Hardwareplattformen von PC über Mac, Silicon Graphics bis Sun auf der Serverseite, bei Bedarf einschließlich Audiosignalen

- + Bis zu 4 User greifen simultan auf unterschiedliche oder den selben Server (Teamwork) zu
- Administrative Arbeiten können gleichzeitig und von unterschiedlichen Orten ausgeführt werden, von jedem Ort der Welt via Internetzugriff
- Der sichere IP-Zugriff (beim Modell MC5-IP) ist am einfachsten via VNC Client oder per Browser mit 128Bit AES-Verschlüsselung und RSA 1024 Bit Public Key Authentifizierung – verfügbar bei allen renommierten Betriebssystemen



32367



32368



KVM – Umschalter – Extender

### Multi-User - bis zu 4 Systemadministratoren arbeiten simultan

- Ein Arbeitsplatzanschluss als lokaler Konsolenanschluss, z.B. im Serverrack bzw. Serverraum
- Ein zweiter Arbeitsplatzanschluss ist beim MC5-IP als Remote Access Port via IP oder via Modem ausgelegt. An diesem Anschluss kann entweder über das LAN, das Intranet oder das Internet bzw. über eine Wählverbindung auf den KVM-Switch zugegriffen werden. Weitere Detailangaben finden Sie auf unserer Website [www.lindy.com](http://www.lindy.com)
- Zwei weitere Arbeitsplätze werden über eine integrierte Cat.5 Extenderfunktion via RJ45-UTP-Kabel angeschlossen. Damit können zwei räumlich bis zu 300m Kabellänge vom Serverraum abgesetzte Arbeitsplätze genutzt werden. Hierzu wird jeweils zusätzlich eine von verschiedenen C5-User-Stationen benötigt: Mit oder ohne Audiounterstützung oder Modelle Pro mit vergrößerter Reichweite bei höchster Auflösung, PS/2- oder USB-Modell, siehe Vorseite

### Weitere Features:

- Bedienung und Administration via On-Screen-Display, Hotkey oder Gerätetaste und Remote Access via Browser oder Real VNC Client
- Passwortschutz: Multi-User-bezogen mit individuellen Zugriffsrechten
- Über OSD konfigurierbar, User angepasst, mehrsprachig, Hotkeys veränderbar, AutoScan einstellbar, Zugriffs-Logging, Security Logout, Speichern und Laden der kompletten Konfiguration, Flash-Upgrade-Funktion, u.v.m.
- Hochwertiges 19" Rack-Mount-Gehäuse, 1 Höheneinheit, 19" Rack-Mount-Winkel im Lieferumfang

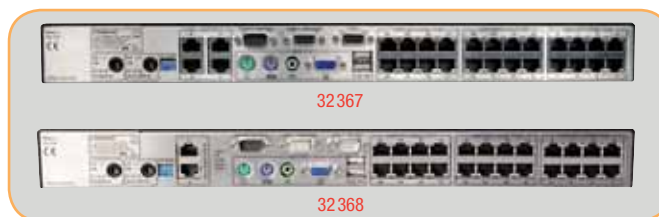

### Bis zu 24 Rechner direkt anschließbar über Cat.5

- 24 Rechner direkt anschließbar via Cat.5-UTP-Kabel in der benötigten Länge, Multi Plattform Support für alle gängigen Systeme wie PC, MAC, SUN, RS/6000, DEC Alpha, Silicon Graphics, etc.
- Kaskadierbar bis 512 Server
- Hierzu wird am Rechner ein passendes Computer Access Modul (CA-Modul) angeschlossen. Diese sind je nach Bedarf in 5 unterschiedlichen Versionen verfügbar: Mit oder ohne Audiounterstützung für VGA und PS/2 oder USB (4 Modelle). Und ein weiteres CA-Modul sorgt für den Anschluss von SUN Rechnern mit dem älteren Mini-DIN-8-Anschluss für Maus und Tastatur.
- Die CAMs werden ohne aufwändige Verkabelung mit Cat.5-UTP-Kabel mit bis zu 50m Länge am Switch angeschlossen.



KVM-Switch MC5 – 4 simultane User – 24 Server	Best.-Nr. <b>32367</b>
KVM-Switch MC5-IP – 4 simultane User auch via IP – 24 Server	Best.-Nr. <b>32368</b>
User Stationen siehe Vorseite	

CA-Modul PS/2 & VGA	Best.-Nr. <b>39351</b>
CA-Modul USB & VGA	Best.-Nr. <b>39352</b>
CA-Modul PS/2 & VGA & Audio CD-Stereo Qualität	Best.-Nr. <b>39353</b>
CA-Modul USB & VGA & Audio CD-Stereo Qualität	Best.-Nr. <b>39354</b>
CA-Modul SUN MD-8 & VGA & Audio CD-Stereo Qualität	Best.-Nr. <b>39355</b>

# KVM-over-IP Switches

## Vom lokalen KVM-Management zum Remote IP Access KVM-Management

Ein Remote IP Access auf einen KVM-Switch ersetzt Sie in die Lage, Serverinstallationen bei Ihren Kunden oder in Ihren Niederlassungen komplett aus der Ferne zu administrieren – ohne dass Sie durch lange Wege Zeit verlieren.

LINDY bietet Ihnen verschiedene Lösungen. Diese sind einerseits in KVM-Switches integriert, wie beim **KVM Switch P16-IP** und **Matrix KVM Switch MC5-IP**, und andererseits als Stand-alone-Lösungen **IP Access Switch Classic** und **IP Access PLUS** verfügbar. Sie lassen sich in bestehende KVM-Installationen in der Regel problemlos integrieren.



KVM – Umschalter – Extender

## IP Access Switch Classic

*Sicherer KVM-Zugriff via LAN, Internet und Wählverbindung  
Der brandneue IP Access Switch mit dem Spitzenpreis und allen Top-Features!*

Greifen Sie auf KVM-Switches in Ihren Niederlassungen oder bei Ihren Kunden weltweit via IP bzw. über das Internet zu. Zugriff entweder via LAN bzw. über die integrierte serielle Schnittstelle via Modem für Einwahlverbindungen.

Effiziente Grafikdatenkompression, die integrierte Security-Architektur, intuitive Bedien- und Konfigurationsmenüs sowie exzellente Darstellung der Remote-Bildschirmhalte machen diese in topaktuelle SoC-Hardware gegessene KVM-over-IP-Lösung zur idealen Wahl in diesem Segment.

Der IP Access Switch wird zwischen der lokalen Eingabekonsolle und Ihrem KVM-Switch oder Server angeschlossen. Zugang erfolgt fortan über die lokale Konsole oder remote via LAN oder RS232-Port.

- Bedienung und Konfiguration via Web Browser
- Wird zwischen lokaler Konsole und KVM-Switch / Server eingeschleift
- Enterprise Security 256 Bit SSL Architektur, sichere http://https:-Verbindung und passwortgeschützter Zugang, optionale KVM-Verschlüsselung
- BIOS Level Access auf die angeschlossenen Rechner / KVM-Switches
- Bis zu 155 User und 155 Admin Accounts definierbar
- Bis zu 15 simultane User können (auf einen Rechner) zugreifen
- Remote Access via LAN oder Wählverbindung
  - Direkt-Wählverbindung: RS232-Eingang von Analog- / ISDN-Modem
  - 10/100Base-T für schnelle Netzwerkzugriffe via DSL-Modem/Router
- Unterstützte Browser:
  - Internet Explorer 6 und höher, mit Java-Unterstützung
  - Netscape Navigator 7 oder Mozilla 1.6 mit Java-Unterstützung oder höher



**NEW**



- Anzeige des Remote-Rechners im lokalen Fenster oder Full Screen
- Maximal unterstützte Grafikauflösung via LAN/WAN 1600x1200, lokal 1920x1440
- Auto-Grafik-Kalibrierung & automatische schnelle Maus-Synchronisation
- Unterstützt verschiedenste KVM-Switches und Serverauswahl via OSD des KVM-Switch
- 16 zu sendende Hotkey-Sequenzen über Command-Fenster ausführbar (z.B. CTRL & ALT & DEL, konfigurierbar)
- Firmware upgrade-fähig
- USB-Virtual-Media-Unterstützung: Einbindung eines lokalen Laufwerkes beim IP User als virtuelles Laufwerk auf dem Zielrechner (für Datenübertragung via IP, Firmware Upgrade, etc.)
- Rack-Mount-Winkel zur Montage in 19"-Rack enthalten
- Weitere Details und technische Daten siehe Website

**CPU IP Access Switch Classic**

Best.-Nr. **39415**

Bei Remote IP Zugriff wird auf dem lokalen Bildschirm der Remote Screen im Fenster (siehe unten links) oder Vollbild (unten rechts) dargestellt. Tastatureingaben werden direkt an den Remote Rechner gesendet, bis auf System-Hotkeys wie CTRL+ALT+DEL, die immer direkt vom lokalen Betriebssystem abgefangen und umgesetzt werden!



Fenstermodus



Vollbildmodus

- Am oberen Fensterrand befinden sich einige Konfigurationsmenüs:
- 1 Komplettsynchronisation Maus und Grafik
  - 2 Maussynchronisation
  - 3 Single / Double Mouse
  - 4 Options, weitere Einstellungen für
    - Videosynchronisation
    - Privater Zugriffsmodus
    - Skalierung
    - Maussynchronisation
    - Mauszeiger
    - Grafikeinstellungen
    - Aktualisierung des Grafiksignals
    - Sprachauswahl der lokalen und der entfernten Tastatur
    - Grafikanpassung an Bandbreite der Verbindung



## IP Access Switch PLUS

Sicherer KVM-Zugriff via LAN, Internet und Wählverbindung (Modem).



Beide Modelle:

- Einfache Installation und intuitive On-Screen-Display-Konfiguration
- Enterprise-Security-Architektur, 128Bit AES-Verschlüsselung und RSA 2048Bit Public-Key-Authentifizierung mit 16 Userprofilen und Access Data Logging
- BIOS Level Access auf die angeschlossenen Rechner
- RS232-Ausgang zur Steuerung serieller Geräte (Steckdosenleisten ComPower Switch, LAN-Switches, etc.), z.B. für Remote Server Restart via Ein-/Ausschalten der Netzspannung
- Unterstützt exklusiven Zugriff oder bis zu 4 simultane Verbindungen auf den gleichen Rechner (Teamwork), konfigurierbar
- 16 User Accounts definierbar mit individuellen Zugriffsberechtigungen
- Remote Access via LAN und/oder Wählverbindung
- Direkt-Wählverbindung: RS232 Eingang von Analog- oder ISDN-Modem via D9-m Anschluss
- 10/100Base-T-Anschluss für schnelle Netzwerkzugriffe und Zugang via DSL-Modem/Router, http und VNC
- Ports frei definierbar
- Unterstützte Browser:
  - Internet Explorer 5.50 und höher, mit Microsoft VM oder Java 2 Runtime Environment 1.3 oder höher
  - Netscape 4.61 und höher mit Java 2 Runtime Environment 1.1 oder höher
  - Opera oder Fire Fox 1.5 (oder höher) mit Java 2 Runtime Environment 1.1 oder höher
- Anzeige des Remote-Rechners im lokalen Fenster oder Full Screen
- Maximal unterstützte Grafikauflösung via LAN/WAN 1600x1200
- Auto-Grafik-Kalibrierung
- Automatische Maus-Synchronisation
- Unterstützt verschiedenste KVM-Switches, Hotkey-Sequenzen können frei über das Konfigurationsmenü definiert und abgelegt werden
- Unterstützt die direkte Portanwahl via eigenem OSD für bis zu 32 Server oder die Portanwahl (unbegrenzt) über das OSD der KVM-Switches
- 8 zu sendende Hotkey-Sequenzen (z.B. CTRL & ALT & DEL, 3 feste Einträge, 5 konfigurierbare) über Command-Fenster ausführbar
- Entwickelt und hergestellt in Europa, Firmware upgrade-fähig
- **19" Einbausetz bitte separat ordern, verfügbar für ein oder zwei Geräte nebeneinander in 19" 1HE**

- Modell **IP Access PLUS DVI USB Audio** verfügt gegenüber dem Standardmodell über erhöhte Rechenkapazität zur schnelleren Grafikverarbeitung und unterstützt
- Monitoranschlüsse sowohl digital (DVI) wie auch analog (VGA über DVI per einfachem Adapter)
  - Tastatur- und Mausanschluss sowohl über PS/2 wie auch über USB
  - Übertragung von Audio-Stereo-Lautsprecher- bzw. Line-Out-Signalen vom fernzusteuern den Rechner
  - USB Virtual Media, Datenfernübertragung als USB-Laufwerk auf fernzusteuern den Rechner



Der **IP Access Switch PLUS** basiert auf einer in schnelle Hardware gegossenen, erprobten VNC-Basis. Er verfügt über einen 10/100 Ethernetport für LAN/WAN-Zugriffe, über einen seriellen Modemport um über eine Wählverbindung (out of band) zu kommunizieren, und über einen seriellen Ausgang, z.B. um mit RS232-steuerbaren Steckdosenleisten (siehe COM-Power-Switch-Leisten und IPower Switch auf Seite 54 im Netzwerkkapitel) Server und andere Geräte elektrisch ein- und auszuschalten. Effiziente adaptive Grafikdatenkompression, die integrierte Enterprise Security Architektur, intuitive Kontroll- und Konfigurationsmenüs sowie eine exzellente Remote-Darstellung der Bildinhalte der Server machen dieses Produkt unabhängig und um ein vielfaches schneller und ausgereifter als VNC-basierte Softwarelösungen.

Der IP Access Switch PLUS wird zwischen die lokale Eingabekonsolle und Ihren KVM Switch angeschlossen und ermöglicht fortan den Zugang über die lokale Konsole und/oder Remote via LAN oder RS232-Port. Der IP Access Switch PLUS ist mit KVM-Switches aller namhaften Hersteller kombinierbar. Auf den Remote zugreifenden Rechnern muss keine weitere dedizierte Software installiert werden.

CPU IP Access Switch PLUS	Best.-Nr. <b>39402</b>
CPU IP Access Switch PLUS DVI USB Audio	Best.-Nr. <b>39407</b>
19" Rack Mount Kit für 1 Gerät in 19" 1 HE	Best.-Nr. <b>39403</b>
19" Rack Mount Kit für 2 Geräte in 19" 1 HE	Best.-Nr. <b>39404</b>

Am oberen Fensterrand befinden sich einige Konfigurations- und Kommandomenüs:

Bei Remote-IP-Zugriff wird auf dem lokalen Bildschirm der Remote Screen im Fenster oder Vollbild dargestellt. Tastatureingaben werden direkt an den Remote-Rechner gesendet, bis auf System-Hotkeys wie CTRL+ALT+DEL, die immer direkt vom lokalen Betriebssystem abgefangen und umgesetzt werden!

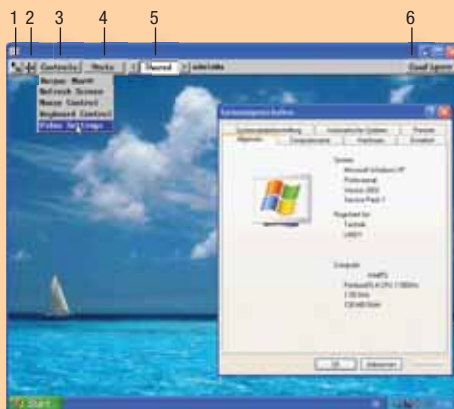

- 1 Maussynchronisation
- 2 Komplettsynchronisation Maus und Grafik
- 3 Controls, weitere Konfigurationseinstellungen für Maussynchronisation, Bildneusynchronisation, Mausdarstellung, Senden von speziellen System-Hotkeys wie CTRL+ALT+DEL, Grafikanpassungen an Bandbreite der Verbindung
- 4 Hosts: Direkte OSD-Anwahl von bis zu 32 remote Servern
- 5 Einstellung für „shared oder privater Zugriffsmodus“
- 6 Configure: Umfangreiche Konfigurationseinstellungen für den CPU IP Access Switch PLUS, z.B. User anlegen, Netzwerkeinstellungen, etc.

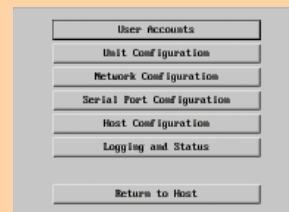

komfortable Konfiguration





# KVM Extender

Bei LINDY finden Sie eine breite Palette von Extendern für einzelne Signalarten sowie auch für KVM-Signale. Für kurze Distanzen bis 50m finden meist Verstärker / Extender Anwendung. Für größere Distanzen bis zu mehreren hundert Metern eignen sich Cat.5 Extender. Für noch größere Distanzen können für KVM-Signale KVM-over-IP Geräte verwendet werden – weltweit!

## Welche Extender-Lösung benötige ich?

1. Legen Sie die Distanz fest
2. Legen Sie die zu übertragenden Signale fest: PS/2, VGA, USB, RS232, Audio, ...
3. Legen Sie fest, ob Sie am abgesetzten Arbeitsplatz auch einen lokalen Arbeitsplatzrechner anschließen wollen

### Kurze Distanz bis 15m

Funktioniert normalerweise ohne zusätzliche Verstärker mit hochwertigen LINDY Anschlusskabeln. Die passenden LINDY Kabel finden Sie im Kapitel KABEL ab Seite 141.

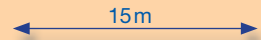

### Distanzen bis ca. 50m

Sie können mit den hochwertigen bis 50m langen LINDY Premium GOLD VGA Kabeln arbeiten, einen analogen Extender (s.u.) verwenden und für USB den USB 1.1 Extender 50m.



### Distanzen bis ca. 300m

Ab ca. 30m beginnt der typische Einsatzbereich für Cat.5 Extender. LINDY Junior und Smart KVM Extender sind für mittlere Distanzen geeignet. Bei hohen VGA-Auflösungen, großen Distanzen und Ansprüchen an die Bildqualität wird jedoch ein Cat.5 Extender der gehobenen Klasse benötigt, z.B. die KVM Extender der C5-300-Serie.



### KVM-over-IP: Weltweiter Zugriff, www & LAN, Dial up

Greifen Sie auf Server weltweit zu – ohne erst durch lange Anfahrten Zeit zu verlieren! Egal ob auf Server in Niederlassungen, aus dem Urlaub, von einer Tagung oder nachts von zu Hause aus. Für regelmäßige Arbeiten sollte ein schneller Link zur Verfügung stehen; Unter langsamen LAN-WAN Verbindungen leidet die Performance.

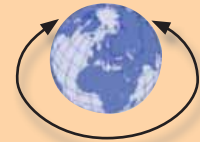

## Analoge Extender für einzelne KVM-Signalarten

### Cat.5 Extender PS/2 Tastatur & Maus 100m - passiv

Überträgt PS/2-Maus- und -Tastatursignale über Distanzen bis 100m via Cat.5-Kabel



Der Extender besteht aus Transmitter- und Receiver-Einheit. Er kann verwendet werden um eine PS/2-Maus und -Tastatur in großer Entfernung zum Rechner anzuschließen.

- Maus und Tastatur werden direkt am Receiver angeschlossen
- Die Verbindung von Receiver und Transmitter erfolgt mit einem günstigen UTP oder STP RJ45-Patchkabel in geeigneter Länge
- Der Transmitter wird mit seinen Kabelenden direkt an den PS/2-Buchsen des Rechners angeschlossen

Cat.5-Extender PS/2-Tastatur & -Maus 100m - passiv

Best.-Nr. 32685

### Cat.5 Extender VGA - passiv

Preiswerte Lösung zur Übertragung von VGA-Signalen über große Distanzen!



Dieser passive Extender ist eine preiswerte Lösung zur Übertragung von VGA-Signalen über große Distanzen für Firmen, Schuleinrichtungen oder Anwendungen in industrieller Umgebung. Verwenden Sie zur Verbindung von Sende- und Empfangseinheit Cat.5e-Twisted-Pair-Kabel. Das Sendemodul schließen Sie an die VGA-Quelle an (PC oder Mac); das Empfangsmodul verbinden Sie mit dem Display/Monitor.

- Überträgt VGA-Video-Signale über Cat.5e-Kabel
- Besteht aus Sende- und Empfangseinheit
- Einfache Installation - es müssen nur die Kabel angeschlossen werden
- Kein Netzteil erforderlich
- Unterstützt folgende Distanzen:  
100m @ 640 x 480, 75m @ 800 x 600, 50m @ 1024 x 768, 30m @ 1280 x 1024

Achtung: Beim Anschluss von TFT- / LCD-Displays empfehlen wir abgeschirmte Twisted Pair (STP or FTP) CAT.5e-Kabel zu verwenden

Cat.5 Extender VGA - passiv

Best.-Nr. 37571

### UTP Cat.5e Verbindungskabel

UTP Cat.5e	Farbe	20m	30m	40m	50m	60m	70m	80m	90m	100m
UTP Classic	Grau	44729	44730	44731	44732	44733	44734	44735	44736	44737



## Cat.5 KVM Extender Auswahl-Tabelle

Modell	Best.-Nr.	VGA-Auflösungen			Audio	KVM-Switch		RS232	Seite
		1024 x 768	1280 x 1024	1600 x 1200		remote	local		
Smart PS/2	32397	150m	75m	50m	-	X	X	-	43
Smart USB	32338	150m	75m	50m	-	X	X	-	43
C5 Junior	39390	200m	200m	75m	-	-	-	-	44
C5 PRO-300	39394	300m	300m	300m	CD	-	-	X	44
User Station Junior	32357	200m	200m	75m	-	-	-	-	45
User Station Audio	32359	200m	200m	75m	CD	-	-	-	45
User Station PRO-300	32358	300m	300m <td 300m	CD	-	-	-	45	
User Station USB	39357	200m	200m	75m	-	X	-	-	45
User Station USB-300	39356	300m	300m	300m	CD	X	-	-	45
Plus Extender	32395	200m	200m	75m	-	X	X	X	46
Pro Extender	32393	200m	200m	75m	X	X	X	X	46

## Cat.5 KVM Extender Smart

Senden Sie Monitor-, PS/2-Maus und -Tastatursignale über Distanzen bis 200m – mit KVM-Switches an beiden Seiten

Der KVM Extender Smart bietet die komplette Vielfalt von Anschlussoptionen und erfüllt damit alle Ansprüche eines Systemadministrators:

- An der lokalen Seite am KVM-Switch erlaubt ein integrierter KVM-Switch den Anschluss einer Konsole für lokale Arbeiten
- An der abgesetzten Konsole im Büro des Administrators erlaubt ein dort integrierter KVM-Switch das wechselweise Arbeiten auf dem lokalen Arbeitsplatzrechner bzw. die Fernbedienung des KVM-Switches
- An beiden Konsolen kann simultan gearbeitet werden (Dual Console Operation), der aktive Zugriff erfolgt jedoch nur von einer Seite, nach kurzem Timeout wird der Zugriff für die jeweils andere Konsole freigegeben

### Eigenschaften:

- Die Verbindung erfolgt über ein günstiges Netzwerkkabel Cat.5e
- Die maximal mögliche Auflösung ist abhängig von der Distanz und von der Qualität des VGA-Ausgangssignals. Typisch mögliche Auflösungen: Bei 150m 1024 x 768, bis 200m mit geringerer Auflösung 800 x 600
- Kompatibel mit allen gängigen Betriebssystemen, keine Treiberinstallation
- Einfache Installation und Bedienung: Nur verkabeln - Monitore, Mäuse, Tastaturen und Rechner / KVM Switch anschließen - fertig
- Alle Anschlüsse als Standardbuchsen bzw. für 3-in-1 KVM Kombikabel
- Ein KVM-Kombikabel (2m) im Lieferumfang enthalten

Cat.5 KVM Extender Smart PS/2 & VGA

Best.-Nr. 32397

## Cat.5 KVM Extender USB & VGA

Der Cat.5 Extender für VGA und USB-Tastatur & -Maus



Cat.5 KVM Extender USB & VGA

Best.-Nr. 32338

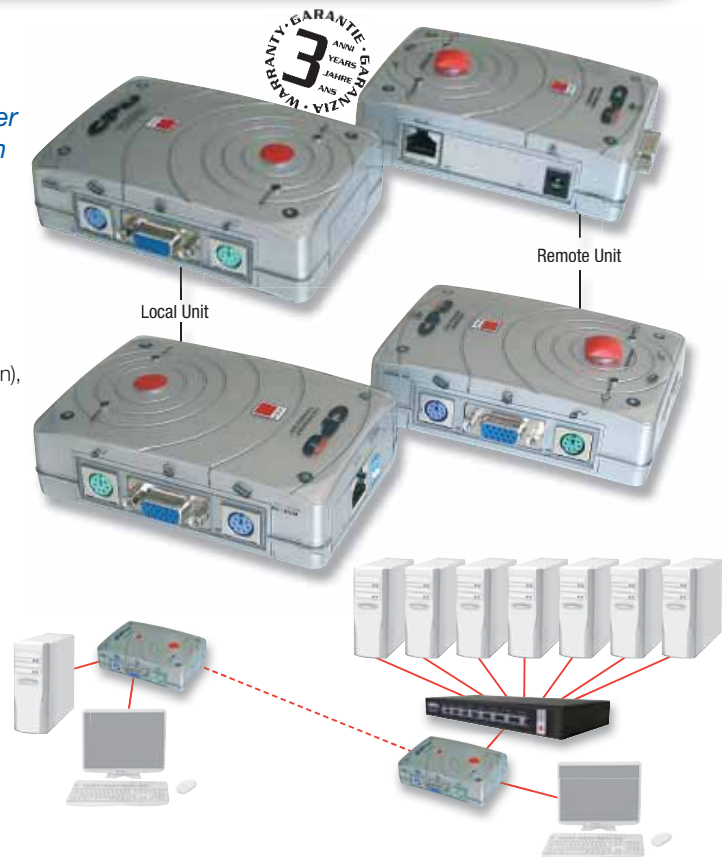

Kompatibel mit allen Betriebssystemen mit USB-Unterstützung und Unterstützung für USB-KVM-Devices, USB nur für Maus und Tastatur, keine Unterstützung für andere USB-Devices wie USB-Drucker, USB Pen Drives etc..

- Am Transmitter (am fernbedienten Rechner) kann eine lokale Konsole für lokales Arbeiten angeschlossen werden
- Am Receiver kann darüber hinaus ein lokaler Arbeitsplatzrechner angeschlossen werden. Umschalten erfolgt über Tastatur-Hotkey
- Die maximal mögliche Auflösung ist abhängig von der Distanz und von der Qualität des VGA-Ausgangssignals. Typisch mögliche Auflösungen: Bei 150m 1024 x 768, bis 75m mit höherer Auflösung 1280 x 1024
- Einfachste Installation und Bedienung: Nur verkabeln, Monitore, Mäuse und Tastaturen anschließen und als Verbindungskabel ein Netzwerkkabel, fertig. Verwenden Sie Cat.5e-UTP-Netzwerkkabel
- Keine separate Treiberinstallation erforderlich

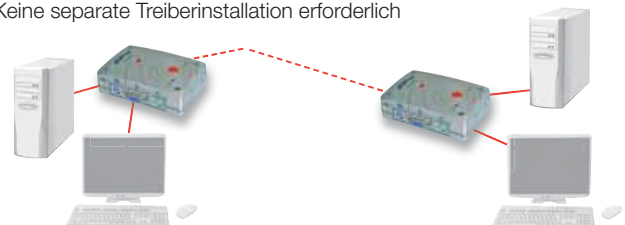

# KVM Extender Cat.5

## KVM Extender C5 Serie und Zubehör

Die LINDY KVM Extender mit der höchsten Bildqualität

- Distanzen bis 300 m bei 1600x1200! (Modelle PRO-300) mit günstigem Cat.5 Netzwerkkabel
- Verwenden Sie bei diesen Cat.5 Extendern Cat.5e UTP Netzwerkkabel, die Verwendung von STP und Cat.6 Netzwerkkabeln bringt eher Nachteile!
- Betriebssystemunabhängig, keine Treiberinstallation
- Videoverstärker, Multiplexer und Kompensatoren mit höchster Bandbreite gewährleisten eine hohe Videoqualität
- IEC Netzteil für Remote Unit mit Schuko-Kabel, ca. 2 m, enthalten
- Rack Mount fähig im eigenen 19"/2HE C5 Einbaurahmen mit Platz für 16 Module
- Blenden für Montage im optionalen Rack Mount Rahmen nicht enthalten

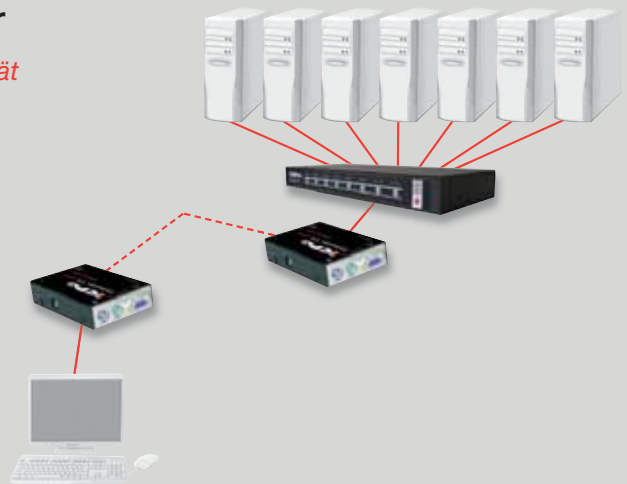

## KVM Extender C5 Junior / Dual Screen

Ein reiner Extender für Monitor, Maus und Tastatur

- Für Distanzen bis 200 m bei 1024x768. Bei 1600x1200 bis 75 m. Mit günstigem Cat.5 Netzwerkkabel.
- Dual Screen Modell verfügbar, hierfür benötigen Sie 1x 39387 lokal am Rechner und 2x 39391 an der Konsole – die beiden 39391 können auch räumlich getrennt aufgestellt werden.

### Anschlüsse:

REMOTE Unit: Maus- und Tastatur als PS/2 Buchsen, VGA Buchse  
 LOCAL Unit: Anschlusskabel an KVM-Switch oder Rechner inklusive, 2 m, D-25 Systemkabel mit 2x PS/2 Stecker und 1x VGA HD-15 Stecker



KVM Extender C5 Junior (Local & Remote)	Best.-Nr. <b>39390</b>
KVM Extender C5 Junior Remote Unit (für 32362,32363, etc.)	Best.-Nr. <b>39391</b>
KVM Extender C5 Dual Screen Local Unit (auf Anfrage)	Best.-Nr. <b>39387</b>
KVM Extender C5 Skew Compensator (auf Anfrage)	Best.-Nr. <b>39389</b>

## KVM Extender C5 PRO-300

Der KVM Extender für Monitor, Maus, Tastatur, RS232 und DIGITAL-AUDIO

- Für Distanzen bis 300 m selbst bei Auflösungen bis 1600x1200! Mit günstigem Cat.5 Netzwerkkabel.
- Der KVM Extender C5 Pro enthält hochwertige elektronische Verstärker und Kompensatoren mit höchster Bandbreite. Sie werden komfortabel per Testbild auf das verwendete Verbindungskabel und Grafiksinal abgestimmt. So können auch bei höchsten Auflösungen und großen Distanzen die Bildsignale in hervorragender Qualität in real time übertragen werden.
- Zur unverfälschten Übertragung des Audio-Signals werden die Mikrofon- bzw. Line-In/-Out-Signale digitalisiert und am Receiver wieder zurückgewandelt.
- High Speed RS232 Übertragung bis 57.000Baud, z.B. für Touch Screens, Modems, etc., 1x RS232 Kabel, 2 m, D9 M/F enthalten
- Zugriffsschutz via Passwordeingabe, Flash upgradable



### Anschlüsse:

REMOTE: Maus- und Tastatur als PS/2 Buchsen, VGA HD-15 Buchse, RS232 D9 Stecker, Audio Stereo 2x 3,5 mm Buchsen IN & OUT  
 LOCAL: Anschlusskabel an KVM-Switch oder Rechner inklusive, 2 m D-25 Systemkabel mit 2x PS/2 Stecker und 1x VGA HD-15 Stecker, 2x Stereo-Audio 3,5 mm Stecker

KVM Extender C5 PRO-300 (Local & Remote)	Best.-Nr. <b>39394</b>
--	------------------------

## C5 Rack Mount Rahmen

- 19"/2HE Einbaurahmen zur Aufnahme von max. 16 C5 Modulen
- Tiefe ca. 23 cm, schwarz
- Ohne Spannungsversorgung
- Netzteil und Blindblenden bitte separat ordern
- Montageblenden für C5 Extendermodule auf Anfrage!



C5 Rack Mount Rahmen	Best.-Nr. <b>39388</b>
C5 Rack Mount Rahmen Blindblende 1fach	Best.-Nr. <b>39361</b>
C5 Rack Mount Rahmen Blindblende 4fach	Best.-Nr. <b>39362</b>

## C5 Rack Mount Netzteil 4x5V

Rack Mount fähige Stromversorgung für 4 Units inkl. IEC Weitbereichsnetzteil 100...240V AC / 5V DC.  
 Belegt einen Steckplatz im C5 Rack Mount Rahmen.



C5 Rack Mount Netzteil 4x 5V	Best.-Nr. <b>39386</b>
------------------------------	------------------------





## KVM Extender C5 Serie Modular



User Stationen und Computer Module  
frei kombinierbar!

Wählen Sie zwischen den Optionen:

- PS/2- oder USB-HID-Unterstützung für Maus und Tastatur
- 300-er Modelle für Premium VGA-Qualität bis 1600 x 1200 selbst bei 300m
- Audio-Line-Out-Unterstützung in Stereo-CD-Qualität



C5 User Station und C5 Computermodul (CAM) werden mit günstigen UTP Cat.5e-Kabeln verbunden.

Die 300er-Modelle verfügen über hochwertige elektronische Verstärker und Kompensatoren, so dass sie selbst bei 300m noch eine Bildauflösung von 1600 x 1200 Pixel in hoher Qualität darstellen können. Die anderen Modelle übertragen 1280 x 1024 in hoher Qualität bis 200m.

Bei diesen Modellen handelt es sich um die gleichen Artikel, die auch an den Cat.5 KVM Switches der MC5- und SC5-Serie verwendet werden.

Die Audioübertragung des Line-Out-Signals erfolgt in digital hin und zurück konvertierter Stereo-CD-Qualität.

Es sollten daher aktive Lautsprecher mit Lautstärkeregelung verwendet werden.

Bei Bedarf können USB- bzw. PS/2-User-Station mit PS/2 bzw. USB CAM auch gemischt verwendet werden.

### C5 User Station Junior

PS/2 und VGA,  
1600x1200 bis 75m,  
bis 1280 x 1024 bei 200m



32357

### C5 Computer Modul PS/2 & VGA

PS/2- und VGA-Anschlusskabel  
an die Rechner ca. 25cm

39351



### C5 User Station Audio

PS/2-, VGA- und  
Audio-CD-Stereo-Anschluss,  
1600 x 1200 bis 75m,  
bis 1024 x 768 bei 200m



32358 & 32359

### C5 Computer Modul USB & VGA

USB-HID, VGA und Audio CD-Stereo.  
Anschlusskabel an die Rechner ca. 25cm

39352



### C5 User Station PRO-300

PS/2-, VGA- und  
Audio-CD-Stereo-Anschluss,  
bis 1600 x 1200 bei Entfernungen bis 300m

### C5 Computer Modul PS/2, VGA, Audio

PS/2, VGA und Audio. Anschlusskabel  
an die Rechner ca. 25cm

39353



### C5 User Station USB

USB-HID (Maus & Tastatur) und VGA,  
1600 x 1200 bis 75m,  
bis 1280 x 1024 bei 200m  
Diese User Station verfügt über einen  
integrierten KVM Switch, so dass  
auch ein lokaler Arbeitsplatzrechner  
(über ein weiteres C5 Computermodul)  
angeschlossen werden kann



### C5 Computer Modul USB, VGA, Audio

USB-HID, VGA und Audio.  
Anschlusskabel an die  
Rechner ca. 25cm

39354



### C5 User Station USB-300

USB (Tastatur & Maus), Audio und VGA,  
bis 1600 x 1200 bei Entfernungen bis 300m  
Diese User Station verfügt über einen  
integrierten KVM Switch, so dass auch ein  
lokaler Arbeitsplatzrechner (über ein weiteres  
C5 Computermodul) angeschlossen werden  
kann



### C5 Computer Modul SUN MD-8, VGA & Audio

MD-8 Tastatur & Maus, VGA und Audio.  
Anschlusskabel an die  
Rechner ca. 25cm

39355



C5 User Station Junior (PS/2 & VGA)	Best.-Nr. 32357
C5 User Station Audio (PS/2 & VGA & Audio)	Best.-Nr. 32359
C5 User Station Pro (Audio, PS/2 & VGA HiRes long distance)	Best.-Nr. 32358
C5 User Station USB (USB-HID & VGA)	Best.-Nr. 39357
C5 User Station USB-300 (USB-HID, VGA & Audio, 300m)	Best.-Nr. 39356

CA-Modul PS/2 & VGA	Best.-Nr. 39351
CA-Modul USB & VGA	Best.-Nr. 39352
CA-Modul PS/2 & VGA & Audio CD-Stereo Qualität	Best.-Nr. 39353
CA-Modul USB & VGA & Audio CD-Stereo Qualität	Best.-Nr. 39354
CA-Modul SUN MD-8 & VGA & Audio CD-Stereo Qualität	Best.-Nr. 39355

# KVM Extender Cat.5

## Cat.5 Plus / Pro Extender KVM & RS232 / Audio

*Für Distanzen bis 200m – Mit integrierten KVM Switches sowohl lokal als auch remote*

Die beiden Cat.5 Extender Plus und Pro ermöglichen am Büroarbeitsplatz alternativ auf dem Arbeitsplatzrechner zu arbeiten und bei Bedarf auf den fernbedienten Rechner / KVM-Switch umzuschalten. Darüber hinaus ermöglichen die lokalen Units am fernbedienten Rechner / KVM-Switch den Anschluss einer dortigen lokalen Konsole – der aktive Zugriff erfolgt Timeout-gesteuert wechselseitig.

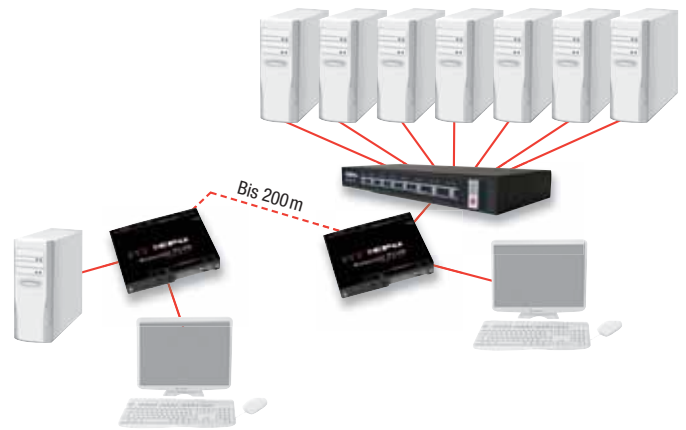

- Einfache Installation und Bedienung:  
Nur verkabeln: Monitor, Maus und Tastatur, optional RS232 und Audio anschließen und als Verbindungskabel ein - evtl. bereits verlegtes - Cat.5 Netzwerkabel verbinden – fertig.
- Verwenden Sie bei diesen Cat.5 Extendern Cat.5/5e UTP Netzwerkabel, die Verwendung von STP und Cat.6 Netzwerkabeln bringt eher Nachteile!
- Betriebssystemunabhängig, keine Treiberinstallation
- Höchste Videoqualität, Auflösungen bis 1600x1200 bis ca. 75m. Für geringere Auflösungen gelten größere Distanzen.
- Videoverstärker, Multiplexer und Kompensatoren mit hoher Bandbreite gewährleisten eine hohe Videoqualität. Unterstützt problemlos VGA Auflösungen bis 1024x768 bis ca. 200m. Naturgemäß sinkt die Qualität des Videosignals mit zunehmender Kabellänge. Diese Verluste werden selektiv und einstellbar kompensiert, so dass das Monitorbild bei allen Kabellängen passend abgeglichen werden kann.
- Die Produkte laufen unter allen verbreiteten Betriebssystemen, da sie rein auf Hardware basieren. Natürlich können die LINDY Extender mit den LINDY CPU Switches kombiniert werden.
- Das Gehäuse aus stabilem Metall sichert beste Abschirmung und Haltbarkeit



## Cat.5 Plus Extender KVM & RS232

*KVM Extender mit High Speed RS232 Übertragung*

Der PLUS Extender unterstützt neben den KVM-Signalen RS232 Übertragung mit Baudraten bis 57.000 Baud und höher und damit quasi alle TouchScreen-Installationen

### Anschlüsse

- Alle Maus- und Tastaturanschlüsse als PS/2 Buchsen
- Alle Monitoranschlüsse als VGA HD-15 Buchse
- RS232 Anschlüsse als D-9 Gerätebuchsen



## Cat.5 Pro Extender KVM, RS232 & Audio

*KVM Extender mit High Speed RS232 und Audio Übertragung*

Der Pro Extender unterstützt neben den KVM-Signalen RS232 Übertragung mit Baudraten bis 57.000 Baud und darüber hinaus Audioübertragung für Stereo Lautsprecher und Mikrofon

### Anschlüsse

- Alle Maus- und Tastaturanschlüsse als PS/2 Buchsen
- Alle Monitoranschlüsse als VGA HD-15 Buchse
- RS232 Anschlüsse als D-9 Gerätebuchsen
- Audiobuchsen als 3,5mm Klinkenbuchsen



Cat.5 PLUS Extender, KVM & RS232 bis 200m	Best.-Nr. <b>32395</b>
Cat.5 PRO Extender, KVM & RS232 & Audio/Mikro bis 200m	Best.-Nr. <b>32393</b>
19"-Rack-Mount-Rahmen für Extender (PRO, PLUS)	Best.-Nr. <b>32394</b>

## UTP Cat.5e Verbindungskabel

UTP Cat.5e	Farbe	20m	30m	40m	50m	60m	70m	80m	90m	100m
UTP Classic	Grau	44729	44730	44731	44732	44733	44734	44735	44736	44737



19" Server- und Netzwerkschränke	48-52
Remote Power Switching over IP	53-55
NetCams	54
Remote Management System	55
IP Serial Server	56
Funkuhren	56
NAS-Systeme	57
Print Server	58-59
Switches & Router	60-63
HomePlug, Bluetooth & WLAN	62-65
Fibre Optic / LWL	66-67
Patch Panel & Wanddosen	68
Patch- & Installationskabel	69-72
Crimpzangen, Tester, Stecker, Adapter	72-73

## USB 2.0 over IP Server

Seite 59

■ Nutzen Sie ein USB 2.0 Speichermedium oder Drucker im Netzwerk und/oder weltweit über das Internet!

Verwenden Sie diesen Device-Server auch als USB 2.0 Extender!

Dieses neue Modell besticht durch seine hervorragende Qualität und ein sensationelles Preis-/Leistungsverhältnis.



## NEUHEITEN

### 8-Port GIGABIT Desktop Switch

Seite 62



■ Der neue 8-Port GIGABIT Desktop Switch bringt die volle Netzwerkgeschwindigkeit bis zum Anwender. Das kompakte Desktop-Metallgehäuse eignet sich perfekt für den Einsatz am Arbeitsplatz. Er ist geräuschlos, da auf störende Lüfter zur Kühlung verzichtet werden konnte.

## TOPSELLER

### Patchkabel zertifiziert & geprüft

Seite 69/71



GHMT - extern zertifiziert

■ Seit Juni 2008 sind ein Großteil der LINDY Cat.6/6(A) Patchkabel zusätzlich GHMT-zertifiziert. Durch ein individuelles Messprotokoll und die GHMT-Zertifizierung haben sie die Gewissheit, dass diese Kabel eine gleichbleibende, extrem hohe Qualität garantieren.



Bei Lieferung von LINDY-Elektronik AG in der Schweiz liegt ein Schweizer Netzkabel bei.



# 19" Server- und Netzwerkschränke

Wir liefern Ihnen Server- und Netzwerkschränke in Deutschland zu unserer Standardversandpauschale bis zur Bordsteinkante. Beachten Sie auf alle Fälle die marktüblichen besonderen Rücknahme- und Reklamationsbedingungen für diese Produktpalette!

## Octagon 19"-Schrank

*Einzigartig in Form und Funktion.  
Wenn Daten- und Telekommunikationstechnik zum architektonischen Element in einem anspruchsvollen Interieur werden soll!*

### Highlights:

- **Einzigartiges Design**  
Perfekt für Demonstrationszwecke und Show-Rooms.  
Wenn kein EDV-Raum für das „Verstecken“ der Technik vorhanden ist.
- **2x 180° drehbarer 19" Innenrahmen**  
Sorgt für den perfekten Zugriff auf alle installierten Komponenten.  
Auch bei Aufstellung direkt vor einer Wand oder Rücken an Rücken mit anderen Schränken.

### Die wichtigsten Features:

- Standfläche 800 x 800mm
- um 2x 180° drehbarer 19"-Rahmen (rechts und links herum)
- Geschweißtes Stahlblechskelett
- Tür mit 4 mm starkem Sicherheitsglas und Schwenkhebel
- Abnehmbare Seiten- und Rückwände
- Maximale Belastbarkeit 250kg
- Schutzgrad IP 30
- Farbe Schwarz, RAL 9005
- Ausführliche Infos unter [www.lindy.com](http://www.lindy.com) oder auf Anfrage

Octagon 27 HE	1628 x 800 x 800 (HxBxT)	Best.-Nr. <b>22300</b>
Octagon 32 HE	1850 x 800 x 800 (HxBxT)	Best.-Nr. <b>22301</b>
Octagon 37 HE	2072 x 800 x 800 (HxBxT)	Best.-Nr. <b>22302</b>
Octagon 42 HE	2294 x 800 x 800 (HxBxT)	Best.-Nr. <b>22303</b>



### Attraktives Aussehen

Der Octagon kann auch in anspruchsvollsten Interieurs aufgestellt werden. Im Rahmen der Raumgestaltung wird er zu einem vollwertigen, architektonischen Element.



### Der drehbare Innenrahmen

Gewährleistet einen perfekten Zugriff auf alle installierten Komponenten. Die Konstruktion des Rahmens ermöglicht, dass dieser um 180° nach beiden Seiten gedreht werden kann, verhindert jedoch sein Überdrehen und eine Beschädigung der Kabel.



### Großzügige Verglasung

Die aus drei Teilen bestehende Tür mit 4 mm starkem getöntem Sicherheitsglas bietet eine ausgezeichnete Sicht auf die installierten Komponenten!



# 19" Server- und Netzwerkschränke

Hochwertig, funktionell und mit reichhaltiger Standardausstattung

## LAN-Schränke (Grundfläche 800 x 800mm)

Die LAN-Schränke bieten viel Platz für Netzwerkkomponenten und jede Menge seitlichen Verkabelungsraum.  
Die Breite der 19" Rahmen kann variiert werden, so dass auch 10"- und 21"-Komponenten montiert werden können.  
Ebenso ist auch der Tiefenabstand der 19" Rahmen stufenlos verstellbar.

### Die wichtigsten Features:

- Grundfläche 800 x 800mm
- 8 unterschiedliche Höhen lieferbar
- Schutzart IP 30
- Glastür mit Schwenkhebel und Schloss
- 300kg Maximallast bis 22HE
- 400kg Maximallast bis 45HE
- Farbe lichtgrau; RAL 7035
- Dach- und Seitenwände werkzeuglos abnehmbar

LAN-Schrank 15 HE	770 x 800 x 800 (HxBxT)	Best.-Nr. <b>22305</b>
LAN-Schrank 18 HE	900 x 800 x 800 (HxBxT)	Best.-Nr. <b>22306</b>
LAN-Schrank 22 HE	1080 x 800 x 800 (HxBxT)	Best.-Nr. <b>22307</b>
LAN-Schrank 27 HE	1300 x 800 x 800 (HxBxT)	Best.-Nr. <b>22308</b>
LAN-Schrank 32 HE	1525 x 800 x 800 (HxBxT)	Best.-Nr. <b>22309</b>
LAN-Schrank 37 HE	1750 x 800 x 800 (HxBxT)	Best.-Nr. <b>22310</b>
LAN-Schrank 42 HE	1970 x 800 x 800 (HxBxT)	Best.-Nr. <b>22311</b>
LAN-Schrank 45 HE	2105 x 800 x 800 (HxBxT)	Best.-Nr. <b>22312</b>

## Server-Schränke (Grundfläche 600 x 1000mm)

Die Server-Schränke mit 1000mm Tiefe sind für den Einbau von professionellen Servern konzipiert.  
Mit Ihren 3 vertikalen 19"-Rahmen können z.B. tiefe Server an vorderen und hinteren, Fachböden und kurze Plattenarrays an vorderen und mittleren Rahmen montiert werden.

### Die wichtigsten Features:

- Grundfläche 600 x 1000mm
- 8 unterschiedliche Höhen lieferbar
- Schutzart IP 30
- Glastür mit Schwenkhebel und Schloss
- 300kg Maximallast bis 22HE
- 400kg Maximallast bis 45HE
- Farbe lichtgrau; RAL 7035
- Dach- und Seitenwände werkzeuglos abnehmbar

Server-Schrank 15 HE	770 x 600 x 1000 (HxBxT)	Best.-Nr. <b>22315</b>
Server-Schrank 18 HE	900 x 600 x 1000 (HxBxT)	Best.-Nr. <b>22316</b>
Server-Schrank 22 HE	1080 x 600 x 1000 (HxBxT)	Best.-Nr. <b>22317</b>
Server-Schrank 27 HE	1300 x 600 x 1000 (HxBxT)	Best.-Nr. <b>22318</b>
Server-Schrank 32 HE	1525 x 600 x 1000 (HxBxT)	Best.-Nr. <b>22319</b>
Server-Schrank 37 HE	1750 x 600 x 1000 (HxBxT)	Best.-Nr. <b>22320</b>
Server-Schrank 42 HE	1970 x 600 x 1000 (HxBxT)	Best.-Nr. <b>22321</b>
Server-Schrank 45 HE	2105 x 600 x 1000 (HxBxT)	Best.-Nr. <b>22322</b>



22311  
42HE LAN-Schrank



22305  
15HE LAN-Schrank

Sollten Sie unter den LAN- und Serverschränken nicht das für Sie optimale Modell finden,  
erstellen wir Ihnen auf Anfrage gerne ein individuelles Angebot.  
Tel: 0621/470050; eMail: projekt@lindy.de

# 19" Server- und Netzwerkschränke

## 19"-Gestellrahmen

*Viel Platz für 19" Equipment. Hohe Stabilität und Tragkraft bei einfachster Konstruktion und Montage!*

Ideal für Techniklabors und Umgebungen, wo PC- und Hardwarekonfigurationen häufig geändert werden müssen. Aber auch in kleineren Serverumgebungen oder als offenes Steckfeld mit Patch Panels ist dieser stabile 19" Gestellrahmen im Einsatz.

Statt der beiliegenden Nivellierfüße kann man auch Rollen (Best.-Nr. 22328) montieren und das Gestell somit leichter bewegen.

Abbildung ähnlich

### Die wichtigsten Features:

- Grundfläche 806 x 616 mm
- 2 unterschiedliche Höhen lieferbar
- Maximallast bis 290 kg
- Lieferung erfolgt zerlegt zur Selbstmontage



Lieferung ohne Einbauelemente

<b>19"-Gestellrahmen 32 HE</b>	<b>151,7 x 806 x 616 mm (HxBxT)</b>	Best.-Nr. <b>22364</b>
<b>19"-Gestellrahmen 42 HE</b>	<b>203,1 x 806 x 616 mm (HxBxT)</b>	Best.-Nr. <b>22365</b>
<b>Andere Höhen auf Anfrage.</b>		

## 19"-Wandgehäuse SOHO - Hochkant

*Nur 20cm tief!*

Konzipiert für Kleinnetze, Unterverteilungen und ISDN-/Telefonanlagen, etc. mit 19" Hochkanteinbau. Die geringe Bautiefe von nur 200mm lässt einen Einsatz auch an „kritischen“ Stellen (Ecken, Nischen etc.) zu.

### Die wichtigsten Features:

- Sichtklappdeckel oben mit Öffnungswinkel > 180°
- Frontabdeckung abnehmbar für Installation
- Bietet Platz für 19" 4 HE
- Enthält 2 Paar 19" Schienen, montierbar in 6 Positionen
- Zugriffs gesichert durch Zylinderschloss



<b>19"-Wandgehäuse SOHO</b>	<b>500 x 600 x 200 (HxBxT)</b>	Best.-Nr. <b>22210</b>
-----------------------------	--------------------------------	------------------------

## Einteilige Wandgehäuse (Tiefe 395 mm)

*Der günstige platzsparende Wandschrank mit 395mm Tiefe*

### Die wichtigsten Features:

- Breite 600mm, Tiefe 395 mm
- Max. nutzbare Tiefe 360 mm
- 6 unterschiedliche Höhen lieferbar
- Schutzart IP 30
- Sicherheitsglastür mit Schloss
- Maximallast bis 40 kg
- Farbe lichtgrau; RAL 7035
- inkl. Montagematerial



<b>4HE, einteilig</b>	<b>280 x 600 x 395 (HxBxT)</b>	Best.-Nr. <b>22350</b>
<b>6HE, einteilig</b>	<b>370 x 600 x 395 (HxBxT)</b>	Best.-Nr. <b>22351</b>
<b>9HE, einteilig</b>	<b>500 x 600 x 395 (HxBxT)</b>	Best.-Nr. <b>22352</b>
<b>12HE, einteilig</b>	<b>635 x 600 x 395 (HxBxT)</b>	Best.-Nr. <b>22353</b>
<b>15HE, einteilig</b>	<b>770 x 600 x 395 (HxBxT)</b>	Best.-Nr. <b>22354</b>
<b>18HE, einteilig</b>	<b>900 x 600 x 395 (HxBxT)</b>	Best.-Nr. <b>22355</b>

## Wandschrank, Flatpack

**NEW**

*Werkzeuglos montierbar*

Die LINDY Flatpack-Wandschränke werden zerlegt geliefert und können dank ihrer einzigartigen Konstruktion innerhalb weniger Minuten nahezu komplett werkzeuglos montiert werden. Lediglich für die Befestigung der 19"-Schienen im Gehäuse ist ein Standard-Kreuzschlitz-Schraubendreher erforderlich.

Die Wände, der Boden und das Dach aus 1mm Stahlblech werden mit Hilfe von Hartkunststoff-Steckbolzen miteinander zu einer festen Gehäuseeinheit verbunden. Die abschließbare Vollglastür kann mittels zweier Bolzenscharniere rechts- oder linksanschlägig montiert werden. Das komplette Wandgehäuse kann somit als Standardsendung zu Ihnen oder Ihrem Kunden gelangen.



### Die wichtigsten Features:

- Breite 515mm, Tiefe 400mm
- Max. nutzbare Tiefe 360mm
- 3 unterschiedliche Höhen lieferbar
- Schutzart IP 30
- Sicherheitsglastür mit Schloss
- Farbe: Lichtgrau RAL 7035
- Auslieferung zerlegt
- Inkl. Montagematerial & Montageanleitung

<b>Wandschrank, Flatpack, 4 HE</b>	<b>230 x 515 x 400 (HxBxT)</b>	Best.-Nr. <b>22390</b>
<b>Wandschrank, Flatpack, 6 HE</b>	<b>320 x 515 x 400 (HxBxT)</b>	Best.-Nr. <b>22391</b>
<b>Wandschrank, Flatpack, 9 HE</b>	<b>410 x 515 x 400 (HxBxT)</b>	Best.-Nr. <b>22392</b>

## Zweiteilige Wandgehäuse (Tiefe 515 mm)

*Der seitlich aufklappbare Wandschrank sorgt für optimale Zugänglichkeit der Einbauelemente*

### Die wichtigsten Features:

- Breite 600mm, Tiefe 515 mm
- Max. nutzbare Tiefe 480 mm
- 6 unterschiedliche Höhen lieferbar
- Schutzart IP 30
- Sicherheitsglastür mit Schloss
- Maximallast bis 40 kg
- Farbe: Lichtgrau RAL 7035
- inkl. Montagematerial



<b>4HE, zweiteilig</b>	<b>280 x 600 x 515 (HxBxT)</b>	Best.-Nr. <b>22356</b>
<b>6HE, zweiteilig</b>	<b>370 x 600 x 515 (HxBxT)</b>	Best.-Nr. <b>22357</b>
<b>9HE, zweiteilig</b>	<b>500 x 600 x 515 (HxBxT)</b>	Best.-Nr. <b>22358</b>
<b>12HE, zweiteilig</b>	<b>635 x 600 x 515 (HxBxT)</b>	Best.-Nr. <b>22359</b>
<b>15HE, zweiteilig</b>	<b>770 x 600 x 515 (HxBxT)</b>	Best.-Nr. <b>22360</b>
<b>18HE, zweiteilig</b>	<b>900 x 600 x 515 (HxBxT)</b>	Best.-Nr. <b>22361</b>



# 19" Server- und Netzwerkschränke

## Belüftungseinheit



Belüftungseinheit mit 4 Ventilatoren für 19" Standschränke. Diese Einheit kann von oben in das dafür vorbereitete Schrankdach eingesetzt werden. Das für die Temperaturregelung erforderliche Thermostat ist im Lieferumfang enthalten. Soll die Montage an der Unterseite des Schrankes erfolgen, so wird hierzu der Montagerahmen (Best.-Nr. 22347) benötigt, sofern der Schrank nicht auf einem Sockel (Best.-Nr. 22325 bzw. 22326) montiert ist.

**Belüftungseinheit mit 4 Ventilatoren, Farbe grau, RAL 7035** Best.-Nr. **22345**  
Versionen mit 2 oder 6 Ventilatoren bzw. in schwarz auf Anfrage.

## Montagerahmen für Belüftungseinheit

Wird benötigt für Montage der Belüftungseinheit (Best.-Nr. 22345) an der Unterseite des Schrankes sofern der Schrank nicht auf einem Sockel (Best.-Nr. 22325 bzw. 22326) montiert ist.



**Montagerahmen für Belüftungseinheit** Best.-Nr. **22347**

## Rollen für 19"-Standschränke

2 x Schwerlastrolle ohne Feststeller und  
2 x Schwerlastrolle mit Feststeller, Montagematerial.



**1 Satz Schwerlastrollen (4 Stück)** Best.-Nr. **22328**

## Nivellierfüße für Standschränke

Nivellierfüße zum Ausgleichen von Bodenunebenheiten. Lieferung inkl. Muttern und Unterlegscheiben.



**1 Satz (4 Stück) Nivellierfüße** Best.-Nr. **22329**

## Montageschrauben, 19"



50 Stück Montageschrauben für 19"-Komponenten inkl. schwarzer Unterlegscheiben aus Kunststoff und Käfigmuttern. Passend für alle aktuellen LINDY Standschränke, Wandgehäuse und offenen Gestellrahmen.

**Montageschrauben & Käfigmuttern, VE 50 Stück** Best.-Nr. **22368**

## Sockel für 19"-Standschränke



Die Sockel werden als flexibler Bausatz geliefert und bestehen aus

- 2 x Längsseitenzargen mit Kabeldurchführung (vorgestanzte Kabeleinführungsöffnung zum Herausbrechen)
- Je eine Front- und Rückseitenzarge mit Kabeldurchführung (vorgestanzte Kabeleinführungsöffnung zum Herausbrechen)
- 1 x Abdeckung mit Filter
- 1 x Staubschutzbürste, Montagematerial

Der Sockel ist für den Anbau von Stabilisatoren (Best.-Nr. 22327) vorbereitet. Deren Einsatz wird für Schränke empfohlen, die mit herausziehbaren Servern bestückt sind.

**Schranksockel 800 x 800 mm** Best.-Nr. **22325**  
**Schranksockel 600 x 1000 mm** Best.-Nr. **22326**

## Stabilisatoren (Ausleger)

Die Stabilisatoren sichern die Standschränke bei Verwendung schwerer, gewichtsverlagernder 19"-Komponenten gegen Kippen. Sie werden am separat zu bestellenden Sockel montiert und sind bei Bedarf einklappbar.



**Stabilisatoren (Paar)** Best.-Nr. **22327**

## 19"-Belüftungseinheit, 2HE



Farbe: grau

Belüftungseinheit, 2HE mit 2 vertikalen Ventilatoren zur Belüftung beispielsweise größerer Wandgehäuse. Thermostat im Lieferumfang.

**19" Belüftungseinheit, 2HE, 2 Ventilatoren, Farbe grau, RAL 7035** Best.-Nr. **22344**  
Version horizontal oder mit 4 Ventilatoren auf Anfrage

## Beleuchtungseinheit, 1 HE



Farbe: grau

19"-Einschub-Beleuchtungseinheit für alle Standschränke. Für die Ausleuchtung der 19"-Komponenten von vorne oben. Beleuchtung durch 3 x 20W handelsübliche Halogen-Einbauleuchten. Leuchtmittel im Lieferumfang.

**Beleuchtungseinheit, 1 HE, Farbe grau, RAL 7035** Best.-Nr. **22348**

# 19" Server- und Netzwerkschränke

## Fachböden für 19"-Gehäuse, 1 HE



- Für Wandgehäuse, Standschränke und offene Gestellrahmen
- Feste Fachböden unterschiedlicher Belastbarkeit und Tiefe  
150mm und 250mm tiefe Böden können nur am vorderen 19"-Rahmen montiert werden, für alle anderen Tiefen empfiehlt sich 4-Punkt-Montage.

Tiefe	Tragkraft	Best.-Nr.
150 mm	15 kg	22370
250 mm	15 kg	22371
350 mm	50 kg	22372
450 mm	80 kg	22373
550 mm	80 kg	22374
650 mm	80 kg	22375
750 mm	80 kg	22376
450 mm	150 kg	22377
550 mm	150 kg	22378
650 mm	150 kg	22379
750 mm	150 kg	22380

## Ausziehbarer Fachboden / Schublade

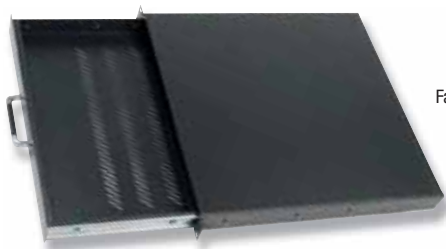

Farbe: grau

Dieser Fachboden ist entweder wie abgebildet als Schublade für Kleinmaterial, Bedienungsanleitungen etc. zu verwenden, oder mit der Rückseite nach oben als Fachbodenauszug, beispielsweise für PCs im Minitower-Gehäuse.

1 HE, Tiefe: 450mm, Traglast: 30kg, Farbe grau, RAL 7035

Ausziehbarer Fachboden / Schublade, 1 HE	Best.-Nr. 22334
--	-----------------

## Tastatureinschub, 2 HE



Abschließbarer 19"-Tastatureinschub mit separater, versenkbarer Ablagefläche für die Maus. 2 Höheneinheiten.

Tastatureinschub, abschließbar, 2 HE	Best.-Nr. 22333
--------------------------------------	-----------------

## Kabelführungsbügel, 1 HE



22340

22341

22342

Metallkabelführungsbügel aus poliertem rostfreien Edelstahl für die Kabelorganisation im Standschrank oder Wandgehäuse. Inklusive 2 x Befestigungsschrauben, U-Scheibe und Mutter.

Kabelführungsbügel 40 x 40 mm	Best.-Nr. 22340
Kabelführungsbügel 40 x 80 mm	Best.-Nr. 22341
Kabelführungsbügel 80 x 80 mm	Best.-Nr. 22342

## Kabelführungsleiste, 1 HE, 70 mm



Zum Führen von Patchkabeln im Bereich vor dem 19"-Rahmen. Mit ihren 70mm Tiefe sind die Ringe an dieser Kabelführungsleiste zur Aufnahme besonders vieler Patchkabel geeignet.

Kabelführungsleiste 1HE, 5 Ringe 70mm tief, Farbe schwarz	Best.-Nr. 20726
---	-----------------

## Rangierpanel, 1 HE, ca. 40 mm



Farbe: grau

Zur schnellen und leicht veränderbaren Organisation Ihrer Patchkabel im Standschrank oder Wandgehäuse. Die Kabel werden einfach von unten in die Bügel eingehängt.

Rangierpanel 1 HE, 5 Bügel ca. 40mm tief, Farbe grau, RAL 7035	Best.-Nr. 22338
--	-----------------

## Kabeldurchführung, 1 HE



Zum Durchführen von Patchkabeln zu den Patchfeldern im Bereich vor dem 19"-Rahmen.

Kabeldurchführung 1 HE, Farbe grau, RAL 7035	Best.-Nr. 22337
--	-----------------

## Blindabdeckung



Farbe: grau

Zum Verdecken störender Lücken zwischen den montierten 19"-Komponenten.

Blindabdeckung 1 HE, Farbe grau, RAL 7035	Best.-Nr. 22335
Blindabdeckung 2 HE, Farbe grau, RAL 7035	Best.-Nr. 22336

# Power Switching over IP

Bietet Ihnen die Möglichkeit, remote via IP den Strom ein- und auszuschalten – von jedem beliebigen Ort der Welt aus!

## IPower Control

Schalten Sie jedes elektrische Gerät via Netzwerk ein oder aus.

- Schaltzugriff über Web-Browser
- Konfigurierbar über Browser oder mitgelieferte Konfigurationssoftware
- Integrierter (abschaltbarer) DHCP-Client
- Passwortgeschützter Zugriff (deaktivierbar)
- Schaltleistung: Max. 1000W / 5A



Netzwerk - LAN

LINDY IPower Control SCHUKO	Best.-Nr. 32415
LINDY IPower Control IEC	Best.-Nr. 32414

## IPower Control 8

Die Schaltzentrale für TCP/IP-Netzwerke

Schalten Sie bis zu 8 Rechner, Router oder andere elektrische Geräte bis zu einer Leistungsaufnahme von 2300W über das Netzwerk.

- Gesamtschaltleistung bis 3680W (16A)
- Konfigurierbar über Browser oder mitgelieferte Konfigurationssoftware
- Integrierter (abschaltbarer) DHCP-Client
- Passwortgeschützter Zugriff
- Ausgänge: 8 IEC 320 C14 Buchsen, 2m Anschlusskabel inkl.
- Eingang: 1x IEC 320 C19 Buchse (16 A), 2m Anschlusskabel inkl.
- Über die integrierte RS232-Schnittstelle kann der IPower Control 8 auch von einem LINDY IP Access-Switch 39402 oder 39407 (S. 41) aus geschaltet werden

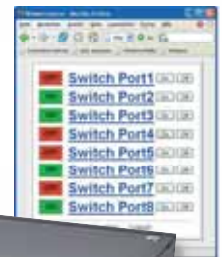
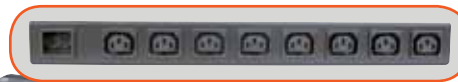

Neues Modell mit Temperatursensor-Option in Vorbereitung - Siehe Web

IPower Control 8	Best.-Nr. 32416
------------------	-----------------

## IPower Control 24

Ermöglicht das An- und Ausschalten von elektrischen Geräten über ein TCP/IP-Netzwerk oder eine serielle Verbindung.

24 Laststromausgänge (Power Ports) à 10A.

Jeweils separat über ein Webinterface, über Taster am Gerät und über SNMP schaltbar.

Jeweils acht Power Ports 16A Sicherung.

Insgesamt können am Gerät 32A geschaltet werden.

- 24 Lastausgänge (Power Ports), jeweils 8 Ports mit 16A abgesichert
- Plattformübergreifend durch Bedienung über Webbrowser
- Manuelles Schalten der Power Ports über Taster auf der Vorderseite
- SoftStart - Nach dem Neustart des Geräts schalten die Power Ports immer mit zeitlichen Versatz (Standard: eine Sekunde)
- TimeStart - Jedem Power Port kann nach dem Neustart des Geräts eine Einschaltverzögerung zugewiesen werden
- Memory Funktion - Nach dem Neustart des Geräts wird der ursprüngliche Zustand der Power Ports wieder hergestellt

- Optionale Ansteuerung mittels Kommandozeilentool (z.B. für automatische oder zeitgesteuerte Schaltung)
- Dynamische Vergabe einer IP-Adresse durch DHCP oder manuelle Vergabe einer festen IP-Adresse
- Firmware-Update im laufenden Betrieb über Ethernet
- SNMP-Unterstützung incl. SNMP-Traps, Syslog-Unterstützung
- Zugriffsschutz durch IP-Zugriffskontrolle und optionales HTTP-Passwort



**NEW**

IPower Control 24	Best.-Nr. 32654
-------------------	-----------------

## Power Meter

Der LINDY Power Meter ist ein 19"-Gerät, das für zwei Lastkreise Energiemessungen vornehmen kann.

Er arbeitet einerseits wie ein handelsüblicher Energieverbrauchszähler und wertet andererseits den Energiefluss aus, um Stromstärke, Spannung und Wirk-/Scheinleistung zu ermitteln. Alle diese Informationen können über das Ethernet oder direkt am Gerät abgefragt und somit vom SysAdmin im Blick behalten werden. Der Energieverbrauch wird mit zwei Zählern gemessen:

Einer gibt den gemessenen Energieverbrauch seit Inbetriebnahme an, der andere ist jederzeit über das Ethernet rücksetzbar.

- Messung von Energie (kWh), Strom, Spannung und Wirk-/Scheinleistung
- Überlastwarnung: akustisch, optisch und per Syslog
- Einfache und flexible Konfiguration über den Webbrowser oder die mitgelieferte Windows-Software
- Plattformübergreifend durch Bedienung über Webbrowser
- Syslog-Unterstützung, SNMP-Unterstützung
- Dynamische Vergabe einer IP-Adresse durch DHCP oder manuelle Vergabe einer festen IP-Adresse
- Zugriffsschutz durch optionales HTTP-Passwort & IP-Zugriffskontrolle



**NEW**

Power Meter	Best.-Nr. 32710
-------------	-----------------



# Power Switching over IP

## IPower Switch Lite

Remote IP Access schaltbare Steckdosenleiste



- Alle Anschlüsse in der Leiste einzeln oder gesamt schaltbar
- Zugriff via LAN, bei Bedarf auch weltweit
- DHCP-fähig oder feste IP einstellbar
- Multi-User fähig mit Passwörtern und Zugriffsbeschränkungen
- Web-Browser zur komfortablen Steuerung
- Namensvergabe für die Steckdosen zur besseren Identifikation
- 4 Port Modell im 19" 1HE Format
- 8 Port Modell zur senkrechten Schrankmontage
- Montagewinkel drehbar in nahezu jeder Position fixierbar

- 8er Leiste mit 2-Phasen-Einspeisung (2x4 Dosen) unterstützt redundante Netzteile
- Schaltzustand bleibt nach Stromausfall erhalten
- Status-LEDs für einzelne Dosen und Power. LAN Link/Act.
- Alle Anschlusskabel enthalten

IPower Switch 4 LITE	Best.-Nr. 32450
IPower Switch 8 LITE	Best.-Nr. 32451

## COMPower Switch Lite

Remote RS232 Access schaltbare Steckdosenleiste



- Alle Anschlüsse in der Leiste einzeln oder gesamt schaltbar
- Zugriff/Steuerung über RS232 via Terminalprogramm, Modem oder Skripte, DOS- und Linuxtools sowie Skriptbeispiele liegen bei
- kaskadierbar bis zu 32 Steckdosenleisten (128 Anschlüsse)
- 8er Leiste mit 2-Phasen-Einspeisung (2x4 Dosen) unterstützt redundante Netzteile
- Schaltzustand bleibt nach Stromausfall erhalten
- Über die integrierte RS232-Schnittstelle kann der ComPower Switch Lite auch von einem LINDY IP Access-Switch 39402 aus geschaltet werden

- Status-LEDs für einzelne Dosen und Power
- 4 Port Modell im 19" 1HE Format
- 8 Port Modell zur senkrechten Schrankmontage
- Montagewinkel drehbar in nahezu jeder Position fixierbar
- Alle Anschlusskabel enthalten

COMPower Switch 4 LITE	Best.-Nr. 32452
COMPower Switch 8 LITE	Best.-Nr. 32453

# Video Monitoring via IP

## SOHO IP NetCam Wireless 11g

Das Einsteigermodell unter den LINDY WLAN Netzwerkkameras

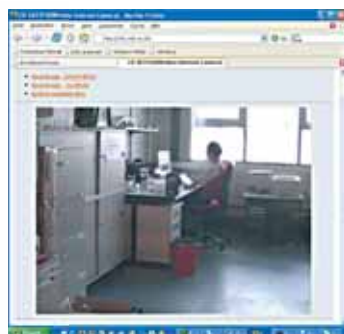

- Videoserver mit integrierter CMOS-Kamera
- Auflösungen und Bildraten: 20 Bilder/s bei 320x240, 6 Bilder/s bei VGA (640x480)
- Videokompression MJPEG, 5 Stufen einstellbar
- Standbildkompression: JPEG
- Netzwerkanschlüsse: RJ45 10/100Mbit/s & WLAN 11g/b (54Mbit/s)
- Software-Bewegungssensor
- Browserunterstützung: IE, Mozilla, Firefox, Opera



## Steuerbare WLAN 11g PT-NetCam

Audiofähige PT-(Pan-Tilt) CCD-Kamera  
Blickwinkel steuerbar über Browser!



Hauptbild mit Kamerabild und -steuerung

- Videoserver mit integrierter CCD-Kamera, 512x582 Bildpunkte
- Schwenk- und neigbar, digitaler 4x Zoom
- MPEG-4 Bildkompression, Bildrate bis 25 Bilder/s bei 352x288
- Software-Bewegungssensor, 3 Bildbereiche
- Integriertes Mikrofon, abschaltbar, zusätzlicher Audioeingang
- IR-Fernbedienung
- Software: Überwachung und Steuerung von bis zu 4 Kameras in einem Fenster, Softwarerecorder, -player, Ereignis-, Zeit- und manuell gesteuert
- Netzwerkanschlüsse: RJ45 10/100Mbit/s & WLAN 11g/b (54Mbit/s)
- Browserunterstützung: IE mit aktivierten MPEG-4 and Active-X Controls

SOHO IP NetCam Wireless 11g/b	Best.-Nr. 32449
-------------------------------	-----------------

WLAN 11g/b PT-NetCam	Best.-Nr. 32443
----------------------	-----------------

Weitere WLAN-Produkte finden Sie im Katalog ab Seite 63 oder auf der LINDY Website

# Remote Management System

Überwachung von Netzwerken, Schaltschränken, EDV-Umgebungen und anderen Räumen

## Permanente Steuerung:

### Sensoren für:

- Klimaanlage, Heizung
- Netzspannung
- Erschütterung
- Türkontakte
- Bewegungsmelder
- Feuer/Rauch
- Feuchtigkeit
- Temperatur
- Power Shut-Down
- UPS / USV
- digitale Ausgänge
- Sensorenanschlüsse und digitale Eingänge

### Remote Access / Steuerung über:

- LAN (SNMP, Telnet...)
- Management Konsole
- Browser

Die Remote Management Systeme überwachen selbstständig Versorgungsspannungen sowie Umwelteinflüsse über externe Sensoren. Über ein einfaches logisches Regelwerk können sie mit vordefinierten Aktionen auf Ereignisse reagieren, Schaltvorgänge und Alarme auslösen. Sie sichern so die Funktionsfähigkeit von EDV-Installationen, Serverschränken und Rechenzentren. Das RMS arbeitet mit einem hochverfügbaren Linux-basierenden Betriebssystem, die Bedienung und Konfiguration erfolgt via Web Browser, SNMP, Telnet oder V.24.



Netzwerk - LAN

## Remote Management System RMS Advanced

Remote IP Monitoring- und Managementsystem



Das RMS Advanced verfügt über eine breite Palette an Sensoreingängen wie z.B. 4 Alarmeingänge, 8 digitale Eingänge, 4 Eingänge für Feuchtigkeits- und Temperatursensoren und einen Eingang zur Überwachung aller 3 Phasen einer Netzspannung, ergänzt durch eine intelligente UPS/USV Schnittstelle.

Es verfügt über 16 Schaltausgänge, 4 digitale Ausgänge und kann auch die seriellen Steckdosenleisten auf der Vorderseite ansteuern. Sein Interface verwaltet bis zu 100 User und verfügt über 40 programmierbare Filter / Regeln. Es kann voll über das Netzwerk bedient und administriert werden, via SNMP Meldungen absetzen und auch einen Alarm via E-Mail absetzen.

Es ist die ideale Remote-IP Überwachungs- und Steuerungs-Appliance, die sowohl automatisch auf Probleme reagieren und diese beseitigen kann als auch sämtliche relevanten Messdaten einem Remote User zur Verfügung stellen kann.

Modell	RMS ADVANCED
Prozessor, Speicher RAM/Flash	33MHz, 16/32 MB
Gehäuse, Abmessungen (BxHxT, mm)	19"1HE, 484(445)x44x230
Gewicht: Gerät / inkl. Verpackung	3,6 / 5,1kg
Stromversorgung	110...230 VAC, <0,3A @ 230V
Display & Fronttasten	ja
Status LEDs & Summer	ja
Überwachungseingang Netzspannung	3
Schaltausgang, externe Steckdosenleisten	16
Digital Out, 1,5A@230VAC, 2A@30VDC	4
Digital In, potentialfrei / Alarm In	8 / 4
Temperatur/Feuchte (digital)	4
COM Schnittstelle Front / Rear (Terminalanschluss)	1 / 1
AUX Schnittstelle Rear (RS232 Steuerausgang)	1
frei programmierbare Filter	40
Anzahl User	100
DHCP Server	ja
SNMP (Get, Set, Trap)	ja
E-Mail Funktion	ja
Zeitserver Funktion	ja
Syslog Funktion	ja
UPS / USV Unterstützung	ja

Remote Management System RMS Advanced	Best.-Nr. 32418
---------------------------------------	-----------------

## Sensoren für Remote Management Systeme

Temperatursensor	Best.-Nr. 32420
Temperatursensor LITE (NTC)	Best.-Nr. 32434
Feuchtigkeitssensor	Best.-Nr. 32421
Kombisensor Temperatur & Feuchtigkeit	Best.-Nr. 32422
Wassermelder	Best.-Nr. 32437
Rauchmelder mit VdS	Best.-Nr. 32423
Rauchmelder ohne VdS	Best.-Nr. 32435
Türkkontaktsensor	Best.-Nr. 32424
Erschütterungssensor	Best.-Nr. 32426
Infrarot Bewegungssensor	Best.-Nr. 32427
Kabelabfangbügel für RMS Advanced	Best.-Nr. 32432
Verlängerung für Sensor T & F + Kombisensor 5m	Best.-Nr. 32428
Verlängerung für Sensor T & F + Kombisensor 10m	Best.-Nr. 32429
Verlängerung für Sensor T & F + Kombisensor 15m	Best.-Nr. 32430
Verlängerung für Sensor T & F + Kombisensor 20m	Best.-Nr. 32431



# IP Serial Server

## IP Serial Server 2 bzw. 4 Port

2 RS232 / RS422 / RS485 - Schnittstellen via IP

Der IP Serial Server stellt jedem beliebigen Windows-Rechner bis zu 2 bzw. 4 serielle Schnittstellen über das IP-Netzwerk zur Verfügung. Hierbei ist es unerheblich, ob eine RS232-, eine RS422- oder eine RS485-Schnittstelle benötigt wird.

Die mitgelieferte Software installiert auf dem Windows-Rechner virtuelle Com-Ports, die in der Lage sind, alle Ausgaben über das IP-Netz an den IP Serial-Server weiterzuleiten und dort auf die serielle Schnittstelle auszugeben. Serielle Ports für Maschinensteuerungen, elektronische Waagen, Lagerautomationssteuerungen, medizinische Anwendungen etc. sind somit nicht mehr auf einen stationär angebundenes PC angewiesen, sondern können zentral über das Netzwerk versorgt werden. Auch für das Out-of-Band-Management von Switches und Rechnern eröffnen sich neue Möglichkeiten, wenn der Serial Server beispielsweise in einem separaten Netzwerksegment betrieben wird.

Über spezielle DIP-Switches kann bei Bedarf auch der sog. Konsolen-Modus aktiviert werden, dann verhält sich die Schnittstelle wie ein DCE-Gerät und kann mittels eines seriellen Kabels über die serielle PC-Schnittstelle über ein VT-100 Terminalprogramm konfiguriert werden. Ferner können zwei IP Serial Server im sog. Paired Mode (Client- und Server-Modus) über das Netzwerk kommunizieren.

Via Serial Tunneling kann dann ein DTE-Gerät (beispielsweise ein Sensor mit RS232-Port) über das Netzwerk mit einem DCE-Gerät (z.B. ein Modem) kommunizieren.

- Schnittstellentyp wählbar zwischen RS232, RS422 und RS485
- Ethernet-Port mit 10/100Mbit/s Auto-Sensing
- Unterstützte Betriebssysteme für Virtual-Com-Port-Software: Windows Vista/XP/2000/NT/98/ME
- Firmware upgradeable
- Konfiguration erfolgt über eine der folgenden Methoden:
  - IP Serial Server Management Software für Windows - direkte Konfiguration via Netzwerk
  - Integrierter Webserver erlaubt Browser-Konfiguration via Netzwerk
  - Telnet-Konfiguration via Netzwerk oder Console-Mode - Konfiguration via RS232-Port über VT-100 Terminal-Software
  - Virtual Com Server Software - installiert virtuelle Com-Ports unter Windows, die genau wie Hardware-Ports angesprochen werden können und so den Zugriff auf die Ports des IP Serial Servers gewährleisten.



IP Serial Server 2 Port	Best.-Nr. 25104
IP Serial Server 4 Port	Best.-Nr. 25105

# Funkuhren

## Netzwerk DCF77-Funkuhren

Immer die richtige Zeit! Für den PC und das Windows-LAN



Diese Funkuhr empfängt Zeitsignal und Datum des DCF77 Senders in Mainflingen. Normaler Empfang des Signals ist problemlos in einem Umkreis von 1500 km möglich. Ob Winter- oder Sommerzeit, mit dieser Funkuhr haben Sie immer die korrekte Zeit.

**Funkuhr seriell / RS232**, kompatibel zu Win ME/NT4.0/2000/XP/Vista, DOS, OS/2, einsetzbar unter Linux.

**Funkuhr USB-Version** für Win ME/2000/XP/Vista.

Funkuhr seriell / RS232	Best.-Nr. 20981
Funkuhr USB-Version	Best.-Nr. 20984

## Netzwerk Timeserver

DCF77-NTP-Server - atomuhrgenaue Zeit im LAN

Der Netzwerk Timeserver fungiert als stand-alone NTP-Server. Alle Rechner in Ihrem lokalen Netzwerk können ihre Systemzeit jederzeit mit dem Netzwerk Timeserver synchronisieren.

- Empfang des DCF77-Signals im Umkreis von 2000km um Frankfurt
- Einfache Konfiguration über Webinterface
- Intelligente Fehlerkorrektur
- Akkugepufferte Echtzeituhr
- LC-Display zeigt Zeit und Datum an
- Hochwertige LW-Stabantenne inkl. (Kabellänge 5 m)



Netzwerk Timeserver	Best.-Nr. 20988
---------------------	-----------------



# NAS - Network Attached Storage

## Network Attached Storage - ans Netzwerk angeschlossener Speicher

NAS-Geräte stellen eine kostengünstige und einfach zu handhabende Lösung zur Einrichtung von Speicherplatz in einem Netzwerk dar. Die kleinen NAS Geräte arbeiten quasi als Fileserver und stellen den berechtigten Usern im Netzwerk Ihre Daten zur Verfügung. So können alle User unabhängig voneinander auf den gleichen Datenbestand zugreifen.



Netzwerk - LAN

## NAS Personal Server PREMIUM

- Kompletter Fileserver (Samba) für Netzwerkzugriff mit **1Gbit/s** auf 3,5" IDE Festplatte
- Integrierter USB-Host-Adapter für Netzwerkzugriff auf angeschlossene USB-Speichergeräte
- Passwortgeschützt per Browser konfigurierbar
- Bis zu 255 User mit individuellen Zugriffsrechten
- Sicherheitsorientiertes Dateisystem: EXT3
- Integrierter FTP- und Web-Server
- Interfaces: 10/100/1000Mbit/s Ethernet RJ45 Port, USB 2.0



NAS Personal Server Premium

Best.-Nr. **32455**

## NAS Personal Server Premium SATA

- Fileserver für Netzwerkzugriff mit **1Gbit/s** auf eine 3,5" SATA-Festplatte bis 750GB
- Integrierter USB-Host-Adapter für Netzwerkzugriff auf angeschlossene USB-Speichergeräte
- Integrierter Printserver ermöglicht das Drucken über das Netzwerk
- Automatische Backup-Funktion via USB per Pushbutton erlaubt schnelles und einfaches Backup der Festplatte
- Passwortgeschützt per Browser konfigurierbar
- Bis zu 50 Benutzerkonten mit individuellen Zugriffsrechten können angelegt werden
- Unterstützt Benutzergruppen beim Rechtemanagement
- Zugriffsmanagement für bis zu 100 Dateiodner
- Sicherheitsorientiertes Dateisystem: EXT3
- Integrierter FTP- und Web-Server
- Interfaces: 10/100/1000Mbit/s Ethernet RJ45 Port, USB 2.0



NAS Personal Server Premium SATA

Best.-Nr. **32474**

## NAS Personal Server DUAL RAID

- Zur Aufnahme von zwei 3,5" SATA-Festplatten bis zu je 500GB
- Ermöglicht den Aufbau eines RAID-Systems: RAID 0, RAID 1 oder JBOD
- Integrierter USB Print Server ermöglicht das Drucken via Netzwerk
- Integrierter Samba-Server als File-Server für Windows-Rechner
- Integrierter FTP-Server ermöglicht Zugriff via FTP-Client
- Passwortgeschützt per Browser konfigurierbar
- Integrierte User-, Gruppen- und Rechteverwaltung
- Filesysteme FAT32, EXT2 und EXT3 werden unterstützt
- Netzwerkanschluss über 10/100Mbit/s Ethernet-Port



NAS Personal Server Premium SATA

Best.-Nr. **32479**

## LAN-Disk USB 2.0 IDE & SATA

- Integrierter File-Server (Samba), und FTP-Server
- Integrierter DHCP-Server & -Client
- Robustes, formschönes Aluminiumgehäuse
- Interfaces: 10/100Mbit/s Ethernet RJ45 Port, USB 2.0
- Unterstützte Festplatten: 3,5" SATA, IDE/ATA HDD (bis 750GB)
- Filesystem: FAT32 (max. Filegröße: 4GB)
- Netzwerkanschluss über 10/100Mbit/s Ethernet-Port



LAN-Disk USB 2.0 IDE & SATA

Best.-Nr. **32492**

# Print Server

## 3 Port LAN Print Server 10/100BaseTX, bidirektional

Anschluss von bis zu 3 bidirektionalen Parallelport-Druckern



- **Konfiguration/Verwaltung:** Über geräteinterne Website (TCP/IP-Adresse) oder Windows- bzw. Telnet Programm. Firmware upgradeable
- **Anschlüsse:** 10/100Mbit/s Ethernet Print Server, auto-sensing, auto-negotiation, RJ45 Anschluss, 3 High Speed Parallel-Ports bidirektional
- **Betriebssysteme/Netzwerkumgebungen:** Win ME/NT4.0/2000/XP/Vista, Netware, UNIX, MAC
- **Protokolle:** TCP/IP, IPX/SPX, NetBEUI, Apple Talk
- **Administrationsprotokolle:** HTTP, DHCP(als Client), SNMP

3 Port LAN Print Server 10/100BaseTX, bidirektional Best.-Nr. 42375

## USB 2.0 + Parallel LAN Print Server 10/100BaseTX

Netzwerk-Printserver für 2 USB- & 1 Parallelport-Drucker



- **Konfiguration/Verwaltung:** über Browser, Telnet
- **Anschlüsse:** Netzwerk: 10/100Mbit/s, RJ45 Buchse, auto-sensing, auto-negotiation, Auto-MDI-X  
Drucker: 2x USB 2.0 + 1 x bidirektional parallel
- **Betriebssysteme/Netzwerkumgebungen:** Windows ME/NT4.0/2000/XP/Vista, UNIX/Linux, Netware (Bindery/NDS) und Mac OS 8.1 oder höher
- **Netzwerkprotokolle:** TCP/IP, IPX, NetBEUI, AppleTalk, LPR

USB 2.0 + Parallel LAN Print Server 10/100 Best.-Nr. 42392

## WLAN 11g/b Print Server USB & P

Für 2 USB- und einen bidirektionalen Parallel-Drucker

- Unterstützt USB 2.0 High Speed Printing
- 1x 10/100 Auto-MDI/-X Fast Ethernet Port sowie WLAN 802.11g/b mit WEP- und WPA-Verschlüsselung, Infrastructure- und Ad-hoc-Modus
- Multiprotokollunterstützung - ideal für heterogene Netzwerkumgebungen
- Konfiguration über Web-Browser oder Windows Tool, UPnP
- Weitere Details siehe Website



WLAN & LAN Print Server 3 Port USB & bidirektional Best.-Nr. 42381

## LAN Print Server 1P 10/100BaseTX, bidirektional

Zum Anschluss direkt an den Parallelport-Drucker



- **Konfiguration/Verwaltung:** Über geräteinterne Website (TCP/IP-Adresse) oder Windows- bzw. Telnet Programm
- **Betriebssysteme/Netzwerkumgebungen:** Win ME/ NT4.0/2000/ XP/Vista, Unix/Linux, Novell NetWare 3.12, 4.x, 5.x (Bindery and NDS), MAC
- **Netzwerkprotokolle:** TCP/IP, IPX/SPX, NetBEUI und AppleTalk
- **Administrationsprotokolle:** HTTP, DHCP (als Client), SNMP

LAN Print Server 1P 10/100 BaseTX, bidirektional Best.-Nr. 42374

## Print Server 1 x USB - 10/100BaseTX

Stellen Sie USB-Drucker mit 10/100Mbit/s im Netzwerk zur Verfügung



- **Konfiguration/Verwaltung:** Über Browser oder mitgelieferte „PSAdmin-Software“
- **Betriebssysteme/Netzwerkumgebungen:** Win ME/NT4.0/2000/XP/Vista, SCO-Unix und Linux, Novell 3.12, 4.x, 5.x (Bindery and NDS), Mac OS
- **Netzwerkprotokolle:** TCP/IP, IPX/SPX, NetBEUI und AppleTalk
- **Administrationsprotokolle:** HTTP, DHCP (als Client), SNMP

LAN Print Server 1P 10/100 Best.-Nr. 42393

## LAN & WLAN 11g/b Print Server USB

Für einen USB-High-Speed-Drucker

- Unterstützt WLAN 802.11g/b mit bis zu 54 Mbit/s
- Externe WLAN Antenne
- WEP128 und WPA-Verschlüsselung, Infrastructure- und Ad-hoc-Modus
- Konfigurierbarer DHCP Client, unterstützt SNMP
- Unterstützt ebenfalls LAN RJ45-Anschluss mit 10/100Mbit/s
- High Speed USB Interface für USB 1.1 und 2.0 Drucker
- Multiprotokollunterstützung - ideal für heterogene Netzwerkumgebungen
- Konfiguration über Web-Browser
- Weitere Details siehe Website



LAN & WLAN 11g/b Print Server USB Best.-Nr. 42384

## USB 2.0 over IP Device Server & Extender

USB 2.0 IP Device Server stellen eine kostengünstige und einfach handzuhabende Lösung zum Anschluss von USB-Geräten an das Netzwerk dar. Die kleinen Device Server stellen die USB-Geräte den berechtigten Usern im Netzwerk zur Verfügung. So kann auch von mehreren Usern auf die gleichen zur Verfügung gestellten USB-Geräte zugegriffen werden und sie können abwechselnd verwendet werden. Zusätzlich arbeiten die kleinen Deviceserver als USB-Extender, da sie die USB-typische Längenbeschränkung von 5m bzw 25m aufheben und auf die Ausdehnung des Netzwerkes erweitern. So können USB-Geräte sogar über das Internet zugänglich gemacht werden.



## USB 2.0 Extender und IP Device Server

*Nutzen Sie Ihre USB Devices im Netzwerk und weltweit übers Internet!*

- Nutzung zweier USB 2.0/1.1 Devices (und mehr durch Einsatz eines Hubs) netzwerkweit und übers Internet weltweit
- Verwendung mit USB Multifunktionsdruckern, Scannern und Speichergeräten
- Zwei Hi-Speed USB 2.0 Ports für flexible und schnelle Performance
- RJ45 10/100 Netzwerkanschluss
- Unterstützt Windows ME/2000/XP/Server 2003, Linux/Unix, Mac OS 10.3 & höher



USB 2.0 Extender und IP Device Server

Best.-Nr. **42929**

## USB 2.0 over IP Server 1 Port

*USB-Speichermedium oder Ihren Drucker im Netzwerk und weltweit via Internet nutzen!*

Der USB IP Server für Storage und Drucker ermöglicht Ihnen die Nutzung von USB Speichermedien oder einem Drucker im lokalen Netzwerk. Er verfügt über eine Hi-Speed USB 2.0 Schnittstelle für den Anschluss eines Druckers oder Speichermediums und eine RJ45 Schnittstelle für den Anschluss ans LAN.

- USB IP Server für Storage und Drucker
- Nutzung von USB-Speichermedien oder Drucker netzwerkweit und übers Internet weltweit
- Ein Hi-Speed USB 2.0 Port für flexible und schnelle Performance
- Ein RJ45 10/100 Netzwerkanschluss
- Netzwerkprotokolle: TCP/IP, WSD, UPnP
- Unterstützt Windows 2000/XP/Vista



USB 2.0 over IP Server 1 Port

Best.-Nr. **42890**

Weitere neue Modelle sowie USB-KVM-Umschalter und USB-Switches finden Sie im Katalog auf Seite 24 ff und 104 oder stets aktuell auf der LINDY Website



# Switches und Hubs

## 24 Port Gigabit Switch

*High-Performance Netzwerk-Switch mit herausragendem Preis-Leistungsverhältnis!*

- 24x RJ45 STP/UTP 10/100/1000Base-T Ports
- Alle Ports Gigabit Ethernet
- Alle STP/UTP Ports unterstützen Auto-MDI-X Funktion (macht Crossover-Kabel überflüssig)
- Alle STP/UTP Ports unterstützen auto-negotiation und Vollduplex
- Store and Forward Architektur, Full-Wire Speed Forwarding und Filtering
- Unterstützt Flow Control: Back Pressure für Halbduplex-Betrieb, IEEE 802.3x für Vollduplex
- Unterstützung für Jumbo Frame Pakete bis 9k
- MAC address table: 8k, selbstlernend, aging
- Buffer memory: 480kB on chip
- Backplane Kapazität max. 46Gbit/s
- Kompatibel mit IEEE 802.3 Ethernet, IEEE 802.3u Fast Ethernet, IEEE 802.3ab, IEEE 802.3z Gigabit Ethernet Standards



24 Port Gigabit Switch

Best.-Nr. 25013

## Gigabit Workgroup Switch 24 + 2G

*High Performance Workgroup Switch – 2x Gigabit Uplink*

2 Gigabit Uplink Ports (10/100/1000Base-T) zum High Speed Anschluss an den zentralen Backbone oder direkt an die Server in kleinen Netzwerk-Umgebungen.

- 24 Ports 10/100Base-TX RJ45 Fast Ethernet für den Downlink
- Store and Forward Technology Packet Forwarding
- Auto-MDI/MDI-X und auto-negotiation für alle Ports
- IEEE802.3x Flow Control Support für Vollduplex
- Back Pressure Flow Control Support für Halbduplex
- MAC Address Table: 8.000k, selbstlernend
- 2,5Mbit Packet Buffer Memory



Gigabit Workgroup Switch 24 + 2G

Best.-Nr. 25003

## 16 / 24 Port 10/100 NWAY Switch

*NWAY Workgroup Switch*

- 16 bzw. 24 Ports 10/100Base-TX
- NWAY Switch mit auto-negotiation und Auto-MDI/MDIX für alle Ports
- Solides 19" rackmontagefähiges Stahlblechgehäuse mit 19"-Einbauwinkeln



25009



25017

16 Port 10/100 NWAY Workgroup Switch	Best.-Nr. 25017
24 Port 10/100 NWAY Workgroup Switch	Best.-Nr. 25009

## VoIP Switches

Ein Switch ist VoIP geeignet, wenn er die Datenpakete der Telefonie-über-IP bevorzugt (priorisiert) bearbeitet und weiterleitet. Konfigurierbare Switches, die Tag based und Port based VLAN sowie QoS (Quality of Service) unterstützen, stellen alle erforderlichen Features zur Verfügung, die für VoIP-Installationen allgemein benötigt werden.

## 8-Port PoE Gigabit Web Smart Switch



NEW

Hochperformanter Gigabit Switch, 8 PoE-(Power over Ethernet) Ports mit jeweils 10/100/1000Mbit/s und komplette Browserkonfigurierbarkeit gewährleisten maximale Flexibilität im Netzwerk. Via PoE wird dabei die Stromversorgung einzelner Netzwerkgeräte (beispielsweise WLAN-Access-Points oder IP-Kameras) über das Netzwerkkabel ermöglicht.

- 8 Ports für Ethernet via Kupfer mit 10/100/1000Mbit/s
- Auto-negotiation und Auto-MDIX auf allen Ethernet-Ports
- Höchste Performance durch Non-Blocking Store-and-Forward-Technologie
- 114kB packet buffer, 8kB für MAC-Einträge
- Unterstützung für Jumbo-Frames (max. Paketlänge: 9600 Bytes)
- Unterstützt Port- sowie Tag-basiertes (802.1Q) VLAN
- Unterstützt RSTP (Rapid Spanning Tree Protocol), IGMP und DHCP
- Multicast-, Broadcast- und Flooding-Storm-Kontrolle
- Unterstützt Port-Trunking und Port Mirroring
- Zusätzliche RS232-Schnittstelle für Out-of-Band-Management
- PoE nach IEEE802.3af auf allen Ethernet-Ports
- 3-stellige 7-Segment-LED-Anzeige für den aktuellen PoE-Status

8-Port PoE Gigabit Web Smart Switch

Best.-Nr. 25050

## 8/2 SFP Gigabit Switch



NEW

Browserkonfigurierbarer Gigabit WebSmart-Switch, der sehr viele Funktionen bereitstellt, die in modernen multifunktionalen und heterogenen Netzwerken unabdingbar erforderlich sind. Hierzu gehören ausgefeilte Management-Funktionalität unter Verwendung von SNMP ebenso wie die Möglichkeit des Out-of-Band-Managing via RS232-Port, Bandbreiten- und Strukturierungsfunktionalität per Non-Blocking-Technologie, LWL-Uplink-Möglichkeit via SFP-Modul, VLAN, Port-Trunking, LACP, sowie Redundanzfunktionen wie RSTP. Dieser Switch kann sowohl in „Fibre to the desk“-Umgebungen als auch mittels der mitgelieferten Montagewinkel im 19“-Rack eingesetzt werden, was ihn in einer Vielzahl von Netzwerkszenarien flexibel verwendbar macht. Er bietet acht 10/100/1000Mbit/s Gigabit Ports via Kupfer im Halb- oder Vollduplexmodus, von denen zwei optional per SFP-Modul als LWL-Anschlüsse verwendet werden können (Passende Module: Nr. 25011).

- Non-Blocking Store-and-Forward-Technologie
- Unterstützt Jumbo-Frames mit maximaler Paketlänge von 9600 Bytes
- Auto-negotiation und Auto MDIX auf allen RJ45-Ports
- Bis zu 8 Kupferports mit 10/100/1000Mbit/s
- 144kB Packetpufferspeicher, bis zu 8000 MAC-Einträge
- Unterstützt Port-based- und Tag-based-VLAN nach IEEE 802.1Q
- Unterstützt RSTP, IGMP und DHCP (als Client)
- Konfigurierbar via Web-Browser oder Telnet
- Portnummer für die HTTP-Konfigurationsseite entweder standardmäßig #80, oder frei wählbar zwischen 1024 und 65535
- Unterstützt Port Trunking und Port Mirroring
- Dynamische Portbündelung via LACP nach IEEE 802.3ad
- Flusskontrolle sowohl für Halb- als auch für Vollduplexoperationen
- Unterstützt konfigurierbare Multicast-Storm-, Broadcast-Storm-, und Flooding-Storm-Unterdrückung (Storm Control)
- LED-Anzeige für Link und Aktivität an jedem Port
- Rackmontagewinkel im Lieferumfang

8/2 SFP Gigabit Switch

Best.-Nr. 25004

## 24/2 Gigabit SNMP Smart Management L2 Backbone Switch

Bringt höchste Netzwerk-Performance von den zentralen Servern zu den Workgroup Switches!

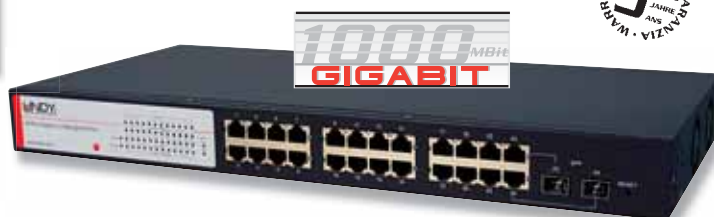

3 JAHRE GARANTIE

Dieser professionelle High End Gigabit Backbone Switch ist via IP und SNMP sowie via Konsolen-Verbindung von verschiedenen Browser- und Betriebssystemplattformen administrierbar. Seine umfangreichen Management-Features erfüllen alle wesentlichen Wünsche der Netzwerkadministration. Er unterstützt Gigabit Verbindungen auf allen Ports. Die Ports 23 und 24 können wahlweise als Fibre Optic Ports via Mini-GBIC Modul genutzt werden.

- 24 Gigabit Ethernet (10/10/1000Mbit/s TP) Switching Ports, kompatibel mit IEEE 802.3, 802.3u, 802.3z und 802.3ab
- 2 Gigabit TP sind ausgeführt als Dual Media Ports SFP (MiniGbic) mit Autodetect-Funktionalität
- Non-blocking store-and-forward Shared Memory Technologie
- Auto-negotiation für die Wahl der Datenübertragungsrate
- 802.3x Flusskontrolle für Vollduplex-Ports
- Die einzelnen Ports können für die 3 Modi disabled, forced oder auto-polling konfiguriert sein
- Unterstützt Broadcast Storm Filtering
- IEEE802.1p Class of Service mit 2-level priority queuing
- Port Sniffer-Funktionalität wird unterstützt
- Maximale Länge für Ethernet-Frames: 1518 bis 9216Byte (jumbo frame)
- Port-based VLAN und Tag-based VLAN nach 802.1Q
- Effiziente Selbstlern- und Adresserkennungsmechanismen ermöglichen Durchsätze im Bereich der Leitungsgeschwindigkeiten
- Web-basiertes Management ermöglicht das Konfigurieren des kompletten Switches von jedem Browser aus
- SNMP/Telnet Schnittstelle ermöglicht komplettes in Band Management
- Interfaces:
  - Port 1 - 24: 10/100/1000Mbit/s TP (RJ45) NWAY
  - Port 23, 24 optional: 1000Base-SX Gigabit (Multimode-LWL), SFP (MiniGbic), 1000 FDX (LINDY Best.-Nr. 25011)

24/2 GE Smart Management L2 Backbone Switch

Best.-Nr. 25012

## Mini-GBIC Modul (SFP) Typ LC 1000Base-SX



- Gigabit Ethernet Multimode Fibre LC Duplex Transceiver
- SFP (Small Form Factor Pluggable)
- Duplex LC Anschluss, für LWL Verbindungen bis 500m
- 850nm VCSEL Technologie, entweder mit 62.5/125µm oder 50/125µm LC Duplex Fasern
- Kompatibel zu allen namhaften GE Switches mit Mini-GBIC Slots, z.B. LINDY Best.-Nr. 25010 & 25012, D-Link, Extreme Networks, Coretek, Finisar, Sanway, Copleynetworks, Allnet, Foxcon, Modultek, ...

Mini-GBIC Modul LC 1000Base-SX

Best.-Nr. 25011

Netzwerk - LAN

# Switches und Router

## 8 Port GIGABIT Desktop Switch

*Bringt die volle Netzwerk-Performance bis zum Anwender!*

- 8x Gigabit 10/100/1000Base-T STP/UTP RJ45 - im kompakten Desktop-Metallgehäuse, Vitesse Chipset
- Geräuschlos - ohne lärmenden Lüfter zur Kühlung
- Auto MDI/-X-Funktion für jeden Port – Macht Crossover-Kabel überflüssig
- Auto-negotiation, Flow Control, Store and Forward Architektur, Full-Wire Speed Forwarding und Filtering
- Jumbo Frame Support bis 9KB



8 Port GIGABIT Desktop Switch 10/100/1000	Best.-Nr. <b>25044</b>
---	------------------------

## 5 & 8 Port 10/100 SOHO Switch

*Kleiner preiswerter Netzwerkschicht für Privatanwender und kleine Büroumgebungen!*

- 5 oder 8 Ports 10/100Base-TX STP/UTP RJ45
- NWAY Hub mit auto-negotiation 10/100 und Auto MDI/-X Funktion
- Desktop Kunststoffgehäuse



5 Port 10/100 Switch Kunststoff	Best.-Nr. <b>25040</b>
8 Port 10/100 Switch Kunststoff	Best.-Nr. <b>25042</b>

## 5 & 8 Port 10/100 Metall Switch

*Premium Netzwerkschicht im robusten kompakten Metallgehäuse für den industriellen Einsatz!*

- 5 oder 8 Ports 10/100Base-TX STP/UTP RJ45
- NWAY Hub mit auto-negotiation 10/100 und Auto MDI/-X Funktion
- Zusätzlicher Uplink Port
- Stabiles Metallgehäuse für den Einsatz auch in rauen Umgebungen und Kabelkanälen



5 Port 10/100 Switch Premium	Best.-Nr. <b>25041</b>
8 Port 10/100 Switch Premium	Best.-Nr. <b>25043</b>

## WLAN 11g - 108Mbit/s Wireless-G+ Router

*Geben Sie Ihren Internetanschluss im LAN frei - kabelgebunden oder schnurlos!*

- 108Mbit/s (IEEE 802.11g+/g/b) WLAN Router, browserkonfigurierbar
- Voll kompatibel zu den Standards IEEE 802.11g und 802.11b
- Datentransferraten von bis zu 108Mbit/s (mit SuperG) für 802.11g und 11 Mbit/s für 802.11b
- Starke Verschlüsselung über WEP, WPA, WPA-PSK, WPA2 und WPA2-PSK
- Internet sharing per externem DSL- oder Kabelmodem (nicht im Lieferumfang)
- Integrierter LAN-Switch mit 4 x 10/100Mbit/s
- 1 x 10/100Mbit/s WAN Port zum Anschluss eines DSL- oder Kabelmodems
- Unterstützt Auto MDI/MDX auf den Ethernet-Ports
- Integrierte NAT- und DHCP-Server



WLAN 11g - 108Mbit/s Wireless-G+ Router	Best.-Nr. <b>52042</b>
---	------------------------

## ADSL 2/2+ Modem/WLAN Router IEEE 802.11g, 54 Mbit/s

*High Speed Router Annex A für den Betrieb in Italien, Frankreich, England, etc.*

Das integrierte Modem für ADSL 2/2+ sorgt für eine schnelle Internetanbindung Ihres Netzwerkes mit bis zu 24 Mbit/s Downstream und bis zu 1 Mbit/s Upstream via DSL über den Annex A-Standard

- Downstream / Upstream-Datenraten von bis zu 24 Mbit/s / 1 Mbit/s.
- Unterstützt 11g+ WLAN mit Transferraten von bis zu 108 Mbit/s (Optional).
- Der IEEE 802.11g WLAN unterstützt Übertragungsraten von bis zu 54 Mbit/s WEP, WPA und 802.1X-Verschlüsselung
- „Bridge/Routing over ATM“ via ADSL nach RFC 1483
- PPPoE, PPPoA und IPoA Routing ATM über ADSL
- Web-basierte Systemkonfiguration für Installation und Wartung des Gerätes
- Integrierter 4 x 10/100 Mbit/s Fast Ethernet Switch für die Intranetverbindung
- VLAN-Funktionalität

Weitere Detailangaben finden Sie immer aktuell auf [www.lindy.com](http://www.lindy.com)  
Einsetzbar in der Schweiz je nach Anbieter an Analoganschlüssen.

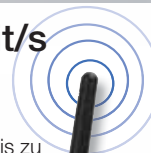

ADSL 2/2+ Modem/WLAN Router IEEE 802.11g, 54 Mbit/s <b>NICHT für den Betrieb in Deutschland! Dieser erfordert Annex B!</b>	Best.-Nr. <b>52044</b>
---	------------------------



# WLAN, Bluetooth & HomePlug Networking

## WLAN-Router Draft-N

NEW

*Drahtlose Datenübertragung mit bis zu 300Mbit/s*

WLAN Breitband-Router, kompatibel zum Standard draft 802.11n mit bis zu 300Mbit/s. Komplett abwärtskompatibel zu den Vorgängerstandards 802.11g und 802.11b gewährleistet dieser Router maximale Flexibilität und höchste Performance in Ihrem WLAN-Netzwerk. Die hohe Bandbreite ermöglicht so auch das Streamen von Audio- und Videosignalen über das Drahtlosnetzwerk. Modernen Sicherheitsanforderungen wird der Router durch Verwendung aller gängigen Verschlüsselungsmechanismen (WEP, WPA, WPA2 und WPS), MAC-Adressfilterung und das Verstecken der SSID gerecht. NAT und NAPT (Network Address [Port] Translation) sorgt durch seine Firewall-Funktionalität für die Sicherheit dem Internet gegenüber.

- Kompatibel zum Standard IEEE 802.11n, abwärtskompatibel zu IEEE 802.11g/b
- Unterstützt NAT, NAPT und DHCP als Client oder Server
- VPN pass through ermöglicht das Aufsetzen eines VPN via IPSec, PPTP oder L2TP
- Virtual Server, Port Forwarding, Port Triggering und DMZ-Support erlauben das Betreiben verschiedenster Internet-Server aus dem LAN heraus
- Erlaubt das Einstellen festgelegter DNS-Proxyserver
- DDNS ermöglicht Web-Services auch bei dynamisch vergebenen IP-Adressen
- Verschlüsselungsmechanismen: 64/128Bit WEP, WPA, WPA2 und WPS
- Authentifizierung über 802.1x Authentication (RADIUS-Server) möglich
- Erweiterte Sicherheit durch MAC-Adressenfilter und URL/IP-Filter
- Unterstützt den WDS-Modus (Wireless Distribution System) und kann somit als Repeater in größeren WLAN-Netzen eingesetzt werden
- Integrierter 4-Port-Hub mit Auto-MDIX
- Firmware upgradeable



WLAN-Router Draft-N

Best.-Nr. 52050

## 108Mbit/s WLAN PCI-Karte IEEE 802.11g+/g/b

*Hochgeschwindigkeits-WLAN Karte*

- Datentransferrate bis 108Mbit/s
- Unterstützt 64/128bit WEP-, sowie WPA-PSK/WPA2-Verschlüsselung
- 32Bit PCI-Karte, Plug and Play
- Betriebssysteme: Win ME/2000/XP/Vista



WLAN 11g+/g/b 108Mbit/s Wireless-G PCI Karte

Best.-Nr. 52012

## WLAN 11g+/g/b USB-Dongle

*Klein, praktisch und leicht zu verstauen!*

- WLAN USB 2.0 Adapter mit Datentransferrate von 108Mbit/s (IEEE 802.11g+)
- Kompatibel mit dem IEEE802.11g high Rate Standard
- Unterstützt Datenverschlüsselung mit 64/128 Bit WEP- oder WPA-PSK/WPA2-Standard
- Betriebssysteme: Win 2000/XP/Vista
- Einfach verwendbare Setup- und Diagnosesoftware



WLAN 11g+/g/b / Wireless-G USB-Dongle

Best.-Nr. 52032

## 108Mbit/s WLAN CardBus-Karte IEEE 802.11g+/g/b

*High Speed WLAN-Karte*

- Datentransferrate bis zu 108 Mbit/s
- Unterstützt 64/128bit WEP-, sowie WPA-PSK/WPA2-Verschlüsselung
- 32 Bit CardBus-Schnittstelle erforderlich
- Betriebssysteme: Win ME/2000/XP/Vista



108Mbit/s WLAN CardBus-Karte IEEE 802.11g+/g/b

Best.-Nr. 52007

## PCIe bzw. PCI WLAN Adapter

WLAN PCIe bzw. PCI Adapter für Wireless-Netzwerke nach dem Draft-802.11n-Standard mit bis zu 300Mbit/s.

- Kompatibel zu Draft IEEE802.11n mit bis zu 300Mbit/s
- Abwärtskompatibel zu IEEE 802.11b/g
- Unterstützte Verschlüsselungsmechanismen: 64/128Bit WEP, WPA, WPA2 (802.11i) und WPS
- Infrastructure- und Ad-Hoc-Modus werden unterstützt
- Chipsatz: RaLink RT2890T
- QoS-Methoden: WMM und WMM-PS für beste Multimedia- und VoIP-Performance
- Multi-BSSID-Unterstützung
- Treiber für: Windows 2000/XP/Vista
- Einfach zu verwendende Setup- und Diagnose-Werkzeuge



PCIe WLAN Adapter

Best.-Nr. 52051

PCI WLAN Adapter

Best.-Nr. 52052

## WLAN SPY Finder

*Wireless Hot Spots entdecken!*

Der WLAN Detektor lokalisiert WLAN Hot Spots und versteckte drahtlose Kameras. Entdeckt aktive 802.11g-, 802.11b- und Bluetooth-Netzwerke. Mit USB-Ladekabel und Akku. Kompaktes Gehäuse, nur 8,4 x 5 x 1,4cm (LxBxT)



WLAN & Bluetooth Detektor

Best.-Nr. 52001

# WLAN, Bluetooth & HomePlug Networking

## 2,4GHz WLAN-Außenantennen

Wetterfeste Außenantennen mit hohem Antennengewinn durch Abstrahlcharakteristik für den Frequenzbereich 2,4GHz, WLAN IEEE 802.11b/g, Bluetooth

- Polarisation: Vertikal (linear)
- Eingangsimpedanz: 50 Ohm
- Anschlussstecker: N-Typ

### Rundstrahlaußenantenne 2,4GHz 10dBi

- Zur gleichmäßigen Rundumverteilung des WLAN-Signals von einem zentralen Punkt
- Abstrahlwinkel horizontal ca. 40°, vertikal ca. 360°
  - Antennengewinn ca. 10dBi
  - VSWR (Stehwellenverhältnis) < 2,0
  - Antennenmastmontage, Schellen inkl.
  - Höhe ca. 80cm mit Schaft



Rundstrahlaußenantenne 2,4GHz, 10dBi	Best.-Nr. 52116
--------------------------------------	-----------------

### Richtstrahlaußenantenne 2,4GHz, 14dBi

- Ideal zur gerichteten Abstrahlung (ca. 30°) in eine fest definierte Richtung und zur Verbindung zweier Gebäude
- Abstrahlwinkel horizontal ca. 60°, vertikal ca. 30°
  - Antennengewinn ca. 14dBi
  - Wand- oder Mastmontage, Schellen inkl.
  - Höhe ca. 35cm



Richtstrahlaußenantenne 2,4GHz, 14dBi	Best.-Nr. 52114
---------------------------------------	-----------------

### Anschlusskabel für WLAN Außenantennen

- Wassergeschützt, wetterbeständig
- Anschlussstecker für Außenantenne: N-Stecker
- Anschlussstecker für WLAN Gerät: SMA-RP-Stecker
- Kabelimpedanz 50 Ohm



WLAN Außen-Anschlusskabel N-Stecker auf SMA-RP-Stecker	Länge	Best.Nr.
	2m	35580
	3m	35582
	5m	35584
	10m	35586

## 2,4GHz WLAN-Innenantennen

- Optisch ansprechende Antennen für den Frequenzbereich 2,4GHz, WLAN IEEE 802.11b/g, Bluetooth
- Anschlusskabel: RG178, 1m, mit RP SMA Stecker
- Standfuß 270°drehbar, geeignet auch für Wand- und Deckenmontage

### Rundstrahlantenne 2,4GHz 7dBi

- Zur Rundum-Verteilung des WLAN-Signals von einem zentralen Punkt
- Abstrahlwinkel horizontal ca. 40°, vertikal ca. 360°
  - Antennengewinn ca. 7dBi
  - Höhe ca. 28cm



### Richtstrahlantenne 2,4GHz 8dBi

- Ideal für Wandpositionierung mit Richtungscharakteristik.
- Abstrahlwinkel horizontal ca. 60°, vertikal ca. 110°
  - Antennengewinn ca. 8dBi
  - Höhe ca. 15cm

Richtstrahlinnenantenne 2.4GHz, 8dBi	Best.-Nr. 52110
Rundstrahlinnenantenne 2.4GHz, 7dBi	Best.-Nr. 52112

## WLAN-Antennenverlängerung

### Indoorkabel SMA-RP



Verlängerungskabel (SMA-RP) Stecker - Kupplung	Länge	Best.Nr.
	2m	35575
	3m	35576
	5m	35577
	10m	35578

Adapterkabel SMA-RP (extern) an Mini-HF-BNC Winkelstecker (intern)	Länge	Best.Nr.
	0,15m	35590
	0,5m	35591
	2m	35592
	3m	35593
	Zum Umbau von WLAN Routern und Accesspoints, ersetzt fest montierte Antennen	

## USB 2.0 WLAN Adapter mit integrierter Richtantenne

Schlechte WLAN-Verbindungen gehören mit diesem Adapter der Vergangenheit an. WLAN 11g mit bis zu 54Mbit/s, starke WPA/WPA2-Verschlüsselung und ein Antennengewinn von 8dBi sind nur einige wenige der überzeugenden Merkmale.

- Interface: USB 2.0 Standard, abwärtskompatibel zu USB1.1
- Datenrate: bis 54Mbit/s mit Autoerkennung
- Verschlüsselung: WEP 64/128/256Bit, TKIP WPA/WPA2 und AES nach 802.11i
- Aufgesetzte Richtantenne, 8dBi bei 2400MHz  
Abstrahlwinkel 60° vertikal, 110° vertikal
- Betriebssysteme Win ME/2000/XP/XP64/Vista, Linux (ab Kernel 2.4x,2.6x)



USB 2.0 WLAN Adapter mit Antenne	Best.-Nr. 52113
----------------------------------	-----------------

# WLAN, Bluetooth & HomePlug Networking

## Ethernet HomePlug Powerline Adapter 85/200 Mbit/s

*Datentransfer über das Stromleitungsnetz im Haus*

HomePlug Powerline Network erspart Ihnen das aufwändige Verlegen von Kabeln. Einfach die zu vernetzenden Rechner mit je einem LINDY HomePlug Powerline-Network Adapter verbinden, ab in die Steckdose, IP-Adressen vergeben - fertig. Einfacher geht's nicht!!!

- Datenübertragung 56Bit DES-verschlüsselt
- Verbindet beispielsweise Rechner im Keller mit den Rechnern in der Wohnung, sofern diese am gleichen Stromzähler angeschlossen sind, im Idealfall bis 300m Kabellänge.
- Zum Einrichten der Verschlüsselung ist einmalig ein Windows-PC erforderlich



## Ethernet Powerline Adapter 200Mbit/s

*Entspricht der HomePlug Spezifikation 200Mbit/s*



**NEW**



- PLC-Signalspezifikation:
  - Frequenzband: 2 - 30MHz
  - Modulation: OFDM
  - Zugriffsmethode: ADTDM
  - Physikalische Datentransferate: bis zu 200Mbit/s (PHY Layer)
- Schnittstelle: 10/100Mbit/s Fast Ethernet RJ45-Port
- Elektrische Anschlusswerte: Internes Schaltnetzteil: 100 - 240V, 50/60Hz, < 10W
- Netzwerk: Unterstützt bis zu 15 Knoten pro Netzwerk, 7 QoS-Levels
- Sicherheit (Datenverschlüsselung): Gemischtes DES/3DES Verschlüsselungsverfahren mit 56Bit Schlüssellänge
- Verwendbar mit folgenden Betriebssystemen: Windows 98SE/ME/NT4.0/2000/XP/Vista, MacOS, Linux
- LED für Power, PLC Link/Activity, Ethernet Link/Activity

Ethernet Powerline Adapter 200Mbit/s

Best.-Nr. **25144**

## Ethernet Powerline Adapter 85Mbit/s

*Entspricht der HomePlug 1.0 Spezifikation*



- PLC-Signalspezifikation:
  - Voll kompatibel mit HomePlug 1.0 Turbo mit 85Mbit/s
  - Abwärtskompatibel zu HomePlug 1.0 Standard (14Mbit/s)
  - Modulation: OFDM, DQPSK, ROBO und QAM 256/64/16
  - Physikalische Datentransferate: bis zu 85Mbit/s
- Schnittstelle: 1 x 10/100Mbit/s Fast Ethernet RJ45-Port, Auto MDI/-X
- Elektrische Anschlusswerte: Internes Schaltnetzteil für 100 - 240V, 50/60Hz
- Netzwerk: QoS-fähig (Quality of Service)
- Sicherheit (Datenverschlüsselung): DES Verschlüsselungsverfahren mit 56Bit Schlüssellänge
- Verwendbar mit folgenden Betriebssystemen: Windows 98SE/ME/NT4.0/2000/XP/Vista, MacOS, Linux
- LED für Power, PLC Link/Activity, Ethernet Link/Activity

Ethernet Powerline (HomePlug 1.0) 85Mbit/s

Best.-Nr. **25131**

## USB Bluetooth Dongle V 2.0 EDR, Class 1

*Übertragen Sie Daten von Bluetooth-Geräten (Handy, PDA etc.) mit hoher Geschwindigkeit zu Ihrem PC!*

- Bluetooth Version 2.0 EDR (Enhanced Data Rate), Class 1
- Reichweite: maximal 100m im freien Gelände
- USB 2.0
- Datentransferate bis 2.1Mbit/s



USB Bluetooth Dongle V 2.0 EDR, Class 1

Best.-Nr. **52206**



# Fibre Optic Networking / LWL

Ausgesuchte Komponenten für LWL Netzwerktechnik. Andere Modelle kurzfristig auf Anfrage verfügbar!

Netzwerk - LAN

## Media-Konverter

Einfache Anbindung von Twisted Pair-Verkabelungen an LWL-Netzwerke bzw. Gigabit-Twisted Pair-Verkabelungen an Gigabit-LWL-Netzwerke

- Automatische MDI/MDI-X -Selektion auf dem RJ45-Port
- Store & Forward-Funktionalität in Echtzeit
- Auto-Negotiation und NWAY werden unterstützt
- Kompatibel zu anderen Netzwerkgeräten, die den Standards 10Base-T, 100BaseTx/FX bzw. 1000Base-T genügen
- LED zeigen den Gerätestatus auf einen Blick
- Kompaktes und platzsparendes Design

**NEW**

Best.-Nr.	Netzwerkstandards	LWL-Steckverbinder	Übertragungsrate	Max. überbrückbare Entfernung (LWL)
25110	Cu: IEEE 802.3	SC-Duplex	10/100 Mbit/s	Bis 2 km
	LWL: IEEE 802.3u			
25111	Cu: IEEE 802.3	ST-Duplex	10/100 Mbit/s	Bis 2 km
	LWL: IEEE 802.3u			
25112	Cu: IEEE 802.3ab	SC-Duplex	1000 Mbit/s	Bis 500m
	LWL: IEEE 802.3z			
25113	Cu: IEEE 802.3	SC-Duplex	10/100 Mbit/s	Bis 120 km
	WL: IEEE 802.3u			
25114	Cu: IEEE 802.3ab	SC-Duplex	1000 Mbit/s	Bis 10 km via Single Mode
	LWL: IEEE 802.3z			Bis 80 km via LH Single Mode



10/100Base-Tx <-> 100Base-FX	SC, Multi-Mode	Best.-Nr. 25110
10/100Base-Tx <-> 100Base-FX	ST, Multi-Mode	Best.-Nr. 25111
1000Base-T <-> 1000Base-SX	SC, Multi-Mode	Best.-Nr. 25112
10/100Base-Tx <-> 100Base-FX	SC, Single-Mode	Best.-Nr. 25113
1000Base-T <-> 1000Base-LX	SC, Single-Mode	Best.-Nr. 25114

## 19" LWL-Spleißbox / Patch Panel



- Unbestückt, für bis zu 24 ST oder SC Anschlüsse
- LC und andere Anschlüsse, teilweise bestückte und mit Pigtails teilbestückte Spleißboxen auf Anfrage
- 19", 1 HE, ausziehbar zur komfortablen Bestückung auch im Nachhinein
- Farbe Hellgrau RAL 7035

LWL-Spleißbox 19" Frontblende für 12x ST Duplex / 24x ST	Best.-Nr. 21041
LWL-Spleißbox 19" Frontblende für 24x SC Duplex	Best.-Nr. 21043
<b>Weitere Modelle auf Anfrage!</b>	
Blindstopfen für ST Bohrungen, 10 Stück	Best.-Nr. 21134
Blindstopfen für SC Duplex Bohrungen, 10 Stück	Best.-Nr. 21137
Kabelverschraubung PG 16, inkl. PVC-Muttern	Best.-Nr. 21140

## LWL / Fibre Optic Kabelbinder

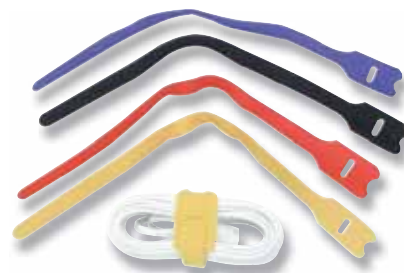

10 weiche Kabelbinder mit Klettverschluss	Farbe	Länge	Best.Nr.
	Schwarz	20 cm	40791
		30 cm	40795
	Rot	30 cm	40796
	Gelb	30 cm	40797
	Blau	30 cm	40798

## LWL / Fibre Optic Duplex-Kabel

- Multimode ø Kern/Mantel: 50/125µm bzw. 62,5/125µm, OM2-Version
- Zip-Twin-Kabel 2,8 x 5,6mm, halogenfrei
- Max. Einfügedämpfung 0,3dB, 0,45dB bei MT-RJ
- Einzel getestet mit Angabe der individuellen Einfügedämpfung
- Messprotokoll beiliegend
- Längen verfügbar von 1m bis 20m ab Lager, bei MT-RJ Typen bis 3m
- **Andere Längen und andere Anschlüsse kurzfristig auf Anfrage**
- **Single-Mode-Kabel und OM3-Versionen kurzfristig auf Anfrage lieferbar**

### ST & SC Duplex-Kabel

Version	LWL Typ	1m	2m	3m	5m	10m	15m	20m
ST / ST	50/125µm	46000	46001	46002	46003	46004	46005	46006
	62,5/125µm	46020	46021	46022	46023	46024	46025	46026
ST / SC	50/125µm	46040	46041	46042	46043	46044	46045	46046
	62,5/125µm	46060	46061	46062	46063	46064	46065	46066
SC / SC	50/125µm	46080	46081	46082	46083	46084	46085	46086
	62,5/125µm	46100	46101	46102	46103	46104	46105	46106

### MT-RJ, SC & ST Duplex-Kabel

Version	LWL Typ	1m	2m	3m	5m	10m
MT-RJ / MT-RJ	50/125µm	46130	46131	46132	46134	46136
	62,5/125µm	46145	46146	46147	46149	46151
MT-RJ / SC	50/125µm	46160	46161	46162	46164	46166
	62,5/125µm	46175	46176	46177	46179	46181
MT-RJ / ST	50/125µm	46190	46191	46192	46194	46196
	62,5/125µm	46205	46206	46207	46209	46211

### LC, ST & SC Duplex-Kabel

Version	LWL Typ	1m	2m	3m	5m	10m	15m	20m
LC / LC	50/125µm	46220	46221	46222	46224	46226	46227	46228
	62,5/125µm	46235	46236	46237	46239	46241	46242	46243
LC / ST	50/125µm	46250	46251	46252	46254	46256	46257	46258
	62,5/125µm	46265	46266	46267	46269	46271	46272	46273
LC / SC	50/125µm	46280	46281	46282	46284	46286	46287	46288
	62,5/125µm	46295	46296	46297	46299	46301	46302	46303

Vorkonfektionierte Außenkabel, Breakoutkabel und Mini-Breakoutkabel auf Anfrage.



## LWL Fibre Optic Adapter / Doppelkupplungen



70454



70461



70462



70464



70488



70455



70465

Anschluss	Ferrule	Gehäuse	Verwendung	Best.-Nr.
LC Multimode	Metall	Vollmetall	Schraubmontage	70488
ST-Simplex Multimode	Metall	Vollmetall	Schraubmontage	70454
ST-Simplex Multimode	Keramik	Vollmetall	Schraubmontage	70455
ST/SC-Duplex Multimode	Metall	Kunststoff	Schnappmontage	70461
ST/SC-Duplex Multimode	Keramik	Vollmetall	Schraubmontage	70462
SC-Duplex Multimode	Metall	Kunststoff	Schnappmontage	70464
SC-Duplex Multimode	Keramik	Vollmetall	Schraubmontage	70465

Weitere Modelle auf Anfrage!

# Patch Panel & Wanddosen

## Gigabit Patch Panel, Cat.6

*Cat.6 STP/UTP Kompatibilität bei bestem Preis-/Leistungsverhältnis*



20792

Robuster Metallrahmen, massive Metallabdeckhaube, Klemmschrauben und Kabelbinderbefestigung für die Kabel ermöglichen zuverlässige Kabelinstallation und Abschirmung gegen Störsignale. Zur nachträglichen Kabelinstallation kann das Patch Panel nach vorne aus dem 19"-Rack herausgezogen werden.



- Massives Metallgehäuse, Front RAL weiß, kann direkt beschriftet werden
- RJ45 STP Cat.6 Gigabit kompatibel
- Voll geschirmt mit massiver Metallhaube
- LSA Anschlüsse für AWG 22-24
- Farbcodierung nach T568 A und B
- Zugentlastung und Schirmkontakt über Klemmschrauben
- Zusätzliche Zugentlastung über Kabelbinder
- Erdungskabel ca. 40cm
- Lieferumfang: Patch Panel, Anlegewerkzeug, Kabelbinder für Zugentlastung, 4 Schrauben für Rack-Montage

### 24 Port Patch Panel LITE Cat.6

- 19", 1 Höheneinheit
- 24 Ports RJ45 STP Cat.6 Gigabit kompatibel
- Breite 44 cm / 48,3cm inkl. 19"-Einbauwinkel
- Höhe 1 HE, 4,4cm, Tiefe 16,5cm

### 8 Port Patch Panel LITE Cat.6



20793

- 10", 1 Höheneinheit, kann in 10"-Rack oder an der Wand montiert werden
- Montagewinkel abnehmbar und 90° verdreht montierbar
- 8 Ports RJ45 STP Cat.6 Gigabit kompatibel
- Breite 20,5cm breit / 25,5cm inkl. Montagewinkel
- Höhe 1 HE, 4,4cm, Tiefe 12,5cm

24 Port Patch Panel LITE Cat.6 19"	Best.-Nr. 20792
8 Port Patch Panel LITE Cat.6 10"	Best.-Nr. 20793

## 19" Kabelführungshalter/Rangierpanel

19", 1 Höheneinheit, Blende schwarz mit 5 Kunststoff-Halteringen, Gesamttiefe 8cm, lichte Tiefe ca. 5,5cm



24 Port Patch Panel LITE Cat.6 19"	Best.-Nr. 20726
------------------------------------	-----------------

## Netzwerkdosen 2x Cat.6

*Ethernet-Datendose Cat.6/Klasse E*



60686



60685



## Gigabit Wanddosen, Cat.6

*Die günstige Ethernet Aufputz-Wanddose*



- Kunststoffgehäuse, weiß
- Bestückung: 6x Cat.6 RJ45
- Aufrüstbar mit weiteren 6 RJ45 Modulen/Keystones z.B. aus zweiter identischer Wanddose

- Metallgehäuse mit 360 Grad Abschirmung
- Unterputzmodell für deutsche Installationstechnik
- 2 RJ45-Anschlüsse STP Cat.6, 10/100/1000Base-T
- Interner Anschluss der Kabel über Schneidklemmtechnik, auch im eingebauten Zustand von vorne (um-)konfigurierbar
- Farbcodierung nach TIA/EIA 568 A und B
- Gigabit und ATM-kompatibel, auch für ISDN einsetzbar
- Farbe: Weiß

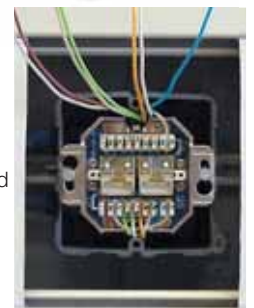

Sechsfach-Wanddose Aufputz, 6x RJ45 Cat.6 STP	Best.-Nr. 60597
---	-----------------

Netzwerkdose Aufputz Cat.6	Best.-Nr. 60686
Netzwerkdose Unterputz Cat.6	Best.-Nr. 60685



## Premium 10 Giga Patch SSTP / S/FTP, PIMF Cat.6(A), 10GBit - Halogenfrei, LSOH

Hochwertiges Netzwerkkabel, Kabelaufbau:  
Paare in Metallfolie (SSTP / S/FTP, 4x2xAWG26) inkl. individuellem Messprotokoll

- GHMT-zertifiziert
- Geeignet für Gigabit- und 10 Gigabit-Anwendungen
- 10/100/1000Base-TX-Unterstützung
- Category 6(A)
- Stecker: RJ45 geschirmt, mit Klinkenschutz, goldbeschichtete Kontakte (50µ")
- 100% Test inkl. individuellem Messprotokoll



GHMT - extern zertifiziert

Beispielbild Messprotokoll:

<b>LinkWARE</b> Cable Test Software		Test Summary: <b>PASS</b>	
Cable ID: 60UTYE03950010CM	Operator: Lily	Model: DSP-4000	
Headroom: 2.3 dB	Software Version: 1.921	Max Site: 8291021	
Test Limit: TIA CE 1 in Patch Cord	Link Version: 5.13C	Remote SN: 8291021	
Cable Type: UTP 100 Ohm Cat 6	NVP: 69.0%	Main Adapter LIA 306	
Fault Anomaly Threshold: 15%		Remote Adapter LIA 006	

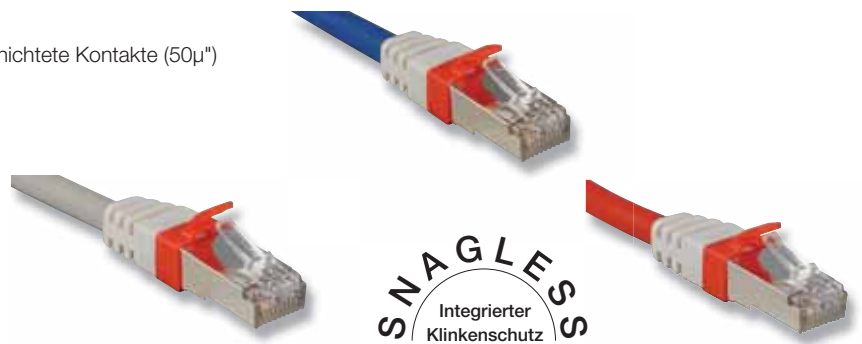

Cat.6(A) PIMF Halogenfrei	Farbe	0,3m	0,5m	1m	2m	3m	5m	7,5m	10m	15m	20m	30m
	Hellgrau	45350	45351	45352	45353	45354	45355	45356	45357	45358	45359	45360
	Blau	45372	45373	45374	45375	45376	45377	45378	45379	45380	45381	45382
	Rot	45383	45384	45385	45386	45387	45388	45389	45390	45391	45392	45393
	Schwarz	45361	45362	45363	45364	45365	45366	45367	45368	45369	45370	45371

## Premium Giga Patch SSTP / S/FTP, PIMF Cat.6 - Halogenfrei, LSOH

Hochwertiges Netzwerkkabel, Kabelaufbau:  
Paare in Metallfolie (SSTP / S/FTP, 4x2xAWG26) inkl. individuellem Messprotokoll

- GHMT-zertifiziert
- 10/100/1000Base-TX-Unterstützung
- Category 6, Klasse E
- Stecker: RJ45 geschirmt, mit Klinkenschutz, goldbeschichtete Kontakte (50µ")
- 100% Test inkl. individuellem Messprotokoll



GHMT - extern zertifiziert

Beispielbild Messprotokoll:

<b>LinkWARE</b> Cable Test Software		Test Summary: <b>PASS</b>	
Cable ID: 60UTYE03950010CM	Operator: Lily	Model: DSP-4000	
Headroom: 2.3 dB	Software Version: 1.921	Max Site: 8291021	
Test Limit: TIA CE 1 in Patch Cord	Link Version: 5.13C	Remote SN: 8291021	
Cable Type: UTP 100 Ohm Cat 6	NVP: 69.0%	Main Adapter LIA 306	
Fault Anomaly Threshold: 15%		Remote Adapter LIA 006	



Cat.6 PIMF Halogenfrei	Farbe	0,3m	0,5m	1m	2m	3m	5m	7,5m	10m	15m
	Hellgrau	45580	45581	45582	45583	45584	45585	45586	45587	45588

Cat.6 PIMF Halogenfrei	Farbe	20m	30m	40m	50m	60m	70m	80m	90m	100m
	Hellgrau	45589	45590	45591	45592	45593	45594	45595	45596	45597

Cat.6 PIMF Halogenfrei	Farbe	0,3m	0,5m	1m	2m	3m	5m	7,5m	10m	15m	20m	30m
	Blau	45640	45641	45642	45643	45644	45645	45646	45647	45648	45649	45650
	Rot	45620	45621	45622	45623	45624	45625	45626	45627	45628	45629	45630
	Schwarz	45600	45601	45602	45603	45604	45605	45606	45607	45608	45609	45610

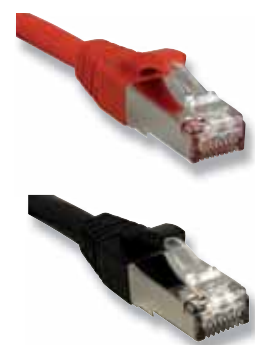

## Premium Giga Patch S/FTP, PIMF Cat.6

Hochwertiges Netzwerkkabel, Kabelaufbau: Paare in Metallfolie (PIMF, S/FTP, 4x2xAWG26)

- Gigabit kompatibel
- Category 6, Klasse E
- 10/100/1000Base-T-Unterstützung
- ATM-155 Mbit/s-Unterstützung

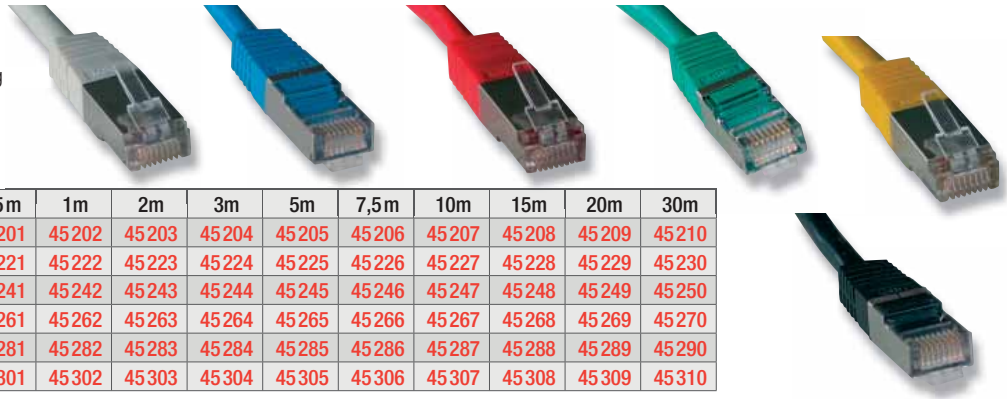

Cat.6 PIMF	Farbe	0,3m	0,5m	1m	2m	3m	5m	7,5m	10m	15m	20m	30m
S/FTP Paare in Metallfolie	Grau	45200	45201	45202	45203	45204	45205	45206	45207	45208	45209	45210
	Blau	45220	45221	45222	45223	45224	45225	45226	45227	45228	45229	45230
	Rot	45240	45241	45242	45243	45244	45245	45246	45247	45248	45249	45250
	Grün	45260	45261	45262	45263	45264	45265	45266	45267	45268	45269	45270
	Gelb	45280	45281	45282	45283	45284	45285	45286	45287	45288	45289	45290
	Schwarz	45300	45301	45302	45303	45304	45305	45306	45307	45308	45309	45310

## Classic Giga Patch FTP, Cat.5e

10/100/1000Base-T Netzwerkkabel, Gigabit kompatibel, abgeschirmt (4x2xAWG26, Classic)

- Gigabit kompatibel
- Category 5e, Klasse D
- 10/100/1000Base-T-Unterstützung
- ATM-155 Mbit/s-Unterstützung

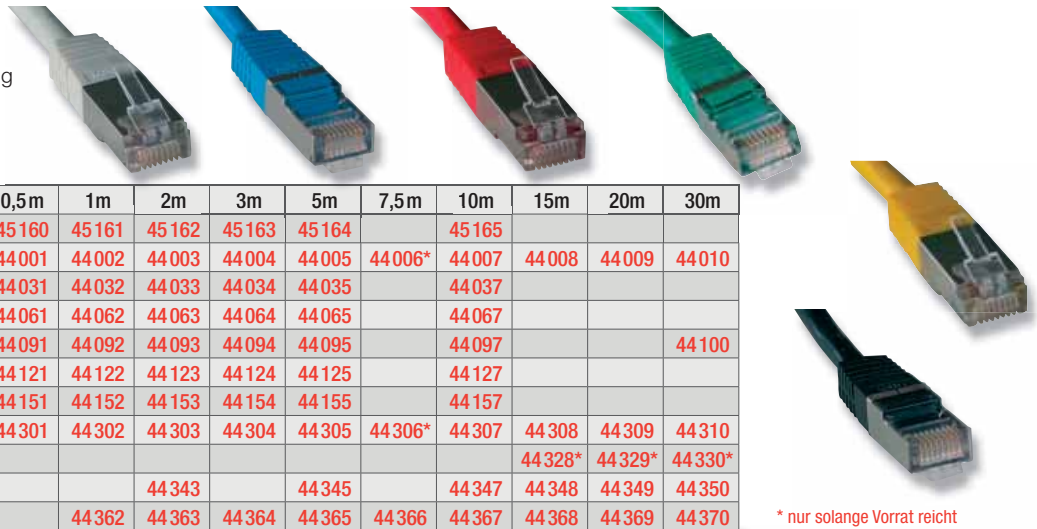

Cat.5e FTP	Farbe	0,3m	0,5m	1m	2m	3m	5m	7,5m	10m	15m	20m	30m
FTP Low Cost	Grau		45160	45161	45162	45163	45164		45165			
FTP Classic Folienschirm	Grau	44000*	44001	44002	44003	44004	44005	44006*	44007	44008	44009	44010
	Blau	44030*	44031	44032	44033	44034	44035		44037			
	Rot		44061	44062	44063	44064	44065		44067			
	Grün		44091	44092	44093	44094	44095		44097			44100
	Gelb		44121	44122	44123	44124	44125		44127			
	Schwarz		44151	44152	44153	44154	44155		44157			
Crossover FTP Folienschirm	Grau/Rot	44300*	44301	44302	44303	44304	44305	44306*	44307	44308	44309	44310
	Rot/Weiß	44320*								44328*	44329*	44330*
	Blau/Weiß*				44343		44345		44347	44348	44349	44350
	Grün/Weiß*	44360		44362	44363	44364	44365	44366	44367	44368	44369	44370

\* nur solange Vorrat reicht

## Netzwerkkabel – Großmengen

FTP und UTP Netzwerkkabel, Cat.5e, 10/100/1000Base-T

Nur in 50er bzw. 100er Karton!

	50 x 0,5m	50 x 1m	50 x 2m	50 x 3m	50 x 5m	50 x 10m
FTP Cat.5e Low Cost		44960	44961	44962	44963	
UTP Cat.5e Low Cost		44970	44971	44972	44973	

	50 x 0,5m	50 x 1m	100 x 2m	100 x 3m	50 x 5m	50 x 10m
FTP Cat.5e Classic	44930	44931	44932	44933	44934	44935
UTP Cat.5e Classic	44920	44921	44922	44923	44924	44925



44920

44930

## Premium Giga Patch UTP, Cat.6, *Halogenfrei, LSOH*

*Hochwertiges Netzkabel (4x2xAWG24)*  
*inkl. individuellem Messprotokoll*

- GHMT-zertifiziert
- Gigabit kompatibel, Category 6, Klasse E
- 10/100/1000Base-T-Unterstützung
- Stecker: RJ45 ungeschirmt, goldbeschichtete Kontakte (50µm)
- 100% Test inkl. individuellem Messprotokoll



Beispielbild Messprotokoll



UTP Cat.6	Farbe	0,3m	0,5m	1m	2m	3m	5m	7,5m	10m	15m	20m	30m
UTP ungeschirmt	Grau	45400	45401	45402	45403	45404	45405	45406	45407	45408	45409	45410
	Blau	45470	45471	45472	45473	45474	45475	45476	45477	45478	45479	45480
	Rot	45450	45451	45452	45453	45454	45455	45456	45457	45458	45459	45460
	Schwarz	45430	45431	45432	45433	45434	45435	45436	45437	45438	45439	45440

## Premium Giga Patch UTP, Cat.6

*Hochwertiges Netzkabel (4x2xAWG24)*

- Gigabit kompatibel
- Category 6, Klasse E
- 10/100/1000Base-T-Unterstützung
- Stecker: RJ45 ungeschirmt, auch für ISDN



UTP Cat.6	Farbe	0,3m	0,5m	1m	2m	3m	5m	7,5m	10m	15m	20m	30m
UTP ungeschirmt	Grau	44820	44821	44822	44823	44824	44825	44826	44827	44828	44829	44830
	Blau	44831	44832	44833	44834	44835	44836	44837	44838	44839	44840	44841
	Rot	44845	44846	44847	44848	44849	44850	44851	44852	44853	44854	44855
	Grün	44860	44861	44862	44863	44864	44865	44866	44867	44868	44869	44870
	Gelb	44875	44876	44877	44878	44879	44880	44881	44882	44883	44884	44885
	Schwarz	44890	44891	44892	44893	44894	44895	44896	44897	44898	44899	44900

## Classic Giga Patch UTP, Cat.5e

*10/100/1000Base-T Netzkabel, Gigabit kompatibel, ungeschirmt (4x2xAWG26, Classic)*

- Gigabit kompatibel
- Category 5e, Klasse D
- 10/100/1000Base-T-Unterstützung
- ATM-155 Mbit/s-Unterstützung



UTP Cat.5e	Farbe	0,3m	0,5m	1m	2m	3m	5m	7,5m	10m	15m	20m	30m
UTP Low Cost	Grau		45140	45141	45142	45143	45144		45145			
UTP Classic	Grau	44720	44721	44722	44723	44724	44725	44726	44727	44728	44729	44730
Cross Over	Grau/Rot	44740	44741	44742	44743	44744	44745	44806	44747	44748	44749	44810

UTP Cat.5e	Farbe	40m	50m	60m	70m	80m	90m	100m
UTP Classic	Grau	44731	44732	44733	44734	44735	44736	44737

## Aufrollbares Cat.5 Netzkabel

- Stecker: 2x RJ45 + 2 Adapter RJ11
- Flachbandkabel (8 Adern)
- 10/100Base-TX Cat.5 UTP
- max. Länge: ca. 2,0m
- Farbe: schwarz (Box & Kabel)
- Abmessungen ca.: 65 x 92 x 18mm



Aufrollbares RJ45/11 Cat.5 UTP Kabel Best.-Nr. **44995**

## Aufrollbares Modem/Telefon RJ11 Kabel

- Stecker: 2x RJ11
- Flachbandkabel (4 Adern)
- Farbe: Box grün, Kabel transparent
- max. Länge: ca. 2,4m
- Abmessung: ø 5cm x 1,3cm



Aufrollbares RJ11 Kabel Best.-Nr. **44998**

## BNC-Kabel RG58, 50 Ohm

Konfektioniertes Netzkabel mit BNC-Stecker an beiden Enden, Farbe: rot



BNC-Kabel RG58, 50 Ohm, Länge 5m, rot Best.-Nr. **34102**

## Cross-Over-Adapter

- Macht aus einem 1:1 Patchkabel ein Cross-Over-Kabel
- Gigabit Cat.5e kompatibel, alle Paare gekreuzt



Cross-Over-Adapter Best.-Nr. **60194**



# Ethernetkabel & Zubehör

## Ethernet Installations-Kabel 305m in der Easy Pull Box

- In der praktischen Tragebox
- Leicht aus der Box zu ziehen
- Nie wieder Kabelchaos
- **Absteigende Längenmarkierungen im 1 m Abstand**
- Optimierte Länge von 305m, kaum Verschnitt durch Reststücke
- Installationskabel, starr, 4x2xAWG24, 10/100/1000Base-T

FTP, Cat.5e, GIGABIT	Best.-Nr. <b>12960</b>
SFTP, Cat.6, GIGABIT, LSOH halogenfrei	Best.-Nr. <b>12963</b>
UTP, Cat.5e, GIGABIT	Best.-Nr. <b>12959</b>
UTP, Cat.6, GIGABIT	Best.-Nr. <b>12961</b>

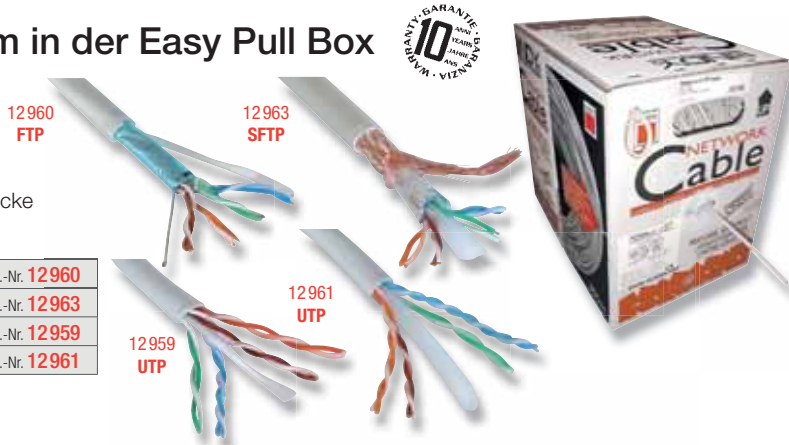

## Ethernet Netzwerkabel - Rollen

4 x paarig verdreht, Rollen zu je 100m oder 500m

	100m Rolle	500m Rolle
Cat.5, 4x2xAWG 24, FTP starr, Verlegekabel	<b>12060</b>	<b>12061</b>
Cat.6, 4x2xAWG 26, PIMF, S/FTP, flexibel, Patchkabel	<b>12055</b>	
Cat.7, 4x2xAWG 23, PIMF, S/FTP, 900 MHz, halogenfrei	<b>12047</b>	<b>12048</b>



## LSA-Plus Anlegewerkzeug Krone Original



Zur Installation von Modular Dosen (RJ11, RJ12, RJ45) und 19"-Patch-Panels mit Schneidklemmvorrichtungen. Das Anschalten der Ader und Abschneiden des Aderrestes findet in einem Arbeitsgang statt. Der abschaltbare Drucksensor verhindert die Auslösung des Anschaltvorganges, wenn das Anlegewerkzeug nicht korrekt in die Schneidklemme eingeführt wurde. Ziehhaaken und Entriegelungsklinge im Griff integriert.

Sensor-Anlegewerkzeug LSA+ Krone Original	Best.-Nr. <b>43045</b>
---	------------------------

## LAN- und USB-Kabel-Tester

Kabeltester (Master Box) und Terminator (Remote Box) mit praktischem Kunstlederetui. Durch die zweiteilige Ausführung können Kabel sowohl im aufgerollten als auch im installierten Zustand getestet werden. Mit Adapterkabeln zum Anschluss an Datendosen oder Patchfelder sowie BNC Adapterkabeln.

Mit USB Typ-A- und B-Buchsen zum Test von USB A/B-Kabeln.



LAN- und USB-Kabel-Tester	Best.-Nr. <b>43009</b>
---------------------------	------------------------

## RJ45-Crimpzange Basic

Diese Zange ist geeignet zum Anschluss 8-poliger RJ45-Steckverbinder an die dafür vorgesehenen Kabel.



Sie verfügt über einen integrierten Kabelschneider und eine Abisolierfunktion mit genauer Abläng-Lehre.

RJ45-Crimpzange Basic, ohne Getriebe, erfordert Kraft	Best.-Nr. <b>43208</b>
---	------------------------

## RJ45-Crimpzange Profi

Universell einsetzbare Crimpzange - für RJ10/RJ11/RJ12/RJ45 und DEC Steckverbinder geeignet.



Mit integriertem Kabelschneider und Abisolierer, der auch für UTP- und STP-Kabel geeignet ist.

Kombi-Crimpzange Profi	Best.-Nr. <b>43216</b>
------------------------	------------------------

## RJ45-Crimpzange



Nur für kurze RJ45-Stecker: Für LINDY Art.Nr. 62425

RJ45-Crimpzange	Best.-Nr. <b>43217</b>
-----------------	------------------------

## RJ11-/ 12-Crimpzange

Diese Zange ist geeignet zum Anschluss 4- und 6-poliger US-Telefonstecker an die dafür vorgesehenen Kabel.



Integrierter Kabelschneider und Abisolierfunktion.

RJ11 /12-Crimpzange	Best.-Nr. <b>43200</b>
---------------------	------------------------

## RJ45-Steckverbinder, VE10

UTP Stecker, VE mit 10 Stück

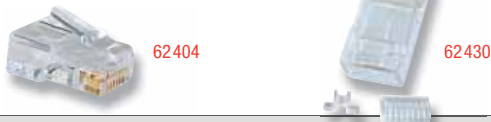

UTP, Cat.5e, 10 Stück	Best.-Nr. <b>62404</b>
UTP, Cat.6, Einführhilfe, 10 Stück	Best.-Nr. <b>62430</b>

STP Stecker, VE mit 10 Stück



Steckverbinder, STP, Cat.5e, 10 Stück	Best.-Nr. <b>62414</b>
Steckverbinder, STP, Cat.6, 360° Schirm, Einführhilfe, 10 Stück	Best.-Nr. <b>62435</b>
Steckverbinder, STP, Cat.5e, 360° Schirm, Kurzform, 10 Stück	Best.-Nr. <b>62425</b>

## Network Line Doubler 10/100

Diese Network Line Doubler machen ein einzelnes 8-adriges Netzwerkkabel doppelt nutzbar



Für 10/100Base-T, Telefon und Token Ring

Optimal für vorhandene Verkabelungen, die am Rand ihrer Kapazität betrieben werden. Es können sowohl 2 Ethernet-Verbindungen auf ein Kabel gelegt werden, bzw. Ethernet plus Telefon bzw. Token-Ring.

Die Doubler werden in die Netzwerkdose bzw. den Patch-Panel-Port eingesteckt, an dem das doppelt zu nutzende Kabel angeschlossen ist.

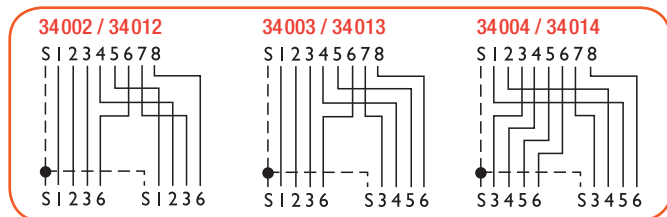

	STP	UTP
2 x Ethernet 10/100 über ein 8-adriges Kabel	<b>34012</b>	<b>34002</b>
1 x Ethernet + 1 x Telefon/Token-Ring, über ein 8-adriges Kabel	<b>34013</b>	<b>34003</b>
2 x Telefon oder Token-Ring über ein 8-adriges Kabel	<b>34014</b>	<b>34004</b>

Bestellen Sie immer 2 dieser Adapter!

## Y-Adapter RJ45

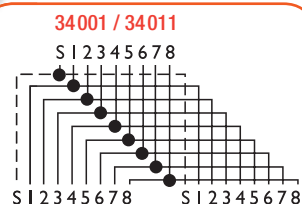

1:2 (alle Pole 1:1 verbunden, abgeschirmt)	STP 10/100	Best.-Nr. <b>34011</b>
1:2 (alle Pole 1:1 verbunden, ungeschirmt)	UTP 10/100	Best.-Nr. <b>34001</b>

## Kabelknickschutz farbig, VE10



Kabelknickschutz für RJ45-Rundkabel (Ethernet,...). Hartkunststoff, geeignet zur nachträglichen Montage. Kabel in den Knickschutz einlegen – zusammenpressen – fertig! Passt mit 62404, 62430 + 62414, 62435. Lieferbar in verschiedenen Farben. VE: 10 Stück

Farbe	Best.-Nr.
Schwarz	<b>60385</b>
Grau	<b>60386</b>
Rot	<b>60387</b>
Grün	<b>60388</b>
Gelb	<b>60389</b>
Blau	<b>60390</b>
Weiß	<b>60391</b>

## Kabelknickschutz, VE10

Vor dem Crimpen aufzustecken



Weichkunststoff, flexibel

Kabelknickschutz für Rundkabel, grau 10 Stück	Best.-Nr. <b>62046</b>
---	------------------------

## Ethernet Kabelverbinder

Metallisiertes Gehäuse, Schneidklemm-Verbindung



Kabelverbinder, Cat. 5e STP/UTP	Best.-Nr. <b>60173</b>
---------------------------------	------------------------

## Doppelkupplungen & Adapter RJ45



RJ45-Doppelkupplung, geschirmt, Metallgehäuse, STP, Cat. 5e	Best.-Nr. <b>60179</b>
RJ45-Doppelkupplung, geschirmt, metallisiertes Gehäuse, FTP, Cat. 5e	Best.-Nr. <b>60183</b>
RJ45-Doppelkupplung, geschirmt, metallisiertes Gehäuse, FTP, Cat. 6	Best.-Nr. <b>60178</b>
RJ45-Doppelkupplung, UTP, Cat. 3 / ISDN	Best.-Nr. <b>60184</b>
RJ45-Doppelkupplung, UTP, Cat. 5e	Best.-Nr. <b>34007</b>
RJ45-Doppelkupplung, UTP, Cat. 6	Best.-Nr. <b>34009</b>
RJ45-Doppelkupplung, Cross Over, UTP	Best.-Nr. <b>70179</b>

## Modular-Adapter

RJ45 Buchse:  
8 angeschlossene farblich codierte Adern.  
25/9 pol. Sub-D-Anschluss:  
Kontakte beliebig steckbar.

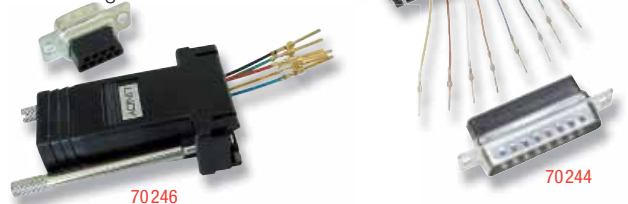

9 Pol Stecker an RJ45 Buchse	Best.-Nr. <b>70246</b>
9 Pol Kupplung an RJ45 Buchse	Best.-Nr. <b>70247</b>
25 Pol Stecker an RJ45 Buchse	Best.-Nr. <b>70244</b>
25 Pol Kupplung an RJ45 Buchse	Best.-Nr. <b>70245</b>



PC Karten Übersicht	75-76
PCMCIA / ExpressCard / CardBus	77-80
USB- & FireWire-Karten	80-81
IDE ATA SATA 1.0a & II Controller & SATA Adapter	82-86
Netzwerkkarten	87
PCI Low Profile Karten	88
PCI Karten Seriell & Parallel	89-90
ISA I/O Karten Seriell & Parallel	91
Wechselrahmen & Backplanes	92-93
RAID Systeme extern / intern	94-95
Einbaurahmen	96
CPU-Kühler, Lüfter & Zubehör	97-98
Stecker, Schrauben & Zubehör	99
Tester & Werkzeug	100-101

## Serielle Schnittschnelle für das Notebook

Seite 77



■ Aktuelle Notebooks verfügen mittlerweile äußerst selten über eine RS232-Schnittstelle. Mit dieser ExpressCard können Sie Ihr Notebook bei Bedarf kostengünstig um eine serielle Schnittstelle erweitern.

## NEUHEITEN

### Platzsparendes SAS & SATA RAID Seite 93



■ Dieses platzsparende Backplane System benötigt nur einen 5,25"-Einbauschacht und ermöglicht den Einbau von bis zu 4 kostengünstigen 2,5" Festplatten. Mit diesem Produkt lässt sich wunderbar ein strom- und platzsparendes ECO-RAID-5 System realisieren.

## TOPSELLER

### EDV Werkzeug-Kit

Seite 101

■ Der 35-teilige Premium Werkzeugkoffer wurde speziell für EDV-Techniker zusammengestellt. Ausgestattet mit Tragegriff und Schultergurt beinhaltet es alle Werkzeuge die der IT-Profi am Rechner braucht.



Bei Lieferung von LINDY-Elektronik AG in der Schweiz liegt ein Schweizer Netzkabel bei.

Komplettsysteme für Remote-IP-Steuerungen und -Access finden Sie in den Kapiteln Netzwerk-LAN und Umschalter – Extender – KVM



Montiertes Slotblech / separates Slotblech	3,3 V komp	DOS	Windows ME	Windows 2000	Windows XP	Vista	LINUX	MAC	Windows 2003 Server	Seite
---	------------	-----	------------	--------------	------------	-------	-------	-----	------------------------	-------

## PCMCIA/CardBus/ExpressCard

51505	USB 2.0 ExpressCard	2 USB				✓	✓	✓	✓	77
51501	USB 2.0 & FireWire ExpressCard	1 USB + 2 FireWire	✓		✓	✓	✓	✓		77
51500	FireWire ExpressCard	2 FireWire	✓		✓	✓	✓		✓	77
51530	RS232 ExpressCard	D9M			✓	✓	✓			77
51511	Gigabit Ethernet 10/100/1000Base-T ExpressCard	RJ45	✓		✓	✓	✓		✓	77
51520	eSATA II ExpressCard	2 eSATA II	✓		✓	✓	✓	✓	✓	77
51540	ExpressCard MultiCard Reader			✓	✓	✓	✓	✓		78
51330	USB 2.0 CardBus Adapter	2 USB		✓	✓	✓	✓			78
70967	USB 2.0/FireWire CardBus Adapter	2 USB + 2 FireWire		✓	✓	✓	✓			78
51332	FireWire CardBus Adapter	3 FireWire		✓	✓	✓	✓			78
70924	PCMCIA Multi Card Reader			✓	✓	✓	✓	✓	✓	78
70952	Compact Flash PCMCIA Adapter									78
51350	ExpressCard / 34 an CardBus Adapter	1 ExpressCard / 34			✓	✓	✓			78
51355	CardBus an ExpressCard / 34 Adapter	1 CardBus			✓	✓	✓	✓		78
70996	e-SATA 1.0a Card Bus Adapter	2 eSATA 1.0a		✓	✓	✓	✓	✓	✓	79
51333	1 Parallel-Adapter	1x D25F		✓	✓	✓	✓			79
51334	2x Seriell-Adapter, Single Slot	2x D9M		✓	✓	✓	✓			79
52007	Wireless LAN-Adapter 54Mbit/s 11g			✓	✓	✓	✓			79
70963	Ethernet 10/100 Card Bus (PCMCIA 32 Bit) Adapter	RJ45		✓	✓	✓	✓	✓	✓	79
51337	Ethernet-Adapter 10/100BaseTX	RJ45			✓	✓	✓	✓		79
51195	PCI ExpressCard Reader				✓	✓	✓			80
51106	PCMCIA CardBus Reader PCI Karte PLUS (16 & 32 Bit)		✓		✓	✓	✓	✓		80
51107	PCMCIA CardBus Reader PCI Karte LITE (32 Bit)		✓		✓	✓	✓	✓		80

## FireWire, USB & Combo-Controller

51065	USB 2.0 Karte, 5+1 Port, PCI	5+1 USB			✓	✓	✓	✓		✓	80
51063	USB 2.0 PCI Karte 4 externe & 1 interner Port	4+1 USB			✓	✓	✓	✓			80
51068	USB 2.0 Low Profile-PCI-Karte, VIA-Chip, 2 Ports	2 USB			✓	✓	✓	✓			80
51225	Gigabit/USB 2.0/FireWire-Karte, 7 Ports	2 +1 USB/2+1 FireWire/1RJ45	✓				✓				80
51097	FireWire Karte 3 (2+1) Port	2+1 FireWire			✓	✓	✓	✓	✓		81
51088	FireWire Karte 4 (3+1) Port, ULEAD VS 10.0 SE & Kabel	3+1 FireWire			✓	✓	✓	✓	✓		81
51180	FireWire Karte 2 Port, PCIe	2 FireWire			✓	✓	✓	✓	✓		81
51182	FireWire Karte 3 Port, PCIe	3 FireWire	✓		✓	✓	✓	✓	✓	✓	81
51113	FireWire 800 Karte, 3 Ports, PCI 64/32 Bit	3 FireWire	✓		✓	✓	✓	✓	✓		81
51095	USB / FireWire Combo-Karte, 6 Port, ULEAD VS 10.0 SE	2+1 USB/2+1 FireWire			✓	✓	✓	✓			81

## IDE/ATA/SATA-Controller

51112	ATA/133 RAID Controller, PCI, 4 Devices				✓	✓	✓	✓			82
51177	ATA/133 RAID Controller, PCIe, 2 Devices				✓	✓	✓	✓		✓	82
51020	Festplattenadapter SATA-ATA/133		✓	✓	✓	✓	✓	✓	✓	✓	82
51022	SATA Laufwerk an IDE Adapter		✓	✓	✓	✓	✓	✓	✓	✓	82
51024	SATA Mainboard Adapter, IDE -> SATA		✓	✓	✓	✓	✓	✓	✓	✓	82
51142	SATA Karte Lite (RAID), PCI, 2 Ports intern				✓	✓	✓	✓			83
51143	SATA Karte Lite (RAID), PCI, 4 Ports intern				✓	✓	✓	✓		✓	83
51145	SATA II Karte Lite (RAID), PCI, 4 Ports intern				✓	✓	✓	✓		✓	83
51146	SATA II Karte Lite (RAID), PCI, 2 Ports intern + 2 Ports extern	2 + 2 SATA II			✓	✓	✓	✓		✓	83
51150	SATA Karte mit RAID-Funktion, PCI, 2 Ports intern		✓		✓	✓	✓	✓	✓	✓	83
51151	SATA Karte mit RAID-Funktion, PCI, 4 Ports intern		✓		✓	✓	✓	✓	✓	✓	83
51131	SATA II mit RAID-Funktion PCI, 4 Ports intern		✓		✓	✓	✓	✓	✓	✓	84
51136	SATA II mit RAID-Funktion PCI, 3 Ports intern + 1 Port extern	3+1 SATA II	✓		✓	✓	✓	✓	✓	✓	84
51171	SATA II PCIe, 1 Port intern + 1 Port extern	1+1 SATA II	✓		✓	✓	✓	✓	✓	✓	84
51139	SATA II mit RAID-Funktion, PCIe, 2 Ports intern		✓		✓	✓	✓	✓	✓	✓	84
51133	SATA II mit RAID-Funktion, PCIe x 8, 4 Ports intern		✓		✓	✓	✓	✓	✓	✓	84
51148	SATA II Karte Lite (RAID), PCI, 1 Port intern + 1 Port extern	1 + 1 SATA II			✓	✓	✓	✓			84
51127	SATA-II Multilane-Karte, Host, RAID 5, PCI-X 64Bit				✓	✓	✓	✓	✓	✓	85
51129	SATA II mit RAID-Funktion PCI-X 64 Bit, 4 Ports intern				✓	✓	✓	✓	✓	✓	85
70531	SATA Multi-Lane 4 Port & SAS Slotblechadapter										86
70532	Adapter Multilane an 4x SAS & SATA II (Device)										86
51156	Multiplier Bridge Board (Rack Mount)	1 eSATA II									86
51157	Multiplier Bridge Board (Disk Array)	1 eSATA II									86



Montiertes Slotblech / separates Slotblech	3,3 V komp	DOS	Windows ME	Windows 2000	Windows XP	Vista	LINUX	Seite

## Netzwerkkarten

51231	10/100Mbit 1xRJ45, Plug & Play, PCI	RJ45	✓			✓	✓	✓	✓	87
52012	WLAN 802.11g Karte PCI	Antennenanschluss				✓	✓	✓	✓	87
51220	Gigabit Ethernet 10/100/1000 PCI, Realtek, MAC kompatibel	RJ45	✓			✓	✓	✓	✓	87
51190	Gigabit Ethernet Karte 10/100/1000Base-T, PCI-Express	RJ45				✓	✓	✓	✓	87
52007	108Mbit/s WLAN CardBus-Karte IEEE 802.11g+/g/b					✓	✓	✓	✓	87
52051	PCIe WLAN Adapter Draft-N	3x Antennenanschluss				✓	✓	✓	✓	87
52052	PCI WLAN Adapter Draft-N	3x Antennenanschluss				✓	✓	✓	✓	87

## 3,3 Volt PCI-Karten Seriell & Parallel

51306	3,3 Volt Karte PCI 2S	2x D9M	✓			✓	✓	✓	✓	88
51305	3,3 Volt Karte PCI 1P	D25F	✓			✓	✓	✓	✓	88

## Low Profile PCI-Karten

51315	1P, EPP/ECP, Plug & Play - Single Slot	D25F				✓	✓	✓	✓	88
51316	2S, 2x 16C950, Plug & Play - Single Slot	D44F 2x DB9M				✓	✓	✓	✓	88
51317	2S/1P, 2x 16C950, EPP/ECP, Plug & Play - Single Slot	D44F an 2x DB9M/DB25F				✓	✓	✓	✓	88
51068	USB 2.0 Low Profile PCI-Karte, VIA-Chip, 2Ports	2 USB				✓	✓	✓	✓	88

## PCI-Karten Seriell & Parallel

51210	2S RS422/485 16C550 Single Slot	2x D9M				✓	✓	✓	✓	89
51276	1S, 1x 16C950	D9M				✓	✓	✓	✓	89
51277	2S, 2x 16C950	2x D9M				✓	✓	✓	✓	89
51272	4S, 4x 16C950, Plug & Play, Single Slot	1x D37F+Octo. 4x D9M		✓		✓	✓	✓	✓	89
51273	8S, 8x 16C950, Plug & Play	1x D37F+Octo. / 1x D37F+Octo.		✓		✓	✓	✓	✓	89
51290	2S/1P, 2x 16C650, EPP/ECP, Plug & Play	2x D9M / D25F				✓	✓	✓	✓	89
51295	1P, EPP/ECP, Plug & Play	D25F				✓	✓	✓	✓	89
51296	2P, EPP/ECP, Plug & Play	D25F / D25F				✓	✓	✓	✓	89
51185	1P, EPP/ECP, PCIe	D25F		✓		✓	✓	✓	✓	90
51186	1S, 1x 16C950, PCIe	D9M		✓		✓	✓	✓	✓	90
51187	2S, 2x 16C950, PCIe	2x D9M		✓		✓	✓	✓	✓	90
51188	2S/1P, 2x 16C550, EPP/ECP	2x D9M / D25F		✓		✓	✓	✓	✓	90
51189	4S, 4x 16C950, PCIe	1x D37F+Octo. 4x D9M		✓		✓	✓	✓	✓	90

## Diagnostik-Karte

51250	POST Code PCI Diagnostik-Karte									90
-------	--------------------------------	--	--	--	--	--	--	--	--	----

## Universelle RS232 Slotblechadapter

51173	Interner Konverter USB 2.0 an 2x RS232	1x D9M, 1x RJ45				✓	✓	✓	✓	90
51174	Interner Konverter USB 2.0 an 4x RS232	1x D37F+Octo.				✓	✓	✓	✓	90
51175	Interner Konverter USB 2.0 an 8x RS232	1x D37F+Octo. / 1x D37F+Octo.				✓	✓	✓	✓	90

## ISA-Karten

51310	2S, 2x 16C550 (COM1-12/IRQ3-5, 7, 9-12, 15)	2x D9M				✓	✓	✓	✓	91
51301	4S, 2x 16C650 (COM1-8/IRQ3-5, 7, 9-12, 15), Interrupt-Sharing Single Slot	D37F an 4xD25M				✓	✓	✓	✓	91
51302	8S, 8x 16C650 (COM1-8/IRQ3-5, 7, 9-12, 15), Interrupt-Sharing Single Slot	D62F an 8xD25M				✓	✓	✓	✓	91
70650	1P - 16 Bit, EPP/ECP (LPT1-6/IRQ3-5, 7, 9-12, 15) IEEE 1284C-Anschl.	36 HP Centr.				✓	✓	✓	✓	91
51013	1P - 8 Bit, bidirektional (LPT1-3/IRQ5, 7)	D25F				✓	✓	✓	✓	91
70775	1P - 8 Bit, bidirektional (LPT1-3/IRQ3-5, 7, 9)	D25F				✓	✓	✓	✓	91
70767	3P - 16Bit, bidirektional (LPT1-6/IRQ3-5, 7, 9-12, 15)	D25F / 2x D25F				✓	✓	✓	✓	91
51001	2P - 16 Bit, EPP/ECP (LPT1-6/IRQ3-5, 7, 9-12, 15)	D25F / D25F				✓	✓	✓	✓	91



## ExpressCard

ist der neue in topaktuellen Notebooks eingeführte PCMCIA Kartenstandard. Er besitzt eine schnellere an PCIe-x1 angekoppelte Schnittstelle und arbeitet stromsparend mit niedrigeren Spannungspegeln.

Es gibt zwei verschiedene Formate für ExpressCards, die sich beide optisch sehr deutlich von den bisherigen PC Card / CardBus Karten unterscheiden. Das meist verwendete Format ExpressCard/34 ist mit 34 mm etwa halb so breit wie die

bisherigen PCMCIA und CardBus Karten. Die selteneren /54 Karten haben an den Anschlüssen die gleiche Breite wie CardBus Karten, verwenden aber im Bereich der Kontakte nur das schmalere 34 mm breite Gehäuse.

ExpressCards und Card Bus Karten sind nicht nur von der Form her inkompatibel zu den jeweils anderen Steckplätzen, auch ihre Anbindung erfolgt auf unterschiedlichen Wegen.

## USB 2.0 ExpressCard

USB 2.0 Karte,  
2 Port

**USB 2.0** 480 Mbps  
High Speed



- Express Card/34
- Anschlüsse: 2x USB 2.0 Port
- Kompatibel zu den PCI Express Spezifikationen, Rev. 1.0a
- Unterstützt USB 2.0 EHCI-High Speed (480 Mbit/s), kompatibel mit USB 1.1/1.0
- 1,3mm Stromanschluss für optionales Netzteil (12V/1A DC, geregelt!, + an Center)
- Vorinstallierte Treiber für Windows, ab Mac OS 8.6
- Betriebssysteme: Win 2000/XP/Vista und Mac

USB 2.0 ExpressCard Best.-Nr. 51505

## USB 2.0 & FireWire ExpressCard

1x USB 2.0 & 2x FireWire 1394a (2x 6 pol.)



**USB 2.0** 480 Mbps  
High Speed



- ExpressCard/34 Karte
- Unterstützt PCIe-x1-lane 2,5 Gbit/s Host Interface (Duplex: 2x 2,5 Gbit/s)
- Unterstützt USB 2.0 EHCI-High Speed (480 Mbit/s), kompatibel mit USB 1.1/1.0
- Kompatibel zu IEEE 1394 & 1394a-2000 (100/200/400 Mbit/s)
- Betriebssysteme: Win ME/2000/XP/Vista
- Anschluss für optionales Netzteil (12V DC, + an Center, 1,3mm Mini-Anschluss)

USB 2.0 & FireWire ExpressCard Best.-Nr. 51501

## FireWire ExpressCard

2 FireWire / IEEE 1394 Ports (6 Pol)



- ExpressCard/34 Karte
- Unterstützt PCIe-x1-lane 2,5 Gbit/s Host Interface (Duplex: 2x 2,5 Gbit/s)
- FireWire IEEE1394a, iLink-, (mini-)DV-kompatibel
- Unterstützt Datentransferraten von 100/200/400 Mbit/s
- Betriebssysteme Win ME/2000/XP/Vista, MAC ab OS 8.6
- Anschluss für optionales Netzteil, (12V DC, + an Center, 1,3mm Mini-Anschluss)

FireWire ExpressCard Best.-Nr. 51500

## RS232 ExpressCard

RS232 Karte, 1 Port



- Express Card/34
- Anschlüsse: 1x 9 pol. Sub-D RS232
- Chipset: 1x 16550
- Übertragungsrate: bis zu 920 kbit/s
- Betriebssysteme: Win 2000/XP/Vista

RS232 ExpressCard Best.-Nr. 51530

## Gigabit Ethernet ExpressCard

High Speed Netzwerkinterface für Ihr Notebook für höchste Performance



- ExpressCard/34 Karte
- Unterstützt PCIe-x1-lane 2,5 Gbit/s Host Interface (Duplex: 2x 2,5 Gbit/s)
- Gigabit Ethernet 10/100/1000Base-T (RJ45) Anschluss, autosensting
- Betriebssysteme: Win 2000/XP/Vista/2003

Gigabit Ethernet 10/100/1000Base-T ExpressCard Best.-Nr. 51511

## eSATA II ExpressCard

2 eSATA II Ports, per PCIe-x1 mit High Speed an das Mainboard angebunden



- ExpressCard/34 Karte mit 2 eSATA II Anschlüssen
- Mainboardanbindung über schnelles PCIe-x1 Interface mit max. 2x 2,5 Gbit/s im Duplexbetrieb
- Verwendet die mit SATA II definierten externen eSATA Anschlüsse
- Dual High Speed Serial ATA Interface Ports
- Datentransferrate bis 3 Gbit/s (ca. 375 MByte/s)
- Kompatibel zu den Serial ATA II und 1.0a Spezifikationen
- Unabhängige 256-Byte FIFOs pro Serial ATA Kanal
- Betriebssysteme: Win NT4.0/2000/XP/Vista/2003

eSATA II ExpressCard Best.-Nr. 51520



# PCMCIA / CardBus / ExpressCard

## ExpressCard/34 an CardBus Adapter

CardBus Karte, 1 Port



**NEW**

**USB 2.0** 480 Mbps  
High Speed

- Für Notebooks mit CardBus Slot
- Slot: 1x ExpressCard/34 (USB-Bus)
- Erkennung nur von ExpressCard/34 Karten die über den USB-Bus angesprochen werden
- Unterstützt Datentransferraten bis zu 480Mbit/s
- Betriebssysteme: Win 2000/XP/Vista

Keine Unterstützung für PCIe-basierte Karten (eSATA, FireWire)

ExpressCard/34 an CardBus Adapter Best.-Nr. 51350

## CardBus an ExpressCard/34 Adapter

Verwenden Sie CardBus/PCMCIA Karten im ExpressCard Slot



**NEW**

- Für Notebooks mit ExpressCard/34 oder ExpressCard/54 Slot
- ExpressCard/34
- Unterstützt 1-lane 2,5 Gbit/s ExpressCard/34 Host Interface
- „Hot-Plug“ Unterstützung.
- Achtung! Gilt nur wenn der ExpressCard-Adapter und die CardBus Karte zusammen als eine Einheit installiert werden.
- Betriebssysteme: Win 2000/XP/Vista, Mac

CardBus an ExpressCard/34 Adapter, 1 Port Best.-Nr. 51355

## PCMCIA Multi-Card Reader

Liest mehr als 20 Kartentypen im PCMCIA Slot!



- Unterstützte Speichermedienformate: SD, MMC, SM, C-/T-Flash, MS, MS-Pro und viele andere. Detailangaben auf www.lindy.com
- PCMCIA-Anschluss 16/32Bit & CardBus
- Betriebssysteme: Win ME/NT4.0/2000/XP/Vista, Mac ab OS 9

PCMCIA Multi-Kartenleser Best.-Nr. 70924

## ExpressCard Multi-Card Reader

Kartenleser für bis zu 18 Speicherkartentypen!

**NEW**



- ExpressCard/34
- Für Notebooks mit ExpressCard/34 oder ExpressCard/54 Slot
- unterstützte Speicherkarten: MS, MS PRO, MS PRO Duo\*, MS Duo, MS M2\*, xD, xD H, xD M, SD, T-Flash\*, SDHC Class 2, SDHC Class 4, SDHC Class 6, Mini SD\*, Micro SDHC\*, MMC, MMC Plus, RS-MMC\*, MMC Mobile\*, MMC Micro\*
- Betriebssysteme: Win ME/2000/XP/Vista und Mac ab OS 8.6
- Abmessungen: 10 x 3,4 x 0,5 cm (LxBxT)

\* Adapter erforderlich, der i.Allg. den Karten beiliegt

ExpressCard Multi-Card Reader Best.-Nr. 51540

## Firewire CardBus Adapter

CardBus / PCMCIA Adapter



- Anschlüsse: 3x FireWire 6 pol, fest auf der Karte integriert
- CardBus 32Bit Typ II PC-Karte
- FireWire IEEE1394a
- Synchroner und asynchroner Datentransfer
- Unterstützt Datentransferraten von 100/200/400Mbit/s
- Betriebssysteme: Win ME/2000/XP/Vista, MAC OS 8.6 und höher
- Anschluss für optionales Netzteil (12V, 1A)

FireWire CardBus Adapter Best.-Nr. 51332

## Compact Flash PCMCIA Adapter

Compact Flash Karten einfach im PCMCIA Slot des Notebooks verwenden!



- PCMCIA-Anschluss 16/32Bit & CardBus

Compact Flash PCMCIA Adapter Best.-Nr. 70952

## USB 2.0 CardBus Adapter

CardBus / PCMCIA Adapter  
2x USB 2.0

**USB 2.0** 480 Mbps  
High Speed



- Anschlüsse: 2x USB A Port, fest auf der Karte integriert
- CardBus 32Bit Typ II PC-Karte
- Unterstützt USB 2.0 EHCI-High Speed (480Mbit/s), kompatibel mit USB 1.1/1.0
- Betriebssysteme: Win 98/ME/2000/XP/Vista
- Anschluss für optionales Netzteil (5V DC, geregelt!, + an Center, Mini-Anschluss)

USB 2.0 CardBus Adapter Best.-Nr. 51330

## USB 2.0/FireWire CardBus Adapter

2x USB 2.0 & 2x FireWire 1394a (1x 6 pol. + 1x 4 pol.)



**USB 2.0** 480 Mbps  
High Speed



- CardBus 32Bit Typ II PC-Karte
- Unterstützt USB 2.0 EHCI-High Speed (480Mbit/s), kompatibel mit USB 1.1/1.0
- Betriebssysteme: Win ME/2000/XP/Vista
- Anschluss für optionales Netzteil (12V DC, + an Center, 1,3mm Mini-Anschluss)

USB2.0 & FireWire PCMCIA/CardBus Adapter Best.-Nr. 70967

## LINDY 2x Seriell CardBus Adapter

**NEW**



- Serielle Schnittstelle mit 16C950 kompatiblen UART, daher auch für schnelle Modems geeignet
- Max Übertragungsrate: 128.000 kbit/s
- RS232 Interface
- Serieller Anschluss: 2x 9 pol Sub-D. (Adapterkabel)
- Betriebssysteme: Win ME/NT4.0/2000/XP/Vista
- Abmessungen: 12,0 x 5,4 x 1,9 cm (LxBxH)
- Auf Grund des fest integrierten Adapterports verschwindet die Karte nicht komplett im Notebook. Abmessungen für den aus Notebook herausstehenden Kartenteil mit dem Adapterport: 3,0 x 5,4 x 1,9 cm (LxBxH)

LINDY 2x Seriell CardBus Adapter Best.-Nr. **51334**

## 108 Mbit/s WLAN CardBus-Karte IEEE 802.11g+/g/b

High Speed WLAN-Karte



- WLAN CardBus-Karte mit Datentransferrate von bis zu 108Mbit/s (IEEE 802.11g+, „SuperG“)
- Unterstützt 64/128bit WEP-, sowie WPA-PSK/WPA2-Verschlüsselung
- Automatische Transferraterkennung erhöht Datensicherheit und Verlässlichkeit der Übertragung
- Hoher Datendurchsatz erfüllt die Anforderungen an die Bandbreite für Multimedia-Anwendungen
- 32bit CardBus-Schnittstelle erforderlich
- „Plug and Play“-Installation
- Unterstützt von: Windows 98SE/ME/2000/XP/Vista
- Abmessungen (H x B x T): 7mm x 118mm x 54mm

108 Mbit/s WLAN CardBus-Karte IEEE 802.11g+/g/b Best.-Nr. **52007**

## LINDY Parallel CardBus Adapter

**NEW**



- Parallele Schnittstelle
- IEEE 1284 Standard
- Paralleler Anschluss: 1x 25 pol Sub-D
- Betriebssysteme: Win ME/NT4.0/2000/XP/Vista
- Abmessungen: 12,0 x 5,4 x 1,9 cm (LxBxH)
- Auf Grund des fest integrierten parallelen Ports verschwindet die Karte nicht komplett im Notebook. Abmessungen für den aus Notebook herausstehenden Kartenteil mit dem parallelen Port: 3,0 x 5,4 x 1,9 cm (LxBxH)

LINDY Parallel CardBus Adapter Best.-Nr. **51333**

## Fast Ethernet CardBus Adapter LITE

10/100Base-TX RJ45 Anschluss,  
auto-sensing



- CardBus 32 Bit Typ II-Karte, Realtek 8139CL
- LED für 10/100 Link Activity
- Betriebssysteme: Win ME/NT4.0/2000/XP/Vista, Linux, Novell Netware 3.x, 4.x ODI Driver, Client 32 DOS

Fast Ethernet CardBus Adapter LITE 10/100Base-TX Best.-Nr. **51335**

## eSATA CardBus Adapter

2 Serial ATA Ports, fest auf der Karte integriert



- CardBus 32 Bit Typ II PC-Karte (die maximale Transferrate dieses Interface beträgt 133MByte/s)
- Dual High Speed Serial ATA Interface Ports
- Datentransferrate bis 1,5Gbit/s (ca. 185MByte/s)
- Kompatibel zu den Serial ATA 1.0a Spezifikationen
- Unabhängige 256-Byte FIFOs pro Serial ATA Kanal
- Betriebssysteme: Win ME/NT4.0/2000/XP/Vista

eSATA 1.0a Card Bus Adapter Best.-Nr. **70996**

## Gigabit CardBus Adapter

CardBus / PCMCIA Adapter



- CardBus 32 Bit Typ II-Karte
- 10Base-T / 100Base-TX Fast Ethernet / 1000Base-T Gigabit Ethernet
- IEEE Standards: 802.3 / 802.3u / 802.3z
- Anschluss: 1x RJ45
- Unterstützt Full/Half-Duplex Autonegotiation bis zu einer Übertragungsgeschwindigkeit bis zu 2.000 Mbit/s
- Crossover Erkennung
- Auto-Correction MDI-X
- Grüne LED für 10 / 100 / 1000 Erkennung
- Rote LED für ACT (Tx / Rx)
- Betriebssysteme: Win 2000/XP/Vista, Mac OS 9.x, 10.2, 10.3, 10.4

Gigabit CardBus Adapter Best.-Nr. **51337**

# PCMCIA

## PCMCIA CardBus Reader PCI Karten

PCI Steckkarte für PCMCIA und CardBus Karten

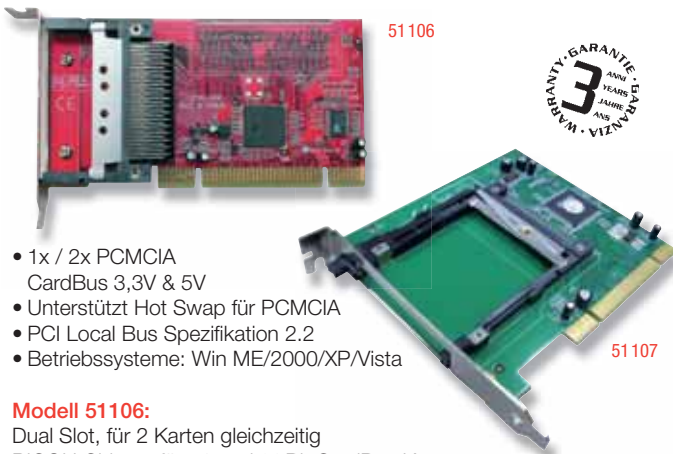

- 1x / 2x PCMCIA CardBus 3,3V & 5V
- Unterstützt Hot Swap für PCMCIA
- PCI Local Bus Spezifikation 2.2
- Betriebssysteme: Win ME/2000/XP/Vista

**Modell 51106:**

Dual Slot, für 2 Karten gleichzeitig  
RICOH Chipset für 16 und 32Bit CardBus Karten

**Modell 51107:**

TI Chipset, Single Slot für 32Bit CardBus Karten

PCMCIA CardBus Reader PCI Karte PLUS (16 & 32Bit) Dual Slot	Best.-Nr. <b>51106</b>
PCMCIA CardBus Reader PCI Karte LITE (32Bit)	Best.-Nr. <b>51107</b>

## PCIe ExpressCard Reader

PCIe Steckkarte mit Aufnahme für ExpressCard Karten



- Dieser Adapter erkennt alle ExpressCard Karten
- PCI-e ExpressCard-Bridge-Adapterkarte mit 1 ExpressCard Steckplatz
  - Unterstützt ExpressCard/34 und ExpressCard/54 Format
  - 1 -lane 2,5 Gbit/s PCI Express (PCI-e)
  - Passive Adapterkarte
  - 2 Slotbleche im Lieferumfang:  
Für Standard sowie Low Profile Steckplatz
  - Betriebssysteme: Win 2000/XP/Vista
  - Hardware-Anforderungen: Freier PCIe Slot

PCIe ExpressCard Reader	Best.-Nr. <b>51195</b>
-------------------------	------------------------

# USB- & FireWire-Karten

## USB 2.0 Karte, 5+1 Port, PCI

Macht Ihren Rechner mit 5+1 super High-Speed USB 2.0/1.1 Ports zum echten Renner und zukunftssicher

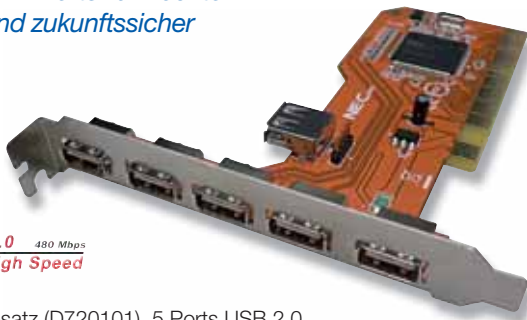

**USB 2.0** 480 Mbps  
High Speed

- NEC-Chipsatz (D720101), 5 Ports USB 2.0
- Bus: 32 Bit PCI
- Datenübertragung: Bis zu 480 Mbit/s
- USB 1.1 abwärtskompatibel
- Anschlüsse: Typ A Buchse 5x extern, 1x intern (anstatt externem Port 5 oder Pin-Header J1 wahlweise einsetzbar)
- Plug & Play
- Betriebssysteme: Win ME/2000/XP/2003/Vista

USB 2.0 PCI-Karte 5x externe / 1x interner Port	Best.-Nr. <b>51065</b>
---	------------------------

## USB 2.0 PCI-Steckkarte

High Speed-Karte  
USB 2.0

**USB 2.0** 480 Mbps  
High Speed

- Alle Ports individuell gegen Kurzschluss gesichert
- Datenübertragungsrate bis zu 480 Mbit/s
- VIA Chipset
- Betriebssysteme: Win ME/2000/XP/Vista

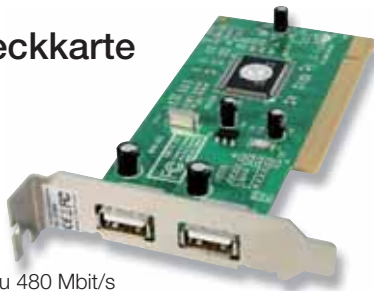

PCI USB2.0 Karte, Low Profile, 2x externe Ports	Best.-Nr. <b>51068</b>
---	------------------------

## 4+1 High-Speed USB 2.0 Ports

4 externe + 1 interner USB 2.0/1.1 Ports

**USB 2.0** 480 Mbps  
High Speed



- Alle Ports individuell gegen Kurzschluss gesichert
- VIA-Chipsatz (VT6212)
- Bus: 32 Bit PCI
- Datenübertragung: bis zu 480 Mbit/s
- Anschlüsse: Typ A Buchse 4x extern, 1x intern
- Betriebssysteme: Win ME/2000/XP/Vista

USB 2.0 PCI-Karte 4x externe / 1x interner Port	Best.-Nr. <b>51063</b>
---	------------------------

## USB 2.0 & FireWire & Gigabit Karte

Alle Schnittstellen auf nur einer PCI Karte!



**USB 2.0** 480 Mbps  
High Speed



- NEC und Agere Chipsatz
- Win ME/2000/XP/Vista
- Anschlüsse: 1x Gigabit LAN (RJ45), 3x USB 2.0, 3x FireWire 1394a
- **USB 2.0/1.1:** 2x extern + 1x intern (NEC Chip)
- **Firewire IEEE1394:** 1x 6 Pol + 1x 4 Pol extern + 1x 6 Pol intern (Agere Chip)
- **Gigabit LAN:** 1x RJ45 10/100/1000Base-T

Gigabit/USB 2.0/FireWire-Karte, 7 Ports	Best.-Nr. <b>51225</b>
---	------------------------



## USB / FireWire Combo-Karte

**USB 2.0** 480 Mbps  
High Speed

3 JAHRE GARANTIE  
LINDY



- mit ULEAD Video Studio 10.0 SE
- VIA Chip
- Betriebssysteme: Win ME/2000/XP/Vista
- USB 2.0/1.1:** 2x extern + 1x intern
- Firewire IEEE1394:** 1x extern (6pol.) + 1x extern (4pol.) + 1x intern (6pol.)

USB / FireWire Combo-Karte, 4 + 2 Port, ULEAD VS 10.0 SE Best.-Nr. **51095**

## FireWire-Karte LITE, 2+1 Port

2+1 High Speed FireWire Ports zum Anschluss an die moderne digitale Welt

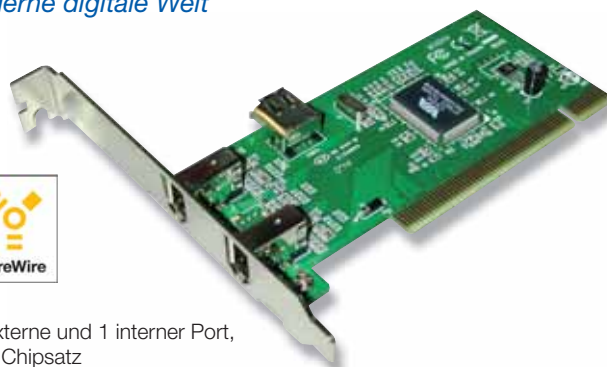

- 2 externe und 1 interner Port, VIA Chipsatz
- IEEE 1394a, FireWire
- Datentransferraten bis 400Mbit/s
- Betriebssysteme: Win ME/2000/XP/Vista, Mac ab OS 9.0

FireWire 1394 PCI-Karte LITE Best.-Nr. **51097**

## FireWire Karte 1394a, 2 Port, PCIe

PCI-e 2 Port FireWire Karte

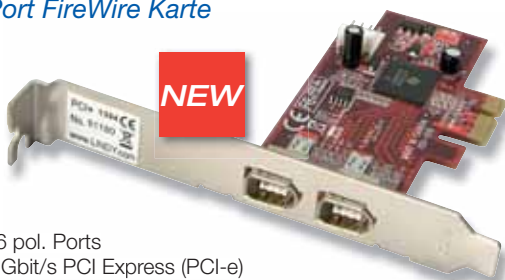

- 2x 1394a 6 pol. Ports
- 1-lane 2,5 Gbit/s PCI Express (PCI-e)
- Entspricht den PCI Express Spezifikationen, Ver. 1.0a
- 2 Slotbleche im Lieferumfang: Für Standard sowie Low Profile Steckplatz
- Unterstützt Baudraten bis zu 400 Mbit/s
- Unterstützt Standad IEEE 1394a-2000 und 1394-1995
- 4 pol. Anschluss zur Unterstützung jeden Ports mit 12V1A vom PC-Netzteil
- Inkl. internem Y-Stromkabel (30cm)
- Betriebssysteme: Windows 98SE/ME/2000/XP/Vista, Mac OS 8.6 und höher

FireWire Karte 1394a, 2 Port, PCI-Express Best.-Nr. **51180**

## FireWire-Karte Plus, 3+1 Port

3 externe und 1 interner Port, VIA Chipset

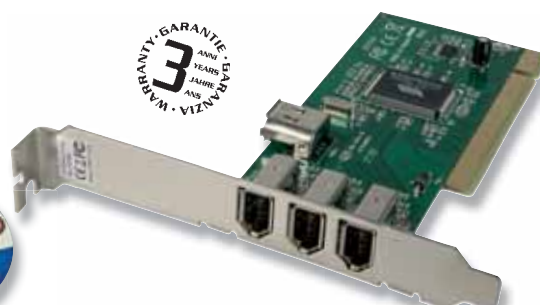

- Mit Software ULEAD Video Studio 10.0SE zur Videobearbeitung (nur PC)
- Mit FireWire-Kabel 6/4-Pol, ca. 1,4m
- IEEE 1394a, FireWire
- Datentransferraten bis 400Mbit/s
- Betriebssysteme: Win ME/2000/XP/Vista, Mac ab OS 8.6

FireWire-Karte Plus 3+1 Port, ULEAD VS 10.0 SE & Kabel Best.-Nr. **51088**

## FireWire 800 Karte, 3 Ports, PCIe

3 High Speed FireWire Ports zum Anschluss an die moderne digitale Videowelt



- PCIe Host Interface
- 2x IEEE 1394b Anschlüsse (9-polig), bis zu 800 Mbit/s
- 1x IEEE 1394a Anschluss (6-polig)
- Unterstützt Single-lane (oder x1) Datenraten von 2,5 Gbit/s
- Unterstützt Datentransferraten von 100, 200, 400 und 800 Mbit/s
- 4 pol. Stromanschluss-Stecker für zusätzlichen Stromanschluss am Netzteil
- Plug & Play
- Betriebssysteme: Win 2000/XP/Server 2003/Vista, Linux, Mac G5 Systeme

FireWire 800 Karte, 3 Ports, PCIe Best.-Nr. **51182**

## FireWire-800-Karte

3 Port FireWire800 IEEE1394b Karte



- 2x FW800 (9-polig) mit maximaler Datentransferrate von 800Mbit/s + 1x FW400 (6-polig) IEEE 1394a Anschluss
- Betriebssysteme: Mac OS X 10.2.4 oder höher für 800Mbit/s Win ME/2000/XP/Vista, Mac OS 8 bis X v10.2.3 für 400Mbit/s
- PCI 64Bit Karte, kompatibel zum PCI 32Bit Standardslot

FireWire800 Karte 3 Port PCI 64/32Bit Best.-Nr. **51113**

# IDE ATA Controller & SATA Adapter

## IDE ATA/133 RAID Controller

Zum Anschluss von bis zu 4 IDE/ATA/Atapi-Laufwerken!



- RAID-Funktionen:
  - Ohne, Level 0 / 1 / 0+1
- PCI UDMA-6 (ATA-133) Controller, Chipset Silicon Image
- ATA/133 und ATAPI, für HDD, CD/DVD, etc.,  
Datentransferate bis 133Mbit/s
- Betriebssysteme: Win ME/NT4.0/2000/XP/Vista/Linux

IDE, ATA/133 RAID Controller

Best.-Nr. 51112

## ATA/133 RAID Controller, PCIe

PCI-e ATA/133 Controller



Diese Karte dient zum Ausbau Ihres Computers auf UDMA-6 (ATA/133). Sie unterstützt die Funktionen RAID 0, RAID 1 und JBOD.

- PCI-e UDMA-6 (ATA-133) Controller
- 2x interner ATA-Port
- Unterstützt bis zu 2 Festplatten (Master & Slave) größer 137 GB
- 1-lane 2,5 Gbit/s PCI Express (PCIe)
- Unterstützt RAID 0, RAID 1 und JBOD
- 2 Slotbleche im Lieferumfang:  
Für Standard sowie Low-Profile-Steckplatz
- Betriebssysteme: Win 2000/XP/Vista/2003

ATA/133 RAID Controller, PCIe

Best.-Nr. 51177

## SATA / IDE Festplattenadapter

ATA/133 Platte an SATA-Anschluss



Festplattenadapter zum Anschluss herkömmlicher IDE/ATA Festplatten an den modernen Serial-ATA-Anschluss. ATA/133 und SATA 1.0/II kompatibel, Plug and Play.

SATA-ATA/133 Laufwerksadapt. m. SATA-& Stromversorgungskabel Best.-Nr. 51020

## SATA-Laufwerk-Adapter an IDE/ATA-Rechner-Schnittstelle



- Zum Anschluss von Serial-ATA Festplatten an einen herkömmlichen parallelen IDE Controller
- Wird direkt am Serial-ATA-Gerät angebracht
- Kompatibel zu Serial-ATA 1.0a/II Spezifikationen, Plug & Play

SATA-Laufwerk-Adapter

Best.-Nr. 51022

## SATA-Adapter für IDE/ATA Mainboards

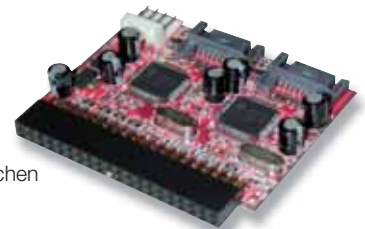

SATA Adapter zum Anschluss von 2 SATA Laufwerken an herkömmlichen IDE/Parallel-ATA Anschlüssen von Mainboards und PCI-Karten.

- Festplattenadapter zum Anschluss moderner SATA Laufwerke an den 40 pol. IDE Anschluss
- Unterstützt SATA Datentransferraten bis 1,5 Gbit/s
- Kompatibel zu SATA 1.0a/II Spezifikationen
- Plug & Play

SATA Adapter für IDE/ATA Mainboards

Best.-Nr. 51024

## Was ist PCI, PCI-X und PCIe?

**PCI-X** ist die 64 Bit Version des PCI Busses. Man findet 64 Bit Slots hauptsächlich auf Server- und Grafikworkstation-Mainboards. 64Bit PCI-X Slots haben einfach eine verlängerte Kontaktleiste für die zusätzlichen 32 Bit. PCI Slots sind laut PCI Spezifikation ab- und aufwärtskompatibel, d.h. 32 Bit Karten müssen in 64 Bit Slots funktionieren und 64 Bit Karten in kurzen 32 Bit Slots. Leider halten sich aber nicht alle Mainboardhersteller an die PCI Designregeln, in Einzelfällen wird diese Kompatibilität verletzt.

**PCIe, PCI-Express** ist die neue serielle PCI Schnittstelle. Sie ist nicht kompatibel zum alten PCI Port, die Anschlussleiste ist viel kürzer! Den PCIe Port gibt es mit 1-16 seriellen Kanälen (Lanes), allgemein mit PCIe-x1 bis PCIe-x16 bezeichnet.

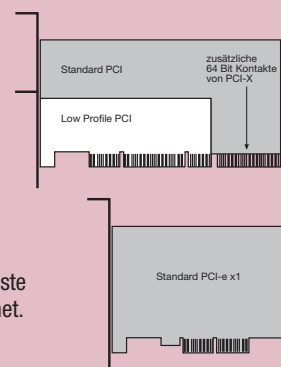



## SATA Controller mit RAID-Funktion

*SATA Schnittstellen einfach nachrüsten!*

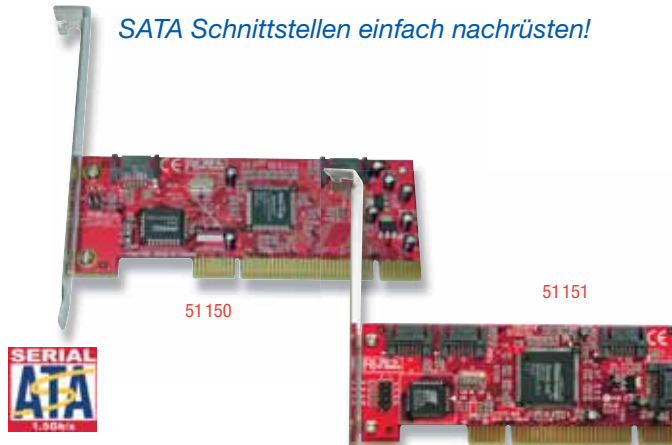

- PCI SATA 2 bzw. 4 Port Controller
- Datentransferrate bis 1,5 Gbit/s
- Kompatibel zu den Serial-ATA 1.0a \*\* Spezifikationen
- Unabhängige 256-Byte FIFOs pro Serial-ATA Kanal
- Kompatibel zu den PCI-Spezifikationen, Revision 2.2, 5V & 3,3V
- Kompatibel zu 32 Bit, 33/66 MHz PCI Host-Schnittstelle
- RAID Funktion Level 0 und 1 (Mirror und Stripe Set)
- Geeignet für Standard-Steckplatz sowie Low Profile
- Betriebssysteme: Win ME/NT4.0/2000/XP/Vista

SATA Karte mit RAID-Funktion, 2 Ports intern	Best.-Nr. <b>51150</b>
SATA Karte mit RAID-Funktion, 4 Ports intern	Best.-Nr. <b>51151</b>

## SATA-II Karte Lite (RAID), 4 interne SATA-II Ports, PCI

*Unterstützt Datenraten bis 3 Gbit/s, NCQ und Port Multiplier!*



- PCI (32Bit) SATA-II 4 Port Controller
- Datentransferrate SerialATA Generation I und II: 1,5 und 3 Gbit/s
- Chipset Silicon Image
- RAID Funktion: Optional (0, 1, 5 und 10)
- Betriebssysteme: Windows NT4.0/2000/XP/Server 2003/Vista

SATA-II Karte Lite (RAID), 4 interne SATA-II Ports, PCI	Best.-Nr. <b>51145</b>
---	------------------------

## SATA-II Karte Lite (RAID), 2+2 SATA-II Ports, PCI

*Zwei externe + zwei interne SATA-II Anschlüsse für Ihren PC!*



- PCI (32Bit) SATA-II 4 Port Controller (2x intern + 2x extern)
- Datentransferrate SerialATA Generation I und II: 1,5 und 3 Gbit/s
- NCQ und Port Multiplier
- RAID Funktion: Optional (0, 1, 5 und 10)
- Betriebssysteme: Windows NT4.0/2000/XP/Server 2003/Vista

SATA-II Karte Lite (RAID), 2+2 SATA-II Ports, PCI	Best.-Nr. <b>51146</b>
---	------------------------

## SATA Karte Lite (RAID), 2 Port, PCI

*Zwei SATA Anschlüsse für Ihren PC!*



- PCI SATA 2 Port Controller
- Datentransferrate bis 1,5 Gbit/s
- Chipset Silicon Image
- Kompatibel zu den Serial-ATA 1.0a
- Unabhängige 256-Byte FIFOs pro Serial-ATA Kanal
- Kompatibel zu den PCI-Spezifikationen, Revision 2.3
- Kompatibel zu 32 Bit, 33/66 MHz PCI Host-Schnittstelle
- RAID Funktion: Optional (Level 0 und 1)
- Betriebssysteme: Windows 98SE/ME/NT/2000/XP/Vista

SATA Karte Lite (RAID), 2 Port, PCI	Best.-Nr. <b>51142</b>
-------------------------------------	------------------------

## SATA Karte Lite (RAID), 4 Port, PCI

*Vier SATA Anschlüsse für Ihren PC!*

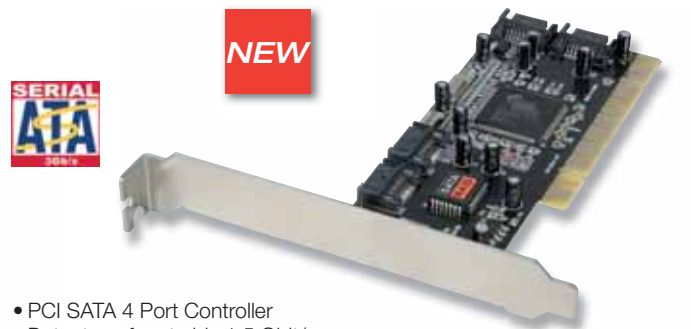

- PCI SATA 4 Port Controller
- Datentransferrate bis 1,5 Gbit/s
- Chipset Silicon Image
- Kompatibel zu den SATA 1.0a Spezifikationen
- Unabhängige 256-Byte FIFOs pro Serial-ATA Kanal
- Kompatibel zu den PCI-Spezifikationen, Revision 2.3
- Kompatibel zu 32 Bit, 33/66 MHz PCI Host-Schnittstelle
- RAID Funktion: Optional (0, 1, 5, 10)
- Betriebssysteme: Windows NT4.0/2000/Server 2003/XP/Vista

SATA Karte Lite (RAID), 4 Port, PCI	Best.-Nr. <b>51143</b>
-------------------------------------	------------------------

## SATA Slotblechadapter

SATA 1.0a und SATA-II kompatibel, bis 3Gbit/s.  
2x 7-pol. SATA Latch-Stecker an 2x eSATA Anschluss.  
Beachten Sie, dass externe eSATA-Anschlüsse verwendet werden.  
Länge ca. 25 cm.



2x SATA 1.0a/II Stecker/Slotblech-eSATA II Extern-Buchse	Best.-Nr. <b>33236</b>
--	------------------------



# SATA 1.0a & II Controller

## SATA II Controller mit RAID-Funktion

4 SATA II Ports, SATA 1.0a kompatibel

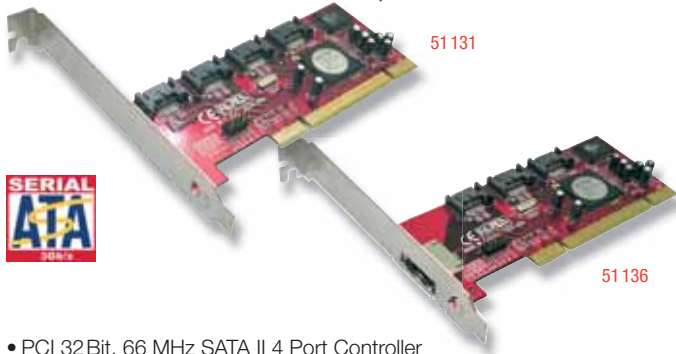

- PCI 32Bit, 66 MHz SATA II 4 Port Controller
- Datentransferrate SATA 1.0a & II: 1,5 & 3 Gbit/s
- NCQ (Native Command Queuing) und Port Multiplier
- RAID Level 5,10, 0, 1, 0+1 und JBOD
- 2 Slotbleche inkl.: Standard & Low Profile
- Betriebssysteme: Win NT4.0/2000/XP/Vista/2003 & Linux

SATA II Karte m. RAID-Funktion, 4 Ports intern	Best.-Nr. <b>51131</b>
SATA II Karte m. RAID-Funktion, 1 Port extern eSATA + 3 Ports intern	Best.-Nr. <b>51136</b>

## SATA-II Karte Lite (RAID), 1 externer + 1 interner SATA-II Port, PCIe

PCI-Express Karte mit 2 SATA-II Anschlüssen



- PCI-Express SATA-II 2 Port Controller
- Unterstützt 1-lane 2,5 Gbit/s PCI-Express
- Chipset Silicon Image Sil3132
- 1 interner SATA-II Anschluss
- 1 externer SATA-II (eSATA) Anschluss
- Datentransferrate SATA Generation I und II: 1,5 und 3 Gbit/s
- NCQ (Native Command Queuing)
- RAID Funktion: Optional (0, 1, 0+1, 5)
- RAID 5 benötigt Port Multiplier (Art. 51156 oder Art. 51157) und 3. Festplatte
- Unterstützt zwei unabhängige SATA-II Kanäle
- Kompatibel zu den SATA 1.0a und SATA-II Erweiterungen der SATA 1.0a Spezifikationen Rev.1.1
- Betriebssysteme: Windows 2000/XP/Vista

SATA-II Karte Lite (RAID), 1 externer + 1 interner SATA-II Port, PCIe	Best.-Nr. <b>51148</b>
---	------------------------

## eSATA-II Karte RAID 5, PCIe-x8

4 externe SATA-II Ports, x8 PCI-Express

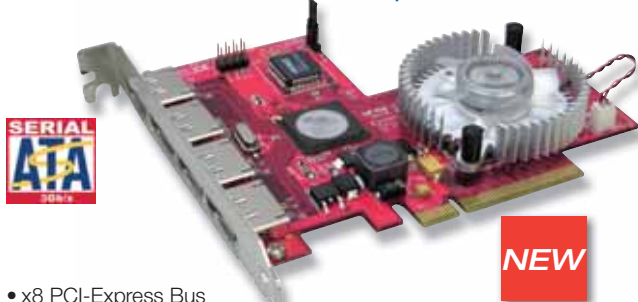

- x8 PCI-Express Bus
- 4x externer eSATA-II Anschluss
- Maximale Bandbreite im Simultanbetrieb 2 GByte/s
- Chipset Silicon Image Sil3124
- Unterstützt SATA II Datentransferrate bis zu 3 Gbit/s pro Kanal
- NCQ (Native Command Queuing)
- Port Multiplier Funktionen
- RAID Level 0, 1, 0+1, 5 und JBOD
- Unterstützt vier unabhängige SATA-II Kanäle
- Kompatibel zu den SATA II, SATA 1.0a und SATA-II Erweiterungen der SATA 1.0a Spezifikationen Rev.1.1
- Jumper für „enable/disable on board SATA BIOS“
- Hot-Plug fähig
- Treiber für: Windows 2000/XP/Vista/2003 Server
- Unterstützt 64bit / 32 bit Windows Vista
- Unterstützt Linux 32bit / 64bit Treiber für RHEL 4.0 Up2, RHEL 4.0 Up3, SuSE9.0 SP2, SuSE9 SP3 durch Silicon Image Chipset Sil3132
- Unterstützt „Non-booting“ Treiber für Mac OS X v.10.4 durch Silicon Image Chipset Sil3132

eSATA-II Karte RAID 5, 4 externe SATA-II Ports, x8 PCI-Express	Best.-Nr. <b>51133</b>
--	------------------------

## SATA II Controller mit RAID 5-Funktion, PCIe

PCI-Express Karte mit 2 SATA II Anschlüssen

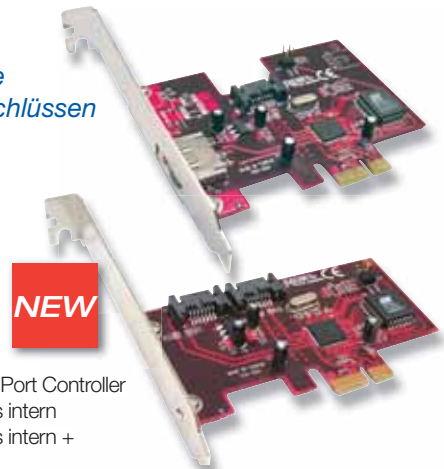

- PCI-Express SATA-II 2 Port Controller
- **Modell 51139:** 2 Ports intern
- **Modell 51171:** 1 Ports intern + 1 Port extern (eSATA)
- Unterstützt 1-lane 2,5 Gbit/s PCI-Express
- Datentransferrate SATA Generation I und II: 1,5 und 3 Gbit/s
- NCQ / Port Multiplier Funktionen
- RAID Funktion Level 0, 1, 0+1, 5 und JBOD
- RAID 5 benötigt Port Multiplier (Art. 51156 oder Art. 51157) und 3. Festplatte
- Treiber für: Windows 2000/XP/Vista/2003 Server, Linux, Mac,
- Unterstützt 64bit / 32 bit Windows Vista

SATA-II Karte RAID 5, 2 interne SATA-II Ports, PCIe	Best.-Nr. <b>51139</b>
SATA II Karte PCI-Express, 1 Port extern eSATA + 1 Port intern	Best.-Nr. <b>51171</b>

Mit Einführung der Serial ATA II Spezifikation wurden neue externe SATA Anschlüsse, auch eSATA Anschluss genannt, definiert. Sie sind nicht Stecker-kompatibel zu den internen SATA Anschlüssen sowie zu den zuvor verwendeten abgeschirmten „externen/internen“ SATA 1.0a Anschlüssen. Beachten Sie bitte bei externen SATA Geräten immer den benötigten Anschluss!

alter externer SATA1.0 a Anschluss



neuer externer eSATA Anschluss



## SATA II Controller mit RAID-Funktion, PCI-X 64 Bit

PCI-X 64 Bit Karte mit 4 SATA II Anschlüssen

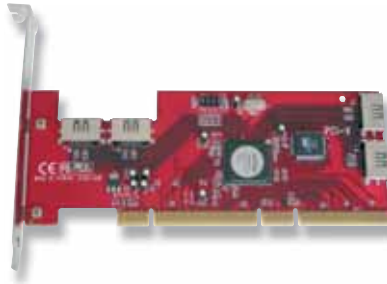

- PCI-X (PCI 64Bit) SATA-II 4 Port Controller
- Unterstützt SATA II Datenraten bis 3 Gbit/s, abwärtskompatibel
- NCQ (Native Command Queuing) und Port Multiplier
- PCI-X, 64-Bit 133MHz, kompatibel zum 32 Bit PCI Slot, 5V & 3,3V
- RAID Funktion Level 5,10, 0, 1, 0+1 und JBOD
- Betriebssysteme: Win NT4.0/2000/XP/Vista/2003

SATA-II-Karte mit RAID-Funktion, 4 Ports intern

Best.-Nr. 51 129

## SATA-II Multilane-Karte, Host RAID 5, PCI-X 64Bit

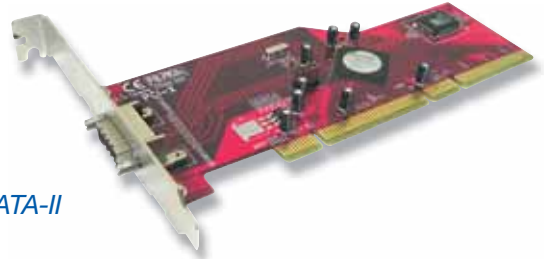

Multilane, 4 externe SATA-II

- PCI-X (PCI 64Bit) SATA-II 4 Port Multilane
- Anschluss: 16 pol. Multilane Buchse (Schraubanschluss)
- Datentransferrate SATA Generation I und II: 1,5 und 3 Gbit/s
- NCQ / Port Multiplier
- RAID Funktion Level 0, 1, 0+1 und 5
- Hot-Plug Funktion
- Geeignet für Standard Steckplatz sowie Low Profile
- Betriebssysteme: Win 2000/XP/Vista/2003

SATA-II Multilane-Karte, Host, RAID 5, PCI-X 64Bit

Best.-Nr. 51 127

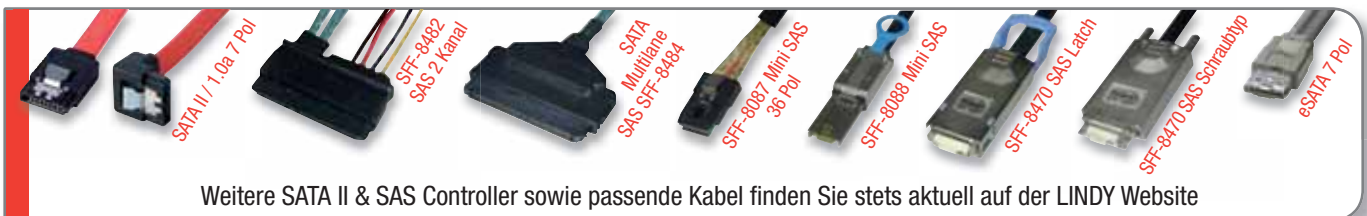

Weitere SATA II & SAS Controller sowie passende Kabel finden Sie stets aktuell auf der LINDY Website

## SATA & SAS – Storage-Anschlusstechnologie

### SATA – Serial-ATA

SATA hat als seriell Storage-Interface Parallel-ATA in neuen Systemen heute vollständig ersetzt. Aktuell ist die Revision SATA-II mit Datenraten bis 3 Gbit/s, was p-ATA / UDMA-6-Transferraten von 166 MByte/s (ca. 1,3 Gbit/s) deutlich übertrifft.

### SATA im SAS-Bereich

SATA-Festplatten können jederzeit in SAS-Systemen betrieben werden. SAS-Festplatten dagegen unterstützen zusätzliche Features, sie bieten in der Regel eine erhöhte Zuverlässigkeit, sie können **NICHT** mit SATA-Kabeln angeschlossen werden!

SATA-Kabel erfüllen alle grundlegenden SAS-Anforderungen, für einige SAS-Features werden darüber hinaus spezielle SAS-Kabel und -Anschlüsse benötigt.

### SATA Port-Multiplier

ermöglichen den Anschluss von bis zu 5 SATA-Laufwerken an einen SATA-II-Anschluss.

### SAS – Serial Attached SCSI

SAS ist die kommende Generation und Nachfolger des in die Jahre gekommenen parallelen SCSI. SAS setzt auf der SCSI-Architektur auf, verwendet aber serielle, auf SATA basierende High-Speed-Verbindungen für eine höhere Performance, größere Zuverlässigkeit und Skalierbarkeit.

### SAS-Features

Bei den Verbindungen setzt SAS in der Basis auf das SATA-Protokoll. SAS definiert aber auch einen zweikanaligen Anschluss für Festplatten und Laufwerke. Dieser ermöglicht, auf die selben Platten und Disk-Arrays von unterschiedlichen – in der Regel redundanten – Host-Systemen zuzugreifen. SAS-Festplatten mit dem SAS-Anschluss (SFF-8482 2-Kanal) können nicht über SATA-Anschlusskabel angeschlossen werden, sie benötigen besondere SAS SFF-8482 2-Kanal-Stecker oder -Backplanes.

### SAS-Expander

ermöglichen den Anschluss von bis zu 256 Laufwerken an einen SAS-Bus.

**Die gebräuchlichsten Multilane-/SAS-Verbindungen** (Anschlüsse siehe vorhergehende Seiten)

Vier SATA-Laufwerke oder eine 4-fach Backplane an einem SATA/SAS-Controller mit Multilane (SFF-8484) – oder Mini-SAS x4 Anschluss (SFF-8087) – **Interne Anschlüsse**

SAS Backplane (SFF-8087 oder SFF-8484) an SAS Controller (SFF-8087 oder SFF-8484) – **Interne Anschlüsse**

SATA Multilane (SFF-8470) / SAS Controller (SFF-8088) an SAS Gehäuse / Disk Array / SAS Expander (SFF-8470 oder SFF-8088) – **Externe Anschlüsse**

# SATA Adapter

## SATA / IDE Festplattenadapter

ATA/133 Platte an SATA-Anschluss



Festplattenadapter zum Anschluss herkömmlicher IDE/ATA Festplatten an den modernen Serial-ATA-Anschluss. ATA/133 und SATA 1.0/II kompatibel, Plug and Play.

SATA-ATA/133 Laufwerksadapt. m. SATA-& Stromversorgungskabel Best.-Nr. 51 020

## SATA-Laufwerk-Adapter an IDE/ATA-Rechner-Schnittstelle

- Zum Anschluss von Serial-ATA Festplatten an einen herkömmlichen parallelen IDE Controller
- Wird direkt am Serial-ATA-Gerät angebracht.
- Kompatibel zu Serial-ATA 1.0a/II Spezifikationen, Plug & Play.



SATA-Laufwerk-Adapter Best.-Nr. 51 022

## SATA-Adapter für IDE/ATA Mainboards

SATA Adapter zum Anschluss von 2 SATA Laufwerken an herkömmlichen IDE/Parallel-ATA Anschlüssen von Mainboards und PCI-Karten.



SATA Adapter für IDE/ATA Mainboards Best.-Nr. 51 024

## 1 an 5 Port Multiplier Bridge Board (Rack Mount)

Multiplier 1x eSATA an 5x SATA II / SAS!



NEW

- Automatische Erkennung der Datenübertragungsgeschwindigkeit SATA Generation I und II: 1,5 und 3 Gbit/s
- Anschlüsse: 1x externe 7-pol. eSATA II Buchse  
5x interne 7-pol. SATA II / SAS Buchse
- Chipset: Silicon Image SiI3726
- LED Pin-Anschluss für Host / 5 Geräte / Power On / System Ready
- Kompatibel zu den externen SATA II Spezifikationen
- Geeignet für Disk-Array-Systeme mit einem Slot für den 50-pol. Centronics (SCSI-1) Anschluss

1 an 5 Port Multiplier Bridge Board (Rack Mount) Best.-Nr. 51 156

## SATA & SAS Multi-Lane 4 Port Slotblechadapter



- Datenübertragungsgeschwindigkeit SATA Generation I und II: 1,5 und 3 Gbit/s
  - Anschlüsse: 1x externe 16-pol. Multilane Buchse (Schraubverschluss) SFF 8470
  - 4x interne 7-pol. SATA II / SAS Buchse
  - 4x Signal-LED
  - Geeignet für Standard-Steckplatz sowie Low Profile
- Bei dem externen Anschluss handelt es sich um den Multilane-Anschluss. Über den Multilane-Anschluss können Daten von bis zu vier SATA II- / SAS-Schnittstellen übertragen werden. Die Übertragung erfolgt dann mit dem Multilane-Kabel (Best.-Nr.33225) zum externen Anschluss.

SATA & SAS Multi-Lane 4 Port Slotblechadapter Best.-Nr. 70 531

## Adapter Multilane an 4x SAS & SATA II (Device)

Multilane an SATA II / SAS!



- Datenübertragungsgeschwindigkeit SATA Generation I und II: 1,5 und 3 Gbit/s
- Anschlüsse: 1x externe 16-pol. Multilane Buchse (Schraubverschluss)  
4x interne 7-pol. SATA II / SAS Buchse
- Kompatibel zu den SFF 8470 Spezifikationen
- Geeignet für Disk-Array-Systeme

Bei dem externen Anschluss handelt es sich um den Multilane-Anschluss. Über den Multilane-Anschluss können Daten von bis zu vier SATA II- / SAS-Geräten übertragen werden. Die Übertragung erfolgt dann mit dem Multilane-Kabel (Best.-Nr.33225) zum externen Anschluss.

Adapter Multilane an 4x SAS & SATA II (Device) Best.-Nr. 70 532

## 1 an 5 Port Multiplier Bridge Board (Disk Array)

Multiplier 1x eSATA an 5x SATA II / SAS!

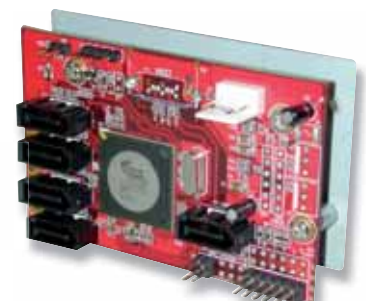

NEW

- Automatische Erkennung der Datenübertragungsgeschwindigkeit SATA Generation I und II: 1,5 und 3 Gbit/s
- Anschlüsse: 1x externe 7-pol. eSATA II Buchse  
5x interne 7-pol. SATA II / SAS Buchse
- Chipset: Silicon Image SiI3726
- LED Pin-Anschluss für Host / 5 Geräte / Power On / System Ready
- Kompatibel zu den externen SATA II Spezifikationen
- Geeignet für Disk-Array-Systeme. Große Metallplatte mit Montage-  
löchern entsprechend der SCSI-1 (50-pol. Centronic) Montage.

1 an 5 Port Multiplier Bridge Board (5bay Disk Array) Best.-Nr. 51 157



## 108 Mbit/s WLAN PCI-Karte IEEE 802.11g+/g/b



### Hochgeschwindigkeits-WLAN Karte

- Datentransferate bis 108Mbit/s
- Unterstützt 64/128bit WEP-, sowie WPA-PSK/WPA2-Verschlüsselung
- 32 Bit PCI-Karte, Plug and Play
- Betriebssysteme: Win ME/2000/XP/Vista



WLAN 11g/b -54Mbit/s Wireless-G PCI Karte Best.-Nr. 52012

## 108Mbit/s WLAN CardBus-Karte IEEE 802.11g+/g/b

### High Speed WLAN-Karte

- Datentransferate bis zu 108 Mbit/s
- Unterstützt 64/128bit WEP-, sowie WPA-PSK/WPA2-Verschlüsselung
- 32 Bit CardBus-Schnittstelle erforderlich
- Betriebssysteme: Win ME/2000/XP/Vista



108Mbit/s WLAN CardBus-Karte IEEE 802.11g+/g/b Best.-Nr. 52007

## PCIe bzw. PCI WLAN Adapter

WLAN PCIe bzw. PCI Adapter für Wireless-Netzwerke nach dem Draft-802.11n-Standard mit bis zu 300Mbit/s.

- Kompatibel zu Draft IEEE802.11n mit bis zu 300Mbit/s
- Abwärtskompatibel zu IEEE 802.11b/g
- Unterstützte Verschlüsselungsmechanismen: 64/128Bit WEP, WPA, WPA2 (802.11i) und WPS
- Infrastructure- und Ad-Hoc-Modus werden unterstützt
- Chipsatz: RaLink RT2890T
- QoS-Methoden: WMM und WMM-PS für beste Multimedia- und VoIP-Performance
- Multi-BSSID-Unterstützung
- Treiber für: Windows 2000/XP/Vista
- Einfach zu verwendende Setup- und Diagnose-Werkzeuge



**NEW**

PCIe WLAN Adapter Draft-N Best.-Nr. 52051  
PCI WLAN Adapter Draft-N Best.-Nr. 52052

## Fast Ethernet-Karte 10/100 PCI

### Standardnetzwerkkarte

- 10/100BaseT RJ45 PCI 32Bit PnP
- Realtek 8139D Chip, auto-sensing, Halb-/Voll duplex



Fast Ethernet-Karte 10/100 PCI, Realtek Best.-Nr. 51231

PCMCIA Netzwerkkarten finden Sie am Anfang dieses Kapitels oder stets aktuell auf [www.lindy.com](http://www.lindy.com)



## Gigabit Ethernet-Karte 10/100/1000 PCI



- Chipset: Realtek, Gigabit 10/100/1000Base-T RJ45
- Auto-negotiation, Auto-MDI-X, Half/Full Duplex
- 32Bit PCI Version 2.1 und 2.2, 33/66 MHz
- LED-Anzeige für: Link/Activity
- Betriebssysteme: Win ME/NT4.0/2000/XP/Vista, Netware Server Driver 5.x, Netware, ODI for DOS, Linux, Unix



Gigabit Ethernet Karte 10/100/1000 Base-T, Realtek, 32 Bit PCI Best.-Nr. 51220

WLAN und Bluetooth USB-Dongles finden Sie im Kapitel Netzwerk S. 65f, USB-LAN-Adapter im Kapitel USB S. 114 oder stets aktuell auf [www.lindy.com](http://www.lindy.com)



## Gigabit Ethernet-Karte 10/100/1000Base-T, PCI-Express

### High Performance Netzwerkanchluss für Server und Workstations



- 1x RJ45 Port
- Anschluss über RJ45, Cat.5e STP/UTP Kabel oder höher
- Gigabit 1000Base-T (IEEE802.3ab) und abwärts kompatibel (10/100Base-T, IEEE802.3/3u)
- 1-lane 2,5 Gbit/s PCI Express (PCI-e)
- Kompatibel mit der PCI Express Spezifikation, Rev. 1.0a
- Crossover-Erkennung & Auto-Korrektur
- Auto-negotiation
- Full Duplex: 20/200/2000 Mbit/s
- LED-Anzeige für verschiedene Netzwerkaktivitäten
- 2 Slotbleche incl.: Für Standard sowie Low Profile Steckplatz
- Betriebssysteme: Win ME/NT4.0/2000/XP/Vista/2003, Microsoft NDIS2, Netware Server Driver 5.1/6.0, Netware ODI for DOS, Unix, MAC ab OS 10.4



Gigabit Ethernet Karte 10/100/1000Base-T, PCI-Express Best.-Nr. 51190

# PCI Low Profile Karten



## 1P EPP/ECP Parallel-Karte, PCI



- 1P EPP/ECP, Plug and Play, 32 Byte FIFO
- PCB-Größe: 120 x 64 mm
- Betriebssysteme: Win ME/NT4.0/2000/XP/Vista/2003, Linux

1P EPP/ECP Single Slot Best.-Nr. 51315

## 2S1P Seriell & Parallel-Karte, PCI



- Parallel:** 1P Bidirektional/EPP/ECP
- Seriell:** 2S RS232 16C950
- PCB-Größe: 120 x 55 mm
- Betriebssysteme: Win ME/NT4.0/2000/XP/Vista/2003, Linux

2S RS232 16C950 + 1P EPP/ECP Single Slot Best.-Nr. 51317

## 2S 16C950 Seriell-Karte, PCI



- 2S 16C950, Plug and Play, 12 Byte FIFO
- Datentransferrate: bis 921.600 Bit/s
- PCB-Größe: 120 x 55 mm
- Betriebssysteme: Win ME/NT4.0/2000/XP/Vista/2003, Linux

2S RS232 16C650 Single Slot Best.-Nr. 51316

## USB 2.0-Low Profile-Karte, PCI

**USB 2.0** 480 Mbps  
High Speed

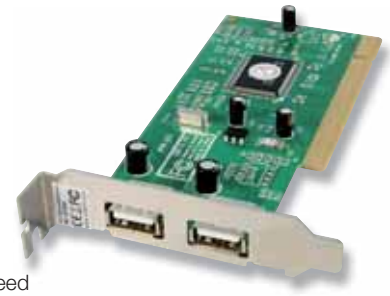

- 2 Ports USB 2.0 High Speed
- Datentransferrate bis 480Mbit/s
- VIA-Chip, Plug & Play
- Betriebssysteme: Win ME/2000/XP/Vista

USB 2.0-Low Profile-Karte Best.-Nr. 51068

### Das Low Profile Format

wurde für besonders flache und kompakte Rechnergehäuse definiert. Diese Rechner findet man oft auf dem Tisch stehend unter dem Monitor, es kann sich aber auch um sogenannte Thin Clients mit PCI Slots handeln. Durch die niedrige Bauform können nur PCI Karten mit kurzem Slotblech (79 mm) und kleineren Platinen-Abmessungen eingesetzt werden.

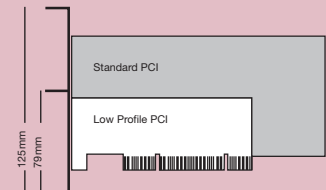

# 3,3 Volt PCI I/O Karten Seriell & Parallel



## 3,3V PCI I/O Karten

*Karten für Server und Workstations mit reinen 3,3V PCI Slots*

- 3,3V Version (keine 5V Unterstützung)
- Nicht für alten, reinen PCI 5V Slot geeignet. Der 3,3 Volt PCI-Slot sollte einen Steg im vorderen Bereich nahe dem Slotblech haben. Weitere Angaben zur 3,3 Volt Kompatibilität finden Sie im Handbuch Ihres Mainboards.
- Plug and Play, Interrupt Sharing
- Betriebssysteme: Win ME/NT.4.0/2000/XP/Vista, LINUX

### Parallel Ports:

- EPP/ECP
- Anschluss: 1x 25-pol. Sub-D Kupplung
- I/O Adresse: LPT 1 - 6

### Seriell Ports:

- 16C950 128 Byte FIFO
- Datentransferrate bis 921.600 Bit/s
- Anschlüsse: 2x 9-pol. Sub-D Stecker
- I/O Adresse: COM 1-8

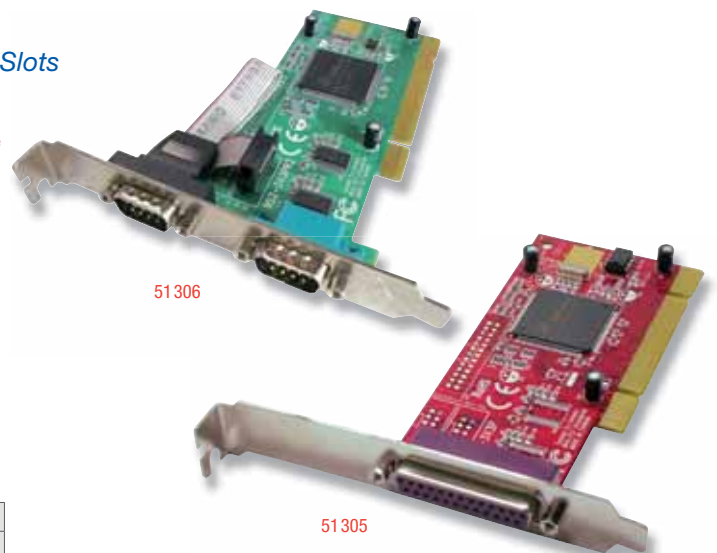

2S 3.3V Single Slot Best.-Nr. 51306  
1P 3.3V Single Slot Best.-Nr. 51305



## 1S / 2S Seriell-Karte, PCI

### Seriell RS422/485



- PCI-Bus
- Chipset: 16C550
- Ausgang: 2x 9-pol. Sub-D Stecker
- Unterstützt den 32 & 64 bit PCI-Bus
- Unterstützt 3,3V und 5V
- 16 byte FIFO
- Datenübertragungsrate: 921.600 Baud
- I/O Adresse / IRQ-Einstellung: Automatische Erkennung
- Überspannungsschutz: 1,5KV für alle Signale
- Betriebssysteme: Win 2000/NT4.0/XP/2003 Server/Vista, Linux, SCO Unix

2S RS422/485 16C750 Single Slot	Best.-Nr. <b>51210</b>
---------------------------------	------------------------

## 4S / 8S Seriell-Karte, PCI

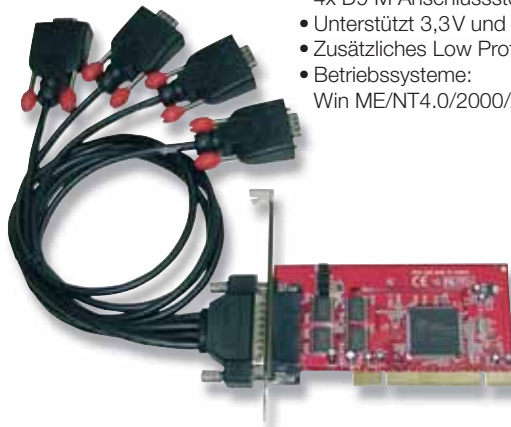

- FIFO 16C950, 128 Byte Buffer
- Datentransferrate bis 921 kbit/s
- PCI Karte mit Oktopuskabel und 4x D9 M Anschlusssteckern
- Unterstützt 3,3V und 5V Mainboards
- Zusätzliches Low Profile Slotblech
- Betriebssysteme: Win ME/NT4.0/2000/XP/Vista/2003

4S RS232 16C950 Single Slot	Best.-Nr. <b>51272</b>
-----------------------------	------------------------

### Seriell RS232

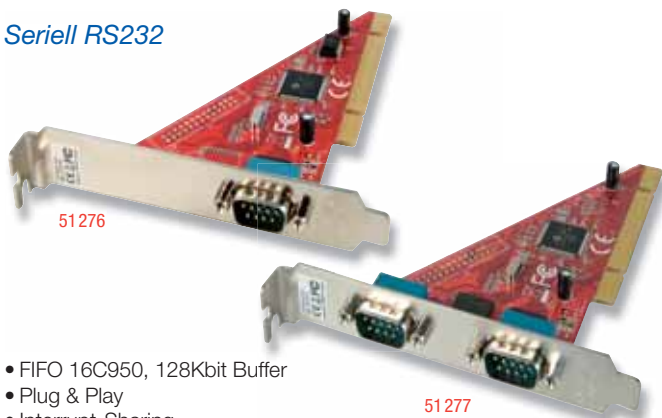

- FIFO 16C950, 128Kbit Buffer
- Plug & Play
- Interrupt-Sharing
- COM einstellbar von 1 bis 8
- Datenübertragungsrate bis zu 921.600 Baud
- Betriebssysteme: Win ME/NT/2000/XP/2003 Server/Vista, Linux

1S RS232 16C650 Single Slot	Best.-Nr. <b>51276</b>
2S RS232 16C650 Single Slot	Best.-Nr. <b>51277</b>



- FIFO 16C950
- Datentransferrate bis 921 kbit/s
- Dual Slot PCI Karte mit 2x Oktopuskabeln mit je 4x D25 M Anschlussstecker
- Interrupt Sharing
- Betriebssysteme: DOS, Win NT4.0/2000/XP/Vista, Linux

8S 16C950 Dual Slot	Best.-Nr. <b>51273</b>
---------------------	------------------------

## 2S1P Seriell & Parallel-Karte, PCI

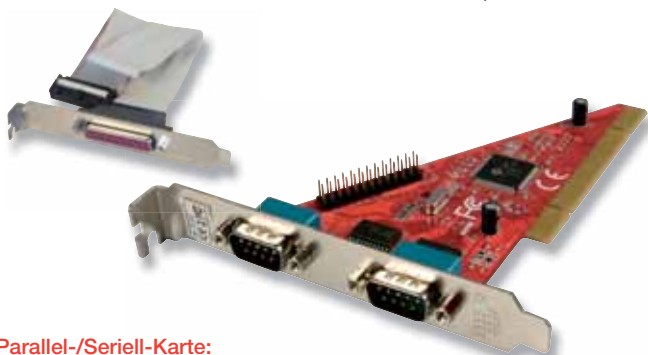

### Parallel-/Seriell-Karte:

- Betriebssysteme: Win ME/NT4.0/2000/XP/Vista, Linux

### Parallel: (Anschluss an zusätzlichen Slotblech)

- EPP/ECP
- Plug & Play
- LPT einstellbar von 1 bis 6

### Seriell:

- 2x FIFO 16C950 - COM einstellbar von 1 bis 8
- Datenübertragungsrate bis 921.600 Baud

1P EPP/ECP + 2S RS232 Dual Slot	Best.-Nr. <b>51290</b>
---------------------------------	------------------------

## 1P / 2P Parallel-Karte, PCI

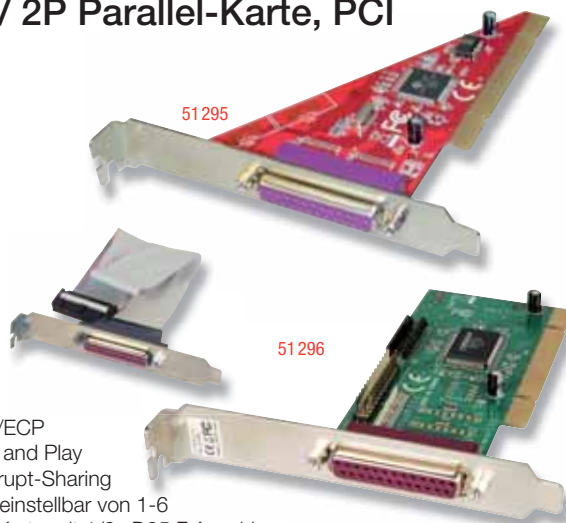

- EPP/ECP
- Plug and Play
- Interrupt-Sharing
- LPT einstellbar von 1-6
- PCI Karte mit 1/2x D25 F Anschluss
- Betriebssysteme: Win ME/NT4.0/2000/XP/Vista, Linux

1P Parallel Bidirektional/EPP/ECP Single Slot	Best.-Nr. <b>51295</b>
2P Parallel Bidirektional/EPP/ECP Dual Slot	Best.-Nr. <b>51296</b>





# PCIe Karten Seriell & Parallel

## 1S/2S 16C950 Seriell-Karte, PCIe

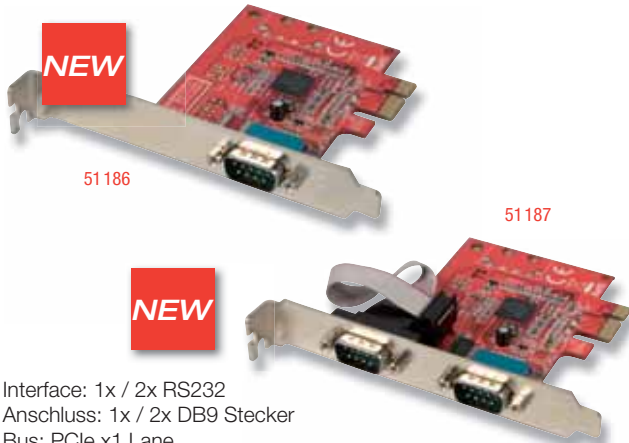

- Interface: 1x / 2x RS232
- Anschluss: 1x / 2x DB9 Stecker
- Bus: PCIe x1 Lane
- FIFO: 128 kByte DMA
- Datenübertragungs-Rate: Bis zu 921 kbit/s
- Chipset: Oxford
- UART Controller kompatibel zu 16C950
- Unterstützt Intel und AMD 32/64 bit CPU-System
- Betriebssysteme: DOS, Win 2000/XP/2003 Server/Vista (32/64 bit), Linux Kernel 2.6.x

1S 16C950 Seriell-Karte, PCIe	Best.-Nr. 51186
2S 16C950 Seriell-Karte, PCIe	Best.-Nr. 51187

## 4S 16C950 Seriell-Karte, PCIe



- Interface: RS232
- Anschluss: Octopuskabel mit 4x DB9 Stecker
- Bus: PCIe x1 Lane
- FIFO: 128 kByte DMA
- Datenübertragungs-Rate: bis zu 921 kbit/s
- Chipset: Oxford
- UART Controller kompatibel zu 16C950
- Unterstützt Intel und AMD 32/64 bit CPU-System
- Betriebssysteme: DOS, Win 2000/XP/2003 Server/Vista (32/64 bit), Linux Kernel 2.6.x

4S 16C950 Seriell-Karte, PCIe	Best.-Nr. 51189
-------------------------------	-----------------

## 2S1P Seriell-/Parallel-Karte, PCIe

Seriell (16C550) / Parallel-Karte (IEEE 1284)

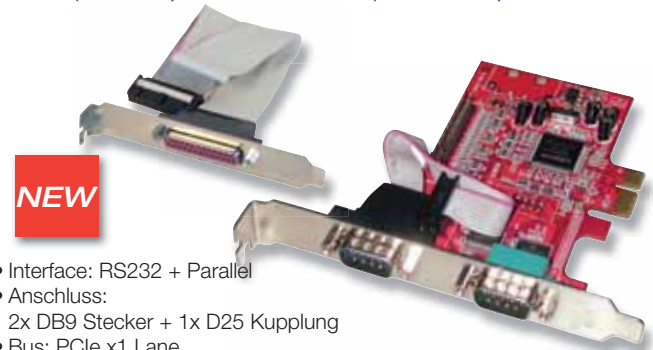

- Interface: RS232 + Parallel
- Anschluss: 2x DB9 Stecker + 1x D25 Kupplung
- Bus: PCIe x1 Lane
- FIFO: 16 byte Hardware & 256 byte DMA
- Datenübertragungs-Rate: bis zu 430 kbit/s (seriell) und 1,5Mbit/s (parallel)
- Chipset: MOS
- UART Controller kompatibel zu 16C550
- Unterstützt IEEE 1284 Parallel Port Standards (ECP / EPP / SPP)
- Unterstützt Intel und AMD 32/64 bit CPU-System
- Betriebssysteme: Win 2000/XP/2003 Server/Vista (32/64 bit), Linux Kernel ab 2.6.11 und MAC ab 10.4.x

2S1P Seriell-/Parallel-Karte, PCIe	Best.-Nr. 51188
------------------------------------	-----------------

## 1P IEEE 1284 Parallel-Karte



- Interface: IEEE 1284 (SPP / EPP / ECP)
- Anschluss: 1x DB25 Kupplung
- Bus: PCIe x1 Lane
- FIFO: 32 byte Hardware
- Datenübertragungs-Rate: bis zu 1,5 Mbit/s
- Chipset: Oxford
- Unterstützt Intel und AMD 32/64 bit CPU-System
- Betriebssysteme: Win 2000/XP/2003 Server/Vista (32/64 bit), Linux Kernel 2.6.x

1P IEEE 1284 Parallel-Karte	Best.-Nr. 51185
-----------------------------	-----------------

## Interner Konverter USB 2.0 an RS232

Passt in jedes Slotblech: PCI, PCIe, ISA

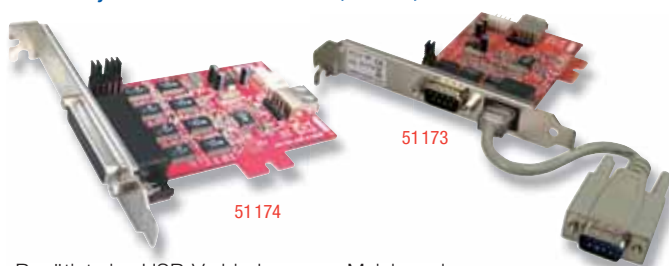

- Benötigt eine USB-Verbindung zum Mainboard
- 2 Slotbleche inkl: Standard- sowie Low-Profile
- Anschlüsse: 2/4- bzw. 8x 9-pol. RS232 (Oktopuskabel) / RJ45
- 16550 UART (RS232), Baudraten bis zu 460 kbit/s
- 5V DC an jedem RS232 Port für POS-Anwendungen

Interner Konverter USB 2.0 an 2x RS232	Best.-Nr. 51173
Interner Konverter USB 2.0 an 4x RS232	Best.-Nr. 51174
Interner Konverter USB 2.0 an 8x RS232	Best.-Nr. 51175

## POST Code Diagnostik-Karte PCI

Ohne Low Profile Slotblech

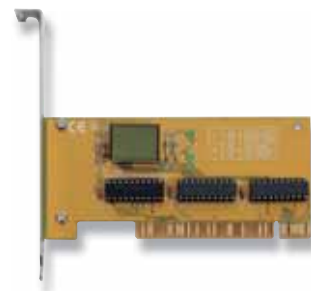

- Einfache Installation ohne Einstellung von Jumpern
- Digitale Fehleranzeige
- Unterstützt POST-Codes für AMI-, AWARD- und Phoenix-BIOS
- CLK und Reset LED
- Einsetzbar in PCI-Bus
- Englische Anleitung

Einsetzbar in PCI-Bus	Best.-Nr. 51250
-----------------------	-----------------

# ISA I/O Karten Seriell & Parallel

## 2S Seriell RS232 ISA



- FIFO 16C550
- 2x D9 Stecker
- ISA Busbreite 16 Bit
- Betriebssysteme: Win ME/NT4.0/2000/XP

2S RS232 16C550 ISA Single Slot Best.-Nr. **51310**

## Parallel Bidirektional SPP/BPP ISA

### 1P Parallel SPP/BPP ISA



- 1 Parallel Port bidirektional
- Busbreite 8 Bit
- LPT 1-3 und IRQ 5, 7
- Betriebssysteme:  
DOS, Win ME/NT4.0/2000/XP

1P Parallel SPP/BPP ISA Best.-Nr. **51013**

## 4S/8S Seriell RS232 ISA

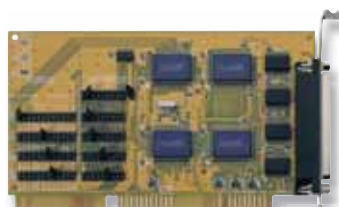

51301

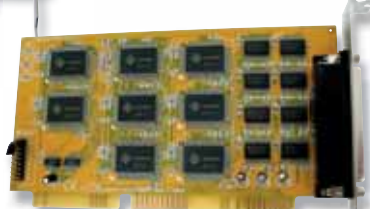

51302

- FIFO 16C650
- Anschluss mit Oktopuskabel
- ISA Busbreite 16 Bit
- Betriebssysteme: DOS, Win ME/NT4.0/2000/XP, Linux

4S RS232 16C650 ISA Single Slot Best.-Nr. **51301**

8S RS232 16C650 ISA Single Slot Best.-Nr. **51302**

### 1P Parallel SPP/BPP ISA



- 1 Parallel Port bidirektional
- Busbreite 8 Bit
- Einstellbare Adressen: 278, 378, 3BC
- LPT 1-3 und IRQ 3-5, 7, 9
- Betriebssysteme:  
Win ME/NT4.0/2000/XP, Linux

1P Parallel SPP/BPP ISA Best.-Nr. **70775**

### 3P Parallel SPP/BPP ISA

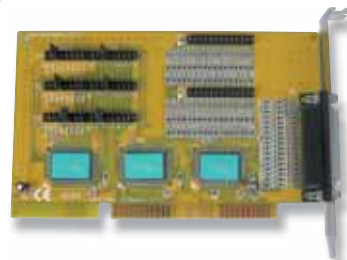

- 3 Parallel Ports bidirektional
- 3 Ports: Karte + 2 Slotbleche
- Busbreite 16 Bit
- IRQ einstellbar von 3-5, 7, 9-12, 15
- Einstellbare Adressen:  
3BC, 378, 278, 368, 268, 358, 258
- Betriebssysteme:  
Win ME/NT4.0/2000/XP, Linux

3P Parallel SPP/BPP ISA Best.-Nr. **70767**

## 1284C Anschluss Parallel EPP/ECP ISA



HP-Centronics 36

- IEEE 1284C-Anschluss (HP-Centr. 36)
- Busbreite 16 Bit
- IRQ einstellbar von 3-5, 7, 9-12, 15
- Einstellbare Adressen: 3BC, 378, 278, 368, 268, 358, 258
- DMA-Adressen: 0, 1, 2, 3, 5, 6, 7
- Betriebssysteme: DOS, Win ME/NT4.0/2000/XP, Linux

1P Parallel 1284C EPP/ECP ISA Best.-Nr. **70650**

## Parallel Bidirektional EPP/ECP ISA



- Busbreite: 16 Bit
- 2 Ports: Karte + 1 Slotblech
- Einstellbare Adressen: 3BC, 378, 278, 268, 280, 288
- IRQ einstellbar von 3-5, 7, 9-12, 15
- Betriebssysteme: DOS, Win ME/NT4.0/2000/XP

2P Parallel EPP/ECP ISA Best.-Nr. **51001**



# Wechselrahmen & Backplanes

## HDD Wechselrahmen Classic

Wechselgehäuse aus Kunststoff mit Lüfter und Schloss



**NEW**

20990, 20992

20991  
20993

- Geeignet zum Einbau von Laufwerken bis zur Größe 3,5" ohne Größenbeschränkung
- Schneller und komfortabler Wechsel zwischen mehreren Festplatten, zum Beispiel für verschiedene Familienmitglieder
- Lüfter zur effizienten Kühlung an der Rückseite
- Schloss schützt vor ungewollter Entnahme
- Zum Einbau in einen freien 5,25"-Schacht, Einbautiefe ca. 22 cm
- Lieferung inkl. Einbaurahmen, Wechselgehäuse, internen Kabeln sowie dazugehörigem Einbaumaterial

Wechselgehäuse für SATA-Festplatte	schwarz	Best.-Nr. <b>20990</b>
Wechselgehäuse für SATA-Festplatte	weiß	Best.-Nr. <b>20991</b>
Wechselgehäuse für IDE-, ATA/133-Festplatten	schwarz	Best.-Nr. <b>20992</b>
Wechselgehäuse für IDE-, ATA/133-Festplatten	weiß	Best.-Nr. <b>20993</b>

## HDD Wechselrahmen SCSI

### U-160 LVD

Geeignet für 3,5"-Festplatten für alle Speichergrößen ohne Beschränkung.



Nur solange Vorrat reicht

20956



Wechselrahmen SCSI U-160-LVD, (U2W, UW, . . .)	Best.-Nr. <b>20956</b>
Innenrahmen für Wechselr. SCSI U-160-LVD, für Best.-Nr. 20 956	Best.-Nr. <b>20957</b>

## Austauschventilator

Ventilatoren sind immer einem gewissen Verschleiß unterworfen, besonders im 24h/365 Tage Betrieb. Austauschventilator 40x40x10 mit 2 Pin Stecker, 2mm Rastermaß, MTBF 50.000h.

**Art.Nr. 73631:**

Für neuere Wechselrahmen

**20950 – 20965 und baugleiche:**

langes Kabel

**Art.Nr. 73630:**

Für ältere Wechselrahmen

**20650 – 20664 und baugleiche:**

kurzes Kabel



73630

Austauschventilator für Wechselrahmen 20950 - 20965	Best.-Nr. <b>73631</b>
Austauschventilator für Wechselrahmen 20650 - 20664	Best.-Nr. <b>73630</b>

## SATA Backplane Wechselrahmen

**NEW**

SATA II Backplane Modul für Server und externe Speichersysteme



- Für 3,5"-Festplatten mit SATA II/1.0a-Schnittstelle für alle Geschwindigkeitsklassen und alle Speichergrößen
- Festplatte rastet direkt in Backplane ein, Backplane mit SATA-No-Scratch-Stecker für bis zu 10.000 Plattenwechsel
- Metallrahmen mit Vibrationsdämpfern
- Frontverriegelungshebel mit Schloss, Beschriftungsfeld und automatischem Auswurf beim Öffnen
- LED für Power & Aktivität

SATA-Backplane-Wechselrahmen	Best.-Nr. <b>20971</b>
------------------------------	------------------------

## SATA (RAID) Backplane System

Serial-ATA Backplane für 3 bzw. 4 Festplatten

- Zum Aufbau von SATA-RAID-Systemen (enthält keinen Controller!)
- Zum platzsparenden Einbau von bis zu 3 bzw. 4 3,5"-Festplatten in 2 bzw. 3 Standard-Einbauschächten 5,25"
- Platten direkt einsetzbar, ohne umständliche Rahmenmontage
- Kompatibel zu SATA II / 1.0a-Festplatten



20777



20778



Rückansicht

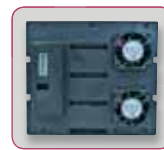

SATA Backplane 3 HDD	Best.-Nr. <b>20777</b>
SATA Backplane 4 HDD	Best.-Nr. <b>20778</b>

## Elegante Tasche für Festplattengehäuse

Kunstleder-Etui für Gehäuse bis zu einer Größe von 8 x 14 x 2 cm (Modell 40680). Nebentasche für Anschlusskabel etc.



Tasche für 2,5" Festplattengehäuse ca. 11 x 15 x 3 cm (BxHxT)	Best.-Nr. <b>40680</b>
Tasche für 3,5" Festplatten ca. 13 x 16,5 x 3,8 cm (BxHxT)	Best.-Nr. <b>40681</b>



## 4x 2,5" SAS & SATA RAID 5,25" Backplane System ECO

Platzsparende 5,25" Backplane für bis zu vier 2,5"-Festplatten, ECO Green IT Design

**NEW**



Benötigt nur einen einzigen 5,25"-Einbauschacht für 4 Festplatten! Da die verwendeten 2,5" Platten nur einen Bruchteil der Energie von 3,5" Festplatten aufnehmen, kann hiermit ein sehr platzsparendes ECO-RAID-5-System realisiert werden, welches das Netzteil nur wenig belastet und wenig Hitze und Lärm produziert.

- Zum Aufbau von SAS Dual Channel- und SATA-RAID-Systemen
- Kompatibel sowohl zu 2,5" SAS als zu SATA II / 1.0a-Platten
- Intern mit SAS SFF-8482 x2 2-Kanal Backplane-Anschluss
- Extern mit 2 einzelnen SATA-Anschlüssen pro Festplatte, primärer (schwarz) und sekundärer (orange) Kanal
- Ein Stromanschluss mit 5,25" Stecker
- LEDs zur Anzeige von Power und Aktivität
- 4 Plattenträger mit Verriegelungs- und Auswurfmechanismus
- Belegt nur einen 5,25" Standard-Einbauschacht
- Festplatten rasten direkt in die Backplane ein
- Einbautiefe ca. 19cm

4x 2,5" SAS / SATA RAID 5,25" Backplane ECO Best.-Nr. 21980

## 2x 2,5" SATA-HDD Modul für 3,5" Schacht

Platzsparende 3,5" Backplane für zwei 2,5" SATA-Festplatten, ECO Green IT Design

**NEW**

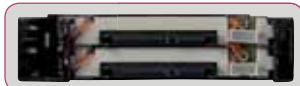

- Für zwei 2,5" SATA-Platten in einem Standard-3,5"-Schacht
- Festplatten rasten direkt in die Backplane ein – ohne Rahmen
- Unterstützt „Hot Swap“- sowie RAID-Funktionalität
- Aluminium-Gehäuse für optimale Kühlung
- Anzeige-LEDs für Stromversorgung und Plattenzugriff
- Rückseitige Anschlüsse:
  - 2x SATA Strom- & Datenanschluss, 2x LED-Anschluss
  - 2x SATA-Datankabel (ca. 50 cm), 2x SATA/5,25"-Stromadapterkabel mit LED-Anschlusskabel (ca. 15 cm) und Montageschrauben inklusive
- Einbautiefe ca. 16 cm (inkl. Stecker)

2x 2,5" SATA RAID 3,5" Backplane System ECO Best.-Nr. 42971

## SAS & SATA Backplane Wechselrahmen

SAS Dual Channel & SATA II Backplane

**NEW**



- Für 3,5" SAS und SATA II/1.0a-Festplatten jeder Kapazität
- SAS Dual Data Channel Unterstützung
- Extern: Rückseitig zwei SATA 7 Pol Buchsen (prim. & sek.)
- Intern: SAS Backplane Anschluss SFF-8482 x2, zweikanalig, SATA-kompatibel
- Festplatte rastet direkt in die Backplane ein – ohne Transportrahmen
- Zwei LEDs zur Anzeige von Power und Aktivität
- Einbau in 5,25" Standard-Schacht, rückseitiger 40mm Lüfter
- Abschließbarer Verriegelungshebel mit Auswurfmechanismus
- Metallrahmen mit Gummilagerung zur Vibrations- und Geräuschdämpfung, Einbautiefe ca. 19cm

SAS & SATA-Backplane-Wechselrahmen Best.-Nr. 21970

## SAS (RAID) Backplane System

SAS & Serial-ATA Backplane für bis zu 5 Festplatten



21973



**NEW**



21971



- Zum Aufbau von SAS Dual Channel- und SATA-RAID-Systemen
- Kompatibel sowohl zu SAS als zu SATA II / 1.0a-Festplatten
- Intern mit SAS SFF-8482 x2 2-Kanal Backplane-Anschluss
- Extern mit 2 einzelnen SATA-Anschlüssen pro Festplatte, primärer (schwarz) und sekundärer (orange) Kanal, sowie mehreren Stromanschlüssen mit 5,25" Stecker
- LEDs zur Anzeige von Power und Aktivität
- Verriegelungshebel mit Auswurfmechanismus für jede Platte
- Belegt 2 bzw. 3 Standard-Einbauschächte 5,25" zum Einbau von 3, 3,5"-Festplatten (waagrecht) oder 5 Platten (senkrecht)
- Festplatten rasten direkt in die Backplane ein – ohne Rahmen

SAS / SATA RAID Backplane 3 HDD 2 Bay Best.-Nr. 21971

SAS / SATA RAID Backplane 5 HDD 3 Bay Best.-Nr. 21973

# RAID 0/1 System intern / extern

## SATA RAID Systeme

Diese Systeme sichern Daten gegen Festplattenausfall

Äußerst kompaktes, edles Aluminiumgehäuse, kaum größer als die Festplatten. Integrierter RAID Controller und Überwachungssoftware.



20647



NEW



20638



20648

Lieferung ohne Festplatte

20639



- Zur Aufnahme zweier SATA-Festplatten
- Ideal für alle Rechner mit sensiblen Daten (z.B.) für Anwaltskanzleien, Arztpraxen etc.)
- Bietet Sicherheit gegen Plattenausfälle und -defekte (im RAID 1 Mode), die Festplatten sind im laufenden Betrieb wechselbar
- Interner SATA RAID Controller mit Statusanzeige und zwei Wechselrahmeneinschüben inklusive
- Die „Auto-Rebuild“-Funktion sorgt nach dem Ersetzen einer Festplatte für eine erneute Spiegelung der Daten im laufenden Betrieb, auf diese Weise ist auch ein einfacher Festplattenwechsel für tägliche oder wöchentliche Quasi-Backups möglich
- Integrierte Festplatten- und Temperaturüberwachung mit Alarm und LCD-Statusanzeige
- Administrations- und Überwachungs-Software für Windows: RAIDGuide, auch für zeitgesteuerte Backups und eMail-Benachrichtigungen
- Separat erhältliche Innenrahmen
- Externe Anschlüsse 20647:
  - eSATA speziell für Betrieb mit höchster Datentransferrate
  - USB 2.0 als universelle Anschlussmöglichkeit
- Anschlüsse bei 20638:
  - internal SATA
  - IDE (ATA133)
  - kann wahlweise am SATA- oder IDE-Mainboard-Anschluss betrieben werden

SATA RAID System Extern	Best.-Nr. <b>20647</b>
Innenrahmen für 1 SATA-Festplatte für 20647 (zusätzlich)	Best.-Nr. <b>20648</b>
SATA RAID System Intern	Best.-Nr. <b>20638</b>
Innenrahmen für 1 SATA-Festplatte für 20638 (zusätzlich)	Best.-Nr. <b>20639</b>

# 19" Servergehäuse & Zubehör

## Servergehäuse mit ATX-Netzteil

3 Modelle verfügbar mit 2 oder 4 HE – mit ATX-Netzteil und Lüftern

- 19"-Servergehäuse in Stahlblechausführung
- Interne Ventilatoren für optimale Luftzirkulation
- Im Lieferumfang:  
Netzanschlusskabel, Schrauben und Installationsmaterial
- Weitere Detailangaben finden Sie auf unserer Website



20805

Abbildung ohne Deckel



20806

Abbildung ohne Deckel

19"-Servergehäuse 2HE mit 350W-Netzteil	Best.-Nr. <b>20805</b>
19"-Servergehäuse 4HE mit 380W-Netzteil	Best.-Nr. <b>20806</b>

## 19" Teleskopschienen

Für Server und andere Gehäuse

Ziehen Sie 19"-Komponenten für Wartungsarbeiten schnell und komfortabel aus dem 19"-Rack heraus. Die Schienen werden an der hinteren und vorderen 19"-Ebene befestigt, weitere Details finden Sie unter [www.lindy.com](http://www.lindy.com).

Abstand zwischen 19"-Ebenen	400 - 690mm	340 - 520mm
Für max. Gehäuselänge	610mm	475mm
Auszuglänge	610mm	475mm
z.B. für Servergehäuse	für 20805 & 2HE-Modelle	für 20806 & 4HE-Modelle
Teleskopschiene – Paar	<b>22042</b>	<b>22044</b>



## Quad Drive eSATA II RAID System

Schließen Sie bis zu 4 TeraByte RAID-Speicherplatz über nur ein einziges High Speed eSATA-Kabel an Ihren Rechner/Server an!



- Externes Speichersystem mit High Speed eSATA II Interface - das schnellste Interface für externe SATA-Festplatten mit bis zu 3 GigaByte pro Sekunde für 4 moderne 3,5"-SATA II/1.0a-Festplatten
- Integrierter eSATA II Controller mit Port Multiplier und RAID-Funktion
- Betreiben Sie die Festplatten entweder als individuelle Laufwerke, als virtuelles großes Einzellaufwerk (JBOD) oder in verschiedenen RAID Levels: 0, 1, 0+1, Konfiguration via Windows, Mac und Linux
- Auto-Online-Rebuild-Funktion für RAID 1 (Mirror)
- Erfordert vollwertigen eSATA II-Anschluss am Rechner
- Weitere Produktdetails finden Sie auf [www.lindy.com](http://www.lindy.com)

Quad Drive eSATA II RAID System, 4x 3,5" SATA	Schwarz	Best.-Nr. 42820
Quad Drive eSATA II RAID System, 4x 3,5" SATA	Weiß	Best.-Nr. 42821

## Quad Drive USB 2.0 TeraByte System

Schließen Sie bis zu 4 TeraByte-Plattenspeicherplatz über nur ein einziges High Speed USB 2.0-Kabel an Ihren Rechner an!

**USB 2.0** 480 Mbps  
High Speed



42825



42822



- Externes Speichersystem mit High Speed USB 2.0 Interface - für den Einbau von bis zu 4 modernen 3,5"-Festplatten
- Integrierter USB 2.0 Controller mit JBOD- und Virtual-Drive-Funktion, für die eingebauten Festplatten individuell konfigurierbar über DIP Switches an der Rückseite des Gehäuses
- Einstellbares Power Management
- Erfordert vollwertigen USB 2.0-Anschluss am Rechner
- Weitere Produktdetails finden Sie auf [www.lindy.com](http://www.lindy.com)

Quad Drive USB 2.0 System, 4x 3,5" IDE/ATA	Schwarz	Best.-Nr. 42822
Quad Drive USB 2.0 System, 4x 3,5" IDE/ATA	Weiß	Best.-Nr. 42823
Quad Drive USB 2.0 System, 4x 3,5" SATA	Schwarz	Best.-Nr. 42825

## Quad Drive SAS / SATA Multilane SFF-8470 Desktop RAID System

High Speed SFF-8470 Interface mit 4-facher SATA Geschwindigkeit: 4x 3Gbit/s. zur blitzschnellen Speichererweiterung für Server & Workstations!

**NEW**



- Zum Einbau von bis zu vier 3,5" SATA II/1.0a (nicht SAS) Festplatten als RAID Verbund, je nach Controller im Rechner
- SAS- / SATA Multilane SFF8470 High Speed Interface – Transferrate bis zu 12.000Mbit/s / 4x187 MByte/s
- Erfordert im Host Computer eine SAS x4 oder SATA Multilane Schnittstelle, z.B. LINDY Art.Nr. 51127
- Integriertes Netzteil mit Ein/Aus-Schalter
- Eingebauter leiser rückseitiger 8cm Lüfter

Quad Drive SAS & SATA-Multilane SFF-8470 System	Best.-Nr. 42818
---	-----------------

## Quad Drive eSATA&USB 2.0 RAID System SATA

Flexibles Desktop Storage Erweiterungssystem für 4 TeraByte Speicherplatz und mehr!

**NEW**



- Externes Festplattengehäuse mit High Speed eSATA II sowie USB 2.0 Interface - flexibel nach Bedarf einsetzbar
- Zum werkzeuglosen Einbau moderner 3,5" SATA Festplatten
- Stellt die RAID Modi 0, 1, 10, JBOD sowohl über USB wie auch über eSATA zur Verfügung, einstellbar über DIP Switches
- Management Utility für Windows, Mac und Linux
- Silicon Image Chipset Solution SII 5700 Serie
- Integriertes Netzteil mit Ein/Aus-Schalter sowie Auto Power On/Off Funktion beim Ein-/Ausschalten des Host-Rechners
- Weitere Produktdetails finden Sie auf [www.lindy.com](http://www.lindy.com)

Quad Drive eSATA & USB 2.0 RAID System (4x 3,5") SATA	Best.-Nr. 42824
---	-----------------



## Festplatten-Einbauschienen



Zum Einbau von 2,5"- oder 3,5"-Festplatten in 5,25"-Einbauschächte. Metallschienen inkl. Befestigungsschrauben.

Einbauschienen 3,5" / 2,5" Best.-Nr. **40545**

## Anti Vibration Kit für 3,5" Festplatten



Zum Einbau von 3,5"-Festplatten in 5,25"-Schacht. Lieferumfang: Schrauben, 2 Gummiblöcke.

Anti-Vibration Kit für 3,5"-HDD Best.-Nr. **40541**

## Einbausatz 2,5" HDD in 3,5" Schacht

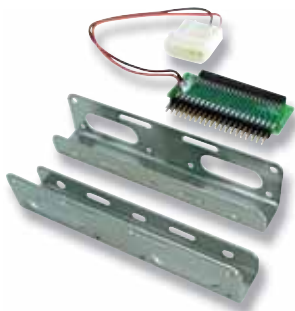

Zum Einbau von 2,5"-Festplatten in 3,5"-Einbauschächte. Metallschienen inkl. Befestigungsschrauben und IDE 40/44 Anschlussadapter.

Einbausatz 2,5" in 3,5" Best.-Nr. **40558**

## Anschlussadapter 2,5" HDD an IDE

Dieser IDE 40/44 Adapter ermöglicht den Anschluss von 2,5"-Festplatten an das Standard-IDE-Anschlusskabel. Die Stromversorgung ist bei 2,5"-Festplatten in der Anschlussleiste integriert.

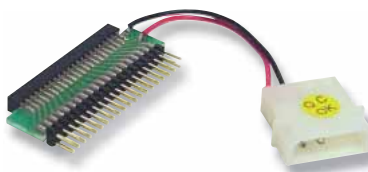

Adapter HDD 2,5" an IDE Best.-Nr. **70199**

## 3,5" Festplatten-Einbaurahmen

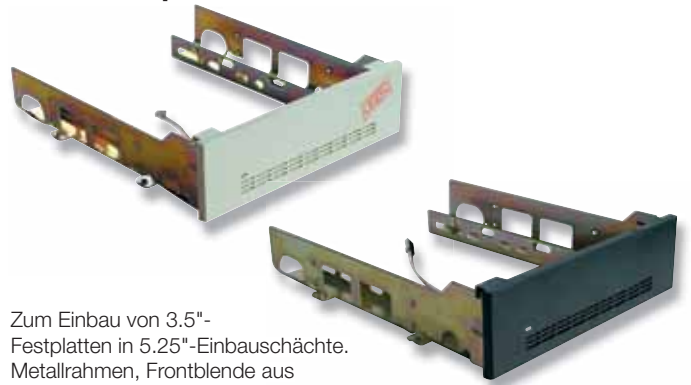

Zum Einbau von 3,5"-Festplatten in 5,25"-Einbauschächte. Metallrahmen, Frontblende aus Kunststoff, mit LED, inkl. Befestigungsschrauben.

3,5"-Einbaurahmen, PC-beige Best.-Nr. **40525**

3,5"-Einbaurahmen, schwarz Best.-Nr. **40526**

## 3,5" Floppy-Einbaurahmen, extern

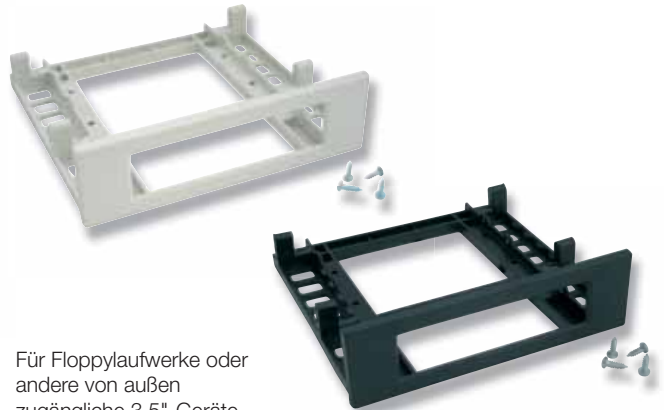

Für Floppylaufwerke oder andere von außen zugängliche 3,5"-Geräte. Vollkunststoff inkl. Befestigungsschrauben.

3,5"-Einbaurahmen für extern zugängliche 3,5"-Laufwerke, weiß Best.-Nr. **40511**

3,5"-Einbaurahmen für extern zugängliche 3,5"-Laufwerke, schwarz Best.-Nr. **40515**

## 3,5" Floppy-Einbaurahmen, Metall

Inkl. Befestigungsschrauben und Adapterkabel für Strom- und Datenleitungen.



Metallrahmen, Frontblende Kunststoff, PC-beige.

3,5"-Einbaurahmen, Floppy, ZIP, LS-120, etc. Best.-Nr. **40523**

## 3,5" MO-/DAT-Einbaurahmen

Metall-Einbaurahmen für MO-/DAT-Laufwerke 3,5" volle Bauhöhe 4,3cm, in einen 5,25"-Schacht

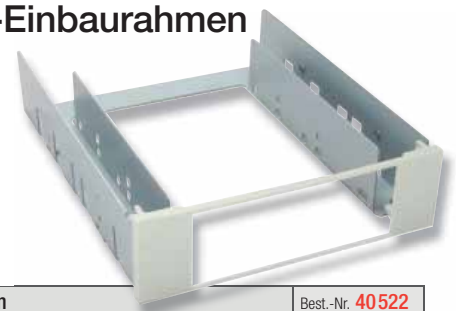

3,5"-MO-/DAT-Einbaurahmen Best.-Nr. **40522**

## CPU-Kühler powered by **PAPST** MTBF > 50.000 Stunden

### CPU-Kühler (PAPST) für Sockel LGA 775

- Intel Core – 2 Duo E6700 (2,66GHz), 2 Extreme X6800 (2,93GHz)
- Intel Pentium 4 – Prescott 570/670/672 (3,8GHz), Cedar Mill 671 (3,8GHz)
- Intel Pentium – D 840 (3,2GHz), D 960 (3,6GHz)



CPU-Kühler für Sockel LGA 775, 3 pol. Best.-Nr. **73678**

### CPU-Radialkühler mit Kupferkern für Sockel 478



Für Intel Pentium 4 bis 3,6GHz

PAPST CPU-Kühler f. Sockel 478 bis 3,6GHz (ca. 32dB) Best.-Nr. **73657**

### CPU-Kühler (PAPST) für Sockel 478 bzw. 423/608

- Für Intel Pentium 4 bis 2,8GHz



PAPST CPU-Kühler f. Sockel 478 - bis 2,8GHz (ca. 25 dB) Best.-Nr. **73646**

### CPU-Kühler (PAPST) für Sockel A + 370 mit Kupferbodenplatte

- Für AMD Athlon XP bis 3200+
- AMD Sempron bis 2800+
- alle Intel Pentium III bis Tualatin 1,2GHz



PAPST CPU-Kühler für Sockel A + 370, (ca. 25dB) Best.-Nr. **73664**

## CPU-Kühler powered by **LINDY** MTBF > 50.000 Stunden

### CPU-Kühler für Sockel 775

- Intel Pentium 4 - Sockel LGA 775 bis zu 3,6GHz



CPU-Kühler für Sockel 775, (ca. 45dB), 3 pol. Anschluss Best.-Nr. **73675**  
CPU-Kühler für Sockel 775, (ca. 45dB), 4 pol. Anschluss Best.-Nr. **73676**

### CPU-Kühler für Sockel 478

- Für Intel Pentium 4 bis 3,2GHz
- Intel Celeron (478) bis 2,2GHz



CPU-Kühler für Sockel 478 - bis 3,2GHz, (ca. 32dB) Best.-Nr. **73653**

### CPU-Kühler für Slot 1, SECC 1 bzw. Slot A

- Pentium II bis etwa 450MHz
- AMD K7 bis 700MHz

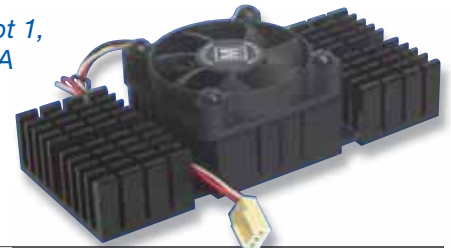

CPU-Kühler für Slot 1, SECC 1 + Slot A (ca. 32dB) Best.-Nr. **73621**

### CPU-Kühler für Slot 1, SECC 2

- Pentium II ab 400MHz
- Pentium III bis 933MHz



CPU-Kühler für Slot 1, SECC 2 (ca. 32 dB) Best.-Nr. **73622**

### CPU-Kühler mit Kupferbodenplatte für Sockel A und 370

- Für AMD Athlon XP bis 3200+
- AMD Thunderbird (Sockel A)
- AMD Duron (Sockel A)
- Alle Intel Pentium III / Celeron / Tualatin im Sockel 370



CPU-Kühler für Sockel A, geräuscharm (ca. 29dB) Best.-Nr. **73652**

### CPU-Kühler für Sockel 7, 370, A

- Für Pentium I/MMX, P III-800, Celeron (bis 466 MHz), M2, AMD K6/K7 und Duron



CPU-Kühler für Sockel 7, 370 bzw. A, (ca. 32dB) Best.-Nr. **73623**

Neue aktuelle Modelle finden Sie stets auf unserer Homepage unter [www.lindy.com](http://www.lindy.com)



# Lüfter & Zubehör

## Lüfter mit LED-Beleuchtung

80mm transparenter Case-Modding-Lüfter.  
Im Rahmen montierte LEDs zur Beleuchtung.

Technische Daten:

- Abmessung 80 x 80 x 25 mm
- 12V ca. 0.2A
- 5,25"-y-Anschluss,
- Drehzahl: 2500 U/min.
- Geräusch ca 32 dBA
- Volumenstrom 50m³/h,
- inkl. Schrauben



71034



71033

Transparenter Lüfter mit blauen LEDs	Best.-Nr. <b>71033</b>
Transparenter Lüfter mit farbigen LEDs	Best.-Nr. <b>71034</b>

## Lüfteradapter

Für Montage größerer Lüfter  
auf vorgegebenem Kühlkörper.  
Ermöglicht effiziente Lärmreduktion  
durch Herunterregelung der  
Lüfterdrehzahl. Inkl. Schrauben

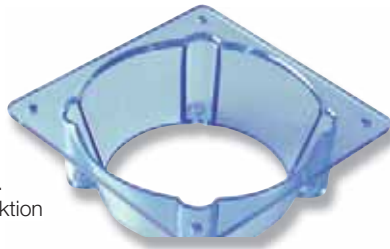

Lüfteradapter von 60 mm auf 80 mm	Best.-Nr. <b>71065</b>
Lüfteradapter von 80 mm auf 120 mm	Best.-Nr. <b>71066</b>

## Lüfter mit Kugellagern MTBF > 50.000 Stunden

Verfügbar als **LINDY** oder **PAPST Lüfter**



73636



73600



73633

Abmessung (mm)	12Volt-Anschluss	Tachosignal	PAPST	LINDY
40 x 40 x 10	Pfostenstecker 3 Pin	✓	<b>73600</b>	<b>73632</b>
40 x 40 x 10	2 Pin St. für Wechselrahmen	-	-	<b>73630</b>
50 x 50 x 10	Pfostenstecker 3 Pin	✓	-	<b>73633</b>
50 x 50 x 15	Pfostenstecker 3 Pin	✓	<b>73598</b>	-
60 x 60 x 15	Pfostenstecker 3 Pin	✓	<b>73599</b>	<b>73637</b>
60 x 60 x 25	Pfostenstecker 3 Pin	✓	-	<b>73634</b>
70 x 70 x 15	Pfostenstecker 3 Pin	✓	<b>73595</b>	<b>73638</b>
80 x 80 x 25	5,25"-y-Anschluss	-	<b>73603</b>	<b>73635</b>
80 x 80 x 25	Pfostenstecker 3 Pin	-	-	<b>73580</b>
80 x 80 x 25	5,25"-y-Anschluss, <b>SUPER SILENT, 9dBA</b>	-	<b>73587</b>	-
92 x 92 x 25	5,25"-y-Anschluss	-	<b>73604</b>	<b>73636</b>
120 x 120 x 25	Pfostenstecker 3 Pin	✓	-	<b>73585</b>

Weitere Detailangaben siehe Website

## Anti Vibration Kit für 80 mm Lüfter

Verhindert Vibrationsübertragung auf das  
Gehäuse und dämpft damit Resonanz-  
geräusche.  
Wird zwischen Gehäuse und Lüfter montiert.

Lieferumfang:  
Schrauben, Gummizwischenlage und  
Gummiunterlegscheiben



Anti Vibration Kit für 80 x 80mm Lüfter	Best.-Nr. <b>40540</b>
---	------------------------

## CPU-Kühler Stromversorgung

Adapter für CPU-Lüfter  
mit 1 x IDC-3-Mainboard-Anschluss  
an 5,25"-Stromanschluss

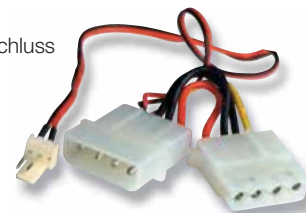

Adapter für CPU-Lüfter ca. 10cm	Best.-Nr. <b>33146</b>
---------------------------------	------------------------

## Lüfterfilter



Lüfter-Wechselfilter, 80 x 80 mm	Best.-Nr. <b>73590</b>
Lüfter-Wechselfilter, 92 x 92 mm	Best.-Nr. <b>73591</b>

Adapter für 2 CPU-Lüfter (Mainboard-Anschluss)  
an 1 x Mainboard-Anschluss

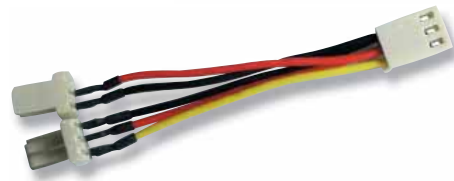

Adapter für CPU-Lüfter 2 an 1 ca. 10cm	Best.-Nr. <b>33149</b>
--	------------------------

Weitere interne Stromkabel, Adapterkabel zum Anschluss von Lüftern finden Sie im Kapitel Kabel auf Seite 171  
und stets aktuell auf [www.lindy.com](http://www.lindy.com) in der Rubrik Kabel / Interne Kabel



## Immer gut bestückt – LINDY Kleinteilsortiment!

Die Sortimentsbox beinhaltet:

- 100 Schrauben 6-32 UNC x 6mm
- 150 Schrauben 6-32 UNC x 4,5mm
- 150 Schrauben M3 x 4mm Kreuzschlitz
- 150 Schrauben M3 x 5mm Kreuzschlitz
- 150 Schrauben M3 x 4mm Kreuzschlitz klein
- 150 Muttern 6-32 UNC
- 150 Muttern M3 x 2mm
- 100 Sechskantsteckbolzen 6-32 UNC
- 100 Messing Sechskantsteckbolzen M3, 6 x 5mm
- 50 Abstandhalter Kunststoff Mainboard
- 150 Jumper 2mm
- 150 Jumper 2,54mm



Kleinteile Sortimentsbox

Best.-Nr. 66050

## LINDY Stecker

62042



60289



Typ	Gehäuse	Verpackung	Best.-Nr.
5 Pol DIN-Stecker	Metall	10 Stück	62067
9 Pol Sub-D-Stecker	Metall	5 Stück	62042
9 Pol Sub-D-Kupplung	Metall	5 Stück	62051
25 Pol Sub-D-Stecker	Metall	5 Stück	62045
25 Pol Sub-D-Kupplung	Metall, vergoldet	1 Stück	60289

## Batteriehalterung 4,8/6 Volt

Für 4 x Mignon-/AA-Akkus/Batterien

Löst z.B. das Problem ausgefallener CMOS Batterien auf der PC-Hauptplatine.

Einfache Befestigung an der Gehäusewand mittels Klettverschluss.  
Abmessung ca:  
62 x 16 x 57 mm (BxHxT)



Batteriehalterung

Best.-Nr. 40119

## Kabelbinder und Kabelmarkierer

Für Kabelbündel mit einem Durchmesser von 2mm - 33mm.  
Lieferbar mit und ohne selbstklebendem Sockel.  
Abmessungen:  
150 x 3,5mm (Kabelbinder),  
28 x 28 x 2,5mm (Sockel)



40122

Kabelbinder MIT Sockel 10 Stück

Best.-Nr. 40122

Kabelbinder OHNE Sockel 10 Stück

Best.-Nr. 40127

## Schrauben, Muttern, etc.

Im wieder verschließbaren LINDY Polybag



Schrauben 6-32 UNC x 6mm	50 Stück	Best.-Nr. 66000
Schrauben 6-32 UNC x 4mm	50 Stück	Best.-Nr. 66001
Schrauben M3 x 4mm Kreuzschlitz	50 Stück	Best.-Nr. 66002
Schrauben M3 x 5mm Kreuzschlitz	50 Stück	Best.-Nr. 66003
Sechskantabstandsbolzen M3, 6 x 5mm	50 Stück	Best.-Nr. 66021
Jumper, Rastermaß 2,54mm	10 Stück	Best.-Nr. 62270
Jumper, Rastermaß 2,0mm	10 Stück	Best.-Nr. 62272

## Doppelmuttern

Für Kabel, z.B. zum Verbinden zweier Sub-D-Steckverbinder, die nur mit Schrauben ausgestattet sind.



Doppelmuttern 10 Stück

Best.-Nr. 62050

## RJ45-Steckverbinder, VE10

UTP Stecker, VE mit 10 Stück



UTP, Cat.5e, 10 Stück	Best.-Nr. 62404
UTP, Cat.6, Einführhilfe, 10 Stück	Best.-Nr. 62430

STP Stecker, VE mit 10 Stück



Steckverbinder, STP, Cat.5e, 10 Stück	Best.-Nr. 62414
Steckverbinder, STP, Cat.6, 360° Schirm, Einführhilfe, 10 Stück	Best.-Nr. 62435
Steckverbinder, STP, Cat.5e, 360° Schirm, Kurzform, 10 Stück	Best.-Nr. 62425

## Kabelknickschutz farbig, VE10



Kabelknickschutz für RJ45-Rundkabel (Ethernet,...).  
Hartkunststoff, geeignet zur nachträglichen Montage.  
Kabel in den Knickschutz einlegen – zusammenpressen – fertig!  
Passt mit 62404, 62430 + 62414, 62435.  
Lieferbar in verschiedenen Farben. VE: 10 Stück

Farbe	Best.Nr.
Schwarz	60385
Grau	60386
Rot	60387
Grün	60388
Gelb	60389
Blau	60390
Weiß	60391

## ATX-Netzteiltester mit LCD-Display

Mit diesem Tester können Sie ohne großen Aufwand feststellen, ob Ihr ATX-Netzteil noch einwandfrei arbeitet. Sollte eine Fehlspannung vorliegen, wird diese mittels Warnton signalisiert.

- Netzteileingang:  
20 / 24 pol. ATX-Stecker
- Spannungstest:  
+12V / -12V / +5V / -5V / +3V / -3V / 5V Stand By / 12V Power Good (PG)
- Anschlüsse:  
HDD, CDROM, Floppy, SATA, 4 pol. (P4), 8 pol. (Dual CPU), 6 pol. (PCI-Express)



ATX-Netzteiltester mit LCD-Display Best.-Nr. 43 058

## PC-Kabeltester, universal

Auf einfache Weise die Pinbelegung eines RJ45-Kabels ablesen. Egal, ob es sich um 10Base-T, 10Base-2, RJ45 Modular-Kabel, 356A-, TIA-568 A/B oder Token-Ring-Kabel handelt.

Durch die zweiteilige Ausführung können Kabel sowohl im aufgerollten als auch im installierten Zustand getestet werden.

Lieferumfang:

- 1 Kabeltester (Master Box)
- 1 Terminator (Remote Box)
- 2 BNC-Adapterkabel, 10 cm
- 1 BNC-Adapter, St/St
- 1 RJ45 Modular-Kabel, 10 cm
- 1 Kunstlederetui



LAN- und USB-Kabeltester Best.-Nr. 43 009

## Schnittstellentester, Loop-Back-Stecker



Mit dem Loop-Back-Stecker können Sie Ihre seriellen Schnittstellen auf einwandfreie Funktion überprüfen.

Hierzu wird eine Software benötigt – nicht enthalten. Steckerfarbe Rot.

9 Pol Sub-D-Kupplung Seriell Best.-Nr. 60 254

## PC-Kabeltester, universal

Halbautomatischer Kabeltester für alle Standard-Computerkabel mit den Anschlüssen:

Sub-D-9/15/25, HD-15, Centronics-36m, BNC, RJ45, USB, Firewire-6.

9V-Netzteil bzw. Blockbatterie nicht im Lieferumfang.



LAN- und USB-Kabeltester Best.-Nr. 43 054

## Antistatik-Erdungs-Reparaturkit

NEW



Servicekit bestehend aus:

- Matte, ca. 60 x 60 cm, faltbar, elektrisch leitend zur Abführung elektrostatischer Ladung über Druckknopf-Erdungskontakt
- Armband mit eingewebten leitfähigen Fäden zur Abnahme der Ladung von der Haut, in der Weite einstellbar, mit Spiralkabel für große Bewegungsfreiheit, ca. 1,5m
- Erdungskabel, ca. 2m, mit Druckknopf-Erdungsanschluss sowie Bananenstecker mit Kabelklemme am anderen Ende, zur Erdung des Kabels an geeigneter Stelle

Antistatik - Erdungs - Reparaturkit Best.-Nr. 43 080

## Antistatik-Erdungsarmband



- Armband mit eingewebten leitfähigen Fäden in der Weite einstellbar
- langes Spiralkabel sichert große Bewegungsfreiheit
- Bananenstecker mit Kabelklemme zur Erdung an geeigneter Stelle

Antistatik - Erdungsarmband Best.-Nr. 40 165

Weitere Crimpzangen und Anlegewerkzeug finden Sie im Netzwerkkapitel auf Seite 72 sowie stets aktuell auf [www.lindy.com](http://www.lindy.com)



## Kombi-Crimpzange Profi

Diese universell einsetzbare Crimpzange

ist für RJ10/11/12/45 und DEC Steckverbinder geeignet.

Die Zange besitzt einen integrierten Kabelschneider und Abisolierer, der auch für UTP- und STP-Kabel geeignet ist. (Für die kurzen RJ45 Stecker Art.-Nr. 62425 verwenden Sie bitte die Zange Art. Nr. 43217)



Kombi-Crimpzange RJ10 /11/12/45 Profi Best.-Nr. 43 216

## Premium Werkzeugkoffer, 35-teilig

Ideal für  
Service-Einsätze!



Dieses 35-teilige Werkzeug-Kit wurde speziell zusammengestellt für Computer- und Netzwerktechniker. Es wird in einer robusten Tasche mit Tragegriff und Schultergurt ausgeliefert.



- Digital-Multimeter
- Schraubendreher, Schraubenschlüssel, Zangen und Crimp-Werkzeuge
- LötKolben, Entlötpumpe, Halterung und Lötzinn
- Antistatisches Armband
- Leichte Vinyl-Tasche mit Tragegriff und Schultergurt
- Abmessungen: 350 x 350 x 110mm (BxTxH), ca. 3,5kg

Weitere Detailangaben siehe unter [www.lindy.com](http://www.lindy.com)

Premium Werkzeugkoffer, 35-teilig

Best.-Nr. 43043

## Premium Schraubendreher-Kits

### 6-teiliges Torx-Set

Torx-Bits aus gehärtetem Stahl:

- T7H x 50mm
- T8H x 50mm
- T9H x 50mm
- T10H x 50mm
- T15H x 50mm
- T20H x 50mm



Premium Torx-Set

Best.-Nr. 43015

### 7-teiliges Schraubendreher-Set



- 3x Schraubendreher für Kreuzschlitzschrauben Phillips: #00 x 50mm, #0 x 50mm, #1 x 50mm
- 4x Schraubendreher für Schlitzschrauben: 1.6mm x 50mm, 2.0mm x 50mm, 2.4mm x 50mm, 3.0mm x 50mm

Premium Schraubendreher-Set

Best.-Nr. 43013

## 8-in-1 Mini-Werkzeugset

im handlichen  
Taschenmesser-Format

Geeignet zur Reparatur der  
meisten Mobil-Telefone.

8 verschiedene Schraubendreher:

- Torx-Schraubendreher T5, T6, T8
- 2 x Kreuzschlitzdreher
- 2 Schlitzdreher, gerade (2mm) und gekröpft
- 2-Punkt Sicherheitsdreher



8-in-1 Mini-Werkzeugset Mobile Phone

Best.-Nr. 43018

## PC-Werkzeugset



- 2 Schlitzdreher: 3,17mm, 4,76mm
- 2 Kreuzschlitzdreher: #0, #1
- 2 Steckschlüssel: 4,76mm, 6,4mm
- IC-Zieher 8-16 Pins
- Montage-Pinzette
- Drei-Krallen-Teilehalter
- Kleinteileröhrchen
- In Vinyltasche mit Reißverschluss

PC-Werkzeugset

Best.-Nr. 43041

## Präzisions-Werkzeug-Set

- 3 Kreuzschlitz-Schraubendreher: #00 x 50mm, #0 x 50mm, #1 x 50mm
- 3 Schlitz-Schraubendreher: 2,0mm x 50mm, 2,4mm x 50mm, 3,0mm x 50mm
- 2 Seitenschneider
- Flachzange schmal mit 45°-Abwinkelung
- Flachzange mit Schneidklinge
- Rundspitzzange
- In Vinyltasche mit Reißverschluss



Präzisions-Werkzeug-Set

Best.-Nr. 43016



USB & FireWire Hubs & Switches	103-104
USB Card Reader	105-106
USB Laufwerksadapter & Data Docks	107-108
USB Laufwerkgehäuse 2,5", 3,5" & 5,25"	108-112
USB Docking Station & Konverter	113-116
USB & FireWire Extender Repeater	117-118
USB Multimedia	119-121
USB & FireWire Kabel	122-125



Bei Lieferung von LINDY-Elektronik AG in der Schweiz liegt ein Schweizer Netzkabel bei.

## USB & eSATA Hub

Seite 104



Dieser neue Hub stellt Ihnen insgesamt 7 Ports zur Verfügung. 5x USB, 1x eSATA- und 1x SATA. Er rundet die riesige Produktpalette der LINDY Hubs ab.

## NEUHEITEN

### USB Docking Station für SATA-Festplatten

Seite 129



Perfekt für den schnellen Anschluss einer SATA-Festplatte ohne diese umständlich in das Gehäuse einzubauen.

Ein Artikel der sicher in jede EDV-Werkstatt gehört, aber auch für viele Privatanwender interessant ist.

## TOPSELLER

### USB VGA & DVI-Adapter

Seite 113



Wollen Sie an Ihren Rechner einen zusätzlichen VGA- oder DVI-Monitor anschließen? Mit diesen USB-Adaptoren ist das ein Kinderspiel. Einfach an einem USB-Port des Rechners anschließen und schon steht der 2. oder 3. Monitor zur Verfügung und erleichtert Ihnen die tägliche Arbeit an Ihrem PC.

USB & FireWire-Schnittstellenkarten finden Sie im Kapitel PC- & Systemkomponenten ab Seite 74

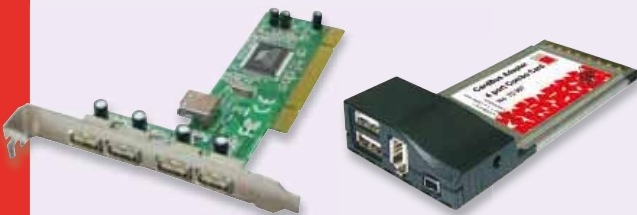

## USB 2.0 Mirror Hub 4 Port



Dieser schicke kleine Hub mit extravaganter Spiegel-Design bietet 4 High-Speed USB-Anschlüsse für Ihre Peripheriegeräte!

USB 2.0 Hub 4 Port Mirror

Best.-Nr. 42993

## USB 2.0 Mini Hub 4 Port

*High Speed-Datentransfer im Mini-Design!*



Kein Platz in Ihrer Notebooktasche? Darf's ein bisschen kleiner sein? Unser USB 2.0 Mini-Hub ist nur 4 x 4 cm groß, nicht einmal 1 cm hoch und verfügt dennoch über 4 High Speed USB 2.0-Ports! Mit seinem ungewöhnlichen, robusten Design passt er sogar in Ihre Hosentasche!

USB 2.0 Mini Hub

Best.-Nr. 42997

## USB 2.0 Smart Hub 4 Port

- Klein und leicht zu verstauen, besonders geeignet auch für Notebookuser
- 4 Downstream Ports USB 2.0/1.1 mit automatischer Geschwindigkeitsanpassung
- 42999: Inklusive ECO-Schalt-Netzteil - self-powered oder bus-powered Betrieb
- 42998: Ohne Netzteil - bus-powered, Anschluss für optionales Netzteil vorhanden



USB 2.0 Smart Hub 4 Port - ohne Netzteil

Best.-Nr. 42998

USB 2.0 Smart Hub 4 Port - mit Netzteil

Best.-Nr. 42999

ECO-Netzteil 5 VDC 2A für USB Hubs mit kleinem Stecker

Best.-Nr. 70221

## USB 2.0 Mauspad mit Hub

*Mauspad mit integriertem 4 Port-Hub!*



- Verfügbar in Silber und Schwarz, elegant mit blauen LEDs beleuchtet
- Ideale Oberfläche - sowohl für optische wie auch für Standardmäuse
- Eingebauter 4 Port USB 2.0/1.1 Hub zum komfortablen Anschluss Ihrer USB Devices
- USB bus powered – Stromversorgung durch den Rechner – mit Anschluss für optionales Netzteil (Best.-Nr. 70221)

USB LED Mauspad mit Hub, Silber

Best.-Nr. 42995

USB LED Mauspad mit Hub, Schwarz

Best.-Nr. 42996

## USB 2.0 Desktop Hub 7 Port



Mit diesem eleganten Hub können Sie Ihre USB-Peripheriegeräte bequem auf dem Schreibtisch anschließen. Er steht sicher auf seinem Platz und stellt 7 schnelle USB-Anschlüsse zur Verfügung.

- Standsicheres Design mit 1,5m langem Kabel für den bequemen Zugriff auf dem Schreibtisch
- Die 7 USB Ports sind rund um den Hub bzw. oben angebracht, so dass sich die diversen USB-Geräte nicht gegenseitig behindern
- USB bus-powered oder self-powered, Netzteil für self-powered Betrieb enthalten

USB 2.0 Desktop Hub 7 Port

Best.-Nr. 42992

## USB 2.0 Metall Hub 7 Port

*Hub im Metallgehäuse speziell für den Einsatz in der Industrie*



- USB 2.0 Hub (bis 480Mbit/s) mit 7 Ports, abwärts kompatibel zu USB 1.1
- USB bus-powered oder self-powered, Netzteil für self-powered Betrieb enthalten
- Inklusive Winkel zur Schraubmontage

USB 2.0 Metall Hub 7 Port

Best.-Nr. 42994

## FireWire IEEE1394a Repeater/Hub

- 6 IEEE1394a FireWire Ports (6 pol. Ausführung)
- Datentransferraten bis 400Mbit/s
- Externes Netzteil inklusive



FireWire IEEE1394a Repeater/Hub

Best.-Nr. 32916

## FireWire800 IEEE1394b Repeater/Hub

- 3 FireWire800 Ports
- Unterstützt IEEE1394b und IEEE1394a
- Datentransferraten bis 800Mbit/s
- Externes Netzteil inklusive



FireWire800 IEEE1394b Repeater/Hub

Best.-Nr. 32911

Notebook Cooling Pads mit integriertem USB Hub finden Sie im Kapitel Accessories auf Seite 136 oder auf der LINDY Website unter der Rubrik Accessories



# USB & FireWire Hubs & Switches

## USB 2.0 & eSATA Hub

**NEW**



**USB 2.0** 480 Mbps  
High Speed



- 5 USB 2.0 High Speed-Ports, 1 eSATA- und 1 SATA-Port
- USB 2.0 High Speed mit bis zu 480Mbit/s Transferrate
- USB bus-powered, für Geräte mit hohem Stromverbrauch wird ein Netzteil benötigt, wir empfehlen das Euro-Steckernetzteil Art.-Nr. 70221
- Kompatibel mit Win ME/2000/XP/Vista, Mac OS 9.X oder höher

USB 2.0 & eSATA Hub	Best.-Nr. <b>42854</b>
ECO-Netzteil 5 VDC 2A für USB Devices mit kleinem Stecker	Best.-Nr. <b>70221</b>

## USB 2.0 AutoSwitch

2 oder 4 Rechner teilen sich USB-Devices



**USB 2.0** 480 Mbps  
High Speed

In Kombination mit einem USB-Hub können auch mehrere USB-Devices angeschlossen werden, wie z.B. Drucker, Scanner, USB-Festplatten, USB-Kartenleser und vieles mehr.

- Kaskadierbar
- USB 2.0 High Speed mit bis zu 480Mbit/s Transferrate
- Kompatibel zu PC, MAC und SUN, auch gemischt
- Elektronisches Umschalten durch Umschalttaste am AutoSwitch oder durch PC-Tastatur-Hotkey (ROLLEN-Taste, nicht an MAC oder SUN)

USB 2.0 AutoSwitch für 2 Computer	Best.-Nr. <b>42902</b>
USB 2.0 AutoSwitch für 4 Computer	Best.-Nr. <b>42904</b>

## USB 2.0 Sharing Hub, 4 Port

2 PCs nutzen abwechselnd bis zu 4 USB-Geräte!

**USB 2.0** 480 Mbps  
High Speed

**NEW**



- Auswahl des aktiven Rechners mittels Schalter
- USB 2.0 High Speed mit bis zu 480Mbit/s Transferrate
- Betriebssysteme:  
Windows ME/2000/XP/Vista, Mac OS 8.6 und höher

USB 2.0 Sharing Hub, 4 Port	Best.-Nr. <b>42887</b>
-----------------------------	------------------------

## USB 2.0 AutoSwitch Lite, 2 Port

2 Rechner teilen sich USB-Devices

**USB 2.0** 480 Mbps  
High Speed

**NEW**



In Kombination mit einem USB-Hub können auch mehrere USB-Devices angeschlossen werden, wie z.B. Drucker, Scanner, USB-Festplatten, USB-Kartenleser und vieles mehr.

- USB 2.0 High Speed mit bis zu 480Mbit/s Transferrate
- Kompatibel zu PC und MAC
- Elektronisches Umschalten durch Umschalttaste am AutoSwitch oder durch PC-Tastatur-Hotkey

USB 2.0 AutoSwitch Lite, 2 Port	Best.-Nr. <b>42892</b>
---------------------------------	------------------------

## Interner USB 2.0 Hub

**USB 2.0** 480 Mbps  
High Speed



- Interner USB 2.0-HighSpeed-Hub mit 4 Ports zum Einbau in den 3,5"-Schacht
- Inklusive Einbaurahmen für 5,25" Schacht
- Anschluss an interne Stromversorgung und USB Typ A Buchse
- Alle Anschlusskabel und Slotblech inklusive

Interner LINDY USB 2.0 High Speed Hub, 3,5"/5,25"	Best.-Nr. <b>32882</b>
---	------------------------

## Interner USB 2.0 & FireWire Hub/Repeater

**USB 2.0** 480 Mbps  
High Speed



- Zum Anschluss von USB- und FireWire-Kabeln an der Vorderseite des Rechners
- Einbaurahmen für 3,5" & 5,25" Montage
- Alle Anschlusskabel und Slotblech inkl.

- 4-Port-USB-Hub/USB 2.0-Hub:**
- 4 Downstream Ports
- 2-Port-FireWire/IEEE1394A-Repeater/Hub:**
- IEEE1394A kompatibel, bis 400Mbit/s

Interner USB 2.0 / FireWire Hub/Repeater 3,5"/5,25"	Best.-Nr. <b>32915</b>
---	------------------------



## USB 2.0 Card Reader Lite

*Kompakter Kartenleser mit 4 Slots für über 40 Kartentypen inklusive SDHC!*



**NEW**



- 4 Slots für über 40 Speicherkarten-Typen
  - M2
  - MicroSD & TF (Trans Flash)
  - MS und MS-Modelle Pro/Duo/Pro DUO MG/...
  - SD, Mini-SD und SD-Modelle Ultra/Pro/Extreme/Turbo/Super/Max/..., MMC, RS MMC und Modelle Max/Pro/Mobile/Pocketnet, SDHC

USB 2.0 Card Reader Lite 4 Slot Best.-Nr. 42848

## USB 2.0 Multi Card Reader



Dieser Kartenleser im hochwertigen Design liest und beschreibt mit seinen 4 Slots (CF, MS, SD/MMC und SM) über 30 verschiedene Speichermedien mit hoher Geschwindigkeit! Sie können Bilder und Daten von Digitalkamera, Camcorder, PDA und Handy auf den Computer oder direkt von einer Karte zur anderen übertragen.

USB 2.0 Multi Card Reader Premium Best.-Nr. 42932

## USB 2.0 Multi Card Reader & Manager

*Mit automatischer Windows-Updatefunktion, Firmware Update Option, Kartenmanagement- und Verschlüsselungssoftware!*



Dieser CardReader bringt eine automatische Windows Updatefunktion über das Internet mit. Auch seine Firmware kann upgedated werden, um an zukünftige in den Markt eingeführte Kartentypen und -größen angepasst zu werden.

- Als weitere Zugabe wird eine komfortable Card Manager Software mitgeliefert.
- Liest und beschreibt folgende Kartentypen: Compact Flash (CF), Micro Drive (MD), Smart Media (SM), xD Picture Card (xD), MultiMediaCard (MMC), MMC Plus, Secure Digital (SD), High Speed SD, Memory Stick (MS), High Speed MS, MS-Pro, High Speed MS-Pro, Mini SD, MS Duo, MS Pro-Duo, RS-MMC, MMC mobile, T-Flash\*, MMC-ROM, MMC Plus ROM, MMC Mobile ROM, MS ROM, MS-Pro ROM, SM ROM Pro, SDHC und andere (detaillierte Angaben siehe Website)
  - \* Adapter erforderlich, liegt üblicherweise der Speicherkarte bei.

USB 2.0 Multi-Card Reader & Manager Best.-Nr. 42939

## USB 2.0 Multi Card Reader Pro

*Liest auch neueste Speicherkarten mit hoher Kapazität und SIM-Karten! Auch neueste Kartenmodelle wie der Memory Stick Micro M2 werden ohne Adapter unterstützt!*



**NEW**

- 6 Slots für über 80 Speicherkarten-Typen:
  - CFI/CFII/CF 3.0/CF 4.0/Extreme III CF/Extreme CF/Ultra II CF/HS CF/XS-XS CF/CF Elite Pro/CF Pro/CF Pro II/IBM MD/HITACHI MD/Magicstor MD
  - MS/MS Pro/MS Duo/MS Pro Duo/MS MG Pro/MS MG/MS MG Duo/MS MG Pro Duo/Extreme MS Pro/MS Select/ Extreme III MS Pro/Ultra II MS Pro/HS MS MG Pro/HS MS MG Pro Duo/HS MS Pro/HS MS Pro Duo/MS ROM - M2
  - SD/Mini SD/HS Mini SD/Extreme SD/Extreme III SD/Ultra SD/Ultra II SD/Ultra II SD Plus/SD-Ultra-X/Ultra Speed SD/SD Pro/SDHC/SD Elite Pro/HS SD/MMC/MMC 4.0/MMC 4.2/HS MMC/HS RS MMC/RS MMC/RS MMC 4.0/MMC Mobile/MMC Plus
  - Micro SD (T-Flash)
  - xD
  - SIM
- High-Speed USB 2.0 Datentransferrate bis zu 480Mbit/s
- unterstützt PC & Mac (SIM-Karten werden nicht vom Mac unterstützt)
- Software zum Bearbeiten der Daten auf der SIM-Karte enthalten

USB 2.0 Multi Card Reader Pro Best.-Nr. 42982

## USB 2.0 Mini-Kartenleser

- Abm.: 66 x 25 x 13mm
- 3 verschiedene Modelle
- Micro Pen Drive Reader
- Abm.: nur 33 x 15 x 6mm
- Liest Micro SD/SDHC und Trans Flash (TF)



**NEW**

USB 2.0 MS-Kartenleser	Best.-Nr. 42968
USB 2.0 xD-Kartenleser	Best.-Nr. 42969
USB 2.0 Mini SD-Kartenleser	Best.-Nr. 42970
USB 2.0 Micro Pen Drive Reader	Best.-Nr. 71 400

## USB Smart Card- & Chipkartenleser

Mit diesem kleinen und handlichen Chipkartenleser können Sie Daten Ihrer Chipkarten auf PC oder Notebook übertragen und umgekehrt. Inklusive SIM-Kartenadapter sowie Software zur Bearbeitung der Daten auf der SIM-Karte aus Ihrem Handy.



- Software zum Bearbeiten von Chipkarten bzw. Smart Cards nicht enthalten
- Zusätzliches USB-Verlängerungskabel inklusive
- Win ME/2000/XP/Vista (Microsoft-zertifiziert), LINUX

USB Smart Card- & Chipkarten-Leser mit SIM-Kartenadapter Best.-Nr. 42928

# Interne USB Card Reader & Hubs

## PCMCIA Multi Card Reader

Multi-Card Reader für Ihr Notebook!



PC Card Typ II (PCMCIA)

1 Slot für folgende digitale Speicherkarten: SD, SDHC, Extreme SD, Extreme III SD, Ultra SD, Ultra II SD, Ultra II SD Plus, SD Elite Pro, Mini-SD\*, MMC, MMC mobile\*, RS-MMC\*, RS-MMC mobile\*, HS MMC, HS RS MMC\*, DV-RS-MMC\*, MMC plus, C-Flash\*, T-Flash\*/Micro-SD\*, MMC micro\*, Mini SDHC\*, MS, MS Magic Gate, MS-Pro, MS Pro (MG), Extreme MS Pro, Extreme III MS Pro, HS MS Pro, HS Duo, MS Pro Duo (MG)\*, MS Pro, HS MS MG Pro, MS Duo\*, MS Duo (MG)\*, MS Pro Duo\*, MS Pro Duo (MG)\*, HS MS Pro Duo\*, HS MS MG Pro Duo\*, MS Select, MS Pro Ultra II, MS Pro Duo Ultra II\*, MS M2\*, MS ROM\*, xD-H, xD-M (\* Adapter erforderlich)

PCMCIA Multi Card Reader Best.-Nr. 70924

## Express Card Multi Card Reader

Kartenleser für bis zu 18 Speicherkartentypen!



Diese Karte passt nur in Notebooks mit dem neuen ExpressCard-Slot. Anders als die meisten in Notebooks integrierten Speicherkartensteckplätze unterstützt dieser Adapter auch das SD High Capacity Format sowie den Memory Stick Pro Duo (mit Adapter)!

Unterstützte Speicherkarten: MS, MS PRO, MS PRO Duo\*, MS Duo, MS M2\*, xD, xD H, xD M, SD, T-Flash\*, SDHC Class 2, SDHC Class 4, SDHC Class 6, Mini SD\*, Micro SDHC\*, MMC, MMC Plus, RS-MMC\*, MMC Mobile\*, MMC Micro\* (\* Adapter erforderlich)

Express Card Multi Card Reader Best.-Nr. 51540

USB & Firewire

## Interner Multi-Kartenleser

3 bzw. 2 Wechselblenden inklusive:  
Blau- (nur 42896), Schwarz- und Silber-Metallic

- 5,25" Version zusätzlich mit 2 x USB 2.0 und 1 x FireWire-Frontanschluss
- Kartenleser mit 4 Kartenslots: SM, MS, CF/MD und SD/MMC
- Unterstützte Medien: Smart Media (SM), X-Card, Compact Flash (CF) I/II, IBM Micro Drive (MD), MultiMediaCard (MMC), Secure Digital (SD), Memory Stick (MS), MS Pro, MS Magic Gate und andere (detaillierte Angaben siehe Website)



5,25" Interner Multi-Kartenleser mit USB 2.0- & FireWire-Anschl. Best.-Nr. 42896  
3,5" Interner Multi-Kartenleser Best.-Nr. 42897

## USB 2.0 Interner Multi-Card Reader 3,5" Lite

USB 2.0-Kartenleser mit 2 Wechselblenden für den 3,5"-Schacht!



- 4 Kartenslots: SM/X-Card, MS, CF/MD und SD/MMC
- Unterstützte Medien: Smart Media (SM), xD, Compact Flash (CF) I und II, MultiMediaCard (MMC), RS-MMC, MMC 4.0, Secure Digital (SD), SD 2.0, IBM Micro Drive (MD), Memory Stick (MS), MS Pro, MS Duo, MS Pro Duo

USB 2.0 Interner Multi-Card Reader 3,5" Lite Best.-Nr. 42893

PCMCIA Karten für USB & FireWire finden Sie im Kapitel PC- & Systemkomponenten ab Seite 75 sowie stets aktuell auf der LINDY Website

FireWire ExpressCard Best.-Nr. 51500



USB 2.0/FireWire CardBus Adapter Best.-Nr. 70967



## USB 2.0 – SATA & IDE Laufwerksadapter

Schließen Sie Ihre Laufwerke einfach, ohne umständlichen Einbau, an den USB-Port Ihres Rechners an!

- Sowohl für SATA- als auch für IDE/ATA-Laufwerke
- Für 2,5" Notebook-Festplatten, 3,5" Desktop-Festplatten und CD/DVD-Brenner/-Laufwerke
- Zweiter USB-Anschluss zur Stromversorgung von 2,5" Festplatten
- Adapterkabel und Netzteil enthalten



USB 2.0 - SATA & IDE Laufwerks-Adapter

Best.-Nr. 42868

## USB 2.0 & eSATA Docking Station

**NEW**

Schneller Anschluss von SATA-Festplatten ohne umständlichen Einbau in ein Gehäuse!

Mit der USB 2.0 SATA Docking Station können Sie sowohl 2,5"- als auch 3,5"-SATA-Festplatten direkt an Ihren PC anschließen - über USB oder die noch schnellere eSATA-Schnittstelle! Stecken Sie die Festplatte einfach oben in den Schacht - es ist kein umständlicher Einbau in ein Festplattengehäuse nötig!

- SATA 3Gbit/s
- USB 2.0 bis 480Mbit/s
- Unterstützt SATA 2,5" oder 3,5"-Festplatten

**USB 2.0** 480 Mbps  
High Speed

**SERIAL eATA**  
3 Gb/s



USB 2.0 SATA Docking Station

Best.-Nr. 42865

## USB 2.0 eSATA Adapter

Schließen Sie Ihr externes SATA-Gerät über USB an!

**NEW**

**USB 2.0** 480 Mbps  
High Speed

**SERIAL eATA**



Dieser Adapter ermöglicht den Anschluss externer SATA Geräte an den USB-Port Ihres PCs oder Notebooks, sofern diese noch nicht über eine eSATA-Schnittstelle verfügen.

- USB 2.0, kompatibel mit USB 1.1
- Entspricht SATA Spezifikation 1.0a (1,5Gbit/s), kompatibel mit SATA II und eSATA

USB 2.0 eSATA Adapter

Best.-Nr. 42891

## USB 2.0 Dual RAID SATA HDD Adapter

Schnelle und zuverlässige Datensicherung auf 2 SATA-Festplatten!

**USB 2.0** 480 Mbps  
High Speed

**SERIAL eATA**



**NEW**

Die günstige Alternative zu Dual-Festplattengehäusen, besonders bequem für Notebookuser!

- USB 2.0, kompatibel mit USB 1.1
- Entspricht SATA Spezifikation 1.0a (1,5Gbit/s)
- RAID 1 bietet zusätzliche Sicherheit gegen Plattenausfälle und -defekte
- Inkl. Netzteil und Anschlusskabel

USB 2.0 Dual SATA HDD Adapter

Best.-Nr. 42853



# USB Gehäuse & Pen Drives

## USB 2.0 Data Dock 3,5"

mit 3 mobilen Wechseleinschüben:  
2,5" Festplattengehäuse, Card Reader und Hub

- USB 2.0 Wechselrahmen zum Einbau in einen Standard 3,5" Schacht eines Rechnergehäuses
- Mit 3 mobilen Einschubgehäusen: 2,5" IDE/ATA Festplattengehäuse, USB 2.0 4Port Hub, USB 2.0 Multi Card Reader
- Im Data Dock können gleichzeitig 2 der 3 mitgelieferten Einschübe über die integrierten USB 2.0 Ports betrieben und im laufenden Betrieb getauscht werden
- Verriegelungs- und Druckastenmechanismus zum Freigeben der Gehäuse aus dem Wechselrahmen / Data Dock
- USB 2.0 Einschubgehäuse aus Metall, Super Slim Design (Höhe: 1 cm)
- Verfügbar als schwarz oder silbrig glänzende Versionen - mit zugehöriger schwarzer bzw. PC-weißer Frontblende des 3,5" Dock-Wechselrahmens

## USB 2.0 Super Slim Gehäuse für 2,5" Festplatten

Mobiles USB 2.0 Festplattengehäuse zur Verwendung im LINDY Data Dock-Wechselrahmen 42976/7 bzw. 42987 oder Stand Alone an jedem USB Port eines Rechners

- USB 2.0 Festplattengehäuse zum Einbau von 2,5" Festplatten
- Einschubgehäuse aus Metall im Super Slim Design mit nur einem Zentimeter Höhe
- Einsetzbar Stand Alone an jedem USB Port eines beliebigen Computers mit dem beiliegenden USB Dual Power Kabel oder intern im LINDY USB Data Dock 3,5" Wechselrahmen
- Mit Schutz- und Transporthülle
- Mehrere Modelle verfügbar: Für IDE/ATA oder SATA Festplatten, silbrig oder schwarz glänzend

USB & Firewire



42977 & 42987, schwarz

42976, Edelstahl / grau



USB Dual Power Kabel

USB 2.0 Data Dock IDE 3,5" grau, Gehäuse Edelstahl glänzend	Best.-Nr. 42976
USB 2.0 Data Dock IDE 3,5" schwarz, Gehäuse Edelstahl schwarz	Best.-Nr. 42977
<b>NEW</b> USB 2.0 Data Dock SATA 3,5" schwarz, Gehäuse Edelstahl schwarz	Best.-Nr. 42987

USB 2.0 Festplattengehäuse 2,5" IDE/ATA, Edelstahl glänzend	Best.-Nr. 42978
USB 2.0 Festplattengehäuse 2,5" IDE/ATA, Edelstahl schwarz	Best.-Nr. 42979
USB 2.0 Festplattengehäuse 2,5" SATA, Edelstahl glänzend	Best.-Nr. 42988
USB 2.0 Festplattengehäuse 2,5" SATA, Edelstahl schwarz	Best.-Nr. 42989



Das Data Dock passt in jeden Standard 3,5" Schacht. Die Einschubgehäuse werden per Knopfdruck ausgeworfen.



Inklusive Schutz-/Transporthülle



Die Einschubgehäuse können auch direkt am USB-Port angeschlossen werden

## USB Diskettenlaufwerk

Schneller Zugriff auf Ihre Disketten über den USB-Port!

- USB Diskettenlaufwerk mit USB A – Anschluss
- Plug and Play
- Speicherkapazität: 1.44 MB
- Diskettentyp: 2HD
- Abmessungen ca. (LxBxH): 10 x 2 x 16 cm



USB Diskettenlaufwerk Best.-Nr. 42895

## USB 2.0 Pen Drives / Speichersticks

Durch seine kompakte Größe, das geringe Gewicht und die einfache Handhabung wird das Transportieren von Daten wesentlich vereinfacht.

- Kann als Bootlaufwerk verwendet werden
- Abmessungen: ca. 6 x 2 x 1 cm (LxBxH)



Micro Pen Drive siehe Seite 105



Bei USB Pen Drives ist ein kurzfristiger Modellwechsel möglich. Preise sind Tagespreise

USB 2.0 Pen Drive 2GB	Best.-Nr. 71410
USB 2.0 Pen Drive 4GB	Best.-Nr. 71426
USB 2.0 Pen Drive 8GB	Best.-Nr. 71430

**NEW**

# 2,5" Festplattengehäuse

## USB 2.0 Festplattengehäuse 2,5" Aluminium

Machen Sie große Datenmengen auf kompakten 2,5" Festplatten mobil!

**USB 2.0** 480 Mbps  
High Speed



- Elegantes kompaktes Aluminiumgehäuse für Notebookfestplatten
- Leicht zu transportieren, Transporttasche inklusive
- Mit Dual USB Daten- & Stromversorgungskabel auch für stromhungrige Festplatten
- 2 Modelle verfügbar: Für SATA oder IDE/ATA 2,5" Notebookfestplatten

USB 2.0 Festplattengehäuse 2,5"-IDE/ATA	Best.-Nr. 42907
USB 2.0 Festplattengehäuse 2,5"-SATA	Best.-Nr. 42947
Gehäuse mit eingebauter Festplatte finden Sie stets aktuell auf der LINDY Website in der Rubrik USB & FireWire Festplatten	

## One-Push Backup USB 2.0 Festplattengehäuse 2,5"

Ausgewählte Daten komfortabel und einfach auf Knopfdruck sichern!



**SERIAL ATA** 1.5 Gb/s

**USB 2.0** 480 Mbps  
High Speed

- Elegantes kompaktes Aluminiumgehäuse für Notebookfestplatten
- Leicht zu transportieren
- Benötigt kein Netzteil, Stromversorgung via USB, für Festplatten mit hohem Stromverbrauch liegt ein zusätzliches USB Stromversorgungskabel bei
- Backup Funktion nur für Windows, konfigurierbar via Software
- 2 Modelle verfügbar: für SATA oder IDE/ATA 2,5" Notebookfestplatten

USB 2.0 Festplattengehäuse 2,5"-IDE/ATA One-Push Backup	Best.-Nr. 42933
USB 2.0 Festplattengehäuse 2,5"-SATA One-Push Backup	Best.-Nr. 42957
Optionales ECO-Netzteil 5 VDC 2A für USB Devices mit kleinem Stecker	Best.-Nr. 70221

## USB 2.0 & eSATA Festplattengehäuse 2,5" Premium

Große Datenmengen schnell auf externen Serial-ATA Festplatten ablegen!

- Premium Aluminiumgehäuse mit USB- und eSATA-Anschluss
- Für große, schnelle, hochtourige SATA Festplatten bis 3Gbit/s (nicht für IDE/ATA!)
- Schneller Ein- und Ausbau der Platte durch frontseitigen Öffnungsmechanismus
- High-Protection Stoßsicherung für die Festplatte mit interner Federung sichert eine hohe Lebensdauer der Festplatte
- Interne Serial-ATA Schnittstelle für allerhöchste Performance

**SERIAL ATA** 3 Gb/s

**USB 2.0** 480 Mbps  
High Speed



**NEW**

USB 2.0 & eSATA Festplattengehäuse 2,5" Premium	Best.-Nr. 42972
---	-----------------

## USB & FireWire Festplattengehäuse 2,5"

Mit komfortabler Anschlussmöglichkeit auch via FireWire!



**USB 2.0** 480 Mbps  
High Speed

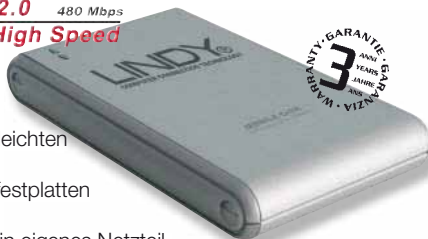

3 JAHRE GARANTIE

- Elegantes Gehäuse mit leichten Aluminiumschalen für 2,5" IDE/ATA Notebookfestplatten
- Leicht zu transportieren
- Benötigt in der Regel kein eigenes Netzteil, Stromversorgung via USB oder FireWire
- Auch für ältere 2,5" Notebookfestplatten mit Bauhöhe bis 12,5mm

USB 2.0 & FireWire Festplattengehäuse 2,5"-IDE/ATA	Best.-Nr. 42911
Optionales ECO-Netzteil 5 VDC 2A für USB Devices mit kleinem Stecker	Best.-Nr. 70221

## USB 2.0 Dual Power Kabel

Daten- und Stromversorgungskabel für USB-Peripheriegeräte!

Stellt USB-Festplattengehäusen die doppelte Stromstärke zur Verfügung, im Gegensatz zu einfachen USB-Kabeln.

2 x USB Stecker-A / Stecker-Mini-B	Länge	Best.Nr.
LINDY-Design Stecker transparent, USB 2.0 & 1.1 kompatibel, vergossen, doppelt abgeschirmt, einzeln im LINDY-Bag	1 m	31780
	2 m	31781



10 JAHRE GARANTIE

## Elegante Tasche für Festplattengehäuse

Kunstleder-Etui mit Nebentasche für Anschlusskabel etc.



40680

Tasche für 2,5" Festplattengehäuse ca. 11 x 15 x 3 cm (BxHxT)	Best.-Nr. 40680
Tasche für 3,5" Festplatten ca. 13 x 16,5 x 3,8 cm (BxHxT)	Best.-Nr. 40681

## USB-Stromversorgungskabel

Liefert über eine (weitere) USB-Schnittstelle zusätzlichen Strom. Für Festplattengehäuse mit Buchse für den Stromanschluss.

USB-Stromversorgungskabel, ca. 1,5m	Best.-Nr. 73340
-------------------------------------	-----------------



10 JAHRE GARANTIE

# 3,5" Festplattengehäuse

## USB & eSATA Festplattengehäuse 3,5" Aluminium

- Elegante kompakte Aluminiumgehäuse für moderne 3,5"-Festplatten
- Robust, kaum größer als die Festplatte
- Externes Netzteil im Lieferumfang enthalten
- Anschlusskabel enthalten
- Ein- und Ausschalter am Gehäuse
- Mehrere Modelle verfügbar:
  - USB oder USB & eSATA Interface
  - Für SATA oder IDE/ATA 3,5"-Festplatten



### USB 2.0 Interface für 3,5" IDE/ATA Festplatte

Für 3,5" IDE/ATA Festplatten  
**Best.-Nr. 42906**

### USB 2.0 Interface für 3,5" IDE oder SATA Festplatte



Für 3,5" IDE oder SATA Festplatten  
**Best.-Nr. 42809**

### USB 2.0 Interface für 3,5" SATA Festplatte

Für 3,5" SATA Festplatten  
**Best.-Nr. 42946**



**USB 2.0** 480 Mbps  
High Speed

42906, 42809 &  
42946



### USB 2.0 & eSATA Interface für 3,5" SATA Festplatte

Für 3,5" SATA Festplatten  
**Best.-Nr. 42810**

**USB 2.0** 480 Mbps  
High Speed



USB 2.0 Festplattengehäuse 3,5" IDE - Aluminium	Best.-Nr. <b>42906</b>
USB 2.0 Festplattengehäuse 3,5" IDE & SATA - Aluminium	Best.-Nr. <b>42809</b>
USB 2.0 Festplattengehäuse 3,5" SATA - Aluminium	Best.-Nr. <b>42946</b>
USB 2.0 & eSATA Festplattengehäuse 3,5" SATA - Aluminium	Best.-Nr. <b>42810</b>

Gehäuse mit eingebaute Festplatte finden Sie stets aktuell auf der LINDY Website in der Rubrik USB & FireWire, Festplatten & PenDrive

## One-Push Backup USB 2.0 Festplattengehäuse 3,5"

*Sichern Sie ausgewählte Daten  
komfortabel und einfach auf Knopfdruck!*



- Elegantes kompaktes Aluminiumgehäuse
- 2 Modelle verfügbar: Für SATA oder IDE/ATA Festplatten
- Robustes Alugehäuse kaum größer als die Festplatte
- Ein- und Ausschalter am Gehäuse
- Mit integriertem separat abschaltbaren Lüfter zur Kühlung hochtouriger Festplatten
- Externes Netzteil im Lieferumfang enthalten
- Anschlusskabel enthalten
- Backup Funktion nur für Windows, konfigurierbar via Software



**USB 2.0** 480 Mbps  
High Speed



USB 2.0 Festplattengehäuse 3,5"-IDE/ATA One-Push Backup	Best.-Nr. <b>42934</b>
USB 2.0 Festplattengehäuse 3,5"-SATA One-Push Backup	Best.-Nr. <b>42956</b>

## Festplattengehäuse 3,5" Premium



**USB 2.0** 480 Mbps  
High Speed



- USB und FireWire Interface für IDE/ATA 3,5"-Festplatten
- Elegantes Designgehäuse: Kunststoff transparent, silbermetallic
- Mit eingebautem Lüfter, auch für schnelle, hochtourige Festplatten
- Gehäuse stapelbar mit weichen, rutschfesten Silikongummifüßen, mit Ein-/Ausschalter
- High-Protect Stoßsicherung für die Festplatte: Interne, weiche Silikongummipuffer sichern eine hohe Lebensdauer der Festplatte
- Externes Netzteil 90-240V AC, Netzkabel mit Euro-Stecker

USB 2.0 & FireWire Premium Festplattengehäuse 3,5" IDE/ATA	Best.-Nr. <b>42912</b>
--	------------------------

## USB & FireWire Cube 3,5"

*Zusätzlicher Speicherplatz für PC und Mac!*

- Silber & weißer Kunststoffquader im MAC-Style
- Für 3,5"-Festplatten
- Anschluss via FireWire oder USB
- Externes Netzteil im Lieferumfang enthalten



**USB 2.0** 480 Mbps  
High Speed



USB 2.0 & FireWire Cube 3,5" IDE	Best.-Nr. <b>42919</b>
USB 2.0 & FireWire Cube 3,5" IDE & SATA	Best.-Nr. <b>42807</b>



# 3,5" Festplattengehäuse

## USB 2.0 Dual Festplattengehäuse

Für 2 Festplatten in einem Gehäuse mit Terabyte-Option!

- Kompaktes, elegantes Desktopdesign mit Aluminium-/Kunststoffgehäuse und Lüfter
- 2 Modelle verfügbar: für IDE/ATA oder SATA Festplatten (nicht im Lieferumfang enthalten) bis zu einer Gesamtkapazität von 1 TB (2x 500GB)
- Unterstützt RAID 0 (nur 42944): Annähernd doppelte Schreib-/Lesegeschwindigkeit
- Unterstützt JBOD: Zusammenfassung unterschiedlich großer Festplatten
- Inklusive USB-Kabel und Netzteil

**USB 2.0** 480 Mbps  
**High Speed**



USB 2.0 Dual 3,5" IDE HDD Gehäuse	Best.-Nr. <b>42943</b>
USB 2.0 Dual 3,5" SATA HDD Gehäuse	Best.-Nr. <b>42944</b>

NAS (Network Attached Storage) Festplattengehäuse finden Sie im Kapitel Netzwerk auf Seite 57 oder stets aktuell auf [www.lindy.com](http://www.lindy.com)



## NAS LAN-Disk USB 2.0 SATA & IDE

Halten Sie Ihre Daten im Netzwerk verfügbar - überall im Intranet oder Internet!

Ideal für kleinere Büronetzwerke als zentraler Dokumenten- oder Fileserver. Ferner kann das Gerät über die eingebaute USB-Schnittstelle auch als gewöhnliches externes USB-Laufwerk verwendet werden. Somit kann z.B. abends der komplette File Server einfach und problemlos mit nach Hause genommen werden, um dort die Daten im Zugriff zu haben.

- Interfaces: 10/100Mbit/s Ethernet RJ45 Port, USB 2.0
- Unterstützte Protokolle: TCP/IP, HTTP, SMB (Windows-Netzwerk-Dateisystem), FTP, DHCP
- Netzwerkgeschwindigkeit: 10/100Mbit/s auto-sensing
- Unterstützte Festplatten: 3,5" SATA, IDE/ATA HDD (bis 750GB)
- Dateisystem: FAT32 (max. Filegröße: 4GB)
- Integrierter Samba- und FTP-Server
- Integrierter DHCP-Server & -Client

**NEW**



LAN-Disk USB 2.0 IDE & SATA	Best.-Nr. <b>32492</b>
-----------------------------	------------------------

## Quad Drive eSATA II RAID System

Schließen Sie bis zu 4 Terabyte RAID Speicherplatz über nur ein einziges High Speed eSATA-Kabel an Ihren Rechner/Server an!

**eSATA** 3 Gb/s



- Externes Speichersystem mit High Speed eSATA II Interface - das schnellste Interface für externe SATA Festplatten mit bis zu 3 GigaBit pro Sekunde für 4 moderne 3,5" SATA II/1.0a Festplatten
- Integrierter eSATA II Controller mit Port Multiplier und RAID Funktion
- Betreiben Sie die Festplatten entweder als individuelle Laufwerke (JBOD), als virtuelles großes Einzellaufwerk oder in verschiedenen RAID Leveln: 0, 1, 0+1, Konfiguration via Windows, Mac und Linux
- Auto-Online-Rebuild Funktion für RAID 1 (Mirror)
- Erfordert vollwertigen eSATA II Anschluss am Rechner
- Weitere Produktdetails finden Sie auf [www.lindy.com](http://www.lindy.com)

Quad Drive eSATA II RAID System, 4x 3,5" SATA	Schwarz	Best.-Nr. <b>42820</b>
Quad Drive eSATA II RAID System, 4x 3,5" SATA	Weiß	Best.-Nr. <b>42821</b>

Ein weiteres SAS/eSATA Multilane Modell finden Sie auf Seite 95

## Quad Drive USB 2.0 Terabyte System

Schließen Sie bis zu 2 Terabyte Plattenspeicherplatz über nur ein einziges High Speed USB 2.0-Kabel an Ihren Rechner an!

**USB 2.0** 480 Mbps  
**High Speed**



- Externes Speichersystem mit High Speed USB 2.0 Interface - für den Einbau von bis zu 4 modernen 3,5" IDE/ATA Festplatten
- Integrierter USB 2.0 Controller mit JBOD und Virtual Drive Funktion, für die eingebauten Festplatten individuell konfigurierbar über DIP Switches an der Rückseite des Gehäuses
- Einstellbares Power Management
- Erfordert vollwertigen USB 2.0 Anschluss am Rechner
- Weitere Produktdetails finden Sie auf [www.lindy.com](http://www.lindy.com)

Quad Drive USB 2.0 System, 4x 3,5" IDE/ATA	Schwarz	Best.-Nr. <b>42822</b>
Quad Drive USB 2.0 System, 4x 3,5" IDE/ATA	Weiß	Best.-Nr. <b>42823</b>

Weitere Modelle auf Seite 95 sowie stets aktuell im Web

# 5,25" Festplattengehäuse

## USB & FireWire Laufwerksgehäuse 5,25" Aluminium

Machen Sie Ihren Brenner oder Ihr DVD/CD Laufwerk einfach mobil und nutzen Sie es an beliebigen Rechnern!



Lieferung ohne Laufwerk!

- Elegantes kompaktes Aluminiumgehäuse für moderne 5,25" Laufwerke mit IDE/ATA/Atapi Interface
- Für CD/DVD-Laufwerke und Brenner
- Robustes Alugehäuse kaum größer als das Laufwerk, mit Lüfter zur Kühlung von Brennern
- Ein- und Ausschalter am Gehäuse
- Externes Netzteil und Anschlusskabel im Lieferumfang enthalten
- Mehrere Modelle verfügbar:
  - USB oder USB & FireWire Interface
  - Für IDE/ATA/Atapi Laufwerke

## USB & FireWire Laufwerkgehäuse 5,25" Premium

Greifen Sie bequem und einfach auf große Datenmengen mit höchster Performance von verschiedenen Rechnern an unterschiedlichen Orten ohne Netzwerkverbindung zu.



Lieferung ohne Laufwerk!

- Elegantes kompaktes Premium Designgehäuse: Kunststoff transparent, silbermetallisch von innen, herausnehmbare Frontblende
- Mit eingebautem Lüfter zur Kühlung von CD/DVD Brennern
- Gehäuse stapelbar mit weichen, rutschfesten Silikongummifüßen
- Internes Netzteil 90-240V AC mit Ein-/Ausschalter
- Mehrere Modelle verfügbar:
  - USB oder USB & FireWire Interface
  - Für IDE/ATA/Atapi Laufwerke

### USB 2.0 Interface für 5,25" IDE/ATA CD/DVD/Brenner



42905

**USB 2.0** 480 Mbps  
High Speed

### USB 2.0 & FireWire Combo Interface



42913

**USB 2.0** 480 Mbps  
High Speed



### USB 2.0 & FireWire Interface für 5,25" IDE/ATA CD/DVD/Brenner



42935

**USB 2.0** 480 Mbps  
High Speed



### USB 2.0 & FireWire800 Combo Interface



42924

**USB 2.0** 480 Mbps  
High Speed



USB 2.0 Laufwerkgehäuse 5,25" IDE - Aluminium	Best.-Nr. <b>42905</b>
USB 2.0 & FireWire Laufwerkgehäuse 5,25" IDE - Aluminium	Best.-Nr. <b>42935</b>

Combo USB 2.0/1.1 & FireWire CD/DVD Laufwerksgehäuse 5,25"	Best.-Nr. <b>42913</b>
Combo USB 2.0/1.1 & FireWire800/IEEE 1394b CD/DVD Laufwerksgehäuse 5,25"	Best.-Nr. <b>42924</b>

# USB Docking Stations & Konverter

## USB 2.0 Notebook Docking Station VGA

Verbinden Sie Ihr Notebook über nur ein einziges Kabel bequem mit Ihrer externen Peripherie wie Maus, Tastatur, Drucker, Netzwerk, Monitor etc.

- Anschluss an Notebook über nur ein USB-/VGA-Kombokabel
- USB 2.0 High Speed Hub, 3 Ports
- Serieller RS232 Port
- Paralleler Druckerport
- 2 PS/2-Ports für Tastatur und Maus
- 10/100Mbit/s Fast Ethernet-Netzwerkanschluss
- Inkl. Netzteil und USB/VGA-Verbindungskabel



USB 2.0 Notebook Docking Station VGA Best.-Nr. 42984

## USB 2.0 VGA Adapter

Schließen Sie einen zusätzlichen Monitor einfach über den USB -Port an Ihren Rechner an und arbeiten Sie bequem mit 2 Bildschirmen!

USB 2.0 High Speed 480 Mbps



- USB 2.0-Spezifikation
- Zum Anschluss Ihres Monitors über USB oder eines zweiten Monitors
- Bus Powered
- Unterstützt Standby-/Energiesparmodus
- Unterstützt folgende Auflösungen:  
1280 x 1024, 1024 x 768, 800 x 600, 640 x 480
- Kompatibel mit Windows 2000/XP/VISTA

USB 2.0 VGA Adapter Best.-Nr. 42983

## USB 2.0 Mini Docking Station

Verbinden Sie Ihr Notebook über nur ein einziges Kabel mit Ihren Peripheriegeräten wie USB-Maus und Tastatur, Drucker, Modem etc.!

- USB 2.0 High Speed Hub, 2 Ports
- 1x serieller RS232-Port
- 1x paralleler bidirektionaler Druckerport



USB 2.0 Mini Docking Station Best.-Nr. 42975

## USB 2.0 DVI-I Adapter

Schließen Sie einen zusätzlichen DVI- oder VGA-Monitor per USB an!



- Zum Anschluss eines DVI- oder VGA-Monitors über den USB Port Ihres Notebooks/PCs
- Einfache Installation ohne Öffnen des Rechners
- Unterstützt Auflösungen bis 1680 x 1050 (DVI / VGA, 16/32 Bit)
- Kompatibel mit Windows 2000/XP & Vista

USB 2.0 DVI-I Adapter Best.-Nr. 42883

KVM Switches für moderne USB-Rechner finden Sie im Kapitel KVM - Umschalter - Extender ab Seite 22 sowie stets aktuell auf der LINDY Website



CPU Switch LITE USB 2.0 Best.-Nr. 32826



KVM Switch Lite DVI USB Audio 2 Best.-Nr. 32339



KVM Switch PRO USB 2.0 Audio DVI 4 Port Best.-Nr. 32323



# USB Konverter

## USB 2.0 Gigabit Ethernet Adapter

*Schnelle Gigabit Ethernet-Anbindung ans Netzwerk über USB 2.0 mit Geschwindigkeiten bis zu 480Mbit/s!*

- USB 2.0 Spezifikation mit bis zu 480Mbit/s
- Kompatibel mit IEEE 802.3, 802.3u, 802.3ab (10BASE-T, 100BASE-TX, 1000BASE-T)
- Sowohl Voll- als auch Halbduplexmodus werden auf der Ethernet-Schnittstelle unterstützt
- Bus Powered Device
- LED-Anzeige
- Betriebssysteme: Windows ME/2000/XP/Vista



USB 2.0 Gigabit Ethernet Adapter

Best.-Nr. 42852

## USB 2.0 Ethernet-Adapter 10/100

*Fast Ethernet-Anbindung über USB 2.0 Port*



USB 2.0 480 Mbps High Speed

- USB 2.0 High-Speed
- Kompatibel 10/100Base-T, RJ45 Buchse
- Sowohl Voll- als auch Halbduplexmodus

USB 2.0 Ethernet-Adapter 10/100

Best.-Nr. 42974

## WLAN 11g+/g/b USB-Dongle

*Klein, praktisch und leicht zu verstauen!*



- WLAN USB 2.0 Adapter mit Datentransferrate von 108Mbit/s (IEEE 802.11g+)
- Kompatibel mit dem IEEE802.11g high Rate Standard
- Unterstützt Datenverschlüsselung mit 64/128 Bit WEP- oder WPA-PSK/WPA2-Standard
- Einfach verwendbare Setup- und Diagnosesoftware
- Betriebssysteme: Win 2000/XP/Vista

WLAN 11g+/g/b / Wireless-G USB-Dongle

Best.-Nr. 52032

## USB Infrarot Adapter

*Verbinden Sie Ihren Rechner mit Ihrem Mobiltelefon oder PDA*



- Kompatibel mit IrDA 1.0 und 1.1, unterstützt die Modi SIR, MIR und FIR
- Datenübertragungsrate: bis zu 4Mbit/s
- USB bus-powered
- Inklusive Verlängerungskabel (ca. 1 m)

USB IrDA-Adapter

Best.-Nr. 42850

## USB Bluetooth Dongle V 2.0 EDR, Class 1

*Übertragen Sie Daten von Bluetooth-Geräten (Handy, PDA etc.) mit hoher Geschwindigkeit zu Ihrem PC!*



- USB 2.0
- Reichweite: maximal 100m im freien Gelände
- Bluetooth Version 2.0 EDR (Enhanced Data Rate), Class 1

USB Bluetooth Dongle V 2.0 EDR, Class 1

Best.-Nr. 52206

## USB RS232 Konverter Lite

Schließen Sie serielle RS232 Geräte wie Modem, Seriell-Drucker, Handy oder Digitalkamera mit serieller Schnittstelle über diesen Konverter einfach an den USB Bus Ihres Rechners an.

- Anschlüsse: USB A Stecker an D 9 Stecker für RS-232 Devices mit 9-poliger Buchse
- Kompatibel zu USB 1.1 und 2.0 Full Speed bis 12Mbit/s
- USB bus-powered
- Betriebssysteme: Win ME/2000/XP/Vista und MAC OS X



USB RS232 Konverter Lite Best.-Nr. 42855

## USB RS232 Konverter



- Premium-Modell mit erhöhter Zuverlässigkeit und Kompatibilität
- Geeignet für serielle Modems, PDAs, Mäuse, Drucker etc.
- RS232 Port Datenraten bis 120Kbit/s, Stop-Bit, Parität, 7/8 Datenbit, einstellbar
- USB-Kabel, ca. 2m, abnehmbar
- Kompatibel zu USB 1.1 und 2.0 Full Speed
- USB bus-powered
- Betriebssysteme: Win ME/2000/XP/Vista, MAC OS 8.6 und höher
- 2 Modelle verfügbar: Mit 9-poliger oder 25-poliger Buchse

USB Seriell RS232 Konverter D9-Stecker Best.-Nr. 42856  
 USB Seriell RS232 Konverter D25-Stecker Best.-Nr. 42857

Weitere serielle Konverter - z. B. für den Einsatz in der Industrie - auf Anfrage bzw. aktuell auf [www.lindy.com](http://www.lindy.com) in der Rubrik Produktneuheiten



## USB RS232 Konverter 2 Port

Schließen Sie 2 serielle Geräte an Ihrem USB-Port an!

**NEW**



- Kompatibel zu USB 1.1 und USB 2.0 Full Speed
- Bietet zwei 9-polige Stecker zum Anschluss serieller Geräte wie Modems, PDAs, Barcodeleser etc.
- Betriebssysteme: Windows ME/2000/XP/Vista, Mac OS 8.6 und höher

USB RS232 Konverter 2 Port Best.-Nr. 42889

## USB RS232 Konverter 4 Port

Schließen Sie bis zu 4 serielle Geräte am USB-Port Ihres Computers an!



Ermöglicht den Anschluss von bis zu 4 seriellen Geräten an einem einzigen USB-Port! Er unterstützt RS232-Devices wie Modems, PDAs, Barcodeleser, Etikettendrucker, POS-Geräte usw.

- Kompatibel zu USB 1.1 und 2.0 Full Speed
- Liefert 4 RS232-Ports mit 9 Pol Stecker
- Einfache Plug & Play-Installation
- „Reset“-Taste zum Ansprechen / Rekonfigurieren des jeweiligen Peripheriegeräts / Ports
- Bus-powered, kein Netzteil erforderlich
- Betriebssysteme: Windows ME/2000/XP, Mac OS 8.6 und höher
- Inkl. USB-Kabel Typ A-B, ca. 80 cm

USB RS232 Konverter 4 Port Best.-Nr. 42858

## USB RS422/485 Konverter

Ideal zum Einsatz im Industrie-Umfeld!



- Verbindet elektronische POS-Geräte wie Barcode-Scanner und industrielle Kontroll- und Anlagen mit PCs und Notebooks über eine USB-Schnittstelle
- Stellt 2 RS422/RS485 Ports (2 x D9 Stecker) zur Verfügung
- USB 1.1 Schnittstelle, USB 2.0 Full Speed kompatibel bis 12Mbit/s
- USB bus-powered, kein Netzteil erforderlich
- Systemvoraussetzungen: Windows ME/2000/XP/Vista, Linux, Mac OS 8.6 und höher
- Inkl. 60cm langem Anschlusskabel mit USB Typ A-Stecker

USB RS422/485 Konverter Best.-Nr. 42859

# USB Konverter Parallel / PS/2

## USB Parallel Konverter Lite

*Schließen Sie Ihre Parallelportdrucker über den USB Anschluss an Ihren Rechner an!*

So können Sie auch mehrere Drucker an einem Rechner betreiben, ohne zusätzliche Drucker-Umschalter bzw. ohne den Einbau zusätzlicher paralleler Schnittstellenkarten. Unterstützt bidirektionale Drucker mit Centronics-Anschluss.



- Für bidirektionale Drucker geeignet
- Anschlüsse: USB Typ A, 36 Pol Centronics
- Kompatibel zu USB 1.1 und 2.0 Full Speed bis 12Mbit/s
- USB bus-powered
- Betriebssysteme: Win ME/2000/XP/Vista

USB Parallel Konverter Lite, ca. 2m

Best.-Nr. 42864

## USB Parallel Konverter D25

*Anschluss von Druckern und Parallelport-Geräten mit zusätzlichem 25 Pol Kabel an USB*



- Für bidirektionale Drucker geeignet
- Anschlüsse: USB Typ A, DB 25-Buchse
- Kompatibel zu USB 1.1 und 2.0 Full Speed bis 12 Mbit/s
- USB bus-powered
- Betriebssysteme: Win ME/2000/XP/Vista

USB Parallel Konverter D25, ca. 2m

Best.-Nr. 42882

## USB Parallel Konverter Bidirektional



- Premium-Modell mit erhöhter Zuverlässigkeit und Kompatibilität
- Für bidirektionale Drucker geeignet
- Anschlüsse: USB Typ A, 36 Pol Centronics
- Kompatibel mit USB 1.1 und 2.0 Full Speed
- USB bus-powered, kein Netzteil erforderlich
- Kompatibel mit Win ME/2000/XP/Vista

USB Parallel Konverter Bidirektional, ca. 1,8m

Best.-Nr. 42862

## USB – PS/2 Adapter

*Schließen Sie Mäuse, Tastaturen, Barcode-Scanner und andere PS/2 Geräte einfach per USB an*



Anschlüsse: 2x Mini DIN 6 Pin Buchse, 1x USB Typ A Stecker.  
Kann auch verwendet werden, um einen USB-Rechner (PC, MAC, SUN) an einen PS/2-KVM-Switch anzuschließen.

USB – PS/2 Adapter

Best.-Nr. 42866

# USB Link

## USB 2.0 Link Kabel

*Schneller Datentransfer zwischen zwei Computern – einfach über USB!*

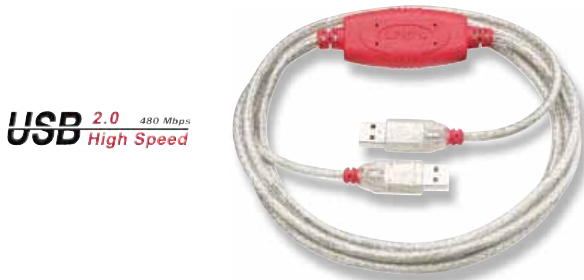

USB 2.0 480 Mbps High Speed

- USB 2.0 High Speed-Datentransfer bis 480Mbit/s - bis zu 500-mal schneller als eine serielle Laplink-Verbindung
- Unterstützt Energiespar- und Remote Wake up-Funktion für Rechner im Ruhezustand
- Plug & Play
- Anschlüsse: USB Typ A-Stecker an USB Typ A-Stecker

USB 2.0 Link Kabel, ca. 2m

Best.-Nr. 42954

## USB Transfer-Kabel für Windows Vista

*Übertragen Sie komfortabel Daten und Einstellungen von ihrem Windows® XP Rechner zu einem Vista Rechner oder zwischen Vista Rechnern!*



USB 2.0 480 Mbps High Speed



Ideal für Käufer eines neuen Rechners mit Windows Vista sowie für Systemadministratoren, die User Accounts, User Daten, Programmstellungen und Daten auf einen neuen Vista Rechner umziehen wollen. Mit dem mit Microsoft zusammen entwickelten USB Transferkabel kommen Sie in 3 einfachen Schritten schnellstmöglich ans Ziel.

USB Transfer-Kabel für Windows Vista, 2,4m

Best.-Nr. 42951



# USB & Firewire Extender / Repeater

## USB 2.0 Aktiv-Verlängerung

Verlängern Sie die USB-Kabelstrecke auf bis zu 25m!



**USB 2.0** 480 Mbps  
**High Speed**

- Herkömmliche USB-Kabel dürfen gemäß USB-Standard nur 5m lang sein, mit dieser Aktiv-Verlängerung können Sie jedoch größere Distanzen überbrücken
- Maximal dürfen 5 Kabel bis zu einer Gesamtlänge von 25m hintereinander geschaltet werden
- USB 2.0, abwärts kompatibel zu USB 1.1
- Premium Modell mit erhöhter Zuverlässigkeit und Kompatibilität

USB 2.0 Aktiv-Verlängerung, 5m

Best.-Nr. 42915

## USB 2.0 Aktiv-Verlängerung Lite

Zur Überbrückung größerer Distanzen als der laut USB-Spezifikation vorgesehenen 5m!



**USB 2.0** 480 Mbps  
**High Speed**

- USB 2.0, abwärts kompatibel zu USB 1.1
- Maximal dürfen 5 Kabel bis zu einer Gesamtlänge von 25m hintereinander geschaltet werden
- Unterstützt Transferraten für High-Speed (480Mbit/s), Full Speed (12Mbit/s) und Low Speed (1,5Mbit/s)
- Plug & Play-Gerät
- USB bus-powered

USB 2.0 Aktiv-Verlängerung Lite, 5m

Best.-Nr. 42849

## FireWire Cat.5/6 Extender 75m

Überbrücken Sie für FireWire-Devices Distanzen bis zu 75m!



**NEW**



Sowohl FireWire 800 als auch FireWire 400 Devices können angeschlossen werden. Local und Remote Unit des Extenders werden durch ein günstiges Cat.5e/6-Kabel verbunden (nicht im Lieferumfang enthalten!).

- Kompatibel mit 1394/1394a/1394b bis maximal S400/400Mbit/s
- Inklusive FireWire 800 9 Pin an FireWire 400 6 Pin Adapterkabel
- Inklusive Netzteil für Remote Unit

FireWire Cat.5/6 Extender 75m

Best.-Nr. 32917

## FireWire / IEEE1394a Repeater-Kabel

FireWire Verlängerungskabel!



Verbinden Sie Ihre FireWire-Geräte über größere Distanzen als die laut Spezifikationen vorgesehenen 4,5m.

Mit jedem zusätzlichen Repeater-Kabel können weitere 4,5m ohne Performanceverlust überbrückt werden, bis zu 16 Mal.

Anschlüsse: FireWire IEEE1394a 6 Pin Stecker / Kupplung

FireWire / IEEE1394a Repeater-Kabel 4,5m

Best.-Nr. 32908

Produkte aus dem Bereich NAS / LAN finden Sie im Kapitel Netzwerk - LAN auf Seite 57 und stets aktuell auf [www.lindy.com](http://www.lindy.com)



NAS Personal Server  
Premium SATA  
Best.-Nr. 32474

# USB Extender

## USB Cat.5 Extender 50m

Überbrücken Sie für USB-Devices Distanzen bis zu 50m!  
3 Modelle verfügbar: Ohne oder mit integriertem 4 Port Hub



Local und Remote Unit des Extenders werden durch ein günstiges Netzwerkkabel Cat.5 in der benötigten Länge bis 50m verbunden. Für Low Speed USB-Geräte wie Mäuse können Distanzen bis zu 100m überbrückt werden (nicht garantiert). Die Local Unit muss an einem Root-USB-Port des Rechners direkt angeschlossen werden. Der USB Extender erzeugt eine USB-Signalverzögerung in Relation zur Cat.5e Kabellänge. Daher darf bei 50m Verbindungskabel an der Remote Unit kein weiterer Hub und keine weitere Verlängerung eingesetzt werden; Bei je 10m Verbindungskabel ist je ein USB-Hub möglich. Der Extender arbeitet transparent und wird vom USB-Bus nicht als Device eingebunden und überwacht. An der Remote Unit kann zum Anschluss von High Power USB-Geräten ein optionales USB-Netzteil angeschlossen werden.

### USB 1.1. Cat. 5 Extender Premium



Premium Extender mit erhöhter Zuverlässigkeit auch für Anwendungen mit hohen Performanceanforderungen wie z.B. Audio und Video über USB.

USB 1.1 Cat.5 Extender 1 Port Premium, 50 m	Best.-Nr. <b>42801</b>
USB 1.1 Cat.5 Extender 1 Port, 50m	Best.-Nr. <b>42805</b>
USB 1.1 Cat.5 Extender mit 4 Port Hub, 50 m	Best.-Nr. <b>42802</b>
Optionales ECO-Netzteil 5 VDC 2A für 42802	Best.-Nr. <b>70224</b>
Optionales ECO-Netzteil 5 VDC 2A für 42805	Best.-Nr. <b>70221</b>

## USB 2.0 over IP Server 1 Port

USB-Speichermedium oder Ihren Drucker im Netzwerk und weltweit via Internet nutzen!



Der USB IP-Server für Storage und Drucker ermöglicht Ihnen die Nutzung von USB Speichermedien oder einem Drucker im lokalen Netzwerk. Er verfügt über eine Hi-Speed USB 2.0 Schnittstelle für den Anschluss eines Druckers oder Speichermediums und eine RJ45 Schnittstelle für den Anschluss ans LAN.

- USB IP-Server für Storage und Drucker
- Nutzung von USB-Speichermedien oder Drucker netzwerkweit und übers Internet weltweit
- Ein Hi-Speed USB 2.0 Port für flexible und schnelle Performance
- Ein RJ45 10/100 Netzwerkanschluss
- Netzwerkprotokolle: TCP/IP, WSD, UPnP
- Unterstützt Windows 2000/XP/Vista

USB 2.0 over IP Server 1 Port	Best.-Nr. <b>42890</b>
-------------------------------	------------------------

## USB 2.0 Extender und IP Device Server

Nutzen Sie Ihre USB Devices im Netzwerk und weltweit übers Internet!



- Nutzung zweier USB 2.0/1.1 Devices (und mehr durch Einsatz eines Hubs) netzwerkweit und übers Internet weltweit
- Verwendung mit USB Multifunktionsdruckern, Scannern und Speichergeräten
- Zwei Hi-Speed USB 2.0 Ports für flexible und schnelle Performance
- RJ45 10/100 Netzwerkanschluss
- Unterstützt Windows 98/ME/2000/XP/Server 2003, Linux/Unix, Mac OS 10.3 & höher

USB 2.0 Extender und IP Device Server	Best.-Nr. <b>42929</b>
---------------------------------------	------------------------

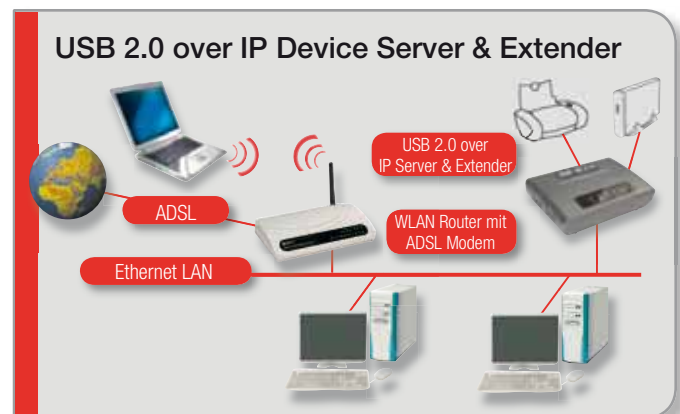

## USB MiniCam Pro



### 2 Modelle verfügbar:

Mit Standfuß oder zum Einstecken in die USB-Buchse eines Notebooks. Für Video-Skype, Netmeeting und zur Aufnahme von Einzelbildern und Videoclips (mit Audio).

- 1/7" CMOS Sensor, Auflösung bis 640 x 480
- Integriertes Mikrofon
- Schärfentiefe: 3 cm - unendlich
- Unterstützt: Win 98SE/ME/2000/XP, Mac
- Interface: USB 1.1 FullSpeed (12Mbit/s), USB 2.0 kompatibel

USB MiniCam mit Standfuß, USB 1.1 mit Mikrofon	Best.-Nr. 42803
USB MiniCam zum Einstecken in USB-Buchse, USB 1.1 mit Mikrofon	Best.-Nr. 42804

## USB Video Grabber

### Komfortables Aufnehmen und Bearbeiten von Videos am PC!

Schließen Sie Ihren Videorecorder, Camcorder oder Ihr Fernsehgerät einfach mit dem USB 2.0 Video- und Audio-Grabber an Ihren PC an und übertragen Sie analoge Videos auf Ihre Festplatte. Mit der Software

Ulead® VideoStudio SE DVD können Sie in drei einfachen Schritten einen Film mit Spezialeffekten und Musik erstellen und anschließend auf DVD brennen.

- Schnelle Datenübertragung mit USB 2.0
- Einfache Plug & Play-Installation
- Standbild-Aufnahmefunktion
- USB bus-powered - benötigt kein separates Netzteil
- Kompatibel mit Windows 2000, XP und Vista



**NEW**

USB Video Grabber	Best.-Nr. 42886
-------------------	-----------------

## USB 2.0 Audio Adapter

### Plug & Play Sound für Ihren Rechner via USB!

Zusätzliche Audioports für Ihren Rechner – ideal auch für VoIP, Skype, Netmeeting und andere Programme, die auf diese zusätzlichen Audio-Ports, komfortabel in Reichweite auf dem Schreibtisch platziert, direkt zugreifen können.

Skype kann z.B. per Headset über diesen Adapter telefonieren, so dass niemand mithören kann, während Musik oder das Anruferklingeln weiterhin über die an die Soundkarte angeschlossenen Boxen abspielt.

- Stereo Line Ausgang und Mikrofoneingang mit Mutetaste – Mikrofon abschaltbar
- Mit USB Verlängerungskabel, ca. 1 m
- USB 2.0 und 1.1 kompatibel



USB 2.0 – Audio Adapter	Best.-Nr. 42961
-------------------------	-----------------

## USB DVB-T Stick

### Digitales Fernsehen auf Ihrem Notebook oder PC!

Mit diesem DVB-T Empfänger können Sie digitale Fernsehprogramme auf Ihrem Notebook oder PC empfangen! Voraussetzung ist, dass Sie sich in einem Gebiet befinden, in dem bereits DVB-T gesendet wird.

- USB 2.0 Interface
- Unterstützt Time Shifting (zeitversetztes Fernsehen), programmierte Aufzeichnung, elektronische Programmführung (EPG), Teletext
- Inklusive Fernbedienung und abnehmbare DVB-T Antenne
- In Regionen mit schwacher Signalstärke kann der Einsatz einer Dachantenne erforderlich sein. Ein Adapter für den Anschluss herkömmlicher TV-Antennenkabel liegt bei.
- Inklusive Treiber und Software
- Betriebssysteme: Windows 2000/XP/Vista



USB DVB-T Stick	Best.-Nr. 42962
-----------------	-----------------

## USB Media Player TV & VGA

### Spielt Videos, Musik und Bilder von USB Speichermedien und Festplatte auf Fernseher oder VGA Monitor ab!

Brandneuer Mediaplayer mit ultrakompaktem Gehäuse kaum größer als die Festplatte. Kann leicht transportiert und angeschlossen werden. Über seinen eingebauten Kartenleser greift er auch auf SD, MMC, Memory Stick sowie CF Speicherkarten zu und spielt Dateien direkt von dort, von der einzubauenden Festplatte, vom per USB angeschlossenen Pen Drive / Speicherstick oder einer externen USB Festplatte ab. Über USB 2.0 wird seine interne Festplatte (nicht inkl.) von einem Rechner mit AV-, Musik- und allen anderen Files mit High Speed USB 2.0 Geschwindigkeit betankt.

Gesteuert wird der Mediaplayer über Tasten direkt am Gerät oder bequemer über die mitgelieferte Fernbedienung. Seine Bedienoberfläche zeigt er dabei komfortabel auf dem Fernseher oder VGA-Monitor an.

- Wiedergabe von Video-, Audio- und Bilddateien
- Einbaumöglichkeit für 2,5" SATA Festplatte
- Eingebauter Dual Slot Kartenleser mit für SD, MMC, CF und Memory Stick
- USB 2.0 Interface mit OTG-Funktion: Zum Anschluss an einen Rechner als externe Festplatte oder zum Anschluss für Pen Drives und externe USB Festplatten, inkl. Kopierfunktion
- AV Ausgang: Composite Video (CV) & Stereo Audio über 3x RCA / Cinch
- VGA Ausgang 800x600 oder 640x480 je nach Einstellung, PAL/NTSC
- Fernbedienung sowie Navigationstasten am Gerät

### Unterstützte Formate:

- Videoausgabe: PAL 576i / NTSC 480i / Breitbild / 4:3 / Multisync / VGA
  - Unterstützte Dateisysteme: NTFS und FAT32
  - Bilddateien: JPEG, GIF
  - Audio: MP3, WMA
  - Video: MPEG1/2, MPEG4, DIVX, XVID (\*.mpg, \*.mpeg, \*.dat, \*.avi, \*.vob)
- Achtung: Dateigröße max 2 GB!  
Weitere Details siehe Website



USB Media Player TV & VGA	Best.-Nr. 42777
HDMI-Version in Vorbereitung	



## USB Ventilator

Vornehmlich für den Sommer und Arbeitsplätze ohne Klimaanlage!

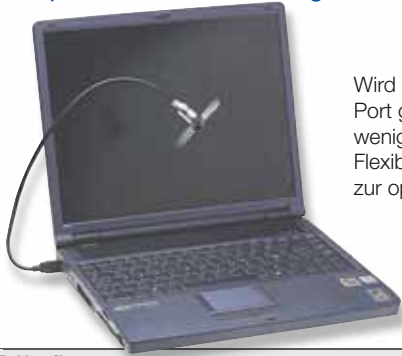

Wird einfach in einen USB-Port gesteckt und sorgt für ein wenig Abkühlung! Flexibler Metallschwannenhals zur optimalen Ausrichtung.

USB-Ventilator

Best.-Nr. 42885

## Wireless Voice Recorder

Kabellose Aufnahme von Besprechungen, Diktaten und Memos – direkt auf die Festplatte Ihres PCs!



NEW

- Digitale Funkübertragung mit 2,4GHz RF Technologie, Reichweite bis 30m
- Anschluss des Empfängers am USB-Port
- Aufnahmezeit ist nur begrenzt durch den verfügbaren Platz auf der Festplatte des PCs bzw. die Ladekapazität des Akkus (bis zu 12 Stunden)
- Software wird über die Fernbedienung gesteuert
- Kompatibel mit Windows 2000/XP & Vista
- Inkl. Aufnahmesoftware, Akkus und USB-Ladekabel

Wireless Voice Recorder

Best.-Nr. 32494

## USB-Licht

Nie wieder im Dunkeln tippen!

- Langlebige weiße LED
- Geringer Stromverbrauch aus beliebigem USB-Port
- Flexibler Metall-Schwannenhals, Länge ca. 45cm
- Gehäusedurchmesser ca. 8mm



USB-Licht

Best.-Nr. 32844

## USB-Notebooklampe

Flexible Positionierung an jedem USB-Port - Helligkeit regulierbar!

- Anschluss am USB-Port - geringer Stromverbrauch
- Helligkeit mit Schalter in 3 Stufen regulierbar (10 LEDs)
- Schwannenhals für flexible Positionierung
- Gesamtlänge ca. 54cm, flexibler Schwannenhals ca. 35cm



NEW

USB-Notebooklampe

Best.-Nr. 42884

## Funkgesteuerte PC-Sicherung, USB

Schützen Sie Ihren PC vor unbefugtem Zugriff!

Sobald Sie sich von Ihrem Arbeitsplatz entfernen, werden Tastatur und Maus automatisch gesperrt.

- Batteriebetriebener, tragbarer Sender (Batterie im Lieferumfang enthalten)
- Sender mit spezifischem Sicherheitscode, den die Empfangseinheit automatisch erkennt
- Mit USB-Verlängerungskabel (1m) für die optimale Ausrichtung des Empfängers
- Der kompakte Sender kann am Schlüsselbund getragen werden
- Reichweite: 2m
- Unterstützte Betriebssysteme: Windows ME/2000/XP/Vista



Funkgesteuerte PC-Sicherung, USB

Best.-Nr. 42940

## USB Wireless Presenter mit Laserpointer

Schafft Ihnen Bewegungsfreiheit bei Präsentationen!

- Drahtlose Mauszeigersteuerung mit Funkreichweite von ca. 30m (Sichtlinie in geschlossenen Räumen)
- USB Funkempfänger, bus-powered
- Laserpointer mit 2 Batterien (AAA) enthalten
- Mausfunktionen für 2 Button- und Scrollradfunktion



USB Wireless Presenter mit Laserpointer

Best.-Nr. 32834

## USB Wireless Express Card Presenter

Bewegungsfreiheit für Notebookuser!

- Kabellose Steuerung Ihrer Präsentationen aus einer Distanz bis zu 20m
- ExpressCard/34-Presenter mit Adapter zur Aufbewahrung im PCMCIA-Slot
- USB RF-Empfänger, zum Transport Einschub auf Rückseite des Presenters möglich
- Laserpointer mit Funktion bis zu einer Entfernung von 30m
- Plug and Play - keine Software erforderlich



NEW

USB Wireless Express Card Presenter

Best.-Nr. 51550

## USB Port Schloss

Verriegelt sich im USB-Port und verhindert sicher das Einstecken eines USB Steckers.

Schließt mit der Vorderfront des USB Ports eben ab. 5 verschiedene Schlüssel verfügbar, farbkodiert. Enthält 1 Schlüssel mit 4 Schlössern.



Weitere Schlösser in 10er Packs ohne Schlüssel separat verfügbar.

Farbcode Schloss	Rot	Grün	Blau	Orange	Weiß
1 Schlüssel & 4 Schlösser	40450	40451	40452	40453	40454
10 Schlösser ohne Schlüssel	40460	40461	40462	40463	40464

## USB VoIP-Telefon für Skype etc.

*Formschönes zweiteiliges Design, verwendbar für Skype, MSN und Yahoo-Messenger und andere VoIP-Anwendungen*

Dieses USB-VoIP-Telefon im zeitgemäßen Design ist ideal für den Einsatz zu Hause oder im Büro. Es kann in Verbindung mit VoIP-Software wie Skype, MSN oder dem Yahoo-Manager eingesetzt werden, für Telefonate zwischen PCs oder vom PC zu einem Festnetz- oder Mobilanschluss.

- Integriert sich nahtlos in Skype, MSN und Yahoo-Messenger
- Öffnet automatisch das Skype-Fenster, wenn der Hörer hochgenommen wird
- Benötigt keine Soundkarte
- Funktioniert über USB 2.0 oder USB 1.1-Verbindungen
- Fest montiertes 1,3m langes USB-Kabel
- Verwendbar für Tischbetrieb oder Wandmontage
- Kompatibel zu Windows 2000, XP und Vista



USB VoIP-Telefon für Skype etc.

Best.-Nr. 42980

## USB VoIP-Telefon mit LCD-Display für Skype etc.

*Kompaktes Design, für Skype und andere VoIP-Anwendungen*

Handliches und kompaktes USB-VoIP-Telefon im zeitgemäßen Design - ideal für den Einsatz zu Hause oder im Büro.

Es kann in Verbindung mit VoIP-Software wie Skype, MSN oder dem Yahoo-Manager eingesetzt werden, für Telefonate zwischen PCs oder vom PC zu einem Festnetz- oder Mobilanschluss.

- Integriert sich nahtlos in Skype, MSN und Yahoo-Messenger
- Integriertes alphanumerisches LCD-Display, welches Telefonnummern, Kontaktlisten und Benutzernamen anzeigt
- Benötigt keine Soundkarte
- Funktioniert über USB 2.0 oder USB 1.1-Verbindungen
- Fest montiertes 2m langes USB-Kabel
- Kompatibel zu Windows 2000, XP und Vista



USB VoIP-Telefon für Skype etc.

Best.-Nr. 42981

## Optische Skype VoIP-Maus USB

*Telefonieren Sie doch einfach mit Ihrer Maus!*

Diese neue optische USB-Maus verwandelt sich aufgeklappt in ein Skype/Voice-over-IP-Telefon! Eingehende Anrufe werden durch einen Klingelton über den eingebauten Lautsprecher angekündigt. Zum Telefonieren können Sie die Maus aufklappen und wie ein Telefon ans Ohr halten oder aber - wenn Sie ihre Hände frei haben möchten - das Gespräch mit einem Tastendruck annehmen und mittels der beigefügten Ohrhörer und dem eingebauten Mikrofon frei sprechen - und nebenbei noch weiterarbeiten! Für die Verwendung als Internet-Telefon ist nur eine einfache Treiberinstallation erforderlich!

- USB-Maus mit optischem 800 cpi Sensor
- 3-Tasten-Maus mit klickendem Scrollrad
- ca. 1,8m langes USB-Kabel
- Ziffernfeld mit LCD-Display für Telefonate übers Internet
- Eingebautes Mikrofon und Lautsprecher
- Lautstärke regulierbar
- Ohrhörer mit Mikrofon und aufrollbarem Kabel
- Kompatibel mit Windows 2000/XP und Vista



Optische Skype VoIP-Maus USB

Best.-Nr. 20580

Mäuse und Scanner  
finden Sie im Kapitel

Eingabe I/O Umschalter & Konverter  
ab Seite 126 sowie stets aktuell  
auf der LINDY Website

Optische Notebook-Maus  
Best.-Nr. 20590



CCD Barcode Scanner  
Best.-Nr. 20785



Lithium-Ionen  
Notebook-Funkmaus  
Best.-Nr. 20566



Optische  
5-Tasten-Funkmaus  
Best.-Nr. 20576

# USB 2.0 Kabel

LINDY USB 2.0 Kabel sind voll USB 2.0 kompatibel und unterstützen alle Transferraten bis USB High Speed mit 480 Mbit/s. Sie sind selbstverständlich abwärtskompatibel zu den USB 1.1 Standards und arbeiten mit allen USB Geräten. Sie sind im hochwertigen wieder verschließbaren LINDY Polybeutel einzeln verpackt.



## USB 2.0 Typ A/B PREMIUM Gold

USB Stecker A / Stecker B	Länge	Best.Nr.
LINDY-Design Metallstecker 24 Karat vergoldet mit kompletter 360° EMV Abschirmung, blaues Premiumkabel, USB 2.0 & 1.1-kompatibel, doppelt abgeschirmt	0,5m	37670
	1m	37671
	2m	37672
	3m	37673
	5m	37674

**NEW**



## USB 2.0 Typ A/B

**USB Stecker A / Stecker B**  
LINDY-Design Stecker mit rotem Knickschutz, vergossen, USB 2.0 & 1.1-kompatibel, doppelt abgeschirmt, Farben: hellgrau, schwarz, transparent

Länge	Best.Nr.			Standard-Stecker, vergossen, USB 2.0 & 1.1-kompatibel, doppelt abgeschirmt, einzeln im einfachen Polybag Farbe: grau	Länge	Best.Nr. Low Cost
	hellgrau	schwarz	transparent			
0,5m	31643	31843	31693		0,5m	-
1m	31644	31844	31694		1m	31790
2m	31645	31845	31695		2m	31791
3m	31646	31846	31696		3m	31792
5m	31647	31847	31697		5m	-

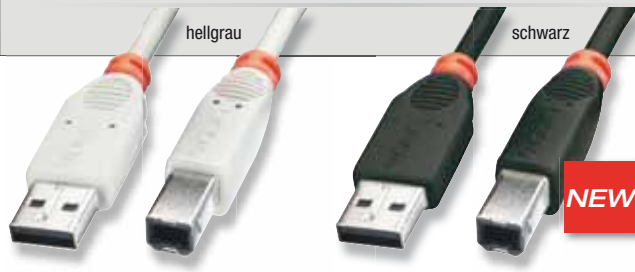

**NEW**

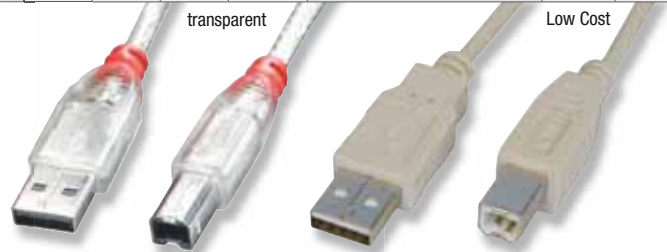

Low Cost

## USB 2.0 Typ A/B

Günstige Großmengen für den Handel

USB Stecker A / Stecker B	Länge	Best.Nr.
50er Karton unverpackt, LINDY-Design Stecker, USB 2.0 & 1.1-kompatibel, doppelt abgeschirmt, Farbe: hellgrau	1m	31744
	2m	31745
	3m	31746



## USB 2.0 Typ A/A

USB Stecker A / Stecker A	Länge	Best.Nr.
LINDY-Design Stecker grau mit rotem Knickschutz, vergossen, USB 2.0 & 1.1-kompatibel, doppelt abgeschirmt, Farbe: hellgrau	2m	31640
	3m	31641
	5m	31642



**NEW**

## USB 2.0 Typ A Verlängerung

USB Stecker A / Kupplung A	Länge	Best.Nr.	
		grau	schwarz
LINDY-Design Stecker mit rotem Knickschutz, vergossen, USB 2.0 & 1.1-kompatibel, doppelt abgeschirmt, Farbe: hellgrau, schwarz	0,2m	31653	31853
	1m	31654	31854
	2m	31655	31855
	3m	31656	31856



**NEW**

## Farbige USB 2.0 Kabel

USB Stecker A / Stecker B	Farbe	Länge	Best.Nr.
LINDY-Design Stecker, vergossen, USB 2.0 & 1.1-kompatibel, doppelt abgeschirmt, einzeln verpackt im Verkaufsbliester	gelb	2m	31768
		5m	31770
	rot	2m	31727
		5m	31729
	blau	2m	31734
		5m	31736
	schwarz	2m	31774
		5m	31776



USB Aktivverlängerungen und Extender finden Sie auf Seite 117 oder auf [www.lindy.com](http://www.lindy.com)



LINDY USB 2.0 Kabel sind voll USB 2.0 kompatibel und unterstützen alle Transferraten bis USB High Speed mit 480 Mbit/s. Sie sind selbstverständlich abwärtskompatibel zu dem USB 1.1 Standard und arbeiten mit allen USB Geräten. Sie sind im hochwertigen wieder verschließbaren LINDY Polybeutel einzeln verpackt.



## USB 2.0 Typ A/Mini-B PREMIUM Gold

<b>USB Stecker A / Stecker Mini-B</b> LINDY-Design Metallstecker 24 Karat vergoldet mit kompletter 360° EMV Abschirmung, blaues Premiumkabel, USB 2.0 & 1.1-kompatibel, doppelt abgeschirmt	Länge	Best.Nr.
	0,5m	37680
	1m	37681
	2m	37682
	3m	37683
	5m	37684



## USB 2.0 Typ A/Mini-B

<b>USB Stecker A / Stecker Mini-B</b> LINDY-Design Stecker mit rotem Knickschutz, vergossen, USB 2.0 & 1.1-kompatibel, doppelt abgeschirmt, Farbe: transparent, schwarz	Länge	Best.Nr.	Best.Nr.	<b>USB Stecker A / Stecker Mini-B</b> Standard Stecker, vergossen, USB 2.0 & 1.1-kompatibel, doppelt abgeschirmt, einzeln im einfachen Polybag, Farbe: grau	Länge	Best.Nr.
		transparent	schwarz			1m
	1m	31684	31884		2m	31796
	2m	31685	31885		3m	31797
	3m	31686	31886		5m	-
	5m	31687	31887			

Low Cost



## USB 2.0 OTG Kabel (On-The-Go)

Typ Mini-A/B

<b>USB OTG Stecker Mini-A / Stecker-B</b> LINDY-Design Stecker transparent mit rotem Knickschutz, vergossen, USB 2.0 & 1.1-kompatibel, doppelt abgeschirmt	Länge	Best.Nr.
	0,5m	31627
	1m	31628
	2m	31629
	3m	31630
	5m	31631



Typ Mini-A/Mini-B

<b>USB OTG Stecker Mini-A / Stecker Mini-B</b> LINDY-Design Stecker transparent mit rotem Knickschutz, vergossen, USB 2.0 & 1.1-kompatibel, doppelt abgeschirmt	Länge	Best.Nr.
	0,5m	31632
	1m	31633
	2m	31634
	3m	31635
	5m	31636



## USB 2.0 Typ A/Mikro-B

Für brandneue Mobilgeräte mit dem ultraflachen Mikro-B-USB-Anschluss

<b>USB Stecker A / Stecker Mikro-B</b> vergossen, USB 2.0 & 1.1-kompatibel, doppelt abgeschirmt	Länge	Best.Nr.
	0,5m	31663
	1m	31664
	2m	31665



## USB 2.0 Dual Power Kabel

Liefert die doppelte Menge Energie aus 2 USB-Anschlüssen zu einem USB-Festplattengehäuse

<b>2x USB Stecker A / Stecker Mini-B</b> LINDY-Design Stecker transparent, USB 2.0 & 1.1 kompatibel, vergossen, doppelt abgeschirmt, einzeln im LINDY-Bag	Länge	Best.Nr.
	1m	31780
	2m	31781



# USB & FireWire Kabel

## USB-Digitalkamera-Kabel

LINDY-Design, schwarz, Länge: 2 m

Bitte unbedingt den Stecker/die Buchse an der Digitalkamera vergleichen!



Für versch. Kameras von SONY, Olympus, Kodak, Epson, Samsung,...	Best.-Nr. <b>31674</b>
Für verschiedene Kameras von Fuji	Best.-Nr. <b>31675</b>
Für verschiedene Kameras von Nikon, HP, etc.	Best.-Nr. <b>31676</b>
Für verschiedene Modelle der Minolta Dimage	Best.-Nr. <b>31679</b>
Für andere Modelle (USB A/Mini-B-Kabel)	Best.-Nr. <b>31885</b>

## Aufrollbare USB 2.0 Kabel

Flachbandkabel USB 2.0, aufrollbar, schwarz



Aufrollbares USB 2.0 Kabel Typ A/B, ca. 0,8 m	Best.-Nr. <b>31617</b>
Aufrollbares USB 2.0 Kabel Typ A/Mini B, ca. 0,8 m	Best.-Nr. <b>31618</b>

Ein komplettes USB 1.1 & LAN & Modem Reiseset finden Sie auf Seite 182 oder auf [www.lindy.com](http://www.lindy.com)



## USB-PS/2 Maus-/Tastatur-Adapter



USB Typ A Kupplung / Mini-DIN 6 Stecker	Länge	Best.Nr.
Nur für Multiprotokoll USB-PS/2 Mäuse oder Tastaturen	ca. 15 cm	<b>70002</b>

## USB 2.0 flexibler 3D-360° Adapter

In allen Richtungen dreh- und kippbar, USB 2.0/1.1 kompatibel

**70339:** USB Typ A Stecker – Kupplung

**70358:** USB Typ A / Mini-B



USB 2.0 flexibler 3D-360° Adapter Typ A M/F	Best.-Nr. <b>70339</b>
USB 2.0 flexibler 3D-360° Adapter Typ A / Mini-B	Best.-Nr. <b>70358</b>

## FireWire & USB Slotblechadapter



1x USB 2.0+1x FireWire-6/USB Typ A St.+FireWire-6 St. ca. 30 cm	Best.-Nr. <b>33124</b>
1x USB 2.0 / USB Typ A Stecker, ca. 30 cm	Best.-Nr. <b>33123</b>
2x USB / IDC-5, für 5 Pol Mainboard-Anschluss, ca. 20 cm	Best.-Nr. <b>33147</b>
2x USB / IDC-4, für 4 Pol Mainboard-Anschluss, ca. 14 cm	Best.-Nr. <b>33141</b>

## Flexibler 3D-360° FireWire Adapter



In allen Richtungen dreh- und kippbar

6 Pol Kupplung/Stecker	Best.-Nr. <b>70399</b>
6 Pol Kupplung/4 Pol Stecker	Best.-Nr. <b>70400</b>

## FireWire-Adapter

6 Pol – 4 Pol

Zum Anschluss von Geräten mit 4-poligem Anschluss an FireWire Kabel mit 6-poligem Stecker



FireWire Adapter 6 Pol Kupplung / 4 Pol Stecker	Best.-Nr. <b>70395</b>
---	------------------------

## Aufrollbare FireWire-Kabel

Flachbandkabel FireWire, aufrollbar, schwarz





Aufrollbares IEEE1394 6/6 Kabel, ca. 0,8 m	Best.-Nr. <b>31622</b>
Aufrollbares IEEE1394 6/4 Kabel, ca. 0,8 m	Best.-Nr. <b>31623</b>

## PREMIUM Gold FireWire Kabel

LINDY PREMIUM Gold FireWire Kabel sind voll kompatibel mit dem FireWire IEEE1394a Standard und unterstützen alle Transferraten bis FireWire400 mit 400Mbit/s. Sie arbeiten mit allen FireWire-, iLink-, DV- und Mini-DV Geräten. Aufgrund der hohen Qualität funktionieren diese Kabel auch bei Längen über 4,5m. Ob bei den Längen bis 10m die maximale Geschwindigkeit heruntergeregelt wird, hängt von den angeschlossenen Geräten ab.



**PREMIUM Gold FireWire 6 Pol Stecker / Stecker**  
LINDY Design, Stecker vergoldet, im LINDY-Bag

Länge	Best.Nr.
0,3m	30859
1m	30860
2m	30861
3m	30862
4,5m	30863
7,5m	30864
10m	30865

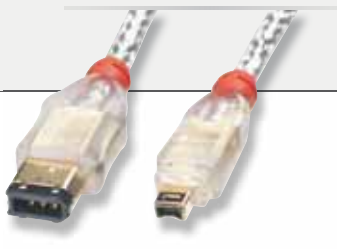

**PREMIUM Gold FireWire 6 Pol Stecker / 4 Pol Stecker**  
LINDY Design, Stecker vergoldet, im LINDY-Bag

Länge	Best.Nr.
0,3m	30869
1m	30870
2m	30871
3m	30872
4,5m	30873
7,5m	30874
10m	30875

**PREMIUM Gold FireWire 4 Pol Stecker / Stecker**  
LINDY Design, Stecker vergoldet, im LINDY-Bag

Länge	Best.Nr.
0,3m	30879
1m	30880
2m	30881
3m	30882
4,5m	30883
7,5m	30884
10m	30885

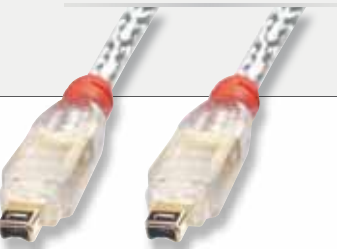

Repeater/Hubs sowie Multi-Kartenleser und einen FireWire Cat.5 Extender finden Sie auf den Seiten 103, 106 und 117 oder auf [www.lindy.com](http://www.lindy.com)

## FireWire800 High Speed Kabel / IEEE1394b

Mit dem IEEE1394b Standard wurde die bisherige FireWire400 Daten-transfertrate auf 800Mbit/s. verdoppelt. Gleichzeitig wurden neue Stecker und ein neues Protokoll eingeführt. Neben reinen FireWire800 Beta-Steckern sorgen die **Bilingual**-Stecker für die Abwärtskompatibilität zu den alten FireWire400 Geräten. Weitere Hintergrundinformationen hierzu finden Sie auf der LINDY Webseite in der Rubrik TIPPS.

**FireWire800 9 Pol Beta Stecker / Stecker,**  
im LINDY-Bag



Länge	Best.Nr.
1m	30555
2m	30556
3m	30557
4,5m	30558

PREMIUM-Kabel in Längen bis 10m in Vorbereitung – siehe [www.lindy.com](http://www.lindy.com)

**FireWire800 9 Pol Bilingual Stecker / 6 Pol FireWire400 Stecker,**  
im LINDY-Bag



Länge	Best.Nr.
1m	30565
2m	30566
3m	30567
4,5m	30568

PREMIUM-Kabel in Längen bis 10m in Vorbereitung – siehe [www.lindy.com](http://www.lindy.com)

**FireWire800 9 Pol Bilingual Stecker / 4 Pol FireWire400 Stecker,**  
im LINDY-Bag

Länge	Best.Nr.
1m	30585
2m	30586
3m	30587
4,5m	30588

PREMIUM-Kabel in Längen bis 10m in Vorbereitung – siehe [www.lindy.com](http://www.lindy.com)

## FireWire / IEEE1394a Repeater-Kabel

Verbinden Sie Ihre FireWire-Geräte über größere Distanzen als die in den FireWire-Spezifikationen vorgesehenen 4,5m. Mit jedem zusätzlichen Repeater-Kabel können weitere 4,5m ohne Performanceverlust überbrückt werden, bis zu 16-mal.



- Anschlüsse: FireWire IEEE1394a 6 Pol Stecker / Kupplung
- Unterstützt Transferraten 100, 200 und 400Mbit/s
- Benötigt kein Netzteil, Stromversorgung über den Bus

**FireWire / IEEE1394a Repeater-Kabel 4,5m** Best.-Nr. **32908**



# Eingabe, I/O Umschalter & Konverter

Mäuse & Zubehör \_\_\_\_\_ 127-129

Tastaturen & Zubehör \_\_\_\_\_ 130

Barcode Scanner \_\_\_\_\_ 131

I/O Umschalter  
& serielle Konverter \_\_\_\_\_ 132

## Notebook-Funkmaus

Seite 129



■ Die vielleicht kleinste Notebook-Funkmaus der Welt gehört in jede Notebook-Tasche. Wer auch unterwegs lieber mit einer Maus als mit dem Touchpad arbeitet, aber keine große Maus mitschleppen will, wird begeistert sein.

## NEUHEITEN

### CCD Barcode Scanner

Seite 130



■ Schneller Barcode Scanner mit USB- oder PS/2-Anschluss in sehr ansprechendem Design. Liest fast alle gängigen Barcodes und ist perfekt für den täglichen Einsatz geeignet.

## TOPSELLER

### USB AutoSwitch

Seite 132



■ Der USB AutoSwitch erlaubt die gemeinsame Nutzung von USB-Devices wie z.B. Drucker, Scanner, Festplatten, etc. durch mehrere Rechner.



Bei Lieferung von LINDY-Elektronik AG in der Schweiz liegt ein Schweizer Netzkabel bei.

## Optische Notebook-Maus

*Slimline Mini Design mit Soft Rubber - Touch and Feel!*



- Hohe Auflösung, Abtastrate 800 cpi
- 3-Tasten-Maus mit Scrollrad für komfortable Navigation
- USB kompatibel
- Mit Aufrollkabel und Mini-Reisetasche

Optische Notebook-Maus USB

Best.-Nr. 20590

## Optische Maus

*Elegante chromglänzende Stilelemente und die schwarze angenehme Soft Rubber Beschichtung machen diese Maus zum Hingucker!*



- Hohe Auflösung, Abtastrate 800 cpi
- 3-Tasten-Maus mit leuchtendem Scrollrad für komfortable Navigation
- USB kompatibel

Optische USB-Maus

Best.-Nr. 20593

## Optische 5-Tasten-Maus

*5-Tasten-Maus mit angenehmer Soft Rubber Beschichtung und silbernen Tasten!*

- Hochauflösender Präzisionssensor mit 800 cpi Auflösung
- Liegt ideal in der Hand – für Rechtshänder
- Scrollrad für komfortable Navigation in großen Dokumenten und zum Zoomen
- 5 Tasten für intuitive Browserbedienung (Zurück, Vor, ...) und mehr
- USB Anschluss



Optische 5-Tasten-Maus USB

Best.-Nr. 20575

## Laserm Maus 1600 cpi

*5-Tasten-Laserm Maus mit angenehmer Soft Rubber Beschichtung und Carbonoptik!*



- Höchste Präzision durch 1600 cpi Lasertechnologie, umschaltbar auf 800 cpi
- Unsichtbarer Laser – Schluss mit dem Geflackere
- Arbeitet auf fast jeder Oberfläche, selbst auf Hosenbeinen, Flugzeugsitzen, ...
- Liegt absolut ideal in der Hand – für Rechtshänder
- Scrollrad für komfortable Navigation in großen Dokumenten und zum Zoomen
- 5 Tasten für intuitive Browserbedienung (Zurück, Vor, ...) und mehr
- USB Anschluss



1600 cpi  
Laser

Ultra Precision Laserm Maus USB

Best.-Nr. 20577

## Optische 5-Tasten-Funkmaus

*5-Tasten-Funkmaus mit angenehmer Soft Rubber Beschichtung und Carbonoptik!*



Akku-Ladekabel

- Funktechnologie für kabellose Freiheit – zum Aufladen der Akkus liegt ein USB Aufrollkabel bei
- Hochauflösender Präzisionssensor mit 800 cpi Auflösung
- Liegt ideal in der Hand – für Rechtshänder
- Scrollrad für komfortable Navigation in großen Dokumenten und zum Zoomen
- 5 Tasten für intuitive Browserbedienung (Zurück, Vor, ...) und mehr
- Funkempfänger mit USB Anschluss

Optische 5-Tasten-Funkmaus USB

Best.-Nr. 20576

Weitere stets topaktuelle Mäuse und Tastaturen finden Sie immer auf der LINDY Website in der Rubrik Produkte / Eingabegeräte / Mäuse & Zubehör

# Mäuse & Zubehör

## USB Mauspad mit USB 2.0 Hub

*Mauspad mit integriertem USB 2.0 4 Port-Hub!*



- Verfügbar in Silber und Schwarz, elegant mit blauen LEDs beleuchtet
- Ideale Oberfläche - sowohl für optische wie auch für Standardmäuse
- Eingebauter 4 Port USB 2.0/1.1 Hub zum komfortablen Anschluss Ihrer USB Devices
- USB Bus powered – Stromversorgung durch den Rechner – mit Anschluss für optionales Netzteil (Best.-Nr. 70221)

USB LED Mauspad mit Hub, SILBER (ohne Maus)	Best.-Nr. 42995
USB LED Mauspad mit Hub, SCHWARZ (ohne Maus)	Best.-Nr. 42996

## Mauspad mit Handballenauflage

*Entspanntes Arbeiten mit der Maus!*



- Längeres Arbeiten am Computer kann zu Schmerzen im Handgelenk führen. Wenn Sie dieses Mauspad verwenden ruht das Handgelenk bequem auf der gelgefüllten Auflage, die sich individuell anpasst. So lassen sich Schmerzen vermeiden!
- Angenehmer Mikrofaserbezug

Mauspad mit Handballenauflage	Best.-Nr. 40216
-------------------------------	-----------------

## Standard Mausmatte, 10 Stück

*In verschiedenen Farben*

Material: Unterseite rutschfester Schaumstoff, Oberseite Stoff



Standard Mausmatte Maße: ca. 19 x 23 cm, ca. 3 mm dick	Best.-Nr. 40193
--	-----------------

## Maushalter

Wird die Maus nicht mehr gebraucht, so verkriecht sie sich im praktischen Maushalter (zum Ankleben) am Bildschirm.



Maushalter (ohne Maus)	Best.-Nr. 40171
------------------------	-----------------

## USB Wireless ExpressCard Presenter

*Komfortable Lösung für Notebook-Präsentationen!*

**NEW**

- Kabellose Steuerung Ihrer Präsentationen aus einer Distanz bis zu 20m
- ExpressCard/34-Presenter mit Adapter zur Aufbewahrung im PCMCIA-Slot
- USB RF-Empfänger, zum Transport Einschub auf Rückseite des Presenters möglich
- Laserpointer mit Funktion bis zu einer Entfernung von 30m
- Plug and Play - keine Software erforderlich



USB Wireless ExpressCard Presenter	Best.-Nr. 51550
------------------------------------	-----------------

## USB Wireless Presenter mit Laserpointer

*Schafft Ihnen Bewegungsfreiheit bei Präsentationen!*



- Drahtlose Mauszeigersteuerung mit integriertem Laserpointer
- Funkreichweite: ca. 30m Sichtlinie in geschlossenen Räumen
- USB Funkempfänger, Bus powered
- Laserpointer mit 2 Batterien (AAA) enthalten
- Mausfunktionen für 2 Button- + Scrollradfunktion

USB Wireless Presenter mit Laserpointer	Best.-Nr. 32834
---	-----------------

## Memo Mauspad Blöcke, 10 Stück

*Das ideale Mauspad aus Papier zum Anfertigen schneller Notizen und als ideale Unterlage für die Maus!*

10 Blöcke á 25 Blatt stabiles Papier, an zwei Seiten verleimt. Löschen von Memos und Notizen auf dem Papier sowie Reinigung der Oberfläche durch Abreißen des obersten Blattes.



10 Memo Mauspad Blöcke à 25 Blatt	Best.-Nr. 00300
5x10 Memo Mauspad Blöcke à 25 Blatt	Best.-Nr. 00302



## Optische Skype-Maus USB

*Telefonieren Sie doch einfach mit Ihrer Maus!*

Diese neue optische USB-Maus verwandelt sich aufgeklappt in ein Skype/Voice-over-IP-Telefon!  
Eingehende Anrufe werden durch einen Klingelton über den eingebauten Lautsprecher angekündigt. Zum Telefonieren können Sie die Maus aufklappen und wie ein Telefon ans Ohr halten oder aber - wenn Sie ihre Hände frei haben möchten - das Gespräch mit einem Tastendruck annehmen und mittels der beigefügten Ohrhörer und dem eingebauten Mikrofon frei sprechen - und nebenbei noch weiterarbeiten!  
Für die Verwendung als Internet-Telefon ist nur eine einfache Treiberinstallation erforderlich!

- USB-Maus mit optischem 800 cpi Sensor
- 3-Tasten-Maus mit klickendem Scrollrad
- ca. 1,8m langes USB-Kabel
- Ziffernfeld mit LCD-Display für Telefonate übers Internet
- Eingebautes Mikrofon und Lautsprecher
- Lautstärke regulierbar
- Ohrhörer mit Mikrofon und aufrollbarem Kabel
- Kompatibel mit Windows 2000/XP und Vista



Ohrhörer für Freisprechfunktion



Optische Skype-Maus USB

Best.-Nr. 20580

Skype Telefone finden Sie im Kapitel USB auf Seite 121 oder unter [www.lindy.com](http://www.lindy.com)



## Optische Maus USB & PS/2

*Kompakte leichte Maus für präzises Arbeiten!*

- In Silber oder Schwarz
- 3-Tasten-Maus mit Scrollrad für komfortables Arbeiten
- Hohe Auflösung, Abtastrate 800 cpi
- USB Anschlusskabel und Adapter auf PS/2



Optische Maus USB & PS/2, Schwarz	Best.-Nr. 20585
Optische Maus USB & PS/2, Silber	Best.-Nr. 20584

## Die kleinste aufladbare Lithium-Ionen Notebook-Funkmaus der Welt

*Funkmaus mit hochpräzisem optischen 800cpi Sensor und modernster Akkutechnik im Edellook!*



3 ANNE GARANTIE  
3 YEARS WARRANTY  
3 ANNE GARANTIA

- Hochauflösender Präzisionsensor mit 800 cpi Auflösung - Für exaktes Arbeiten auf fast jeder Oberfläche, auch auf Hosenbeinen, Glastischen, Armlernen, ...
- 3-Tasten-Maus mit Scrollrad - Für komfortable Navigation in großen Dokumenten und zum Zoomen
- Klein und kompakt - Liegt ideal in der Hand und verschwindet auch in kleinen Notebooktaschen
- Abmessungen ca. 7 x 4 x 2,8cm
- Hochkapazitätsakku in Lithium-Ionen Technologie - Für 120 Stunden ununterbrochenes Arbeiten
- Automatische Power Save Funktion - Für wochenlanges Arbeiten ohne Wiederaufladung
- Aufrollbares USB-Ladekabel zum Weiterarbeiten während des Ladens

Lithium-Ionen Notebook Funkmaus - Nachtschwarz Starlight	Best.-Nr. 20566
Lithium-Ionen Notebook Funkmaus - Himmelblau Alu-Look	Best.-Nr. 20567
Lithium-Ionen Notebook Funkmaus - Peppermint Alu-Look	Best.-Nr. 20568

# Tastaturen & Zubehör

## USB Ziffernblock mit 2 Port USB Hub

*Ideal für Notebookuser und für umfangreiche Zahleneingaben sowie besonders praktisch für Linkshänder!*

- 17 + 2 Tasten Layout für komfortables Arbeiten
- Mit zusätzlichen '000' und LÖSCHEN Tasten
- Ideal im Einsatz in Finanz- und kommerziellen Umgebungen
- Schnelle Zahleneingaben, besonders auch für Notebookuser
- Ideal auch für Linkshänder!
- 2 Port USB 1.1 Hub integriert
- Kompatibel mit allen USB-fähigen PCs

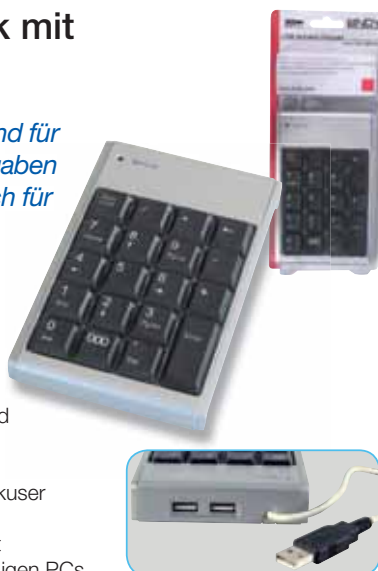

USB Ziffernblock mit 2 Port USB Hub Best.-Nr. **20879**

## Kompakt Tastatur PS/2

*Ideal zum Einsatz auch in 19" Schubladen!*

Dieses Tastaturlayout ist bereits vielfach im Notebookbereich erprobt. Die Tasten des rechts liegenden Ziffernblocks werden über Fn<\*>-Tastenkombinationen abgebildet.  
**Außenmaße:** 29 x 14,5 x 3cm



Kompakt Tastatur PS/2

20436	20438	20435	20437

## Unter-Tisch-Tastaturschublade

Stabile Schublade aus Kunststoff, beige.

- Seitliche, stabile Auszugsschienen aus Metall
- Abmessungen  
 Außen: 55,5 x 39,0 x 5,5cm  
 Innen für Tastatur:  
 52,3 x 25,5 x 2,5cm
- Befestigungsteile im Lieferumfang inbegriffen



Tastaturschublade Unter-Tisch, nicht für 19" Best.-Nr. **40052**

## Staubschutz Tastaturhaube

Aus antistatischem PVC, halbdurchsichtig, Nähte rot



Tastaturabdeckung 51 x 23 x 6 cm (B x T x H) Best.-Nr. **40057**

## Standard Tastatur USB & PS/2

*Kompaktes Design, ergonomisch und mit hervorragendem Preis/Leistungsverhältnis*



- Stabile Tastatur, ideal zum Einsatz im Büro und Daheim
- Mit Euro-Taste sowie oft verwendeten Windows-Hotkey-Tasten
- Windows Power Management ACPI Hotkeys für Sleep-Modus, Standby-Modus etc.
- Aufstellwinkel einstellbar
- USB Anschlusskabel, ca. 1,4m und Adapter auf PS/2

Standard Tastatur USB & PS/2

20880	20884

## Multimedia-Tastatur USB Silber

**NEW**

*Praktische Multimediatastatur mit 6 zusätzlichen Multimediatasten!*



- Kurzhubtasten wie von Notebooktastaturen bekannt
- 6 Multimediatasten zur komfortablen Bedienung, z.B.
  - Audio-Video-Funktionen des Rechners, z.B. Lautstärke +/-, Stummschaltung, Play/Pause
  - zum Starten des Webbrowsers
  - zum Starten des E-Mail-Programmes
- 3 ACPI Tasten für Sleep/Standby, Aufwecken und Ausschalten

Multimedia-Tastatur USB Silber

20830	20831	20832	20833

## Gel-Handgelenkauflage für Tastatur

*Entspanntes Arbeiten mit der Tastatur!*

- Ideal für Menschen, die viel Zeit am Computer verbringen oder unter dem Karpaltunnelsyndrom leiden
- Gelfüllung unterstützt das Handgelenk und sorgt für entspanntes Arbeiten
- Angenehmer Mikrofaserbezug, Farbe: schwarz
- Abmessungen: ca. 50 x 9,5cm



Gel-Handgelenkauflage für Tastatur Best.-Nr. **40213**

## CCD Barcode Scanner

Mit einer Ablesebreite von bis zu 80mm und einem Leseabstand von bis zu 30mm ist dieser Barcode-Scanner bestens für den täglichen Einsatz geeignet.

- Barcode Scanner mit PS/2-bzw. USB Anschluss
- Liest fast alle gängigen Barcodes, z.B. Code 11, 39, 93, 128, Coda Bar, UPC/EAN, MSI/Plessey, Telepen, Interleaved 2 of 5, Industrial 2 of 5, Matrix 2 of 5
- Lesegeschwindigkeit: 50 Scans/Sekunde oder manueller Trigger
- CCD Auflösung 2048 Pixel



Barcode Scanner PS/2	Best.-Nr. <b>20772</b>
Barcode Scanner USB	Best.-Nr. <b>20781</b>

## CCD Barcode Scanner

Schneller Barcode Scanner in ansprechendem Design!

- Barcode Scanner mit PS/2-bzw. USB Anschluss
- Leseabstand: 35mm
- Ablesebreite: 75mm
- Lesegeschwindigkeit: 100 Scans/Sekunde
- Auflösung: 0,127mm
- Liest fast alle gängigen Barcodes, z.B. Code 11, 39, 39 Full ASCII, 93, 128, Coda Bar (NW7), UPC/EAN/JAN, MSI/Plessey, Interleaved 2 of 5, Industrial 2 of 5, Matrix 2 of 5
- Farbe: schwarz, Unterseite beige



Barcode Scanner PS/2	Best.-Nr. <b>20784</b>
Barcode Scanner USB	Best.-Nr. <b>20785</b>

## Laser Barcode Scanner

Scanner mit hoher Lesegeschwindigkeit für Einzelhandel, Büroautomation oder Lager!

Dieser Laser Barcode Scanner ist sowohl als Handscanner als auch als Standmodell einsetzbar

- Verfügbar als PS/2 oder USB Modell
- Liest Barcodes aus einer Entfernung von ca. 4 bis 25cm
- Maximale Lesefeldbreite (bei ca 25cm Abstand): 20cm
- Liest 500 Scans pro Sekunde
- Einsetzbar als Handscanner und Standmodell mit ca. 20cm hohem mitgeliefertem Standfuß
- Automatische Aktivierung und Barcodeeinlesung bei Betrieb im Standfuß
- Lesebestätigung via Beeper und LED



Laser Barcode Scanner PS/2	Best.-Nr. <b>20783</b>
Laser Barcode Scanner USB	Best.-Nr. <b>20782</b>

## Bluetooth Laser Barcode Scanner

Kabelloser Laserscanner für den mobilen Einsatz!

- Reichweite bis zu 100m (Freifeld) zur Basisstation
- Lesegeschwindigkeit von bis zu 100 Scans pro Sekunde
- Scannen im Handbetrieb, Aktivierung per Trigger
- Liest alle gängigen Barcodes
- Lesebreite: 37mm bei Direktkontakt, 20cm bei max. Abstand von 18cm
- Datenübertragung vom Scanner zur Basisstation via Bluetooth
- Anschluss der Basis-/Ladestation über USB
- Signalisierung per LEDs oder programmierbarem Beeper

**NEW**



Bluetooth Laser Barcode Scanner	Best.-Nr. <b>20786</b>
---------------------------------	------------------------

Multimedia-Produkte  
finden Sie im Kapitel  
**Sound & Vision**  
auf den Seiten 8-21



# I/O Umschalter & serielle Konverter

## USB 2.0 AutoSwitch

2 oder 4 Rechner teilen sich USB-Devices

**USB 2.0** 480 Mbps  
High Speed



In Kombination mit einem USB-Hub können auch mehrere USB-Devices angeschlossen werden, wie z.B. Drucker, Scanner, USB-Festplatten, USB-Kartenleser und vieles mehr.

- USB 2.0 High Speed mit bis zu 480 Mbit/s Transferrate
- Kompatibel zu PC, MAC und SUN, auch gemischt
- Elektronisches Umschalten durch Umschalttaste am AutoSwitch oder durch PC-Tastatur-Hotkey (ROLLEN-Taste, nicht verfügbar an MAC oder SUN)

USB 2.0 AutoSwitch für 2 Computer	Best.-Nr. <b>42902</b>
USB 2.0 AutoSwitch für 4 Computer	Best.-Nr. <b>42904</b>
Weitere USB-Umschalter finden Sie im Kapitel USB	

## Automatischer Druckerumschalter, bidirektional

Mit dem bidirektionalen, automatischen Druckerumschalter 2:1/4:1 können sich 2/4 Computer einen Drucker teilen

- Unterstützt IEEE1284-Nibble-Modus
- PC-Auswahl: Automatisch oder manuell
- Auto Mode: Zuerst eingehender Druckauftrag wird zuerst bearbeitet
- Auswahlmöglichkeit des Time-Out: 0,5/10/15 Sekunden
- Stromversorgung über Schnittstellen, Netzteilanschluss möglich
- Anschlüsse: 3/5 x 25polige Sub-D-Buchsen
- Kompatibel mit Windows 98SE/ME/NT/2000/XP



Automatischer Druckerumschalter Bitronics/bidirektional 2:1	Best.-Nr. <b>32643</b>
Automatischer Druckerumschalter Bitronics/bidirektional 4:1	Best.-Nr. <b>32644</b>

## Manuelle Umschalter Parallel, Seriell und VGA

Stabiles Metallgehäuse mit mechanischem Kanalschalter



<b>1:2 Parallel</b> 2 PC an 1 Drucker – Praktisch: Nur Druckerkabel nötig	
2 x 36 Pol Centronics-Buchse – 1 x 25 Pol Sub-D-Buchse	Best.-Nr. <b>32085</b>



32080



32082

<b>1:2 D-25</b> 1 PC an 2 Peripheriegeräte oder 2 PCs an 1 Peripheriegerät	
3 x 25 Pol Sub-D-Buchse (Drucker, Modem oder Plotter)	Best.-Nr. <b>32080</b>
<b>1:4 D-25</b> 1 PC an 4 Peripheriegeräte oder 4 PCs an 1 Peripheriegerät	
5 x 25 Pol Sub-D-Buchse (Drucker, Modem oder Plotter)	Best.-Nr. <b>32082</b>



<b>1:4 Monitor</b> VGA-Umschalter	
5 x HD-15-Buchse	Best.-Nr. <b>32611</b>

## RS232- / RS485/RS422-Konverter

Bidirektionaler schneller Datentransfer mit RS232 <-> RS485/RS422-Wandlung bis 1200m

- Datentransfer bis 1200m, bis 100kb/s
- „Request to send“ einstellbar
- DCE/DTE einstellbar
- Monitor-Modus einstellbar
- 4 Adern Vollduplex, 2 Adern Halbduplex
- Ausgänge: 4 Pol-Klemme oder RJ-11
- RS232-Port: 25 Pol Sub-D-Buchse
- Point zu Multi-Point Transfer



RS232- / RS485/ RS422-Konverter	Best.-Nr. <b>32190</b>
Nur solange Vorrat reicht!!	

Eine breite Palette von USB Schnittstellenkonvertern finden Sie im Kapitel USB & FireWire ab Seite 102



Notebooktaschen \_\_\_\_\_ 134-135

Aufbewahrung & Transport \_\_\_\_\_ 136

PC-Ständer & Monitorarme \_\_\_\_\_ 136-137

Sicherheitsprodukte \_\_\_\_\_ 138-139

LINDYs Saubermacher \_\_\_\_\_ 140

Staubschutz / Abdeckhauben \_\_\_\_\_ 140

## Notebooktaschen

Seite 134



■ Sie legen Wert auf Funktionalität, Design und Qualität ? Dann finden Sie hier sicher die passende Tasche für Ihr Notebook.

## NEUHEITEN

## LCD-Wandhalterungen

Seite 137



■ Perfekt für Präsentationen via LCD-Monitor oder um keinen Platz auf dem Schreibtisch zu verschwenden.

## TOPSELLER

## Druckluftspray

Seite 140



■ Empfindliche, schwer zugängliche Oberflächen oder das Innenleben von elektronischen Geräten wie z.B. PCs können so perfekt von Staub und losem Schmutz befreit werden.



# Notebooktaschen

## Notebooktaschen Professional 17"

Moderne Notebooktasche geeignet für Notebooks bis 17" TFT-Monitor

Notebooktaschen mit stoßgeschütztem umlaufenden gepolstertem Tragrahmen, abnehmbarem Tragegurt und schickem Design.

- Für Notebooks bis 17" Display
- Material: verschleißarmes Polyester
- Großes Innenfach mit variablem Facheinteiler
- Diverse Innen- und Außentaschen
- Abnehmbarer Trageriemen

### Modell Lite:

Abmessungen:  
Innen: 41 x 33 x 5 cm (LxBxH),  
Außen: 42 x 34 x 8 cm (LxBxH)



40357

### Modell Large:

Breiteres Modell mit zusätzlicher zweiter Innentasche für Dokumente etc. Abmessungen sonst wie Modell LITE, Gesamtbreite ca. 15 cm. Reißverschluss-Seitenfach zum Aufstecken über das Handgestänge eines Koffertrolley.



40358

Abmessungen:  
Innen (Notebookfach): 41 x 33 x 5 cm (LxBxH)  
Außen: 42 x 34 x 15 cm (LxBxH)

Notebooktasche Professional Lite	Best.-Nr. 40357
Notebooktasche Professional Large	Best.-Nr. 40358

## Notebooktaschen BASIC LINE



Die günstige Transportlösung für Notebooks

- Top Loader für Notebooks bis zu 16" bzw. 17"
- Innen- und Außentaschen für CDs, Schreibgeräte, Dokumente, etc.
- Material: 600 D Polyester & 840 D Nylon mit 10mm EPE Protection
- Abnehmbarer Trageriemen
- Farbe: schwarz

### Notebooktasche Basic Line 16", 1 Section:

- Großes Innenfach mit verstellbarer Facheinteilung
- Abmessungen: Innen (Notebookfach): 38 x 30,5 x 6,8 cm (LxBxH)  
Außen: 39 x 32 x 7 cm (LxBxH)
- Trolleyhalterung
- Gewicht: ca. 1,20 kg

### Notebooktasche Basic Line 16", 2 Sections:

- Großes Innenfach mit verstellbarer Facheinteilung
- Zusätzliches Reißverschlussfach für Dokumente und Unterlagen
- Abmessungen: Innen (Notebookfach): 38 x 30,5 x 6,8 cm (LxBxH)  
Außen: 40 x 34 x 12 cm (LxBxH)
- Trolleyhalterung
- Gewicht: ca. 1,50 kg

### Notebooktasche Basic Line 17", 1 Section:

- Großes Innenfach mit verstellbarer Facheinteilung
- Abmessungen: Innen (Notebookfach): 45 x 36 x 5 cm (LxBxH)  
Außen: 46 x 38 x 8,5 cm (LxBxH)
- Trolleyhalterung
- Gewicht: ca. 1,28 kg



40375 - 40377

### Notebook-Trolley Basic Line 17":

- Großes Hauptfach mit verstellbarer Facheinteilung für Notebook
- Geräumiges Reißverschlussfach für Dokumente, Drucker, sonst. Zubehör, ...
- Abmessungen: Innen (Notebookfach): 45 x 36 x 5 cm (LxBxH)  
Außen: 46 x 41,5 x 10 cm (LxBxH)
- Trolley-System mit zwei Rollen
- Gewicht: ca. 3,16 kg



40378

Notebooktasche Basic Line 16", 1 Section	Best.-Nr. 40375
Notebooktasche Basic Line 16", 2 Sections	Best.-Nr. 40376
Notebooktasche Basic Line 17", 1 Section	Best.-Nr. 40377
Notebook-Trolley Basic Line 17"	Best.-Nr. 40378



## Notebooktaschen BUSINESS LINE

Die professionelle Transportlösung für Notebooks

NEW

- Top Loader für Notebooks bis zu 16"
- Innen- und Außentaschen für CDs, Schreibgeräte, Dokumente, etc.
- Material: 2520 D Nylon & 1680 D Nylon mit 10 mm EPE Protection
- Abnehmbarer Trageriemen
- Farbe: schwarz

### Notebooktasche Zürich, 1 Section:

- Großes gepolstertes Innenfach für Notebooks bis zu 16"
- Abmessungen (LxBxH):  
Innen (Notebookfach):  
41 x 31 x 7 cm  
Außen:  
42 x 33,5 x 11,5 cm
- Abnehmbarer Schultertragegurt
- Trolleyhalterung
- Gewicht: ca. 1,50 kg

40390



### Notebooktasche Geneva, 2 Sections

- Großes gepolstertes Innenfach für Notebooks bis zu 16"
- Zusätzliches Reißverschlussfach für Dokumente und Unterlagen
- Abmessungen (LxBxH):  
Innen (Notebookfach):  
41 x 31 x 7 cm  
Außen:  
42 x 33,5 x 13 cm
- Abnehmbarer Schultertragegurt
- Trolleyhalterung
- Gewicht: ca. 1,90 kg

40391



### Notebook-Trolley Lugano

- Großes gepolstertes Innenfach mit verstellbarer Facheinteilung für Notebook
- 2 zusätzliche Reißverschlussfächer für Kleidung, Dokumente, Drucker, sonstiges Zubehör, ...
- Abmessungen (LxBxH):  
Innen (Notebookfach):  
42,6 x 33 x 17,8 cm  
Außen:  
52,5 x 42,5 x 24 cm
- Trolley-System mit zwei Rollen
- Abnehmbarer Trageriemen
- Gewicht: ca. 3,4 kg

40392



## Notebooktaschen TREND LINE

Die modische Transportlösung für Notebooks

NEW

- Top Loader für Notebooks bis zu 16" bzw. 17"
- Innen- und Außentaschen für CDs, Schreibgeräte, Dokumente, etc.
- Material: 2520 D Nylon & 1680 D Nylon
- Schultertragegurt mit zusätzlich abnehmbarer Handytasche
- Farbe: rot/schwarz

### Notebooktasche Messenger, Lausanne

Trendiges Swiss Travel Design – bestens geeignet für alle Notebooks bis zu 17"

- 2 Innenfächer für Notebook, Bücher, Unterlagen, etc
- Abmessungen (LxBxH):  
Innen (Notebookfach):  
39,4 x 31,8 x 6,4 cm  
Außen:  
42 x 33 x 9 cm
- Gewicht: ca. 2,20 kg

40393



### Notebook-Rucksack Davos

Sie bevorzugen die unkonventionelle Art Ihr Notebook zu transportieren? Hier ist die ideale Lösung für den Transport von Notebooks bis zu 16"!

- Großes Innenfach für ein Notebook bis zu 16"
- Abmessungen (LxBxH):  
Innen (Notebookfach):  
31 x 26 x 5 cm  
Außen:  
47,5 x 38 x 14,5 cm
- Gewicht: ca. 1,70 kg

40394



### Notebooktasche Lucerne, 2 Sections

Modisch, aber im klassischen Stil ist diese Tasche der ideale Schutz und bestens geeignet für alle Notebooks bis zu 16".

- Großes Innenfach für Notebook und Zubehör
- Zusätzliches Innenfach für Dokumente und Unterlagen
- Abmessungen (LxBxH):  
Innen (Notebookfach):  
37,5 x 30 x 7 cm  
Außen:  
40 x 34 x 13,5 cm
- Farbe: rot/schwarz
- Gewicht: ca. 1,80 kg

40395



Notebooktasche Business Line 16", 1 Section	Best.-Nr. <b>40390</b>
Notebooktasche Business Line 16", 2 Sections	Best.-Nr. <b>40391</b>
Notebook-Trolley Business Line, 16"	Best.-Nr. <b>40392</b>

Notebooktasche Messenger, 17"	Best.-Nr. <b>40393</b>
Notebook-Rucksack	Best.-Nr. <b>40394</b>
Notebooktasche Classic, 2 Sections	Best.-Nr. <b>40395</b>

# Aufbewahrung & Transport

## CD-/DVD-Hüllen

40670 + 40671: Transparentes Kunststoffgehäuse.  
40676: Schwarzes Kunststoffgehäuse mit transparenter Tasche an der Frontseite für Covereinleger.

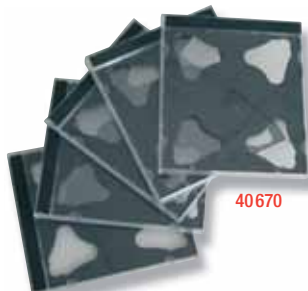

40670



40671



40676

CD-/DVD-Box für 2 Disks, 5-er Pack (Dual Jewel Case)	Best.-Nr. <b>40670</b>
Slimline CD-/DVD-Box, 10-er Pack (Jewel Case)	Best.-Nr. <b>40671</b>
Slimline DVD-/CD-Box für 2 Disks, 5er-Pack	Best.-Nr. <b>40676</b>

## Premium CD-/DVD-Taschen 32 / 64 / 128 Disks

40652

Hardbox-Tasche (EVA-Kunststoff)



40655



40650

Tasche für 32 CDs/DVDs ohne Hülle ca. 16 x 16 x 5 cm (LxBxH)	Best.-Nr. <b>40650</b>
Tasche für 64 CDs/DVDs ohne Hülle ca. 16 x 29 x 5 cm (LxBxH)	Best.-Nr. <b>40651</b>
Tasche für 128 CDs/DVDs ohne Hülle ca. 35 x 32 x 6 cm (LxBxH)	Best.-Nr. <b>40652</b>
Tasche für DVDs ohne Hülle ca. 23 x 23 x 5 cm (LxBxH)	Best.-Nr. <b>40655</b>

# Notebookständer

## Notebook-Arm

- Höhenverstellbar bis zu 26cm und ausziehbar bis zu 57cm
- Aluminiumabstellfläche für Notebooks (28,6 x 28,6cm) mit einer Neigungsmöglichkeit von bis zu 30 Grad
- Ausziehbare Tastaturhalterung für zusätzliche Tastatur
- Tischmontage bis zu einer Dicke von 8cm möglich
- Max. Belastung ca. 8kg, Farbe schwarz

Notebook-Arm	Best.-Nr. <b>40732</b>
--------------	------------------------

## Notebook Cooling Pad mit USB Hub und Kühlung

- Aluminiumplatte für optimierte Wärmeableitung
- Aufstellung im 10° Winkel mittels ausklappbarer FüÙe
- Zwei regelbare Ventilatoren für effiziente leise Kühlung
- integrierter 4 Port USB 2.0 Hub und Netzteil



Notebook-Aufsteller mit USB Hub und Kühlung	Best.-Nr. <b>40503</b>
---	------------------------

## Notebook Cooling Pad mit Kühlung

- Kompakt – Klappbar – Schwarz
- Aufstellung im 10° Winkel mittels ausklappbarer FüÙe
- Zwei regelbare Ventilatoren für effiziente leise Kühlung
- Stromversorgung via USB Port



Notebook-Aufsteller kompakt mit Kühlung	Best.-Nr. <b>40501</b>
---	------------------------

## Notebook-Ständer mit integrierter Drehscheibe 360°

- Positionierung des Notebooks auf dem Standbügel verbessert die Wärmeableitung an der Unterseite des Notebooks
- Neigungswinkel 7-stufig verstellbar
- Maximaler Abstand Vorderkante - Standbügel: 22,5cm (T)
- Abmessungen: 25,8 x 27,8cm (BxT)



Notebook-Ständer mit integrierter Drehscheibe	Best.-Nr. <b>40504</b>
---	------------------------

## CPU-Bodenständer Kunststoff

Modell aus stabilem Kunststoff mit Rollen, universell für viele Typen einsetzbar

- Breite einstellbar von 3 cm bis 25,5 cm
- Farbe: beige bzw. schwarz
- 5 Rollen



CPU-Ständer mit Rollen, Kunststoff, beige CPU-Breite 3 – 25,5 cm	Best.-Nr. 40285
CPU-Ständer mit Rollen, Kunststoff, schwarz CPU-Breite 3 – 25,5 cm	Best.-Nr. 40286

## CPU-Bodenständer Metall

- Stufenlos in der Breite einstellbar 17 - 26 cm
- Stabile Ausführung aus Metall, arretierbar, standfest
- Material: Metall, Farbe: beige



CPU-Ständer mit Rollen, Metall CPU-Breite 17 – 26 cm	Best.-Nr. 40278
--	-----------------

## Unter-Tisch-Tastaturschublade

Stabile Schublade aus Kunststoff, beige

- Seitliche, stabile Auszugsschienen aus Metall
- Abmessungen

Außen:  
55,5 x 39,0 x 5,5 cm  
Innen für Tastatur:  
52,3 x 25,5 x 2,5 cm  
Befestigungsteile im  
Lieferumfang inbegriffen.



Tastaturschublade Unter-Tisch, nicht für 19"	Best.-Nr. 40052
--	-----------------

## LCD-Monitorarm, Tischklemme

- Gasfeder-System
- Geeignet für Monitore bis ca. 10kg
- Einstellmöglichkeiten: Höhe, drehen, schwenken, verdrehen, neigen
- Integriertes Kabelmanagement-System
- Montage-Standard VESA: 7,5 x 7,5 oder 10 x 10 cm
- Tischmontage bis zu einer Dicke von 9 cm möglich
- Farbe: silber, schwarz



LCD-Monitorarm Tischklemme	Best.-Nr. 40718
----------------------------	-----------------

Weitere Detailangaben sowie Zeichnungen zu den Befestigungs- und Einstellmöglichkeiten für die Monitorarme und -halterungen finden Sie auf der LINDY Website in der Rubrik Accessories & Verbrauchsmaterialien



## LCD-Wandhalterung

- Geeignet für Monitore bis ca. 15 kg
- Montage-Standard VESA: 7,5 x 7,5 oder 10 x 10 cm
- Wandhalterung, 2 Gelenke (Länge ca. 11 cm)
- Einstellmöglichkeiten: links - rechts, drehen, neigen
- Farbe: schwarz



LCD-Wandhalterung	Best.-Nr. 40721
-------------------	-----------------

## Flexible LCD-Wandhalterung

- Geeignet für Monitore bis ca. 10kg
- Montage-Standard VESA: 7,5 x 7,5 oder 10 x 10 cm
- Flexible Wandhalterung mit 3 Gelenken, max. Wandabstand ca. 41 cm
- Einstellmöglichkeiten: links - rechts, drehen, neigen, Abstand
- Farbe: schwarz



LCD-Wandhalterung Flexibel	Best.-Nr. 40765
----------------------------	-----------------

## Projektor- & LCD-Deckenhalterung

- Geeignet für Projektoren und Monitore bis ca. 12kg
- Montage-Standard VESA: 7,5 x 7,5 oder 10 x 10 cm und zusätzlich Projektor-Halteklammern
- Einstellbare Länge der Halterung: 70, 80, 90, 100 und 110 cm
- Einstellmöglichkeiten: links - rechts, drehen, neigen
- Farbe: schwarz



Projektor- & LCD-Deckenhalterung	Best.-Nr. 40720
----------------------------------	-----------------

## Plasma & LCD Wandhalterung

- Geeignet für Monitore, Plasmas und LCD-TVs bis ca. 80kg
- Stufenlos einstellbare Neigung bis max. 15°, Wandabstand ca. 9 cm
- Einstellmöglichkeiten: neigen bis 15°
- Farbe: silber



Plasma & LCD Wandhalterung	Best.-Nr. 40731
----------------------------	-----------------



## Funkgesteuerte PC-Sicherung, USB

Diese innovative PC-Sicherung besteht aus einer funkgesteuerten Sende- und Empfangseinheit.  
 Der Empfänger wird an den USB-Port des PCs angeschlossen; den Sender trägt der PC-User bei sich.  
 Der Computer sperrt Tastatur und Maus automatisch, sobald sich der Sender außerhalb einer Reichweite von ca. 2m befindet.  
 Kommt der Sender wieder in die Reichweite, wird der Computer freigegeben. Wenn sich der Sender außerhalb der Reichweite befindet, ist eine Freigabe auch über Passworteingabe möglich.  
 Mehrere Computer können sich eine Sendeeinheit teilen.  
 • Unterstützte Betriebssysteme:  
 Win 98SE/ME/2000/XP/Vista



Funkgesteuerte PC-Sicherung, USB Best.-Nr. 42940

## USB Port Schloss

Klemmt sich in den USB-Port und verhindert das Einstecken eines USB-Steckers. Schließt mit der Vorderfront des USB Ports eben ab.  
 5 verschiedene Schlüssel verfügbar, farbkodiert. (Grau auf Anfrage). Enthält 1 Schlüssel mit 4 Schlössern.  
 Weitere Schlösser in 10er Packs ohne Schlüssel separat verfügbar.



40460 - 40464

Farbcode Schloss	Rot	Grün	Blau	Orange	Weiß
1 Schlüssel & 4 Schlösser	40450	40451	40452	40453	40454
10 Schlösser ohne Schlüssel	40460	40461	40462	40463	40464

## Diebstahlschutz Maus, Tastatur & Monitor

**Maximale Sicherheit - Minimale Kosten - Einfachste Installation.**  
 Slotblech an einem freien Erweiterungs SLOT montieren und die Kabel der Geräte durchführen. Maximaler Kabeldurchmesser: 7 mm



Diebstahlschutz-Slotblech Best.-Nr. 40167

## 4 Security-Schrauben PC-Gehäuse

Diese 4 Gehäuseschrauben sind abschließbar und behindern damit das unberechtigte Öffnen des PC Gehäuses.



Security-Schrauben für PC-Gehäuse 4 Stück Best.-Nr. 40258

## Diebstahlschutz für kabelgebundene Peripheriegeräte

Für alle kabelgebundenen Peripheriegeräte.  
 Ein mittleres oder zwei dünne Kabel werden in die Kabelklemme eingelegt. Diese wird mittels Schlüsselschraube am PC Gehäuse befestigt und ist nur mit dem Schlüssel zu öffnen.



Diebstahlschutz für kabelgebundene Peripheriegeräte Best.-Nr. 40262

**Sicherheitslösungen zur Überwachung von Serverräumen und Racks mit diversen Sensoren:**



Rack Monitoring System Advanced Seite 55

**Sicherheitslösungen gegen Festplattenausfälle:**



Dual RAID NAS Seite 57



Quad Drive eSATA RAID Seite 95



RAID-System intern Seite 94

## Sicherheitskabel (robust)

Helles, transparent ummanteltes, robustes Stahlseil, ca. 1,6m, Ø 4,9mm. Rundschlüssel-Schloss für Kensingtonschlitz.



Diebstahl-Sicherheitskabel (robust) Best.-Nr. 20945

## Twin-Lock Sicherheitskabel (robust)

Helles, transparent ummanteltes, robustes Stahlseil, ca. 1,7m, Ø 4,9mm 2 x Rundschlüssel-Schloss für Kensingtonschlitz.



**NEW**

Twin-Lock Diebstahlsicherungs-Kabel für Notebooks (robust) Best.-Nr. 20946

## Sicherheitskabel (leicht)

Schlankes, schwarz ummanteltes, leichtes Stahlseil, ca. 1,6m, Ø 2mm. Zylinderschloss für Kensingtonschlitz.



Diebstahl-Sicherheitskabel (leicht) Best.-Nr. 20944

## Sicherheitskabel mit Zahlenschloss

Helles, transparent ummanteltes, leichtes Stahlseil, ca. 1,6m, Ø 4mm. Ein Arretierbolzen für Kensingtonschlitz, Zahlenschloss zum Verschließen des Kabels.



20909



Diebstahl-Sicherheitskabel (Rundseil, leicht) Best.-Nr. 20903  
Zusätzliches Kensington-Arretierschloss, einzeln für Ø 4-5 mm Best.-Nr. 20909

## Premium Notebook Sicherheitskabel für VGA oder RS232 Anschluss

Transparent ummanteltes Stahlseil, ca. 2m, Ø 4mm, mit Kombinations-Zahlenschloss (4stellig)

Die Basisplatte des Schlosses wird entweder auf die VGA- oder die COM-Port Buchse geschraubt. Das am Stahlseil befestigte Schloss wird auf der Basisplatte fixiert und verhindert das Abschrauben.

Dieses Schloss auf der VGA- oder RS232-Anschlussbuchse stellt in der Regel eine stabilere Verbindung mit dem Notebook her als ein Schloss für den sog. Kensington-Slot.



Diebstahl-Sicherheitskabel (VGA oder RS232 Schnittstelle) Best.-Nr. 20976

## Sicherheitskabel (Rundseil & Haftplatten)

Helles, transparent ummanteltes, robustes Stahlseil, ca. 2 m, Ø 4,9mm. 3 Haftplatten zum Aufkleben auf Monitor, Tower, etc. Vorhängeschloss mit 2 Schlüsseln.



Diebstahl-Sicherheitskabel (Rundseil, robust & Haftplatten) Best.-Nr. 20275

## Sicherheitskabel mit Zahlenschloss

Helles, transparent ummanteltes, robustes Stahlseil, ca. 1,6m, Ø 4mm. Zahlenschloss zum Aufsetzen auf Arretierbolzen. Mehrere Arretierbolzen enthalten: 1x für Kensingtonschlitz, 1x fest am Kabel, 1x verschiebbar am Kabel. Kann auch als „Fahrradschloss“ verwendet werden.



Diebstahl-Sicherheitskabel (Rundseil, robust) Best.-Nr. 20907

# LINDY's Saubermacher

## Druckluftspray



Reines, komprimiertes Gas zum Reinigen von empfindlichen Oberflächen und schlecht zugänglichen Stellen; absolut ozonfreundlich, enthält kein FCKW.

Druckluftspray 300ml	Best.-Nr. 40430
----------------------	-----------------

## Feuchttücher aus der Dose

Feuchte Reinigungstücher aus der Spenderdose. Entfernt Kugelschreiber, Farbbandschwärze, Klebstoff u.v.m.



Spenderdose 100 Tücher	Best.-Nr. 40162
Nachfüllpack 100 Tücher	Best.-Nr. 40163

## Reinigungs-Sprays

Pumpsprayflasche mit je 250ml



Plastic Cleaner für Drucker, Tastaturen und Gehäuse 250ml	Best.-Nr. 40404
LCD Screen Cleaner für TFT- und LCD-Bildschirme 250ml	Best.-Nr. 40433

## Cleaner Tissue – weiche Reinigungstücher trocken



Cleaner Tissue Inhalt: 25 Stück	Best.-Nr. 40416
---------------------------------	-----------------

## CD-/DVD-Cleaner

Reinigungs-CD mit Bürste zum Reinigen des CD/DVD-Laufwerkes.



CD-/DVD-Optik-Reiniger	Best.-Nr. 40431
------------------------	-----------------

## Cartridge Cleaner, CamCorder

Backup-Laufwerke bedürfen regelmäßiger Reinigung - gehen Sie auf Nummer sicher. 8mm Kassette, auch für Camcorder.



8mm Cartridge Cleaner	Best.-Nr. 40423
-----------------------	-----------------

## CD-/DVD-Reparaturpaste

Reparaturpaste zum Entfernen von Kratzern auf Audio-CD, CD-ROM, DVD und Photo-CD.



CD-/DVD-Reparaturpaste	Best.-Nr. 40432
------------------------	-----------------

# Staubschutz-Abdeckhauben

Aus antistatischem PVC, halbdurchsichtig, Nähte rot



Tastaturabdeckung 51 x 23 x 6 cm (B x T x H)	Best.-Nr. 40057
Monitorhaube für 19"/20" 50 x 54 x 50 cm (B x T x H)	Best.-Nr. 40095
Monitorhaube für Flachbildschirme bis 19" 45 x 10/26 x 42 cm	Best.-Nr. 40306
Universalhaube (z.B. für HP DeskJet) 38 x 28 x 19 cm (B x T x H)	Best.-Nr. 40088



Kabel- und Steckerführer _____	142-143
USB 2.0 Kabel _____	144-145
USB & FireWire Kabel & Adapter _____	146-147
Monitorkabel & Adapter VGA, DVI, HDMI, Display-Port _____	148-156
Tastatur- & Mauskabel _____	157-158
KVM Kabel _____	159-160
Druckerkabel, parallele & serielle Kabel & Adapter _____	161-163
SCSI Kabel, Adapter & Terminatoren _____	164-167
Interne Datenkabel IDE / ATA & Floppy _____	167-168
SATA / eSATA / SAS Kabel & Adapter _____	169-170
Interne Stromkabel & Adapter _____	171
Audio- & AV-Kabel _____	172-175

## USB 2.0 Kabel A/B, schwarz

Seite 144



Zusätzlich zu den PREMIUM Gold USB Kabeln gibt es die hochwertigen LINDY-Standard USB Kabel nun auch in der Farbe schwarz. Sie können nun bei Bedarf auch die USB Kabel farblich an Ihre anderen Computerkabel anpassen.

## NEUHEITEN

## DVI-Kabel bis 25m Länge

Seite 152/153

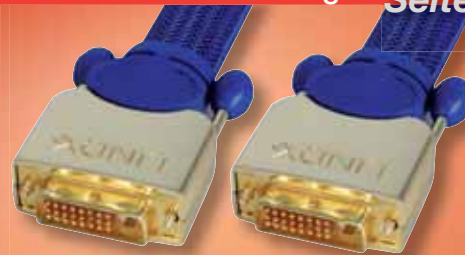

LINDY DVI-Kabel erhalten Sie in unterschiedlichen Varianten und in Längen von 0,5m -25m. Diese Kabel zählen zur absoluten Spitzenklasse und schließen eine schlechte Bildqualität aufgrund minderwertiger Anschlusskabel generell aus.

## TOPSELLER

## HDMI Kabel der Spitzenklasse

Seite 156



Das Premium Gold HDMI Kabel erfüllt die höchsten Qualitätsansprüche und entspricht in allen Konstruktionsmerkmalen den Vorgaben der HDMI Organisation. Das dreifach abgeschirmte Kabel transportiert HDMI Signale auch über große Distanzen

Netzwerk- & Patchkabel finden Sie im Kapitel Netzwerk-LAN ab Seite 56 oder auf [www.lindy.com](http://www.lindy.com)



## 12 gute Gründe für die Verwendung von Kabeln in LINDY PREMIUM Qualität

360 Grad Kabelabschirmung rundum für zuverlässigen Schutz gegen elektromagnetische Störstrahlung

Angelegener Kabelknickschutz verhindert das Abknicken des Kabels am Stecker

Geriffelte Grifffläche für sicheres Handhabung des Steckers

Inneres Polyethylene Gussmaterial, hält die Kabeladern fest an ihrer Position und verhindert Scheuern und Kurzschluss

Vertiefungen im Blech sorgen für verbesserten elektrischen Kontakt zum Gegenstück und Sicherheit gegen Störeinstrahlung

Widerstandsfähiger PVC-Kabelmantel - Robuste Qualität, RoHS-kompatibel, nicht schmutzanfällig und flexibel für komfortable Handhabung

Ergonomisch griffige Schrauben - einfach und ohne Werkzeug zu handhaben für sichere Steckermontage

Widerstandsfähiges PVC-Steckermaterial - Robuste Qualität, RoHS-kompatibel, schmutzunanfällig für komfortable Handhabung

Unser LINDY Logo garantiert Ihnen diesen hohen Qualitätsstandard

LINDY Stecker - Kupfer- und Nickel-Beschichtung für Langlebigkeit und guten Kontakt

Goldbeschichtete Kontakte sichern optimale Signalübertragung



Bei unserer Verpackung sehen Sie sofort, ob Sie das richtige Kabel in Händen halten. LINDY Kabel befinden sich in einem wiederver-schließbaren Polybag oder einer Blisterverpackung, Stecker und Kabel sind klar sichtbar und auf der Verpackung deutlich bezeichnet.



## LINDY Stecker-Führer

Schauen Sie einfach auf die Anschlussstecker und finden Sie die zugehörige Bezeichnung

### D- Typ Anschlussstecker



D9M – Sub-D  
9 Pol Stecker



D15M – Sub-D  
15 Pol Stecker



HD15M – High Density Sub-D  
15 Pol Stecker (VGA)



D25M – Sub-D 25 Pol Stecker



D50M – Sub-D 50 Pol Stecker



HPD50M – Half Pitch/Mini  
Sub-D 50 Pol Stecker (SCSI)



HPD68M – Half Pitch/Mini  
Sub-D 68 Pol Stecker (SCSI)

### Centronics Anschlussstecker



CN36M – Centronics 36 Pol  
Stecker (Drucker, Parallelport)

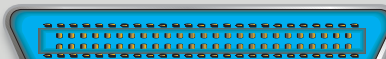

CN50M – Centronics 50 Pol  
Stecker (SCSI)



HPCN36M – Half Pitch/Mini Centronics  
36 Pol Stecker (Drucker, Parallelport)



HPCN50M – Half Pitch/Mini Centronics  
50 Pol Stecker (SCSI)



VHDCI68M – Very High Density Intercon-  
nect 68 Pol Stecker (SCSI-V)

### SCSI Anschlussstecker



D25M – Sub-D 25 Pol Stecker (SCSI I/II)



CN50M – Centronics 50 Pol Stecker (SCSI I/II)

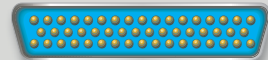

D50M – Sub-D 50 Pol Stecker (SCSI I/II)



HPD50M – Mini/Half Pitch  
Sub-D 50 Pol Stecker (SCSI II)



HPCN50M – Mini/Half Pitch Centronics  
50 Pol Stecker (SCSI II)



HPD68M – Mini/Half Pitch Sub-D  
68 Pol Stecker (SCSI III/IV)



VHDCI68M – Very High Density Interconnect  
68 Pol Stecker (SCSI-V)





Auf LINDY Kabel und Adapter geben wir 10 Jahre Garantie, auf LINDY PREMIUM Gold Kabel und Adapter volle 25 Jahre!



## Mini DIN / DIN Anschlussstecker



MD4 M – Mini DIN 4 Pol Stecker (SVHS)



MD6 M - Mini DIN 6 Pol Stecker (PS/2, Maus, Tastatur, Barcodeleser)



MD8 M – Mini DIN 8 Pol Stecker (Mac, SUN, AV-Kombianschluss)



DIN5 M – DIN 5 Pol Stecker (AT-Format, Tastatur, Barcodeleser)

## Netzwerk Anschlussstecker



RJ45 Stecker (8/8 Pol, Ethernet, ISDN)



BNC Stecker (10Base-2, ...)



RP-SMA WLAN Antennenstecker



MT-RJ Fibre Optic/LWL Stecker (Duplexversion)



ST Fibre Optic/LWL Stecker (Bajonettverschluss, i.d.R. doppelt als Duplexversion)



SC Fibre Optic/LWL Duplexstecker (fast ausschließlich als Duplexversion)



LC Fibre Optic/LWL Stecker (fast ausschließlich als Duplexversion)

## Optische Audio Anschlussstecker

(TosLink)



TosLink



Mini Optical

## SATA / eSATA Anschlussstecker



SATA II/1.0a, 7 Pol Datenstecker (intern)



eSATA II, 7 Pol Datenstecker (extern)



SATA II/1.0a, 15 Pol Stromanschluss

## Stromanschlussstecker



IEC Kaltgerätestecker 3 Pol, IEC C14



IEC Kaltgerätekupplung „Mickey Mouse“, 3 Pol, IEC C5



4 Pol 5,25" Stromstecker intern „Molex“



Figure-8 Kupplung IEC C



IEC Kaltgerätekupplung 3 Pol, IEC C19 (für hohe Strombelastung 16A)



4 Pol 3,5" Stromstecker intern

## IDC Anschlüsse (intern)



IDC 34 Pol Kupplung (Floppy)



IDC 40 Pol Kupplung (IDE ATA, Festplatte, CD/DVD)



IDC 44 Pol Kupplung 1mm Pitch (2,5" IDE/ATA Notebookfestplatte)



IDC 50 Pol Kupplung (SCSI I/II)

## FireWire Anschlussstecker



4 Pol Stecker FW400



9 Pol Bilingual Stecker FW800/400



9 Pol Beta Stecker FW800



6 Pol Stecker FW400

## USB Anschlussstecker



Typ A Stecker



Typ B Stecker

## Audio-Video & Multimedia-Anschlussstecker



Cinch / RCA Stecker



BNC Stecker (analog RGB, YUV, ...)



SCART Stecker 21 Pol



DVI-A Stecker (12+4, rein analog, VGA HD15 kompatibel)

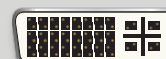

DVI-I Kupplung (24+4, analog und digital)

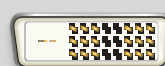

DVI-D Stecker (18/0, Single Link, rein digital)



3,5mm Stereo Stecker



HD15M - High Density Sub-D 15 Pol Stecker (VGA)



SUN Sparc Monitorstecker 13W3



HDMI Stecker Typ A, 19 Pol, rein digital

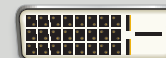

DVI-D Kupplung (24/0, rein digital, NICHT für DVI-I Stecker)



DVI-I Stecker (18+4, analog und digital Single Link)



3,5mm Stereo Kupplung



Mini HDMI Stecker Typ C, 19 Pol, rein digital

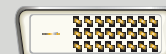

DVI-D Dual Link Stecker (24+1, rein digital)



# USB 2.0 Kabel

LINDY USB 2.0 Kabel sind voll USB 2.0 kompatibel und unterstützen alle Transferraten bis USB High Speed mit 480 Mbit/s. Sie sind selbstverständlich abwärtskompatibel zu dem USB 1.1 Standard und arbeiten mit allen USB Geräten. Sie sind im hochwertigen wieder verschließbaren LINDY Polybeutel einzeln verpackt.



## USB 2.0 Typ A/B PREMIUM Gold

<b>USB Stecker A / Stecker B</b> LINDY-Design Metallstecker 24 Karat vergoldet mit kompletter 360° EMV Abschirmung, blaues Premiumkabel, USB 2.0 & 1.1-kompatibel, doppelt abgeschirmt.	Länge	Best.Nr.
	0,5m	31670
	1m	31671
	2m	31672
	3m	31673
	5m	31674

**NEW**



## USB 2.0 Typ A/B

### USB Stecker A / Stecker B

LINDY-Design Stecker mit rotem Knickschutz, vergossen, USB 2.0 & 1.1-kompatibel, doppelt abgeschirmt, Farben: hellgrau, schwarz, transparent.

Länge	Best.Nr.	Best.Nr.	Best.Nr.	Standard-Stecker, vergossen, USB 2.0 & 1.1-kompatibel, doppelt abgeschirmt, einzeln im einfachen Polybag, Farbe: grau	Länge	Best.Nr.
	hellgrau	schwarz	transparent			Low Cost
0,5m	31643	31843	31693		0,5m	-
1m	31644	31844	31694		1m	31790
2m	31645	31845	31695		2m	31791
3m	31646	31846	31696		3m	31792
5m	31647	31847	31697		5m	-

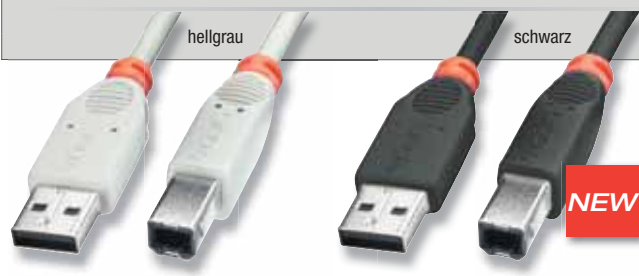

**NEW**



## USB 2.0 Typ A/B

Günstige Großmengen für den Handel

### USB Stecker A / Stecker B

50er Karton unverpackt, LINDY-Design Stecker, USB 2.0 & 1.1-kompatibel, doppelt abgeschirmt, Farbe: hellgrau.

Länge	Best.Nr.
1m	31744
2m	31745
3m	31746



## USB 2.0 Typ A/A

### USB Stecker A / Stecker A

LINDY-Design Stecker grau mit rotem Knickschutz, vergossen, USB 2.0 & 1.1-kompatibel, doppelt abgeschirmt, Farbe: hellgrau.

Länge	Best.Nr.
2m	31640
3m	31641
5m	31642



**NEW**

## USB 2.0 Typ A Verlängerung

### USB Stecker A / Kupplung A

LINDY-Design Stecker mit rotem Knickschutz, vergossen, USB 2.0 & 1.1-kompatibel, doppelt abgeschirmt, Farbe: hellgrau, schwarz.

Länge	Best.Nr.	Best.Nr.
	grau	schwarz
0,2m	31653	31853
1m	31654	31854
2m	31655	31855
3m	31656	31856



**NEW**

## Farbige USB 2.0 Kabel

### USB Stecker A / Stecker B

LINDY-Design Stecker, vergossen, USB 2.0 & 1.1-kompatibel, doppelt abgeschirmt, einzeln verpackt im Verkaufsbliester.

Farbe	Länge	Best.Nr.
gelb	2m	31768
	5m	31770
rot	2m	31727
	5m	31729
blau	2m	31734
	5m	31736
schwarz	2m	31774
	5m	31776



USB Aktivverlängerungen und Extender finden Sie auf Seite 117 oder auf [www.lindy.com](http://www.lindy.com)



LINDY USB 2.0 Kabel sind voll USB 2.0 kompatibel und unterstützen alle Transferraten bis USB High Speed mit 480 Mbit/s. Sie sind selbstverständlich abwärtskompatibel zu dem USB 1.1 Standard und arbeiten mit allen USB Geräten. Sie sind im hochwertigen wieder verschließbaren LINDY Polybeutel einzeln verpackt.



## USB 2.0 Typ A/Mini-B PREMIUM Gold

<b>USB Stecker A / Stecker Mini-B</b> LINDY-Design Metallstecker 24 Karat vergoldet mit kompletter 360° EMV Abschirmung, blaues Premiumkabel, USB 2.0 & 1.1-kompatibel, doppelt abgeschirmt.	Länge	Best.Nr.
	0,5m	37680
	1m	37681
	2m	37682
	3m	37683
	5m	37684



## USB 2.0 Typ A/Mini-B

<b>USB Stecker A / Stecker Mini-B</b> LINDY-Design Stecker mit rotem Knickschutz, vergossen, USB 2.0 & 1.1-kompatibel, doppelt abgeschirmt, Farbe: transparent, schwarz.	Länge	Best.Nr.	Best.Nr.	<b>USB Stecker A / Stecker Mini-B</b> Standard Stecker, vergossen, USB 2.0 & 1.1-kompatibel, doppelt abgeschirmt, einzeln im einfachen Polybag, Farbe: grau.	Länge	Best.Nr.
		transparent	schwarz			
	1m	31684	31884		1m	31795
	2m	31685	31885		2m	31796
	3m	31686	31886		3m	31797
5m	31687	31887	5m	-		

Low Cost



## USB 2.0 OTG Kabel (On-The-Go)

### Typ Mini-A/B

<b>USB OTG Stecker Mini-A / Stecker-B</b> LINDY-Design Stecker transparent mit rotem Knickschutz, vergossen, USB 2.0 & 1.1-kompatibel, doppelt abgeschirmt.	Länge	Best.Nr.
	0,5m	31627
	1m	31628
	2m	31629
	3m	31630
5m	31631	



### Typ Mini-A/Mini-B

<b>USB OTG Stecker Mini-A / Stecker Mini-B</b> LINDY-Design Stecker transparent mit rotem Knickschutz, vergossen, USB 2.0 & 1.1-kompatibel, doppelt abgeschirmt.	Länge	Best.Nr.
	0,5m	31632
	1m	31633
	2m	31634
	3m	31635
5m	31636	



## USB 2.0 Typ A/Mikro-B

Für brandneue Mobilgeräte mit dem ultraflachen Mikro-B-USB-Anschluss

<b>USB Stecker A / Stecker Mikro-B</b> vergossen, USB 2.0 & 1.1-kompatibel, doppelt abgeschirmt.	Länge	Best.Nr.
	0,5m	31663
	1m	31664
2m	31665	



## USB 2.0 Dual Power Kabel

Liefert die doppelte Menge Energie aus 2 USB-Anschlüssen zu einem USB-Festplattengehäuse

<b>2x USB Stecker A / Stecker Mini-B</b> LINDY-Design Stecker transparent, USB 2.0 & 1.1 kompatibel, vergossen, doppelt abgeschirmt.	Länge	Best.Nr.
	1m	31780
	2m	31781



# USB & FireWire Kabel & Adapter

## USB-Digitalkamera-Kabel

LINDY-Design, schwarz, Länge: 2 m

Bitte unbedingt den Stecker/die Buchse an der Digitalkamera vergleichen!



Für versch. Kameras von SONY, Olympus, Kodak, Epson, Samsung,...	Best.-Nr. <b>31674</b>
Für verschiedene Kameras von Fuji	Best.-Nr. <b>31675</b>
Für verschiedene Kameras von Nikon, HP, etc.	Best.-Nr. <b>31676</b>
Für verschiedene Modelle der Minolta Dimage	Best.-Nr. <b>31679</b>
Für andere Modelle (USB A/Mini-B-Kabel)	Best.-Nr. <b>31885</b>

## Aufrollbare USB 2.0 Kabel

Flachbandkabel USB 2.0, aufrollbar, schwarz



Aufrollbares USB 2.0 Kabel Typ A/B, ca. 0,8 m	Best.-Nr. <b>31617</b>
Aufrollbares USB 2.0 Kabel Typ A/Mini B, ca. 0,8 m	Best.-Nr. <b>31618</b>

Ein komplettes USB 1.1 & LAN & Modem Reiseset finden Sie auf Seite 182 oder auf [www.lindy.com](http://www.lindy.com)



## USB-PS/2 Maus-/Tastatur-Adapter



USB Typ A Kupplung / Mini-DIN 6 Stecker	Länge	Best.Nr.
Nur für Multiprotokoll USB-PS/2 Mäuse oder Tastaturen	ca. 15 cm	<b>70002</b>

## USB 2.0 flexibler 3D-360° Adapter

In allen Richtungen dreh- und kippbar, USB 2.0/1.1 kompatibel

**70339:** USB Typ A Stecker – Kupplung

**70358:** USB Typ A / Mini-B

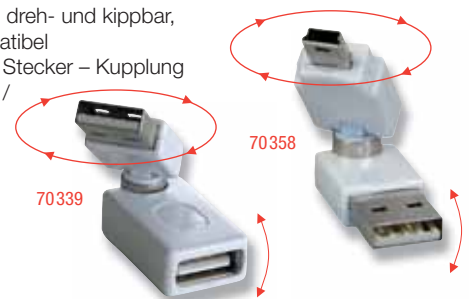

USB 2.0 flexibler 3D-360° Adapter Typ A M/F	Best.-Nr. <b>70339</b>
USB 2.0 flexibler 3D-360° Adapter Typ A / Mini-B	Best.-Nr. <b>70358</b>

## FireWire & USB Slotblechadapter



1x USB 2.0+1x FireWire-6/USB Typ A St.+FireWire-6 St. ca. 30 cm	Best.-Nr. <b>33124</b>
1x USB 2.0 / USB Typ A Stecker, ca. 30 cm	Best.-Nr. <b>33123</b>
2x USB / IDC-5, für 5 Pol Mainboard-Anschluss, ca. 20 cm	Best.-Nr. <b>33147</b>
2x USB / IDC-4, für 4 Pol Mainboard-Anschluss, ca. 14 cm	Best.-Nr. <b>33141</b>

## Flexibler 3D-360° FireWire Adapter



In allen Richtungen dreh- und kippbar

6 Pol Kupplung/Stecker	Best.-Nr. <b>70399</b>
6 Pol Kupplung/4 Pol Stecker	Best.-Nr. <b>70400</b>

## FireWire-Adapter

6 Pol – 4 Pol

Zum Anschluss von Geräten mit 4-poligem Anschluss an FireWire Kabel mit 6-poligem Stecker

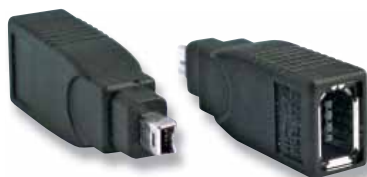

FireWire Adapter 6 Pol Kupplung / 4 Pol Stecker	Best.-Nr. <b>70395</b>
---	------------------------

## Aufrollbare FireWire-Kabel

Flachbandkabel FireWire, aufrollbar, schwarz



Aufrollbares IEEE1394 6/6 Kabel, ca. 0,8 m	Best.-Nr. <b>31622</b>
Aufrollbares IEEE1394 6/4 Kabel, ca. 0,8 m	Best.-Nr. <b>31623</b>







## PREMIUM Gold FireWire Kabel

LINDY PREMIUM Gold FireWire Kabel sind voll kompatibel mit dem FireWire IEEE1394a Standard und unterstützen alle Transferraten bis FireWire400 mit 400Mbit/s. Sie arbeiten mit allen FireWire-, iLink-, DV- und Mini-DV Geräten. Aufgrund der hohen Qualität funktionieren diese Kabel auch bei Längen über 4,5m. Ob bei den Längen bis 10m die maximale Geschwindigkeit heruntergeregelt wird, hängt von den angeschlossenen Geräten ab.

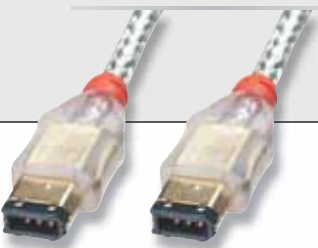

**PREMIUM Gold FireWire 6 Pol Stecker / Stecker**  
LINDY Design, Stecker vergoldet, im LINDY-Bag

Länge	Best.Nr.
0,3m	30859
1m	30860
2m	30861
3m	30862
4,5m	30863
7,5m	30864
10m	30865

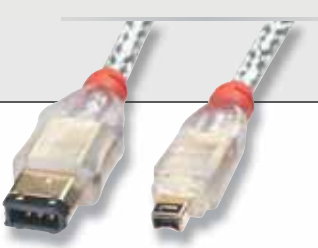

**PREMIUM Gold FireWire 6 Pol Stecker / 4 Pol Stecker**  
LINDY Design, Stecker vergoldet, im LINDY-Bag

Länge	Best.Nr.
0,3m	30869
1m	30870
2m	30871
3m	30872
4,5m	30873
7,5m	30874
10m	30875

**PREMIUM Gold FireWire 4 Pol Stecker / Stecker**  
LINDY Design, Stecker vergoldet, im LINDY-Bag

Länge	Best.Nr.
0,3m	30879
1m	30880
2m	30881
3m	30882
4,5m	30883
7,5m	30884
10m	30885

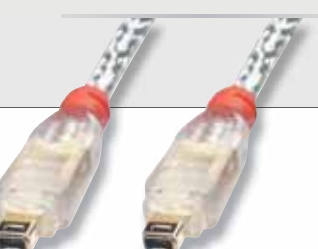

Repeater/Hubs sowie Multi-Kartenleser und einen FireWire Cat.5 Extender finden Sie im Kapitel USB/FireWire ab Seite 102 oder auf [www.lindy.com](http://www.lindy.com)

## FireWire800 High Speed Kabel / IEEE1394b

Mit dem IEEE1394b Standard wurde die bisherige FireWire400 Daten-transfertrate auf 800Mbit/s. verdoppelt. Gleichzeitig wurden neue Stecker und ein neues Protokoll eingeführt. Neben reinen FireWire800 Beta-Steckern sorgen die **Bilingual**-Stecker für die Abwärtskompatibilität zu den alten FireWire400 Geräten. Weitere Hintergrundinformationen hierzu finden Sie auf der LINDY Webseite in der Rubrik TIPPS.

**FireWire800 9 Pol Beta Stecker / Stecker**, im LINDY-Bag



Länge	Best.Nr.
1m	30555
2m	30556
3m	30557
4,5m	30558

PREMIUM-Kabel in Längen bis 10m in Vorbereitung – siehe [www.lindy.com](http://www.lindy.com)

**FireWire800 9 Pol Bilingual Stecker / 6 Pol FireWire400 Stecker**, im LINDY-Bag



Länge	Best.Nr.
1m	30565
2m	30566
3m	30567
4,5m	30568

PREMIUM-Kabel in Längen bis 10m in Vorbereitung – siehe [www.lindy.com](http://www.lindy.com)

**FireWire800 9 Pol Bilingual Stecker / 4 Pol FireWire400 Stecker**, im LINDY-Bag

Länge	Best.Nr.
1m	30585
2m	30586
3m	30587
4,5m	30588

PREMIUM-Kabel in Längen bis 10m in Vorbereitung – siehe [www.lindy.com](http://www.lindy.com)

## FireWire / IEEE1394a Repeater-Kabel

Verbinden Sie Ihre FireWire-Geräte über größere Distanzen als die in den FireWire-Spezifikationen vorgesehenen 4,5m. Mit jedem zusätzlichen Repeater-Kabel können weitere 4,5m ohne Performanceverlust überbrückt werden, bis zu 16-mal.



- Anschlüsse: FireWire IEEE1394a 6 Pol Stecker / Kupplung
- Unterstützt Transferraten 100, 200 und 400 Mbit/s
- Benötigt kein Netzteil, Stromversorgung über den Bus

FireWire / IEEE1394a Repeater-Kabel 4,5m Best.-Nr. **32908**

# Monitorkabel & Adapter

Bei LINDY finden Sie Monitorkabel in der von Ihnen gewünschten Qualität. Achten Sie für hohe Qualität darauf, dass die RGB-Signale über Coax-Kabel übertragen werden und dass das Kabel gut abgeschirmt ist. Mit den PREMIUM Gold VGA-Kabeln können problemlos Distanzen bis 50m überwunden werden. Sollten Sie VGA-Signale über noch größere Distanzen übertragen wollen, so finden Sie entsprechende LINDY VGA-Extender auf den Seiten 16-18.

## VGA-Kabel mit BNC-Anschlüssen

VGA HD-15 Pol Stecker / 5x BNC-Stecker	Länge	Best.Nr.
LINDY Design, Kunststoff, vergossen, komplett abgeschirmt, RGB & HV als Coax Ausführungen.	1,8m	31562
	3m	33203
	5m	31567



## VGA-Kabel für Standardanforderungen

VGA HD-15 Pol Stecker / Stecker	Länge	Best.Nr.
Kunststoff, vergossen, für Auflösungen bis 800x600	2m	31551
	5m	31552



## VGA-, EGA-, CGA-Mini-Adapter / Gender Changer



Anschluss 1	Signal	Anschluss 2	Best.-Nr.
9 Pol Sub-D-Stecker	EGA - VGA	15 Pol HD-Kupplung	70343
15 Pol HD-Stecker	VGA	15 Pol HD-Stecker	70092
15 Pol HD-Stecker	VGA	15 Pol HD-Kupplung	70093
15 Pol HD-Kupplung	VGA	15 Pol HD-Kupplung	70094

## VGA-Verlängerungskabel M/F für Standardanforderungen

VGA HD-15 Pol Stecker / Kupplung	Länge	Best.Nr.
Kunststoff, vergossen, für Auflösungen bis 800x600	2m	31541
	5m	31542



## EGA-, CGA-Monitorkabel

EGA/CGA Sub-D-9 Stecker – Stecker	Länge	Best.Nr.
	2m	31510
	3m	31524
	5m	31527



## SUN-Sparc-Workstation an VGA-Monitor



13W3-Stecker an 15 Pol HD-Kupplung	Best.-Nr. 70127
------------------------------------	-----------------

## VGA 1:2 Splitterkabel

Für die Verwendung eines Computers mit zwei Monitoren

- ermöglicht den Anschluss von zwei VGA-Monitoren an einem VGA-Ausgang
- 1 x 15 pol. VGA Stecker an 2 x 15 pol. VGA Kupplung
- vergoldete Stecker
- geeignet für Installationen bis zu 10m
- Kabellänge: ca. 20cm



VGA 1:2 Splitterkabel, ohne Elektronik	Best.-Nr. 41214
--	-----------------

## EGA-, CGA-Monitor Verlängerungskabel M/F

EGA/CGA Sub-D-9 Stecker – Kupplung	Länge	Best.Nr.
	2m	31519
	3m	31520
	5m	31525



VGA-Splitter, VGA-Extender über Cat.5/6 bis 300m sowie VGA-Umschalter finden Sie im Kapitel Sound & Vision am Anfang dieses Kataloges oder stets aktuell auf [www.lindy.com](http://www.lindy.com)



## PREMIUM Gold VGA Monitorkabel

*Wenn es einfach das Beste sein soll!*

Entwickelt um höchste Anforderungen zu erfüllen und auch größte Distanzen bis 50m zu überbrücken. Gehen Sie keine Kompromisse ein und setzen Sie auf Qualität. Bestens geeignet für höchste Anforderungen in allen Bereichen wie Home Cinema, CAD, DTP, Präsentationsinstallationen etc.



Dreifach geschirmtes besonders verlustarmes Koaxialkabel

Verzinnter Kupfer-Netzschirm mit hoher Abdeckung

Sekundäre Aluminium-Mylar-Folienabschirmung – ohne Lücken für Störstrahlung

3x 75 Ohm Koaxialleiter für die RGB-Signale mit individueller Abschirmung

Einzeladern für die unkritischen Signale

24 Karat Gold beschichtete Stecker in Premium-Optik sorgen mit ihrem massiven Metallgehäuse und einer innenliegenden Kupferfolie für lückenlose Abschirmung

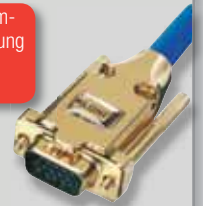

## PREMIUM Gold VGA Monitorkabel

VGA HD-15 Pol Stecker / Stecker bzw. Stecker / Kupplung  
Metallstecker und Kontakte vergoldet, Kabel: blau, komplett abgeschirmt, RGB als Coax Ausführungen, DDC2-kompatibel, benötigt keine Ferritkerne.

Längen bis 20m im attraktiven Verkaufsbliester.

Länge	Stecker/Stecker	Stecker/Kuppl.
2m	37 245	37 230
3m	37 246	37 231
5m	37 247	37 232
10m	37 248	37 233
15m	37 254	37 234
20m	37 250	37 235
30m	37 251	37 236
40m	37 252	37 237
50m	37 253	37 238



## VGA PREMIUM Kabel für höchste Auflösungen

Monitorkabel für Auflösungen bis 2560 x 1600 (WQXGA) und bis 20m Länge

VGA HD-15 Pol Stecker / Stecker, schwarz  
LINDY Design, Kunststoff, vergossen, komplett abgeschirmt, RGB als Coax Ausführungen, DDC2-kompatibel, mit Ferritkernen, im LINDY-Bag.

Länge	Best.Nr.
0,25m	37 370
0,5m	37 371
1m	37 372
2m	37 373
3m	37 374
5m	37 375
7,5m	37 376
10m	37 377
15m	37 378
20m	37 379

VGA HD-15 Pol Stecker / Kupplung, schwarz  
LINDY Design, Kunststoff, vergossen, komplett abgeschirmt, RGB als Coax Ausführungen, DDC2-kompatibel, mit Ferritkernen, im LINDY-Bag.

Länge	Best.Nr.
0,25m	37 389
0,5m	37 390
1m	37 391
2m	37 392
3m	37 393
5m	37 394
7,5m	37 395
10m	37 396
15m	37 397
20m	37 398



VGA HD-15 Pol Stecker / Stecker, grau  
LINDY Design, Kunststoff, vergossen, komplett abgeschirmt, RGB als Coax Ausführungen, DDC2-kompatibel, mit Ferritkernen, im LINDY-Bag.

Länge	Best.Nr.
0,25m	37 340
1m	37 341
2m	37 342
3m	37 343
5m	37 344
7,5m	37 345
10m	37 346
15m	37 347
20m	37 348

VGA HD-15 Pol Stecker / Kupplung, grau  
LINDY Design, Kunststoff, vergossen, komplett abgeschirmt, RGB als Coax Ausführungen, DDC2-kompatibel, mit Ferritkernen, im LINDY-Bag.

Länge	Best.Nr.
0,25m	37 360
1m	37 361
2m	37 362
3m	37 363
5m	37 364
7,5m	37 365
10m	37 366
15m	37 367
20m	37 368





## VGA, DVI und HDMI

### VGA

ist der traditionelle analoge Monitoranschluss mit dem HD15-Anschluss, auch High Density Sub-D 15 Pol Anschluss genannt. Über ihn werden die analogen Grafikschnale von der Grafikkarte zum Monitor übertragen.

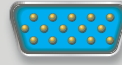

HD15M – High Density Sub-D 15 Pol Stecker (VGA)



HD15M – High Density Sub-D 15 Pol Kupplung (VGA)

### DVI

ist der modernere Anschlussstandard für Flachbildschirme und Flat Panel Displays. Er ersetzt mehr und mehr den reinen VGA-Anschluss. Als Standard unterstützt DVI sowohl traditionelle analoge VGA-Signale wie auch digitale DVI-, HDMI-, DFP- und P&D-Signale über nur einen Anschlussstecker.

Der DVI-Anschluss ist also ein wahres Multitalent, weshalb es DVI-Stecker auch in mehreren verschiedenen Varianten gibt:

- Der rein digitale Single Link Anschluss: DVI-D
- Der rein digitale Dual Link Anschluss für höchstauflösende Monitore über 1920x1200 Pixel: DVI-D (Dual Link)
- Der rein analoge Anschluss: DVI-A (VGA kompatibel)
- Der integrierte, analog & digital kombinierte Anschluss: DVI-I

Grafikkarten mit DVI-I Ausgang können meist sowohl analoge wie auch digitale Single Link Signale über den DVI-I Anschluss ausgeben. Welches Signal aktiv ist hängt davon ab, was für ein Monitor angeschlossen wird und was in den Treibern eingestellt ist.



DVI-D Stecker (18/0, Single Link, rein digital)



DVI-I Kupplung (24+4, analog und digital)



DVI-I Stecker (18+4, analog und digital Single Link)



DVI-D Kupplung (24/0, rein digital, NICHT für DVI-I Stecker)



DVI-A Stecker (12+4, rein analog, VGA HD15 kompatibel)



DVI-D Dual Link Stecker (24+1, rein digital)

### HDMI

ist der topaktuelle Anschluss zur Übertragung von digitalen Bild- und Ton-Signalen zwischen AV-Geräten. HDMI ist der digitale Ersatz für analoges SCART, S-VHS, Composite Video & Audio sowie Component Video (YUV).

Neuerdings wurde noch der Mini-HDMI Stecker mit der gleichen Kontaktanzahl definiert, lediglich in einer noch kleineren Steckerform.



HDMI Stecker Typ A, 19 Pol, rein digital



Mini HDMI Stecker Typ C, 19 Pol, rein digital

## Kompatibilität

Von einem DVI-I Grafikkartenausgang kann per einfachem Kabeladapter auf den analogen VGA Anschluss adaptiert werden.

HDMI-Signale sind weitgehend kompatibel zu digitalen DVI-Signalen; Bei HDMI ist jedoch die HDCP-Verschlüsselung obligatorisch, während sie bei DVI nur optional ist; HDMI überträgt grundsätzlich auch Audiosignale, was DVI-Geräte nicht unterstützen (wohl aber DVI-Kabel). Als gravierender Nachteil von HDMI wird die fehlende Unterstützung für traditionelle analoge VGA-Signale angeführt.

Von DVI-Grafikkartenausgängen kann per einfachem Kabeladapter auf HDMI adaptiert werden, beachten Sie aber, dass damit noch kein Tonsignal auf den HDMI-Anschluss übertragen wird.

Die andere Richtung funktioniert ebenfalls, es wird jedoch ein Display mit HDCP-Unterstützung (HD-Ready) am DVI-Eingang benötigt, und die Audiosignale gehen verloren.

Einige Fachleute erwarten, dass der HDMI-Anschluss den DVI-Anschluss über kurz oder lang ersetzen könnte, andererseits stehen auch weitere Konkurrenten wie z.B. der DisplayPort bereits an der Startlinie und werden mit um die Krone kämpfen. Wo letztendlich der Weg hinführt, bleibt abzuwarten.

Für Auflösungen über 1920x1200 oder erhöhte Farbtiefe verfolgen DVI und HDMI unterschiedliche inkompatible Wege.



## VGA an DVI Adapter (Analogsignale)



DVI-Stecker (DVI-A) / VGA HD-15 Pol Kupplung	Best.-Nr. <b>41222</b>
DVI-Kupplung (DVI-A) / VGA HD-15 Pol Stecker	Best.-Nr. <b>41223</b>

Kurze Adapterkabel haben gegenüber Steckadaptern den Vorteil, dass sie die Gerätebuchse nicht so sehr belasten und meist weniger Platz/Tiefe an der Geräterückseite benötigen.

## DVI-D Splitterkabel, 2 Port, passiv

*Splitterkabel für die Verwendung eines Computers mit zwei Monitoren*

- ermöglicht den Anschluss von zwei Monitoren an einen DVI-D Port
- 1 x DVI-D Stecker an 2 x DVI-D Kupplung



DVI-D Splitterkabel, 2 Port, ca. 20 cm, ohne Elektronik	Best.-Nr. <b>41215</b>
---	------------------------

## DVI an M1, DFP, P&D, EVC



DVI F & USB-B F/M1-DA, P&D(EVC)M, Beamer an DVI- & USB-Kabel	Best.-Nr. <b>41220</b>
DVI M/MDR20 F DFP-Monitorkabel an DVI-Grafikkarte	Best.-Nr. <b>41220</b>
DVI F/MDR20 M DVI-Monitorkabel an DFP-Grafikkarte	Best.-Nr. <b>41221</b>

## DVI-I an DVI-D + VGA Monitor- Adapter-Kabel



Dieses Kabel funktioniert NUR an Grafikkarten, die **gleichzeitig** digitale DVI-D-Signale sowie analoge VGA-Signale über eine einzige DVI-I Buchse ausgeben – Bitte beachten Sie die diesbezüglichen Informationen ihres Grafikkartenherstellers! Anschlüsse: DVI-I Stecker (24/18+5, Digital Single Link + Analog) an DVI-D Kupplung (18+1 Digital Single Link) & VGA HD-15 Kupplung

DVI-I (M) -> DVI-D (F) + VGA (F) Monitor Splitter Kabel, ca. 20 cm	Best.-Nr. <b>41216</b>
--	------------------------



Dieses Adapterkabel ist nur für den Einsatz mit DVI-I-KVM-Switches wie dem LINDY Modell 32343 und ähnlichen in Verbindung mit DVI-LCD-Monitoren mit getrennten Eingängen für analog-VGA und digital-DVI-D konzipiert. Am Monitor angeschlossen kann der Monitor dann wahlweise beide über ein DVI-I Kabel angelieferten Bildsignale zeigen: analog-VGA oder digital-DVI.

DVI-I (F) -> DVI-D (M) + VGA (M) Monitoradapterkabel	Best.-Nr. <b>41219</b>
--	------------------------

## DVI-I Doppelkupplung PREMIUM

*Verbindet DVI Kabel - DVI-I analog & digital Dual Link*

- Kurzer Adapter DVI-I 24+5 Pol, vergoldet, zur Verbindung von DVI-I- oder DVI-D- oder DVI-A-Kabeln
- Kurze äußerst kompakte Bauform, abgeschirmt



DVI-I Doppelkupplung	Best.-Nr. <b>41233</b>
----------------------	------------------------

## DVI 90 Grad Adapter

*Lenkt DVI-Anschlüsse um 90 Grad um!*

Ideal an allen Geräten, wo hinter der DVI Anschlussbuchse räumlich nicht genug Platz für einen normalen DVI-Kabelanschluss vorhanden ist.

- PREMIUM Vollmetall Winkel-Adapter
- Unterstützt sowohl DVI-I analoge Signale sowie DVI-D digitale Dual Link Verbindungen
- 360 Grad rundum Vollabschirmung für beste Abschirmung gegen Störsignale und optimale Signalübertragung
- Anschlüsse: DVI-I (24+5), analog und digital, Single und Dual Link



DVI 90 Grad Adapter PREMIUM	Best.-Nr. <b>60514</b>
-----------------------------	------------------------

# Monitorkabel DVI

Digitale Monitorsignale haben gegenüber analogen VGA Signalen einen gravierenden Vorteil: Die Bildqualität wird durch die Übertragung von der Grafikkarte zum Monitor nicht herabgesetzt – Sie haben immer ein optimal scharfes, brillantes und farbgetreues Bild. Aber Sie haben auch einen Nachteil: Die Kabellängen sind in der Regel bei Verwendung hochwertiger Kabel auflösungsabhängig auf etwa 20m beschränkt. Für größere Distanzen werden Extender benötigt.



## DVI-D-Monitorkabel – Single Link

DVI-D Stecker / Stecker, für digitale Verbindungen

DVI-D Stecker / Stecker (digital, 18 Pol) Vergossen, geschirmt.	Länge	Best.Nr.
	1 m	41 280
	2 m	41 281
	3 m	41 282
	5 m	41 283



## DVI-I-Monitorkabel – Single Link

Für alle DVI-I Standardanwendungen, analoge und digitale DVI Verbindungen

DVI-I Stecker / Stecker (integriert A&D, 18+4 Pol) Vergossen, geschirmt.	Länge	Best.Nr.
	1 m	41 270
	2 m	41 271
	3 m	41 272
	5 m	41 273



## DVI-D-Monitorkabel Dual Link-PREMIUM

*Digital Dual Link Kabel der Spitzenklasse*

Absolute Spitzenkabel für den DVI-Anschluss, zukunftssichere DVI-D Digital Dual Link Ausführung.

- Auch für höchste Auflösungen wie z.B. 2560x1600 für das 30" Apple Cinema HD Display mit Dual Link Grafikkarte
- Stecker mit massivem Metallgehäuse, maximal abgeschirmt, benötigt keine signalschwächenden Ferritkerne

DVI-D Stecker bzw. Kupplung (digital, 24 Pol) Digital Dual Link, Metallstecker versiegelt, total geschirmt.	Länge	Stecker/Stecker	Stecker/Kuppl.
	0,5m	41 238	–
	1 m	41 239	–
	2 m	41 240	41 245
	3 m	41 241	41 246
	5 m	41 242	41 247
	7,5 m	41 244	41 249
	10 m	41 243	41 248



## DVI-SLD-Monitorkabel PREMIUM – Super Long Distance

*Besondere Konstruktion & Präzision für größte Distanzen – Super Long Distance Kabel DVI-D digital*

- Für alle DVI-D Auflösungen bis 1920x1200
- Stecker mit massivem Metallgehäuse, maximal abgeschirmt, benötigt keine signalschwächenden Ferritkerne

DVI-D Stecker bzw. Kupplung (digital, 24/18 Pol) Digital Single Link, Metallstecker versiegelt, total geschirmt.	Länge	Stecker/Stecker	Stecker/Kuppl.
	10 m	41 260	41 265
	15 m	41 261	41 266
	20 m	41 262	41 267
	25 m	41 263	–



Zur Überbrückung noch größerer Distanzen bis 100 m finden Sie LINDY DVI & HDMI Extender im Kapitel Sound & Vision auf Seite 12





## DVI-D-Monitorkabel PREMIUM Gold Dual Link

Absolutes Spitzenkabel für den DVI-Anschluss

- Auch für höchste Auflösungen wie z.B. 2560x1600 für das 30" Apple Cinema HD Display und ähnliche mit Dual-Link-Grafikkarte
- Stecker mit massivem Metallgehäuse 24 Karat vergoldet, maximal abgeschirmt, benötigt keine signalschwächenden Ferritkerne

DVI-D Stecker bzw. Kupplung (digital, 24 Pol) Digital Dual Link, Metallstecker vergoldet, total geschirmt. Stecker: DVI-D (24+1) Kupplung: DVI-D (24+5-kompatibel)	Länge	Stecker/Stecker	Stecker/Kuppl.
	0,5m	37037	–
	1m	37038	–
	2m	37040	37050
	3m	37041	37051
	5m	37042	37052
	7,5m	37043	37053
	10m	37044	–

## DVI-SLD-Monitorkabel PREMIUM Gold Single Link

Super Long Distance Kabel DVI-D digital – besondere Konstruktion & Präzision für größte Distanzen!

- Für alle DVI-D-Auflösungen bis 1920x1200
- Stecker mit massivem 24 Karat vergoldetem Metallgehäuse, maximal abgeschirmt, benötigt keine signalschwächenden Ferritkerne

DVI-D Stecker bzw. Kupplung (digital, 24/18 Pol) Digital Single Link, Metallstecker vergoldet, total geschirmt. Stecker: DVI-D (18+1) Kupplung: DVI-D (24+5-kompatibel)	Länge	Stecker/Stecker	Stecker/Kuppl.
	10m	37060	37070
	15m	37061	37071
	20m	37062	37072
	25m	37063	–

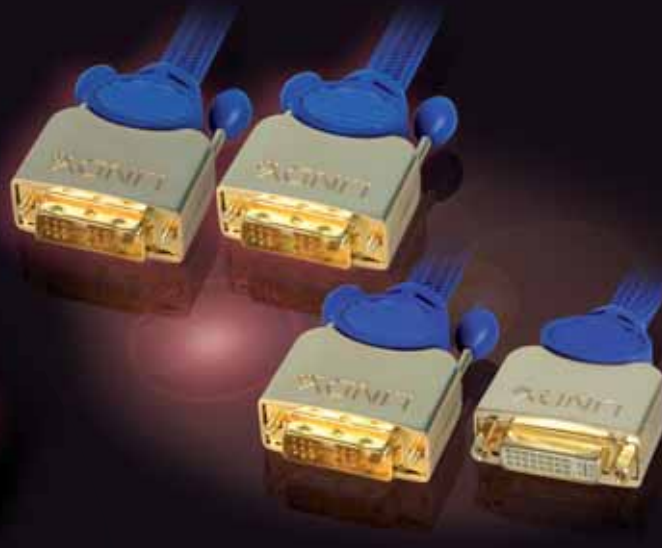
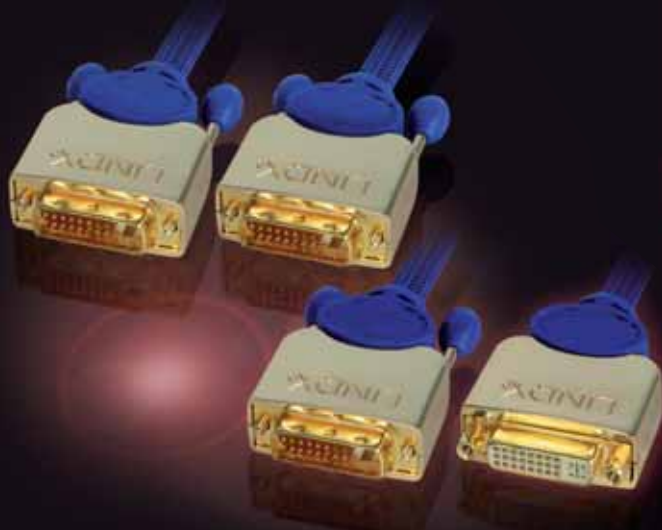

## DVI-D/HDMI-Kabel PREMIUM Gold Single Link

Absolutes Spitzenkabel für den gemischten HDMI auf DVI-Anschluss

- Stecker mit massivem 24 Karat vergoldetem Metallgehäuse maximal abgeschirmt, benötigt keine signalschwächenden Ferritkerne

DVI-D Stecker (digital, 18 Pol) / HDMI Stecker (19 Pol) Digital Single Link, Metallstecker vergoldet, total geschirmt. HDTV- und HDCP-kompatibel.	Länge	Best.Nr.
	0,5m	37080
	1m	37081
	2m	37082
	3m	37083
	5m	37084
	7,5m	37085
	10m	37086
	15m	37087

## DVI-SLD-Monitorkabel PREMIUM Gold Dual Link

Super-Long-Distance-Kabel DVI-D digital Dual Link - besondere Konstruktion & Präzision für größte Distanzen!

- Auch für höchste Auflösungen wie z.B. 2560x1600 für das 30" Apple Cinema HD Display und ähnliche mit Dual Link Grafikkarte
- Stecker mit massivem Metallgehäuse 24 Karat vergoldet, maximal abgeschirmt, benötigt keine signalschwächenden Ferritkerne

DVI-D Stecker / Stecker (digital, 24 Pol) Digital Dual Link, Metallstecker vergoldet, total geschirmt.	Länge	Best.Nr.
	10m	37005
	15m	37006
	20m	37007
	25m	37008



## DFP Monitorkabel

DFP ist einer der digitalen Vorgänger der modernen DVI-Schnittstelle. Sie können (alte) DFP-, P&D- sowie EVC-Monitore und Grafikkarten unter Verwendung eines LINDY-Adapters an moderne DVI-Schnittstellen anschließen.

<b>DFP MDR-20 Stecker / Stecker</b> Metallstecker versiegelt, total geschirmt.	Länge	Best.Nr.
	3m	<b>41 201</b>



<b>DFP MDR-20 Stecker / Kupplung</b> Metallstecker versiegelt, total geschirmt.	Länge	Best.Nr.
	2m	<b>41 210</b>



## DVI 90 Grad Adapter PREMIUM

*Lenkt DVI-Anschlüsse um 90 Grad um!*

Ideal an allen Geräten, wo hinter der DVI Anschlussbuchse räumlich nicht genug Platz für einen normalen DVI-Kabelanschluss vorhanden ist.

- PREMIUM Vollmetall Winkel-Adapter
- Unterstützt sowohl DVI-I analoge Signale sowie DVI-D digitale Dual Link Verbindungen
- 360 Grad rundum Vollabschirmung für beste Abschirmung gegen Störsignale und optimale Signalübertragung
- Anschlüsse: DVI-I (24+5), analog und digital, Single und Dual Link

**NEW**



DVI 90 Grad Adapter PREMIUM	Best.-Nr. <b>60 514</b>
-----------------------------	-------------------------

## DVI-I Doppelkupplung PREMIUM

*Verbindet DVI Kabel - DVI-I analog & digital Dual Link*

- Kurzer Adapter DVI-I 24+5 Pol, vergoldet, zur Verbindung von DVI-I- oder DVI-D- oder DVI-A-Kabeln
- Kurze äußerst kompakte Bauform, abgeschirmt

**NEW**



DVI-I Doppelkupplung	Best.-Nr. <b>41 233</b>
----------------------	-------------------------

## DVI / HDMI Adapterkabel

*Für digitale DVI-HDMI Geräteverbindung*

Länge	Best.Nr.
0,5m	<b>41 100</b>
1m	<b>41 101</b>
2m	<b>41 102</b>
3m	<b>41 103</b>
5m	<b>41 104</b>
10m	<b>41 106</b>

HDMI Stecker / DVI-D Stecker  
Vergossen, komplett geschirmt.

## DVI-D an HDMI Adapter



DVI-D F/HDMI M DVI-Kabel an HDMI-Gerätebuchse	Best.-Nr. <b>41 227</b>
DVI-D M/HDMI F HDMI-Kabel an DVI-Gerätebuchse	Best.-Nr. <b>41 228</b>

## HDMI PREMIUM Gold Adapter



HDMI Doppelkupplung	Best.-Nr. <b>41 230</b>
HDMI Port Saver M/F	Best.-Nr. <b>41 231</b>
HDMI auf Mini-HDMI Adapter (Typ A Kuppl. - Typ C St.)	Best.-Nr. <b>41 235</b>

## HDMI Adapter 90 Grad M/F PREMIUM

*Diese Adapter lenken HDMI Anschlüsse um 90 Grad um und ermöglicht das Anstecken von Kabeln auch wenn hinter dem Gerät kaum Platz ist!*

- Kurzer Adapter HDMI Typ A 19 Pol, vergoldet, 90 Grad gewinkelt



HDMI Adapter 90Grad M/F „Runter“	Best.-Nr. <b>41 090</b>
HDMI Adapter 90Grad M/F „Rauf“	Best.-Nr. <b>41 091</b>
HDMI Adapter 90Grad M/F „Rechts“	Best.-Nr. <b>41 092</b>
HDMI Adapter 90Grad M/F „Links“	Best.-Nr. <b>41 093</b>



# Monitorkabel HDMI Kabel PREMIUM Gold

## PREMIUM Gold HDMI Kabel

### Warum LINDY PREMIUM Gold HDMI Kabel?

PREMIUM Gold HDMI Kabel haben erfolgreich die ATC-Tests des Autorisierten HDMI Test Centers bestanden. Das bedeutet, dass Sie sich sicher sein können, dass diese Kabel alle Anforderungen der HDMI Organisation zuverlässig erfüllen!

#### HDMI 1.3b CAT1 & CAT2 Kabel:

ATC zertifiziert für Kabellängen bis 7,5m mit Deep Colour & erhöhter Auflösung

#### HDMI 1.3 CAT1 Kabel:

ATC zertifiziert für Kabellängen bis 15m



**Kabeldesign optimiert für niedrigste Dämpfung**  
Genaueste Fertigungskontrolle und hochentwickelte Kabelkonstruktion bei Verwendung hochwertigster PC-OFC-Kupfermaterialien sichern diesem Kabel bestmögliche Signalübertragung auch über große Distanzen.

**Vollmetall-Steckerdesign**  
Die patentierte RF-BLOK Steckerkonstruktion sichert eine totale 360 Grad Rundumabschirmung. Sie macht das Kabel robust gegen elektromagnetische Störstrahlung und macht signalverschlechternde Ferritmanschetten absolut überflüssig.

**24 Karat Gold beschichteter Stecker**  
Die 24K Goldbeschichtung sorgt für beste elektrische Werte und schützt auch zuverlässig gegen Korrosion.



## PREMIUM Gold HDMI Kabel

Spitzenklasse für Auflösungen bis 1080p und Längen bis 15m

HDMI Stecker / Stecker (digital, 19 Pol)	Länge	Best.Nr.
Metallstecker versiegelt, total geschirmt Für alle HDTV Auflösungen bis FullHD 1080p, HDMI 1.3 CAT1 kompatibel. Bauartgeprüft durch das ATC Testcenter der HDMI-Organisation.	0,5m	37400
	1m	37401
	2m	37402
	3m	37403
	5m	37404
	7,5m	37405
	10m	37406
	15m	37407

HDMI™



## HDMI 1.3b CAT1/CAT2 High Speed Kabel

Absolute Spitzenklasse – designed für die kommenden Generationen von HDMI Geräten mit Auflösungen bis 2160p und Deep Colour!

NEW

HDMI Stecker / Stecker (digital, 19 Pol)	Länge	Best.Nr.
Metallstecker versiegelt, total geschirmt High Speed HDMI 1.3b CAT1 und CAT2. Unterstützt Auflösungen bis WQXGA (2560 x 1600p) sowie Quad Full-HD (3840 x 2160p). Unterstützt erhöhte Farbtiefe – Deep Colour, x.v.Color™ und xvYCC kompatibel.	0,5m	37410
	1m	37411
	2m	37412
	3m	37413
	5m	37414
	7,5m	37415

HDMI™



## HDMI Kabelhalter / Steckerschloss

Sichert Gold HDMI-Kabel gegen Herausziehen und Abfallen!

NEW



- Nur mit LINDY PREMIUM Gold HDMI 1.3 CAT1-Kabeln (Art-Nr. 37400-37407) und nur für Geräte mit einer Schraube direkt unter oder über der HDMI-Buchse am Gerät!
- Weitere Details siehe Website

- Nur mit LINDY PREMIUM Gold HDMI 1.3b CAT1 und CAT2-Kabeln (Art-Nr. 37410-37415) und nur für Geräte mit einer Schraube direkt unter oder über der HDMI-Buchse am Gerät!
- Weitere Details siehe Website

HDMI Steckerhalter für HDMI 1.3 CAT1-Kabel, 2 Stück Best.-Nr. 37399

HDMI Steckerhalter für HDMI 1.3b CAT1 & CAT2-Kabel, 2 Stück Best.-Nr. 37408



## HDMI Super-Long-Distance-Kabel 1.2

### HDMI Stecker – Stecker (digital, 19 Pol)

FullHD 1080p. Vergossen, komplett geschirmt, für große Längen optimiertes Kabelmaterial, einzeln im LINDY-Bag.

Länge	Best.Nr.
7,5m	41145
10m	41146
15m	41147
20m	41148



## Display Port Stecker – Stecker

Unterstützt FullHD 1080p und bis 2560x1600, erhöhte Farbtiefe / Deep Colour, HDCP 1.1 und höher, komplett geschirmt

Länge	Best.Nr.
1 m	41320
2 m	41321
3 m	41322
5 m	41323



**NEW**

## HDMI Kabel 1.2

### HDMI Stecker – Stecker (digital, 19 Pol)

FullHD 1080p. Vergossen, komplett geschirmt. HDMI ATC Bauart geprüft.

Länge	Best.Nr.
0,5m	41140
1 m	41141
2 m	41142
3 m	41143
5 m	41144



## HDMI Kabel 1.3b

### HDMI Stecker – Stecker (digital, 19 Pol)

Vergossen, komplett geschirmt. HDMI 1.3b CAT2 kompatibel, unterstützt Auflösungen bis Full-HD 1080p und darüber. Unterstützt erhöhte Farbtiefe – Deep Colour, x.v.ColorTM und xvYCC kompatibel. HDMI ATC Bauart geprüft.

Länge	Best.Nr.
0,5m	41170
1 m	41171
2 m	41172
3 m	41173
4,5m	41174



**NEW**

## HDMI Flachkabel 1.3

### HDMI Stecker – Stecker (digital, 19 Pol)

FullHD 1080p. Vergossen, komplett geschirmt. HDMI ATC Bauart geprüft.

Länge	Best.Nr.
0,5m	41180
1 m	41181
2 m	41182
3 m	41183
4,5m	41184



## HDMI Flachkabel 1.3b

### HDMI Stecker – Stecker (digital, 19 Pol)

Vergossen, komplett geschirmt. HDMI 1.3b CAT2 kompatibel, unterstützt Auflösungen bis Full-HD 1080p und darüber. Unterstützt erhöhte Farbtiefe – Deep Colour, x.v.ColorTM und xvYCC kompatibel. HDMI ATC Bauart geprüft.

Länge	Best.Nr.
0,5m	41187
1 m	41188
2 m	41189
3 m	41190
4,5m	41191



**NEW**

## Mini HDMI Kabel 1.3

### HDMI Mini-Stecker – Stecker (digital, 19 Pol)

FullHD 1080p. Vergossen, komplett geschirmt, Stecker vergoldet. HDMI ATC Bauart geprüft.

Länge	Best.Nr.
0,5m	41120
1 m	41121
2 m	41122



## Mini HDMI Kabel 1.3b

### HDMI Mini-Stecker – Stecker (digital, 19 Pol)

Vergossen, komplett geschirmt. HDMI 1.3b CAT2 kompatibel, unterstützt Auflösungen bis Full-HD 1080p und darüber. Unterstützt erhöhte Farbtiefe – Deep Colour, x.v.ColorTM und xvYCC kompatibel. HDMI ATC Bauart geprüft.

Länge	Best.Nr.
0,5m	41124
1 m	41125
2 m	41126



**NEW**

### HDMI Mini-Stecker – Mini-Stecker (digital, 19 Pol)

FullHD 1080p. Vergossen, komplett geschirmt, Stecker vergoldet. HDMI ATC Bauart geprüft.

Länge	Best.Nr.
0,5m	41130
1 m	41131
2 m	41132



### HDMI Mini-Stecker – Mini-Stecker (digital, 19 Pol)

Vergossen, komplett geschirmt. HDMI 1.3b CAT2 kompatibel, unterstützt Auflösungen bis Full-HD 1080p und darüber. Unterstützt erhöhte Farbtiefe – Deep Colour, x.v.ColorTM und xvYCC kompatibel. HDMI ATC Bauart geprüft.

Länge	Best.Nr.
0,5m	41135
1 m	41136
2 m	41137



**NEW**



# Tastatur- & Mauskabel

Auch heute werden viele Mäuse und Tastaturen weiterhin über die PS/2-Schnittstellen angeschlossen, besonders an Servern und im KVM-Bereich. Sie finden im folgenden LINDY Kabel für diese Schnittstelle in einer hochwertigen, abgeschirmten Qualität, die sicherstellt, dass über das Kabel keine elektromagnetische Strahlung in nennenswertem Maße abgegeben oder aufgenommen wird.



USB Kabel finden Sie am Anfang des Kapitels auf den Seiten 144–146

## PS/2-Kabel

Für Maus, Tastatur, Trackball, Barcodescanner, etc.

	Länge	Best.Nr.
PS/2 MiniDIN-6 Pol Stecker / Stecker, abgeschirmtes Kabel Vergossener abgeschirmter Stecker, ergonomische Griffflächen im LINDY Design, Kabel mit Aluminium-Folienschirm.	1 m	33 265
	2 m	33 266
	3 m	33 267
	5 m	33 268
	10 m	33 270
	15 m	31 530
	20 m	33 271
	30 m	33 272
	40 m	33 273
	50 m	33 274



## AT-Tastatur-Kabel, 5 Pol DIN

	Länge	Best.Nr.
DIN-5 Pol Stecker / Stecker, 1:1 verbunden Vergossen, abgeschirmt.	5 m	31 512
DIN-5 Pol Stecker / Kupplung, 1:1 verbunden Vergossen, abgeschirmt.	2 m	31 501



## PS/2-Verlängerungskabel M/F

	Länge	Best.Nr.
PS/2 MiniDIN-6 Pol Stecker / Kupplung, abgeschirmtes Kabel Vergossener abgeschirmter Stecker, ergonomische Griffflächen im LINDY Design, Kabel mit Aluminium-Folienschirm.	1 m	33 460
	2 m	33 461
	3 m	33 462
	5 m	33 463
	10 m	33 465
	15 m	33 466
	20 m	33 467



## Adapter PS/2-USB

PS/2 Maus und Tastatur an USB Geräteanschluss.  
Für alle PS/2 Mäuse und Tastaturen.



2x PS/2 Mini-DIN 6 Pol Kupplung / USB Typ A Stecker	Best.-Nr. 42 866
---	------------------

Cat.5 Extender PS/2 für Distanzen bis 100m finden Sie auf Seite 42

## Maus- und Tastaturadapter

### PS/2-Y-Adapterkabel PC

Für Maus & Tastatur, vergossen, abgeschirmt, im LINDY-Bag.

PS/2 MiniDIN-6 Pol Stecker / 2x Kupplung	Best.-Nr. 30 365
--	------------------



## SUN & MAC-Kabel, 8 Pol Mini-DIN

Mini DIN-8 Kabel	Länge	Best.Nr.
SUN / Mac: MiniDIN-8 Stecker / Stecker, 1:1 verbunden Vergossen, abgeschirmt.	2 m	31 532
	5 m	31 539
Mac / Apple Drucker Kabel MiniDIN-8 Stecker / Stecker, (nicht 1:1), Vergossen, abgeschirmt.	2 m	31 531
	5 m	31 534
SUN / Mac: MiniDIN-8 Stecker / Kupplung, 1:1 verbunden Vergossen, abgeschirmt.	2 m	31 533
	5 m	33 051



# Tastatur- & Mausadapter



## Tastaturadapter AT-PS/2

Alte AT Tastatur an PS/2 Geräteanschluss.



70029

Steckadapter, DIN-5 Pol Kupplung / PS/2 Mini-DIN 6 Pol Stecker	Best.-Nr. <b>70029</b>
Adapterkabel, ca. 10cm ,DIN-5 Kupplung / PS/2 Mini-DIN 6 Stecker	Best.-Nr. <b>70129</b>



70129

## PS/2-, AT-, RS232-Stecker

Für Rundkabel / Lieferung mit Gehäuse



62051

62042

62067

5 Pol DIN-Stecker Metall, 10 Stück	Best.-Nr. <b>62067</b>
9 Pol Sub-D-Stecker Metall, 5 Stück	Best.-Nr. <b>62042</b>
9 Pol Sub-D-Kupplung Metall, 5 Stück	Best.-Nr. <b>62051</b>

## Tastaturadapter PS/2-AT

PS/2 Tastatur an AT / DIN 5 Pol Geräteanschluss.



70130

Steckadapter, PS/2 Mini-DIN 6 Pol Kupplung / DIN-5 Pol Stecker	Best.-Nr. <b>70130</b>
Adapterkabel, ca. 10 cm , PS/2 Mini-DIN 6 Kupplung / DIN-5 Stecker	Best.-Nr. <b>70139</b>



70139

## PS/2-Slotbleche



6 Pol Mini-DIN-Kupplung an IDC (2x5) ca. 22cm	Best.-Nr. <b>33133</b>
---	------------------------

## Mausadapter PS/2-AT-seriell

PS/2 Maus an seriellen AT-RS232 Geräteanschluss.  
Nur für PS/2 / RS232 Multiprotokoll-Mäuse.



70058

Steckadapter, PS/2 Mini-DIN 6 Pol Kupplung– Sub-D9 Kupplung	Best.-Nr. <b>70058</b>
Adapterkabel, ca. 0,2m, PS/2 Mini-DIN 6 Pol Kupplung / Sub-D9 Kupplung	Best.-Nr. <b>70248</b>



70248

## Adapter USB-PS/2

USB Maus oder Tastatur an PS/2 Geräteanschluss.  
Nur für Multiprotokoll USB & PS/2-Mäuse und -Tastaturen!

USB Typ A Kupplung / PS/2 Mini-DIN 6 Pol Stecker	Best.-Nr. <b>70002</b>
--	------------------------



## Mausadapter AT-seriell - PS/2

Serielle AT/RS232 Maus an PS/2 Geräteanschluss.  
Nur für PS/2 / RS232 Multiprotokoll-Mäuse.

Adapterkabel, ca. 10 cm, Sub-D9 Kupplung / PS/2 Mini-DIN 6 Stecker	Best.-Nr. <b>70249</b>
--	------------------------



70249

## PS/2-, AT-, RS232-Mini-Adapter/ Gender Changer

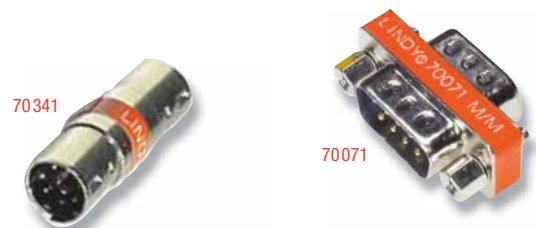

70341

70071

Anschluss 1	Anschluss 2	Best.-Nr.
6 Pol Mini-DIN-Stecker	6 Pol Mini-DIN-Stecker	<b>70341</b>
6 Pol Mini-DIN-Kupplung	6 Pol Mini-DIN-Kupplung	<b>70342</b>
9 Pol Sub-D-Stecker	9 Pol Sub-D-Stecker	<b>70071</b>
9 Pol Sub-D-Stecker	9 Pol Sub-D-Kupplung	<b>70082</b>
9 Pol Sub-D-Kupplung	9 Pol Sub-D-Kupplung	<b>70072</b>







## 3-in-1 KVM-Verlängerung PS/2 & VGA

Verlängerung: Stecker – Kupplung für alle Anschlüsse, 1:1

	Länge	Best.Nr.
<b>VGA HD-15 &amp; 2x PS/2 MD-6,</b> alle Stecker / Buchse LINDY Design, Kunststoff, vergossen, komplett abgeschirmt, RGB als Coax, DDC2, PS/2-Kabelenden einseitig um je 8 cm verlängert	1m	<b>33721</b>
	2m	<b>33732</b>
	3m	<b>33733</b>
	5m	<b>33734</b>
	10m	<b>33736</b>



## 5-in-1 KVM & Audio-Kabel

Audioanschlüsse auf der KVM-Switch-Seite im VGA-Stecker integriert!  
 Für alle LINDY KVM Switches LITE Audio und SMART Audio und baugleiche mit VGA- & PS/2-Anschlüssen als Buchsen.

	Länge	Best.Nr.
<b>VGA HD-15 &amp; 2x PS/2 MD-6, 2x 3,5mm Audio,</b> alle Stecker / Stecker LINDY Design, Kunststoff, vergossen, komplett abgeschirmt, RGB als Coax Ausführungen, DDC2-kompatibel	1m	<b>33800</b>
	2m	<b>33805</b>
	3m	<b>33806</b>
	5m	<b>33807</b>



## 5-in-1 DVI KVM & Audio-Kabel

Audioanschlüsse auf der KVM-Switch-Seite in PS/2-Steckern integriert!  
 Für alle LINDY KVM Switches Smart DVI Audio (32343) und baugleiche mit DVI-I- & PS/2-Anschlüssen als Buchsen.

	Länge	Best.Nr.
<b>DVI-I &amp; 2x PS/2 MD-6, 2x 3,5mm Audio,</b> alle Stecker / Stecker LINDY Design, Kunststoff, vergossen, komplett abgeschirmt, DVI-I (analog & digital)	2m	<b>33810</b>
	3m	<b>33811</b>
	5m	<b>33812</b>



## 2-in-1 KVM-Kabel USB 2.0 & VGA

Alle Anschlüsse als Stecker / Stecker.  
 Für alle LINDY KVM Switches USB & VGA und baugleiche.

	Länge	Best.Nr.
<b>VGA HD-15 &amp; USB Typ A an VGA HD-15 &amp; USB Typ B,</b> alle Stecker / Stecker LINDY Design, Kunststoff, vergossen, komplett abgeschirmt, RGB als Coax, DDC2, USB-Kabelenden um je 8cm verlängert	1m	<b>33781</b>
	2m	<b>33782</b>
	3m	<b>33783</b>
	5m	<b>33784</b>



## USB 2.0 – PS/2 Adapter

Dieser Adapter kann verwendet werden, um einen Rechner (PC, MAC, SUN) über seine USB Schnittstelle an einen PS/2-KVM-Switch anzuschließen.

<b>USB-PS/2 Adapterkabel 2xPS/2 Buchse – USB Typ A Stecker</b>	Best.-Nr. <b>42866</b>
--	------------------------

Weitere KVM-Systemkabel z.B. für LINDY CPU Switches Multimedia, Smart SUN-MAC-PC usw. finden Sie auf der LINDY Webseite in der Rubrik Kabel – KVM Kombikabel



## Druckerkabel bidirektional

Sub-D-25 Stecker / Centronics-36 Stecker LINDY Design, Kunststoff, vergossen, komplett abgeschirmt	Länge	Best.Nr.
	1 m	31 302
	2 m	31 304
	3 m	31 306
	5 m	31 308
	10 m	31 310



## Premium Druckerkabel EPP/ECP

Sub-D-25 Stecker / Centronics-36 Stecker LINDY Design, Kunststoff, vergossen, komplett abgeschirmt, Adern paarig verdreht	Länge	Best.Nr.
	2 m	30 304
	5 m	30 310



## Premium Druckerkabel EPP/ECP

Half Pitch / Mini Centronics Stecker (IEEE 1384 C) / Sub-D-25 Stecker LINDY Design, Kunststoff, vergossen, komplett abgeschirmt, Adern paarig verdreht	Länge	Best.Nr.
	2 m	30 301
	5 m	30 313



## Druckerkabel bidirektional abgewinkelt

Sub-D-25 Stecker / Centronics-36 Stecker LINDY Design, Kunststoff, vergossen, komplett abgeschirmt	Länge	Best.Nr.
	3 m/rechts	30 391
	2 m/links	30 192



30391

## Centronics Druckerkabel bidirektional

Centronics-36 Stecker / Stecker LINDY Design, Kunststoff, vergossen, komplett abgeschirmt	Länge	Best.Nr.
	2 m	31 334



## Centronics Druckerkabel bidirektional M/F

Centronics-36 Stecker / Kupplung LINDY Design, Kunststoff, vergossen, komplett abgeschirmt	Länge	Best.Nr.
	1 m	31 340
	2 m	31 341



## Apple Mac Druckerkabel

Mini-DIN 8 Pol Stecker / Stecker LINDY Design, Kunststoff, vergossen, komplett abgeschirmt	Länge	Best.Nr.
	5 m	31 534



Weitere MD-8 Kabel  
siehe Seite 157

## Druckeradapter IEEE 1284 B/C

36 Pol Centronics-Kupplung an 36 Pol Half Pitch  
bzw. Mini Centronics-Stecker



Druckerkabeladapter IEEE 1284 B/C	Best.-Nr. 70 255
-----------------------------------	------------------



## Serielle Druckerlabel (DTE)

IBM PC/AT und kompatible an Drucker mit RS-232/V24 (DTE) serieller Schnittstelle, z.B. Epson, Oki, Fujitsu, Seikosha, Mikroline, Star, ...

Serielles Druckerlabel D9 F / D25 M, 2m

Best.-Nr. **30293**

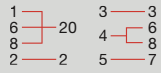

### RS-232 DTE Kabel

Serielles Druckerlabel D9 F / D25 M, 2m

Best.-Nr. **30165**

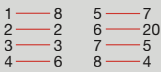

## Kabel für Chipkartenleser

Chipkartenleserkabel D9 F / F, 3m

Best.-Nr. **30171**

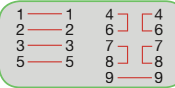

## PC-AT an Modem 25 Pol RS-232 / V24 (DCE)

Modemadapterkabel D9 F / D25 M, 0,3m

Best.-Nr. **30182**

Modemkabel D9 F / D25 M, 2m

Best.-Nr. **30160**

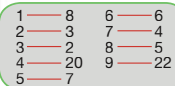

## Nullmodemkabel PC – PC Verbindung

Sub-D-9 Kupplung / Kupplung

LINDY Design, Kunststoff, vergossen, komplett abgeschirmt

**Topseller**

Länge	Best.Nr.
2m	<b>31573</b>
3m	<b>31577</b>
5m	<b>31578</b>
10m	<b>31579</b>

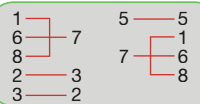

## Serielle Verbindungskabel 1:1, PC – Modem, 9 Pol

Sub-D-9 Stecker / Kupplung

LINDY Design, Kunststoff, vergossen, komplett abgeschirmt

**Topseller**

Länge	Best.Nr.
0,5m	<b>31518</b>
2m	<b>31519</b>
3m	<b>31520</b>
5m	<b>31525</b>
10m	<b>31522</b>
20m	<b>31523</b>



Sub-D-25 Kupplung / Kupplung

LINDY Design, Kunststoff, vergossen, komplett abgeschirmt

Länge	Best.Nr.
5m	<b>31575</b>
10m	<b>31576</b>

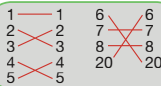

Sub-D-9 Stecker / Stecker

LINDY Design, Kunststoff, vergossen, komplett abgeschirmt

Länge	Best.Nr.
2m	<b>31510</b>
3m	<b>31524</b>
5m	<b>31527</b>
10m	<b>31526</b>



Sub-D-25 Stecker / Stecker

LINDY Design, Kunststoff, vergossen, komplett abgeschirmt

Länge	Best.Nr.
5m	<b>31556</b>

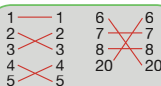

Sub-D-9 Kupplung / Kupplung

LINDY Design, Kunststoff, vergossen, komplett abgeschirmt

Länge	Best.Nr.
2m	<b>30172</b>
3m	<b>30173</b>



## Serielle Verbindungskabel 1:1, PC – Modem, 25 Pol

Sub-D-25 Stecker / Stecker	Länge	Best.Nr.
LINDY Design, Kunststoff, vergossen, komplett abgeschirmt	2m	31354
	3m	31356
	5m	31358
	10m	31360



Sub-D-25 Stecker / Kupplung	Länge	Best.Nr.
LINDY Design, Kunststoff, vergossen, komplett abgeschirmt,	0,5m	31371
	2m	31374
	3m	31376
	5m	31378
	10m	31380



## Sub-D-9/25-Adapter



Anschluss 1	Anschluss 2	Best.-Nr.
25 Pol Sub-D-Stecker mit Schrauben als kurzes Adapterkabel, 0,3m	9 Pol Sub-D-Kupplung mit Schrauben	70015
		30182
25 Pol Sub-D-Kupplung mit Schrauben	9 Pol Sub-D-Stecker mit Muttern	70030

## Seriell-/Parallel-Slotblechadapter



Sub-D	IDC	Sub-D	IDC	Sub-D	IDC
1	1	4	7	7	4
2	3	5	9	8	6
3	5	6	2	9	8

D 25 F / IDC (2x13), ca. 90cm	Best.-Nr.	33072
D 9 M / IDC (2x5), seriell 1:1 verbunden	Best.-Nr.	33135
D 9 M / IDC (2x5), Pole verbunden (s.o.) ca. 25cm	Best.-Nr.	33136

## 15-poliges Verbindungskabel

Kunststoff, vergossen, abgeschirmt

Midi-/Joystick-Kabel D15 Stecker / Kupplung, 2m	Best.-Nr.	30215
---	-----------	-------



## 37-poliges Verbindungskabel

Kunststoff, vergossen, abgeschirmt

Verbindungskabel D-37 Stecker / Kupplung, 2m	Best.-Nr.	30263
--	-----------	-------



## Doppelmuttern

z.B. zum Verbinden zweier Sub-D-Steckverbinder, die nur mit Schrauben ausgestattet sind.



Doppelmuttern 5 Paare 10 Stück	Best.-Nr.	62050
--------------------------------	-----------	-------

## Sub-D-9/15/25/37 - Mini-Adapter / Gender Changer

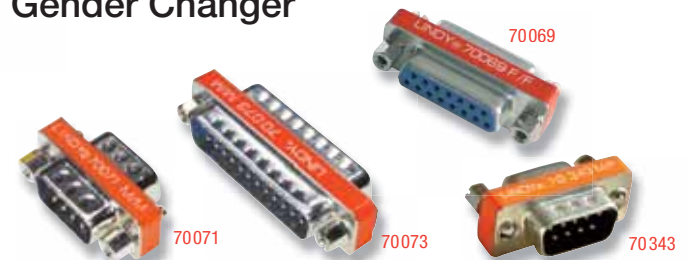

Anschluss 1	Anschluss 2	Best.-Nr.
6 Pol Mini-DIN-Kupplung	6 Pol Mini-DIN-Kupplung	70342
9 Pol Sub-D-Stecker	9 Pol Sub-D-Stecker	70071
9 Pol Sub-D-Stecker	9 Pol Sub-D-Kupplung	70082
9 Pol Sub-D-Kupplung	9 Pol Sub-D-Kupplung	70072
9 Pol Sub-D-Stecker VGA	15 Pol HD-Kupplung	70343
9 Pol Sub-D-Stecker	25 Pol Sub-D-Kupplung	70345
9 Pol Sub-D-Kupplung	25 Pol Sub-D-Stecker	70346
25 Pol Sub-D-Stecker	25 Pol Sub-D-Stecker	70073
25 Pol Sub-D-Stecker	25 Pol Sub-D-Kupplung	70083
25 Pol Sub-D-Stecker	25 Pol Sub-D-Kupplung - Nullmodem	70344
25 Pol Sub-D-Stecker	25 Pol Sub-D-Kupplung - Laplink	70355
25 Pol Sub-D-Kupplung	25 Pol Sub-D-Kupplung	70074
36 Pol Centronics-Stecker	36 Pol Centronics-Stecker	70077
37 Pol Sub-D-Stecker	37 Pol Sub-D-Stecker	70075
37 Pol Sub-D-Kupplung	37 Pol Sub-D-Kupplung	70076
15 Pol Sub-D-Stecker	15 Pol Sub-D-Kupplung	70068
15 Pol Sub-D-Kupplung	15 Pol Sub-D-Kupplung	70069

# SCSI Kabel & Adapter



## Narrow SCSI-I/-II Kabel, extern

Bis Ultra-2 SCSI, einzeln verpackt im wieder verschließbaren LINDY-Bag

Sub-D 25 Pol Stecker / Centronics-50 Pol Stecker	Länge	Best.Nr.
	0,6m	37481
	1,0m	37488



Sub-D 25 Pol Stecker / Half Pitch-/Mini-Centronics 50 Pol Stecker	Länge	Best.Nr.
	0,9m	30629



Centronics-50 Pol Stecker / Stecker	Länge	Best.Nr.
	0,6m	30660



Centronics 50 Pol Stecker / Half Pitch-D 50 Pol Stecker	Länge	Best.Nr.
	0,9m	30611



Centronics-50 Pol Stecker / Stecker Premium, verdrehte Adernpaare	Länge	Best.Nr.
	0,6m	37482



Half Pitch-D 50 Pol Stecker / Stecker	Länge	Best.Nr.
	1,8m	30603

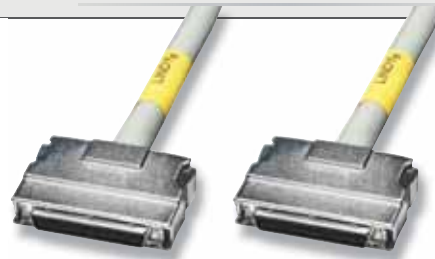

Kabel & Adapter

## Narrow / Wide SCSI-I/II/III-Adapterkabel, extern

Einzeln verpackt im wieder verschließbaren LINDY-Bag

Half Pitch-D 68 Pol Stecker (Schraubtyp) / Sub-D 25 Pol (Schraubtyp)	Länge	Best.Nr.
	0,3m	30657



Half Pitch-D 68 Pol Stecker (Schraubtyp) / Half Pitch-D 50 Pol Stecker (Latchtyp)	Länge	Best.Nr.
	1,8m	30685



Centronics 50 Pol Stecker / Half Pitch-D 68 Pol Stecker (Schraubtyp)	Länge	Best.Nr.
	0,3m	30661



Half Pitch-D 68 Pol Stecker (Latchtyp) / Centronics 50 Pol Stecker	Länge	Best.Nr.
	0,3m	30682





VHDCI 68 Pol Stecker (Schraubtyp) / Half Pitch-D 50 Pol Stecker (Latchtyp)	Länge	Best.Nr.
	1 m	30725
	1,8 m	30726



VHDCI 68 Pol Stecker (Schraubtyp) / Centronics 50 Pol Stecker	Länge	Best.Nr.
	1 m	30737
	1,8 m	30738



## LVD & Ultra-320 Wide SCSI-III/-V Kabel, extern

Half Pitch-D 68 Pol (Schraubtyp) Stecker / Stecker	Länge	Best.Nr.
	1 m	30640
	1,8 m	30645



VHDCI 68 Pol Stecker / Stecker (Schraubtyp)	Länge	Best.Nr.
	1 m	30720
	1,8 m	30721



Half Pitch-D 68 Pol (Latchtyp) Stecker / Stecker	Länge	Best.Nr.
	1 m	30690
	1,8 m	30643



VHDCI 68 Pol Stecker / Half Pitch-D 68 Pol (Schraubtyp) Stecker	Länge	Best.Nr.
	1 m	30732
	1,8 m	30733





SCSI Wechselrahmen finden Sie im Kapitel PC- & Systemkomponenten auf der Seite 92

VHDCI 68 Pol Stecker / Half Pitch-D 68 Pol (Latchtyp) Stecker	Länge	Best.Nr.
	1 m	30730
	1,8 m	30731



## Narrow SCSI-I/-II Adapter, Terminator

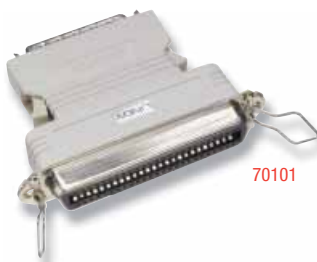

## U2/3W, U-320 Terminatoren



Adapter Half Pitch Sub-D 50 Pol Stecker an Centronics 50 Pol Kupplung	Best.-Nr.	70101
D 25 M, Terminator, aktiv, Ultra SCSI	Best.-Nr.	70297

HPD68 M	Schraubtyp	Terminator, LVD-2/Ultra 320	Best.-Nr.	70382
VHDCI M	Schraubtyp	Terminator, LVD2 / Ultra 320	Best.-Nr.	70384

# Interne SCSI Kabel, Adapter & Terminatoren

## Interne Narrow SCSI Systemkabel



50 Pol IDC Kupplungen	Anschlüsse	Länge	Best.Nr.
	4 x IDC 50 F	1,6m	<b>33160</b>
	6 x IDC 50 F	1,6m	<b>33162</b>
	8 x IDC 50 F	1,8m	<b>33161</b>

## Interne U2W-/U-160 SCSI Systemkabel

Interne SCSI U2W/LVD, U-160 Flachbandkabel.  
Ohne Terminator, Abstand zwischen den Devicesteckern 12,5 cm.

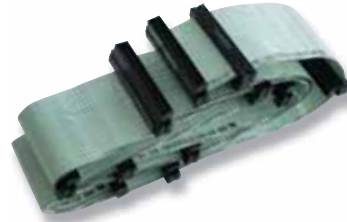

<b>1+3 Devices+1 Terminatorsteckplatz,</b> 5x HPD68M: 0-27-40-52-54 cm	Best.-Nr. <b>33294</b>
<b>1+6 Devices+1 Terminatorsteckplatz,</b> 8x HPD68M: 0-27-40...-92-95 cm	Best.-Nr. <b>33295</b>

## Narrow SCSI Terminatoren



IDC50 M/F	Terminator / Durchgangsterminator, aktiv	Best.-Nr. <b>70261</b>
-----------	--	------------------------

## Interne U-320 SCSI Rundkabel

Für höchste SCSI Performance bis Ultra-320. Ohne Terminator.  
Abstand zwischen den HPD-68 Steckern (Devices) 25 cm.



<b>Ultra-320 Rundkabel</b> Host+2 Devices+Terminatorsteckplatz 77cm	Best.-Nr. <b>33177</b>
<b>Ultra-320 Rundkabel</b> Host+6 Devices+Terminatorsteckplatz 127cm	Best.-Nr. <b>33179</b>

## Interne SCSI-Adapter Narrow-Wide



IDC50 M / HPD68 M Ohne Terminierung, intern	Best.-Nr. <b>70272</b>
IDC50 F / HPD68 F Ohne Terminierung, intern	Best.-Nr. <b>70274</b>
IDC50 M / HPD68 M Partielle Terminierung, Wide Device an Narrow Bus	Best.-Nr. <b>70273</b>

## Interne U2W/U-160/320 LVD/SE Terminatoren



HPD68 F	Terminator intern, LVD/Ultra 320	Best.-Nr. <b>70381</b>
---------	----------------------------------	------------------------

## SCA Adapter

SCA bzw. SCA-II Festplatte an SCSI U2W/U-160 Bus.  
Ohne Terminierung.



SCA 80 Pol HDD an SCSI 68 Pol Bus Adapter	Best.-Nr. <b>70378</b>
---	------------------------

## SCSI-III Slotblechadapter

Wide SCSI

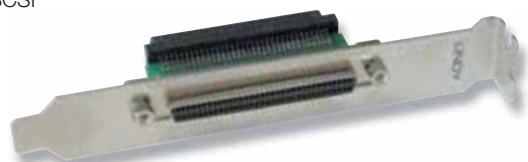

SCSI-III Slotblech, HPD68 F/F	Best.-Nr. <b>70218</b>
-------------------------------	------------------------



## Interne IDE / ATA Kabel

### Rundkabel ATA/133

Transparent, mit sichtbarer Netzgeflecht-Abschirmung, 3 x 40 Pol Pfostenkupplung, 80-adrig. Abstand zwischen Master- und Slave-Stecker ca. 18 cm (33174), ca. 30 cm (33175).

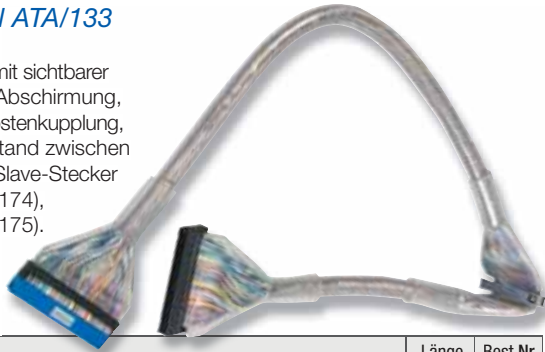

ATA/133 Rundkabel 80-adrig, geschirmt, transparent	Länge	Best.Nr.
	0,60 m	33174
	0,90 m	33175

### Flachbandkabel, IDE/ATA/100/133

Interne Datenkabel für 3,5" Festplatten und 5,25" Laufwerke mit 40-poligem IDE/ATA Anschlussstecker.



33140

3 x IDC 40 F, Flachbandkabel, ATA/133, 80-adrig	0,46 m	Best.-Nr.	33156
3 x IDC 40 F, (PIO-4, UDMA/33), 40-adrig	0,46 m	Best.-Nr.	33140

## Internes Kabel für 2,5" Festplatten



2,5" Festplattenkabel, IDC44 F/F	60 cm	Best.-Nr.	33032
----------------------------------	-------	-----------	-------

## 2,5" HDD Adapter an IDE/ATA

Festplattenadapter für Notebookfestplatten

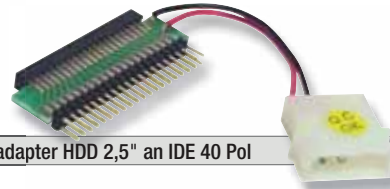

Festplattenadapter HDD 2,5" an IDE 40 Pol	Best.-Nr.	70199
---	-----------	-------

## Flopylaufwerk-Kabel

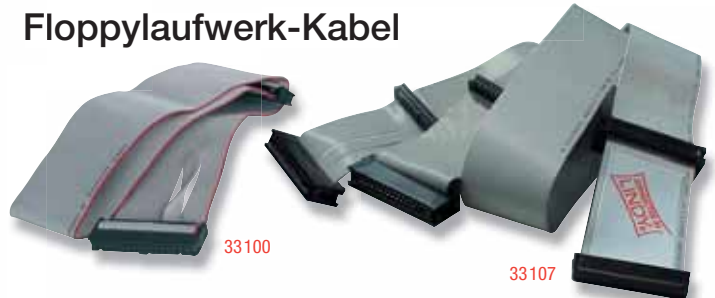

33100

33107

Floppy-Budget-Kabel, 1 x 3,5" Floppy-Laufwerk A	0,5 m	Best.-Nr.	33100
Floppy-Kabel für zwei Laufwerke 3,5" & 5,25"	1 m	Best.-Nr.	33107

# Serial-ATA (SATA) Adapter

## SATA / IDE Festplattenadapter

### ATA/133 Laufwerk an SATA-Anschluss

Festplattenadapter zum Anschluss herkömmlicher IDE/ATA Festplatten an den modernen Serial-ATA-Anschluss. ATA/133 und SATA II/1.0a kompatibel, Plug and Play. Nicht für CD/DVD.



SATA-ATA/133 Laufwerksadapter, mit SATA- & Stromversorgungskabel	Best.-Nr.	51020
--	-----------	-------

## SATA-Laufwerk-Adapter an IDE/ATA -Rechner-Schnittstelle

- Zum Anschluss von Serial-ATA Festplatten an einen herkömmlichen parallelen IDE Controller.
- Wird direkt am Serial-ATA-Gerät angebracht.
- Kompatibel zu Serial-ATA II/1.0a Spezifikationen, Plug & Play.



SATA-Laufwerk-Adapter	Best.-Nr.	51022
-----------------------	-----------	-------

## SATA-Adapter für IDE/ATA Mainboards

Serial-ATA Adapter zum Anschluss von 2 SATA Laufwerken an herkömmlichen IDE/Parallel-ATA Anschlüssen von Mainboards und PCI-Karten.



SATA Adapter für IDE/ATA Mainboards	Best.-Nr.	51024
-------------------------------------	-----------	-------

Beachten Sie bitte auch unseren externen USB-IDE-SATA Adapter auf Seite 90 bzw. auf [www.lindy.com](http://www.lindy.com)





## Interne SATA & SAS Kabel

SATA 1.0a, SATA-II und SAS-kompatibel, bis 3Gbit/s.

*Interne SATA-Kabel mit geraden Steckern / geradem und gewinkelt (90°) Stecker*

SATA II/1.0a 7 Pol Stecker / Stecker	Länge	Best.Nr.	SATA II/1.0a 7 Pol Stecker / Stecker (1x gewinkelt)	Länge	Best.Nr.
	0,2m	<b>33369</b>		0,2m	<b>33441</b>
	0,5m	<b>33370</b>		0,5m	<b>33443</b>
	0,7m	<b>33371</b>		0,7m	<b>33444</b>
	1,0m	<b>33372</b>		1,0m	<b>33445</b>



SATA II/1.0a 7 Pol Latch-Stecker / Latch-Stecker	Länge	Best.Nr.	SATA II/1.0a 7 Pol Latch-Stecker / Latch-Stecker (1x gewinkelt)	Länge	Best.Nr.
	0,5m	<b>33450</b>		0,5m	<b>33456</b>
	0,7m	<b>33451</b>		0,7m	<b>33457</b>
	1,0m	<b>33452</b>		1,0m	<b>33458</b>



## Interne SATA-Kombikabel mit Stromanschluss

Nicht für SAS-Festplatten

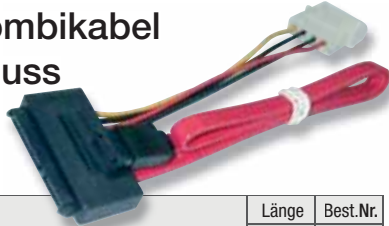

SATA II/1.0a HDD Kombi 22 Pol Anschlussstecker SFF 8482 (x1) an SATA II/1.0a 7 Pol Stecker & 5,25" Stromanschluss (Stecker)	Länge	Best.Nr.
	0,5m	<b>33365</b>
	0,7m	<b>33366</b>
	1,0m	<b>33367</b>

## Interne SAS Kombikabel SFF-8482 x 2

SAS-, SATA II, 1.0a -kompatibel, bis 3Gbit/s., mit primärem und sekundärem Datenkanal

**NEW**

SAS Kombistecker SFF-8482 SAS / 2 Kanal an 2x SATA II/1.0a 7 Pol Stecker (primär & sekundär) & Stromanschluss (Stecker)	Strom-Stecker	5,25"	SATA 15p
	Länge	Best.Nr.	Best.Nr.
	0,5m	<b>33540</b>	<b>33545</b>
1,0m	<b>33541</b>	<b>33546</b>	

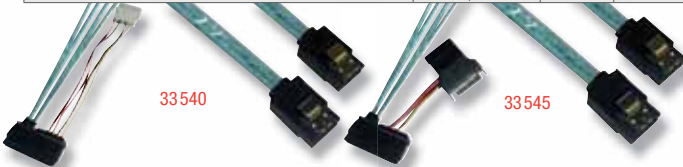

## SATA Slotblechadapter

SATA 1.0a und SATA-II kompatibel, bis 3Gbit/s.  
Extern: eSATA-Buchsen, Länge ca. 25 cm.



2x SATA II/1.0a Stecker/Slotblech-eSATA II Extern-Buchse	Best.-Nr. <b>33235</b>
2x SATA II/1.0a Latch-Stecker/Slotblech-eSATA II Extern-Buchse	<b>NEW</b> Best.-Nr. <b>33236</b>

## Interne SATA/SAS Multi-Lane 4 Port Kabel

Zum Anschluss von 4 einzelnen SAS & SATA Laufwerken an SATA und SAS Controller mit internem Multi-Lane 4 Port Anschluss (SFF-8484). 4 Kanal SATA-1.0a & II / SAS 4x 3 Gbit/s kompatibel.

*Versionen mit SAS SFF-8484 Anschluss*

SATA Multi-Lane internal / SAS 32 Pol Stecker (SFF-8484) an 4x SATA II/1.0a 7 Pol Stecker ohne bzw. mit Latch-Sicherung	Länge	Standard	mit Latch <b>NEW</b>
	0,5m	<b>33330</b>	<b>33342</b>
	1m	<b>33331</b>	<b>33343</b>



SATA Multilane / SAS 32 Pol St. SFF-8484 an 4x SATA Kombistecker SFF-8482 x1 mit Stromanschluss	Strom-Stecker	5,25"	SATA 15p
	Länge	Best.Nr.	Best.Nr.
	1,0m	<b>33491</b>	<b>33526</b>



SATA Multilane / SAS 32 Pol SFF-8484 Stecker an Stecker. Mit Sideband-Funktion.	Länge	Best.Nr.
	0,5m	<b>33515</b>
	1,0m	<b>33516</b>

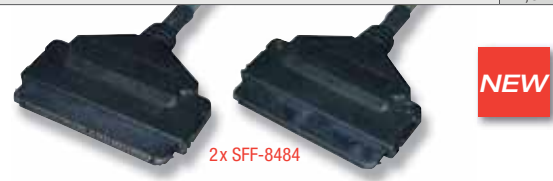

*Versionen mit Mini-SAS SFF-8087 Anschluss*

Mini-SAS 36 Pol SFF-8087 Stecker an SFF-8087 Stecker bzw. an SFF-8484 Stecker. Mit Sideband-Funktion.	Länge	8087-8087	8087-8484
	0,5m	<b>33495</b>	<b>33535</b>
	1,0m	<b>33496</b>	<b>33536</b>



Mini-SAS 36 Pol SFF-8087 Stecker an 4x SATA II/1.0a Stecker (Latchtyp) bzw. an 8482 SAS Kombistecker mit 5,25" bzw. SATA 15p Stromanschluss. Mit Sideband-Funktion.	8087 an	4x SATA	4x 8482 & 5,25"	4x 8482 & SATA 15p
	Länge	Best.Nr.	Best.Nr.	Best.Nr.
	0,5m	<b>33505</b>	-	-
1,0m	<b>33506</b>	<b>33477</b>	<b>33566</b>	



Weitere Versionen und Längen auf Anfrage



## Externe SATA & SAS Kabel

SATA 1.0a und SATA II kompatibel, bis 3Gbit/s.

### Externe eSATA-II-Kabel mit eSATA-II Steckern

Externer SATA-II Stecker mit gerader Aussparung im Stecker. SATA-1.0a & II 3 Gbit/s kompatibel.

eSATA-II 7 Pol Stecker / Stecker, geschirmt	Länge	Best.Nr.
	1,0m	<b>33480</b>
	2,0m	<b>33481</b>



### Externe eSATA-SATA Adapterkabel

Auf der einen Seite mit dem neuen SATA-II Stecker und auf der anderen Seite mit dem alten externen SATA 1.0a Stecker.

eSATA-II/SATA 7 Pol Stecker / Stecker, geschirmt	Länge	Best.Nr.
	1,0m	<b>33488</b>



### Externe SATA-Kabel mit SATA 1.0a Steckern.

Mit internem SATA 1.0a Stecker mit L-förmiger Aussparung im Stecker. Sind auch SATA-II 3 Gbit/s kompatibel.

SATA 1.0a 7 Pol Stecker / Stecker, geschirmt	Länge	Best.Nr.
	0,5m	<b>33380</b>



## Externe SATA / eSATA Adapter

Zur Adaptierung zwischen alten externen SATA 1.0a und neuen eSATA II Anschlüssen und Geräten.



SATA 1.0a Kupplung an eSATA II Stecker, ca. 15 cm	Best.-Nr. <b>33474</b>
eSATA II Kupplung an SATA 1.0a Stecker, ca. 15 cm	Best.-Nr. <b>33475</b>

Weitere SATA & SAS Kabel finden Sie stets aktuell nach Produkteinführung auf der LINDY Website unter der Rubrik Kabel & Adapter \ Serielle (SATA, SAS ...) \ Externe SATA/eSATA/SAS

## Externe SATA Multi-Lane 4 Port & SAS Infiniband Adapterkabel

Zum Anschluss von externen SAS & SATA Speichersystemen an SATA und SAS Controller. Multi-Lane 4 Port SATA und Infiniband Kabel. 4 Kanal SATA-1.0a & II / SAS 4x 3 Gbit/s kompatibel.

SATA Multi-Lane / SAS 16 Pol Stecker / Stecker (SFF 8470, beide Schraubtyp)	Länge	Best.Nr.
	0,5m	<b>33227</b>
	1,0m	<b>33226</b>
	2,0m	<b>33225</b>
	3,0m	<b>33224</b>
	5,0m	<b>33212</b>



SATA Multi-Lane / SAS 16 Pol Stecker / Stecker (SFF 8470, Schraubtyp an Latchtyp)	Länge	Best.Nr.
	0,5m	<b>33590</b>
	1,0m	<b>33591</b>
	2,0m	<b>33592</b>
	3,0m	<b>33593</b>
	5,0m	<b>33594</b>



SATA Multi-Lane / SAS 16 Pol Stecker / Stecker (SFF 8470, beide Latchtyp)	Länge	Best.Nr.
	0,5m	<b>33580</b>
	1,0m	<b>33581</b>
	2,0m	<b>33582</b>
	3,0m	<b>33583</b>
	5,0m	<b>33584</b>



### SATA Multilane / SAS 16 Pol Stecker SFF-8470 an Mini SAS 26 Pol Stecker SFF-8088

SAS SFF-8470 (Schraubtyp) an Mini SAS SFF-8088 x4, 4 Kanal	Länge	Best.Nr.
	0,5m	<b>33630</b>
	1,0m	<b>33631</b>
	2,0m	<b>33632</b>
	3,0m	<b>33633</b>
	5,0m	<b>33634</b>



### SATA Multilane / Mini SAS 26 Pol Stecker/Stecker, SFF-8088

Mini SAS SFF-8088 x4, 4 Kanal, Stecker / Stecker	Länge	Best.Nr.
	0,5m	<b>33640</b>
	1,0m	<b>33641</b>
	2,0m	<b>33642</b>
	3,0m	<b>33643</b>
	5,0m	<b>33644</b>

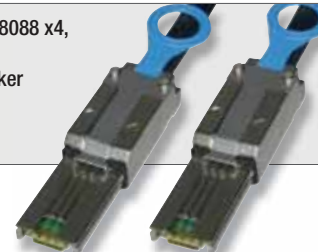

Mit Einführung der SATA II Spezifikation wurden neue externe eSATA Anschlüsse definiert. Sie sind nicht Stecker-kompatibel zu den internen SATA Anschlüssen sowie zu den zuvor verwendeten abgeschirmten „externen/internen“ SATA 1.0a Anschlüssen. Beachten Sie bitte bei externen SATA Geräten immer den benötigten Anschluss!

alter externer SATA1.0 a Anschluss



externer eSATA Anschluss



# SATA, eSATA & SAS Adapter

## SATA Multi-Lane 4 Port & SFF-8470 SAS Slotblechadapter

Zum Herausführen von 4 einzelnen SAS oder SATA Anschlüssen als externen SATA / SAS Multi-Lane 4 Port Anschluss.  
4 Kanal SATA-1.0a & II / SAS  
4x 3 Gbit/s kompatibel.

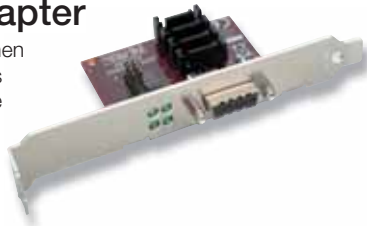

4x SATA II/1.0a 7 Pol Stecker an  
SATA Multi-Lane external/SAS 16 Pol Stecker (SFF 8470)

Best.-Nr. **70531**

## eSATA II Port Multiplier Bridge Board 1:5

Schließt an einem SATA II Port bis zu 5 SATA Festplatten an!

NEW

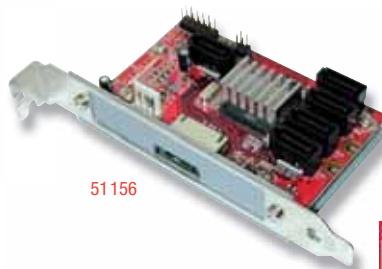

51156



51157



## Adapter Multilane / SAS SFF-8470 an 4 x SATA II (Device)

Dieser Multilane-Adapter ermöglicht bis zu 4 SATA II-Festplatten in einem Disk Array Gehäuse über ein externes Multilane-Kabel anzuschließen. Befestigungslöcher wie bei SCSI-1 Montage.



SATA Multi-Lane external/SAS 16 Pol Stecker (SFF 8470) an  
4x SATA II/1.0a 7 Pol Stecker

Best.-Nr. **70532**

- Zum Anschluss von Disk Arrays/Speichersystemen an einen eSATA/SATA II Anschluss
- Nur an SATA Ports mit Port Multiplier Unterstützung, Chipset: SiI3726
- 1x eSATA II Buchse an 5 SATA II Buchsen
- Zwei Versionen verfügbar:
  - 51156:** Slotblech + gewinkelte Metallplatte mit Befestigungsschrauben wie Centronics-50
  - 51157:** Metallblende mit Befestigungsschrauben wie Centronics-50



Rückseite 51157

eSATA II Port Multiplier 1:5 gewinkelte Metallplatte  
eSATA II Port Multiplier 1:5 Metallblende

Best.-Nr. **51156**

Best.-Nr. **51157**

## SATA & SAS – Storage-Anschlusstechnologie

### SATA – Serial-ATA

SATA hat als seriell es Storage-Interface Parallel-ATA in neuen Systemen heute vollständig ersetzt. Aktuell ist die Revision SATA-II mit Datenraten bis 3Gbit/sec., was p-ATA / UDMA-6-Transferraten von 166MByte/sec. (ca. 1,3Gbit/sec) deutlich übertrifft.

### SATA im SAS-Bereich

SATA-Festplatten können jederzeit in SAS-Systemen betrieben werden. SAS-Festplatten dagegen unterstützen zusätzliche Features, sie bieten in der Regel eine erhöhte Zuverlässigkeit, sie können **NICHT** mit SATA-Kabeln angeschlossen werden!

SATA-Kabel erfüllen alle grundlegenden SAS-Anforderungen, für einige SAS-Features werden darüber hinaus spezielle SAS-Kabel und -Anschlüsse benötigt.

### SATA Port-Multiplier

ermöglichen den Anschluss von bis zu 5 SATA-Laufwerken an einen SATA-II-Anschluss.

### SAS – Serial Attached SCSI

SAS ist die kommende Generation und Nachfolger des in die Jahre gekommenen parallelen SCSI. SAS setzt auf der SCSI-Architektur auf, verwendet aber serielle, auf SATA basierende High-Speed-Verbindungen für eine höhere Performance, größere Zuverlässigkeit und Skalierbarkeit.

### SAS-Features

Bei den Verbindungen setzt SAS in der Basis auf das SATA-Protokoll. SAS definiert aber auch einen zweikanaligen Anschluss für Festplatten und Laufwerke. Dieser ermöglicht, auf die selben Platten und Disk-Arrays von unterschiedlichen – in der Regel redundanten – Host-Systemen zuzugreifen. SAS-Festplatten mit dem SAS-Anschluss (SFF-8482 2-Kanal) können nicht über SATA-Anschlusskabel angeschlossen werden, sie benötigen besondere SAS SFF-8482 2-Kanal-Stecker oder -Backplanes.

### SAS-Expander

ermöglichen den Anschluss von bis zu 256 Laufwerken an einen SAS-Bus.

**Die gebräuchlichsten Multilane-/SAS-Verbindungen** (Anschlüsse siehe vorhergehende Seiten)

Vier SATA-Laufwerke oder eine 4-fach Backplane an einem SATA/SAS-Controller mit Multilane (SFF-8484) – oder Mini-SAS x4 Anschluss (SFF-8087) – **Interne Anschlüsse**

SAS Backplane (SFF-8087 oder SFF-8484) an SAS Controller (SFF-8087 oder SFF-8484) – **Interne Anschlüsse**

SATA Multilane (SFF-8470) / SAS Controller (SFF-8088) an SAS Gehäuse / Disk Array / SAS Expander (SFF-8470 oder SFF-8088) – **Externe Anschlüsse**





## Stromadapterkabel für SATA-Laufwerke



SATA-Stromadapterkabel, ca. 15 cm, 5,25" Stecker / 1 x SATA 15 Pol	Best.-Nr. <b>33298</b>
SATA-Stromadapterkabel, ca. 15 cm, 5,25" Stecker / 2 x SATA 15 Pol	Best.-Nr. <b>33299</b>
SATA-Stromadapter, 1 x SATA 15 Pol / 1 x 5,25" Kupplung	Best.-Nr. <b>70390</b>

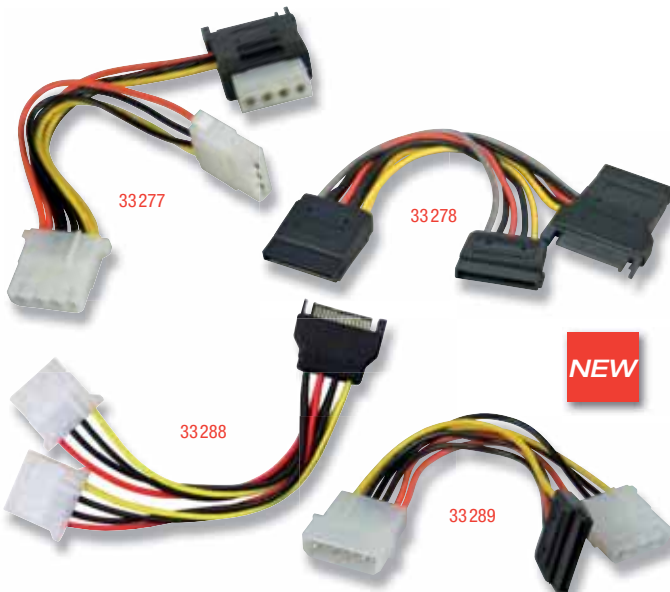

SATA-Stromadapterkabel, ca. 15 cm, 2x5,25" Ku. / 1 x SATA 15 Pol St.	Best.-Nr. <b>33277</b>
SATA-Stromadapterkabel, ca. 15 cm, SATA 15 Pol, Stecker / 2 x Kuppl.	Best.-Nr. <b>33278</b>
SATA-Stromadapter, 1 x SATA 15 Pol / 2 x 5,25" Kupplung	Best.-Nr. <b>33288</b>
SATA-Stromadapterkabel, ca. 15 cm, 1 x SATA Ku. / 1x5,25" Ku. / 1x5,25" St.	Best.-Nr. <b>33289</b>

## Stromadapterkabel für Laufwerke



Adaptierung von	nach	Länge	Anzahl	Best.-Nr.
1x 5.25"-Stecker	1x 3.5"-Kupplung	10 cm	1	<b>33002</b>
1x 5.25"-Stecker	2x 5.25"-Kupplung	25 cm	1	<b>33126</b>
1x 5.25"-Stecker	2x 5.25"-Kupplung	25 cm	25	<b>33346</b>
1x 5.25"-Stecker	1x 3.5"-Kupplung+1x 5.25"-Kupplung	25 cm	1	<b>33127</b>
1x 5.25"-Stecker	1x 3.5"-Kupplung+1x 5.25"-Kupplung	25 cm	25	<b>33347</b>

## Stromadapterkabel für Lüfter & CPU-Kühler

**33146:** Adapter für CPU-Lüfter mit 1x IDC 3 Mainboardanschluss an 5,25" Stromanschluss, Stecker & Kupplung  
**33149:** Adapter für 2 CPU-Lüfter (Mainboardanschluss) an 1x Mainboardanschluss



Adapter für CPU-Lüfter, IDC 3 an 5,25"	ca. 10 cm	Best.-Nr. <b>33146</b>
Adapter für CPU-Lüfter, 2 an 1 IDC 3	ca. 6 cm	Best.-Nr. <b>33149</b>

## Mainboard-Stromverlängerungen und -Adapter

### AT/BAT Mainboard-Stromverlängerung



2x 6 Pol AT/BAT Stecker/ Kupplung	Länge	Best.Nr.
	ca. 0,3m	<b>33145</b>

### ATX Mainboard-Stromverlängerung



ATX, 20 Pol Stecker / Kupplung	ca. 0,4 m	Best.-Nr. <b>33143</b>
+12V Verlängerung, 4 Pol Stecker / Kupplung	ca. 0,3 m	Best.-Nr. <b>33130</b>

### eATX/BTX Mainboardstromverlängerung

eATX/BTX, 24 Pol Stecker / Kupplung	ca. 0,4 m	Best.-Nr. <b>33223</b>
eATX/BTX-ATX, 24 Pol Kupplung / 20 Pol Stecker	ca. 0,4 m	Best.-Nr. <b>33222</b>

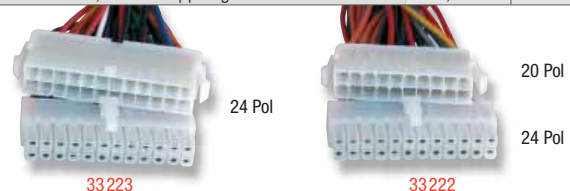

Die Pinbelegungen und Anschlussfarben für AT/BAT, ATX, ATX+12V, eATX, BTX finden Sie auf der LINDY Website unter der Rubrik Support / TIPPS.

# Audiokabel



## CD/DVD Dual Audiokabel intern

### Dual-Audio-Kabel, intern

Kabel zum gleichzeitigen Anschluss von zwei Laufwerken (CD, DVD, CD-Brenner,...) an eine Soundkarte.



Dual-Audio-Kabel, intern Best.-Nr. **33433**

## CD/DVD-Audio-Kabel, intern

Kompatibel zum Multimedia PC (MPC), Sound Blaster, etc.



4 Pol (Molex 60077 Typ) + 4 Pol klein (weiss, JST-Typ) Länge Best.Nr.  
0,64m **33442**

# Digital-Audiokabel SPDIF optisch

Optische Verbindungskabel für digitale Audioübertragung. Zur garantiert brummfreien Verbindung hochwertiger HiFi-Komponenten, wie Verstärker, DVD-Player, Soundkarten, CD/DVD-Laufwerke, Mini-Disc-Player, etc.



## Premium Gold Toslinkkabel

Hochwertige Hi-Fi und Home Cinema Verbindung!



### Vergoldeter Metallstecker

- Hochwertiges optisches SPDIF Audiokabel
- Toslink-Metallstecker mit hochpräziser Faseraufnahme aus Bronze
- Goldbeschichtete Stecker für edle Optik
- 3fach ummanteltes geschütztes Kabel mit 1 mm PMMA Kunststofffiber
- Einzeln im attraktiven Verkaufsbliester



Länge	Best.Nr.
0,5m	<b>35240</b>
1m	<b>35241</b>
2m	<b>35242</b>
3m	<b>35243</b>
5m	<b>35244</b>
10m	<b>35245</b>
15m	<b>35246</b>
20m	<b>35247</b>
30m	<b>35248</b>
40m	<b>35249</b>
50m	<b>35250</b>

## Premium Mini-Optical-Kabel

Mini-Optical, Kunststoffstecker mit Faseraufnahmen aus Metall, doppelt ummanteltes Kabel

Länge	Best.Nr.
0,5m	<b>35230</b>



## Premium Toslink / Mini-Optical Kabel

Toslink / Mini-Optical, Kunststoffstecker mit Faseraufnahmen aus Metall, doppelt ummanteltes Kabel

Länge	Best.Nr.
2m	<b>35222</b>
5m	<b>35224</b>



## Optische Adapter & Doppelkupplungen

Ideal zur Kombination mit den Premium Gold Toslink-Kabeln und zum Verbinden optischer Kabel mit gleichen oder unterschiedlichen Steckern



70412

70413

70414

70415

TosLink Kupplung / Mini-Optical Stecker	Best.-Nr. <b>70412</b>
Mini-Optical Kupplung / TosLink Stecker	Best.-Nr. <b>70413</b>
TosLink Kupplung / Kupplung	Best.-Nr. <b>70414</b>
Mini-Optical Kupplung / Kupplung	Best.-Nr. <b>70415</b>

## Toslinkkabel

Toslink Kunststoffstecker mit Faseraufnahmen aus Metall, einfach ummanteltes Kabel; einzeln im wieder verschließbaren LINDY-Bag.

Länge	Best.Nr.
0,5m	<b>35210</b>
2m	<b>35212</b>
5m	<b>35214</b>



Digital-Audio-Coaxkabel mit RCA Anschlüssen finden Sie auf Seite 174



## LINDY Premium Gold AV Kabel

*Hochwertigste Verbindungen für Home Cinema, HiFi- und Audio-Video-Verbindungen!*

- Hochentwickelte Audio- und Video-Kabel für einen hervorragenden Klang, umfassende Dynamik und größte Klarheit auch über große Kabellängen
- Hergestellt unter Verwendung hochwertigster Pure Crystal Oxygen Free Kupfer-Leiter, doppelt abgeschirmt mit einem Aluminium-Folienschirm und einem Oxygen Free Kupfergeflecht für niedrige Dämpfung und gleichbleibende zuverlässige Übertragung
- Gold beschichtete Steckerkontakte für exzellente Performance und Schutz vor Alterungseffekten
- 25 Jahre Herstellergarantie

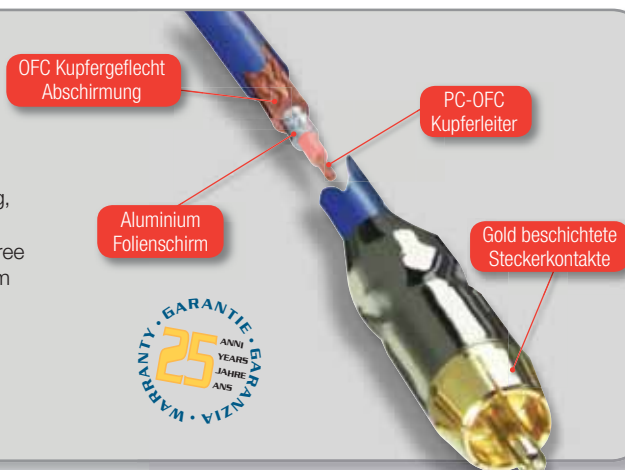

## Audiokabel Premium

*Stereokabel 3,5mm Klinckenstecker M/M / M/F*

3,5mm Klinckenstecker bzw. -kupplung, vergoldet, Stereo Zwillingskabel, Adern einzeln abgeschirmt, großer Querschnitt 2x AWG28, 2x 0,08mm <sup>2</sup>		St./St.	St./Kupl.
	0,25m	35450	—
	1m	35451	—
	2m	35452	35462
	3m	35453	35463
	5m	35454	35464
	10m	35455	35465



*Stereokabel 2x RCA Cinch M/M / M/F*

2x RCA Cinch Stecker bzw. Kupplung, vergoldet, Zwillingskabel, Adern einzeln abgeschirmt, großer Querschnitt 2x AWG28, 2x 0,08mm <sup>2</sup>		St./St.	St./Kupl.
	1m	35470	—
	2m	35471	35481
	3m	35472	—
	5m	35473	35483
	10m	35474	35484

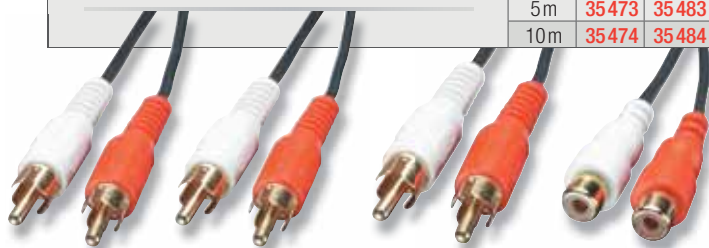

*Stereo-Adapterkabel 3,5mm Klinckenstecker / 2x RCA Cinch Stecker*

3,5mm Klinckenstecker / 2x RCA Cinch Stecker, vergoldet, Stereo Zwillingskabel, Adern einzeln abgeschirmt, großer Querschnitt 2x AWG28, 2x 0,08mm <sup>2</sup>	Länge	Best.Nr.
	1m	35490
	2m	35491
	3m	35492
	5m	35493
	10m	35494
	15m	35495
	20m	35496



## Audiokabel Premium Gold

*Hochwertige Hi-Fi und Home Cinema Verbindung!*



2x RCA Cinch Stecker / Stecker,	Länge	Best.Nr.
• Hochwertiges Audiokabel geeignet für Hi-Fi-Geräte, Videorecorder, DVD-Player und TVs	0,5m	37519
• 2x RCA-Stecker (L&R Audio) an 2x RCA-Stecker (L&R Audio)	1m	37520
• goldbeschichtete Metallstecker für exzellenten Signaltransfer	2m	37521
• geschirmtes Stereo Zwillingskabel, großer Querschnitt	3m	37522
• 2x AWG28, 2x 0,08 mm <sup>2</sup>	5m	37523
• Kabelmaterial aus kristallinem fast sauerstoffreiem Kupfer (PC-OFC)	10m	37524
	15m	37525
	20m	37526

## Audioadapter Premium

Audioadapter mit vergoldeten Anschlüssen zur optimalen Übertragung.

3,5mm F / 6,3mm M	Best.-Nr. 35532
6,3mm F / 3,5mm M	Best.-Nr. 35531
2x 3,5mm F / 3,5mm M	Best.-Nr. 35530
3,5mm F / 2,5mm M Audio Stereo	Best.-Nr. 35534
2x RCA M / 3,5mm F (25 cm)	Best.-Nr. 35487
2x RCA F / 3,5mm M (25 cm)	Best.-Nr. 35488







## Composite Video und koaxiales Digital-SPDIF Kabel Premium Gold

Hochwertige Composite Video oder Hi-Fi Home Cinema Verbindung

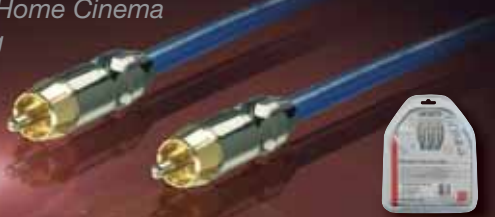

### 1 x RCA Cinch Stecker / Stecker, (Audio/Video)

- 1 x RCA-Stecker (Audio/Video) an 1 x RCA-Stecker (Audio/Video)
- Goldbeschichtete Metallstecker für exzellenten Signaltransfer
- Geschirmtes Koaxial-Kabel, 75 Ohm
- Kabelmaterial aus kristallinem fast sauerstofffreiem Kupfer (PC-OFC Copper), 2x AWG26 / 0,13mm<sup>2</sup>

Länge	Best.Nr.
0,5m	37509
1m	37510
2m	37511
3m	37512
5m	37513
10m	37514
15m	37515
20m	37516

## BNC Videokabel 75 Ohm

BNC Stecker / Stecker, Schwarzes Coax-Kabel 75 Ohm für Videosignale, andere Längen auf Anfrage



Länge	Best.Nr.
3m	35524
5m	35525
10m	35526
15m	35527

## S-VHS / S-Video Kabel Premium

1x S-VHS Mini-DIN 4 Stecker / Stecker vergoldet, abgeschirmt



Länge	Best.Nr.
1m	35550
2m	35551
3m	35552
5m	35553
10m	35554

## S-VHS / S-Video Kabel Premium Gold



### S-VHS Mini-DIN 4 Stecker / Stecker,

- Hochwertiges Videokabel geeignet für Home Cinema, Videorecorder, DVD-Player und TV's
- Goldbeschichtete Metallstecker für exzellenten Signaltransfer
- Geschirmtes Koaxial-Zwillingskabel, 75 Ohm, 2x AWG26 / 0,13mm<sup>2</sup>
- Kabelmaterial aus kristallinem fast sauerstofffreiem Kupfer (PC-OFC)

Länge	Best.Nr.
0,5m	37549
1m	37550
2m	37551
3m	37552
5m	37553
10m	37554
15m	37555
20m	37556

## AV-Composite Video & Stereo Kabel, Component Video-Kabel RGB & YUV Premium Gold



### 3x Cinch (RCA) Stecker / Stecker

- Hochwertiges AV-/Videokabel geeignet für Home Cinema, Videorecorder, DVD-Player und TV's
- Goldbeschichtete Metallstecker für exzellenten Signaltransfer
- Geschirmtes Koaxial-Kabel, 75 Ohm x3, 3x AWG26 / 0,13mm<sup>2</sup>
- Kabelmaterial aus kristallinem fast sauerstofffreiem Kupfer (PC-OFC)
- Doppelring-Farbmarkierungen: Roter, grüner, blauer Farbring (RGB/YUV), sowie gelber, roter, weißer Farbring (CV & Stereo)

Länge	Best.Nr.
0,5m	37529
1m	37530
2m	37531
3m	37532
5m	37533
10m	37534
15m	37535
20m	37536

## Audio & Video Kabel Premium

### 3x Cinch (RCA) Stecker / Stecker

goldbeschichtet, 1x Videokabel (CV), mit angepasster Impedanz (75 Ohm Coax) + Audio-Zwillingskabel koaxial, einzeln abgeschirmt.

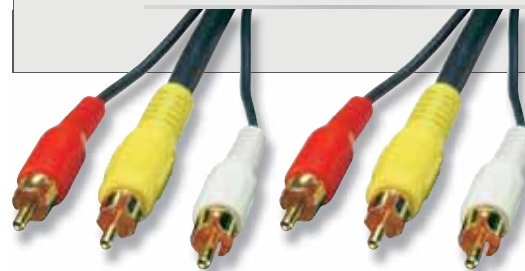

Länge	Best.Nr.
1m	35540
2m	35541
3m	35542
5m	35543
10m	35544

## SVHS/S-Video oder RCA/Cinch Doppelkupplung Premium Gold

24-Karat vergoldete Metallstecker



S-VHS / S-Video Doppelkupplung Premium Gold (1 Stück)	Best.-Nr. 37576
RCA / Cinch Doppelkupplung Premium Gold (1 Stück)	Best.-Nr. 37574



## Audio & Composite Video PC-Adapter

Adaptiert Audio von 3,5mm Klinkenstecker auf 2x RCA Stereo-Kupplungen, zum Beispiel zum Anschluss eines Camcorders an die Soundkarte.



3x RCA F / 1x RCA M (Video) + 1x 3,5mm M (Stereo) Best.-Nr. **35538**

## Audio & Video Spezialadapter

Für Notebooks und andere Kompaktgeräte mit 4-poligem 3,5mm Spezial-Kombianschluss Stereo & Video.

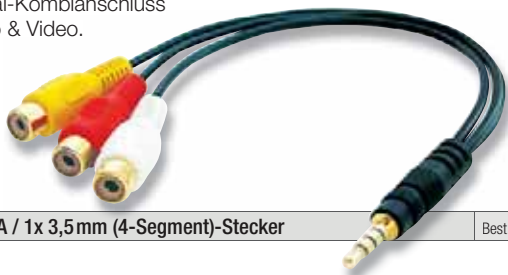

3x RCA / 1x 3,5mm (4-Segment)-Stecker Best.-Nr. **35539**

## SCART Kabel Premium

SCART Stecker / Stecker, goldbeschichtet  
21-polig beschaltet, hochwertiges Multicoaxialkabel, Durchmesser ca. 10mm

Länge	Best.Nr.
1m	<b>35560</b>
2m	<b>35561</b>
3m	<b>35562</b>
5m	<b>35563</b>



## SCART Adapter

- umschaltbar für SCART: EIN- oder AUSgabe
- S-VHS- oder AV-Anschluss (3x RCA)



SCART / SVHS – AV Adapter Best.-Nr. **35570**

## Premium RCA/Cinch - BNC Adapter

Drei Adapter zum Anschluss von AV-Kabeln. Zur Adaptierung von Component Video Kabeln für Komponenten Videosignale YUV / YCbCr / YPbPr.



- 35536:** BNC Kupplung an RCA Stecker.
- 35537:** RCA Kupplungen an Gerätebuchsen mit BNC Anschlüssen.

3x Premium RCA/Cinch (F) - BNC (M) Adapter Best.-Nr. **35537**  
3x Premium RCA/Cinch (M) - BNC (F) Adapter Best.-Nr. **35536**

## SCART Flach-Kabel Premium Gold

SCART Kabel der Spitzenqualität



### SCART Stecker / Stecker

- Kristallklare naturgetreue Bild- und Tonübertragung
- Metallstecker mit goldbeschichteten Kontakten
- 21-polig voll beschaltet, hochwertiges Multicoaxialkabel, PC-OFC Kupfer

Länge	Best.Nr.
0,35m	<b>37558</b>
0,5m	<b>37559</b>
1m	<b>37560</b>
2m	<b>37561</b>
3m	<b>37562</b>
5m	<b>37563</b>
7,5m	<b>37564</b>
10m	<b>37565</b>
15m	<b>37566</b>
20m	<b>37567</b>

## SCART-Component Video & RGB/ S-VHS Adapter Premium Gold



37570

37569



- Massives Metallgehäuse zum Schutz gegen Störsignale
- Vergoldete Kontakte zur optimalen naturgetreuen Signalübertragung

### 37569:

- Adaptiert auf Component Video RGB oder YUV Signale, nur geeignet für Geräte mit entsprechend konfigurierbarem SCART-Ausgang !!!

### 37570:

- Umschaltbar für SCART: EIN- oder AUSgabe
- S-VHS- oder AV-Anschluss (3x RCA) wahlweise zu benutzen (nicht gleichzeitig)

Component Video & RGB Adapter Premium Gold Best.-Nr. **37569**  
SCART / SVHS – AV Adapter Premium Gold Best.-Nr. **37570**



## Studio-Kopfhörer mit Passive Noise Cancelling

*Besonders dicht abschließende Ohrmuscheln für komfortables Arbeiten im Studio*

Dieser Kopfhörer eignet sich durch seine sehr dicht abschließenden Ohrmuscheln für Musiker in Studio- oder Home-Recording-Umgebung. Selbst für Schlagzeuger kann aufgrund der hohen akustischen Abschirmung des äußeren Schallpegels der über den Kopfhörer wiedergegebene Lautstärkepegel verhältnismäßig klein und somit gehörschonend gehalten werden. Durch die erhöhte Basswiedergabe entsteht trotz hohem Pegel des Umgebungsschalls ein differenziertes und detailgetreues Klangbild, welches sich für qualitativ hochwertige Aufnahmen und komfortables Arbeiten als unverzichtbar erweist.

- 50mm Neodym Hochleistungs-Treiber
- Große Hörmuscheln, die das Ohr ganz umschließen
- Erweiterter Bass-Frequenzgang: 10Hz - 20kHz
- Anspracheempfindlichkeit: 105dB +/- 3dB
- Impedanz: 35 Ohm +/- 15%
- Maximale Eingangsleistung: 500mW



Studio-Kopfhörer mit Passive Noise Cancelling

Best.-Nr. **06115**

**NEW**

## Phantomspannung, 1, 2 oder 4 Ports

*Stromversorgung für Kondensatormikrophone*

Sollen Kondensatormikrophone, die prinzipbedingt auf eine Versorgungsspannung angewiesen sind, live verwendet werden, stellt sich oftmals das Problem fehlender Stromversorgung an den live verwendeten Mischpulten. Auch ältere im Studio- oder Home-Recording-Umgebung verwendete Mischpulte stellen diese Option vielfach nicht zur Verfügung. Hier schaffen diese nach dem Prinzip der Phantomspannung arbeitenden 48V-Stromversorgungen Abhilfe.

**06121:**

- Je ein XLR-Ein- und -Ausgang
- Power on – LED zeigt intakte Stromversorgung an
- Ausgangsspannung: 48V DC
- Stromversorgung über fest montiertes 230V-Kabel mit Euro-Stecker
- Gerätesicherung von außen zugänglich (250V/150mA, 5x20mm)
- Robustes Stahlblechgehäuse, geeignet für den rauen Live-Betrieb
- Abmessungen (L x B x H): 150 x 75 x 55mm



**NEW**

**06122 & 06124:**

- Je zwei (06122), bzw. vier (06124) XLR-Ein- und -Ausgänge
- Netzschalter ermöglicht separates Ein- und Ausschalten des Gerätes
  - Eingangsspannung wählbar: 100V, 115V, 220V, 240V
  - Ausgangsspannung: 48V DC, 7W
  - Maximal entnehmbare Stromstärke: 60mA über alle Kanäle
  - Stromversorgung über 230V-Kabel nach IEC 320 C13 (Kaltgerätestecker)
  - Gerätesicherung von außen zugänglich (250V/150mA, 5x20mm)
  - Robustes Stahlblechgehäuse, geeignet für den rauen Live-Betrieb
  - Abmessungen (L x B x H):  
06122: 180 x 145 x 50mm  
06124: 253 x 145 x 50mm



06122



06124

**NEW**

Phantomspannung, 1 Port

Best.-Nr. **06121**

Phantomspannung, 2 Port

Best.-Nr. **06122**

Phantomspannung, 4 Port

Best.-Nr. **06124**

## Kopfhörerverstärker, 4-Kanal

*1 Audioquelle auf 4 Kopfhörerausgänge*



**NEW**

Studio-Kopfhörerverstärker mit einem Audio-Eingang auf 4 regelbare Kopfhörerausgänge. Durch Verwendung extrem rauscharmer Verstärkermodule eignet sich das Gerät für den Einsatz im Studio- und Home-Recording-Bereich. Der Audio-Eingang kann dabei entweder über einen 6,3mm-Stereo-Klinkenstecker oder – per mitgeliefertem Adapter – über ein Stereo-Cinch-Kabel angesteuert werden.

- Ausgangsleistung: 2 x 80mW an 32 Ohm
- Störspannungsabstand (S/N-Ratio): 78dB
- THD (harmonische Verzerrung): <0,02%
- Erforderliche Kopfhörerimpedanz: 32 - 64 Ohm
- Eingang: 1 x 6,3mm Stereo-Klinkenbuchse
- Ausgänge: 4 x 6,3mm Stereo-Klinkenbuchse
- Versorgungsspannung: DC 12V, 200mA
- Maximale Stromaufnahme: 150mA

Kopfhörerverstärker, 4-Kanal

Best.-Nr. **06110**

## Windschutz-Filter

*Schützt Ihre Vocal-Aufnahmen vor Wind- und Explosivlautgeräuschen*

Jeder, der Gesangs-Aufnahmen mit empfindlichen Kondensatormikrofonen macht, kennt das Problem: Die Aufnahme an sich ist gelungen, jedoch an einigen Stellen machen Atem- und Explosivlautgeräusche alles zunichte. Der Take ist so nicht verwendbar und muss entweder wiederholt oder am PC aufwändig nachbearbeitet werden. Dies Ärgernis lässt sich mit dem Windschutz-Filter von vornherein wirksam minimieren. Er bremst hochbeschleunigte Luftströme und steifflankige Druckschwankungen durch sein engmaschiges Gitter wirksam ab, ohne jedoch die Höhen des aufzunehmenden Klangereignisses zu bedämpfen. Ein Muss für jede Gesangs-Aufnahme!



**NEW**

Windschutz-Filter

Best.-Nr. **06215**



## Klinkenkabel 2 x 6,3mm

Hochflexibles Kabelmaterial in rot oder schwarz, dichte Abschirmung, Stecker aus belastbarem Metallguss, Signalconnector vergoldet, hochelastische Zugentlastungsfedern.

<b>Klinkenkabel 2 x 6,3mm, rot</b> Beide Stecker gerade	Länge	Best.Nr.
	0,5 m	<b>06010</b>
	1 m	<b>06011</b>
	2 m	<b>06012</b>
	3 m	<b>06013</b>
	6 m	<b>06016</b>
10 m	<b>06019</b>	

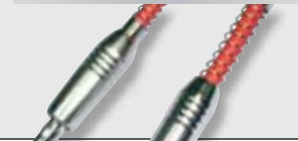

<b>Klinkenkabel 2 x 6,3mm, schwarz</b> Beide Stecker gerade	Länge	Best.Nr.
	0,5 m	<b>06020</b>
	1 m	<b>06021</b>
	2 m	<b>06022</b>
	3 m	<b>06023</b>
	6 m	<b>06026</b>
10 m	<b>06029</b>	



<b>Klinkenkabel 2 x 6,3mm, rot</b> Ein Stecker abgewinkelt (90°)	Länge	Best.Nr.
	0,5 m	<b>06000</b>
	1 m	<b>06001</b>
	2 m	<b>06002</b>
	3 m	<b>06003</b>
	6 m	<b>06006</b>
10 m	<b>06009</b>	



<b>Klinkenkabel 2 x 6,3mm, schwarz</b> Ein Stecker abgewinkelt (90°)	Länge	Best.Nr.
	0,5 m	<b>06030</b>
	1 m	<b>06031</b>
	2 m	<b>06032</b>
	3 m	<b>06033</b>
	6 m	<b>06036</b>
10 m	<b>06039</b>	



<b>Klinkenkabel 2 x 6,3mm, rot</b> Beide Stecker abgewinkelt (90°)	Länge	Best.Nr.
	0,5 m	<b>06065</b>
	1 m	<b>06061</b>
	2 m	<b>06062</b>
	3 m	<b>06063</b>
	6 m	<b>06066</b>
10 m	<b>06069</b>	

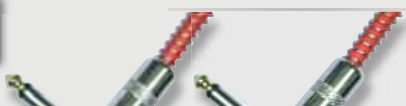

<b>Klinkenkabel 2 x 6,3mm, schwarz</b> Beide Stecker abgewinkelt (90°)	Länge	Best.Nr.
	0,5 m	<b>06070</b>
	1 m	<b>06071</b>
	2 m	<b>06072</b>
	3 m	<b>06073</b>
	6 m	<b>06076</b>
10 m	<b>06079</b>	

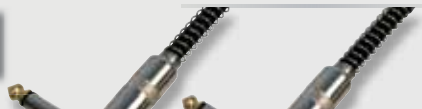

## XLR-Kabel

Mikrofonanschlusskabel mit hochflexiblem Kabelmaterial in rot oder schwarz, dichtes Abschirmungsgeflecht, Stecker aus hochbelastbarem Metalldruckguss in kompakter Schweizer Bauart mit Manschetten-fixierter Zugentlastungstülle.

<b>XLR-Kabel, rot</b>	Länge	Best.Nr.
	1,5 m	<b>06042</b>
	3 m	<b>06043</b>
	6 m	<b>06046</b>
	10 m	<b>06049</b>

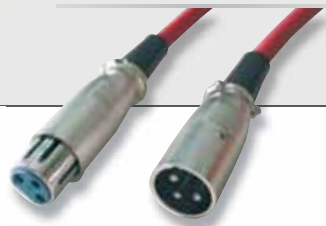

<b>XLR-Kabel, schwarz</b>	Länge	Best.Nr.
	1,5 m	<b>06052</b>
	3 m	<b>06053</b>
	6 m	<b>06056</b>
10 m	<b>06059</b>	



## Mini-XLR-Kabel

Hochflexibles Kabelmaterial in schwarz, dichtes Abschirmungsgeflecht, Stecker aus hochbelastbarem Metalldruckguss mit Kunststoff-Zugentlastungstülle.

<b>Mini-XLR-Kabel</b>	Länge	Best.Nr.
	1 m	<b>06091</b>
	2 m	<b>06092</b>
	3 m	<b>06093</b>
5 m	<b>06095</b>	



## Adapterkabel Klinke Stereo 6,3mm auf Audio RCA

Zum Anschluss von Standard-Audio-Komponenten (z.B. CD-Player) an den Einschleifeingang. Flexible geschirmte Zwillingsleitung, schwarz.

<b>Adapterkabel Klinke Stereo 6,3mm auf Audio RCA</b>	Länge	Best.Nr.
	0,5 m	<b>06080</b>
	2 m	<b>06082</b>
	3 m	<b>06083</b>
	5 m	<b>06085</b>



## Mikrofonkabel-Adapter

Steckadapter Klinkenbuchse, 6,3mm an XLR-Stecker

<b>Mikrofonkabel-Adapter 6,3 F - XLR M</b>	Best.-Nr. <b>06060</b>
--	------------------------



## Notenstativ

- Neigungswinkelverstellbare Notenaufgabe aus gewichtsreduziertem gelochtem Stahlblech
- Größe: 345 x 470 mm
- Maximal einstellbare Standhöhe: 140 cm
- Höhenverstellbarer, mittels Klemmschraube fixierbarer Dreifußmechanismus sorgt für stabilen Stand
- Ausführung in Stahl, schwarz lackiert



Notenstativ

Best.-Nr. **06201**

## Galgen-Mikrofonkurzstativ

- Zur Abnahme von Bassdrum/Amps.
- 3 Klappfüße, Höhe: 500 cm - 640 mm
  - Galgenlänge: 500 - 910 mm
  - Lieferung inkl. Reduzierschraube für Mikrofonhalterung und Kabelklemme



Amp/Bassdrum-Mikrostativ

Best.-Nr. **06204**

## Saxophonstativ

- Standhöhe: 49,5 cm
- Obere Instrumentenaufgabe sehr weit geöffnet, daher können Instrumente unterschiedlicher Trichtergrößen abgelegt werden
- Auflagen weich gepolstert
- Untere Instrumentenaufgabe 2-stufig verstellbar. So lässt sich das Stativ an jedes Tenor- oder Altsaxophon individuell anpassen
- Stabile, schwarz lackierte Metallausführung



Saxophonstativ

Best.-Nr. **06202**

## Galgen-Mikrofonstativ

- 3 Klappfüße
- Maximal ausziehbare Höhe bis zum Galgen: ca. 170 cm,
- Länge des verstellbaren Galgens: ca. 120 cm
- Lieferung inkl. Reduzierschraube für Mikrohalterung
- 2 Kabelklemmen

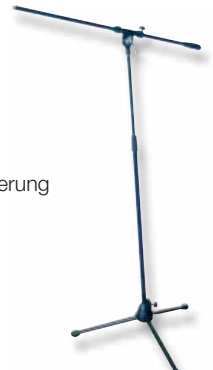

Galgen-Mikrofonstativ

Best.-Nr. **06205**

## Gitarrenstativ

- Schwarz lackierte, stabile Stahlausführung
- Standbreite 3-stufig einstellbar
- Standhöhe: ca. 42 cm
- Lichte Weite der gepolsterten Trageausleger: ca. 17 cm



Gitarrenstativ

Best.-Nr. **06203**

## Stativtasche

- Passend für die LINDY Mikrofonstative
- Länge: 950 mm
- Stabile Ausführung aus festem Kunststoffgewebe



Stativtasche

Best.-Nr. **06206**

## Gewindereduzierstück für Mikrofonclips

Reduzierstück mit 5/8"-Außengewinde, passend für den Mikrofonclip auf 3/8"-Innengewinde, passend für das Stativ.



Gewindereduzierstück

Best.-Nr. **06220**

## Mikrofonclip

Mikro-Halterung in schwarzer Kunststoffausführung, geeignet für Mikrofone bis zu einem Durchmesser von 25 mm.



Mikrofonclip

Best.-Nr. **06211**

## Mikrofonclip

Mikro-Halterung in schwarzer Kunststoffausführung, geeignet für Mikrofone bis zu einem Durchmesser von 22 mm.



Mikrofonclip

Best.-Nr. **06210**

## Mikrofonklammer

Federklammerhalterung in robuster Kunststoffausführung zur Aufnahme von Mikrofonen bis zu einem Durchmesser von 35 mm.



Mikrofonklammer

Best.-Nr. **06212**



Telefon-Zubehör 	180-182
RJ11/12/45/ISDN Zubehör	182
Reiseadapter-Sets	182/185
Netzkabel 	183
Steckdosenleisten 	183-184
Akkus & Ladegeräte	185
Netzteile	185-187

## Kabelentwirrer für Telefonhörer *Seite 181*



■ Kleine nützliche Artikel welche die tägliche Arbeit erleichtern.

Der Kabelentwirrer verhindert ein Verdrehen des Kabels zwischen Hörer und Telefon.

## NEUHEITEN

## Reiseadapter mit USB-Ladegerät *Seite 185*

■ Mit diesem Reiseadapter können Sie Ihre elektrischen Geräte fast auf der ganzen Welt verwenden und darüber hinaus USB-Geräte wie z.B. MP3-Player, Handy, iPod, PDA betreiben und aufladen



## TOPSELLER

## Premium ATX-Netzteile *Seite 187*



■ Unsere ATX-Netzteile bestehen durch Ihre Topqualität. Im Gegensatz zu Noname-Billig-Netzteilen ist ein erneuter Defekt sehr unwahrscheinlich. Sicherheit, Qualität und Laufruhe sind garantiert.

Breitbandrouter, WLAN/WIFI, Bluetooth- und HomePlug-Powerline-Produkte finden Sie im Kapitel Netzwerk-LAN oder auf [www.lindy.com](http://www.lindy.com)





## TAE-Kabel

Telefon: TAE-F-Stecker (Fernsprechen) an RJ11/Westernstecker, 4 Adern verbunden



Länge	Best.Nr.
2m	35 002
5m	35 005
10m	35 010



Fax, Modem: TAE-N-Stecker (Nebengerät) an RJ11/Westernstecker, 4 Adern verbunden



Länge	Best.Nr.
2m	35 102
5m	35 105
10m	35 110
20m	35 120

## TAE- & TAE/ISDN-Adapter



TAE-Adapter F-Stecker an NFN-Kupplung, 0,15m, 6 Adern verbunden	Best.-Nr. 35 030
TAE/ISDN-Adapter RJ45 St. an TAE/NFN-Kuppl. 0,15m, 6 Adern verb.	Best.-Nr. 35 092

## TAE-F und TAE-N-Adapter



TAE-F-St. an RJ11/12-Kupplung (Western) F: Telefon	Best.-Nr. 75 073
TAE-N-St. an RJ11/12-Kupplung N: Nebengerät (Fax, Modem, ...)	Best.-Nr. 75 173
Passende RJ11/12-Kabel siehe Folgeseite	

## DSL-Splitter TAE, deutsche Version

DSL-Splitter (Filter) zum Trennen von Sprach- & Datensignalen auf DSL-Leitungen

- Ausführung als Zwischenstecker
- Passend für das deutsche Telefonnetz
- Nur für Analoganschlüsse, nicht für ISDN!



DSL-Splitter TAE, deutsche Version	Best.-Nr. 75 105
------------------------------------	------------------

## Telefonsteckeradapter

Telefonstecker auf Westernstecker RJ11/12 (6/4-polig)



Telefonsteckeradapter Schweiz	Best.-Nr. 35 138
Passende RJ11/12-Kabel siehe Folgeseite	

## DSL-Splitter, Schweiz

DSL-Splitter (Filter) zum Trennen von Sprach- & Datensignalen auf DSL-Leitungen

- Ausführung als Zwischenstecker
- Passend für das CH-Telefonnetz
- Nur für Analoganschlüsse, nicht für ISDN!



DSL-Splitter, Schweizer Version	Best.-Nr. 75 106
---------------------------------	------------------

## Telefonadapter Italien

Adapter für italienische Telefonsteckdosen auf Westernbuchse (RJ11/12 6/4-polig)



Durchgangs-Telefonadapter auf RJ11/12 (Western)	Best.-Nr. 75 102
Passende RJ11/12-Kabel siehe Folgeseite	

## DSL-Splitter, Italien

DSL-Splitter (Filter) zum Trennen von Sprach- & Datensignalen auf DSL-Leitungen

- Ausführung als Zwischenstecker
- Passend für das italienische Telefonnetz
- Nur für Analoganschlüsse, nicht für ISDN!



DSL-Splitter, italienische Version	Best.-Nr. 75 108
------------------------------------	------------------

## Telefonadapter Frankreich

Französischer Telefonadapter mit RJ11/12 Buchse



Telefonstecker an 1 x RJ11/12 (Western)	Best.-Nr. <b>75 095</b>
Passende RJ11/12-Kabel siehe unten	

## DSL-Splitter, französische Version

- DSL-Splitter (Filter) zum Trennen von Sprach- & Datensignalen auf DSL-Leitungen
- Ausführung als Zwischenstecker
- Passend für das franz. Telefonnetz
- Nur für Analoganschlüsse, nicht für ISDN!



DSL-Splitter, französische Version	Best.-Nr. <b>75 107</b>
------------------------------------	-------------------------

## Französischer Telefonstecker mit RJ11/12 Kabel



Französischer Telefonstecker mit RJ11/12	Länge	Best.Nr.
	2m	<b>35 130</b>
	3m	<b>35 131</b>
	5m	<b>35 132</b>



Skype Telefone finden Sie im Kapitel USB auf Seite 121 oder unter [www.lindy.com](http://www.lindy.com)

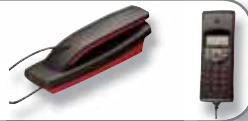

## DSL-Splitter/Filter universal, RJ11/RJ12

- DSL-Splitter (Filter) zum Trennen von Sprach- & Datensignalen auf DSL-Leitungen
- Ausführung als Zwischenstecker
- Passend für reine RJ11/12 Anschlüsse



DSL-Splitter/Filter universal RJ11/RJ12	Best.-Nr. <b>75 109</b>
---	-------------------------

## Telefonhörer-Kabelentwirrer

Der Kabelentwirrer verhindert ein Verdrehen des Kabels zwischen Telefonhörer und Telefon. Einfache Montage am Telefonhörer. Transparent, RJ10.



Kabelentwirrer RJ10	Best.-Nr. <b>75 004</b>
---------------------	-------------------------

## Konfektionierte RJ10/11/12 Kabel

Ungeschirmte Kabel mit RJ10 Stecker, z.B. für Telefonhörer. Oder mit RJ11/12 Stecker (Western Stecker) für Modem- und Telefonanschlüsse etc.

RJ10 4/4 Pol Stecker	Länge	Best.Nr.
	2m	<b>34 202</b>
	3m	<b>34 203</b>
	5m	<b>34 205</b>
	10m	<b>34 210</b>
	15m	<b>34 215</b>
	20m	<b>34 220</b>

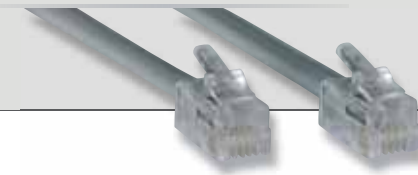

## RJ10/11/12-Doppel-/Dreifachkupplung

Verbindet 2 bzw. 3 Telefonkabel miteinander. Verbindung: 1:1

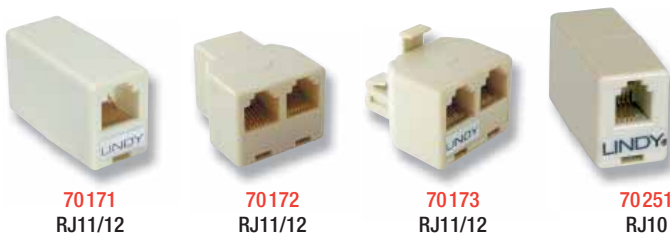

RJ11/RJ12-Doppelkupplung	Best.-Nr. <b>70 171</b>
RJ11/RJ12-Dreifachkupplung	Best.-Nr. <b>70 172</b>
RJ11/RJ12-Stecker mit Doppelkupplung	Best.-Nr. <b>70 173</b>
RJ10 Doppelkupplung	Best.-Nr. <b>70 251</b>

RJ11/12 6/6 Pol Stecker	Länge	Best.Nr.
	2m	<b>34 223</b>
	3m	<b>34 224</b>
	5m	<b>34 225</b>
	10m	<b>34 226</b>
	15m	<b>34 227</b>
	20m	<b>34 228</b>
50m	<b>34 229</b>	

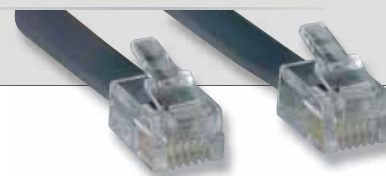

RJ11 und RJ12 verwenden den gleichen Stecker. RJ11 hat jedoch nur die mittleren 4 Kontakte bestückt.

# Telefon-Zubehör

## RJ11/RJ12/RJ45-Stecker, VE10



62201  
6/4 Pol

62202  
6/6 Pol

62404  
8/8 Pol

RJ11 6/4 Pole 10 Stück	Best.-Nr. <b>62201</b>
RJ12 6/6 Pole 10 Stück	Best.-Nr. <b>62202</b>
RJ45 8/8 Pole ISDN / Cat. 5e 10 Stück	Best.-Nr. <b>62404</b>

## RJ11/12 Crimpzange

Geeignet zur Konfektionierung 4- und 6-poliger RJ11/RJ12-Steckverbinder.

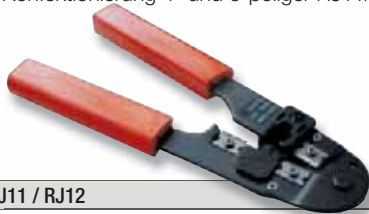

Crimpzange RJ11 / RJ12	Best.-Nr. <b>43200</b>
------------------------	------------------------

## Telefon-/ISDN-Kabel auf Rollen zu je 100m



RJ10/11 4-adriges Telefonkabel 100m	Best.-Nr. <b>12108</b>
-------------------------------------	------------------------

## Modular-Adapter

RJ45 Buchse:  
8 angeschlossene farblich codierte Adern.  
25/9 pol. Sub-D-Anschluss:  
Kontakte beliebig steckbar.



9 Pol Stecker an RJ45 Buchse	Best.-Nr. <b>70246</b>
9 Pol Kupplung an RJ45 Buchse	Best.-Nr. <b>70247</b>
25 Pol Stecker an RJ45 Buchse	Best.-Nr. <b>70244</b>
25 Pol Kupplung an RJ45 Buchse	Best.-Nr. <b>70245</b>

## ISDN-Multibox

Die ISDN-Multibox ermöglicht den Anschluss von bis zu 6 ISDN-Endgeräten. Der S0-Bus und die ISDN-Endgeräte werden mit RJ45-Kabeln angeschlossen.

### Leistungsmerkmale:

- Ersetzt aufwändige Businstallation
- Als Tisch- und Wandgerät einsetzbar
- Abschlusswiderstände integriert



ISDN-Multibox	Best.-Nr. <b>75275</b>
---------------	------------------------

## Doppelkupplungen & Adapter RJ45



60179

34009

60183

34011

RJ45-Doppelkupplung, geschirmt, Metallgehäuse, STP, Cat. 5e	Best.-Nr. <b>60179</b>
RJ45-Doppelkupplung, geschirmt, metallisiertes Gehäuse, FTP, Cat. 5e	Best.-Nr. <b>60183</b>
RJ45-Doppelkupplung, geschirmt, metallisiertes Gehäuse, FTP, Cat. 6	Best.-Nr. <b>60178</b>
RJ45-Doppelkupplung, UTP, Cat. 3 / ISDN	Best.-Nr. <b>60184</b>
RJ45-Doppelkupplung, UTP, Cat. 5e	Best.-Nr. <b>34007</b>
RJ45-Doppelkupplung, UTP, Cat. 6	Best.-Nr. <b>34009</b>
RJ45-Doppelkupplung, Cross Over, UTP	Best.-Nr. <b>70179</b>
RJ45 Y-Adapter STP, 1:2 (alle Pole 1:1 verbunden, abgeschirmt)	Best.-Nr. <b>34011</b>
RJ45 Y-Adapter UTP, 1:2 (alle Pole 1:1 verbunden, ungeschirmt)	Best.-Nr. <b>34001</b>

Konfektionierte ISDN / RJ45 Kabel  
finden Sie im Kapitel LAN – Netzwerk auf Seite 71

## Aufrollbares Modem/Telefon/LAN Kabel



44998

44995

Aufrollbares RJ11/12 Kabel, ca. 2,4m	Best.-Nr. <b>44998</b>
Aufrollbares RJ45 Cat.5 Kabel, ca. 2m inkl. 2 Adapter auf RJ11/12	Best.-Nr. <b>44995</b>

## Telefonadapter-Reiseset

Kunststofftasche mit aufrollbarem RJ11 Kabel und verschiedenen Telefonadaptern für:  
USA, Italien, Frankreich, Schweiz, Österreich, Großbritannien, Holland, Belgien, Dänemark, Schweden, Norwegen, Finnland und Deutschland (TAE).



Telefonadapter-Reiseset	Best.-Nr. <b>20237</b>
-------------------------	------------------------

Reiseadapter für die Steckdose finden Sie auf Seite 185

## Reiseset USB 1.1 / LAN

Das praktische ausziehbare USB-Kabel (Typ A/M/F) ist die ideale Basis für unterwegs. Bis ca. 90cm ausrollbar, eingerollt sorgt es für Ordnung. Mit den beliebigen Adaptern (USB Typ A, USB Typ B, USB Typ Mini B und RJ45) dient es wahlweise als USB-Verlängerung oder als Anschlusskabel für USB 1.1-Geräte sowie für RJ45 LAN-Verbindungen.



Reiseset USB 1.1 / LAN/Modem	Best.-Nr. <b>20238</b>
------------------------------	------------------------



## Netzkabel mit IEC-Kaltgerätekupplung

IEC-C13 Kaltgeräte-Kupplung an...	Länge					
		IEC-C14 Stecker	Schuko- Stecker	Italienischer Stecker	Schweizer Stecker	
	2 m	30326	30322	30378	30375	
	3 m	30327	30323	30379	30376	
	5 m	30328	30324	30380	30377	



## Netzkabel mit abgewinkelter IEC-Kaltgerätekupplung

IEC-C13 Kaltgeräte-Kupplung an...	Länge			
		Schuko- Stecker	Italienischer Stecker	Schweizer Stecker
	2 m	30329	30373	30369



## Y-Netzkabel mit Kaltgerätekupplung

2x IEC-C13 Kaltgeräte-Kupplung an...	Länge			
		IEC-C14 Stecker	Schuko- Stecker	
	2 m	30037	30049	



## EURO Netzkabel

Euro-Stecker auf IEC-C7-Kupplung (Figure 8)	Länge		Best.Nr.	
			2 m	30351
			3 m	30352
			5 m	30353



## Netzkabel mit IEC-C19 Anschluss (16A)

IEC-C19 Kupplung (16 Amp.) an...	Länge			
		Schuko- Stecker	Italienischer Stecker	Schweizer Stecker
	2 m	30347	30348	30349



## Netzkabel mit IEC-C5-Kupplung

IEC-C5 Kaltgeräte-Kupplung an...	Länge					
		IEC-C14 Stecker	Schuko- Stecker	Italienischer Stecker	Schweizer Stecker	
		2 m	30330	30355	30358	30362
		3 m	-	30356	-	-
5 m	-	30357	-	30367		



## Schuko-Verlängerungskabel

Schuko-Verlängerung Stecker - Kupplung	Länge		Schwarz	Weiß	
			3 m	30278	30282
			5 m	30279	30283
			10 m	30280	30284



# Steckdosenleisten

## Steckdosenleisten Deutsch

Mit 1,5m Anschlusskabel,  
Dosen 45° gedreht



Steckdosenleiste 3-fach DE	Best.-Nr. 73150
Steckdosenleiste 6-fach DE, EIN/AUS-Schalter	Best.-Nr. 73160
Steckdosenleiste 10-fach DE, EIN/AUS-Schalter	Best.-Nr. 73170

## Premium Steckdosenleiste Deutsch

Mit 2m Anschlusskabel, Dosen 90° gedreht  
mit Kindersicherung, EIN/AUS-Schalter



Premium-Steckdosenleiste 6-fach DE	Best.-Nr. 73165
------------------------------------	-----------------

## Kabelbox Deutsch

Liegende Kabelbox mit  
4 Schutzkontakt-Steckdosen  
und 3m Schuko-Anschlusskabel



Kabelbox 4-fach DE Schuko	Best.-Nr. 73180
---------------------------	-----------------

## Steckdosenleisten Schweiz

- Mit ca. 3m Anschlusskabel
- Mit EIN/AUS-Schalter
- Farbe weiß



Steckdosenleiste 5-fach CH	Best.-Nr. 73215
Steckdosenleiste 7-fach CH	Best.-Nr. 73216
Steckdosenleiste 9-fach CH	Best.-Nr. 73217

## Steckdosenleisten Frankreich

Mit 1,5m Anschlusskabel, Dosen 45° gedreht



Steckdosenleiste 3-fach FR	Best.-Nr. <b>73152</b>
Steckdosenleiste 6-fach FR, EIN/AUS-Schalter	Best.-Nr. <b>73162</b>

## Steckdosenleisten Italien

Mit 1,5m Anschlusskabel, Universal Dosen für Italienischen und Schuko-Stecker, 45° gedreht. Mit EIN/AUS-Schalter.



Steckdosenleiste 7-fach IT	Best.-Nr. <b>73195</b>
Steckdosenleiste 7-fach IT, Überspannungsfilter	Best.-Nr. <b>73196</b>

## Steckdosenleisten 19" 1 HE

- Verwindungssteifes Profil durch Einsatz von hochwertigem eloxiertem Aluminium
- Anschlusskabel (H05VV-F 3G1,5 schwarz) mit Schutzkontakt-Winkelstecker bzw. Schweizer Stecker, ca. 2,0m.

- Schukoanschlussdosen 35° gedreht
- Praktische Haltewinkel aus Edelstahl für die Befestigung in 4 Positionen, jeweils 90° gedreht

Remote via IP oder RS232 fernschaltbare Steckdosenleisten finden Sie im Kapitel Netzwerk auf Seite 53

### IEC-Steckdosenleiste

Mit Schutzkontakt - bzw. Schweizer Anschlusskabel, ca. 2m.

Steckdosenleiste 8-fach					Best.-Nr. <b>73380</b>
Steckdosenleiste 8-fach					Best.-Nr. <b>73383</b>



### Steckdosenleiste Standard 16A

Steckdosenleiste 9-fach (Schuko)				Best.-Nr. <b>73390</b>
Steckdosenleiste 8-fach +Schalter (Schuko)				Best.-Nr. <b>73400</b>



### Mit Überspannungsschutz

Steckdosenleiste 7-fach +Schalter (Schuko)				Best.-Nr. <b>73430</b>
--	--	--	--	------------------------



### Steckdosenleiste Frankreich, Standard 16A

Steckdosenleiste 9-fach			Best.-Nr. <b>73392</b>
-------------------------	--	--	------------------------



### Mit Überspannungsschutz

Steckdosenleiste 7-fach mit Schalter			Best.-Nr. <b>73432</b>
--------------------------------------	--	--	------------------------



### Steckdosenleiste Schweiz, Standard 16A

Steckdosenleiste 9-fach			Best.-Nr. <b>73393</b>
-------------------------	--	--	------------------------



### Mit Überspannungsschutz + Netz- und Frequenzfilter

Steckdosenleiste 5-fach +Schalter			Best.-Nr. <b>73483</b>
-----------------------------------	--	--	------------------------



## Reiseadapter für die Steckdose mit USB-Netzteil

*Reiseadapter und USB-Ladegerät in einem!*

Mit diesem Reiseadapter für die Steckdose können Sie Ihre elektrischen Geräte fast überall auf der Welt verwenden. Darüber hinaus können Sie mit dem USB-Netzteil-Aufsatz USB-Geräte wie MP3-Player, Handys, iPods und PDAs betreiben und aufladen! Je nach Bedarf stecken Sie entweder den Aufsatz mit dem USB-Anschluss auf das Grundmodul oder den Stromsteckeradapter (Ent- und Verriegeln durch Schieben in Pfeilrichtung).

Der Adapter verfügt über vier gängige Steckertypen für Europa, Großbritannien, USA und Australien. Vor Gebrauch verschieben Sie einfach den Riegel für die gewünschte Region.

- Steckdosen-Reiseadapter mit 4 verschiedenen Steckertypen für Europa, Großbritannien, USA und Australien
- Max. Belastbarkeit: AC 110V, 275W / 2,5A; AC 240V, 1200W / 5A
- Separates Netzteil für USB-Geräte (kann nur zusammen mit dem Reiseadapter verwendet werden)
- Betreiben und Laden Ihres USB-Geräts - fast überall auf der Welt
- USB Typ A Buchse zum Anschluss eines USB-Geräts (iPod, MP3 Player, PDA, Handy etc.)
- USB - Netzteil: Eingang: 85-260V AC; Ausgang: 5V DC, 500mA
- Farbe: schwarz

Zur Verwendung auf Reisen bestimmt! Für Geräte der Schutzklasse I (mit Schutzkontakt) und Schutzklasse II (schutzisoliert).



**NEW**

Reiseadapter für die Steckdose mit USB-Netzteil

Best.-Nr. **73111**

## Akkusets

Akku-Set in praktischer Kunststoff-Transportbox, bestehend aus: 4 x NiMH-Akku-Batterie mit hohem Energieinhalt, Type Mignon / AA, 1,2V, je 2400mAh, bzw. Type Micro / AAA 1,2V je 800mAh,



NiMH-Akkuset, 4x Type AA, Mignon, LR06, AM3, je 2400mAh

Best.-Nr. **84864**

NiMH-Akkuset, 4x Type AAA, Micro, LR03, AM4, 800mAh

Best.-Nr. **84862**

## Batterielade- und Entladegerät

*Automatik-Schnellladegerät mit Entladefunktion/ Vorentladung und Erhaltungsladung*

- Verwendbar für NiCd (Nickel-Cadmium) und NiMH (Nickel-Metallhydrid) Akkus der Größen AA (Mignon, LR06, AM3), AAA (Micro, LR03, AM4) sowie 9V-Block
- Integrierte Entladefunktion
- Gleichzeitiges Laden von 4 Akkus möglich
- Prozessorgesteuerter Ladevorgang stellt Vollladung sicher



Batterielade- und Entladegerät

Best.-Nr. **84871**

## Universelles Notebook-Netzteil, 90W

*Einsetzbar unterwegs und zuhause als Ersatz- oder Zweit-Netzteil*

**NEW**

- Primär (Eingang): 100 - 240V AC, 2,5A, 50 - 60Hz
- Sekundär (Ausgang): 15 - 24V DC, 5A
- Netzschwankungskompensation:  $\pm 1\%$ , Lastregulation:  $\pm 5\%$
- Sekundärspannungsschwankungen (Ripple & Noise): max. 250mV
- Überspannungs-, Kurzschluss- und Überstromschutz
- Aktive Leistungsfaktorkompensation (pfc)
- MTBF: > 50.000 Stunden
- Netzanschluss: IEC 60320 C8 („Figure 8“)
- Euro-Netzanschlusskabel inklusive
- Passend für die gängigsten Notebooks der unten aufgeführten Hersteller (siehe Tabelle)

**Achtung:** Die neueren HP-Notebooks NC4400, C6400, NC8430, NW8440, NW9440, NX6320, NX6330, NX7400, NX8420 funktionieren an diesem Netzteil nicht! Ein passendes Netzteil für diese Notebook-Modelle ist in Vorbereitung, weitere Informationen finden Sie unter [www.lindy.com](http://www.lindy.com).

Das Netzteil arbeitet mit nummerierten kleinen Steckeraufsätzen (sog. Tips), die dem Notebook-Typ entsprechend verwendet werden müssen. Alle hier aufgeführten Tips liegen dem Netzteil bei.

Notebook	Tip(s) Nr.
HP	5/41
ASUS	41
Acer	2/32
Lenovo	44
LG	28
Toshiba	7/41
Fujitsu	8
Sony	8
Samsung	46
Panasonic	8/9
Dell	7/23



Universelles Notebook-Netzteil, 90W

Best.-Nr. **70300**

## Universal ECO-Netzteil

*Kompakte, leichte Universal-Schaltnetzteile, geregelt*

- Weltweit einsetzbar, 100-240V / 50/60Hz
- Höchste Energieeffizienz (Schaltnetzteil)
- Green Power ECO Typ
- 8 verschiedene Anschlussstecker
- Kurzschluss- und überlastungsfest

- 6 Ausgangsspannungen DC: 5V/3,6A, 6V/3,4A, 7,5V/3,2A, 9V/3A, 12V/2,3A, 15V/1,9A



ECO-EURO-Netzteil 5-15V

Best.-Nr. **70224**

## USB – Autoladeadapter

*Laden Sie Ihre USB-Geräte während der Autofahrt auf!*

12V DC Ladeadapter für Zigarettenanzünder  
Ausgang: 5V DC geregelt, USB Typ A Buchse  
! NICHT beim Anlassen verwenden !



USB Autoladeadapter 5V DC mit USB Typ A-Buchse

Best.-Nr. **73339**



# Netzteile, Ladegeräte & Adapter

## ECO-Schaltnetzteile Multi Country

*Weitbereichnetzteile mit geregelter 5V, 9V bzw. 12V Ausgangsspannung und mit mehreren Adaptereinsätzen für weltweiten Einsatz!*

Mit diesen praktischen Netzteilen haben Sie auch im Ausland immer den richtigen Anschlussstecker für die Steckdose. Beinhaltet 4 austauschbare Netzstecker für Europa, Großbritannien, Nordamerika und Asien, die Eingangsspannung darf im Bereich von 100V bis 240V liegen. Geeignet zur Verwendung mit allen elektronischen Geräten - Ideal für alle Geräte der Informationstechnologie.

- Hohe Energieeffizienz bei der Spannungswandlung
- Eingang: 100-240V AC, 50-60Hz
- 4 verschiedene Netzstecker / Adapter für die Steckdose, einfach austauschbar:
  - Europa (außer UK)
  - Großbritannien, Hong Kong, Singapur
  - USA, Kanada, Taiwan, Japan
  - China, Australien, Neuseeland
- Standard DC Rundstecker 2,5/5,5mm
- Kabellänge: ca. 1,4m

### 9V DC ~0,5A - 73800:

- Ausgangsspannung: 9V DC geregelt, bis ca. 0,5A / 4,5 Watt

**NEW**



### 12V DC ~1,25A - 73802:

- Ausgangsspannung: 12V DC geregelt, bis ca. 1,25A / 15 Watt

**NEW**



### 5V DC ~2,4A - 73810:

- Ausgangsspannung: 5V DC geregelt, bis ca. 2,4A / 15 Watt

ECO-Schaltnetzteil Multi Country 9V DC ~0,5A	Best.-Nr. <b>73800</b>
ECO-Schaltnetzteil Multi Country 12V DC ~1,25A	Best.-Nr. <b>73802</b>
ECO-Schaltnetzteil Multi Country 5V DC ~2,4A	Best.-Nr. <b>73810</b>

## Universal-Steckernetzteil 5V DC, USB etc.

Schaltnetzteil, Eingang: 100 - 240V. Ausgang 5V DC geregelt ca. 1,0A, Kabellänge ca. 1,8m mit USB Typ A Buchse. Netz-Steckeradapter für EURO, UK, USA, Australien.



Universal-Steckernetzteil 5V DC 1,0A mit USB Typ A-Buchse Best.-Nr. **73093**

## Euro-Steckernetzteil 5V DC, USB etc.

Schaltnetzteil, Eingang: 100 - 240V. Ausgang 5V DC geregelt ca. 2A, Kabellänge ca. 1,6m mit Minityp Rundstecker (ø außen ca. 3mm, innen ca. 1,5mm) und + auf Mittenkontakt.



Euro-Steckernetzteil 5V DC 2,2A für USB (Mini-Strom-Stecker) Best.-Nr. **70221**

## Euro Steckernetzteil 9 VDC

**Eingang:** 230V, 50Hz, Eurostecker  
**Ausgang:** 9V DC NICHT geregelt, 0,5A, + auf Mittenkontakt, Rundstecker 5,5mm außen, ca. 2,5mm innen, + auf Innenkontakt, Kabellänge ca. 1,4m.



Euro Steckernetzteil 9VDC ca.0,5A, ungerregelt Best.-Nr. **70237**

## Netzteil 5V DC 2,4A

Schaltnetzteil, Eingang: 100 - 240V, 47 - 63Hz, Netzanschlusskabel Schuko/IEC (Kaltgerät), ca. 1,8m. Ausgang: 5V DC 2,4A geregelt, Rundstecker 2,5mm innen, 5,5mm außen, + auf Innenkontakt.



Bei Lieferung von LINDY-Elektronik AG in der Schweiz liegt ein Schweizer Netzkabel bei

Schuko-IEC Netzteil 5V DC 2,4A, geregelt Best.-Nr. **39291**

## DC Stromadapterkabel

Mit diesem Adapter passt zum Beispiel Ihr USB Netzteil mit großem 5V Anschlussstecker auch an fast alle USB Hubs, Card Reader und andere Geräte, die den kleinen 5V Anschlussstecker benötigen! Bzw. umgekehrt.



Universal-Netzteil-Adapterkabel 2,5(5,5) F / 1,5(3,5) M Best.-Nr. **70262**  
Universal-Netzteil-Adapterkabel 1,5(3,5) F / 2,5(5,5) M Best.-Nr. **70263**

## ATX-Netzteil 500/650/750 W, Basic

Modell 73263: 500 W, PFC: passiv

Modell 73265: 650 W, PFC: passiv

Modell 73266: 750 W, PFC: passiv

**NEW**

- Lüfter: 73263 & 73265: 12 cm, 73266: 13,5 cm (automatisch regelbar)
- Geräuschentwicklung:
  - 19 - 25 dB (73263)
  - 18 - 21 dB (73265 & 73266)
- Anschlüsse:
  - 1 x 24 (20+4) pol. ATX-Stecker (teilbar),
  - 73263:** 1 x 4 pol. CPU 4 x 5,25", 1 x 3,5", 1 x SATA
  - 73265:** 1 x 4/8 pol. CPU, 4 x 5,25", 1 x 3,5", 2 x SATA, 1 x 6+2 pol. PCIe
  - 73266:** 1 x 4/8 pol. CPU, 6 x 5,25", 2 x 3,5", 6 x SATA, 1 x 6+2 pol. PCIe, 1 x 6 pol. PCIe
- ON / OFF Schalter



500 W Silent Basic	Best.-Nr. <b>73263</b>
650 W Silent Basic	Best.-Nr. <b>73265</b>
750 W Silent Basic	Best.-Nr. <b>73266</b>

## ATX-Netzteil 500/650 W, Silent, Advanced+

Modell 73277: 500 W, PFC: passiv

Modell 73278: 650 W, PFC: aktiv

- Lüfter: 14 cm (automatisch regelbar)
- Geräuschentwicklung: 19 - 25 dB
- Anschlüsse:
  - 1 x 24 (20+4) pol. ATX-Stecker (teilbar),
  - 6 x 5,25", 2 x 3,5", 2 x SATA,
  - 1 x 4/8 pol. CPU
  - 1 x 6 pol. Grafikkarte für PCIe (73277)
  - 2 x 6 pol. Grafikkarte für PCIe (73278),
  - 1 x Tachosignal
- ON / OFF Schalter



500 W Silent Advanced +, passive PFC	Best.-Nr. <b>73277</b>
650 W Silent Advanced +, aktive PFC	Best.-Nr. <b>73278</b>

## ATX-Netzteil 430/530 W, Standard

Modell 73260: 430 W, PFC: passiv

Modell 73261: 530 W, PFC: passiv

- Lüfter: 12 cm (automatisch regelbar)
- Geräuschentwicklung:
  - 20 - 27 dB (73260)
  - 19 - 23 dB (73261)
- Anschlüsse:
  - 1 x 24 (20+4) pol. ATX-Stecker (teilbar),
  - 2 x 3,5", 1 x 4 pol. CPU
  - 73260:** 4 x 5,25"
  - 73261:** 6 x 5,25", 2 x SATA
- ON / OFF Schalter



430 W Silent Standard	Best.-Nr. <b>73260</b>
530 W Silent Standard	Best.-Nr. <b>73261</b>

## ATX-Netzteil 850/1000 W, Silent, Advanced +

**NEW**

Modell 73287: 850 W, PFC: aktiv, QUAD-SLI

Modell 73288: 1000 W, PFC: aktiv, QUAD-SLI

- Lüfter: 13,5 cm (automatisch regelbar)
- Geräuschentwicklung: 19 - 25 dB
- Anschlüsse:
  - 1 x 24 (20+4) pol. ATX-Stecker (teilbar),
  - 6 x 5,25", 2 x 3,5", 6 x SATA,
  - 1 x 4/8 pol. CPU,
  - 2 x 6 pol. PCIe-Anschluss,
  - 2 x 6+2 pol. PCIe-Anschluss,
  - 1 x Tachosignal
- ON / OFF Schalter



850 W Silent, High Quality, aktive PFC, QUAD-SLI	Best.-Nr. <b>73287</b>
1000 W Silent, High Quality, aktive PFC, QUAD-SLI	Best.-Nr. <b>73288</b>

## ATX-Netzteil 400 W, Advanced

400 W, PFC: passiv

- Lüfter: 12 cm (automatisch regelbar)
- Geräuschentwicklung: 19 - 25 dB
- Anschlüsse:
  - 1 x 24 (20+4) pol. ATX-Stecker (teilbar),
  - 6 x 5,25", 2 x 3,5", 2 x SATA,
  - 1 x 4/8 pol. CPU, 1 x Tachosignal
- ON / OFF Schalter



400 W Silent Advanced	Best.-Nr. <b>73279</b>
-----------------------	------------------------

## ATX-Netzteil 500/600/750 W, Silent, High Quality PFC, CMS

Modell 73283: 500 W, PFC: aktiv

Modell 73284: 600 W, PFC: aktiv

Modell 73285: 750 W, PFC: aktiv, QUAD-SLI



- **Kabel-Management-System (CMS)**
- 2 Lüfter: 12 cm & 8 cm (manuell & automatisch regelbar)
- Geräuschentwicklung: <18 dB
- Anschlüsse:
  - 1 x 24 (20+4) pol. ATX-Stecker (teilbar)
  - 1 x 4/8 pol. CPU; 4 x 5,25",
  - 2 x 3,5", 5 x SATA,
  - 4 x 6 pol. PCIe-Anschluss, (QUAD-SLI-tauglich, nur 73285) bzw. 2 x 6 pol. PCIe-Anschluss,
  - 1 x Tachosignal
- ON-/OFF-Schalter



500 W Silent, CMS, aktive PFC	Best.-Nr. <b>73283</b>
600 W Silent, CMS, aktive PFC	Best.-Nr. <b>73284</b>
750 W Silent, CMS, aktive PFC, QUAD-SLI	Best.-Nr. <b>73285</b>

## ATX-Netzteiltester mit LCD-Display

Jeder Techniker sollte diesen ATX-Netzteiltester haben!

Mit diesem Tester können Sie ohne großen Aufwand feststellen, ob Ihr ATX-Netzteil noch einwandfrei arbeitet.

Mit LCD-Display und Warnton bei Fehlspannungen

- Anschlüsse:
  - 20 / 24 pol. ATX-Stecker, 5,25", 3,5", SATA, 4/8 pol. CPU,
  - 6 pol. PCIe



ATX-Netzteiltester mit LCD-Display	Best.-Nr. <b>43058</b>
------------------------------------	------------------------



**Access Point** Dient als Schnittstelle zwischen Funk- und Kabel gebundenem Rechnernetz und stellt die kabellose Verbindung mehrerer User zu einem Netzwerk her.

**ACPI Power Management** (*Advanced Configuration and Power Interface*) Ein Standard für Energiesparmethoden, der zusammen von Microsoft, Toshiba und der Intel Corporation entwickelt wurde.

**ADB** (*Apple Desktop Bus*) Eine von Apple definierte Schnittstelle für externe Geräte, wie Tastatur oder Maus.

**ADC** (*Apple Display Connector*) Ein spezieller Anschluss für Monitore an Apple-Rechnern, der sowohl das analoge bzw. digitale Signal überträgt als auch Strom und USB-Signale.

**ADSL** (*Asymmetric Digital Subscriber Line*) ADSL benutzt die vorhandene Telefonleitung, um dem Privatkunden eine höhere Empfangsdatenrate zu ermöglichen.

**AES** (*Advanced Encryption Standard*) Ein symmetrisches Kryptosystem, bei dem Daten verschlüsselt übertragen werden.

**AGP** (*Accelerated Graphics Port*) Verbindet die Grafikkarte mit dem Chipsatz.

**AppleTalk** Umfasst verschiedene Protokolle, die die Kommunikation zwischen Apple-Computern in einem Netzwerk verwalten.

**ATAPI** (*Advanced Technology Attachment Packet Interface*) Eine Schnittstelle, die Massenspeicher mit dem Computer verbindet.

**Auto MDI/MDI-X** Die Fähigkeit eines Switches, selbstständig die Send- und Empfangsleitungen des angeschlossenen Gerätes zu erkennen und sich darauf einzustellen. Ein Crossover-Kabel ist damit nicht mehr erforderlich.

**Auto Negotiation** Der Netzanschluss ermittelt automatisch die Geschwindigkeit des angeschlossenen Gerätes und konfiguriert den Port ordnungsgemäß.

**Bandwidth/Bandbreite** Beschreibt die maximale Datenübertragungsrate, die jederzeit über eine Verbindung übertragen werden kann.

**BIOS** (*Basic Input Output System*) Leitet beim Kaltstart des PCs das Laden eines Betriebssystems ein und ist zuständig für Basiseinstellung der Peripheriegeräte und der Hardware.

**Bit** Ein Bit ist die kleinste darstellbare Datenmenge, die durch eine Binärziffer dargestellt werden kann, wobei acht Bit ein Byte ergeben.

**Bluetooth** Schnittstelle, die über kurze Distanzen Verbindung zu einem kabellosen Netzwerk aufnehmen kann. Findet oft Verwendung bei Mobiltelefonen oder PDAs.

**BNC Connector** Koaxiale Steckverbinder mit einem Bajonettverschluss für Hochfrequenzen.

**Broadband/Breitband** Ein häufig genutzter Oberbegriff für Kabel-, DSL- oder andere schnelle Internet-Leitungen.

**Bus** Ein Leitungssystem mit zugehörigen Steuerungskomponenten, die es erlauben, dass der Prozessor mit der Peripherie kommuniziert.

**Byte** Acht Bit ergeben ein Byte.

**CCD** (*Charged-coupled Device = ladungsgekoppeltes Bauteil*) Ein integriertes elektrisches Bauteil, das abhängig zur eingestrahelten Lichtmenge elektrische Signale ausgibt.

**CD-R** (*Compact Disc Recordable*) Einmal beschreibbares Speichermedium mit einer Kapazität von ca. 700 MB.

**CD-RW** (*Compact Disc ReWriteable*) Wiederbeschreibbares Speichermedium mit einer maximalen Kapazität von ca. 700 MB.

**Composite Video** Format des analogen, unmodulierten TV-Bildsignals, bevor es mit dem modulierten Tonsignal kombiniert wird.

**CPI** (*Counts per inch*) Beschreibt die Maßeinheit, die ein Mauszeiger in einer bestimmten Zeit pro Inch zurücklegt. Je schneller die Rate, desto besser die Geschwindigkeit und Reaktion der Maus.

**Crossover Kabel** Erlaubt es, zwei Computer direkt oder über einen Hub oder Switch zu verbinden.

**CRT** (*Cathode Ray Tube = Kathodenstrahlröhre*) Eine Art Display, die früher in Monitoren und Fernsehern verwendet wurde, aber immer mehr durch Flachbildschirme abgelöst wird.

**Daisy chain** Eine in Serie verbundene Anzahl von Hardware-Komponenten.

**DAS** (*Direct Attached Storage*) „Direkt angeschlossener Speicher“, bezeichnet Festplattenarrays, die direkt einem (oder zwei) Server(n) zugeordnet sind und die Aufgabe haben, zusätzliche Festplatten an den Server anzuschließen. Moderne Arrays werden über SAS/eSATA angesprochen (früher SCSI). Im Gegensatz zu NAS (Network Attached Storage) und SAN (Storage Area Network).

**DDC** (*Display Data Channel*) Serielle Kommunikationsschnittstelle zwischen Monitor und PC, die einen Datenaustausch via Kabel ermöglicht.

**DHCP** (*Dynamic Host Configuration Protocol*) Zuständig für die Zuweisung der Netzwerkkonfiguration an Geräte, wie PCs, durch einen Server.

**Dipolantenne** Wandelt hochfrequenten Wechselstrom und elektromagnetische Funk-Wellen ineinander um.

**Diversity Patch Antenna** Eine Antenne, die oft in CardBus/PCMCIA/USB W-LAN Karten zu finden ist.

**DMA** (*Direct Memory Access*) Eine Möglichkeit Daten direkt zwischen Speicher und Geräten zu transportieren, ohne den Prozessor zu belasten.

**Docking Station** Externes Zubehör für den Laptop, auf dem viele Anschlüsse und Ports zu finden sind, sodass über die Docking Station externe Hardware und Peripherie angeschlossen werden kann.

**Driver / Treiber** Software, welche die Kommunikation zwischen Betriebssystem und Hardware ermöglicht.

**Dual Console** Diese Systeme erlauben den Gebrauch von zwei Tastaturen, Mäusen und Monitoren.

**Duplex, Vollduplex/Halbduplex** Halbduplex bedeutet wechselseitiger Betrieb für Senden und Empfangen, Informationen können also in beide Richtungen fließen, allerdings nie gleichzeitig. Vollduplex lässt die Übertragung der Information in beide Richtungen zur gleichen Zeit zu.

**DV** (*Digital Video*) Videosignal in digitaler Form.

**DVD** (*Digital Versatile Disc*) Optisches Speichermedium, das der CD ähnelt, aber Daten von bis zu 17 GB speichern kann, das entspricht einer Kapazität von 26 CDs.

**DVI** (*Digital Visual Interface*) Aktuellstes Video Interface, das für Grafikkarten und TFT-Monitore verwendet wird.

**ECP** (*Extended Capabilities Port*) Ein Modus der parallelen Schnittstelle eines Computers, der es ermöglicht, Daten komprimiert zu versenden.

**EIDE** (*Enhanced Integrated Device Electronics*) Hardware-Interface von Laufwerken, wobei der Controller bis zu vier Anschlüsse unterstützt.

**EPP** (*Enhanced Parallel Port*) Parallele Schnittstelle, die größere Geschwindigkeiten und eine bidirektionale Datenübertragung unterstützt.

**eSATA** (*External Serial-ATA*) Externes Gegenstück zu SATA. Während SATA Geräte innerhalb des Rechners anschließt, übernimmt eSATA diese Aufgabe für externe Geräte.

**Ethernet** Kabelgebundene Datennetztechnik für lokale Netzwerke, die die Kommunikation zwischen Computern mit einer Geschwindigkeit bis zu 10Mbps / Mbit/s erlaubt.

**Fast Ethernet** Eine Weiterentwicklung von Ethernet, welche eine Datenübertragungsrate von bis zu 100Mbps / Mbit/s unterstützt.

**FDD** (*Floppy Disk Drive*) Ein magnetischer Datenträger, der zur Datenspeicherung verwendet wird, aber im Zuge der digitalen Speichermedien, wie CD, DVD oder USB-Sticks, immer mehr an Bedeutung verloren hat.

**Firewall** Die Firewall stellt eine kontrollierte Verbindung zwischen zwei Netzen her, wobei sie anhand vorher fest definierter Regeln den Datenverkehr überwacht und Datentransfer zulässt oder verbietet. Auf diese Weise versucht die Firewall das Netzwerk vor unerlaubten Zugriffen zu schützen.

**FireWire** Sehr schneller Datentransfer von bis zu 800Mbps / Mbit/s zwischen Computer und Peripheriegeräten, wie digitale Camcorder oder Festplatten.

**Flash memory/upgrade** Flashspeicher ist eine spezielle Art von elektronischem Chip-Speicher (EEPROM), der auch ohne Stromversorgung bei ausgeschaltetem Gerät seine Informationen

nicht verliert – im Gegensatz zum Hauptspeicher eines Rechners. Die Tatsache, dass man Flash-Speicher einfach löschen und neu beschreiben kann (Flash upgrade), macht ihn sehr attraktiv zum Speichern des BIOS als auch für andere Geräte, die ggf. an den technischen Fortschritt angepasst werden sollen.

**Formatieren** Ein Verfahren, mit dem man jeglichen Inhalt von Massenspeichern löscht und eine neue Struktur für die Datenspeicherung vorbereitet.

**FTP Kabel** (*Foil Shielded Twisted-Pair*) Kabeltyp, bei dem je zwei Adern eines Adernpaares miteinander verdreht sind. Die 4 Adernpaare sind durch einen Aluminium-Folienschirm nach außen abgeschirmt. Dies bietet Schutz vor störenden Einflüssen elektromagnetischer Wechselfelder.

**Gateway** Auch Protokollumsetzer genannt, erlaubt es Netzwerken, die auf völlig unterschiedlichen Protokollen basieren, miteinander zu kommunizieren, z. B. LAN mit WAN.

**GHz** (*Gigahertz*) Maßeinheit, die die Geschwindigkeit des Mikroprozessors im Computer angibt.

**Gigabit Ethernet** Beschreibt ein sehr schnelles Ethernet Netzwerk, das Datenferntaten von bis zu 1000 Mbps / Mbit/s ermöglicht. Ist als Version über Kupferkabel mit RJ45-Steckern unter dem Namen 1000Base-T bekannt.

**Gbps / Gbit/s** Gibt die Übertragungsrate in Gigabit pro Sekunde an.

**Halbduplex** Siehe Duplex/Halbduplex/Vollduplex

**HDCP** (*High-bandwidth Digital Content Protection*) Von Intel entwickelter Verschlüsselungsstandard für digitale AV-Übertragungen zur Verhinderung von Kopien. Kommt zum Einsatz bei modernen TVs, DVD- und BlueRay-Playern mit HDMI- oder DVI-HD-Ready-Schnittstelle.

**HDD** (*Hard Disk Drive*) Die Festplatte ist ein ferromagnetisches Datenspeichermedium, das binäre Daten auf die Oberfläche einer rotierenden Scheibe schreibt.

**HDMI** (*High Definition Multimedia Interface*) Schnittstelle für die voll-digitale Übertragung von Audio- und Videodateien sowie Kontrollstrukturen. Es findet Anwendung in modernen Digital-TVs, Projektoren, DVD-Player, Plasmafernseher, etc.

**HomePlug Powerline** Ein Netzwerkstandard, der das vorhandene Stromnetz eines Gebäudes zur Datenübertragung nutzt.

**Hot Plug** Eine Möglichkeit, Hardware sicher mit dem Computer zu verbinden oder zu trennen, ohne den Rechner jedes Mal herunterzufahren.

**Hotkey** Das gleichzeitige oder aufeinanderfolgende Drücken mehrerer Tasten auf der PC-Tastatur, mit deren Hilfe man schnell einen Befehl oder ein Programm ausführen kann. Findet Verwendung beim schnellen Wechseln zwischen verschiedener Hardware oder auch bei KVM Switches.

**HTML** (*Hyper Text Mark-up Language*) Standard zur Strukturierung von Inhalten, wie Texten, Bildern und Hyperlinks, die anschließend in Webbrowsern angezeigt werden können.

**Hub** Ein zentraler Verbindungspunkt für Geräte, wie Drucker, Workstations oder Server, die mit Hilfe eines Hubs miteinander kommunizieren können. Siehe auch USB Hub, oder Netzwerk/LAN Switch

**I/O Adresse** Eine Speicherzelle im Speicher, welche die Kommunikation zwischen Peripheriegeräten und dem Computer ermöglicht. Dabei hat jedes Gerät eine unterschiedliche Adresse.

**IDC Connector/Anschluss** (*Insulation Displacement Connector*) Ein 40-poliger Verbindungsstecker, der für Festplatten mit IDE-Anschlüssen verwendet wird.

**IDE** (*Integrated Drive Electronics*) Standardinterface zum Verbinden von Geräten, wie Festplatte, CD/DVD-Laufwerk usw.

**IRDA** (*Infrared Port*) Viele tragbare Computer, Handys und PDAs sind mit einer Infrarotschnittstelle ausgestattet, die einen Austausch von Daten mittels infrarotem Licht über kurze Entfernungen durchführt.

**ISA** (*Industry Standard Architecture*) Ein mittlerweile kaum noch verwendeter 8 oder 16 Bit breiter Bus, der Erweiterungskarten mit dem PC verbindet.



**JBOD** „Just a Bunch of Discs“, bedeutet soviel wie „Nur ein Strauß Platten“ und wird benutzt um anzugeben, wenn Festplatten nicht im Verbund, sondern einzeln angesprochen werden.

**Jumper** Kleine Steckbrücken, mit denen man auf Leiterplatten Verbindungen bzw. elektrische Kontakte variabel gestalten kann. Finden u.a. auf Motherboards oder Festplatten Verwendung.

**Kbps / Kbit/s** (Kilobits per second) Eine Maßeinheit, die die Geschwindigkeit von Datentransfer beschreibt, wobei ein Kilobit 1024 bzw. 1000 Bits (SI-konform) entspricht.

**Kilobyte** Ist die Bezeichnung für 1024 (Windows) bzw. 1000 (SI-konforme) Bytes.

**KVM** (Keyboard, Video, Mouse) Bezeichnet ein Gerät zur Steuerung mehrerer Computer mit nur einer Tastatur, einem Bildschirm und einer Maus. Er fungiert als Umschalter, der einen Satz von Endgeräten, wie Maus oder Tastatur, wechselseitig mit verschiedenen Computern verbindet aber kontinuierlich für alle Computer emuliert.

**LAN** (Local Area Network) Ethernet- oder Funknetzwerk zur Verbindung lokaler Computer, Server und weiterer Netzwerkgeräte.

**LCD** (Liquid Crystal Display) Ein Bildschirm, der oft bei Mobiltelefonen oder PDAs verwendet wird, häufig monochrom.

**Low Profile Card** Formfaktor / Format für Erweiterungskarten für Computer in besonders flacher Bauweise, mit verkürztem Slotblech.

**MAC Adresse** Hardware-Adresse jedes einzelnen Netzwerkgerätes, die zur eindeutigen Identifikation des Gerätes dient.

**Mbps / Mbit/s** (Megabits per second) Eine Maßeinheit, die die Geschwindigkeit von Datentransfer beschreibt, wobei ein Megabit eine Million Bits darstellt.

**Mini-GBIC** (Mini Gigabit Interface Converter) Wird in der Netzwerktechnik zur Flexibilisierung von Schnittstellen verwendet. Ein Mini-GBIC Modul dient oft dazu, eine optische Schnittstelle in eine elektrische umzuwandeln – zum Beispiel bei LAN-Switches.

**Modem** (Modulator/Demodulator) Wandelt digitale Daten in für analoge Leitungen geeignete Signale um, um sie auf der anderen Seite wieder in digitale Daten zurückzuwandeln.

**MPEG** („Moving Pictures Experts Group“) Steht zwar für „Expertengruppe für bewegte Bilder“, allerdings ist meist das Dateiformat MPEG und dessen digitaler Videokompressions-Standard gemeint.

**MT-RJ** Anschlussstecker für Glasfaserkabel.

**Multisync Monitor** Ein Monitor, der automatisch die Frequenzrate des Display Adapters abgleicht, mit dem er verbunden ist.

**NAS** (Network Attached Storage) „An das Netzwerk (LAN) angeschlossener Speicher“, bezeichnet Network Appliances, die ähnlich wie Fileserver nur die Aufgabe haben, Speicherplatz ohne hohen Aufwand anderen Geräten im Netzwerk zur Verfügung zu stellen. Werden über Ethernet angesprochen und enthalten Controller und Betriebssystem zur Verwaltung des Speicherplatzes. Nicht alle Anwendungen können auf NAS Speicher zugreifen, manche benötigen DAS (Direct Attached Storage) oder SAN (Storage Area Network) Speicher.

**NDIS** (Network Device Interface Specification) Ein von Microsoft und 3Com entwickelter Standard zur Einbindung von Netzwerkarten, der den Betrieb von mehreren Karten in einem PC oder auch den Einsatz mehrerer Protokolle auf einer Netzwerkkarte unterstützt.

**NIC** (Network Interface Card) Netzwerkkarte verbindet Computer mit einem lokalen Netzwerk zum Austausch von Daten.

**Ni-Cd** (Nickel Cadmium) Wiederaufladbare Batterie, Akku, mittlerweile weitgehend durch NiMH Nickel-Metallhydrid Akkus verdrängt.

**NiMH** (Nickel Metallhydrid) Wiederaufladbare Batterie, die bis zu 50 Prozent leistungsfähiger und, im Gegensatz zu Ni-Cd Batterien, nicht anfällig für den Memory-Effekt ist.

**Nullmodem Kabel** Ein gekreuztes Kabel, das zwei PCs oder Geräte über eine serielle Schnittstelle miteinander verbindet und oft für den Datentransfer verwendet wird.

**NVRAM** (Non-Volatile Random Access Memory)

Eine Form von Speicherchips, die auch ohne Aufrechterhaltung der Energieversorgung die Information halten.

**OSD** (On-Screen Display) Ein Menü, das über das momentane Bild eingeblendet wird. Findet u.a. in KVM-Switches Verwendung.

**Paket** Bezeichnung für die Dateneinheiten, die in einem Netzwerk versendet werden.

**PAN** (Personal Area Network) Ein kleines begrenztes Netzwerk zur Kommunikation zwischen Hardware und Peripheriegeräten. Meist sind Bluetooth, WLAN und Infrarottechnologien damit ausgestattet.

**Parallel-Port** Ein Standardanschluss für Computer, der in der Regel Drucker an den Rechner anschließt.

**PCI** (Peripheral Component Interconnect) Bus-Standard zur Verbindung von Peripheriegeräten über PCI-Schnittstellenkarten mit dem Mainboard / Chipsatz eines Prozessors.

**PCIe** (PCI Express) Der neue jetzt serielle Bus-Standard zur Verbindung von Peripheriegeräten über PCIe-Schnittstellenkarten mit dem Mainboard / Chipsatz eines Prozessors. Ersetzt PCI und PCI-X.

**PCI-X** (Peripheral Component Interconnect) 64 Bit Version des PCI Bus-Standard.

**PCMCIA** (Personal Computer Memory Card International Association) Standardisierungsorganisation für Erweiterungskarten für Laptops.

**„Plug & Play“** Bezeichnet Geräte, die beim Anschließen an den Rechner automatisch installiert und konfiguriert werden.

**POST** (Power On Self Test) Selbsttest nach dem Einschalten des Computers, um zu überprüfen, ob die grundlegenden Komponenten des PCs funktionsfähig sind.

**Protokolle** Ermöglichen die Kommunikation zwischen Computern und anderen Geräten. Bekannte Protokolle sind TCP/IP, NetBEUI, Apple-Talk, IPX/SPC.

**PS/2 Port** 6 Pin Mini-DIN Anschluss am Computer für Tastatur oder Maus.

**PSTN** (Public Switch Telephone Network) Ein analoges Netzwerk, das Telekommunikation unterstützt.

**QXGA** (Quantum Extended Graphics Array) Eine Displaylösung mit einer Auflösung von 2048 x 1536 Pixel.

**RAID** (Redundant Array of Independent Disks) Dient zur Organisation mehrerer Festplatten eines Computers zu einem logischen Laufwerk, das Datensicherheit und Datendurchsatz erhöht. Die RAID Level bezeichnen die Art der Konfiguration und die Sicherheitsfeatures.

**RAM** (Random Access Memory) Meist verwendete Art von Arbeitsspeicher. Wird verwendet, um Programmcode und Daten während einer Operation zwischenspeichern.

**RCA-Stecker** Oft auch als Cinch- oder Phono-Stecker bezeichnet, meist verwendet im AV-Bereich.

**RJ11/RJ12** Standardstecker zur Verbindung von Telefonen, Faxgeräten oder Modems mit einer Leitung. Die Stecker sind weitgehend identisch, beim RJ11-Stecker sind allerdings nur die mittleren 4 der 6 Pole belegt.

**RJ45** Standardanschluss für Computernetzwerke, Ethernet, ISDN und PBX Systeme.

**ROM** (Read Only Memory) Art von Speicher, von dem Daten nur gelesen werden können. Im Gegensatz zu RAM verliert ROM die Daten nach dem Ausschalten des Gerätes nicht.

**Router** Verbindet unterschiedliche Netzwerktypen, erlaubt Computern im Netzwerk über eine einzige Verbindung und ein und derselben IP-Adresse zum Internet zu verbinden. Einige Router bieten eine Firewall an, die die Sicherheit des Netzwerkes gewährleistet.

**SATA** Neuer serieller ATA Bus, der primär für die Datenübertragung zu Festplatten / Laufwerken entwickelt wurde und sich u.a. durch seine Geschwindigkeit auszeichnet. Ersetzt IDE / p-ATA und SCSI.

**SCSI** (Small Computer System Interface) Parallele Schnittstelle zwischen Peripherie und Bus, mit der die Möglichkeit besteht, mehr als zwei Geräte gleichzeitig anzuschließen, wie Festplatte, optische Laufwerke, Bandlaufwerke, Scanner, Drucker, etc.

**Serielle Schnittstelle** Standardschnittstelle für Computer, auch bekannt unter COM Port.

**Server** Ein Computer im Netzwerk, auf dem ein oder mehrere Programme laufen, und der Zugang zu speziellen Diensten verschafft, wie Datei-/Fileserver, Webseiten im Internet oder Zugangsregelung zum Internet in einem Netzwerk.

**SPDIF** (Sony-Philips Digital Interface Format) Schnittstelle zur Übertragung digitaler Audiosignale zwischen Geräten.

**STP Kabel** (Shielded Twisted-Pair) Kabeltyp, bei dem je zwei Adern eines Adernpaares miteinander verdreht sind. Die 4 Adernpaare sind durch einen Aluminium-Folienschirm und einen Geflecht-Netzschirm nach außen abgeschirmt. Dies bietet Schutz vor störendem Einfluss elektromagnetischer Wechselfelder.

**SSTP, S/FTP, Kabel** (Shielded Twisted-Pair).

**PIMF Kabel** (Paare in Metall-Folie) Kabeltyp, bei dem je zwei Adern eines Adernpaares miteinander verdreht und individuell durch eine Aluminiumfolie gegen die anderen Adernpaare abgeschirmt sind. Die 4 Adernpaare sind durch einen Aluminium-Folienschirm und einen Geflecht-Netzschirm nochmals nach außen abgeschirmt. Dies bietet maximalen Schutz vor störendem Einfluss elektromagnetischer Wechselfelder. Die Begriffe sind nicht standardisiert und werden synonym verwendet.

**S-VGA** (Super Video Graphics Array) Definiert typischerweise eine Auflösung von 800 x 600 Pixel, wird aber synonym für erhöhte VGA Auflösungen verwendet.

**S-Video = SVHS** Eine Videoverbindung, die Informationen über Helligkeit (Luminanz) und Farben (Chrominanz) separat überträgt.

**TCP/IP** (Transmission Control Protocol/Internet Protocol) Eine Ansammlung von Protokollen und Kommunikationsstandards, die die Datenübertragung in einem Netzwerk überwachen und regeln.

**TFT** (Thin Film Transistor) Eine Technologie, die in Flachbildschirmen verwendet wird.

**TosLink** Eine SPDIF kompatible, optische Digital-Audioschnittstelle (-kabel), von Toshiba entwickelt.

**USB** (Universal Serial Bus) Serielles Bussystem zur Verbindung von externer Hardware und Peripherie mit dem Computer. Mit USB ausgestattete Hardware kann im laufenden Zustand des PCs angeschlossen werden, ohne den Rechner herunterfahren zu müssen.

**USB OTG** (USB On-The-Go) Eine Weiterentwicklung des USB 2.0 Interfaces, das es erlaubt Geräte ohne einen PC miteinander kommunizieren zu lassen, z. B. einen Drucker mit einer Digitalkamera.

**UXGA** (Ultra Extended Graphics Array) Beschreibt eine Bildauflösung von 1600 x 1200.

**VGA** (Video Graphics Array) Computergrafik-Standard, der auf allen modernen Rechnern zu finden ist.

**VLAN** (Virtual Local Area Network) Ein VLAN ist ein virtueller Teilbereich eines LAN, der auf Protokollebene vom Rest des LAN getrennt ist. Zwischen Geräten in unterschiedlichen VLANs werden keine Daten ausgetauscht obwohl sie die gleichen Kabel verwenden.

**VNC** (Virtual Network Computing) Software, die es erlaubt einen entfernten Computer über einen anderen zu steuern.

**VPN** (Virtual Private Network) Ein Protokoll, welches LAN-Netze über WAN-Verbindungen verschlüsselt verbindet.

**WAN** (Wide Area Network) Ein Netzwerk, das sich durch die Verbindung über Telefonleitungen über sehr große Bereiche erstrecken kann.

**Web Cam** Eine kleine Digitalkamera, die man mit dem Computer verbindet, um z. B. Videokonferenzen abzuhalten.

**Web Server** Ein Computer, der Dokumente über das Netzwerk an Webbrowser anderer Rechner überträgt.

**Wi-Fi** Organisation für Gerätetests im kabellosen WLAN 802.11b Netzwerk.

**WLAN** (Wireless Local Area Network) Bezeichnung für ein über Funk verbundenes Netzwerk.

**XGA** (Extended Graphics Array) Bezeichnet die Bildschirmauflösung 1024x768 mit dem Seitenverhältnis 4:3.

## 1...0

10/100/1000Base-T	.....	siehe Netzwerk
19" Kabelführung	.....	52
19" KVM-/Tastaturschublade	.....	34 f
19" Patch Panels	.....	68
19" Rack Überwachung & Steuerung	.....	55
19" Schränke, Wandschränke	.....	48 ff
19" Servergehäuse	.....	94
19" Spleißbox für LWL	.....	66
19" Steckdosenleisten	.....	184, 54
19" Teleskopschienen	.....	94

## A

Abdeckhauben	.....	140
ADSL	.....	siehe DSL
Akkusets / Ladegeräte	.....	185
Anlegewerkzeug (LSA)	.....	72
Anschlussdosen	.....	68
Antennen WLAN	.....	64
AT-Adapter	.....	158
ATX-Mainboard-Stromkabel	.....	171
ATX-Netzteile	.....	187
Audio Adapter, USB	.....	119
Audio Extender	.....	17
Audio-, AVV-Kabel & -Adapter	.....	172 ff
Audio Video Extender	.....	11, 16
Aufrollkabel	.....	71, 124
Autoladeadapter, USB	.....	185

## B

Backplanes, Wechselrahmen	.....	92 ff
Backup, One Push USB-Gehäuse	.....	109 f
Barcodeleser / Scanner	.....	131
Batterieladegerät	.....	185
Bildschirmhalterungen	.....	137
Bildschirmreiniger	.....	140
BNC-Kabel, -Adapter	.....	71, 174
Bodenständer für PCs	.....	137
Breitbandrouter	.....	62
Bluetooth Produkte	.....	65, 131

## C

Card Reader	.....	105 ff
Cat.5/6 Extender	.....	siehe Extender
Cat.5/6/7-Netzwerkkabel	.....	69 ff
CD/DVD-Hüllen & -Taschen	.....	136
Centronics-Druckerkabel	.....	161
Cinch-Kabel & -Adapter	.....	172 ff
Compact Flash PCMCIA-Adapter	.....	78
Compact KVM-Switch	.....	23 ff
Controller-Karten	.....	177 ff
CPU-Bodenständer	.....	137
CPU-Kühler	.....	97 f
CPU-Umschalter, KVM-Switches	.....	23 ff
Crimpzangen	.....	72
Crossoverkabel & -adapter	.....	70 ff

## D

Data Dock, USB	.....	108
Datendosen	.....	68
DCF77-Funkuhr, -NTP-Server	.....	56
Desktop KVM-Umschalter	.....	23 ff
DFP-Monitorkabel & -Adapter	.....	154
Diagnostik-Karten	.....	90
DigiCam Kabel, USB	.....	146
Digital-Monitorkabel & -Adapter	.....	150 ff
Diebstahlschutz	.....	138 f
Diskettenlaufwerk, USB	.....	108
Docking Stations, USB	.....	113, 107
Doppel- & Dreifachkupplungen	.....	73, 180 ff
Druckerkabel	.....	161 ff
Druckerserver	.....	58 f
Druckerumschalter	.....	104, 132
Druckluftspray	.....	140
DSL-Router	.....	62
DSL-Splitter	.....	180 f
Dual Rail LCD Terminals / Konsolen	.....	34 f
DVB-T Stick, USB	.....	119

DVD/CD-Hüllen & -Taschen	.....	136
DVI-Extender / -Splitter / -Selector	.....	12 f
DVI-KVM-Umschalter	.....	25 f
DVI-Monitorkabel und Adapter	.....	151 ff
DVI-Umschalter / Switch	.....	12, 25 f
DVI-VGA-Konverter	.....	12

## E

Easy-Pull-Box-Netzwerkkabel	.....	72
Einbaurahmen	.....	92 ff, 104, 106, 108
Eingabegeräte	.....	127 ff
EPP-Druckerkabel	.....	161
EPP/ ECP-Karten	.....	79, 88 ff
eSATA	.....	siehe SATA
Ethernet	.....	siehe auch Netzwerk
Ethernet-Kabel	.....	69 ff
Ethernet-Karten	.....	77, 79 ff
Ethernet Port Doubler	.....	73
Ethernet-Tester	.....	72
Ethernet-USB-Adapter	.....	114
ExpressCards	.....	77
Extender Audio / Video	.....	10 ff
Extender HDMI	.....	10 f
Extender DVI	.....	12
Extender KVM	.....	42 ff
Extender USB	.....	117 f
Extender VGA / Video	.....	16 f

## F

Fernseh-TV-Converter (VGA / TV)	.....	15
Festplatten-Einbaurahmen	.....	92 ff, 96
Festplattengehäuse USB, FW, SATA	.....	108 ff
Feuchtigkeitssensor für RMS	.....	55
Feuerresistente Netzwerkkabel	.....	69 ff
Fibre Optic, siehe LWL	.....	66 f
FireWire Gehäuse	.....	109 ff
FireWire Hubs / Repeater	.....	103 f, 117
FireWire Kabel & Adapter	.....	146 f
FireWire Karten	.....	77 ff
FireWire Extender / Verlängerung	.....	117 f
FTP-Kabel	.....	69 ff
Funk-LAN	.....	62 ff

## G

GBIC-Minimodul	.....	61
Gehäuse USB/Firewire	.....	108 ff
Gehäuselüfter	.....	98
Gender Changer	.....	1151 ff, 158, 163
Gigabit Patchkabel	.....	58 ff
Gigabit Patch Panels	.....	68
Gigabit PC Karten	.....	77 ff
Gigabit Switches	.....	60 f
Glasfaser, siehe LWL	.....	66 f

## H

Halogenfreie Netzwerkkabel	.....	69 ff
Handgelenkauflagen	.....	128, 130
HDMI-Extender	.....	10 f
HDMI-Kabel & -Adapter	.....	155 f
HDMI-KVM-Switch	.....	25 f
HDMI-Splitter	.....	10
HDMI-Switches	.....	9
HDTV-Extender	.....	10 ff
HDTV-Splitter	.....	10 ff
Headsets	.....	20
HomePlug/HomeLAN	.....	65
Hubs, Ethernet	.....	60 f
Hubs, USB	.....	103 f

## I, J

IDE-Controller, IDE RAID Controller	.....	82 ff
IDE-Kabel & -Adapter	.....	167 f
IDE/ATA/SATA Laufwerksadapter	.....	86
IDE-Wechselrahmen	.....	92
IEEE-1394	.....	siehe FireWire
Instrumentenkabel	.....	177
Instrumentenstative	.....	178
Infrarot Adapter, USB	.....	114
Interne Datenkabel	.....	166 ff

IP-NetCam	.....	54
IP-Power Switching	.....	53 ff
IP-Remote Access Lösungen	.....	53 ff
IP-Serial-Server	.....	56
IP-Steckdosenleisten	.....	53 f
ISDN-Anschlussdose	.....	68
ISDN-Kabel	.....	181, 70 f
ISDN-Multibox	.....	182
Jumper	.....	99

## K

Kabel (Übersicht)	.....	140 ff
Kabel für Praxis-Chip-Kartenleser	.....	162
Kabelbinder, LWL	.....	66
Kabelknickschutz	.....	73
Kabeltester	.....	72, 100
Kabelverbinder Cat.5/6	.....	73
Kamera (IP und USB)	.....	54, 119
Kamerakabel USB	.....	124
Kartenleser	.....	78 ff, 105 ff
Klinkenkabel (Musikzubehör)	.....	177
Koaxkabel	.....	71, 174 ff
Kompaktastatur	.....	130
Konsolenumschalter / -Switches	.....	29
Konverter, TX/FX, Kupfer/LWL	.....	66
Konverter RS232/RS485/RS422	.....	115
Konverter, USB	.....	104 ff, 113 ff
Konverter, TV/VGA	.....	15
Kopfhörer mit Active Noise Cancelling	.....	20
Kopfhörer mit/ohne Mikrofon	.....	20
Kopfhörerverstärker	.....	176
Kühler	.....	97 f
Kunststoffreiniger	.....	140
KVM-Extender	.....	42 ff
KVM-Kabel	.....	159 f
KVM over IP	.....	34 ff
KVM-Terminals	.....	34 f
KVM-Switches / -Umschalter	.....	22 ff

## L

Ladegeräte, Akkusets	.....	185
LAN siehe Ethernet	.....	47 ff
Laser Barcodescanner	.....	131
Lasermouse	.....	127 f
Laufwerksgehäuse	.....	92 ff, 108 ff
Lautsprecher	.....	20
LCD-Reiniger	.....	140
LCD & Plasma Monitorhalterungen	.....	137
Licht, USB	.....	120
Line Doubler, Port Doubler	.....	73
Loop-Back-Stecker	.....	100
Lüfter und CPU-Kühler	.....	97 f, 92
LWL-Adapter & -Kabel	.....	67
LWL-Konverter	.....	66
LWL-Spleißbox 19"	.....	66

## M

Mäuse	.....	127 ff
Mainboard-Stromverlängerung	.....	171
Manuelle Umschalter	.....	13, 29, 132
Mausadapter & -kabel	.....	144 ff, 157 f
Maushalter	.....	128
Mausmatten & -pads	.....	128
Maus mit Telefon	.....	129
Matrix Umschalter, KVM-Switch	.....	39, 30
Media Konverter Ethernet	.....	66
Media Player USB	.....	119
Memory Sticks, USB	.....	108
Mikrofone	.....	20
Mikrofon-Clips, -Stative & Zubehör	.....	178
Miniadapter/Gender Changer	.....	151 ff, 158, 163
MiniCam	.....	19
Mini-DIN Kabel	.....	157 f
Mini-GBIC / SFP Transceiver	.....	61
Mini Optical Kabel	.....	172
Minitastatur	.....	130
Mobile Racks	.....	92

Modularadapter RS232/RJ45 .....	182	RS232/422/485 PC-Karten .....	88 ff	USB-Audio Adapter .....	119
Monitorextender .....	10 ff	RS232/422/485 Konverter .....	115 f	USB-Autoladeadapter .....	185
Monitorhalter & -arme .....	136 f	<b>S</b>		USB-Bluetooth Dongle .....	114
Monitorkabel & -adapter .....	148 ff	SAS (siehe auch SATA) .....	83 ff, 92 f, 168 f	USB-Cam .....	119
Monitor/Maus/Tastatur Kombikabel .....	1159 f	SATA-Adapter .....	83 ff, 92 f, 168 f	USB Data Dock .....	108
Monitor/Maus/Tastatur Umschalter .....	23 ff	SATA-Backplanesysteme .....	92 ff	USB-Device / MFP Server .....	118
Monitorsplitter .....	11 ff	SATA-Controller .....	77 ff, 83 ff	USB-Diskettenlaufwerk .....	108
Multilane-Kabel SATA / SAS .....	169 f	SATA-Docking Station HDD .....	107	USB-Docking Stations .....	113, 107
Multimedia .....	19 ff	SATA-Gehäuse .....	108 ff, 92 ff	USB-DVB-T Stick .....	119
Multimedia Kabel .....	172 ff	SATA/DIE-Laufwerksadapter, USB .....	86	USB DVI Adapter .....	113
Multi-Screen KVM-Switch .....	28 ff	SATA-Kabel .....	168 ff	USB-Ethernet-Adapter .....	114
Multi-User KVM-Switch .....	39 ff	SATA-Wechselrahmen .....	92 ff	USB-Extender Cat. 5 .....	118
Musikerkabel, -zubehör .....	176 ff	SCA-Adapter .....	166	USB-Gehäuse .....	108 ff
<b>N</b>		SCART-Kabel & -Adapter .....	175	USB-Hubs .....	103 f
NAS-Systeme .....	57	Schaltsteckdose .....	53 ff	USB-IDE/SATA Laufwerksadapter .....	107
NetCams .....	54	Schnittstellenkarten .....	74 ff	USB-Infrarot Adapter .....	114
Netzkabel .....	183	Schrank-Überwachungs-System .....	55	USB-Kabel / Adapter .....	122 ff
Netzteile, Steckernetzteile .....	185 f	Schrauben .....	99	USB-Kamera .....	119
Netzteil Lüfter .....	98	Schraubendreher Sets .....	101	USB-Karten .....	77 ff
Netzteiltester .....	187	SCSI-Kabel & Adapter .....	164 ff	USB-Kartenleser .....	105 ff
Netzwerk .....	siehe auch 19" oder Ethernet	SCSI-Terminatoren .....	165 f	USB-Mäuse .....	127 ff
Netzwerkboxen .....	68	Security-Guard-System .....	55	USB Media Player .....	119
Netzwerkadapter .....	69 ff	Serial-ATA .....	siehe SATA	USB-PS/2 Adapter .....	116
Netzwerkadapter .....	79 ff	Seriell/Parallel-USB Konverter .....	115 f	USB-RS232/422/485/Seriell/Parallel .....	115 f
Netzwerk-Printserver .....	58 f	Serielle Kabel & Adapter .....	162 f	USB-Speichersticks .....	108
Netzwerkschränke 19" .....	48 ff	Serielle Karten .....	76 ff	USB-Stromversorgungskabel .....	109
Netzwerkstecker, -adapter .....	73	Servergehäuse 19" .....	94	USB-Switch .....	104, 24 ff
Netzwerkswitches, -hubs .....	60 ff	Serverschränke 19" .....	48 ff	USB-Verlängerung .....	117 ff
Netzwerk-Timeserver .....	56	SFP-Modul (Mini-GBIC Fibre Optic) .....	61	USB VGA Adapter .....	113
Notebookarm .....	136	Sicherheitsprodukte .....	138 ff	USB-Ziffernblock .....	130
Notebookkühler .....	136	Single Rail LCD Terminals / Konsolen .....	34 f	UTP-Kabel .....	71 ff
Notebooklampe .....	120	Skype Telefone und Maus .....	121	<b>V, W</b>	
Notebookmaus .....	127 ff	Slotblech-Adapter .....	146, 163, 166, 170	Ventilatoren .....	98
Notebook-Netzteil .....	185	SNMP Gigabit Switch .....	60 ff	VGA-Extender .....	16 ff
Notebook-Sicherheitskabel .....	138 f	SPDIF-Kabel .....	172, 174	VGA-Kabel / Adapter .....	148 f
Notebookständer .....	136	Speichersticks, USB .....	108	VGA-Konverter .....	15
Notebooktaschen .....	134 ff	Spleißbox 19" LWL .....	66	VGA-Projektorserver (WLAN) .....	18
Notenpult .....	178	Stativasche .....	178	VGA-Selector / Umschalter .....	13
Nullmodem-Kabel .....	162	Staubschutzhauben .....	140	VGA-Splitter .....	14
Nummernblock .....	130	Steckdosenleisten .....	183 f, 53 ff	VGA-TV-Konverter .....	15
NWAY-Switches .....	60 ff	Steckernetzteile .....	185 f	Video (Composite V. & Audio) Extender .....	16 f
<b>P, Q</b>		Steckverbinder RJ45 .....	73	Videograbber, USB .....	19
Papst-Lüfter und CPU-Kühler .....	97	STP-Kabel .....	69 ff	Videokabel, -adapter .....	174 ff
Parallel/Seriell USB-Konverter .....	115 f	Strichcodeleser .....	131	Videosplitter & -umschalter .....	9 ff
Parallele Karten .....	79 ff	Stromkabel .....	183	Videüberwachung .....	53
Patchkabel .....	69 ff	Stromkabel, -adapter (intern) .....	171	Video VGA Konverter .....	15
Patchpanels .....	68	Studio-Kopfhörer .....	20, 176	Voice Recorder .....	120
PC-Installationskit, Kleinteile .....	99	SUN-Adapter VGA / 13W3 .....	148	VoIP Telefone .....	121
PC-Karten .....	75 ff	SUN-Kabel Tastatur/Maus .....	157	WebCam .....	19
PCMCIA-Adapter, -Karten .....	77 ff	SVHS-Kabel & -Adapter .....	174	Wechselrahmen .....	92 ff
Pendrives, USB .....	108	Switches HDMI / DVI / VGA .....	9 ff	Werkzeug .....	100 ff, 72
Phantomspeisung f. Kondensatormikro .....	176	Switches KVM .....	23 ff	WiFi Finder .....	63
Port Doubler für Netzwerkkabel .....	73	Switches NWAY .....	60 ff	Windschutz-Filter .....	176
Port Multiplier Boards SATA .....	86	Switches Parallel/Seriell/USB .....	132, 104	Wireless-LAN (WLAN / WiFi) .....	62 ff
POST-Code-Karte .....	90	<b>T</b>		WLAN-Antennen .....	64
Powerline Adapter .....	65	TAE-Zubehör .....	180	WLAN-Detektor .....	63
Power Meter .....	53	Taschen .....	109, 134 ff	WLAN-Karten .....	63
Power Switch over IP .....	53 ff	Tastaturen & Abdeckungen .....	130	WLAN-Router .....	62
Print-Server .....	58 f	Tastaturkabel & -adapter .....	157 f	WLAN-VGA-Projektorserver .....	18
PS/2-Kabel, -Adapter .....	157 f	Tastaturschublade .....	34f, 130	Wireless Presenter .....	128
Quad Drive Enclosures eSATA/USB .....	95 f	Telefon- und ISDN-Zubehör .....	180 ff	Workstation-Umschalter .....	23 ff
<b>R</b>		Temperatursensor, für RMS .....	55		
Rack Monitoring System (RMS) .....	55	Terminatoren, SCSI .....	165 f	<b>X, Y, Z</b>	
RAID-Controller .....	82 ff	Tester .....	100	XLR-Kabel .....	178
RAID-Systeme .....	92 ff	Toslink Kabel .....	174	Y-Adapter, PS/2, Notebook .....	157
Raumüberwachungssystem .....	55	TV-Converter (VGA - TV) .....	15	Y-Adapter RJ45 .....	73
Rauchsensor für RMS .....	55	Twisted Pair Kabel .....	69 ff	Y-Kabel, Stromversorgung intern .....	171
Reinigungsprodukte .....	140	<b>U</b>		Y-Kabel, 220 Volt .....	183
Reiseadapter, -kabel .....	1182, 185	U2/3W / LVD-Kabel .....	164 ff	Zangen .....	72
Remote Monitoring System (RMS) .....	55	Überspannungsschutz .....	184	Ziffernblock .....	130
RJ10/11/12 Kabel & Stecker .....	181 f	UDMA-Controller-Karten .....	82 ff	Zusatzlüfter .....	98
RJ45 Kabel & Stecker (LAN) .....	69 ff	UDMA-Kabel .....	167		
Router .....	62	Umschalter .....	siehe auch Switches		
RS232 Kabel .....	162 f	USB-Anschlussblech .....	146		



# Die LINDY-Firmengeschichte

## 1932



**1932** wurde der Grundstein der Firma LINDY in der Stadt Breslau gelegt. Gründer war mein Großvater Kurt Lindenberg. Er gründete die Firma „Kurt Lindenberg Industrievertretung“.

Verkauft wurden damals Elektrohaushaltsgeräte, Beleuchtungskörper und Petroleumlampen der Fa. Graetz. Man kann wohl behaupten, dass das Unternehmen schon damals Hightech-Produkte verkaufte. Denn 1932 waren Elektrogeräte wahrscheinlich das, was heute Computer sind.

Das war der Anfang. Das Unternehmen wuchs, die Mitarbeiterzahl sowie Geschäfts- und Lagerräume wurden ständig ausgebaut.

1945 flüchtete die Familie vor der herannahenden Sowjetarmee in die amerikanische Besatzungszone nach Baden-Württemberg. Die Geschäfte der Industrievertretung Lindenberg, die aufgrund des Krieges von 1941 bis 1947 ruhten, wurden wieder aufgenommen.

**1948** zog die Familie, und somit das Unternehmen, von Stuttgart nach Mannheim. Der Produktschwerpunkt lag auf Radiogeräten, Tonmöbeln und anderen Elektroartikeln.

## 1949



**1949** stieg die 2. Generation der Lindenbergs, nämlich mein Vater Klaus Lindenberg, in das Unternehmen ein. Unter seiner Führung wurde **1953** ein Großhandel für elektrische Produkte aufgebaut. Der Import von Waren aus verschiedenen Ländern stieg ständig. Man konzentrierte sich mehr und mehr auf industrielle elektronische Produkte und baute den Vertrieb auf das ganze Bundesgebiet aus.

Verkaufsschlager waren Kabelverlegetechnik und Elektrowerkzeuge.

**1968** wurden erstmals Produkte unter dem eigenen Markennamen „LINDY“ vertrieben. Es handelte sich hierbei um Tonabnehmer-Ersatznadeln.

Der Markenname sollte die Philosophie des Unternehmens noch stärker untermauern: Qualität und Service!

Aber warum „LINDY“? Alle Lindenbergs hatten schon immer den Spitznamen „Lindi“. Mein Vater fand, dass LINDY sehr international klingt.

## 1974



**1974** ließ er „LINDY“ als Warenzeichen eintragen und im Jahre **1979** wurde aus der „Industrievertretung Lindenberg“ das Unternehmen LINDY. Seit den 70er Jahren verlagerte sich der Schwerpunkt der Produkte immer mehr auf Elektronikbausätze und die ersten elektronischen Hand- und Tischspielgeräte.

Schon **1980** setzte LINDY mehr als 100.000 dieser ersten Spielekonsolen ab.



Kurt Lindenberg



Ilse und Klaus Lindenberg



Jürgen Lindenberg



Dr. Peter Lindenberg



*„Der Mensch ist neugierig und möchte soviel wie möglich über seine Umgebung wissen. Dies ist bei Kunden und Interessenten in der Geschäftswelt nicht anders. Je mehr man über seinen Lieferanten und Geschäftspartner weiß, um so sicherer kann man dessen Leistungen und Versprechen einordnen. Kontinuität, top Kundenservice und qualitativ hochwertige Produkte sind die Basis einer Zusammenarbeit. Sie schaffen Vertrauen und gemeinsamen Erfolg!“*

**Sie sollen wissen mit wem Sie es zu tun haben!“**

# The LINDY Group – a global family!

**1982** stieg ich, die 3. Generation der Lindbergs, in das Unternehmen ein. Fast zeitgleich begann das **Computerzeitalter** für das Unternehmen LINDY. Auf Computermessen, über Kataloge und Außendienstmitarbeiter bot LINDY seine Markenware an. Zum Renner entwickelten sich Computerkabel. Es folgten immer mehr Computerartikel wie z.B. Joysticks, Druckerumschalter, Abdeckhauben, bis zu KVM-Switches.

**LINDY wurde in Deutschland einer der ersten Anbieter von Computerzubehör in SB-Verpackungen.**

**1985** gab es den ersten Versuch, LINDY aufzukaufen. Wir wollten jedoch ein Familienunternehmen bleiben und widerstanden dem lukrativen Angebot. LINDY sollte weiter seiner eigenen Linie treu bleiben. Der potentielle Aufkäufer wurde dann selbst gekauft und existiert schon lange nicht mehr.

Die Branche wuchs, es kamen immer wieder neue Anbieter hinzu, von denen jedoch viele wieder verschwanden und verschwinden.

**1986** eröffnete mein Bruder, Peter Lindenberg, den Liebe und Beruf nach Italien verschlagen hatten, LINDY Italia in Como.

Seit **2003** ist mein Bruder als weiterer Geschäftsführer der LINDY Gruppe berufen.

**1995** setzten sich mein Vater, Klaus Lindenberg und meine Mutter, Ilse Lindenberg, seit 1962 leitend für finanzielle und buchhalterische Belange zuständig, zur Ruhe. Nun hatte die 3. Generation der Lindbergs das Ruder des Unternehmens übernommen. Die Expansion nahm ihren Lauf und es wurden nach LINDY Deutschland weitere LINDY-Unternehmungen gegründet.

**2007** war ein besonderes Jahr, das Unternehmen feierte sein 75-jähriges Bestehen.

Gemeinsam mit meinem Bruder und weltweit ca. 100 Mitarbeitern werden wir unseren Kunden weiter ein verlässlicher Partner sein.

**Über 10.000 Handelspartner und Wiederverkäufer beziehen/vertreiben nun die Marke LINDY weltweit.**

**Jürgen Lindenberg**

-Geschäftsführer-

## 1982



## 1986



## 2007

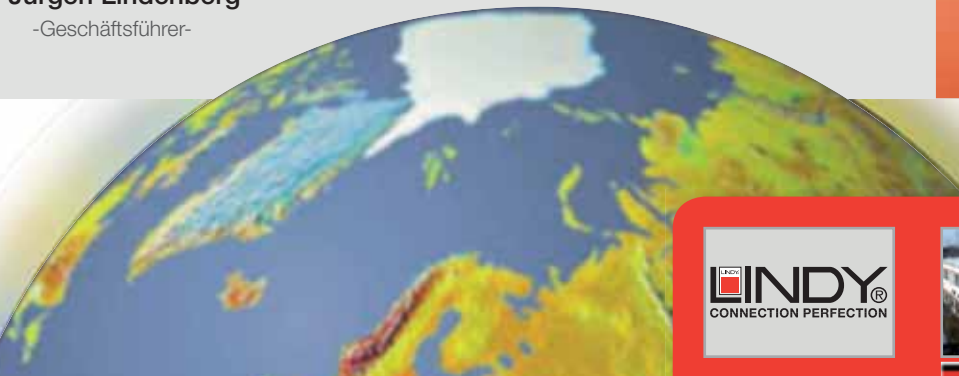

LINDY-Team Deutschland



 Seit 1932



 Seit 1986



 Seit 1987



 Seit 1988



 Seit 1990



 Seit 2002



 Seit 2002



 Seit 2004





Best.-Nr. 00124

LINDY Verkaufssysteme sind eine effektive und stilvolle Möglichkeit, Ihre Ware verkaufsfördernd und in einem einheitlichen Erscheinungsbild zu präsentieren. Gefertigt aus hochwertigem Stahl, farblich auf das LINDY-Verpackungsdesign abgestimmt.

## System „Compact“

- Sehr platzsparend durch schlankes Design
- Fahrbare Ausführung mit Lenkrollen
- Großer Einlegkorb aus Drahtgitter für Verkaufsboxen
- Ausgestattet mit 20 Haken für eine individuelle Einteilung der Verkaufsfläche
- Einfache Montage
- Abmessung: 680 x 500 x 1835 mm (BxTxH)

Über weitere Verkaufssysteme in unserem Sortiment erhalten Sie gerne Auskunft auf Anfrage.

**Optimale Lösungen  
für Ihren  
Verkaufsraum**

## Sind Sie interessiert?

Wenden Sie sich einfach an das LINDY-Verkaufsteam, unter

 **Telefon 0621 47005-0 oder [info@lindy.de](mailto:info@lindy.de)**

 **Telefon 061 335 97 00 oder [info@lindy.ch](mailto:info@lindy.ch)**

 **Telefon 03179 23200 oder [info@lindy.at](mailto:info@lindy.at)**

Gemeinsam finden wir sicher das passende System, bestückt mit interessanten Produkten.



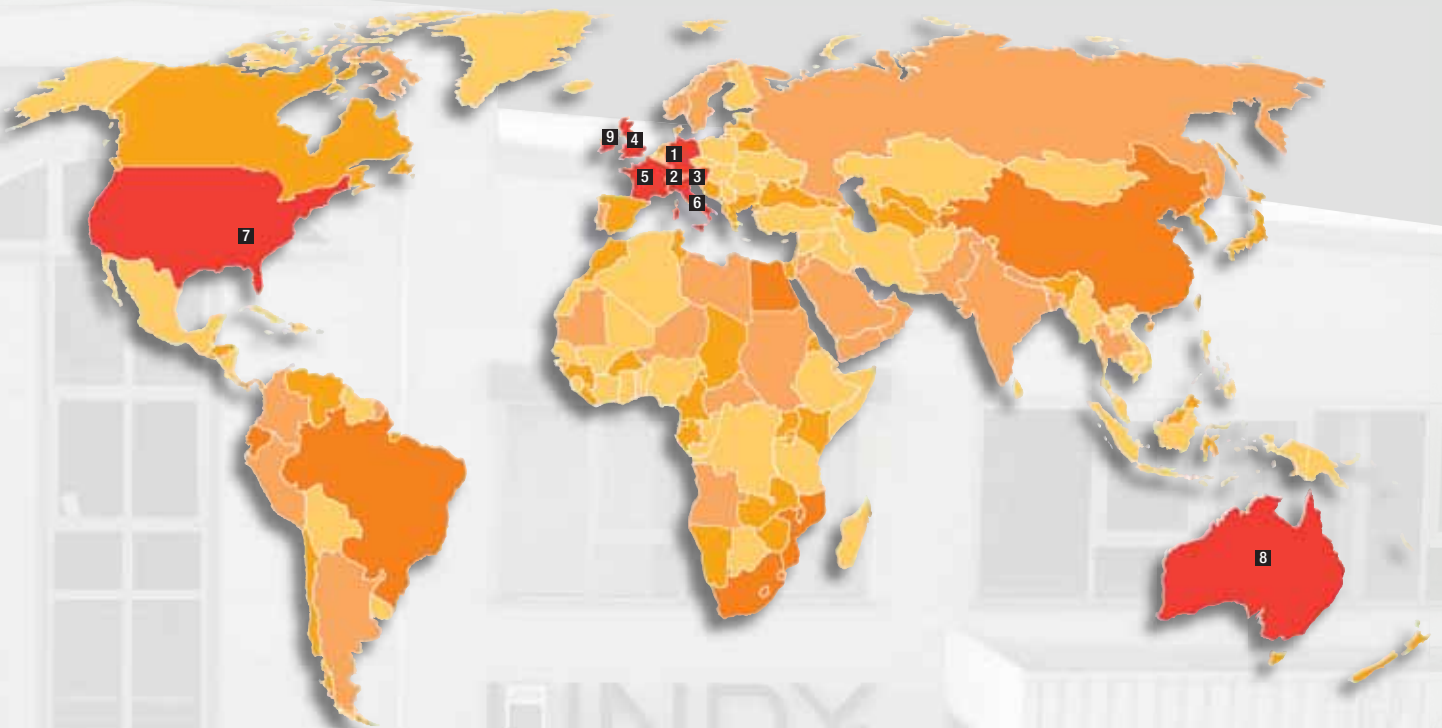

**LINDY®**  
COMPUTER CONNECTION TECHNOLOGY

- 1** LINDY Deutschland \*
- 2** LINDY Schweiz \*
- 3** LINDY Österreich \*
- 4** LINDY United Kingdom
- 5** LINDY France
- 6** LINDY Italia
- 7** LINDY USA
- 8** LINDY Australia
- 9** LINDY International & Eire

\* Kontaktdaten auf der Rückseite

## United Kingdom

LINDY Electronics Ltd.  
Sadler Forster Way  
Teesside Industrial Estate, Thornaby  
Stockton-on-Tees TS17 9JY, England  
Tel: 01642 - 754000  
Sales Fax: 01642 - 765274  
General Fax: 01642 - 754027  
E-Mail: postmaster@lindy.co.uk

## USA

LINDY Computer Connection  
Technology Inc.  
14327 Bledsoe Road  
Athens, AL 35613  
Tel: (256) 771-0660  
Fax: (256) 771-0460  
E-Mail: usa@lindy-usa.com

## France

LINDY  
13 Rue Desaix  
67450 Mundolsheim  
Services client  
Tél: 0 825 825 111  
Fax: 03 88 20 57 74  
Services administratifs:  
Tél: 03 88 20 04 66  
E-Mail: france@lindy.fr

## Australia

LINDY Australia Pty Ltd  
Unit 2, 43-49 Sandgate Road  
Albion Qld 4010  
Tel: 07 3262 9033  
Fax: 07 3262 9055  
E-Mail: info@lindy.com.au

## Italia

LINDY Italia S.r.l.  
Via Varesina, 126/b  
22079 - Villa Guardia (CO)  
Tel: 031 48 40 11  
Fax: 031 48 06 52  
E-Mail: italia@lindy.it  
Supporto Tecnico: supporto.tecnico@lindy.it

## International & Eire

LINDY International Ltd.  
Sadler Forster Way  
Teesside Industrial Estate, Thornaby  
Stockton-on-Tees TS17 9JY, England  
Tel: +44 1642 - 754020  
Fax: +44 1642 - 754029  
E-Mail: postmaster@lindy.com



 **Deutschland**

LINDY-Elektronik GmbH  
Markircher Str. 20  
68229 Mannheim  
Metropolregion Rhein-Neckar  
Tel: 0621 47005-0  
Fax: 0621 47005-30  
E-Mail: info@lindy.de

 **Schweiz**

LINDY-Elektronik AG  
Florenzstrasse 9  
CH-4023 Basel  
Tel: 061 335 97 00  
Fax: 061 335 97 09  
E-Mail: info@lindy.ch

 **Österreich**

Tel: 03179 23200  
Fax: 03179 232001  
E-Mail: info@lindy.at



[www.LINDY.com](http://www.LINDY.com)

