



Security Tech Germany

mobile security

Gesamtkatalog 2011

Schlösser. Helme. Taschen.



Bike-Schlösser**8 - 113**

Levelsystem 3

Testsiegel 4

Schlüsselservice 5

Gleichschließtabelle 6

Bügelschlösser 8 - 19

Faltschlösser 20 - 27

Schloss-Ketten-Kombinationen 28 - 39

Steel-O-Flex 40 - 51

Spiralkabelschlösser 52 - 63

Kabelschlösser 64 - 77

Rahmenschlösser 78 - 85

Spezialsicherungen 86 - 97

Halter 98 - 103

Displays 104 - 113

Bike-Helme**114 - 156**

Helmtechnik 116

Urban & City 118 - 127

Race & Sport 128 - 135

Allround & Touring 136 - 141

Kids & Babys 142 - 149

Helmzubehör 150 - 151

Displays 152 - 156

Bike-Taschen**158 - 237**

Taschentechnik 160

Urban Exclusive 162 - 169

Urbanite 170 - 181

Dryve 182 - 193

Topzone 194 - 197

Lyria 198 - 205

Onyx 206 - 221

Special Edition 222 - 225

Basico 226 - 231

Taschenzubehör 232

Regenhauben 233

Displays 234 - 237

Webshop & Merchandising 240 - 241

AGB's 243

Testsiegel

ABUS-Schlösser werden durch unabhängige, neutrale Testinstitute erfolgreich in vielen europäischen Ländern getestet und anerkannt. Folgende Testsiegel bestätigen die außergewöhnliche Sicherheit der ABUS Zweirad-Schlösser:

Testsiegel Svenska Stöldskyddsföreningen, Stockholm, Schweden

Testsiegel Norges Forsikringsforbund – Oslo, Norwegen

Testsiegel Dansk Varefakta Naevn – Kopenhagen, Dänemark

Testsiegel Vahinkovakuutusyhtiöiden Hyväksymä – Helsinki, Finnland

Testsiegel Vakuutusyhtiöiden Hyväksymä laite – Helsinki, Finnland

ART Testsiegel ANWB, RAI, TNO – Delft, Niederlande

Testsiegel THATCHAM VEHICLE SECURITY, Großbritannien

Testsiegel Sold Secure – Northants, Großbritannien

Testsiegel OSIMZ – Moskau, Russland

Testsiegel VdS – Köln, Deutschland

ABUS-Testsiegel der Eisspray-Prüfung – Volmarstein, Deutschland

Qualitätsurteil der „Stiftung Warentest“ – Berlin, Deutschland

VSF-Gütesiegel, Deutschland

Diese Anerkennungen bauen auf ABUS internen Produkttests im eigenen Testlabor auf. Dort prüft ABUS in aufwändigen Dauertests die Schlösser auf ihre Sicherheitswerte und Langlebigkeit. Die hieraus ermittelten Standards bilden den hauptsächlichen Bestandteil des ABUS-Levelsystems – das konsumentenfreundliche Klassifizierungssystem.



Schlüsselservice

Bitte beachten Sie folgende Aufschläge:

Für Ausführung gleichschließend:
Aufschlag 10 %

Für Ausführung gleichschließend lt. Muster:
Aufschlag 25 %



Ref. Nr.	Artikel	EAN	netto
Mehrschlüssel (Zusatzschlüssel)	Normalschlüssel	02685 0	2,35 €
Mehrschlüssel (Zusatzschlüssel)	Schlüssel zu ABUS-Plus	06228 5	4,00 €
Mehrschlüssel (Zusatzschlüssel)	Schlüssel zu ABUS EXTRA-Classe	26767 3	3,55 €
Nachschlüssel (Ersatzschlüssel)	Normalschlüssel	02675 1	4,25 €
Nachschlüssel (Ersatzschlüssel)	Schlüssel zu ABUS-Plus	06227 8	6,45 €
Nachschlüssel (Ersatzschlüssel)	Schlüssel zu ABUS X-Plus	24657 9	6,45 €
Mehrschlüssel (Zusatzschlüssel)	Normalschlüssel ABUS X-Plus	24656 2	4,00 €
Nachschlüssel (Ersatzschlüssel)	Schlüssel zu ABUS EXTRA-Classe	26766 6	6,00 €
Schlüsselkarte (nur ABUS-Plus)	ABUS-Plus Gutschein	04318 5	6,20 €

ABUS Key Combo 1640 & 1650

Das 2-in-1 Schloss

Die neuen Key Combo Schlösser, das Kabelschloss 1640 sowie das Spiralkabel 1650, sind echte Innovationen und unterstreichen das Entwicklungspotential von ABUS.

Die Besonderheit der Schlösser liegt in der Beschaffenheit des Schließzylinders, der sich sowohl per Zahlencode, als auch per Schlüssel öffnen und schließen lässt. Ist der Zahlencode einmal verstellt oder wurde er vergessen, so kann das Schloss mit Hilfe des zusätzlichen Schlüssels trotzdem geöffnet werden.

Der Clou – der ursprünglich eingestellte Zahlencode lässt sich mittels eines Tools rekonstruieren. Somit ist die volle Funktionsfähigkeit des Schlosses wiederhergestellt.

Dieses Schloss, das auch gleichschließend lieferbar ist, eignet sich aufgrund seiner Eigenschaften hervorragend für die fahrradambitionierte Familie oder für Fahrradverleihstationen. Der Fahrradverleiher muss kein Schlüsselchaos mehr verwalten, oder sich mit vergessenen Zahlenkombinationen auseinandersetzen, sondern kann mit seinem Masterkey alle Schlösser einfach und problemlos öffnen.

Für das Schloss stehen verschiedene Lagerschließungen zur Verfügung.
Bitte sprechen Sie uns bei Bedarf an.
Unser Team steht Ihnen unter 02335-647-470 jederzeit gerne zur Verfügung.



Gleichschließtabelle

	Bügel Granit Extreme 59	Bügel Granit Power 58 HB III	Bügel Granit X-Plus 54	Bügel Granit Futura 64	Bügel Granit Strato 61	Bügel Granit Plus 51	Bügel Varedo 47	Faltschlösser Bordo Granit X-Plus 6500	Schloss-Ketten-Kombinationen Granit Extreme Plus 59	Schloss-Ketten-Kombinationen Granit Extreme Chain 37	Schloss-Ketten-Kombinationen Granit Detecto 8000	Schloss-Ketten-Kombinationen Granit Power Chain 37	Schloss-Ketten-Kombinationen Granit 58/140 HB III 100	Schloss-Ketten-Kombinationen Granit 69 Extreme	Schloss-Ketten-Kombinationen Granit Victory X-Plus 68	Schloss-Ketten-Kombinationen Granit CityChain X-Plus 1060	Schloss-Ketten-Kombinationen CityChain 1010	Steel-O-Flex Granit Steel-O-Flex X-Plus 1050	Steel-O-Flex Granit Steel-O-Flex X-Plus 1025	Steel-O-Flex Granit Steel-O-Flex 1000	Bremsscheibenschlösser Granit Detecto X-Plus 8000	Bremsscheibenschlösser Granit Sledg 77	Bremsscheibenschlösser Granit Extreme 69	Bremsscheibenschlösser Granit Victory X-Plus 68	Bremsscheibenschlösser Granit Quick Maxi + Mini	Bremsscheibenschlösser Granit Quick 37	
Bügel																											
Granit Extreme 59	X	X							X	X	X	X										X	X				
Granit Power 58 HB III	X	X							X	X	X	X										X	X				
Granit X-Plus 54			X				X									X		X	X								
Granit Futura 64				X	X	X	X																				
Granit Strato 61				X	X	X	X																				
Granit Plus 51				X	X	X	X																				
Varedo 47				X	X	X	X																				
Faltschlösser																											
Bordo Granit X-Plus 6500			X					X								X		X	X								
Schloss-Ketten-Kombinationen																											
Granit Extreme Plus 59	X	X							X	X	X	X										X	X				
Granit Extreme Chain 37										X	X					X			X						X	X	
Granit Detecto 8000	X	X							X	X	X	X										X	X				
Granit Power Chain 37										X	X					X			X						X	X	
Granit 58/140 HB III 100	X	X							X	X	X	X										X	X				
Granit 69 Extreme	X	X							X	X	X	X										X	X				
Granit Victory X-Plus 68															X								X	X			
Granit CityChain X-Plus 1060			X				X									X		X	X								
CityChain 1010										X	X					X			X						X	X	
Steel-O-Flex																											
Granit Steel-O-Flex X-Plus 1050			X				X									X		X	X								
Granit Steel-O-Flex X-Plus 1025			X				X									X		X	X								
Granit Steel-O-Flex 1000										X	X					X			X						X	X	
Bremsscheibenschlösser																											
Granit Detecto X-Plus 8000	X	X							X	X	X	X										X	X				
Granit Sledg 77															X								X	X			
Granit Extreme 69	X	X							X	X	X	X										X	X				
Granit Victory X-Plus 68																							X	X			
Granit Quick Maxi + Mini										X	X					X			X						X	X	
Granit Quick 37										X	X					X			X						X	X	

Irrtümer und technische Änderungen vorbehalten



BÜGELSCHLÖSSER



54



64



61



51



47



46



Partner Pack



43



32

Granit X-Plus 54



ABUS Code Card



Halter EaZy KF

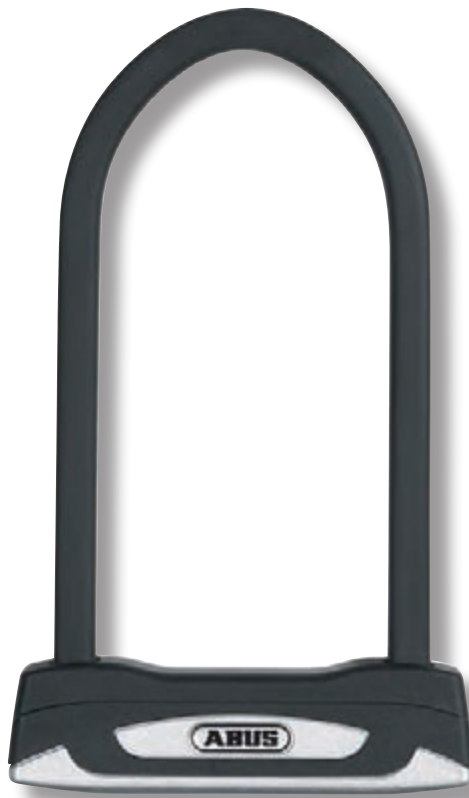

Halter Tex KF



Halter USH



Einsatz und Anwendung

- Sehr guter Schutz bei hohem Diebstahlrisiko
- Empfohlen für die Absicherung hochwertiger Zweiräder
- Je größer das Längenmaß des Bügels, umso einfacher das Anschließen an einen festen Gegenstand

Technologie

- 13 mm Vierkant Parabolbügel (patentiert)
- Doppelte Verriegelung des Bügels im Schlosskörper
- ABUS Power Cell Technologie (patentiert) bietet höchsten Schutz gegen Schlag- und Zugangriffe
- Der Bügel, das Gehäuse sowie tragende Teile des Verriegelungsmechanismus sind aus speziell gehärtetem Stahl gefertigt
- ABUS X-Plus Zylinder für äußerst hohen Schutz vor Manipulationen, z.B. Picking
- Zwei Schlüssel im Lieferumfang enthalten, davon ein LED-Leuchtschlüssel
- Automatisches Verdeck für das Schlüsselloch gegen Verschmutzung und Korrosion
- ABUS Code Card für Nach- und Ersatzschlüssel

Halterung und Transport

- EaZy KF - Halter mit komfortabler Einhandbedienung für schnelle Montage an runden Rohren mit Durchmesser 28-36mm
- TexKF Twin - Halter mit Textilband, besonders geeignet für nicht runde Rohrquerschnitte mit Durchmesser 21-80mm
- USH - Halter mit einfacher Montage an runden Rohren mit Durchmesser 15-35mm

Tipp

- Dieses Schloss können Sie gleichschließend mit anderen Schlössern bestellen, das bedeutet mehrere Schlösser passend zu einem Schlüssel bzw. einer Schließung

Artikelbezeichnung	EAN 4003318		Gewicht	Schlosshalterungen	VE	Verr.-Pr. €	UVP € inkl. MwSt.
54/160HB230	22976 3	230 / 108 / 13 mm	1450 g		6	69,15	74,95
54/160HB300	22975 6	300 / 108 / 13 mm	1656 g		6	77,90	79,95
54/160HB230+EaZy KF	45333 5	230 / 108 / 13 mm	1556 g	EaZy KF	4	85,85	89,95
54/160HB300+EaZy KF	45332 8	300 / 108 / 13 mm	1794 g	EaZy KF	4	92,80	94,95
54/160HB230+TEXKF	22978 7	230 / 108 / 13 mm	1556 g	TexKF Twin	5	85,85	89,95
54/160HB300+TEXKF	22977 0	300 / 108 / 13 mm	1794 g	TexKF Twin	5	92,80	94,95
54/160HB230+USH54	22974 9	230 / 108 / 13 mm	1580 g	USH54	5	79,15	84,95
54/160HB300+USH54	22973 2	300 / 108 / 13 mm	1770 g	USH54	5	85,20	89,95

Granit Futura 64



Halter EaZy KF



Halter Tex KF Mini



Einsatz und Anwendung

- Sehr guter Schutz bei hohem Diebstahlrisiko
- Empfohlen für die Absicherung hochwertiger Zweiräder
- Je größer das Längenmaß des Bügels, umso einfacher das Anschließen an einen festen Gegenstand

Technologie

- 11 mm Rundbügel, mit extra großer Bügelweite
- Doppelte Verriegelung des Bügels im Schlosskörper
- Der Bügel, das Gehäuse sowie tragende Teile des Verriegelungsmechanismus sind aus speziell gehärtetem Stahl gefertigt
- Besonders intensiver Einsatz von gewichtsoptimierten Speziallegierungen und Leichtwerkstoffen
- ABUS Plus Zylinder für hohen Schutz vor Manipulationen, z.B. Picking
- Zwei Schlüssel im Lieferumfang enthalten, davon ein LED-Leuchtschlüssel
- ABUS Code Card für Nach- und Ersatzschlüssel

Halterung und Transport

- EaZy KF - Halter mit komfortabler Einhandbedienung für schnelle Montage an runden Rohren mit Durchmesser 28-36mm
- TexKF Mini - Halter mit Textilband, besonders geeignet für nicht runde Rohrquerschnitte mit Durchmesser 21-80mm

Tipp

- Dieses Schloss können Sie gleichschließend mit anderen Schlössern bestellen, das bedeutet mehrere Schlösser passend zu einem Schlüssel bzw. einer Schließung

* angemeldet

Artikelbezeichnung	EAN		Gewicht	Schlosshalterungen	VE	Verr.-Pr. €	UVP € inkl. MwSt.
64/180HB230+EaZy KF	45335 9	230 / 127 / 11 mm	1135 g	EaZy KF	4	87,10	89,95
64/180HB300 + EaZy KF	45334 2	300 / 127 / 11 mm	1290 g	EaZy KF	4	93,80	94,95
64/120HB150 *	12049 7	150 / 67 / 11 mm	726 g		6	57,85	62,95
64/120HB230+TexKF *	30147 6	230 / 67 / 11 mm	930 g	TexKF Mini	6	76,15	79,95

Granit Strato 61



Halter EaZy KF



Einsatz und Anwendung

- Guter Schutz bei hohem Diebstahlrisiko
- Empfohlen für die Absicherung hochwertiger Zweiräder
- Je größer das Längenmaß des Bügels, umso einfacher das Anschließen an einen festen Gegenstand



Technologie

- 11 mm starker Parabolbügel, mit extra großer Bügelweite
- Doppelte Verriegelung des Bügels im Schlosskörper
- Der Bügel, das Gehäuse sowie tragende Teile des Verriegelungsmechanismus sind aus speziell gehärtetem Stahl gefertigt
- Besonders intensiver Einsatz von gewichtsoptimierten Speziallegierungen und Leichtwerkstoffen
- ABUS Plus Zylinder für hohen Schutz vor Manipulationen, z.B. Picking
- Zwei Schlüssel im Lieferumfang enthalten, davon ein LED-Leuchtschlüssel
- ABUS Code Card für Nach- und Ersatzschlüssel

Halterung und Transport

- EaZy KF - Halter mit komfortabler Einhandbedienung für schnelle Montage an runden Rohren mit Durchmesser 28-36mm

Tipp

- Dieses Schloss können Sie gleichschließend mit anderen Schlössern bestellen, das bedeutet mehrere Schlösser passend zu einem Schlüssel bzw. einer Schließung

Artikelbezeichnung	EAN		Gewicht	Schlosshalterungen	VE	Verr.-Pr. €	UVP € inkl. MwSt.
61/180HB230+EaZy KF	45337 3	230 / 127 / 11 mm	1085 g	EaZy KF	4	67,85	69,95
61/180HB300+EaZy KF	45336 6	300 / 127 / 11 mm	1229 g	EaZy KF	4	73,30	74,95

Granit Plus 51



Halter EaZy KF

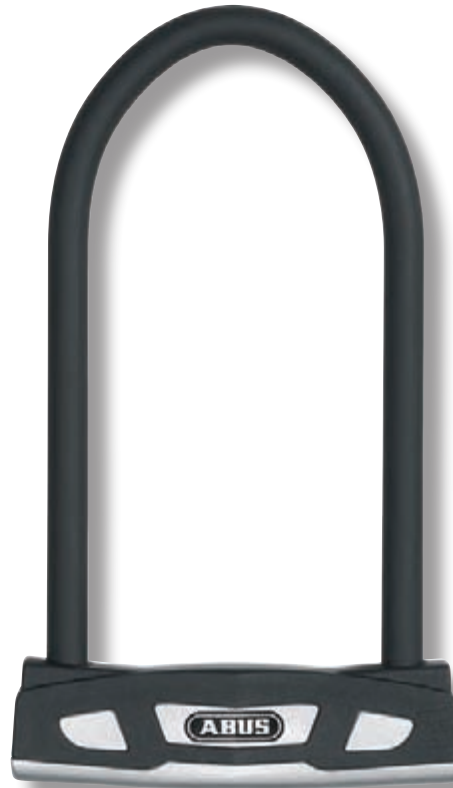

Halter Tex KF



Halter USH



Einsatz und Anwendung

- Guter Schutz bei hohem Diebstahlrisiko
- Empfohlen für die Absicherung hochwertiger Zweiräder
- Je größer das Längenmaß des Bügels, umso einfacher das Anschließen an einen festen Gegenstand

Technologie

- 13 mm Parabolbügel (patentiert)
- Doppelte Verriegelung des Bügels im Schlosskörper
- ABUS Power Cell Technologie (patentiert) bietet höchsten Schutz gegen Schlag- und Zugangriffe
- Der Bügel, das Gehäuse sowie tragende Teile des Verriegelungsmechanismus sind aus speziell gehärtetem Stahl gefertigt
- ABUS Plus Zylinder für hohen Schutz vor Manipulation, z.B. Picking
- Zwei Schlüssel im Lieferumfang enthalten, davon ein LED-Leuchtschlüssel
- ABUS Code Card für Nach- und Ersatzschlüssel

Halterung und Transport

- EaZy KF - Halter mit komfortabler Einhandbedienung für schnelle Montage an runden Rohren mit Durchmesser 28-36mm
- TexKF - Halter mit Textilband, besonders geeignet für nicht runde Rohrquerschnitte mit Durchmesser 21-80mm
- USH - Halter mit einfacher Montage an runden Rohren mit Durchmesser 15-35mm

Tipp

- Dieses Schloss können Sie gleichschließend mit anderen Schlössern bestellen, das bedeutet mehrere Schlösser passend zu einem Schlüssel bzw. einer Schließung

Artikelbezeichnung	EAN		Gewicht	Schlosshalterungen	VE	Verr.-Pr. €	UVP € inkl. MwSt.
51/150HB230+EaZy KF *	45339 7	230 / 108 / 13 mm	1300 g	EaZy KF	4	66,30	67,95
51/150HB300+EaZy KF	45338 0	300 / 108 / 13 mm	1514 g	EaZy KF	4	72,45	72,95
51/150HB230+TexKF *	33522 8	230 / 108 / 13 mm	1300 g	TexKF Twin	6	66,30	67,95
51/150HB300+TexKF	33521 1	300 / 108 / 13 mm	1514 g	TexKF Twin	6	72,45	72,95
51/150HB230+USH51 *	33524 2	230 / 108 / 13 mm	1330 g	USH51	6	59,55	62,95
51/150HB300+USH51	33523 5	300 / 108 / 13 mm	1490 g	USH51	6	66,90	67,95

Varedo 47



Halter EaZy KF



Halter USh



Einsatz und Anwendung

- Guter Schutz bei mittlerem Diebstahlrisiko
- Empfohlen für die Absicherung guter Zweiräder
- Je größer das Längenmaß des Bügels, umso einfacher das Anschließen an einen festen Gegenstand

Technologie

- 12 mm Parabolbügel
- Doppelte Verriegelung des Bügels im Schlosskörper
- ABUS Power Cell Technologie (patentiert) bietet höchsten Schutz gegen Schlag- und Zugangriffe
- ABUS Plus Zylinder für hohen Schutz vor Manipulationen, z.B. Picking
- Zwei Schlüssel im Lieferumfang enthalten
- Manuelles Verdeck für das Schlüsselloch gegen Verschmutzung und Korrosion
- ABUS Code Card für Nach- und Ersatzschlüssel

Halterung und Transport

- EaZy KF - Halter mit komfortabler Einhandbedienung für schnelle Montage an runden Rohren mit Durchmesser 28-36mm
- USh - Halter mit einfacher Montage an runden Rohren mit Durchmesser 15-35mm

Tipps

- Dieses Schloss können Sie gleichschließend mit anderen Schlössern bestellen, das bedeutet mehrere Schlösser passend zu einem Schlüssel bzw. einer Schließung

Artikelbezeichnung	EAN 4003318		Gewicht	Schlosshalterungen	VE	Verr.-Pr. €	UVP € ink. MwSt.
47/150HB230+EaZy KF	45341 0	230 / 109 / 12 mm	1189 g	EaZy KF	4	51,05	54,95
47/150HB300+EaZy KF	45340 3	300 / 109 / 12 mm	1285 g	EaZy KF	4	56,00	59,95
47/150HB230+USh	31489 6	230 / 109 / 12 mm	1189 g	USh	6	47,95	51,95
47/150HB300+USh	31490 2	300 / 109 / 12 mm	1285 g	USh	6	52,25	56,95

Sinus 46



Halter USH



Einsatz und Anwendung

- Guter Schutz bei mittlerem Diebstahlrisiko
- Empfohlen für die Absicherung guter Zweiräder
- Je größer das Längenmaß des Bügels, umso einfacher das Anschließen an einen festen Gegenstand



Technologie

- 12mm Parabolbügel
- Doppelte Verriegelung des Bügels im Schlosskörper
- Der Bügel, das Gehäuse sowie tragende Teile des Verriegelungsmechanismus sind aus speziell gehärtetem Stahl gefertigt.
- ABUS Extra-Classe Zylinder mit codiertem Wendeschlüssel
- Zwei Schlüssel im Lieferumfang enthalten

Halterung und Transport

- USH - Halter mit einfacher Montage an runden Rohren, mit Durchmesser 15-35mm

Tipp

- Dieses Schloss können Sie gleichschließend mit anderen Schlössern bestellen, das bedeutet mehrere Schlösser passend zu einem Schlüssel bzw. einer Schließung
- Das Sinus ist auch in Kombination mit dem Spiralkabel Phantom 895 als Partner Pack erhältlich

Artikelbezeichnung	EAN		Gewicht	Schlosshalterungen	VE	Verr.-Pr. €	UVP € inkl. MwSt.
46/150HB230+USH46 EC	33565 5	230 / 109 / 12 mm	1056 g	USH	6	39,25	44,95
46/150HB300+USH46 EC	33564 8	300 / 109 / 12 mm	1081 g	USH	6	44,10	49,95

Partner Pack



Hater USH



Halter Tex KF Mini



Einsatz und Anwendung

- Guter Schutz bei mittlerem Diebstahlrisiko
- Empfohlen für die Absicherung guter Zweiräder
- Guter Diebstahlschutz für mehrere Zweiräder

Technologie

- Praktisches Kombi-Set aus dem Bügelschloss Sinus 46 und Spiralkabel Phantom 895
- Bügelschloss mit gehärtetem 12 mm Spezialstahlbügel
- Spiralkabel aus hochwertigem extra starkem 14mm Superflex-Kabel in schwarz-matt-Optik
- ABUS Extra-Classe Zylinder mit codiertem Wendeschlüssel in beiden Schlössern
- Vier Schlüssel im Lieferumfang enthalten

Halterung und Transport

- Bügelschloss mit Universalhalter (USH) und Phantom 895 mit praktischem Textilbandhalter (Tex KF Mini)

Tipp

- Familienfreundliche Nutzung durch Gleichschließung beider Produkte (jeder Schlüssel passt auf beide Schlösser)
- Detailinformationen zu den Schlössern gibt es bei den jeweiligen Einzelprodukten

* für Sinus 46

Artikelbezeichnung	EAN		Gewicht	Schlosshalterungen	VE	Verr.-Pr. €	UVP € inkl. MwSt.
46/150 HB230 + USH EC	33205 0	230 / 109 / 12 mm	1031 g	USH	2	74,30	79,95

Sinero 43



Halter USH



Einsatz und Anwendung

- Guter Schutz bei mittlerem Diebstahlrisiko
- Empfohlen für die Absicherung guter Zweiräder
- Je größer das Längenmaß des Bügels, umso einfacher das Anschließen an einen festen Gegenstand



Technologie

- 12mm Rundbügel
- Der Bügel, das Gehäuse sowie tragende Teile des Verriegelungsmechanismus sind aus speziell gehärtetem Stahl gefertigt.
- ABUS Qualitätsschließzylinder
- Zwei Schlüssel im Lieferumfang enthalten

Halterung und Transport

- USH - Halter mit einfacher Montage an runden Rohren mit Durchmesser 15-35mm

Tipp

- Dieses Schloss können Sie gleichschließend mit anderen Schlössern bestellen, das bedeutet mehrere Schlösser passend zu einem Schlüssel bzw. einer Schließung

Artikel- bezeichnung	EAN 4003318	230 / 109 / 12 mm	Gewicht	Schloss- halterungen	VE	Verr.-Pr. €	UVP € inkl. MwSt.
43/150HB230+USH	31620 3	230 / 109 / 12 mm	1070 g	USH	6	36,05	39,95
43/150HB300+USH	31621 0	300 / 109 / 12 mm	1183 g	USH	6	41,70	44,95

Facilo 32



Halter USH



Einsatz und Anwendung

- Basis Schutz bei niedrigem Diebstahlrisiko
- Empfohlen für die Absicherung günstiger Zweiräder
- Je größer das Längenmaß des Bügels, umso einfacher das Anschließen an einen festen Gegenstand



Technologie

- Gehärteter 12 mm Stahlbügel
- Zwei Schlüssel im Lieferumfang enthalten

Halterung und Transport

- USH - Halter mit einfacher Montage an runden Rohren mit Durchmesser 15-35mm

Artikelbezeichnung	EAN		Gewicht	Schlosshalterungen	VE	Verr.-Pr. €	UVP € inkl. MwSt.
32/150HB230+USH32	37492 0	230 / 109 / 12 mm	1040 g		6	29,50	





FALTSCHLÖSSER



Bordo Granit X-Plus 6500

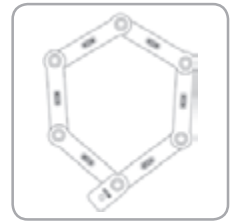

Einsatz und Anwendung

- Sehr guter Schutz bei hohem Diebstahlrisiko
- Empfohlen für die Absicherung hochwertiger Zweiräder

Technologie

- 5,5 mm starke Stäbe
- Gelenkkonstruktion ermöglicht kompaktes Zusammenfallen
- ABUS Link-Protection-Shield bietet hohen Sägeschutz der Gelenke
- Die Stäbe, das Gehäuse sowie tragende Teile des Verriegelungsmechanismus sind aus speziell gehärtetem Stahl gefertigt
- ABUS X-Plus Zylinder für äußerst hohen Schutz vor Manipulationen, z.B. Picking
- Zwei Schlüssel im Lieferumfang enthalten, davon ein LED-Leuchtschlüssel
- ABUS Code Card für Nach- und Ersatzschlüssel

Halterung und Transport

- Einfacher Transport durch praktische Tasche mit Klapperschutz
- Flexible Montage mit Anti-Rutsch-Klettbandern oder Schrauben an der Flaschenhalteraufnahme

Tipp

- Dieses Schloss können Sie gleichschließend mit anderen Schlössern bestellen, das bedeutet mehrere Schlösser passend zu einem Schlüssel bzw. einer Schließung
- Ideale Kombination aus Widerstandskraft, Flexibilität, Gewicht und Transportmaß

Artikelbezeichnung	EAN		Gewicht	Schlosshalterungen	VE	Verr.-Pr. €	UVP € inkl. MwSt.
Bordo 6500/85	45053 2	85 cm	1625 g	inkl. Transporttasche	1	97,20	99,95
ST 6500/85 lose	45998 6			Tasche einzeln	1	12,50	12,95

Bordo Combo 6100

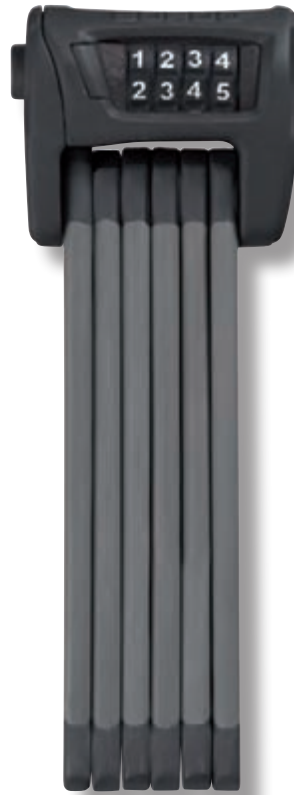

red



white

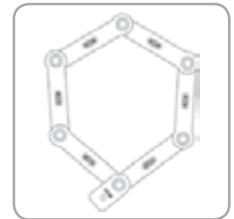

Einsatz und Anwendung

- Guter Schutz bei mittlerem Diebstahlrisiko
- Empfohlen für die Absicherung guter Zweiräder
- Je größer das Längenmaß, umso einfacher das Anschließen an einen festen Gegenstand

Technologie

- 5 mm starke Stäbe, mit extra weicher 2-Komponenten-Ummantelung zum Schutz vor Lackschäden
- Farblich abgestimmte Kunststoffummantelung für den Schlosskörper
- Gelenkkonstruktion ermöglicht kompaktes Zusammenfallen
- Die Stäbe und das Gehäuse sind aus speziell gehärtetem Stahl gefertigt
- Verbindung der Stäbe durch Spezialnieten
- 2-Komponenten-Zahlenwalzen gewährleisten dauerhafte Sichtbarkeit der Ziffern
- Zahlencode individuell einstellbar

Halterung und Transport

- Einfacher Transport durch praktische Tasche mit Klapperschutz
- Flexible Montage mit gummierten Anti-Rutsch-Klettbander oder Schrauben an der Flaschenhalteraufnahme

Tipp

- Das Zahlenschloss eignet sich besonders gut bei der Nutzung durch mehrere Personen
- Ideale Kombination aus Widerstandskraft, Flexibilität, Gewicht und Transportmaß

Artikelbezeichnung	EAN		Gewicht	Schlosshalterungen	VE	Verr.-Pr. €	UVP € inkl. MwSt.
6100/75 black	51795 2	75 cm	1000 g	inkl. Transporttasche	6	67,50	67,95
6100/75 red	52635 0	75 cm	1000 g	inkl. Transporttasche	6	67,50	67,95
6100/75 white	52636 7	75 cm	1000 g	inkl. Transporttasche	6	67,50	67,95
ST 6000+6100/75 lose	53069 2			Tasche einzeln	1	10,50	10,95
6100/90 black	51796 9	90 cm	1250 g	inkl. Transporttasche	6	72,50	72,95
6100/90 red	52637 4	90 cm	1250 g	inkl. Transporttasche	6	72,50	72,95
6100/90 white	52638 1	90 cm	1250 g	inkl. Transporttasche	6	72,50	72,95
ST 6000+6100/90 lose	53070 8			Tasche einzeln	1	11,00	11,50

Bordo 6000

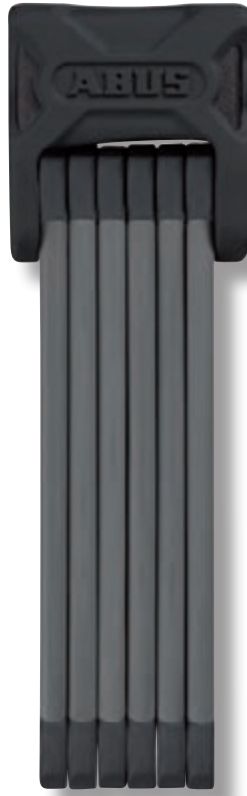

red



white

Einsatz und Anwendung

- Guter Schutz bei mittlerem Diebstahlrisiko
- Empfohlen für die Absicherung guter Zweiräder
- Je größer das Längenmaß, umso einfacher das Anschließen an einen festen Gegenstand

Technologie

- 5 mm starke Stäbe, mit extra weicher 2-Komponenten-Ummantelung zum Schutz vor Lackschäden
- Farblich abgestimmter Silikonüberzug für den Schlosskörper mit „soft touch“ Eigenschaften
- Gelenkkonstruktion ermöglicht kompaktes Zusammenfallen
- Die Stäbe und das Gehäuse sind aus speziell gehärtetem Stahl gefertigt
- Verbindung der Stäbe durch Spezialnieten
- hochwertiger Schließzylinder für hohen Schutz vor Manipulationen, z.B. Picking
- Zwei Schlüssel im Lieferumfang enthalten

Halterung und Transport

- Einfacher Transport durch praktische Tasche mit Klapperschutz
- Flexible Montage mit gummierten Anti-Rutsch-Klettbander oder Schrauben an der Flaschenhalteraufnahme

Tipp

- Dieses Schloss können Sie gleichschließend mit anderen Schlössern bestellen. Das bedeutet mehrere Schlösser passend zu einem Schlüssel bzw. einer Schließung
- Ideale Kombination aus Widerstandskraft, Flexibilität, Gewicht und Transportmaß

Artikelbezeichnung	EAN		Gewicht	Schlosshalterungen	VE	Verr.-Pr. €	UVP € inkl. MwSt.
6000/75 black	51797 8	75 cm	1030 g	inkl. Transporttasche	6	64,50	64,95
6000/75 red	52631 2	75 cm	1030 g	inkl. Transporttasche	6	64,50	64,95
6000/75 white	52632 9	75 cm	1030 g	inkl. Transporttasche	6	64,50	64,95
ST 6000+6100/75 lose	53069 2			Tasche einzeln	1	10,50	10,95
6000/90 black	51798 3	90 cm	1220 g	inkl. Transporttasche	6	69,50	69,95
6000/90 red	52633 6	90 cm	1220 g	inkl. Transporttasche	6	69,50	69,95
6000/90 white	52634 3	90 cm	1220 g	inkl. Transporttasche	6	69,50	69,95
ST 6000+6100/90 lose	53070 8			Tasche einzeln	1	11,00	11,50

Bordo 6000 TwinSet

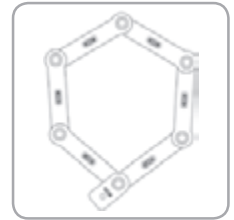
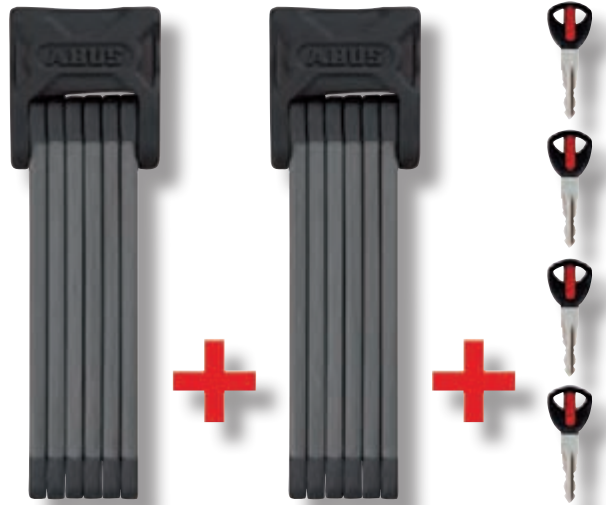

Einsatz und Anwendung

- Guter Schutz bei mittlerem Diebstahlrisiko
- Empfohlen für die Absicherung guter Zweiräder
- Je größer das Längenmaß, umso einfacher das Anschließen an einen festen Gegenstand

Technologie

- 5 mm starke Stäbe
- Gelenkkonstruktion ermöglicht kompaktes Zusammenfalten
- Die Stäbe und das Gehäuse sind aus speziell gehärtetem Stahl gefertigt
- Verbindung der Stahlstäbe durch Spezialnieten
- Hochwertiger Schließzylinder für hohen Schutz vor Manipulationen, z.B. Picking
- Vier Schlüssel im Lieferumfang enthalten
- Beide Schlösser an- bzw. ineinander ergeben eine Gesamtlänge von 180 cm
- Aufpreis für die Gleichschließung entfällt

Halterung und Transport

- Einfacher Transport durch praktische Tasche mit Klapperschutz
- Flexible Montage mit gummierten Anti-Rutsch-Klettbander oder Schrauben an der Flaschenhalteraufnahme

Tipp

- Dieses Schloss können Sie gleichschließend mit anderen Schlössern bestellen, das bedeutet mehrere Schlösser passend zu einem Schlüssel bzw. einer Schließung
- Ideale Kombination aus Widerstandskraft, Flexibilität, Gewicht und Transportmaß

Artikelbezeichnung	EAN		Gewicht	Schlosshalterungen	VE	Verr.-Pr. €	UVP € inkl. MwSt.
6000/90 TwinSet	53193 4	90 cm	1220 g je Schloss	inkl. Transporttasche	2	139,00	139,95
ST 6000+6100/90 lose	53070 8			Tasche einzeln	1	11,00	11,50



Bordo 6500
Granit X-Plus



Bordo 6500
Granit X-Plus

Bordo

The perfect family



Bordo 6000
White



Bordo 6000
Red



Bordo 6000
Black



Bordo 6100
White



Bordo 6100
Red



Bordo 6100
Black



Bordo Lite 6050
Black

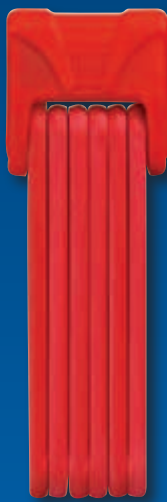

Bordo Lite 6050
Red



Bordo Lite 6050
White



Bordo Lite 6150
Black



Bordo Lite 6150
Red



Bordo Lite 6150
White

Bordo Combo Lite 6150



Einsatz und Anwendung

- Guter Schutz bei mittlerem Diebstahlrisiko
- Empfohlen für die Absicherung guter Zweiräder

Technologie

- 5 mm starke Stäbe, mit farblich abgestimmter Kunststoffummantelung zum Schutz vor Lackschäden
- Farblich abgestimmte Kunststoffummantelung für den Schlosskörper
- Gelenkkonstruktion ermöglicht kompaktes Zusammenfalten
- Die Stäbe und das Gehäuse sind aus besonders leichten Werkstoffen und Stahllegierungen gefertigt
- Verbindung der Stäbe durch Spezialnieten
- 2-Komponenten-Zahlenwalzen gewährleisten dauerhafte Sichtbarkeit der Ziffern
- Zahlencode individuell einstellbar

Halterung und Transport

- Einfacher Transport durch praktische Tasche mit Klapperschutz
- Flexible Montage mit gummierten Anti-Rutsch-Klettbandern oder Schrauben an der Flaschenhalteraufnahme



red



white

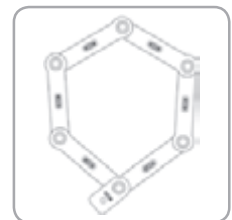

Tipp

- Das Zahlenschloss eignet sich besonders gut bei der Nutzung durch mehrere Personen
- Ideale Kombination aus Widerstandskraft, Flexibilität, Gewicht und Transportmaß
- Das Bordo Lite eignet sich insbesondere als vorübergehende Sicherung besonders leichter Fahrräder

Artikelbezeichnung	EAN		Gewicht	Schlosshalterungen	VE	Verr.-Pr. €	UVP € inkl. MwSt.
6150/85 Bordo Combo Lite black	51799 0	85 cm	650 g	inkl. Transporttasche	6	62,50	62,95
6150/85 Bordo Combo Lite red	52641 1	85 cm	650 g	inkl. Transporttasche	6	62,50	62,95
6150/85 Bordo Combo Lite white	52642 8	85 cm	650 g	inkl. Transporttasche	6	62,50	62,95
ST 6050+6150/85 lose	52909 2			Tasche einzeln	1	12,50	12,95

Bordo Lite 6050



Einsatz und Anwendung

- Guter Schutz bei mittlerem Diebstahlrisiko
- Empfohlen für die Absicherung guter Zweiräder

Technologie

- 5 mm starke Stäbe, mit farblich abgestimmter Kunststoffummantelung zum Schutz vor Lackschäden
- Farblich abgestimmter Silikonüberzug für den Schlosskörper mit „soft touch“ Eigenschaften
- Gelenkkonstruktion ermöglicht kompaktes Zusammenfalten
- Die Stäbe und das Gehäuse sind aus besonders leichten Werkstoffen und Stahllegierungen gefertigt
- Verbindung der Stäbe durch Spezialnieten
- Hochwertiger Schließzylinder für hohen Schutz vor Manipulationen, z.B. Picking
- Zwei Schlüssel im Lieferumfang enthalten

Halterung und Transport

- Einfacher Transport durch praktische Tasche mit Klapperschutz
- Flexible Montage mit gummierten Anti-Rutsch-Klettbander oder Schrauben an der Flaschenhalteraufnahme

Tipp

- Dieses Schloss können Sie gleichschließend mit anderen Schlössern bestellen. Das bedeutet mehrere Schlösser passend zu einem Schlüssel bzw. einer Schließung
- Ideale Kombination aus Widerstandskraft, Flexibilität, Gewicht und Transportmaß
- Das Bordo Lite eignet sich insbesondere als vorübergehende Sicherung besonders leichter Fahrräder

Artikelbezeichnung	EAN		Gewicht	Schlosshalterungen	VE	Verr.-Pr. €	UVP € inkl. MwSt.
6050/85 Bordo Lite black	51800 3	85 cm	650 g	inkl. Transporttasche	6	59,50	59,95
6050/85 Bordo Lite red	52639 8	85 cm	650 g	inkl. Transporttasche	6	59,50	59,95
6050/85 Bordo Lite white	52640 4	85 cm	650 g	inkl. Transporttasche	6	59,50	59,95
ST 6050+6150/85 lose	52909 2			Tasche einzeln	1	12,50	12,95

SCHLOSS-KETTEN-KOMBINATIONEN



1060

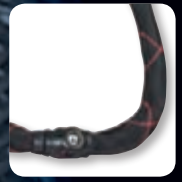

9100



1010



810



92W 65



1385



880



70/45



685/680



1200/1500



1510

Granit CityChain X-Plus 1060



Einsatz und Anwendung

- Sehr guter Schutz bei hohem Diebstahlrisiko
- Empfohlen für die Absicherung hochwertiger Zweiräder
- Je größer das Längenmaß, umso einfacher das Anschließen an einen festen Gegenstand

Technologie

- 10mm starke Sechskantkette mit Textilschlauch zum Schutz vor Lackschäden
- ABUS Power Cell Technologie (patentiert) bietet höchsten Schutz gegen Schlag- und Zugangriffe
- ABUS Power Link Technologie (patentiert) ermöglicht direkten Anschluss der Kette an die Power Cell
- Verzahnte Ummantelung des Schlosskörpers gegen brutale Angriffsmethoden
- Die Kette, das Gehäuse sowie tragende Teile des Verriegelungsmechanismus sind aus speziell gehärtetem Stahl gefertigt
- ABUS X-Plus Zylinder für äußerst hohen Schutz vor Manipulationen, z.B. Picking
- Zwei Schlüssel im Lieferumfang enthalten, davon ein LED-Leuchtschlüssel
- Verdeck für das Schlüsselloch gegen Verschmutzung
- ABUS Code Card für Nach- und Ersatzschlüssel

Halterung und Transport

- Bequemer Transport durch kompaktes Zusammenlegen der Kette um das Sattelstützrohr (für Länge 85 cm)

Tipp

- Dieses Schloss können Sie gleichschließend mit anderen Schlössern bestellen, das bedeutet mehrere Schlösser passend zu einem Schlüssel bzw. einer Schließung
- Besonders praktische Handhabung, weil nur ein Ende der Kette verriegelt werden muss

* Nur für 85 und 110 cm

Artikelbezeichnung	EAN 4003318	 10 mm / 85 cm	Gewicht	Schlosshalterungen	VE	Verr.-Pr. €	UVP € inkl. MwSt.
1060/85 black	28678 0	10 mm / 85 cm	2100 g		2	111,75	114,95
1060/110 black	28623 0	10 mm / 110 cm	2650 g		2	123,00	124,95
1060/140 black	28624 7	10 mm / 140 cm	3260 g		2	134,25	134,95
1060/170 black	28625 4	10 mm / 170 cm	3750 g		2	139,90	139,95

CityChain 1010



ST 200



ST 3250



Einsatz und Anwendung

- Sehr guter Schutz bei hohem Diebstahlrisiko
- Empfohlen für die Absicherung hochwertiger Zweiräder
- Je größer das Längenmaß, umso einfacher das Anschließen an einen festen Gegenstand

Technologie

- 9 mm starke Sechskantkette mit Textilschlauch zum Schutz vor Lackschäden
- Die Kette, das Gehäuse sowie tragende Teile des Verriegelungsmechanismus sind aus speziell gehärtetem Stahl gefertigt
- ABUS Plus Zylinder für hohen Schutz vor Manipulationen, z.B. Picking
- Zwei Schlüssel im Lieferumfang enthalten
- Automatisches Verdeck für das Schlüsselloch gegen Verschmutzung und Korrosion
- ABUS Code Card für Nach- und Ersatzschlüssel

Halterung und Transport

- Bequemer Transport durch kompaktes Zusammenlegen der Kette um das Sattelstützrohr (für Länge 85 cm)
- Für den geschützten Transport empfehlen wir z.B. die Rahmentaschen ST 200 oder ST 3250 (für Länge 85 cm)

Tipp

- Dieses Schloss können Sie gleichschließend mit anderen Schlössern bestellen, das bedeutet mehrere Schlösser passend zu einem Schlüssel bzw. einer Schließung
- Besonders praktische Handhabung, weil nur ein Ende der Kette verriegelt werden muss

* Nur 110 cm Länge

Artikelbezeichnung	EAN		Gewicht	Schlosshalterungen	VE	Verr.-Pr. €	UVP € inkl. MwSt.
1010/85 black	33559 4	9 mm / 85 cm	1950 g		2	57,35	62,95
1010/110 black	12042 8	9 mm / 110 cm	2400 g		2	91,95	104,95
1010/140 black	12527 0	9 mm / 140 cm	2740 g		2	104,55	114,95
1010/170 black	12528 7	9 mm / 170 cm	3380 g		2	115,05	124,95
ST 200 Sportivo	48549 7	26,5 x 5 x 10 cm		Transporttasche 1,8 Liter	4	17,50	17,95
ST 250 Sport	48548 0	27 x 6 x 22 cm		Transporttasche 1,8 Liter	4	16,50	16,95
ST 3250 Boundary	42951 4	21 x 6 x 22 cm		Transporttasche 1,8 Liter	1	14,50	14,95
ST 3250 Boundary black	48537 4	21 x 6 x 22 cm		Transporttasche 1,8 Liter	1	16,50	16,95

Steel-O-Chain Ivy 9100



ST 200



ST 3250

Einsatz und Anwendung

- Guter Schutz bei hohem Diebstahlrisiko
- Empfohlen für die Absicherung hochwertiger Zweiräder
- Je größer das Längenmaß, umso einfacher das Anschließen an einen festen Gegenstand

Technologie

- 10 mm starke Vierkantkette mit neuer funktionaler, langlebiger und hochflexibler Kunstfasermantelung zum Schutz vor Lackschäden
- Die Kette, das Gehäuse sowie tragende Teile des Verriegelungsmechanismus sind aus speziell gehärtetem Stahl gefertigt
- Ergonomisch geformter Schlosskörper
- Hochwertiger Schließzylinder für hohen Schutz vor Manipulationen, z.B. Picking
- Mit bedienerfreundlichem Wendeschlüssel
- Zwei Schlüssel im Lieferumfang enthalten

Halterung und Transport

- Für den geschützten Transport empfehlen wir z.B. die Rahmentaschen ST 200 und ST 3250 (für Länge 85 cm)

Tipp

- Besonders praktische Anwendung, weil nur ein Ende der Kette verriegelt werden muss

Artikelbezeichnung	EAN 4003318	Gewicht	Schlosshalterungen	VE	Verr.-Pr. €	UVP € inkl. MwSt.
9100/85 black	52528 5	10 mm / 85 cm	2450 g	12	58,00	59,95
9100/110 black	52544 5	10 mm / 110 cm	2900 g	12	67,50	69,95
9100/140 black	52650 3	10 mm / 140 cm	3850 g	12	78,50	79,95
9100/170 black	52651 0	10 mm / 170 cm	4850 g	12	86,00	89,95
ST 200 Sportivo	48549 7	26,5 x 5 x 10 cm	Transporttasche 1,8 Liter	4	17,50	17,95
ST 250 Sport	48548 0	27 x 6 x 22 cm	Transporttasche 1,8 Liter	4	16,50	16,95
ST 3250 Boundary	42951 4	21 x 6 x 22 cm	Transporttasche 1,8 Liter	1	14,50	14,95
ST 3250 Boundary black	48537 4	21 x 6 x 22 cm	Transporttasche 1,8 Liter	1	16,50	16,95

Steel-O-Chain 810



ST 200



ST 3250



light green



orange



Einsatz und Anwendung

- Guter Schutz bei mittlerem Diebstahlrisiko
- Empfohlen für die Absicherung guter Zweiräder
- Je größer das Längenmaß, umso einfacher das Anschließen an einen festen Gegenstand

Technologie

- Spezialgehärtete 8 mm starke Vierkantkette mit Textilschlauch gegen Lack- und Chromschäden
- Schlosskörper durch schlagzähe Materialien gegen brutale Angriffsmethoden geschützt
- Automatikzylinder mit Anbohrschutz und bedienfreundlichem Wendeschlüssel
- Zwei Schlüssel im Lieferumfang enthalten

Halterung und Transport

- Bequemer Transport durch kompaktes Zusammenlegen der Kette um das Sattelstützrohr
- Für den geschützten Transport empfehlen wir z.B. die Rahmentaschen ST 200 oder ST 3250 (für Längen bis 110 cm)

Tipp

- Besonders praktische Handhabung, weil nur ein Ende der Kette verriegelt werden muss
- Von der 810 ist auch eine Sonderedition Cruising Colours mit farbigem Textilschlauch erhältlich

Artikelbezeichnung	EAN 4003318	Gewicht	Schlosshalterungen	VE	Verr.-Pr. €	UVP € inkl. MwSt.
810/85 black	25712 4	8 mm / 85 cm	1700 g	2	39,35	43,95
810/110 black	33531 0	8 mm / 110 cm	2050 g	2	46,80	49,95
810/85 light green	52009 9	8 mm / 85 cm	1700 g	1	39,95	43,95
810/110 light green	52010 5	8 mm / 110 cm	2050 g	1	46,80	49,95
810/85 orange	52011 2	8 mm / 85 cm	1700 g	2	39,95	43,95
810/110 orange	52906 1	8 mm / 110 cm	2050 g	2	46,80	49,95
ST 200 Sportivo	48549 7	26,5 x 5 x 10 cm	Transporttasche 1,8 Liter	4	17,50	17,95
ST 250 Sport	48548 0	27 x 6 x 22 cm	Transporttasche 1,8 Liter	4	16,50	16,95
ST 3250 Boundary	42951 4	21 x 6 x 22 cm	Transporttasche 1,8 Liter	1	14,50	14,95
ST 3250 Boundary black	48537 4	21 x 6 x 22 cm	Transporttasche 1,8 Liter	1	16,50	16,95

Winner Chain 92 W 65/8 KS



ST 200



ST 3250



Einsatz und Anwendung

- Guter Schutz bei mittlerem Diebstahlrisiko
- Empfohlen für die Absicherung guter Zweiräder
- Je größer das Längenmaß, umso einfacher das Anschließen an einen festen Gegenstand

Technologie

- 8mm starke Vierkantkette mit Textilschlauch zum Schutz vor Lackschäden
- Die Kette, das Gehäuse sowie tragende Teile des Verriegelungsmechanismus sind aus speziell gehärtetem Stahl gefertigt
- ABUS Qualitätsschließzylinder
- Zwei Schlüssel im Lieferumfang enthalten

Halterung und Transport

- Bequemer Transport durch kompaktes Zusammenlegen der Kette um das Sattelstützrohr (für Länge 85 cm)
- Für den geschützten Transport empfehlen wir z.B. die Rahmentaschen ST 200 oder ST 3250 (für Längen bis 110 cm)

Artikelbezeichnung	EAN 4003318	Gewicht	Schlosshalterungen	VE	Verr.-Pr. €	UVP € inkl. MwSt.	
92 W 65/8 KS 85 black	27757 3	8 mm / 85 cm	1850 g	2	50,65	54,95	
92 W 65/8 KS 110 black	27754 2	8 mm / 110 cm	2300 g	2	55,65	59,95	
92 W 65/8 KS140 black	28681 0	8 mm / 140 cm	2700 g	2	61,75	64,95	
ST 200 Sportivo	48549 7	26,5 x 5 x 10 cm		Transporttasche 1,8 Liter	4	17,50	17,95
ST 250 Sport	48548 0	27 x 6 x 22 cm		Transporttasche 1,8 Liter	4	16,50	16,95
ST 3250 Boundary	42951 4	21 x 6 x 22 cm		Transporttasche 1,8 Liter	1	14,50	14,95
ST 3250 Boundary black	48537 4	21 x 6 x 22 cm		Transporttasche 1,8 Liter	1	16,50	16,95

Tresor 1385



ST 200



ST 3250



aqua



coral



lyria brown

Einsatz und Anwendung

- Guter Schutz bei mittlerem Diebstahlrisiko
- Empfohlen für die Absicherung guter Zweiräder
- Je größer das Längenmaß, umso einfacher das Anschließen an einen festen Gegenstand

Technologie

- 7 mm starke Vierkantkette mit Textilschlauch zum Schutz vor Lackschäden
- Die Kette ist aus speziell gehärtetem Stahl gefertigt
- Spezieller Abtastschutz für erhöhte Sicherheit gegen unbefugtes Aneignen des Zahlencodes durch Manipulation des Mechanismus
- Zahlencode individuell einstellbar

Halterung und Transport

- Bequemer Transport durch kompaktes Zusammenlegen der Kette um das Sattelstützrohr (für Länge 85 cm)
- Für den geschützten Transport empfehlen wir z.B. die Rahmentaschen ST 200 oder ST 3250

Tipp

- Das Schloss ist mit verschiedenfarbigen Textilschläuchen erhältlich (aqua, coral, lyriabrown)
- Das Zahlenschloss eignet sich besonders gut bei der Nutzung durch mehrere Personen

Artikel-bezeichnung	EAN 4003318		Gewicht	Schloss-halterungen	VE	Verr.-Pr. €	UVP € inkl. MwSt.
Tresor 1385/85 black	48566 4	7 mm / 85 cm	1130 g		2	28,05	29,95
Tresor 1385/85 aqua	48567 1	7 mm / 85 cm	1130 g		2	28,05	29,95
Tresor 1385/85 coral	48568 8	7 mm / 85 cm	1130 g		2	28,05	29,95
Tresor 1385/85 lyriabrown	48569 5	7 mm / 85 cm	1130 g		2	28,05	29,95
Tresor 1385/110 black	48628 9	7 mm / 110 cm	1380 g		2	33,70	34,95
Tresor 1385/110 aqua	48629 6	7 mm / 110 cm	1380 g		2	33,70	34,95
Tresor 1385/110 coral	48630 2	7 mm / 110 cm	1380 g		2	33,70	34,95
Tresor 1385/110 lyriabrown	48631 9	7 mm / 110 cm	1380 g		2	33,70	34,95
Tresor 1385/75 black	51133 2	6 mm / 75 cm			6	23,80	24,95
ST 200 Sportivo	48549 7	26,5 x 5 x 10 cm		Transporttasche 1,8 Liter	4	17,50	17,95
ST 250 Sport	48548 0	27 x 6 x 22 cm		Transporttasche 1,8 Liter	4	16,50	16,95
ST 3250 Boundary	42951 4	21 x 6 x 22 cm		Transporttasche 1,8 Liter	1	14,50	14,95
ST 3250 Boundary black	48537 4	21 x 6 x 22 cm		Transporttasche 1,8 Liter	1	16,50	16,95

UVP = empfohlene Verkaufspreise inkl. der jeweils aktuell gültigen Umsatzsteuer. Verr.-Pr. = Berechnungsgrundlage für den Händler-EK minus Händler-Rabatt zzgl. der jeweils aktuell gültigen Umsatzsteuer.

Steel-O-Chain 880



ST 200



ST 3250



red

Einsatz und Anwendung

- Guter Schutz bei mittlerem Diebstahlrisiko
- Empfohlen für die Absicherung guter Zweiräder
- Je größer das Längenmaß, umso einfacher das Anschließen an einen festen Gegenstand

Technologie

- 7mm starke Vierkantkette mit Textilschlauch zum Schutz vor Lackschäden
- Die Kette, das Gehäuse sowie tragende Teile des Verriegelungsmechanismus sind aus speziell gehärtetem Stahl gefertigt
- ABUS Automatikzylinder mit Anbohrschutz und bedienfreundlichem Wendeschlüssel
- Zwei Schlüssel im Lieferumfang enthalten

Halterung und Transport

- Bequemer Transport durch kompaktes Zusammenlegen der Kette um das Sattelstützrohr
- Für den geschützten Transport empfehlen wir z.B. die Rähmentaschen ST 200 oder ST 3250

Tipp

- Besonders praktische Handhabung, weil nur ein Ende der Kette verriegelt werden muss

Artikelbezeichnung	EAN 4003318	 Gewicht	Schlosshalterungen	VE	Verr.-Pr. €	UVP € inkl. MwSt.
880/110 black	43307 8	7 mm / 110 cm	1900 g	2	35,75	37,95
880/85 black	43306 1	7 mm / 85 cm	1600 g	2	30,10	32,95
880/110 red	49244 0	7 mm / 110 cm	1900 g	2	35,75	37,95
880/85 red	49245 7	7 mm / 85 cm	1600 g	2	30,10	32,95
ST 200 Sportivo	48549 7	26,5 x 5 x 10 cm	Transporttasche 1,8 Liter	4	17,50	17,95
ST 250 Sport	48548 0	27 x 6 x 22 cm	Transporttasche 1,8 Liter	4	16,50	16,95
ST 3250 Boundary	42951 4	21 x 6 x 22 cm	Transporttasche 1,8 Liter	1	14,50	14,95
ST 3250 Boundary black	48537 4	21 x 6 x 22 cm	Transporttasche 1,8 Liter	1	16,50	16,95

Expedition Chain 70/45/6 KS



ST 200



ST 3250

Einsatz und Anwendung

- Guter Schutz bei niedrigem Diebstahlrisiko
- Empfohlen für die Absicherung günstiger Zweiräder und Kinderräder
- Je größer das Längenmaß, umso einfacher das Anschließen an einen festen Gegenstand

Technologie

- 6 mm starke Vierkantkette mit Textilschlauch zum Schutz vor Lackschäden
- Die Kette und das Gehäuse sind aus speziell gehärtetem Stahl gefertigt
- Extra gegen Korrosion geschütztes Schloss und Zylinder
- ABUS Qualitätsschließzylinder
- Zwei Schlüssel im Lieferumfang enthalten

Halterung und Transport

- Bequemer Transport durch kompaktes Zusammenlegen der Kette um das Sattelstützrohr (für Längen bis zu 85 cm)
- Für den geschützten Transport empfehlen wir z.B. die Rahmentaschen ST 200 oder ST 3250

Artikel- bezeichnung	EAN 4003318	 Gewicht	Schloss- halterungen	VE	Verr.-Pr. €	UVP € inkl. MwSt.
70/45/6KS110 black	28679 7	6 mm / 110 cm	1090 g	6	24,25	27,95
70/45/6KS85 black	27950 8	6 mm / 85 cm	880 g	6	21,70	24,95
70/45/6KS65 black	27951 5	6 mm / 65 cm	720 g	6	19,25	21,95
ST 200 Sportivo	48549 7	26,5 x 5 x 10 cm	Transporttasche 1,8 Liter	4	17,50	17,95
ST 250 Sport	48548 0	27 x 6 x 22 cm	Transporttasche 1,8 Liter	4	16,50	16,95
ST 3250 Boundary	42951 4	21 x 6 x 22 cm	Transporttasche 1,8 Liter	1	14,50	14,95
ST 3250 Boundary black	48537 4	21 x 6 x 22 cm	Transporttasche 1,8 Liter	1	16,50	16,95

Catena 685 Shadow



Einsatz und Anwendung

- Guter Schutz bei niedrigem Diebstahlrisiko
- Empfohlen für die Absicherung günstiger Zweiräder

Technologie

- 6mm starke Vierkantkette mit Textilschlauch zum Schutz vor Lackschäden
- Die Kette und das Gehäuse sind aus speziell gehärtetem Stahl gefertigt
- ABUS Automatikzylinder mit bedienfreundlichem Wendeschlüssel
- Zwei Schlüssel im Lieferumfang enthalten

Halterung und Transport

- Bequemer Transport durch kompaktes Zusammenlegen der Kette um das Sattelstützrohr
- Für den geschützten Transport der 685 empfehlen wir z.B. die Rahmentaschen ST 200 oder ST 3250

Tipp

- Besonders praktische Handhabung, weil nur ein Ende der Kette verriegelt werden muss
- Das Schloss ist mit verschiedenfarbigen Textilschläuchen erhältlich (aqua, coral, lyriabrown)

Artikelbezeichnung	EAN 4003318	 Gewicht	Schlosshalterungen	VE	Verr.-Pr. €	UVP € inkl. MwSt.
685/75 black Shadow	43308 5	6 mm / 75 cm 850 g		6	21,50	22,95
685/75 aqua Shadow	48745 3	6 mm / 75 cm 850 g		6	21,50	22,95
685/75 brown Shadow	48747 7	6 mm / 75 cm 850 g		6	21,50	22,95
685/75 coral Shadow	48746 0	6 mm / 75 cm 850 g		6	21,50	22,95
ST 200 Sportivo	48549 7	26,5 x 5 x 10 cm	Transporttasche 1,8 Liter	4	17,50	17,95
ST 250 Sport	48548 0	27 x 6 x 22 cm	Transporttasche 1,8 Liter	4	16,50	16,95
ST 3250 Boundary	42951 4	21 x 6 x 22 cm	Transporttasche 1,8 Liter	1	14,50	14,95
ST 3250 Boundary black	48537 4	21 x 6 x 22 cm	Transporttasche 1,8 Liter	1	16,50	16,95

Catena 680



Einsatz und Anwendung

- Guter Schutz bei niedrigem Diebstahlrisiko
- Empfohlen für die Absicherung günstiger Zweiräder

Technologie

- 6mm starke Vierkantkette mit Textilschlauch inkl. zusätzlicher PVC-Schlauch zum Schutz vor Lackschäden
- Die Kette und das Gehäuse sind aus speziell gehärtetem Stahl gefertigt
- ABUS Automatikzylinder mit bedienfreundlichem Wendeschlüssel
- Zwei Schlüssel im Lieferumfang enthalten

Halterung und Transport

- URB Halter - passend zu der LL Aufnahme am Schloss, zur praktischen Montage an der Sattelstütze
- Für den geschützten Transport der 685 empfehlen wir z.B. die Rahmentaschen ST 200 oder ST 3250

Tipp

- Das Schloss ist mit verschiedenfarbigen Textilschläuchen erhältlich (aqua, coral, lyriabrown)

Artikelbezeichnung	EAN 4003318	 Gewicht	Schlosshalterungen	VE	Verr.-Pr. €	UVP € inkl. MwSt.
680/75 LL+URB black	48570 1	6 mm / 75 cm 850 g	LL + URB	6	23,85	24,95
680/75 LL+URB aqua	48571 8	6 mm / 75 cm 850 g	LL + URB	6	23,85	24,95
680/75 LL+URB brown	48573 2	6 mm / 75 cm 850 g	LL + URB	6	23,85	24,95
680/75 LL+URB coral	48572 5	6 mm / 75 cm 850 g	LL + URB	6	23,85	24,95
Seat Post Clamp	51710 5	Ø 31,8 mm 35 g		1	5,90	5,95
Seat Post Clamp	51711 2	Ø 34,9 mm 35 g		1	5,90	5,95

1200



Einsatz und Anwendung

- Basisschutz bei niedrigem Diebstahlsrisiko
- Empfohlen für die Absicherung günstiger Zweiräder und Kinderräder

Technologie

- 4mm starke Vierkantkette mit PVC-Schlauch zum Schutz vor Lackschäden
- Mit einer leichten Kette ausgestattet
- Dreistelliger Zahlencode

Halterung und Transport

- Bequemer Transport am Sattelstützrohr

Tipp

- Das 1200 ist auch in mehreren Farben erhältlich (4 Stück je Farbe per VE)

Artikelbezeichnung	EAN		Gewicht	Schlosshalterungen	VE	Verr.-Pr. €	UVP € inkl. MwSt.
1200/60 black	27164 9	4 mm / 60 cm	136 g		12	6,75	7,95
1200/60 color 4 je Farbe	33532 7	4 mm / 60 cm	136 g		12	6,75	7,95

1500



Einsatz und Anwendung

- Basisschutz bei niedrigem Diebstahlsrisiko
- Empfohlen für die Absicherung günstiger Zweiräder und Kinderräder

Technologie

- 4mm starke Vierkantkette mit PVC-Schlauch zum Schutz vor Lackschäden
- Die Kette und das Gehäuse sind aus Spezialstahl gefertigt
- ABUS Qualitätsschließzylinder
- Zwei Schlüssel im Lieferumfang enthalten

Halterung und Transport

- Bequemer Transport um das Sattelstützrohr

Tipp

- Besonders praktische Handhabung des 1500, weil das Schloss auch ohne steckenden Schlüssel mit einem Klick verriegelt werden kann

Artikelbezeichnung	EAN		Gewicht	Schlosshalterungen	VE	Verr.-Pr. €	UVP € inkl. MwSt.
1500/60	27165 6	4 mm / 60 cm	140 g		12	6,85	7,95

My first ABUS 1510



Girl red

Einsatz und Anwendung

- Basis Diebstahlschutz für Kinderräder

Technologie



- 4 mm starke Vierkantkette mit Textilschlauch zum Schutz vor Lackschäden
- Spielerisch kinderleichte Handhabung durch beidseitig schließenden Automatikzylinder
- Speziell abgestimmtes Kinderdesign in zwei Farbvarianten
- Kindgerechte Ergonomie von Schlüssel und Schlossgehäuse
- Zwei Schlüssel inkl. farbigem Schlüsselanhänger im Lieferumfang enthalten

Halterung und Transport

- Bequemer Transport durch trendige Schlosstasche

Tipp

- Dieses Kinderschloss gibt es ebenfalls als Kabelschloss
- My first ABUS ist bestens geeignet als Lernschloss für Kinder

Artikelbezeichnung	EAN	 	Gewicht	Schlosshalterungen	VE	Verr.-Pr. €	UVP € inkl. MwSt.
1510/60 Boy blue	33555 6	4 mm / 60 cm	300 g	inkl. Tasche	6	14,85	14,95
1510/60 Girl red	33554 9	4 mm / 60 cm	300 g	inkl. Tasche	6	14,85	14,95

STEEL-O-FLEX



1050



1000



1025



950



9000



860



800



1460



896

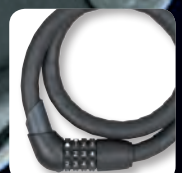

1360/1355

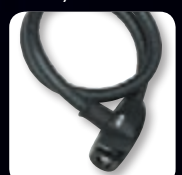

690

Granit Steel-O-Flex X-Plus 1050



Halter UGH



Einsatz und Anwendung

- Sehr guter Schutz bei hohem Diebstahlrisiko
- Empfohlen für die Absicherung hochwertiger Zweiräder
- Je größer das Längenmaß, umso einfacher das Anschließen an einen festen Gegenstand



Technologie

- 25 mm starke Kombination aus Stahlkabel und überlappenden Stahlhülsen
- ABUS Power Cell Technologie (patentiert) bietet höchsten Schutz gegen Schlag- und Zugangriffe
- ABUS Power Link Technologie (patentiert) ermöglicht direkten Anschluss des Kabels an die Power Cell
- Verzahnte Ummantelung des Schlosskörpers
- Die Stahlhülsen, das Gehäuse sowie tragende Teile des Verriegelungsmechanismus sind aus speziell gehärtetem Stahl gefertigt
- ABUS X-Plus Zylinder für äußerst hohen Schutz vor Manipulationen, z.B. Picking
- Zwei Schlüssel im Lieferumfang enthalten, davon ein LED-Leuchtschlüssel
- Automatisches Verdeck für das Schlüsselloch gegen Verschmutzung und Korrosion
- ABUS Code Card für Nach- und Ersatzschlüssel

Halterung und Transport

- UGH 02 - Universalhalter für den Gepäckträger bei einem Strebendurchmesser von 5 - 16,5 mm
- Der Halter ist als Extrazubehör erhältlich

Tipp

- Dieses Schloss können Sie gleichschließend mit anderen Schlössern bestellen, das bedeutet mehrere Schlösser passend zu einem Schlüssel bzw. einer Schließung
- Durch die Stahlhülsen erreichen Steel-O-Flex Schlösser eine wesentlich höhere Sicherheit als einfache Kabelschlösser bei weiterhin hoher Flexibilität

Artikelbezeichnung	EAN 4003318		Gewicht	Schlosshalterungen	VE	Verr.-Pr. €	UVP € inkl. MwSt.
1050/80	28626 1	25 mm / 80 cm	1950 g		2	101,10	104,95
1050/100	28627 8	25 mm / 100 cm	2200 g		2	106,70	109,95
1050/170	28628 5	25 mm / 170 cm	3740 g		1	123,55	123,95

Granit Steel-O-Flex X-Plus 1025



Halter UGH



Einsatz und Anwendung

- Sehr guter Schutz bei hohem Diebstahlrisiko
- Empfohlen für die Absicherung hochwertiger Zweiräder
- Je größer das Längenmaß, umso einfacher das Anschließen an einen festen Gegenstand



Technologie



- 27 mm starke, überlappende Stahlhülsen schützen das innenliegende Stahlkabel
- ABUS Power Cell Technologie (patentiert) bietet höchsten Schutz gegen Schlag- und Zugangriffe
- ABUS Power Link Technologie (patentiert) ermöglicht direkten Anschluss des Kabels an die Power Cell
- Verzahnte Ummantelung des Schlosskörpers
- Die Stahlhülsen, das Gehäuse sowie tragende Teile des Verriegelungsmechanismus sind aus speziell gehärtetem Stahl gefertigt
- ABUS X-Plus Zylinder für äußerst hohen Schutz vor Manipulationen, z.B. Picking
- Zwei Schlüssel im Lieferumfang enthalten, davon ein LED-Leuchtschlüssel
- Automatisches Verdeck für das Schlüsselloch gegen Verschmutzung und Korrosion
- ABUS Code Card für Nach- und Ersatzschlüssel

Halterung und Transport

- UGH 02 - Universalhalter für den Gepäckträger bei einem Strebendurchmesser von 5 - 16,5 mm
- Der Halter ist als Extrazubehör erhältlich

Tipp

- Dieses Schloss können Sie gleichschließend mit anderen Schlössern bestellen, das bedeutet mehrere Schlösser passend zu einem Schlüssel bzw. einer Schließung
- Durch die Stahlhülsen erreichen Steel-O-Flex Schlösser eine wesentlich höhere Sicherheit als einfache Kabelschlösser, bei weiterhin hoher Flexibilität.

Artikelbezeichnung	EAN	 	Gewicht	Schlosshalterungen	VE	Verr.-Pr. €	UVP € inkl. MwSt.
1025/100	33561 7	27 mm / 100 cm	1950 g		2	76,00	79,95
1025/120	33560 0	27 mm / 120 cm	2250 g		2	81,60	84,95

Granit Steel-O-Flex 1000



Halter UGH



Einsatz und Anwendung

- Guter Schutz bei hohem Diebstahlrisiko
- Empfohlen für die Absicherung hochwertiger Zweiräder
- Je größer das Längenmaß, umso einfacher das Anschließen an einen festen Gegenstand

Technologie

- 25 mm starke, überlappende Stahlhülsen schützen das innenliegende Stahlkabel
- PVC-Ummantelung zum Schutz vor Lackschäden
- Die Stahlhülsen, das Gehäuse sowie tragende Teile des Verriegelungsmechanismus sind aus speziell gehärtetem Stahl gefertigt
- ABUS Plus Zylinder für äußerst hohen Schutz vor Manipulationen, z.B. Picking
- Zwei Schlüssel im Lieferumfang enthalten, davon ein LED-Leuchtschlüssel
- Automatisches Verdeck für das Schlüsselloch gegen Verschmutzung und Korrosion
- ABUS Code Card für Nach- und Ersatzschlüssel



Halterung und Transport

- UGH 02 - Universalhalter für den Gepäckträger bei einem Strebendurchmesser von 5 - 16,5 mm
- Der Halter ist als Extrazubehör erhältlich

Tipp

- Dieses Schloss können Sie gleichschließend mit anderen Schlössern bestellen, das bedeutet mehrere Schlösser passend zu einem Schlüssel bzw. einer Schließung
- Durch die Stahlhülsen erreichen Steel-O-Flex Schlösser eine wesentlich höhere Sicherheit als einfache Kabelschlösser bei weiterhin hoher Flexibilität

* Nur für 80 und 100 cm Länge

Artikelbezeichnung	EAN 4003318	 	Gewicht	Schlosshalterungen	VE	Verr.-Pr. €	UVP € inkl. MwSt.
1000/80	10008 6	25 mm / 80 cm	1550 g		2	67,35	69,95
1000/100	10009 3	25 mm / 100 cm	1850 g		2	72,45	79,95
1000/170	10022 2	25 mm / 170 cm	2850 g		1	115,75	119,95

Steel-O-Flex 950



Halter UGH



Einsatz und Anwendung

- Guter Schutz bei mittlerem Diebstahlrisiko
- Empfohlen für die Absicherung guter Zweiräder
- Je größer das Längenmaß, umso einfacher das Anschließen an einen festen Gegenstand



Technologie



- 25 mm starke, überlappende Stahlhülsen schützen das innenliegende Stahlkabel
- PVC-Ummantelung zum Schutz vor Lackschäden
- Automatische Verriegelung bei Einstecken des Verriegelungsbolzens
- Die Stahlhülsen sowie tragende Teile des Verriegelungsmechanismus sind aus speziell gehärtetem Stahl gefertigt
- ABUS Plus Zylinder für hohen Schutz vor Manipulationen, z.B. Picking
- Zwei Schlüssel im Lieferumfang enthalten
- Manuelles Verdeck für das Schlüsselloch gegen Verschmutzung und Korrosion
- ABUS Code Card für Nach- und Ersatzschlüssel

Halterung und Transport

- UGH 02 - Universalhalter für den Gepäckträger bei einem Strebendurchmesser von 5 - 16,5 mm
- Der Halter ist als Extrazubehör erhältlich

Tipp

- Durch die Stahlhülsen erreichen Steel-O-Flex Schlösser eine wesentlich höhere Sicherheit als einfache Kabelschlösser bei weiterhin hoher Flexibilität

Artikelbezeichnung	EAN 4003318	 	Gewicht	Schlosshalterungen	VE	Verr.-Pr. €	UVP € inkl. MwSt.
950/80	25714 8	25 mm / 80 cm	1400 g		2	51,20	57,95
950/100	25715 5	25 mm / 100 cm	1600 g		2	57,10	62,95
950/170	05130 2	25 mm / 170 cm	2500 g		1	71,00	72,95

Steel-O-Flex Ivy 9000



Halter UGH

Einsatz und Anwendung

- Guter Schutz bei mittlerem Diebstahlrisiko
- Empfohlen für die Absicherung guter Zweiräder und Roller
- Je größer das Längenmaß, umso einfacher das Anschließen an einen festen Gegenstand

Technologie



- 27 mm starke, überlappende Stahlhülsen schützen das innenliegende Stahlkabel
- Neue, funktionale, langlebige und hochflexible Kunstfasermantelung zum Schutz vor Lackschäden
- Die Stahlhülsen, das Gehäuse sowie tragende Teile des Verriegelungsmechanismus sind aus speziell gehärtetem Stahl gefertigt
- Ergonomisch geformter Schlosskörper
- Hochwertiger Schließzylinder für hohen Schutz vor Manipulationen, z.B. Picking
- Zwei Schlüssel im Lieferumfang enthalten

Halterung und Transport

- UGH 02 - Universalhalter für den Gepäckträger bei einem Strebendurchmesser von 5 - 16,5 mm
- Der Halter ist als Extrazubehör erhältlich

Tipp

- Durch die Stahlhülsen erreichen Steel-O-Flex Schlösser eine wesentlich höhere Sicherheit als einfache Kabelschlösser, bei weiterhin hoher Flexibilität

Artikelbezeichnung	EAN 4003318	 	Gewicht	Schlosshalterungen	VE	Verr.-Pr. €	UVP € inkl. MwSt.
9000/100	52546 9	27 mm / 100 cm	1700 g		12	48,00	49,95
9000/120	52530 8	27 mm / 120 cm	1900 g		12	54,00	54,95

Centuro 860



Halter QuickSnap RBU



Einsatz und Anwendung

- Guter Schutz bei mittlerem Diebstahlrisiko
- Empfohlen für die Absicherung guter Zweiräder
- Je größer das Längenmaß, umso einfacher das Anschließen an einen festen Gegenstand



Halter QuickSnap

Technologie

- 20 mm starke, überlappende Stahlhülsen schützen das innenliegende Stahlkabel
- PVC-Ummantelung zum Schutz vor Lackschäden
- Die Stahlhülsen sowie tragende Teile des Verriegelungsmechanismus sind aus speziell gehärtetem Stahl gefertigt
- ABUS Automatikzylinder mit Anbohrschutz und bedienerfreundlichem Wendeschlüssel
- Zwei Schlüssel im Lieferumfang enthalten

Halterung und Transport

- QuickSnap - Ein-Tasten-Bedienung mit einfacher Befestigung am Sattelklemmbolzen
- QuickSnap RBU - Ein-Tasten-Bedienung mit flexiblem Stahlband für verschiedene Rohrformen mit einem Durchmesser von 20-42 mm geeignet
- Variable Schlosspositionierung aufgrund Drehbarkeit des Halters in 15° Schritten

Tipp

- Durch die Stahlhülsen erreichen Steel-O-Flex Schlösser eine wesentlich höhere Sicherheit als einfache Kabelschlösser bei weiterhin hoher Flexibilität

Artikelbezeichnung	EAN 4003318		Gewicht	Schlosshalterungen	VE	Verr.-Pr. €	UVP € inkl. MwSt.
860/110 QS RBU	31494 0	20 mm / 110 cm	980 g	QuickSnap RBU	6	35,10	37,95
860/85 QS RBU	31493 3	20 mm / 85 cm	825 g	QuickSnap RBU	6	32,45	35,95
860/85 QS	31528 2	20 mm / 85 cm	840 g	QuickSnap	6	31,15	34,95
860/110	31496 4	20 mm / 110 cm	950 g		6	30,85	33,95
860/85	31495 7	20 mm / 85 cm	780 g		6	27,90	31,95

Steel-O-Flex 800



Halter TEX KF



Einsatz und Anwendung

- Guter Schutz bei mittlerem Diebstahlrisiko
- Empfohlen für die Absicherung guter Zweiräder
- Je größer das Längenmaß, umso einfacher das Anschließen an einen festen Gegenstand



Technologie



- 20 mm starke, überlappende Stahlhülsen schützen das innenliegende Stahlkabel
- PVC-Ummantelung zum Schutz vor Lackschäden
- Die Stahlhülsen sowie tragende Teile des Verriegelungsmechanismus sind aus speziell gehärtetem Stahl gefertigt
- ABUS Automatikzylinder mit Anbohrschutz und bedienerfreundlichem Wendeschlüssel
- Zwei Schlüssel im Lieferumfang enthalten

Halterung und Transport

- TexKF Mini - Halter mit Textilband, besonders geeignet für nicht runde Rohrquerschnitte mit Durchmesser 21-80 mm

Tipp

- Durch die Stahlhülsen erreichen Steel-O-Flex Schlösser eine wesentlich höhere Sicherheit als einfache Kabelschlösser bei weiterhin hoher Flexibilität.

Artikelbezeichnung	EAN 4003318	 	Gewicht	Schlosshalterungen	VE	Verr.-Pr. €	UVP € inkl. MwSt.
800/85	24770 5	20 mm / 85 cm	908 g		6	30,00	34,95
800/110	24772 9	20 mm / 110 cm	1060 g		6	32,75	36,95
800/85 TEX KF	24771 2	20 mm / 85 cm	994 g	TexKF Mini	6	39,50	42,95
800/110 TEX KF	24773 6	20 mm / 110 cm	1144 g	TexKF Mini	6	41,50	44,95

Steel-O-Flex Raydo 1460



Halter TEX KF Mini



Einsatz und Anwendung

- Guter Schutz bei mittlerem Diebstahlrisiko
- Empfohlen für die Absicherung guter Zweiräder



Halter KF



Technologie



- 20 mm starke, überlappende Stahlhülsen schützen das innenliegende Stahlkabel
- PVC-Ummantelung zum Schutz vor Lackschäden
- Die Stahlhülsen sind aus speziell gehärtetem Stahl gefertigt
- Zahlencode individuell einstellbar
- Press`n Shine Funktion - LED beleuchtete Zahlenwalze für leichte Handhabung bei Dunkelheit

Halterung und Transport

- TexKF Mini - Halter mit Textilband, besonders geeignet für nicht runde Rohrquerschnitte mit Durchmesser 21-80 mm
- KF - Halter mit einfacher Befestigung am Sattelklemmbolzen und bester Bedienung

Tipp

- Durch die Stahlhülsen erreichen Steel-O-Flex Schlösser eine wesentlich höhere Sicherheit als einfache Kabelschlösser bei weiterhin hoher Flexibilität
- Das Zahlenschloss eignet sich besonders gut bei der Nutzung durch mehrere Personen

Artikelbezeichnung	EAN	 	Gewicht	Schlosshalterungen	VE	Verr.-Pr. €	UVP € inkl. MwSt.
1460/85 TexKF	37531 6	20 mm / 85 cm	845 g	TexKF Mini	6	36,00	37,95
1460/85 KF	37530 9	20 mm / 85 cm	790 g	KF	6	33,75	35,95

Millennioflex 896



Halter TEX KF Mini



Einsatz und Anwendung

- Guter Schutz bei mittlerem Diebstahlrisiko
- Empfohlen für die Absicherung guter Zweiräder



Halter KF



gleichschließend

Technologie



- 17 mm starke, überlappende Stahlhülsen schützen das innenliegende Stahlkabel
- PVC-Ummantelung zum Schutz vor Lackschäden
- Die Stahlhülsen, das Gehäuse sowie tragende Teile des Verriegelungsmechanismus sind aus speziell gehärtetem Stahl gefertigt
- ABUS Extra-Classe Zylinder mit codiertem Wendeschlüssel
- Zwei Schlüssel im Lieferumfang enthalten

Halterung und Transport

- TexKF Mini - Halter mit Textilband, besonders geeignet für nicht runde Rohrquerschnitte mit Durchmesser 21-80 mm
- KF - KlickFix Halter mit einfacher Befestigung am Sattelklemmbolzen und bester Bedienung

Tipp

- Dieses Schloss können Sie gleichschließend mit anderen Schlössern bestellen, das bedeutet mehrere Schlösser passend zu einem Schlüssel bzw. einer Schließung
- Das Millennioflex 896 gibt es auch im Twinset mit zwei gleichschließendenden Schlössern, die aneinandergeschlossen 170 cm nutzbare Gesamtlänge erreichen
- Durch die Stahlhülsen erreichen Steel-O-Flex Schlösser eine wesentlich höhere Sicherheit als einfache Kabelschlösser bei weiterhin hoher Flexibilität

Artikelbezeichnung	EAN 4003318	 	Gewicht	Schlosshalterungen	VE	Verr.-Pr. €	UVP € inkl. MwSt.
896 /110 EC Tex KF	42222 5	17 mm / 110 cm	900 g	TexKF Mini	6	35,80	37,95
896/85 EC TexKF	33166 4	17 mm / 85 cm	736 g	TexKF Mini	6	32,90	35,95
896/110 EC KF	52908 5	17 mm / 110 cm	830 g	KF	6	34,20	36,95
896/85 EC KF	35396 3	17 mm / 85 cm	672 g	KF	6	30,90	34,95
896/85 EC TwinSet	42435 9	17 mm / 85 cm	1408 g	1 x KF + 1 x TexKF Mini	3	66,90	66,95

Steel-O-Flex Tresor 1360



Einsatz und Anwendung



- Guter Schutz bei niedrigem Diebstahlrisiko
- Empfohlen für die Absicherung günstiger Zweiräder
- Je größer das Längenmaß, umso einfacher das Anschließen an einen festen Gegenstand

Technologie

- 20 mm starke, überlappende Stahlhülsen schützen das innenliegende Stahlkabel
- PVC-Ummantelung zum Schutz vor Lackschäden
- Spezieller Abtastschutz für erhöhte Sicherheit gegen unbefugtes Aneignen des Zahlencodes durch Manipulation des Mechanismus
- Dunkel-Tast-Funktion erleichtert durch spezielle Zahlenprägung die Nutzung bei Dunkelheit
- Zahlencode individuell einstellbar

Tipp

- Durch die Stahlhülsen erreichen Steel-O-Flex Schösser eine wesentlich höhere Sicherheit als einfache Kabelschösser bei weiterhin hoher Flexibilität
- Das Zahlenschloss eignet sich besonders gut bei der Nutzung durch mehrere Personen

Artikelbezeichnung	EAN	 	Gewicht	Schlosshalterungen	VE	Verr.-Pr. €	UVP € inkl. MwSt.
1360/110	42934 7	20 mm / 110 cm	840 g		6	32,00	33,95
1360/85	42935 4	20 mm / 85 cm	664 g		6	28,85	31,95

Steel-O-Flex Tresorflex 1355



Halter KF



Einsatz und Anwendung

- Guter Schutz bei niedrigem Diebstahlrisiko
- Empfohlen für die Absicherung günstiger Zweiräder und Kinderräder

Technologie



- 15 mm starke, überlappende Stahlhülsen schützen das innenliegende Stahlkabel
- PVC-Ummantelung zum Schutz vor Lackschäden
- Spezieller Abtastschutz für erhöhte Sicherheit gegen unbefugtes Aneignen des Zahlencodes durch Manipulation des Mechanismus
- Dunkel-Tast-Funktion erleichtert durch spezielle Zahlenprägung die Nutzung bei Dunkelheit
- Zahlencode individuell einstellbar

Halterung und Transport

- KF - Halter mit einfacher Befestigung am Sattelklemmbolzen und bester Bedienung

Tipp

- Durch die Stahlhülsen erreichen Steel-O-Flex Schösser eine wesentlich höhere Sicherheit als einfache Kabelschösser bei weiterhin hoher Flexibilität
- Das Zahlenschloss eignet sich besonders gut bei der Nutzung durch mehrere Personen

Artikelbezeichnung	EAN	 	Gewicht	Schlosshalterungen	VE	Verr.-Pr. €	UVP € inkl. MwSt.
1355/85 KF	28682 7	15 mm / 85 cm	618 g	KF	6	25,45	26,95

Microflex 690 Shadow



Einsatz und Anwendung

- Guter Schutz bei niedrigem Diebstahlrisiko
- Empfohlen für die Absicherung günstiger Zweiräder und Kinderräder

Technologie

- 15 mm starke, überlappende Stahlhülsen schützen das innenliegende Stahlkabel
- PVC-Ummantelung zum Schutz vor Lackschäden
- ABUS Automatikzylinder mit Anbohrschutz und bedienerfreundlichem Wendeschlüssel
- Zwei Schlüssel im Lieferumfang enthalten

Tipp

- Durch die Stahlhülsen erreichen Steel-O-Flex Schlösser eine wesentlich höhere Sicherheit als einfache Kabelschlösser bei weiterhin hoher Flexibilität

Artikelbezeichnung	EAN	 	Gewicht	Schlosshalterungen	VE	Verr.-Pr. €	UVP € inkl. MwSt.
690/75 Shadow	43305 4	15 mm / 75 cm	560 g		6	21,00	22,95

Microflex 690



Seat Post Clamp



Halter URB



Einsatz und Anwendung

- Guter Schutz bei niedrigem Diebstahlrisiko
- Empfohlen für die Absicherung günstiger Zweiräder und Kinderräder

Technologie



- 15 mm starke, überlappende Stahlhülsen schützen das innenliegende Stahlkabel
- PVC-Ummantelung zum Schutz vor Lackschäden
- ABUS Automatikzylinder mit Anbohrschutz und bedienerfreundlichem Wendeschlüssel
- Zwei Schlüssel im Lieferumfang enthalten

Halterung und Transport

- URB Halter - passend zu der LL Aufnahme am Schloss, zur praktischen Montage an der Sattelstütze

Tipp

- Durch die Stahlhülsen erreichen Steel-O-Flex Schlösser eine wesentlich höhere Sicherheit als einfache Kabelschlösser bei weiterhin hoher Flexibilität

Artikelbezeichnung	EAN	 	Gewicht	Schlosshalterungen	VE	Verr.-Pr. €	UVP € inkl. MwSt.
690/75 LL+URB	33422 1	15 mm / 75 cm	580 g	LL + URB	6	22,10	23,95
Seat Post Clamp	51710 5	Ø 31,8 mm	35 g		1	5,90	5,95
Seat Post Clamp	51711 2	Ø 34,9 mm	35 g		1	5,90	5,95

SPIRALKABELSCHLÖSSER



1650



895 Phantom



1450



895 Millennio



885



1350/1300



670



590



490



1950



1150



Key Combo 1650



Einsatz und Anwendung

- Guter Schutz bei niedrigem Diebstahlrisiko
- Empfohlen für die Absicherung günstiger Zweiräder

Technologie

- 12 mm starkes, hochwertiges und superflexibles Spiralkabel
- PVC-Ummantelung zum Schutz vor Lackschäden
- 2-Komponenten-Zahlenwalzen gewährleisten dauerhafte Sichtbarkeit der Ziffern
- Zahlencode individuell einstellbar
- Zusätzlicher ABUS Schließzylinder mit bedienerfreundlichem Wendeschlüssel
- Ursprünglich eingestellter Zahlencode kann mittels eines mitgelieferten Tools wiedergefunden werden
- Zwei Schlüssel im Lieferumfang enthalten

Halterung und Transport

- Bequemer Transport durch kompaktes Zusammenlegen des Spiralkabels um das Sattelstützrohr

Tipp

- Das Key Combo ist ein Zahlenschloss mit einem zusätzlichen Schließzylinder. Sollte der Zahlencode verstellt oder vergessen sein, lässt sich das Schloss mit Hilfe der Schlüssel trotzdem öffnen.
- Das Key Combo eignet sich hervorragend für Fahrradverleihe und Familien
- Für das Schloss stehen verschiedene Lagerschließungen zur Verfügung

Artikelbezeichnung	EAN 4003318	 	Gewicht	Schlosshalterungen	VE	Verr.-Pr. €	UVP € inkl. MwSt.
1650/185	51604 7	12 mm / 185 cm	742 g		6	29,00	29,95

Raydo 1450



Halter Tex KF Mini



Halter KF



Einsatz und Anwendung

- Guter Schutz bei niedrigem Diebstahlrisiko
- Empfohlen für die Absicherung günstiger Zweiräder

Technologie



- 12 mm starkes, hochwertiges und superflexibles Spiralkabel
- PVC-Ummantelung zum Schutz vor Lackschäden
- Zahlencode individuell einstellbar
- Press'n Shine Function - LED beleuchtete Zahlenwalze für leichte Handhabung bei Dunkelheit

Halterung und Transport

- TexKF Mini - Halter mit Textilband, besonders geeignet für nicht runde Rohrquerschnitte mit Durchmesser 21-80 mm
- KF - Halter mit einfacher Befestigung am Sattelklemmbolzen und bester Bedienung

Tipp

- Spiralkabelschlösser bieten ein kompaktes Transportmaß bei gleichzeitig äußerst vielseitig anwendbarer Länge
- Das Zahlenschloss eignet sich besonders gut bei der Nutzung durch mehrere Personen

Artikel-bezeichnung	EAN 4003318	 	Gewicht	Schloss-halterungen	VE	Verr.-Pr. €	UVP € inkl. MwSt.
1450/185 TexKF	37529 3	12 mm / 185 cm	718 g	TexKF Mini	6	36,05	37,95
1450/185 KF	37528 6	12 mm / 185 cm	684 g	KF	6	33,75	35,95

Millennio 895 Phantom



Halter Tex KF Mini



Einsatz und Anwendung

- Guter Schutz bei niedrigem Diebstahlrisiko
- Empfohlen für die Absicherung günstiger Zweiräder

Technologie



- 14 mm starkes, hochwertiges und superflexibles Spiralkabel
- PVC-Ummantelung in matt-schwarzer Optik zum Schutz vor Lackschäden
- ABUS Extra-Class Zylinder mit codiertem Wendeschlüssel
- Zwei Schlüssel im Lieferumfang enthalten

Halterung und Transport

- TexKF Mini - Halter mit Textilband, besonders geeignet für nicht runde Rohrquerschnitte mit Durchmesser 21-80 mm

Tipp

- Dieses Schloss können Sie gleichschließend mit anderen Schlössern bestellen, das bedeutet mehrere Schlösser passend zu einem Schlüssel bzw. einer Schließung
- Spiralkabelschlösser bieten ein kompaktes Transportmaß bei gleichzeitig äußerst vielseitig anwendbarer Länge

Artikelbezeichnung	EAN	 	Gewicht	Schlosshalterungen	VE	Verr.-Pr. €	UVP € inkl. MwSt.
895/185 EC TexKF	28680 3	14 mm / 185 cm	714 g	TexKF Mini	6	35,05	37,95

Millennio 895



Halter KF



Einsatz und Anwendung

- Guter Schutz bei niedrigem Diebstahlrisiko
- Empfohlen für die Absicherung günstiger Zweiräder

Technologie

- 14 mm starkes, hochwertiges und superflexibles Spiralkabel
- PVC-Ummantelung zum Schutz vor Lackschäden
- Bewährter ABUS Messing-Stiftzylinder
- Zwei Schlüssel im Lieferumfang enthalten

Halterung und Transport

- KF - Halter mit einfacher Befestigung am Sattelklemmbolzen und bester Bedienung

Tipp

- Dieses Schloss können Sie gleichschließend mit anderen Schlössern bestellen, das bedeutet mehrere Schlösser passend zu einem Schlüssel bzw. einer Schließung
- Spiralkabelschlösser bieten ein kompaktes Transportmaß bei gleichzeitig äußerst vielseitig anwendbarer Länge

Artikelbezeichnung	EAN	 	Gewicht	Schlosshalterungen	VE	Verr.-Pr. €	UVP € inkl. MwSt.
895/185 KF	21468 4	14 mm / 185 cm	698 g	KF	6	30,90	34,95

Winner 885



Halter RBKF Mini



Halter Sattel KF



Halter KF



Einsatz und Anwendung

- Guter Schutz bei niedrigem Diebstahlrisiko
- Empfohlen für die Absicherung günstiger Zweiräder

Technologie



- 9,5 mm starkes, hochwertiges und superflexibles Spiralkabel
- PVC-Ummantelung zum Schutz vor Lackschäden
- ABUS Qualitätsschließzylinder
- Zwei Schlüssel im Lieferumfang enthalten

Halterung und Transport

- KF - Halter mit einfacher Befestigung am Sattelklemmbolzen und bester Bedienung
- RBKF Mini - Zwei-Tasten-Bedienung mit flexiblem Stahlband für verschiedene Rohrformen mit einem Durchmesser von 15 - 45 mm geeignet
- KLICKfix - Halter zur praktischen Montage am Sattelgestell

Tipp

- Spiralkabelschlösser bieten ein kompaktes Transportmaß bei gleichzeitig äußerst vielseitig anwendbarer Länge
- Besonders in den längsten Varianten (875) eignet sich das Schloss hervorragend als Zweitschloss zur Komponentensicherung
- Der KlickFix Halter ist auch zu anderen Produkten mit demselben Halter z.B. ABUS Satteltaschen kompatibel

Artikelbezeichnung	EAN	 	Gewicht	Schlosshalterungen	VE	Verr.-Pr. €	UVP € inkl. MwSt.
885/185 KF	10374 2	9,5 mm / 185 cm	572 g	KF	6	23,60	25,95
885/185 RBKF	10454 1	9,5 mm / 185 cm	576 g	RBKF Mini	6	23,60	25,95
885/185 f. Sattel KF	27983 6	9,5 mm / 185 cm	588 g	KF mit Sattelbefestigung	6	23,60	25,95

Tresor 1350



Halter KF



Einsatz und Anwendung

- Guter Schutz bei niedrigem Diebstahlrisiko
- Empfohlen für die Absicherung günstiger Zweiräder

Technologie

- 10 mm starkes, hochwertiges und superflexibles Spiralkabel
- PVC-Ummantelung zum Schutz vor Lackschäden
- Zahlencode individuell einstellbar

Halterung und Transport

- KF - Halter mit einfacher Befestigung am Sattelklemmbolzen und bester Bedienung

Tipp

- Spiralkabelschlösser bieten ein kompaktes Transportmaß bei gleichzeitig äußerst vielseitig anwendbarer Länge
- Das Zahlenschloss eignet sich besonders gut bei der Nutzung durch mehrere Personen

Artikelbezeichnung	EAN	 	Gewicht	Schlosshalterungen	VE	Verr.-Pr. €	UVP € inkl. MwSt.
1350/185 KF	11166 2	10 mm / 185 cm	590 g	KF	6	23,00	25,95

Numero 1300



Einsatz und Anwendung

- Guter Schutz bei niedrigem Diebstahlrisiko
- Empfohlen für die Absicherung günstiger Zweiräder

Technologie

- 10 mm starkes, hochwertiges und superflexibles Spiralkabel
- PVC-Ummantelung zum Schutz vor Lackschäden
- 2-Komponenten-Zahlenwalzen gewährleisten dauerhafte Sichtbarkeit der Ziffern
- Zahlencode individuell einstellbar

Halterung und Transport

- Bequemer Transport durch kompaktes Zusammenlegen des Spiralkabels um das Sattelstützrohr

Tipp

- Spiralkabelschlösser bieten ein kompaktes Transportmaß bei gleichzeitig äußerst vielseitig anwendbarer Länge
- Das Zahlenschloss eignet sich besonders gut bei der Nutzung durch mehrere Personen
- Das Schloss eignet sich hervorragend als Zweitschloss zur Komponentensicherung
- Dieses Schloss ist auch in leuchtenden Kinderfarben erhältlich

Artikelbezeichnung	EAN	 	Gewicht	Schlosshalterungen	VE	Verr.-Pr. €	UVP € inkl. MwSt.
1300/150	51611 5	10 mm / 150 cm	314 g		12	16,30	18,95

Booster 670 Shadow



Einsatz und Anwendung

- Guter Schutz bei niedrigem Diebstahlrisiko
- Empfohlen für die Absicherung günstiger Zweiräder

Technologie

- 12 mm starkes, hochwertiges und superflexibles Spiralkabel
- PVC-Ummantelung zum Schutz vor Lackschäden
- ABUS Automatikzylinder mit Anbohrschutz und bedienerfreundlichem Wendeschlüssel
- Zwei Schlüssel im Lieferumfang enthalten

Halterung und Transport

- Bequemer Transport durch kompaktes Zusammenlegen des Spiralkabels um das Sattelstützrohr

Tipp

- Spiralkabelschlösser bieten ein kompaktes Transportmaß bei gleichzeitig äußerst vielseitig anwendbarer Länge
- Das Schloss ist hervorragend als Zweitschloss zur Komponentensicherung geeignet

Artikel- bezeichnung	EAN 4003318		Gewicht	Schloss- halterungen	VE	Verr.-Pr. €	UVP € inkl. MwSt.
670/180 Shadow	43304 7	12 mm / 180 cm	529 g		12	18,15	20,95

Booster 670



Seat Post Clamp



Einsatz und Anwendung

- Guter Schutz bei niedrigem Diebstahlrisiko
- Empfohlen für die Absicherung günstiger Zweiräder

Technologie

- 12 mm starkes, hochwertiges und superflexibles Spiralkabel
- PVC-Ummantelung zum Schutz vor Lackschäden
- ABUS Automatikzylinder mit Anbohrschutz und bedienerfreundlichem Wendeschlüssel
- Zwei Schlüssel im Lieferumfang enthalten

Halterung und Transport

- URB Halter - passend zu der LL Aufnahme am Schloss, zur praktischen Montage an der Sattelstütze
- Seat Post Clamp optional - Sattelstützenklemme

Tipp

- Spiralkabelschlösser bieten ein kompaktes Transportmaß bei gleichzeitig äußerst vielseitig anwendbarer Länge
- Das Schloss hervorragend als Zweitschloss zur Komponentensicherung



Halter URB

Artikel- bezeichnung	EAN 4003318		Gewicht	Schloss- halterungen	VE	Verr.-Pr. €	UVP € inkl. MwSt.
670/180LL + URB	33434 4	12 mm / 180 cm	637 g	LL + URB	12	19,05	21,95
Seat Post Clamp	51710 5	Ø 31,8 mm	35 g		1	5,90	5,95
Seat Post Clamp	51711 2	Ø 34,9 mm	35 g		1	5,90	5,95

Primo 590



Halter LL



Seat Post Clamp



Smoke matt



Smoke

Einsatz und Anwendung

- Guter Schutz bei niedrigem Diebstahlrisiko
- Empfohlen für die Absicherung günstiger Zweiräder und Kinderräder

Technologie



- 9,5 mm starkes, hochwertiges und superflexibles Spiralkabel
- PVC-Ummantelung zum Schutz vor Lackschäden
- ABUS Automatikzylinder mit Anbohrerschutz und bedienerfreundlichem Wendeschlüssel
- Zwei Schlüssel im Lieferumfang enthalten

Halterung und Transport

- Bequemer Transport durch Halter für den Sattelklemmbolzen (LL)

Tipp

- Spiralkabelschlösser bieten ein kompaktes Transportmaß bei gleichzeitig äußerst vielseitig anwendbarer Länge
- Das Schloss hervorragend als Zweitschloss zur Komponentensicherung
- Dieses Schloss ist in drei verschiedenen Schlaucharten (crystal, smoke, smoke matt) und auch in leuchtenden Kinderfarben erhältlich

Artikelbezeichnung	EAN 4003318	 	Gewicht	Schlosshalterungen	VE	Verr.-Pr. €	UVP € inkl. MwSt.
590/180LL smoke matt	43327 6	9,5 mm / 180 cm	435 g	LL	12	15,55	16,95
590/180LL smoke	43325 2	9,5 mm / 180 cm	435 g	LL	12	15,55	16,95
590/180LL crystal	43323 8	9,5 mm / 180 cm	435 g	LL	12	15,55	16,95
590/150LL smoke matt	43319 1	9,5 mm / 150 cm	435 g	LL	12	13,65	14,95
590/150LL smoke	43317 7	9,5 mm / 150 cm	435 g	LL	12	13,65	14,95
590/150LL crystal	43315 3	9,5 mm / 150 cm	435 g	LL	12	13,65	14,95
590/180 smoke matt	43328 3	9,5 mm / 180 cm	425 g		12	14,80	15,95
590/180 smoke	43326 9	9,5 mm / 180 cm	425 g		12	14,80	15,95
590/180 crystal	43324 5	9,5 mm / 180 cm	425 g		12	14,80	15,95
590/150 smoke matt	43320 7	9,5 mm / 150 cm	425 g		12	12,50	13,95
590/150 smoke	43318 4	9,5 mm / 150 cm	425 g		12	12,50	13,95
590/150 crystal	43316 0	9,5 mm / 150 cm	425 g		12	12,50	13,95
Seat Post Clamp	51710 5	Ø 31,8 mm	35 g		1	5,90	5,95
Seat Post Clamp	51711 2	Ø 34,9 mm	35 g		1	5,90	5,95

UVP = empfohlene Verkaufspreise inkl. der jeweils aktuell gültigen Umsatzsteuer. Verr.-Pr. = Berechnungsgrundlage für den Händler-EK minus Händlerrabatt zzgl. der jeweils aktuell gültigen Umsatzsteuer.

Primo 590 Kids



Halter LL



Einsatz und Anwendung

- Guter Schutz bei niedrigem Diebstahlrisiko
- Empfohlen für die Absicherung günstiger Zweiräder und Kinderräder

Technologie



- 9,5 mm starkes, hochwertiges und superflexibles Spiralkabel
- PVC-Ummantelung zum Schutz vor Lackschäden
- ABUS Automatikzylinder mit bedienerfreundlichem Wendeschlüssel
- Zwei Schlüssel im Lieferumfang enthalten

Halterung und Transport

- LL Halter - zur praktischen Montage am Sattelklemmbolzen

Tipp

- Spiralkabelschlösser bieten ein kompaktes Transportmaß bei gleichzeitig äußerst vielseitig anwendbarer Länge
- Dieses Schloss ist auch in drei verschiedenen Schlaucharten (crystal, smoke, smoke matt) erhältlich
- Das Schloss eignet sich hervorragend als Zweitschloss zur Komponentensicherung

Artikelbezeichnung	EAN	 	Gewicht	Schlosshalterungen	VE	Verr.-Pr. €	UVP € inkl. MwSt.
590/180LL Kids 3 je Farbe	43321 4	9,5 mm / 180 cm	420 g	LL	12	15,55	16,95
590/150LL Kids 3 je Farbe	43313 9	9,5 mm / 150 cm	408 g	LL	12	13,65	14,95
590/180 Kids 3 je Farbe	43322 1	9,5 mm / 180 cm	412 g		12	14,80	15,95
590/150 Kids 3 je Farbe	43314 6	9,5 mm / 150 cm	400 g		12	12,50	13,95

Numero 1300 Kids



Einsatz und Anwendung

- Guter Schutz bei niedrigem Diebstahlrisiko
- Empfohlen für die Absicherung günstiger Zweiräder und Kinderräder

Technologie



- 10 mm starkes, hochwertiges und superflexibles Spiralkabel
- PVC-Ummantelung zum Schutz vor Lackschäden
- 2-Komponenten-Zahlenwalzen gewährleisten dauerhafte Sichtbarkeit der Ziffern
- Zahlencode individuell einstellbar

Halterung und Transport

- Bequemer Transport durch kompaktes Zusammenlegen des Spiralkabels um das Sattelstützrohr

Tipp

- Spiralkabelschlösser bieten ein kompaktes Transportmaß bei gleichzeitig äußerst vielseitig anwendbarer Länge
- Das Zahlenschloss eignet sich besonders gut bei der Nutzung durch mehrere Personen
- Das Schloss eignet sich hervorragend als Zweitschloss zur Komponentensicherung

Artikelbezeichnung	EAN	 	Gewicht	Schlosshalterungen	VE	Verr.-Pr. €	UVP € inkl. MwSt.
1300/150 Kids 3 je Farbe	51612 2	10 mm / 150 cm	314 g		12	16,30	18,95

Star 490



Seat Post Clamp



Halter LL



Einsatz und Anwendung

- Guter Schutz bei niedrigem Diebstahlrisiko
- Empfohlen für die Absicherung günstiger Zweiräder und Kinderräder

Technologie











- 7,5 mm starkes, hochwertiges und superflexibles Spiralkabel
- PVC-Ummantelung zum Schutz vor Lackschäden
- ABUS Automatikzylinder mit bedienerfreundlichem Wendeschlüssel
- Zwei Schlüssel im Lieferumfang enthalten

Halterung und Transport

- LL Halter - zur praktischen Montage am Sattelklemmbolzen

Tipp

- Spiralkabelschlösser bieten ein kompaktes Transportmaß bei gleichzeitig äußerst vielseitig anwendbarer Länge
- Das Schloss eignet sich hervorragend als Zweitschloss zur Komponentensicherung
- Dieses Schloss ist auch in leuchtenden Kinderfarben erhältlich

Artikelbezeichnung	EAN	 	Gewicht	Schlosshalterungen	VE	Verr.-Pr. €	UVP € inkl. MwSt.	
490/150LL black Star	43310 8	 	7,5 mm / 150 cm	330 g	LL	12	10,30	10,95
490/150 black Star	43309 2	 	7,5 mm / 150 cm	320 g		12	9,50	9,95
Seat Post Clamp	51710 5	 	Ø 31,8 mm	35 g		1	5,90	5,95
Seat Post Clamp	51711 2	 	Ø 34,9 mm	35 g		1	5,90	5,95

Star Kids 490



Halter LL



Seat Post Clamp



Einsatz und Anwendung

- Guter Schutz bei niedrigem Diebstahlrisiko
- Empfohlen für die Absicherung günstiger Zweiräder und Kinderräder

Technologie

- 7,5 mm starkes, hochwertiges und superflexibles Spiralkabel
- PVC-Ummantelung zum Schutz vor Lackschäden
- ABUS Automatikzylinder mit bedienerfreundlichem Wendeschlüssel
- Zwei Schlüssel im Lieferumfang enthalten











Halterung und Transport

- LL Halter - zur praktischen Montage am Sattelklemmbolzen

Tipp

- Spiralkabelschlösser bieten ein kompaktes Transportmaß bei gleichzeitig äußerst vielseitig anwendbarer Länge
- Das Schloss eignet sich hervorragend als Zweitschloss zur Komponentensicherung
- Dieses Schloss ist auch in schwarz erhältlich



Artikelbezeichnung	EAN	 	Gewicht	Schlosshalterungen	VE	Verr.-Pr. €	UVP € inkl. MwSt.	
490/150LL Kids Star 3 je Farbe	43312 2	 	7,5 mm / 150 cm	330 g	LL	12	10,30	10,95
490/150 Kids Star 3 je Farbe	43311 5	 	7,5 mm / 150 cm	320 g		12	9,50	9,95
Seat Post Clamp	51710 5	 	Ø 31,8 mm	35 g		1	5,90	5,95
Seat Post Clamp	51711 2	 	Ø 34,9 mm	35 g		1	5,90	5,95

1950



Einsatz und Anwendung

- Basisschutz bei niedrigem Diebstahlrisiko
- Empfohlen für die Absicherung günstiger Zweiräder und Kinderräder

Technologie



- 7,5 mm starkes und superflexibles Spiralkabel
- PVC-Ummantelung zum Schutz vor Lackschäden
- ABUS Qualitätsschließzylinder
- Zwei Schlüssel im Lieferumfang enthalten

Halterung und Transport

- Bequemer Transport durch kompaktes Zusammenlegen des Spiralkabels um das Sattelstützrohr

Tipp

- Spiralkabelschlösser bieten ein kompaktes Transportmaß bei gleichzeitig äußerst vielseitig anwendbarer Länge
- Das Schloss eignet sich hervorragend als Zweitschloss zur Komponentensicherung
- Dieses Schloss ist auch in leuchtenden Kinderfarben erhältlich

Artikelbezeichnung	EAN	 	Gewicht	Schlosshalterungen	VE	Verr.-Pr. €	UVP € inkl. MwSt.
1950/180 black	07356 4	7,5 mm / 180 cm	280 g		12	9,50	9,95
1950/120 black	07355 7	7,5 mm / 120 cm	219 g		12	8,20	8,95
1950/120 color 4 je Farbe	05384 9	7,5 mm / 120 cm	219 g		12	8,20	8,95

1950 Kids



Einsatz und Anwendung

- Basisschutz bei niedrigem Diebstahlrisiko
- Empfohlen für die Absicherung günstiger Zweiräder und Kinderräder

Technologie

- 7,5 mm starkes und superflexibles Spiralkabel
- PVC-Ummantelung zum Schutz vor Lackschäden
- ABUS Qualitätsschließzylinder
- Zwei Schlüssel im Lieferumfang enthalten



Halterung und Transport

- Bequemer Transport durch kompaktes Zusammenlegen des Spiralkabels um das Sattelstützrohr

Tipp

- Spiralkabelschlösser bieten ein kompaktes Transportmaß bei gleichzeitig äußerst vielseitig anwendbarer Länge
- Das Schloss eignet sich hervorragend als Zweitschloss zur Komponentensicherung
- Dieses Schloss ist auch in rot, blau, silber sowie in schwarz erhältlich



Artikelbezeichnung	EAN	 	Gewicht	Schlosshalterungen	VE	Verr.-Pr. €	UVP € inkl. MwSt.
1950 Kids 3 je Farbe	43160 9	7,5 mm / 120 cm	219 g		12	8,20	8,95

1150



Einsatz und Anwendung

- Basisschutz bei niedrigem Diebstahlrisiko
- Empfohlen für die Absicherung günstiger Zweiräder und Kinderräder

Technologie



- 7 mm starkes und superflexibles Spiralkabel
- PVC-Ummantelung zum Schutz vor Lackschäden
- Dreistellige Zahlenkombination

Halterung und Transport

- Bequemer Transport durch kompaktes Zusammenlegen des Spiralkabels um das Sattelstützrohr

Tipp

- Spiralkabelschlösser bieten ein kompaktes Transportmaß bei gleichzeitig äußerst vielseitig anwendbarer Länge
- Das Schloss eignet sich hervorragend als Zweitschloss zur Komponentensicherung
- Das Zahlenschloss eignet sich besonders gut bei der Nutzung durch mehrere Personen
- Dieses Schloss ist auch in leuchtenden Kinderfarben erhältlich

Artikelbezeichnung	EAN	 	Gewicht	Schlosshalterungen	VE	Verr.-Pr. €	UVP € inkl. MwSt.
1150/120 black	08550 5	7 mm / 120 cm	210 g		12	8,20	8,95
1150/120 color 4 je Farbe	08132 3	7 mm / 120 cm	210 g		12	8,20	8,95

1150 Kids



Einsatz und Anwendung

- Basisschutz bei niedrigem Diebstahlrisiko
- Empfohlen für die Absicherung günstiger Zweiräder und Kinderräder

Technologie

- 7 mm starkes und superflexibles Spiralkabel
- PVC-Ummantelung zum Schutz vor Lackschäden
- Dreistellige Zahlenkombination

Halterung und Transport

- Bequemer Transport durch kompaktes Zusammenlegen des Spiralkabels um das Sattelstützrohr

Tipp

- Spiralkabelschlösser bieten ein kompaktes Transportmaß bei gleichzeitig äußerst vielseitig anwendbarer Länge
- Das Schloss eignet sich hervorragend als Zweitschloss zur Komponentensicherung
- Das Zahlenschloss eignet sich besonders gut bei der Nutzung durch mehrere Personen
- Dieses Schloss ist auch in den Farben blau, rot und silber sowie in schwarz erhältlich



Artikelbezeichnung	EAN	 	Gewicht	Schlosshalterungen	VE	Verr.-Pr. €	UVP € inkl. MwSt.
1150 Kids 3 je Farbe	43158 6	7 mm / 120 cm	210 g		12	8,20	8,95

KABELSCHLÖSSER



Cetero 970



Halter UGH



Einsatz und Anwendung

- Guter Schutz bei mittlerem Diebstahlrisiko
- Empfohlen für die Absicherung guter Zweiräder



Technologie



- 25 mm starkes, hochwertiges Stahlkabel
- PVC-Ummantelung zum Schutz vor Lackschäden
- Automatische Verriegelung bei Einstecken des Verriegelungsbolzens
- Das Gehäuse sowie tragende Teile des Verriegelungsmechanismus sind aus speziell gehärtetem Stahl gefertigt
- ABUS Plus Zylinder für hohen Schutz vor Manipulationen, z.B. Picking
- Zwei Schlüssel im Lieferumfang enthalten
- Manuelles Verdeck für das Schlüsselloch gegen Verschmutzung und Korrosion
- ABUS Code Card für Nach- und Ersatzschlüssel

Halterung und Transport

- UGH 02 - Universalhalter für den Gepäckträger bei einem Strebendurchmesser von 5 - 16,5 mm
- Dieser Halter ist als Extrazubehör erhältlich

Tipp

- Kabelschlösser zeichnen sich durch gute Flexibilität und relativ niedriges Gewicht aus
- Das besonders dicke Kabel hat eine zusätzliche abschreckende Wirkung

Artikelbezeichnung	EAN	 	Gewicht	Schlosshalterungen	VE	Verr.-Pr. €	UVP € inkl. MwSt.
970/100	28630 8	25 mm / 100 cm	1140 g		2	41,65	45,95

Key Combo 1640



Einsatz und Anwendung

- Guter Schutz bei niedrigem Diebstahlrisiko
- Empfohlen für die Absicherung günstiger Zweiräder

Technologie

- 15 mm starkes, hochwertiges Stahlkabel
- PVC-Ummantelung zum Schutz vor Lackschäden
- 2-Komponenten-Zahlenwalzen gewährleisten dauerhafte Sichtbarkeit der Ziffern
- Zahlencode individuell einstellbar
- Zusätzlicher ABUS Schließzylinder mit bedienerfreundlichem Wendeschlüssel
- Ursprünglich eingestellter Zahlencode kann mittels eines mitgelieferten Tools wiedergefunden werden
- Zwei Schlüssel im Lieferumfang enthalten

Halterung und Transport

- Bequemer Transport durch Umschließen des Kabels um das Sattelstützrohr

Tipp

- Das Key Combo 1640 ist ein Zahlenschloss mit zusätzlichem Zylinder. Sollte der Zahlencode verstellt oder vergessen sein, lässt sich das Schloss mit den Schlüsseln trotzdem öffnen.
- Das Key Combo eignet sich hervorragend für Fahrradverleihe und Familien

Artikelbezeichnung	EAN 4003318	 15 mm / 85 cm	Gewicht 587 g	Schlosshalterungen	VE	Verr.-Pr. € 24,00	UVP € inkl. MwSt. 24,95
1640/85	51603 0				6		



Catama 870



Halter QuickSnap



Halter QuickSnap RBU



Einsatz und Anwendung

- Guter Schutz bei niedrigem Diebstahlrisiko
- Empfohlen für die Absicherung günstiger Zweiräder
- Je größer das Längenmaß, umso einfacher das Anschließen an einen festen Gegenstand

Technologie



- 20 mm starkes, hochwertiges Stahlkabel
- PVC-Ummantelung zum Schutz vor Lackschäden
- Die Stahlhülsen, das Gehäuse sowie tragende Teile des Verriegelungsmechanismus sind aus speziell gehärtetem Stahl gefertigt
- ABUS Automatikzylinder mit Anbohrschutz und bedienerfreundlichem Wendeschlüssel
- Zwei Schlüssel im Lieferumfang enthalten

Halterung und Transport

- QuickSnap - Ein-Tasten-Bedienung mit einfacher Befestigung am Sattelklemmbolzen
- QuickSnap RBU - Ein-Tasten-Bedienung mit flexiblem Stahlband für verschiedene Rohrformen mit einem Durchmesser von 20 - 42mm geeignet
- Variable Schlosspositionierung aufgrund Drehbarkeit des Halters in 15° Schritten

Tipp

- Kabelschlösser zeichnen sich durch gute Flexibilität und relativ niedriges Gewicht aus

Artikelbezeichnung	EAN	 	Gewicht	Schlosshalterungen	VE	Verr.-Pr. €	UVP € inkl. MwSt.
870/85 QuickSnap	31499 5	20 mm / 85 cm	672 g	QuickSnap	6	26,75	28,95
870/65 QuickSnap RBU	31498 8	20 mm / 65 cm	588 g	QuickSnap RBU	6	25,50	27,95

Raydo 1440



Halter KF



Halter Tex KF Mini



Einsatz und Anwendung

- Guter Schutz bei niedrigem Diebstahlrisiko
- Empfohlen für die Absicherung günstiger Zweiräder

Technologie



- 15 mm starkes, hochwertiges Stahlkabel
- PVC-Ummantelung zum Schutz vor Lackschäden
- Zahlencode individuell einstellbar
- Press`n Shine Function - LED beleuchtete Zahlenwalze für leichte Handhabung bei Dunkelheit

Halterung und Transport

- TexKF Mini - Halter mit Textilband, besonders für nicht runde Rohrquerschnitte geeignet, max. Durchmesser 21-80mm
- KF - Halter mit einfacher Befestigung am Sattelklemmbolzen und bester Bedienung

Tipp

- Kabelschlösser zeichnen sich durch gute Flexibilität und relativ niedriges Gewicht aus
- Das Zahlenschloss eignet sich besonders gut bei der Nutzung durch mehrere Personen

Artikelbezeichnung	EAN	 	Gewicht	Schlosshalterungen	VE	Verr.-Pr. €	UVP € inkl. MwSt.
1440/85 TexKF	37527 9	15 mm / 85 cm	520 g	TexKF Mini	6	32,60	34,95
1440/85 KF	37526 2	15 mm / 85 cm	470 g	KF	6	30,20	32,95

Millennio 894 Phantom



Einsatz und Anwendung

- Guter Schutz bei niedrigem Diebstahlrisiko
- Empfohlen für die Absicherung günstiger Zweiräder

Technologie

- 15 mm starkes, hochwertiges Stahlkabel
- PVC-Ummantelung zum Schutz vor Lackschäden
- ABUS Extra-Classe Zylinder mit codiertem Wendschlüssel
- Zwei Schlüssel im Lieferumfang enthalten

Halterung und Transport



- KF - Halter mit einfacher Befestigung am Sattelklemmbolzen und bester Bedienung
- TexKF - Halter mit Textilband, besonders geeignet für nicht runde Rohrquerschnitte mit Durchmesser 21-80mm

Tipp

- Dieses Schloss können Sie gleichschließend mit anderen Schlössern bestellen, das bedeutet mehrere Schlösser passend zu einem Schlüssel bzw. einer Schließung
- Kabelschlösser zeichnen sich durch gute Flexibilität und relativ niedriges Gewicht aus

Halter KF



Artikelbezeichnung	EAN	 	Gewicht	Schlosshalterungen	VE	Verr.-Pr. €	UVP € inkl. MwSt.
894/85 EC TexKF	33167 1	15 mm / 85 cm	560 g	TexKF	6	32,50	34,95
894/85 EC KF	35387 1	15 mm / 85 cm	540 g	KF	6	30,25	32,95

Millennio 894

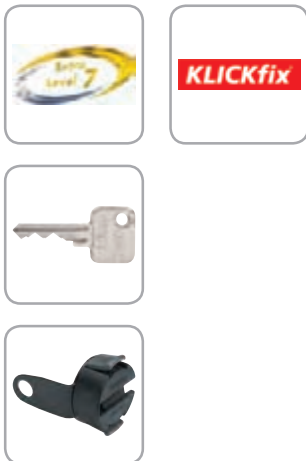

Einsatz und Anwendung

- Guter Schutz bei niedrigem Diebstahlrisiko
- Empfohlen für die Absicherung günstiger Zweiräder

Technologie

- 15 mm starkes, hochwertiges Stahlkabel
- PVC-Ummantelung zum Schutz vor Lackschäden
- ABUS Qualitätsschließzylinder
- Zwei Schlüssel im Lieferumfang enthalten

Halterung und Transport

- KF - Halter mit einfacher Befestigung am Sattelklemmbolzen und bester Bedienung

Tipp

- Dieses Schloss können Sie gleichschließend mit anderen Schlössern bestellen, das bedeutet mehrere Schlösser passend zu einem Schlüssel bzw. einer Schließung
- Kabelschlösser zeichnen sich durch gute Flexibilität und relativ niedriges Gewicht aus

Halter KF



Artikelbezeichnung	EAN	 	Gewicht	Schlosshalterungen	VE	Verr.-Pr. €	UVP € inkl. MwSt.
894/85 KF	21478 3	15 mm / 85 cm	540 g	KF	6	27,85	30,95

Protago 820



Halter UGH



Einsatz und Anwendung

- Guter Schutz bei niedrigem Diebstahlrisiko
- Empfohlen für die Absicherung günstiger Zweiräder

Technologie



- 20 mm starkes, hochwertiges Stahlkabel
- PVC-Ummantelung zum Schutz vor Lackschäden
- Das Gehäuse sowie tragende Teile des Verriegelungsmechanismus sind aus speziell gehärtetem Stahl gefertigt
- ABUS Automatikzylinder mit Anbohrschutz und bedienerfreundlichem Wendeschlüssel
- Zwei Schlüssel im Lieferumfang enthalten

Halterung und Transport

- UGH 02 - Universalhalter für den Gepäckträger bei einem Strebendurchmesser von 5 - 16,5 mm
- Der Halter ist als Extrazubehör erhältlich

Tipp

- Kabelschlösser zeichnen sich durch gute Flexibilität und relativ niedriges Gewicht aus
- Je größer das Längenmaß, umso einfacher das Anschließen an einen festen Gegenstand

Artikelbezeichnung	EAN	 	Gewicht	Schlösserhalterungen	VE	Verr.-Pr. €	UVP € inkl. MwSt.
820/85	24768 2	20 mm / 85 cm	690 g		6	25,05	26,95
820/65	24769 9	20 mm / 65 cm	650 g		6	24,05	25,95

Tresor 1340



Halter KF



Einsatz und Anwendung

- Guter Schutz bei niedrigem Diebstahlrisiko
- Empfohlen für die Absicherung günstiger Zweiräder

Technologie



- 15 mm starkes, hochwertiges Stahlkabel
- PVC-Ummantelung zum Schutz vor Lackschäden
- Dunkel-Tast-Funktion erleichtert durch spezielle Zahlenprägung die Nutzung bei Dunkelheit
- 2-Komponenten-Zahlenwalzen gewährleisten dauerhafte Sichtbarkeit der Ziffern
- Zahlencode individuell einstellbar

Halterung und Transport

- KF - KlickFix Halter mit einfacher Befestigung am Sattelklemmbolzen und bester Bedienung

Tipp

- Kabelschlösser zeichnen sich durch gute Flexibilität und relativ niedriges Gewicht aus
- Das Zahlenschloss eignet sich besonders gut bei der Nutzung durch mehrere Personen
- Je größer das Längenmaß, umso einfacher das Anschließen an einen festen Gegenstand

Artikelbezeichnung	EAN	 	Gewicht	Schlösserhalterungen	VE	Verr.-Pr. €	UVP € inkl. MwSt.
1340/120 KF	33171 8	15 mm / 120 cm	600 g	KF	6	25,60	27,95
1340/75 KF	21479 0	15 mm / 75 cm	440 g	KF	6	20,95	23,95

Racer 660 Shadow



Einsatz und Anwendung

- Guter Schutz bei niedrigem Diebstahlrisiko
- Empfohlen für die Absicherung günstiger Zweiräder
- Je größer das Längenmaß, umso einfacher das Anschließen an einen festen Gegenstand

Technologie

- 15 mm starkes, hochwertiges Stahlkabel
- PVC-Ummantelung zum Schutz vor Lackschäden
- ABUS Automatikzylinder mit Anbohrschutz und bedienerfreundlichem Wendeschlüssel
- Zwei Schlüssel im Lieferumfang enthalten

Tipp

- Kabelschlösser zeichnen sich durch gute Flexibilität und relativ niedriges Gewicht aus

Artikelbezeichnung	EAN	 	Gewicht	Schlosshalterungen	VE	Verr.-Pr. €	UVP € inkl. MwSt.
660/75 Shadow	43303 0	15 mm / 75 cm	380 g		12	16,30	19,95

Racer 660



Seat Post Clamp



Halter URB



Einsatz und Anwendung

- Diebstahlschutz für ein oder mehrere Zweiräder
- Absicherung von Zweirädern bei normalem Diebstahlrisiko

Technologie



- 15 mm dickes, flexibles Sicherheitskabel
- ABUS-Qualitätszylinder mit Schlüssellochverdeck und praktischem Wendeschlüssel

Halterung und Transport

- URB Halter - passend zu der LL Aufnahme am Schloss, zur praktischen Montage an der Sattelstütze

Tipp

- Kabelschlösser zeichnen sich durch gute Flexibilität und relativ niedriges Gewicht aus
- Das Schloss 660 ist in verschiedenen Längen erhältlich

Artikelbezeichnung	EAN	 	Gewicht	Schlosshalterungen	VE	Verr.-Pr. €	UVP € inkl. MwSt.
660/185 LL+URB	33421 4	15 mm / 185 cm	550 g	LL + URB	12	25,80	27,95
660/120 LL+URB	33420 7	15 mm / 120 cm	477 g	LL + URB	12	22,20	25,95
660/75 LL+URB	33419 1	15 mm / 75 cm	400 g	LL + URB	12	17,10	20,95
Seat Post Clamp	51710 5	Ø 31,8 mm	35 g		1	5,90	5,95
Seat Post Clamp	51711 2	Ø 34,9 mm	35 g		1	5,90	5,95

Numerino 1290



Einsatz und Anwendung

- Guter Schutz bei niedrigem Diebstahlrisiko
- Empfohlen für die Absicherung günstiger Zweiräder und Kinderräder

Technologie

- 10 mm starkes, hochwertiges Stahlkabel
- PVC-Ummantelung zum Schutz vor Lackschäden
- Dunkel-Tast-Funktion erleichtert durch spezielle Zahlenprägung die Nutzung bei Dunkelheit
- 2-Komponenten-Zahlenwalzen gewährleisten dauerhafte Sichtbarkeit der Ziffern
- Zahlencode individuell einstellbar

Halterung und Transport

- Bequemer Transport durch Umschließen des Kabels um das Sattelstützrohr

Tipp

- Kabelschlösser zeichnen sich durch gute Flexibilität und relativ niedriges Gewicht aus
- Das Zahlenschloss eignet sich besonders gut bei der Nutzung durch mehrere Personen
- Dieses Schloss ist auch in leuchtenden Kinderfarben erhältlich

Artikelbezeichnung	EAN	 	Gewicht	Schlosshalterungen	VE	Verr.-Pr. €	UVP € inkl. MwSt.
1290/65	4003318	51609 2	10 mm / 65 cm	250 g	12	13,05	14,95

Numerino 1290 Kids



Einsatz und Anwendung

- Guter Schutz bei niedrigem Diebstahlrisiko
- Empfohlen für die Absicherung günstiger Zweiräder und Kinderräder

Technologie

- 10 mm starkes, hochwertiges Stahlkabel
- PVC-Ummantelung zum Schutz vor Lackschäden
- Dunkel-Tast-Funktion erleichtert durch spezielle Zahlenprägung die Nutzung bei Dunkelheit
- 2-Komponenten-Zahlenwalzen gewährleisten dauerhafte Sichtbarkeit der Ziffern
- Zahlencode individuell einstellbar



Halterung und Transport

- Bequemer Transport durch Umschließen des Kabels um das Sattelstützrohr

Tipp

- Kabelschlösser zeichnen sich durch gute Flexibilität und relativ niedriges Gewicht aus
- Das Zahlenschloss eignet sich besonders gut bei der Nutzung durch mehrere Personen
- Dieses Schloss ist auch in schwarz erhältlich



Artikelbezeichnung	EAN	 	Gewicht	Schlosshalterungen	VE	Verr.-Pr. €	UVP € inkl. MwSt.
1290/65 Kids 3 je Farbe	4003318	51610 8	10 mm / 65 cm	250 g	12	13,05	14,95

Primo 580



Smoke



Crystal



Halter LL



Seat Post Clamp



Einsatz und Anwendung

- Guter Schutz bei niedrigem Diebstahlrisiko
- Empfohlen für die Absicherung günstiger Zweiräder und Kinderräder

Technologie



















- 12,5 mm starkes, hochwertiges Stahlkabel
- PVC-Ummantelung zum Schutz vor Lackschäden
- ABUS Automatikzylinder mit bedienerfreundlichem Wendeschlüssel
- Zwei Schlüssel im Lieferumfang enthalten

Halterung und Transport

- LL Halter - zur praktischen Montage am Sattelklemmbolzen

Tipp

- Kabelschlösser zeichnen sich durch gute Flexibilität und relativ niedriges Gewicht aus
- Dieses Schloss ist auch in leuchtenden Kinderfarben erhältlich

Artikelbezeichnung	EAN	 	Gewicht	Schlosshalterungen	VE	Verr.-Pr. €	UVP € inkl. MwSt.
580/65LL smoke matt	43335 1	 	12,5 mm / 65 cm	261 g	LL	12 11,70	13,50
580/65LL smoke	43333 7	 	12,5 mm / 65 cm	261 g	LL	12 11,70	13,50
580/65LL crystal	43331 3	 	12,5 mm / 65 cm	261 g	LL	12 11,70	13,50
580/65 smoke matt	43336 8	 	12,5 mm / 65 cm	251 g		12 9,95	11,50
580/65 smoke	43334 4	 	12,5 mm / 65 cm	251 g		12 9,95	11,50
580/65 crystal	43332 0	 	12,5 mm / 65 cm	251 g		12 9,95	11,50
Seat Post Clamp	51710 5	 	Ø 31,8 mm	35 g		1 5,90	5,95
Seat Post Clamp	51711 2	 	Ø 34,9 mm	35 g		1 5,90	5,95

Primo 580 Kids



Halter LL



Seat Post Clamp



Einsatz und Anwendung

- Guter Schutz bei niedrigem Diebstahlrisiko
- Empfohlen für die Absicherung günstiger Zweiräder und Kinderräder

Technologie

- 12,5 mm starkes, hochwertiges Stahlkabel
- PVC-Ummantelung zum Schutz vor Lackschäden
- ABUS Automatikzylinder mit bedienerfreundlichem Wendeschlüssel
- Zwei Schlüssel im Lieferumfang enthalten











Halterung und Transport

- LL Halter - zur praktischen Montage am Sattelklemmbolzen

Tipp

- Kabelschlösser zeichnen sich durch gute Flexibilität und relativ niedriges Gewicht aus
- Dieses Schloss ist auch mit schwarzem und transparentem PVC Schlauch erhältlich



Artikelbezeichnung	EAN	 	Gewicht	Schlosshalterungen	VE	Verr.-Pr. €	UVP € inkl. MwSt.
580/65LL Kids 3 je Farbe	43329 0	 	12,5 mm / 65 cm	261 g	LL	12 11,70	13,50
580/65 Kids 3 je Farbe	43330 6	 	12,5 mm / 65 cm	251 g		12 9,95	11,50
Seat Post Clamp	51710 5	 	Ø 31,8 mm	35 g		1 5,90	5,95
Seat Post Clamp	51711 2	 	Ø 34,9 mm	35 g		1 5,90	5,95

650



Einsatz und Anwendung



- Basisschutz bei niedrigem Diebstahlrisiko
- Empfohlen für die Absicherung günstiger Zweiräder und Kinderräder

Technologie

- 8 mm starkes Stahlkabel
- PVC-Ummantelung zum Schutz vor Lackschäden
- ABUS Qualitätsschließzylinder
- Zwei Schlüssel im Lieferumfang enthalten

Tipp

- Kabelschlösser zeichnen sich durch gute Flexibilität und relativ niedriges Gewicht aus
- Dieses Schloss ist auch in den Farben blau, rot und silber erhältlich (4 Stück je Farbe pro VE)

Artikel- bezeichnung	EAN 4003318	 	Gewicht	Schloss- halterungen	VE	Verr.-Pr. €	UVP € inkl. MwSt.
650/65 black	28921 7	8 mm / 65 cm	364 g		12	8,00	9,50
650/65 color 4 je Farbe	03619 4	8 mm / 65 cm	364 g		12	8,00	9,50

1900



Einsatz und Anwendung

- Basisschutz bei niedrigem Diebstahlrisiko
- Empfohlen für die Absicherung günstiger Zweiräder und Kinderräder

Technologie



- 6 mm starkes Stahlkabel
- PVC-Ummantelung zum Schutz vor Lackschäden
- ABUS Qualitätsschließzylinder
- Zwei Schlüssel im Lieferumfang enthalten

Halterung und Transport

- Bequemer Transport durch Umschließen des Kabels um das Sattelstützrohr

Tipp

- Kabelschlösser zeichnen sich durch gute Flexibilität und relativ niedriges Gewicht aus
- Dieses Schloss ist auch in den Farben blau, rot und silber sowie in leuchtenden coolen Kinderfarben erhältlich

Artikelbezeichnung	EAN	 	Gewicht	Schlosshalterungen	VE	Verr.-Pr. €	UVP € inkl. MwSt.
1900/55 black	12818 9	6 mm / 55 cm	180 g		12	3,60	3,95
1900/55 color 4 je Farbe	02180 0	6 mm / 55 cm	180 g		12	3,60	3,95

1900 Kids



Einsatz und Anwendung

- Basisschutz bei niedrigem Diebstahlrisiko
- Empfohlen für die Absicherung günstiger Zweiräder und Kinderräder

Technologie

- 6 mm starkes Stahlkabel
- PVC-Ummantelung zum Schutz vor Lackschäden
- ABUS Qualitätsschließzylinder
- Zwei Schlüssel im Lieferumfang enthalten



Halterung und Transport

- Bequemer Transport durch Umschließen des Kabels um das Sattelstützrohr

Tipp

- Kabelschlösser zeichnen sich durch gute Flexibilität und relativ niedriges Gewicht aus
- Dieses Schloss ist auch in den Farben blau, rot und silber sowie in schwarz erhältlich



Artikelbezeichnung	EAN	 	Gewicht	Schlosshalterungen	VE	Verr.-Pr. €	UVP € inkl. MwSt.
1900/55 Kids 3 je Farbe	43159 3	6 mm / 55 cm	180 g		12	3,60	3,95

1100



Einsatz und Anwendung

- Basisschutz bei niedrigem Diebstahlrisiko
- Empfohlen für die Absicherung günstiger Zweiräder und Kinderräder

Technologie



- 6 mm starkes Stahlkabel
- PVC-Ummantelung zum Schutz vor Lackschäden
- 3-stellige Zahlenkombination

Halterung und Transport

- Bequemer Transport durch Umschließen des Kabels um das Sattelstützrohr

Tipp

- Kabelschlösser zeichnen sich durch gute Flexibilität und relativ niedriges Gewicht aus
- Dieses Schloss ist auch in leuchtenden coolen Kinderfarben erhältlich
- Das Zahlenschloss eignet sich besonders gut bei der Nutzung durch mehrere Personen

Artikelbezeichnung	EAN	 	Gewicht	Schlosshalterungen	VE	Verr.-Pr. €	UVP € inkl. MwSt.
1100/55 black	12817 2	6 mm / 55 cm	140 g		12	3,70	3,95
1100/55 color 4 je Farbe	02556 3	6 mm / 55 cm	140 g		12	3,70	3,95

1100 Kids



Einsatz und Anwendung

- Basisschutz bei niedrigem Diebstahlrisiko
- Empfohlen für die Absicherung günstiger Zweiräder und Kinderräder

Technologie

- 6 mm starkes Stahlkabel
- PVC-Ummantelung zum Schutz vor Lackschäden
- 3-stellige Zahlenkombination



Halterung und Transport

- Bequemer Transport durch Umschließen des Kabels um das Sattelstützrohr

Tipp

- Kabelschlösser zeichnen sich durch gute Flexibilität und relativ niedriges Gewicht aus
- Dieses Schloss ist auch in den Farben blau, rot und silber sowie in schwarz erhältlich
- Das Zahlenschloss eignet sich besonders gut bei der Nutzung durch mehrere Personen



Artikelbezeichnung	EAN	 	Gewicht	Schlosshalterungen	VE	Verr.-Pr. €	UVP € inkl. MwSt.
1100/55 Kids 3 je Farbe	43157 9	6 mm / 55 cm	140 g		12	3,70	3,95

My first ABUS 1505



green



blue

Einsatz und Anwendung

- Basis Diebstahlschutz für Kinderräder

Technologie



- 4 mm starkes Stahlkabel, extra weich geflochten, verhindert Zurückschnellen beim Öffnen
- Spielerisch kinderleichte Handhabung durch beidseitig schließenden Automatikzylinder
- Kindgerechte Ergonomie von Schlüssel und Schlossgehäuse
- Speziell abgestimmtes Kinderdesign in drei Farbvarianten
- Zwei Schlüssel inkl. farbigem Schlüsselanhänger im Lieferumfang enthalten

Halterung und Transport

- Bequemer Transport durch Umschließen des Kabels um das Sattelstützrohr

Tipp

- Dieses Kinderschloss gibt es ebenfalls als Kettenschloss
- My first ABUS ist bestens geeignet als Lernschloss für Kinder

Artikelbezeichnung	EAN	 	Gewicht	Schlosshalterungen	VE	Verr.-Pr. €	UVP € inkl. MwSt.
1505/55 green	43300 9	4 mm / 55 cm	210 g		12	9,40	10,95
1505/55 pink	43301 6	4 mm / 55 cm	210 g		12	9,40	10,95
1505/55 blue	43302 3	4 mm / 55 cm	210 g		12	9,40	10,95

RAHMENSCHLÖSSER



4850



4850 black



4850 Twin Set



4850 Chain



4850 Cable



485



495



5000



5000 Chain



5000 Cable

Amparo 4850



Einsatz und Anwendung

- Guter Schutz bei mittlerem Diebstahlrisiko
- Empfohlen für die Absicherung guter Zweiräder

Technologie

- 8,5 mm starker Verriegelungsbügel
- Der Bügel, das Gehäuse sowie tragende Teile des Verriegelungsmechanismus sind aus speziell gehärtetem Stahl gefertigt
- ABUS push'n lock der patentierte Verschlussmechanismus zum einfachen Anschließen von Zubehör
- Extra großer Raddurchlauf
- ABUS Automatikzylinder mit bedienerfreundlichem Wendeschlüssel
- Zwei Schlüssel im Lieferumfang enthalten
- Bei der Version KR bleibt der Schlüssel im Zylinder stecken, wenn das Schloss geöffnet ist, bei der Version NKR kann er abgezogen werden

Halterung und Transport

- LH - Einfache Befestigung durch Anschrauben an den Hinterbaustreben
- CL - Befestigung mit beiliegenden Universalschellen an den Hinterbaustreben
- SP - Anschrauben an der Stegplatte

Tipp

- Rahmenschlösser sind ein leicht und schnell zu bedienender Schutz gegen unbefugte Benutzung des Rades
- Durch die Anschließmöglichkeiten 4850 Cable und 4850 Chain lässt sich die Sicherheit deutlich erhöhen
- Besonders empfehlenswert ist auch die Nutzung eines Zweitschlösses

Artikelbezeichnung	EAN		Gewicht	Schlösserhalterungen	VE	Verr.-Pr. €	UVP € inkl. MwSt.
4850 LH KR	37563 7	8,5 / 63 / 108 mm	770 g	LH	6	29,15	29,95
4850 LH/SP NKR	37562 0	8,5 / 63 / 108 mm	770 g	LH/SP	6	29,15	29,95
4850 CL NKR	37561 3	8,5 / 63 / 108 mm	770 g	CL	6	30,10	30,95

Amparo 4850 Black



Artikelbezeichnung	EAN		Gewicht	Schlosshalterungen	VE	Verr.-Pr. €	UVP € inkl. MwSt.
4850 LH KR OEM black	52316 8	8,5 / 63 / 108 mm	770 g	LH	6	29,15	29,95
4850 LH NKR OEM black	52317 5	8,5 / 63 / 108 mm	770 g	LH	6	29,15	29,95

Einsatz und Anwendung

- Guter Schutz bei mittlerem Diebstahlrisiko
- Empfohlen für die Absicherung guter Zweiräder

Technologie

- 8,5 mm starker Verriegelungsbügel
- Der Bügel, das Gehäuse sowie tragende Teile des Verriegelungsmechanismus sind aus speziell gehärtetem Stahl gefertigt
- ABUS push'n lock der patentierte Verschlussmechanismus zum einfachen Anschließen von Zubehör
- Extra großer Raddurchlauf
- ABUS Automatikzylinder mit bedienerfreundlichem Wendeschlüssel
- Zwei Schlüssel im Lieferumfang enthalten
- Bei der Version KR bleibt der Schlüssel im Zylinder stecken, wenn das Schloss geöffnet ist, bei der Version NKR kann er abgezogen werden

Halterung und Transport

- LH - Einfache Befestigung durch Anschrauben an den Hinterbaustreben

Tipp

- Rahmenschlösser sind ein leicht und schnell zu bedienender Schutz gegen unbefugte Benutzung des Rades
- Durch die Anschließmöglichkeiten 4850 Cable und 4850 Chain lässt sich die Sicherheit deutlich erhöhen
- Besonders empfehlenswert ist auch die Nutzung eines Zweitschlusses neben dem Rahmenschloss

Amparo 4850 Twin Set



Artikelbezeichnung	EAN		Gewicht	Schlosshalterungen	VE	Verr.-Pr. €	UVP € inkl. MwSt.
4850 LH NKR Twin Set black	52318 2	8,5 / 63 / 108 mm	770 g	LH	6	55,80	57,90

Einsatz und Anwendung

- Guter Schutz bei mittlerem Diebstahlrisiko
- Empfohlen für die Absicherung guter Zweiräder

Technologie

- 8,5 mm starker Verriegelungsbügel
- Der Bügel, das Gehäuse sowie tragende Teile des Verriegelungsmechanismus sind aus speziell gehärtetem Stahl gefertigt
- ABUS push'n lock der patentierte Verschlussmechanismus zum einfachen Anschließen von Zubehör
- Extra großer Raddurchlauf
- ABUS Automatikzylinder mit bedienerfreundlichem Wendeschlüssel
- Vier Schlüssel im Lieferumfang enthalten
- Aufpreis für die Gleichschließung entfällt
- Zwei gleichschließende Schlösser im Lieferumfang enthalten
- Bei der Version KR bleibt der Schlüssel im Zylinder stecken, wenn das Schloss geöffnet ist, bei der Version NKR kann er abgezogen werden

Halterung und Transport

- LH - Einfache Befestigung durch Anschrauben an den Hinterbaustreben

Tipp

- Rahmenschlösser sind ein leicht und schnell zu bedienender Schutz gegen unbefugte Benutzung des Rades
- Durch die Anschließmöglichkeiten 4850 Cable und 4850 Chain lässt sich die Sicherheit deutlich erhöhen
- Besonders empfehlenswert ist auch die Nutzung eines Zweitschlusses

4850 LH-2



Einsatz und Anwendung

- Guter Schutz bei mittlerem Diebstahlrisiko
- Empfohlen für die Absicherung guter Zweiräder
- Besonders optimiertes Rahmenschloss für die Verwendung bei Ballonreifen

Technologie

- 8,5 mm starker Verriegelungsbügel
- Der Bügel, das Gehäuse sowie tragende Teile des Verriegelungsmechanismus sind aus speziell gehärtetem Stahl gefertigt
- ABUS push'n lock der patentierte Verschlussmechanismus zum einfachen Anschließen von Zubehör
- Extra großer Raddurchlauf (vergrößert zur Standardversion 4850)
- ABUS Automatikzylinder mit bedienerfreundlichem Wendeschlüssel
- Zwei Schlüssel im Lieferumfang enthalten
- Bei der Version KR bleibt der Schlüssel im Zylinder stecken, wenn das Schloss geöffnet ist

Halterung und Transport

- LH - Einfache Befestigung an den Hinterbaustreben

Tipp

- Rahmenschlösser sind ein leicht und schnell zu bedienender Schutz gegen unbefugte Benutzung des Rades
- Durch die Anschließmöglichkeiten 4850 Cable und 4850 Chain lässt sich die Sicherheit deutlich erhöhen
- Besonders empfehlenswert ist auch die Nutzung eines Zweitschlusses neben dem Rahmenschloss

Artikelbezeichnung	EAN		Gewicht	Schlösserhalterungen	VE	Verr.-Pr. €	UVP € inkl. MwSt.
4850 LH-2 KR OEM	46533 8	8,5 / 78 / 108 mm	750 g		1	27,50	27,95

4850 Chain



ST 4850



Einsatz und Anwendung

- Zur Absicherung eines Fahrrades gegen unbefugte Benutzung

Technologie



- 6 mm starke Vierkantkette aus gehärtetem Stahl
- Neues patentiertes Schließsystem Push'n Lock
- Kein separates Verriegeln des Bügels nötig
- Diverse Anschlussmöglichkeiten

Halterung und Transport

- Für dieses Zubehör gibt es eine spezielle Transporttasche ST 4850 z.B. zur seitlichen Befestigung am Gepäckträger



* ART angemeldet

Artikelbezeichnung	EAN	 	Gewicht	Schlosshalterungen	VE	Verr.-Pr. €	UVP € inkl. MwSt.
4850 Chain 6KS85 black Loop	37559 0	6 mm / 85 cm	803 g		6	20,40	20,95
4850 Chain 6KS100 black loop	51602 3	6 mm / 100 cm	843 g		1	21,80	22,95
4850 Chain 7KS85 black loop *	53335 8	7 mm / 85 cm	1000 g		1	24,50	24,95
ST 4850	48647 0			Transporttasche	1	9,50	9,95
4850/85 Chain + ST 4850	48959 4				6	25,10	25,95

4850 Cable



ST 4850



Einsatz und Anwendung



- Zur Absicherung eines Fahrrades gegen unbefugte Benutzung

Technologie

- 12 mm starkes, hochwertiges Stahlkabel
- Neues patentiertes Schließsystem Push'n Lock
- Kein separates Verriegeln des Bügels nötig
- Diverse Anschlussmöglichkeiten

Halterung und Transport

- Für dieses Zubehör gibt es eine spezielle Transporttasche ST 4850 z.B. zur seitlichen Befestigung am Gepäckträger

Artikelbezeichnung	EAN	 	Gewicht	Schlosshalterungen	VE	Verr.-Pr. €	UVP € inkl. MwSt.
4850 Cable 12/100	37560 6	12 mm / 100 cm	416 g		6	13,40	14,95
ST 4850	48647 0			Transporttasche	1	9,50	9,95
4850 Cable + ST 4850	48958 7				6	17,55	19,95

Amparo 485

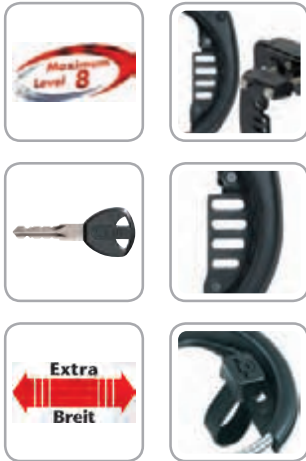

Artikelbezeichnung	EAN		Gewicht	Schlosshalterungen	VE	Verr.-Pr. €	UVP € inkl. MwSt.
485 LH KR	37558 3	8,5 / 63 / 108 mm	565 g	LH	6	23,25	23,95
485 LH/SP NKR	37557 6	8,5 / 63 / 108 mm	615 g	LH/SP	6	23,25	23,95
485 CL NKR	37556 9	8,5 / 63 / 108 mm	660 g	CL	6	24,05	24,95

Einsatz und Anwendung

- Guter Schutz bei niedrigem Diebstahlrisiko
- Empfohlen für die Absicherung günstiger Zweiräder

Technologie

- 8,5 mm starker Verriegelungsbügel
- Der Bügel, das Gehäuse sowie tragende Teile des Verriegelungsmechanismus sind aus speziell gehärtetem Stahl gefertigt
- Extra großer Raddurchlauf
- ABUS Automatikzylinder mit bedienerfreundlichem Wendeschlüssel
- Zwei Schlüssel im Lieferumfang enthalten

Halterung und Transport

- LH - Einfache Befestigung an den Hinterbaustreben
- CL - Befestigung mit beiliegenden Universalschellen an den Hinterbaustreben
- SP - Befestigung an der Stegplatte

Tipp

- Rahmenschlösser sind ein leicht und schnell zu bedienender Schutz gegen unbefugte Benutzung des Rades
- Besonders empfehlenswert ist auch die Nutzung eines Zweitschlusses neben dem Rahmenschloss
- Bei der Version KR bleibt der Schlüssel im Zylinder stecken, wenn das Schloss geöffnet ist, bei der Version NKR kann er abgezogen werden

Amparo 495

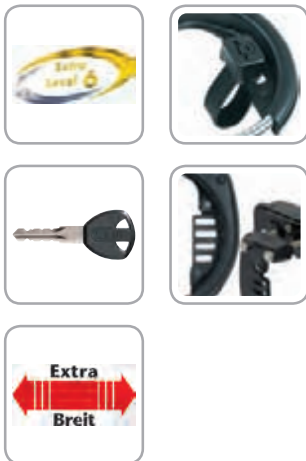

Einsatz und Anwendung

- Guter Schutz bei niedrigem Diebstahlrisiko
- Empfohlen für die Absicherung günstiger Zweiräder

Technologie

- 8,5 mm starker Verriegelungsbügel
- Der Bügel, das Gehäuse sowie tragende Teile des Verriegelungsmechanismus sind aus speziell gehärtetem Stahl gefertigt
- Extra großer Raddurchlauf
- ABUS Automatikzylinder mit bedienerfreundlichem Wendeschlüssel
- Zwei Schlüssel im Lieferumfang enthalten

Halterung und Transport

- LH - Einfache Befestigung an den Hinterbaustreben
- CL - Befestigung mit beiliegenden Universalschellen an den Hinterbaustreben
- SP - Befestigung an der Stegplatte

Tipp

- Rahmenschlösser sind ein leicht und schnell zu bedienender Schutz gegen unbefugte Benutzung des Rades
- Besonders empfehlenswert ist auch die Nutzung eines Zweitschlusses neben dem Rahmenschloss
- Das Schloss ist nur in der Version NKR erhältlich, das bedeutet der Schlüssel kann abgezogen werden, wenn das Schloss geöffnet ist

Artikelbezeichnung	EAN		Gewicht	Schlosshalterungen	VE	Verr.-Pr. €	UVP € inkl. MwSt.
495 LH/SP NKR	37555 2	8,5 / 63 / 108 mm	490 g	LH/SP	6	17,30	18,95
495 CL NKR	37554 5	8,5 / 63 / 108 mm	508 g	CL	6	18,15	19,95

Protectus 5000



Einsatz und Anwendung

- Guter Schutz bei niedrigem Diebstahlrisiko
- Empfohlen für die Absicherung günstiger Zweiräder

Technologie

- 9 mm starker Verriegelungsbügel
- Der Bügel, das Gehäuse sowie tragende Teile des Verriegelungsmechanismus sind aus speziell gehärtetem Stahl gefertigt
- ABUS push'n lock der patentierte Verschlussmechanismus zum einfachen Anschließen von Zubehör
- Sicherung gegen unbewusstes Einrasten während der Fahrt
- ABUS Automatikzylinder mit bedienerfreundlichem Wendeschlüssel
- Zwei Schlüssel im Lieferumfang enthalten

Halterung und Transport

- CL - Befestigung mit beiliegenden Universalschellen an den Hinterbaustreben

Tipp

- Rahmenschlösser sind ein leicht und schnell zu bedienender Schutz gegen unbefugte Benutzung des Rades
- Durch die Anschließmöglichkeiten 5000 Cable und 5000 Steel-O-Chain lässt sich die Sicherheit deutlich erhöhen
- Besonders empfehlenswert ist auch die Nutzung eines Zweitschlusses neben dem Rahmenschluss
- Das Schloss ist in zwei Größen und zwei Farben erhältlich

Artikelbezeichnung	EAN 4003318		Gewicht	Schlosshalterungen	VE	Verr.-Pr. €	UVP € inkl. MwSt.
5000 CL black OEM	31501 5	9 / 51 / 115 mm	600 g	CL	1	24,50	24,95
5000 CL silver OEM	31502 2	9 / 51 / 115 mm	600 g	CL	1	24,50	24,95
5000 XCL black OEM	31503 9	9 / 54 / 130 mm	650 g	XCL	1	27,25	27,95
5000 XCL silver OEM	31504 6	9 / 54 / 130 mm	650 g	XCL	1	27,25	27,95

5000 Chain



ST 4850



Einsatz und Anwendung



- Zur externen Anschließmöglichkeit in Verbindung mit einem Protectus Schwenkbügelschloss

Technologie

- 6mm starke Vierkantkette aus gehärtetem Stahl
- Diverse Anschließmöglichkeiten

Halterung und Transport

- Für dieses Zubehör gibt es eine spezielle Transporttasche ST 4850 z.B. zur seitlichen Befestigung am Gepäckträger

Artikelbezeichnung	EAN	 	Gewicht	Schlosshalterungen	VE	Verr.-Pr. €	UVP € inkl. MwSt.
5000 Chain 6KS85 black Loop	31141 3	6 mm / 85 cm	800 g		6	19,50	20,95
ST 4850	48647 0			Transporttasche	1	9,50	9,95

5000 Cable



ST 4850



Einsatz und Anwendung



- Zur externen Anschließmöglichkeit in Verbindung mit einem Protectus Schwenkbügelschloss

Technologie

- 12 mm starkes, hochwertiges Stahlkabel
- Diverse Anschließmöglichkeiten

Halterung und Transport

- Für dieses Zubehör gibt es eine spezielle Transporttasche ST 4850 z.B. zur seitlichen Befestigung am Gepäckträger

Artikelbezeichnung	EAN	 	Gewicht	Schlosshalterungen	VE	Verr.-Pr. €	UVP € inkl. MwSt.
5000 Cable 12/100	31143 7	12 mm / 100 cm	420 g		6	13,30	14,95
ST 4850	48647 0			Transporttasche	1	9,50	9,95

SPEZIALSICHERUNGEN



875



202



210



Cobra



205



1850



201



Diskus 20



Diskus 24



55



WBA 100



WA 50



787/797

Universal 875



Einsatz und Anwendung



- Guter Schutz bei niedrigem Diebstahlrisiko
- Empfohlen für die Absicherung mehrerer günstiger Zweiräder

Technologie

- 9,5 mm starkes, hochwertiges und superflexibles Spiralkabel
- PVC-Ummantelung zum Schutz vor Lackschäden
- ABUS Qualitätsschließzylinder
- Zwei Schlüssel im Lieferumfang enthalten

Tipp

- Spiralkabelschlösser bieten ein kompaktes Transportmaß bei gleichzeitig äußerst vielseitig anwendbarer Länge
- Durch das große Längenmaß eignet sich das Schloss hervorragend als Zweitschloss zur Komponentensicherung
- Dieses Schloss ist auch sehr beliebt als Sicherungsmittel für Garten- und Gastronomiemöbel wie auch für die Sicherung anderer Freizeitgegenstände

Artikelbezeichnung	EAN 4003318	 	Gewicht	Schlosshalterungen	VE	Verr.-Pr. €	UVP € inkl. MwSt.
875/500	04311 6	9,5 mm / 500 cm	1200 g		3	51,85	51,95
875/350	04309 3	9,5 mm / 350 cm	950 g		3	45,95	46,95
875/185 KF black	02967 7	9,5 mm / 185 cm	550 g	KF	6	34,55	35,95

Multiloop 210



purple



lime



white

Einsatz und Anwendung



- Guter Schutz bei niedrigem Diebstahlrisiko
- Empfohlen für die Absicherung günstiger Zweiräder und hochwertiger Komponenten
- Vielseitige Anwendungsmöglichkeiten rund um Garten, Haus, Freizeit und Arbeit
- Durch variabel verstellbare Schlaufen höchst flexibel beim Anschließen an einen festen Gegenstand und beim Zusammenschließen mehrerer Gegenstände

Technologie

- 10 mm starkes, hochwertiges Stahlkabel
- PVC-Ummantelung zum Schutz vor Lackschäden
- Semitransparenter Silikonüberzug für den Schlosskörper mit „soft touch“ Eigenschaften für beste Griffigkeit
- In das Gehäuse integrierter Adapter zur Umrüstung von einer Großschleife auf ein Zwei-Schlaufenkabel
- Qualitätsschließzylinder
- Zwei Schlüssel im Lieferumfang enthalten

Tipp

- Kabelschlösser zeichnen sich durch gute Flexibilität und relativ niedriges Gewicht aus
- Durch die Möglichkeit der variabel einstellbaren Endschlaufen kann die Gesamtlänge von fast zwei Metern optimal genutzt werden und an verschiedene Anschließobjekte angepaßt werden
- Für dieses Schloss wird der ABUS-Schlüsselservice angeboten

Artikelbezeichnung	EAN 4003318	 	Gewicht	Schlosshalterungen	VE	Verr.-Pr. €	UVP € inkl. MwSt.
210/185 black	52524 7	10 mm / 185 cm	600 g		12	29,20	29,95
210/185 purple	52658 9	10 mm / 185 cm	600 g		12	29,20	29,95
210/185 lime	52657 2	10 mm / 185 cm	600 g		12	29,20	29,95
210/185 white	52656 5	10 mm / 185 cm	600 g		12	29,20	29,95

CombiLoop 205



purple



lime



white

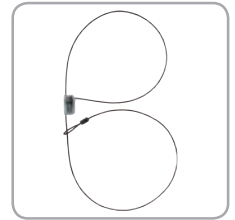

Einsatz und Anwendung



- Zusatzsicherungskabel zur Sicherung von Komponenten
- Ideal zum Anschließen von Freizeit- und Sportgeräten sowie zur Absicherung mehrerer Gegenstände

Technologie

- 5 mm starkes Stahlkabel
- PVC-Ummantelung zum Schutz vor Lackschäden
- Semitransparenter Silikonüberzug für den Schlosskörper mit „soft touch“ Eigenschaften für beste Griffigkeit
- Automatische Verriegelung bei Einstecken des Verriegelungsbolzens
- Zahlencode individuell einstellbar

Tipp

- Kabelschlösser zeichnen sich durch gute Flexibilität und relativ niedriges Gewicht aus
- Das Zahlenschloss eignet sich besonders gut bei der Nutzung durch mehrere Personen
- Durch die Möglichkeit der variabel einstellbaren Endschleufe kann die Gesamtlänge von zwei Metern optimal genutzt werden und an verschiedene Anschließobjekte angepasst werden.

Artikelbezeichnung	EAN 4003318	 	Gewicht	Schlosshalterungen	VE	Verr.-Pr. €	UVP € inkl. MwSt.
205/200 black	52523 0	5 mm / 185 cm	230 g		12	19,05	19,95
205/200 purple	52005 1	5 mm / 185 cm	230 g		1	19,05	19,95
205/200 lime	52004 4	5 mm / 185 cm	230 g		1	19,05	19,95
205/200 white	52652 7	5 mm / 185 cm	230 g		12	19,05	19,95

CombiFlex



Einsatz und Anwendung

- Kompakte Roll-Back-Kabelschlösser gegen Mitnahme- und Gelegenheitsdiebstähle
- Ideal für die Sicherung von Reisegepäck, Sportgeräten wie Ski, Snowboards, Inline-Skates, Fahrradhelmen

Technologie

- Selbständig aufrollbares Kabel
- Zahlencode selbst einstell- und veränderbar
- Gehäuse im attraktiven Handy-Format

Halterung und Transport

- Passt bequem in jede Tasche

Produktbezeichnung	EAN		Gewicht	Ausführung	VE	Verr.-Pr. €	UVP € inkl. MwSt.
201/70 C/SB	4003318				3	13,60	14,95
	42921 7	70 cm / 1,6 mm					

CombiFlex pro



Einsatz und Anwendung

- Kompakte Roll-Back-Kabelschlösser gegen Mitnahme- und Gelegenheitsdiebstähle
- Ideal für die Sicherung von Reisegepäck, Sportgeräten wie Ski, Snowboards, Inline-Skates, Fahrradhelmen
- Bequem, einfach, easy

Technologie

- Selbständig aufrollbares Kabel
- Zahlencode selbst einstell- und veränderbar
- Gehäuse im attraktiven Handy-Format

Halterung und Transport

- Passt bequem in jede Tasche

Produktbezeichnung	EAN		Gewicht	Ausführung	VE	Verr.-Pr. €	UVP € inkl. MwSt.
202/90 C/SB	4003318				1	17,20	17,95
	52920 7	90 cm / 2,5 mm	80 g				

Cobra



purple



white



black



lime



Einsatz und Anwendung



- Zusatzsicherungskabel zur Sicherung von Komponenten
- Vielseitige Anwendungsmöglichkeiten rund um Garten, Haus, Freizeit und Arbeit

Technologie

- Hochwertiges Stahlkabel mit zwei Schlaufenenden
- PVC-Ummantelung zum Schutz vor Lackschäden

Tipp

- Das Schlaufenkabel eignet sich hervorragend als Ergänzungsprodukt zu Bügel-, Hang- und Rahmenschlössern
- Kabelschlösser und Spiralkabelschlösser zeichnen sich durch gute Flexibilität und relativ niedriges Gewicht aus
- Dieses Produkt ist in verschiedenen Stärken und Längen erhältlich
- Das Kabel 10/200 ist in den vier Farben schwarz, weiß, lila und hellgrün erhältlich

Artikelbezeichnung	EAN 4003318	 	Gewicht	Schlosshalterungen	VE	Verr.-Pr. €	UVP € inkl. MwSt.
Cobra 8/200	25718 6	8 mm / 200 cm	294 g		24	9,95	10,95
Cobra 10/200	11167 9	10 mm / 200 cm	430 g		1	16,00	16,95
Cobra 10/200 white	52653 4	10 mm / 200 cm	430 g		1	16,00	16,95
Cobra 10/200 lime	52654 1	10 mm / 200 cm	430 g		1	16,00	16,95
Cobra 10/200 purple	52655 8	10 mm / 200 cm	430 g		1	16,00	16,95
COBRA 10/200 black	52006 8	10 mm / 200 cm	430 g		1	16,00	16,95
Cobra 10/500	20780 8	10 mm / 500 cm	950 g		2	30,30	30,95
Cobra 10/1000	20781 5	10 mm / 1000 cm	1730 g		1	43,50	43,95
Cobra 12/120	25719 3	12 mm / 120 cm	380 g		15	14,10	15,95

1850



Einsatz und Anwendung

- Zusatzsicherungskabel zur Sicherung von Komponenten
- Vielseitige Anwendungsmöglichkeiten rund um Garten, Haus, Freizeit und Arbeit

Technologie

- Hochwertiges Stahlkabel mit zwei Schlaufenenden
- PVC-Ummantelung zum Schutz vor Lackschäden
- Dieses Produkt ist in verschiedenen Stärken und Längen als Schlaufenkabel erhältlich

Tipp

- Das Spiralkabel eignet sich hervorragend als Ergänzungsprodukt zu Bügel-, Hang- und Rahmenschlössern
- Kabelschlösser und Spiralkabelschlösser zeichnen sich durch gute Flexibilität und relativ niedriges Gewicht aus

Artikelbezeichnung	EAN 4003318	 	Gewicht	Schlosshalterungen	VE	Verr.-Pr. €	UVP € inkl. MwSt.
1850/185	12752 6	8 mm / 185 cm	268		18	8,85	10,95

Diskus 20



gleichschließend



20/70



24/70



Einsatz und Anwendung

- Absicherung von großen Werten / Gegenständen oder bei sehr hohem Diebstahlrisiko
- Zur Absicherung von z. B. LKW, Transportern, Fabrikhallen, Kellertüren etc.
- Ideal in Verbindung mit ABUS Diskus Überfälle 140, dadurch kein Zugang zum Bügel mit Aufbruchwerkzeugen

Technologie

- Edelstahl - außen und innen
- Zusätzlicher Sägeschutz
- Bügel aus gehärtetem Spezialstahl
- ABUS-Plus-Scheibenzylinder: höchste Präzision gegen Manipulation, extrem hohe Schließungsanzahl
- Zylinderverdeck - maximaler Schutz gegen Schmutz und Spritzwasser
- Diskus-Schweißtechnologie - bester Aufbruchschutz
- Original Diskus Design: 360° geschützt
- Made in Germany

Tipp

- Dieses Traditionsschloss gibt es in den verschiedensten Größen

* nur bei 20/80 und 20/70

Artikelbezeichnung	EAN 4003318	 81/18/35/11 mm	Gewicht	Ausführung	VE	Verr.-Pr. €	UVP € inkl. MwSt.
20/80	08798 1	81/18/35/11 mm	469 g		3	46,70	47,95
20/70	08854 4	71/17/20/10 mm	337 g		6	39,15	41,95
24/70	01107 8	71/17/19,5/10 mm	325 g		6	28,10	29,75

Diskus 24 IB



gleichschließend



24IB/50



Einsatz und Anwendung

- Hohes Sicherheitsbedürfnis bei starken Witterungseinflüssen

Technologie

- Runde Form plus schmale Bügelöffnung erschwert Zugang mit Aufbruchwerkzeugen
- Zusätzlicher Sägeschutz
- Doppelte Verriegelung
- Bügel aus Edelstahl
- ABUS Zylinder: höchste Präzision zur Absicherung gegen intelligente Aufbruchversuche
- Schweißnaht mit höchster Qualität
- Korrosionsbeständig

Tipp

- Dieses Traditionsschloss gibt es in den verschiedensten Größen

Artikelbezeichnung	EAN 4003318		Gewicht	Ausführung	VE	Verr.-Pr. €	UVP € inkl. MwSt.
24IB/60	05584 3	60/13/17,5/7,5 mm	220 g		6	23,95	25,50
24IB/50	20317 6	51/8/14,5/6,5 mm	143 g		6	16,25	17,05

55



55/40



55/40



55/40HB63



55/30



55/25

Einsatz und Anwendung

- Basisschutz
- Schlaufenkabel, Türen, Tore, Schränke, Spinde, Werkzeugkisten, Kellerfenster, Schuppen, Schaltanlagen, Schranken etc.

Technologie

- Schlosskörper aus massivem Messing
- Innenteile aus korrosionsfreien Materialien
- Bügel aus gehärtetem Stahl
- Präzisions-Stift-Zylinder mit Pilzkopfstiften
- Automatische Verriegelung: Verriegelung ohne Schlüssel durch Herunterdrücken des Bügels

Tipp

- Dieser Klassiker ist in verschiedensten Größen erhältlich

Artikelbezeichnung	EAN 4003318	 Gewicht	Ausführung	VE	Verr.-Pr. €	UVP € inkl. MwSt.
55/60	02859 5	58/32/32/8 mm	326 g	6	16,00	16,95
55/50	02858 8	48/24/25/7 mm	207 g	6	11,80	11,95
55/40	02856 4	38/21,5/20,5/6,5 mm	137 g	12	8,30	8,95
55/40HB63	04762 6	38/102/20,6/6,5 mm	164 g	12	9,55	9,95
55/30	02854 0	29/13,5/14,5/4,5 mm	74 g	12	6,15	6,95
55/25	02853 3	24/10,5/12/4 mm	48 g	12	5,35	5,95

Granit WBA 100



Einsatz und Anwendung

- Der Befestigungsanker ermöglicht das Anschließen von Zweirädern in Garagen, in Kellern, an Häusern. Der WBA 100 kann entweder am Boden oder an der Wand montiert werden. In Kombination mit einem ABUS-Schloss bietet dieser höchste Sicherheit

Technologie

- 16 mm starker Bügel aus gehärtetem Spezialstahl für höchste Widerstandskraft
- inkl. Montagezubehör

Tipp

- Nach sachgerechter Montage ist dieser Anker nur mit hohem Aufwand zu entfernen - die Verwendbarkeit in Mietobjekten ist zu prüfen
- Aufgrund der flachen Bauform und hochwertigen Kunststoffabdeckung ist ein Überfahren des WBA 100 z.B. in der Garage problemlos möglich
- Der WBA 100 kann aufgrund der wetterfesten Ausführung im Innen- und Außenbereich eingesetzt werden



Artikelbezeichnung	EAN		Gewicht	VE	Verr.-Pr. €	UVP € inkl. MwSt.
WBA 100 GRANIT	27161 8	160 / 165 mm	2000 g	1	70,50	74,95

WA 50



Einsatz und Anwendung

- Der Befestigungsanker ermöglicht das Anschließen von Zweirädern in Garagen, in Kellern, an Häusern. Der WA 50 ist für die Wandmontage vorgesehen. In Kombination mit einem ABUS-Schloss bietet dieser ein hohes Maß an Sicherheit

Technologie

- Starker Wandanker aus gehärtetem Stahl
- Inkl. Befestigungsmaterial

Tipp

- Nach sachgerechter Montage ist dieser Anker nur mit hohem Aufwand zu entfernen - die Verwendbarkeit in Mietobjekten ist zu prüfen
- Der WA 50 kann aufgrund der wetterfesten Ausführung im Innen- und Außenbereich eingesetzt werden

Artikelbezeichnung	EAN		Gewicht	VE	Verr.-Pr. €	UVP € inkl. MwSt.
WA 50	04294 2	110 / 80 mm	870 g	1	29,40	31,95

787



Einsatz und Anwendung

- Zur Aufbewahrung von z.B. Schlüsseln für autorisierte Personen
- Schneller und einfacher Zugriff bei häufig wechselnden Personengruppen (Handwerker, Service, Feriengäste, Mehrfamilienhäuser, Fahrzeugverleih)
- Festlegung der Zugriffsmöglichkeit durch Bestimmung und Weitergabe des Zahlencodes
- Zur Wandmontage im Innen- oder im geschützten Außenbereich

Technologie

- Stabiles Metallgehäuse
- Verschlussklappe aus Zink-Druckguss
- Individuell einstellbarer, 4-stelliger Zahlencode
- Schutzklappe mit Schiebemechanismus
- Zur Wandbefestigung mit Schraubverbindung

Artikel-bezeichnung	EAN	Ausführung	Färbung	Level	VE	Verr.-Pr. €	UVP € inkl. MwSt.
787 KeyGarage B	4003318	zur Wandmontage	schwarz-silber		1	33,05	

797



Einsatz und Anwendung

- Zur Aufbewahrung von z.B. Schlüsseln für autorisierte Personen
- Schneller und einfacher Zugriff bei häufig wechselnden Personengruppen (Handwerker, Service, Feriengäste, Mehrfamilienhäuser, Fahrzeugverleih)
- Festlegung der Zugriffsmöglichkeit durch Bestimmung und Weitergabe des Zahlencodes
- Befestigung mit Bügel z.B. an Türknäufen, Geländern oder Bügelgriffen

Technologie

- Stabiles Metallgehäuse
- Verschlussklappe aus Zink-Druckguss
- Individuell einstellbarer, 4-stelliger Zahlencode
- Schutzklappe mit Schiebemechanismus
- Gehäuse und Bügel kunststoffummantelt (schützt vor Kratzern am Türblatt)

Artikel-bezeichnung	EAN	Ausführung	Färbung	Level	VE	Verr.-Pr. €	UVP € inkl. MwSt.
797 KeyGarage B	4003318	mit Bügel	schwarz-silber		1	35,10	



HALTER



EaZy-KF



UGH 02



TexKF Twin



Bügelklemme



TexKF Mini



Quick Snap/RBU



USH 54



RBKF Mini



GH50



Quick Snap



KF



URB



KlickFix



Seat Post Clamp



EaZy KF



EaZy KF



Einsatz und Anwendung

- Zum Transport von Bügelschlössern
- Zur Befestigung an allen runden Rahmenrohren von 28-36mm
- Schraubensets in zwei Längen im Lieferumfang enthalten
- Befestigung über Kunststoffschelle mit Gummieinlagen
- Indexierung am Halter für einfache Folgemontage
- Komfortable Ein-Hand-Bedienung
- Neue, sehr schnelle Montage
- Patentierte Ausführung

KLICKfix

Artikel-bezeichnung	EAN	Ausführung	Gewicht	Technische Daten	VE	Verr.-Pr. €	UVP € inkl. MwSt.
EaZy KF	45342 7			für ABUS No. 64/61/54/51/47	1	22,80	22,95
Bügelklemme 11mm	45344 1	11 mm		für ABUS No.61/64 EaZy KF	1	8,40	8,95
Bügelklemme 12mm	45347 2	12 mm		für ABUS No. 47 EaZy KF	1	8,40	8,95
Bügelklemme 13mm	45343 4	13 mm		für ABUS No. 54 EaZy KF	1	8,40	8,95
Bügelklemme 13mm	45346 5	13 mm		für ABUS No. 51 EaZy KF	1	8,40	8,95

TexKF Twin



TexKF Twin



Einsatz und Anwendung

- Zum Transport von Bügelschlössern
- Zur Befestigung an Rahmenrohren mit runden und nicht runden Rohrquerschnitten von 21-80mm
- Befestigung über flexibles Spannband
- Befestigung im Rahmendreieck oder Seitenmontage möglich
- Einfache, zeitsparende Montage

KLICKfix

Artikel-bezeichnung	EAN	Ausführung	Gewicht	Technische Daten	VE	Verr.-Pr. €	UVP € inkl. MwSt.
TexKF Twin	23264 0			für ABUS No. 54, 51	1	22,80	22,95

TexKF Mini



TexKF Mini



Einsatz und Anwendung

- Zum Transport von Kabel-, Spiralkabel- und Steel-O-Flex-Schlössern
- Zur Befestigung an Rahmenrohren mit runden und nicht runden Rohrquerschnitten von 21-80mm
- Befestigung über flexibles Spannband
- Befestigung im Rahmendreieck oder Seitenmontage möglich
- Einfache, zeitsparende Montage

Tipp

- Neben vielen Schlössern kann dieser Halter auch für eine Anzahl von Satteltaschen aus dem ABUS Programm verwendet werden

KLICKfix

Artikel-bezeichnung	EAN	Ausführung	Gewicht	Technische Daten	VE	Verr.-Pr. €	UVP € inkl. MwSt.
TexKF Mini	23265 7			für ABUS No. 64, 896, 895, 894, 860, 800, 1460, 1450, 1440	1	19,50	19,95

Universal-Schlosshalter USH 54/51/47/46



USH 54



Einsatz und Anwendung

- Zum Transport von Bügelschlössern
- Zur Befestigung an allen runden Rahmenrohren von 15-35mm
- Befestigung über Kunststoffschelle
- Transport des Schlosses im Rahmendreieck oder längs des Fahrrades möglich

Artikel-bezeichnung	EAN	Ausführung	Gewicht	Technische Daten	VE	Verr.-Pr. €	UVP € inkl. MwSt.
USH 54	4003318			für ABUS No. 54HB	1	10,80	10,95
USH 51	23762 1			für ABUS No. 51HB	1	10,80	10,95
USH 46/47	36462 4			für ABUS No. 47HB/46HB	1	10,80	10,95

Gepäckträgerhalter GH 50



GH50



Einsatz und Anwendung

- Zum Transport von Bügelschlössern
- Zur Befestigung am Gepäckträger
- Befestigung über Kunststoffschelle

Artikel-bezeichnung	EAN	Ausführung	Gewicht	Technische Daten	VE	Verr.-Pr. €	UVP € inkl. MwSt.
GH50	4003318			für ABUS No. 64, 51, 47, 46	1	16,55	16,95

UGH 02



UGH 02



Einsatz und Anwendung

- Zum Transport von Steel-O-Flex und anderen Schlössern
- Zur Befestigung an Gepäckträgerstreben von 5 – 16,5mm Durchmesser
- Universelle Einsatzmöglichkeiten für alle Gepäckträger
- Einfache, zeitsparende Montage

Artikel-bezeichnung	EAN	Ausführung	Gewicht	Technische Daten	VE	Verr.-Pr. €	UVP € inkl. MwSt.
UGH 02	4003318			für ABUS No. 1050, 1025, 1000, 950, 900	1	21,15	21,95

Bügelklemme



Bügelklemme



Einsatz und Anwendung

- Zubehörteil für den Transport im TUBUS LOCC Bügelschlosshalter, TexKF Twin oder RBKF Twin



Artikelbezeichnung	EAN	Ausführung	Gewicht	Technische Daten	VE	Verr.-Pr. €	UVP € inkl. MwSt.
Bügelklemme	4003318						
Bügelklemme	27348 3	13 mm		für ABUS No. 54HB	1	9,20	9,95
Bügelklemme 13mm	25998 2	13 mm		für ABUS No. 51HB	1	8,55	8,95
Bügelklemme 12mm	25604 2	12 mm		für ABUS No. 46, 47HB	1	8,55	8,95
Bügelklemme 11mm	25580 9	11 mm		für ABUS No. 64, 61HB	1	8,55	8,95

QuickSnap RBU



QuickSnap RBU



Einsatz und Anwendung

- Zum Transport von Kabel- und Steel-O-Flex Schlössern
- Zur Befestigung an Rahmenrohren mit runden und nicht runden Rohrquerschnitten von 15-45mm
- Befestigung über flexibles Stahlband
- Befestigung im Rahmendreieck oder Seitenmontage möglich
- Einfache, zeitsparende Montage

Artikelbezeichnung	EAN	Ausführung	Gewicht	Technische Daten	VE	Verr.-Pr. €	UVP € inkl. MwSt.
QuickSnap RBU	31487 2			für ABUS No. 860, 870	6	11,90	11,95

RBKF Mini



RBKF Mini



Einsatz und Anwendung

- Zum Transport von Spiralkabelschlössern
- Zur Befestigung an Rahmenrohren mit runden und nicht runden Rohrquerschnitten von 25-45mm
- Befestigung über flexibles Stahlband
- Befestigung im Rahmendreieck oder Seitenmontage möglich



Artikelbezeichnung	EAN	Ausführung	Gewicht	Technische Daten	VE	Verr.-Pr. €	UVP € inkl. MwSt.
RBKF Mini	12434 1			für ABUS No. 885, 64/120	6	14,05	13,95

QuickSnap



QuickSnap



Einsatz und Anwendung

- Zum Transport von Kabel- und Steel-O-Flex Schlössern
- Befestigung am Sattelklemmbolzen mit gängigem Durchmesser (5-8mm)
- Einfache Montage

Artikel-bezeichnung	EAN	Ausführung	Gewicht	Technische Daten	VE	Verr.-Pr. €	UVP € inkl. MwSt.
QuickSnap	4003318			für ABUS No. 860/85, 870	1	7,05	7,95

KF



KF



Einsatz und Anwendung

- Zum Transport von Kabel-, Spiralkabel- und Steel-O-Flex-Schlössern
- Befestigung am Sattelklemmbolzen mit gängigem Durchmesser (5-8mm)
- Einfache Montage

Artikel-bezeichnung	EAN	Ausführung	Gewicht	Technische Daten	VE	Verr.-Pr. €	UVP € inkl. MwSt.
KF	4003318			für ABUS No. 896, 895, 894, 885, 875, 1350, 1355, 1340, 1440, 1450, 1460	6	9,70	9,95

URB



URB



Einsatz und Anwendung

- Zubehörteil für den Transport von Schlössern mit LL Haltern
- Ermöglicht den Transport des Schlosses and der Sattelstütze oder am Rahmen, für Durchmesser von 25-35 mm

Artikel-bezeichnung	EAN	Ausführung	Gewicht	Technische Daten	VE	Verr.-Pr. €	UVP € inkl. MwSt.
URB	4003318			25 - 35 mm	12	7,05	7,50

Sattel - KF



KLICKfix®



Einsatz und Anwendung

- Zum Transport von Schlössern und Taschen an den Sattelstreben
- Einfache, zeitsparende Montage

Tipp

- Neben vielen Schlössern kann dieser Halter auch für eine Anzahl von Satteltaschen aus dem ABUS Programm verwendet werden



Artikelbezeichnung	EAN	Ausführung	Gewicht	Technische Daten	VE	Verr.-Pr. €	UVP € inkl. MwSt.
KLICKfix®	4003318	04306 2		für ABUS Spiralkabel-Schlösser	6	12,95	12,95

Seat Post Clamp



Seat Post Clamp



Einsatz und Anwendung

- Zubehörteil für den Transport von Schlössern mit LL Haltern

NEU

Artikelbezeichnung	EAN	Ausführung	Gewicht	Technische Daten	VE	Verr.-Pr. €	UVP € inkl. MwSt.
Seat Post Clamp	51710 5	Ø 31,8 mm	35 g		1	5,90	5,95
Seat Post Clamp	51711 2	Ø 34,9 mm	35 g		1	5,90	5,95

DISPLAYS SCHLÖSSER



Display Bordo



Display Bordo 6500



Display Bordo Lite



Display Multi/Combiloop



Display MD10



Shop in Store Display



VK Display



Display PS 88 SB



Modular II S



Security Station



Display Fun-Locks

Display Bordo



VK-Display bestückt mit 3 Bordo 6000/90 und 3 Bordo 6100/90, farbig sortiert.

Artikel- bezeichnung	EAN	Abmessungen	Ausführung	VE	Verr.-Pr. €	UVP € inkl. MwSt.
Bordo VK-Display	4003318 53067 8	41x51x21 cm		1	426,00	

Display Bordo Lite



VK-Display bestückt mit 3 Bordo 6050/85 und 3 Bordo 6150/85, farbig sortiert.

Artikel- bezeichnung	EAN	Abmessungen	Ausführung	VE	Verr.-Pr. €	UVP € inkl. MwSt.
Bordo Lite VK-Display	4003318 53068 5	41x51x21 cm		1	366,00	

Demo-Display Bordo 6500 X-Plus



Demo-Display bestückt mit einem offenen Bordo 6500 Muster

Artikelbezeichnung	EAN	Abmessungen	Ausführung	VE	Verr.-Pr. €	UVP € inkl. MwSt.
Bordo X-Plus Demodisplay	4003318	20x41x21 cm			210,00	

VK Display Multiloop / Combiloop



2 x 210 black



2 x 210 purple



2 x 210 lime



2 x 210 white



3 x 205 black



3 x 205 purple



3 x 205 lime



3 x 205 white

Artikelbezeichnung	EAN	Abmessungen	Ausführung	VE	Verr.-Pr. €	UVP € inkl. MwSt.
VK-Display Multiloop/ Combiloop	4003318	ca. 50x165x70 cm		1	462,20	

VK Display MD10

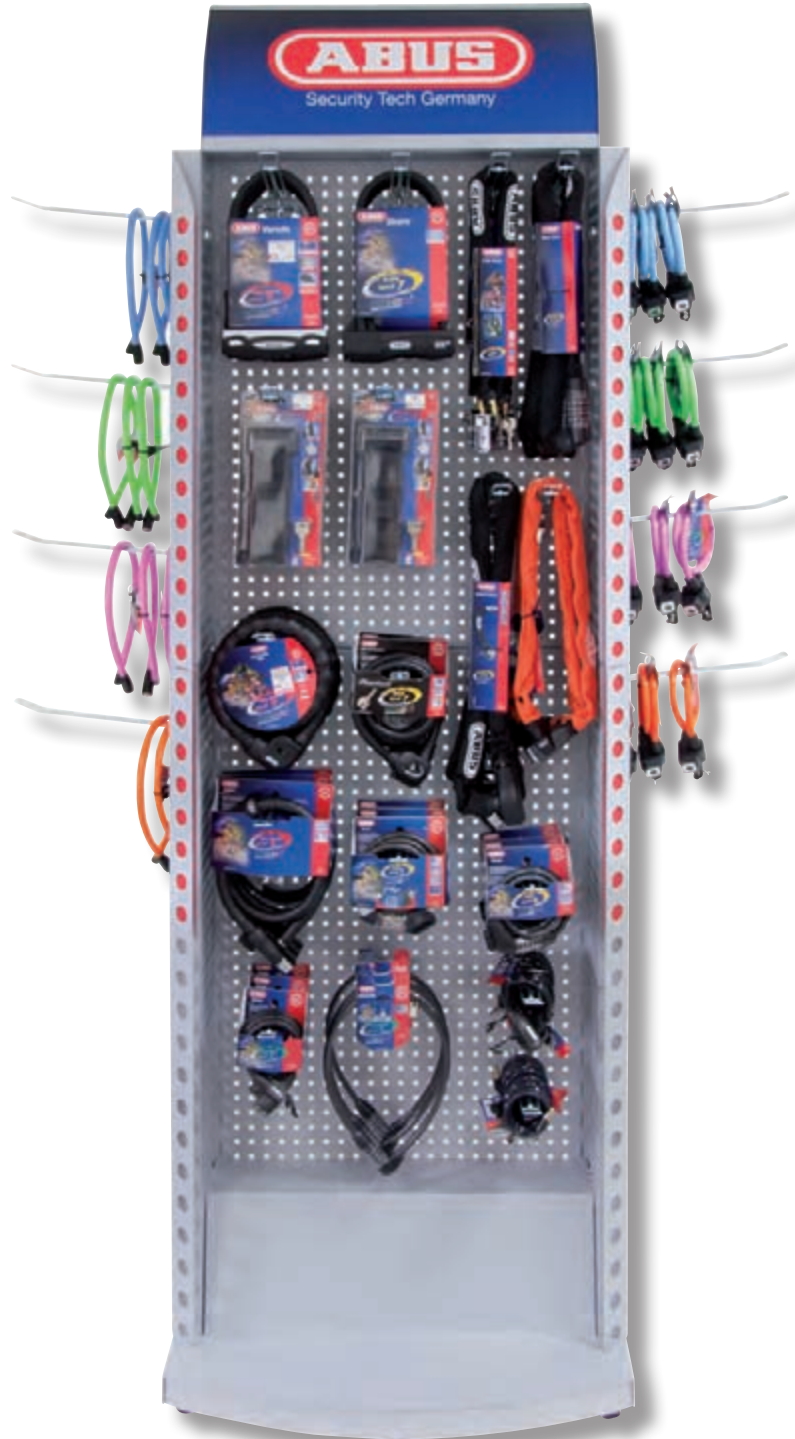

VK Display für die Präsentation von ABUS Schlössern auf kleinem Raum
Behang von 3 Seiten möglich
Insellösung durch das rückseitige Zusammenstellen von zwei Ständern möglich.

Artikelbezeichnung	EAN	Abmessungen	Ausführung	VE	Verr.-Pr. €	UVP € inkl. MwSt.
VK-Display MD 10	4003318 52934 4	70x210x40 cm	inkl. 26 Haken - ohne Waren	1		

Shop in Store Display

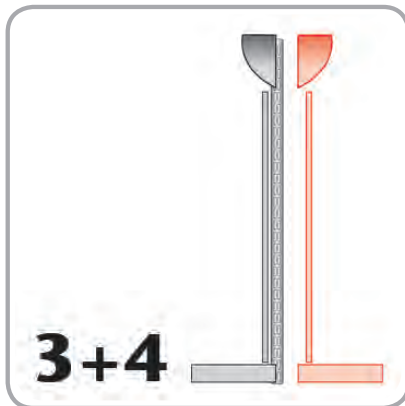
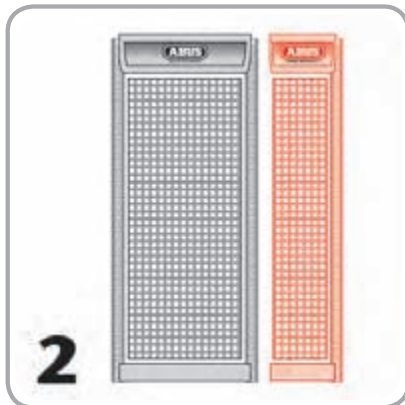
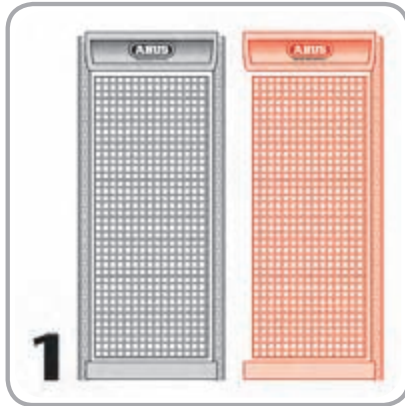

Artikel- bezeichnung	EAN 4003318	Abmessungen	Ausführung	VE	Verr.-Pr. €	UVP € inkl. MwSt.
Shop in Store Display	45918 4	220 / 50 / 100 cm	Haken Lose 34			
Anbauset 1	45920 7	220 / 50 / 100 cm	Haken Lose 34			
Anbauset 2	45921 4	220 / 50 / 50 cm	Haken Lose 16			
2-Seiten Behangset 3	45924 5	220 / 50 / 100 cm	Haken Lose 34			
2-Seiten Behangset 4	45926 9	220 / 50 / 50 cm	Haken Lose 16			
Schwerlastset	45944 3	100 cm	Haken Lose 5			
Schwerlastset	45948 1	50 cm	Haken Lose 3			
Beleuchtungsset	45945 0	100 cm				
Beleuchtungsset	46243 6	50 cm				

Shop in Store Display

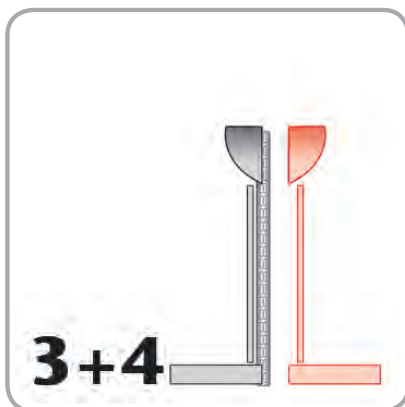

Artikel- bezeichnung	EAN 4003318	Abmessungen	Ausführung	VE	Verr.-Pr. €	UVP € inkl. MwSt.
Shop Gondel Fahrrad	45919 1	140 / 50 / 100 cm	Haken Lose 22			
Anbauset 1	45922 1	140 / 50 / 100 cm	Haken Lose 22			
Anbauset 2	45923 8	140 / 50 / 50 cm	Haken Lose 11			
2-Seiten Behangset 3	45925 2	140 / 50 / 100 cm	Haken Lose 22			
2-Seiten Behangset 4	45927 6	140 / 50 / 50 cm	Haken Lose 16			
Schwerlastset	45944 3	100 cm	Haken Lose 5			
Schwerlastset	45948 1	50 cm	Haken Lose 3			

VK Display



Artikel-bezeichnung	EAN	Abmessungen	Ausführung	VE	Verr.-Pr. €	UVP € inkl. MwSt.
VK 1/4 Palette	28191 4	60 / 40 / 145 cm				

PS 88



Artikel-bezeichnung	EAN	Abmessungen	Ausführung	VE	Verr.-Pr. €	UVP € inkl. MwSt.
PS 88 SB	08815 5	50 ml	Spraydose	6	3,40	6,50
VK PS88 Spray 50ml D	08217 7	15 / 21 / 29 cm	24 x 50 ml	1	73,05	
VK PS88 Spray 125ml D	06952 9	14 / 18 / 31 cm	12 x 125 ml	1	51,40	

Modular II S



Artikel- bezeichnung	EAN	Abmessungen	Ausführung	VE	Verr.-Pr. €	UVP € inkl. MwSt.
Modular II S	49609 7	50 / 50 / 195 cm	inkl. 13 Haken und 3 Haken- schuhe à 4 Haken- positionen - ohne Waren	1		

Security Station



Artikel- bezeichnung	EAN	Abmessungen	Ausführung	VE	Verr.-Pr. €	UVP € inkl. MwSt.
Security Station	4003318	132 / 70 / 131 cm		1	100,00	

VK Display Fun Locks



VK Display bestückt mit 72 farbig sortierten Fun Locks

- Bestückung:
- 12 St. 151 Luxus I UVP 4,95 Euro
 - 12 St. 151 Luxus II UVP 4,95 Euro
 - 6 St. 151 Sport B UVP 4,95 Euro
 - 6 St. 24/40 Sport B UVP 6,45 Euro
 - 12 St. CR Fun 1C UVP 3,95 Euro
 - 6 St. CR Fun 2C UVP 3,95 Euro
 - 6 St. CR Fun 3C UVP 3,95 Euro
 - 12 St. CR Fun 4C UVP 3,95 Euro

Artikel- bezeichnung	EAN	Abmessungen	Ausführung	VE	Verr.-Pr. €	UVP € inkl. MwSt.
VK-Display Fun-Locks	4003318 53263 4	27x145x39 cm		1	228,90	



Security Tech Germany





Helmtechnik

Rücklicht

LED-Technologie für lange Brenndauer. Unser Rücklicht bietet neben unseren hochwertigen Reflektoren zusätzliche Sicherheit im Strassenverkehr. Leuchtstarke Lampen, formschön und einfach zu bedienen, im Einstellrad untergebracht.

Cold-Mold

Innovative formschlüssige Verbindung der Helmschale mit dem stossabsorbierenden EPS. Hierbei wird die Schale unter hohem Druck mit dem EPS vollflächig verklebt.

Dual compound in – mold

Dual compound in – mold Schale für langlebige Verbindung der Außenschale mit dem stoßabsorbierendem Helmmaterial (EPS). Die Kombination unterschiedlicher Schalenmaterialien verringert das Gesamtgewicht bei verbesserter Sicherheit.

multi shell In-Molding

Mehrteilige Außenschalenelemente werden dauerhaft mit dem stoßabsorbierenden EPS-Material verbunden.

Multi Density

Multi Density Helmmaterial (EPS) für geringes Gewicht und optimierten Aufprallschutz. Die Kombination unterschiedlicher stossabsorbierender Materialien zu einem festen und gewichtsoptimierten Verbund.

AST

Erhöhte Stabilität durch ABUS Safety Tech (AST) Strukturverstärkung (Käfig). Wie das Skelett den Menschen Stütz, so unterstützt AST den Zusammenhalt des stossabsorbierenden Materials im Falle eines Aufpralls.

Vollring/Halbring

Superflexibler und komfortabler Kopfring in Fachwerkstruktur, für Leichtigkeit, perfekte Passform und Belüftung.

Dual compound heading

Zwei Komponenten-Skelett Design für maximalen Komfort und Verstellmöglichkeit, passend für verschiedene Kopfformen bei bester Lüftung.

Gurte

Unsere sehr weichen und hautsympatischen Gurte sorgen für ein angenehmes Tragegefühl. Farblich abgestimmt auf die Dekore bei vielen Kinder- und Damenhelmen unseres Programms.

Gurtstraffer (Slider)

Einfache, schnelle Verstellung und leicht verschließbar. Unsere Gurtstraffer sind voreingestellt und bieten sicheren Halt bei einfacher Handhabung.

Rastpeitsche

Feinjustierung der Beriemung aufgrund des Verschlusssystems mit Rastmechanismus, inkl. Kinnpolster gegen Klemmgefahr.

Kinnverschluss

Stabiler, doch einfach zu bedienender Kinnverschluss. Mit Klemmschutz-Polster.

Polster (Padding)

Superkomfortable verschweißte und waschbare Polster. Ansprechende und seidenweiche Oberflächenstruktur.

Reflektierende Aufkleber

Aufkleber aus sehr leistungsfähigem 3M® Reflektionsmaterial für hohe Rückstrahlkraft.



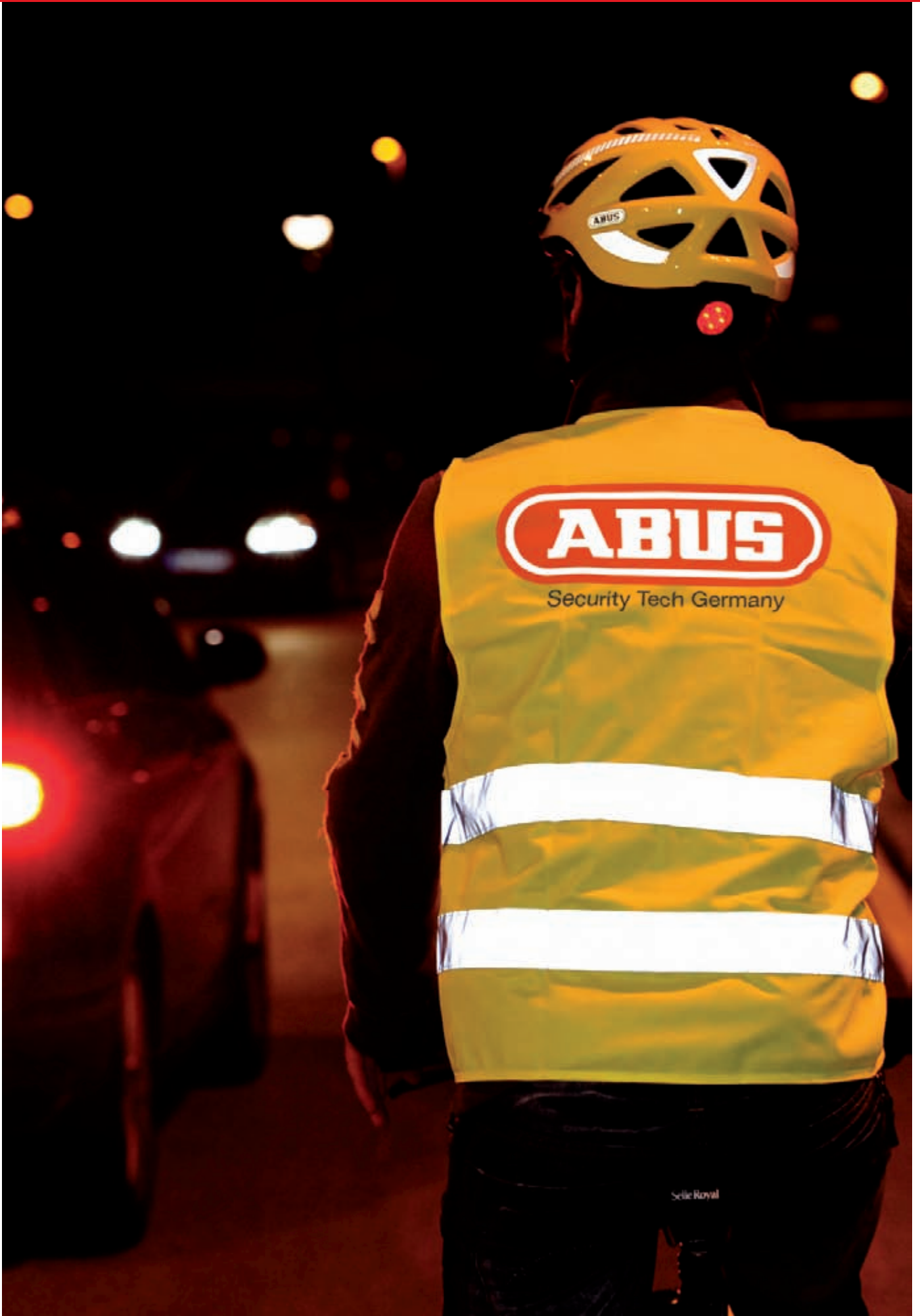

URBAN & CITY



Urbanaut



Metronaut



Aven-U



Scraper



Urban-I



Urban-I



Lane-U



Lane-U

Urbanaut



black



Einsatz und Anwendung

- Erwachsenen- und Jugendhelm für den E-Bike-, City-, Alltags- und Skieinsatz

Technologie

- Dual Compound in-mold Schale für langlebige Verbindung der Außenschale mit dem stoßabsorbierendem Helmmaterial (EPS)
- Helmschale besteht durch die Kombination der Materialien ABS und Polykarbonat
- Multi Density Helmmaterial (EPS) für geringes Gewicht und optimierten Aufprallschutz
- ZoomLite - feinjustierbares Verstellsystem mit griffigem Verstellrad
- Größeneinstellung über einen Comold Vollring für optimale Stabilität und Formschlüssigkeit
- LED Licht im Verstellrad für zusätzliche Sicherheit während Dunkelheit und Dämmerung
- Komplette verschließbare Lüftungsöffnungen vermindern das Eindringen von Regenwasser
- Herausnehmbare und waschbare Polster mit höchstem Tragekomfort
- Riemen mit weicher Oberfläche und einfacher Einstellmöglichkeit durch praktische Slider
- Erfüllt die Anforderungen an Fahrrad- und Skihelme

Tipp

- Dieser neuartige Helm eignet sich besonders für den Einsatz auf E-Bikes und in der City
- Die komplett verschließbaren Lüftungsschlitze erlauben einen Einsatz bei jeder Witterung
- Eine Rarität - die Kombination unterschiedlicher Schalenmaterialien, geeignet für Rad- und Skifahren

Artikelbezeichnung	EAN	Farben	Gewicht	Größe	Kopfumfang	VE	Verr.-Pr. €	UVP € inkl. MwSt.
Urbanaut	52207 9	titan	420 g	M	52-58 cm	1	119,50	119,95
Urbanaut	52208 6	titan	450 g	L	58-62 cm	1	119,50	119,95
Urbanaut	52201 7	black	420 g	M	52-58 cm	1	119,50	119,95
Urbanaut	52202 4	black	450 g	L	58-62 cm	1	119,50	119,95

Metronaut



pinstripe

canvas



Einsatz und Anwendung

- Erwachsenen- und Jugendhelm für den City-, Commuting- und Alltagseinsatz

Technologie

- In-mold für langlebige Verbindung der Außenschale mit dem stoßabsorbierendem Helmmaterial (EPS)
- Zoom - feinjustierbares Verstellsystem mit griffigem Verstellrad
- Sehr leicht und gute Ventilation mit 25 Lüftungsöffnungen
- Herausnehmbare und waschbare Polster mit höchstem Tragekomfort
- Riemen mit weicher Oberfläche und einfacher Einstellmöglichkeit durch praktische Slider
- Unauffälliges, schlankes Design durch optimierte Bauweise
- Modisches Textilcover im Basecap-Style mit integriertem Schirm

Tipp

- Dieser sehr modische Helm eignet sich besonders für den Weg ins Büro oder in der City
- Das Styling des Trägers setzt sich in unauffälliger Art beim Helm fort

Artikelbezeichnung	EAN 4003318	Farben	Gewicht	Größe	Kopfumfang	VE	Verr.-Pr. €	UVP € inkl. MwSt.
Metronaut	52134 8	tartan	310 g	M	53-57 cm	1	79,50	79,95
Metronaut	52136 2	tartan	340 g	L	58-62 cm	1	79,50	79,95
Metronaut	52108 9	pinstripe	310 g	M	53-57 cm	1	79,50	79,95
Metronaut	52109 6	pinstripe	340 g	L	58-62 cm	1	79,50	79,95
Metronaut	52142 3	canvas	310 g	M	53-57 cm	1	79,50	79,95
Metronaut	52143 0	canvas	340 g	L	58-62 cm	1	79,50	79,95



Aven-U



velvet black

breeze

chill

wing

Einsatz und Anwendung

- Erwachsenen- und Jugendhelm für den City-, Commuting- und Alltagseinsatz

Technologie

- In-mold für langlebige Verbindung der Außenschale mit dem stoßabsorbierendem Helmmaterial (EPS)
- Zoom - feinjustierbares Verstellsystem mit leichtem und kompaktem Verstellrad
- Größeneinstellung über einen Halbring aus besonders strapazierfähigem und leicht verformbarem Kunststoff für optimale Stabilität und Formschlüssigkeit
- Für diesen Helmtyp gute Ventilation durch 14 Lufteinlässe
- Sehr leichtes Gewicht aufgrund der In-Mold Technologie
- Herausnehmbare und waschbare Polster mit höchstem Tragekomfort
- Riemen mit weicher Oberfläche und einfacher Einstellmöglichkeit durch praktische Slider

Tipp

- Dieser leichte, vielseitige und trendige Helm eignet sich besonders gut für den Cityeinsatz und zum Inlineskaten

Artikelbezeichnung	EAN 4003318	Farben	Gewicht	Größe	Kopfumfang	VE	Verr.-Pr. €	UVP € inkl. MwSt.
Aven-U	52536 4	crossflag	278 g	M	53-58 cm	1	59,50	59,95
Aven-U	52537 7	crossflag	300 g	L	58-62 cm	1	59,50	59,95
Aven-U	52096 9	velvet black	278 g	M	53-58 cm	1	59,50	59,95
Aven-U	52097 6	velvet black	300 g	L	58-62 cm	1	59,50	59,95
Aven-U	52099 0	breeze	278 g	M	53-58 cm	1	59,50	59,95
Aven-U	52100 3	breeze	300 g	L	58-62 cm	1	59,50	59,95
Aven-U	52102 7	chill	278 g	M	54-58 cm	1	59,50	59,95
Aven-U	52103 4	chill	300 g	L	58-62 cm	1	59,50	59,95
Aven-U	52105 8	wing	278 g	M	58-62 cm	1	59,50	59,95
Aven-U	52106 5	wing	300 g	L	58-62 cm	1	59,50	59,95

Scraper



velvet black

olive green



Einsatz und Anwendung

- Erwachsenen- und Jugendhelm für den City-, Commuting-, BMX-, Skate- und Alltagseinsatz

Technologie

- ABS Hartschalen Technologie
- Zoom - feinjustierbares Verstellsystem mit leichtem und kompaktem Verstellrad
- Größeneinstellung über einen Halbring aus besonders strapazierfähigem und leicht verformbarem Kunststoff für optimale Stabilität und Formschlüssigkeit
- Für diesen Helmtyp gute Ventilation durch 14 Lufteinlässe
- Herausnehmbare und waschbare Paddings mit höchstem Tragekomfort
- Riemen mit weicher Oberfläche und einfacher Einstellmöglichkeit durch praktische Slider

Tipp

- Dieser vielseitige und trendige Helm eignet sich gut für den Cityeinsatz durch Radfahrer und Inliner
- Eine Rarität - ein Hartschalenhelm mit Größenverstellsystem
- Regenhaube als Zubehör erhältlich

Artikelbezeichnung	EAN	Farben	Gewicht	Größe	Kopfumfang	VE	Verr.-Pr. €	UVP € inkl. MwSt.
Scraper	4003318							
Scraper	52053 2	polar matt	450 g	M	53-57 cm	1	39,50	39,95
Scraper	52054 9	polar matt	490 g	L	58-61 cm	1	39,50	39,95
Scraper	48755 2	velvet black	450 g	M	53-57 cm	1	39,50	39,95
Scraper	48756 9	velvet black	490 g	L	58-61 cm	1	39,50	39,95
Scraper	48757 6	olive green	450 g	M	53-57 cm	1	39,50	39,95
Scraper	48758 3	olive green	490 g	L	58-61 cm	1	39,50	39,95

Urban-I Signal Yellow



Regenkappe gelb



Regenkappe rot



Winterkit

Einsatz und Anwendung

- Erwachsenen- und Jugendhelm für den City-, Pendler-, BMX-, Skate-, Alltags- und Toureneinsatz

Technologie

- In-mold für langlebige Verbindung der Außenschale mit dem stoßabsorbierendem Helmaterial (EPS)
- ZoomLite - feinjustierbares Verstellsystem mit griffigen Verstellrad
- LED Licht im Verstellrad für zusätzliche Sicherheit während Dunkelheit und Dämmerung
- Größeneinstellung über einen Halbring aus besonders strapazierfähigem und leicht verformbarem Kunststoff für optimale Stabilität und Formschlüssigkeit
- Gute Ventilation durch 15 Luftein- und 6 Luftauslässe
- Eingeschäumte Fliegenetze und abnehmbares Visier
- Herausnehmbare und waschbare Polster mit höchstem Tragekomfort
- Riemen mit weicher Oberfläche und einfacher Einstellmöglichkeit durch praktische Slider
- Passive Sicherheit durch großen Hauptreflektor hinten und mehrere Zusatzreflektoren mit besonders hoher Rückstrahlwirkung
- Abnehmbares Visier

Tipp

- Dieser vielseitige Helm eignet sich gut für den Cityeinsatz durch Radfahrer und Inliner
- Positive Bewertung führender Fachmagazine und Gewinner des „Red-Dot Design Award 2009“
- Winterkit und Regenkappe als Zubehör erhältlich

Artikelbezeichnung	EAN	Farben	Gewicht	Größe	Kopfumfang	VE	Verr.-Pr. €	UVP € inkl. MwSt.
Urban-I	52044 0	signal yellow	250 g	M	52-57 cm	1	64,50	64,95
Urban-I	52045 7	signal yellow	285 g	L	56-62 cm	1	64,50	64,95
Urban-I	52556 8	signal yellow	300 g	XL	61-65 cm	1	64,50	64,95
Regenkappe universal	52151 5	gelb				1	9,50	9,95
Regenkappe	45821 7	rot		M		1	4,95	4,95
Regenkappe	45820 0	rot		L		1	4,95	4,95
Winter Kit	48876 4	schwarz		M		1	9,50	9,95
Winter Kit	48877 1	schwarz		L		1	9,50	9,95
VK-Display Urban-I	53105 7	signal yellow				1	645,00	

Urban-I



logo grey



asphalt grey



velvet black



map black



Regenkappe gelb



Regenkappe rot



Winterkit

Einsatz und Anwendung

- Erwachsenen- und Jugendhelm für den City-, Pendler-, BMX-, Skate-, Alltags- und Toureneinsatz

Technologie

- In-mold für langlebige Verbindung der Außenschale mit dem stoßabsorbierendem Helmmaterial (EPS)
- ZoomLite - feinjustierbares Verstellsystem mit griffigen Verstellrad
- LED Licht im Verstellrad für zusätzliche Sicherheit während Dunkelheit und Dämmerung
- Größeneinstellung über einen Halbring aus besonders strapazierfähigem und leicht verformbarem Kunststoff für optimale Stabilität und Formschlüssigkeit
- Gute Ventilation durch 15 Lufterein- und 6 Luftauslässe
- Eingeschäumte Fliegenetze
- Riemen mit weicher Oberfläche
- Passive Sicherheit durch großflächigen Reflektor
- Abnehmbares Visier

Tipp

- Dieser vielseitige Helm eignet sich gut für den Cityeinsatz durch Radfahrer und Inliner
- Positive Bewertung führender Fachmagazine und Gewinner des „Red-Dot Design Award 2009“
- Winterkit und Regenkappe als Zubehör erhältlich

* getestet wurde Modell Urban-I asphalt grey

Artikelbezeichnung	EAN	Farben	Gewicht	Größe	Kopfumfang	VE	Verr.-Pr. €	UVP € inkl. MwSt.
Urban-I	48131 4	ice blue	250 g	M	52-57 cm	1	59,50	59,95
Urban-I	48132 1	ice blue	285 g	L	56-62 cm	1	59,50	59,95
Urban-I	52561 2	ice blue	300 g	XL	61-65 cm	1	64,50	64,95
Urban-I	45583 4	logo grey	250 g	M	52-57 cm	1	59,50	59,95
Urban-I	45584 1	logo grey	285 g	L	56-62 cm	1	59,50	59,95
Urban-I	52560 5	logo grey	300 g	XL	61-65 cm	1	64,50	64,95
Urban-I	43435 8	asphalt grey	250 g	M	52-57 cm	1	59,50	59,95
Urban-I	43436 5	asphalt grey	285 g	L	56-62 cm	1	59,50	59,95
Urban-I	52558 2	asphalt grey	300 g	XL	61-65 cm	1	64,50	64,95
Urban-I	43437 2	velvet black	250 g	M	52-57 cm	1	59,50	59,95
Urban-I	43438 9	velvet black	285 g	L	56-62 cm	1	59,50	59,95
Urban-I	52559 9	velvet black	300 g	XL	61-65 cm	1	64,50	64,95
Urban-I	48144 4	map black	250 g	M	52-57 cm	1	59,50	59,95
Urban-I	48146 8	map black	285 g	L	56-62 cm	1	59,50	59,95
Urban-I	52557 5	map black	300 g	XL	61-65 cm	1	64,50	64,95
Regenkappe universal	52151 5	gelb				1	9,50	9,95
Regenkappe	45821 7	rot		M		1	4,95	4,95
Regenkappe	45820 0	rot		L		1	4,95	4,95
Winter Kit	48876 4	schwarz		M		1	9,50	9,95
Winter Kit	48877 1	schwarz		L		1	9,50	9,95

UVP = empfohlene Verkaufspreise inkl. der jeweils aktuell gültigen Umsatzsteuer. Verr.-Pr. = Berechnungsgrundlage für den Händler-EK minus Händlerrabatt zzgl. der jeweils aktuell gültigen Umsatzsteuer.

Lane-U



ice white



ice blue



velvet black



Regenkappe gelb



Regenkappe rot



Winterkit

Einsatz und Anwendung

- Erwachsenen- und Jugendhelm für den City-, Commuting-, BMX-, Skate-, Alltags- und Toureinsatz

Technologie

- Double Shell in-mold für langlebige Verbindung von zweiteiliger Außenschale und stoßabsorbierendem Helmaterial (EPS)
- Visier abnehmbar
- ZoomLite - feinjustierbares Verstellsystem mit griffigen Verstellrad
- LED Licht im Verstellrad für zusätzliche Sicherheit während Dunkelheit und Dämmerung
- Größeneinstellung über einen Halbring aus besonders strapazierfähigem und leicht verformbarem Kunststoff für optimale Stabilität und Formschlüssigkeit
- Gute Ventilation durch 13 Luftein- und 5 Luftauslässe
- Eingeschäumte Fliegennetze
- Herausnehmbare und waschbare Polster mit höchstem Tragekomfort
- Riemen mit weicher Oberfläche und einfacher Einstellmöglichkeit durch praktische Slider
- Passive Sicherheit durch großflächige Reflektoren mit besonders hoher Rückstrahlwirkung

Tipp

- Dieser vielseitige Helm eignet sich gut für den Cityeinsatz durch Radfahrer und Inliner
- Winterkit und Regenkappe als Zubehör erhältlich

Artikelbezeichnung	EAN 4003318	Farben	Gewicht	Größe	Kopfumfang	VE	Verr.-Pr. €	UVP € inkl. MwSt.
Lane-U	48149 9	ice grey	275 g	M	52-57 cm	1	59,50	59,95
Lane-U	48150 5	ice grey	305 g	L	56-62 cm	1	59,50	59,95
Lane-U	48147 5	ice white	275 g	M	52-57 cm	1	59,50	59,95
Lane-U	48148 2	ice white	305 g	L	56-62 cm	1	59,50	59,95
Lane-U	48151 2	ice blue	275 g	M	52-57 cm	1	59,50	59,95
Lane-U	48152 9	ice blue	305 g	L	56-62 cm	1	59,50	59,95
Lane-U	48560 2	velvet black	275 g	M	52-57 cm	1	59,50	59,95
Lane-U	48561 9	velvet black	305 g	L	56-62 cm	1	59,50	59,95
Regenkappe universal	52151 5	gelb				1	9,50	9,95
Regenkappe	45821 7	rot		M		1	4,95	4,95
Regenkappe	45820 0	rot		L		1	4,95	4,95
Winter Kit	48876 4	schwarz		M		1	9,50	9,95
Winter Kit	48877 1	schwarz		L		1	9,50	9,95

Lane-U

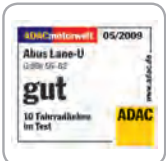

garden green new



lily white new



Ampelmann



Regenkappe gelb



Regenkappe rot



Winterkit

Einsatz und Anwendung

- Erwachsenen- und Jugendhelm für den City-, Pendler-, BMX-, Skate-, Alltags- und Toureneinsatz

Technologie

- Double Shell in-mold für langlebige Verbindung von zweiteiliger Außenschale und stoßabsorbierenden Helmmaterial (EPS)
- Abnehmbares Visier mit Blindstopfen
- ZoomLite - feinjustierbares Verstellsystem mit griffigem Verstellrad
- LED Licht im Verstellrad für zusätzliche Sicherheit während Dunkelheit und Dämmerung
- Größeneinstellung über einen Halbring aus besonders strapazierfähigem und leicht verformbarem Kunststoff für optimale Stabilität und Formschlüssigkeit
- Gute Ventilation durch 13 Luftein- und 5 Luftauslässe
- Eingeschäumte Fliegenetze
- Herausnehmbare und waschbare Polster mit höchstem Tragekomfort
- Riemen mit weicher Oberfläche und einfacher Einstellmöglichkeit durch praktische Slider
- Passive Sicherheit durch großflächige Reflektoren mit besonders hoher Rückstrahlwirkung

Tipp

- Dieser vielseitige Helm eignet sich gut für den Cityeinsatz durch Radfahrer und Inlineskater
- Winterkit und Regenkappe als Zubehör erhältlich

Artikelbezeichnung	EAN	Farben	Gewicht	Größe	Kopfumfang	VE	Verr.-Pr. €	UVP € inkl. MwSt.
Lane-U	4003318							
Lane-U	52049 5	garden purple new	275 g	M	52-57 cm	1	59,50	59,95
Lane-U	52050 1	garden purple new	305 g	L	56-62 cm	1	59,50	59,95
Lane-U	52051 8	garden green new	275 g	M	52-57 cm	1	59,50	59,95
Lane-U	52052 5	garden green new	305 g	L	56-62 cm	1	59,50	59,95
Lane-U	52047 1	lily white new	275 g	M	52-57 cm	1	59,50	59,95
Lane-U	52048 8	lily white new	305 g	L	56-62 cm	1	59,50	59,95
Lane-U	48153 6	Ampelmann	275 g	M	52-57 cm	1	59,50	59,95
Lane-U	48154 3	Ampelmann	305 g	L	56-62 cm	1	59,50	59,95
Regenkappe universal	52151 5	gelb				1	9,50	9,95
Regenkappe	45821 7	rot		M		1	4,95	4,95
Regenkappe	45820 0	rot		L		1	4,95	4,95
Winter Kit	48876 4	schwarz		M		1	9,50	9,95
Winter Kit	48877 1	schwarz		L		1	9,50	9,95

RACE & SPORT - MTB



Hill Bill



S-Force Peak

Hill Bill



velvet black

polar matt

stream



Regenkappe gelb

Einsatz und Anwendung

- Erwachsenen- und Jugendhelm für den Wettkampf und ambitionierten Sparteinsatz

Technologie

- Dual Shell in-mold für langlebige Verbindung der Außenschale mit dem stoßabsorbierendem Helmmaterial (EPS)
- ZoomPro II - feinjustierbares, superleichtes Verstellsystem
- Erhöhte Stabilität durch ABUS Safety Tech (AST) Strukturverstärkung
- Umlaufender Unterkantenschutz
- Äußerst gute Ventilation durch 12 Luftein- und 7 Luftauslässe, die durch besonders tiefe Strömungskanäle verbunden sind
- Spoiler erlaubt besonders große Lüftungsöffnungen und gute Entlüftung
- Herausnehmbare und waschbare Polster mit integriertem Fliegennetz mit höchstem Tragekomfort
- Riemen mit weicher Oberfläche und einfacher Einstellmöglichkeit durch praktische Slider
- Passive Sicherheit durch großflächige Reflektoren mit besonders hoher Rückstrahlwirkung
- Abnehmbares Visier
- Beschichtete Oberfläche für leichtes Reinigen

Tipp

- Dieser sportliche und robuste Helm eignet sich besonders gut für den Wettkampf- und Sparteinsatz durch Mountainbiker und Inlineskater
- Regenkappe als Zubehör erhältlich

Artikelbezeichnung	EAN 4003318	Farben	Gewicht	Größe	Kopfumfang	VE	Verr.-Pr. €	UVP € inkl. MwSt.
Hill Bill	52553 7	engine	300 g	M	54-58 cm	1	109,50	109,95
Hill Bill	52554 4	engine	325 g	L	58-62 cm	1	109,50	109,95
Hill Bill	52213 0	velvet black	300 g	M	54-58 cm	1	109,50	109,95
Hill Bill	52214 7	velvet black	325 g	L	58-62 cm	1	109,50	109,95
Hill Bill	52216 1	polar matt	300 g	M	54-58 cm	1	109,50	109,95
Hill Bill	52217 8	polar matt	325 g	L	58-62 cm	1	109,50	109,95
Hill Bill	52222 2	stream	300 g	M	54-58 cm	1	109,50	109,95
Hill Bill	52223 9	stream	325 g	L	58-62 cm	1	109,50	109,95
Regenkappe universal	52151 5	gelb				1	9,50	9,95

S-Force Peak



velvet black

cream white

white lime



Regenkappe gelb

Einsatz und Anwendung

- Erwachsenen- und Jugendhelm für den sportlichen Mountainbike- und Trekkingeinsatz

Technologie

- Double Shell in-mold für langlebige Verbindung von zweiteiliger Außenschale und schlagzähem Helmmaterial (EPS)
- Beschichtete Oberfläche für leichtes Reinigen
- Abnehmbares Visier mit Blindstopfen
- Zoom-Pro - feinjustierbares, super leichtes Verstellsystem
- Größeneinstellung über Halbringsystem
- Äußerst gute Ventilation durch 14 Luftein- und 12 Luftauslässe, die durch besonders tiefe Strömungskanäle verbunden sind
- Herausnehmbare und waschbare Polster mit höchstem Tragekomfort
- Riemen mit weicher Oberfläche und einfacher Einstellmöglichkeit durch praktische Slider
- Passive Sicherheit durch großflächige Reflektoren mit besonders hoher Rückstrahlwirkung

Tipp

- Dieser leichte Helm eignet sich besonders gut für den Sporeinsatz durch Radfahrer und Inliner
- Positive Bewertung führender Fachmagazine
- Diesen Helm gibt es auch in einem femininen Dekor
- Regenkappe als Zubehör erhältlich

Artikelbezeichnung	EAN 4003318	Farben	Gewicht	Größe	Kopfumfang	VE	Verr.-Pr. €	UVP € inkl. MwSt.
S-Force peak	45650 3	tweed red	275 g	M	54-58 cm	1	64,50	64,95
S-Force peak	45652 7	tweed red	290 g	L	58-62 cm	1	64,50	64,95
S-Force peak	43427 3	velvet black	275 g	M	54-58 cm	1	64,50	64,95
S-Force peak	43428 0	velvet black	290 g	L	58-62 cm	1	64,50	64,95
S-Force peak	43430 3	cream white	275 g	M	54-58 cm	1	64,50	64,95
S-Force peak	43431 0	cream white	290 g	L	58-62 cm	1	64,50	64,95
S-Force peak	48129 1	white lime	275 g	M	54-58 cm	1	64,50	64,95
S-Force peak	48130 7	white lime	290 g	L	58-62 cm	1	64,50	64,95
Regenkappe universal	52151 5	gelb				1	9,50	9,95

MTB Team Sponsoring

ABUS engagiert sich stark im MTB-Sport und unterstützt diverse Events und Wettbewerbe. Darüber hinaus sponsert ABUS die MTB-Teams „Team Felt Ötztal X-Bionic“ sowie „Nutrinxion 4 Fun“ und erhält so Feedback, welches in die Weiterentwicklung der ABUS-Helme einfließt.





Security Tech Germany

RACE & SPORT - ROAD



Tec-Tical



S-Force Road

Tec-Tical



velvet black



polar matt



asphalt grey



team



Regenkappe gelb

Einsatz und Anwendung

- Erwachsenen- und Jugendhelm für den Wettkampf und ambitionierten Sparteinsatz

Technologie

- Multi Shell in-mold für langlebige Verbindung von mehrteiliger Außenschale und stoßabsorbierendem Helmmaterial (EPS)
- ZoomPro - feinjustierbares, superleichtes Verstellsystem
- Größeneinstellung über Halbringssystem
- Äußerst gute Ventilation durch 14 Luftein- und 9 Luftauslässe, die durch besonders tiefe Strömungskanäle verbunden sind
- Herausnehmbare und waschbare Polster mit höchstem Tragekomfort
- Riemen mit weicher Oberfläche und einfacher Einstellmöglichkeit durch praktische Slider
- Passive Sicherheit durch großflächige Reflektoren mit besonders hoher Rückstrahlwirkung

Tip

- Dieser leichte Helm eignet sich besonders gut für den Sparteinsatz durch Radfahrer und Inliner
- Regenkappe als Zubehör erhältlich

Artikelbezeichnung	EAN	Farben	Gewicht	Größe	Kopfumfang	VE	Verr.-Pr. €	UVP € inkl. MwSt.
	4003318							
Tec-Tical	51459 3	nutrixion	290 g	M	54-58 cm	1	119,50	119,95
Tec-Tical	51460 9	nutrixion	305 g	L	58-62 cm	1	119,50	119,95
Tec-Tical	48163 5	velvet black	290 g	M	54-58 cm	1	99,50	99,95
Tec-Tical	48166 6	velvet black	305 g	L	58-62 cm	1	99,50	99,95
Tec-Tical	48164 2	polar matt	290 g	M	54-58 cm	1	99,50	99,95
Tec-Tical	48167 3	polar matt	305 g	L	58-62 cm	1	99,50	99,95
Tec-Tical	48165 9	asphalt grey	290 g	M	54-58 cm	1	99,50	99,95
Tec-Tical	48168 0	asphalt grey	305 g	L	58-62 cm	1	99,50	99,95
Tec-Tical	48878 8	team	290 g	M	54-58 cm	1	99,50	99,95
Tec-Tical	48879 5	team	305 g	L	58-62 cm	1	99,50	99,95
Regenkappe universal	52151 5	gelb				1	9,50	9,95

S-Force Road



cyber blue

polar matt

sprint red

black matt

Regenkappe gelb

Einsatz und Anwendung

- Erwachsenen- und Jugendhelm für den sportlichen Straßeneinsatz

Technologie

- Double Shell in-mold für langlebige Verbindung von zweiteiliger Außenschale und stoßabsorbierendem Helmaterial (EPS)
- ZoomPro - feinjustierbares, super leichtes Verstellsystem
- Größeneinstellung über Halbringsystem
- Äußerst gute Ventilation durch 14 Luftein- und 12 Luftauslässe, die durch besonders tiefe Strömungskanäle verbunden sind
- Herausnehmbare und waschbare Paddings mit höchstem Tragekomfort
- Riemen mit weicher Oberfläche und einfacher Einstellmöglichkeit durch praktische Slider
- Passive Sicherheit durch großflächige Reflektoren mit besonders hoher Rückstrahlwirkung

Tipp

- Dieser leichte Helm eignet sich besonders gut für den Sporteinsatz durch Radfahrer und Inliner
- Positive Bewertung führender Fachmagazine
- Diesen Helm gibt es auch in einem femininen Dekor
- Regenkappe als Zubehör erhältlich

Artikelbezeichnung	EAN 4003318	Farben	Gewicht	Größe	Kopfumfang	VE	Verr.-Pr. €	UVP € inkl. MwSt.
S-Force road	48127 7	white blackberry	250 g	M	54-58 cm	1	59,50	59,95
S-Force road	48128 4	white blackberry	265 g	L	58-62 cm	1	59,50	59,95
S-Force road	43411 2	cyber blue	250 g	M	54-58 cm	1	59,50	59,95
S-Force road	43412 9	cyber blue	265 g	L	58-62 cm	1	59,50	59,95
S-Force road	43415 0	polar matt	250 g	M	54-58 cm	1	59,50	59,95
S-Force road	43416 7	polar matt	265 g	L	58-62 cm	1	59,50	59,95
S-Force Road	43413 6	sprint red	250 g	M	54-58 cm	1	59,50	59,95
S-Force road	43414 3	sprint red	265 g	L	58-62 cm	1	59,50	59,95
S-Force road	52148 5	black matt	250 g	M	54-58 cm	1	59,50	59,95
S-Force road	52149 2	black matt	265 g	L	58-62 cm	1	59,50	59,95
Regenkappe universal	52151 5	gelb				1	9,50	9,95

Team Nutrixion Sponsoring



Ganz gleich ob Profis, Frauen-Radsportlerinnen oder ambitionierte Hobby-Sportler, das Team Nutrixion lässt in seiner Vielfalt keine Wünsche offen. Das gleiche gilt für unsere Helme. Daher unterstützt ABUS mit dem Team Nutrixion die Nr. 2 des deutschen Profi-Radsports und sammelt wichtige Erfahrungen - Erfahrungen, mit denen wir unsere Helme verbessern, um unseren Kunden weiterhin höchste Qualität zu einem exzellenten Preis-Leistungs-Verhältnis zu bieten.

ABUS wünscht dem Team Nutrixion für die Saison 2010/2011 viel Erfolg!



ALLROUND & TOURING



Win-R



Gambit



Aduro



Arica



Raxtor

Win-R II



black matt

ice gray

white blackberry

sprint red

Regenkappe gelb

Einsatz und Anwendung

- Erwachsenen- und Jugendhelm für jeglichen Einsatz im Fahrradbereich geeignet

Technologie

- Double Shell in-mold für langlebige Verbindung von mehrteiliger Außenschale und stoßabsorbierendem Helmmaterial (EPS)
- Abnehmbares Visier mit Blindstopfen
- ZoomLite - feinjustierbares Verstellsystem mit griffigem Verstellrad
- LED Licht im Verstellrad für zusätzliche Sicherheit während Dunkelheit und Dämmerung
- Größeneinstellung über einen Vollring aus 2 Kunststoffkomponenten für optimale Stabilität und Formschlüssigkeit
- Sehr gute Ventilation durch 10 Luftein- und 10 Luftauslässe, die durch Strömungskanäle verbunden sind
- Herausnehmbare und waschbare Polster mit integriertem Fliegennetz mit höchstem Tragekomfort
- Riemen mit weicher Oberfläche und einfacher Einstellmöglichkeit durch praktische Slider
- Passive Sicherheit durch großflächige Reflektoren mit besonders hoher Rückstrahlwirkung

Tipp

- Dieser leichte Helm ist das erste „Cross-Over“ Modell von ABUS. Er deckt das gesamte Spektrum von urbaner Mobilität bis hin zum ambitionierten Sport von Radfahrern und Inlinern ab
- Regenkappe als Zubehör erhältlich

Artikelbezeichnung	EAN 4003318	Farben	Gewicht	Größe	Kopfumfang	VE	Verr.-Pr. €	UVP € inkl. MwSt.
Win-R II	52034 1	asphalt carbon	265 g	M	54-58 cm	1	64,50	64,95
Win-R II	52035 8	asphalt carbon	300 g	L	58-61 cm	1	64,50	64,95
Win-R II	52028 0	black matt	265 g	M	54-58 cm	1	64,50	64,95
Win-R II	52031 0	black matt	300 g	L	58-61 cm	1	64,50	64,95
Win-R II	52036 5	ice grey	265 g	M	54-58 cm	1	64,50	64,95
Win-R II	52037 2	ice grey	300 g	L	58-61 cm	1	64,50	64,95
Win-R II	52038 9	white blackberry	265 g	M	58-61 cm	1	64,50	64,95
Win-R II	52039 6	white blackberry	300 g	L	58-61 cm	1	64,50	64,95
Win-R II	52041 9	sprint red	265 g	M	54-58 cm	1	64,50	64,95
Win-R II	52042 6	sprint red	300 g	L	58-61 cm	1	64,50	64,95
Regenkappe universal	52151 5	gelb				1	9,50	9,95

Gambit



flame blue

iridium grey

onyx black

Regenkappe gelb

Einsatz und Anwendung

- Erwachsenen- und Jugendhelm für den Fitness-, Alltags- und Toureinsatz

Technologie

- Double Shell in-mold für langlebige Verbindung von zweiteiliger Außenschale und stoßabsorbierendem Helmaterial (EPS)
- ZoomLite - feinjustierbares Verstellsystem mit griffigem Verstellrad
- LED Licht im Verstellrad für zusätzliche Sicherheit während Dunkelheit und Dämmerung
- Größeneinstellung über einen Vollring aus 2 Kunststoffkomponenten für optimale Stabilität und Formschlüssigkeit
- Sehr gute Ventilation durch 11 Luftein- und 12 Luftauslässe, die durch Strömungskanäle verbunden sind
- Herausnehmbare und waschbare Polster mit höchstem Tragekomfort
- Riemen mit weicher Oberfläche und einfacher Einstellmöglichkeit durch praktische Slider
- Passive Sicherheit durch großflächige Reflektoren mit besonders hoher Rückstrahlwirkung

Tipp

- Dieser leichte Helm eignet sich gut für den Sporeinsatz durch Radfahrer und Inliner
- Regenkappe als Zubehör erhältlich

Artikelbezeichnung	EAN 4003318	Farben	Gewicht	Größe	Kopfumfang	VE	Verr.-Pr. €	UVP € inkl. MwSt.
Gambit	48523 7	flame red	295 g	M	54-58 cm	1	54,50	54,95
Gambit	48524 4	flame red	315 g	L	56-61 cm	1	54,50	54,95
Gambit	48119 2	flame blue	295 g	M	54-58 cm	1	54,50	54,95
Gambit	48120 8	flame blue	315 g	L	56-61 cm	1	54,50	54,95
Gambit	48117 8	iridium grey	295 g	M	54-58 cm	1	54,50	54,95
Gambit	48118 5	iridium grey	315 g	L	56-61 cm	1	54,50	54,95
Gambit	48115 4	onyx black	295 g	M	54-58 cm	1	54,50	54,95
Gambit	48116 1	onyx black	315 g	L	56-61 cm	1	54,50	54,95
Regenkappe universal	52151 5	gelb				1	9,50	9,95

Aduro



black white

tribal grey

onyx black

sound white

black matt

Regenkappe gelb

Einsatz und Anwendung

- Erwachsenen- und Jugendhelm für den Fitness-, Alltags- und Toureneinsatz

Technologie

- In-mold für langlebige Verbindung der Außenschale mit dem stoßabsorbierendem Helmmaterial (EPS)
- Abnehmbares Visier mit Blindstopfen
- ZoomLite - feinjustierbares Verstellsystem mit griffigem Verstellrad
- LED Licht im Verstellrad für zusätzliche Sicherheit während Dunkelheit und Dämmerung
- Größeneinstellung über einen Vollring aus 2 Kunststoffkomponenten für optimale Stabilität und Formschlüssigkeit
- Sehr gute Ventilation durch 11 Luftein- und 3 Luftauslässe, die durch Strömungskanäle verbunden sind
- Eingeschäumte Fliegenetze
- Herausnehmbare und waschbare Polster mit höchstem Tragekomfort
- Riemen mit weicher Oberfläche und einfacher Einstellmöglichkeit durch praktische Slider
- Passive Sicherheit durch großflächige Reflektoren mit besonders hoher Rückstrahlwirkung

Tipp

- Dieser vielseitige Helm eignet sich gut für den Einsatz durch Radfahrer und Inliner
- Der Helm ist in einer kleinen Version als Modell Chaox erhältlich
- Konstruktiv sind die Helme Aduro und Arica identisch
- Regenkappe als Zubehör erhältlich

Artikelbezeichnung	EAN 4003318	Farben	Gewicht	Größe	Kopfumfang	VE	Verr.-Pr. €	UVP € inkl. MwSt.
Aduro	48109 3	sound orange	275 g	M	52-58 cm	1	49,50	49,95
Aduro	48110 9	sound orange	300 g	L	58-62 cm	1	49,50	49,95
Aduro	43385 6	black white	275 g	M	52-58 cm	1	49,50	49,95
Aduro	43386 3	black white	300 g	L	58-62 cm	1	49,50	49,95
Aduro	45677 0	tribal grey	275 g	M	52-58 cm	1	49,50	49,95
Aduro	45679 4	tribal grey	300 g	L	58-62 cm	1	49,50	49,95
Aduro	45684 8	onyx black	275 g	M	52-58 cm	1	49,50	49,95
Aduro	45685 5	onyx black	300 g	L	58-62 cm	1	49,50	49,95
Aduro	48107 9	sound white	275 g	M	52-58 cm	1	49,50	49,95
Aduro	48108 6	sound white	300 g	L	58-62 cm	1	49,50	49,95
Aduro	52023 5	black matt	275 g	M	52-58 cm	1	49,50	49,95
Aduro	52024 2	black matt	300 g	L	58-62 cm	1	49,50	49,95
Regenkappe universal	52151 5	gelb				1	9,50	9,95

Arica

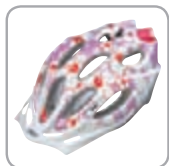

hibiscus red

coffee gold

maori lime

maori silver

Regenkappe gelb

Einsatz und Anwendung

- Erwachsenen- und Jugendhelm für den Fitness-, Alltags- und Toureneinsatz im femininen Design

Technologie

- In-mold für langlebige Verbindung der Außenschale mit dem stoßabsorbierendem Helmmaterial (EPS)
- Abnehmbares Visier mit farblich abgestimmten Blindstopfen
- ZoomLite - feinjustierbares Verstellsystem mit griffigem Verstellrad
- LED Licht im Verstellrad für zusätzliche Sicherheit während Dunkelheit und Dämmerung
- Größeneinstellung über einen Vollring aus 2 Kunststoffkomponenten für optimale Stabilität und Formschlüssigkeit
- Sehr gute Ventilation durch 11 Luftein- und 3 Luftauslässe, die durch Strömungskanäle verbunden sind
- Farblich abgestimmte, eingeschäumte Fliegenetze
- Herausnehmbare und waschbare Polster mit höchstem Tragekomfort
- Farblich abgestimmte Riemen mit weicher Oberfläche und einfacher Einstellmöglichkeit durch praktische Slider
- Passive Sicherheit durch großflächige Reflektoren mit besonders hoher Rückstrahlwirkung

Tipp

- Dieser vielseitige Helm eignet sich gut für den Einsatz durch Radfahrer und Inliner
- Die je nach Modell farblich abgestimmten Bestandteile wie graues EPS Material, farblich abgestimmte Gurtbänder etc. lassen den Helm besonders stimmig und leicht wirken
- Der Helm ist in einer kleinen Version als Modell Chaox erhältlich
- Konstruktiv sind die Helme Aduro und Arica identisch, für die Größe M wird beim Arica ein alternatives, dickeres Padding zur Größenanpassung mitgeliefert
- Regenkappe als Zubehör erhältlich

Artikelbezeichnung	EAN 4003318	Farben	Gewicht	Größe	Kopfumfang	VE	Verr.-Pr. €	UVP € inkl. MwSt.
Arica	48111 6	maori blackberry	275 g	M	52-58 cm	1	49,50	49,95
Arica	48112 3	maori blackberry	300 g	L	58-62 cm	1	49,50	49,95
Arica	43383 2	hibiscus red	275 g	M	52-58 cm	1	49,50	49,95
Arica	43384 9	hibiscus red	300 g	L	58-62 cm	1	49,50	49,95
Arica	45628 2	coffee gold	275 g	M	52-58 cm	1	49,50	49,95
Arica	45629 9	coffee gold	300 g	L	58-62 cm	1	49,50	49,95
Arica	48113 0	maori lime	275 g	M	52-58 cm	1	49,50	49,95
Arica	48114 7	maori lime	300 g	L	58-62 cm	1	49,50	49,95
Arica	48521 3	maori silver	275 g	M	52-58 cm	1	49,50	49,95
Arica	48522 0	maori silver	300 g	L	58-62 cm	1	49,50	49,95
Regenkappe universal	52151 5	gelb				1	9,50	9,95

Raxtor



crimson red

cobalt blue

onyx black



Regenkappe gelb

Einsatz und Anwendung

- Erwachsenen- und Jugendhelm für den Fitness-, Alltags- und Toureneinsatz

Technologie

- In-mold für langlebige Verbindung der Außenschale mit dem stoßabsorbierendem Helmmaterial (EPS)
- Abnehmbares Visier
- ZoomLite - feinjustierbares Verstellsystem mit griffigem Verstellrad
- Größeneinstellung über einen Vollring aus 2 Kunststoffkomponenten für optimale Stabilität und Formschlüssigkeit
- Sehr gute Ventilation durch 8 Luftein- und 9 Luftauslässe, die durch Strömungskanäle verbunden sind
- Eingeschäumte Fliegenetze
- Herausnehmbare und waschbare Polster mit höchstem Tragekomfort
- Riemen mit weicher Oberfläche und einfacher Einstellmöglichkeit durch praktische Slider
- Passive Sicherheit durch großflächige Reflektoren mit besonders hoher Rückstrahlwirkung

Tipp

- Dieser vielseitige Helm eignet sich gut für den Einsatz durch Radfahrer und Inliner
- Regenkappe als Zubehör erhältlich

Artikelbezeichnung	EAN 4003318	Farben	Gewicht	Größe	Kopfumfang	VE	Verr.-Pr. €	UVP € inkl. MwSt.
Raxtor	48102 4	night black	270 g	M	54-58 cm	1	39,50	39,95
Raxtor	48103 1	night black	300 g	L	58-62 cm	1	39,50	39,95
Raxtor	48061 4	crimson red	270 g	M	54-58 cm	1	39,50	39,95
Raxtor	48062 1	crimson red	300 g	L	58-62 cm	1	39,50	39,95
Raxtor	48059 1	cobalt blue	270 g	M	54-58 cm	1	39,50	39,95
Raxtor	48060 7	cobalt blue	300 g	L	58-62 cm	1	39,50	39,95
Raxtor	52020 4	onyx black	270g	M	54-58 cm	1	39,50	39,95
Raxtor	52021 1	onyx black	300 g	L	58-62 cm	1	39,50	39,95
Regenkappe universal	52151 5	gelb				1	9,50	9,95

KIDS & BABYS



Chaox



Scraper Kid



Super Chilly

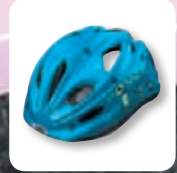

Chilly



Rookie



Smiley

Chaox



black blue

hibiscus red

black red

hibiscus lime

black white

Einsatz und Anwendung

- Kinder- und Jugendhelm für den Fitness-, Alltags- und Toureneinsatz

Technologie

- In-mold für langlebige Verbindung der Außenschale mit dem stoßabsorbierendem Helmmaterial (EPS)
- Abnehmbares Visier mit Blindstopfen
- ZoomLite - feinjustierbares Verstellsystem mit griffigem Verstellrad
- LED Licht im Verstellrad für zusätzliche Sicherheit während Dunkelheit und Dämmerung
- Größeneinstellung über einen Vollring aus besonders strapazierfähigem und leicht verformbarem Kunststoff für optimale Stabilität und Formschlüssigkeit
- Sehr gute Ventilation durch 11 Luftein- und 3 Luftauslässe, die durch Strömungskanäle verbunden sind
- Eingeschäumtes Fliegenetz
- Herausnehmbare und waschbare Polster mit höchstem Tragekomfort
- Riemen mit weicher Oberfläche und einfacher Einstellmöglichkeit durch praktische Slider
- Passive Sicherheit durch großflächige Reflektoren mit besonders hoher Rückstrahlwirkung

Tipp

- Dieser vielseitige Helm eignet sich gut für den Einsatz von jungen Radfahrern und Inlinern
- Der Helm ist in einer größeren Version als Modell Aduro und Arica erhältlich

Artikelbezeichnung	EAN	Farben	Gewicht	Größe	Kopfumfang	VE	Verr.-Pr. €	UVP € inkl. MwSt.
Chaox	4003318	wing	220 g	S	48-54 cm	1	44,50	44,95
Chaox	48106 2	black blue	220 g	S	48-54 cm	1	44,50	44,95
Chaox	45861 3	hibiscus red	220 g	S	48-54 cm	1	44,50	44,95
Chaox	45637 4	black red	220 g	S	48-54 cm	1	44,50	44,95
Chaox	45655 8	hibiscus lime	220 g	S	48-54 cm	1	44,50	44,95
Chaox	48105 5	black white	220 g	S	48-54 cm	1	44,50	44,95
Chaox	48104 8							

Scraper Kid

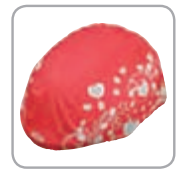

velvet black

olive green

polar matt

Regenkappe boy

Regenkappe girl

Einsatz und Anwendung

- Kinder- und Jugendhelm für das Lauf- und Kinderrad, den BMX-, Skate- und Alltagseinsatz

Technologie

- ABS Hartschalen Technologie
- Für diesen Helmtyp gute Ventilation durch 12 Lufteinlässe
- Herausnehmbare und waschbare Polster mit höchstem Tragekomfort
- Riemen mit weicher Oberfläche und einfacher Einstellmöglichkeit durch praktische Slider

Tipp

- Dieser vielseitige und trendige Helm eignet sich gut für bikende und inlineskatende Kids
- Regenkappe als Zubehör erhältlich

Artikelbezeichnung	EAN	Farben	Gewicht	Größe	Kopfumfang	VE	Verr.-Pr. €	UVP € inkl. MwSt.
Scraper Kid	4003318							
Scraper Kid	52062 4	red matt	350 g	S	51-55 cm	1	39,50	39,95
Scraper Kid	52056 3	velvet black	350 g	S	51-55 cm	1	39,50	39,95
Scraper Kid	52058 7	olive green	350 g	S	51-55 cm	1	39,50	39,95
Scraper Kid	52060 0	polar matt	350 g	S	51-55 cm	1	39,50	39,95
Regenkappe	52539 1	boy				1	7,50	7,95
Regenkappe	52540 7	girl				1	7,50	7,95

Super Chilly

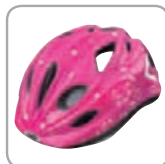
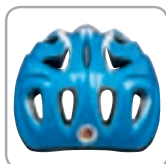

x-flame grey

garden purple

garden pink

Regenkappe boy

Regenkappe girl

Einsatz und Anwendung

- Kinderhelm für den Alltags Einsatz

Technologie

- In-mold für langlebige Verbindung der Außenschale mit dem stoßabsorbierendem Helmmaterial (EPS)
- Visierartige Vorderkante für höheren Gesichtsschutz
- Tief herunter gezogener Schläfen- und Nackenbereich für erhöhten Rundumschutz
- Unterkantenschutz schützt vor Beschädigungen durch kindtypischen Gebrauch
- ZoomLite - feinjustierbares Verstellsystem mit griffigen Verstellrad
- LED Licht im Verstellrad für zusätzliche Sicherheit während Dunkelheit und Dämmerung
- Größeneinstellung über einen Vollring aus besonders strapazierfähigem und leicht verformbarem Kunststoff für optimale Stabilität und Formschlüssigkeit
- Gute Ventilation durch 5 Luftein- und 6 Luftauslässe, die durch Strömungskanäle verbunden sind
- Eingeschäumtes Fliegenetz
- Passive Sicherheit durch großflächige Reflektoren mit besonders hoher Rückstrahlwirkung

Tipp

- Dieser Helm wurde speziell für Kinder und deren Anforderungen entwickelt
- Serienmäßig wird der Helm in Größe S mit einem zweiten Polstersatz zur optimalen Größenanpassung ausgeliefert
- Regenkappe als Zubehör erhältlich

Artikelbezeichnung	EAN 4003318	Farben	Gewicht	Größe	Kopfumfang	VE	Verr.-Pr. €	UVP € inkl. MwSt.
Super Chilly	51988 8	x-flame blue	225 g	S	46-52 cm	1	39,50	39,95
Super Chilly	51991 8	x-flame blue	245 g	M	52-57 cm	1	39,50	39,95
Super Chilly	51997 0	x-flame grey	225 g	S	46-52 cm	1	39,50	39,95
Super Chilly	51998 7	x-flame grey	245 g	M	52-57 cm	1	39,50	39,95
Super Chilly	48054 6	garden purple	225 g	S	46-52 cm	1	39,50	39,95
Super Chilly	48056 0	garden purple	245 g	M	52-57 cm	1	39,50	39,95
Super Chilly	48050 8	garden pink	225 g	S	46-52 cm	1	39,50	39,95
Super Chilly	48051 8	garden pink	245 g	M	52-57 cm	1	39,50	39,95
Regenkappe	52539 1	boy				1	7,50	7,95
Regenkappe	52540 7	girl				1	7,50	7,95

Chilly

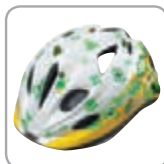

robot orange

pearly lime

funny flower

pearly pink

Regenkappe boy

Regenkappe girl

Einsatz und Anwendung

- Kinderhelm für den Alltags Einsatz

Technologie

- In-mold für langlebige Verbindung der Außenschale mit dem stoßabsorbierendem Helmaterial (EPS)
- Visierartige Vorderkante für höheren Gesichtsschutz
- Tief herunter gezogener Schläfen- und Nackenbereich für erhöhten Rundumschutz
- Unterkantenschutz schützt vor Beschädigungen durch kindtypischen Gebrauch
- ZoomLite - feinjustierbares Verstellsystem mit griffigen Verstellrad
- Größeneinstellung über einen Vollring aus besonders strapazierfähigem und leicht verformbarem Kunststoff für optimale Stabilität und Formschlüssigkeit
- Gute Ventilation durch 5 Luftein- und 6 Luftauslässe, die durch Strömungskanäle verbunden sind
- Herausnehmbare und waschbare Polster mit höchstem Tragekomfort
- Rastenschloss mit Klemmschutz am Kinn
- Passive Sicherheit durch großflächigen Reflektor mit besonders hoher Rückstrahlwirkung

Tipp

- Dieser Helm wurde speziell für Kinder und deren Anforderungen entwickelt
- Serienmäßig wird der Helm in Größe S mit einem zweiten Polstersatz zur optimalen Größenanpassung ausgeliefert
- Regenkappe als Zubehör erhältlich

Artikelbezeichnung	EAN 4003318	Farben	Gewicht	Größe	Kopfumfang	VE	Verr.-Pr. €	UVP € inkl. MwSt.
Chilly	48046 1	robot blue	215 g	S	46-52 cm	1	34,50	34,95
Chilly	48047 8	robot blue	230 g	M	52-57 cm	1	34,50	34,95
Chilly	48048 5	robot orange	215 g	S	46-52 cm	1	34,50	34,95
Chilly	48049 2	robot orange	230 g	M	52-57 cm	1	34,50	34,95
Chilly	48100 0	pearly lime	215 g	S	46-52 cm	1	34,50	34,95
Chilly	48101 7	pearly lime	230 g	M	52-57 cm	1	34,50	34,95
Chilly	45658 9	funny flower	215 g	S	46-52 cm	1	34,50	34,95
Chilly	45660 2	funny flower	230 g	M	52-57 cm	1	34,50	34,95
Chilly	43365 8	pearly pink	215 g	S	46-52 cm	1	34,50	34,95
Chilly	43366 5	pearly pink	230 g	M	52-57 cm	1	34,50	34,95
Regenkappe	52539 1	boy				1	7,50	7,95
Regenkappe	52540 7	girl				1	7,50	7,95

Rookie



beetle purple

beetle sun

smiley white

ocean blue

Regenkappe boy

Regenkappe girl

Einsatz und Anwendung

- Baby und Kleinkinderhelm für den Alltagseinsatz

Technologie

- In-mold für langlebige Verbindung der Außenschale mit dem stoßabsorbierendem Helmmaterial (EPS)
- Visierartige Vorderkante für besseren Gesichtsschutz
- Tief herunter gezogener Schläfen- und Nackenbereich für erhöhten Rundumschutz
- Die gerade Rückseite des Helmes ermöglicht dem Kind ein entspanntes Mitfahren im Kindersitz oder Trailer
- Unterkantenschutz schützt vor Beschädigungen durch kindtypischen Gebrauch
- ZoomLite - feinjustierbares Verstellsystem mit griffigen Verstellrad
- Größeneinstellung über einen Vollring aus besonders strapazierfähigem und leicht verformbarem Kunststoff für optimale Stabilität und Formschlüssigkeit
- Gute Ventilation durch 3 Luftein- und 5 Luftauslässe
- Herausnehmbare und waschbare Polster mit höchstem Tragekomfort
- Passive Sicherheit durch großflächigen Reflektor mit besonders hoher Rückstrahlwirkung

Tipp

- Dieser Helm wurde speziell für Kinder und deren Anforderungen entwickelt
- Serienmäßig wird der Helm in Größe S mit einem zweiten Polstersatz zur optimalen Größenanpassung ausgeliefert
- Regenkappe als Zubehör erhältlich

Artikelbezeichnung	EAN 4003318	Farben	Gewicht	Größe	Kopfumfang	VE	Verr.-Pr. €	UVP € inkl. MwSt.
Rookie	48044 7	smiley red	225 g	S	46-52 cm	1	29,50	29,95
Rookie	48045 4	smiley red	245 g	M	52-57 cm	1	29,50	29,95
Rookie	45722 7	beetle purple	225 g	S	46-52 cm	1	29,50	29,95
Rookie	45723 4	beetle purple	245 g	M	52-57 cm	1	29,50	29,95
Rookie	48042 3	beetle sun	225 g	S	46-52 cm	1	29,50	29,95
Rookie	48043 0	beetle sun	245 g	M	52-57 cm	1	29,50	29,95
Rookie	48098 0	smiley white	225 g	S	46-52 cm	1	29,50	29,95
Rookie	48099 7	smiley white	245 g	M	52-57 cm	1	29,50	29,95
Rookie	45724 1	ocean blue	225 g	S	46-52 cm	1	29,50	29,95
Rookie	45725 8	ocean blue	245 g	M	52-57 cm	1	29,50	29,95
Regenkappe	52539 1	boy				1	7,50	7,95
Regenkappe	52540 7	girl				1	7,50	7,95

Smiley



Winterkit

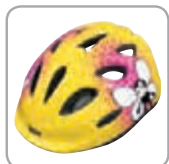

yellow bee



princess



croco family



pearly purple



sharky ocean



Regenkappe boy



Regenkappe girl

Einsatz und Anwendung

- Baby und Kleinkinderhelm für den Alltags Einsatz

Technologie

- Cold-mold für eine strapazierfähige, flächige Verbindung der Außenschale und dem Stoßabsorbierendem Helmmaterial (EPS)
- Visierartige Vorderkante für höheren Gesichtsschutz
- Tief herunter gezogener Schläfen- und Nackenbereich für erhöhten Rundumschutz
- Die gerade Rückseite des Helmes ermöglicht dem Kind ein entspanntes Mitfahren im Kindersitz oder Trailer
- Zoom - feinjustierbares Verstellsystem mit leichtem und kompakten Verstellrad
- Größeneinstellung über einen Vollring aus besonders strapazierfähigem und leicht verformbarem Kunststoff für optimale Stabilität und Formschlüssigkeit
- Gute Ventilation durch 8 Lufteinlässe
- Fliegennetz
- Farblich abgestimmte Riemen mit weicher Oberfläche und einfacher Einstellmöglichkeit durch praktische Slider
- Passive Sicherheit durch großflächigen Reflektor mit besonders hoher Rückstrahlwirkung

Tipp

- Dieser Helm wurde speziell für Kleinstkinder und deren Anforderungen entwickelt
- Winterkit und Regenkappe als Zubehör erhältlich
- Durch die Größe „S“ (ab 45 cm) wird der Helm zum ausgesprochenen Kleinstkinderhelm

Artikelbezeichnung	EAN	Farben	Gewicht	Größe	Kopfumfang	VE	Verr.-Pr. €	UVP € inkl. MwSt.
Smiley	51985 7	pink bee	225 g	S	45-50 cm	1	24,50	24,95
Smiley	51986 4	pink bee	240 g	M	50-55 cm	1	24,50	24,95
Smiley	52139 3	yellow bee	225 g	S	45-50 cm	1	24,50	24,95
Smiley	52140 9	yellow bee	240 g	M	50-55 cm	1	24,50	24,95
Smiley	48040 9	princess	225 g	S	45-50 cm	1	24,50	24,95
Smiley	48041 6	princess	240 g	M	50-55 cm	1	24,50	24,95
Smiley	48038 6	croco family	225 g	S	45-50 cm	1	24,50	24,95
Smiley	48039 3	croco family	240 g	M	50-55 cm	1	24,50	24,95
Smiley	48036 2	pearly purple	225 g	S	45-50 cm	1	24,50	24,95
Smiley	48034 8	pearly purple	240 g	M	50-55 cm	1	24,50	24,95
Smiley	48027 0	sharky ocean	225 g	S	45-50 cm	1	24,50	24,95
Smiley	48028 7	sharky ocean	240 g	M	50-55 cm	1	24,50	24,95
Regenkappe	52539 1	boy				1	7,50	7,95
Regenkappe	52540 7	girl				1	7,50	7,95
Winter Kit Smiley	48874 0	schwarz		S		1	9,50	9,95
Winter Kit Smiley	48875 7	schwarz		M		1	9,50	9,95

UVP = empfohlene Verkaufspreise inkl. der jeweils aktuell gültigen Umsatzsteuer. Verr.-Pr. = Berechnungsgrundlage für den Händler-EK minus Händler-Rabatt zzgl. der jeweils aktuell gültigen Umsatzsteuer.



HELM ZUBEHÖR



Helmet Home



Winter Kit



Rain Cap

Helmet Home



Helmet Home



NEU

Einsatz und Anwendung

- Schutz des Helms gegen Mitnahmediebstahl und Umwelteinflüsse wie Regen und Staub
- Kann für alle Helme aus dem ABUS Programm benutzt werden

Technologie

- Regenhaube aus Nylon mit P.U. Beschichtung, 100% wasserdicht
- Transporttasche aus Polyester mit P.U. Beschichtung, stark wasserabweisend
- Reflektierende Applikationen auf der Transporttasche
- 3 mm starkes Stahlkabel mit individuell einstellbarem Zahlenschloss

Halterung und Transport

- Die Regenhaube und das Kabelschloss können bequem in der Tasche unter dem Sattel transportiert werden

Tipp

- Die Regenhaube ist in den vier Farben rot, gelb, grau und schwarz erhältlich



Artikelbezeichnung	EAN	Farben	Gewicht	Größe	Kopfumfang	VE	Verr.-Pr. €	UVP € inkl. MwSt.
Helmet Home	51965 9	schwarz	110 g	14 x 4 x 8 cm		8	14,00	14,95
Helmet Home	51964 2	neon gelb	110 g	14 x 4 x 8 cm		8	14,00	14,95
Helmet Home	51966 6	rot	110 g	14 x 4 x 8 cm		8	14,00	14,95
Helmet Home	51967 3	silber	110 g	14 x 4 x 8 cm		8	14,00	14,95
VK-Display Helmet Home	53265 8			30 x 28 x 30		1	112,00	

Winter Kit



Winter Kit Urban-I / Lane-U



NEU

Einsatz und Anwendung

- Vliesmütze mit Ohrenschutz, die anstelle der normaler Polster in den Helm geklettet wird und so den Kopf vor Kälte schützt

Technologie

- Mütze aus flexiblem und komfortablem Vlies, mit Ohrenschützern
- Stoßnähte für höchst bequemes Tragen

Tipp

- Da diese Mütze gegen das vorhandene Polster ausgetauscht wird, paßt der Helm auch im Winter perfekt
- Bei Kleinkindern ermöglicht die integrierte Mütze ein sehr viel einfacheres Aufsetzen des Helmes durch einen Erwachsenen, als getrennt Mütze und Helm aufzusetzen
- Das Winterkit verkleinert gesundheitliche Risiken durch kalte Zugluft während des Radfahrens bei niedrigen Temperaturen
- Die Winterkits sind optimiert für die ABUS Helme Urban-I, Lane-U und Smiley

Artikelbezeichnung	EAN	Farben	Gewicht	Größe	Kopfumfang	VE	Verr.-Pr. €	UVP € inkl. MwSt.
Winter Kit Urban-I / Lane-U	48876 4	schwarz		M		1	9,50	9,95
Winter Kit Urban-I / Lane-U	48877 1	schwarz		L		1	9,50	9,95
Winter Kit Smiley	48874 0	schwarz		S		1	9,50	9,95
Winter Kit Smiley	48875 7	schwarz		M		1	9,50	9,95

Rain Cap



Regenkappe



NEU

Einsatz und Anwendung

- Regenkappe boy und girl im sportlichen Signal rot. Form optimiert für eine Vielzahl von Kinderhelmen
- Regenkappe universal in Signal gelb. Form optimiert für eine Vielzahl von Helmen, speziell mit Schirm

Technologie

- Wasserabweisendes Material in Signalfarbe für bessere Sichtbarkeit bei schlechten Witterungs- und Sichtverhältnissen
- Großflächige Reflektoren für bessere Sichtbarkeit in der Dunkelheit
- Gummizug zur individuellen Anpassung der Kappe an die Helmgröße

Tipp

- Kleines Packmaß



Artikelbezeichnung	EAN	Farben	Gewicht	Größe	Kopfumfang	VE	Verr.-Pr. €	UVP € inkl. MwSt.
Regenkappe	45821 7	rot		M		1	4,95	4,95
Regenkappe	45820 0	rot		L		1	4,95	4,95
Regenkappe	52539 1	boy				1	7,50	7,95
Regenkappe	52540 7	girl				1	7,50	7,95
Regenkappe universal	52151 5	gelb				1	9,50	9,95

DISPLAYS HELME



Display HD 10



Modular II H



Display Urban I



Display Helmet Home

VK Display HD 10



Hochwertiges, modernes und drehbares Display für die exklusive Präsentation von 30 ABUS Helmen.

Artikelbezeichnung	EAN	Abmessungen	Ausführung	VE	Verr.-Pr. €	UVP € inkl. MwSt.
VK-Display HD 10	4003318 53266 5	78 x 216 x 78	ohne Waren	1		

Modular II H



Helmständer inkl. 15 Doppelhaken für die Präsentation von 30 ABUS-Helmen.

Artikel- bezeichnung	EAN	Abmessungen	Ausführung	VE	Verr.-Pr. €	UVP € inkl. MwSt.
Modular II Helme	4003318	50 / 50 / 195 cm	Freistehend - ohne Waren	1		
Ständer Helme Wand	47062 2	150 / 195 cm	Wandlösung - ohne Waren	1		
Spiegel Modular II	45942 9	20 / 5 / 30 cm		1		

VK Display Urban-I



VK-Display bestückt mit 10 Urban-I signal yellow Helmen
4 x M, 4 x L, 2 x XL

Artikel- bezeichnung	EAN 4003318	Abmessungen	Ausführung	VE	Verr.-Pr. €	UVP € inkl. MwSt.
VK-Display Urban-I Signal Yellow	53105 7	ca. 50 x 165 x 70		1	645,00	

VK Display Helmet Home



Thekendisplay bestückt mit 8 Stück Helmet Home, farbig sortiert

Artikel- bezeichnung	EAN 4003318	Abmessungen	Ausführung	VE	Verr.-Pr. €	UVP € inkl. MwSt.
VK-Display Helmet Home	53265 8	30 x 28 x 30		1	112,00	



Der digitale Bilderrahmen eignet sich hervorragend zum Abspielen von ABUS-Produktvideos am POS.

Wir bieten Ihnen eine breite Palette an Filmen aus den Segmenten Fahrradschlösser, -helme und -taschen, z.B.

- Bordo 6500
- Bordo und Bordo Lite
- Urban-I signal yellow
- Urbanaut
- Bike & Hike
- ABUS Fahrradtaschen allgemein

Die Videos finden Sie im Downloadbereich unseres Webshops unter www.abus.de/partner.

Für den Erwerb des Bilderrahmens sprechen Sie bitte Ihren zuständigen ABUS-Aussendienstmitarbeiter an.

Artikelbezeichnung	EAN	Abmessungen	Ausführung	VE	Verr.-Pr. €	UVP € inkl. MwSt.
Digitaler Bilderrahmen	4003318					
	49052 1					





Security Tech Germany





Taschentechnik



ABUS Locking System - Abschließmöglichkeit an den Dryve Gepäckträgertaschen. Dadurch entfällt lästiges Auf- und Abrüsten, da die Tasche am Fahrrad bleiben kann und damit als Transporthülle dient. Ein zusätzliches Sicherheitsplus auch bei der kleinen Pause zwischendurch.



Stabile Bottom - viele der neuen ABUS Taschen sind mit einem robustem Gummibodem ausgestattet. Dieser verleiht der Tasche eine stabile Formgebung und bietet beim Abstellen einen festen Stand. Das sehr strapazierfähige Material sorgt zusätzlich für Langlebigkeit und dauerhafte Freude an den Taschen.



Aufgeräumt - ein praktisch gestalteter Innenraum bietet beste und sicherste Verstaumöglichkeiten. Wie hier bei der Lyria Belladonna sind ein Schlüsselhaken, ein Flaschenhalterband und ein herausnehmbares Portemonnaie integriert.



Fester Halt - die neuen ABUS Taschen sind mit Qualitätsprodukten der Marke KLICKfix® ausgestattet und verfügen über einen wirksamen Abspringschutz.



Schlosstranport leicht gemacht - viele der größeren Taschen verfügen wie die Urbanite Sherton über separate Schlossfächer. So wird der Transport zum Kinderspiel und die Fächer sind so positioniert, dass sie den Schwerpunkt des Rades möglichst wenig beeinflussen.



Material - ABUS Taschen haben ein Qualitätsniveau, das dem Ruf der Marke gerecht wird. Für die wasserdichte Linie Dryve wurde der Stoff 1000 Kodra verwendet, der zu dem Besten zählt, was auf dem Markt erhältlich ist. Die Ultraschallverschweißung zeigt, dass auch die Verarbeitungstechnologie „State-of-the-Art“ ist.



Keine Angst vor Regen - neben den wasserdichten Taschen der Dryve Serie verfügen die meisten Taschen des Programms über eine Regenhaube. Doch damit die Tasche weiter einsetzbar bleibt, ist die Haube ganz der Funktion angepaßt wie hier im Beispiel der Onyx ST 450, bei der über dem Kartenfach ein transparentes Material in die Hülle eingearbeitet ist.



Innovativ - Die ST 7740 aus der Urban Exclusive Serie ist die ideale Tasche zum Transport von Officebag am Fahrrad. Mit einer hochwertigen KLICKfix® Halterung wird sie permanent am Gepäckträger befestigt und dient somit ebenso als normale Fahrradtasche. Wird die Tasche nicht verwendet, kann sie „zusammengefoldet“ werden und bildet somit eine schlanke Einheit am Rad.



Licht - wie bei den Helmen, so hat auch bei den Taschen die Sicherheit der Fahrer oberste Priorität für ABUS. In der Dunkelheit gewährleistet ein LED Lichtstreifen in ABUS-Form, dass man besser wahrgenommen wird. Dieses Zusatzrücklicht lässt sich einfach an nahezu allen ABUS-Gepäckträgertaschen anketten.



Understatement - stilischer im Büro, absolut top ausgestattet. Das edle und klare Design mit hochwertigen Materialien macht die Urban Exclusive zum perfekten Begleiter im Büro. Passend dazu gibt es die praktische gepolsterte Laptophülle im abgestimmten Design.



Sicherheit - alle Regenhauben von ABUS sind wie die Taschen selbst mit reflektierenden Flächen ausgestattet. Die Urban Exclusive Line trumpft hier mit besonders großen Reflektionsstreifen in gelb und silber nochmals auf. Diese Ausstattung ist ein Garant für gute Sichtbarkeit unter schlechten Witterungsbedingungen und in der Dunkelheit.



Flexibilität - Im Bereich der Satteltaschen bietet ABUS in der neuen Kollektion gleich drei verschiedene Befestigungssysteme an. Zum einen das hochflexible Klettbandsystem und zum anderen das bewährte KLICKfix® System sowie das KLICKfix® Twist System, bei dem die Tasche nicht aufgeschoben, sondern eingedreht wird.



URBAN EXCLUSIVE



ST 7740 KF



ST 7730



ST 7750 KF



ST 7700 KF



ST 7600



ST 7500 KF



ST 7005



ST 8005

ST 7740 KF



Artikel- bezeichnung	EAN	Fassungs- vermögen	Technische Daten	Ausführung	VE	Verr.-Pr. €	UVP € inkl. MwSt.
ST 7740 KF	51581 1	18,5 Liter	42 x 36 x 5 / 15 cm	KlickFix® Halterung	1	79,50	79,95
Set ST 7740 KF / ST 7730	52714 2				1	159,50	159,95

Einsatz und Anwendung

- Hochwertiges Hardcase Cover zum Transport von Premium Office-Bags am Fahrrad für den Büro- und Pendlereinsatz
- Bleibender Einsatz am Fahrrad ermöglicht normalen Einsatz als Fahrradtasche und bildet eine möglichst kleine Einheit, wenn sie nicht im Gebrauch ist

Halterung und Transport

- Hochwertige KlickFix® Halterung zur permanenten Befestigung am Gepäckträger

Technologie

- 18,5l Stauraum
- Wasserabweisende und sehr strapazierfähige Materialien 1200 D Oxford Nylon und Koskin 6100
- Variables Volumen durch Falten der Seitenteile, die mit Magneten gehalten werden
- Vorder- und Rückseite aus semi-hartem EVA-Schaum
- Reflektierende Applikationen im befüllten Zustand
- Abschließbarer Reißverschluss schützt vor Diebstahl und Vandalismus
- Komfortable Magnetverschlüsse für den Taschen-
deckel
- Separater Einlegeboden für Stabilität bei schwerer Beladung
- Regenhaube mit extra stark reflektierendem Streifen für Sichtbarkeit bei Schlechtwetterbedingungen und Nacht separat erhältlich

Tipp

- Die perfekt passende und abgestimmte ABUS Office-Bag ST 7730 ist im Sortiment vorhanden
- Die ST 7740 KF und die ST 7730 werden auch als Set verkauft
- Durch die permanente Befestigung ist das Hardcase Cover diebstahlgeschützt und es entstehen keine Klappergeräusche

ST 7730

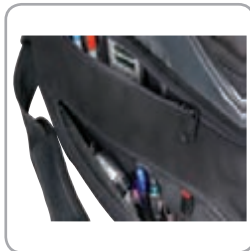

Artikel- bezeichnung	EAN	Fassungs- vermögen	Technische Daten	Ausführung	VE	Verr.-Pr. €	UVP € inkl. MwSt.
ST 7730	51582 8	14 Liter	40 x 29 x 11 cm		1	89,50	89,95
Set ST 7740 KF / ST 7730	52714 2				1	159,50	159,95

Einsatz und Anwendung

- Premium Office-Bag für den Büro- und Pendlereinsatz

Halterung und Transport

- Diese Tasche ist nicht für eine direkte Befestigung am Fahrrad vorgesehen, sondern wird im fest montierten Hardcase Cover ST 7740 KF transportiert

Technologie

- 14l Stauraum
- Wasserabweisende und sehr strapazierfähige Materialien 1200 D Oxford Nylon und Koskin 6100
- Stabile Formgebung durch Schaumpolster und Hartschaumapplikationen
- Gepolsterte Griffe und Schultergurtpad für hohen Tragekomfort
- Wasserdichte und teilweise abschließbare Reißverschlüsse
- Komfortable Magnetverschlüsse für den Taschen-
deckel
- Gepolstertes Lap-Top-Fach
- Trolleyschlaufe zum Befestigen der Tasche an einem Trolley-Teleskopgriff
- Sehr hochwertige Innenausstattung mit einer Vielzahl von Fächern
- Slide-In-Funktion für Innenfächer mit farblichen Applikationen
- Helles Innenfutter für eine bessere Übersicht

Tipp

- Das perfekt passende und abgestimmte ABUS Hardcase Cover ST 7740 KF ist im Sortiment vorhanden
- Die ST 7740 KF und die ST 7730 werden auch als Set verkauft

ST 7750 KF



Lichtlogo



Einsatz und Anwendung

- Premium Office-Bag für den Büro- und Pendlereinsatz

Halterung und Transport

- KlickFix® Modulschiene für den Gepäckträger mit Abspringsicherung

Technologie

- 15l Stauraum
- Wasserabweisende und sehr strapazierfähige Materialien 1260 D Oxford Nylon und Koskin 6100
- Stabile Formgebung durch Schaumpolster und Hartschaumapplikationen
- Gepolsterte Griffe und Schultergurtpad für hohen Tragekomfort
- Reflektierendes Piping
- Wasserdichte und teilweise abschließbare Reißverschlüsse
- Komfortable Magnetverschlüsse für den Taschendeckel
- Gepolstertes Lap-Top-Fach
- Anklebbares ABUS LED Lichtlogo im Lieferumfang enthalten
- Regenhaube mit extra stark reflektierendem Streifen für beste Sichtbarkeit bei Schlechtwetterbedingungen und Nacht im Lieferumfang enthalten

Tipp

- Als Sonderzubehör ist eine spezielle Lap-Top Hülle im Urban Exclusive Design erhältlich

Artikelbezeichnung	EAN	Fassungsvermögen	Technische Daten	Ausführung	VE	Verr.-Pr. €	UVP € inkl. MwSt.
ST 7750 KF	48599 2	15 Liter	43 x 36 x 15 cm	Klickfix®-Modulschiene	1	109,50	109,95
ST 7005	48827 6	1 Lap-Top 17"	35 x 31,5 x 4 cm		1	21,50	21,95

ST 7700 KF



Lichtlogo



Einsatz und Anwendung

- Premium Office-Bag für den Büro- und Pendlereinsatz

Halterung und Transport

- KlickFix® Modulschiene für den Gepäckträger mit Abspringsicherung

Technologie

- 13l Stauraum
- Wasserabweisende und sehr strapazierfähige Materialien 1260 D Oxford Nylon und Koskin 6100
- Stabile Formgebung durch Schaumpolster und Hart-schaumapplikationen
- Gepolsterte Griffe und Schultergurtpad für hohen Tragekomfort
- Reflektierendes Piping
- Wasserdichte und teilweise abschließbare Reißverschlüsse
- Komfortable Magnetverschlüsse für den Taschendeckel
- Gepolstertes Schloss- oder Lap-Top-Fach zum einfachen und geschützten Transport eines Schlosses oder Lap-Tops
- Anklettbares ABUS LED Lichtlogo im Lieferumfang enthalten
- Regenhaube mit extra stark reflektierendem Streifen für beste Sichtbarkeit bei Schlechtwetterbedingungen und Nacht im Lieferumfang enthalten

Tipp

- Als Sonderzubehör ist eine spezielle Lap-Top Hülle im Urban Exclusive Design erhältlich
- Eine kleine Organizer Mappe ist ebenfalls als Zubehör erhältlich, sie lässt sich auf die Lap-Top Hülle oder direkt in die Taschen einclippen und ist identisch mit der Mappe der Dryve Taschenlinie

Artikelbezeichnung	EAN	Fassungsvermögen	Technische Daten	Ausführung	VE	Verr.-Pr. €	UVP € inkl. MwSt.
ST 7700 KF	48598 5	13 Liter	38 x 39 x 13 cm	Klickfix®-Modulschiene	1	89,50	89,95
ST 7005	48827 6	1 Lap-Top 17"	35 x 31,5 x 4 cm		1	21,50	21,95
ST 8005	48828 3		24,5 x 23 x 0,5 cm		1	9,50	9,95

UVP = empfohlene Verkaufspreise inkl. der jeweils aktuell gültigen Umsatzsteuer. Verr.-Pr. = Berechnungsgrundlage für den Händler-EK minus Händler-Rabatt zzgl. der jeweils aktuell gültigen Umsatzsteuer.

ST 7600



Einsatz und Anwendung

- Premium Messengerbag für den Büro- und Pendlereinsatz

Halterung und Transport

- Die Tasche ist nicht für eine Befestigung am Fahrrad gedacht, sondern wird über der Schulter getragen und mit dem Hüftgurt gesichert

Technologie

- 13l Stauraum
- Wasserabweisende und sehr strapazierfähige Materialien 1260 D Oxford Nylon und Koskin 6100
- Stabile Formgebung durch Schaumpolster und Hartschaumapplikationen
- Gepolsterte Griffe und Schultergurtpad für hohen Tragekomfort
- Reflektierendes Piping
- Wasserdichte und teilweise abschließbare Reißverschlüsse
- Komfortable Magnetverschlüsse für den Taschendeckel
- Trolleyschleife zum Befestigen der Tasche an einem Trolley-Teleskopgriff
- Gepolstertes Schloss- oder Lap-Top-Fach zum einfachen und geschützten Transport eines Schlosses oder Lap-Tops
- Regenhaube mit extra stark reflektierendem Streifen für beste Sichtbarkeit bei Schlechtwetterbedingungen und Nacht im Lieferumfang enthalten

Tipp

- Als Sonderzubehör ist eine spezielle Lap-Top Hülle im Urban Exclusive Design erhältlich
- Eine kleine Organizer Mappe ist ebenfalls als Zubehör erhältlich, sie lässt sich auf die Lap-Top Hülle oder direkt in die Taschen einclippen und ist identisch mit der Mappe der Drye Taschenlinie

Artikelbezeichnung	EAN	Fassungsvermögen	Technische Daten	Ausführung	VE	Verr.-Pr. €	UVP € inkl. MwSt.
ST 7600	48597 8	13 Liter	48 x 39 x 11 cm		1	89,50	89,95
ST 7005	48827 6	1 Lap-Top 17"	35 x 31,5 x 4 cm		1	21,50	21,95
ST 8005	48828 3		24,5 x 23 x 0,5 cm		1	9,50	9,95

ST 7500 KF



Lichtlogo



Einsatz und Anwendung

- Premium Gepäckträger einzeltasche für den Büro- und Pendlereinsatz

Halterung und Transport

- KlickFix® Vario Haken Halterung für den Gepäckträger mit Abspringsicherung

Technologie

- 16l Stauraum
- Wasserabweisende und sehr strapazierfähige Materialien wie 1260 D Oxford Nylon und Koskin 6100
- Stabile Formgebung durch Schaumpolster und Hartschaumapplikationen
- Gepolsterte Griffe für hohen Tragekomfort
- Reflektierendes Piping
- Wasserdichte und teilweise abschließbare Reißverschlüsse
- Komfortable Magnetverschlüsse für den Taschendeckel
- Praktische Innenausstattung mit verschiedenen Fächern und Flaschenhalter
- Anklebbares ABUS LED Lichtlogo im Lieferumfang enthalten
- Regenhaube mit extra stark reflektierendem Streifen für beste Sichtbarkeit bei Schlechtwetterbedingungen und Nacht im Lieferumfang enthalten

Tipp

- Die Tasche kann nur in Fahrtrichtung rechts montiert werden

Artikelbezeichnung	EAN	Fassungsvermögen	Technische Daten	Ausführung	VE	Verr.-Pr. €	UVP € inkl. MwSt.
ST 7500 KF rechts	48596 1	16 Liter	38 x 39 x 14,5 cm	Klickfix®-Vario Haken	1	69,50	69,95

ST 7005



Einsatz und Anwendung

- Premium Lap-Top Hülle

Halterung und Transport

- Die Lap-Top Hülle paßt in die Taschen der Urban Exclusive Serie

Technologie

- Stauraum für Lap-Tops bis 17"
- Wasserabweisende und sehr strapazierfähige Materialien 420 Oxford Nylon und Koskin 6100
- Gepolstertes Lap-Top-Fach
- Weiches Innenfutter

Tipp

- Auf die Hülle kann der Organizer ST 8005 aufgeclippt werden

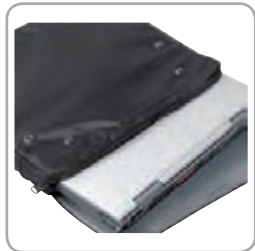

Artikelbezeichnung	EAN	Fassungsvermögen	Technische Daten	Ausführung	VE	Verr.-Pr. €	UVP € inkl. MwSt.
ST 7005	4003318	1 Lap-Top 17"	35 x 31,5 x 4 cm		1	21,50	21,95

ST 8005



Einsatz und Anwendung

- Organizer (Zubehör)

Halterung und Transport

- Der Organizer kann per Druckknopf in die Taschen der Dryve und in einige der Urban Exclusive Serie (ST 7700 u. ST 7600) geclippt werden

Technologie

- Viele verschieden große Staufächer



Artikelbezeichnung	EAN	Fassungsvermögen	Technische Daten	Ausführung	VE	Verr.-Pr. €	UVP € inkl. MwSt.
ST 8005	48828 3		24,5 x 23 x 0,5 cm		1	9,50	9,95



URBANITE



ST 3705 SB KF



ST 3550



ST 3550



ST 3500 KF



ST 3500 KF



ST 3700KF



ST 3700 KF



ST 3350 KF



ST 3350 KF



ST 3250



ST 3250

ST 3705 SB KF Bloombury black



Einsatz und Anwendung

- Lenkertasche für den Alltags-, Shopping- und Freizeiteinsatz
- Inkl. Klickfix Lenkeradapter

Halterung und Transport

- KlickFix® Lenkerhalterung für sicheren Halt und schnelles Befestigen und Abnehmen der Tasche

Technologie

- 14l Stauraum
- Wasserabweisende und strapazierfähige Materialien 420D und Scotch Rip 58
- Stabile Formgebung durch stabilen Metallrahmen und robusten Gummiboden
- Gepolsterte Griffe für hohen Tragekomfort
- Reflektierende Applikationen und Pippings
- Sehr geräumiges Hauptstaufach
- Praktische Innenausstattung mit Schlüsselhaken, herausnehmbarer Innentasche und Flaschenhalter
- Regenhaube mit reflektierendem Logo im Lieferumfang enthalten

Tipp

- Diese Tasche vereint Merkmale des klassischen Korbs mit den Vorteilen einer Tasche, wobei die Korboptik erhalten bleibt
- Neben der Ausführung Urbanite ist das Modell auch in der Lyria und Onyx Serie erhältlich

Artikelbezeichnung	EAN	Fassungsvermögen	Technische Daten	Ausführung	VE	Verr.-Pr. €	UVP € inkl. MwSt.
ST 3705 SB KF Bloombury black	48538 1	14 Liter	39,5 x 23 x 28 cm	KLICKfix®-Lenkeradapter	1	69,50	69,95

ST 3550 Sheraton black



Einsatz und Anwendung

- Gepäckträgerdoppeltasche für den Alltags- und Freizeiteinsatz

Halterung und Transport

- Einfache Befestigung an den gängigen Gepäckträgern mit Schlaufen und Klettbandern

Technologie

- 2x15l Stauraum
- Wasserabweisendes und strapazierfähiges Material Oxford Nylon mit Hartschaum Applikationen
- Stabile Formgebung durch Schaumpolster und Einlegeböden
- Reflektierende Applikationen und Pipings
- Hochqualitative Reißverschlüsse
- Schlossfach zum einfachen und geschützten Transport von Schlössern
- Praktische Innenausstattung mit Getränkehalter und mehreren separaten Außentaschen
- Halter für Extrabeleuchtung
- Regenhaube mit Logo im Lieferumfang enthalten

Tipp

- Durch das große Ladevolumen eignet sich die Tasche hervorragend als Tourenbegleiter
- Diese Tasche ist in zwei Farbvarianten (schwarz; grau/rot/schwarz) erhältlich

Artikelbezeichnung	EAN	Fassungsvermögen	Technische Daten	Ausführung	VE	Verr.-Pr. €	UVP € inkl. MwSt.
ST 3550 Sheraton black	4003318 48532 9	2 x 15 Liter	30 x 40 x 35 cm		1	69,50	69,95

ST 3550 Sherton



Einsatz und Anwendung

- Gepäckträgerdoppeltasche für den Alltags- und Freizeiteinsatz

Halterung und Transport

- Einfache Befestigung an den gängigen Gepäckträgern mit Schlaufen und Klettbindern

Technologie

- 2x15l Stauraum
- Wasserabweisendes und strapazierfähiges Material Oxford Nylon mit Hartschaum Applikationen
- Stabile Formgebung durch Schaumpolster und Einlegeböden
- Reflektierende Applikationen und Pippings
- Hochqualitative Reißverschlüsse
- Schlossfach zum einfachen und geschützten Transport von Schlössern
- Praktische Innenausstattung mit Getränkehalter und mehreren separaten Außentaschen
- Halter für Extrabeleuchtung
- Regenhaube mit Logo im Lieferumfang enthalten

Tipp

- Durch das große Ladevolumen eignet sich die Tasche hervorragend als Tourenbegleiter
- Diese Tasche ist in zwei Farbvarianten (schwarz; grau/rot/schwarz) erhältlich

Artikelbezeichnung	EAN	Fassungsvermögen	Technische Daten	Ausführung	VE	Verr.-Pr. €	UVP € inkl. MwSt.
ST 3550 Sherton	4003318	2 x 15 Liter	30 x 40 x 35 cm		1	69,50	69,95

ST 3500 KF Carroun black



Einsatz und Anwendung

- Gepäckträgereinzeltasche für den Alltags-, Shopping- und Freizeiteinsatz

Halterung und Transport

- KlickFix® Vario Haken Halterung für den Gepäckträger mit einfacher Abspringsicherung

Technologie

- 10l Stauraum
- Wasserabweisendes und strapazierfähiges Material Oxford Nylon mit Hartschaum Applikationen
- Stabile Formgebung durch Schaumpolster und Einlegeböden
- Reflektierende Applikationen und Pippings
- Abnehmbarer Schultergurt
- Metallhaken zum Einhängen in einen Einkaufswagen für angenehmes Befüllen
- Hochqualitative Reißverschlüsse
- Praktische Innenausstattung mit verschiedenen Fächern, Organizer und Getränkehalter
- Halter für Extrabeleuchtung
- Regenhaube mit Logo im Lieferumfang enthalten

Tipp

- Durch den symmetrischen Aufbau kann die Tasche sowohl rechts als auch links montiert werden
- Diese Tasche ist in zwei Farbvarianten (schwarz; grau/rot/schwarz) und als Lyria Modell America erhältlich

Artikelbezeichnung	EAN	Fassungsvermögen	Technische Daten	Ausführung	VE	Verr.-Pr. €	UVP € inkl. MwSt.
ST 3500 KF Carroun black	4003318 48531 2	10 Liter	37,5 x 40 x 10,5 cm	KLICKfix® Variohaken	1	52,50	52,95

ST 3500 KF Carroun



Einsatz und Anwendung

- Gepäckträgereinzeltasche für den Alltags-, shopping- und Freizeiteinsatz

Halterung und Transport

- KlickFix® Vario Haken Halterung für den Gepäckträger mit einfacher Abspringsicherung

Technologie

- 10l Stauraum
- Wasserabweisendes und strapazierfähiges Material Oxford Nylon mit Hartschaum Applikationen
- Stabile Formgebung durch Schaumpolster und Einlegeböden
- Reflektierende Applikationen und Pipings
- Abnehmbarer Schultergurt
- Metallhaken zum Einhängen in einen Einkaufswagen für angenehmes Befüllen
- Hochqualitative Reißverschlüsse
- Praktische Innenausstattung mit verschiedenen Fächern, Organizer und Getränkehalter
- Halter für Extrabeleuchtung
- Regenhaube mit Logo im Lieferumfang enthalten

Tipp

- Durch den symmetrischen Aufbau kann die Tasche sowohl rechts als auch links montiert werden
- Diese Tasche ist in zwei Farbvarianten (schwarz; grau/rot/schwarz) und als Lyria Modell America erhältlich

Artikelbezeichnung	EAN	Fassungsvermögen	Technische Daten	Ausführung	VE	Verr.-Pr. €	UVP € inkl. MwSt.
ST 3500 KF Carroun	4003318 42945 3	10 Liter	37,5 x 40 x 10,5 cm	KLICKfix® Variohaken	1	44,50	44,95

ST 3700 KF Bellamy black



Einsatz und Anwendung

- Lap-Top Tasche für den Alltags-, Pendler-, und Büroeingang

Halterung und Transport

- KlickFix® Modulschiene für den Gepäckträger mit Abspringsicherung

Technologie

- 14l Stauraum
- Wasserabweisendes und strapazierfähiges Material Oxford Nylon mit Hartschaum Applikationen
- Stabile Formgebung durch Schaumpolster und Einlegeböden
- Reflektierende Applikationen und Pipings
- Dämpfendes Neoprenpad im Schultergurt
- Anclipbarer Hüftgurt verhindert starke Bewegungen der Tasche während des Tragens über der Schulter
- Hochqualitative Reißverschlüsse
- Gepolstertes Lap-Top-Fach
- Praktische Innenausstattung mit verschiedenen Fächern, Organizer und Getränkehalter
- Halter für Extrabeleuchtung
- Regenhaube mit Logo im Lieferumfang enthalten

Tipp

- Die Tasche kann nur in Fahrrichtung links montiert werden
- Diese Tasche ist in zwei Farbvarianten (schwarz; grau/rot/schwarz) erhältlich

Artikelbezeichnung	EAN	Fassungsvermögen	Technische Daten	Ausführung	VE	Verr.-Pr. €	UVP € inkl. MwSt.
ST 3700 KF Bellamy black	4003318 48530 5	14 Liter	44 x 22 x 30 cm	KLICKfix®-Modulschiene	1	79,50	79,95

ST 3700 KF Bellamy



Einsatz und Anwendung

- Lap-Top Tasche für den Alltags-, Pendler-, und Büroeingang

Halterung und Transport

- KlickFix® Modulschiene für den Gepäckträger mit Abspringsicherung

Technologie

- 15l Stauraum
- Wasserabweisendes und strapazierfähiges Material Oxford Nylon mit Hartschaum Applikationen
- Stabile Formgebung durch Schaumpolster und Einlegeböden
- Reflektierende Applikationen und Pippings
- Dämpfendes Neoprenpad im Schultergurt
- Anclipbarer Hüftgurt verhindert starke Bewegungen der Tasche während des Tragens über der Schulter
- Hochqualitative Reißverschlüsse
- Gepolstertes Lap-Top-Fach
- Praktische Innenausstattung mit verschiedenen Fächern, Organizer und Getränkehalter
- Halter für Extrabeleuchtung
- Regenhaube mit Logo im Lieferumfang enthalten

Tipp

- Die Tasche kann nur in Fahrrichtung links montiert werden
- Diese Tasche ist in zwei Farbvarianten (schwarz; grau/rot/schwarz) erhältlich

Artikelbezeichnung	EAN	Fassungsvermögen	Technische Daten	Ausführung	VE	Verr.-Pr. €	UVP € inkl. MwSt.
ST 3700 KF Bellamy	4003318	15 Liter	44 x 22 x 30 cm	KLICKfix®-Modulschiene	1	79,50	79,95

ST 3350 KF Salisbury black



Artikelbezeichnung	EAN	Fassungsvermögen	Technische Daten	Ausführung	VE	Verr.-Pr. €	UVP € inkl. MwSt.
ST 3350 KF Salisbury black	48533 6	5,5 Liter	23 x 15 x 22 cm	KLICKfix® Lenkeradapter	1	69,50	69,95

Einsatz und Anwendung

- Lenkertasche für den Alltags- und Freizeiteinsatz

Halterung und Transport

- KlickFix® Lenkerhalterung für sicheren Halt und schnelles Befestigen und Abnehmen der Tasche

Technologie

- 5,5l Stauraum
- Wasserabweisendes und strapazierfähiges Material Oxford Nylon mit Hartschaum Applikationen
- Stabile Formgebung durch Schaumpolster und Einlegeböden
- Reflektierende Applikationen und Pippings
- Hochqualitative Reißverschlüsse
- Transparentes Kartenfach mit Klettverschlussbefestigung
- Separates Staufach mit transparentem Fenster für Handy oder GPS
- Praktische Innenausstattung mit verschiedenen Fächern
- Regenhaube mit Logo und Sichtfenster im Lieferumfang enthalten

Tipp

- Durch das Sichtfenster in der Regenhülle bleibt die Karte oder das GPS auch im Regen ablesbar

ST 3350 KF Salisbury



Artikelbezeichnung	EAN	Fassungsvermögen	Technische Daten	Ausführung	VE	Verr.-Pr. €	UVP € inkl. MwSt.
ST 3350 KF Salisbury	42947 7	5,5 Liter	23 x 15 x 22 cm	KLICKfix® Lenkeradapter	1	64,50	64,95

Einsatz und Anwendung

- Lenkertasche für den Alltags- und Freizeiteinsatz

Halterung und Transport

- KlickFix® Lenkerhalterung für sicheren Halt und schnelles Befestigen und Abnehmen der Tasche

Technologie

- 5,5l Stauraum
- Wasserabweisendes und strapazierfähiges Material Oxford Nylon mit Hartschaum Applikationen
- Stabile Formgebung durch Schaumpolster und Einlegeböden
- Reflektierende Applikationen und Pippings
- Hochqualitative Reißverschlüsse
- Transparentes Kartenfach mit Klettverschlussbefestigung
- Separates Staufach mit transparentem Fenster für Handy oder GPS
- Praktische Innenausstattung mit verschiedenen Fächern
- Regenhaube mit Logo und Sichtfenster im Lieferumfang enthalten

Tipp

- Durch das Sichtfenster in der Regenhülle bleibt die Karte oder das GPS auch im Regen ablesbar

ST 3250 Boundary black



Artikelbezeichnung	EAN	Fassungsvermögen	Technische Daten	Ausführung	VE	Verr.-Pr. €	UVP € inkl. MwSt.
ST 3250 Boundary black	4003318	1,8 Liter	21 x 6 x 22 cm		1	16,50	16,95

Einsatz und Anwendung

- Rahmentasche für den Alltags- und Freizeiteinsatz
- Geeignet für Touren, Ausflüge, Freizeit und Sport

Halterung und Transport

- Klettbandverschlüsse für einfache Handhabung

Technologie

- 1,8l Stauraum
- Wasserabweisendes und strapazierfähiges Material Oxford Nylon mit Hartschaum Applikationen
- Reflektierende Applikationen und Pippings
- Hochqualitative Reißverschlüsse
- Praktische Innenausstattung mit Schlüsselhaken
- Großzügiges Hauptfach

Tipp

- Diese Tasche eignet sich ausgezeichnet für den Transport von ABUS Fahrrad-Schloss-Ketten-Kombinationen bis zu einer Länge von 110 cm

ST 3250 Boundary



Artikelbezeichnung	EAN	Fassungsvermögen	Technische Daten	Ausführung	VE	Verr.-Pr. €	UVP € inkl. MwSt.
ST 3250 Boundary	4003318	1,8 Liter	21 x 6 x 22 cm		1	14,50	14,95

Einsatz und Anwendung

- Rahmentasche für den Alltags- und Freizeiteinsatz
- Geeignet für Touren, Ausflüge, Freizeit und Sport

Halterung und Transport

- Klettbandverschlüsse für einfache Handhabung

Technologie

- 1,8l Stauraum
- Wasserabweisendes und strapazierfähiges Material Oxford Nylon mit Hartschaum Applikationen
- Reflektierende Applikationen und Pippings
- Hochqualitative Reißverschlüsse
- Praktische Innenausstattung mit Schlüsselhaken
- Großzügiges Hauptfach

Tipp

- Diese Tasche eignet sich ausgezeichnet für den Transport von ABUS Fahrrad-Schloss-Ketten-Kombinationen bis zu einer Länge von 110 cm





DRYVE



ST 8600 L



ST 8600 M



ST 8555 KF



Bike & Hike



ST 8505 KF



ST 8500 KF



ST 8515 KF



ST 8510 KF



ST 8130 KF



ST 8130



ST 8600 L



brombeer/schwarz



limette/brombeer



limette/braun



grau/schwarz



Einsatz und Anwendung

- Messenger Bag für den täglichen Gebrauch bei jedem Wetter

Halterung und Transport

- Die Tasche ist nicht für eine Befestigung am Fahrrad gedacht, sondern wird über der Schulter getragen und mit dem Hüftgurt gesichert

Technologie

- 16l Stauraum
- Wasserdichtes und strapazierfähiges Material 1000D Kodra
- Wasserdichte Nähte durch Ultraschallverschweißung
- Wasserdichte Reißverschlüsse
- ABUS „Super Fit“ Riemensystem mit einfachster Gurteinstellung für links- oder rechtsseitiges Tragen geeignet
- Anclipbarer Hüftgurt verhindert starke Bewegungen der Tasche während des Tragens über der Schulter
- MP3 Player/Handy Gurttasche mit Fenster und Kopfhörer-Port
- Praktische Innenausstattung mit verschiedenen Fächern und herausnehmbarer Organizermappe
- Trolleyschlaufe zum Befestigen der Tasche an einem Trolley-Teleskopgriff
- Reflektierende Applikationen

Tipp

- Die herausnehmbare Organizermappe passt auch in die Gepäckträgertaschen der Dryve und Urban Exclusive Linie

Artikelbezeichnung	EAN	Fassungsvermögen	Technische Daten	Ausführung	VE	Verr.-Pr. €	UVP € inkl. MwSt.
ST 8600 L limette/grün	48585 5	16 Liter	50 x 38 x 21 cm		1	89,50	89,95
ST 8600 L limette/braun	48586 2	16 Liter	50 x 38 x 21 cm		1	89,50	89,95
ST 8600 L grau/schwarz	48587 9	16 Liter	50 x 38 x 21 cm		1	89,50	89,95
ST 8600 L brombeer/schwarz	48588 6	16 Liter	50 x 38 x 21 cm		1	89,50	89,95
ST 8600 L limette/brombeer	48589 3	16 Liter	50 x 38 x 21 cm		1	89,50	89,95

ST 8600 M



limette / grün



grau/petrol



Einsatz und Anwendung

- Messenger Bag für den täglichen Gebrauch bei jedem Wetter

Halterung und Transport

- Die Tasche ist nicht für eine Befestigung am Fahrrad gedacht, sondern wird über der Schulter getragen und mit dem Hüftgurt gesichert

Technologie

- 12l Stauraum
- Wasserdichtes und strapazierfähiges Material 1000D Kodra
- Wasserdichte Nähte durch Ultraschallverschweißung
- Wasserdichte Reißverschlüsse
- ABUS „Super Fit“ Riemensystem mit einfachster Gurteinstellung für links- oder rechtsseitiges Tragen geeignet
- Anklippbarer Hüftgurt verhindert starke Bewegungen der Tasche während des Tragens über der Schulter
- Zurrbeutelverschluss unter dem Taschendeckel
- Praktische helle Innenausstattung mit verschiedenen Fächern
- Trolleyschlaufe zum Befestigen der Tasche an einem Trolley-Teleskopgriff
- Reflektierende Applikationen

Tipp

- Diese Tasche ist auch in der größeren Variante ST 8600 L und in anderen Farbausführungen erhältlich

Artikelbezeichnung	EAN	Fassungsvermögen	Technische Daten	Ausführung	VE	Verr.-Pr. €	UVP € inkl. MwSt.
ST 8600 M braun/dunkelbraun	51587 3	12 Liter	40 x 35 x 15 cm		1	79,50	79,95
ST 8600 M grau/petrol	51588 0	12 Liter	40 x 35 x 15 cm		1	79,50	79,95
ST 8600 M limette / grün	51589 7	12 Liter	40 x 35 x 15 cm		1	79,50	79,95

ST 8555 KF



silber/beige



braun/dunkelbraun



Einsatz und Anwendung

- Gepäckträgereinzeltasche für den Alltags-, Pendler- und Freizeiteinsatz bei jedem Wetter

Halterung und Transport

- KlickFix® Vario Haken Halterung für den Gepäckträger mit Abspringsicherung

Technologie

- 11l Stauraum
- Wasserdichtes und strapazierfähiges Material 1000D Kodra
- Wasserdichte Innenverkleidung
- Wasserdichte Reißverschlüsse
- Zurrbeutelverschluss unter der wasserdichten Haube
- Praktische hochwertige Innenausstattung verschiedenen Fächern inkl. Laptopfach
- Air-Mesh-Polsterung an der Rückseite und hochwertiger Schultergurt für ein angenehmes Tragegefühl
- Slide-In-Funktion für Innenfächer mit farblichen Applikationen
- Reflektierende Applikationen

Tipp

- Diese Tasche ist auch in mehreren Farbausführungen erhältlich

Artikelbezeichnung	EAN	Fassungsvermögen	Technische Daten	Ausführung	VE	Verr.-Pr. €	UVP € inkl. MwSt.
ST 8555 KF marine/dunkelblau	51968 0	11 Liter	29 x 35 x 15 cm	KLIckfix® Variohaken	1	74,50	74,95
ST 8555 KF silber/beige	51969 7	11 Liter	29 x 35 x 15 cm	KLIckfix® Variohaken	1	74,50	74,95
ST 8555 KF braun/dunkelbraun	51970 3	11 Liter	29 x 35 x 15 cm	KLIckfix® Variohaken	1	74,50	74,95

Bike & Hike



Einsatz und Anwendung

- Tragesystem, das es erlaubt die Gepäckträgertaschen der Dryve-Serie als Rucksack zu verwenden
- Anwendungsbereiche sind der Radtourismus, Pendleinsatz und Besichtigungstouren bei denen das Rad abgestellt und die Tasche mitgenommen wird

Halterung und Transport

- Transport in einem Kompressionsbeutel mit zwei Kompressionsgurten
- Während der Radfahrt kann das System im Kompressionsbeutel bequem in der Radtasche transportiert werden

Technologie

- Tragesystem aus sehr strapazierfähigem Material
- Air-Mesh Funktionsmaterial an Rücken- und Schulterpolster für beste Rückenbelüftung
- 10 mm starke Aluminiumschiene für die Befestigung von den KLICKfix® Variohaken an der Tasche
- Verstellbare Schultergurte und einstellbarer Brustgurt
- Zweifach unterteilte Rückenplatte ermöglicht kompaktes Zusammenfallen des Gesamtsystems
- Gewicht ca. 740g

Tipp

- Dieses Tragesystem paßt zu einer Vielzahl von Radtaschen (vornehmlich mit KLICKfix® Variohaken), besonders empfehlenswert sind die wasserdichten Gepäckträgertaschen der Dryve Serie, z.B. ST 8500 und ST 8505
- Das System ermöglicht die Doppelnutzung einer Radtasche als Rucksack, sodass bei der Kombination von Radtouren mit Wanderungen oder Besichtigungen kein separater Rucksack benötigt wird

Artikelbezeichnung	EAN	Fassungsvermögen	Technische Daten	Ausführung	VE	Verr.-Pr. €	UVP € inkl. MwSt.
Trägersystem	4003318 52095 2		33,5 x 38 cm		1	34,50	34,95



ST 8505 KF L



limette/braun



grau/schwarz



Einsatz und Anwendung

- Gepäckträgereinzeltasche für den Alltags-, Pendler- und Freizeiteinsatz bei jedem Wetter

Halterung und Transport

- KlickFix® Vario Haken Halterung für den Gepäckträger mit unterer KF-Schiene und Abspringsicherung

Technologie

- 20l Stauraum
- Wasserdichtes und strapazierfähiges Material 1000D Kodra
- Wasserdichte Nähte durch Ultraschallverschweißung
- Wasserdichte Reißverschlüsse
- Gepolsterte Griffe für hohen Tragekomfort
- Zurrbeutelverschluss unter der wasserdichten Haube
- Solide Rückplatte gibt Stabilität während der Fahrt
- ABUS Locking System - ausziehbare Stahlkabelschlaufe an der Rückseite als Anschlussmöglichkeit
- Großes Hauptfach mit herausnehmbarer Organizermappe
- Reflektierende Applikationen

Tipp

- Die herausnehmbare Organizermappe passt auch in die anderen Modelle der Dryve und Urban Exclusive Linie
- Diese Tasche ist auch in einer kleineren Ausführung erhältlich
- Die Tasche kann mit dem Trägersystem Bike & Hike verwendet werden

Artikelbezeichnung	EAN	Fassungsvermögen	Technische Daten	Ausführung	VE	Verr.-Pr. €	UVP € inkl. MwSt.
ST 8505 KF L brombeer/schwarz	48826 9	20 Liter	34 x 41 x 17 cm	KLICKfix® Variohaken	1	69,50	69,95
ST 8505 KF L grau/schwarz	48825 2	20 Liter	34 x 41 x 17 cm	KLICKfix® Variohaken	1	69,50	69,95
ST 8505 KF L limette/braun	48824 5	20 Liter	34 x 41 x 17 cm	KLICKfix® Variohaken	1	69,50	69,95

ST 8500 KF M



brombeer/schwarz



grau/schwarz



Einsatz und Anwendung

- Gepäckträgereinzeltasche für den Alltags-, Pendler- und Freizeiteinsatz bei jedem Wetter

Halterung und Transport

- KlickFix® Vario Haken Halterung für den Gepäckträger mit unterer KF-Schiene und Abspringsicherung

Technologie

- 16l Stauraum
- Wasserdichtes und strapazierfähiges Material 1000D Kodra
- Wasserdichte Nähte durch Ultraschallverschweißung
- Wasserdichte Reißverschlüsse
- Gepolsterte Griffe für hohen Tragekomfort
- Zurbeutelverschluss unter der wasserdichten Haube
- Solide Rückplatte gibt Stabilität während der Fahrt
- ABUS Locking System - ausziehbarer Stahlkabelschleife an der Rückseite als Anschlussmöglichkeit
- Großes Hauptfach mit herausnehmbarer Organizermappe
- Reflektierende Applikationen

Tipp

- Die herausnehmbare Organizermappe passt auch in die anderen Modelle der Dryve und Urban Exclusive Linie
- Diese Tasche ist auch in einer größeren Ausführung erhältlich
- Die Tasche kann mit dem Trägersystem Bike & Hike verwendet werden

Artikelbezeichnung	EAN	Fassungsvermögen	Technische Daten	Ausführung	VE	Verr.-Pr. €	UVP € inkl. MwSt.
ST 8500 KF M limette/braun	48592 3	16 Liter	32 x 38 x 14 cm	KLICKfix® Variohaken	1	59,50	59,95
ST 8500 KF M grau/schwarz	48593 0	16 Liter	32 x 38 x 14 cm	KLICKfix® Variohaken	1	59,50	59,95
ST 8500 KF M brombeer/schwarz	48594 7	16 Liter	32 x 38 x 14 cm	KLICKfix® Variohaken	1	59,50	59,95

ST 8515 KF L



schwarz



Einsatz und Anwendung

- Gepäckträgereinzeltasche für den Alltags-, Pendler- und Freizeiteinsatz bei jedem Wetter

Halterung und Transport

- KlickFix® Vario Haken Halterung für den Gepäckträger mit unterer KF-Schiene und Abspringsicherung

Technologie

- 2x21l Stauraum (Tasche + Außentasche)
- Wasserdichtes und strapazierfähiges 450D Poly Material
- Wasserdichte Nähte durch Ultraschallverschweißung
- Wasserdichte Reißverschlüsse
- Zurrbeutelverschluss unter dem Taschendeckel
- Solide Rückplatte gibt Stabilität während der Fahrt
- ABUS Locking System - ausziehbare Stahlkabelschlaufe an der Rückseite als Anschlussmöglichkeit
- Zusätzliches, ebenfalls wasserdichtes kleines Außenfach
- Großes, innenliegendes Netzfach
- Reflektierende Applikationen

Tipp

- Diese Tasche ist auch in anderen Größen und Farbausführungen erhältlich
- Diese Tasche ist nur als Set (links und rechts) erhältlich

Artikelbezeichnung	EAN	Fassungsvermögen	Technische Daten	Ausführung	VE	Verr.-Pr. €	UVP € inkl. MwSt.
ST 8515 KF L Set grau/floral	51585 9	2 x 21 Liter	32 x 41 x 17 cm	KlickFix® Variohaken	1	129,50	129,95
ST 8515 KF L Set schwarz	51586 6	2 x 21 Liter	32 x 41 x 17 cm	KlickFix® Variohaken	1	129,50	129,95

ST 8510 KF M



schwarz



Einsatz und Anwendung

- Gepäckträgertaschen für den Alltags-, Pendler- und Freizeiteinsatz bei jedem Wetter

Halterung und Transport

- KlickFix® Vario Haken Halterung für den Gepäckträger mit unterer KF-Schiene und Abspringsicherung

Technologie

- 2x16l Stauraum
- Wasserdichtes und strapazierfähiges 450D Poly Material
- Wasserdichte Nähte durch Ultraschallverschweißung
- Wasserdichte Reißverschlüsse
- Zurrbeutelverschluss unter dem Taschendeckel
- Solide Rückplatte gibt Stabilität während der Fahrt
- ABUS Locking System - ausziehbare Stahlkabelschleife an der Rückseite als Anschließmöglichkeit
- Großes, innenliegendes Netzfach
- Reflektierende Applikationen

Tipp

- Diese Tasche ist auch in anderen Größen und Farbausführungen erhältlich
- Diese Tasche ist nur als Set (links und rechts) erhältlich

Artikelbezeichnung	EAN	Fassungsvermögen	Technische Daten	Ausführung	VE	Verr.-Pr. €	UVP € inkl. MwSt.
ST 8510 KF M Set grau/floral	51583 5	2 x 16 Liter	32 x 40 x 15 cm	KlickFix® Variohaken	1	99,50	99,95
ST 8510 KF M Set schwarz	51584 2	2 x 16 Liter	32 x 40 x 15 cm	KlickFix® Variohaken	1	99,50	99,95

UVP = empfohlene Verkaufspreise inkl. der jeweils aktuell gültigen Umsatzsteuer. Verr.-Pr. = Berechnungsgrundlage für den Händler-EK minus Händlerrabatt zzgl. der jeweils aktuell gültigen Umsatzsteuer.

ST 8130 KF



ST 8130 KF M



ST 8130 KF S



Einsatz und Anwendung

- Moderne und wasserdichte Satteltasche für den Wettkampf und ambitionierten Sporeinsatz

Halterung und Transport

- KlickFix® Sattelhalterung für sicheren Halt und schnelles Befestigen und Abnehmen der Tasche

Technologie

- 0,25l (Größe S), 0,4l (Größe M) und 0,8l (Größe L) Stauraum
- Wasserdichtes und strapazierfähiges Material 1000D Kodra
- Wasserdichte Reißverschlüsse
- Praktische Innenausstattung mit herausnehmbarem, wasserdichten Innenbeutel
- Weiche, flexible Innentasche für Transport ohne Klappergeräusche
- Sehr schmale Form für perfekten Sitz unter schmalen Sätteln
- Reflektierende Applikationen

Tipp

- Diese Tasche ist in drei Größen S, M und L erhältlich



Artikel-bezeichnung	EAN	Fassungsvermögen	Technische Daten	Ausführung	VE	Verr.-Pr. €	UVP € inkl. MwSt.
ST 8130 KF S	52219 2	0,25 Liter	9 x 5 x 13 cm	KlickFix®	1	24,50	24,95
ST 8130 KF M	52220 8	0,4 Liter	10,5 x 5 x 14,5 cm	KlickFix®	1	27,50	27,95
ST 8130 KF L	52221 5	0,8 Liter	13 x 7 x 15,5 cm	KlickFix®	1	29,50	29,95

ST 8130



ST 8130 S



ST 8130 M



Einsatz und Anwendung

- Moderne und wasserdichte Satteltasche für den Wettkampf und ambitionierten Sporeinsatz

Halterung und Transport

- Klettbandverschlüsse für einfache Handhabung

Technologie

- 0,25l (Größe S), 0,4l (Größe M) und 0,8l (Größe L) Stauraum
- Wasserdichtes und strapazierfähiges Material 1000D Kodra
- Wasserdichte Reißverschlüsse
- Praktische Innenausstattung mit herausnehmbarem, wasserdichten Innenbeutel
- Weiche, flexible Innentasche für Transport ohne Klappergeräusche
- Sehr schmale Form für perfekten Sitz unter schmalen Sätteln
- Reflektierende Applikationen

Tipp

- Diese Tasche ist in drei Größen S, M und L erhältlich



Artikel-bezeichnung	EAN	Fassungsvermögen	Technische Daten	Ausführung	VE	Verr.-Pr. €	UVP € inkl. MwSt.
ST 8130 S	51971 0	0,25 Liter	9 x 5 x 13 cm	Klett	1	17,50	17,95
ST 8130 M	51972 7	0,4 Liter	10,5 x 5 x 14,5 cm	Klett	1	19,50	19,95
ST 8130 L	51973 4	0,8 Liter	13 x 7 x 15,5 cm	Klett	1	22,50	22,95



TOPZONE



ST 5655 KF



ST 5650 KF



ST 5125 KF



ST 5125

ST 5655 KF Speedcase L

TOPZONE

NEU

KLICKfix



Einsatz und Anwendung

- Moderne, hochwertige Tasche in Rackpack-Ausführung für Fahrräder ohne Gepäckträger

Halterung und Transport

- KlickFix® Contourbügel zur Befestigung an der Sattelstütze
- Die Halterung unterbindet Klappergeräusche

Technologie

- 5l Stauraum
- Wasserabweisender und eleganter EVA und Tarpaulin Material
- Semi-harte Materialien und Bauweise sorgen für eine stabile Form
- Reflektierende Applikationen und Pippings
- Wasserdichte Reißverschlüsse
- Verstellbare Elastikbänder an der Oberseite zur Unterbringung von z.B. Kleidungsstücken
- Angeklimpter und stabiler Metallrahmen als Verbindung von Halter und Tasche
- „Expandable“ Auszug zur Vergrößerung des Stauraums, zu bedienen per Reißverschluss
- Regenhaube mit reflektierenden Applikationen im Lieferumfang enthalten

Tipp

- Die Topzone Serie ist ideal für Räder ohne Gepäckträger geeignet, da die Taschen am Sattel oder der Sattelstütze befestigt werden
- Die Tasche ist auch in der kleineren Ausführung ST 5650 KF erhältlich

Artikelbezeichnung	EAN	Fassungsvermögen	Technische Daten	Ausführung	VE	Verr.-Pr. €	UVP € inkl. MwSt.
ST 5655 KF Speedcase L	4003318 51590 3	5 Liter	37 x 17 x 18 cm	KLICKfix® Contourbügel (f. Sattelstütze)	1	72,50	72,95

ST 5650 KF Speedcase M

TOPZONE

NEU

KLICKfix



Einsatz und Anwendung

- Moderne, hochwertige Tasche in Backpack-Ausführung für Fahrräder ohne Gepäckträger

Halterung und Transport

- KlickFix® Contourbügel zur Befestigung an der Sattelstütze
- Die Halterung unterbindet Klappergeräusche

Technologie

- 4l Stauraum
- Wasserabweisender und eleganter EVA Schaum und Tarpaulin Material
- Semi-harte Materialien und Bauweise sorgen für eine stabile Form
- Reflektierende Applikationen und Pipings
- Wasserdichte Reißverschlüsse
- Verstellbare Elastikbänder an der Oberseite zur Unterbringung von z.B. Kleidungsstücken
- Angelkippter und stabiler Metallrahmen als Verbindung von Halter und Tasche
- „Expandable“ Auszug zur Vergrößerung des Stauraums, zu bedienen per Reißverschluss
- Regenhaube mit reflektierenden Applikationen im Lieferumfang enthalten

Tipp

- Die Topzone Serie ist ideal für Räder ohne Gepäckträger geeignet, da die Taschen am Sattel oder der Sattelstütze befestigt werden
- Die Tasche ist auch in der größeren Ausführung ST 5655 KF erhältlich

Artikelbezeichnung	EAN	Fassungsvermögen	Technische Daten	Ausführung	VE	Verr.-Pr. €	UVP € inkl. MwSt.
ST 5650 KF Speedcase M	4003318 51591 0	4 Liter	37 x 17 x 12 cm	KLICKfix® Contourbügel (f. Sattelstütze)	1	67,50	67,95

ST 5125 KF Tecbag

TOPZONE

NEU

KLICKfix



Einsatz und Anwendung

- Moderne, hochwertige Satteltasche für den eleganten Einsatz

Halterung und Transport

- KlickFix® Twist Sattelhalterung für sicheren Halt und einfaches Anbringen der Tasche

Technologie

- 0,3l (Größe S), 0,5l (Größe M), 0,8l (Größe L) Stauraum
- Wasserabweisender und eleganter EVA Schaum und Tarpaulin Material
- Semi-harte Materialien und Bauweise sorgen für eine stabile Form
- Reflektierende Applikationen
- Wasserdichte Reißverschlüsse
- „Expandable“ Auszug zur Vergrößerung des Stauraums, zu bedienen per Reißverschluss
- Regenhaube im Lieferumfang enthalten

Tipp

- Die Tasche ist in den drei Größen S, M und L erhältlich



Artikelbezeichnung	EAN	Fassungsvermögen	Technische Daten	Ausführung	VE	Verr.-Pr. €	UVP € inkl. MwSt.
ST 5125 KF Tecbag S	51592 7	0,3 Liter	10 x 8,5 x 6 cm	KLICKfix® Twist Sattelhalterung	1	24,50	24,95
ST 5125 KF Tecbag M	51593 4	0,5 Liter	15 x 9 x 7 cm	KLICKfix® Twist Sattelhalterung	1	26,50	26,95
ST 5125 KF Tecbag L	51594 1	0,8 Liter	19 x 10 x 8 cm	KLICKfix® Twist Sattelhalterung	1	29,50	29,95

ST 5125 Tecbag

TOPZONE

NEU



Einsatz und Anwendung

- Moderne, hochwertige Satteltasche für den eleganten Einsatz

Halterung und Transport

- Klettbandverschlüsse für einfache Handhabung

Technologie

- 0,3l (Größe S), 0,5l (Größe M), 0,8l (Größe L) Stauraum
- Wasserabweisender und eleganter EVA Schaum und Tarpaulin Material
- Semi-harte Materialien und Bauweise sorgen für eine stabile Form
- Reflektierende Applikationen
- Wasserdichte Reißverschlüsse
- „Expandable“ Auszug zur Vergrößerung des Stauraums, zu bedienen per Reißverschluss

Tipp

- Die Tasche ist in den drei Größen S, M und L erhältlich



Artikelbezeichnung	EAN	Fassungsvermögen	Technische Daten	Ausführung	VE	Verr.-Pr. €	UVP € inkl. MwSt.
ST 5125 Tecbag S	51595 8	0,3 Liter	10 x 8,5 x 6 cm	Klett	1	16,50	16,95
ST 5125 Tecbag M	51596 5	0,5 Liter	15 x 9 x 7,5 cm	Klett	1	18,50	18,95
ST 5125 Tecbag L	51597 2	0,8 Liter	19 x 10 x 8 cm	Klett	1	21,50	21,95

LYRIA



ST 4705 SB KF



ST 4550



ST 4700 KF



ST 4500 KF



ST 4710 SB KF



ST 4715 SB KF



ST 4300 KF



ST 4400 SB KF

ST 4705 SB KF Malva

LYRIA

KLICKfix



Einsatz und Anwendung

- Lenkertasche für den Alltags-, Shopping- und Freizeiteinsatz

Halterung und Transport

- KlickFix® Lenkerhalterung für sicheren Halt und schnelles Befestigen und Abnehmen der Tasche

Technologie

- 14l Stauraum
- Wasserabweisende und strapazierfähige Materialien 450D und 630D High Twill
- Stabile Formgebung durch stabilen Metallrahmen und robusten Gummiboden
- Gepolsterte Griffe für hohen Tragekomfort
- Reflektierende Applikationen und Pippings
- Sehr geräumiges Hauptstafach
- Praktische Innenausstattung in trendigem orange mit Schlüsselhaken, herausnehmbarer Innentasche und Flaschenhalter

Tipp

- Diese Tasche vereint Merkmale des klassischen Korbs mit den Vorteilen einer Tasche, wobei die Korboptik erhalten bleibt
- Neben der Ausführung Lyria ist das Modell auch in der Urbanite und Onyx Serie erhältlich

Artikelbezeichnung	EAN	Fassungsvermögen	Technische Daten	Ausführung	VE	Verr.-Pr. €	UVP € inkl. MwSt.
ST 4705 SB KF Malva	4003318 48529 9	14 Liter	37 x 24 x 22 cm	KLICKfix®-Lenkeradapter	1	64,50	64,95

ST 4550 Arrifa

LYRIA

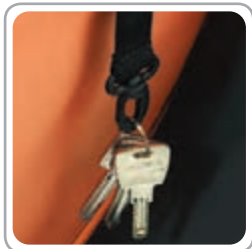

Einsatz und Anwendung

- Gepäckträgerdoppeltasche für den Alltags- und Freizeiteinsatz

Halterung und Transport

- Einfache Befestigung an den gängigen Gepäckträgern mit Schlaufen und Klettbändern

Technologie

- 2 x 15l Stauraum
- Wasserabweisende und strapazierfähige Materialien 450D und 630D High Twill
- Florales Design
- Stabile Formgebung durch Schaumpolster
- Reflektierende Applikationen und Pipings
- Praktische Klettverschlüsse
- Schlossfach zum einfachen und geschützten Transport von Schlössern
- Praktische Innenausstattung in trendigem orange mit verschiedenen Fächern und Schlüsselhaken

Tipp

- Durch das große Ladevolumen eignet sich die Tasche hervorragend als Tourenbegleiter

Artikelbezeichnung	EAN	Fassungsvermögen	Technische Daten	Ausführung	VE	Verr.-Pr. €	UVP € inkl. MwSt.
ST 4550 Arrifa	4003318 45553 7	2 x 15 Liter	41 x 16 x 30 cm	Klett und Schlaufen	1	54,00	54,95

ST 4700 KF Allium

LYRIA

KLICKfix

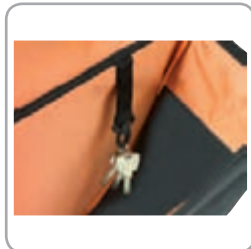

Einsatz und Anwendung

- Gepäckträgereinzeltasche für den Büro-, Alltags- und Freizeiteinsatz

Halterung und Transport

- KlickFix® Vario Haken Halterung für den Gepäckträger mit Abspringsicherung

Technologie

- 10l Stauraum
- Wasserabweisende und strapazierfähige Materialien 450D und 630D High Twill
- Florales Design
- Stabile Formgebung durch Schaumpolster
- Reflektierende Applikationen und Pippings
- Praktische Klettverschlüsse
- Praktische Innenausstattung in trendigem orange mit verschiedenen Fächern und Schlüsselhaken
- Port für Kopfhörer - geschützte Kabeldurchführungsmöglichkeit vom Inneren der Tasche nach außen

Tipp

- Durch die ansprechende Form und das modische Design eignet sich die Tasche auch als Messengerbag

Artikelbezeichnung	EAN	Fassungsvermögen	Technische Daten	Ausführung	VE	Verr.-Pr. €	UVP € inkl. MwSt.
ST 4700 KF Allium	4003318 45552 0	10 Liter	39 x 13 x 30 cm	KLICKfix® Variohaken	1	47,50	47,95

ST 4500 KF Ameria



Einsatz und Anwendung

- Gepäckträgereinzeltasche für den Alltags-, Shopping- und Freizeiteinsatz

Halterung und Transport

- KlickFix® Vario Haken Halterung für den Gepäckträger mit Abspringsicherung

Technologie

- 10l Stauraum
- Wasserabweisende und strapazierfähige Materialien 450D und 630D High Twill
- Florales Design
- Stabile Formgebung durch Schaumpolster und Einlegeböden
- Reflektierende Applikationen und Pippings
- Abnehmbarer Schultergurt
- Metallhaken zum Einhängen in einen Einkaufswagen
- Praktische Innenausstattung in trendigem orange mit Fächern, Organizern und Getränkehaltern

Tipp

- Durch den symmetrischen Aufbau kann die Tasche sowohl rechts als auch links montiert werden
- Diese Tasche ist in zwei weiteren Farbvarianten erhältlich

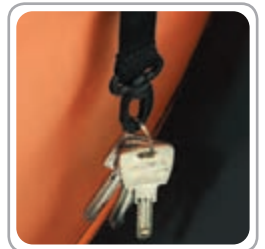

Artikelbezeichnung	EAN	Fassungsvermögen	Technische Daten	Ausführung	VE	Verr.-Pr. €	UVP € inkl. MwSt.
ST 4500 KF Ameria	4003318 45554 4	10 Liter	37,5 x 40 x 10,5 cm	CLICKfix® Variohaken	1	47,50	47,95

ST 4710 SB KF Belladonna



Einsatz und Anwendung

- Gepäckträgereinzeltasche für den Alltags-, Shopping- und Freizeiteinsatz

Halterung und Transport

- KlickFix® Vario Haken Halterung für den Gepäckträger mit Abspringsicherung

Technologie

- 15l Stauraum
- Wasserabweisende und strapazierfähige Materialien 450D und 630D High Twill
- Stabile Formgebung durch Schaumpolster und robusten Gummiboden
- Reflektierende Applikationen und Pippings
- Praktische Magnetverschlüsse für die obere Abdeckung
- Praktische Innenausstattung in trendigem orange mit verschiedenen Fächern, Schlüsselhaken und Flaschenhalter

Tipp

- Durch den symmetrischen Aufbau kann die Tasche sowohl rechts als auch links montiert werden
- Der Gummiboden ermöglicht eine einfache Befüllung der Tasche durch einen stabilen Stand



Artikelbezeichnung	EAN	Fassungsvermögen	Technische Daten	Ausführung	VE	Verr.-Pr. €	UVP € inkl. MwSt.
ST 4710 SB KF Belladonna	4003318 48526 8	15 Liter	38,5 x 37 x 16,5 cm	CLICKfix® Variohaken	1	52,50	52,95

ST 4715 SB KF Diandra

LYRIA



Lichtlogo



NEU

KLICKfix



Einsatz und Anwendung

- Gepäckträgereinzeltasche für den Alltags-, Shopping- und Pendler

Halterung und Transport

- KlickFix® Vario Haken Halterung für den Gepäckträger mit Abspringsicherung

Technologie

- 9l Stauraum
- Wasserabweisende und strapazierfähige Materialien 450D und 630D High Twill
- Stabile Formgebung durch Schaumpolster und robusten Gummiboden
- Reflektierende Applikationen und Pippings
- Schlossfach zum einfachen und geschützten Transport von Schlössern
- Praktische Innenausstattung in trendigem orange mit verschiedenen Fächern, Schlüsselhaken und Flaschenhalter
- Klettzubereitung für ABUS LED Lichtlogo

Tipp

- Durch den symmetrischen Aufbau kann die Tasche sowohl rechts als auch links montiert werden, wobei die bevorzugte Anbringung auf der linken Seite (in Fahrtrichtung) ist
- Der Gummiboden ermöglicht eine einfache Befüllung der Tasche durch einen stabilen Stand
- Die ST 4715 SB KF ist auch in der Serie Onyx als ST 715 SB KF oder in einer etwas größeren Ausführung als Lyria ST 4710 SB KF erhältlich

Artikelbezeichnung	EAN	Fassungsvermögen	Technische Daten	Ausführung	VE	Verr.-Pr. €	UVP € inkl. MwSt.
ST 4715 SB KF Diandra	4003318	9 Liter	34 x 11 x 30 cm	Klickfix®-Variohaken	1	49,50	49,95
Lichtlogo	51598 9		13,7 x 4,5 x 0,7 cm		1	5,75	5,95

ST 4300 KF Silene



Einsatz und Anwendung

- Lenkertasche für den Alltags- und Freizeiteinsatz

Halterung und Transport

- KlickFix® Lenkerhalterung für sicheren Halt und schnelles Befestigen und Abnehmen der Tasche

Technologie

- 4l Stauraum
- Wasserabweisende und strapazierfähige Materialien 450D und 630D High Twill
- Florales Design
- Stabile Formgebung durch Schaumpolster
- Reflektierende Applikationen und Pippings
- Abnehmbarer Schultergurt
- Hochqualitative Reißverschlüsse
- Praktische Innenausstattung in trendigem orange mit verschiedenen Fächern und Schlüsselhaken
- Verschiedene Außentaschen

Tipp

- Die modische Form, das kompakte Format und der anclipbare Schultergurt machen die Silene auch zu einer vielseitigen Handtasche

Artikelbezeichnung	EAN	Fassungsvermögen	Technische Daten	Ausführung	VE	Verr.-Pr. €	UVP € inkl. MwSt.
ST 4300 KF Silene	4003318 45555 1	4 Liter	22 x 13,5 x 21 cm	Klickfix® Lenkeradapter	1	59,50	59,95

ST 4400 SB KF Leinera

LYRIA

NEU

KLICKfix



Einsatz und Anwendung

- Lenkertasche für den Alltags-, Pendler- und Freizeiteinsatz

Halterung und Transport

- KlickFix® Lenkerhalterung für sicheren Halt und schnelles Befestigen und Abnehmen der Tasche

Technologie

- 5,5l Stauraum
- Wasserabweisende und strapazierfähige Materialien 450D und 630D High Twill
- Stabile Formgebung durch Schaumpolster und robusten Gummiboden
- Reflektierende Applikationen und Pippings
- Transparentes Kartenfach mit Klettverschlussbefestigung
- Separates Staufach mit transparentem Fenster für Handy oder GPS
- Port für Kopfhörer - geschützte Kabeldurchführungsmöglichkeit vom Inneren der Tasche nach außen
- Innenausstattung in trendigem orange

Tipp

- Durch das Sichtfenster in der Regenhülle bleibt die Karte oder das GPS auch im Regen ablesbar
- Der Gummiboden ermöglicht eine einfache Befüllung der Tasche durch stabilen Stand
- Passend zu der Lenkertasche sind auch die Gummibodentaschen der Lyria Serie: Taschen ST 4710 SB KF und ST 4715 SB KF erhältlich
- Die ST 4400 SB KF ist auch in der Serie Onyx als ST 400 SB KF erhältlich

Artikelbezeichnung	EAN	Fassungsvermögen	Technische Daten	Ausführung	VE	Verr.-Pr. €	UVP € inkl. MwSt.
ST 4400 SB KF Leinera	4003318 51599 6	5,5 Liter	22 x 14,5 x 22 cm	KLICKfix®-Lenkeradapter	1	69,50	69,95

ONYX



ST 705 SB KF



ST 550 KF



ST 300 KF



ST 710 SB KF



ST 350 KF



ST 715 SB KF



ST 250



ST 500 KF



ST 200



ST 600 KF



ST 85



ST 650



ST 100



ST 655 KF



ST 125



ST 400 SB KF



ST 130 KF



ST 450 KF



ST 150 KF

ST 705 SB KF Bibabag



Einsatz und Anwendung

- Lenkertasche für den Alltags-, Shopping- und Freizeiteinsatz

Halterung und Transport

- KlickFix® Lenkerhalterung für sicheren Halt und schnelles Befestigen und Abnehmen der Tasche

Technologie

- 14l Stauraum
- Wasserabweisende und strapazierfähige Materialien 420D und Scotch Rip 58
- Stabile Formgebung durch stabilen Metallrahmen und robusten Gummiboden
- Gepolsterte Griffe für hohen Tragekomfort
- Reflektierende Applikationen
- Wasserdichte Reißverschlüsse
- Sehr geräumiges Hauptstaufach
- Praktische Innenausstattung mit Schlüsselhaken, herausnehmbarer Innentasche und Flaschenhaltern
- Regenhaube mit reflektierendem Logo im Lieferumfang enthalten

Tipps

- Diese Tasche vereint Merkmale des klassischen Korbs mit den Vorteilen einer Tasche, wobei die Korboptik erhalten bleibt
- Neben der Ausführung Onyx ist das Modell auch in der Lyria und Urbanite Serie erhältlich

Artikelbezeichnung	EAN	Fassungsvermögen	Technische Daten	Ausführung	VE	Verr.-Pr. €	UVP € inkl. MwSt.
ST 705 SB KF Bibabag	4003318 48558 9	14 Liter	37 x 23,5 x 22 cm	KLICKfix® - Lenkeradapter	1	69,50	69,95

ST 550 Pick-Up



Lichtlogo



Einsatz und Anwendung

- Gepäckträgerdoppeltasche für den Alltags- und Freizeiteinsatz

Halterung und Transport

- Einfache Befestigung an den gängigen Gepäckträgern mit Klettbindern und unterer KF-Schiene

Technologie

- 2 x 16l Stauraum
- Wasserabweisende und strapazierfähige Materialien 420D und Scotch Rip 58
- Stabile Formgebung durch Schaumpolster
- Reflektierende Applikationen
- Wasserdichte Reißverschlüsse
- Schlossfach zum einfachen und geschützten Transport von Schlössern
- Praktische Innenausstattung mit verschiedenen Fächern und Flaschenhalter
- Klettzubereitung für ABUS LED Lichtlogo
- Regenhaube mit reflektierendem Logo im Lieferumfang enthalten

Tipp

- Durch das große Ladevolumen eignet sich die Tasche hervorragend als Tourenbegleiter

Artikelbezeichnung	EAN	Fassungsvermögen	Technische Daten	Ausführung	VE	Verr.-Pr. €	UVP € inkl. MwSt.
ST 550 Pick-Up	48555 8	2 x 16 Liter	34 x 26 x 25 cm	Klett und KF-Schiene	1	64,50	64,95
Lichtlogo	48646 3		13,7 x 4,5 x 0,7 cm		1	5,75	5,95

ST 710 SB KF Weekend



Lichtlogo



Einsatz und Anwendung

- Gepäckträgereinzeltasche für den Alltags-, Shopping- und Freizeiteinsatz

Halterung und Transport

- KlickFix® Vario Haken Halterung für den Gepäckträger mit Abspringsicherung

Technologie

- 15l Stauraum
- Wasserabweisende und strapazierfähige Materialien 420D und Scotch Rip 58
- Stabile Formgebung durch Schaumpolster und robusten Gummiboden
- Reflektierende Applikationen
- Wasserdichte Reißverschlüsse
- Schlossfach zum einfachen und geschützten Transport von Schlössern
- Praktische Innenausstattung mit verschiedenen Fächern, Schlüsselhaken und Flaschenhalter
- Klettzubereitung für ABUS LED Lichtlogo
- Regenhaube mit reflektierendem Logo im Lieferumfang enthalten

Tipp

- Durch den symmetrischen Aufbau kann die Tasche sowohl rechts als auch links montiert werden
- Der Gummiboden ermöglicht eine einfache Befüllung der Tasche durch einen stabilen Stand
- Die ST 710 SB KF ist auch in der Serie Lyria als ST 4710 SB KF erhältlich

Artikelbezeichnung	EAN	Fassungsvermögen	Technische Daten	Ausführung	VE	Verr.-Pr. €	UVP € inkl. MwSt.
ST 710 SB KF Weekend	48556 5	15 Liter	33 x 34 x 12 cm	KLICKfix®-Variohaken	1	52,50	52,95
Lichtlogo	48646 3		13,7 x 4,5 x 0,7 cm		1	5,75	5,95

ST 715 SB KF Town & Carry



Lichtlogo



Einsatz und Anwendung

- Gepäckträger einzeltasche für den Alltags-, Pendler- und Freizeiteinsatz

Halterung und Transport

- KlickFix® Vario Haken Halterung für den Gepäckträger mit Abspringsicherung

Technologie

- 9l Stauraum
- Wasserabweisende und strapazierfähige Materialien 420D und Scotch Rip 58
- Stabile Formgebung durch Schaumpolster und robusten Gummiboden
- Reflektierende Applikationen
- Wasserdichte Reißverschlüsse
- Schlossfach zum einfachen und geschützten Transport von Schlössern
- Praktische Innenausstattung mit verschiedenen Fächern, Schlüsselhaken und Flaschenhalter
- Klettzubereitung für ABUS LED Lichtlogo
- Regenhaube mit reflektierendem Logo im Lieferumfang enthalten

Tipp

- Durch den symmetrischen Aufbau kann die Tasche sowohl rechts als auch links montiert werden, wobei die bevorzugte Anbringung auf der linken Seite (in Fahrtrichtung) ist
- Der Gummiboden ermöglicht eine einfache Befüllung der Tasche durch einen stabilen Stand
- Die ST 715 SB KF ist auch in der Serie Lyria als ST 4715 SB KF oder in einer etwas größeren Ausführung als Onyx ST 710 SB KF erhältlich

Artikelbezeichnung	EAN	Fassungsvermögen	Technische Daten	Ausführung	VE	Verr.-Pr. €	UVP € inkl. MwSt.
ST 715 SB KF Town & Carry	51600 9	9 Liter	34 x 11 x 30 cm	KLICKfix®-Variohaken	1	49,50	49,95
Lichtlogo	48646 3		13,7 x 4,5 x 0,7 cm		1	5,75	5,95

ST 500 KF Shopper



Lichtlogo



Einsatz und Anwendung

- Gepäckträgereinzeltasche für den Alltags- und Freizeiteinsatz

Halterung und Transport

- KlickFix® Vario Haken Halterung für den Gepäckträger mit Abspringsicherung

Technologie

- 16l Stauraum
- Wasserabweisende und strapazierfähige Materialien 420D und Scotch Rip 58
- Stabile Formgebung durch Schaumpolster
- Reflektierende Applikationen
- Wasserdichte Reißverschlüsse
- Schlossfach zum einfachen und geschützten Transport von Schlössern
- Praktische Innenausstattung mit verschiedenen Fächern und Flaschenhalter
- Klettzubereitung für ABUS LED Lichtlogo
- Regenhaube mit reflektierendem Logo im Lieferumfang enthalten

Tipp

- Durch den symmetrischen Aufbau kann die Tasche sowohl rechts als auch links montiert werden
- Durch das grosse Fassungsvermögen eignet sich die Tasche für Touren und Shopping

Artikelbezeichnung	EAN	Fassungsvermögen	Technische Daten	Ausführung	VE	Verr.-Pr. €	UVP € inkl. MwSt.
ST 500 KF Shopper	48554 1	16 Liter	35,5 x 33 x 16 cm	KLICKfix®-Varirohaken	1	52,50	52,95
Lichtlogo	48646 3		13,7 x 4,5 x 0,7 cm		1	5,75	5,95

ST 600 KF OfficeBag



Lichtlogo



Einsatz und Anwendung

- Gepäckträgerinteltasche für den Alltags-, Pendler-, Büro- und Freizeiteinsatz

Halterung und Transport

- KlickFix® Vario Haken Halterung für den Gepäckträger mit Abspringsicherung

Technologie

- 16l Stauraum
- Wasserabweisende und strapazierfähige Materialien 420D und Scotch Rip 58
- Stabile Formgebung durch Schaumpolster
- Reflektierende Applikationen
- Wasserdichte Reißverschlüsse
- Gepolstertes Lap-Top-Fach
- Hochwertige Innenausstattung mit verschiedenen Fächern und Organizer
- Klettzubereitung für ABUS LED Lichtlogo
- Regenhaube mit reflektierendem Logo im Lieferumfang enthalten

Tipp

- Durch den symmetrischen Aufbau kann die Tasche sowohl rechts als auch links montiert werden

Artikelbezeichnung	EAN	Fassungsvermögen	Technische Daten	Ausführung	VE	Verr.-Pr. €	UVP € inkl. MwSt.
ST 600 KF OfficeBag	48553 4	16 Liter	43 x 34 x 12 cm	Klickfix®-Variohaken	1	69,50	69,95
Lichtlogo	48646 3		13,7 x 4,5 x 0,7 cm		1	5,75	5,95

ST 650 Backpack



Lichtlogo



Einsatz und Anwendung

- Gepäckträgertasche für den Alltags- und Freizeiteinsatz

Halterung und Transport

- Klettbandverschlüsse für einfache Handhabung

Technologie

- 8l Stauraum
- Wasserabweisende und strapazierfähige Materialien 420D und Scotch Rip 58
- Stabile Formgebung durch Schaumpolster
- Reflektierende Applikationen
- Wasserdichte Reißverschlüsse
- Separates Transportfach für den Schultergurt
- Große, beidseitige Öffnungen für bequemes Befüllen
- Praktische Innenausstattung mit verschiedenen Fächern, Organizer und Schlüsselhaken
- Klett Vorbereitung für ABUS LED Lichtlogo
- Inkl. Regenhaube mit reflektierendem Logo

Tipp

- Die Tasche wird auf, statt seitlich am Gepäckträger befestigt
- Die ST 650 gibt es in einer etwas größeren Ausführung als ST 655 KF



Artikelbezeichnung	EAN	Fassungsvermögen	Technische Daten	Ausführung	VE	Verr.-Pr. €	UVP € inkl. MwSt.
ST 650 Backpack	4003318	8 Liter	26,5 x 24 x 13,5 cm	Klettschlaufen	1	57,50	57,95
Lichtlogo	48646 3		13,7 x 4,5 x 0,7 cm		1	5,75	5,95

ST 655 KF Backpack



Lichtlogo



Einsatz und Anwendung

- Gepäckträgertasche für den Alltags- und Freizeiteinsatz

Halterung und Transport

- KlickFix® Vario Haken Halterung für den Gepäckträger mit Abspringsicherung

Technologie

- 12l Stauraum
- Wasserabweisende und strapazierfähige Materialien 420D und Scotch Rip 58
- Stabile Formgebung durch Schaumpolster
- Reflektierende Applikationen
- Wasserdichte Reißverschlüsse
- Separates Transportfach für den Schultergurt
- Große, beidseitige Öffnungen für bequemes Befüllen
- Praktische Innenausstattung mit verschiedenen Fächern
- Klett Vorbereitung für ABUS LED Lichtlogo
- Inkl. Regenhaube mit reflektierendem Logo

Tipp

- Die Tasche wird auf dem Gepäckträger befestigt
- Die ST 655 KF gibt es in einer etwas kleineren Ausführung als ST 650



Artikelbezeichnung	EAN	Fassungsvermögen	Technische Daten	Ausführung	VE	Verr.-Pr. €	UVP € inkl. MwSt.
ST 655 KF Backpack	4003318	12 Liter	38,5 x 28,5 x 23 cm	KLICKfix®-Variohaken	1	69,50	69,95
Lichtlogo	48646 3		13,7 x 4,5 x 0,7 cm		1	5,75	5,95

ST 400 SB KF Gembo



Einsatz und Anwendung

- Lenkertasche für den Alltags- und Freizeiteinsatz

Halterung und Transport

- KlickFix® Lenkerhalterung für sicheren Halt und schnelles Befestigen und Abnehmen der Tasche

Technologie

- 5,5l Stauraum
- Wasserabweisende und strapazierfähige Materialien 420D und Scotch Rip 58
- Stabile Formgebung durch Schaumpolster und robusten Gummiboden
- Reflektierende Applikationen
- Wasserdichte Reißverschlüsse
- Transparentes Kartenfach mit Klettverschlussbefestigung
- Separates Staufach mit transparentem Fenster für Handy oder GPS
- Port für Kopfhörer - geschützte Kabeldurchführungsmöglichkeit vom Inneren der Tasche nach außen
- Regenhaube mit reflektierendem Logo und Sichtfenster im Lieferumfang enthalten

Tipp

- Durch das Sichtfenster in der Regenhülle bleibt die Karte oder das GPS auch im Regen ablesbar
- Der Gummiboden ermöglicht eine einfache Befüllung der Tasche durch stabilen Stand
- Passend zu der Lenkertasche sind auch die Gummibodentaschen der Onyx Serie: Taschen ST 710 SB KF und ST 715 SB KF erhältlich
- Die ST 400 SB KF ist auch in der Serie Lyria als ST 4400 SB KF erhältlich

Artikelbezeichnung	EAN	Fassungsvermögen	Technische Daten	Ausführung	VE	Verr.-Pr. €	UVP € inkl. MwSt.
ST 400 SB KF Gembo	4003318 51601 6	5,5 Liter	22 x 14,5 x 22 cm	KLICKfix®-Lenkeradapter	1	67,50	67,95

ST 450 KF Traveller



Einsatz und Anwendung

- Lenkertasche für den Alltags- und Freizeiteinsatz

Halterung und Transport

- KlickFix® Lenkerhalterung für sicheren Halt und schnelles Befestigen und Abnehmen der Tasche

Technologie

- 5,5l Stauraum
- Wasserabweisende und strapazierfähige Materialien 420D und Scotch Rip 58
- Stabile Formgebung durch Schaumpolster
- Reflektierende Applikationen
- Wasserdichte Reißverschlüsse
- Transparentes Kartenfach mit Klettverschlussbefestigung
- Separates Staufach mit transparentem Fenster für Handy oder GPS
- Port für Kopfhörer - geschützte Kabeldurchführungsmöglichkeit vom Inneren der Tasche nach außen
- Praktische Innenausstattung mit Schlüsselhaken und herausnehmbarer Innentasche
- Regenhaube mit reflektierendem Logo und Sichtfenster im Lieferumfang enthalten



Artikelbezeichnung	EAN	Fassungsvermögen	Technische Daten	Ausführung	VE	Verr.-Pr. €	UVP € inkl. MwSt.
ST 450 KF Traveller	4003318	5,5 Liter	29 x 21 x 18,5 cm	KLICKfix®-Lenkeradapter	1	69,50	69,95

ST 300 KF CityBag



Einsatz und Anwendung

- Lenkertasche für den Alltags- und Freizeiteinsatz

Halterung und Transport

- KlickFix® Lenkerhalterung für sicheren Halt und schnelles Befestigen und Abnehmen der Tasche

Technologie

- 5l Stauraum
- Wasserabweisende und strapazierfähige Materialien 420D und Scotch Rip 58
- Stabile Formgebung durch Schaumpolster
- Gepolsterter Griff für hohen Tragekomfort
- Reflektierende Applikationen
- Wasserdichte Reißverschlüsse
- Große, beidseitige Öffnungen für bequemes Befüllen und Organizer
- Praktische Innenausstattung mit separatem Fach und Organizer
- Regenhaube mit reflektierendem Logo im Lieferumfang enthalten

Tipp

- Diese modische Tasche ist in Optik und Funktion an die Gepäckträgertaschen ST655 KF und ST650 angelehnt



Artikelbezeichnung	EAN	Fassungsvermögen	Technische Daten	Ausführung	VE	Verr.-Pr. €	UVP € inkl. MwSt.
ST 300 KF CityBag	4003318	5 Liter	22 x 13,5 x 21 cm	KLICKfix®-Lenkeradapter	1	64,50	64,95

ST 350 KF Ride



Einsatz und Anwendung

- Lenkertasche für den Alltags- und Freizeiteinsatz

Halterung und Transport

- KlickFix® Lenkerhalterung für sicheren Halt und schnelles Befestigen und Abnehmen der Tasche

Technologie

- 5l Stauraum
- Wasserabweisende und strapazierfähige Materialien 420D und Scotch Rip 58
- Stabile Formgebung durch Schaumpolster
- Gepolsterter Griff für hohen Tragekomfort
- Reflektierende Applikationen
- Wasserdichte Reißverschlüsse
- Praktische Innenausstattung mit Schlüsselhaken und herausnehmbarer Innentasche
- Weiträumige Öffnung mit Ziehharmonikaseitenteilen
- Praktische Innenausstattung mit verschiedenen Fächern
- Regenhaube mit reflektierendem Logo im Lieferumfang enthalten

Tipp

- Der Deckel der modischen Tasche öffnet so, dass dem Fahrer nicht die Sicht auf das Innenleben versperrt wird

Artikelbezeichnung	EAN	Fassungsvermögen	Technische Daten	Ausführung	VE	Verr.-Pr. €	UVP € inkl. MwSt.
ST 350 KF Ride	48551 0	5 Liter	25,5 x 21 x 18,5 cm	KLICKfix®-Lenkeradapter	1	64,50	64,95

ST 250 Sport



Einsatz und Anwendung

- Rahmentasche für den Alltags- und Freizeiteinsatz

Halterung und Transport

- Klettbandverschlüsse für einfache Handhabung

Technologie

- 1,8l Stauraum
- Wasserabweisende und strapazierfähige Materialien 420D und Scotch Rip 58
- Stabile Formgebung
- Reflektierende Applikationen
- Wasserdichte Reißverschlüsse
- Praktische Innenausstattung mit Schlüsselhaken
- Großzügiges Hauptfach

Tipp

- Diese Tasche eignet sich ausgezeichnet für den Transport von ABUS Fahrrad-Schloss-Ketten-Kombinationen bis zu einer Länge von 110cm

Artikelbezeichnung	EAN	Fassungsvermögen	Technische Daten	Ausführung	VE	Verr.-Pr. €	UVP € inkl. MwSt.
ST 250 Sport	4003318	1,8 Liter	27 x 6 x 22 cm	Klettschlaufen	4	16,50	16,95

ST 200 Sportivo



Einsatz und Anwendung

- Rahmentasche für den Alltags- und Freizeiteinsatz

Halterung und Transport

- Klettbandverschlüsse für einfache Handhabung

Technologie

- 1,8l Stauraum
- Wasserabweisende und strapazierfähige Materialien 420D und Scotch Rip 58
- Stabile Formgebung
- Reflektierende Applikationen
- Wasserdichte Reißverschlüsse
- Praktische Innenausstattung mit Schlüsselhaken
- Großzügiges Hauptfach

Tipp

- Diese Tasche eignet sich ausgezeichnet für den Transport von ABUS Fahrrad-Schloss-Ketten-Kombinationen bis zu einer Länge von 110cm

Artikelbezeichnung	EAN	Fassungsvermögen	Technische Daten	Ausführung	VE	Verr.-Pr. €	UVP € inkl. MwSt.
ST 200 Sportivo	4003318	1,8 Liter	26,5 x 5 x 10 cm	Klettschlaufen	4	17,50	17,95

ST 85 Challenge



Einsatz und Anwendung

- Satteltasche für den Alltags-, Sport- und Freizeiteinsatz

Halterung und Transport

- KlickFix® Sattelhalterung für sicheren Halt und schnelles Befestigen und Abnehmen der Tasche
- ICS® - Integriertes Clip-System zur Befestigung an speziellen Sätteln der Marken Selle Royal und Fizik

Technologie

- 0,5l Stauraum
- Wasserabweisende und strapazierfähige Materialien 420D und Scotch Rip 58
- Stabile Formgebung
- Reflektierende Applikationen
- Wasserdichte Reißverschlüsse
- Praktische Innenausstattung mit Schlüsselhaken
- Besonders gut zu beladen durch das ABUS Easy Flap System
- Regenhaube mit reflektierendem Logo im Lieferumfang enthalten
- „Expandable“ Auszug zur Vergrößerung des Stauraums, zu bedienen per Reißverschluss

Tipp

- Die KlickFix® Halterung kann auch zur Aufnahme bestimmter Schlösser aus dem ABUS Programm mit identischer Halterung benutzt werden



Artikelbezeichnung	EAN	Fassungsvermögen	Technische Daten	Ausführung	VE	Verr.-Pr. €	UVP € inkl. MwSt.
ST 85 Challenge	48539 8	0,5 Liter	17 x 7 x 9 cm	KLICKfix®	6	22,50	22,95
ST 85 ICS Challenge	48540 4	0,5 Liter	17 x 7 x 9 cm	ICS®	6	22,50	22,95

ST 100 Universal



Einsatz und Anwendung

- Satteltasche für den Alltags-, Sport- und Freizeiteinsatz

Halterung und Transport

- Klettbandverschlüsse für einfache Handhabung

Technologie

- 0,6l Stauraum
- Wasserabweisende und strapazierfähige Materialien 420D und Scotch Rip 58
- Stabile Formgebung
- Reflektierende Applikationen
- Wasserdichte Reißverschlüsse
- Praktische Innenausstattung mit Schlüsselhaken



Artikelbezeichnung	EAN	Fassungsvermögen	Technische Daten	Ausführung	VE	Verr.-Pr. €	UVP € inkl. MwSt.
ST 100 Universal	48541 1	0,6 Liter	15 x 8 x 8 cm	Klettschlaufen	6	14,50	14,95

ST 125 Compact



Einsatz und Anwendung

- Satteltasche für den Alltags-, Sport- und Freizeiteinsatz

Halterung und Transport

- KlickFix® Sattelhalterung für sicheren Halt und schnelles Befestigen und Abnehmen der Tasche
- Klettbandverschlüsse für einfache Handhabung
- ICS® - Integriertes Clip-System zur Befestigung an speziellen Sätteln der Marken Selle Royal und Fizik

Technologie

- 0,4l Stauraum
- Wasserabweisende und strapazierfähige Materialien 420D und Scotch Rip 58
- Stabile Formgebung
- Reflektierende Applikationen
- Wasserdichte Reißverschlüsse
- Praktische Innenausstattung mit Schlüsselhaken
- Regenhaube mit reflektierendem Logo im Lieferumfang enthalten (außer ST 125)

Tipp

- Die KlickFix® Halterung kann auch zur Aufnahme bestimmter Schlösser aus dem ABUS Programm mit identischer Halterung benutzt werden

Artikelbezeichnung	EAN	Fassungsvermögen	Technische Daten	Ausführung	VE	Verr.-Pr. €	UVP € inkl. MwSt.
ST 125 Compact	48542 8	0,4 Liter	14 x 10 x 8 cm	Klett	6	13,50	13,95
ST 125 KF	48543 5	0,4 Liter	14 x 10 x 8 cm	KLICKfix®	6	19,50	19,95

ST 130 KF Sprint



Einsatz und Anwendung

- Satteltasche für den Alltags-, Sport- und Freizeiteinsatz

Halterung und Transport

- KlickFix® Sattelhalterung für sicheren Halt und schnelles Befestigen und Abnehmen der Tasche

Technologie

- 0,8l Stauraum
- Wasserabweisende und strapazierfähige Materialien 420D und Scotch Rip 58
- Stabile Formgebung
- Reflektierende Applikationen
- Wasserdichte Reißverschlüsse
- Praktische Innenausstattung mit Schlüsselhaken
- Ausziehbare Erweiterung des Staufaches mit einfach zu bedienender Reißverschlussverriegelung
- Besonders gut zu beladen durch das ABUS Easy Flap System
- Regenhaube mit reflektierendem Logo im Lieferumfang enthalten

Tipp

- Die KlickFix® Halterung kann auch zur Aufnahme bestimmter Schlösser aus dem ABUS Programm mit identischer Halterung benutzt werden

Artikelbezeichnung	EAN	Fassungsvermögen	Technische Daten	Ausführung	VE	Verr.-Pr. €	UVP € inkl. MwSt.
ST 130 KF Sprint	48545 9	0,8 Liter	16 x 7 x 10 cm	KLICKfix®	6	21,50	21,95

ST 150 KF Allround



Einsatz und Anwendung

- Satteltasche für den Alltags- und Freizeiteinsatz

Halterung und Transport

- KlickFix® Sattelhalterung für sicheren Halt und schnelles Befestigen und Abnehmen der Tasche

Technologie

- 1l Stauraum
- Wasserabweisende und strapazierfähige Materialien 420D und Scotch Rip 58
- Stabile Formgebung
- Reflektierende Applikationen
- Wasserdichte Reißverschlüsse
- Praktische Innenausstattung mit Schlüsselhaken
- Regenhaube mit reflektierendem Logo im Lieferumfang enthalten

Tipp

- Die KlickFix® Halterung kann auch zur Aufnahme bestimmter Schlösser aus dem ABUS Programm mit identischer Halterung benutzt werden



Artikelbezeichnung	EAN	Fassungsvermögen	Technische Daten	Ausführung	VE	Verr.-Pr. €	UVP € inkl. MwSt.
ST 150 KF Allround	4003318 48680 7	1 Liter	17 x 11 x 9 cm	KLICKfix®	4	22,50	22,95



SPECIAL EDITION



ST 9400 KF



ST 9500 KF



ST 9600 KF

**Order Deadline:
31.10.2010!**

ST 9400 KF

SPECIAL EDITION



schwarz

NEU



beige/aqua

KLICKfix



beige/coral



Einsatz und Anwendung

- Exklusive Damenhandtasche mit verdecktem Lenkerhalter

Halterung und Transport

- KlickFix® Lenkerhalterung für sicheren Halt und schnelles Befestigen und Abnehmen der Tasche

Technologie

- 5l Stauraum
- Wasserabweisende und sehr strapazierfähige Materialien wie 420 D Nylon und 840 D Nylon
- Stabile Formgebung durch Schaumpolster
- Breites und bequemes Schultergurtpolster
- Reflektierende florale Applikationen
- Farblich abgestimmtes Innenleben
- Praktische Innenausstattung mit verschiedenen Fächern
- Versenkbare Taschenhenkel erhöhen die Sicherheit während der Fahrt
- Die Tasche ist mit einem separatem Schlossfach ausgestattet

Tipp

- Zu dieser Tasche gibt es farblich abgestimmte Schlösser (1385/680/685/92W65 8KS)

Artikelbezeichnung	EAN	Fassungsvermögen	Technische Daten	Ausführung	VE	Verr.-Pr. €	UVP € inkl. MwSt.
ST 9400 KF lila	52296 3	5 Liter	23 x 15 x 20 cm	KLICKfix®-Lenkeradapter	1	64,50	64,95
ST 9400 KF schwarz	52295 6	5 Liter	23 x 15 x 20 cm	KLICKfix®-Lenkeradapter	1	64,50	64,95
ST 9400 KF beige/aqua	48603 6	5 Liter	23 x 15 x 20 cm	KLICKfix®-Lenkeradapter	1	64,50	64,95
ST 9400 KF beige/coral	48602 9	5 Liter	23 x 15 x 20 cm	KLICKfix®-Lenkeradapter	1	64,50	64,95

ST 9500 KF

SPECIAL EDITION



Lichtlogo

NEU



lila

KLICKfix



beige/aqua



Einsatz und Anwendung

- Exklusive Damenhandtasche mit verdecktem Gepäckträgerhalter

Halterung und Transport

- KlickFix® Vario Haken Halterung für den Gepäckträger mit Abspringsicherung

Technologie

- 12l Stauraum
- Wasserabweisende und sehr strapazierfähige Materialien wie 420 D Nylon und 840 D Nylon
- Stabile Formgebung durch Schaumpolster
- Breites und bequemes Schultergurtpolster
- Reflektierende florale Applikationen
- Farblich abgestimmtes Innenleben
- Mit zusammenrollbarer Einkaufsbeutel im gleichen Design wie das Innenfutter
- Praktische Innenausstattung mit verschiedenen Fächern
- Klettzubereitung für ABUS LED Lichtlogo
- Versenkbarer Taschenhenkel erhöhen die Sicherheit während der Fahrt
- Die Tasche ist mit einem separatem Schlossfach ausgestattet

Tipp

- Zu dieser Tasche gibt es farblich abgestimmte Schlösser (1385/680/685/92W65 8KS)

Artikelbezeichnung	EAN	Fassungsvermögen	Technische Daten	Ausführung	VE	Verr.-Pr. €	UVP € inkl. MwSt.
ST 9500 KF schwarz	52299 4	12 Liter	40 x 14 x 30 cm	KLICKfix®-Variohaken	1	64,50	64,95
ST 9500 KF lila	52300 7	12 Liter	40 x 14 x 30 cm	KLICKfix®-Variohaken	1	64,50	64,95
ST 9500 KF beige/aqua	48601 2	12 Liter	40 x 14 x 30 cm	KLICKfix®-Variohaken	1	64,50	64,95
ST 9500 KF beige/coral	48600 5	12 Liter	40 x 14 x 30 cm	KLICKfix®-Variohaken	1	64,50	64,95
Lichtlogo	48646 3		13,7 x 4,5 x 0,7 cm		1	5,75	5,95

ST 9600 KF

SPECIAL EDITION



lila

NEU



schwarz

KLICKfix



beige/coral



Einsatz und Anwendung

- Exklusiver Shopper mit verdecktem Gepäckträgerhalter

Halterung und Transport

- Zu dieser Tasche gibt es farblich abgestimmte Schlösser (1385/680/685/92W65 8KS)

Technologie

- 14l Stauraum
- Wasserabweisende und sehr strapazierfähige Materialien wie 420 D Nylon und 840 D Nylon
- Stabile Formgebung durch Schaumpolster
- Große Grifflöcher für bequemes tragen
- Reflektierende florale Applikationen
- Farblich abgestimmtes Innenleben
- Magnetverschluss schließt die Tasche und schützt vor Spritzwasser
- Klettzubereitung für ABUS LED Lichtlogo

Tipp

- Zu dieser Tasche gibt es farblich abgestimmte Schlösser (1385/680/685/92W65 8KS)

Artikelbezeichnung	EAN	Fassungsvermögen	Technische Daten	Ausführung	VE	Verr.-Pr. €	UVP € inkl. MwSt.
ST 9600 KF beige/aqua	48605 0	14 Liter	34 x 47 x 12 cm	KLICKfix®-Variohaken	1	49,50	49,95
ST 9600 KF schwarz	52301 4	14 Liter	34 x 47 x 12 cm	KLICKfix®-Variohaken	1	49,50	49,95
ST 9600 KF lila	52302 1	14 Liter	34 x 47 x 12 cm	KLICKfix®-Variohaken	1	49,50	49,95
ST 9600 KF beige/coral	48604 3	14 Liter	34 x 47 x 12 cm	KLICKfix®-Variohaken	1	49,50	49,95

BASICO



ST 855



ST 540



ST 500



ST 340



ST 300



ST 200



ST 130 KF



ST 130

ST 855

BASICO

NEU



Einsatz und Anwendung

- Großräumige Gepäckträgertasche mit 3 Fächern und abnehmbarer Obertasche für den Alltags- und Freizeiteinsatz

Halterung und Transport

- Einfache Befestigung an den gängigen Gepäckträgern mit Schlaufen und Klettbindern

Technologie

- 20l + 2x16l Stauraum
- Wasserabweisendes und strapazierfähiges Material
- Großräumige Tasche mit 3 Fächern mit abnehmbarer Obertasche
- Stabile Formgebung durch Einlagen
- Reflektierende Applikationen

Artikelbezeichnung	EAN	Fassungsvermögen	Technische Daten	Ausführung	VE	Verr.-Pr. €	UVP € inkl. MwSt.
ST 855	4003318	20 + 2 x 16 Liter	46 x 34 x 46 cm	Klett	1	69,50	69,95

ST 540

BASICO

NEU



Einsatz und Anwendung

- Gepäckträgerdoppeltasche für den Alltags- und Freizeiteinsatz

Halterung und Transport

- Einfache Befestigung an den gängigen Gepäckträgern mit Schlaufen und Klettbindern

Technologie

- 2x16l Stauraum
- Wasserabweisendes und strapazierfähiges Material
- Stabile Formgebung durch Einlagen
- Reflektierende Applikationen

Artikelbezeichnung	EAN	Fassungsvermögen	Technische Daten	Ausführung	VE	Verr.-Pr. €	UVP € inkl. MwSt.
ST 540	4003318	2 x 16 Liter	2 x 33 x 15 x 16 cm	Klett	1	39,50	39,95

ST 500



Einsatz und Anwendung

- Gepäckträgereinzeltasche für den Alltags- und Freizeiteinsatz

Halterung und Transport

- KlickFix® Vario Haken Halterung für den Gepäckträger

Technologie

- 16l Stauraum
- Wasserabweisendes und strapazierfähiges Material
- Stabile Formgebung durch Einlagen

Artikel-bezeichnung	EAN	Fassungs-vermögen	Technische Daten	Ausführung	VE	Verr.-Pr. €	UVP € inkl. MwSt.
ST 500 rechts	52294 9	16 Liter	33 x 15 x 34 cm	KLICKfix®-Variohaken	1	27,50	27,95
ST 500 links	51573 6	16 Liter	33 x 15 x 14 cm	KLICKfix®-Variohaken	1	27,50	27,95

ST 340



Einsatz und Anwendung

- Lenkertasche für den Alltags- und Freizeiteinsatz

Halterung und Transport

- Geeignet für KlickFix® Halterung (ohne Halter)

Technologie

- 5l Stauraum
- Wasserabweisendes und strapazierfähiges Material
- Reflektierende Applikationen
- Transparentes Kartenfach mit Klettverschlussbefestigung
- Abnehmbarer Schultergurt

Artikel-bezeichnung	EAN	Fassungs-vermögen	Technische Daten	Ausführung	VE	Verr.-Pr. €	UVP € inkl. MwSt.
ST 340	51575 0	5 Liter	23 x 14 x 22 cm	Vorbereitung für KLICKfix®-Lenkeradapter	1	29,50	29,95

ST 300

BASICO

NEU

KLICKfix



Einsatz und Anwendung

- Lenkertasche für den Alltags- und Freizeiteinsatz

Halterung und Transport

- - Geeignet für KlickFix® Halterung (ohne Halter)

Technologie

- 4l Stauraum
- Wasserabweisendes und strapazierfähiges Material
- Reflektierende Applikationen
- Praktische Innenausstattung mit verschiedenen Fächern
- Abnehmbarer Schultergurt

Artikelbezeichnung	EAN	Fassungsvermögen	Technische Daten	Ausführung	VE	Verr.-Pr. €	UVP € inkl. MwSt.
ST 300	4003318 51574 3	4 Liter	25 x 12 x 22 cm	Vorbereitung für KLICKfix®-Lenkeradapter	1	29,50	29,95

ST 200

BASICO

NEU



Einsatz und Anwendung

- Rahmentasche für den Alltags- und Freizeiteinsatz

Halterung und Transport

- Klettbandverschlüsse für einfache Handhabung

Technologie

- 1,8l Stauraum
- Wasserabweisendes und strapazierfähiges Material
- Praktische Innenausstattung
- Großzügiges Hauptfach

Artikelbezeichnung	EAN	Fassungsvermögen	Technische Daten	Ausführung	VE	Verr.-Pr. €	UVP € inkl. MwSt.
ST 200	4003318 51576 7	1,8 Liter	26 x 5 x 11 cm	Klett	1	9,50	9,95

ST 130 KF

BASICO

NEU

KLICKfix



Einsatz und Anwendung

- Satteltasche für den Alltags-, Sport- und Freizeiteinsatz

Halterung und Transport

- KlickFix® Sattelhalterung für sicheren Halt und schnelles Befestigen und Abnehmen

Technologie

- 0,5l Stauraum
- Wasserabweisendes und strapazierfähiges Material
- Stabile Formgebung
- Reflektierende Applikationen

Artikelbezeichnung	EAN	Fassungsvermögen	Technische Daten	Ausführung	VE	Verr.-Pr. €	UVP € inkl. MwSt.
ST 130 KF	4003318	0,5 Liter	8 x 8 x 16 cm	KLICKfix®	1	17,50	17,95

ST 130

BASICO

NEU



Einsatz und Anwendung

- Satteltasche für den Alltags-, Sport- und Freizeiteinsatz

Halterung und Transport

- Klett für einfaches Befestigen und Abnehmen

Technologie

- 0,5l Stauraum
- Wasserabweisendes und strapazierfähiges Material
- Stabile Formgebung
- Reflektierende Applikationen

Artikelbezeichnung	EAN	Fassungsvermögen	Technische Daten	Ausführung	VE	Verr.-Pr. €	UVP € inkl. MwSt.
ST 130	4003318	0,5 Liter	8 x 8 x 16 cm	Klett	1	8,50	8,95



Zubehör

	48646-3	49901-2	48827-6	43812-7	43811-0	49907-4	53054-8	48828-3	49897-8	49898-5	49899-2	49900-5	53053-1	53055-5	53056-2	53057-9	53059-3	49908-1	53060-9	49895-4	49909-8	24778-1	49903-6	49902-9	04306-2	53057-9		
	Lichtlogo	Tragegurt Urban Exclusive	ST 7005 Lap-Top Hülle	Tragegurt ST 3700	Tragegurt ST 3350	Kartenfach ST 3350	Tragegurt Dryve	ST 8005 Organizer	MP3 Player Fach broombeere	MP3 Player Fach schwarz	MP3 Player Fach braun	MP3 Player Fach limette	Kompressionsbeutel Bike & Hike	Innenleben ST 8130 S	Innenleben ST 8130 M	Innenleben ST 8130 L	Tragegurt Lyria	Portemonnaie Lyria	Kartenfach ST 400 / 4400	Tragegurt Onyx	Portemonnaie Onyx	Kartenfach ST 450	Tragegurt ST 9400 coral	Tragegurt ST 9400 aqua	Halter KF für Satteltasche	Innenleben ST 8130 L		
Urban Exclusive	7740 KF																											
	7730 KF		X	X																								
	7750 KF	X	X	X				X																				
	7700 KF	X	X	X				X																				
	7600			X					X																			
	7500 KF	X						X																				
Urbanite	3705 SB KF																											
	3550																											
	3500 KF																											
	3700 KF				X																							
	3350 KF					X	X																					
Dryve	8600							X	X	X	X	X																
	8555 KF							X																				
	BIKE & HIKE												X															
	8505 KF						X	X	X	X	X	X																
	8500 KF						X	X	X	X	X	X																
	8515 KF						X	X	X																			
	8510 KF						X	X	X																			
8130													X	X	X													
Topzone	5655 KF																											
	5650 KF																											
	5125																											
Lyria	4705 SB KF																		X									
	4700 KF																	X										
	4500 KF																	X										
	4710 SB KF																											
	4715 SB KF																	X										
	4300 KF																	X										
	4400 SB KF																		X	X								
Onyx	705 SB KF																				X							
	550	X																										
	710 SB KF	X																										
	715 SB KF																				X							
	500 KF	X																										
	600 KF	X																			X							
	650	X																			X							
	655 KF	X																			X							
	400 SB KF																		X	X	X							
	450 KF																				X	X	X					
	300 KF																				X							
	350 KF																				X							
	85																											
	125																										X	
130 KF																										X		
150 KF																										X		
Special Edition	9400 KF																					X	X					
	9500 KF	X																										

Regenhauben

		48897-9	48896-2	48895-5	48894-8	48912-9	43808-0	43807-3	43809-7	53058-6	53061-6	53062-3	53063-0	48916-7	46290-0	48917-4	46287-0	48908-2	48913-6	48907-5	48909-9	48910-5	48911-2	48906-8	48904-4	48905-1	48915-0	48898-6	48900-6	48901-3	48918-1	48919-8			
		Regenhaube ST 7750	Regenhaube ST 7700	Regenhaube ST 7600	Regenhaube ST 7500	Regenhaube ST 705 / 3705	Regenhaube ST 3550	Regenhaube ST 3500	Regenhaube ST 3700	Regenhaube ST 5650 / 5655	Regenhaube ST 5125 S	Regenhaube ST 5125 M	Regenhaube ST 5125 L	Regenhaube ST 4705	Regenhaube ST 4700	Regenhaube ST 4710	Regenhaube ST 4300	Regenhaube ST 550	Regenhaube ST 710	Regenhaube ST 500	Regenhaube ST 600	Regenhaube ST 650	Regenhaube ST 655	Regenhaube ST 450	Regenhaube ST 300	Regenhaube ST 350	Regenhaube ST 85	Regenhaube ST 125	Regenhaube ST 130	Regenhaube ST 150	Regenhaube ST 9400	Regenhaube ST 9500			
Urban Exclusive	7740 KF	X																																	
	7730 KF																																		
	7750 KF	X																																	
	7700 KF		X																																
	7600			X																															
	7500 KF				X																														
Urbanite	3705 SB KF					X																													
	3550						X																												
	3500 KF							X																											
	3700 KF								X																										
	3350 KF																																		
Dryve	8600																																		
	8555 KF																																		
	BIKE & HIKE																																		
	8505 KF																																		
	8500 KF																																		
	8515 KF																																		
	8510 KF																																		
Topzone	8130																																		
	5655 KF									X																									
	5650 KF									X																									
Lyria	5125										X	X	X																						
	4705 SB KF													X																					
	4700 KF														X																				
	4500 KF																																		
	4710 SB KF															X																			
	4715 SB KF																																		
	4300 KF																X																		
Onyx	4400 SB KF																X																		
	705 SB KF					X																													
	550																X																		
	710 SB KF																	X																	
	715 SB KF																		X																
	500 KF																			X															
	600 KF																				X														
	650																					X													
	655 KF																						X												
	400 SB KF																																		
	450 KF																								X										
	300 KF																									X									
	350 KF																										X								
	85																											X							
	125																												X						
	130 KF																													X					
	150 KF																														X				
Special Edition	9400 KF																														X				
	9500 KF																															X			

DISPLAYS TASCHEN



VK-Display



Modular II T



POS-Display



LCD Screen

VK-Display BD 10



Artikel- bezeichnung	EAN 4003318	Abmessungen	Ausführung	VE	Verr.-Pr. €	UVP € inkl. MwSt.
VK-Display BD 10	53267 2		ohne Waren	1		

Modular II T



Taschenständer inkl. 12 Grundhalter mit 36 Haken für die Präsentation von ABUS Fahrradtaschen



Artikel- bezeichnung	EAN	Abmessungen	Ausführung	VE	Verr.-Pr. €	UVP € inkl. MwSt.
Modular II T	4003318					
Modular II T	47065 3	50 / 50 / 195 cm	Freistehend - ohne Waren	1		
Modular II T	47064 6		Wandlösung - ohne Waren	1		
Demo-Halter Set TS 2	45940 5		ohne Waren	1		



Der digitale Bilderrahmen eignet sich hervorragend zum Abspielen von ABUS-Produktvideos am POS.

Wir bieten Ihnen eine breite Palette an Filmen aus den Segmenten Fahrradschlösser, -helme und -taschen, z.B.

- Bordo 6500
- Bordo und Bordo Lite
- Urban-I signal yellow
- Urbanaut
- Bike & Hike
- ABUS Fahrradtaschen allgemein

Die Videos finden Sie im Downloadbereich unseres Webshops unter www.abus.de/partner.

Für den Erwerb des Bilderrahmens sprechen Sie bitte Ihren zuständigen ABUS-Aussendienstmitarbeiter an.

Artikelbezeichnung	EAN	Abmessungen	Ausführung	VE	Verr.-Pr. €	UVP € inkl. MwSt.
Digitaler Bilderrahmen	4003318					
	49052 1					



Artikelbezeichnung	EAN	Abmessungen	Ausführung	VE	Verr.-Pr. €	UVP € inkl. MwSt.
POS-Display	4003318					
	49053 8			1		





Webshop www.abus.de/partner

Online mit ABUS

Schnelle Direkt-Bestellung und exklusive Sonder-Angebote:
Nutzen Sie die vielen Vorteile auf www.abus.de, um Ihr Geschäft anzukurbeln!

Mit unserem Webshop sind Sie flexibel und können von überall und zu jeder Tageszeit bestellen.

Sehen Sie Produktverfügbarkeiten live, verfolgen Sie Ihr Paket oder stellen Sie Ihre Anfragen bequem über unser Kontaktformular.

Mit der intuitiv zu bedienenden Oberfläche behalten Sie jederzeit den Überblick über Ihre Daten.

So sind Sie immer auf dem neuesten Stand!

Lassen Sie sich die vielen Vorteile unseres Webshops nicht entgehen!

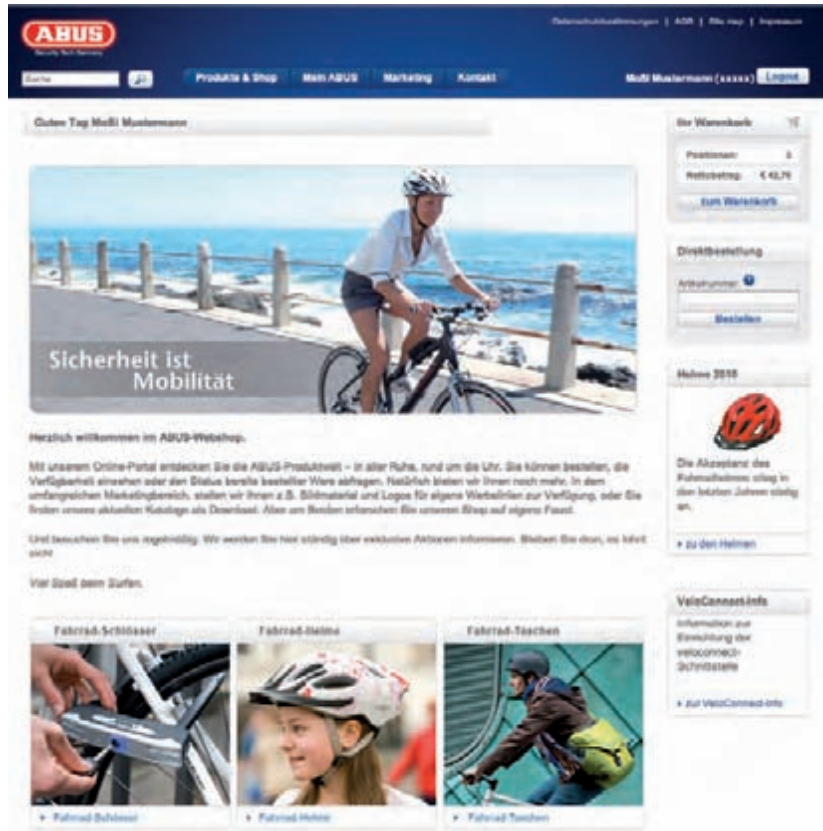

Exklusive Onlinebestellung!

Im Mittelpunkt unseres Webshops stehen Produktinformationen und Bestellmöglichkeiten. Geordnet nach den Segmenten Fahrradschlösser, -helme und -taschen, lassen sich alle Produkte schnell finden und ordern. Die Neuheiten und Bestseller sind hierbei besonders herausgestellt.

Personalisierte Warenkörbe

Sie kaufen öfter dieselben Produkte? Dann sind unsere speicherbaren Warenkörbe genau das Richtige für Sie: Speichern Sie Warenkörbe individuell ab und bestellen Sie so noch schneller Ihre Favoriten. Ein weiteres Highlight: Erstellen Sie aus Ihren Warenkörben Angebote für Ihre Kunden. Beim Kauf der Ware müssen Sie die Produkte nicht neu suchen, sondern bestellen den gespeicherten Warenkorb. Das ist bequem und spart Zeit.



Marketing macht's!

Gestalten Sie mit unserer Hilfe Ihre eigene professionelle Werbung. Neben den Produktbildern ist eine umfangreiche Marketingunterstützung im kostenlosen Download erhältlich, z.B. Logos oder Lifestylebilder.

Verkaufsaktionen!

An dieser Stelle werden wir Sie immer wieder über unsere aktuellen Aktionen und Angebote informieren. Diese Chance sollten Sie nutzen, denn die attraktiven Pakete gelten immer nur für kurze Zeit.



velo.conect

Der Webshop ermöglicht es Ihnen, über die Schnittstelle [velo.conect](#) Ihr eigenes Warenwirtschaftssystem anzubinden. Weitere Informationen und Details hierzu finden Sie im Webshop.

Zu kompliziert?

Sollten Sie Probleme bei der Registrierung oder Nutzung des Webshops haben, sind wir natürlich gerne für Sie da. Unter der Telefonnummer 02335 634470 oder per E-Mail an mobile@abus.de stehen wir Ihnen mit Rat und Tat zur Seite.

ABUS Merchandising-Shop

Entdecken Sie den neuen ABUS Merchandising-Shop.

Speziell für unsere Fachhandelskunden haben wir gemeinsam mit unserem Werbemittelpartner einen Online-Shop eingerichtet, in dem Sie bequem vom Rechner aus Werbemittel oder Bekleidungsstücke von ABUS bestellen können.

Registrieren Sie sich kurz mit Ihren Kundendaten und schon können Sie vom hochwertigen ABUS-Polohemd bis zum Give-Away für Ihre Kunden Artikel aus dem umfangreichen Werbemittelsortiment bestellen. Durch große Abnahmemengen garantieren wir Ihnen günstigste Einkaufskonditionen.



www.abus-merchandising.de





Security Tech Germany

ABUS August Bremicker Söhne KG
Altenhofer Weg 25 • 58300 Wetter
Telefon: 02335 634470 • Telefax: 02335 634350
E-Mail: mobile@abus.de • www.abus.de

*Bekleidung, Zubehör und mehr
für Fachhandelspartner
in unserem Partner-Shop:
www.abus-merchandising.de*

Technische und farbliche Änderungen vorbehalten.
Für Irrtümer und Druckfehler keine Haftung. © ABUS 2010



ABUS - Das gute Gefühl der Sicherheit