

Top-Design und beste Funktionalität

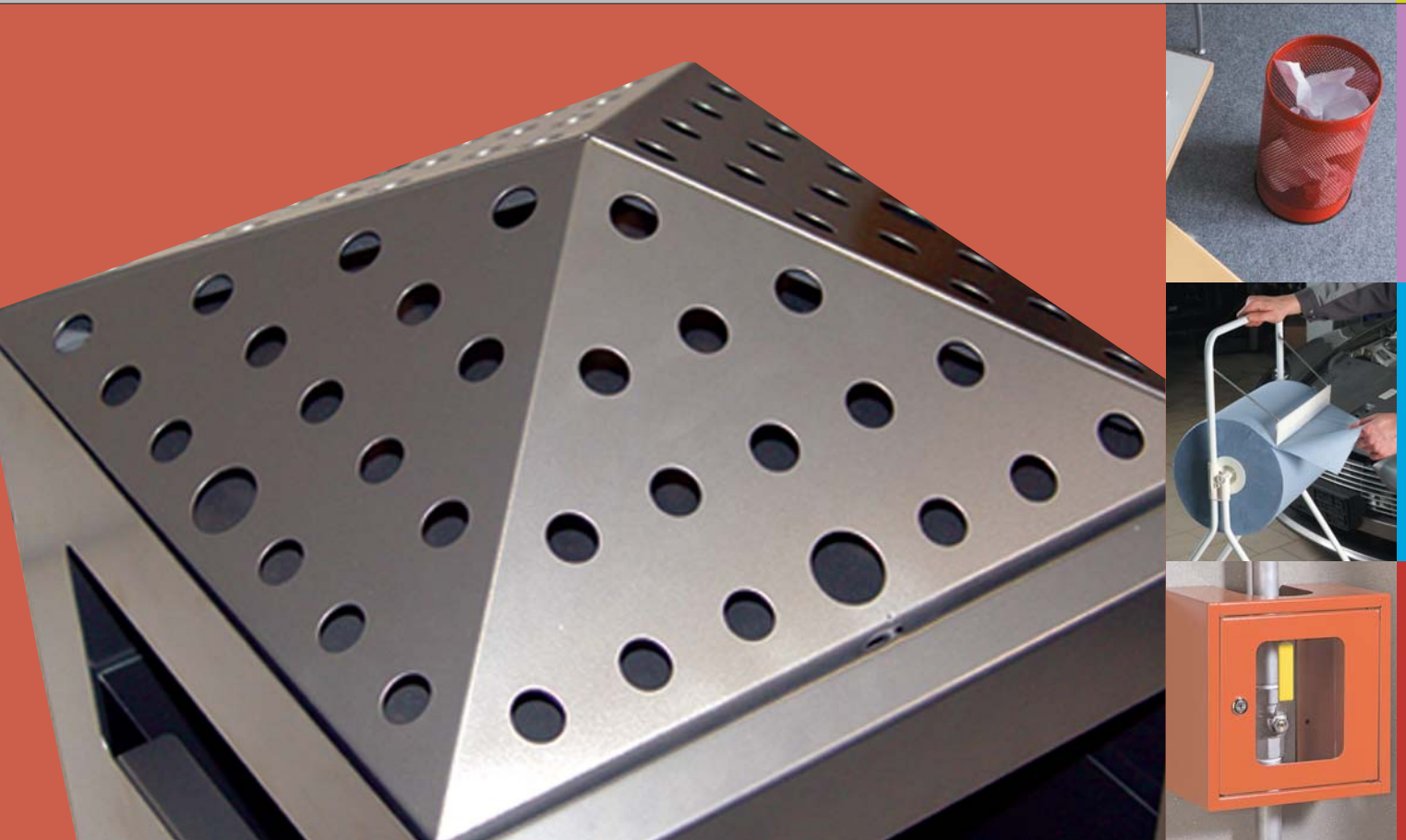

# TKG

Ihr Partner  
für eine sichere & saubere Arbeitswelt

- Sauberkeit
- Ordnung
- Sicherheit

Produktkatalog gültig ab Oktober 2008



# TKG

Ihr Partner für eine sichere,  
saubere und ordentliche Zukunft

Die Vertriebschwester der GESA Salmen GmbH

**GESA**

**Aktivo**<sup>®</sup>  
das Leben leben



Seit nunmehr über 30 Jahren steht TKG für die Verwirklichung dieser Vision: Wir bieten innovative Lösungen und Produkte aus dem Bereich Sicherheit, Sauberkeit und Ordnung.

Unser Ziel ist es, sich bei Einrichtungsgütern aus Metall in diesen Bereichen hinsichtlich unserer Portfolioqualität, des Wachstums und der Rentabilität dauerhaft zu etablieren.

Als Familienunternehmen bauen dabei auf unsere Stärken:

- Innovation
- Flexibilität
- Kooperation
- Tradition
- flache Hierarchien

Diese Stärken sind Teil des sichtbar gelebten Wertesystems der TKG.

Unsere Firmenphilosophie, die wir seit Jahrzehnten konstant halten, wird kontinuierlich zu unseren internationalen Partnern getragen und sorgt für eine vertrauensvolle und verlässliche Partnerschaft. Diese Vorteile können wir auch durch eine pünktliche und zeitnahe Belieferung erhalten.





## Sauberkeit

Abfallbehälter für den Innenbereich	
- Abfall Ascher Kombinationen	8 - 13
- Lochabfallbehälter	15
- Trittabfallbehälter	17
- Trennsysteme	19
- Wandabfallbehälter	14
- Tischabfallbehälter	18
Abfallbehälter für den Außenbereich	20 - 23
Ascher	
- Standascher	24 - 26
- Tischascher	28
- Wandascher	25, 27, 28
Pflanzen, Pflanzgefäße	29 - 35
Sanitäre Einrichtungen	
- Papierspender, Papier	36
- Seifenspender, Seife	37
- Hautpflegemittel, Reinigungsmittel	38 - 39





## Ordnung

Werkstattwagen	40 - 44
Werkbankwagen	45
Werkbänke	48
Werkzeuge	46 - 47
Zubehör für Werkstattwagen	
- Abfallbehälter	42
- Dokumentenbox	42
- Dosenträger	42
- Papierrollenhalter	49
Informationstafeln	
- Standmodelle	52
- Wandmodelle	53
Papierabroller	49
Vitrinen, Schaukästen	54 - 56
Computerschränke, Universalschränke	50 - 51, 57

## Sicherheit

Feuerlöscher Aufputzschränke	60
Feuerlöscher	62
Feuerlöscherschutzboxen	61
Löschdecken, Löschdeckenbehälter	63
Armaturenschutzgehäuse	64
Erste Hilfe Ausstattungen	65 - 66

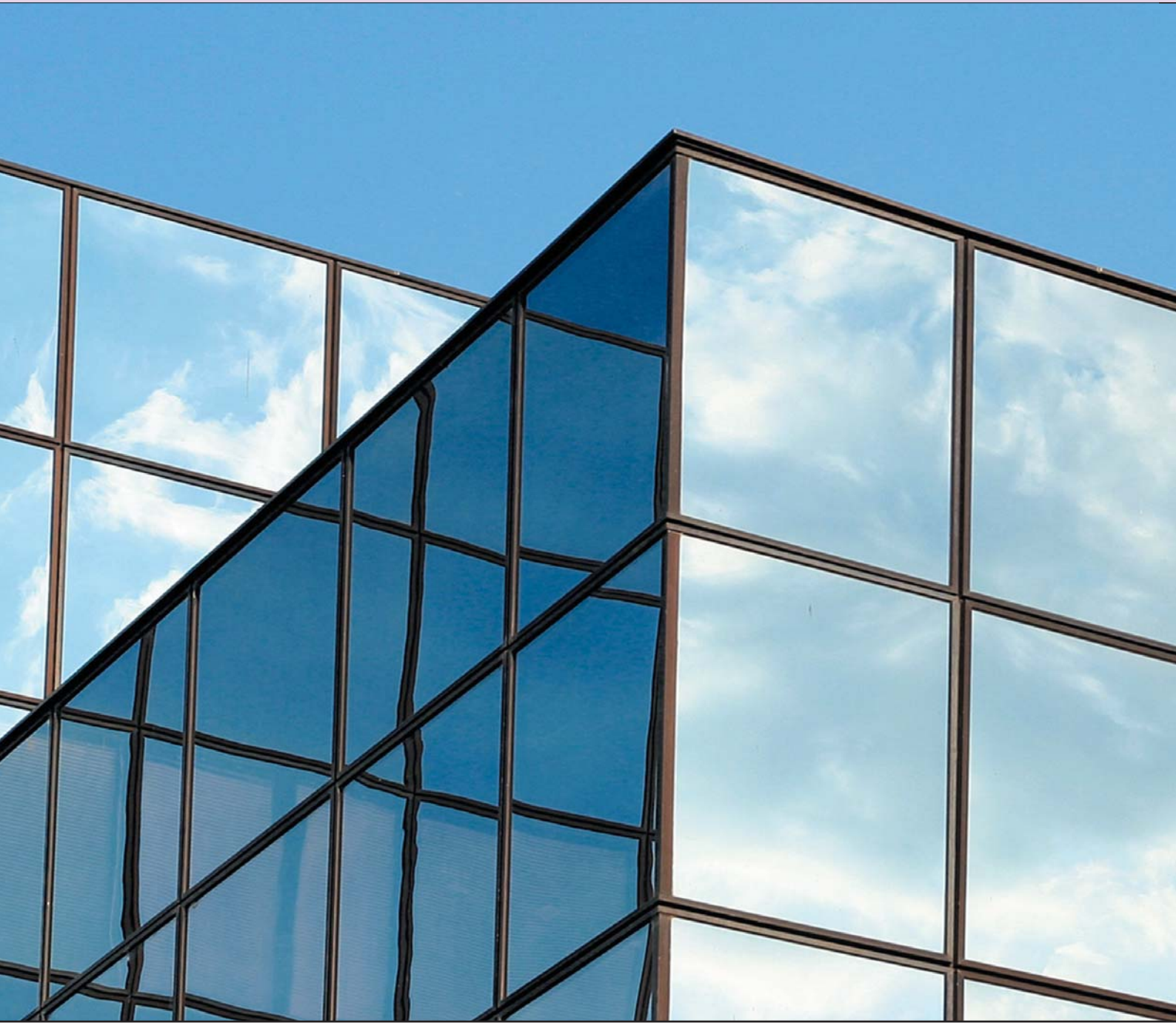

# Sauberkeit





Halten Sie Ihren Betrieb rundum sauber,  
ordentlich und sicher.

Auf den nächsten Seiten finden Sie eine Vielzahl an  
Produkten für ihre tägliche Sauberkeit und für ihr  
Wohlfühlambiente...

# Sauberkeit

## Abfall Ascher Kombinationen "Westminster", "Belfast", "Pyramide"



Aschereinsätze



### Abfall Ascher Kombination "Westminster"

Kombination aus Abfallbehälter und Ascher mit Innenbehälter aus Stahlblech pulverbeschichtet in verschiedenen Farben. Der verzinkte Innenbehälter hat ein Fassungsvermögen von ca. 14 Liter.

Durch den Glutlöschdom ist eine einfache Handhabung gewährleistet.

1

Abmessungen	
Höhe	725 mm
Breite	200 mm
Tiefe	200 mm
Farben	
Lichtgrau	360085
Neusilber	360086
Graphit	360087
Blau	360088
Rot	360089

2

### Abfall Ascher Kombination "Belfast"

#### Wandmodell

Kombination aus Abfallbehälter und Ascher mit Innenbehälter aus Stahlblech pulverbeschichtet in verschiedenen Farben. Der Innenbehälter hat ein Fassungsvermögen von ca. 7 Liter.

Der Behälter ist für die Wandbefestigung. Die Entriegelung erfolgt schlüssellos. Nach Kippen der Abdeckung nach vorne, kann der Innenbehälter entnommen werden.

2

Abmessungen	
Höhe	540 mm
Breite	195 mm
Tiefe	105/180 mm
Farben	
Rot	360076
Weiß	360077
Graphit	360078
Neusilber	360079
Blau	360080

3

### Abfall Ascher Kombination "Pyramide"

Diese Kombination aus Abfallbehälter und Ascher in Pyramidenform ist erhältlich in Edelstahl und Stahlblech pulverbeschichtet in 2 verschiedenen Farben.

Der Innenbehälter (Fassungsvermögen ca. 75 Ltr.) ist zum Entleeren herausnehmbar und die Pyramide zum Hochklappen für die Entleerung des Aschereinsatzes.

Abmessungen	
Höhe	919 mm
Breite	396 mm
Tiefe	425 mm
Farben	
Edelstahl	360067
Neusilber	360065
Graphit	360066



## Abfall Ascher Kombinationen "London", "Squisito", "Quadro"



**NEU**



1



2



3

### Abfall Ascher Kombination "London"

**Konstruktion:** komplett aus Edelstahl oder aus verzinktem Stahlblech pulverbeschichtet in fünf Standardfarben. Abfallbehälter mit selbstschließender Einwurfsklappe. Ausgerüstet mit zwei getrennten, einzeln herausnehmbaren, verzinkten Inneneinsätzen.

**Fassungsvermögen:** Aschereinsatz ca. 3 Ltr., Abfalleinsatz ca. 8 Ltr.

**Befestigung:** mit Bodenplatte zur Befestigung gegen Diebstahl

**Entriegeln:** mit Zylinderschloss, inkl. zwei Schlüsseln. Front ist nach vorne aufklappbar.

1

Abmessungen	
Höhe	1250 mm
Breite	180 mm
Tiefe	140 mm
Farben	
Lichtgrau	380164
Neusilber	380165
Graphit	380166
Blau	380167
Rot	380168
Edelstahl	380169

### Abfall Ascher Kombination "Squisito"

Edle Abfall Ascher Kombination in Halbmond Form, hergestellt aus rostfreiem Edelstahl. Verkleidet mit schwarzem Kunststoff. Fassungsvermögen beträgt ca. 40 Liter.

**Einsatz in Innen- und überdachten Außenbereichen.**

2

Abmessungen	
Gesamthöhe	750 mm
Behälterhöhe	400 mm
Durchmesser	200 mm
Farben	
Edelstahl	360303

### Abfall Ascher Kombination "Quadro"

Kombination aus Ascher und Abfallbehälter, mit abnehmbarem Oberteil. Konstruktion aus Edelstahl oder Stahlblech pulverbeschichtet in verschiedenen Farben. Fassungsvermögen beträgt ca. 37 Liter. Mit selbstschließender Einwurfsklappe und herausnehmbarem Aschereinsatz.

3

Abmessungen	
Höhe	780 mm
Breite	330 mm
Tiefe	230 mm
Farben	
Weiß	390046
Rot	390047
Grau	390048
Schwarz	390049
Edelstahl	390050





### Abfall Ascher Kombination "Florenz"

Kombination aus Ascher und selbstlöschendem Papierkorb. Konstruktion aus Stahlblech mit resistenter Pulverbeschichtung. Bodenring aus hitzebeständigem Kautschuk. Der Aschereinsatz ist für Sandbefüllung geeignet.

#### Einsatz in Innen- und überdachten Außenbereichen.

1

Abmessungen			
Höhe	800 mm	800 mm	900 mm
Durchmesser	250 mm	310 mm	380 mm
Volumen ca.	25 Liter	40 Liter	75 Liter
Farben			
Weiß	390034	390030	390038
Rot	390035	390031	390039
Grau	390036	390032	390040
Schwarz	390037	390033	390041

### Sicherheits Abfall Ascher Kombination "Magnum"

Kombination aus Ascher und Abfallbehälter. Der Behälter ist aus poliertem Edelstahl. Die besondere Deckelkonstruktion verhindert einen permanenten Sauerstoffaustausch, so dass Feuer und Glut gelöscht werden. Deckel und Boden schwarz matt beschichtet. Einwurf mit Kantenschutz.

Erhältlich in zwei verschiedenen Größen.

2

Abmessungen		
Höhe	800 mm	800 mm
Durchmesser	245 mm	305 mm
Volumen ca.	24 Liter	34 Liter
Farben		
Edelstahl	360002	360006





## Abfall Ascher Kombination "Rondo Kombi"



Aschereinsatz Stahlblech verzinkt



praktische Entleerung



### Abfall Ascher Kombination "Rondo Kombi"

Behälter aus Edelstahl oder Stahlblech pulverbeschichtet in verschiedenen Farben. Zur Aufnahme von Zigarettenasche im verzinkten Sicherheits Ascher und von Abfall im darunter befindlichen Sammler mit großer Einwurfoffnung. Einwurf mit Kantenschutz. Die besondere Deckelkonstruktion verhindert einen permanenten Sauerstoffaustausch, so dass Feuer und Glut gelöscht werden. Der Aschereinsatz ist komplett herausnehmbar.

Der Behälter ist auch sehr einfach zu entleeren. Er ist bis zu 180° kippbar, so dass Sie durch kippen den Behälter entleeren können. Das Fassungsvermögen des Behälters beträgt ca. 10 Liter.

Erhältlich als Standmodell mit Fuß, Bodenmodell oder als Wandmodell. Beim Wandmodell ist das Befestigungsmaterial im Lieferumfang enthalten.

Der Ständer aus Stahlvierkanrohr hat ein zylindrisches Bodenteil mit einem Durchmesser von 245 mm. Der Ständer ist auch separat als Zubehör lieferbar. Optional auch mit Edelstahl Schutzdach erhältlich.

#### Einsatz in Innen- und überdachten Außenbereichen.

Ausführungen	1 Stand	2 Wand	3 Boden	4 Schutzdach
Gesamthöhe	825 mm	410 mm	410 mm	
Durchmesser	180 mm	180 mm	180 mm	190 mm
Volumen ca.	10 Liter	10 Liter	10 Liter	
<b>Farben</b>				
Weiß	360015	360016	360011	
Rot	360013	360014	360012	
Neusilber	360046	360044	360053	
Graphit	360045	360039	360052	
Edelstahl	360043	360042	-	350050

**S**

**Ständer** separat lieferbar unter **Art.-Nr. 360024** (H 825 mm), Ø 245 mm. Auch in Edelstahl lieferbar (s.S. 28, Tabelle unten).



# Sauberkeit

## Designer Abfall Ascher Kombinationen "Skyline", "Cats"



2



NEU



1

### Abfall Ascher Kombination "CATS"

Dieser stilvolle Behälter besteht durch die attraktive Einwurfföffnung im "Wassertropf Design". Aus Stahlblech pulverbeschichtet mit verzinktem Innenbehälter. Herausnehmbarer Aschereinsatz aus Aluminium.

Abmessungen	1	
Höhe	750 mm	600 mm
Durchmesser	200 mm	200 mm
Farben		
Neusilber	360310	360315
Schwarz	360311	360316
Weiß	360312	360317
Verkehrspurpur	360313	360318
Himbeerrot	360314	360319

### Designer Abfall Ascher Kombination "Skyline"

Edle und formschöne Designerbehälter in Kombination aus Stahl und Edelstahl im schlichten Design. Korpus aus Stahlblech pulverbeschichtet in 4 verschiedenen Trendfarben mit verzinktem Innenbehälter. Kopfteil aus Edelstahl, abnehmbar. Erhältlich auch als reiner Abfallbehälter in 3 Größen. (s. Tabelle ganz unten).

Abmessungen	2	
Höhe	800 mm	700 mm
Breite	260 mm	260 mm
Tiefe	240 mm	240 mm
Farben		
Schwarz	360320	360324
Weiß	360321	360325
Verkehrspurpur	360322	360326
Himbeerrot	360323	360327

als Abfallbehälter mit Innenbehälter

Abmessungen			
Höhe	800 mm	700 mm	600 mm
Breite	260 mm	260 mm	260 mm
Tiefe	240 mm	240 mm	240 mm
Farben			
Schwarz	360336	360332	360328
Weiß	360337	360333	360329
Verkehrspurpur	360338	360334	360330
Himbeerrot	360339	360335	360331







als Diebstahlsicherung mit Vierkantschloss

### Abfall Ascher Kombination "Kubo"

Kombination aus Ascher und Abfallbehälter mit einer Einwurfföffnung aus Stahlblech pulverbeschichtet in verschiedenen Farben. Das Fassungsvermögen beträgt ca. 23 Liter. Der Aschereinsatz ist für Sandbefüllung geeignet. Das Sieb ist verzinkt.

1

Abmessungen	
Höhe	655 mm
Breite	250 mm
Tiefe	200 mm
Farben	
Weiß	390112
Rot	390113
Blau	390114
Neusilber	390115

### Abfall Ascher Kombination "Kuba"

Kombination aus Ascher und Abfallbehälter mit vier Einwurfföffnungen aus Stahlblech pulverbeschichtet in verschiedenen Farben. Das Fassungsvermögen beträgt ca. 29 Liter. Der Aschereinsatz ist für Sandbefüllung geeignet. Das Sieb ist verzinkt.

2

Abmessungen	
Höhe	655 mm
Breite	250 mm
Tiefe	250 mm
Farben	
Weiß	390108
Rot	390109
Blau	390110
Neusilber	390111

### Abfall Ascher Kombination "Tekto"

Abfallbehälter aus Stahlblech mit 3-fach-Einwurf inklusive Ascher mit Schutzdach. Standardmäßig mit feuerverzinktem Innenbehälter. Die Oberfläche ist pulverbeschichtet in vier verschiedenen Farben (gem. Tabelle). Der Stahl Aschereinsatz für die Sandbefüllung ist standardmäßig schwarz beschichtet, das Sieb und der Standrahmen sind feuerverzinkt.

Als Diebstahlsicherung ist das Stahldach mit einem Vierkantschloss verriegelt. Gleichzeitig werden beim Aufstecken des Daches der Aschereinsatz und das Sieb gegen unbefugtes Entfernen gesichert. Vierkantschlüssel im Lieferumfang enthalten. Der Innenbehälter ist nach oben zu entnehmen.

Der Behälter ist zum Aufdübeln auf den Boden, Befestigungsmaterial gehört zum Lieferumfang.

### Einsatz für den Außenbereich.

3

Abmessungen			
Höhe	940 mm	910 mm	955 mm
Breite	325 mm	395 mm	500 mm
Tiefe	325 mm	395 mm	500 mm
Volumen ca.	30 Liter	43 Liter	84 Liter
Farben			
Weiß	360340	360344	360348
Rot	360341	360345	360349
Blau	360342	360346	360350
Neusilber	360343	360347	360351

## Sicherheits Abfallbehälter "Fire Ex"



1



2



Kipp Wandanbringung mit Dreikantschlüssel

NEU

### Sicherheits Abfallbehälter "Fire Ex"

Deckel und Behälter aus Stahlblech mit resistenter Pulverbeschichtung. Feuerhemmende Wirkung durch spezielle Löschkopf Konstruktion. Korpus erhältlich in Edelstahl oder Stahlblech pulverbeschichtet in verschiedenen Farben. Der Deckel ist standardmäßig in schwarz pulverbeschichtet.

1

Abmessungen	340 mm	370 mm	415 mm	630 mm
Höhe	340 mm	370 mm	415 mm	630 mm
Durchmesser	245 mm	295 mm	344 mm	392 mm
Volumen ca.	16 Liter	24 Liter	30 Liter	60 Liter
Farben				
Rot	370001	370003	370007	370060
Weiß	370002	370004	370008	370059
Schwarz	370020	370019	370009	370061
Grau	370066	370040	370041	370074
Blau	370067	370070	370072	370075
Neusilber	370036	370037	370117	370046
Graphit	370035	370116	370038	370039
Edelstahl	370113	370114	370115	370125

Der Sicherheits Abfallbehälter "Fire Ex" ist auch erhältlich zur **Wandaufhängung** sowie zur **Kipp-Wandanbringung**.

Bei der Ausführung mit der Wandaufhängung wird der Behälter zum Entleeren abgenommen. Bei der Kipp-Wandanbringung wird der Behälter mittels Dreikantschlüssel entriegelt, der Deckel hochgeklappt und der Korpus um 180° nach vorn gekippt. Dreikantschlüssel liegt der Lieferung bei.

2

Abmessungen	Wandanbringung		Wandaufhängung	
	Höhe	340 mm	370 mm	340 mm
Durchmesser	245 mm	295 mm	245 mm	295 mm
Volumen ca.	16 Liter	24 Liter	16 Liter	24 Liter
Farben				
Rot	370300	370307	370314	370321
Weiß	370301	370308	370315	370322
Schwarz	370302	370309	370316	370323
Lichtgrau	370303	370310	370317	370324
Blau	370304	370311	370318	370325
Neusilber	370305	370312	370319	370326
Graphit	370306	370313	370320	370327

### Mehr Sicherheit durch vorbeugenden Brandschutz

Feuerhemmende Wirkung durch spezielle Löschkopfkonstruktion:

Wenn Feuer entsteht, stauen sich die aufsteigenden Verbrennungsgase unter dem Deckel. Durch die Reduzierung der Sauerstoffzufuhr erlischt das Feuer.





## Sicherheits Abfallbehälter "Fire Ex", Lochblechbehälter "Sarah"



1



2

### Sicherheits Abfallbehälter "Fire Ex"

Deckel und Behälter aus Stahlblech mit resistenter Pulverbeschichtung. Feuerhemmende Wirkung durch spezielle Löschkopf Konstruktion. Korpus erhältlich in Edelstahl oder Stahlblech pulverbeschichtet in verschiedenen Farben. Der Deckel ist standardmäßig in schwarz pulverbeschichtet.

1

Abmessungen				
Höhe	350 mm	600 mm	600 mm	750 mm
Durchmesser	250 mm	250 mm	310 mm	380 mm
Volumen ca.	15 Liter	25 Liter	40 Liter	75 Liter
Farben				
Weiß	390001	390005	390009	390013
Rot	390002	390006	390010	390014
Grau	390003	390007	390011	390015
Schwarz	390004	390008	390012	390016

### Stahl Papierkorb mit Lochdesign "Sarah"

Behälter aus pulverbeschichtetem Lochstahlblech. Boden aus hitzebeständigem Kunststoff. In den 20 und 36 -Liter Behältern befinden sich Kunststoffschalen, so dass die Behälter einfach auch als Schirmständer genutzt werden können.

2

Abmessungen			
Höhe	400 mm	500 mm	500 mm
Durchmesser	240 mm	250 mm	310 mm
Volumen ca.	15 Liter	20 Liter	36 Liter
Farben			
Schwarz	390088	390079	390084
Weiß	390089	390081	390085
Rot	390090	390082	390086
Grau	390091	390083	390087



# Sauberkeit

## Abfallbehälter "Colorina Varia", "Push"



### Sicherheits Abfallbehälter "Colorina Varia"

Diese bunten Sicherheits Abfallbehälter bringen Sonne in Ihr Leben!

Aus Aluminium oder Stahlblech pulverbeschichtet in bunten Trendfarben. Gewährleisten eine feuerhemmende Wirkung durch spezielle Löschkopf Konstruktion:

Wenn Feuer entsteht, stauen sich die aufsteigenden Verbrennungsgase unter dem Deckel. Durch die Reduzierung der Sauerstoffzufuhr erlischt das Feuer.

Erhältlich in zwei unterschiedlichen Größen.

### Abfallbehälter "Push"

Behälter und Deckel aus Stahlblech pulverbeschichtet in verschiedenen Farben. Selbstschließende Edelstahlklappe. Schwarzer Kunststoffrand zum Schutz des Fußbodens. Verzinkter Stahlblech-Inneneimer.

3

Abmessungen	
Höhe	740 mm
Breite	350 mm
Volumen ca.	40 Liter
Farben	
Weiß	390022
Rot	390023
Grau	390024
Schwarz	390025

Abmessungen	1	2
Höhe	360 mm	230 mm
Durchmesser	250 mm	200 mm
Volumen ca.	13 Liter	6 Liter
Farben		
Rot	390100	390117
Blau	390101	390118
Gelb	390102	390119
Grün	390103	390120
Neusilber	390104	390121
Graphit	390105	390122
Aluminium	390069	390116





## Trittabfallbehälter "Monika", Abfallbehälter "Geza"



### Trittabfallbehälter "Monika"

Eleganter Trittabfallbehälter aus Edelstahl oder Stahlblech pulverbeschichtet in Weiß, mit integriertem Innenbehälter. Alle Ausführungen besitzen einen Kunststoff Innenbehälter.

Abmessungen	1	2	3
Höhe	284 mm	400 mm	445 mm
Durchmesser	203 mm	248 mm	292 mm
Volumen ca.	5 Liter	12 Liter	20 Liter
<b>Farben</b>			
Weiß	390094	390096	390098
Edelstahl	390095	390097	390099

### Abfallbehälter "Geza"

Behälter und Deckel aus Edelstahl oder Stahlblech pulverbeschichtet in verschiedenen Farben. Deckel abnehmbar, mit selbstschließender Schwingklappe. Das Fassungsvermögen beträgt ca. 37 Liter.

4

Abmessungen	
Höhe	750 mm
Breite	330 mm
Tiefe	230 mm
Volumen ca.	37 Liter
<b>Farben</b>	
Weiß	390051
Schwarz	390052
Edelstahl	390053

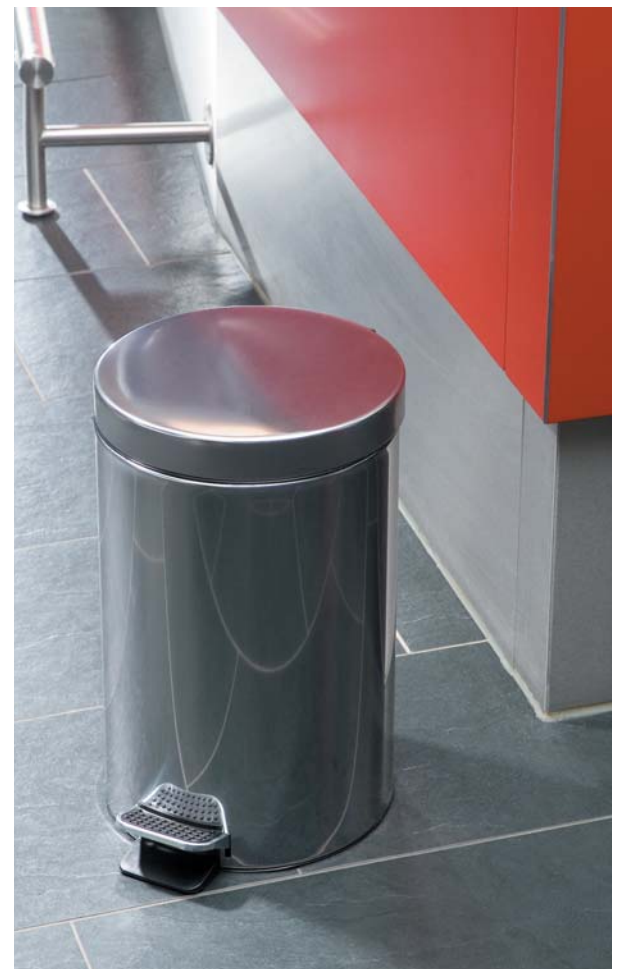

NEU



### Tischabfallbehälter "Tischrein"

Die Tischrein Serie von TKG sorgt überall dort für Ordnung, wo der kleine Müll entsorgt werden soll. Durch die praktische Deckelöffnung können sofort alle Abfälle vom Tisch, Schreibtisch, oder Küchenschrank entsorgt werden. Der Behälter besteht aus robustem und rostfreiem Edelstahl mit abnehmbarem Edelstahl-Lochdeckel. Spülmaschinengeeignet.

Abmessungen	1	2
Gesamthöhe	155 mm	125 mm
Deckelhöhe	25 mm	25 mm
Durchmesser	150 mm	150 mm
Volumen ca.	2,4 Liter	2,0 Liter
<b>Farben</b>		
Edelstahl	361003	361004

Abmessungen	3
Gesamthöhe	75 mm
Deckelhöhe	25 mm
Durchmesser	150 mm
Volumen ca.	1,2 Liter
<b>Farben</b>	
Edelstahl	361005

### Papierkorb "Leder"

Papierkorb mit Kunstledermantel und verchromter Oberkante. Ein Blickfang für jedes Büro. Erhältlich in 2 verschiedenen Farben.

Abmessungen	
Höhe	270 mm
Durchmesser	225 mm
Volumen ca.	20 Liter
<b>Farben</b>	
Schwarz/Chrom	340044
Bordeauxrot/Chrom	340045



## Abfall Trennsystem "Saubermänner", Fahrwagen

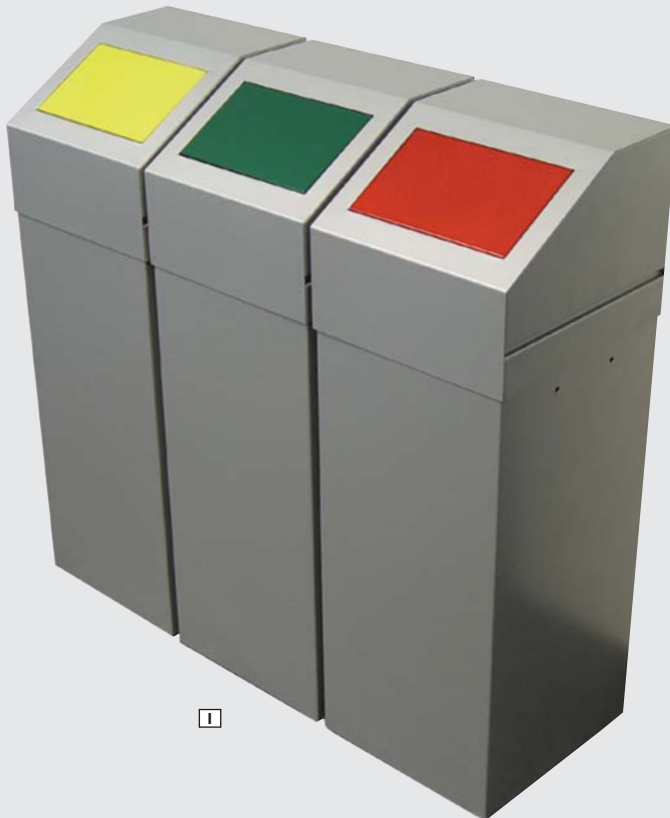

### Abfall Trennsystem "Saubermänner"

Abfall Trennsysteme aus stabiler Stahlblechkonstruktion pulverbeschichtet in Lichtgrau (RAL 7035). Ausgerüstet mit selbstschließender Einwurflappe in drei verschiedenen Deckelfarben inklusive verzinktem Innenbehälter (H 668 mm, B 295 mm, T 295 mm).

Zur Wertstofftrennung - Kennzeichnung der Geräte erfolgt über die mitgelieferten Piktogramm-Aufkleber (Glas, Restmüll, Papier).

Die Behälter sind einzeln nutzbar oder individuell zur Sammelstation erweiterbar.

#### Fahrwagen

Der praktische Fahrwagen für drei 65-Liter Behälter ist aus massivem Stahl pulverbeschichtet in Schwarz mit 4 Lenkrollen.

Er ermöglicht den einfachen Transport der gewählten Behälterkombination.

1

Abmessungen	
Höhe	900 mm
Breite	315 mm
Tiefe	315 mm
Volumen ca.	65 Liter
Deckelfarben	
Rot	390124
Gelb	390125
Grün	390126
SET (alle 3 Farben)	390127

2

Schwarz	390128
---------	--------







1 2

### Außen Abfallbehälter "Campina"

Stabile Außenabfallbehälter aus Stahlblech mit einer Materialstärke von 1,5 - 2 mm. Der Behälter wird mittels Dreikantschloss zum Entleeren herausgenommen. Ausführung zum Einbetonieren. Der Stahlblechbehälter ist komplett feuerverzinkt, eine Pulverbeschichtung in RAL Farbtönen ist jedoch möglich (auf Anfrage). Dreikantschloss ist im Lieferumfang enthalten.

Abmessungen	2	1
Höhe	630 mm	770 mm
Breite	280 mm	270 mm
Tiefe	340 mm	460 mm
Volumen ca.	35 Liter	40 Liter
Farben		
Feuerverzinkt	380020	380010
Pulverbeschichtet RAL	38002.	38001.

3

### Außen Abfallbehälter "Mondo"

Stabile Außenabfallbehälter aus Stahlblech mit einer Materialstärke von 1,5 - 2 mm mit Schutzdach. Der Behälter wird mittels Dreikantschloss zum Entleeren herausgenommen. Der Stahlblechbehälter ist komplett feuerverzinkt, eine Pulverbeschichtung in RAL Farbtönen ist jedoch möglich (auf Anfrage). Dreikantschloss ist im Lieferumfang enthalten.

3

Abmessungen	
Höhe	540/700 mm
Breite	320 mm
Tiefe	260 mm
Volumen ca.	35 Liter
Ausführung	
zur Bodenbefestigung	380061
zum einbetonieren	380063
zur Wandmontage	380040

Erhältlich auch mit integriertem Ascher in Pyramiden- und Lochform.

4

Abmessungen	
Höhe	540/700 mm
Breite	320 mm
Tiefe	260 mm
Volumen ca.	35 Liter
Ausführung	
zur Bodenbefestigung	380060
zum einbetonieren	380065
zur Wandmontage	380053

5

Abmessungen	
Höhe	540/700 mm
Breite	320 mm
Tiefe	260 mm
Volumen ca.	35 Liter
Ausführung	
zur Bodenbefestigung	380058
zum einbetonieren	380062
zur Wandmontage	380054



## Abfallpapierkörbe für den Außenbereich "Filigrano", "Tondo"



1 2

### Außen Abfallpapierkorb "Filigrano I"

Boden und Wandung aus punktgeschweißtem Drahtgitter, Maschenweite 25 x 15 mm, Drahtstärke 2 mm, Ober- und Unterring aus stabilem Winkelprofil 15 x 15 x 2 mm. Standfest durch 4 Füße aus 8 mm Rundeisen. Abfallkorb mit Stahlblechboden und Wasserablaufbohrungen. Unterrand mit zusätzlichem Blechsockel.

Alle Stahlteile sind feuerverzinkt bzw. zusätzlich mit Tauchlackierung in RAL 6010 grasgrün.

Die Papierkörbe sind zum Aufstellen.

Abmessungen	1	2
Höhe	600 mm	600 mm
Durchmesser	500 mm	400 mm
Gewicht ca.	5,5 kg	4,5 kg
Volumen ca.	118 Liter	75 Liter
<b>Farben</b>		
Feuerverzinkt	380070	380069
Feuerverzinkt + grün lackiert	380090	380091

### Außen Abfallbehälter "Tondo"

Stabiler Stahlblechbehälter, quadratisch perforiert oder unge-  
locht, Doppelpunkthalterung mit Schnellverschluss.

Feuerverzinkt bzw. zusätzlich pulverbeschichtet in ver-  
schiedenen Farben (auf Anfrage).

Für Wand- und Pfostenmontage geeignet.

Bei der Pfostenmontage beträgt die empfohlene Einbautiefe  
des Rohrpfostens 300 mm. Schnellverschlussbetätigung mittels  
Dreikantschlüssel (im Lieferumfang enthalten). Ist der Behälter  
zur Pfostenbefestigung vorgesehen, liegen die Schellen (geeig-  
net bis Mastdurchmesser 12 mm) der Lieferung bei.

3

Abmessungen	
Höhe	510 mm
Durchmesser	350 mm
Volumen ca.	50 Liter
Farben	
Feuerverzinkt	380075
Feuerverzinkt + RAL pulverbeschichtet	3800..

4

Abmessungen	
Höhe	510 mm
Durchmesser	350 mm
Volumen ca.	50 Liter
Farben	
Feuerverzinkt	380074
Feuerverzinkt + RAL pulverbeschichtet	3800..



1



2

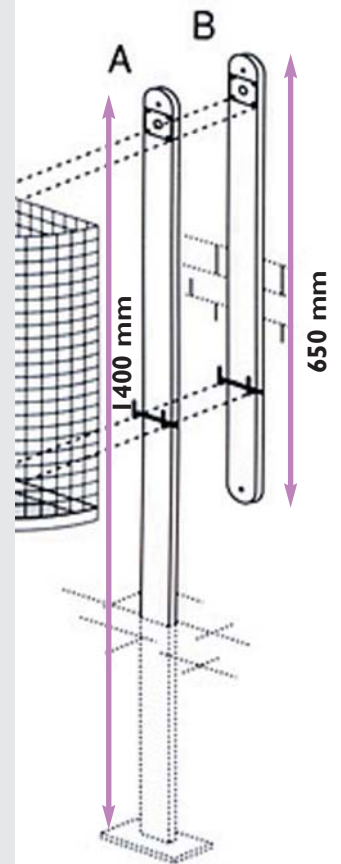

### Außen Abfallbehälter "Natro"

Dieses Modell erfüllt höchste Ansprüche und ist deshalb vorwiegend in sehr gepflegten Parkanlagen, in größeren Gärten, auf Spielplätzen, an beliebten Wanderwegen und Treffs zu finden. Seine Vorteile: Naturnah, landschaftsbezogen und durch Imprägnierung lange haltbar.

Viereckiger Abfallbehälter, Behältereinsatz aus Drahtgitter, feuerverzinkt, Boden aus Stahlblech inklusive Einsatzkorb. Alle Seiten gehobelt. Kesseldruckimprägnierte Holzaußenverkleidung (Fichten-/Tannenholz).

Der feuerverzinkte **Einsatzkorb** ist aus punktgeschweißten Drahtgittern mit verstärktem Randdraht. Boden und Korbsockel aus Stahlblech mit Wasserablaufbohrungen. Drahtstärke 2,2 mm und Randdraht 3,4 mm.

1

Abmessungen	
Höhe	540 mm
Breite	400 mm
Tiefe	400 mm
Volumen ca.	30 Liter
Gewicht ca.	10 kg
Farben	
Holzverkleidung	380073

### Außen Abfallkorb "Filigrano II"

Abfallkorb in Halbkreisform, Boden und Korbsockel aus Stahlblech mit Wasserablaufbohrungen. Wandung aus punktgeschweißtem Drahtgitter mit verstärktem Randdraht. Das Schild "Abfälle" ist im Lieferumfang enthalten. Alle Stahlteile sind feuerverzinkt bzw. zusätzlich mit Tauchlackierung in RAL 6010 grasgrün.

Für Wandbefestigungen vorgesehen, zum Aufhängen und Anschließen an Eisenständer oder Befestigungsschiene. Die Lieferung erfolgt inklusive Vierkantschlüssel zum Lösen bzw. Befestigen des Abfallkorbes. Der Behälter ist komplett abnehmbar.

2

Abmessungen		
Höhe	400 mm	430 mm
Durchmesser	310 mm	400 mm
Gewicht ca.	1.5 kg	2.5 kg
Volumen ca.	18 Liter	27 Liter
Wandmontage		
Farben		
Feuerverzinkt	380071	380072
Grün	380092	380093
Pfostenmontage		
Farben		
Feuerverzinkt	380094	380095
Grün	380096	380097
Zubehör für die Befestigung		
Eisenständer	380098	
Befestigungsschiene	380099	



NEU



1



2



3

### Außen Abfallbehälter "Rafaello"

Edler Abfallbehälter in Halbmondform mit verzinktem Innenbehälter.

1

Abmessungen	
Höhe	910 mm
Breite	400 mm
Tiefe	320 mm
Volumen ca.	29 Liter
Farben	
Gelb	380080
Grün	380081

### Außen Abfallbehälter "Oskar"

Großer, runder Abfallbehälter mit verzinktem Innenbehälter.

2

Abmessungen		
Höhe	700 mm	650 mm
Durchmesser	450 mm	450 mm
Volumen ca.	55 Liter	32 Liter
Farben		
Schwarz	380076	-
Grün	-	380079

### Außen Abfallbehälter "Tono"

Runder Abfallbehälter mit Pfosten.

3

Abmessungen		
Höhe	840 mm	840 mm
Durchmesser	460 mm	360 mm
Volumen ca.	80 Liter	60 Liter
Farben		
Graphit	380067	380068



# Sauberkeit

## Standascher "Diabolo", "Angelo"



### Standascher "Diabolo"

Durch sein ansprechendes Design und durch die ausdrucksstarken Farben, setzt der Standascher "Diabolo" Akzente in Foyers, Hallen, Empfangs- und Wartebereichen.

Stabile, aufliegende Einlegeschale aus Aluminium für die Sandfüllung. Empfohlener Sandbedarf pro Füllung beträgt ca. 4 kg. Einlegesieb ist aus Metall mit Kunststoffbeschichtung und umlaufendem Schutzprofil. Durch Abheben des Siebes ist ein problemloses Entfernen der Zigarettenreste gegeben.

Elastisches schwarzes Kantenschutzprofil oben und unten schützen Ascher und Boden. Gebrauchsmuster geschützte Drehschutzmechanik verhindert, dass sich der Ascher in der Mitte aufdreht und instabil wird.

**Einsatz in Innen- und überdachten Außenbereichen.**

Erhältlich auch mit Regenschutzdach feuerverzinkt und pulverbeschichtet in Neusilber (ähnlich RAL 9006).

2

<b>Regenschutzdach</b>	
Durchmesser	405 mm
Höhe Außen	165 mm
<b>Farbe</b>	
Neusilber	350118

1

<b>Abmessungen</b>	
Höhe	770 mm
Durchmesser	405 mm
<b>Farben</b>	
Rot	350010
Weiß	350011
Schwarz	350013
Blau	350015
Edelstahl	350016
Anthrazit	350019
Neusilber	350037
Graphit	350038

<b>Quarzsand</b>	<b>25 kg</b>	<b>2 kg</b>
<b>Farben</b>		
Natur	360030	360031
Schwarz	360037	360038

<b>Zubehör</b>	
Einlegeschale	900010
Sieb	620035

3

### Standascher "Angelo"

<b>Abmessungen</b>	
Höhe	760 mm
Durchmesser	405 mm
Durchmesser Teller	485 mm
<b>Farben</b>	
Neusilber	350111
Rot	350112
Weiß	350113
Schwarz	350114
Graphit	350115



## Standascher "Smoker"



**NEU**

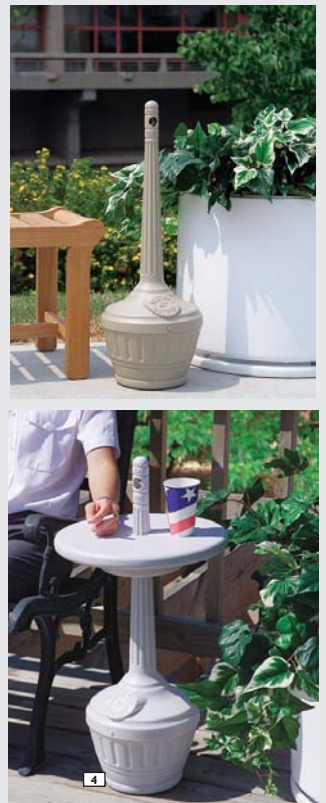

### Standascher "Smoker"

Eine edle Alternative zu eintönigen Aschern. Sein formschönes Äußeres behält die Zigarettenstummel im Inneren. Pulverbeschichtete Stahlkonstruktion in verschiedenen Farben. Edelstahl- und Aluminiumausführung auf Anfrage. Die 1041 mm Gesamthöhe bestechen durch Ihre Benutzerfreundlichkeit und löschen Zigarettenstummel schnell und einfach. Das integrierte Sicherheitsieb verhindert, dass Glut und Asche wieder herausfallen und bietet so vorbeugenden Brandschutz. Verzinkter Innenbehälter mit einem Fassungsvermögen von ca. 3 Liter. Stabiler Stand durch große Bodenplatte.

1

Abmessungen	
Höhe	1041 mm
Durchmesser	356 mm
Volumen ca.	3 Liter
Farben	
Schwarz	380157
Silber	380158
Gold	380162
Kupfer	380163
Eisenglimmergrau	380143

2 Wandausführung

Abmessungen	
Höhe	590 mm
Durchmesser	356 mm
Volumen ca.	1,5 Liter
Farben	
Silber	380141

2

Farben	
Schwarz	380142
Eisenglimmergrau	380144

### Standascher "Smoker" Kunststoff

Standascher aus hoch dichtem Polyethylen. Patentiertes Design, dass Wind und Wetter Stand hält und Zigarettenstummel löscht. Verschraubter Verschluss und optional verriegelte Beschläge vereinfachen die Sicherheit. Leicht zu säubern - einfach aufschrauben und den verzinkten Innenbehälter entleeren. Ideal für Eingänge, Pausenzimmer, öffentliche Anlagen und alle Orte, an denen sich Raucher zusammenfinden. Erhältlich auch als Tischausführung (s. Abb.)

3

Abmessungen	
Höhe	1067 mm
Durchmesser	381 mm
Farben	
Grau	380150
Beige	380151
Schwarz	380152

4

mit Tisch (s. Abb. oben)

Abmessungen	
Höhe	762 mm
Durchmesser	266 mm
Farben	
Weiß	380153





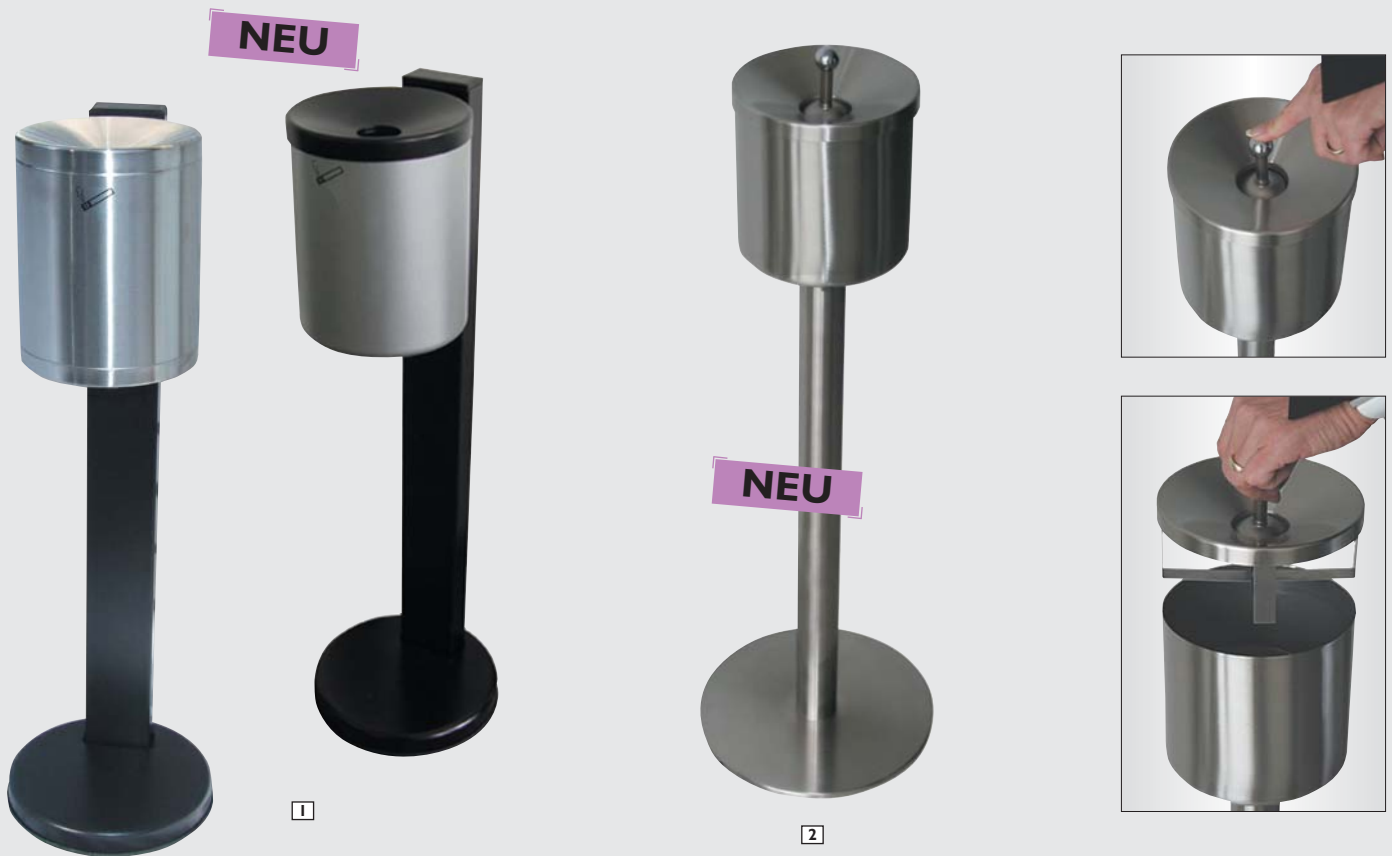

### Sicherheits Standascher "Rondo Maxi"

Riesen Fassungsvermögen, somit selten zu leeren. Der trichterförmige Deckel lässt Zigarettenabfälle zwingend in den Behälter gleiten. Durch die kleine Deckelloffnung ist kein Sauerstoffaustausch möglich, somit gibt es kein Entflammen und kaum Qualm.

Ausführung aus Edelstahl oder Stahlblech pulverbeschichtet in verschiedenen Farben. Sehr stabile, tiefgezogene Fertigung. Praktische, problemlose Kipp Entleerung.

Mit Kunststoffbeschichtetem Metallfuß, Ø 250 mm, Gesamthöhe 825 mm.

Gegen unbeaufsichtigtes Öffnen und Vandalismus auch mit Zylinderschloss (2 Schlüssel) lieferbar.

### Einsatz in Innen- und überdachten Außenbereichen.

Erhältlich auch als Wandausführung (s.S. 27) und mit Regenschutzdach aus Edelstahl.

<b>Regenschutzdach</b>	
Durchmesser	190 mm
<b>Farbe</b>	
Edelstahl	350050

[1]

Abmessungen	abschließbar	
Gesamthöhe	825 mm	825 mm
Höhe Ascher	180 mm	180 mm
Durchmesser Ascher	250 mm	250 mm
Volumen ca.	6 Liter	6 Liter
<b>Farben</b>		
Weiß	350060	350070
Rot	350061	350071
Graphit	350062	350072
Neusilber	350063	350073
Edelstahl	350064	350074

### Sicherheits Standascher "Rondo Smoke S"

Eleganter Standascher aus Edelstahl besticht durch seine schlichte Eleganz. Durch den Druck auf den Kugelkopf, fällt die Asche direkt in den Behälter. Mit integriertem, geruchsdichtem Durchlass aus Edelstahl und verzinktem, herausnehmbarem Innenbehälter.

### Einsatz in Innen- und überdachten Außenbereichen.

[2]

Abmessungen	
Höhe	850 mm
Durchmesser Standrohr	45 mm
Durchmesser Ascher	150 mm
Durchmesser Bodenplatte	260 mm
Ascher Einsatz	0,4 Liter
<b>Farbe</b>	
Edelstahl	350120



Wandascher "Rondo Maxi", "Rondo Senior", "Rondo Midi", "Rondo Junior", Regenschutzdach



**Sicherheits Wandascher "Rondo"**

Sicherheits Wandascher aus Edelstahl oder Stahlblech pulverbeschichtet in verschiedenen Farben. Oberteil und Halterung sind schwarz pulverbeschichtet. Zigarettenkippen fallen unmittelbar nach innen. Die Brandgefahr wird dadurch verhindert. Die Spezialkonstruktion riegelt die Sauerstoffzufuhr ab, so dass Flammen ersticken. Großes Fassungsvermögen. Durch die Kippvorrichtung einfach und sauber zu entleeren (kippen bis zu 180°). Erhältlich auch mit Zylinderschloss gesichert gegen Vandalismus und unbefugtes Öffnen. Erhältlich in vier verschiedenen Größen sowie mit Edelstahl Regenschutzdach.

**Einsatz in Innen- und überdachten Außenbereichen.**

Abmessungen	"am Ständer + Dach"
Gesamthöhe	920 mm
Durchmesser Ascher	150 mm
Volumen ca.	2,4 Liter
<b>Farben</b>	
Rot	350095
Weiß	350096
Neusilber	350097
Graphit	350098
Edelstahl	350099

5 **Vandalensicher durch eingebautes Schlosssystem**

6 **auch am Ständer erhältlich**

7 **Regenschutzdach separat zu bestellen (s.S. 26)**

Abmessungen	"Maxi" 1	"Senior" 2	"Midi" 3	"Junior" 4	"abschließbar" 5	"abschl. am Ständer" 6
Höhe	250 mm	145 mm	120 mm	100 mm	145 mm	145 mm
Durchmesser	180 mm	150 mm	110 mm	90 mm	150 mm	150 mm
Volumen ca.	6,0 Liter	2,4 Liter	1,0 Liter	0,6 Liter	2,4 Liter	2,4 Liter
<b>Farben</b>						
Rot	350066	350001	350056	350021	350051	350090
Weiß	350065	350003	350057	350023	350053	350092
Neusilber	350068	350044	350059	350042	350054	350093
Graphit	350067	350043	350058	350041	350055	350094
Edelstahl	350069	350002	350045	350022	350052	350091





1



3

NEU



2



### Sicherheits Wandascher "Robusto"

Großvolumiger Sicherheits Wandascher aus Edelstahl mit Schutzdach. Der Aschekasten mit einem Fassungsvermögen von ca. 5 Liter wird zur Entleerung ganz einfach nach vorne aufgeklappt. Sicherheitsschloss gegen unbefugtes Öffnen, mit 2 Schlüsseln inkl.

Auch als Standmodell mit Edelstahlständer erhältlich. Der Edelstahlständer ist auch einzeln erhältlich.

### Einsatz in Innen- und Außenbereichen.

1

Abmessungen	"Wand"	"Stand"
Höhe	413 mm	830 mm
Breite	180 mm	180 mm
Tiefe	141 mm	141 mm
Volumen ca.	5,0 Liter	5,0 Liter
<b>Farben</b>		
Edelstahl	350009	350999

### quadratischer Ständer aus Edelstahl

Abmessungen	
Höhe	830 mm
Breite	280 mm
Tiefe	280 mm
<b>Farbe</b>	
Edelstahl	350116

### Sicherheits Tischascher "Rondo"

Solide und robuste Ausführung aus Edelstahl oder Stahlblech pulverbeschichtet in verschiedenen Farben. Der Topf aus einem Stück nahtlos geformt. Durch den breiten Seitenrand können liegen gelassene Zigaretten nicht herausfallen. Die Edelstahl Ausführung ist korrosionsfrei und spülmaschinengeeignet.

Erhältlich in zwei verschiedenen Größen.

2

Abmessungen	"Piccolo"	"Piccolino"
Höhe	70 mm	40 mm
Durchmesser	150 mm	90 mm
Volumen ca.	1,0 Liter	0,2 Liter
<b>Farben</b>		
Rot	350004	350026
Weiß	350006	350025
Graphit	350034	350028
Neusilber	350033	350027
Edelstahl	350007	350029

### Sicherheits Tischascher "Rondo Smoke T"

Eleganter Tischascher aus Edelstahl besticht durch seine schlichte Eleganz. Durch den Druck auf den Kugelkopf, fällt die Asche direkt in den Behälter. Inneneinsatz ist aus verzinktem Stahlblech.

3

Abmessungen	
Höhe	155 mm
Durchmesser	150 mm
<b>Farbe</b>	
Edelstahl	350119





1



2



3

### Willkommen in der Pflanzenwelt "Floralia"

Schaffen Sie zeitgemäßes Arbeiten und Wohnen, sei es in Büros, Hotels, Warteräumen, Eingangsbereichen, Kongresszentren, Kliniken, Wellnessanlagen oder in privaten Wohnräumen. Unsere Textilpflanzen passen sich jedem Einrichtungsstil an und runden Ihre Erlebniswelt, in der man sich wohlfühlt, die motiviert, ab.

Wir bieten Ihnen auf den folgenden Seiten anspruchsvolle Textilfloristik, bestehend schön und von faszinierender Natürlichkeit.

1

#### Rosenstrauch getopft

Abmessungen	
Höhe	700 mm
Farbe	
Gelb	410213
Koralle	410214
Creme	410215

3

#### Rosen im Tontopf

Abmessungen	
Höhe	300 mm
Farbe	
Orange	410218
Gelb	410219

2

#### Farn im Tontopf

Abmessungen	
Durchmesser	500 mm
Farbe	
Grün, 19 Blätter	410209

Die Textilpflanzen werden ohne Pflanzgefäße geliefert. Diese bitte separat bestellen. Die Pflanzgefäße finden Sie auf Seite 34.



## Kleinpflanzen



Unvergängliche Pflanzenpracht, hinreißend schön.

Die Textilpflanzen sind der Natur bis ins kleinste Detail nachempfunden.

Auf den ersten Blick erkennt man kaum einen Unterschied zu den echten "Vorbildern". Anspruchsvolle Qualitätsprodukte mit prächtigen Blüten und Blättern in subtiler Farbgebung von unvergänglicher Schönheit.

**1**  
**Passiflora im Tontopf**

Abmessungen	
Höhe	400 mm
Farbe	
Burgund	410208

**3**  
**Bougainvillea Kranz im Tontopf**

Abmessungen	
Höhe	480 mm
Farbe	
Fuchsia	410204

**2**  
**Rosenstrauch mit 1 Blüte und Knospe**

Abmessungen	
Höhe	290 mm
Farbe	
Gelb	410216
Apricot	410217



**Die Textilpflanzen werden ohne Pflanzgefäße geliefert. Diese bitte separat bestellen. Die Pflanzgefäße finden Sie auf Seite 34.**





1



2

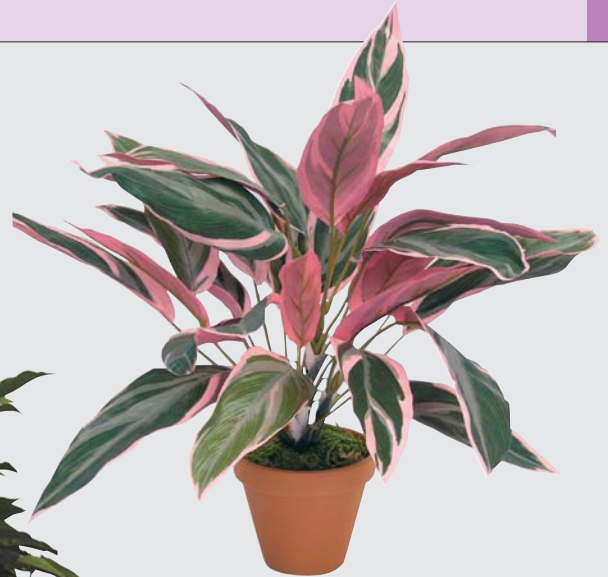

3

**Willkommen in der Pflanzenwelt "Floralia"**

Schaffen Sie zeitgemäßes Arbeiten und Wohnen, sei es in Büros, Hotels, Warteräumen, Eingangsbereichen, Kongresszentren, Kliniken, Wellnessanlagen oder in privaten Wohnräumen. Unsere Textilpflanzen passen sich jedem Einrichtungsstil an und runden Ihre Erlebniswelt, in der man sich wohlfühlt, die motiviert, ab.

Wir bieten Ihnen auf den folgenden Seiten anspruchsvolle Textilfloristik, bestechend schön und von faszinierender Natürlichkeit.

**1 Hibiskus im Tontopf**

<b>Abmessungen</b>	
Höhe	410 mm
<b>Farbe</b>	
Gelb	410205
Koralle	410206
Creme	410207

**2 Ficus natasja getopft**

<b>Abmessungen</b>	
Höhe	450 mm
<b>Farbe</b>	
Grün	410212

**3 Cordyline, sortiert, im Tontopf**

<b>Abmessungen</b>	
Höhe	450 mm
<b>Farbe</b>	
Grün	410210



**Die Textilpflanzen werden ohne Pflanzgefäße geliefert. Diese bitte separat bestellen. Die Pflanzgefäße finden Sie auf Seite 34.**





1



2



3

### Textilpflanzen für ein gutes (Arbeits-) Klima!

Mit diesen Großpflanzen setzen Sie frische Akzente und das ohne Pflegeaufwand. Die Textilpflanzen wirken echt, benötigen aber weder Wasser noch Licht.

1

#### Cissus am Stab

Abmessungen	
Höhe	1700 mm
Farbe	
Grün	410242

2

#### Buchsbaum Spirale, Formschnitt, getopft

Abmessungen	
Höhe	1200 mm
Farbe	
Grün	410241

3

#### Agave Hochstamm, getopft

Abmessungen	
Höhe	900 mm
Farbe	
Grün	410240

Die Textilpflanzen werden ohne Pflanzgefäße geliefert. Diese bitte separat bestellen. Die Pflanzgefäße finden Sie auf Seite 34.





Wo lebende Pflanzen keinen optimalen Standort haben, sind Textilpflanzen eine fantastische Alternative. Sie unterscheiden sich auf den ersten Blick kaum von den natürlichen Pflanzen.

Mit diesen Großpflanzen setzen Sie gestalterisch Akzente, ein echtes Highlight für jeden Raum. Ruhe und Behaglichkeit kombiniert mit warmen Farben - eine perfekte Kombination.

**Camelienbaum getopft**

1

<b>Abmessungen</b>	
Höhe	1100 mm
<b>Farbe</b>	
Creme Pink	410244

**Croton Hochstamm, getopft**

2

<b>Abmessungen</b>	
Höhe	1700 mm
<b>Farbe</b>	
Grün	410242



**Die Textilpflanzen werden ohne Pflanzgefäße geliefert. Diese bitte separat bestellen. Die Pflanzgefäße finden Sie auf Seite 34.**

# Sauberkeit - Ambiente

## Pflanzentöpfe "Floralia", "Flora RONDO", "Flora EKO"



### Pflanzgefäße "Floralia"

Diese glänzenden Accessoires sorgen für eine rundum gelungene harmonische Raumgestaltung. Die Tischpflanzgefäße "Floralia" aus gebürstetem Edelstahl, setzen einen edlen Rahmen für jede Pflanze. Die Gefäße sind passend zu Größe und Umfang Ihrer Pflanzen in sieben verschiedenen Ausführungen erhältlich.

Abmessungen	1	2	3	4	5	6	7
Höhe	95 mm	125 mm	125 mm	125 mm	195 mm	195 mm	195 mm
Durchmesser	113 mm	133 mm	156 mm	185 mm	156 mm	185 mm	226 mm
Volumen ca.	1,0 Liter	1,7 Liter	2,4 Liter	3,4 Liter	3,7 Liter	5,2 Liter	7,8 Liter
Farben							
Edelstahl	410006	410007	410008	410010	410009	410011	410012

### Pflanzgefäße "Flora EKO" & "Flora RONDO"

Stahlblech pulverbeschichtete Großpflanzentöpfe erhältlich in runder und sechseckiger Ausführung in je zwei unterschiedlichen Größen und in verschiedenen Farben.

#### 8 "Flora RONDO"

Abmessungen		
Höhe	355 mm	475 mm
Durchmesser	395 mm	490 mm
Volumen ca.	45,0 Liter	87,0 Liter
Farben		
Rot	410061	410066
Gelb	410062	410067
Braun	410063	410068
Neusilber	410064	410069
Graphit	410065	410070

#### 9 "Flora EKO"

Abmessungen		
Höhe	300 mm	380 mm
Eckmaß	345 mm	435 mm
Volumen ca.	23,0 Liter	46,0 Liter
Farben		
Rot	410051	410056
Gelb	410052	410057
Braun	410053	410058
Neusilber	410054	410059
Graphit	410055	410060





1



2



3

**Der “Diabolo Florina” fördert Ihre Kreativität**

Gestalten sie den Standascher “Diabolo” einfach in einen Blumenständer um. Durch den Einsatz der Hydroplanzschale gewährleisten Sie den Schutz vor Wassereindringung. Nähere Angaben sowie die Farbauswahl zu den Standaschern finden Sie auf der Seite 24.

1

Dieses Blumenarrangement besteht aus den Pflanzen:  
**“Anthurie und Efeu Busch”**

Es ist ca. 820 mm hoch, so dass es im “Diabolo Florina” zu einem Blickfang für jeden Eingangsbereich wird.

<b>Abmessungen</b>	
Höhe	820 mm
<b>Farbe</b>	
Grün - Rot-Orange	410202

2

**“Heliconia Orange”**

<b>Abmessungen</b>	
Höhe	820 mm
<b>Farbe</b>	
Grün - Rot-Orange	410200

Dieses Blumenarrangement besteht aus den Pflanzen:

3

**Columnea Ranke**

<b>Grün Orange</b>	
Länge	540 mm

**Gerbera**

<b>Orange</b>	
Höhe	430 mm

**Efeu Busch Herdera**

<b>Orange</b>	
Länge	600 mm

<b>Art.-Nr.</b>	410201
-----------------	--------

Diese Arrangements werden, wie abgebildet, komplett mit Steckschaum geliefert. Gefäße und Ständer bitte separat bestellen.

# Sauberkeit - Hygiene

## Papierspender "Hygiene", Papierzubehör



### Papierspender "Hygiene 3"

<b>1</b>	
<b>Abmessungen</b>	
Höhe	330 mm
Breite	250 mm
Tiefe	125 mm
<b>Ausführung</b>	
Edelstahl	411000
Stahlblech weiss beschichtet	411001

### 2 Papierspender "Hygiene 2"

<b>2</b>	
<b>Abmessungen</b>	
Höhe	365 mm
Breite	276 mm
Tiefe	130 mm
<b>Ausführung</b>	
Kunststoff weiss	411003

### 3 Papierspender "Hygiene 1"

<b>3</b>	
<b>Abmessungen</b>	
Höhe	340 mm
Breite	230 mm
Tiefe	240 mm
<b>Ausführung</b>	
Kunststoff weiss	411004

Die Handtuchrolle ist passend für den Papierspender "Hygiene 1". Das Papier ist sehr robust, 2-lagig, in weiss und für industrielle Küchen gut geeignet. 1 Rolle pro VE.

Das Zick Zack Falz Papier ist für die Papierspender "Hygiene 2,3,4". Das Papier ist 1-lagig und in grau. 5.000 Blatt pro Karton.

### 5 Handtuchrolle Innenabwicklung

<b>5</b>	
<b>Abmessungen</b>	
Höhe	130 mm
Breite	195 mm
Tiefe	75 mm
<b>Farbe</b>	
Weiß	411116

### 4 Zick Zack Falzpapier

<b>4</b>	
<b>Abmessungen</b>	
Höhe	250 mm
Breite	230 mm
<b>Farbe</b>	
Grau	411115



## Seifenspender "Manus", Flüssigseife



1



2



3



4



5

Hierbei handelt es sich um sehr stabile Seifenspender "Manus" für Hotelerie, Gastronomie sowie für die Industrie. Alle Modelle werden mit Flüssigseife gefüllt. Die Seife bitte separat bestellen.

1 2

Abmessungen	
Höhe	271 mm
Breite	130 mm
Tiefe	105 mm
Ausführung	
Kunststoff ohne Kartusche	411040
Kunststoff mit Kartusche	411042
Edelstahl	411041

3

### BAKT EX H

Flüssiges Händedesinfektionsmittel, welches besonders geeignet ist für lebensmittelverarbeitende Betriebe. Milde Händedekontamination auf Alkoholbasis, geprüft nach den Richtlinien der VAH (DGHM) und nach EN 1499 und EN 1276. Sie verbindet hautschonende Reinigung mit vorschriftsmäßiger Dekontamination.

5 Ltr. Kanister	411110
10 Ltr. Kanister	411111

4 5

### Seifencreme

Besonders milde und hautschonende Seifencreme, mit hautmilden kosmetischen Waschrohstoffen und Hautschutzstoffen.

Zur Anwendung bei leichten bis mittleren Verschmutzungen.

Seifencreme grün	
5 Ltr. Kanister	411100
10 Ltr. Kanister	411101
Seifencreme rosé	
5 Ltr. Kanister	411102
10 Ltr. Kanister	411003





## Hautpflegemittel



Die Haut ist das größte Organ des Menschen. Besonders die Hände sind häufig Kälte, Wärme und Nässe ausgesetzt. Auch das Arbeiten mit Handschuhen setzt der Haut zu.

Beugen Sie lieber vor und verhindern Sie den Juckreiz durch wunde oder aufgerissene Haut. Wir bieten Ihnen Hautschutz für die Pflege Ihrer Hände vor und nach der Arbeit.

### Handwaschpaste Handrein

Milde und pflegende Handwaschpaste mit speziellem Holzmehl. Geeignet für die Anwendung bei mittleren bis starken Verschmutzungen.

1

10 Ltr. Kanister	411109
------------------	--------

### Pre ol sens

Handcreme gegen wasserunlösliche Schadstoffe **vor** der Arbeit. Schützt die Haut bei Verunreinigungen durch Öl, Fett, Lack, Graphit, Metallstaub, Rost, Leim, Kitt, Harz und organische Lösungsmittel.

3

12 Tuben à 100 ml	411113
-------------------	--------

### Pre wa sens

Handcreme gegen wässrige Arbeitsstoffe **vor** der Arbeit. Schützt die Haut gegen Hauterweichung durch Schweiß beim Tragen von Schutzhandschuhen und Schutzkleidung.

2

12 Tuben à 100 ml	411112
-------------------	--------

### Apres sens

Handcreme für die Pflege der Haut **nach** der Arbeit. Speziell entwickelt zur Pflege von trockener, rauher und gereizter Haut. Schützt die Haut gegen Wettereinflüsse.

4

12 Tuben à 100 ml	411114
-------------------	--------

## Spendersysteme "Reifix"



### Reifix Spendersystem 3 Liter

Diese Spendersysteme sind besonders gut im Werkstattbereich geeignet. Es besteht aus einer Pumpe für 3 Liter Weithalsbehälter, sowie einem Wandhalter für den Weithalsbehälter.

1

<b>Reifix 3 Ltr.</b>	
Wandhalter + Pumpe	411108
Weithalsbehälter (3 Ltr.)	411105

### Reifix Spendersystem 2,5 Liter

Auch diese Spendersysteme sind besonders gut im Werkstattbereich geeignet. Dieses System besteht aus einer Pumpe für 2,5 Liter Flaschen, sowie einer Wandbefestigungsbox für die 2,5 Liter Flasche.

2

<b>Reifix 2,5 Ltr.</b>	
Flasche (2,5 Ltr.)	411104
Pumpe + Wandbefestigungsbox	411107

### Edelstahlpflege INOX

Geruchsfreies, mittelviskoses, flüssiges Pflegemittel (nach DAB 10) für alle Edelstahl Oberflächen. Zugelassen für die Lebensmittel-, Kosmetik- und Pharmaindustrie.

3

500 ml Flasche	411117
Kanister 10 Liter	411118

### Reifix - flüssige Handwaschpaste

Besonders mildes und hautschonendes Händereinigungsmittel mit hautpflegenden Substanzen, pH-neutral, seifenfrei, mit umweltneutralen Reibekörpern, mit frischer Duftnote - reizfrei gemäß Hauttest.

Zur Anwendung bei mittleren bis starken Verschmutzungen.

4

10 Liter Kanister	411106
-------------------	--------

### HD - Spezial

Das Pflegen von Autos und Lastkraftwagen ist für den Werterhalt der Fahrzeuge wichtig. Die Witterungsumstände bewirken, dass Fahrzeuge schnell verschmutzen und durch Umwelteinflüsse der Lack, die Kunststoffteile und das Fahrzeuginnere ständig angegriffen werden.

Dieser HD - Spezial Reiniger ist ein mild-alkalischer Reiniger für die komplette Fahrzeugvorwäsche. Sehr effektiver Planenreiniger für Ihre regelmäßige LKW Pflege.

5

10 Liter Kanister	411119
-------------------	--------



# Ordnung





Bewahren Sie Ihre Unterlagen, Betriebsanweisungen, Produktions- und Prüfpläne geschützt und ordentlich auf.

Auf den nächsten Seiten finden Sie eine Vielzahl an Produkten für Ihre tägliche Ordnung am Arbeitsplatz...



**NEU**



### Werkstattwagen "Perfekt WW 610"

Stabile, pulverbeschichtete Stahlblechkonstruktion in Blau (RAL 5003), Grau (RAL 7012) und Lichtgrau (RAL 7035) 4 beidseitig ausziehbare Schubladen (H= 37 mm), obere Ablage mit Riffelgummi-Auflage und Abrollrand, großer Stauraum in der Bodenwanne (H= 300 mm). Umlaufender Stoßschutz aus breitem Schutzprofil, beidseitig zu öffnender Jalousieverschluss mit Zentralverriegelung. Schubladentraglast beträgt ca. 20 kg.

1

#### Abmessungen

Höhe	855 mm
Breite	750 mm
Tiefe	490 mm

#### Farbe

Blau	220007
Grau	220068
Lichtgrau komplett (s.Abb.)	220001

Als Zubehör für die Werkstattwagen sind folgende Artikel erhältlich:

**Dokumentenbox** zur sauberen Aufbewahrung der Arbeitspapiere sowie als Platz für weitere Prüf- und Arbeitsanweisungen. **Dosenträger**, der ideal für Öl- und Farbdosen aber auch als Getränkehalter verwendbar ist. **Papierrollenhalter** für direkten Zugriff am Arbeitsplatz und als zusätzliche Ablagemöglichkeit. **Abfallbehälter** für die Entsorgung direkt am Einsatzort, auch als Putzlappenbehälter verwendbar.

6

Mit dem **Befestigungsschienen Set** werden mittels Bohrschablone die Zubehörteile seitlich am Werkstattwagen angebracht. Anbringen der Anbauteile in beliebiger Höhe möglich durch das Einhängen der Schienen. 1 Set= 2 Stück.

Abmessungen	2	3	4	5	6
Höhe	300 mm	50 mm	200 mm	300 mm	
Breite	245 mm	250 mm	250 mm	300 mm	610 mm
Tiefe	50 mm	70 mm	200 mm	150 mm	
Farben					
Schwarz	220045	220048	220047	220043	220054



## Werkzeugwagen "Hobby 210", "Professional 410"



### Verpackung "Hobby"



### Anliefer Zustand "Hobby"



1

### Bausatz Werkzeugwagen "Hobby 210"

**Verpackung im demontierten Zustand.** Ober- und Unterteil tiefgezogen, umlaufend erhöhte Kanten, Oberteil mit aufgelegter, rutschfester, geriffelter Gummiablage.

Ein großes, mit Einteilungen versehenes Schubfach 140 mm hoch, mit stabilen Teleskopschienen gelagert. Zwei stabile Einlegeböden, Lenk- und Bockrollen mit einer Feststellbremse, vorgestanzte passgenaue Löcher mit Kreuzschlitzschrauben. Oberfläche phosphatiert und pulverbeschichtet in Blau RAL 5003 oder Lichtgrau RAL 7035.

2

### Werkzeugwagen "Professional 410"

Ober- und Unterteil tiefgezogen, umlaufend erhöhte Kanten, Oberteil mit aufgelegter, rutschfester, geriffelter Gummiablage. Zwei abschließbare Schublade in einer Höhe von 140 mm und 70 mm. Stabiler Einlegeboden, Lenk- und Bockrollen mit einer Feststellbremse. Oberfläche phosphatiert und pulverbeschichtet in Blau RAL 5003 oder Lichtgrau RAL 7035.

1

Abmessungen	
Höhe	855 mm
Breite	750 mm
Tiefe	490 mm
Farbe	
Blau	220005
Lichtgrau komplett	220009

2

Abmessungen	
Höhe	855 mm
Breite	750 mm
Tiefe	490 mm
Farbe	
Blau	220006
Lichtgrau komplett	220011

Auch diese Werkzeugwagen sind mit dem Befestigungsschienen Set (S.42) für die Zubehörteile nachrüstbar.



## Werkstattwagen "Perfekt WW 680"



1

NEU



2

### Werkstattwagen "Perfekt WW 680"

Stabile, pulverbeschichtete Stahlblechkonstruktion in Blau RAL 5003 oder Lichtgrau. Mit 7 Schubladen, beidseitig ausziehbar. Besonders gut geeignet für Werkzeug Sortimente. 6 Schubladen haben eine Höhe von 70 mm und eine Schublade ist 145 mm hoch. Zentralverriegelung durch Zylinderschloss.

1

Abmessungen	
Höhe	855 mm
Breite	750 mm
Tiefe	490 mm
Farbe	
Blau	220069
Lichtgrau komplett	220071

### Werkstattwagen "Perfekt WW 650"

Stabile, pulverbeschichtete Stahlblechkonstruktion in Blau RAL 5003 mit schwarzen oder grauen Schubladen.

Mit 5 unterteilten Großraum Stahlschubladen, beidseitig ausziehbar. Besonders gut geeignet für Bearbeitungswerkzeuge. 2 Schubladen haben eine Höhe von 70 mm und 3 Schubladen sind 145 mm hoch. Zentralverriegelung durch Zylinderschloss.

2

Abmessungen	
Höhe	855 mm
Breite	750 mm
Tiefe	490 mm
Farbe	
Schubladen Schwarz	220033
Schubladen Grau	220056
Lichtgrau komplett	220058



Werkzeug Sets finden Sie auf den nächsten Seiten (46/47).

## Werkbankwagen "Perfekt WB 610", "Perfekt WB 650"



1



2

### Arbeiten auf höchstem Niveau

Diese besonders hochwertig verarbeiteten Werkbankwagen sind für Ihren dauerhaften und robusten Industrieinsatz geeignet. Ob für die Werkstatt, den Betrieb oder sogar im Labor, diese mobilen Wagen sind optimal einsetzbar.

### Werkbankwagen "Perfekt WB 610"

Stabile, pulverbeschichtete Stahlblechkonstruktion in Blau RAL 5003 oder Lichtgrau RAL 7035. Mit Schichtholz Arbeitsplatte. Mit 4 Schubladen, beidseitig ausziehbar in einer Höhe von 37 mm. Obere Ablage mit Riffelgummi Auflage und Abrollrand. Großer Stauraum in der Bodenwanne (300 mm hoch), umlaufender Stoßschutz aus breitem Schutzprofil. Beidseitig zu öffnender Jalousieverschluss mit Zentralverriegelung.

### Werkbankwagen "Perfekt WB 650"

Ausführung ähnlich wie der Werkstattwagen "Perfekt WW 650" (s.S.44) jedoch mit Zusatzausstattung. Schichtholz Arbeitsplatte 25, mm, zwei geräumige Ablagen im zusätzlichen Anbauteil. Die Tragkraft beträgt ca. 300 kg bei statischer Belastung.

1

Abmessungen	
Höhe	880 mm
Breite	1020 mm
Tiefe	490 mm
Farbe	
Blau	230001
Lichtgrau komplett	230014

2

Abmessungen	
Höhe	880 mm
Breite	1020 mm
Tiefe	490 mm
Farbe	
Blau	230032
Lichtgrau komplett	230036

Alle Werkbänke und Werkstattwagen sind mit dem Befestigungsschienen Set (S.42) für die Zubehörteile nachrüstbar.

NEU



1



2



3



4



5



6



7

1

### Set I:

12teiliger Gabel-Ring-Ratschenschlüsselsatz, SW: 10-11-12-13-14-15-17-19-22mm, 19mm, inkl. 3Stk. Adapter 1/4'', 3/8'', 1/2'', Ablage-Abmessung: B 370mm x T 265mm

2

### Set II:

16teiliger Ring-Maulschlüsselsatz, SW: 6-8-10-11-13-14-16-17-18-19, 21-22-24-27-30-32mm, Ablage-Abmessung: B 370mm x T 265mm

3

### Set III:

11teiliger Offset-Ringschlüsselsatz, SW: 6x7, 8x9, 10x11, 12x13, 14x15, 16x17, 18x19, 20x22, 21x23, 24x27, 30x32mm, Ablage-Abmessung: B 370 x T 265mm

4

### Set IV:

8teiliger Winkelschraubendrehersatz für Torx, tamper resistant, SW: T10, T15, T20, T25, T30, T40, T45, T50; Ablage-Abmessung: B 370mm x T 265mm

5

### Set V:

48teiliger Stecknussatz, Inhalt: 6kantige Standard-Stecknüsse metrisch, SW: 4-4, 5-5-5, 5-6-7-8-9-10-11-12-13mm; Zoll-SW: 5/32, 3/16, 7/32, 1/4, 9/32, 5/16, 11/32, 3/8, 7/16, 1/2; Lange Ausführung metrisch, SW: 4-5-5, 5-6-7-8-9-10-12-13mm, Zoll-SW: 5/32, 3/16, 7/32, 1/4, 3/32, 5/16, 11/32, 3/8, 7/16, 1/2; Zubehör: 1 Stk-Kardangelenk; 1 Stk-Adapter; 2 Stk-Verlängerungen; 1 Stk-Knarre mit Gummigriff, Ablage-Abmessung: B 163 x T 263mm

6

### Set VI:

10teiliger Schraubendrehersatz, Inhalt: Kreuz - N°1x80, N°2x38, N°2x100, N°3x150; Schlitz: 3x75, 4x100, 5,5x125, 6,5x150, 8x175; Ablage-Abmessung: B 370 x T 265mm

7

### Set VII:

7teiliger Zangensatz, Inhalt: Seitenschneider L163mm, Kap ø max. 1,6mm für Fe, 3,0mm für Cu; Kombi-Zange: L213mm, Kap. Ø max. 2,0mm für Fe; Zange für Innen- und Außensicherungsring; L180mm, ø-tips 1,8 (Europäischer Typ), Ablage-Abmessung: B 370 x T 265mm

Abmessungen	1	2	3	4	5	6	7
Breite	370 mm	370 mm	370 mm	370 mm	163 mm	370 mm	370 mm
Tiefe	265 mm	265 mm	265 mm	265 mm	263 mm	265 mm	265 mm
Art.-Nr.	220100	220101	220102	220103	220104	220105	220106





8



9



10



11



12



13

8

**Set VIII:**

33teiliger Steckschlüsselsatz, Inhalt: 6kantige Stecknüsse: von 8 bis - 30mm & 32mm, 1 Stk Knarre: 72 Zähne fine-gear mit Gummi-Griff, 1 Stk. Kardan, 3 Stk. Verlängerungen, 2 Stk. Zündkerzen, 2 Stk. Verlängerungsgriff; Ablage-Abmessung: B 370 x T 265mm

9

**Set IX:**

6teiliger Werkzeugsatz, Inhalt: 2 Stk. Hammer: Schonhammer und Nietenhämmer, 3 Stk. Splintreiber; Größe: 4x50, 5x55, 6x55, 5x150; 1 Stk. Zentrierkörner 5\*L150mm; Ablage-Abmessung: B 370 x T 265mm

10

**Set X:**

31 teiliger Werkzeugsatz, Inhalt: Inbusschlüssel, SW: 1,5-2-2,5-3-4-5-6-8-10mm, Hex-Bit-Nüsse, lange Ausführung, SW: 4-5-6-7-8-10-12-14-17mm, Torx-Bit-Nüsse, lange Ausführung, SW: T20, T25, T27, T30, T40, T45, T50, T55, T60; Doppelmaul-Schlüssel, SW 10x11, 12x14, 14x17mm, Ölfilter-Schlüssel: ø 60-140mm; Ablage-Abmessung: B 370 x T 265mm

11

**Set XI:**

38teiliger Schlüssel-Satz, Inhalt: Ringmaulschlüssel SW: von 6 bis 21mm; Doppelmaulschlüssel SW: 8x9, 10x11, 12x13, 14x15, 16x17, 18x19mm; Doppelringschlüssel SW: 6x7, 8x9, 10x11, 12x13, 14x15, 16x17, 18x29mm; Leitungsschlüssel SW: 10x11, 12x14, 14x17mm; Zoll-Doppelschlüssel SW: 1/4x5/16, 3/8x7/16, 7/16x1/2, 9/16x5/8, 11/16x3/4, 13/16x7/8; 2 Stk. Einmaulschlüssel, max. Kap. 25mm und 35mm; Ablage-Abmessung: B 554 x T 260mm

12

**Set XII:**

8teiliger Werkzeugsatz, Inhalt: 1Stk. Messband 5mm; 1 Stk Stahlmaßstab L300mm; 1 Stk Metallsäge; 1 Feilensatz L200mm flach, halbrund, rund, dreikant, vierkant; Ablage-Abmessung: B570 x T375mm

13

**Set XIII:**

20teiliger Werkzeugsatz, Inhalt: Ratschen-Schlüssel SW: 8-10-12-13-14mm; Inbusschlüssel SW: 1,5-2-2,5-3-4-5-6-8-10mm; Leitungsschlüssel SW: 8x10, 10x12, 11x13, 14x,17mm; Einmaulschlüssel Chrom-Vanadium, Kap mit der Öffnung bis 35mm; 1 Stk. Gripzange; Ablage-Abmessung: B370 x T265mm

Abmessungen	8	9	10	11	12	13
Breite	370 mm	370 mm	370 mm	554 mm	570 mm	370 mm
Tiefe	265 mm	265 mm	265 mm	260 mm	375 mm	265 mm
Art.-Nr.	220107	220108	220109	220110	220111	220112



### Werkbank "Industria"

Multiplex Arbeitsplatte 40 mm stark, Tür mit abgekanteter Griffleiste und Sicherheits Zylinderschloss. Rollengelagertes Schubladenelement bis zu 80% ausziehbar, Nutzhöhe 135 mm, Rück- und Seitenwand aus Stahlblech, Untergestell aus verschweißtem Winkelstahlprofil. Zusätzliche Sicherheitsverschraubungen am Boden möglich. 500 kg statische Belastung

<b>Abmessungen</b>	
Höhe	800 mm
Breite	630 mm
Tiefe	600 mm
<b>Ausführungen</b>	
1   1 Fachboden, 2 Schubladen	230156
2   3 Schubladen	230153
3   1 Schublade, 1 Flügeltür	230152
4   1 Flügeltür	230154
5   Fuß	230159
<b>Abmessungen</b>	
Höhe	800 mm
Breite	1500 mm
Tiefe	700 mm
<b>Ausführungen</b>	
6   1 Fachboden, 2 Schubladen rechts/links	230113
7   3 Schubladen rechts, 1 Fachboden	230142
8   1 Fachboden, 1 Flügeltür rechts, 1 Schublade rechts	230143
9   1 Flügeltür rechts, 3 Schubladen links	230145
10   3 Schubladen rechts/links	230146
<b>Abmessungen</b>	
Höhe	800 mm
Breite	2000 mm
Tiefe	700 mm
<b>Ausführungen</b>	
11   1 Fachboden, 2 Schubladen rechts/links	230133
12   3 Schubladen rechts, 1 Fachboden	230134
13   2 Flügeltüren re/li, 2 Schubladen re/li, 1 Fachboden	230136
14   1 Flügeltür rechts, 3 Schubladen links, 1 Fachboden	260217
15   3 Schubladen rechts/links, 1 Fachboden	230137

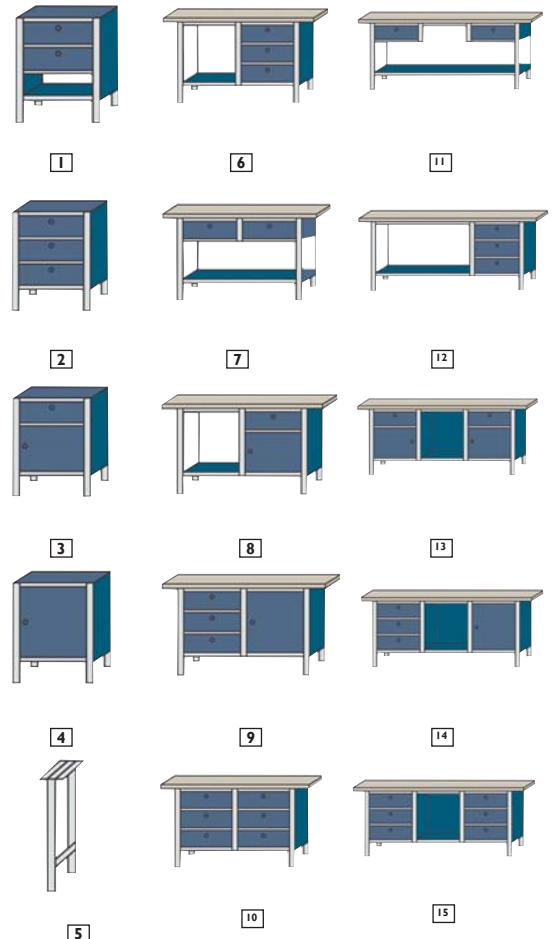

## Papierabroller "Cleano"



### Hiermit putzen Sie was weg!

Ideal für Werkstätten, Tankstellen und Industrie.

Wir bieten Ihnen die professionelle und wirtschaftliche Lösung Ihrer Probleme. Stabile Papierabroller erhältlich als Wand- und Standmodell. Bei großen Flüssigkeitsmengen, Ölverschmutzungen und Reinigungspasten sorgt das Spezial Putzpapier für eine schnelle Reinigung in Werkstatt, Produktion und Lager. Papier bitte separat bestellen.

### Papierabroller "Cleano Metall Stand"

1

Abmessungen	
Höhe	940 mm
Breite	460 mm
Tiefe	590 mm
Farbe	
Weiß	390029

### Papierabroller "Cleano Metall Wand"

2

Abmessungen	
Höhe	420 mm
Breite	460 mm
Tiefe	220 mm
Farbe	
Weiß	390028

### Spezial Putzpapier, 2-Lagig

3

Abmessungen	
Durchmesser	270 mm
Breite	380 mm
Farbe	
Blau	390071





NEU



1



2

### Schützen Sie Ihren Computer vor Verschmutzungen

Für die optimale Unterbringung von Computern im Produktionsbereich ist dieser mobile Arbeitsplatz geeignet.

Robuste Stahlblechkonstruktion, hochwertig pulverbeschichtet in Grau, andere Farben auf Anfrage.

Ein Schubfach für die Tastatur (Tiefe 400 mm), zu 100% ausziehbar, der Aufsatz für den Bildschirm abgetrennt in 560 mm Breite und 180 mm Breite für den Tower beispielsweise. Der Grundkörper (Höhe 1120 mm) besteht aus zweihälftigen Türen, wahlweise mit Glaseinsatz. Linke Trennwand 450 mm breit, rechte Trennwand 280 mm breit. Je ein Ablageboden, höhenverstellbar. Der Aufsatz ist linksseitig abgedeckt mit einer Plexiglasscheibe und ist abschließbar.

#### 1 "Orgamax M"

Abmessungen	
Höhe	1720 mm
Breite	800 mm
Tiefe	620 mm
Farben	
Grau - geschlossene Türen	410033

#### 2 "Orgamax G"

Abmessungen	
Höhe	1720 mm
Breite	800 mm
Tiefe	620 mm
Farben	
Grau - mit Plexiglastüren	410034



NEU



1



2

### Systemwagen "Orgamobil"

Systemwagen aus robustem Stahlblech, pulverbeschichtet in Grau, Seitenteile doppelwandig, mit einem Schubfach B 390 x T 470 x H 100, mit leichtlaufendem Vollauszug, Belastbarkeit bis 25kg, eine Tür mit Drehverschluss und außen liegenden Bandlappenscharnieren, innen ein Ablagefach höhenverstellbar, Belastbarkeit bis 25kg, 2 Bockrollen ø 100mm, 2 Lenkrollen, davon 1 Bremsrolle ø 100mm. Seitenwände gelocht 10x10 zur Anbringung von Zubehör; z.B. Dosenhalter, Abfallbehälter, Papierrollenhalter. (Zubehör finden Sie auf S. 42)

Abmessungen	1
Höhe	1000 mm
Breite	500 mm
Tiefe	500 mm
Farben	
Grau	410028

Die **PC Eck-Konsole "EKON"** aus Stahlblech pulverbeschichtet in Lichtgrau RAL 7035, bietet einen optimalen Platz für Ihren Monitor und kann sowohl im Büro als auch in der Werkstatt eingesetzt werden. Durch die Ablageflächen für Kleinutensilien auf der Monitorstellfläche sowie der Unterstellfläche für Tastatur und Maus gewährleistet die Konsole eine bessere Ausnutzung der Schreibtischfläche bei häufigen Tätigkeitswechseln durch schnelle Schaffung von Freiraum für handschriftliche Tätigkeiten. Bei einem Werkstatteinsatz bieten diese eine geschützte Positionierung der Computerbauteile auf der Werkbank und besonderen Schutz der Tastatur und Maus sowie vor Verschmutzung bei Nichtbenutzung der EDV und schafft somit eine optimale Arbeitsfläche auf der Werkbank.

Abmessungen	2
Höhe	200 mm
Breite	650 mm
Innenmaß	638 mm
Farben	
Lichtgrau	410027

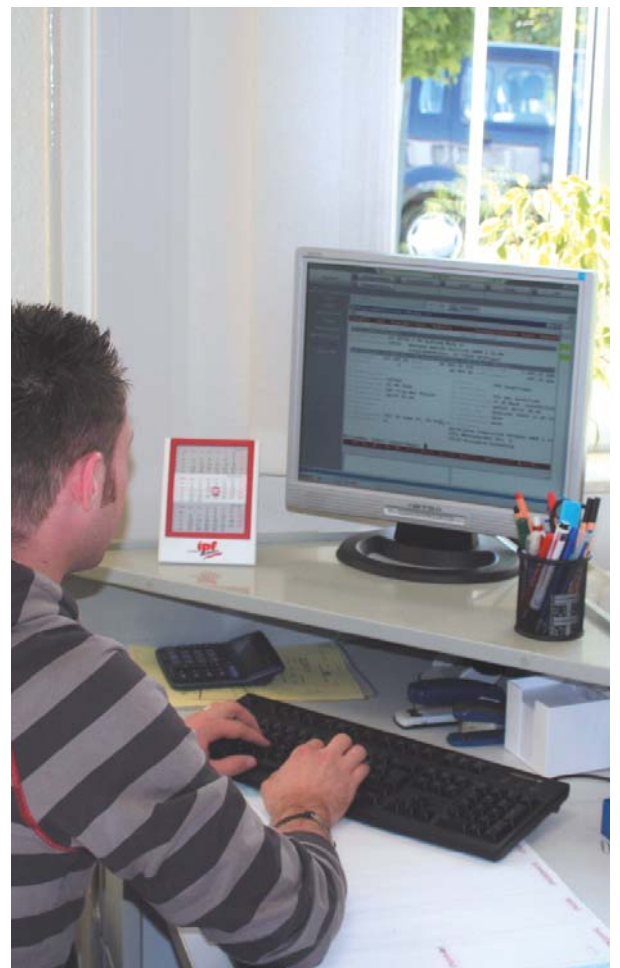



1



2

So bewahren Sie Ihre Arbeitsunterlagen geordnet und gut einsehbar auf und arbeiten effizienter.

### Vario System Tisch

Komplett rostschutzphosphatiert und pulverbeschichtet in Blau RAL 5007 und Lichtgrau RAL 7035. Vier höhenverstellbare Stellfüße. Infowand ist magnetisierend und mit abwischbaren Boardmarkern beschreibbar (H 1080 mm x B 700 mm x T 100 mm). Drei Öffnungen vorhanden zur Kabeldurchführung. Mit einer Schublade (H 75 mm x B 570 mm x T 100 mm). Auch mit Rollen lieferbar.

1

Abmessungen	
Höhe	1950 mm
Breite	700 mm
Tiefe	600 mm
Farben	
Blau Grau (ohne Rollen)	440025
Blau Grau (mit Rollen)	440026

### Vario "Info Stand"

Stahlblech Konstruktion pulverbeschichtet in Blau RAL 5007 und Lichtgrau RAL 7035. Die Standtafel macht sich als Informationsträger und als Planungs- und Schulungsinstrument nützlich.

2

Abmessungen	
Gesamthöhe	1960 mm
Tafelhöhe	1000 mm
Breite	900 mm
Tiefe	22 mm
Farben	
Blau Grau	440052







**Vario "Info Wand"**

Variabler Einsatz in allen Produktions- und Prüfstätten, universelle und sichere Befestigung von Produktions- und Prüfplänen.

Mit sicherem, schmutzfreiem Ablagefach für hochwertige Messmittel, für Magnete geeignet. Konstruktion aus Stahlblech pulverbeschichtet in den Farben Blau RAL 5003 und Schwarz RAL 9005. Die Organisationsmagnete bitte separat bestellen.

Abmessungen	1	2
Höhe	780 mm	780 mm
Breite	690 mm	460 mm
<b>Farben</b>		
Blau	440016	440012
Schwarz	440019	440013

Abmessungen	3	4
Höhe	405 mm	405 mm
Breite	460 mm	230 mm
<b>Farben</b>		
Blau	440001	440017
Schwarz	440014	440018

5 VE = 10 Stück

Abmessungen	
Durchmesser	30 mm
<b>Farben</b>	
Weiß	440027
Rot	440028
Gelb	440029
Blau	440030
Grün	440031



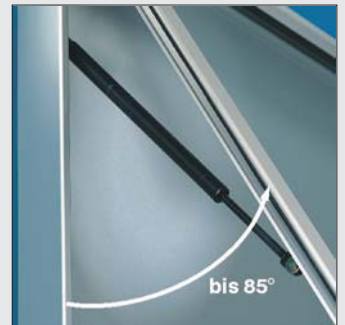

### Vorzeige Objekte - so werden auch Ihre Neuigkeiten beachtet!

Wetterfest für innen und außen zur Wand- oder Ständermontage, sehr stabile Alu-Profilkonstruktion.

- Profile alu-silberfarbig eloxiert, mit spitzen Ecken
- 60 mm Bautiefe für einseitige Nutzung, nutzbare Innentiefe 35 mm
- Bequemes Öffnen durch Gasdruckfedern - Flügel wird bei ca. 85° in Offenstellung sicher gehalten
- ESG-Sicherheitsglas
- Permanente Be- und Entlüftung
- Magnethaftende Rückwand, alu silber (inkl. 4 Magnete)
- Vandalismus Sicherheitsschloss von unten
- Versand in bruchsicherer, recycelbarer Kartonage

Spitze Ecke,  
abgerundete Aluminiumprofile



Abmessungen Außenmaße			
Höhe	790 mm	820 mm	1060 mm
Breite	790 mm	970 mm	1350 mm
Tiefe	60 mm	60 mm	60 mm
Abmessungen Sichtfläche			
Höhe	655 mm	685 mm	925 mm
Breite	655 mm	835 mm	1215 mm
Farben			
Alu silberfarbig	410048	410049	410032
Beleuchtung			
	410100	410101	410102

## Schaukästen "Fokus"



### Plakatschaukasten "Fokus"

Schaukasten für innen und außen zur Wand- oder Ständermontage. Wahlweise in Hoch- oder Querformat verwendbar. Ideal für enge Flure und Treppenhäuser, nur 30 mm Tiefe.

- Alu silberfarbig eloxiert
- Nutzbare Innentiefe 10 mm
- Seitlicher Drehflügel (bei Querformat Öffnung nach oben)
- ESG-Sicherheitsglas (Format DIN A0 Plexiglas)
- Praktisch abgestimmt auf DIN-Plakat-Formate
- Magnethaftende Rückwand, alu-silber (inkl. 4 Magnete)
- Sicherheitsschloss
- Versand in bruchsicherer, recycelbarer Kartontage

1

Abmessungen			
Höhe	500 mm	674 mm	920 mm
Breite	377 mm	500 mm	674 mm
Farben			
Alu silberfarbig	410035	410036	410037

### EURO Schaukasten "Fokus"

Der preiswerte Rahmen für Ihre Informationen. Stabile, wetterfeste Aluminium Konstruktion.

Für innen und außen zur Wand- oder Ständermontage.

- Alu silberfarbig eloxiert
- Nutzbare Innentiefe 40 mm
- Öffnen des Flügels nach oben durch Gasdruckfedern
- Verglasung aus ESG-Sicherheitsglas mit wetterfester Gummidichtung
- Magnethaftende Rückwand verzinkt und farbbeschichtet in dunkelblau
- Sicherheitsschlösser inkl. 2 Schlüssel
- Versand in bruchsicherer, recycelbarer Kartontage

2

Abmessungen			
Höhe	735 mm	995 mm	995 mm
Breite	915 mm	1275 mm	1595 mm
Tiefe	70 mm	70 mm	70 mm
Farben			
Alu silberfarbig	410038	410039	410047
Beleuchtung			
	410103	410104	410105

### Flachschaukasten "Fokus"

Schaukasten für innen und außen zur Wand- oder Ständermontage. Nur 38 mm Tiefe, Softline gerundete Aluminiumprofile.

- Alu silberfarbig eloxiert
- Flügelöffnung um 180° nach unten
- Acryl-Verglasung mit wetterfester Gummidichtung
- Magnethaftende Rückwand verzinkt und farbbeschichtet, dunkelblau
- Sicherheitsschlösser inkl. 2 Schlüssel
- Versand in bruchsicherer, recycelbarer Kartontage

3

Abmessungen			
Höhe	545 mm	800 mm	1025 mm
Breite	800 mm	1025 mm	1380 mm
Tiefe	38 mm	38 mm	38 mm
Farben			
Alu silberfarbig	410041	410042	410043





### Durchsichtige Argumente für eine gelungene Präsentation hinter Glas!

Setzen Sie Ihre Produkte gekonnt in Szene. Den perfekten Rahmen dafür bieten diese eleganten Vitrinen.

Extrabreit - extratief - extrahoch!

Perfekte Warenpräsentation in gewerblichen Räumen, im Büro und im Firmenfoyer. Ideal auch für den Einsatz auf Messen und Ausstellungen.

- sehr stabile Aluminium Konstruktion, Softline gerundet, geprüfte Standsicherheit
- Oberflächen eloxiert Alu silberfarbig
- Außenverglasung aus ESG Sicherheitsglas
- Stufenlos höhenverstellbare Fachböden aus ESG Sicherheitsglas
- Sicherheitsschloss mit 2 Schlüsseln
- NV Beleuchtung, elektronischer Trafo, steckerfertig
- Boden und Deckel aus Möbelplatte



**KEIN BAUSATZ  
Auspacken - Fertig!**



"Longo"

"Quadro"

Abmessungen	1	2
Höhe	2000 mm	2000 mm
Breite	500 mm	1000 mm
Tiefe	500 mm	500 mm
Glas Fachböden		
Türen	Drehtüren	Schiebetüren
NV Beleuchtung	1 Spot	2 Spots
<b>Farben</b>		
Alu silberfarbig	410045	410046

Hochwertige Aluminiumprofile sorgen für einen eleganten Rahmen. Fachböden, Wände und Türen aus starkem ESG-Sicherheitsglas gewähren Stabilität und Belastbarkeit.

## System Organisationsschränke "Vitro", "Standard"



**NEU**



### Glasvitrine auf Konsolenschrank "Vitro"

Diese Art der Betriebsorganisation, bestehend aus Konsolenschrank und Glasvitrine, ist aus robustem Stahlblech pulverbeschichtet in Grau, andere RAL-Farben möglich (bitte auf Anfrage). Die Seitenwände sind doppelwandig zur Verstärkung, 2 Glastüren (6mm dick) mit Magnetschnapper als Verschluss, 2 höhenverstellbare Ablageböden, Belastbarkeit ca. 20kg bei gleichmäßiger Lastverteilung, 2 Schubfächer B 360 x T 410 x H 95, mit Vollauszügen, leichtlaufend, Belastbarkeit bis 25kg, 2 Türen mit Drehverschlüssen und innenliegenden Scharnieren Innen 2x2 Fächer mit je einem Zwischenboden, höhenverstellbar durch Verschraubungen, Belastbarkeit bis 25kg

### Universalschrank "Standard"

Dieser universal einsetzbare Schrank ist Stahlblech pulverbeschichtet in Grau, andere RAL Farben möglich (bitte auf Anfrage). Türen mit innenliegenden Scharnieren, verstärkt durch Profilleisten, 4 Ablageböden, Belastbarkeit je 40kg bei gleichmäßiger Lastverteilung, durch Lochbild variabel in der Höhe einstellbar, Seitenwände doppelwandig zur Verstärkung, Türverschluss mittels Drehgriff und Stangenverschluss.

Auch als Eckschrank Variante möglich (auf Anfrage).

1	
<b>Abmessungen</b>	
Gesamthöhe	780 mm
Breite	900 mm
Tiefe	350 mm
<b>Farben</b>	
Grau	410030

2	
<b>Konsolenschrank</b>	
Höhe	810 mm
Breite	900 mm
Tiefe	350 mm
<b>Farben</b>	
Grau	410031

3	
<b>Glasvitrine</b>	
Höhe	1100 mm
Breite	900 mm
Tiefe	350 mm
<b>Farben</b>	
Grau	410029

4	
<b>Abmessungen</b>	
Höhe	1910 mm
Breite	900 mm
Tiefe	450 mm
<b>Farben</b>	
Grau	410044



# Sicherheit





Im Notfall zählt jede Sekunde! Deshalb ist es umso wichtiger, dass Sie Ihre Brandschutzprodukte schnell zur Hand zu haben.

Auf den nächsten Seiten finden Sie die passenden Produkte für verschiedene Anforderungen...

## Feuerlöscher Aufputzschrank, Feuerlöscher Schutzbox "SIBOX"



1



2

### Feuerlöscher Aufputzschrank

Konstruktion aus rostschutzphosphatiertem Stahlblech, pulverbeschichtet in Rot RAL 3000. Hinweisschild Symbol "Feuerlöschgerät" nach VBG 125 (Größe 148 x 148 mm). Gewicht ca. 9,4 kg.

Erhältlich in 2 Ausführungen: mit vertieft liegendem Metalldrehverschluss (mit Plombiervorrichtung) oder mit abschließbarem Zylinderschloss (ohne Plombiervorrichtung) und Notschlüsselfach.

Geeignet für Feuerlöscher von 6, 9 oder 12 kg.

1

Abmessungen	
Höhe	730 mm
Breite	340 mm
Tiefe	222 mm
Ausführung	
Drehverschluss	250003
Zylinderschloss	250004

### Feuerlöscher Schutzbox "SIBOX"

Sicherheitsbox aus Edelstahl sowie aus hochwertigem, volltransparentem Polyethylen, schlagzäh und UV resistent. Optimale Sicht auf den Feuerlöscher. Montagerückwand aus Edelstahl, Öl-, Benzin- und Seewasserbeständig. Geeignet für alle gängigen Feuerlöscher Typen Witterungs- und Temperaturbeständig, schneller Zugriff durch stabilen Handgriff, 2 Haltegurte mit Klemmschnallen erschweren Diebstahl und Vandalismus. Integriertes Haltesystem für Feuerlöscher.

2

Abmessungen	
Höhe	690 mm
Breite	290 mm
Tiefe	200 mm
Farben	
für 6kg Löscher	056092

2

Abmessungen	
Höhe	760 mm
Breite	350 mm
Tiefe	230 mm
Farben	
für 12kg Löscher	056094





1



2



### Feuerlöscher Schutzbox "RIMBOX"

Schwarzer Feuerlöscherkasten mit roter Tür aus recyclingfähigem Polypropylen. Hoher Stoßwiderstand auch bei Tieftemperatur, kraftstoffbeständig und säurefest. Bohrung für Verplombung, auf dem Deckel kann Ihre Werbung angebracht werden. Große Fenster aus unzerbrechlichem, durchsichtigem Kunststoff. Verstärktes Ober- und Unterteil erlaubt die Montage des Kastens mit Öffnung der Tür nach links oder nach rechts. Rundumlaufende Neoprendichtung für eine sichere Abdichtung. Integrierte Verstärkungen für eine waagerechte oder senkrechte Montage. Halteriemen schnell lösbar und in der Länge verstellbar, mit 2 Schrauben befestigt. Verschluss durch 2 griffige Gummizüge. Scharniere direkt in Gehäuse und Deckel eingegossen. Geeignet für 6 und 9 kg Feuerlöscher.

### Feuerlöscher Schutzbox transparent

Oberteil aus transparentem Kunststoff, Unterteil aus grauem Kunststoff. Erhältlich aus UV-beständigem Polyethylen (hochtransparent und für den Außenbereich geeignet). 2 stabile Hakenzugverschlüsse aus korrosionsbeständigem Edelstahl, geringes Gewicht. Geeignet für LKW-, Tankwagen- oder Gebäudemontage. Für 6 kg oder 12 kg Feuerlöscher. Erhältlich in 2 Größen.

1

Abmessungen	
Höhe	674 mm
Breite	313 mm
Tiefe	255 mm
Farbe	
rot / schwarz	320015

2

Abmessungen		
Höhe	640 mm	795 mm
Breite	295 mm	345 mm
Tiefe	230 mm	235 mm
Ausführung		
Außenbereich	310004	310002

### KFZ Haltesysteme

6 kg Haltesystem geeignet für 6 kg Löscher aus 8 mm Draht, Oberflächenschutz, kunststoffpulverbeschichtet

3

Ausführung	
6 kg Haltesystem	460016

4

Ausführung	
Universal Haltesystem	460048

Universal Haltesystem geeignet für 4 bis 12 kg Löscher. Stahlblech 1,25 mm, schwarz pulverbeschichtet, Oberflächenschutz, rostschutzphosphatiert, mit verstellbarer Aufnahme von 135 bis 190 mm





1



3



2

### Feuerlöscher

Diese Löscher sind mit ABC Löschpulver und können folgende Stoffe löschen:  
 Brände **fester Stoffe**, hauptsächlich organischer Natur, die normalerweise unter Glutbildung verbrennen z.B. Holz, Papier, Stroh, Textilien, Kohle, Autoreifen.  
 Brände von **flüssigen oder flüssig werdenden Stoffen**, z.B. Benzin, Benzol, Öle, Fette, Lacke, Teer, Alkohol, Stearin, Paraffin.  
 Brände von **Gasen** z.B. Methan, Propan, Wasserstoff, Acetylen, Erdgas, Stadtgas.  
 Lieferung inkl. Wandhalterung. Die Wandhalterung kann auch einzeln bestellt werden.

1

	Typ Dauerdruck Pulver	Typ Auflade Pulver
<b>Ausführung</b>		
6 kg Löscher	100001	100003
12 kg Löscher	100002	100004

### Feuerlöscher Standfuß

Stahlblech schwarz, Kunststoff beschichtet, kein Bohren, keine Wandbefestigung nötig. **Art.-Nr. 360060**. Feuerlöscher bitte separat bestellen.

### Feuerlöscher Unterstand "Securitas"

Der Sicherheits Standascher aus Edelstahl ist bestens geeignet zum Einsatz in Fluren, Treppenhäusern, Hotelhallen, etc. Er ermöglicht eine platzsparende Unterbringung eines tragbaren Feuerlöschers. Der Löscher kann im Brandfall durch die Öffnung schnell entnommen werden. Das Oberteil ist als Ascher zu verwenden. Erhältlich in 2 Größen. Feuerlöscher bitte separat bestellen.

2

Abmessungen	
Höhe	825 mm
Durchmesser	245 mm
<b>Farbe</b>	
schwarz	360060

3

Abmessungen	für 6 kg	für 12 kg
Höhe	800 mm	800 mm
Durchmesser	245 mm	305 mm
<b>Farbe</b>		
Edelstahl	360001	360010





### Löschdeckenbehälter

Stahlblech rostschutzphosphatiert Kunststoff pulverbeschichtet in rot RAL 3000. Mit Metall Drehgriffverschluss. Deckel klappbar. Mit Aufkleber "Löschdecke" (VBG 125)

1

Abmessungen	
Höhe	305 mm
Breite	315 mm
Tiefe	155 mm
Farbe	
rot	270003

### Löschdeckenbehälter

Kunststoff pulverbeschichtet in rot RAL 3000. Leichtes Öffnen durch Anheben des Oberteils vom Unterteil. Keine Löcher für die Wandbefestigung. Mit Aufkleber "Löschdecke" (VBG 125)

2

Abmessungen	
Höhe	320 mm
Breite	320 mm
Tiefe	180 mm
Farbe	
rot	300001

### Löschdecke

für Personenschutz nach EN 1869. Aus Thermo Glasgewebe. ca. 400g/m<sup>2</sup>. Mit 2 farblich abgesetzten Handeingriff Taschen.

3

Abmessungen	
Breite	1600 mm
Länge	1800 mm
Farbe	
weiß	290003

### Erste Hilfe Koffer

Dieser Koffer mit der **DIN 13169** Füllung ist laut BG-Vorschriften für Baustellen mit bis zu 50 Personen, Herstellungs- und Verarbeitungsbetriebe mit bis zu 100 Personen sowie Verwaltungs- und Handelsbetriebe mit bis zu 300 Personen geeignet. Dieser Koffer zeichnet sich durch folgende Vorteile aus: staub- und spritzwassergeschützt, ausgeklügelte Inneneinteilung, inkl. Wandhalterung mit 90° Arretierung, Gebrauchsmuster geschützt, aus hochfestem ABS Kunststoff. Gewicht ca. 4,4 kg

4

Abmessungen	
Höhe	320 mm
Breite	445 mm
Tiefe	150 mm
Farbe	
rot	420000



### Armaturen Schutzgehäuse

Universal Schutzgehäuse für Armaturen und Schaltelemente mit Schutzscheibe und Zylinderschloss. Gehäuse ist aus Stahlblech, rostschutzphosphatiert, Kunststoff beschichtet in rot RAL 3000. Gehäuse ist ohne Rückwand, seitliche Umkantung mit 4 Bohrungen für die Wandmontage, Aussparungen in Dach und Boden zur Montage über bauseits verlegte Rohrleitungen.

Tür mit Sichtfenster und Dünnglasscheibe. Mit abschließbarem Zylinderschloss einschließlich 2 Schlüsseln. Im Notfall ist die Bruchglasscheibe (Dünnglasscheibe) mit einem Einschlagstift einzuschlagen. Einschlagstift und Ersatzglasscheiben sind separat erhältlich.

Zur Sicherung Ihrer Absperr Armaturenschalthebel, Wasserdruckventile, Gas- und Wasserarmaturen, Elektrosysteme.

Diese Armaturengehäuse verhindern den unbefugten Zugriff an Armaturen aller Art in frei zugänglichen Räumen wie z.B. in Schulen, öffentlichen Gebäuden, Stadien und Gewerbebetrieben.

Sie vermeiden damit vorsätzliche Schadensherbeiführung, versehentliches Hantieren an Gashähnen und Verschraubungen sowie Extremschäden durch unbefugten Zugriff.

Ihre Vorteile sind die optimale Sicherheit, Schutz vor Manipulation, einfache Montage und universell einsetzbar durch austauschbare Türanschläge.

Abmessungen	
Höhe	250 mm
Breite	250 mm
Tiefe	150 mm
Ausführung	
Typ 1	071114

Abmessungen	
Höhe	300 mm
Breite	300 mm
Tiefe	200 mm
Ausführung	
Typ 3	071116

Abmessungen	
Höhe	600 mm
Breite	600 mm
Tiefe	300 mm
Ausführung	
Typ 5	071118

### dazugehörige Ersatzglasscheiben

Abmessungen	
Höhe	170 mm
Breite	170 mm
Ausführung	
für Typ 1	071120

Abmessungen	
Höhe	220 mm
Breite	220 mm
Ausführung	
für Typ 3	071122

Abmessungen	
Höhe	485 mm
Breite	430 mm
Ausführung	
für Typ 5	071123



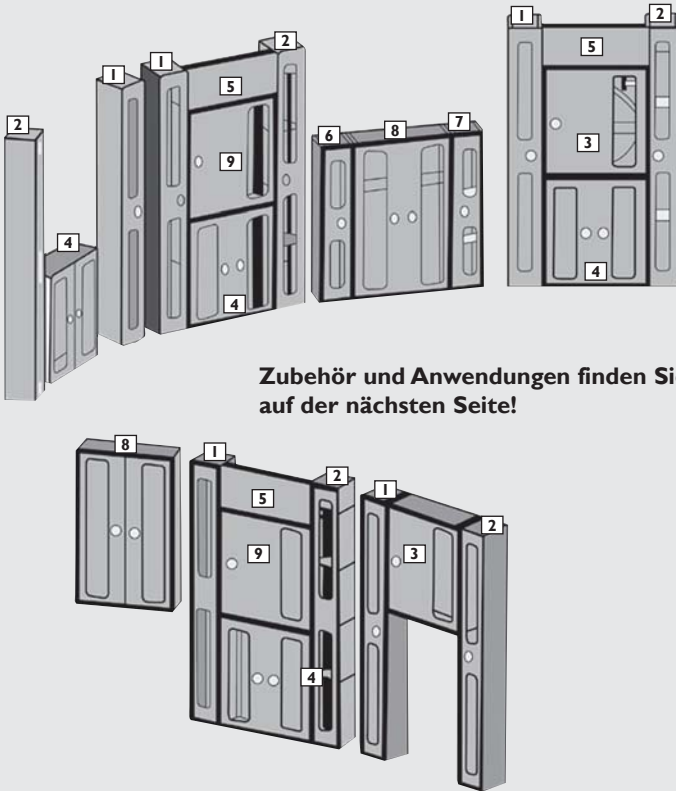

Zubehör und Anwendungen finden Sie auf der nächsten Seite!



### ZEBRA - Zentrale Brand- und Sicherheitsstation

Diese zentrale Brand- und Sicherheitsstation verhindert Brand- und Vermögensschäden und rettet Leben durch die schnelle Verfügbarkeit von: Hilfs- und Bekämpfungsgерäten (Handfeuerlöscher, Axt, Löschdecken, Schlaggeräten), Tragelelie, Erste Hilfe Koffer, Defibrillator, Atemschutzgeräte, Löschwasseranschluss durch Schlauchhaspel. ZEBRA ist ein Modulsystem das Ihnen die Möglichkeit bietet, Ihr Sicherheitszentrum individuell zu gestalten und es optimal an die Bedürfnisse und Räumlichkeiten Ihres Betriebes anzupassen. Alle Schränke sind mit Drehverschluss, wahlweise mit Zylinderschloss auf Anfrage erhältlich. Aus Stahlblech 1,25 mm dick eisenphosphatiert und Kunststoff pulverbeschichtet. Türfronten mit Sicherheitsfenster aus Plexiglas (alternativ geschlossen auf Anfrage).

Z

Abmessungen	
Höhe	2000 mm
Breite	1240 mm
Tiefe	250 mm
Ausführung	
ohne Haspel	1 2 4 5 9 250120
mit Haspel	1 2 3 4 5 250122
Konsolenschrank	6 7 8 250121

#### 1 Seitenschrank

Abmessungen	
Höhe	2000 mm
Breite	250 mm
Tiefe	250 mm
Ausführung	
ohne Einlegeböden	250123

#### 2 Seitenschrank

Abmessungen	
Höhe	2000 mm
Breite	250 mm
Tiefe	250 mm
Ausführung	
mit 4 Einlegeböden	250124

#### 3 Haspelschrank

Abmessungen	
Höhe	840 mm
Breite	740 mm
Tiefe	250 mm
Ausführung	
mit Haspel DIN 671-I	250125

#### 4 Unterschrank

Abmessungen	
Höhe	840 mm
Breite	740 mm
Tiefe	250 mm
Ausführung	
ohne Einlegeböden	250126

#### 5 Blende

Abmessungen	
Höhe	320 mm
Breite	740 mm
Tiefe	250 mm
Ausführung	
Blende	250127

#### 6 Seitenschrank

Abmessungen	
Höhe	1240 mm
Breite	250 mm
Tiefe	250 mm
Ausführung	
Seitenschrank	250128

#### 7 Seitenschrank

Abmessungen	
Höhe	1240 mm
Breite	250 mm
Tiefe	250 mm
Ausführung	
mit 4 Einlegeböden	250129

#### 8 Mittelschrank

Abmessungen	
Höhe	1240 mm
Breite	740 mm
Tiefe	250 mm
Ausführung	
mit 1 Einlegeboden	250130

#### 9 Haspelschrank ohne Haspel

Abmessungen	
Höhe	840 mm
Breite	740 mm
Tiefe	250 mm
Ausführung	
mit 1 Einlegeboden	250131



### Sich sicher fühlen durch eine gezielte und gute Vorsorge!

Trotz hoher Schutzmaßnahmen und Sicherheitsvorkehrungen lassen sich Unfälle leider nicht hundertprozentig vermeiden. Deshalb ist es besonders wichtig, eine gute Vorsorge für den Fall aller Fälle zu treffen.

Lebensrettende Maßnahmen sind sofort einzuleiten! Eine verletzte Person ist umgehend aus einem Gefahrenbereich zu holen, sofern dies ohne Eigengefährdung möglich ist. Hierzu ist in aller Regel die Mithilfe weiterer Helfer erforderlich, ggf. unter Atemschutz! Hier finden Sie einen Auszug an Helfern, die auch als wunderbare Ergänzung zu unserer zentralen Brand- und Sicherheits Station ZEBRA dienen.

#### Trageliege

Nach DIN 13024. Leichtmetall, mit verriegelbaren Quergelenken und Kunststoffbezug Modell 70 KUG, in Kranken- und Rettungswagen passend. Tragegestell aus Alu-Viekantprofil, Bezug mit Brust- und Fußgurt inkl. Schnellverschlüssen, ausziehbare Griffe.

[1]	
<b>Abmessungen</b>	
Höhe	115 mm
Breite	550 mm
Länge	1910 mm
<b>Ausführung</b>	
ohne Rollen	420003
mit Rollen	420004

#### Atemschutzmaske

Die Atemschutzmaske ist mit einem Rundgewindeanschluss nach DIN EN 148-1 ausgestattet. Die Sichtscheibe mit einem sehr großen Blickfeld besteht aus beschlagfreiem, spiegel- und verzerrungsfreiem Polycarbonat. Zur schnelleren und sicheren Arretierung ist die Maske mit einer 5 Punkt-Bänderung ausgestattet.

[2]	
Atemschutzmaske	420002

[3]	
Axt	220098

[4]	
Vorschlaghammer	220099

#### INFO

Gewerbliche Betriebe und Verwaltungsunternehmen unterliegen den gesetzlichen Bestimmungen der Arbeitsstättenverordnung und den Unfallverhütungsvorschriften ("Grundsätze der Prävention") BGI A1. Nach § 25 muss ein Sanitätsraum vorhanden sein, wenn:

- die Betriebsstätte mehr als 1000 Versicherte beschäftigt
- mehr als 100 Versicherte beschäftigt und mit besonderen Unfallgefahren zu rechnen ist
- auf einer Baustelle mehr als 50 Versicherte beschäftigt sind

## Verkaufs-, Liefer- und Zahlungsbedingungen

Sollte eine Klausel der allgemeinen Geschäftsbedingungen aus gesetzlichen Gründen unwirksam sein, so betrifft dies nicht die Gültigkeit der übrigen Klauseln.

Hinweis nach § 33 BDSG: Kunden- bzw. Lieferantendaten werden gespeichert.

### Verkaufsbedingungen:

Allgemeines: Unsere Lieferungen erfolgen ausschließlich auf Grund der nachstehenden Bedingungen. Die Allgemeinen Geschäftsbedingungen des Bestellers gelten nur, wenn und soweit wir ihnen ausdrücklich schriftlich zugestimmt haben, so dass Abweichungen von den vorliegenden Geschäftsbedingungen auf Bestellscheinen für sich nicht gültig sind. Soweit der Besteller mit uns keine anderweitige Vereinbarung trifft, erkennt er die vorliegenden Geschäftsbedingungen an. Alle Angebote gelten sowohl hinsichtlich der Preise, als auch der Lieferfristen stets freibleibend. Die Lieferungen erfolgen ausschließlich ab Werk, Verpackung wird gesondert berechnet. Mit der Übergabe an den Spediteur oder Frachtführer, spätestens jedoch mit dem Verlassen des Werkes, geht die Gefahr in jedem Falle - auch bei FOB- und CIF-Geschäften - auf den Käufer über. Sämtliche durch unsere Reisenden, Angestellte oder Vertreter abgeschlossene Geschäfte bedürfen der ausdrücklichen Anerkennung durch uns. Ebenso bedürfen sämtliche mündlichen Absprachen unserer ausdrücklichen schriftlichen Bestätigung, um für uns verbindlich zu sein.

Unsere Auftragsbestätigung gilt als angenommen, wenn nicht innerhalb von 4 Tagen nach Ausstelltdatum gegen unsere Auftragsbestätigung telefonisch, fernschriftlich oder schriftlich Widerspruch eingelegt wird. Vorstehende Bedingungen gelten ohne weiteres auch für spätere Lieferungen bzw. Bestellungen, soweit nicht andere Bedingungen schriftlich vereinbart sind. Sofern der Besteller nicht ausdrücklich widerspricht, erklärt er sein Einverständnis, von uns zukünftig zum Zwecke der Produktinformation telefonisch und/oder schriftlich kontaktiert zu werden.

**Preisvorbehalt:** Die Preise basieren auf der augenblicklichen Höhe unserer Kostenfaktoren und sind von deren Entwicklung abhängig. **Lieferverpflichtung, Inverzugsetzung,**

**Rechtsansprüche:** Im Falle höherer Gewalt und sonstiger unvorhersehbarer, außergewöhnlicher und unverschuldeter Umstände - z.B. bei Materialbeschaffungsschwierigkeiten, Betriebsstörung, Streik, Aussperrung, Mängel an Transportmitteln, behördlichen Eingriffen, Energieversorgungsschwierigkeiten usw. - auch wenn sie bei Vorlieferanten eintreten - verlängert sich, wenn wir an der rechtzeitigen Erfüllung unserer Verpflichtungen behindert sind, die Lieferfrist in angemessenem Umfang. Wird durch die genannten Umstände die Lieferung oder Leistung unmöglich oder unzumutbar, so werden wir von der Lieferverpflichtung frei. Sofern die Lieferverzögerung länger als 2 Monate dauert, ist der Abnehmer berechtigt, vom Vertrag zurückzutreten. Verlängert sich die Lieferzeit oder werden wir von der Lieferverpflichtung frei, so kann der Abnehmer hieraus keine Schadensersatzansprüche herleiten. Auf die genannten Umstände können wir uns nur berufen, wenn wir den Abnehmer unverzüglich benachrichtigen.

Liefertermine oder Lieferfristen, die verbindlich oder unverbindlich vereinbart werden können, sind schriftlich anzugeben. Lieferfristen beginnen mit Vertragsabschluss.

Der Besteller kann nach Überschreitung eines unverbindlichen Liefertermins oder einer unverbindlichen Lieferfrist uns schriftlich auffordern, binnen angemessener Frist zu liefern. Mit dieser Mahnung kommen wir in Verzug. Der Besteller kann den Lieferungsersatz des Verzugschadens nur verlangen, wenn uns Vorsatz oder grobe Fahrlässigkeit zur Last fällt. Der Besteller kann im Falle des Verzugs und auch schriftlich eine angemessene Nachfrist setzen mit dem Hinweis, daß er die Abnahme des Liefergegenstandes nach Ablauf der Frist ablehne. Nach erfolglosem Ablauf der Nachfrist ist der Besteller berechtigt, durch schriftliche Erklärungen vom Kaufvertrag zurückzutreten oder Schadensersatz wegen Nichterfüllung zu verlangen; dieser beschränkt sich bei leichter Fahrlässigkeit auf höchstens 10 % des Kaufpreises.

Wird ein verbindlicher Liefertermin oder eine verbindliche Lieferfrist überschritten, kommen wir bereits mit Überschreitung des Liefertermins oder der Lieferfrist in Verzug. Die Rechte des Bestellers bestimmen sich nach der vorstehenden Regelung bei Überschreitung eines unverbindlichen Liefertermins. Von uns angefertigte Werkzeuge blieben in jedem Falle unser Eigentum, auch wenn anteilige Kosten vom Besteller übernommen sind. Abgaben, die durch Bundes- oder Landesgesetze oder Verordnungen irgendwelcher Art während der Ausführung des Auftrages neu zur Einführung gelangen und die Ware in irgendeiner Form mittel- oder unmittelbar verteuern, gehen zu Lasten des Käufers.

**Die Verpackung** wird billigst berechnet. Kisten werden nur bei frachtfreier Rücksendung innerhalb 8 Tagen zu zwei Dritteln des berechneten Wertes gutgeschrieben, wenn sie sich in gutem Zustand befinden. Retourenwaren werden ohne vorherige Verständigung unter keinen Umständen angenommen.

**Mängelrügen:** Alle Angaben über Eignung, Verarbeitung und Anwendung unserer Produkte, technische Beratung und sonstiger Angaben erfolgen nach bestem Wissen, befreien den Besteller jedoch nicht von eigenen Prüfungen und Versuchen. Der Besteller hat die gelieferte Ware bei Eingang auf Mängel bzgl. Beschaffenheit und Einsatzzweck hin unverzüglich zu untersuchen, andernfalls gilt die Ware als genehmigt.

Beanstandungen werden nur berücksichtigt, wenn sie innerhalb von 8 Tagen nach Erhalt der Ware, bei verborgenen Mängeln innerhalb von 8 Tagen nach ihrer Entdeckung - spätestens jedoch 6 Monate nach Erhalt - schriftlich erhoben werden. Unsere Gewährleistungsverpflichtung beschränkt sich nach unserer Wahl zunächst auf Ersatzlieferung, Rücktritt, Minderung oder Nachbesserung. Im Falle der Nachbesserung ist ein Fehlschlagen erst nach dem dritten Versuch gegeben. Sind wir zur Mängelbeseitigung / Ersatzlieferung nicht bereit oder nicht in der Lage, insbesondere verzögert sich diese über ange-messene Fristen hinaus aus Gründen, die wir nicht zu vertreten haben, oder schlägt in sonstiger Weise die Mängelbeseitigung / Ersatzlieferung fehl, so ist der Besteller berechtigt eine entsprechende Minderung des Kaufpreises zu verlangen. Der Auftraggeber kann im Rahmen der gesetzlichen Bestimmungen vom Vertrag nur zurücktreten, wenn wir die Pflichtverletzung zu vertreten haben; im Falle von Mängeln verbleibt es jedoch bei den gesetzlichen Voraussetzungen. Der Auftraggeber hat sich bei Pflichtverletzungen innerhalb einer angemessenen Frist nach unserer Aufforderung zu erklären, ob er wegen der Pflichtverletzung vom Vertrag zurücktritt oder auf der Lieferung besteht. Über den Rahmen der in vorstehend vorgesehenen Haftung ist unsere Ersatzpflicht ausgeschlossen. Soweit eine nicht abdingbare gesetzliche Haftung eingreift, ist unsere Ersatzpflicht bei grob fahrlässiger Verletzung einer vertragswesentlichen Pflicht für Sach- und Personenschäden auf die Ersatzleistungen unserer Produkthaftpflichtversicherung beschränkt. Wir sind bereit, dem Besteller auf Verlangen Einblick in unsere Police zu gewähren.

**Preise, Zahlung:** Mehrwertsteuer ist nicht in unseren Preisen eingeschlossen, sie wird in der gültigen gesetzlichen Höhe am Tage der Rechnungstellung gesondert ausgewiesen. Sofern sich aus der Auftragsbestätigung nicht anderes ergibt, ist der Kaufpreis netto (ohne Abzug) innerhalb von 30 Tagen ab Rechnungsdatum oder unter Skontoabzug von 2% innerhalb von 10 Tagen zur Zahlung fällig. Diskontfähige Wechsel nehmen wir nur auf Grund ausdrücklicher Vereinbarung zahlungshalber an. Gutschriften über Wechsel und Schecks erfolgen vorbehaltlich des Enganges und mit der Wertstellung des Tages, an dem wir über den Gegenwert verfügen können. Bei Zahlung nach Fälligkeit werden ohne vorherige Mahnung Verzugszinsen in Höhe der üblichen Bankzinsen berechnet. Inkassoberechtigt sind nur Vertreter mit entsprechender Inkassovollmacht.

### Eigentumsvorbehalt:

Der Liefergegenstand bleibt bis zur Erfüllung sämtlicher uns gegen den Besteller aus der Geschäftsverbindung zustehenden Ansprüche unser Eigentum.

Während des Bestehens des Eigentumsvorbehalts ist dem Besteller eine Verpfändung oder Sicherungsübereignung untersagt. Die Weiterveräußerung ist nur Wiederverkäufern im ordentlichen Geschäftsgang und nur unter den Bedingungen gestattet, dass die Zahlung des Gegenwertes des Liefergegenstandes an den Besteller erfolgt. Der Besteller hat mit dem Abnehmer zu vereinbaren, dass erst mit dieser Zahlung der Abnehmer Eigentum erwirbt. Dem Besteller ist es gestattet, den Liefergegenstand zu verarbeiten oder mit anderen Gegenständen zu vermischen oder zu verbinden. Die Verarbeitung, Verbindung oder Vermischung (im Folgenden zusammen: "Verarbeitung" und im Hinblick auf den Liefergegenstand: "verarbeitet") erfolgt für uns; der aus der Verarbeitung entstehende Gegenstand wird als "Neuware" bezeichnet. Der Besteller verwahrt die Neuware für uns mit der Sorgfalt eines ordentlichen Kaufmanns. Bei Verarbeitung mit anderen, nicht uns gehörenden Gegenständen steht uns Miteigentum an der Neuware in Höhe des Anteils zu, der sich aus dem Verhältnis des Wertes des verarbeiteten, vermischten oder verbundenen Liefergegenstandes zum Wert der übrigen Ware zum Zeitpunkt der Verarbeitung ergibt. Sofern der Besteller Alleineigentum an der Neuware erwirbt, besteht zwischen dem Besteller und uns darüber Einigkeit, dass uns der Besteller Miteigentum an der Neuware im Verhältnis des Wertes des verarbeiteten Liefergegenstandes zu der übrigen verarbeiteten Ware zum Zeitpunkt der Verarbeitung einräumt. Für den Fall der Veräußerung des Liefergegenstandes oder der Neuware tritt der Besteller hiermit seinen Anspruch aus der Weiterveräußerung gegen den Abnehmer mit allen Nebenrechten sicherungshalber an uns ab, ohne dass es noch weiterer besonderer Erklärungen bedarf. Die Abtretung gilt einschließlich etwaiger Saldoforderungen. Sie gilt jedoch nur in Höhe des Betrages, der dem von uns in Rechnung gestellten Preis des Liefergegenstandes entspricht. Der an uns abgetretene Forderungsanteil ist vorrangig zu befriedigen. Verbindet der Besteller den Liefergegenstand oder die Neuware mit Grundstücken oder beweglichen Sachen, so tritt er, ohne das es weiterer besonderer Erklärungen bedarf, auch seine Forderung, die ihm als Vergütung für die Verbindung zusteht, mit allen Nebenrechten sicherungshalber in Höhe des Verhältnisses der Wertes des Liefergegenstandes bzw. der Neuware zu den übrigen verbundenen Waren zum Zeitpunkt der Verbindung an uns ab. Bis auf Widerruf ist der Besteller zur Einziehung der in dieser Ziffer abgetretenen Forderungen befugt. Der Besteller wird auf die abgetretenen Forderungen geleistete Zahlungen bis zur Höhe der gesicherten Forderung unverzüglich an uns weiterleiten. Bei Vorliegen eines wichtigen Grundes, insbesondere bei Zahlungsverzug, Zahlungseinstellung, Eröffnung eines Insolvenzverfahrens, Wechselprotest oder drohende Zahlungsunfähigkeit des Auftraggebers, sind wir berechtigt, die Einziehungsbefugnis

des Bestellers zu widerrufen. Außerdem können wir nach vorheriger Androhung unter Einhaltung einer angemessenen Frist die Sicherungsabtretung offen legen, die abgetretenen Forderungen verwerten sowie die Offenlegung durch den Besteller gegenüber dem Kunden verlangen. Bei Glaubhaftmachung eines berechtigten Interesses hat uns der Besteller die zur Geltendmachung unserer Rechte gegen den Kunden erforderlichen Auskünfte zu erteilen und die erforderlichen Unterlagen auszuhandeln. Bei Pfändungen, Beschlagnahme oder sonstigen Verfügungen oder Eingriffen Dritter hat uns der Besteller unverzüglich zu benachrichtigen. Soweit der realisierbare Wert aller Sicherungsrechte, die uns zustehen, die Höhe aller gesicherten Ansprüche um mehr als 10% übersteigt, werden wir auf Wunsch des Bestellers einen entsprechenden Teil des Sicherungsrechte freigeben; die Wahl bei der Freigabe zwischen verschiedenen Sicherungsrechten steht jedoch uns zu. Bei Pflichtverletzungen des Bestellers, insbesondere bei Zahlungsverzug, sind wir auch ohne Fristsetzung berechtigt, die Herausgabe des Liefergegenstandes bzw. der Neuware zu verlangen und/oder vom Vertrag zurückzutreten; der Besteller ist zur Herausgabe verpflichtet. Im Herausgabeverlangen des Liefergegenstandes bzw. der Neuware liegt keine Rücktritts-erklärung unsererseits, es sei denn, dies wird ausdrücklich erklärt.

**Schadensersatz:** Soweit wir haften, ist unsere Verpflichtung zur Leistung von Schadensersatz, gleich aus welchem Rechtsgrund, begrenzt auf den Rechnungswert unserer an dem schadensstiftenden Ereignis unmittelbar beteiligten Warenmenge. Dies gilt nicht, soweit wir wegen Vorsatzes oder grober Fahrlässigkeit haften. **Erfüllungsort** für Lieferung und Zahlung ist Menden, ausschließlicher Gerichtsstand für beide Teile ist Hemer, Sauerland. Sofern der Besteller Kaufmann, eine juristische Person des öffentlichen Rechts oder ein öffentliches Sondervermögen ist, ist dementsprechend unser Geschäftssitz Gerichtsstand; wir sind jedoch berechtigt, den Besteller auch an seinem Geschäftssitzgericht zu verklagen. **Einkaufsbedingungen:** 1. Unsere Bestellungen erfolgen nur zu unseren Bedingungen. Ihre Lieferung gilt als ausdrückliche Anerkennung unserer Bestellbedingungen, selbst wenn Sie eine anders lautende Auftragsbestätigung geschickt haben. Die Allgemeinen Geschäftsbedingungen des Lieferanten gelten nur, wenn und soweit wir ihnen ausdrücklich schriftlich zugestimmt haben, so dass Abweichungen von den vorliegenden Geschäftsbedingungen auf Lieferscheinen für sich nicht gültig sind. Soweit der Lieferant mit uns keine anderweitige Vereinbarung trifft, erkennt er die vorliegenden Geschäftsbedingungen an. 2. Unsere Bestellungen sind nur rechtsgültig, wenn sie von uns schriftlich erteilt bzw. bestätigt werden. 3. Es gelten ausdrücklich unsere Zeichnungen. Abweichungen müssen von uns schriftlich bestätigt werden. 4. Liefertermine, welche durch schriftliche oder stillschweigende Vereinbarungen zustande gekommen sind, müssen pünktlich eingehalten werden. Wird nicht pünktlich geliefert, so ist eine Nachfrist von 5 Arbeitstagen vereinbart. Danach sind wir berechtigt, Eindeckung auf Kosten des Lieferanten vorzunehmen bzw. vom Vertrag zurückzutreten. Die Geltendmachung etwaiger weiterer Schäden bleibt hiervon unberührt.

5. Wir sind berechtigt, im Rahmen der Zumutbarkeit für den Lieferanten Änderungen des Liefergegenstandes in Konstruktion und Ausführung zu verlangen. Dabei sind die Auswirkungen, insbesondere hinsichtlich der Mehr- und Minderkosten sowie der Liefertermine, angemessen zu berücksichtigen. Liefertermine sind Fixtermine im Sinne §376 HGB und genau einzuhalten. Zusammenfassung mehrerer Einteilungen darf nur mit unserer Zustimmung erfolgen. 6. Folgekosten übernimmt der Lieferant. 7. Sofern der Besteller Kaufmann, eine juristische Person des öffentlichen Rechts oder ein öffentliches Sondervermögen ist, ist unser Geschäftssitz Gerichtsstand; wir sind jedoch berechtigt, den Besteller auch an seinem Geschäftssitzgericht zu verklagen. Unser Geschäftssitz ist Hemer Sauerland. 8. Versandort: frei Haus Hemer, einschließlich Verpackung - oder nach besonderer Vereinbarung. 9. Wir bezahlen, sofern nichts anderes schriftlich vereinbart ist, den Kaufpreis innerhalb von 90 Tagen netto, gerechnet an Lieferung und Rechnungserhalt. Bei Zahlungen unter Skonto-Abzug zahlen wir innerhalb von 14 Tagen mit einem Skontoabzug von 3%. Wir zahlen monatlich zum 1. und 15. Überschreitungen der Zahlungsfristen mindern dadurch nicht unser Recht auf Skonto-Abzug. Wir bezahlen nach unserer Wahl mit Scheck-, Scheck-Wechsel- oder Wechselzahlung (90 Tage Wechsel). 10. Leistungsort für die gemäß § 4 VerpackVO bestehende Rücknahmepflicht des Lieferanten ist der Ort der Übergabe der Ware. Wir sind berechtigt, die Lieferung von Ware, die nicht in wieder verwendbaren Transportbehältern (des Lieferanten oder des Abnehmers) verpackt ist, zurück zu weisen. Wir sind berechtigt, die Kosten für die Entsorgung vertragswidrig angelieferter Transportverpackungen vom Lieferanten zurück zu verlangen. Transportverpackungen müssen mit der Firma des Lieferanten gekennzeichnet sein. Wir sind berechtigt, vom Lieferanten anfallenden Mehrkosten für die Lagerung, den Rücktransport oder die Entsorgung vertragswidrig gelieferter Transportverpackungen zu verlangen. 11. Wir sind nur verpflichtet, die Ware innerhalb angemessener Frist auf etwaiger Qualitäts- oder Quantitätsabweichungen zu prüfen, wenn uns dies technisch möglich ist. Die Rüge ist rechtzeitig, sofern sie innerhalb einer Frist von 14 Arbeitstagen nach Verarbeitung des Materials eingeht oder die angelieferten Lieferantenteile beim Lieferanten eingehen. Die Gewährleistungsfrist beträgt 2 Monate, gerechnet ab Gefahrübergang vom Ende des Lieferjahres an. 12. Der Lieferant ist verpflichtet, eine Produkthaftpflichtversicherung mit einer Deckungssumme von mindestens 5 Mio. Personenschaden/Sachschaden - pauschal - zu unterhalten; stehen uns weitergehende Schadensersatzansprüche zu, so bleiben diese unberührt. 13. Auch bei nur unerheblicher Abweichung von der vereinbarten Beschaffenheit oder bei nur unerheblicher Beeinträchtigung der Brauchbarkeit steht uns das Recht zum Rücktritt vom Vertrag und Schadensersatz statt der Leistung zu. Das Wahlrecht zwischen Mängelbeseitigung und Neuherstellung (Neuleistung) steht uns zu. Die Nachbesserung gilt nach dem ersten Versuch als fehlgeschlagen. 14. Die Verjährungsfrist für unsere Ansprüche und Rechte wegen Mängeln der Lieferung - gleich aus welchem Rechtsgrund - beträgt vier Jahre. Diese Frist gilt auch, soweit die Ansprüche mit einem Mangel nicht in Zusammenhang stehen. Längere gesetzliche Verjährungsfristen bleiben ebenso unberührt wie die Vorschriften über den Verjährungsbeginn, die Ablaufhemmung die Hemmung und den Neubeginn von Fristen. 15. Der Auftragnehmer steht für die Beschaffung der für die Lieferung erforderlichen Zulieferungen und Leistungen - auch ohne Verschulden - uneingeschränkt ein.

Abmessungen sind ca. Maße / Technische Änderungen vorbehalten  
Abweichungen aus drucktechnischen Gründen möglich!





**TKG GmbH**

Technische Kunststoff- und Metallteile  
Schottlandstr. 6  
58675 Hemer

Telefon +49 (0) 2372 966 800

Telefax +49 (0) 2372 966 890

[www.tkg-gmbh.com](http://www.tkg-gmbh.com)

[www.tkg-shop.com](http://www.tkg-shop.com)

[mail@tkg-gmbh.com](mailto:mail@tkg-gmbh.com)