



**YOUR OFFICE
PROFESSIONAL
PARTNER**

**VERSIONE
NOVEMBRE 2012**

LISTINO AL PUBBLICO MULTIFUNZIONI

NOVITA'

Due le principali novità nel catalogo delle Multifunzione.

La prima i nuovi modelli a colori MFP in formato A3

TA 206ci

TA 306ci

Sostituiscono i precedenti **DCC 6520 e DCC 6525**, inserendo due importanti novità.

- Tecnologia HypAS
- Memoria più ampia fino a 1,5 GB

I prodotti precedenti e questi nuovi hanno le stesse funzionalità ad uso operatore.

Tutti i consumabili e MK sono perfettamente identici ai precedenti modelli, semplificando così la gestione dei vostri magazzini. Anche gli optionals sono compatibili con i precedenti modelli.

La semplicità al vostro servizio.

Scoprite e approfondite tutte le caratteristiche direttamente nei vari documenti di vendita. Ad esempio nella nuova "Guida di Vendita" presente nel nostro sito web area riservata Rivenditore.

La seconda novità apportata al presente listino è la cancellazione dei Modelli in formato A0. Questi non saranno più disponibili al pubblico ma sarà necessario in caso di particolari trattative contattarci per eventuali supporti.

DC 6130P

Triumph Adler DC 6130P



Tip:
Multifunzione da tavolo **3-1**

Tecnologia:
laser/monocomponente

Formato max originale/copia:
A4

Velocità del motore:
30 pagine A4 al minuto

Risoluzione:
600 dpi, 256 livelli di grigio

Capacità carta standard:
cassetto da 250 fogli

By-pass multiplo:
da 50 fogli

Fronte Retro:
di serie

Peso carta:
cassetto 60-120 g/m²,
bypass 60-220 g/m²

Zoom:
25-400% incremento 1%

Memoria:
RAM 256 MB (esp. 768 MB)

Tempo di riscaldamento:
20 sec.

Tempo massimo prima copia:
6, 9 sec.

Peso:
circa 15 Kg.

Controller di stampa:
PowerPC 440/667 MHz

Memoria:
La stessa della copiatrice

Risoluzione di stampa:
600x600 dpi

Interfacce:
USB 2.0 e **scheda fast ethernet 10/100**

Emulazioni:
**PCL 6, KPDL 3 (PostScript 3 compatibile),
Line print, Diablo 630, ecc**

Scanner:
colore, PDF-TIFF-JPEG

Risoluzione scanner:
600x600

Funzioni scanner:
scan to PC
scan to Mail
Driver Twain (vedi depliant per spec.)

CODICE	DESCRIZIONE	LISTINO
6130 05131	DC 6130P copiatrice/stampante di rete e scanner a colori di serie, digitale A4 – 600 dpi - 30 cpm - cassetto frontale 250 fgl – bypass multiplo – memoria 256 MB – DUPLEX – scheda di rete - PCL6 e KPDL3	720,00

Compreso MK 1132 per 100K copie, **cover** e toner di prima installazione 1000 pag.

OPZIONALI		
6135 10135	PF 120 Secondo cassetto 250 fgl	220,00
6042 10096	UT 110G scheda rete 100/ 1000 Mbs solo DC6135	261,00
6540 10094	Card Authentication kit B interfaccia per lettore tessere esterno	112,00
0640 10131	Mobiletto n. 64 standard per macchina	208,00

CONSUMABILI		
6130 11165	MK 1132 Maintenance Kit 100.000 cp in A4 Garanzia (vedi procedura alla fine del listino)	212,00
6130 11115	Toner 3.000 pag. in A4 ISO/IEC 19752	116,00

SERVIZI		
ZESTENSIONE12	Estensione di garanzia 12 mesi (totale 24 mesi) Sommare anche Optionals (5% del valore)	36,00
ZESTENSIONE24	Estensione di garanzia 24 mesi (totale 36 mesi) Sommare anche Optionals (10% del valore)	72,00

Per le clausole di garanzia vedere “Guida ai Servizi”

COPIA/STAMPA/SCANSIONE COLORE

Manuale d'istruzioni in italiano in www.tatriumphadler.it, sezione “DOWNLOAD DOCUMENTI / MANUALI OPERATORE”

Costo copia End User copertura A4 standard ISO/ICE 19752 per le prime 100.000 copie di € 0,0386 = £ 75,6

Le specifiche sono soggette a variazioni senza alcun preavviso

**DC 6130
DC 6230**



Tipo:

Multifunzione da tavolo
3-1 e 4-1(DC6230)

Tecnologia:

laser/monocomponente

Formato max originale/copia:
A4

Velocità del motore:

30 pagine A4 al minuto

Risoluzione:

600 dpi, 256 livelli di grigio

Introduttore originali:
di serie

Capacità carta standard:

cassetto da 250 fogli

By-pass multiplo:

da 50 fogli

Fronte Retro:

di serie

Peso carta:

cassetto 60-120 g/m2,

bypass 60-220 g/m2

Memoria:

RAM 256 MB (esp. 768 MB)

Tempo di riscaldamento:

20 sec.

Tempo massimo prima copia:

6, 9 sec.

Controller di stampa:

PowerPC 440/667 MHz

Memoria:

La stessa della copiatrice

Risoluzione di stampa:

600x600 dpi su DC 6130

1200x1200 dpi su DC6230

Interfacce:

USB 2.0 e **scheda fast ethernet 10/100**

Emulazioni:

PCL 6, KPDL 3 (PostScript 3 compatibile), Line print, Diablo 630, ecc

Scanner:

colore, PDF-TIFF-JPEG

Risoluzione scanner:

600x600

Fax:

di serie su DC 6230

Funzioni Fax:

fax di rete

**Triumph Adler
DC 6130 – DC 6230**

CODICE	DESCRIZIONE	LISTINO
6130 05130	DC 6130 copiatrice/stampante di rete/scanner a colori/, digitale A4 – 600 dpi - 30 cpm - cassetto frontale 250 fgl – bypass multiplo – memoria 256 MB – Duplex- DP 110 di serie - scheda di rete - PCL6 e KPDL3,.	840,00

6130 05230	DC 6230 copiatrice/stampante di rete/scanner a colori e FAX , digitale A4 – 600 dpi - 30 cpm - cassetto frontale 250 fgl – bypass multiplo – memoria 256 MB – Duplex- DP 110 di serie - scheda di rete - PCL6 e KPDL3,.	1.015,00
------------	-----------------------------------------------------------------------------------------------------------------------------------------------------------------------------------------------------------------------------------------------------	-----------------

Compreso MK 1132 per 100K pag., toner di prima install. 1000 pag.

OPZIONALI

6135 10135	PF 120 Secondo cassetto 250 fgl, max 2 agg.	220,00
6042 10096	UT 110G scheda rete 100/ 1000 Mbs solo 6130	261,00
6540 10094	Card Authentication kit B interfaccia per lettore tessere esterno	112,00
0640 10131	Mobiletto n. 64 standard per macchina	208,00

CONSUMABILI

6130 11165	MK 1132 Maintenance Kit 100.000 cp in A4 Garanzia (vedi procedura alla fine del listino)	212,00
6130 11115	Toner 3.000 pag. in A4 ISO/IEC 19752	116,00

SERVIZI

Per le clausole di garanzia vedere “Guida ai Servizi”

CODICE	DESCRIZIONE	DC 6130	DC 6230
ZESTENSIONE12	Estensione di garanzia 12 mesi (totale 24 mesi) Sommare anche Optionals (5% del valore)	42,00	51,00
ZESTENSIONE24	Estensione di garanzia 24 mesi (totale 36 mesi) Sommare anche Optionals (10% del valore)	84,00	102,00

**COPIA/STAMPA/SCANSIONE COLORE CON DP 110
e FAX SU DC 6230**

Manuale d'istruzioni in italiano in www.tatriumphadler.it, sezione “DOWNLOAD DOCUMENTI / MANUALI OPERATORE”

Costo copia End User copertura A4 standard ISO/ICE 19752 per le prime 100.000 copie di € 0,0386 = £ 75,6

**DC 6135
DC 6235**

**Triumph Adler
DC 6135 – DC 6235**



Tipc.

Multifunzione da tavolo

3-1 e 4-1 (DC 6235)

Tecnologia:

laser/monocomponente

Formato max originale/copia:

A4

Velocità del motore:

35 pagine A4 al minuto

Risoluzione:

600 dpi, 256 livelli di grigio

Introduttore originali:

di serie

Capacità carta standard:

cassetto da 250 fogli

By-pass multiplo:

da 50 fogli

Fronte Retro:

di serie

Peso carta:

cassetto 60-120 g/m2,

bypass 60-220 g/m2

Memoria:

RAM 256 MB (esp. 768 MB)

Tempo di riscaldamento:

20 sec.

Tempo massimo prima copia:

6, 9 sec.

Controller di stampa:

PowerPC 440/667 MHz

Memoria:

La stessa della copiatrice

Risoluzione di stampa:

600 x 600 dpi su DC 6135

1.200x1.200 dpi su DC 6235

Interfacce:

USB 2.0 e **scheda fast ethernet 10/100**

Emulazioni:

PCL 6, KPDL 3 (PostScript 3 compatibile), Line print, Diablo 630, ecc

Scanner:

colore, PDF-TIFF-JPEG

Risoluzione scanner:

600x600

Fax:

di serie su DC 6235

Funzioni Fax:

fax di rete

CODICE	DESCRIZIONE	LISTINO
6135 05135	DC 6135 copiatrice/stampante di rete/scanner a colori, digitale A4 – 600 dpi - 35 cpm - cassetto frontale 250 fgl – bypass multiplo – memoria 256 MB – Duplex- DP 110 di serie - scheda di rete - PCL6 e KPDL3,.	990,00

6135 05235	DC 6235 copiatrice/stampante di rete/scanner a colori e FAX , digitale A4 – 600 dpi - 35 cpm - cassetto frontale 250 fgl – bypass multiplo – memoria 256 MB – Duplex- DP 110 di serie - scheda di rete - PCL6 e KPDL3,.	1.170,00
------------	-----------------------------------------------------------------------------------------------------------------------------------------------------------------------------------------------------------------------------------------------------	-----------------

Compreso MK 1142 per 100K pag., toner di prima install. 3600 pag.

OPZIONALI

6135 10135	PF 120 Secondo cassetto 250 fgl max 2 agg.	220,00
6042 10096	UT 110G scheda rete 100/ 1000 Mbs solo DC6135	261,00
6540 10094	Card Authentication kit B interfaccia per lettore tessere esterno	112,00
0640 10131	Mobiletto n. 64 standard per macchina	208,00

CONSUMABILI

6135 11065	MK 1142 Maintenance Kit 100.000 cp in A4 Garanzia (vedi procedura alla fine del listino)	212,00
6135 11015	Toner 7.200 pag. in A4 ISO/IEC 19752	133,00

SERVIZI

Per le clausole di garanzia vedere “Guida ai Servizi”

CODICE	DESCRIZIONE	DC 6135	DC 6235
ZESTENSIONE12	Estensione di garanzia 12 mesi (totale 24 mesi) Sommare anche Optionals (5% del valore)	50,00	60,00
ZESTENSIONE24	Estensione di garanzia 24 mesi (totale 36 mesi) Sommare anche Optionals (10% del valore)	100,00	120,00

**COPIA/STAMPA/SCANSIONE COLORE CON DP 110
e FAX SU DC 6235**

Manuale d'istruzioni in italiano in www.tatriumphadler.it, sezione “DOWNLOAD DOCUMENTI / MANUALI OPERATORE”

Costo copia End User copertura A4 standard ISO/ICE 19752 per le prime 100.000 copie di € 0,0192 = £ 37,5

DC 6140 L
DC 6240 L

PDFIA



Tipo:
Multifunzione da tavolo

Tecnologia:
laser/monocomponente

Formato max originale/copia:
A4

Velocità del motore:
40 pagine A4 al minuto

Introduttore Originali F/R:
di serie

Risoluzione:
600x600 dpi, 256 livelli di grigio

Capacità carta standard:
cassetto da 500 fogli

By-pass multiplo:
da 50 fogli

Fronte Retro:
di serie

Peso carta:
cassetto 60-120 g/m2,
bypass 60-220 g/m2

Zoom:
25-400% incremento 1%

Memoria:
RAM 256 MB (esp. 768 MB)

Tempo di riscaldamento:
22 sec.

Tempo massimo prima copia:
7 sec.

Controller di stampa:
PowerPC 440/667 MHz

Memoria:
La stessa della copiatrice

Risoluzione di stampa:
1200x1200 dpi

Interfacce:
USB 2.0 e **scheda fast ethernet 10/100, USB host**

Emulazioni:
PCL 6, KPD3 (PostScript 3 compatibile), Line print, Diablo 630, ecc

Scanner:
colore, PDF-TIFF-JPEG

Risoluzione scanner:
600x600

Funzioni scanner:
scan to PC
scan to Mail
Driver Twain USB (vedi spec. depliant)

Funzione FAX:
di serie solo su DC 6240L

Triumph Adler
DC 6140L-6240L

CODICE	DESCRIZIONE	LISTINO
614005141	DC 6140L copiatrice/stampante di rete e scanner a colori di serie, digitale A4 – 600 dpi - 40 ppm - cassetto frontale 500 fgl – bypass multiplo – memoria 256 MB – Introduttore originali F/R di serie - DUPLEX – scheda di rete - PCL6/ KPDL3	1.830,00

614005241	DC 6240L copiatrice/stampante di rete e scanner a colori/ FAX di serie, digitale A4 – 600 dpi - 40 ppm - cassetto frontale 500 fgl – bypass multiplo – memoria 256 MB – Introduttore originali F/R di serie - DUPLEX – scheda di rete - PCL6/ KPDL3	2.050,00
-----------	---------------------------------------------------------------------------------------------------------------------------------------------------------------------------------------------------------------------------------------------------------------------------------	-----------------

Compreso MK 350 per 300K copie, toner di prima installazione 7,5 K copie

OPZIONALI

6140 10135	PF 310+ Secondo cassetto 500 fgl, max 3	180,00
6540 10094	Card Authentication kit B interfaccia per lettore tessere esterno	112,00
0640 10131	Mobiletto n. 64 standard per macchina	205,00

CONSUMABILI

44240 10065	MK 350 Maintenance Kit 300.000 cp in A4 Garanzia (vedi procedura alla fine del listino)	340,00
44240 10166	MK370 Maintenance kit 150.000 cp, per DP 110	100,00
44240 10115	Toner 15.000 copie al 5% copertura A4	158,00

SERVIZI

Per le clausole di garanzia vedere “Guida ai Servizi”

CODICE	DESCRIZIONE	DC 6140L	DC 6240L
ZESTENSIONE12	Estensione di garanzia 12 mesi (totale 24 mesi) Sommare anche Optionals (5% del valore)	91,00	102,00
ZESTENSIONE24	Estensione di garanzia 24 mesi (totale 36 mesi) Sommare anche Optionals (10% del valore)	183,00	205,00

VERSIONE LCD

Manuale d'istruzioni in italiano in www.tatriumphadler.it, sezione “DOWNLOAD DOCUMENTI / MANUALI OPERATORE”

Costo copia End User copertura al 5% foglio A4 per le prime 300.000 copie di € 0,0105 = £ 20,4

Le specifiche sono soggette a variazioni senza alcun preavviso

DC 6140
DC 6240



Tipo:
Multifunzione da tavolo

Tecnologia:
laser/monocomponente

Formato max originale/copia:
A4

Velocità del motore:
40 pagine A4 al minuto

Introduttore Originali F/R:
di serie

Risoluzione:
600x600 dpi, 256 livelli di grigio

Capacità carta standard:
cassetto da 500 fogli

By-pass multiplo:
da 50 fogli

Fronte Retro:
di serie

Peso carta:
cassetto 60-120 g/m2,
bypass 60-220 g/m2

Zoom:
25-400% incremento 1%

Memoria:
RAM 1.024 MB (esp. 2.048 MB)

Tempo di riscaldamento:
22 sec.

Tempo massimo prima copia:
7 sec.

Controller di stampa:
PowerPC 464/800 MHz

Memoria:
La stessa della copiatrice

Risoluzione di stampa:
600x600 dpi

Interfacce:
USB 2.0, **scheda RETE 10/100/1000,**
USB Host vers. 2

Emulazioni:
PCL 6, KPDL 3 (PostScript 3
compatibile), Line print, Diablo 630, ecc

Scanner:
colore, PDF-TIFF-JPEG

Risoluzione scanner:
600x600

Funzioni scanner:
scan to PC
scan to Mail
Driver Twain rete

Funzione FAX:
di serie solo su DC 6240

Triumph Adler
DC 6140-6240

CODICE	DESCRIZIONE	LISTINO
614005140	DC 6140 copiatrice/stampante di rete e scanner a colori di serie, digitale A4 – 600 dpi - 40 ppm - cassetto frontale 500 fgl – bypass multiplo – memoria 1.024 MB – Introduttore originali F/R di serie - DUPLEX – scheda di rete - PCL6/ KPDL3	2.500,00

614005240	DC 6240 copiatrice/stampante di rete e scanner a colori/ FAX di serie, digitale A4 – 600 dpi - 40 ppm - cassetto frontale 500 fgl – bypass multiplo – memoria 1.024 MB – Introduttore originali F/R di serie - DUPLEX – scheda di rete - PCL6/ KPDL3	2.880,00
-----------	----------------------------------------------------------------------------------------------------------------------------------------------------------------------------------------------------------------------------------------------------------------------------------	-----------------

Compreso MK 350 per 300K copie, toner di prima installazione 7,5 K copie

OPZIONALI

6140 10135	PF 310+ Secondo cassetto 500 fgl, max 3	180,00
6540 10094	Card Authentication kit B interfaccia per lettore tessere esterno	112,00
6140 10098	Card Reader Holder (C)	
44721 10092	UG 33 ThinPrint Kit	125,00
0640 10131	Mobiletto n. 64 standard per macchina	205,00

CONSUMABILI

44240 10065	MK 350 Maintenance Kit 300.000 cp in A4 Garanzia (vedi procedura alla fine del listino)	340,00
44240 10166	MK370 Maintenance kit 150.000 cp, per DP 110	100,00
44240 10115	Toner 15.000 copie al 5% copertura A4	158,00

SERVIZI

Per le clausole di garanzia vedere “Guida ai Servizi”

CODICE	DESCRIZIONE	DC 6140	DC 6240
ZESTENSIONE12	Estensione di garanzia 12 mesi (totale 24 mesi) Sommare anche Optionals (5% del valore)	125,00	144,00
ZESTENSIONE24	Estensione di garanzia 24 mesi (totale 36 mesi) Sommare anche Optionals (10% del valore)	250,00	288,00

VERSIONE HYPAS



Manuale d'istruzioni in italiano in www.tatriumphadler.it, sezione “DOWNLOAD DOCUMENTI / MANUALI OPERATORE”

Costo copia End User copertura al 5% foglio A4 per le prime 300.000 copie di € 0,0105 = £ 20,4

Le specifiche sono soggette a variazioni senza alcun preavviso

TA DC 2118

Triumph Adler DC 2118



Tipo:
copiatrice/stampante(opt) da tavolo

Tecnologia:
laser / monocomponente

Formato max originale/copia:
A3

Velocità del motore:
18 pagine A4 al minuto e 8 pagine A3 al minuto

Risoluzione:
600 dpi, 256 livelli di grigio

Capacità carta standard:
cassetto alta capacità da 300 fogli

By-pass multiplo:
da 100 fogli

Peso carta:
cassetto 60-80 g/m2, multi - bypass 60-160 g/m2

Zoom:
25%-400% incremento 1%

Memoria:
RAM 32 MB (max 160MB)

Tempo di riscaldamento:
17,2 sec.

Tempo massimo prima copia:
5.7 sec.

Dimensioni:
568 x 546 x 502 mm

Peso:
circa 33 Kg.

Capacità di output:
250 fogli face-down

Funzioni:
copia da memoria, scan once-copy many, fascicolazione elettronica e criss cross, modalità gestione reparti

Copia continua:
da 1 a 999

Opzionali:
duplex, alimentatore originali fronte retro, max 3 cassette carta aggiuntivi

Scheda stampante GDI

CODICE	DESCRIZIONE	LISTINO
6118 01118	DC 2118 copia digitale A4/A3 – 600 dpi - 18 cpm - cassetto frontale 300 fgl – bypass 100 fgl – memoria 32 MB (esp. max 160 MB)	1.500,00

Compreso MK460 per 150K copie e toner prima installazione da 3K copie, **escluso cover**

OPZIONALI

6525 10039	Cover E Copri originali	100,00
6122 10070	DP 420 Alimentatore originali RADF F/R	670,00
6122 10133	DU 420 Duplex unit	530,00
6122 10135	PF 420 Secondo cassetto 300 fgl (opz. max 3 cass.)	343,00
0570 10131	Mobiletto Originale n.57 mis. 57x53x50 supporto per copiatrice + 1 cassetto OPTS	200,00
0580 10131	Mobiletto Originale n.58 mis. 57x53x29 supporto per copiatrice + 2 o 3 cassette OPTS	180,00

OPZIONALI PRINTER

6122 10031	Print System Z scheda printer in GDI, porta USB 2.0	187,00
6113 10095	UT-16 Print server USB per connessione in rete	220,00

CONSUMABILI

6122 10065	MK460 Maintenance Kit 150.000 cp in A4 Garanzia (vedi procedura alla fine del listino)	226,00
6122 10015	Toner 15.000 cp (A4 - 6% di copertura)	106,00

SERVIZI

ZESTENSIONE12	Estensione di garanzia 12 mesi (totale 24 mesi) Sommare anche Optionals (5% del valore)	75,00
ZESTENSIONE24	Estensione di garanzia 24 mesi (totale 36 mesi) Sommare anche Optionals (10% del valore)	150,00

Per le clausole di garanzia vedere “Guida ai Servizi”

Costo copia End User copertura al 6% foglio A4 per le prime 150.000 copie è di € 0,0071 = £ 13,7

Le specifiche sono soggette a variazioni senza alcun preavviso

Manuale d'istruzioni in italiano in www.tatriumphadler.it, sezione “DOWNLOAD DOCUMENTI / MANUALI OPERATORE”

Optionals DC 2118

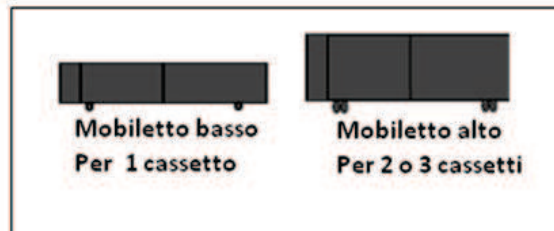
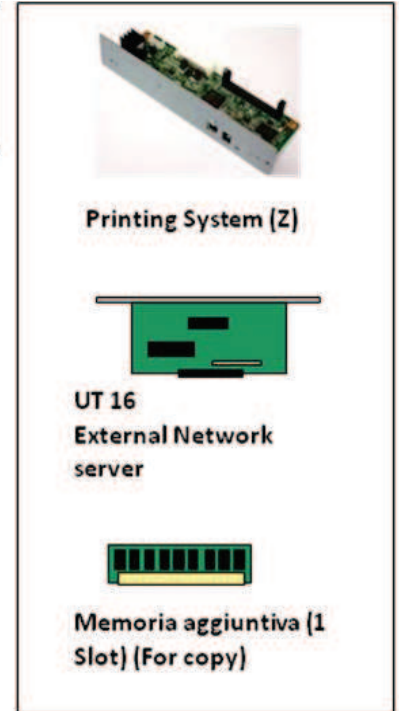
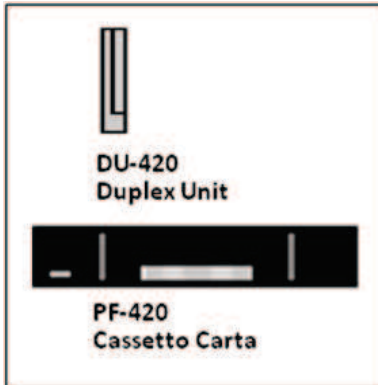

DC 2218
DC 2222

Triumph Adler
DC 2218-DC 2222



Tipo:

copiatrice/printer da tavolo

Tecnologia:

laser, monocomponente

Formato max originale/copia:

A3

Velocità del motore DC 2218:

18 pag. A4 e 8 pagine A3 al minuto

Velocità del motore DC 2222:

22 pag. A4 e 11 pag. A3 al minuto

Risoluzione:

600 dpi, 256 livelli di grigio

Capacità carta standard DC 2218:

1 cassetto frontale da 300 fogli e by-pass

multiplo da 100 fogli

Capacità carta standard DC 2222:

2 cassette frontali da 300 fogli e by-pass

multiplo da 100 fogli

Peso carta:

cassetto 75-80 g/m², multi - bypass 60-160 g/m²

Capacità di output:

250 fogli face-down

Zoom:

25%-400% incremento 1% con 10 riduzioni e incrementi fissi

Memoria Copiatrice:

RAM 64 MB max 192 MB

Tempo di riscaldamento:

17.2sec.

Tempo massimo prima copia:

5.7 sec.

Dimensioni:

594 x 502 x 568 mm , PxHxL

Controller di stampa:

PowerPC 750/500 MHz

Memoria:

128 MB max 1.152MB o HDD optional

Interfacce:

USB 2.0 e scheda fast ethernet 10/100

Emulazioni:

PCL 6, KPDL 3 (PostScript 3 compatibile), IBM proprinter X24e,.....

Funzioni:

modo foto, fascicolazione elettronica, rotazione immagine, negativo, codici dipartimentali

Opzionali:

funzione fax e scanner

CODICE	DESCRIZIONE	LISTINO
6118 01218	DC 2218 copia/printer digitale A4/A3 – 600 dpi - 18 cpm - cassetto frontale 300 fgl – bypass 100 fgl – memoria 64 MB- PCL 6 e KPDL 3, scheda di rete fast ethernet.	2.100,00
6122 01222	DC 2222 copia/printer digitale A4/A3 – 600 dpi - 22 cpm - 2 cassette frontali da 300 fgl – bypass 100 fgl – memoria 64 MB- PCL 6 e KPDL 3, scheda di rete fast ethernet.	2.550,00

Compreso MK460 per 150K copie e toner da 3K copie, **escluso cover**

OPZIONALI

6525 10039	Cover E Copri originali	100,00
6122 10070	DP 420 Alimentatore originali RADF F/R	670,00
6122 10133	DU 420 Duplex unit	530,00
6122 10135	PF 420 Secondo cassetto 300 fgl (opz. max 3)	343,00
6122 10190	JS 420 Separatore lavori da 100ff	268,00
6122 10088	DF 420 Finisher interno da 500ff e max 30ff pinzat.	1.360,00
6525 10098	HD 5-A HDD per gestione delle stampe da 40 GB	700,00
44028 10152	PCL Barcode flash module su CF card	288,00
0570 10131	Mobiletto Originale n.57 mis. 57x53x50 supporto per copiatrice + 1 cassetto OPTS	200,00
0580 10131	Mobiletto Originale n.58 mis. 57x53x29 supporto per copiatrice + 2 o 3 cassette OPTS	180,00

OPZIONALI FAX-SCANNER

6122 10035	FAX System R Modulo Fax 33.600 (con l'opzione Scan S. F(B) diventa un fax di rete)	572,00
6116 10094	MM 13-32 Memoria Fax aggiuntiva da 32 MB	294,00
6122 10032	Scan System F (B) Modulo scanner di rete	572,00

CONSUMABILI

6122 10065	MK460 Maintenance Kit 150.000 cp in A4 Garanzia (vedi procedura alla fine del listino)	226,00
6122 10015	Toner 15.000 cp (A4 - 6% di copertura)	106,00
6021 10125	MS Cartuccia punti DF 73/78/410/420/670 /720/730 Conf. (3000x 3)	76,00

SERVIZI

Per le clausole di garanzia vedere "Guida ai Servizi"

CODICE	DESCRIZIONE	DC 2218	DC 2222
ZESTENSIONE12	Estensione di garanzia 12 mesi (totale 24 mesi) Sommare anche Optionals (5% del valore)	105,00	127,00
ZESTENSIONE24	Estensione di garanzia 24 mesi (totale 36 mesi) Sommare anche Optionals (10% del valore)	210,00	255,00

Manuale d'istruzioni in italiano in www.tatriumphadler.it

Costo copia End User copertura al 6% foglio A4 per le prime 150.000 copie è di € 0,0071 = £ 13,7

Le specifiche sono soggette a variazioni senza alcun preavviso

Optionals DC 2218-DC 2222



**DU-420
Duplex Unit**



**DF-420
Finisher interno**



**JS-420
Separatore Lavori**



**PF-420
Cassetto carta**



Copri originale E



**DP-420
Document Processor**

**Scan System
(F) B**



**Memoria opt
fino a 128MB
(Per la copia)**



UT 110G



**Memoria opt
Fino a 1024MB
(per la printer)**

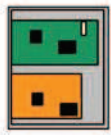

FAX System(R)



**MM-13-32
Memoria FAX**



**HD-5A
Hard Disk**



Mobiletto 58



Mobiletto 57

TA 256i - 306i

PDF/A
HyPAS™



Caratteristiche prodotto		
DESCRIZIONE	TA 256i	TA 306i
TIPO	Copia/stampa/scanner – Fax opt	◀
TECNOLOGIA	Laser monocomponente	◀
FORMATO	A3	◀
VELOCITA'	25 ppm A4 12 ppm in A3	30 ppm A4 15 ppm in A3
RISOLUZIONE	600x600, 256 grad.	◀
INTRODUTTORE ORIGINALI	Si, F/R da 50 ff	◀
DUPLEX	Si 60-163 g/m ²	◀
PRE-RISCALDAMENTO	20 sec.	◀
TEMPO PRIMA PAGINA	7.8 sec.	◀
CAPACITA' CARTA	1 x 500ff, A3-A5R, 60-163 g/m ²	◀
BY PASS	100ff, A3-A6R, 45-256 g/m ²	◀
USCITA CARTA	250ff Separatore da 50ff	◀
MEMORIA	1 GB Max 2 GB	◀
PROCESSORE	PowerPC 464/800 MHz	◀
INTERFACCE	USB 2.0, 10/100/1000BaseTX, USB host (2), CF slot	◀
EMULAZIONI	PCL6 (5e, XL), KPDL 3, XPS, PRESCRIBE IIe, USB direct printing	◀
RISOLUZIONE DI STAMPA	600 x 600 dpi	◀
SCANNER	A colori , 600x600	◀
FORMATO ORIGINALE	A3	◀
FORMATI FILE	PDF (1.4, /A) , TIFF (JPEG 6.0, TTN2), JPEG, XPS	◀
FUNZIONI	Scan to SMB-FTP-MAIL-WSD-TWAIN	◀
VELOCITA' SCANSIONE	40 A4 pag/min (b/w, 300 dpi) 20 A4 pag/min (color, 300dpi)	◀
CODICI DIPARTIMENTALI	Si, 100	◀
FUNZIONI STAMPA	PDF/USB direct printing, private printing , barcode printing, WSD internet printing	◀
DIMENSIONI	694x590x590 mm (HxWxD)	◀

TA TRIUMPH ADLER 256i - 306i

CODICE	DESCRIZIONE	LISTINO
6125 00256	TA 256i, copiatrice/stampante/scanner colore A4/A3, 600x600 dpi, 25 cpm B/W, 1 cassette da 500ff, bypass 100 fgl, memoria 1 GB fronte retro di serie, separatore lavori e INTRODUTTORE ORIGINALI F/R	3.150,00
6125 00306	TA 306i, copiatrice/stampante/scanner colore A4/A3, 600x600 dpi, 30 cpm B/W, 1 cassette da 500ff, bypass 100 fgl, memoria 1 GB fronte retro di serie, separatore lavori e INTRODUTTORE ORIGINALI F/R	3.900,00

Compreso MK475 per 300K copie e toner prima installazione da 3K copie

OPZIONALI

6130 11088	DF-470 finisher da 500ff, tre differenti pinzat. da 50ff, necessario AK 470	1.280,00
6130 11189	AK-470 Attachment kit per DF 470	132,00
6130 11135	PF-470 mobile con ruote e un cassetto da 500ff	670,00
6130 11136	PF-471 mobile con ruote e due cassette da 500ff	1.020,00
6130 10096	IB-50 Gigabit Ethernet Card	285,00
6130 11035	FAX System (U) 16 MB modem 33.600bps, funzioni fax di rete	558,00
44721 10092	UG-33 ThinPrint Kit	125,00
6540 10094	Card Authentication Kit (B) licenza software per card reader USB	112,00
6530 10098	Card Reader Holder (B)	145,00
0620 10131	Mobiletto No. 62	200,00

CONSUMABILI

6520 10025	SH -10 Punti Finis. DF710-760-780-720, 3x5000	80,00
6130 11065	MK-475 Maintenance Kit 300.000 cp in A4 Garanzia (vedi procedura fine del listino)	465,00
6130 11066	MK-470 Maintenance kit 300.000 cp solo per il DP su DC 6025-30	48,00
6130 11015	Toner 15.000 cp in A4 (standard ISO 19752)	150,00

SERVIZI

Per le clausole di garanzia vedere "Guida ai Servizi"

CODICE	DESCRIZIONE	TA 256i	TA 306i
ZESTENSIONE12	Estensione di garanzia 12 mesi (totale 24 mesi) Sommare anche Optionals (5% del valore)	158,00	195,00
ZESTENSIONE24	Estensione di garanzia 24 mesi (totale 36 mesi) Sommare anche Optionals (10% del valore)	315,00	390,00

Manuale d'istruzioni in italiano in www.tatriumphadler.it, sezione "DOWNLOAD DOCUMENTI / MANUALI OPERATORE"

HyPAS™

Costo copia End User copertura standard ISO 19752, foglio A4 per le prime 300.000 copie di € 0,010 = £ 19,4

OPTIONALS TA 256i - 306i



**TA 256i
 TA 306i**



**DF-470
 500 sheet finisher**



**AK-470
 attachment kit**

New options



**Fax system (U)
 Fax board**



**IB-50 Gigabit Ethernet
 Network card**



**UG-33
 ThinPrint**



Card Authentication Kit (B)



USB card reader

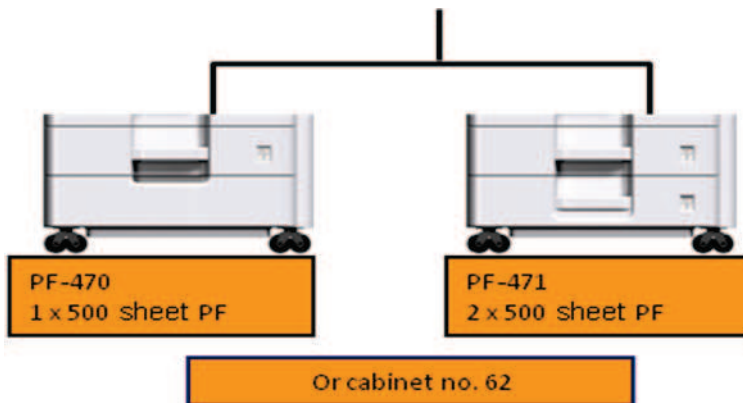

DC 2435-45-55

HyPAS™



DESCRIZIONE PRODOTTI

DESCRIZIONE	DC 2435	DC 2445	DC 2455
TIPO	Copia/stampa/scanner – Fax opt DIGITALE A COLORI	<<	<<
TECNOLOGIA	Laser Bicomponente	<<	<<
FORMATO ORIGINALE	A3	<<	<<
FORMATO CARTA	A3+(305X457) da cass.-by pass Banner , 305x1219, da by pass	<<	<<
VELOCITA'	35 ppm A4 B/W	45 ppm A4 B/W	55ppm A4 B/W
RISOLUZIONE	600x600, 256 grad. (4 bit)	<<	<<
GRAMMATURA CARTA	60 gr-256gr da cass. 60gr-300gr da by pass 60gr-256gr in duplex	<<	<<
DUPLEX	Si	<<	<<
PRE-RISCALDAMENTO	23 sec.	<<	<<
TEMPO PRIMA PAGINA	5.6 sec.	4.7 sec.	4.3 sec.
CAPACITA' CARTA	2 x 500ff, A3+-A5R	<<	<<
BY PASS	150ff, A3+-A6R	<<	<<
USCITA CARTA	250ff	<<	<<
MEMORIA	1024 MB HDD 160 GB	<<	<<
PROCESSORE	PowerPC 750CL/600 MHz	<<	<<
INTERFACCE	USB 2.0, 10/100/1000BaseTX, USB host (2), CF slot	<<	<<
EMULAZIONI	PCL6 (5e, XL), KPDL 3, XPS, PRESCRIBE IIe, USB direct print	<<	<<
RISOLUZIONE DI STAMPA	Fino a 9,600 x 600 dpi	<<	<<
SCANNER	a colori , 600x600	<<	<<
FORMATO ORIGINALE	A3	<<	<<
FORMATI FILE	PDF (1.7, /A), TIFF (JPEG 6.0, TTN2), JPEG, XPS	<<	<<
FUNZIONI	Scan to SMB-FTP-MAIL-WSD- TWAIN	<<	<<
VELOCITA' SCANSIONE	80 A4 pag/min (b/w, 300 dpi) 50 A4 pag/min (color, 300dpi)	<<	<<
CODICI DIPARTIMENTALI	Si, 1000	<<	<<
FUNZIONI STAMPA	PDF/USB direct printing, e-mail printing, barcode printing, WSD internet printing	<<	<<

PDF/A

DC 2435-45-55

CODICE	DESCRIZIONE	LISTINO
6135 01435	DC 2435 MFP, copiatrice/stampante/scanner A4/A3, 600x600 dpi, 35 b/w cpm, 2 cassette da 500ff, bypass 150 fgl, memoria 1.024 MB, HDD 160GB copiatrice, fronte retro della copia e scheda di rete	5.700,00
6145 01445	DC 2445 MFP, copiatrice/stampante/scanner A4/A3, 600x600 dpi, 45 b/w cpm, 2 cassette da 500ff, bypass 150 fgl, memoria 1.024 MB, HDD 160GB copiatrice, fronte retro della copia e scheda di rete	7.500,00
6155 01455	DC 2455 MFP, copiatrice/stampante/scanner A4/A3, 600x600 dpi, 55 b/w cpm, 2 cassette da 500ff, bypass 150 fgl, memoria 1.024 MB, HDD 160GB copiatrice, fronte retro della copia e scheda di rete	9.800,00

Compreso MK 6305A da 600K Copie/stampe - **esclusi cover e toner**

OPZIONALI

6525 10039	Copri Originali (E)	100,00
6530 10070	DP 770 Aliment. Orig. Fronte/Retro 100ff	1.020,00
6530 10075	DP 771 Aliment.Orig.F/R DUAL SCANNER 175ff (necessaria esp. memoria da 1GB, cod. 9DDR21100)	2.100,00
6530 10186	DF 770(B) Finisher 1.000 Fogli Pinzatura da 50ff necessario AK 730	1.600,00
6530 10185	DF 790(B) Multi Pinzat. 4.000ff Pinzatura da 65ff necessario AK 730	2.500,00
6530 10189	Ak 730 Attacco per DF 770 - 790	148,00
6530 10080	MT 730 Multi Vassoio 7 vassoi/100ff (per DF 790)	1.170,00
6530 10088	BF 730 Piegatore Depliant a 16ff (Per DF 790)	1.600,00
6530 10082	PH 7C Foratore DF 790-770 (4 Fori)	1.010,00
6530 10136	PF 740 Cassetto carta da 3.000ff (supporto con ruote)	2.120,00
6530 10135	PF 730 Cassetti Carta 2 X 500 Fogli (supporto con ruote)	1.300,00
6530 10137	PF 770 Cassetti Carta 3.000ff (fino a 300gr) (cass. laterale est. Solo con PF)	1.850,00
6530 10191	JS 731 Separatore esterno copie/stampe, 100ff	265,00
6530 10190	JS 730 Separatore interno Copie/Stampe, 30ff (no con finisher)	185,00
6530 10097	DT 730 Vassoio Supporto Originali	104,00
6301 0131	Mobiletto 63	235,00
6540 10094	Card Authentication Kit (B)	112,00
6530 10098	Supporto per Card Reader	145,00
6530 10096	Keyboard Holder (A)	120,00
6530 10095	Banner Guide, guida per Carta banner da inserire nel BY Pass	280,00

OPZIONI PRINTER

6525 10092	Printed Document Guard Kit Kit sicurezza per duplicazione di doc. riservati	910,00
6525 10091	Data Security Kit (E) Sicurezza dei dati su HD	570,00
44721 10092	UG 33 ThinPrint Kit	125,00
6130 10096	IB-50 Gigabit Ethernet Card	285,00
6530 10092	UG 34 Emulation kit, protocolli IBM Proprinter, Diablo 630, Epson LQ-850	560,00

OPZIONI FAX

6530 10035	Fax System S (V) 8 MB modem 33.600bps	1.390,00
6525 10036	Internet Fax Kit (A) Kit per Fax via Internet	220,00
6525 10094	Fax Memory MM-16-128 Memoria Fax	250,00

CONSUMABILI

6135 10065	MK-6305A Maintenance kit 600.000 pag. A4, Gar. vedi guida serizi	1.020,00
6135 10015	Toner Nero 35.000 copie/stampe 6% di cop. A4	200,00
6530 10007	WT-860 Toner disposal tank , durata 100.000 pag. A4 al 5%	13,00
6520 10025	SH -10 Punti Finisher DF-710/760/780/770 BF-730/720/710, Conf. 3x5000	80,00
6525 10025	SH-12 Punti finisher per DF-790	155,00

OPTIONALS DC 2435-45-55

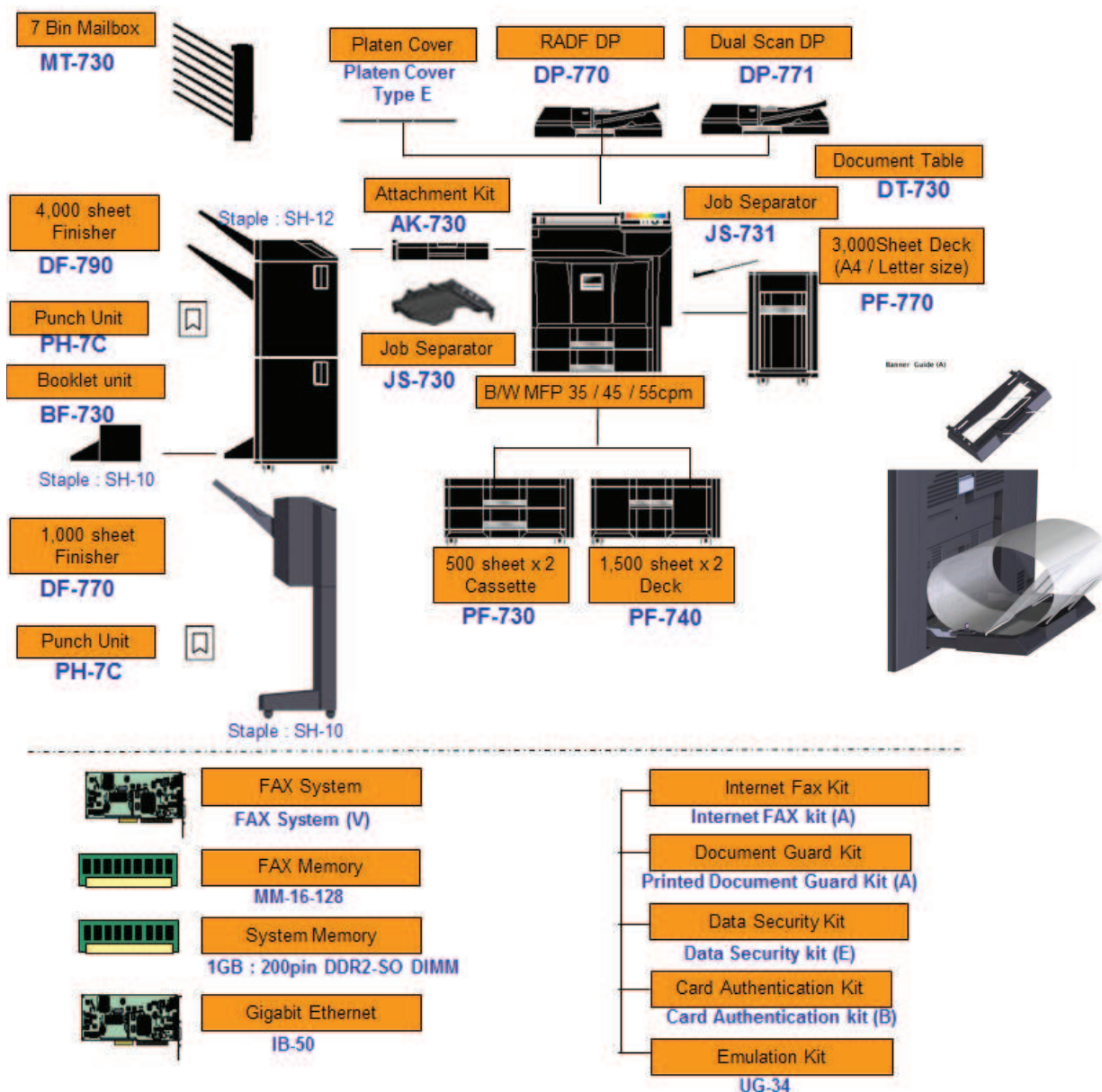

ESTENSIONE GAR. DC 2435-45-55

CODICE	DESCRIZIONE	DC 2435	DC 2445	DC2455
ZESTENSIONE12	Estensione di garanzia 12 mesi (totale 24 mesi) Sommare anche Optionals (5% del valore)	285,00	375,00	490,00
ZESTENSIONE24	Estensione di garanzia 24 mesi (totale 36 mesi) Sommare anche Optionals (10% del valore)	570,00	750,00	980,00

Panel Plus

TA DC 2465

TA Triumph Adler DC 2465



Tipo:
Multifunzione a consolle

Tecnologia:
monocomponente, laser

Formato max copia/stampa:
A3 +(305x457), Banner

Velocità:
65 cpm (A4)

Risoluzione:
600 x 600 dpi
(interpolati 1800 x 600 dpi)
256 toni grigio

Introduttore originali:
di serie, dual scanner da **275ff**

Capacità carta standard:
2 cassette da 500 fogli,
2 cassette da 1.500 ff (A4), by-pass
multiplo 150 fogli

Peso carta:
cassette 60-256 g/m2, multi - bypass
60-300 g/m2

Duplex:
di serie, 60-256 g/m2

Zoom:
25-400% incr. 1%

Memoria:
2048MB RAM + 2 x HD 160GB

Tempo di riscaldamento:
30 sec.

Tempo massimo prima copia:
5.2 sec

Stampante:
di serie

Controller:
PowerPC 750CL/800 Hz

Emulazioni:
PCL6, KPDL 3(PS3), XPS

Interfacce:
rete 10/100/1000, USB, USB host

Scanner colore:
di serie

Funzioni Scanner:
Scan to SMB, to Mail, to FTP, Twain,
to USB Stick

Velocità scansione:
100 orig. B/W 300dpi
70 orig. Colore 300DPI

CODICE	DESCRIZIONE	LISTINO
616501465	DC 2465 copia/stampa/ scanner colore digitale A4/A3 – 600 dpi - 65 cpm – SDRF con doppio scanner e DUPLEX standard, 2 cassette da 500 fgl + 2 cassette da 1.500 fgl – bypass 150 fgl – memoria copia 2048 MB – HD 320GB	16.200,00

Compreso MK6705A e C per 300K copie - **esclusi toner e raccogli copie**

OPZIONALI

656510097	Copy tray (D) necessario senza finisher	65,00
653010185	DF-790 Multi Pinzate. 4.000ff Pinzatura da 65ff	2.500,00
653010080	MT-730 Multi 7 vassoi/100ff (per DF 790)	1.170,00
653010088	BF 730 Piegatore Depliant a 16ff (Per DF 790)	1.600,00
653010082	PH 7C Foratore DF 790-770 (4 Fori)	1.010,00
653010135	PF 730 Cassette Carta 2 X 500 Fogli	2.500,00
653010136	PF 740 Cass. carta da 3.000ff (sup. con ruote)	2.120,00
653010137	PF 770 Cass. Carta 3.000 Fogli (fino a 300gr)	1.850,00
653010138	PF-780 Cass. Multipurpose singolo da 500, (da comb. con PF730-40)	720,00
653010035	Fax System S (V) 8 MB modem 33.600bps	1.390,00
652510036	Internet Fax Kit (A) Kit per Fax via Internet	220,00
652510094	Fax Memory MM-16-128 Memoria Fax	250,00
652510091	Data Security Kit (E)	570,00
652510092	Printed Document Guard Kit (A)	910,00
4472110092	UG-33 ThinPrint Kit	125,00
653010092	UG-34 Emulation Upgrade Kit IBM Proprinter • EPSON LQ-850 • Diablo 630	560,00
613010096	IB-50 Gigabit Ethernet Card	285,00
654010094	Card Authentication Kit (B)	112,00
653010098	Supporto per Card Reader (B)	145,00
653010096	Keyboard Holder (A)	120,00
6530 10095	Banner Guide, guida per Carta banner	280,00

CONSUMABILI

6165 10065	MK-6705A Maintenance kit 600.000 pag. A4, Gar. vedi guida serizi	660,00
6165 10066	MK-6705C Maintenance kit 300.000 pag. A4, Gar. vedi guida serizi	560,00
6165 10015	Toner DC 2465/2480 70.000 pg. A4 6% cop.	210,00
6565 10007	WT-861 Toner disposal tank 500.000 pg. 6%	40,00
6520 10025	SH -10 Punti Finis. DF710-760-780-720, 3x5000	80,00
6525 10025	SH-12 Punti finisher per DF-790	155,00

SERVIZI

ZESTENSIONE12	Estensione di garanzia 12 mesi (totale 24 mesi) Sommare anche Optionals (5% del valore)	810,00
ZESTENSIONE24	Estensione di garanzia 24 mesi (totale 36 mesi) Sommare anche Optionals (10% del valore)	1.620,00

Costo copia End User copertura al 6% foglio A4 per le prime 600.000 copie è di € 0,0030 = £ 6

Manuale d'istruzioni in italiano in www.tatriumphadler.it, sezione "DOWNLOAD DOCUMENTI / MANUALI OPERATORE"
Le specifiche sono soggette a variazioni senza alcun preavviso

TA DC 2480

TA Triumph Adler DC 2480



Tipo:
Multifunzione a consolle

Tecnologia:
monocomponente, laser

Formato max copia/stampa:
A3 +(305x457), Banner

Velocità:
80 cpm (A4),

Risoluzione:
600 x 600 dpi
(interpolati 9.600 x 600 dpi)
256 toni grigio

Introduttore originali:
di serie, dual scanner da **275ff**

Capacità carta standard:
2 cassette da 500 fogli,
2 cassette da 1.500 ff (A4), by-pass
multiplo 150 fogli

Peso carta:
cassette 60-256 g/m2, multi - bypass
60-300 g/m2

Duplex:
di serie, 60-256 g/m2

Zoom:
25-400% incr. 1%

Memoria:
2048MB RAM + 2 x HD 160GB

Tempo di riscaldamento:
30 sec.

Tempo massimo prima copia:
4.7 sec

Stampante:
di serie

Controller:
PowerPC 750CL/800 Hz

Emulazioni:
PCL6, KPDL 3(PS3), XPS

Interfacce:
rete 10/100/1000, USB, USB host

Scanner colore:
di serie

Funzioni Scanner:
Scan to SMB, to Mail, to FTP, Twain,
to USB Stick

Velocità scansione:
100 orig. B/W 300dpi
70 orig. Colore 300DPI

CODICE	DESCRIZIONE	LISTINO
618001480	DC 2480 copia/stampa/ scanner colore digitale A4/A3 – 600 dpi - 80 cpm – SDRF con doppio scanner e DUPLEX standard, 2 cassette da 500 fgl + 2 cassette da 1.500 fgl – bypass 150 fgl – memoria copia 2048 MB – HD 320GB Compreso MK6705A e C per 300K copie - esclusi toner e raccogli copie	19.600,00

OPZIONALI

656510097	Copy tray (D) necessario senza finisher	65,00
653010185	DF-790 Multi Pinzat. 4.000ff Pinzatura da 65ff	2.500,00
653010080	MT-730 Multi 7 vassoi/100ff (per DF 790)	1.170,00
653010088	BF 730 Piegatore Depliant a 16ff (Per DF 790)	1.600,00
653010082	PH 7C Foratore DF 790-770 (4 Fori)	1.010,00
653010135	PF 730 Cassette Carta 2 X 500 Fogli	2.500,00
653010136	PF 740 Cass. carta da 3.000ff (sup. con ruote)	2.120,00
653010137	PF 770 Cass. Carta 3.000 Fogli (fino a 300gr)	1.850,00
653010138	PF-780 Cass. Multipurpose singolo da 500, (da comb. con PF730-40)	720,00
653010035	Fax System S (V) 8 MB modem 33.600bps	1.390,00
652510036	Internet Fax Kit (A) Kit per Fax via Internet	220,00
652510094	Fax Memory MM-16-128 Memoria Fax	250,00
652510091	Data Security Kit (E)	570,00
652510092	Printed Document Guard Kit (A)	910,00
4472110092	UG-33 ThinPrint Kit	125,00
653010092	UG-34 Emulation Upgrade Kit IBM Proprinter • EPSON LQ-850 • Diablo 630	560,00
613010096	IB-50 Gigabit Ethernet Card	285,00
654010094	Card Authentication Kit (B)	112,00
653010098	Supporto per Card Reader (B)	145,00
653010096	Keyboard Holder (A)	120,00
6530 10095	Banner Guide, guida per Carta banner	280,00

CONSUMABILI

6165 10065	MK-6705A Maintenance kit 600.000 pag. A4, Gar. vedi guida serizi	660,00
6165 10066	MK-6705C Maintenance kit 300.000 pag. A4, Gar. vedi guida serizi	560,00
6165 10015	Toner DC 2465/2480 70.000 pg. A4 6% cop.	210,00
6565 10007	WT-861 Toner disposal tank 500.000 pg. 6%	40,00
6520 10025	SH -10 Punti Finis. DF710-760-780-720, 3x5000	80,00
6525 10025	SH-12 Punti finisher per DF-790	155,00

SERVIZI



ZESTENSIONE12	Estensione di garanzia 12 mesi (totale 24 mesi) Sommare anche Optionals (5% del valore)	980,00
ZESTENSIONE24	Estensione di garanzia 24 mesi (totale 36 mesi) Sommare anche Optionals (10% del valore)	1.960,00

Costo copia End User copertura al 6% foglio A4 per le prime 600.000 copie è di € 0,0030 = £ 6

Manuale d'istruzioni in italiano in www.tatriumphadler.it, sezione "DOWNLOAD DOCUMENTI / MANUALI OPERATORE"

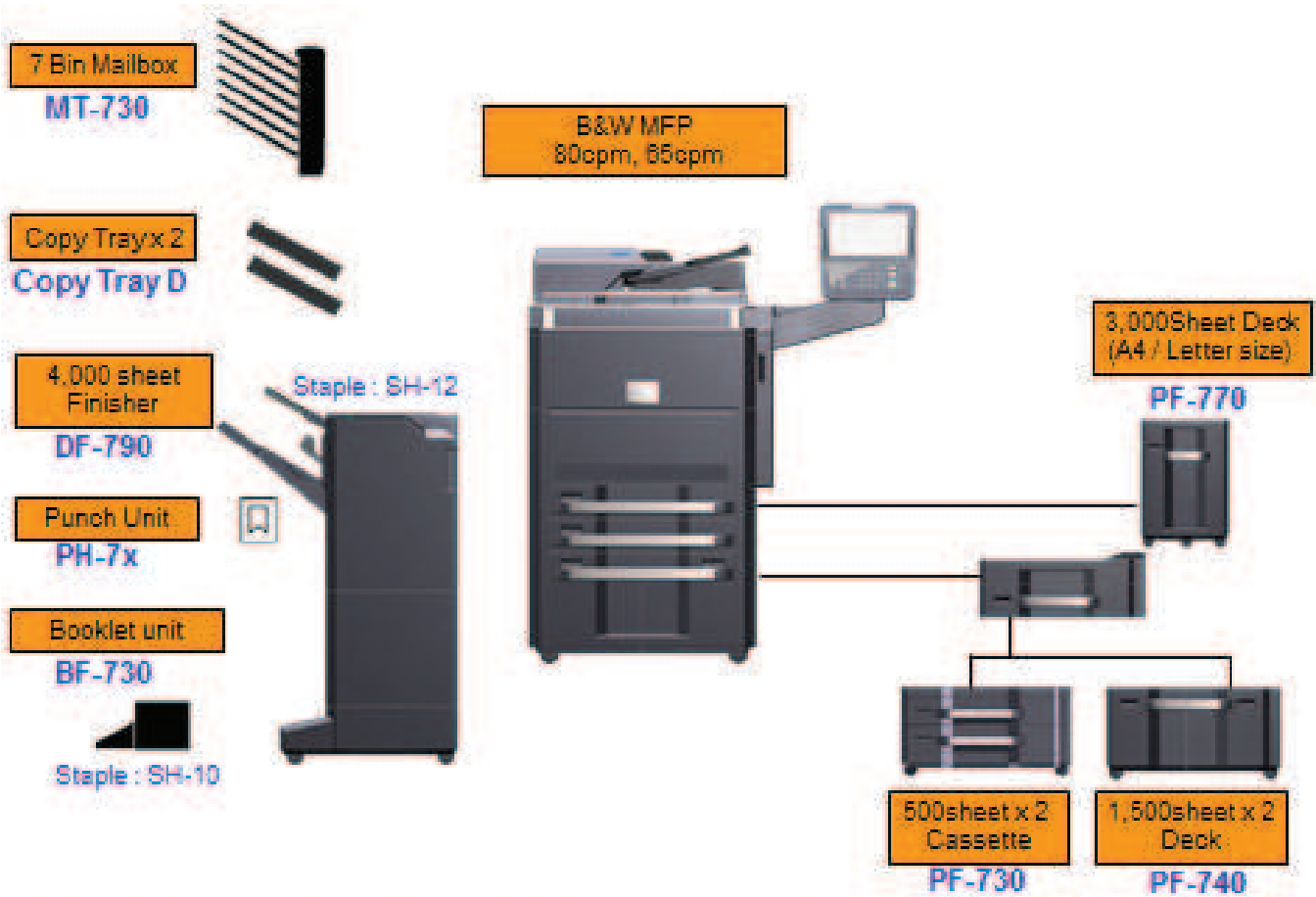
Optionals DC 2465-80

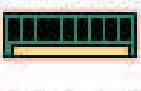

-  **FAX System**
FAX System (V)
-  **FAX Memory**
MM-16-128
-  **Gigabit Ethernet**
IB-50

*Provided as license card

- Internet FaxKit**
Internet FAX kit (A)
- Document Guard Kit**
Printed Document Guard Kit (A)
- Data Security Kit**
Data Security kit (E)
- Card Authentication Kit**
Card Authentication kit (B)
- Emulation Kit**
UG-34





Multifunzione

Colore e B/W

**DCC 6526L
DCC 6626L**

**Triumph Adler
DCC 6526L-DCC 6626L**

PDF/A



Tipo:
Multifunzione da tavolo

Tecnologia:
laser/colore

Formato max originale/copia:
A4

Velocità del motore:
26 pagine A4 al minuto Colori-B/W
Introduttore Originali F/R:
di serie da 50ff

Risoluzione:
600x600 dpi, 256 livelli di grigio

Capacità carta standard:
cassetto da 250 fogli

By-pass multiplo:
da 50 fogli

Fronte Retro:
di serie

Peso carta:
cassetto 60-120 g/m2,
bypass 60-220 g/m2

Zoom:
25-400% incremento 1%

Memoria:
RAM 768 MB (esp. 1.792 MB)

Tempo massimo prima pagina color:
12 sec in copia e 10.5 sec in stampa

Controller di stampa:
PowerPC 464/667 MHz

Risoluzione di stampa:
600x600dpi

Interfacce:
USB 2.0 e **scheda fast ethernet 10/100**

Emulazioni:
PCL 6, KPDL 3 (PostScript 3 compatibile)

Scanner:
colore, PDF-PDF/A-TIFF-JPEG

Risoluzione scanner:
600x600

Funzioni scanner:
scan to PC
scan to Mail
Driver Twain

Funzione Fax:
di serie solo su DCC 6626L

CODICE	DESCRIZIONE	LISTINO
6526 05527	DCC 6526L copiatrice/stampante di rete/scanner, digitale colore A4 – 600 dpi - 26 ppm colori-B/W - cassetto frontale 250 fgl – bypass multiplo – memoria 768MB – Introduttore originali F/R di serie - DUPLEX – scheda di rete - PCL6 e KPDL3	1.650,00

6526 05627	DCC 6626L copiatrice/stampante di rete/scanner/ Fax , digitale colore A4 – 600 dpi - 26 ppm colori-B/W - cassetto frontale 250 fgl – bypass multiplo – memoria 768MB – Introduttore originali F/R di serie - DUPLEX – scheda di rete - PCL6 e KPDL3	1.850,00
------------	----------------------------------------------------------------------------------------------------------------------------------------------------------------------------------------------------------------------------------------------------------------------------------------	-----------------

Compreso MK 590 per 200K copie, toner di prima installazione 3,5 K nero e 2.500 a colori

OPZIONALI

44721 10135	PF 520 Secondo cassetto 500 fgl, max 2	330,00
44721 10136	PF 530 Cassetto Multipurpose 500 fgl, max 2	450,00
44721 10092	UG 33 ThinPrint Kit	125,00
6540 10094	Card Authentication kit B interfaccia per lettore tessere esterno	112,00
0610 10131	Mobiletto n. 61 standard per macchina	170,00

CONSUMABILI

44726 10065	MK 590 Maintenance Kit 200.000 cp in A4 Garanzia (vedi procedura alla fine del listino)	875,00
44726 10115	Toner nero 7.000 pag.standard ISO/ICE 19798	168,00
44726 10111	Toner ciano 5.000 pag standard ISO/ICE 19798	190,00
44726 10114	Toner magenta 5.000 pag. standard ISO/ICE 1979	190,00
44726 10116	Toner giallo 5.000 pag. standard ISO/ICE 19798	190,00

SERVIZI

Per le clausole di garanzia vedere “Guida ai Servizi”

**COPIA/STAMPA/SCANSIONE
TUTTO A COLORI
e FAX su DCC 6626L**

CODICE	DESCRIZIONE	DCC 6526L	DCC 6626L
ZESTENSIONE12	Estensione di garanzia 12 mesi (totale 24 mesi) Sommare anche Optionals (5% del valore)	82,00	92,00
ZESTENSIONE24	Estensione di garanzia 24 mesi (totale 36 mesi) Sommare anche Optionals (10% del valore)	165,00	185,00

Manuale d'istruzioni in italiano in www.tatriumphadler.it, sezione “DOWNLOAD DOCUMENTI / MANUALI OPERATORE”
.Le specifiche sono soggette a variazioni senza alcun preavviso.

DCC 6526
DCC 6626

Triumph Adler
DCC 6526-DCC 6626

PDF/A



Tipo:
Multifunzione da tavolo

Tecnologia:
laser/colore

Formato max originale/copia:
A4

Velocità del motore:
26 pagine A4 al minuto Colori-B/W
Introduttore Originali F/R:
di serie da 50ff

Risoluzione:
600x600 dpi, 256 livelli di grigio

Capacità carta standard:
cassetto da 250 fogli

By-pass multiplo:
da 50 fogli

Fronte Retro:
di serie

Peso carta:
cassetto 60-120 g/m2,
bypass 60-220 g/m2

Zoom:
25-400% incremento 1%

Memoria:
RAM 1 GB (esp. 1.792 MB)

Tempo massimo prima pagina color:
12 sec in copia e 10.5 sec in stampa

Controller di stampa:
PowerPC 464/**800 MHz**

Risoluzione di stampa:
600x600 dpi

Interfacce:
USB 2.0 e **scheda fast ethernet 10/100**

Emulazioni:
PCL 6, KPDL 3 (PostScript 3 compatibile)

Scanner:
colore, PDF-PDF/A-TIFF-JPEG

Risoluzione scanner:
600x600

Funzioni scanner:
scan to PC
scan to Mail
Driver Twain

Funzione Fax:
di serie solo su DCC 6626

CODICE	DESCRIZIONE	LISTINO
6526 05526	DCC 6526 copiatrice/stampante di rete/scanner, digitale colore A4 – 600 dpi - 26 ppm colori-B/W - cassetto frontale 250 fgl – bypass multiplo – memoria 1 GB – Introduttore originali F/R di serie - DUPLEX – scheda di rete - PCL6 e KPDL3	2.380,00

6526 05626	DCC 6626 copiatrice/stampante di rete/scanner/ Fax , digitale colore A4 – 600 dpi - 26 ppm colori-B/W - cassetto frontale 250 fgl – bypass multiplo – memoria– Introduttore originali F/R di serie - DUPLEX – scheda di rete - PCL6 e KPDL3	2.740,00
------------	--------------------------------------------------------------------------------------------------------------------------------------------------------------------------------------------------------------------------------------------------------------------------------	-----------------

Compreso MK 590 per 200K copie, toner di prima installazione 3,5 K nero e 2.500 a colori

OPZIONALI

44721 10135	PF 520 Secondo cassetto 500 fgl, max 2	330,00
44721 10136	PF 530 Cassetto Multipurpose 500 fgl, max 2	450,00
44721 10092	UG 33 ThinPrint Kit	125,00
6540 10094	Card Authentication kit B interfaccia per lettore tessere esterno	112,00
0610 10131	Mobiletto n. 61 standard per macchina	170,00

CONSUMABILI

44726 10065	MK 590 Maintenance Kit 200.000 cp in A4 Garanzia (vedi procedura alla fine del listino)	875,00
44726 10115	Toner nero 7.000 pag.standard ISO/ICE 19798	168,00
44726 10111	Toner ciano 5.000 pag standard ISO/ICE 19798	190,00
44726 10114	Toner magenta 5.000 pag. standard ISO/ICE 19798	190,00
44726 10116	Toner giallo 5.000 pag. standard ISO/ICE 19798	190,00

SERVIZI

Per le clausole di garanzia vedere "Guida ai Servizi"

COPIA/STAMPA/SCANSIONE
TUTTO A COLORI
e FAX SU DCC 6626

CODICE	DESCRIZIONE	DCC 6526	DCC 6626
ZESTENSIONE12	Estensione di garanzia 12 mesi (totale 24 mesi) Sommare anche Optionals (5% del valore)	119,00	137,00
ZESTENSIONE24	Estensione di garanzia 24 mesi (totale 36 mesi) Sommare anche Optionals (10% del valore)	238,00	274,00

HyPAS™



TA 206ci – 256ci

PDF/A
HyPAS™



Caratteristiche prodotto		
DESCRIZIONE	TA 206ci	TA 256ci
TIPO	Copia/stampa/scanner – Fax opt	◀
TECNOLOGIA	Laser bicomponente colori	◀
FORMATO	A3	◀
VELOCITA'	20 ppm A4 8-10 ppm in A3	25 ppm A4 9-13 ppm in A3
RISOLUZIONE	600x600, 256 grad.	◀
INTRODUTTORE ORIGINALI	Si, F/R da 50 ff	◀
DUPLEX	Si 60-220 g/m ²	◀
PRE-RISCALDAMENTO	55 sec.	45 sec.
TEMPO PRIMA PAGINA	11.7 sec in B/W 13.6 sec a colori	11 sec in B/W 12 sec a colori
CAPACITA' CARTA	1 x 500ff, A3-A5R, 60-256 g/m ²	◀
BY PASS	100ff, A3-A6R, 60-256 g/m ²	◀
USCITA CARTA	250ff Separatore da 30ff	◀
MEMORIA	1,5 GB Max 2 GB	◀
PROCESSORE	PowerPC 464/800 MHz	◀
INTERFACCE	USB 2.0, 10/100/1000BaseTX, USB host (2), CF slot	◀
EMULAZIONI	PCL6 (5e, XL), KPDL 3, XPS, PRESCRIBE IIe, USB direct printing	◀
RISOLUZIONE DI STAMPA	600 x 600 dpi	◀
SCANNER	A colori , 600x600	◀
FORMATO ORIGINALE	A3	◀
FORMATI FILE	PDF (1.4, /A) , TIFF (JPEG 6.0, TN2), JPEG, XPS	◀
FUNZIONI	Scan to SMB-FTP-MAIL-WSD-TWAIN	◀
VELOCITA' SCANSIONE	40 A4 pag/min (b/w, 300 dpi) 20 A4 pag/min (color, 300dpi)	◀
CODICI DIPARTIMENTALI	Si, 100	◀
FUNZIONI STAMPA	PDF/USB direct printing, private printing , barcode printing, WSD internet printing	◀
DIMENSIONI	748x590x590 mm (HxWxD)	◀

TRIUMPH ADLER 206ci – 256ci

CODICE	DESCRIZIONE	LISTINO
6525 00206	TA 206ci, a colori copiatrice/stampante/scanner A4/A3, 600x600 dpi, 20 cpm B/W, 1 cassette da 500ff, bypass 100 fgl, memoria 1,5 GB fronte retro di serie, separatore lavori e INTRODUTTORE ORIGINALI F/R	4.750,00
6525 00306	TA 256ci, a colori copiatrice/stampante/scanner colore A4/A3, 600x600 dpi, 25 cpm B/W, 1 cassette da 500ff, bypass 100 fgl, memoria 1,5 GB fronte retro di serie, separatore lavori e INTRODUTTORE ORIGINALI F/R	5.350,00

Compreso MK895A e B da 200K Copie/stampe, 1 toner Black da 3.000 pag. e i tre toner colore da 1.500 cad.

OPZIONALI

6130 11088	DF-470 finisher da 500ff, tre differenti pinzat. da 50ff, necessario AK 470	1.280,00
6130 11189	AK-470 Attachment kit per DF 470	132,00
6130 11135	PF-470 mobile con ruote e un cassetto da 500ff	670,00
6130 11136	PF-471 mobile con ruote e due cassette da 500ff	1.020,00
6130 10096	IB-50 Gigabit Ethernet Card	285,00
6130 11035	FAX System (U) 16 MB modem 33.600bps, funzioni fax di rete	558,00
44721 10092	UG-33 ThinPrint Kit	125,00
6540 10094	Card Authentication Kit (B) licenza software per card reader USB	112,00
6530 10098	Card Reader Holder (B)	145,00
0620 10131	Mobiletto No. 62	200,00

CONSUMABILI

6520 10025	SH -10 Punti Finis. DF710-760-780-720, 3x5000	80,00
6525 11065	MK-895A Maintenance Kit 200.000 cp in A4 Garanzia (vedi procedura fine del listino)	950,00
6525 11066	MK-895B Maintenance Kit 200.000 cp in A4 Garanzia (vedi procedura fine del listino)	850,00
6130 11066	MK-470 Maintenance kit 300.000 cp solo per il DP su DC 6025-30	48,00
6525 11115	Toner Black 12.000 cp in A4 (standard ISO 19798)	120,00
6525 11111	Toner Ciano 6.000 cp in A4 (standard ISO 19798)	110,00
6525 11114	Toner Magenta 6.000 cp in A4 (standard ISO 19798)	110,00
6525 11116	Toner Yellow 6.000 cp in A4 (standard ISO 19798)	110,00

SERVIZI

Per le clausole di garanzia vedere "Guida ai Servizi" e ultime pagine del presente listino.

CODICE	DESCRIZIONE	TA 206ci	TA 256ci
ZESTENSIONE12	Estensione di garanzia 12 mesi (totale 24 mesi) Sommare anche Optionals (5% del valore)	236,00	268,00
ZESTENSIONE24	Estensione di garanzia 24 mesi (totale 36 mesi) Sommare anche Optionals (10% del valore)	475,00	535,00

Manuale d'istruzioni in italiano in www.tatriumphadler.it, sezione "DOWNLOAD DOCUMENTI / MANUALI OPERATORE"

HyPAS™

OPTIONALS TA 206ci – 256ci



**206ci
256ci**



**DF-470
500 sheet finisher**



**AK-470
attachment kit**

New options



**Fax system (U)
Fax board**



**IB-50 Gigabit Ethernet
Network card**



**UG-33
ThinPrint**



Card Authentication Kit (B)



USB card reader

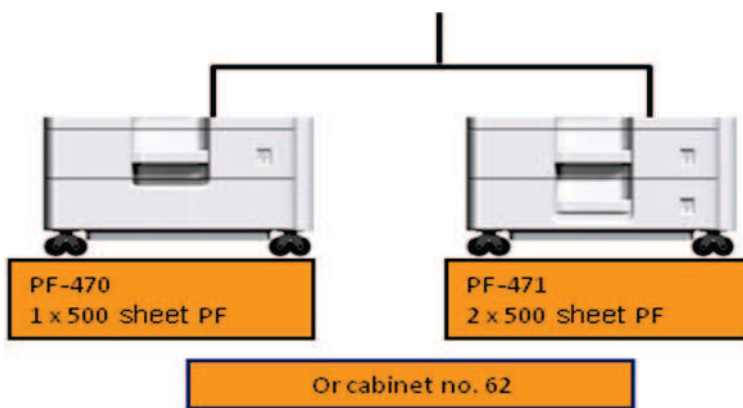

DCC 2930-35-45-50

HyPAS™
PDF/A



Caratteristiche prodotto

DESCRIZIONE	DCC 2930	DCC 2935	DCC 2945	DCC 2950
TIPO	Copia/stampa/scanner – Fax opt DIGITALE A COLORI	<<	<<	<<
TECNOLOGIA	Laser Bicomponente	<<	<<	<<
FORMATO ORIGINALE	A3	<<	<<	<<
FORMATO CARTA	A3+(305X457) da cass.-by pass Banner , 305x1219, da by pass	<<	<<	<<
VELOCITA'	30 ppm A4 B/W-COLORE	35 ppm A4 B/W-COLORE	45ppm A4 B/W-COLORE	50 ppm A4 COLORE e 55 ppm B/W
RISOLUZIONE	600x600, 256 grad. (4 bit)	<<	<<	<<
GRAMMATURA CARTA	60 gr-220gr da cass. 60gr-300gr da by pass 60gr-256gr in duplex	<<	60 gr-256gr da cass. 60gr-300gr by pass 60gr-256gr duplex	<<
DUPLEX	Si	<<	<<	<<
PRE-RISCALDAMENTO	22 sec.	24	45	45
TEMPO PRIMA PAGINA	6.1 sec. B/W 8.0 sec Colore	5.7 sec. B/W 7.3 sec Colore	4.5 sec. B/W 5.8 sec Colore	4.1 sec. B/W 5.4sec Colore
CAPACITA' CARTA	2 x 500ff, A3+-A5R	<<	<<	<<
BY PASS	150ff, A3+-A6R	<<	<<	<<
USCITA CARTA	250ff	<<	<<	<<
MEMORIA	2048 MB HDD 160 GB	<<	2048 MB HDD 320 GB	<<
PROCESSORE	PowerPC 750CL/600 MHz	<<	PowerPC 750GL/750 MHz	<<
INTERFACCE	USB 2.0, 10/100/1000BaseTX, USB host (2), CF slot	<<	<<	<<
EMULAZIONI	PCL6 (5e, XL), KPDL 3, XPS, PRESCRIBE IIe,USB direct print	<<	<<	<<
RISOLUZIONE DI STAMPA	Fino a 9,600 x 600 dpi	<<	<<	<<
SCANNER	a colori , 600x600	<<	<<	<<
FORMATO ORIGINALE	A3	<<	<<	<<
FORMATI FILE	PDF (1.7, /A) , TIFF (JPEG 6.0, TTN2), JPEG, XPS	<<	<<	<<
FUNZIONI	Scan to SMB-FTP-MAIL-WSD- TWIN	<<	<<	<<
VELOCITA' SCANSIONE	70 A4 pag/min (b/w, 300 dpi) 70 A4 pag/min (color, 300dpi)	<<	<<	<<
CODICI DIPARTIMENTALI	Si, 1000	<<	<<	<<
FUNZIONI STAMPA	PDF/USB direct printing, e-mail printing, barcode printing, WSD internet printing	<<	<<	<<

Il presente listino annulla e sostituisce i precedenti – i prezzi sono IVA esclusa e possono variare nel caso di errori tipografici e subire variazioni senza alcun preavviso,
aggiornato 19/11/2012

DCC 2930-DCC 2935

CODICE	DESCRIZIONE	LISTINO
6530 01930	DCC 2930 MFP, copiatrice/stampante/scanner colori A4/A3, 600x600 dpi, 30/30 cpm, 2 cassette da 500ff, bypass 150 fgl, memoria 2.048 MB, HDD 160GB copiatrice, fronte retro della copia e scheda di rete	6.300,00
6535 01935	DCC 2935 MFP, copiatrice/stampante/scanner colori A4/A3, 600x600 dpi, 35/35 cpm, 2 cassette da 500ff, bypass 150 fgl, memoria 2.048 MB, HDD 160GB copiatrice, fronte retro della copia e scheda di rete	7.700,00

Compreso MK A-B da 600K e C da 300K Copie/stampe - **esclusi cover e toner**

OPZIONALI

6525 10039	Copri Originali (E)	100,00
6530 10070	DP 770 Aliment. Orig. Fronte/Retro 100ff	1.020,00
6530 10075	DP 771 Aliment.Orig.F/R DUAL SCANNER 175ff	2.100,00
6530 10186	DF 770(B) Finisher 1.000 Fogli Pinzatura da 50ff necessario AK 730	1.600,00
6530 10185	DF 790(B) Multi Pinzat. 4.000ff Pinzatura da 65ff necessario AK 730	2.500,00
6530 10189	Ak 730 Attacco per DF 770 - 790	148,00
6530 10080	MT 730 Multi Vassoio 7 vassoi/100ff (per DF 790)	1.170,00
6530 10088	BF 730 Piegatore Depliant a 16ff (Per DF 790)	1.600,00
6530 10082	PH 7C Foratore DF 790-770 (4 Fori)	1.010,00
6530 10136	PF 740 Cassetto Carta 3000ff (supporto con ruote)	2.120,00
6530 10135	PF 730 Cassetti Carta 2 X 500 Fogli (supporto con ruote)	1.300,00
6530 10137	PF 770 Cassetti Carta 3.000 Fogli (fino a 300gr)(cass. laterale esterno)	1.850,00
6530 10191	JS 731 Separatore esterno copie/stampe , 100ff	265,00
6530 10190	JS 730 Separatore interno Copie/Stampe, 30ff (no con finisher)	185,00
6530 10097	DT 730 Vassoio Supporto Originali	104,00
6301 0131	Mobiletto 63	235,00
6540 10094	Card Authentication Kit (B)	112,00
6530 10098	Supporto per Card Reader	145,00
6530 10096	Keyboard Holder (A)	120,00
6530 10095	Banner Guide , guida per Carta banner da inserire nel BY Pass	280,00

OPZIONI PRINTER

6525 10092	Printed Document Guard Kit Kit sicurezza per duplicazione di doc. riservati	910,00
6525 10091	Data Security Kit (E) Sicurezza dei dati su HD	570,00
44721 10092	UG 33 ThinPrint Kit	125,00
6130 10096	IB-50 Gigabit Ethernet Card	285,00
6530 10092	UG 34 Emulation kit, protocolli IBM Proprinter, Diablo 630, Epson LQ-850	560,00

OPZIONI FAX

6530 10035	Fax System S (V) 8 MB modem 33.600bps	1.390,00
6525 10036	Internet Fax Kit (A) Kit per Fax via Internet	220,00
6525 10094	Fax Memory MM-16-128 Memoria Fax	250,00

CONSUMABILI

6530 10065	MK-8305A Maintenance kit 600.000 pag. A4, Gar. vedi guida serizi	1.020,00
6530 10066	MK-8305B Maintenance kit 600.000 pag. colore A4, Gar. vedi guida serizi	2.680,00
6530 10067	MK-8305C Maintenance kit 300.000 pag. A4, Gar. vedi guida serizi	685,00
6530 10115	Toner Nero 25.000 copie/stampe 5% di cop. A4	158,00
6530 10111	Toner Ciano 15.000 copie/stampe 5% di cop. A4	200,00
6530 10114	Toner Magenta 15.000 copie/stampe 5% cop.A4	200,00
6530 10116	Toner Giallo 15.000 copie/stampe 5% di cop. A4	200,00
6530 10007	WT-860 Toner disposal tank , durata 25.000 pag. A4 al 5%	13,00
6520 10025	SH -10 Punti Finisher DF-710/760/780/770 BF-730/720/710, Conf. 3x5000	80,00
6525 10025	SH-12 Punti finisher per DF 790	155,00

DCC 2945-DCC 2950

CODICE	DESCRIZIONE	LISTINO
6545 01945	DCC 2945 MFP, copiatrice/stampante/scanner colori A4/A3, 600x600 dpi, 45/45 cpm, 2 cassette da 500ff, bypass 150 fgl, memoria 2.048 MB, HDD 320GB copiatrice, fronte retro della copia e scheda di rete	9.600,00
6555 01950	DCC 2950 MFP, copiatrice/stampante/scanner colori A4/A3, 600x600 dpi, 50 colore, 55 b/w cpm, 2 cassette da 500ff, bypass 150 fgl, memoria 2.048 MB, HDD 320GB copiatrice, fronte retro della copia e scheda di rete	11.200,00

Compreso MK A-B da 600K e C da 300K Copie/stampe - **esclusi cover e toner**

OPZIONALI

6525 10039	Copri Originali (E)	100,00
6530 10070	DP 770 Aliment. Orig. Fronte/Retro 100ff	1.020,00
6530 10075	DP 771 Aliment.Orig.F/R DUAL SCANNER 175ff	2.100,00
6530 10186	DF 770(B) Finisher 1.000 Fogli Pinzatura da 50ff necessario AK 730	1.600,00
6530 10185	DF 790(B) Multi Pinzat. 4.000ff Pinzatura da 65ff necessario AK 730	2.500,00
6530 10189	Ak 730 Attacco per DF 770 - 790	148,00
6530 10080	MT 730 Multi Vassoio 7 vassoi/100ff (per DF 790)	1.170,00
6530 10088	BF 730 Piegatore Depliant a 16ff (Per DF 790)	1.600,00
6530 10082	PH 7C Foratore DF 790-770 (4 Fori)	1.010,00
6530 10136	PF 740 Cassetto Carta 3.000ff (supporto con ruote)	2.120,00
6530 10135	PF 730 Cassetti Carta 2 X 500 Fogli (supporto con ruote)	1.300,00
6530 10137	PF 770 Cassetti Carta 3.000 Fogli (fino a 300gr)(cass. laterale esterno)	1.850,00
6530 10138	PF-780 Cassetto Multipurpose singolo da 500, da comb. con PF730-40	720,00
6530 10191	JS 731 Separatore esterno copie/stampe , 100ff	265,00
6530 10190	JS 730 Separatore interno Copie/Stampe, 30ff (no con finisher)	185,00
6530 10097	DT 730 Vassoio Supporto Originali	104,00
6301 0131	Mobiletto 63	235,00
6540 10094	Card Authentication Kit (B)	112,00
6530 10098	Supporto per Card Reader	145,00
6530 10096	Keyboard Holder (A)	120,00
6530 10095	Banner Guide , guida per Carta banner da inserire nel BY Pass	280,00

OPZIONI PRINTER

6525 10092	Printed Document Guard Kit Kit sicurezza per duplicazione di doc. riservati	910,00
6525 10091	Data Security Kit (E) Sicurezza dei dati su HD	570,00
44721 10092	UG 33 ThinPrint Kit	125,00
6130 10096	IB-50 Gigabit Ethernet Card	285,00
6530 10092	UG 34 Emulation kit, protocolli IBM Proprinter, Diablo 630, Epson LQ-850	560,00

OPZIONI FAX

6530 10035	Fax System S (V) 8 MB modem 33.600bps	1.390,00
6525 10036	Internet Fax Kit (A) Kit per Fax via Internet	220,00
6525 10094	Fax Memory MM-16-128 Memoria Fax	250,00

CONSUMABILI

6545 10065	MK-8505A Maintenance kit 600.000 pag. A4, Gar. vedi guida serizi	1.020,00
6545 10066	MK-8505B Maintenance kit 600.000 pag. colore A4, Gar. vedi guida serizi	2.680,00
6545 10067	MK-8505C Maintenance kit 300.000 pag. A4, Gar. vedi guida serizi	685,00
6545 10115	Toner Nero 30.000 copie/stampe 5% di cop. A4	185,00
6545 10111	Toner Ciano 20.000 copie/stampe 5% di cop. A4	255,00
6545 10114	Toner Magenta 20.000 copie/stampe 5% cop.A4	255,00
6545 10116	Toner Giallo 20.000 copie/stampe 5% di cop. A4	255,00
6530 10007	WT-860 Toner disposal tank , durata 25.000 pag. A4 al 5%	13,00
6520 10025	SH -10 Punti Finisher DF-710/760/780/770 BF-730/720/710, Conf. 3x5000	80,00
6525 10025	SH-12 Punti finisher per DF-790	155,00

OPTIONALS DCC 2930-35-45-50

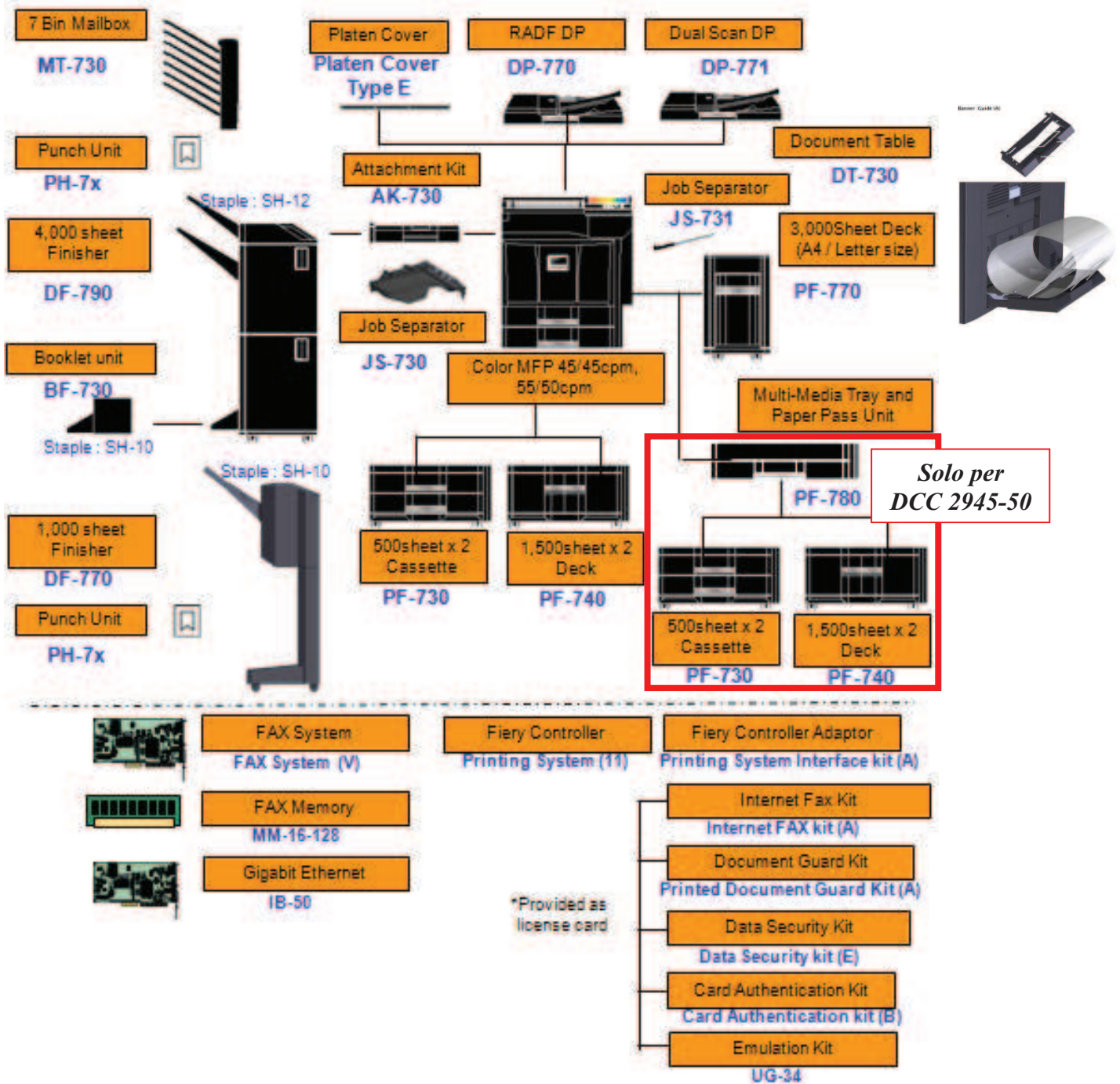

ESTENSIONE GAR. DCC 2930-35-45-50

CODICE	DESCRIZIONE	DCC 2930	DCC 2935	DCC 2945	DCC 2950
ZESTENSIONE12	Estensione di garanzia 12 mesi (totale 24 mesi) Sommare anche Optionals (5% del valore)	315,00	385,00	480,00	560,00
ZESTENSIONE24	Estensione di garanzia 24 mesi (totale 36 mesi) Sommare anche Optionals (10% del valore)	630,00	770,00	960,00	1120,00

TA DCC 2965

TA Triumph Adler DCC 2965



Tipo:
Multifunzione a colori a consolle

Tecnologia:
bicomponente, colore laser

Formato max copia/stampa:
A3 +(305x457), Banner

Velocità:
65 cpm (A4) Colore-B/W

Risoluzione:
600 x 600 dpi
(interpolati 9600 x 600 dpi)
256 toni grigio

Introduttore originali:
di serie, dual scanner da **275ff**

Capacità carta standard:
2 cassette da 500 fogli, A5R-A3+
2 cassette da 1.500 ff (A4), by-pass
multiplo 150 fogli

Peso carta:
cassette 60-256 g/m2, multi - bypass
60-300 g/m2

Duplex:
di serie, 60-256 g/m2

Zoom:
25-400% incr. 1%

Memoria:
2048MB RAM + 2 x HD 160GB

Tempo di riscaldamento:
60 sec.

Tempo prima copia colore:
6.2 sec

Tempo prima copia b/w:
5.4 sec

Stampante:
di serie

Controller:
PowerPC 750GL/916 Hz

Emulazioni:
PCL6, KPDL 3(PS3), XPS

Interfacce:
rete 10/100/1000, USB, USB host

Scanner colore:
di serie

Funzioni Scanner:
Scan to SMB, to Mail, to FTP, Twain,
to USB Stick

Velocità scansione:
120 orig. B/W 300dpi
120 orig. Colore 300DPI

CODICE	DESCRIZIONE	LISTINO
656501965	DCC 2965 Multif. Colore copia/stampa/ scanner digitale A4/A3 – 600 dpi - 65 cpm – SDRF con doppio scanner e DUPLEX standard, 2 cassette da 500 fgl + 2 cassette da 1.500 fgl – bypass 150 fgl – memoria copia 2048 MB – HD 320GB	26.000,00
Compreso MK8705 A-B-C - esclusi toner e raccogli copie		

OPZIONALI

656510097	Copy tray (D) necessario senza finisher	65,00
653010185	DF-790 Multi Pinzat. 4.000ff Pinzatura da 65ff	2.500,00
653010080	MT-730 Multi 7 vassoi/100ff (per DF 790)	1.170,00
653010088	BF 730 Piegatore Depliant a 16ff (Per DF 790)	1.600,00
653010082	PH 7C Foratore DF 790-770 (4 Fori)	1.010,00
653010135	PF 730 Cassette Carta 2 X 500 Fogli	2.500,00
653010136	PF 740 Cassette Carta 2 x 1.500 Fogli	2.120,00
653010137	PF 770 Cass. Carta 3.000 Fogli (fino a 300gr)	1.850,00
653010138	PF-780 Cass. Multipurpose singolo da 500, (da comb. con PF730-40)	720,00
653010035	Fax System S (V) 8 MB modem 33.600bps	1.390,00
652510036	Internet Fax Kit (A) Kit per Fax via Internet	220,00
652510094	Fax Memory MM-16-128 Memoria Fax	250,00
652510091	Data Security Kit (E)	570,00
652510092	Printed Document Guard Kit (A)	910,00
4472110092	UG-33 ThinPrint Kit	125,00
653010092	UG-34 Emulation Upgrade Kit IBM Proprinter • EPSON LQ-850 • Diablo 630	560,00
613010096	IB-50 Gigabit Ethernet Card	285,00
654010094	Card Authentication Kit (B)	112,00
653010098	Supporto per Card Reader (B)	145,00
653010096	Keyboard Holder (A)	120,00
6530 10095	Banner Guide, guida per Carta banner	280,00

CONSUMABILI

6565 10065	MK-8705A Maintenance kit 600.000 pag. A4, Gar. vedi guida serizi	870,00
6565 10066	MK-8705B Maintenance kit 600.000 pag. A4, Gar. vedi guida serizi	1.690,00
6565 10067	MK-8705C Maintenance kit 300.000 pag. A4, Gar. vedi guida serizi	520,00
6565 10115	Toner DC 2465-70 Black 70.000pg A4 5%cop.	360,00
6565 10111	Toner DC 2465-70 Ciano 30.000pg.A4 5%cop.	330,00
6565 10114	Toner DC 2465-70 Mag 30.000pg A4 5%cop.	330,00
6565 10116	Toner DC 2465-70 Giallo 30.000pg A4 5%cop.	330,00
6565 10007	WT-861 Toner disposal tank 150.000 pg. 6%	40,00
6520 10025	SH -10 Punti Finis. DF710-760-780-720, 3x5000	80,00
6525 10025	SH-12 Punti finisher per DF-790	155,00

SERVIZI

ZESTENSIONE12	Estensione di garanzia 12 mesi (totale 24 mesi) Sommare anche Optionals (5% del valore)	1.300,00
ZESTENSIONE24	Estensione di garanzia 24 mesi (totale 36 mesi) Sommare anche Optionals (10% del valore)	2.600,00

HYPAS

Manuale d'istruzioni in italiano in www.tatriumphadler.it, sezione "DOWNLOAD DOCUMENTI / MANUALI OPERATORE"

TA DCC 2970

TA Triumph Adler DCC 2970

PDFIA



Tipo:
Multifunzione a colori a consolle

Tecnologia:
bicomponente, colore laser

Formato max copia/stampa:
A3 +(305x457), Banner

Velocità:
70 cpm (A4) Colore
75 cpm (A4) B/W

Risoluzione:
600 x 600 dpi
(interpolati 9600 x 600 dpi)
256 toni grigio

Introduttore originali:
di serie, dual scanner da **275ff**

Capacità carta standard:
2 cassette da 500 fogli, A5R-A3+
2 cassette da 1.500 ff (A4), by-pass
multiplo 150 fogli

Peso carta:
cassette 60-256 g/m2, multi - bypass
60-300 g/m2

Duplex:
di serie, 60-256 g/m2

Zoom:
25-400% incr. 1%

Memoria:
2048MB RAM + 2 x HD 160GB

Tempo di riscaldamento:
60 sec.

Tempo prima copia colore:
5.9 sec

Tempo prima copia b/w:
4.8 sec

Stampante:
di serie

Controller:
PowerPC 750GL/916 Hz

Emulazioni:
PCL6, KPDL 3(PS3), XPS

Interfacce:
rete 10/100/1000, USB, USB host

Scanner colore:
di serie

Funzioni Scanner:
Scan to SMB, to Mail, to FTP, Twain,
to USB Stick

Velocità scansione:
120 orig. B/W 300dpi
120 ori. Colore 300DPI

HYPAS

CODICE	DESCRIZIONE	LISTINO
657501970	DCC 2970 Multif. Colore copia/stampa/ scanner digitale A4/A3 – 600 dpi – 70 cpm colore – 75 cpm B/W, SDRF con doppio scanner e DUPLEX standard, 2 cassette da 500 fgl + 2 cassette da 1.500 fgl – bypass 150 fgl – memoria copia 2048 MB – HD 320GB	28.500,00

Compreso MK8705 A-B-C - **esclusi toner e raccogli copie**

OPZIONALI

656510097	Copy tray (D) necessario senza finisher	65,00
653010185	DF-790 Multi Pinzat. 4.000ff Pinzatura da 65ff	2.500,00
653010080	MT-730 Multi 7 vassoi/100ff (per DF 790)	1.170,00
653010088	BF 730 Piegatore Depliant a 16ff (Per DF 790)	1.600,00
653010082	PH 7C Foratore DF 790-770 (4 Fori)	1.010,00
653010135	PF 730 Cassetti Carta 2 X 500 Fogli	2.500,00
653010136	PF 740 Cassetti Carta 2 x 1.500 Fogli	2.120,00
653010137	PF 770 Cass. Carta 3.000 Fogli (fino a 300gr)	1.850,00
653010138	PF-780 Cass. Multipurpose singolo da 500, (da comb. con PF730-40)	720,00
653010035	Fax System S (V) 8 MB modem 33.600bps	1.390,00
652510036	Internet Fax Kit (A) Kit per Fax via Internet	220,00
652510094	Fax Memory MM-16-128 Memoria Fax	250,00
652510091	Data Security Kit (E)	570,00
652510092	Printed Document Guard Kit (A)	910,00
4472110092	UG-33 ThinPrint Kit	125,00
653010092	UG-34 Emulation Upgrade Kit IBM Proprinter • EPSON LQ-850 • Diablo 630	560,00
613010096	IB-50 Gigabit Ethernet Card	285,00
654010094	Card Authentication Kit (B)	112,00
653010098	Supporto per Card Reader (B)	145,00
653010096	Keyboard Holder (A)	120,00
6530 10095	Banner Guide, guida per Carta banner	280,00

CONSUMABILI

6565 10065	MK-8705A Maintenance kit 600.000 pag. A4, Gar. vedi guida serizi	870,00
6565 10066	MK-8705B Maintenance kit 600.000 pag. A4, Gar. vedi guida serizi	1.690,00
6565 10067	MK-8705C Maintenance kit 300.000 pag. A4, Gar. vedi guida serizi	520,00
6565 10115	TonerDCC2965-70 Black 70.000pg A4 5%cop.	360,00
6565 10111	TonerDCC2965-70 Ciano 30.000pg.A45%cop.	330,00
6565 10114	TonerDCC2965-70 Mag 30.000pg A4 5%cop.	330,00
6565 10116	TonerDCC2965-70 Giallo 30.000pg A45%cop.	330,00
6565 10007	WT-861 Toner disposal tank 150.000 pg. 6%	40,00
6520 10025	SH -10 Punti Finis. DF710-760-780-720, 3x5000	80,00
6525 10025	SH-12 Punti finisher per DF-790	155,00

SERVIZI

ZESTENSIONE12	Estensione di garanzia 12 mesi (totale 24 mesi) Sommare anche Optionals (5% del valore)	1.420,00
ZESTENSIONE24	Estensione di garanzia 24 mesi (totale 36 mesi) Sommare anche Optionals (10% del valore)	2.850,00

Manuale d'istruzioni in italiano in www.tatriumphadler.it, sezione "DOWNLOAD DOCUMENTI / MANUALI OPERATORE"

Optionals DCC 2965-70

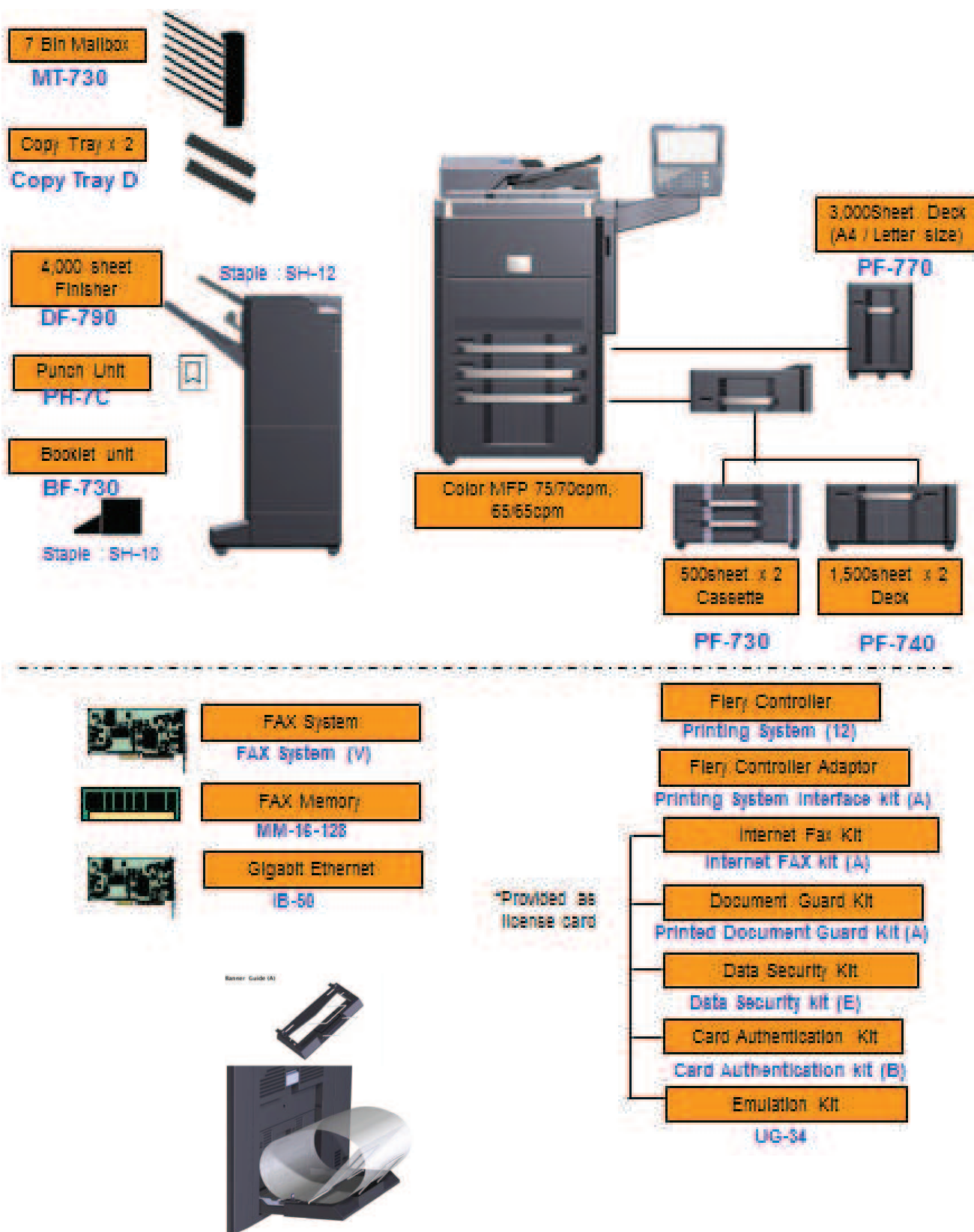



SOLUZIONI SOFTWARE

"LE NUOVE FRONTIERE"

LETTORE TESSERE RFID USB

Sempre più spesso il cliente richiede la possibilità di avere un controllo sull'utilizzo del multifunzione soprattutto quando questo è a colori.

Ecco quindi disponibile un semplice e veloce strumento per il controllo di utilizzo del multifunzione.

NUOVO CARD READER USB.

Questo prodotto vi permette di attivare gli accessi utenti sul Multifunzione ed avere un accesso al Multifunzione veloce e semplice per ogni singolo utente.

Il vantaggio del prodotto è la semplicità di utilizzo. Si collega al multifunzione mediante porta USB e, grazie al Kit di autenticazione, viene riconosciuto immediatamente dal multifunzione.

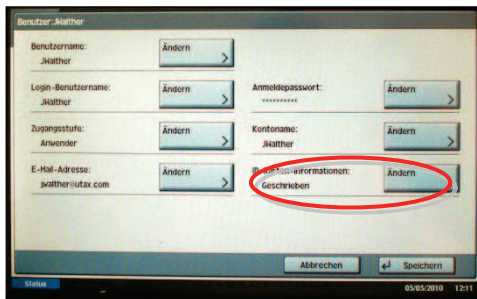

Una volta collegato è necessario abbinare ogni tessera ad ogni utente creato nella multifunzione. **NON NECESSITA** di software esterni!

Schermata di inserimento nuovo utente e collegamento al Job Accounting.
"Menu sistema" e poi "Accesso utenti/job Accounting"

Article number: 6500100250
Designation: Snap-In Holder



Supporto per posizionare il lettore sul fianco del multifunzione.



Per un semplice utilizzo è necessario acquistare il kit di interfaccia, il lettore USB standard (codice 65001 00200) e l'acquisto del pacchetto di tessere RFID (supporto lettore se necessario).

Il lettore USB è installabile solo sui seguenti prodotti Multifunzione:

**DC 2430 DC 2242-52 DC 2340-2440 DCC 2626-2726 DCC 2725-30-40, DCC 2840-50
DC 6025P-6025-6030**

Seguono tutti i prodotti immessi nel mercato dopo Gennaio 2011

LISTINO LETTORE TESSERE RFID USB

CODICE	DESCRIZIONE	PREZZI
6540 10094	Card Authentication Kit (B) Interfaccia Card Reader per prodotti MFP <i>Licenza necessaria per attivare il lettore sul prodotto MFP!</i>	112,00
65001 00250	Snap-in Holder support, con bi-adesivo, per lettore USB Card Reader	25,00
LETTORE USB e TRANSPONDER		
65001 00200	USB Card Reader Multi 125 (125 KHz) Supported transponder EM410 • HITAG 1 • HITAG 2 • HITAG S • EM4150 • T5567	310,00
65001 00301	Transponder KF-4200 grey HITAG 1 • 125 KHz for USB Card Reader Multi 125. “CONFEZIONE DA 50 CHIP”	350,00
TESSERE BIANCHE	Transponder 125Hz, tessera bianca neutra, conf. da 5 pz.	35,00
LETTORE USB ALTRI STANDARD		
65001 00201	USB Card Reader Mifare (13,56 MHz) Supported transponder ISO 14443A • Mifare Ultralight • Mifare Mini • Mifare 1k Mifare 4k • Mifare DESfire	310,00
65001 00202	USB Card Reader Legic (13,56 MHz) Supported transponder Legic Prime • Legic Advant	450,00
65001 00203	USB Card Reader HID iCLASS (13,56 MHz) Supported transponder HID iCLASS	420,00
65001 00204	USB Card Reader HID PROX (125 KHz) Supported transponder HID PROX	380,00
65001 00205	USB Card Reader Inditag (125 KHz) Supported transponder Indala	440,00
65001 00206	USB Card Reader MultiISO (13,56 MHz) Supported transponder ISO 14443A • Mifare Ultralight • Mifare Ultralight C Mifare Mini • Mifare 1k • Mifare 4k • Mifare DESfire	375,00



	Version HID PROX	Version Multi125	Version Inditag	Version Mifare	Version MultiISO	Version HID iCLASS	Version Legic
Housing	Material ABS, color black or white						
Frequency	125 kHz			13.56 MHz			
Dimensions	88mm x 56mm x 18mm						
Power Supply	5V ± 10% via communication cable						
Supply Current	140mA	220mA	220mA	120mA	N/A	220mA	280mA
	0°C up to +50°C						
Antenna	Aircoil			PCB Aircoil			
Read-/Write Distance	Up to 10cm (depending on transponder)						
Supported Transponders	HID PROX	EM410x HITAG 1 HITAG 2 HITAG S EM4150 T5567, Q5	Indala	ISO14443 A Mifare Ultralight, Mifare Mini, Mifare 1k, 4k, DESfire (SN)	ISO14443 A Mifare Ultralight, Mifare Ultralight C, Mifare Mini, Mifare 1k, 4k Mifare DESfire Mifare Plus ISO14443 B ISO15693	HID iCLASS	Legic Prime, Legic Advant

TA TRIUMPH ADLER AW WP 2100

CODICE	DESCRIZIONE	LISTINO
298001	AW WP 2100 – Accounting4work	1.600,00

Soluzione completa per la gestione e la raccolta di tutte le informazioni relative ai conteggi di stampa/copia dei prodotti installati nella rete nell'azienda.

Tramite i protocolli SNMP, PDL, PostScript o mezzo interfaccia web, questo prodotto è in grado di leggere e gestire i contatori dei prodotti collegati nelle rete aziendale di qualsiasi produttore essi siano.

In questa nuova versione è possibile controllare anche stampanti collegate in USB. Di base fino a tre prodotti e nel caso di numero maggiore sarà necessario acquistare la licenza di upgrade.

Il prodotto è solamente hardware e non necessita di nessuna installazione software nella rete aziendale. Solo per la connessione USB sarà necessario installare un software client.

Versione base limitata ad un massimo di 100 prodotti installati in rete e 3 collegamenti in USB

UPGRADE

298002	Aggiornamento per gestione di oltre 101 stampanti di rete e oltre 100 in USB se si acquista anche la LICENZA 298014 dalle 4 alle 100 USB	470,00
298014	Aggiornamento per gestione dalle 4 USB alle 100 USB	350,00

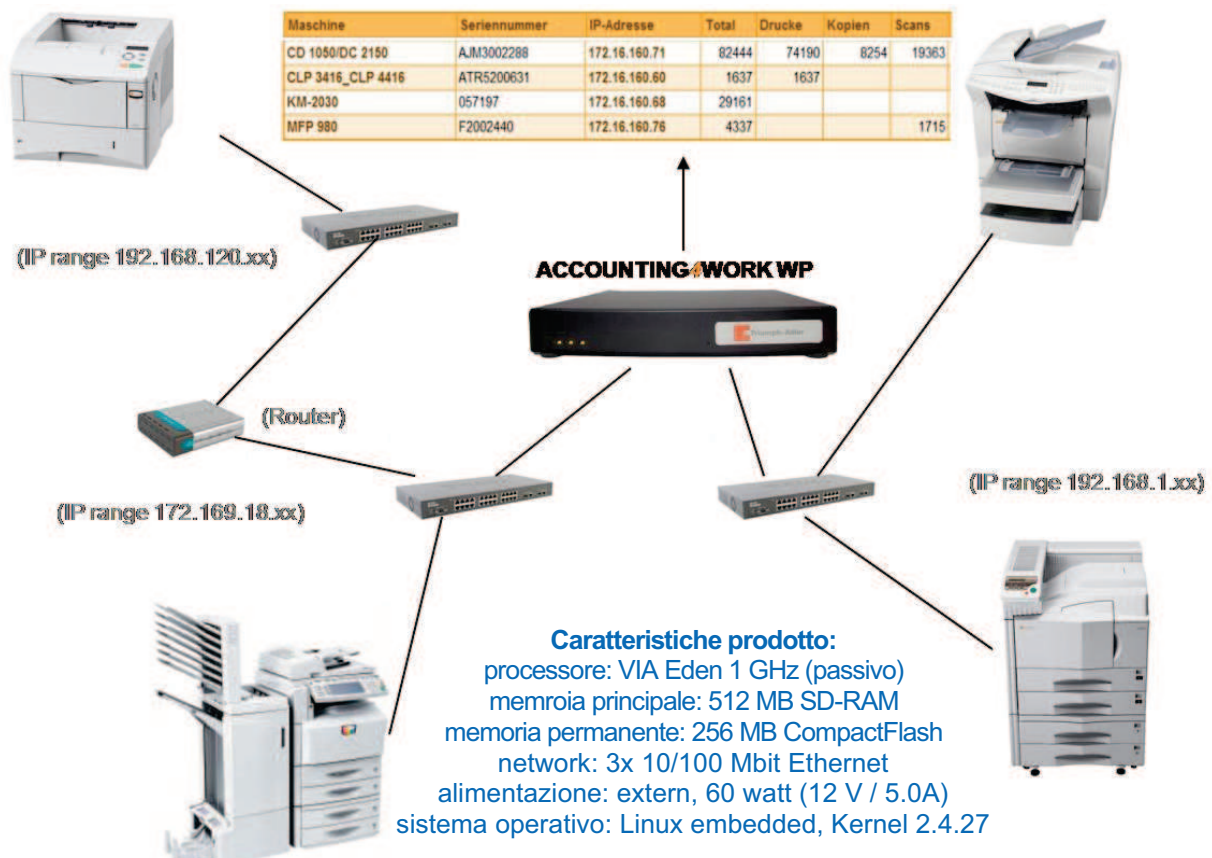



**LISTINO
PRODOTTI
FUORI GAMMA**

Consumabili Copiatrici

CODICE	DESCRIZIONE	MODELLO	PREZZO	DURATE 6%
DRUM				
0001 04524	Drum unit	FAX 925	184,00	
0001 05712	Drum unit	FAX 941	168,00	
6120 10001	Drum	DC 2015/2020	382,00	100.000
6145 10001	Drum	DC 2045-2055	484,00	400.000
6162 10001	Drum	DC 2062-2063-2075	1.292,00	3.600.000
6160 10001	Drum	DC 2060-80-62-82	2.420,00	4.800.000
6120 10025	Developer	DC 2015/2020	45,00	100.000
6145 10020	Developer	DC 2045-2055	163,00	400.000
6162 10020	Developer	DC 2062-2063-2075	100,00	150.000
TONER B/W				
0001 05102	Toner/Drum	Fax 920	210,00	
0001 05714	Toner/Developer (2 cart.)	FAX 941	346,00	
0001 04522	Toner	FAX 925	41,00	
6120 10015	Toner	DC 2015/2020	71,00	11.000
6023 10015	Toner	DC 2023-2031	50,00	10.000
6114 10015	Toner	DC 2115-2215	93,00	7.000
6113 10015	Toner	DC 2315	80,00	6.000
44118 10015	Toner	DC 2316	141,00	6.000 (5%)
6118 10015	Toner	DC 2018	141,00	6.000
44228 10015	Toner	DC 2028-2128	133,00	7.200
44240 10115	Toner	DC 2340-2440	158,00	15.000
6116 10015	Toner	DC 2016-2216-2116-2120	106,00	15.000
6125 10115	Toner	DC 2125	97,00	15.000
6145 10015	Toner	DC 2045-2055-2063-2075	74,00	30.000
6125 10015	Toner	DC 2025-35-2130-40-50	193,00	34.000
6125 11015	Toner	DC 2325-30	144,00	20.000
6130 10115	Toner	DC 2430	136,00	20.000
6130 10015	Toner	DC 2230-40-50	178,00	34.000
6142 10015	Toner	DC 2242-52	184,00	34.000
0518 10007	Box recupero toner	DC 2062-2063-2075	31,00	500.000
6160 10015	Toner	DC 2060-80	155,00	34.000
6145 1007	Box recupero toner	DC 2060-80-62-82	43,00	400.000
6182 10015	Toner	DC 2162-2182	178,00	55.000
6130 11015	Toner	DC 6025-30	150,00	15.000 ISO 19752

MAINTENANCE KIT				DURATA
6114 10065	MK 15	DC 2115-2215	334,00	100.000
44240 10065	MK 350	DC 2340-2440	340,00	300.000
44240 10166	MK 370	DP 110	100,00	150.000
6116 10067	MK 410	DC 2016-2216- 2116-2120	226,00	150.000
6125 10067	MK 420	DC 2125	420,00	300.000
6125 11065	MK 670	DC 2325-30	Vedi MK 671	300.000
6125 10065	MK 705	DC 2025	1.112,00	400.000
6130 10065	MK 706	DC 2130	911,00	400.000
6140 10065	MK707	DC 2140-50	911,00	500.000
6130 10067	MK 715	DC 2230	956,00	400.000
6130 10165	MK 671	DC 2430	412,00	300.000
6140 10067	MK 716	DC 2240-50	956,00	500.000
6142 10065	MK 726	DC 2242-52	802,00	500.000
6145 10067	MK 600	DC 2045-2055	1.505,00	400.000
6163 10067	MK 610	DC 2063	2.688,00	500.000
6175 10067	MK 620	DC 2075	2.796,00	500.000
6160 1065	MK 650 A	DC 2060-80	1.408,00	500.000
6160 1066	MK 650 B	DC 2060-80	380,00	500.000
6182 10065	MK 660A	DC 2162-82	1.400,00	500.000
6182 10066	MK 660B	DC 2162-82	370,00	500.000
6130 11065	MK 475	DC 6025-30	465,00	300.000
6526 10065	MK 815 A	DCC 2526	1.080,00	300.000
6526 10066	MK 815 B	DCC 2526	477,00	300.000
6526 10067	MK 815 C	DCC 2526	1.406,00	300.000
6520 10065	MK 825 A	DCC 2520-25-32 DCC 2625-32	2.164,00	300.000
6520 10066	MK 825 B	DCC 2520-25-32 DCC 2625-32	690,00	300.000
6535 10065	MK 826 A	DCC 2635	2.164,00	300.000
6525 10065	MK 865 A	DCC 2725-2730	1.170,00	300.000
6525 10066	MK 865 B	DCC 2725-2730	1.285,00	300.000
6540 10065	MK 855 A	DCC 2740-2840	1.170,00	300.000
6540 10066	MK 855 B	DCC 2740-2840	1.285,00	300.000
6525 11065	MK 895A	DCC 6520-25	850,00	200.000
6525 11066	MK 895B	DCC 6520-25	950,00	200.000

CODICE	DESCRIZIONE	MODELLO	PREZZO	DURATE 5%
TONER COLORE				
6526 10115	Toner Black	DCC 2526	129,00	20.000
6526 10114	Toner Magenta	DCC 2526	441,00	20.000
6526 10111	Toner Ciano	DCC 2526	441,00	20.000
6526 10116	Toner Giallo	DCC 2526	441,00	20.000
6520 10115	Toner Black	DCC 2520-25-32 DCC 2625-32-35	96,00	15.000
6520 10111	Toner Ciano	DCC 2520-25-32 DCC 2625-32-35	158,00	7.000
6520 10114	Toner Magenta	DCC 2520-25-32 DCC 2625-32-35	158,00	7.000
6520 10116	Toner Giallo	DCC 2520-25-32 DCC 2625-32-35	158,00	7.000
6540 10115	Toner Black	DCC 2740-2840	165,00	25.000
6540 10111	Toner Ciano	DCC 2740-2840	235,00	18.000
6540 10114	Toner Magenta	DCC 2740-2840	235,00	18.000
6540 10116	Toner Giallo	DCC 2740-2840	235,00	18.000
6525 10115	Toner Black	DCC 2725-2730	126,00	20.000
6525 10111	Toner Ciano	DCC 2725-2730	160,00	12.000
6525 10114	Toner Magenta	DCC 2725-2730	160,00	12.000
6525 10116	Toner Giallo	DCC 2725-2730	160,00	12.000
44726 10115	Toner Black	DCC 2626-2726	168,00	7.000 ISO/ICE 19798
44726 10111	Toner Ciano	DCC 2626-2726	190,00	3.750 ISO/ICE 19798
44726 10114	Toner Magenta	DCC 2626-2726	190,00	3.750 ISO/ICE 19798
44726 10116	Toner Giallo	DCC 2626-2726	190,00	3.750 ISO/ICE 19798
6525 11115	Toner Black	DCC 6520-25	110,00	12.000 ISO/ICE 19798
6525 11111	Toner Ciano	DCC 6520-25	120,00	5.000 ISO/ICE 19798
6525 11114	Toner Magenta	DCC 6520-25	120,00	5.000 ISO/ICE 19798
6525 11116	Toner Giallo	DCC 6520-25	120,00	5.000 ISO/ICE 19798

ACCESSORI MISTI

CODICE	DESCRIZIONE	MODELLO	PREZZO
6526 10031	PRINT SYSTEM T	DCC 2526	1.820,00
6116 10088	DF 410	DC 2116-2120	700,00
6520 10186	DF 710	DC2230- 2250-40 DCC 2625-32-35	1200,00
6520 10088	BF 710	DC2230- 2250-40 DCC 2625-32-35	900,00
6520 10190	JS 710	DCC 2625-32-35	60,00

Servizi disponibili

TA service 12/24	<i>Estensione GARANZIA 12/24 mesi "ON CENTER"</i>
TA noleggio	<i>Comprare senza investimenti</i>
TA noleggio	<i>Calcoli personalizzati sul noleggio all'utente finale</i>
TA consulting	<i>Come ridurre i propri costi mensili</i>
TA ecologia	<i>Salvaguardia dell'ambiente in collaborazione con ECS</i>
TA ecologia	<i>Adeguamento normative RAEE, consorziati ECORIT</i>
TA assistenza	<i>Distributore autorizzato TA locale</i>

TA Servizio Telematico al rivenditore

Servizio rivolto al rivenditore per ottenere tutte le informazioni sulle imprese necessarie per poter concludere un noleggio garantito.

Visure camerali, bilanci, protesti e controllo sui soci delle imprese sono le informazioni che si potranno ottenere alla portata di un "click".

L'offerta prevede un limite di credito, con valore a scalare, che vi permetterà di collegarvi al sito di "CERVED" e tramite un account personalizzato potrete interrogare il sistema sull'azienda da voi scelta.

Chiedi maggiori informazioni al tel. 0434 544154 o inviando una mail a info@triumphadler.it.

TA Ecologia

Non sai come smaltire le cartucce toner esauste o i drum usati delle copiatrici o le cartucce ink jet usate ?

TAdi in collaborazione con la E.C.S. Srl, Empty Cartridge Service, ti fornisce l'ECO BOX, il pratico contenitore per lo smaltimento dei vari "rifiuti" dei prodotti per l'ufficio.

L'installazione dell'ECO BOX è gratuita e si paga solo il ritiro. Un ritiro annuale di una scatola da cm 40x40x70h costa al pubblico € 107,50. Vedi sito web www.ecsmilano.it e NR VERDE 840 000 601.

La TAdi SpA è consorziata ECORIT. Consorzio a cui partecipano anche i più importanti produttori di prodotti per l'ufficio. Grazie al consorzio l'azienda sarà in regola con le nuove normative sulle R.A.E.E. Questo permetterà di offrire al rivenditore autorizzato tutti i supporti necessari per lo smaltimento dei prodotti esausti.

Chiedi maggiori informazioni al rivenditore autorizzato TA Triumph Adler.



Nuovi Standard di copertura ISO/ICE 19798

Le due organizzazioni, ISO (the International Organization for Standardization) e la IEC (the International Electrotechnical Commission), per uniformare le durate dei toner a colori in polvere su prodotti stampanti a multifunzione dei diversi produttori, hanno creato uno standard mondiale applicabile nel mondo **office**. Questo standard è calcolato effettuando delle stampe di diversi documenti, certificati ISO 24712 (vedi link test page ISO 24712: <http://www.iso.org/jtc1/sc28>) e verificato l'effettiva durata dei toner colore.

Questo nuovo standard diventerà lo standard di riferimento di tutti i nuovi prodotti colore, stampanti o multifunzione, che saranno immessi nel mercato dai vari produttori.

Chiedi maggiori informazioni al tel. 0434 544154 o inviando una mail a info@triumphadler.it.

Standard PDF/A

Il formato PDF-A è lo standard per l'archiviazione a lungo periodo. Definito dal nuovo **ISO 19005-1:2005**, nasce nell'ottobre del 2005 e grazie alle sue caratteristiche particolari che garantiscono la stampa del documento, anche negli anni futuri, esattamente come è stato creato mantenendo lo stesso tipo di carattere, formattazione, immagini e tutto quello che è contenuto nel documento.

Oggi questo standard è divenuto **un obbligo, dal 15 gennaio del 2009**, per l'invio di documenti alla camera di commercio o al registro delle Imprese e a parecchi uffici pubblici.

Pochi sono i Multifunzione che sono in grado di scansionare in PDF-A. **Noi possiamo offrire un'ampia gamma di prodotti multifunzione A4 e A3 a colori o B/W in gradi di gestire il formato PDF/A in scansione**, altrimenti le soluzioni diverse sono la conversione dei documenti PDF in PDF-A tramite delle soluzioni software.

TA T.O.M.

Quanto costa una pagina prodotta da una stampante o ricevuta da un facsimile?

Se Lei non può rispondere a questa domanda allora Lei lavora in una "buona" azienda: soltanto poche società, nonostante le dimensioni organizzative, hanno il "lusso" di essere a conoscenza dei loro costi di stampa e che sono in grado di rispondere a questa domanda.

Con T.O.M. (Total Output Management) non ci saranno più domande senza risposte!

T.O.M. (gestione totale delle pagine prodotte), è uno speciale software sviluppato dalla TA Triumph Adler, con cui è possibile analizzare nel dettaglio i valori di tutte le pagine prodotte dai vari sistemi di stampa, copiatrici, stampanti o fax presenti nella Sua azienda.

Grazie a queste analisi sui costi di stampa sarà possibile studiare una possibile soluzione per ridurre i suoi costi mensili sulle stampe prodotte dal **10% al 30% !!!**

Per la gestione dell'analisi del parco prodotti installati dal tuo cliente potresti aiutarti con il nuovo prodotto AW WP 2100!! Il nuovo strumento per catturare tutti i contatori di stampa via rete senza software installati nei computer dell'utente.

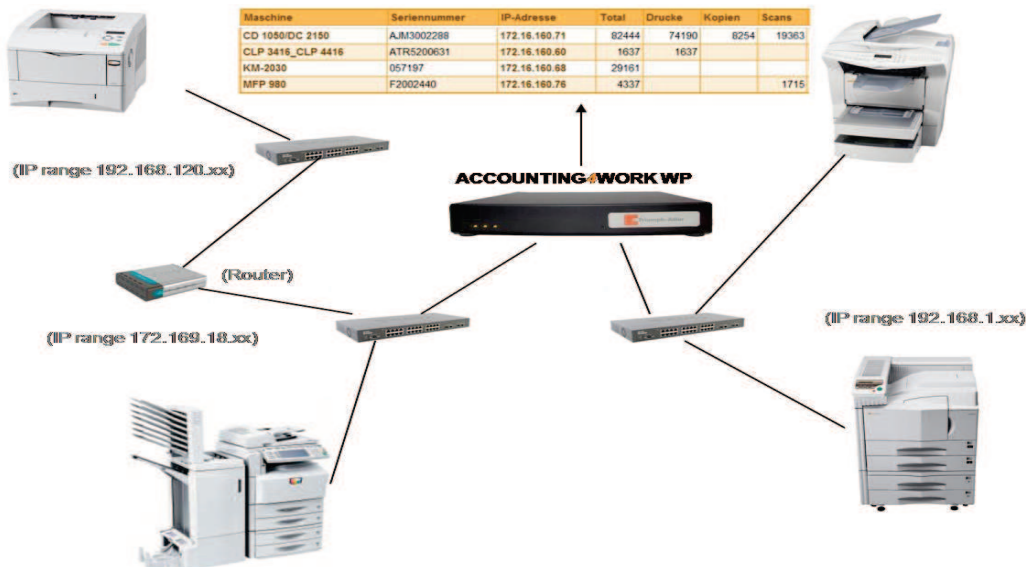

GARANZIA TRIUMPH ADLER

Condizioni generali

La TAdi S.p.A. fornisce una garanzia di 12 mesi, data fattura di acquisto TAdi S.p.A., su tutta la gamma dei prodotti commercializzati.

Oltre i 12 mesi verranno accettate le sole garanzie con presentazione di copia fattura utente finale con l'indicazione della matricola del prodotto e la completa intestazione del cliente al fine di permetterci la verifica diretta.

Per prodotto commercializzato si intende l'apparecchiatura Triumph Adler con i relativi optional installati nelle varie configurazioni.

Copertura della Garanzia

La garanzia prevede la sostituzione delle parti di ricambio o componenti del prodotto che a giudizio della TA Triumph Adler risultano viziate per originari difetti di fabbricazione.

Norme di utilizzo dei prodotti

I prodotti Triumph Adler devono rispettare le regole di utilizzo di seguito riportate :

- a) I volumi di copie/stampe mensili non devono superare il limite mensile riportati nella tabella delle durate presente nel sito area riservata
- b) I supporti carta utilizzati devono rispettare le specifiche riportate nel manuale operatore del prodotto
- c) I materiali, vedi anche maintenance kit, devono essere sostituiti periodicamente secondo le specifiche riportate nel Service Manual del prodotto

Esclusioni dalla garanzia

- a) La manodopera degli interventi anche se effettuati nel periodo di garanzia
- b) I programmi software non proprietari
- c) I danni provocati da errata installazione del prodotto o vizi generati da insufficienza dell'impianto elettrico, da alterazioni derivanti da condizioni ambientali, climatiche o di altra natura.
- d) I danni e le avarie provocate da trascuratezza, negligenza, manomissione, incapacità d'uso, interventi effettuati da parte del rivenditore o del cliente finale, non autorizzati alla riparazione o a seguito dell'utilizzo di materiali di consumo e ricambi non originali
- e) Sono esclusi i materiali di consumo, tutti nessuno escluso, quali le cartucce di sviluppo, i toner, il tamburo, rulli o gruppi fusori, lame di pulizia, praticamente tutti i consumabili
- f) Le spese e gli interventi per la manutenzione ordinaria e straordinaria del prodotto, o parti di esso, che, per normale usura o deperimenti d'uso, necessitano di normale sostituzione
- g) I danni verificatisi a causa o in occasione di furti ed eventi naturali quali, in termini esemplificativi, ma non esaustivi, inondazioni, alluvioni, temporali, fulmini, ecc.
- h) Danni riscontrati su apparecchiature ove è stata asportata l'etichetta della matricola del prodotto risulta essere manipolata.

Garanzia sui consumabili

Tutti i consumabili che arrivano pre-installati nei nuovi prodotti, "Copia/stampanti", sono coperti da una garanzia della durata di 36 mesi data fattura TAdi S.p.A. o di una durata equivalente al numero di copie stabiliti dalla casa madre e riportato nelle apposite tabelle. Nel caso che un consumabile venga cambiato nel periodo dei 36 mesi, la garanzia dello stesso terminerà ai 36 mesi dalla data di acquisto della macchina e non dalla data di sostituzione della parte. Il termine della garanzia sarà data dal raggiungimento di uno dei due parametri forniti (numero di copie o dal numero di mesi) al valore di scadenza. I consumabili, contenuti nella lista LLU part, ordinati singolarmente come nuova parte avranno garanzia di 12 mesi o numero pagine/vita prodotto. Non potrà essere richiesto in garanzia l'intero maintenance kit ma solo la parte risultata difettosa. **Tutte le procedure RMA per i consumabili, essendo materiale soggetti ad usura, saranno gestite secondo la normativa dell' addebitato del rateo per le copie effettuate fino al momento della richiesta.**

Nel caso di una successiva sostituzione il calcolo verrà effettuato per differenza.

L'importo del rateo verrà calcolato secondo il listino in vigore al momento della richiesta.

MODALITA' DI RICHIESTA GARANZIA

1) Il rivenditore autorizzato a fronte di un guasto su un prodotto deve attivare via WEB, dal sito www.tatriumphadler.it, una procedura di sostituzione in garanzia.

2) Attivata la procedura, la TAdi S.p.A. invierà il ricambio ordinato con DDT con causale "Anticipo Sostituzione in Garanzia con obbligo di reso della parte guasta" e nel contempo apre una procedura RMA.

3) Il rivenditore autorizzato, ricevuto il nuovo componente lo sostituirà al posto di quello guasto. Entro 30gg pena la fatturazione della parte, il rivenditore dovrà:

- completare la procedura via WEB compilando la sezione "completamento garanzia". Il rivenditore dovrà compilare il form in ogni campo obbligatorio e allegare: - Maintenance report e contatore copie se copiatrice - Status page e service status page se stampante
- rendere il pezzo guasto alla TAdi con DDT con causale "Reso da Sostituzione" (con riferimento al DDT di Anticipo Sostituzione) Le spese di trasporto sono a carico del rivenditore.

4) Nel caso che il componente ricevuto, dopo attenta valutazione da parte del personale tecnico Triumph Adler, risulti essere **non** difettoso la TAdi emetterà una fattura del ricambio in base al listino vigente e la scontistica riservata. Nel caso di consumabili verrà emessa un'eventuale fattura a seconda delle copie effettuate con l'addebito per differenza.

Per qualsiasi ulteriore informazione non esitate a contattare il personale TA Triumph Adler al numero 0434 544154.

YOUR OFFICE PROFESSIONAL PARTNER

Ultimo aggiornamento: 19/11/2012



Via Amman, 2
33084 Cordenons (PN)
Telefono 0434.544154
Fax 0434 544321
info@tatriumphadler.it

www.tatriumphadler.it

Filiale o rivenditore autorizzato:



Il presente listino annulla e sostituisce i precedenti. Tutti i prezzi sono IVA esclusa e possono variare nel caso di errori tipografici e subire variazioni senza alcun preavviso.