

**TALSU NOVADA MUZEJA  
RAKSTI**

**III**



**2019**

## Talsu novada muzeja raksti. III

Sastādītāja:	Zanda Konošonoka
Redakcijas kolēģija:	Zanda Konošonoka, Inese Vempere, Gita Japiņa, Ona Kaudze, Mirdza Jonele
Atbildīgā redaktore:	Zanda Konošonoka
Literārā redaktore:	Dace Lūse
Tulkojums angļu valodā:	Kārlis Kukutis
Attēlu apstrāde:	Sandis Priede
Salikums:	Sandis Priede

Rakstu autori: Ona Kaudze, *Mg. oec.* Dace Alsberga, *Bc. sc. soc.* Zanda Konošonoka, Guntars Tenne, *Mg. hist., Mg. sc. pol.* Antra Grūbe, Alfrēds Moseičuks, *Mg. paed.* Lidiya Grīnvalde, *Bc. paed.* Kristiāna Skromule, *Mg. chem.* Linda Smilga-Šimpermane

Grāmatā izmantoti materiāli no Talsu novada muzeja (TNM) pamatkrājuma (TNMM), palīgkrājuma (ZP), foto negatīvu kolekcijas (Neg.), zinātnisko izpētes materiālu arhīva (ZA); Latvijas Nacionālā arhīva Latvijas Valsts vēstures arhīva (LVVA), Latvijas Valsts arhīva (LVA), Ventspils zonālā valsts arhīva (VeZVA); Talsu pamatskolas; SIA "Talsu televīzija" arhīva; LU Rododendru selekcijas un izmēģinājumu audzētavas "Babīte"; interneta resursiem; Antona Kivlenieka, Austras Lasenbergas privātajiem arhīviem

Fotogrāfiju autori: Sandis Priede, Arturs Priedītis, Ansis Druviņš, Kārlis Celmiņš, Marika Vanaga, Lidiya Grīnvalde, Silva Bendrāte, Antra Grūbe, Dace Alsberga, Toms Grīnbergs, G. Šnikvalds

Izdevumu finansiāli atbalstījis  
Valsts kultūrkapitāla fonds



Iespiests SIA „Talsu tipogrāfija”

© Talsu novada muzejs, 2019

ZANDA KONOŠONOKA Priekšvārds.....	4
ONA KAUDZE Biedrību dokumenti līdz 1918. gadam Talsu novada muzeja krājumā.....	7
DACE ALSBERGA Ārlavas leprozorijs – pirmais Kurzemes guberņā.....	22
ZANDA KONOŠONOKA 18. novembra svētki Talsos. Divdesmitā gadadiena.....	91
GUNTARS TENNE No Latvijas brīvvalsts uz PSRS “brīvo tautu savienību”.....	137
ANTRA GRŪBE Laikraksts “Talsu Vārds” Otrā pasaules kara laikā.....	166
ALFRĒDS MOSEIČUKS Padomju varas cīnītāju kapi.....	201
LIDIJA GRĪNVALDE Talsu rajona pionieru štāba darbība. 1958.–1965. gads.....	313
KRISTIĀNA SKROMULE Jānis Broks.....	358
LINDA SMILGA-ŠIMPERMANE Dr. habil. biol., prof. Rihards Kondratovičs – rododendru karalis.....	371
ELIZABETE GERKE Dzintarsēta.....	383
NO VĀCU VALODAS TULKOJUSI INDRA ČEKSTERE Personu rādītājs.....	395

## Priekšvārds

Talsu novada muzejs turpina tradīciju ik pēc trīs gadiem ar izdevumu vēstīt par Talsiem, kaimiņnovadiem un Latvijai svarīgiem seniem un ne tik seniem notikumiem, faktiem un cilvēkiem.

Grāmatas autoru pulkā ir gan muzeja speciālisti, gan novadpētnieki, kam rūp novada vēstures apzināšana un dalīšanās ar aizgājušo laiku liecību atradumiem. Pētījumi izdevumā pēc iespējas izkārtoti tematu hronoloģiskā secībā un aptver laiku no 19. gadsimta līdz pat mūsdienām. Grāmatas nobeigumā – *rozīnīte* – tulkojuma fragments no vācu valodas. Ceram, ka izdevums palīdzēs iepazīt to īpašo, kas veidojis mūsu novadu tādu, kāds tas ir šodien.

Starp muzeja glabātajiem dažādu laikmetu lieciniekiem nozīmīgu daļu veido dokumenti. Šoreiz muzeja galvenā krājuma glabātāja **Ona Kaudze** piedāvā iepazīt dokumentus, kas stāsta par biedrību veidošanos Talsu un Dundagas apkaimē kopš 19. gadsimta beigām. Šis laiks nozīmīgs ar latviešu kopības gara mošanos, apvienošanās organizācijās, tā palīdzot attīstīties vietējai sabiedrībai. Sniegts ieskats lauksaimniecības, pārtikas, apdrošināšanas, dziedāšanas, sadraudzīgo un citu biedrību dokumentos līdz 1918. gadam.

19. gadsimta nogale bija aizsākums arī Ārlavas lepras apkarošanas biedrības izveidotajam Ārlavas leprozorijam – pirmajam Kurzemes guberņā. Par leprozorija izveidošanās apstākļiem un darbību vēsta novadpētnieces **Daces Alsbergas** vispusīgais pētījums. Rakstā uzziņāsiet daudz jaunu faktu arī par Ārlavas muižu, pagastu un draudzi.

19. gadsimtā aizsākusies sabiedriskā aktivitāte un turpmākie vēsturiskie notikumi aizveda Latvijas teritoriju līdz patstāvīgas valsts dibināšanai 1918. gadā. Turpmāk starpkaru Latvijā valsts izveidošanas notikums atzīmēts ar lielākiem vai mazākiem sarīkojumiem. Viskrāšņāk valsts proklamēšanas diena atzīmēta 1938. gada novembrī – 20. gadadienā. Par šo īpašo svētku organizēšanu un norisi Talsos iespējams uzzināt, iepazīstoties ar muzeja direktores vietnieces **Zandas Konošonokas** pētījumu.

Valsts dibināšanas svētku tradīciju 1940. gadā pārtrauca jaunā vara līdz ar Latvijas PSR izveidi. Tāpat kā pārējo Latvijas teritoriju, arī Talsu apriņķi skāra būtiskas pārmaiņas. Muzeja speciālists

**Guntars Tenne** sniedz ieskatu par padomju varas izveidošanās notikumiem Talsos, komjaunatnes organizācijas izveidi, pārmaiņām sabiedriskajā, saimnieciskajā un izglītības jomā. Apskatītais laika posms ilgst līdz 1941. gada jūnijam, kad uzsāktos pārkārtojumus pārtrauca nacistiskās Vācijas uzbrukums PSRS.

Par apriņķa laikraksta “Talsu Vārds” darbību Otrā pasaules kara laikā vēsta Talsu Valsts ģimnāzijas vēstures, filozofijas, politikas un tiesību skolotājas **Antras Grūbes** pētījums. Apkopota informācija par izdevējsabiedrības dibinātājiem, redaktoriem un citiem redakcijas darbiniekiem. Autorei nācies secināt, ka laikraksta darba organizācijā, kā arī saturā izpaudās nacionālsociālistiskās ideoloģijas totalitārā režīma iezīmes, kas jāņem vērā, izmantojot laikraksta tekstus pētniecībā. Tomēr “Talsu Vārds” vērtējams kā viens no tolaik nozīmīgākajiem informācijas apmaiņas veidiem. Izsekojot publikācijā atklātajai laikraksta darbībai, varam gūt priekšstatu par vācu okupācijas laiku Talsos.

Otrajam pasaules karam beidzoties, pamazām atjaunojās mierlaika dzīve. Karā kritušo un pēckara periodā bojā gājušo apbedījumus glabā Padomju varas cīnītāju kapi Talsu Brīvības un Saules ielu krustojumā. Muzeja krājuma glabātāja **Alfrēda Moseičuka** pētījumā raksturota kapu izveide un iekārtošana kopš 1946. gada, skaidrotas apbedīto personu identitātes. Izrādās, ka vairāku apbedīto vārdi kapšētā norādīti nepamatoti – viņi tur nav apglabāti. Darbs Padomju varas cīnītāju kapu izpētē turpinās, jo apzināmi vēl padomju partizāni un citas apbedītās personas.

Padomju laikam raksturīga aktīva pionieru organizācijas darbība. Tās izveidošanās, struktūra, simbolika un atribūtika skatīta jau “Talsu novada muzeja rakstu” 1. sējumā. Muzeja speciāliste **Lidija Grīnvalde** turpina aizsākto tematu, un šoreiz – par 1958. gadā izveidoto Talsu rajona pionieru štābu. Tā dalībnieki – aktīvie un uzņēmīgie skolēni – vēlāk sasnieguši vērā ņemamus panākumus, darboties katrs savā jomā.

Talsu novads var lepoties ar darbīgiem un uzņēmīgiem cilvēkiem, par ko liecina arī muzeja speciālistes **Kristiānas Skromules** apraksta varonis. Politiski represētais, sabiedriskais darbinieks, sportists, publicists, Triju Zvaigžņu ordeņa Zelta Goda zīmes īpašnieks Jānis Broks ar savu bagātīgo mūžu atstājis paliekošu nospiedumu kā

līdzilvēkos, tā vietējā sabiedriskajā dzīvē.

Muzeja speciāliste **Linda Smilga-Šimpermane** rakstu veltījusi Rihardam Kondratovičam, dēvētam par Latvijas Rododendru karali. Profesora interese par augiem veidojusies, jau mācoties Talsu vidusskolā. Viņa mūža darbs – rododendru introdukcija – aizsācies LVU Botāniskā dārza direktora amatā, turpinājies tālākās dzīves gaitās un aizvedis līdz pasaules mēroga atpazīstamībai, dāvājot prieku par krāšņām rododendru šķirnēm.

Kādu prieka mirkli varam gūt, iepazīstot tulkojuma fragmentu grāmatas nobeigumā. Vācbaltu dzejniece Elizabete Gerke (prec. Braunca) bērniņu un jaunību aizvadījusi Talsos. Kaut arī vēlāk dzīve viņu aizvedusi uz Vāciju, dzimtie Talsi palikuši mīļā piemiņā. Savas atmiņas par dzimtajām vietām, satiktajiem cilvēkiem un gūtajiem iespaidiem dzejniece apkopojusi krājumā “Heimat in uns” (“Dzimtene mūsos”). Piedāvājam nostalgisku atmiņu pilnu fragmentu, ko tulkojusi filoloģe, LU doktorante Indra Čekstere.

Atliek tikai novēlēt, lai arī mūsu sirdīs vieta atmiņām, lai mūs pavada daudz atminēšanās vērtu notikumu un interese par savu dzimto pusi! Lai meklēt, atrast un izzinātprieks!

Sastādītāja  
Zanda Konošonoka

ONA KAUDZE

## Biedrību dokumenti līdz 1918. gadam Talsu novada muzeja krājumā

Talsu novada muzejs glabā plašu dokumentu krājumu, arī biedrību dokumentus, kas sniedz ieskatu sava laika sabiedriskajā, saimnieciskajā un kultūras dzīvē. Jēdziens “biedrības” tiek skaidrots kā brīvprātīgas cilvēku apvienības ar noteiktiem sabiedriskiem mērķiem<sup>1</sup> vai plašāk: “Brīvprātīga juridisku vai fizisku personu apvienība, kas organizēta noteiktu mērķu sasniegšanai vai pēc interešu kopības. Biedrībai ir savi statūti, un tās tiek reģistrētas atbilstoši likumiem. Biedrību vada vadītājs (priekšsēdētājs), valde un prezidijs. Biedrībai ir juridiskas personas tiesības.” Savukārt biedrs ir biedrības, organizācijas dalībnieks, kura tiesības un pienākumus nosaka statūti un likumi.<sup>2</sup>

Biedrību vēsturi Talsu novadā ir pētījuši vairāki novadpētnieki (Z. Kalmanis, D. Alsberga, V. Tukmanis u. c.). Rakstā nav plašāk aplūkota biedrību vēsture, bet sniegts ieskats biedrību dokumentos, kas atrodas Talsu novada muzeja krājumā. Raksta autore pievērsusies tām biedrībām, kas dibinātas pirms 1918. gada.

Jau 19. gadsimtā Latvijas teritorijā darbojās dažādas biedrības un organizācijas. Sākotnēji biedrības bija tikai vācu tautības iedzīvotājiem un latviešus tajās uzņēma nelabprāt. Tomēr 19. gadsimta 2. pusē latvieši panāca atļauju savu biedrību dibināšanai. Jauns posms biedrību attīstībā sākās no 1898. gada 12. februāra, kad tiesības apstiprināt jaunas biedrības tika dotas vietējam gubernatoram (līdz tam statūti bija jāsusūta uz Pēterburgu un to apstiprināšana bieži bija jāgaida ilgi). Pamazām radās kultūras, lauksaimniecības, izglītības, sadraudzīgās, apdrošināšanas u. c. biedrības.<sup>3</sup>

Līdz 1918. gadam latviešu valoda dokumentos tika lietota samē-

<sup>1</sup> *Latvijas Enciklopēdija*. 1. [sēj.]. Rīga : SIA Valērijas Balokņa izdevniecība, 2002, 660. lpp.

<sup>2</sup> *Ekonomikas skaidrojošā vārdnīca*. Rīga : Zinātne, 2000, 70. lpp.

<sup>3</sup> Tukmanis V. *Caur laikiem. I daļa*. Talsi : Aleksandra Pelēča lasītava, 2015, 196. lpp.

rā reti. Kurzemē dominējošā bija krievu valoda, bet muižniecības un evaņģēliski luterisko draudžu dokumentos saglabāta vācu valoda. Pagastu valžu un atsevišķu draudžu dažos dokumentos tika lietota arī latviešu valoda. Liela daļa Talsu novada muzeja krājumā esošie biedrību dokumenti ir latviski, samērā daudzi – krieviski un vāciski –, citos dokumentos parādās vienlaicīgi divas (latviešu, krievu) un retāk – trīs valodas (latviešu, krievu, vācu).

19. gadsimta beigās meklējams aizsākums vienai no nozīmīgākajām Talsu biedrībām – latviešu veidotajai Talsu Sadraudzīgajai biedrībai. Pieci Talsu apriņķa skolas skolotāji – Kārlis Mīlenbahs (1853–1916), Kārlis Alberts Pētersons (1855–1917), Fricis Biškevics (1850–1902), Fricis Cirķelis (1852–1931) un Jānis Rundelis (1856–1939) – nodomāja Talsos dibināt latviešu sadraudzīgu biedrību.<sup>4</sup> 1884. gadā 56 personas griezušās pie Kurzemes guberņas pārvaldes ar lūgumu atļaut Talsos to dibināt. 1884. gada 16. novembrī lūgums ticis noraidīts. Iemesls tāds, ka Talsos jau esot viena Sadraudzīgā biedrība – 1884. gada 21. jūlijā Talsu vāciešu dibinātā Sadraudzīgā biedrība (*Geselliger Verein*) –, turklāt no 56 lūdzējiem tikai astoņi esot Talsu iedzīvotāji. Apmēram pēc gada vēlreiz lūgta atļauja dibināt Sadraudzīgo biedrību. 1887. gada 17. septembrī toreizējās Krievijas Iekšlietu ministrijas pārstāvis ar savu rezolūciju atļāvis dibināšanu un apstiprinājis statūtus. Statūti pārstrādāti 1909., 1923. un 1935. gadā, kad notika apvienošanās ar Talsu latviešu jaunatnes savienību. Biedrības pirmajos statūtos (1887. g.) norādīts, ka sievietes tajā neuzņēma. Par uzturēšanos biedrības telpās pēc pulksten vieniem naktī bijis jāmaksā sods, sākot ar 90 kapeikām un beidzot ar 28 rubļiem un 80 kapeikām par katru pusstundu, bet pulksten 5 rītā telpas slēdza. 1909. gada statūti deva tiesības arī sievietēm iestāties Talsu Sadraudzīgajā biedrībā.<sup>5</sup>

Biedrība jau pašā sākumā pievērsās savu biedru lietderīgai laika pavadīšanai, kas arī bija šīs organizācijas mērķis, proti, iekārtoja bibliotēku, noorganizēja kori, simfonisko orķestri, dramatisko pulciņu. Tika rīkoti dziesmu un dzejas vakari, bērnu svētki, dažādi priekšlasījumi, koncerti, teātra izrādes, kā arī sniegta palīdzība

<sup>4</sup> Alsberga D. "Rundels" un citi [skatīts 06.11.2017.]. Pieejams: <https://pelecalasitava.lv/talsi-latviesu-sadraudziga-biedriba/>

<sup>5</sup> *Talsu novads. Enciklopēdisks rakstu krājums*. Rīga : Talsu un Tukuma studentu biedrība, 1935–1937, 689.–690. lpp. ZP 7330

studentiem, skolēniem un kora diriģenti sūtīti uz kursiem Rīgā.

Laikā no 1908. līdz 1912. gadam dažās valdes sēdēs Talsu Sadraudzīgajā biedrībā uzņēma līdz pat 40 personām vienlaicīgi. Pirmajos 25 gados biedrība mitinājusies īrētās telpās Grunskas viesnīcā, kas 1905. gadā nodega (Lielās un K. Mīlenbaha ielas krustojumā). 1909. gadā Talsu Sadraudzīgā biedrība par 2420 rubļiem ieguva zemes gabalu Lielajā ielā<sup>6</sup>, kur jau 1910. gada 29. augustā ielika pamatakmeni jaunajam namam, un 1912. gada 6. un 7. janvārī svinēja biedrības nama atklāšanas svētkus. Arhitekta Mārtiņa Nukšas (1878–1942) projektētais Talsu Sadraudzīgās biedrības nams uzcelts par ziedojumiem, loterijās gūtiem ienākumiem, biedru iemaksām un citiem piesaistītiem līdzekļiem. Atklāšanas uzrunas, iesvētīšana un koncerts sākās 1912. gada 6. janvārī trijos pēcpusdienā. Zālē esot bijuši 380 viesi. Dziedāja skolotāju Jaņa Adamoviča un Andreja Tīla (abi biedrības valdes locekļi) vadītais apvienotais Stendes un Talsu koris. Atklāšanas programmā ar pirmo numuru pieteikta Krievijas impērijas himna, bet nākamo bija paredzēts dziedāt Kārļa Baumaņa (1835–1905) "Dievs, svētī Baltiju!". Notikuma atreferējumos vārda "Baltija" vietā jau bija minēta Latvija.<sup>7</sup>

Talsu novada muzeja krājumā glabājas Talsu Sadraudzīgās biedrības statūti, kas izdoti Mītavā (tag. Jelgava) 1912. gada 3. jūlijā krievu valodā ar tulkojumu latviešu valodā uz 18 lappusēm (1. att.). Dokumentu muzejam 1989. gadā nodeva valodnieka un literatūrvēsturnieka Kārļa Draviņa (1901–1991) brālis Ādolfs Draviņš (1908–1992) no Stendes. Statūtos minēts Talsu Sadraudzīgās biedrības mērķis (sagādāt saviem biedriem lietderīgu laika pavadīšanu) un uzdevumi, darbības vieta (Talsu, Durbes Medzes-Vērgaļu pagasti, Grobiņas apriņķis), tiesības, sastāvs un līdzekļi. Visvairāk

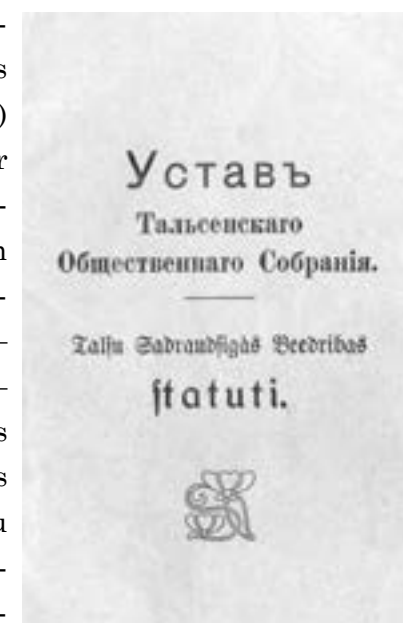

1. att. Talsu Sadraudzīgās biedrības statūti. 1912. gads. TNMM 19740

<sup>6</sup> Pašlaik Talsu Tautas nams Lielajā ielā 19/21.

<sup>7</sup> *Dzert vajag mazāk* [skatīts 07.11.2017.]. Pieejams: <https://pelecalasitava.lv/devini-talsu-pakalnu-stasti/keninkalns/>

pantu dokumentā veltīts biedrības lietu pārvaldei, kas sastāvēja no valdes, padomes un pilnas biedru sapulces. Kā biedrības dibinātāji minēti Talsu pagasta Kurzemes guberņas Grobiņas apriņķa zemnieki Jānis Kārlis Tauriņš Ādama d., Jēkabs Tauriņš Kārļa d., Andžs Kūlmans Anša d., Ernsts Ziemelis Heinriha d.

Muzeja krājumā atrodas Talsu Sadraudzīgās biedrības ielūgums uz slēgto dejas vakaru 1901. gada 15. aprīlī, kas notika viesnīcas “Pēterburga” (tagad Lielā iela 22) zālē. Ielūgums iespiests krievu un latviešu valodās. Dejas sākušās astoņos vakarā. Ieejas maksa kungiem – 50 kapeikas, dāmām – 35 kapeikas, biedrības kungiem – 35 kapeikas, bet biedrības dāmām par brīvu. Ielūgumā ar maziem burtiem apakšā iespiesta informācija, ka tajā pašā dienā pulksten piecos pēcpusdienā notiek teātra izrāde (TNMM 28767).

Šis nebūt nav vienīgais biedrības ielūgums, kas attiecas uz laika periodu līdz 1918. gadam. Muzeja krājumā glabājas ieejas biļete uz Talsu Sadraudzīgās biedrības bazāru 1910. gada 24. janvārī “Talsu” viesnīcas (tagad Lielā iela 22) zālē. Biļete Nr. 3983 drukāta krievu un latviešu valodās, kas tolaik bija visai izplatīti. Turklāt šī ieejas biļete bija viens no ziedošanas veidiem, lai varētu uzcelt jauno biedrības namu (2. att.). Iespieddarba kreisajā malā – balējis Talsu Sadraudzīgās biedrības zīmoga nospiedums.



2. att. Loterijas biļete. 1910. gads. TNMM 13428

Bez ielūgumiem tika drukātas arī programmas, kā, piemēram, programma uz Talsu Sadraudzīgās biedrības bazāru ar teātri, mūziku un deju, kas notika 1914. gada 9. februārī, uz kuru ielūdza biedrības valde (TNMM 13429). Tā kalpoja kā informācijas lapa, kurā

uzskaitīts, kas un kad notika.

Bazārs notika arī 1909. gada 30. janvārī, ko rīkoja Talsu Sadraudzīgās biedrības Dāmu komiteja par labu biedrības nama gruntsgabala iegūšanai un citām vajadzībām. Par to liecina Talsu Sadraudzīgās biedrības Dāmu komitejas Atzinības un pateicības raksts, kas tika pasniegts Pētersona jaunkundzei Talsos 1909. gada 10. martā par pūlēm, ko viņa ziedojuši bazāra labā. Dokuments drukāts ar zeltītiem burtiem (TNMM 17303). Atzinības rakstu parakstījuši biedrības priekšnieks Teodors Zaudmanis (Dzintarkalns, 1874–1937) un rakstvedis J. Mūrnieks.

Pie Talsu Sadraudzīgās biedrības darbojās arī Krājaizdevu Sabiedrība. Par tās darbību ziņas sniedz muzejā glabātais pārskats par Krājaizdevu Sabiedrības darbību 1912. gadā (3. att.). Sabiedrība maksāja par noguldījumiem 4–6 % gadā. Noguldījumus pieņēma kā no biedriem, tā arī pārējiem. Par aizdevumiem aprēķināja 7–8 % gadā. Kantoris atradās Talsu Sadraudzīgās biedrības namā un bija atvērts katru otrdienu un piektdienu no pulksten 10.00 līdz 14.00. Pēc pārskata var secināt, ka Krājaizdevu sabiedrība 1912. gadā strādājusi ar pozitīvu bilanci, jo sabiedrības pašas rīcības kapitāls bija stipri audzis, 1912. gada beigās tas bija tuvu pie desmit tūkstošiem rubļu. 1912. gadā tīra peļņa bija 1316 rubļi un 48 kapeikas. Pārskats drukāts Jēkaba Glūdas grāmatu drukātavā Talsos 1913. gadā uz 7 lappusēm.



3. att. Pārskats par Talsu Sadraudzīgās biedrības Krājaizdevu sabiedrības darbību. 1912. gads. TNMM 1683

Talsu novada muzeja krājumā tiek glabātas arī biedrību maksājumu kvīti. Kā piemēru var minēt Talsu Sadraudzīgās biedrības Sarkanā Krusta komitejas kvīti, kas iespiesta krievu un latviešu valodās. Kvīts izsniegta Pastendes pagasta Žludzenu mājas saimniekam Dāvidam Milleram 1915. gada 1. februārī par 50 kapeikām (TNMM 10377).

Kā varēja kļūt par biedrību biedriem? Talsu Sadraudzīgās biedrības 1912. gada statūtu III panta 7. punktā rakstīts, ka “biedrība sastāv no aktīviem un goda biedriem. Par biedriem var būt visu kārtu abēja dzimuma personas; biedru skaits neaprobežots”.<sup>8</sup> Lai iestātos biedrībā, kandidātam jāsaņem vairāk par pusi no balsīm, ko ievēl biedrības padome. Savukārt goda biedru ievēl padomes pilna biedru sapulce, kam nepieciešams divas trešdaļas balsu vairākums. III panta 8. punktā uzskaitīts, kuri nevar būt par biedriem, proti, nepilngadīgie, skolēni, aktīvā kara dienestā atrodošies apakškaravīji un junkuri, kā arī tiesātas personas. Katram biedram pēc iestāšanās biedrībā bija jāmaksā biedrības maksa – 1 rublis un gada maksa – 3 rubļi, ko varēja maksāt pa pusgadam. Biedriem tika izsniegtas biedru kartes. Muzeja krājumā glabājas vairākas biedrību biedru kartes skolotājam Janim Adamovičam (1858–1930). Viņš dzimis 1858. gada 30. decembrī jeb pēc jaunā stila – 1859. gada 11. janvārī Dundagas pagastā. Irlavas skolotāju seminārā mācījies ērģeļspēli. Pēc semināra beigšanas 1877. gadā J. Adamovičs sāka palīgskolotāja gaitas pie skolotāja, dzejnieka un publicista Ernesta Dinsberga (1816–1902) Kubeles skolā, kur strādāja līdz 1898. gadam, un pildīja arī ērģelnieka pienākumus Dundagas evaņģēliski luteriskajā baznīcā. Pēc tam viņš ilgus gadus strādāja Stendē, bija pamatskolas pārzinis un ērģelnieks Stendes evaņģēliski luteriskajā baznīcā. J. Adamovičs lielu vērību pievērsa bērnu iesaistīšanai mākslinieciskajā pašdarbībā, vadīja kori, bija orķestra diriģents, rīkoja teātra izrādes dabā, uzstājās ar solodziesmām, tulkoja literārus un pedagogiskus rakstus. Tieši pēc viņa iniciatīvas pie Stendes pamatskolas 1925. gadā notikuši Talsu novada pirmie dziesmu svētki.<sup>9</sup> Ne velti Janis Adamovičs ievēlēts par Talsu Sadraudzīgās biedrības Goda biedru. Goda biedra karte Nr. 1 viņam tika izsniegta 1914. gada 25. jūlijā (4. att.). Karti parakstījuši torei-

<sup>8</sup> Dokuments: Talsu Sadraudzīgās biedrības statūti. TNMM 19740

<sup>9</sup> Vēdišceva J., Zigmunde A. Adamoviču dzimtas devums pedagogijai. *No: Ceļš* : LU Teoloģijas fakultātes izdevums Nr. 65. Rīga : LU Akadēmiskais apgāds, 2015, 55. lpp.



4. att. Talsu Sadraudzīgās biedrības Goda biedra karte Janim Adamovičam. 1914. gads. TNMM 4252



5. att. Talsu Sadraudzīgās biedrības Biedra karte Janim Adamovičam. 1907. gads. TNMM 4256

zējais biedrības priekšnieks T. Zaudmanis un kasieris Emīls Ābele. Saglabājušās arī J. Adamoviča biedra kartes, kas izsniegtas 1899., 1907. un 1913. gados (TNMM 4255, TNMM 4254; 5. att.) Kartes bija jāuzrāda, apmeklējot biedrības namu. Skolotāja gaitas J. Adamovičs pārtrauca 1925. gadā, aizejot pensijā. Arī pēc tam pensionētais skolotājs palīdzēja ar savu padomu – ar viņa atbalstu 1919. gadā nodibināta Talsu apriņķa skolotāju arodbiedrība. Par J. Adamoviča pedagogiskā un sabiedriskā darba augsto novērtējumu liecina 1929. gada novembrī viņam piešķirtais V šķiras Triju Zvaigžņu ordenis, kā arī svinīga pieminekļa atklāšana viņa atdusas vietā Stendes Bungu kapos 1939. gada 25. jūnijā. Pieminekļa atklāšanā piedalījušies ap 1000 cilvēku. Drīz vien pēc pieminekļa atklāšanas, izrādot godu un atzinību, Stendes 1. pakāpes pamatskola tika pārdēvēta par Jaņa Adamoviča pamatskolu. Šo nosaukumu skola saglabāja līdz 1951. gadam, bet

1975. gadā skolu slēdza.<sup>10</sup> Biedra kartes muzejā nonāca 1974. gada 7. martā, kad tās kopā ar citiem vērtīgiem dokumentiem nodeva J. Adamoviča meita – pensionēta skolotāja Valda Zariņa (1892–1979).

Aktīvi Talsu novadā darbojusies Ārlavas Sadraudzīgā biedrība. Tās pirmsākumi meklējami ap 1901. gadu, kad ārlavnieki nodibināja Dziedāšanas biedrību, kas 1911. gadā pārveidota un nosaukta par Ārlavas Sadraudzīgo biedrību. 1912. gadā biedrībā bijis 131 biedrs.<sup>11</sup> 1912. gada 26. februārī pie Ārlavas Sadraudzīgās biedrības nodibināta Dāmu komiteja, līdzīgi kā Talsu Sadraudzīgajai biedrībai. Talsu novada muzeja krājumā glabājas rokrakstā rakstīta Ārlavas Sadraudzīgās biedrības Dāmu komitejas instrukcija. Tā sastāv no 7 pantiem, kurā aprakstīts komitejas sastāvs un darba kārtība. Dāmu komitejas instrukcija apstiprināta 1912. gada 10. jūnijā (TNMM 3445).

Muzejā glabājas Ārlavas Dziedāšanas biedrības biedra karte, kas izdota Reinim Laksim 1908. gada 1. janvārī (TNMM 29020). Viņš iemaksājis biedrības kasē 50 kapeikas, karte derīga vienu gadu.

Ārlavas Lauksaimniecības biedrības statūtus tās dibinātāji parakstīja jau 1892. gadā un iesūtīja apstiprināšanai zemkopības ministrijā Pēterburgā, bet tos apstiprināja divus gadus vēlāk – 1894. gadā. Šie Mītavā (tag. Jelgava) izdotie Ārlavas Lauksaimniecības biedrības statūti krievu valodā ar tulkojumu latviešu valodā tiek glabāti Talsu novada muzeja krājumā (TNMM 19750). Biedrības mērķis bija veicināt lauksaimniecības attīstību Ārlavas pagastā un tuvākā apkaimē. 1902. un 1904. gadā Ārlavas Lauksaimniecības biedrība sarīkoja lauksaimniecības izstādes. Tajās piedalījās tuvākas un tālākas apkārtnes lauksaimnieki ar saviem ražojumiem. Rīkoja arī dažādus lopkopības, zemkopības un mājturības kursus.<sup>12</sup>

Lauksaimniecības biedrību 1913. gadā nodibināja arī Dundagā. To dibināja Matīss Jākobsons, Dundagas pagasta vecākais, Dundagas Meieru mājas saimnieks; Gustavs Tālbergs, Dundagas pagasta vecākā palīgs; Kārlis Lūks, Dundagas pagasta tiesas skrīveris (rakstvedis). Dundagas Lauksaimniecības biedrības statūti atrodas Talsu novada muzeja krājumā (TNMM 19747). Kā jau 20. gadsimta sākumā bija pieņemts, dokuments iespiests krievu valodā ar tulkojumu latviešu

valodā J. Glūdas un biedru grāmatu drukātavā Talsos Lielajā ielā 24. Dundagas Lauksaimniecības biedrības dibināšanas nolūks bija savas darbības apgabalā veicināt lauksaimniecības un tās rūpniecības attīstību un uzlabošanu.

19. gadsimta otrajā pusē Dundagā kļuva aktīvāka kultūras dzīve. Talsu novada muzeja krājumā glabājas Dundagas dziedāšanas biedrības statūti, kas datēti ar 1890. gada 16. februāri un drukāti krievu un latviešu valodā (TNMM 4099). Biedrību dibināja ar mērķi attīstīt dziedāšanu un instrumentālo mūziku. Biedrībā varēja iestāties arī tās personas, kas nedziedāja vai neprata spēlēt mūzikas instrumentus. Šādi biedrības locekļi statūtos dēvēti par “klusiem biedriem”.

Muzejā glabātās Dundagas dziedāšanas biedrības biedru kartes piederējušas Janim Adamovičam (TNMM 4253/3,4) un viņa sievai Alvīnei Adamovičai (dz. Feldmane, 1857–1948) (TNMM 4253/1, 2; 6. att.). Šīs biedru kartes izdotas dažādos laikos (1892., 1894., 1900., 1901. g.), ir ļoti līdzīgas, atšķiras tikai papīra krāsa, un Alvīnes Adamovičas 1892. gada kartei nav uzzīmēta arfa.



6. att. Dundagas dziedāšanas biedrības Biedra karte Alvīnei Adamovičai. 1894. gads. TNMM 4253/2

Pie lielākajām un vecākajām kooperatīvajām biedrībām Latvijā piederējusi Dundagas pārtikas biedrība. Tā dibināta ar 1891. gada 26. februāra sapulces lēmumu. Talsu novada muzeja krājumā glabājas Dundagas pārtikas biedrības statūti latviešu valodā, kas izdoti 1892. gadā un piederējuši Krišjāņa Barona (1835–1923) mātai Līzei Adamovičai (1830–1916, 7. att.). Kā norādīts statūtos, Dundagas

<sup>10</sup> Vediščeva J., Zigmunde A. Adamoviču dzimtas devums pedagogijai. No: *Ceļš*: LU Teoloģijas fakultātes izdevums Nr. 65. Rīga: LU Akadēmiskais apgāds, 2015, 55. lpp.

<sup>11</sup> Talsu novads. Enciklopēdisks rakstu krājums... 684. lpp.

<sup>12</sup> Tukmanis V. Caur laikiem. I daļa... 206.–207. lpp.





7. att. Dundagas pārtikas biedrības statūti. 1892. gads. TNMM 11404

pārtikas biedrības nolūks bija “saviem biedriem apgādāt vajadzīgas pārtikas lietas, pie tam labas un par iespējami lētu cenu, un dot tiem iespēju krāt no biedrības peļņas”. Biedrībā varēja iestāties kā vīrieši, tā sievietes, kas dzīvoja Dundagas pagastā. Pirmā gada sapulce notika 1893. gada 30. janvārī. No 146 biedriem sapulcē piedalījušies 112. Pēc valdes ziņojuma, 14 no biedriem bijušas sievietes. Dundagas pārtikas biedrības biedri, sevišķi tās dibinātāji, biedrību uztvēra ne tikai kā tirdzniecības uzņēmumu, bet arī

kā sabiedrisku organizāciju. Jau 1896. gada pilnā sapulcē nodibināja profesionālās izglītības fondu, kam no tīrās peļņas piešķīra pusi procentu. No šī fonda izsniedza aizdevumus arodskolu audzēkņiem.

Dundagas pārtikas biedrība “Ādgēros”, netālu no Dundagas, ieguva zemi un uzcēla ēku, kurā atvēra nodaļu. Par mājas celšanu bija nolemts jau 1904. gadā. 1906. gadā revolūcijas seku dēļ būvi atlika, tomēr 1907. gadā ēku nolēma būvēt.<sup>13</sup>

Muzeja krājumā atrodas Dundagas pārtikas biedrības pārskats par darbību 1899. gadā. Tajā atspoguļota tirgotavas bilance 1900. gada janvārī. Uzzinām, ka 1899. gada janvārī biedrība sastāvēja no 601 biedra, šajā gadā iestājās 74 jauni biedri, bet izstājās 15. Līdz ar to 1900. gada janvārī biedru skaits bija 660. Pārskatā var iepazīties ar dažādu kontu (kases, drošības kapitāla, darba kapitāla, tirgotavas, inventāra, vērtspapīru, profesionālās izglītības fonda, algas, īres u. c.) izrakstiem (TNMM 4247).

Lai palīdzētu iedzīvotāju gara, tikumības un kultūras attīstībai, 1910. gadā dibināta Nogales izglītības biedrība “Vairāk gaismas”, kas pastāvēja līdz 1937. gadam. Muzeja krājumā atrodas šīs biedrības statūti, kuru 2. pantā uzskaitīti uzdevumi šī mērķa sasniegšanai, piemēram, atvērt bibliotēkas un lasītavas; rīkot kursus, lekcijas un ekskursijas par dažādiem zinātnes, literatūras un mākslas jautājumiem; atbalstīt personas, kas darbojas tautas izglītības labā; veicināt

<sup>13</sup> Dundagas pārtikas biedrība. *Valdības Vēstnesis*, Nr. 87, 1922, 2.–3. lpp.



8. att. Nogales izglītības biedrības “Vairāk gaismas” statūti. 20. gs. sākums. TNMM 7224

jauniešu fizisko attīstību u. c. (8. att.).

Par sabiedrības izglītību rūpējās arī bibliotēku biedrības. Talsu novada muzeja krājumā glabājas ar roku rakstīti Lībagu bibliotēkas biedrības statūtu trīs eksemplāri (TNMM 13180/1–3). Tajos aprakstīts biedrības mērķis, uzdevumi, biedru pienākumi un tiesības, noteikumi, uzskaitīti septiņi dibinātāji – visi no Lībagu pagasta. Lībagu bibliotēkas biedrības pirmsākums ir 1891. gadā dibinātā Lībagu bibliotēka. Pirmo grāmatu iegādei izlietoja Lībagu pamatskolas 10 gadu pastāvēšanas svētku atlikumu un svētku dalībnieku (110 personas) ziedojumus. Grāmatas lasīšanai izdotas sestdienās no plkst. 14.00 līdz 16.00.<sup>14</sup> Abonents lasīšanai varēja saņemt 2 grāmatas nedēļā, kuras viņš drīkstēja paturēt divas nedēļas. Muzejs glabā dokumentu par

<sup>14</sup> Talsu novads. Enciklopēdisks rakstu krājums... 702. lpp.

Lībagu bibliotēkas dibināšanu 1891. gada 10. novembrī, kas rakstīts rokrakstā latviešu un krievu valodās uz 10 lapām (TNMM 5432).

Nurmuižas bibliotēkas biedrība dibināta 1910. gadā, un tās mērķis bija Nurmuižas pagasta iedzīvotājiem sagādāt lasīšanai grāmatas un periodiskos izdevumus. Dibinātāji biedrībai devuši visai konkrētu nosaukumu, bet tās darbība bijusi daudz plašāka. Biedrība rīkojusi teātra izrādes, koncertus, zaļumu svētkus, bazārus un cita veida sarīkojumus. Nurmuižas bibliotēkas biedrība bijusi galvenā kultūrsabiedriskā iestāde Nurmuižas pagasta iedzīvotājiem 20. gs. sākumā.<sup>15</sup> Muzejā glabājas biedrības statūti krievu valodā ar tulkojumu latviski, apstiprināti 1910. gada 21. jūnijā (TNMM 19748). Statūtos uzrādīti trīs biedrības dibinātāji – zemnieki no Nurmuižas pagasta. No 1918. gada Nurmuižas bibliotēkas biedrības priekšnieks bija lauksaimnieks Andrejs Alksnis. Viņš dzimis 1890. gada 17. augustā Nurmuižas Tiečās kā saimnieka dēls un beidzis Nurmuižas pagasta skolu. Piedalījies Pirmā pasaules kara un Latvijas atbrīvošanas cīņās. Pēc kara atgriezies tēva mājās. Bibliotēkas biedrībā iestājies jau 1910. gadā, par sekretāru ievēlēts 1913. gadā. Pēc 1934. gada 15. maija iecelts par Nurmuižas pagasta vecāko.<sup>16</sup> 1936. gadā apbalvots ar Triju Zvaigžņu ordeņa V šķiru. Andrejs Alksnis nodzīvojis ilgu mūžu un miris 1984. gada 15. janvārī.

Talsu novada muzejā glabājas arī Spārnes (Spāres) bibliotēkas biedrības statūti, kas pēc Kurzemes guberņas biedrību lietu komisijas lēmuma ierakstīti attiecīgā reģistrā Jelgavā 1910. gada 20. februārī (TNMM 10725). Šī biedrība bija vienīgā kultūras organizācija Spāres pagastā. Biedrība vairāk bija domāta kā izglītojoša organizācija, par ko ļauj spriest statūtu 1. pants: “Spārnes bibliotēkas biedrības, īstenībā kā izglītības biedrības, mērķis ir sagādāt vietējiem iedzīvotājiem iespēju sava rajona robežās dabūt lasīšanai grāmatas un periodiskus izdevumus un vispārīgi rūpēties par kulturālu attīstību tautā.”<sup>17</sup>

Kā liecina muzeja glabātie dokumenti, īpašumu aprīņķa iedzīvotāji varēja apdrošināt dažādās biedrībās. Muzeja krājumā atrodas Latviešu Savstarpīgās apdrošināšanas biedrības polise, kas izsniegta Dāvidam Milleram. Tā sniedz ziņas, ka par 450 rubļiem pret uguni apdrošināta ķieģeļu dzīvojamā ēka ar šindeļu jumtu Talsu aprīņķa

Spāres stacijas robežās. Polise darbojusies no 1914. gada 25. aprīļa plkst. 12 dienā līdz 1915. gada 25. aprīlim plkst. 12 dienā. Millera kungs apdrošinātājiem par polisi samaksājis 3 rubļus un 2 kapeikas (TNMM 10373/3). Dāvids Millers par vienu gadu bija pagarinājis savas dzīvojamās mājas apdrošināšanu pret ugunsnelaimi, par ko liecina Latviešu Savstarpīgās apdrošināšanas biedrības Apdrošināšanas pagarināšanas zīme, kas izdota 1915. gada 24. aprīlī (TNMM 10379). Par šādu lēmumu viņam nācās šķirties no 5 rubļiem un 27 kapeikām.



9. att. Baltijas Ugunsapdrošināšanas biedrības polise. 1889. gads. TNMM 11085

Baltijas Ugunsapdrošināšanas biedrības apdrošināšanas pagarināšanas zīme izdota arī Fricim Beķerim Talsos par namīpašumu Rožu ielā 1 (9. att.). Fricis Beķeris dzimis ap 1831. gadu Stendes Krastiņos, kaut gan viņa miršanas reģistrā rakstīts, ka dzimis Pastendes Turku

<sup>15</sup> Talsu novads. Enciklopēdisks rakstu krājums... 687. lpp.

<sup>16</sup> Turpat.

<sup>17</sup> Dokuments: Spārnes bibliotēkas biedrības statūti, 1910. g. TNMM 10725

muižā. Viņš strādājis par namdari Talsciema Vecremešu mājās. Talsos ienācis ap 1866. gadu, kad apprecējies ar Katrīnu Meņģelsoni, kura strādājusi par veļas mazgātāju. 1869. gada rudenī vienu daļu no lielā zemes gabala un tur esošo namu Fricis Beķeris ieguvis par 425 rubļiem. Fricis Beķeris neesot pratis rakstīt – parakstījies ar trim krustiņiem. Ap 1901. gadu Beķera gruntsgabalā bija divas koka dzīvojamās ēkas, viens koka šķūnis, pagrabs un aka. Baltijas Ugunsapdrošināšanas biedrības apdrošināšanas pagarināšanas zīme Fricim Beķerim izdota Rīgā 1889. gada 21. novembrī vācu valodā, un tā darbojusies no 1889. gada 17. novembra pulksten 12 pusdienlaikā līdz 1890. gada 17. novembrim pulksten 12 pusdienlaikā. Dokumentu muzejam nodevusi Rožu ielā 1 dzīvojoša pensionāre 1980. gada 30. septembrī. Turklāt šajā īpašumā radusies iecere par latviešu sadraudzīgās biedrības veidošanu Talsos. Visi statūtu parakstītāji bijuši apriņķa skolas skolotāji.<sup>18</sup>

Salīdzinot ar mūsdienās izdotiem statūtiem, senāko biedrību princips un nozīme būtiski nav mainījušies. Statūtos jānorāda biedrības nosaukums, mērķi, biedru iestāšanās, izstāšanās un izslēgšana no biedrības, biedru tiesības un pienākumi, biedru sapulces sasaukšanas un lēmumu pieņemšanas kārtība, izpildinstitūcijas jeb valdes tiesības un pienākumi, revidenta pienākumi un biedru naudas iemaksu kārtība. Kā liecina Talsu novada muzejā glabātie dokumenti, Talsu apriņķī līdz 1918. gadam pastāvējušas dažādas biedrības, citas tikai nepilnu gadu. 20. gadsimta sākumā sabiedriskā dzīve sasniedza lielu intensitāti gan pilsētās, gan laukos un biedrības bija ekonomiskās, sabiedriskās un kultūras dzīves centrs. Diemžēl Pirmais pasaules karš pārtrauca biedrību darbību – darbinieki izklīda, bibliotēkas, skatuves iekārtas un viss pārējais gāja bojā. Vācu okupācijas laikā (1915. g. jūlijs–1918. g. decembris) latviešu kultūras biedrību darbība bija pilnīgi apstājusies. Sākot ar 1919. gadu, organizāciju darbība atjaunojās un attīstījās. Kā piemēru var minēt Talsu novada dziesmu dienas, kas bija mākslinieciski augstā līmenī un plaši apmeklētas. Bet tas jau ir cits laika posms un cits stāsts.

<sup>18</sup> *Talsu namu stāsti*. Talsi : Aleksandra Pelēča lasītava, 2017, 119. lpp. TNMM 31024

ONA KAUDZE

## Society documents up until the year 1918 as a museum property

### Summary

A society is defined as a voluntary association of legal or natural persons organized to achieve certain goals or for the common interest. As early as the 19th century various societies and organizations were operating in the territory of Latvia. Initially, the societies were only for Germans, and Latvians were not received with open arms. However, in the second half of the 19th century, Latvians obtained permission to establish their own societies. So, gradually, societies dedicated to agriculture, twinning, insurance, culture, and others were formed, which in turn, became centres of economic, social, and cultural life.

The author of the article has reviewed only a small part of the society documents dated till the year 1918, that is in the collection of the Museum of Talsi Municipality. As first documents of Talsi Commonwealth Society are mentioned because the society was one of the oldest and largest in the Talsi area. A brief insight into the history of the society's buildings is provided.

Documents from the Ārlava Singing Society, the Ārlava Agricultural Society, the Dundaga Agricultural Society, the Dundaga Singing Society, the Dundaga Food Society, and individual libraries, and insurance associations are described.

## Ārlavas leprozorijs – pirmais Kurzemes guberņā

Deviņpadsmitā gadsimta beigās zinātnisko pētījumu rezultātā attīstījās medicīnas iespējas slimību atpazīšanā un pacientu ārstēšanā. Kurzemes guberņas Talsu apriņķa Ārlavas, Nogales un Lubezeres pagastos iedzīvotāju vidū uzskaitīja ar lepru slimos ļaudis. Publikācijā izsekots priekšnoteikumiem, kas ietekmēja pagastu sabiedrības spēju vienoties par sadarbību Ārlavas Lepras apkarošanas biedrībā slimnieku dzīves uzlabošanai, slimības gaitas uzraudzībai un ārstēšanai, domājot arī par veselo ļaužu iespējamās saslimšanas novēršanu un ierobežošanu. Darbā izmantotas dokumentu hronoloģiskās sistematizācijas un vēsturiski salīdzinošās metodes.<sup>1</sup>

### Izplatības vēsture līdz 19. gs. beigām

Lepra jeb spitālība ir hroniska vispārēja infekcijas slimība, kas galvenokārt bojā ādu un nervu sistēmu.<sup>2</sup> Slimību izraisošās baktērijas, iekļuvušas organismā caur bojātu ādu vai gļotādu, izplatās tālāk gar nerviem un pa limfas ceļiem. Galvenās slimības izpausmes ir izsitumu vai mezglu veidošanās ādā, gļotādā un nervu bojājumi. Neārstēta lepra var radīt neatgriezeniskus bojājumus ādā, nervos, ekstremitātēs un acīs. Izšķir divas spitālības formas – tā saukto tuberkuloīdo formu un lepromatozo formu. Tuberkuloīdā forma, pirmām kārtām, skar nervu sistēmu, un pacients zaudē jušanas spēju atsevišķās ķermeņa daļās. Lepromatozā lepra ir agresīvāka. Vispirms simptomi parādās kā plankumi uz ķermeņa. Taču, baktērijām vairojoties, plankumi pārvēršas par bumbulainiem, mikroorganismu pilniem augoņiem. Tā izveidojas tā sauktā “lauvas seja”, proti, izaugumu dēļ sabiezē cilvēka sejas daļa ap uzacīm. Šī slimības forma skar arī iekšējos orgānus.

<sup>1</sup> Slīprakstā sniegta jauniegūtās ziņas par Ārlavas muižu, pagastu, draudzi, kas ar tēmu saistītas netieši.

<sup>2</sup> *Latviešu valodas vārdnīca*. Rīga : Avots, 1987, 438. lpp.

Saslimušais var būt inficējies arī ar abām lepras formām vienlaikus.<sup>3</sup>

Lepra, tāpat kā citas infekcijas slimības, aprakstīta arī Vecajā Derībā. Šī slimība Indijā, Ķīnā, Ēģiptē bija sastopama jau 2000 gadus pirms mūsu ēras. Eiropas dienvidos saslimšana aprakstīta ap mūsu ēras sākumu. Kā sērga Eiropā tā plaši izplatījās 11.–13. gs. beigās – Krusta karu laikmetā. Tad arī ierīkotas patversmes slimajiem, tie nošķirti no veselajiem – t. i., veidojušies leprozori, savukārt latviskais vārds “spitālība”, domājams, cēlies, latviskojot vārdu “hospitālis”. Līdz 15. gs. lepras izplatība mazinājās tiktāl, ka par šādu slimību pat aizmirs. Nezināmu iemeslu dēļ 19. gs. sākumā tā atkal aktualizējās Skandināvijā, Spānijā, Grieķijā, Turcijā, Krievijas impērijas dienvidu apgabalos un Baltijas jūras guberņās.<sup>4</sup> Piemēram, 1836. gadā pieredzējušais Rīgas ārsts Georgs Joahims Blosfelds (*Blosfeld*; 1797–1884)<sup>5</sup>, kurš strādāja arī Rīgas Kara hospitālī un pēc tam 30 gadus bija tiesu medicīnas profesors Kazaņā, pamatojoties uz praksē pieredzēto, sniedza ziņas par lepru Krievijas impērijas Baltijas guberņās šodienas Vācijas teritorijā ievērojamā ārsta, higiēnas pamatlicēja un nabadzīgo ļaužu aprūpes organizētāja K. V. Hufelanda (1762–1836) izdotajam praktiskās medicīnas žurnālam.<sup>6</sup> Visus šos gadsimtus cilvēki, balstoties pieredzē, zināja, ka slimība ir lipīga, saslimšana notiek, savstarpēji kontaktējoties. Tāpēc ļoti stingrie, dažkārt nežēlīgie slimo izolēšanas pasākumi slimību ierobežoja. Tomēr sabiedrībā objektīvi pastāvēja aizspriedumi un bailes, kas radās no neziņas par slimības izcelšanās iemesliem, izveseļošanās neiespējamību. Bija bailes, redzot saslimušā ārējā izskata izmaiņas. Bija nepieciešams saslimušo izolēt, bet līdz ar to tas tika arī no sabiedrības izraidīts.

<sup>3</sup> Lepra. *No: Populārā medicīnas enciklopēdija*. Rīga : Galvenā enciklopēdiju redakcija, 1985, 281. lpp.

<sup>4</sup> Širons, Dr. med. Spitālības apkarošana. *Latvijas Ārstu Žurnāls*, Nr. 6/7, 1924, 161. lpp.; Manteifelis V., fon. Par spitālību (lepru). *Latviešu Avīzes*, Nr. 26, 1890, 27. jūn., 1. lpp.; Beldavs G., Dr. med. Spitālība (lepra). *Mājas Viesa Mēnešraksts*, Nr. 3, 1898, 1. martā, 206. lpp.; Zariņa Gunita. Latvijas iedzīvotāju paleodemogrāfija (7.–18. gs.) : promocijas darbs. Rīga, 2003 [skatīts 03.01.2019.]. Pieejams: file:///C:/Users/PC/Downloads/Zarina\_G\_Latvijas\_iedzivotaju\_paleodemografija\_2003\_OCR.pdf

<sup>5</sup> *BBLD – Baltisches biografisches Lexikon digital* [skatīts 03.01.2019.].

Pieejams: <https://bbld.de/>

<sup>6</sup> *Ausländische Journalistik. Das Inland*, Nr. 2, 1837, Sp. 32.

## Pētījumi

Medicīnas zinātne 19. gs. bija akumulējusi daudz datu par dažādām patoloģiskām norisēm organismā, uzkrājusi zināšanas dažādās medicīnas nozarēs, tā pamatoti mainījās priekšstati par slimību izcelsmi, attīstību, diagnostiku un ārstēšanu. Nozīmīgi izrādījās pilsētu un lauku ārstu pētījumi, apvienojot ārstniecisko darbu ar sanitāriju, t. i., pētot iedzīvotāju saslimstību, ieviešot profilakses pasākumus. Uzkrājoties materiāliem par cilvēku veselības stāvokļa atkarību no darba un sadzīves apstākļiem, sākās pirmie mēģinājumi zinātniski pamatot veselības aizsardzības sabiedrisko pasākumu nepieciešamību. Radās termini “sociālā higiēna” un “sociālā medicīna”. Tas bija laiks, kad sabiedrība virzījās uz mūsdienu izpratni par medicīnu – zinātnes nozari un praktiskās darbības jomu, kas vērsta uz indivīda slimību profilaksi, diagnostiku, ārstēšanu un rehabilitāciju.

Pierādījumi iepriekšējām zināšanām par lepras infekciozo raksturu zinātnes pasaulē radās 1873. gadā: apkopojot priekšgājēju ilgstošos pētījumus, neatlaidīgi pūloties, lepras izraisītājbaktērijas atklāja norvēģu ārsts Gerhards Henriks Armauers Hansens (1841–1912), tāpēc dažkārt slimību sauc arī par Hansena slimību. Vācu ārsts Alberts Neissers (*Neisser*; 1855–1916), kurš bija pētījis gonorejas ierosinātājus baciļus, 1879. gadā ieradās pie Hansena un saņēma inficētus paraugus. Viņam izdevās izdalīt patogēnās lepras baktērijas no paraugiem, ko Hansens pirms tam nevarēja. Tāpēc medicīnas vēsturē mēdz pieminēt strīdu par atklājēju. Pirmajā leprologu kongresā Berlīnē 1897. gadā noteica, ka pirmatklājējs ir norvēģis.<sup>7</sup> Nevienam citam vēl neizdevās noskaidrot, kā baktērijas “ceļo”.

Par vienu no lepras skartajiem apgabaliem kongresā minēja Krievijas impērijas Baltijas guberņas – Kurzemi (šodien Kurzemes un Zemgales kultūrvēsturiskie novadi), Vidzemi (tajā ietilpa Latvijas kultūrvēsturiskais novads Vidzeme, Igaunijas dienviddaļa un Sāmsala) un Igauniju. Baltijas guberņu pētnieciskais centrs bija Tērbatas Universitātes Medicīnas fakultāte (ig. *Terbatu*, šodien *Tartu*, vāc. *Dorpat*, kr. Jurjeva – *Юрьев*). Kaut pētījumos neapšaubāmi piedalījās

daudzi jo daudzi ārsti un studenti, tomēr te pieminēti tikai publiski biežāk nosauktie ārsti-zinātnieki (visi tās pašas universitātes studenti). Guberņu varas iestāžu noteikumi lika ārstiem, pašvaldībām, pilsētām un policistiem ziņot par jebkuru lipīgas slimības slimnieku, tos uzskaitot un nepieļaujot izplatīties kā sērgām. Slimos sūtīja uz universitātes klīniku novērojumu veikšanai.

Vācbaltu profesoru Ernstu Bergmanu (*von Bergmann*; 1836–1907; vēlāk Berlīnes Universitātes ķirurģijas klīnikas vadītājs) lepra pētījumos interesēja līdzās sifilīsam. 1870. gadā izdots apkopojums “Lepra Vidzemē” (*Lepra in Livland*). Viņš atzīmējis, ka antīkajā medicīnā ir aprakstītas daudzveidīgas lepras formas, bet ir daudz pretrunīgu datu. Viņš norādīja uz diagnosticēšanas problēmām – lepru bieži jauca ar sifilīsu un psoriāzi, ka arī uz daudzajiem stereotipiem par saslimšanas apstākļiem. Saslimstību nenosaka tikai dzīves vieta (mitrs piejūras klimats), dzīves veids un profesijas, ir vēl citi faktori.<sup>8</sup> Vēlākais profesors Karls Dehio (1851–1927) savu ārsta grādu 1877. gadā aizstāvēja ar darbu par lepras patoloģiskajām izpausmēm.<sup>9</sup> Tērbatā lepru pētījuši arī L. Struve un G. Adelmanis.

Profesors, ķirurgs Eduards fon Vāls (*von Wahl*; 1833–1890, Tērbatas Universitātes rektors no 1881. līdz 1885. gadam) publicēja izglītojošus rakstus periodiskajos izdevumos, uzstājās ar priekšlasījumiem. Viņš organizēja Vidzemes lepras cīņas biedrību, viņa lolojums ir arī pirmais leprozorijs Tartu tuvumā. Dr. Vāls bija pirmais, kurš ne tikai pētīja, bet domāja un strādāja, lai ieviestu lepras apkarošanas pasākumus dzīvē. Dr. Vāla skolnieks Ādolfs Bergmans (*von Bergmann*; 1855–1922) bija Rīgas pilsētas slimnīcas ķirurgs. Pieminami viņa nopelni aseptikas ieviešanā, kas kļuva par normu ikvienā operāciju zālē. Šis ārsts bija iniciators 1891. gada rudenī atvērtajam Rīgas leprozorijam, viņš bija arī tā direktors. Viņa atziņas apkopotas grāmatā “Die Lepra” (1897).<sup>10</sup>

<sup>8</sup> Miltiņš V. Ernsta Bergmaņa pētījumi par sifilīsu un lepru Vidzemes guberņā. *Acta medico-historica Rigensia*. III. 1997, 211.–215. lpp. [skatīts 11.01.2019.].

Pieejams: <https://dspace.rsu.lv>

<sup>9</sup> Dehio K., Prof. *Latvijas Ārstu Žurnāls*, Nr. 3–4, 1927, 45. lpp.

<sup>10</sup> 100 nozīmīgas personas Latvijas medicīnas vēsturē [skatīts 24.02.2019.].

Pieejams: <http://www.ieverojamiediki.lv/>



Dr. Peters Hellats 1893. gadā.  
(*Rahvusarhi* [Igaunijas Vēstures arhīvs], EAA. 1767.1.513.17.  
<http://www.ra.ee>)

Vāciski izdotajos laikrakstos informācija par lepras problēmām gan zinātniskā pieejā, gan populārā izklāstā bija lasāma jau no gadsimta vidus, bet latviski izdotajos laikrakstos tulkojumi un ziņas sākās ap 1885. gada pavasari. Kāpēc? Tāpēc, ka latviski rakstošā prese tulkoja un pārpublicēja Vāla skolnieka Petera Hellata (ig. *Hellat*) aicinājumus. P. Hellats bija zemnieku kārtas igauņis, tātad, viņuprāt, uzticamāks nekā vācbaltu izcelsmes ārsti un zinātnieki (Peters Hellats dzimis 1857. gada 7. februārī Igaunijas dienvidos Sangastes pagastā, šodien Valgas apriņķis). Viņš studējis medicīnu Tartu universitātē ar specializāciju – lepra.

Ja iepriekš minētie pētnieki statistiku par lepras izplatību veidoja no viņiem atsūtītajiem datiem, tad P. Hellats darīja citādi. Lai iegūtu patieso skatu, ņemot vērā skolotāja E. Vāla ieteikumus, students P. Hellats jau 1885. un 1886. gadā devās pētījumos tuvākā apkārtnē, meklēja saslimušos, spēja pazīt tieši lepras simptomus, izmeklēja slimniekus un uzstādīja diagnozi. Viņš pabija arī Rīgā, Rīgas apriņķī, Sāmsalā. Viņa sniegtie dati par slimības izplatību izrādījās daudzkārt lielāki par iepriekš zināmajiem. Tie 1887. gada martā rosināja prof. Vālu, Tērbatas apriņķa augstākās amatpersonas, deputātus un universitātes mācītāju F. Heršelmanu publicēt aicinājumu rīkoties lepras ierobežošanā, iekārtojot atsevišķas iestādes, kur nošķirt slimos – leprozorijus (*Lepra-Asyl*; tulkojams kā “patvērumš, patversme”). Sabiedrībā sāka vākt ziedojumus leprozoriju ierīkošanai.<sup>11</sup>

P. Hellats iesākto turpināja 1887. gada vasarā. Viņš devās 4 nedēļu ilgā “ceļojumā” pa Vidzemi un Kurzemi. Nu jau viņu finansiāli atbalstīja gan Tērbatas komiteja cīņai ar lepru, gan Vidzemes guberņas iestādes.<sup>12</sup> Hellata ceļš – Vidzemes austrumi, dienvidi, gar Daugavu uz ieteku jūrā, dažkārt pārceļoties arī Kurzemes daļā. Tad

Rīga, Tukums, uz Kurzemes ziemeļrietumiem. Tur viņš atrada daudz slimnieku Ārlavā un Popē. Ceļojums turpinājās Sāmsalā, Muhu salā, Valmieras apriņķī, daļēji Pērnavas un Viljandi apriņķu teritorijās.<sup>13</sup> Kurzemē Hellats saskaitīja 378 slimniekus, tomēr speciālisti lēsa, ka varētu būt ap 500. Katru gadu nomirstot 35, bet no jauna saslimst ap 40. Iegūto informāciju P. Hellats apkopoja un izdeva lepras izplatības karti (skat. attēlu).



P. Hellata sastādītā karte par lepras izplatību Vidzemē, Igaunijā un Kurzemē 1887. gadā.  
(EAA, Tērbatas Universitātes studentu lietas, 402. f., 2. apr., 9202. l., 232. lp. <http://earchive-estlatrus.eu>)

Zinātniski izvērtētie dati par lepras izplatību Baltijas guberņās P. Hellatam bija labs pamats ārsta grāda un apriņķa ārsta tiesību iegūšanai 1888. gada janvārī Tērbatas universitātē.<sup>14</sup> To nozīmību un sabiedrības interesi apliecināja darba tēžu atreferējums laikraksta “*Rigasche Zeitung*” (“Rīgas Avīzes”, 30.01.) pirmajā lapā. Viens no

<sup>11</sup> Dorpat. *Rigasche Zeitung*, Nr. 66, 1887, S. 2.

<sup>12</sup> Inland. *Rigasche Zeitung*, Nr. 116, 1887, S. 1.

<sup>13</sup> Der lettische Stamm. *Libausche Zeitung*, Nr. 239, 1887, S. 2, 3.

<sup>14</sup> Dorpat. *Zeitung für Stadt und Land*, Nr. 23, 1888, S. 1.

jaunā ārsta secinājumiem norāda, ka Baltijas guberņās lepras izplatība ir lielāka, nekā domāts, jo to pietiekami agri neatklāj un tai ir tendence palielināties. Viņš izsaka domu, par ko tobrīd vienojušies visi pasaules ārsti, ka slimība nepāriet pati no sevis, bet nav zāļu tās ārstēšanai, tāpēc ir tikai viens slimības ierobežošanas veids – dibināt īpašus ar lepru slimo namus, atšķirot tos no citiem slimniekiem un veselīgiem cilvēkiem. Viņš turpina par, viņaprāt, darāmo – sabiedrības pienākums ir savākt naudu šādu namu izveidei, bet valdības uzdevums pabalstīt ar likumiem, lai visi lepras slimnieki būtu spiesti īpašajos namos dzīvot. Viņš nešaubās, ka valdība šādus likumus pieņems, bet katram pagastam dod padomu šos namus veidot. Naudu varot iegūt, palielinot Galvas naudas nodokli<sup>15</sup> vai to pārdalot pa 4–5 kapeikām no dvēseles, tādēļ iesaka pagasta valdēm iesākumā pabalstīt, vācot ziedojumus. Dr. Hellats rosina mācītājus, lauku ārstus skaidrot situāciju un organizēt šos noslēgtos namus. Nav pietiekoši noskaidrots baktēriju pārnēsāšanas veids, tāpēc svarīga slimības profilakse. Jāmodina katra dzīve pēc individuālās profilakses.<sup>16</sup>

Hellata pieredzi publiski novērtēja, piedāvājot viņam iespēju 1889. gadā doties uz Franciju – gan papildināties, gan nodot savu pieredzi. Tomēr viņš lepras izpēti neturpināja, bet 1890. gadā devās uz Sanktpēterburgu, atvēra tur privātklīniku un strādāja par laringologu. Ārsts pieminams kā autors pirmajai tolaik pilnīgākajai medicīnas grāmatai igauņu valodā “Veselības mācība” (*Tervise õpetusega*, 1894), kas būtiski veicināja igauņu medicīnas terminoloģijas attīstību. Viņš nomira 1912. gada 16. janvārī, apglabāts dzimtajā Sangastes kapsētā.

P. Hellata un citu Vidzemes ārstu pārliecība par leprozoriju lietderību balstījās ziemeļu kaimiņu pieredzē, kur ārstnieciskais process bija valsts pārraudzībā. Somijas senāts 1847. gadā atvēlēja līdzekļus leprozorijam ar 20 gultām, 5 gadus vēlāk gultu skaitu palielinot līdz 45, ko uzskatīja par pietiekošu registrētajiem 96 spitālīgajiem. Uzņemšana leprozorijā nebija obligāta. Katru gadu uzņēma 10–20 smagāk saslimušos un zināmu skaitu atlaida uz mājām kā neizārstētus, bet ar uzlabojušos stāvokli. Tie palika vietējo ārstu uzraudzībā, tādēļ bija novērojama spitālīgo skaita mazināšanās. Arī Zviedrijā

<sup>15</sup> Personiskā nodokļa veids līdz pat 19. gs. beigām Krievijā, ar to aplikti visi nodokļu maksātāji vīrieši.

<sup>16</sup> Lepras sērgas lietā. *Baltijas Vēstnesis*, Nr. 67, 1889, 23. martā, 1., 2. lpp.

19. gs. vidū parādījās ziņas par lepras atgriešanos. Tur 1898. gada likums noteica, ka katrs spitālīgais registrējams un uzaicināms iestāties leprozorijā. Ja viņš nav ar mieru, tad pēc ārstu aizrādījumiem izolējams savā dzīves vietā, atsevišķā telpā, kur viņu laiku pa laikam apskata valdības ārsti. Norvēģijā 1877. gada likums nabadzīgo piespiedu ievietošanu argumentēja ar sociālo palīdzību. 1885. gadā pieņēma pantu, kas veselības komisijai deva tiesības uzraudzīt arī citu, ne tikai nabadzīgo spitālīgo mājas dzīvi, vai viņi ievēro izolācijas principus saskarsmē ar veselīgiem, izņemot laulāto kopdzīvi, kas nav aizliegta. Ja viņi nevar vai negrib izpildīt komisijas prasības izolācijas ziņā, tad ievietojami leprozorijā.<sup>17</sup>

### Leprozoriji Vidzemē

Lai turpinātu apskatu par leprozoriju izveidi, nepieciešams ieskats Baltijas guberņu medicīnas administratīvajā sistēmā pēc 1795. gada. Krievijas impērija valsts līmenī uzturēja militārās jomas vajadzībām veidoto ārstniecisko sistēmu ar hospitāļiem un lazaretnēm, kā arī nelielu valsts pārvaldi un cietumus. Valsti interesēja epidēmiju apkarošana – sevišķi uzraudzīja baku potēšanas organizēšanu. Ārstniecības nozari pārraudzīja Iekšlietu ministrijas guberņas Ārstniecības valde, kas kontrolēja ārstnieciskās palīdzības un sanitārās uzraudzības darbu guberņā. To vadīja inspektors, kuram bija divi palīgi – operators un akušieris. Kurzemes medicīniskā apriņķa, kas atradās Jelgavā, tāpat kā visas citas guberņas pārvaldes iestāžu organizēšanu noteica 1797. gada janvārī izdotais likums-noteikumi. Jebkuras privātas organizācijas statūtus, darbības atļauju apstiprināja Iekšlietu ministrijā, kurai tās juridiski pakļāvās.

Pilsētu civiliedzīvotāju aprūpe bija pilsētu pārvalžu, draudžu (diakonijas) darbs, tādēļ privātpersonu vai organizāciju rokās. Pēc dzimtbūšanas atcelšanas Kurzemē 1817. gadā mainījās zemnieku un muižu īpašnieku attiecības, zemnieki vairs nevarēja vērsties muižā pēc medicīniskās palīdzības kā pēc pašsaprotamas iespējas. 1824. gadā guberņas lauku apvidu sadalīja 10 pilskunga apgabalos (krieviski izdotajos dokumentos tos jau sauca par apriņķiem) un katrā norīkoja apriņķa ārstu, ķirurgu un 2 palīgus. 1852. gadā visās kroņa (valsts) muižās bija izveidotas ārstu vietas. Uz laukiem aprūpe bija

<sup>17</sup> Širons, Dr. med. Spitālības apkarošana. *Latvijas Ārstu Žurnāls*, Nr. 6/7, 1924, 159., 160. lpp.



gan pagastu, muižu, draudžu, miestu, gan privātārstu un aprīņķu ārstu ziņā. Lauku ārsti vienlaikus darbojās gan kā praktiķi, gan statistisko datu vācēji un apkopotāji. Nozīmīgs sabiedrības apvienošanās notikums bija Sarkanā Krusta komitejas ar žēlsirdīgajām māsām dibināšana Rīgā 1867. gadā. Katrā guberņā izveidoja Sabiedriskās aizgādības kolēģiju, tās uzdevums bija gādāt par darba nespējīgajiem, kā arī pārraudzīt virkni ar iedzīvotāju veselības aprūpi saistītu jautājumu, t. sk. – feldšeru punktu, slimnīcu, patversmju, bāriņu namu un tml. atvēršanu un uzturēšanu. Kolēģijas darbību tieši pārraudzīja gubernators, vadībā bija pa diviem vēlētiem katras kārtas (muižnieku, tirgoņu, zemnieku) pārstāvjiem. Tikai lielo epidēmiju laikā visas šīs daļas apvienojās.

1869. gada laikā organizācijā izdarīja reformas. Iekšlietu ministrijas pakļautībā Kurzemes guberņas valdē tika izveidota atsevišķa Ārstniecības nodaļa (citviet saukta par Medicīnas departamentu), un inspektori nonāca tās pakļautībā. Par sirdzējiem ar infekcijas slimību, atbilstoši ārstniecības noteikumiem un instrukcijām, ārstiem un policistiem jāziņo inspektoriem un aprīņķa vadībai.<sup>18</sup>

Lepras slimu ārstēšanā un izplatības mazināšanā ieinteresētie vidzemnieki atbilstoši likumdošanai vispirms nodibināja biedrības – 1889. gada jūlijā apstiprināti Vidzemes ārstu biedrības statūti. Vidzemes un Igaunijas Biedrības lepras apkarošanai statūtus apstiprināja 1891. gada 23. martā. Atrašanās vieta – Tērbata, gada laikā – 105 biedri. Tās galvenais mērķis, ierīkojot leprozorijus, kur lepras slimnieki var rast mītni un apkopšanu, cīnīties ar lepras tālāku izplatīšanos. Biedrības intereses 1894. gadā 17 vietās pārstāvēja koordinatori, tai skaitā Rīgā un Pēterburgā.<sup>19</sup> Pirmo leprozoriju, kas bija arī pirmais leprozorijs Krievijas impērijā, atklāja netālu no Tartu *Muhli* mājās – bijušajā lauku saimniecībā. 1891. gada vasaras beigās tur uzņēma pirmos 15 slimniekus.<sup>20</sup> Otro atklāja 1892. gadā Ninasi (vāciski *Nennal*), Peipusa ezera ziemeļrietumu krastā bijušajā pasta staci-

jas ēkā (tur gāja “Lielais pasta ceļš” no Prūsijas uz Pēterburgu).<sup>21</sup> Vēl biedrības veikums ir 1896. gadā atvērtais Cēsu leprozorijs. Tarvastu (Viljandi aprīņķis) 1898./1899. gadā uzcēla vislielāko leprozoriju – 120 vietām.<sup>22</sup>

Rīgas pilsētas leprozorija dibināšanas iniciators bija Rīgas pilsētas slimnīcas (vēlāk Rīgas pilsētas 1. slimnīca) ķirurgs Dr. med. Ādolfs fon Bergmans. 1890. gada 17. decembrī Rīgas pilsētas dome pieņēma lēmumu celt leprozoriju 6,7 verstis no Rīgas Dreiliņmuižas mežā. To atklāja 1891. gada 15. oktobrī, sākumā ievietojot 15 lepras slimniekus.<sup>23</sup> Vācijā 1897. gadā Mēmeles (šodien Klaipēda) tuvumā uzbūvēja modernu leprozoriju.<sup>24</sup>

### Ārlavas draudzes novada, muižas un pagasta vēsture

Spitālības ierobežošanas notikumu izpratnei Kurzemes guberņā nepieciešams ieskats Talsu aprīņķa Ārlavas muižas, luterāņu draudzes un tās novada (*Kirchspiel*), kas atrodas mūsdienu Talsu novada ziemeļaustrumos, arī pagasta vēsturē un iesaistīto ļaužu dzīvē. Notikumus Ārlavā 19. gs. beigās ietekmēja garāka priekšvēsture (aplūkotas ziņas no 19. gadsimta sākuma).

Ārlavas luterāņu draudze piederēja pie Piltenes prāvesta iecirkņa. Draudzes vēsture sena, bet svarīgākie ar 19. gadsimtu saistītie notikumi – 1793. gadā uzcelta akmens baznīca, kas 1862.–1863. gados atjaunota. Ēka pagarināta un paaugstināta, tornis pacelts augstāk. Baznīca iesvētīta 1863. gada 27. oktobrī. Filiālbaznīcas Rojā un Sasmakā (šodien Valdemārpils).<sup>25</sup> 1814.–1851. g. mācītājs – Karls Frīdrihs Jakobs Hūgenbergers (1784–1860), kura darbības īsajā raksturojumā ārpus mācītāja pienākumiem pieminams, ka viņš bija pirmais, kurš tulkojis latviski krievu dzeju, veicinājis izglītošanās paplašināšanu, darbojies Latviešu literārajā biedrībā. Viņa darbs ritēja arī

<sup>18</sup> D.- Vom IV. livländischen Ärztetage. *Düna Zeitung*, Nr. 213, 1892, S. 1.

<sup>19</sup> Par Vidzemes pretlepras biedrības darbību 1899. gadā. *Baltijas Vēstnesis*, Nr. 68, 1900, 23. martā, 2. lpp.

<sup>20</sup> Vesperis Mārtiņš. Rīgas leprozorija slimnieki 1892. gadā. *MedHist Rigensia : Paula Stradiņa Medicīnas vēstures muzeja blogs* [skatīts 15.09.2018.]. Pieejams: <http://medhistrigensia.mvm.lv/2013/03/rigas-leprozorija-slimnieki-1892-gada/>

<sup>21</sup> L. Par briesmīgo spitālības sērgu. *Latviešu Avīzes*, Nr. 36, 1899, 8. sept., 1. lpp.

<sup>22</sup> Mācītājs K. F. J. Hugenbergers saskaitījis: 1825. gadā draudzē dzimuši 126 zēni un 120 meitenes (2 dvīņu pāri, 15 *negoda bērni*); iesvētīti 50 jaunekļi un un 42 meitenes (82 labi *grāmatā mācīti*); laulāti 67 pāri; mirušie (t. sk. 34 mazi bērni) – 68 vīriešu dzimuma un 76 – sieviešu dzimuma (H –r. No Ārlavas. *Latviešu Avīzes*, Nr. 13, 1826., 1. aprīlī, 1. lpp.).

<sup>18</sup> Brennsohn I. *Die Ärzte Kurlands vom Beginn der herzoglichen Zeit bis zur Gegenwart*. Rīga : 1929, S. 27.–46.; Viksna A. Medicīnas administratīvās sistēmas Latvijā 19. gadsimtā un 20. gadsimta sākumā. No: *Latvijas Universitātes Raksti*. Zinātņu vēsture un muzejniecība. Rīga, Latvijas Universitāte, 2015, 809. sēj., 129.–144. lpp.

<sup>19</sup> Brennsohn Isidorus. *Die Ärzte Livlands von den ältesten Zeiten bis zur Gegenwart*. Mitau, 1905, S. 67; Gesellschaft zur Bekämpfung der Lepra. *Düna Zeitung*, Nr. 185, 1891, S. 2.

<sup>20</sup> Inland. Über die Eindrückke. *Düna Zeitung*, Nr. 103, 1897, S. 1.



dzimtbūšanas atcelšanas laikā 1817. gadā.

1819. gada aprīlī draudzes novada zemnieki organizējās, izsakot un aizstāvot savu redzējumu jauno likumu ieviešanā.<sup>26</sup>

No 1851. līdz 1891. gadam Karls Gideons Urbāns (1825–1891) bijis mācītājs ar lielu mīlestību un uzmanību pret apkārtējiem, viņam piemēta laba humora izjūta. Viņa laikā remontēta un palielināta baznīca. Ērgelnieks 1811. gadā bijis Pēters Kristians Amenda, gandrīz akls cilvēks, nomiris 1814. gada 22. janvārī. Darbu turpināja Johans Hartmans Barizjens (*Barisien*<sup>27</sup>; 1774, Jelgava–1845, Ārlava)<sup>28</sup>. Rīgas ērģeļu meistars Martins 1848. gada maijā pabeidzis jauno ērģeļu būvi. Ērgelnieks tad jau bijis Johans Ernsts Neimans (*Neumann*; 1821, Iecava–19.08.1886., Ārlava).<sup>29</sup> Baznīca un draudze bija viens no tā laika kultūras dzīves centriem.



Ārlavas ev. luteriskā baznīca 20. gs. 20. gadu sākumā.  
TNMM 13845

Ārlavas draudzē ietilpa šādas lielākās muižas: Ārlava, Īve, Limbuži, Pobuži, Popervāle, Poprags, Pūņas, Saslauka, Sasmaka, Tiņģere, Cunce, Nogale (izņemot piejūras apgabalu), Lubezere (ieskaitot Roju), Lube un Oši. Draudzei piederēja arī mācītājmuižas saim-

<sup>26</sup> Zutis J. *Vidzemes un Kurzemes zemnieku brīvlatīšana XIX gadsimta 20. gados*. Rīga : Latvijas Valsts izdevniecība, 1956, 57.–61. lpp.

<sup>27</sup> Uzvārds cēlies no vārda Parīzietis (*Parisien*) pārveidojoties par *Barisien*. Ērgelnieka tēvs Frīdrihs Hartmanis Barizjens (1724–1796) bija Kurzemes hercoga Pētera Birona galma gleznotājs, darbi redzami arī Rundāles un Jelgavas pilī.

<sup>28</sup> *Ārlavas luter. dr. mir. reģ. 1834–1850*. Latvijas Valsts vēstures arhīvs (turpmāk LVVA), 235. fonds, 2. apraksts, 95. lieta, 95. lapa, 179. reģ.

<sup>29</sup> Neumann E. Dank. *Rīgasche Zeitung*, Nr. 125, 1848, S. 4.; *Ārlavas ev. lut. dr. reģ. 1871–1891*. LVVA, 235. f., 6. apr., 36. l., 69. lp.; *Iecavas lut. dr. reģ. 1811–1833*. LVVA, 235. f., 1. apr., 81. l., 14. lp., 7. reģ.

niecība. Minēts, ka 1861. gadā draudzes novadā bijušas 226 mājas.<sup>30</sup> 1907. gadā bija 7500 draudzes locekļi. Pēc pagastu izveides un apvienošanas draudzē iekļāvās Ārlavas, Lubezeres un Nogales pagasti. Administratīvi Ārlavas draudzes novads bija pakļauts Talsu pilskunga tiesai un Tukuma virspilskunga tiesai. 1819. gada teritoriāli administratīvajā reformā Kurzemes guberņas sastāvā izveidoja Talsu apriņķi, pārdēvējot Talsu pilskunga tiesu par apriņķi.



Ārlavas draudzes novada teritorija ar pieminētajiem objektiem.  
Latvijas Armijas štāba Ģeodēzijas topogrāfijas daļas 1929. gada izdevums pēc 1880. un 1912. gada uzņēmumiem, Nr. 22 – Valdemārpils, mērogs 1:75000

Ārlavas muižu – saimnieciskās dzīves centru – 1805. gadā līdz ar Popervāli, Lubi, Ošiem un Īvi nopirka Tiņģeres muižas kungs Johans Heinrihs Bahs (*Bach*; 1763–1832)<sup>31</sup>, dzimis hanoverietis, Pēterburgas tirgotājs, vēlāk viņš ir Kurzemes barons fon Bahs (no 1803. gada).<sup>32</sup>

<sup>30</sup> Freijs Alb. Talsu novada draudzes un baznīcas. *No: Talsu novads* : enciklopēdisks rakstu krājums, Rīga : Talsu un Tukuma studentu biedrības izdevums, 1935.–1937., 294. lpp.; Karlsons Ž. Talsu novada vēsture 1795.–1905. g. *No: Talsu novads...* 254. lpp.

<sup>31</sup> Pirang H. *Das baltische Herrenhaus*, T. 2. Rīga : Verlag Jonck & Poliewsky, 1928, S. 68.

<sup>32</sup> H. J. Baha mantinieki no 2. laulības – atraitne Ernestīne (dzim. fon Štromberga), dēli Hermans (1819–1882) un Konstantīns, meitas, jaunkundzes Hermine un Ida – ap 1845. gada rudenī Tiņģeres, Sārkastes un Kalnmuižas muižas pārdeva Dundagas majorāta muižas īpašniekam Teodoram Ernestam Filipam Hieronīmam fon der Ostenam-Sakenam (1801–1874), bet saimniekoja viņa dēls Teodors (1835–1886) (*Gerichtliche Vorladungen. Allgemeines Kurländisches Amts- und Intelligenzblatt*, Nr. 80, 1845, S. 2; Dēring Jūliuss. *Ko es nekad negribētu aizmirst jeb atmiņas no manas dzīves*. [Rīga] : Latvijas Nacionālais arhīvs, 2016, 178., 179. lpp.; Talsu novads... 215., 231., 245. lpp.).

Viņa meita no pirmās laulības Luīze Šarlote (dz. 1795. gadā Pēterburgā) 1815. gada jūnijā apprecējās ar baronu Karlu Frīdrihu Hermanu fon der Ostenu-Sakenu (*Osten-Sacken*) no Grenčiem.<sup>33</sup> Atbilstoši laulībām turpmāk par muižas dzimtkungu minēts barons Karls fon Ostens-Sakens.



Skats uz Ārlavas muižu 19. gs. beigās. TNMM 3557/1

Ģimenē pieauga trīs meitas – *Katrīna*, saukta *Kitti* (*Kitty*; dz. 1816), *Emīlija* (1818) un *Adele* (ap 1830). Laikraksta ziņa vēsta, ka 1833. gada decembrī barons kopā ar ģimeni un sulaiņiem *Krišu*, *Kārli*, istabēnēm *Luīzi* un *Annu* un kučieriem *Krišu* un *Kristapu* aizceļojis uz ārzemēm.<sup>34</sup> Pieminētās ārzemes vistīcamāk ir *Drēzdene*, jo zināms, ka 1840. gadu sākumā *Luīze* ar meitām uzturējās tur, viņas tēvs taču bija no šīs teritorijas. Šāda ceļošana, ilgstoša uzturēšanās ārzemēs un *Jelgavā*, gubernas galvaspilsētā, muižnieku kārtas dažādu tautību ļaudīm bija ierasta ikdiens. Sludinājuma tekstā pieminētie kalpotāji noteikti ir muižas teritorijai piederīgi zemnieku kārtas kurzemnieki vēl bez uzvārdiem (tos iegūs nākošajā gadā). Tā rodams apstiprinājums citviet minētajiem stāstiem par zemniekiem ar *Rietumeiropā* iegūtu pieredzi un svešvalodu zināšanām. Muižas saimniecisko dzīvi, kā ierasts, vadīja kāds pārvaldnieks.

Domājams, *K. Ostens-Sakens* nomira ap 1842. gadu, par mantinieci bija noteikta sieva. Meita *Kitti* 1838. gadā apprecējās ar *Teodoru*

*fon Hānu* – *Meženieku muižas*<sup>35</sup> dzimtkungu un *Kurzemes* bankas padomnieku.

Zināms, ka *Drēzdenē* *Emīlija* privāti mācījās zīmēšanu un gleznošanu pie pazīstamā *Drēzdenes Mākslas akadēmijas mākslinieka Karla Ludviga Ādolfa Ērharta* (*Ehrhardt*; 1813–1899) un vienaudža jaunā mākslinieka *Jūliusa Dēringa* (*Döring*; 1818–1898). *Dēring*s, pabeidzis skolnieces *Emīlijas fon der Ostenas-Sakenas* portretu zīmuli, 1844. gada decembrī aizceļoja, lai sāktu dzīvot un strādāt *Kurzemē*. Vēl *Drēzdenē* esot, jaunajam māksliniekam rekomendācijas vēstules, aizliekot vārdu un ieteicot paziņām *Kurzemē*, laipni uzrakstīja *Luīze fon Sakena*. Dažus gadus vēlāk abi satikās *Jelgavā*, kur *Emīlija* turpināja ņemt stundas. Bet ik pa laiciņam *Emīlija*, ļoti ticami, arī ģimene, devās uz *Drēzdeni*. Tajā laikā *Drēzdenes Mākslas akadēmijā* pasniedza un gleznoja arī *Jūliuss Amatus Rētings* (*Rötting*; 1821–1896), mākslinieks, kura glezna “*Kristus apraudāšana*” (1871) līdz pat 20. gs. sākumam bija *Ārlavas* baznīcas altārglezna.<sup>36</sup> Ļoti ticams, ka *E. fon Sakena* pazina autoru, bet sakristejā vismaz līdz 1940. gadam bija viņas 19. gs. otrajā pusē darinātais gleznojums “*Kristus ar biķeri*”. Tā liktenis nav zināms, tomēr 1990. gadu sākumā gleznas tur vairs nebija.<sup>37</sup> Interesanti, ka vēl 1917. gada rudenī muižas ēkā atradās jauno īpašnieku saglabāts iepriekšējo īpašnieku īpašums – neierā-mēts *Ādolfa Ērharta* gleznojums altārgleznai “*Kristus debesbraukšana*”, ko autors parakstījis 1863. gada 14. novembrī *Drēzdenē*.<sup>38</sup> Tātad *Emīlija* saglabāja interesi par gleznošanu arī vēlāk, bet viņas talanta un gleznas kvalitātes liecinājumi nav atrasti.

1852. gada beigās nomira *K. Hānas* vīrs, apglabāts *Ārlavas* kapos.<sup>39</sup> Desmit gadus par muižas dzīvi domāja četras sievietes. Bet pirms 1863. gada februāra *Luīze fon Sakena* bija aizceļojusi uz *Tukuma* pusi pie savas māsas *Marijas fon Līvenas* (*Lieven*). Viņa 1808. gadā apprecējās ar baronu *Johanu Frīdrihu fon Līvenu* (1784–

<sup>35</sup> Dienvidkurzemē – šodien Priekules pagasta vidusdaļā.

<sup>36</sup> *Dēring*s J. Ko es nekad negribētu aizmirst... 44.–46., 54., 55., 63., 97., 107., 153., 178., 179., 235., 280., 296., 311., 356., 511. lpp.; Talsu novads... 336. lpp.

<sup>37</sup> Talsu novads... 336. lpp.; Mācītāja M. Zeiferta informācija telefonsarunā 2019. gada maijā.

<sup>38</sup> *Klemen* O. [jābūt *Clemen Paul*]. Seslauken und Erwahlen. *Libausche Zeitung*, Nr. 186, 1917, S. 5. Valija *Jankevica* grāmatā “*No Ārlavas līdz Ņujorkai*” (*Gauja*, 1987., 16. lpp.) saka, ka *Ārlavas* baznīcas altārgleznu gleznojusi *Emīlija fon der Ostena-Sakena*.

<sup>39</sup> *Priekules-Asītes* lut. draudze 1852. LVVA, 235. f., 2. apr., 1711. l., 6. lp.; *Ārlavas* lut dr. 1850–1870. LVVA, 235. f., 2. apr., 96. l., 22. lp. T. Hāns (1807–1852) bija palicis garīgi slim, kas sagādāja rūpes kopjot viņu.

<sup>33</sup> *Ārlavas* lut. draudzes reģistri 1755–1833. LVVA, 235. f., 5. apr., 116. l., 30oplp.; 1. apr., 3. l., 89. lp.

<sup>34</sup> *Allgemeines Kurländisches Amts- und Intelligenzblatt*, Nr. 100, 1833, S. 6; Nr. 10, 1861, S. 6.

1844), Oktes muižas īpašnieku (ķīlas valdījuma turētājs).<sup>40</sup> Māsa nomira 30. janvārī, bet Luīze 8. februārī. Iespējams, bijusi barga ziema, tikai marta beigās viņu no Vilkāju muižas kapelas aizveda apbedīt Ārlavas kapos.<sup>41</sup> 1872. gadā nomira arī Kitti fon Hāna. Māsas Emīlija un Adele fon Sakenas turpināja dzīvot un darboties Ārlavas muižā. Viņas rosināja celt jaunu pagasta namu, tā atbrīvojot iepriekšējo, kur ierīkoja ārsta praksi un slimnīcu. Rakstos teikts, ka abas dāvājušas slimnīcai zāles un citas lietas, apmeklējušas slimniekus un iepriecinājušas nabagus.

Baronese Adele nomira 1887. gada jūnijā,<sup>42</sup> bet gleznotāja Emīlija fon der Ostena-Sakena 1890. gada 30. septembrī/12. oktobrī, jo slimoja ar tuberkulozi.<sup>43</sup> Abas apglabātas Ārlavas kapos. Kaut arī slavinotās un jūsmīgās avīžu ziņas par augstdzimušo labdarību jāuzņem kritiski, tomēr viņas bērnu apraksts vedina domāt par pagasta ļaužu cieņu un atzinību. Mācītājs K. Urbāns teicis atvadu runu arī latviešu valodā, izsakot pateicību nelaiķei daudzo sapulcējušos latviešu vārdā.<sup>44</sup> Tā kā tiešo mantinieku nebija, tad ar testamentu īpašumu mantoja barons Gustavs Guido Līvens (1858) – Luīzes Ostenas-Sakenas, dzim. fon Bahas, māsas Marijas fon Līvenas mazdēls.<sup>45</sup> Viņš beidzis jurisprudences studijas Tērbatā, no 1900.–1903. gadam bija Talsu apriņķa priekšnieks.<sup>46</sup> Ārlavas dzimtkungs barons Gustavs Līvens saimniekoja neilgi, jo nomira Jelgavā 1912. gada 13./26. oktobrī.<sup>47</sup> Viņa sieva Aleksandrīne Amālija, dzimusi Lambsdorfa, pēc testamenta noteikumiem mantoja daļu no kustamā īpašuma. Par muižas īpašniekiem noteikti nelaiķa divi brāļi un trīs māsas. Pēc vienošanās visi pilnvaras rīcībai nodeva brālim Fēlikssam Vilhelmam Augustam fon Līvenam (1863–20.01.1919., Tukums).<sup>48</sup> No 1918. gada viņš dzīvoja

<sup>40</sup> Kvaskova V. Fon Firksu dzimta Oktes muižā, 16.–20. gadsimts. *Latvijas Arhīvi*, Nr. 3, 2012, 52. lpp.

<sup>41</sup> *Tukuma vācu dr. reģistri 1853–1891*. LVVA, 235. f., 6. apr., 1017. l., 22. lp.; *Ārlavas lut. dr. reģistri 1850–1870*. LVVA, 235. f., 2. apr., 96. l., 97. lp.

<sup>42</sup> *Talsu lut. vācu dr. reģistri 1861–1891*. LVVA, 235. f., 6. apr., 998. l., 422. lp. Nāves iemesls – nervu saslimšana.

<sup>43</sup> *Ārlavas lut. draudzes reģistri*. LVVA, 235. f., 6. apr., 36. l., 88. lp.

<sup>44</sup> Aus Erwahlen. *Zeitung für Stadt un Land*, Nr. 234, 1890, S. 2.

<sup>45</sup> *Urkunden und Nachrichten zu einer Familiengeschichte der Barone, Freiherren, Grafen un Fürsten Lieven*. 1. Theil. Mitau, 1910.

<sup>46</sup> *Album Curonorum 1808–1932*. [Rīga], Herausgegeben von der Historischen Kommission der Curonia, S. 145.

<sup>47</sup> [Sēru vēsts]. *Rīgasche Zeitung*, Nr. 240, 1912, S. 24.

<sup>48</sup> LVVA (Tukuma-Talsu zemesgrāmatu nodaļa), 6678. f., 9. apr., 36. l., 151., 152. lp.

Ārlavas muižā, viņu Tukumā bez tiesas sprieduma nošāva lielinieki. Pēc tam par īpašnieci kļuva viņa sieva Ella Elizabete fon Līvena (dz. fon Zengbuša; 1875). Agrārās reformas laikā viņa saglabāja īpašumā muižas centru. 1931. gadā īpašums jau bija pārdots vienam no A/S “Rīgas vilnas rūpniecība Kuršanskis un Himmelhohs” fabrikas īpašniekiem Haimam Himmelhoham (dz. 1878. gadā Sasmakā).<sup>49</sup>

## Pagasti

Atbilstoši muižu teritorijām 19. gs. sākumā izveidoja pagastus. To galvenais uzdevums bija muižas policijas funkciju nodrošināšana. Ārlavas pagasta pārvaldei jau tad bijis pašiem savs nams, bet nav zināms, kad celts. Iespējams, šis nams ir viens no vecākajiem pagastnamiem apriņķī – par atrašanās vietu lasīt turpmāk tekstā.<sup>50</sup> Nākamās izmaiņas notika gadsimta vidū, kad saskaņā ar 1866. gada 19. februāra likumu par pagasta sabiedrisko pārvaldi Baltijas guberņās, noteica pienākumu muižu pagastu vietā izveidot pagastu zemnieku pašvaldības.<sup>51</sup> Reformas laikā mazāko muižu teritorijas apvienoja – arī Ārlavā tā notika ar Ārlavas mācītājmuižu, Ārlavas, Popervāles, Īves, Tiņģeres, Sasmakas, Cunces, Pūņu, Limbužu, Pobužu, Popraga, Saslaukas u. c. mazākām muižām. Līdz ar to draudzes novadā izveidojās Ārlavas, Lubezeres un Nogales pagasti. Pagastu pašvaldības nu ievēlēja pagastu sapulcēs, kur piedalījās tikai saimniecību īpašnieki un nomnieki, bet bezzemnieki sūtīja vienu delegātu no katriem 10 pilngadīgiem vīriešiem. Saskaņā ar jauno likumu zemnieki paši pilnībā atbildēja par nodokļu nomaksu, ceļu labošanu, veco un slimo aprūpi, algu noteikšanu, budžeta apspriešanu, pagasta skolas skolotāja ievēlēšanu. Lai nejauktu jauno lielo (vienu no lielākajiem Talsu apriņķī) Ārlavas pagastu ar iepriekšējo, ārlavnieki lietoja terminu *savienotais* Ārlavas pagasts. Ieradumam liels spēks – arī 20. gs. sākumā vēl lietoja šo nosaukumu.

<sup>49</sup> Dišlere I., Ozola A. *Muižas laikmetu griežos 1900–1939*. Tukums : Tukuma muzejs, 2016, 74. lpp.; Jelgavas Apgabala teesa. *Valdības Vēstnesis*, Nr. 74, 1919, 30. nov., 4. lpp.; Valsts zemes fondā ieskaitīto nekustamo īpašumu saraksts Nr. 7. *Valdības Vēstnesis*, Nr. 120, 1923, 8. jūn., 1. lpp.; *Lauksaimnieku adresu grāmata*. Rīga : Valters un Rapa, 1931, 367. lpp.; Jankevica V. *No Ārlavas līdz Ņujorkai*. Gauja : 1987, 223 lpp.

<sup>50</sup> Talsu novads... 597., 598. lpp.

<sup>51</sup> Lazdiņš. J. Dzimtbūšanas atcelšana, pagasta sabiedrības organizācija un nacionāli valstiskas domāšanas pirmsākumi. *No: Latvieši un Latvija. 2. sēj.* Rīga : Latvijas Zinātņu akadēmija, 2013, 191. lpp.

## Sadarbība

Baltijas guberņu lauku politisko un saimniecisko dzīvi 19. gadsimtā noteica muižu īpašnieki. Muižas ienesība bija nodrošināta, ja visas vai lielākā daļa tās zemnieku sētu bija pārtikušas, spēja pildīt feodālo zemes renti un kļaušas. Lai to nodrošinātu, muižas izmantoja dažādas ietekmes sviras un pasākumus. Tas neizslēdza nesaskaņas, represijas, tāpēc katra individuālā pieredze, dzimtas notikumi un atmiņas mēdz atšķirties. Mazsvarīgas nebija arī pašu muižnieku rakstura iezīmes un pastāvošo likumu interpretācija. Pagastam, pildot uzliktos pienākumus, vajadzēja iekasēt nodokļu maksājumus, ko varēja iegūt, ja bija darbs. Arī mācītāji bija personīgi ieinteresēti saimniecību ražošanas attīstībā. Ārlavas draudzes novadā iesaistītās institūcijas sadarbojās, tā veicinot pieredzi un uzticēšanos. Izsekojot Ārlavas muižas iesaistīšanos pagasta attīstībā, redzams, ka katra no Ostenu-Sakenu dzimtkundzēm, 50 gadu garumā vadot muižu, atstājusi pieminamus notikumus vairāku paaudžu dzīvē. Tomēr tradīcijas iedibināja (vai tomēr turpināja?) viņu priekštecis – vairāku muižu īpašnieks Johans Heinrihs fon Bahs, ienākot novadā 1800. gadā un pildot Krievijas impērijas Baltijas guberņās noteiktos likumus arī par zemnieku skolām. 1832. gada martā "Latviešu Avīzes" (preses izdevums iznāca Rīgā) slejās Tiņģeres un Lubes muižu ļaudis izsakās par nesen mirušo muižas dzimtkungu Bahu: "Mums savā muižā pār ilgu laiku skolu turējis, [...] mūsu baznīcu ar ērgelēm ir izgreznojis..."<sup>52</sup> Lubezerē jau 1837. gadā bijusi skola un skolotājs Frīdrihs Šteinfelds (ap 1817–1890)<sup>53</sup>, kurš par skolotāju izglītojies Cīravas-Dzērves skolā. 1838. gada rudenī mācītājs Hūgenbergers no Ārlavas ziņoja par Popervāles un Lubes muižu skolas ēkas celtniecības pabeigšanu un mācību iesākšanu.<sup>54</sup> Iegūtās ziņas par Ārlavas pagasta bērnu skološanu pirms 1855. gada liecina, ka 1841. gadā bijusi māj mācība ar mācītāja pārklaušīnāšanu.<sup>55</sup> Ārlavas skola sāka darbu 1855. gadā jaunuzceltā ēkā netālu no muižas – otrupus ceļam priedienā. Muiža iznomāja

pagastam zemi, bet ēka celta par muižas līdzekļiem, galvenā atbalstītāja bija Luīze Ostena-Sakena. Pagasts maksāja skolotājam algu<sup>56</sup>, bet muiža deva 2 tūkst. rbļ. kapitāla noguldīšanai bankā, kur procenti izlietojami skolotāja algai, un tai bija tiesības lemt par skolotāja izvēli. Viens no iespējamiem šo lēmumu veicinošiem iemesliem bija Johana (arī Žano – Jeanot) Meijera personība. Viņš sāka strādāt par skolotāju Ārlavā, kas bija viņa pirmā darba vieta. Dzimis tepat Ārlavas pagastā kā Jannis 1834. gada 23. februārī, tēvs zemnieku kārtas muižas vecākais-vagars Didriķis, māte Margarēte, abiem vēl nav uzvārda.<sup>57</sup> Jāni kā bāreni (tēvs mira 1839. gada decembrī, māte pēc 4 mēnešiem) paņēmusi audzināšanā baroniete L. Ostena-Sakena (tā nebija neparasta situācija). Nav ziņu par jauneklā pirmo izglītību, bet tā noteikti bijusi pietiekošā līmenī, jo viņš turpinājis mācības Irlavas skolotāju seminārā (dibināts 1840. gadā) – pirmais no Talsu apkārtnes pabeidzis šo semināru. Johans turējies vāciskajā vidē, ko noteica apstākļi – bijis muižas īpašnieču uzticamības persona, raksturots kā stingrs, pat valdonīgs. Uzzinot, ka 1862. gadā viņš minēts kā viens no pieciem Talsu apriņķa 17 skolu skolotājiem, kurš māca bērniem ģeogrāfiju un vienīgais – vēsturi –, iespējams, ļaužu atmiņās saglabājušies skolēnu stāsti, kas jāuztver kritiski, nošķirot laba pedagoga prasīgumu un rezultāta redzējumu no bērnu grūtībām pilnā mācību procesa un skolotāja kā tā iemiesotāja.<sup>58</sup> Bija retums, ka Ārlavas pagasta skolās, tātad arī šajā, par pagasta nodokļu maksātāju naudu nodrošināja bērnu kopēdināšanu, kā arī maksāja 1 rubli par katru skolēnu skolas uzturēšanai.<sup>59</sup> Muižas īpašnieces 1876. gadā uzdāvināja pagastam zemi, kur atradās skola – 2 pūrvietas (0,74 ha) ar noteikumu, ka tas līdz šim maksāto nomu 100 rbļ. turpmāk maksās skolotājam kā algu, arī turpmāk zemes gabalu izmantos skolas vajadzībām un muiža paturēs tiesības piedalīties skolotāja izvēlē.<sup>60</sup> Tāpat kā daudzi skolotāji citviet, arī Meijers pie skolas iestādīja un kopa lielu augļu dārzu. Viņš no 1886. gada bija arī draudzes ērgelnieks. Par skolotāju Johans Meijers nostrādāja 55 gadus – līdz pat 1910. gada augustam, kad aizgāja pensijā.<sup>61</sup> Pēc tam

<sup>52</sup> No Tiņģeres. *Latviešu Avīzes*, Nr. 13, 1832, 31. martā, 1. lpp. J. H. fon Bahs apbedīts "[...] jaunā kapu kalnā, no ozoliem un ošiem apēnotā".

<sup>53</sup> Tiek uzskatīts, ka pirmā skola apkaimē dibināta Lubezeres muižā (*Mūsu skola*. Talsi : Talsu apriņķa skolotāju arodbiedrība, 1928, 42.–44. lpp.). Salīdzinot šodien pieejamos dokumentus, jāsecina, ka būtu nepieciešams jauns pētījums par novada skolu vēsturi.

<sup>54</sup> Jaunas ziņas. *Latviešu Avīzes*, Nr. 45, 1838, 10. nov., 2. lpp.

<sup>55</sup> Vičs A. *Latviešu skolu vēsture*. 2. grāmata. Kurzeme no 1800.–1885. gadam. Rīga : R. L. B. derīgu grāmatu nodaļa, 1926, 103. lpp.

<sup>56</sup> Dem soeben uns zugegangenen kurländischen statistischen Jahrbuch. *Zeitung für Stadt und Land*, Nr. 260, 1869, S. 2.

<sup>57</sup> *Ārlavas lut. dr. registri 1834–1839*. LVVA, 235. f., 2. apr., 89. l., 7. lp.

<sup>58</sup> Talsu novads... 440. lpp.

<sup>59</sup> Par veselības kopšanu skolā. *Latviešu Avīzes*, Nr. 36, 1884, 5. sept., 5. lpp.

<sup>60</sup> LVVA, 6678. f., 9. apr., 24. l.

<sup>61</sup> *Rigische Kirchenblatt*, Nr. 34, 1910, S. 5; Erwahlen. *Baltische Post*. Nr. 242, 1910, S. 2.

viņš dzīvoja Rīgā pie meitas un znota Dr. J. Auziņa Nikolaja ielā 14 (šodien K. Valdemāra iela), kur 1915. gada 7./20. maijā pēc ilgstošas slimības nomira. Apglabāts Ārlavas kapos pie baznīcas.<sup>62</sup>

Minēts, ka koris Ārlavā pastāvējis no 1857. gada.<sup>63</sup> Krājumā "Talsu novads" skolotājs Z. Kundziņš raksta, ka, viņaprāt, kori veidojis skolotājs J. Meijers.<sup>64</sup> Tomēr laikrakstos atbilstošajā laika posmā teikts, ka koris dzied garīgās dziesmas dievkalpojumos, pat vācu draudze savos dievkalpojumos lūdz dziedāt latviešu kori<sup>65</sup>, tādēļ secināms, ka pirmais vadītājs, visticamāk, bijis draudzes ērgelnieks un mūzikas skolotājs (tā teikts viņa miršanas reģistrā draudzē) J. E. Neimans. Ārlavas koris 1870. gada jūnijā piedalījās Dobeles mācītāja Augusta Bīlenšteina organizētajā dziesmu dienā. 1871. gadā 8. jūnijā 40 dziedātāji sniedza koncertu Talsu luterāņu baznīcā un laicīgās dziesmas Grunskā kunga viesnīcā zālē [senāk nams K. Mīlenbaha ielā starp 2. un 4. numuru]. Domājams, ka arī Ārlavas skolas skolotājs iesaistījās kora vadīšanā. 1872. gada vasarā koris rīkoja dziedāšanas svētkus jaukā Ārlavas kalvā, piedalījās I Vispārējos latviešu Dziesmu svētkos Rīgā 1873. gadā. Minēts, ka 1881. gada aprīlī Meijers vadījis kori koncertā Ārlavas baznīcā. Pēc Neimaņa nāves, no 1886. gada, kad Meijers pārņēma arī ērgelnieka amata pienākumus, viņš noteikti vadīja arī kori. Gadsimta beigās kora darbība apsīka, bet Popervāles skolotājam Fricim Ansbergam 1897. gadā uzsākot tur darba gaitas, koris atkal atsācis darbību. 1901. gadā tas reģistrēts kā dziedāšanas biedrība.

Savukārt ar Kitti fon Hānas vārdu saistāma interesanta, vienīgā mūsu novadā (ja ne visā Kurzemē) saimnieciskā un sabiedriskā biedrība, šodien sakot – sociālās aizsardzības organizācija.<sup>66</sup> 1870. gada 20. decembrī apstiprināti statūti "Likumi priekš Ārlavas zemnieku palīdzības biedrības" ar mērķi – iemaksājot visas darba dzīves laikā naudu, to saņemt pēc darba gaitu beigām 55 gadu vecumā, tātad kā pensiju. Biedrības valde – Ārlavas muižas īpašnieks, draudzes mācītājs, pagasta vecākais un 2 biedrības biedri. Muižas īpašniece rosināja dibināt biedrību, ieguldīja arī 5000 rubļus sākuma kapitāla. Tas

noguldīts Kurzemes bankā, tādēļ pēc noteikta laika izmaksām iespējams izmantot kapitāla pieauguma procentus. Biedrībā varējuši iestāties tikai Ārlavas pagasta zemnieki, maksājot 3 rbļ.<sup>67</sup>, sākot ar 22 gadu vecumu, bet vecākiem iestājoties jāmaksā 2 rbļ. par katru gadu virs 22 gadiem. Darba nespējīgie nav uzņemti. Ja biedrs sasniedzis 55 gadu vecumu vai agrāk kļuvis darba nespējīgs, viņš saņēmis atpakaļ visu iemaksāto naudu bez procentiem, bez tam vēl ikgadēju pabalstu, kas bijis atkarīgs no biedrības kapitālu augļiem, kā arī pabalsta ņēmēju skaita. Dalībniekam nomirstot, viņa mantinieki saņēmuši atpakaļ visu iemaksāto naudu bez procentiem, bet, ja nelaiķis bijis biedrības biedrs vismaz 15 gadus, tad viņa bērni saņēmuši arī pabalstu. Statūtos paredzēts, ka biedrības likvidācijas gadījumā katram atmaksājama viņa nauda, bet atlikums nododams Ārlavas pagasta valdei, iepriekš atvelkot un atmaksājot Kitijai fon Hānai viņas 5 tūkst. rubļus. Sākumā bijis tikai 20 biedru, bet 1899. gadā jau 187; 28 gadus kapitāls no augšminētiem 5000 rbļ. pieaudzis līdz 25 407,62 rubļiem; pirmajos 28 gados pabalstiem izmaksāti 4256 rubļi, katrai personai vidēji 20–40 rbļ. gadā. Diemžēl tad, kad izmaksas būtu jāsaņem vairākumam biedru, izcēlās Pirmais pasaules karš, tā laikā pilnīgi iznīcinot biedrības kapitālus un radot ļoti rūgtu pieredzi. Pēc kara darbība atjaunota, bet ar citiem statūtiem. Biedrībai nu bija ap 20 biedru, un tā nīkuļoja. Tikai pašās 19. gs. beigās muižu īpašnieki un pagastu valdes arī citviet sāka domāt par šāda veida organizācijām, saņemot no Ārlavas īpašnieka G. Līvena vispusīgu analīzi par pieredzi, izredzēm un problēmām. 1901. gadā (tātad 31 gadu pēc Ārlavas!) Blīdenes muižas īpašniece mudināja veidot tādu pat biedrību, ņemot par pamatu ārlavnieku statūtus. Arī viņa bija gatava dot tos pašus 5000 rbļ. kā pamata kapitālu. 1903. gada janvārī tie arī apstiprināti.<sup>68</sup>

Ārlavnieki arī bija pirmie Talsu novadā, nodibinot un 1880. gada 26. februārī uzsākot kopēju saimniekošanu kredītkooperatīvā "Ārlavas krājaizdevu sabiedrība" jeb, kā toreiz sauca, "Ārlavas palīdzības un

<sup>62</sup> [Sludinājums]. *Rigasche Zeitung*, Nr. 104, 1915, S. 5.

<sup>63</sup> Bojenieks. Iz Ārlavas. *Baltijas Vēstnesis*, Nr. 31, 1872, 2. aug., 1. lpp.

<sup>64</sup> Kundziņš Z. Talsu apriņķa skolu vēsture. No: Talsu novads... 443. lpp.

<sup>65</sup> No Talses. *Baltijas Vēstnesis*, Nr. 25, 1871, 24. jūn., 2. lpp.; Bojenieks. Iz Ārlavas un Talsiem. *Baltijas Vēstnesis*, Nr. 8, 1873, 21. febr., 5., 6. lpp.

<sup>66</sup> Pagastu ziņā bija citi sadarības veidi, t. s. Rekrūšu lades – zemnieki veica iemaksas, lai varētu izpirkt dēlus no kara dienesta, un magazīnas klētis – graudu rezerves fonds.

<sup>67</sup> 1880. gados Talsu apriņķī vidēji neprecēts kalps gadā saņēma 45–60 rbļ. naudā, kalpone – 20–25 un apmēram tādā pat vērtībā graudā. Tā bija salīdzinoši augstāka samaksa, kā citos apriņķos. Alga, tāpat kā mūsdienās, mainījās pa gadiem atkarībā no dažādiem faktoriem (Mieriņa A. *Agrārās attiecības un zemnieku stāvoklis 19. gs. II pusē*. Rīga : 1968, 163. lpp.).

<sup>68</sup> Ārlavas palīdzības biedrība. *Baltijas Vēstnesis*, Nr. 40, 1871, 6. okt., 2. lpp.; Talsu novads... 694. lpp.; Z.–Unterstützungskassen für die Landbevölkerung. *Düna Zeitung*, Nr. 283, 1894, S. 1, 2; Talsen. *Libausche Zeitung*, Nr. 191, 1898, S. 1; Kr. No Blīdenes apgabala. *Latviešu Avīzes*, Nr. 83, 1901, 16. okt., 5. lpp.

krājumu kase”. *Dibinātāji bija latviešu saimnieki, jo, beidzoties klaušu saimniecības modelim, kad radās iespēja mājas un zemi izpirkt dzimtīpašumā, vajadzēja papildus līdzekļus. Statūtus parakstījuši 145 dibinātājbiedri.*<sup>69</sup> *Kā redzams, ārlavnieki pamatoti dēvēti par pirmajiem dažādu jauninājumu ieviesējiem.*

## Ārstniecība, doktorāts

Būtisks un nepieciešams pagastu iedzīvotāju un muižu īpašnieku dzīves aspekts ir medicīniskās palīdzības pieejamība. Kā aprakstīts iepriekš, gubernā ārstnieciskās sistēmas organizācija nebalstījās uz valsts noteikumiem. Tā bija pilsētu un lauku pašvaldību un muižu ziņā. Muižu līmenī zemnieku ārstēšanai ārstus uzturēja to īpašnieki, tā bija viņu brīva izvēle un rocības iespējas. Tāpat tas bija pagastos un draudzes novados. Katrs meklēja savus risinājumus. Ārlavas draudzes novada muižās jau 18. gs. otrajā pusē minēti muižu ārsti, kuri ārstēja arī zemniekus. Saistībā ar Talsu apkārtni, piemēram, minami tādi mediķi kā Otto Vilhelms Panks Valdegālē Firksu dzimtas īpašumā (šodien Valdgale) no 1790.–1827. gadam (studējis medicīnu Berlīnē, ārsta grādu ieguvis Tērbatas universitātē),<sup>70</sup> ārsts Elverfelts (zināms, ka viņš bijis ārsts Ārlavas muižā 1811. gada septembrī)<sup>71</sup>, Johans Heinrihs Tvelkmeijers (*Twelkmeyer*)<sup>72</sup> (1815. gada jūnijā Popervālē bijis muižas ārsts), Johans Baltazars Beijers (1781–1860) bijis muižas ārsts no 1817.–1824. gadam Tiņģerē, pēc tam viņš iecelts par pirmo Talsu aprīņa ārstu. Piezīmes pie registriem Ārlavas draudzē liek domāt, ka tie bijuši diplomēti ārsti. Pēdējie trīs ārsti saistīti ar muižām, kuru īpašnieks tobrīd bijis J. H. Bahs. Par viņa gaitām un darbiem 19. gs. sākumā Ārlavas draudzes novada muižās būtu jāveic atsevišķs pētījums, jo šķiet, ka viņa ietekme vēl nav novērtēta. Pobužu muižas īpašnieks no 1846.–1857. gadam bija ārsts J. G. Frīdrihs, viņš, protams, veicis arī ārsta darbu. Dundagas lielajā un bagātajā muižā ārsti bijuši jau pirms 1770. gada. 1811. gadā tur uzcelta Doktora māja ar ārstniecības telpām.<sup>73</sup> Vēl par piemēru doktorāta celšanai Kurzemē

<sup>69</sup> Talsu novads... 706., 707. lpp.

<sup>70</sup> Brennsohn I. *Die Ärzte Kurlands von 1825–1900*: Ein biographisches Lexicon. Herausgegeben von der Kurländischen Gesellschaft für Literatur und Kunst. Mitau, 1902, S. 156.

<sup>71</sup> *Ārlavas muižas dvēseļu revīziju reģistri*. LVVA, 630. f., 1. apr., 209. l., 1. lp.

<sup>72</sup> *Ārlavas ev. lut dr. reģistri 1755–1833*. LVVA, 235. f., 5. apr., 116. l., 33. lp.

<sup>73</sup> *Dakterleja* [skatīts 03.06.2019.].

Pieejams: <https://dundagasvesture.wordpress.com/2018/11/08/dakterleja/>

min 1830. gadā Irlavas Valdheimu, kur 1850. gadā uzcelta atsevišķa slimnīca.<sup>74</sup>

Ārlavas pagastā pēc 1866. gada reformām un lielā pagasta izveides notiek pārmaiņas, kurās piedalās arī Ārlavas muižas īpašnieces – māsas Emīlija un Adele Ostenas-Sakenas, jo, neraugoties uz pagastu pārvaldes ieviešanu un stiprināšanu, joprojām būtiska ietekme ir muižai un baznīcai. Bojenieks (novadnieks, skolotājs un literāts Ernests Frīdrihs Briedis<sup>75</sup>) apraksta notikumus un dalās pārdomās par pagasta dzīvi 1872. gada vasarā<sup>76</sup>: “Ārlavas dzimtkundzes, kuras pret pagastu vienmēr ir labprātīgas un devīgas bijušas, [...] ir tagad, apcerēdamas, ka tāds liels pagasts kā Ārlava nevar iztikt bez sava paša daktera, likušas pagastam priekšā, tagadēju pagasta namu pārvēst par daktera namu. Priekš jaunbūvējamā pagasta nama cien. kundzes grib vajadzīgu zemes gabalu un 3000 r[b]. priekš materiālu un amatniekiem dot, un bez tam viņas dāvina pagastam kapitālu no 5000 rb], kura augļi [procenti] uz mūžīgiem laikiem priekš daktera lones [algas] būtu izlietojami. Tādēļ viņas apņemas tagadēju tiesas namu [domāts tas pats pagasta nams; šodien īpašuma nosaukums “Doktorāts”] priekš daktera pārbūvēt un dāvina tam labu gabalu pļavas. Mīt [mainīt] Ārlavas dzimtkundzes grib īpaši tamdēļ, ka viņas tikpat kā daudz citi pagasta iemītnieki atzīst, ka tiesas nams pārāk tuvu pie Sasmakas jaunbūvētā brūža kroga atrodas, tā ka tikpat sūdzētāji kā apsūdzētie daudzkreiz “*salda vīna pilni*” tiesas priekšā nāk; caur ko daudz nelabuma cēlās. Pagastam no savas puses izietu varbūt par būvmateriāla pievešanu un citām sīkām izdošanām kādi 1000 r., bet par to viņam būtu jauns pagasta nams labā vietā un pašam ārsts, un nevajadzētu arvien uz Sasmaku jeb uz Talsiem pēc daktera braukt. Lai nu gan labumi ar acīm un ar rokām taustāmi, tad tomēr ārlavnieki pa daļai ļoti šaubās, vai dāvanu pieņemt vai nē, jo “*pirmām kārtām, pagastam būs no savas kules jāliek klāt, un, otrāmkārtām, kam mums daktera vajaga, mums jau ir Sasmakā un Talsos dakteris*”. Jāpiemin gan, ka pagasts arī līdz šim nebija bez daktera, jo viņš deva Sasmakā dzīvojošam dakterim loni [Sasmakā ārsts minēts no 1858. gada] un

<sup>74</sup> Embure V. Irlavas doktorāta (1830–2013) un Irlavas Sarkanā krusta slimnīca (1850–2013). *No: Lauku ārstniecība Latvijā: atskats un vērtējums*. Rīga: Latvijas Inovatīvās medicīnas fonds, 2013, 35. lpp. (<http://www.kardiologija.lv/files/lauku-arstnieciba-web.pdf>)

<sup>75</sup> Laidzes iela 14. *No: Talsu namu stāsti*. Talsi: APL, 2017, 183. lpp.

<sup>76</sup> Tekstā saglabāts autora izteiksmes veids un rakstība.



dabūja tur palīdzību. Bet lielai daļai no pagasta iemītniekiem nebija iespējams dakterim pakaļ braukt, un tādā vīzē īstenā laikā un mērā palīdzību dabūt, un arī pašam dakterim, pilsētiņas ārstam būdamam, daudzkārt varbūt laika trūka. Jaunajam dakterim turpretim būtu jāuzņemas pašam ar saviem zirgiem slimniekus apmeklēt – uz to Ārlavas dzimtkundzes minēto pļavas gabalu (30 pūra vietas<sup>77</sup>) dāvina. Tādā vīzē arī bāreņiem, atraitnēm un kalpiem tiktu palīdzība sniegta. Daudz pagasta locekļi dāvanas labumu pilnīgi atzīst. Kā dzirdam, tad drīzumā tiks gala spriedums taisīts.”<sup>78</sup>

Avīzes raksta autors gan nebija informēts, ka doma par pagasta namam atvēlamo muižas zemes gabalu pagasta vadības līmenī apspriesta jau pirms 1869. gada 12. marta. Tajā dienā pagasta vecākais Ansis Grasmanis pagasta pārstāvju vārdā jau parakstīja pārdošanas-pirkšanas līgumu par 2 pūrvietu (0,74 ha) lielu zemes gabala iegādi no muižas 3 īpašniecēm par 80 (? – nesalasāms) rubļiem.<sup>79</sup>

Pagasta deputāti gan 1873. gada februārī vēl arvien apsvēra tālāko darbību, iespējas uzturēt jaunceļamās ēkas un lēmumu nebija pieņēmuši.<sup>80</sup> Tomēr viņi izlēma un jauno pagastmāju uzcēla, un līdz aptuveni 1875. gada pavasarim bija jau pārcēlušies. (Jānorāda uz autores rīcībā esošās informācijas pretrunīgumu ar rakstā minēto. Ja noteikti zināms, ka jaunais pagasta nams ir šodienas ēka “Ezermuiža” un par Sasmakas muižas brūža atrašanās vietu norādīta teritorija Sasmakas ezera krastā starp Sasmakas muižas ēku un Ezermuižu<sup>81</sup>, tad iznāk, ka pagasta nams uzcelts vēl tuvāk brūžim nekā iepriekšējais. Iespējams arī, ka raksta autors izmantojis pats savu iztēli.)

Ārsta māju iesāka būvēt 1875. gada vasarā.<sup>82</sup> Muižas īpašnieces, tad vairs tikai divas, dāvināja lielajam apvienotajam Ārlavas pagastam 3 pūrvietu (ap 1,11 ha) lielu gruntsgabalu 150 rbļ. vērtībā<sup>83</sup>, kā arī kapitālu 8 tūkst. rubļu ārsta algai, izmantojot tai bankas noguldījuma pieauguma procentus ar noteikumu, ka pagastam jāierīko un

<sup>77</sup> Platības mērs: 19. gs. 1 pūrvietas apmēram 0,37 hektāri, tātad apmēram 11,1 ha.

<sup>78</sup> Bojenieks. Iz Ārlavas. *Baltijas Vēstnesis*; Nr. 31, 1872, 2. aug., 1. lpp.

<sup>79</sup> LVVA, 6678. f., 9. apr., 25. l., 3. lp.

<sup>80</sup> Bojenieks. Iz Ārlavas un Talsiem. *Baltijas Vēstnesis*, Nr. 8, 1873, 21. febr., 5., 6. lpp.

<sup>81</sup> Imanta Brusbārža un Īgurda Baņķa konsultācija 2019. gada maijā.

<sup>82</sup> B. Iz Ārlavas. *Baltijas Vēstnesis*, Nr. 32, 1875, 6. aug., 1., 2. lpp.

<sup>83</sup> Arveds Švābe min, ka 1860. gadu beigās Kurzemē zemes vidējā cena, zemniekiem izpērkot māju saimniecību zemi, bijusi 31,15 rbļ. Tomēr, lai komentētu minētā darījuma dārdzību, nepieciešami plašāki pētījumi par Ārlavas pagasta notikumiem (*Latvijas agrārā reforma*. Rīga : Zemkopības ministrija, 1930, 169. lpp.).

jāuztur atbilstošas ēkas.<sup>84</sup> 1876. gada rudenī ārsta māja – Doktorāts – bija gatava, gaidīja ārstu.<sup>85</sup> Nav precīzu ziņu par blakus esošo ēku, ko sauca par slimnīcu, bet 1881. gada vasarā minēts, ka tā uzcelta<sup>86</sup> (šodien “Alejas”). 1879. gadā būvju uzraudzības pienākumus apstiprināja pagasta vecākajam Jānim Reinfeldam. Tas nozīmēja, ka ārlavnieki pirmie Talsu apriņķī ierīkojuši atsevišķu Doktorātu – ārsta darba un dzīves vietu.



Ārlavas Doktorāts 1973. gada 2. augustā. A. Priediša foto. ZP 1004/3

No iepriekš aprakstītā secināms, ka Ārlavas mazā pagasta nams aptuveni līdz 1873. gadam atradās mūsdienu īpašuma ar nosaukumu “Doktorāts” teritorijā [šodien tur darbojas reliģiskā organizācija “Jaunatne ar Misiju-Valdemārpils”]. Tur 1876. gadā uzcēla Ārsta māju



Skats no Ārlavas muižas terases uz pagasta namu, Sasmakas muižu un miestu 19. gs. beigās. TNMM 3557/2

<sup>84</sup> LVVA, 6678. f., 9. apr., 59. l., 1.–9. lp.

<sup>85</sup> Ārlavas pagasts. *Baltijas Zemkopis*, Nr. 42, 1876, 22. okt., 6. lpp. Pagastā tajā laikā plosījās Sibīrijas mēris – pazīstams arī kā Sibīrijas lopu mēris un liesassērga.

<sup>86</sup> B. Iz Ārlavas. *Baltijas Vēstnesis*, Nr. 159, 1881, 15. aug., 3. lpp.

jeb Doktorātu. Savienotajam Ārlavas pagastam cēla jaunu namu – šodien “Ezermuiža”, netālu no Valdemārpils, ceļa uz Roju kreisajā pusē. Tur pagasta pārvalde atradās līdz 1920. gada 1. maijam, kad tā pārcēlās uz Sasmakas muižas ēku, bet namā ierīkoja nespējnieku patversmi.<sup>87</sup>

Kā redzams kartē un attēlā – no muižas pāri ezeram, ja nepieciešams, ar modru aci iespējams pārskatīt notiekošo. Ārsta māja arī netālu, baznīca un mācītājmāja ar ķesterātu tāpat, skola vēl tuvāk. Muižnieču pārraudzībai parocīgi.

## Ārsti

Minot rakstos ārsta darbības vietu, lietots apzīmējums Ārlavas draudzes novada ārsts (*Erwahlensche Kirchspiel*), kam tātad būtu jāapkalpo arī Nogales un Lubezeres pagasti. Tomēr nav precīzu ziņu, vai tik lielu teritoriju un ļaužu skaitu vienam speciālistam bijis iespējams pārraudzīt un ārstēt. Ārlavnieki neatpaliek no modernā laika, viņiem ir ārsta dzīves vieta Doktorāts, ārstnieciskās telpas un blakus arī slimnīca. Telpas uztur tikai pagasti, tie arī daļēji nodrošina algu, jo baroneses arī novēlēja papildinājumu ārsta algai.

Ārsti, kuru ārlavnieki izvēlējās un gaidīja, bija Karls Gilberts. Viņš dzimis 1839. gadā Žeimē (arī Žeimele; šodien Lietuvas ziemeļdaļā, Šauļu rajonā). 38 gadus vecais ārsts mācījies privātskolā un ģimnāzijā Jelgavā, no 1861. līdz 1871. gadam studējis medicīnu Tērbatas universitātē, kur ieguvis ārsta diplomu. Tad līdz 1876. gadam strādājis Rīgā, Reimersa atraitnes acu dziednīcā trūcīgajiem par iestādes vadītāja ārsta Dr. Valdhauera asistentu.<sup>88</sup> Pēc tam pusotru gadu papildinājies Vīnē. Ārlavā Gilberts ieradās 1877. gadā. Iespējams, kādas veselības problēmas jau tad lika domāt par veiksmīgi Rīgā iesāktās karjeras maiņu, kļūstot par draudzes ārstu laukos un pieņemot, ka tas varētu būt vieglāk. Tomēr 1884. gadā K. Gilberts veselības problēmu dēļ no

<sup>87</sup> Kuikūlītis R., Plācis A. Ziņas par Talsu apriņķa pagastu namiem. No: Talsu novads... 597. lpp.

<sup>88</sup> Reimersas acu klīnika bija pirmā acu klīnika Latvijā, kas pastāvēja no 1864. līdz 1936. gadam Raiņa bulvārī 7. 1936. gadā pēc Kārļa Ulmaņa valdības rīkojuma klīnikas ēku nacionalizēja un tajā ierīkoja valdības iestādes. Acu klīniku pārcēla uz Baznīcas ielu 13, kur pēc Otrā Pasaules kara tā kā acu poliklīnika pastāvēja līdz 1951. gadam. Ēkā Raiņa bulvārī 7 atradās LPSR Tautas komisāru padome (1940–1941), pēc Otrā pasaules kara – LPSR Augstākās padomes prezidijs, LPSR Celtniecības un Arhitektūras ministrija, Rīgas pilsētas Arhitektūras un celtniecības pārvalde, ASV vēstniecība Latvijā (1992–2011). Tagad uz laiku ēkā izvietots Latvijas Okupācijas muzejs.

prakses atteicās. Viņš nomira Jelgavā 1900. gadā.<sup>89</sup>

1885. gads draudzei pagāja bez sava ārsta, bet 1886. gadā (nav zināms precīzs datums) par ārstu Ārlavā sāka strādāt Ivans Sadikovs (vāc. *Sadikoff*). I. Sadikovs dzimis 1858. gada 26. martā/7. aprīlī Jelgavā, mācījies turienes privātskolā un ģimnāzijā, no 1878. līdz 1885. gadam studējis Tērbatas universitātē medicīnu, kur 1885. gada jūnijā ieguvis ārsta diplomu.<sup>90</sup> Pildot Karaklausības likuma noteikumus, viņš 1886. gada 7. janvārī ieradās Jelgavas kara komisariātā, ieskaitīts ierindniekos (*ратник; рядовой государственного ополчения*)<sup>91, 92</sup>.



Ivans Sadikovs 1885. gadā Tartu. ZP 4717/4

## 1887. gada vasara

No iepriekš rakstītā zināms, ka tieši tad lepras pētnieks no Tērbatas universitātes Peters Hellats devās savā otrās vasaras ceļojumā-ekspedīcijā, lai turpinātu uzskaiti, iepazīstinātu vietējos ārstus ar bīstamās infekcijas slimības diagnosticēšanas metodēm. Viņš nonāca arī Ziemeļkurzemē, tai skaitā Ārlavā. Dīvaini būtu, ja pētnieks nesatiktos ar savu Medicīnas fakultātes studiju biedru, ar kuru, visticamāk, arī pazīstams no studiju gadiem, Ivanu Sadikovu. P. Hellata apsekojumus vietējiem ārstiem noteikti bija nozīmīga loma, norādot apsekošanai iespējamus slimniekus. Nav ziņu par līdz tam I. Sadikova paša diagnosticētiem slimniekiem. Pēc datu apkopošanas publiski paziņots, ka Baltijas provincēs 378 lepras saslimšanas gadījumi – Igaunijā 26, Kurzemē 76 un Vidzemē (iekļaujot šodienas Igaunijas teritorijā esošos apriņķus) 276. Skaitis lielāks, nekā domāts, ar tendenci palielināties. Visvairāk lepras slimnieku Hellats atradis

<sup>89</sup> Brennsohn I. Die Ärzte Kurlands... S. 168.

<sup>90</sup> Turpat, 348. lpp.

<sup>91</sup> Iespējams, ka runa ir par kr. *вольнопределяющийся* – zemāko dienesta pakāpi (čina) Krievijas impērijas armijā, sarunvalodā arī “brīvprātīgais”.

<sup>92</sup> LVVA, 5213.f., 1. apr., 4143. l., 1.–20. lp.



Ārlavas draudzes novadā – 11. Tas salīdzinoši daudz, tāpat kā Popes draudzes novadā.<sup>93</sup> No šodienas skatpunkta saprotams, ka absolūtie skaitļi nedod patieso izplatības samēru, būtu jāpielieto uzskaites attiecība uz vienu iedzīvotāju. Tāpat jādomā, ka skaitu ietekmēja gan vietējo ārstu profesionalitāte, gan ieinteresētība. Zinot turpmāko ārsta I. Sadikova dzīves un darba gājumu, jāsecina, ka P. Hellata vizīte noteica viņa darbības virzienu visam mūžam, pēc tās viņš sāka vākt un apkopot plašu statistikas materiālu par lepru.<sup>94</sup> Hellats, kā zināms, par lepras slimības izplatības pētījumu aizstāvēja un ieguva ārsta grādu, turpinot papildināties 1888./89. gadā Parīzē. Tomēr no 1889. gada viņš bija praktizējošs laringologs Pēterburgā, kur arī 1912. gadā nomira, tātad neturpināja iesākto.

1887. gada 3. novembrī I. Sadikovs Tērbatā ieguva aprinča ārsta diplomu, kas deva iespēju iekšlietu ministram viņu apstiprināt par ārstu ar valsts dienesta tiesībām. Tas jāuztver kā paaugstinājums kvalifikācijā un uzticamībā, jo aprinča ārsts saņēma algu no valsts un pensiju pēc darba gaitu beigām. Līdzšinējais Talsu aprinča ārsts (no 1857. gada) E. V. Strauss 1889. gada aprīlī slimības dēļ uz 2 mēnešiem atstādināts. Viņa vietā uz šo laiku iecelts ārsts Sadikovs, kuram, neraugoties uz neilgo praktisko ārstēšanas pieredzi, izglītība un izcelšanās atbilda tolaik aktualizētajai. Lai pieliktu punktu gadsimtus ilgajai vācu muižniecības izcīnītajai iespējai saziņā lietot vācu valodu, tagad impērijā visās jomās dominēja principiāla nostāja, ka Baltijas guberņas ir Krievijas impērijas sastāvdaļa, tādēļ tur valsts valoda ir krievu<sup>95</sup> – I. Sadikovs bija pareizticīgs krievs. Ārsts E. V. Strauss neatlaba un 16. oktobrī nomira. 1889. gada decembrī Ārlavas ārstu Sadikovu apstiprināja par Talsu aprinča ārstu no 16. oktobra. Īsu brīdi Ārlavā pabijusi, Sadikovu ģimene pārcēlās uz Talsiem, dzīvoja ģimenes namā Kārļa Mīlenbaha ielā 20.<sup>96</sup>

Hellata un citu ārstu-zinātnieku iesaistīšanās lika Krievijas ierēdniecībai nopietnāk pievērsties lepras problēmām. Tām uzmanī-

<sup>93</sup> Spītālība Baltijā. *Latviešu Avīzes*, Nr. 41, 1887, 14. okt., 2. lpp.

<sup>94</sup> *Valsts slimnīca Leprozorijs, Latvijas republikas Veselības ministrija. Talsu rajona Laidzes pagastā*. Ventspils zonālais valsts arhīvs (turpmāk VeZVA), 993. f., 6. apr., 1. l.

<sup>95</sup> *Baltijas Vēstnesis*, Nr. 90, 1889, 21. apr.

<sup>96</sup> Privāti – 1888. gada 5./17. februārī I. Sadikovs apprecējās ar luterticīgo Magdu Krēgeri. Ārlavā 1889. gada 17. janvārī dzimis viņu dēls Aleksejs (vēlāk Aleksis). Landesvēra sastāvā Aleksis piedalījās Rīgas atbrīvošanā 1919. gada 22. maijā, vēlāk Latgales aizsardzības kaujās. Par to saņēmis Latvijas atbrīvošanas kara piemiņas zīmi un 10 gadu jubilejas medaļu. Vēlāk Latvijas armijas kapteinis, Triju Zvaigžņu ordeņa kavalieris – V šķira, 1928. g. 18. novembrī (LVVA, 5601. f., 1. apr., 5658. l.).

bu pievērta arī Kurzemes guberņas Ārstniecības nodaļas inspektors Dr. Voicehovskis, 1888. gadā ziņojot par 41 saslimšanas gadījumu, 1889. gadā jau par 87 – 44 vīriešiem un 43 sievietēm. Kurzemē visvairāk diagnosticētu slimnieku atkal bija Talsu un Ventspils apkārtnē.<sup>97</sup> Tik straujš pieaugums nebija saistāms ar slimības izplatību, bet ar ārstu spēju pazīt raksturīgos simptomus un slimību diagnosticēt. Arī visā Krievijā 1887. gadā noteikts, ka medicīnas inspektoriem jāziņo par saslimušajiem. 1897. gadā latviski iznākošā laikrakstā publicēti 10 gadu statistikas rādītāji par 70 no 94 guberņām, pēc kuriem visvairāk saslimušo ir Vidzemes un Kurzemes guberņā, tad Besarābijā<sup>98</sup>, Donas kazaku apvidū<sup>99</sup>, Jekaterinoslavā (šodien Dņipro Ukrainā), Astrahaņā, Irkutskā, Turkistānā<sup>100</sup> un Kaukāza apgabalos.<sup>101</sup>

## Ārsts Jānis Auziņš

Pagastu pārvalde Ārlavā meklēja jaunu ārsta kandidātu un atrada Jāni Auziņu.

Viņš dzimis 1861. gada 20. oktobrī/1. novembrī Mežmuižas Pūķos Dobeles apriņķī (1938. gadā Mežmuižu pārdēvēja par Augstkalni, šodien – pagasts Tērvetes novadā). Viņa tēvs bija māju saimnieks Ansis, māte Anna.<sup>102</sup> Pirmo izglītību J. Auziņš ieguvis kādā privātskolā (1870–1873), mācības turpinājis Jelgavas elementārskolā (1875–1876) un Jelgavas ģimnāzijā (1876–1882),



Jānis Auziņš. Foto no 1919. gada rudenī izdotās pases. LVVA

izstājies no sekundas [priekšpēdējās klases], lai noliktu savvaļnieka eksāmenu. Savvaļnieks (kr. *вольнопределяющийся*) bija zemākā pakāpe (čina) Krievijas impērijas armijā, sarunvalodā arī “brīvprātī-

<sup>97</sup> Dr. med. Meyer H. Der Verein zur Bekämpfung der Lepra in Kurland. *Zeitung für Stadt und Land*, Nr. 110, 1893, S. 1.

<sup>98</sup> Vēsturisks reģions starp Melno jūru un Donavas, Prutas, Dņestras upēm, tā bija Moldāvijas kņazistes austrumu daļa, kura 1812. gadā pievienota Krievijas impērijai, kas šeit izveidoja Besarābijas guberņu. Mūsdienās lielākā Besarābijas teritorijas daļa ietilpst Moldovā, relatīvi neliela galējā ziemeļu un dienvidu daļa (Budžaks) – Ukrainā.

<sup>99</sup> Donas un Dņepras lejteču baseinos, mūsdienu Ukrainas un Ziemeļkaukāza stepēs.

<sup>100</sup> Turkistāna, iepriekš Turkestāna, ir pilsēta Dienvidkazahstānas apgabalā, Kazahstānā.

<sup>101</sup> M. Spītālība Krievijā. *Latviešu Avīzes*, Nr. 41, 1897, 8. okt., 1. lpp.

<sup>102</sup> *Mežmuižas ev. lut. dr. reģistri 1857–1862*, LVVA, 235. f., 2. apr., 1516. l., 190. lp.

gais” (jo armijā pieteicās brīvprātīgi). Ne vienmēr savvaļnieki patiesi bija brīvprātīgie – savvaļniekos automātiski ieskaitīja arī izglītotos mobilizētos: augstskolas beidzējs bija 1. šķiras savvaļnieks, vidusskolu absolvējušais – 2. šķiras. Savvaļnieka pārbaudījumu izturēšana deva tiesības uz zināmiem atvieglojumiem karadienestā. Kazarmās dzīvoja atsevišķi, visbiežāk 1–2 istabiņā ar piešķirtu kareivi kalpotāju. Pēc mācību komandas kursa pabeigšanas sekoja praktiskās šaušanas nodarbības un pārbaudījumi, pēc tam mācību komandas kursu beigušos savvaļniekus iedalīja rotās (atkal ar atsevišķām istabiņām un apkalpotājiem), dienesta pienākumus viņi pildīja līdz ar obligātā iesaukuma karavīriem. Tos, kuri gatavojās iestāties junkuru skolās, atbrīvoja no dienesta pienākumu izpildīšanas, atļaujot gatavoties iestājpārbaudījumiem.<sup>103</sup> Jānis Auziņš pēc tam no 1882. gada decembra līdz 1883. gada aprīlim nokalpoja kā savvaļnieks sapieru bataljonā, iegūstot jaunākā unteroficiera [vecākā kareivja] pakāpi un ieskaitīts armijas rezervē līdz 1895. gadam. Iespējams, viņš domāja par militāro karjeru. Jāsecina, ka viņš bijis cilvēks ar gribasspēku, jo 1883. gadā kā eksterns nolika arī Jelgavas ģimnāzijas beigu eksāmenus. Tad Auziņš devās uz Tērbatas universitāti, kur no 1884. līdz 1889. gadam studēja medicīnu, iegūstot ārsta diplomu. Viņš bija latviešu korporācijas “Lettonia” biedrs.<sup>104</sup> Tātad Ārlavas pagastā ieradās 28 gadus vecs ārsts, lai stātos Ivana Sadikova vietā. Precīzu datumu ārsta Jāņa Auziņa gaitu uzsākšanai Ārlavā atrast neizdevās. Par abu iespējamo pazīšanos kā vienas fakultātes studentiem iespējams tikai minēt – Sadikovs 1885. gada pavasarī jau lika beigu eksāmenus, bet Auziņš 1884. gada rudenī uzsāka studijas. Tāpat nav ziņu arī par iespējamo jaunā ārsta un muižas īpašnieces Emīlijas Ostenas-Sakenas (nomira 1890. gada 30. septembrī) tikšanos.

Neilgi pēc ierašanās un stāšanās amatā ārsts Auziņš 1890. gada novembra beigās uzņēma “ciemiņus” – Talsu policijas pārvaldes jaunāko palīgu (atbildīgo par šo iecirkni).<sup>105</sup> Lietas būtība – Kurzemes guberņas pārvaldes (Jelgavā) Ārstnieciskās nodaļas vadītājs inspektors V. Mulerts (1815–1897) 20. jūlijā saņēma Talsu apriņķa ārsta

<sup>103</sup> Savvaļnieks. *Vēstures terminu skaidrojošā vārdnīca* [skatīts 15.05.2019.]. Pieejams: [vesture.eu/Savvaļnieks](http://vesture.eu/Savvaļnieks)

<sup>104</sup> *Album Lettonorum*. 1870–1882–1930. Rīga, 1930, 40. lpp.; LVVA, 5601. f., 1. apr., 315. l., 1.–56. lp.

<sup>105</sup> *Kurzemes guberņas valdes Ārstniecības nodaļa*. LVVA, 413. f., 1. apr., 717. l., 1.–11. lp.; *Talsu apriņķa Policijas pārvalde*. LVVA, 470. f., 1. apr., 28. l., 12. lp.

I. Sadikova sūdzību, pazemīgu lūgumu par Ārlavas ārsta Auziņa saukšanu pie atbildības. Viņa pārraudzībā esot ārstnieciska iestāde-slimnīca, kas darbojas bez valdības iestāžu atļaujas. Sadikovs vairākkārtīgi atgādinājis ārstam par nepieciešamību iesniegt nolikumu, tad noteicis beigu termiņu – 15. jūliju, bet neesot saņēmis nekādu ziņojumu. Mulerts 1890. gada 10. augustā Talsu apriņķa policijas vadībai rakstīja par nepieciešamību veikt pārbaudi, 27. oktobrī viņam vajadzēja rakstīt atkārtoti, jo tā nebija notikusi. Policijai vajadzēja pārbaudīt, vai saskaņā ar Kurzemes guberņas 1886. gada noteikumiem par slimnīcas atvēršanu ir izsniegta atļauja. Tātad I. Sadikovs pusgadu pēc aiziešanas no Ārlavas ārsta amata, kam pēc amata apraksta bija jāpārrauga arī slimnīcas ēka, tagad, esot apriņķa ārsta postenī, rakstīja ziņojumu par savu bijušo darba vietu, kur trīs gadu laikā vai nu nebija pats panācis, ka muižas īpašniece nav iesniegusi dokumentus, vai slimniekus bija ārstējis tikai Doktorāta telpās. Jāsecina, ka viņš zinājis par dokumentu neatbilstību. Izrādās, ka pie pagasta pakļautībā 1876. gadā ierīkotās ārsta mājas un prakses viss atbilda prasībām, bet atsevišķais nams, ko sauca par slimnīcu, nebija reģistrēts kā slimnīca. Un Ivans Sadikovs to nevarēja zināt.



Mājas “Alejas”, kur atradās Doktorāta lazarete. 1973. gada 2. augusts. A. Priedīša foto. ZP 1004/2

*Apriņķa priekšnieka jaunākais palīgs Ernsts Kapteina (Capteina; ap 1859., Jelgava–30.05.1902., Sasmaka<sup>106</sup>) 22. novembrī rakstīja ziņojumu par pārbaudes laikā redzēto. Slimnīca atrodas ārsta Auziņa pārraudzībā. Ārlavas muižas īpašniece baronese Sakena nesē mirusi [30. septembrī]. Ārsts stāsta, ka blakus Ārsta namam esošajā namiņā tiekot izvietoti tie ļaudis, kuri vērsušies pēc palīdzības pie ārsta no attālākām pagasta malām un nevar nokļūt mājās Tā ir tikai pārgulēšanas*

<sup>106</sup> *Ārlavas ev. lut. dr. reģistri 1902*. LVVA, 235. f., 14. apr., 464. l., 33. lp.

vieta. Pārsvarā tur uzturas tie, kuriem vajadzīga ārsta uzraudzība acu slimību gadījumā. Namiņa apskates laikā tur bija divas istabas – sieviešu un vīriešu pacientiem atsevišķi, katrā 6 gultas. Tobrīd uzturējās 2 vīrieši un viena sieviete. Pārbaudītājs ziņo ārsta stāstīto, ka slimniekiem te ierāda tikai gultas, gultasveļu viņi paši ņem līdz, ēdienu piegādā radnieki. Dokumentus neizdevās pārbaudīt, jo jaunais īpašnieks barons Līvens vēl nav ieradies Ārlavā. Neraugoties uz ziņojumā aprakstīto situāciju, Ārstniecības departaments tomēr uzskatīja, ka, ārstējot acu slimības, jāpielieto speciāli rīki un aparatūra, tāpēc šai iestādei nepieciešams saņemt atļauju saskaņā ar Iekšlietu ministrijas 1875. gada cirkulāru, kas izdots atbilstoši 1857. gada likumam – tikai ar Iekšlietu ministrijas atļauju. 1891. gada 18. janvārī departaments ierosināja paziņot īpašniekam par nepieciešamību izstrādāt slimnīcas darbības nolikumu un iesniegt to apstiprināšanai. Par situāciju informēja pagasta valdi, ārstu-aizvietotāju Ozoliņu. Policija sāka meklēt Gustavu Līvenu, lai informētu par lēmumu. Marta beigās viņam nosūtīja informāciju uz Ārlavu, Līvens apliecināja, ka ziņojumu saņēmis, bet norādīja, ka vēl neesot apstiprināts par muižas īpašnieku. Citu dokumentu lietās nav, tāpēc procesa noslēgumu nav iespējams uzzināt. Jādomā, ka formalitātes nokārtotas, jo slimnīca darbību turpināja.

Pieminētais ārsts Pēteris Ozoliņš, Auziņa studiju biedrs, aizvietoja viņu 1890. gadā papildus mācību laikā Vīnes universitātē, 1891. gadā – Prāgas universitātē. Pēc atgriešanās Auziņš Tērbatā 1891. gada novembrī aizstāvēja disertāciju par acs ievainojumu ārstēšanu "Das Eisen in der Linse" (burtisks tulkojums – dzelzs acī), novembrī apstiprināts viņa medicīnas doktora grāds Dr. med.<sup>107</sup> Jādomā, ka vairākos dokumentos pieminētā specializācija acu slimību izpētē un ārstēšanā gan K. Gilberta biogrāfijā, gan Auziņa grāda darbs, liecina par praksē un slimnīcīnā esošām speciālām iekārtām. Noprotais, ka ārsts bijis ieinteresēts jaunu zināšanu un iemaņu iegūšanā un pielietošanā.

Nedaudz par ārstu P. Ozoliņu, kuru varam saukt par novadnieku. Viņš dzimis 1862. gadā Burtņieku Pabēržos, Valmieras apriņķī, apmeklējis Valmieras elementāro un apriņķa skolu. Tad mācījies un beidzis Pērnavas ģimnāziju. No 1884. līdz 1890. gadam studējis medicīnu Tērbatas universitātē, kur ieguvis ārsta diploma. Pēc Ārlavas

<sup>107</sup> Balss, Nr. 49, 1891, 4. dec., 6. lpp.

perioda 1892. gada sākumā viņam bija prakse Talsos K. Mīlenbaha ielā 6. Pēc tam no 1893. līdz 1904. gadam Ozoliņš strādāja par draudzes ārstu Dundagā, aktīvi darbojās pagasta sabiedriskajā un saimnieciskajā dzīvē. Kā ārsts viņš piedalījās Krievu-japāņu karā 1904.–1906. gadā, pēc tam bija draudzes ārsts Raunā, no 1913. gada Dubultos. Viņš piedalījās arī Pirmajā pasaules karā kā vecākais pulka ārsts krievu armijā. No 1921.–1923. gadam viņš bija brīvi praktizējošs ārsts Mazsalacā, no 1923. gada – pagasta ārsts Rencēnos, kur miris 1947. gada februārī (?).<sup>108</sup>

Slimnīcīnā, kā lasāms draudzes krieviski veidotajos pierakstos – lazaretē –, 1895. gada janvārī par feldšeri strādāja un tur arī dzīvoja Jēkabs Āboliņš. Jāsecina, ka ārstiem bijuši palīgi, bet to vārdi jāmeklē vēl turpmākajos pētījumos. 1893. gada pavasarī par sargu slimnīcā minēts Matīss Āboliņš.<sup>109</sup> Darbs organizēts labai ārstniecības veikšanai.

Arī privātajā dzīvē ārstam J. Auziņam izmaiņas – 1892. gada februārī viņš apprecējās ar skolotāja J. Meijera meitu Kitti Emīliju Adeli (1869), kurai dotais vārds uzskatāmi pauž vecāku attieksmi pret muižas dzimtkundzēm.<sup>110</sup>

1891. gada nogale iezīmīga ar svarīgu notikumu Ārlavas luterāņu draudzē. Pēc 40 gadu kalpošanas mācītājs K. Urbāns atteicās no vietas un nedaudz vēlāk – 6. oktobrī – nomira. Draudzi sāka vadīt Alberts Frīdrihs Vilhelms Grīns (*Grühn*, arī *Gruehn*). Mācītājs dzimis 1859. gada 22. aprīlī/4. maijā Kandavā namu īpašnieka, tirgotāja Augusta Kristapa un sievas Augustes Marijas (dz. Štreite) ģimenē. Alberta Frīdriha Vilhelma mātes tēvs bija dzirnavnieks un nama īpašnieks Kandavā.<sup>111</sup> No 1868. līdz 1871. gadam A. F. Vilhelms mācījās privātskolā Kandavā, no 1871. līdz 1874. gadam – Bergmaņa privātskolā Dobelē, bet no 1874. līdz 1879. gadam – Jelgavas ģimnāzijā. No 1880. līdz 1884. gadam viņš studēja teoloģiju Tērbatas Universitātē, bet no 1886. gada bija Balgales ev. lut. draudzes mācītājs.<sup>112</sup> 1885. gadā

<sup>108</sup> Album Lettonorum... 36., 37. lpp.; Rencēnu pamatskolas novadpētniecības muzeja pedagoģes Ineses Birzkopes informācija e-pastā 14.05.2019; 06.06.2019.

<sup>109</sup> Ārlavas ev. lut. dr. reģistri 1894–1896. LVVA, 235. f., 12. apr., 618. l., 75. lp.; LVVA, 1893, 6. apr., 75. l., 8. lp.

<sup>110</sup> Ārlavas ev. lut. dr. reģistri 1892. LVVA, 235. f., 6. apr., 74. l., 28. lp.

<sup>111</sup> Kandavas ev. lut. vācu dr. reģistri 1858–1875. LVVA, 235. f., 6. apr., 540g. l., 3. lp.

<sup>112</sup> Kallmeyer Th. *Die evangelischen Kirchen und Prediger Kurlands* (Dr. med. G. Otto). Rīga : Buch- und Steindruckerei A. von Grothuss, 1910, S. 382.

Grīns apprecējās ar Valiju Freibergu, ģimenē piedzima 3 meitas un 5 dēli.<sup>113</sup> Alberts Grīns aizrāvās ar glezniecību.<sup>114</sup> Viņa ierašanās svarīga ne tikai draudzei, bet arī domubiedriem draudzes novadā lepras izplatības ierobežošanā.

Nozīmīga persona lepras slimības ierobežošanas lietā Ārlavā izrādījās kaimiņu – Nogales muižas – dzimtkungs barons Ernsts Frīdrihs Magnuss fon Firkss (*Fircks*). Viņš dzimis 1843. gada 3. februārī (v. st.) Valdgales muižā.<sup>115</sup> Viņa tēvs, barons Johans Kristops Lēbrehts fon Firkss (1798–1878), krievu armijas gvardes štāba kapteinis, bija Nogales muižas īpašnieks, precējies ar Valdgales muižas dzimtkundzi Amāliju fon Firksu. Jau ap 1869. gadu viņš nodeva muižu apsaimniekošanā dēlam E. Firksam. Pēc tēva nāves māte – mantiniece – 1878. gada septembrī pārdeva muižu Ernstam fon Firksam,<sup>116</sup> tobrīd jau atraitnim. Viņš 1871. gadā bija apprecējies ar Konstanci fon Firksu no Nurmuižas. 1873. gada 12. septembrī viņiem piedzima meita Konstance Agate Jūlija Amālija, bet meitas māte nomira 25. septembrī. E. Firksa nopelns ir ap 1880. gadu celtā jaunā Nogales pils, kas tuvu tam veidolam, ko redzam vēl šodien. Minēts, ka Nogales skola celta 1877. gadā. Par barona rakstura iezīmēm un apliecinājumu iegūtai izglītībai nojaušam no divām epizodēm. Pirmā – no 1856. gada rudens līdz 1857. gada pavasarim Jelgavā, tēvam piederošajā namā Rakstvežu ielā, Ernsts kopā ar māsām Šarloti un Ženiju reizi nedēļā apguva zīmēšanu pedagoga mākslinieka Jūliusa Dēringa vadībā.<sup>117</sup> Otrā – Talsu apriņķa skolu inspektora amatu Ārlavā laikā pēc 1875. gada pilda Nogales barons E. fon Firkss. Skolotājs Z. Kundziņš “Talsu novadā” raksta: “No uzglabātajiem skolu arhīvu rakstiem tikai redzams, ka vēlākais Ārlavas inspektors bar. E. Firkss no Nogales ir skolu lietās kompetenta persona un rīkojas ļoti lietpratīgi.”<sup>118</sup> Atraitnis apprecējās otrreiz – 1885. gada 11. martā – ar baronesi Mariju fon Bēru (1859–1919) no Cīravas.<sup>119</sup>

## Biedrība

Nonākot Ārlavas draudzes novadā ap 1892. gada sākumu un apkojot visu aprakstīto, atceramies ārsta Petera Hellata pirms 5 gadiem atklāto, ka Ārlavas draudzes novads kopā ar Popi, viņaprāt, ir lepras “centrs”. Ar pagastu un muižu īpašnieku, īpaši Ārlavas Emīlijas un Adeles Ostenu-Sakenu, sadarbību jau 15 gadus iedibināta pastāvīga ārsta vieta – gan ēkas, gan prakse. Strādā ārsts Jānis Auziņš, viņš ieguvis ārsta grādu, tāpat ir zinošs un novērtēts. Draudzē darbu sācis jauns mācītājs Alberts Grīns. Draudzes muižu īpašnieki pulcējās sapulcēs, kur Nogales dzimtkungs Ernsts fon Firkss rosina organizēt biedrību lepras apkarošanai. Viņu visu dzīves un darba apvidū sastopami lepras slimnieki. Ieklausoties Hellata teiktajā, ka slimība nepāriet pati no sevis, ka nav zāļu, ar ko to ārstēt un ir tikai viens veids – dibināt īpašus lepras slimo namus, nošķirot viņus no citiem slimniekiem un veseliem cilvēkiem. Ļaužu pienākums savākt naudu šādu namu izveidei, bet valdības uzdevums pabalstīt ar likumiem, lai visi lepras slimnieki būtu spiesti namos dzīvot. Dr. Hellats nešaubās, ka valdība šādus likumus pieņems, katram pagastam dodot padomu veidot šos namus. Viņš rosina mācītājus, lauku ārstus skaidrot un organizēt lepras slimnieku namus. Gubernas naudas atbalsts un likumu maiņas kavējas, bet Vidzemē ierīkoti leprozoriji guvuši pieredzi un pierāda, ka organizēt biedrību iespējams pašiem. Ārlavniekiem tāpat radušies visi priekšnoteikumi un arī griba rīkoties.

Ievērojot likumus, viņi un, visticamāk, vēl citi ieinteresētie sanāca, apspriedās un pieņēma statūtus biedrībai, kas būs tiesīga ierīkot leprozoriju. Jādomā, ka par paraugu ņēma Vidzemnieku statūtus, jo tie 1891. gada martā bija apstiprināti Iekšlietu ministrijā.

Tad iestājās gaidīšanas laiks, jo apstiprināšana, tas ir, atļaujas saņemšana darbības uzsākšanai, biedrībām bija jāgaida aptuveni pusi gada. Krievijas impērijas iekšlietu ministra palīgs un senators [augstākās tiesas tiesnesis] Vjačeslavs *Konstantinovičs* Plēve (kr. *Плеве*; 1846–1904, nogalināts bumbas sprādziena atentātā Pēterburgā Baltijas dzelzceļa stacijā) un Ārstniecības nodaļas direktors Ragozins iestādes statūtu apstiprinājumu veica 1893. gada 16./28. aprīlī, kas

<sup>113</sup> Schabert Oskar. *Baltisches Märtyrerbuch*. Berlin : Furche-Verlag, 1926, S. 59–61.

<sup>114</sup> *Ārlavas evaņģēliski luteriskā draudze* [skatīts 12.04.2019.]. Pieejams: <http://www.arlavasbaznica.lv>

<sup>115</sup> *Talsu ev. lut. vācu dr. reģistri 1836–1860*. LVVA, 235. f., 2. apr., 2151. l., 34op. lp.

<sup>116</sup> No D. Alsbergas pētījuma Rojas Jūras zvejniecības muzejam par Kaltenes kluba ēkas vēsturi, 2018. gada maijā (LVVA, 6678. f., 25a. apr., 10 l.).

<sup>117</sup> Dērings J. Ko es nekad negribētu aizmirst... 507. lpp.

<sup>118</sup> Talsu novads... 452. lpp.

<sup>119</sup> *Ārlavas ev. lut. dr. reģistri 1872–1891*. LVVA, 235. f., 2. apr., 94. l., 98. lp.

uzskatāms par oficiālo biedrības darbības sākuma datumu.<sup>120</sup> Tās pilns nosaukums: “Biedrība lepras slimnieku patversmes ierīkošanai Ārlavas draudzes novadā” – “*Verein zur Errichtung eines Asyls für Leprakranke im Kirchspiel Erwahlen*”. Turpmāk ērtības labad nosaukumu lietoja saīsinātā veidā – Ārlavas Lepras apkarošanas biedrība (*Erwahlschen Verein zur Bekämpfung der Lepra*). Mērķis – ierīkot leprozoriju, lai ierobežotu lepras izplatību un slimie saņemtu atbilstošu ārstēšanu. Pirmām kārtām, ārstētu Ārlavas draudzes novada iedzīvotājus, biedrībai ir tiesības iegādāties nekustamo un kustamo mantu. Biedrība, atbilstoši prasībām, darbību dokumentēja protokolu grāmatās. Lasot tās, būtu iespēja no pirmavota uzzināt ne tikai notikumu secību, bet arī dažādas cēloņsakarības, iemeslus, domas un katra iniciatīvas apjomu, ieguldīto darbu, arī daudzu iesaistīto cilvēku vārdus. Diemžēl tas nav iespējams, bet stāsts par grāmatu likteni publikācijas turpinājumā.

Pirmā publiskā informācija par dibināšanu iegūstama no laikraksta “Düna Zeitung” (“Daugavas Avīze”) korespondenta apraksta 10. maijā, kuram Ārlavas Lepras apkarošanas biedrības dibināšana likās nozīmīga – uzteica: labi, ka arī Kurzemē, ne tikai Vidzemē aktuālais lepras slimnieku jautājums nu beidzot ir sākts nopietni risināt un tieši apvidū, kur lepras slimnieku ļoti daudz – tā netieši uzsverot, ka biedrība mūspusē ir pirmā.<sup>121</sup> Pēc tam aktuālā informācija pārpublicēta daudzos latviešu laikrakstos, kur aprakstīta maija sākumā Jelgavā notikusī izveides, t. s., konstruēšanās sapulce, kas ievēlēja valdi no 8 locekļiem. Biedrības prezidents – Nogales muižas barons Ernsts fon Firkss, viņš arī kasieris. Viceprezidents – Ezeres [Lubezeres] barons Pēters Pauls Vilhelms fon Hāns (1844–1919), saimnieciskais direktors – Popraga muižas barons Vilhelms fon Štempels, rakstvedis – mācītājs Alberts Grīns, slimnīcas (iestādes) ārsts – Dr. Jānis Auziņš. Vēl biedrībā 3 pārstāvji no Ārlavas, Lubezeres un Nogales pagastiem.<sup>122</sup> Katru gadu jāriko biedru sapulce un jāmainās valdes sastāvam. Statūtos noteikts – galvenā atrašanās vieta – Nogales muiža.

<sup>120</sup> *Kurzemes guberņas Biedrību lietu komisija*. LVVA, 420. f., 1. apr., 676. l., 163., 164. lp.; 6678. f., 9. apr., 26. l., 10. lp.; Par spītālības apkarošanu Kurzemē. *Dienas Lapa*, Nr. 169, 1893, 30. jūl., 1. lpp.

<sup>121</sup> E. S. Ein Lepraasyl in Kurland. *Düna Zeitung*, Nr. 103, 1893, S. 1; Spītālības sērga. *Balss*, Nr. 20, 1893, 19. maijā, 5. lpp.

<sup>122</sup> Der Verwaltungsrath... *Düna Zeitung*, Nr. 111, 1893, S. 1, 2.

Biedrības dibinātāji ir vācieši, muižu īpašnieki (kaut padomē ievēlēti 3 pagastu pārstāvji), arī biedru maksas lielums nosaka biedru loku no mantiskajām šķirām. Viņu nodoms ir sniegt palīdzību slimajiem zemniekiem un citiem zemāko kārtu ļaudīm, kas izpaudīsies kā viņu nošķiršana no tuviniekiem, kaut mērķis objektīvs – ierobežot infekcijas slimības izplatīšanos visās sabiedrības kārtās. Lai arī skaidrojošie un izglītošanas pasākumi par cēļiem mērķiem notikuši, tomēr situācija vairākumā gadījumu radīja kārtu pretstāvi, tā dažkārt palielinot pretestību no slimnieku puses. Tomēr pastāvošajā valsts pārvaldes un saimnieciskās dzīves uzbūvē nebija citu iespēju organizēt slimības izplatības ierobežošanu.

Līdzekļus paredzēts iegūt: 1) no biedriem – par tādu var kļūt katrs, kurš iestājoties iemaksā minimums 3 rbļ. gadā vai vienreizēju iemaksu 50 rbļ. apmērā; 2) brīvprātīgie ziedojumi; 3) ienākumi no teātru izrādēm, koncertiem, izložēm u. c.; 4) citi maksājumi par slimajiem. Tos paredzēts noteikt pēc slimnieka un tuvinieku materiālajām iespējām. Cerību vieš Kurzemes gubernatora interese par notiekošo, arī Kurzemes bruņniecības komiteja plāno apspriest jautājumu par līdzekļu piešķiršanu. Plāno, ka iesaistītās pagastu valdes varētu ieskaitīt par dvēseli (cilvēku) 20 kapeikas, kas būtu ap 1500 rbļ. (secināms, ka draudzes novadā ir ap 7500 cilvēku), tātad pagastam būtu pienākums iekasēt nodokli. Kurināmo gādās muižas, pievešanu vajadzētu uzņemties pagastam. Tā kā tobrīd trūkst ar likumu noteikts regulējums naudas piešķiršanai no valdības puses, pamatojoties uz biedrības iespējām, tad biedrība plāno celt leprozoriju 24 slimniekiem, kas varētu nepietikt vienas draudzes teritorijai. Leprozorija celšanai E. Firkss dāvina no Nogales muižas savā īpašumā atpirkto Druviņu māju saimniecību 89 un ¼ pūrvietu platībā (33 ha).

Jau pēc 11 dienām, 21. maijā, laikrakstā publicēts iesniegums-raksts, atsaucoties uz iepriekšējo aprakstu. Autors –ff. Pēc raksta satura un raksturīgā uzvārda nobeiguma nosakāms, ka tas ir neviens cits kā Ivans Sadikovs.<sup>123</sup> Viņš tikko no laikraksta uzzinājis par Ārlavas biedrību, izsaka viedokli, ka avīzes paziņojums atklātībai esot par agru, jo pastāvot vēl kādi iemesli neizziņošanai. Tomēr tos autors nenosauc. Noprotams, ka Ārlavas biedrības dibināšana auto-

<sup>123</sup> Der Verwaltungsrath... *Düna Zeitung*, Nr. 111, 1893, S. 1, 2. (Viņš ar šādu pseidonīmu parakstīja arī citus ziņojumus laikrakstos.)

ram ir pārsteigums. Viņš vēlas pavēstīt par Kurzemes kopējo lepras apkarošanas biedrību, vēlēšanu sapulce Talsos 29. maijā vēl tikai būs. Viņš secina, ka Ārlavas biedrības noteiktie mērķi ir tie paši, apraksta Kurzemes lepras biedrības tapšanu – 1891. gada decembra sākumā esot sanākuši ieinteresētie ļaudis, izpildījuši nepieciešamos juridiskos darbus, lai varētu iesniegt biedrības statūtus. 1892. gada 1./13. jūnijā tos iesniedza. Tās darbība bija paredzēta visā Kurzemē, lai aptvertu ap 100 slimnieku. Sadikovs uzskaita galvenos „pret“ – līdzekļu sadrumstalošana, Ārlavā kopā ar Popes un Dundagas teritorijām varētu lietderīgi izmantot Druviņu māju teritoriju, kur pietiktu vietas visiem, labākā kvalitātē varētu slimos apkopt un veikt saimniecisko uzturēšanu. Kā viņam esot zināms, tad Firkša kungs esot taisnīgs un godīgs vīrs, tāpēc esot cerība uz abu biedrību „saplūšanu” vai apvienošanu Kurzemes biedrības sapulcē pēc nedēļas 29. maijā Talsos.

Kurzemes lepras apkarošanas biedrības statūtus apstiprināja 1893. gada 31. janvārī/ 12. februārī, tātad divarpus mēnešus agrāk nekā ārlavnieku, bet pēdējie ātrāk sasauca pirmo sapulci.<sup>124</sup> Kā informē Popes ārsts Dr. med. Hermans Meijers (*Meyer*; 1849–1911), statūti sastādīti pēc Vidzemes biedrības parauga, mērķi tie paši. Pirmā ģenerālsapulce sanāks 29. maijā 6 pēcpusdienā Talsos Kluba zālē [visticamāk, Lielajā ielā 22].<sup>125</sup> Dažkārt šī biedrība līdzīgo nosaukumu dēļ jaukta ar 1892. gada 1./13. augustā domubiedru *Waldheim* muižā (netālu no Ārlavas muižas Tukuma apr.) ārsta Dr. Ādolfa Katerfelda (*Katterfeld*; 1855–1905) rosināto un nodibināto Ziemeļkurzemes Ārstu biedrību, kur pirmais prezidents H. Meijers, viceprezidents Ā. Katerfelds, sekretārs un kasieris J. Sadikovs.<sup>126</sup>

Divu nedēļu laikā laikraksts nonācis līdz Ārlavas mācītājam un biedrības sekretāram A. Grīnam, viņš uzrakstījis atbildi, kas 24. maijā publicēta laikrakstā. Mācītājs nebija lasījis –ff. rakstu. Viņš plašākā rakstā apraksta un skaidro situāciju draudzē, kur viņš, neilgi kalpojot, pats sastapies ar vairāk slimajiem nekā citos apvidos. Viņš pateicas raksta autoram par ieinteresēto aprakstu, raksturo slimības izpausmes, slimo uzturēšanos nabagmājās un apstākļus tajās. Slimniekus principā izstumj, nekopj, nāvi viņi gaida kā atrisinājumu. Kurš to

<sup>124</sup> VeZVA, 993. f., 4. apr., 1. l., 1.–5. lp.

<sup>125</sup> Dr. med. Meyer H. Der Verein zur Bekämpfung der Lepra in Kurland. *Zeitung für Stadt und Land*, Nr. 110, 1893, S. 1.

<sup>126</sup> Brennsohn I. Die Ärzte Kurlands... S. 45.

vienreiz redzējis, sapratīs un centīsies ko darīt. Cilvēkmīlestība, līdzjūtība mudinājusi E. Firksu un citus vīrus rīkoties. Mācītājs uzskaita plānotos darbus, ko veicot draudze cer risināt problēmu. Jā, tas, iespējams, draudzei ir izaicinājums, bet viņi cer uz atbalstu no visas Kurzemes. Cer uz biedriem.<sup>127</sup>

Laikrakstu slejās izraisījās pat diskusija, kur iesaistījās sociāli aktīvais viedokļu izteicējs zvērinātais Jelgavas advokāts *John Serafims* (*John Seraphim*; 1861–1905). Viņš apgalvoja, ka nav pazīstams ne ar vienu no pusēm. Plašā rakstā advokāts analizēja –ff., tātad Sadikova, argumentus pret Ārlavas biedrību, viņam nav skaidra noslēpumainība, jo visi Sadikova argumenti neiztur viņa kritiku, tāpēc autors iestājas par divu leprozoriju nepieciešamību un pastāvēšanu.<sup>128</sup> Laikraksts “*Mitauische Zeitung*” (“Jelgavas Avīze”) izsaka viedokli, kas pretējs “*Düna Zeitung*”. Diskusija turpinās abos laikrakstos, tomēr daļēji vairs ne par tēmu, bet gan juridiskiem terminiem, apvaidojumiem un izmeklēšanu – kāpēc par Ārlavas biedrību uzrakstīts. Nu jau Kurzemes līmenī gaida 29. maija sapulci Talsos, kur piedalīties aicināti Ārlavas biedrības pārstāvji. Sapulcē Kurzemnieki ievēl valdi: priekšnieks – Tiņģeres muižas barons Kristians Teodors fon der Ostens-Sakens (*von der Osten-Sacken*), vietnieks – Popes ārsts Dr. H. Meijers (vēlāk ārsts arī Puzes, Puzenieku, Ances pagastos un Ugālē), kasieris – Talsu apriņķa ārsts Johans (Ivans) Sadikovs, sekretārs – Dr. Ā. Katerfelds. Vēl padomē Puzenieku muižas barons O. fon Grothuss, Popes muižas barons H. fon Renne, Ventspils ārsts Dr. F. Valdhauers (1853–1907).<sup>129</sup> Pēc Talsu sapulces Kurzemes lepras apkarošanas biedrības sekretārs Katerfelds pilnvarots presei paziņot, ka apvienošanās nav notikusi. Ārlavas biedrības dibināšanas statūti noteikuši ierobežojumu saistības attiecībā pret pagastiem gan materiālā, gan teritoriālā ziņā. Tomēr panākts vienots ieskats, ka abas biedrības sadarbosies. Lai izbeigtu polemiku avīžu slejās, abu biedrību amatpersonas tuvākā laikā sniegs kopīgu paziņojumu.<sup>130</sup> Tas vairākos laikrakstos vienlaikus publicēts 26. jūnijā. To parakstījuši Ārlavas biedrības prezidents E. fon Firkss un Kurzemes viceprezi-

<sup>127</sup> Gruehn. Zur Leprafrage in Kurland. *Düna Zeitung*, Nr. 113, 1893, S. 1, 2.

<sup>128</sup> Seraphim John. Zur Leprafrage in Kurland. *Düna Zeitung*, Nr. 114, 1893, S. 2.

<sup>129</sup> K-d. Par spītālibu (lepru) Kurzemē. *Latviešu Avīzes*, Nr. 32, 1893, 11. aug., 1., 2. lpp.

<sup>130</sup> Zur Leprasache in Kurland. *Zeitung für Stadt und Land*, Nr. 122, 1893, S. 2.; *Düna Zeitung*, Nr. 122, 1893, S. 2.; *Dienas Lapa*, Nr. 122, 1893, 3. jūn., 2. lpp.; *Baltijas Vēstnesis*, Nr. 123, 1893, 4. jūn., 2. lpp.

dents Dr. H. Meijers, apstiprinot, ka abu biedrību mērķi vienādi, ka tās sadarbosies un nekaitēs viena otrai.<sup>131</sup> Tomēr tālumnieki bieži jaukuši Ārlavas biedrību, kas arī atradās Kurzemē, un Kurzemes lepras apkarošanas biedrību.

Satraukumam beidzoties, ārlavnieki turpināja realizēt savu mērķi – leprozorija būvēšanu. Tam nepieciešamie līdzekļi jāsažiedo, jo palīdzība tobrīd nebija ne no Kurzemes bruņniecības, ne guberņas puses. Publisku pateicību laikrakstā un atskaiti, nosaucot visus ziedotājus līdz 1893. gada 1. novembrim, – pusgada darbībā, izteica kasieris E. Firkss. Tur publicēti visi biedri ar iemaksu summām alfabēta secībā. Biedri maksājuši gan gada maksu 3 rbļ., gan vienreizējo iemaksu 50 rbļ., gan abus, gan lielākas summas. Biedrībā ap 260 biedru, kopējie ziedojumi 8487,37 rbļ. Izlasāmi gan apkārtnes un tālāku vietu baronu, gan amatnieku, gan ar pagastiem saistīto ļaužu – virsmežziņu, skolotāju, rakstvežu, aptiekāru, muižu nomnieku – vārdi, daži zemnieku kārtas iedzīvotāji. Sasmakas rabīns Dubickis, diskusiju rosinātājs J. Serafims, ārsti Auziņš un Ozoliņš, Eglītis no Rojas mājām, Sasmakas skolotājs Biškevics [Fricis, Talsu Sadraudzīgās biedrības pirmo statūtu parakstītājs], no Vandzenes Heinrihs Dambkalns, Talsu tirgotāji [Šaje] Poperts un Herbergs, Talsu pristavs Popovs, Pastendes pagasta vecākais Rasmanis, Sasmakas aptiekāri [Roberts Kārlis] Šnikvalds un [Konrāds] Štolcers, Sasmakas tirgotāji Tāli, Jelgavas virsskolotājs [Kārlis] Milenbahs, Popes ārsts Meijers u. c. Iemaksājot 3 rbļ., aprinča ārsts I. Sadikovs arī kļuvis par biedru. Iemaksātas dievkalpojumu kolektes Ārlavā un Rojā, koncerta ziedojumi 116,37 rbļ. Talsu lut. baznīcā, ko trešdienā, 29. septembrī, tur sniedzis Ārlavas jauktais koris skolotāja Meijera vadībā kopā ar Ārlavas skolotāju semināra dziedāšanas skolotāju un ērģeļu mākslinieku [Jāņa] Kades kungu (1858–1923). Lai arī ziedojumu apjomu nemēdz īpaši uzsvērt, tomēr šoreiz izņēmums, jo tas devis iespēju uzsākt būvniecību. Lielākās summas ziedojušas Nogales baroniete Marija fon Firksa un baronese Konstance Firksa – katra pa 1000 rbļ. Ziedojumu izlietojums – 300 rbļ. leprozorija vajadzībām, atlikums noguldīts uz 4½ %.<sup>132</sup>

<sup>131</sup> Zur Leprafrage in Kurland. *Zeitung für Stadt und Land*, Nr. 142, 1893, S. 2.

<sup>132</sup> Vom Erwahlenschen Lepra-Verein. *Düna Zeitung*, Nr. 265, 1893, S. 2.; Ārlavas lepras biedrība. Balss, Nr. 47, 1893, 24. nov., 7. lpp.; No Talsiem. *Baltijas Vēstnesis*, Nr. 232, 1893, 13. okt., 2. lpp.

## Ēkas celtniecība, pirmie darbības gadi

Kur novietot leprozoriju? Lai ērta satiksme, bet vienlaikus attālākā vietā. Visticamāk, E. Firkss pats meklējis risinājumu un atrada Nogales muižas Druviņu māju saimniecību Ārlavas, Nogales un Saslauku muižu sadurē. Kā raksturojis mācītājs Grīns – “pie lielā Rīgas–Ventspils kara ceļa”, kas gājis cauri Saslauku muižai no dienvidaustrumu puses, dažas verstis pēc iebraukšanas Ārlavas draudzes novada teritorijā, ceļa kreisajā pusē, pusversti no ceļa, meža ielokā tuvu Popraga muižai, bet attālāk no Lubezeres un citām muižām otrpus Talsu–Sasmakas miesta ceļam.<sup>133</sup> Ceļš, pa kuru braucam šodien vistaisnāk no Popraga uz Ārlavām, nebija lielais ceļš, bet mazākas nozīmes (skat. kartē), arī tilta pār Sasmakas ezeru nebija. Ārstam no Doktorāta jābrauc 6 verstis (ap 6,4 km). Jau esošā Druviņu saimniecība sastāvēja no dzīvojamās ēkas, staļļa, klēts un rijas, 110,05 pūrvietas<sup>134</sup> (40,72 ha) zemes: aramzemes – 71,57 pūrvietas (26,48 ha), pļavas pie mājām – 14,7 (5,44 ha) – un pļavu gabala, kas atradās atsevišķi – pie ceļa starp Nogales un Dārtes muižām, starp Baltaču un Zaķu mājām – 20 pūrvietas (7,4 ha), kā arī neizmantojamas zemes ap 1,4 ha. Barons 1891. gada 28. februārī Druviņu saimniecību atdalīja no muižas kopīpašuma uz sava vārda, tā pierādot savu nodomu realizēšanu jau laicīgi. No māju zemes atdalīja pļavu nogabalu un Tukuma-Talsu aprinča Zemes grāmatu nodaļā reģistrēja 89,25 pūrvietu (33,02 ha) īpašumu 4500 rbļ. vērtībā. 1892. gada 27. janvārī E. fon Firkss noslēdza nomas līgumu ar Jāni Reiņa dēlu Feldbergu par saimniecības izmantošanu līdz 1914. gada Jurgiēm (23. aprīlim). Kā redzams plānā, Druviņu mājas kompakti novietotas īpašuma labajā pusē. Leprozoriju paredzēja celt un uzcēla kreisajā malā, paplatinājumā uz 2 pūrvietām zemes (0,74 ha) pie Apšvalka, kas tek caur īpašumu. 1894. gada 10 maijā, gadu pēc darbības uzsākšanas, reģistrēts barona E. Firksa Druviņu dāvinājums Ārlavas Lepras apkarošanas biedrībai. Dāvinājumu pieņēma amatpersonas: Pauls Edmunda dēls fon Hāns Lubezerē, Vilhelms Eduarda dēls fon Štempels Popragā, mācītājs Alberts Grīns Ārlavas pastorātā, Dr. Jānis (Johans) Auziņš Doktorātā, Juris Jāņa dēls Mierlejs no Saslauku muižas Ziemeļu

<sup>133</sup> Über das Erwahlen – Lepraasyl. *Düna Zeitung*, Nr. 242, 1895, S. 2.

<sup>134</sup> Pūrvietā ap 0,37 ha.

mājām, kā izvēlētais no trīs zemnieku pārstāvjiem.<sup>135</sup> Dāvinājuma saņēmēji apņēmas izpildīt līguma saistības un noteikumus pret rentnieku arī turpmāk. Līguma noteikumi gan nav zināmi.

Neraugoties uz bargo 1893./94. gada ziemu, ēkas celtniecība sākta ar kokmateriālu pievešanu. Materiālus devis Lubezeres barons P. Hāns un pieveduši pagastu organizēti strādnieki kā nodokli graudā ar to zāģēšanu. 1894. gada pavasarī akmeņi, kaļķi, grants pievesti tik-tāl, ka vasarā varēts likt pamatus. Pagasti devuši vienu darbinieku uz 200 dienām gadā un vēlāk uzturēšanai 500 rbļ. gadā.<sup>136</sup>

Celtniecības raitai gaitai bija nozīmīgi turpināt vākt ziedojumus. Šķiet, ka Nogales īpašnieks kā kasieris to tiešām veicis mērķtiecīgi. Sasaukta pirmā ģenerālsapulce, sniedzot atskaiti par ziedojumiem līdz 1894. gada 3. oktobrim: gada biedri 757+195=952 rbļ., vienreizējās biedru iemaksas – 6580,87, mūža biedri – 6900, rentes ieņēmumi, procenti no bankas noguldījumiem – 989,55. Kopā – 15 422,42. Izlietojums: būvei – 2 443,39, inventāram – 333,7, vērtspapīru pirkšana – 12 227,43, dažādi – 283,10.<sup>137</sup> Kurzemes bruņniecība iemaksāja 5 tūkst. rbļ., bet no valsts saņemti 4 tūkstoši no *prestandu naudas* [zemes nodoklis par nekustamo īpašumu]. Ziedojumu atskaites pub-

Auf der am 4. October s. e. stattgefundenen Generalversammlung des Gewählischen Anti-Lepra-Bereichs wurde die Einreichung des im Bau vollendeten Lepra-Hausts auf Sonntag, den 22. October, 2 1/2 Uhr Nachmittags, feierfest und nachfolgender Rechenschaftsbericht pro 1. October 1894 bis dahin 1895 genehmigt.

Einnahme.	Rechnungsbetrag	Ausgabe.	Rechnungsbetrag
Cassencash vom vergangenen Jahre	954 R.	Bauten	2997 63
Beiträge der Jahresmitglieder	567 —	Inventarium	935 41
Beiträge der Jahresmitglieder pro 1895/96	212 —	Löhne	35 —
Beiträge, einmalige	320 86	Diverse	203 16
Pacht aus Kgl.-Ländereien	110 40	Gewachte Beschüsse auf Bauten u.	4008 05
Diverse	498 10		
Einfuhr der Werthpapiere	409 84		
Durch Verkauf von 7400 Rbl. in 4 1/2% Rurl. Pfandbriefe	7521 —		
Summa der Einnahme	10239 —	Summa der Ausgabe	8179 25
		Passiver Cassencash	2059 75
		Bilanz	10239 —

**Stat pro 1. October 1895.**

	Activa.	Passiva.
	Rbl. R.	Rbl. R.
Druck-Gefinde	4500 —	—
Rurl. 4 1/2% Pfandbriefe nominal 4800 Rbl. à 101 1/2%	4872 —	—
Passiver Cassencash	2059 75	—
Summa der Activa	11431 75	—

**Baron Girds-Nogallen,**  
Präsident und Cassalührer.

Ārlavas Lepras apkarošanas biedrības atskaite par darbu no 1894. gada 1. oktobra līdz 1895. gada septembrim. (*Курляндские губернские ведомости*, Nr. 82, 1895.)

licētas regulāri. Daudz ziedotāju kā biedra naudas maksājuši mazākas summiņas, lielākās summas – 4/5 no ieņēmumiem līdz 1895. gada oktobrim veidojuši darījumi ar vērtspapīriem: pārdotas iepriekšējā gadā pirktās ķīlu zīmes, iegūti procenti.

Nepilnus divus gadus pēc darbu uzsākšanas valde ģenerālsapulcē 1895. gada 4. oktobrī varēja ziņot par darbu pabeigšanu. Prezidents paziņoja par mums nezināmu namdaru un citu meistaru celtniecības darbu pieņemšanu un iespēju sākt lietot *Mīlestības pieminēkli un apkārtnes rotu*. Celtniecībai pavisam kopā izlietoti 9448 rbļ., inventārs nopirkts par 1269 rbļ. (sākuma aplēse bija, ka vajadzēs 12 tūkstošus). Lubezeres īpašnieks P. fon Hāns dāvinājis daļu no nepieciešamajiem būvmateriāliem (kokus). Nogales īpašnieks vadījis būvniecību, Ārlavas un Lubezeres pagasti pieveduši materiālus un devuši strādniekus. Dāmas – saimnieces un muižu kundzes – šuvušas drēbes, palagus, kreklus u. c. Leprozorija ēkas iesvētīšana nolikta uz svētdienu, 22. oktobrī/ 3. novembri pustrijos pēcpusdienā.<sup>138</sup> Latviešu draudze greznojusi ēku, viesu bijis daudz.



Leprozoriji, skats no ziemeļaustrumu puses. Fotokopija 1982. gadā no Stolceru ģimenes arhīva. TNM, E. Prokopoviča kolekcija, 34. mape

Leprozoriji 32 gultām uzcelts, ievērojot jaunākos noteikumus par sanitārhygiēniskiem noteikumiem: 2 kopējās guļamistabas, 4 izolētas istabas labāk situētiem slimniekiem, kopēja ēdam- un darba istaba, viena vannas istaba ar 3 vannām, 2 istabas ārstam, saimniecības telpas, ūdens sistēma, veranda ar jumtu. Kā redzams plānā, savienotas divas atsevišķas mājas, nodalot zonas. 24. oktobrī uzņemti pirmie 7

<sup>135</sup> LVVA, 6678. f., 9. apr., 26. l., 1.–15. lp.

<sup>136</sup> Gruehn. Zur Leprafrage in Kurland. *Düna Zeitung*, Nr. 113, 1893, S. 1, 2.

<sup>137</sup> *Düna Zeitung*, Nr. 237, 1894, S. 1.

<sup>138</sup> [Sludinājums]. *Курляндские губернские ведомости*, № 82, 1895, c. 12; Ārlavas. *Tēviņa*, Nr. 43, 1895, 25. okt., 2. lpp.





Leprozorija ēka ar tuvāko apkārtni. Latvijas Republikas Agrārās reformas laikā no Druviņiem atdalītā jaunizveidotā Priednieku saimniecība 1931. gadā. (LVVA, 6678. f., 9. apr., 511. l., 7. lp.)



Leprozorija ēkas shēma (bez datējuma). (VeZVA, 993. f., 4. apr., 23. l., 2. lp.)

slimnieki no Ārlavas draudzes, neilgi pēc tam vēl 6 no citām draudzēm.<sup>139</sup> Maksa pacientiem: no draudzes – 50 rbļ. gadā, citiem – 80. Par to pacients saņēma gultu ar gultas veļu, spēcinošu ēdienu, apģērbu, ārsta palīdzību, zāles un apkopšanu. Ārsts Auziņš uzsvēris divus galvenos labumus – zemi pie ēkām, tādēļ slimajiem iespējams strādāt,

un ierīkotu ūdensvadu ar speciālu ietaisi, lai mazgātos ar siltu ūdeni (iespējams, duša), kas būtiski, apkopjot sāpošās vātis.<sup>140</sup> Slimnieki ieradās ar savām drēbēm, kas ierodoties uzskaitītas. Nāves gadījumā tās jāiznīcina.

Piezīme – trešā lepras apkarošanas biedrība nodibināta Bauskā, statūti apstiprināti 1894. gada 20. janvārī. Biedrība nopirka Pētermuižas pagasta Melderu māju saimniecības zemes gabalu pie Bauskas–Vecmuižas (šodien Vecumnieku) ceļa 18,9 ha platībā, kur uzcēla jaunu, visām sanitārhygiēnas prasībām atbilstošu patversmi – māju ar 4 istabām lepras slimniekiem. Dibinātāji uzsvēra, ka tā nav ārstniecības iestāde, bet tikai māja. Tur dzīvoja slimie ar tuviniekiem, kuri viņus aprūpēja. Šo ēku uzcēla un aprūpējamie tur sāka dzīvot 1894. gada jūnijā.<sup>141</sup> Kurzemes biedrības leprozorijs Stūrīšu māju teritorijā atklāts 1896. gada 5. jūnijā.<sup>142</sup> Vēlāk Bauskas biedrība ar leprozoriju pievienojās Kurzemes lepras apkarošanas biedrībai, tāpat rīkojās netālu no Tukuma esošā patversme. Tātad Ārlavas leprozorijs bija pirmā ārstniecības iestāde Kurzemē.

Leprozorija pirmā darbības gada analīze notika biedru pilnsapulcē sestdien, 1896. gada 5. oktobrī 10 no rīta ērgelnieka mājā (saglabājusies līdz mūsdienām – Ķesteri). Vienlaikus arī revīzijas komisijas vēlēšanas. Atskaite atbilstoši noteikumiem publicēta oficiālajā guberņas laikrakstā: gada bilance 13 955,93 rbļ.<sup>143</sup> Uzceltas 5 ēkas, pie ēkām uzceltas arī saimniecībai nepieciešamās palīgēkas (nav iespējams konkretizēt uzskaitījumu), to celtniecībai izlietota nepilna puse no gada budžeta. Joprojām notiek darbības ar vērtspapīriem. Pirmajā gadā apkopti 22 slimnieki, no Ārlavas draudzes novada pagastiem 8, neilgi pēc uzņemšanas viena slimniece nomirusi. Slimība gan nešķiroja ne vecumu, ne dzimumu, ne slimošanas ilgumu, bet atskaitē viss norādīts: 13 vīrieši, 9 sievietes – 17 luterāņi, 3 Mozus ticīgi, 1 pareizticīgs, 1 vecticībnieks.<sup>144</sup>

Izrēķināts, ka slimnieks gadā izmaksājis ap 130 rbļ., kas ietver uzturu, kalpotāju algas, apkuri, apgaismojumu un zāles, apģērbu, veļu, ēku uzturēšanu, apdrošināšanu, ārsta pakalpojumus un citu –

<sup>140</sup> Auziņš J., Dr. med. Par apstiprinātām spītālības biedrībām Kurzemes guberņā. *Tēviņa*, Nr. 14, 1896, 3. apr., 1. lpp.

<sup>141</sup> Mitau. *Düna Zeitung*, Nr. 159, 1894, S. 1.

<sup>142</sup> Kurzemes spītālības apkarotāju biedrības... *Latviešu Avīzes*, Nr. 27, 1896, 3. jūl., 3. lpp.

<sup>143</sup> [Sludinājums]. *Курляндские губернские ведомости*, № 78, 1896, c. 8.; № 89, 1896, c. 6.

<sup>144</sup> VeZVA, 993. f., 6. apr., 8. l.

<sup>139</sup> VeZVA, 993. f., 6. apr., 8. l., 2. lp.

parka ierīkošanu, kanalizāciju, sakņu dārzu. Pagasti maksā 20 rbļ., citiem ņem 80 rbļ., tādēļ ārniekiem mazāka interese. Konstatēta problēma, ka uzņemti tikai ¼ daļa no Ārlavas novadā registrētajiem slimajiem. Cilvēki negrib nākt, nav izpratnes par slimību, tās gaitu un izplatību, mēģina bēguļot, apkārtējie tos uzskata par izstumtajiem. Labā griba palīdzēt atdūrusies pret realitāti, jo procesā nenovēršami izpaudusies arī kārtu pretstāve. Sekretārs mācītājs Grīns pēc datu apkopošanas secinājis, ka lielākā problēma ir panākt leprozorija piepildījumu, jo tā varētu samazināt kopējās izmaksas uz vienu slimnieku. Tādēļ laikrakstos regulāri ievietoti sludinājumi par iespēju ārstēt lepras slimos leprozorijā, pat nosakot atlaides. Grīns, balstoties pieredzē, secinājis, ka nepieciešami noteikumi piespiedu ārstēšanai, jo šis labdarības veids patiesībā ir smags darbs.<sup>145</sup> Arī citviet šādi aicinājumi izskanējuši, bet Krievijas varas iestādes tos neakceptēja. Atlika otrs variants – ilgstoša sabiedrības izglītošana.

Nav uzietas ziņas par pārvaldnieku, kopēju skaitu un citām apkalpojošām personām. Ārlavas luterāņu draudzei piederīgo mirušo reģistri veikti draudzē, par citiem ziņas nav ievāktas. Zināms, ka bijusi *līķu māja*, tātad mirušo novietošanas vieta. Apbedīšana veikta pie Kronmuižas–Popraga–Laidzes ceļa pa kreisi no šodienas iebraucamā ceļa uz Meža muzeju, kas izveidojies kā jauns ceļš no leprozorija uz Sasmakas ezera pusi. Kapu zīmes vēl bija manāmas pirms gadiem trīsdesmit.

Notika izmaiņas ārsta J. Auziņa statusā – viņš no 1896. gada 11. decembra ar Iekšlietu ministrijas pavēli apstiprināts par valsts ārstu Ārlavas pagastā. Tas deva ne tikai samaksas, bet arī pienākumu pieaugumu, tomēr darba gadus ieskaitīja laikā, par kuru varēja saņemt pensiju.

Tiesu sistēmai saskare ar lepras slimnieku problēmām bija jaunums. 1896. gada beigās vai 1897. gada janvārī 8 slimnieki, iepriekš vienojoties, uzbruka leprozorija ārstam, nodarot miesas bojājumus. Nav zināms šādas rīcības iemesls, kas, protams, būtu svarīgi situācijas analīzei. Cēloņi varēja būt kā sadzīviski, tā medicīniski – slimību rezultātā pārveidotā garīgā uztvere. Iespējams, situāciju ietekmēja Dr. Auziņa raksturs. Laikabiedri apliecina, ka daba viņu nebija apvel-

tījusi ar runas dāvanām un pedagogisku talantu.<sup>146</sup> Policija sastādīja protokolu, lieta nonāca kriminālizmeklēšanā Liepājas apriņķa tiesā. Slimnieki nebija atzīti par rīcībnespējīgiem, tādēļ process notika kā jebkuram pilsonim. Tiesnesis lūdza skaidrojumu un padomu augstākām instancēm par izmeklēšanas gaitu – ja šie 8 vainīgie un 12 liecinieki jānopratina, kā organizēt viņu transportēšanu, izmitināšanu Liepājā atbilstoši lipīgu slimību gadījumiem, tas varētu prasīt līdzekļu ieguldījumu. Ja viņiem piespriedu cietumsodus, kā būtu iespējams izpildīt sodus. Izeju atrada, piespriežot administratīvus sodus.<sup>147</sup> Pēc šī precedentā, domājams, arī tiesu sistēmā radās pārdomas par slimnieku īpašajām vajadzībām, rīcībspējas klasificēšanu, ārsta profesijas sarežģītību un savstarpējām attiecībām.

Pēc notikušā biedrības vadība iesniedza lūgumu gubernatoram par policijas kārtībnieka vietas izveidi. 1897. gada februārī, izpildot leprozorija vadības lūgumu, iekšlietu ministrs, pamatojoties uz 1892. gada likumiem, nodibināja policijas kārtībnieka štata vietu. Pēc likuma tā uzturēšanai nepieciešamos 200 rbļ. atalgojumam, 50 formas tērpiem, 55 kapeikas apbruņojuma remontam uzņēmās segt Ārlavas Lepras biedrība. Viņam no biedrības pienācās arī dzīvoklis ar apkuri un apgaismošanu.<sup>148</sup> Par kārtībnieku pieņemts Kalve.

1897. gada februārī atkāpās biedrības priekšsēdētājs V. Štempels no Popraga, vietā ievēlēja Lubezeres baronu H. V. fon Hānu.<sup>149</sup>

Slimnieku izslēgšana un pārvietošana uz Talsiem notikusi vairākkārt, domājams, ilgstoša sadzīviskā sadzīvošana nav bijusi vienkārša. Par ikdienas dzīvi kaut nedaudz varam uzzināt no negadījuma apraksta, kas notika leprozorijā 1897. gada 14. septembrī 4 no rīta. Kāda slimniece bija izgājusi koridorā, vēloties nodzēst lampu, pavilkusi ķēdi, kur lampa turējusies, bet tā pārtrūkusi. Lampa nokritusi un petroleja aizdegusies. Aizdegušies arī slimnieces pārsēji. Cita slimniece steigusies palīdzēt, abas saukušas palīgā, iesaistījušies arī citi slimnieki. Sieviete nebija stipri cietusi, arī zaudējumi nelieli, bet kārtībnieks Kalve un leprozorija pārvaldnieks neziņoja policijas iestādēm, kaut viņiem tas bija jādara. Ziņa tomēr nonāca Talsu apriņķa priekšnieka jaunākā palīga Sasmakas iecirkņa vadītāja un vien-

<sup>146</sup> Alksnis. Dr. med. Jānis Auziņš [Nekrologs]. *Latvijas Ārstu Žurnāls*, Nr. 7/8, 1927, 196. lpp.

<sup>147</sup> VeZVA, 993. f., 6. apr., 8. l., 3., 4. lp.; *Libausche Zeitung*, Nr. 62, 1898, S. 3.

<sup>148</sup> TNM, Ē. Prokoroviča kolekcija, 34. mape.

<sup>149</sup> [Sludinājums]. *Курляндские губернские ведомости*, № 24, 1897, c. 8.

<sup>145</sup> Pastor Grün. Das Erwahlensche Lepra-Asyl. *Düna Zeitung*, Nr. 262, 1896, S. 1, 2.

laikus lepras apkarošanas biedrības biedra Ernsta Kapteinas redzes lokā, kurš 17. oktobrī ziņoja apriņķa priekšniekam par apsekošanu un uzzināto. Viņaprāt, lampas nevajadzētu iededzināt un izdzēst pašiem slimajiem, kā tas notiek pašreiz, jo, ja izceltos nopietnāks ugunsgrēks, būtu apgrūtināta slimnieku evakuācija, bet ēkai nav divu izejas durvju. Apriņķa priekšnieks savu slēdzienu 27. oktobrī nosūtīja biedrības priekšsēdētājam Hānam. 1898. gada 6. martā biedrības sekretārs mācītājs A. Grīns atbildēja, ka pilnsapulcē pagājušā gada 5. oktobrī jautājums izskatīts un durvis, iestājoties siltākam laikam, ierīkos.<sup>150</sup> Nav gan ziņu par to, vai tas izdarīts. Vēl viens negadījums apliecina sarežģīto ikdienu. Slimnieks (iespējams, aizturēts tālu no savām mājām bez mantām) 1898. gada 9. janvārī patvaļīgi aizgājis no leprozorija, pēc trim dienām viņš atrasts miris uz lauka – iespējams gan ziemas, gan slimības dēļ.

Ar I starptautisko lepras kongresu Berlīnē lepras apkarošanā nozīmīgs 1897. gads. Infekcijas slimība kongresā atzīta par nopietnu, ar tikai tai piemītošām izpausmēm, diagnosticēšanas un ārstniecības metodēm.



Ārlavas leprozorija iemītnieki pie Nogales muižas dzimtkunga Ernsta Frīdriha Magnusa fon Firksa portreta. Z. Kalmaņa digitālā apstrāde. (VeZVA, 993. f., 4. apr., 21. l.)

Lai arī bija objektīvi apstākļi Ārlavas biedrības pastāvēšanai, tomēr Ernsta fon Firksa personība bija nozīmīgs virzītājspēks tās darbībā. 1897. gada sākumā viņš acīmredzot bija uzzinājis par savu slimību, jo 1897. gada 2. septembrī sastādījis testamentu, bet 1898. gada 10./22. augustā 56 gadu vecumā no *iekšējas slimības* nomira.<sup>151</sup> Zināms, ka leprozorija kopējā telpā pie sienas bija novietots barona portrets, iespējams, lai izrādītu viņam cieņu.

Jāni Auziņu viņa prombūtnes laikā 1899. gada otrajā pusgadā, stažējoties Berlīnes universitātē ķirurģijas nozarē, aizvietoja Artūrs Vīstucs (citviet Vistucs; 1873,

Lēdurga–1914, Tērbata). A. Vīstucs bija skolotāja dēls, 1891.–1892. gadā studējis dabas zinātnes Maskavā, 1893.–1898. gadā – medicīnu Tērbatā, 1899. gadā bijis Tērbatas universitātes acu slimību klīnikas asistents un pārvietojamās acu slimību apkarošanas nodaļas asistents Svitenē, Kurzemē.<sup>152</sup> Nav ziņu par lepras slimnieku ārstēšanu, bet praksi Ārlavas doktorātā vadījis ārsts ar pieredzi acu slimību ārstēšanā.

Ārlavā 1899. gada 8. maijā sasaukta ārkārtas biedru sapulce, kur priekšsēdētājs Lubezeres barons Hāns atteicies no amata, par vadītāju ievēlēja atraitne Marija fon Firksa no Nogales muižas, par vietnieku – Valdegāles muižas pārvaldnieks-muižkungs barons Aleksandrs fon der Brigens.<sup>153</sup> Neapšaubot M. Firksas spēju vadīt, šāda rīcība vairāk vedina domāt par biedrības darba mazināšanos, kas daļēji notikusi līdzekļu plūsmas izmaiņu dēļ, jo ziedojumi vairs nebija tik nozīmīgi. Valsts ar likumu noteica līdzekļu piešķiršanu no prestandes nodokļiem, 1901. gadā valsts iestādes jau veica maksājumus par slimajiem pagastu vietā. Arī Nogales muižas liktenis pēc mantojuma sadales liecina, ka Marija fon Firksa no Nogales aizgājusi. 1900. gada 25. janvārī mantinieki – E. Firksa meita no pirmās laulības kņaziene K. Līvena, atraitne M. Firksa, trīs nepilngadīgās meitas Meta (1886), Toni (1887) un Izali (1888) – pārdeva Nogales muižu Otto Otto dēlam fon Tranzē-Rozenekam (*Transehe-Roseneck*; 1847–1914). Pēc dažiem pārbūves darbiem viņš 1903. gada 11. decembrī savukārt to pārdeva netālu no Sanktpēterburgas esošajā Gatčīnā (*Гатчина*) Ļucevskas ielā dzīvojošajai generālmajora atraitnei Marijai Dmitrija meitai fon Eksei. Nākamais pārdošanas līgums noslēgts Pēterburgā 1910. gada 4. maijā. Pircēja bijusi baroniete Marija Nikolaja meita fon Nolkēna, dzimusi Vojeikova (kr. – *Воейкова*). Viņas vārdā darījumu veicis vīrs Jevgēņijs (Eižens) Staņislava dēls fon Nolkens. Ģimene arī dzīvojusi Pēterburgā – Maskavas priekšpilsētā Kabineta (*Кабинетская*) ielā 10.<sup>154</sup>

Ir ziņas par sasauktām biedru sapulcēm 1900. gada 14. janvārī (ērgelnieka namā), 1902. gada 20. decembrī, 1903. gada 20. decembrī un 1904. gada 17. decembrī (turpat), kad Ārlavas draudzes novadā un

<sup>152</sup> Brennsohn I. Die Ärzte Kurlands... S. 421.

<sup>153</sup> [Sludinājums]. *Курляндские губернские ведомости*, № 41, 1899, c. 6.

<sup>154</sup> Rojas Jūras zvejniecības muzejs, D. Alsbergas pētījums par Kaltenes kluba ēkas vēsturi 2018. g. maijā (LVVA, 6678. f., 25a. apr., 10. l.).

<sup>150</sup> LVVA, 470. f., 1. apr., 31. l, 4 lp.

<sup>151</sup> *Ārlavas ev. lut. dr. reģistri 1897–1899*. LVVA 235. f., 12. apr., 619. l., 75. lp.; LVVA, 6678. f., 25a. apr., 10. l.; Kurland. Baron Ernst Fircks=Nogallen †. *Düna Zeitung*, Nr. 183, 1898, S. 5.

arī leprozorijā jau bija cits ārsts.<sup>155</sup> Biedrības amatpersonas šajā periodā nav zināmas.

J. Auziņš 1904. gada sākumā izlēma no Ārlavas aiziet. Iemesli Auziņa aiziešanai nav zināmi, tomēr jādomā, ka viņš vēlējās attīstīt ārsta karjeru, lai varētu plašāk nodoties savai specialitātei, jo bija ieguvis ievērojama ārsta un ķirurga slavu. Viņa veikumu atzinīgi raksturojis Tērbatas ķirurgs prof. Kohs: Auziņš savu apkārtni pilnīgi apkalpojot ķirurģiskā ziņā un tādiem slimniekiem vairs neesot jābrauc uz Rīgu un Tērbatu, jo Auziņš ierīkojis uz laukiem mazu slimnīcu.<sup>156</sup> Ārlavniekus ārstējis atzīts ārsts. J. Auziņš jau 31. martā sāka pieņemt slimniekus savā dzīves vietā Rīgā, Kaļķu ielā 12. Jūnijā pieņēma slimniekus privātklīnikā – vispirms Parka ielā 6, kur drīz vien kļuva par šauru, tālab 1906. gadā klīnikas vajadzībām nopirka namu Nikolaja ielā 14 (šodien K. Valdemāra ielā). Tur viņš izvērta plaša profila ķirurģiju, gūstot labas sekmes – raksturots kā viens no ievērojamākiem latviešu ķirurgiem, pazīstams kā labs ginekologs. 1909. gadā Auziņš bija Latviešu ārstu biedrības līdzdibinātājs. Pie viņa 1910. gada rudenī no Ārlavas skolas atnāca dzīvot sievas-tēvs skolotājs Johans Meijers ar kundzi Vilhelmīni, skolotājs tur arī 1915. gada 7. maijā nomira.<sup>157</sup>

Izceļoties Pirmajam pasaules karam, ārstu mobilizēja. Viņš dienēja Rīgas kara hospitālī kā jaunākais ordinators – ārsts, kas strādā ārstniecības iestādē un pārziņa atsevišķu palātu. No 1916. gada jūlija bija vecākais ordinators, apbalvots ar Sv. Staņislava ordeņa III šķiru. Pirms Vācijas impērijas karaspēka ienākšanas Rīgā 1917. gada 3. septembrī hospitāli līdz ar citām iestādēm evakuēja uz Krieviju – Aleksandra Ņevska klosteri Petrogradā.<sup>158</sup> 1918. gada 14. februārī ārsts Auziņš demobilizēts no krievu armijas. Todien mirusi viņa sieva Kitti Emīlija Adele. Pāris 1905. gadā bija adoptējis meitiņu. J. Auziņš 1920. gada 25. martā apprecējās otrreiz ar Annu Teteri (dz. 1894).

Vienlaikus ar darbu turpināšanu privātklīnikā, no 1919. gada 16. novembra līdz 1925. gada septembrim, Auziņš dienēja Latvijas

armijā, bija Kara skolas vecākais ārsts, 1920. gadā viņam piešķirta ārsta pulkveža dienesta pakāpe. Kara skolas priekšnieks pulkvedis-leitnants Ceplītis viņu raksturojis tā: pēc dabas straujš, skolas ambulance un ārstēšana nostādīta priekšzīmīgi, skolas personāls maz slimo, attiecībā pret padotiem stingrs un taisnīgs. Kā trūkums minēta viņa nespēja doties līdz tālākos pārgājienos, klīnika dažkārt atņemot laiku.

Ārlavas draudzes ārsts 14 gadu garumā, Lepras apkarošanas biedrības līdzdibinātājs un leprozorija pirmais ārsts nomira 1927. gada 14. jūlijā Rīgā, apbedīts Lielajos kapos. Lielais melnais pieminekļis kapu pārkārtošanas gaitā novākts.<sup>159</sup> Atraitne Anna 1928. gada decembrī apprecējusies vēlreiz ar ginekologu Jāni Kārli Bergu (1893–1950), kurš līdz emigrēšanai 1944. gada augustā K. Valdemāra ielas namā turpināja uzturēt klīniku dzemdībpalīdzībai.<sup>160</sup>

### **Zināmie Ārlavas Lepras apkarošanas biedrības valdes vadītāji**

1894. gada maijs–1895. gada 4. oktobris – Ernsts fon Firkss, Nogales dzimtkungs.

1895. oktobris–1897. gada februāris – Vilhelms fon Štempels, Popraga dzimtkungs.

1897. gada 27. februāris–1899. gada 8. maijs – V. fon Hāns, Lubezeres barons.

1899. gada 8. maijs–? – Marija fon Firksa, Nogales dzimtkundze.

1904. gada beigas – Zigfrīds fon Šillings, Popervāles dzimtkungs.

### **Darba turpinājums ārsta Voldemāra Kaķa vadībā**

1904. gada pavasarī izsludināta pieteikšanās uz lielā savienotā Ārlavas pagasta ārsta vietu. Pagasta vecākais Ievalds Cēbergs paziņojis, ka vēlēšanas notiks 6. martā.<sup>161</sup> Arī leprozorijā būs pārmaiņas. Vēlēšanās pagasta amatpersonas par ārstu izraudzījās jauno vidzemnieku Pēteri Voldemāru Kaķi, kurš iepriekšējā gada novembrī Tērbatas universitātes medicīnas fakultātē bija saņēmis ārsta diplomu. Viņš sāka strādāt 26. jūnijā, bet leprozorija valde viņu apstipri-

<sup>159</sup> Viksna A. Jaunākam vecākais jāsvaicina. *MedHist Rigensia : Paula Stradiņa Medicīnas vēstures muzeja blogs* [skatīts 12.05.2019.]. Pieejams: <http://medhistrigensia.mvm.lv/2015/02/jaunakam-vecakais-jasvaicina/>

<sup>160</sup> LVVA, 2996. f., 2. apr., 16116. l., 10. lpp.; 2942. f., 1. apr., 14340. l.

<sup>161</sup> *Baltijas Vēstnesis*, Nr. 40, 1904, 19. febr., 4. lpp.

<sup>155</sup> [Sludinājums]. *Курляндские губернские ведомости*, № 3, 1900, c. 6.; № 101, 1902, c. 10.; № 99, 1903, c. 8.; № 97, 1904, c. 2.

<sup>156</sup> Alksnis. Dr. med. Jānis Auziņš [Nekrologs]. *Latvijas Ārstu Žurnāls*, Nr. 7/8, 1927, 196. lpp.

<sup>157</sup> LVVA, 2942. f., 2. apr., 5589. l., 150. lp.; [Sludinājums]. *Rigasche Zeitung*, Nr. 104, 1915, S. 5; Applabāts Ārlavas kapos.

<sup>158</sup> Haldins A. Rīgas kara hospitāļa revolucionārā hronika. *Darba Balss*, Nr. 88, 1968, 24. jūl., 3. lpp.



Voldemārs Kaķis.  
20. gs. 20. gadu sākuma pases  
foto Valmierā. LVVA

un tas, visticamāk, rosināja jauno cilvēku meklēt iespējas tajā nepiedalīties.

Talsu novada ļaudis gadsimta sākumā aktīvi iesaistījās 1905. gada revolūcijas notikumos. Ārlavas pagasta, Sasmakas cilvēki bija pirmajās rindās gan pašu apkārtnē, gan devās uz Talsiem cīnīties ar *Melno sotņu*. Viņi vērsās arī pret mācītājiem, tai skaitā Albertu Grīnu, kurš esot atteicies pamest draudzi, atteicies arī no kazaku apsardzes, tā cerēdams pierādīt savu pārliecību, tomēr 1906. gada 11./24. maijā Debesbraukšanas dienā pa ceļam uz Roju revolūcionāru nogalināts. Mācītājs Grīns apbedīts Ārlavas kapsētā. Pēc viņa Ārlavas draudzē kalpoja Jūlijs Kārlis Ferdinands Jēnihs (1871–1945). Ar Grīna nāvi visi biedrības aktīvākie dibinātāji un līdzstrādnieki bija no Ārlavas aizgājuši – citi Mūžībā, citi laicīgajā dzīvē. 1905. gada revolūcija mazināja muižas un draudzes nozīmi pagastos, pagastu pārvaldei bija dotas plašākas iespējas, bet tas prasīja apgūt dažādas jomas. Pārmaiņas jūtamas arī periodikā, kur trūkst sapulču sludinājumu.

Pēc 12 gadu pārtraukuma 1909. gada augusta sākumā Norvēģijas pilsētā Bergenā notika II starptautiskais lepras kongress, kur piedalījās pārstāvji no visas pasaules – 150 dalībnieki no 43 valstīm. No Krievijas – 14, to skaitā divi no Kurzemes guberņas, viens no viņiem bija Talsu leprozorijs ārsts Ivans Sadikovs.

Kongresa referenti diskutējuši par ārstēšanas metodēm.

nāja darbā no 15. jūlija. P. V. Kaķis dzimis 1878. gada 8./21. aprīlī Trikātas pagasta saimnieka ģimenē, mācījies vietējā draudzes skolā, 1894. gadā iestājies Pērnavas ģimnāzijā, bet pēc diviem gadiem pārgājis uz Rīgas pilsētas ģimnāziju, ko pabeidzis 1898. gadā. Rudenī sekojušas studijas Tērbatas universitātes Medicīnas fakultātē. Darbs leprozorijs deva iespēju armijas rezervistam Kaķim nomainīt dienestu ar civildarbu (pēc Karaklausības likuma 25. panta IV pielikuma noteikumiem).<sup>162</sup>

Tobrīd risinājās Krievijas-Japānas karš,

Pēterburgas profesors fon Petersens ziņojumā izteicis secinājumu, ka ar lepras izplatības ierobežošanu privātas labdarības iestādes cīnās ar grūtībām, tas būtu jādara valstij. Tā kā joprojām nav atrasti medikamenti, kas ārstētu slimību, tad vislielākā vērība pievēršama kopšanai. Vislabākais veids slimniekiem esot dzīvot leprozorijos, kur iespējams tos nodrošināt ar darbu. Diskutēts par slimības lipīguma un iedzimtības faktoriem, citi uzsvēruši valdības apmaksātu ārstu skaita palielināšanas nepieciešamību, vispārējā tautas labklājības līmeņa celšanas nozīmību, kam sekošot izpratne par higiēnu.<sup>163</sup>

Par Ārlavas biedrību un amatpersonām šajā periodā trūkst plašākas informācijas. Zināms, ka 1907. gada janvārī tur atradies 31 slimnieks, iepriekšējā gadā klāt nākuši 6, miruši 8, izslēgti 4, tātad gandrīz visas vietas aizņemtas. Par ikdienas dzīvi leprozorijs laikā ap 1911. gadu iespējams uzzināt no atmiņām, kas pierakstītas 1949. gada 8. augustā Stūrīšos, Latvijas PSR Talsu Valsts leprozorijs. Nozīmīgas ne tikai atmiņas, bet arī iesaistītie ļaudis. Tāpēc, sajaucoties dažādajiem vēstures laikmetiem, vispirms stāsts par personām. Atmiņu sniedzējs Jānis Lembergs dzimis ap 1882. gadu Lubezerē. Ārlavas leprozorijs uzņemts 1910. gada 19. augustā, strādnieks. Slimot sācis pirms 2 gadiem. Izslēgts 1910. gada 17. decembrī, bet atpakaļ uzņemts 1911. gada 11. janvārī. Izslēgšanas iemesls nav minēts, bet tā varētu būt slimības salīdzinoši vieglākā tuberkuloīdā forma.<sup>164</sup> Johans (tā rakstīts miršanas reģistrā) Lembergs nomiris 1953. gada 8. augustā Stūrīšos, kur viņš pēc pārvietošanas dzīvojis no 1921. gada oktobra.<sup>165</sup> Tur saticies ar atmiņu pierakstītāju Eduardu Jakubu, kurš dzimis 1899. gada 8. janvārī (j. st.) Gaujienas pagasta Sinolē, bet 1938. gada novembrī no Gaujienas atnācis strādāt uz leprozorijs Talsos. 1941. gada augustā Jakubs bijis noliktavas pārziņis.<sup>166</sup> Vēlāk strādājis par bibliotekāru, iespējams, apvienojot amatus. Pēc Otrā pasaules kara, padomju režīma laikā, bibliotēkas krājumos saglabājušās diezgan daudz reliģisku un pirms 1940. gada izdotu grāmatu. Gadījies, ka Jakubs kādam slimniekam iedevis lasīšanai Bībeli, to ieraudzījis direktors (no 1949. gada) Ivans Sisojevs (1900, Harkovas

<sup>163</sup> Prismanis S., Dr. Otrā starptautiskā spītālības apkarošanas konference Bergenā (Norvēģijā).

*Liepājas Atbalss*, Nr. 191, 1909, 24. aug., 1. lpp.; Nr. 193, 1909, 26. aug., 2. lpp.

<sup>164</sup> VeZVA, 993. f., 6. apr., 8. l., 49. lp.

<sup>165</sup> Talsu Dzimsarakstu nodaļas arhīvs, Talsu nodaļas 1953. gada miršanas aktu ieraksts Nr. 57.

<sup>166</sup> LVVA, 1308. f., 15. apr., 3049. l., 272. lp.

<sup>162</sup> *Baltijas Vēstnesis*, Nr. 146, 1904, 1. jūl., 4. lpp.; LVVA, 413. f., 1. apr., 1436. l., 1.–16. lp.; Album Lettonorum... 74. lpp.

gub.–?). Izveidota komisija, kas *izņēma no fondiem* “kaitīgās” grāmatas, jo tām jau bija jābūt izņemtām iepriekš – 1940./41. gadā. Grāmatas sadedzināja lielā sārtā. Visticamāk, tieši tad pierakstītas atmiņas, jo bibliotekārs pats interesējies par vēsturi un pratis novērtēt iespēju. Jakubu no darba atlaida, bet viņš sāka tiesāšanos, panāca atjaunošanu darbā. Taču direktors Jakubu vairs bibliotēkā strādāt nelaida, lika pildīt sanitāra darbu lepras nodaļā.<sup>167</sup> Jakubs tāpēc neilgi pēc 1950. gada aizgāja uz Inčukalna bērnu tuberkulozes sanatoriju, kur vismaz līdz 1972. gada jūlijam strādāja par noliktavas pārziņi. Šajā laikā viņš raksturots kā ļoti akurāts un precīzs noliktavas vadītājs, apbalvots ar Ļeņina simtgades jubilejas medaļu “Par varoņīgu darbu”. Lieliski pratis aizstāvēt savu pārliecību tā saucamajos Grāmatu karos – tātad grāmatas turpinājušas būt svarīgs viņa dzīves līdzgaitnieks. Viņam paticis klejot pa Gaujmalu, kopt zemenes, aprūpēt bites, teikt asprātīgas runas darba kolektīva svētku un kopā sanākšanu reizēs.<sup>168</sup>

J. Lemberga atmiņas par Ārlavas leprozoriju vēsta, ka tur pie sienas bijis izlikts raksts ar leprozorija dibināšanas gadu (1895) un dibinātāju vārdi. Jānis nosauc Nogales baronu Ernstu fon Firksu. Leprozorijs uzturēts no ziedojumiem un pagasta valdes atvēlētiem līdzekļiem, ārsti bijuši Auziņš, Kaķis, likvidācijas laikā – Zadikovs (domāts Sadikovs, bet latvieši, šķiet, izrunājuši ar “z”). Leprozorijā bijusi galvenā ēka ar 6 slimnieku istabām (32 gultām), koridoriem, virtuvi, ēdamtelpu un citām ierīcēm. Arī saimniecības šķūnis, kūts, klēts un ratnīca zem viena jumta, ledus pagrabs, aka un liķu kambāris. Audzējuši cūkas. Teritorija bijusi iežogota, augušas 75 ābeles, bijis sakņu dārzs. Ārsts slimniekus apmeklēja vienu reizi nedēļā, bijusi viena medicīnas-žēlsirdīgā māsa, ķēkša. Uzturs gatavots 3–4 reizes dienā. Maize un kartupeļi doti bez normas, cik var apēst, bet cukurs katram izsniegts reizi nedēļā. Slimnieki savu veļu mazgājuši paši, paši sevi apkopuši.<sup>169</sup>

Tāpat kā priekšgājējs, ārsts Voldemārs Kaķis apprecējās ar vietējo meiteni. Ārsta gaitās noteikti vajadzēja apmeklēt Sasmakas miesta aptieku, tās īpašnieks un aptiekārs bija Konrāds Juliuss Štolcers (1852–1907). Viņš 1880. gadā nopirka aptieku no bijušā tal-

<sup>167</sup> Zviedrāns J., Kalmanis Z. *Lepra Ziemeļkurzemē*. Talsi : APL, 2011, 109. lpp.

<sup>168</sup> Zommere L. Kur smelties bagātību. *Darba Balss*, Nr. 79, 1972, 1. jūl., 3. lpp.

<sup>169</sup> VeZVA, 993. f., 4. apr., 23. l.

sinieka Frīdriha Ādolfa Neimaņa, bet 1883. gadā apprecēja viņa māsu Johannu Mariju (1861). Pats F. Neimanis jau bija iegādājies Cunces muižu un saimniekoja tur. Konrāda un Johannas meita Marija Zelma Štolcere (1884) apprecējās ar ārstu Voldemāru Kaķi.<sup>170</sup> 1910. gada rudenī piedzima dēls Konstantīns, 1912. gada janvārī – Aleksandrs.



Marija Kaķe (dz. Štolcere)  
20. gs. 20. gadu sākuma  
pases foto. LVVA

Kā minēts iepriekš, valsts lepras ārstēšanas iestādes medicīnisko darbību regulēja ar Ārstniecības noteikumiem un instrukcijām ārstiem. 1908. gada jūlijā Iekšlietu ministrs izdeva instrukciju, kas balstījās uz 1905. gada Ārstniecības noteikumiem. Attīstoties lepras ārstniecībai kā specifiskai nozarei un pierādot, ka inficēto skaits turpina pieaugt visā Krievijā, 1913. gadā Iekšlietu ministrija strādāja pie likuma par spītālīgo ārstēšanu un kopšanu, paredzot paplašināt valsts palīdzību pilsētām un laukiem leprozoriju celtniecībā.<sup>171</sup> Līdz 1914. gada jūnija sākumam likumprojekts pabeigts un nodots Finanšu ministrijai. Latviešu preses atreferējumā teikts, ka ministrija atteikusi projektā paredzēto līdzekļu piešķiršanu – spītālība neesot tāda slimība, kas jāārstē, tā prasot tikai slimnieku atšķiršanu, ievietojot tos patversmēs, šis pienākums nav jāuzņemas valstij. Norādīts, ka visā Eiropā cīņa ar lepru notiek valsts pārziņā un vadībā, jo tikai tā var gūt rezultātus. Biedrību līdzekļi vairs nespēj pietiekoši nodrošināt problēmu risināšanu. Izteiktas cerības, ka Valsts Domē lēmums būs saprātīgs.<sup>172</sup> Tomēr Pirmā pasaules kara sākums neļāva cerībām piepildīties.

## Pirmais Pasaules karš

Vācijas impērijas armija 1915. gada pavasarī un vasarā Kurzemes ofensīvā okupēja gandrīz visu Kurzemes guberņas teritoriju, taču to apturēja kaujās pie Rīgas un Daugavpils. Turpmākos divus gadus

<sup>170</sup> Laidzes iela 16. No: *Talsu namu stāsti*. Talsi : APL, 2017, 186., 187. lpp.; *Die Apotheken und Apotheker Kurlands*. Bearbeitet von Dr. med. Gustav Otto. Mitau : 1915, S. 100, 118.; *Ārlavas ev. lut. dr. reģistri 1872–1891*. LVVA, 235. f., 2. apr., 94. l., 89. lp.; Turpat, reģ. 1884; 235. f., 6. apr., 66. l., 9op. lp.

<sup>171</sup> Zum Kampf mit der Lepra. *Rigasche Zeitung*, Nr. 23, 1913, S. 2.

<sup>172</sup> Spītālīgo ārstēšana un kopšana. *Dzimtenes Vēstnesis*, Nr. 130, 1914, 10. jūn., 2. lpp.

frontes līnija gandrīz nemainījās līdz Rīgas operācijai, kad 1917. gada 3. septembrī Vācijas karaspēkam izdevās Rīgu ieņemt. 1918. gada sākumā vācieši okupēja visu Latvijas teritoriju. Pirmais pasaules karš Latvijā noslēdzās ar Atbrīvošanas cīņām.

Talsu apkārtnē Pirmā pasaules kara tiešā darbība sākās 1915. gada 3./16. jūlijā, kad novadu ieņēma Vācu impērijas armijas karaspēks. Neilgi pirms tam sākās vispārēja evakuācija. No evakuācijas sākuma var runāt par biedrības izjukšanu, kaut vairākums vāciešu palika savos īpašumos.

No 1895. gada 24. oktobra leprozorijā bija ārstējušies 156 slimnieki. Slimie netika evakuēti. Nav zināmas procesa nianse – vai viņiem neļāva doties bēgļu gaitās ar kādu īpašu lēmumu, vai viņi vienkārši turpināja leprozorijā dzīvot. Ārsts V. Kaķis kopā ar ģimeni – sievu, 3 un 5 gadus veciem dēliem – devās bēgļu gaitās. Nav zināms, kādos apstākļos notikusi viņa aizbraukšana, tāpat nav zināms, kurš no darbiniekiem atstāts viņa vietā. Arī Talsu apriņķa un leprozorija ārsts I. Sadikovs 1915. gada jūlijā devās bēgļu gaitās. Zināms, ka Talsos palicis ārsts Pauls Vāgners (1859–1924), jo viņš bija vācietis. Viņa nāve 1924. gada 12. decembrī no lepras apstiprina, ka kara gados viņš varēja uzņemties rūpes par, iespējams, abu leprozoriju slimniekiem un miris, pildot pienākumu.<sup>173</sup> Cieņā pret godājamo ārstu būtu vērts rosināt piemiņas atzīmēšanu novadā (Sabilē viņš ārstējis 19 gadus, Talsos – 8).

Vācu armijas okupētās Latvijas teritorijas daļu pārvaldīja vācu militārās institūcijas. Sākotnēji radītās armijas etapu inspekcijas 1915. gada novembrī to administratīvi apvienoja Austrumu frontes virspavēlnieka pārvaldes apgabālā (*Oberbefehlshaber der gesamten Deutschen Streitkräfte im Osten* jeb *Ober Ost*), nododot Austrumu frontes virspavēlnieka pakļautībā. Kurzemes administratīvā apgabala pārvaldi uzticēja Kurzemes Civilajai pārvaldei, ko 1915. gada novembrī pārdēvēja par Kurzemes vācu pārvaldi (*Deutsche Verwaltung für Kurland*), bet 1917. gada martā – par Kurzemes militāro pārvaldi.<sup>174</sup> Nepilnas 2 nedēļas pēc Kurzemes okupācijas Austrumu frontes virspavēlnieks parakstīja Noteikumus, kam bija likuma spēks. Tie numurēti

pēc nozīmības. Pirmie, protams, saistīti ar politisko situāciju, ieroču turēšanas nosacījumiem, krimināljomu un tiesām, jaunā – Gregora – kalendāra datumu ieviešanu (to lietoja Vācijā) un robežas šķērsošanu. 8. punkts vēstīja “par dzimumu slimības tālāku izplatīšanas novēršanu austrumu armijā” jeb prostitūtu uzraudzības, naudas un maksājumu noteikumiem, sapulcēm un biedrību tiesībām, kā 13. sekoja norādījums par lipīgu slimību uzrādīšanas pienākumu. Noteikumi paredzēja ziņošanu apriņķa pārvaldei par mirušajiem šo slimību gadījumos 24 stundu laikā. Nosaukto sarakstā gan nav lepras, tomēr kā infekcijas slimība tur pievienojama. Tikai pēc tam sekoja noteikumi par īpašumu pārdošanu, medībām, degvīnu utt.<sup>175</sup>

Civilpārvaldi Talsu apriņķī vadīja priekšnieks barons Anatols fon den Brinkens (1864–1933), tās pakļautībā bija arī saimnieciskās organizācijas. Mainoties leprozorija nodrošinājuma finanšu avotiem, pārvalde piešķīra līdzekļus tiem, Ārlavai 1915. gada 12. novembrī 250 vācu markas.<sup>176</sup> (Salīdzinājumam – Vācu pārvalde 1915. gada rudenī uzpirka auzas vidēji par 6,50 markām centnerā.) Saglabājušies dokumenti arī par 1916. gada 4. janvārī piešķirtajām 600, bet 29. janvārī vēl 1000 markām.<sup>177</sup> Nav nosakāms precīzs slimnieku skaits kara periodā, bet zināms par jaunu slimnieku uzņemšanu visu kara laiku. Reģistri 1917. un 1918. gados gan ir juceklīgi, tāpat kā viss apkārtējais tai laikā.

Ārsta V. Kaķa gaitas pēc evakuācijas: 1915. gada 20. augustā viņš iestājies Krievijas armijas kara dienestā – pieskaitīts pie Petrogradas Kara sanitārā apgabala rezerves un apstiprināts ārsta pulkveža-leitnanta dienesta pakāpē, bet mēnesi vēlāk iecelts par 10. ķīmiskās komandas ārstu. No 1915. gada decembra V. Kaķis bijis Latvijas strēlnieku rezerves bataljona (vēlākā pulka) vecākais ārsts, iestājies brīvprātīgi. Kara gaitu apraksts nav zināms, bet no armijas atvaļināts 1918. gada februārī līdz ar visa pulka demobilizāciju. 1918. gada vasarā, iespējams, tas noticis jūlijā, viņš atgriezies Ārlavā savā darba

<sup>175</sup> 13. Noteikumi par lipīgu slimību uzrādīšanas pienākumu. *Kurzemes vācu valdes Noteikumu Lapa*, Nr. 2, 1916, 22. janv., 9. lpp.

<sup>176</sup> Aizsilnieks A. Latvijas saimniecības vēsture. 1914–1945. Daugava, 1968, 47., 59. lpp. – “Blakus [...] Krievijas agrākajām rubļu zīmēm Kurzemē drīz vien parādījās apgrozībā arī Vācijas markas. Ar 1915. g. 11. novembra rīkojumu *Ober Ost* pārvalde noteica, ka okupētajos apgabalos kā maksāšanas līdzeklis jāpieņem arī Vācijas markas, pie kam 1,50 markas pielīdzināmas 1 rublim.” Pēc 1916. g. 17. aprīļa naudas sistēmā notika ievērojamas izmaiņas.

<sup>177</sup> *Izdevumi*. LVVA, 6414. f., 1. apr., 59. l., 244., 295., 296. lp.

<sup>173</sup> K. Milenbaha iela 15. *No: Talsu namu stāsti*. Talsi : APL, 2017, 77., 78. lpp.

<sup>174</sup> Šiliņš J. Pirmais pasaules karš Latvijā. *Nacionālā enciklopēdija* [skatīts 10.06.2019.].

Pieejams: <https://enciklopedija.lv/skirklis/20833-Pirmais-pasaules-kar%C5%A1-Latvij%C4%81>

vietā. Tur bija tie paši vācieši, no kuriem 1915. gada vasarā viņš bēga, tagad tie ieņēmuši arī Rīgu un Vidzemi. Vācieši neļāva viņam atjaunot ārsta praksi, ārsts stāstīja, ka tas esot bijis tāpēc, ka aizbēdzis no vāciem, dienējis arī latviešu pulkos. Nesaņēmis atļauju strādāt, V. Kaķis augustā devies uz Valmieru, ko arī 1918. gada februārī ieņēmusi vācu armija. Tur vietēja Izglītības biedrība V. Kaķi ievēlēja par skolas ārstu, vienlaikus viņš nodarbojās ar privātpraksi. Valmierā dzīvoja arī viņa ģimene.

No bēgļu gaitām 1918. gada martā Talsos atgriezās I. Sadikovs. Iespējams, 11. martā viņš bija ieradies Ārlavas leprozorijā – to rāda ieraksts uzskaites žurnālā, tāpēc Kaķim, jādodomā, nedeva atļauju strādāšanai. Tomēr Sadikova darba gaitu aprakstos nav norāžu par darbu leprozorijos. Ārsts P. Vāgners šajā laikā vēl bija Talsos (izceļoja 1918. gada beigās, līdz ar vāciešu aiziešanu no Talsiem). Vairāku dokumentu salīdzināšana ļauj secināt, ka pirms 1919. gada sākuma, bet, iespējams, visu kara laiku, par Ārlavas leprozorija saimniecisko vadītāju strādājis Aleksandrs Konovs (citviet arī Kunau), pirms kara viņš bija Šķēdes muižas dzirnavu dzirnavnieks.<sup>178</sup> Ievēribu pelna saglabājušās Ārlavas (21 slimnieks) un Talsu leprozoriju slimnieku uzskaites grāmatīņas, kas visas datētas ar 1918. gada 1. oktobri.<sup>179</sup> Tātad



Ārsta Aleksandra Rafaela parakstītās slimnieku uzskaites grāmatīņas fragments. 1918. gads. (VeZVA, 993. f.)

laiku, kad Sadikovs un Vāgners bija Talsos, bet Kaķa nebija. Tās ir tipogrāfiski iespiestas speciāli lepras slimnieku datu aprakstam ar norādi uz kādu Kurzemes provinces (apgabala) pārvaldes noteikumu konkrētiem punktiem vai sadaļām. (1918. gada 1. augustā okupēto

<sup>178</sup> Tautas Labklājības ministrijas Veselības departaments. LVVA, 4578. f., 4. apr., 392. l.,

5.–19. lp.; Talsu ev. lut. dr. reģistri 1892–1939: iesvētītītie. LVVA, 235. f., 6. apr., 1000. l., 32 lp.

<sup>179</sup> VeZVA, 993. f., 6. apr., 236.–280. l.

Latvijas un Igaunijas teritoriju apvienoja Baltijas militārā pārvaldē.) Nav iespēju salīdzināt parakstītāja rokrakstu, tomēr medicīnisko terminu ierakstu veids raksturīgajā “ārstu” nesalasāmajā rokrakstā, pieļauj domu, ka to darījis pats ārsts – Dr. Raphael. Viņš arī licis fotografēt slimniekus medicīniskiem nolūkiem.<sup>180</sup> Tātad ārsts bijis Aleksandrs Rafaels. Medicīnas leksikonos lasāmajā biogrāfijā diemžēl nav norāžu par viņa atrašanos mūsu apriņķī, bet atrodama cita saikne. A. Rafaels dzimis 1866. gadā Jelgavā, Tērbatā studējis medicīnu, ieguvis ārsta grādu 1891. gadā. Tad 5 gadus bijis ārsts Durbē (pie Grobiņas), no 1896. gada Durbes pagasta ārsts. 1905. gadā viņš devies uz Bausku strādāt par apriņķa ārstu, bet jau pēc gada kļuvis par Kurzemes guberņas valdes Ārstniecības nodaļas medicīnas inspektora palīgu. Darbības laikā arī viņa interešu lokā nonākusi lepra un citas infekcijas slimības, viņš ieguvis zināšanas un pieredzi, apkopojis statistiskos datus. 1908. gadā ar tiem dalījies Pirmajā Kurzemes ārstu dienu sanāksmē Jelgavā. Pēc tās Kurzemes guberņas iestādes, uzskatot ziņojuma saturu par nozīmīgu citiem ārstiem un pētniekiem, 1909. gadā komandēja Dr. med. A. Rafaelu un Talsu apriņķa un Talsu leprozorija ārstu Ivanu Sadikovu pieredzes apmaiņai uz Bergenu Norvēģijā – uz 2. starptautisko lepras kongresu. Tas nozīmē, ka Dr. Rafaels pilnīgi noteikti bija pazīstams ar Sadikovu.

1915. gada jūlijā ārsts A. Rafaels līdz ar citiem ierēdņiem devās bēgļu gaitās, strādāja kara medicīnas nozarē, arī Tērbatā. Viņš atgriezās Jelgavā 1918. gada sākumā, kad vācu karaspēks ieņēma Vidzemi, bija praktizējošs ārsts. Notikumu gaitā nav zināms, kurš aicinājis Rafaelu, bet slimnieku kartītes apliecina viņa izmeklējumus rudenī Talsu apriņķī. Nav zināms noteikts datums viņa atpakaļceļam uz Jelgavu, bet tur 1919. gada janvāra sākumā viņš dzīvoja. Ienākot lieļiniekiem, A. Rafaels arestēts, ieslodzīts cietumā (viņa dēli karoja landesvērā). Ārsts Rafaels nomira 2. martā cietumā no izsitumu tīfa.<sup>181</sup>

Pēc Latvijas Republikas pasludināšanas 1918. gada 18. novembrī un Pagaidu valdības mandātu saņēmušo vietējo pārstāvju darbības uzsākšanas Talsu apriņķī 8. decembrī V. Kaķis atgriezās Ārlavā. 16. decembrī Talsu apriņķa Pagaidu padome viņu ievēlēja par apriņ-

<sup>180</sup> VeZVA, 993. f., 4. apr., 21. l., aploksne.

<sup>181</sup> Brennsohn Isidorus. *Die Ärzte Livlands von den ältesten Zeiten bis zur Gegenwart*. Mitau: 1905, S. 328.; No Jelgavas. *Liepājas Atbalss*, Nr. 147, 1909, 3. jūl., 2. lpp.; Indirekte Opfer des roten Terrors in Mitau. *Libausche Zeitung*, Nr. 86, 1919, S. 1.



ļa ārstu, Iekšlietu ministrija tās lēmumu 28. decembrī apstiprināja. Tātad Voldemārs Kaķis ir Latvijas Republikas pirmā valstiskuma perioda pirmais Talsu apriņķa ārsts.<sup>182</sup> Jau 1919. gada 4. janvārī Talsos varu pārņēma vietējie lielinieki. Ārsts Kaķis turpināja strādāt arī šajā periodā, bet nav ziņu par ieņemto amatu. Iespējams, leprozoriņu apmeklējusi komisija, lai novērtētu stāvokli, bet par leprozoriņa ārsta amatu ziņas ir pretrunīgas. Norādīts, ka Ivans Sadikovs to sācis darīt vai nu 7. janvārī, vai 1., vai 7. februārī. Tāpat nav droši zināms, kurš izlēma Ārlavas leprozoriņa saimniecisko vadītāju A. Konovu atlaist un norīkot tādā pašā amatā Talsu leprozoriņā. Noteikti zināms, ka 7. februārī Ārlavā saimniecības pārvaldnieces amatā stājusies žēlsirdīgā māsa Leontīne Malvica (dz. 1881).<sup>183</sup>

V. Kaķim stāvoklis likās stabils, tādēļ 8. martā viņš devās uz Valmieru, lai atvestu uz Ārlavu arī ģimeni. Tomēr 13. un 14. martā Baltijas landesvērs un vācu Dzelzdivīzija ienāca Talsos, lieliniekiem Talsus nācās pamest. Frontes un kara gaitas izmaiņu dēļ Kaķis vairs netika atpakaļ, palika Valmierā – tā vēl bija lielinieku teritorija, no 1. aprīļa viņš tur strādāja apriņķa Izpildu komitejas ambulancē.

Pagaidu valdība Padomju Latvijas armijas uzbrukuma gaitā bija evakuējusies uz Liepāju, tomēr medicīnas pārvaldības jomā tai bija jāpieņem atbilstoši juridiskie akti. Valdība saglabāja iepriekšējo administratīvo pakļautību, no 1919. gada 6. marta tās nosaukums tagad bija – Latvijas Republikas Iekšlietu ministrijas Kurzemes medicīniskā pārvalde. To vadīja medicīnas inspektors Dr. Aleksandrs Kaire, un tās uzdevumos ietilpa tautas veselības kopšana un aizsardzība. Augustā, neilgi pēc Pagaidu valdības atgriešanās Rīgā, no pārvaldes izveidoja Veselības departamentu, kas vēlāk pārgāja Darba ministrijas pārziņā.<sup>184</sup> Sanitārai uzraudzībai un higiēniski sanitāru jautājumu kārtošanai uz vietām atbrīvotajos apriņķos iecēla apriņķu ārstus un viņu tiešos palīgus – apriņķu feldšerus. Tā kā V. Kaķis nevarēja pildīt pienākumus, par Talsu apriņķa ārstu ievēlēja I. Sadikovu, iekšlietu ministrs ar 30. jūnija rezolūciju viņu apstiprināja amatā no 2. aprīļa. Tam laikam tas bija pieņemami.

Voldemāra Kaķa vārdu vairs Talsu apkārtnē nesastopam. Kad

Ziemeļlatvijas brigādes vienības 1919. gada 6. jūnijā atbrīvoja Valmieru no Sarkanās armijas un Latvijas armija izsludināja vispārēju mobilizāciju, Voldemārs Kaķis bija ārsts-speciālists mobilizācijas komisijā. 11. jūnijā viņu iecēla par Ziemeļlatvijas brigādes lazaretes (vēlākā Valmieras garnizona lazarete) vecāko ārstu, jo viņš sācis tās veidošanu. 1921. gada augustā sakarā ar štatu samazināšanu ārsts Kaķis atvaļināts. 1921. gada augustā viņš iecelts par Valmieras apriņķa ārstu, strādājis amatā līdz savai nāvei 1939. gada 8. februārī, apbedīts Pilsētas kapos. Sieva Marija mirusi 1979. gadā, guldīta līdzās.<sup>185</sup>

### Leprozorijs no 1919. līdz 1921. gadam

Lielinieku varas laikā 1919. gada februārī Ārlavas leprozorijs atsāka organizētu darbību pārziņa ārsta I. Sadikova un saimniecības pārziņas žēlsirdīgās māsas Leontīnes Amālijas Aleksandras Malvicas vadībā. Par ķēkšu strādāja Līna Hofmane (no 15. februāra).

Pēc 2. aprīļa Sadikovs bija apriņķa ārsts, arī abu leprozoriņu ārsts. 1. aprīļa kontroles uzskaites laikā leprozoriņā bija 19 slimnieku, tātad nedaudz mazāk nekā pirms kara.<sup>186</sup>

No aprīļa līdz jūlijam Talsu apriņķa pārvaldi vadīja gan vācbaltu landesvēra un Dzelzdivīzijas vadība ar komandantu kapitānleitnantu Pēteru Vendtu (*Wendt*) priekšgalā, gan Pagaidu valdības norīkotais apriņķa priekšnieks Bruno Pavasars, rīkojumus izdeva arī Andrieva Niedras valdības ieceltais Alfons Volfmans (*Wolfmann*). No 30. oktobra līdz 23. novembrim Talsu apkārtnē bija Bermonta laiks. Karš izpostīja visu iepriekšējo dzīvi. Trūkums skāra dažādās izpausmēs, tas bija bada gads. Slimniekiem nebija pietiekošas izpratnes par reālo situāciju, kas jaušams Talsu leprozoriņa slimnieku sūdzībā Talsu apriņķa valdei par nepietiekošo uzturu, ko, viņuprāt, ļaunprātīgi neizsniedz ārsti un pārziņis.<sup>187</sup> Slimnieku skaits palielinājās, jo uz Ārlavu 1919. gada septembrī slimniekus pārveda no likvidējamā



Leontīne Malvica 1922. gada beigās, pases foto. LVVA

<sup>185</sup> Boškina I. Ārstam, pulkvedim-leitnantam Pēterim Voldemāram Kaķim – 140. *Beverīnas novads* [skatīts 02.08.2018.]. Pieejams: <http://www.beverinasnovads.lv>

<sup>186</sup> VeZVA, 993. f., 6. apr., 8. l, 48. lp.

<sup>187</sup> LVVA, 4578. f., 4. apr., 392. l., 9.–19. lp.

<sup>182</sup> LVVA, 5601. f., 1. apr., 2636. l., 1.–4. lp.

<sup>183</sup> LVVA, 4578. f., 4. apr., 392. l., 5.–19. lp.; 97. l., 1.–9. lp.

<sup>184</sup> LR Labklājības ministrija [skatīts 20.06.2019.]. Pieejams: [http://www.lm.gov.lv/lv/par-mums/vesture; Valdības darbība. Valdības Vēstnesis](http://www.lm.gov.lv/lv/par-mums/vesture;Valdibas_darbiba), Nr. 264, 1923, 27. nov., 1., 2. lpp.

Bauskas leprozorija, savukārt 1920. gada sākumā policija atrada dažus 1918. gada decembrī aizgājušos. Palielinoties aprūpējamo skaitam, no 1920. gada 1. maija līdz 1921. gada jūlijam leprozorijā strādāja strādnieks Eduards Krastiņš, no 12. septembra vienu gadu par kalponi strādāja Alise Hofmane, viņu 1921. gada 6. septembrī nomainīja Austra Majore.

Norādes, kā rīkoties lepras slimības gadījumos, dotas iekšlietu ministra Arveda Berga un Veselības departamenta direktora Dr. Kārļa Barona 1920. gada 29. jūlijā parakstītajos Noteikumos: "1. Katrs spitālīgs slimis, kura slimība atrodas lipīgā stadijā, bez izņēmuma izolējams un novietojams leprozorijā, un tā saucamā izolēšana uz vietām [dzīves vietā] nekādā ziņā netiek pielaista. 2. Katrs pilsonis, kurš pie sevis uzņem vai pietur bez pienācīgas atļaujas spitālīgi slimus, vai ar tiem satiekas, saucams pie atbildības kā apzinīgs lipīgas sērgas izplatītājs un sodāms administratīvā kārtā ar naudas sodu līdz 1000 rbļ. vai cietumu uz 3 mēnešiem, vai abus sodus kopā savienojot. 3. Visi tie, kuri nākuši sakarā ar spitālīgi slimiem un tamdēļ turami aizdomās, ka varētu būt aplaisti ar šo sērgu, piecu gadu laikā ik pa 6 mēnešiem stādāmi priekšā attiecīgiem apriņķa ārstiem dēļ viņu veselības stāvokļa pārlūkošanas. Bez tam šādu personu legitimācijās vai pasē ierakstāma atzīme, ka tās stāv aizdomās kā saslimušas ar spitālību, un, ja viņas piecu gadu laikā nevar uzrādīt ārsta apliecību vai uzrakstu uz savām pasēm, ka no ārsta aplūkotas un atrastas par veselām, tad tās spaidu ceļā vedamas pie kontroles. Uz laukiem šādiem ārsta pārbaudījumiem padoti visi mājas iedzīvotāji un pilsētās visi viena un tā paša dzīvokļa iemītnieki, ja viņā ilgāki nekā 3 dienas uzturējies kāds spitālīgi slimis."<sup>188</sup> Noteikumu satura pamatnoteikumi saglabāti no Krievijas valsts izdotajiem, jaunums ir atzīmes pasēs un iedzīvotāju personīgās atbildības paplašināšana. Rīgas leprozorija vadītājs Jēkabs Šīrons kritizēja rīkojuma 2. un 3. punktu, jo: "Ikdienīškā dzīvē pierādās, ka sodi nesasniedz nodomāto mērķi, jo rada slimības slēpšanu un bēgulošanu, tādā kārtā traucēdami sērgas apkarošanu, [...] ka ar spitālīgiem jāapietas humāni, viņiem jārada darba vietas, jo piespiesta bezdarbība rada pie dažiem grūtsirdību, citus turpretim pavedina uz visādiem nedarbiem."<sup>189</sup> Ja salīdzinām,

ka līdz 1900. gadam tagadējā Latvijā un Igaunijā saskaitīja 976 spitālīgos, no kuriem Latvijā ap 700; 1908. gadā dzīvo spitālīgo skaits bija 362, no tiem 280 leprozorijos jeb 1 spitālīgais uz 7000 iedzīvotājiem, bet 1923. gadā to skaits samazinājās līdz 226 jeb 1:8850 iedzīvotājiem, tādēļ loģiska un pamatota ir turpmākā notikumu gaita.

Veselības departamenta ierēdņi, iepazīstot valsts īpašumā pārņemto leprozoriju situāciju, veica iespējamo izdevumu aprēķinus. Spriedums bija saimnieciski pamatots – jāapvieno visi vienā, tā būtu iespējams ietaupīt līdzekļus, vienlaikus uzlabojot medicīniskās palīdzības sniegšanas līmeni (arī pēc 100 gadiem šis pamatojums skan tieši tāpat!). Tai laikā lēmumu pieņemšana notika ātri. Par Tukumu un Ārlavu (Bauskas leprozoriju jau 1919. gadā likvidēja) lēmums bija skaidrs jau 1921. gada 1. februārī, kad iekšlietu ministrs A. Bergs un veselības departamenta direktors K. Barons sniedza atbildi Satversmes sapulces prezidentam Jānim Čakstem – viņš pieprasīja ziņas pēc Tukuma leprozorija slimnieka sūdzības. Esošie lielākie – Talsu un Rīgas – katrs nevarēja uzņemt visus slimos. Tika izteikta doma, ka leprozoriju varētu izvietot kādā no muižām, ko Zemes reformas gaitā bija iespējams izvēlēties. Zemkopības ministrijas Apriņķu zemes ierīcības komitejām bija jāsniedz priekšlikumi. Talsinieki savā 1921. gada 13. janvāra sēdē izteica priekšlikumu par Kalešu muižu. Arī Zemkopības ministrijas Mežu departamenta privātzemju 2. nodaļa jau 27./28. janvārī Veselības departamentam piedāvāja to pašu muižu, tādēļ Veselības departamenta pārstāvji – direktora palīgs un sanitāri tehniskais lietpratējs – 12./13. februārī devās apskatīt Kalešu muižu. Tā izrādījās nepiemērota – sanitāro noteikumu ievērošanas neiespējamība un lielais attālums no dzelzceļa stacijas un pilsētas. Abi pārstāvji apmeklēja arī Talsu leprozoriju. Viņi ieteica veikt tur sīkus remontus un nelielu pārbūvi, tad tā būtu *visnoderīgākā vieta* visas Latvijas lepras slimnieku ārstēšanai. Centrālās Zemes ierīcības komitejas 19. februāra plenārsēdē izskatīja Talsu apriņķa zemju apsaimniekošanas plānu.<sup>190</sup> Tomēr darbu turpināja Talsu un Rīgas leprozoriji (Cēsu leprozoriju likvidēja 1922. gadā). Apvienošana notika 1937. gadā, paliekot tikai Talsu leprozorijam.

<sup>188</sup> Rīkojums. *Valdības Vēstnesis*, Nr. 173, 1920, 3. aug., 1. lpp.

<sup>189</sup> Šīrons, Dr. med. Spitālības apkarošana. *Latvijas Ārstu Žurnāls*, Nr. 6/7, 1924, 162., 163. lpp.

<sup>190</sup> LVVA, 4578. f., 4. apr., 510. l., 14., 22., 24.–26. lp.; Izvilkumi no Centrālās Zemes Ierīcības Komitejas sēžu protokoliem. *Zemes Ierīcības Vēstnesis*, Nr. 6, 1921, 15. martā, 5. lpp.

Ārlavā 1921. gada februārī bija 28 slimnieki, maijā–augustā – 31.<sup>191</sup> Tur ievietoti slimie no likvidētā Tukuma leprozorija, viņi gaidīja remonta beigās Talsu leprozorijā. Bet Ārlavā uzņēma vēl dažus jaunus slimniekus, pēdējo – 1921. gada 16. septembrī. Slimniekus pārveda gan uz Talsiem oktobrī, gan uz Rīgu, mantu sadalīja. Dr. Sadikovs par likvidēšanas datumu ierakstīja 1921. gada 24. oktobri.<sup>192</sup> Tā 1895. gada 24. oktobrī/5. novembrī Ārlavas leprozorijā uzņēma pirmos slimniekus, bet tieši pēc 26 darbības gadiem Kurzemes guberņas pirmo leprozoriju likvidēja. Gadu gaitā uzņemti 193 slimnieki (kara laika neskaidrās uzskaites dēļ minēti arī 185). Ārlavas Lepras apkarošanas biedrības dibinātāju izvirzīto mērķi par leprozorija ierīkošanu, ārstniecības nodrošināšanu un lepras izplatības mazināšanu bija izdevies realizēt.

Personīgās slimnieku ārstnieciskās lietas nosūtīja pēc piederības, bet kopējās uzskaites grāmatas un Lepras biedrības protokolu grāmatas nonāca Talsu leprozorijā. Tur līdz pat aiziešanai pensijā 1928. gada decembra beigās par ārstu strādāja Ivans Sadikovs. Saglabājušies dokumenti liecina, ka, aizejot no darba, viņš paņēmis personīgā glabāšanā Ārlavas Lepras apkarošanas biedrības protokolu un biedru sapulču grāmatas.<sup>193</sup> Turpmākie vēstures notikumi nebija labvēlīgi, lai saglabātos privātie arhīvi, tāpēc mums šodien nav iespēju uzzināt notikumu cēloņsakarības. Ārsts bija palicis mūspusē, iespējams, vienīgā publiskā persona, kura bija lieciniece notikumiem leprozoriju izveidē, bet viņa tobrīd sniegtās ziņas neveicināja 40 gadu senu notikumu precīzu izklāstu. Jauncelsmes rosīgajā periodā senāku dokumentu pētīšana dažkārt bija tendencioza. Tā radās neskaidrās norādes par Ārlavas leprozorija darbības sākumu un pakļautību, turpmāk pieņemot tās par it kā vispārzināmām. Ārsts Sadikovs nomira 1937. gada 25. septembrī 79 gadu vecumā Talsos, apbedīts Vācu kapos.

Leontīne Malvica pēc Ārlavas leprozorija likvidācijas no 1922. gada novembra strādāja Strenču valsts psihiatriskajā slimnīcā par nodaļas māsu, 1936. gadā apbalvota ar Latvijas Sarkanā Krusta goda zīmi. Nav zināms viņas aiziešanas laiks no Strenčiem (1943. gadā tur, tāpat kā citviet, nacisti nošāva garīgi slimos pacientus), bet pirms nāves

<sup>191</sup> LVVA, 4578. f., 4. apr., 97. l., 2. lp.; 449. l., 5.–17. lp.

<sup>192</sup> VeZVA, 993. f., 6. apr., 8. l., 55. lp.

<sup>193</sup> VeZVA, 993. f., 4. apr., 40. l., 1.–7. lp.

1944. gada 5. janvārī viņa strādāja Rīgas valsts kurlmēmo skolā par saimnieci. Apbedīta Meža kapos.<sup>194</sup>

## Īpašumu liktenis

Ārsta māja jeb Doktorāts ar lazareti-lauku slimnīciņu Zemes grāmatu nodaļā bija reģistrēts kā Ārlavas pagasta īpašums. Agrārās reformas laikā 1920. gadā valsts visus īpašumus ieskaitīja Valsts zemes fondā. Pagasta padome 1928. gadā atguva ēku, 6,46 ha lielo zemes īpašumu novērtēja ar 42 latiem un mežu – ar 1870 latiem. Izpirkšanas maksa atlaista ar noteikumu – līguma objekts jāizlieto slimnīcas vajadzībām, bet mežs slimnieku atpūtas vietai.<sup>195</sup> Noteikums izpildīts. Ārsta mājā arī turpmāk dzīvoja Ārlavas pagasta ārsts – no 1921. gada Ādolfs Gustavs Ulmanis (izceļoja 1939. gadā), pēc tam Herberts Zēmanis (1902.–30.11.1942.; kritis, cīnoties 24. Talsu policijas bataljona rindās PSRS teritorijā). Pēc 1945. gada ēka nonāca Lubezeres padomju saimniecības (sovhoza) rīcībā. No 1976. gada ik vasaru (vismaz 10 gadu garumā) Rīgas 25. vidusskolas skolēni tur pulcējās 3 mēnešu darbam un atpūtai tolaik populārajā LOTOS`a<sup>196</sup> kustībā, vienībā “Kalve”.<sup>197</sup> Arī pēc 1990. gada īpašums saglabājis nosaukumu – Doktorāts.

Druviņu un leprozorija īpašuma tiesību noskaidrošana nebija vienkārša. Bez īpašām diskusijām un sarežģījumiem pieņēma, ka Ārlavas Lepras apkarošanas biedrības īpašums jāpieskaita nevis Nogales, bet Ārlavas pagasta teritorijai. Ievērojot dažādus Agrārā likuma un Civillikuma pantus, īpašnieku noskaidrot izrādījās grūtāk. Saskaņā ar 1924. gada 17. maija valdības rīkojumu biedrības, kas nav pārreģistrējušas savus Statūtus, uzskatītas par likvidētām. “Ārlavas draudzes spītālības apkarošanas biedrība” to neizdarīja, jo nebija neviena, kas varētu rīkoties tās vārdā. Pieaicinot par lieciniekiem Ansi Ansabergu, Pēteri Grasmani un Dr. Voldemāru Kaķi, pierādīja, ka biedrība darbību beigusi kara sākumā, bet likvidācijas sapulce nav bijusi. Turpmāko nevar izdarīt, jo biedri miruši, citi atstājuši Latviju. Jelgavas Apgabaltiesa tāpēc 1926. gada 3. jūnijā izsludināja manti-

<sup>194</sup> Sludinājums. *Tēvija*, Nr. 5, 1944, 7. janv., 3. lpp.

<sup>195</sup> LVVA, 6678. f., 9. apr., 59. l.

<sup>196</sup> Krieviski – ЛОТОС – Летний Отряд Труда и Отдыха Старшеклассников (vecāko klašu skolēnu vasaras darba un atpūtas noņemne).

<sup>197</sup> Motte J. “Kalve” Lubezerē. *Padomju Karogs*, Nr. 85, 1986, 15. jūl., 3. lpp.

nieku pieteikšanos. Bet Finanšu ministrija saskaņā ar Civillikumu uzskatīja, ka bezīpašnieka manta piekrīt valstij Finanšu ministrijas personā. Tomēr par mantiniekiem pieteicās arī Ārlavas pagasta sabiedrība un Ārlavas luterāņu draudze. Ievācot pierādījumus, draudze neturpināja piedalīties, bet pagasta valde apstrīdēja valsts tiesības būt mantiniecei. Tomēr pēc Jelgavas apgabaltiesas 1930. gada 23. janvāra sprieduma Druviņu īpašums, kur atradās arī leprozorija ēka un saimniecība, pārgāja Latvijas valsts īpašumā Finanšu ministrijas personā. Pagasts kā zaudētājs samaksāja 133 latu tiesas izdevumus.

Pēc tiesas kopējo Druviņu māju īpašumu Latvijas valsts 1932. gada 19. oktobrī sadalīja. Druviņu 25,802 ha lielo saimniecību 1933. gada 9. martā pārdeva Valsts Zemes bankai par 5 tūkstošiem latu. No bankas 1936. gada 5. jūnijā to par 5,6 tūkstošiem latu īpašumā ieguva Līna Feldberga un 3 viņas bērni, iespējams, Druviņu māju saimnieka J. Feldberga, kurš bija noslēdzis rentes līgumu līdz 1914. gada Jurgiem, radinieki.<sup>198</sup>

Otru daļu, 7,258 ha zemes ar leprozorija ēkām un jauno nosaukumu Priednieki, 1932. gada oktobrī Finanšu ministrija par 4000 latiem pārdeva Ārlavas pagasta sabiedrībai, kas bija paredzējusi tur ierīkot nespējnieku patversmi. Pagastu pārstāvēja Gotfrīds Sīpols no Ārlavas Ilgu mājām.<sup>199</sup> Autore rīcībā nav ziņu par nodoma izpildi, visticamāk, tas realizēts, jo laikā līdz 1940. gadam Ārlavas pagastā bijušas 5 patversmes.<sup>200</sup> Nav iegūtas ziņas par ēku likteni līdz 1958. gadam. 1958./1959. gada ziemā mājas remontētas, pavasarī tur no Valdemārpils pārcēlās Talsu MRS [mežrūpniecības saimniecība] Valdemārpils meža izstrādāšanas iecirkņa mežniecības kantis. Talsu rajona laikraksta "Padomju Karogs" korespondents L. Skuja stāsta par mežziņa Gunāra Straumera (1930–1969) paveikto: "Gaužām nožēlojama likās māja, kurai vajadzēja būt mežniecības centram, kur strādnieki varētu atpūsties un uzzināt par savu biedru darbu. Tagad apkārtnē aptūrīta, iedēstīts augļu dārzs. Drīz ierīkos arī koku audzētavu. Pašreiz remontē telpas, kur iekārtos sarkano stūrīti. Tumšajos vakaros Priednieku logos mirdz spožas elektriskās spuldzes, par kuru ierīkošanu jāpateicas b.[iedram] Straumeram. Ar

<sup>198</sup> LVVA, 6678. f., 9. apr., 26. l., 5.–7., 16.–46. lp.

<sup>199</sup> LVVA, 6678. f., 9. apr., 511. l., 1.–9. lp.

<sup>200</sup> Labi ceļi, daiļi skolu un pagastu nami. *Talsu Vārds*, Nr. 46, 1939, 28. sept., 1. lpp.

labiem panākumiem darbojas mežniecībā ierīkotais pašapkalpošanās kiosks, par kuru pateicīgi mežniecības strādnieki. Nu vairs maizes un citu saimniecības preču dēļ nav jāmēro diezgan tālais ceļš uz Valdemārpili. Daudz tiek domāts par pašu cilvēku, lai tas augtu un pilnveidotos līdzīgi visai mūsu dzīvei. Aprīlī iznāca pirmais sienas avīzes "Jaunaudze" numurs. Katras sanāksmes laikā strādniekiem tiek nolasīta lekcija par dažādiem mūsu dzīves jautājumiem. Ir padomāts arī par grāmatām. Darbojas pārvietojamā bibliotēka, kurā grāmatas izsniedz deputāte b. Foglele. Tas ir tikai sākums, nākotnes ieceres lielas."<sup>201</sup>

Gunārs bija savedis kārtībā mežniecības apkārtni, izveidojis zālājus, nograntējis celiņus un iestādījis dzīvžogus. Bija sākts veidot dendroloģisko stādījumu. Viņš vēlējās izveidot skaistāko mežniecību Latvijā un uz to mērķtiecīgi virzījās. G. Straumers 1961. gadā Talsos satika savu Talsu vidusskolas biedru Jāni Metuzālu (1931), Dundagas MRS mežzini, un uzaicināja par savu vietnieku. Jānis šo piedāvājumu pieņēma un 1962. gadā kopā ar ģimeni pārcēlās uz Valdemārpili. Tad abu ēku savienošais koridors jau bijis nojaukts.

Pie mājas ar Talsu pilsētas apstādījumu dārznieces Ainas Liepiņas palīdzību izveidoti nelieli apstādījumi un iedēstīts tūju dzīvžogs. Pļaviņā blakus mežniecības ēkai mežzini iestādījis dažus dižskābaržus un baltegles, toties blakus esošo mežu paredzējis veidot kā mežparku. Jānis un viņa sieva Mudīte iesaistījās šajos darbos, palīdzēja sakopt apkārtni un veidot stādījumus. Abu vīru domas sakrita, darbs veidojās saskanīgi. Diemžēl 1969. gadā Gunārs saslima ar neārstējamu slimību un aizgāja no dzīves. Savās pēdējās dzīves dienās viņš izteica vēlēšanos, lai Jānis ieņem viņa vietu un turpina abu iesākto darbu. Tā Jānis Metuzāls kļuva par Valdemārpils mežzini. Turpinot veidot dendroloģisko stādījumu, stādi pirkti par personīgiem līdzekļiem Lietuvā, jo Latvijā stādaudzētavas bijušas tapšanas stadijā. Šobrīd stādījumi apkārt muzejam aizņem 5,2 ha lielu platību, kur ietilpst valsts nozīmes dendroloģiskais stādījums ar aptuveni 300 koku un krūmu sugām, to formām, turpat arī apskatāms 1960. gadā stādītais ozolu dzīvžogs.

Jānis Metuzāls no darba gaitu sākuma vāca eksponātus ar muzejisku vērtību. Tur bija gan vecas kartes, gan dokumenti, gan vecie

<sup>201</sup> Skuja L. Te strādā deputāts Straumers. *Padomju Karogs*, Nr. 50, 1959, 23. apr., 2. lpp.

darba rīki no mežkopja ikdienas. No G. Straumera bija palikuši interesanti koksnes paraugi un izaugumi. Tas viss kopā veidoja labu sākumu muzejam, kam viena istaba jau bija par šauru. 1969. gada novembrī uznāca lielā vētra, tādēļ varēja iegūt lētus kokmateriālus. 1971. gadā bēniņos izbūvēja telpas muzejam. Muzeju īpaši nereklamēja, bet cilvēki to apmeklēja, uzzinot citam no cita. Tas nebija peļņas darbs, bet dzīvesveids. Metuzālu ģimene visu darīja par velti. Muzeja fondā varēja apskatīt ap 2000 vienību. Padomju laikos tas bija sabiedriskais muzejs, bet 1989. gadā ieguva privātā muzeja statusu.

Astoņdesmito gadu sākumā Jānim Metuzālam pasliktinājās veselība un viņš no mežziņa amata atteicās, pārejot zemākā amatā, turpmākajā mūžā savu enerģiju veltot muzejam un parkam. Metuzāls aktīvi iesaistījās arī novada Tautas frontes nodaļas veidošanā. Pēc tam, kad 2000. gada 26. februārī Jānis Metuzāls aizgāja mūžībā, par muzeju rūpes uzņēmās viņa sieva Mudīte, kurai mūsdienās piepalīdz dēls. Jānis centās palīdzēt saviem līdzcilvēkiem, pēc naudas nekad netiecās, bet darīja to, ko lika sirds, tā atstājot nozīmīgu mantojumu Latvijas meža nozares vēsturē.<sup>202</sup>

Iepazīstoties ar abu mežziņu, Jāņa sievas Mudītes un ģimenes mūža darba aprakstu, patiesi jādomā par gara pēctecību pāri 19. un 20. gadsimtam.

Mūsdienās īpašums sadalīts. Apkalpojošā personāla ēkas telpās tagad mājas Atvari. Bijušajā leprozorija slimnieku ēkā – Dižozoli, kur



Leprozorija ēkas bez savienojošās verandas 2019. gada novembrī.  
“Atvari” – bijušais ārstniecisko un koptelpu korpuss – pa kreisi.  
“Dižozoli” – slimnieku telpas – pa labi. D. Alsbergas foto

<sup>202</sup> Spade Linda. Kad darbs ir reizē vaļasprieks. *Čiekurs*, Nr. 3, 2014, 6., 7. lpp. [skatīts 15.05.2019.]. Pieejams: [http://new.llkc.lv/sites/default/files/ciekurs\\_rudens\\_2014-43.pdf](http://new.llkc.lv/sites/default/files/ciekurs_rudens_2014-43.pdf)

saimnieko M. Metuzāle, vēl iespējams skatīt Meža muzeja eksponātus.

Laiks dara savu, tādēļ nepieciešami kopšanas darbi. Latvijas simtgadi sagaidot, dendroloģiskos stādījumus Dižozolos Valdemārpils pagastā 2018. gada 21. septembrī palīdzēt apkopt aicināja “Internacionāli un Sabiedriski Aktīvo – Arboristu, Koku kopēju biedrība”. Prezidentam Jānim Strausmanim šis dārzs meža vidū bijis jaunatklājums. Talkā apzināja saglabājušos introducēto koku sugas, veica kopšanu. Projekta “Mosties, Celies, Strādā!” mērķis bija dendroloģiskā parka Dižozoli saglabāšana nākamajām paaudzēm.<sup>203</sup>

<sup>203</sup> Projekta “Mosties, Celies, Strādā!” ietvaros Valdemārpilī norisināsies Latvijas simtgadei veltīta talka [skatīts 15.05.2019.]. Pieejams: <http://www.talsi.lv/aktualitates/>

## Ārlava leprosarium – the first one in Kurzeme province

### Summary

The information collected in the article describes the creation of the first leprosarium in Kurzeme province – the Ārlava leprosarium. It was founded by the *Erlwahlenschen Verein zur Bekämpfung der Lepra* (*Ārlava Society for Combating Leprosy*) on October 24/November 5, 1895, in Talsi County's district of the Ārlava Evangelical Lutheran congregation (*Kirchspiel*).

It gives an insight into the history and research of leprosy, the opening of first leprosarium in the Baltic province of Vidzeme, and the events that contributed to the formation of the Ārlava Society for Combating Leprosy. At the same time, information on the owners of the Ārlava Manor, organization of the oldest public and economic societies, doctors of the parish and leprosarium, construction of parish buildings and the fate of the property after the closure of the leprosarium was updated and supplemented.

## 18. novembra svētki Talsos. Divdesmitā gadadiena

21. gadsimta Latvijas iedzīvotāji jau vairākus gadus iepriekš sāka apcerēt valsts simtgades svinēšanu, organizēt darba grupas un plānot svētku norisi. Ar simtgades svētku kopumu galvenais to organizators – Latvijas Republikas Kultūras ministrija – cerēja mainīt attieksmi pret to, kā svinam savas valsts pastāvēšanu. Neaizmirstot koncertus un salūtus, izskanēja aicinājums šos svētkus veidot ģimeniskākus, kā arī personīgākus, ikvienam piedomājot par savām attiecībām ar valsti.<sup>1</sup>

Pierimstot Latvijas simtās dzimšanas dienas aktivitātēm, raksta autore piedāvā retrospekciju, kā 18. novembra svētki Talsos svinēti 1938. gadā, kad valsts atzīmēja 20. gadadienu. Šī “apaļā” jubileja bija krāšņākā un arī pēdējā Latvijas Republikas pirmā neatkarības perioda laikā. Ziņas par tās norisi Talsos rodamas galvenokārt Talsu novada muzeja, Latvijas Nacionālā arhīva materiālos un periodikā.

Atskatoties uz Latvijas Republikas proklamēšanas 20. gadadienu 1938. gadā, iespējams gūt ieskatu svinēšanas tradīcijās, izjust laikmeta “garu”, apjaust attieksmi pret valsti un varbūt aizgūt kādu ideju 21. gadsimta svētkiem.

### 1918. gadu atceroties

1938. gada neatkarīgās Latvijas iedzīvotāji, tuvojoties valsts dibināšanas 20. gadskārtas svētkiem, aizvien biežāk pieminēja valsts tapšanas apstākļus un atcerējās cilvēkus, kas to veidojuši.

1918. gadā Latvija bija Pirmā pasaules kara nomocīta. Tomēr drīz pēc Latvijas valsts proklamēšanas 1918. gada 18. novembrī vairākums preses izdevumu ar apņemšanos un ticību ziņoja par vēsturisko notikumu: “Mūsu zeme ir novārdzināta, izsūkta un noplucināta, cik

<sup>1</sup> Lāce E. Latvijas simtgades svētku veiksmes atslēga: sadarboties, ne pretdarboties. *Talsu Vēstis*, Nr. 46, 2017, 24. apr., 1. lpp.

vien kara posts to ir varējis un paspējis. Mūsu lopu un labības krājumi iztukšoti, mūsu Kurzemes bagātie meži atgādina plikgalvju paarus. [...] Un tomēr – tas viss mūs nevar atbaidīt no lielā latviešu tautas uzdevuma: radīt Latvijas valsti, ja mums ir ticība par to.”<sup>2</sup>

Gaidot valsts svētkus 1938. gadā, vietējais laikraksts “Talsu Balss” piedāvā atskatīties uz divdesmit gadus senajiem notikumiem. Vairākos numuros publicētas 1918.–1919. gados aktīva Talsu apsardzības organizētāja Leo Dunkela (1890–1941)<sup>3</sup> atmiņas par valsts dibināšanas laiku Talsu apriņķī.<sup>4</sup> Viņš atceras, ka ziņu par Latvijas Republikas proklamēšanu talsinieki saņēmuši tikai nākamajā dienā. Tā kā nekas nav bijis skaidri zināms, vietējie jaunieši – Leo Dunkels un Bērtulis Būvtilts (1896<sup>5</sup>–1927) – devušies uz Rīgu pie Ministru prezidenta Kārļa Ulmaņa (1877–1942), kurš sniedzis norādījumus pagastu pārvaldes un aizsardzības organizēšanā. Atgriezušies Talsos, abi tūlīt sapulcinājuši pārējos aktīvos talsiniekus, pastāstījuši par Rīgas braucienu un arī to, ka jaunās valsts karogs esot sarkanbalti sarkans. Nu visi šķīrušies “ar lielu sajūsmu. Ikviens tikai domāja, kā veidot mūsu jaunās valsts dzīvi Talsos un apriņķī”. Tai pašā dienā jau četri mazi sarkanbalti sarkani karodziņi, izlikti vēlākā Talsu pilsētas



1. att. Nams Lielajā ielā 2, kur 1918. gadā pirmo reizi Talsos izlikti Latvijas valsts karogi. 1927. gads. TNMM 11077

galvas Ernesta Kundziņa (1866<sup>6</sup>–1919) veikalā Lielajā ielā 2, ziņoja pārējiem iedzīvotājiem par neatkarīgas Latvijas valsts nodibināšanos<sup>7</sup> (1. att.).

Novadnieks, rakstnieks Vilis Veldre (1908–1940; īst. v. Fricis Jānis Gulbis) valsts divdesmitajai gadadienai veltītajā publikācijā “Sengaidīts laiks” atzīst, ka 1938. gada Latvija stāv uz drošiem pamatiem, ko veidojuši gadu simti, daudzu paaudžu ciešanas, cīņās zaudētās dzīvības. Rakstnieks atgādina, ka drīz pēc Latvijas Republikas proklamēšanas 1918. gadā, pirmie Latvijas karogi ārpus Rīgas parādījušies Talsos, iepriekšminētā Ernesta Kundziņa veikalā. 1920.–1930. gados Latvijas karogi droši plīvoja Talsu ielās svētku reizēs un gājienos, turpretī 1918. gada novembrī četri mazie svešādie karodziņi Ernesta Kundziņa veikala logos pilsētas iedzīvotājiem un viesiem raisījuši lielu izbrīnu: “Visi Talsi nāca un skatījās nekad vēl neredzētos karogus. Lielā iela kustējās nepieredzētā uztraukumā, kur varēja nomanīt dziļas līksmības varenu pamošanos, bet balsis vēl arvien bija piesardzīgas un klusas, jo visur vēl redzēja daudz vāciešu.”<sup>8</sup>

Jaundibinātās valsts pilsoņi aicināja bērnus, bērnbērņus un turpmākās paaudzes: “Atceraties 18. novembri 1918. gadā, kad ilgas tapa par patiesību.”<sup>9</sup> Pirmās Latvijas Republikas laikā to nebija grūti ievērot, jo vēl samērā nesenie notikumi bija vidējās un vecākās paaudzes pašu pieredzēti – atmiņas bija vēl “dzīvas”.

## Valsts 20. gadadienas svētku plānošana: organizētāji un idejas

Liela daļa iedzīvotāju – 1938. gada valsts svinību rīkotāju – paši bija pieredzējuši valsts tapšanas laiku un piedalījušies atbrīvošanas cīņās. Tas šo svētku organizēšanā un svinēšanā ļāva paust personīgu attieksmi un ieinteresētību. Tomēr valsts dibināšanas gadadienu virsuzdevums ir valstiskās identitātes stiprināšana, un, protams, netrūka arī striktu vadošu norādījumu – pēc 1934. gada 15. maija valsts apvērsuma arī svētku svinēšana izmantota Kārļa Ulmaņa autoritārās pārvaldes un ideoloģijas stiprināšanai.

<sup>6</sup> *Kirchenbuch der Talsenschen lettischen Gemeinde. 1864–1886. Verzeichnisse der Geborenen und Getauften.* LVVA, 235. f., 6. apr., 983. l., 47. lp. (<http://www.lvva-raduraksti.lv>)

<sup>7</sup> Dunkels L. Atmiņas par 1918. un 1919. gadu notikumiem Talsos. *Talsu Balss*, Nr. 41, 1938, 21. okt., 2. lpp. Ēka Lielajā ielā 2 nojaukta – apstādījumi pie SIA “Talsu centrs”.

<sup>8</sup> Veldre V. Sengaidīts laiks. *Brīvā Zeme*, Nr. 262, 1938, 17. nov., 12. lpp.

<sup>9</sup> 18. novembris 1918. *Baltijas Vēstnesis*, Nr. 5, 1918, 19. nov., 1. lpp.

<sup>2</sup> [Ziņa par Latvijas valsts nodibināšanu]. *Dzimtenes Ziņas*, Nr. 159, 1918, 21. nov., 1. lpp.

<sup>3</sup> *Latvijas pilsoņu martiroloģijs Vjatlajā. 1938–1956.* Sast. Dr. habil. hist. Heinrihs Strods, Vladimirs Veremjevs. Rīga, 2006, 129. lp. [skatīts 24.05.2018.]. Pieejams: [http://doc.mod.gov.lv/lv/gramatas/VJATLAG/files/vjatlaj\\_2006.pdf](http://doc.mod.gov.lv/lv/gramatas/VJATLAG/files/vjatlaj_2006.pdf)

<sup>4</sup> Dunkels L. Atmiņas par 1918. un 1919. gadu notikumiem Talsos. *Talsu Balss*, Nr. 39, 41–43, 1938.

<sup>5</sup> *Talsu ev. lut. draudzes (latviešu) dzimušo un kristīto saraksts, 1892–1899* [krievu val.].

Latvijas Valsts vēstures arhīvs (turpmāk – LVVA), 235. fonds, 12. apraksts, 710. lieta, 142. lapa. (<http://www.lvva-raduraksti.lv>)

Iespējams, kādu daļu valsts 20. gadadienas pirmreizīguma svētkiem atņēma kopš 1934. gada ieviestā jaunā svinamā diena 15. maijā – Nacionālās vienības un valsts autoritārās pārvaldīšanas kārtības nodibināšanas diena (Tautas vienības svētki; Valsts atjaunošanas diena; Valsts atdzimšanas svētki). Tie svinēti, lai atgādinātu “par 15. maija nozīmi mūsu valsts, tautas un katra tās locekļa dzīvē un par mūsu zemes lielā modinātāja un vadoņa Dr. Kārļa Ulmaņa lielajiem nopelniem Latvijas tapšanā un atdzimšanā”<sup>10</sup>. Šī svinamā diena draudēja pat aizēnot 18. novembri. Abi svētki valstī atzīmējamo sešpadsmit svinamo dienu sarakstā tika vienādi izcelti ar melnu treknu šriftu.<sup>11</sup> 1938. gadā Tautas vienības svētki atzīmēti plaši. Tāpat kā valsts proklamēšanas svētkus, tos Talsos svinēja divas dienas. Iestāžu logi dekorēti ar ziediem, 14. maija vakarā notika lāpu gājiens uz Pilskalnu, kur pie dižsārtiem (ugunskuriem stabu galos) organizēta svinīga karoga pacelšana. 15. maijā svētki turpinājās ar baznīcu torņu zvaniem un korāļiem, pilsētas valdes svinīgo sēdi Talsu Sadraudzīgās biedrības namā, dažādām izrīcībām, kam sekoja “izpriecās līdz rīta gaismai”.<sup>12</sup>

Tā kā “valsts 20 gadu jubilejai ir sevišķi vienreizēja nozīme”<sup>13</sup>, tās rīkošanai pievērsta īpaša vērība. Par svētku norisi valstī atbildēja Sabiedrisko lietu ministrijas Sabiedriski kulturālais departaments, un svētku “galvenais rīkotājs” bija direktora vietas izpildītājs Jānis Labsvīrs (1907–2002). Departaments izstrādāja pavisam 14 projektus svinību programmai Rīgā un provincē, līdz piecpadsmito variantu sabiedrisko lietu ministrs Alfrēds Bērziņš (1899–1977) apstiprināja.<sup>14</sup> Svētku programmas plāns bija atšķirīgs Rīgai, pilsētām un lauku pašvaldībām. Saziņā ar Sabiedriski kulturālo departamentu Iekšlietu ministrijas Pašvaldības departaments izstrādāja un visām pilsētu valdēm nosūtīja vēstules ar norādījumiem svinību organizēšanai.

Pirmos norādījumus Talsu pilsētas valde saņēmusi 1938. gada 15. oktobrī. “Lai panāktu saskaņotu darbību valsts 20 gadu jubilejas

<sup>10</sup> Spoži nosvinēti 15. maija svētki visā Latvijā. *Valdības Vēstnesis*. Nr. 109, 1938, 16. maijā, 1. lpp.

<sup>11</sup> *Pagastu pašvaldību gada grāmata 1938. gadam*. [Rīga]: Iekšlietu ministrijas Pašvaldības departaments, [1937], 4. lpp. ZP 10892/1

<sup>12</sup> LVVA, 3794. f., 2. apr., 27. l., 10. lp.; 49. l., 4. lp.; 4895. f., 2. apr., 264. l., 3. lp.; 67. l., 25. lp.

<sup>13</sup> *Pašvaldības departamenta vēstule. Visām pilsētu valdēm*. LVVA, 4895. f., 2. apr., 264. l., 31. lp.

<sup>14</sup> LVVA, 3758. f., 1. apr., 225. l., 44.–51. lp.

sarīkošanā valsts mērogā,” Pašvaldības departaments aicināja pilsētu galvām sasaukt vietējo organizāciju un biedrību pārstāvju apspriedi, kur ievēlēt svinību rīcības komiteju. Tai jāatbild par visām svētku aktivitātēm. Namu dekorēšanā ieteikts izvēlēties paņēmienus, lai atšķirtos no iepriekšējiem gadiem, “izceļot tādējādi valsts svētku lielo nozīmi un svinīgumu. Jācenšas pēc iespējas mazāk līdzekļiem panākt lielāku un paliekošu iespaidu”.<sup>15</sup>

7. novembrī talsinieki saņēmuši Pašvaldības departamenta vēstuli ar “svētku tehnisko programmu, pie kādas jāpieturas pašvaldībām, svinības sarīkojot”. Tā paredz konkrētas svinību norises 17. un 18. novembrim noteiktos laikos. Tā, piemēram, noteikts, ka 18. novembrī astoņos no rīta baznīcu torņos jāskan zvaniem un ģimenes galvām jāsapulcina un jāuzrunā mājas ļaudis; pulksten 10.00 jānotur pilsētu valžu svinīgās sēdes; 11.00 – dievkalpojumi; 12.30 jāorganizē parādes; 17.00 jāatskaņo radioaparātos Valsts prezidenta runa un vienlaicīgi jāiededz sveces namu logos, un 18.00 jāsākas svinīgiem aktiem un lugas “Tēvuzeme” izrādēm.<sup>16</sup> (Galvenos norādījumus talsinieki ievērojuši, bet programmu radoši papildinājuši.)

Talsu pilsētas valde vadošus norādījumus gan nav gaidījusi un pirmo apspriedi par valsts 20. gadadienas organizēšanu rīkojusi bez norādījumiem “no augšas” – vēl pirms Pašvaldības departamenta vēstuli saņemšanas. Lai izstrādātu svinību programmu, augusta beigās visi pilsētas iestāžu, sabiedrisko organizāciju vadītāji, amatpersonas un sabiedriskie darbinieki saņēmuši Talsu pilsētas galvas Pētera Ernesta Haselbauma (1896–1943; 2. att.) aicinājumu **13. septembrī** ierasties pilsētas valdē Grota ielā 1<sup>17</sup>. (Valdes kancelejas, kā arī turpat izvietotās bibliotēkas un lasītavas telpas valde irē no Talsu pareizticīgās draudzes par 70 latiem mēnesī.)<sup>18</sup> Uz apspriedi ieradu-



2. att. Talsu pilsētas galva Pēteris Ernests Haselbaums – valsts 20. gadadienas svinību organizētājs Talsos. 1939. gads. ZP 1787/1

<sup>15</sup> LVVA, 4895. f., 2. apr., 264. l., 31. lp.

<sup>16</sup> Turpat, 50. lp.

<sup>17</sup> tagadējā Talsu Kristīgās vidusskolas ēka Justīna Grota ielā 1. Iepriekš – Skolas iela. Par ielas pārdēvēšanu nobalso Talsu pilsētas domes kārtējā sēdē 1927. gada 5. oktobrī (*Protokols Nr. 13*. LVVA, 4895. f., 2. apr., 31. l., 263. lp.).

<sup>18</sup> LVVA, 3722. f., 1. apr., 1109. l., 16. lp.



šies un reģistrējas 32 no aicinātajiem dalībniekiem, 16 nav ieradušies (3. att.).<sup>19</sup>



3. att. Talsu pilsētas valde Grota ielā 1. 1937. gads.  
(Portāls Biographien. [http://biographien.lv/Talsi\\_pils.html](http://biographien.lv/Talsi_pils.html))



Dalībnieku reģistrācija valsts 20 gadu svinību organizēšanas pirmajā apspriedē. (LVVA, 4895. f., 2. apr., 264. l., 26. lp.)

Sanāksmi vada Pēteris Haselbaums. Viņam pašam valsts gadadiena nozīmīga ar to, ka svētku ieskaņā – 15. novembrī – iekšlietu ministrijā pilsētu galvām izsniedz amata zīmes – greznas sudraba ķēdes ar pilsētu ģerboņu piekariem, kas nēsājamas, reprezentējot pilsētu svinīgos gadījumos un vadot valžu sēdes.<sup>20</sup> Rosīgais 42 gadus vecais latgalielis atbildīgo amatu Talsos ieņem tikai piekto mēnesi. Iepriekš viņš guvis nozīmīgu pašvaldības darba pieredzi, pildot pilsētas galvas pienākumus Grīvā<sup>21</sup> un Subatē<sup>22</sup>. Atklājot sanāksmi,

P. Haselbaums klātesošiem vēsta, ka svinības paredzamas plašākas nekā citkārt, tāpēc sanāksmē sasaukta tik laicīgi (šodienas paaudzei divus mēnešus iepriekš sākt domāt par līdzīgu sarīkojumu noteikti nešķīstu laicīgi). Tā kā valstī noteikti vienoti svētku aktivitāšu laiki pa stundām, spriedēju uzdevums ir norunāt, “tieši ko spētu programmā ietilpināt”.<sup>23</sup>

Sanāksmes dalībnieki vienojas, ka īpaša vērība šajā gadā piegriežama ēku greznošanai un izgaismošanai. Pilsētas galva gan brīdina, ka jārēķinās ar elektriskās strāvas trūkumu, jo Talsu elektrības iestādes<sup>24</sup> mašīnas esot pārslogotas. Pēc pilsētas galvas biedra Friča Lapševska (1874–1941) ierosinājuma ievēl komisiju desmit cilvēku sastāvā, kas dotu namsaimniekiem norādījumus, kādas ēkas un kā 17. un 18. novembrī iluminēt (apgaismot).<sup>25</sup>

Sanāksmes dalībnieki dalās viedokļiem par iespējamām svētku norisēm 17. un 18. novembrī, un lielākā daļa priekšlikumu vēlāk tiek iekļauti svinību programmā. Turklāt apspriedes laikā izskan rūpes arī par mazajiem svētku apmeklētājiem. Skolotājs, diriģents Aleksandrs Ezeriņš (1887–1983) iesaka priekšnesumus arī nerīkot, jo parasti bērni saaukstējoties. Tam piekrīt arī Talsu apriņķa slimnīcas direktors Voldemārs Ruģēns (1895–1983).<sup>26</sup>

Ievēl svētku rīcības komiteju astoņu cilvēku sastāvā, kas atbildīga par svētku norisi un tiek pilnvarota sagatavot precīzu svinību programmu. Apspriedes protokolā uzskaitīti ievēlētie komitejas locekļi: pilsētas galva Pēteris Haselbaums, policijas priekšnieks Krišs Grēbers, 1. Talsu aizsargu pulka komandiera vietnieks Vilis Liepiņš, arodbiedrības priekšnieks Teodors Insbergs, kora diriģents Aleksandrs Ezeriņš, skautu vienības priekšnieks Vilis Kaijgars, ģimnāzijas direktors Ansis Dreimanis, Sadraudzīgās biedrības priekšnieks Reinholds Kuikulītis.<sup>27</sup> Turklāt R. Kuikulītis (1890–1942; 4. att.) kā



4. att. Valsts 20. gadadienas svētku rīcības komitejas loceklis, Atzinības Krusta IV šķiras ordeņa kavalieris Reinholds Kuikulītis. 1937. gads. TNMM 25353

<sup>23</sup> *Protokols. 13.09.1938.* LVVA, 4895. f., 2. apr., 264. l., 26. lp.

<sup>24</sup> Talsu elektrības iestāde Ezera ielā 5.

<sup>25</sup> LVVA, 4895. f., 2. apr., 264. l., 26. lp.

<sup>26</sup> Turpat, 27. lp.

<sup>27</sup> LVVA, 4895. f., 2. apr., 264. l., 28. lp.

<sup>19</sup> LVVA, 3794. f., 2. apr., 49. l., 14. lp.; 4895. f., 2. apr., 264. l., 26. lp.

<sup>20</sup> Talsu pilsētas galvas amata zīme. LKMD 4023 (Glabājas Latvijas Nacionālā vēstures muzeja nodaļā “Dauderi”). Amata nozīmes Latvijas pilsētu galvām. *Jaunākās Ziņas*, Nr. 191, 1938, 25. aug., 1. lpp.; Amata nozīmes pilsētu galvām. *Latvijas Kareivis*, Nr. 256, 1938, 10. nov., 2. lpp.; Valsts svētku iekšlietu ministrijā. Amata nozīmes pilsētu galvām. *Pagasta Dzīve*, Nr. 21/22, 1938, 492., 528. lpp.; Visa valsts un zeme rosīgi pošas valsts 20 gadu pastāvēšanas svētkiem. *Valdības Vēstnesis*, Nr. 259, 1938, 14. nov., 1. lpp.; Amata nozīme pilsētas galvai. *Talsu Vārds*, Nr. 2, 1938, 17. nov., 7. lpp.

<sup>21</sup> 1956. gadā pilsēta pievienota Daugavpilij

<sup>22</sup> Ilūkstes novadā

Talsu apriņķa lauku pašvaldību vecākais atbildīgs par svētku norisi pagastos un aicina visu apriņķi pielikt visas pūles, lai svētki tiktu atzīmēti pienācīgā spožumā: “Ar gandarījumu jāatzīmē, ka talsinieki līdz šim visās vietās un lietās ir pierādījuši savu apziņu un valstisko pilngadību; pierādīsim to vēl jo spilgtāki un ar vēl lielāku sajūsmu un sirdsdedzi mūsu valsts 20 gadu pastāvēšanas svētkos!”<sup>28</sup>

**20. oktobrī** pulksten 16.30 pilsētas galva P. Haselbaums rīcības komitejas locekļus un citas iesaistītās personas aicina uz nākošo apspriedi Grota ielā 1, lai turpinātu spriest par svētkiem un izstrādātu detalizētāku svētku programmu.<sup>29</sup>

Viena no šajā un nākošajā sanāksmē apspriestajām krāšņajām iecerēm vēlāk netika īstenota. Vilkmuižas ezeru bija iecerēts izmantot kā skatuvi veselai izrādei. Plānoja izbūvēt senkuršu laivu. Tās pamatnē būtu 8 baļķi, zēģeles pagatavotas no finiera ar attiecīgu zīmējumu virsū. Desmit senkurši laivā prožektoru gaismā šķērsotu ezeru un pie turgus laukuma deklamētu vakara noslēguma priekšnesumu – “runas kori”. Lai noorganizētu šo ieceri un pilskalna iluminēšanu, ievēlēja atbildīgo komisiju – mākslinieku Žani Sūniņu (1904–1993; 5. att.), režisoru dekoratoru Uldi Koškinu (1914–1988) un Talsu elektrības iestādes pārzini Arnoldu Jurku (1902–1951).<sup>30</sup> Novembra sākumā svētku organizētājiem jau kļūst skaidrs, ka tehnisku apstākļu dēļ



5. att. Mākslinieks Žanis Sūniņš. 20. gs. 30. gadi. TNMM 10166

iecere nebūs īstenojama. Tā vietā nolemj vairāk pievērsties plānotā pieminekļa būvvietas sakopšanai Leču kalnā.<sup>31</sup> “Piekrīst celt pieminekli Brīvības cīņās kritušajiem karavīriem Leču kalnā” pilsētas dome nolēmusi 1938. gada 5. janvārī.<sup>32</sup> Pakalnam pretī – otrpus Brīvības ielai – pirms kara ierīkotas publiskas grantsbedres un saglabājušās dziļas bedres. Atļauju no Iekšlietu ministrijas Pašvaldības

departamenta “šīs neglītās vietas” nolīdzināšanai Talsu pilsētas valde saņem nākošajā gadā.<sup>33</sup>

20. oktobra apspriedē mākslinieks Žanis Sūniņš ierosina iluminēt baznīcu un namus, kas atrodas augstākās vietās. No veikalu skatlogiem viņš iesaka izvēkt preces, dekoratīvi iekārtot un apgaismot. Talsu elektrības iestādes pārzinis Arnolds Jurka gan atgādina, ka ar strāvu nevar rīkoties pārāk izšķērdīgi, jo ražošanas ietaise ir pārslogota un iesaka iedzīvotājiem taupīt strāvu dzīvokļu apgaismojumā. Norunā 26. oktobrī sasaukt mākslinieku izraudzīto namsaimnieku apspriedi, lai dotu norādījumus namu greznošanai.<sup>34</sup>

Namsaimnieki saņem rakstiskus uzaicinājumus “noteikti” ierasties uz svētku rīcības komitejas nākošo sēdi **26. oktobrī**, lai saņemtu norādījumus namu dekorēšanai. Atsevišķas organizācijas, kas nav vēl iesaistījušās svētku organizēšanā, saņem pilsētas galvas P. Haselbauma tēvišķu vēstuli ar aicinājumu *laboties* un ierasties uz apspriedi. Talsu amatnieku biedrībai tiek aizrādīts, ka tā “ir atrāvusies no kopējās sadarbības šajā svarīgajā darbībā, kur visiem saskaņotībā jārada sasniegumi un īsts prieks par veiktajiem darbiem valsts pastāvēšanas laikā.[..] 15. maija vienības gars nedrīkst atslābt neviena latvieša sirdī, un vēl mazāk organizāciju vadītājos. Lieku pie sirds šo ievērot un gādāt, lai kopapspriedēs Jūsu b-bas pārstāvis ierastos”.<sup>35</sup>

Kā liecina 26. oktobra apspriedes protokols, pilsētas valde informē namsaimniekus par nodomu valsts 20 gadu svinībās iespaidīgi iluminēt un dekorēt pilsētu, un tas iecerētajā veidā var izdoties tikai ar visu namsaimnieku iesaistīšanos. Mākslinieks Ž. Sūniņš ir izstaigājis pilsētu un piedāvā katrai mājai izstrādāt metu, kura samaksa nepārsniegšot 20 latus. Lielākā daļa uzaicināto apņemas savus namus iluminēt. Lielās ielas 41. nama saimniece Minna Beķere (1876) gan norāda uz līdzekļu trūkumu, bet “beidzot tomēr apņemas savu īpašumu izgreznot jo labi”.<sup>36</sup>

Pēc apspriedes Talsu pilsētas valde ar rakstisku “Izziņojumu” aicina privāto māju īpašniekus ņemt vērā valsts 20 gadu jubilejas sevišķo nozīmi un efektīgi dekorēt savus namus: “Visiem jācenšas panākt, lai dekoratīvie paņēmieni jūtami atšķirtos no iepriekšējos gados redzē-

<sup>33</sup> LVVA, 4895. f., 2. apr., 68. l., 36. lp.; 142. l., 49.–51. lp.

<sup>34</sup> LVVA, 4895. f., 2. apr., 264. l., 33.–34. lp.

<sup>35</sup> LVVA, 4895. f., 2. apr., 264. l., 38. lp.

<sup>36</sup> Turpat, 39., 48. lp.

<sup>28</sup> LVVA, 3794. f., 2. apr., 49. l., 27. lp.

<sup>29</sup> LVVA, 4895. f., 2. apr., 264. l., 32. lp.

<sup>30</sup> Turpat, 33., 48. lp.

<sup>31</sup> Turpat, 47. lp.

<sup>32</sup> LVVA, 4895. f., 2. apr., 203. l., 122. lp.; K. Zemdegas (1894–1963) 1938. gadā projektēto pieminekli “Koklētājs” izkalis tēlnieks Vilnis Titāns (1944–2006) 1995.–1996. gadā, atklāts Talsu Ķēniņkalnā 1996. g. 16. novembrī.

tā, izceļot tādējādi valsts svētku lielo nozīmi un svinīgumu.” Pilsētas valde aicina iluminēt un dekorēt veikalus un skatlogus, izvēcot no tiem preces. Turklāt aizliegta logu dekorēšana ar papīra karodziņiem un papīra drapējumiem. Pēc sīkākiem norādījumiem logu dekorēšanā un māju fasāžu iluminēšanā ieteikts griezties pie mākslinieka Ž. Sūniņa. Tā kā svinību sākums paredzēts jau 17. novembra vakarā ar lāpu gājieniem uz evaņģēliski luterisko baznīcu un pilskalnu, tirdzniecības, rūpniecības un amatniecības uzņēmumi tiek lūgti darbu izbeigt līdz pulksten četriem pēcpusdienā, lai vakarā visi varētu piedalīties.<sup>37</sup>

5. novembrī pilsētas valde rīcības komitejas locekļiem un citiem svētku rīkošanā iesaistītajiem nogādā aicinājumu **7. novembrī** sanākt uz pēdējo komitejas sēdi. Ielūguma saņemšana tiek apliecināta ar parakstu. Valdes telpās vīri spriež no pulksten 18.00 līdz 21.15 un pieņem svētku programmu 17. un 18. novembrim. Programma (1. pielikums) tiek nosūtīta Tukuma-Talsu apriņķa priekšniekam Eduardam Mauriņam (1900–1941), un 14. novembrī Talsu pilsētas valde saņem apliecību, ka atļauts sarīkot valsts 20 gadu pastāvēšanas svētkus. Svinības var sākties!<sup>38</sup>

## Preses sveiciens Latvijai

Valsts 20 gadu pastāvēšanas svētku sagatavošanai cītīgi sekojusi līdzī presei. Mūsdienās publiskās saziņas iespējas ir ļoti plašas – internets, televīzija, radio. Preses loma aktualitāšu izplatīšanā kļūst arvien mazāka. Turpretī starpkaru neatkarīgajā Latvijā galvenais līdzeklis informēšanai un sabiedrībai svarīgu notikumu atspoguļošanai bija laikraksti, mēnešraksti un žurnāli.

Svētku sagatavošanā un norisē preses izdevumiem bija nozīmīga loma. Tie informēja gan par gadadienas atzīmēšanu valsts mērogā, gan norisēm provincē. Apkārtraksti ar norādījumiem par valsts svinību organizēšanu apriņķos sniegti Iekšlietu ministrijas Pašvaldības departamenta izdotajā žurnālā “Pagasta Dzīve”. Apriņķa vecākais, valsts 20 gadu pastāvēšanas svētku rīcības komitejas loceklis R. Kuikulītis vēstulēs visām pagastu valdēm aicina stingri raudzīties, lai šie rīkojumi tiktu izpildīti pilnībā un “svētku norise atbilstu šīs lie-

lās dienas nozīmei un svinīgumam”.<sup>39</sup>

Žurnāls “Pagasta Dzīve” valsts svētkos dāvina lasītājiem ieskatu pašvaldību attīstībā un sasniegumos 20 gadu laikā. Numura veidošanā Pašvaldības departaments aicināja piedalīties arī Talsu apriņķa lauku pašvaldību vecāko R. Kuikulīti, lai aprakstītu vietējos sasniegumus valsts 20 gados un “atspoguļotu apriņķa, bet līdz ar to arī apgabala un visas valsts pagastu pašvaldību 20 gadu darba monumentalitāti”. Raksts jāiesūta vienas nedēļas laikā, tam jābūt “izteiktam izkoptā un kodolīgā stilā”.<sup>40</sup> Ir saglabāties paša R. Kuikulīša sacerēts uzmetums rokrakstā “Talsu apriņķa lauku pašvaldības 20 gadu gaitās”, kur jūsmīgi aprakstīta arvien pieaugošā saimnieciskā labklājība, iedzīvotāju iesaistīšanās sabiedriskajās aktivitātēs un, ieejot valsts patstāvības 21. gadā, izteikta cieša pārliecība par turpmākiem apriņķa un visas valsts panākumiem<sup>41</sup>. Līdz ar rakstu Pašvaldības departamentam iesūtītas 12 fotogrāfijas ar amatpersonu un celtņu attēliem; no tām “Pagasta Dzīves” valsts svētkiem veltītajā numurā publicētas divas.<sup>42</sup>

Latvijas Pilsētu savienība (LPS) gadadienai par godu sagatavojusi gan grāmatu, gan mēnešrakstu, kuru tapšanai materiālu un saturisku ieguldījumu sniegusi arī Talsu pilsētas valde veselū trīs pilsētas galvu vadībā. Sākotnēji grāmatu “Latvijas pilsētas valsts 20 gados”<sup>43</sup> bija iecerēts izdot kā piemiņas velti jau 1937. gadā. Sagatavošana ieilgst, un iznākšanu pārceļ uz 1938. gada 15. maija svētkiem, tad – uz 9. Vispārējiem latviešu dziesmu svētkiem, visbeidzot – uz valsts gadadienu 18. novembrī. Rīgas un Daugavpils pilsētu aprakstu sagatavotāju kavēšanās dēļ iespiešanu Valsts papīru un naudas kaltuvē uzsāk 1939. gada sākumā, un Talsu pilsētas valde 18 pasūtītās grāmatas (9 eksemplārus ar ornamentu zelta krāsā un 9 eksemplārus ar brūnu ornamentu) saņēma tikai aprīlī.<sup>44</sup>

LPS Vēstuli ar aicinājumu iesaistīties grāmatas “Latvijas pilsētas valsts 20 gados” sagatavošanā Talsu pilsētas valde saņē-

<sup>39</sup> [Apkārtraksti]. *Pagasta Dzīve*, Nr. 14, Nr. 15, 1938; LVVA, 3794. f., 2. apr., 49. l., 27. lp.

<sup>40</sup> LVVA, 3794. f., 2. apr., 49. l., 26. lp.

<sup>41</sup> Turpat, 17.–24. lp.

<sup>42</sup> Turpat, 16., 25. lp.; Kuikulītis R. Talsu apriņķa lauku pašvaldības 20 gadu gaitās. *Pagasta Dzīve*, Nr. 21/22, 1938, 501.–503. lpp.

<sup>43</sup> *Latvijas pilsētas valsts 20 gados : rakstu krājums ar visu Latvijas pilsētu aprakstiem un attēliem*. Sast. Hermanis Asaris ; Niklāva Strunkes makets. Rīga : Latvijas Pilsētu savienība, 1938. 385, [2] lpp.

<sup>44</sup> LVVA, 282. l. 43., 59. lp.; 284. l. 3., 181., 182., 192. lp.

<sup>37</sup> LVVA, 4895. f., 2. apr., 66. l., 365. lp.; 186. l., 112. lpp.; 264. l., 60. lp.

<sup>38</sup> LVVA, 4895. f., 2. apr., 264. l., 44.–45., 47., 57., 58. lp.

ma jau 1936. gada oktobrī. Toreizējais pilsētas galva Aleksandrs Reiznieks (1894–1967) sniedzis atbildi, ka nepiedalīsies, jo par Talsiem ar pilsētas atbalstu jau tiek gatavota grāmata “Talsu novads”<sup>45</sup>. Nākamā gada februārī valde tomēr lēmusi piedalīties grāmatas izdošanā. Valsts gadadienai veltītajā reprezentatīvajā izdevumā katrai pilsētai atvēlēto lappušu skaits atkarīgs no tā, cik grāmatas eksemplārus pilsētas pašvaldība pasūta. Sākotnēji Talsu pilsētas valde pasūtījusi sešas grāmatas, par ko pienākas viena lappuse. Nākamais Talsu pilsētas galva Augusts Vaidzība (1882–1941) saņem LPS aizrādījumu, ka “Talsu nozīme pēdējā laikā ir tomēr tā augusi un arī viņu apkārtnē tik ievērojama”, ja Rūjienu spējot pasūtīt 30 eksemplārus un aizņemt 5 lappuses, tad Talsiem arī vajadzētu aizņemt vairāk lappušu. Rezultātā pilsētas valde nolemj pasūtīt 18 eksemplārus, līdz ar to palielinot aprakstu līdz trim lappusēm. Pēdējos organizatoriskos darbus un Talsu pilsētas apraksta labošanu veic pilsētas galvas Pētera Haselbauma vadībā. Grāmatā publicēto ieskatu Talsu vēsturē un 20 gadu attīstībā papildina pilsētas skati ar luterāņu baznīcu, abiem ezeriem, 108 pakāpienus augstajām kāpnēm pie Sadraudzīgās biedrības nama. Īpaša redaktora vēlme bijusi publicēt Lamekina klētiņas un Pilskalna attēlu, kas 1936. gadā uzsākto arheoloģisko izrakumu rezultātā kļuvuši populāri visā valstī.<sup>46</sup>

Latvijas Pilsētu savienības izdots mēnešraksts “Pašvaldības Balss” svētkiem veltītajā novembra numurā iecerējis sniegt pārskatu par katras pilsētas veikto valsts pastāvēšanas divdesmit gados. Visas pilsētu valdes oktobra sākumā saņem Latvijas Pilsētu savienības vēstules ar lūgumu sniegt mēnešraksta redakcijai pārskatu par pilsētas pašvaldības darba nozīmīgākajiem sasniegumiem, īpaši celtniecības un labiekārtošanas jomā.<sup>47</sup>

Talsu pilsētas valdes 19. oktobrī nosūtītais pārskats publicēts valsts jubilejai veltītā numura rakstā “Latvijas pilsētu darbs un sasniegumi valsts 20 gados”.<sup>48</sup> Tajā raksturots, kā Talsi attīstījušies

<sup>45</sup> *Talsu novads: Enciklopēdisks rakstu krājums*. Rīga: Talsu un Tukuma studentu biedrība, 1935–1937, 980 lpp. TNMM 4148

<sup>46</sup> LVVA, 3722. f., 1. apr., 284. l., 136., 318. lp.; 4895. f., 2. apr., 185. l., 26., 29., 30. lp.

<sup>47</sup> LVVA, 4895. f., 2. apr., 186. l., 34. lp.

<sup>48</sup> LVVA, 4895. f., 2. apr., 186. l., 33. lp.; Latvijas pilsētu darbs un sasniegumi valsts 20 gados. *Pašvaldības Balss*, Nr. 11, 1938, 644.–646. lpp. [Saīsinātā variantā raksts publicēts arī vietējā presē: Haselbaums P. Talsi aug lieli un latviski. *Talsu Vārds*, Nr. 2, 1938, 17. nov., 2. lpp. TNMM 2145/1]

20 valsts patstāvības gadu laikā. Nodibinoties valstij, pilsētai nav piederējuši nekādi īpašumi, vien 1909. gadā par 5000 zelta rubļiem iegādātā lopkautuve. Nesenā karadarbība Talsus postījusi salīdzinoši maz, bet jūtamu ietekmi pilsētas attīstībā atstājis sarukušais iedzīvotāju skaits: ja 1914. gadā tas sasniedza vairāk nekā 5 tūkstošus, tad pēc kara jau vairs tikai nepilnus 2 tūkstošus. Savas valsts nodibināšanās gadu pa gadam devusi jaunus ieguvumus un sasniegumus, un divdesmitajā gadadienā pilsētai jau pieder jauna pamatskola, elektrības uzņēmums, bibliotēka, ēkas sabiedriski apgādājamo novietojšanai, kinematogrāfs, pilsētas parks, tirgus laukumi un vairāk nekā 30 zemes gabalu. Pilsētas budžets no 13 000 latu 1920. gadā pieaudzis līdz 154 240<sup>49</sup> latiem 1938. gadā. Iedzīvotāju skaits divkārtšojies un pārsniedz četrus tūkstošus, kaut gan pirmskara līmenis vēl nav sasniegts. Pilsētas valdes vērtējumā “visai pilsētai ir radies cits, daudz glītāks un latviskāks izskats”<sup>50</sup>. Uzbūvētas jaunas celtnes, namsaimnieki gādā par glītu mājas apkārtni, iekopti apstādījumi laukumos un gar ielām. Kā nākamās galvenās uzdevumus valde izvirzījusi pilsētas pārvaldes nama būvi, elektrības piegādes un kanalizācijas jautājuma risināšanu, apstādījumu paplašināšanu. “Pašvaldības Balss” redakcijai iesniegtajam atskatam uz valsts pirmajiem 20 patstāvības gadiem talsinieki sniedz poētisku nobeigumu, pamatojoties uz nesen notikušajiem arheoloģiskās izpētes darbiem Talsu pilskalnā: “Šie materiāli liecina, ka mūsu senči, senais latvis, bijis varens savā spēkā, bijis patstāvīgs ar augstu attīstību visās dzīves nozarēs. Redzot no izrakumiem mūsu senču neatlaidību, ar kādu tie atjaunojuši ienaidnieku bieži nopostītās pilis un ēkas pie tām, Talsu pilsētas iedzīvotājos radusies griba iet roku rokā ar pilsētas pašvaldību un veidot savu pilsētu skaistu un varenu latviskā garā.”<sup>51</sup>

Svētku sagatavošanai cītīgi sekojusi vietējā avīze “Talsu Balss”. Nedēļas laikraksts kopš pirmā numura 1924. gadā centies veicināt aprīņķa saimniecisko un kulturālo attīstību, sniedzot informāciju par jaunākajiem sasniegumiem dažādās nozarēs un informējot par jaunumiem.<sup>52</sup> No laikraksta iedzīvotāji uzzina par pilsētas valdes rīkoto valsts gadadienas organizēšanas apspriedi 13. septembrī, tajā izvei-

<sup>49</sup> LVVA, 3722. f., 1. apr., 1107. l., 1., 10., 12. lp.; 1108. l., 20. lp.

<sup>50</sup> Latvijas pilsētu darbs... 644. lpp.

<sup>51</sup> Turpat, 646. lpp.

<sup>52</sup> Kronbergs J. Gaitu sākot. *Talsu Balss*, Nr. 1, 1924, 4. jūl., 1. lpp.

doto komisiju namu iluminēšanai un svētku rīcības komitejas locekļu ievēlēšanu svētku programmas izstrādāšanai.<sup>53</sup> Nākamais “Talsu Balss” numurs vēstīja par vienu no gaidāmajiem svētku programmas sarīkojumiem – brīvības cīnītājiem veltīta pieminekļa pamatu likšanu Talsos 18. novembrī.<sup>54</sup> Par gatavošanos svētkiem laikraksts gan vairāk nepaspēj neko publicēt – 4. novembrī iznāk tā pēdējais numurs.

Turpmāk, kopš 10. novembra, vietējo sabiedrību par svinībām aktīvi informē jaunais laikraksts “Talsu Vārds”, kurš sola kalpot “sava novada veidošanā un palīdzēt jaunās, mūžīgās Latvijas varenās nākotnes kaldināšanā”<sup>55</sup>. Pirmajā numurā jaunais laikraksts sniedz plašu ieskatu gaidāmo krāšņo svētku programmā, uzteicot nebijušo sajūsmu un rosību, ar kādu tiek gatavota šīs gadadienas atzīmēšana.



6. att. Laikraksta “Talsu Vārds” valsts 20. gadadienas svētku numurs. TNMM 2145/1

Nākošajā – svētku numurā 17. novembrī – laikraksts piemin smago valsts izveidošanās laiku, kad valdīja “bads, aukstums, bezdarbs, neziņa par rītdienu un sajukums” un atskatās uz laiku, kad “kā miera un taisnības valsts, kā labklājības sala jaunā Latvija pacēlās divdesmit gadus atpakaļ trakojošā jūrā”. Ar novēlējumu – Mirdzēt mūžu mūžos! – laikraksts sveic Latviju un aprīnča iedzīvotājus valsts gadadienā un ar Viļa Veldres dzejas rindām pauž stipru pārliecību par latvju valsts nākotni (6. att.).

Ar vietējā laikraksta starpniecību uz veselām deviņām lappusēm iestādes, organizācijas, amatpersonas, tirgotāji, amatnieki un ārsti sveica lasītājus lielajos valsts svētkos. Tolaik tas bija ierasts apsveikuma veids un arī iespēja pareklamēt sevi – samaksājot noteiktu naudas summu atkarībā no aizņemtā laukuma avīzē, ievietoja savas organizācijas nosaukumu vai uzvārdu,

nodarbošanos, adresi. Piemēram, 1. Talsu aizsargu pulks par sludinājuma ievietošanu samaksājis 10 latus.<sup>56</sup>

Talsu pilsētas valde sveicienam izmantoja ne tikai vietējo “Talsu Vārdu”, bet arī Latvijas Preses biedrības mēnešrakstu “Vārds”. Mēnešraksta redakcija piedāvājusi Talsu pilsētas galvam P. Haselbaumam “kuplināt” svētku numuru, un valde pasūtījusi valsts 20 gadu pastāvēšanas svētku sludinājumu 100 latu vērtībā – vienas lappuses apjomā.<sup>57</sup>

### Talsi svētku rotā

Valsts gadadienu Talsu ēkas sagaida cita par citu košākā noformējumā. Jau nedēļu iepriekš namsaimnieki, tirgotāji un organizācijas posušas savus namus. Strādājuši montieri un dekorētāji, māju fasādes noformējot ar zaļumu vītnēm un spuldžu rindām. Ierasto brūkleņu mētru vietā kopš 1937. gada vītnēm vairāk ieteica lietot skujas, lai samazinātu brūkleņu mētru izskaušanu piepilsētas mežos. Lai rotājumiem nepietrūktu elektriskās strāvas, to taupīt nākas dzīvokļos, priekšnamos un citās ikdienišķākās vietās.<sup>58</sup> Dekorēšanas virsvadību pilsētā valsts 20. gadadienas svētkos veicis mākslinieks Žanis Sūniņš. Par šo darbu rēķinā pilsētas valdei viņš prasa 30 latus. Valde gan atsacījusi ar atrunu, ka “atlīdzība bija jāsaņem no tiem namsaimniekiem, kam pakalpots”.<sup>59</sup>

Tāpat kā citviet Latvijā, pilsētas dekorējumā centrālo vietu ieņēma karogi un to apgaismojumi.<sup>60</sup> Arī Talsu namsaimnieku biedrībai iznomātajā Pilsētas dārzā (Ķēniņkalnā) uzvilks mastā karogs.<sup>61</sup> Pirmo reizi Talsos namu fasādes rotātas ar vertikāli nostiprinātiem dižkarogiem. Pēc svētkiem gan Sabiedrisko lietu ministrijas Sabiedriski kulturālais departaments secināja, ka “pilnīgāks iespaids ir no brīvi plandošiem karogiem, nevis no karājošiem standartiem”.<sup>62</sup>

Pilsētas valde iestāžu dekorēšanai Armijas Ekonomiskajā veikalā

<sup>56</sup> LVVA, 4895. f., 2. apr., 264. l., 90. lp.

<sup>57</sup> LVVA, 4895. f., 2. apr., 186. l., 253., 255. lp.

<sup>58</sup> Talsi pošas. *Talsu Vārds*, Nr. 2, 1938, 17. nov., 7. lpp. TNMM 2145/1

<sup>59</sup> LVVA, 4895. f., 2. apr., 264. l., 116. lp.

<sup>60</sup> LVVA, 3758. f., 1. apr., 225. l., 341. lp.

<sup>61</sup> LVVA, 4895. f., 2. apr., 264. l., 102. lp. Pilsētas valde iznomājusi Pilsētas dārzu Talsu namsaimnieku biedrībai 1937. gada 23. martā (*Pilsētas valdes vēstules noraksts*. LVVA, 4895. f., 2. apr., 264. l., 36. lp.).

<sup>62</sup> LVVA, 3758. f., 1. apr., 225. l., 356. lp.

Rīgā<sup>63</sup> iegādājusies 300 metrus karoga auduma. To izņemt pilnvarots Talsu apriņķa vecākā sekretārs Ansis Plācis (1901–1942). Lietas svarīgumu apliecina tas, ka Ansim Plācim izsniegto Talsu pilsētas valdes izdoto pilnvaru parakstījuši veseli pieci cilvēki – pilsētas galva P. Haselbaums, Talsu apriņķa lauku pašvaldību vecākais Reinholds Kuikulītis, Tukuma-Talsu apriņķa policijas II iecirkņa priekšnieks Krišs Grēbers, 1. Talsu aizsargu pulka komandiera vietnieks kapteinis Vilis Liepiņš un pilsētas valdes sekretārs Nikolajs Ozoliņš.<sup>64</sup>

Vairākas organizācijas lūgušas palīdzību karogu iegādē. Tā, piemēram, tuvojoties svētkiem, Talsu strādnieku arodbiedrība griezusies Talsu kopējā slimokasē ar lūgumu ziedot kādu summu karoga iegādei un saņēmusi 70 latus. Valstī kopumā tirdzniecības vietās karogi pārdoti lielos daudzumos. Armijas Ekonomiskajā veikalā iztirgoti ap 100 000 metru auduma. Tie, kas nebija pasteigušies, pēdējās dienās karogus vairs nevarēja iegādāties.<sup>65</sup>

Talsos valsts karogus plašā izvēlē piedāvā kopš pavasara atvērtā Kārļa Bodnieka tirgotavas nodaļa Lielajā ielā 25.<sup>66</sup> Atvadoties no vecajām telpām Lielajā ielā 38, tirdzniecības firma februārī sarīkoja plašu Talsu pilsētas valdes akceptētu izpārdošanu.<sup>67</sup> Jaunatvērtais K. Bodnieka veikals guva talsinieku atzinību ar saviem gaumīgi dekorētajiem skatlogiem.<sup>68</sup> Uz svētkiem tirgotava piedāvāja *atsvaidzināt* savu garderobi ar jaunu ziemas mēteli<sup>69</sup> vai vismaz mēteļa apkaklītes ādiņu, dāmām iegādāt modernu zīda vai vilnas kleitu un aizsargiem – jaunu formas tērpu.<sup>70</sup> Valsts gadadienā veikala nams iepriecinājis garāmgājējus ar zaļumiem un spuldžu virtenēm rotātu fasādi un gleznām dekorētiem skatlogiem.<sup>71</sup> Arī svētku noformējums K. Bodnieka tirgotavai Rīgā K. Barona ielā 28<sup>a</sup> atzinīgi novērtēts un iekļauts Sabiedrisko lietu ministrijas Sabiedriski kulturālā departa-

menta apkopotajā sarakstā “Labi dekorētie logi”.<sup>72</sup>

Talsu patērētāju biedrība ar kantori K. Valdemāra ielā 2 savu veikalu logu dekorēšanai un iluminēšanai izdevusi 35,72 latus.<sup>73</sup> Citu veikalu īpašnieki Talsos noformējuši svētkos savas tirgotavas, kā nu kurš mācēdams. Esot gan bijuši arī tādi, kas atkal rādījuši “savu bezgaršību un negribu iet laikam līdzi” – vairākos logos vēl redzētas svecēs pudelēs un bezgaumīgi papīra dekorējumi.<sup>74</sup> Tomēr mierinājumam var minēt, ka talsinieki nav vienīgie Latvijā, kam dekorēšanas prasme svētkos reizēm *pieklibojusi* – arī vairāki Vecrīgas nami Sabiedriski kulturālā departamenta vērtējumā ierindoti kategorijā “Slikti dekorēti logi”, jo rotāti ar kreppapīru vai papīra karogiem. Lai uzlabotu dekorējumu kvalitāti, departaments ieteica nākamajos valsts svētkos publicēt presē “labi”, “neapmierinoši” un “pavisam nedekorēto” namu īpašnieku sarakstus.<sup>75</sup>

Sabiedrisko lietu ministrijas Sabiedriski kulturālais departaments iestādēm un organizācijām septembrī izsūtījis aicinājumus valsts 20 gadu jubilejas svinību cienīgai atzīmēšanai īpaši dekorēt ēkas, atšķirīgi no iepriekšējiem gadiem. Namu noformēšanai tiek ieteikts lietot iespaidīgus gaismas reklāmas paņēmienus, izmantojot spēcīgus prožektorus, piemēram, no Juglas Elektriķu uzņēmuma Rīgā. Ministrija sola dekorēšanas jautājumos nodrošināt ar lietpratēju padomiem.<sup>76</sup>

Ņemot vērā valsts līmeņa un vietējo svētku organizētāju norādījumus, Talsu iestādes, biedrības un organizācijas greznojušas namus cita par citu košāk. Kā secināts Talsu pilsētas valdes valsts 20 gadu jubilejas svētku protokolā, sevišķi grezna izdevusies namu iluminācija. Ieskatu turpmāk minētajos namu dekorējumos var gūt no Latvijas Valsts vēstures arhīva glabātajiem Talsu pilsētas valdes dokumentiem par valsts svinību sarīkošanu.<sup>77</sup>

Dzelzeļa stacija<sup>78</sup> sagaidīja Talsu viesus, krāšņi rotāta. Muzeja krājumā ir fotogrāfijas, kur ēka redzama 1934. gada svētkos, kad tā dekorēta ar zaļumu vītnēm, elektriskajām lampiņām un svecēm

<sup>63</sup> Kara ministrijas tirdzniecības uzņēmums Audēju ielā.

<sup>64</sup> LVVA, 4895. f., 2. apr., 264. l., 52. lp.

<sup>65</sup> LVVA, 3645. f., 1. apr., 7. l., 146. lp.; 3758. f., 1. apr., 225. l., 338. lp.

<sup>66</sup> K. Bodnieka manufaktūras preču tirgotavas kvīts. TNMM 11379. Pašlaik ēkā Talsu novada Dzimtsarakstu nodaļa un Talsu Mākslas skola.

<sup>67</sup> LVVA, 4895. f., 2. apr., 162. l., 161. lp.

<sup>68</sup> Pārdomas, K. Bodnieka gaumīgos skatlogus vērojot. *Talsu Balss*, Nr. 12, 1938, 25. martā, 6. lpp.

<sup>69</sup> Talsu pilsētas valde ziņoja, ka ziemas mēteļa vidējā cena Talsos 1938. g. rudenī ir 30 lati (43 eiro). LVVA, 4895. f., 2. apr., 146. l., 32. lp.

<sup>70</sup> [Sludinājums]. *Talsu Vārds*, Nr. 1, 1938, 10. nov., 6. lpp.

<sup>71</sup> Triju zvaigžņu mirdzumā. *Talsu Vārds*, Nr. 3, 1938, 24. nov., 5. lpp.; LVVA, 4895. f. 2. apr., 264. l., 48. lp.

<sup>72</sup> LVVA, 3758. f., 1. apr., 225. l., 334. lp.

<sup>73</sup> LVVA, 4895. f., 2. apr., 264. l., 84. lp. Veikali K. Valdemāra ielā 2 un Laidzes ielā 2.

<sup>74</sup> Triju zvaigžņu mirdzumā. *Talsu Vārds*, Nr. 3, 1938, 24. nov., 5. lpp.

<sup>75</sup> LVVA, 3758. f., 1. apr., 225. l., 335., 356. lp.

<sup>76</sup> LVVA, 1863. f., 1. apr., 18. l., 43. lp.; 3794. f., 2. apr., 49. l., 15. lp.

<sup>77</sup> LVVA, 4895. f., 2. apr., 264. l., 71.–109., 113. lp.

<sup>78</sup> Tagadējā Talsu autoosta Dundagas ielā 15.



7. att. Talsu stacija 1934. gada 18. novembra svētkos.  
TNMM 27690/1

(7. att.). Valsts 20. gadadienā par nama noformējumu piedomāts vēl vairāk. Talsu stacijas priekšnieks Kārlis Bahs (1882), kurš ar sievu Mariju un bērniem dzīvoja turpat stacijas ēkā trīsistabu dzīvoklī,<sup>79</sup> sniedzis ziņas, ka ēka dekorēta ar zaļumu vītnēm un diviem valsts karogiem, virs ieejas durvīm izlikts elektrisko spuldžu izgaismots transparents ar dzelzceļa emblēmu un uzrakstu: “Visu par Latviju!”. Visus logus rotāja sveces, kas iedegtas 18. novembrī pulksten piecos vakarā.

1938. gadā visvairāk dažādu iestāžu mītņu Talsos atradās uz Kārļa Milēnbaha ielas (tolaik saukta vienkārši par Milēnbaha ielu<sup>80</sup>). Lielāko naudas summu dekorēšanai izdevusi Tukuma-Talsu apriņķa policijas II iecirkņa kanceleja Milēnbaha ielā 6/8. Ēkas iluminēšanai, dekorēšanai un telpu rotāšanai iztērēti 343,14 lati. Lielāko daļu (240,60 latus) atvēlējuši nama īpašnieki – Zalkinderu ģimene, pārējo – policijas iecirkņa kanceleja. Ēkā izvietots arī 1. Talsu aizsargu pulka štābs un notāra Pētera Cēruža (1899–1982<sup>81</sup>) kantoris. Namu krāšņi rotājušas spuldžu rindas un izgaismots uzraksts “Tev mūžam dzīvot, Latvija!”.<sup>82</sup>

Tiesu nams Milēnbaha ielā 2 dekorēts diviem lieliem valsts karogiem, nama fasāde iluminēta ar 20 elektriskām spuldzēm, balkons

apvīts zaļumiem, puķēm un rotāts ar skaitli “XX”.

Talsu apriņķa lauku pašvaldību vecākā kanceleja izvietojusies Jēkaba Kalmeijera (1878) īpašumā Milēnbaha ielā 15. Vienā no valsts svētku rīcības komitejas sēdes protokoliem oktobrī piefiksēts, ka namīpašnieks “apņēmas stāties kontaktā ar ēkā atrodošām iestādēm un pēc tam kopīgi vienoties par iluminācijas projektu”<sup>83</sup>. Pēc svētkiem apriņķa vecākais Reinholds Kuikulītis sniedzis ziņas, ka nams “bija dekorēts 6 prāviem karogiem, zaļumu vītnēm un elektriskām spuldzēm, pie kam nama fasādē no elektriskām spuldzēm bija veidots skaitlis XX, bet katrā logā dega 4 sveces”. Ēkas noformēšanai un iluminēšanai izdoti 123 lati.

Pie Talsu apriņķa lauku pašvaldību vecākā darbiniekiem piederēja arī Talsu apriņķa būvinspektors, būvinženieris Aleksandrs Cālītis<sup>84</sup> (1898–1946), kura kanceleja atradās Raiņa ielā 22. Viņš ziņo, ka kopā ar mājas saimnieku Jāņpēteri uzstādījis nama fasādē 20 gadu apzīmējumu, veidotu no elektriskajām spuldzēm un rotātu ar zaļumiem, “lai cipars izceltos arī dienā”. 18. novembra vakarā logi un kancelejā novietotā ziediem rotātā Valsts prezidenta ģimēne dekorēta ar aizdegtām svecēm. Nama noformējumam A. Cālītis izlietojis 20 latus savas naudas, valsts līdzekļus nav tērējis, piemaksājis arī namīpašnieks.

Svētku norisē svarīga vieta atvēlēta Ezera laukumam (tirgus laukumam)<sup>85</sup>. Te īpaši izceļas svētkiem rotātā Talsu Brīvprātīgo ugunsdzēsēju biedrības depo ēka ar torni. “Svinīguma radīšanai” tornis rotāts ar pieciem valsts karogiem un elektrisko spuldžu veidota skaitļa “20”.

18. novembra sarīkojumu galvenā norises vieta bija krāšņi dekorētais Talsu Sadraudzīgās biedrības nams (tagadējais Talsu tautas nams) Lielajā ielā 19/21: jumta tornis rotāts ar elektrisku spuldžu vainagu, skaitli XX un lielu karogu, virs kura no elektriskām spuldzēm veidotas trīs zvaigznes; no tornīša nolaisti trīs 12 metrus gari karogi, karogota arī nama ieeja. Ēkas fasādi apgaismoja divi prožektorī. Nama noformējums izmaksājis 123 latus.

Talsu Sadraudzīgās biedrības valdes loceklis Fricis Grīnvalds (1884–1940) bija turpat netālu izvietotās Latvijas bankas

<sup>79</sup> *Tautas skaitīšanas dati Talsu pilsētā 1935. g.*, 39. lp. ZP 10607

<sup>80</sup> Iepriekš – Rīgas iela. Par ielas pārdēvēšanu lemj Talsu pilsētas domes kārtējā sēdē 1927. gada 5. oktobrī (*Protokols*. LVVA, 4895. f., 2. apr., 31. l., 263. lp.).

<sup>81</sup> Pēc radnieka Raimonda Ceruža ziņām Otrā pasaules kara izskaņā Pēteris Cēruzis ar sievu polieti emigrējis uz Poliju un miris Slupskā (e-pasta sarakste. ZA 3423).

<sup>82</sup> Talsi pošas. *Talsu Vārds*, Nr. 2, 1938, 17. nov., 7. lpp. TNMM 2145/1; Triju zvaigžņu mirdzumā. *Talsu Vārds*, Nr. 3, 1938, 24. nov., 5. lpp.

<sup>83</sup> LVVA, 4895. f., 2. apr., 264. l., 48. lp.

<sup>84</sup> Fotoalbums “Talsu apriņķa lauku pašvaldības. 1938”. Fotogrāfs J. Stanko. TNMM 25353

<sup>85</sup> Tagad – Ezera laukums.



8. att. Latvijas bankas Talsu nodaļas iekšskats ar priekšnieku Frici Grīnvaldu centrā. 1938. gads. TNMM 20107

Talsu nodaļas priekšnieks (8. att.). Banku Talsos viņš vadījis kopš pašiem tās pirmsākumiem – 1919. gada 5. aprīļa<sup>86</sup>. Latvijas bankas Talsu nodaļas nams Lielajā ielā 17 (tagadējā AS “SEB banka” Talsu filiāle) svētkos dekorēts pēc Žaņa Sūniņa meta, par ko māksliniekam samaksāti 20 lati.<sup>87</sup> Iluminācijas un greznošanas darbos palīdzējis tehniķis, Talsu pasta un telegrāfa kantora darbinieks Leonīds Timofejevs (1907–1970).<sup>88</sup> Ēka rotāta ar karogiem, trīs zvaigznēm un 20 gadu apzīmējumu. Nama iluminēšanai un dekorēšanai iztērēti 269,36 lati. (Pats priekšnieks F. Grīnvalds ar ģimeni un kalponi arī dzīvoja bankas namā.<sup>89</sup>)

Lielajā ielā 27, otrajā stāvā, darbojās Talsu kopējā slimo kase, kas irēja telpas no Tevelsonu ģimenes.<sup>90</sup> Viens no logiem 2. stāvā dekorēts ar krāsainu transparentu, kurā ģimene stāv pret Brīvības pieminekli zvērestā paceltām rokām ar parakstu: “Par mūžīgo Latviju!”. Transparents izmaksājis 79,73 latus. Pārējos logus rotājušas degošas sveces. Nama fasādes dekorēšanai par 25 latiem iegādāts liels karogs.

Arī skolas domājušas par svētku noformējumu. Pretī koši rotātajai Talsu kopējās slimo kases mītnei darbojās Talsu Valsts pamatskola (Lielajā ielā 26, agrāk – 28). Skola saņēmusi pilsētas galvas ielūgumu uz svētku mielastu, svinīgo sēdi, kā arī aicinājumu pēc tam sniegt

ziņas par piedalīšanos svētku svinēšanā.<sup>91</sup> Skolas pārzinis Alfrēds Dreimanis (1890) sarakstē ar pilsētas domi sīkāku ēkas noformējuma izklāstu nav sniedzis, vien piezīmējis, ka nama iluminēšanai izdoti 90 lati. Skola darbojās privāta tirdzniecības nama otrajā stāvā, un ēka dekorēta saziņā ar namīpašnieku – Hāzu ģimeni.<sup>92</sup>

Pie Vilkmuižas ezera uzceltās Talsu pilsētas latviešu (latvju<sup>93</sup>) pamatskolas pārzinis Jānis Zvirbulis (1885–1959) ziņojis, ka “skolas nams bija iluminēts ar 96 stearīna svecēm un ezermalā dega dižsārts” – skola izmantoja neizbūvēto apkārtni (9. att.). Pamatskolu pilnībā uzturēja pilsētas valde, arī sveces un vienu steru malkas ugunskuram piešķīrusi pilsētas pašvaldība.



9. att. Talsu pilsētas pamatskola ap 1938. gadu. A. Druviņa foto. TNMM 9162/1

Izglītības ministrijas pārziņā esošā Talsu Valsts ģimnāzija Mīlenbaha ielā 19 jau oktobrī izstrādāja noformējuma projektu un solīja skolu skaisti iluminēt.<sup>94</sup> Svētkos ģimnāzija rotāta ar karogiem un izgaismota ar prožektoriem. Par noformējumu iztērēti 337,40 lati.

Arī pārējie Talsu skolu nami posti svētkiem. Talsu Vācu vecāku savienības pamatskolai Dzirnavu ielā 1 uz svētkiem nokrāsota mājas siena, nams dekorēts ar spuldzēm izgaismotu karogu, pašu skolēnu un darbinieku gatavotu transparentu un zaļumu vītņēm, iekštelpas – ar

<sup>86</sup> LVVA, 1863. f., 1. apr., 361. l., 38. lp.

<sup>87</sup> LVVA, 1863. f., 1. apr., 292. l., 6. lp.

<sup>88</sup> Turpat.

<sup>89</sup> Dokuments: Paziņojums par pagājušā 1938. gada ienākumiem un izdevumiem. 1938. g. TNMM 20103 (Sieva Zelma Jūlija, dzim. Šnikvalde, dēls Manfreds Jānis, meita Pārsla Emīlija.)

<sup>90</sup> Senāk – Lielā iela 29; Pašlaik atrodas Talsu Bērnu bibliotēka.

<sup>91</sup> Talsu Valsts pamatskolas ienākošo rakstu reģistrācijas žurnāls. 1935.–1950. g., 25., 26. lp. TNMM 25071

<sup>92</sup> LVVA, 4895. f., 2. apr., 264. l., 48. lp.

<sup>93</sup> Lietots skolas spiedogā (LVVA, 4895. f., 2. apr., 264. l., 86. lp.); Pašlaik Talsu pamatskola Gaismas ielā 1.

<sup>94</sup> LVVA, 4895. f., 2. apr., 264. l., 48. lp.; Pašlaik ēkā Kārļa Mīlenbaha ielā 19 – Talsu novada muzejs.



svecēm un puķēm. Valsts Talsu mājturības skola Mīlenbaha ielā 30<sup>95</sup> iegādājusies Valsts prezidenta ģīmetni un nomātā nama fasādi dekorējusi ar trīs dižkarogiem – 5 metrus gariem. Žīdu pamatskola Kalna ielā 7 svētku noformējumam iztērējusi 10 latus, telpas un logus dekorējot ar ziediem un svecēm.

Turpat pretī kādreizējai ebreju skolai – Kalna ielā 10 – vēl aizvien darbojas pienotava. Par noformējumu valsts 20. gadadienai Talsu apvienotās piensaimnieku sabiedrības valdes priekšsēdētājs Kristaps Tomeiers (1900–1971) sniedzis ziņas, ka telpas rotātas ar karogiem un pagalmā izgaismots ar prožektoriem un krāsainu spuldžu rindām, iluminēšanai un dekorēšanai iztērēti 150 lati.



10. att. Talsu pasta un telegrāfa kantoris. 20. gs. 30. gadi. K. Celmiņa foto. TNMM 18445

Visgrandiozāk rotātās Talsu ēkas titulu šajos svētkos noteikti varētu piešķirt Talsu pasta un telegrāfa kantorim Kalna ielā 4 (10. att.). Savā pastāvēšanas laikā tik ekscentrisku izskatu nams piedzīvoja pirmo reizi. Ilggadējais pastmeistars Kārlis Reinerts (1880–1943), kurš ar sievu Augusti un audžudēlu Valentīnu dzīvoja piecistabu dzīvoklī turpat pasta namā, sniedzis šādu ēkas dekorējuma aprakstu: “Ēkas tornis bija greznots ar lielo valsts karogu 4 metru garumā, kurš sniedzas no torņa kupola malas līdz zemei. Tornis un ēkas fasāde tika apgaismoti ar 2 lieliem prožektoriem.

Virs torņa kupola bija uzmontēts skaitlis “20” no 26 elektriskām spuldzēm, kuras, iestājoties krēslai, tika pieslēgtas strāvai. Visi kantora logi ielas pusē bija dekorēti baltām ziedošām puķēm un katrā logā – pirmajā stāvā – pa trīs svecēm, bet otrajā stāvā un dzīvokļos – pa 2 svecēm. Kantora logs otrajā stāvā, kurā bija novietota Vadoņa ģīmetne, bez augšminētā bija vēl greznots lauru kokiem.” Nama noformējumam iztērēti 226,09 lati.

## 17. novembris. Svētku ieskaņa

17. novembra rītā vietējais laikraksts daudzsološi vēstīja aprīnķa iedzīvotājiem: “Visas pašvaldības, organizācijas un iedzīvotāji gatavojušies svētkiem ar nebijušu rosību, kādēļ arī Talsu novadā valsts 20 gadu pastāvēšanu svinēs tik krāšņi un iespaidīgi, kā nevienus svētkus.”<sup>96</sup>

Atšķirībā no iepriekšējiem gadiem, valsts gadadienas svinības pilsētā sākās jau 17. novembra vakarā. Jau laikus pilsētas valde lūgusi uzņēmumiem darbu izbeigt līdz pulksten četriem pēcpusdienā, lai visi varētu piedalīties.<sup>97</sup> Pulksten 17.30 karogiem rotāts gājiens no Ezera laukuma sāk virzīties uz evaņģēliski luterisko baznīcu, kur sešos sākās dievkalpojums. Baznīcā pie Pirmajā pasaules karā un Latvijas Neatkarības karā kritušo piemiņas plāksnes tiek nolikts skaists piemiņas vainags. Baltā marmora plāksne ar trīsdesmit astoņu cīnītāju vārdiem zelta krāsā izgatavota Baltijā lielākajā akmeņkaļu firmā “Eduards Kurau” Rīgā, svinīgi atklāta un iesvētīta tikai pirms gada – 1937. gada 6. novembrī. Nu valsts gadadienas svinētāju vainags pie piemiņas plāksnes izsaka simbolisku pateicību kritušajiem karavīriem par iespēju svinēt šos svētkus. Plāksnes uzlikšanu organizējusi kapteinim Vilim Liepiņam pakļautā 1. Talsu aizsargu pulka štāba rota, un arī vainaga nolikšana valsts 20. gadadienā organizēta pēc viņa ieteikuma. Vainaga izdevumu segšanā bez 1. Talsu aizsargu pulka piedalījusies Talsu pilsētas valde, sabiedriskās organizācijas un biedrības – Talsu tirgotāju-rūpnieku biedrība, Talsu namsaimnieku biedrība, Latvijas veco strēlnieku biedrības Talsu nodaļa.<sup>98</sup>

Vienā no svētku rīkošanas apspriedēm Tukuma-Talsu aprīnķa policijas II iecirkņa priekšnieks Krišs Grēbers<sup>99</sup> ierosinājis, lai 18. novembra svinību dalībnieki “klusā gājienā izietu cauri baznīcai, noliecot galvu pret piemiņas plāksni. Ērģeles tanī laikā spēlētu attiecīgu mūzikas gabalu,” bet nav zināms, vai iecere īstenota.<sup>100</sup>

<sup>96</sup> Valsts svētku norise aprīnķī. *Talsu Vārds*, Nr. 2, 1938, 17. nov., 6. lpp. TNMM 2145/1

<sup>97</sup> LVVA, 4895. f., 2. apr., 264. l., 60. lp.; 186. l., 112. lp.

<sup>98</sup> LVVA, 4895. f., 2. apr., 186. l., 22. lp.; 236. l., 2. lp.; 264. l., 27., 90., 102., 103., 115. lp.

<sup>99</sup> Dzimis 1889. g.; 1940. g. 7. novembrī arestēts dzīvesvietā Tukumā, 1941. g. 20. martā piesprieda brīvības atņemšana uz astoņiem gadiem, politisko tiesību atņemšana uz četriem gadiem un mantas konfiskācija (*Padomju represīvo orgānu arestētie Latvijas iedzīvotāji 1940. gada jūnijā-novembrī*. LU LVI datubāze [skatīts 22.11.2018.]. Pieejams: <https://www.lvi.lu.lv/okupnoddatubazes.htm>).

<sup>100</sup> *Protokols. 13.09.1938*. LVVA, 4895. f., 2. apr., 264. l., 27. lp.

<sup>95</sup> Pašlaik namā darbojas Talsu novada Vakara un neklāties vidusskola.



11. att. Talsu pilskalns ap 1930. gadu. A. Druviņa foto.  
TNMM 6586

Pēc dievkalpojuma jau satumsis. Par gaišāko vietu pilsētā šajā vakarā kļūst Talsu pilskalns (11. att.), kur svinētājus no baznīcas aizved kopējs lāpu gājiens. Lāpas sagādātas ar aizsargu štāba palīdzību.<sup>101</sup> Sarīkojuma laukumā ietver četri augsti vītnēm greznoti stabi ar sārtiem.<sup>102</sup> Paveroties no Pilskalna lejā, Talsu ezera viļņos mirdz pēc mākslinieka Ž. Sūniņa projekta veidots “uguns uzraksts”: “Slava Latvijai!”. (Sākotnēji gan bija ideja uz ezera no *ploškām* izveidot burtu “L” [Latvija] ar 3 zvaigznēm un uzrakstu “20 gadi”.) Par meta izstrādāšanu un iekārtošanu mākslinieks vēlas 10 latus lielu honorāru.<sup>103</sup>

Pusastoņos vakarā pār seno pilskalnu izskan aizsargu svinīgais solījums, himna un, prožektoru izgaismots, mastā uzvijas valsts karogs. Divdesmit vareni grāvieni – lielgabalu šāvieni skaņu imitācija – sadrebina pilskalnu un pārskan pār visu pilsētu, apliecinot valsts 20 gadu pastāvēšanu. Visus sajūsmina 1. Talsu aizsargu pulka organizētā krāšņā uguņošana, kas pirmo reizi tika veikta no pilskalna, radot pār pilsētu līdz tam neredzētu neaizmirstamu gaismas un krāsu rotaļu. Valsts svētku protokolā minēts, ka svinētājus priecējuši “uguns stabi ezera malā, raķetes, kas tik plašā veidā Talsos bija pirmo reizi”.<sup>104</sup> 1. Talsu aizsargu pulkam uguņošana izmaksājusi 196,14 latus, un 50 latus piemaksājusi pilsētas valde.<sup>105</sup>

Ap pusdeviņiem svinētāju gājiens ar lāpām atgriežas Turgus lau-

kumā uz noslēguma aktu. Gājiena komandanta pienākumus uzņēmas Tukuma-Talsu apriņķa policijas II iecirkņa priekšnieks Krišs Grēbers, ierādot organizācijām vietas un vadot gājiena norisi.<sup>106</sup>

## 18. novembris

Sagaidot 1938. gada 18. novembri, piektdienu, karogiem rotāto pilsētu pulksten astoņos modina baznīcu zvani un orķestru spēlētie korāļi. Kā vēlāk atzinis Talsu apriņķa lauku pašvaldību vecākais Reinholds Kuikulītis, svētku izdošanos sekmējuši labie laikapstākļi – 1938. gada novembris bijis bez sniega.<sup>107</sup>

Pirmo reizi valsts mērogā tika organizēti kopbrīži ģimenēm. Svētku programma paredzēja, ka no rīta visā valstī, gan pilsētās, gan laukos, “saimes vai ģimenes galva sapulcina mājas ļaudis un uzrunā” ģimeņu svētrītos.<sup>108</sup> Svētku atzīmēšanai ģimenes lokā pievērsta īpaša uzmanība, lai izkoptu valsts kopības apziņu: “Šī diena nav dzeršanai un jautrai uzdzīvei ārpus mājas. Šinī dienā tēviem jābūt kopā ar dēliem un vairāk kā citreiz jābūt dēliem priekšzīme. Mums vienmēr jāatceras, ka tikai tā valsts ir stipra, kura balstās uz stipru, tikumīgu un vienotu ģimeni. Tāpēc arī 18. novembrī vispirms mēģināsim būt brīvi un vienoti savā šaurā ģimenes lokā, jo tikai tad pilnībā varēsim izjust prieku un lepnumu par piederību Latvijas valstij un latviešu tautai.” Namamātes aicinātas ģimenes locekļos radīt patiesu un sirsnīgu lielā valsts notikuma izjūtu. Uzpošot māju, ieteikts to rotāt ar Vadoņa ģimetni, zaļumu vītnēm un lentām valsts krāsās. Galdam svētku noskaņu var piešķirt ar valsts standarta karodziņiem, svecēm, zaļumiem, turīgākās ģimenēs – ar ziediem valsts krāsās, piemēram, alpu vijolītēm, un dažāda platuma baltām un sārtām zīdā lentām. Svētku drānās saposušies ģimenes locekļi var baudīt maltīti kādu neikdienišķāku ēdienu, piemēram, kūku saldēdiena vietā. Šajā dienā ģimenē ieteicams kopīgi lasīt kādu atbilstoša satura grāmatu, klausīties aculiecinieku stāstījumu par brīvības cīņām un valsts neatkarības iegūšanu.<sup>109</sup>

Svētrītu noturēšanai ģimenēm tika sagatavotas un izplatītas

<sup>106</sup> LVVA, 4895. f., 2. apr., 264. l., 32., 47., 57. lp.

<sup>107</sup> LVVA, 3794. f., 2. apr., 49. l., 29. lp.; *Novembris* [skatīts 22.11.2018.]. Pieejams: <https://www.meteo.lv/lapas/laika-apstakli/klimatiska-informacija/latvijas-klimats/menesu-klimatiskais-raksturojums/novembris/novembris?id=1170&nid=551>

<sup>108</sup> LVVA, 3758. f., 1. apr., 225. l., 48. lp.; 4895. f., 2. apr., 264. l., 57. lp.

<sup>109</sup> Švāgere A. Valsts svētki un ģimene. *Mūsu Mājas Viesis*, Nr. 47, 1938, 17. nov., 13. lpp.

<sup>101</sup> LVVA, 4895. f., 2. apr., 264. l., 47. lp.

<sup>102</sup> Krāšņa uguņu rotaļa. *Talsu Vārds*, Nr. 3., 1938., 24. nov., 3. lpp.

<sup>103</sup> LVVA, 4895. f., 2. apr., 264. l., 33., 48. lp., 116. lp.

<sup>104</sup> Turpat, 113. lp.

<sup>105</sup> Turpat, 47., 90., 115. lp.

tipogrāfiski iespiestas brošūras ar paraugrunu “Mūsu darbs un domas pieder mūsu tēvijai – Latvijai”, kas nolasāma svētku rītā visai mājas saimei. Runas teksts, ko paredzēts nolasīt 15–20 minūtēs, vienkāršiem vārdiem, bet vienlaikus svinīgi, pacilājoši, ar K. Ulmaņa prezidentūras laikam raksturīgo patosu, atgādina par valsts nodibināšanu un izaugsmi: “1918. gada 18. novembrī pāri mūsu zemei sāka spīdēt spožā Latvijas saule, kas visus šos gadus savu svētību lējusi tik bagātīgi, ka mēs varam atskatīties uz sasniegumiem un panākumiem bagātu laikmetu. [...] Laukos šinīs 20 gados ir nākušas klāt tūkstošiem jaunas saimniecības, vecās ēkas ir atjaunotas, ražas ir augušas, lopu skaits pavairots, tautas nami un skolu nami ir celti, pienotavas dibinātas, telefons un radiofons plaši izplatījies, jauni ceļi un šosejas rīkotas, bet vecie ceļi uzlaboti, jaunas dzelzceļa līnijas izbūvētas, autobusa satiksme iekārtota un tā joprojām.” Runa atgādina par pārciestajām grūtībām – kara un revolūciju laikā izklīdināto latviešu tautu, ierakumiem, ēku drupām un izpostītajām saimniecībām, brīvības cīnītājiem, kas stājušies pretī ienaidnieka pārspēkam, trūcīgi apbruņoti un nepietiekoši apbruņoti, – un aicina ikvienam dot “solījumu, ka mēs atzīstam par savu pienākumu celt mūsu Latviju – par nacionālu, daiļu un varenu Latviju, lai viņu asinis nebūtu velti lijušas, lai viņu upuri nebūtu velti nesti”. Protams, neiztika arī bez 1934. gada 15. maija pieminēšanas, kad “18. novembra ideāli guva savu visskaitāko piepildījumu”. Ikvienu svinētāju iedvesmoja paraugrunas beigu daļa, atgādinot: “Tikai stipriem un spēcīgiem pieder nākotne. Tādēļ skaudsim ārā visu, kas sēj mūsu starpā neuzticību, ķildas un naidu. Būsim patiesi vienības gara kopēji vārdos un darbos, ikdienas darba gaitās un atpūtas brīžos. [...] Saslēgsimies ciešās rindās, liksim plecu pie pleca, domāsim vienas domas, vadīsimies no mūsu kopējiem mērķiem, un visgrūtākie darbi būs viegli. Mēs esam veikuši savas valsts pastāvēšanas 20 gadus daudzus grūtus uzdevumus, un nav tādu grūtību, kuras mēs nevarētu pārvarēt.”<sup>110</sup>

Sabiedrisko lietu ministrija pēc svētkiem apzinājusi, cik plaši ģimeņu svētrīti rīkoti. Aprēķināts, ka runa “ar lielu sajūsmu un atsaucību” izmantota vairāk laukos, īpaši amatnieku un strādnieku ģimēnēs. Kopumā secināts, ka lauku saimniecības šādu runu tieši gaidījušas, turpretī “pilsētās, turīgākās aprindās, svētbrīžu svētīgais iespaids

<sup>110</sup> LVVA, 3758. f., 1. apr., 225. l., 271.–272. lp.

vēl nav izprasts, jo ļaudis izgājuši uz ielām, un mājās ciešā ģimenes kopībā neuzturējās”. Nospriests citreiz runu izplatīt plašāk.<sup>111</sup>

Savas saimes valsts 20. jubilejā daudzviet apsveica ne tikai ģimenes galvas, bet arī darba kolektīvu vadītāji – cits 17., cits – 18. novembrī. Jau pieminētajā Talsu kopējā slimo kasē Lielajā ielā 27, svētku rītā kancelejā noturēts svinīgs akts un katram darbiniekam pasniegts Valsts Prezidenta atziņu krājums “Degsme”, kas kopumā izmaksājis 50,40 latus.<sup>112</sup>

Talsu apvienotā piensaimnieku sabiedrība Kalna ielā 10 savā kolektīvā kopā ar piena piegādātājiem valsts svētkus atzīmējusi 17. novembra vakarā – pēc gājiena ar karogu un lāpām savās telpās “pavadīja vairākas stundas ar kopīgām dziesmām un deju pie orķestra mūzikas”.<sup>113</sup> Darba kolektīvi piedalījās arī kopīgajos pilsētā organizētajos svētku sarīkojumos.



12. att. Talsu Sadraudzīgās biedrības nams 1938. gadā.  
A. Druviņa foto. TNMM 17496/1

18. novembrī pirms desmitiem rītā garām rotātajiem namiem ļaudis plūda uz Sadraudzīgās biedrības namu Lielajā ielā, kur paredzēta pilsētas valdes svinīgā sēde (12. att.). Uz sēdi pilsētas valde izsūtījusi 83 “aicinājumus” – iestāžu, sabiedrisko organizāciju, biedrību vadītājiem, amatpersonām. Svinīgās sēdes norisi protokolē pilsētas valdes sekretārs Nikolajs Ozoliņš (1899–1996), kurš amatā ir kopš 16. janvāra un iepriekš bijis Krustpils pilsētas valdes sekretārs<sup>114</sup> (13. att.). Talsos viņš veic arī bāriņtiesas sekretāra un dzimtsarakstu nodaļas pārziņa pienākumus. N. Ozoliņš Svinīgās sēdes protokolā minējis,

<sup>111</sup> LVVA, 3758. f., 1. apr., 225. l., 354., 356. lp.

<sup>112</sup> LVVA, 4895. f., 2. apr., 264. l., 89. lp.

<sup>113</sup> Turpat, 100. lp.

<sup>114</sup> LVVA, 4895. f., 2. apr., 186. l., 9. lp.



13. att. Talsu pilsētas valdes sekretārs Nikolajs Ozoliņš. 1939. gads. ZP 1787/1

ka zāle “pienācīgi dekorēta valsts krāsās” un pārpildīta līdz pēdējai iespējai – sapulcējušies ap 600 cilvēku. Pulksten 10.00 pilsētas galva P. Haselbaums atklāj sēdi un savā runā atgādina par grūto valsts tapšanas laiku, piemin atbrīvošanas cīņās kritušos, kas, “netaupot savas dzīvības Latvijas valsts labā, panāca tās atbrīvošanu no svešām varām”. Viņus godinot, sēdes dalībnieki piecēlušies noklausās Lielo jundu<sup>115</sup> aizsargu orķestra izpildījumā. Runu turpinot, pilsētas galva min lielos sasniegumus, kas valsts pastāvēšanas 20 gados veikti Latvijā un pilsētā. Visi vienojas tautas lūgšanā “Dievs, svētī Latviju!”. Turpinājumā tiek nolasītas pilsētas galvas P. Haselbauma parakstītas apsveikuma telegrammas valsts vadībai. Valsts Prezidentam Kārlim Ulmanim veltīti pateicības vārdi par stipro valsti, kas pacēlusies “uz kara postījumu drupām”, par tautai doto jauno “vienības garu, norādot pareizu ceļu” un sasniegto labklājību. Iekšlietu ministram Vilim Gulbim (1890–1942) sēdes dalībnieki sūta “izjustu pateicību par rūpēm mūsu valsts iekšējās drošības un kārtības labā”. Kara ministrs ģenerālis Jānis Balodis (1881–1965), Latvijas armijas izveidotājs un “diženais Lāčplēsis”, saņem talsinieku solījumu: “Mēs visi kopā, stingri vienoti būsim nomodā par savu valsti, savu tautas patstāvību, un, ja liktens lemtu – uz ežiņas galvas liksim, Tēvu zemi sargājot.” Pēc katras telegrammas izskan trīskārtīgs: “Lai dzīvo!” Pulksten 10.45 sēdi slēdz ar “Dziesmu brīvai Latvijai”<sup>116</sup> orķestra pavadījumā.<sup>117</sup>

Svētkus valstī turpina dievkalpojumi visu konfesiju baznīcās. Pēc dievkalpojuma no Talsu evaņģēliski luteriskās baznīcas aizvijas karogots gājiens uz Leču kalnu pie Brīvības ielas, kur no pulksten 12.30 notiek parāde un pamatakmens likšana tēlnieka Kārļa Zemdegas (1894–1963) projektētajam Brīvības cīņās kritušajiem karavīriem veltītajam piemineklim “Koklētājs”<sup>118</sup>. Pamatakmens likšanu

<sup>115</sup> Jāņa Kalniņa komponēts skaņdarbs (<https://www.youtube.com/watch?v=u9mE2VXfqUw>).

<sup>116</sup> Viļa Plūdoņa vārdi, Jāņa Kalniņa melodija.

<sup>117</sup> LVVA, 4895. f., 2. apr., 264. l., 59., 61.–63. 69., 113. lp.

<sup>118</sup> Sīkāk: Konošonoka Z. Brīvības cīņātājiem veltīta pieminekļa izveidošana Talsos. No: *Talsu novada muzeja raksti*. II [sēj.]. Talsi, 2016. 141.–177. lpp.

Leču kalnā valsts svētkos ierosinājis Talsu Valsts ģimnāzijas direktors Ansis Dreimanis (1882–1968) 13. septembra apspriedē. Ieceri atbalstīja arī skolotājs, diriģents Aleksandrs Ezeriņš un Tukuma-Talsu apriņķa policijas II iecirkņa priekšnieks Krišs Grēbers, tomēr spriedēju domas dalījās. Nepiekrita notārs Pēteris Cērūzis – viņaprāt, valsts svinības jau pašas par sevi esot lieli svētki un pamatakmeni vajadzētu likt citā dienā. Viņam pievienojās arī 1. Talsu aizsargu pulka komandiera vietnieks kapteinis Vilis Liepiņš (1896–1941), kurš ierosināja pamatakmeni likt Lāčplēša dienā. Jautājumu izlemt atvēlēja Brāļu kapu komitejas Talsu nodaļai, kas tomēr izvēlējās šim notikumam valsts gadadienu.<sup>119</sup>

Pamatakmens atklāšana 18. novembrī izvērsas par svinīgu sarīkojumu, turklāt svētku parāde uz Brīvības ielas pie topošā pieminekļa pamatiem notiek pirmo reizi (iepriekšējos gados tā notikusi Ezera laukumā).<sup>120</sup> Parāde strikti organizēta pēc 1. Talsu aizsargu pulka komandiera vietnieka V. Liepiņa rīkojuma noteiktā secībā: aizsargi-kājnieki; riteņbraucēji; motociklisti; jātnieki; skolas un sabiedriski kulturālās organizācijas.<sup>121</sup> Tiem, kas nevarēja piedalīties pieminekļa pamatakmens atklāšanas svinībās, par lielā notikuma norisi pēc dažām dienām izsmēloši ziņoja laikraksts “Talsu Vārds”.<sup>122</sup>

Turpmākās vakara programmas sagatavošana uzticēta Talsu Sadraudzīgajai biedrībai. “Talsu Balss” spiestuvē<sup>123</sup> drukātas afišas jau laikus aicināja uz sarīkojumu (2. pielikums). Svētkus Sadraudzīgās biedrības namā pulksten piecos ievadīja Latvijas Valsts prezidenta radio runa, ko translēja no Latvijas Nacionālā teātra (14. att.). Sabiedrisko lietu ministrijas sagatavotajā gadadienas programmā minēts: “Iedzīvotāji to noklausās pie radio aparātiem organizāciju mitekļos, iestādēs un privātos dzīvokļos. Iedegas svētku ugunis – projektori un sveces namu logos, bet svinīgo aktu dalībnieki sapulcējušies sarīkojumu telpās, kur noklausās valsts prezidenta runu”. Savā dedzīgajā uzrunā K. Ulmanis pateicās varonīgajiem karotājiem, kas nodrošināja jaunās valsts pastāvēšanu, raksturoja 20 gados sasniegto,

<sup>119</sup> LVVA, 4895. f., 2. apr., 264. l., 27. lp.

<sup>120</sup> Turpat, 27., 53., 54. lpp.

<sup>121</sup> LVVA, 5568. f., 1. apr., 41. l., 41. lp.

<sup>122</sup> Varoņgaru paaudžu paaudzēm paudis Talsu atbrīvošanas piemineklis; 3000 talsinieku Pieminekļa kalnā. *Talsu Vārds*, Nr. 3, 1938, 24. nov., 3. lpp.

<sup>123</sup> Spiestuve “Talsu Balss” Puškaiša ielā 16, īpašnieks Fricis Lapševskis (4895. f., 2. apr., 162. l., 162., 163. lp.).



14. att. Latvijas Nacionālais teātris Latvijas Republikas proklamēšanas 20. gadadienā. (Latvijas Valsts kinofotofonodokumentu arhīva audiovizuālo, foto un skaņas dokumentu digitālā krātuve. <http://redzidzirdlatviju.lv>)

atgādināja par 15. maija pārmaiņu nepieciešamību un aicināja nākotnes uzdevumiem valdību un tautu: “Tikai ar darbu un neatlaidību, drosmi un enerģiju uz priekšu tiek tiklab katrs cilvēks, kā arī veselas tautas. Cita ceļa nav, kas ved pie brīvības, drošības un labklājības. Es aicinu jūs visus būt šī ceļa staigātājiem, tad droša būs valsts, tad uzplauks un uzzels Latvija, tad tauta augs un stiprināsies saimnieciski un kulturāli. Un mēs visi, es un jūs, būdami 1918. gada novembra pārdrošnieku cilts piederīgie, būsim paši un mācīsim arī citiem būt lepniem uz to, ka esam latvieši, ka esam Latvijas valsts pilsoņi.” Līdz ar prezidenta runu iedegtie rotāto namu prožektoru, iluminācijas lampas, sveces pārvērta jau satumsušās Talsu ielas, un nu tā īsti varēja novērtēt svētkiem rotātās pilsētas krāšņumu.<sup>124</sup>

Vakara turpinājumā pārpildītajā zālē izskanēja dziesmas biedrības kora izpildījumā diriģenta Aleksandra Ezeriņa vadībā, kam sekoja teātra izrāde. Iepriekšējos valsts pastāvēšanas svētkos talsinieki biedrības namā baudīja Nurmuižas aizsargu nodaļas dramatiskā pulciņa iestudēto Roberta Krodera (1892–1956) drāmu “Pēdējais tilts”.<sup>125</sup> Šoreiz sākotnēji tika noteikts, ka visā valstī izrādāma Aleksandra Grīna (1895–1941) luga “Andrejs Pumpurs un viņa Lāčplēsis” – vēl

septembrī svētku rīcības komiteja sprieda par tās iestudēšanu.<sup>126</sup> Tomēr plāni mainījās, un vēlāk valsts mērogā tika noteikts, ka visā Latvijā vienlaicīgi “18.00 sākas svinīgi akti un lugas “Tēvuzeme” izrāde”.<sup>127</sup> Aleksandra Grīna jaunākais darbs “Tēvuzeme” nelielā darbojošos personu skaita dēļ bija piemērots iestudēšanai arī mazām skatuvēm. Patriotiskās lugas darbība norisinās 3 ainās: 1920., 1934., 1938. gadā, un laikabiedru vērtējumā tās “darbībā nepārtraukti vijas ideja par latviešu tautas vienību”.<sup>128</sup> Tā kā “Tēvuzeme” publicēta tikai septembrī, nav daudz laika tās iestudēšanai. Sabiedriski kulturālais departaments presē aicina visus lauku skatuvju vadītājus, režisorus, dramatisko pulciņu vadītājus to iegādāties par 60 santīmiem, iespējams pasūtīt arī pa pastu vai tālrūni.<sup>129</sup> Tā kā kopš 1927. gada aizliegta aizsargu formu izmantošana teātra izrādēs, bet lugā vairākiem lomām tēlotājiem tā jāvelk, Sabiedrisko lietu ministrijas Sabiedriski kulturālais departaments no iekšlietu ministra lūdz īpašu atļauju: “Ievērojot to, ka minētā luga visplašākās aprindās paudīs tēvzemes mīlestības un valsts vienības idejas, lūdzam Jūs, augsti godājamais Ministra kungs, atļaut šinī lugā š. g. 18. novembrī attiecīgo lomām tēlotājiem uzstāties aizsargu formas tērpos.” 7. oktobrī ministrs devis savu piekrišanu aizsargu formu izmantošanai iestudējumā.<sup>130</sup>

Talsos A. Grīna lugas “Tēvuzeme” sagatavošanu uzņēmusies Sadraudzīgā biedrība.<sup>131</sup> Tāpat kā iepriekšējā gadā, arī šoreiz lugu iestudēt pieaicināts Uldis Koškins, kurš vēlāk kļuva par atzītu aktieri.<sup>132</sup> Viņš dzimis Ventspilī aktieru ģimenē<sup>133</sup>, un vēl nav gads pagājis, kopš par sievu apņēmis talsinieci Almu Vilmansoni (1915–1999) – mākslinieka Žaņa Sūniņa sievasmāsu<sup>134</sup>. Laikraksts “Talsu Vārds” seko līdzīgai lugas sagatavošanai, pirmssvētku nedēļā ziņojot,

<sup>126</sup> LVVA, 4895. f., 2. apr., 264. l., 28. lp.; 18. novembrī visā valstī izrādīs “Andrejs Pumpurs un viņa Lāčplēsis”. *Brīvā Zeme*, Nr. 181, 1938, 13. aug., 20. lpp.

<sup>127</sup> LVVA, 3758. f., 1. apr., 225. l., 51. lp.

<sup>128</sup> Luga ar liesmainu ideālu. *Brīvā Zeme*, Nr. 205, 1938, 10. sept., 22. lpp.; LVVA, 3758. f., 1. apr., 225. l., 278., 280. lp.

<sup>129</sup> Lauku skatuvju vadītāju ievērbai. *Latvijas Kareivis*, Nr. 22, 1938, 30. sept., 2. lpp.

<sup>130</sup> LVVA, 3758. f., 1. apr., 225. l., 277. lp.

<sup>131</sup> LVVA, 4895. f., 2. apr., 264. l., 34. lp.

<sup>132</sup> Uldis Knass-Koškins darbojies dažādos teātros, filmēties kinofilmās “Latviešu strēlnieka stāsts” (1958), “Šķēps un roze” (1959), “Trīs minūšu lidojums” (1979), “Vilkatis Toms” (1983).

<sup>133</sup> Tēvs – aktieris, režisors, literāts Kristaps Koškins (1875–1931), māte – Elizabete Marija Knass (1890–1928; dzimšanas, kristību ieraksts: *Ventspils draudzes dzimušo un kristīto saraksts, 1890. g.* [vācu val.]. LVVA, 235. f., 6. apr., 1076. l., 2. lp.).

<sup>134</sup> Marta Sūniņa (dz. Vilmansone, 1910–1950).

<sup>124</sup> LVVA, 4895. f., 2. apr., 264. l., 34., 113. lp.; 3758. f., 1. apr., 225. l., 51. lp.; Valsts Prezidenta Kārļa Ulmaņa vēstījums tautai 1938. g. 18. novembrī. *No: Pagastu pašvaldību gada grāmata 1939. gadam*. [Rīga]: Iekšlietu ministrijas Pašvaldības departaments, [1938], 112. lpp. ZP 10892/2

<sup>125</sup> LVVA, 4895. f., 2. apr., 264. l., 53. lp.



15. att. Vilma Jansone –  
saimniekmeitas Lienas lomas  
atveidotāja izrādē “Tēvuzeme”,  
20. gs. 30. gadi. TNMM 28937

ka Sadraudzīgās biedrības nama logos spīd gaisma gandrīz ik vakaru – notiek mēģinājumi: “Tēlotāji lugu sagatavo ar talsiniekiem parasto teātra mīlestību un režisors netaupa pūles, lai sniegtu talsiniekiem labu izrādi.” Lielākās lomas atveidoja Talsu Sadraudzīgās biedrības dramatiskās trupas aktieri<sup>135</sup>: Jānis Grīnbergs (galvenais varonis – latviešu cīnītājs, zemnieks Andris Arājs)<sup>136</sup>, Vilma Jansone (1917–2007, prec. Selga; 15. att.), Antons Anckins, Ernests Krūmiņš, Eduards Podkalns. Pēc izrādes sniegta atzinīga recenzija, pēdējā aina krāšņi noslēgusies ar visu skatītāju līdz-

dziedāto “Dziesmu brīvai Latvijai”.<sup>137</sup> Uldis Koškins pats arī gatavojis izrādes dekorācijas, par lugas sagatavošanu un dekorāciju pagatavošanu saņēmis 70 latus (16. att.).<sup>138</sup> Izrādes aktieriem parūkas, bize un bārda par 3,50 latiem izīrēta no Ernesta Alsberga Kungu, dāmu un



16. att. Rēķins par A. Grīna lugas “Tēvuzeme” sagatavošanu  
(LVVA, 4895. f., 2apr., 264. l., 119. lp.)

teātra frizētavas Talsos, Lielajā ielā 1.<sup>139</sup> Uz skatuves aktieri varēja pacienāties ar maizītēm, un pēc izrādes Talsu Sadraudzīgās biedrības ekonoms Eduards Putniņš organizējis vakariņas 33 latu vērtībā.<sup>140</sup>

Rīcības komitejas sastādītā svētku programma paredzēja, ka pēc teātra izrādes notiks “saviesīga dzīve līdz plkst. 3 no rīta”. Vakara turpinājumā bija organizēta svētku balle jeb, kā toreiz visbiežāk teica – dejas. Spēlēja 1. Talsu aizsargu pulka kapelmeistars, Pastendes pagasta Jauntapšu mājās dzīvojošais Kārlis Ģermanis (1915–1948; 17. att.) ar orķestri, par to saņemot 72 latus lielu samaksu. Muzikanti pacienāti ar vakariņām.<sup>141</sup>



17. att. Kārlis Ģermanis.  
20. gs. 30. gadi. TNMM 22173

Vakara sarīkojumam noteikta ieejas maksa. Biļetes drukātas J. Glūdas & biedru spiestuvē Talsos, Dārza ielā 2, un tās iepriekš varēja iegādāties “Kultūras” grāmatnīcā Lielajā ielā 21. Sēdvietā pirmajā rindā izmaksāja Ls 1, pārējās vietās – Ls 0,50. Skolu audzēkņiem uz teātra izrādi stāvvietās – Ls 0,20. Ieejas maksa ballē (“uz deju”) – Ls 1. Izrīkojums bija kupli apmeklēts – uz teātra izrādi un balli pārdotas pavisam 574 biļetes kopsummā par 322,40 latiem. Kā iepriekš nolemts, no vakara sarīkojuma gūtie ienākumi – Ls 87,48 – iemaksāti Kara aviācijas fonda Talsu apriņķa komitejai. Tas akceptēts Talsu pilsētas valdes un revīzijas komisijas kopsēdē, kur izskatīts Talsu Sadraudzīgās biedrības iesniegtais 18. novembra sarīkojuma ienākumu un izdevumu pārskats.<sup>142</sup>

Daļai 18. novembra svētku dalībnieku vakars noslēdzās ar kopmielastu Sadraudzīgās biedrības namā. Tradīcija nozīmīgus notikumus atzīmēt ar kopēju maltīti Latvijas Republikas neatkarības pirmajā periodā bija visai izplatīta. Svinību nobeigumā rīkot kopmielastu lūgtām personām rīcības komiteja nolēma 20. oktobra sēdē. Pilsētas

<sup>135</sup> ZP 6032; ZP 6033/1

<sup>136</sup> 1939. gadā režisējis J. Lāča romāna “Mūža meža maldi” dramatisējumu Talsu Sadraudzīgās biedrības uzvedumam (ZP 6033/1).

<sup>137</sup> Top “Tēvuzeme”. *Talsu Vārds*, Nr. 1, 1938, 17. nov., 7. lpp. TNMM 17667; “Tēvuzemes” izrāde Talsos. *Talsu Vārds*, Nr. 3 1938, 24. nov., 5. lpp.; LVVA, 3758. f., 1. apr., 225. l., 298. lp.

<sup>138</sup> LVVA, 4895. f., 2. apr., 264. l., 118., 119. lp.

<sup>139</sup> LVVA, 4895. f., 2. apr., 264. l., 118., 129. lp.; E. Alsbergs dzimis 1901. g.; 1941. g. 14. jūnijā deportēts no dzīvesvietas Talsos, K. Valdemāra ielā 21, par tālāko nav ziņu (*Latvijas iedzīvotāju 1941. gada 14. jūnija deportācija*. LNA LVA datubāze [skatīts 05.04.2018.]. Pieejams: <http://www.archiv.org.lv/dep1941/meklesana41p.php?rinda=0>).

<sup>140</sup> LVVA, 4895. f., 2. apr., 264. l., 124., 125. lp.

<sup>141</sup> Turpat, 51., 118., 123., 124. lp.

<sup>142</sup> LVVA, 4895. f., 2. apr., 68. lieta, 2. lp.; 264. lieta, 28., 34., 53., 57., 117., 118., 123., 127. lp.

valdes ielūgumi piedalīties mielastā nogādāti 35 iestāžu, biedrību pārstāvjiem un amatpersonām pret parakstu.<sup>143</sup> Kungiem piedalīšanās maksa ir 3 lati, dāmām – 2 lati. Aicinātajiem līdz 14. novembrim bija jāpaziņo pilsētas sekretāram Nikolajam Ozoliņam dalībnieku skaits – cik personas no organizācijas piedalīsies. Vēlāk sastādītajā kopmielasta dalībnieku sarakstā reģistrēti 62 dalībnieki (39 vīrieši, 23 sievietes). Viskuplāk mielastā pārstāvēta Latvijas bankas Talsu nodaļa (5 dalībnieki), Talsu apriņķa lauku pašvaldību vecākā kanceleja (4 dalībnieki), Talsu apriņķa nodokļu inspekcija (3 dalībnieki).<sup>144</sup> Par 20. gadadienas kopmielasta ēdienkarti nav ziņu, bet kādus gadus iepriekš – 1931. gadā – valsts proklamēšanas svinību maltītē cienāja “ar garšīgām desām un vitamīniem kāpostiem”<sup>145</sup>.

Lai svinētāji bez bažām varētu baudīt vakara programmu un ballēt, par drošību gādāja Talsu Brīvprātīgo ugunsdzēsēju biedrība, par dežūru no Sadraudzīgās biedrības saņemot 6 latus.<sup>146</sup> Daļu vakara izdevumu palīdzējusi segt pilsētas valde, kas sarīkojuma organizēšanai izmaksājusi biedrībai 200 latus.<sup>147</sup>

## Valsts atzinība

Talsinieki svinēja ne tikai savā lokā. Viņu devums brīvajai Latvijai šajos valsts svētkos tika novērtēts arī ar valsts apbalvojumiem – Viestura ordeni un Atzinības Krusta ordeni, turklāt tos Latvijas Republikā pasniedza pirmo reizi!<sup>148</sup>

Apbalvojumi – jaunizveidotais Viestura ordenis, atjaunotais Atzinības Krusta ordenis un to Goda zīmes – piešķirti talsiniekiem un pagastu iedzīvotājiem ar Ordeņa kapitula 1938. gada 16. novembra lēmumu. Apbalvoto vārdi Latvijas valdības oficiālajā laikrakstā “Valdības Vēstnesis” publicēti no 1938. gada novembra līdz 1939. gada janvārim.

**Viestura ordenis** ar devīzi “Confortamini et pugnate” (Esiet stipri un cīnieties) dibināts senās patstāvīgās Latvijas varenības piemiņai. 1938. gada “Likums par ordeņiem un goda zīmēm” paredzē-

ja, ka Viestura ordeni piešķir “par nopelniem valsts bruņoto spēku audzināšanā, vairošanā un izkopšanā, valsts drošības un sabiedriskās kārtības uzturēšanā un nostiprināšanā, valsts robežu apsargāšanā un valsts stipruma ieaudzinašanā pilsoņos”, tam ir piecas šķiras un trīs pakāpju goda zīmes.<sup>149</sup> Viestura ordeņa zīmi veido balti emaljētais krusts ar sarkani emaljētiem izciļņiem galos. Zīmi krusteniski šķērso otrs balti emaljētais, galos šķeltis krusts. Ordeņa krusta stariem ir zelta apmale. Par militāriem nopelniem pasniegtajos ordeņos otrs krusts aizstāts ar diviem krustotiem šķēpiem. Ordeņa centrā – valdnieka Viestura vārda abreviatūra VR (*Vesthardus Rex*), otrā pusē – gadskaitlis “1219” un ordeņa devīze (18. att.). Apbalvojuma nozīme iedzīvotājiem skaidrota sekojoši: “Ar savu vārdu un gadu tas ceļ augšā drošsirdīgāko, karos stiprāko un vienības garā spēcīgāko seno latviešu ķēniņu Viesturu, kas 1219. g. (..) sakāva vācu ordeņa karaspēku, padarot to nekaitīgu ilgākam laikam.”<sup>150</sup>



18. att. Viestura ordeņa zīme, V šķira. TNMM 22227. S. Priedes foto

Ar Viestura ordeni galvenokārt paredzēts novērtēt sasniegumus militārā jomā, bet to varēja nopelnīt arī civilpersonas par kalpošanu valstij un tās izaugsmei. Valsts svētkos Viestura ordeņa IV šķira piešķirta Tukuma-Talsu apriņķa policijas II iecirkņa priekšniekam Krišam Grēberam (19. att.), kurš aktīvi piedalījās valsts 20. gadadienas svinību organizēšanā, darbojās svētku rīcības komitejā.<sup>151</sup>



19. att. Tukuma-Talsu apriņķa policijas II iecirkņa priekšnieks Krišs Grēbers. 1938. gads. TNMM 20885/1

Ar Viestura ordeni novērtēti arī 1. Talsu aizsargu pulka dalībnieki (3. pielikums). Aizsargu organizācijas dalībnieku apbalvošanai komandieris Mauriņš sniedzis striktus kritērijus. Lai piešķirtu kādus no apbalvojumiem valsts gadadienā, kandidāta nopelni un dzīvesgaita nodaļu priekšniekiem bija sīki jāapraksta, jāpievieno rotas koman-

<sup>149</sup> Likums par ordeņiem un goda zīmēm. *Valdības Vēstnesis*, Nr. 165, 1938, 26. jūl.

<sup>150</sup> Pirmos Viestura ordeņus un atzinības krustus piešķīrs 18. novembrī. *Brīvā Zeme*, Nr. 179, 1938, 11. aug., 2. lpp.

<sup>151</sup> LVVA, 1303. f., 3. apr., 26. l., 295. lp.

<sup>143</sup> LVVA, 3794. f., 2. apr., 49. l., 26 a. lp.; 4895. f., 2. apr., 264. l., 40.–43. lp.

<sup>144</sup> LVVA, 4895. f., 2. apr., 264. l., 65.–67. lp.

<sup>145</sup> Valsts proklamēšanas svētki Talsos. *Talsu Balss*, Nr. 44, 1931, 27. nov., 2. lpp.

<sup>146</sup> LVVA, 4895. f., 2. apr., 264. l., 128. lp.

<sup>147</sup> LVVA, 4895. f., 2. apr., 186. l., 148. lp.; 264. l., 118. lp.

<sup>148</sup> Viestura un Atzinības Krusta ordeni piešķirti līdz 1940. gadam un atjaunoti ar Valsts apbalvojumu likumu 2004. gadā.



diera un bataljona komandiera atsauksme. Priekšroka vecākiem biedriem, kas organizācijā darbojušies ilgāk (ne mazāk kā 5 gadus), izcēlušies ar lielāku aktivitāti un centību.<sup>152</sup>



20. att. Viestura ordeņa Goda zīme, II pakāpe. TNMM 24734. S. Priedes foto

Viestura ordeņa Goda zīmes aversā reljefi izcelts Viestura ordeņa krusta attēls, bet reversā – ordeņa devīze virs sakrustotiem ozolzariem. Apbalvojumam ir trīs pakāpes: I – zeltīta, II – sudraba, III – bronzas (20. att.). Valsts 20. gadadienā Viestura ordeņa Goda zīmi saņēmuši vairāki 1. Talsu aizsargu pulka un Dzelzceļu aizsargu pulka dalībnieki<sup>153</sup> (3. pielikums).

Lielākam skaitam apriņķa iedzīvotāju valsts svētkos piešķirts **Atzinības Krusta ordenis**. Tas nodibināts 1710. gadā Liepājā, bet 1938. gadā atjaunots par piemiņu Kurzemes un Zemgales hercogistes slavas laikiem. Ordeņa zīmi veido balti emaljēts Maltas krusts ar zelta apmali un lodītēm krusta zaru galos. Krusta zarus savieno astoņi zeltīti gredzeni. Krusta centrā – medaljons ar valsts

lielo ģerboni un gadskaitli “1938.”, otrā pusē – Kurzemes hercogistes ģerbonis un gadskaitlis “1710.”. Apbalvojuma devīze – “Pour les honnêtes gens” (Godaprāta ļaudīm). Likums paredzēja, ka ordenim ir piecas šķiras un četru pakāpju Goda zīmes un to piešķir “par izcilu tēvijas mīlestību un par nopelniem valsts, sabiedrības un kultūras darbā”.<sup>154</sup> Valsts svētkos Talsu apriņķa iedzīvotāji apbalvoti ar Atzinības Krusta IV un V šķiras ordeņiem (4. pielikums).<sup>155</sup> IV šķiras ordenis piešķirts vienam no valsts svētku organizatoriem Talsos – svētku rīcības komitejas loceklim, Talsu apriņķa lauku pašvaldību vecākajam un Talsu Sadraudzīgās



21. att. Kārlis Vizbelis ar apbalvojumiem, tostarp 1938. gada 17. novembrī piešķirto Atzinības Krusta V šķiru (tuvāk frenča aizdarei). TNMM 29119/2

biedrības priekšniekam Reinholdam Kuikulītim (4. att.).<sup>156</sup> Apbalvoto vidū arī Talsu amatnieku biedrības priekšnieks mehāniķis Kārlis Vizbelis (1898–1943), kura Atzinības Krusta ordenis līdz ar citiem apbalvojumiem redzams fotogrāfijā (21. att.).

Valsts 20. gadadienā Talsu apriņķa iedzīvotāju veikums novērtēts arī ar Atzinības Krusta Goda zīmes dažādām pakāpēm (4. pielikums). Apļa formas Goda zīmes aversā reljefi izcelts Atzinības Krusta attēls, bet reversā – vanags ar nagos satvertu gredzenu un uzrakstu: “Domas un darbus Latvijai”. 1938. gada likums paredzēja, ka Goda zīmes pirmā un otrā pakāpe ir zeltītas (atšķiras pēc lieluma), trešā pakāpe – sudraba, ceturtā – bronzas.<sup>157</sup> 1940. gadā likumā izdarīja grozījumus un ieviesa Goda zīmes sevišķo pirmo pakāpi ar ozola vītņi augšējā malā.<sup>158</sup>

## Svētkiem izskanot

Pēc Latvijas valsts proklamēšanas 20. gadadienas ar laikrakstu palīdzību iedzīvotāji un iestādes saņēma Valsts un ministru Prezidenta Kārļa Ulmaņa pateicību par krāšņo svētku organizēšanu, skaistajiem namu dekorējumiem, priekšzīmīgo kārtību ielu gājienos un sarīkojumos.<sup>159</sup>

Pēc svētkiem gadadienas norise analizēta gan valsts, gan vietējo pašvaldību līmenī. Pirmkārt jau gadadienas organizēšanu pārsprieda un atzinumus izteica galvenais svētku rīkotājs – Sabiedrisko lietu ministrijas Sabiedriski kulturālais departaments. Organizatori atzina, ka visā Latvijā piedalīšanās svētkos “bijusi ļoti dzīva”, ar pārdomātu namu rotāšanu pilsētās. Nākamajiem Latvijas Republikas proklamēšanas svētkiem bija ieteikums namu dekorēšanas darbus uzsākt vēl ātrāk, lai nebūtu steigas. Sabiedriski kulturālā departamenta darbinieki par centīgu dalību Latvijas valsts 20 gadu pastāvēšanas gadadienas sarīkošanā saņēma sabiedrisko lietu ministra Alfrēda Bērziņa uzslavas rakstus.<sup>160</sup>

Atsauksmes par svētkiem valstī apkopojusi arī Iekšlietu ministri-

<sup>152</sup> LVVA, 1303. f., 3. apr., 26. l., 250. lp.

<sup>153</sup> Likums par ordeņiem un goda zīmēm. *Valdības Vēstnesis*, Nr. 165, 1938, 26. jūl.

<sup>154</sup> *Latvijas Atzinības Krusta ordenis*. Latvijas Vēstnesis [skatīts 05.04.2018.]. Pieejams: <https://www.vestnesis.lv/ta/id/13113>. Atzinības krusta ordeņa Goda zīmes sevišķā pakāpe (ar kārbīņu). 1940. g. TNMM 23096

<sup>155</sup> Ulmanis K. Prezidenta pateicība. *Talsu Vārds*, Nr. 3, 1938, 24. nov., 1. lpp.

<sup>160</sup> LVVA, 3758. f., 1. apr., 225. l., 356., 357. lp.

<sup>152</sup> LVVA, 1303. f., 3. apr., 26. l., 297. lp.; LVVA, 5568. f., 1. apr., 39. l., 117. lpp.

<sup>153</sup> LVVA, 1303. f., 3. apr., 26. l., 312., 316., 317. lp.

<sup>154</sup> Likums par ordeņiem un goda zīmēm. *Valdības Vēstnesis*, Nr. 165, 1938, 26. jūl.

<sup>155</sup> Abu šķiru ordeņiem atšķirīga ir lenta – uz IV šķiras apbalvojuma ir rozete.



jas Politiskā pārvalde. Tās priekšnieks Jānis Fridrihsons (1892–1941) Administratīvā departamenta direktoram sniedzis plašu Ziņojumu par gadadienas norisi Latvijā ar atzinumu, ka “sarīkojumi visā valstī bija ļoti kupli apmeklēti, tauta sarīkojumiem izrādīja lielu piekrišanu un interesi,” svētku svinīgums un spožums pārspējis visus iepriekšējos svētkus. Ar lielu rūpību un gaumi iestādes, organizācijas, tirgotāji un namsaimnieki daudzviet dekorējuši namus un apkārtni, nežēlojot pūles un līdzekļus. Talsinieki Politiskajai pārvaldei snieguši ziņas par 3000 dalībnieku lielu gājieni un vainaga nolikšanu pie kritušo varoņu piemiņas plāksnes evaņģēliski luteriskajā baznīcā.<sup>161</sup>

Talsu pilsētas valde pēc svētkiem visām iestādēm un organizācijām lūdza ziņot par piedalīšanos valsts 20. gadadienas norisēs, “kas tieši darīts svinīguma radīšanai”, par iztērētajiem līdzekļiem.<sup>162</sup> Par nepieciešamību apzināt svētku izdevumu kopsummā valde atgādina arī presē. Līdz gada beigām valde saņēmusi trīsdesmit astoņas atbildes vēstules ar ziņojumiem par iztērētajiem latiem, organizāciju ieguldījumu namu dekorēšanā un dalību svētku sarīkojumos.<sup>163</sup>

Valsts 20. gadadiena bija visplašākie līdz tam pilsētā notikušie svētki, aptverot vislielāko dalībnieku skaitu. Kā secināts Talsu pilsētas valdes valsts svētku protokolā, tik liels svinētāju skaits bijis pirmo reizi un iedzīvotāji piedalījušies ar lielu sajūsmu.<sup>164</sup>

Nākošajā gadā valsts 21. gadadiena atzīmēta pieticīgāk. Talsu pilsētas budžetā 18. novembra, 15. maija un citu svētku sarīkošanai 1939. gadā kopā paredzēti 2500 lati. Valsts proklamēšanas svētku programma nebija tik plaša, un svinēja vienu dienu.<sup>165</sup>

Līdz ar Latvijas okupāciju un aneksiju PSRS sastāvā 1940. gada 7. novembrī jau bija jāsvin citi svētki ar svešādu karogu un Latvijas valsts neatkarības pasludināšanas notikums uz pusgadsimtu jāaizmirst.

## Secinājumi. Svētku atbalsis šodienā

Valsts proklamēšanas 20. gadadienas rīkošanā Talsos pilsētas valdes vadībā iesaistījās visi – iestādes, sabiedriskās organizācijas,

<sup>161</sup> LVVA, 3758. f., 1. apr., 338., 341., 350. lp.

<sup>162</sup> *Talsu pilsētas valdes 30. novembra vēstule Nr. 10/02*. LVVA, 3794. f., 2. apr., 49. l., 37. lp.

<sup>163</sup> LVVA, 4895. f., 2. apr., 264. l., 71.–109. lp.

<sup>164</sup> *Talsu pilsētas valdes protokols Nr. 17*. LVVA, 4895. f., 2. apr., 264. l., 113. lp.

<sup>165</sup> LVVA, 3722. f., 1. apr., 1109. l., 30. lp.; LVVA, 3794. f., 2. apr., 49. l., 102. lp.

biedrības. Īpaši nozīmīga bija 1. Talsu aizsargu pulka dalība svētku plānošanā un organizēšanā, ap 250 pulka dalībnieku piedalīšanās sarīkojumos<sup>166</sup>. Aizsargu pulka komandiera vietnieks Vilis Liepiņš aicināja: “Lai ikviena aizsarga un aizsardzes sirds pildās ar patiesu dziļu prieku un lepnumu par tiem lieliem sasniegumiem, kas šajos 20 gados ir gūti. Nekad šie svētki nav bijuši tik lielu panākumu un ieguvumu liecinieki, kā tas ir šogad, tādēļ lai šie svētki savā spožumā būtu gaišāki un spožāki par visiem līdzšinējiem. Katra aizsarga un aizsardzes liels pienākums ir pielikt visas pūles šo svētku organizēšanā un kuplināšanā.”<sup>167</sup>

Svētku plānošanā un norisē izpaužas K. Ulmaņa autoritārais valsts vadīšanas stils, un režīmam raksturīgais patoss pavada svinības kā neiztrūkstošs fons, tomēr, šķiet, talsinieki no sirds gaidījuši un svinējuši valsts divdesmitgadi. Lai varētu restaurēt valsts 20. gadadienas atzīmēšanu Talsos, dokumentu klāsts ir pietiekošs, toties trūkst svētku sarīkojumu fotogrāfiju.

Talsos gadadienas organizācija veikta izsvērti – nesteidzīgi, bet pārdomāti, ar cieņu pret valsts dibināšanas notikumu, īpaši pieminot Latvijas Neatkarības kara dalībniekus, atspoguļojot valsts sasniegumus 20 gados, piegriežot sevišķu vērību pilsētas iestāžu un privāto namu dekorēšanai. Ne pirms, ne pēc šiem svētkiem, nekad vairs, Talsi valsts svētku krāsās, elektrisko spuldziņu virteņu izgaismoti, nav rotāti ar tādu aizrautību.

Sarīkojumu galvenā norises vieta bija Talsu Sadraudzīgās biedrības nams. Biedrība bija mājasmāte 18. novembra pilsētas valdes svinīgajai sēdei, pašas organizētajam vakara sarīkojumam ar izrādi “Tēvuzeme” un svētku ballei.

Atskatoties uz 30. gadu svinēšanas tradīcijām, jāsecina, ka ir lietas, ko laika ritums, citu tradīciju ieviešanās mainījusi Latvijas valsts proklamēšanas svētku organizēšanā un norisē. Kopumā šajos svētkos mazinājusies brīvības izcīnītāju atcere – tagad tos vairāk piemin Lāčplēša svētkos. Pirmajā Latvijas neatkarības perioda laikā gan īpaši armijai un brīvības cīnītāju atcerei veltītajās dienās (11. novembris, 11. augusts), gan valsts gadadienu sarīkojumos kritušo karavīru pieminēšana bija neiztrūkstoša kā valsts, tā vietējā mērogā. Tā izska-

<sup>166</sup> LVVA, 4895. f., 2. apr., 264. l., 90. lp.

<sup>167</sup> LVVA, 5568. f., 1. apr., 41. l., 41. lp.

nēja gan pašvaldību vadītāju uzrunās svinīgajās sēdēs, gan dievkalpojumos un ģimenes kopbrīžos, tā ļaujot dzīvajiem kārtējo reizi vismaz simboliski izteikt pateicību par zaudētajām dzīvībām apmaiņā pret valsti.

Mūsdienās izpaliek vainaga nolikšana pie kritušo piemiņas plāksnes Talsu evaņģēliski luteriskajā baznīcā vai Bermontiādē kritušā Kara skolas kadeta Gustava Beļinkas (1898–1919) kapavietas apmeklēšana – kopš 1996. gada brīvības cīnītāju pieminētājus pulcina “Koklētāja” tēls Talsu Ķēniņkalna pakājē.

Arī 30. gados aktuālo sarīkojumu daļu – Valsts prezidenta radio runas organizētu klausīšanos – visticamāk, vairs neieklaus svētku programmās. Ja 20., 30. gados valsts proklamēšanas svētku norisē nozīmīga loma valstī atvēlēta teātra izrādēm, tad tagad to aizstājuši citi sarīkojumu elementi. Vislatvijas līmenī organizētais A. Grīna lugas “Tēvuzeme” iestudējums 20. gadadienā bija pēdējais valsts proklamēšanas svētkos izrādītais uzvedums Talsos.

Izzudusi krāšņā namu rotāšanas tradīcija, visbiežāk izmantojot vien valsts karogu un dažviet sveces namu logos. 30. gadiem ierastā zaļumu vītnēm, elektrisko spuldziņu virtenēm greznoto namu dekorēšana ar valstsvīru ģimeknēm, transparentiem, uzrakstiem – “Visu par Latviju!” un līdzīgiem – tagad tiktu novērtēta kā pārlietu pompoza, bet tolaik uzskatīja, ka “diži un svinīgi lozungi nama rotu padara pievilcīgu un ietekmīgāku”<sup>168</sup>. Ilglaicīgākā valsts gadadienas vides noformējuma tradīcija izrādījusies sveces namu logos, kas Talsos lietotas jau kopš 20. gadiem.

Saglabājusies 1938. gada 17. novembrī aizsāktā tradīcija uguņošanu svētkos veikt no Talsu pilskalna. 20., 30. gados šī krāšņā gaismas izrāde Talsos organizēta dažādās vietās – no tagadējā Tautas nama tornīša, no Pilsētas dārza terases, bet 1938. gada svētkos izdevās atrast tam piemērotāko vietu.

Savas svinētāju pulcināšanas tradīcijas saglabājis Talsu Tautas nams – bijušais Sadraudzīgās biedrības nams –, kur valsts svētku svinīgie sarīkojumi notiek vēl aizvien. Mūsdienās valsts gadadienas atzīmējam savādāk, bet jāpateicas paaudzēm, kas izcīnījušas Latvijas neatkarību, lai mums joprojām būtu ko svinēt.

<sup>168</sup> Kā Talsos svinēs 18. novembri. *Talsu Balss*, Nr. 44, 1937, 12. nov., 1. lpp.

1. pielikums  
**Vēstules noraksts Tukuma-Talsu apriņķa priekšniekam Eduardam Mauriņam par valsts 20 gadu pastāvēšanas svētku programmu<sup>1</sup>**

Tukuma-Talsu apriņķa

P r i e k š n i e k a k u n g a m.

10/01. 1938.g. “11” novembris.

Talsu pilsētas valde paziņo, ka Valsts 20 gadu pastāvēšanas svētku svinības Talsos notiks pēc sekošas programmas:

17. novembrī.

plkst.	17, <sup>30</sup>	gājiena sākums no tirgus laukuma uz baznīcu /ar karogiem/.
“	18,00	dievkalpojums ev.-lut. draudzes baznīcā un vainaga nolikšana baznīcā pie kritušo piemiņas plāksnes
“	19,00	lāpu gājiens no baznīcas uz pilskalnu.
“	19,30	pilskalnā Aizsargu svinīgs solījums, karoga pacelšana, uguņošana pilskalnā un ezerā.
“	20,30	atgriešanās no pilskalna un gājiena noslēgums tirgus laukumā.

18. novembrī.

Gaismai austot visa pilsēta karogota.

“	8-8,20	Visos baznīcu torņos atskanēs zvani. Saimes vai ģimenes galva sapulcinās mājas ļaudis un uzrunās.
“	8,20-8,40	baznīcu torņos orķestri spēlēs korāļus vai dziedās kori.
“	8,40-9,00	zvanīs visās baznīcās.
“	10,00	pilsētas valdes svinīgā sēde Sadraudzīgās b-bas zālē.
“	11,00	svinīgi dievkalpojumi visu konfesiju baznīcās.
“	12,00	gājiena sākums no ev.-lut. baznīcas uz parādes laukuma pie ceļamā pieminēkļa
“	12,30	parāde un pieminēklim pamatakmeņa likšana.
“	17,00	Valsts prezidenta runa Iedegās svētku ugunis-prožektoru, namu iluminācijas lampas un sveces namu logos.
“	18,00	programmas otrā daļa Talsu Sadraudzīgā biedrībā:

1. Kora dziesmas Talsu Sadraudzīgās biedrības kora izpildījumā, diriģenta A.Ezeriņa vadībā.
2. Teātra izrāde. Izrādīs A. Grīna “Tēvu zeme”, režisora-dekoratora U.Koškina vadībā.
3. Svētku balle / deja.  
Svētku sarīkojums Talsu Sadraudzīgā biedrībā pret ieejas maksu I.vietā kopā ar deju Ls.1.-, pārējās vietās Ls.0.50. Skolu audzēkņiem uz teātra izrādi stāvvietās Ls.0.20.  
Atlikums no sarīkojuma par labu Kara aviācijas fondam.  
Atbildību par svētku kārtīgu norisi uzņemas pilsētas galva - Rīcības komitejas priekšsēdētājs Pēteris H a s e l b a u m s .  
Klāt: sarīkojuma programmas.

(paraksts)

/P.Haselbaums/

Pilsētas galva, atbildīgais

sarīkojuma vadītājs.

(paraksts)

/N.Ozoliņš/

Pilsētas sekretārs.

<sup>1</sup> LVVA 4895. f., 2. apr., 264. l, 57. lpp. – mašīnrakstā; pielikumā saglabāta dokumenta ortogrāfija un interpunkcija.

## 2. pielikums

Afiša valsts 20 gadu pastāvēšanas svētku sarīkojumiem  
Talsu Sadraudzīgās biedrības namā



LVVA, 4895. f., 2. apr., 264. l., 56. lp.

## 3. pielikums

Ar Viestura ordeni un Goda zīmi apbalvotie Talsu apriņķa iedzīvotāji  
1938. gada 16. novembrī<sup>1</sup>

VIESTURA ORDENIS <sup>2</sup>		
Apbalvojuma šķira/pakāpe, numurs	Vārds, uzvārds	Nodarbošanās
<b>IV šķira</b>		
19.	Krišs Grēbers	Tukuma-Talsu apriņķa policijas 2. iecirkņa priekšnieks
61., ar šķēpiem	Miķelis Plānkājs	1. Talsu aizsargu pulka 1. rotas komandieris, LKOK
<b>V šķira</b>		
140.	Arnolds Bergmanis	1. Talsu aizsargu pulka jātnieku divizona komandiera v. i.
141.	Jānis Kūnavs	1. Talsu aizsargu pulka 7. rotas komandieris
<b>VIESTURA ORDEŅA GODA ZĪME<sup>3</sup></b>		
<b>I pakāpe</b>		
104.	Vilhelms Reinholds Gerlauvess-Jerlovics	1. Talsu aizsargu pulka Laidzes nodaļas priekšnieks un riteņbraucēju rotas vada komandieris
105.	Otto Fricis Dupurs	1. Talsu aizsargu pulka Sabiles nodaļas vada komandieris
106.	Emīls Ernests Jekabsons	1. Talsu aizsargu pulka Nurmuižas nodaļas vada komandieris
<b>II pakāpe</b>		
288.	Jānis Rēvalds <sup>4</sup>	Dzelzceļu aizsargu pulka Stendes nodaļas grupas komandieris
293.	Ernests Dambergs	Dzelzceļu aizsargu pulka Stendes nodaļas grupas komandieris
<b>III pakāpe</b>		
55.	Gotfrīds Mackevičs	1. Talsu aizsargu pulka Vandzenes nodaļas aizsargs

<sup>1</sup> Minētas personas, kas apbalvojuma piešķiršanas brīdī – 1938. g. 16. novembrī (Ordeņu kapitula lēmuma datums) – dzīvojušas vai strādājušas Talsu apriņķī (tagadējā Talsu novada teritorijā).

<sup>2</sup> LVVA, 1303. f., 3. apr., 26. l., 295.–298. lp.; *Ar Viestura ordeni apbalvotie*. Latvijas Vēstnesis [skatīts 28.03.2018.]. Pieejams: <https://www.vestnesis.lv/ta/id/12793>; *Ar Viestura ordeni apbalvoto 1. saraksts. Valdības Vēstnesis*, Nr. 293, 1938, 24. dec., 3. lpp.; *Valsts svētkos apbalvotie. Latvijas Kareivis*, Nr. 294, 1938, 25. dec., 4. lpp.

<sup>3</sup> LVVA, 1303. f., 3. apr., 26. l., 311.–317. lp.; *Ar Viestura ordeņa Goda zīmi apbalvotie*. Latvijas Vēstnesis [skatīts 05.04.2018.]. Pieejams: <https://www.vestnesis.lv/ta/id/12794>; <https://www.vestnesis.lv/ta/id/12905>; *Ar Viestura ordeņa goda zīmi apbalvoto 1. saraksts. Valdības Vēstnesis*, Nr. 5, 1939, 7. janv., 1.–3. lpp.

<sup>4</sup> Pārļabojums ar Viestura ordeni un goda zīmi apbalvoto 1. sarakstā. *Valdības Vēstnesis*, Nr. 10, 1939, 13. janv., 1. lpp.

## 4. pielikums

Ar Atzinības Krusta ordeni un Goda zīmi apbalvotie  
Talsu apriņķa iedzīvotāji 1938. gada 16. novembrī<sup>1</sup>

ATZINĪBAS KRUSTA ORDENIS <sup>2</sup>		
Apbalvojuma šķira/pakāpe, numurs	Vārds, uzvārds	Nodarbošanās
<b>IV šķira</b>		
35.	Fricis Grīnvalds	Latvijas bankas Talsu nodaļas priekšnieks
71.	Reinholds Kuikulītis <sup>3</sup>	Talsu apriņķa lauku pašvaldību vecākais
210.	Jānis Ludzenieks	Talsu leprozorija direktors ārsts
<b>V šķira</b>		
126.	Mārtiņš Penka	galdnieks
142.	Kārlis Vizbelis	atslēdznieks-mehāniķis
148.	Ernests Leitis	Kurpnieka amata meistars, LKOK
156.	Vilis Puķkalns	mūrnieks
234.	Ansis Plācis	Talsu apriņķa lauku pašvaldību vecākā grāmatvedis-sekretārs
274.	Teodors Graudiņš	Strazdes pagasta vecākais
275.	Nikolajs Miķelšteins	Pastendes pagasta vecākais
441.	Vilis Grikmanis	Talsu valsts ģimnāzijas skolotājs
574.	Teodors Insbergs	Talsu strādnieku arodbiedrības priekšnieks, slimokases grāmatvedis
725.	Andrejs Mizēns	Talsu rajona agronoms
751.	Reinis Laksis	Ārlavas patērētāju biedrības valdes priekšsēdētājs
769.	Teodors Dambergs	Ārlavas savstarpējās ugunsapdrošināšanas biedrības valdes priekšsēdētājs
779.	Kārlis Freimanis	Lauksaimnieks Vandzenes pagasta Ķesteros
826.	Kārlis Spulgerāns	Lauksaimnieks Lubezeres pagasta Puriņos
876.	Kārlis Klēmanis	Lauksaimnieks Nurmuižas <sup>4</sup> pagasta Šķēdē

ATZINĪBAS KRUSTA ORDEŅA GODA ZĪME <sup>5</sup>		
<b>I pakāpe</b>		
17.	Alise Fricone	Spāres pagasta sekretāre
41.	Emīlija Leja	Lībagu pagasta 6-kl. pamatskolas bijusī skolotāja, sabiedriskā darbiniece
51.	Līna Grosvalde	1. Talsu aizsargu pulka Vandzenes aizsardžu pulciņa priekšniece
138.	Ženija Anna Rasmāne	Lauksaimniece Pastendes pagasta Dravniekos
<b>II pakāpe</b>		
33.	Ernests Janekalns	Valsts statistiskās pārvaldes Stendes pagasta brīvprātīgais korespondents
128.	Arturs Pinka	Tukuma-Talsu apriņķa policijas 2. iecirkņa kancelejas darbvedis
170.	Erna Melānija Emma Bērziņa	1. Talsu aizsargu pulka Sabiles aizsardžu pulciņa priekšniece
171.	Kārlis Rozenbergs	1. Talsu aizsargu pulka Stendes nodaļas priekšnieks
303.	Kristaps Bedre	Talsu leprozorija saimniecības pārzinis
<b>III pakāpe</b>		
37.	Milda Krūmiņa	Talsu apriņķa nodokļu inspektora darbveža palīdzē
195.	Anna Neimane	1. Talsu aizsargu pulka Spāres aizsardžu pulciņa priekšnieces palīdzē
255.	Marija Šleinere	Dzelzsceļu aizsargu pulka Stendes aizsardžu pulciņa priekšniece
438.	Jānis Bērziņš	Laukstrādnieks Oktes valsts zirgaudzētavā
<b>IV pakāpe</b>		
128.	Prokofijs Čabajs	Podnieks J. Rozenšteina podnieka darbnīcā Talsos

<sup>1</sup> Minētas personas, kas apbalvojuma piešķiršanas brīdī – 1938. g. 16. novembrī (Ordeņu kapitula lēmuma datums) – dzīvojušas vai strādājušas Talsu apriņķī (tagadējā Talsu novada teritorijā).

<sup>2</sup> LVVA, 1303. f., 3. apr., 26. l., 249.–260. lp.; Ar Atzinības Krustu apbalvotie. Latvijas Vēstnesis [skatīts 05.04.2018.]. Pieejams: <https://www.vestnesis.lv/ta/id/13114>; Ar Atzinības krustu apbalvoto 1. saraksts. *Valdības Vēstnesis*, Nr. 268 [IV šķira], Nr. 288, Nr. 291, Nr. 292 [V šķira], 1938; Valsts svētkos apbalvotie ar Atzinības krustu. *Latvijas Kareivis*, Nr. 292, 293, 1938, 23., 24. dec., 2. lpp.

<sup>3</sup> Valsts 20 gadu svētkos apbalvotie. *Pagasta Dzīve*, Nr. 21/21, 1938, 1. dec., 528. lpp.

<sup>4</sup> Kopš 1939. g. – Laucienes pagasts.

<sup>5</sup> LVVA, 1303. f., 3. apr., 26. l., 272.–283. lp.; Ar Atzinības Krusta Goda zīmi apbalvotie. Latvijas Vēstnesis [skatīts 05.04.2018.]. Pieejams: <https://www.vestnesis.lv/ta/id/13115>; <https://www.vestnesis.lv/ta/id/13198>; Ar Atzinības Krusta goda zīmi apbalvoto 1. saraksts. *Valdības Vēstnesis*, Nr. 295, 1938; Nr. 2, Nr. 5, Nr. 6, Nr. 9, Nr. 12, 1939.

## November 18th celebration in Talsi. The 20th Anniversary

### Summary

As the Latvian centenary activities are coming to an end, the author offers a retrospective of how the 18 November was celebrated in Talsi in 1938, when the country celebrated its 20th anniversary. This anniversary was the most splendid, and unfortunately also the last during the first period of independence of the Republic of Latvia. Information on the celebration can be found in Talsi Municipality's Museum, State Archives of Latvia and periodicals.

The 20th anniversary celebration was guided by a scrupulous program at the national level, but the local communities made the celebration glamorous and unforgettable. Special attention was paid to the decoration and lighting of the buildings, which was the responsibility of a special commission. Celebrations in Talsi with various events lasted for two days. Church services, fireworks over the Talsi mound, plays, parades, laying the foundation stone for the sculptor Kārlis Zemdega's monument *Koklētājs (Kokle Player)* dedicated to the fallen of Latvian War of Independence, as well as other events.

When taking a look back on the 20th anniversary of the proclamation of the Republic of Latvia in 1938, it is possible to gain an insight into the celebration traditions, experience the spirit of the era, understand the attitude towards the country, and perhaps borrow some ideas for celebrations in the 21st century.

## No Latvijas brīvvalsts uz PSRS “brīvo tautu savienību”

1940. gada vasarā Latvijas politiskajā un sabiedriskajā dzīvē notika būtiskas pārmaiņas. PSRS karaspēka ienākšana Latvijas teritorijā kardināli pārmainīja ne tikai valsts sabiedrisko iekārtu, bet arī tās pilsoņu ierasto dzīves kārtību, ko nācās pielāgot jaunās varas prasībām. Tās bija PSRS un Vācijas 1939. gada 23. augustā panāktās slepenās vienošanās sekas, brutāli iznīcinot visu triju Baltijas valstu neatkarību.

16. jūnijā Latvijas Republikas sūtnim Fēliksam Kociņam Maskavā tika nodots PSRS Tautas komisāru padomes priekšsēdētāja Molotova parakstīts dokuments, kur nekavējoties tika pieprasīta jaunas valdības izveidošana un PSRS karaspēka daļu brīva ielaišana Latvijas Republikas teritorijā, lai it kā nodrošinātu 1939. gada 5. oktobrī noslēgtā Latvijas Republikas un Padomju Savienības savstarpējā palīdzības pakta īstenošanu, kura pārkāpšanā tika vainota Latvijas puse. Tūlīt pēc PSRS ultimatīvās prasības saņemšanas, uz kuru atbilde bija jāsniedz vēl tajā pašā dienā, Latvijas valdība Valsts Prezidenta Kārļa Ulmaņa vadībā noturēja ārkārtas sēdi, pēc kuras padomju pusei tika paziņots, ka Latvija piekrīt izpildīt PSRS diktētās prasības. Pēc tam Latvijas valdība pilnā sastāvā demisionēja. 1940. gada 17. jūnija agrā rītā PSRS karaspēks šķērsoja Latvijas robežu. Valsts prezidents Kārlis Ulmanis savā radiorunā aicināja iedzīvotājus ienākošās Sarkanās armijas daļas “uzņemt kā draudzīgas valsts karaspēku, ierobežojot pārlieto ziņkāri un atturoties no kārtības traucējumiem”. “Es palikšu savā vietā un jūs paliekat savās vietās” – šādi Valsts Prezidents beidza savu radiorunu.<sup>1</sup> Diemžēl ne viņam pašam, ne arī daudziem citiem to īstenot neizdevās. Jaunā “demokrātiskā” valdība ar Ministru Prezidentu profesoru Augustu Kirhenšteinu priekšgalā

<sup>1</sup> Pēdējo dienu notikumi Latvijā. *Talsu Vārds*, Nr. 82, 1940, 20. jūn., 2. lpp.

savus priekšgājējus apsūdzēja 1939. gada 5. oktobrī noslēgtā Latvijas un PSRS savstarpējā palīdzības līguma pārkāpšanā un tautas interešu neievērošanā. Tā apņēmas “celt tautas materiālo un garīgo labklājību, nodrošināt visu pilsoņu intereses, neatkarīgi no viņu mantas stāvokļa, ticības, izglītības vai tautības”, vienlaikus izsludinot amnestiju visiem, kas “cīnījušies par brīvību un tautas laimi”. Par savu galveno uzdevumu jaunā valdība uzskatīja izveidot ciešu Latvijas un PSRS savienību, kas kalpos turpmākai valsts attīstībai un uzplaukumam.<sup>2</sup> Jaunās valdības iekšlietu ministrs Vilis Lācis savā radiatorā aicināja tautu izprast šī vēsturiskā brīža nozīmību, kā arī saglabāt mieru un kārtību, kas “tautai nepieciešams mierīga un auglīga radoša darba veikšanai”. Kā vissvarīgāko uzdevumu, kas šobrīd jāveic iekšlietu ministrijai, viņš minēja pilnīgu valsts aparāta attīrīšanu no reakcionāriem elementiem un tautas ienaidniekiem, kas “izplata visādas provokatoriskas baumas, cenšoties satricināt uzticību savstarpējās palīdzības līgumam, sēt tautā neuzticību pret jauno valdību un pret mūsu lielo draugu PSRS”. Šīs provokatoriskās darbības viņš solīja visnesaudzīgākā veidā apkarot, par katru valsts kārtības pārkāpumu piemērojot visbargāko sodu. Iekšlietu ministrs aicināja sabiedrību saglabāt un stiprināt disciplīnu un organizētību, par paraugu minot 21. jūnija tautas demonstrāciju.<sup>3</sup> Par ciešas savienības izveidi starp Latviju un Padomju Savienību un nepieļaut jebkādas traucējumus šā svarīgā valstiskā uzdevuma izpildē savā uzrunā armijai un tautai norādīja arī jaunās valdības Kara ministrs ģenerālis Roberts Dambītis. Viņš karavīriem pavēlēja ievērot militāro pieklājību pret PSRS militārpersonām kā cieņas un draudzības izpausmi. Jo īpaši armijas komandieriem un virsniekiem saviem karavīriem jāieaudzina draudzība pret PSRS un cieņa pret tās bruņotajiem spēkiem – Sarkanā armiju.<sup>4</sup> 25. jūnijā jaunā valdība pieņēma lēmumu par ieroču nodošanu, ko pamatoja ar rūpēm par sabiedriskās kārtības nostiprināšanu. Pilsoņiem un Aizsargu organizācijas dalībniekiem trīs dienu laikā visi ieroči, izņemot bises un mazkalibra šautenes, bija jānodod vietējās lauku pašvaldībās vai pilsētu policijas iecirkņos. Par šā lēmuma neizpildi vai iero-

<sup>2</sup> Latvijas Republikas valdības deklarācija. *Talsu Vārds*, Nr. 83, 1940, 27. jūn., 1. lpp.

<sup>3</sup> Mūsu iekšējās un ārējās politikas uzdevumi. Iekšlietu ministra Viļa Lāča radiatora. *Talsu Vārds*, Nr. 83, 1940, 27. jūn., 1. lpp.

<sup>4</sup> Būsim apzinīgi jaunā ceļa gājēji. Kara ministra R. Dambīša norādījumi armijai un tautai. *Talsu Vārds*, Nr. 84, 1940, 4. jūl., 1. lpp.

ču apzinātu bojāšanu draudēja cietumsods līdz 1 gadam vai 5000 Ls naudas sods.<sup>5</sup> Kā savā pavēlē Aizsargu organizācijas locekļiem rakstīja Sabiedrisko lietu ministrs Pēteris Blaus un aizsargu priekšnieks ģenerālis Kārlis Prauls – mieru, drošību un kārtību mūsu valstī tagad sargā Latvijas armija ciešā sadraudzībā ar draudzīgās PSRS karaspēku, tāpēc nevienam nav vajadzības turēt ieročus atsevišķi no armijas.<sup>6</sup> Taču ne visi bija gatavi šo lēmumu izpildīt. Piemēram, vēl 1940. gada 16. jūnijā Rīgā notikušajā aizsargu komandieru sanāksmē 5. aizsargu pulka bataljona komandieris Steps ieteica izjaukt pa daļām un noslēpt nesen izdalītās automātiskās pistoles un patronas, kā arī līdz piemērotam brīdim noglabāt konservācijai nodotos ieročus.<sup>7</sup> Ar īpašu iekšlietu ministra rīkojumu visiem valsts iedzīvotājiem bija jāatturas no jebkāda veida svinību rīkošanas, ieskaitot kāzas un Līgo svētkus, kā arī citu sarīkojumu apmeklēšanas, izņemot kino izrādes.<sup>8</sup> Privātpersonām Latvijas pilsētās bez policijas rakstiskas atļaujas bija aizliegts atstāt savus dzīvokļus laikā no pulksten 22–4. Pilsētās un lielākās apdzīvotās vietās bija aizliegts pulcēties ielās, laukumos un apstādījumos vienkopus vairāk par 4 cilvēkiem. Līdz turpmākam rīkojumam visā valstī tika slēgtas reibinošu dzērienu tirgotavas, restorāni, traktieri u. c. dzertuves, kā arī ieroču tirgotavas.<sup>9</sup>

Taču par spīti iekšlietu ministra brīdinājumiem, dažviet nekārtības tomēr notika un to novēršanai daži policijas ierēdņi bija vērsušies pie atsevišķiem PSRS karaspēka karavīriem. Atsaucoties uz augstākminēto, iekšlietu ministrs V. Lācis savā rīkojumā norādīja, ka gadījumos, kad policijai pašas spēkiem nav iespējams atjaunot kārtību, tās darbiniekiem jāgriežas pie Sarkanās armijas komandieriem un stingri jāpilda viņu dotie norādījumi. Ministrs norādīja, ka policijai sava prestiža atjaunošanai jākontaktējas ar iedzīvotājiem un jāpanāk to uzticība valstī notikušajām pārmaiņām, tādējādi sekmējot valdības likumu un rīkojumu īstenošanu.<sup>10</sup> Šajā nolūkā iekšlietu ministrs izdeva rīkojumu nekavējoši aicināt policijas palīgdienestā vietējos iedzīvotājus, kuri konfliktu gadījumos spētu uzņemties starpnieku lomu, bet

<sup>5</sup> Visiem pilsoņiem jānodod ieroči. *Talsu Vārds*, Nr. 83, 1940, 27. jūn., 1. lpp.

<sup>6</sup> Pavēle aizsargu organizācijai. *Talsu Vārds*, Nr. 83, 1940, 27. jūn., 1. lpp.

<sup>7</sup> Крысин М., Литвинов М. *Латышские «лесные братья» и немецкие спецслужбы, 1941–1956*. Москва : Вече, 2016, с. 38.

<sup>8</sup> Rīkojums par svinībām un sarīkojumiem. *Talsu Vārds*, Nr. 82, 1940, 20. jūn., 3. lpp.

<sup>9</sup> Valdības lēmumi. *Talsu Vārds*, Nr. 82, 1940, 20. jūn., 2. lpp.

<sup>10</sup> Policijas darbinieku pienākumi. *Talsu Vārds*, Nr. 83, 1940, 27. jūn., 1. lpp.

nekārtību gadījumā palīdzētu tās likvidēt. Uz katru pilsētas policijas iecirkni paredzēja piesaistīt 15, bet katrā lauku pagastā 10 šādas personas, ko policija uzaicinātu vajadzības gadījumos. Uz kreisās rokas, augšpus elkoņa, tiem jānēsā 6 cm plata sarkana lente ar baltiem burtiem P. D.<sup>11</sup> Pilsētu vecākajiem iekšlietu ministrs V. Lācis uzdeva līdz jaunas pašvaldības pārvaldes izveidei turpināt darbu un visām amatpersonām to saskaņot ar valdības 1940. gada 21. jūnija deklarācijas garu. Turklāt pašvaldības darbā bija atļauts pieņemt pēc 1934. gada 15. maija atlaistās personas, kā arī personas, kuras agrāk sodītas ar brīvības atņemšanu politiskās pārliecības dēļ un kuras šobrīd amnestētas vai sodu izcietušas.<sup>12</sup>

### Padomju vara Talsos

Sarkanās armijas tanki un autokolonna Talsos ieradās 1940. gada 17. jūnija vakarā ap pulksten 22.30 un apstājās pie pilsētas robežas. Pie Soda priedes tos sagaidīja pilsētas, policijas un aizsargu augstākā vadība, norādot pagaidu dislokācijas vietu.<sup>13</sup> Kopskaitā 14 tankiem sekoja kravas automašīnas ar Sarkanās armijas karavīriem. No Lielā krustojuma tanku un automašīnu kolonna pa Lielo un K. Mīlenbaha ielu devās uz toreizējās Valsts ģimnāzijas sporta laukumu. Tur iebrauca vairāki padomju tanki, bet pārējie novietojās pie tagadējās 2. vidusskolas.<sup>14</sup>

Lai gan bija komandanta stunda, ielas pēkšņi piepildījās ar ļaudīm, tāpēc tanki tikai lēnā gaitā varēja tikt uz priekšu. Padomju varas aktīvisti parūpējušies, lai sarkanarmiešus sagaidītu ar ziediem, pat neraugoties uz to, ka sporta laukumu ieslēgusi policistu un aizsargu ķēde.<sup>15</sup> Taču policisti drīz vien pazuda un ļaudis netraucēti varēja piekļūt “brīvības zemes sūtņiem”.<sup>16</sup> Sarkanās armijas karavīri Talsu ģimnāzijas parkā uzturējās apmēram nedēļu. Vakaros tur bez maksas demonstrēja padomju kinofilmas.<sup>17</sup>

<sup>11</sup> Nodibināts policijas palīgdienests. *Talsu Vārds*, Nr. 83, 1940, 27. jūn., 3. lpp.

<sup>12</sup> Rīkojums pilsētu vecākajiem. *Talsu Vārds*, Nr. 83, 1940, 27. jūn., 3. lpp.

<sup>13</sup> Marijas Laukmanes atmiņas par 1940./41. gadu, pierakstītas 1973. g. TNMM 3541  
Marija Laukmane raksta, ka tas noticis 20. jūnijā (Laukmane M. Neaizmirstams laiks. *Padomju Karogs*, Nr. 25, 1964, 29. febr., 2. lpp. TNMM 5461).

<sup>14</sup> Tomans L. Tas notika tā. *Talsu Vēstis*, Nr. 140, 1993, 4. dec., 6. lpp.

<sup>15</sup> Marijas Laukmanes atmiņas par 1940./41. gadu, pierakstīts 1973. g. TNMM 3541

<sup>16</sup> Laukmane M. Neaizmirstams laiks. *Padomju Karogs*, Nr. 25, 1964, 29. febr., 2. lpp. TNMM 5461

<sup>17</sup> Tomans L. Tas notika tā. *Talsu Vēstis*, Nr. 140, 1993, 4. dec., 6. lpp.



1. att. Darbaļaužu mītiņš Ezera laukumā 1940. gada 23. jūnijā.  
TNMM 668

Tuvākajā laikā padomju varas aktīvisti noorganizēja vairākas “darbaļaužu manifestācijas”. Pirmo no tām sarīkoja jau 23. jūnijā (1. att.), kurai nepieciešamo inventāru sagatavoja viņu slepeno sapulču vietā – Žaņa Baržinska namā Brīvības ielā 14. Gājienā, ko sākotnēji veidoja 25–30 demonstrantu pulciņš ar sarkaniem karogiem un lozungiem, uz Lielās ielas pievienojies daudz lielāks cilvēku skaits, kuri devās uz Tirdzniecības laukumu. Tur notikušajā Tautas sapulcē uzstājās vairāki runātāji, kā Ieva Paldiņa, Kārlis Paldiņš u. c. Darba tautas rīcības komitejas vārdā uzstājās Jānis Īvāns, apliecinot uzticību jaunajai valdībai un suminot Latvijas sabiedrotās PSRS armiju. Viņš nolāsīja sapulces dalībnieku prasības jaunajai valdībai: aizsargu orga-



2. att. Darbaļaužu mītiņš Ezera laukumā 1940. gada 23. jūnijā.  
Tribīnē padomju varas aktīvis, vēlākais Talsu pilsētas izpildu komitejas priekšsēdētājs Jānis Īvāns. TNMM 1765

nizācijas likvidēšanu, komunistu partijas legalizēšanu, brīvas skolas, tautas vēlētu satversmi u. c., ko sapulces dalībnieki uzņēma ar skaļiem piekrišanas apliecinājumiem (2. att.). Vēlāk gājiens organi-

zēti devās uz PSRS karaspēka novietni, kurš to sagaidīja, nostādīts ierindā. Sarkanās armijas komandieriem pasniedza sarkanus ziedus, visi kopīgi nodziedāja Internacionāli, bet pēc tam gājiens devās uz Sukturu kalnu, kur nolika ziedus uz 1919. gada landesvēra upuru kapu kopiņām.<sup>18</sup>

Daudz vērienīgāka “tautas demonstrācija” notika 6. augusta vakarā Talsu pilskalnā, kur piedalījās ne vien vairāki tūkstoši civilpersonu,<sup>19</sup> bet arī pilsētā izvietotais armijas garnizons. Svinīgajā mītiņā uzstājās vairāki runātāji, to vidū arī pilsētas galvas amatā esošais Jānis Īvāns,<sup>20</sup> kurš savā runā minēja, ka Latvija vienā naktī kļuvusi par milzu valsts, t. i., PSRS daļu.<sup>21</sup>

Tās pašas dienas vakarā grupa padomju aktīvistu – Ieva Paldiņa, Teodors Bumbiers, Kārlis Heinriks, Alberts Leijers, Jēkabs Rūsis ar brāļiem Andreju un Robertu u. c. sapulcējās Ž. Baržinska namā, kur pieņēma lēmumu ieņemt aizsargu štābu un atbruņot apriņķa aizsargus. 24. jūnija rītā padomju aktīvistu grupa ieradās K. Mīlenbaha ielā 6/8, lai šo lēmumu īstenotu<sup>22</sup>, taču aizsargu štāba priekšnieks pieprasīja uzrādīt attiecīgu pilnvaru, tāpēc notikuma vietā nācās ierasties LKP pilnvarotajam Žanim Grīnblatam.<sup>23</sup> Ieņemtās aizsargu štāba telpas nodeva partijas komitejas rīcībā, bet pagastu aizsargiem tika izsūtīts rīkojums nodot ieročus un munīciju attiecīgiem cilvēkiem vietējās pagastmājās. Aizsargi tika atbruņoti arī Kandavā, Valdemārpilī un Sabilē,<sup>24</sup> sekoja policijas, slimokases un citu iestāžu izformēšana un to īpašumu pārņemšana. Policijas vietā 1940. gada rudenī izveidoja Talsu apriņķa miliciju, par kuras priekšnieku iecēla Kārli Heinriksu.<sup>25</sup>

1940. gada vasarā tika nodibināta LKP Talsu apriņķa komiteja, par kuras 1. sekretāru iecēla Žani Grīnblatu. Vēlāk par 2. sekretāru iecēla Kārli Paldiņu, par Propagandas un aģitācijas daļas vadītā-

ju Edgaru Mūkinu.<sup>26</sup> 12. jūlijā atcēla līdzšinējo Talsu pilsētas valdi un par pilsētas vecāko iecēla Jāni Īvānu, par viņa vietnieku – Kārli Heinriksu. Valdes locekļu amatos iecēla Jēkabu Rūsi un Frici Volfu, bet kopš septembra, kad viņus pārcēla citos amatos, par pilsētas vecākā vietnieku apstiprināja Frici Tamsonu, par valdes locekli – Jāni Bernšteinu.<sup>27</sup>



3. att. Vēlēšanas Talsos 1940. gadā. Otrais no labās – tautas tiesnesis Eduards Podkalns. TNMM 4756

Drīz pēc Sarkanās armijas daļu ienākšanas Latvijas teritorijā steigā tika organizētas t. s. “Tautas Saeimas” vēlēšanas, kas notika 14. un 15. jūlijā. Pretēji Latvijas Republikas Satversmei tajās atļāva piedalīties tikai vienam – Darba tautas bloka kandidātu sarakstam (3. att.).<sup>28</sup> Par šo vēlēšanu apšaubāmo legitimitāti liecina ne tikai citu deputātu kandidātu sarakstu noraidīšana, bet arī to rezultātu falsificēšana. Piemēram, Fricis Jansons atceras sava tēva – Zentenes pagasta Balgales vēlēšanu iecirkņa komisijas locekļa – stāstīto, ka bijis ļoti maz nerasvītrotu biļetenu un iecirkņa vēlēšanu komisijas priekšsēdētājs šajā sakarā pieminējis iekšlietu ministra Viļa Lāča doto rīkojumu nederīgos biļetenus aizstāt ar tīriem, atgādinot par tā neizpildes sekām.<sup>29</sup> Savā pirmajā sēdē 1940. gada 21. jūlijā “Tautas Saeima” pieņēma deklarāciju par padomju varas pasludināšanu Latvijā un vērsās pie PSRS Augstākās padomes ar lūgumu uzņemt Padomju Latviju PSRS sastāvā. Nekavējoties tika uzsākta lielāko privatīpa-

<sup>18</sup> Tautas sapulce un manifestācija Talsos. *Talsu Vārds*, Nr. 83, 1940, 27. jūn., 3. lpp.

<sup>19</sup> 6. augusts Talsos. *Cīņa*, Nr. 51, 1940, 10. aug., 2. lpp.

<sup>20</sup> Marijas Laukmanes atmiņas par 1940./41. gadu, pierakstītas 1973. g. TNMM 3541

<sup>21</sup> Tomans L. Tas notika tā. *Talsu Vēstis*, Nr. 140, 1993, 4. dec., 6. lpp.

<sup>22</sup> Personālā pensionāra Jēkaba Rūša atmiņas par pagrīdes darbu Talsu apriņķī, 4.–6. lpp., rakstītas 1965. g. ZP 1360

<sup>23</sup> Marijas Laukmanes atmiņas par 1940./41. gadu, pierakstītas 1973. g. TNMM 3541

<sup>24</sup> Personālā pensionāra Jēkaba Rūša atmiņas par pagrīdes darbu Talsu apriņķī, 4.–6. lpp., rakstītas 1965. g. ZP 1360

<sup>25</sup> Marijas Laukmanes atmiņas par 1940./41. gadu, pierakstītas 1973. g. TNMM 3541

<sup>26</sup> Marijas Laukmanes atmiņas par 1940./41. gadu, pierakstītas 1973. g. TNMM 3541

<sup>27</sup> Tukmanis V. *Caur laikiem : No Talsiem līdz Sasmakai, no Šķēdes līdz Ģibzdei*. I daļa. Talsi : APL, 2015, 40. lpp. TNMM 30383

<sup>28</sup> *Latvijas Vēsture, 20. gadsimts*. Rīga : Jumava, 2005, 221. lpp.

<sup>29</sup> Jansons F. Atmiņas par vēlēšanām 1940. gadā. ZP 4099



šumu nacionalizācija.<sup>30</sup> Lielsaimniecībām atņēma zemi, ko piešķīra t. s. “darbaļaudīm” – viņu bijušajiem kalpotājiem. Lai jaunie īpašnieki varētu saņemt zemi apstrādāt, laukos tika organizēti zirgu un lauksaimniecības inventāra iznomāšanas punkti.<sup>31</sup>

Jau 1940. gada augustā LPSR Pašvaldības departaments pilsētu un pagastu valdēm izsūtīja apkārtrakstu, kurā uzdeva tuvākās sēdes darba kārtībā iekļaut jautājumu par vietu nosaukumu grozīšanu, kas saistīti ar veco režīmu un nav piemēroti Padomju Latvijai. Jaunie nosaukumi bija jāaskaidro ar Latvijas Komunistiskās partijas vietējām organizācijām. Tomēr ieteica atturēties no nevajadzīgām pārmērībām un pašreiz nepārdēvēt ielas un citus nosaukumus, kuriem nav tieša sakara ar 15. maiju un kritušo plutokrātisko režīmu.<sup>32</sup>

1940. gada 27. novembrī darbību uzsāka Talsu apriņķa pagaidu izpildu komiteja ar pieredzējušo pagrīdnieku Jāni Zommeru priekšsēdētāja amatā. Par viņa vietnieku tika iecelts Ansis Podkalns, par sekretāru – Jānis Lagzdīņš. 10. decembrī tika apstiprināti pagaidu izpildu komitejas Finanšu nodaļas (Alfrēds Bērstiņš), Izglītības nodaļas (Kārlis Šprunks), Veselības aizsardzības nodaļas (Izraels Fains), Sociālās nodrošināšanas nodaļas (Ansis Bīriņš) u. c. nodaļu vadītāji, kā arī nomainīti visu 13 Talsu apriņķa pagastu vecākie.<sup>33</sup> Apriņķa izpildkomiteju bija paredzēts izvietot nacionalizētajā Teodora Kristapsona namā Lielā ielā 15, pārvietojot līdzšinējos ēkas iemītniekus uz citām telpām.<sup>34</sup>

Savukārt 1940. gada 1. decembrī uz savu pirmo sēdi Grota ielā 1 (4. att.) sapulcējās jaunizveidotā Talsu pilsētas pagaidu izpildkomiteja, par kuras priekšsēdētāju tika iecelts Jānis Īvāns, par viņa vietnieku – Jānis Bernšteins, par izpildkomitejas locekli – Fricis Pauls Tamsons, par sekretāra vietas izpildītāju – Nikolajs Ozoliņš. Tās sastāvā tika iekļauti visi līdzšinējās pilsētas valdes locekļi, kā arī tai piederošais īpašums, finanšu līdzekļi u. c. vērtības, kas tobrīd kopumā

sastādīja 46830,32 rubļus.<sup>35</sup>



4. att. Talsu pilsētas valdes telpās Grota ielā 1 1940. gadā izvietoja pilsētas pagaidu izpildkomiteju ar Jāni Īvānu priekšsēdētāja amatā. TNMM 11807

### Komjaunatnes organizācijas izveide

1940. gada jūlija sākumā pēc Latvijas Komjaunatnes Centrālkomitejas nosūtījuma Talsos ieradās Latvijas Darba jaunatnes savienības loceklis Arnolds Krauklis<sup>36</sup>, kuram bija uzdots Talsu apriņķī organizēt komjaunatnes darbu (5. att.). Viņš nekavējoties nodibināja sakarus ar aktīvākajiem Talsu Darba jaunatnes savienības pārstāvjiem un līdz Otrā pasaules kara sākumam pildīja Latvijas Komunistiskās jaunatnes savienības Talsu apriņķa komitejas 1. sekretāra pienākumus.<sup>37</sup> Jāatzīmē, ka vēl 1930. gados Talsos pastāvēja nelegāls padomju aktīvistu un pagrīdnieku pulciņš, kurš savas sapulces rīkoja Žaņa Baržinska namā – Brīvības ielā 14. Bijušais latviešu strēlnieks, Tēvelsonu dzelzslietu noliktavas strādnieks Žanis Baržinskis ar iesauku “onkulis” pats bija nelegālās



5. att. Arnolds Krauklis, LLKJS Talsu apriņķa komitejas 1. sekretārs 1940.–1941. gadā. 1939. gads. TNMM 2748

<sup>35</sup> Talsu pilsētas pagaidu izpildu komitejas 1940. gada 1. decembra sēdes protokols. LVA, 1353. f., 1. apr., 23. l., 2. lp.

<sup>36</sup> Arnolds Krauklis dzimis 1916. gada 16. februārī Bauskas apriņķa Rundāles pagastā, kopš 1934. gada iesaistījies nelegālajā Latvijas Darba jaunatnes savienības organizācijā, veicis organizatorisku un propagandas darbu. No 1940. gada jūlija līdz Otrā pasaules kara sākumam pildījis Latvijas Komjaunatnes Talsu apriņķa komitejas 1. sekretāra pienākumus. 1941. gada 12. augustā brīvprātīgi iestājies Sarkanās armijas Latviešu strēlnieku 201. divīzijā, piedalījies kaujās pie Maskavas, Narofominskas u. c. 1942. gada februārī pie Borodinas sādžas smagi ievainots. Pēckara gados strādājis komjaunatnes, partijas un saimnieciskajā darbā (Arnolda Kraukļa autobiogrāfija, 2. lp. TNMM 3215).

<sup>37</sup> Arnolda Kraukļa autobiogrāfija, 2. lp. TNMM 3215

<sup>30</sup> Крысин М., Литвинов М. *Латышские «лесные братья» и немецкие спецслужбы, 1941–1956*. Москва : Вече, 2016, с. 38.

<sup>31</sup> Marijas Laukmanes atmiņas par 1940./41. gadu, pierakstītas 1973. g. TNMM 3541

<sup>32</sup> *Apkārtraksts visiem apriņķu un pilsētu vecākajiem*. Latvijas Valsts arhīvs (turpmāk – LVA), 1353. f., 1. apr., 4. l., 5. lp.

<sup>33</sup> Jānis Zommers (1899) nelegālajā pagrīdes darbā Stendē iesaistījās kopš 1923. gada (Jāņa Zommers atmiņas. ZP 33).

<sup>34</sup> Talsu pilsētas pagaidu izpildu komitejas 1940. gada 3. decembra sēdes protokols Nr. 4. LVA, 1353. f., 1. apr., 23. l., 4. lp.



6. att. Padomju varas aktivists Žanis Baržinskis. 20. gs. 40. gadi. TNMM 5369

komunistu partijas atbalstītājs, tāpēc labprāt atvēlēja sava nama telpas padomju aktivistu sanāksmēm.<sup>38</sup> Vēlāk, pēc padomju varas nodibināšanas Talsos, viņš griezās ar lūgumu pie pilsētas izpildkomitejas pārņemt viņa namīpašumu tās rīcībā, lai tādējādi kļūtu par bezšķiras pilsoni “lielajā sociālistiskajā tēvijā”.<sup>39</sup> 1940. gada 29. jūlijā ar Finanšu ministrijas rīkojumu Žanis Baržinskis (6. att.) tika iecelts par nacionalizējamā Ēvalda Freija kokapstrādes uzņēmuma (Talsos, Lielajā ielā 4) un Žaņa Lapševska tvaika dzirnavu un zāgētavas (A. Lerha-Puškaiša ielā 10) valsts komisāru.<sup>40</sup> Tomēr viņš lūdza sevi no šī amata atbrīvot, jo neesot spējīgs to pildīt. Savu atteikšanos Baržinskis pamatoja ar organizatoriskā darba iemaņu trūkumu, jo visu mūžu bijis smaga fiziska darba strādnieks, turklāt kokrūpniecības nozare viņam ir pilnīgi sveša. Solot pielikt visus spēkus jaunās dzīves celtniecībai, Žanis Baržinskis ieteica izvēlēties viņa vietā citu, lai atbildīgo nacionalizācijas lietu “nesaputrotu”.<sup>41</sup> Slepēnā pagrīdnieku pulciņa kodols bija Mackeviču ģimene – Signe, Marija un Hilda Mackevičas, Ēriks un Oskars Mackeviči, kā arī Irma, Marta un Eduards Lūžnieki (7. att.). Tolaik Talsu apriņķa



7. att. Talsu komjauniešu grupa 1940. gadā. 1. rindā no labās: Juzefa Herberga, Marija Mackeviča (Laukmane), 2. rindā no labās: Irma Lūžniece, Ēriks Mackevičs, Alma Bumbiere. TNMM 1552

darba jaunatnes organizators bija Ēriks Mackevičs, kura māsas Marija un Hilda Mackevičas organizēja Sarkanās armijas daļu sagaidīšanu Talsos. Viņi aktīvi iesaistījās jaunveidojamās Talsu apriņķa komjaunatnes komitejas struktūrā, kas drīz ieguva pastāvīgu mājvietu Sadraudzīgās biedrības nama otrajā stāvā (8. att.).

Padomju aktivistu vidū darbojās arī Pēteris Strautmanis, kurš tika iecelts par Talsu pilsētas komjaunatnes komitejas Propagandas un aģitācijas daļas vadītāju. Talsu pilsētas komjaunatnes komiteju vadīja Kārlis Rozenbergs. 1940. gada jūlija beigās Latvijas darba jaunatnes savienība tika iekļauta



8. att. Bijušā Talsu Sadraudzīgās biedrības nama otrajā stāvā 1940. gadā iekārtoja Talsu apriņķa un pilsētas komjaunatnes komiteju. TNMM 18442

Vissavienības Ļeņina komunistiskās jaunatnes sastāvā un tās locekļiem svinīgos apstākļos pie sarkanā karoga izsniedza biedru kartes.<sup>42</sup> Kā pirmais komjaunatnes biedra karti 1941. gada 8. aprīlī saņēma Mērsraga komsorgs Ēriks Baumanis, kura vadītā komjaunatnes pirmorganizācija bija kļuvusi par labāko Talsu apriņķi.<sup>43</sup> Komjaunatnes komiteja darbojās tiešā apriņķa partijas komitejas vadībā, katru rītu pie 1. sekretāra saņemot veicamos uzdevumus. Talsu apriņķa pilsētās un pagastos tika organizētas komjauniešu grupas ar komsorgu priekšgalā, kas uz vietām vadīja politisko, organizatorisko un kultūras darbu, jo daudzviet tolaik nepastāvēja komunistiskās partijas organizācijas, labākajā gadījumā atsevišķi komunisti vai aktivistu grupas. Komunistu skaits Talsu apriņķī 1940. gadā nebija liels<sup>44</sup>, tāpēc kā partijas, tā komjaunatnes darbu nācās veikt komsorgiem. Īpaši aktīvu aģitācijas un propagandas darbu komjaunieši veica, gatavojoties t. s. Tautas Saeimas vēlēšanām, bieži ar automašīnām dodoties aģitācijas braucienos pa apriņķa pilsētām un pagastiem. Diemžēl notikuši

<sup>42</sup> Arnolda Kraukļa atmiņas par komjaunatnes organizēšanu Talsu apriņķī 1940., 1941. gadā. TNMM 3214

<sup>43</sup> Svarīgs notikums komjaunatnes dzīvē. *Talsu Apriņķa Ziņotājs*, Nr. 15, 1941, 11. apr., 2. lpp.

<sup>44</sup> 1940. gadā Latvijas Komunistiskās partijas Talsu apriņķa organizācijas biedru sarakstā minēts 21 biedrs un 3 biedru kandidāti (LKP Talsu apriņķa partijas organizācijas biedru saraksts. ZP 1996)

<sup>38</sup> Laukmane M. Neaizmirstams laiks. *Padomju Karogs*, Nr. 25, 1964, 29. febr., 2. lpp. TNMM 5461

<sup>39</sup> Baržinska namiņš ieiet vēsturē. *Talsu Apriņķa Ziņotājs*, Nr. 7, 1941, 14. febr., 3. lpp.

<sup>40</sup> LVA, 1353. f., 1. apr., 15. l., 8. lp.

<sup>41</sup> Turpat, 13. lp.

arī traģiski starpgadījumi. Piemēram, Cēres pagastā, komjaunatnes 1. sekretāram A. Krauklim uzstājoties sapulcē, mesta granāta, kas eksplodējot nogalinājusi divus bērnus un ievainojusi trīs cilvēkus.<sup>45</sup>

1941. gada sākumā Talsu apriņķa komjaunatnes komiteja aktīvi iesaistījās meža izstrādes plānu īstenošanā, organizējot meža darbu talciniekus Lubezeres, Vandzenes, Nogales, Spāres un Matkules mežsaimniecībās, kur trūka mežcirtēju un vedēju.<sup>46</sup> Meža darbu sliktajā organizācijā tika vainoti mežziņi, kuri vecuma dēļ kļuvuši kūtri un “negrib daudz kustēties”. Piemēram, Matkules mežzinis jau trīs nedēļas neesot pieņēmis paveikto darbu, tāpēc cirtēji nevar saņemt aprēķinu. To uzskatīja par tīšu kaitniecību, tāpēc labāk ieteica “ielikt darbā nemākuli nekā kaitētāju”, no kuriem “mežu resors ir jāiztīra”.<sup>47</sup> 23. februārī uz šīm mežsaimniecībām izbrauca talcinieki no Talsu pilsētas izpildkomitejas, komjaunatnes pilsētas komitejas, apriņķa izpildkomitejas un Talsu vidusskolas pirmorganizācijām, piedaloties arī vidusskolas skolotājiem. Kā negatīvs piemērs šajā sakarā minēti Valdemārpils komjaunieši, no kuriem neviens talkā nav piedalījies, aizbildinoties ar slikto veselību, taču uz vakara balli tie visi esot iera-  
dušies.<sup>48</sup>

### Uzņēmumu nacionalizācija un amatnieku arteļu organizēšana

Atbilstoši likumam par banku un lielo rūpniecības uzņēmumu nacionalizāciju LPSR, 1940. gada augustā Talsu apriņķī tika iecelti valsts komisāri vairākiem nacionalizējamiem uzņēmumiem. Šie pienākumi tika uzticēti padomju aktīvistiem, kuriem bija jāpārņem visa konkrētā uzņēmuma bilance. Par nacionalizējamās “Jēkaba Glūdas un biedru” grāmatu spiestuves, Friča Lapševska “Talsu Balss” poligrāfiskās iestādes un Josela Zeldova poligrāfiskā uzņēmuma valsts komisāru tika norīkots Kārlis Šprunks. Savukārt par Žaņa Lapševska tvaika dzirnavu un zāgētavas, kā arī Ēvalda Freija kokapstrādes uzņēmuma valsts komisāru iecēla Žani Baržinski, par nacionalizējamā Dāvida Telles būvuzņēmuma Stendes “Ziediņos” valsts komisāru – Frici

Amiķi.<sup>49</sup> 1940. gada septembrī, izvērtējot Mērsraga ķīmiskās fabrikas pilnvarnieka ziņojumu par uzņēmuma stāvokli, apriņķa vecākais Kārlis Paldiņš griezās pie Finanšu tautas komisariāta ar lūgumu to nacionalizēt, jo fabrikai trūkst izejmateriāla turpmākai darbībai, tāpēc tā būtu jāpārņem valstij. Par valsts komisāru šādā gadījumā viņš lūdza apstiprināt līdzšinējo pilnvarnieku Donātu Deniņu.<sup>50</sup>

1941. gada janvārī ar Tirdzniecības tautas komisāra rīkojumu Talsu patērētāju biedrība pārņēma 8 lielākos nacionalizētos tirdzniecības uzņēmumus (K. Bodnieks, H. Glāzers, “M. Hāze un dēli”, “Jēkaba Jeruhmanova dēli”, D. Kabilers, L. Tēvelsona mantinieki, “D. Hilmanis un bērni”).<sup>51</sup>

Drīz pēc tam – 9. martā, notika Talsu patērētāju biedrības pilnvarnieku sapulce, kas ievēlēja jaunu biedrības valdi. Par vienu no aktuālākajiem uzdevumiem tiek minēta nepieciešamība apgādāt patērētājus ar labāku maizi un organizēt augļu un sakņu pārstrādi Talsos.<sup>52</sup> Gada otrajā pusē Talsu patērētāju biedrība bija iecerējusi atvērt trīs jaunus veikalus: vienu Valdgalē un divus Talsos – pārtikas preču tirgotavu Padomju (tagad K. Mīlenbaha) ielā 6/8 un krāsu un ķīmikāliju veikalu Lielā ielā 5, savukārt citu veikalu no K. Valdemāra ielas 52 pārcelt uz K. Valdemāra ielu 40. Tobrīd patērētāju biedrības rīcībā bija 10 veikali, 2 kioski, maizes ceptuve, viesnīca, kā arī preču sagādes daļa, kas iepirka lauksaimniecības ražojumus. Preces uz veikaliem nogādāja zirgu transports un divas automašīnas. Tā kā “sociālistiskā valstī katram pilsonim, strādniekam un zemniekam jājūtas atbildīgam par visiem trūkumiem un nepilnībām”, veikalos plānoja izvietot sūdzību kastītes, bet to darbiniekus numurēt, lai vainīgā persona uzreiz kļūtu zināma.<sup>53</sup> Maijā Talsu patērētāju biedrība pārņēma nesen nacionalizēto Voldemāra Šmēdiņa maiznīcu (Lielā ielā 12), ko paredzēja pārveidot par modernu kafejnīcu-konditoreju, kā arī gaļas veikalu Lielā ielā 8, tomēr telpu trūkums jūtami apgrūtināja tās darbību, jo vairāki veikali atradās nepiemērotās telpās.<sup>54</sup> Talsu patērētāju biedrības pār-

<sup>49</sup> LVA, 1353. f., 1. apr., 15. l., 6. lp.

<sup>50</sup> Turpat, 1. lp.

<sup>51</sup> Paziņojums. *Talsu Apriņķa Ziņotājs*, Nr. 2, 1941, 10. janv., 3. lpp.

<sup>52</sup> Talsu patērētāju biedrībai jauna valde. *Talsu Apriņķa Ziņotājs*, Nr. 11, 1941, 14. martā, 3. lp.

<sup>53</sup> Talsu patērētāju biedrība atvērs jaunus veikalus. *Talsu Apriņķa Ziņotājs*, Nr. 15, 1941, 11. apr., 1. lpp.

<sup>54</sup> Patērētāju biedrība paplašina darbību. *Talsu Apriņķa Ziņotājs*, Nr. 26, 1941, 13. jūn., 3. lpp.

<sup>45</sup> Arnolda Kraukļa atmiņas par komjaunatnes organizēšanu Talsu apriņķī 1940., 1941. gadā.

TNMM 3214

<sup>46</sup> Komjaunatnes darbība. *Talsu Apriņķa Ziņotājs*, Nr. 9, 1941, 28. febr., 2. lpp.

<sup>47</sup> LVA, 1353. f., 1. apr., 22. l., 35. lp.

<sup>48</sup> Komjaunatnes darbība. *Talsu Apriņķa Ziņotājs*, Nr. 9, 1941, 28. febr., 2. lpp.

ziņā kopš 1941. gada janvāra atradās arī degvīna tirdzniecība, ko līdzšinējo piecu tirgotavu vietā turpmāk paredzēja īstenot tikai divās – Laidzes ielā 8 un Brīvības ielā 2. Vienlaikus Talsu patērētāju biedrība pārņēma tirdzniecību pilsētas kioskos, kur bez laikrakstiem pārdeva arī tabakas izstrādājumus u. c. sīkpreces.<sup>55</sup> Patērētāju biedrība plānoja ierīkot 50 ha lielu fermu, kur audzēt vismaz 200 cūkas, 400 vistas, dārzeņus un ārstniecības augus, kā arī izveidot kokaudzētavu.<sup>56</sup> Šajā sakarā Talsu patērētāju biedrība griezās pie apriņķa izpildkomitejas ar lūgumu piešķirt tai bijušās Leču saimniecības zemi kooperatīva palīgsaimniecības ierīkošanai, lai lietderīgi izmantotu atkritumus no maizes ceptuves un citiem uzņēmumiem cūku barošanai. Tā kā Leču saimniecības ēkas garnizona karavīri jau bija atstājuši, apriņķa izpildkomiteja griezās pie Baltijas Kara apgabala pārvaldes ar lūgumu nodot Leču saimniecību Talsu patērētāju biedrībai.<sup>57</sup>

Jau 1940. gada 14. novembrī Talsos ieradās Galvenās aptieku pārvaldes pilnvarnieks, lai pārņemtu nacionalizējamo Lielo aptieku. Kad tā bija inventarizēta, aptieku noslēdza un aizzīmogoja, nododot milicijas apsardzībā. Pēc mēneša apsardze tika noņemta, lai gan aptieka joprojām nedarbojās un slimniekiem nebija iespējams saņemt ārstu izrakstītos medikamentus. Sliktās apkures dēļ daļa medikamentu kļuva lietošanai nederīgi, turklāt, pieaugot salam, aizsala pagrabā esošais sūknis un pārplīsa apkures caurules. Ēka palika bez ūdens. Vēl 1941. gada februārī aptieka bija slēgta, taču Galvenā aptieku pārvalde aizbildinājās ar solījumiem, ka drīzumā šis jautājums tiks atrisināts. Jāteic, ka šis fakts atradās krasā pretrunā ar padomju iestādēm it kā piemītošo “vienkāršību, skaidrību un noteiktību”, kā raksta kāds padomju varas apjūsmotājs, pēc 10 gadiem atgriezies Talsos, kuri tagad vairs nemaz neatgādinot iegaino mazpilsētiņu, bet tajā jūtams jauns, straujš dzīves ritms.<sup>58</sup>

1941. gada 25. janvārī Talsu agrākajā Sadraudzīgās biedrības namā notika vietējo kurpnieku sapulce, kur daži viņu amata brāļi izpelnījās nosodījumu par “melīgu baumu izplatīšanu” un spekulatīvām cenām par apavu labošanu, ko sapulces dalībnieki kvalificēja kā

tīšu kaitniecību. Organizācijas komitejā ievēlēja četrus kurpniekus, kuriem 10 dienu laikā bija jāveic nepieciešamie priekšdarbi, lai kopā ar patērētāju biedrību izveidotu kolektīva darbnīcu un novērstu trūkumus ādu sagādē.<sup>59</sup>

1941. gada 17. martā tika nodibināts Talsu namdaru, mūrnieku, galdnieku, mēbeļnieku, podnieku, krāsotāju un skārdnieku apvienotais artelis “Celtniecība”, kurš griezās pie izpildkomitejām, valsts un sabiedriskajām organizācijām ar piedāvājumu visus augstākminētos darbus turpmāk uzticēt artelim.<sup>60</sup> Tolaik tas bija lielākais artelis apriņķī ar apmēram 100 amatniekiem, kuru lielākā daļa bija iesaistīti Ārlavas mašīnu un traktoru stacijas būvē.<sup>61</sup> Vēlāk artelis plānoja veikt būvdarbus Talsu pilsētas izpildkomitejā un nojaukt kādu tālākai ekspluatācijai nederīgu ēku Talsos, Lielās ielas 33 pagalmā, par veicamajiem darbiem pieprasot 9900 rubļu atlīdzību, ko apriņķa izpildkomitejas Komunālās nodaļas būvtehniķis atzina par pilnīgi atbilstošu pašreizējiem apstākļiem.<sup>62</sup> Tomēr būvdarbus jūtami sarežģīja būvmateriālu trūkums, ko cerēja novērst, atverot būvmateriālu bāzi Tukumā, kā arī nodarbinot arteļa darbiniekus ziemas periodā, lai gan daļa no tiem bija sezonas darbu strādnieki.<sup>63</sup>

1941. gada martā Talsu apriņķa izpildu komiteja uzsāka apstākļu noskaidrošanu Vissavienības kareivju-mednieku biedrības arteļa izveidei, kuram plānoja piešķirt triju Mērsraga pagasta zemnieku saimniecību zemes. Tā kā izraudzīto saimniecību lietotāji labprātīgi piekrituši atteikties no saviem zemes gabaliem, izpildkomitejai pret to iebildumu nav. Arteļa saimniecību bija iecerēts ierīkot uz Mērsraga pagasta Birznieku (30 ha), Bērzieju (10 ha) un Kalnu (10,2 ha) māju zemes.<sup>64</sup>

1941. gada 9. aprīlī Talsos darbību uzsāka kurpnieku artelis “Sarkanā Zvaigzne”, kur apvienojās gandrīz visi pilsētas apavnieki. Tomēr artelim joprojām trūka pietiekami plašu darba telpu, kur atsevišķu istabu plānoja atvēlēt t. s. “sabiedriski kulturālam darbam”.

<sup>59</sup> Talsu kurpnieki organizē kolektīvu. *Talsu Apriņķa Ziņotājs*, Nr. 5, 1941, 31. janv., 3. lpp.

<sup>60</sup> Paziņojums. *Talsu Apriņķa Ziņotājs*, Nr. 12, 1941, 21. martā, 2. lpp.

<sup>61</sup> Talsu apriņķī bija paredzēts ierīkot divas mašīnu un traktoru stacijas – Ārlavas pagasta Jaunmuižā un Kandavā, Daigones ielā 9 (LVA, 1353. f., 1. apr., 22. l., 71., 98. lp.).

<sup>62</sup> *Talsu apriņķa pagaidu izpildu komitejas lēmums Nr. 159*. LVA, 1353. f., 1941, 1. apr., 22. l., 169. lp.

<sup>63</sup> Talsu arteļi sekmīgi strādā. *Talsu Apriņķa Ziņotājs*, Nr. 25, 1941, 10. jūn., 3. lpp.

<sup>64</sup> LVA, 1353. f., 1. apr., 22. l., 113. lp.

<sup>55</sup> Paziņojums. *Talsu Apriņķa Ziņotājs*, Nr. 3, 1941, 17. janv., 3. lpp.

<sup>56</sup> Kā Talsu apriņķī kārtos padomju tirdzniecības un preču sagādes jautājumus. *Talsu Apriņķa Ziņotājs*, Nr. 18, 1941, 30. apr., 1. lpp.

<sup>57</sup> *Talsu apriņķa izpildu komitejas lēmums Nr. 164*. LVA, 1353. f., 1. apr., 22. l., 174. lp.

<sup>58</sup> Atbraucēja piezīmes. *Talsu Apriņķa Ziņotājs*, Nr. 9, 1941, 28. febr., 3. lpp.

Artelis veica ne tikai apavu labošanu, bet arī jaunu apavu, portfeļu un kabatas portfeļu izgatavošanu. Piemēram, aprīlī virs plāna izgatavoja 35 pārus abesīņu kurpju, maijā – 40 pārus vingrošanas kurpju. Čaklākie arteļa darbinieki mēnesī nopelnījuši 530 un 608 rubļus, uzskatāmi apliecinot, ka “Padomju Savienībā nešķiro “melno” un “balto” darbu, un apzinīgs strādnieks-amatnieks nopelna tikpat vai pat vairāk nekā inteligento profesiju pārstāvji”.<sup>65</sup> Tomēr nauda lielā mērā bija zaudējusi savu pirktspēju, turklāt veikalos vairs nebija iegādājamas daudzas agrāk brīvi pieejamas preces.<sup>66</sup>

Pastāvēja arī vairāki citi, piemēram, Talsu frizieru, Sabiles galdnieku un Valdemārpils gaļas un desu ražošanas arteļi. Talsu frizieru artelis atradās Lielā ielā 18, un tajā Pētera Ulpa vadībā darbojās 10 amata meistari.<sup>67</sup> Arteļu izveide tika īpaši veicināta, 1941. gada 10. februārī apstiprinot ražošanas kooperatīvu statūtus, uz kuru pamata atsevišķi amatnieki varēja apvienoties artelī.<sup>68</sup> Vienlaikus tika nosodīta pasūtījumu nodošana patstāvīgi strādājošiem meistariem, piemēram, Sabiles gaļas veikala vadītāja rīcība, kurš cūku staļļu būvniecību uzticējis privātiem namdariem.<sup>69</sup>

1941. gada maija sākumā savu arteli nodibināja Mērsraga pagasta zvejnieki, kuri zvejoja Engures ezerā. Artelī apvienojās 151 zvejnieks, kas pirms tam lielā mērā bija atkarīgi no lielajiem zvejas “dūžiem”. Viņi tuvākajā laikā gatavojās izveidot brigādi zvejai jūrā, cerot, ka beidzot tiks atrisināts arī sasāpējušais zivju transporta jautājums.<sup>70</sup>

Maija nogalē Talsu Sociālās nodrošināšanas nodaļā notika invalīdu sapulce, kura nolēma dibināt invalīdu arteli, kādi jau pastāvēt vecajās padomju republikās. Artelī atļāva iestāties visiem, kuri daļēji zaudējuši darba spējas – vīriešiem no 60, sievietēm no 55 gadu vecuma.<sup>71</sup> Talsos noorganizētajā invalīdu artelī paredzēja izveidot ādas apstrādātāju, kurpnieku, galdnieku, skārdnieku, šuvēju un smalkādu izstrādājumu darbnīcas, lai palīdzētu apmierināt pieprasījumu pēc

plaša patēriņa precēm un katrs darba spējīgs invalīds atrastu sev piemērotu nodarbošanos.<sup>72</sup>

Tomēr pastāvēja arī vairākas individuālo amatnieku darbnīcas, piemēram, Lielā ielā 43 atradās Peises Hoziasona pulksteņu labošanas darbnīca, kas vēlāk tika pārcelta uz Lielo ielu 14<sup>73</sup>, radiotehnika Izraēla Tāla radioaparātu labošanas darbnīca Lielā ielā 29,<sup>74</sup> savukārt Raiņa ielā 14 atradās Jēkaba Rozenšteina podnieku darbnīca u. c.<sup>75</sup>

## Talsu aprīņa rūpkombināta nodibināšana

1941. gada 1. martā tika nodibināts Talsu aprīņa rūpkombināts, pārņemot savā bilancē 5 stērķeļfabrikas, 5 ūdensdzirnavas, 2 ķieģeļu cepļus, 1 kaļķu cepli, 2 mehāniskās un 2 galdnieku darbnīcas, 4 vilnas apstrādāšanas fabrikas un 1 ādmītavu. Kopumā rūpkombinātam bija pakļauti 26 uzņēmumi, bet no jauna plānoja izveidot ratnieku darbnīcu Talsos un ierīkot 3 cūku un putnu fermas (Laidzes, Vandzenes un Kandavas pagastā), izvietojot katrā 30 cūkas, vistas un pīles. Savukārt Mordangas podniecībā paredzēja izgatavot drenu caurules<sup>76</sup>, Stendes galdnieku artelī uzsākt mēbeļu ražošanu, bet bijušajā Talsu iesala fabrikā izveidot graudu un cigoriņu kafijas ražotni. Rūpkombināts bija iecerējis ierīkot dzirnavas miltu malšanai, kā arī apgādāt aprīņi ar krāsns podiņiem, ķieģeļiem un kaļķiem.<sup>77</sup>

Pavisam Talsu aprīņi tobrīd darbojās 38 rūpniecības uzņēmumi ar 342 strādniekiem un 88 darbiniekiem. Galvenokārt ražoja spirtu un stērķeles, jo Talsu aprīņis bija viens no galvenajiem kartupeļu audzēšanas reģioniem republikā. Tomēr spirta dedzinātavu un stērķeļfabriku darbu jūtami apgrūtināja kartupeļu krātuvju trūkums, tāpēc dažas stērķeļfabrikas pat uz vairākām nedēļām pārtrauca darbu. Vairākās fabrikās mašīnas bija stipri nolietotas un tām bija vajadzīgs remonts, īpaši Stendes, Spāres un Ārlavas spirta dedzinātavām. Kandavā un Sabilē darbojās vilnas pārstrādes fabrikas, Talsos, Vandzenē un Pastendē stērķeļfabrikas.<sup>78</sup> Viena no lielākajām stērķeļu

<sup>65</sup> Talsu arteļi sekmīgi strādā. *Talsu Aprīņa Ziņotājs*, Nr. 25, 1941, 10. jūn., 3. lpp.

<sup>66</sup> Крысин М., Литвинов М. *Латышские «лесные братья» и немецкие спецслужбы, 1941–1956*. Москва : Вече, 2016, с. 38.

<sup>67</sup> Paziņojums. *Talsu Aprīņa Ziņotājs*, Nr. 20, 1941, 16. maijā, 4. lpp.

<sup>68</sup> Talsu apr. amatnieki organizējas arteļos. *Talsu Aprīņa Ziņotājs*, Nr. 13, 1941, 28. martā, 3. lpp.

<sup>69</sup> Sabiles galdnieku artelis. *Talsu Aprīņa Ziņotājs*, Nr. 28, 1941, 20. jūn., 1. lpp.

<sup>70</sup> Engures zvejnieku arteļa izcilie sasniegumi. *Talsu Aprīņa Ziņotājs*, Nr. 23, 1941, 4. jūn., 3. lpp.

<sup>71</sup> Invalīdi dibina arteli. *Talsu Aprīņa Ziņotājs*, Nr. 26, 1941, 13. jūn., 3. lpp.

<sup>72</sup> Talsu invalīdu artelis gaida jaunu biedru pieteikumus. *Talsu Aprīņa Ziņotājs*, Nr. 28, 1941, 20. jūn., 1. lpp.

<sup>73</sup> [Sludinājums]. *Talsu Aprīņa Ziņotājs*, Nr. 26, 1941, 13. jūn., 4. lpp.

<sup>74</sup> [Sludinājums]. *Talsu Aprīņa Ziņotājs*, Nr. 15, 1941, 11. apr., 2. lpp.

<sup>75</sup> [Sludinājums]. *Talsu Aprīņa Ziņotājs*, Nr. 11, 1941, 14. martā, 1. lpp.

<sup>76</sup> Ko dara Talsu aprīņa Rūpkombināts. *Talsu Aprīņa Ziņotājs*, Nr. 15, 1941, 11. apr., 3. lpp.

<sup>77</sup> Kā Talsu aprīņi kārtos padomju tirdzniecības un preču sagādes jautājumus. *Talsu Aprīņa Ziņotājs*, Nr. 18, 1941, 30. apr., 1. lpp.

<sup>78</sup> Kā strādā mūsu aprīņa rūpniecība. *Talsu Aprīņa Ziņotājs*, Nr. 17, 1941, 25. apr., 3. lpp.

un sīrupa fabrikām atradās Dundagā ar nodaļām Ārlavā un Sabilē, turklāt Ārlavā tika izgatavota arī glikoze – svarīga izejviela vairākām rūpniecības nozarēm. Sezonas laikā fabrikā tika nodarbināti vairāk nekā 100 strādnieki un darbinieki. Saskaņā ar 1941. gadā apstiprināto valsts plānu, uzņēmumam bija jāsarāžo 2500 tonnu sīrupa.<sup>79</sup> Savukārt Kandavas vilnas apstrādes fabrika atradās vecā, nepiemērotā ēkā ar šaurām un tumšām telpām, tāpēc to bija paredzēts pārbūvēt, iekārtojot strādnieku garderobes un ēdamtelpu, kā arī austuvi. Tobrīd tajā strādāja 8 cilvēki.<sup>80</sup>

Lielākais Talsu rūpniecības uzņēmums tolaik bija Žaņa Lapševska 1910. gadā izveidotās tvaika dzirnavas un kokzāģētava A. Puškaiša ielā 10. Uzņēmuma mašīnas darbināja jaudīgs tvaika katls, tomēr zāģētava netika pilnīgi izmantota. Tajā strādāja apmēram 35 cilvēki, lai gan pilnas jaudas darbam bija nepieciešami vēl vismaz 10 strādnieki.

Lai darbu organizētu divās maiņās, vajadzētu vēl vismaz 40 darbiniekus. Pie strādnieku trūkuma vainoja atbildīgos ierēdņus, kuri vairākus mēnešus kavējušies izsniegt atļauju kokmateriālu laukuma izmantošanai, tāpēc strādnieki atraduši sev citu nodarbošanos. Līdzās katlu telpai atrodas dzirnavas, kas lielāko dienas daļu maļ labību apkārtnes zemniekiem, bet pārējā laikā gatavo miltu produktus patērētāju biedrībai. Tā kā tvaika katla iespējas netiek pilnībā izmantotas, būtu lietderīgi to izlietot arī citām vajadzībām, piemēram, vilnas apstrādes rūpnīcai ar austuvi, kuru Talsos trūkst.<sup>81</sup>

### **Talsu Sadraudzīgās biedrības nams kļūst par Tautas namu**

Jaunu saturu un lomu iemantoja arī agrākais Sadraudzīgās biedrības nams, kurš tika pārdēvēts par Tautas namu. Tur tika izvietoti komjaunatnes pilsētas un apriņķa komiteju un arodbiedrību biroji, savukārt pašdarbības kolektīvu rīcībā nodota nama lielā un mazā zāle. Tautas namu bija paredzēts pārveidot par apriņķa “vispriekšzīmīgāko strādnieku klubu”, kur pēc pārbūves tiks izvietoti dažādu darbaļaužu organizāciju biroji. Bija iecerēts izveidot spēcīgu kopko-

<sup>79</sup> Dundagas stērķeļu un sīrupa fabrikas darbs. *Talsu Apriņķa Ziņotājs*, Nr. 27, 1941, 17. jūn., 3. lpp.

<sup>80</sup> Kandavas patērētāju biedrības darbība. *Talsu Apriņķa Ziņotājs*, Nr. 28, 1941, 20. jūn., 2. lpp.

<sup>81</sup> Kā strādā lielākais rūpniecības uzņēmums Talsos. *Talsu Apriņķa Ziņotājs*, Nr. 25, 1941, 10. jūn., 1. lpp.

ri, plašu drāmas kolektīvu un literāro sekciju, bibliotēku un lasītavu. Par strādnieku kluba organizācijas komitejas priekšsēdētāju darbaļaužu pārstāvji ievēlēja Latvijas Komunistiskās boļševiku partijas Talsu apriņķa komitejas Aģitācijas un propagandas nodaļas vadītāju Edgaru Mūkinu.<sup>82</sup> Talsu Tautas namā bija ierīkots arī “sarkanais stūrītis”, kurš zemās apmeklētības dēļ savu uzdevumu faktiski nepildīja. Iespējams, ka pie tā bija daļēji vainojama neizdevīgā atrašanās vieta, jo tas izvietots caurstaigājamā telpā līdzās komjaunatnes komitejai. Šo stāvokli nekavējoties uzdots mainīt, atrodot “sarkanajam stūrītim” piemērotāku atrašanās vietu. Kā viens no iespējamajiem risinājumiem tiek piedāvāts to izvietot Tautas nama apakšstāvā, kas jau kopš 1940. gada netiek izmantots.<sup>83</sup>

### **Slimokasu vietā izveido ambulances**

1941. gada 1. janvārī likvidētās Slimo kasu un Negadījumu apdrošināšanas pārvaldes vietā izveidoja Talsu apriņķa ambulanci, kur medicīnisko palīdzību un ārstu mājas vizītes pilsētas un apriņķa iedzīvotājiem sniedza bez maksas. Ambulances atvērta arī Kandavā, Sabilē un Valdemārpilī, tomēr Talsu ambulancē tika sniegta visplašākā medicīniskā palīdzība, ieskaitot ķirurģisko, ginekoloģisko un zobārstniecību.<sup>84</sup> Diemžēl aizvien trūka acu, kakla, ausu un deguna slimību speciālistu.<sup>85</sup> Bija iecerēts līdzšinējos veselības kopšanas punktus Talsos, Kandavā, Valdemārpilī, Spārē un Mērsragā pārveidot par mātes un bērna konsultāciju centriem, pie kuriem pakāpeniski atvērt bērnu ambulances. Dzemdību namus plānoja ierīkot visās apriņķa pilsētās (Talsos, Kandavā, Sabilē un Valdemārpilī), lai gan laukos šis jautājums dažkārt bija vēl aktuālāks.<sup>86</sup> Talsos par piemērotāko ēku dzemdību nama ierīkošanai tika atzīts Friča Lapševska nams Puškaiša ielā 18, tāpēc apriņķa izpildkomiteja uzdeva pilsētas izpildkomitejai veikt nepieciešamos pasākumus tā nacionalizēšanai. Tāpat arī Mērsraga pagasta izpildkomitejai uzdeva noorganizēt Pēterim Zaksam piederošās dzīvojamās ēkas nacionalizāciju mātes

<sup>82</sup> Talsu Tautas namu pārveidos par priekšzīmīgu strādnieku klubu. *Talsu Apriņķa Ziņotājs*, Nr. 3, 1941, 17. janv. 3. lpp.

<sup>83</sup> Sarkanā stūrītī. *Talsu Apriņķa Ziņotājs*, Nr. 24, 1941, 6. jūn., 3. lpp.

<sup>84</sup> Talsu apriņķa pagaidu izpildu komitejas Veselības aizsardzības nodaļas darbība. *Talsu Apriņķa Ziņotājs*, Nr. 3, 1941, 17. janv., 3. lpp.

<sup>85</sup> Talsu ambulances darbība. *Talsu Apriņķa Ziņotājs*, Nr. 26, 1941, 13. jūn., 3. lpp.

<sup>86</sup> *Talsu apriņķa pagaidu izpildu komitejas lēmums Nr. 37*. LVA, 1353. f., 1. apr., 22. l., 4. lp.

un bērna konsultāciju punkta vajadzībām, ņemot vērā, ka tas ēkā jau atrodas ilgāku laiku un īpašnieks namā nedzīvo.<sup>87</sup> Talsu apriņķa izpildkomiteja tuvākajā laikā solīja atvērt arī bērnu siles, tomēr tām trūka piemērotu telpu. Tā kā Talsu pilsētas izpildkomiteja bija paziņojusi, ka tai nav brīvu telpu bērnu siles iekārtošanai, apriņķa izpildkomiteja uzdeva to ierīkot nacionalizētajā advokāta Kaijgara savrupnamā Talsos, Rožu ielā 5 (tagad Rožu 7). Līdz 1941. gada 15. aprīlim tas bija jāatbrīvo no iedzīvotājiem un jānodod apriņķa izpildkomitejas Veselības aizsardzības nodaļas rīcībā.<sup>88</sup> Ambulances iekārtoja ar ārstu daļēju līdzdalību, kuri to ierīkošanai piešķīra savu aprīkojumu un medicīniskos instrumentus.<sup>89</sup> Tomēr Talsu ambulance Lielā ielā 37 bija iekārtota nepiemērotās telpās ar caurstaigājamām istabām un nepilnīgu kabinetu iekārtojumu, turklāt trūka laboratorijas medicīniskiem izmeklējumiem, kas radīja neērtības kā ārstiem, tā pacientiem.<sup>90</sup> Līdz 1941. gada 1. maijam Talsu ambulances pārziņa pienākumus pildīja Dr. Ruģēns, bet vēlāk, sakarā ar viņa lielo noslogotību apriņķa slimnīcā, Dr. Ruģēna vietā tika nozīmēts Dr. Ansis Bergmanis.<sup>91</sup> Tolaik vēl nebija pabeigta Talsu apriņķa slimnīcas ēkas jaunbūve, kuras pabeigšanai apriņķa izpildkomitejas Saimniecības nodaļai tika uzdots sastādīt nepieciešamo finanšu līdzekļu aprēķinu.<sup>92</sup>

## Skolas un izglītības iestādes

Kopš 1939. gada pavasara Talsos turpinājās jaunās skolas ēkas būvniecība, ko bija paredzēts pabeigt 1941. gadā (tagad Talsu Valsts ģimnāzijas ēka Brīvības ielā 29). Jaunceltnei ieskāva plaši laukumi, ko paredzēja izmantot sporta nodarbībām un atpūtai. Labi izgaismotās mācību klases atradās ēkas fasādes pusē, bet iekšpusē bija ierīkoti plaši koridori. Skolēnu vajadzībām bija izbūvētas plašas garderobes un mazgātavas, telpās ierīkota centrālā apkure un kanalizācija, tādējādi nodrošinot ērtības, kādu trūka Talsu pamatskolas audzēkņiem, tālab ar jauno mācību gadu tiem bija paredzēts mācības turpinās šeit. Kaut arī būvmateriālu jaunceltnei netrūka, amatnieku un strādnie-

<sup>87</sup> LVA, 1353. f., 1. apr., 22. l., 118. lp.

<sup>88</sup> Turpat, 69. lp.

<sup>89</sup> Talsu apriņķa pagaidu izpildu komitejas Veselības aizsardzības nodaļas darbība. *Talsu Apriņķa Ziņotājs*, Nr. 3, 1941, 17. janv., 3. lpp.

<sup>90</sup> Talsu ambulances darbība. *Talsu Apriņķa Ziņotājs*, Nr. 26, 1941, 13. jūn., 3. lpp.

<sup>91</sup> *Talsu apriņķa pagaidu izpildu komitejas lēmums Nr. 105*. LVA, 1353. f., 1. apr., 22. l., 116. lp.

<sup>92</sup> *Talsu apriņķa pagaidu izpildu komitejas lēmums Nr. 65*. LVA, 1353. f., 1. apr., 22. l., 75. lp.

ku skaits nebija pietiekams, tāpēc to no 8 palielināja līdz 20, turklāt veica pārkārtojumus darbu sadalē, lai līdz jaunā mācību gada sākumam to pagātu nodot ekspluatācijā.<sup>93</sup> Šajā sakarā apriņķa izpildkomiteja Izglītības nodaļai uzdeva veikt nepieciešamos finanšu aprēķinus, kā arī vadīt būvdarbu tehnisko uzraudzību.<sup>94</sup>

Kopumā tolaik Talsu apriņķī darbojās 38 pamatskolas un nepilnās vidusskolas, kā arī viena vidusskola Talsos, bet ar 1941. gada 1. septembri vairākas lauku pamatskolas paredzēja pārveidot par nepilnām vidusskolām, savukārt nepilnās vidusskolas Talsos, Kandavā un Sabilē par pilnām vidusskolām. Bez tam bija paredzēts pabeigt Spāres jaunās skolas būvdarbus, kā arī kapitāli izremontēt vairākas nelietojamā stāvoklī esošas skolu ēkas. Piemēram, Valdemārpils nepilnās vidusskolas direktors Jānis Zālītis apriņķa izpildkomitejai rakstīja, ka telpu stāvoklis skolā esot pavisam bēdīgs – griestu sijām gali nopuvuši un mūri caursalstoši, tāpēc vislabākais risinājums būtu jaunas skolas ēkas uzcelšana, ņemot vērā, ka tur mācās 270 skolēnu un Valdemārpilī nav citas skolai piemērotas ēkas.<sup>95</sup> Neapmierinošā stāvoklī atradās arī Talsu ebreju nepilnās vidusskolas telpas, kur klasēs krāsniis nolietojušās un nesilda, bet tualetes nav bērniem piemērotas. Kā savā ziņojumā norāda skolas direktore, to uz piemērotāku ēku nav iespējams pārvietot, jo visus lielākos namus Talsos aizņēmušas karaspēka daļas.<sup>96</sup>

Tolaik PSRS Kara resora rīcībā atradās ne tikai lielas dzīvojamās platības Talsos<sup>97</sup>, bet arī vairākas bijušo muižu ēkas, kurās jau darbojās vai plānoja iekārtot skolas. Padomju militāristu pārziņā esošo Pastendes muižas pili apriņķa izpildkomiteja lūdza nodot Tautas izglītības nodaļas rīcībā, lai tur iekārtotu Pastendes pagasta nepilno vidusskolu, jo līdzšinējā skolas ēka ir pilnīgi nolietojusies un savam uzdevumam vairs neatbilst.<sup>98</sup> Sarkanās armijas virsnieki apdzīvoja arī Kandavas dārzkopības vidusskolas telpas, lai gan tās bija nepieciešamas skolai, tāpēc Zemkopības Tautas komisariāta Izglītības pārval-

<sup>93</sup> Skolas jaunceltnes darbi jāpateidzina. *Talsu Apriņķa Ziņotājs*, Nr. 26, 1941, 13. jūn., 3. lpp.

<sup>94</sup> *Talsu apriņķa pagaidu izpildu komitejas lēmums Nr. 90*. LVA, 1353. f., 1. apr., 22. l., 100. lp.

<sup>95</sup> *Ziņojums Talsu apriņķa pagaidu izpildu komitejas Tautas Izglītības nodaļai*. LVA, 1353. f., 1. apr., 38. l., 6. lp.

<sup>96</sup> Turpat, 5. lp.

<sup>97</sup> Talsu pilsētā 1941. gadā 97 PSRS komandējošā sastāva militārpersonas un viņu ģimenes locekļi apdzīvoja 49 dzīvokļus – sk. pielikumu.

<sup>98</sup> LVA, 1353. f., 1. apr., 21. l., 15. lp.

de lūdza aprīņa izpildkomiteju tos pārcelt uz citām telpām.<sup>99</sup> Tomēr Valdeķu muižā izvietoto militārpersonu komandieris noliedza, ka tur apmetušies virsnieki traucētu skolas mācību procesu, jo tie aizņemot tikai trīs nelielas istabiņas, no kurām divas atrodas ēkā, kur dzīvo studenti, bet trešā ir atsevišķa telpa strādnieku apdzīvotajā ēkā. Šis jautājums jau 1940. gada rudenī esot saskaņots ar skolas direktoru un minētās pretenzijas var izskaidrot tikai ar viņa personīgo nepatiku pret karaspēka vienības komandieri. Bez tam Valdeķu muižā četras istabas stāvēt tukšas, jo tās esot paredzētas kādai pilsoni, kura dzīvojot Rīgā.<sup>100</sup> Kara resora pārziņā atradās arī Aizdzires muižas pils, kur aprīņa izpildkomiteja vēlējās ierīkot invalīdu namu 100 personām, tāpēc griezās ar lūgumu pie Sociālās nodrošināšanas tautas komisaariāta veikt visu iespējamo, lai pils ēku nodotu aprīņa Sociālās nodrošināšanas nodaļai.<sup>101</sup> Jāatzīmē, ka Talsu aprīņa 1941. gada budžetā bija paredzēti līdzekļi Tautas augstskolas atvēršanai, lai strādājošie varētu iegūt vidējo izglītību, papildināt politiskās zināšanas un apgūt krievu valodu.<sup>102</sup>

### Jaunizveidotās organizācijas

1941. gada aprīlī Talsos tika nodibināta “MOPR” – “Sarkanās palīdzības” aprīņa komiteja, kuras birojs atradās Tautas namā. Par MOPR organizācijas Talsu aprīņa komitejas vadītāju apstiprināja Līzi Volfu, kuras pienākumos ietilpa organizatoriskā darba un sapulču vadīšana, literatūras izplatīšana, padomju svētku organizēšana u. c.<sup>103</sup> Viens no šīs organizācijas darbības uzdevumiem bija uzmeklēt un sakopt 1905. un 1919. gadā kritušo revolucionāru kapus, kā arī vākt ziņas un fotogrāfijas par revolucionārajām cīņām Talsu aprīņķī.<sup>104</sup> Tomēr starp aprīņa iedzīvotājiem nebija jūtama īpaša vēlme kļūt par šīs “starptautiskās proletariāta solidaritātes organizācijas” locekļiem, tāpēc talkā tika aicināti Talsu iestāžu, uzņēmumu darbinieki, skolēni un ziedotāji. Vieni no pirmajiem atsaucās Nogales 2. iecirkņa mežniecības darbinieki, izpildot dažādus darbus 30 rubļu vērtībā, ko pārskaitīja “Sarkanajai palīdzībai”. 18. maijā MOPR pir-

<sup>99</sup> LVA, 1353. f., 1. apr., 21. l., 2. lp.

<sup>100</sup> LVA, 1353. f., 1. apr., 3. lp.

<sup>101</sup> Talsu aprīņa pagaidu izpildu komitejas lēmums Nr. 153. LVA, 1353. f., 1. apr., 22. l., 71. lp.

<sup>102</sup> Talsu aprīņa budžets 1941. g. Talsu Aprīņa Ziņotājs, Nr. 23, 1941, 4. jūn., 3. lpp.

<sup>103</sup> Līzes Volfas atmiņas par 1940.–1941. g. Talsos. ZP 1003

<sup>104</sup> MOPRa Talsu aprīņa komiteja. Talsu Aprīņa Ziņotājs, Nr. 17, 1941, 25. apr., 3. lpp.

morganizācija 20 cilvēku sastāvā tika nodibināta arī Sabilē, kuras dibināšanas pasākumā piedalījās Rendas MOPR šūniņas koris un dramatiskais kolektīvs.<sup>105</sup>

Lai organizētu utilizācijai izmantojamo izejvielu savākšanu, Talsos, Laidzes ielā 8 tika nodibināta Latvijas Republikas kantora “Sajuzutiļ” nodaļa, kas pārziņāja un koordinēja izejvielu savākšanu Talsu un Ventpils aprīņķos. Tās pārziņā atradās divi savākšanas punkti – Talsos un Sabilē, kā arī 18 ceļojoši lauku uzpircēji, kas par noteiktām cenām no iedzīvotājiem uzpirka dažādas izejvielas: lupatas, kaulus, stiklu, papīru u. c.<sup>106</sup>

### Talsi kļuvuši nekopti

Vairākās publikācijās vietējā presē asi kritizēta Talsu pilsētas nesakoptība, kas nemaz neatbilst tūristu iecienītās Kurzemes pērles titulam. 1941. gada maijā, Spodrības nedēļas laikā apsekojot daļu pilsētas, sanitārie pilnvarnieki konstatējuši, ka vismaz pusei no apsekotajiem namiem nekas nav darīts to apkārtnes sakopšanā un atkritumu savākšanā. Netīrība un nesakoptība valda dārzā pie pilsētas kinoteātra, lopkautuves un pirts, kā arī vairāku Lielās ielas namu pagalmos, kur atstātas neizvestas atkritumu kaudzes. Vislielākā netīrība konstatēta Lielās ielas 22 pagalmā, kur atradusies ap 25 vezumu liela ēdienu atlieku un atkritumu kaudze, kurai līdzās atradušās vēl divas dažādu atkritumu kaudzes. Netīrību īpaši veicina apstākļi, ka Talsos tikai dažviet ir netīro ūdeņu krātuves, bet pārsvarā tos izlej turpat pagalmā vai pa noteku aizvada uz novadgrāvjiem vai ezeriem, kā to mēdz praktizēt Talsu slimnīca, novadot notekūdeņus uz Talsu ezeru, pie kura vasarās uzturas atpūtnieki.<sup>107</sup> Nav sakopts arī parks pie neapdzīvotās muižnieku pilsētas mājas Kalna ielā 6, kuru iesaka sakārtot un nodot sabiedriskajā lietošanā.<sup>108</sup>

### Iecerēts uzbūvēt Padomju namu

1941. gadā Talsos gatavojās uzcelt t. s. Padomju namu, kur paredzēja izvietot visas aprīņa izpildkomitejas nodaļas. To grasījās uzbūvēt pašā pilsētas centrā, Lielā ielā 1 – Lielās un Brīvības ielu krus-

<sup>105</sup> MOPRa darbība. Talsu Aprīņa Ziņotājs, Nr. 21, 1941, 23. maijā, 3. lpp.

<sup>106</sup> Talsu starpaprīņa Sojusutiļ darbība. Talsu Aprīņa Ziņotājs, Nr. 6, 1941, 7. febr., 3. lpp.

<sup>107</sup> Par kārtību un tīrību Talsos. Talsu Aprīņa Ziņotājs, Nr. 21, 1941, 23. maijā, 4. lpp.

<sup>108</sup> Jāsakārto parks. Talsu Aprīņa Ziņotājs, Nr. 22, 1941, 30. maijā, 3. lpp.



tojumā, lai tas būtu ērti sasniedzams apmeklētājiem un izdevīgi no arhitektoniskā risinājuma viedokļa. Veco ēku bija iecerēts nojaukt, jo tās būvkonstrukcijas traucēja brīvi un lietderīgi izplānot nepieciešamās telpas. Būvprojekts paredzēja nojaukt arī līdzās esošo benzīntanku un kādu vienstāva koka dzīvojamo ēku, kas traucēja iebraukt nama pagalmā. Jaunās trīsstāvu ēkas apakšstāvā paredzēja izvietot Zemes nodaļu, augšstāvos – Komunālo un Izglītības nodaļas, kuras publika apmeklējot mazāk. Ietves platumam gar ēku jābūt ne mazākam par 3 metriem, tāpēc plānoja nedaudz sašaurināt uzgaidāmās telpas, jo aprīnča izpildkomitejas priekšnieka kabinetu samazināt nedrīkst.<sup>109</sup> Padomju nama jaunbūvei plānoja izlietot 225 000 rbļ.<sup>110</sup>, tomēr vēlāk tā celtniecību nolēma pārcelt uz nākamo gadu, jo ieplānotie līdzekļi izrādījušies nepietiekoši. Tādējādi Talsi iegūs jaunu, modernu un arhitektoniski augstvērtīgu celtni.<sup>111</sup> Savukārt pilsētas dārzā “ar partijas un valdības” gādību iekārtots bērnu rotaļu laukums, kas paredzēts dažāda vecumu bērniem, piedāvājot attiecīgas spēles un rotaļas. Apgrūtinājumu radot vienīgi tas, ka pēc sarīkojumiem pilsētas dārzā bērnu rotaļu laukums ikreiz no jauna jāsaved kārtībā.<sup>112</sup>

### 1941. gada 14. un 15. jūnija deportācijas

1941. gada 14. un 15. jūnijā no visām trim Baltijas republikām tika izsūtīti t. s. “sociāli svešie elementi”. Deportācijai tika pakļautas vairākas iedzīvotāju kategorijas – bijušie cietumu apsargi, kārtībnieki, policijas ierēdņi, ievērojamākie muižnieki, tirgotāji, fabrikanti, bijušo valdību locekļi ar ģimenēm, virsnieki, par kuriem iegūti kompromitējoši materiāli, kontrrevolucionāro organizāciju locekļi un to ģimenes, kā arī tā dēvētie “antisociālie elementi”. Operāciju pēc PSRS Komunistiskās boļševiku partijas Centrālās komitejas un Tautas komisariāta rīkojuma īstenoja PSRS Valsts Drošības tautas komisariāta darbinieki, no Latvijas deportējot vairāk nekā 15 000 iedzīvo-

<sup>109</sup> LVA, 1353. f., 1. apr., 22. l., 105. lp.

<sup>110</sup> Turpat, 150. lp.

<sup>111</sup> Tuvākajā laikā sāks Padomju nama būvi Talsos. *Talsu Aprīnča Ziņotājs*, Nr. 27, 1941, 17. jūn., 3. lpp.

<sup>112</sup> Bērniem ierīkots rotaļu laukums. *Talsu Aprīnča Ziņotājs*, Nr. 24, 1941, 6. jūn., 3. lpp.

tāju.<sup>113</sup> No toreizējā Talsu aprīnča tika deportēti 440 iedzīvotāji<sup>114</sup>, no Talsu pilsētas – 106, ieskaitot nesen no amata atbrīvoto pilsētas izpildkomitejas priekšsēdētāju Jāni Īvānu un viņa ģimeni – sievu un abas meitas.<sup>115</sup> Neraugoties uz aktīvo līdzdalību padomju varas izveides sākumposmā, J. Īvāna biogrāfijā un darbībā tika atklāti vairāki “trūkumi”, kurus uzskatīja par pietiekami nopietniem, lai viņu iekļautu padomju varas pretinieku sarakstā. Kā savās atmiņās norāda viens no deportācijas īstenotājiem – padomju varas aktīvistis Vilis Cerauksts – šīs slepenās operācijas instruktāžu viņš saņēmis Talsu aprīnča partijas komitejā. Pulksten 2.00 naktī viņa un kolēģa rīcībā tika nodota smagā automašīna, bruņots sarkanarmietis un izsūtāmo saraksts ar norādi, ka darbs jāpabeidz līdz rītam.<sup>116</sup>

### Otrā pasaules kara sākums

1941. gada 22. jūnijā sākās nacistiskās Vācijas uzbrukums Padomju Savienībai, kas skāra Latvijas teritoriju. Talsos par ienaidnieka iebrukumu vēstīja skaļas ugunsdzēsēju sirēnas.<sup>117</sup> Drīz pēc tam Talsu Tautas nama zālē tika organizēts mītiņš, kur pēc aprīnča komjaunatnes komitejas 1. sekretāra A. Kraukļa uzrunas pieņēma rezolūciju par pretošanos uzbrucējiem. Pilsētas un aprīnča aizsardzībai izveidoja Strādnieku Gvardi, par kuras komandieri iecēla Pēteri Strautmani. Tās pienākumos ietilpa mežu tīrīšana, ienaidnieka izpletņlēcēju un diversantu notveršana, apsardze u. c. Aprīnča partijas un komjaunatnes komitejas uzņēmās vadīt pretestību iebrucējiem, tāpēc to darbība tika pakārtota aizsardzības vajadzībām. Vīriešiem, tos iesaistot Strādnieku Gvardes rindās, tika organizētas militārās apmācības, bet sievietēm – sanitārie kursi.<sup>118</sup> Tomēr liela iedzīvotāju daļa bija neapmierināta ar valsts suverenitātes zaudēšanu un nostā-

<sup>113</sup> Крысин М., Литвинов М. *Латышские «лесные братья» и немецкие спецслужбы, 1941–1956*. Москва : Вече, 2016, с. 38.

<sup>114</sup> *Jāņa Īvāna stāsts – vai mēģinājumi glābt citus ceļu uz Sibīriju nobruģēja paša ģimenei?* [skatīts 15.02.2018.]. Pieejams: [www.lsm.lv/raksts/dzive-stils/vesture/jana-ivana-stasts-vai-meginajumi-glabt-citus-celu-uz-sibiriju-nobrugeja-pasa-gimenei.a187683](http://www.lsm.lv/raksts/dzive-stils/vesture/jana-ivana-stasts-vai-meginajumi-glabt-citus-celu-uz-sibiriju-nobrugeja-pasa-gimenei.a187683)

<sup>115</sup> Talsu novada muzeja 1941. gada 14. jūnija deportācijai veltītās izstādes „To dienu acīm” materiāli, 2016. g. ZA 3149

<sup>116</sup> Viļa Cerauksta atmiņas par padomju varas laiku 1940.–1941. g. ZP 2435

<sup>117</sup> Annas Podkalnes atmiņas par Podkalnu ģimeni un vīru Ansi Podkalnu. ZP 966

<sup>118</sup> Arnolda Kraukļa atmiņas par komjaunatnes organizēšanu Talsu aprīnķī 1940., 1941. gadā. TNMM 3214

jās padomju varas pretinieku pusē.<sup>119</sup> Neilgi pirms kara sākuma Talsu vidusskolā tika atklāta kāda nacionāli noskaņota skolēnu un skolotāju grupa, pie kuras dalībniekiem atrasti ieroči, proklamācijas un šapirogrāfs.<sup>120</sup> Nacistiem tuvojoties, Arnolds Krauklis Tautas nama bēniņos zem grīdas dēļiem noslēpa vairākas grāmatas, atsevišķus Ļeņina, Staļina, Marksa un Engelsa darbu izdevumus, kā arī Pētera Stučkas latviski pārtulkoto Marksa “Kapitāls” 1. sējumu.<sup>121</sup>

27. jūnijā padomju varas darbinieki Talsus atstāja, iznīcinot un izvedot padomju un komjaunatnes arhīvu.<sup>122</sup> Pulksten 14.00 divās smagajās automašīnās no Talsiem izbrauca komunistu, komjauniešu un padomju aktīvistu ģimenes locekļi, bet ap pulsten 16.00 – padomju un komjaunatnes darbinieki.<sup>123</sup> Apriņķa komjaunatnes 1. sekretārs Arnolds Krauklis kopā ar Mērsraga komsorgu Ēriku Baumanī sapulcējās vietējos komjauniešus, padomju aktīvistus un atbalstītājus, kuri militārā ierindā pa Lielo ielu atstājuši pilsētu. Nonācis Kandavā un uzzinājis, ka Talsos palikuši vairāki padomju aktīvistu un posteņos izliktā sardze, viņš līdz ar komjaunatnes komitejas 2. sekretāru Golubevu ugunsdzēsēju automašīnā atgriezās pilsētā. Sapulcējuši un sasēdinājuši automašīnā apmēram 20 cilvēkus, viņi pirms aizbraukšanas Lielās ielas krustojumā sarīkoja īsu atvadu mītiņu, kuru Arnolds Krauklis nobeidzis ar vārdiem: “Mēs atgriezīsimies!”<sup>124</sup> Viņu automašīna, braucot pa Lielo ielu, tikusi apšaudīta, kādu komjaunieti ievainojot rokā.<sup>125</sup> Pēc dažām dienām Talsos ienāca Vērmahta karaspēka daļas un sākās gandrīz četrus gadus ilga nacistiskās Vācijas okupācijas periods, kas noslēdzās 1945. gada 8. maijā ar Vācijas kapitulāciju.

<sup>119</sup> Крысин М., Литвинов М. *Латышские «лесные братья» и немецкие спецслужбы, 1941–1956*. Москва : Вече, 2016, с. 38.

<sup>120</sup> Arnolda Kraukļa atmiņas par komjaunatnes organizēšanu Talsu apriņķī 1940., 1941. gadā. TNMM 3214

<sup>121</sup> Arnolda Kraukļa vēstule. TNMM 3218

<sup>122</sup> Arnolda Kraukļa atmiņas par komjaunatnes organizēšanu Talsu apriņķī 1940., 1941. gadā. TNMM 3214

<sup>123</sup> Jāņa Lagzdīņa atmiņas par Talsu apriņķa Izpildu komitejas darbu 1940.–1941. g. ZP 967

<sup>124</sup> A. Krauklis piemin kāda talsnieka stāstīto, ka vēl 1941. gada 29. jūnijā šis cilvēks kopā ar diviem Strādnieku Gvardes cīnītājiem atradies ugunsdzēsēju tornī, kad Talsos ienākuši aizsargi. Viņi no torņa atšaudījušies līdz pusnaktij un tikai naktī pametuši pilsētu (Arnolda Kraukļa atmiņas par komjaunatnes organizēšanu Talsu apriņķī 1940., 1941. gadā. TNMM 3214).

<sup>125</sup> Arnolda Kraukļa atmiņas par komjaunatnes organizēšanu Talsu apriņķī 1940., 1941. gadā. TNMM 3214

**Talsu garnizona komandieru ieņemtie dzīvokļi<sup>1</sup>**  
(1941. gads)

Nr.p.k.	Adrese	Istabu skaits	Cik personu dzīvo	Dzīvokļa kvadrātūra (m <sup>2</sup> )
1.	Talsi, Raiņa iela Nr. 9	2	2	35,90
2.	Talsi, Ūdens iela Nr. 5	1	3	15,75
3.	Talsi, Dārzu iela Nr. 5	1	2	16,75
4.	Talsi, Rožu iela Nr. 1	2	4	43,00
5.	Talsi, Raiņa iela Nr. 9	1	1	25,60
6.	Talsi, Rožu iela Nr. 1	1	1	25,00
7.	Talsi, Raiņa iela Nr. 16	3	2	70,00
8.	Talsi, Raiņa iela Nr. 8	1	1	12,00
9.	Talsi, Valdemāra iela Nr. 32	1	3	15,00
10.	Talsi, Valdemāra iela Nr. 40	2	5	44,50
11.	Talsi, Brīvības iela Nr. 25	2	4	32,60
12.	Talsi, Padomju iela Nr. 4/6	4	3	60,00
13.	Talsi, Valdemāra iela Nr. 32	2	3	40,00
14.	Talsi, Valdemāra iela Nr. 74	3	3	42,00
15.	Talsi, Brīvības iela Nr. 30	1	1	16,00
16.	Talsi, Aspazijas iela Nr. 19	1	3	14,20
17.	Talsi, Valdemāra iela Nr. 21a	1	1	13,44
18.	Talsi, Vilkipiena iela Nr. 13	2	3	28,30
19.	Talsi, Dārza iela Nr. 2	2	3	26,00
20.	Talsi, Valdemāra iela Nr. 1	2	3	27,00
21.	Talsi, Saules iela Nr. 5	3	4	67,80
22.	Talsi, Valdemāra iela Nr. 36	1	3	19,20
23.	Talsi, Valdemāra iela Nr. 32	1	3	14,70
24.	Talsi, Padomju iela Nr. 22	2	2	30,00
25.	Talsi, Rožu iela Nr. 1	2	4	34,00
26.	Talsi, Kalēju iela Nr. 6	3	4	34,60
27.	Talsi, Vilkipiena iela Nr. 2	3	4	60,94
28.	Talsi, Valdemāra iela Nr. 26	1	4	13,59
29.	Talsi, Āpšu iela Nr. 9	2	5	29,20
30.	Talsi, Aspazijas iela Nr. 19	1	3	17,10
31.	Talsi, Lielā iela Nr. 5	3	2	29,00
32.	Talsi, Valdemāra iela Nr. 12	1	3	24,00
33.	Talsi, Padomju iela Nr. 17	2	2	36,00
34.	Talsi, Saules iela Nr. 1	2	4	31,00
35.	Talsi, Lielā iela Nr. 7	3	5	40,00
36.	Talsi, Raiņa iela Nr. 20	2	2	33,00

<sup>1</sup> LVA, 1353. f., 1. apr., 21. l., 10. lp.

37.	Talsi, Padomju iela Nr. 7	3	5	67,53
38.	Talsi, Saules iela Nr. 6	4	2	44,10
39.	Talsi, Laidzes iela Nr. 8	2	3	27,00
40.	Talsi, Lielā iela Nr. 32	1	1	24,00
41.	Talsi, Lielā iela Nr. 1	2	4	32,00
42.	Talsi, Šķūņu iela Nr. 2	2	3	26,60
43.	Talsi, Lielā iela Nr. 26	2	3	27,00
44.	Talsi, Fabrikas iela Nr. 11	4	4	42,00
45.	Talsi, Laidzes iela Nr. 14	2	4	35,00
46.	Talsi, Fabrikas iela, Nr. 11	3	2	35,00
47.	Talsi, Ūdens iela Nr. 5	1	1	10,00
48.	Talsi, Padomju iela Nr. 22	3	4	55,00
49.	Talsi, Andreja iela Nr. 1	1	1	10,00

GUNTARS TENNE

## **Latvia from Liberty to the “Union of Free Nations” of USSR**

### **Summary**

During the summer of 1940, Latvia's political and social life underwent dramatic changes. In accordance to a secret agreement between Nazi Germany and the USSR, on the division of territories of several independent states, on June 17 Latvia was occupied by the Red Army, and the Republic of Latvia became the Soviet Socialist Republic of Latvia, and a member of USSR. Talsi district was also affected by significant changes. The nationalization of major industrial companies, the creation of artisan cooperative associations, the fight against private entrepreneurship and the collectivization began.

The best residential buildings were made available to the USSR military, which now was stationed in Talsi district. On June 14, 1941, the first mass repressive action against the „socially alien elements”, with the violent deportation of about 15,000 people from Latvia, started. However, already on June 22, 1941, the social changes initiated by the new power were interrupted by the invading Nazi Germany. Soviet and Komsomol workers left the Talsi district and a few days later it was occupied by German troops. The Nazi German occupation in the district lasted until the start of May 1945, when the Soviet occupation was restored.

## Laikraksts “Talsu Vārds” Otrā pasaules kara laikā

Šī pētījuma pamatā laikraksta “Talsu Vārds” publikācijas Otrā pasaules kara laikā, vērtējot okupācijas varas izpausmes un norises Talsos.

Līdz 1938. gada rudenim, kad pārdeva pirmo “Talsu Vārda” (turpmāk: “T. V.”) eksemplāru, apriņķī ilgu laiku (1924–1934) paralēli pastāvēja divas izdevniecības. Kreiso uzskatu paudējus pārstāvēja “Talsu Vēstnesis” (kā apriņķa pašvaldības izdevums iznāca 1919. gada 17. oktobrī; kopš 1920. gada – ar nosaukumu “Talsu Apriņķa Vēstnesis”, vēlāk atkal “Talsu Vēstnesis”). “Vēstneša” izdevējs kopš 1929. gada bija LSDSP Talsu rajona komiteja. 1924. gadā nodibināta izdevējsabiedrība “Talsu Balss”, kas no 1925. līdz 1931. gadam izdeva laikrakstu “Kurzemes Balss” kā “bezpartejisku, nacionālu laikrakstu”. Katram no izdevumiem bija savi rakstītāji un lasītāji. Tas ļauj diezgan objektīvi izvērtēt vēstures norises.

“T. V.” vēsture aizsākās jau 1938. gadā. 4. novembrī nodrukāja pēdējo “Talsu Balss” numuru, par tā galveno izdevēju var dēvēt Frici Lapševski (1874–1941), kurš tobrīd bija gan atbildīgais pagaidu redaktors, gan viņam piederošajā tipogrāfijā Puškaiša ielā Nr. 16 laikrakstu iespieda. Komanditsabiedrības “T. B.” kantoris atradās K. Valdemāra ielā Nr. 18, bet redakcija tās pašas ielas sākumā pie Raiņa ielas, iespējams tādēļ, ka tur atradās viena no F. Lapševska darba vietām – Talsu apriņķa apvienotā kredītbiedrība. Laikrakstā nebija nekādas informācijas par iespējamu darbības pārtraukšanu. Pirmajā lapā joprojām bija ziņas par abonēšanas nosacījumiem. Tomēr jau pēc nepilnas nedēļas, nevis piektdien, kā ierasts, bet ceturtdien, lasītāji kioskos un grāmatnīcās neatrada ierasto “balstiņu”, bet gan “Talsu Vārdu”.

Tā nebija tikai nosaukuma maiņa, kā bija noticis iepriekš. Jaunā

laikraksta izdevējs bija sabiedrība “Talsu Vārds” ar atrašanās vietu Dārza ielā Nr. 2 (ēka Talsu Tautas nama kāpņu augšā, labajā pusē, 1. att.). Jauno preses izdevumu drukāja turpat, Jēkaba Glūdas (dz. 1873. g.) tipogrāfijā. Tajā, mainot nosaukumus pie dažādām politiskām varām, vietējo presi iespieda arī turpmākos 27 gadus, līdz uzbūvēja tagadējo Talsu tipogrāfijas ēku. Par redaktoru norādīts apriņķa agronoms Kārlis Dedziņš (1889–1965), kaut faktiskais laikraksta vadītājs bija Juris Nikolajs Indriksons (1912–1943), kura vārds pirmo reizi laikrakstā atbilstošā statusā norādīts tikai 1939. gada 24. augusta numurā, bet 1940. gada 2. maijā viņš pirmo reizi minēts ar jauno, latviskoto uzvārdu – Kursietis.



1. att. “Talsu Vārda” redakcijas un tipogrāfijas ēka Dārza ielā Nr. 2. 2019. gada maijs. A. Grūbes foto

Kāpēc jauns laikraksts? Šķiet, nav nekādas “ārējas iejaukšanās”. Varai nepatīkamo presi slēdza jau 1934. gadā, arī “Talsu Vēstnesi”. Nav zināms par jebkādiem preses likuma pārkāpumiem (pēc tiesas lēmuma neatsauktu publikāciju), kam varēja sekot sods – likvidēšana. Pēdējā pagaidu atbildīgā redaktora F. Lapševska ģimene bija pietuvināta gan valsts vadītāja K. Ulmaņa (1877–1942) partijai, gan ar viņu personīgi pazīstami. Vadonis bija ciemojies Lapševsku mājās, ģimene glabāja 1920. gadu sākuma foto no valstsvīra viesošanās Talsos (to pievienoja padomju režīma laika krimināllietai). Laikraksta pirmo lappusi greznoja sauklis: “Par mūžīgo Latviju un viņas Vadoni!” Visdrīzāk atteikšanās no izdevējdarbības bija saistīta ar plašajiem darba pienākumiem, jo F. Lapševskis bija viens no trīs galvenajiem pilsētas vadītājiem – pilsētas galvas biedrs, tāpat kā priesteris Pēteris Gredzens (1887–1942).

1938. gada 10. novembrī iznākušajam jaunajam laikrakstam

saturiski nebija būtiskas atšķirības no iepriekš izdotā. Šķiet, arī “Vārds” “Balss” vietā bija tikai viena labskanīgāka aizstāšana ar citu. 1938. gada 10. novembris bija nozīmīgs brīdis, lai taptu jauns izdevums – valstī un apriņķī gatavojās valsts 20 gadu jubilejas svinēšanai, pēc nedēļas bija ielānāta svinīga Brīvības cīnītāju pieminekļa pamatakmens ielikšana Leču kalnā. Izdevēji, kā arī apriņķa amatpersonas, apsveikumos atzina nepieciešamību vienot tautu. Sabiedrisko lietu ministrijas Preses un biedrību departamenta direktors Mārtiņš Jansons (dz. 1896. g.): “Nesiet savā sabiedrībā vienojošu domu un idejas; cenšaties līdzināt pretešķības; radāt sava novada panākumus, augšanu un zelšanu. Drošīniet to! Apkarojiet tiešām negatīvo, bet esiet tālu no intrigām un atriebības, lai pozitīvais varētu valdīt Talsu novadā.”<sup>1</sup>

Pilsētas galva Pēteris Haselbaums (1896–1943): “Laikrakstam mūsu dienās ir lieli un cildeni uzdevumi. Tam jāpārziņ un jārāda tautai vispārējie sasniegumi, [...] atmetot visu to, kas varētu lasītāju negatīvi iespaidot. It sevišķi uzdevums ir novada laikrakstam, kāds būs “Talsu Vārds”. Tam jāsniedz tuvākas, konkrētākas ziņas, kas var interesēt dažreiz tikai zināmu novadu, pilsētu, pagastu vai pat mazāku vienību. Šo darbu uzsākot novēlu jaunajam laikrakstam ļoti sekmiņīgi veikt visus šos lielos uzdevumus. [...] Visur un vienmēr paust to lielo nacionālo vienības garu, kuru ievadījis un norāda mūsu augstais Vadonis!” Tādējādi laikraksta izdevēji jau no pirmsākuma apliecināja uzticīgu kalpošanu autoritārajai ideoloģijai.<sup>2</sup>

Atšķirībā no iepriekšējiem, jaunais preses izdevums ar pirmo numuru bija lasāms latīņu drukā. No gotiskajiem, pārejot uz latīņu burtiem, mēģināja atbrīvoties jau 1922. gada 18. jūlijā, Ministru prezidenta Z. A. Meierovica (1887–1925) parakstītajos, uz 24. maija likuma pamata izdotajos noteikumos (par ortogrāfijas jautājuma nokārtošanu), ar ko prasīja no 1. augusta latīņu rakstību ieviest skolās, bet no 1923. gada 1. janvāra – valsts un pašvaldības iestādēs. Uz privātpersonām un sabiedrībām (arī izdevējiem) tas neattiecās, pāris gadus vēlāk pieņemtajos likumos par presi un par poligrāfiskām iestādēm drukas veidu nepieminēja. Tikai 1935. gada 5. janvārī pieņemtā likumā par latviešu valodu 3. pantā noteica: “Periodiskie izdevumi lat-

<sup>1</sup> Vēlējumi gaitu sākot. *Talsu Vārds*, Nr. 1, 1938, 10. nov., 1. lpp.

<sup>2</sup> Turpat.

viešu valodā, kas iznāk biežāk kā vienreiz nedēļā, iespējami latīņu burtiem vēlākais sākot ar 1936. gada 15. maiju.”<sup>3</sup> To centīgi ievēroja “Kurzemes Vārds” Liepājā, kas 1936. gada 15. maijā pilnībā lasāms atbilstoši jaunajiem noteikumiem. Savukārt “Ventas Balss” pārveidota jau sākot ar 1936. gada pirmo numuru. Nedēļas laikrakstu pāreja uz jauno kārtību bija viņu pašu izvēle, tādēļ “Jaunā Tukuma Balss” to uzsāka ar 1938. gada pirmo izdevumu, bet Talsos – vien tā paša gada rudenī.

“Talsu Vārdu” izdeva ceturtdienās. Pirmā numura saturs bija ievietots 8 lappusēs. “Talsu Balsi” kopš 1934. gada 13. jūlija (tas gan bija arī paplašinātais 10 gadu jubilejas izdevums) ik pārnumuru tradicionālās četras lappuses papildināja centralizēti piesūtīti divu lapušu pielikumi ar valsts ziņām. Tā tas turpinājās līdz izdevniecības slēgšanai. “Talsu Vārda” pirmie numuri, galvenokārt svētku dēļ, bija ļoti apjomīgi, tomēr arī vēlāk tikai retumis bija mazāk par sešām lappusēm (pat tad, kad nebija divu ikmēneša LETA-s, Latvijas ziņu aģentūras, veidoto pielikumu). 10 santīmu vērtajā laikrakstā sāka publicēt pašu uzņemtās fotogrāfijas. Preses izdevums priecēja apriņķa iedzīvotājus līdz 1940. gada 4. jūlijam, kad padomju okupācijas vara to slēdza, lai izdotu savai ideoloģijai atbilstošāko “Talsu Apriņķa Ziņotāju”.

1941. gada 10. jūlijā, jau ar Aleksandru Jansonu (apriņķa vecāko) atbildīgā redaktora amatā, it kā nebūtu bijis gada pārtraukums, atkal vietējie ļaudis varēja nopirkt “T. V.”. Presē skaidroja, ka šis tomēr esot pilnīgi jauns laikraksts, jo dibinātāju sastāvā nebija neviena iepriekš redakcijā strādājušā. Jaunie izdevēji, faktiski – akcionāri, bija jau minētais Aleksandrs Jansons, apriņķa priekšnieks Vitolds Kārkliņš (1903–1966), apriņķa policijas priekšnieks Fricis Neimanis (dz. 1904. g.) un rūpnieks Kristaps Ligers (1909–2000; 2. att.). V. Kārkliņu visai drīz pārcēla



2. att. Kristaps Ligers.  
(LVVA 7427. f., 1. apr.,  
12942. l., 41. lp.)

<sup>3</sup> Noteikumi par latviešu ortogrāfiju. *Izglītības Ministrijas Mēnešraksts*, Nr. 8, 1922, 1. aug., 114. lpp.; Par ortogrāfijas jautājuma nokārtošanu. *Likumu un Ministru Kabineta noteikumu krājums*, Nr. 5, 1924, 20. martā, 54., 55. lpp.; Latviešu valoda jālieto arī privātās publiskās iestādēs. *Pēdējā Brīdī*, Nr. 146, 1934, 29. jūn., 2. lpp.; Sākot ar nākošā gada 15. maiju visas avīzes iznāks drukātas latīņu burtiem. *Pēdējā Brīdī*, Nr. 5, 1935, 6. janv., 1. lpp.



Formulārs ar "Talsu Vārda" zīmogu un akciju sabiedrības pārstāvja K. Ligers parakstu. (LVVA P 427. f., 1. apr., 10. l.)

apriņķa vadītāja amatā uz Ventspili, bet A. Jansons un F. Neimanis 1942. gadā iestājās 24. Talsu policijas bataljonā un ilgu laiku nevarēja piedalīties laikraksta vadīšanā. Katram no viņiem izmaksāja krietnas dividenžu summas: 1941. gadā pa 200 reihsmarkām, 1942. gada pirmajā pusē 500, tad 800 un vēl 600, 1943. gadā pa 400, 550 un 700, bet 1944. gadā 400, 850 un 500, 1945. gada janvārī – 1000.<sup>4</sup> Tātad kopā katrs no akcionāriem četrus gadu laikā saņēma sešarpus tūkstošus reihsmarkas.

K. Ligers, kurš vienīgais no viņiem nekur neizbrauca, bija saistīts privātuzņēmējdarbībā. Viņš piedzima Jelgavā, pabeidza ekonomikas studijas Latvijas Universitātes Tautsaimniecības un tiesību zinātņu fakultātē. 1939. gadā sāka vadīt sev piederošo augļu pārstrādāšanas un augļu sulu rūpniecības uzņēmumu, ko 1940. gadā nacionalizēja. Vācu laikā viņš rakstīja: "No 29. jūlija biju aktīvs boļševiku tīrīšanās un piedalījos jaunās kārtības izveidošanā, biju apgādes vadītāja palīgs. 1. septembrī atstāju šo vietu pēc paša vēlēšanās, lai atkal darbotos manā augļu pārstrādes uzņēmumā." 1944. gadā viņš emigrēja uz Vāciju.<sup>5</sup>

Tāpat kā padomju diktatūras gadā, arī pirmajā kara gadā līdz 1942. gada jūlijam laikrakstā nebija foto ilustrāciju. Ar septembra beigām katrā izdevumā bija 2–3 foto reprodukcijas, kas, visdrīzāk, bija

<sup>4</sup> "Talsu Vārds" kases grāmata. Latvijas Valsts vēstures arhīvs (turpmāk – LVVA), P 427. fonds, 1. apraksts, 5. lieta.

<sup>5</sup> Viens gads. *Talsu Vārds*, Nr. 27, 1942, 9. jūl., 1. lpp.; *Kristaps Ligers. Nekropole*. [skatīts 30.06.2019.]. Pieejams: <https://nekropole.info/lv/Kristaps-Ligers>; LVVA, 7427. f., 1. apr., 4. l., 73. lp.

saistīts ar atbalstu foto filmu un 200 foto papīru pieprasījumam Rīgā. Kara situācijai pasliktinoties, no 1944. gada februāra, to vairs nebija. Tomēnes atkal uz Rīgu nosūtīja filmu, papīru un ķīmikāliju pieprasījumu, tomēr, pēc dažiem foto marta un aprīļa numuros, to nebija līdz gada beigām. Kad kara korespondents – fotogrāfs J. Budulis – decembrī kļuva par redaktoru, fotogrāfijas dažos numuros atgriezās. Laikraksts darbību izbeidza 1945. gada maijā.

Lasītāju loku var ierobežot vai paplašināt cenu politika. Līdz 1941. gada 11. septembrim preses izdevuma cena bija 20 kapeikas, pēc tam 5 feniņi, bet kopš 11. decembra maksu dubultoja.

1940. gadā J. Glūdas uzņēmumu pārdēvēja par VAPP (Valsts Apgādniecību un Poligrāfisko uzņēmumu Pārvalde) 40. spiestuvi. Kā 40. spiestuve tā laikrakstā apzīmēta līdz pat 1943. gada 8. aprīlim, kad atjaunoja ierasto nosaukumu. Sākumā redakciju pārcēla no Dārza ielas Nr. 2 uz Lielo ielu 27 (tur tagad atrodas skvērs), kur tolaik bija Talsu apriņķa pašvaldības lietu vadības kanceleja un kur bija arī redaktora pamatdarba vieta.

Aleksandrs Jansons (1907–1997; 3. att.) piedzima Nogalē, mācījās Popervāles pamatskolā, tad devās uz Rīgu, kur, dienu strādādams fabrikā, vakaros pabeidza M. Milleres ģimnāziju un Skolotāju institūtu. Pirmā darba vieta jaunajam skolotājam bija Sabilē, bet jau nākamajā, 1937. gadā, pēc pagasta ļaužu aicinājuma viņu iecēla par Tiņģeres pamatskolas pārzini. Vietējās sabiedrības dvēsele, kora organizētājs dažus mēnešus pirms padomju okupācijas nonāca Talsos, pamatskolas pārzina amatā.<sup>6</sup> 1942. gadā viņš sāka tautsaimniecības studijas Latvijas Universtātē, taču dažādu apstākļu dēļ studijas bija jāpārtrauc. Kad 1940. gadā Sarkanā armija atstāja Talsus, A. Jansons bija viens no pirmajiem paš aizsardzības grupas organizētājiem. Jau iepriekš uzrādītās organizatora prasmes pamanīja jaunā vara, un skolotāju iecēla par apriņķa vecāko, reizē uzticot laikraksta

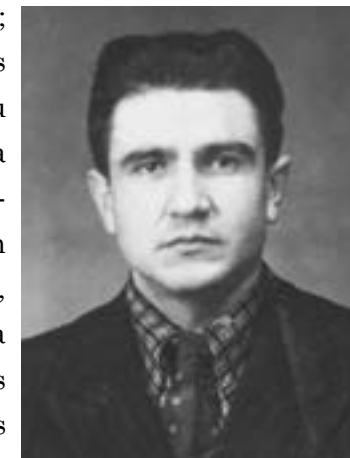

3. att. Talsu apriņķa vecākais un "Talsu Vārda" redaktors Aleksandrs Jansons. (LVA 1986. f., 2. apr., P 10972. l.)

<sup>6</sup> Jankevica V. *No Ārlavas līdz Ņujorkai*. [Īstlansinga] : Gauja, 1987, 53.–57., 61.–67. lpp.; LVVA, 7427. f., 2. apr., 1763. l.

“Talsu Vārds” vadīšanu. Pāris mēnešus redaktora amatā tomēr neuzskatīja par būtisku kalpošanu vāciešiem, kad bijušo apriņķa vadītāju pēc kara, otrās padomju okupācijas laikā, apsūdzēja.

1946. gada 17. janvārī Ventspils Iekšlietu Valsts Drošības Ministrijas (turpmāk – IeVDM, tautas valodā – čekas) nodaļā ir rakstīts dokuments par Aleksandra Jansona lietas ierosināšanu, izsakot aizdomas, ka Aizputes ceļu daļā strādājošais Jānis Klāviņš patiesībā ir bijušais Talsu un Kuldīgas apriņķu priekšnieks. Vēl pēc divām dienām par viņu jau bija zināms viss: augstie amati, sieva ar trīs bērniem aizbēguši 1944. gadā uz Vāciju, dienests SS leģionā (4. att.).<sup>7</sup>



4. att. Aleksandra Jansona fiktīvs personas dokuments.  
(LVA 1986. f., 2. apr., P 10972. l.)

Kara sākumā Aleksandrs Jansons bija Talsu apriņķa vecākais. Kad 1941. gada rudenī sāka organizēt latviešu palīgpoliciju, tajā iesaistījās daudz vietējo vīru. Krimināllietai pievienoti vairāki tolaik izsūtīti aicinājumi ar A. Jansona parakstu. Tie bija ļoti emocionāli, lietā likta pat šantāža un draudi. “Aicinājums. [...] Mani pārsteidz Jūsu vienaldzība pret šo mūsu tautas patiesi svēto lietu. [...] Turēdams Jūs par latvieti šī vārda īstākajā nozīmē, uzaicinu izpildīt klātpielikto solījumu par iestāšanos brīvprātīgi latviešu bataljonos, un iesniegt to pagasta valdē. [...] Ja nu neturat par savu pienākumu ņemt dalību jaunās Eiropas izveidošanas un nostiprināšanas darbā, tad uzdodu izpildīt šim aicinājumam klātpielikto paskaidrojumu un iesniegt to pagasta valdei līdz š. g. 14. martam. Pielikumā 2 lapas.”<sup>8</sup> Kādā citā avotā

minēts, ka atteikuma veidlapa bijusi sarkanā krāsā, kas veidojis priekšstatu par atteicēja saistību ar komunistiem.

Apriņķa vecākais bija gatavs rādīt priekšzīmi: “Būdams šai amatā, aicināju Talsu apriņķa vīrus brīvprātīgi iesaistīties cīņā pret komunismu. Lai šim aicinājumam būtu lielāki panākumi, brīvprātīgi pieteicos arī es.”<sup>9</sup> Te jāatgādina, ka viņam tobrīd bija trīs mazgadīgi bērni. Skaidrs arī, ka pieteikšanos 24. Talsu policijas bataljonā uztvēra tieši – kā darbu kārtības nodrošināšanas vienībā. Diez vai kāds nojauta, ka 1942. gadā talseniekiem būs jākaro ar partizāniem Baltkrievijā, jāveic apsardzes funkcijas ebreju nošaušanas akcijās Ukrainā, bet 1943. gadā viņus pārcēla uz Ļeņingradas fronti, nu jau oficiāli piesaistot Vācijas armijai leģionāru statusā. To visu zināt ir būtiski, jo A. Jansonam galvenokārt pārmeta tautiešu iedvesmošanu, piespiešanu stāties leģionā, kaut to nodibināja tikai 1943. gada ziemā, kad viņš jau gadu atradās ārpus Latvijas – Baltkrievijā un Krievijā. 1943. gadā sieva par viņu rakstīja lūgumu atbrīvot no armijas hroniskas slimības dēļ, un A. Jansons atgriezās, 1944. gadā kļūstot par Kuldīgas apriņķa priekšnieku.<sup>10</sup>

1945. gada 9. maija neveiksmīgais mēģinājums bēgt uz Zviedriju, piedzīvotās šausmas krievu ātrlaivu uzbrukumā bija viens no viņa mūža traģiskākajiem notikumiem,<sup>11</sup> kaut arī vēlāk nācās pārdzīvot desmit gadu ieslodzījumu Vorkutas ogļraktuvēs. Par apriņķa vecākā amata pienākumu pildīšanu, īpaši izceļot vervēšanu leģionā (patiesībā – policijas bataljonā), piesprieda 20 gadus ieslodzījumā. Tur piedzīvoto iespējams izlasīt trīs publikācijās Amerikas latviešu izdevumā “Treji Vārti”, kur pieminēta arī tikšanās ar vēlāk par Talsu dzejnieku godāto Aleksandru Pelēci (1920–1995).<sup>12</sup>

1955. gadā pēc vispārējās politieslodzīto amnestijas atbrīvotais A. Jansons turpināja dzīvot Tāļajos Ziemeļos, bija apprecējies likteņbiedri no Ukrainas, viņiem piedzima meitiņa. Pirmās laulības bērni izauga ASV, un tie tēvu satika vien pēc 43 gadu neredzēšanās. 1961. gadā bijušais represētais atgriezās, un, kad 1990. gada augustā Latvijas Republikas Augstākā padome pieņēma likumu “Par nelikumīgi represēto personu rehabilitāciju”, jau 10. septembrī viņš rakstī-

<sup>9</sup> Aleksandra Jansona stāsts. *Treji Vārti*, Nr. 143, 1991.

<sup>10</sup> LVA, 1986. f., 2. apr., P 10972. l., 41., 42., 90.–91., 102. lp.

<sup>11</sup> Aleksandra Jansona stāsts. *Treji Vārti*, Nr. 141, 1991.

<sup>12</sup> Aleksandra Jansona stāsts. *Treji Vārti*, Nr. 140.–143, 1991.

<sup>7</sup> Latvijas Valsts arhīvs (turpmāk – LVA), 1986. f., 2. apr., P 10972. l., 3., 57. lp.

<sup>8</sup> LVA, 1986. f., 2. apr., P 10972. l., 3., 120. lp.

ja prasību par tā piemērošanu.<sup>13</sup> Liktenis bija žēlīgs – ne tikai palīdzēja izdzīvot, bet arī piedzīvot gandrīz 90 gadu vecumu un sagaidīt Latvijas neatkarības atjaunošanu.

1941. gada 20. novembrī, pēc jaunā redakcijas vadītāja atnākšanas (11. septembra numurā par to paziņoja sabiedrībai, bet dokumentā minēts 1. septembris), redakciju no aprinča vadītāja mītnes pārcēla. Kaut arī pilsētā nebija tik milzīgs telpu trūkums kā kara beigu gados, tomēr vajadzēja akceptu. Tas datēts sestajā oktobrī: “Atļauju “Talsu Vārda” redakcijai ieņemt dzīvokli Dārza ielā Nr. 2, bij. Zommera [Talsu aprinča padomju laika vadītājs] dzīvokli.”<sup>14</sup>

Aleksandra Jansona pienākumi kļuva atbildīgāki, apvienojot aprinča vecākā un priekšnieka amatus (iepriekšējo – Vitoldu Kārkliņu – iecēla Ventspils aprinča vecākā amatā). Tādēļ viņš publicēja skaidrojumu: “Ar darba lauka paplašināšanos, laika trūkuma dēļ nevaru vairs turpmāk pildīt “Talsu Vārda” atbildīgā redaktora pienākumus. Izsaku vissirsnīgāko pateicību avīzes līdzstrādniekiem par pašreizējā darbu līdz ar cerību, ka tikpat čakli atbalstīsiet jauno redaktoru F. Ziemeļa kungu. Novēlu laikrakstam iegūt visplašākās lasītāju aprindas un soli pa solim iespiesties mūsu novada visattālākos stūrīšos.”<sup>15</sup>

Nodošanas-pārņemšanas numurā sarosīties uzaicināja visu sabiedrību. ““Talsu Vārds” sniedz saviem lasītājiem: speciālziņojumus par izciliem notikumiem aprinča dzīvē, Latvijas ģenerālkomisāra, Kurzemes apgabala komisāra, aprinča vecākā u. t. t. pavēles un rīkojumus, ievadrakstus par aktuāliem sabiedriskās dzīves jautājumiem, ziņas par svarīgākajiem notikumiem aprinča pagastos, norādījumus par pārmaiņām iestāžu darbībā, tiesu darbības atreferējumus, jaunākos atzinumus un ieteikumus lauksaimniecībā, rūpniecībā, satiksmes u. c. praktiskās dzīves nozarēs, recenzijas un rakstus par notikumiem mākslā, literāros oriģināldarbus, jaunākos notikumus zinātņu laukā un pedagogijā, Talsu aprinča un pilsētas sporta dzīves aplūkojumus, baznīcu ziņas, sīkas tirgus ziņas, sludinājumus u. t. t. [...] Pateicamies par līdzšinējo atsaucību korespondenču iesūtīšanā un ceram uz tādu

<sup>13</sup> LVA, 1986. f., 2. apr., P 10972. l., 102., 126. lp.

<sup>14</sup> LVVA, P 427. f., 1. apr., 1. l., 33. lp.

<sup>15</sup> [Paziņojums: Ar Kurzemes apgabala komisāra Dr. Alnora rīkojumu...]. *Talsu Vārds*, Nr. 8, 1941, 28. aug., 1. lpp.; Jansons, A. “T. V.” redaktora pienākumus noliekot. *Talsu Vārds*, Nr. 10, 1941, 11. sept., 4. lpp.; LVVA P 427. f., 1. apr., 4. l., 28. lp.

pašu atsaucību arī turpmāk. Redakcija.”<sup>16</sup>

“Uzņemoties laikraksta “Talsu Vārds” atbildīgā redaktora pienākumus, gribu rūpēties par to, lai laikraksts kā līdz šim būtu solīds un nosvērts preses orgāns, kas sniegtu pēc iespējas vispusīgu Talsu aprinča sadzīves notikumu informāciju, paustu veselīgas domas un uzskatus par aktuāliem dienas jautājumiem, atjaunotu lielinieku laikā cietušās krietnās latviešu tautas tradīcijas un tikumus un iepazīstinātu lasītāju ar jaunā laika garu un idejām. Šo uzdevumu sasniegšanai laipni izlūdzos godājamo rakstītāju un lasītāju atbalstu. F. Ziemeļis.”<sup>17</sup>

Jaunā redaktora Friča Ziemeļa biogrāfiju iepazīstot tuvāk, konstatējam nesaikētības, diemžēl šobrīd grūti izprast viņa uzskatu (ne-) konsekvenci. 1901. gada 25. maijā (7. jūnijā pēc jaunā stila) Džūkstes pagastā piedimušais Fricis Alberts Ziemeļis (5. att.) 1950. gada krimināllietas apsūdzības rakstā raksturots kā zemnieku izcelsmes, bet viņš pats apgalvoja, ka cēlies no kalpu ģimenes. F. Ziemeļa ģimene pārcēlās vairāk uz Zemgales vidieni, iedzīvojoties Jelgavas pusē. 1956. gada vēstulē, klapatojot atbrīvošanu no izsūtījuma, F. A. Ziemeļis skaidroja, ka ģimene bija nabadzīga, 1919. gadā P. Stučkas lielinieku valdība devusi cerības iegūt vidējo izglītību.<sup>18</sup>



5. att. Redaktors  
Fricis Alberts Ziemeļis.  
(LVA 7427. f., 1. apr., 7815. l.)

1923. gada 12. jūnijā viņš absolvēja Jelgavas ģimnāziju, 3. jūlijā iestājās Latvijas Universitātes “Filoloģijas un filozofijas fakultātes filozofijas nodaļā [tā dokumentā]”. Dokumenti neliecina, ka bija problēmas ar studiju maksu nokārtošanu. Gandrīz visus lekciju kursus nākamais filozofs kārtēja ar vērtējumu “ļoti labi”. Izcilnieks vidusskolā bija mācījies pārsvarā uz četriniekiem piecu ballu sistēmā. 1929. gada 1. oktobrī ar ļoti sekmīgiem eksāmenu rezultātiem (filozofijas pārbaudījuma jautājums bija par Dekartu), darbu “Nūsa jēdziens Anaksagora filozofijā” ieguva filozofijas kandidāta grādu, bet

<sup>16</sup> “Talsu Vārda” lasītāju ievērībai. *Talsu Vārds*, Nr. 10, 1941, 11. sept., 4. lpp.

<sup>17</sup> Ziemeļis F. “T. V.” redaktora pienākumus uzņemoties. *Talsu Vārds*, Nr. 10, 1941, 11. sept., 4. lpp.

<sup>18</sup> LVA 1986. f., 2. apr., P 10852 l., 5. sēj., 249. lp.



1930. gada janvārī rakstīja iesniegumu uzņemšanai tās pašas fakultātes Baltu filoloģijas nodaļā. Pēdējais ieraksts atzīmju grāmatiņā, pārsvarā ar “ļoti sekmīgs” vērtējumiem visos lekcijuursos, ir 1935. gadā, bet atzīmes par studiju pabeigšanu nav izdarītas.<sup>19</sup>

Jau vidusskolas laikā F. A. Ziemelis piepelnījās ar privātstundu pasniegšanu, bet pēc diploma saņemšanas sāka mācīt latviešu valodu un literatūru Zaļenieku vidusskolā, vēlāk Rīgas ebreju ģimnāzijā. Var tikai izteikt pieņēmumus, kāpēc skolotāju padomju režīma pirmajā gadā iecēla par Talsu ģimnāzijas direktoru. Skaidrs, ka Ansis Dreimanis (1882–1968) šai amatā nebija pieņemams, bet kāpēc viņa vietā izraudzīja tieši F. A. Ziemeļi, nav zināms. Neviennozīmīgi vērtējamā vēstulē par ātrāku atbrīvošanu no ieslodzījuma, sešus gadus pēc notiesāšanas, skolotājs rakstīja: “1940. gadā padomju vara uzticēja man būt par Talsu ģimnāzijas direktoru, bet vācu okupanti mani no direktora [amata] noņēma.”<sup>20</sup> Viņš gan pat nepieminēja savu piecu mēnešu ilgušo “T. V.” atbildīgā redaktora karjeru.

Par formālo iemeslu, kāpēc tā beidzās tik ātri, var uzskatīt laikrakstā publicēto, ka Finanšu ministrija aizrādījusi par amatu nesavienojamību (F. A. Ziemelis turpināja darbu Talsu ģimnāzijā, mācot latviešu valodu). “Līdz ar to sirsnīgi pateicos laikraksta korespondentiem un lasītājiem par manas darbības laikā laikrakstam veltīto uzmanību un atsaucību, novēlēdams to arī manam pēcniekam A. Kalniņa kungam.”<sup>21</sup>

K. Ligera Kurzemes apgabala komisāram sniedza citu interpretāciju: “Ziemelis nespēj pienācīgi pildīt [melnrakstā nosvītrots, bet pēc tam atjaunots] laikraksta atbildīgā redaktora pienākumus, kā skolotājs ir ļoti aizņemts Talsu vidusskolā. Tādēļ esmu izraudzījis jaunu redaktoru Albertu Kalniņu, kuram ir pieredze žurnālistikā.” Vairāk tā skaidrojama F. Ziemeļa pārceļšanās uz Zemgali, turpmākos septiņus gadus strādājot dažādās skolās (Zaļenieku mājturības skolā, Jelgavas mūzikas vidusskolā, desmitklasīgajā vidusskolā, Darba jaunatnes vidusskolā un par internāta vadītāju Jelgavas 1. vidusskolā, turklāt pēdējās četrās vienlaikus). 1946. gadā padomju varas pārstāvji viņam piedāvāja kļūt par Zemgales skolu inspektoru.<sup>22</sup>

Par darbu vācu propagandas laikrakstā filozofu nerespresēja, bet 1950. gada 3. janvārī kopā ar citiem, pārsvarā jauniešiem, arestēja par pretpadomju darbību 1944./1945. gados. Viņš vadījis grupu (viens no iesaistītajiem bija arī vēlāk slavenais karikatūrists Gunārs Bērziņš), rosinājis Zaļenieku pagastā izlikt Latvijas karogus, vācis naudu radio iegādei, atbalstījis skrejlapīņu izgatavošanu. Tomēr 1990. gadā izvērtējot apsūdzību, juristi konstatēja lietisku pierādījumu un ticamu liecību trūkumu. Atzīšanās bija pielāgojama tikai bēguļojošā sievasbrāļa slēpšanas faktam.<sup>23</sup>

Paša, uz desmit gadiem notiesātā lūgumraksts ar detalizētu attaisnošanos nevar būt objektīvs. Jāpieņem, ka viņš bija ļoti pārliecināts par savu taisnību, jo pārcieta prātam neaptveramo: “Pret mani izmantoja Berijas metodes, ko apliecina griešanās pie IeVDM iekšējā cietuma ārsta trešajā dienā pēc aresta. [...] Operatīvajā daļā mani pratināja 48 stundas pēc kārtas, mainot pratinātājus dienu un nakti.” Tālāk apcietinātais rakstīja, ka sperts ar apkaltu zābaku, sistis kulkam, ar gumijas nūju pa kaklu. Pēc kāda sitiena pusstundu zaudējis redzi. Rezumēja: “Gribēja man likt atzīties tajā, ko neesmu izdarījis.” Lai vai kā, tomēr rodas iespaids, ka F. A. Ziemeļa pretpadomiskā cīnītāja tēls dažādos mūsdienu avotos (piem., Goda plāksnes atklāšana Zaļeniekos) ir pārspīlēts.<sup>24</sup>

Kā iepriekš minēts, redaktora amatā pēc F. A. Ziemeļa bija tieslietu speciālists Alberts Kalniņš (1901–1980). Kopā ar viņu darbinieki pārcēlās uz netālo Brīvības ielas Nr. 19 namu, kuras īpašniece bija redakcijas darbveža Jēkaba Grīnšteina (1914–1968) sieva. Tomēr tas nenozīmēja, ka telpas (1944. gadā minēts to skaits – trīs istabas) varēja aizņemt par velti. Redakcija sākumā par īri maksāja 6 reihsmarkas mēnesī (tikpat, cik iepriekš J. Glūdam), vēlāk – desmit.<sup>25</sup>

Jēkabs Grīnšteins lietveža amatu pildīja jau kopš 1941. gada vasaras, pirmā “T. V.” izdevuma, bija arī grāmatvedis un ekspedīcijas (izplatīšanas) vadītājs (6. att.). Viņu toreizējais redaktors pilnvaroja saņemt laikrakstam adresētos naudas pārvedumus. No redakcijas lūguma 1944. gada februārī par atbrīvošanu no iesaukšanas karadie-

<sup>19</sup> LVVA 7427. f., 1. apr., 7815. l.

<sup>20</sup> LVA 1986. f., 2. apr., P 10852. l., 5. sēj., 249. lp.

<sup>21</sup> Ziemelis F. Redakcijas vadībai mainoties. *Talsu Vārds*, Nr. 5, 1942, 5. febr., 4. lpp.

<sup>22</sup> LVVA P 427. f., 1. apr., 6. l., 7. lp.; LVA 1986. f., 2. apr., P 10852. l., 5. sēj., 249. lp.

<sup>23</sup> LVA 1986. f., 2. apr., P 10852. l., 2. sēj., 248.–252. lp.

<sup>24</sup> LVA 1986. f., 2. apr., P 10852. l., 2. sēj., 252. lp.; *Goda plāksnes atklāšana Fricim Ziemeļim* [skatīts 24.07.2019.]. Pieejams: [http://3x3.lv/KRATUVE/Zalienieki/agra\\_mika\\_fotografijas/goda\\_plaksnes\\_atklasana\\_fri.html](http://3x3.lv/KRATUVE/Zalienieki/agra_mika_fotografijas/goda_plaksnes_atklasana_fri.html)

<sup>25</sup> Brīvības iela 19. *No: Talsu namu stāsti*. Daces Alsbergas, Zigurda Kalmaņa teksts. Talsi: Aleksandra Pelēča lasītava, 2017, 410. lpp.; LVVA P 427. f. 1. apr., 4. l., 16., 20. lp.



6. att. "Talsu Vārda" darbežs (vēlāk redaktora) Jēkaba Grīnšteina paraksts. (LVVA P 427. f., 1. apr., 7. l.)

nestā noprotams, ka J. Grīnšteins arī rakstīja ("ir žurnālists ar labu pieredzi", "viņam nebūs iespējams atrast labu aizstājēju"). Zem raksta par Talsu sporta biedrības nodibināšanu viņš nosaukts par žurnālistu, viņam izmaksāti arī honorāri. Kādā vēstulē minēts: "Sakarā ar patreizējām satiksmes grūtībām, J. Grīnšteinam, kā "T. V." žurnālistam – sekretāram, dažādu steidzīgu informāciju iegūšanai laikrakstam, ļoti nepieciešams divritenis. To savešanai braukšanas kārtībā lūdzu piešķirt vajadzīgo apriepojumu." Lūgumrakstā norādīts, ka redakcijas darbiniekam nākas bieži aizstāt atbildīgo redaktoru (A. Kalniņu), kurš ir advokāts un tādēļ aizņemts tiesās. Patiesi, 1942. gada 20. augusta numurā norādīts "atb. red. v. J. Grīnšteins", nākamajā: A. Kalniņš, bet 1944. gada rudenī – no 12. oktobra līdz 22. novembrim (iemesls bija redaktora došanās bēgļu gaitās) galvenajā amatā atkal bija J. Grīnšteins. Par lomu un ietekmi liecina 1943. gada redakcijas dokumenti, kuru lielāko daļu viņš parakstījis.<sup>26</sup>

Šķiet, šo kungu varētu uzskatīt par "T. V." "pelēko kardinālu" labākajā nozīmē. Redaktori nāca un gāja, bija aizņemti blakusdarbos, bet bez ikdienas daudzo darbu darīšanas laikraksts diez vai spētu pastāvēt. Viņš nebija gluži no *formālās* inteliģences kā citi redaktori – skolotāji, jurists. Līdz padomju okupācijai J. Grīnšteins saimniekoja vecāku mājās Vandzenes pagasta "Iesalniekos", bet pēc atkārtotas okupācijas strādāja celtniecībā Talsos.<sup>27</sup>

Mazāk pamanāmi un atalgoti bija tehniskie darbinieki. Redakcijā jau kopš 1941. gada piestrādāja Minna Pirtnece (dz. 1900. g.), galdnieka Gustava (dz. 1902. g.) sieva, trīs bērnu māte, kuras uzdevums bija salocīt un sašķirot laikrakstus. Tirāžām augot, viņa saņēma arvien vairāk. Pirmajos mēnešos 6–8 reihsmarkas mēnesī, 1942. gada vidū jau 25, 1944. gada rudenī 70, bet 1945. gada janvārī 90. Avīzpuikas darbu par 2–5 RM veica Emīls Spade (dz. 1930. g.), kurš strādāja jau pirmajā kara gadā, būdams tikai vienpadsmit gadus vecs. Tā kā kara gados skolēniem vasaras brīvlaikā bija jāstrādā lauku

saimniecībās, tad, iespējams, 1943. gada aprīļa beigās darba pārvaldei prasītais puisis izmantot izsūtāmā zēna amatam "pēc skolas beigšanas, vasaras brīvlaikā", bija mēģinājums panākt palikšanu redakcijas rīcībā. Visdrīzāk Emīla piesaistīšanā nozīme bija tam, ka viņš bija J. Grīnšteina sievas dēls no pirmās laulības.<sup>28</sup>

1943. gada pavasarī par ekspedīcijas [izplatīšanas] vadītāju pieņēma Mildu Ukriju (dz. 1894. g.). Divu mazgadīgu bērnu mātei nebija ziņu par vīra likteni. 1957. gadā rakstītajā vēstulē sieviete skaidroja, ka vīrs 1941. gada maijā ievietots kara hospitālī, bet pēc kara sākuma sūtītajā atklātnē ziņojis, ka viņu kopā ar citiem sasirgušajiem evakuē uz Krieviju. Stāsts ir mulsošs, jo no krimināllietas dokumentiem secināms, ka Jānis Ukrija (1895–1946) par pretpadomju agitāciju un dalību 1920. gada cīņās pret boļševikiem arestēts 1941. gada 14. jūnijā un notiesāts uz desmit gadiem ieslodzījumā. Tikai pēc 16 gadiem sieva uzzināja patiesību, rakstīja lūgumrakstu par pēcnāves rehabilitāciju (vēlreiz 1960. gadā), ko piešķīra tikai neatkarīgās Latvijas prokuratūra 1991. gadā.<sup>29</sup>

Redakcijā strādāja arī Līvija Jansone (Moora). Viņa piedzima 1915. gadā Stendē, dzelzceļnieka ģimenē, pēc Pirmā pasaules kara bēgļu gaitām dzīvoja Talsu apriņķa Cērē. Kad ģimene pārcēlās uz Rīgu, mācījās Rīgas 3. vidusskolā, bet absolvēja 1938. gadā Talsu ģimnāziju (viņas vārda pieejamos absolventu sarakstos gan nav). Kā vairākums ģimnāziju beigušo meiteņu, kuras viegli atrada darbu dažādos kantoros, L. Jansone praktikantes statusā strādāja Talsu policijā un Talsu 1. aizsargu pulka kancelejā. Līdztekus darbam "T. V." viņa strādāja Talsu apriņķa lauksaimniecības vadītāja kancelejā, kopš 1934. gada publicēja dzejoļus dažādos izdevumos. 1942., 1943. un 1945. gados piedalījās vietējā laikraksta organizētajā latviešu literātu vakarā. Iespējams, tieši pirmajā reizē viņu pamanīja, jo vasaras sākumā tapa vēstule darba birojam: "Līvija Jansons-Moors ar 1. jūniju ir saistīta darbā "Talsu Vārda" redakcijā. Lūdzam nelikt šķēršļus un sniegt vajadzīgo atbalstu [..], kas būtu sakarā ar viņas dzīves vietas maiņu."<sup>30</sup>

Kara gados laikrakstā "T. V." daudz vietas atvēlēja dzejoļiem un

<sup>28</sup> LVVA P 427. f., 1. apr., 5. l., 2., 41., 90., 95., 100. lp.; 6. l., 26. lp.

<sup>29</sup> LVA 1986. f., 1. apr., 41379. l.; uzraudzības l.; personas l.

<sup>30</sup> Mūsu otrā rakstnieku vakara dalībnieki. *Talsu Vārds*, Nr. 8, 1943, 25. febr., 2. lpp.; LVVA P 427. f., 1. apr., 4. l., 58. lp.

<sup>26</sup> LVVA P 427. f., 1. apr., 12. l., 16., 18. lp.; 4. l., 3. lp.; 11. l.; Talsu sporta vadītāji. *Talsu Vārds*, Nr. 3, 1943, 21. janv., 4. lpp.

<sup>27</sup> Daces Alsbergas vākums; Tamsons I. Toreiz un tagad. *Talsu Vēstis*, Nr. 48, 2017, 28. apr., 8. lpp.

tēlojumiem, par ko 1941. gada decembrī Mākslas un kultūras lietu preses un literatūras daļas veiktajā recenzijā rakstīts pārsteidzoši daudz kritiska. “Daiļliteratūras nodaļai “Talsu Vārds” veltī pietiekami daudz telpas. Diemžēl iespiesto darbu izvēle ļoti pavirša. Pavisam diletantiski ir Abudena Austora, Edg. Brechmaņa, A. Skangales un Māras Kalniņas dzejoļi, tāpat pamatskolnieces Gaidas A. [Ārberga] Stāsts “Karogs”. Labāki darbi, ar tieksmi uz originalitāti, ir Fricim Vīksnam. Pirmajos numuros laikraksts publicējis virkni dzejoļu bez paraksta. Pilsēta, kurai sava vidusskola un priekšzīmīgi iekārtots mākslas muzejs, nedrīkst parādīt tik vāju daiļliteratūras izpratni, par kādu liecina “Talsu Vārdā” publicētie stāsti un dzejoļi.”<sup>31</sup>

Protams, gaumes ir dažādas, bet mīlestība pret literatūru vietējiem ļaudīm bija. To atbalstīja redakcija un nolēma rīkot literātu publiskas tikšanās un darbu konkursus. Redaktors parakstīja sagatavotās formas, kur bija jāpievieno uzaicinātā vārds. “Lai ierosinātu jaunus Talsu novada literātus uz sadarbību un veidotu ciešākas saites ar sabiedrību, “Talsu Vārds” redakcija rīko svētdien, 31. maijā, plkst. 19 Talsos Sadraudzīgās biedrības zālē jauno rakstnieku vakaru. Laipni uzaicinām arī Jūs piedalīties šajā vakarā, nolasot savus jaunākos, īsākos darbus (pāris dzejas, īsu stāstiņu, skicītes, humoresku u. c.). Lūdzu Jūs, vēlākais līdz 26. maijam, iesūtīt mums darbus, kurus vēlaties nolasīt. [...] Izņēmuma gadījumā variet nolasīt arī jau kādu laikrakstā iespiestu dzejoļi. 31. maijā jaunie literāti varēs ievēlēt arī savu pārstāvi žūrijas komisijā [konkurss bija domāts par laikrakstā līdz gada beigām publicētajiem darbiem].”<sup>32</sup>

Dzejas nozīmi pamatoja ar apcerējumu (autors nav norādīts): “Tikai tagad, kad īsā laikā sabrūk veselās valstis un aiziet bojā arī miljardu vērtības, kad visa pasaule pārdzīvo lielu ideju sajukumu, lielajos uguns un dūmu mutuļos, asiņu un asaru straumēs un cilvēku ciešanu kalngalos dzimst īstā dzīves filozofija. [...] Laba dzeja var kļūt par tautas reliģiju un liels dzejnieks – par pravieti, tautas garīgo vadoni. Tādēļ atmetīsim vecos, šauros aizspriedumus. Piešķirsim īstai dzejai to vietu, kas viņai pienākas. Uzlūkosim jaunus dzejniekus kā cīnītājus un meklētājus, no kuriem varam sagaidīt mūsu tautas garīgo vērtību pieaugumu. [...] Liela dzeja un māksla vispār ir tā gaišā

lāpa, kas cauri tagadnes tumsai un miglai var palīdzēt mūsu tautu izvest saulainākā klajumā.”<sup>33</sup>

“T. V.” organizētā tikšanās pulcējusi pārpildītu Tautas nama zāli, to apmeklējuši arī citu Kurzemes pilsētu pārstāvji. Ievadā runāja redaktors A. Kalniņš, kurš tuvojošās deportāciju piemiņas dienas noskaņā aicināja pieminēt represētos. Kā ierasts 1930. gados iecienītajos rakstnieku piemiņas vakaros, vispirms kāds no skolotājiem, šajā gadījumā tautskolu inspektors A. Lucavs, nolasīja referātu. Tālāk sekoja pāris desmitu jauno autoru priekšnesumi. Vairāk zināmie bija Fricis Vīksna (īst. uzv. Kristapsons, 1918–1944), kura piemiņu glabā novadpētnieks Juris Šironovs (2015. gadā izdeva grāmatu “Senlolots sapnis”, 2018. un 2019. gados sarīkoja novada jauniešu literāro darbu konkursus), jau iepriekš pieminētā Līvija Jansone (Moora), kura nolasīja aicinātā, bet neatbraukušā Andreja Eglīša dzeju, Amilda Rone un četrpadsmitgadīgā libadzniece Gaida Ārberga. Svarīga vakara sastāvdaļa bija koncerts.<sup>34</sup>

Panākumu iedvesmoti, “T. V.” izdevēji pieteica atbildīgajiem par preses izdošanu, ka 1943. gadam vēlas izdot kalendāru un krājumu “Talsu apgabala literātu dzeja un proza”. Ienākumus no biļešu tirgošanas izmantoja jauno talantu konkursam, uzvarētājiem paredzot 50 līdz 125 reihsmarku godalgas un honorāru 4–6 feniņus par rindiņu (laikraksta numurs maksāja 10 feniņus). Otrajā rakstnieku vakarā redaktors paziņoja 1942. gada laureātus. Māra Dzelde un Fricis Vīksna saņēma pa 150 RM, Paulis Tērcē un Elvīra Leja – 125, Līvija Jansone un Arss [feļetonists] – 100, bet Gaida Ārberga, Hermanis Ziemeris un Gri-Gri – pa 75 RM.<sup>35</sup>

Kā sapulcināja viesus, var noprast no dzejnieka Antona Bārdas (1891–1981) atmiņu stāsta. “Tas notika 1943. gada februāra beigās. Man bija pazīstama kāda talsniece, kura mācījās Rīgā kādā mākslas skolā, konservatorijā vai mākslas akadēmijā, lāga neatceros. Šī dāma kādreiz griezās pie manis ar lūgumu, vai es neizpalīdzētu viņiem Talsos noorganizēt labu rakstnieku vakaru ar rīdzinieku piedalīšanos. Varētu būt daži rakstnieki no Rīgas, viņiem pašiem Talsos savu jauno literātu, kas grupējoties ap vietējo avīzīti, gan esot milzīgs daudzums,

<sup>33</sup> Jaunā dzejnieku cilts. *Talsu Vārds*, Nr. 21, 1942, 28. maijā, 2. lpp.

<sup>34</sup> Pirmais rakstnieku vakars. *Talsu Vārds*, Nr. 22, 1942, 4. jūn., 3. lpp.

<sup>35</sup> LVVA P 427. f., 1. apr., 6. l., 73. lp.; Godalgos labākos daiļdarbus. *Talsu Vārds*, Nr. 22, 1942, 4. jūn., 4. lpp.; Mētra J. Otrās rakstnieku vakars. *Talsu Vārds*, Nr. 9, 1943, 4. martā, 2. lpp.

<sup>31</sup> LVVA P 427. f., 1. apr., 7. l., 5. lp.

<sup>32</sup> LVVA P 427. f., 1. apr., 6. l., 48. lp.

bet ar viesiem tā lieta labāk izceļoties: vēlams būtu arī kāds dziedātājs un kāds pianists. Es varot tos izraudzīties pēc savas vēlēšanās. Mana izvēlē krita uz Jaunsudrabiņu. Domāju, ka viņš talsiniekiem varēs labi patikt, un, kā vēlāk pierādījās, nebiju arī vīlies.”<sup>36</sup>

Sākotnēji otro rakstnieku vakaru bija iecerēts sarīkot ziemas vidū – 14. februārī, bet Rīgas viesu lūguma dēļ pārcēla divas nedēļas vēlāk. Ciemos gaidīja Antonu Bārdu, mūziķi Arvīdu Žilinski (1905–1993; neieradās), kā arī jau iepriekšējā reizē pamanītos vietējos talantus. “Rīdzinieku sniegumam sekoja pašu talsinieku “raibā polonēze” ļoti gara rinda Talsu avīzītes līdzstrādnieku, dzejnieku un prozas rakstnieku uzstāšanās, tad prēmēšana un godināšana.” Trīs dienas pirms tikšanās laikrakstā publicēja aprakstus par dalībniekiem. Izrādījās, ka piekritis tikties ar lasītājiem J. Jaunsudrabiņš (1877–1962) un arī jaunais malēnietis Aleksandrs Pelēcis, kuru raksturoja par “ļoti apdāvinātu dzejnieku”. Noslēgumā bija iecerēts “tuvināšanās vakars, kur literāti kopā ar lūgtiem viesiem piedalīsies vakariņās”. A. Pelēci ļoti gaidīja, jo viņam pat bija plānots nosūtīt īpašu aicinājumu. Nav gan zināms, kāpēc tas atrodas arhīva dokumentos (7. att.).<sup>37</sup>



7. att. Aleksandram Pelēcim adresēts ielūgums uz 2. rakstnieku vakaru. (LVVA P 427. f., 1. apr., 11. l.)

Gadsimta trešdaļu vēlāk atmiņu stāstā notikušo atcerējās A. Bārda: “Pēc programmas izpildīšanas mēs mielojāmies pie bagātīgi klātiem galdiem, tajā pašā laikā turpat blakus skanot mūzikai un

rosoties saviesīgai dzīvei. Otrā rītā, kad taisījāmie ceļā, mūs pārsteidza mums domātais honorārs. Mēs bijām cerējuši – augstākais – uz kādu pus kilo sviesta vai kilo biezpiena. Bet tas, kas mums priekšā tika nolikts, pārspēja pat visvaļīgāko fantāziju: tur bija sviests, biezpiens, siers, milti, speķis, kāda liela zivs, laikam sīga, un milzīga, apbrīnojami trekna vista. Un tas katram no mums. Talsinieku laipni pavadīti, devāmies priecīgi ar smagajiem saiņiem uz staciju.”<sup>38</sup>

Arī A. Pelēcis ar 30 gadu laika distanci jūsmoja par trūcīgajā kara laikā karalisko uzņemšanu. “Bijīgs vēroju Jaunsudrabiņu, bet viņš sēdēja kā saulīte mūsu vidū un runāja kā visi cilvēki. [...] Tagadējā Kultūras un toreizējā Sadraudzīgās biedrības namā mums ierādīja jaukas istabiņas [tās iekārtoja tūristu un viesu uzņemšanai]. Kad domāju par izcilu viesmīlību, man allaž prātā šis vakars Talsos. Neesmu redzējis, nedz dzirdējis atsaucīgākus klausītājus kā todien Talsu jauniešus. Un kādus kulinārijas gardumus spēja radīt talsenieces pēc tam goda mielastā... Vilcieni gāja reti, un tā mēs Talsos nodzīvojām vairākas dienas. Prātā gājiens divatā ar Jaunsudrabiņu pa pilsētas dārzu. Rīta klusumā mirdzēja apsarmojušie koki.”<sup>39</sup>

Presē neiekļuvusī informācija ļauj paplašināt priekšstatu par sarīkojumu vērienu. 1942. gadā redakcija samaksāja pilsētas dārzniecībai 14 RM par ziediem, bet 1943. gadā jau 30 RM. Pirmajam vakaram izdeva 28,40 RM biļešu, afišu un programmu iespiešanai, kā arī 20 RM “Talsu sadraudzīgās biedrības ēdienu veikalam par tējas galda klāšanu un ēdiena gatavošanu”. 1943. gada grandiozajam pasākumam: “Kristiņai par galdauta mazgāšanu 2 RM, Daknei par 2 litriem krējumu, par zivīm 5,95, par gaļas izstrādājumiem – 4,90.” Vēl šajā reizē maksāts 41 RM – ceļa nauda četriem māksliniekiem, honorārs 250 RM, jauno literātu apbalvošanai izlietoja 950, bet par produktiem 457,26 RM. To varēja atļauties, jo par biļetēm iekasēja 1142,50 RM, bet vēl 385,78 par “programmām un autogrammām [iespējams, atklātņu veida autogrāfi]”.<sup>40</sup>

Viena no jau pirmā pasākuma dalībniecēm literātēm, bija upesgrīvniece Amilda Rone (dz. 1914. g.), kura strādāja par lopkopības pārraudzi, varbūt bija izpalīdzējusi iepriekš. Tāpēc darbvedis rakstī-

<sup>36</sup> Bārda A. Manas atmiņas par Jāni Jaunsudrabiņu. *Padomju Karogs*, Nr. 28, 1978, 4. martā, 3. lpp.

<sup>37</sup> Riko 2. rakstnieku vakaru. *Talsu Vārds*, Nr. 2, 1943, 14. janv., 4. lpp.; Kas piedalās rakstnieku vakarā. *Talsu Vārds*, Nr. 5, 1943, 4. febr., 3. lpp.; Mūsu otrā rakstnieku vakara dalībnieki. *Talsu Vārds*, Nr. 8, 1943, 25. febr., 2. lpp.; Mētra J. Otrais rakstnieku vakars. *Talsu Vārds*, Nr. 9, 1943, 4. martā, 2. lpp.; Bārda A. Manas atmiņas par Jāni Jaunsudrabiņu. *Padomju Karogs*, Nr. 28, 1978, 4. martā, 3. lpp.; LVVA P 427. f., 1. apr., 11. l., 12. lp.

<sup>38</sup> Bārda A. Manas atmiņas par Jāni Jaunsudrabiņu. *Padomju Karogs*, Nr. 28, 1978, 4. martā, 3. lpp.

<sup>39</sup> Rakstnieks vēstulēs. *Padomju Daugava*, Nr. 100, 1987, 22. aug., 3. lpp.

<sup>40</sup> LVVA P 427. f., 1. apr., 5. l., 20., 31., 52., 53. lp.

ja oficiālu vēstuli: "Sakarā ar II rakstnieku vakaru, griežos pie Jums ar lūgumu, jo mums nepieciešamas dažādas mantas Rīgas mākslinieku honorāru samaksai. Tādēļ lūdzu, vai Jūs nevarētu savā apkārtnē sameklēt kādu vistu vai dažus kg speķi. Vajadzīgas mums arī ir zivis. Par visām mantām maksājam labas cenas. Lūdzu paziņot drīzumā, vai Jūs varētu ko darīt šīs lietas labā. [...] Grīnšteins." Diemžēl pēc dažiem mēnešiem jaunā sieviete cieta smagā negadījumā – veicot amata pienākumus Upesgrīvā, izsprāga piena tauku mērīšanas ierīces korķis, iešļakstot acīs sērskābi.<sup>41</sup>

Šķiet, lielākais rakstnieku vakara ieguvums sabiedrībai bija divu dižgaru – J. Jaunsudrabiņa un A. Pelēča draudzības sākums, kas izvērtās rosinošs abu daiļradei, par spīti valstu nepārvaramajām robežām, turpinājās līdz J. Jaunsudrabiņa nāvei 1962. gadā. "Vilciens no Rīgas atgāja vēlu vakarā, laikam tikai dažas stundas pirms pusnakts. Mums [J. Jaunsudrabiņam un A. Bārdam] vēl bija pietiekami laika izrunāties gan nopietni, gan izsmieties, lai tad lēnām dotos uz staciju. [...] Pēkšņi kādā pietātnē mūsu vagonā iekāpa vareni valodīgs jauneklis. Viņam gadījās nosēsties no mums ne visai tālu kādā sieviešu pulciņā, īstā "rožu dārzā". [...] Kad no vagona kāpām ārā, izrādījās, ka tas ir jaunais, vēl ne visai daudz pazīstamais dzejnieks Aleksandrs Pelēcis. Viņš teicās braucot uz Talsiem, uz rakstnieku vakaru. [...] [Talsos] Aleksandrs Pelēcis lasīja kādu garāku dzejojumu "Panta Rei". Tā kā pats jaunais autors arī bija vareni dzīvs un kustīgs, Jaunsudrabiņš tūlī izmantoja poēmas virsrakstu paša dzejnieka pajokošanai: kur vien viņam gadījās ar dzejnieku sastapties, viņš allaž iesaucās: "Panta Rei, skrej, nu skrej!" Tas bija tāds labsirdīgs joks, kas mūs vienmēr smīdināja."<sup>42</sup>

1944. gadā iepriekš plaši apmeklētais pasākums nenotika, bet 1945. gada martā, kad laikraksts jau bija ticis pie jauna redaktora – Jāņa Buduļa, 25. martā dzejas un prozas lasījumu mīļotājus pulcēja atkal. Tāpat kā iepriekš, tikšanos nācās pārcelt (no 18. marta). Tobrīd jau Talsi atradās vai pašā Kurzemes cietokšņa sirdī – lielākajā daļā Latvijas bija atgriezies Sarkanā Armija. Pārapdzīvotības dēļ (pilsētā bija milzīgs bēgļu pieplūdums) svētdienas pēcpusdienā

<sup>41</sup> LVVA P 427. f., 1. apr., 11. l., 6. lp.; Upesgrīva. Negadījumā cietusi Amilda Ronis. *Talsu Vārds*, 1943, Nr. 33, 19. aug., 3. lpp.

<sup>42</sup> Bārda A. Manas atmiņas par Jāni Jaunsudrabiņu. *Padomju Karogs*, Nr. 28, 1978, 4. martā, 3. lpp.

tikšanos iepilnēja kinoteātrī (Ezera laukumā). Patriotiskā nolūkā apmeklētājiem piedāvāja ieejas kartes pret ziedojumiem latviešu karavīriem saņemt laikraksta redakcijā.<sup>43</sup>

Klausītāju bija daudz, situāciju emocionālāku padarīja ievainoto cīnītāju (majors Laumanis, virsleitnants Ancāns, leitnanti Dzenis un Zolmanis) klātbūtne. Dzejniece Ilze Kalnāre (īst. v. Ņina Ivanova, 1918–1968) nolasīja 19. divīzijas legionāriem veltītu dzejoli. Vietējā presē rakstīja, ka piedalījies tikai viens no solītajiem literātiem – Andrejs Johansons (1922–1983), vēlāk slavenais kultūrvēsturisko eseju autors, kuram tobrīd bija tikai 23 gadi. Toties Andrejs Eglītis (1912–2006) vēstīja, ka tur bijusi arī Veronika Strēlerte (1912–1995), Vilis Cedriņš (1914–1946) un Kārlis Zariņš (1889–1978). Jānis Medenis (1903–1961) neatbrauca, bet Andrejs Eglītis ieradās ar noka-vēšanos, vēlāk piedaloties saviesīgā vakarā kopā ar nedaudziem pilsētniekiem. Toties viņš Talsos "aizkavējās" vismaz nedēļu, jo nākamajā piektdienā (30. martā) Talsu luterāņu baznīcā notika Lūcijas Garūtas (1902–1977) kantātes "Latviešu lūgšana Dievam", plašāk pazīstama ar nosaukumu "Dievs, Tava zeme deg!" atskaņojums. Tās teksta autors A. Eglītis no I. Kalnāres saņēma ļoti emocionālu vēltījumu "Dzejniekam": "Bāls Dzejnieks stāvēja dievnamā/ Pie skujām greznotas sienas,/ Un acu priekšā viņš redzēja/ Savas degošās jaunības dienas. [...] Un tāpēc, kad dzejnieks pacēla/ Pret Latvijas karogu vaigu –/ Pats Kristus tam pieri apviņa/ Ar gaismas vaiņagu maigu."<sup>44</sup>

"Lielajā Piektdienā Talsi viņo ļaužu pulkos, kas plūst uz sirmo dievnamu, kur Lūcija Garūta pirmo reizi uz ērgelēm atskaņo tikko komponēto Andreja Eglīša kantāti "Dievs, Tava zeme deg!" To dzied vietējais koris ar solistiem S. Lepassēpi un K. Šteinbergu diriģenta Prēdeļa vadībā. Dievnams ir pārpildīts. Tajā arī daudz ievainoto Kurzemes karavīru. Ļaudis stāv pat aiz baznīcas durvīm un logiem. Sveču krēslainajā gaismā un svaigu skuju smaržā zem noliektajiem Latvijas karogiem šķiet staigājam kritušo cīnītāju dvēseles. Latvijas nelaimju pastarā kopā ar aizgrābto un saviļņoto draudzi lūgdamas: "Brīvību elpot grib Latvijas dēli!..." Sirmās māmuļas, sievas un mei-

<sup>43</sup> Rakstnieku vakars Talsos. *Talsu Vārds*, Nr. 22, 1945, 16. martā, 2. lpp.; Rakstnieki viesosies Talsos. *Talsu Vārds*, Nr. 23, 1945, 20. martā, 2. lpp. Rakstnieku pēcpusdienā. *Talsu Vārds*, Nr. 24, 1945, 23. martā, 2. lpp.

<sup>44</sup> Divi sarīkojumi. *Talsu Vārds*, Nr. 26, 1945, 5. apr., 2. lpp.; Kalnāre I. Dzejnieks. *Talsu Vārds*, 1945, Nr. 26, 5. apr., 2. lpp.; Eglītis A. Mātes krusta zīmē. *Laiks*, Nr. 101, 1979, 19. febr., 13. lpp.

tenes baltiem mutautiņiem slauka acis, un arī cieti vīri klusībā pārvelk plaukstu sejai, sirdī dodami zvērestu tālākai cīņai, bet jauniešu acis šķiet atstarojam kādas tālas zvaigznes mirdzu, kas atspīdējusi no citiem laikiem, kurus nu aizvilcis sarkana zirnekļa tīkls. Ērģeles vai manā. Balsis ceļas un grimst Talsu dievnama kalnā. Tas ir kā pestīšanas brīdis, kurā ikviens dievlūdžējs atstājis savas sāpes un ciešanas, smeldamies spēku un ticību nākotnei.”<sup>45</sup>



8. att. Redaktors Alberts Kalniņš. (LVVA 7427. f., 1. apr., 2887. l.)

Atgriezīsimies pie laikraksta “T. V.” redaktoriem. Alberts Kalniņš nebija vietējais (8. att.). Viņš piedzima Pierīgā – Allažu pagastā. Pasaules kara apstākļu dēļ pamatskolu pabeidza Pēterpilī (Sanktpēterburgā), vidusskolu Omskā, 1919. gada 9. maijā. 1920. gadā viņš iestājās Latvijas Universitātes Tieslietu un tautsaimniecības fakultātes tiesību zinātņu nodaļā. Tomēr studijas ieilga. 1925. gadā jauniets saslima ar tuberkulozi, ko, iespējams, veicināja pārslodze, jo daudz bērnu ģimenes īpašumi kara laikā bija izpostīti (A. Kalniņš mācību laikā bija strādājis par sniega tīrītāju un vagonu krāvēju Pēterburgā). No 1932. līdz 1933. gadam viņš dienēja Latvijas armijā. Pēc tam nokārtoja vēl atlikušos četrus priekšmetus, 1936. gada 7. maijā iegūstot tiesību zinātņu kandidāta grādu.<sup>46</sup>

Kaut arī nedaudz A. Kalniņš praktizēja kā jurists, tomēr jau kopš 1924. gada viņš bija uzsācis žurnālista karjeru: rakstīja “Latvijas Vēstnesī” par nacionālās, starptautiskās un saimnieciskās politikas jautājumiem; tajā pat gadā kļuva par redaktoru “Jaunāko Ziņu” ārzemju ziņu redakcijā, pēc tam “Pēdējā Brīdī”, vēlāk vēl pāris laikrakstos, bet 1930. gadā ieņēma Latvijas radiofona informatora amatu. 1922. gadā viņš nodibināja privātu pienotavu Liepupē, 1923. gadā Rīgā akciju sabiedrību “Piena eksports”. Arī pēc došanās uz Vāciju bēgļu gaitās un vēlāk pārceļoties uz Amerikas kontinentu, strādāja dažos laikrakstos Kanādā, centās izveidot savu biznesu, bet neveiksmīgi. Pēdējā gaitā bijušo “T. V.” redaktoru 1980. gada vasarā izvadīja mūsdienu Latvijā pazīstamais mācītājs Juris Cālītis (dz. 1939. g.).<sup>47</sup>

Kā jau iepriekš minēts, A. Kalniņu redaktora amatā 1944. gada

oktobrī aizstāja Jēkabs Grīnšteins, bet no 25. novembra līdz Ziemassvētkiem amatu pildīja Tālvāldis Seglenieks. Viņš piedzima Rīgā 1922. gadā, mācījās Rīgas 1. ģimnāzijā, 1942. gadā iestājās LU Dabas zinātņu un medicīnas fakultātes matemātikas nodaļā. Kara dēļ studijas bija spiests pārtraukt jau pēc gada.<sup>48</sup> Ar J. Grīnšteina pirmo rediģēto numuru pēc A. Kalniņa aiziešanas tika samazināts laikraksta apjoms – četru/sešu lappušu vietā bija tikai divas, kas maksāja 10 fenīsus, tikpat cik iepriekš četru lappušu formāts. Tā kā kara pēdējā rudenī notikumi risinājās strauji, ar 18. novembra numuru pirmo reizi Talsu preses izdevumu drukāja divreiz nedēļā – trešdienās un sestdienās (vēlāk – otrdienās un piektdienās). Tas tupinājās līdz pat 1945. gada pavasarim. Pirmajam T. Seglenieka rediģētajam numuram nomainīja titullapas virsraksta dizainu. To vēlreiz izdarīja arī 1945. gada pirmajam numuram. Pēdējo “Talsu Vārdu” varēja lasīt 1945. gada 8. maijā.

Emocionāli vissmagākajā laikā laikrakstu vadīja Jānis Budulis (1917–1951; 9. att.). Piebaldzēns no 1931. līdz 1937. gadam mācījās Rīgas Valsts tehnikuma elektrotehnikas nodaļā, apgūstot specialitāti “Vājās un stiprās strāvas nozarē”. Viņš nebija teicamnieks, vienīgie piecinieki no pavisam 42 vērtējumiem atestātā bija kultūras vēsturē, elektrometrijas, elektrības un spēka ietaišu kursos. Apbrīnojama vispusīgā izglītība, ko varēja saņemt šajā mācību iestādē! Tur apguva kursus mašīnu elementos, būvmācībā, rūpniecības organizācijā, siltuma teorijā, tvaika katlos, rotācijas mašīnās, radiotehnikā, elektriskajā signalizācijā, telegrāfijā un telefonijā, kalkulācijā, fotogrāfijā un citus. Diplomētais speciālists pēc pāris mēnešiem rakstīja iesniegumu studijām Latvijas Universitātes Mehānikas fakultātē. Tās iestrēga, iespējams, tuberkulozes dēļ, kas vēlāk veicināja viņa ātru aiziešanu viņsaulē pēc diviem ieslodzījumā pavadītiem gadiem. Lietā ir lūgumraksts par mācību atjaunošanu, ko pārtraucis līdzekļu trūkuma dēļ,

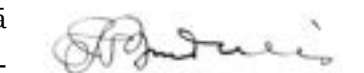

9. att. Redaktors Jānis Budulis un viņa paraksts. (LVVA 7427. f., 2. apr., 21425. l.; LVA 1986. f., 1. apr., 38868. l.)

<sup>48</sup> LVVA 7427. f., 2. apr., 994. l.

<sup>45</sup> Eglītis A. Mātes krusta zīmē. *Laiks*, Nr. 101, 1979, 19. febr., 13. lpp.

<sup>46</sup> LVVA 7427. f., 1. apr., 2887. l., 2., 7., 12., 14., 16., 17. lp.

<sup>47</sup> Turpat; Mūžības ceļā. *Laiks*, Nr. 60, 1980, 26. jūl., 7. lpp.

gribējis situāciju izmantot, lai pildītu karadienestu, tomēr viņu pasludināja par nederīgu. 1942. gadā J. Budulis centās atjaunot studenta statusu nu jau Tautsaimniecības un tiesību zinātņu fakultātes tautsaimniecības nodaļā, taču arī šoreiz mēģinājums bija nesekmīgs.<sup>49</sup>

Jānis Budulis bija aktīvs dažādu sabiedrisku pienākumu pildītājs. Tūlīt pēc vācu armijas ienākšanas 1941. gadā viņš kļuva par laikraksta "Tēvija" korespondentu. Iespējams, šī darba dēļ 1942. gada aprīlī iestājās drošības/kārtības policijas SD (Sicherheitsdienst) bēdīgi slavenajā ebreju šāvēju vadītāja Viktora Arāja (1919–1988) komandā (tolaik tā veica militāri policejiskus uzdevumus Baltkrievijā un Krievijā), pildīdams kara korespondenta uzdevumus. Padomju laika apsūdzības rakstā teikts: "No maija līdz jūnijam 1942. gadā Arāja komandā Veļikije Luki rajonā piedalījās bruņotā cīņā pret padomju armiju un partizāniem. Sistemātiski rakstīja pretpadomiskus rakstus." Turpmāko pusgadu žurnālists publicējās "Tēvijā", lai 1943. gada februārī iestātos 281. policijas bataljonā par kara korespondentu. J. Budulis ziņoja par cīņu ar partizāniem Ukrainā un Baltkrievijā. Pēc ievainojuma atgriezās Rīgā hospitālī.<sup>50</sup>

Sekoja ieskaitīšana kara propagandas nodaļā un nosūtījums uz speciāliem kursiem Berlīnē. Pēc tiem viņš atkal rakstīja ziņojumus "vācu laikrakstiem "Tēvija", "Daugavas Vanagi", "Laikmets" u. c., kuros aicināja latviešu tautu uz aktīvu cīņu pret Padomju Savienību, slavināja vācu – fašistisko režīmu". 1943. gada augustā J. Budulis atkal devās uz fronti, uz Volhovas purviem, kur fotografēja, rakstīja un sūtīja ziņojumus preseī. Apbalvots ar 2. šķiras Dzelzs krusta ordeni. 1944. gada rudenī, saasinoties situācijai frontē, kad Talsi palika bez laikraksta redaktora, žurnālistu norīkoja darbā šeit.<sup>51</sup>

Viņam bija tikai 27 gadi, cīnītāja rūdījums, šarms, arī labi ienākumi, par ko liecina honorāri par publikācijām laikrakstos. Pagara auguma, brūniem matiem, zilām acīm. Kad viņš nokļuva redaktora amatā, strauji tuvojās kara beigas. Pamalē dunēja lielgabali, naktīs uzlidojumus veica Sarkanās armijas aviācija, daudzi jau centās bēgt uz Rietumiem. Apkārtējā situācija – emocionāli dažāda un iespaidīga. Pie tikko atbraukušā redaktora ieradās Talsu ģimnāzijas meitenes, lai spriestu par palīdzību karavīriem, uz ko regulāri aicināja

"Talsu Vārdā". Meitenes viņu uzaicināja uz ballīti. "Ziemassvētkos sapulcējāties pie manis uz svinībām un uzaicinājām arī Buduļu Jāni. Tika ēsti saceptie pīrāgi, spēlēts patafons un dejots. Viesis dancināja visas meitenes, uz mani pat nepaskatījās. Sapīku ne pa jokam. Tādu dusmīgu viņš mani noskūpstīja. Tā sākās mūsu lielā mīlestība," atcerējās Stendes dzelzceļnieka meita Lonija Grauze. Vēl pēc pusgadsimta, nespēdama valdīt asaras, viņa atzina: "Tā bija smaga, bet skaista mīlestība." J. Budulis jau bija neveiksmīgi precējies, laulība bija izjukusi labu laiku iepriekš.<sup>52</sup>

Lonijas tuvinieki bija kreisi noskaņoti. Pēc kara tēvabrālis Ernests ieņēma augstu amatu Talsu aprīņķī, tēvs Žanis, cīnoties sarkanarmiešu rindās 1919. gadā, bija zaudējis dzirdi. Meitene 1940. gada septembrī iestājās Talsu ģimnāzijas komjauniešu rindās. Tomēr vēsturiskās pārmaiņas un tikšanās ar J. Buduli viņas dzīvi dramatiski pārmainīja. 1945. gada jaunās varas gloricēto Oktobra svētku (7. novembrī) svinēšana sabiedrībā un skolā bija saistīta ar karogu, rotājumu, plakātu izvietojumu iespējamās un neiespējamās vietās. Demonstratīvi jaunie kopā ar draudzeni Ināru klases telpā norāva no sienas PSRS valstsvīru portretus un nometa zemē. Tas nepalika nepamanīts, abas izsauca uz "čeku", pratināja, kaunināja, piespieda parakstīt vienošanos par ziņošanu. Tomēr jau 1948. gadā, kad Loniju Grauzi arestēja saistībā ar J. Buduļa lietu, izrādījās ka viņas ziņojumi bija nederīgi. Jauniete centās piemulķot drošības iestādes, jo mājās Stendes "Vecgraužos" slēpa savu iemīļoto, tomēr bija jādomā arī par radnieku drošību, iespējams, karjeru.<sup>53</sup>

Decembrī meitene izstājās no skolas, vēlējās kļūt par Stendes pamatskolas skolotāju, tomēr bez vidusskolas atestāta tas nebija iespējams. Viņa pārcēlās uz Rīgu, kur mēģināja mācīties Rīgas 8. vidusskolā, bet tad jau dzīve bija aizgājusi vairs nepagriežamā virzienā. Galvaspilsētā Lonija slapstījās kopā ar varas iestāžu meklēto J. Buduli, tikās ar citiem Latvijas neatkarības cīnītājiem. Spriežot no krimināllietas dokumentiem, pēc viena aresta sākās nodevība un intensīvas vajāšanas. Grupā starp vairāk nekā 20 cilvēkiem, kuri lielākoties nebija savstarpēji pazīstami, bija talseniekiem zināmie pretpadomju cīnītāji, kā agronoms Alfons Ķišķis (1910–1994), Oļģerts

<sup>49</sup> LVVA 7427. f., 2. apr., 21425. l., 1., 3., 4., 7. lp.

<sup>50</sup> LVA 1986. f., 1. apr., 38898. l., uzraudzības l., 35. lp.

<sup>51</sup> Turpat, 1. lp.

<sup>52</sup> Videointervija ar Loniju Lūsi (Grauzi). Latvijas Okupācijas muzeja krājums; LVA 1986. f., 1. apr., 38898. l., 1. sēj., 6. lp.; Sedliņa, A. Ir mīlēts un ciests. *Auseklis*, 2008, 27. martā.

<sup>53</sup> LVA PA 6959. f., 1. apr., 16. l.; LVA 1986. f., 1. apr., 40703. l.

Miza (1921–1992), Aleksandrs Pelēcis, kā arī Jānis Budulis un Lonija Grauze. 1948. gada vasaras beigās abus arestēja Siguldas pusē un notiesāja. Lonijai piesprieda 10 gadus, Jānim – 25. Viņus izsūtīja uz dažādām nometnēm. Jānis Budulis nomira pēc pāris gadiem, viņu apglabāja likteņbiedrs Aleksandrs Pelēcis, kurš, daudz dzirdējis par Jāņa meiteni Loniju, viņai veltīja dzejoli “Dzērves kļiedziens”. Lonija, izcietusi sodu, atgriezās Latvijā kopā ar ieslodzījuma biedru Jāni Lūsi. Ģimene dzīvoja Limbažu rajona Skultē. Pāra meita kļuva par sievu publicistam un rakstniekam Aivaram Kļavim (dz. 1953. g.).<sup>54</sup>

Viena no galvenajām apsūdzībām garajā sarakstā J. Budulim bija laikraksta “Talsu Vārds” vadīšana, kur viņš rakstīja “profašistiskus” rakstus. Arī pēc aresta žurnālists turpināja agitēt pret padomju varu, izdeva “cietuma avīzi” “Mazais pastnieks” (10. att.). Kā atminējās

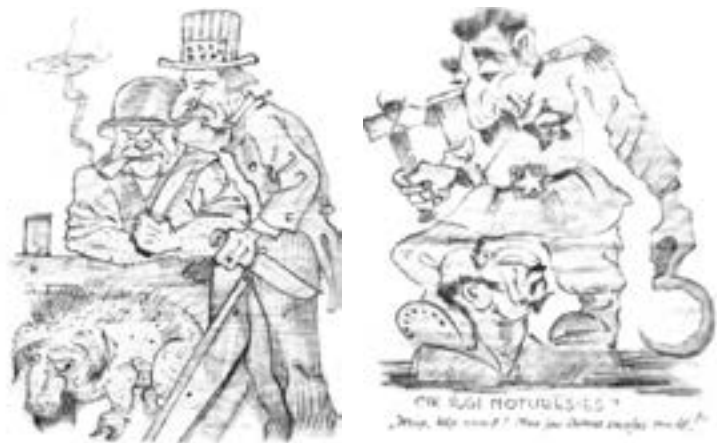

10. att. No Jāņa Buduļa cietumā izgatavotās avīzes “Mazais Pastnieks”. (LVA 1986. f., 1. apr., 38898. l.)

L. Grauze, to rakstīja uz cigarešu papīra (J. Budulis pats nesmēķēja), slēpa aiz kāda no sienas izlauzta ķieģeļa. Laikrakstu rotā savdabīgas karikatūras. Okupācijas muzeja speciālista veiktajā video-intervijā sirmā kundze rādīja veselu albumu dažādu zīmējumu, kas varētu būt pierādījums, ka satīriskos varasvīru atveidojumus zīmējis viņš pats. “T. V.” gan talantīgais mākslinieks nezīmēja, tajā publicēja vairākas E. Rirdāna (1901–1954) karikatūras. Tomēr ilustrācijām bija maz vietas, jo lielu apjomu aizņēma plašie ziņojumi no tuvākās Kurzemes frontes un tālākajiem Rietumeiropas cīņu laukiem. Par pēdējiem Vācijas ziņu birojam kopš 1942. gada decembra ik mēnesi maksāja 99 reihsmarkas, vēlāk – vēl vairāk. Kara pēdējos mēnešos izveidoja jaunu, plašu rubriku, lai daudzajiem bēgļiem palīdzētu

atrast piederīgos.<sup>55</sup>

“T. V.” bijušais redaktors bija ne tikai talantīgs zīmētājs, fotogrāfs, bet arī pieprata kokgriešanas darbus, bija mūzikas mīļotājs. Bēguļojot Rīgā, viņi abi uzdrošinājušies aiziet uz opereti. Mīļotais dažkārt kaitinājis, nosvilpojot kādu operas vai operetes melodiju, un meitenei prasījis to atpazīt. Lonija atzina, ka J. Budulis bija ļoti izglītots un talantīgs, daudz ko viņai iemācījis.<sup>56</sup>

Talsu aprīnķī 1935. gadā bija 43 383 iedzīvotāji. Baigā gada laikā daudzus represēja un izsūtīja, daļa aizbēga līdzī Sarkanajai armijai, kas kopumā varēja samazināt skaitu par vairākiem tūkstošiem. To, vai preses izdevums sasniedz mērķi, rāda pieprasījums. 1941. gada 8. numuru (augustā) iespieda 3200 eksemplāros, 14. numuru – 3556 (tai skaitā 1122 abonentiem). Novembrī izdevēji ziņoja par 3800 eksemplāriem (mazāk bija Ziemeļvidzemes “Smiltenietim” un “Malienas Ziņām”, kā arī “Bauskas Vēstnesim”, bet pārējiem vienpadsmit reģionālajiem preses izdevumiem – lielāka tirāža). 1942. gada 15. janvārī pasūtītājiem nosūtīja 1270, 16. februārī – 1689, 5. martā – 2456, bet jūlijā un augustā vidēji 2806 un 2927 viena izdevuma eksemplārus. Kopējā viena numura tirāža aprīlī bija 6500, bet septembrī 8500 eksemplāri. Kopš 1942. gada aprīļa (dokumentā ziņots, ka no marta) reizi mēnesī, vēlāk parasti mēneša sākumā, izdeva divu lappušu apjoma lauksaimniecības pielikumu. To veidoja speciālists Vilsons, kuram par vienu pielikumu maksāja 50 reihsmarkas.<sup>57</sup>

Tomēr kara apstākļos 1942. gada rudenī Ostlandes<sup>58</sup> apgabala birojs izsūtīja norādi, ka no 20. novembra ierobežoto papīra resursu dēļ “Talsu Vārdu” drīkst izdot tikai ar četrām lappusēm un nekādā gadījumā nedrīkst pārsniegt 6000 eksemplāru. Šajā situācijā J. Grīnšteins meklēja atbalstu pie Talsu aprīnķa policijas priekšnieka, norādot, ka vēlas iesniegt lūgumu tirāžas palielināšanai, jo “izdevniecība sakarā ar tirāžas ierobežošanu nav spējīga apmierināt visus pieteikumus”. 29. martā oficiālu vēstuli nosūtīja Izdevniecību lietu komisāram. Darbvedis norādīja, ka tirāža jau 1942. gadā sasniegusi 10 000, ko ierobežojumu dēļ nevar izpildīt, tādējādi nedodot iespēju

<sup>55</sup> Videointervija ar Loniju Lūsi (Grauzi). Latvijas Okupācijas muzeja krājums; LVVA P 427. f., 1. apr., 5. l., 44. lp.

<sup>56</sup> LVA 1986. f., 1. apr., 38898. l., uzraudzības l., 1., 47. lp.; Videointervija ar Loniju Lūsi (Grauzi). Latvijas Okupācijas muzeja krājums.

<sup>57</sup> LVVA P 427. f., 1. apr., 2. l., 1., 4., 18. lp.; 7. l., 5.–47. lp.; 6. l., 35., 36., 93. lp.; 5. l., 45. lp.

<sup>58</sup> Tā sauca Vācijas iekarotās Austrumu teritorijas: Igauniju, Latviju, Lietuvu un Baltkrieviju.

<sup>54</sup> LVA 1986. f., 1. apr., 40703. l.



cilvēkiem uzzināt varas iestāžu rīkojumus. Viņš lūdza atļauju drukāt desmit tūkstošus. Tomēr, kā apliecina statistika, lūgumu neuzklausīja, jo 1944. gada aprīlī laikraksta metiens bija 6000 vienības (tikpat, cik “Tukuma Ziņām”, “Jēkabpils Vēstnesim”, un “Cēsu Vēstnesim”, bet tas jau bija divreiz vairāk nekā Smiltenes, Alūksnes un Bauskas izdevumiem). Salīdzinājumam: 2019. gada 1. maijā “Talsu Vēstu” tirāža bija 3200 avīžu otrdienas numuram, bet 3600 piektdienās.<sup>59</sup>

Pārsteidzoši, cik daudz vietās pasūtīja laikrakstu. 1942. gada sākumā tās bija Alūksne, Bauska, Balgale, Berlīne (cenzūrai), Cīruļi. Cēre, Okte, Rīga, Roja, Selekcijas stacija, Sabile, Dundaga, Jaunpagasts, Kandava, Līču stacija, Lube. Strazde, Spāre, Talsi, Valdemārpils, Virbi, Liepāja, Cēsis, Ventspils u. c. Tā paša gada aprīlī pieauga abonentu skaits Dagdā (50 eks.), Cīruļos (103) un īpaši Liepājā (624), kur Paplakas bāzē apmācīja Talsu novada policijas dienestā iestājušos vīriešus. Vasarā pasta nodaļai iesniegto piegādāšanas vietu sarakstā īslaicīgi parādījās Šverina, Holšteina, Hāgenova, Husuma, Holšteina, Keituma, augustā – Drēzdene, Minska. Uz Baltkrieviju aizkomandēja 24. Talsu kārtības sargu (ierasti dēvēti par policijas) bataljona vīrus, kuru komandieris 13. jūlijā lūdza nosūtīt 10 eksemplārus (11. att.). 11. novembrī jau jauna – 24. Talsu latviešu aizsardzības bataljona statusā, komandieris A. Vēveris (1892–1947) pateicās redakcijai par brīveksemplāriem. Viņš lūdza turpmāk sūtījumus adresēt “Dienesta vieta, lauku pasts Nr. 48276-A”, izplatīšanas sarakstā rudenī vairs

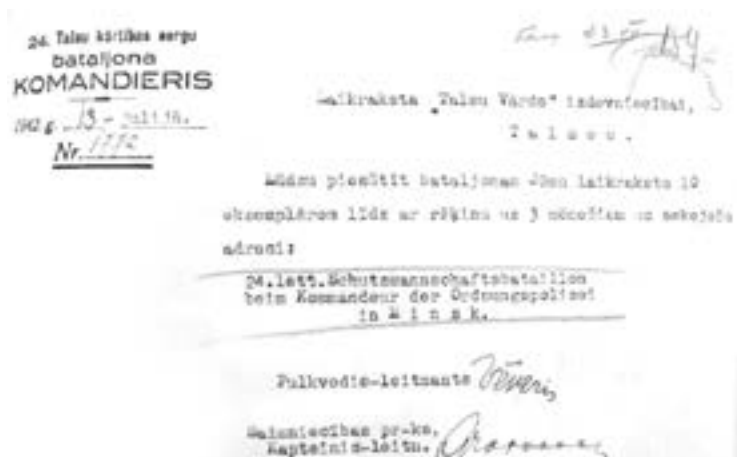

11. att. Talsu 24. kārtības sargu (policijas) bataljona vadītāja lūgums nosūtīt laikrakstu uz Minsku. (LVVA P 427. f., 1. apr., 9. l.)

nebija nevienas Ārpuslatvijas adreses.<sup>60</sup>

Totalitārā un okupācijas režīma laikā periodikai vienmēr piešķir ideoloģisku nozīmi. Tās izpaušmju analizēšanai “T. V.” būtu jāveic atsevišķs, apjomīgs pētījums, tādēļ sniegti tikai ieskicējumi. Viena no aktuālākajām tēmām, ko uzņēmās risināt arī vietējā avīžniecība, bija antisemitisma eskalēšana. Diezgan daudz šāda tipa rakstu lasāmi 1941. gada pirmajos numuros. Piemēram, vērtējot tikai virsrakstus vien: “Jūdasi”, “Pakalpot žīdiem ir noziegums”, “Žīdu jautājuma nokārtošana Talsu aprīņķī”, “Kā notiek žīdu rituālā lopu kaušana un visnežēlīgākā lopu mocīšana “košergaļas” iegūšanai”, “Žīdu bankrots”, “Par ko mums žīdi jānīst”, “Žīdu vispasaules iekarošanas plānu sabrukums”. Tomēr visagresīvākā kritika “ebrejsimam”, tā antisemitiskajai izpratnei bija kāda K. Mežgalieša rakstu sērijā “Žīdiskā internacionāle – komūnisms un goji [neebreji]”. Rakstus publicēja 15 turpinājumos. Spriežot pēc satura, autoram būtu jābūt labi izglītotam, jo tajā plaši vērtētas ebreju tradīcijas.<sup>61</sup>

Būtu interesanti noskaidrot viņa personību, bet šāda uzvārda nav zināmo publicistu vidū. Skaniski līdzīgs ir žurnālistikā pazīstamo Mežmaliešu uzvārds, bet Frici padomju okupācijas pirmajā gadā represēja, viņa un grāmattirgotājas Alvīnes Ozoliņas (dz. 1899. g.) dēls Tālrīts 1945. gadā apsūdzēts par to, ka strādājis vācu dienestā laikrakstā “Talsu Vārds” 1944. gada beigās; 1943. gadā bija kara laikā populārā periodiskā izdevuma “Tēvija” izglītības, mākslas un muzeju ziņu rakstītājs, bet viņš dzimis 1920. gadā, 1939. gadā absolvējis Talsu ģimnāziju, maz ticams, vai 21 gada vecumā spētu uzrakstīt tik apjomīgu rakstu sēriju. Atliek vēl viens “Tēvijas” līdzstrādnieks Ādolfo Mežmalietis (1906–1963), kurš tur strādāja par vietējo ziņu redaktoru, tomēr pieņēmumam nav pierādījumu.<sup>62</sup>

Izrādījās, ka augstākie cenzori nebūt nejūsmoja par šīm publikācijām. 1941. gada 11. decembrī rakstītajā atsauksmē vērtēts: “Laikraksta ideoloģiskais saturs neapmierina [pasvītrots ar sarkanu]. Raksti fražaini, nedodot jaunā laikmeta būtību izteicēju saturu. Nenožīmīgi ir arī antisemitiskie raksti. Vienīgais pozitīvi vērtējams raksts ir Dr. A. Bergmaņa “Rases jautājums”. Dažos rakstos sastopa-

<sup>59</sup> LVVA P 427. f., 1. apr., 9. l., 251. lp.; 1. l., 39. lp.; 11. l., 22.–23. lp.; *Reklāmdevējiem* [skatīts

30.06.2019.]. Pieejams: <http://www.talsuvestis.lv/reklamdevējiem/>

<sup>60</sup> LVVA P 427. f., 1. apr., 7. l., 1., 31, 41., 42, 44. lp.; 9. l., 154., 249. lp.

<sup>61</sup> *Talsu Vārds*, Nr. 1–5, 1941; *Žīdiskā internacionāle – komūnisms un goji. Talsu Vārds*, Nr. 14–25, 1941, Nr. 1–4, 1942.

<sup>62</sup> LVVA P 74. f., 1. apr., 1. l., 4., 7. lp.

mas pat nepieļaujamas ideoloģiskas kļūdas. Tā 14. un 15. n-nrā [zils pasvītrojums] ievietotais it kā antisemitiskais raksts “Židiskā internacionāle – komunisms un goji” dod pavisam aplamus apgalvojumus, židismu un žīdu reliģiju netīšām vairāk propagandējot nekā apkaurojot. Komentējot Ed. Virzas dzejoli “Baiga vasara” rakstītājs sava sprieduma apstiprinājumus min žīda Sigismunda Freuda psychoanalīzes mācību, kaut gan ar žīdisko seksuālismu un kaitīgām tendencēm pilnā grāmata izņemta no apgrozības. Laikrakstam nepieciešams ideoloģiskais vadītājs, kas būtu lietpratējs arī antisemitisma jautājumos.”<sup>63</sup>

1941. gada rudenī nojaušams, ka sākās aktīvs darbs pie vēlāk slavenā foto albuma “Baigais gads” izveidošanas. “Grāmata [...] koncentrētā veidā atspoguļo padomju varas noziegumus pret Latvijas tautu no 1940. gada jūnija līdz 1941. gada beigām. Vēsturnieki atzinuši, ka tas ir antisemitisks nacistu propagandas pasūtījums. [...] 1942. gadā izdotās grāmatas Baigais gads autors ir Pauls Kovaļevskis, kas bijis vācu okupācijas varu propagandējošā laikraksta “Tēvija” redaktors.” “Talsu Vārda” redakciju no Mākslas un Kultūras lietu direkcijas Preses un literatūras daļas atsūtītajā 18. oktobra vēstulē uzaicināja: “Savākt un piesūtīt materiālus par žīdu rīcību un darbošanos atsevišķos gadījumos un notikumu kopsakarībā komunistu varas laikā. Ziņojumiem jābūt žurnālistiski apstrādātiem, īsiem, iespaidīgiem. [...] Vērība piegriežama žīdu līdzdalībai pie apcietināšanām, pie izsūtīšanas, spīdzināšanas cietumos, dedzināšanām un postīšanām, Sarkanarmijai atkāpjoties u. t. t. [...] Materiālus izlietos atsevišķam, lielākam izdevumam.” Īpaši tika uzsvērtā nepieciešamība iegūt dažādas fotogrāfijas.<sup>64</sup>

Ar pētījumiem pierādīts, ka Talsos ebreju loma pirmajā padomju okupācijas gadā bija niecīga. Ir tikai dažas personas, kuru vārdi minēti saistībā ar pārvaldes institūcijām (Talsu pašvaldības revīzijas komisijā V. Lācis iecēla Zālamanu Berkoviču un Šmuelu Zeliku, kas nomira 1940. gada rudenī) vai iespējamu denuncēšanu – Mozus Meijers Hiršfelds (1876–1941). Toties no Talsiem izsūtīto iedzīvotāju vidū gandrīz piektā daļa (19 %) bija ebreji, kaut pilsētā viņu īpatsvars

bija divpadsmit procenti.<sup>65</sup>

Antisemitisko ideju popularizēšana presē bija mērķtiecīga. Tai vajadzēja sagatavot augsni ebreju iznīcināšanai Eiropas nomalē – Latvijas teritorijā. Tomēr rakstu sēriju publicēšana “T. V.” rudens numuros bija bezjēdzīga, jo ebrejus, daudzu līdzcilvēku līdzjūtīgu skatienu pavadītus, no mazpilsētām izveda un lielākoties nogalināja līdz augusta beigām (lielpilsētās masveida nošaušanu organizēja rudenī). Augusta beigās mūsu apkārtnē notikušajai traģēdijai iezīmēja skolotāja Vera Mirdza Paipala (1926–2018), vēstot par tolaik Talsos redzētajiem uzrakstiem “judenfrei” (brīvs no jūdiem). Bet vēl precīzāks datējums, šķiet, izlasāms naivisma mākslinieka Jāņa Grāvēja (iepr. uzv. Šimpermanis) (1905–1981) dienasgrāmatas norakstā, kur viņš emocionāli izteicies Ž. P. Sartra eksistenciālisma garā: “24.VIII 1941. g. Pie kuļmašīnas pavadītais laiks atstāja sliktu iespaidu uz manu veselības stāvokli, dzīve var ātri un negaidot aizvest kapā. Dziļi vientulīgos mežos nošauti vietējie ēbreji un aprakti, daži ievietoti koncentrācijas nometnēs aiz dzeloņu drāšu žogiem. Daudz tumšas dienas aizgājušas, slimība grib mani iznīcināt, es esmu no dzīves cīņas noguris, šis mūžīgais posts un trūkums.”<sup>66</sup>

1941. gada 1. oktobrī Vācu armijas propagandas nodaļa (*Propagandastaffel der Wehrmacht*) Rīgā līdās prasībai piesūtīt pirmos deviņus izdotos numurus laikraksta redakcijai pieprasīja arī informāciju par to iestādi, kas veic priekšcenzūru pirms laikraksta izdošanas. Pēc dažām dienām redaktors F. Ziemelis atzina, ka to neviens nedara. Sekoja ātra atbilde: “Kā mēs no Jūsu sniegtās informācijas sapratām, ka Jūsu vadītajā laikrakstā nav izveidots vācu priekšcenzora amats. Tā kā priekšcenzūra ir noteikti jāveic, lūdzam Jums nekavējoties to meklēt vietējā komendantūrā vai, ja tādas Talsos nav, vācu civilpārvaldē. Mēs gaidām drīzumā ziņu, kā cenzūras jautājums ir atrisināts. Pretējā gadījumā mēs redzam nepieciešamību izdevumu aizliegt. Zonderfirers [īpašais vadītājs, parasti līdzvērtīgs virsnieka rangam] fon Mesenkampfs.”<sup>67</sup>

Draudi iedarbojās, dažas dienas vēlāk redaktors taisnojās, ka viņš mēģinājis atrast cenzoru, bet tas nav bijis iespējams, jo koman-

<sup>63</sup> LVVA P 427. f., 1. apr., 1. l., 5. lp.

<sup>64</sup> Ozola E. *Aicina izvērtēt grāmatu “Baigais gads”* [skatīts 04.07.2019.]. Pieejams: [http://lpra.vip.lv/izvertet\\_baigais\\_gads.htm](http://lpra.vip.lv/izvertet_baigais_gads.htm); LVVA P 427. f., 1. apr., 9. l., 2. lp.

<sup>65</sup> Saraksts komunistu un žīdu piespiedu kārtā projām aizvestiem iedzīvotājiem Talsu apriņķī. *Talsu Vārds*, Nr. 8.–9., 4. lpp.

<sup>66</sup> Rokraksts: Jāņa Grāvēja atmiņas. TNM mape ZP 2623

<sup>67</sup> LVVA P 427. f., 1. apr., 1. l., 34., 41., lp.; 4. l., 5., 51. lp.

dantūras Talsos nav, kreislandvirtis (vācu civilpārvaldes ierēdnis) neprot latviešu valodu, bet nu jau palīgā saukts Kurzemes apgabala komisārs. “Līdz tam laikam ļoti, ļoti lūdzu nelikt nekādus šķēršļus ceļā mūsu avīzes iznākšanai.” Novembra sākumā F. Ziemeļis varēja ziņot, ka cenzūru tomēr veiks kreislandvirtis Ālborns (Ahlborn), un ar 19. numuru 13. novembrī beidzot “Talsu Vārds” būs atbilstošs okupācijas varas noteikumiem.<sup>68</sup> Viņa vārds cenzora amatā laikrakstā lasāms līdz 1942. gada 23. jūnijam. 2. un 9. jūlija izdevumiem to veica apriņķa vecākais Kārlis Krūmiņš (1895–1955), pēc tam vairs atzīmes par cenzūru nebija.

Arhīva dokumentos var atrast situācijas skaidrojumu. 1942. gada 2. oktobrī laikraksta redaktors rakstīja Kurzemes apgabala komisāram “pazemīgu lūgumu”. No tā var secināt, ka ideoloģiskās atļaujas došana turpmāk bija paredzēta Liepājā. Tādēļ A. Kalniņš izteica bažas, ka lielā attāluma dēļ esot grūtības nodrošināt svarīgo ziņu nodošanu lasītājiem. “Ja nevarēs laicīgi izdot un dienas problēmas publicēt, mēs zaudēsim tirāžu.” Teksta uzmetumā, kas nav tulkots vāciski, norādīts, ka gada sākumā drukāti 3400 viena numura eksemplāri, bet rudenī jau 8500. Bez tam “T. V.” vadītājs atgādināja, ka astoņus mēnešus vērtēšanas darbu bez kļūdām un problēmām uz vietas veicis kreislandvirtis, kuram to atkal varētu uzticēt.<sup>69</sup> Informācija par apgrūtināto teksta nosūtīšanu uz Liepāju var likties dīvaina tikai mūsu interneta laikmetu piedzīvojošiem, kad katru tekstu un attēlu iespējams dažu sekunžu laikā nogādāt jebkur pasaulē. Bet tolaik rakstus rakstīja ar tintes pildspalvu vai rakstāmmašīnu, koriģēja ar koši krāsainu zīmuli (12. att.). 1942. gada 2. februārī tapa pasūtījums:



12. att. “Talsu Vārda” veidlapas noformējums. (LVVA P 427. f., 1. apr., 1. l.)

“Redakcija Kukura veikalam lūdz “Talsu Vārda” vajadzībām 500 loksnes rakstāmpapīru bez līnijām, 50 atklātnes, 12 sarkanos zīmuļus, 24 ķīmiskos [parasti vienā galā zils, otrā sarkans], 48 vienkāršos, 15 dzēšamās gumijas, 2 rakstāmmašīnas dzēšamās gumijas,

10 piezīmju blokus vid. lieluma, 50 spalvas un 1 kg susināmā papīra.”<sup>70</sup>

<sup>68</sup> LVVA P 427. f., 1. apr., 4. l., 60. lp.; 1. l., 84. lp.

<sup>69</sup> LVVA P 427. f., 1. apr., 6. l., 101. lp.

<sup>70</sup> LVVA P 427. f., 1. apr., 11. l., 4. lp.

Par 1943.–1944. gadu cenzoriem pagaidām nav atrasta informācija, bet šajā laikā notika kāds acīmredzams pārkāpums. 1943. gada 23. martā Vērmahta (armijas) komandants Liepājā nīknā vēstulē aizrādīja, ka laikrakstā ievietota informācija par vairākiem latviešu policijas karavīriem, norādot vietu, kur viņi krituši, un armijas daļu nosaukumus. Tas bija stingri aizliegts, jo patiesi, tad jebkuram lasītājam būtu “skaidra bilde” par armijas uzdevumiem, izlasot karavīru bojāejas datumus kopā ar vietām un bataljonu numuriem. Kļūda radās, jo minētais bija nevis frontes ziņojums (kas jau būtu cenzēts), bet paziņojums par Talsu pilsētas valdē novietotām vitrīnām (planšetēm) galdnieka Penkas (1895–1967) kokgriezumā, uz kurām bija uzrakstīti 17 “varoņa nāvē” Austrumu frontē bojāgājušo Talsu un apkārtnes iedzīvotāju uzvārdi. Turpretim tajā pašā laikrakstā ievietotajam gandrīz 50 ievainoto personu sarakstam atbildīgie par cenzūru nepievērsa uzmanību. Militārās stratēģijas dēļ bija liegts laikrakstā publicēt ar militāru dienestu (tai skaitā SS leģiona) saistītu personu kāzu paziņojumus un sludinājumus, “kuros meklē pazīšanas [iepazīšanās] ar sievietēm”.<sup>71</sup>

Kopš 1944. gada decembra laikraksta cenzora amatu pildīja Artūrs Anševics (dz. 1904. g.), kuru arestēja Ventspilī 24. jūnijā, apsūdzot par “vācu pretpadomju ziņojumu” tulkošanu kara laikā. 1944. gada oktobrī viņš aizbrauca uz Vāciju, pēc tam atgriezās Kurzemē un “strādāja par latviešu laikrakstu un žurnālu cenzoru, izpildīja Talsu apriņķa propagandas priekšnieka pienākumus”. Viņš esot strādājis par “T. V.” redaktoru [tehnisko] – koriģējis materiālus, saņēmis fašistiskus lozungus un plakātus un tos izplatījis. Ziņas par darbu Talsos parādījās tikai lietas izskatīšanas gaitā, tā nebija sākotnējā apsūdzība. Cietuma anketā minēts fakts, kas visdrīzāk saistīts ar dienestu Latvijas armijā, ka 1925. gadā Kara tiesa A. Anševicu sodīja par atbalstu divu jūrnieku bēgšanai uz PSRS, kas gan drīzāk varēja būt nezināšanas vai nolaidības sekas, piespriežot divu gadu ieslodzījumu. “Pasaulē humānākā” PSRS tiesa “T. V.” līdzstrādnieku notiesāja daudz smagāk, par ko rehabilitēts 1990. gadā.<sup>72</sup>

Preses izdevumi nevar pastāvēt tikai ar štata darbinieku spēkiem. Dažus mēnešus pēc darbības sākšanas pagastu vecākajiem

<sup>71</sup> LVVA P 427. f., 1. apr., 10. l., 31., 74. lp.; Cīņās ievainotie karavīri; Cildina kritušo cīnītāju piemiņu. *Talsu Vārds*, Nr. 10, 1943, 11. martā, 2. lpp.

<sup>72</sup> LVA 1986. f., 1. apr., 17234. l., 6., 34., 52. lp.; uzraudzības l.

“T. V.” redakcijas vārdā nosūtīja apkārtrakstu, mudinot papildināt publicējamās informācijas klāstu. “Visus ievērojamākos aktuālos notikumus, skolu u. c. [...] Par cienījamu un krietnu personu un zemkopju nāves gadījumiem, ugunsgrēkiem, zādzībām, nelaiimes gadījumiem, iestāžu vai ierēdņu pārmaiņām, aizvestiem vai aizvest paredzētiem pilsoņiem, vēl nepublicētiem, komunistu darbību. Jūsu pagasta žīdiem – čekistiem, sniega jeb nokrišņu apstākļiem. [...] Traucējumiem vai uzlabojumiem satiksmē. Lauku un ražas stāvokli. Nolaidību darbā vai citiem cildeniem paraugiem. Ziedoņiem labdarīgiem mērķiem, vācu armijai, brīvprātīgajiem, karā cietušajiem vai lielinieku aizvesto ģimenēm.”<sup>73</sup>

Nebija vienkārši laikrakstu padarīt interesantu visiem, pie tam saglabājot ideoloģiskās kritikas labvēlību. Tā 1941. gada rudenī toreizējais redaktors F. Ziemeļis taisnojās: “Pateicos par izpratni, viena daļa intelīģences aizvesta lielinieku laikos, citi pārmērīgi apkrauti darbiem. Par laikraksta korespondentu gribot negribot kļūst lauku skolotājs, pag. valdes sekretārs vai vienkāršs zemnieks. Redaktors tāpat apkrauts darbiem, lai tikai no šādām rokām nākušos rakstus kaut cik pielāgotu preses vajadzībām.” Kādā dokumentā, nenorādot sastādīšanas gadu, pierakstīti ārštata korespondenti. Tur atrodami visi vairāk nekā 30 Talsu apriņķa pamatskolu pārziņi. Bez viņiem vēl Ārlavas patērētāju biedrības darbinieks, sportistu pārstāvis Kandavā, mācītājs K. Zariņš (1880–1946) Sabilē, Spāres pagasta vecākais K. Fībigis, Fricis Kristapsons (Vīksna) Stendē, A. Raits Valdgālē. Tad vēl iepriekšminētajiem jāpieskaita amatpersonas: apriņķa policijas priekšnieks Neimanis un Talsu pilsētas policijas priekšnieks Rakstiņš, skolu inspektors, apriņķa priekšnieka sekretārs J. Bārdulis, kora vadītājs A. Ezeriņš, un citi. Tomēr, kā noprotams, galvenās cerības saistīja ar skolu pārziņiem.<sup>74</sup>

Korespondentiem var samaksāt naudā, bet kara laikā, kā secināms no atsauksmēm par rakstnieku vakaru dalībnieku apdāvināšanu ar pārtiku, vairāk priecēja atlīdzība graudā. “A. god. Tabakas monopola direktora kungs, Rīgā. Griežamies pie Jums ar lūgumu atbalstīt “Talsu Vārda” izdevniecību piešķirot tai atļauju 500 gab. papirosu iegādei. Minētie papirosi mums nepieciešami mūsu laikrak-

sta līdzstrādnieku saistīšanai, kā arī reprezentācijas nolūkiem. Par Jūsu pretimnākšanu mūsu laikrakstam, apsolām no savas puses propogandēt laikrakstā tabakas audzēšanu, kura tabaku monopolam dotu labus panākumus, jo “Talsu Vārda” lasītāju saime pa lielākai daļai sastāv no lauksaimniekiem. Pateicoties mūsu laikr. lielajām tirāžām, to lasa arī ārpus Talsu novada, kā Liepājā, Ventspilī, Kuldīgā u. c.”<sup>75</sup> Šādu lūgumu 1944. gada martā rakstīja “Talsu Vārda” saimnieciskais vadītājs J. Grīnšteins. Tas gan nav vienīgais tāda veida raksts.

Laikraksts “Talsu Vārds” nemierīgajos Otrā pasaules kara apstākļos vietējiem ļaudīm sniedza nepieciešamo vietējo un militāro norišu informāciju. Lielu lomu redakcijas darbinieki atvēlēja dažādām literārām aktivitātēm – publikācijām, publisku tikšanos rīkošanai. Atbilstoši nacistiskā režīma pazīmēm lielu uzsvāru lika uz cenzēšanu, ideoloģizāciju (antisemitismu un antiboļševismu), tautas mobilizēšanu (aicinājumi, ziņojumi par policijas bataljonu izveidošanu), kas arī ir militarizācijas izpausme. Preses izdevuma darbinieki ir uzskatāms piemērs latviešu tautas likteņiem totalitārisma laikā: trīs redaktorus un vienu izdevēju padomju režīma laikā notiesāja, viens redaktors un viens akciju īpašnieks emigrēja. Preses izdevuma vēsturiskais apskats ļauj iegūt skatījumu par kara laika norisēm Talsos, kas līdz šim maz izziņāts. Cerams, ka pētniekiem, kuri izmantos “Talsu Vārdā” sniegto informāciju savos darbos, noderēs šajā pētījumā apkopotais laikraksta darbības izvērtējums.

<sup>73</sup> LVVA P 427. f., 1. apr., 4. l., 83. lp.

<sup>74</sup> LVVA P 427. f., 1. apr., 4. l., 118. lp.; 14. l.

<sup>75</sup> LVVA P 427. f., 1. apr., 12. l., 11. lp.

## Newspaper “Talsu Vārds” during the Second World War

### Summary

The study briefly reviews the background and analyses the newspaper's activities during the German occupation, thus providing information on the events of the period in Talsi. Information about the founders of the publishing company, editors A. Jansons, F. Ziemeļis, A. Kalniņš, J. Grīnsteins and J. Budulis, as well as other members of the editorial staff, was gathered.

It was concluded that the newspaper's content and organization of work reflected the features of the totalitarian regime and National Socialist ideology: anti-Semitism, militarization, censorship, mobilization of the society. This should be taken into account when using newspapers articles in research. Examination of the fate of the socially active members of the press and those involved in editorial activities revealed that some of them emigrated, but most of them were repressed following the re-establishment of the Soviet occupation.

The promotion of literary interests and creativity played an important role in “*Talsu Vārds*”. The editorial team devoted a great deal of time and resources on organizing writers' evenings, events with the high public interest. A competition was held to support the young authors and a lot of space given to publish their works.

Considering the historical situation, circulation, delivery range, and partly also the content, it can be assumed that “*Talsu Vārds*” was one of the most important means of information exchange for the public, even though censorship forbids strategic publications.

## Padomju varas cīnītāju kapi

Otrais pasaules karš un tā laikā notikusī Latvijas vardarbīgā iekļaušana Padomju Savienībā daudzu iedzīvotāju likteņos atstāja dziļas rētas, kuras mūsdienu paaudzei arvien atgādina kā politiska, tā sociālekonomiska rakstura problēmas. Latviešu tautai vienlaikus ar citām etniskām grupām nācās pārciest padomju okupāciju 1940. gada jūnijā ar tās “atkārtojumu” 1945. gadā, sovjetizāciju, hitleriskās Vācijas 1941. gada 22. jūnija iebrukumu un nacistiskās varas politikas sekas. Latvija atradās divu tai naidīgu lielvaru un ideoloģiju gūstā. Daudzu ļaunu dzīve ar viņu jūtām, cerībām un nodomiem par savu nākotni bija nežēlīgi samalta divu ļaunu sistēmu dzirnakmeņos. Līdzīgus pārdzīvojumus, īpaši kara laikā, nācās izciest arī visām Padomju Savienībā dzīvojošām tautām. Otrā pasaules kara šausmas izpaudās ne tikai kauju laukos, bet arī frontes aizmugurē, kad daudzi padomju valsts pilsoņi cieta no bada, slimībām un kara aviācijas uzlidojumiem. Tomēr šobrīd sabiedrībā pastāv diametrāli pretēja attieksme pret norisēm kara laikā un pēckara gados. Nesenā pagātnē, pastāvot komunistiskam režīmam, bija uzspiesta viena taisnība par karu un tā dalībniekiem, bet atjaunotā Latvijā akcenti tiek likti vairāk uz padomju laikos nozākātās un noklusētās vēsturiskās patiesības celšanu gaismā. Šāda rakstura viedokļu dažādība skar vienu kapsētu Talsu pilsētā, kas atrodas Brīvības un Saules ielu krustojumā. Tie ir tā saucamie Talsu Brāļu kapi, Varoņu kapi jeb Padomju varas cīnītāju kapi. Turpmāk pētījumā autors lietos pēdējo jeb jaunāko kapu nosaukumu. Tomēr šī pētījuma nolūks nav balstīts uz vēlmi pierādīt attiecīgo nosaukumu pareizību vai aplamību, jo galvenais mērķis ir izpētīt un aprakstīt kapos apglabātās personas no pieejamiem materiāliem. Tieši kapsētā guldīto cilvēku dzīves gaitu un viņu veikumu izzināšana var palīdzēt radīt pēc iespējas objektīvāku kopainu par notikumiem 20. gs. 40. gados, vadoties pēc pieejamās informācijas,

kas jebkurā gadījumā ir nepilnīga. Katras personas likteņa atsevišķs atspoguļojums uztverams kā mēģinājums, sākumā nodalot vienu no otra, sargrupēt tos pēc vienojošām pazīmēm viņu kara un dienesta gaitās. Šāda pieeja pētījuma tapšanā, cerams, tuvinās kaut nedaudz vēsturiskai objektivītai gan par apbedītiem cilvēkiem, gan par pašu kapu patieso nozīmi.

### Padomju varas cīnītāju kapu tapšana

Senākā informācija par apbedījumiem Talsos Brīvības (Leņina) un Saules (Mālu) ielu krustojumā dokumentos sastopama no 1946. gada. Tieši šajā laikā augstākajos Padomju Savienības varas ešelonos tika aktualizēts jautājums par Otrā pasaules karā kritušo karavīru apbedījuma vietu sakārtošanu. Jau 1946. gada 22. janvārī Talsu apriņķa izpildu komitejas priekšsēdētājs Jānis Zommers (1899–1963), balstoties uz Latvijas PSR Tautas Komisāru Padomes 1945. gada 26. decembra lēmumu, Talsu pilsētas un pagastu izpildu komitejām lika noskaidrot to kapu skaitu, kur apglabāti Sarkanās armijas karavīri, atsevišķi uzrādot cīnītāju skaitu, kas apglabāti kapsētās un ārpus tām.<sup>1</sup> Beidzot 1946. gada aprīlī pēc Talsu pilsētas izpildkomitejas ievāktām ziņām par Talsu kapos guldītiem sarkanarmiešiem un partizāniem apriņķa izpildkomitejai tika nodots ziņojums par desmit apbedījumiem šajā kapsētā.<sup>2</sup> No tiem astoņi karavīri bija zināmi, un to vārdi pēc tā laika informācijas ir šādi: Balahoncevs Ivans Dmitrija d., Karpavičus Staņislavs, Vorobjevs Vinjamins Vasilija d., Sokolovs Anatolijs Alfeja d., Djakovs Vasīlijs Ivana d., Osmirko I. P., Kuročkins N. A. un Prons S. A.<sup>3</sup> Par šiem karavīriem turpmāk pētījumā tiks sniegtas detalizētākas ziņas. Neskaitot šos pirmos apbedītos Padomju varas cīnītāju kapos, Talsu pilsētas pārējās kapsētās bija noskaidrotas vēl astoņas karavīru individuālās kapavietas.<sup>4</sup> Tās pārsvārā atradās tā saucamos Komunālos kapos, kas šobrīd tiek saukti par Antiņu kapiem. Šo apgalvojumu apstiprina Talsu izpildkomitejas sēdes protokols no 1946. gada, kur ir minēts, ka “aiz Komunāliem kapiem atrodas priede, pie kuras 1905. gadā nošauti vairāki brīvības

cīnītāji”.<sup>5</sup>

1946. gada 13. aprīlī uz savu pirmo sēdi sanāca “Talsu apriņķa vācu fašistu terora upuru kapu vietu uzskaites un apkopšanas komisija” septiņu dalībnieku sastāvā, kura apsprieda karavīru, partizānu un vācu nacistu noslepkavoto iedzīvotāju mirstīgo atlieku pārvietošanas un apkopšanas jautājumu.<sup>6</sup> Attiecībā uz Talsu pilsētā visiem reģistrētiem karavīru apbedījumiem komisija nolēma, ka tie jāatstāj savās vietās un pienācīgi jāapkopj. Savukārt noteiktu daļu no apriņķī esošiem apbedījumiem nolēma likvidēt un apbedītās mirstīgās atliekas pārvietot. Tā, piemēram, pārvest nolēma Strazdes pagasta Pļaviņu māju apkārtnē un Dzeņu māju mežā esošajās neapkoptās viena karavīra kapu kopiņās apbedītās mirstīgās atliekas.<sup>7</sup> Par pārapbedīšanas vietu izraudzīja Strazdes pagasta Kalna kapus.<sup>8</sup> Tomēr bija arī tādi apbedījumi, kurus komisija pagaidām nolēma neaiztikt, lai, izbraucot uz vietas, noskaidrotu to patieso stāvokli. 1946. gada 6. maija sēdē komisija Talsu apriņķa Komunālās saimniecības nodaļas vadītāja Jāņa Bernšteina vadībā nolēma 10. un 11. maijā veikt izbraukumu uz pagastiem kapu vietu apskatīšanai, lai varētu sastādīt pilnīgu pārvietojamo karavīru mirstīgo atlieku sarakstu.<sup>9</sup> Tādējādi Talsu apriņķī iesākās visai sarežģīts darbs pie karavīru un pārējo nacistiskās okupācijas laikā cietušo iedzīvotāju apbedījumu sakārtošanas, jo daudzu atrasto mirstīgo atlieku piederība arvien bija nezināma.

Kritušo Sarkanās armijas karavīru kapu labiekārtošanas sekmīgu gaitu Latvijas novados vērīgi kontrolēja arī no Rīgas – Latvijas PSR Komunistiskās partijas Centrālā Komiteja –, kurai savukārt par padarīto nācās regulāri atskaitīties Maskavai. Tā 1946. gada 16. novembrī LKP CK pirmais sekretārs Jānis Kalnbērziņš (1893–1986) VK(b)P CK sekretāram Andrejam Ždanovam (1896–1948) ziņoja, ka republikas apriņķos un pilsētās ir izveidotas komisijas, kas atbildīgas par Brāļu un individuālo kapu labiekārtošanu, pieminekļu un kapu plākšņu projektu izskatīšanu, kā arī par sabiedrības piesaisti karavīru kapa vietu uzkopšanā.<sup>10</sup> Turklāt J. Kalnbērziņš norādīja uz paveikto – karavīru apbedījuma vietu reģistrāciju –, pēc kuras Latvijā bija uzskaitītas

<sup>5</sup> VeZVA, 258. f., 1. apr., 1. l.

<sup>6</sup> VeZVA, 258. f., 1. apr., 7. l., 8. lp.

<sup>7</sup> Turpat, 9. lp.

<sup>8</sup> Turpat, 6. lp.

<sup>9</sup> Turpat, 12. lp.

<sup>10</sup> Latvijas Valsts arhīvs (turpmāk – LVA), PA–101. f., 9. apr., 64. l., 63. lp.

<sup>1</sup> Ventpils zonālais valsts arhīvs (turpmāk – VeZVA), 258. fonds, 1. apraksts, 7. lieta, 1. lapa.

<sup>2</sup> VeZVA, 258. f., 1. apr., 7. l., 2. lp.

<sup>3</sup> Turpat.

<sup>4</sup> VeZVA, 258. f., 1. apr., 7. l., 7. lp.

77689 mirstīgās atliekas, no tām 27231 apglabātas neērtās vietās ar nepieciešamību pārvest uz citurieni. Tāpēc līdz 1946. gada 1. novembrim tika pārvietotas 25983 mirstīgās atliekas, paredzot pārējās 1248 pārāpbedīt līdz 1. decembrim.<sup>11</sup> J. Kalnbērziņa sniegtie dati balstījās uz 1946. gada 13. novembra Latvijas PSR Ministru Padomes Kara nodaļas lietu pārvaldes vadītāja apakšpulkveža Dmitrija Šarapova (1893–1970) ziņojumu arī par Talsu apriņķi.<sup>12</sup> Tajā norādīts, ka līdz 10. novembrim Talsu apriņķī bija uzskaitītas 87 kritušo karavīru kapa vietas, no kurām 49 mirstīgās atliekas pārvestas uz citām apbedījumu vietām.

Kaut gan bija 1946. gada Latvijas PSR Ministru Padomes un LKP Centrālās Komitejas saistošie lēmumi apriņķu un pilsētu izpildkomitejām, kritušo sarkanarmiešu kapu labiekārtošana līdz 1946. gada beigām vēl nebija pilnībā veikta. Tāpēc 1947. gada 10. martā Latvijas PSR Ministru Padome izdeva papildus rīkojumu apriņķu un pilsētu izpildkomiteju priekšsēdētājiem, kā arī LPSR Komunālās saimniecības ministram līdz 1947. gada 1. maijam pabeigt zemes noformēšanas darbus kritušo karavīru Brāļu un individuālos kapos, bet līdz 15. maijam veikt šo kapa vietu apzaļumošanu.<sup>13</sup> Turklāt līdz 5. aprīlim izpildkomitejām vajadzēja noslēgt līgumus ar uzņēmējiem vai iestādēm par pieminekļu un memoriālo plākšņu izgatavošanu un uzstādīšanu ne vēlāk par 1. augustu.<sup>14</sup> Šajā rīkojumā pagastu un ciemu izpildkomitejām bija arī strikti norādīts kapu pieminekļu un plākšņu izgatavošanai neizmantojot finieri, dēļus un citus materiālus, kas pakļauti ātrai sairšanai. Sakarā ar šo 10. marta Ministru Padomes rīkojumu Talsu apriņķa izpildkomiteja 1947. gada 21. martā pieņēma lēmumu “Par piemiņas plākšņu un pieminekļu uzstādīšanu Tēvijas karā kritušo Sarkanās armijas karavīru, partizānu un fašisma terora upuru kapu vietās un šo kapu vietu savešanu kārtībā”, kurā apriņķa Komunālās saimniecības nodaļai uzdeva nodrošināt pastāvīgo pieminekļu izgatavošanu un uzstādīšanu līdz 31. oktobrim, vadoties pēc lēmumā pievienotiem paraugiem.<sup>15</sup> Atbilstoši lēmumā norādītam piemiņas plākšņu un pieminekļu paraugu sadalījumam Talsu pilsētas Brāļu kapos bija

paredzēts uzstādīt 11 piemiņas plāksnes, pa vienai uz katra kapa, kas būtu izgatavotas pēc parauga Nr. 3.<sup>16</sup> Savukārt centrālais piemineklis tiktu izgatavots pēc parauga Nr. 5 un izskatītos kā gandrīz divu metru liels obelisks, kam pie pamatnes piestiprināts vairogs ar iekālamu tekstu (1. pielikums).

Tomēr izrādījās, ka nedz Ministru Padomes rīkojums, nedz Talsu apriņķa izpildkomitejas lēmums īpaši neuzlaboja Talsu Brāļu kapu stāvokli. To apliecina 1947. gada 16. maija Latvijas PSR Komunālās saimniecības ministrijas pārmetums Talsu apriņķa Komunālās saimniecības nodaļas vadītājam V. Auzam un Talsu apriņķa izpildkomitejas priekšsēdētājam J. Zommeram par karā kritušo kapu sliktu iekārtojumu – nav nožogojuma, kā arī nav pieminekļu un kapa plākšņu.<sup>17</sup> Pēc ministrijas viedokļa, “nolaistā kapsēta ļoti diskreditē padomju varas orgānus un pierāda Talsu Komunālās saimniecības nodaļas neapmierinošo darbu kritušo sarkanarmiešu kapu labiekārtošanā”. Uz tik nopietniem pārmetumiem izpildkomitejai un komunālai nodaļai vajadzēja sniegt kādu attaisnojošu skaidrojumu, jo tolaik sekas par nepaveiktiem darbiem varēja būt nepatīkamas. Tāpēc vēl maijā V. Auza Komunālās saimniecības ministram aizsūta paskaidrojumu, kurā viņš atspēko iepriekš apgalvoto, norādot, ka “kapi ir iežogoti ar vienkāršu un glītu koka žogu jau kopš 1946. gada, bet iekšpusē iežogojumam kapu laukums nograntēts un kapu kopiņas apliktas ar velēnām, atstājot arī dažas apmierinošā stāvoklī esošās no koka veidotās pagaidu piemiņas zīmes”.<sup>18</sup> Savukārt saistībā ar pastāvīgo pieminekļu izgatavošanu V. Auza visas nebūšanas par sadarbību ar ministrijas trestu “Komunsnab” izklāstījis šādi: “26.–28. martā tresta vadītāja vietnieks b. Kotovs mani iepazīstināja ar b. Nazinu, kura pienākumos ietilpstot līgumu sagatavošana un kalkulāciju sastādīšana tresta darbnīcā “Granīts” pasūtāmajiem pieminekļiem. Nazinam tad pat arī iedevu Talsu apriņķa izpildkomitejas apstiprināto pieminekļu paraugu skices [...] un b. Nazins man apsoliņās līgumu līdz ar nepieciešamajām kalkulācijām sagatavot un pēc nedēļas izsūtīt uz Talsiem parakstīšanai. Tā kā līdz darbinieku republikāniskās sanāksmes dienai 11.–12. aprīlim līgumu vēl nebiju saņēmis, būdams sanāksmē, apjautājos b. Nazinam, kāds stāvoklis ar šo līgumu, pie kam viņš apsoliņās līgu-

<sup>11</sup> Latvijas Valsts arhīvs (turpmāk – LVA), PA–101. f., 9. apr., 64. l., 63. lp.

<sup>12</sup> LVA, PA–101. f., 9. apr., 64. l., 64. lp.

<sup>13</sup> LVA, PA–101. f., 10. apr., 70. l., 1. lp.

<sup>14</sup> Turpat.

<sup>15</sup> VeZVA, 110. f., 1. apr., 20. l., 103. lp.

<sup>16</sup> VeZVA, 110. f., 1. apr., 20. l., 103. lp.

<sup>17</sup> VeZVA, 110. f., 1. apr., 51. l., 12. lp.

<sup>18</sup> Turpat, 13. lp.

mu sagatavot un sanāksmes pēdējā dienā man to pēcpusdienā iedot parakstīšanai. Tas tomēr atkal nenotika. Vēlāk nodaļas grāmatvedei, esot ministrijā 17.–20. aprīlī un inženierim 25.–26. aprīlī, arī nebija izdevies no b. Nazina šo līgumu dabūt, tāpat kā man personīgi, esot Rīgā 17.–20. maijā, to vēl neizdevās dabūt un parakstīt, jo nelaimīgā kārtā, sākot ar 17. maiju līgumu sagatavošana vairs neesot b. Nazina pienākums, bet ar to nodarbojoties b. Andersons “Granītā”. Andersons atkal no b. Nazina vēl nebija paspējis pārņemt attiecīgos datus, kas nepieciešami līguma sastādīšanai, tad atbraucu atpakaļ, šo lietu nenokārtojot, ar b. Andersona solījumu dabūt datus no b. Nazina un atsūtīt līgumu parakstīšanai pēc nedēļas.”<sup>19</sup> Taču V. Auza, kā noprotams no vēstules, maijā tā arī nesaņēma prasīto līgumu, un viņš bija spiests konstatēt, ka pieminekļu izgatavošana aizkavējusies nevis paša vainas, bet gan tresta darbinieku nolaidīgas un bezatbildīgas rīcības dēļ. Šo neizdarību netiešā veidā savā 1947. gada jūlija vēstulē LKP CK sekretāram piemin arī LPSR Kara komisāra pienākumu izpildītājs majors Mihails Poļakovs. Viņa rīcībā ir pierādījumi, ka karavīru kapi nav labiekārtoti Jelgavas, Bauskas, Rīgas apriņķos, arī Talsu apriņķī, kur kritušo sarkanarmiešu kapos uzstādīts tikai viens piemineklis vai arī uzstādīts nav neviens.<sup>20</sup> Kaut gan LKP CK bija izdevusi lēmumu, kas pilsētu un apriņķu partijas komiteju pirmajiem sekretāriem, kā arī apriņķu un pilsētu izpildkomiteju priekšsēdētājiem uzdeva pielietot mērus, lai pabeigtu visus darbus pie karavīru kapu labiekārtošanas līdz 1947. gada 1. augustam, Talsu Brāļu kapos tos nav bijis iespējams veikt ne tikai līdz norādītajam datumam, bet arī līdz Talsu apriņķa izpildkomitejas noteiktajam 31. oktobrim.<sup>21</sup> Tomēr izskatās, ka Talsu apriņķa Komunālās saimniecības nodaļai galu galā izdevās noslēgt līgumu ar darbnīcu “Granīts”, jo jau 1947. gada augustā tā sastādīja un ar apriņķa izpildkomiteju saskaņoja “Talsu apriņķī kritušo sarkanarmiešu, partizānu un fašisma terora upuru kapu vietās uzstādāmo pieminekļu uzrakstu” sarakstu.<sup>22</sup> To izveidoja saskaņā ar izpildkomitejas 21. marta lēmumam pievienotiem paraugiem. Talsu pilsētas Brāļu kapos uz izraudzītām trešā parauga piemiņas plāksnēm bija iekāļama karavīra dienesta pakāpe saīsinājumā, uzvārds,

<sup>19</sup> VeZVA, 110. f., 1. apr., 51. l., 13. lp.

<sup>20</sup> LVA, PA–101. f., 10. apr., 70. l., 20. lp.

<sup>21</sup> Turpat, 22. lp.

<sup>22</sup> VeZVA, 110. f., 1. apr., 78. l., 1. lp.

vārds un tēva vārds, kā arī dzimšanas un miršanas gadi. Piemēram, uz Karpavičusa Staņislava kapa piemiņas plāksnes bija paredzēts iekalt šādu tekstu: „МЛ. СЕРЖ. КАРПОВИЧ СТАНИСЛАВ 1926–1945.”<sup>23</sup> Jāpiebilst, ka uz visām piemiņas plāksnēm iekāļamā teksta valoda bija krievu. Savukārt, kas attiecas uz trīs nezināmu personu apbedījumiem, tad uz viņu kapa plāksnēm uzraksts būtu šāds: “НЕИЗВЕСТНЫЙ БОЕЦ 1941.–1945.”<sup>24</sup> Galvenajā pieminētajā iekāļamais teksts (pēc parauga Nr. 5) bija paredzēts latviešu valodā – “Mūžīga slava par Padomju Dzimteni kritušiem varoņiem. 1941–1945”. Ar šādu uzrakstu centrālos pieminekļus obeliska formā bija domāts uzstādīt arī Strazdes pagastā pie Kalna kapsētas, Spāres pagastā pie Gulbju ezera, Stendes pagastā pie pagasta izpildkomitejas un Mērsraga pagastā pie skolas.

Pamatojoties uz Latvijas PSR Ministru Padomes un LKP 1947. gada 2. decembra lēmumu, kas paredzēja Talsu apriņķī uzstādīt vienu pieminekli “Lielā Tēvijas kara laika fašisma terora upuriem”, Talsu apriņķa darbaļaužu deputātu padomes izpildkomiteja beidzot 1948. gada 28. janvārī nolēma, ka minētā pieminekļa celšanai piemērotākā vieta būtu karavīru Brāļu kapi Brīvības ielas un Mālu ielas stūrī Talsu pilsētā.<sup>25</sup> Tas nozīmēja, ka visi nepieciešamie priekšnoteikumi galvenā pieminekļa un piemiņas plāksņu uzstādīšanai bija izpildīti, jo pieminekļu darbnīca “Granīts” tomēr izgatavoja prasīto pasūtījumu un 1948. gada 21. maijā apriņķa izpildkomiteja Talsu izpildkomitejas priekšsēdētājam uzdeva “visdrīzākā laikā sūtīt pilnvarotu personu izgatavoto 15 gab. piemiņas plāksņu saņemšanai apriņķa Komunālās saimniecības nodaļā nogādāšanai un uzstādīšanai Talsu pilsētas Leču un Komunālos kapos, un Brāļu kapos Mālu ielas galā”.<sup>26</sup> Turklāt pilsētas galvam bija uzdots iepazīties ar nosūtīto instrukciju par “Lielā Tēvijas karā kritušo Padomju armijas karavīru, partizānu un fašisma terora upuru kapu labierīcību iekārtošanu un kārtībā turēšanu”, lai kādā no izpildkomitejas sēdēm nodibinātu pilsētā pastāvīgi darbošos komisiju instrukcijā paredzētā sastāvā.<sup>27</sup> Tieši šajā 1948. gada janvārī LPSR Komunālās saimniecības minis-

<sup>23</sup> VeZVA, 110. f., 1. apr., 78. l., 4. lp.

<sup>24</sup> Turpat, 5. lp.

<sup>25</sup> VeZVA, 110. f., 1. apr., 26. l., 23. lp.

<sup>26</sup> VeZVA, 258. f., 1. apr., 7. l., 17. lp.

<sup>27</sup> Turpat.



trijas Labierīcību nodaļas sastādītajā instrukcijā bija norādīts, ka pie aprīņu, pilsētu un cita veida izpildkomitejām jādibina pastāvīgi darbojošās komisijas, kas pārzinātu “karavīru Brāļu un individuālo kapu labierīcību ierīkošanu, zaļumu stādīšanu, kārtībā uzturēšanu un pastāvīgu novērošanu”. Lai attiecīgās komisijas būtu darbspējīgas, instrukcija paredzēja tās organizēt noteiktā sastāvā. Piemēram, aprīņu un pilsētu komisiju vadīt ieteica attiecīgas izpildkomitejas priekšsēdētāja vietniekam, bet komisijas sekretāra amatu – kādam no vietējiem skolotājiem,<sup>28</sup> par pārējiem komisijas locekļiem ierosināja iecelt kara komisāru, partijas komitejas kara nodaļas pārzini, vienu no komjaunatnes komitejas sekretāriem, komunālās nodaļas pārzini, vietējās sanitārās uzraudzības pārstāvi un kādu darbinieku no vietējo arodbiedrību organizācijām.<sup>29</sup> Šajā sakarā Talsu pilsētas izpildkomiteja 1948. gada 16. jūnijā pilsētā esošajām organizācijām un iestādēm nosūtīja pieprasījumu, ka tām “jānozīmē viens pastāvīgs kapu komisijas loceklis, kura vārds, uzvārds, tēva vārds un adrese jāpaziņo pilsētas izpildu komitejai līdz 20. jūnijam”.<sup>30</sup> Jau 17. jūnijā komjaunatnes Talsu aprīņa komiteja paziņoja, ka komisijas locekļa amatam tā izraudzījusies Rūdolfu Gīli Valdemāra d.<sup>31</sup> Talsu pilsētas izpildu komitejas noteiktajā datumā kapu komisijā bija šādi iestāžu un organizāciju pārstāvji, kurus 1948. gada 9. jūlija sēdē apstiprināja Talsu pilsētas izpildkomiteja:<sup>32</sup>

- 1) Šablikins Vasīlijs – Talsu pilsētas izpildkomitejas priekšsēdētāja vietnieks, komisijas priekšsēdētājs;
- 2) Grīnvalds Juris Ģirta d. – Talsu vidusskolas skolotājs, komisijas sekretārs;
- 3) Golubcovs Fridrihs Jāzeps d. (1895–1970) – LKP Talsu aprīņa komitejas loceklis;
- 4) Pētersons Ernests Ādama d. – Valsts iestāžu darbinieku arodbiedrības Talsu aprīņa komiteja;
- 5) Klaubergs Eduards Kārļa d. – Talsu aprīņa sanitāri epidemioloģiskā stacija;
- 6) majors Lopatins Grigorijs Fjodora d. – Talsu aprīņa kara

<sup>28</sup> VeZVA, 258. f., 1. apr., 7. l., 14. lp.

<sup>29</sup> Turpat.

<sup>30</sup> VeZVA, 258. f., 1. apr., 7. l., 18. lp.

<sup>31</sup> Turpat, 19. lp.

<sup>32</sup> Turpat, 29. lp.

komisariāta 3. daļas priekšnieks;

7) Veidulis Jānis Kristapa d. – Talsu pilsētas Komunālo uzņēmumu kombināta dārznieks;

8) Gīls Rūdolfis Valdemāra d. – LKJS Talsu aprīņa komiteja.

Lai karavīru Brāļu un individuālie kapi tiktu atzīti par labiekārtotiem, instrukcija paredzēja šādas prasības: Brāļu kapu teritorijai vajag būt iežogotai ar dzīvžogu vai parastu žogu, iekšējai teritorijai ar celiņu tīkla palīdzību jābūt sadalītai atsevišķos iecirkņos, kapu vietām jābūt izplānotām pareizās rindās, kapu kopiņām ir jābūt betonētiem malu apveidojumiem, kas “aizbērti līdz augšai ar ķieģeļu šķembām vai augu zemi ar iestādītām puķēm virs kapu kopiņām”.<sup>33</sup> Pēc instrukcijas, uz pastāvīgo pieminekļu un memoriālo plātņu virsmas obligāti bija nepieciešami uzraksti, kā arī tika noteikta labierīcību, celiņu, iežogojumu, zāļu laukumu un puķu dobjū ikdienas apkope un uzturēšana kārtībā, ko veiktu ar komisijas ziņu šefības kārtībā atsevišķas organizācijas vai skolas. Sakarā ar šo nosacījumu jaunizveidotā Talsu aprīņa kapu komisija Padomju varas cīnītāju kapu apkopšanu uzticēja Talsu vidusskolai.

1948. gada 26. jūnijā uz pirmo sēdi Talsu pilsētas izpildkomitejā sanāca “Tēvijas karā kritušo, partizānu un fašistu upuru kapu komisija”, kurā piedalījās arī Talsu vidusskolas direktors Jānis Mednis, lai sniegtu atskaiti par skolas pārziņā nodoto karā kritušo kapsētu apkopšanu un to stāvokli.<sup>34</sup> Sēdes dalībniekiem viņš ziņoja, ka “kapi Brīvības un Mālu ielas stūrī 1948. gadā tika uzposti 1. maija svētkiem, celiņiem ar zirgu pievedot granti un melnzemi, kā arī apkopjot celiņus un 15 kapu kopiņas, no kurām uz četrām ir koka piemiņas zīmes ar kritušo uzvārdiem, bet uz pārējām kopiņām nekādu piemiņas zīmju nava”.<sup>35</sup> Sakarā ar minēto kapu stāvokli J. Mednis uzsvēra, ka tuvākā laikā uz visām kapu kopiņām nepieciešams uzlikt piemiņas plāksnes, kā arī izveidot puķu stādījumus, kas būtu veicami kopā ar Komunālo uzņēmumu kombinātu. Balstoties uz iepriekš izdarīto kapsētas apskati un vidusskolas direktora sacīto, komisija nolēma veikt šādus labiekārtošanas darbus Mālu ielas galā esošā kapsētā: zāles izravēšanu no celiņiem, kapu kopu apbēršanu ar melnzemi, rudens puķu stādīšanu, ovālu celiņu izveidošanu, piemiņas plāksņu uzlikša-

<sup>33</sup> VeZVA, 258. f., 1. apr., 7. l., 13. lp.

<sup>34</sup> Turpat, 27. lp.

<sup>35</sup> Turpat, 32. lp.

nu un cementa pieminekļa uzmūrēšanu, kā arī dzīvžoga apcirpšanu ap kapsētu un vienādas nogāzes pret šoseju izveidošanu, nolīdzināšanu ceļa pusē.<sup>36</sup> Uzskaitītos darbus komisija uzdeva veikt līdz 10. jūlijam. Taču izskatās, ka pilsētas dārznieks un komunālā kombināta darbinieki Padomju varas cīnītāju kapu labiekārtošanu pilnībā nebija veikuši. Par to liecina 1950. gada 8. jūlija Talsu rajona darbaļaužu deputātu Padomes izpildkomitejas rīkojums Talsu pilsētas izpildkomitejai, kurā pēc kritušo Sarkanās armijas karavīru, partizānu un nacistiskā terora upuru kapu stāvokļa pārbaudes bija norādīts, ka “dažas ciemu padomju izpildu komitejas un Talsu pilsētas darbaļaužu deputātu Padomes izpildu komiteja, kā arī atsevišķo kapu vietu šefi – iestādes un uzņēmumi – viņu pārraudzībā un uzturēšanā esošus kapus stipri nolaiduši”.<sup>37</sup> Dokumentā īpaši bija izcelts Brīvības un Mālu ielu stūrī esošās karavīru kapsētas neapmierinošais stāvoklis, kur “uz dažām kapu kopiņām zied retas nožēlojamas puķītes, bet uz dažām kapu kopiņām nav pilnīgi nevienas puķes, koka žogs noplucis un nenokrāsots”.<sup>38</sup> Šāds kapsētas stāvoklis vēl tā paša gada aprīlī izraisīja Talsu pilsētas izpildkomitejas priekšsēdētājas Olgas Rotbergas (1906–1961) neapmierinātību, jo viņa sakarā ar 1. maija svētku tuvošanos Talsu vidusskolu aicināja nekavējoties uzpost un izdaiļot tās aizbildniecībā esošos kapus.<sup>39</sup> Uz to Talsu vidusskolas direktors atbildēja ar ziņojumu Talsu pilsētas izpildkomitejai, kurā apgalvoja, ka kapi uzskoti tādos apmēros, kādos tas bija izdarāms un nepieciešamā kapu apstādīšana ar puķēm tiks veikta “tūlīn, līdz ko būs dabūjami attiecīgie stādāmie materiāli”.<sup>40</sup> Tomēr Starptautiskās darbaļaužu solidaritātes diena nebūt neveicināja padomju varas cīnītāju kapu sakopšanu. Tāpēc 8. jūlija rīkojumā Talsu rajona izpildkomiteja O. Rotbergai uzdeva personīgi vadīt Talsu rajona teritorijā esošo karavīru kapu vietu sakārtošanu, lai tās savestu priekšzīmīgā kārtībā līdz 21. jūlijam, kad būtu svinama Padomju Latvijas 10. gada diena. Attiecīgā uzdevuma izpildei atvēlētais īsais laika posms liecināja, ka kapu apkopšanai bija nepieciešams pavisam neliels darbs: tikai apstādīšana, izlabošana un krāsošana. Taču līdz pat 50. gadu

<sup>36</sup> VeZVA, 258. f., 1. apr., 7. l., 33. lp.

<sup>37</sup> VeZVA, 258. f., 1. apr., 7. l., 47. lp.

<sup>38</sup> Turpat.

<sup>39</sup> VeZVA, 258. f., 1. apr., 7. l., 44. lp.

<sup>40</sup> Turpat, 41. lp.

beigām īpaši darbi Padomju varas cīnītāju kapu sakopšanā nebija veikti, atskaitot vienīgi koka žoga krāsošanu, puķu stādīšanu un celiņu ravēšanu, ko arī darīja Talsu vidusskolas skolēni.

Pakāpeniska Otrajā pasaules karā kritušo padomju cīnītāju pārapbedīšana no sākotnējām kapa vietām Talsu rajonā turpinājās arī 50. gados. Apbedīto karavīru skaits kapos – 17. Tomēr lielākas pārmaiņas aizsākās 1959. gadā, kad notika pēdējā masveida pārapbedīšana ar labiekārtoto kapu atklāšanu. 1957. gada februārī uzsākti Saules ielas izbūves darbi. Turpmāk notiek Brīvības ielas rekonstrukcija, un Talsu Komunālo uzņēmumu kombināts 1958. gadā iesāka Padomju varas cīnītāju kapu ierīkošanu (1. att.).<sup>41</sup> Arhitekts H. Pļavinskis izstrādāja jaunu kapsētas plānojumu.<sup>42</sup> Vienlaicīgi tika izsludināts arī jauna galvenā pieminekļa – monumenta – meta konkurss, kura uzvarētājam uzticētu arī tā izveidošanu. Vērienīgi kapu rekonstrukcijas darbi noslēdzās ar Brīvības ielas noasfaltēšanu un no visa Talsu rajona apglabāto kritušo mirstīgo atlieku pārvešanu un apbedīšanu kopējā masu kapā 48 metru garumā. Kopumā Brīvības un Saules ielu krustojuma kapsētā guldīja 126 Sarkanās armijas karavīru, sarkano partizānu un no “slepkavīgās bandītu rokas” (domāti nacionālie partizāni) kritušo mirstīgās atliekas.<sup>43</sup> Tobrīd bija jau zināmi 98 mirušo uzvārdi, tāpēc vēlāk pēc pārapbedīšanas pie viņu atdusas vietām tika



1. att. Padomju varas cīnītāju kapu ierīkošanas darbi 1958. gadā.  
TNMM 11540

<sup>41</sup> Komunālo uzņēmumu kombināta 35 gadu pastāvēšanas vēsture 1945.–1980. g., 27. lpp. TNMM 11540

<sup>42</sup> Grava S. Izbūvēs Brāļu kapus. *Padomju Karogs*, Nr. 91, 1959, 1. lpp.

<sup>43</sup> Celms R. Tos kapus pieminiet, kur savus varoņus guldināt. *Padomju Karogs*, Nr. 135, 1959, 1. lpp.

novietotas marmora plāksnes.<sup>44</sup> Tomēr, kā vēlāk pētījuma atspoguļošanas gaitā izrādīsies, daudzu kritušo vai noslepkavoto personību identifikācija bija kļūdaina.

Labiekārtotās kapsētas atklāšanas dienā 1959. gada 5. novembrī, kad tā tiek nodēvēta par Talsu Brāļu kapiem, apbedīja 11 kritušo mirstīgās atliekas. Izvadīšanas sākums norisinājās Talsu Kultūras nama svinīgi dekorētajā zālē, kurā bija novietoti šķirsti (2. att.).<sup>45</sup> Pulksten 12 Kultūras namā sākās iedzīvotāju atvadīšanās no kritušo mirstīgām atliekām (3. att.), kas ilga līdz aptuveni pulksten 13, kad pienāca kārtā sēru procesijai.<sup>46</sup> No Kultūras nama pirmie izgā-



2. att. Šķirsti ar kritušo mirstīgām atliekām Talsu Kultūras nama zālē. 1959. gada 5. novembris. TNMM 2819



3. att. Talsu iedzīvotāju atvadīšanās procesija Talsu Kultūras nama zālē. 1959. gada 5. novembris. TNMM 2819

<sup>44</sup> Komunālo uzņēmumu kombināta 35 gadu pastāvēšanas vēsture 1945.–1980. g., 27. lpp. TNMM 11540

<sup>45</sup> Albums par Brāļu kapu atklāšanu Talsos 1959. g. 5. novembrī, 2. lpp. TNMM 2819

<sup>46</sup> Celms R. Tos kapus pieminiet, kur savus varoņus guldināt. *Padomju Karogs*, Nr. 135, 1959, 1. lpp.

ja vainagu nesēji ar vairāk nekā 180 vainagiem rokās, nostājoties uz Lielās ielas un gaidot, kamēr tiek iznesti zārki. Kad visi sēru procesijas dalībnieki bija savās vietās, iesākās gājiens, kas virzījās turpat vai pa visu Lielo ielu (4. att.), Padomju (Kārļa Mīlenbaha) ielu un Saules ielu, līdz iegriezās jaunajos Talsu Brāļu kapos (5. att.). Sēru mītiņu kapos atklāja Talsu rajona izpildkomitejas priekšsēdētāja vietnieks Aleksandrs Mazjēcis (1912–1972), kam sekoja Otrā pasaules kara veterāna Arnolda Bērstiņa (1922–2002), Tukuma veco revolucionāru padomes pārstāves un Tukuma muzeja direktores Augustes Kapmanes (1893–1981), LKP Talsu rajona komitejas pirmā sekretāra Kazimira Eisaka, aizgājēju piederīgo un pārējo viesu runas.<sup>47</sup> Pēc



4. att. Sēru gājiens virzās pa Lielo ielu Talsos. 1959. gada 5. novembris. TNMM 2819



5. att. Atvadīšanās no kritušo mirstīgām atliekām Padomju varas cīnītāju kapos. 1959. gada 5. novembris. TNMM 2819

<sup>47</sup> Albums par Brāļu kapu atklāšanu Talsos 1959. g. 5. novembrī, 2. lpp. TNMM 2819

tam atskanēja padomju karavīru izšautās atvadu zalves un šķirsti tika nolaisti kapā. Sēru mītiņā piedalījās arī Talsu rajona patērētāju biedrību savienības jauktais koris, kas dziedāja dažādas revolucionārās dziesmas. Kapu atklāšana noslēdzās ar partijas rajona komitejas, rajona izpildkomitejas un pārējo organizāciju vainagu un ziedu nolikšanu uz svaigām kapu kopiņām (6. att.).



6. att. Sēru mītiņš Padomju varas cīnītāju kapos. 1959. gada 5. novembris. TNMM 2819

Ar Padomju varas cīnītāju kapu svinīgu atklāšanu 1959. gadā kareivju un partizānu mirstīgo atlieku pārapbedīšana pilnībā vēl nebija noslēgusies, jo sakarā ar LKP Talsu rajona komitejas 1960. gada 23. aprīļa lēmumu un Latvijas PSR rajonu teritoriālām izmaiņām bijušā Kandavas rajona trijās apbedījuma vietās palika 31 kritušā mirstīgās atliekas. Rezultātā tās nolēma pārvest un guldīt Talsu Brāļu kapos līdz 1960. gada 9. maijam, bet līdz 21. jūlijam pabeigt pašas kapsētas galīgo iekārtošanu. Kā redzams pēc Talsu Brāļu kapu shēmas (2. pielikums), tad 1960. gadā noslēgušās pārbūves rezultātā kapos papildus jaunajam centrālajam piemineklim bija uzstādīti mazāka izmēra obeliski, kurus novietoja kapsētas malās, bet uz jaunizveidotām kapu kopiņām novietoja baltā marmora plāksnes.<sup>48</sup> Kaut gan labiekārtošana vēl nebija pabeigta, 1960. gada 8. maijā, svētdienā, kapos pulcējās daudzi Talsu pilsētas iedzīvotāji, lai, atzīmējot Uzvaras dienu, godinātu apbedīto piemiņu.<sup>49</sup> Viņi kapos ieradās, pūtēju orķestra spēlētā sēru marša pavadīti. Pēc PSRS valsts himnas atskaņošanas sēru mītiņa runas sacīja gan partijas rajona komitejas

sekretārs, gan Talsu rajona kara komisārs, gan komjaunatnes rajona komitejas sekretārs, gan veco revolucionāru pārstāvis un kara dalībniece. Kā pieņemts, pasākums kapos noslēdzās ar vainagu un ziedu nolikšanu sēru mūzikas pavadībā, kā arī ar revolucionārās dziesmas “Ar kaujas saucieniem uz lūpām” atskaņošanu.<sup>50</sup> Līdzīgi sēru mītiņš Talsu Brāļu kapos noritēja arī 1961. gada 22. jūnijā, atzīmējot divdesmito gadadienu kopš nacistiskās Vācijas uzbrukuma Padomju Savienībai. Atšķirībā no iepriekšējām un turpmākām reizēm kapos ieradās augsta amatpersona – LPSR Kultūras ministrs Voldemārs Kalpiņš (1916–1995), kurš savā runā uzsvēra: “Mēs esam ieradušies šeit, Brāļu kapos, ne tikai tādēļ, lai godinātu kritušo varoņu piemiņu, bet arī tādēļ, lai smeltos spēkus darbam, dzīvei, nākotnei, lai skaļi teiktu “nē” karam, kas nes bēdas un postu katrai ģimenei, katrai tautai.”<sup>51</sup> Ministra teiktajā atrodams svarīgs atgādinājums par jebkuru karu neįēdzību.

Turpmākos gados, un it īpaši pēc 1965. gada 9. maija, kad Uzvaras diena oficiāli PSRS kļuva par brīvdienu, Padomju varas cīnītāju kapi Talsu pilsētā kļuva par galveno piemiņas vietu šo un citu padomju svētku atzīmēšanai (7. att.).



7. att. Mītiņš Padomju varas cīnītāju kapos Otrā pasaules kara dalībnieku šalidojuma laikā. 1975. gada 26. marts. G. Šnikvalda foto. TNMM 4533

Tomēr ar to nebeidzās dažādie darbi pie kapsētas uzlabošanas vai vismaz tās uzturēšanas. Tā, piemēram, Talsu rajona kara komisārs apakšpulkvedis Nikolajs Udodovs (1931–2005) 1977. gada 28. decembrī Latvijas PSR Kara komisāram ģenerālmajoram Arkādijam

<sup>48</sup> Talsu rajona kara komisariāta sagatavotais Talsu Brāļu kapos apglabāto saraksts, 8. lpp. TNMM 26302

<sup>49</sup> Celms R. Kritušo varoņu godināšana. *Padomju Karogs*, Nr. 54, 1960, 2. lpp.

<sup>50</sup> Celms R. Kritušo varoņu godināšana. *Padomju Karogs*, Nr. 54, 1960, 2. lpp.

<sup>51</sup> Morozs G. Pie jūsu kapa tauta spēkus smel. *Padomju Karogs*, Nr. 77, 1961, 1. lpp. TNMM 5462

Rozenbergam sūtītā ziņojumā rakstīja, ka 1976. un 1977. gadā tika veikti noteikti labiekārtošanas darbi karavīru Brāļu kapos: tos iežogojā ar sētiņu, kokiem un krūmiem, celiņus noklāja ar sasmalcināta sarkanā ķieģeļa kārtu.<sup>52</sup> Šajā dokumentā N. Udodovs arī norādīja, ka kapsētā iepriekš bija uzstādīts marmora piemineklis Padomju armijas karavīriem, kuri krita “par mūsu Dzimtenes brīvību un neatkarību”, un pie zināmo 99 kritušo karavīru kapiem novietotas plāksnes ar uzvārdiem krievu valodā.<sup>53</sup> Par 1959. gadā uzstādīto marmora pieminekli – obelisku melnā krāsā ar uzrakstu latviešu valodā “Slava varoņiem, kas atdevuši savas dzīvības par mūsu dzimtenes brīvību un neatkarību!” ziņo arī iepriekšējais Talsu rajona kara komisārs apakšpulkvedis V. Duļevičs, kas papildus uzrāda arī 159 kapa vietu skaitu, no kurām tobrīd 94 apglabāto personu vārdi bija zināmi.<sup>54</sup>

Tātad – 1959. gadā Padomju varas cīnītāju kapu rekonstrukcijas laikā 40. gadu beigās uzstādīto centrālo pieminekli nomainīja pret citu. Tika mainīts arī pieminekli iekļamais teksts. Savukārt, runājot par apbedīto zināmo personu skaitu kapos, tad tas, laikam ejot, kļuva arvien lielāks, jo gan Talsu rajona kara komisariāts, gan Talsu vidusskolas pionieru “sarkanie izlūki” veica izpēti, lai viņus noskaidrotu. Piemēram, 1982. gada 24. jūnijā apakšpulkvedis N. Udodovs LPSR Kara komisāram iesniedza kārtējo, bet precizēto Talsu rajona kara kapsētu sarakstu, kurā Talsu Brāļu kapos kopējais apglabāto skaits bija jau 164, no kuriem zināmas 103 personas.<sup>55</sup> Tomēr uz šo organizāciju gūtiem rezultātiem pilnībā paļauties nevar, jo noteiktu iemeslu dēļ, kas tiem laikiem raksturīgi, to daļa pašreiz ir apšaubāma un mazticama, kas arī turpmāk pētījumā pie noteiktu apglabāto personību identifikācijas gaitas tiks pierādīts.

Pēc Latvijas neatkarības atjaunošanas, sākot ar 90. gadiem, Padomju varas cīnītāju kapos vairs nenotika nedz sēru mītiņi, nedz kādi citi pasākumi. Pamazām kapos skāra aizmirstība. Piemiņas plāksnes bija apgāztas, pieminekļi netīrīti un ar sūnām apauguši. Lai gan lapas un zarus savāca, zāli pļāva un nezāles ravēja regulāri,

<sup>52</sup> Talsu rajona kara komisariāta lieta Nr. 71 – sarakste par Lielā Tēvijas karā kritušiem karavīriem un partizāniem 1977.–1982. g. TNMM 26307

<sup>53</sup> Turpat.

<sup>54</sup> Talsu rajona kara komisariāta sagatavotais Talsu Brāļu kapos apglabāto saraksts, 7. lpp. TNMM 26302

<sup>55</sup> Talsu rajona kara komisariāta lieta Nr. 71 – sarakste par Lielā Tēvijas karā kritušiem karavīriem un partizāniem 1977.–1982. g., 79. lpp. TNMM 26307

pieminekļu un kapu plākšņu fiziskais nolietojums bija acīmredzams. Tāpēc 2011. gada septembrī Padomju varas cīnītāju kapos atjaunoja un sakopa.<sup>56</sup> Šo plānveida rekonstrukciju veica ar Krievijas ģenerālkonsulāta finansiālu atbalstu. Tobrīd likās, ka visi jautājumi ar šo kapsētu ir sakārtoti, bet 2016. gadā vietējā publiskajā telpā pēkšņi uzvirtoja diskusiju par kapu nosaukuma un uz pieminekļiem esošo uzrakstu maiņu.<sup>57</sup> 2016. gada 5. septembrī uz sēdi sanākušie Talsu novada domes Tautsaimniecības komitejas locekļi izskatīja biedrības “Daugavas vanagi Latvijā” iesniegumu Talsu novada pašvaldībai par kapu nosaukuma maiņu un kapu plākšņu novākšanu.<sup>58</sup> Sēdes laikā tās dalībnieki izteica vairākus viedokļus par iesniegtās prasības pamatotību un risināšanas veidu. Nolēma šo jautājumu izziņāt tālāk, jo, kā izrādījās, “Varoņu kapi” nav pašu kapu nosaukums, bet gan nekustamā īpašuma nosaukums, kas kadastrā noņemams vai maināms pret citu aiz neatbilstību pierādīšanas.<sup>59</sup> Kapsētai nosaukumu “Varoņu kapi Brīvības ielā” Talsu novada dome apstiprināja ar 2010. gada 29. decembra lēmumu “Par īpašumu nosaukumiem Talsu pilsētā”, jo Talsu novada pašvaldības Juridiskā nodaļa konstatēja pretrunu Talsu kapsētu īpašuma nosaukumos kadastra informācijā.<sup>60</sup> Tomēr, pamatojoties uz 2017. gada 6. un 20. marta Tautsaimniecības komiteju sēžu lēmumiem, Talsu novada dome tā paša gada 30. martā ar balsu vairākumu nolēma mainīt līdzšinējo Varoņu kapu nosaukumu uz citu variantu – Padomju varas cīnītāju kapi.<sup>61</sup> Izšķiršanos par šādu nekustamā īpašuma nosaukuma izvēli veicināja diskusija par piedāvātajiem nosaukumu variantiem, no kuriem apstiprinātais, pēc deputātu viedokļa, izrādījās visatbilstošākais pēc vēsturisko materiālu izpētes. Jebkurā gadījumā jaunais kapsētas nosaukums ir labāks par iepriekšējo, jo tas vairs nesatur padomju ideoloģijas pieskaņu ar vārda “varoņu” lietošanu kapos guldīto cilvēku apzīmēšanai, jo to nav iespējams un arī nedrīkst attiecināt uz visiem kapos apbedītiem. Cerams, ka tālāk pētījumā atspoguļotā informācija par apglabātiem

<sup>56</sup> Upīte U. Atjauno Varoņu kapos. *Talsu Vēstis*, Nr. 111, 2011, 3. lpp. ZP 9788/2

<sup>57</sup> Jankeleviča M. Vai nepieciešams mainīt nosaukumu Varoņu kapiem? *Talsu Vēstis*, Nr. 84, 2016, 6. lpp. ZA 3221/2

<sup>58</sup> Jankeleviča M. Spriež, ko darīt ar Varoņu kapu nosaukumu. *Talsu Vēstis*, Nr. 103, 2016, 3. lpp. ZA 3221/2

<sup>59</sup> Talsu novada domes Tautsaimniecības komitejas sēdes protokols Nr. 17, 2016. gada 5. septembris.

<sup>60</sup> Talsu novada domes lēmums Nr. 1002, 2010. gada 29. decembris. TNM

<sup>61</sup> Talsu novada domes lēmums Nr. 122, 2017. gada 30. marts. TNM

cilvēkiem Padomju varas cīnītāju kapos viesīs skaidrību gan par pašu kapu vēsturisko vērtību, gan atsevišķi par katru apbedīto personu.

### Padomju varas cīnītāju kapos apglabātie lidotāji



8. att. Timofejs Lozovojs (1920–1945). ZP 3301

Pirmā Padomju varas cīnītāju kapos apglabāto personu grupa, kas nodalāma atsevišķi, ir lidotāji. Viņu ir astoņi, atskaitot vienu, kura atrašanās kapos ir apšaubāma. Šoreiz pie lidotājiem pieskaitāmi stūrmaņi, piloti un strēlnieki-bombardieri. Kā pirmais minams gvardes leitnants Timofejs Lozovojs Sergeja dēls<sup>62</sup> (8. att.). Viņš piedzima Altaja novada (tagad Novosibirskas apg.) Krasnoozjorskas rajona Loktjonokas ciemā<sup>63</sup> 1920. gada 20. jūlijā.<sup>64</sup> T. Lozovojs Otrajā pasaules karā piedalījās no 1944. gada 3. februāra 2. Baltijas frontes pakļautībā.<sup>65</sup> Pirms tam viņu kādā Krievijas lidotāju skolā apmācīja par pilotu. Savā vēstulē vecākiem T. Lozovojs šo apmācību laiku apraksta šādi: “Ziņoju, ka varat mani apsveikt ar patstāvīgu izlidojumu, tas ir, 1941. gada 26. jūnijā pulksten 10 un 5 minūtēs no rīta es patstāvīgi pacēlos gaisā, kur biju pilnā mērā pārlicināts, ka vadu tik sarežģītu lidmašīnu. Kad nolaidos, tad instruktors un štāba priekšnieks, kurš mani pārbaudīja, paspieda man roku un novēlēja labas sekmes turpmākā lidotāju apmācībā. Tagad lidoju pats, pagaidām avārijas nebija un nedomāju, ka būs, būšu nosacīti uzmanīgs. Mans instruktors ir ļoti brīnišķīgs, dažreiz gan sarāj, gan paslavē. Visādi gadās. Mācīt viņš māca labi, bet viss atkarīgs no manis.”<sup>66</sup>

Pēc mācībām T. Lozovoju nosūtīja uz fronti, kur viņš ar lielu degsmi sāka lidotāja dienesta gaitas. Viņa drosmi ievēroja arī virspavēlniecība, kura 1944. gada 16. jūlija pavēlē gvardes jaunākajam leitnantam

T. Lozovojam, 2. Baltijas frontes 15. gaisa armijas 225. triecienaviācijas divīzijas 118. gvardes triecienaviācijas pulka lidotājam, piešķīra Sarkanās Zvaigznes ordeni.<sup>67</sup> Tik nozīmīgu apbalvojumu T. Lozovojs saņēma par to, ka, būdams frontē no 1944. gada 3. februāra, veica 16 veiksmīgus kaujas izlidojumus ar Il-2 triecienlidmašīnu pret vācu pretinieka dzīvo spēku un tehniku, rezultātā iznīcinot trīs kravas automobiļus, vienu blindāžu, sešus vezumus, ap 30 karavīru, un apklusināja vienu pretinieka mazkalibra artilērijas bateriju.<sup>68</sup> Bet 1944. gada 10. aprīlī triecienuzbrukumā pretinieka karaspēkam Rubilovas ciema rajonā (Pleskavas apg.) tiešā aviācijas bumbu trāpījumā un ložmetēju atklātā uguns rezultātā uzspridzināja noliktavu ar munīciju. Savukārt 1944. gada 18. maijā, pildot kaujas uzdevumu Terehovas–Ščeglinas rajonā, sabombardēja pārceltuvi pāri Veļikajas upei.

Jau pēc mēneša, 1944. gada 18. augustā, jaunākais leitnants T. Lozovojs saņēma nākamo apbalvojumu – Sarkanā Karoga ordeni, jo no 16. jūlija līdz 3. augustam veica vēl 20 sekmīgus kaujas izlidojumus ar Il-2 lidmašīnu, iznīcinot 8 kravas automobiļus, 10 vezumus, 4 lauku artilērijas lielgabalus, 6 zenītliegabalus, 5 blindāžas, 3 dzelzceļa vagonus, kā arī 100 pretinieka virsniekus un karavīrus.<sup>69</sup> Ar to viņam piešķirto apbalvojumu klāsts nebeidzās. Saskaņā ar 1944. gada 28. oktobra 15. gaisa armijas pavēli Nr. 92/n lidotāju T. Lozovoju apbalvoja ar 1. pakāpes Tēvijas kara ordeni.<sup>70</sup> To viņš saņēma par 25 sekmīgiem kaujas izlidojumiem ar Il-2 lidmašīnu, kuru laikā iznīcināja 6 automobiļus, 10 vezumus, 3 lauku artilērijas lielgabalus, 2 zenītliegabalus un 30 pretinieka karavīrus.<sup>71</sup> Starp šiem izceļams 1944. gada 24. septembrī notikušais kaujas izlidojums, kad, sturmējot atkāpjošos pretinieka autokolonnas uz kāda ceļa Austrumlatvijā, Lozovojs tiešā aviācijas bumbu trāpījumā un ložmetēju lielgabalu atklātā uguns rezultātā iznīcināja divas automašīnas, piecus vezumus

<sup>67</sup> *KF AMCA*, 33. f., 690155. apr., 2363. l., 2. lpp. [skatīts 30.01.2017.]. Pieejams: [https://pamyatnaroda.ru/heroes/podvig-chelovek\\_nagrazhdenie31798536/](https://pamyatnaroda.ru/heroes/podvig-chelovek_nagrazhdenie31798536/)

<sup>68</sup> *KF AMCA*, 33. f., 690155. apr., 2363. l., 16. lpp. [skatīts 30.01.2017.]. Pieejams: <http://podvignaroda.ru/?#id=31798528&tab=navDetailDocument>

<sup>69</sup> *KF AMCA*, 33. f., 690155. apr., 6650. l., 16. lpp. [skatīts 30.01.2017.]. Pieejams: <http://podvignaroda.ru/?#id=36413924&tab=navDetailDocument>

<sup>70</sup> *KF AMCA*, 33. f., 686196. apr., 373. l., 2. lpp. [skatīts 31.01.2017.]. Pieejams: [https://pamyatnaroda.ru/heroes/podvig-chelovek\\_nagrazhdenie22752280/](https://pamyatnaroda.ru/heroes/podvig-chelovek_nagrazhdenie22752280/)

<sup>71</sup> *KF AMCA*, 33. f., 686196. apr., 373. l., 43. lpp. [skatīts 31.01.2017.]. Pieejams: <http://podvignaroda.ru/?#id=22752259&tab=navDetailDocument>

<sup>62</sup> VeZVA, 981. f., 1. apr., 1. l., 54. kartīte

<sup>63</sup> *Лозовой Тимофей Сергеевич* [skatīts 30.01.2017.]. Pieejams: <http://www.nashapobeda.lv/2179.html>

<sup>64</sup> Talsu Varoņu kapos apglabāto saraksts. ZP 1431

<sup>65</sup> *Krievijas Federācijas Aizsardzības ministrijas Centrālais arhīvs* (turpmāk – KF AMCA), 33. fonds, 690155. apraksts, 2363. lieta, 16. lpp. [skatīts 30.01.2017.]. Pieejams: <http://podvignaroda.ru/?#id=31798528&tab=navDetailDocument>

<sup>66</sup> Timofeja Lozovoja vēstule vecākiem. 1941. g. ZP 3302

un piecus pretinieka karavīrus un virsniekus.<sup>72</sup>

No 1944. gada oktobra 118. gvardes triecienaviācijas pulks ar tajā dienā T. Lozovoju 2. Baltijas frontes sastāvā piedalījās pretinieka armiju grupu "Kurzeme" blokādē. Savukārt 1945. gadā no 18. marta līdz 27. aprīlim pulka lidotāji Kuibiševā un vēlāk lidlaukā pie Šauļiem sāka apmācības ar jaunām triecienlidmašīnām Il-10.<sup>73</sup> Pēdējās kara dienās, no 7. līdz 9. maijam, pulks Ļeņingradas frontes sastāvā bija veicis 59 sekmīgus kaujas izlidojumus. Taču viens no tiem bija liktenīgs T. Lozovojam... 1945. gada 8. maijā gvardes leitnantam, 118. gvardes triecienaviācijas pulka vecākajam lidotājam, Timofejam Lozovojam un pārējiem dienesta biedriem pulka komandieris apakšpulkvedis V. Vereščinskis pavēlēja likvidēt divas pretinieka kolonnas Kandavas apkārtnē.<sup>74</sup> Bija iecerēts, ka uzlidojumu veiks divas trieciengrupas ar sešām lidmašīnām katrā. Pirmajā grupā, kas izlidoja uz kaujas uzdevuma izpildi, atradās arī Lozovojs ar savu lidmašīnu. Parasti viņš lidoja ar strēlnieku Šaporenko, jo Il-10 bija divvietīga. Taču 1916. gadā Tulas apgabala Zaokskas rajona Paršinas ciemā dzimušais vecākais leitnants Ivans Ribkins Grigorija dēls, kurš bija eskadriļas adjutants, izsēdināja Šaporenko un lidmašīnā ieņēma viņa vietu, jo, tuvojoties karadarbības beigām, savā biogrāfijā ļoti vēlējās paspēt palielināt kaujas izlidojumu skaitu.<sup>75</sup> Vēlāk izrādījās, ka šāda triecienlidmašīnas strēlnieku rotācija bija liktenīga gan T. Lozovojam, gan I. Ribkinam, jo uzlidojuma laikā Lozovoja lidmašīnai uzbruka divi FW-190 iznīcinātāji. Tomēr arī T. Lozovojs pieļāva nepiedodamu kļūdu, jo, atpaliekot no savas grupas, viņš mēģināja atrauties no iznīcinātājiem, uzņemot augstumu, ko nedrīkstēja darīt. Iesākās sīva gaisa kauja. Vācu iznīcinātāji no visām pusēm uzbruka vientuļajai triecienlidmašīnai. Vienu pretinieka lidmašīnu Lozovojam izdevās notriekt, bet otra paspēja no aizmugures Il-10 sašaut. Lozovoja lidmašīna nogāzās uz vāciešu pozīcijām. Vēlāk, dienesta biedriem apskatot triecienlidmašīnas Il-10 pilotu kabīni, izrādījās, ka strēlnieka lož-

metējs bija pilnīgā kārtībā, bet tā munīcija netika izšauta. Sanāk, ka I. Ribkins neatklāja uguni pret Focke-Wulf iznīcinātāju, kas no astes gala notrieca Il-10. Iespējams, viņš nemācēja ar šo ložmetēju rīkoties. Abus kritušos apglabāja turpat – 0,5 km no Sabiles Pedvāles muižas apkārtnē.<sup>76</sup> Uz kapa uzlika koka krustu ar uzrakstu: "Šeit dus divi krievu lidotāji." Vēlāk T. Lozovoja un I. Ribkina piņšļus pārapbedīja Padomju varas cīnītāju kapos.

Arī pirmspēdējā kara dienā, 1945. gada 7. maijā, bojāejai bija nolemti pieci lidotāji – Pēteris Cvetkovs Andreja d., Staņislavs Bondarenko Kondrata d., Pāvels Skļannojs Mihaila d., Nikolajs Belovs Aleksandra d. un Nikolajs Ļistovs Pētera d., kuri dienēja 5. gvardes bumbvedēju aviācijas korpusa 124. gvardes bumbvedēju aviācijas pulkā.<sup>77</sup> Viņu kaujas uzdevums bija sagraut uz Ventspili atejošās pretinieku kolonnas. Par nožēlu, nav zināmas viņu bojāejas detaļas. Taču droši var teikt, ka viņu dzīvības aprāvās netālu no Sabiles. Šo lidotāju vadītos divus bumbvedējus notrieca, iespējams, vācu zenīrtartilērijas baterijas uguns vai iznīcinātāji. Turpat viņus arī apglabāja, tas ir, 1,5 km uz dienvidaustrumiem no Sabiles stacijas.<sup>78</sup> Talsu rajona kara komisārs Nikolajs Udodovs 1980. gada 1. oktobrī Talsu izpildkomitejas priekšsēdētājam sūtītā vēstulē, balstoties uz Mārupes astoņgadīgās skolas "sarkano pēddziņu" atrastiem arhīvu materiāliem, apstiprina viņu sākotnējo apbedījuma vietu pie Sabiles stacijas un precizē, ka 1963. gadā no turienes uz Talsu Brāļu kapiem pārapbedītās četru nezināmu karavīru mirstīgās atliekas attiecināmas uz P. Cvetkovu, S. Bondarenko, P. Skļannoju un N. Ļistovu.<sup>79</sup> Īpatnēji, ka starp viņiem nav pieminēts jaunākais leitnants N. Belovs, jo arī viņu pārapbedīja Padomju varas cīnītāju kapos. Tā kā notrieca divas lidmašīnas, starp bojā gājušiem trūkst sestā lidotāja, jo viena pikējošā bumbvedēja Pe-2 ekipāža sastāvēja no trīs cilvēkiem – pilota, stūrmaņa un strēlnieka-radista.<sup>80</sup> Abu bumbvedēju ekipāžu lidotāji kara laikā, cik vien tas bija iespējams, sevi parādīja tikai no labākās puses.

<sup>72</sup> *KF AMCA*, 33. f., 686196. apr., 373. l., 43. lpp. [skatīts 31.01.2017.]. Pieejams: <http://podvignaroda.ru/?#id=22752259&tab=navDetailDocument>

<sup>73</sup> *118-й гв. штурмовой авиационный Курский полк* [skatīts 31.01.2017.]. Pieejams: <http://www.nashapobeda.lv/1984.html>

<sup>74</sup> Орлов Евгений. *Штурмовики. История одного возвращения* [skatīts 31.01.2017.]. Pieejams: <http://vesti.vesti.lv/culture/theme/history/7486-shturmoviki-istorija-odnogo-vozvrashenija.html>

<sup>75</sup> *KF AMCA*, 33. f., 11458. apr., 827. l., 2. lpp. [skatīts 31.01.2017.]. Pieejams: <http://www.obd-memorial.ru/html/info.htm?id=55607332>

<sup>76</sup> *KF AMCA*, 33. f., 11458. apr., 827. l., 2. lpp. [skatīts 31.01.2017.]. Pieejams: <http://www.obd-memorial.ru/html/info.htm?id=55607332>

<sup>77</sup> *KF AMCA*, 33. f., 11458. apr., 861. l. [skatīts 31.01.2017.]. Pieejams: <http://www.obd-memorial.ru/html/info.htm?id=65334787>

<sup>78</sup> Talsu rajona kara komisariāta sagatavotais Talsu Brāļu kapos apglabāto saraksts. TNMM 26302

<sup>79</sup> Talsu rajona kara komisariāta lieta Nr. 71 – sarakste par Lielā Tēvijas karā kritušiem karavīriem un partizāniem, 39. lp. TNMM 26307

<sup>80</sup> *Ие-2* [skatīts 01.02.2017.]. Pieejams: <https://ru.wikipedia.org/wiki/%D0%9F%D0%B5-2>



Gvardes kapteinis Pēteris Cvetkovs Andreja d. piedzima 1918. gadā Ivanovskas apgabala, Navoloku pilsētā.<sup>81</sup> 1936. gadā viņu iesauca obligātajā karadienestā. 124. gvardes bumbvedēju aviācijas pulkā viņš ieradās 1944. gada februārī un tika iecelts par tikko nokomplektētās aviācijas eskadriļas komandieri.<sup>82</sup> Neatmaidīgā darbā, turklāt Smoļenskas ziemas grūtajos apstākļos, īsā laika posmā viņš prata apmācīt visu lidojošo sastāvu lidojumiem ar Pe-2 bumbvedēju. P. Cvetkova sagatavotais lidotāju kolektīvs pirmās kaujas kristības guva 3. Baltkrievijas frontē, pierādot, ka spēj izpildīt pašus sarežģītākos kaujas uzdevumus. P. Cvetkovs personīgi 3. Baltkrievijas un 1. Baltijas frontēs veica 15 sekmīgus kaujas lidojumus. Viņa vadībā esošā eskadriļa veica 133 sekmīgus kaujas izlidojumus, neciešot nevienu zaudējumu. 1944. gada 23. jūnijā viņš divas reizes vadīja 9 pikējošos bumbvedējus Pe-2 uz pretinieka atbalsta punktiem Ostrovā, Tartu un Budos, 1944. gada 24. jūnijā divas reizes 9 pikējošos bumbvedējus Pe-2 uz ienaidnieka aizsardzības atbalsta punktiem pie Babičiem Gomeļas apgabalā un Stupakiem Vitebskas apgabalā Baltkrievijā.<sup>83</sup> Ar savu paraugu P. Cvetkovs iedvesmoja padotos karavīrus teicami veikt tēmēšanu un trāpot satriekt mērķus, kaut arī sastapās ar spēcīgu zenītartilērijas uguni. Tāpēc sauszemes karaspēks Vitebskā varēja aplenkt lielu vācu armijas grupējumu, sekmējot Baltkrievijas atbrīvošanu un ienaidnieka armiju grupas "Centrs" sakāvi. Par to visi eskadriļas dalībnieki saņēma pateicības no 3. Baltkrievijas frontes komandiera ģenerāļa Ivana Čerņahovska.

1944. gada 26. jūnijā P. Cvetkovs saņēma pavēli bombardēt dzelzceļa staciju Oršā.<sup>84</sup> Lidojuma laikā bija pavēlēts mainīt uzbrukuma mērķi. P. Cvetkovs, ātri pieņemot lēmumu, aizveda savu grupu uz jaunu mērķi un teicami iznīcināja dzelzceļa līnijas. Tajā pašā dienā, otrā lidojuma laikā, viņš vadīja grupu uz pretinieka lidlauka bombardēšanu Borisovā, kur, trāpot mērķi, sadedzināja līdz astoņām pretinieka lidmašīnām. Lai gan bija spēcīga zenītartilērijas pret darbība, viņš šo uzdevumu izpildīja teicami. Augustā pulku, kurā dienēja P. Cvetkovs, iekļāva 1. Baltijas frontes 3. gaisa armijas sastā-

<sup>81</sup> VeZVA, 981. f., 1. apr., 1. l., 98. kartīte

<sup>82</sup> *KF AMCA*, 33. f., 686196. apr., 2141. l., 14. lpp. [skatīts 01.02.2017.]. Pieejams: <http://podvignaroda.ru/?#id=45806491&tab=navDetailDocument>

<sup>83</sup> Turpat.

<sup>84</sup> Turpat.

vā, aizsākot kaujas uzdevumu izpildi Baltijā.<sup>85</sup> Tādējādi 1944. gada 26. augustā P. Cvetkovs vadīja 9 pikējošos bumbvedējus Pe-2 uz pretinieka iznīcinātāju lidlauku Ezerē (Saldus nov.), no kurienes tas sistematiski veica savu pret darbību Sarkanās armijas aviācijai.<sup>86</sup> Kaut ienaidnieka pretestība bija sīva, viņš profesionāli aizveda grupu uz noteikto mērķi un teicami iznīcināja 18 pretinieka lidmašīnas. Bet 1944. gada 28. augustā P. Cvetkovs atkal vadīja deviņus bumbvedējus uz tanku sakopojumu 3 km uz ziemeļaustrumiem no Auces esošajā birzī.<sup>87</sup> Mērķis tika iznīcināts, kaut arī zenītartilērijas uguns bija ļoti intensīva. P. Cvetkovs neapjuka un precīzi aizveda savu grupu uz norādīto mērķi; satriecot to, radīja četras ugunsgrēka izcelšanās vietas. Turklāt, cenšoties pretiniekam nest lielākus zaudējumus, katru bumbvedēju pirms izlidojuma viņš lika piekraut ar 1000 kg smagu bumbu noslogojumu, kas bija maksimāli iespējamais šāda veida lidmašīnām. Tāpēc par personīgu sīkstumu un varonību kaujas uzdevumu izpildē, it īpaši Vitebskas un Oršas atbrīvošanā, 1944. gada 26. septembrī gvardes vecāko leitnantu P. Cvetkovu, Suvorova vārdā nosauktā Ļeņingradas 124. gvardes Sarkankarogotā bumbvedēju aviācijas pulka eskadriļas komandieri, apbalvoja ar Sarkanā Karoga ordeni.<sup>88</sup>

1944. gada 14. septembrī sākās Sarkanās armijas uzbrukuma operācija Rīgas virzienā.<sup>89</sup> 2. un 3. Baltijas frontes karaspēks Rīgai uzbruka no austrumiem un ziemeļaustrumiem caur Vidzemi, bet 1. Baltijas frontei, atrodoties Zemgalē un Ziemeļļietuvā, bija uzdots turēt savas ieņemtās pozīcijas centrā un kreisajā spārnā. Ar labā spārna spēkiem tai vajadzēja uzbrukt Rīgai no dienvidaustrumiem un, sasniedzot Rīgas līča krastu, nogriezt vācu armiju grupas "Ziemeļi" atkāpšanās ceļus uz Austrumprūsiju. Iesākoties intensīvai, bet dažviet nesekmīgai Sarkanās armijas karadarbībai uz sauszemes, 3. gaisa armija jau pirmajā operācijas dienā pierādīja, ka pilnībā kontrolē gaisa telpu, kaut arī pretinieka aviācija izrādīja pretes-

<sup>85</sup> *124-й зв. бомбардировочный авиационный Ленинградский полк* [skatīts 01.02.2017.].

Pieejams: <http://www.nashapobeda.lv/1693.html>

<sup>86</sup> *KF AMCA*, 33. f., 686196. apr., 2141. l., 15. lpp. [skatīts 01.02.2017.]. Pieejams: [https://pamyat-naroda.ru/heroes/podvig-chelovek\\_nagrazhdenie45806498/](https://pamyat-naroda.ru/heroes/podvig-chelovek_nagrazhdenie45806498/)

<sup>87</sup> Turpat.

<sup>88</sup> *KF AMCA*, 33. f., 686196. apr., 2141. l., 1. lpp. [skatīts 01.02.2017.]. Pieejams: <http://podvignaroda.ru/?#id=45806491&tab=navDetailDocument>

<sup>89</sup> *Padomju Savienības Lielais Tēvijas karš, 1941–1945 : īsa vēsture*. Rīga : Liesma, 1975, 358. lpp.



tību. 14. septembrī gaisā pacēlās 124. gvardes bumbvedēju aviācijas pulka 27 Pe-2 pikējošie bumbvedēji komandiera pulkveža Grigorija Nikolajeva vadībā ar nolūku veikt uzlidojumu pretinieka lidlaukam Rīgā.<sup>90</sup> Pulka lidmašīnas no gaisa piesedza 36 iznīcinātāji no 11. aviācijas korpusa. Uzlidojumā piedalījās arī P. Cvetkovs, kurš vadīja grupas centrā lidojošo eskadriļu, kas noslēdza pulka kolonnu. Tuvojoties mērķim, parādījās 56 vācu Focke-Wolf iznīcinātāji, un iesākās nevienlīdzīga gaisa kauja.<sup>91</sup> No zemes uguni atklāja pretinieka zenīartilērija. Šajā sadursmē P. Cvetkovs savu drošsirdību un bezbailību parādīja pilnā apmērā. Neskatoties uz zenīartilērijas viesuļuguni un nikniem iznīcinātāju uzbrukumiem, eskadriļa P. Cvetkova vadībā nepieļāva ienaidniekam izjaukt ierindu, izlidoja uz mērķi, nometa bumbas un, ar stipru atbildes uguni atsītot pretinieka uzbrukumus, organizēti atgriezās savā teritorijā, notriecot gaisa kaujā četrus pretinieka iznīcinātājus un zaudējot tikai vienu lidmašīnu.<sup>92</sup> 1944. gada 17. septembrī pulka bumbvedēju eskadriļa kapteiņa P. Cvetkova vadībā kārtējo reizi parādīja savu meistarību gaisa kaujā, kad Pe-2 bumbvedēji pikējot sabombardēja pretinieka atbalsta punktu Aizupieši, tad, izejot no pikējuma, vadošajam posmam uzbruka četri FW-190 iznīcinātāji, kas ar ložmetēju uguni aizdedzināja eskadriļas komandiera labās puses vedošo.<sup>93</sup> Iesaistoties gaisa kaujā un piesedzot degošu lidmašīnu, eskadriļa notrieca vienu FW-190, pavadīja degošu lidmašīnu Pe-2 līdz tuvākam lidlaukam, kur tā veiksmīgi piezemējās.

Balstoties uz 1945. gada 10. janvāra pulka pavēli, gada laikā aviācijas bumbvedēju eskadriļa P. Cvetkova vadībā kopumā veica 250 kaujas izlidojumus, zaudējot divas lidmašīnas un divus lidotājus, kā arī gaisa kaujās notriecot 11 pretinieka iznīcinātājus. Tāpēc P. Cvetkovu 1945. gada 23. martā apbalvoja ar Aleksandra Ņevska ordeni.<sup>94</sup> Kara beigās kapteiņa P. Cvetkova kolektīvs kļuva par vadošo pulkā, jo iepriekš bija pierādījis savu gatavību izpildīt dotos kaujas uzdevumus. Diemžēl jāatzīst: liktenis bija lēmis, ka pikējošo bumb-

<sup>90</sup> Анищенко П. С., Шуринов В. Е. *Третья воздушная* [skatīts 01.02.2017.]. Pieejams: [http://militera.lib.ru/h/anischenkov\\_shurinov/05.html](http://militera.lib.ru/h/anischenkov_shurinov/05.html)

<sup>91</sup> Turpat.

<sup>92</sup> *KF AMCA*, 33. f., 686196. apr., 4935. l., 134. lpp. [skatīts 01.02.2017.]. Pieejams: <http://podvignaroda.ru/?#id=28947417&tab=navDetailDocument>

<sup>93</sup> Turpat.

<sup>94</sup> *KF AMCA*, 33. f., 686196. apr., 4935. l., 5. lpp. [skatīts 01.02.2017.]. Pieejams: [https://pamyatnaroda.ru/heroes/podvig-chelovek\\_nagrazhdenie28947471/](https://pamyatnaroda.ru/heroes/podvig-chelovek_nagrazhdenie28947471/)

vedēju eskadriļa Uzvaras dienu sagaidīja nepilnā sastāvā – bez sava varonīgā komandiera.

Kopā ar P. Cvetkovu notriektā bumbvedējā atradās gvardes vecākais leitnants Staņislavs Bondarenko, kura mirstīgās atliekas sākotnēji apglabāja atsevišķā kapavietā netālu no Sabiles stacijas līdzās bojā gājušajam komandierim.

S. Bondarenko dzimis 1922. gadā Kijevas apgabala Rakitņanskas rajona Vencentovkas (tag. Запрудье) ciemā.<sup>95</sup> Pēc tautības – ukraiņis. 1940. gadā iesaukts Sarkanajā armijā. No 1942. gada jūnija piedalījās Otrā pasaules kara kaujās. 1943. gada 14. janvārī vecāko seržantu S. Bondarenko, 10. Sarkankarogotā bumbvedēju aviācijas pulka strēlnieku-bombardieri, Centrālās frontes 2. bumbvedēju aviācijas korpusa virspavēlniecība apbalvoja ar medaļu “Par varonību”.<sup>96</sup> Viņš veica trīs sekmīgus kaujas izlidojumus pret Staļingradas apkaimē ielenkto pretinieka grupējumu. Piemēram, 1942. gada 18. decembrī viņš piedalījās grupveida uzlidojumā pret ienaidnieka tanku un automašīnu sakopojumu Balkas Jabloņevajas rajonā, kur tika iznīcinātas 20 automašīnas, bet 1943. gada 10. janvārī sabumvoja motokolonnu un pretinieka dzīvo spēku Novo Aleksejevkas rajonā, kur tika uzspridzinātas divas munīciju noliktavas un iznīcinātas 15 automašīnas ar kravu.<sup>97</sup> Savukārt 1943. gada 14. janvārī Balkas Jabloņevajas rajonā Pe-2 bumbvedēju grupas sastāvā tika sabombardētas 15–20 automašīnas un tanki, iznīcinātas divas munīciju noliktavas, izklidēti un daļēji iznīcināti divi pretinieka kājnieku vadi. Šajā kaujas izlidojumā bumbvedēju posmam, kurā lidoja S. Bondarenko, uzbruka divi vācu iznīcinātāji Me-109. S. Bondarenko neapjuka un varonīgi atvairīja pretinieka uzbrukumus, notriecot vienu iznīcinātāju.

S. Bondarenko pēc pirmā apbalvojuma saņemšanas veica vēl 24 sekmīgus kaujas izlidojumus kopā ar lidotāju – vecāko seržantu Kalašņikovu – un strēlnieku-radistu Popovu. Kaut pretinieka zenīartilērijas un iznīcinātāju aviācijas pretdarbība bija spēcīga, 1943. gada 1. maijā viņš teicami bombardēja vācu artilērijas pozīcijas Krasnodarskas novada Krimskas staņicas rajonā, kur tika

<sup>95</sup> *KF AMCA*, 33. f., 11458. apr., 861. l. [skatīts 02.02.2017.]. Pieejams: <http://www.obd-memorial.ru/html/info.htm?id=65334786>

<sup>96</sup> *KF AMCA*, 33. f., 682526. apr., 70. l., 1. lpp. [skatīts 02.02.2017.]. Pieejams: [https://pamyatnaroda.ru/heroes/podvig-chelovek\\_nagrazhdenie150416306/](https://pamyatnaroda.ru/heroes/podvig-chelovek_nagrazhdenie150416306/)

<sup>97</sup> *KF AMCA*, 33. f., 682526. apr., 70. l., 2. lpp. [skatīts 02.02.2017.]. Pieejams: <http://podvignaroda.ru/?#id=150416304&tab=navDetailDocument>

apklusināta vienas artilērijas baterijas uguns un sagrauti trīs doti, bet 1943. gada 30. maijā Ruskoje ciema rajonā lidmašīnas pilots guva ievainojumu rokā un kājā no sprāguša lādiņa šķembām.<sup>98</sup> Ar S. Bondarenko palīdzību lidotājam izdevās nokļūt līdz mērķim, dodot stūrmanim iespēju precīzi nomest bumbas, un atgriezties atpakaļ, veiksmīgi nosēžoties lidlaukā. Par šo un citu kaujas uzdevumu efektīvu izpildi viņš saņēma 3000 rubļu lielu atlīdzību un piecas pateicības. Papildus tam 1943. gada 13. augustā jaunāko leitnantu, 223. bumbvedēju aviācijas divīzijas 10. Ļeņingradas bumbvedēju aviācijas pulka posma stūrmani S. Bondarenko apbalvoja ar Sarkanās Zvaigznes ordeni par priekšzīmīgu kaujas uzdevumu izpildi un izrādīto varonību frontē pret vācu iebrucējiem.<sup>99</sup> Kopumā viņš bija veicis 27 kaujas izlidojumus, no kuriem 14 Donas frontē un 13 Ziemeļkaukāza frontē.

Kad bumbvedēju posma stūrmani S. Bondarenko pārcēla uz 3. Baltkrievijas frontes 1. gaisa armijas 124. gvardes bumbvedēju aviācijas pulku aviācijas komandiera P. Cvetkova vadībā, viņu 1944. gada 20. jūlijā apbalvoja ar Sarkanā Karoga ordeni, jo 1944. gada 2. jūnijā viņš divas reizes vadīja deviņus pikējošos bumbvedējus Pe-2 uz Ostrovas–Tartu pretinieka aizsardzības atbalsta punktiem.<sup>100</sup> Pirmajā lidojumā, kaut bija apmācies laiks un stipra zenīartilērijas uguns, viņš teicami trāpīja pa norādīto mērķi, tādējādi sekmējot sauszemes spēku pretinieka aizsardzības pārrāvumu. S. Bondarenko piedalījās iepriekš aprakstītos sekmīgos 24. un 26. jūnija P. Cvetkova vadītās eskadriļas uzlidojumos, kas veicināja Vitebskas un Oršas atbrīvošanu. S. Bondarenko līdz savai bojāejas dienai turpināja drošsirdīgi un varonīgi pildīt kaujas uzdevumus.

Nākamais bojāgājušais lidotājs no kapteiņa P. Cvetkova komandas bija Pāvels Skļannojs Mihaila d. Diemžēl par viņa dzīvi un kara gaitām pagaidām informācijas trūkst. Vienīgi zināms, ka gvardes vecākais leitnants, 124. gvardes bumbvedēju aviācijas pulka pilots P. Skļannojs piedzima 1918. gadā Ukrainas PSR Vorošilovgradas

<sup>98</sup> *KF AMCA*, 33. f., 686044. apr., 458. l., 4. lpp. [skatīts 02.02.2017.]. Pieejams: <http://podvignaroda.ru/?#id=19020279&tab=navDetailDocument>

<sup>99</sup> *KF AMCA*, 33. f., 686044. apr., 458. l., 2. lpp. [skatīts 02.02.2017.]. Pieejams: [https://pamyat-naroda.ru/heroes/podvig-chelovek\\_nagrazhdenie19020282/](https://pamyat-naroda.ru/heroes/podvig-chelovek_nagrazhdenie19020282/)

<sup>100</sup> *KF AMCA*, 33. f., 686044. apr., 3832. l., 1. lpp. [skatīts 02.02.2017.]. Pieejams: [https://pamyat-naroda.ru/heroes/podvig-chelovek\\_nagrazhdenie20758298/](https://pamyat-naroda.ru/heroes/podvig-chelovek_nagrazhdenie20758298/)

(tag. Luhanskas) apgabala Ļisičanskas pilsētā.<sup>101</sup> Talsu rajona kara komisariāta dokumentos viņa uzvārds uzrakstīts kļūdaini, jo, piemēram, dokumentu mapē “Latvijas PSR Talsu rajonā apglabāto militārpersonu saraksts” Склянной vietā tiek lietots Склянный.<sup>102</sup> Kļūda atrodama arī Talsu rajona kara komisāra Nikolaja Udodova 1980. gada 1. oktobrī Talsu izpildkomitejas priekšsēdētājam sūtītā vēstulē, kurā tiek lūgts uz kritušo lidotāju kapa plāksnēm uzrakstīt viņu uzvārdus, vārdus un dzīves datumus.<sup>103</sup> Tur atkal uzrakstīts Склянный.

Līdzīgs informācijas trūkums ir par jaunāko leitnantu Nikolaju Belovu Aleksandra d.<sup>104</sup> N. Belovs piedzima 1921. gadā Jaroslavļas apgabala Breitolvskas rajona Novinkas ciemā.<sup>105</sup> Viņu Sarkanajā armijā iesauca 1941. gadā. Bojāejas brīdī 1945. gada 7. maijā viņš bija stūrmanis turpat, kur iepriekšminētie, – 5. gvardes bumbvedēju aviācijas korpusa 124. pulkā.

Kā pēdējais no šīs lidotāju grupas minams vecākais seržants Nikolajs Ļistovs Pētera d. Viņš piedzima 1920. gadā Ļeņingradas apg. Porhovas pilsētā.<sup>106</sup> No 1943. gada 21. septembra viņš piedalījās Otrā pasaules karā, dienot 5. gvardes bumbvedēju aviācijas korpusa 124. aviācijas pulkā par strēlnieku-radistu. 1944. gada 30. jūnijā Pe-2 bumbvedēju grupai, kas izlidoja uz Borisovas lidlauka bombardēšanu Baltkrievijā, uzbruka pretinieka iznīcinātāji.<sup>107</sup> Iesākās sīva gaisa kauja. FW-190 iznīcinātāju pāris uzbruka arī lidmašīnai, kurā atradās N. Ļistovs, bet viņš pretinieka lidmašīnas sagaidīja ar precīzu ložmetēja uguni, kas piespieda tās nogriesties no lidojuma kursa. Atkārtotā vācu lidmašīnu uzbrukuma laikā N. Ļistovs tās pielaida līdz 150 metru attālumam.<sup>108</sup> Viens vācu iznīcinātājs, izejot no uzbru-

<sup>101</sup> *KF AMCA*, 33. f., 11458. apr., 861. l. [skatīts 02.02.2017.]. Pieejams: <http://www.obd-memorial.ru/html/info.htm?id=65334787>

<sup>102</sup> Talsu rajona kara komisariāta sagatavotais Talsu Brāļu kapos apglabāto saraksts, 6. lp. TNMM 26302

<sup>103</sup> Talsu rajona kara komisariāta lieta Nr. 71 – sarakste par Lielā Tēvijas karā kritušiem karavīriem un partizāniem. TNMM 26307

<sup>104</sup> *VeZVA*, 981. f., 1. apr., 1. l., 15. kartīte

<sup>105</sup> *KF AMCA*, 33. f., 11458. apr., 861. l. [skatīts 02.02.2017.]. Pieejams: <http://www.obd-memorial.ru/html/info.htm?id=65334788>

<sup>106</sup> *KF AMCA*, 58. f., 18003. apr., 958. l. [skatīts 02.02.2017.]. Pieejams: <http://www.obd-memorial.ru/html/info.htm?id=4436848>

<sup>107</sup> *KF AMCA*, 33. f., 686196. apr., 1256. l., 19. lpp. [skatīts 02.02.2017.]. Pieejams: <http://podvignaroda.ru/?#id=23607273&tab=navDetailDocument>

<sup>108</sup> Turpat.

kuma, atsedza apakšējo daļu, pa kuru vecākais seržants N. Ļistovs no ložmetēja tiešā tēmējumā atklāja uguni. Pretinieka lidmašīna bija notriekta. Par izrādīto drosmi un vīrišķību gaisa kaujas laikā strēlnieku-radistu N. Ļistovu 1944. gada 5. oktobrī apbalvoja ar 3. pakāpes Slavaskas ordeni.<sup>109</sup>

Šobrīd var droši teikt, ka divu pikējošo bumbvedēju Pe-2 piecu bojāgājušo lidotāju mirstīgās atliekas atrodas Padomju varas cīnītāju kapos. Neapšaubāmi viņi virspavēlniecības pavēles pildīja, kā īstiem karavīriem pienākas – ar degsmi kaujas laukā. Tāpēc, nepārspīlējot, viņi ir pieskaitāmi daudziem jo daudziem Otrā pasaules kara varoņiem.

Padomju varas cīnītāju kapos apglabāts vēl viens lidotājs, kurš – atšķirībā no iepriekš pieminētiem – nav kritis kādā sadursmē ar pretinieku. Tas ir jaunākais leitnants Boriss Gorins Fjodora d., kurš, dienot Sarkankarogotās Baltijas flotes 1. gvardes mīnu un torpēdvedēju aviācijas pulkā par stūrmani, gāja bojā 1945. gada 28. maijā bumbvedēja Il-4 katastrofā Engures ezera apkārtnē.<sup>110</sup> Sīkākas detaļas par viņa biogrāfiju un aviokatastrofu nav zināmas. Vienīgi Talsu vidusskolas komjaunatnes organizācijas sekretāre Dagnija Kauliņa par B. Gorina bojāejas iemeslu min problēmas lidmašīnas motora darbībā.<sup>111</sup> Talsu rajona kara komisariāta sagatavotajā Talsu Brāļu kapos apglabāto sarakstā nosaukta viņa sākotnējā apglabāšanas vieta – Mērsraga septiņgadīgās skolas teritorija.<sup>112</sup> Apskatot Baltijas flotes gaisa spēku bojāgājušo virsnieku sarakstu, var konstatēt, ka kopā ar B. Gorinu lidmašīnā atradās pilots Pāvels Kuzmenko Prokofjeva d., kurš, tāpat kā pirmais, bija gājis bojā.<sup>113</sup> Tomēr nevienā no pieejamiem Talsu Brāļu kapu sarakstiem jaunākais leitnants P. Kuzmenko nav atrodams. Iespējams, ka P. Kuzmenko sākumā apglabāja līdzās B. Gorinam Mērsraga septiņgadīgās skolas teritorijā, bet, kad notika pārapbedīšana Padomju varas cīnītāju kapos, tad par viņa mirstīgām atliekām piemirsa vai arī Talsos apglabāja kā nezināmu karā kritu-

<sup>109</sup> *KF AMCA*, 33. f., 686196. apr., 1256. l., 2. lpp. [skatīts 03.02.2017.]. Pieejams: [https://pamyat-naroda.ru/heroes/podvig-chelovek\\_nagrazhdenie23607284/](https://pamyat-naroda.ru/heroes/podvig-chelovek_nagrazhdenie23607284/)

<sup>110</sup> *KF Jūras-karaspēku Centrālais arhīvs*, 12. f., 5. apr., 282. l. [skatīts 03.02.2017.]. Pieejams: <http://www.obd-memorial.ru/html/info.htm?id=76786585>

<sup>111</sup> Kauliņa D. Draudzības sākums – Boriss. *Padomju Jaunatne*, Nr. 28, 1966, 2. lpp.

<sup>112</sup> Talsu rajona kara komisariāta sagatavotais Talsu Brāļu kapos apglabāto saraksts, 2. lpp. TNMM 26302

<sup>113</sup> *KF Jūras-karaspēku Centrālais arhīvs*, 12. f., 5. apr., 282. l. [skatīts 03.02.2017.]. Pieejams: <http://www.obd-memorial.ru/html/info.htm?id=76786585>

šu personu. Parasti bumbvedēja Il-4 ekipāžā bija 3–4 cilvēki. Tas liek aizdomāties par pārējiem lidotājiem, kas līdz šim vēl nav zināmi.

Nākamais un pēdējais pieminamais lidotājs ir Anatolijs Golods Alekseja d. Jaunākais leitnants A. Golods piedzima 1923. gadā Ukrainas PSR Staļinas (Doņeckas) apgabala Ordžonikidzes rajona Kaganovičas ciemā.<sup>114</sup> Viņš dienēja 2. Baltijas frontes 15. gaisa spēku armijas 214. triecienaviācijas divīzijas 190. triecienaviācijas pulkā par lidotāju.<sup>115</sup> Visu kara laiku bija Il-2 triecienlidmašīnas pilots. Latvijas teritorijā piedalījās Rēzeknes, Daugavpils un Rīgas ieņemšanas operācijās, līdz 1944. gada 27. septembrī krita kāda kaujas uzdevuma izpildes laikā.<sup>116</sup> Ar to sēkas neprecizitātes par viņa mirstīgo atlieku sākotnējo apglabāšanas vietu, jo dažādos avotos tā krievu valodā tiek saukta citādāk. Talsu rajona kara komisariāta sastādītajā Latvijas PSR Talsu rajonā apglabāto militārpersonu sarakstā ir norādīts, ka A. Golods sākotnēji bija apglabāts pie Plunču ezera (Плунь) Ģibuļu pagastā.<sup>117</sup> Iespējams, ka viņš ezera apkārtnē arī gāja bojā. No turienes viņu vēlāk pārapbedīja Padomju varas cīnītāju kapos. Pēc Talsu rajona kara komisariāta iesniegtajām ziņām, ko apstiprināja PSRS Aizsardzības Ministrijas Centrālā Arhīva materiāli, pārliecība par Padomju varas cīnītāju kapos apglabāto A. Golodu bija tik liela, ka ar 1985. gada 27. novembra lēmumu LKP Talsu rajona komiteja piekrita kapa plāksnes uzstādīšanai.<sup>118</sup> Savukārt, balstoties uz 214. triecienaviācijas divīzijas ziņojumu par neatgriezeniskiem zaudējumiem, A. Golods bija apglabāts Ogres novada Ķeipenes pagasta Plaužu ezera (Плаужу) apkaimē.<sup>119</sup> Šaubas par A. Goloda patieso bojāejas un sākotnējo apbedījuma vietu pastiprina fakts, ka 1944. gada septembra beigās norisa Sarkanās armijas operācija par Rīgas ieņemšanu un 2. Baltijas frontē ietilpstošās 15. gaisa armijas darbība Vidzemē. Tobrīd vēl nebija izveidojusies stabila Kurzemes cietokšņa frontes

<sup>114</sup> *KF AMCA*, 33. f., 11458. apr., 271. l., 13. lpp. [skatīts 06.02.2017.]. Pieejams: [https://pamyat-naroda.ru/heroes/memorial-chelovek\\_prikaz74210948/](https://pamyat-naroda.ru/heroes/memorial-chelovek_prikaz74210948/)

<sup>115</sup> *KF AMCA*, 20206. f., 2. apr., 20. l. [skatīts 06.02.2017.]. Pieejams: <http://www.obd-memorial.ru/html/info.htm?id=9467789>

<sup>116</sup> Turpat.

<sup>117</sup> Talsu rajona kara komisariāta sagatavotais Talsu Brāļu kapos apglabāto saraksts, 6. lpp. TNMM 26302

<sup>118</sup> Talsu rajona kara komisariāta lieta Nr. 112, 1. daļa, sarakste ar arhīviem par Liela Tēvijas kara dalībniekiem, 220. lpp. TNMM 26308

<sup>119</sup> *KF AMCA*, 20206. f., 2. apr., 20. l. [skatīts 06.02.2017.]. Pieejams: <http://www.obd-memorial.ru/html/info.htm?id=9467789>

līnija, jo Sarkanās armijas spēku lielākā daļa bija vērsta pret Rīgu. Tāpēc var secināt, ka Il-2 triecienlidmašīna, kuras galvenais uzdevums bija pretinieka tehnikas iznīcināšana uz sauszemes un padomju sauszemes spēku uzbrukuma atbalsts no gaisa, nevarēja nonākt tik dziļā vācu frontes aizmugurē.

### Padomju varas cīnītāju kapos apglabātie karavīri

Viena no plašākām personu grupām, kas apglabāta Padomju varas cīnītāju kapos, ir militārpersonas, kuras kritušas Otrā pasaules kara periodā. Šie karavīri dienēja Sarkanās armijas sauszemes spēkos, izcīnot kaujas pret nacistiskās Vācijas karaspēku gan Latvijas teritorijā, gan pārējos PSRS apgabalos. Šo militārpersonu grupā iekļaujami arī tie cilvēki, kuri no gūtiem ievainojumiem mira dažas dienas pēc kara beigām. Starp viņiem pieminami arī tādi karavīri, par kuru kara gaitām nav informācijas, izņemot vārdu, uzvārdu un miršanas datumu. Kapos apglabātie sarkanarmieši savstarpēji atšķiras pēc piedzīvotā kara gados, bet viņus vieno kopīgs liktenis – bojāeja mūsu novada apkārtnē. Daudzi no viņiem saņēma augstus apbalvojumus par droširdīgām un varonīgām cīņām dažādos frontes iecirkņos. Protams, jārēķinās, ka pilnīgu šo militārpersonu sarakstu nav iespējams izveidot, jo nezināmo personu vēl ir pārāk daudz.

Kā pirmais pie šīs militārpersonu grupas pieskaitāms kapteinis Genadijs Bubļikovs Maksima d.<sup>120</sup> Viņš piedzima 1912. gadā Saratovas apgabala Komsomoļskas rajona Djakovkas ciemā.<sup>121</sup> 1934. gadā viņu iesauca obligātā karadienestā. Pēc tautības – ukraiņis. 1943. gadā, dienot par sakaru priekšnieku Ļeņingradas frontes 3. specvilcienā<sup>122</sup>, G. Bubļikovu apbalvoja ar medaļu “Par Ļeņingradas aizstāvēšanu”. Savukārt 1944. gada 15. februārī vecākais leitnants G. Bubļikovs ieguva savu augstāko apbalvojumu – Sarkanās Zvaigznes ordeni.<sup>123</sup> To viņam piešķīra par varoņdarbu kaujas laukā. 1944. gada 24. janvārī 42. armijas 123. strēlnieku korpusa 544. atsevišķā sakaru bataljona štāba rotas komandieris G. Bubļikovs saņēma pavēli izvērst sakaru

mezglu Salisi ciemā (tag. Koteļņikovas ciems Ļeņingradas apg.).<sup>124</sup> Kaut gan uzdevuma izpildes apstākļi bija smagi, jo ienaidnieks apšaudīja ciemu tiešā tēmējumā un no gaisa, Bubļikovam izdevās izvērst sakaru mezglu, noorganizējot sakarus ar visām korpusa divīzijām. Pateicoties Bubļikovam, Salisi ciemu 24. janvārī izdevās atbrīvot no vācu karaspēka. Izpildot šo kaujas uzdevumu, viņš tika smagi ievainots rokā un kājā.<sup>125</sup> Par turpmākām kapteiņa G. Bubļikova gaitām nekas nav zināms, izņemot to, ka 1945. gada 14. maijā, dažas dienas pēc kapitulācijas, viņš mira no gūtajiem ievainojumiem.<sup>126</sup> Sākotnēji viņu apglabāja Spāres pagasta “Imantās”.<sup>127</sup>

Nākamais karavīrs, kurš atrodams Padomju varas cīnītāju kapos apbedīto sarakstos, ir Nazibs Demeņevs Ahmeda d.<sup>128</sup> Taču par viņa mirstīgo atlieku atrašanās vietu Talsos ir lielas šaubas, ko turpmāk apstiprinās dažādās liecības no vairākiem avotiem. Jefreitors N. Demeņevs 1922. gadā piedzima Kuibiševas (Samaras) apgabala Uljanovskas rajona Novajas Tideilas ciemā.<sup>129</sup> Pēc tautības viņš bija tatārs. 1941. gadā viņu Frunzes rajona kara komisariātā (Uzbekijas PSR, Taškenta) iesauca Sarkanajā armijā.<sup>130</sup> Otrā pasaules karā N. Demeņevs piedalījās no 1943. gada septembra 4. Ukrainas frontē, dienot 19. Perekopa tanku korpusa 179. mīnmetēju pulkā.<sup>131</sup> 1943. gada 20. novembrī vecāko izlūku N. Demeņevu apbalvoja ar medaļu “Par droširdību”, jo viņš, piedaloties kaujās no 1943. gada 23. oktobra, parādīja sevi kā drosmīgu izlūku, vairākas reizes iegūstot vērtīgu informāciju par pretinieku.<sup>132</sup> Savukārt 1944. gada maijā viņu par varoņdarbu apbalvoja ar Sarkanās Zvaigznes ordeni.<sup>133</sup> To

<sup>124</sup> *KF AMCA*, 33. f., 690155. apr., 544. l., 12. lpp. [skatīts 14.02.2017.]. Pieejams: <http://podvignaroda.ru/?#id=30427177&tab=navDetailDocument>

<sup>125</sup> Turpat.

<sup>126</sup> *KF AMCA*, 33. f., 563784. apr., 13. l., 17. lpp. [skatīts 14.02.2017.]. Pieejams: [https://pamyat-naroda.ru/heroes/memorial-chelovek\\_prikaz73759872/](https://pamyat-naroda.ru/heroes/memorial-chelovek_prikaz73759872/)

<sup>127</sup> Talsu rajona kara komisariāta sagatavotais Talsu Brāļu kapos apglabāto saraksts, 2. lpp. TNMM 26302

<sup>128</sup> *VeZVA*, 981. f., 1. apr., 1. l., 34. kartīte

<sup>129</sup> *KF AMCA*, 58. f., 18002. apr., 919. l. [skatīts 14.02.2017.]. Pieejams: <http://www.obd-memorial.ru/html/info.htm?id=54183843>

<sup>130</sup> *KF AMCA*, 33. f., 690155. apr., 1119. l., 31. lpp. [skatīts 14.02.2017.]. Pieejams: <http://podvignaroda.ru/?#id=31674480&tab=navDetailDocument>

<sup>131</sup> *KF AMCA*, 33. f., 686044. apr., 1428. l., 2. lpp. [skatīts 15.02.2017.]. Pieejams: <http://podvignaroda.ru/?#id=18674153&tab=navDetailDocument>

<sup>132</sup> Turpat.

<sup>133</sup> *KF AMCA*, 33. f., 690155. apr., 1119. l., 1. lpp. [skatīts 15.02.2017.]. Pieejams: [https://pamyat-naroda.ru/heroes/podvig-chelovek\\_nagrazhdenie31674495/](https://pamyat-naroda.ru/heroes/podvig-chelovek_nagrazhdenie31674495/)

<sup>120</sup> Talsu Varoņu kapos apglabāto saraksts. ZP 1431

<sup>121</sup> *KF AMCA*, 33. f., 563784. apr., 13. l., 17. lpp. [skatīts 14.02.2017.]. Pieejams: <http://www.obd-memorial.ru/html/info.htm?id=73759872>

<sup>122</sup> *KF AMCA*, 217. f., 1264. apr., 68. l., 2. lpp. [skatīts 14.02.2017.]. Pieejams: <http://podvignaroda.ru/?#id=1532351500&tab=navDetailDocument>

<sup>123</sup> *KF AMCA*, 33. f., 690155. apr., 544. l., 1. lpp. [skatīts 14.02.2017.]. Pieejams: [https://pamyat-naroda.ru/heroes/podvig-chelovek\\_nagrazhdenie30427183/](https://pamyat-naroda.ru/heroes/podvig-chelovek_nagrazhdenie30427183/)

N. Demeņevs paveica 1944. gada 10. maijā, kad karaspēka daļas iesāka vāciešu aizsargvaļņa sturmēšanu ar uzdevumu pārraut aizsardzību un iziet uz Hersonas zemesragu Krimā.<sup>134</sup> Pēc īsas artilērijas sagatavošanas uguns Sarkanās armijas kājnieki un tanki sāka uzbrukumu. Straujo uzbrukumu apturēja pretinieka prettanku lielgabali, kas bija labi nomaskēti un no novērošanas punkta nebija saredzami. Jefreitors Demeņevs saņēma pavēli pievirzīties pēc iespējas tuvāk pretiniekam ar mērķi atklāt tā prettanku ieročus. Saņemot artilērijas baterijas komandiera pavēli, viņš pierāpās pie izdevīgas novērošanas vietas. Pēc kāda laika N. Demeņevam izdevās fiksēt trīs lielgabalus. Nosakot atklāto lielgabalu koordinātes, Demeņevs, ar iegūtajām ziņām atgriežoties štābā, tika ievainots kājā ar sprāguša lādiņa šķembu, bet spēja iegūtās izlūkziņas komandierim nogādāt laikā. Pulka mīnmetēji atklāja brāziena uguni uz atklāto lielgabalu bateriju, un tā tika iznīcināta. Tādējādi N. Demeņeva prasmīgā un vīrišķīgā rīcība nodrošināja sekmīgu tanku virzību uz ienaidnieka pusi.

1944. gada 15. jūlijā 19. Perekopa tanku korpuss un līdz ar to tajā esošais 179. mīnmetēju pulks tika pārdislocēts uz Vitebskas rajonu un iekļauts 1. Baltijas frontē, bet vēlāk, 1944. gada 4. augustā, tas nonāca 43. armijas operatīvajā pakļautībā.<sup>135</sup> Tādējādi jefreitors N. Demeņevs savas kara gaitas turpināja Lietuvas un Latvijas teritorijā, piedaloties 1. Baltijas frontes labā spārna uzbrukumā Rīgas līča piekrastei, lai atbalstītu 2. Baltijas frontes vienību galvenos triecienus Rīgas virzienā. Līdz ar to ir neskaidrība par viņa nāves vietu, jo, balstoties uz aizsūtīto paziņojumu N. Demeņeva tēvam par dēla bojāeju 1944. gada 17. augustā, kā sākotnējā apglabāšanas vieta minēta Garoziņu ciems, kas ir 7 km uz dienvidrietumiem no Skaistkalnes.<sup>136</sup> To pašu apstiprina 179. mīnmetēju pulka militārpersonu neatgriezenisko zaudējumu saraksts, kurā norādīts, ka N. Demeņevs tika nogalināts 17. augustā un apglabāts Garoziņu ciemā.<sup>137</sup> Taču Talsu rajona kara komisariāta sastādītajā Latvijas PSR Talsu rajonā apglabāto militārpersonu sarakstā ir norādīts, ka N. Demeņevs sākotnēji bija apglabāts Ģibuļu

<sup>134</sup> *KF AMCA*, 33. f., 690155. apr., 1119. l., 31. lpp. [skatīts 15.02.2017.]. Pieejams: [https://pamyat-naroda.ru/heroes/podvig-chelovek\\_nagrazhdenie31674495/](https://pamyat-naroda.ru/heroes/podvig-chelovek_nagrazhdenie31674495/)

<sup>135</sup> *19-й танковый корпус* [skatīts 15.02.2017.]. Pieejams: <http://tankfront.ru/ussr/tk/tk19.html>

<sup>136</sup> *KF AMCA*, 58. f., 18003. apr., 367. l., 1. lpp. [skatīts 15.02.2017.]. Pieejams: <http://www.obd-memorial.ru/html/info.htm?id=5510333&page=1>

<sup>137</sup> *KF AMCA*, 58. f., 18002. apr., 919. l., 4. lpp. [skatīts 15.02.2017.]. Pieejams: [https://pamyat-naroda.ru/heroes/memorial-chelovek\\_donesenie54183843/](https://pamyat-naroda.ru/heroes/memorial-chelovek_donesenie54183843/)

pagastā Spāres ezera krastā.<sup>138</sup> Saskatāma acīmredzama pretruna, kas rada neskaidrību par Padomju varas cīnītāju kapos pārapbedītu N. Demeņeva vārdā nosauktu personu. Šajā gadījumā jāsecina, ka N. Demeņevs 1944. gada augustā nevarēja atrasties Ziemeļkurzemē, jo Sarkanās armijas daļas šajā laikā kaujās piedalījās Latvijas austrumdaļā un centrālajā daļā.

Atšķirībā no N. Demeņeva jaunākā seržanta Vasilija Drožina Alekseja d. atrašanās Padomju varas cīnītāju kapos ir ticama. Viņš 1898. gadā piedzima Dienvidkazahstānas apgabala Ļengerskas (Tobilejskas) rajona Sovetskoje ciemā.<sup>139</sup> 1942. gadā Ļengerskas kara komisariātā iesaukts Sarkanās armijas dienestā. Par viņa dienesta gaitām Otrā pasaules kara laikā līdz 1945. gadam informācijas pagaidām nav. 1945. gada 16. aprīlī jaunāko seržantu V. Drožinu, Ļeņingradas frontes 1. triecienarmijas 1. strēlnieku korpusa 991. atsevišķā sakaru bataljona līniju uzraugu, apbalvoja ar Sarkanās Zvaigznes ordeni, kad notika vācu armiju grupas “Ziemeļi” blokāde Kurzemē.<sup>140</sup> Apbalvojuma lapā V. Drožins raksturots kā labs, apzinīgs un centīgs līniju uzraugs (линейный надсмотрщик), kurš sakarnieka pienākumus veica arī Pirmajā pasaules karā un Krievijas Pilsoņu karā. Viņš apzinīgi apkalpoja sakaru līniju no 1945. gada 2. marta līdz 20. martam Bērzukroga apkārtnē (iespējams, Dobeles nov. Bikstu pag.), kur bija dislocēta 306. strēlnieku divīzija.<sup>141</sup> V. Drožins priekšzīmīgi iekārtoja sakaru līniju uz 201. strēlnieku divīziju Pļavnieku rajonā, kur pieeju stipri apšaudīja vācu ložmetēji. Tāpēc kabeli nācās attīt, spraucoties no viena līdz otram aizsegam. 1945. gada 1. aprīlī pretinieka artilērijas izšautie lādiņi uz šīs sakaru līnijas izraisīja 3 bojājumus, bet V. Drožins teicami apkalpoja sakaru līniju 201. strēlnieku divīzijas novērošanas punktā, izlabojot divus bojājumus nakts laikā un vienu pa dienu vācu artilērijas apšaudes brīdī.<sup>142</sup> 1945. gada 16. maijā seržantam Vasilijam Drožinam piešķīra 1. pakāpes Tēvijas kara ordeni, bet tik nozīmīgo apbalvojumu viņš saņēma jau pēc

<sup>138</sup> Talsu rajona kara komisariāta sagatavotais Talsu Brāļu kapos apglabāto saraksts, 2. lpp. TNMM 26302

<sup>139</sup> *KF AMCA*, 58. f., 18003. apr., 1152. l. [skatīts 15.02.2017.]. Pieejams: <http://www.obd-memorial.ru/html/info.htm?id=6636798>

<sup>140</sup> *KF AMCA*, 33. f., 687572. apr., 735. l., 4. lpp. [skatīts 15.02.2017.]. Pieejams: [https://pamyat-naroda.ru/heroes/podvig-chelovek\\_nagrazhdenie39015870/](https://pamyat-naroda.ru/heroes/podvig-chelovek_nagrazhdenie39015870/)

<sup>141</sup> *KF AMCA*, 33. f., 687572. apr., 735. l., 80. lpp. [skatīts 15.02.2017.]. Pieejams: <http://podvignaroda.ru/?id=39015828&tab=navDetailDocument>

<sup>142</sup> Turpat.

nāves.<sup>143</sup> Viņu nogalināja 1945. gada 7. maijā kā komandas vecāko pie sakaru līnijas maskēšanas uz 34465. komandpunktu Kandavas apkārtnē.<sup>144</sup> To nepārtraukti apšaudīja vācu artilērija, bet V. Drožins turpināja līnijas labošanu un apkopi, ejot bojā no ienaidnieka izšautā lielkalibra lielgabala lādiņa sprādziena. Viņu apglabāja Strazdes ciemā 15 km no Talsu–Tukuma ceļa.<sup>145</sup>

Nākamais karavīrs, kurš jāpiemin, ir sarkanarmietis Jegors Dubrovins Semjona d.<sup>146</sup> 1925. gadā viņš piedzima Krasnojarskas novada Ribinskas rajona Perejaslovkas ciemā.<sup>147</sup> Norādītajā dokumentā Krasnojarskas novada vietā kļūdaini bija ierakstīts Krasnodaras novads. To apstiprina fakts, ka Ribinskas rajons atrodas tikai Krasnojarskas novadā. J. Dubrovinu 1943. gadā iesauca Sarkanajā armijā. Otrā pasaules kara kaujās pret vāciešiem Latvijas teritorijā viņu ievainoja 1945. gada 4. februārī un 23. februārī.<sup>148</sup> Lai gan abi ievainojumi nebija nopietni, 1945. gada 23. aprīlī Ļeņingradas frontes 1. triecienarmijas 360. strēlnieku divīzijas 419. atsevišķās izlūkrotas izlūku J. Dubrovinu apbalvoja ar medaļu “Par drošsirdību”, jo viņš piedalījās februāra kaujās Tukuma novada teritorijā pret Kurzemē bloķētu vācu armiju.<sup>149</sup> 1945. gada 7. maijā 360. strēlnieku divīzija foršēja Viesatas upi, kas ir Abavas kreisā krasta pieteka, un izsita no aizsardzības pozīcijām Vērmahta 205. kājnieku divīziju, sākot atejošā ienaidnieka vajāšanu.<sup>150</sup> Nākamā dienā divīzija ieņēma Kandavu, bet 9. maijā – Sabili. Tā kā J. Dubrovins dienēja 360. strēlnieku divīzijā, tad, iespējams, viņš 8. maijā krita kādā sadursmē ar pretinieka arjer-garda vienībām starp Kandavu un Sabili. Sākotnēji viņu apglabāja Sabiles dienvidaustrumu nomalē (Sabiles Brāļu kapi).

Pēc alfabēta secības nākamais apglabātais ir Viktors Duhovņikovs

<sup>143</sup> *KF AMCA*, 33. f., 687572. apr., 279. l., 1. lpp. [skatīts 15.02.2017.]. Pieejams: [https://pamyat-naroda.ru/heroes/podvig-chelovek\\_nagrazhdenie39688050/](https://pamyat-naroda.ru/heroes/podvig-chelovek_nagrazhdenie39688050/)

<sup>144</sup> Turpat, 12. lpp.

<sup>145</sup> Talsu Varoņu kapos apglabāto saraksts. ZP 1431

<sup>146</sup> *VeZVA*, 981. f., 1. apr., 1. l., 29. kartīte

<sup>147</sup> *KF AMCA*, 58. f., 18003. apr., 869. l., 8. lpp. [skatīts 16.02.2017.]. Pieejams: <http://www.obd-memorial.ru/html/info.htm?id=4776475>

<sup>148</sup> *KF AMCA*, 33. f., 686196. apr., 2854. l., 23. lpp. [skatīts 16.02.2017.]. Pieejams: <http://podvignaroda.ru/?#id=24500620&tab=navDetailDocument>

<sup>149</sup> Turpat, 1. lpp.

<sup>150</sup> *360-я стрелковая Невельская дивизия* [skatīts 16.02.2017.]. Pieejams: <http://www.nashapobeda.lv/2052.html>

Aleksandra d.<sup>151</sup> Viņš piedzima Irkutskas apgabalā 1919. gadā.<sup>152</sup> V. Duhovņikovam bija trīs klašu izglītība un pirms kara pēdējā darbavietā bija Staļina vārdā nosauktā kolhozā, kas atradās Burjatijas-Mongolijas APSR.<sup>153</sup> No turienes, Selenginskas kara komisariāta, 1939. gadā viņu iesauca Sarkanajā armijā. Viktors Duhovņikovs karadarbībā piedalījās no 1941. gada Ļeņingradas frontē, bet no 1944. gada 5. jūlija dienēja 3. Baltijas frontē. Viņš tika ievainots divas reizes – 1943. gada 24. augustā un 1944. gada 24. jūlijā.<sup>154</sup> Savukārt 1944. gada 22. oktobrī jaunāko seržantu V. Duhovņikovu, 67. armijas 189. strēlnieku divīzijas 366. atsevišķā sapieru bataljona nodaļas komandieri, apbalvoja ar 3. pakāpes Slavav ordeni.<sup>155</sup> Šo apbalvojumu viņš saņēma par dalību uzbrukuma operācijā Rīgai, kuras laikā parādīja sevi kā drosmīgu un apņēmīgu nodaļas komandieri. 189. strēlnieku divīzijas uzbrukuma ietvaros Ziemeļvidzemē V. Duhovņikovs zem pretinieka mīnmetēju un artilērijas uguns uzcēla pārceltuvi. Pateicoties viņa vadībai, tilts bija pabeigts un pulkam nepieciešamās kravas tika nogādātas laikā. 1944. gada 6. oktobrī, kad 189. strēlnieku divīzija ieņēma aizsardzības pozīcijas Limbažu novada Vidrižu apkaimē blakus 201. strēlnieku divīzijai, pretinieka uzbrukuma laikā Vanagu māju rajonā V. Duhovņikovs ar rokas granātu F1 nogalināja trīs ienaidnieka karavīrus.<sup>156</sup> Bet 1944. gada 9. oktobrī jaunākais seržants V. Duhovņikovs vadīja tilta būvniecību pāri Puskas upei, kas atrodas Sējas un Ādažu novados.<sup>157</sup> Lai gan vācu mīnmetēju un ložmetēju uguns bija nepārtraukta, viņš kopā ar cīņas biedriem atvilka kokmateriālus un savlaicīgi uzbūvēja pārceltuvi. Diemžēl par turpmākām viņa kara gaitām nekas nav zināms, izņemot bojāejas iemeslu. 1945. gada 11. maijā V. Duhovņikovs gāja bojā no pretinieka kājnieku

<sup>151</sup> *VeZVA*, 981. f., 1. apr., 1. l., 31. kartīte

<sup>152</sup> *KF AMCA*, 58. f., 18003. apr., 813. l., 2. lpp. [skatīts 20.02.2017.]. Pieejams: <http://www.obd-memorial.ru/html/info.htm?id=72998257>

<sup>153</sup> *KF AMCA, Ленинградский ВМФ. f., 530167. apr., 42860. l., 138. lpp.* [skatīts 20.02.2017.]. Pieejams: [https://pamyat-naroda.ru/heroes/memorial-chelovek\\_vpp81252719/](https://pamyat-naroda.ru/heroes/memorial-chelovek_vpp81252719/)

<sup>154</sup> *KF AMCA*, 33. f., 687572. apr., 2853. l., 29. lpp. [skatīts 20.02.2017.]. Pieejams: <http://podvignaroda.ru/?#id=39988589&tab=navDetailDocument>

<sup>155</sup> *KF AMCA*, 33. f., 687572. apr., 2853. l., 2. lpp. [skatīts 20.02.2017.]. Pieejams: [https://pamyat-naroda.ru/heroes/podvig-chelovek\\_nagrazhdenie39988605/](https://pamyat-naroda.ru/heroes/podvig-chelovek_nagrazhdenie39988605/)

<sup>156</sup> *KF AMCA*, 33. f., 687572. apr., 2853. l., 29. lpp. [skatīts 20.02.2017.]. Pieejams: <http://podvignaroda.ru/?#id=39988589&tab=navDetailDocument>

<sup>157</sup> Turpat.

mīnas sprādziena.<sup>158</sup> Tobrīd Ziemeļkurzemē krist no kājnieku mīnas sprādziena bija pietiekami liela iespēja, jo kara pēdējās dienās vācieši atkāpjoties mīnēja daudzus ceļus un takas.<sup>159</sup> Viņu sākotnēji apglabāja Ievličos, 2 km uz ziemeļaustrumiem no Dundagas.<sup>160</sup>

Pēc Talsu kara komisariāta sastādītā saraksta nākamā persona, kas pieskaitāma pie šīs grupas, ir Luka Golubs Pētera d.<sup>161</sup> Sarkanarmietis L. Golubs piedzima 1907. gadā Ukrainas PSR Vorošilovgradas (Luhanskas) apgabala Verhnetepļanskas (Novoaidaras) rajona Bahmutovkas ciemā.<sup>162</sup> 1939. gadā viņu Sarkanajā armijā iesauca no Krasnoarmeiskas kara komisariāta (Staļinas jeb Doņeckas apg.). Par viņa dzīvi un dienestu sīkākas informācijas nav. Vienīgi zināms, ka L. Goluba pēdējā dienesta vieta bija 2. Baltijas frontes 22. armijas 315. atsevišķā soda rota.<sup>163</sup> Ar to sākas neskaidrības gan par viņa bojāejas vietu, gan par sākotnējo apbedījuma vietu, kas savukārt rada šaubas par mirstīgo atlieku atrašanos Padomju varas cīnītāju kapos. Piemēram, balstoties uz 315. atsevišķās soda rotas militārpersonu neatgriezenisko zaudējumu sarakstu, L. Golubs 1944. gada 22. novembrī krita kaujā Jelgavas apriņķa Bērzmuižas pagastā, kas šobrīd ir Dobeles novada Jaunbēzres pagasts.<sup>164</sup> Tas nozīmē, ka L. Golubs piedalījās pirmajās lielkaujās pret Kurzemē izolētu vācu karaspēku. Tas pats rakstīts 315. atsevišķās soda rotas ziņojumā ar precizētiem apglabāto sarakstiem. Taču, vadoties pēc Ērgļu Brāļu kapos apbedīto saraksta, viņu apbedīja Ērgļu ciemā, kur norādīts, ka viņš gāja bojā 1944. gada 24. februārī.<sup>165</sup> Apjukumu pastiprina atšķirība Talsu rajona kara komisariāta veidotajā apglabāto militārpersonu sarakstā, kur par sākotnējās L. Goluba

<sup>158</sup> *KF AMCA*, 58. f., 18003. apr., 813. l., 2. lpp. [skatīts 20.02.2017.]. Pieejams: <http://www.obd-memorial.ru/html/info.htm?id=72998257>

<sup>159</sup> *Борьба латышского народа в годы Великой Отечественной войны (1941–1945)*. Рига : Зинатне, 1970, с. 913.

<sup>160</sup> Talsu Varoņu kapos apbedīto saraksts. ZP 1431

<sup>161</sup> Brāļu kapos apbedīto Lielā Tēvijas karā kritušo padomju karavīru saraksts (1985. g.). ZP 3303

<sup>162</sup> *KF AMCA*, 2247. f., 79425. apr., 6. l., 10. lpp. [skatīts 21.02.2017.]. Pieejams: [https://pamyat-naroda.ru/heroes/memorial-chelovek\\_dopolnitelnoe\\_donesenie9628701/](https://pamyat-naroda.ru/heroes/memorial-chelovek_dopolnitelnoe_donesenie9628701/)

<sup>163</sup> *KF AMCA*, 58. f., 18003. apr., 19. l., 4. lpp. [skatīts 21.02.2017.]. Pieejams: <http://www.obd-memorial.ru/html/info.htm?id=56807164>

<sup>164</sup> Turpat.

<sup>165</sup> *Cēsu zonālais valsts arhīvs*, 920. f., 1. apr., 12. l., 80. lpp. [skatīts 21.02.2017.]. Pieejams: [https://pamyat-naroda.ru/heroes/memorial-chelovek\\_dopolnitelnoe\\_donesenie23397801/](https://pamyat-naroda.ru/heroes/memorial-chelovek_dopolnitelnoe_donesenie23397801/)

apglabāšanas vietu minēta Kaļķu ciema padomes teritorija.<sup>166</sup> Kārtējā pretruna, kas apšaubā L. Goluba pārapbedīšanu Padomju varas cīnītāju kapos Talsos.

Talsu Brāļu kapu sarakstos kāds karavīrs bija nodēvēts par Alekseju Jakušinu Jefremova dēlu.<sup>167</sup> Taču šīs apglabātās militārpersonas identitātes noskaidrošanas gaitā atklājās Talsu rajona kara komisariāta pieļautā kļūda vārda un uzvārda rakstībā. Līdz ar to neprecīzs bija uzraksts arī uz kapa plāksnes. Uzsākot apbedītās personas izpēti, tieši šī kļūda sākotnēji kavēja nepieciešamās informācijas meklēšanu. Pateicoties 1982. gada aprīlī uz Talsu kara komisariātu atsūtītai vēstulei, izdevās noskaidrot apbedītā karavīra patieso vārdu. Vēstules sūtītājs bija Vasīlijs Jakuškins no Uļjanovskas apgabala Karsunas rajona, kurš rakstīja, ka viņa tēvs, 1907. gadā dzimušais Aleksandrs Jakuškins Jefremova d., 1945. gada 18. maijā ticis apbedīts Sabilē.<sup>168</sup> Atbildes vēstulē V. Jakuškinam Talsu rajona kara komisārs N. Udodovs ziņoja, ka Aleksandrs Jakuškins ticis pārapbedīts Talsu Brāļu kapos. Gan jāatzīst, ka turpmākās izpētes gaitā tomēr neizdevās noskaidrot viņa nāves apstākļus un iemeslu.

Aleksandru Jakuškinu 1941. gada septembrī Penzas apgabala Nikolajevas rajona kara komisariāts iesauca Sarkanajā armijā. Pēc apmācības 1941. gada 10. decembrī viņš nonāca frontē. 1943. gada 31. oktobrī 1. Baltijas frontes 4. triecienarmijas 2. gvardes strēlnieku korpusa 360. Neveļas strēlnieku divīzijas 571. atsevišķās sakaru rotas telefonists-uzraugs jefreitors A. Jakuškins saņēma pirmo apbalvojumu – medaļu “Par kaujas nopelniem”.<sup>169</sup> A. Jakuškinam to piešķīra par paveikto 1943. gadā no 6. līdz 20. oktobrim, kad divīzijas uzbrukuma operāciju periodā smagos kaujas apstākļos, pārraujot pretinieka aizsardzības līniju, viņš parādīja sevišķu meistarību un drosmi stabilu sakaru nodrošināšanā divīzijas štābam ar korpusu un pakļautajiem pulku štābiem.<sup>170</sup> Šajā laika posmā 360. strēlnieku divīzija piedalījās Neveļas uzbrukuma operācijā, kuras mērķis bija

<sup>166</sup> Talsu rajona kara komisariāta sagatavotais Talsu Brāļu kapos apglabāto saraksts, 2. lpp. TNMM 26302

<sup>167</sup> *VeZVA*, 981. f., 1. apr., 1. l., 100. kartīte

<sup>168</sup> Talsu rajona kara komisariāta lieta Nr. 71 – sarakste par Lielā Tēvijas karā kritušiem karavīriem un partizāniem 1977.–1982. g., 69. lpp. TNMM 26307

<sup>169</sup> *KF AMCA*, 33. f., 686044. apr., 985. l., 4. lpp. [skatīts 03.10.2018.]. Pieejams: <http://podvignaroda.ru/?#id=18621652&tab=navDetailDocument>

<sup>170</sup> Turpat, 187. lpp.

Neveļas pilsētas atbrīvošana, ko izdevās paveikt jau pirmajā uzbrukuma dienā. Par to Sarkanās armijas virspavēlniecība 7. oktobrī divīzijai piešķīra Neveļas pilsētas goda nosaukumu. Ar to A. Jakuškinam piešķirto apbalvojumu klāsts nebeidzās, jo 1944. gada 8. maijā viņš saņēma medaļu “Par drošsirdību”.<sup>171</sup> Sākotnēji 571. atsevišķās sakaru rotas štāba vada vecākais telefonists A. Jakuškins bija izvirzīts Sarkanās Zvaigznes ordenim, bet galu galā saņēma tikai medaļu. To viņam piešķīra par dalību kaujā Vitebskas apgabala Tihonovas ciema apkārtnē, kur viņš, būdams sakaru līnijas uzraugs, stipras vāciešu apšaudes laikā sakaru līnijā spēja salabot desmit bojājumus, tādējādi sniedzot iespēju 360. strēlnieku divīzijai uzturēt nepārtrauktus vadības sakarus ar pakļautībā esošiem pulkiem.<sup>172</sup> Aprakstītā kauja visdrīzāk notika 1944. gadā no 3. februāra līdz 13. martam Vitebskas uzbrukuma operācijas ietvaros, kad 1. Baltijas frontes un Rietumu frontes armijām, nesot lielus dzīvā spēka zaudējumus, tomēr neizdevās veikt uzdevumu – atbrīvot Vitebsku. 1944. gada 16. augustā vecākais telefonists Aleksandrs Jakuškins saņēma vēl vienu medaļu “Par drošsirdību”.<sup>173</sup> Viņš no 1944. gada 23. jūnija līdz 30. jūlijam kauju laikā pret vācu iebrucējiem Rovnojes ciema, Polockas, Krāslavas un Daugavpils apvidū apkalpoja štāba divīzijas sakaru mezglu un aktīvi iesaistījās savlaicīgā sakaru organizēšanā, sakaru tehnikas uzturēšanā, labas dzirdamības nodrošināšanā, kam divīzijas operāciju gaitā bija nenovērtējama nozīme.<sup>174</sup>

Šī perioda pirmajā pusē 360. Neveļas strēlnieku divīzija bija iesaistīta atkārtotā Vitebskas un tam sekojošā Polockas uzbrukuma operācijā, noslēdzot to ar Polockas atbrīvošanu 4. jūlijā. Savukārt no 10. līdz 27. jūlijam, esot jau 2. Baltijas frontes pakļautībā, divīzija piedalījās Dvinskas–Režicas operācijā, kuras laikā bija ieņemta gan Krāslava, gan Daugavpils. Tieši šo uzbrukuma operāciju gaitā 571. atsevišķās sakaru rotas jefreitors A. Jakuškins parādīja pašreizējās, nodrošinot divīzijas štābam nepārtrauktus sakarus ar pārējām daļām. Turpmākos mēnešus līdz kara beigām A. Jakuškins, dienot 360. strēlnieku divīzijā, bija iesaistīts aktīvā karadarbībā Latvijas teritorijā, beigās nonākot arī Kurzemē.

<sup>171</sup> *KF AMCA*, 33. f., 690155. apr., 176. l., 3. lpp. [skatīts 03.10.2018.]. Pieejams: [https://pamyat-naroda.ru/heroes/podvig-chelovek\\_nagrazhdenie30710762/](https://pamyat-naroda.ru/heroes/podvig-chelovek_nagrazhdenie30710762/)

<sup>172</sup> Turpat, 94. lpp.

<sup>173</sup> *KF AMCA*, 33. f., 690155. apr., 4258. l., 3. lpp. [skatīts 04.10.2018.]. Pieejams: <http://podvignaroda.ru/?#id=35253044&tab=navDetailDocument>

<sup>174</sup> Turpat, 214. lpp.

Pievēršoties nākamā karavīra aprakstam, vispirms jāpiebilst, ka sākotnēji bija lielas šaubas par iespējām sameklēt jebkādu informāciju par šo sarkanarmieti. Tomēr, kaut uzvārda un tēva vārda rakstības vairākos avotos krievu valodā bija dažādas, izdevās daudz ko noskaidrot. Runa ir par gvardes sarkanarmieti Staņislavu Karpavičusu Vinca d. (Карпавичус Станиславас Винцович).<sup>175</sup> Viņš piedzima 1926. gadā Lietuvā Vilkavišķu rajona Virbales pilsētas Raudondvario ielas 6. namā.<sup>176</sup> Zināms, ka pēc viņa nāves šajā adresē no radniekiem turpināja dzīvot viņa māte – Anna Karpavičiene. 1944. gada 3. decembrī S. Karpavičusu iesauca Sarkanajā armijā.<sup>177</sup> Par viņa kara gaitām detalizēta informācija pašreiz nav atrodamā, atskaitot to, ka 1945. gada 15. jūlijā viņu apbalvoja ar medaļu “Par kaujas nopelniem”.<sup>178</sup> Šo apbalvojumu viņš saņēma par to, ka 1945. gada 7. maijā, piedaloties kādā sadursmē ar pretinieku Kurzemes cietokšņa frontē, ar dienesta biedriem spēja ielauzties kādā apdzīvotā vietā un to atbrīvot, iesaistoties sīvā tuvcīņā ar vācu karavīriem.<sup>179</sup> Šīs kaujas laikā S. Karpavičus dienēja 6. triecienarmijas 21. gvardes strēlnieku divīzijas 59. gvardes strēlnieku pulka 1. strēlnieku rotā. Karam beidzoties, S. Karpavičus turpināja dienestu 59. strēlnieku pulkā Ziemeļkurzemē. Balstoties gan uz Talsu rajona kara komisariāta sastādīto apglabāto militārpersonu sarakstu, gan uz 59. strēlnieku pulka neatgriezenisko zaudējumu sarakstu, S. Karpavičus mira no ievainojumiem 1945. gada 9. augustā. Sākotnēji pētījuma autoram likās, ka sarkanarmietis gājis bojā kādā sadursmē ar nacionālajiem partizāniem. Izrādījās, ka tas tā gluži nav. Pēdējā avotā par nāvējošā ievainojuma iemeslu tiek minēta neuzmanība ieroča tīrīšanas laikā.<sup>180</sup> Sākotnēji viņu apbedīja Talsu pilsētas kapos, vēlāk pārāpglabāja Padomju varas cīnītāju kapos.

Grūtības radās atrast informāciju par nākamo apbedīto personu. Izrādījās, ka vaina ir vienā burtā, kas nepareizi ierakstīts kara-

<sup>175</sup> *VeZVA*, 981. f., 1. apr., 1. l., 39. kartīte

<sup>176</sup> *KF AMCA*, 58. f., 18003. apr., 1212. l., 6. lpp. [skatīts 29.08.2017.]. Pieejams: <https://www.obd-memorial.ru/html/info.htm?id=56647168>

<sup>177</sup> *KF AMCA*, 33. f., 687572. apr., 2715. l., 3. lpp. [skatīts 29.08.2017.]. Pieejams: <http://podvignaroda.ru/?#id=37485594&tab=navDetailDocument>

<sup>178</sup> *KF AMCA*, 33. f., 687572. apr., 2715. l., 3. lpp. [skatīts 29.08.2017.]. Pieejams: [https://pamyat-naroda.ru/heroes/podvig-chelovek\\_nagrazhdenie37485608/](https://pamyat-naroda.ru/heroes/podvig-chelovek_nagrazhdenie37485608/)

<sup>179</sup> Turpat.

<sup>180</sup> *KF AMCA*, 58. f., 18003. apr., 1212. l., 6. lpp. [skatīts 29.08.2017.]. Pieejams: <https://www.obd-memorial.ru/html/info.htm?id=56647168>



vīra uzvārdā. Kļūdījies kāds Talsu komisariāta darbinieks, sastādot Padomju varas cīnītāju kapos apglabāto personu sarakstu. Patiesībā uzvārda “Кисляков” vietā bija jābūt “Кизляков”. Runa ir par 1924. gadā Ļeņingradā dzimušo Aleksandru Kizļakovu Vasīlija dēlu, kuru 1942. gada 24. augustā Sarkanajā armijā iesauca no Ļeņingradas Primorskas rajona kara komisariāta.<sup>181</sup> Piedaloties kaujās pie Ļeņingradas, 1943. gada 1. jūnijā 135. gvardes atsevišķā sakaru bataljona vecāko telegrāfistu jefreitoru Aleksandru Kizļakovu apbalvoja ar medaļu “Par Ļeņingradas aizstāvēšanu”.<sup>182</sup> Par viņa turpmākām gaitām kara frontēs pašreiz nekas nav zināms, atskaitot vienīgi viņa bojāejas apstākļus. 374. Ļubaņas strēlnieku divīzijas 830. atsevišķā sakaru bataljona radiotelegrāfists seržants A. Kizļakovs gāja bojā 1945. gada 10. maijā, nemākulīgi apejoties ar kādu trofejas ieroci.<sup>183</sup> Viņu sākotnēji apbedīja Sabiles Brāļu kapos.

Par nākamo apbedīto karavīru – ierindnieku Alekseju Lazaru Georga d. – zināms tikai tas, ka viņš dzimis 1925. gada 6. februārī un miris 1945. gada 12. maijā, sākotnēji ticis apglabāts Sabiles Brāļu kapos.<sup>184</sup> Maz informācijas ir arī par sarkanarmieti Jemeljanu Laminski Maksima d. Viņš piedzima 1897. gadā Ukrainas PSR Volīnijas apgabala Gorohovskas rajona Guģaķino ciemā.<sup>185</sup> 1944. gadā viņu mobilizēja Sarkanajā armijā.<sup>186</sup> J. Laminska pēdējā dienesta vieta bija Ļeņingradas frontes 1. triecienarmijas 128. atsevišķā tiltu būves bataljonā.<sup>187</sup> Par viņa bojāejas iemesliem nekas nav zināms. Vienīgi tas, ka viņa sākotnējā apbedījuma vieta atradās Strazdes ciemā, 15 km no Talsu–Tukuma ceļa.<sup>188</sup>

Minēto militārpersonu nāve dažas dienas pēc kara beigām vieš aizdomas par viņu varbūtējo piedalīšanos militārās operācijās pret

<sup>181</sup> *KF AMCA*, 58. f., 18003. apr., 860. l., 5. lpp. [skatīts 26.09.2018.]. Pieejams: <https://obd-memorial.ru/html/info.htm?id=4733078>

<sup>182</sup> *KF AMCA*, 424. f., 10247. apr., 54. l., 8. lpp. [skatīts 26.09.2018.]. Pieejams: <http://podvignaroda.ru/?#id=1534304311&tab=navDetailDocument>

<sup>183</sup> *KF AMCA*, 58. f., 18003. apr., 860. l., 5. lpp. [skatīts 26.09.2018.]. Pieejams: <https://obd-memorial.ru/html/info.htm?id=4733078>

<sup>184</sup> Talsu Varoņu kapos apglabāto saraksts. ZP 1431

<sup>185</sup> *KF AMCA*, 58. f., 18003. apr., 811. l., 6. lpp. [skatīts 22.02.2017.]. Pieejams: [https://pamyat-naroda.ru/heroes/memorial-chelovek\\_donesenie4951777/](https://pamyat-naroda.ru/heroes/memorial-chelovek_donesenie4951777/)

<sup>186</sup> *Книга Памяти Украины* [skatīts 22.02.2017.]. Pieejams: <http://www.memory-book.com.ua/people/book/24?page=65>

<sup>187</sup> *KF AMCA*, 58. f., 18003. apr., 811. l., 6. lpp. [skatīts 22.02.2017.]. Pieejams: <http://www.obd-memorial.ru/html/info.htm?id=4951777>

<sup>188</sup> Talsu Varoņu kapos apglabāto saraksts. ZP 1431

Latvijas nacionālajiem partizāniem. Bet, tā kā drošas pārlicības par to nav, tad šīs personas pieskaitāmas Padomju varas cīnītāju kapos apbedīto karavīru grupai.

Nākamais Padomju varas cīnītāju kapos apglabātais, pēc Talsu rajona kara komisariāta apglabāto militārpersonu saraksta, ir Oļegs Lonfelds Kristapa d. (Христапович).<sup>189</sup> Taču pēc padziļinātas šīs personas izpētes pieņemtu, ka tēva vārda rakstībā pieļauta kļūda. Pieejamos avotos tiek minēts Oļegs Lonfelds Kristiāna d. (Христианович). Bet citas militārpersonas ar šādu vārdu un uzvārdu nav sastopamas. Leitnants Oļegs Lonfelds Kristiāna d. piedzima 1922. gadā Kuibiševas (Samaras) pilsētā.<sup>190</sup> 1940. gada 20. oktobrī Sverdlovskā viņu iesauca Sarkanajā armijā. Karadarbībā piedalījās no pirmās kara dienas. 1941. gada 13. decembrī Ļeņingradas frontē viņš guva smagu ievainojumu, bet 1942. gada 19. maijā sarkanarmietis O. Lonfelds bija viegli ievainots Šliselburgas rajonā, dienot 6. artilērijas pulkā.<sup>191</sup> 1942. gada 17. jūlijā viņu ieskaitīja 371. haubiču artilērijas pulkā par izlūknodaļas komandieri.<sup>192</sup> 1943. gada 21. oktobrī 1. Baltijas frontes 43. armijas 1. strēlnieku korpusa 204. strēlnieku divīzijas 657. artilērijas pulka baterijas vada komandieri Oļegu Lonfeldu apbalvoja ar Sarkanās Zvaigznes ordeni, jo viņš kaujās pie Belgorodas ar savu vadu iznīcināja divus pretinieka tankus un četras mīnmetēju baterijas, bet 1943. gada 28. septembra kaujās par Podsevaki ciemu (Vitebskas apg.) apklusināja trīs pretinieka mīnmetēju baterijas, iznīcināja ložmetēja ligzdu un vienu pretinieka novērošanas punktu.<sup>193</sup> Līdz ar to O. Lonfelds nodrošināja Sarkanās armijas kājnieku sekmīgu uzbrukumu vācu pozīcijām. 1944. gada 26. jūnijā leitnants O. Lonfelds paveica nākamo varoņdarbu kaujās par Vitebskas atbrīvošanu, kad pretinieks 200 kājnieku skaitā ar kavalērijas atbalstu pārgāja pretuzbrukumā artilērijas pozīciju virzienā.<sup>194</sup> Leitnants Lonfelds neapjuka un ātri izstūma trīs lielgabalus uz aizsardzības pozīcijām, bet pats pie viena no tiem

<sup>189</sup> *VeZVA*, 981. f., 1. apr., 1. l., 49. kartīte

<sup>190</sup> *KF AMCA*, 33. f., 11458. apr., 271. l., 22. lpp. [skatīts 22.02.2017.]. Pieejams: <http://www.obd-memorial.ru/html/info.htm?id=74211242>

<sup>191</sup> *KF AMCA*, Ленинградский ВПП. f., 530769. apr., 43009. l., 499. lpp. [skatīts 22.02.2017.]. Pieejams: [https://pamyat-naroda.ru/heroes/memorial-chelovek\\_vpp81396969/](https://pamyat-naroda.ru/heroes/memorial-chelovek_vpp81396969/)

<sup>192</sup> Turpat.

<sup>193</sup> *KF AMCA*, 33. f., 686044. apr., 3453. l., 70. lpp. [skatīts 22.02.2017.]. Pieejams: <http://podvignaroda.ru/?#id=20760446&tab=navDetailDocument>

<sup>194</sup> *KF AMCA*, 33. f., 690155. apr., 5471. l., 36. lpp. [skatīts 22.02.2017.]. Pieejams: <http://podvignaroda.ru/?#id=32992589&tab=navDetailDocument>

uzņēmās tēmētāja pienākumus. Šajā kaujā viņš iznīcināja ap 80 vācu karavīru, izkļiedēja un daļēji iznīcināja jātniekus, kā arī sašāva trīs pretinieka automašīnas. Par izrādīto vīrišķību un drosmi O. Lonfeldu 1944. gada 27. jūlijā apbalvoja ar 2. pakāpes Tēvijas kara ordeni.<sup>195</sup> Varonīgā artilērijas divizona izlūkdaļas priekšnieka dzīve aprāvās 1944. gada 12. septembrī, kad viņš krita kādā kaujā pret vācu karaspēku.<sup>196</sup> Vadoties pēc 657. artilērijas pulka vadošā militārpersonu neatgriezenisko zaudējumu saraksta, O. Lonfeldu apglabāja Dobeles novadā, 200 metrus uz dienvidiem no Sīpeles ciema.<sup>197</sup> Taču par sākotnējo apglabāšanas vietu Talsu rajona kara komisariāta apglabāto militārpersonu sarakstā minēti Sabiles Brāļu kapi, kas pēc iepriekš aprakstītā ir apšaubāmi. Tādējādi ir arī šaubas par viņa apbedījumu Padomju varas cīnītāju kapos.

Izpētes gaitā līdzīga pārlicība radās arī par apglabāto ierindnieku Vasīliju Makarovu Ivana dēlu, kura vārds atrodams Talsu rajona kara komisariāta sastādītā apbedīto sarakstā. Tur minēts, ka 1926. gadā dzimušais V. Makarovs gājis bojā 1944. gada 18. februārī, sākotnēji tiekot apbedītam Spāres ezera krastā.<sup>198</sup> Šo pašu bojāejas vietu 1980. gada 19. maija atbildes vēstulē internacionālā kluba “Družba” biedriem no Rjazaņas pilsētas uzrādīja Talsu rajona kara komisārs N. Udodovs, pārlicējoši paziņojot par V. Makarova mirstīgo atlieku atrašanos Padomju varas cīnītāju kapos.<sup>199</sup> Turpat viņš norādīja, ka kapsētā apglabātajam ir māsa Jekaterina Akimova, kuras tā brīža dzīvesvieta atradās Rjazaņas apgabala Kasimovas rajona Zemskojes ciemā. Tieši pateicoties māsas adresei, izdevās noskaidrot V. Makarova patiesos bojāejas apstākļus. Ir pašsaprotami, ka viņš 1944. gada februārī nevarēja atrasties Ģibuļu pagastā, jo tā bija dziļa ienaidnieka aizmugure un tobrīd frontes līnija atradās ārpus Latvijas teritorijas. Tādējādi, lai atšķetinātu radušos neskaidrību un pierādītu pieļauto kļūdu, noderēja māsas dzīvesvie-

tas adrese, kur pirms kara varēja dzīvot arī kritušais ierindnieks. Ieskatoties 191. strēlnieku divīzijas 15. medicīniski sanitārā bataljona mirušo uzskaites grāmatā, izdevās atrast V. Makarovu, jo tajā ar māsas dzīvesvietu sakrita gan norādījums par viņa iesaukšanas vietu Sarkanajā armijā, kas bija Kasimovas rajona kara komisariāts, gan arī tēva dzīvesvieta iepriekšminētajā Zemskojes ciemā.<sup>200</sup> Izrādījās, ka 191. Sarkankarogotās Novgorodas strēlnieku divīzijas 559. strēlnieku pulka strēlnieks Vasīlijs Makarovs 1944. gada 18. novembrī (nevis februārī) guva smagu ievainojumu – viņam tika norauta labā kāja. Nonākot 15. medicīniski sanitārā bataljona lazaretē, viņš tajā pašā dienā mira noasiņojot.<sup>201</sup> V. Makarovu apglabāja Lietuvā Telšu apriņķa Mažeīķu rajona pašvaldības Laižuvas seņūnijas Auksūdis ciema dienvidrietumu nomalē. Tāda pati apbedījuma vieta norādīta arī 191. strēlnieku divīzijas ziņojumā par neatgriezeniskiem zaudējumiem, kur Auksūdis ciems kļūdaini ieskaitīts Latvijas PSR teritorijā.<sup>202</sup> Turklāt dokumentos atrasto informāciju par V. Makarova pēdējo dienesta vietu apstiprina fakts, ka 191. strēlnieku divīzija pēc Rīgas atbrīvošanas, nonākot 4. triecienarmijas sastāvā, piedalījās kaujās Mažeīķu–Auces rajonā. Tātad V. Makarova mirstīgo atlieku Padomju varas cīnītāju kapos nav.

Pie šīs militārpersonu grupas pieskaitāms Pāvels Makrušins Spiridona d.<sup>203</sup> Viņš piedzima 1921. gadā Novosibirskas apgabala Topkinas rajona Kaprakovkas ciemā.<sup>204</sup> 1940. gada 28. oktobrī P. Makrušinu no Kupinskas rajona kara komisariāta (Novosibirskas apg.) iesauca Sarkanās armijas dienestā.<sup>205</sup> No 1941. gada oktobra viņš piedalījās aktīvā karadarbībā. 1942. gada 8. oktobrī Volhovas frontes 2. triecienarmijas 374. strēlnieku divīzijas 494. autotransporta rotas šoferi P. Makrušinu apbalvoja ar medaļu “Par kaujas nopelniem”.<sup>206</sup> Viņš, būdams auto rotā no 1942. gada februāra, veicot komandieru

<sup>200</sup> *KF AMCA*, 58. f., A-71693. apr., 65. l., 19. lpp. [skatīts 01.10.2018.]. Pieejams: <https://obd-memorial.ru/html/info.htm?id=53530961>

<sup>201</sup> Turpat.

<sup>202</sup> *KF AMCA*, 58. f., 18002. apr., 1387. l., 5. lpp. [skatīts 01.10.2018.]. Pieejams: <https://obd-memorial.ru/html/info.htm?id=55916611>

<sup>203</sup> Brāļu kapos apbedīto Lielā Tēvijas karā kritušo padomju karavīru saraksts (1985. g.). ZP 3303

<sup>204</sup> *KF AMCA*, 58. f., 18003. apr., 860. l., 4. lpp. [skatīts 23.02.2017.]. Pieejams: <http://www.obd-memorial.ru/html/info.htm?id=4733075>

<sup>205</sup> Turpat.

<sup>206</sup> *KF AMCA*, 33. f., 682525. apr., 371. l., 3. lpp. [skatīts 23.02.2017.]. Pieejams: [https://pamyat-naroda.ru/heroes/podvig-chelovek\\_nagrazhdenie10871270/](https://pamyat-naroda.ru/heroes/podvig-chelovek_nagrazhdenie10871270/)

<sup>195</sup> *KF AMCA*, 33. f., 690155. apr., 5471. l., 2. lpp. [skatīts 22.02.2017.]. Pieejams: <http://podvignaroda.ru/?#id=32992589&tab=navDetailDocument>

<sup>196</sup> *KF AMCA*, 33. f., 11459. apr., 370. l., 1. lpp. [skatīts 22.02.2017.]. Pieejams: <http://www.obd-memorial.ru/html/info.htm?id=73724606>

<sup>197</sup> *KF AMCA*, 33. f., 11458. apr., 434. l., 5. lpp. [skatīts 22.02.2017.]. Pieejams: [https://pamyat-naroda.ru/heroes/memorial-chelovek\\_donesenie4963601/](https://pamyat-naroda.ru/heroes/memorial-chelovek_donesenie4963601/)

<sup>198</sup> Talsu rajona kara komisariāta sagatavotais Talsu Brāļu kapos apglabāto saraksts, 3. lpp. TNMM 26302

<sup>199</sup> Talsu rajona kara komisariāta lieta Nr. 71 – sarakste par Lielā Tēvijas karā kritušiem karavīriem un partizāniem 1977.–1982. g., 35. lpp. TNMM 26307

uzdevumus, izrādīja izturību un enerģisku rīcību. P. Makrušins ar kravas mašīnu spēja savlaicīgi piegādāt munīciju uz priekšējo frontes līniju.<sup>207</sup> Savukārt, kad P. Makrušinu nosūtīja uz 1242. strēlnieku pulka medicīnas punktu, lai evakuētu ievainotos, viņš zem ienaidnieka aviācijas un artilērijas apšaudes pašreizējā pildīja savu uzdevumu. 1945. gada 12. maijā 374. strēlnieku divīzijas 1246. strēlnieku pulka 120. mīnmetēju baterijas šoferis Pāvels Makrušins tika nogalināts.<sup>208</sup> Sīkākas detaļas par viņa nāves apstākļiem Talsu novadā šobrīd nav, bet zināms, ka sākotnēji viņu apglabāja Pastendes apkārtnē.<sup>209</sup> Turpat apglabāja vēl vienu 12. maijā nogalināto karavīru, kurš, tāpat kā P. Makrušins, dienēja 374. Sarkankarogotās Ļubaņas strēlnieku divīzijas 1246. strēlnieku pulkā. Runa ir par 1926. gadā Ukrainas PSR Poltavas apgabala Koķelovskas rajona Veļikajas Rubļovkas ciemā dzimušo jaunāko seržantu Nikolaju Bondaru Grigorija dēlu.<sup>210</sup> Pastāv varbūtība, ka šo prettanku lielgabalu vada komandieri, tāpat kā viņa dienesta biedru P. Makrušinu, vēlāk pārņēma Padomju varas cīnītāju kapos Talsos. N. Bondars dienestu Sarkanajā armijā iesāka 1944. gada 20. janvārī, kad viņu mobilizēja Poltavas apgabala Opošņanskas rajona kara komisariāts. 1944. gada 25. septembrī 3. Baltijas frontes 1047. pašgājēju artilērijas pulka pašgājēja lielgabala Su-85 lādētāju sarkanarmieti N. Bondaru apbalvoja ar medaļu "Par kaujas nopelniem", jo viņš 1944. gada 18. septembrī kaujā pie Pukšu mājām (iespējams, Alūksnes novada Kalncempju pagastā), atrodoties pašgājējlielgabala, iznīcināja vācu prettanku lielgabalu, balsta ložmetēju un vairākus kājniekus.<sup>211</sup> Sākoties pretuzbrukumam, viņš nolēma, kaut jau bija ievainots, neatstāt pašgājējlielgabalu, līdz nebija atsists uzbrukums. Pašreiz nav zināms, cik ilgi Nikolajs Bondars pēc gūtā ievainojuma sabija lazaretē un kurā Sarkanās armijas daļā viņš atgriezās pēc izveseļošanās. Taču citā dokumentā minēts, ka 1945. gada 15. janvārī viņš kārtējo reizi bija smagi ievainots. Attiecīgais dokuments ir 1945. gada 24. aprīlī izdotā

<sup>207</sup> *KF AMCA*, 33. f., 682525. apr., 371. l., 69. lpp. [skatīts 23.02.2017.]. Pieejams: [https://pamyat-naroda.ru/heroes/podvig-chelovek\\_nagrazhdenie10871270/](https://pamyat-naroda.ru/heroes/podvig-chelovek_nagrazhdenie10871270/)

<sup>208</sup> *KF AMCA*, 58. f., 18003. apr., 860. l., 4. lpp. [skatīts 23.02.2017.]. Pieejams: <http://www.obd-memorial.ru/html/info.htm?id=4733075>

<sup>209</sup> Talsu Varoņu kapos apbedīto saraksts. ZP 1431

<sup>210</sup> *KF AMCA*, 58. f., 18003. apr., 860. l., 4. lpp. [skatīts 08.10.2018.]. Pieejams: <https://obd-memorial.ru/html/info.htm?id=4733076>

<sup>211</sup> *KF AMCA*, 33. f., 690306. apr., 1048. l., 5. lpp. [skatīts 08.10.2018.]. Pieejams: [https://pamyat-naroda.ru/heroes/podvig-chelovek\\_nagrazhdenie43548735/](https://pamyat-naroda.ru/heroes/podvig-chelovek_nagrazhdenie43548735/)

pavēle par vairāku virsnieku un karavīru apbalvošanu. Tur atrodams arī jaunākā seržanta N. Bondara vārds, kuru kā Ļeņingradas frontes 374. strēlnieku divīzijas 1246. strēlnieku pulka 1. strēlnieku bataljona prettanku lielgabalu vada lielgabala apkalpes karavīru apbalvoja ar medaļu "Par drošsirdību", jo viņš uzbrukuma operācijas laikā no 1945. gada 22. līdz 31. martam apdzīvoto vietu Rumbas, Lauki un Pladaras rajonā apkalpes sastāvā apklusināja piecu balsta ložmetēju uguni, trāpīja vienam zenītlielgabalam un iznīcināja aptuveni 20 vācu karavīru.<sup>212</sup> Aprakstīto varoņdarbu N. Bondars veica Kurzemes cietokšņa sestās lielkaujas laikā, kad no 17. marta līdz 3. aprīlim notika pēdējais Sarkanās armijas uzbrukums, kas risinājās pie jau minētām Jaunpils pagasta apdzīvotām vietām. Par turpmākām N. Bondara dienesta gaitām frontē pašreiz informācijas nav, bet, balstoties uz 374. strēlnieku divīzijas dokumentiem, var noprast, ka viņš pirmajās pēckara dienās pulka sastāvā ienāca Talsu novada teritorijā, kur arī gāja bojā šobrīd nezināmos apstākļos.

Padomju varas cīnītāju kapos apglabāts arī jaunākais seržants Pēteris Mirončuks Ananjeva d. (Ананьевич).<sup>213</sup> Viņš piedzima 1926. gadā Omskas apgabala Odesas rajona Želannojes ciemā.<sup>214</sup> Sākoties karam, kā pirmais no Mirončuku ģimenes uz fronti aizgāja Pētera tēvs, bet 1942. gadā arī brālis Vasīlijs.<sup>215</sup> Pirms mobilizācijas 1943. gada 11. novembrī P. Mirončuks savā ciemā strādāja par atslēdznieku. Pēdējā dienesta vieta viņam bija 189. strēlnieku divīzijas 891. strēlnieku pulkā.<sup>216</sup> 1945. gada 19. maijā viņš mira no smaga ievainojuma, kuru guva, pavirši apejoties ar šaujameroci.<sup>217</sup> P. Mirončuku sākumā apglabāja pie Dundagas baznīcas.<sup>218</sup>

<sup>212</sup> *KF AMCA*, 33. f., 686196. apr., 521. l., 1. lpp. [skatīts 08.10.2018.]. Pieejams: [https://pamyat-naroda.ru/heroes/podvig-chelovek\\_nagrazhdenie22827413/](https://pamyat-naroda.ru/heroes/podvig-chelovek_nagrazhdenie22827413/)

<sup>213</sup> *VeZVA*, 981. f., 1. apr., 1. l., 57. kartīte

<sup>214</sup> *KF AMCA*, 58. f., 18003. apr., 925. l., 3. lpp. [skatīts 23.02.2017.]. Pieejams: [https://pamyat-naroda.ru/heroes/memorial-chelovek\\_donesenie4425462/](https://pamyat-naroda.ru/heroes/memorial-chelovek_donesenie4425462/)

<sup>215</sup> Vēstule no Mirončuka Vasīlija Ananjeva d. ZP 3297/3

<sup>216</sup> *Омская областная книга памяти* [skatīts 23.02.2017.]. Pieejams: [http://omskportal.ru/ru/government/pobeda70/bookremember/book\\_municipal/ods/CenterCollections/00/text\\_files/file0/odessk.pdf](http://omskportal.ru/ru/government/pobeda70/bookremember/book_municipal/ods/CenterCollections/00/text_files/file0/odessk.pdf)

<sup>217</sup> *KF AMCA*, 58. f., 18003. apr., 925. l., 3. lpp. [skatīts 23.02.2017.]. Pieejams: <http://www.obd-memorial.ru/html/info.htm?id=4425462>

<sup>218</sup> Turpat.

Ļoti skopas ir ziņas par nākamo apglabāto personu – Josifu Mihailovu,<sup>219</sup> tās pašas turklāt neskaidras, jo Talsu rajona kara komisariāta apglabāto militārpersonu sarakstā mašīnrakstā uzrakstītais uzvārds “Mihailovs” pārlabots uz “Mihalkovs”.<sup>220</sup> Šajā gadījumā informācijas trūkuma dēļ nevar droši apgalvot, kurš no uzvārdiem varētu būt īstais. J. Mihailovs (vai Mihalkovs) dzimis 1914. gada 5. aprīlī un miris 1944. gada 6. martā. Sākotnēji apglabāts Talsu Komunālos kapos.

Par apbedīto jaunāko seržantu Viktoru Ņikitinu Borisa d. informācijas ir vairāk, tikai nav zināmi viņa bojāejas iemesli un apstākļi. Viņš piedzima 1926. gadā Novosibirskas apgabala Severnojes rajonā.<sup>221</sup> Tur viņš pabeidza septiņgadīgo skolu. Ir ziņas, ka Ņikitins gandrīz divus gadus nostrādājis par skolotāju. 1943. gadā viņu iesauca Sarkanajā armijā.<sup>222</sup> Otrā pasaules kara kaujās un sadursmēs viņš bija trīs reizes ievainots un kontuzēts. 1944. gada 3. oktobrī ierindnieku V. Ņikitinu, 2. Baltijas frontes 10. gvardes armijas 29. gvardes strēlnieku divīzijas 90. gvardes strēlnieku pulka 1. rotas strēlnieku, apbalvoja ar medaļu “Par drošsirdību”.<sup>223</sup> To V. Ņikitinam piešķīra par drošsirdību 1944. gada 26. septembra kaujā par augstieni 103.9 Vidzemē. Viņš pirmais cēlās uzbrukumā un, riskējot ar dzīvību, ielauzās vācu ierakumos, kur, iesaistoties sadursmē, iznīcināja trīs vācu karavīrus.<sup>224</sup> 1945. gada 8. maijā V. Ņikitins krita kādā sadursmē ar pretinieku. Sākotnēji viņu apglabāja Strazdes ciemā – 15 km no Talsu–Tukuma ceļa.<sup>225</sup>

Padomju varas cīnītāju kapos apbedītais leitnants Georgijs Poļevs Aleksandra d. mira 1945. gada 14. maijā, atrodoties tagadējā Talsu novada teritorijā.<sup>226</sup> Sākumā biju domājis, ka G. Poļevs kritis kādā sadursmē ar nacionālajiem partizāniem, bet šo pieņēmumu atmetu pierādījumu trūkumu dēļ. 1947. gada 27. maija Pievolgas kara

apgabala kadru nodaļas ziņojumā rakstīts, ka leitnants G. Poļevs bija miris, nevis ticis nogalināts, kā tas rakstīts par citiem kritušiem virsniekiem.<sup>227</sup> Kā vēlāk pētījuma gaitā noskaidrojās, 1905. gadā Udmurtijas APSR Možgas rajona Novajas Goras ciemā dzimušais G. Poļevs tomēr miris nevis maijā, bet gan jūnijā, nāvei iestājoties no saindēšanās.<sup>228</sup> 1941. gada jūlijā viņu vienā no Ļeņingradas kara komisariātiem iesauca Sarkanajā armijā.<sup>229</sup> Pirmajos kara mēnešos viņš iesaistījās kaujās Ļeņingradas pievārtē, piedaloties varonīgajā pilsētas aizstāvēšanā un 1943. gada janvārī tās blokādes pārraušanā. 1943. gada 2. jūlijā ekspedīcijas priekšnieku G. Poļevu 67. armijas 97. atsevišķā sakaru pulka komandieris majors Ivans Koļesņikovs apbalvoja ar medaļu “Par Ļeņingradas aizstāvēšanu”.<sup>230</sup> Savukārt 1943. gada 24. augustā Ļeņingradas frontes 67. armijas 97. atsevišķā sakaru pulka štāba ekspedīcijas priekšniekam G. Poļevam piešķīra Sarkanās Zvaigznes ordeni.<sup>231</sup> G. Poļevs šo apbalvojumu saņēma, strādājot 67. armijas štāba sadales (savākšanas?) punktā par ekspedīcijas priekšnieku. 1943. gada jūlijā viņš spēja nodrošināt 67. armijas precīzu apgādi kaujas operāciju laikā, kaut arī karaspēks pārgrupējās un mainīja dislokācijas vietas.<sup>232</sup> 1943. gada 25. jūlijā leitnants G. Poļevs no 67. armijas komandiera ģenerālmajora Mihaila Duhanova saņēma visai svarīgu pavēli, kuru steidzami vajadzēja nogādāt 63. gvardes strēlnieku divīzijas komandierim Afanasijam Ščeglovam.<sup>233</sup> Lai gan bija spēcīga pretinieka artilērijas apšaude, G. Poļevs savlaicīgi nogādāja kaujas pavēles uz 63. strēlnieku divīzijas novērošanas punktu, tādējādi divīzija laikā uzsāka kaujas uzdevuma izpildi. Nākamā dienā, 26. jūlijā, zem vācu mīnmetēju atklātās uguns G. Poļevs tādu pašu pavēli personīgi nodeva 31. tanku pulka komandierim

<sup>219</sup> *KF AMCA*, 33. f., 594259. apr., 29. l., 53. lpp. [skatīts 28.02.2017.]. Pieejams: <http://www.obd-memorial.ru/html/info.htm?id=75117511>

<sup>220</sup> PSRS Aizsardzības ministrijas Galvenās personāla pārvaldes vēstule padomju armijas seržantu un karavīru personāla zaudējumu uzskaites nodaļas vadītājam, Maskava, 1965. gada 29. jūlijs. TNM

<sup>221</sup> *KF AMCA*, 33. f., 682526. apr., 1338. l., 23. lpp. [skatīts 01.03.2017.]. Pieejams: <http://podvignaroda.ru/?#id=17394302&tab=navDetailDocument>

<sup>222</sup> *KF AMCA*, 424. f., 10247. apr., 55. l., 19. lpp. [skatīts 01.03.2017.]. Pieejams: <http://podvignaroda.ru/?#id=1534271311&tab=navDetailDocument>

<sup>223</sup> *KF AMCA*, 33. f., 682526. apr., 1338. l., 2. lpp. [skatīts 01.03.2017.]. Pieejams: [https://pamyat-naroda.ru/heroes/podvig-chelovek\\_nagrazhdenie17394311/](https://pamyat-naroda.ru/heroes/podvig-chelovek_nagrazhdenie17394311/)

<sup>224</sup> *KF AMCA*, 33. f., 682526. apr., 1338. l., 23. lpp. [skatīts 01.03.2017.]. Pieejams: <http://podvignaroda.ru/?#id=17394302&tab=navDetailDocument>

<sup>225</sup> Turpat.

<sup>219</sup> Brāļu kapos apbedīto Lielā Tēvijas karā kritušo padomju karavīru saraksts (1985. g.). ZP 3303

<sup>220</sup> Talsu rajona kara komisariāta sagatavotais Talsu Brāļu kapos apglabāto saraksts, 4. lpp. TNMM 26302

<sup>221</sup> Vēstule no Djuževas Annas Borisa m. ZP 3297/2

<sup>222</sup> Turpat.

<sup>223</sup> *KF AMCA*, 33. f., 690155. apr., 6339. l., 1. lpp. [skatīts 24.02.2017.]. Pieejams: <http://podvignaroda.ru/?#id=35381115&tab=navDetailDocument>

<sup>224</sup> Turpat, 4. lpp.

<sup>225</sup> Talsu Varoņu kapos apbedīto saraksts. ZP 1431

<sup>226</sup> *VeZVA*, 981. f., 1. apr., 1. l., 69. kartīte

Sergejam Semjorkinam.<sup>234</sup> 1944. gada 29. februārī leitnants G. Poļevs, kurš jau dienēja Ļeņingradas frontes 42. armijas 123. strēlnieku korpusa 544. atsevišķā sakaru bataljonā par ritošo līdzekļu vada komandieri, tika apbalvots ar medaļu “Par nopelniem kaujā”, jo viņš, kaut īsu laiku būdams bataljonā, parādīja sevi kā disciplinētu un centīgu komandieri, kurš ar iniciatīvu prata vadīt padotos karavīrus.<sup>235</sup> Kopš kaujas darbībām Ļeņingradas frontē G. Poļevs prata noorganizēt svarīgas korespondences piegādi starp armijas daļām jebkuros laika apstākļos cauru diennakti, kaut arī trūka pārvietošanās līdzekļu. Tieši par slepena rakstura korespondences savlaicīgu piegādi viņam piešķīra medaļu “Par nopelniem kaujā”. Vairāk ziņu par leitnantu G. Poļevu nav, vienīgi vēl tas, ka viņš sākotnēji apglabāts Spāres ciema “Imantās”.<sup>236</sup>

Nākamais pēc Talsu rajona kara komisariāta sagatavotā Padomju varas cīnītāju kapos apglabāto saraksta alfabēta secībā minams ierindnieks Ivans Rusakovs Andreja d.<sup>237</sup> Taču šoreiz apraksts par šo militārpersonu netiks nošķirts no pārējiem četriem kritušiem dienesta biedriem – Aleksandra Kozina Alekseja d., Pētera Starikova Stepana d., Dmitrija Asjakina Ignata d. un Vladimira Šabļinova Dmitrija d., jo visi minētie karavīri, dienot 311. gvardes iznīcinātāju prettanku artilērijas pulkā, krita 1945. gada 8. maijā nezināmā sadursmē pret vācu karaspēku.<sup>238</sup> Viņus, iespējams, netālu no bojāejas vietas apglabāja tagadējā Kandavas novada teritorijā, kas tolaik ietilpa Talsu apriņķī. Tomēr, ieskatoties Talsu kara komisariāta sagatavotā sarakstā, piemēram, I. Rusakova sākotnējās apbedījuma vietas atrašanās ir tikpat neprecīzi nosaukta, tas ir, Strazdes ciems, 15 km no Talsu–Tukuma ceļa, bet P. Starikova un V. Šabļinova mirstīgās atliekas neizprotami atrodamas Sabiles Brāļu kapos.<sup>239</sup> Neskaidrību pastiprina vēl tas, ka D. Asjkins un A. Kozins vispār nav atrodami Talsu kara komisariāta sarakstos, kaut arī 1945. gada 16. maija

6. atsevišķās gvardes iznīcinātāju prettanku artilērijas brigādes štāba priekšnieka majora A. Novominska ziņojumā par brigādes neatgriezeniskiem zaudējumiem šie karavīri sākotnēji visi apbedīti 300 m uz austrumiem no Jaunciema Kandavas pagastā.<sup>240</sup> Par šīs apdzīvotās vietas nosaukuma patiesumu arī rodas šaubas, jo tāda Jaunciema nav nedz Kandavas, nedz Strazdes, nedz Sabiles apkārtnē. Tāpēc varētu pieņemt, ka ziņojuma autors kļūdījies apdzīvotas vietas nosaukuma rakstībā. Bet tas nemazina iespēju, ka šo militārpersonu mirstīgās atliekas atrodas Padomju varas cīnītāju kapos. Turklāt, ja vienuviet kopā ar I. Rusakovu, P. Starikovu un V. Šabļinovu sākotnēji bija apglabāti D. Asjkins un A. Kozins, tad var apgalvot, ka pēdējos divus arī pārapbedīja Talsu kapos. Līdz ar to par divām personām kļūst mazāks nezināmo skaits.

Atgriezīsimies pie sarkanarmieša Ivana Rusakova īsas biogrāfijas. I. Rusakovs piedzima 1926. gadā Smoļenskas apgabala Holm-Žirkovskas rajona Gerasimovas ciemā.<sup>241</sup> Bez viņa I. Rusakova tēvs Andrejs Rusakovs audzināja vēl četrus bērnus – Jekaterinu, Pēteri, Ilju un Mariju.<sup>242</sup> Kādu laiku A. Rusakova ģimene dzīvoja 3 kilometrus no Gerasimovas ciema attāļajā Bulgaku ciemā. Sākoties karam, visi dēli aizgāja uz fronti. Vecākais dēls Pēteris Rusakovs krita karā, bet Ilja pazuda bez vēsts.<sup>243</sup> Ivans Rusakovs Sarkanās armijas dienestā tika iesaukts 1943. gada 19. martā.<sup>244</sup> Tā iesākās Ivana dienesta gaitas frontē, atrodoties 42. armijas 6. atsevišķās gvardes iznīcinātāju prettanku artilērijas brigādes 311. gvardes iznīcinātāju prettanku artilērijas pulkā. 1944. gada 16. martā viņš, piedaloties kādā kaujā, guva vieglu ievainojumu. Savukārt 1945. gada 29. martā 311. pulka telefonistu I. Rusakovu apbalvoja ar Sarkanās Zvaigznes ordeni.<sup>245</sup> To viņam piešķīra par dalību kaujās, kas sekmēja vācu karaspēka sakāvi Baltijā. Viņš, piedaloties pēdējās lieluzbrukuma kaujās Kurzemē ar nolūku pārraut vācu fronti Saldus virzienā, 1945. gada 20. martā 95,8 augstienes rajonā pie Labdomas (Pampāļu pag., Saldus nov.) zem

<sup>234</sup> *KF AMCA*, 33. f., 682526. apr., 1338. l., 24. lpp. [skatīts 01.03.2017.]. Pieejams: <http://podvignaroda.ru/?#id=17394302&tab=navDetailDocument>

<sup>235</sup> *KF AMCA*, 33. f., 690155. apr., 914. l., 1. lpp. [skatīts 01.03.2017.]. Pieejams: [https://pamyat-naroda.ru/heroes/podvig-chelovek\\_nagrazhdenie36767257/](https://pamyat-naroda.ru/heroes/podvig-chelovek_nagrazhdenie36767257/)

<sup>236</sup> Talsu rajona kara komisariāta sagatavotais Talsu Brāļu kapos apglabāto saraksts, 4. lp. TNMM 26302

<sup>237</sup> VeZVA, 981. f., 1. apr., 1. l., 77. kartīte

<sup>238</sup> *KF AMCA*, 58. f., 18003. apr., 748. l., 3. lpp. [skatīts 05.03.2017.]. Pieejams: <https://obd-memorial.ru/html/info.htm?id=4975081>

<sup>239</sup> Talsu Varoņu kapos apglabāto saraksts. ZP 1431

<sup>240</sup> *KF AMCA*, 58. f., 18003. apr., 748. l., 1., 3. lpp. [skatīts 05.03.2017.]. Pieejams: [https://pamyat-naroda.ru/heroes/memorial-chelovek\\_donesenie4975081/](https://pamyat-naroda.ru/heroes/memorial-chelovek_donesenie4975081/)

<sup>241</sup> Turpat, 3. lpp.

<sup>242</sup> Vēstule no Prokopovas Veras Pētera m. ZP 3297/5

<sup>243</sup> Turpat.

<sup>244</sup> *KF AMCA*, 33. f., 690306. apr., 3551. l., 13. lpp. [skatīts 06.03.2017.]. Pieejams: <http://podvignaroda.ru/?#id=38142190&tab=navDetailDocument>

<sup>245</sup> Turpat, 2. lpp.

pretinieka uguns, riskējot ar dzīvību, novērsa 20 pārrāvumus uz telefonlīnijas.<sup>246</sup> Ar šo patiesi vīrišķīgo un bezbailīgo rīcību I. Rusakovs nodrošināja artilērijas uguns sekmīgu vadību. Tomēr citu ziņu par I. Rusakovu nav, izņemot bojāejas datumu un vietu.

1945. gada 8. maijā kritušais un līdzās Ivanam Rusakovam apglabātais gvardes seržants Aleksandrs Kozins Alekseja d. piedzima 1921. gadā Jaroslavas apgabala Ribinskas pilsētā.<sup>247</sup> 1942. gada 11. februārī viņu Komi APSR Uhtas rajona kara komisariāts iesauca Sarkanajā armijā. 1943. gada 29. decembrī 2. Baltijas frontes 3. triecienarmijas 28. strēlnieku divīzijas 144. strēlnieku pulka 45 mm lielgabalu vada tēmētāju A. Kozinu apbalvoja ar medaļu “Par drošsirdību” – par to, ka viņš kādā kaujā pret vācu karaspēku parādīja sevi kā prasmīgu artilēristu.<sup>248</sup> Atrodies uzbrūkošās Sarkanās armijas kājnieku priekšējās rindās, viņš ar precīzu tēmējumu spēja apklusināt divus balsta ložmetējus un iznīcināja ap 12 vācu karavīru un virsnieku. Šo kaujas uzdevumu viņš veica, kad 144. strēlnieku pulks atradās Pleskavas apgabala Pustoškas vai Neveļas rajonā. Par tālākām seržanta gaitām karā pagaidām nav informācijas. Iespējams, viņu ieskaitīja 311. gvardes iznīcinātāju prettanku artilērijas pulkā 1944. gada rudenī, kad Sarkanās armijas daļas iesāka vācu karaspēka grupas “Ziemeļi” blokādi Kurzemē.

Nākamais no 311. artilērijas pulka kritušajiem un Padomju varas cīnītāju kapos apglabātiem karavīriem – jefreitors Pēteris Starikovs Stepana d.<sup>249</sup> Viņš piedzima 1924. gadā Maskavas apgabala Visokovskas (tag. Kļinskas) rajona Taksinas ciemā.<sup>250</sup> 1942. gada 15. aprīlī viņu iesauca Sarkanajā armijā. Par turpmākiem diviem P. Starikova dienesta gadiem pašreiz informācijas nav. Vienīgi zināms, ka 1945. gada 26. martā Ļeņingradas frontes 311. gvardes iznīcinātāju prettanku artilērijas pulka 5. baterijas izlūkam

P. Starikovam piešķīra medaļu “Par drošsirdību”.<sup>251</sup> Šo apbalvojumu viņš saņēma par piedalīšanos 1945. gada 22. marta kaujā Labdomu apkārtnē (Pampāļu pag., Saldus nov.), kad, atrodoties uzbrūkošo sarkanarmiešu rindās, atklāja divas vācu ložmetēju ligzdas un vienu blindāžu un pēc tam ziņoja artilērijas baterijai to koordinātes. Pēc kāda laika lielgabalu izšautie šāviņi iznīcināja šo pretinieka aizsardzības atbalstu. No apraksta izriet, ka jefreitors P. Starikovs, dienot 311. artilērijas pulkā, kopā ar I. Rusakovu piedalījās pēdējā lieluzbrukuma kaujā pret Kurzemē bloķētu vācu armiju grupu un krita pēdējā kara dienā.

Dmitrijs Asjajins Ignata d. piedzima 1899. gadā Orlas apgabala Kromskojas rajona Nižņejes Muhanovas (Нижнее Муханово) ciemā.<sup>252</sup> 1941. gada 1. septembrī viņu Kemerovas apgabala kara komisariāts iesauca Sarkanajā armijā. No 1942. gada 24. aprīļa viņš aktīvi piedalījās kaujās, kuru laikā, 1943. gada 10. novembrī, tika ievainots.<sup>253</sup> 1944. gada 10. jūlijā 2. Baltijas frontes 28. Neveļas strēlnieku divīzijas 88. strēlnieku pulka 76 mm lielgabalu baterijas vezumnieku D. Asjajinu apbalvoja ar medaļu “Par nopelniem kaujā”, jo viņš 3.–7. jūlija kaujās pret vāciešiem spēja uz artilērijas pozīcijām nepārtraukti piegādāt munīciju.<sup>254</sup> To dienu uzbrukuma kaujas notika Ziemeļbaltkrievijas teritorijā ar mērķi atbrīvot Polocku. 1944. gada 1. jūlijā 28. strēlnieku divīzija savus spēkus koncentrēja pie Polockas, iesaistoties nepārtrauktās kaujās, kas ar netiešu atbalsta uzbrukumu arī sekmēja pilsētas ieņemšanu.<sup>255</sup> Tāpēc artilērijas intensīvas darbības laikā ļoti nozīmīga loma bija munīcijas savlaicīgai piegādei piefrontē izvietotām baterijām, ko arī sekmīgi veica ierindnieks D. Asjajins. Turklāt zirgi, kurus D. Asjajins izmantoja ar munīciju piekrāmētu vezumu vilkšanai, vienmēr bija labi kopti! Savukārt 1945. gada 26. martā 5. baterijas ierindnieku D. Asjajinu, kas jau dienēja Ļeņingradas frontes 311. gvardes iznīcinātāju prettanku artilērijas pulkā pret Kurzemē izolētu armiju grupu “Kurland”, apbalvoja

<sup>246</sup> *KF AMCA*, 33. f., 690306. apr., 3551. l., 13. lpp. [skatīts 06.03.2017.]. Pieejams: <http://podvignaroda.ru/?#id=38142190&tab=navDetailDocument>

<sup>247</sup> *KF AMCA*, 58. f., 18003. apr., 748. l., 3. lpp. [skatīts 06.03.2017.]. Pieejams: <http://www.obd-memorial.ru/html/info.htm?id=4975078>

<sup>248</sup> *KF AMCA*, 33. f., 686044. apr., 2194. l., 6. lpp. [skatīts 06.03.2017.]. Pieejams: <http://podvignaroda.ru/?#id=19377227&tab=navDetailDocument>

<sup>249</sup> *VeZVA*, 981. f., 1. apr., 1. l., 93. kartīte

<sup>250</sup> *KF AMCA*, 58. f., 18003. apr., 748. l., 3. lpp. [skatīts 06.03.2017.]. Pieejams: <http://www.obd-memorial.ru/html/info.htm?id=4975079>

<sup>251</sup> *KF AMCA*, 33. f., 690306. apr., 3552. l., 2. lpp. [skatīts 07.03.2017.]. Pieejams: <http://podvignaroda.ru/?#id=38921746&tab=navDetailDocument>

<sup>252</sup> *KF AMCA*, 58. f., 18003. apr., 748. l., 3. lpp. [skatīts 07.03.2017.]. Pieejams: <http://www.obd-memorial.ru/html/info.htm?id=4975080>

<sup>253</sup> *KF AMCA*, 33. f., 686044. apr., 4067. l., 2. lpp. [skatīts 07.03.2017.]. Pieejams: <https://pamyat-naroda.ru/heroes/podvig-chelovek-nagrazhdenie22556295/>

<sup>254</sup> Turpat.

<sup>255</sup> И. П. Колюхов. *Пути-дороги 28-й Невельской* [skatīts 07.03.2017.]. Pieejams: [http://www.kp.rkomi.ru/txt/08\\_1041.html](http://www.kp.rkomi.ru/txt/08_1041.html)

ar medaļu "Par drošsirdību", jo viņš 17. marta kaujā, atrodoties lielgabala apkalpes sastāvā, tiešā tēmējumā iznīcināja divas ienaidnieka ložmetēju ligzdas ar apkalpi.<sup>256</sup> Iespējams, ka D. Asjkins Kurzemes frontē, vismaz 1945. gadā, kopā dienējis gan ar izlūku P. Starikovu, gan ar telefonistu I. Rusakovu.

Pēdējais no 1945. gada 8. maijā kritušajiem 311. artilērijas pulka karavīriem ir Vladimirs Šabļinovs Dmitrija d. Viņš piedzima 1910. gadā Penzas apgabala Gorodiščas rajona Čadajevo ciemā.<sup>257</sup> 1941. gada 14. jūlijā Gorodiščas rajona kara komisariātā viņš tika mobilizēts Sarkanajā armijā, bet tikai no 1942. gada 22. februāra piedalījās aktīvā karadarbībā pret vāciešiem Rietumu frontē. 1943. gada 21. augustā 12. atsevišķā iznīcinātāju prettanku artilērijas brigādes 546. iznīcinātāju prettanku artilērijas pulka sarkanarmieti V. Šabļinovu apbalvoja ar Sarkanās Zvaigznes ordeni.<sup>258</sup> 12. atsevišķā iznīcinātāju prettanku artilērijas brigāde, kurā dienēja V. Šabļinovs, pirms pārdēvēšanas 1943. gada maijā bija saformēta 27. aprīlī Brjanskas frontes sastāvā kā 108. iznīcinātāju prettanku artilērijas brigāde.<sup>259</sup> Bet 1943. gada 23. septembrī 12. atsevišķai iznīcinātāju prettanku artilērijas brigādei atkal mainīja nosaukumu, pārdēvējot to par 6. gvardes iznīcinātāju prettanku artilērijas brigādi, kas pēdējā kara gadā 2. Baltijas frontes un vēlāk Ļeņingradas frontes sastāvā nonāca Kurzemē. Līdzīgi brigādei, arī tajā ietilpstošais 546. iznīcinātāju prettanku artilērijas pulks, kas dibināts 1942. gada 20. aprīlī, 1943. gada 23. septembrī, tika pārdēvēts par 311. gvardes iznīcinātāju prettanku artilērijas pulku.<sup>260</sup> V. Šabļinovs, ordeni saņēma par piedalīšanos vairākās kaujās Brjanskas frontē jūlijā un augustā, kad Sarkanā armija veica pretuzbrukumu pie Kurskas pēc vāciešu neveiksmīgās ofensīvas. Tā, piemēram, 1943. gada 19. jūlija kaujā V. Šabļinovs, būdams lielgabala apkalpē, tiešā tēmējumā šāva pa uzbrūkošiem pretinieka tankiem un pašgājējlielgabaliem, iznī-

cinot vienu pašgājējlielgabalu, divus prettanku lielgabalus un vienu ložmetēja ligzdu.<sup>261</sup> Savukārt 1943. gada 3. augusta kaujas laikā, kas norisa Orlas apgabala Optuhas rajonā, viņš kopā ar lielgabala apkalpi tiešā tēmējumā atklāja uguni pa pretinieka pozīcijām, iznīcinot divus 75 mm prettanku lielgabalus un trīs ložmetēju ligzdas ar 20 vācu karavīriem un virsniekiem.<sup>262</sup> Tēmētājs V. Šabļinovs, piedaloties karadarbībā jau Latvijas teritorijā 2. Baltijas frontes sastāvā, kauju laikā savus uzdevumus veica atbildīgi un drosmīgi. Tāpēc 1944. gada 2. septembrī 2. Baltijas frontes artilērijas komandieris ģenerālpulkvedis Pēteris Ņičkovs (1897–1971) 311. gvardes iznīcinātāju prettanku artilērijas pulka jaunāko seržantu V. Šabļinovu, apbalvoja ar 1. pakāpes Tēvijas kara ordeni.<sup>263</sup> To viņš saņēma par 1944. gada vasaras kaujām, kad, nonākot zem vācu artilērijas apšaudes, mācēja precīzi notēmēt lielgabalu, lai pēc tam atklātu iznīcinošu uguni. Tā 1944. gada 23.–27. jūlija kaujās par Kārsavas pilsētu, kad 6. gvardes iznīcinātāju prettanku artilērijas brigāde pulkveža D. Krilova vadībā atbalstīja 22. gvardes strēlnieku divīzijas uzbrukumu, jaunākais seržants V. Šabļinovs tiešā tēmējumā iznīcināja novērošanas punktu ar pretinieka karavīriem.<sup>264</sup> Savukārt Bebrīņu ciema un Dzelzavas dzelzceļa stacijas (Madonas novads) rajonā viņš ar sava lielgabala atklāto uguni likvidēja divas ložmetēju ligzdas, tādējādi palīdzot Sarkanās armijas kājniekiem forsēt kādu upīti un doties tālākā uzbrukumā. Turklāt vēl kādas sadursmes laikā šajos vasaras mēnešos V. Šabļinovs, pārraujot vācu aizsardzības līniju, iznīcināja ienaidnieka prettanku lielgabalu. Par brīnumu, V. Šabļinovu, kas piedalījās tik asiņainās un nežēlīgās kaujās, ne reizi neievainoja. Tomēr skarbais liktenis bija lēmis viņam krist pēdējā kara dienā Kandavas apkārtnē. Viņš guldīts blakus saviem 311. pulka biedriem.

Pēc Talsu kara komisariāta sastādītā saraksta nākamais kapos apglabātais karavīrs ir Aleksandrs Samsonovs Semjona d., kurš piedzima 1908. gadā.<sup>265</sup> Tatārijas APSR Buguļmas rajona kara komisa-

<sup>256</sup> *KF AMCA*, 33. f., 690306. apr., 3552. l., 1. lpp. [skatīts 07.03.2017.]. Pieejams: <http://podvignaroda.ru/?#id=38921746&tab=navDetailDocument>

<sup>257</sup> *KF AMCA*, 58. f., 18003. apr., 748. l., 3. lpp. [skatīts 07.03.2017.]. Pieejams: <http://www.obd-memorial.ru/html/info.htm?id=4975082>

<sup>258</sup> *KF AMCA*, 33. f., 682526. apr., 1216. l., 4. lpp. [skatīts 07.03.2017.]. Pieejams: [https://pamyat-naroda.ru/heroes/podvig-chelovek\\_nagrazhdenie17067917/](https://pamyat-naroda.ru/heroes/podvig-chelovek_nagrazhdenie17067917/)

<sup>259</sup> *6-я гвардейская истребительная противотанковая артиллерийская Рижская бригада РКК* [skatīts 08.03.2017.]. Pieejams: <http://www.nashapobeda.lv/3446.html>

<sup>260</sup> *Список артиллерийских бригад ПТО* [skatīts 08.03.2017.]. Pieejams: [http://broneboy.ru/1-hranilische/IPTA/Spisok\\_chastei\\_PTA.pdf](http://broneboy.ru/1-hranilische/IPTA/Spisok_chastei_PTA.pdf)

<sup>261</sup> *KF AMCA*, 33. f., 682526. apr., 1216. l., 58. lpp. [skatīts 08.03.2017.]. Pieejams: <http://podvignaroda.ru/?#id=17067886&tab=navDetailDocument>

<sup>262</sup> Turpat.

<sup>263</sup> *KF AMCA*, 33. f., 690155. apr., 5940. l., 2. lpp. [skatīts 08.03.2017.]. Pieejams: [https://pamyat-naroda.ru/heroes/podvig-chelovek\\_nagrazhdenie35367082/](https://pamyat-naroda.ru/heroes/podvig-chelovek_nagrazhdenie35367082/)

<sup>264</sup> Turpat.

<sup>265</sup> Brāļu kapos apbedīto Lielā Tēvijas karā kritušo padomju karavīru saraksts (1985. g.). ZP 3303

riāts 1942. gada maijā viņu iesauca Sarkanajā armijā.<sup>266</sup> Pēc apmācības, dienot 20. reaktīvo mīnmetēju artilērijas pulkā par artilēristu, no jūnija bija iesaistīts karadarbībā Volhovas un Ļeņingradas frontēs, kur 1943. gada 6. jūnijā un 1944. gada 3. oktobrī guva divus ievainojumus.<sup>267</sup> Pēc otrā, salīdzinoši smagā ievainojuma, kādu laiku ārstējās kara hospitālī. 1945. gada 8. aprīlī viņš ieradās 808. atsevišķā sakaru bataljonā. Dienot Kurzemē 1. triecienarmijas 360. Neveļas strēlnieku divīzijas sastāvā, viņš parādīja sevi kā enerģisku un centīgu sakarnieku, kurš godīgi un apzinīgi pildīja savus pienākumus. Par šiem un citiem nopelniem kaujās 808. atsevišķā sakaru bataljona štāba rotas sakarnieku A. Samsonovu 1945. gada 19. maijā apbalvoja ar medaļu “Par droširdību”.<sup>268</sup> Tomēr, balstoties uz 1945. gada 23. maija 808. atsevišķā sakaru bataljona paziņojumu Buguļmas rajona kara komisāram, sarkanarmietis A. Samsonovs, atrodoties frontē, bija saslimis un 1945. gada 19. maijā miris. Apglabāts Sabiles kapsētā, kas atradās blakus Rīgas ielai.<sup>269</sup> Sēru vēsti bija lūgts paziņot A. Samsonova mātai Annai Maksimovai, kura dzīvoja Buguļmas pilsētā. Vēlāk A. Samsonova mirstīgās atliekas no Sabiles Brāļu kapiem pārveda uz Talsiem.

Tālāk alfabēta secībā norādīta Padomju varas cīnītāju kapos apglabāta militārpersona, kuras dzīves gājums ir vēl nezināms. Tas ir Aleksejs Sandonovs Grigorija d.<sup>270</sup> Aiz viņa seko Haņimzjans Saņitovs Hazijeva d., kurš miris 1945. gada 13. maijā.<sup>271</sup> Sākotnēji likās, ka arī par viņu nebūs informācijas, bet, izpētot viņa māsas Guļsumas Gaņejevas Hazeja m. atsūtīto vēstuli Talsu novada muzejam, izrādījās, ka Talsu rajona kara komisariāta sarakstos viņa vārds un uzvārds ir kļūdaini pierakstīts. Īstajā vārdā viņš ir Hakimzjans Saļimovs Hazijeva d., kurš dzimis 1921. gada Krasnojarskas novada Pirovskas rajona Novajas Timeršikas ciemā.<sup>272</sup> Sešu bērnu ģimenē viņš bija piek-

<sup>266</sup> *KF AMCA*, 33. f., 686196. apr., 3786. l., 176. lpp. [skatīts 09.03.2017.]. Pieejams: <http://podvignaroda.ru/?#id=25760252&tab=navDetailDocument>

<sup>267</sup> Turpat.

<sup>268</sup> *KF AMCA*, 33. f., 686196. apr., 3786. l., 4. lpp. [skatīts 09.03.2017.]. Pieejams: [https://pamyat-naroda.ru/heroes/podvig-chelovek\\_nagrazhdenie25760342/](https://pamyat-naroda.ru/heroes/podvig-chelovek_nagrazhdenie25760342/)

<sup>269</sup> *БК Печублукки Тамаретан*, 1945. apr., 9. l., 525. lpp. [skatīts 09.03.2017.]. Pieejams: <http://www.obd-memorial.ru/html/info.htm?id=17316618>

<sup>270</sup> *VeZVA*, 981. f., 1. apr., 1. l., 86. kartīte

<sup>271</sup> Talsu rajona kara komisariāta sagatavotais Talsu Brāļu kapos apglabāto saraksts, 5. lpp. TNMM 26302

<sup>272</sup> Vēstule no Gaņejevas Guļsumas Hazeja m. ZP 3297/6

tais bērns. H. Saļimovs pēc tautības bija tatārs. Vietējā kolhozā sāka strādāt no 13 gadu vecuma. Sākoties karam, G. Gaņejevas visi četri brāļi aizgāja uz fronti, bet atgriezās tikai divi. H. Saļimovu Sarkanajā armijā iesauca 1942. gadā Kazačinskas rajona kara komisariāts.<sup>273</sup> No 1942. gada septembra H. Saļimovs tika iesaistīts kaujās par Ļeņingradas aizstāvēšanu, bet no 1943. gada 12. janvāra Ļeņingradas frontes 67. armijas sastāvā piedalījās Ļeņingradas blokādes pārraušanā. Par to 268. strēlnieku divīzijas 952. strēlnieku pulka jaunākajam leitnantam H. Saļimovam 1943. gada 3. jūlijā piešķīra medaļu “Par Ļeņingradas aizstāvēšanu”.<sup>274</sup> 952. strēlnieku pulks, kurā dienēja H. Saļimovs, atradās 42. armijas 268. strēlnieku divīzijas sastāvā, kas 1944. gada februārī, martā un aprīlī nepārtraukti uzbruka un vajāja pretinieku Pleskavas apgabala teritorijā. 1944. gada 14. februārī viņš – 952. strēlnieku pulka automātistu rotas nodaļas komandieris – bija veicis varoņdarbu kaujā pie Začereņjes ciema (Pleskavas apg. Porhovas raj.).<sup>275</sup> Tā kā pretinieka rokas ložmetējs traucēja divīzijas apakšvienību tālākvirzīšanos, tad H. Saļimovs slepus pierāpās vācu ugunspunktam un ar granātu to iznīcināja. Jau būdams ievainots, viņš turpināja atvairīt vāciešu pretuzbrukumu, iznīcinot 12 pretinieka karavīrus. Par šo drosmīgu rīcību kaujas laukā tikai 1944. gada 30. augustā vecāko seržantu H. Saļimovu apbalvoja ar 3. pakāpes Slavav ordeni.<sup>276</sup> Dienot jau 3. Baltijas frontes 86. strēlnieku divīzijas 330. strēlnieku pulkā, 1944. gada 9. augustā automātistu rotas nodaļas komandieri vecāko seržantu H. Saļimovu apbalvoja ar medaļu “Par droširdību”, jo viņš 1. augustā, izpildot kaujas uzdevumu Lepasāres dzelzceļa stacijas rajonā (Pelvas apriņķis Igaunijā), ar savu nodaļu iekļuva vācu tranšējā un ar automātu iznīcināja trīs pretinieka karavīrus.<sup>277</sup> Sīkāku ziņu par viņa kara gaitām Latvijas teritorijā nav, bet saprotams, ja viņš nomira pēc kara Talsu apriņķī, tad noteikti bija piedalījies kaujās Kurzemes cietoksnī. G. Gaņejeva vēstulē muzejam

<sup>273</sup> *KF AMCA*, Капротека ПРБ 36 ЗСД. f., 1120897. l., 2219. lpp. [skatīts 13.03.2017.]. Pieejams: [https://pamyat-naroda.ru/heroes/memorial-chelovek\\_vpp20039558/](https://pamyat-naroda.ru/heroes/memorial-chelovek_vpp20039558/)

<sup>274</sup> *KF AMCA*, 424. f., 10247. apr., 55. l., 30. lpp. [skatīts 15.03.2017.]. Pieejams: [https://pamyat-naroda.ru/heroes/podvig-chelovek\\_nagrazhdenie1534265607/](https://pamyat-naroda.ru/heroes/podvig-chelovek_nagrazhdenie1534265607/)

<sup>275</sup> *KF AMCA*, 33. f., 686044. apr., 3495. l., 11. lpp. [skatīts 15.03.2017.]. Pieejams: <http://podvignaroda.ru/?#id=20877629&tab=navDetailDocument>

<sup>276</sup> *KF AMCA*, 33. f., 686196. apr., 1855. l., 1. lpp. [skatīts 15.03.2017.]. Pieejams: [https://pamyat-naroda.ru/heroes/podvig-chelovek\\_nagrazhdenie24140138/](https://pamyat-naroda.ru/heroes/podvig-chelovek_nagrazhdenie24140138/)

<sup>277</sup> *KF AMCA*, 33. f., 686196. apr., 4371. l., 3. lpp. [skatīts 15.03.2017.]. Pieejams: [https://pamyat-naroda.ru/heroes/podvig-chelovek\\_nagrazhdenie26751091/](https://pamyat-naroda.ru/heroes/podvig-chelovek_nagrazhdenie26751091/)



rakstījusi, ka no brāļa pēdējo vēstuli ģimene saņēmusi 1945. gada maija beigās, kurā viņš priecājies, ka, karam beidzoties, palicis dzīvs un izteicis cerību drīz tikties ar mīļajiem tuviniekiem.<sup>278</sup> Tomēr tam nebija lemts notikt, jo viņš 1945. gada 12. maijā, dienot 196. strēlnieku divīzijas 893. strēlnieku pulkā par mīnmetēja apkalpes komandieri, bija guvis šķembas ievainojumu krūškurvja apvidū.<sup>279</sup> Tajā pašā dienā viņš nonāca 99. atsevišķā sanitāri medicīniskā bataljona lazaretē, kur 13. maijā mira no gūtā ievainojuma. Par ievainojuma iemesliem var izvirzīt dažādus pieņēmumus, starp kuriem ticamāka varētu būt neuzmanīga rīcība ar munīciju vai ieroci. Balstoties uz 99. atsevišķā sanitāri medicīniskā bataljona sastādīto no ievainojumiem un frontē iegūtām slimībām mirušo sarakstu, vecāko seržantu H. Saļimovu sākotnēji apbedīja Talsu pilsētas kapsētā, kas atradās 1100 m attālumā no pilsētas, tās austrumu pusē.<sup>280</sup> Savukārt Talsu rajona kara komisariāta sarakstā minētā vieta tiek nosaukta par Talsu pilsētas komunāliem kapiem.<sup>281</sup>

Vienlaicīgi ar H. Saļimovu 1945. gada 12. maijā ievainojumu bija guvis Padomju varas cīnītāju kapos apbedītais Sarkanās armijas karavīrs Semjons Anohins Agejeva d.<sup>282</sup> Viņš, tāpat kā H. Saļimovs nonāca 99. atsevišķā sanitāri medicīniskā bataljona lazaretē, kur no šķembas ievainojuma jostasvietā mira tajā pašā dienā.

Sarkanarmietis S. Anohins tobrīd dienēja 196. strēlnieku divīzijas 1274. zenītartilērijas pulkā par tālmērītāju (дальномерщик).<sup>283</sup> S. Anohins piedzima 1911. gadā Kalugas apgabala Duminiču rajona Hoļkovas ciemā.<sup>284</sup> Par S. Anohina turpmākām kara gaitām zināms vienīgi, ka viņu 1944. gada 4. jūnijā apbalvoja ar medaļu "Par kaujas nopelniem"<sup>285</sup>, ko viņš saņēma par precīzi dotajiem rādītājiem zenītartilērijas baterijai 1944. gada 24. aprīlī 22 pikējošo bumbvedēju Ju-87

<sup>278</sup> Vēstule no Gaņejevas Guļsumas Hazeja m. ZP 3297/6

<sup>279</sup> *KF AMCA*, 58. f., 18003. apr., 744. l., 3. lpp. [skatīts 15.03.2017.]. Pieejams: <http://www.obd-memorial.ru/html/info.htm?id=4749569>

<sup>280</sup> Turpat.

<sup>281</sup> Talsu rajona kara komisariāta sagatavotais Talsu Brāļu kapos apglabāto saraksts, 5. lp. TNMM 26302

<sup>282</sup> *VeZVA*, 981. f., 1. apr., 1. l., 4. kartīte

<sup>283</sup> *KF AMCA*, 58. f., 18003. apr., 744. l., 3. lpp. [skatīts 16.03.2017.]. Pieejams: <http://www.obd-memorial.ru/html/info.htm?id=4749567>

<sup>284</sup> Turpat.

<sup>285</sup> *KF AMCA*, 33. f., 717037. apr., 2169. l., 4. lpp. [skatīts 16.03.2017.]. Pieejams: <http://podvignaroda.ru/?id=45221202&tab=navDetailDocument>

uzlidojuma laikā pret 1. triecienarmijas kaujas rindām.<sup>286</sup> Viņa nopelniem pieder arī piedalīšanās militāru būvju celtniecībā Maskavas aizstāvēšanas laikā un Suhiņu (Сухины) ciema apkaimē (Čerkasu apg. Ukraina), strādājot Galvenās kara rūpniecības celtniecības pārvaldē. Šai laikā viņš tika divas reizes ievainots.

Kopā ar S. Anohinu un H. Saļimovu 99. atsevišķā sanitāri medicīniskā bataljona lazaretē nonāca arī Ivans Osims Ivana d., kurš no šķembu ievainojuma abās kājās nākamā dienā, tas ir, 13. maijā mira.<sup>287</sup> Viņš dienēja 196. strēlnieku divīzijas 228. atsevišķā prettanku iznīcinātāju divizionā. Dzimis 1924. gadā Novgorodas apgabala Staroruskajas rajona Pestovas ciemā. Šo informāciju atradu 99. atsevišķā sanitāri medicīniskā bataljona sastādītajā no ievainojumiem un frontē iegūtām slimībām mirušo sarakstā, kurš, iespējams, atšķētināts Talsu rajona kara komisariāta veiktā Talsu Brāļu kapos apglabāto militārpersonu sarakstā pieminētā ierindnieka Ivana Osipova Ivana d. likteni. Pastāv varbūtība, ka I. Osims un I. Osipovs ir viena un tā pati persona. To apstiprina gan abu karavīru vārda un tēva vārda sakritība, gan I. Osima dzimšanas vieta, kas ir tāda pati kā I. Osipova mātes Olgas Osipovas dzīvesvieta.<sup>288</sup> Tomēr šie pierādījumi nesniedz skaidrību par uzvārdu "Osims" vai "Osipovs" patiesumu. Tāpēc šobrīd nevar zināt, kāds uzvārds patiesībā piederēja karavīram Ivanam, kuru apglabāja Padomju varas cīnītāju kapos.

1945. gada 12. maijs bija liktenīgs arī I. Osima dienesta biedram sarkanarmietim Pāvelam Andrejevam Nikolaja dēlam.<sup>289</sup> Todien viņš, iespējams, gāja bojā nezināmā nelaimes gadījumā, dienot 196. Gatčinas strēlnieku divīzijas 228. atsevišķa prettanku iznīcinātāju divizona lielgabala apkalpē.<sup>290</sup> P. Andrejevs piedzima 1908. gadā Ļeņingradas apgabala Novgorodas rajona Katavisu ciemā, bet starpkaru periodā pārcēlās uz pastāvīgu dzīvesvietu Novgorodas apgabala Novgorodas rajona Čečuļino ciemu, kur dzīvoja kopā ar sievu

<sup>286</sup> *KF AMCA*, 33. f., 717037. apr., 2169. l., 4. lpp. [skatīts 16.03.2017.]. Pieejams: <http://podvignaroda.ru/?id=45221202&tab=navDetailDocument>

<sup>287</sup> *KF AMCA*, 58. f., 18003. apr., 744. l., 3. lpp. [skatīts 16.03.2017.]. Pieejams: <http://www.obd-memorial.ru/html/info.htm?id=4749568>

<sup>288</sup> Talsu rajona kara komisariāta sagatavotais Talsu Brāļu kapos apglabāto saraksts, 4. lp. TNMM 26302

<sup>289</sup> *VeZVA*, 981. f., 1. apr., 1. l., 3. kartīte

<sup>290</sup> *KF AMCA*, 58. f., 18003. apr., 744. l., 2. lpp. [skatīts 25.09.2018.]. Pieejams: <https://obd-memorial.ru/html/info.htm?id=4749566>

Mariju, dēlu Vladimiru un meitu Alefīnu.<sup>291</sup> Gandrīz visu kara laiku (no 1941. gada līdz 1944. gada 3. augustam) šis rajons bija vāciešu okupēts. Pēc vāciešu padzīšanas no Novgorodas zemes 1944. gada 6. oktobrī Novgorodas rajona kara komisariāts P. Andrejevu iesauca Sarkanajā armijā. 1944. gada 11. oktobrī viņš ieradās 36. rezerves strēlnieku divīzijas 48. rezerves strēlnieku pulkā, bet jau 12. oktobrī viņu ieskaitīja 196. strēlnieku divīzijas sastāvā. No tā laika P. Andrejevs divīzijas sastāvā iesaistījās sīvās kaujās Rīgas liča rajonā un Tukumā.

Pašlaik nezināmu iemeslu dēļ kritušo P. Andrejevu sākotnēji apbedīja Ārlavas pagasta Siliņu kapos.<sup>292</sup> Turpat līdzās P. Andrejevam apbedīja vēl vienu 228. atsevišķa prettanku iznīcinātāju divīziona sarkanarmietī, kura vārds nav atrodams Padomju varas cīnītāju kapos apglabāto sarakstos. Tomēr pastāv varbūtība, ka uz Talsiem pārveda 1905. gadā dzimušā Stepana Korotkoviča Rodiona dēla mirstīgās atliekas. Tagadējās Baltkrievijas teritorijas Gomeļas apgabālā dzimušo S. Korotkoviču 1944. gadā iesauca Sarkanajā armijā.<sup>293</sup> Viņš dienēja 196. strēlnieku divīzijas sastāvā līdz liktenīgajai 12. maija dienai, kad gāja bojā kopā ar iepriekš pieminētajiem četriem karavīriem.

Sarakstā pēc viņiem seko Andrejs Safonovs Romāna d.<sup>294</sup> Viņš piedzima 1915. gadā Tatārijas APSR Aļeksejevkas rajona Zotevkas ciemā.<sup>295</sup> Tomēr A. Safonova atrašanās Padomju varas cīnītāju kapos ir apšaubāma, jo par to liecina dažādi avoti. Piemēram, 91. Melitopoles strēlnieku divīzijas 321. artilērijas pulka personālsastāva neatgriezenisko zaudējumu sarakstā norādīts, ka artilērijas baterijas izlūks A. Safonovs 1944. gada 2. augustā kritis kaujā par Sibras ciemu Lietuvā un ticis apglabāts turpat esošajā kapsētā.<sup>296</sup> To pašu apstiprina uz Tatarstānas kara komisariātu nosūtītais paziņojums par lielgabalu baterijas seržanta A. Safonova nāvi kaujā par Jelgavas pilsē-

tu.<sup>297</sup> Šo dokumentu ticamību apstiprina fakts, ka 1. Baltijas frontes 51. armijas sastāvā ietilpstošā 91. strēlnieku divīzija, kurā dienēja A. Safonovs, 30. jūlijā nonāca netālu no Jelgavas, kur iesaistījās kaujā par pilsētas atbrīvošanu.<sup>298</sup> Tieši augusta pirmajās dienās, kad Jelgavā un tās apkārtnē norisa nežēlīga cīņa starp vācu un padomju karaspēku, kas izpostīja pilsētu līdz pamatiem, A. Safonovs krita. Arī Jelgavas pilsētā un rajonā apglabāto militārpersonu sarakstā, ko sastādījis Jelgavas rajona kara komisariāts, atrodams A. Safonovs, kurš sākotnēji bija apglabāts Jelgavas apriņķa Sibras ciemā (м. Сибрас) un vēlāk pārāpbedīts Jaunsvirlaukas ciema Brāļu kapos.<sup>299</sup> Līdz ar to ticamība A. Safonova mirstīgo atlieku apbedījumam Jelgavas novadā ir lielāka nekā Talsu kapos.

Par nākamo apbedīto, salīdzinot ar iepriekšējo, var droši teikt, ka viņš atrodas Padomju varas cīnītāju kapos. Tas ir jaunākais seržants Grigorijs Simakins Dmitrija d., kurš piedzima 1905. gadā Penzas apgabala Mokšanskas rajona Poļmas ciemā.<sup>300</sup> 1941. gada 23. jūlijā viņu Goļicinas kara komisariāts mobilizēja Sarkanajā armijā. 1944. gada 10. februārī 360. Neveļas strēlnieku divīzijas 489. atsevišķā sapieru bataljona 1. sapieru rotas jefreitoru G. Simakinu apbalvoja ar medaļu "Par drošsirdību", jo viņš kā daudzu kauju dalībnieks "ar karavīram piemītošu uzticību savai dzimtenei bija drosmīgi rīkojies, neskatoties uz karadarbības radītiem apstākļiem".<sup>301</sup> G. Simakins varonīgi bija cīnījies, atrodoties gan Kaļiņinas, gan 1. Baltijas frontes sastāvā. Tā 1943. gada janvārī viņa rotai bija pavēlēts pavadīt un apsargāt divīzijas lielgabalus. Lai gan bija spēcīga vāciešu artilērijas apšaušana, G. Simakins nodrošināja sekmīgu lielgabala pārvietošanu dziļā sniegā uz jaunu pozīciju.<sup>302</sup> Citā reizē viņam pavēlēja steidzami nogādāt pavēļu paku komandierim, kurš vadīja kādu kauju. Arī šo uzdevumu jefreitors G. Simakins bija veicis pašai izlēdzīgi, piegādājot paku ar sūtījumu laikā, kaut arī pretinieka mīnmetēju un lož-

<sup>291</sup> *KF AMCA*, Картоотека ПРБ 36 ЗСД. f., 10040. l., 3465. lpp. [skatīts 25.09.2018.]. Pieejams: [https://pamyat-naroda.ru/heroes/memorial-chelovek\\_vpp101746313/](https://pamyat-naroda.ru/heroes/memorial-chelovek_vpp101746313/)

<sup>292</sup> Talsu rajona kara komisariāta sagatavotais Talsu Brāļu kapos apglabāto saraksts, 1. lpp. TNMM 26302

<sup>293</sup> *KF AMCA*, 58. f., 18003. apr., 744. l., 2. lpp. [skatīts 26.09.2018.]. Pieejams: [ru/html/infohttps://obd-memorial.htm?id=4749565](http://ru/html/infohttps://obd-memorial.htm?id=4749565)

<sup>294</sup> Talsu Varoņu kapos apglabāto saraksts. ZP 1431.

<sup>295</sup> *KF AMCA*, 58. f., 18002. apr., 695. l., 6. lpp. [skatīts 09.03.2017.]. Pieejams: [https://pamyat-naroda.ru/heroes/memorial-chelovek\\_donesenie55559602/](https://pamyat-naroda.ru/heroes/memorial-chelovek_donesenie55559602/)

<sup>296</sup> Turpat.

<sup>297</sup> *ВК Республики Татарстан*, 1976. apr., 142. l., 668. lpp. [skatīts 09.03.2017.]. Pieejams: [https://pamyat-naroda.ru/heroes/memorial-chelovek\\_dopolnitelnoe\\_donesenie17334794/](https://pamyat-naroda.ru/heroes/memorial-chelovek_dopolnitelnoe_donesenie17334794/)

<sup>298</sup> *91-я стрелковая Мелитопольская дивизия* [skatīts 09.03.2017.]. Pieejams: <http://www.nashapobeda.lv/2372.html>

<sup>299</sup> *Jelgavas zonālais valsts arhīvs*, 1208. f., 1. apr., 5. l., 353. lpp. [skatīts 09.03.2017.]. Pieejams: [https://pamyat-naroda.ru/heroes/memorial-chelovek\\_dopolnitelnoe\\_donesenie23430888/](https://pamyat-naroda.ru/heroes/memorial-chelovek_dopolnitelnoe_donesenie23430888/)

<sup>300</sup> *Погибшие во Второй мировой войне* [skatīts 09.03.2017.]. Pieejams: <http://glory.rin.ru>

<sup>301</sup> *KF AMCA*, 33. f., 686044. apr., 2690. l., 2. lpp. [skatīts 10.03.2017.]. Pieejams: <http://podvignaroda.ru/?#id=20315662&tab=navDetailDocument>

<sup>302</sup> Turpat, 45. lpp.

metēju stiprā apšaudē tika nogalināts viņa zirgs. Kaujas uzdevumu G. Simakins izpildīja akurāti, kā pienākas īstenam karavīram. Šobrīd tas ir viss, kas zināms no viņa biogrāfijas. G. Simakins 1945. gada 14. maijā krita kādā sadursmē Talsu apriņķa teritorijā, par kuru nekādu ziņu nav. Sākotnēji apglabāts Sabiles Brāļu kapos.<sup>303</sup>

Šai karavīru grupai pieskaitāms arī vecākais seržants Viktors Sņitkins Nikolaja d.<sup>304</sup> Viņš piedzima 1924. gadā Novosibirskas apgabala Čuļimas rajona Černovkas ciemā.<sup>305</sup> 1942. gada augustā Čuļimas rajona kara komisariāts viņu iesauca armijā.<sup>306</sup> Tomēr kaujās viņš piedalījās tikai no 1943. gada, dienot Rietumu un 1. Baltijas frontēs. 1945. gada 21. februārī 2. Baltijas frontes 4. triecienarmijas 344. Roslavļas strēlnieku divīzijas 766. atsevišķā sakaru bataljona telefonistu V. Sņitkinu apbalvoja ar 3. pakāpes Slavaskas ordeni, kaut arī sākotnēji bija paredzēts viņam piešķirt Sarkanās Zvaigznes ordeni.<sup>307</sup> Slavaskas ordeni viņš saņēma par varonību kaujās pie Klaipēdas. Pēc tam, kad 1945. gada janvāra beigās Sarkanās armijas daļas ieņēma Klaipēdu, vācieši nostiprinājās Kuršu kāpās. 1945. gada 30. janvārī 344. strēlnieku divīzijas daļas forsēja Kuršu jomu ziemeļdaļā un sāka ar kaujām virzīties pa Kuršu kāpu uz dienvidiem, sekojot atejošam vācu karaspēkam.<sup>308</sup> Kopā ar tām līča forsēšanā piedalījās arī vecākais seržants V. Sņitkins, kurš atbildēja par sakaru līnijas uzturēšanu ar uzbrūkošām divīzijas daļām.<sup>309</sup> Viņa atbildībā esošā sakaru līnija darbojās precīzi, bez traucējumiem, tādējādi sakari starp divīzijas un 1154. strēlnieku pulka štābiem bija nevainojami. V. Sņitkins uzbrukuma brīdī Klaipēdai vairākas reizes zem pretinieka uguns devās labot sakaru līnijā desmit vietās radušos pārrāvumus.<sup>310</sup> Šāda telefonista rīcība pilnībā nodrošināja informāciju kaujas laukā. Apšaudes laikā

<sup>303</sup> Talsu rajona kara komisariāta sagatavotais Talsu Brāļu kapos apglabāto saraksts, 5. lpp. TNMM 26302

<sup>304</sup> VeZVA, 981. f., 1. apr., 1. l., 92. kartīte

<sup>305</sup> KF AMCA, 58. f., 18003. apr., 802. l., 20. lpp. [skatīts 10.03.2017.]. Pieejams: <http://www.obdmemorial.ru/html/info.htm?id=4459120>

<sup>306</sup> *Новосибирская книга памяти* [skatīts 10.03.2017.]. Pieejams: [http://www.sibmemorial.ru/searchp/fio/%D0%9D%D0%B8%D0%BA%D0%BE%D0%BB%D0%B0%D0%B5%D0%B2/year/0/book\\_mem/1?page=321](http://www.sibmemorial.ru/searchp/fio/%D0%9D%D0%B8%D0%BA%D0%BE%D0%BB%D0%B0%D0%B5%D0%B2/year/0/book_mem/1?page=321)

<sup>307</sup> KF AMCA, 33. f., 686196. apr., 2191. l., 5. lpp. [skatīts 10.03.2017.]. Pieejams: [https://pamyat-naroda.ru/heroes/podvig-chelovek\\_nagrazhdenie28497370/](https://pamyat-naroda.ru/heroes/podvig-chelovek_nagrazhdenie28497370/)

<sup>308</sup> *Журнал боевых действий 344 сд.*, период с 29.01.1945 по 28.02.1945 г. [skatīts 10.03.2017.]. Pieejams: <https://pamyat-naroda.ru/documents/view?id=133726736>

<sup>309</sup> KF AMCA, 33. f., 686196. apr., 2191. l., 135. lpp. [skatīts 10.03.2017.]. Pieejams: <http://podvignaroda.ru/?#id=28497292&tab=navDetailDocument>

<sup>310</sup> Turpat.

viņš drošsirdīgi gāja pāri apledojušam līcim ar telefonlīnijas spoli rokās, tādējādi bez kavēšanās novelkot sakaru līniju noteiktā laikā. Pēc tam, kad 344. Roslavļas strēlnieku divīzija atbrīvoja no vācu karaspēka Kuršu kāpu, tad 1945. gada 19. februārī to pārsveda uz Liepājas pusi, bet no 25. līdz 28. martam tā veica pārgājienu Tukuma virzienā, kur, iekļaujoties Ļeņingradas frontes 1. triecienarmijas sastāvā, piedalījās aplenktās vācu karaspēka grupas “Kurzeme” likvidācijas kaujās.<sup>311</sup> 1945. gada 7. maijā 344. strēlnieku divīzijas daļas, saņemot pavēli, sāka atejošā vācu karaspēka daļu vajāšanu Viesatas upes (Abavas kreisā krasta pieteka) apkārtnē. Pēc noteikto apdzīvoto vietu ieņemšanas, divīzijas daļas 8. maijā veica pārdislokāciju maršrutā no Vecdambju uz Rugājkalnu mājām (Kandavas novads), kur to apvidū līdz ar 1156. strēlnieku pulku apmetās 766. atsevišķais sakaru bataljons.<sup>312</sup> Tur 1945. gada 9. maijā, balstoties uz Talsu rajona kara komisariāta sastādīto Talsu rajonā apglabāto militārpersonu sarakstu, vecākais seržants V. Sņitkins bija gājis bojā; apglabāts Rugājkalnu māju apkārtnē.<sup>313</sup> Diemžēl informācijas par viņa nāves apstākļiem nav. Tomēr, ieskatoties 344. strēlnieku divīzijas neatgriezenisko zaudējumu sarakstā par 1945. gada maija pirmo dekādi, atklājas interesanti fakti, jo kopā ar V. Sņitkinu 9. maijā krita vēl divi telefonisti – jefreitors Grigorijs Popovs Fjodora d. (dzimis 1916. gadā) un Grigorijs Maksimovičs Antona d. (dzimis 1925. gadā). Abi, tāpat kā V. Sņitkins, apbedīti turpat – Rugājkalnu māju apkārtnē.<sup>314</sup> No tā izriet: ja V. Sņitkinu no sākotnējās kapa vietas vēlāk pārapbedīja, tad varbūt arī šo divu 766. atsevišķā sakaru bataljona telefonistu mirstīgās atliekas pārveda uz Padomju varas cīnītāju kapiem. Ja šis pieņēmums ir patiess, tad Talsu kapos par divām militārpersonām mazāks kļūst nezināmo apglabāto skaits.

Vadoties pēc Talsu rajona kara komisariāta sagatavotā Talsu Brāļu kapos apglabāto saraksta, nākamais apbedītais ir seržants

<sup>311</sup> *344 стрелковая Рославльская Краснознаменная дивизия* [skatīts 13.03.2017.]. Pieejams: <http://www.pobeda1945.su/division/4753>

<sup>312</sup> *Журнал боевых действий 344 сд.*, период с 01.05.1945 по 31.05.1945 г., с. 6 [skatīts 13.03.2017.]. Pieejams: <https://pamyat-naroda.ru/documents/view?id=131986967>

<sup>313</sup> Talsu rajona kara komisariāta sagatavotais Talsu Brāļu kapos apglabāto saraksts, 5. lpp. TNMM 26302

<sup>314</sup> KF AMCA, 58. f., 18003. apr., 802. l., 20. lpp. [skatīts 13.03.2017.]. Pieejams: <http://www.obdmemorial.ru/html/info.htm?id=4459120>

Georgijs Šarovs Ivana d.<sup>315</sup> Taču viņa mirstīgo atlieku atrašanās kapos ir apšaubāma, jo, balstoties uz 1945. gada 23. maija 21. artilērijas divīzijas neatgriezenisko zaudējumu sarakstu, 1226. haubiču artilērijas pulka lielgabalu meistars G. Šarovs mira saindējoties. 1945. gada 15. maijā sākotnēji ticis apbedīts Liepājas apriņķa Priekules pagastā pie Pavāru mājām (д. Повари) tagadējā Gramzdas pagasta teritorijā.<sup>316</sup> Savukārt Talsu rajona kara komisariāta sastādītajā sarakstā norādīta cita sākotnējā apbedījuma vieta – Lubes ciema padomes Pavāru (д. Павари) ciems vai mājas. Ticamību pirmajam variantam pastiprina 547. atsevišķās sanitārmedicīniskās rotas (21. artilērijas divīzijas sastāvdaļa) mirušo uzskaites grāmata, kurā seržanta G. Šarova apbedījuma vieta norādīta pie Pavāru mājām (х. Повари) esošajos Brāļu kapos, kas atrodas nez kāpēc Lietuvā Skodas rajonā.<sup>317</sup> Attiecīgās kapavietas piederība dažādām pierobežas administratīvām teritorijām Latvijas un Lietuvas pusē izskaidrojama ar to, ka tagadējā Priekules novada Gramzdas pagasta apdzīvotu vietu pieskaitīšana Skodas rajonam bija karalaikam raksturīgā parādība – nevērība. Konstatējot šādus faktus, var pieņemt, ka G. Šarova mirstīgās atliekas neatrodas Padomju varas cīnītāju kapos. Kaut arī karavīrs nebija apglabāts Talsu novadā, tomēr aiz cieņas nepieciešams fiksēt šī seržanta svarīgākos faktus no dzīves. G. Šarovs 1900. gadā piedzima Sanktpēterburgā (vēlāk Ļeņingrada). Pirms kara kopā ar sievu Kseniju Šarovu dzīvoja Pavlovskas ielā 27.<sup>318</sup> Pēc profesijas G. Šarovs bija atslēdznieks, strādājis kādā Ļeņingradas rūpnīcā, bet, sākoties karam, 1941. gada 15. augustā viņu mobilizēja Sarkanajā armijā.<sup>319</sup> Par turpmākām viņa gaitām ir maz informācijas, izņemot to, ka 1942. gada septembrī viņš dienēja 23. rezerves strēlnieku pulkā un 1944. gada 8. maijā saņēma medaļu “Par kaujas nopelniem”. 1. Baltijas frontes 21. artilērijas divīzijas 55. haubiču artilērijas brigādes 1226. haubiču artilērijas pulka lielgabalu darbnīcas meistars G. Šarovs, piedaloties Rietumu frontes un 1. Baltijas frontes neveiks-

<sup>315</sup> Brāļu kapos apbedīto Lielā Tēvijas karā kritušo padomju karavīru saraksts (1985. g.). ZP 3303

<sup>316</sup> *KF AMCA*, 58. f., 18003. apr., 875. l., 5. lpp. [skatīts 17.03.2017.]. Pieejams: <http://www.obd-memorial.ru/html/info.htm?id=4782115>

<sup>317</sup> *KF AMCA kara medicīnisko dokumentu filiāle*, OMCP 547. f., 159930. apr., 14. lpp. [skatīts 19.03.2017.]. Pieejams: <https://obd-memorial.ru/html/info.htm?id=33032632>

<sup>318</sup> *KF AMCA*, ЦИИ Московского ГВК. f., 179515. apr., 134. l., 54. lpp. [skatīts 19.03.2017.]. Pieejams: [https://pamyat-naroda.ru/heroes/memorial-chelovek\\_vpp21303520/](https://pamyat-naroda.ru/heroes/memorial-chelovek_vpp21303520/)

<sup>319</sup> Turpat.

mīgi realizētās Vitebskas uzbrukuma operācijas laikā, paveica divus varoņdarbus: 1944. gada 3. februārī Ivanovas ciema (Vitebskas apg.) rajonā zem pretinieka uzsāktās apšaudes viņš ātri salaboja salūzušu haubici, ar ko pastiprināja baterijas uguni, bet 9. februārī pie Kisļaku ciema vāciešu stipras apšaudes laikā viņš spēja salabot vienu haubici un novērsa divus bojājumus pārējiem lielgabaliem.<sup>320</sup> Šāda G. Šarova rīcība nodrošināja baterijas darbības nepārtrauktību.

Ierindnieks Luka Šarmars Semjona dēls gāja bojā 1945. gada 14. maijā.<sup>321</sup> Viņš piedzima 1913. gadā tagadējās Ukrainas teritorijas Čerkasu apgabala Kaņivas rajona Pekarū ciemā.<sup>322</sup> Pašreiz par L. Šarmara kara gaitām gandrīz nekas nav zināms, izņemot to, ka 1944. gada jūlijā viņu no 1. rezerves strēlnieku divīzijas 10. rezerves strēlnieku pulka aizsūtīja uz 2. Baltijas fronti, kas ar tās sastāvā iekļautām armijām piedalījās uzbrukumā Latvijas teritorijā. Jau būdams Latvijā, viņš nonāca vācu gūstā. To apstiprina 1945. gada 20. maija 189. strēlnieku divīzijas ziņojums par sarkanarmiešu karagūstekņu noņemnes Nr. 31 neatgriezeniskiem zaudējumiem.<sup>323</sup> Tur rakstīts, ka četrus kilometrus no Dundagas esošās karagūstekņu noņemnes ieslodzītais L. Šarmars 14. maijā, nonākot 189. strēlnieku divīzijas 100. medicīniski sanitārā bataljonā, mira no ievainojumiem.<sup>324</sup> Tāpēc L. Šarmaru sākotnēji apbedīja pie Dundagas baznīcas.<sup>325</sup>

Kā nākamais apbedītais pēc L. Šarmara Talsu rajona kara komisariāta sagatavotā sarakstā seko ierindnieks Andrejs Ščipanovs Vasīlija d., kurš krita 1944. gada 24. jūlijā. Sākotnēji apglabāts Latvijas PSR Makarenatas ciemā (д. Макарената).<sup>326</sup> Taču kārtējo reizi arī šī karavīra mirstīgo atlieku atrašanos Padomju varas cīnītāju kapos nākas apšaubīt, par ko liecina ne tikai viņa bojāejas diena, kad Sarkanās armijas daļas atradās vien Latvijas austrumdaļā, nevis

<sup>320</sup> *KF AMCA*, 33. f., 690155. apr., 3600. l., 5. lpp. [skatīts 19.03.2017.]. Pieejams: <http://podvignaroda.ru/?#id=32116211&tab=navDetailDocument>

<sup>321</sup> *VeZVA*, 981. f., 1. apr., 1. l., 102. kartīte

<sup>322</sup> *KF AMCA*, 58. f., A-71693. apr., 419. l., 7. lpp. [skatīts 02.10.2018.]. Pieejams: <https://obd-memorial.ru/html/info.htm?id=53618296>

<sup>323</sup> *KF AMCA*, 58. f., 18003. apr., 836. l., 3. lpp. [skatīts 02.10.2018.]. Pieejams: <https://obd-memorial.ru/html/info.htm?id=57962657>

<sup>324</sup> Turpat.

<sup>325</sup> Talsu Varoņu kapos apglabāto saraksts. ZP 1431

<sup>326</sup> Talsu rajona kara komisariāta sagatavotais Talsu Brāļu kapos apglabāto saraksts, 5. lp. TNMM 26302

Kurzemē vai Zemgalē, bet arī šādas apbedījuma vietas neesamība Talsu novadā un Kurzemē vispār. Tā kā A. Ščipanovs dienēja 4. triecienarmijas 587. iznīcinātāju prettanku artilērijas pulkā, kas 1944. gada jūlijā 2. Baltijas frontes sastāvā piedalījās kaujās Daugavpils apkārtnē, tad no tā izriet, ka Makarenatas ciems atradās Latgalē. Ieskatoties Daugavpils novada ciemu uzskaitījumā, Maļinovas pagastā ir Makarenatas ciems.<sup>327</sup> Tieši šis ciems uzskatāms par īsto A. Ščipanova apbedījuma vietu, kura nosaukums padomju laika dokumentos tika krieviskots. No pieejamiem avotiem uzzinām, ka jefreitors A. Ščipanovs piedzima 1916. gadā Baškīrijas APSR Beloreckas rajona Revežas ciemā (д. Реветь).<sup>328</sup> 1942. gada 1. septembrī Beloreckas rajona kara komisariāts viņu iesauca Sarkanajā armijā. Aizejot uz fronti un vairs neatgriežoties mājup, viņš uz visiem laikiem šķīrās no sievas Elizabetes Ščipanovas Semjona m. Piedaloties uzbrukuma kaujās, A. Ščipanovs tika divas reizes ievainots – 1942. gada 12. novembrī un 1943. gada 25. septembrī.<sup>329</sup> 1944. gada 4. augustā 4. triecienarmijas 587. iznīcinātāju prettanku artilērijas pulka virspavēlniecība beidzot saskatīja 2. baterijas tēmētāja A. Ščipanova drosmi kaujas laukā, apbalvojot viņu ar medaļu “Par kaujas nopelniem”, jo viņš bezbailīgi uzbrukuma laikā Vitebskas apgabala Pogoru ciema apkaimē ar lielgabala tiešu tēmējumu iznīcināja divus vācu ložmetējus un to apkalpi.<sup>330</sup>

Par nākamo militārpersonu var droši sacīt, ka tā mirstīgās atliekas savulaik tika pārāpbedītas Padomju varas cīnītāju kapos Talsos. Šoreiz runa ir nevis par kādu Sarkanās armijas virsnieku vai ierindnieku, bet gan par Sarkanā Baltijas flotes matrozi Vasīliju Veselovu Ivana dēlu (9. att.). Viņš piedzima 1922. gadā Ivanovas apgabala Makarjevskas rajona Buginas ciemā.<sup>331</sup> V. Veselovs, pabeidzis septiņgadīgo skolu, iestājās Makarjevas pedagoģiskā skolā.<sup>332</sup> Pēc pedagoga profesijas apgūšanas viņu nosūtīja strādāt par skolo-

tāju uz kādu lauku skolu. Bet jau 1940. gadā Makarjevas rajona kara komisariāts viņu iesauca dienestā Baltijas flotē. Kara laikā viņš pārcieta Ļeņingradas blokādi, piedaloties pilsētas aizstāvēšanā. Šo V. Veselova ieguldījumu novērtēja 470. atsevišķās artilērijas baterijas komandieris majors Bašmakovs, kurš 1943. gada 9. jūnijā viņu apbalvoja ar medaļu “Par Ļeņingradas aizstāvēšanu”.<sup>333</sup> Bet 1944. gada 20. maijā Sarkankarogotās Baltijas flotes komandieris admirālis Vladimirs Tributs (1900–1977) ar pavēli Nr. 38 Ļeņingradas kara flotes bāzes 470. atsevišķās artilērijas baterijas komodoru V. Veselovu apbalvoja ar medaļu “Par kaujas nopelniem”.<sup>334</sup> Tā kā Ļeņingradas kara flotes bāze būvēja peldošus benzīna konteinerus A. Ždanova vārdā nosauktā Ļeņingradas kuģu būvētavā, tad sarkanflotietis V. Veselovs saņēma uzdevumu apgūt un atjaunot metāla locīšanas darbagaldu (гибочный стан) metāla konteineru izgatavošanai, jo rūpnīcā tobrīd nebija vajadzīgo speciālistu.<sup>335</sup> Lai gan V. Veselovam nekādu zināšanu un pieredzes nebija, trīs dienu laikā viņš mācēja salabot un apgūt šīs iekārtas darbību. Savukārt vissarežģītāko darbu – peldošu benzīna cisternu galu locīšanu, viņš paveica par visiem 200 %.<sup>336</sup> Turklāt sakarā ar speciālo krāšņu trūkumu nebija iespējams veikt izgatavotā materiāla termisko apstrādi, bet V. Veselovs atrisināja arī šo problēmu, ar rokām apstrādājot 30 priekšgala un pakalģala konusus un iekļaujoties termiņā. Ar šādu līdz tam nedzirdētu paraugdarbu V. Veselovs aizrāva arī citus kuģu būvētavas strādniekus, tādējādi sekmējot svarīga uzdevuma izpildi. Pēc apbalvojuma saņemšanas V. Veselovs turpināja dienēt Baltijas flotē, līdz kara beigās kļuva par jūras piekrastes salu apsardzes rajona krasta apsardzes (береговая оборона островного морского оборонительного района) komandieri-tēmētāju jaunākā komandie-



9. att. Vasīlijs Veselovs (1922–1945). TNMM 26307

<sup>327</sup> *Daugavpils novada ciemu uzskaitījums* [skatīts 20.03.2017.]. Pieejams: [https://lv.wikipedia.org/wiki/Daugavpils\\_novada\\_ciemu\\_uzskait%C4%ABjums](https://lv.wikipedia.org/wiki/Daugavpils_novada_ciemu_uzskait%C4%ABjums)

<sup>328</sup> *KF AMCA*, 58. f., 18002. apr., 677. l., 3. lpp. [skatīts 20.03.2017.]. Pieejams: [https://pamyat-naroda.ru/heroes/memorial-chelovek\\_donesenie55528440/](https://pamyat-naroda.ru/heroes/memorial-chelovek_donesenie55528440/)

<sup>329</sup> *KF AMCA*, 33. f., 687572. apr., 2086. l., 7. lpp. [skatīts 20.03.2017.]. Pieejams: <http://podvignaroda.ru/?#id=37213982&tab=navDetailDocument>

<sup>330</sup> Turpat, 1., 6., 7. lpp.

<sup>331</sup> *Зрожевская Ирина Николаевна. Веселов Василий Иванович* [skatīts 22.03.2017.]. Pieejams: <http://www.1tv.ru/veterani/id=2444568>

<sup>332</sup> *Веселов Василий Иванович* [skatīts 22.03.2017.]. Pieejams: <http://moypolk.ru/node/366046/detailinfo>

<sup>333</sup> *KF AMCA*, 88. f., 6. apr., 1. l., 3. lpp. [skatīts 23.03.2017.]. Pieejams: <http://podvignaroda.ru/?#id=1537465841&tab=navDetailDocument>

<sup>334</sup> *KF Jūras-karaspēku Centrālais arhīvs*, 3. f., 1. apr., 779, 854. l., 1. lp. [skatīts 22.03.2017.]. Pieejams: [https://pamyat-naroda.ru/heroes/podvig-chelovek\\_nagrazhdenie50972218/](https://pamyat-naroda.ru/heroes/podvig-chelovek_nagrazhdenie50972218/)

<sup>335</sup> *KF Jūras-karaspēku Centrālais arhīvs*, 3. f., 1. apr., 854. l., 2. lp. [skatīts 22.03.2017.]. Pieejams: <http://podvignaroda.ru/?#id=51550378&tab=navDetailDocument>

<sup>336</sup> Turpat, 3. lpp.

ra pakāpē.<sup>337</sup> Uzreiz pēc kara viņa tēvs saņēma paziņojuma par dēla nāvi, bet vēlāk no sava drauga uzzināja, ka dēls 1945. gada 10. maijā guvis ievainojumu atmiņēšanas operācijā Baltijas jūrā un 20. maijā no smagiem ievainojumiem slimnīcā miris.<sup>338</sup> Savukārt 189. strēlnieku divīzijas 100. atsevišķā sanitāri medicīniskā bataljona sastādītā militārpersonu sarakstā, kurā fiksēti mirušie no ievainojumiem vai slimībām, minēts cits ievainojuma gūšanas iemesls. Tur tiek apgalvots, ka V. Veselovs ievainojumu saņēmis, apdullinot zivis!<sup>339</sup> Līdzīga rakstura neskaidrība vērojama arī sākotnējā apbedījuma vietas noteikšanā, jo dokumentā norādīta Dundagas baznīcas ziemeļu puse, bet Talsu rajona kara komisariāta sagatavotā sarakstā pieminētas Ievlīču mājas Dundagas pagastā. Kuram no šiem avotiem ir lielāka ticamība, grūti sacīt, bet drīzāk taisnība ir 100. atsevišķā sanitāri medicīniskā bataljona sarakstā esošajai informācijai (dokuments tapis 1945. gadā, kad V. Veselovs bija vēl pavisam nesen gājis bojā).



10. att. Josifs Vidra (1906–1945). ZP 3298/2

Kā pēdējais pie šīs Padomju varas cīnītāju kapos apglabāto karavīru grupas attiecināms jaunākais seržants Josifs Vidra Jegora dēls<sup>340</sup> (10. att.). Viņš piedzima 1906. gadā Orlas apgabala Gordejevskas rajona (tag. ietilpst Brjanskas apg.) Tvorišinas ciemā.<sup>341</sup> J. Vidra bija ieguvis tikai divu klašu izglītību, kas tam laikam un tiem apstākļiem (Pirmā pasaules kara un Pilsoņu kara gadi) bija pašsaprotami. Viņš bija precējies ar Uljanu Vidru Vasīlija m., ar kuru dzīvoja savā dzimtajā pusē līdz 1941. gadam, kad sākās karš. 1941. gada 5. jūlijā J. Vidram nācās šķirties no ģimenes, jo Gordejevskas rajona kara komisariāts viņu iesauca Sarkanajā armijā.<sup>342</sup> Viņš piedalījās vairākās kaujās dažādos frontes iecirkņos. No 1941. gada 12. septembra

<sup>337</sup> *KF Jūras-karaspēku Centrālais arhīvs*, 864. f., 1. apr., 1384. l., 4. lp. [skatīts 22.03.2017.].

Pieejams: <http://www.obd-memorial.ru/html/info.htm?id=76579913>

<sup>338</sup> *Веселов Василий Иванович* [skatīts 22.03.2017.]. Pieejams: <http://moypolk.ru/node/366046/detailinfo>

<sup>339</sup> *KF Jūras-karaspēku Centrālais arhīvs*, 864. f., 1. apr., 1384. l., 4. lp. [skatīts 22.03.2017.].

Pieejams: <http://www.obd-memorial.ru/html/info.htm?id=76579913>

<sup>340</sup> *VeZVA*, 981. f., 1. apr., 1. l., 20. kartīte

<sup>341</sup> *KF AMCA*, 58. f., 18003. apr., 861. l., 2. lp. [skatīts 23.03.2017.]. Pieejams: <http://www.obd-memorial.ru/html/info.htm?id=4734700>

<sup>342</sup> *KF AMCA*, Картоотека ПРБ 36 ЗСД. f., 10048. l., 2126. lpp. [skatīts 23.03.2017.]. Pieejams: [https://pamyat-naroda.ru/heroes/memorial-chelovek\\_vpp101803158/](https://pamyat-naroda.ru/heroes/memorial-chelovek_vpp101803158/)

līdz 1942. gada 14. septembrim J. Vidra atradās Brjanskas frontē, no 1942. gada 16. oktobra līdz 1943. gada 23. janvārim dienēja Rietumu frontē, bet no 1943. gada 9. septembra līdz 1944. gada 24. februārim Ziemeļrietumu frontē.<sup>343</sup> Piedzīvojot vairākas aizstāvēšanās un uzbrukuma kaujas, sarkanarmietis J. Vidra tika vairākas reizes ievainots. Ja 1941. gada 14. septembrī gūtais ievainojums nebija nopietns, tad 1943. gada 23. janvāra un 1944. gada 24. februāra ievainojumi kājā un rokā bija pietiekami smagi.<sup>344</sup> Par šiem vīrišķības paraugiem kaujas laukā un priekšzīmīgu kaujas uzdevumu izpildi, neņemot vērā paša dzīvības un drošības apdraudējumu, 1944. gada 22. maijā 321. strēlnieku divīzijas komandieris pulkvedis Vasīlijs Česnokovs (1908–?) 72. strēlnieku pulka sarkanarmieti J. Vidru apbalvoja ar medaļu “Par droširdību”.<sup>345</sup> Starp vairākiem varoņdarbiem, kurus paveica J. Vidra un par tiem saņēma medaļu, atzīmējamās kaujas 1942. gada decembrī Mcenskas (Orlas apg.) virzienā, kad viņš 24. kavalērijas pulka sastāvā, piedaloties sadursmēs ar pretinieku vairākās apdzīvotās vietās un pēc tam to vajājot, iznīcināja astoņus vācu karavīrus.<sup>346</sup> Tajā pašā laikā J. Vidra izlūknodaļas sastāvā nakts tumsā slēpti ielavījās kādā apdzīvotā vietā, kur kopā ar biedriem sagūstīja divus vācu karavīrus. Vēlāk gūstekņi daļas štābā atklāja pilnīgi visus vāciešu nolūkus un nodomus frontē. Iegūtā informācija bija ļoti noderīga, jo nodrošināja J. Vidras pulkam sekmīgu uzbrukumu bez smagiem zaudējumiem. Atrodoties jau 3. Baltijas frontes pakļautībā, 1944. gada 20. jūlijā 72. strēlnieku pulka 1. bataljona ložmetējnieks jefreitors J. Vidra saņēma Sarkanās Zvaigznes ordeni, kaut arī 16. jūlijā pulka komandieris apakšpulkvedis Ignatjevs ieteica viņu apbalvot ar 3. pakāpes Slavas ordeni.<sup>347</sup> Jefreitors J. Vidra šo ordeni nopelnīja par drosmi 1944. gada 11. jūlija uzbrukuma kaujā Pleskavas apgabala Puškinskije Goru rajonā Burlovas sādžā.<sup>348</sup> Izvirzoties uz vāciešu priekšējām aizsardzības pozīcijām ar ložmetēju rokās, viņš šaujot izkliedēja pretinieka

<sup>343</sup> *KF AMCA*, 33. f., 690155. apr., 197. l., 8. lpp. [skatīts 23.03.2017.]. Pieejams: <http://podvignaroda.ru/?#id=30809216&tab=navDetailDocument>

<sup>344</sup> Turpat.

<sup>345</sup> *KF AMCA*, 33. f., 690155. apr., 197. l., 1. lpp. [skatīts 23.03.2017.]. Pieejams: [https://pamyat-naroda.ru/heroes/podvig-chelovek\\_nagrazhdenie30809221/](https://pamyat-naroda.ru/heroes/podvig-chelovek_nagrazhdenie30809221/)

<sup>346</sup> Turpat.

<sup>347</sup> *KF AMCA*, 33. f., 690155. apr., 6526. l., 1. lpp. [skatīts 24.03.2017.]. Pieejams: [https://pamyat-naroda.ru/heroes/podvig-chelovek\\_nagrazhdenie35633416/](https://pamyat-naroda.ru/heroes/podvig-chelovek_nagrazhdenie35633416/)

<sup>348</sup> *KF AMCA*, 33. f., 690155. apr., 6526. l., 8. lpp. [skatīts 24.03.2017.]. Pieejams: <http://podvignaroda.ru/?#id=35633412&tab=navDetailDocument>

karavīrus. To redzot, J. Vidras cīņas biedri ar iedvesmu sekoja viņa sāktajam uzbrukumam, kas izrādījās sekmīgs, jo vācieši tika padzīti no Burlovas. Tajā pašā dienā, turpinot uzbrukumus, J. Vidra, atrodoties vada kaujas ierindas priekšpusē, ar rokas ložmetēja uguni uz ceļa iznīcināja pretinieka karavīrus, tādējādi paātrinot Puškinskiju Goru pilsētciema ieņemšanu.<sup>349</sup> Par turpmāko J. Vidras dalību karadarbībā, īpaši Latvijas teritorijā, nekas nav zināms. Tomēr atklājies viņa bojāejas cēlonis, kas minēts 196. strēlnieku divīzijas 99. atsevišķā sanitāri medicīniskā bataljona sastādītajā no ievainojumiem un frontē iegūtām slimībām mirušo sarakstā. Viņš bataljona lazaretē nonācis 1945. gada 15. maijā ar norautu labo kāju.<sup>350</sup> Visdrīzāk ievainojumu viņš guvis kājnieku mīnas sprādzienā, piedaloties atmīnēšanā vai Talsu novada mežu ķemmēšanas akcijā pret nacionālajiem partizāniem. Pagaidām gan tas ir autora pieņēmums, kas neizslēdz vēl cita veida apstākļu iespējamību. J. Vidra 16. maijā no gūtā ievainojuma mira.

Padomju varas cīnītāju kapos uz vienas no kapu plāksnēm izlasāms vēl vienas apglabātās personas vārds. Runa ir par Grigoriju Viluksu Fjodora dēlu, kurš atrodams arī Talsu rajona kara komisariāta sastādītajos sarakstos.<sup>351</sup> Tā kā nedz uz kapu plāksnes, nedz muzeja krājumā esošajos dokumentos nav pierakstīts viņa dzimšanas un miršanas gads, tad sākotnēji bija šaubas par iespēju atrast kādu informāciju. Pakāpeniskas pētniecības gaitā tomēr izdevās noskaidrot personas īsto uzvārdu, jo, kā izrādījās, Grigorija uzvārds ir Vilusks, nevis Viluks, kas atkal norāda uz bijušā Talsu kara komisariāta darbinieku vai citu personu paviršu pieeju kapos apbedīto karavīru identificēšanā. Grigorijs Vilusks piedzima 1926. gadā Dņepropetrovskas apgabala Vasiļkovas rajona Prosjanas ciemā, kas mūsdienās ietilpst Pokrovas rajona teritorijā.<sup>352</sup> Sākoties karam, viņu Sarkanajā armijā iesauca Vasiļkovas rajona kara komisariāts. 171. atsevišķajā medicīniski sanitārā bataljona lazaretēs apglabāto grāmatā izdevās noskaid-

<sup>349</sup> *KF AMCA*, 33. f., 690155. apr., 6526. l., 8. lpp. [skatīts 24.03.2017.]. Pieejams: <http://podvignaroda.ru/?#id=35633412&tab=navDetailDocument>

<sup>350</sup> *KF AMCA*, 58. f., 18003. apr., 861. l., 2. lpp. [skatīts 24.03.2017.]. Pieejams: <http://www.obd-memorial.ru/html/info.htm?id=4734700>

<sup>351</sup> Talsu rajona kara komisariāta sagatavotais Talsu Brāļu kapos apglabāto saraksts, 2. lp. TNMM 26302

<sup>352</sup> *KF AMCA*, 58. f., 18003. apr., 1235. l., 5. lpp. [skatīts 04.10.2018.]. Pieejams: <https://obd-memorial.ru/html/info.htm?id=10390118>

rot G. Viluska pēdējo dienesta vietu un bojāejas iemeslu. Izrādījās, ka 146. Ostrovas strēlnieku divīzijas 608. strēlnieku pulka sarkanarmietis G. Vilusks 1944. gada 21. septembrī miris medicīniskā bataljona lazaretē no kaujas laukā gūtiem ievainojumiem.<sup>353</sup> Kad bija noskaidrojies karavīra nāves diena, uzreiz parādījās šaubas par viņa mirstīgo atlieku atrašanos Padomju varas cīnītāju kapos, jo 1944. gadā viņš nekādi nevarēja atrasties Kurzemē, tai skaitā, Talsu novadā. Īstenībā G. Vilusku apbedīja Valkas apriņķa Omuļu pagastā.<sup>354</sup> Turklāt 146. strēlnieku divīzijas 171. atsevišķā medicīniski sanitārā bataljona dokumentos norādīts, ka viņa kops atrodas mežā divus kilometrus uz ziemeļaustrumiem no Jaunstendes ciema. Mēģinot noskaidrot kaut ko par šo vietu, izrādījās, ka Valkas novada teritorijā šāda ciema nav. Tāpēc nācās ieskatīties 146. strēlnieku divīzijas daļu kaujas žurnālā, kur G. Viluska 608. strēlnieku pulks 1944. gada 20. septembra rītā, izlauzoties cauri pretinieka aizsardzībai, nonāca Jaunstintes apvidū.<sup>355</sup> Tur pulka karavīrus sagaidīja stipra vāciešu pretestība, ko pēc pusdienlaika ar artilērijas atbalsta uguni izdevās salauzt. Nākamā dienā 608. strēlnieku pulks turpināja uzbrukumus, bet uz rietumiem no Ermeņiem (varbūt domāts Ērgemes). Sastopot vāciešu pretestību, karavīri apgāja pretinieka atbalsta punktu un dienas beigās iesaitījās jaunā sadursmē. Dienakts laikā, veicot nepārtrauktus uzbrukumus, divīzijas daļu kopējie zaudējumi – 9 kritušie un 36 ievainotie.<sup>356</sup> Arī G. Vilusks tieši to dienu kaujās no gūtā ievainojuma mira; apbedīts netālu no Jaunstintes mājām, kas pašreiz ietilpst Valkas novada Ērgemes pagastā. Dokumentos Jaunstintes nosaukums bija kļūdaini ierakstīts kā Jaunstendes. Noslēgumā atliek vien secināt, ka G. Viluska apbedījums nav ne Stendē, ne Padomju varas cīnītāju kapos.

Ar šo var noslēgt Talsu kapos apglabāto zināmo militārpersonu aprakstu, kuri attiecināmi pie karavīru un virsnieku grupas, kas krita kaujas laukā pret vācu karaspēku vai gāja bojā pirmajās pēckara dienās nelaimes gadījumos vai kāda uzdevuma izpildes laikā.

<sup>353</sup> *KF AMCA*, 58. f., A-71693. apr., 771. l., 13. lpp. [skatīts 04.10.2018.]. Pieejams: <https://obd-memorial.ru/html/info.htm?id=53698028>

<sup>354</sup> *KF AMCA*, 58. f., 18002. apr., 1214. l., 7. lpp. [skatīts 04.10.2018.]. Pieejams: <https://obd-memorial.ru/html/info.htm?id=54363009>

<sup>355</sup> *KF AMCA*, 1373. f., 1. apr., 4. l., 137. lpp. [skatīts 05.10.2018.]. Pieejams: <https://pamyatnaroda.ru/documents/view/?id=130078698>

<sup>356</sup> Turpat, 138. lpp.

Turklāt, izvērtējot apbedīto biogrāfijas, atklājās, ka daudzu mirstīgās atliekas nevar atrasties Padomju varas cīnītāju kapos, jo viņu bojāejas un sākotnējo apbedījumu vietas atradās citos Latvijas novados. Tomēr par vairākiem Padomju varas cīnītāju kapos guldītiem karavīriem, kuru vārdi lasāmi uz kapsētā esošām plāksnēm, pašreiz neko neizdevās uzzināt informācijas trūkuma dēļ. Tādējādi nav iespējams pierādīt vai noliegt viņu atrašanos kapsētā. Runa ir par Aleksandru Barsukovu Pētera dēlu, seržantu Mihailu Golonovu Pētera dēlu (gāja bojā 1945. gada 14. maijā), Samidu Gafarovu (1914.–1944. g. februāris), jefreitoru Vladimiru Kursakovu Vasilija dēlu (gāja bojā 1945. gada 19. maijā), Leonīdu Ratčatovu Vasilija dēlu un Eiženu Rusecki.<sup>357</sup>

### **Padomju varas cīnītāju kapos apbedītie Latvijas nacionālo partizānu karā kritušie karavīri**

Atšķirībā no iepriekšējā nodaļā uzskaitītām un aprakstītām militārpersonām šajā sadaļā minētie apbedītie Padomju varas cīnītāju kapos ir vērtējami neviennozīmīgi, jo viņi krita sadursmēs pret Latvijas nacionālajiem partizāniem jeb mežabrāļiem laika posmā no 1945. gada vasaras līdz 1950. gadam. Tomēr acīmredzami viņi uzskatāmi par padomju režīma militāro spēku, kas iesaistījās Iekšlietu Tautas komisariāta (IeTK jeb NKVD) apriņķu nodaļu kaujas operācijās pret nacionālajiem partizāniem. Pētījumā minētās militārpersonas atradās PSRS vai LPSR Iekšlietu tautas komisariāta, vai arī PSRS Valsts drošības tautas komisariāta (VDTK, vēlāk – Valsts drošības ministrija) pakļautībā esošo speciālā karaspēka vienību dienestā. Pēc vācu grupējuma kapitulācijas Kurzemē reizē ar Sarkanās armijas daļām Talsu apriņķī ieradās arī dažādas represīvās struktūras. Jau 1945. gada maijā un jūnijā Kurzemē tika izdots rīkojums, kas noteica, ka 16–60 gadu veciem vīriešiem jāpiesakās padomju iestādēs.<sup>358</sup> Daudzi to nedarīja, tāpēc Sarkanās armijas vienības, izvietojoties ķēdēs, sistemātiski pārstaigāja Kurzemi, aizturot attiecīgā vecuma vīriešus un sadzenot tos filtrācijas nometnēs. Viena no šādām nometnēm atradās Talsos, kur aizturētos pārbaudīja Pretizlūkošanas

pārvalde “Smerš” un LPSR VDTK.<sup>359</sup> Tomēr šie pasākumi bija nepieņemami, lai atklātu, iznīcinātu un uzvarētu nacionālās pretestības kustības bruņotās pretpadomju grupas. Tāpēc cīņai pret mežabrāļiem Latvijā, tai skaitā Talsu apriņķī, ieradās PSRS IeTK (VDM) Iekšējā karaspēka 5. strēlnieku divīzijas apakšvienības, kas Latvijas teritorijā bieži mainīja savu dislokāciju atkarībā no uzdotās operācijas specifikas. 1945. gada 2. jūlijā Talsos dislocējās 329. dzelzceļa apsardzes strēlnieku pulka štābs, speciālās apakšvienības un 2. strēlnieku bataljona štābs apakšpulkveža Kravčenko vadībā.<sup>360</sup> Pulka bataljoni un atsevišķas rotas bija novietotas izkaisīti visā Ziemeļkurzemē. Piemēram, 2. strēlnieku rota leitnanta Jermačenkova vadībā atradās Dundagā, bet 5. strēlnieku rota vecākā leitnanta Graždana vadībā – Valdemārpilī.<sup>361</sup> Talsu apriņķī izvietoto pulka vienību uzdevumi pārsvarā bija saistīti ar apriņķa operatīvo apkalpošanu, garnizona dienestu un kaujas apmācībām. Tomēr iespējams, ka tās piedalījās pirmajās militāra rakstura operācijās pret nacionālo partizānu grupām, kas sastāvēja no nelegālā stāvoklī pārgājušiem legionāriem, sarkanarmijas dezertieriem, aizsargiem un policistiem, kā arī cilvēkiem, kuri vienkārši baidījās no represijām. 329. dzelzceļa apsardzes strēlnieku pulks pastāvēja līdz 1945. gada 3. oktobrim, kad to izformēja.<sup>362</sup> Tā vietā cīņai pret partizāniem 1946. gadā sāka izmantot IeTK 152. dzelzceļa apsardzes pulku.

1946. gadā PSRS IeTK (VDM) Iekšējā karaspēka 5. strēlnieku divīzijā ietilpstošā 36. motorizētā strēlnieku pulka 1. bataljons arī iesaistījās cīņās pret nacionālajiem partizāniem Kurzemē. Tā darbība aptvēra Kuldīgas, Talsu un Ventspils apriņķu teritorijas.<sup>363</sup> Likvidējot dažādas nacionālo partizānu vienības, 1. bataljona personālsastāvs cieta nopietnus zaudējumus. Piemēram, 1947. gada cīņās bija krituši četri sarkanarmieši, bet ievainoti – septiņi.<sup>364</sup> Vai starp viņiem atro-

<sup>359</sup> Jansons R. Latvijas PSR Valsts drošības tautas komisariāta darbība : 1944–1945. No: *Latvijas Vēsturnieku komisijas raksti*. Rīga : Latvijas Vēstures institūts, 2007, 19. sēj., 257. lpp.

<sup>360</sup> PSRS IeTK (VDM) iekšējā karaspēka 4. un 5. divīzijas vienību dislokācija un darbība Baltijas valstīs 1945.–1951. gadā. No: *Latvijas Vēsturnieku komisijas raksti*. Rīga : Latvijas Vēstures institūta apgāds, 2007, 17. sēj., 248. lpp.

<sup>361</sup> Turpat, 249. lpp.

<sup>362</sup> *14-я дивизия войск НКВД СССР по охране железнодорожных сооружений* [skatīts 22.03.2017.]. Pieejams: [https://ru.wikipedia.org/wiki/14-я\\_дивизия\\_войск\\_НКВД\\_СССР\\_по\\_охране\\_железнодорожных\\_сооружений](https://ru.wikipedia.org/wiki/14-я_дивизия_войск_НКВД_СССР_по_охране_железнодорожных_сооружений)

<sup>363</sup> Strods H. *Latvijas nacionālo partizānu karš. 1944.–1956.* Rīga : Preses nams, 1996, 324. lpp.

<sup>364</sup> Turpat, 325. lpp.

<sup>357</sup> Talsu rajona kara komisariāta sagatavotais Talsu Brāļu kapos apglabāto saraksts. TNMM 26302

<sup>358</sup> Butulis I., Zunda A. *Lielā Latvijas vēstures grāmata*. Rīga : Jumava, 2015, 241. lpp.



dams kāds no Padomju varas cīnītāju kapos apbedītajiem? Šobrīd šis jautājums paliek atklāts, un, cerams, turpmākā pētījumā uz to tiks sniegta kaut vai daļēja atbilde.

Izrādījās, ka ar esošajiem NKVD un Sarkanās armijas spēkiem neizdosies uzvarēt bruņoto pretošanās kustību. Tālab pēc PSRS IeM Iekšējā karaspēka Galvenās pārvaldes pavēles 1946. gada novembrī Kurzemē izvietojās IeTK Iekšējā karaspēka 5. divīzijas 24. Prutas ar Bogdana Hmeļņicka ordeni apbalvotais strēlnieku pulks.<sup>365</sup> Par tā komandieri bija iecelts pulkvedis Stepan Kapustins (1906–1972).<sup>366</sup> 1946. gada 16. novembrī pulka štābs S. Kapustina vadībā, 1. rota un 1. bataljona speciālo uzdevumu vienība novietojās Talsos, bet 20. novembrī 2. rota ar vecāko leitnantu Šablaku dislocējās Sabilē.<sup>367</sup> Savukārt 1946. gada 11. novembrī vecākā leitnanta Šuļgas vadībā Dundagā ieradās 9. rota, lai cīnītos pret “bandītismu”.<sup>368</sup> Pirms tam, 1945. gadā, leitnants Šuļga dienēja IeTK (VDM) Iekšējā karaspēka 4. strēlnieku divīzijas 137. strēlnieku pulkā par automātistu rotas komandieri, kur “cīņā ar bandītismu parādīja labākos rezultātus”.<sup>369</sup> Tie tika gūti Lietuvā operatīvo kaujas darbību laikā pret Lietuvas nacionālajiem partizāniem. Minēto 24. strēlnieku pulka apakšvienību operatīvā darbība pret nacionālajiem partizāniem neierobežojās tikai ar Kuldīgas, Talsu un Ventspils rajoniem, bet, nepārtraukti mainot dislokācijas vietas, nonāca arī Austrumlatvijā, kur sadursmes ar mežabrāļiem bija biežākas nekā Kurzemē. 24. strēlnieku pulks un citi IeTK (VDM) Iekšējā karaspēka pulki kopā ar Latvijā izvietotām Sarkanās (Padomju) armijas apakšvienībām pret nacionālajiem partizāniem pielietoja gan liela mēroga kaujas operācijas ar tām raksturīgo plašu teritorijas aplenkšanu un frontālu uzbrukumu, gan nelielās čekistu militārās operācijas izlūkošanas aizsprosta grupu, atsevišķo kaujas grupu, slēpņu, aizklāju un patruļu veidā.<sup>370</sup>

<sup>365</sup> Jansons R., Zālīte I. LPSR valsts drošības dienesta izveidošana un tā galvenie represīvie uzdevumi 1944.–1956. gadā. *No: Latvijas Vēsturnieku komisijas raksti*. Rīga : Latvijas Vēstures institūts, 2007, 3. sēj., 412. lpp.

<sup>366</sup> *Полковник Степан Елисевиич Капустин* [skatīts 15.04.2017.]. Pieejams: <http://stepan-kapustin.su/ru/>

<sup>367</sup> LVA, 1847. f., 1. apr., 1. l., 2. lp.

<sup>368</sup> LVA, 1847. f., 1. apr., 4. l., 154. lp.

<sup>369</sup> *ИЗ ДОКЛАДА НАЧАЛЬНИКА ВНУТРЕННИХ ВОЙСК ПРИБАЛТИЙСКОГО ОКРУГА НАЧАЛЬНИКУ ГУВВ МВД СССР ОБ ОПЕРАТИВНО-БОЕВОЙ И СЛУЖЕБНОЙ ДЕЯТЕЛЬНОСТИ ВОЙСК ОКРУГА ЗА 1945 Г.* [skatīts 03.05.2017.]. Pieejams: [www.soldat.ru/files/f/dokument\\_nkvd.doc](http://www.soldat.ru/files/f/dokument_nkvd.doc)

<sup>370</sup> Strods H. *Latvijas nacionālo partizānu karš. 1944.–1956.* Rīga : Preses nams, 1996, 330. lpp.

Tā 1946. gada 19. novembrī 24. strēlnieku pulka 1. rotas izlūkošanas aizsprosta grupa 32 cilvēku skaitā veica meklēšanas operāciju Oktes apkārtnē, kas tomēr izrādījās nesekmīga.<sup>371</sup> Savukārt 1946. gada 1. decembrī 2. rotas izlūkošanas aizsprosta grupa 43 karavīru skaitā un vecākā leitnanta Šablaka vadībā uz ziemeļiem no Ārlavas pagasta Veckalniem esošajā meža masīvā veica militāru operāciju, kuras rezultātā tika aizturēts viens “bandīts”.<sup>372</sup> Diemžēl 24. strēlnieku pulka kaujas operāciju un personālsastāva uzskaites žurnālos netiek reģistrēti zaudējumi, kas neļauj izzināt tuvāk Padomju varas cīnītāju kapos apbedīto pēckara gados kritušo karavīru bojāejas apstākļus un piederību kādai pulka vienībai.

Vienlaicīgi ar iepriekš nosauktajām speciālām karaspēka vienībām pret nacionālajiem partizāniem aktīvi cīnījās iznīcinātāju bataljoni, kas bija palīgspēks Latvijā izvietotajām PSRS IeTK un LPSR IeTK (VDM) militārajām vienībām. LPSR IeTK iznīcinātāju bataljonus kā padomju represīvo struktūru palīgdienestu Latvijā sāka organizēt 1944. gada augustā, bet, karadarbībai beidzoties, tie nonāca LPSR IeTK Bandītisma apkarošanas daļas pakļautībā.<sup>373</sup> Iznīcinātāju bataljonus veidoja katrā apriņķī, bet pagastos apriņķa milicijas nodaļas vadībā darbojās vadi. Pēckara gados tos sāka komplektēt no brīvprātīgajiem, kuri vēlējās sadarboties ar okupācijas varu.<sup>374</sup> Tie dalījās algotajos jeb komandējošā sastāva kaujiniekos un nealgotajos kaujiniekos. Ja komandējošo jeb virsnieku un apakšvirsnieku personālsastāvu pārsvarā veidoja no Sarkanās armijas demobilizētās militārpersonas, Komunistiskās partijas biedri un komjaunieši, padomju varas aktīvisti, kurus norīkoja LPSR Valsts drošības ministrija, tad nealgoto kaujinieku vairākums sastāvēja no apriņķu vietējiem iedzīvotājiem.<sup>375</sup> 1946. gada 1. novembrī Talsu apriņķa iznīcinātāju bataljonā atradās 386 kaujinieku, bet 1950. gadā 300 kaujinieku, no kuriem vien 30 bija

<sup>371</sup> LVA, 1847. f., 1. apr., 4. l., 34. lp.

<sup>372</sup> LVA, 1847. f., 1. apr., 1. l., 11., 12. lp.

<sup>373</sup> Bambals A. Latvijas PSR Valsts drošības ministrijas iznīcinātāju bataljoni (1944–1956). *No: Latvijas Vēsturnieku komisijas raksti*. Rīga : Latvijas Vēstures institūts, 2007, 19. sēj., 278. lpp.

<sup>374</sup> *Latvijas vēsture. 20. gadsimts*. Rīga : Jumava, 2005, 320. lpp.

<sup>375</sup> Bambals A. Latvijas PSR VDM iznīcinātāju bataljonu komandējošā sastāva personas lietas kā vēstures avots, 1944.–1953. gads. *No: Latvijas Vēsturnieku komisijas raksti*. Rīga : Latvijas Vēstures institūts, 2007, 9. sēj., 193. lpp.

algotie.<sup>376</sup> Pastāv iespējamība, ka starp Padomju varas cīnītāju kapos apbedītiem pēckara gados kritušiem atrodas kāds Talsu apriņķa iznīcinātāju bataljona dalībnieks, kaut arī to galvenais uzdevums bija veikt palīgfunkcijas: apsargāt vietējas nozīmes objektus, kopā ar milicijas darbiniekiem nodrošināt kārtību apdzīvotās vietās un palīdzēt IeTK karaspēka daļām apkarot nacionālos partizānus, tomēr kādas čekistu militārās operācijas laikā iznīcinātāju bataljona kaujinieks varēja iet bojā.

Turpmāk šai nodaļā, līdzīgi kā iepriekšējā, balstoties uz pieejamiem avotiem un materiāliem, tiks aprakstītas pēckara gadu cīņās pret nacionālajiem partizāniem kritušās militārpersonas.

Sadursmē pret nacionālajiem partizāniem pēc alfabēta kā pirmais kritušais minams jaunākais seržants Pāvels Agarkovs Mihaila d. (1926–1950).<sup>377</sup> Viņš, dienot VDM IeK 36. motorizētā strēlnieku pulka 1. strēlnieku rotā par nodaļas komandiera vietnieku, piedalījās čekistu militārā operācijā pret Pētera Čevera (1914–1951) vadīto nacionālo partizānu grupu.<sup>378</sup> Pēc kaujas sastādītajā aktā, ko parakstījuši LPSR VDM 2N daļas 2. nodaļas priekšnieks majors Krūmiņš, PSRS VDM IeK 36. strēlnieku pulka štāba priekšnieks majors Baranovs, 1. bataljona komandieris majors Fedotovs, 1950. gada 3. februārī meža masīvā “Žurniku” un “Stirniņu” apgaitu robežās (Laucienas pagasts) tika veikta “Čevera bandas” bunkura aplenkšanas un likvidācijas operācija, kuras laikā, izlaužoties no aplenkuma, tika nošauti seši Čevera grupas locekļi.<sup>379</sup> Pārējie dalībnieki, būdami ievainoti, spēja aiziet no saviem aplencējiem – čekistiem un iznīcinātājiem. Šādas čekistu operācijas laikā 24 gadu vecumā krita arī P. Agarkovs. Neskaitot viņu, aplencēju un vajātāju vidū bija vēl divi kritušie – vecākais seržants Valentīns Morozovs Ivana d. (1927–1950) un seržants Pēteris Usačovs (1927–1950), kurus vēlāk apbedīja Padomju varas cīnītāju kapos.<sup>380</sup> Iesaistoties sadursmē ar Čevera nacionālo partizānu grupas dalībniekiem, V. Morozovs bija VDM IeK 36. strēlnieku pulka

2. strēlnieku rotas vada komandiera vietnieks.<sup>381</sup> Pirms šīs sadursmes V. Morozovs piedalījās daudzās operācijās pret Latvijas nacionālajiem partizāniem. Tā 1947. gada 26. augustā viņš, būdams ierindnieks, tika viegli ievainots apšaudīšanās laikā ar Viļa Liepas grupas partizāniem Upesgrīvas pagastā.<sup>382</sup> Neskaidrība ir par seržanta Usačova vārdu, jo gan Talsu rajona kara komisariāta sagatavotā sarakstā, gan tā saucamā pēckara šķiru cīņā nogalināto sarakstā viņš tiek dēvēts par Genādiju. Savukārt aktā par Čevera grupas likvidāciju Usačovs ir nosaukts par Pēteri. To apstiprina arī Latvijas Valsts arhīva LPSR VDK dokumentu kolekcija ar nacionālo partizānu darbības rezultātā cietušo Iekšlietu karaspēka dalībnieku kartotēku. Tajā atrodama kartīte par Usačovu.<sup>383</sup> Šajā gadījumā par ticamāku variantu var pieņemt vārdu “Pēteris”, jo tas fiksēts VDM un VDK dokumentos, kas balstās uz drošiem pirmavotiem. Seržants P. Usačovs, līdzīgi iepriekš minētiem karavīriem, dienēja VDM IeK 36. strēlnieku pulkā, bet – atšķirībā no viņiem – par 4. rotas nodaļas komandieri.<sup>384</sup> Vadoties pēc visu kritušo piederības 36. motorizētam strēlnieku pulkam, var apstiprināti atbildēt uz jautājumu, vai kāds no pulka karavīriem ir apbedīts Padomju varas cīnītāju kapos. Jāpiebilst, ka čekistu militārā operācijā pret Čevera partizānu grupu piedalījās viss 36. motorizētais strēlnieku pulks nevis vienas dienas ietvaros, bet gan laikposmā no 3. līdz 5. februārim.<sup>385</sup> Operācijā piedalījās pulkvedis Vorobjovs, kapteinis Mohovs, kapteinis Reimers, leitnants Simakovs, kapteinis Fomičevs, vecākais leitnants Lukjaņenko, kapteinis Fedotovs, vecākais leitnants Kuzņecovs, majors Baranovs, apakšpulkvedis Kudrjašovs, kapteinis Juņanko, kapteinis Pivovarenko un leitnants Karavajevs.<sup>386</sup> Tas liecina, ka pulks daudzu virsnieku vadībā turpmākās dienās pēc aprakstītās sadursmes nesekmīgi mēģināja sameklēt un likvidēt no nāves izglābušos Čevera nacionālos partizānus.

Atskaitot trīs kritušos, bija arī viens ievainotais – seržants Popovs. Viņš bija 36. motorizētā strēlnieku pulka dienesta suņu noda-

<sup>376</sup> Bambals A. Latvijas PSR Valsts drošības ministrijas iznīcinātāju bataljoni (1944–1956). *No: Latvijas Vēsturnieku komisijas raksti*. Rīga : Latvijas Vēstures institūts, 2007, 19. sēj., 299., 310. lpp.

<sup>377</sup> Pēckara šķiru cīņā nogalinātie padomju aktīvistu, 8. lp. ZP 1778

<sup>378</sup> LVA, 1825. f., 2. apr., 2. l., 8. kastīte, 130. kartīte

<sup>379</sup> Vasiļevskis J. Nacionālie partizāni Talsu novadā. *No: Uz ežiņas galvu liku... 2. grāmata*. Rīga : Daugava, 1995, 330. lpp.

<sup>380</sup> Akta kopija par Čevera grupas likvidēšanas rezultātiem 1950. g. 3. februārī. ZP 4940/3

<sup>381</sup> LVA, 1825. f., 2. apr., 2. l., 7. kastīte, 2301. kartīte

<sup>382</sup> LVA, 1825. f., 2. apr., 10. l., 152. kartīte

<sup>383</sup> LVA, 1825. f., 2. apr., 2. l., 9. kastīte, 60. kartīte

<sup>384</sup> Turpat.

<sup>385</sup> PSRS IeTK iekšējā karaspēka 5. divīzijas 36. kājnieku pulka operatīvo komandējumu pārskats par 1946.–1950. gadu. *No: Latvijas Vēsturnieku komisijas raksti*. Rīga : Latvijas Vēstures institūts, 2008, 22. sēj., 232. lpp.

<sup>386</sup> LVA, 1847. f., 1. apr., 11. l., 8. lp.

ļas komandieris.<sup>387</sup> Gan jāatzīst, ka plašāka un sīkāka informācija par kritušajiem iekšlietu karaspēka karavīriem un Padomju varas cīnītāju kapos apbedītajiem Latvijas arhīvos nav atrodamā, jo bijušā LPSR VDK 10. daļas 13. fonda dokumenti, uz kuriem kartotēkā ir atsaucis, šobrīd atrodas Maskavā Krievijas Federācijas Federālā drošības dienesta arhīvā.

Kā nākamais kapos apbedītais minams vecākais seržants Nikolajs Bolockovs Dmitrija d.<sup>388</sup> Viņš piedzima 1915. gadā Orenburgas apgabala Sakmaras rajona Majorskas ciemā.<sup>389</sup> Turpat pabeidza 4-klasīgo skolu, bet pēc tam strādāja vietējā kolhozā. 1938. gadā tika iesaukts Sarkanajā armijā, kur viņš dienēja līdz savai demobilizācijai 1940. gadā. Pēc gada, sākoties karam, N. Bolockovu mobilizēja Kaganovičas rajona kara komisariāts Čkalovas apgabalā (tag. Orenburgas apg.). 1942. gada oktobrī viņš nonāca Kaļiņinas frontē, kur sabija līdz nākamam mēnesim, jo 25. novembrī, piedaloties dzelzceļa stacijas Malije Sokoļņiki ieņemšanā, guva šķembas ievainojumu apakšlūpā.<sup>390</sup> Būdams 3. triecienarmijas 9. gvardes strēlnieku divīzijas 22. strēlnieku pulka sastāvā kā strēlnieku vada komandiera palīgs, todien bija paveicis kaujas uzdevumu, iznīcinot ap 70 pretinieka karavīrus. Pēc atveseļošanās no gūtā ievainojuma staršina N. Bolockovs 1943. gada augustā nonāca 2. Baltkrievijas frontē, kur atkal tika smagi ievainots. Tas notika 1943. gada 13. septembrī, kad viņš, atrodoties 50. armijas 233. atsevišķā tanku pulka tanka T-34 ekipāžas sastāvā kā torņa komandieris, forsēja Sožas upi Austrumbaltkrievijā.<sup>391</sup> Tobrīd viņam izdevās sašaut divus vācu tankus Panzerkampfwagen VI "Tiger", vienu ekipāžu iznīcinot pilnībā.

Pieminētos N. Bolockova varoņdarbus Sarkanās armijas virspavēlniecība novērtēja tikai tad, kad karš bija jau beidzies. 1945. gada 27. jūnijā 1. Baltijas frontes bruņutanku un mehanizētā karaspēka komandieris ģenerālleitnants Konstantīns Skorņakovs (1902–1959) ar pavēli Nr. 044/Н 5 atsevišķā tanku mācību pulka kursantu starši-

nu N. Bolockovu apbalvoja ar medaļu "Par nopelniem kaujā".<sup>392</sup> Par viņa turpmākām gaitām drošu ziņu nav, atskaitot to, ka viņš, esot jau vecākā seržanta pakāpē, 1945. gada 10. oktobrī gāja bojā. Vēlāk apbedīts Talsu Padomju varas cīnītāju kapos.<sup>393</sup> Šobrīd, balstoties uz pieejamiem avotiem, var izvirzīt tikai pieņēmumu, ka vecākais seržants N. Bolockovs, dienot Iekšējā karaspēkā, krita kādas sadursmes laikā pret nacionālajiem partizāniem.

Pēc alfabēta nākamais apbedītais Padomju varas cīnītāju kapos – sarkanarmietis Ivans Balahoncevs Dmitrija d.<sup>394</sup> Viņš piedzima 1924. gadā Maskavas apgabala Luhovicu rajona Berhino ciemā.<sup>395</sup> Sākoties karam, I. Balahoncevu Luhovicu rajona kara komisariāts iesauca Sarkanajā armijā. Par viņa dalību Otrā pasaules karā informācija pašreiz nav atrodamā. Tomēr ir zināms, ka viņš 1945. gada 21. septembrī mira no gūtajiem ievainojumiem Talsu apriņķa teritorijā.<sup>396</sup> Sarkanarmietis I. Balahoncevs pēc kara dienēja jau iepriekš pieminētajā IeTK 329. dzelzceļa apsardzes strēlnieku pulka 2. bataljonā.<sup>397</sup> Tas liecina, ka viņš piedalījās čekistu militārās operācijās pret Latvijas nacionālo partizānu grupām, kur vienā no tām tika nāvīgi ievainots vēdera dobumā.

Padomju varas cīnītāju kapos tika apbedīts arī karavīrs Aleksandrs Bateņevs Maksima d.<sup>398</sup> Viņš piedzima 1926. gadā Novosibirskas apgabala Iskitimas pilsētā, kur arī 1943. gada 11. decembrī vietējais kara komisariāts viņu iesauca Sarkanajā armijā.<sup>399</sup> Par ierindnieka A. Bateņeva kara gaitām pagaidām nekas nav zināms. Savukārt pēc kara viņš dienēja VDM Iekšēja karaspēka 36. motorizētā strēlnieku pulkā, piedaloties dažādās militārās operācijās pret nacionālajiem partizāniem. Vienā no tām – 1947. gada 31. maijā pret Alberta Feldberga (1910–1947) nacionālo partizānu grupu –

<sup>387</sup> *KF AMCA*, 33. f., 686196. apr., 5543. l., 5. lpp. [skatīts 15.05.2017.]. Pieejams: <http://podvignaroda.ru/?#id=29038935&tab=navDetailDocument>

<sup>388</sup> Talsu rajona kara komisariāta sagatavotais Talsu Brāļu kapos apglabāto saraksts, 1. lpp. TNMM 26302

<sup>389</sup> *VeZVA*, 981. f., 1. apr., 1. l., 7. kartīte

<sup>390</sup> *Книга памяти. Московская область*. Том 13, часть 2, 185. lpp. [skatīts 17.05.2017.]. Pieejams: <http://www.obd-memorial.ru/html/info.htm?id=402134604&page=185>

<sup>391</sup> Turpat.

<sup>392</sup> *Krievijas Valsts kara arhīvs* (turpmāk – KVKA), 38286. f., 1. apr., 274. l., 87. lpp. [skatīts 17.05.2017.]. Pieejams: <http://www.obd-memorial.ru/html/info.htm?id=9937363>

<sup>393</sup> Pēckara šķiru cīņā nogalinātie padomju aktīvisti, 8. lpp. ZP 1778

<sup>394</sup> *Новосибирская книга памяти* [skatīts 18.05.2017.]. Pieejams: [http://www.sibmemorial.ru/search/fio/%D1%80/year/0/book\\_mem/1?page=508](http://www.sibmemorial.ru/search/fio/%D1%80/year/0/book_mem/1?page=508)

<sup>387</sup> LVA, 1825. f., 2. apr., 2. l., 8. kartīte, 661. kartīte

<sup>388</sup> Brāļu kapos apbedīto Lielā Tēvijas karā kritušo padomju karavīru saraksts (1985. g.). ZP 3303

<sup>389</sup> Bolockova Ivana Dmitrija d. vēstule

<sup>390</sup> *KF AMCA*, 33. f., 686196. apr., 5543. l., 150. lpp. [skatīts 15.05.2017.]. Pieejams: <http://podvignaroda.ru/?#id=29038935&tab=navDetailDocument>

<sup>391</sup> Turpat.

A. Bateņevs apšaudē tika nāvīgi ievainots.<sup>400</sup> A. Bateņevam liktenīgā sadursme notika Valdgales pagasta Dreimaņa muižas apkārtnē.<sup>401</sup> Tomēr čekistiem A. Feldberga grupu neizdevās likvidēt, tai bez zaudējumiem izdevās aiziet. Čekistu mēģinājums iznīcināt šo nacionālo partizānu grupu 1947. gada pavasarī nebija vienīgais. Iespējams, šī sadursme bija turpinājums iepriekšējās dienas notikumiem, kad 30. maijā pulksten 8 no rīta uz Talsu–Valdemārpils ceļa 9. kilometra no slēpņa A. Feldberga grupas partizāni apšaudīja VDM automašīnu, kas ar operatīvās grupas dalībniekiem atgriezās pēc kāda uzdevuma izpildes.<sup>402</sup> Apšaudē smagi tika ievainots vecākais leitnants Dmitrijs Krupa Josifa d. (1915–1947), kurš pirmajā jūnijā Talsu slimnīcā mira.<sup>403</sup> Ievainojumus guva arī vecākais leitnants Jānis Bērziņš un kapteinis Sergejs Bogdanovs.<sup>404</sup> Neilgi pēc tam sekoja VDM Iekšējā karaspēka operācija pret uzbrucējiem, kuras laikā aplenca un nošāva četrus A. Feldberga grupas dalībniekus – Boļeslavu Petruševicu, Frici Bīlandu, Kārli Robaldu un Aleksandru Neimani.<sup>405</sup>

Par nākamo kapos apglabāto militārpersonu informācijas ir ļoti maz, jo jaunākā leitnanta Ivana Baturina tēva vārdu nav izdevies uzzināt, tāpēc nav iespējams noteikt ne viņa dzimšanas un dzīves vietu, ne svarīgākos faktus par dienestu Otrajā pasaules karā. Taču ir zināms, ka I. Baturins dzimis 1922. gadā un miris 1949. gadā.<sup>406</sup> Viņš, tāpat kā A. Bateņevs, dienējis VDM Iekšējā karaspēka 36. motorizētā strēlnieku pulkā, bijis vada komandieris. 1949. gada 14. janvārī I. Baturins tika smagi ievainots sadursmē ar Viļa Liepas nacionālo partizānu grupu, kas darbojās Upesgrīvas un Mērsraga pagastos.<sup>407</sup> Šobrīd nav iespējams detalizēti aprakstīt minēto sadursmi, bet tas ļauj secināt, ka jaunākajam leitnantam neizdevās izveseļoties un viņš vēlāk no gūtajiem ievainojumiem mira.

Starp daudziem Padomju varas cīnītāju kapos guldītiem karavī-

<sup>400</sup> LVA, 1825. f., 2. apr., 2. l., 6. kastīte, 470. kartīte

<sup>401</sup> LVA, 1825. f., 2. apr., 10. l., 17. kartīte

<sup>402</sup> LVA, 1825. f., 2. apr., 2. l., 158. kastīte, 109. kartīte

<sup>403</sup> LVA, 1825. f., 2. apr., 2. l., 7. kastīte, 1208. kartīte

<sup>404</sup> LVA, 1825. f., 2. apr., 2. l., 6. kastīte, 650. un 741. kartīte

<sup>405</sup> Vēstules kopija Ārlavas ev. lut. draudzes mācītājam Mārcim Zeifertam no SAB Totalitārisma seku dokumentēšanas centra par A. Feldberga nacionālo partizānu darbību. 2003. gada 19. maijā. ZP 7064

<sup>406</sup> Brāļu kapos apbedīto Lielā Tēvijas karā kritušo padomju karavīru saraksts (1985. g.). ZP 3303

<sup>407</sup> LVA, 1825. f., 2. apr., 2. l., 6. kastīte, 472. kartīte

riem atrodams arī Talsu apriņķa iznīcinātāju bataljona kaujinieks Kārlis Burkāns Jāņa d., dzimis 1896. gada 31. decembrī<sup>408</sup> (11. att.). Pēc viņa sievas Almas Burkānes Friča m. sniegtām atmiņām abi 1941. gadā pēc padomju okupācijas dzīvoja Valdgalē, kur K. Burkāns bija desmitsētu pilnvarotais, bet, sākoties vācu okupācijai, viņu 1941. gada rudenī arestēja un ieslodzīja Pastendes muižā, kur nacistiskās Vācijas okupācijas varas iestādes iekārtoja koncentrācijas nometni.<sup>409</sup> Pēc divām nedēļām viņu atbrīvoja un ar sievu abi vienās mājās sāka strādāt par kalpiem. Vēlāk K. Burkāns piedroņās komunistiskai pagrīdei pret nacistu okupāciju. Pēc kara strādāja par sagādes aģentu, dzīvodams Jaunpagasta “Briežos”.<sup>410</sup> No 1946. gada 14. februāra K. Burkāns tika ieskaitīts Talsu apriņķa iznīcinātāju bataljona 4. rotas 2. vada (Virbu pagasta) ierindas kaujinieku sastāvā.<sup>411</sup> 1947. gada 20. maijā LPSR VDM Talsu rajona daļas priekšnieks kapteinis Antonovs un iznīcinātāju bataljona komandieris jaunākais leitnants F. Krūmiņš izdeva pavēli “par naudas kompensācijas izsniegšanu iznīcinātāju bataljona kaujiniekiem produktu kartīšu apmaksai par maija mēnesi.”<sup>412</sup> Šo kompensāciju pienācās saņemt arī K. Burkānam, jo viņa uzvārds pavēlē figurēja starp uzskaitītajiem iznīcinātājiem. Tāpat par 1947. gada jūliju Virbu pagasta iznīcinātāju kaujinieks K. Burkāns bija saņēmis naudas kompensāciju pārtikas kartīšu apmaksai.<sup>413</sup> Iespējams, ka šāda drošības struktūru vadības pretimnākšana iznīcinātāju bataljona kaujiniekiem bija saistīta gan ar vēlmi veicināt labāku dienesta uzdevumu izpildi, gan kā pateicība par apzinīgu un sekmīgu dienestu.

1948. gada 5. novembra vakarā 5 vai 6 bruņoti Feldberga grupas partizāni piedalījās Virbu pagasta Purgaļu māju aplaupīšanā, kuru



11. att. Kārlis Burkāns (1896–1948) kāzās kopā ar sievu Almu. Neg. TNMM 2746

<sup>408</sup> Pēckara šķiru cīņā nogalinātie padomju aktīvistu, 3. lpp. ZP 1778

<sup>409</sup> Almas Burkānes atmiņas par nogalināto Kārli Burkānu. ZP 1758

<sup>410</sup> Kartotēka par bandītu nogalinātajiem padomju aktīvistiem pēc LTK. ZP 1771/19

<sup>411</sup> LVA, 1822. f., 1. apr., 175. l., 17. lapa

<sup>412</sup> Turpat, 77. lp.

<sup>413</sup> Turpat, 91. lp.

saimnieks bija Ansis Cīrulis.<sup>414</sup> Savukārt citur tiek apgalvots, ka uzbrukumu paveica Friča Ozola grupas partizāni.<sup>415</sup> Tobrīd garām- ejot nejauši “Purgaļos” iegāja K. Burkāns, kuram uzreiz uzbruka tur esošie nacionālie partizāni, sākdami sist līdz samaņas zudumam.<sup>416</sup> Pēc kāda laika ievainoto K. Burkānu uz Sabiles slimnīcu veda iznīcinātājs Jerimejs Goršalats (1925–1987), bet ceļā viņš nepārdzīvoja gūtās traumas un mira.<sup>417</sup> Vēlāk veiktajā liķa tiesu medicīniskā ekspertīzē konstatēja, ka nāve K. Burkānam iestājusies asins izplū- duma smadzenēs dēļ, kas cēlies no sitieniem pa galvu.<sup>418</sup> Vīra nežēli- go nogalināšanu Alma Burkāne apraksta šādi: “5. novembra vakarā viņam bija jāiet uz ciema padomi, uz sardzi. Ārā bija slikts laiks, un es piesolījos viņu aizvest ar zirgu, taču viņš atteicās. Teica, ka pa ceļam ieiešot pie Cīruļa un iešot reizē ar viņu. (Vīrs jau man tika stāstījis, ka “Purgaļu” mājas viņam liekas aizdomīgas, ka tur vakaros uz bēni- niem spīdot uguns. Viņš par to bija arī ziņojis, bet, tā kā “Purgaļos” dzīvojošais Cīrulis bija deputāts un viņam uzticējās, vīra ziņojumu neviens neievēroja.) Otrā rītā kaimiņiene atnāca un man paziņoja, ka vīrs ir Sabiles slimnīcā. Kad piezvanīju uz slimnīcu, izrādījās, ka viņš jau ceļā uz turieni miris. Noskaidrojās, ka, ejot uz sardzi, viņš ticis iesaukts Cīruļa mājās, kur bandīti viņu bija mocījuši. Viņu bija situši. Rokas un kāju locītavas bija sadauzītas, galva pakausī pārsista. Vēlāk noskaidroja, ka sitēji bijuši Cīruļa radnieki, kas pie viņa slēpušies.”<sup>419</sup> Starp atmiņām un nacionālo partizānu darbības dēļ cietušo personu kartotēku vērojama pretruna, jo atmiņās, atšķirībā no kartotēkas, ir teikts, ka “Purgaļu” māju saimnieks ar radniekiem bija līdzvainīgs K. Burkāna slepkavībā. Viņu vainu netieši apstiprina arī fakts, ka 1949. gada 19. oktobrī pats Ansis Cīrulis (1894–?) tika arestēts, jo viņš vācu okupācijas laikā bija Virbu pagasta valdes loceklis, bet pēc kara uzturēja sakarus ar tā saucamo pretpadomju bandu. Savukārt pirms tam, 1948. gada 28. decembrī, arestēja viņa radniekus – Annu

<sup>414</sup> LVA, 1825. f., 2. apr., 2. l., 158. kastīte, 187. kartīte

<sup>415</sup> LVA, 1825. f., 2. apr., 2. l., 6. kastīte, 1052. kartīte

<sup>416</sup> LVA, 1825. f., 2. apr., 2. l., 6. kastīte, 1053. kartīte

<sup>417</sup> Goršalatsova Jerimeja Feodosa d. atmiņas par iznīcinātāju bataljona darbību Talsu apriņķī pirmajos pēckara gados. ZP 3416/23

<sup>418</sup> Talsu novada Dzimtsarakstu nodaļa. Virbu pagasta izpildu komiteja. Miršanas akta ieraksts Nr. 26, 128. lpp.

<sup>419</sup> Almas Burkānes atmiņas par nogalināto Kārli Burkānu. ZP 1758

Cīruli (1922–?) un Jāni Cīruli (1924–?) kā “bandītu atbalstītājus”.<sup>420</sup>

Noslepkavoto K. Burkānu sākotnēji apbedīja Jaunpagasta kapos, bet 1948. gada 30. novembrī izslēdza no iznīcinātāju bataljona nealgo- to kaujinieku rindām.<sup>421</sup>

Tikpat kā nav informācijas par Padomju varas cīnītāju kapos apbedīto ierindnieku Pēteri Daņilovu Vasīlija d., kurš mira 1945. gada 31. maijā. Sākotnēji viņu apglabāja Laucienes pagasta Oktes muižas parkā.<sup>422</sup> Kaut gan pašreiz nav zināma viņa biogrāfija un, pats galve- nais, nāves iemesls, tomēr viņu var pieskaitīt pie Latvijas nacionālo partizānu karā kritušo karavīru grupas, tomēr neizslēdzot kāda nelai- mes gadījuma iespējamību.

Sākotnēji likās, ka līdzīgs avotu trūkums ir arī par nākamo apbedīto – seržantu Vasiliju Djakovu (Дьяков) Ivana dēlu, kurš, pēc Talsu kara komisariāta datiem, dzimis 1913. gadā un miris 1945. gada 23. jūlijā, uzreiz tiekot apbedītam Talsu Brāļu kapos.<sup>423</sup> Pateicoties zināmajam faktam, ka viņš pirms kara dzīvoja Belgorodā, kur Pervomajskas ielā 40 kādu laiku pēc kara dzīvoja arī viņa māte Jevdokija Djakova, kara komisariāta dokumentos izdevās atrast kļūdu, kas ierobežoja viņa personības identifikāciju.<sup>424</sup> Tā bija saistī- ta ar nepareiza dzimšanas gada norādīšanu. Patiesībā izrādījās, ka V. Djakovs dzimis 1919. gadā, nevis 1913. gadā, jo viņa vārds atro- dams NKVD Dzelzceļapsardzes 14. divīzijas personālsastāva neat- griezenisko zaudējumu atskaites sarakstā. Tajā norādīts, ka seržants V. Djakovs, būdams divīzijas 329. strēlnieku pulka automātistu noda- ļas komandieris, 1945. gada 23. jūlijā mira no dienesta pienākumu izpildes laikā gūtā ievainojuma.<sup>425</sup> Kaut gan sīkākas detaļas par viņa bojāejas apstākļiem pašlaik nekur vēl nav atrodamas, tomēr izdevās precizēt gan viņa dzimšanas gadu, gan dienesta vietu.

Sarkanarmietis Vladimirs Gogoļevs Ivana d. – kaut arī nekas nav zināms par viņa nāves apstākļiem mūsu novadā, tomēr ir pieejami

<sup>420</sup> No NKVD līdz KGB : politiskās prāvas Latvijā, 1940–1986 : noziegumos pret padomju valsti apsūdzēto Latvijas iedzīvotāju rādītājs. Rīga : LU Latvijas Vēstures institūts, 1999, 144., 145. lpp.

<sup>421</sup> LVA, 1822. f., 1. apr., 176. l., 37. lp.

<sup>422</sup> Talsu Varoņu kapos apglabāto saraksts. ZP 1431

<sup>423</sup> VeZVA, 981. f., 1. apr., 1. l., 32. kartīte

<sup>424</sup> Talsu rajona kara komisariāta sagatavotais Talsu Brāļu kapos apglabāto saraksts, 3. lp. TNMM 26302

<sup>425</sup> KVKA, 38261. f., 1. apr., 350. l., 48. lp. [skatīts 19.09.2018.]. Pieejams: <https://obd-memorial.ru/html/info.htm?id=9777055>

informācijas avoti, kuri daļēji atspoguļo viņa kara gaitas. V. Gogoļevs piedzima 1926. gadā tagadējā Pleskavas apgabala teritorijā esošajā Požerevicu pagastā.<sup>426</sup> Kara laikā Požerevicu rajona kara komisariāts viņu iesauca Sarkanajā armijā. 1944. gada decembrī V. Gogoļeva māte Elizabete Gogoļeva saņēma paziņojumu par dēla apbalvošanu ar medaļu “Par drošsirdību”, kurā bija izteikts lūgums paziņot apbalvotajam par piešķirto medaļu, jo viņš 1944. gada 19. jūlijā izstājās no daļas gūtā ievainojuma dēļ.<sup>427</sup> Medaļu “Par drošsirdību” V. Gogoļevam piešķīra 1944. gada 16. jūlijā, balstoties uz 171. strēlnieku pulka komandiera pavēli Nr. 051, jo 2. Baltijas frontes 182. strēlnieku divīzijas 171. strēlnieku pulka 4. rotā dienotais sarkanarmietis 13. jūlija uzbrukuma kaujā izrādīja izturību, drosmi un, protams, drošsirdību.<sup>428</sup> Viņš piedalījās Sarkanās armijas Režicas (Rēzeknes) – Dvinskas (Daugavpils) operācijā, kas iesākās 10. jūlijā, kad 2. Baltijas frontes karaspēks austrumos no Idricas sāka uzbrukumu Latvijas robežas virzienā.<sup>429</sup> Šādam uzbrukumam radās izdevīgi apstākļi, jo pēc piedzīvotām sakāvēm Baltkrievijas teritorijā vācu virspavēlniecībai nācās armiju grupai “Centrs” pārsviet daļu armiju grupas “Ziemeļi” spēku. 1944. gada 13. jūlijā 171. strēlnieku pulks pilnā sastāvā, turpinot uzbrukumu Pleskavas apgabala Sebežas rajona teritorijā, pēc sīvām ielu kaujām ieņēma Gorovijas ciemu.<sup>430</sup> Šī ciema atbrīvošanas kaujā piedalījās arī V. Gogoļevs, kurš ar rokas ložmetēju iznīcināja pretinieka ložmetēja ligzdu “ar dzīvo spēku”.<sup>431</sup> Noteikti pēc 19. jūlijā gūtā ievainojuma izārstēšanas V. Gogoļevs turpināja kara gaitas Latvijas teritorijā, vēlāk nonākot Talsu apriņķī. Savā vēstulē Talsu novada muzejam V. Gogoļeva māte raksta, ka pēc kara saņēmusi vēstuli no kādas daļas komandiera, kurā bija teikts, ka viņas dēls kritis 1945. gada 14. maijā. Detalizētākas informācijas diemžēl nav. Savukārt V. Gogoļeva bojāejas datums nesakrīt ar Talsu rajona kara

<sup>426</sup> Vēstule no Gogoļevas Elizabetes Timofeja m. 1985. g. ZP 3297/4

<sup>427</sup> Paziņojums par Gogoļeva Vladimira Ivana d. apbalvošanu ar medaļu “Par drošsirdību”. 1944. g. 20. decembrī. ZP 3300

<sup>428</sup> *KF AMCA*, 33. f., 690155. apr., 6172. l., 1. lp. [skatīts 24.05.2017.]. Pieejams: <http://podvignaroda.ru/?#id=38172016&tab=navDetailDocument>

<sup>429</sup> *Padomju Savienības Lielais Tēvijas karš, 1941–1945* : īsa vēsture. Rīga : Liesma, 1975, 352. lpp.

<sup>430</sup> *KF AMCA*, 6558. f., 59178. apr., 5. l., 166. lpp. [skatīts 24.05.2017.]. Pieejams: <https://pamyat-naroda.ru/documents/view/?id=133034699>

<sup>431</sup> *KF AMCA*, 33. f., 690155. apr., 6172. l., 1. lp. [skatīts 24.05.2017.]. Pieejams: <http://podvignaroda.ru/?#id=38172016&tab=navDetailDocument>

komisariāta dokumentos norādīto 16. maiju.<sup>432</sup> Šobrīd avotu trūkuma dēļ nav iespējams nedz apstiprināt, nedz noliegt kāda datuma patiesumu.

Pievērsīsimies nākamajam apbedītajam, kurš gan Talsu rajona kara komisariāta sarakstā, gan kapos esošajā kapu plāksnē tiek nosaukts tikai uzvārdā bez dzimšanas un miršanas datuma. Tas ir Ivans (Jānis) Golubevs, kura nāves apstākļi, pēc bijušā Talsu apriņķa Iznīcinātāju bataljona kaujinieka Pāvela Bogdējeva Moiseja d. (1897–?) sniegtām atmiņām, tiek aprakstīti šādi: “Golubevs Ivans dzimis un audzis Virbu pagastā. 15–16 gadu vecumā iestājās iznīcinātājos. Viņa vecākiem bija jaunsaimniecība. [...] Reiz bijām Virbos uz kino. Pēc kāda laika Ivans izgāja ārā. Kad pārbraucu mājās, atnāca Golubeva māte un teica, ka Ivans vēl neesot mājās. Pēc kādas nedēļas viens puika zvejojis upē aiz spirta brūža un atradis Golubevu. [...] Ivanam kaklā ar drāti bija piesiets akmens. Toreiz viņu apglabāja Jaunpagasta kapos, bet vēlāk pārveda laikam uz Talsiem, Varoņu kapiem.”<sup>433</sup> Šī stāstījuma patiesumu apstiprina un papildina Talsu novada Dzimtsarakstu nodaļas Jaunpagasta un Virbu miršanas reģistros atrodamā informācija. Jānis Golubevs Foma d., Virbu pagasta “Krastleju” iedzīvotājs, bija noslepkavots 1949. gada 24. augustā.<sup>434</sup> Noslīkšanu varmācīgā nāvē un aptuveno miršanas datumu apstiprināja 1949. gada 8. septembrī Talsu apriņķa slimnīcas ārsta izdota apliecība. Jānim Golubevam 1949. gadā bija pilni 19 gadi. Pašreiz jāatzīst, ka pieejamā informācija nesniedz detalizētākus faktus par J. Golubeva slepkavību, kas varētu palīdzēt noskaidrot nozieguma izdarītāju vārdus.

1947. gada 27. augustā VDM Iekšējā karaspēka 36. strēlnieku pulka 1. bataljons majora Baranova vadībā un 45 karavīru sastāvā veica čekistu militāro operāciju.<sup>435</sup> Tā bija vērsta pret Alberta Feldberga izjukušās nacionālo partizānu grupas dalībniekiem, kuri izklīda pēc 1947. gada 6. jūnijā zaudētās kaujas. Vairāki partizāni pēc grupas vadītāja A. Feldberga nāves nolēma turpināt cīņu. Tāpēc 27. augustā notikusī sadursme starp 36. strēlnieku pulka karavīriem un nacionālajiem partizāniem uzskatāma par turpinājumu čekistu intensīvai

<sup>432</sup> VeZVA, 981. f., 1. apr., 1. l., 104. kartīte

<sup>433</sup> P. Bogdējeva atmiņas par pēckara šķiru cīņā nogalināto I. Golubevu. Pierakstītas 1977. g. ZP 3132

<sup>434</sup> Talsu novada Dzimtsarakstu nodaļa. Jaunpagasta un Virbu miršanas reģistru (1945.–1965. g.) miršanas akta ieraksts Nr. 26.

<sup>435</sup> LVA, 1847. f., 1. apr., 11. l., 28. lp.

cīņai pret Ziemeļkurzemes nacionālo pretošanās kustību, kuras laikā pēdējie tika ielenkti Laidzes pagasta "Tulpju" mājās. Apšaudē krita partizāni Bērtulis Štrauss un Alfrēds Volbedahts.<sup>436</sup> "Štrausa bandas" likvidācijas laikā zaudējumus nesa arī uzbrucēji – ievainots tika viens un nogalināti divi karavīri.<sup>437</sup> Šos divus kritušos vēlāk apbedīja Padomju varas cīnītāju kapos. Pirmais kritušais bija ierindnieks Juldašs Ismailovs, kurš bija 23 gadus vecs.<sup>438</sup> Tikpat vecs bija arī otrs nogalinātais – ierindnieks Bagadurs Rzajevs.<sup>439</sup> Sīkākas informācijas par viņiem pašreiz nav. Šajā sadursmē ievainotais bija J. Ismailova un B. Rzajeva dienesta biedrs jaunākais seržants Korņijenko.<sup>440</sup> Pēc vairākiem gadiem, tas ir, 2005. gada augustā, Laidzes pagastā pie Ķīvīškroga atklāja piemiņas akmeni kritušajiem nacionālajiem partizāniem.<sup>441</sup> Šo pieminekli finansēja un uzstādīja kritušā B. Štrausa draugs un bijušais Talsu novada nacionālais partizāns Kurts Grīnups (1919–2009). Jāpiebilst, ka uz pieminekļa ielavījusies kļūda aprakstītās sadursmes datējumā, ir rakstīts, ka B. Štrauss un A. Volbedahts tika nogalināti 20. augustā, bet patiesībā viss notika 27. augustā.

Sadursmē ar nacionālajiem partizāniem kritis arī sarkanarmietis Konstantīns Kokanovs Ivana d.<sup>442</sup> Viņš piedzima 1926. gadā Kaļiņinas apgabala (tag. Tveras apg.) Kimru pilsētā un dzīvoja Trudovajas ielā 25–15.<sup>443</sup> Šajā namā pēc kara dzīvoja viņa māte Jevdokija Kokanova Sergeja meita. K. Kokanovu karā iesauca Kimras rajona kara komisariāts, bet par turpmākām viņa gaitām Otrā pasaules kara frontēs ziņu nav. Vienīgi jau pēc kara 196. strēlnieku divīzijas 99. atsevišķā sanitāri medicīniskā bataljona sastādītā no ievainojumiem un frontē iegūtām slimībām mirušo sarakstā tiek pieminēts K. Kokanovs. Tur rakstīts, ka 196. strēlnieku divīzijas 293. atsevišķā NKVD specsakaru bataljona sakarnieks K. Kokanovs 1945. gada 17. maijā nonāca sanitāri medicīniskā bataljona lazaretē ar ievainojumu vēdera dobumā un

<sup>436</sup> Vasiļevskis J. Nacionālie partizāni Talsu novadā. *No: Uz ežiņas galvu liku... 2. grāmata.*

Rīga : Daugava, 1995, 4. lpp.

<sup>437</sup> LVA, 1825. f., 2. apr., 2. l., 158. kastīte, 119. kartīte

<sup>438</sup> Kartotēka par bandītu nogalinātajiem padomju aktīvistiem pēc LTK. ZP 1771/59

<sup>439</sup> LVA, 1825. f., 2. apr., 2. l., 8. kastīte, 1011. kartīte

<sup>440</sup> LVA, 1825. f., 2. apr., 2. l., 7. kastīte, 1014. kartīte

<sup>441</sup> Dažos vārdos. *Laiks*, 2005, Nr. 34, 27. aug., 16. lpp.

<sup>442</sup> Brāļu kapos apbedīto Lielā Tēvijas karā kritušo padomju karavīru saraksts (1985. g.). ZP 3303

<sup>443</sup> *KF AMCA*, 58. f., 18003. apr., 861. l., 2. lpp. [skatīts 31.08.2017.]. Pieejams: <https://www.obd-memorial.ru/html/info.htm?id=4734701>

tai pašā dienā mira.<sup>444</sup> K. Kokanova ievainojuma cēlonis varēja būt sadursme ar kādu mežā iegājušo latviešu leģionāru vai citu karavīru grupu.

1945. gada 9. septembrī PSRS IeTK karaspēka vienībai bija sadursme ar Alberta Feldberga (1910–1947) nacionālo partizānu grupu. Čekistu pusē bija nošauti trīs un ievainoti četri karavīri, bet partizānu pusē ievainots un sagūstīts bija tikai viens grupas dalībnieks – Kārlis Olšteins (1922–?).<sup>445</sup> Visi kritušie sarkanarmieši dienēja NKVD dzelzceļapsardzes 14. divīzijas 329. strēlnieku pulkā. Kā pirmais no šiem kritušiem karavīriem 9. septembra sadursmē Ārlavas pagastā pret Feldberga grupu pieminams Ņikifors Kuročkins Andreja d.<sup>446</sup> Viņš piedzima 1907. gadā (citos avotos 1920. gadā) Orlas apgabala Droskovskas rajona (tag. Pokrovskas rajons) Maņinas ciemā.<sup>447</sup> Pirms kara Ņ. Kuročkins apguva pavāra amatu un bija precējies ar J. G. Kuročkinu, dzīvoja Piejūras novada Spaskas-Daļņijas pilsētas cementa rūpnīcas ciemata barakā Nr. 55, kamēr viņu Sarkanās armijas dienestā neiesauca Spaskas rajona kara komisariāts.<sup>448</sup> Par 2. strēlnieku bataljona strēlnieka Ņ. Kuročkina turpmākām dienesta gaitām pašreiz nav nekas zināms, atskaitot nāves iemeslu, kad viņš krita, "izpildot operatīvo kaujas uzdevumu cīņā ar bandītismu".<sup>449</sup> Ņ. Kuročkins sadursmes laikā tika smagi ievainots, gūstot cauršautu brūci galvā, kas arī izraisīja tūlītēju nāvi.<sup>450</sup> Viņu apglabāja Padomju varas cīnītāju kapos. Čekistu militārā operācija pret Feldberga grupu bija liktenīga arī Ņ. Kuročkina biedram – sarkanarmietim Savēlijam Pronam (Пронь) Aleksandra d., kurš tās izpildes laikā tika nogalināts.<sup>451</sup> S. Prons bija dzimis 1924. gadā Piejūras novada Vorosiļovas

<sup>444</sup> *KF AMCA*, 58. f., 18003. apr., 861. l., 2. lpp. [skatīts 31.08.2017.]. Pieejams: <https://www.obd-memorial.ru/html/info.htm?id=4734701>

<sup>445</sup> Vēstules kopija Ārlavas ev. lut. draudzes mācītājam Mārcim Zeifertam no SAB Totalitārisma seku dokumentēšanas centra par A. Feldberga nacionālo partizānu darbību. 2003. gada 19. maijā. ZP 7064

<sup>446</sup> LVA, 1825. f., 2. apr., 2. l., 7. kastīte, 1337. kartīte

<sup>447</sup> *KVKA*, 38261. f., 1. apr., 350. l., 4. lpp. [skatīts 04.09.2017.]. Pieejams: <https://www.obd-memorial.ru/html/info.htm?id=9776965>

<sup>448</sup> *Представители советских спецслужб, погибшие в Латвии* [skatīts 04.09.2017.]. Pieejams: <http://voenspez.ru/index.php?topic=17685.50;wap2>

<sup>449</sup> *KVKA*, 38261. f., 1. apr., 350. l., 4. lpp. [skatīts 04.09.2017.]. Pieejams: [https://pamyat-naroda.ru/heroes/memorial-chelovek\\_donesenie9776965/](https://pamyat-naroda.ru/heroes/memorial-chelovek_donesenie9776965/)

<sup>450</sup> *KVKA*, 38286. f., 1. apr., 274. l., 106. lpp. [skatīts 04.09.2017.]. Pieejams: [https://pamyat-naroda.ru/heroes/memorial-chelovek\\_donesenie9937387/](https://pamyat-naroda.ru/heroes/memorial-chelovek_donesenie9937387/)

<sup>451</sup> LVA, 1825. f., 2. apr., 2. l., 8. kastīte, 741. kartīte

(tag. Usurijskas) pilsētas Cukura rūpnīcas ciemā.<sup>452</sup> No turienes viņu arī vietējais kara komisariāts iesauca Sarkanajā armijā. Pēc profesijas viņš bija atslēdznieks. Tāpat kā N. Kuročkins, arī automātistu rotas strēlnieks S. Prons, piedaloties sadursmē ar nacionālajiem partizāniem, guva cauršautu brūci galvā, kas izraisīja viņa nāvi.<sup>453</sup> Viņu apbedīja turpat – Talsu Brāļu kapos.



12. att. Ivans Osmirko (1920–1945). (<https://veterani.1tv.ru/id=2281238>)

Kā trešais kritušais sadursmē pret Feldberga grupu pieminams leitnants Ivans Osmirko Pāvila d., kurš bija automātistu rotas vada komandieris<sup>454</sup> (12. att.). Viņš piedzima 1920. gadā Kazahijas PSR Aktebes apgabala Hobdinskas rajona Karagačugas ciemā.<sup>455</sup> 1939. gadā I. Osmirko iestājās Samarkandas (Uzbekistāna) patērētāju kooperācijas tehnikumā, bet 1940. gadā viņu Aktebes kara komisariāts iesauca armijā. Savukārt 1942. gadā, pabeidzot Ļeņina ordeņa NKVD karaspēka augstskolu Saratovā, I. Osmirko piešķīra jaunākā leitnanta pakāpi un norīkoja dienestā uz Amūras apgabala Magdagačinskas rajona Daktujas stacijā dislocēto IeTK dzelzceļa apsardzes karaspēka vienību.<sup>456</sup> Iespējams, viņš tur apprecējās un turpmāk dzīvoja kopā ar sievu Sofiju Osmirko Stepana m., kamēr viņu kara beigās aizsauca dienēt uz Latviju.<sup>457</sup> 1945. gada 9. septembra čekistu militārās operācijas laikā pret nacionālajiem partizāniem I. Osmirko tika smagi ievainots, gūstot cauršautu brūci krūšī.<sup>458</sup> Vēlāk, kad sadursmes vietā pienāca papildspēki, I. Osmirko tika atrasts jau miris. Leitnantu I. Osmirko apglabāja Talsu Brāļu kapos līdzās pārējiem kritušiem 329. strēlnieku pulka biedriem. Runājot par četriem ievainotiem no

IeTK karaspēka puses, tad pašreiz uzvārdi ir zināmi tikai trijiem. Kā pirmais minams bataljona komandieris kapteinis Burins, kurš nez kāpēc bija ievainots, operācijas laikā likvidējot “Lukstiņa bandgrupu” Dundagas pagastā.<sup>459</sup> Latvijas Valsts arhīvā glabātajā LPSR VDK dokumentu kolekcijā atrodama “nacionālo partizānu darbības rezultātā cietušo Iekšlietu karaspēka dalībnieku kartotēka”. Tajā ir kartīte, kas liecina, ka Burins ievainots čekistu militārās operācijas laikā pret Feldberga grupu, un var noprast, ka sadursme notikusi ar vienu un to pašu nacionālo partizānu grupu. To apstiprina cita kartotēkas kartīte, kur kapteinis N. I. Burins pieminēts kā cietušais sadursmē ar Feldberga grupu Ārlavas pagastā.<sup>460</sup>

Nākamais ievainotais ir sarkanarmietis G. A. Boļšunovs, kurš arī piedalījās sadursmē ar “Feldberga bandu” Ārlavas pagasta teritorijā.<sup>461</sup> Tāpat kā G. A. Boļšunovs, ievainojumu guva arī karavīrs I. V. Naumovs.<sup>462</sup> Pašreiz tas ir viss, kas zināms par 1945. gada 9. septembra sadursmes dalībniekiem.

Padomju varas cīnītāju kapos ir apglabāts sadursmē pret nacionālajiem partizāniem kritušais ierindnieks Nikolajs Ļisevs (1928–1949).<sup>463</sup> Diemžēl par viņu nav nekas zināms, izņemot Talsu rajona kara komisariāta sastādītajā sarakstā lasāmo formulējumu – “miris cīņā ar bandītismu”. Līdzīgi N. Ļisevam maz informācijas par 1924. gadā dzimušo jaunāko seržantu Borisu Ļitvinu Pētera dēlu.<sup>464</sup> Pirms aiziešanas uz fronti viņš dzīvoja Maskavā Puškarjova šķērsielas 13. nama 2. dzīvoklī kopā ar māti Jevdokiju.<sup>465</sup> 1942. gada 15. septembrī B. Ļitvinu Maskavas pilsētas Jaroslavļas rajona kara komisariāts iesauca Sarkanajā armijā, kur, dienot 139. rezerves strēlnieku pulkā, viņš deva karavīra zvērestu. Par viņa gaitām frontē līdz 1944. gadam pašlaik nekas nav zināms. 1944. gada 16. martā B. Ļitvins saņēma savu pirmo apbalvojumu – medaļu “Par Ļeņingradas aizstāvēšanu”.<sup>466</sup> Savukārt 1944. gada 17.–26. septembrī viņš, esot Ļeņingradas frontes

<sup>459</sup> LVA, 1825. f., 2. apr., 10. l., 35. kartīte

<sup>460</sup> LVA, 1825. f., 2. apr., 2. l., 6. kastīte, 1048. kartīte

<sup>461</sup> LVA, 1825. f., 2. apr., 2. l., 6. kastīte, 795. kartīte

<sup>462</sup> LVA, 1825. f., 2. apr., 2. l., 8. kastīte, 35. kartīte

<sup>463</sup> Talsu rajona kara komisariāta sagatavotais Talsu Brāļu kapos apglabāto saraksts, 3. lp. TNMM 26302

<sup>464</sup> VeZVA, 981. f., 1. apr., 1. l., 46. kartīte

<sup>465</sup> KF AMCA, Капротека ИРБ 36 ЗСД. f., 112880. l., 1759. lpp. [skatīts 26.09.2018.]. Pieejams: [https://pamyat-naroda.ru/heroes/memorial-chelovek\\_vpp101939426/](https://pamyat-naroda.ru/heroes/memorial-chelovek_vpp101939426/)

<sup>466</sup> Turpat, 1760. lpp.



2. triecienarmijas 46. Lugas strēlnieku divīzijas 314. strēlnieku pulka sastāvā, piedalījās Tallinas uzbrukuma operācijā, kuras nolūks bija vācu armiju grupas “Ziemeļi” sakaušana Igaunijas teritorijā. Tās laikā B. Ļitvinam izdevās izcelties kādā kaujā, ko saskatīja arī pulka pavēlniecība. Tāpēc 1944. gada 4. oktobrī 76 mm lielgabalu baterijas tēmētājs jaunākais seržants Boriss Ļitvins saņēma medaļu “Par drošsirdību”, jo viņš 17.–19. septembra kaujā, pārraujot vācu aizsardzību uz ziemeļiem no Tartu pilsētas, izrādīja īstena cīnītāja drosmi.<sup>467</sup> Būdams kājnieku kaujas ierindā, viņš ar lielgabalu tiešā tēmējumā apspieda divus pretinieka ugunspunktus un izkļiedēja divas vācu automātistu vienības. 20. septembrī, turpinoties uzbrukumam un ieņemot vairākas apdzīvotas vietas, 314. strēlnieku pulka karavīriem nācās pārvarēt ienaidnieka sīvu pretestību, kuras laikā B. Ļitvins guva vieglu ievainojumu. Kādu laiku viņš nepiedalījās aktīvā karadarbībā, bet nonāca rezerves pulkos frontes aizmugurē. Tur viņš sabija līdz 1944. gada 12. novembrim, kad no 78. rezerves strēlnieku pulka pārsūtīšanas punkta nonāca 189. strēlnieku divīzijā.<sup>468</sup> B. Ļitvina dienesta atsākšana frontē 189. Sarkankarogotās Kingisepas strēlnieku divīzijas sastāvā sakrita ar tās iekļaušanos Ļeņingradas frontē. Līdz kara beigām minētā divīzija 67. armijas sastāvā veica vācu armiju grupas “Kurland” karaspēka ielenkšanu Kurzemes pussalā. Iespējams, ka vairākos Sarkanās armijas mēģinājumos pārraut Kurzemes cietokšņa frontes līniju savas divīzijas karavīru rindās atradās arī B. Ļitvins. Tikai beidzoties karam, viņš saņēma savu kārtējo un arī pēdējo apbalvojumu. 1945. gada 12. maijā 189. Sarkankarogotās Kingisepas strēlnieku divīzijas 431. lielgabalu artilērijas pulka ceturtās baterijas tēmētāju B. Ļitvinu apbalvoja ar medaļu “Par kaujas nopelniem”, jo viņš ar lielgabala precīzu tēmējumu iznīcināja vācu balsta ložmetēja pozīciju, kas traucēja divīzijas kājnieku tālākai virzībai.<sup>469</sup> Sen gaidītais miers jaunākajam seržantam B. Ļitvinam nedāvāja ilgu un laimīgu mūžu, jo 1945. gada 31. maijā viņš tika nogalināts šobrīd nezinā-

<sup>467</sup> *KF AMCA*, 33. f., 690306. apr., 2825. l., 5. lpp. [skatīts 27.09.2018.]. Pieejams: <http://podvignaroda.ru/?#id=42977485&tab=navDetailDocument>

<sup>468</sup> *KF AMCA*, 8362. f., 453620. apr., 103. lpp. [skatīts 27.09.2018.]. Pieejams: [https://pamyatnaroda.ru/heroes/memorial-chelovek\\_vpp1982652094/](https://pamyatnaroda.ru/heroes/memorial-chelovek_vpp1982652094/)

<sup>469</sup> *KF AMCA*, 33. f., 686196. apr., 4034. l., 5. lpp. [skatīts 27.09.2018.]. Pieejams: <http://podvignaroda.ru/?#id=26781371&tab=navDetailDocument>

mas sadursmes laikā un sākotnēji apbedīts Ģipkas ciemā.<sup>470</sup>

Par Padomju varas cīnītāju kapos guldīto gvardes seržantu Fjodoru Ļisovski Timofeja d. ir salīdzinoši vairāk informācijas, kaut arī par viņa nāves iemeslu un apstākļiem pašreiz nekas nav zināms. Tā kā F. Ļisovskis mira 1945. gada 25. augustā, tad var droši apgalvot, ka viņš gājis bojā sadursmē pret nacionālajiem partizāniem.<sup>471</sup> F. Ļisovskis piedzima 1916. gadā, bet, kur tas noticis, nav zināms, kaut arī, kad 1942. gadā 15. janvārī viņu Baškīrijas APSR Beloreckas rajona kara komisariāts iesauca Sarkanās armijas rindās, tad, iespējams, šo dzīves vietu var uzskatīt par to Krievijas reģionu, kur viņš arī dzimis.<sup>472</sup> Uzreiz pēc mobilizācijas F. Ļisovski nosūtīja uz Kaļiņinas fronti, kur viņš piedalījās Sarkanās armijas pretuzbrukuma kaujās pie Maskavas. 1943. gada 20. oktobrī Kaļiņinas fronti pārdēvēja par 1. Baltijas fronti, kuras sastāvā F. Ļisovskis turpināja piedalīties karadarbībā, tuvojoties Latvijas robežai. 1944. gada 26. jūlijā gvardes sarkanarmietis F. Ļisovskis, 1. Baltijas frontes 4. triecienarmijas 21. gvardes Neveļas strēlnieku divīzijas 29. atsevišķās sakaru rotas telefonists, saņēma savu pirmo apbalvojumu – medaļu “Par drošsirdību”.<sup>473</sup> To viņš saņēma par to, ka 1944. gada 1.–8. jūlija dienās, kad 1. Baltijas fronte uzbruka ziemeļrietumu virzienā no Polockas, Žigoru ciema rajonā, F. Ļisovskis, būdams sakaru līniju uzraugs, zem pretinieka artilērijas uguns izlaboja 19 bojājumus līnijā un tādējādi arī sekmēja kaujas uzdevumu izpildi. 4. jūlijā Polocka tika atbrīvota.<sup>474</sup>

1944. gada otrā pusē 21. strēlnieku divīzija, kur dien F. Ļisovskis, būdama jau Latvijas teritorijā un atrodoties gan 1. Baltijas frontes, gan 2. Baltijas frontes pakļautībā, turpina karadarbību pret vācu karaspēku. Sarkanarmietim F. Ļisovskim 1944. gada 17.–20. augustā, piedaloties Lubānas–Madonas uzbrukuma operācijā, bija pavēlēts uzraudzīt 59. gvardes strēlnieku pulka sakaru līniju. Norādītajā laikā zem stipras pretinieka artilērijas uguns viņš spēja 43 vietās likvidēt sakaru līnijas bojājumus, tādējādi nodrošinot pulka komandpunkta

<sup>470</sup> *KF AMCA*, 58. f., 18003. apr., 948. l., 2. lpp. [skatīts 27.09.2018.]. Pieejams: <https://obd-memorial.ru/html/info.htm?id=4433715>

<sup>471</sup> Brāļu kapos apbedīto Lielā Tēvijas karā kritušo padomju karavīru saraksts (1985. g.). ZP 3303

<sup>472</sup> *KF AMCA*, 33. f., 690155. apr., 3684. l., 21. lpp. [skatīts 07.09.2017.]. Pieejams: <http://podvignaroda.ru/?#id=32230201&tab=navDetailDocument>

<sup>473</sup> Turpat, 2. lpp.

<sup>474</sup> Turpat, 21. lpp.

sakarus ar divīzijas komandieri.<sup>475</sup> Savukārt 1944. gada 14. septembrī viņš paveica jaunu varoņdarbu kaujas laukā – pretinieka aizsardzības pārrāvuma laikā, smagos kaujas apstākļos, ierīkoja sakaru līniju aiz pārvietotām karaspēka daļām un vienas dienas laikā telefonlīnijā salaboja 12 pārrāvumus, kas nodrošināja nepārtrauktus sakarus starp 59. strēlnieku pulka komandiera komandpunktu un divīzijas komandiera novērošanas punktu.<sup>476</sup> Par šādi izrādīto vīrišķību un prasmi 1944. gada 20. oktobrī F. Ļisovski apbalvoja ar 2. pakāpes Lielā Tēvijas kara ordeni.<sup>477</sup> 1945. gada 5. aprīlī Fjodors Ļisovskis, 21. Neveļas gvardes strēlnieku divīzijas 29. atsevišķā sakaru bataljona telefona kabeļu rotas daļas komandieris, par izrādīto vīrišķību un drosmi kārtējo reizi tika pie apbalvojuma. Viņam piešķīra Sarkanās Zvaigznes ordeni, jo viņš 21. gvardes Neveļas strēlnieku divīzijas kaujās Jaunpils operācijas (Kurzemes cietoksnis) laikā, no 21. līdz 31. martam zem pretinieka artilērijas viesuļuguns nodrošināja nepārtrauktus sakarus starp savas divīzijas komandieri un uzbrūkošu 59. strēlnieku pulku.<sup>478</sup>

Arī seržants Leontijs Maksimovs Daņilas d.<sup>479</sup> kaujas laukā bija apzinīgs un drosmīgs karavīrs, bet pēc kara gāja bojā sadursmē ar nacionālajiem partizāniem. Apglabāts Padomju varas cīnītāju kapos. L. Maksimovs piedzima 1923. gadā Daugavpilī un dzīvoja tur, līdz viņu 1944. gada 9. augustā iesauca Sarkanajā armijā.<sup>480</sup> Jauniesaukto pēc īsa apmācības kursa uzreiz nosūtīja uz fronti Vidzemē un Zemgalē, kur viņš tika iesaistīts nežēlīgās un asiņainās uzbrukuma kaujās. 1944. gada 23. septembrī 1. Baltijas frontes 4. triecienarmijas 378. strēlnieku divīzijas 1254. strēlnieku pulka 1. ložmetēju rotas apkalpes komandieri L. Maksimovu apbalvoja ar medaļu “Par drošsirdību”.<sup>481</sup> 20. septembrī, kad norisa Sarkanās armijas Rīgas uzbrukuma operācija, viņš pirmais pamanīja pretinieka atkāpšanos un uzsāka

<sup>475</sup> *KF AMCA*, 33. f., 690155. apr., 7637. l., 89. lpp. [skatīts 07.09.2017.]. Pieejams: <http://podvignaroda.ru/?#id=35751596&tab=navDetailDocument>

<sup>476</sup> Turpat.

<sup>477</sup> *KF AMCA*, 33. f., 690155. apr., 7637. l., 3. lpp. [skatīts 07.09.2017.]. Pieejams: [https://pamyat-naroda.ru/heroes/podvig-chelovek\\_nagrazhdenie35751641/](https://pamyat-naroda.ru/heroes/podvig-chelovek_nagrazhdenie35751641/)

<sup>478</sup> *KF AMCA*, 33. f., 686196. apr., 2851. l., 17. lpp. [skatīts 07.09.2017.]. Pieejams: <http://podvignaroda.ru/?#id=24489714&tab=navDetailDocument>

<sup>479</sup> *VeZVA*, 981. f., 1. apr., 1. l., 60. kartīte

<sup>480</sup> *KF AMCA*, 33. f., 690155. apr., 5998. l., 3. lpp. [skatīts 08.09.2017.]. Pieejams: <http://podvignaroda.ru/?#id=34048573&tab=navDetailDocument>

<sup>481</sup> Turpat.

tā vajāšanu. Nonākot Līču ciema apkaimē (Stopiņu novads), iesākās kauja, kuras laikā viņš iznīcināja piecus vācu karavīrus. Aptuveni pēc gada, 1945. gada 28. maijā, Ļeņingradas frontes 156. strēlnieku divīzijas 530. strēlnieku pulka 5. rotas rokas ložmetējnieks seržants Leontijs Maksimovs saņēma vēl vienu medaļu “Par drošsirdību”.<sup>482</sup> Viņš 17. aprīļa kaujā Kurzemes cietokšņa frontē (uz dienvidiem no Skrundas) piedalījās uzbrukumā augstienei 34,1, kur, atklājot uguni no rokas ložmetēja, iznīcināja sešus vācu karavīrus, tādējādi kājnieku vadam dodot iespēju ielauzties ienaidnieka tranšējās. No aprakstītā var secināt, ka L. Maksimovs kaujas laukā, kaut arī viņu jebkurā brīdī varēja sagaidīt nāve, nebija no bailīgajiem. Viņš vienmēr riskēja ar dzīvību, lai tikai izpildītu karavīram doto kaujas uzdevumu. Tomēr 1946. gada 4. oktobrī Nogales pagastā karaspēka daļas Nr. 51532 karavīru L. Maksimovu noslepkavoja Viļa Liepas nacionālo partizānu grupa.<sup>483</sup> Pagaidām nav zināmi apstākļi, kādos tas notika. Var vienīgi izvirzīt versiju par sadursmi starp karaspēku un partizānu grupu. Sākotnēji L. Maksimovu apbedīja Valdemārpils pareizticīgo kapos, bet vēlāk pāraglabāja Padomju varas cīnītāju kapos.

Par nākamo kapos apbedīto, kurš bija kritis sadursmē pret nacionālajiem partizāniem, ir ļoti maz informācijas. Tas ir Mameds Mamedovs Musajeva d., kurš piedzima 1924. gadā un pēc tautības visdrīzāk bija azerbaidžānis. Par viņa bojāeju vienīgi zināms tas, ka 1947. gada 5. janvārī IeM (VDM) Iekšējā karaspēka ierindnieks M. Mamedovs, piedaloties čekistu militārā operācijā, tika noslepka-vots.<sup>484</sup> Viņu nošāva nacionālie partizāni Ters un Ieviņš.<sup>485</sup> Abi partizāni bija Kalnozola-Daugavieša grupas dalībnieki, kas darbojās Strazdes, Laucienes un Lībagu pagastā. Spriežot pēc tā, var secināt, ka M. Mamedovam liktenīgā sadursme notika šo pagastu apkārtnē. Kritušo ierindnieku apglabāja Padomju varas cīnītāju kapos.

Pievēršoties nākamās apglabātās militārpersonas aprakstam, uzreiz jāpiebilst, ka par viņa bojāejas iemeslu un apstākļiem nav zināms itin nekas. Vladimirs Marahovskis Ivana d., par ko arī ir runa, nomira 1946. gada 18. maijā, taču, vai tas noticis kādas sadursmes

<sup>482</sup> *KF AMCA*, 33. f., 690306. apr., 2839. l., 9. lpp. [skatīts 08.09.2017.]. Pieejams: [https://pamyat-naroda.ru/heroes/podvig-chelovek\\_nagrazhdenie43531820/](https://pamyat-naroda.ru/heroes/podvig-chelovek_nagrazhdenie43531820/)

<sup>483</sup> LVA, 1825. f., 2. apr., 2. l., 7. kartīte, 1923. kartīte

<sup>484</sup> LVA, 1825. f., 2. apr., 10. l., 138. kartīte

<sup>485</sup> Pēckara šķiru cīņā nogalinātie padomju aktīvistu, 9. lpp. ZP 1778

ar mežabrāļiem dēļ, nav zināms. To var uzskatīt kā vienu no iespējamībām.<sup>486</sup> 1909. gadā dzimušo V. Marahovski 1941. gada augustā Mahačkalas (Dagestānas APSR) pilsētas kara komisariāts iesauca Sarkanajā armijā.<sup>487</sup> Piedaloties karadarbībā dažādos padomju–vācu frontes iecirkņos, tikai vienu reizi, 1944. gada 4. janvārī, viņš bija guvis vieglu ievainojumu.<sup>488</sup> 1944. gada 11. jūnijā 2. Baltijas frontes 3. armijas 203. gvardes mīnmetēju pulka 5. baterijas izlūknodaļas komandieri staršinu V. Marahovski apbalvoja ar medaļu “Par drošsirdību”, jo viņš Brjanskas frontes kauju laikā (no 1943. gada marta) Simonovas ciema apkārtnē kaujas ierindas sastāvā devās uzbrukumā, lai noteiktu pretinieka ugunspunktus un veiktu savas baterijas uguns korekciju, kuras rezultātā tiešā tēmējumā tika iznīcināts viens lielgabals un divas ložmetēju ligzdas.<sup>489</sup> Papildus V. Marahovskis uzbrukuma laikā ar granātu iznīcināja vācu ložmetēju, bet pēc tam, atklājot uguni no sava automāta, piebeidza tā apkalpi. Staršinas varonība kaujas laukā ļāva sarkanarmiešu vienībai uzbrukuma laikā izpildīt kaujas uzdevumus bez dzīvā spēka zaudējumiem. 1944. gada 7. jūlijā 2. Baltijas frontes 3. triecienarmijas 207. strēlnieku divīzijas 203. gvardes mīnmetēju pulka staršinam V. Marahovskim piešķīra nākamā apbalvojumu – 3. pakāpes Slavaskas ordeni.<sup>490</sup> To viņš saņēma par dalību 1944. gada 11. jūnija kaujas operācijā augstienes “Lisaja gora” rajonā (Pleskavas apg., Pustoškas raj.). V. Marahovskis, atrodoties kaujas ierindā, devās uzbrukumā vācu nocietinājuma punktam 278,4 “Lisaja gora” aiz baterijas komandiera, uzturot sakarus ar rotas komandieri. Uzbrukuma laikā, izvirzoties kaujas ierindas priekšpusē, staršina V. Marahovskis spēja noteikt ienaidnieka kaujinieku sākumus un tādējādi savlaicīgi izsaukt baterijas uguni pa atklātām vācu pozīcijām.<sup>491</sup> Drīz vien pēc nocietinātās augstienes ieņemšanas un daudzu vāciešu sagūstīšanas 207. strēlnieku divīzijas karavīriem gandrīz visas dienas garumā nācās atsist vairākus pretinieka uzbru-

<sup>486</sup> Talsu Varoņu kapos apglabāto saraksts. ZP 1431

<sup>487</sup> *KF AMCA*, 58. f., 18004. apr., 531. l., 4. lpp. [skatīts 12.09.2017.]. Pieejams: <https://www.obd-memorial.ru/html/info.htm?id=58447210>

<sup>488</sup> *KF AMCA*, 33. f., 690155. apr., 152. l., 1. lpp. [skatīts 12.09.2017.]. Pieejams: <http://podvignaroda.ru/?id=30638485&tab=navDetailDocument>

<sup>489</sup> Turpat.

<sup>490</sup> *KF AMCA*, 33. f., 690155. apr., 5320. l., 4. lpp. [skatīts 12.09.2017.]. Pieejams: [https://pamyat-naroda.ru/heroes/podvig-chelovek\\_nagrazhdenie45945191/](https://pamyat-naroda.ru/heroes/podvig-chelovek_nagrazhdenie45945191/)

<sup>491</sup> *KF AMCA*, 33. f., 690155. apr., 5320. l., 110. lpp. [skatīts 12.09.2017.]. Pieejams: <http://podvignaroda.ru/?id=45945135&tab=navDetailDocument>

kumus. Kopā ar sarkanarmiešiem ieņemto pozīciju nosargāšanā aktīvi piedalījās arī V. Marahovskis, kurš, atsitot vācu pretuzbrukumu, ar personīgā ieroča un granātu palīdzību iznīcināja ap 13 vācu karavīru un vienu ložmetēju. V. Marahovska un daudzu citu 207. strēlnieku divīzijas karavīru izrādītā drosme, vīrišķība un bezbailīgums kaujas laukā sekmēja slavenās vācu aizsardzības līnijas “Pantera” sagrāvi, kas savukārt Baltijas valstis tuvināja atkārtotai okupācijai. Tiešu ziņu par V. Marahovska turpmākām cīņu gaitām nav, taču, vadoties pēc 207. strēlnieku divīzijas tālākās virzības uz rietumu pusi, netieši var uzzināt par viņa dalību karā. No 1944. gada jūlija divīzija bija iesaistīta Daugavpils–Rēzeknes, Madonas un Rīgas uzbrukuma operācijās, no oktobra piedalījās vācu armiju grupējuma bloķēšanā Kurzemē, bet no decembra tā tika iekļauta 1. Baltkrievijas frontes sastāvā, lai piedalītos militārās operācijās Polijā un Vācijā. Vai V. Marahovskis karu beidza ieņemtajā Berlīnē, vai arī karadarbību turpināja Kurzemē līdz kara beigām, atrodoties citas militāras vienības sastāvā? To no pieejamiem materiāliem pašreiz nevar zināt. Tomēr var droši apgalvot, ka staršinu Vladimīru Marahovski 1946. gadā apbedīja Talsu Brāļu kapos.

Pie kritušo PSRS kaujinieku-partizānu grupas Padomju varas cīnītāju kapos var attiecināt apbedīto vecāko leitnantu Kārli Mačiņu Jāņa dēlu, kurš piedzima galdnieka ģimenē 1910. gada 4. septembrī Jēkabpils apriņķa Mazzalves pagastā<sup>492</sup> (13. att.). Kad zēnam bija astoņi gadi un ģimene dzīvoja Liepājā, māte Anna šķīrās no Kārļa tēva un apprecējās otrreiz ar galdnieku Jāni Sīpolu.<sup>493</sup> Vakaros palīdzēdams patēvam galdnieka darbnīcā, viņš pakāpeniski apguva labam amatniekam nepieciešamās prasmes.



13. att. Kārlis Mačiņš (1910–1949). Neg. TNMM 2751

K. Mačiņš pēc vakara vidusskolas pabeigšanas devās darba gaitās uz daudzām Kurzemes pilsētām, kur strādāja būvniecībā. Pēc Latvijas vardarbīgās iekļaušanas PSRS sastāvā viņš strādāja Rīgā Valsts Drošības Tautas komisariātā.<sup>494</sup> Sākoties nacistiskās Vācijas

<sup>492</sup> Talsu rajona kara komisariāta sagatavotais Talsu Brāļu kapos apglabāto saraksts, 5. lpp. TNMM 26302

<sup>493</sup> Reksņa F., Gāliņš H. *Spartaks Kurzemē : dokumentāls stāsts*. Rīga : Liesma, 1979, 8. lpp.

<sup>494</sup> Turpat.

iebrukumam, K. Mačiņš kā brīvprātīgais iestājās Sarkanajā armijā<sup>495</sup> un cīnījās frontē 201. latviešu strēlnieku divīzijas sastāvā. Pēc ievainojuma mācījās Podoliskas kājnieku skolā, kur beidza jaunāko leitnantu kursus. 1943. gadā viņš pārgāja frontes izlūku dienestā, un pēc neilga laika viņu nosūtīja uz Sebežas–Osvejas partizānu rajonu, bet 1944. gada vasarā viņš kopā ar partizāniem pievienojās uzbrūkošajām Padomju armijas daļām.<sup>496</sup> 1944. gada oktobra sākumā Sarkanās armijas Ģenerālštāba Galvenā izlūkošanas pārvalde nolēma uz Ziemeļkurzemi nosūtīt kārtējo kaujinieku specgrupu. Par tās komandieri izraudzīja K. Mačiņu, piešķirot koda nosaukumu “Spartaks”.<sup>497</sup> Bez viņa izlūkgrupā iekļāva vēl divus kaujiniekus. Par grupas komandiera vietnieku iecēla staršinu Anatoliju Gromski (1919–?), bet par seržantu Viktoru Kušņikovu Vasilija d. (1926–?).<sup>498</sup> Pēc trīs dienu sagatavošanās K. Mačiņa izlūkgrupu iepazīstināja ar tās galveno uzdevumu – sekot un ziņot “Centram” par vācu militārā transporta pārvietošanos, kā arī par munīciju noliktavu, dažādu nocietinājuma būvju izvietojumu un ienaidnieka karaspēka vienību dislokācijas vietām. 1944. gada 11. oktobra vakarā 2. Baltijas frontes izlūku daļas “Spartaka” grupu desantēja no militārās transporta lidmašīnas *Douglas C-47 Skytrain* borta tieši paredzētajā rajonā – trīs kilometrus uz dienvidrietumiem no Usmas ezera virs Pluču purva.<sup>499</sup> Jau nākamajā dienā K. Mačiņam ar biedriem izdevās satikties ar bruņotu Usmas nelegālistu grupu Žaņa Valtmaņa vadībā, kas izveidojās no Usmas ezera dienvidu stūrī esošo zvejnieku ciemu jauniešiem, kuri izvairījās no iesaukšanas vācu armijā, slēpjoties apkārtnes mežos.<sup>500</sup> Rezultātā izlūki un nelegālisti vienojās par turpmāko sadarbību. Pie tam no Ž. Valtmaņa K. Mačiņš uzzināja, ka Abavas labajā krastā darbojas vācu armijas dezertieru grupa. K. Mačiņš ar divu sakarnieku palīdzību 14. oktobrī sarīkoja tikšanos Pievu purvā, kur tika pieņemts lēmums par Abavas un Usmas grupu apvienošanu.<sup>501</sup> Izrādījās, ka

<sup>495</sup> *KF AMCA*, 33. f., 686196. apr., 5550. l., 15. lpp. [skatīts 15.09.2017.]. Pieejams: [https://pamyat-naroda.ru/heroes/podvig-chelovek\\_nagrazhdenie28564159/](https://pamyat-naroda.ru/heroes/podvig-chelovek_nagrazhdenie28564159/)

<sup>496</sup> Samsons V. *Kurzemes meži šalc...* Rīga : Liesma, 1974, 174. lpp.

<sup>497</sup> Strods H. *PSRS kaujinieki Latvijā (1941–1945)*. I daļa. Rīga : LU žurnāla “Latvijas Vēsture” fonds, 2006, 178. lpp.

<sup>498</sup> Samsons V. *Kurzemes meži...* 175. lpp.

<sup>499</sup> Rekšņa F., Gāliņš H. *Spartaks Kurzemē...* 12., 14. lpp.

<sup>500</sup> Samsons V. *Kurzemes partizāni*. Rīga : Latvijas Valsts izdevniecība, 1956, 190. lpp.

<sup>501</sup> Samsons V. *Kurzemes katlā : partizānu un frontes izlūku cīņas, 1944–1945*. Rīga : Liesma, 1969, 118. lpp.

tā saucamā Abavas grupa pārsvarā sastāvēja no 283. krievu policijas bataljona dezertieriem, kuri 30. septembrī no Mazirbes Vladimira Semjonova (1924–1944) vadībā dezertēja uz Usmas mežiem, līdz paņemot vairākus ieročus.<sup>502</sup> Abu grupu apvienošanas rezultātā tika izveidota jauna partizānu vienība – “Sarkanā bulta”, kuras vadība bija uzticēta iepriekšminētajam V. Semjonovam, bet par viņa vietnieku iecēla Viktoru Stolbovu.<sup>503</sup> Savukārt K. Mačiņš kļuva par partizānu štāba priekšnieku, kaut arī tas neietilpa viņa tiešos pienākumos. Tieši “Sarkanās bultas” nodibināšana uzskatāma par pašu svarīgāko K. Mačiņa nopelni kara laikā, jo, pateicoties viņa organizatora spējām, izdevās izveidot pilnvērtīgu un spēcīgu kaujas vienību Kurzemē, kas līdz kara beigām vāciešiem Usmas un Abavas apkārtnē sagādāja nepatīkamus pārsteigumus uzbrukumos no slēpņiem un diversijās pret komunikācijām. Pēc partizānu vienības “Sarkanā bulta” organizēšanas pabeigšanas K. Mačiņš pievērsās galvenokārt izlūkošanas materiālu vākšanai, izmantojot gan pagrīdnieku dotos ziņojumus, gan partizānu sagādāto informāciju. Ienaidnieka aizmugurē Spartaka grupa atradās līdz kara beigām, tas ir, aptuveni septiņus mēnešus. Tās darbības īss kopsavilkums lasāms priekšniecības ieteikumā K. Mačiņa apbalvošanai ar Sarkanā Karoga ordeni: “Atrazdamies ienaidnieka aizmugurē no 1944. gada 11. oktobra līdz 1945. gada 9. maijam, par spīti smagajiem ziemas apstākļiem, policijas stingrajam režīmam un sistemātiskajai vajāšanai, izlūku grupas komandieris Mačiņš teicami organizēja pastāvīgu un savlaicīgu izlūkošanas materiālu vākšanu par ienaidnieka karaspēka un militārās kravas pārvadāšanu pa svarīgo dzelzceļa maģistrāli Ventspils–Tukums, par Kuldīgas, Usmas, Ugāles, Spāres, Rendas garnizoniem, par štābiem, aerodromiem, noliktavām un apgādes bāzēm, par nocietinājumu būvēm Kuldīgas apkārtnē, par Ventspils un Liepājas jūras ostu darbību. 470 radiogrammās pārraidītas daudzas ļoti vērtīgas izlūkošanas ziņas...”<sup>504</sup> Tomēr Ļeņingradas frontes izlūkdaļas štāba priekšnieks ģenerālleitnants Pēteris Jevstignejevs (1901–1970) un frontes štāba priekšnieks ģenerālpulkvedis Markians Popovs (1904–1969) tik augstu nevērtēja jaunākā leitnanta K. Mačiņa nopelnus ienaidnieka

<sup>502</sup> Strods H. *PSRS kaujinieki Latvijā (1941–1945)*. I daļa. Rīga : LU žurnāla “Latvijas Vēsture” fonds, 2006, 186. lpp.

<sup>503</sup> Samsons V. *Kurzemes katlā...* 118. lpp.

<sup>504</sup> Rekšņa F., Gāliņš H. *Spartaks Kurzemē...* 152.–153. lpp.

aizmugurē. 1945. gada 9. jūnijā viņu apbalvoja ar 1. pakāpes Tēvijas kara ordeni.<sup>505</sup>

Pēc vācu armijas grupas "Kurland" kapitulācijas K. Mačiņš atgriezās Valsts drošības Tautas komisariāta (VDM) darbā. Strādājot LPSR Iekšlietu ministrijas Talsu apriņķa daļā, viņš aktīvi iesaistījās čekistu militāro operāciju organizēšanā un realizēšanā pret Latvijas nacionālajiem partizāniem. Tā Borisa Jankava (1915–1949) nacionālo partizānu grupas galīga likvidācija bija uzdots K. Mačiņam, kuram palīgā atsūtīja VDM vecāko leitnantu Dmitriju Krupu.<sup>506</sup> 1947. gada 25. janvārī Kuldīgas apriņķa Vārmes mežā tika izsekota un sadursmes laikā iznīcināta bijušā "SS Jagdverband Ostland" štāba priekšnieka kapteiņa Borisa Jankava vadītā partizānu grupa.<sup>507</sup> Pašu ievainoto B. Jankavu ar dažiem viņa štāba darbiniekiem aizturēja. Ar šo panākumu K. Mačiņa operatīvais darbs pret nacionālajiem partizāniem un parastiem noziedzniekiem neapsīka. Viņš kopā ar VDM vecāko operatīvo pilnvaroto D. Krupu nepārtraukti mēģināja noskaidrot A. Feldberga grupas atrašanās vietu, lai to līdzīgi likvidētu. Pēc 1947. gada 30. maija sadursmes uz Valdemārpils–Talsu ceļa, kad tika nošauts D. Krupa, K. Mačiņš nolēma izrēķināties ar Feldberga grupas dalībniekiem. Sākumā izsūtītās patruļas nespēja izsekot feldbergiešus. Tomēr drīz vien izdevās viņiem sadzīt pēdas, jo 1947. gada naktī uz 4. jūniju 12 Feldberga grupas vīri aplaupīja Dundagas pagasta Jaunkalnu mājas.<sup>508</sup> No tā K. Mačiņš secināja, ka Feldberga grupa bija pārcēlusies uz Dundagas pagastu, un katram gadījumam apkārtējos mežos izvietoja slēpņus. Pateicoties vienam no tiem, izdevās noskaidrot laiku un vietu, kur Feldberga grupai bija jāsaņem vācu ložmetējs MG-43. Aizturēja kādu Freibergu, kurš norunātajā vietā ieroci atstāja.<sup>509</sup> K. Mačiņš nolēma neaiztikt nolikto ložmetēju un tuvumā iekārtoja vairākus slēpņus. 1947. gada 6. jūnijā ap pusnakti Dundagas pagasta Sumburciema tuvumā norunātajā vietā ieradās A. Feldbergs ar saviem biedriem.<sup>510</sup> Pēc brīža izcēlās apšaude ar slēpņi esošiem čekistiem. No partizānu puses krita vienīgi viņu vadītājs

A. Feldbergs, bet pārējiem bēgot izdevās paglābties. A. Feldberga nāve veicināja nacionālo partizānu grupas sadalīšanos. Daudzi nolēma legalizēties, bet citi turpināt cīņu.

1949. gada maijā K. Mačiņš uzsāka Teodora Daugavieša (1914–1949) partizānu grupas vajāšanu.<sup>511</sup> T. Daugavietis par grupas komandieri kļuva pēc 1948. gada 15. augusta, kad Lībagu pagasta "Laucinieku" mājās tika arestēts iepriekšējais vadītājs Jūlijs Kalnozols.<sup>512</sup> Vairākās K. Mačiņa sekmīgi organizētajās čekistu militārajās operācijās Daugavieša grupas partizānus izdevās gan arestēt, gan nošaut. Taču viena operācija K. Mačiņam bija liktenīga. Viņam kļuva zināms, ka 1949. gada 11. augustā T. Daugavieša partizāni ieradīsies Cēres pagasta Purgaļos.<sup>513</sup> K. Mačiņš pavēlēja operatīvai grupai, kas sastāvēja no VDM Iekšējā karaspēka karavīriem un Talsu apriņķa iznīcinātāju bataljona kaujiniekiem, mājas ielenkt, izvietojot slēpņus apkārtējos krūmos, bet tās dienas naktī nacionālie partizāni neieradās. Nākamās dienas rītā K. Mačiņš izvietoja kareivjus mežmalā vairākās vietās. Pēc pusdienlaika viņš devās pārbaudīt posteņus. Turpmākos notikumus vislabāk savās atmiņās apraksta Talsu iznīcinātāju bataljona bijušais kaujinieks Leopolds Burka Otto d. (1928–?): "Tā Cēres mežos pie vienām mājām tika izvietots slēpnis, kas novēroja šo māju, kurā vajadzēja pulcēties bandītiem. Es atrados postenī mežmalā un novēroju ceļu, tiku ievērojis, ka pa ceļu aiz mājām aiziet divi vīrieši, ieročus nevarēja redzēt. Pie manis pienāca vecākais leitnants Mačiņš, un es viņam ziņoju par redzēto. Viņš mani brīdināja, ka var parādīties arī pārējie bandīti, un aizgāja. Pēc kādas minūtes uz taciņas man blakām parādījās vīrietis pusemilitārā formā, rokas sabāzis bikšu kabatās, novēroja māju, pēc tam apkārtni, bet, ieraudzījis mani un redzēdams pret sevi vērstu automātu, aizgāja. Pēc brītiņa atskanēja vairāki šāvienī un vecākais leitnants bija nošauts."<sup>514</sup> L. Burka, izdzirdot šāvienus, ātri devās uz to pusi, no kurienes tie atskanēja. Ieraugot zemē gulošo K. Mačiņu, viņš vēl pamanīja meža biezoknī iebēgam kādu vīrieti. Vēlāk veiktajā medicīniskajā ekspertīzē konstatēja, ka K. Mačiņu nogalināja divas lodes galvā un trešā – krūšu dobu-

<sup>505</sup> *KF AMCA*, 33. f., 686196. apr., 5550. l., 15. lpp. [skatīts 19.09.2017.]. Pieejams: <http://podvignaroda.ru/?#id=28564148&tab=navDetailDocument>

<sup>506</sup> Vītols V. Kārlis Mačiņš krita Cērē. *Komunisma Rīts*, 1980, Nr. 106 (2161), 2. lpp.

<sup>507</sup> Strods H. Latvijas nacionālo partizānu karš... 428. lpp.

<sup>508</sup> LVA, 1825. f., 2. apr., 2. l., 158. kastīte, 110. kartīte

<sup>509</sup> Rekšņa F., Gāliņš H. Spartaks Kurzemē... 170. lpp.

<sup>510</sup> *Uz ežiņas galvu liku...* 2. grāmata. Rīga: Daugava, 1995, 319. lpp.

<sup>511</sup> Rekšņa F., Gāliņš H. Spartaks Kurzemē... 172. lpp.

<sup>512</sup> Vasiļevskis J. Nacionālie partizāni Talsu novadā. 1995, 6. lpp. ZP 4928

<sup>513</sup> Rekšņa F. Kritušos varoņus atceroties. *Cīņa*, 1988, Nr. 82.

<sup>514</sup> Leopolda Burkas atmiņas par iznīcinātāju bataljona darbību Talsu apriņķī pirmajos pēckara gados. ZP 3416/11

mā.<sup>515</sup> Izrādījās, ka VDM operatīvi pilnvarotā leitnanta Kārļa Mačiņa šāvējs 1949. gada 12. augustā bija tieši T. Daugavietis.<sup>516</sup> K. Mačiņu sākotnēji apbedīja Talsu pilsētas komunālo kapu atsevišķā kapavietā.<sup>517</sup>

Par nākamo apbedīto Padomju varas cīnītāju kapos ir gaužām maz fakti. Tāpat arī nav sīkākas informācijas par viņa bojāejas apstākļiem. Runa ir par 374. strēlnieku divīzijas 1246. strēlnieku pulka 4. strēlnieku rotas ierindnieku Vaclavu Petravičusu Joahima d. (Петравичус Вацловас Иохимович), kurš piedzima 1926. gadā Lietuvas Trāķu apriņķa Vieves pagasta Aleksandrovkas ciemā (tag. Viļņas apriņķa Elektrēnu pašvaldības Pastrevis ciemā).<sup>518</sup> 1944. gada 28. jūlijā viņu iesauca Sarkanajā armijā. V. Petravičus piedalījās gan 1944. gada septembra un oktobra kaujās par Rīgas ieņemšanu, gan no 1945. gada aprīļa Kurzemē esošās vācu armiju grupas blokādē. Savukārt 1945. gada 8. maijā 374. strēlnieku divīzija, kurā dienēja V. Petravičus, Tukumā pieņēma aplenktā vācu karaspēka kapitulāciju.<sup>519</sup> Iespējams, ka turpmāko dienu laikā divīzija vai tās atsevišķas daļas dislocējās Talsu apriņķī, tādējādi kļūst sprotama V. Petravičusa nonākšana mūsu novadā. 1945. gada 13. maijā viņš tika nogalināts.<sup>520</sup> Tā kā V. Petravičusa vardarbīgās nāves apstākļi pašreiz ir neskaidri, tad viņa iekļaušana nacionālo partizānu karā kritušo karavīru nodaļā ir balstīta uz pieņēmumu. Ierindnieku V. Petravičusu sākotnēji apglabāja Ģibuļu ciema padomes (Ģibuļu pagasts) Kalešu kapos.<sup>521</sup>

Maz informācijas arī par ierindnieku Aleksandru Silujanovu Fjodora d., kurš gāja bojā 1945. gada 27. decembrī un kuru vēlāk apbedīja Talsu Brāļu kapos.<sup>522</sup> Domājot par viņa nāves datumu, var salīdzinoši droši teikt, ka A. Silujanovs, būdams operatīvās trieciengrupas sastāvā, krita frontālās vai ielenkšanas kaujas laikā pret

Latvijas nacionālajiem partizāniem. Turklāt viņa bojāeja sakrīt ar datumu, kad netālu no Kuldīgas, tagadējā Rumbas pagasta teritorijā, norisa sīva sadursme starp čekas karaspēku un Kurzemes nacionālajiem partizāniem. 1945. gada 27. decembrī Kuldīgas apriņķī pie Skutuļu mājām Artura Ernesta Legzdiņa (1898–1945) vadītā partizānu grupa atvairīja IeTK karaspēka uzbrukumu bunkuram, kurā piedalījās pat tanks un izlūklidmašīna.<sup>523</sup> Izlaužoties no ielenkuma, krita Legzdiņš un vēl seši partizāni, bet pārējie grupas dalībnieki izklīda, vēlāk pievienojoties citām grupām.<sup>524</sup> Čekas karaspēka zaudējumi pagaidām vēl nav zināmi. Vienīgi A. Legzdiņa grupas dalībnieks Elmārs Cimdiņš (1910–1946) liecinot minējis, ka daļa karavīru bija ievainoti.<sup>525</sup> Tādējādi iespējams, ka ierindnieks A. Silujanovs, piedaloties šajā čekistu militārajā operācijā, bija miris no gūtā ievainojuma. Taču šis apgalvojums var būt arī maldīgs. Tomēr pastāv vēl otra versija, kas balstās uz Kirovas apgabala piemiņas grāmatas astotā sējumā atrasto informāciju. Tur rakstīts, ka 1909. gadā dzimušais Aleksandrs Silujanovs no Molomas ciema padomes (tāpat kā viņa māte Olga Silujanova) N. Volmangas ciema, būdams iesaukts no Oparinas rajona kara komisariāta, 1943. gada 24. janvārī krita kādā kaujā un apbedīts Latvijā pie Tolmi pilsētas (г. Толми).<sup>526</sup> Tā kā ar šādu nosaukumu nevienas pilsētas Latvijā nav, tad var apgalvot, ka ar to domāti Talsi. Savukārt, ja tie ir Talsi, tad viņš 1943. gadā šeit nekādā ziņā nevarēja atrasties, jo, fronteit atrodoties pārāk tālu, Kurzeme bija vācu karaspēka dziļa aizmugure. Par ticamiem šobrīd varētu uzskatīt vien viņa dzimšanas gadu un dzīves vietu.

Līdzīgs fakti trūkums ir arī par nākamo apbedīto padomju karavīru – Anatoliju Sokolovu Alfeja d., kurš piedzima 1925. gada 8. aprīlī Vologdas apgabala Harovskas rajona Sogorku ciemā.<sup>527</sup> Varbūtība, ka viņš krita kādas sadursmes laikā pret nacionālajiem partizāniem, balstās vienīgi uz miršanas datumu – 1946. gada 13. februāri.<sup>528</sup> Pašreiz avotu trūkuma dēļ vairāk ziņu par viņu nav.

<sup>523</sup> Stefans O. Latvijas nacionālie partizāni. *Austrālijas Latvietis*, Nr. 2652, 2003, 3. lpp.

<sup>524</sup> Bāliņš T. Kabiles ieņemšana. *No: Pretestības kustība okupācijas varām Latvijā*. Rīga: SOL VITA, 1997, 204. lpp.

<sup>525</sup> Jansons R. Trešās Ziemassvētku kaujas. *Lauku Avīze*, Nr. 154, 2000, (1220), 14. lpp.

<sup>526</sup> *Книга памяти. Кировская область*. Том 8, 247. lpp. [skatīts 20.09.2018.]. Pieejams: [https://rodnaya-vyatka.ru/kniga-pamyati?id\\_person=4308247001](https://rodnaya-vyatka.ru/kniga-pamyati?id_person=4308247001)

<sup>527</sup> Talsu Varoņu kapos apglabāto saraksts. ZP 1431

<sup>528</sup> VeZVA, 981. f., 1. apr., 1. l., 82. kartīte

<sup>515</sup> Vītols V. Kārļis Mačiņš krita Cērē. *Komunisma Rīts*, Nr. 106, 1980, (2161), 2. lpp.

<sup>516</sup> Vasiļevskis J. Nacionālie partizāni Talsu novadā. 1995, 7. lpp. ZP 4928

<sup>517</sup> Talsu rajona kara komisariāta sagatavotais Talsu Brāļu kapos apglabāto saraksts, 5. lpp. TNMM 26302

<sup>518</sup> *KF AMCA*, 58. f., 18003. apr., 860. l., 4. lpp. [skatīts 26.09.2017.]. Pieejams: <https://www.obd-memorial.ru/html/info.htm?id=4733077>

<sup>519</sup> *374-я стрелковая Любанская дивизия* [skatīts 26.09.2017.]. Pieejams: <http://www.nashapobeda.lv/2228.html>

<sup>520</sup> *KF AMCA*, 58. f., 18003. apr., 860. l., 4. lpp. [skatīts 26.09.2017.]. Pieejams: <https://www.obd-memorial.ru/html/info.htm?id=4733077>

<sup>521</sup> Talsu Varoņu kapos apglabāto saraksts. ZP 1431

<sup>522</sup> VeZVA, 981. f., 1. apr., 1. l., 90. kartīte

Kā pēdējais šī apbedījuma sadaļā jāpiemin jaunākais seržants Fjodors Stepanovs Dmitrija d.<sup>529</sup> Viņš piedzima 1919. gadā Ukrainas PSR Harkovas apgabala Balaklejas rajona Milovajas ciemā.<sup>530</sup> 1939. gada oktobrī Balaklejas rajona kara komisariāts traktoristu F. Stepanovu iesauca Sarkanajā armijā. Būdams neprecējies, viņš pirms kara dzīvoja kopā ar māti Feklu Stepanovu Pētera meitu. Pašreiz detalizēta informācija par F. Stepanova gaitām karā nekur nav atrodamā. Vienīgi zināms, ka līdz 1944. gada 21. decembrim ierindnieks F. Stepanovs dienēja Ļeņingradas frontes NKVD (IeTK) Iekšēja karaspēka 41. atsevišķā konvoju brigādē,<sup>531</sup> kura kara laikā piedalījās gan Ļeņingradas aizstāvēšanas kaujās, gan kārtības uzturēšanā frontes aizmugurē. Pēc tam kādu laiku viņš dienēja 36. rezerves strēlnieku divīzijā.<sup>532</sup> Jaunākā seržanta F. Stepanova pēdējā dienesta vieta bija 196. strēlnieku divīzijas 893. strēlnieku pulks, kura sastāvā viņš kā atsevišķas nodaļas komandiera vietnieks piedalījās vācu armiju grupas “Kurzeme” atbrūošanā. Beidzoties karam, viņš tomēr neatgriezās dzimtenē, jo 1945. gada 23. maijā mira no gūtajiem ievainojumiem. Sākotnēji apbedīts Lībagu pagasta Tommarijas kap-sētas atsevišķā kapa vietā.<sup>533</sup> Neskaidrība par viņa nāves apstākļiem paliek, jo pašreiz nav saprotams, vai F. Stepanova nāvi izraisīja kara laikā gūtie ievainojumi, vai arī kāda sadursme ar nacionālajiem partizāniem.

Noslēdzot Latvijas nacionālo partizānu karā kritušo karavīru nodaļu, kā pirmspēdējais pieminams 1927. gadā dzimušais jaunākais seržants Aleksejs Timohins Nikitas dēls.<sup>534</sup> Šobrīd avotu trūkuma dēļ viņa dzīvesgājums nav zināms. Turklāt muzeja krājumā esošajos Padomju varas cīnītāju kapos apbedīto sarakstos viņš tiek dēvēts par Timošinu, kas vēlāk pārlabots. Līdzīgs labojums attiecināms uz bojāejas datumu, kas no 1947. gada rokrakstā pārlabots uz 1946. gada

4. oktobri.<sup>535</sup> Jāatgādina, ka šajā datumā notika seržanta Leontija Maksimova slepkavība. Tomēr neskaidrību par A. Timohina bojāejas datumu vēl vairāk pastiprina tas, ka uz kapa plāksnes iegravēts 1946. gada 6. oktobris.<sup>536</sup> Ja tas ir patiess, tad pastāv iespēja, ka apglabātais ir bijis viens no diviem šajā dienā atrastajiem kara topogrāfu līķiem. Tos atrada viena kilometra attālumā uz ziemeļiem no Mežakmeņu mājām Upesgrīvas pagastā.<sup>537</sup> Jāsecina, ka nevienu no apgalvojumiem nevar uzskatīt par absolūti patiesu, lai viestu skaidrību par A. Timohina bojāejas apstākļiem.

Tas pats attiecas uz Venjaminu Vorobjovu Vasilija dēlu, kurš piedzima 1919. gadā un gāja bojā 1945. gada 8. septembrī.<sup>538</sup> Bojāejas datums netieši liecina par viņa dalību čekistu militārās operācijās pret nacionālajiem partizāniem, kas arī notika viņam liktenīgajā 8. septembrī, kad Dundagas pagastā norisinājās Lukstiņa partizānu grupas “likvidācijas pasākums”.<sup>539</sup> Iespējams, ka tās laikā viņš krita, bet pašreiz tas ir tikai pieņēmums, jo diemžēl lielākā daļa avotu par nacionālo partizānu karu nav atrodamā un pieejama.

### **Padomju varas cīnītāju kapos apbedītās Latvijas nacionālo partizānu karā nogalinātās civilpersonas**

Starp daudziem kritušajiem nacionālo partizānu karā un vēlāk apbedītiem Padomju varas cīnītāju kapos atrodamas arī civilpersonas. Latvijas nacionālie partizāni ne tikai cīnījās aizstāvēšanas kaujās un sadursmēs pret IeTK (VDM) militārajām vienībām, kā rezultātā daudzi padomju karavīri un IeM darbinieki krita, bet arī aktīvi uzbruka partijai un padomju aktīvistiem. To vidū pārsvarā bija vietējās varas pārstāvji – padomju, kompartijas un komjaunatnes darbinieki.<sup>540</sup> Kopumā no 1944. gada līdz 1953. gada oktobrim partizāni Latvijas teritorijā nogalināja 1070 partorgus, izpildkomiteju darbiniekus un citus vietējos padomju aktīvistus.<sup>541</sup> Bieži uzbrukumi vietē-

<sup>529</sup> Brāļu kapos apbedīto Lielā Tēvijas karā kritušo padomju karavīru saraksts (1985. g.). ZP 3303

<sup>530</sup> *KF AMCA*, ПРБ 36 ЗСД kartotēka, 1120902. l., 1870. lpp. [skatīts 29.09.2017.]. Pieejams: [https://pamyat-naroda.ru/heroes/memorial-chelovek\\_vpp20071539/](https://pamyat-naroda.ru/heroes/memorial-chelovek_vpp20071539/)

<sup>531</sup> *KF AMCA*, Ленинградский ВПП f., 530762. apr., 43220. l., 949. lpp. [skatīts 29.09.2017.]. Pieejams: [https://pamyat-naroda.ru/heroes/memorial-chelovek\\_vpp23060058/](https://pamyat-naroda.ru/heroes/memorial-chelovek_vpp23060058/)

<sup>532</sup> Turpat.

<sup>533</sup> *KF AMCA*, 7547. f., 101170c. apr., 3. l., 58. lpp. [skatīts 22.09.2018.]. Pieejams: <https://obd-memorial.ru/html/info.htm?id=1152483645>

<sup>534</sup> *VeZVA*, 981. f., 1. apr., 1. l., 96. kartīte

<sup>535</sup> Talsu rajona kara komisariāta sagatavotais Talsu Brāļu kapos apglabāto saraksts, 5. lpp. TNMM 26302

<sup>536</sup> *Талсы. Воинское братское кладбище* [skatīts 02.10.2018.]. Pieejams: <http://www.nashapobeda.lv/2181.html>

<sup>537</sup> LVA, 1825. f., 2. apr., 2. l., 158. kartīte, 45. kartīte

<sup>538</sup> *VeZVA*, 981. f., 1. apr., 1. l., 18. kartīte

<sup>539</sup> LVA, 1825. f., 2. apr., 2. l., 156. kartīte, 4. kartīte

<sup>540</sup> Strods H. Latvijas nacionālo partizānu karš... 494. lpp.

<sup>541</sup> *Latvijas vēsture. 20. gadsimts*. Rīga : Jumava, 2005, 319. lpp.

jiem kolaboracionistiem notika arī Talsu aprīņķī, kas lielākoties bija liktenīgi padomju varas pārstāvjiem un tās atbalstītājiem. Tā, piemēram, 1946. gada 21. septembrī tika nošauts Stendes pagasta komsorgs (komjauniešu organizators) Viktors Kupcāns Pētera d., kurš bija tikai 17 gadus vecs.<sup>542</sup> Izmeklēšanas gaitā kļuva zināmi slepkavības apstākļi. 21. septembrī V. Kupcāns devās uz Ģibuļu ciema padomi ar valsts sagādes organizācijas uzdevumu, bet atpakaļceļā, 1,5 kilometru no Stendes pagasta izpildkomitejas uz ceļa Rīga–Ventspils, viņu no slēpņa nošāva mežabrāļi, kuri atradās mežā 30 metrus no ceļa.<sup>543</sup> Apmēram pēc stundas V. Kupcāna liķi atrada kravas mašīnā garām braucošie izpildkomitejas darbinieki, kuri ieraudzīja blakus tam izšautu patronu čaulītes. Tas liecināja, ka V. Kupcāns vēl paspējis atšaudīties pret uzbrucējiem ar savu automātu. Vēlākā tiesu medicīniskā ekspertīze konstatēja liķī 12 šautas brūces.<sup>544</sup> Turpmāk noskaidrojās, ka komsorgu V. Kupcānu nošāva J. Kalnozola grupas partizāni.<sup>545</sup> 1946. gada 24. septembrī V. Kupcānu izvadīja pēdējā gaitā uz Viļānu Brāļu kapiem.<sup>546</sup>

Talsu aprīņķī no nacionālo partizānu lodēm krita arī vairākas sievietes, kuras dedzīgi atbalstīja padomju varas nostiprināšanos. Viena no tām bija Talsu aprīņķa “Osoviahim” padomes instruktore komjauniete Austra Kalniņa, kuru 1945. gada oktobrī netālu no Valdemārpils noķēra mežabrāļi.<sup>547</sup> Kopā ar A. Kalniņu sagūstīja arī viņas līgavaini Albertu Dadzi, kurš kara laikā 43. Latviešu gvardes divīzijas 123. pulkā bija izlūks, bet pēc kara – 59. gvardes strēlnieku pulka seržants.<sup>548</sup> Pēc divu dienu spīdzināšanas A. Dadzi mežā nošāva A. Feldberga grupas dalībnieks E. Liepiņš.<sup>549</sup> Savukārt A. Kalniņu Feldberga partizāni turēja gūstā savā bunkurā visu ziemu un 1946. gada aprīlī arī nošāva.<sup>550</sup> No īsumā aprakstītiem piemēriem rodas jautājums, kāpēc nacionālie partizāni tik nežēlīgi izrēķinājās ar

<sup>542</sup> LVA, 1825. f., 2. apr., 2. l., 158. kastīte, 39. kartīte

<sup>543</sup> LVA PA, 101. f., 9. apr., 69. l., 163. lapa

<sup>544</sup> Turpat.

<sup>545</sup> LVA, 1825. f., 2. apr., 2. l., 7. kastīte, 1309. kartīte

<sup>546</sup> *Viņu vārds iekalts akmenī*. Talsi : Talsu novadpētniecības un mākslas muzejs, 1978, 19. lpp. TNMM 8845/1

<sup>547</sup> LVA, 1825. f., 2. apr., 2. l., 7. kastīte, 521. kartīte

<sup>548</sup> Dzintars J. Ar lāstiem apkrautie. Pēckara vilkaču sugas raksti un gals. *Cīņa*, 1982, 27. jūn.–1. jūl.

<sup>549</sup> LVA, 1825. f., 2. apr., 2. l., 6. kastīte, 1843. kartīte

<sup>550</sup> Kartotēka par bandītu nogalinātajiem padomju aktīvistiem pēc LTK. ZP 1771/45

vietējās varas pārstāvjiem? Tas izskaidrojams gan ar lielāku naidu nekā pret iekšējā karaspēka karavīriem, gan ar vēlmi mazināt sabiedrības atbalstu okupācijas režīmam un ierobežot “sarkano teroru”. Savā ziņā šāda iebiedēšanas taktika mazināja padomju un partijas darbinieku aktivitāti gan pagastu, gan aprīņķu mērogā.

Padomju varas cīnītāju kapos Talsos civilpersonu apglabāts mazāk nekā karavīru. Kā pirmā apbedītā civilpersona minama Elīna Berliņa Augusta meita<sup>551</sup> (14. att.). Viņa piedzima 1902. gadā Saratovas apgabala Voļskas rajona Aleksandrovkas ciemā.<sup>552</sup> Vislabāk E. Berliņas bērnības un jaunības gadus atspoguļo brāļa Viļa Berliņa atmiņas. Elīna piedzima Augusta un Doras Berliņu ģimenē, kur no 13 bērniem izauga tikai 5. Visi dzīvoja nabadzīgi. Vietējā pamatskolā Elīna pabeidza trīs klases. Pēc mācībām sieviešu ģimnāzijā (to naudas trūkuma dēļ nepabeidza) sāka strādāt par telefonisti Šihovsku naftas atradnēs Bibieibatā pie Baku. Pēc Februāra revolūcijas 1917. gadā Elīna iestājās Baku strādnieku jaunatnes internacionālajā savienībā. Kopā ar nākamo vīru Aleksandru Novikovu viņa piedalījās boļševiku pagrīdē un 1920. gada 28. aprīļa sacelšanās gaitā pret Azerbaidžānas Demokrātisko Republiku. Pēc medicīnas māsu kursu beigšanas viņa piedalījās cīņās pret P. Vrangeļa vadīto “balto” armiju. Beidzoties Krievijas Pilsoņu karam, atgriezās Baku un strādāja par arodorganizācijas sekretāri. Pēc strādnieku jaunatnes fakultātes pabeigšanas iestājās medicīnas tehnikuma vecmāšu nodaļā. Kad to pabeidza, tad sāka strādāt slimnīcas dzemdību nodaļā. Kad vīrs Aleksandrs izlēma kļūt par M. Sverdlova Komunistiskās universitātes studentu, abi aizbrauca uz Maskavu. Pēc mācību pabeigšanas Elīna un Aleksandrs atgriezās Baku. Elīna sāka strādāt N. A. Semaško slimnīcā par partijas pirmorganizācijas sekretāri. Sākoties Otrajam pasaules karam, Aleksandru Novikovu iesauca Sarkanajā armijā, bet Elīna palika viena ar pie-



14. att. Elīna Berliņa (1902–1945). Neg. TNMM 2527

<sup>551</sup> Talsu rajona kara komisariāta sagatavotais Talsu Brāļu kapos apglabāto saraksts, 5. lp. TNMM 26302

<sup>552</sup> Pēckara šķiru cīņā nogalinātie padomju aktīvistu, 7. lp. ZP 1778



ciem bērniem.<sup>553</sup> Beidzoties karam, E. Berliņu norīkoja par LKP CK partijas organizatori (partordzi) Lubezeres pagastā, kur viņa kopā ar mazo dēlu ieradās 1945. gada 10. maijā, lai vietējiem aktīvistiem ne tikai palīdzētu atjaunot padomju varu, bet arī organizētu palīdzību kara laikā cietušām zemnieku saimniecībām, nodibinot mašīnu un zirgu iznomāšanas punktu un lauksaimniecības kooperatīvu.<sup>554</sup> Taču E. Berliņas darbības laiks Lubezeres pagastā bija īss, jo 1945. gada 28. augustā viņa tika noslepkavota.<sup>555</sup> Liktenīgajā dienā E. Berliņa apbraukāja Lubezeres pagastu, lai pārbaudītu mašīnu un traktoru stacijas organizēšanas gaitu. Parasti E. Berliņu drošības nolūkā pavadīja iznīcinātāju bataljona karavīri, bet šoreiz viņa bija ar pajūga vedēju un sešgadīgo dēlu Aleksandru (Sašu). Braucot pa meža ceļu no Mārkiema uz Lubezeri, viņus apsteidza kāds velosipēdists. Viņš notēloja, ka salūzis velosipēds, un palūdza aizvest līdz Lubezerei. Kad E. Berliņa piekrita un nepazīstamais vīrietis ratos ielika velosipēdu, tad pēkšņi viņš izrāva pistoli un pavērsa to pret partordzi. E. Berliņa nespēja ne atbildēt, ne izvilkēt savu revolveri (viņai iepriekš izsniedza revolveri un automātu), kad atskanēja šāviens. Šāvēja lode trāpīja E. Berliņai galvā. E. Berliņas līķa apskates aktā secināts, ka nāve iestājusies uzreiz no cauršautas brūces galvā.<sup>556</sup> Vēlāk izrādījās, ka šāvējs bija nacionālais partizāns Jānis Kārlis Bonzaks (1909–1946), kurš nacistiskās okupācijas laikā bija gan Stendes paš aizsardzības nodaļas priekšnieks, gan Latviešu SS brīvprātīgo leģiona karavīrs, gan “Jagdverband” Talsu apriņķa organizācijas vadītājs.<sup>557</sup> Viņš 1945. gada maijā no bijušajiem latviešu leģionāriem un “SS Jagdverband” (“Mežakaķi”) dalībniekiem izveidoja nacionālo partizānu grupu, kas darbojās Ārlavas un Lubezeres pagastu teritorijās. Nošautajai mātei nokrītot ceļa dubļos, dēls pārbijies uzreiz iebēga mežā un tur trīs dienas klīda, līdz, būdams novārdzis, nonāca pie kādām mājām.<sup>558</sup> Pēc vairākām stundām notikuma vietā ieradās iznīcinātāju vienība, kas arī atrada E. Berliņas līķi. Bijušais iznīcinātāju bataljona kaujinieks Roberts Sviņiņš, kurš bija starp atbraukušiem iznīcinātajiem, atcerējās: “Kad nošāva partordzi Berliņu, braucu

<sup>553</sup> Berliņš V. Cīnītāja. *Padomju Karogs*, 1972, Nr. 88 (4172), 2. lpp. TNMM 5475

<sup>554</sup> Grīnšteins E. Šodienas vārdā. *Padomju Karogs*, 1971, Nr. 56 (3984), 2. lpp. TNMM 5474

<sup>555</sup> LVA, 1825. f., 2. apr., 2. l., 6. kastīte, 681. kartīte

<sup>556</sup> Partordzes Elīnas Berliņas līķa apskates akta kopija. ZP 1468

<sup>557</sup> Strods H. Latvijas nacionālo partizānu karš... 494. lpp.

<sup>558</sup> Dzintars J. Patiesība, kura jāzina. *Austrālijas Latvietis*, 1988, Nr. 1933, 4. lpp.

pakaļ ar zirgu un atvedu viņu uz Lubezeres skolas pagrabu. Vēlāk viņu turpat dārzā paglabāja.”<sup>559</sup> Patiesām, E. Berliņa sākotnēji tika apbedīta Lubezeres skolas dārzā.<sup>560</sup>

Vēl nežēlīgāku nacionālo partizānu izrēķināšanos piedzīvoja cits Padomju varas cīnītāju kapos apbedītais – Ievalds Biedriņš Kārļa d.<sup>561</sup> Viņš piedzima 1886. gadā.<sup>562</sup> No I. Biedriņa dzīves gājuma noteiktus faktus savās atmiņās min viņa sieva Marija: “Mans vīrs Biedriņš Ievalds no Krievijas atgriezās 1921. gadā. Pēc tam viņš sāka darboties pagrīdē kopā ar Frici Bergu, Ievu Paldiņu un citiem. Pēc tam viņš iestājās partijā (1932. g.). Kad sākās Lielais Tēvijas karš, mēs saņēmām pavēli evakuēties no Latvijas. Dzīvojām Sibīrijā Tomskas tuvumā, tur strādājām kolhozā, pēc tam fabrikā. Kad beidzās karš, atgriezāmies Strazdē, kur vīru iecēla par Strazdes izpildkomitejas priekšsēdētāju.”<sup>563</sup> Patiesībā I. Biedriņš Strazdes pagasta izpildkomitejas priekšsēdētāja amatā stājās jau 1945. gada 1. aprīlī.<sup>564</sup> Par šo amatu viņa mēneša atalgojums bija 350 rubļi.<sup>565</sup> Līdzīgi E. Berliņai, arī I. Biedriņš amatā nostrādāja vien dažus mēnešus, jo 1945. gada 31. oktobrī viņu nogalināja kāda Latvijas nacionālo partizānu grupa.<sup>566</sup> Bijusī Strazdes pagasta partordze Alma Mokšanceva Pētera m. atceras: “31. oktobra rītā b. Biedriņš steidzās darbā. Dzīvoja viņš savā mājā “Birzēs”, kuras atradās no Strazdes pagasta izpildu komitejas ap 1,5 km. Garām jāiet bija nelielam mežiņam. Šajos krūmos bandīti no mugurpuses bija uzbrukuši komunistam Biedriņam. Viņš bija vairākās vietās sašauts. Pēc tam bandīti viņu bija ievilkuši dziļāk mežā, izrakuši bedrīti, uzbēruši zemi un uzlikuši virsū vecus žagarus. Komunist Biedriņš laikam no šāvieniem vēl nav bijis pilnīgi beigts, tā konstatēja ārstu akts, tādēļ bandīti tam izdarījuši galvā stūrenisku cirvja cirtienus. Biedriņš bija izgērbts plīks, atņemta biedra karte, ierocis un izpildu komitejas zīmogs. Tā viņu atrada, noslēptu bedrē,

<sup>559</sup> Roberta Sviņiņa Reiņa d. atmiņas par iznīcinātāju bataljona darbību Talsu apriņķī pirmajos pēckara gados. ZP 3416/20

<sup>560</sup> Talsu Varoņu kapos apglabāto saraksts. ZP 1431

<sup>561</sup> Brāļu kapos apbedīto Lielā Tēvijas karā kritušo padomju karavīru saraksts (1985. g.). ZP 3303

<sup>562</sup> LVA, 1825. f., 2. apr., 2. l., 6. kastīte, 501. kartīte

<sup>563</sup> Marijas Biedriņas atmiņas par nogalināto Ievaldu Biedriņu. ZP 1762

<sup>564</sup> Talsu apriņķa izpildkomitejas nomenklatūras darbinieku kontroles saraksts 1945. gada 1. jūnijā. TNMM 24287/2

<sup>565</sup> Talsu apriņķa izpildkomitejas štatu vakanču saraksts 1945. g. jūnijā. TNMM 24288

<sup>566</sup> LVA, 1825. f., 2. apr., 2. l., 158. kastīte, 6. kartīte

kareivji, kuri bija izsaukti no Talsu garnizona.”<sup>567</sup> Aprakstītais uzbrukums I. Biedriņam notika pulksten deviņos no rīta, kad partizāni ar automāta diviem šāvieniem viņu sākumā ievainoja plaušās, bet vēlāk nogalināja ar cirvja sitienu pa galvu.<sup>568</sup> Iespējams, ka I. Biedriņa slepkavību paveica Kalnozola-Daugavieša grupa, kas darbojās Lībagu un Strazdes pagastu teritorijās, bet tas pašreiz ir tikai pieņēmums. Pazudušā I. Biedriņa līķi atrada 1945. gada 2. novembrī.<sup>569</sup> 1945. gada 7. novembrī I. Biedriņu apbedīja Strazdes pagasta izpildkomitejas dārzā,<sup>570</sup> no kurienes vēlāk pārveda uz Talsu Brāļu kapiem.



15. att. Paulīne Leitarte (1919–1946). TNM

Padomju varas cīnītāju kapos apbedītā Paulīne Leitarte Anša meita (dzimusi 1919. gada 16. decembrī Virbu ciemā; 15. att.) mira 1946. gada 15. oktobrī no šāviena krūtīs.<sup>571</sup> Tās dienas notikumus vislabāk apraksta Alma Burkāne Friča m., kura savas atmiņas balstījusi uz vīra Kārļa Burkāna redzēto un atstāstīto: “1946. gada rudenī braucis no Talsiem. Ejot garām Leitarta mājām, dzirdējis tur šāvienus un kliegzienus. Atskrēja mājās, sameklējis bisi un skrēja skatīt, kas tur noticis. Izrādījās, ka tur bija sašauti iznīcinātāju bataljona vada komandieris Vaškevičs un iznīcinātājs Bogdējevs. Šauts bija caur logu ar automātu. Abiem iznīcinātājiem bija trāpīts galvā, tie jau bija miruši. Leitarta meita Paulīne, kas arī atradusies istabā, bija ievainota. Vīrs skrējis meklēt palīdzību, bet, kamēr ieradies ārsts, viņa jau bijusi mirusi.”<sup>572</sup> Aprakstītā apšaude notika Virbu pagasta “Braslās”, kur P. Leitarte gan strādāja, gan dzīvoja. Līdzīgas atmiņas par mežabrāļu uzbrukumu min gan Paulīnes tēvs Ansis Leitarts (3. pielikums)<sup>573</sup>, gan Virbu pagasta bijušais iznīcinātājs Jerimejs Goršalats (1925–1987): “Visi tika sasaukti mājā, kur dzīvoja Leitarti. Viņi

gribēja iet mežā, bet pēkšņi bandīti iemeta granātu, kur bija deviņi iznīcinātāji, trīs no viņiem krita. Vaškeviču un Leitarti, kad glabāja uz Jaunpagasta kapiem, uz ceļa tika izsviesta granāta.”<sup>574</sup> Patiešām pirms pārapbedīšanas Talsu Brāļu kapos P. Leitarte sākotnēji bija apbedīta Jaunpagasta kapos.<sup>575</sup> P. Leitarte uzskatāma par Latvijas nacionālo partizānu kara nevainīgu upuri, jo, būdama laukstrādniece, viņa nevienu neapdraudēja. Šāds iznākums savstarpējās apšaudes laikā starp nacionālajiem partizāniem un iznīcinātājiem bija paredzams, jo, kā jebkurā karadarbībā, vienmēr ir iespējams, ka starp kritušiem būs kāda civilpersona.

## Secinājumi

Padomju varas cīnītāju kapu tapšana Talsos, Brīvības un Saules ielu krustojumā, sākās 1946. gadā, kad tur jau atradās 10 sarkanarmiešu apbedījumi. 40. gadu otrā pusē šie kapi bija slikti iekārtoti, tos apjoza vienkāršs koka žogs, bet iekšpusē laukums bija tikai nograntēts. Tomēr, dažādus šķēršļus un grūtības pārvarot, kapi pakāpeniski tika labiekārtoti, uzstādot tajos gan centrālo pieminekli obeliska veidā, gan apbedīto piemiņas plāksnes. Lielākās pārmaiņas Padomju varas cīnītāju kapos aizsākās 1959. gadā, kad notika to vērienīga rekonstrukcija. Tās laikā kapsētas teritorija tika paplašināta, lai tajā apglabātu no Talsu tuvākās un tālākās apkārtnes savestās 126 cilvēku mirstīgās atliekas, no kurām, pēc tā brīža apgalvojumiem, 98 kritušo personības bija noskaidrotas. Oficiāli labiekārtoto kapsētu atklāja 1959. gada 5. novembrī, kad svinīgi apbedīja 11 cilvēku mirstīgās atliekas. Pēdējie kapu labiekārtošanas darbi noslēdzās 1960. gadā ar 31 kritušā sarkanarmieša mirstīgo atlieku pārapbedīšanu no Kandavas puses. Turpmākos gados kopējais apbedīto skaits pakāpeniski auga, līdz 1982. gadā sasniedza 164 personas, no kurām 103 bija zināmas. Šobrīd vairākos informatīvos resursos atrodamie rādītāji ir dažādi, atšķirīgi. Par galveno mērķi pētījuma pirmās daļas uzrakstīšanai kļuva Padomju varas cīnītāju kapos apbedīto skaita un atsevišķu personu identitātes noskaidrošana. Bija jānovērš neprecizitātes. Apbedīto zināmo personu patieso skaitu izdevās daļēji noskaidrot. Tātad pētījuma tapšanas gaitā atklājās, ka apglabāto lidotāju

<sup>574</sup> Goršalatsova Jerimeja Feodosa d. atmiņas par iznīcinātāju bataljona darbību Talsu apriņķī pirmajos pēckara gados. ZP 3416/23

<sup>575</sup> Talsu Varoņu kapos apglabāto saraksts. ZP 1431

<sup>567</sup> Lielā Tēvijas kara un pēckara cīnītāju biogrāfisko aprakstu mape. ZP 1390

<sup>568</sup> LVA, 1825. f., 2. apr., 2. l., 158. kastīte, 6. kartīte

<sup>569</sup> Talsu novada Dzimtsarakstu nodaļa. Strazdes pagasta miršanas reģistru (1945.–1965. g.) miršanas akta ieraksts Nr. 5, 18. lp.

<sup>570</sup> Lielā Tēvijas kara un pēckara cīnītāju biogrāfisko aprakstu mape. ZP 1390

<sup>571</sup> Talsu novada Dzimtsarakstu nodaļa. Jaunpagasta un Virbu miršanas reģistru (1945.–1965. g.) miršanas akta ieraksts Nr. 29, 58. lp.

<sup>572</sup> Almas Burkānes atmiņas par nogalināto Kārli Burkānu. ZP 1758

<sup>573</sup> Anša Leitarta atmiņas par nogalināto Paulīni Leitarti. Atmiņas pierakstīja pionieru vadītāja-praktikante D. Kunkule 1966. gada 26. februārī. TNM

skaits – 9 militārpersonas, no kurām divas līdz šim nekādos apbedīto sarakstos nebija sastopamas. Taču vienu lidotāju tomēr nācās izslēgt no esošajiem sarakstiem mazticamu pierādījumu dēļ. Savukārt lielākas grūtības apglabāto skaita izzināšanā sagādāja Sarkanās armijas kājnieku rindās kritušie karavīri, jo viņu biogrāfijās, uzvārdos un vārdos, kā arī citās piezīmēs bija sastopamas neprecizitātes un informācijas trūkums par bojāejas apstākļiem. Tas neviens pilnīgu pārlicību arī pēc pētījuma uzrakstīšanas. Var visai droši apgalvot par 40 karavīru mirstīgo atlieku atrašanos kapos, šajā skaitā iekļaujot sešas no jauna atklātās militārpersonas. Bēdīgākais ir tas, ka līdz šim sarakstos un uz kapu plāksnēm esošo astoņu karavīru vārdus nepieciešams izņemt, jo, balstoties uz vairākiem avotiem, viņu mirstīgo atlieku atrašanās kapsētā ir apšaubāma.

Runājot par nacionālo partizānu karā kritušiem padomju karavīriem un nogalinātām civilpersonām, var droši apgalvot par 34 kapos apbedītām personām. Summējot pētījuma pirmās daļas rādītājus, atklājas, ka pavisam kopā Padomju varas cīnītāju kapos apbedītas 83 zināmas personas. Šis cipars gan nav galīgais rādītājs, jo pirmajā daļā nav atspoguļoti kapos apbedītie padomju partizāni un citas personas. Tieši viņiem būs veltīta pētījuma otrā daļa. Noslēgumā jāpiebilst, ka tieši apbedīto personu dažādie likteņi, dzīvē paveiktais un izciestais parāda kapsētas vēsturiskā vērtējuma sarežģītību. Otrais pasaules karš un totalitārie režīmi radīja apstākļus, kuros dažādu tautību cilvēki bija spiesti veikt labas un ne tik labas lietas, kas izpaudās gan varonībā kaujas laukā, gan pāridarījumā kādam līdzcilvēkam. Šis stāstījums veltīts Padomju varas cīnītāju kapos apbedītiem cilvēkiem, kuriem nācās ziedot pašu vērtīgāko – savu dzīvību. Tā vietā, lai dotos kaujā un neatgrieztos no tās, katrs kritušais karavīrs varēja turpināt ierasto miera laika dzīvi, papildot savus nodomus un sapņus.

## Paraugi kritušo Sarkanās armijas karavīru, partizānu un fašisma terora upuru kapu vietām

(1947. gads)

Piemīgas plāksnes paraugs Nr. 3.

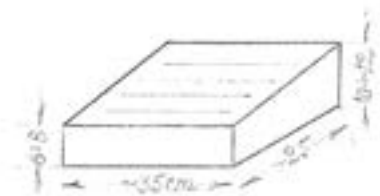

Pieminekļa paraugs  
Nr. 5.

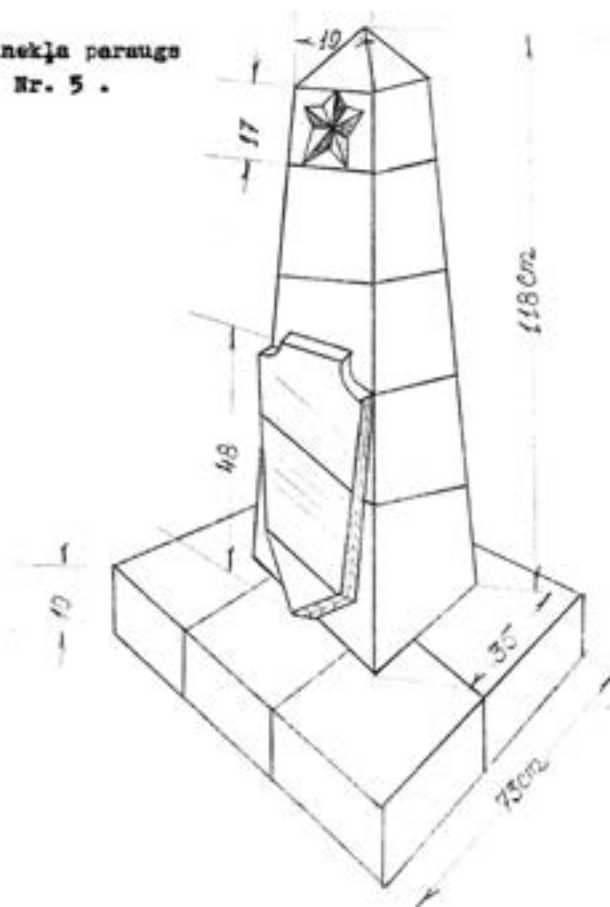

VeZVA, 110. f., 1. apr., 20. l., 103. lp.

## Talsu Brāļu kapa shēma

(1960. gads)

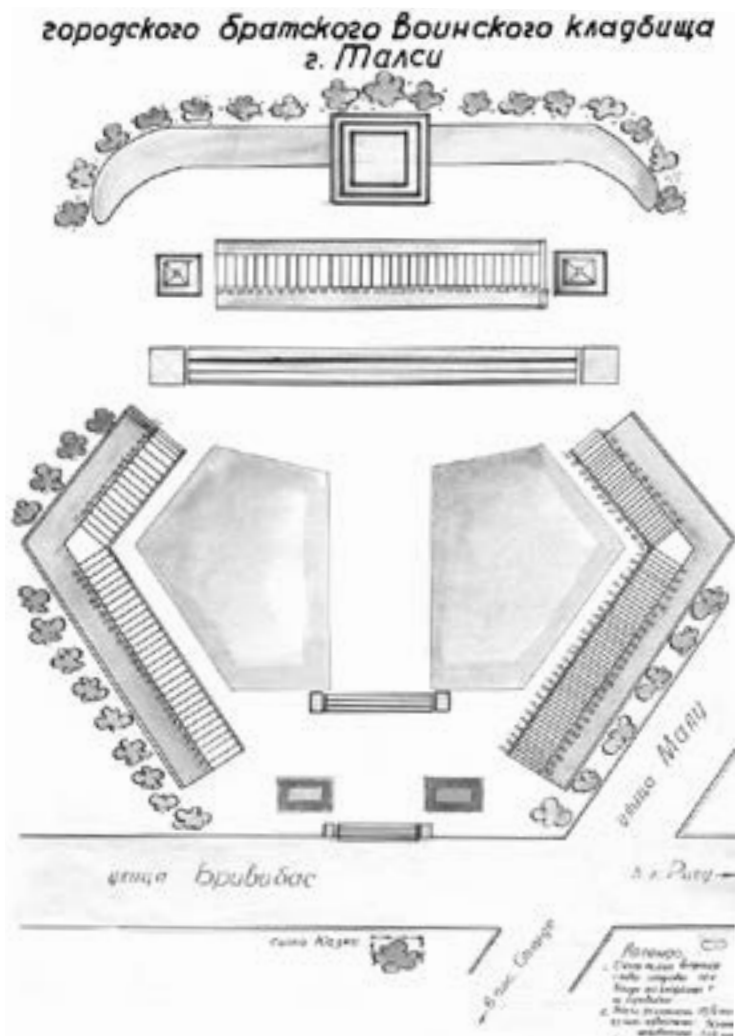

TNMM 26302

Atmiņu fragments  
par Padomju varas cīnītāju kapos apbedīto  
Paulīni Leitarti

Paulīne bija jau nobriedusi cīnītāja un  
sasnēgusi 26. gadu vecumu. Šis cīnītāji  
parasti dzīvoja kaitante mājā. Šis darbs  
pērn sākas 1941. gadā. Un tā arī sākas  
kauti visi sapulcējās kaitante mājā, jo va-  
da komandēris domājis bija divs ude-  
vumu dotis net baudītas, šajā naktī mā-  
jā bija kareģeji, karavīri, šķērsoņi,  
pats kaitants un viņa mīta. Viņus nepi-  
dēt pārkāpda. Baudītu lode. Caur logu ar  
automātu tīra. Mēģināt (pīrāts) apšaut vi-  
nus sardzesi. Unvis tika sarauta pusgalva  
vienam no sardzesiņiem, no naidnieka lodes  
mīta un viens cīnītājs. Arī Paulīni kaitantē  
trāpīja lode, no uras mīta. Pašād kopju-  
nīti apglabāta šaurpagasta gīmes kapot  
Arī šajā kaitanta atmiņām istabas grīdē un  
grīdā bijusi mēnās asinis. Pats kaitants bijis  
nospaidīts cilvēku smadzenēm, bet tomēr par-  
lējis dzīvot. Šā tajā naktī mīta šis cīnītā-  
ji, kuri apglabāti šaurpagasta kapot.

TNM, pierakstīts 1966. gada 26. februārī

## Cemetery for Soviet fighters

### Summary

The Second World War and the incorporation of Latvia into the Soviet Union left deep wounds in many lives. However, in the society there are opposed views about developments in the war and years following it. The diversity of views also affects the cemetery for Soviet fighters, located on the corner of Brīvības iela and Saules iela in Talsi.

The cemetery was founded in 1946 when it already was the final resting place for ten Red Army soldiers. The cemetery was gradually improved with both memorial plaques and a central monument – an obelisk, was erected. An extensive reconstruction took place in 1959 when the area of the cemetery was enlarged to include 126 remains found in the Talsi area. The official cemetery was unveiled on November 5, 1959, when 11 remains were buried in a solemn ceremony. In the following years, the total number of burials gradually increased to reach 164 persons in 1982, of which only 103 were identified.

Currently, information on persons buried at the cemetery varies. Inaccuracies and uncertainties in the number of persons buried became the reason behind the first part of the study, aimed at investigating and describing persons buried in the cemetery. We have learned that in the Cemetery for Soviet fighters a total of 83 known persons are buried, which is not the final figure because the first part of the study does not cover the Soviet partisans and other persons buried in the cemetery. They will be the focus of the second part of the study.

People buried in the Cemetery for Soviet fighters had to sacrifice the most precious thing they possessed – their own lives. Instead of going to battle and not returning, each fallen soldier could have continued his peacetime life by fulfilling his intentions and dreams.

## Talsu rajona pionieru štāba darbība. 1958.–1965. gads

Stāsts ir par vairākiem Talsu pilsētas skolēniem un viņu darbošanos visa Talsu rajona robežās, Latvijas mērogā un ne tikai. Laika periods, kurā notiek Talsu rajona pionieru štāba darbība, ir 1958.–1965. gadi. 1958. gada rudenī Talsu 1. septiņgadīgās skolas<sup>1</sup> 4. klasē mācījās Zaiga Lasenberga, 3. klasē – Gundega Grīnuma, 2. klasē – Jānis Zilbergs, Talsu 2. septiņgadīgās skolas<sup>2</sup> 6. klasē – Sarmīte Ozola, 2. klasē – Juris Bartkevičs, Talsu vidusskolas<sup>3</sup> 2. klasē – Baiba Zariņa un Dagnija Kauliņa. Visus pieminētos bērnus vieno tas, ka viņi kļuva par aktīviem pionieriem, kuru darboties griba, uzņēmība un uzdrīkstēšanās lika par sevi runāt tolaik un ir pārdomu iemesls mūsdienās, runājot par tā laika fenomenu – Talsu rajona pionieru štābu un mūsdienu skolēnu sapņiem par nākotni un sev izvirzītajiem mērķiem, lai tos īstenotu.



Talsu rajona pionieru štāba dalībnieki komjaunatnes komitejas biroja telpā Rīgas kinostudijas kinožurnāla "Pionieris" Nr. 1 filmēšanas laikā 1961. gada maijā. No kreisās: Gundega Grīnuma, Zaiga Lasenberga, Verners Bērziņš, Dagnija Kauliņa, Baiba Zariņa, Sarmīte Ozola. (SIA "Talsu televīzija" arhīvs.)

<sup>1</sup> Talsu 1. septiņgadīgā skola – tagad Talsu pamatskola Gaismas ielā 1

<sup>2</sup> Talsu 2. septiņgadīgā skola atradās tagadējā Talsu novada muzeja ēkā K. Mīlenbaha ielā 19

<sup>3</sup> Talsu vidusskola – tagad Talsu Valsts ģimnāzija Brīvības ielā 29



Komjaunatnes komitejas telpas atradās Lielajā ielā 36 (toreiz J. Gagarina iela). 2019. gada decembris. S. Priedes foto

Kā iesākās jau pieminētā štāba darbība? 1958. gada 1. septembrī tūlīt pēc vidusskolas beigšanas Talsos darbu sāka rīdziniece Aina Treimane – cilvēks, par kuru savulaik skolotāja teikusi: “Mēs viņu ievērojām, tikko atnākušū no septiņgadīgās skolas. Kas tā bija par enerģiju un apskaužamu dzīves prieku! Ievēlēta komjaunatnes komitejā pionieru darba sektorā, viņa nekļūdīgi atrada īstos cilvēkus, īsā laikā sapulcināja ap sevi lielisku aktīvu. Darbs Ainai gāja no rokas, to redzēja visi. Un nākošajās vēlēšanās viņa kļuva jau par skolas komjaunatnes sekretāri. Tie divi gadi bija ievērojams laiks Rīgas 3. vidusskolas vēsturē. Ainas vadītā organizācija kļuva labākā republikā, kuras darbu raudzīties nāca komjaunatnes darbinieki un skolotāji gan no Latvijas, gan citām republikām, pat no Maskavas.



Aina Treimane 1960. gadā. (*Liesma*, Nr. 11, 1960, 16. lpp.)

Viņai piemita lieliska īpašība ierosināt citus, atraisīt viņu spējas, saliedēt kolektīvu vienotam mērķim. Pati droša un atbildīga, Aina par tādiem audzināja arī pārējos. Uzstāties skolas svinīgajos aktos, noorganizēt sanāksmi, atbildēt par talku, izveidot atskaites izstādi lielajās pārskata sapulcēs – to vajadzēja savā reizē prast ikvienam komjaunietim. Un ne tikai atkārtot jau bijušo, bet ienest arī ko jaunu. [...]

Patstāvība, liela atbildības sajūta, patiesa aktivitāte, kas darbā nenogurstoši meklē jaunus, labākus ceļus, prasme iekļauties lielās dzīves ritmā – tās ir Ainas galvenās prasības

mazajiem pionieriem un lielajiem viņu audzinātājiem.”<sup>4</sup>

Kad Talsu rajona komjaunatnes komitejā darbu sāk šis “jaunais meitēns tikko no skolas sola”<sup>5</sup>, tad, likumsakarīgi, jānotiek kam lielam. Tā tas arī notiek.

### Laikraksta „Pionieris” jauno korespondentu apmācības

Talsu rajona pionieri ir čakli rakstītāji (rajona štābiņš un avīzes redakcija vēl tikai būs), tāpēc 1958. gada rudenī laikraksts “Pionieris” Talsos rīko jauno korespondentu apmācības. Tas ir laiks, kad Talsos darbu sākusi Aina Treimane. Uz šīm mācībām sabrauc skolēni no visa Talsu rajona. Par to rakstīts laikrakstā: “Lai pārrunātu, ko rakstīt un kā rakstīt, laikraksta “Pionieris” redakcija nesen noorganizēja Talsu rajona jauno korespondentu salidojumu. Visi ceļi todien veda uz Talsiem – gan ar autobusu, gan ar mazo “bānīti”, gan ar velosipēdiem, gan tāpat kājām pionieri devās uz rajona centru, lai mācītos un dalītos pieredzē ar saviem biedriem. Partijas rajona komitejas zālē sapulcējās vairāk nekā 50 mazo korespondentu. Viņi ne tikai uzklausa redakcijas darbinieku padomus, bet arī paši izmēģināja roku rakstīšanā, paši analizēja biedru sacerējumus. Salidojumā piedalījās arī dzejnieks Laimonis Vāczemnieks un jaunie autori Arnolds Auziņš un Uldis Plotnieks. Viņi nolasīja savus jaunākos darbus un ieinteresēja pionierus par literāro daiļradi.

Lasītāji! Gaidām arī no jums rakstiņus par savas skolas un pionieru vienības dzīvi. Centieties iegūt laikraksta “Pionieris” jaunā korespondenta nosaukumu!”<sup>6</sup>

### Sākums – atmiņā palikušais

Ainas Treimanes sapnis bija kļūt par žurnālisti. Savā autobiogrāfijā 1971. gada 30. janvārī viņa rakstīs: “1954. gadā pabeidzu Rīgas 32. septiņgadīgo skolu un iestājos Rīgas 3. vidusskolā. Pabeidzu to 1958. gadā un LLKJS<sup>7</sup> Centrālās Komitejas uzdevumā sāku strādāt komjaunatnes Talsu rajona komitejā par skolu daļas vadītāju. Iestājos P. Stučkas Latvijas Valsts universitātē Vēstures un filoloģijas fakul-

<sup>4</sup> Strautmane G. Par sirdi un sirdsapziņu. *Liesma*, Nr. 11, 1960, 1. nov., 16. lpp.

<sup>5</sup> Talsu rajona komjaunatnes komitejas darbiniece Vita Lianna Šenberga par Ainu Treimani

<sup>6</sup> Vārds jaunajiem korespondentiem. *Pionieris*, Nr. 46, 1958, 12. nov., 3. lpp.

<sup>7</sup> Latvijas Leņina Komunistiskās Jaunatnes Savienība

tātes žurnālistikas nodaļā, kuru 1967. gadā neklātienē beidzu.”<sup>8</sup>

Varētu būt, ka Ainas Treimanes studijas bija iemesls tam, ka Talsu pionieri pirmie Latvijas PSR sāka izdot vietējam laikrakstam skolēnu pielikumu. Tā nosaukums – “Talsu Pionieris”. Jaunā skolu daļas vadītāja sāka darbu ar komandu, kā sastāvā bija pa pāris pionieriem no katras Talsu skolas. Šīs komandas darbs laika gaitā kļuva aizvien apjomīgāks. “Tāpat kā kādreiz no 3. vidusskolas, šodien<sup>9</sup> no Ainas Treimanes vadītās Talsu rajona pionieru organizācijas nākusī ne viena vien ierosme, kas iesakņojas visā republikā un arī tālāk. Kopš par Talsu pionieriem savās lappusēs pastāstījusi Vissavienības “Pionerskaja Pravda”, viņi saņem vēstules no tāliem un tuviem mūsu zemes novadiem.”<sup>10</sup>

Sarunās ar bijušajiem pionieriem atklājas, ka palikušas neskaidras atmiņas par komandas izveidošanu un tās pirmajiem darbiem. Kas bija vispirms – štābiņš vai avīze un tās redakcija? Tas jau arī nav tik būtiski, jo gandrīz visu darbības laiku gan pielikuma “Talsu Pionieris” sagatavošana iespiešanai, gan štāba darbs notika paralēli. Uzklusot tā laika LĻKJS Talsu rajona komitejas darbinieci Vitu Liannu Šenbergu, Talsu 1. un Talsu 2. septiņgadīgās skolas pionieru vadītājas Mudīti Rozīti un Rasmu Vītoli (prec. Sleņģe), sapratu, ka no cilvēku atmiņas pagaisuši to dienu notikumi. Par sešdesmit gadus senu pagātņi ir tikai atmiņu fragmenti. Saplūst kopā skolas pionieru darbs un rajona štābiņa darbs. Ko par štāba izveidošanu atceras tolaik vēl gaužām mazie skolēni?

**Sarmīte Kondratjeva** (dz. Ozola) savās atmiņās raksta: “Kaut arī ir pagājis vairāk nekā pusgadsimta, skaidri atceros to dienu, kad stundu starpbrīdī pie manis un draudzenes Ivetas, kas tolaik bija skolas pionieru vienības padomes priekšsēdētāja, pienāca pionieru vadītāja Rasma Vītola. [...] teica, ka nākošā dienā pulksten piecos man jābūt rajona komjaunatnes komitejā, un paskaidroja, ka komjaunatnes komiteja organizēs pionieru štābu, kur tiks uzaicināti pionieri no visām pilsētas skolām, un man jāpārstāv mūsu – Talsu 2. septiņgadīgā skola. Skolas laikā man patika piedalīties dažādos pasākumos. [...] par uzdevumu biju itin priecīga, lai arī nezināju, kas mani sagaida.

<sup>8</sup> 1973. gadā atbrīvoto darbinieku personīgās lietas, B-Z. Ventpils zonālais valsts arhīvs, 868. fonds, 2. apraksts, 121. lieta.

<sup>9</sup> 1960. gads

<sup>10</sup> Strautmane G. Par sirdi un sirdsapziņu. *Liesma*, Nr. 11, 1960, 1. nov., 16. lpp.

Komitejā sanāca aptuveni cilvēku desmit. Mūs sagaidīja jautri smejoša tumšmate, iespējams, izskatījāmies mazliet nobijušies. Atceros, ka biju visvecākā [...]. Tā iepazīnos ar Ainu Treimani, īpašu cilvēku, toreizējo Talsu rajona komjaunatnes komitejas skolu daļas vadītāju.”<sup>11</sup>

**Dagnija Lapsa** (dz. Kauliņa): “Diemžēl neatceros ne konkrētu laiku, ne veidu, kā nokļuvu pionieru štābā. (Kurš un kāpēc izdomāja tādu nosaukumu?) Tas varēja notikt 1959./60. mācību gadā, kad gāju Talsu vidusskolas 3. klasē un sēdēju vienā solā ar Baibu Zariņu, kura, manuprāt, vēlāk kļuva par štābiņa “priekšnieci”.

Mēs tikko kā bijām uzņemti pionieros – laikam jau vai visai klasei, izņemot dažus vienaudžus, apsēja sarkanos kaklautus. Līdzīgi jau bija noticis ar iestāšanos oktobrēnos, tiklīdz sākām 1. klasi 1957. gadā – vairākumam piesprauda zvaigznīti ar bērnu gadu Ļeņina attēlu. Pionieru vadītāja tad mūsu skolā bija Ligita Zīberga (prec. Ziemele). Man saglabājušās fotogrāfijas no tiem brīžiem. Savukārt pionieru periodā vadītāja bija Rita Lāce, kuras vīrs Visvaldis Lācis strādāja rajona komjaunatnes komitejā. Pieļauju, ka Rita bija mani ieteikusi štābiņam kā aktīvu un darboties gribošu skolnieci. Neesmu arī droša, kuros gados kļuva par Talsu vidusskolas pionieru vienības padomes priekšsēdētāju. Laikam kādu brīdi abas lietas notika paralēli.”<sup>12</sup>

**Zaiga Lasenberga**: “Skolēni rakstīja rajona avīzei „Padomju Karogs”. Reizi mēnesī bija īpaša lappuse skolēniem, un mūsu bijusī kolēģe Aina Treimane rakstošos bērnus ap sevi bija savākusi kā cāļu māte. Pa ziemu darbojāmies štābā. [...] Jānis Zībergs arī bija aktīvs zēns, bet ātri atkrita. Bija tādi, kas sāka darboties štābā, bet pame-ta to. Sarmīte Ozola, Gundega Grīnuma, es, Dagnija Kauliņa, Baiba Zariņa, Juris Bartkevičs un Jānis Zilbergs bijām tie stabilie. Ar ko viss iesākās? Aina bija labi sakari ar laikrakstu “Pionieris”. Pie mums



Dagnija Kauliņa pie pionieru vienības karoga tūlīt pēc uzņemšanas oktobrēnos 1957. gadā. ZA 3413a

<sup>11</sup> Kondratjeva S. Manas atmiņas par Talsu pionieru štābu. 2017. g. ZA 3414

<sup>12</sup> Lapsa D. Atmiņas. 2017. g. ZA 3413a



regulāri brauca Uldis Plotnieks un Arnolds Auziņš. Vai sākās ar avīzi un pēc tam noorganizēja nometnes, vai otrādi – noorganizēja nometni un pēc tam izdomāja, ka jātaisa pašiem sava avīze? [...] Tas gāja paralēli, i tā avīze, i tas pionieru štābs.”

**Gundega Grīnuma** atceras, ka “štābistus” atrada trīs<sup>13</sup> Talsu skolās toreizējā komjaunatnes komitejas skolu daļas vadītāja Aina Treimane, kas neklātienē studēja žurnālistiku. Atceras visus štābistus un pastāsta par kopā darbošanos un par viņu gaitām pēc vidusskolas.

### Štābs un laikraksta “Talsu Pionieris” redakcija

Vislabāk par štāba un redakcijas darbu var uzzināt, lasot tā laika periodiskos izdevumus, bet tematus, ko meklēt – no pašiem “štābistiem”.

Ar ko iesākās izveidotās komandas darbs? Skaidrību redakcijas un štāba lietās ievieš periodikā atrodamie raksti. “Sākumā darbojāties kā pionieru lappuses “Talsu Pionieris” redakcija, vēlāk izveidojām štābu.”<sup>14</sup>, uzzinu rakstā “Štābi ieiet dzīvē” citētajā štāba priekšnieces Baibas Zariņas ziņojumā LĻKJS centrālās Komitejas skolu daļas telpās notiekošajā republikāniskās pionieru padomes biroja sēdē.

Baiba Zariņa: “Mūsu septiņgades štābs nenodibinājās tikai šajā mācību gadā, kā to lasījām laikrakstā “Pionieris” par citiem rajoniem. Tāds mums jau ir 2 gadus. Pagājušajā mācību gadā<sup>15</sup> tas darbojās kā laikraksta “Talsu Pionieris” redakcija. Redakcijā bija 5 pionieri. Tagad redakcijas sastāvs ir palielinājies vēl par 2 locekļiem. Tā kā visos rajonos nodibinājies “Septiņgades talcinieku štābs”, arī mēs savu štābu nosaucām par “Septiņgades talcinieku štābu”.<sup>16</sup>

“Bet, ja jau mums ir pašiem savs laikraksts, tad jābūt arī redakcijai. Tajā darbojas seši pionieri no Talsu skolām. Man<sup>17</sup> uzticēti redaktora pienākumi, vēstuļu nodaļas vadītājs ir Verners Bērziņš, atbildīgā sekretāre – Sarmīte Ozola, korektore – Zaiga Lasenberga,

fotogrāfs – Juris Bebrīšs, korespondente – Dagnija Kauliņa,”<sup>18</sup> papildināja Gundega Grīnuma.

Taisnības labad jāsaka, ka pirmo pielikumu redaktore bija Talsu 3. septiņgadīgās skolas pioniere Marina Černobrova. Tas gan bija īsu laika posmu, jo jau 4. numurā, kas iznāca 1959. gada 26. septembrī, redkolēģijas sarakstā pie Gundegas Grīnumas vārda ir piebilde – redaktore, bet Marinas vārds redkolēģijas sastāvā nav atrodams.

1959. gada 7. jūlijā laikraksta “Padomju Karogs” 3. un 4. lpp. ievietots skolēnu pielikuma “Talsu Pionieris” pirmais numurs.



Laikraksta “Padomju Karogs” skolēnu pielikuma “Talsu Pionieris” pirmais numurs 1959. gada 7. jūlijā

1959. gada 18. jūlija avīzes “Padomju Karogs” rakstā “Jauns laikraksts” pievērsta lasītāju uzmanību mazo pionieru pirmajam izdevumam un atklāti redkolēģijas tālākie plāni: “Mūsu rajona pionieru organizācija izdod savu laikrakstu “Talsu Pionieris”. Tas iznāk vienu līdz divas reizes mēnesī kā rajona laikraksta “Padomju Karogs” pielikums. Materiālus vāc un apstrādā īpaša redakcija, kurā ietilpst Talsu skolu pionieri. Viņi vāc materiālus, apstrādā tos un sagatavo iespiešanai. [...] Jau izdots pirmais jaunās avīzes numurs.”<sup>19</sup> Tas ir pirmais visā republikā, jo pionieru redakcija ir tikai Talsos.

Pirmo trīs izdevumu redkolēģijā bija: Marina Černobrova, Gundega Grīnuma, Maija Runce, Sarmīte Ozola, Māris Švalbe, Jānis Zibergs, Zaiga Lasenberga, Indulis Purviņš. Ceturtā izdevuma redkolēģijā notikušas izmaiņas: Gundega Grīnuma (redaktore), Sarmīte

<sup>13</sup> Grīnuma G. Pašiem savs laikraksts. *Bērniņa*, Nr. 5, 1961, 1. maijs, 36. lpp.

<sup>14</sup> Teiermanis H. Jauns laikraksts. *Padomju Karogs*, Nr. 86, 1959, 18. jūl., 1. lpp.

<sup>13</sup> Talsos bija 3 septiņgadīgās skolas un vidusskola: Talsu 1. septiņgadīgā skola, Talsu 2. septiņgadīgā skola, Talsu 3. septiņgadīgā – krievu plūsmas skola, kas atradās tagadējās Talsu novada Vakara un neklātienes vidusskolas telpās K. Milenbaha ielā 30, Talsu vidusskola.

<sup>14</sup> Štābi ieiet dzīvē. *Pionieris*, Nr. 35, 1961, 5. maijā, 1. lpp.

<sup>15</sup> 1959./1960. mācību gads

<sup>16</sup> Zariņa Baiba. Mums raksta. *Bērniņa*, Nr. 6, 1961, 1. jūn., 36. lpp.

<sup>17</sup> Gundega Grīnuma



Ozola (sekretāre), Zaiga Lasenberga, Māris Švalbe, Jevgeņijs Luņovs<sup>20</sup>, Jānis Zībergs, Ināra Palmane, Verners Bērziņš, Juris Bebrīšs.

No 1962. gada 15. marta līdz 1964. gada 13. oktobrim redakcijas sastāvs nemainīgs: Gundega Grīnuma, Sarmīte Ozola, Zaiga Lasenberga, Dagnija Kauliņa. Savukārt, štābā darbojās Baiba Zariņa, Juris Bartkevičs, Heinrihs Šaripo, Jānis Zilbergs u. c.

Skolēnu pielikumu "Talsu Pionieris" izdeva no 1959. gada 7. jūlija līdz 1966. gada 1. decembrim, bet ar norādītu redakcijas sastāvu – līdz 1964. gada 13. oktobrim. Visražīgākais bija 1960. gads, kad iznākuši 8 pielikumi, 1961. – 5, 1962. – 6, 1963. – 3, 1964. – 3, 1965. – 1, 1966. – 2 pielikumi. Salīdzinot datumus, kad iznākuši pielikumi un kurā klasē mācījās "štābisti", izrādās, ka kaut kas nav pareizi. Sarmīte mācījās vidusskolā no 1961. gada rudens līdz 1964. gada vasarai. Kā viņa varēja būt redakcijas sekretāre pat vēl 1964. gada 13. oktobrī, ja tajā laikā jau studēja Viļņā? Zaiga sāka mācīties vidusskolā 1963., Gundega – 1964., Juris, Jānis, Baiba, Dagnija – 1965. gada septembrī. 1965./66. mācību gadā visi bija jau vidusskolēni vai studenti. Redzam, ka nav pievērsta uzmanība tam, kādus vārdus raksta, bet aiz paraduma izmantots jau gatavais materiāls.

Zaiga: "Es neticu, ka mēs vēl vidusskolā ņemāties ar pionieriem (domāta darbošanās štābā un redakcijā). Mums bija citas domas galvā, man galvenais bija deļošana. Var jau būt, ka mums, vidusskolniecēm, deva kādus rakstus pārlasīt un izlabot kļūdas. Aktīva darbošanās noteikti nebija."

Dagnija: "Uz štābiņu gājām bieži – vairākas reizes nedēļā. Rakstijām vēstules, vācām materiālus, t. i., zvanījām/rakstijām/braucām uz rajona skolām un gatavojām rakstus avīzei un tekstus vietējā Talsu radio pārraidēm, kārtojām kaut kādus papīrus diezgan daudz un ne reti vakaros sēdējām ilgi un spriedām par visādiem rajona mēroga pasākumiem – kā tos organizēt, kā sadalīt pienākumus."

Zinu, ka kādu laiku bieži kaut ko lasīju radio, piedalījos izbraucienos uz rajona skolām un turienes pionieru pasākumos (Dundaga, Vīdāle, Valdemārpils, Sabile, Lībagi, piemēram, it kā palikuši prātā).

Gadi manā atmiņā mazliet padzēsuši robežas starp visu, ko darījām savā skolā pionieru vienībā un to, kas notika rajona štābiņa vadībā. Mēs visi "štābisti" paši aktīvi sportojām, ko nu kurš; gājām pārgā-

ģienos – "pretī pavasarim un rudenim", mācījāties celt teltis, iekurt ugunsgrūkus; kampaņveidīgi vācām metāllūžņus, makulatūru, ozolzīles, kastāņus; piedalījāties pašdarbībā, arī talkās kolhozos, rīkojām tādus pionieru salidojumus 19. maijā, dienā, kas bija nosaukta par pionieru organizācijas dibināšanas dienu. Notika rajona skolu pionieru vienību sienas avīžu skate un vēl visādas skates. Tādu vārdu lietoja plaši."

### Laikraksta "Talsu Pionieris" tapšana

"Mēs paši esam atbildīgi par to, lai mūsu laikraksta lappusīte iznāktu laikā, tāpēc pazīstam arī parastos redakcijas uztraukumus un steigu: te kāds aizmirsis atsūtīt rakstiņu, te fotogrāfijas nav izdevušās, te aizkavējusies korespondences pārrakstīšana uz rakstāmmašīnas. Tikai, lūdzu, nedomājiet, ka mēs savu laikrakstu neplānojam. Katra numura uzmetums tiek sastādīts mēnesi pirms iespiešanas. Pirms plānošanas uzzinām, kas šajā mēnesī būs svarīgākais, kādi uzdevumi jādod skolām. Tā kā tagad strādājam kopā ar rajona septiņgades talcinieku štābu, tad plānojot ievērojam arī viņu aizrādījumus – sniedzam īsus ziņojumus par dažādu konkursu norisi, uzmundrinām vājākās pionieru vienības, uzslavējam labākās. Mūsu lappusīte ir vairākas apakšnodaļas: "Septiņgades talcinieku stūrītis", "Mūsu labākie pionieri", "Vārds jaunajiem autoriem", "PPP štābi ziņo". Vadoties no izplānotā numura, sadalām uzdevumus redakcijas locekļiem. Nolemjam, kurš rakstīs ievadu, kurš dabūs korespondenci no Valdemārpils vidusskolas, kurš sazināsies ar Stendi. No rajona skolām vienmēr ienāk daudz vēstuļu. Arī tās cenšamies izmantot. Katra iesūtītā vēstule vispirms nonāk vēstuļu nodaļas vadītāja Vernera Bērziņa rokās. Viņš iesūtīto rakstiņu ieregistrē un nodod apspriešanai, vai varēsim to izmantot vai ne. Ja atzīstam rakstiņu par derīgu, tad tas ceļo tālāk pie korektora. Ja rakstiņu kaut kāda iemesla dēļ ievietot nevaram, korespondentam atbildam. Tas ir viens no grūtākajiem mūsu uzdevumiem, kas ne vienmēr vēl labi izdodas. Kad rakstiņi izlaboti, pārrakstām tos uz rakstāmmašīnas un nododam "lielajā redakcijā", kā mēs dēvējam rajona laikraksta "Padomju Karogs" redakciju."<sup>21</sup>

1959. gadā izdoti pieci skolēnu pielikumi „Talsu Pionieris” – 7. jūli-

<sup>20</sup> Jevgeņija uzvārds ir Luņevs, bet redakcijas sarakstā ieviesusies kļūda.

<sup>21</sup> Grīnuma Gundega PAŠIEM savs laikraksts. *Bērniņa*, Nr. 5, 1961, 1. maijā, 36. lpp.

jā, 1. augustā, 10. un 26. septembrī un 10. novembrī. Tā kā gandrīz katrs rajona pionieru aktīvistis reizē ir arī mazā laikrakstiņa korespondents, Aina Treimane nolemj pionieru aktīva pavasara un vasaras nometnes pārvērst par jauno korespondentu salidojumiem, kuros uzaicina viesos žurnālistus no republikāniskajiem bērnu izdevumiem.

Zaiga Lasenberga: “Hruščovs valstī bija izsludinājis septiņgadu plānu. Mēs visi pionieri bijām septiņgades talcinieki. Visus aicināja audzēt cukurbietes un trušus, vākt makulatūru un veikt vēl dažādus citus darbus. Skolas savā starpā sacentās. Mēs braucām uz skolām skatīties, kā viņiem veicas. Viņi sūtīja atskaites mums. Mēs līdz vēlam vakaram dzīvojām pa komjaunatnes komiteju un skaitījām kopā, cik kurš ir iesūtījis – kuram vairāk makulatūras, kuram citas lietas, dalījām vietas. Bija ļoti interesanti. Mums bija divas jauno korespondentu nometnes – viena pavasara brīvdienās mūsu skolā, otra vasarā Veģos, Abavas krastā. Pasakaini!”

### Izbraukumi uz skolām

Štābiņš un redakcija nedarbojās tikai uz vietas. Organizēja arī izbraukumus uz rajona skolām. Komandējumos uz skolām izbrauca visa redakcija. Katram bija dots savs uzdevums. Piemēram – uzzināt, ko dara oktobrēni, piedalīties pionieru pulciņa sanāksmē, nofotografēt interesanto. Šādos braucienos laikrakstam ieguva jaunus korespondentus. Visā skolēnu pielikuma “Talsu Pionieris” izdošanas laikā tam rakstījuši ap 90 skolēni.

“Bet pēc šādiem braucieniem mēs savam laikrakstam iegūstam arvien jaunus korespondentus. Un tādu ir ne mazums, jo pie “Talsu Pioniera” redakcijas darbojas jauno korespondentu grupa, kurā pašreiz 30 jauno korespondentu. Jauno korespondentu grupa mūsu rajonā pastāv jau trešo gadu. Tā mums daudz palīdz gan ar korespondencēm, gan priekšlikumiem. Mums ir arī pašiem savas jauno korespondentu apliecības. Tās izsniedzam pašiem čaklākajiem korespondentiem.

Lai redakcijai iesūtītajos rakstīšos nebūtu tik daudz kļūdu un lai korespondentu valoda būtu pareizāka un bagātāka, mums radās doma, ka vajadzētu visiem korespondentiem kopēji izskaidrot viņu kļūdas un palīdzēt tās novērst. Tā radās jauna tradīcija – katru gadu organizēt jauno korespondentu salidojumus un nometnes. Tad pie mums ierodas arī laikraksta “Pionieris” un žurnāla “Bērniņa” redak-

cijas darbinieki un pēc stingri noteikta plāna notiek nodarbības dažādu vecuma grupu korespondentiem, gan jaunajiem stāstniekiem, gan dzejniekiem. Līdz 1961. gada maijam Talsu jauno korespondentu vēsturē jau ierakstīti 3 salidojumi un 2 nometnes. Šogad jau pavisam nopietni esam nolēmuši savu redakciju paplašināt un paši aplauzt slejas un maketēt,”<sup>22</sup> tā pēc divu gadu darba sprieduši Talsu pionieru štābā. Uz skolām brauca ne tikai vākt materiālus nākamajam avīzītes numuram, bet arī stāstīt par pionieru štāba darbu.

Sarmīte Kondratjeva (dz. Ozola): “Vēl atceros vienu attālas rajona skolas apmeklējumu divatā ar Dagniju Kauliņu, kur stāstījām par pionieru štāba darbu. Kādā veidā līdz turieni nokļuvām, to gan atmiņa nav saglabājusi.”<sup>23</sup> Šodienas skolēni tur tiktu aizvesti, bet tolaik bija jābrauc ar satiksmes autobusu vai mazbānīti.

### Salidojumi, nometnes

Laikraksta “Talsu Pionieris” redakcija, plānojot turpmākos darbus 1960. gadam, paredz korespondentu apmācības: “Mūsu lielākais pasākums būs jauno korespondentu nometne pavasara brīvdienās. Pirms šīs nometnes atklāšanas nometnes dalībniekiem izsūtīsim rajona jauno korespondentu apliecības. Nometnes dienās čaklākie no viņiem saņems laikraksta “Pionieris” korespondenta apliecības.”<sup>24</sup>

1960. gada martā Talsu 1. septiņgadīgās skolas telpās notika pirmā nometne. Tās organizēšanā aktīvi iesaistījās paši pionieri.

“Caur bērzu aleju pa pavasara saules atkausēto ceļu var nokļūt nometnē. Uzkāpjam otrajā stāvā, kur darbojas štābs. Te mūs sagaida maza meitene spriganām brūnām acīm – štāba priekšniece Zaiga Lasenberga. Jūs droši vien gribēsiet zināt, kas tā par nometni un kur tā atrodas. Nometne atrodas Talsu 1. septiņgadīgajā skolā un ir no visām rajona skolām pulcējušies 45 labākie korespondenti un zīmētāji. Atskan taures signāls, un Zaiga atklāj jauno korespondentu nometni. Pēc garšīgām pusdienām seko nodarbības,

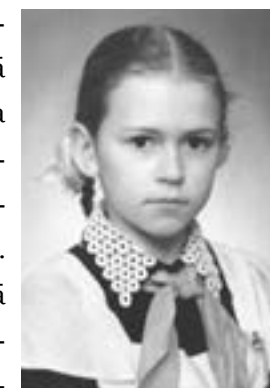

Zaiga Lasenberga – nometnes štāba priekšniece. No A. Lasenbergas privātā arhīva

<sup>22</sup> Grīnuma Gundega PAŠIEM savs laikraksts. *Bērniņa*, Nr. 5, 1961, 1. maijā, 36. lpp.

<sup>23</sup> Kondratjeva S. Manas atmiņas par Talsu pionieru štābu. 2017. g. ZA 3414

<sup>24</sup> “Talsu Pionieris” redakcija. Mūsu nodomi 1960. gadā. *Padomju Karogs*, Nr. 7, 1960, 19. nov., 3. lpp.

laikraksta "Pionieris" un žurnāla "Bērnība" darbinieki analizē iesūtītās korespondences un "Talsu Pioniera" darbu. Kad nodarbības beigušās, vakara krēslā tīkami paskandēt dziesmas vai sacensties atjautības spēlēs. Nākamajās dienās nometnes dalībnieki sagatavo rajona radiomezglam pārraidi un regulāri izdod zibeņus". Saistošas ir jauno stāstnieku, dzejnieku un gleznotāju sekciju nodarbības. Dzejnieks I. Lasmanis analizē iesūtītos dzejoļus un secina, ka labas dotības ir Laumai Reizniecei no Mērsraga un stendeniecei Anitai Lasei. Labus stāstus uzrakstījušas Ilga Leja, Silvija Puzule un Ilze Volbedahte."<sup>25</sup>



Pusdienas nometnē. No kreisās: Līga Purmale, Zaiga Lasenberga, Gundega Grīnuma. Apkalpo Vita Lianna Šenberga. 1960. gads. TNMM 13888/3



Zaiga Lasenberga, Sarmīte Ozola, Ināra Palmāne, Uldis Plotnieks, Juris Bebris. 1960. gads. ZP 11739

Nometnes dienās čaklākie rajona jaunie korespondenti saņem laikraksta "Pionieris" korespondentu apliecības.



Laikraksta „Pionieris” jaunā korespondenta apliecība, izsniegta Sarmītei Ozolai 1960. gada 1. martā. ZP 11740

29. marta laikrakstā Zaiga raksta: "Biju ļoti priecīga, kad uzzināju, ka šogad Talsos 4 dienas notiks Talsu rajona jauno korespondentu aktīvistu nometne. Nometnē bija ieradies 41 dalībnieks no 22 mūsu rajona skolām. Mēs iemācījāties ļoti daudz."<sup>26</sup>

Sarmīte: "Pavasaros (maijā) Talsos notika rajona pionieru salidojumi, atceros, ka vienu gadu (iespējams, 1961. gadā, kad pēc Juriņa Gagarina lidojuma kosmosa tēma bija ļoti aktuāla) tika noorganizēta kolona no motocikliem ar blakusvāģiem, kur katrā bija kosmonauts, šķiet, ar karogu."

Dagnija: "Vienlaikus visus satricināja arī Gagarina lidojums kosmosā. Jau pieminētajā 19. maijā uz 2. astoņgadīgās skolas sporta laukuma ar štābiņa un komjaunatnes komitejas gādību notika liela padarīšana – motociklu ar blakusvāģiem parāde. Katrā vāģī atradās pamatīgi liela no papīra taisīta raķete, bet motociklistam aiz muguras sēdēja saposts pionieris. Motocikli brauca goda aplūsus, un kaut kas tur sagāja greizi – kāda raķete izkrita vai kas cits...? Bija liela smiešanās un zobošanās par to vēl labu laiku pēc tam."

Tūliņ pēc pirmās nometnes laikrakstā "Talsu Pionieris" lasāmas šādas rindas: "Ņemot vērā jauno korespondentu izteiktos ierosinājumus, "Talsu Pioniera" redakcija nolēmusi augusta vidū Abavas krastā rīkot nākošo jauno korespondentu nometni."<sup>27</sup> Tur piedzīvoto atceras Dagnija Lapsa: „Esmu bijusi arī vairākās interesantās radošās rajona

<sup>26</sup> Lasenberga Zaiga. Jauno korespondentu nometne. *Padomju Karogs*, Nr.37, 1960, 29. martā, 1. lpp.

<sup>27</sup> Redakcijas piezīmes. *Padomju Karogs*, Nr. 46, 1960, 19. apr., 3. lpp.

<sup>25</sup> Kas tā par nometni? *Pionieris*, Nr. 13, 1960, 30. martā, 3. lpp.

pionieru vasaras nometnēs, kad Uldis Plotnieks un laikam arī Arnolds Auziņš mācīja mūs izteikties rakstiski, noformulēt domu un padarīt to viegli lasāmu.”<sup>28</sup>

## Apbalvojumi par aktīvu darbu

“Aktīvākos/labākos rajona pionierus – pulciņus, vienības apbalvoja ar goda rakstiem. Atsevišķi bērni saņēma iespēju braukt uz visas Padomju Savienības pionieru nometni “Arteks” pie Melnās jūras. Mēs – “štābisti” – bijām visos tajos procesos iekšā. [...] 1961. gadā sākārā ar partijas 22. kongresu Maskavā, kad Hruščovs jaunā programmā pasludināja, ka pēc divdesmit gadiem tiks uzcelts komunisms, politiskā ažiotaža “sita augstu vilni”. No Latvijas vairāki bērni, arī no Talsiem, brauca apsiet Hruščovam pionieru kaklautu.”<sup>29</sup>

Apbalvojumus saņēma visi sākumā pieminētie “štābisti”. Ieskatīsimies dažos. Tolaik pionieru vadītāja Rasma Vītola (prec. Sleņģe) atceras, kā viņas skolnieks piektklasnieks **Juris Bartkevičs** Latvijas pionieru delegācijas sastāvā brauca uz Maskavu sveikt PSKP XXII kongresa dalībniekus. Viņam šis brauciens bijis grūts, jo jau ceļā uz Rīgu zēns nejuties vesels. Maskavā viņš ievietots slimnīcā, bet savu uzdevumu – žurnālam “Bērība” sagatavot rakstu par šo braucienu – Juris izpildījis godam. Ieskatam raksta “Paldies tev, mīļotā Partija” fragments:

“Kad uzzināju, ka man kā rajona pionieru štāba pārstāvim, līdz ar kā visam mūsu Talsu rajona un Latvijas republikas pionieru pārstāvim jābrauc apsveikt partijas XXII kongresu, man bija liels prieks. Mūsu rajonam, mūsu skolai, kā arī man tas bija liels gods. [...] Dzīvojam mūsu galvaspilsētā divas nedēļas. Šajā laikā paguvām daudz ko redzēt. Apskatījām Mauzoleju, uzkāpām universitātes 24. stāvā, bijām Kremlī, tautsaimniecības izstādē, Tretjakova galerijā. Mani ļoti sajūsmināja brauciens ar metro. [...] 27. oktobrī mēs visi devāmies uz Kongresa pils lielo zāli [...] Delegāti piecēlās un aplaudēja. Izskanēja mūsu apsveikuma vārdi. Tos pavadīja kongresa delegātu sirsnīgie aplausi. Mēs apsējām delegātiem sarkanos kaklautus. Viņu acīs mirdzēja prieka asaras.”<sup>30</sup>

**Gundega Grīnuma** 1962. gadā pusotru mēnesi pavadīja starp-

<sup>28</sup> Lapsa D. Atmiņas. 2017. g. ZA 3413a

<sup>29</sup> Turpat.

<sup>30</sup> Bartkevičs Juris. Paldies tev, mīļotā Partija! *Bērība*, Nr. 12, 1961, 1. dec., 5., 6. lpp.

tautiskajā pionieru nometnē Polijā. No Padomju Savienības uz nometni brauca tikai 15 bērni. Gundega bija vienīgā no Baltijas republikām. Vispirms Rīgā izstāstīja, ko drīkst darīt Padomju Savienības pionieri, Maskavā nedēļu visus izglītoja, sapazīstināja, saģērba visus vienādos tērpos. Polijā nometnē bija bērni no 19 valstīm, labākā draudzene bija franču meitene. Abas sarunājās vācu valodā, viņas to bija mācījušās vienu gadu. Nometne Gundegai atvēra acis uz to, ka viss nav tik viennozīmīgi. Par piedzīvoto nometnē viņa dalījās ar laikraksta “Padomju Karogs” lasītājiem.

**Baiba Zariņa** ziemā divus mēnešus bija Vissavienības pionieru nometnē “Arteks” pie Melnās jūras. Viņa atzīst, ka esot bijis skumji, jo 4. klases skolniecei, kura krievu valodu vēl neprot, bijis jātiek galā pašas spēkiem un piedevām vēl pionieru nometnē jāiet uz skolu mācīties. Viņa mācījusies jaungada dzejojīšus, kalusi galvā pantiņus. Protams, viss krievu valodā. Laika apstākļi arī kā rudenī. Baiba jutusies tik briesmīgi, ka gribējies braukt mājās.

**Jānis Zilbergs** arī bijis “Artekā”, bet gan kādā 6. klasē un maijā. Melnā jūrā ūdens temperatūra bijusi ap +18 grādiem pēc Celsija, gribējies peldēties, bet neesot ļauts. Nometnē bijis grupā, kuras tematiskais novirziens tūrisms. No Latvijas bijuši pionieri no vairākām pilsētām. “Mums bija jāreda, kā ceļam teltis, kā pārvaram šķēršļu joslu. Bija interesanti, kosmonauti brauca ciemos, notika koncerti. Arī es skumu pēc Latvijas. Prātā palicis brauciens ar vilcienu. No Rīgas izbraucām 16<sup>00</sup>, braucām vēl visu nākamo dienu un tikai pēc tam 12<sup>00</sup> ieobraucām Simferopolē. Es vēl kādas trīs dienas staigāju tā, it kā brauktu ar vilcienu.”

**Zaiga Lasenberga un Sarmīte Ozola** bijušas komjauniešu nometnēs. Zaiga Saldū pie Cieceres ezera. Vissavienības nometnē mēneša laikā jau varējusi sarunāties krieviski. Sarmīte mācījās 9. klasē, kad komjauniešu nometnē Lietuvā ciemojies Lietuvas komjaunatnes 1. sekretārs. Pārsteigums bijis par to, ka pie ugunsкура viņš sēdējis kopā ar visiem, sarunājies un juties ļoti labi.

Par aktīvu sabiedrisko darbu dāvināja arī patriotiska satura grāmatas un Goda rakstus.

1961. gada maija sākumā žurnālā “Bērība” rakstīts: “Republikas Pionieru padomes birojs izsaka pateicību Talsu rajona pionieru štābam un ierosina apbalvot Baibu Zariņu, Gundegu Grīnumu, Verneru

Bērziņu un Zaigu Lasenbergu ar LĻKJS CK goda rakstiem.”<sup>31</sup> Pēc nepilnām trim nedēļām pielikumā “Talsu Pionieris” ievietots raksts par Zaigu Lasenbergu: “[..] jau divus gadus ir “Talsu Pioniera” un rajona septiņgades talcinieku štāba locekle. Šogad par aktīvu sabiedrisko darbu viņa apbalvota ar LĻKJS Centrālās Komitejas Goda Rakstu.”<sup>32</sup>

## Septiņgades talcinieku štābs

Visā Padomju Savienībā bija izsludināts septiņgadu plāns. Kas ir šis plāns? Atbilde izlasāma laikrakstā “Padomju Karogs”: “Līdz šim iegūtais, celtais un radītais it visās mūsu daudzkrāsainās dzīves jomās ir tas dimantcietais pamats, uz kura droši varam atsperties, lai sāktu lielo septiņjūdžu gaitu, kas iemiesota biedra Ņ. Hruščova referāta tēzēs ārkārtējam partijas XXI kongresam par PSRS Tautas saimniecības attīstības kontrolskaitļiem 1959.–1965. gadā. Tas, ko veiksīm jaunajā gadā un tam sekojošos sešos gados, radīs materiālo labumu pārpilnību, tas jau būs vesels stāvs dižajai komunisma ēkai.”<sup>33</sup>

Savukārt skolēni iesaistījās septiņgades talcinieku kustībā. 1959. gada 10. septembra pielikumā “Talsu Pionieris” LĻKJS rajona komitejas skolu daļas vadītāja A. Treimane aizrāda, ka Talsu rajonā no 26 pionieru vienībām septiņgades talciniekos pieteikušās tikai 10. Ko darot pārējās 16? Ieskatu šīs kustības darbā sniedz Arnolda Auziņa dzejolis “Septiņgades talcinieku dziesma”.<sup>34</sup>

- |  |   |
|--|---|
| 1.   | <i>Piedziedājums:</i>   |
| Lai vārpas liektos smagas<br>Un tīras būtu vagas,<br>Pret nezālēm mums karš,<br>Tās kapļi padzen: Maršs!   | Mums septiņgade straujā<br>Liek doties darba kaujā,<br>Kas nemēdz slinkot pats,<br>Tam dzīvē solis plats. |
| 2.   | 3.  |
| Sēž truši sprostos glītos,<br>Un gaiļi ceļ mūs rītos.<br>Kur zemei grauds bij svešs<br>Aug kukurūzas mežs. | Un rūpnīcās mēs esam,<br>Kur lūžņus kopā nesam,<br>Lai kausē tos ikdien,<br>Lai miera vilciens skrien.    |

<sup>31</sup> Pionieru štābi ziņo. Republikas Pionieru padomē. *Bērniņa*, Nr. 5, 1961, 1. maijā, 36. lpp.

<sup>32</sup> Zaiga Lasenberga. *Padomju Karogs*, Nr. 61, 1961, 20. maijā, 3. lpp.

<sup>33</sup> Pirmais septiņjūdžu solis. *Padomju Karogs*, Nr. 153, 1958, 31. dec., 1. lpp.

<sup>34</sup> Auziņš Arnolds. Septiņgades talcinieku dziesma. *Pionieris*, Nr. 20, 1959, 20. maijā, 1. lpp.



Talsu 1. septiņgadīgās skolas pionieri 1959. gada vasarā kolhozā “Padomju karogs” apkopa 2 ha lielu kukurūzas lauku.  
No Talsu pamatskolas hronikas

Vēl Talsu skolēniem pašiem pirmajiem Latvijas PSR bija septiņgades talcinieku salidojums ar čaklāko apbalvošanu un neaizmirstamu, liksmu karnevālu.

Talsu 1. septiņgadīgās skolas pionieru vadītāja Mudīte Rozīte atceras: “Mēs bijām aktīvi septiņgades talcinieki. Jau pirms Ainas bija nolemts, ka pionieri būs šefi parkam Vilkmuīžas ezermalā. Mums bija ierādīts, kas mums parkā jāapkopj. Vasarā pat sargājām, kad čigāni ar saviem zirgiem varēja izpostīt stādījumus. [..] Ļoti lielu vērtību pievērsa darbaudzināšanai, kas šodien skolās vairs nav. Bērni ir brīvi, viņiem ir visatļautība un pienākumiņš darbam netiek audzināts. Pamatīgāk mums toreiz bija. Pozitīvi bija tas, ka bērni pildīja pienākumus. Par saviem pienākumiem un uzdevumiem ārpuskolas darbā bija jāatskaitās. Bērni gāja un darīja, skolotāji nestāvēja klāt un neuzraudzīja. “Pionieris visiem bērniem paraugs”, mēs to stingri skatījāmies. To vadīja Aina.”

### ŠTĀBS „PAKĀPIENU PA PAKĀPIENAM”



*Pionieris*,  
Nr. 47, 1958.

Visi pionieri iesaistījās PPP štāba darbā. Tas lieliski sekmējis pionieru pakāpju apgūšanu. Tad nu sanāk, ka mūsu rajona pionieru štābs bija laikraksta “Talsu Pionieris” redakcija, septiņgades talcinieku štābs, Pakāpienu pa pakāpienam štābs un vēl dažādu salidojumu, nometņu un citu pasākumu štābs. Par tā darbību tolaik rakstīja: “Talsu sakaru kantora priekšnieka<sup>35</sup> nelie-

<sup>35</sup> Pasta nodaļas vadītājs biedrs Vītols

lajā kabinetā saimnieko pionieri. Steigā tiek sakārtotas neapraktītas lapas, tiek pārbaudīti telefonu numuri.

“Savienoju ar rajonu,” dzirdama pazīstama telefonistes balss.<sup>36</sup> Kabinetā iestājas klusums, bet vairākās rajona skolās tajā laikā atskan nepacietīgs telefona zvans un klausulē dzirdama mazliet satraukta balss: “Runā Talsu rajona PPP štābs. Lūdzam vienības padomes priekšsēdētāju.”

Un tālāk? Tālāk viss rit kā parasti. Baltās papīra lapas štāba locekļi izraibina ar dažādiem skaitļiem, piezīmēm un pavisam īsiem “jā” un “nē”. Tās ir vienības padomes priekšsēdētāja atskaites par pēdējo nedēļu darbu. Nereti saruna ieilgst, jo arī vienību padomju priekšsēdētāji vēlas zināt, kurā vietā konkursā par rajona labāko pionieru vienību pašreiz atrodas viņu skolas, kur jānodod savāktie metāllūžņi, cik ilgi varēs vākt lauku pupas. [...] PPP štābs Talsu rajonā jau darbojas kopš rudens. Sākumā štāba locekļi vienību padomju priekšsēdētājiem izsūtīja vēstules ar norādījumiem par veicamo darbu, pēc tam aicināja zvanīt uz Talsu rajona komjaunatnes komiteju un ziņot par padarīto. Tomēr šādi sakari bija ļoti šauri, tāpēc rajona PPP štābs sāka sadarboties ar sakaru kantori. Ceturtajā ceturksnī ielānota vēl ciešāka sadarbība ar rajona sakaru kantori – reizi nedēļā tiks organizēta pionieru vienību un rajona štāba sasaukšanās pa radio. Te jau pirmie priekšdarbi veikti. [...] Pionieru parka izveidošanu PPP štābs vadīs pavasarī.”<sup>37</sup>

Arī visās rajona skolu pionieru vienībās darbojās PPP štābi. Informācija no Talsu pamatskolā saglabātās pionieru vienības hronikas: “Jau ceturto gadu mūsu vienībā darbojas “Pakāpienu pa pakāpienam” štābs. PPP štābs aktivizē un kontrolē darbu pionieru pakāpju apgūšanā. Štāba locekļi ir: Gundega Grīnuma – PPP štāba priekšniece; Vēsma Runce – Ritma Sekunde; Ina Kļaviņa – Mirdza Daile; Jānis Zilbergs – Varis Āmuriņš; Verners Cinkus – Agris Asniņš.”

Štāba locekļu īpašie vārdi visās skolās ir vienādi un katram ir savs pienākums. Par Talsu 1. septiņgadīgās skolas PPP štāba locekļu pienākumiem izlasāms “Talsu Pionierī”: “Modrim Blociņam ir jāizziņo štāba locekļu un aktīvistu sanāksmes, jāinteresējas par visiem vienības pasākumiem, jāziņo par vienības darbu laikrakstiem “Pionieris”

<sup>36</sup> Piezvanīt rajona skolām varēja, piesakot sarunu telefonu centrālei, kur tās darbiniece savienoja ar vajadzīgo numuru.

<sup>37</sup> Treimane A. Zvana telefons. *Pionieris*, Nr. 28, 1961, 7. apr., 1. lpp.

un “Talsu Pionieris”. Mirdzas Dailes pienākums 1. ceturksnī bija iemācīt pionieriem 4 rotaļas, 4 latviešu tautas dejas, valsi un polku. Mirdza Daile organizē tautas dziesmu vākšanu un sakopošanu, tikšanos ar rakstniekiem, konkursu “Labākais sacerējumu rakstītājs”.

Agris Asniņš atbild par puķu audzēšanu un kopšanu pionieru istabā, seko, kā timurieši organizē zīlīšu un meža zvēru barošanu, kopā ar Vari Āmuriņu vada un kontrolē septiņgades talcinieku darbu. Varis Āmuriņš organizē spēļu un uzskates līdzekļu izgatavošanu, palīdz pionieriem un oktobrēniem organizēt konkursu “Apkalpo pats sevi”, iesaista pionierus skolas radioficēšanas darbā. Ritma Sekunde palīdz skolēniem apgūt iemaņas dažādos sporta veidos, apmāca spēlēt pašizgatavotās spēles, organizē sporta sacensības.”<sup>38</sup>

“V. I. Ļeņina Vissavienības pionieru organizācijas Centrālā padome noteikusi praktisko iemaņu paraugsarakstu – Pionieru pakāpes, kuras tev jāapgūst, sastāvot pionieru organizācijā. Noteiktas trīs pakāpes: pirmā – III–IV klases, otrā – V–VI klases, trešā – VII–VIII klases pionieriem.”<sup>39</sup>

Tālāk seko 20 uzdevumi Pirmajai pakāpei. Nobeigumā pulciņa padomes lēmums par to, ka pionieris ieguvis “pirmās pakāpes” zināšanas un iemaņas. Līdzīgi bija izdotas grāmatiņas par pārējām pakāpēm.



Lai labāk izpildītu pionieru likumus, VĻKJS CK ieviesa pionieru pakāpes, kas jāapgūst, kamēr esi pionieru organizācijā. “Pirmās pakāpes pionieriem”, 1962. gads. TNMM 31886/1–10 L. Grīnvaldes foto

<sup>38</sup> Grīnuma Gundega. PPP štābi ziņo. *Padomju Karogs*, Nr. 7, 1960, 19. janv., 4. lpp.

<sup>39</sup> Pionieriem nepieciešamo praktisko iemaņu paraugsaraksts. Pioniera personīgā grāmatiņa

1960. gada 2. oktobrī sākās pionieru divgade – gatavošanās pionieru organizācijas 40. gadadienai. Divgades plāna uzdevumi ietilpst arī septiņgades plānos. Pirmais un galvenais divgades uzdevums – iesaistīt bērnus lielos, valstiski svarīgos darbos, tādā veidā palīdzot pionieru komunistiskajā audzināšanā.

## Pionieru parks

Talsos jau 60 gadiem tuvojas Pionieru parka koku mūžs. Tas atrodas starp Rūpniecības, A. Lerha-Puškaiša un 1. maija ielām. Talsu rajona pionieri bija izteikuši vēlēšanos pionieru organizācijas 40. gadadienu nosvinēt pie ugunskura pašu stādītā parkā.



Pionieru parka plānošana. A. Klāvas zīmējums.  
(*Bērniņa*, Nr. 3, 1961, 24. lpp.)

Pionieri ne tikai veidoja parka plānu, bet arī paši audzēja dažādu koku stādus. Priekšlikumus atsūtījuši pionieri no Virbu 1. septiņgadīgās skolas, no Sabiles vidusskolas, Talsu vidusskolas, Dursupes, Lībagu un Ģipkas septiņgadīgajām skolām. “Mūsu parkā visskaistākajai jābūt ugunskura vietai. Tai jābūt piecstaru zvaigznes veidā, bet no katra zvaigznes stara izveidosim piecas galvenās alejas,” raksta Stendes astoņgadīgās skolas pioniere Irēna Rubīna.<sup>40</sup>

Parka stādīšanu vadīja Talsu rajona pionieru štābs. “Štābs izstrādājis sarakstu, kuru dienu katra skola piedalās parka izbūvē.”<sup>41</sup> “Tur, kur mēs pavasarī stādīsim savu parku, pašreiz ir neglīts laukums.

Tāds tas vienmēr bijis. Bet mēs gribam, lai mūsu pilsētā būtu arvien vairāk koku un puķu. Parks taču būs mūsu – pionieru ... parkā rīkosim salidojumus, svētkus, dedzināsim pionieru ugunskurus,”<sup>42</sup> stāstīja septiņgades štāba locekle Talsu vidusskolas pioniere Baiba Zariņa.

Par Pionieru parka stādīšanas laiku rakstīts vietējā laikrakstā: “1954. gadā tapa lielais parks pie Vilkmuižas ezera, bet 1956. un 1957. gadā koši skvēri nomainīja drupas un gruvešus Lielajā ielā. **1965. gadā** jaunie ļeņinieši – pionieri no 21 rajona skolas lika pamatus Pionieru parkam.”<sup>43</sup> (Izcēlums mans – L. G.)

Diemžēl parka iecere neīstenojās, pa laikam avīzē parādās ierosinājumi, ka aizmirsto parku vajadzētu sakārtot. 1970. gadu beigās “izstrādāts Pionieru parka rekonstrukcijas plāns, šajā vasarā ar iedzīvotāju atsaucību talkās tas jārealizē dzīvē,”<sup>44</sup> rakstīts 1979. gada martā. Plānu izstrādājusi Dārzkopības un biškopības biedrība.



Pionieru parks 2019. gada decembrī. Skats no Rūpniecības ielas.  
S. Priedes foto

## Pionieru kinoteātris

1960. gada 6. novembrī Talsos atvēra jauno kinoteātri (K. Valdemāra ielā 17a). Iepriekšējā kino atrašanās vieta Ezera laukumā 1 kļuva par filiāli un 1962. gada februārī tika nodota pionieru rīcībā: “Visās četrās Talsu skolās noritējušas pārrunas par to, kam uzticēt atbildīgos pienākumus. No divsimt kandidatūrām izvēlētas četrdesmit – paši labākie kā mācībās, tā uzvedībā. Bez tam vēl kino-

<sup>42</sup> 42 Republikas pionieru padome. Pionieru štābi ziņo. *Bērniņa*, Nr. 5, 1961, 1. maijā, 36. lpp.

<sup>43</sup> Reinfelds P., Pilsētas seņā iezīmējas jauni vaibsti. *Padomju Karogs*, Nr. 109, 1967, 14. sept., 4. lpp.

<sup>44</sup> Nora V. Būt atsaucīgam biedram. *Padomju Karogs*, Nr. 35, 1979, 22. martā, 3. lpp.

<sup>40</sup> Meija A. Paši lejam – paši veiksīm. *Bērniņa*, Nr. 3, 1961, 1. martā, 24. lpp.

<sup>41</sup> Republikas pionieru padome. Pionieru štābi ziņo. *Bērniņa*, Nr. 5, 1961, 1. maijā, 36. lpp.

teātrim būs savs direktors, kura pienākumus pildīs viens no labākajiem 2. astoņgadīgās skolas pionieriem – Juris Bartkevičs. Pionieri gādās par kārtību kinoteātra telpās, kontrolēs biļetes, ierādīs skatītājiem vietas. Vecāko klašu skolēni varēs praktizēties kinomehāniķa specialitātē. Skolēnu vārdā par lielo dāvanu pateicas rajona pionieru štāba priekšsēdētāja Baiba Zariņa un 3. astoņgadīgās skolas pioniere Gaļina Fedotova. [...] Tagad arī Talsu pionieriem ir savs kinoteātris. Tas ir pirmais kinoteātris republikas lauku rajonos, par kuru šefību uzņēmušies bērni.”<sup>45</sup>

## Vienkārši interesanti

- Dagnija Lapsa: “Nevaru galvot, ka mana atmiņa ir precīza, bet domāju, ka 1960. vai 1961. gadā Talsos viesojās pieaugušu cilvēku delegācija no Kubas.<sup>46</sup> Notika liels pasākums Sauleskalna brīvdaibas estrādē. Viena, “zirgastes” sasējušu, meiteņu/dejotāju grupa no mūsu skolas bija ietērpta Fidela Kastro vīru militārās formas krāsas biksēs un vareni maršēja pa plašo skatuves laukumu, atainojot Kubas revolūciju. Aizmugurē stāvējām diezgan daudz pionieru no visām Talsu skolām un tolaik populārajā “runas kori” skandējām patriotiskus pantus par draudzību un mieru. Tekstu līmenis liek smieties vēl šobaltdien, jo atceros, piemēram, rindas – “tūkstoš cāļus izaudzēsīm, Ameriku pārspēt spēsim”.<sup>47</sup>
- Gundega Grīnuma: “Kad atgriezies no nometnes Polijā, es saņēmu vēstules no dažādām valstīm. Reiz saņēmu vēstuli mongoļu valodā. Nezināju, ko darīt. Vajadzētu arī atbildēt. Vaicāju padomu mammai. Viņa teica, lai rakstot latviešu valodā. Tā arī izdarīju.”
- “Arī Talsu 2. septiņgadīgās skolas pionieri nestāv nomaļus. Mums, pionieriem, ir savi divgades uzdevumi, kas ietilpst septiņgades plānos. Pagājušā mācību gada beigās pionieru vienība izvirzīja uzdevumu – pašu spēkiem uzcelt skolai apkurināmo siltumnīcu. Pirmos siltumnīcas pamatus 1960. gada pavasarī pēc gala pārbaudījumiem iebūvēja 7. klases absolventi. Būvdarbus pārtrauca vasaras brīvlaiks ar saviem uzdevumiem, bet šinī mācību gadā darbus atsākām. [...] Sevišķi pašreizējā siltumnīcas celtniecībā strādāja 6. klases pionieri Mārtiņš Grāvītis, Baiba Ķirsone, Vija Vēvere, 5. klases pionie-

<sup>45</sup> Irbe V. Kino draugiem – savs kinoteātris. *Padomju Karogs*, Nr. 17, 1962, 10. febr., 3. lpp.

<sup>46</sup> Draudzības mītiņš ar kubiešiem notika 1962. gada 15. jūnijā.

<sup>47</sup> Lapsa D. Atmiņas. 2017. g. ZA 3413a

ris Heinrihs Šaripo, kuri neiztrūka nevienu darba stundu.”<sup>48</sup>

- Popervāles septiņgadīgās skolas 7. klases pioniere redakcijai atsūtījusi rakstu “Pašiem savs veikals”: “Jā, jā mums skolā tagad ir savs veikals, jo trešā ceturkšņa pirmajā dienā sāka darboties mūsu skolas kiosks – “veikals bez pārdevēja”. [...] Par pašapkalpošanās kiosku visvairāk ir sajūsmināti pirmās klases skolēni, jo viņi paši var nolikt naudu par paņemto priekšmetu. Gadās arī tā, ka mazie neprot samainīt veco naudu pret jauno. Tad viņi griežas pēc padoma pie septītās klases dežurantiem.”<sup>49</sup>
- Piltenes vidusskolas 6. pulciņa padomes priekšsēdētāja Inta Lutere atrakstījusi, kā skolā cīnās ar nesekmību. Rakstam dots nosaukums “Neproti – iemācīsim, negribi – piespiedīsim”.
- Jānis Zilbergs: “Braucot uz “Arteku”, visiem bija jāņem līdzī tautas tērps. Man nevarēja dabūt latviešu tautas tērpu, iedeva igauņu ar mazu cepurīti.”
- Rasma Sleņģe (Vītola): “Katru gadu 19. maijā bija rajona pionieru salidojums, to vadīja štābiņš. Vienu gadu katrai skolai pilsētā bija jāizdekorē norādītais skatlogs.”
- Sarmīte Kondratjeva: “Vēl atceros, ka tajā laikā bija paradums starp skolām sarakstīties, un, jo lielāks attālums, jo interesantāk. Atceros, ka, lai iegūtu jaunus vēstuļu draugus, štāba vārdā izsūtījām vēstules, skatoties tikai nosaukumus PSRS kartē. Un atceros, kā Aina smējās, kad saņēmām vienu atbildi, ka vienā no adresēm skolas nemaz nav, ir tikai meteoroloģiskās novērošanas stacija ar trim darbiniekiem.”
- Dagnija Lapsa par nometni Veģos: “Netrūka jautrības un visādu jocīgu atgadījumu, piemēram, ar nakts dežūrām pie ugunsкура, gaileņu pārbagātību, kad, mežos pie Abavas rumbas sēņojot, dabūjām novilkēt treniņbikses, lai visu salasīto aiznestu līdz nometnei un tml.”<sup>50</sup>
- Guna Millersone (Teibe) – Talsu novada muzeja galvenā speciāliste mākslas jautājumos – arī piedalījās jauno korespondentu un mākslinieku nometnē Veģos: “Nometne notika 1961. gada augustā. Labi atceros, jo mēs abas ar Līgu Purmali jau bijām uzņemtas Rozentāla skolā, bet skolotāja Purmale mūs aizsūtīja kā Dundagas

<sup>48</sup> Zīriņš Andis. Pirmie soļi pionieru divgadē. *Padomju Karogs*, Nr. 23, 1961, 21. febr., 3. lpp.

<sup>49</sup> Silaputniņa A. Pašiem savs veikals. *Padomju Karogs*, Nr. 23, 1961, 21. febr., 3. lpp.

<sup>50</sup> Lapsa D. Atmiņas. 2017. g. ZA 3413a



vidusskolas skolnieces. Dzīvojam teltīs pļaviņā pāri tiltam pa labi. Bija ļoti lietais laiks. Visa telts slapja. Bija vēsi. Tomēr atmiņas man ir vislabākās. Nometnē bija rakstnieks Uldis Plotnieks – labs makšķernieks. Uzrakstījis bērniem grāmatiņu par makšķerēšanu. Viņš bija atklājis, ka Virbupē ir foreles. Veda mūs skatīties. Bija jāuzvedas klusi, lai tās redzētu. Grafiķis Dainis Rožkalns mums mācīja gleznošanu. Lielākais pārsteigums bija, ka var tā gleznot ar lielām pindzelēm, droši, nekņibinoties. Viņš gleznoja tumšām krāsām. Nometnē bija brīva un draudzīga noskaņa. Uz nometni mūs aizveda ar smago automašīnu. Tolaik arī ekskursijās brauca ar smago automašīnu. Nometnē iepazinās ar Gundegu Grīnumu, Zaigu Lasenbergu, Dagniju Kauliņu, Ināru Krišjanovu. Draudzējamies vēl šodien. Nometnes noslēgumā bija ugunskurs. Mēs abi ar Andreju no Valdemārpils gājām skatīties jāņtārpiņus un praulu spīdēšanu.”

- “Pērn noorganizējām divas pionieru aktīva nometnes, kuru organizēšanā piedalījās “Talsu Pioniera” redakcija,” rakstīts žurnālā “Bērība” 1961. gada maijā. Vai šeit runāts par jauno korespondentu nometnēm vai par citām nometnēm?

1960. gada 1. septembrī Talsu 1. septiņgadīgās skolas pionieru “vienības aktīvs organizēja tradicionālo pirmās mācību dienas pionieru ugunsroku”. Par šo notikumu hronikā ierakstīts: “Gundega Grīnuma piedalījās pionieru aktīvistu nometnē “Veģos”. Gundega pastāstīja, ko aktīvistu nometnē mācījās pionieri.” Tad nu sanāk, ka “štābistu” pieminētā jauno korespondentu nometne tolaik ir saukta par pionieru aktīvistu nometni.

## Sekotāji

Talsos pionieru štāba pirmsākumi meklējami 1958. gada rudenī, kad tika izveidota pionieru lappuses redakcija, kas vēlāk kļuva arī par štābu. Talsinieki bija pirmie, kas izdeva pionieru lappuses vietējā laikrakstā “Padomju Karogs”. Viņi paši vāca materiālus, rediģēja tos, un paši pārrakstīja uz rakstāmmašīnas. No Talsiem šo labo ierosmi pārņēma arī citu rajonu redakcijas un pionieru štābi, tāpēc par viņu veikumu daudz rakstīja republikas laikrakstā “Pionieris” un žurnālā “Bērība”.

Jau 1959. gada oktobrī iznāk Tukuma pionieru avīzes pirmais numurs: “Lai dotu jums iespēju apmainīties sava darba un pasākumu

pieredzē, pastāstītu par savas skolas čaklākajiem septiņgades talcīniekiem, lai kritikas rīkstēm peltu tos, kas vairās grūtību un sirgst ar slinkumu, pie jums ar šodienu dodas jūsu avīzīte “Pionieru Balss”. Turpmāk tā iznāks katru mēnesi.”<sup>51</sup>

Drīz vien talsiniekiem radās sekotāji, bet 1961. gada janvārī laikrakstā “Pionieris” parādījās informācija: “Katrā rajonā jāorganizē pionieru aktīva štābs “Pakāpienu pa pakāpienam” [..]. Štāba uzdevums: vadīt visa rajona pionieru organizācijas pasākumus. [..] Daudzos rajonos darbojas pionieru redakcijas, kas izdod lappuses rajona laikrakstā. Šīs redakcijas būtu lietderīgi iekļaut štāba sastāvā, jo pionieri, kas tajās strādā, jau iemācījušies patstāvīgi darboties.”<sup>52</sup> Tātad ar 1961. gadu sekotāji bija visos rajonos.

Citu rajonu pionieri, piemēram, no Valmieras, Ogres un Rīgas rajona un “štābisti” no Rīgas un Jūrmalas pilsētām, vēlējās pamācīties no talsiniekiem. Viņi tikās Rīgā LĻKJS Centrālās komitejas skolu daļā republikāniskās pionieru padomes biroja sēdē.

Pēc pāris gadiem ļoti saturīgas pionieru lappuses, kam materiālu vāc un raksta paši pionieri, bija Talsos, Tukumā, Madonā, Ogrē. Interesantāka kļuva Kuldīgas un Saldus rajona apvienotā pionieru lappuse. Tukuma rajonā “Pionieru Balss”, Ogres rajonā “Taure Sauc”, Jelgavā “Pionieru Uguntiņa”, Gulbenes rajonā “Pionieru Balss” – tā ir tikai daļa no pionieru lappusēm. Pionieru štābi organizēja seminārus, kuros jaunie korespondenti varēja mācīties gan teorētiski, gan praktiski. Labi seminārus bija noorganizējuši Valmieras, Rīgas, Saldus, Balvu rajona un Ventspils pilsētas pionieru štābi.

## No šodienas skatu punkta

Atskatoties pagātnē, bijušie “štābisti”, tā viņi sevi dēvē, dalījās atziņās par kopā pavadīto laiku. Gan intervijās labu laiku pirms pasākuma, gan atsūtītājās vēstulēs, gan tikšanās reizē muzeja pasākumā, visi atzina, ka darbošanās Ainas Treimanis izveidotajā pionieru štābā, bija ļoti piepildīts laiks un atstājis pozitīvu iespaidu uz viņu tālākajām gaitām.

<sup>51</sup> Mazie draugi. *Tukuma Ziņotājs*, Nr. 127, 1959, 24. okt., 3. lpp.

<sup>52</sup> Septiņgades talcīnieku stūrītis. Katrā rajonā savu pionieru štābu. *Pionieris*, Nr. 9, 1961, 31. janv., 1. lpp.



Talsu novada muzeja rīkotajā pasākumā  
 “Tikšanās pionieru štābā” 2017. gada 6. oktobrī. No kreisās:  
 Baiba Zariņa Berklava, Jānis Zilbergs, Zaiga Lasenbergā,  
 Sarmīte Kondratjeva (Ozola), Gundega Grīnuma.  
 S. Priedes foto

**Zaiga Lasenbergā** – latviešu valodas un literatūras skolotāja, secina: “Vienkārši bija aktīvs raksturs un tam vajadzēja izpausties. Aina ļāva mums darīt visu ko, protams, to visu nokontrolēja un bīdīja. Kolosāla, forša sieva viņa bija. Bērēs mēs runājām par mūsu štābiņu, un man patika, kā Sarmīte teica par to, kāda bija jēga tam, ko Aina darīja – mums bija ārkārtīgi interesanta dzīve. Štrunts ar visām ideoloģijām, mēs vispār galvu nelauzījām ne par kādiem komunismiem, ne par ko. Man un citiem darbošanās štābiņā daudz deva: iemācīja sakārtot domas, atbildēt par saviem vārdiem, katru rakstiņu nodot laikā, iemācījāmies rakstīt uz rakstāmmašīnas, tas man atvieglāja datora apguvi.”

Sarunās ar literatūrzinātnieci **Gundegu Grīnumu** atgriežamies tālajos “štābiņa” laikos. Runājam par tā ietekmi uz mazajiem pionieriem. Gundega stāsta: “Mēs tikāmies komjaunatnes komitejas telpās (pie baznīcas kāpnēm) 2. stāvā un redakcijas telpās pie lielajām kāpnēm. Tikāmies arī ārpus štābiņa pienākumiem – pārgājienos pa Talsu apkaimi. Mēs visi visu darījām no sirds. Mūsos attīstījās atbildības sajūta, disciplīna, ierosmes gars, vēlme dzīvot pilnasinīgu, jēgpilnu, saturīgu un intensīvu dzīvi. Viss notika pats no sevis, dabiski. Visi ar prieku kopā. Organizējām rajona pionieru salidojumus Talsos, piedalījāmies republikas salidojumos. Bija ļoti daudz romantikas, daudzpusīga darbošanās. Gribējās būt labam, krietnam cilvēkam. Likās, ka kurš katrs nevar būt pionieris.”

Ar aktieri **Juri Bartkeviču** tikāmies “skaipā”. Viņš atceras, ka bijis starp kādiem 7 skolēniem, kuri no Latvijas brauca apsveikt

XXII partijas kongresa delegātus un Hruščovu. Latvijas pionieru delegācija tikās ar pirmjiem kosmonautiem Juriju Gagarinu un Hermani Titovu. Kopā arī esot nofotografējušies. Atceras darbošanos PPP štābā, ka bijis pionieru kino direktors, atceras, kā pirms pasākumiem sprieduši, ko darīt, lai tie būtu interesantāki, zvanījuši uz rajona skolām, lai visi saņemtu vajadzīgo informāciju.

Ar **Dagniju Lapsu** (dz. Kauliņa) – angļu valodas skolotāju, tulku, radio žurnālisti un vēl – sazinājāmiešiem izmantojot e-pastu. Viņa rakstīja: “Uzskatu, ka man personīgi tieši Talsos varbūt pat neticami laimējies šajā lielā mērā izšķirošajā mūža posmā – bērnībā un agrā jaunībā – satikties un ietekmēties no godprātīgiem skolotājiem, kas izprata pedagogijas pamatlietas un centās nesamaitāt mūsu dvēseles. Jā, mēs lietojām valdošajai sistēmai raksturīgos vārdus, maršējām “par godu tai” un bijām ietērpti tās formas tērpos, bet mūs nedresēja par simboliskiem “savu tēvu nodevējiem vai baznīcu vandāļiem”. Mums iemācīja daudz nākotnē noderīgu iemaņu, apzinoties, ka katrs darbs darāms pamatīgi un kārtīgi. [..] Mums tika dotas iespējas pielietot mūsu bērnības aizrautību, enerģiju, radošu un drošu garu, kā arī izveidot sevi skaidru kompasu uz nepieciešamību mācīties, lasīt, izvirzīt lielākus mērķus, saprasties ar citiem cilvēkiem. Par to vēl joprojām esmu dziļi pateicīga vai visiem saviem skolotājiem Talsos. [..] Gan profesijas izvēlē, gan darbu gaitās un neskaitāmos pasākumos/“projektos”, kurus esmu aizsākusi vai kuros esmu iesaistījusies, faktiski visā, ko esmu darījusi savā mūžā, neskatoties uz sarežģītiem apstākļiem, vienmēr zem kājām esmu sajutusi pamatu no tām – nu jau tālajām bērnu dienām, kuru neatņemama sastāvdaļa ir arī pionieru laiks un Talsu štābiņš. Domāju, ka nekļūdīšos šo domu vispārinot un attiecinot arī uz pārējiem “štābistiem”.”

**Jānis Zilbergs** – aviācijas tehniķis, bortinženieris, lidojumu nodrošināšanas vadītājs: “Mana turpmākā dzīve izveidojās tāda, ka es paliku vairāk bezbailīgs, turpmākajā dzīvē vairāk organizatorisks un nebaidījos būt saistīts ar citiem cilvēkiem.”

**Baiba Berklava-Zariņa** – Latvijas PSR, Eiropas un pasaules čempione ložu šaušanā, kā vienmēr atturīga: “Pionieros iestājos, jo tolaik tā viss notika. Mani saistīja interesantā sabiedriskā dzīve. Atceros, ka vērtējām rajona skolu sienas avīzes. Štābiņā mūs formēja kā cilvēkus.”

**Sarmīte Kondratjeva** (Ozola) – ģeoloģe – ģeoloģiskās kartēšanas un derīgo izrakteņu meklēšanas inženiere – savu stāstu arī uzrakstīja: “Tā iepazīnos ar **Ainu Treimani**, īpašu cilvēku, toreizējo Talsu rajona komjaunatnes komitejas skolu daļas vadītāju. Pret visiem labvēlīga, optimistiska un bieži smejoša, apveltīta ar lielisku izdomu un bagātu iztēli, spējīga ar savām idejām aizraut citus. Kad vien Ainu atceros, ausīs skan viņas dzirkstošie smieklī, patiesi, no visas sirds.”<sup>53</sup>

### Talsu vidusskolas absolventu tālākās gaitas

Visi raksta sākumā pieminētie “štābisti” neatlaidīgi, ar nopietnu attieksmi gājuši uz savu mērķi, nav baidījušies no pārmaiņām dzīvē. Vieni izvēlējušies profesijas, kas ir vairāk publiskas, saņēmuši dažādus apbalvojumus, citi palikuši uzticīgi jaunībā izvēlētajai nodarbei, vēl citi laika gaitā tās mainījuši. Par viņiem rakstīts dažādos periodiskajos izdevumos. Saistoši ir žurnālistu izteikumi un citētās “štābistu” atziņas, kas raksturo visu šo cilvēku būtību.

**Vispirms par Jāni Zilbergu.** Meitenes par viņu saka – mūsu lidotājs. 1968. gada jūlijā pilngadības svētkos komjaunatnes rajona komitejas sekretāre Lilija Vēvere savu apsveikuma runu beidza ar vārdiem: “Katram dzīvē ir sava vieta. Atrodiet to!” Pilngadnieku solījumu savas pilsētas, vecāku un biedru priekšā lasīja Silva Lāce un Jānis Zilbergs. Turpat minēts, ka Jānim vēl priekšā iestājeksāmeni J. Alkšņa Rīgas augstākajā aviācijas inženieru institūtā.

Taču Jāņa ceļš uz izglītību bija daudz garāks vārda tiešā nozīmē. Pēc vidusskolas viņš dokumentus iesniedza Rīgas Centrālajā lidostā Latvijas Civilās aviācijas pārvaldē, lai mācības turpinātu Čerabinskas apgabalā Troickas aviotehniskajā skolā. Pēc tās beigšanas 1971. gadā Jānis sāka strādāt par aviācijas tehniķi, vēlāk strādājis par bortmehāniķi, bortinženieri, instruktoru. Viņš lidojis ar Yak 40, TU 134 AB, IL 76 lidmašīnām.

1987. gada 1. jūnijā atklāja tiešo gaisa satiksmi starp Maskavu un Liepāju. “Pirmajā reisā no Dzimtenes galvaspilsētas uz Liepāju 80 pasažierus atvīzināja lainera<sup>54</sup> komandieris V. Rižkovs, otrais pilots V. Gorjačkins, bortinženieris J. Zilbergs un bortpavadoņi J. Vigule un M. Zeļkāns,”<sup>55</sup> vēsta laikraksts “Komunisti”. Bortinženiera uzdevums

bija uzturēties pilotu kabīnē un pierakstīt datus par dzinēju darbu. Tagad tuvajos reisos šo funkciju veic dators. Bortmehāniķis savukārt strādā uz zemes.

Īpašs bija speciāltreiss Rīga-Leipciga-Rīga, kurā Jānis devās 1992. gada 27. maijā. Viņš bija to izredzēto vidū, kas lidoja pēc mūsu pasēm. Privātās aviokompānijas “Inversija” kravas milzeņa IL-76 T bortinženieris Zilbergs bija “klāt, kad tapa NOTIKUMS – no Vācijas pilsētas Leipcigas uz Rīgu tika atvestas jaunās Latvijas Republikas pilsoņu pases”.<sup>56</sup>

1992. gadā Jānis Zilbergs strādāja par Baltic International Airlines (BIA) Boeing 727 bortinženieri. Sākotnēji BIA lidoja vienīgi uz Vācijas lidostām, bet vēlāk arī uz Londonas Gatvikas lidostu. 1995. gadā, kad nodibināja aviokompāniju AIR BALTIC, sāka strādāt par lidojumu nodrošināšanas vadītāju. Strādāja līdz 2018. gada pavasarim, kad 68 gadu vecumā aizgāja pensijā.

**Juris Bartkevičs**, beidzot Talsu vidusskolu, bija starp divām izvēlēm – studēt ķīmiju vai medicīnu, bet togad Liepājas teātrī uzņēma studiju kursu. Tā kā 1965./1966. gada sezonā viņš Krišjāņa Valdemāra Talsu Tautas teātrī bija spēlējis vairākas lomas, zināma pieredze jau bija, un Juris devās uz Liepāju. Liepājas teātra studijā viņu uzņēma, bet, lai neiesauktu armijā, viņš iestājās Liepājas Pedagoģiskā institūta Latviešu valodas un literatūras fakultātē. Jau studiju laikā viņu ieskaitīja teātra palīgsastāvā, bet kopš 1970. gada – pamatsastāvā. “Teātra uzplaukuma gados bijis vislabāk apmaksātais un visvairāk pasaules klasiķu dramaturģiju spēlējošais aktieris Latvijā.”<sup>57</sup>

No 1968. līdz 2004. gadam Jura Bartkeviča darbavieta bija Liepājas teātris. Aktieris, Liepājas teātra IV studijas aktiermeistarības pedagogs, V studijas skatuves runas un aktiermeistarības pedagogs, Liepājas teātra mākslinieciskais vadītājs un Liepājas teātra direktors – tas bija Juris Bartkevičs. Liepājas teātrī viņam bijušas lomas 49 izrādēs, teātrī “Mūris” – 2 izrādēs, bijis režisors 6 izrādēm, projekta vadītājs 1999. gadā iestudētajai J. Lūsēna un M. Zālītes rokooperai “Kaupēn, mans mīļais”.

No 2004. gada Juris Bartkevičs ir Dailes teātra aktieris Rīgā, kur bijušas lomas vairāk nekā 40 izrādēs, bet teātrī “Kabata” un Jaunā

<sup>53</sup> Kondratjeva S. Manas atmiņas par Talsu pionieru štābu. 2017. g. ZA 3414

<sup>54</sup> TU-134 B

<sup>55</sup> Maskava-Liepāja. *Komunisti*, Nr. 105., 1987, 3. jūn., 1. lpp.

<sup>56</sup> Liepiņa A. Speciāltreiss Rīga-Leipciga-Rīga, ANNO 1992. 27.V. *Neatkarīgā Cīņa*, Nr. 84, 1992, 3. jūn., 1. lpp.

<sup>57</sup> Liepiņa K. Nevajag lēkt augstāk par savu dibenu. *Talsu Vēstis*, Nr. 100, 2000, 26. aug., 3. lpp.



Juris Bartkevičs.  
(<https://www.dailesteatris.lv/lv/makslinieki/aktieri/juris-bartkevics>)

teātra institūta projektā pa izrādei. Juris Bartkevičs filmējies 10 kinofilmās un 4 TV seriālos.

1987. gadā Jurim Bartkevičam piešķirts LPSR Nopelniem bagātā skatuves mākslinieka goda nosaukums. Ir vēl citi apbalvojumi.<sup>58</sup>

Jurim joprojām mīļi ir Talsi. Viņš saka: “Manas īstās mājas ir Dzirnava iela 1.” “2000. gada 2. septembrī viņš kļuva par “Talsu centra” krusttēvu.”<sup>59</sup> Joprojām strādā teātrī, filmējas seriālos.

**Zaiga Lasenberga** pēc vidusskolas mācības turpināja Latvijas Valsts universitātes (LVU) Vēstures un filoloģijas fakultātē. 1971. gadā sāka strādāt Talsu vidusskolā par latviešu valodas un literatūras skolotāju. Pēc pirmā darba gada intervijā uz jautājumu, kurš ir “cietākais rieksts” – priekšmeta mācīšana vai klases audzināšana – Zaiga atbildēja: “Neapšaubāmi – audzināšana. Devītajā klasē galvenais ir kolektīva veidošana, tajā taču ieplūst daudzu skolu absolventi, līdz tam savstarpēji sveši. Mūsu klase prata labi organizēties tādiem pasākumiem kā, piemēram, klases vakari [..]. Taču ikdienā nereti vēl neprotam saliedēties kopējam darbam.”<sup>60</sup>

Pēc četriem gadiem: “Un tomēr ar pirmo klasi man ir laimējies, lai gan ar sliktām atzīmēm bija daudz jākaro. Bet esmu pateicīga, ka viņi nekad neizmantoja manu pieredzes trūkumu, man nekad nav bijis viņu dēļ jāraud un jānožēlo, ka esmu skolotāja. Un šī iejūtība ir vērtīgāka par piecniekiem.<sup>61</sup> [..] Man no visas sirds jāveic skolotāja galvenais uzdevums – jāveido bērna domāšana, tieši jāveido, jo iedot šo talantu laikam jau nevar. [..] Vai varu būt draugs? Draugs saviem skolēniem – tā ir pati būtiskākā skolotājas Lasenbergas doma.”<sup>62</sup>

Skolotāju Zaigu Lasenbergu novērtējusi viņas bijusī skolniece Inese: “Literatūras stundas nebija tās vieglākās, kā tas bieži mēdz būt. Vajadzēja zināt. Un ne tikai to, kas rakstīts grāmatā. Bija jāprot

spriest, vērtēt. Bija pat strīdi, un skolotāja respektēja skolēna viedokli, kurš varbūt nebija pavisam pareizs, bet paša izlolots, dedzīgi aizstāvēts. Arī skolotāju kolektīvā Zaiga iemeta jaunības dzirkstelīti, lie-tišķa, enerģiska, dzīvespriecīga, viņa drīz vien iemantoja kolēģu cieņu un uzticību. Šogad viņa ir arī direktora vietniece mācību un audzināšanas darbā<sup>63</sup>. Z. Lasenberga ir arī komjaunatnes rajona komitejas biroja locekle, Zinību biedrības pirmorganizācijas priekšsēdētāja vietniece, vidusskolas arodorganizācijas kultūras sektora locekle, dzied rajona patērētāju biedrības sieviešu vokālajā ansambļi.

Bet pats galvenais laikam ir tas, kas paliek skolotājas audzēkņiem. Kur skolotāja galu galā ņem tik daudz spēka, lai ik skolēnā paliktu kas skaists?”<sup>64</sup>

Viņas pedagoga talantu pamanīja arī Rīgā. Septiņdesmito gadu vidū tapa kinostāstījums par Talsu 1. vidusskolas skolotāju Zaigu Lasenbergu.

Zaiga pēc desmit skolā nostrādātiem gadiem pieņēma izaicinājumu un darba gaitas turpināja Rīgā. Talsi zaudēja izcilu pedagogu. Viņa sāka strādāt Latvijas PSR Izglītības ministrijas Mācību kino metodiskajā kabinetā par direktores vietnieci un vēlāk par direktori. Zaigas teiktais par darbu Mācību kino metodiskajā kabinetā: “Šī kabineta pamatfunkcija bija sadarbība ar PSRS Izglītības ministrijas attiecīgo struktūrvienību, kas rūpējās par mācību filmu ražošanu dažādos mācību priekšmetos (fizikā, ķīmijā utt.), saņemto filmu sadale visu Latvijas rajonu filmotēkām, kā arī šo filmotēku darba metodiskā vadība un kontrole. Taču man interesantākā bija tā darba daļa, kas attiecās uz mācību filmu pasūtīšanu Rīgas kinostudijai nacionālajos mācību priekšmetos – latviešu literatūrā, folklorā, Latvijas vēsturē, Latvijas ģeogrāfijā un tml. Šīs filmas uzņēma labākie dokumentālā kino režisori (Aivars Freimanis, Ansis Epnars, Andris Slapiņš, Andris Rozenbergs u. c.), tās ļoti augstu novērtētas Vissavienības mācību kino kinofestivālos, tajos pat dēvētas par “mācību mākslas filmām”. Vienlaikus darbojāmies arī izglītota kinoskatītāja audzināšanā – palīdzējām organizēt skolu kinoteātrus, filmu pirmizrādes, tikšanos ar

<sup>58</sup> Juris Bartkevičs [skatīts 04.06.2019.]. Pieejams: <https://www.dailesteatris.lv/lv/makslinieki/aktieri/juris-bartkevics>

<sup>59</sup> Brūvere Maija. Talsiem ir centrs. *Talsu Vēstis*, Nr. 104, 2000, 5. sept., 1. lpp.

<sup>60</sup> Nora V. Intervija. Pēc darba pirmā cēliena. *Padomju Karogs*, Nr. 80, 1972, 4. jūl., 2. lpp.

<sup>61</sup> Skolēnu zināšanas vērtēja piecu ballu sistēmā.

<sup>62</sup> Rudzīte Gunta. Vai varu būt draugs? *Liesma*, Nr. 9, 1976, 1. sept., 4., 5. lpp.

<sup>63</sup> Par direktora vietnieci mācību un audzināšanas darbā Z. Lasenberga strādāja 2 gadus, bet Talsu 2. vidusskolā, kā tas rakstīts laikrakstā “Padomju Karogs” 1975. gada 19. augusta numurā 4. lpp. rakstā “Kas mācīsies jaunajā – II vidusskolā”, nekad nav strādājusi.

<sup>64</sup> Makstniece Inese. Komjaunatnes rajona organizācijas XVIII konferences delegāte. *Padomju Karogs*, Nr. 133.–134., 1975, 6. nov., 4. lpp.

režisoriem utt. Tad sākās visādas reorganizācijas, kabinetu likvidēja, pievienoja Mācību metodiskajam kabinetam, kādu laiku darbojos Skolotāju kvalifikācijas celšanas institūta video kabinetā, bet tas bija īslaicīgi.”

Nākamā darbavieta bija Mācību satura departaments. Zaiga: “Latvijas Republikas Izglītības un zinātnes ministrijas Mācību satura departaments arī mainījies nosaukumu, līdz no tā izauga tagadējais VISC (Valsts izglītības satura centrs). Manā atbildībā bija latviešu valodas un literatūras mācīšanas saturs – standartu, pārbaudes darbu izstrāde 4.–11. klasei gan latviešu, gan krievu skolām, sadarbība ar izdevējiem, jauno mācību līdzekļu apstiprināšana, un šīs sadarbības rezultātā saņēmu uzaicinājumu pāriet darbā uz apgādu “Zvaigzne ABC”.”

Zaiga Lasenberga sāka strādāt Latviešu valodas, literatūras un mākslas redakcijā par redaktori un pēc dažiem gadiem kļuva par šīs redakcijas vadītāju. Redakciju viņa vadīja līdz aiziešanai pensijā. Paralēli redakcijas vadītājas darbam sakārtoja izlases sērijai “Skolas bibliotēka”, rediģēja grāmatas, pēc vajadzības no krievu un vācu valodas tulkoja, vairākus gadus darbojās Margaritas Stārastes balvas pasniegšanas komisijā, darbojusies romānu konkursu žūrijā.

Zaiga šobrīd ir pensionāre, veic līgumdarbus, apgādā “Zvaigzne ABC” rediģē atsevišķas grāmatas. Īpaši interesants esot bijis darbs pie atjaunotās Latvijas bijušā ārlietu ministra Georga Andrejeva memuāru grāmatas “Man dāvātais laiks”, kas izdota 2018. gadā, rediģēšanas un sadarbības ar šo lielisko cilvēku. Zaiga rediģēja arī grāmatu “Talsu namu stāsti”, kas izdota 2017. gadā.

Brīvajos brīžos labprāt dzied. Dziedājusi Talsu korī “Vaiva”, ansablī “Mātra”. „Studiju gados dziedāju LVU Tautas korī “Juventus”. Tas bija tik brīnišķīgi, ka vecie draugi, kas parasti pulcējās kora vai diriģenta Daumanta Gaiļa jubilejās, nolēma dibināt savu kori. Gadu gaitā tas vairākkārt mainījies saimniekus (kultūras nams “Oktobris”, Ilģuciema kultūras nams, Lattelecom), līdz atrada stabilu paliekamo vietu atpakaļ Latvijas Universitātē, un tagad to sauc LATVIJAS UNIVERSITĀTES ABSOLVENTU KORIS “JUBILATE”, un to vada Daumanta Gaiļa skolnieks un līdzgaitnieks Juris Kļaviņš. Dziedāju, kamēr varēju padziedāt un nostāvēt uz podestiem. Kad sākās problēmas ar veselību, kļuva par klausītāju.”

Zaiga Baložu bibliotēkā vada lasītāju klubu, jau otro reizi ievēlēja Baložu pilsētas pensionāru padomē, kur nodarbojas ar kultūras jautājumiem.

**Gundega Grīnuma**, ar skaidru mērķi – kļūt par žurnālisti, pēc Talsu vidusskolas mācības turpināja LVU Vēstures un filoloģijas fakultātē. Studiju laikā, strādājot zinātnisko darbu, mainījās lēmums profesijas izvēlē: “LVU Vēstures un filoloģijas fakultātē iestājos ar nolūku kļūt par žurnālisti. Pēdējos gados sirdi ļoti piesaistījusi literatūras vēsture. [...] Nākamgad, beidzot universitāti, žurnālistikas vietā varbūt izvēlēšos zinātnisko darbu, tomēr zinu – tieksme saskatīt katra notikuma kodolu, vēlēšanās izteikt uz papīra ikdienā piedzīvoto manī nezdās.”<sup>65</sup>

Jau studiju gados sākusi strādāt Latvijas PSR Zinātņu akadēmijas Andreja Upīša Valodas un literatūras institūtā par laboranti, vēlāk par Zinātnisko līdzstrādnieci. Pēc tam bijusi Literatūras vēstures nodaļas vadītāja vietas izpildītāja, tad vadītāja. Strādājusi Raiņa Literatūras un mākslas vēstures muzejā par Raiņa, vēlāk – Raiņa un Aspazijas, izpētes nodaļas vadītāju.

Pēc astoņiem gadiem kļuvusi par LU Literatūras, folkloras un mākslas institūta vadošo pētnieci, šobrīd ir pētniece.

Publicējusi vairākus desmitus Raiņa un Aspazijas arhīva materiālu, rakstus par Raini zinātniskos izdevumos un žurnālos, ap simt zinātnisku publikāciju autore.

Bijusi Latvijas Gētes biedrības priekšsēdētāja un Starptautiskās Gētes biedrības Veimārā valdes locekle, kopš 2009. gada ir tās goda biedre.

Saņēmusi 1987. gada Latvijas PSR Valsts prēmiju par līdzdalību J. Raiņa Kopotu rakstu akadēmiskā izdevuma 30 sējumos (1977–1986) sagatavošanā.

2015. gadā saņēmusi MK balvu par mūža ieguldījumu Raiņa un Aspazijas daiļrades pētniecībā un par ieguldījumu Raiņa un Aspazijas 150. jubilejas gada sekmīgā norisē.

Ir Latvijas Zinātņu akadēmijas Goda doktore.

2017. gadā literatūrzinātniecei piešķirta Ventspils Starptautiskās Rakstnieku un tulkotāju mājas un Ventspils pilsētas domes izcilības stipendija.

<sup>65</sup> Bebre Rita. Vārds bijušajiem korespondentiem. *Pionieris*, Nr. 37, 1971, 11. maijā, 2. lpp.

2018. gadā saņēmusi Latvijas Literatūras gada balvas (LALIGABA) speciālbilvu 2017 par izcilu ieguldījumu literatūrpētniecībā par pētījumu *Viņpus Alpiem. Rainis un Aspazija Kastaņolā. Jaunatklāti tuvplāni* (apgāds “Mansards”), kā arī – Latvijas Zinātņu akadēmijas Raiņa balvu (2018). Monogrāfija atzīta par Latvijas Zinātņu akadēmijas nozīmīgāko sasniegumu humanitārajās zinātnēs 2017. gadā.

Gundega Grīnuma – *Dr.philol.*, literatūrzinātniece, filoloģijas zinātņu kandidāte (1979), filoloģijas doktore (1992) – arī sportā sasniegusi ievērojamus rezultātus. Viņa pievērsās sporta veidam, kas Padomju Savienības robežu “pārkāpa” 1954. gadā. Latvijas PSR to sāka spēlēt tikai 1960. gadā. Tas ir badmintons. Arī Talsu pusē šis sporta veids sācis attīstīties, un tieši Gundega Grīnuma no Talsu vidusskolas kļuva par PSRS čempioni badmintonā.<sup>66</sup>

“Gundega 1969. gadā izcīnījusi valsts<sup>67</sup> čempionāta bronzas medaļu vienspēlē, šī gada maijā pirmo reizi izpildīja PSRS sporta meistara normu, tika iekļauta valsts izlasē. 1970. gadā guva pagaidām augstāko sasniegumu badmintonā vēsturē mūsu republikā – kļuva par PSRS “zelta” laureāti sievietu dubultspēlē, saņēma “sudrabu” jauktajā.

Grīnumu un Lāci valsts izlases komandas treneri iekļāva savos sarakstos. [...] Badmintonistu entuziasms sita augstu vilni. [...] Taču šis vilnis atdūrās pret skepsi, vēsumu, nogaidīšanas pozīcijām, kuras bija ieņēmuši republikas sporta dzīves vadītāji. [...] Paliek tiešām īsti fanātiķi – kā Skaidrīte Ieviņa, Ilona Lāce, Gundega Grīnuma.”<sup>68</sup>

“Sports ir mana otrā dzīve. Reizēm ir ļoti grūti, neiznāk. Daudzi pirmajās grūtībās pamet sportu vai kļūst “plezīra spēlmaņi”. Man sports šausmīgi palīdz, tā ir atslodze no garīgā darba. Ar katru kustību laukumā rodas jauns spēku pieplūdums, atjaunojos.”<sup>69</sup>

Gundega ir Rīgas atklāto jaunatnes meistarsacīkšu 1964. gada<sup>70</sup> uzvarētāja. Gada laikā no iesācējas kļuvusi par 1. sporta klases spēlētāju.<sup>71</sup>

<sup>66</sup> Ierakstīt vēsturē šodien [skatīts 13.01.2017.]. Pieejams: <https://www.sporto.lv/sporta-veidi/arhivs/ierakst-it-vesture-sodienu/>

<sup>67</sup> PSRS – Padomju Sociālistisko Valstu Savienība

<sup>68</sup> Burnicka Z. Sāpju bērns vai augošs stiprinieks. *Padomju Jaunatne*, Nr. 102, 1976, 25. maijā, 2. lpp.

<sup>69</sup> Pijols I. Finiša nav un nebūs. *Padomju Students*, Nr. 18–19, 1969, 6. febr., 5. lpp.

<sup>70</sup> Republikas pirmās jaunatnes sacensības badmintonā

<sup>71</sup> Putniņš V. Jauno badmintonistu salidojums. *Padomju Jaunatne*, Nr. 61, 1965, 28. martā, 7. lpp.

Laikā no 1966. līdz 1977. gadam kļuva par septiņkārtēju Latvijas PSR čempioni sievietu vienspēlēs, seškārtēju čempioni jauktajās dubultspēlēs un deviņkārtēju čempioni sievietu dubultspēlēs. 1969. gadā G. Grīnuma izpildīja PSRS sporta meistara normu. 1970. gada martā viņa Dņepropetrovskā kļuva par PSRS čempioni sievietu dubultspēlē, jauktajā dubultspēlē ieguva sudrabu, bet sievietu vienspēlē 4. vieta. Tā paša gada vasarā republikas meistarsacīkstēs 3 zelta medaļas. Tādu uzskaiti varam turpināt vēl un tad otrās un trešās vietas, vai tuvu tām.

Gundega pati par sasniegumiem sportā šodien ir pavisam lakoniska: “Daudzkārtēja Latvijas PSR čempione; 1970. gadā PSRS čempione (sievietu dubultspēlē) un godalgoto vietu ieguvēja badmintonā.”

**Dagnija Kauliņa** (precējusies Lapsa) par sevi: “Kas attiecas uz manu dzīvi, tad tā metusi dažādas cilpas. Pēc vidusskolas iestājos LVU Svešvalodu fakultātē. (Brīnišķīgs Talsu vidusskolas skolotājas Antonijas Vecvagares nopelns!) To beidzu 1973. gadā un sāku strādāt Raunas astoņgadīgajā skolā par angļu valodas skolotāju, tad radās iespēja izmēģināt “zinātniskās pētniecības taku” ZA Valodas un literatūras institūta vārdnīcu nodaļā pie Laimdota Ceplīša.

Latviešu valodas gramatikas smalkumi un latviešu literārās vārdnīcas veidošana mani tomēr nesaistīja un pārgāju darbā uz toreizējās izdevniecības “Liesma” Tūrisma literatūras un kalendāru redakciju. Tur nācās rediģēt pieticīgos tā laika tekstus angļu valodā, bet vide stimulēja kritiski vērtēt valdošos lozungus un prasības.

Sekoja izdevniecību pārkārtošanās. Nokļuva jaunajā, ko nosauca par “Avotu”. 1980. gadā [...] sāku strādāt izdevniecību, poligrāfijas un grāmatu tirdzniecības valsts komitejā jeb preses komitejā par redaktori izdevniecību nodaļā, ko vadīja Ilze Ostrovska (Pamše). Tas jau bija padomju sistēmas totālās deģenerācijas periods, kurā varēja izdzīvot ar ironiju, humoru un zināmu aktiermākslas prasmi (arī tās pamatus apguvu Talsos!). [...] Lai uzlabotu sadzīves apstākļus, pārcēlāmies uz toreizējo agrofirma “Ādaži”, kur strādāju zinātnes centrā par sekretāri un tulku. [...]

1989. gadā darbs saveda mani kopā ar manu nākamo vīru – Hansu Dhejni [...] 1991. gada beigās ar abiem bērniem pārcēlos uz dzīvi Zviedrijā. Sākumā mitām uz salas, laukos uz ziemeļiem no Stokholmas. Gāju zviedru valodas kursus, palīdzēju bērniem iejus-

ties zviedru skolā un piepelnījos ar dažādu zviedru tekstu tulkošanu no angļu valodas uz latviešu valodu. Pamazām iedibinājās kontakti zviedru un Zviedrijas latviešu valodnieku vidē. Mācījos Stokholmas universitātes tulku fakultātē un 1994. gadā dabūju “stundu darbu”/atvietošanas iespējas Viļņa Zaļkalna vadītajā Zviedrijas radio latviešu raidījumu redakcijā. Gadu vēlāk kļuva par pastāvīgu līdzstrādnieci un radio žurnālistikā tā arī nostrādāju līdz 2005. gadam, kad pēc Latvijas iestāšanās ES un NATO Zviedrijas valdība baltiešu redakcijas radio likvidēja.



Dagnija Lapsa 2018. gadā.  
ZA 3413a

Līdz zviedru pensijai nepieciešamajam 65 gadu vecumam strādāju dažādus tulkošanas un konsultanta darbus, izmantojot savu privātuzņēmumu; kļuva arī par brīvprātīgo palīgu vietējā senioru mītnē Stokholmas ziemeļdaļas pašvaldībā Valentūnā, kur nodzīvojam divdesmit četrus gadus. Kopš aiziešanas pensijā abi ar vīru esam centušies aktīvi veicināt kultūras un izglītības apmaiņu starp Latviju un Zviedriju, palīdzot māksliniekiem, mūziķiem, studentiem un skolēniem.”<sup>72</sup>

**Sarmīte Ozola** (precējusies Kondratjeva): “Pēc Talsu vidusskolas absolvēšanas 1964. gada rudenī iestājos Viļņas Valsts universitātes Dabaszinību fakultātē, kur piecu gadu laikā apguvu vienu no ģeoloģijas nozares profesijām – “ģeoloģiskās kartēšanas un derīgo izrakteņu meklēšanas inženieris”. Kas noteica manu izvēli? Laikam vairāki faktori. Viens no tiem bija kāds krievu valodas stundā uzdots sacerējums par profesijas izvēli. Iespējams, izlasītas grāmatas vai redzētas filmas iespaidā uzrakstīju, ka vēlos kļūt par ģeologu (ko gan es toreiz par to zināju!). Izdodot burtnīcas, skolotāja visiem izteica atzinību, bet man sacīja: jums, Ozola, gan vajag padomāt par citu profesiju (es bieži slimoju). Tas mani kaut kā aizskāra, un es nolēmu pamazām sasniegt iecerēto. Kopš sevi atceros, ziemās es dzīvoju Talsos pilsētā, bet vasaras pavadīju laukos. Un tā arī jutos, ka neesmu īsti piederīga ne pilsētai (darbs kantorī vai rūpnīcā no zvana līdz zvanam), ne laukiem (toreizējā perspektīva – darbs kolhozā). Atrisinājums radās, kad, aizbraukusi līdz draudzenei uz Rīgu, nejauši uzzināju, ka Rīgas

Politehniskajā institūtā var likt iestājpārbaudījumus, lai apgūtu ģeologa profesiju citās PSRS augstskolās (Latvijā no 1957. gada līdz 1987. gadam ģeologus neapmācīja). Viļņu izvēlējos tāpēc, ka iepriekšējā vasarā tur biju ekskursijā. Tomēr pazīstama pilsēta.

Pēc universitātes beigšanas 1969. gadā kā jauno speciālistu mani nosūtīja uz Latvijas Ģeoloģijas pārvaldi. Tagad, atskatoties uz vairāk nekā 40 darba gadiem ģeoloģijā, varu atzīt, ka man tā bija īstā izvēle. [...] Taisnība vien būs tai atziņai, ka “ģeologs – tā nav profesija – tas ir dzīves veids” un darbs ģeoloģijā vienmēr būs vairāk vai mazāk kolektīvs darbs. Latvijas valsts ģeoloģijas fondā glabājas manis veiktā urbumu seržu dokumentācija, biezās sējumos apkopoti derīgo izrakteņu (smilts un grants, māla, dolomīta u. c. būvmateriālu izejvielu) atradņu izpētes materiāli. Lai dalītos ar savu ilggadējo pieredzi, kopā ar kolēģi Viju Hodirevu uzrakstījam grāmatu “Latvijas dolomīti” (VĢD, 2000. gada izdevums). Vislielāko gandarijumu man deva, vairāk nekā desmit gadus konsultējot akmens materiālu izvēli Rīgas Brāļu kapu restaurācijai. 2004. gadā piedalījos 32. Vispasaules ģeologu kongresā Florencē, kur tikās 7000 ģeologi no dažādām valstīm. Tagad esmu pensijā un, ja vajadzīgs, sniedzu konsultācijas savas kompetences robežās.”<sup>73</sup>

**Baiba Zariņa** ceļu uz lielajiem sasniegumiem pieaugušo dzīvē iesāka 1961. gadā tūlīt pēc 4. klases beigšanas, tātad 11 gadu vecumā, kad pirmo reizi izmēģināja savu varēšanu šaušanā. 1966. gadā žurnāliste Aina Treimane vietējā avīzē rakstīja: “Talsu vidusskolas 5. klases skolniece un rajona pionieru štāba priekšniece Baiba Zariņa būvēja kuģu modeļus skolas darbnīcā. Neveicās ar vienu, gatavoja otru, trešo, ceturto, kaut vai desmito un divdesmito. Tāds nu ir viņas raksturs. Un rajona jauno tehniķu darbu skatē Baibas modeļus novērtēja pozitīvi. [...] Kas zina – varbūt dienās kļūtu ievērojama kuģu modeliste – bet tajā laikā jauno tehniķu pulciņš skolā izjuka.

Baiba vēroja, kā brīvdabas šautuvē<sup>74</sup> trenējas pilsētas jaunieši un vecāko klašu audzēkņi. Varbūt arī viņai pamēģināt? Roka meitenei bija droša, redze laba. Taču pirmās uzvaras izcīnīt izdevās tikai pēc vairāku gadu treniņiem Talsu Bērnu sporta skolā. Vispirms šo skolu audzēkņu sacensībās, vēlāk – rajona mērogā. [...]

<sup>73</sup> Kondratjeva S. Mans tālākais ceļš pēc skolas beigšanas. 2017. g. ZA 3414

<sup>74</sup> Brīvdabas šautuve atradās starp vidusskolas galu un Vācu kapiem.

<sup>72</sup> Lapsa D. Atmiņas. 2017. g. ZA 3413a



“B. Zariņa. Tāda Tu nu izskatījies 9. klasē, nākošā pasaules un Eiropas čempione un rekordiste,” fotogrāfijas otrā pusē uzrakstījis viņas pirmais treneris Antons Kivlenieks. No A. Kivlenieka privātā arhīva

Šopavasār Baiba svinēja savu sešpadsmito dzimšanas dienu. Beigs devīto klasi. Kopš tās dienas, kad viņa pirmo reizi ieradās trenera A. Kivlenieka grupā, drīz būs četri gadi. Četri vakari katru nedēļu pavadīti treniņos. Ja šo laiku aptuveni pārrēķina stundās, veidojas iespaidīgs skaitlis – vairāk nekā 2000. Tajās dienās, kad nebija treniņu, Baiba nāca uz komjaunatnes rajona komiteju, brauca uz pionieru vienībām, darīja to lielo darbu, kas jāveic rajona pionieru štāba loceklei. Tas prasīja ļoti lielu gribas un fizisko spēku sasprindzinājumu.”<sup>75</sup>

1990. gadu vidū par Baibu viņas treneris Antons Kivlenieks teicis: “Manuprāt, vistālāk pasaulē Talsu pilsētas un Talsu 1. vidusskolas vārdu aiznesusi Latvijas visu laiku izcilākā ložu šāvēja Baiba Berklava-Zariņa, kļūdama par trīskārtējo pasaules, astoņkārtējo Eiropas un piecpadsmitkārtējo PSRS čempioni. Baibas vārds aizskanēja pāri Eiropai jau tad, kad viņa vēl bija 10. un 11. klases skolniece.”<sup>76</sup>

1975. gadā laikrakstā “Pionieris” ievietota intervija ar Baibu Zariņu: “Kā un kad Jums radās interese par šaušanu? – Tas ir jau sen. Mācījos Talsu vidusskolā un vasaru pavadīju pionieru nometnē. Toreiz pabeidzu vēl tikai ceturto klasi, bet bija radušās gluži romantiskas noskaņas. Tieši šaušana likās kaut kas sevišķs. Pionieru nometnē puikas trenējās ar ieročiem, pēc lielas lūgšanās pieņēma arī mani – mazu skuķi.”<sup>77</sup>

Latviešu Padomju enciklopēdijā, kas izdota 1981. gadā, rakstīts pavisam īsi: “Berklava Baiba (līdz 1976. Zariņa; dz. 1950.10.II Talsos) – pad. sportiste, šāvēja, PSRS izlases dalībn. (kopš 1971.). PSRS čemp. 14 reižu (1972–81), Eiropas – 8 reizes (1971–80), pas. čemp. 3 reizes (1974, 1981).”<sup>78</sup> Diemžēl ne vārda par Latvijas PSR, PSRS, Eiropas un pasaules rekordiem.

<sup>75</sup> Treimane A. Sākums – divi tūkstoši stundu. Jaunākā PSRS sporta meistare republikā.

*Padomju Karogs*, Nr. 92, 1966, 30. apr., 8. lpp.

<sup>76</sup> Kivlenieks A. Tu esi savējā četriem tūkstošiem. *Talsu Vēstis*, Nr. 127, 1995, 28. okt., 6. lpp.

<sup>77</sup> Pionieris jautā sporta meistari atbild. *Pionieris*, Nr. 101, 1975, 19. dec., 1. lpp.

<sup>78</sup> *Latvijas padomju enciklopēdija*. 1. sēj. Rīga : Galvenā enciklopēdiju redakcija, 1981, 746. lpp.

Amerikas latviešu laikrakstā “Laiks” 1974. gadā koncentrētā veidā dotas ziņas par Baibu: “Eiropas meistare, pasaules rekordiste un citu skanīgu titulu īpašniece šaušanas sportā Baiba Zariņa nāk no Talsiem, kur viņa jau agrā jaunībā sākusi vingrināties, vispirms tā dēvētajā “rajona šautuvē” un vēlāk slēgtā šautuvē trenētāja Antona Kivlenieka vadībā. Latvijas skolēnu sacensībās Baibu ievērojusi Rīgas šāvēju trenētāja Aija Šmaukstele, kas tad apdāvināto meiteni paņēmusi savā aizgādībā, abām sazinoties starp Talsiem un Rīgu ar vēstulēm. [..]

Beigusi vidusskolu, viņa sāka studēt Lauksaimniecības akadēmijas Mežtechnikas fakultātē Jelgavā. Drīz pēc tam kļuva par Eiropas jaunatnes meistari un gadu vēlāk jau šāva labāk par pasaules rekordu (oficiāli par pas.rek.šaušanā atzīst tikai tos rezultātus, kas sasniegti Eiropas vai pasaules čempionātos).

Augstskolu viņa tomēr nepabeidza. Lai pievērstos fotografēšanai un kinoamatierismam, sadraudzējusies ar Rīgas kinostudijas vienīgo operatori – sievieti – Rutu Urbasti. Pēc tam Zariņa iestājas Latvijas Valsts universitātes Vēstures un filoloģijas fakultātes žurnālistikas neklātienes nodaļā.

Pirmais latviešu jauniešu starts pieaugušo grupā notika 1971. gada Eiropas sieviešu meistarsacīkstēs. Tas beidzās ar zelta medaļu sacensībā ar mazkalibra šautenēm un jaunu pasaules rekordu vienībām (PSRS izlases sastāvā).<sup>79</sup>



Baiba Zariņa. 20. gs. 70. gadu pirmā puse. No A. Kivlenieka privātā arhīva

Neliels ieskats Baibas Zariņas izaugsmē:

- 1962. gadā 6. klases skolniece Baiba sāk trenēties šaušanā ar mazkalibra šauteni.
- 1965. gada aprīlī Talsu jaunajā šautuvē Latvijas PSR Izglītības ministrijas XVIII skolnieku spartakiādes sacensības šaušanā sāk kā “šaušanas sportā pilnīgi jauns vārds, bet beidz tās ar diviem 1. sporta klasei atbilstošiem rezultātiem, ierindojoties 3. vietā”.<sup>80</sup>
- 1966. gada martā vissavienības mēroga sacensībās izpildīja PSRS

<sup>79</sup> Čempiones portrets. *Laiks*, Nr. 41, 1974, 22. maijā, 6. lpp.

<sup>80</sup> Kivlenieks A. Kauss atkal Talsos. *Padomju Karogs*, Nr. 50, 1965, 27. apr., 3. lpp.



meistarkandidāta normu, bet mēnesi vēlāk jau bija PSRS sporta meistare.

- 1968. gadā Talsu Sporta skolas 19. izlaidums – pirmo reizi skolas vēsturē to beidz PSRS sporta meistare.
- 1971. gadā uzstādīja PSRS pirmo rekordu, jo valsts šaušanas federācija par rekorda normu bija nolikusi 566 punktus, ko līdz šim vēl neviena šāvēja nebija sasniegusi.
- 1974. gadā “B. Zariņas panākumu kontā divas zelta un divas sudraba medaļas Eiropas čempionātā, divas zelta un viena bronzas medaļa pasaules čempionātā, kā arī vairāki pasaules rekordi”. Tā informēja laikraksts “Dzimtenes Balss”.
- 1975. gads. Par augstiem rezultātiem, kas tiek sasniegti ikvienās atbildīgās sacensībās, par atkārtoti izcīnīto Eiropas čempiones nosaukumu šaušanā ar pneimatiskajiem ieročiem PSRS Fiziskās kultūras un sporta komiteja piešķīrusi “Daugavas” sportistei Baibai Zariņai PSRS Nopelniem bagātās sporta meistares nosaukumu.
- ...

No 1973. gada raksta par Baibu: “Šajā meitenē slēpjas kaut kāda burvestība. Svins viņas rokās pārvēršas zeltā un gaiss ... arī zeltā. Viņa katrai patronai dzird savu skaņu un sajūt citādu smaržu. Jau vidusskolas gados ceļo pa tālām zemēm un, nokļuvusi “bruņotu” puiku barā, liek viņiem kautrīgi novērst acis. Jo meitenei arī ir šautene. Viņa – Eiropas čempione, pasaules rekordiste un citu skanīgu titulu īpašniece. [...] ziemas sniegos, vasaras svelmē un rudens dubļos varēja iet un varēja arī neiet uz noplukušo būdu, ko cienīgi dēvēja par rajona šautuvi. Baiba, būdama pienākuma cilvēks, gāja vienmēr. Pavasaros, kad ieplaka bija pārplūdusi, nācās rāpties uz būdas jumta un tur ar desmit patroniņām drebināties pēc iespējas ilgāk.”<sup>81</sup>

Ja uzskaitītu visus Baibas sasniegumus sacensībās un uzrakstītu visus labos vārdus, kas par viņu publicēti laikrakstos, nekam citam nepaliktu vietas.

Baiba PSRS izlasē startēja līdz 1984. gadam, pēc tam vēl kādu laiku PSRS DOSAAF izlasē un tad aktīvās sporta gaitas beidz, lai vairāk laika varētu veltīt meitiņas Elīnas audzināšanai.

1990. gadu sākumā viņa strādāja ar Latvijas sieviešu izlasi. 1991. gada pavasarī Baiba piedalījās šaušanas sacensībās, kas noti-

ka Šveicē. 42 dalībnieku konkurencē viņa ieguva trešo vietu.<sup>82</sup> Šoreiz viņas ierocis bija arbalets. Bijusi Latvijas Olimpiskās komitejas izpildkomitejas locekle un Latvijas Olimpiskās akadēmijas<sup>83</sup> locekle.

Pēdējā darbavieta bija veikals “Strēlnieks A”, kur strādāja par grāmatvedi. Tagad Baiba veic vecmāmiņas pienākumus un saka: “Ar lielāko prieku palīdzu meitai trīs dēliņu audzināšanā.”

**Aina Treimane** aiziet no darba komjaunatnes komitejā un no 1965. gada 10. novembra līdz 1971. gada 25. janvārim strādā Talsos laikraksta “Padomju Karogs” redakcijā. Nedaudz vairāk nekā 2 gadus bija literārā līdzstrādāniece, tad nodaļas vadītāja, tad pusotru gadu – atbildīgā sekretāre.

Tālākās darba gaitas viņu aizved uz Talsu ATU, kur līdz 1973. gada septembrim pilda vecākā dispečera pienākumus. “Padomju Karogs” žurnāliste Maija Brūvere, stāstot par šo Ainas dzīves posmu, uzsver, ka viņa vienmēr atbalstījusi jauniešus. Viņa ļoti labi esot pazinusi cilvēkus, varējusi pateikt, kurš ir ar labiem nodomiem, kurš ne.

Tad seko atgriešanās Rīgā, jo mamma viena vairs nevar dzīvot. Aina izdodas dabūt darbu Latvijas Radio. Radio kolēģi dalījās savās atmiņās par Ainu.

Māra Platace: “Aina bija ļoti tolerants cilvēks, saprātīga, pareiza, likumu paklausīga. Labprāt strādāja ar jauniešiem – ievirzīja pirmajos darbos. Vēl gribēja strādāt, bet 55 gadu vecumā bija jāaiziet pensijā. Tas viņai sāpēja.”

Lilita Timšāne: “Aina bija vienkāršs, sirsnīgs cilvēks. Man neatvērās. Sirsnīga, patīkama, par kuru neko nezinu pastāstīt. Pēc aiziešanas pensijā, mēģināju uzsākt draudzību, bet nesagaidīju atsaucību. Radio viņa bija atbildīgā sekretāre. Tiklīdz OMON izdzina no radio mājas, Aina no mājām vakarā zvanīja: “Lilita, tev jābrauc ziņas taisīt.” Teicu, ka man bail, bet Aina – nē, tev jābrauc!” Ko ieraudzīju, tas bija šausmīgi.”

Pēteris Tabūns: “Viens no cilvēkiem, kurš man palīdzēja iejusties jaunajā, atbildīgajā amatā, bija Aina Treimane. Teikšu uzreiz – Aina bija brīnišķīgs cilvēks. Klusa, atturīga, toleranta, simpātiska, ar īpašu šarmu, ar neparastu smaidu apveltīta, savu arodu mīloša un zinoša. [...] Galvenā redaktora vietnieks ar savu parakstu uz tā saucama-

<sup>82</sup> A. J. W., Sporta aktualitātes. *Laiks*, Nr. 34, 1991, 27. apr., 6. lpp.

<sup>83</sup> Izglītojoša rakstura sporta sabiedriskā organizācija, kas veic Olimpiskās kustības un Olimpisma izpētes darbu un veicina Olimpisko izglītību Latvijā. Dibināta 1989. gadā.

<sup>81</sup> Kehris Ēriks. Dzīvei patīk mest kūleņus. *Zvaigzne*, Nr. 24, 1973, 20. dec., 14. lpp.

jiem “vāciņiem” (tajos atradās tekstuālie ziņu materiāli) deva tiesības visu attiecīgo ziņu paketi raidīt Radio ēterā. Tā bija liela atbildība. Īpaši tajos – padomju režīma gados, kad “mīnas” varēja sprāgt ik brīdi. Te bija vajadzīga liela pieredze, žurnālista meistarība, zināšanas un arī iejūtība pret tiem kolēģiem, kuri bija gatavojuši attiecīgo informāciju vai komentāru. Aina to perfekti prata. Viņai piemita īpaša takta sajūta. Ja bija nepieciešamība kaut ko mainīt sagatavotajās ziņās, Aina mācēja par ziņām atbildīgajam redaktoram vai korespondentam aizrādīt tā, ka tas nekad neapvainojās, bet labprāt izdarīja nepieciešamos labojumus. [...] Aina bija tas cilvēks, kuru ikdienā pieņemam kā jauku, pašu par sevi saprotamu kolēģi, ar kuru labi būt kopā, dzirdēt, izjust, bet sevišķi izjūti tā trūkumu, kad viņa vairs nav. Tā ir ne tikai man, bet visiem viņas bijušajiem redakcijas kolēģiem. Aina, Tu aizvien esi mūsu sirdīs!”

Maksimilians Kвите, bijušais laikraksta “Padomju Karogs” redakcijas darbinieks: “Aina Treimane, kas tolaik pārzināja skolu lietas un pionieru organizācijas un bija ideju un iniciatīvu pārbagāta, izdomāja Talsu skolēniem organizēt foto pulciņu. Un vadīt to vajadzētu kādam no redakcijas. [...] Tā es kļuvi par Ainas Treimanes noorganizētā pionieru foto pulciņa vadītāju. [...] Bet ar to manas “pasniedzēja” gaitas nebeidzās. Nākamajā reizē Aina Treimane ieradās redakcijā ar jaunu iniciatīvu: Talsu vidusskolas audzēkņiem bija noorganizējusi jauno žurnālistu pulciņu. [...] Tā kā ideja bija ideoloģiska un saistījās ar pionieru organizācijas darbības iedzīvināšanu, atteikt nevarēja. Un atkal šo pienākumu uzlika man. Un atkal bez ierunām piekritu, kaut arī žurnālistikā biju vēl lielāks diletants nekā fotografēšanā. [...] Nezinu, vai mani pionieri no šīm nodarbībām kādu priekšstatu par šo tolaik cildeno profesiju (žurnālists ir tautas kalps) kaut ko guva, es toreiz arī nedomāju, ka kāds no maniem pulciņa biedriem kļūs par profesionālu žurnālistu. Personiski šo pasākumu uzskatīju par kārtējo ķeksīti Ainas Treimanes ikdienas darbībā.

Toties ar Ainu Treimani man vēl laimējās labu laiciņu strādāt zem viena jumta. Tad arī sapratu, ka viņas toreizējā ideja par jauno žurnālistu pulciņu nebija tikai ķeksīša dēļ. Arī viņu pašu interesēja šī profesija un, beigusi darbu komjaunatnes komitejā, kļuva par laikraksta “Padomju Karogs” redakcijas darbinieci.

Bija pagājis jau krietns laika posms, kopš vadīju Radio program-

mu galveno direkciju, kad kādu dienu informatīvo raidījumu galvenais redaktors Mihails Levins, mani sastapis, pajautāja, vai es tādu Ainu Treimani pazīstot? Teicu: “Protams! Viņa ir no Talsiem.” Un ko es par viņu domājos? Ja tā jautā, tad skaidrs, kas viņam padomā. Teicu, ko zinu: “Kārtīgs cilvēks. Godīgs. Apzinīgs. Izpildīgs. Tāds, uz kuru var paļauties. Turklāt ar iniciatīvu un neatlaidību.”

Nezinu, cik liela tur bija mana loma, bet pēc neilga laika Aina tik tiešām parādījās Radio namā. Esmu prātojis par to, kā Levins viņai ticis uz pēdām. Iespējams, ka rekomendācija nāca no Latvijas Žurnālistu savienības valdes priekšsēdētāja Jāņa Ūdra, kurš savā laikā bija “Padomju Karogs” redaktors un ar Ainu Treimani kopā nostrādājis ne vienu vien gadu.

Aina Treimane kļuva par vienu no Radio informatīvo raidījumu (sadzīvē “Pēdējās ziņas”) redakcijas galvenā redaktora vietnieci. Aina Treimane “Pēdējās ziņās” nostrādāja līdz aiziešanai pensijā, un par viņas darbu dzirdētas tikai labas atsauksmes. Gunārs Jākabsons, kurš ar viņu kādu laiku kopā strādājis, saka: “Normāla sieva. Ko darīja, to izdarīja bez korekcijām. Būtu tādu vairāk.” Man personiski tiešas sadarbības ar Ainu nebija.

Mūža nogali Aina Treimane aizvadīja vientulībā, jo ģimeni izveidot nebija lemts. Arī pārāgri aizgāja Mūžībā. Tādus, lūk, kūleņus dažkārt izmet dzīve – laikam jau, lai nebūtu garlaicīgi. Talsenieki būtu teikuši: tā viņš, ro, i, un ko tu viņam padares.”<sup>84</sup>



Pie Ainas Treimanes atdusas vietas Ziepniekkalna kapos. No kreisās stāv: Zaiga Lasenberga, Sarmīte Kondratjeva (Ozola), Baiba Zariņa-Berklava, Jānis Zilbergs, Gundega Grīnuma. Priekšā: Talsu novada muzeja vēstures nodaļas speciālistes Lidija Grīnvalde un Kristiāna Škromule. 2018. gada 31. augusts. S. Bendrātes foto

<sup>84</sup> Kвите M. Atmiņas: “Un zāle bija zaļāka”. 2018. g. ZP 11744

Sevī noslēgusies, slimības pieveikta, Aina Treimane atstāja šo pasauli 73 gadu vecumā.

## Secinājumi

Talsu pionieru štāba darbošanās laika posmā no 1958. gada rudens līdz 1965. gada vasarai, gan izdodot laikrakstam “Padomju Karogs” skolēnu pielikumu “Talsu Pionieris”, gan vadot visa Talsu rajona skolu pionieru vienību darbu, ir spilgts piemērs skolēnu varēšanai no mācību stundām brīvajā laikā veikt lielus darbus, ja viņiem uzticas un ļauj pašiem lemt, vienlaikus nemanāmi vadot un kontrolējot, kā to prata Aina Treimane.

Talsu “štābisti” izauga droši un atbildīgi, spējīgi strādāt patstāvīgi, strādāt kolektīvā, organizēt un vadīt citu cilvēku darbu.

Patstāvība, liela atbildības sajūta, patiesa aktivitāte, kas darbā nenogurstoši meklē jaunus, labākus ceļus, prasme iekļauties lielās dzīves ritmā – tās bija Ainas galvenās prasības mazajiem pionieriem un lielajiem viņu audzinātājiem. Šīs prasības bija par pamatu Talsu pionieru štāba bērnu aktivitātēm, par kurām drīz vien uzzināja visā republikā. “Štābistiem” daloties pieredzē, uzlabojās un kļuva interesantāks visu Latvijas rajonu pionieru darbs.

Šodien, atskatoties uz laiku, ko bijušie pionieri pavadīja, darbojoties Talsu rajona pionieru štābā, viņi visi atzīst, ka tas bija piepildīts laiks, kas deva drošu pamatu augstu mērķu sasniegšanai turpmākajā dzīvē, ar neatlaidību un gribasspēku tos īstenojot.

Šis piemērs varētu būt pārdomu vērts šodienas lēmējiem par skolēnu iesaistīšanu ikdienas aktivitātēs, par viņu pienākumiem un atbildību citu priekšā, par lielāku mērķu izvirzīšanu sev un to sasniegšanu pašu spēkiem ikdienas neatlaidīga, mērķtiecīga darba rezultātā.

LIDIJA GRĪNVALDE

## Activities of Talsi District Pioneer HQ. 1959-1965

### Summary

The author continues the theme from Volume 1 of Museum of Talsi Municipality Articles on the organization of pioneers. This time – about the phenomenon of that time – Talsi district pioneer headquarters, its students, their activities within the Talsi district, in Latvia and more. Its origins date back to the autumn of 1958, when Aina Treimane, tasked by the Central Committee of the Latvian Leninist Communist Youth Union, begun her work in Komsomol Talsi District committee as a School supervisor. Among the students that were active the time were literary scholar Gundega Grīnuma, actor Juris Bartkevičs, multiple world champion in shooting Baiba Zariņa-Berklava and others – later achieved success in their respective fields.

These Talsi District Pioneer HQ students are united by the fact that they became active pioneers whose willingness, determination and courage made them the centre of a conversation at the time. And now are a reason for reflection today, when we talk about student future aspirations, goals, and their work on making their goals a reality.

## Jānis Broks



Jānis Broks izsūtījumā  
Karagandas apgabala  
Čurbainurā 1955. gadā.  
TNMM 29132

No 2012. gada 20. marta līdz 11. aprīlim Talsu novada muzejā bija apskatāma izstāde “Dzīvīte, dzīvīte, šūpojos tevī ...”, kas veltīta politiski represētā sabiedriskā darbinieka, sportista, publicista, Triju Zvaigžņu ordeņa Zelta Goda zīmes īpašnieka Jāņa Broka piemiņai.

Jānis Broks dzimis 1921. gada 18. aprīlī Broņislavas (1883–1961) un Konstantīna (1888–1971) Broku ģimenē Varakļānu pagasta Lielstrodu “Eisāgos”. Vecāki bija vidēji turīgi zemnieki. Lielstrodu ciemam lielas saimnieciskas grūtības radīja 1928. gada Lubānas ezera zemienes plūdi, kad pārplūda lielas platības lauksaimniecībā izmantojamās zemes un ūdens pienāca ļoti tuvu lauku sētām. Mazākos apmēros un uz īsāku periodu plūdi atkārtojās arī nākamajos gados. Jau bērnībā Jāni Broku iespaidoja smagie saimnieciskie un darba apstākļi, prieku viņš rada, lasot grāmatas. Mazo zēnu apbūra tēva stāsti par kaimiņos izaugušu slaveni personību – valodnieku, teoloģijas profesoru, bīskapu Pēteri Strodu (1892–1960) no Eisāgu mājām, un viņš pievērsās literārai darbībai.

Skolas gaitas uzsācis 1928./29. māc. g. nesen nodibinātājā Lielstrodu skolā, pirmās pakāpes četrklasīgo skolu absolvējis 1932./33. māc. g. Materiālo apstākļu dēļ viņš divus gadus izglītošanos pārtrauca un izglītojās pašmācības ceļā. 1935./36. māc. g. viņš turpināja mācības Varakļānu pirmajā pamatskolā, bet no 1937.–1942. g. mācījies Varakļānu valsts ģimnāzijā.<sup>1</sup> Pirmās literārās iemaņas guvis jau Varakļānu pamatskolā, kur darbojies Jaunatnes Sarkanā krusta

pulciņā un publicējies tās žurnālā “Latvijas Jaunatne”<sup>2</sup>. 1939. gada 1. martā žurnālā “Skolu Dzīve” publicē Jāņa Broka dzejoli “Gavēnī”<sup>3</sup>.

Viņa aizraušanās ar vieglatlētiku sākās jau bērnībā. Vēl mazs būdams, spēlējis futbolu, ziemā slidojis ar paštaisītām slidām. Skolā trūcis inventārs un zinoši skolotāji, lai skolēni nopietni pievērstos sporta nodarbībām.<sup>4</sup>

No 1942. gada marta līdz 1943. gada janvārim Jānis Broks dienējis darba dienestā Vācijā. Darba dienesta gaitas viņš aprakstījis publikācijā “Iespaidi Berlīnē”.<sup>5</sup> Pēc atgriešanās no Vācijas viņš iestājies Latvijas Universitātes Tautsaimniecības fakultātē. Diemžēl mācības pārtraucis iesaukums Latviešu leģionā. Jānim Brokam Latviešu leģiona 15. divīzijas 34. pulkā dienēt iznāca nedaudz vairāk par diviem mēnešiem (15.07.1943.–21.09.1943.), jo tika atbrīvots veselības stāvokļa dēļ.

Kādu laiku Broks strādājis tēva saimniecībā, piedalījies sabiedriskajā dzīvē un publicējies laikrakstos “Latgolas Bolss”, “Rēzeknes Ziņas” un “Sporta Pasaule”.

1944. gada maijā pēc rakstnieka un publicista, novadnieka Konstantīna Stroda-Plencinieka (1908–1999) ieteikuma Jānis Broks kļūst par literāro līdzstrādnieku Daugavpilī iznākošajā avīzē latgaļu rakstu valodā “Latgolas Bolss”. Vladislavs Locis (1912–1984) 1944. gada augustā sāka noformēt izdevniecības un “Latgolas Bolss” izbraukšanu uz Vāciju. Lai izceļotu, vajadzēja virkni atļauju, tajā skaitā vācu drošības policijas un darba pārvaldes piekrišanu. Vīrieši līdz 48 gadu vecumam sākotnēji nedrīkstēja atstāt Latviju. 1944. gada 27. septembrī Vladislavs Locis, izdevniecības un “Latgolas Bolss” darbinieki saņēma izbraukšanas atļauju un ar kuģi devās uz Vāciju.

Kuģis uz Vāciju devās bez Jāņa Broka, jo viņš nesaņēma izceļošanas atļauju. Tas bija kā negrozāms likteņa lēmums – to nevarēja pārķāpt, vien izpildīt. 1944. gada septembrī Jānis Broks dodas bēgļu gaitās uz Kurzemi, par turpmāko dzīves vietu izvēloties Talsu apriņķa Spāres pagastu. Par bēgļiem ar īpašu sirsnību rūpējās Spāres pagasta vecākais Fricis Čāče. Pagasta vecākais savā saimniecībā

<sup>2</sup> Solzemniece V. Jānis Broks-Eisāgs. *No: Varakļāni un varakļānieši*. Rēzekne : Latgales Kultūras centrs, 2003, 321. lpp.

<sup>3</sup> Broks J. Gavēnī. *Skolu Dzīve*, Nr. 6, 1939, 1. martā, 7. lpp.

<sup>4</sup> Ļaksa B. Ceļš astoņi tūkstoši kilometru. *Padomju Karogs*, Nr. 95, 1970, 8. aug., 3. lpp.

<sup>5</sup> Broks J. Iespaidi Berlīnē. *Rēzeknes Ziņas*, Nr. 90, 1942, 21. nov., 4. lpp.

<sup>1</sup> Jānim Brokam-Eisāgam – 85. *Varakļonīts*, Nr. 10, 2006, 7. lpp.

“Kārklejas” uzņēma Jāni Broku un nodarbināja lauksaimniecības darbos.<sup>6</sup> Saimnieki, aizbraucot uz Vāciju, viņam uzticēja saimniecības vadīšanu. Vienā no platības ziņā lielākajām saimniecībām Spāres pagastā – Kārklejās<sup>7</sup> – apmetās vairākas bēgļu ģimenes no Ilūkstes apriņķa. Par piedzīvoto bēgļu gaitās top raksts “Dzimtenes ļaužu sirdīs” laikrakstā “Talsu Vārds” 1945. gada 2. martā.<sup>8</sup>

Pēc kapitulācijas Jānis Broks pabija filtrācijas nometnē Tukuma apriņķa Matkulē. Vairāk nekā pēc divām nedēļām Jāni Broku palaida mājās.

Atsaucoties redaktora Andreja Ancāna lūgumam, 1945. gada 15. oktobrī Jānis Broks kļūst par literāro līdzstrādnieku avīzē “Padomju Karogs”, bet jau 1946. gada 28. martā viņu arestē. Darbs redakcijā bija materiālu rediģēšana un sagatavošana publicēšanai, sludinājumu pieņemšana.

Jāni Broku 1946. gada 28. martā Talsos, Lielajā ielā 36 apsūdzēja par “bandītu” atbalstīšanu. Tie bija pieci vīri, “Kārklejās” dzīvojošo bēgļu radinieki, kuri karojuši vāciešu pusē, slēpušies, lai izvairītos no filtrācijas nometnes. Jānis Broks šos vīrus bija apgādājis ar dokumentiem, uzturu un ieročiem. Līdz 1946. gada 13. maijam viņu pratināja Talsos, Lielajā ielā 36, luterāņu baznīcas kalna pakājē, tad pārveda uz Ventspils cietumu, bet 1947. gada martā izsūtīja uz Sverdlovskas apgabala Ivdeļlaga mežiem, no turienes uz Karagandas apgabala Čubainuras šahtām un Tomskas apgabala Tuganas rajona taigu.

Izsūtījumā Jānis Broks atkal pievērsās sporta nodarbībām, spēlēja šahu, volejbolu un futbolu.<sup>9</sup> No ievērojamākajiem latviešu sportistiem tur viņš sastop 1941. gada 14. jūnijā deportēto publicistu Pēteri Paulu Breikšu (1911–1990), Baigajā gadā nobendētā dzejnieka un prozaiķa Leonīda Breikša (1908–1941) brāli. 1937. gada 25. jūlijā jurisprudences students Pēteris Breikšs aizmeta šķēpu 68,10 m Latvijas Universitātes meistarsacīkstēs, kas tajā gadā bija 10. labākais sasniegums Eiropā.<sup>10</sup>

Pēc 1955. gada atrodoties specnometinājumā Tomskas apgabala

Tuganas rajona centrā Aleksandrovkā, Jānis Broks pievērsies šaha spēlei. Ieslodzītie organizēja šaha sacensības starp latviešiem, igauņiem un lietuviešiem. Komandas oficiāli neļāva saukt par nacionālām, spēlētājus nodēvēja par celtniekiem, ceļiniekiem utt. 1956. gada 22. aprīļa svētdienā J. Broks devās uz šaha turnīru pie Asinas – kaimiņu rajona – šahistiem, kur mačā Asinas rajona komandu uzvarēja ar 3 : 1.

Izsūtījumā Jānis Broks sūta vēstules laikrakstu “Молодой Ленинец” un “Советский Спорт” redaktoriem.<sup>11</sup>

1949. gada 25. martā Jāņa Broka māti Broņislavu, tēvu Konstantīnu, māsu Konstanci Broku (1919–1962) un brāļa ģimeni – Jāzepu Broku (1914–1991), Veroniku Ceļapīteri (Broku; 1913–2004), Broņislavu Broku (1946) un Leontīni Broku (1949) no Varakļānu Lielstrodiem izveda uz Tomskas apgabala Tuganas rajonu. Tikai pēc 1955. gada 24. februāra, kad tika atbrīvots no ieslodzījuma, Jānis Broks varēja tikt ar piederīgajiem Sibīrijā.<sup>12</sup>

Par piedzīvoto Sibīrija Jānis Broks atcerējās: “Vienalga, kādu darbu lēģernieki veica, vai tas bija mežā, šahtā, ceļu būvē, kanālu rakšanā, vienmēr pusdienas gatavoja darba vietā. Ja strādāja ap 1000 cilvēku, piemēram, vienā darba zonā notika šahtu celtniecība un šahtu ekspluatācija, tad pusdienu gatavošanai vajadzēja daudz produktu, un tos paši lēģernieki vasarā ar orei līdzīgiem ratiem, bet ziemā ar krietnām ragavām pusdienām vajadzīgos produktus nogādāja darba zonā.

Manā nebrīves laikā iznāca pārdzīvot trīs garākus pārvietošanas etapus. Pirmais – Rīga-Jekaterinburgas (toreiz Sverdlovskas) apgabals, otrais – Jekaterinburga-Karaganda un trešais – Karaganda-Tomska. Pirmie divi bija ziemā, no kuriem otrais etaps bija vissmagākais. Tas bija 1949./50. gada ziemas otrajā pusē.

Laiks bija ļoti auksts, ar neizžuvušu malku kurinātā skārda krāsniņa nespēja temperatūru noturēt virs nulles. Sevišķi naktīs iznāca neželīgi salt. Vienā vagonā biju ar tagad Valdemārpilī dzīvojošo Edgaru Rozentālu. Mums bija norunāts: ja naktī pamostamies, tad pavērosim viens otru, vai neesam nosaluši.

Bieži vilciens stāvēja stacijās pat dienām, un tādos gadījumos

<sup>11</sup> ZP 9615/1a,1b, ZP 9615/3a, 3b

<sup>12</sup> Dokuments: Par atbrīvošanu no ieslodzījuma, 1955. gada 4. jūnijā. TNMM 29130

<sup>6</sup> Darbs un dzīve mūsu novadā. *Talsu Vārds*, Nr. 37, 1944, 21. sept., 3. lpp.

<sup>7</sup> Šī ir mana laimīgākā diena. *Kurzemes Vārds*, Nr. 69, 1943, 23. martā, 2. lpp.

<sup>8</sup> Broks J. Dzimtenes ļaužu sirdīs. *Talsu Vārds*, Nr. 18, 1945, 2. martā, 4. lpp.

<sup>9</sup> Apliecība, izsniegta sporta biedrības “Буревестник” pārstāvim Jānim Brokam Tomskas apgabala Tuganā, 1956. gada 2. aprīlī. TNMM 29143

<sup>10</sup> Breikšs sasniedz jaunu Latvijas rekordu šķēpa mešanā. *Jaunākās Ziņas*, Nr. 164, 1937, 26. jūl., 8. lpp.

bija ļoti nepatīkamas biežās pārbaudes. Pārbaudes laikā četri pieci vīri ienāca vagonā, sadzina visus vienā vagona pusē un ar garkātainu āmuru sita pa katru grīdas un sienas dēli, jo pēc skaņas tad ir nojaušams, vai dēlis ir pienaglots, vai ir atplēsts un tiek gatavots bēgšanai. Kad viena vagona puse ir pārbaudīta, tad, pa vienam skaitot, visi tiek pārdzīti pārbaudītajā vagona pusē un, katram nosaucot viņa kārtas skaitli, sadistiski tiek zvelts ar āmuru pa pleciem, sāniem, muguru, vārdu sakot, kur pagadās. Sekoja vērienīgākais atvēziens, un ar būkšķi āmura trajektorija izbeidzās man uz muguras. Bet tā, kā visa manta toreiz bija mugurā, tad, jāatzīstas, ka trāpījumu just jau nu jutu, bet nekas nebija noticis. Pie sevis domās gan apņēmos, ka nākošā reizē nepretošos.”<sup>13</sup>

Izsūtījuma laikā uzcītīgākā vēstuļu rakstītāja Jānim bijusi Anna Kokare – klasesbiedrene jau no Varakļānu pamatskolas sestās klases. Anna Kokare dzimusi 1921. gada 20. septembrī Annas un Ādama Kokaru ģimenē Varakļānu pagasta Skapstos. Anna Kokare pēc Varakļānu vidusskolas absolvēšanas iestājās medicīnas māsu skolā. 1944. gadā medicīnas māsa Anna Kokare devās uz Kurzemi un uzsāka darba gaitas Sabiles slimnīcā. 1944. gada 1. decembrī viņa sāka strādāt Talsu aprinča slimnīcā. Anna Kokare bija izcila operāciju māsa.<sup>14</sup> 1945. gada 29. septembrī jauniešu absolvēja Latvijas PSR VATK Valsts klīniskās slimnīcas medicīnas māsu skolu.<sup>15</sup> No 1961. gada 16. jūnija līdz 1963. gada 8. augustam strādāja par masieri. Pēc kvalifikācijas kursiem viņu nozīmēja par fizioterapijas māsu. 1994. gada 15. jūnijā Anna Broka (Kokare) pārtrauca 50 gadu ilgo medicīnas māsu darbu Talsu rajona slimnīcā.

Pirmā vēstule, ko Jānis Broks raksta Annai Kokarei 1947. gada 1. jūlijā: “Sveiciens no tālienes! Tas bija 1946. gada martā, kad mēs redzējāmies, bet drīz pēc tam liktenis mūsu ceļus bija sagrozījis. Tagad, kā varbūt Jūs jau to zināt, dzīvoju, strādāju un raujos mežiem bagātajos Urālu kalnos, kur daba ar savu savādību un untumiem parāda un liek izjust to, par ko tiku mācījies skolā un lasījis ģeogrāfiskajos aprakstos. Dienām reizēm ir tik karsti, ka jākūst vai ārā, bet naktī vari pat apsaldēties. Vēl tagad nav augšanu uzsākuši tikko saplaukuši koki, lai gan dažus kilometrus nostāk, kur zemāka aug-

stiene vasara ir pilnā zaļumā. Tā te es pavadu darbā un atpūtā savu ikdienu. Strādāju kokmateriālu sagādes darbos un man kā smagus fiziskus darbus nepieradušam dažreiz ir diezgan pagrūti. Bet dzīvs un puslīdz vesels jau nu esmu. Kad biju Ventspilī, tad arī man klājās, protams, labāk, jo labi cilvēki mani nebija aizmirsuši un arī Jūs bijāt mani atcerējusies, par ko Jums izsaku vissirsnīgāko paldies. Te arī esam kopā vairākums latvieši, varakļānietis gan vienīgais es, un tāpat saņem sūtījuma paciņas un vēstules ļoti daudz. Pagaidām gan esmu saņēmis tikai vienu vēstulīti, bet visā drīzumā ceru, ka labie Dzimtenes cilvēki neaizmirsīs un drīzumā arī es varēšu būt laimīgs, saņēmis no mājniekiem un citiem kādu vēstulīti un kaut ko citu...”<sup>16</sup>

Otrā vēstule, ko Anna Kokare saņēma no novadnieka Jāņa Broka, bija izsūtīta 1947. gada 16. jūlijā: “Labdien, Anniņ! Izmantodams brīvākas dienas rakstu Jums otru vēstulīti, lai kaut ko pastāstītu par sevi. Dzīvoju pa vecam. Pagaidām no 12. jūlija esmu atpūtā un, dzīvojot slimnīcas apstākļos pie labāka uztura, smeļos spēku nākošajām darba dienām. Līdz šim no dzimtenes esmu saņēmis pagaidām tikai vienu vēstuli, paciņas gan vēl nē, bet visā drīzumā ceru, ka saņemšu daudz ko, jo samērā es vēlu sāku rakstīt. Divi kandavnieki, ar kuriem esmu kopā, paciņas ir saņēmuši. Un tagad, savā slimnīcas atpūtā, ļoti noderīgs, protams, arī man, kā mazs papildinājums ar dzimtenes labumiem, bet daudz jau nekas arī nav ko vēlēt – cik tad nu 63 kg smagam vīram daudz vajag. Kā, Anniņ, klājas citādi? Kā dzīvojat, ko strādājat? Vai pa vecam, un kas jauns? Raksti, Anniņ, labi bieži, jo tas mani ļoti interesē. Vēstules un kādu lasāmvielu un avīzīti domāju, varēsiet atļauties...”<sup>17</sup>

Lai arī Jāni Broku no izsūtījuma atbrīvo jau 1957. gada 12. aprīlī<sup>18</sup>, Talsos viņš atgriežas tikai augustā. Bet jau 23. decembrī Jāni ar Annu Kokari (1921–2010) katoļu dievnamā salaulāja teoloģijas doktors, literāts Bronislavs Valpītrs (1899–1976).

Jānis Broks 1957. gada 26. septembrī sāka strādāt Talsu Remonta un celtniecības kantorī (RCP), – sākumā par remontstrādnieku, bet no 1965. gada 18. decembra līdz aiziešanai pensijā – 1989. gada 1. maijam – par noliktavas pārzini. Vēlāk viņš darba gaitas turpinājis Talsu Sporta namā. Strādājot RCP, Jāņa Broka vadītais fizikultūras kolek-

<sup>13</sup> J. Broka atmiņas “Nebrīves gadu atmiņu mozaīka”, 1994. g. TNMM 29137

<sup>14</sup> Zviedrāns I. *Talsu slimnīca: 1894–2013*. Talsi : Aleksandra Pelēča lasītava, 2014, 185. lpp.

<sup>15</sup> TNMM 29146

<sup>16</sup> TNMM 29136/1a

<sup>17</sup> TNMM 29136/2a

<sup>18</sup> Izzīņa J. Brokam par noņemšanu no specnometinājuma, 1957. gada 12. aprīlī. TNMM 29131



Anna un Jānis Broki kāzu dienā 1957. gada 23. decembrī. TNMM 29158

Anna un Jānis Broki kāzu dienā 1957. gada 23. decembrī. TNMM 29158. Anna un Jānis Broki kāzu dienā 1957. gada 23. decembrī. TNMM 29158. Anna un Jānis Broki kāzu dienā 1957. gada 23. decembrī. TNMM 29158.



Jānis Broks startē sacensībās Kandavā 1960. gadu beigās. ZP 7068

tīvs sporta aktivitātēs bija viens no vadošajiem Talsu rajonā.

Trešās atmodas laikā, pateicoties laikraksta "Talsu Vēstis" redaktora Eduarda Juhņeviča atbalstam, Jānis Broks atsāka aktīvi publicēties un piedalījās grāmatas "Varakļāni un varakļānieši" veidošanā. Paplašinās sarakste ar novadniekiem, tiek vākti un apkopoti materiāli par dzimto novadu un par Talsu ļaudīm. Viņš daudz publicējies Madonas rajona laikrakstā "Stars", "Varakļonītī", "Murmastienes Vēstnesī", Latgales novada avīzē "Zemturis." No 1990. gada visas publikācijas parakstījis, uzvārdam pievienojot dzimto māju nosaukumu – Jānis Broks-Eisāgs. Publicējies vairāk nekā trīsdesmit izdevumos.

Aktīvai sportošanai viņš pievērsies 35 gadu vecumā, kad vieglatlētikas treneris Valentīns Štolcers (1927–1992) bija ievērojis Jāņa Broka soļošanas dotības un aicinājis ieņemt brīvo vietu Talsu rajona soļotāju komandā. Savukārt soļošanai Jānis Broks pievērsās, kad noskatījies, kā soļo PSRS Nopelniem bagātais sporta meistars (1950. g.) Pēteris Zeltiņš (1914–1994)<sup>19</sup>, vairāk-kārtējs PSRS čempions, 1936. gada Berlīnes olimpiādes dalībnieks Arnolds Krūkliņš (1914–1994)<sup>20</sup> un PSRS sporta meistars Arnolds Feldmanis (1917)<sup>21</sup>. Pirmās soļošanas sacīkstes Jānim Brokam bija 1958. gada 27. aprīlī Rīgā 10 kilometru distancē, kuru pievārējis 54 minūtēs 16 sekundēs. Ar laiku viņš kļuva par daudzkārtēju čempionu soļošanā veterānu klasē.

Četrdesmit gadu vecumā viņš kļuva par repub-

likas čempionu visgrūtākajā maratona distancē. 1976. gadā Jānis Broks treniņos noslojās trīsarpus tūkstošus kilometru.<sup>22</sup> Viņš pavisam piedalījies 382 sacensībās, uzvarējis 183 reizes, 67 reizes izcīnījis otrās vietas un 8 reizes trešās vietas.<sup>23</sup> Par savu labāko panākumu soļošanā Jānis Broks uzskata 1961. gadā Latvijas meistarsacīkstēs izcīnīto otro vietu 50 km.

1976. gadā Rīgas kinostudijas režisors Ansis Epnars (1937–2003) uzņēma dokumentālu filmu par Latvijas soļotājiem – dažādu paau-džu pārstāvjiem, cilvēkiem, kas šim sporta veidam aizrautīgi nodevušies visu mūžu. Viens no dokumentālās filmas varoņiem ir soļotājs Jānis Broks.<sup>24</sup>

1981. gadā 10. jūlija sporta sacensībās Rojā Jānis Broks ir viens no 13 soļotājiem, kas startēja 50 km distancē. Jānis Broks ir pirmais mūsu republikas sporta vēsturē, kurš sešdesmit gadu vecumā noslo- jis maratona distanci.<sup>25</sup>

Jānis Broks aizrāvēs arī ar citiem sporta veidiem. Tā, iekļūvis Talsu vieglatlētikas izlasē, pirmajās LPSR meistarsacīkstēs viņš piedalījies lodes grūšanā, 200 m skrējienā, trīssoļlēkšanā un 110 m barjerskrējienā.<sup>26</sup> Rezultāts bija trešās sporta klases robežās, bet barjerskrējienā izcīnījis 2. vietu.<sup>27</sup> Jānis Broks ar sportošanu nodarbojies visaptveroši un godalgotas vietas ieņēmis arī badmintonā, dambretē, šahā, slēpošanā un šautriņu mešanā.

Kopš 1958. gada sporta gaitās Broks sadarbojies ar Rihardu Kalniņu (1928–2008), abi no 1963. gada aizrāvušies ar badmintona spēli, pratuši ar to aizraut arī citus. Ar badmintona trenera Jāņa Broka palīdzību spēles iemaņas apguva ne vien Talsu RCP kolektīvs, bet arī skolēni.<sup>28</sup> Jānis Broks bija Latvijas badmintona federācijas prezidija loceklis.<sup>29</sup> 1962. gadā notika pirmās Latvijas badmintona sacīkstes, bet 1963. gada augustā Talsos tika noorganizēts pirmais badmintona turnīrs.<sup>30</sup> Badmintona treniņi notika sporta biedrības

<sup>22</sup> Kehris Ē. Sports neder visiem. *Komunārs*, Nr. 97, 1977, 13. aug., 3. lpp.

<sup>23</sup> Rancāns A. Sportists un žurnālists no Varakļāniem. *Vietējā Latgales Avīze*, Nr. 34, 2003, 22. aug., 15. lpp.

<sup>24</sup> Kehris Ē. Tas skaistais soļotāju laiks. *Rīgas Balss*, Nr. 51, 1977, 2. martā, 5. lpp.

<sup>25</sup> Kalniņš R. Jauni rekordi. *Padomju Karogs*, Nr. 85, 1981, 16. jūl., 4. lpp.

<sup>26</sup> Talsinieku panākumi Rīgā. *Padomju Karogs*, Nr. 36, 1945, 30. aug., 2. lpp.

<sup>27</sup> Ļaksa B. Ceļš astoņi tūkstoši kilometru. *Padomju Karogs*, Nr. 95, 1970, 8. aug., 3. lpp.

<sup>28</sup> Sandris M. Badmintonam ceļi vaļā. *Padomju Karogs*, Nr. 71, 1963, 18. jūn., 4. lpp.

<sup>29</sup> Broks J. Talsu badmintonisti Rīgā. *Padomju Karogs*, Nr. 144, 1964, 5. dec., 4. lpp.

<sup>30</sup> Broks J. Spēlēsīm badmintonu. *Padomju Karogs*, Nr. 101, 1963, 27. aug., 4. lpp.

<sup>19</sup> Janovskis A. Zemnieka gaitas pasaules skrejceļos. *Padomju Daugava*, Nr. 119, 1988, 8. okt., 2. lpp.

<sup>20</sup> Leja A. Sarkanais karodziņš. *Padomju Jaunatne*, 1977, 21. aug., 7. lpp.

<sup>21</sup> Viļčuks V. A. Krūkliņš labo PSRS rekordu soļošanā, *Padomju Jaunatne*, Nr. 87, 1945, 17. jūl., 4. lpp.

“Vārpa” kluba zālē – pareizticīgo baznīcā.<sup>31</sup> Badmintonu Talsos spēlēja Festivāla laukumā, pilsētas dārzā un namu pagalmos. 1964. gadā Rihards Kalniņš badmintonā spēlēja sāka trenēt sievietes. Vērā nēmus panākumus badmintonā spēlēja 1963., 1964. gadā guva slēpotājs Ivars Pāvuliņš (1935–1997), Edgars Gūtmanis, Egīls Jankavs (1928–1999), Jānis Levits, Margonis Sviķis-Svitiņš (1939–2007).<sup>32</sup> No jauniešiem labus rezultātus guva Modris Hofmanis, Ilze Puzaka, Aija Švalbe, Māris Švalbe, Andris Belūzis, Andis Zīriņš (1947–2013). 1964. gada janvārī notika pirmās badmintonā sacīkstes Tukumā starp Talsu, Tukuma un Rīgas kinostudijas sportistiem.<sup>33</sup> Uzvaru ar 4:0 izcīnīja Talsu komanda.<sup>34</sup> Vislielākie panākumi šajā jomā ir vēlākajai filoloģijas zinātnieci Gundegai Grīnumai, kurai pieder pilns PSRS čempionātu medaļu komplekts. Latvijas čempiones godā viņa bijusi 18 reizes, ieguvusi vēl arī 9 sudraba un 5 bronzas medaļas.<sup>35</sup>

1969. gada oktobrī Jānim Brokam tiek pasniegts Latvijas PSR Ministru Padomes Fiziskās kultūras un sporta komitejas Goda raksts par G. Grīnumas audzināšanu un sagatavošanu PSRS meistarsacīkstēm badmintonā.<sup>36</sup>

Badmintonā spēles izaugsmi Talsos ierobežoja nepiemērotās telpas, jo “Vārpa” kluba zāle bija par mazu dubultspēlēm, bet vidusskolas zāle noslogota.

1963. gada rudenī Saldū aizsākās kompleksās veterānu sacensības, kurās no Talsiem piedalījās Jānis Broks, Jānis Telle un Rihards Kalniņš. Pēc Saldus kompleksajām veterānu sacensībām 1963. gada rudenī Jānis Broks un Rihards Kalniņš tādā sākā organizēt veterāniem Talsu RCP kolektīvā, jo abi strādāja šajā darba vietā. Arī turpmākajos gados talsinieki piedalījās veterānu sacensībās Saldū un republikas spartakiādē.

1966. gadā Iecavā tika ievēlēta padome un noslēgumā rajona aktīvistu tautas sapulcē nolēma – katru gadu rīkot veselības spartakiādes ar pasākumiem gan ziemā gan vasarā. No Talsiem veterānu sabied-

riskajā padomē ievēlēja Jāni Broku.<sup>37</sup>

Ziemā savu sporta meistarību demonstrēja volejbolisti, galda tenisti, novusisti, bļitkotāji un slēpotāji, bet vasarā – basketbols, vieglatlētika, šaušana, maksšķerēšana – spinningošana un GDA (Gatavs darbam un aizsardzībai) daudzciņa.<sup>38</sup> 1977. gadā Veselības spartakiādi pārdēvēja par Veterānu spartakiādi.

Iecienītākie sporta veidi – vieglatlētika (vadītāji Jānis Broks un Rihards Kalniņš), ložu šaušana (Jānis Dreimanis, Ēriks Driķis), slēpošana (Ivars Pāvuliņš), volejbols (Jānis Kalers), basketbols (Ingrīda Indola, Arkādijs Bajārs), galda teniss (Leons Cimermanis<sup>39</sup>), novuss (Mudīte Kļaviņa).

Pie sporta veterānu kustības aizsācējiem un ilgiem rosinātājiem no Talsu rajona minami Jānis Broks, Jānis Telle (1920–2009), Aina Grīnfoģele, Rihards Kalniņš, Arvīds Taubenbergs<sup>40</sup>, Jānis Blumbergs (1916–1992), Atis Briedis.

1973. gadā PSRS Ministru Padomes Fiziskās kultūras un sporta komiteja apstiprināja “GDA Goda zīmes” divus variantus. Vienu – fizikālās darbiniekiem, otru – fiziskās kultūras kolektīvu un sporta klubu apbalvošanai. 1977. gadā GDA Goda zīmi izpelnījās Talsu RCP kolektīvs. Viens no pirmajiem “GDA Goda zīmi” 1977. gadā saņēma sporta darba aktīvistu Jānis Broks.<sup>41</sup>

No 1963.–1987. gadam aktīvi darbojās sporta veterānu kustība Talsu rajonā. Sporta biedrības “Vārpa” veterānu spartakiāžu kopvērtējumā olimpiskā sešinieka Talsu rajons iekļuva 11 reizes. Talsinieki sportā spēlēs vissekmīgāk cīnījušies 1989. g. (1. vieta), bet 1978., 1994., 1995., 1997. gados tika izcīnītas otrās vietas kopvērtējumā. Visjaukākās atmiņas saglabājušās par sporta spēlēm Laidzē 1971. g., Kazdangā – 1973. g., Madlienā – 1979. g., Aizputē – 1987. g., Saulainē 1989. un 1990. gadā.<sup>42</sup>

1995. gada 7. decembrī Rīgas Sporta manēžā notika lauku sporta veterānu konference.<sup>43</sup> Pēc LBSB “Vārpa” CP instruktora Valdas

<sup>37</sup> Leja A. *Sporta biedrības “Vārpa” vēsture*. Rīga : RaKa, 1999, 80. lpp.

<sup>38</sup> Zankovskis A. Laiks celties, auties un posties. *Leņina ceļš*, Nr. 79, 1973, 3. jūl., 3. lpp.

<sup>39</sup> Valdmāne I. Vai ir kas labāks par galda tenisu? *Talsu Vēstis*, Nr. 20, 2002, 5. lpp.

<sup>40</sup> Leja A. *Sporta biedrības “Vārpa” vēsture*. Rīga : RaKa, 1999, 84. lpp.

<sup>41</sup> Turpat, 103. lpp.

<sup>42</sup> Zankovskis A. Kaut ar sarma vizmo matos: Latvijas sporta veterānu kustības vēstures apskats. Rīga: Latvijas Sporta veterānu savienība, 2002. 374. lpp.

<sup>43</sup> Mandāts: delegātam Jānim Brokam uz Latvijas lauku sporta veterānu kluba dibināšanas konferenci Rīgā, 1995. g. 7. decembrī. ZP 9683/1



Zēniņas ierosinājuma nodibināja lauku sporta veterānu klubu "Sirmā Jaunība". Jāni Broku ievēlēja par kluba valdes locekli.<sup>44</sup>

1997. gadā nodibināja Latvijas sporta veterānu savienības augstāko apbalvojumu "Goda zīmi", ar ko sportistus apbalvoja par nozīmīgiem sasniegumiem vai ieguldījumu veterānu, senioru kustībā. Pēc LSVS valdes lēmuma šai sakarā pasniedza nozīmi un numurētu apliecību. 1997. gada 10. decembrī ar Latvijas sporta veterānu savienības Goda zīmi<sup>45</sup> apbalvoja ilggadējo sporta aktīvistu, sporta veterānu kustības organizētāju Talsos Jāni Broku-Eisāgu.<sup>46</sup> 1998. gada 13. janvārī ar LSVS Goda zīmi 70 gadu jubilejā apbalvoja ilggadējo Latvijas veterānu sporta kustības aktīvistu un Talsu Sporta nama direktoru Rihardu Kalniņu. 1998. gada 29. augustā LSVS Goda zīmi saņēma ilggadējais Talsu rajona veterānu kustības aktīvists, sporta veterānu fonda krājējs – Jānis Telle.

Jānim Brokam sporta veterāna gadi noslēdzās 1998. gadā 35. sporta spēļu finālsacensībās Priekuļos, kur atklāšanas parādē dalībniekus sveica Latvijas valsts prezidents Guntis Ulmanis. No Talsu rajona par piedalīšanos visās veterānu sporta spēlēs apbalvoja Jāni Broku un Jāni Telli.<sup>47</sup>

Jānis Broks kopā ar Rihardu Kalniņu 1968. gadā iedibināja tradīciju organizēt skriešanas un soļošanas sacensības dažādās vecuma grupās. Pateicoties Talsu RCP vadītāja Andreja Strautmaņa atbalstam, pirmās sacensības notika 1968. gada 1. septembrī. Sacensības kļuva tik populāras, ka tajās piedalījās sportisti no Zviedrijas, Dānijas, Igaunijas, Lietuvas, Ukrainas, Baltkrievijas, Armēnijas, Gruzijas, Čuvašijas un visiem Latvijas novadiem. Visbiežāk sacensībās piedalījās Agnese Vārna (Biezā), Jānis Broks, Juris Dadzis un Arvīds Taubenberg<sup>48</sup>. Sacensībām atbalstu sniedza bijušie RCP vadītāji Modris Rūters, Aivars Lakstīgala un iestādes grāmatvedes Ingrīda Bārdiņa un Dzidra Mālmeistere.<sup>49</sup> Sacensību galvenās sekretāres pienākumus visbiežāk veica Dagmāra Biezā, bet medicīnisko aprū-

pi – Aira Pļaviņa. Pateicoties Jāņa Broka un Riharda Kalniņa neatlaidībai, skriešanas un soļošanas sacensības bija otrās ilggadīgākās aiz 1966. gadā Daugavpilī sāktajām skriešanas sacīkstēm "Daugavpils-Mežciems-Daugavpils". Jānis Broks vadījis arī 1982. gada 1. oktobrī dibināto Talsu skrējēju un soļotāju klubu "Kurši".<sup>50</sup> Klubs "Kurši" regulāri piedalījies Latvijas mēroga konkursā "Visi uz starta" un vienmēr bijis starp laureātiem.<sup>51</sup>

Jānis Broks bijis Nacionālo Daugavas Vanagu Talsu nodaļas un Latvijas Nacionālo partizānu apvienības valdes loceklis,<sup>52</sup> Talsu politiski represēto kluba<sup>53</sup> un apvienības "Tēvzeme un Brīvība/LNNK" biedrs<sup>54</sup>.

Jānim Brokam nepietika vien ar paša sportošanas aktivitātēm, viņš par sporta notikumu aktualitātēm publicējis arī rakstus laikrakstā "Padomju Karogs".

Jāņa Broka sabiedriskās aktivitātes talsinieki novērtēja atzinīgi. 1998. gada 14. jūnijā represēto saietā Talsu pilskalnā Valsts prezidenta Gunta Ulmaņa uzdevumā politiski represētajam sabiedriskajam darbiniekam, sporta veterānam un publicistam Jānim Brokam tika pasniegta Triju Zvaigžņu ordeņa I pakāpes Goda zīme.

Jānis Broks miris 2005. gada 29. janvārī, apglabāts 4. februārī Eglaines kapsētā. 2010. gada jūlijā Jānim Brokam blakus guldīta arī viņa uzticamā dzīvesbiedre Anna Broka.

Jāņa Broka piemiņu glabā Talsu novada un Varakļānu novada muzeji. 2008. gada februārī Talsu 2. vidusskolas zālē notika Jāņa Broka piemiņas turnīrs badmintonā.<sup>55</sup> Pateicoties Talsu rajona Sporta skolas trenera Oļģerta Gūtmaņa aicinājumam, 2008. gadā atdzima "skriešanas trešdienas" Talsu Sporta hallē – par godu tradīcijas iedibinātājam Jānim Brokam.<sup>56</sup>

<sup>44</sup> TNMM 29151

<sup>45</sup> TNMM 29150/1

<sup>46</sup> TNMM 29150/2

<sup>47</sup> Latvijas sporta veterāni vakar, šodien, rīt: 1964.–2014. Rīga : Latvijas sporta veterānu-senioru savienība, 2014, 4. lpp.

<sup>48</sup> Arvīds Taubenberg 1974. gadā iedibinājis tautas skrējieni "Apkārt Gulbju ezeram".

<sup>49</sup> Broks-Eisāgs J. Talsu skriešanas un soļošanas sacensībām – 35 gadi. *Talsu Vēstis*, Nr. 52, 2002, 7. maijā, 6. lpp.

<sup>50</sup> Broks J. Tomēr skriesim. *Padomju Karogs*, Nr. 114, 1982, 22. maijā, 4. lpp.

<sup>51</sup> Broks J. Nodarbības turpinās, kilometri krājas. *Padomju Karogs*, Nr. 115, 1988, 24. sept., 4. lpp.

<sup>52</sup> ZP 9626/1; ZP 9626/2

<sup>53</sup> ZP 9626/3

<sup>54</sup> ZP 9626/4

<sup>55</sup> Avotiņa I. Jāņa Broka piemiņas turnīrs badmintonā. *Talsu Vēstis*, Nr. 23, 2008, 23. febr., 3. lpp.

<sup>56</sup> Avotiņa I. Skriešanas trešdienām ir jāatdzimst. *Talsu Vēstis*, Nr. 130, 2008, 6. nov., 8. lpp.

## Jānis Broks

### Summary

The article is dedicated to the memory of Jānis Broks (1921-2005), a politically repressed, public figure, athlete, publicist, and a recipient of the Medal of Honour of the Order of the Three Stars.

On September 26, 1957, he began working as a repairman at the Talsi Repair and Construction Authority (RCP), and from December 18, 1965, until his retirement on May 1, 1989, as a warehouse manager. Later he continued his work at Talsi Sports Centre. While working at RCP, the physical education team led by Jānis Broks was one of the leading sports teams in the Talsi district.

He resumed active sports activities at the age of 35 and participated in competitions until 1998.

Since 1958, he has collaborated with Rihards Kalniņš (1928-2008), in 1963 both men co-introduced badminton in the area, and in 1968 established a tradition of running and race walking competitions for various age groups.

During the Third Awakening, with the support from Eduards Juhņevičš, the editor of the Talsu Vēstis newspaper, Jānis Broks resumed active publication of his works and contributed to the book *“Varakļāni un varakļānieši”*. The memory of Jānis Broks is maintained by the Museum of Talsi Municipality and the Museum of Varaklani Municipality.

## Dr. habil. biol., prof. Rihards Kondratovičs – rododendru karalis

(12.05.1932.–17.02.2017.)

Rihards Kondratovičs ir mūsu novadnieks, kurš mācoties Talsu vidusskolā<sup>1</sup> ieguvis pirmo interesi par augiem un to krustošanu, devis milzu ieguldījumu rododendru introdukcijā. Talsu novada muzejs atceras kopīgi ar profesoru veidoto rododendru izstādi 1999. gada jūnijā, kā arī novērtē 2016. gadā – pirms savas aiziešanas mūžībā – atdotos materiālus par darbu pie rododendriem. Vēlamies pateikties R. Kondratovičam par mūža devumu un izstāstīt viņa dzīves un darba gājumu.

### Bērnība

Rihards Kondratovičs dzimis Daugavpils apriņķa Asūnes pagasta “Sauleskalnos”. Skolas gaitas viņš uzsācis 1939. gadā Kalēju pamatskolā, kur beidzis sešas klases. Liktenis iegrozās tā, ka visa ģimene kara laikā spiesta pārcelties uz Kurzemi, un tālākā izglītošanās viņam turpinās Talsu vidusskolā. Kā raksta R. Kondratoviča klasesbiedrs Alfrēds Cipels, “1945. gadā Rihards iestājās Talsu vidusskolā, kļūdamas par mūsējo”.<sup>2</sup> R. Kondratovičs atzīst, ka tieši šeit guvis interesi par dabā notiekošajiem procesiem, jo dabas mācību pasniedzis Voldemārs Dreimanis, kura vadībā ierīkoti izmēģinājumu lauki ar kultūraugu kolekcijām, veikti dažādi augu krustojumi, lai iegūtu jaunas kultūraugu formas. Par šo laiku Rihards Kondratovičs raksta: “Kā šodien varu vērtēt Talsu vidusskolā pavadītos gadus? Vidusskolas 8. klases skolēnu sastāvs vecuma ziņā bija raibs: vairums bijām 13- un 14- gadīgie, kas tikko kā beiguši pamatskolas, bet bija arī tādi, kas jau pabijuši armijā – tātad pilnīgi pieauguši cilvēki ar zināmu dzīves rūdījumu. Skolotāji – visi vecāka gājuma (pēc mūsu

<sup>1</sup> K. Mīlenbaha ielā 19, tagad Talsu novada muzejs.

<sup>2</sup> Atskatoties. *Talsu Vēstis*, Nr. 53, 2017, 12. maijā, 10. lpp.

toreizējiem priekšstatiem) cilvēki, labi savu priekšmetu pārzinātāji, izcili pedagogi. Atmiņā palikuši tādi skolotāji, kā matemātiķis Līcis un Kalēja, latviešu valodas skolotājas Grundule, Zīriņa un Zariņa, ķīmiķis Grīnvalds, vācu valodas skolotāja Sprinģe, rasēšanas skolotājs Viduks. Skolas direktors bija Mednis. Dabas mācību pasniedza lieliskais pedagogs un dabas pētnieks V. Dreimanis. Skolā bija labi nostādīts ārpusklases darbs – darbojās dažādi pulciņi, ansambļi, skolas koris (dirigents Liepiņš), dramatiskais pulciņš, visiem skolēniem bija iespēja nodarboties ar dažādiem sporta veidiem. Līdzās sportošanai mana aizraušanās vidusskolā bija aktīvs darbs naturālistu pulciņā. Dabasmācības skolotāja V. Dreimaņa vadībā naturālistu pulciņa dalībnieki ierīkoja izmēģinājumu lauku ar dažādu kultūraugu kolekcijām, veicām dažādus krustojumus, lai iegūtu jaunas kultūraugu formas. Atmiņā palikuši skolotāja V. Dreimaņa rosinātie krustojumi ar neļķēm, kas bija vairāku gadu garumā. Šī darba rezultātā ieguvām daudzus skaistus hibrīdus. Šis interesantais un aizraujošais darbs skolas naturālistu pulciņā lielā mērā noteica manu izvēli studijām Latvijas Valsts Universitātes Bioloģijas fakultātē. Liela nozīme šai izvēlei par labu bija arī bērnībā pavadītajiem gadiem dabā.”<sup>3</sup>

## Ģimene

Māte – Antoņina Kondratoviča (dzimusi Pizāne; 1911–1989) – bijusi mājsaimniece. Tēvs – Jāzeps Kondratovičs (1903–1995) – strādājis par virsmežsargu. Ģimenē piedzimuši seši bērni: Valija (1930), **Rihards (1932)**, Ēvalds (1934), Ārija (1936), Verners (1938) un Harijs (1955).

Savā ģimenē kopā ar sievu Skaidrīti Kondratoviču profesors uzauzdzinājis dēlu Uldi un meitu Gintu. Abi bērni, turpinot vecāku iesākto, kļuvuši par bioloģiem – augu fizioloģiem.

## Studijas

Studijas Latvijas Valsts universitātes Bioloģijas fakultātē R. Kondratovičs uzsāk 1950. gadā un pabeidz 1955. gadā, iegūdam biologa-augu fiziologa, vidusskolas bioloģijas un ķīmijas skolotāja kvalifikāciju. Par studiju laikiem R. Kondratovičs saka: “Studijas

<sup>3</sup> Riharda Kondratoviča atmiņas. Materiāls Valsts emeritēto zinātnieku atmiņu krājuma 2. sējumam. Rīga, 2013, 4. lpp. ZA 3402

notika pēc padomju augstskolās aprobētā modeļa: pirmos divus studiju gadus visi studenti apguva vispārīgos priekšmetus, kas bija labs pamats tālākām bioloģijas studijām dažādās specializācijās. No vispārīgajiem priekšmetiem pirmos divus gadus studējām ķīmiju, fiziku, matemātiku, bioķīmiju, botāniku, zooloģiju, augu fizioloģiju, cilvēka un dzīvnieku fizioloģiju, mikrobioloģiju, augkopību un ģenētiku ar selekcijas pamatiem. Sākot ar trešo studiju gadu, visi studenti turpināja studijas pašu izvēlētajās šaurākās specialitātēs. Kā neatņemama studiju sastāvdaļa pēc pirmā un otrā studiju gada bija vasaras mācību prakses botānikā un zooloģijā, kuru laikā bija jāiepazīstas ar Latvijas floru un faunu. Pasniedzēju vadībā iemācījāmies pazīt dažus simtus augu un dzīvnieku sugas. Pēc trešā un ceturtā kursa tika organizētas ražošanas prakses, bet piektajā studiju gadā bija pirmsdiploma prakse un diplomdarba prakse un diplomdarba izstrāde. Šāda studiju sistēma sevi pilnībā attaisnoja, jo Bioloģijas fakultāti beidza labi sagatavoti speciālisti, kurus pēc universitātes absolvēšanas darbā labprāt ņēma zinātniski pētnieciskās iestādes, dažādas laboratorijas, ražošanas uzņēmumi un skolas. Fakultātes absolventiem nebija jāraizējas par darba iespējām pēc universitātes beigšanas, jo jau pēdējā mācību gada vidū visi nākamie jaunie speciālisti tika nozīmēti darbā dažādās iestādēs.

Runājot par studijām universitātē, jāatzīmē, ka paralēli speciālo priekšmetu apgūšanai kā obligāts priekšnosacījums bija sabiedriski politiskie priekšmeti: marksisma-ļeņinisma pamati, zinātniskais komunisms, politiskā ekonomija, dialektiskais un vēsturiskais materiālisms. Stundu skaita ziņā šie priekšmeti aizņēma aptuveni ceturto daļu no visa studiju laika. Tagad tik atliek nožēlot, ka viss tas notika uz bioloģijas speciālo priekšmetu rēķina. Reālo laiku Universitātē saīsināja arī padomju laikā praktizētās talkas kolhozos un sovhozos, kad studenti katru gadu vienu mēnesi – septembrī – piedalījās lauku darbos.”<sup>4</sup>

## Botāniskā dārza direktors (1955–1965)

Pēc diploma saņemšanas tikai divus mēnešus R. Kondratovičs nostrādā par laborantu Cilvēka un dzīvnieku fizioloģijas katedrā, lai

<sup>4</sup> Riharda Kondratoviča atmiņas. Materiāls Valsts emeritēto zinātnieku atmiņu krājuma 2. sējumam. Rīga, 2013, 5.–6. lpp. ZA 3402

dotos pretī savam nākotnes darbam. Jau 1955. gada novembrī viņu ieceļ par LVU Botāniskā dārza direktoru. Botāniskais dārzs bija pirmā nopietnā darba vieta un karjeras izaicinājums, tomēr vissvarīgākais šis laiks Riharda Kondratoviča mūžā ir tāpēc, ka tieši tad viņš pievērsās Latvijā jaunas augu kultūras – rododendru – izpētei. No paša atmiņām par šo laiku: “Mani kā jaunnozīmēto direktoru uz Botānisko dārzu atveda toreizējais mācību prorektors A. Senkāns, kas visus darbiniekus iepazīstināja ar viņu jauno priekšnieku. Tajā reizē manas izjūtas nebija no patīkamākajām, jo sākumā visu šo cienājamo zinātnieku, dārznieku un pārējo darbinieku vidē jutos ļoti neveikli. Galu galā ar saviem 23 gadiem un bez praktiskā darba pieredzes viņu vidū biju īsts zaļknābis. Par laimi, šāds stāvoklis neturpinājās ilgi. Iepazīstoties ar situāciju Botāniskajā dārzā, redzēju, ka visi darbinieki bija lāga cilvēki, sava darba lietpratēji, pretimnākoši un katrs no viņiem man palīdzēja ātrāk iejusties direktora amatā. Ar gandarījumu konstatēju, ka esmu pieņemts kolektīvā kā savējais.”<sup>5</sup>

Arī R. Kondratovičam kā zinātniskās iestādes vadītājam bija jāķeras pie zinātnes. Pēc Augu fizioloģijas katedras vadītājas ieteikuma viņš pievērsās pētījumiem, lai risinātu zālienu problēmas Latvijā. Bet no šīs idejas nācās atteikties, jo Botāniskajā dārzā zeme bija viegla un smilšaina, un sausā, vējainā laikā zālieni “aizgāja pa gaisu”. Neveiksmīgie pētījumi vedināja viņu pievērsties spilgtajiem košumkrūmiem – rododendriem. Botāniskajā dārzā no pirmskara laikiem bija saglabājušies tikai trīs rododendru eksemplāri. R. Kondratovičs par savu nonākšanu pie rododendriem raksta ar vieglu humoru: “Studējot zinātnisko literatūru par šo augu grupu, uzzināju, ka tie aug un attīstās ļoti lēni. Vairumam savvaļas sugu no sēklu izsēšanas brīža līdz pirmajai uzziedēšanai paiet 5–7 gadi. Man tas šķita ļoti svarīgi, jo kopš studiju gadiem aktīvi piedalījos universitātes sabiedriskajā dzīvē, kas būtu grūti savienojama ar intensīvu zinātnisko darbu laboratorijā. Tāpēc šī rododendru “lēnaudzība” un gausā attīstība man bija ļoti piemērota. Kamēr iesētie rododendri pirmo reizi uzziedēs, paiet 5–7 gadi, šajā laikā līdzās literatūras studijām un administratīvajam darbam Botāniskajā dārzā varēs nodoties arī sabiedriskajām aktivitātēm. Šodien, paraugoties vairāk nekā pusgadsimtu atpakaļ,

jāatzīmē, ka izpētes objekta izvēle bija pareiza, jo viss, ko savā dzīvē esmu sasniedzis, ir saistīts tikai un vienīgi ar rododendriem, ar šīs augu ģints izpēti un selekciju.”<sup>6</sup>

Pirmie darbi Botāniskajā dārzā bija saistīti ar pietiekami lielas rododendru kolekcijas savākšanu, lai varētu strādāt pie selekcijas. Lielākas iespējas deva tas, ka starp pasaules botāniskajiem dārziem pastāv nerakstīts likums – bezmaksas sēklu apmaiņa. Tādējādi sēklas tika saņemtas no Japānas, Ķīnas, Amerikas un citām valstīm. Šī darba rezultātā no pārbaudītajām sugām tikai ap 100 sugu bija piemērotas Latvijas apstākļiem. Līdz ar to Botāniskajā dārzā tika izveidota pietiekami liela brīvdabas rododendru sugu un šķirņu kolekcija, kas ļāva uzsākt selekciju – jaunu šķirņu veidošanas darbu. Līdzās darbam ar brīvdabas rododendriem kopš 1956. gada tika uzsākta arī Simsa rododendru (siltumnīcu acāliju) šķirņu kolekcijas veidošana un selekcija. R. Kondratovičs izveidojis 26 acāliju šķirnes. Ar plašo acāliju šķirņu kolekciju (126 šķirnes) kopš 2012. gada var iepazīties LU Botāniskā dārza Acāliju mājā.

## **Darbs LVU Bioloģijas fakultātē (1965–2000)**

Pēc desmit Botāniskajā dārzā pavadītajiem gadiem R. Kondratoviču iecēla par Bioloģijas fakultātes dekānu, vienlaicīgi nozīmējot arī par Botāniskā dārza zinātnisko vadītāju, citādi Botāniskam dārzam nepaliktu neviens darbinieks ar zinātnisko grādu.

Sākums Bioloģijas fakultātē bija smags remonta un sliktās apkures dēļ. Pabeidzot remontu, fakultāte ieguva otro elpu un dekāna darbs R. Kondratovičam sniedza gandarījumu un prieku. Atrasisījās arī akadēmiskā darbība: 1968. gadā viņš tika ievēlēts par docentu, bet 1985. gadā – par profesoru Bioloģijas fakultātes Augu fizioloģijas katedrā. Profesora amatā katedrā R. Kondratovičs ir līdz 2000. gadam. Desmit gadus (1987–1997) profesors pilda LU Zinātņu prorektora pienākumus, iegūdamas kolēģu cieņu un atzinību.

## **LU Rododendru selekcijas un izmēģinājumu audzētava “Babīte” (1980–2017)**

Baltijā vienīgā rododendru audzētava “Babīte” ir selekcijas labo-

<sup>5</sup> Riharda Kondratoviča atmiņas. Materiāls Valsts emeritēto zinātnieku atmiņu krājuma 2. sējumam. Rīga, 2013, 7. lpp. ZA 3402

<sup>6</sup> Riharda Kondratoviča atmiņas. Materiāls Valsts emeritēto zinātnieku atmiņu krājuma 2. sējumam. Rīga, 2013, 8. lpp. ZA 3402

ratorija zem klajām debesīm. Tā nodibināta 1980. gada 1. jūlijā. “Tieši tāpēc 1980. gadā Rihards Kondratovičs ar saviem rododendriem pārcēlās no Botāniskā dārza uz Babītes plašumiem. 12 hektāru – ir, kur izvērsties! Lai iegūtu elites šķirni, jābūt iespējai izvēlēties no 200–300 augiem. Savukārt katram rododendra krūmam, lai tas normāli attīstītos, nepieciešams ne mazāk kā viens kvadrātmeters zemes.”<sup>7</sup> Pašlaik rododendru audzētavā “Babīte” aug 83 savvaļas sugu un 315 šķirņu rododendri. Izveidotas 120 jaunas šķirnes, kas reģistrētas un iekļautas Anglijas Karaliskās dārzkopības biedrības Starptautiskajā rododendru šķirņu reģistrā. “Suga ir tā, kas pastāv dabā, savukārt šķirne ir cilvēku roku radīta,”<sup>8</sup> vienmēr visiem skaidrojis R. Kondratovičs.

Kad zinātnieks varējies atbrīvoties no pienākumiem universitātē, viņš pilnībā pievērsies rododendru audzētavai: “Kad no tā visa tiku vaļā, 1997. gadā pilnīgi pārnācu uz Babīti un tagad ar sirdi un dvēseli esmu šeit. Daru, ko vēlos – veidoju jaunas šķirnes, rakstu grāmatas, pats sev esmu priekšnieks.”<sup>9</sup>

2019. gada 31. maijā LU Rododendru selekcijas un izmēģinājumu audzētavā “Babīte” tika svinīgi atklāta profesoram Rihardam Kondratovičam veltīta skulptūra, kuru veidojis tēlnieks Ģirts Burvis.

## “Rododendrovičs”

Rihards Kondratovičs tiek dēvēts par rododendru ciltstēvu. Kolēģi viņu jokojot sauca par “Rododendroviču”. Kā viņš pats apgalvoja, “man ļoti laimējās, ka atradu īsto augu. Selekcionēšana man ir gan darbs, gan hobijs. Esmu simtprocentīgi uzticīgs rododendriem”.<sup>10</sup> Rihards Kondratovičs apvainojās, ja rododendri tika raksturoti kā kaprīzi augi: “Noteikti, nē! Augiem jārada normāli apstākļi, un viss būs kārtībā.”<sup>11</sup> Rododendriem patīk augt kūdrainā augsnē, kur daudz mitruma un dzidra, ar saules zaķīšiem izraibināta ēna kā Himalaju kalnos, Ķīnas un Japānas piejūras apgabalos – vietās, no kurienes tie cēlušies. Priežu mežs – rododendriem ideāli piemērota vieta Latvijā.

<sup>7</sup> Ksenija Zagorovska. *Selekcionārs, kurš radījis 100 jaunu rododendru šķirņu*. 2015 [skatīts 12.01.2017.] Pieejams: <https://www.riga.lv/lv/news/selekcionars-kurs-radijis-100-jaunu-rododendru-skirnu?8631>

<sup>8</sup> Turpat.

<sup>9</sup> Ksenija Zagorovska. Intervija ar Rihardu Kondratoviču. 4. lpp. ZA 3402

<sup>10</sup> Turpat, 3. lpp.

<sup>11</sup> Ksenija Zagorovska. *Selekcionārs, kurš radījis 100 jaunu rododendru šķirņu*. 2015 [skatīts 12.01.2017.] Pieejams: <https://www.riga.lv/lv/news/selekcionars-kurs-radijis-100-jaunu-rododendru-skirnu?8631>

Uzdodot jautājumu par mīļāko šķirni, R. Kondratovičs parasti atbild: “Man nepatīk šis jautājums! Visas ir mīļas.” Tomēr selekcionārs atzīst, ka ļoti labas šķirnes ir maigi violetā ‘Lavanda’ un rozā ‘Aivars Lasis’, kas nosaukta par godu kolēģim ainavu arhitektam, dendrologam, Bulduru Dārzkopības vidusskolas pedagogam Aivaram Lasim viņa 70 gadu jubilejā.

Savai sievai un meitai Rihards Kondratovičs veltījis šķirnes ‘Skaidrīte’ un ‘Ginta’. Savā vārdā zinātnieks nevienu šķirni nav nosaucis. Viņš atjokoja: “Tas vēl jānopelna!”<sup>12</sup> Selekcionāra sapnis bija radīt ziemcietīgu mūžzaļo rododendru šķirni ar citrondzelteniem ziediem.

## Apbalvojumi

- 1965., 1977., 1981. g. apbalvots ar Vissavienības Tautas Saimniecības sasniegumu izstādes zelta medaļām par rododendru selekciju, introdukciju un praktisko ieviešanu.
- 1971. g. – ordenis “Goda zīme”.
- 1985. g. – Latvijas PSR Valsts prēmijas laureāts par rododendru introdukciju un selekciju Latvijā.
- 1987. g. – medaļa “Darba veterāns”.
- 1989. g. – Latvijas PSR Nopelniem bagātais zinātnes darbinieks.
- 1997. g. – Izglītības un zinātnes ministrijas Atzinības raksts par nozīmīgu ieguldījumu Latvijas augstākajā izglītībā.
- 1998. g. – Latvijas Republikas Valsts emeritētais zinātnieks.
- 2000. g. – Triju Zvaigžņu ordenis.
- 2002. g. – Tēvzemes balva par mūža ieguldījumu rododendru selekcijā.<sup>13</sup>
- 2006. g. – Latvijas Zinātņu akadēmijas Lielā medaļa.

## Nozīmīgākās publikācijas

- *Rododendri*. Rīga : Liesma, 1965. 124 lpp.
- *Acālijas*. Rīga : Liesma, 1971. 144 lpp.
- *Augu anatomijas praktiskums*. Rīga : Zvaigzne, 1976. 280 lpp.
- *Rododendri*. Rīga : Liesma, 1978. 180 lpp.
- *Rododendri*. Rīga : Avots, 1981. 231 lpp. (Krievu val.).

<sup>12</sup> Ksenija Zagorovska. *Selekcionārs, kurš radījis 100 jaunu rododendru šķirņu*. 2015 [skatīts 12.01.2017.] Pieejams: <https://www.riga.lv/lv/news/selekcionars-kurs-radijis-100-jaunu-rododendru-skirnu?8631>

<sup>13</sup> Riharda Kondratoviča CV. ZA 3402

- *Rododendri Latvijas PSR. Kultūras bioloģiskās īpatnības*. Rīga : Zinātne, 1981. 333 lpp. (Krievu val.).
- *Rododendri un to selekcija Latvijā*. Rīga : LU Akadēmiskais apgāds, 2005. 104 lpp.
- *Rododendri. LU Rododendru selekcijas un izmēģinājumu audzētavai "Babīte" – 30*. Rīga : LU Akadēmiskais apgāds, 2010. 104 lpp. (Kopā ar G. Riekstiņu, U. Kondratoviču).

Pavisam R. Kondratovičs uzrakstījis 7 monogrāfijas, 1 mācību grāmatu, 4 mācību līdzekļus, 630 rakstus, vadījis 5 disertācijas, 19 diplomdarbus, 35 kursa darbus.

## Vaļasprieki

Riharda Kondratoviča dzīvē laimīgi sagadījies, ka vaļasprieks ir darbs un darbs ir vaļasprieks. "Skaidrīte stāsta, ka viņš arvien strādājis ļoti daudz, dažreiz pat līdz trijiem naktī. Rakstāmgalds bijis nokrauts gan ar grāmatām, gan papīriem, kuru jēgu un vērtību redzēja tikai viņš pats. Ar vēstulēm un telegrammām, piezīmēm, reklāmas bukletiem un avīžu izgriezumiem, kas kārtoti mapēs un saiņos. [..] Beigās jau kabinetā bija palikusi tikai šaura taciņa, pa kuru aiziet līdz rakstāmgaldam, bet uz paša rakstāmgalda vairs nebija vietas, kur strādāt."<sup>14</sup>

Viņam patika braukt ar automašīnu, turklāt ātri. Kad kāds mēģināja viņu apdzīt, piedeva gāzi un negribēja ļaut sev aizbraukt priekšā. Pēc sievas Skaidrītes stāstītā, vismīļākā automašīna profesoram bijusi 1959. gadā pirktā "Volga" ar briedīti priekšā: "Ar briedīti braucām ilgi, gadus trīsdesmit. Beigās jau priekšējās durvis pasažiera pusē vairs neturējās ciet [..]. Pēc tam bija vēl citas mašīnas, bet neviena nebija tik īpaša. Kad "Volga" tuvojās rododendru audzētavai, darbinieki teica cits citam: "Briedis brauc!"<sup>15</sup>

"Rihards Kondratovičs bija neatkarīga un radoša personība ar labām organizatora spējām, mērķtiecību, darba mīlestību un pienākuma apziņu. Aktīvā akadēmiskā un sabiedriskā darbība netraucēja viņam veidot sirsnīgas attiecības ar kolēģiem, studentiem un padotajiem. Viņu raksturoja vienkāršība un optimisms, viņš nekad neizcēla sevi citu vidū, vienmēr spēja saskatīt līdzcilvēku vērtību un iedves-

mot tos darbam. [..] Riharda Kondratoviča mūža mīlestība zinātnē bija rododendri, kuriem pateicoties viņš kļuva atpazīstams ne vien Latvijā, bet arī Eiropas un pasaules mērogā. Ne velti viņu dēvē par Latvijas rododendru karali."<sup>16</sup>

<sup>14</sup> Šenberga G. Rododendru profesora mājas dzīve. *Ievas Stāsti*. Nr. 8, 2018, 18. lpp.

<sup>15</sup> Turpat.

<sup>16</sup> In Memoriam. Mūžībā devies Rihards Kondratovičs. *Dārzs un Drava*. Nr. 3–4, 2017, marts–aprīlis, 50. lpp.





Riharda Kondratoviča portrets ar autogrāfu.  
Foto: LU Rododendru selekcijas un izmēģinājumu  
audzētava "Babīte".  
ZA 3402



Riharda Kondratoviča selekcionētās rododendru šķirnes 'Aivars Lasis' un 'Lavanda'.  
Foto: LU Rododendru selekcijas un izmēģinājumu audzētava "Babīte"



Talsu vidusskola (tagad Talsu novada muzejs) 20. gs. 50. gados.  
TNMM 24504



Riharda Kondratoviča rododendri izstādē Talsu novada muzejā  
1999. gada jūnijā. ZA 3402



Riharda Kondratoviča tēvs Jāzeps Kondratovičs.  
20. gs. 20. gadi.  
TNMM 18766



Profesoram Rihardam Kondratovičam veltītas skulptūras  
atklāšana LU Rododendru selekcijas un izmēģinājumu audzētavā  
"Babīte" 2019. gada 31. maijā. No kreisās: LŪ Botāniskā dārza  
direktors Uldis Kondratovičs, tēlnieks Ģirts Burvis.  
T. Grinberga foto

Elisabeth Goercke. *Heimat in uns. Baltische Erinnerungen. Die baltische Bücherei*. Band 2. Hannover-Döhren : Harro v. Hirschheydt, 1959.

Fragmentu no vācu valodas tulkojusi INDRA ČEKSTERE

Dr. habil. biol. professor **Rihards Kondratovičs –  
the King of Rhododendrons**  
(12.05.1932.–17.02.2017.)

**Summary**

Rihards Kondratovičs is called the King of Rhododendrons for his research and selection of many varieties. His interest in plants was already seeded during his years in Talsi High School (now the building of Museum of Talsi Municipality). R. Kondratovičs was the director of the Botanical Garden of the University of Latvia, where he began his research and rhododendron selection. Thanks to rhododendrons, he became recognized not only in Latvia but also in Europe and worldwide. Founded the University of Latvia Botanical Garden Branch Rhododendron Breeding and Experiment Nursery “Babīte”, which now consists of 83 wild species and 315 cultivars. He has created 118 outdoor rhododendron and evergreen rhododendron cultivars, and 26 greenhouse azalea cultivars. He has received many awards, including the Order of the Three Stars and the Fatherland Award, for his lifetime contribution to rhododendron selection.

**Dzintarsēta**

No Talsu pilsētiņas lielceļš ved garām vairākām lauku saimniecībām, kā Kurzemē sauc zemnieku sētas, uz bruņiecības muižu – Nurmuižu – un tad tālāk uz Rīgu. Kad vēl nebija šaursliežu dzelzceļa, pa šo ceļu iebrauca pilsētā pie Daugavas. Šodienas šoseju vēl joprojām sauc par Rīgas ielu, bet lielākā daļa talsinieku to sauc par Nurmuižas. Tas ir viens no skaistākajiem zemes ceļiem, ko es zinu. Tas vijas kalnā augšā un lejā. Ap to aug egļu meži un vienmēr draudzīgi atklāj brīvu skatu uz maziem ezeriem, laukiem un tālo kalnaino apkārtni “ar Tīringas piemīlību” – kā reiz izteicās kāds svešinieks. No lielceļa atzarojas vairāki ēnaini, šauri ceļi uz tā saukto ieceļotāju mežu. Stāsta, ka pirms daudziem gadiem šeit kādā būdiņā dzīvojis vientuļš un brīnumains sirmgalvis.

Meža ceļš ved augšup uz lielu meža pļavu, kas tiek saukta par latviešu pilskalnu, talsinieku iemīlotu izbraukumu mērķi un zaļumsvētku vietu. Pils paliekas šeit nekad nav tikušas atrastas. Augstiene piedāvā brīnišķīgu skatu pāri koku galotnēm un gravām, tīrumiem un tālajām pļavām uz zilajām tālēm.

Lielceļa otrā pusē šaurs kājceļiņš diezgan stāvus ved uz leju caur pamežu un papardēm pie noslēpumu pilnā Sapņu ezera.

Cieši apkārt iekļauts slaidām eglēm,  
Snauž ezers mūžīgos sapņos,  
Neko nejaušot par vēju un viļņošanas.  
Augstas, smailas zāles to apžūžo,  
Lielo lēpju lapu zaļie lauki  
Klāj tā melno spoguļi,  
Un ir tā, it kā tā tuvumā  
Tikai baltie purva vaivariņi  
Sūta savu smago smaržu čukstu  
Pāri tā snaudoši tumšajai dzīlei.



Rings von hohen Tannen dicht umstanden  
Liegt der See in ew'gen Träumen,  
Weiss von keinem Wind und Wogenbranden.  
Hohe spitze Gräser ihn umsäumen  
Grosser Mummelblätter grüne Flecken  
Seinen schwarzen Spiegel decken –  
Und es ist, als ob in seiner Nähe  
Nur die weisse Sumpfspiräe  
Sendet ihren schweren Rauschduft  
Über seine schlumerdunkle Tiefe.  
E. G. [Goercke]

Pie lielceļa, pirms tas ieiet mežā, atrodas divas mūžvecas kapsētas. Pa kreisi jūdu: drūma, vecu koku apēnota, ar izdzisušām kapu plāksnēm mežonīgi krāšņajos krūmājos un vecajiem apmūrētajiem rabīnu kapiem. Baisa kā Reisdāla “Jūdu kapsētā”. Trīsreiz man bija izdevība jūdu apglabāšanu līdzizdzīvot, kā tā pēc senebreju tradīcijām, iespējams, tikai tādā pasaules ielokā kā Talsos tika piekopta. Jau ceremonija sēru mājā ir savdabīga. Līķis guļ, pilnīgi apsegts ar melnu lakatu uz grīdas – uz tepiķa vai salmu paklāja, ieskauts ar daudzām degošām svecēm. Pēc rabīna runas mirušais, kas ir ietīts kā mūmija un baltā maisā iebāzts, tiek ielikts zārkā. Kopienai pieder tikai viens zārks, kurā visi mirušie tiek izvadīti uz kapiem. 24 stundu laikā katram līķim ir jābūt zem zemes – tā ir pavēlējis Mozus. Puķu rotājumi nav ierasti. Kapsētā zārks tiek nolikts uz zemes. Četri vīri satver ar sudrabā izšūtajiem Talmuda teicieniem rotāto melno pārklāju aiz stūriem un, kaut ko pie tam murminot, paceļ mirušo no zārka un ieliek to samērā sekli izraktajā kapā uz diviem rupji apstrādātiem dēļiem. Viens no vīriešu kārtas piederīgajiem piepilda maisiņu ar zemi un paliek to mirušajam zem galvas. Vēlreiz tiek atsegta mirušā seja, lai sērojošie varētu tam dāvāt pēdējos skatienus. Tad dēļi tiek uzlikti mirušajam un uz tiem sāk dunēt zemes gabali, kamēr rabīns un priekšdziedātājs (lūgšanu vadītājs) pārmaiņus skumji skanošos toņos dzied ebreju vārdus un lūdzas. Pastarpām tiek arī runas turētas – vāciski vai jidiša žargonā – un visbeidzot mirušā dēļi vai, ja viņš nav atstājis aiz sevis nevienu, tuvākie vīriešu kārtas piederīgie vai svešinieki sastājas ap zemo, šauro kapa uzkalniņu, lai norunātu mirušā lūgšanu par dvēseles atgriešanos Abrahama klēpī. Ar to īsā,

mazsvinīgā ceremonija ir beigusies. Nabadzīgi gērbusos sieviešu bars steidzas uz priekšu, lai izplūstu skaļā žēlabu dziesmā, bet tas parasti no piederīgajiem tiek novērsts ar to, ka apraudātāju sievām tiek iedota (iebāzta) nauda. Pie kapsētas vārtiem katrs iemērc pirkstu galus jau sagatavotā mazgājamā traukā, “lai nāvi neatnestu uz mājām”, kas kādreiz varēja nozīmēt sava veida dezinfekciju.

Lielceļa otrā pusē ēnains ceļš ved uz Sukturu kapsētu. Kapi šeit atrodas pakalnā uz vairākām pakāpēm, kas paceļas cita par citu augstāk. Šauras taciņas vijas pa stāvajām nogāzēm. Ir grūti šeit augšā uznest zārku. Daudzas kapavietas ir vecas un gandrīz pazudušas nezālēs un krūmājos, veci, senlaicīgie krusti. Augstas, mūžvecas egles sniedz dziļu ēnu un kā dabisks žogs ieskauj visu kapsētas teritoriju. Šeit mežā mīt klusums. Saules stari šur tur iemirdzas caur zemu nokārtajiem zariem un iesvīturo dažus jaunus, apkoptus kapu kalniņus kapsētas lejas daļā.

Šeit atdusas arī kāds manu bērnu dienu draugs, mūsu ilggadīgais dārza strādnieks Jānis Dulverks [Jan Dullwerk], vienkāršs, vecs latvietis, čakls kā bite, kas manu vecāku dārzā ielicis daudzus zaļojošus pieminekļus. Katru svētdienas pēcpusdienu 2 kilometrus viņa ļoti vecā atraitne Katrīne nāk svētceļojumā no pilsētas pie viņa kapa. Viņa bija mana pirmā aukle un vēlāk strādāja mūsu mājās par vešerieni. Ar lielu piederības sajūtu viņa piedalījās visos mūsu pasākumos, un īpašs prieks viņai bija, ja tā drīkstēja lielākos ģimenes svētkos un, visbeidzot, arī manā kāzu dienā apkalpot pie galda. Tad apaļīgā persona parādījās mirdzoši tīra un akurāta melnā kleitā ar baltu, iestīvinātu priekšautu un aubi, neskatoties uz viņas vecumu – veikla un apsviedīga. Nu viņa ir viena, bērni viņai nebija atvēlēti. Stundām ilgi viņa sēž uz mazā soliņa un skaļā balsī stāsta savam vecītim savas mazās raizes un visus pilsētas jaunumus. Pēdīgi viņa novēl apskaidrotajam gulēt Dieva mierā un ar apmierinātu smaidu dodas mājup uz savu šauro atraitnes istabiņu. Tās gaitenī aiz aizkara jau gadiem ilgi stāv viņas zārks. Kā vecā veļas mazgātāja Šamiso dzejolī, viņa ir “taupījusi un domājusi”. Arī mirstamais krekls un kleita ir gatavībā, tāpat kā naudas summa kafijas galdam sēru viesiem, jo Katrīnei ir daudz draugu un labvēļu.

Bet starp abām kapsētām pirms daudziem gadiem ir risinājies dīvains notikums. Kādā vasarīgā mēnessnaktī vecs lauku mācītājs

braucis uz savu mācītājmāju. Vai viņš bija vēl apmeklējis kādu mirstošo, vai arī atgriezās no kopā būšanas ar draugiem, es nezinu. Tikai tik daudz, ka cienījamais vecais kungs nebija ne iemetējs, ne fantasts. Pēkšņi zirgs ceļa vidū starp abām kapsētām palika stāvēt kā neredzama šķēršļa priekšā. Veltīgi kučieris skubināja zirgu, tas nekustējās no vietas. Kučieris neko neredzēja, taču mācītājs raudzījās uz ceļu kā apburts un klusi sacīja: “Liecies nu mierā – mēs varam mazliet pagaidīt”. Viņa acu priekšā no jūdu kapsētas šurp virzījās garš baltu, miglainu stāvu gājiens šķērsām pāri ceļam uz Meža kapsētu. Kad spoki bija pazuduši, zirgs pats mierīgi devās tālāk. Viens no mācītāja dēliem pēc tēva nāves man pastāstīja šo piedzīvojumu. Vecās mājas un daudz brauktie ceļi – kādu nepārredzamu nostāstu bagātību pačukst tie tādām, kas labprāt ieklausās pagājībā!

Tuvu kaimiņos abām kapsētām un šalcošajam mežam pie Nurmuižas ceļa atrodas neliela zemnieku sēta – Dzintarsēta. Manā bērībā to sauca par Bučiņkrogu. Māja bija drūma, zema celtne, gandrīz apsegta ar kādas vecas liepas zariem. Vai šeit kādreiz atradās ērberģis ceļotājiem, neviens vairs nezina. Arī vārda izcelsmi neviens vairs nezina – vai tas no “buks” sakņojas, vai arī cēlies no novecojuša latviešu apzīmējuma – bučiņas? Varbūt Bučiņkrogā labprāt iegriezās ceļinieki un iemīļējušies, lai vecās liepas dziļajā paēnā apmainītos ar skūpstiem?

Krogs vairākkārt bija mainījis īpašniekus. Pēdējais bija kāds latviešu vecpūsis, pensionēts ģimnāzijas skolotājs Z. [Zaudmanis Teodors, 1874–1937; 05.09.1921. mainīts uzvārds – Dzintarkalns. – *Sastādītāja*.] Ap 1905. gadu viņš bija fanātisks revolucionārs, taču es viņu nekad neiepazinu kā šovinistu. Viņš uzsvēra savu latvietību, un viņa galvenā interese tika veltīta dzimtenes senatnes pētniecībai un latvisko tradīciju atkaliedzīvināšanai. Drīz pēc Latvijas valsts rašanās – apmēram ap 1920. gadu, viņš ieguva Bučiņkrogu un deva tam vārdu “Dzintari”. Arī savu vāciski skanošo uzvārdu viņš lika pārveidot. Dzintars ir latviešu iemīļots dārgakmens – rotaslieta, un tā iemīļošana gāja tik tālu, ka nereti bērni saņēma kristāmos vārdus “Dzintars” vai “Dzintra”. Vecā mājokļa jaunais īpašnieks lika māju pārbūvēt no pamatiem, piebūvēt augststāvu un nacionālā stilā izdaiļot.

Stāstīja, ka tas esot gandrīz kā mazs muzejs, pilns ar dīvainām senpagāniskajām gleznām un priekšmetiem, un smējās par veco ūpi

un viņa kuriozajām idejām. Es labprāt gribēju reiz ielūkoties mājas iekšienē. Ārēji tā tagad līdzinājās modernai villai ar koptu priekšdārziņu. Drūmā vecā liepa bija pazudusi. Tikai kāds cienījams ķiršu koks vēl slēja, kā manās bērnu dienās, savus zarus pār augļu dārza žogu ārā uz ceļa pusi.

Dzintarmājnieku ar viņa plato zemnieka seju un salīkušo stāvu es biju jau bieži sastapusi, kopš tā laika, kad es kā skolas pianiste biju pieņemta darbā latviešu ģimnāzijā. Man bija jāspēlē klavieru pavadījums vingrošanas apmācībās, kā arī es biju pārņēmusi līdzdarbošanos visos skolas muzikālajos sarīkojumos. Svētku vakaros es atsevišķajos klašu vakaros spēlēju arī dejas. Tad vienmēr redzēju veco bijušo skolotāju kādā kaktā sēžot un ar patīkamu smaidu sekojot visiem priekšnesumiem vienmēr bagātīgajā programmā. Sākumā augstāko klašu jauktais koris dziedāja kādu no skaistajām latviešu tautas dziesmām. Sekoja solo priekšnesumi ar apbrīnojami augstajām meiteņu balsīm. Nereti šīs jaunās, neskolotās dziedātājas ar vieglumu sasniedza divsvītrotu e un pat f sasniedza. Arī jauno komponistu dziesmas – Mediņa, Kalniņa vai agri mirušā Dārziņa, tika dziedātas – liriski dziedājumi ar aizgrābjošu iekšēju izjūtu un neparasti skaistu melodiku. Dzejoļi un dramatiski uzvedumi, vienmēr ar lielu nepiespiestību un dabiskumu izpildīti, bagātināja programmu. Noslēgumu veidoja, vingrošanas skolotājas rūpīgi iestudēta, kāda no senajām latviešu tautas dejām, bieži ar komplicētām tūrēm, kā “Jandāls” vai “Ačkups”, dzirnavu dancis 12 pāru izpildījumā vai oriģinālais “Ritenītis”. Īpaši skaisti izskatījās, ja dejotāji turklāt parādījos dzimtajos, koši krāsainajos tautas tērpos. Meitenes – lielākoties lieliem, spēcīgiem stāviem, ar garām blondām bizēm un bagātīgām dzintara rotām pie mirdzoši zaļajām vai zilajām jaciņām un gareni strīpotajiem brunčiem zemes un gadalaiku krāsu secībā: melns, zaļš, dzeltens, sarkans un balts un ar fliteriem izrotātajiem galvas vaināgiem; arī kāda cita tautas tērpa tumši zilā kleita ar ņieburu ar sarkanām svītrām, ar augsto, gaiši sarkano vainagu ir velkama. Puiši nēsāja linukrāsas svārku ar sarkaniem izšuvumiem un kā apavus – pastalas – īpašu sandaļu veidu, pagatavotu no viena ādas gabala. Iespējams, arī Dzintarmājnieks bija piedalījies šo seno, pusaizmirsto un izzudušo deju un tautas tērpu vākšanā un atrašanā. Pēc īsa starpbrīža sākās skolēnu balle. Līdzās vālsim un polkai tika dejas vēl manā laikā ap gadsimtu miju modernas kļuvušās solo dejas, kas atkal deju stundās ģimnāzijā tika mācītas: *Pas de quatre, Pas d'Espagne, Pas des patineurs, Mignon, Papillon*, ven-

gerka un kā vienīgā patiešām modernā deja – tango. Fokstrots netika atzīts un bija atļauts tikai pieaugušajiem skolēniem abiturientu ballē. Deju starpbrīžos kādā no klasēm blakus aulai bija atspirdzinājumu galds tikai ar vietējiem ēdieniem – viss skolnieču pašu mīļi pagatavots. Te bija spoži brūnu, pusmēnesveida speķa pīrādziņu kalni, apaļi, tā sauktie žograuši no neraudzētas rudzu miltu mīklas ar kraukšķīgu stāvo maliņu un saldu pildījumu no burkānu biezeņa, lauku sviests un melnā rudzu maize, saukta par rupjmaizi, garda saldskābmaize un plakans, balts jāņusiers – viss ziedots no zemnieku skolēniem. Arī treknā, žāvētā cūkgaļa nedrīkstēja trūkt, un pāri pār visu atsvaidziņošā skābputra, kuru pēc patikas varēja dzert no koka kausiem vai ēst ar koka karotēm. Iekšā tika iebērti gandrīz ķiršu lieluma vārīti pelēkie zirņi, kuri – cik es zinu, ārpus Kurzemes sastopami tikai Austrumprūsijā.

Skaistas, latviskas māla vāzes, ornamentiem rotātas, svētku reizē ar mārtiņrozēm pildītas stāvēja visapkārt. Daudzi viesi apsēdās pie galda, un vecais skolotājs uzaicināja uzdziedāt kādu kopīgu dziesmu. Labprāt visi piekrita. Latviešu tautasdziesmām ir neskaitāmi panti. Kā pašu par sevi saprotamu visi zina tekstu no galvas. No aulas atskan atkal cita dziedāšana. Ir sākušās iemīļotās rotaļas ar dziedāšanu. Arī visi skolotāji tajās piedalās. “Kumeliņi, kumeliņi, tu man kaunu padarīji, tev kājiņa paslīdēja, man nokrita cepurīte” vai “Lakstīgala kroni pina manā rožu dārziņā”. Nekad neiztrūkst sāpīgā, ilgu pilnā “Pūt, vējiņi, dzen laiviņu, aizdzen mani Kurzemē” ar pārsteidzoši jautro piedziedājumu: “Lustīga dzīvošan’, lai tālu skan, lai tālu skan!”, kas tiek lēkts polkas taktī.

Kādā skaistā pavasara pēcpusdienā es beidzot drīkstēju iepazīt “Dzintaru” māju – man bija vajadzība pie mājas kunga. Lēnām gāju ārā no pilsētas. Gaiss bija pilns ar kādu ļoti stipru pavasara smaržu. Gandrīz katrā zemnieku sētā pie ceļa pār žogu savas zaļi baltās ziedu kaskādes izlēja ievas. Kā vācu dzeja apdzied liepas un ozolus, tā latviešu tautas dziesmās un rotaļdziesmās atkal un atkal parādās ieva kā ziemeļu pavasara zīmīgs tēls, alegorija. Neilgi pirms gari izstieptā “Dzintaru” mājas augļu dārza mans skats krita uz kādu grubuļainu simtgadīgu sazaļojušu mežrozīšu krūmu. Pirms gadiem kāda veca dāma man stāstīja, ka viņas pirms ceturtdaļgadsimta lielā vecumā mirusī māte savā bērniībā bija plūkusi no šī krūma rozes un mežrozīšu

augļus – tā tad tam vajag būt – mazākais – 100 gadus vecam.

Es gāju gar dārza žogu. Nelielos attālumos pie tā bija piestiprināti kokā izgriezti ornamentu: tā sauktais ugunskrusts un citas simboliskās latviešu zīmes. Pār drāšu režģa vārtiem uz koka plāksnes ar stilizētiem, stūrainiem burtiem bija latviešu dzejas rindas, kuras tulkojums varētu skanēt šādi: “Jubelnder Himmel, helltönende Welt/ Hei, wie dies Leben mir wohlgefällt!” [“Debesis gaviļē, zemīte skan/ Ai, kā šai pasaulē patīkas man!”]

“Laimīgs, kas savā vientuļajā vecumā vēl uz tādu pateicīgu prieku par pasauli ir spējīgs,” es nodomāju un tūlīt pēc tam ieraudzīju pretī milzīgi lielu, peļu pelēku dogu, kas stāvēja žoga iekšpusē. Kaut gan zināju, ka lielākā daļa suņu vienmēr saož dzīvnieku draugu, tomēr es nesteidzos ieiet – zvans nekur nebija redzams. “Ejiet droši iekšā,” teica garām ejošā sieviete, “Ojārs nevienam neko nedarīs”. “Vai tu mani laidīsi iekšā, Ojār?” es jautāju ar seno latviešu varoņa vārdu apzīmētajam un atvēru vārtiņus. Suns piekrītoši pavēcināja savu astes strupuli, kas līdzinājās gumijas nūjiņai, un devās lieliem suņiem raksturīgajā dejojošajā solī pie atvērtā loga un vienreiz ierēja iekšā. Tūdaļ uz sliekšņa parādījās mājkalpotāja. Kungs esot bijis slims un viņam esot guļamā kūre, taču viņš mani droši vien pieņemšot. Viņa aizgāja mani pieteikt, un es varēju apskatīties apkārt gaišajā priekštelpā. Sienas bija košā, spinātu zaļā krāsā ar krāsainu frīzi ar latviešu trijstūra ornamentu. Blakus durvīm bija ierāmēta plāksne ar daudziem vārdiem. Līdzās mājas apdzīvotājiem bija nosaukti visi, kas māju bija cēlušies un izrotājuši – sākot ar arhitektu, galdnieku un virpotāju līdz pat jaunākajiem mūrnieku zeļļiem. Arī divi daiļkrāsotāji bija tur klāt.

No gaitēņa trepes ar skaistām, izgrieztām margām veda uz augšstāvu. Mājastēvs mani saņēma savā ļoti pieticīgajā guļamajā un darbistabā, guļot pašauztā jakā uz vecmodīgas kušetes. Vecā kunga pilnīgā, platkaulainā seja bija kļuvusi vājāka un neveselīgā, pelēkdzeltenā krāsā. Es izteicu savu lūgumu, kas man draudzīgi bija uzticēts, un izteicu dažus apbrīnas vārdus par māju. Vecais pacēlās. Viņš drīkstēja jau mazliet pastaigāt un negribēja pieļaut, ka liegtu sev iespēju man parādīt savu paša radīto māju.

Mēs iegājām ēdamistabā, nelielā, gaiši zili izkrāsotā telpā. Visapkārt sienas rādīja ļoti maigās krāsās izkrāsotas frīzes. Pasaku

ainas, piedzīvojumi no “Sprīdīša”, latviešu Īkšķīša. Arī mazais kamīns stūrī bija rotāts ar pasaku tēliem – krāsainu toņu reljefiem. Apaļš galds, tikai intīmam izlasītu draugu lokam paredzēts, atradās zem kokā izgriezta gaismekļu kroņa. Arī krēslos bija izgriezts rotājums ar to pašu trijstūra motīvu. ”Trūkst vēl sīkumi, kas telpu padarītu mājīgu,” sacīja mājastēvs, “skaistas vāzes un stilā ieturēti trauki”.

Atveramās durvis mūs ievadīja zālē, tukšā, silti gaišā telpā ar diviem logiem. Lai gan pēcpusdienas saule to jau bija pametusi, izskatījās, ka maigi dzelteni nokrāsotās sienas vēl izstaro kaut ko no tās. Četri šauri, stipri stilizēti sienu gleznojumi, ieturēti tādos pašos gaišos krāsu toņos kā bildes ēdamistabā, rādīja latviešu mitoloģijas tēlus. Te šūpojās “Debesu tēvs”, baltmatains sirmgalvis ar sidrabpelēku tērpu, vismaigākajā zilgmē zem diviem miglas pelēkiem mēnešiem. Rokas viņš turēja svētot un sargājot pār zilganajām klintīm un koku galotnēm. Nākošajā gleznojumā vasarīgā ainavā stāvēja “Zemesmāte” – nobriedušas sievietes stāvs gaiši brūnā kleitā, ar garām, blondām bizēm, ar kviešu kūli rokās. Pēc tam, slaida kā bērzs un balta, Milda – meitenīgā pavasara dieviete, apņemta ar garkātainām puķēm. Pēdējā glezna bija mazliet tumšāka. No violeta negaisa mākoņa slējās negaisa dieva Pērkona gaiši sarkanais matu cekuls. No viņa paceltās rokas plaiksnījās zibens. Visi stāvi ar to savādo, stūraino zīmējumu bija ar dzīvelīgu izteiksmi, un tomēr kaut kas nereāls. Pārļaicīgs, kas domas no ikdienas dzīves aizvadīja citās pasaulēs.

Šajā un nākošajā telpā vajadzēja mākslas draugiem, bet, pirmām kārtām, strādājošajai un studējošajai jaunatnei, rast atpūtu, ierosmi un patiesu prieku par nacionālo dzeju un mūziku. Mēbeles – vienkārši koka soli ar kokgriezumiem – vēl nebija atvestas.

Otrās dubultveramās durvis veda uz mazu telpu mājas galā. Tā bija ieturēta tumšā zilzaļā tonī. Tādā pašā krāsā bija arī koka lāde uz dažiem pakāpieniem, sava veida atveramais altāris. Atvērts tas ļāva skatīt lielu kokā grieztu reljefu: šifera pelēkas, stilizētas klintis ar vairākiem pakāpieniem. Uz katras terases stāvēja maza cilvēka figūra tumšā, pārļaicīgā apģērbā. Klints virsotnē tronī bija baltbārdainais sirmgalvis, līdzīgs Debesu tēvam. Viņam pie kājām ceļos bija nometies vēl viens cilvēciņš. “Svētceļojums pie dievišķības,” paskaidroja mājas kungs un rūpīgi aizslēdza lādes durvis. Droši vien to viņš drīkstēja atvērt tikai īpaši svinīgos gadījumos. Telpa bija domāta nopiet-

nās mūzikas priekšnesumiem. Vietu pie sienas ar logu vēl vajadzēja atrast harmonijām.

Mēs atgriezāmies gaitenī, virs kura augšstāvā atradās istabas mājkalpotājiem un viesiem. “Patiesi,” es nodomāju, “ļoti neparasta māja, kurā īpašnieks sev paturējis mazāko un vienkāršāko istabu.” Mēs izgājām ārā.

Mājas aizmugurē, šaurajā pagalmā, es redzēju mazu latviešu pils atveidojumu, droši vien dabisku un ticamu, bet patiesi šausmīgu būvi no cementa. Blakus šausmas iedvesošs milža stāvs. Kādā savādi izaugušā kokā, kas līdzinājās cilvēka stāvam ar paceltu roku, bija iegriezta atbaidošā seja un no zara slējās metāla zibens. Atkal Pērkondievs. No pagalma ārā veda vārti un pāri tiem vārdi: “Debesu tēvs, Zemes māte – sargi!”.

Taču mājas tuvumā pamanīju vēl vienu raibi krāsotu mājiņu ar diviem maziem logiem, kas arī bija rotāti ar baltiem aizkariem un puķu vāzīti. Tās priekšā gulēja suns. “Ojāra mājoklis,” paskaidroja saimnieks. Tagad man vajadzēja pasmaidīt. Patiesi, kā aizspēlējies bērns vecais bija ļāvis visur valdīt savai jautrajai fantāzijai. Droši vien viņam bija dzejnieka daba. Diemžēl viņam nebija vairs ilgi lemts priecāties par savu īpašumu. Apmēram gadu pēc mana apmeklējuma vecais saimnieks nomira no kādas iekšķīgas slimības. Viņa vēlēšanās tikt apglabātam pagalmā pie Pērkontēva kājām netika izpildīta. Attāli radnieki ieguva apbedīšanai vietu mūsu skaistās meža kapsētas malā, zem augstajām, šalcošajām eglēm.

No nelielā paaugstinājuma pāri zilam, viļņojošam linu laukam varēja pārskatīt visu Dzintarsētu. Veco pagānu, kā Dzintarsētas saimnieku dēvēja daudzi cilvēki, pēc viņa vēlēšanās uz kapu nepavadīja neviens garīdznieks. Seši jaunieši baltos linu svārkos nesa uz kapu atvērto zārku, kurā mirušais, arī gērbts tautastērpā, gulēja ar jērādas cepuri sirmajā galvā. Tam sekoja meitenes ar ozolu vainagiem rokās, dziedādamas nopietnas dziesmas.

“Dzintaru” māja, ko pārvaldīja vecs, īgns laulātais pāris, kļuva par sava veida muzeju, ko laiku pa laikam apskatīja svešinieki. Priecīgus svētkus tā vairs nekad netika redzējusi. Vienreiz satiku Ojāru pilsētā. Skaistais dzīvnieks izskatījās bēdīgs un novārtā pamests. Viņš mani atpazīna, un mēs ļoti sirsnīgi apsveicinājāmies, pieminot veco, dzīvespriecīgo Dzintarsētas kungu.



Skolotājs, novadpētnieks, sabiedriskais darbinieks Teodors Dzintarkalns pie savas mājas "Dzintari" Nurmuižas pagastā ar suni Ojāru priekšplānā. 20. gs. 30. gadi. TNMM 3744/5

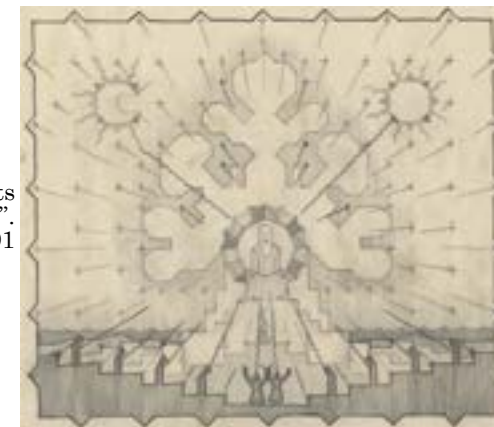

Kārļa Sūniņa mets "Debestēvs (Laidējs)" "Dzintariem". 1930. gads. TNMM 27991



Cementa pils un Pērkondieva tēls "Dzintaru" sētā. 1973. gads. A. Priediša foto. ZP 1109/5; 20. gs. 60. gadi. ZP 7491



Sienu gleznojumi "Dzintaros" pēc Kārļa Sūniņa metiem "Spēka dēls", "Bārenīte" (TNMM 27991). 1996. gads. M. Vanagas foto



"Dzintaru" nama plāksne. TNMM 3769. S. Priedes foto



Skats "Dzintaru" istabā ar sienas gleznojumu "Meža māte" pēc Kārļa Sūniņa (1907–1979) 1930. gadā zīmētajiem metiem (TNMM 27991). 1930. gads. TNMM 3752/1



Sienas gleznojums "Dzintaros". 1996. gads. M. Vanagas foto

Iekļautas pamattekstā minētās personas  
(nav norādīts personvārdu lietojums citātos, organizāciju, mākslas darbu,  
sabiedrisku norišu u. c. nosaukumos, politisko režīmu apzīmējumos u. tml.)

### The Amber farmstead

#### Summary

The Baltic German poet Elisabeth Goercke spent her childhood and youth in Talsi. Although in 1939 she had to return to Germany, the Talsi native has been remembered dearly. The poet summarized her memories of her birthplace, the people she met, and her impressions in a collection published in 1959 with a title – “*Homeland in Us*” (“*Heimat in uns. Baltische Erinnerungen*”).

In a published translation from German, Elisabeth Goercke remembers the picturesque surroundings of *Sapņu Lake (Dream Lake)*. A special place in her memories has the *Dzintari (Amber)* farmstead near Talsi and its owner. Teodors Dzintarkalns (1874–1937), a homeowner, teacher, student of local history, public servant, decorated his home with wall paintings, ornaments and folk songs. The distinctive, ancient Latvian-style house of the 1930s was admired by guests from far and wide.

ADAMOVIČA ALVĪNE (dz. Feldmane), skolotāja Jaņa Adamoviča sieva 15  
ADAMOVIČA LĪZE, Krišjāņa Barona māsa 15  
ADAMOVIČS JANIS, skolotājs 9, 12, 13, 14, 15  
ADELMANIS G., ārsts 25  
AGARKOVŠ PĀVELS, jaunākais seržants 274  
AKIMOVA JEKATERINA, ierindnieka V. Makarova māsa 242  
ALKSNIS ANDREJS, Nurmuižas pagasta lauksaimnieks 18  
ALSBERGS ERNESTS, frizētavas īpašnieks 122  
AMENDA PĒTERS KRISTIANS, ērģelnieks 32  
AMIĶIS FRICIS, padomju varas aktīvis 149  
ANCĀNS ANDREJS, laikraksta “Padomju Karogs” redaktors 360  
ANCKINS ANTONS, vecākais ceļu tehniķis, Talsu Sadraudzīgās biedrības dramatiskās trupas aktieris 122  
ANDREJEVS GEORGS, Latvijas Republikas ārlietu ministrs 344  
ANDREJEVS PĀVELS, sarkanarmietis 257, 258  
ANNA, istabene Ārlavas muižā 34  
ANOHINS SEMJONS, sarkanarmietis 256  
ANSABERGS ANSIS, Ārlavas pagasta iedzīvotājs 85  
ANSABERGS FRICIS, skolotājs 40  
ANŠEVICS ARTŪRS, laikraksta “Talsu Vārds” cenzors, represēts 197  
ANTONOVS, LPSR VDM Talsu rajona daļas priekšnieks, kapteinis 279  
ARĀJS VIKTORS BERNHARDS, piedalījās ebreju masveida nogalināšanā vācu okupētajā Latvijā 188  
ASJAKINS DMITRIJS, ierindnieks 248, 249, 251, 252  
AUZA V., Talsu apriņķa Komunālās saimniecības nodaļas vadītājs 205, 206  
AUZIŅA ANNA, ārsta J. Auziņa māte 49  
AUZIŅA ANNA, ārsta J. Auziņa sieva, sk. *Berga Anna*  
AUZIŅA KITTI EMĪLIJA ADELE (dz. Meijere), ārsta J. Auziņa sieva 53, 70  
AUZIŅŠ ANSIS, saimnieks, ārsta J. Auziņa tēvs 49  
AUZIŅŠ ARNOLDS, laikraksta “Pionieris” redakcijas darbinieks 328  
AUZIŅŠ JĀNIS, ārsts Ārlavas draudzes novadā un leprozoriņā 40, 49, 50, 51, 52, 53, 55, 56, 60, 61, 64, 66, 68, 70, 74  
ĀBELE EMĪLS, Talsu Sadraudzīgās biedrības kasieris 13  
ĀBOLIŅŠ JĒKABS, feldšeris Ārlavas Doktorātā 53



ĀBOLIŅŠ MATĪSS, sargs Ārlavas Doktorātā 53  
ĀLBORNS, Talsu apriņķa kreislandvirts (saimniecības pārzinis) 196  
ĀRBERGA GAIDA, novada literāte, darbus publicēja laikrakstā "Talsu Vārds" 180, 181  
BAHA LUĪZE ŠARLOTE fon, sk. *Ostena-Sakena Luīze Šarlote*  
BAHS JOHANS HEINRIHS fon, barons, Tiņģeres, Ārlavas, Popervāles, Lubes, Īves muižu dzimtkungs 33, 38, 42  
BAHS KĀRLIS, Talsu stacijas priekšnieks 108  
BALAHONCEVS IVANS, sarkanarmietis 202, 277  
BALODIS JĀNIS, Latvijas Republikas kara ministrs, ģenerālis 118  
BARANOVŠ, majors 274, 275, 283  
BARIZJENS JOHANS HARTMANS, ērgelnieks 32  
BARONS KĀRLIS, ārsts, Veselības departamenta direktors 82, 83  
BARONS KRIŠJĀNIS, folklorists, rakstnieks, publicists 15  
BARSUKOVŠ ALEKSANDRS, karavīrs 270  
BARTKEVIČS JURIS, Talsu 2. septiņgadīgās skolas pionieris, darbojies Talsu rajona pionieru štābā, aktieris 313, 320, 326, 338, 341, 342  
BARŽINSKIS ŽANIS, padomju varas atbalstītājs 141, 142, 145, 146, 148  
BAŠMAKOVŠ, majors 265  
BATEŅEVŠ ALEKSANDRS, ierindnieks 277, 278  
BATURINS IVANS, jaunākais leitnants 278  
BAUMANIS ĒRIKS, Mērsraga komsorgs 147, 162  
BAUMANIS KĀRLIS, komponists, skolotājs, literāts, jaunlatviešu kustības darbinieks 9  
BAUMANIS KĀRLIS, sk. *Zemdega Kārlis*  
BĀRDA ANTONS, dzejnieks 181, 182  
BĀRDIŅA INGRĪDA, Talsu RCP grāmatvede 368  
BĀRDULIS JĀNIS, Talsu apriņķa priekšnieka sekretārs 198  
BEBRIŠS JURIS, Talsu 1. septiņgadīgās skolas pionieris, darbojies "Talsu Pionieris" redkolēģijā 320  
BEIJERS JOHANS BALTAZARS, muižas ārsts Tiņģerē, Talsu apriņķa ārsts 42  
BEĶERE MINNA, namīpašniece 99  
BEĶERIS FRICIS, namīpašnieks 19, 20  
BELOVS NIKOLAJŠ, stūrmanis, jaunākais leitnants 221, 227  
BELŪZIS ANDRIS, badmintonists 366  
BEĻINKA GUSTAVS, Kara skolas kadets, Latvijas Neatkarības kara dalībnieks 130  
BERGA ANNA (dz. Teterē), ārsta J. Auziņa sieva 70, 71  
BERGMANIS A. Dr., raksta "Rases jautājums" autors 193  
BERGMANIS ANSIS, ārsts 156  
BERGMANS ĀDOLFS fon, ārsts, Rīgas leprozoriņa direktors 25, 31  
BERGMANS ERNSTS fon, ārsts, profesors 25

BERGS ARVEDS, iekšlietu ministrs 82, 83  
BERGS JĀNIS KĀRLIS, ārsts 71  
BERKLAVA BAIBA (dz. Zariņa), Talsu vidusskolas pioniere, Talsu rajona pionieru štāba priekšniece, daudzkārtēja PSRS, Eiropas un pasaules čempione ložu šaušanā 313, 318, 320, 327, 333, 339, 349, 350, 351, 352, 353  
BERLIŅA ELĪNA, partordze 303, 304, 305  
BERLIŅŠ VILIS, partordzes E. Berliņas brālis 303  
BERNŠTEINS JĀNIS, Talsu apriņķa Komunālās saimniecības nodaļas vadītājs 203  
BERNŠTEINS JĀNIS, Talsu pilsētas izpildkomitejas priekšsēdētāja vietnieks 143, 144  
BĒRA MARIJA fon, sk. *Firkša Marija*  
BĒRSTIŅŠ ARNOLDS, Otrā pasaules kara veterāns 213  
BĒRZIŅŠ JĀNIS, vecākais leitnants 278  
BĒRZIŅŠ VERNERS, pionieris, skolēnu pielikuma "Talsu Pionieris" redakcijā vēstuļu nodaļas vadītājs 320  
BĒRZIŅŠ ALFRĒDS, Latvijas Republikas sabiedrisko lietu ministrs 94, 127  
BIEDRIŅŠ IEVALDS, Strazdes pagasta izpildkomitejas priekšsēdētājs 305, 306  
BIEZĀ DAGMĀRA, sekretāre 368  
BIŠKEVICŠ FRICIS, skolotājs, Ārlavas Lepras apkarošanas biedrības biedrs 8, 60  
BĪLANDS FRICIS, nacionālais partizāns 278  
BĪLENŠTEINS AUGUSTS, mācītājs 40  
BLAUS PĒTERIS, Latvijas sabiedrisko lietu ministrs 139  
BLOSFELDS GEORGS JOAHIMS, ārsts 23  
BLUMBERGS JĀNIS, sporta darba organizators 367  
BODNIEKS KĀRLIS, tirgotājs 106  
BOGDANOVŠ SERGEJS, kapteinis 278  
BOGDĒJEVS PĀVELS, iznīcinātāju bataljona kaujinieks 283  
BOJENIEKS, sk. *Briedis Ernests Frīdrihs*  
BOLOCKOVŠ NIKOLAJŠ, vecākais seržants 276, 277  
BOĻŠUNOVŠ G. A., sarkanarmietis 287  
BONDARENKO STANISLAVS, bumbvedēju stūrmanis, gvardes vecākais leitnants 221, 225, 226  
BONDARS NIKOLAJŠ, jaunākais seržants 244, 245  
BONZAKS JĀNIS, nacionālais partizāns 304  
BRAUNCA ELIZABETE (dz. Gerke Elizabete Olga Otilija; *Goercke Elisabeth Olga Ottilie*), vācbaltu dzejniece, tulkotāja, klavierspēles skolotāja, pianiste 383–391  
BREIKŠS LEONĪDS, dzejnieks, prozaikis 360  
BREIKŠS PĒTERIS PAULS, 1941. gada deportāciju upuris, publicists, sportists 360  
BRIEDIS ATIS, sportists 367  
BRIEDIS ERNESTS FRĪDRIHS, skolotājs, literāts 43

BRIGENS ALEKSANDRS fon, Valdgales muižas pārvaldnieks, Ārlavas Lepras apkarošanas biedrības valdes loceklis 69

BRINKENS ANATOLS fon den, barons, Talsu apriņķa priekšnieks 77

BROKA ANNA (dz. Kokare), fizioterapijas māsa Talsu slimnīcā, Jāņa Broka sieva 362, 363, 369

BROKA BRONISLAVA, Jāņa Broka brāļameita, 1949. gada deportāciju upuris 361

BROKA BRONISLAVA, Jāņa Broka māte, 1949. gada deportāciju upuris 358, 361

BROKA KONSTANCE, Jāņa Broka māsa, 1949. gada deportāciju upuris 361

BROKA LEONTĪNE, Jāņa Broka brāļameita, 1949. gada deportāciju upuris 361

BROKA VERONIKA (dz. Ceļapītere), Jāņa Broka brāļasieva, 1949. gada deportāciju upuris 361

BROKS JĀNIS, sabiedriskais darbinieks, publicists, Triju Zvaigžņu ordeņa Zelta Goda zīmes īpašnieks, represēts 358–369

BROKS JĀZEPS, Jāņa Broka brālis, 1949. gada deportāciju upuris 361

BROKS KONSTANTĪNS, Jāņa Broka tēvs, 1949. gada deportāciju upuris 358, 361

BRŪVERE MAIJA, žurnāliste 353

BUBLIKOVŠ GENADIJS, kapteinis 230, 231

BUDULIS JĀNIS, kara korespondents, laikraksta "Talsu Vārds" redaktors 171, 184, 187, 188, 189, 190, 191

BUMBIERS TEODORS, padomju aktīvis 142

BURINS N., kapteinis 287

BURKA LEOPOLDS, Talsu iznīcinātāju bataljona kaujinieks 297

BURKĀNE ALMA, iznīcinātāju bataljona kaujinieka K. Burkāna sieva 279, 280, 306

BURKĀNS KĀRLIS, iznīcinātāju bataljona kaujinieks 279, 280, 281, 306

BURVIS ĢIRTS, tēlnieks 376

BŪVTILTS BĒRTULIS, students, Latvijas brīvības cīņu dalībnieks 92

CĀLĪTIS ALEKSANDRS, Talsu apriņķa būvinspektors, būvinženieris 109

CĀLĪTIS JURIS, mācītājs 186

CEDRIŅŠ VILIS, dzejnieks, represēts 185

CEĻAPĪTERE VERONIKA, sk. *Broka Veronika*

CEPLĪTIS JĀNIS, Kara skolas priekšnieks 71

CERAUKSTS VILIS, padomju varas aktīvis 161

CĒBERGS IEVALDS, Ārlavas pagasta vecākais 71

CĒRUZIS PĒTERIS, notārs, 1. Talsu aizsargu pulka adjutants 108, 119

CIMDIŅŠ ELMĀRS, nacionālais partizāns 299

CIPELS ALFRĒDS, pedagogs, rododendru selekcionārs R. Kondratoviča skolas biedrs 371

CIRĶELIS FRICIS, skolotājs 8

CĪRULE ANNA, Virbu pagasta Purgaļu māju saimnieka A. Cīruļa radniece 281

CĪRULIS ANSIS, Virbu pagasta Purgaļu māju saimnieks 280

CĪRULIS JĀNIS, Virbu pagasta Purgaļu māju saimnieka A. Cīruļa radnieks 281

CVETKOVŠ PĒTERIS, eskadriļas komandieris, gvardes kapteinis 221, 222, 223, 224, 225, 226

ČAKSTE JĀNIS, Satversmes sapulces prezidents, Latvijas Republikas prezidents 83

ČĀČE FRICIS, Spāres pagasta vecākais 359

ČERNOBROVA MARINA, Talsu 3. septiņgadīgās skolas pioniere, "Talsu Pionieris" pirmā redaktore 319

ČERŅAHOVSKIS IVANS, Baltkrievijas frontes komandieris, ģenerālis 222

ČESNOKOVŠ VASĪLIJS, pulkvedis 267

ČEVERS PĒTERIS, nacionālais partizāns 274

DADZIS ALBERTS, komjaunietes A. Kalniņas līgavainis, seržants 302

DADZIS JURIS, sportists 368

DAMBĪTIS ROBERTS, Latvijas PSR kara ministrs 138

DAMKALNS HEINRIHS, Ārlavas Lepras apkarošanas biedrības biedrs 60

DAŅILOVS PĒTERIS, ierindnieks 281

DAUGAVIETIS TEODORS, nacionālais partizāns 297, 298

DEDZIŅŠ KĀRLIS, Talsu apriņķa agronoms, laikraksta "Talsu Vārds" redaktors, pēc Otrā pasaules kara trimdā Vācijā, ASV 167

DEHIO KARLS, ārsts, profesors 25

DEMEŅEVŠ NAZIBS, jefreitors 231, 232

DENIŅŠ DONĀTS, padomju varas aktīvis, Mērsraga ķīmiskās fabrikas valsts pilnvarnieks 149

DĒRINGS JŪLIUSS, gleznotājs 35, 54

DINSBERGS ERNESTS, skolotājs, rakstnieks, tulkotājs, publicists 12

DJAKOVA JEVDOKIJA, V. Djakova māte 281

DJAKOVŠ VASĪLIJS, seržants 202, 281

DRAVIŅŠ ĀDOLFS, filologa, valodnieka, literatūrvēsturnieka Kārļa Draviņa brālis 9

DRAVIŅŠ KĀRLIS, filologs, valodnieks, literatūrvēsturnieks 9

DREIMANIS ALFRĒDS, skolas pārzinis 111

DREIMANIS ANSIS, Talsu Valsts ģimnāzijas direktors, pēc Otrā pasaules kara trimdā Vācijā 97, 119, 176

DREIMANIS VOLDEMĀRS, Talsu vidusskolas mācību daļas vadītājs, bioloģijas skolotājs 371

DROŽINS VASĪLIJS, jaunākais seržants 233

DUBICKIS, rabīns Sasmakā, Ārlavas Lepras apkarošanas biedrības biedrs 60

DUBROVINS JEGORS, sarkanarmietis 234

DUHANOVS MIHAILS, 67. armijas komandieris, ģenerālmajors 247

DUHOVŅIKOVŠ VIKTORS, jaunākais seržants 234, 235

DULVERKA KATRĪNE, E. Gerkes aukle, veļas mazgātāja, J. Dulverka atraitne 385

DULVERKS JĀNIS, dārza strādnieks 385



DUĻEVIČS V., Talsu rajona kara komisārs, apakšpulkvedis 216  
DUNKELS LEO, Talsu policijas priekšnieks (1918. g.) 92  
DZELDE MĀRA, novada literāte, darbus publicēja laikrakstā "Talsu Vārds" 181  
DZINTARKALNS TEODORS (dz. Zaudmans Frīdrihs Teodors), skolotājs, sabiedrīks darbinieks 11, 13, 386, 387, 388, 389, 390, 391  
EGLĪTIS, saimnieks Roju mājās, Ārlavas Lepras apkarošanas biedrības biedrs 60  
EGLĪTIS ANDREJS, rakstnieks, dzejnieks, pēc Otrā pasaules kara trimdā Zviedrijā 185  
EISAKS KAZIMIRS, LKP Talsu rajona komitejas pirmais sekretārs 213  
EKSE MARIJA fon, baroniete, atraitne, Nogales muižas dzimtkundze 69  
ELVERFELTS, muižas ārsts Ārlavā 42  
ENGELSS FRĪDRIHS, filozofs un politekonomists 162  
EPNERS ANSIS, Rīgas kinostudijas režisors 365  
EZERIŅŠ ALEKSANDRS, skolotājs, diriģents, Talsu ģimnāzijas kora vadītājs, pēc Otrā pasaules kara trimdā Vācijā un ASV 97, 119, 120, 198  
ĒRHARTS KARLS LUDVIGS ĀDOLFS, gleznotājs 35  
FEDOTOVS, majors 274, 275  
FELDBERGA LĪNA, Druviņu saimniecības īpašniece 86  
FELDBERGS ALBERTS, nacionālais partizāns 277, 278, 279, 283, 285, 286, 287, 296, 297, 302  
FELDBERGS JĀNIS, Druviņu māju saimniecības rentnieks 61, 86  
FELDMANIS ARNOLDS, PSRS sporta meistars soļošanā 364  
FIRKSA AMĀLIJA fon, baroniete, Valdgales muižas dzimtkundze 54  
FIRKSA IZALI fon, Ernsta fon Firksa meita 69  
FIRKSA KONSTANCE AGATE JŪLIJA AMĀLIJA fon, sk. *Līvena Konstance Agate Jūlija Amālija*  
FIRKSA KONSTANCE fon, E. Firksa sieva 54  
FIRKSA MARIJA fon (dz. fon Bēra), baroniete Nogales muižā, Ārlavas Lepras apkarošanas biedrības valdes prezidente 54, 60, 69, 71  
FIRKSA META fon, Ernsta fon Firksa meita 69  
FIRKSA ŠARLOTE fon, baronese, Ernsta fon Firksa māsa 54  
FIRKSA TONI fon, Ernsta fon Firksa meitas 69  
FIRKSA ŽENIJA fon, baronese, Ernsta fon Firksa māsa 54  
FIRKSS ERNSTS FRĪDRIHS MAGNUSS fon, barons, Nogales muižas dzimtkungs, Ārlavas Lepras apkarošanas biedrības valdes prezidents 54, 55, 56, 57, 59, 60, 61, 69, 74  
FIRKSS JOHANS KRISTOPS LĒBREHTS fon, barons, Nogales muižas dzimtkungs 54  
FĪBIGS K., Spāres pagasta vecākais 198  
FOMICĒVS, kapteinis 275  
FREIBERGA VALIJA, sk. *Grīna Valija*  
FREIJS ĒVALDS, uzņēmējs, kokapstrādes uzņēmuma īpašnieks 146, 148

FRIDRIHSONS JĀNIS, Latvijas Republikas Iekšlietu ministrijas Politiskās pārvaldes priekšnieks 128  
FRĪDRIHS J. G., muižas ārsts Pobužos 42  
GAFAROVŠ SAMIDS, karavīrs 270  
GAGARINS JURIS, kosmonauts 339  
GAŅEJEVA GUĻSUMA, vecākā seržanta H. Saļimova māsa 254, 255  
GARŪTA LŪCIJA, pianiste, komponiste 185  
GERKE ELIZABETE (arī Gērke,) sk. *Braunca Elizabete*  
GILBERTS KARLS, ārsts 46, 52  
GĪLS RŪDOLFS, ĻKJS Talsu apriņķa komitejas pārstāvis, kapu komisijas loceklis 208, 209  
GLŪDA JĀNIS, tipogrāfijas īpašnieks, represēts 167, 171  
GOGOĻEVA ELIZABETE, sarkanarmieša V. Gogoļeva māte 282  
GOGOĻEVŠ VLADIMIRS, sarkanarmietis 281, 282  
GOLODS ANATOLIJS, lidotājs, jaunākais leitnants 229  
GOLONOVŠ MIHAILS, seržants 270  
GOLUBCOVS FRIDRIHS, LKP Talsu apriņķa komitejas loceklis 208  
GOLUBEVS IVANS, iznīcinātāju bataljona kaujinieks 283  
GOLUBEVS, Talsu apriņķa komjaunatnes komitejas 2. sekretārs 162  
GOLUBS LUKA, sarkanarmietis 236, 237  
GORINS BORISS, stūrmanis, jaunākais leitnants 228  
GORŠALATOVŠ JERIMEJS, iznīcinātāju bataljona kaujinieks 280, 306  
GRASMANIS ANSIS, Ārlavas pagasta vecākais 44  
GRASMANIS PĒTERIS, Ārlavas pagasta iedzīvotājs 85  
GRAUZE LONIJA, stendeniece, represēta 189, 190  
GRAŽDANS, leitnants 271  
GRĀVĒJS JĀNIS (Šimpermanis), mākslinieks 195  
GREDZENS PĒTERIS, Talsu pareizticīgo draudzes priesteris, pašvaldības darbinieks, represēts 167  
GRĒBERS KRIŠŠ, Tukuma-Talsu apriņķa policijas II iecirkņa priekšnieks 97, 106, 113, 115, 119, 125  
GRĪNA AUGUSTE MARIJA (dz. Štreite), mācītāja A. Grīna māte 53  
GRĪNA VALIJA, (dz. Freiberga), mācītāja A. Grīna sieva 54  
GRĪNBERGS JĀNIS, skolotājs, Talsu Sadraudzīgās biedrības dramatiskās trupas aktieris 122  
GRĪNBLATS ŽANIS, LKP Talsu apriņķa komitejas 1. sekretārs 142  
GRĪNFOGELE AINA, sporta piederumu veikala vadītāja Talsos, sportiste 367  
GRĪNS ALBERTS FRĪDRIHS VILHELMS, mācītājs, Ārlavas Lepras apkarošanas biedrības valdes biedrs 53, 54, 55, 56, 58, 61, 66, 68, 72  
GRĪNS ALEKSANDRS, rakstnieks 120, 121, 130

GRĪNS AUGUSTS KRISTAPS, mācītāja A. Grīna tēvs 53  
GRĪNŠTEINS JĒKABS, laikraksta "Talsu Vārds" darbvedis, sekretārs, faktiskais vadītājs 177, 178, 179, 187, 191, 199  
GRĪNUMA GUNDEGA, literatūrzinātniece, Talsu 1. septiņgadīgās skolas pioniere, darbojusies Talsu rajona pionieru štābā, "Talsu Pionieris" redaktore 313, 318, 319, 320, 326, 334, 338, 345, 346, 347, 366  
GRĪNUPS KURTS, nacionālais partizāns 284  
GRĪNVALDS FRICIS, Latvijas bankas Talsu nodaļas priekšnieks, Talsu Sadraudzīgās biedrības valdes loceklis 109  
GRĪNVALDS JURIS, Talsu vidusskolas skolotājs, kapu komisijas sekretārs 208  
GROMSKIS ANATOLIJS, staršina 294  
GROTHUSS O. fon, barons no Puzenieku muižas 59  
GRUNSKIS ERNSTS, namīpašnieks un viesnīcnieks Talsos 40  
GULBIS FRICIS JĀNIS, sk. *Veldre*  
GULBIS VILIS, Latvijas Republikas iekšlietu ministrs 118  
GŪTMANIS EDGARS, badmintonists 366  
GŪTMANIS OĻGERTS, Talsu rajona Sporta skolas treneris 369  
ĢĒRMANIS KĀRLIS, 1. Talsu aizsargu pulka kapelmeistars 123  
HANSENS GERHARDS HENRIKS ARMAUERS, ārsts, zinātnieks 24  
HASELBAUMS PĒTERIS, Talsu pilsētas galva 95, 96, 97, 98, 99, 102, 105, 106, 118, 168  
HĀNA KITTI fon (dz. fon der Ostena-Sakena), baroniete, Ārlavas muižas dzimtkundze 34, 35, 36, 40, 41  
HĀNS PĒTERS PAULS VILHELMS fon, barons, Lubezeres muižas īpašnieks, Ārlavas Lepras apkarošanas biedrības viceprezidents 56, 61, 62, 63  
HĀNS TEODORS fon, barons 34  
HĀNS V. fon, barons, no Lubezeres, Ārlavas Lepras apkarošanas biedrības prezidents 67, 68, 69, 71  
HEINRIKSONS KĀRLIS, Talsu apriņķa milicijas nodaļas priekšnieks 142, 143  
HELLATS PETERS, ārsts, zinātnieks 26, 27, 28, 47, 48, 55  
HERCBERGS, tirgotājs Talsos, Ārlavas Lepras apkarošanas biedrības biedrs 60  
HERŠELMANS F., mācītājs 26  
HIMMELHOHS HAIMS, fabrikas īpašnieks 37  
HIRŠFELDS MOZUS MEIJERS, ebreju uzņēmējs Talsos 194  
HOFMANE ALISE, kalpone Ārlavas leprozorijā 82  
HOFMANE LĪNA, virēja Ārlavas leprozorijā 81  
HOFMANIS MODRIS, badmintonists 366  
HOZIASONS PEISE, pulksteņmeistars 153  
HRUŠČOVŠ NIKITA, PSKP CK 1. sekretārs 339  
HUFELANDS K. V., ārsts 23  
HŪGENBERGERS KARLS FRĪDRIHS JAKOBS, luterāņu mācītājs 31, 38

INDRIKSONS JURIS NIKOLAJS, sk. *Kursietis Juris Nikolajs*  
INSBERGS TEODORS, arodbiedrības priekšnieks 97  
ISMAILOVS JULDAŠS, ierindnieks 284  
ĪVĀNS JĀNIS, Talsu pilsētas galva, vēlāk pilsētas izpildkomitejas priekšsēdētājs 141, 142, 143, 144, 161  
JAKUBS EDUARDS, Talsu leprozorija bibliotekārs 73, 74  
JAKUŠKINS ALEKSANDRS, vecākais telefonists, jefreitors 237, 238  
JAKUŠKINS VASĪLIJS, karavīra A. Jakuškina tēvs 237  
JANKAVS BORISS, nacionālais partizāns 296  
JANKAVS EGĪLS, Talsu rajona veterinārārsts, badmintonists 366  
JANSONE LĪVIJA, sk. *Moora Līvija*  
JANSONE VILMA, sk. *Selga Vilma*  
JANSONS ALEKSANDRS (arī Klāviņš Jānis), Talsu un Kuldīgas apriņķu vecākais, laikraksta "Talsu Vārds" redaktors, represēts 169, 170, 171, 172, 173, 174  
JANSONS FRICIS, kolhoznieks 143  
JANSONS MĀRTIŅŠ, Preses un biedrību departamenta direktors 168  
JAUNSUDRABIŅŠ JĀNIS, rakstnieks, dzejnieks, pēc Otrā pasaules kara trimdā Vācijā 182, 184  
JĀKOBSONS MATĪSS, Dundagas pagasta vecākais 14  
JERMAČENKOVŠ, leitnants 271  
JEVSTIGŅEJEVS PĒTERIS, Ļeņingradas frontes izlūkdaļas štāba priekšnieks, ģenerālleitnants 295  
JĒNIHS JŪLIJS KĀRLIS FERDINANDS, mācītājs 72  
JOHANSONS ANDREJS, kultūrvēsturnieks, rakstnieks, pēc Otrā pasaules kara trimdā Zviedrijā 185  
JUHŅEVIČS EDUARDS, laikraksta "Talsu Vēstis" galvenais redaktors 364  
JUŅANKO, kapteinis 275  
JURKA ARNOLDS, elektrības iestādes pārzinis 98, 99  
KADE JĀNIS, Ārlavas skolotāju semināra dziedāšanas skolotājs, ērģelnieks 60  
KAIJGARS VILIS, advokāts 97, 156  
KAIRE ALEKSANDRS, ārsts, Kurzemes medicīnas pārvaldes medicīnas inspektors 80  
KAĶE MARIJA ZELMA (dz. Štolcere), ārsta V. Kaķa sieva 75, 81  
KAĶIS ALEKSANDRS, ārsta V. Kaķa dēls 75  
KAĶIS KONSTANTĪNS, ārsta V. Kaķa dēls 75  
KAĶIS PĒTERIS VOLDEMĀRS, ārsts Ārlavas pagastā un leprozorijā 71, 72, 74, 75, 76, 77, 78, 79, 80, 81, 85  
KALAŠŅIKOVŠ, lidotājs, vecākais seržants 225  
KALMEIJERS JĒKABS, namīpašnieks 109  
KALNĀRE ILZE (īst. v. Nīna Ivanova), rakstniece, dzejniece, represēta 185  
KALNBĒRZIŅŠ JĀNIS, LKP CK pirmais sekretārs 203, 204

KALNIŅA AUSTRĀ, komjauniete 302  
KALNIŅŠ ALBERTS, jurists, laikraksta "Talsu Vārds" redaktors, pēc Otrā pasaules kara trimdā Vācijā, Kanādā un 177, 178, 181, 186, 187, 196  
KALNIŅŠ RIHARDS, Talsu Sporta nama direktors 365–369  
KALNOZOLS JŪLIJS, nacionālais partizāns 297, 302  
KALPIŅŠ VOLDEMĀRS, LPSR Kultūras ministrs 215  
KALVE, kārtībnieks Ārlavas leprozorijā 67  
KAPMANE AUGUSTE, Tukuma muzeja direktore 213  
KAPTEINA ERNSTS, Talsu apriņķa priekšnieka jaunākais palīgs, Sasmakas iecirkņa vadītājs 51, 68  
KAPUSTINS STEPANS, pulkvedis 272  
KARAVAJEVS, leitnants 275  
KARPAVIČIENE ANNA, sarkanarmieša S. Karpavičusa māte 239  
KARPAVIČUS STANISLAVS, sarkanarmietis 202, 207, 239  
KATERFELDS ĀDOLFS, ārsts 58, 59  
KAULIŅA DAGNIJA, sk. *Lapsa Dagnija*  
KĀRKLIŅŠ VITOLDS, Talsu un Ventspils apriņķu vecākais, laikraksta "Talsu Vārds" akcionārs, represēts 169  
KĀRLIS, sulainis Ārlavas muižā 34  
KIRHENŠTEINS AUGUSTS, Latvijas PSR Ministru prezidents 137  
KIVLENIEKS ANTONS, šaušanas treneris 350  
KIZĻAKOVS ALEKSANDRS, radiotelegrāfists, seržants 240  
KLAUBERGS EDUARDS, kapu komisijas loceklis 208  
KLĀVIŅŠ JĀNIS, sk. *Jansons Aleksandrs*  
KĻAVIS AIVARS, žurnālists, rakstnieks 190  
KOCIŅŠ FĒLIKSS, Latvijas Republikas vēstnieks PSRS 137  
KOKANOVA JEVDOKIJA, ierindnieka K. Kokanova māte 284  
KOKANOVS KONSTANTĪNS, ierindnieks 284, 285  
KOKARE ANNA, Annas Brokas māte 362  
KOKARE ANNA, sk. *Broka Anna*  
KOKARS ĀDAMS, Annas Brokas tēvs 362  
KOĻESŅIKOVS IVANS, majors 247  
KONDRATJEVA SARMĪTE (dz. Ozola), Talsu 2. septiņgadīgās skolas pioniere, darbojusies Talsu rajona pionieru štābā un "Talsu Pionieris" redakcijā 313, 316, 323, 335, 340, 348  
KONDRATOVIČA ANTONIŅA, mājsaimniece, rododendru selekcionāra R. Kondratoviča māte 372  
KONDRATOVIČA GINTA, bioloģe, rododendru selekcionāra R. Kondratoviča meita 372, 377  
KONDRATOVIČA SKAIDRĪTE, bioloģe, R. Kondratoviča sieva 372, 377, 378

KONDRATOVIČS JĀZEPS, virsmežsargs, rododendru selekcionāra R. Kondratoviča tēvs 372  
KONDRATOVIČS RIHARDS, profesors, biologs, rododendru selekcionārs 371–379  
KONDRATOVIČS ULDIS, LU Bioloģijas fakultātes asociētais profesors, bioloģijas doktors, rododendru selekcionāra R. Kondratoviča dēls 372, 378  
KONOVŠ ALEKSANDRS (arī Kunau), Ārlavas leprozorija saimnieciskais vadītājs 78, 80  
KORŅIJEŅKO, jaunākais seržants 284  
KOROTKOVIČS STEPANS, sarkanarmietis 258  
KOŠKINS ULDIS, režisors, dekorators, aktieris 98, 121, 122  
KOZINS ALEKSANDRS, gvardes seržants 248, 249, 250  
KRASIŅŠ EDUARDS, strādnieks Ārlavas leprozorijā 82  
KRAUKLIS ARNOLDS, Latvijas komjaunatnes komitejas Talsu apriņķa 1. sekretārs 145, 148, 161, 162  
KRAVČENKO, apakšpulkvedis 271  
KRILOVS D., pulkvedis 253  
KRISTAPS, kučieris Ārlavas muižā 34  
KRISTAPSONS FRICIS (Vīksna), novada literāts, korespondents, darbus publicēja laikrakstā "Talsu Vārds", gāja bojā, cīnoties Latviešu leģionā 181, 198  
KRISTAPSONS TEODORS, frizieris 144  
KRIŠS, kučieris Ārlavas muižā 34  
KRIŠS, sulainis Ārlavas muižā 34  
KRODERS ROBERTS, teātra kritiķis, tulkotājs, rakstnieks 120  
KRUPS DMITRIJS, vecākais leitnants 278, 296  
KRŪKLIŅŠ ARNOLDS, 1936. gada Berlīnes olimpiādes dalībnieks, soļotājs 364  
KRŪMIŅŠ, majors 274  
KRŪMIŅŠ ERNESTS, Talsu Sadraudzīgās biedrības dramatiskās trupas aktieris 122  
KRŪMIŅŠ F., iznīcinātāju bataljona komandieris, jaunākais leitnants 279  
KRŪMIŅŠ KĀRLIS, jurists, Talsu apriņķa priekšnieks, represēts 196  
KUDRJAŠOVŠ, apakšpulkvedis 275  
KUIKULĪTIS REINHOLDS, Talsu apriņķa lauku pašvaldību vecākais, Talsu Sadraudzīgās biedrības priekšnieks 97, 100, 101, 106, 109, 115, 127  
KUNDZIŅŠ ERNESTS, tirgotājs, Talsu pilsētas galva, Talsu Sadraudzīgās biedrības priekšnieks 93  
KUNDZIŅŠ ZIĢIS, skolotājs 40, 54  
KUPCĀNS VIKTORS, Stendes pagasta komsorgs 302  
KUROČKINA J. G., Ņ. Kuročkina sieva 285  
KUROČKINS ŅIKIFORS, sarkanarmietis 202, 285, 286  
KURSAKOVŠ VLADIMIRS, jefreitors 270  
KURSIETIS JURIS NIKOLAJŠ (dz. Indriķsons), laikraksta "Talsu Vārds" redaktors, represēts 167

KUŠŅIKOVŠ VIKTORS, seržants 294  
KUZMENKO PĀVELS, pilots 228  
KUZŅECOVŠ, vecākais leitnants 275  
KŪLMANS ANDŽS, zemnieks 10  
KVITE MAKSIMILIANS, laikraksta "Padomju Karogs" žurnālists, Latvijas Radio programmu galvenās direkcijas vadītājs 354  
KĪŠKĪS ALFONS, agronoms, veicinājis Talsu apzaļumošanu 189  
LABSVĪRS JĀNIS, Sabiedrisko lietu ministrijas Sabiedriski kulturālā departamenta direktora vietas izpildītājs 94  
LAGZDIŅŠ JĀNIS, Talsu apriņķa izpildkomitejas sekretārs 144  
LAKSIS REINIS, Ārlavas Dziedāšanas biedrības biedrs 14  
LAKSTĪGALA AIVARS, Talsu Remonta un celtniecības uzņēmuma vadītājs 368  
LAMBSDORFA ALEKSANDRĪNE AMĀLIJA fon, sk. *Līvena Aleksandrīne Amālija*  
LAMINSKIS JEMEĻJANS, sarkanarmietis 240  
LAPSA DAGNIJA (dz. Kauliņa), Talsu vidusskolas pioniere, darbojusies rajona pionieru štābā, Talsu vidusskolas komjaunatnes organizācijas sekretāre 228, 313, 317, 320, 325, 334, 335, 339, 347  
LAPŠEVSKIS FRICIS, Talsu pilsētas pašvaldības darbinieks, poligrāfiskās iestādes īpašnieks, laikraksta "Talsu Balss" dibinātājs, represēts 97, 148, 155, 166, 167  
LAPŠEVSKIS ŽANIS, uzņēmējs, tvaika dzirnavu un zāgētavas īpašnieks 146, 148, 154  
LASENBERGA ZAIGA, Talsu 1. septiņgadīgās skolas pioniere, darbojusies Talsu rajona pionieru štābā un "Talsu Pionieris" redkolēģijā 313, 317, 319, 320, 322, 325, 327, 338, 342, 343, 344, 345  
LAZARS ALEKSEJS, ierindnieks 240  
LĀCIS VILIS, Latvijas PSR iekšlietu ministrs 138, 139, 140, 143  
LEGZDIŅŠ ARTURS ERNESTS, nacionālais partizāns 299  
LEIJERS ALBERTS, padomju varas aktīvists 142  
LEITARTE PAULĪNE, Virbu pagasta Braslu māju iedzīvotāja 306, 307  
LEJA ELVĪRA, novada literāte, darbus publicēja laikrakstā "Talsu Vārds" 181  
LEMBERGS JĀNIS, Ārlavas leprozorijs pacients 73, 74  
LEVITS JĀNIS, badmintonists 366  
LIEPA VILIS, nacionālais partizāns 275, 278, 291  
LIEPIŅA AINA, Talsu pilsētas apstādījumu dārzniece 87  
LIEPIŅŠ E., nacionālais partizāns 302  
LIEPIŅŠ VILIS, 1. Talsu aizsargu pulka komandiera vietnieks, kapteinis, Lāčplēša Kara ordeņa kavalieris 97, 106, 113, 119, 129  
LIGERS KRISTAPS, laikraksta "Talsu Vārds" akcionārs, uzņēmējs, pēc Otrā pasaules kara trimdā Vācijā 169, 170, 176  
LĪVENA ALEKSANDRĪNE AMĀLIJA fon (dz. fon Lambsdorfa), baroniete 36  
LĪVENA ELLA ELIZABETE fon (dz. fon Zengbuša), baroniete, Ārlavas muižas centra īpašniece 37

LĪVENA KONSTANCE AGATE JŪLIJA AMĀLIJA fon (dz. fon Firksa), kņaziene, E. Firksa meita, 54, 60, 69  
LĪVENA MARIJA fon, baroniete, J. H. Baha meita 35, 36  
LĪVENS FĒLIKSS VILHELMS AUGUSTS fon, barons, Ārlavas muižas dzimtkungs 36  
LĪVENS GUSTAVS GVIDO fon, barons, Ārlavas muižas dzimtkungs 36, 41, 52  
LĪVENS JOHANS FRĪDRIHS fon, barons 35  
LOCIS VLADISLAVS, latviešu grāmatizdevējs, rakstnieks 359  
LONFELDS OĻEGS, leitnants 241, 242  
LOPATINS GRIGORIJS, kapu komisijas loceklis, majors 208  
LOZOVOJS TIMOFEJS, lidotājs, gvardes leitnants 218, 219, 220, 221  
LUCAVS A., Talsu apriņķa tautskolu inspektors 181  
LUĪZE, istabene Ārlavas muižā 34  
LUKJAŅENKO, vecākais leitnants 275  
LUŅEVŠ JEVENIJS, pionieris, darbojies "Talsu Pionieris" redkolēģijā 320  
LUTERE INTA, pioniere 335  
LŪKS KĀRLIS, Dundagas pagasta tiesas rakstvedis 14  
LŪSIS JĀNIS, stendenieces Lonijas Grauzes vīrs 190  
LŪŽNIECE IRMA, padomju varas aktīviste 146  
LŪŽNIECE MARTA, padomju varas aktīviste 146  
LŪŽNIEKS EDUARDS, padomju varas aktīvists 146  
ĻEŅINS (īst. v. Vladimirs Uļjanovs), Krievijas revolucionārs, boļševiku partijas izveidotājs, Tautas Komisāru padomes priekšsēdētājs 162  
ĻISEVS NIKOLAJŠ, ierindnieks 287  
ĻISOVSKIS FJODORS, gvardes seržants 289, 290  
ĻISTOVŠ NIKOLAJŠ, strēlnieks-radists, vecākais seržants 221, 227, 228  
ĻITVINS BORISS, jaunākais seržants 287, 288  
MACKEVIČA HILDA, padomju varas aktīviste 146  
MACKEVIČA MARIJA, padomju varas aktīviste 146  
MACKEVIČA SIGNE, padomju varas aktīviste 146  
MACKEVIČS ĒRIKS, padomju varas aktīvists 146  
MACKEVIČS OSKARS, padomju varas aktīvists 146  
MAČIŅŠ KĀRLIS, izlūku grupas komandieris, vecākais leitnants 293, 294, 295, 296, 297, 298  
MAJORE AUSTRĀ, kalpone Ārlavas leprozorijs 82  
MAKAROVŠ VASĪLIJS, ierindnieks 242, 243  
MAKRUŠINS PĀVELS, šoferis 243, 244  
MAKSIMOVA ANNA, sakarnieka, sarkanarmieša A. Samsonova māsa 254  
MAKSIMOVIČS GRIGORIJS, karavīrs 261  
MAKSIMOVŠ LEONTIJS, seržants 290, 291, 301  
MAKSTNIECE INESE, bijusī Talsu vidusskolas skolniece 343

MALVICA LEONTĪNE AMĀLIJA ALEKSANDRA, žēlsirdīgā māsa, Ārlavas leprozorija saimniecības pārvaldniece 80, 81, 84  
MAMEDOVŠ MAMEDS, ierindnieks 291  
MARAHOVSKIS VLADIMIRS, staršina 291, 292, 293  
MARKSS KĀRLIS, filozofs un politiķis 162  
MARTINS, ērģeļu meistars 32  
MAURIŅŠ EDUARDS, Tukuma-Talsu apriņķa priekšnieks, 1. Talsu un 2. Tukuma aizsargu pulku komandieris 100, 125  
MAZJĒCIS ALEKSANDRS, Talsu rajona izpildu komitejas priekšsēdētāja vietnieks 213  
MĀLMEISTERE DZIDRA, Talsu RCP grāmatvede 368  
MEDENIS JĀNIS, dzejnieks, represēts 185  
MEDNIS JĀNIS, Talsu vidusskolas direktors 209  
MEIEROVICS ZIGFRĪDS ANNA, Latvijas Republikas pirmais ārlietu ministrs, Ministru prezidents 168  
MEIJERE MARGARĒTE, skolotāja J. Meijera māte 39  
MEIJERE VILHELMĪNE, skolotāja J. Meijera sieva 70  
MEIJERS DIDRIĶIS, vagars Ārlavas muižā, skolotāja J. Meijera tēvs 39  
MEIJERS HERMANS, ārsts 58, 60  
MEIJERS JOHANS, skolotājs Ārlavā 39, 40, 53, 59, 60, 70  
MEŅĢELSONE KATRĪNA, namīpašnieka Friča Beķera sieva, veļas mazgātāja 20  
METUZĀLE MUDĪTE, Meža muzeja darbiniece, J. Metuzāla sieva 87, 88, 89  
METUZĀLS JĀNIS, mežzinis, Meža muzeja vadītājs 87, 88  
MEŽGALĪETIS K., laikraksta "Talsu Vārds" rakstu sērijas "Židiskā internacionāle – komūnisms un goji" autors 193  
MEŽMALĪETIS ĀDOLFS (dz. Pētersons), Friča Mežmalieša brālis, žurnālists, preses darbinieks 193  
MEŽMALĪETIS FRICIS (dz. Pētersons), Ādolfa Mežmalieša brālis, žurnālists, laikraksta izdevējs, represēts 193  
MEŽMALĪETIS TĀLRĪTS, laikrakstu "Tēvija" un "Talsu Vārds" līdzstrādnieks, represēts 193  
MIERLEJS JURIS, saimnieks Saslauku muižas Ziemeļu mājās, Ārlavas Lepras apkarošanas biedrības valdes loceklis 61  
MIHAILOVS JOSIFS (Mihalkovs), karavīrs 246  
MILLERE M., ģimnāzijas dibinātāja Rīgā 171  
MILLERS DĀVIDS, mājas saimnieks Pastendes pagastā 12, 18, 19  
MILLERSONE GUNA (dz. Teibe), māksliniece, muzeja speciāliste, bijusī pioniere 335  
MIRONČUKS PĒTERIS, jaunākais seržants 245  
MIZA OĻĢERTS, pretpadomju cīnītājs, represēts 190  
MĪLENBAHS KĀRLIS, valodnieks, pedagogs, Ārlavas Lepras apkarošanas biedrības biedrs 8, 60  
MOHOVS, kapteinis 275

MOKŠANCEVA ALMA, Strazdes pagasta partordze 305  
MOLOTOVS VJAČESLAVS, PSRS ārlietu tautas komisārs 137  
MOORA LĪVIJA (arī Jansone-Moora; dz. Jansone), laikraksta "Talsu Vārds" līdzstrādniece, literāte 179, 181  
MOROZOVŠ VALENTĪNS, vecākais seržants 274, 275  
MULERTS V., Kurzemes guberņas pārvaldes Ārstnieciskās nodaļas vadītājs 50, 51  
MŪKINS EDGARS, LKP Talsu apriņķa komitejas Propagandas un agitācijas nodaļas vadītājs 143, 155  
MŪRNIEKS J., rakstvedis 11  
NAUMOVŠ I. V., karavīrs 287  
NEIMANE JOHANNA MARIJA, sk. *Štolcere Johanna Marija*  
NEIMANIS ALEKSANDRS, nacionālais partizāns 278  
NEIMANIS FRICIS, laikraksta "Talsu Vārds" dibinātājs, Talsu apriņķa policijas priekšnieks 169, 170, 198  
NEIMANIS FRĪDRIHS ĀDOLFS, aptiekas īpašnieks Sasmakā 75  
NEIMANS JOHANS ERNSTS, ērgelnieks, mūzikas skolotājs 32, 40  
NEISSERS ALBERTS, ārsts, zinātnieks 24  
NIEDRA ANDRIEVŠ, mācītājs, rakstnieks, politiķis 81  
NIKOLAJEVŠ GRIGORIJS, bumbvedēju pulka komandieris, pulkvedis 224  
NOLKENA MARIJA fon, baroniete, Nogaļes muižas dzimtkundze 69  
NOLKENS JEVGĒŅIJS fon, barons 69  
NOVIKOVŠ ALEKSANDRS, partordzes E. Berliņas vīrs 303  
NOVOMINSKIS A., majors 249  
NUKŠA MĀRTIŅŠ AUGUSTS, arhitekts, diplomāts 9  
ŅIČKOVŠ PĒTERIS, ģenerālpulkvedis 253  
ŅIKITINS VIKTORS, jaunākais seržants 246  
OLŠTEINS KĀRLIS, nacionālais partizāns 285  
OSIMS IVANS, karavīrs 257  
OSIPOVŠ IVANS, ierindnieks 257  
OSMIRKO IVANS, leitnants 202, 286  
OSMIRKO SOFIJA, I. Osmirko sieva 286  
OSTENA-SAKENA ADELE fon der, baronese, Ārlavas muižas dzimtkundze 34, 36, 43, 55  
OSTENA-SAKENA EMĪLIJA fon der, baronese, Ārlavas muižas dzimtkundze 35, 36, 43, 50, 51, 55  
OSTENA-SAKENA KATRĪNA (KITTI) fon der, sk. *Hāna Kitti*  
OSTENA-SAKENA LUĪZE ŠARLOTE fon der (dz. fon Baha), baroniete, Ārlavas muižas dzimtkundze, J. H. Baha meita, 34, 35, 36, 39  
OSTENS-SAKENS KARLS FRĪDRIHS HERMANS fon der, barons 34

OSTENS-SAKENS KRISTIANS TEODORS fon der, barons, Dundagas un Tiņģeres muižu dzimtkungs 59

OZOLA SARMĪTE, sk. *Kondratjeva Sarmīte*

OZOLIŅA ALVĪNE, grāmatnīcas "Kultūras Balss" īpašniece, vadītāja 193

OZOLIŅŠ NIKOLAJS, Talsu pilsētas valdes sekretārs, Talsu pilsētas izpildkomitejas sekretāra vietas izpildītājs 106, 117, 124, 144

OZOLIŅŠ PĒTERIS, ārsts 52, 53, 60

OZOLS FRICIS, nacionālais partizāns 280

PAIPALA VERA MIRDZA, novadpētniece, skolotāja 195

PALDIŅA IEVA, LKP Talsu apriņķa komitejas 1. sekretāre 141, 142

PALDIŅŠ KĀRLIS, LKP Talsu apriņķa komitejas 2. sekretārs 141, 142, 149

PALMANE INĀRA, pioniere, darbojusies "Talsu Pionieris" redkolēģijā 320

PANKS OTTO VILHELMS, muižas ārsts Valdgālē 42

PAVASARS BRUNO, Talsu apriņķa priekšnieks 81

PĀVULIŅŠ IVARS, BSB "Vārpa" Talsu rajona padomes instruktors, badmintonists 366

PELĒCIS ALEKSANDRS, dzejnieks, rakstnieks, represēts 173, 182, 183, 184, 190

PENKA MĀRTIŅŠ VOLDEMĀRS, galdnieks 197

PETERSENS, profesors 73

PETRAVIČUS VACLAVAS, ierindnieks 298

PETRUŠĒVICS BOĻESLAVS, nacionālais partizāns 278

PĒTERSONS ERNESTS, kapu komisijas loceklis 208

PĒTERSONS KĀRLIS ALBERTS, skolotājs, folklorists, literāts 8

PIRTNIECE MINNA, laikraksta "Talsu Vārds" līdzstrādniece, avīžu šķirotāja 178

PIRTNIEKS GUSTAVS, galdnieks, M. Pirtnieces vīrs 178

PIVOVARENKO, kapteinis 275

PLATAČE MĀRA, Latvijas Radio žurnāliste 353

PLĀČIS ANSIS, Talsu apriņķa lauku pašvaldību vecākā sekretārs, Talsu Sadraudzīgās biedrības kasieris 106

PLĒVE VJAČESLAVS fon, Krievijas impērijas Iekšlietu ministra palīgs, senators 55

PLAVINSKIS H., arhitekts 211

PLAVIŅA AIRA, medicīnas māsa, veselības grupas vadītāja Talsu Sporta namā 369

PODKALNS ANSIS, Talsu apriņķa izpildkomitejas priekšsēdētāja vietnieks 144

PODKALNS EDUARDS, Talsu Sadraudzīgās biedrības dramatiskās trupas aktieris 122

POĻAKOVS MIHAILS, LPSR Kara komisāra pienākumu izpildītājs, majors 206

POĻEVS GEORGIJS, leitnants 246, 247, 248

POPERTS ŠAJE, tirgotājs Talsos, Ārlavas Lepras apkarošanas biedrības biedrs 60

POPOVS, pristavs Talsos, Ārlavas Lepras apkarošanas biedrības biedrs 60

POPOVS, seržants 275

POPOVS, strēlnieks-radists 225

POPOVS GRIGORIJS, jefreitors 261

POPOVS MARKIANS, Ļeņingradas frontes štāba priekšnieks, ģenerālpulkvedis 295

PRAULS KĀRLIS, Latvijas aizsargu organizācijas priekšnieks 139

PRONS SAVĒLIJS, sarkanarmietis 202, 285, 286

PURVIŅŠ INDULIS, pionieris, darbojies "Talsu Pionieris" redkolēģijā 319

PUTNIŅŠ EDUARDS, Talsu Sadraudzīgās biedrības ekonoms 123

PUZAKA ILZE, badmintoniste 366

RAFAELS ALEKSANDRS, ārsts 78,79

RAGOZINS, Ārstniecības nodaļas direktors 55

RAITS A., valdgalnieks 198

RAKSTIŅŠ, Talsu policijas priekšnieks, piedalījās represijās pret ebrejiem, izdarījis pašnāvību 198

RASMANIS, Pastendes pagasta vecākais, Ārlavas Lepras apkarošanas biedrības biedrs 60

RATČATOVŠ LEONĪDS, karavīrs 270

REIMERS, kapteinis 275

REIMERSA VILHELMĪNE, atraitne 46

REINERTS KĀRLIS, pastmeistars 112

REINFELDS JĀNIS, Ārlavas pagasta vecākais 45

REISDĀLS JAKOBS van, holandiešu ainavu gleznotājs 384

REIZNIEKS ALEKSANDRS, Talsu pilsētas galva 102

RENNE H. fon, barons no Popes muižas 59

RĒTINGS JULIUSS AMATUS, gleznotājs 35

RIBKINS IVANS, eskadriļas adjutants 220, 221

RIEKSTIŅA GUNITA, LU Rododendru selekcijas un izmēģinājumu audzētava "Babīte" pētniece 378

RIRDĀNS EDUARDS, karikatūrists, pēc Otrā pasaules kara trimdā Lielbritānijā 190

ROBALDS KĀRLIS, nacionālais partizāns 278

RONE AMILDA, lopkopības pārzine Upesgrīvā, literāros darbus publicēja laikrakstā "Talsu Vārds" 181, 183

ROTERGA OLGA, Talsu pilsētas izpildkomitejas priekšsēdētāja 210

ROZENBERGS ARKĀDIJS, Latvijas PSR Kara komisārs, ģenerālmajors 216

ROZENBERGS KĀRLIS, Talsu pilsētas komjaunatnes komitejas vadītājs 147

ROZENŠTEINS JĒKABS, podnieku darbnīcas īpašnieks 153

ROZENTĀLS EDGARS, 1945. gada represiju upuris 361

ROZĪTE MUDĪTE, pionieru vadītāja 316, 329

RUBĪNA IRĒNA, pioniere 332

RUĢĒNS VOLDEMĀRS, Talsu apriņķa slimnīcas direktors 97, 156

RUNCE MAIJA, pioniere, darbojusies "Talsu Pionieris" redkolēģijā 319

RUNDELIS JĀNIS, skolotājs 8

RUSAKOVA JEKATERINA, sarkanarmieša Ivana Rusakova māsa 249

RUSAKOVA MARIJA, sarkanarmieša Ivana Rusakova māsa 249  
RUSAKOVS ANDREJS, sarkanarmieša Ivana Rusakova tēvs 249  
RUSAKOVS IĻJA, sarkanarmieša Ivana Rusakova brālis 249  
RUSAKOVS IVANS, sarkanarmietis 248, 249, 250, 251, 252  
RUSAKOVS PĒTERIS, sarkanarmieša Ivana Rusakova brālis 249  
RUSECKIS EIŽENS, karavīrs 270  
RŪSIS ANDREJS, padomju varas aktīvistis 142  
RŪSIS JĒKABS, padomju varas aktīvistis 142, 143  
RŪSIS ROBERTS, padomju varas aktīvistis 142  
RŪTERS MODRIS, Talsu Remonta un celtniecības iecirkņa vadītājs 368  
RZAJEVS BAGADURS, ierindnieks 284  
  
SADIKOVS IVANS (citur minēts arī kā Johans), ārsts 47, 48, 50, 51, 57, 58, 59, 60, 72, 74, 76, 78, 79, 80, 81, 84  
SAFONOVS ANDREJS, artilērijas baterijas izlūks, seržants 258, 259  
SAĻIMOVS HAKIMZJANS, vecākais seržants 255, 256, 257  
SAMSONOVS ALEKSANDRS, sakarnieks, sarkanarmietis 253, 254  
SANDONOVS ALEKSEJS, karavīrs 254  
SEGLENIEKS TĀLIVALDIS, laikraksta "Talsu Vārds" redaktors 187  
SELGA VILMA, (dz. Jansone), Talsu Sadraudzīgās biedrības dramatiskās trupas aktrise 122  
SEMJONOVS VLADIMIRS, padomju partizānu vienības "Sarkanā bulta" vadītājs 295  
SEMJORKINS SERGEJS, 31. tanku pulka komandieris 248  
SERAFIMS *JOHN*, zvērināts advokāts Jelgavā 59, 60  
SILUJANOVS ALEKSANDRS, ierindnieks 298, 299  
SIMAKINS GRIGORIJS, jaunākais seržants 259, 260  
SIMAKOVS, leitnants 275  
SISOJEVS IVANS, Talsu leprozorija direktors 73  
SĪPOLS GOTFRĪDS, Ārlavas pagasta amatpersona 86  
SĪPOLS JĀNIS, galdnieks 293  
SKĻANNOJS PĀVELS, pilots, gvardes vecākais leitnants 221, 226  
SKORŅAKOVS KONSTANTĪNS, generālleitnants 276  
SKUJA L., Talsu rajona laikraksta "Padomju Karogs" korespondents 86  
SLEŅĢE RASMA (dz. Vītola), pionieru vadītāja 316, 326, 335  
SŅITKINS VIKTORS, vecākais seržants 260, 261  
SOKOLOVS ANATOLIJS, sarkanarmietis 202, 299  
SPADE EMĪLS, laikraksta "Talsu Vārds" līdzstrādnieks, avīzzēns 178  
STAĻINS JOSIFIS, PSRS vadītājs 162  
STARIKOVS PĒTERIS, jefreitors 248, 249, 250, 251, 252  
STEPANOVA FEKLA, jaunākā seržanta F. Stepanova māte 300

STEPANOVS FJODORS, jaunākais seržants 300  
STEPS JĀNIS, aizsargu pulka bataljona komandieris 139  
STOLBOVS VIKTORS, padomju partizānu vienības "Sarkanā bulta" vadītāja vietnieks 295  
STRAUMERS GUNĀRS, mežzinis 86, 87, 88  
STRAUSMANIS JĀNIS, Internacionāli un Sabiedriski Aktīvo – Arboristu, Koku kopēju biedrības prezidents 89  
STRAUSS E. V., Talsu apriņķa ārsts 48  
STRAUTMANIS ANDREJS, Talsu RCP vadītājs 368  
STRAUTMANIS PĒTERIS, Talsu pilsētas komjaunatnes komitejas Propagandas un aģitācijas nodaļas vadītājs 147, 161  
STRĒLERTE VERONIKA (īst. v. Rudīte Johansone), dzejniece, pēc Otrā pasaules kara trimdā Zviedrijā 185  
STRODS PĒTERIS, valodnieks, teoloģijas profesors, bīskaps 358  
STRODS-PLENCINIEKS KONSTANTĪNS, rakstnieks 359  
STRUVE L., ārsts 25  
STUČKA PĒTERIS, politiķis, publicists, Latvijas PSR pirmās valdības vadītājs 162  
SŪINIŠ ŽANIS, mākslinieks 98, 99, 100, 105, 110, 114, 121  
SVIĶIS-SVITIŅŠ MARGONIS, Talsu Rūpniecības kombināta galdnieks, badmintonists 366  
SVITIŅŠ ROBERTS, iznīcinātāju bataljona kaujinieks 304  
ŠABLAKS, vecākais leitnants 272, 273  
ŠABLIKINS VASILIJS, Talsu pilsētas izpildu komitejas priekšsēdētāja vietnieks, kapu komisijas priekšsēdētājs 208  
ŠABĻINOVS VLADIMIRS, jaunākais seržants 248, 249, 252, 253  
ŠAPORENKO, strēlnieks 220  
ŠARAPOVS DMITRIJS, LPSR Ministru Padomes kara nodaļas lietu pārvaldes vadītājs, apakšpulkvedis 204  
ŠARIPO HEINRIHS, pionieris, darbojies Talsu rajona pionieru štābā 320  
ŠARMARS LUKA, ierindnieks 263  
ŠAROVA KSENIJA, seržanta G. Šarova sieva 262  
ŠAROVS GEORGIJS, seržants 262, 263  
ŠČEGLOVS AFANASIJS, divīzijas komandieris 247  
ŠČIPANOVA ELIZABETE, jefreitora A. Ščipanova sieva 264  
ŠČIPANOVS ANDREIJS, jefreitors 263, 264  
ŠENBERGA VITA LIANNA, Talsu rajona komjaunatnes komitejas darbiniece 316  
ŠILLINGS ZIGFRĪDS fon, Popervāles muižas dzimtkungs, Ārlavas Lepras apkaršanas biedrības valdes vadītājs 71  
ŠIRONOVS JURIS, novadpētnieks 181  
ŠĪRONS JĒKABS, ārsts, Rīgas leprozorija vadītājs 82  
ŠMĒDIŅŠ VOLDEMĀRS, konditors, maiznīcas īpašnieks 149

ŠNIKVALDS ROBERTS KĀRLIS, aptiekārs Sasmakā, Ārlavas Lepras apkarošanas biedrības biedrs 60

ŠPRUNKS KĀRLIS, Talsu apriņķa izpildkomitejas Izglītības nodaļas vadītājs 148

ŠTEINFELDS FRĪDRIHS, skolotājs Lubezerē 38

ŠTEMPELS VILHELMS fon, barons, Popraga muižas īpašnieks, Ārlavas Lepras apkarošanas biedrības saimnieciskais direktors, arī prezidents 56, 61, 67, 71

ŠTOLCERE JOHANNA MARIJA (dz. Neimane), aptiekāra K. Štolcera sieva 75

ŠTOLCERE MARIJA ZELMA, sk. *Kaķe Marija Zelma*

ŠTOLCERS KONRĀDS, aptiekārs Sasmakā, Ārlavas Lepras apkarošanas biedrības biedrs 60, 74

ŠTOLCERS VALENTĪNS, vieglatlētikas treneris 364

ŠTRAUSS BĒRTULIS, nacionālais partizāns 284

ŠUĻGA, vecākais leitnants 272

ŠVALBE AIJA, badmintoniste 366

ŠVALBE MĀRIS, badmintonists 366

ŠVALBE MĀRIS, pionieris, darbojies "Talsu Pionieris" redkolēģijā 320

TABŪNS PĒTERIS, Latvijas Radio žurnālists, galvenā redaktora vietnieks 353

TAMSONS FRICIS PAULS, Talsu pilsētas izpildkomitejas loceklis 143, 144

TAUBENBERGS ARVĪDS, Talsu Mežrūpniecības saimniecības iecirkņa meistars, sportists 367, 368

TAURINŠ JĀNIS KĀRLIS, zemnieks 10

TAURINŠ JĒKABS, zemnieks 10

TĀLBERGS GUSTAVS, Dundagas pagasta vecākā palīgs 14

TĀLS IZRAĒLS, radiotehniķis 153

TELLE DĀVIDS, būvuzņēmējs 148

TELLE JĀNIS, sportists, ilggadējs Lībagu kolhoza fizkultūras kolektīva vadītājs 366, 367, 368

TETERE ANNA, sk. *Berga Anna*

TĒRCE PAULIS, novada literāts, darbus publicēja laikrakstā "Talsu Vārds" 181

TIMOFEJEVS LEONĪDS, tehniķis, Talsu pasta un telegrāfa kantora darbinieks 110

TIMOHINS ALEKSEJS, jaunākais seržants, 300, 301

TIMŠĀNE LILITA, Latvijas Radio žurnāliste, galvenā redaktora vietniece 353

TITOVŠ HERMANIS, kosmonauts 339

TĪLS ANDREJS, skolotājs 9

TOMEIERS KRISTAPS, Talsu apvienotās piensaimnieku sabiedrības valdes priekšsēdētājs, Latvijas piensaimnieku centrālās savienības valdes loceklis 112

TRANZĒ-ROZENEKS OTTO fon, Nogaļas muižas dzimtkungs 69

TREIMANE AINA, Talsu rajona komjaunatnes komitejas skolu daļas vadītāja 314, 315, 316, 318, 322, 328, 337, 349, 353, 355, 356

TRIBUTS VLADIMIRS, admirālis 265

TVELKMEIJERS JOHANS HEINRIHS, muižas ārsts Popervālē 42

UDODOVS NIKOLAJŠ, Talsu rajona kara komisārs, apakšpulkvedis 215, 216, 221, 227, 237, 242

UKRIJA MILDA, laikraksta "Talsu Vārds" līdzstrādniece, ekspedīcijas vadītāja 179

UKRIJS JĀNIS, Latvijas armijas virsnieks, M. Ukrijas vīrs, represēts 179

ULMANIS ĀDOLFS GUSTAVS, ārsts 85

ULMANIS GUNTIS, Latvijas Valsts prezidents 368, 369

ULMANIS KĀRLIS, Latvijas Republikas Ministru prezidents, Latvijas Valsts prezidents 92, 93, 116, 118, 119, 127, 129, 137, 167

ULPS PĒTERIS, friziermeistars 152

URBĀNS KARLS GIDEONS, luterāņu mācītājs 32, 36, 53

USAČOVŠ PĒTERIS, seržants 274, 275

VAIDZĪBA AUGUSTS, Talsu pilsētas galva 102

VALDHAUERS FERDINANDS, ārsts 59

VALDHAUERS KĀRLIS, ārsts 46

VALPITRS BRONISLAVS, teoloģijas doktors, literāts 363

VALTMANIS ŽANIS, Usmas pagrīdnieku grupas vadītājs 294

VĀGNERŠ PAULS, ārsts 76, 78

VĀLS EDUARDS fon, ārsts, profesors 25, 26

VĀRNA AGNESE (dz. Biezā), sportiste 368

VEIDULIS JĀNIS, Talsu pilsētas Komunālo uzņēmumu kombināta dārznieks, kapu komisijas loceklis 209

VELDRE VILIS (īst. v. Fricis Jānis Gulbis), rakstnieks 93

VENDTS PĒTERS, Talsu apriņķa komandants 81

VEREŠČINSKIS V., pulka komandieris, apakšpulkvedis 220

VESELOVS VASĪLIJS, matrozis 264, 265, 266

VĒVERE LILJA, komjaunatnes rajona komitejas sekretāre 340

VĒVERIS ALFRĒDS JŪLIJS, Talsu pilsētas vecākais, Talsu 24. Policijas kārtības bataljona komandieris, represēts 192

VIDRA JOSIFS, jaunākais seržants 266, 267, 268

VILMANSONE ALMA, māksliniece Ž. Sūniņa sievasmāsa 121

VILSONS, lauksaimniecības speciālists, veidoja laikraksta "Talsu Vārds" pielikumu lauksaimniekiem 191

VILUSKS GRIGORIJS, sarkanarmietis 268, 269

VIZBELIS KĀRLIS, mehāniķis, Talsu amatnieku biedrības priekšnieks 127

VĪKSNA FRICIS, sk. *Kristapsons Fricis*

VĪSTUCS ARTŪRS, ārsts 68, 69

VĪTOLA RASMA, sk. *Sleņģe Rasma*

VOICEHOVSKIS, ārsts, Kurzemes guberņas Ārstniecības nodaļas inspektors 49

VOLBEDAHTS ALFRĒDS, nacionālais partizāns 284



VOLFA LĪZE, MOPR Talsu apriņķa komitejas vadītāja 158  
VOLFMANŠ ALFONS, Talsu apriņķa priekšnieks 81  
VOLFS FRICIS, padomju varas aktīvis 143  
VOROBOVS VENJAMINS (arī Vorobjevs Vinjamins), sarkanarmietis 202, 301  
VOROBOVS, pulkvedis 275

ZAKSS PĒTERIS, Mērsraga pagasta vecākais 155  
ZARIŅA BAIBA, sk. *Berklava Baiba*  
ZARIŅA VALDA, skolotāja Jaņa Adamoviča meita 14  
ZARIŅŠ KĀRLIS, luterāņu mācītājs Sabilē (1930–1946) 198  
ZARIŅŠ KĀRLIS, rakstnieks 185  
ZAUDMANIS TEODORS, sk. *Dzintarkalns Teodors*  
ZĀLĪTIS JĀNIS, Valdemārpils vidusskolas direktors 157  
ZELDOVS JOSELS, poligrāfiskā uzņēmuma un veikala īpašnieks 148  
ZELTIŅŠ PĒTERIS, PSRS Nopelniem bagātais sporta meistars soļošanā 364  
ZEMDEGA KĀRLIS (dz. Baumanis Kārlis), tēlnieks 118  
ZĒMANIS HERBERTS, ārsts 85  
ZĒNIŅA VALDA, LBSB “Vārpa” CP instruktore 368  
ZIEMELIS ERNSTS, zemnieks 10  
ZIEMELIS FRICIS ALBERTS, laikraksta “Talsu Vārds” redaktors, Talsu ģimnāzijas direktors, latviešu valodas skolotājs, represēts 175, 176, 177, 195, 198  
ZIEMERIS HERMANIS, novada literāts, darbus publicēja laikrakstā “Talsu Vārds” 181  
ZILBERGS JĀNIS, Talsu 1. septiņgadīgās skolas pionieris, darbojies Talsu rajona pionieru štābā 313, 320, 327, 335, 340, 341  
ZĪBERGS JĀNIS, pionieris, darbojies “Talsu Pionieris” redkolēģijā 320  
ZĪRIŅŠ ANDIS, badmintonists 366  
ZOMMERS JĀNIS, Talsu apriņķa izpildu komitejas priekšsēdētājs 144, 202, 205  
ZVIRBULIS JĀNIS, Talsu pilsētas latviešu pamatskolas pārzinis 111  
ŽDANOVŠ ANDREJS, VK(b)P CK sekretārs 203  
ŽILINSKIS ARVĪDS, komponists 182