

# Highlights 2016/2017

3

Aktion gültig bis 28.2.2017

**forum**  
Professional Solutions

## Steckschlüssel-Garnitur 1/4" und 1/2", 60-teilig

**Inhalt 1/4"** 1 Hebel-Umschaltknarre • 11 Steckschlüssel-Einsätze 4 – 13 mm • 4 Bits für Schlitz-Schrauben 3 – 6,5 mm • 6 Bits für Kreuzschlitz-Schrauben PH 1 – PH 3 und PZ 1 – PZ 3 • 5 Bits für Innen-6-kant-Schrauben 3 – 8 mm • 9 Bits für Innen-TORX®-Schrauben T 8 – T 40, 2 Verlängerungen 50/100 mm • 1 Kardangelenk • 1 Quergriff mit Gleitstück • 1 Handgriff • 1 Bit-Adapter

### **Inhalt 1/2"**

1 Hebel-Umschaltknarre • 13 Steckschlüssel-Einsätze 10 – 32 mm • 2 Verlängerungen 125/250 mm • 1 Kardangelenk • 1 Vergrößerungsstück von 3/8" auf 1/2"

**Katalog-Nummer**  
**42 4061 3900**



**79,00**  
€



**forum**  
Professional Solutions

## Steckschlüssel-Garnitur 1/4", 40-teilig

**Inhalt** 1 Hebel-Umschaltknarre • 13 Steckschlüssel-Einsätze 4 – 14 mm • 4 Bits für Schlitz-Schrauben 3 – 6,5 mm • 4 Bits für Kreuzschlitzschrauben PH 1 – PH 3 und PZ 2, 5 Bits für Innen-6-kant-Schrauben 3 – 8 mm • 8 Bits für Innen-TORX®-Schrauben T 8 – T 40 • 2 Verlängerungen 50/100 mm • 1 Kardangelenk • 1 Handgriff • 1 Bit-Adapter

**Katalog-Nummer** 42 4060 5900

Herausgeber

### Doppel-Maulschlüssel-Satz, 12-teilig

Chrom-Vanadium-Stahl • Maulstellung  
15° abgewinkelt

**Inhalt** 6 x 7/8 x 9/10 x 11/12 x  
13/14 x 15/16 x 17/18 x 19/20 x  
22/21 x 23/24 x 27/25 x 28/30 x 32 mm

**Katalog-Nummer** 42 4030 3359



6/10  
42,40-€  
**29,90** €

### Ring-Maulschlüssel-Satz

Chrom-Vanadium-Stahl • Maul-  
und Ringstellung 15° abgewinkelt

6/12



ab  
**15,90** €

Katalog-Nummer	Anzahl	Inhalt	Preis
42 4030 5350	8-teilig	10; 12; 13; 14; 17; 19; 22; 24 mm	15,90 €
42 4030 5353	11-teilig	8; 9; 10; 11; 12; 13; 14; 15; 17; 19; 22 mm	16,00 €
42 4030 5356	12-teilig	10; 11; 12; 13; 14; 17; 19; 22; 24; 27; 30; 32 mm	34,90 €

### Werkstattswagen, bestückt, 69-teilig

Mit 4 Werkzeug-Modulen

**Katalog-Nummer**  
42 4090 1900



898,00-€  
**719,00** €



Ringmaulschlüssel 6 – 32 mm • Doppel-  
ringschlüssel 6 x 7 – 20 x 22 mm •  
6-kant-Kugelkopf-Winkelschraub-  
dreher-Satz 1,5 – 10 mm • Rollgabel-  
schlüssel 200 mm



1/2" Hebel-Umschaltknarre, 72 Zähne,  
6-kant-Steckschlüssel-Einsätze  
10 – 32 mm (kurze Ausführung) •  
10 – 19 mm (lange Ausführung) •  
Reduzierstück 1/2" auf 3/8" • Vergröße-  
rungsstück 1/2" auf 3/4" • Verlängerung  
125 mm • Kardangelenk



Kombizange 180 mm •  
Storchschnabelzange •  
gerade 200 mm • Seiten-  
schneider 160 mm • Wasser-  
pumpenzange 240 mm



Schlitz-Schraubendreher  
3,5 – 6,5 mm • Kreuz-  
schlitz-Schraubendreher  
PH 1 • PH 2, Kreuzschlitz-  
Vergaser-Schraubendreher  
PH 2



### Bit-Ratsche, 72-fach verzahnt

Chrom-Vanadium-Stahl • Bit-Aufnahme erfolgt direkt  
im Knarrenkopf • geringfügig überstehendes Rändelrad  
zum schnellen Schrauben • Länge: 90 mm

**Katalog-Nummer**  
42 4300 7120

6/151

**14,90** €



### Maulschlüssel-Satz mit Ringratsche, 10-teilig

Chrom-Vanadium-Stahl • Maulstellung 15° abgewinkelt

**Inhalt** 8/10/13/15/16/17/18/19/22/24 mm

**Katalog-Nummer**  
42 4040 4110

6/14



117,50-€  
**89,00** €



### Bit-Sortiment in 180°-Klappbox, farbcodiert, 29-teilig

Für die Verschraubung in Metall und Blech •  
Bit-Ratsche • umschaltbar

**Inhalt** Schnellwechselhalter • Bit für Schlitz-Schrauben  
4/6 mm (grün) • Bit für Kreuzschlitz-Schrauben PH 1  
(blau) • Bit für Kreuzschlitz-Schrauben PH 2 (blau) • Bit  
für Kreuzschlitz-Schrauben PH 3 (blau) • Bit für Kreuz-  
schlitz-Schrauben PZ 1 (rot) • Bit für Kreuzschlitz-Schrau-  
ben PZ 2 (rot) • Bit für Innen-6-kant-Schrauben 4/5/6 mm  
(orange) • Bit für Innen-TORX®-Schrauben T10/T 15/T20/  
T 25/T 30 (violett) • Bit für Innen-TORX®-Schrauben mit  
Zapfen T 10/T 15/T 20/T 25/T 30  
(gelb) • Steckschlüssel-Einsatz  
5/6/7/8/10/13 mm •  
Steckschlüssel-  
Adapter 1/4"

**Katalog-  
Nummer**  
42 4300 7138



45,20-€  
**32,90** €

6/141



### Hebel-Umschaltknarre 1/2", 60-fach verzahnt

GEDORE Vanadium Stahl 31 CrV3 • mit gekröpftem Stiel • Länge 270 mm

Katalog-Nummer 42 4061 2049

6/51

56,70 €



### Magnet-Verlängerung mit Haltemagnet 1/2"

GEDORE Vanadium Stahl 31 CrV3 • Haltemagnet fixiert die Schrauben im Steckschlüsseleinsatz • Länge 83 mm

Katalog-Nummer 42 4061 2115

6/54



23,80 €



### Handwerker-Werkzeugsortiment, 58-teilig

Inhalt 1 Umschaltknarre 1/2" 270 mm • 1 Verlängerung 1/2" 250 mm • 1 Kardangeln 1/2" • 13 6-kant-Steckschlüssel-Einsätze 1/2" 10/11/12/13/14/15/16/17/18/19/21/22/24 mm • 1 Einmaulschlüssel 205 mm • 1 Wasserpumpenzange 260 mm • 1 Kraft-Seitenschneider 160 mm • 1 Mehrzweckzange 180 mm • 1 Schlosserhammer Rotband-Plus 500 g • 1 Maurermeißel 8-kant 250 mm • 10 6-kant-Winkelschraubendreher 1,3/1,5/2/2,5/3/4/5/6/8/10 mm • 8 TORX®-Winkelschraubendreher T 9/T 10/T 15/T 20/T 25/T 27/T 30/T 40 • 4 VDE-Schlitz-Schraubendreher 2,5/4/5,5/6,5 mm • 3 VDE-Kreuzschlitz-Schraubendreher PH 0/PH 1/PH 2 • 1 Spannungsprüfer 3,0 mm • 1 Schaltschrankschlüssel • 1 Holzgliedermaßstab 2 m • 1 Mini-LED-Leuchte mit Gelenkfuß • 6 Schlüsselfeilen Flachstumpf/Dreikant/Rund/Halbrund/Vierkant • 1 Kabelmesser 200 mm

Lieferung in L-BOXX

Katalog-Nummer 42 4090 6010



459,00 €

6/83



### Rollgabelschlüssel

Chrom-Vanadium-Stahl • Maulstellung 15°

6/20



ab 11,70 €

Katalog-Nummer	Größe	Länge	Schlüsselweite	Preis
40314011	6"	153,0 mm	20 mm	11,70 €
40314014	8"	206,5 mm	25 mm	13,00 €
40314017	10"	254,5 mm	30 mm	15,90 €
40314020	12"	305,0 mm	36 mm	21,70 €



### Elektriker-Werkzeugsortiment, 36-teilig

Inhalt 10 6-kant-Winkelschraubendreher 1,3/1,5/2/2,5/3/4/5/6/8/10 mm • 4 VDE-Schlitz-Schraubendreher 2,5/4/5,5/6,5 mm • 3 VDE-Kreuzschlitz-Schraubendreher PH 0/PH 1/PH 2 • 1 Spannungsprüfer 1-polig, 1 Spannungsprüfer 2-polig • 1 Maurermeißel • 8-kant, 250 mm • 1 Elektrikermeißel • 4-kant • 250 mm • 1 Schlosserhammer Rotband-Plus 500 g • 1 Einmaulschlüssel 205 mm • 1 Wasserpumpenzange 260 mm • 1 automatische Abisolierzange 200 mm • 1 Mehrzweckzange 180 mm • 1 VDE-Seitenschneider 160 mm • 1 VDE-Flachrundzange 200 mm • 1 VDE-Abisolierzange 160 mm • 1 VDE-Flachrundzange • gewinkelt 200 mm • 1 VDE-Kabelschere 200 mm • 1 Kabelmesser 170 mm • 1 Schaltschrankschlüssel Elektro • 1 Elektroisolerband 10 m • 1 Spachtel 60 mm

Lieferung in L-BOXX

Katalog-Nummer 42 4090 6020



479,00 €

6/83



### Maulschlüssel-Satz mit Ringratsche, 4-teilig

GEDORE Vanadium Stahl 31 CrV3 • Ratschenkopf 13° abgewinkelt

Inhalt 10/13/17/19 mm

Lieferung im Polybeutel

Katalog-Nummer 42 4040 6460

6/15

67,90 €

**Elektriker-Werkzeugsortiment, 37-teilig**

**Inhalt** 1 Universalsäge 150 mm • 5 Doppelmaulschlüssel 8 x 9/10 x 11/12 x 13/14 x 15/17 x 19 mm • 1 6-kant-Winkelschraubendreher-Satz 1,5 – 10 mm • 4 VDE-Schlitz-Schraubendreher 2,5/4/5,5/6,5 mm • 2 VDE-Kreuzschlitz-Schraubendreher PH 1/PH 2 • 2 VDE-Kreuzschlitz-Schraubendreher PZ 1/PZ 2 • 1 Spannungsprüfer • 1 VDE-Kombizange 180 mm • 1 VDE-Radiozange 160 mm • 1 VDE-Storchschnabelzange 200 mm • 1 VDE-Seitenschneider 160 mm • 1 VDE-Abisolierzange 160 mm • 1 Kabelmesser • 1 Cuttermesser 18 mm • 1 Schlosserhammer 300 g • 1 Elektrikermeißel 10 x 200 mm • 1 Zimmermanns-Bleistift • 1 Gliedermaßstab 2 m • 1 Wasserwaage 300 mm • 1 Spannungsprüfer DUSPOL expert



ab 293,00-€  
**229,00** €

Katalog-Nummer	Ausführung	Preis
42 4090 7011	in Tasche	293,00-€ <b>229,00 €</b>
42 4090 7012	in Koffer	424,00-€ <b>329,00 €</b>

**Sanitär-Werkzeugsortiment, 53-teilig**

**Inhalt** 1 Metallsäge 150 mm • 1 Malerspachtel 50 mm • 1 Lackierpinsel 2" • 1 Werkstattfeile H1 halbrund-spitz 250 mm • 1 Kunststoff-Feilenheft 9,0 x 125 mm • 1 Drahthandbürste • 2 Doppelmaulschlüssel 10 x 13/17 x 19 mm • 3 Rohrsteckschlüssel 10 x 11/12 x 13/17 x 19 mm • 3 6-kant-Steckschlüssel-Einsätze ½" 10/13/17 mm • 1 Hebelumschaltknarre ½" • 1 Verlängerung ½" 125 mm • 1 Winkelschraubendreher-Satz 1,5 – 10 mm • 3 VDE-Schlitz-Schraubendreher 3,5 – 6,5 mm • 2 VDE-Kreuzschlitz-Schraubendreher PH 1/PH 2 • 1 Spannungsprüfer • 1 VDE-Kombizange 180 mm • 1 VDE-Storchschnabelzange 200 mm • 1 VDE-Seitenschneider 160 mm • 1 Cuttermesser 18 mm • 1 Wasserpumpenzange 240 mm • 1 Zangenschlüssel 250 mm • 1 Eck-Rohrzange 1" • 1 Mini-Rohrabschneider 3 – 16 mm • 1 Kupfer-Rohrabschneider 3 – 35 mm • 1 Sanitär-Kreuzschlüssel • 1 Montageschlüssel 17 x 19 mm • 1 Standhahnmutternschlüssel 235 mm • 1 Stufenschlüssel mit Knarre ¾" – 1" • 1 Schlosserhammer 300 g • 1 Elektrikermeißel 10 x 250 mm • 1 Idealschere 260 mm • 1 Zimmermanns-Bleistift • 1 Gliedermaßstab 2 m • 1 Wasserwaage



ab 555,00-€  
**419,00** €

Katalog-Nummer	Ausführung	Preis
42 4090 7021	in Tasche	555,00-€ <b>419,00 €</b>
42 4090 7022	in Koffer	667,00-€ <b>499,00 €</b>

**Werkzeugsystainer für die Holzbearbeitung, 31-teilig**

Herausnehmbarer • unterteilter Holzeinsatz

**Inhalt** 1 RALI Hobel • 1 Doppel-Simshobel • 1 Streichmaß 100 mm • 1 Winkel 150 mm • 1 Schmiege 200 mm • 1 Klüpfel 105 mm • 1 Feinsäge 250 mm • 2 Klemmzwingen • 4 Stechbeitel 12/16/20/24 mm • 3 Schlitz-Schraubendreher • 2 Kreuzschlitz-Schraubendreher PH • 1 Rundfeile • 1 Flachstumpf-Feile • 1 Feilraspel • 1 Schreinerhammer • 1 Wasserwaage 30 cm • 1 Kombizange, 1 Radiozange • 1 Wasserpumpenzange • 1 Seitenschneider • 1 Kantenzange • 1 Zollstock • 1 Cuttermesser • 1 Bleistift • im Kunststoffkoffer

Katalog-Nummer 42 6020 1010

4/34



429,00-€  
**399,00** €



## Steckschlüssel-Einsatz-Garnitur 1/4" Zyklon Speed 28-teilig

**Inhalt** 1 Zyklon Speed-Knarre • 9 6-kant-Steckschlüssel-Einsätze 5/5,5/6/7/8/10/11/12/13 mm

• 3 Bit für Kreuzschlitz-Schrauben PH 1/H 2/PH 3 • 2 Bit für Kreuzschlitz-Schrauben PZ 1/PZ 2 • 4 Bit für

Innen-6-kant-Schrauben 3/4/5/6 mm • 6 Bit für Innen-TORX®-Schrauben T 10/T 15/T 20/T 25/T 27/T 30 • 1 Bit-Adapter • 1 Kardan-Verlängerung Wobble 56 mm • 1 Verlängerung mit Schnelldrehhülse 150 mm

**Katalog-Nummer** 42 4063 0315

6/38



112,50 €\*  
**89,00 €**



## Kraftform Kompakt H 1 Holz 41-teilig

**Inhalt** 7 6-kant-Steckschlüssel-Einsätze 5,5/6/7/8/10/12/13 mm • 4 Bits

89 mm lang • für Innen-6-kant-Schrauben 3/4/5/6 mm • 1 Bit

25 mm lang • für Schlitz-Schrauben 5,5 mm •

1 Bit 89 mm lang • für Kreuzschlitz-Schrauben 5,5 mm • 3 Bits

89 mm lang • für Kreuzschlitz-Schrauben PH 1/PH 2/PH 3 • 3 Bits

25 mm lang • für Kreuzschlitz-Schrauben PZ 1/PZ 2/PZ 3 • 3 Bits

89 mm lang • für Kreuzschlitz-Schrauben mit Sicherungsstift T 20/T 25 • 2 Bits 89 mm lang • für TORX®-Schrauben T 20/T 25 • 2 Bits 89 mm lang • für TORX®-Schrauben mit Sicherungsstift T 10/T 15/T 20/T 25/T 30 • 5 HSS-Holzspiralbohrer-Bits

3/4/5/6/8 mm • 1 Bit-Halter • 1 Schraubkralle 4,5 – 6,0 mm • 1 Spannungsprüfer einpolig • 1 Ratschenschraubendreher • 1 Bit-Ratsche •

1 Adapter 1/4" 6- auf 4-kant • 1 Verlängerung 75 mm

**Katalog-Nummer** 42 4090 8040

6/85



**104,00 €**

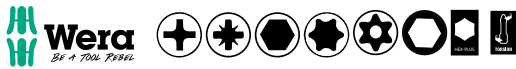

## Bit-Sortiment Tool-Check PLUS 39-teilig

**Inhalt** Bit-Ratsche • Universal-Halter Rapidator • Bit-Handhalter • Bit für Schlitz-Schrauben 5,5 mm • Bit für Kreuzschlitz-Schrauben 2 x PH 1/3 x

PH 2/PH 3 • Bit für Kreuzschlitz-Schrauben PZ 1/3 x PZ 2/PZ 3 • Bit für Innen-6-kant-Schrauben 3/4/5/6/8 mm • Bit für Innen-TORX®-

Schrauben T 10/T 15/T 20/T 25/

T 30/T 40 • Bit für Innen-TORX®-Schrauben mit Zapfen T 10/T 15/T 20/

T 25/T 30 • 6-kant-Steckschlüssel-Einsatz

5,5/6/7/8/10/12/13 mm • Steckschlüssel-Adapter 1/4"

**Katalog-Nummer**

42 4300 7280

6/147



**65,00 €**

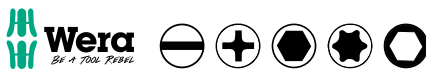

## Kraftform Kompakt M 1 Metall 39-teilig

**Inhalt** 1 Zyklon Speed Knarre

1/4" • 7 6-kant-Steckschlüssel-Einsätze 5,5/6/7/8/10/12/13 mm •

3 Bits 89 mm lang • für Kreuzschlitz-Schrauben PH 1/PH 2/PH 3 • 4 Bits 89 mm

lang • für Innen-6-kant-Schrauben 3/4/5/6 mm • 5 Bits 89 mm lang • für TORX®-Schrauben T 10/

T 15/T 20/T 25/T 30 • 1 Bit 89 mm lang • für Schlitz-Schrauben 5,5 mm • 6 Kombigewindebohrer-Bits 2,5/3,3/4,2/5/6/8/8,5 mm •

6 HSS-Metallspiralbohrer-Bits 3/4/5/6/8/10 mm • 1 Bit-Handhalter • 1 Adapter 1/4" 6- auf 4-kant • 1 Schraubkralle

4,5 – 6 mm • 1 Spannungsprüfer einpolig • 2 Verlängerungen 1/4" 56/150 mm

**Katalog-Nummer**

42 4090 8020

6/84



**129,00 €**



## Magazin-Bithalter Kraftform Kompakt Pistol RA 6-teilig

Handgriff mit Ratschenfunktion, Rechts-/Linkslauf.

**Inhalt** Bit für Kreuzschlitz-Schrauben PH 1/PH 2 • Bit für Kreuzschlitz-Schrauben PZ 1/PZ 2 • Bit für Innen-TORX®-

Schrauben T 20/T 25

**Katalog-Nummer**

42 4300 6245

6/153

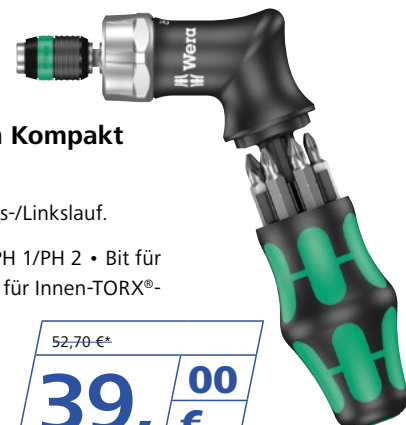

52,70 €\*  
**39,00 €**



### ESD-Bit-Sortiment MicroBit 65-teilig

**Inhalt** Bit-Ratsche 1/4" • Bit für Schlitz-Schrauben 0,8/1,2/1,5/1,8/2/2,5/3/3,5/4 mm • Bit für Kreuzschlitz-Schrauben PH 000/PH 00/PH 0/PH 1 • Bit für Innen-6-kant-Schrauben 0,7/0,9/1,3/1,5/2/2,5/3/4 mm • Bit für Innen-6-kant-Schrauben 0,050"/1/16"/1/8"/3/32"/7/64"/1/8"/9/64"/5/32" • Bit für Innen-TORX®-Schrauben T 3/T 4/T 5/T 6/T 7/T 8/T 9/T 1/T 15/T 20 • Bit für Pentalob-Schrauben Größe 1/2/3/4/5/6 • Steckschlüssel-Einsatz 2/2,5/3/3,5/4/4,5/5/5,5 mm • Steckschlüssel-Einsatz 5/6"/1/32"/7/64"/1/8"/9/64"/5/32"/3/16"/7/32" • ESD Feinschraub-Griff • Verlängerung 100 mm • 1/4" Bit-Adapter

**Katalog-Nummer** 42 4301 0200

6/142

**109,00**  
€



### TORX®-Winkelschraubendreher-Satz 13-teilig

**Inhalt** T 5/T 6/T 7/T 8/T 9/T 10/T 15/T 20/T 25/T 27/T 30/T 40/T 45

**Katalog-Nummer** 42 4271 0190

6/123



**39,00**  
€



### Magazin-Bithalter LiftUp electric 6-teilig

Isoliert bis 1000 V AC und 1500 V DC nach IEC 60900 • Ausführung Schlitz/PH/SL/PZ

**Katalog-Nummer** 42 4301 1160

6/152



62,10 €\*  
**48,00**  
€



### Magazin-Bithalter LiftUp 25 12-teilig

Dauermagnet • SoftFinish®-Mehrkostenkomponenten-Griff

6/152



ab  
**26,00**  
€

Katalog-Nummer	Inhalt	Preis
42 4301 1175	Schlitz/PH/PZ/TORX®	26,00 €
42 4301 1180	Schlitz/PH/PZ/Innen-6-kant TORX®	28,00 €

**Diamant-Trennscheiben**

Trockenschnitt für Winkelschleifer • Zum Trennen von Natur- und Kunststein • Beton armiert • Gipsplatten, Keramik und Baumaterialien



5/37

ab **10,50** €

Katalog-Nummer	Ø x Bohrung	Segmentgröße H x B	Preis
42 3420 4010	115 x 22,23 mm	10 x 2,5 mm	<b>10,50</b> €
42 3420 4013	125 x 22,23 mm	10 x 2,4 mm	<b>12,20</b> €
42 3420 4016	150 x 22,23 mm	10 x 2,5 mm	<b>16,90</b> €
42 3420 4019	180 x 22,23 mm	10 x 2,7 mm	<b>21,20</b> €
42 3420 4022	230 x 22,23 mm	10 x 3,0 mm	<b>26,60</b> €



**Schruppscheibe A 24 Extra**

Gute Schleifleistung • Für die Bearbeitung von Metall • Ausführung gekröpft

Katalog-Nummer	Ø x Stärke	max. Drehzahl	VE	Preis
42 3360 2050	115 x 6,0 mm	13300 min <sup>-1</sup>	1/10	<b>1,25</b> €
42 3360 2053	125 x 6,0 mm	12200 min <sup>-1</sup>	1/10	<b>1,40</b> €
42 3360 2056	180 x 6,0 mm	8500 min <sup>-1</sup>	1/10	<b>1,85</b> €
42 3360 2059	180 x 8,0 mm	8500 min <sup>-1</sup>	1/10	<b>2,25</b> €
42 3360 2062	230 x 8,0 mm	6600 min <sup>-1</sup>	1/10	<b>3,60</b> €



5/39

ab **1,25** €

**3M CUBITRON II**

**Fächerschleifscheibe Cubitron™ II**

Präzisionsgeformtes Keramik Korn • Bis zu 3-mal längere Standzeit gegenüber herkömmlichen Schruppscheiben • Reduzierung des Kraftaufwands um 70 % bei gleichem Abtrag von anderen Premiumprodukten • Für Edelstahlbearbeitung • Ausführung gewölbt

Katalog-Nummer	Ø	Körnung	max. Drehzahl	VE	Preis
42 3090 7170	115 mm	P 40+	13 300 min <sup>-1</sup>	1/10	5,70-€* <b>4,05</b> €
42 3090 7173	115 mm	P 60+	13 300 min <sup>-1</sup>	1/10	5,70-€* <b>4,05</b> €
42 3090 7176	115 mm	P 80+	13 300 min <sup>-1</sup>	1/10	5,70-€* <b>4,05</b> €
42 3090 7179	125 mm	P 40+	12 250 min <sup>-1</sup>	1/10	6,25-€* <b>4,40</b> €
42 3090 7182	125 mm	P 60+	12 250 min <sup>-1</sup>	1/10	6,25-€* <b>4,40</b> €
42 3090 7185	125 mm	P 80+	12 250 min <sup>-1</sup>	1/10	6,25-€* <b>4,40</b> €



5/46

ab 5,70-€\* **4,05** €



**Trennscheibe**

Hohe Schnittgeschwindigkeit und hohe Standzeit • Für die Bearbeitung von dünnwandigen Blechen, Profilen und NE-Metallen • Ø x Stärke 125 x 1,0 mm • Ausführung gerade • Max. Drehzahl 12 200 min<sup>-1</sup> • VE 1/25

Katalog-Nummer 42 3330 3306

0,98-€ **0,69** €

5/33



## Stützteller für Cubitron™ II Schleifscheiben

Gewindflansch M14 in Kombination mit den Fiberscheifscheiben erzielen die gerippten Stützteller einen bis zu doppelt so hohen Abtrag wie mit den konventionellen Produkten

Katalog-Nummer	Ausführung	Ø	Preis
42 3441 1025	ohne Kühlrippen	115 mm	11,90 €
42 3441 1030	ohne Kühlrippen	125 mm	12,20 €
42 3441 1010	mit Kühlrippen	115 mm	15,00 €
42 3441 1015	mit Kühlrippen	125 mm	15,50 €



ab **11,90 €**

5/59



## Klett-Schleifblatt

Gute Abtragsleistung und hohe Standzeit • Zum Schleifen von Holz und Metall geeignet

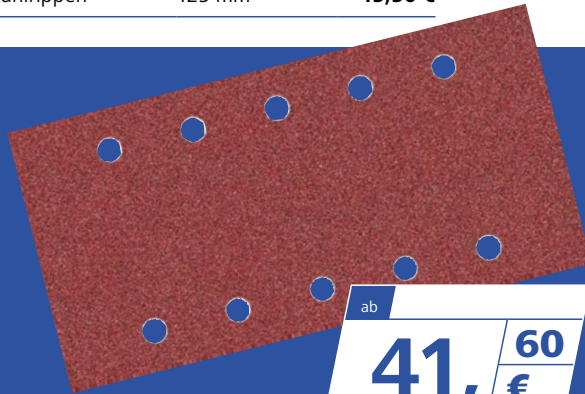

ab **41,60 €**

5/62

Katalog-Nummer	Breite x Länge	Körnung	VE	Preis
42 3450 0010	115 x 230 mm	40	1/100	63,00 €
42 3450 0013	115 x 230 mm	60	1/100	50,90 €
42 3450 0016	115 x 230 mm	80	1/100	45,20 €
42 3450 0019	115 x 230 mm	100	1/100	41,60 €
42 3450 0022	115 x 230 mm	120	1/100	41,60 €
42 3450 0025	115 x 230 mm	150	1/100	41,60 €



## Schleifvliesrolle CP-RL

Faservlies • Zum Glätten, Mattieren und Reinigen von Oberflächen und leichtes Entgraten • Feinheitsgrad mittel • Länge x Breite: 5 m x 50 mm

Katalog-Nummer 42 3090 7818



ab **29,00 €**

5/68



## Handschleifklotz

Für Nass- und Trockenschliff geeignet • Zum Polieren und Mattieren von Werkstoffen aller Art • Reinigen und Pflegen

Katalog-Nummer	Abmessungen	Feinheitsgrad	Körnung	Preis
42 3630 2010	80 x 50 x 20 mm	grob	60	2,70 €
42 3630 2013	80 x 50 x 20 mm	mittel	120	2,70 €
42 3630 2016	80 x 50 x 20 mm	fein	240	2,70 €

je **2,70 €**

5/64



## Schleifvliesrolle CF-RL

Faservlies • Zum Entfernen von Holzfasern, Schmutz, Korrosion und Verunreinigungen sowie zum Glätten, Mattieren und Reinigen von Oberflächen • Anrauen von Lack und leichtes Entgraten

Katalog-Nummer	Länge x Breite	Feinheitsgrad	Preis
42 3090 7806	10 m x 100 mm	sehr fein	39,00 €
42 3090 7809	10 m x 100 mm	ultrafein	39,00 €



je **39,00 €**

5/67



### Drehmoment-Schlüssel

Drehmomenteinstellung über Griffende • Mit 1/2" Hebel-Umschaltknarre • Kontrollierter Rechtsanzug • Hör- und spürbares Klicksignal bei Erreichen des Drehmomentes • Auslösegenauigkeit ± 3 % • Genauigkeitsanforderungen nach DIN EN ISO 6789 • Skalbereich 40 – 200 N·m • Skaleneinteilung 0,5 N·m

Lieferung Mit Prüfzertifikat • In Kunststoffbox

Katalog-Nummer 42 4180 4100



142,80 €

6/105



### Schraubendreher-Satz 7-teilig

Chrom-Vanadium-Molybdän-Stahl • Glanzverchromt • Mehrkomponenten-Griff



je 18,00 €

6/169

Katalog-Nummer	Inhalt	Preis
42 4272 7065	Schlitz/PH/PZ	18,00 €
42 4272 7080	Schlitz/PH/PZ/Innen-TORX®	18,00 €



### Kraft-Steckschlüssel-Einsatz 1/2" TORX® 16-teilig

Für Außen- und Innen-TORX®-Schrauben

Katalog-Nummer 42 4130 6270

133,62 €  
89,00 €

6/91



### Gleithammer-Satz 28-A

Dient zum berührungslosen und schonenden Ausziehen

Inhalt 1 Gleithammer • 10 Gewintheadapter M3/M4/M5/M6/M8/M10/M12/M14/M16/M18 • 2 Gewintheadapter verzinkt M10/M12 • 5 Innenauszieher Ø 6 – 10/8 – 12/10 – 14/12 – 16/14 – 19 mm

Katalog-Nummer 42 4210 5570

267,00 €

7/9

### Trennvorrichtung 15

Zum Abziehen von Kugellagern, Rollenlagern, Innenringen und anderen bündig aufsitzenden Teilen im Kfz-Bereich, in der Landwirtschaft und Industrie



ab 43,00 €

7/10

Katalog-Nummer	für Abziehvorrichtung	Spannbereich Ø	Preis
42 4210 5710	Modell 18-0	5 – 60 mm	43,00 €
42 4210 5713	Modell 18-1	12 – 75 mm	57,00 €
42 4210 5716	Modell 18-2	22 – 115 mm	98,00 €
42 4210 5719	Modell 18-3	25 – 155 mm	142,00 €
42 4210 5722	Modell 18-4	30 – 200 mm	408,00 €

## Sägeband RRR Plus

Werkzeugstahlsägeband mit gehärteten Zahnschneiden • Stärke 0,65 mm • Für allgemeine Sägearbeiten bei niedrig legierten Stählen



ab **38,70** €

Katalog-Nummer	Länge	Breite	Zähnezahl pro Zoll	Preis
42 1540 9310	30 m	6 mm	6 N	<b>38,70 €</b>
42 1540 9313	30 m	6 mm	8 N	<b>38,70 €</b>
42 1540 9316	30 m	6 mm	10 N	<b>38,70 €</b>
42 1540 9319	30 m	6 mm	14 N	<b>38,70 €</b>
42 1540 9322	30 m	6 mm	18 N	<b>38,70 €</b>
42 1540 9325	30 m	6 mm	24 N	<b>38,70 €</b>
42 1540 9328	30 m	8 mm	8 N	<b>39,30 €</b>
42 1540 9331	30 m	8 mm	10 N	<b>39,30 €</b>
42 1540 9334	30 m	8 mm	14 N	<b>39,30 €</b>
42 1540 9337	30 m	8 mm	18 N	<b>39,30 €</b>
42 1540 9340	30 m	8 mm	24 N	<b>39,30 €</b>
42 1540 9343	30 m	10 mm	4 N	<b>39,90 €</b>
42 1540 9346	30 m	10 mm	6 N	<b>39,90 €</b>

Katalog-Nummer	Länge	Breite	Zähnezahl pro Zoll	Preis
42 1540 9349	30 m	10 mm	8 N	<b>39,90 €</b>
42 1540 9352	30 m	10 mm	10 N	<b>39,90 €</b>
42 1540 9355	30 m	10 mm	14 N	<b>39,90 €</b>
42 1540 9358	30 m	10 mm	18 N	<b>39,90 €</b>
42 1540 9361	30 m	10 mm	24 N	<b>39,90 €</b>
42 1540 9364	30 m	13 mm	4 N	<b>47,70 €</b>
42 1540 9367	30 m	13 mm	6 N	<b>47,70 €</b>
42 1540 9370	30 m	13 mm	8 N	<b>47,70 €</b>
42 1540 9373	30 m	13 mm	10 N	<b>47,70 €</b>
42 1540 9376	30 m	13 mm	14 N	<b>47,70 €</b>
42 1540 9379	30 m	13 mm	18 N	<b>47,70 €</b>
42 1540 9382	30 m	13 mm	24 N	<b>47,70 €</b>

2/97

HSS  
Co8

## Bimetallsägeband Bi-Alfa Profile

2/98

Sonderzahnform • Extreme Zahnschneidhärte • Flexibles Trägerband • Breite 27 mm • Stärke 0,9 mm • Für Querschnittbereich bis maximal 70 mm

ab **21,60** €



Katalog-Nummer	Länge	Zähnezahl pro Zoll	Preis
42 1542 2049	2480 mm	4-6	<b>21,60 €</b>
42 1542 2052	2480 mm	5-7	<b>21,60 €</b>
42 1542 2055	2480 mm	8-11	<b>21,60 €</b>
42 1542 2058	2720 mm	4-6	<b>23,60 €</b>
42 1542 2061	2720 mm	5-7	<b>23,20 €</b>
42 1542 2064	2720 mm	8-11	<b>23,20 €</b>
42 1542 2067	2750 mm	4-6	<b>23,30 €</b>
42 1542 2070	2750 mm	5-7	<b>23,30 €</b>
42 1542 2073	2750 mm	8-11	<b>23,30 €</b>
42 1542 2076	2825 mm	4-6	<b>23,80 €</b>
42 1542 2079	2825 mm	5-7	<b>23,80 €</b>
42 1542 2082	2825 mm	8-11	<b>23,80 €</b>
42 1542 2085	2835 mm	4-6	<b>23,90 €</b>
42 1542 2088	2835 mm	5-7	<b>23,90 €</b>
42 1542 2091	2835 mm	8-11	<b>23,90 €</b>
42 1542 2094	2910 mm	4-6	<b>24,30 €</b>
42 1542 2097	2910 mm	5-7	<b>24,30 €</b>
42 1542 2100	2910 mm	8-11	<b>24,30 €</b>

Katalog-Nummer	Länge	Zähnezahl pro Zoll	Preis
42 1542 2103	2925 mm	4-6	<b>24,40 €</b>
42 1542 2106	2925 mm	5-7	<b>24,40 €</b>
42 1542 2109	2925 mm	8-11	<b>24,40 €</b>
42 1542 2112	2950 mm	4-6	<b>24,60 €</b>
42 1542 2115	2950 mm	5-7	<b>24,60 €</b>
42 1542 2118	2950 mm	8-11	<b>24,60 €</b>
42 1542 2121	2890 mm	4-6	<b>24,80 €</b>
42 1542 2124	2890 mm	5-7	<b>24,80 €</b>
42 1542 2127	2890 mm	8-11	<b>30,80 €</b>
42 1542 2130	310 mm	4-6	<b>25,50 €</b>
42 1542 2133	310 mm	5-7	<b>25,50 €</b>
42 1542 2136	310 mm	8-11	<b>25,50 €</b>
42 1542 2139	3150 mm	4-6	<b>25,90 €</b>
42 1542 2142	3150 mm	5-7	<b>25,90 €</b>
42 1542 2145	3150 mm	8-11	<b>25,90 €</b>
42 1542 2148	3660 mm	4-6	<b>29,30 €</b>
42 1542 2151	3660 mm	5-7	<b>29,30 €</b>
42 1542 2154	3660 mm	8-11	<b>29,30 €</b>

## Handgewindeschneidwerkzeug-Satz 53-teilig

**Inhalt** HSS-Handgewindebohrer (Vor-, Mittel-, Fertigschneider) M3/M4/M5/M6/M8/M10/M12 • HSS-Schneideisen M3/M4/M5/M6/M8/M10/M12 • Schneideisenhalter 20 x 5/20 x 7/25 x 9/30 x 11/38 x 14 mm • Windeisen Größe 1/Größe 2 • HSS-Kernlochbohrer Ø 2,5–10,2 mm • Werkzeughalter Größe 1 (M3–M10), Schneideisenführungen M3–M12 • Handbuch Gewindeschneiden

Katalog-Nummer 42 1445 3090

1/146

99,00 €



## HM-Lochsäge

Flachschnitt • Alle HM-Lochsägen bis Ø 100 mm mit Auswerffeder • Für Materialstärken bis 4 mm • Edelstahl bis 2 mm



ab 24,10 €

2/80

Katalog-Nummer	Sägen-Ø	PG/metrisch	Preis
42 1550 5010	16 mm	M16	24,10 €
42 1550 5013	17 mm	–	24,10 €
42 1550 5016	18 mm	–	24,10 €
42 1550 5025	20 mm	M20	24,90 €
42 1550 5031	21 mm	–	24,90 €
42 1550 5034	22 mm	–	24,90 €
42 1550 5040	23 mm	–	25,70 €
42 1550 5043	24 mm	–	26,05 €
42 1550 5046	25 mm	M25	26,05 €
42 1550 5049	26 mm	–	27,30 €
42 1550 5052	27 mm	–	27,30 €
42 1550 5055	28 mm	–	29,70 €
42 1550 5061	29 mm	–	29,70 €
42 1550 5064	30 mm	–	29,70 €
42 1550 5070	32 mm	M32	36,10 €
42 1550 5073	33 mm	–	36,60 €
42 1550 5076	34 mm	–	36,60 €
42 1550 5079	35 mm	–	36,60 €
42 1550 5082	36 mm	–	36,90 €
42 1550 5088	38 mm	–	39,40 €
42 1550 5091	39 mm	–	39,40 €
42 1550 5094	40 mm	M40	39,40 €
42 1550 5097	41 mm	–	39,40 €
42 1550 5100	42 mm	–	40,90 €
42 1550 5103	43 mm	–	41,10 €

Katalog-Nummer	Sägen-Ø	PG/metrisch	Preis
42 1550 5106	44 mm	–	41,10 €
42 1550 5109	45 mm	–	41,10 €
42 1550 5112	46 mm	–	43,80 €
42 1550 5115	47 mm	PG 36	45,00 €
42 1550 5118	48 mm	–	45,00 €
42 1550 5121	49 mm	–	45,00 €
42 1550 5124	50 mm	M50	47,40 €
42 1550 5127	51 mm	–	47,40 €
42 1550 5133	53 mm	–	49,20 €
42 1550 5142	56 mm	–	53,50 €
42 1550 5145	57 mm	–	54,60 €
42 1550 5148	58 mm	–	54,60 €
42 1550 5154	60 mm	PG 48	55,00 €
42 1550 5169	65 mm	–	59,60 €
42 1550 5178	68 mm	–	62,60 €
42 1550 5184	70 mm	–	62,60 €
42 1550 5199	75 mm	–	78,20 €
42 1550 5214	80 mm	–	83,10 €
42 1550 5244	90 mm	–	98,00 €
42 1550 5274	100 mm	–	105,00 €

## Ersatz-HSS-Zentrierbohrer für HM-Lochsäge

Katalog-Nummer	Ø x Länge	für Lochsägen-Ø	Preis
42 1550 5300	6 x 60 mm	16–60 mm	2,70 €
42 1550 5303	8 x 60 mm	110–120 mm	3,50 €

## Drehfutter ZG-ZS

Zylindrische Zentrieraufnahme DIN 6350 • Zum universellen Einsatz auf Drehmaschinen, Rundtischen, Teilapparaten usw.

**Lieferung** 1 Satz einteilige Umkehr-Stufen-Backen (zur Verwendung als Bohr- und Drehbacke) • Spanschlüssel und Befestigungsschrauben

ab **259,00** €



3/4

Katalog-Nummer	Ausführung	Größe	Zentrierbohrung	Durchgangsbohrung	max. Drehzahl	Preis
42 1600 1010	Dreibacken	100 mm	70 mm	20 mm	4500 min <sup>-1</sup>	<b>259,00 €</b>
42 1600 1015	Dreibacken	125 mm	95 mm	32 mm	4000 min <sup>-1</sup>	<b>329,00 €</b>
42 1600 1020	Dreibacken	160 mm	125 mm	42 mm	3600 min <sup>-1</sup>	<b>416,00 €</b>
42 1600 2010	Vierbacken	100 mm	70 mm	20 mm	4500 min <sup>-1</sup>	<b>309,00 €</b>
42 1600 2015	Vierbacken	125 mm	95 mm	32 mm	4000 min <sup>-1</sup>	<b>379,00 €</b>
42 1600 2020	Vierbacken	160 mm	125 mm	42 mm	3600 min <sup>-1</sup>	<b>488,00 €</b>
42 1600 2025	Vierbacken	200 mm	160 mm	55 mm	3000 min <sup>-1</sup>	<b>640,00 €</b>



ab **27,60** €

## Bohrfutter Extra RV

Radialverriegelung • Schlagbohrfest • Rechts- und Linkslauf • Kunststoffausführung

**Technische Daten** Spannweite 1–10 mm • Aufnahme ¼"-Hex • Außen-Ø 42,5 mm

**Katalog-Nummer** 42 1630 5030 3/26

## Kombi-Aufsteckfräsdorn HSK 63

Aus speziellem Einsatzstahl • Gehärtet 58 ±2 HRC • Kegel DIN 25

**Lieferung** Mit Fräseranzugsschraube, Mitnehmerring und Passfeder



ab **89,00** €

3/34

Katalog-Nummer	Ø d <sub>1</sub>	Ø d <sub>2</sub>	l <sub>2</sub>	l <sub>3</sub>	l <sub>1</sub>	Preis
42 1640 8650	16 mm	32 mm	27 mm	17 mm	60 mm	<b>89,00 €</b>
42 1640 8653	22 mm	40 mm	31 mm	19 mm	60 mm	<b>90,00 €</b>
42 1640 8656	27 mm	48 mm	33 mm	21 mm	60 mm	<b>92,00 €</b>
42 1640 8659	32 mm	58 mm	38 mm	24 mm	60 mm	<b>99,00 €</b>
42 1640 8662	40 mm	70 mm	41 mm	27 mm	70 mm	<b>106,00 €</b>



## Montage-Kuli

Horizontal und vertikal einsetzbar • Risiko von Werkzeugbeschädigungen ist ausgeschlossen

3/49

Katalog-Nummer	Größe	Preis
42 1704 3013	HSK-A 50	<b>360,00 €</b>
42 1704 3016	HSK-A 63	<b>340,00 €</b>



## Montage-Kuli

Horizontal und vertikal einsetzbar • Risiko von Werkzeugbeschädigungen ist ausgeschlossen

3/49

Katalog-Nummer	Größe	Norm	Preis
42 1704 5050	SK 40	DIN 2080	<b>147,60 €</b>
42 1704 5053	SK 50	DIN 2080	<b>209,10 €</b>
42 1704 5056	SK 40	DIN 69781	<b>147,60 €</b>
42 1704 5059	SK 50	DIN 69871	<b>209,10 €</b>
42 1704 5062	BT 40	JISB 6339	<b>147,60 €</b>
42 1704 5065	BT 50	JISB 6339	<b>209,10 €</b>



174,<sup>00</sup> €

**HEDI**  
für sicheren Anschluss. IP 64

### LED-Maschinenleuchte

Flexibler ummantelter Metallgelenkarm • Helles Licht in Tageslichtqualität • Ein-/Ausschalter am Lampensockel

**Technische Daten** Leuchtstärke 1100 lm • Leistung 9,6 W • Lichtfarbe 6452 K

**Lieferung** Inklusive Permanentmagnet und Tischklemme

**Katalog-Nummer** 42 6330 3030  9/40



ab 121,00-€\*  
**100,**<sup>40</sup> €



**Bauer & Böcker** IP 65

### LED-Maschinenleuchte 9/40

Aluminium-Gehäuse mit Flexwelle • Großer Abstrahlwinkel bei gleichmäßiger Ausleuchtung • Ein-/Ausschalter am Lampensockel

Katalog-Nummer	Ausführung	Leuchtstärke	Leistung	Lichtfarbe	Preis
42 6330 8100	Glanzlicht	400 lm	2,5 W	3500 K	121,00-€* <b>100,40 €</b>
42 6330 8110	Flexi	600 lm	4,5 W	6000 K	132,00-€* <b>109,50 €</b>
42 6330 8120	Fluter	700 lm	10,0 W	6000 K	198,00-€* <b>178,20 €</b>



22,00-€\*  
**18,**<sup>20</sup> €

**Bauer & Böcker**

### Klemmfuß für LED-Maschinenleuchte

Zur Befestigung an nichtmagnetischen Tischen und sonstigen Gegenständen • Verwendung für Glanzlicht/ Flexi/Fluter

**Katalog-Nummer** 42 6330 8130  9/40



ab 409,00-€\*  
**327,**<sup>00</sup> €

**ESCHENBACH**

### Leuchtlupe vario LED flex 8/53

Wahlmöglichkeit zwischen schattenfreier LED-Ringbeleuchtung und Segmentbeleuchtung • Zur besseren Kontrolle unterschiedlicher Oberflächenstrukturen

Katalog-Nummer	Länge	Linsen-Ø	Leuchtstärke	Preis
42 5660 2180	350 mm	76 mm	6000 lx bei 150 mm Abstand	409,00-€* <b>327,00 €</b>
42 5660 2183	600 mm	76 mm	6000 lx bei 150 mm Abstand	449,00-€* <b>359,00 €</b>



ab **64,<sup>00</sup> €**

**forum**  
Professional Solutions

DIN 862 INOX IP 54

### Digital-Taschenmessschieber

Ziffernhöhe der LCD-Anzeige 9 mm • Aus- und Ein-/Zero(0)-Taste

Lieferung Inklusive Batterie CR2032 **8/8**

Katalog-Nummer	Messbereich	Ausführung	Preis
42 5510 3170	150 mm	mit Feststellschraube	<b>64,00 €</b>
42 5510 3173	200 mm	mit Feststellschraube	<b>71,00 €</b>
42 5510 3176	300 mm	mit Feststellschraube	<b>78,00 €</b>



je **29,<sup>00</sup> €**

**forum**  
Professional Solutions

DIN 862 INOX

### Präzisions-Taschenmessschieber mit parallaxfreier Ablesung

Skala und Nonius mattverchromt • Rückseite mit Gewindetabelle **8/6**

Katalog-Nummer	Messbereich	Ausführung	Preis
42 5510 1080	150 mm	mit Momentfeststellung	38,58-€ <b>29,00 €</b>
42 5510 1083	150 mm	mit Feststellschraube	38,58-€ <b>29,00 €</b>

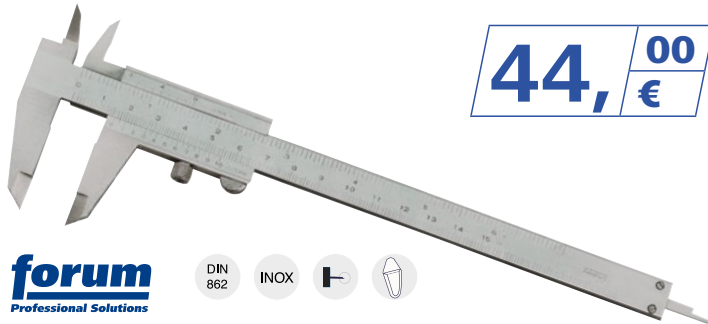

**44,<sup>00</sup> €**

**forum**  
Professional Solutions

DIN 862 INOX

### Präzisions-Taschenmessschieber mit parallaxfreier Ablesung und Doppelpismenführung

Skala und Nonius verchromt • Rückseite mit Gewindetabelle

Technische Daten Messbereich 150 mm • Ausführung mit Feststellschraube

Katalog-Nummer 42 5510 1085 **8/6**



**317,<sup>00</sup> €**

HELIOS-PREISSER

WN INOX IP 67 RS232 Digimatic USB

### DIGI-MET® Universalmessschieber

LCD-Anzeige 7,5 mm • Nullpunktstellung an jeder Position • Für Innen- und Außenmessungen

Technische Daten Messbereich 150 mm

Lieferung Mit Einstelllehre • Kugeleinsätze Ø 5,0 mm • Planeinsätze Ø 4,8 mm und Batterie CR2032

Katalog-Nummer 42 5510 8030 **8/15**



ab **525,<sup>00</sup> €**

HELIOS-PREISSER

WN IP 65 INOX RS232 Digimatic USB

### DIGI-MET® Universalmessschieber

LCD-Anzeige 8,5 mm bei 300 mm, 12,5 mm bei 500 mm • Nullpunktstellung an jeder Position • Für Innen- und Außenmessungen

Lieferung Ohne Messeinsätze inklusive Batterie CR2032

Katalog-Nummer	Messbereich	Preis
42 5510 8033	300 mm	<b>525,00 €</b>
42 5510 8036	500 mm	<b>672,00 €</b>

**8/15**



ab **139,<sup>00</sup> €**

**forum**  
Professional Solutions

DIN 862

### Werkstattmessschieber aus Leichtmetall

Mit auswechselbaren Messschnäbeln • Optimale Führungs- und Gleiteigenschaften durch innenliegende, doppelte Prismenführung • Flacher Nonius

Katalog-Nummer	Messbereich	Preis
42 5511 1060	300 mm	<b>139,00 €</b>
42 5511 1063	500 mm	<b>219,00 €</b>
42 5511 1066	700 mm	<b>309,00 €</b>
42 5511 1069	900 mm	<b>399,00 €</b>

**8/14**

## Spiralbohrer-Satz, HSS, rollgewalzt

Seitenspanwinkel normal • Schaft (DIN) zylindrisch

Katalog-Nummer	Ø h8	Anzahl Bohrer	jeweils steigend	Preis
10707010	1,00–5,90 mm	50 Stück	0,1 mm	14,00 €
10707030	1,00–10,00 mm	19 Stück	0,5 mm	8,90 €
10707050	1,00–10,00 mm	170 Stück	0,5 <sup>2)</sup>	58,00 €
10707035	1,00–10,50 mm	24 Stück	0,5 + K.B. <sup>1)</sup>	14,90 €
10707040	1,00–13,00 mm	25 Stück	0,5 mm	18,30 €
10707020	6,00–10,00 mm	41 Stück	0,1 mm	29,00 €

<sup>1)</sup> Mit Zwischengrößen für Gewinkernlöcher: je 1 Stück Ø 3,3/4, 2/6, 8/10, 2 mm

<sup>2)</sup> dampfbehandelt, Satz bestehend aus je 10 Stück Ø 1–8 mm und je 5 Stück Ø 8,5–10 mm

1/27

ab  
**8,90**  
€



## Spiralbohrer HSS, rollgewalzt

1/26

Seitenspanwinkel normal • Schaft (DIN) zylindrisch, abgesetzt

ab  
**2,10**  
€

Katalog-Nummer	Ø h8	Gesamtlänge	Spirallänge	Schaft-Ø	Preis
42 1050 7500	10,50 mm	133 mm	87 mm	10 mm	2,10 €
42 1050 7503	11,00 mm	142 mm	94 mm	10 mm	2,30 €
42 1050 7506	11,50 mm	142 mm	94 mm	10 mm	2,40 €
42 1050 7509	12,00 mm	151 mm	101 mm	10 mm	2,70 €
42 1050 7512	12,50 mm	151 mm	101 mm	10 mm	2,80 €
42 1050 7515	13,00 mm	151 mm	101 mm	10 mm	3,00 €
42 1050 7518	13,50 mm	160 mm	108 mm	10 mm	3,50 €
42 1050 7536	13,50 mm	160 mm	108 mm	13 mm	3,50 €
42 1050 7521	14,00 mm	160 mm	108 mm	10 mm	3,80 €
42 1050 7539	14,00 mm	160 mm	108 mm	13 mm	3,80 €
42 1050 7524	14,50 mm	169 mm	114 mm	10 mm	4,30 €
42 1050 7542	14,50 mm	169 mm	114 mm	13 mm	4,30 €
42 1050 7527	15,00 mm	169 mm	114 mm	10 mm	5,40 €
42 1050 7545	15,00 mm	169 mm	114 mm	13 mm	5,20 €
42 1050 7530	15,50 mm	178 mm	120 mm	10 mm	5,80 €
42 1050 7548	15,50 mm	178 mm	120 mm	13 mm	5,80 €
42 1050 7533	16,00 mm	178 mm	120 mm	10 mm	6,20 €
42 1050 7551	16,00 mm	178 mm	120 mm	13 mm	6,20 €



45,79 €  
**37,00**  
€

## Blechsälbohrer HSS, TiAlN-beschichtet

Spiralgenutet • Durchrutschen im Bohrfutter wird durch 3-Flächenschaft verhindert

**Technisch Daten** Bohrbereich 5–20 mm • Größe 2A • Schaft-Ø 8 mm

Katalog-Nummer 42 1200 8013

1/71

**PRESSOL**

12,13-€\*  
**8,20**  
€

### Industrierzerstäuber

Polyethylen-Flasche • Ölbeständig • Für Chemikalien, Wasch-, Lösungs- und Reinigungsmittel

**Technische Daten** Volumen 0,75 l • Ausführung Messingdüse

**Hinweis** Nicht geeignet für Aceton, Glykol, Ammoniak, Bremsenreiniger und Säuren

**Katalog-Nummer** 42 7031 0013 **9/52**



**PRESSOL**

15,73-€\*  
**11,60**  
€

### Industrierzerstäuber

Polyethylen-Flasche • Öl- und benzinbeständig • Für dünnflüssige Medien wie Schmiermittel, Bremsenreiniger und Reiniger aus dem Bereich Industrie und KFZ

**Technische Daten** Volumen 0,75 l • Ausführung Kunststoffdüse

**Katalog-Nummer** 42 7031 0020 **9/52**



83,08-€\*  
**66,00**  
€

**mab**  
PEDDINGHAUS

### Plattenträger Gorilla Gripper

Für schwere und sperrige Platten geeignet

**Technische Daten** Spannbereich 9–25 mm • Tragkraft 90 kg

**Katalog-Nummer** 42 4782 1020 **4/80**

**WINBAG®**  
– pump it up..!

### Montage-Luftkissen

Sichere Fixierung und Justierung beim Einbau von Fenstern • Auch zum Anheben von Türen, Ausrichten von Haushaltsgeräten geeignet

**Technische Daten** Hebekraft 135 kg

**Katalog-Nummer** 42 8000 1085

**69,00**  
€



**23,00**  
€



**mab**  
PEDDINGHAUS

### Tür- und Plattenheber

Zum leichten Heben von Türen und Platten

**Technische Daten** Hebekraft 75 kg

**Katalog-Nummer** 42 4782 1010 **4/80**

ab  
**187,00**  
€

**HEDI** IP 54

### LED-Arbeitsleuchte CUBE

Kunststoffgehäuse • Schlagfest • Schattenarmes, blendfreies Licht

**9/41**

Katalog-Nummer	Leuchtstärke	Leistung	Lichtfarbe	Preis
42 6330 3040	3850 lm	35 W	6500 K	<b>187,00 €</b>
42 6330 3050	3850 <sup>1)</sup> lm	35 W	6500 K	<b>267,00 €</b>

<sup>1)</sup>Mit Notlichtfunktion





## K-Rolle

Reißfest • Perforiert • Für leichte Wischvorgänge in Autowerkstätten

9/90



ab 26,80-€\*

**21,40** €

Katalog-Nummer	Ausführung	Einzelblatt	Abrisse pro Rolle	VE	Preis
42 7060 4050	2-lagig	38 x 36 cm	1000	2	26,80-€* <b>21,40 €</b>
42 7060 4053	3-lagig	38 x 36 cm	1000	1	44,60-€* <b>35,60 €</b>



**46,90** €

## Bodenständer

Für Putzrollen bis 40 cm Breite • Abmessungen 90 x 46 x 44 cm

Lieferung Ohne Putzrolle

Katalog-Nummer 42 7060 4140

9/91



**12,90** €

## Profi-Kartuschenpistole

Für 310-ml-Kartuschen

Lieferung Mit 3 Ersatzdüsen

Katalog-Nummer 42 7060 2273

9/60



**29,90** €

VE 6 Stück



## WD-40 Six-Pack

Für punktgenaue oder flächige Anwendung

Katalog-Nummer 42 7060 2869

**E-COLL**  
Chemisch-Techn. Produkte

je **3,19** €

## Silikon-N, neutralvernetzend

UV-beständig • Einkomponentige Fugendichtungsmasse auf Silikonbasis • Für Verfugungen und Versiegelungen im Fensterbau, Industrieverglasungen, im Metall-, Holz- und Kunststoffbau • Fugenabdichtung in Kühlräumen und in der Klimatechnik

**Technische Kenndaten** Verarbeitungstemperatur +1 °C bis +30 °C • Temperaturbeständigkeit -60 °C bis +180 °C • Hautbildung nach ca. 5 Minuten • Aushärtegeschwindigkeit 2 mm/24 Stunden



9/58

Katalog-Nummer	Ausführung	Farbe	VE	Preis
42 7060 2012	310-ml-Kartusche	transparent	12	3,19 €
42 7060 2015	310-ml-Kartusche	weiß	12	3,19 €
42 7060 2018	310-ml-Kartusche	grau	12	3,19 €

**E-COLL**  
Chemisch-Techn. Produkte

je **1,49** €

## Acryl

Silikonfrei • Einkomponentige Acryl-Dispersionsdichtungsmasse • Für Abdichtungen im Innen- und Außenbereich, Risse in Mauerwerk und Putz • Fugenabdichtung von Holz- und Kunststoffen, Rollläden und Fensterbänken

**Technische Daten:** Verarbeitungstemperatur +5 °C bis +30 °C • Temperaturbeständigkeit -20 °C bis +80 °C • Hautbildung nach ca. 20 Minuten • Aushärtegeschwindigkeit bis 3 mm/24 Stunden



9/59

Katalog-Nummer	Ausführung	Farbe	VE	Preis
42 7060 2151	310-ml-Kartusche	weiß	12	1,49 €
42 7060 2154	310-ml-Kartusche	grau	12	1,49 €



43, <sup>10</sup> €

### Schlauchklemmen-Zange

Greifeinsätze drehbar • Für Standard-, Raum-spar- und Drahtschellen sowie Federbandringe

**Technische Daten** Länge 250 mm • Spannweite 40 mm

**Katalog-Nummer** 42 4330 0010

7/16



ab 19, <sup>90</sup> €

### Präzisions-Sicherungsringzange für Außenringe, gerade

Griffe mit rutschhemmenden Kunststoff-Hüllen • Mit Öffnungs-begrenzung • Spitzen aus Federstahl • Unverlierbar

**Hinweis** Hoch belastbar im Dauereinsatz • Bis zu 10-fach höhere Standzeit gegenüber angedrehten Spitzen

7/30

Katalog-Nummer	Größe	Wellen-Ø	Länge	Preis
42 4331 0210	A 1	10–25 mm	140 mm	19,90 €
42 4331 0211	A 2	19–60 mm	180 mm	21,40 €



ab 20, <sup>60</sup> €

### Präzisions-Sicherungsringzange für Innenringe, gerade

Griffe mit rutschhemmenden Kunststoff-Hüllen • Mit Öffnungs-begrenzung • Spitzen aus Federstahl • Unverlierbar

**Hinweis** Hoch belastbar im Dauereinsatz • Bis zu 10-fach höhere Standzeit gegenüber angedrehten Spitzen

7/28

Katalog-Nummer	Größe	Bohrungs-Ø	Länge	Preis
42 4331 0093	J 1	12–25 mm	140 mm	20,60 €
42 4331 0096	J 2	19–60 mm	180 mm	21,90 €



27, <sup>40</sup> €

### Wasserpumpenzange Cobra® QuickSet

Klemmschutz verhindert Quetschverletzungen • Selbstklemmend an Rohren und Muttern • Schnelle und passgenaue Einstellung per Zuschieben direkt am Werkstück

**Technische Daten** Länge 300 mm • Für Rohr-Ø 70 mm • Für Rohr-Ø 2.3/4 Zoll

**Katalog-Nummer** 42 4510 2203

7/90



### VDE-Kabelschere

Griffe mit Mehrkomponenten-Kunststoff-Hüllen • Isoliert bis 1000 V, nach IEC 60900, EN 60900 und VDE 0682 Teil 201 • Für Kupfer- und Alu-Kabel, ein- und mehrdrähtig

**Hinweis** Nicht für Stahldraht und Drahtseile geeignet

7/49

**Technische Daten** Länge 320 mm • Schneidwerte Ø 60 mm • Leiterquerschnitt 600 mm<sup>2</sup>

**Katalog-Nummer** 42 4332 0104



282, <sup>60</sup> €



### Zangenset Cobra 3-teilig

Griffe mit rutschhemmendem Kunststoff überzogen

**Inhalt** 180/250/300 mm

**Katalog-Nummer** 42 4510 2190



### Kabelschere

Griffe mit Mehrkomponenten-Kunststoff-Hüllen • Für stahlarmierte Kabel

**Hinweis** Nicht für ACSR-Kabel und Drahtseile geeignet

**Technische Daten** Länge 315 mm • Schneidwerte Ø 45 mm • Leiterquerschnitt 380 mm<sup>2</sup>

7/50

**Katalog-Nummer** 42 4332 0150



265, <sup>60</sup> €



### VDE-Kabelschere

Griffe mit Mehrkomponenten-Kunststoff-Hüllen • Isoliert bis 1000 V, nach IEC 60900, EN 60900 und VDE 0682 Teil 201 • Für stahlarmierte Kabel

**Hinweis** Nicht für ACSR-Kabel und Drahtseile geeignet

**Technische Daten** Länge 315 mm • Schneidwerte Ø 45 mm • 380 mm<sup>2</sup>

**Katalog-Nummer** 42 4332 0160



287, <sup>00</sup> €

9,50  
€

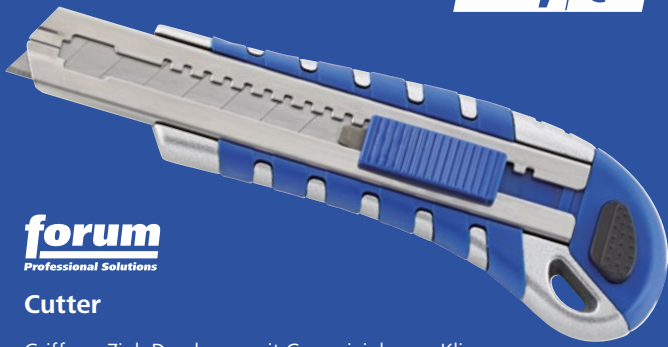

**forum**  
Professional Solutions

**Cutter**

Griff aus Zink-Druckguss mit Gummieinlage • Klingenföhrung aus Metall • Automatischer Klängen-Nachschub • Fixierung der Klinge über rückseitiges Feststellrad

**Technische Daten** Klängenbreite 18 mm

**Lieferung** Mit 6 Abbrechklängen

**Katalog-Nummer** 42 4420 9103

7/80

12,90  
€



**forum**  
Professional Solutions

**Universalschaber**

Mehrkomponenten-Kunststoffgriff • Zum Entfernen von Dichtungs-, Farb- und Kleberesten sowie von Etiketten und Vignetten

**Technische Daten** Klängenbreite 13 mm

7/135

Katalog-Nummer	Ausführung	Preis
42 4661 0010	Universalschaber	12,90 €
42 4661 0013	Ersatzklängen (10 Stück im Pack)	4,70 €

**mab**  
PEDDINGHAUS

**Schlosserhammer ULTRATEC**

Qualitätsstahl der Güte C 45 • ULTRATEC-Stiel mit Glasfaserkern • Rutschsichere Griffschicht aus Elastomer

**Hinweis** ULTRATEC-Stiel ist unlösbar mit dem Hammerkörper verbunden

Katalog-Nummer	Gewicht	Preis
42 4571 7111	1500 g	32,70 €
42 4571 7114	2000 g	42,20 €

7/116



ab  
32,70  
€

**mab**  
PEDDINGHAUS

**Gummi-Kompositionshammer**

2 flache Seiten • Holzstiel

**Technische Daten** Größe 1 • Kopf-Ø 55 mm

**Katalog-Nummer** 42 4572 8100

7/124



5,90  
€

**forum**  
Professional Solutions

**Gewindefeile**

Zur Instandsetzung beschädigter Innen- und Außengewinde

5/11

Katalog-Nummer	Ausführung	für Gewindesteigungen	Preis
42 3032 1011	für metrische Gewinde	0,80 – 1,00 – 1,25 – 1,50 – 1,75 – 2,00 – 2,50 – 3,00 mm	35,90 €
42 3032 1016	für Zoll-Gewinde (AF)	24 – 20 – 18 – 16 – 14 – 13 – 12 – 11 Gänge	35,90 €

je  
35,90  
€



11,90  
€

**forum**  
Professional Solutions



**Präzisions-Nadelfeilen-Satz 6-teilig**

Mit und ohne Nadelfeilenheft einsetzbar • Zur Bearbeitung von kleinsten Flächen, Geometrien, Profilen, Radien und Durchbrüchen

**Technische Daten** Länge 160 mm • Hieb 2

**Katalog-Nummer** 42 3031 5150

5/9



159,80  
€



**GESIPA®**

**Ersatzakku für Blindnietgeräte**

Geeignet für AccuBird® Pro/PowerBird® Pro (Gold)

Technische Daten Spannung 18,0 V • Kapazität 2,1 Ah • Li-Ion-Schiebeakku

Katalog-Nummer 42 4810 2150

7/166

796,00  
€

**GESIPA®**

**Akku-Blindnietgerät AccuBird® Pro**

Arbeitsbereich bis 5 mm Ø für alle Werkstoffe • Bis 6 mm Ø Alu • Bis 4 mm Ø BULB-TITE® für alle Werkstoffe • Bis 5,2 mm Ø BULB-TITE® Alu und Stahl • Bis 4,8 mm Ø G-Bulb für alle Werkstoffe

Lieferung Mit 4 Mundstücken 17/24; 17/27; 17/29; 17/32 • Montage-schlüssel SW 12 • Schnellwechselakku 18 V/2,1 Ah • Schnellladegerät • Im Kunststoffkoffer

Katalog-Nummer 42 4810 2130 7/166



**GESIPA®**

**Blindnietmutter-Box**

Arbeitsbereich M4 bis M6 Alu und M4 bis M5 Stahl, Messing, Edelstahl

Lieferung Mit Blindnietmutter-Handgerät GBM 10 • Blindnietmuttern in 4 Abmessungen • 3 Gewindedorne und 3 Mundstücken M4/M5/M6

Katalog-Nummer 42 4810 6150

7/172

109,00  
€

**GESIPA®**

**Pneumatisch-hydraulisches Blindnietmutter-Setzgerät FireFox®**

Arbeitsbereich M3 bis M5 alle Werkstoffe und bis M6 Alu

Lieferung 2 Doppelmaulschlüssel SW 27/SW 27 • 6-kant-Schraubendreher SW 4 • Flasche Hydrauliköl 100 ml und Öl-Nachfüllbehälter

Katalog-Nummer 42 4810 6173

7/173



**GESIPA®**

**Hebelnietgerät HN 2**

Arbeitsbereich bis 6,4 mm Ø für alle Werkstoffe • Nicht geeignet für PolyGrip® Edelstahl 6,4 mm Ø und G-BULB®-Blindniet

Lieferung Mit 5 Mundstücken 16/29, 16/32, 16/36, 16/40, 16/45

Katalog-Nummer 42 4810 2060

7/164

133,00  
€

**GESIPA®**

**Gewindedorn- und Mundstück-Satz**

Passend für pneumatisch-hydraulische Blindnietmutter-Setzgeräte der FireFox®-Serie

Lieferung Mit je 1 Gewindedorn und 1 Mundstück M3/M4/M5/M6/M8/M10/M12

Katalog-Nummer 42 4810 6292

7/173



### Schlosserhammer mit 3-Komponentenstiel

Vergütungsstahl • 3-Komponentenstiel bestehend aus Glasfaserkern mit Polypropylenumhüllung und gummierter Griffzone

**Hinweis** Stiel ist unlösbar mit dem Hammerkörper verbunden

7/116



ab 9,90 €

Katalog-Nummer	Gewicht	Preis
42 4570 3220	300 g	9,90 €
42 4570 3223	500 g	11,40 €
42 4570 3226	1000 g	17,30 €
42 4570 3229	1500 g	23,40 €
42 4570 3232	2000 g	27,90 €



### Temperguss-Schraubzwinde mit Holzgriff

Universell einsetzbares Spannwerkzeug zum Halten von Werkstücken

**Lieferung** Mit 2 Kunststoff-Schutzkappen

7/156

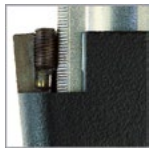

Rutschsicherung



ab 20,60 €\*  
15,60 €

Katalog-Nummer	Spannweite	Ausladung	Preis
42 4780 2016	160 mm	80 mm	20,60 €* 15,60 €
42 4780 2019	200 mm	100 mm	28,50 €* 21,60 €
42 4780 2022	250 mm	120 mm	34,60 €* 26,30 €
42 4780 2025	300 mm	140 mm	43,20 €* 32,80 €
42 4780 2028	400 mm	120 mm	48,80 €* 37,00 €



### VDE-Schraubendreher-Satz 6-teilig

Isoliert bis 1000 V AC und 1500 V DC nach IEC 60900

**Inhalt** Schlitz-Schraubendreher 3,5/4/5,5/6,5 mm • Kreuzschlitz-Schraubendreher PH 1/PH 2

Katalog-Nummer 42 4272 7120

6/172

ab 33,00 €

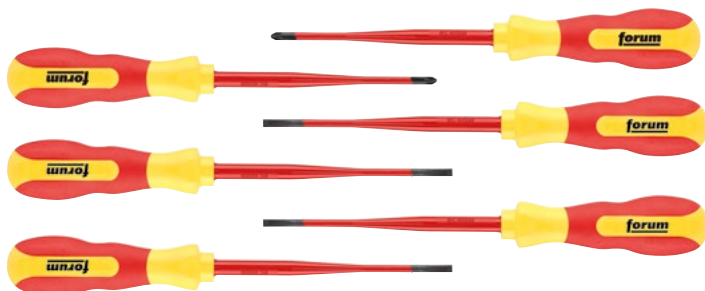

\* Unverbindliche Preisempfehlung des Herstellers.



### Temperguss-Schraubzwinde mit 2-K-Griff

Universell einsetzbares Spannwerkzeug zum Halten von Werkstücken

7/156

ab 11,40 €

Katalog-Nummer	Spannweite	Ausladung	Preis
42 4780 1100	160 mm	80 mm	11,40 €
42 4780 1103	200 mm	100 mm	14,80 €
42 4780 1106	250 mm	120 mm	17,10 €
42 4780 1109	300 mm	140 mm	22,10 €
42 4780 1112	400 mm	175 mm	25,40 €
42 4780 1115	500 mm	120 mm	25,80 €
42 4780 1118	600 mm	120 mm	26,90 €

### Gripzange mit gebogenen Backen

Griffe mit 2-Komponenten-Kunststoffhüllen überzogen • Zum Greifen und Verschrauben von z. B. Rundrohren, Vier- oder Sechskantschrauben

7/85



ab 21,80 €  
16,90 €

Katalog-Nummer	Länge	Spannweite	Preis
42 4480 4060	175 mm	40 mm	21,80 € 16,90 €
42 4480 4063	250 mm	55 mm	24,20 € 18,90 €



### Schraubendreher-Satz mit Holzgriff

Chrom-Vanadium-Stahl • Glanz vernickelt • Holzgriff mit Lederkappe

6/169

ab 11,00 €



Katalog-Nummer	Anzahl	Inhalt	Preis
42 4272 7025	5-teilig	Schlitz	11,00 €
42 4272 7030	6-teilig	PH/PZ	17,00 €
42 4272 7035	7-teilig	Schlitz/PH/ Aufreiber	17,00 €



**Gewindebohrer-Satz für Sackloch HSS-E, M3 – M12**

1/144+145

ab **72,90** €



Katalog-Nummer	Ausführung	Preis
42 1440 4260	STAHL	<b>72,90 €</b>
42 1440 4263	STAHL, inklusive Kernloch-Spiralbohrer HSS	<b>82,90 €</b>
42 1440 4410	INOX/VA	<b>79,90 €</b>
42 1440 4413	INOX/VA, inklusive Kernloch-Spiralbohrer HSS-E	<b>111,90 €</b>

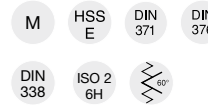

**Gewindebohrer-Satz für Durchgangsloch HSS-E, M3 – M12**

1/143+144

ab **73,90** €



Katalog-Nummer	Ausführung	Preis
42 1440 4140	STAHL	<b>73,90 €</b>
42 1440 4143	STAHL, inklusive Kernloch-Spiralbohrer HSS	<b>85,40 €</b>
42 1440 4350	INOX/VA	<b>82,90 €</b>
42 1440 4353	INOX/VA, inklusive Kernloch-Spiralbohrer HSS-E	<b>114,90 €</b>



**Spiralbohrer-Satz profilgeschliffen**

Katalog-Nummer  
42 1071 5032

1/25

**39,00** €



**Spiralbohrer-Satz HSS Co5**

Um 0,5 mm steigend

1/26

ab **77,90** €



Katalog-Nummer	Ø h8	Anzahl Bohrer	Preis
42 1051 6400	1 – 10 mm	19 Stück	85,98-€* <b>77,90 €</b>
42 1051 6410	1 – 13 mm	25 Stück	170,94-€* <b>152,00 €</b>



**VHM-Schaftfräser SL**

Mit Zentrumschnitt • Einsetzbar zum Umfangsfräsen, Besäumen und Feinschichten • Trockenbearbeitung möglich

2/53

ab **19,92** €

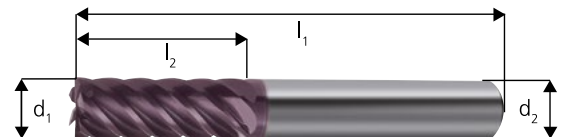

Katalog-Nummer	Ø d <sub>1</sub> h10	Gesamtlänge l <sub>1</sub>	Schneidenlänge l <sub>2</sub>	Schaft-Ø d <sub>2</sub> h6	Zähnezahl	Preis
42 1536 3300	3,0 mm	57 mm	8 mm	6 mm	6	<b>21,06 €</b>
42 1536 3303	4,0 mm	57 mm	11 mm	6 mm	6	<b>21,18 €</b>
42 1536 3306	5,0 mm	57 mm	13 mm	6 mm	6	<b>19,92 €</b>
42 1536 3309	6,0 mm	57 mm	13 mm	6 mm	6	<b>19,92 €</b>
42 1536 3312	8,0 mm	63 mm	19 mm	6 mm	6	<b>23,46 €</b>
42 1536 3315	10,0 mm	72 mm	22 mm	10 mm	6	<b>37,59 €</b>
42 1536 3318	12,0 mm	83 mm	26 mm	12 mm	6	<b>49,92 €</b>
42 1536 3321	16,0 mm	92 mm	32 mm	16 mm	6	<b>89,93 €</b>
42 1536 3324	20,0 mm	104 mm	38 mm	20 mm	8	<b>127,92 €</b>

### Abisolier- und Crimpwerkzeug

Drahtschneider bis 6 mm<sup>2</sup> • Leiterquerschnitt 0,5–6 mm<sup>2</sup>  
• Zum Abisolieren und Verpressen von Aderendhülsen nach DIN 46228-2

Katalog-Nummer 42 4332 3150



7/55

33,00 €

### Universal-Abisolierwerkzeug

Versenk- und auswechselbare Hakenklinge • In jeder Positionen arretierbar • Schnitttiefe optimiert für NYM-Kabel, z. B. 3 x 1,5 mm<sup>2</sup> bis 5 x 2,5 mm<sup>2</sup> • Abisoliertwerte Ø 8–13 mm • Leiterquerschnitt 0,5–6 mm<sup>2</sup>

Katalog-Nummer 42 4332 3155



7/55

16,90 €

### Kabelschere

INOX

Griffe mit Kunststoffhüllen • Für ein-, mehr- und feindrätige Kupfer- und Alu-Kabel

**Hinweis** Nicht für Stahldraht und hartgezogene Kupferleiter geeignet



7/48

ab 10,40 €

Katalog-Nummer	Länge	Schneidwerte eindrätig	Schneidwerte mehrdrätig	Schneidwerte feindrätig	Preis
42 4332 1100	134 mm	2,5 mm <sup>2</sup>	4,0 mm <sup>2</sup>	6,0 mm <sup>2</sup>	10,40 €
42 4332 1103	168 mm	4,0 mm <sup>2</sup>	6,0 mm <sup>2</sup>	10,0 mm <sup>2</sup>	12,00 €

### Koaxialkabel-Abisolierwerkzeug

Drahtschneider bis max. 8 mm Ø • Abisoliertwerte Ø 4,8–7,5 mm • Für das stufenweise Abisolieren aller gängigen Koaxialkabel, auch für flexible Kabel

Katalog-Nummer 42 4332 3160



7/56

11,00 €

100,80 €\*

79,00 €

**Crimpzange für Kabelschuhe und Steckverbinder PreciForce®**

Zum Verpressen von Kabelschuhen und Steckverbinder • Leiterquerschnitt 0,5–6 mm<sup>2</sup>

7/64

Katalog-Nummer	Länge	Preis
42 4332 2366	220 mm	100,80 €* 79,00 €

7/138



### Arbeitsschere, Glattschliff

Schneiden poliert • Griffe mit Kunststoff-Hüllen • Länge 215 mm

Katalog-Nummer 42 4720 3220

11,00 €

7/138



### Arbeitsschere für Aramidfasern

Schneiden feinverzahnt und gehärtet • Griffe mit schlagfesten Kunststoff-Hüllen • Länge 240 mm

Katalog-Nummer 42 4720 3250

31,00 €



Einfach besser.



### Hochleistungszwingen-Set SLV

Mittige Position am Werkstück verhindert das Kippen • Werkzeugloses Umspannen zum Spreizen • Vielseitige Einsatzmöglichkeiten durch austauschbare Gleitbügel

ab **79,00** €

7/155

Katalog-Nummer	Länge	Ausladung	Preis
42 4780 3010	1000 mm	120 mm	79,00 €
42 4780 3013	1500 mm	120 mm	99,00 €
42 4780 3016	2000 mm	120 mm	116,00 €
42 4780 3019	3000 mm	140 mm	215,00 €



Einfach besser.



### Einhandzwinde EZ

Werkzeuglos umsteckbar zum Spreizen • Geeignet für Einhand- und Überkopfarbeiten

ab **12,00** €

Lieferung Mit 2 Kunststoff-Schutzkappen

7/161

Katalog-Nummer	Spannweite	Ausladung	Preis
42 4781 0080	150 mm	60 mm	12,00 €
42 4781 0083	300 mm	60 mm	14,00 €



INOX

### Ideal-Blechscherer mit Hebelübersetzung

Spezial-Edelstahl • Griffe mit ergonomischer Weichstoffeinlage • 25 % reduzierter Kraftaufwand • Für gerade durchlaufende Schnitte und Figureschnitte

Schneidleistung Blech bis 1,2 mm • Edelstahlblech bis 1,0 mm



7/142

ab **47,00** €

Katalog-Nummer	Länge	Ausführung	Preis
42 4720 4141	260 mm	rechtsschneidend	47,00 €
42 4720 4144	260 mm	linksschneidend	47,00 €



Professional Solutions



26,50€  
ab **19,90** €

### 6-kant-Kugelkopf-Winkelschraubendreher-Satz, lackiert, 9-teilig

Chrom-Vanadium-Stahl

Inhalt 1,5/2/2,5/3/4/5/6/8/10 mm

Katalog-Nummer 42 4270 7130

6/118



Einfach besser.

### Hebelzwinde KliKlamp KLI

Vielstufiger Rastmechanismus • Geeignet für runde, spitze und kantige Teile

Lieferung Mit 1 Kunststoff-Schutzkappe



ab **16,00** €

7/162

Katalog-Nummer	Spannweite	Ausladung	Preis
42 4781 0047	120 mm	80 mm	16,00 €
42 4781 0050	160 mm	80 mm	16,00 €
42 4781 0053	200 mm	80 mm	17,00 €
42 4781 0056	250 mm	80 mm	17,00 €



ab  
**6,90**  
€

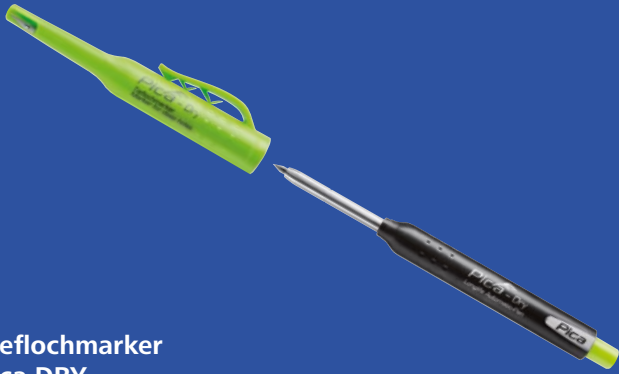

### Tieflochmarker Pica DRY

Zum Beschriften von trockenen, feuchten, glatten, rauen, staubigen oder öligen Oberflächen • Farbe graphit

**Hinweis** Mit Staub- und Nässeschutz

**Katalog-Nummer**  
42 4873 8160

7/178

ab  
**4,10**  
€



### Tiefloch- marker Pica INK

Zum Beschriften von trockenen Oberflächen • Ideal für schwer zugängliche Stellen (Ø > 2 mm)

**Hinweis** Bis zu 3-fache Schreibleistung durch die Abriebnutzung von 7 mm Länge der Faserspitze anstatt 2 mm

Katalog-Nummer	Farbe	Preis
42 4873 8200	schwarz	4,10 €
42 4873 8203	rot	4,10 €

7/179

### Ersatzmine für Tieflochmarker Pica DRY

ab  
**4,00**  
€

7/178



Katalog-Nummer	Ausführung	Farbe	Preis
42 4873 8170	Ersatzminen-Set, feucht abwischbar, farbig	4 x graphit, 2 x gelb, 2 x rot	4,00 €
42 4873 8173	Ersatzminen-Set, feucht abwischbar, graphit	10 x graphit	5,20 €
42 4873 8176	Ersatzminen-Set, wasserstrahl-fest, farbig	3 x grün, 2 x weiß, 3 x blau	4,00 €

### Zimmermannstift

Oval • Ungespitzt • Für Metall, Stein, Beton, trockenes und nasses Holz

**Katalog-Nummer**  
42 4873 7010

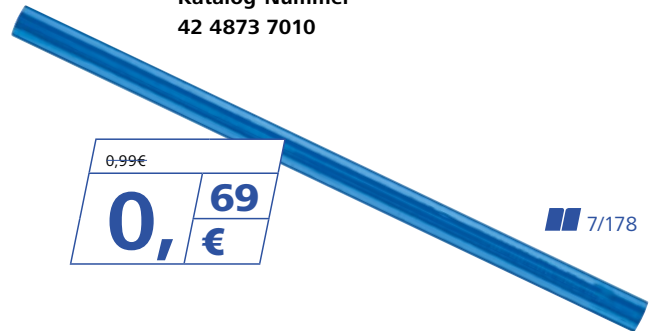

0,99€  
**0,69**  
€

7/178



ab  
**3,90**  
€

### Pastenmarker 950

Lichtbeständig • Wisch- und wasserfest nach dem Trocknen • Zur Beschriftung von rauen Oberflächen, verschmutzten Materialien und rostigen Metallen

7/180

Katalog-Nummer	Farbe	Preis
42 4873 8320	rot	3,90 €
42 4873 8323	gelb	3,90 €
42 4873 8326	weiß	3,90 €



## Digital-Bügelmessschraube

Ein-/Ausschaltfunktion • Automatische Ausschaltung • 0-Punkt-Setzung an jeder Stelle möglich • mm/inch-Umschaltung • Ziffernhöhe 7 mm

**Lieferung** Inklusive Batterie CR2032 • Ab Messbereich 25 mm mit Einstellmaß

8/23

Katalog-Nummer	Messbereich	Ablesung	Preis
42 5290 6010	0–25 mm	0,001/0,00005 mm/Inch	98,90 €
42 5290 6013	25–50 mm	0,001/0,00005 mm/Inch	123,60 €
42 5290 6016	50–75 mm	0,001/0,00005 mm/Inch	145,90 €
42 5290 6019	75–100 mm	0,001/0,00005 mm/Inch	165,80 €



ab  
**98,90** €

## Dreipunkt-Innenmessschraube

Ablese- und Messflächen mattverchromt • HM-Messflächen • Für Durchgangs- und Sacklochbohrungen • Selbstzentrieren der Messkopf mit drei seitlich austretenden Messbacken

**Lieferung** Mit Einstellring und Verlängerung

Katalog-Nummer	Messbereich	Genauigkeit	Preis
42 5290 8010	6–8 mm	0,004 mm	231,10 €
42 5290 8013	8–10 mm	0,004 mm	236,16 €
42 5290 8016	10–12 mm	0,004 mm	231,10 €
42 5290 8019	12–16 mm	0,005 mm	199,00 €
42 5290 8022	16–20 mm	0,005 mm	199,00 €
42 5290 8025	20–25 mm	0,005 mm	212,00 €
42 5290 8028	25–30 mm	0,005 mm	248,00 €
42 5290 8031	30–40 mm	0,005 mm	267,00 €
42 5290 8034	40–50 mm	0,005 mm	297,00 €

ab  
**199,00** €

8/24



## Digital-Messuhr

Gehäuse aus Aluminium • LCD-Anzeige 11 mm • Ein-/Ausschaltung • Nullpunktsetzung an jeder Position möglich • Messbereich 12,5 mm • Ablesung 0,01 mm/Inch

**Lieferung** Inklusive Batterie CR2450

**Katalog-Nummer 42 5360 5010**

8/30

ab  
**97,80** €



## Höhenmess- und Anreißgerät

Nonius und Skala mattverchromt • Parallaxfreie Ablesung • Mit Feineinstellung für genaue Maßeinstellung • Für Mess- und Anreißarbeiten an Werkstücken

8/96

ab  
**339,00** €

Katalog-Nummer	Messbereich	Nonius	Preis
42 5180 3010	300 mm	1/50 (0,02) mm	339,00 €
42 5180 3013	600 mm	1/50 (0,02) mm	424,00 €

## DIGI-MET® Höhenmess- und Anreißgerät

Mit Feineinstellung für genaue Maßeinstellung • PRESET-Funktion • Nullpunktsetzung an jeder Stelle möglich • Hold-Funktion

**Lieferung** Mit HM-Anreißnadel

8/96

ab  
**491,00** €

Katalog-Nummer	Messbereich	Ablesung	Preis
42 5180 3050	300 mm	0,01/0,0005 mm/Inch	491,00 €
42 5180 3053	600 mm	0,01/0,0005 mm/Inch	614,00 €





### Taschen-Dickenmessgerät

Bügel aus Aluminium • Mit Abheberad und Kunststoff-Griffschalen • Nullstellung durch drehbaren Außenring

8/32



ab **87<sup>00</sup>** €

Katalog-Nummer	Messbereich	Bügeltiefe	Ablesung	Preis
42 5420 2010	0-10 mm	18 mm	0,01 mm	<b>87,00 €</b>
42 5420 2013	0-10 mm	45 mm	0,01 mm	<b>99,00 €</b>



**118<sup>26</sup>** €

### Grenzlehrdorn-Satz 7-teilig

8/44

Gehärteter Lehnstah • Mit Gut- und Ausschussteite • Zur Prüfung von Bohrungen auf Maßhaltigkeit

Inhalt 3/4/5/6/8/10/12 mm

Katalog-Nummer 42 5240 3067

### Gewindegutlehrring-Satz 7-teilig



Zum Lehren von metrischem ISO-Gewinde DIN 13

Inhalt M3/M4/M5/M6/M8/M10/M12

Katalog-Nummer 42 5240 6003

**272<sup>75</sup>** €



8/45



### Mini-Präzisions-schraubstock-Satz 3-teilig

Aus eloxiertem Aluminium • Zum Spannen von kleinen Teilen auf Profilprojektoren, Messmikroskopen und andere Einsatzmöglichkeiten

**799,00** €

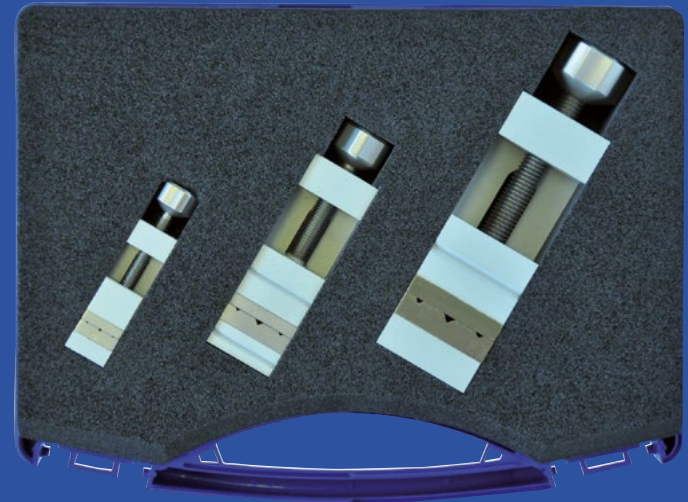

8/42

Katalog-Nummer	Backenbreite	Spannweite	Preis
42 5450 0010	15 mm 25 mm 35 mm	16 mm 24 mm 32 mm	<b>799,00 €</b>

### Gewindeausschusslehrring-Satz 7-teilig



Zum Lehren von metrischen ISO-Gewinden DIN 13

Inhalt M3/M4/M5/M6/M8/M10/M12

Katalog-Nummer 42 5240 6006

**272<sup>75</sup>** €



8/45

## ROTHENBERGER

### Rohrabschneider TUBE CUTTER 35 DURAMAG

Zum Trennen von Kupfer-, Messing-, Aluminium- und dünnwandigen Stahlrohren im Bereich von 6–35 mm • Mit versenkbarem Innen-Entgrater

Lieferung Mit Ersatz-Schneidrad

Katalog-Nummer 42 4510 8060



39,95 €\*  
**29,00 €**

7/95



**37,10 €**

### Siphonzange, verchromt

Greifbacken durchgehend gezahnt • Mit wechselbaren Kunststoffbacken • Zum Anziehen und Lösen von z. B. Siphonverschraubungen, Kunststoffrohrverbindungen, Kupplungen mit Schraubverschluss etc. im Bereich von 10–75 mm

Katalog-Nummer 42 4511 1040

7/101



## ROTHENBERGER

### Rohrreiner ROSPI® H+E PLUS

Zur Beseitigung von Schmutz und Verstopfungen an schwer zugänglichen Stellen, ohne Ausbau von Spülbecken und Siphonsieben • Für Rohr-Ø 20–50 mm • Flexible, 7,5 m lange Spirale (Ø 8 mm) mit Keulenkopf • Werkzeuglos abnehmbare Handgriff und 6-kant-Schaft für Bohrfutteraufnahme • Im Handkurbel- oder Elektrobetrieb einsetzbar

Katalog-Nummer 42 4511 2718



**119,00 €**

7/103

## ROTHENBERGER

### Gewinde-Schneidkluppen-Satz SUPER CUT 6-teilig

Einfaches Wechseln der Schneidköpfe • Arretierung mittels Sprengring • Außer-mittiger Handhebel mit umschaltbarer Ratsche • Arbeitswinkel 22,5°

Lieferumfang Monoblock-Adapter • Ratschenhebel • Schneidkopf 1/2"/3/4"/1"/1 1/4"

Katalog-Nummer 42 4511 2655

**215,00 €**

7/110



## ROTHENBERGER

### Elektro-Gewinde-Schneidkluppen-Set SUPERTRONIC® 2000 9-teilig

Getriebe mit Stirnradverzahnung und 7 kugelgelagerten Getriebewellen • Außer-mittige Schneidkopfaufnahme für Arbeiten nahe der Wand • Schneidkopfarretierung mittels Sprengring • 4-fach schnelleres Rücklaufgetriebe

Lieferumfang Gewinde-Schneidkluppe, Gegenhalter, ROFIX-Adapter, Schneidkopf 1/2"/3/4"/1"/1 1/4"/1 1/2"

Katalog-Nummer 42 4511 2665

**1.139,00 €**



7/111

## ROTHENBERGER

### Prüfpumpe RP 50-S / RP 50-S INOX

Präzisions-Prüfpumpe für die Druck- und Dichtigkeitsprüfung mit Öl oder Wasser • Druckprüfung von Leitungssystemen im Wohnungsbau und Gewerbe sowie industriell genutzten Behältern bis 60 bar • Manometer mit 3 internationalen Maßeinheiten (bar, psi, MPa)

ab **219,00 €**



7/112

Katalog-Nummer	Ausführung	Saugvolumen	Anschluss	Behältervolumen	Preis
42 4511 2701	Stahlblechbehälter	45 ml/Hub	1/2 Zoll	12 l	219,00 €
424511 2704	Rostfreier Edelstahlbehälter	45 ml/Hub	1/2 Zoll	12 l	299,00 €

STABILA 

EG II

ab **22,90** €

**Kapselbandmaß**

Nylongehäuse mit versenkbarer Kurbeltrommel • Maßanfang an vorderer Beschlagskante • Band weiß lackiert • mm-Einteilung schwarz mit roten Zehnerzahlen



8/65

Katalog-Nummer	Länge	Bandbreite	Preis
42 5571 1010	20 m	13 mm	22,90 €
42 5571 1013	30 m	13 mm	29,40 €

**forum** Professional Solutions

8/69

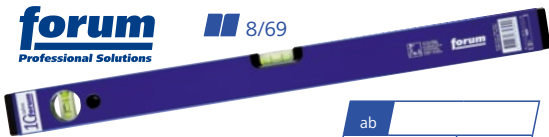

ab **7,70** €

**Wasserwaage aus Leichtmetall**

Starkes korrosionsbeständiges Rechteckprofil • Leichtmetall-Legierung • Pulverbeschichtet • Libellen aus Acrylglas • Messgenauigkeit in Normallage 0,029° = 0,5 mm/m

Katalog-Nummer	Länge	Preis
42 5630 7010	30 cm	7,70 €
42 5630 7013	40 cm	8,45 €
425630 7016	50 cm	8,90 €
42 5630 7019	60 cm	9,80 €
42 5630 7022	80 cm	11,20 €
42 5630 7025	100 cm	12,70 €
42 5630 7031	150 cm	20,90 €

STABILA 

ab **55,00** €

**Teleskop-Wasserwaage 80T**

Teleskopsystem zum Verlängern der Messfläche • Aufgedruckte Skala für Innen- und lichte Messung • Durchgehende Anreißkante • Messfläche gefräst • Messgenauigkeit in Normallage ± 0,5 mm/m (geschlossen), ± 1,0 mm/m (ausgezogen), Umschlagmessung ± 0,75 mm/m (geschlossen), ± 1,0 mm/m (ausgezogen)

Katalog-Nummer	Länge	Preis
42 5630 5241	63–105 cm	55,00 €
42 5630 5242	80–127 cm	62,00 €

**Wera** BE A TOOL FEELS



6/85

**Kraftform Kompakt W 1  
Wartung 35-teilig**

Inhalt 1 Zyklop Speed Knarre ¼" • 8 6-kant-Steckschlüssel-Einsätze 5,5/6/7/8/10/11/12/13 mm • 2 Bits für Kreuzschlitz-Schrauben PZ 1/ PZ 2 • 4 Bits für Innen-6-kant-Schrauben 3/4/5/6 mm • 1 Bit für TORX®-Schrauben T 25 • 1 Bit-Halter • 1 VDE-Wechselklinge für Schlitz-Schrauben 2,5 mm • 3 VDE-Wechselklingen mit reduziertem Klingendurchmesser • für Schlitz-Schrauben 3,5/4/5,5 mm • 2 VDE-Wechselklingen mit reduziertem Klingendurchmesser • für Kreuzschlitz-Schrauben PH 1/PH 2 • 2 VDE-Wechselklingen mit reduziertem Klingendurchmesser • für Kreuzschlitz-Schrauben PZ 1/PZ 2 • 1 VDE-Wechselklinge für TORX®-Schrauben T 10 • 3 VDE-Wechselklingen mit reduziertem Klingendurchmesser • für TORX®-Schrauben T 15/T 20/T 25 • 1 VDE-Bit-Handhalter • 1 Schraubkralle 4,5 – 6,0 mm • 1 Spannungsprüfer einpolig • 1 Doppel-Maulschlüssel 10 x 13 mm • 1 Adapter ¼" 6- auf 4-kant • 1 Verlängerung ¼" 75,0 mm

Katalog-Nummer 42 4090 8030

**107,00** €



### Infrarot-Thermometer

LCD-Displaybeleuchtung • Schnelle Ansprechzeit < 1 s • Zuschaltbarer Laserpunkt • Data-Hold-Funktion • Auto-Power-Off • Min./Max.-Wertanzeige

**Lieferung** Mit 2 Batterien 1,5 V AAA LR03

**Messbereich** -50 °C bis +550 °C, -58 °F bis +1022 °F

**Messgenauigkeit** ±2,0 °C, ±3,6 °F

**Katalog-Nummer**  
42 4360 7100



49,90 €

8/76

### Schimmeldetektor TV 328

Display-Beleuchtung • Anzeige von Wärmebrücken • Taupunktanzeige • Relative Luftfeuchtemessung • Data-Hold-Funktion • Auto-Power-Off-Funktion • Zuschaltbarer Laserring

**Lieferung** Mit 2 Batterien 1,5 V AAA LR03 und Bereitschaftstasche

**Messbereich** +20 °C bis +350 °C • +4 °F bis +662 °F

**Messgenauigkeit** -20 bis +10 °C: ±3 °C, ±4 °F oder ±2 % • +10 bis +30 °C ±1 °C, ±1,8 °F • +30 bis +200 °C: ±3 °C, ±4 °F oder ±2 %

**Katalog-Nummer**  
42 4360 8030

116,90 €

8/76



IP 40

### Drehfeldrichtungs-anzeiger TRITEST® pro

56,90 €

Anzeige von Rechts- und Linksdrehfeld und Anzeige der Phasenspannungen über LED • Spannungsbereich 400 V–500 V AC • CAT III 300 V • Hochleistungs-LED-Taschenlampe • Mit Magnethalter, Gürtelclip, Messleitungs-/Prüfspitzensatz und Abgreifklemme

**Lieferung** Ohne Batterien

**Katalog-Nummer** 42 4360 2062



8/80

IP 65



8/79

57,90 €

### DUSPOL® Spannungsprüfer expert

10–1000 V • Berührungsloser Phasenprüfer • Kabelbruchdetektor • Lastzuschaltung über Drucktaster • Bewusste Auslösung des FI-Schutzschalters • Keine Falschmessungen durch Blindspannungen • CAT IV 600V • CAT III 1000 V • Geprüft und zugelassen nach IEC/EN61243-3 (DIN VDE 0682-401)

**Lieferung** Mit 2 Batterien 1,5 V AAA LR03

**Katalog-Nummer** 42 4360 2015



IP 40

### Durchgangs- und Leitungsprüfer DUTEST® pro

Prüfung von elektrischen Verdrahtungen, Anlagen, Geräten und Bauteilen • Hoch- und niederohmige Durchgangsprüfung • Spannungsbereich 6 V–400 V AC/DC • CAT III 300 V • Polaritätsanzeige • Einpolige, berührungslose Phasenprüfung • Kabelbruchdetektor • Hochleistungs-LED-Taschenlampe • Mit Magnethalter • Gürtelclip und Messleitungssatz

**Lieferung** Ohne Batterien

**Katalog-Nummer** 42 4360 2061

29,90 €

8/80



IP 30

### Digital-Multimeter MM 1-2

Zum Prüfen von Gleichspannung (0,1 mV–1000 V) und Wechselspannung (0,1 mV–750 V) sowie Strom- und Widerstandsmessung • Frequenz- und Kapazitätsmessung • Durchgangs- und Diodenprüfung • Lokalisiert Kabelbrüche und defekte Lampen in offenliegenden Leitungen • CAT III 600 V • Inkl. Aufhängevorrichtung • Kompakt-Schutztasche • Doppelt isolierte Sicherheitsmessleitung

**Lieferung** Mit 2 Micro-Batterien AAA/LR03

**Katalog-Nummer** 42 4360 2085



79,70 €

8/82

### Schutztasche für Spannungsprüfer DUSPOL®

Strapazierfähiges Nylongewebe mit Klettverschluss und Gürtelschleife • 330 x 100 x 60 mm

**Katalog-Nummer**  
42 4360 2048

18,50 €

8/79



**STANLEY****Werkzeugbox FatMax**

Metall-Kunststoff • Rostfreie Schließen,  
zum Verschließen mit Vorhängeschloss •  
Aussparung im Deckel zur Bearbeitung von  
Werkstücken

ab  
**42,00**  
€



9/19

Katalog-Nummer	Abmessungen	Preis
60303139	497 x 293 x 295 mm	<b>42,00 €</b>
60303142	584 x 293 x 295 mm	<b>46,00 €</b>

**STANLEY****Rollende Werstatt 2 in 1**

Aus Kunststoff mit einer tiefen Schublade • Fest mit  
der unteren Einheit verbunden • Obere Einheit mit  
19"-Werkzeugtrage und Organizer-  
Aufsatz • Verschließbar mit Vor-  
hängeschloss • Abnehmbare  
Werkzeugbox mit herausnehm-  
barer Trage • Maße 764 x  
560 x 362 mm

**Katalog-Nummer**  
**42 6030 3154**

9/20

**105,00**  
€

**ALUTEC**  
MÜNCHEN**Aluminiumbox Serie B**

Verstärkt durch profilierte Sicken • Korrosions-,  
witterungs- und temperaturbeständig • Für den mobilen  
Einsatz bei Reisen, Umzügen und zur Bevorratung

**Hinweis** Serienmäßig mit Zylinderschlössern

ab  
**59,00**  
€

Katalog-Nummer	Abmessungen außen	Volumen	Lastfähigkeit	Gewicht	Preis
42 6060 7100	430 x 330 x 275 mm	29 l	20 kg	2,8 kg	<b>59,00 €</b>
42 6060 7103	580 x 380 x 275 mm	47 l	30 kg	3,6 kg	<b>73,00 €</b>
42 6060 7106	595 x 390 x 380 mm	70 l	40 kg	4,1 kg	<b>86,00 €</b>
42 6060 7109	780 x 380 x 380 mm	90 l	50 kg	4,9 kg	<b>98,00 €</b>
42 6060 7112	900 x 490 x 380 mm	140 l	60 kg	6,2 kg	<b>115,00 €</b>



9/23

**STANLEY**

**127,00**  
€

**Werkzeugtrolley FatMax**

Fiberglasverstärkter Polypropylen-  
Korpus und -Deckel • Akkordeon-  
struktur-Ösen für Vorhängeschloss  
direkt am Verschluss • Teleskop-  
handgriff in 3 Positionen verstellbar •  
Ohne Werkzeug • Maße 540 x  
235 x 400 mm

**Katalog-Nummer**  
**42 6030 3145**



9/20



**Universal-Stufenbohrer-Satz blank**

Durchmesser in der Nut lasersigniert • Durchrutschen im Bohrfutter wird durch 3-Flächenschaft verhindert

**Inhalt** 4-12/4-20/6-30 mm

**Katalog-Nummer**  
42 1210 2100



97,93-€  
**80,30**  
€

1/72

**Universal-Stufenbohrer-Satz TiN-beschichtet**

Durchmesser in der Nut lasersigniert • Durchrutschen im Bohrfutter wird durch 3-Flächenschaft verhindert

**Inhalt** 4-12/4-20/6-30 mm

**Katalog-Nummer**  
42 1200 4950

1/73



155,38-€  
**127,00**  
€



**Kegelsenker-Bit-Satz 90°**

1/4" Sechskantschaft nach DIN 3126

**Inhalt** Kegelsenker 6,3-20,5 mm • Universalhalter, Bohrpaste (30 g) und Handgriff

**Katalog-Nummer** 42 1222 7050

1/83



57,60-€  
**45,90**  
€



**Querlochsenker-Satz**

Spezialhinterschliff des Kegelmantels

**Inhalt** 10-28 mm

**Katalog-Nummer** 42 1223 1100

1/84



**71,90**  
€

**Flachsenker-Satz, zylindrischer Schaft**

**Inhalt** M3/M4/M5/M6/M8/M10

1/92



**81,00**  
€

Katalog-Nummer	Ausführung	Preis
42 1240 4100	für Durchgangsloch Gütegrad FEIN	81,00 €
42 1240 5100	für Durchgangsloch Gütegrad MITTEL	81,00 €
42 1240 6100	für Kernloch	81,00 €





99,00-€\*

**77** **90**  
€



**Stechbeitel-Satz  
1141 HK 4-teilig**

Ulmer Form • Seitenfase

Inhalt 10/16/20/26 mm

Katalog-Nummer  
42 2180 7580

4/39



**Balkenzug**

Spannweg 115 mm • Zum  
Spannen, Ziehen und Zusammen-  
pressen von Hölzern

Katalog-Nummer  
42 8000 1081

4/82

**153,** **00**  
€



**Handhobel RALI 220 EVO**

Stufenlose Regulierungsmöglichkeit der Span-  
abnahme • Verwendbar als Putz-, Schlicht- und  
Schrupphobel • Arbeitsbreite 48 mm

Lieferung Mit 4 Wendemessern

Katalog-Nummer  
42 2140 3041

154,40-€\*

**134,** **00**  
€



4/33



4/42

**Forstbeil**

Schneide fein poliert •  
Eschen-Kuhfußstiel

ab  
**28,** **90**  
€

Katalog-Nummer	Gewicht	Preis
42 4840 2050	600 g	<b>28,90 €</b>
42 4840 2053	800 g	<b>31,90 €</b>



**Forstaxt ILTIS® Europa**

Gleichbleibend dünnes und fast  
bis zum Auge gehärtetes Blatt •  
Hickory-Kuhfußstiel

Lieferung Mit Schneidenschutz

4/42



ab  
**63,** **90**  
€

Katalog-Nummer	Gewicht	Preis
42 4840 2101	800 g	<b>63,90 €</b>
42 4840 2104	1200 g	<b>68,90 €</b>



**Holzspalthammer BIG OX®**

Geschmiedeter Hammerkopf mit Wendenase •  
Hickorystiel in Knauf-Form • Gewicht 3000 g

Lieferung Mit Schneidenschutz

Katalog-Nummer 42 4840 2170

4/43



**79** **90**  
€

ab  
**6,30**  
€

## Schleifband Zirkonkorund

Polyester-Gewebeunterlage • Zum Schleifen von Stahl, Edelstahl und Grauguss

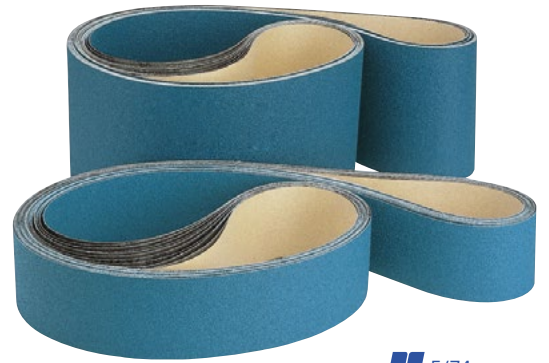

5/74

Katalog-Nummer	Breite x Länge	Körnung	VE	Preis
42 3615 0013	75 x 2000 mm	36	1/10	<b>8,70 €</b>
42 3615 0016	75 x 2000 mm	40	1/10	<b>7,90 €</b>
42 3615 0022	75 x 2000 mm	60	1/10	<b>6,90 €</b>
42 3615 0025	75 x 2000 mm	80	1/10	<b>6,60 €</b>
42 3615 0031	75 x 2000 mm	120	1/10	<b>6,30 €</b>
42 3615 2013	150 x 2000 mm	36	1/10	<b>16,40 €</b>
42 3615 2016	150 x 2000 mm	40	1/10	<b>14,70 €</b>
42 3615 2022	150 x 2000 mm	60	1/10	<b>12,90 €</b>
42 3615 2025	150 x 2000 mm	80	1/10	<b>12,10 €</b>
42 3615 2031	150 x 2000 mm	120	1/10	<b>11,60 €</b>



## Handläpper

Nach dem Schliff und zum Nachläppen von eingespannten Werkzeugen, wie zum Beispiel Hobel, Fräser, Messerköpfe, Bohrer, Reibahlen usw. • Zum Abziehen der Schneidkanten, Beseitigung der Aufbauschneide und Erhöhung der Werkzeugstandzeit

**13,90**  
€



5/27

Katalog-Nummer	Körnung	Gesamtlänge	Läppschrift	Preis
42 3180 2011	180 (gelb)	125 mm	60 x 20 x 10 mm	<b>13,90 €</b>
42 3180 2014	220 (blau)	125 mm	60 x 20 x 10 mm	<b>13,90 €</b>
42 3180 2017	360 (rot)	125 mm	60 x 20 x 10 mm	<b>13,90 €</b>
42 3180 2020	500 (grün)	125 mm	60 x 20 x 10 mm	<b>13,90 €</b>



## Vlies-Handpad Scotch-Brite™ MX-HP

Zum Reinigen, Entgraten, Finishen und Anschleifen von Oberflächen im Bereich Metall, Holz, Kunststoff



5/66

**0,95**  
€

Katalog-Nummer	Feinheitsgrad	Abmessungen	VE	Preis
42 3090 7765	sehr fein	115 x 228 mm	1/25	<b>0,95 €</b>
42 3090 7768	superfein	115 x 228 mm	1/25	<b>0,95 €</b>

## Automatikhelm Solar Protect

Sichtbereich 38 x 94 mm •  
Stufenlose Einstellung von  
DIN 4/9-13 • Zertifiziert nach  
EN 379 und EN 175 • Mit Solar-  
technik – Batteriewechsel  
entfällt dadurch

**Lieferung** Inklusive 1 Paar  
WIG-Schweißhandschuhe und  
1 Paar MIG/MAG Handschuhe

**Katalog-Nummer**  
42 7181 8261



89,00  
€



3M



4,90  
€

## Bügelgehörschutz FlexiCap

Flex-Gelenk-Kopfbügel • Weiche  
PU-Stöpsel • Pegelbereich hoch  
26 dB(A), mittel 19 dB(A), tief 17  
dB(A), SNR-Wert 23 dB(A)

**Katalog-Nummer** 42 7211 4053

SKYLOTEC

249,00  
€

## Absturz- sicherungs-Set Peanut 3-teilig

**Auffanggurt ARG 30** Allround-Sicherung für Instand-  
haltungsarbeiten und beim Bau • Max. zulässiges  
Gewicht 100 kg • Zulassung/Norm EN 361:2002

**Höhensicherungsgerät Peanut I** 2,5 m Länge für die  
Verwendung im Gerüstbau • Mit FS90 ALU Karabiner  
Anschlagpunktseite • Max. zulässiges Gewicht 135 kg •  
Bestehend aus Auffanggurt ARG 30, Höhengsicherungs-  
gerät Peanut I und Transporttasche Rope Bag

**Katalog-Nummer** 42 8009 9111



3,99  
€

## Vollsichtbrille Pollux

Kratzfest und beschlagfrei be-  
schichtet • Bügel in der Länge und  
Neigung einstellbar • Für die Metall-  
verarbeitung, Drehen, Fräsen, Flexen  
usw., Feinmechanik, Montage-/  
Schleifarbeiten • EN 166

**Katalog-Nummer** 42 721 12015



## Feinstrick-Schutzhandschuh

2-Faden-Tränergewebe mit  
Elastan • Innenhand und  
Fingerkuppen mit  
schwarzer Nitril-Mikro-  
schaum-Beschichtung,  
gegen mechanische  
Risiken • EN 388

9/162

3,19 €  
2,29 €



Katalog-Nummer	Größe	VE		Preis
42 7182 4350	8	12 Paar	3,19 €	2,29 €
42 7182 4353	9	12 Paar	3,19 €	2,29 €
42 7182 4356	10	12 Paar	3,19 €	2,29 €

3M

## Atemschutz-Set 50734 11-teilig

1 Halbmaske 7503 Größe L • 2 Gasfilter A2 6055 •  
4 Partikelfilter P3R 5935 • 2 Filterdeckel 501 •  
10 Reinigungstücher

**Lieferung** In Box

**Katalog-Nummer** 42 7211 0105

69,00  
€



9/170

ab  
**19,80**  
€

IP 44

### Verlängerungskabel

Schutzkontaktverlängerung  
250 V 16 A • Schutzkontakt-  
Stecker und -Kupplung •  
Kupplung mit Klappdeckel

9/32



Katalog- Nummer	Kabellänge	Kabeltyp	Kabel- qualität	Preis
42 6300 5033	10 m	H07 RN-F 3G1,5	Neoprene	<b>19,80 €</b>
42 6300 5039	20 m	H07 RN-F 3G1,5	Neoprene	<b>32,60 €</b>

IP 44

### CEE-Verlängerungskabel

10 Meter H07 RN-F 5G1

CEE-Stecker- und Kupplung  
5 p 6 h 400 V • Mennekes •  
Kabelqualität Neoprene

Katalog-Nummer  
42 6300 5130

9/34

**31,50**  
€



IP 44

### Verlängerungskabel mit 4-fach-Kupplung

5 Meter H07 RN-F 3G1,5

Schutzkontakt-Stecker und Hänge-  
Kupplungen aus bruchfestem Kunst-  
stoff • 4 Schutzkontakt-Kupplungen  
mit selbstschließenden Klappdeckeln  
• Kabelqualität Neoprene

**23,80**  
€

Katalog-Nummer  
42 6300 5110

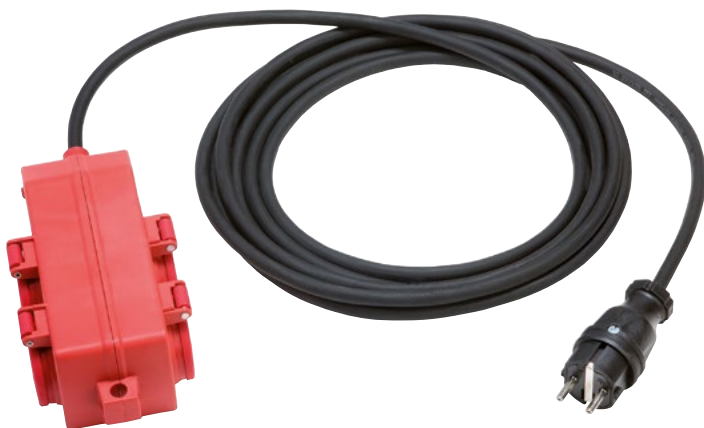

9/35

**forum**  
Professional Solutions

IP 44

### Kabeltrommel Kunststoff

40 Meter H07 RN-F 3G1,5

VDE Norm geprüfte Spritzwasser-  
geschützte 3-fach Steckdose  
und Überlastschutz • Entspricht  
BG1608 • Kabelqualität  
Neoprene

**59,90**  
€

Katalog-Nummer  
42 6310 2073

9/30





### LED-Taschenlampe PenLight

ABS-Gehäuse • LED extrem hell • Staub- und wasserdicht bis 3 m • Nicht leitend und korrosionsbeständig • Leuchtstärke 35 lm

**Lieferung** Mit 2 Micro-Batterien AAA/LR03

**Hinweis** EEx-geprüft (Ex) nach neuesten europäischen (ATEX) Normen

#### Zone 1

II 2G EX ib IIB T4 Gb

II 2D EX ib IIIC T 60 °C IP6X Db

**Katalog-Nummer 42 6360 2013**



**27,00 €**

9/41

### LED-Taschenlampe

Kunststoffgehäuse • LED extrem hell

**Lieferung** Ohne Batterien

9/45



ab **8,30 €**

Katalog-Nummer	Leistung	Leuchtstärke	Batterie	Preis
42 6360 7020	1 W	55 lm	2 Mignon-Batterien AA/LR06	<b>8,30 €</b>
42 6360 7030	3 W	80 lm	2 Mono-Batterien D/LR 20	<b>10,70 €</b>



IP 68

### LED-Taschenlampe Q3 Defend

Aluminium-Gehäuse • Einschaltung durch Metallknopf mit Touch-Funktion • Leuchtstärke 280 lm

**Lieferung** Mit Gürteltasche und 3 Micro-Batterien AAA/LR03

**Katalog-Nummer**

42 6360 8025

9/44



**78,00 €**



### Batterie High Energy

Primär Alkali Mangan (ZN/MNO2)

ab 3,17 €\*

**1,90 €**



9/46

Katalog-Nummer	Ausführung	Spannung	Packinhalt	Preis
42 6360 6041	Micro / AAA / LR03	1,5 V	4	3,17 €* <b>2,10 €</b>
42 6360 6031	Mignon / AA / LR6	1,5 V	4	3,17 €* <b>1,90 €</b>
42 6360 6011	Mono / D / LR20	1,5 V	2	4,86 €* <b>3,50 €</b>

**LED-Arbeitsleuchte  
NOVA 5K/NOVA 5K C+R**

LED-Technologie • Extrem helle und gleichmäßige Ausleuchtung • Farbwiedergabewert liegt nahezu bei Tageslichtqualität • Dimmerfunktion mit 5-Lichtstufen • Aluminium-Gussgehäuse mit Batterieanzeige auf der Rückseite

**Technische Daten** Leuchtstärke 500/1250/2500/3750/5000 lm • Leistung 50 W • Kabellänge 5 m

9/39



NOVA 5K

ab  
**152,00 €**



NOVA 5K C+R

Katalog-Nummer	Ausführung	Brenndauer	Akkutyp	Kabeltyp	Preis
42 6331 1143	NOVA 5K, Netzbetrieb	–	–	H05 RN-F 3G1	152,00 €
42 6331 1146	NOVA 5K C+R, Akku- und Netzbetrieb	1–12 h	Li-Ion-Akku 11,1 V/5200 mAh	H05 RN-F 2G0,75	237,00 €

ab  
**127,00 €**



NOVA 3K C+R



NOVA 3K

**LED-Arbeitsleuchte  
NOVA 3K/NOVA 3K C+R**

LED-Technologie • Extrem helle und gleichmäßige Ausleuchtung • Farbwiedergabewert liegt nahezu bei Tageslichtqualität • Dimmerfunktion mit 5-Lichtstufen • Aluminium-Gussgehäuse mit Batterieanzeige auf der Rückseite

**Technische Daten** Leuchtstärke 300/750/1500/2250/3000 lm • Leistung 30 W, Kabellänge 5 m

9/39

Katalog-Nummer	Ausführung	Brenndauer	Akkutyp	Kabeltyp	Preis
42 6331 1133	NOVA 3K C+R, Netzbetrieb	–	–	H05 RN-F 3G1	127,00 €
42 6331 1136	NOVA 3K C+R, Akku- und Netzbetrieb	1–14 h	Li-Ion-Akku 11,1 V/4400 mAh	H05 RN-F2G0,75	169,00 €

**Stativ für Arbeitsleuchten  
NOVA-SERIE**

Höhe verstellbar von 1,35 bis 3 m • Erhöhte Sicherheit durch Kabelclip an den 3 Beinen • Bezeichnung Stativ

**Katalog-Nummer 42 6331 1181**

9/39

**76,00 €**



**Akku-Stableuchte LINE LIGHT C+R**

Spezialkunststoff, schlagfest, mit Taschenlampenfunktion • Flexible Positionierung mit einstellbarem Haken und Magnet • Ausleuchtung in schwer zugängliche, beengte Bereiche • für Akku- und Netzbetrieb

**Technische Daten** Leuchtstärke Haupt-/Punktlicht 220/80 lm Punktlicht • Brenndauer Haupt-/Punktlicht 4/6 Std • Kabellänge 5 m

**Katalog-Nummer 42 6331 1200**

9/36



**84,90 €**

**Werkzeugkoffer ABS**

Herausnehmbare Werkzeugtafel mit 9 Einsteckfächern auf der Vorder- und 13 Einsteckfächern auf der Rückseite • Abdeckplatte mit 15 Einsteckfächern • Dokumentenfach im Deckel • Individuell einteilbare Bodenschale • Mit Abdeckplatte • Aluminiumrahmen mit Stoßkantenschutz • Verschließbar durch 2 Kippzylinderschlösser und Zahlenschloss

**Lieferung** Mit 2 formstabilen Trennstangen und 8 Endkappen • Ohne Inhalt

**Technische Daten** Innenmaße 455 x 345 x 160 mm • Volumen 26 l

**Katalog-Nummer** 42 6020 4010

9/11



129,50 €  
**99,00 €**

**Werkzeugkoffer mit Rollen, ABS-Kunststoff**

3-fach Teleskop-Auszug • Inline-Rollen • Herausnehmbare Werkzeugtafel mit 9 Einsteckfächern auf der Vorder- und 13 Einsteckfächern auf der Rückseite und Werkzeugtafel mit 3 großen Einsteckfächern auf der Vorder- und 13 Einsteckfächern auf der Rückseite • Abdeckplatte mit 15 Einsteckfächern • Dokumentenfach im Deckel • Individuell einteilbare Bodenschale • Aluminiumrahmen mit Stoßkantenschutz • Verschließbar durch 2 Kippzylinderschlösser und Zahlenschloss • Geeignet zur Aufgabe als Fluggepäck

**Lieferung** Mit 2 formstabilen Trennstegen und 8 Endkappen • Ohne Inhalt

**Technische Daten** Innenmaße: 485 x 350 x 195 mm • Volumen 36 l

**Katalog-Nummer** 42 6020 4030



198,00 €  
**159,00 €**

9/11

**Werkzeugtasche**

Nylon 1680 Denier • Gummiboden robust und wasserabweisend • Ca. 6,5 cm hoch • Je 10 Außen- und Innenfächer • Trageriemen gepolstert und längenverstellbar • Verschließbar mit Reißverschluss

**Lieferung** Inklusive separater Handy-Tasche • Ohne Werkzeug

Katalog-Nummer	Innenmaße	Volumen ca.	Preis
42 6020 5010	400 x 250 x 320 mm	28 l	<b>41,60 €</b>
42 6020 5015	500 x 250 x 320 mm	36 l	<b>53,20 €</b>

ab  
**41,60 €**

9/4



**Werkzeug-Rolltasche**

Nylon 1680 Denier • 21 Einsteckfächer • 3 Taschen mit Klettverschluss • Verschließbar mit Steckverschluss

**Lieferung** Ohne Inhalt

**Technische Daten** Außenmaße 750 x 350 mm

**Katalog-Nummer** 42 6020 5080

16,70 €  
**12,90 €**

9/5



**Werkzeug-Rucksack**

Nylon 1680 Denier • Gepolstertes Rückenteil • Verstärkte Rückwand mit Stichschutz • Werkzeugtafel herausnehmbar • Laptop- oder Notebookfach gepolstert • 12 Einsteckfächer • Netzaußenfach • Verschließbar mit Reißverschluss

**Lieferung** Inklusive separater Handy-Tasche • Ohne Werkzeug

**Technische Daten** Innenmaße 500 x 360 mm • Volumen 26 l

**Katalog-Nummer** 42 6020 5040



79,40 €  
**63,50 €**

9/5

## Werkstattwagen

Stahlblechkonstruktion • Blechstärke 0,8 mm •  
Mit blau pulverbeschichtetem Korpus und schwarzen  
Schubladen • Beide Stirnseiten mit 4-kant-Lochung  
zur Aufnahme von Anbauteilen • 7 Schubladen,  
jede mit 2,5 mm Schutzmatte • Schubladen mit 100%  
Vollauszug • Kugelgelagerte Führungsschienen •  
Arbeitsplattform mit geriffelter Gummimatte •  
2 Lenkrollen mit Feststellbremse • Zentralverriegelung  
durch Zylinderschloss

ab  
**329,00**  
€



**Katalog-Nummer**  
42 4090 0010



**Ausführung** Einzelarretierung • Schub-  
laden lassen sich nur einzeln öffnen

**Katalog-Nummer**  
42 4090 0020



**Ausführung** 2 verschließbare, große  
Seitentüren • Einzelarretierung • Schubladen  
lassen sich nur einzeln öffnen

**Katalog-Nummer**  
42 4090 0030

Katalog-Nummer	Abmessungen L x B x H	Schubfachmaße L x B x H	Schubfachbelastung	Tragkraft statisch	Preis
42 4090 0010	460 x 760 x 1000 mm	398 x 568 x 75/154 mm	20 kg	450 kg	<b>329,00 €</b>
42 4090 0020	480 x 795 x 1010 mm	398 x 568 x 75/154 mm	40 kg	700 kg	<b>579,00 €</b>
42 4090 0030	475 x 920 x 995 mm	398 x 568 x 75/154 mm	20 kg	550 kg	<b>499,00 €</b>