



Hauptkatalog

TV-Lösungen für Jedermann



your ultimate connection

DAS SIND WIR

| Das TRIAX Team ist immer für Sie da!

Unsere Philosophie

Es ist unsere Vision, der bevorzugte Anbieter für unsere Kunden zu sein. Um dies zu verwirklichen wollen wir für sie Qualitätslösungen erstellen, anbieten und vermarkten. Daraus leiten sich unsere fünf Grundsätze ab:

- Lösungen, die den Kunden zugute kommen
- einfach und geradlinig agieren
- offen kooperieren und kommunizieren
- aktiv und flexibel handeln
- kostenbewusst arbeiten

Sich auf die Bedürfnisse der Kunden fokussieren und Lösungen anbieten, die einfach und effizient sind - das ist der Kerngedanke der ganzen TRIAX-Gruppe.



Luftbildaufnahme der Produktionshallen TRIAX A/S

TRIAX A/S Produktionsstätten in Dänemark

Die TRIAX GmbH gehört zum dänischen Antennenspezialisten TRIAX A/S und bietet ein vollständiges Produktprogramm, das von Kopfstellen über Multischalter und Verstärker bis hin zu Antennensystemen und Set-Top-Boxen reicht. Größtenteils werden die Komponenten am Firmensitz in Hornsyld, Süddänemark, entwickelt und gefertigt.

Vertriebsgesellschaft TRIAX GmbH

Am schwäbischen Standort Pliezhausen, in der Nähe von Stuttgart, arbeiten knapp 40 Mitarbeiter in den Bereichen Disposition, Verkauf, Marketing, Produktmanagement, Service und Verwaltung an den bestmöglichen Lösungen für unsere Kunden aus dem Groß- und Fachhandel sowie dem Installationshandwerk.



Firmenstandort TRIAX GmbH in Pliezhausen bei Stuttgart



Unsere Mitarbeiter sind immer gerne für Sie da

Kompetente Beratung und einfache Bestellung

Sehr gerne steht Ihnen unser kompetentes und freundliches Verkaufsteam für Beratung rund um unsere Produkte und Lösungen, Fragen zu Ihrer Bestellung oder zu Lieferzeiten zur Verfügung.

BESTELLUNG

| Shopping am Schreibtisch

Passende Produkte für Ihre Anwendung gefunden?

Dann nichts wie los und gleich bestellen! Sie erreichen uns per Telefon, Fax oder E-Mail - ganz wie es für Sie am bequemsten ist.

Am besten halten Sie gleich Ihre Kundennummer bereit, damit Ihre Bestellung einfach zugeordnet werden kann.



Per Telefon unter (07127) 92 34-398

Sehr gerne steht Ihnen unser kompetentes und freundliches Verkaufsteam für Beratung rund um unsere Produkte und Lösungen und die Aufgabe Ihrer Bestellung zur Verfügung. Sie erreichen uns von Montag-Donnerstag zwischen 08:00 und 16:30 Uhr und am Freitag von 08:00 - 15:00 Uhr.



Per Fax unter (07127) 92 34-139

Das kennen Sie sicher: den ganzen Tag im Einsatz und die Bestellung muss bis zum Abend warten. Kein Problem, denn unser Fax nimmt Ihren Auftrag natürlich auch außerhalb der Geschäftszeiten gerne entgegen. Einfach Artikelnummern, Produktnamen, gewünschte Stückzahl und Ihre Firmenadresse und Kundennummer angeben und los geht's!



Per E-Mail an info-vertrieb@triax-gmbh.de

Sie wickeln Ihre Bestellungen gerne papierlos ab? Dann mailen Sie uns einfach und Ihre Wunschliste landet direkt bei uns auf dem Bildschirm. So geht alles noch schneller - und die Umwelt wird geschont!

PLANUNG & SERVICE

| So gelingt alles ganz EASY.



Mit TRIAX stehen Sie nie alleine da.

Wir bieten Ihnen in der Planungsphase Ihrer Projekte professionelle Unterstützung durch praktische Anlagenbeispiele, ein Online-Planungstool sowie ein eigenes TRIAX-Planungsbüro, wo unser geschultes Personal Sie bei Fragen oder Problemen berät – und das alles kostenfrei! Unter www.complex.com.triax-digital.de/planung finden Sie eine Übersicht über unser umfangreiches Planungsangebot.

Schauen Sie vorbei und überzeugen Sie sich selbst!

EASY Profi-Hotline für Fragen vor & nach dem Kauf

Wenn Sie technische Fragen zu Produkten und Anlagen oder Probleme mit bestimmten Geräten haben steht Ihnen unser geschultes und erfahrenes Personal natürlich auch telefonisch zur Seite. Melden Sie sich unter www.complex.com.triax-service.de für diesen persönlichen Service an und Sie bekommen die Durchwahl für unser Technik-Center per Mail zugesendet.

Tipp: Speichern Sie sich diese Durchwahl im Handy - so erreichen Sie uns auch, wenn Sie mal auf einer Baustelle unterwegs sind.



Fit für die Zukunft mit unseren Schulungen

Technologie entwickelt sich heutzutage rasend schnell, ständig kommen neue Möglichkeiten, Lösungen und Produkte hinzu. Mit unseren Schulungen behalten Sie den Überblick. Kurz, kompakt und praxisnah vermitteln wir Ihnen wichtige Tricks & Tipps fürs tägliche Arbeiten und stellen Ihnen Neuheiten vor. Seien Sie dabei und melden Sie sich gleich unter www.complex.com.triax-digital.tv/schulungen an.

INHALTSVERZEICHNIS

| "Alles auf einen Blick"

AUSSENEINHEITEN

MECHANISCHES ZUBEHÖR

RECEIVER & SMART HOME

VERSTÄRKER

MULTISCHALTER

SIGNALAUFBEREITUNG

OPTIK

ANTENNENDOSEN

PASSIVE KOMPONENTEN & KABEL

MESSGERÄTE

ANHANG

INHALTSVERZEICHNIS

| "Alles auf einen Blick"

Terrestrische Antennen, Parabolantennen, LNBS,
Feedhalter, DiseqC-Schalter



9

Standgestelle, Standrohre, Mauerhalterungen, Dachsparrenhalter,
Mastzubehör, Erdungszubehör



33

Receiver-Übersicht, SAT>IP-Converter und -Receiver,
HDMI over CAT, catTV Panel und Balun



45

BK-Verstärker, BVT-Schränke,
Multiband- und SAT-Verstärker, Terrestrische Verstärker



69

Einzel- und Kaskadenmultischalter für 1, 2, 3 oder 4 Satelliten,
Einkabellösungen



85

TDX-Kopfstelle in Pool-Technologie, Kompaktkopfstellen,
semiprofessionelle und professionelle Kopfstellen,



101

HFC-Komponenten
Optische SAT-Empfangssysteme



145

Universal-, SAT- und BK-Antennendosen,
Aufputzdosen und Zubehör



177

Verbinder, Abschlusswiderstände, Abzweiger und Verteiler, Koaxial-
und Erdkabel, HDMI- und LAN-Kabel, Stecker



191

SAT-Pegelmessgeräte, BK- und Universal-Messgeräte



205

Technischer Anhang, Haftung, AGBs, RMA
Inhaltsverzeichnis



211

	Seite
Terrestrik	
Übersicht	10
Band II-Rundfunkantennen (UKW)	11
Band IV/V-Antennen (UHF)	12
Kombi-Antennen Band III + IV/V (VHF+UHF)	13
Zimmerantennen	16
LTE-Tiefpassfilter	17
SAT	
Offset-Parabolantennen	18
Empfangssysteme (LNBS)	24
Feedhalterungen	28
DiSEqC-Schalter	30
SAT-Heizungen	31
Einkabelsysteme	32



AUSSENEINHEITEN

| Übersicht Terrestrische Antennen

Tonrundfunkantennen

Stereo-Rundfunk kann grundsätzlich mit jeder TRIAX-UKW-Antenne empfangen werden. Da aber für einen einwandfreien Stereoempfang höhere Pegel und größere Reflexionsfreiheit gefordert werden als beim Monoempfang, ist auch in diesen Fällen zumeist eine Richtantenne nötig.

Fernsehintennen für DVB-T

DVB-T Empfang ist grundsätzlich mit jeder TRIAX-Antenne möglich, die für den entsprechenden Frequenzbereich und entsprechende Polarisierung geeignet ist.

Rundempfang

Die Rundempfangsantenne hat in allen Richtungen etwa die gleiche Empfindlichkeit und ist nur für gut versorgte Rundfunkempfangsgebiete zu empfehlen.

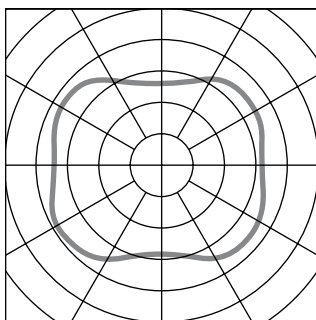

Richtempfang

Die Richtantenne empfängt Sender aus der Hauptrichtung besser als eine Rundempfangsantenne, nimmt aber die Signale aus anderen Richtungen schwächer auf. In Gebieten, die schlecht versorgt sind oder in denen ein bestimmter, schwach ankommender Sender noch empfangen werden soll, ist daher eine Richtantenne unentbehrlich.

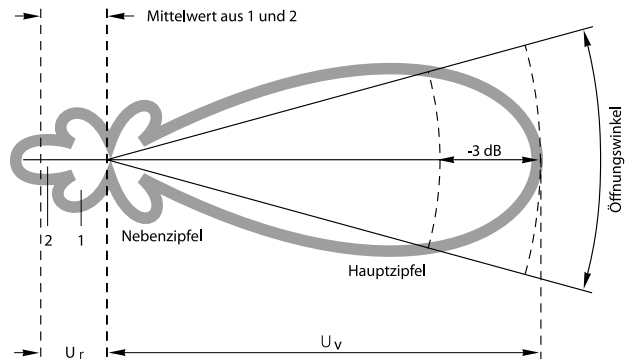
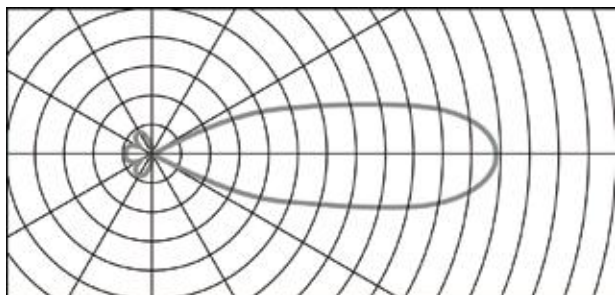

Richtdiagramm – Die wichtigsten Begriffe

■ Gewinn

Verhältnis der Empfangsleistung einer Antenne in ihrer Hauptempfangsrichtung zur Empfangsleistung eines L/2 Dipols am gleichen Montageort (logarithmisches Maß in dB)

■ Öffnungswinkel

Winkelöffnung des Hauptzipfels zwischen den Punkten, bei denen der Gewinn um 3 dB geringer ist als sein Maximalwert

■ Hauptzipfel

Abschnitt des Richtdiagramms in Richtung des maximalen Gewinns

■ Nebenzipfel

Seitliche und rückwärtige keulenförmige Abschnitte des Richtdiagramms mit geringerem Gewinn als in der Hauptempfangsrichtung

■ Vor-Rück-Verhältnis*

Verhältnis der Spannung U_v in der Hauptempfangsrichtung zu einem Mittelwert U_r der aus den Spannungen des Nebenzipfels 2 in Rückrichtung (180°) und des größeren Nebenzipfels 1 im rückwärtigen Sektor (90°-270°) des Richtdiagramms gebildet wird (logarithmisches Maß in dB)

* Entsprechend einer Festlegung der Technischen Kommission des Fachverbandes „Empfangsantennen“ im ZVEI



Alle terrestrischen Antennen sind für den Empfang digitaler terrestrischer Signale geeignet

AUSSENEINHEITEN

| Band II Rundfunkantennen

UKW-Antennen FM 1, FM 3 & FM 5

- Frequenzbereich 87,5 - 108 MHz
- Anschluss koaxial oder symmetrisch mit Schraubklemme
- Masthalterung schwenkbar
- Elemente vormontiert
- Für Standrohre bis \varnothing 60 mm geeignet



FM 3

UKW-Antenne Omni

Die omnidirektionale FM-Antenne ist speziell auf Regionen mit vielen starken Sendestationen ausgelegt, die aus vielen Richtungen senden.

- Für Standrohre bis \varnothing 60 mm geeignet

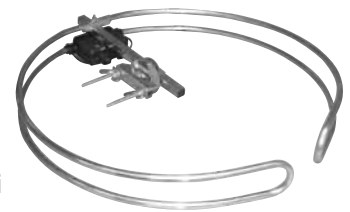

FM Omni
Mast

Technische Daten

Typ		FM 1	FM 3	FM 5	OMNI
Best.-Nr.		100160	100162	100164	100189
Gewinn	dB _i	2,1	6,0	8,0	- 2,0
Vor-Rück-Verhältnis	dB	0	16	20	0
Öffnungswinkel horizontal		$\pm 90^\circ$	$\pm 35^\circ$	$\pm 27^\circ$	$\pm 180^\circ$
Windlast	N	28	56	80	16
Gewicht	kg	0,3	1,3	1,7	0,6
Material		Aluminium	Aluminium	Aluminium	Aluminium
Abmessungen					
Länge	mm	100	1188	1932	\varnothing 505
Breite	mm	1500	1577	1577	
Anschluss		Schnellspann- klemmen	Schnellspann- klemmen	Schnellspann- klemmen	Schnellspann- klemmen

AUSSENEINHEITEN

| Band IV/V-Antennen

UNIX 32, UNIX 52, UNIX 100 & BB Grid

- Anschluss koaxial oder symmetrisch mit Schnellspannklemmen
- Schwenkbare Masthalterung für Standrohre mit Ø 60 mm
- Horizontal oder vertikal montierbar
- DVB-T-geeignet (B IV/V)

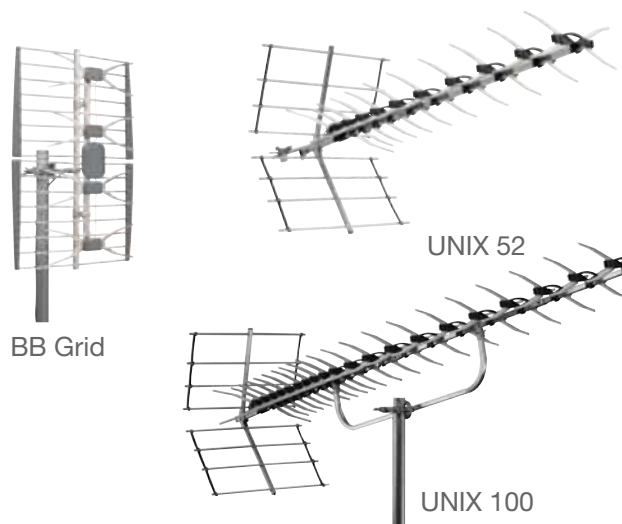

| Technische Daten

Typ		UNIX 32	UNIX 32 LTE	UNIX 52	UNIX 52 LTE	UNIX 100	BB Grid
Best.-Nr.		107750	108384	107753	108385	107756	108015
Kanäle		21-69	21-60	21-69	21-60	21-69	21-69
Band		BIV/V	BIV/V	BIV/V	BIV/V	BIV/V	BIV/V
Gewinn	dBi	12,5	12,5	14,5	14,5	17	12,5
Vor-Rück-Verhältnis	dB	24	24	25	25	27	22
Öffnungswinkel horizontal	Grad (°)	± 20	± 20	± 15	± 15	± 11	± 25 (hori.) / ± 20 (vert.)
Windlast	N	54	54	96	96	152	78
Elemente	St.	32	32	52	52	100	4
Gewicht	kg	1,45	1,45	1,72	1,72	2,46	1,65
Material		Aluminium	Aluminium	Aluminium	Aluminium	Aluminium	Aluminium
Abmessungen							
Länge	mm	791	791	1297	1297	2257	545
Breite	mm	500	500	500	500	500	805
Anschluss		F-Anschluss	F-Anschluss	F-Anschluss	F-Anschluss	F-Anschluss	F-Anschluss

AUSSENEINHEITEN

| Kombi-Antenne für Band III + IV/V

Kombi 12

- Anschluss koaxial oder symmetrisch mit Schnellspannklemme
- Schwenkbare Masthalterung für Standrohre bis \varnothing 60 mm
- Vertikal und horizontal montierbar
- DVB-T-geeignet (B III, B IV/V)



Technische Daten

Typ	Kombi 12		
Best.-Nr.	108936		
Kanäle	5-12		
Band	B III		
Gewinn	dB	4,0	
Vor-Rück-Verhältnis	dB	12	
Öffnungswinkel horizontal	32°		
Windlast	N	34	
Elemente	12		
Gewicht	kg	0,75	
Material	Aluminium		
Abmessungen			
Länge	mm	866	
Breite	mm	855	
Anschluss	Schnellspannklemme		

AUSSENEINHEITEN

| Kombi-Antennen für Band III + IV/V

UFO 100 & UFO 120

Sehr kleine DVB-T Antenne mit sehr guten Empfangseigenschaften durch Rundstrahlcharakteristik. Ideal für den mobilen Einsatz. Durch das große Angebot an Halterungen kann die Antenne an beinahe jedem Platz befestigt werden.

- Für DVB-T-geeignet.
- Stromversorgung wahlweise über den angeschlossenen DVB-T-Receiver oder über externes Netzteil
- Windlast getestet bis 150 Km/h
- Einfache und sichere Montage. Durch das große Angebot an Halterungen kann die Antenne an beinahe jedem Platz befestigt werden.
- Vertikale oder horizontale Montagemöglichkeit
- Mit integriertem rauscharem Verstärker



UFO 100

| Technische Daten

Typ		UFO 100	UFO 120
Best.-Nr.		109100	109120
Kanäle		FM/5-12/21-69	FM/5-12/21-69
Frequenzbereich			
FM	MHz	87,5-108	87,5-108
VHF	MHz	174-230	174-230
UHF	MHz	470-862	470-862
Gewinn	dB	28	28
Öffnungswinkel	ver./hor.	Grad	90/360
Windlast	N	5,5	5,5
Elemente	St.	1	1
Rauschmaß	dB	< 2,5	2,5
Max. Ausgangspegel	dB μ V	108	108
Spannungsversorgung	V	5-24 (5 V über Receiver, 12 V über ext. Netzteil IFP 502, 12 oder 24 V über Fernspeiseweiche IFP 529)	5-24 (5 V über Receiver, 12 V über ext. Netzteil IFP 502, 12 oder 24 V über Fernspeiseweiche IFP 529)
Leistungsaufnahme	mA	50	50
Abmessungen			
Länge	mm	325	325
Breite	mm	255	255
Höhe	mm	65	65
Anschluss		F-Buchse	F-Buchse
Halterung, im Lieferumfang enthalten		Kunststoff-Fuß	Kunststoff-Fuß Zentralhalterung Universalbefestigung

AUSSENEINHEITEN

| Kombi-Antennen für Band III + IV/V

IFP 505

5 V-Netzteil zur Versorgung einer UFO-Antenne

IFP 502

12 V-Netzteil zur Versorgung einer UFO-Antenne

IFP 529

Fernspeiseweiche/Splitter zum Anschluss einer UFO-Antenne an eine 12 oder 24 Volt-Batterie. Ideal zur mobilen Verwendung, z.B. im Wohnwagen oder Boot.

- Weißes Kunststoff-Gehäuse mit F-Anschlüssen an allen Ein- und Ausgängen
- Für "Click on"- Befestigung an der Wand
- Für Innenmontage



IFP 502



IFP 529

Technische Daten

Typ		IFP 505	IFP 502	IFP 529
Best.-Nr.		339505	339502	339529
Band		VHF + UHF	VHF + UHF	VHF + UHF
Kanäle		2...69	2...69 + FM	2...69 + FM
Frequenzbereich	MHz	47...862	47...862	47...862
Durchgangsdämpfung	dB.	1	4	4
Rückflussdämpfung				
Eingang	dB	>10	>10	>10
Ausgänge	dB	>10	>10	>10
Impedanz	Ohm	75	75	75
Spannungsversorgung				
Netzanschluss	V	230	230	
Spannungsversorgung	V	5	12	12 oder 24, über ext. Batterie
Stromaufnahme, max	mA	45	85	100
Leistungsaufnahme	W	2	3	
Gewicht	g	400	400	190
Abmessungen				
Länge	mm	118	118	118
Breite	mm	61	61	67
Höhe	mm	44	44	47
Anschlüsse				
Eingang		1 x F-Buchse	1 x F-Buchse	1 x F-Buchse
Ausgänge		1 x F-Buchse	2 x F-Buchsen	2 x F-Buchsen
DC-Eingang				DC-Buchse
Stromanschluss-Kabel	cm			120

AUSSENEINHEITEN

| Zimmer-Antennen für Band III + IV/V

DVB-T 300i

- Empfangsbereiche:
VHF: 174...230 MHz
UHF: 470...862 MHz
- Hervorragende Rundstrahlcharakteristik, keine besondere Ausrichtung erforderlich
- Empfang von vertikaler und horizontaler Polarisation in geschlossenen Räumen
- Mit zusätzlichem Filter zur Unterdrückung von Störsignalen, z.B. von GSM-/Dect-Telefonen
- Extrem niedrige Rauschzahl
- Modernes, platzsparendes Design in schwarzem Kunststoffgehäuse, mit steckbarem Standfuß



| Technische Daten

Typ	DVB-T 300 i		
Best.-Nr.	111010		
Frequenzbereich	MHz	174...230	470...862
Polarisation bei aufrecht stehender Antenne	vertikal für opt. Ausnützung der Rundstrahlcharakteristik		
Gewinn bezogen auf 1/2 Dipol	dB	8	12
Rückflussdämpfung	dB	8	8
Rauschzahl	dB	3,4	3,6
Ausgangspegel IMA 3 bei 60 dB IMA (gem. EN 50083-5)	dBμV	94	96
Versorgungsspannung aus Receiver	+5 VDC / 30 mA max		
Umgebungstemperatur	°C	+5...+40	
Gewicht	g	120	
Anschlusskabel	DVB-T Koaxialkabel, 2,5 m		
Steckverbindung Antenne Teilnehmeranschluss	IEC-Stecker 45325		
Verpackungsmaß	mm	300 x 150 x 32	

AUSSENEINHEITEN

| LTE-Tiefpassfilter für terrestrische Antennen

TBSI 259, TBSI 260 & TBSO 259, TBSO 260

- filtert die LTE-Mobilfunkfrequenz 791-862 MHz aus und garantiert so störungsfreien TV-Genuss über DVB-T
- geeignet für Indoor (TBSI) und Outdoor (TBSO)



TBS 260

Technische Daten

Typ		TBSI 259	TBSO 259	TBSI 260	TBSO 260
Best.-Nr.		314070	314071	314072	314073
Band		BI/BII/BIII/(DAB)/UHF	BI/BII/BIII/(DAB)/UHF	BI/BII/BIII/(DAB)/UHF	BI/BII/BIII/(DAB)/UHF
Frequenzbereich	MHz	47-782	47-782	47-790	47-790
Durchflusdämpfung					
750 MHz (inkl. E55)	dB	0,8	0,8	0,8	0,8
758 MHz (inkl. E56)	dB	0,85	0,85	0,85	0,85
766 MHz (inkl. E57)	dB	1,0	1,0	0,95	0,95
774 MHz (inkl. E58)	dB	1,3	1,3	1,2	1,2
782 MHz (inkl. E59)	dB	2,2	2,2	1,5	1,5
790 MHz (inkl. E60)	dB	≥ 7,0	≥ 7,0	2,4	2,4
791 MHz	dB	≥ 8,8	≥ 8,8	2,7	2,7
796 MHz	dB	≥ 22,0	≥ 22,0	≥ 5,1	≥ 5,1
800 MHz	dB	≥ 21,0	≥ 21,0	≥ 11,7	≥ 11,7
803 MHz	dB	≥ 21,4	≥ 21,4	≥ 20,3	≥ 20,3
821 MHz	dB	≥ 25,9	≥ 25,9	≥ 35,0	≥ 35,0
832 MHz	dB	≥ 21,5	≥ 21,5	≥ 25,9	≥ 25,9
862 MHz	dB	≥ 23,5	≥ 23,5	≥ 23,3	≥ 23,3
Rückflusdämpfung					
47-782 MHz	dB	> 12,0	> 12,0		
47-890 MHz	dB			> 12,0	> 12,0
Impedanz	Ohm	75	75	75	75
Schirmungseffizienz	dB	≥ 75,0	≥ 75,0	≥ 75,0	≥ 75,0
Gewicht	g	0,150	0,175	0,150	0,175
Abmessungen					
Länge	mm	75	108	75	108
Breite	mm	75	120	75	120
Höhe	mm	36	50	36	50
Anschlüsse		F-Buchse	F-Buchse	F-Buchse	F-Buchse
DC Durchgang		ja	ja	ja	ja

AUSSENEINHEITEN

| Offset-Parabolantennen

TDS

Offset-Parabolantenne mit bewährten Empfangseigenschaften und gutem Preis-/Leistungsverhältnis. Das Design mit neuartiger Elevationshalterung erleichtert die Justierung, der vormontierte Feedarm wird nur noch ausgeklappt und die LNC-Halterung mit LNC eingeklickt.

- Bedienerfreundliche, schnelle Montage
- Reflektor aus Stahl
- Vormontierter Feedarm und LNC-Halterung
- Kabelführung im Tragarm
- Feedarm und El/Az-Halterung aus Aluminium
- Vormontierte Elevationshalterung mit Einstellskala
- Stabile Masthalterung mit einem/zwei U-Bügeln
- Doppel- und Multifeedhalterungen als Zubehör erhältlich
- 5 Jahre Funktionsgarantie



TDS lichtgrau

| Technische Daten

Typ		TDS 64	TDS 78	TDS 88	TDS 110
Best.-Nr.	lichtgrau (RAL 7035)	121660	121760	121860	121960
	anthrazit (RAL 7016)	121661	121761	121861	121961
	ziegelrot (RAL 8012)	121662	121762	121862	
Reflektor-Ø	mm	650	800	900	1100
Frequenzbereich	GHz	10,7-12,75	10,7-12,75	10,7-12,75	10,7-12,75
Gewinn bei 11,3 GHz	dBi	35,8	37,1	38,8	40,2
Halbwertsbreite		3,1°	2,6°	2,0°	1,8°
Offsetwinkel		26°	26°	26°	26°
Gütefaktor	dB/K	16,0	17,3	19,2	19,2
Halterung für Standrohr Ø	mm	32-60	32-50	32-50	32-50
Einstellbereich Elevation	°	10-50	10-60	10-60	10-60
Windlast @ 36 m/s ¹⁾	N	445 ¹⁾	619 ¹⁾	902 ¹⁾	1222 ¹⁾
Reflektorbreite/ -höhe	mm	600 x 660	700 x 780	850 x 950	1000 x 1050
Material		Stahl, galv.	Stahl, galv.	Stahl, galv.	Stahl, galv.
Gewicht	kg	4,5	5,2	7,5	8,5
Lieferumfang		- Reflektor mit Rückenteil/Tragarm und Alu-Feedhalter - El/Az-Masthalterung			
Kombinierbar mit		- Empfangssystemen aus der CS- und der T.-Serie - Wandhalterungen, Mauerhalterungen und Standgestelle siehe Mechanisches Zubehör			

¹⁾ Bei einem Staudruck von 800 N/m² nach EN 60728-11 (entspricht einer Montagehöhe von bis zu 20 m über dem Boden)

AUSSENEINHEITEN

| Offset-Parabolantennen

TDA

Offset-Parabolantenne mit denselben bewährten Empfangseigenschaften und gutem Preis-/Leistungsverhältnis wie TDS, allerdings mit Aluminium-Reflektor. Das Design mit neuartiger Elevationshalterung erleichtert die Justierung, der vormontierte Feedarm wird nur noch ausgeklappt und die LNC-Halterung mit LNC eingeklickt.

- Bedienerfreundliche, schnelle Montage
- Reflektor aus Aluminium
- Vormontierter Feedarm und LNC-Halterung
- Kabelführung im Tragarm
- Feedarm und El/Az-Halterung aus Aluminium
- Vormontierte Elevationshalterung mit Einstellskala
- Stabile Masthalterung mit einem/zwei U-Bügeln
- Doppel- und Multifeedhalterungen als Zubehör erhältlich
- 5 Jahre Funktionsgarantie



TDA lichtgrau

Technische Daten

Typ		TDA 64	TDA 78	TDA 88	TDA 110
Best.-Nr.	lichtgrau (RAL 7035)	123660	123760	123860	123960
	anthrazit (RAL 7016)	123661	123761	123861	
	ziegelrot (RAL 8012)	123662	123762	123862	
Reflektor-Ø	mm	650	800	900	1100
Frequenzbereich	GHz	10,7-12,75	10,7-12,75	10,7-12,75	10,7-12,75
Gewinn bei 11,3 GHz	dBi	35,8	37,1	38,8	40,2
Halbwertsbreite		3,1°	2,6°	2,0°	1,8°
Offsetwinkel		26°	26°	26°	26°
Gütefaktor	dB/K	16,0	17,3	19,2	20,6
Halterung für Standrohr Ø	mm	32-60	32-60	32-60	32-60
Einstellbereich Elevation	°	10-50	10-50	10-50	10-50
Windlast @ 36 m/s ¹⁾	N	445 ¹⁾	619 ¹⁾	902 ¹⁾	1222 ¹⁾
Reflektorbreite/ -höhe	mm	600 x 660	700 x 780	850 x 950	1000 x 1050
Material		Aluminium	Aluminium	Aluminium	Aluminium
Gewicht	kg	4,5	5,2	7,5	8,5
Lieferumfang		- Reflektor mit Rückenteil/Tragarm und Alu-Feedhalter - El/Az-Masthalterung			
Kombinierbar mit		- Empfangssystemen aus der CS- und der T..-Serie - Wandhalterungen, Mauerhalterungen und Standgestelle siehe Kapitel „Mechanisches Zubehör“			

¹⁾ Bei einem Staudruck von 800 N/m² nach EN 60728-11 (entspricht einer Montagehöhe von bis zu 20 m über dem Boden)

TDS/TDA als Mini-Bulk mit neutralen Parabolantennen

- Unlackierter Tragarm
- Neutral = ohne Firmenlogo

Typ		TMB 64	TMB 78	TMB 88	TDS 78
Best.-Nr.	lichtgrau (RAL 7035)	122627 (SH)	122733 (SH)	122831 (SH)	123731 (AH)
	anthrazit (RAL 7016)	122674 (SA)	122236 (SA)	122832 (SA)	123732 (AA)
Stk./Paket		5	5	3	5
Material		Stahl	Stahl	Stahl	Aluminium

AUSSENEINHEITEN

| Offset-Parabolantennen

Hit FESAT

Die Lösung für Einzel- oder Mehrteilnehmeranlagen mit zukunftssicherer Technik, hoher Qualität und einem attraktiven Preis-/Leistungsverhältnis.

- Alu-Feedhalter für alle Empfangssysteme der CS- oder T-Serien
- Feedaufnahme 40 mm
- Aluminium-Reflektor
- Einstellskala für Elevation
- Stabile Halterung
- Korrosionsgeschützte Teile
- Kabelführung in Feedarm und Rückenteil
- Rückenteil und Masthalterung vormontiert, zusammengeklappt – für einfache Montage, keine Einzelteile
- Feedarm vormontiert, ausklappbar



Hit FESAT lichtgrau

| Technische Daten

Typ		Hit FESAT 65	Hit FESAT 75	Hit FESAT 85
Best.-Nr.	lichtgrau (RAL 7035) schiefergrau (RAL 7011) ziegelrot (RAL 8012)	350461 350462 350463	350471 350472 350473	350481 350482 350483
Reflektor-Ø	mm	650	750	850
Frequenzbereich	GHz	10,7-12,75	10,7-12,75	10,7-12,75
Gewinn bei 10,95 GHz	dBi	min. 36,0	min. 37,3	min. 38,3
Halbwertsbreite		2,85°	2,4°	2,1°
Offsetwinkel		21,3°	21°	21,1°
Rauschtemp. bei 30° Elevation	K	46	42	40
Gütefaktor	dB/K	19,4	21,1	22,3
Halterung für Standrohr Ø	mm	40-89	40-89	40-89
Einstellbereich Elevation	°	15-45	15-45	15-45
Windlast @ 36 m/s ¹⁾	N	375 ¹⁾	480 ¹⁾	600 ¹⁾
Reflektorbreite/ -höhe	mm	670 x 715	750 x 800	855 x 905
Gewicht	kg	6	6,5	9
Verpackungsmaß	mm	800 x 950 x 220	800 x 950 x 220	900 x 950 x 240
Lieferumfang		- Reflektor mit Rückenteil/Tragarm und Alu-Feedhalter - El/Az-Masthalterung		
Kombinierbar mit		- Empfangssystemen aus der CS- und der T.-Serie - Wandhalterungen, Mauerhalterungen und Standgestelle siehe Kapitel „Mechanisches Zubehör“		

¹⁾ Bei einem Staudruck von 800 N/m² nach EN 60728-11 (entspricht einer Montagehöhe von bis zu 20 m über dem Boden)

FESAT HQ

Die Lösung für Einzel- oder Mehrteilnehmeranlagen mit zukunftssicherer Technik, höchster Qualität und einem attraktiven Preis-/Leistungsverhältnis.

- Spiegel und Masthalterung komplett vormontiert, einfache Montage in weniger als zwei Minuten
- pulverbeschichteter Aluminium-Reflektor
- Einstellskala für Elevation
- Stabile Halterung
- absolut korrosionsgeschützt und verformungsfest
- Windkanalgetestet
- Alu-Druckguss-Feedhalter inklusive Inbusschlüssel für alle Empfangssysteme der CS- oder T-Serie
- Feedaufnahme 40 mm
- Kabelführung in Feedarm



FESAT HQ lichtgrau

| Technische Daten

Typ		FESAT 85 HQ	FESAT 95 HQ
Best.-Nr.	lichtgrau (RAL 7035)	350381	350391
	schiefergrau (RAL 7011)	350382	350392
	ziegelrot (RAL 8012)	350383	359393
Reflektor-Ø	mm	75	85
Frequenzbereich	GHz	10-13	10-13
Gewinn bei 10,7/11,7/12,75 GHz	dBi	36,5/37,3/38,1	37,6/38,4/39,1
Halbwertsbreite @ 12 GHz	°	2,2	1,95
Offsetwinkel	°	21	21,1
Rauschtemp. bei 36° Elevation	K	43,5	42,2
Halterung für Standrohr Ø	mm	30-90	30-90
Einstellbereich Elevation	°	0-90	0-90
Windlast @ 36 m/s ¹⁾	N	570	736
Reflektordurchmesser	cm	72 x 77	81,5 x 87
Gesamt-Außenmaße inkl. Wandhalter (Breite x Höhe x Tiefe)	cm	75 x 90 x 71	85 x 100 x 77
Betriebstemperaturbereich	°C	-30 ... +70	-30...+70
Gewicht	kg	1,5	2,0
Lieferumfang		- Reflektor mit Rückenteil/Tragarm und Alu-Feedhalter - El/Az-Masthalterung	
Kombinierbar mit		- Empfangssystemen aus der CS- und der T.-Serie - Wandhalterungen, Mauerhalterungen und Standgestelle siehe Kapitel „Mechanisches Zubehör“	

¹⁾ Bei einem Staudruck von 800 N/m² nach EN 60728-11 (entspricht einer Montagehöhe von bis zu 20 m über dem Boden)

AUSSENEINHEITEN

| Offset-Parabolantennen

FESAT K

Mit 95 bzw. 120 cm Durchmesser die ideale Lösung für Mehrteilnehmer- oder Einzelanlagen. Zukunftssichere Technik, hoher Qualität und attraktives Preis-/Leistungsverhältnis.

- Alu-Feedhalter 40 mm für alle Empfangssysteme der CS oder T-Serien
- Aluminium-Reflektor
- Einstellskala für Elevation
- Stabile Halterung
- Korrosionsgeschützte Teile
- Kabelführung in Feedarm und Rückenteil
- Feedarm vormontiert und ausklappbar, in Reflektorfarbe lackiert
- Rückenteil und Masthalterung vormontiert für einfache Montage



| Technische Daten

Typ		FESAT 95 K	FESAT 120 K
Best.-Nr.	lichtgrau (RAL 7035) schiefergrau (RAL 7011) ziegelrot (RAL 8012)	350591 350592 350593	350521
Reflektor-Ø	mm	950	1200
Frequenzbereich	GHz	10,7-12,75	10,7-12,75
Gewinn bei 10,95 GHz	dBi	39,7	41,5
Halbwertsbreite		1,78°	1,37°
Offsetwinkel		21°	21,3°
Rauschtemp. bei 30° Elevation	K	38	36
Gütefaktor	dB/K	23,9	25,9
Halterung für Standrohr Ø	mm	40-89	60-89
Einstellbereich Elevation	°	15-40	15-40
Windlast @ 36 m/s ¹⁾	N	800 ¹⁾	1270 ¹⁾
Reflektorbreite/ -höhe	mm	945 x 1015	1245 x 1335
Gewicht	kg	13	21
Verpackung		besteht aus 2 Paketen	besteht aus 2 Paketen
Lieferumfang		- Reflektor - El/Az-Masthalterung mit Tragarm und Alu-Feedhalter	
Kombinierbar mit		- Empfangssystemen aus der CS- und der T.-Serie - Wandhalterungen, Mauerhalterungen und Standgestelle siehe Kapitel „Mechanisches Zubehör“	

¹⁾ Bei einem Staudruck von 800 N/m² nach EN 60728-11 (entspricht einer Montagehöhe von bis zu 20 m über dem Boden)

FESAT 150

Ideal für Mehrteilnehmer- oder Einzelanlagen.
Attraktives Preis-/Leistungsverhältnis.

- Aluminium-Reflektor
- Einstellskala für Elevation
- Stabile Halterung
- Korrosionsgeschützte Teile
- Kabelführung in Feedarm und Rückenteil
- Feedarm aus bandverzinktem Stahl, in Reflektorfarbe beschichtet, mit zusätzlichen Seitenstreben aus Aluminium
- El/Az-Halterung aus bandverzinktem Stahl, in Reflektorfarbe beschichtet
- Feedhalterung zur Aufnahme von Empfangssystemen von 23 und 40 mm Ø, z.B. der CS- oder T-Serie



| Technische Daten

Typ	FESAT 150	
Best.-Nr.	lichtgrau (RAL 7035)	350551
Reflektor-Ø	mm	1500
Frequenzbereich	GHz	10,7-12,75 GHz
Gewinn bei 10,95 GHz	dBi	43,3
Halbwertsbreite bei 3 dB		1,1°
Offsetwinkel		21,3°
Rauschtemp. bei 30° Elevation	K	33
Halterung für Standrohr-Ø	mm	50-89
Einstellbereich Elevation/Azimuth	°	20-90 / 0-360
Windlast @ 36 m/s ¹⁾	N	2305 ¹⁾
Reflektorbreite/ -höhe	mm	1550 x 1660
Gewicht	kg	26,0 inkl. Halterung
Verpackungsmaß	mm	Antenne 1730 x 1660 x 180 El/Az-Halterung 500 x 500 x 250
Lieferumfang		- Reflektor - Tragarm - El/Az-Masthalterung
Kombinierbar mit		- allen Empfangssystemen CS... und T...

¹⁾ Bei einem Staudruck von 800 N/m² nach EN 60728-11 (entspricht einer Montagehöhe von bis zu 20 m über dem Boden)

AUSSENEINHEITEN

| Empfangssysteme

Universal-LNBs

Die Universal-LNB-Serie von TRIAX bietet optimale Werte in bewährter Qualität und ist für alle gängigen Offset-Parabolantennen mit Standard-Feedhalter von Ø 40 mm geeignet.

- Durchgängige Produktpalette für alle Anwendungen: Single, Twin, Quatro, Quatro Switch.
- Für alle aktuellen Satelliten: z.B. Astra, Eutelsat, Türksat
- Hohe Verstärkung, hohe Entkopplung und optimiertes Phasenrauschen
- Farbige Markierung der Ausgänge beim Quatro-LNB



| Technische Daten

Typ		TSI 006	TTW 006	TQD 006	TQT 006
Best.-Nr.		304432	304436	304442	304446
		Single	Twin	Quatro Switch (Quad)	Quatro
Eigenschaften		1 Ausgang V/H für Einzelanlagen	2 Ausgänge V/H für 2 Teilnehmer	4 Ausgänge V/H für 4 Teilnehmer	4 Ausgänge, für Multischalteranlagen oder Kanalaufbereitung
RF-Eingang					
Frequenzbereich Eingang					
Low band	GHz	10,7...11,7	10,7...11,7	10,7...11,7	10,7...11,7
High band	GHz	11,7...12,75	11,7...12,75	11,7...12,75	11,7...12,75
ZF-Ausgang					
Frequenzbereich Ausgang					
Low band	MHz	950...1950	950...1950	950...1950	950...1950
High band	MHz	1100...2150	1100...2150	1100...2150	1100...2150
Rückflussdämpfung (max.)	dB	10	10	10	10
Lokaloszillator					
Frequenzbereich					
Low band	GHz	9,75	9,75	9,75	9,75
High band	GHz	10,60	10,60	10,60	10,60
Spiegelfrequenzunterdr. (typ.)	dB	40	40	40	40
Elektrische Daten @ Raumtemperatur					
Verstärkung (typ.)	dB	56	56	56	56
Polarisationsentkopplung (typ.)	dB	20 (18 min.)	20 (18 min.)	20 (18 min.)	20 (18 min.)
Fernspeisespannung (pro Ausgang)	VDC	10,5...21	10,5...21	10,5...21	10,5...21
Stromaufnahme DC (typ.)	mA	110	160	160	160
Schaltspannung					
vertikal	VDC	10,5...14,5	10,5...14,5	10,5...14,5	-
horizontal	VDC	15,5...21	15,5...21	15,5...21	-
Schaltsignal					
Low band	kHz	0	0	0	-
High band	kHz	22 ± 4	22 ± 4	22 ± 4	-
Aufnahme Feedhorn	mm	40 Ø	40 Ø	40 Ø	40 Ø
Betriebstemperatur	°C	-40...+60	-40...+60	-40...+60	-40...+60
Steckverbinder Ausgänge		1 x F-Buchse, 75 Ω	2 x F-Buchsen, 75 Ω	4 x F-Buchsen, 75 Ω	4 x F-Buchsen, 75 Ω

Universal-LNBs Profi

Die Profi-LNB-Serie von TRIAX mit vergoldeten F-Buchsen für guten Kontakt bietet optimale Werte in bester Qualität und ist für alle gängigen Offset-Parabolantennen mit Standard-Feedhalter von Ø 40 mm geeignet.

- Durchgängige Produktpalette für alle Anwendungen: Single, Twin, Quatro, Quatro Switch, Octo Switch und Quatro Switch mit terr. Eingang
- Für alle aktuellen Satelliten: z.B. Astra, Eutelsat, Türksat
- Hohe Verstärkung, hohe Entkopplung und optimiertes Phasenrauschen
- Farbige Markierung der Ausgänge beim Quatro-LNB



CS 400 QT



CS 320 T

| Technische Daten

Typ	CS 300 S	CS 320 T	CS 404 QS	CS 400 QT	CS 408 OS	CS 504 QST
Best.-Nr.	350041	350042	350043	350044	350045	350046
	Single	Twin	Quatro Switch (Quad)	Quatro	Octo Switch	Quatro Switch + terrestrisch
Eigenschaften	1 Ausgang V/H für Einzelanlagen	2 Ausgänge V/H für 2 Teilnehmer	4 Ausgänge V/H für 4 Teilnehmer	4 Ausgänge, für Multischalter- oder Kopfstellenanlagen	8 Ausgänge V/H für 8 Teilnehmer	4 Ausgänge V/H, für 4 Teilnehmer + 1x terrestrisch
RF-Eingang						
Frequenzbereich Eingang						
Low band	GHz 10,7...11,7	10,7...11,7	10,7...11,7	10,7...11,7	10,7...11,7	10,7...11,7
High band	GHz 11,7...12,75	11,7...12,75	11,7...12,75	11,7...12,75	11,7...12,75	11,7...12,75
ZF-Ausgang						
Frequenzbereich Ausgang						
Low band	MHz 950...1950	950...1950	950...1950	950...1950	950...1950	950...1950
High band	MHz 1100...2150	1100...2150	1100...2150	1100...2150	1100...2150	1100...2150
Rückflussdämpfung (max.)	dB 10	10	10	10	10	10
Lokalszillator						
Frequenzbereich						
Low band	GHz 9,75	9,75	9,75	9,75	9,75	9,75
High band	GHz 10,60	10,60	10,60	10,60	10,60	10,60
Spiegelfrequenzunterdr. (typ.)	dB 40	40	40	40	40	40
Elektrische Daten @ Raumtemperatur						
Verstärkung (typ.)	dB 56	56	56	56	56	56
Polarisationsentkopplung (typ.)	dB 20 (18 min.)	20 (18 min.)	20 (18 min.)	20 (18 min.)	20 (18 min.)	20 (18 min.)
Fernspeisespannung (pro Ausgang)	VDC 10,5...21	10,5...21	10,5...21	10,5...21	10,5...21	10,5...21
Stromaufnahme DC (typ.)	mA 110	160	160	160	180	140
Schaltspannung						
vertikal	VDC 10,5...14,5	10,5...14,5	10,5...14,5	-	10,5...14,5	10,5...14,5
horizontal	VDC 15,5...21	15,5...21	15,5...21	-	15,5...21	15,5...21
Schaltsignal						
Low band	kHz 0	0	0	-	0	0
High band	kHz 22 ± 4	22 ± 4	22 ± 4	-	22 ± 4	22 ± 4
Aufnahme Feedhorn	mm 40 Ø	40 Ø	40 Ø	40 Ø	40 Ø	40 Ø
Betriebstemperatur	°C -40...+60	-40...+60	-40...+60	-40...+60	-40...+60	-40...+60
Steckverbinder Ausgänge	1 x F-Buchse, 75 Ω	2 x F-Buchsen, 75 Ω	4 x F-Buchsen, 75 Ω	4 x F-Buchsen, 75 Ω	8 x F-Buchsen, 75 Ω	5 x F-Buchsen, 75 Ω

AUSSENEINHEITEN

| Empfangssysteme

Slimline-LNBs

Die Slimline-LNB-Serie ist die schlanke Alternative zur Standard-LNB-Serie. Sie bietet besonders kleine Abmessungen und ist damit geeignet, bis zu 4 Satelliten im Abstand von jeweils 3° zu empfangen.

- Für alle gängigen Offset-Parabolantennen mit Standard-Feedhalter von Ø 40 mm geeignet
- Für alle aktuellen Satelliten: z.B. Astra, Eutelsat, Hotbird
- Gehäuse mit optimalem Wetterschutz
- Farbige Markierung der Ausgänge beim Quatro-LNB



| Technische Daten

Typ		TISI 001	TITW 001	TIQD 001	TIQT 001
Best.-Nr.		304474	304475	304476	304477
		Single	Twin	Quad	Quatro
Farbe (lichtgrau)		Ral 7035	Ral 7035	Ral 7035	Ral 7035
RF-Eingang					
Frequenzbereich Eingang	GHz	10,7 ~ 11,7	10,7 ~ 11,7	10,7 ~ 11,7	10,7 ~ 11,7
Low band	GHz	11,7 ~ 12,75	11,7 ~ 12,75	11,7 ~ 12,75	11,7 ~ 12,75
High band					
ZF-Ausgang		switch	switch	switch	fix
Frequenzbereich Ausgang					
Low band	MHz	950 ~ 1950	950 ~ 1950	950 ~ 1950	950 ~ 1950
High band	MHz	1100 ~ 2150	1100 ~ 2150	1100 ~ 2150	1100 ~ 2150
Lokalszillator					
Frequenzbereich					
Low band	GHz	9,75	9,75	9,75	9,75
High band	GHz	10,6	10,6	10,6	10,6
Elektrische Daten @ Raumtemperatur					
Verstärkung (typ.)	dB	56	56	56	56
Polarisationsentkopplung (typ.)	dB	20	20	20	20
Stromaufnahme DC (typ.)	mA	90	160	160	160
Betriebsspannung					
vertikal	VDC	10,5 ~ 14,5	10,5 ~ 14,5	10,5 ~ 14,5	11,5 ~ 19,0
horizontal	VDC	15,5 ~ 21,0	15,9 ~ 21,0	15,5 ~ 21,0	11,5 ~ 19,0
Umschaltung					
Low band	kHz	0	0	0	-
High band	kHz	22 ± 4	22 ± 4	22 ± 4	-
Aufnahme Feedhorn	mm	40 Ø	40 Ø	40 Ø	40 Ø
Betriebstemperaturbereich	°C	-40 ~ +60	-40 ~ +60	-40 ~ +60	-40 ~ +60
Steckverbinder Ausgang		F-Buchse, 75 Ω	F-Buchse, 75 Ω	F-Buchse, 75 Ω	F-Buchse, 75 Ω

HQ-LNBs

Die HQ-LNBs bietet besonders gute Empfangswerte und ausgezeichnete Qualität. Sie passen ideal zu den Offset-Parabolantennen der Linie FESAT HQ.

- Für alle gängigen Offset-Parabolantennen mit Standard-Feedhalter von Ø 40 mm geeignet
- Für alle aktuellen Satelliten: z.B. Astra, Eutelsat, Hotbird
- 100 % wasserdicht für optimalen Wetterschutz
- komfortable Montage
- vergoldete Anschlüsse
- Farbige Markierung der Ausgänge beim Quatro-LNB



| Technische Daten

Typ	CS 40 HQ		CS 44 HQ	
Best.-Nr.	350068		350069	
Ausführung	Quatro		Quad	
Farbe (lichtgrau)	Ral 7035		Ral 7035	
RF-Eingang				
Frequenzbereich Eingang				
Low band	GHz	10,7 ~ 11,7	10,7 ~ 11,7	
High band	GHz	11,7 ~ 12,75	11,7 ~ 12,75	
ZF-Ausgang	fix		switch	
Frequenzbereich Ausgang				
Low band	MHz	950 ~ 1950	950 ~ 1950	
High band	MHz	1100 ~ 2150	1100 ~ 2150	
Lokaloszillator				
Frequenzbereich				
Low band	GHz	9,75	9,75	
High band	GHz	10,6	10,6	
Elektrische Daten @ Raumtemperatur				
Verstärkung (typ.)	dB	55	55	
Polarisationsentkopplung (typ.)	dB	20	20	
Stromaufnahme DC (typ.)	mA	280	280	
Betriebsspannung				
vertikal	VDC	11,5 ~ 19,0	11,5 ~ 14,0	
horizontal	VDC	11,5 ~ 19,0	16,0 ~ 19,0	
Umschaltung				
Low band	kHz	-	0	
High band	kHz	-	22 ± 4	
Betriebstemperaturbereich	°C	-40 ~ +60	-40 ~ +60	
Aufnahme Feedhorn	mm	40	40	
Steckverbinder Ausgang	F-Buchse, 75 Ω		F-Buchse, 75 Ω	

AUSSENEINHEITEN

| Multifeedhalter

Multifeedhalter für FESAT HQ, Hit FESAT- und FESAT K-Antennen.

Multifeedhalter sind als Zubehör für nahezu jede SAT-Antenne erhältlich. Je nach Ausführung dienen die Multifeedhalter dem Empfang von 2...4 unterschiedlichen Satelliten.



MFU - 1 Set



FH - 23



FH - 40

| Technische Daten

Typ	MFU - 1 Set	MFU - 1 Set Slim	MFS - 3/4 Alu
Best.-Nr.	350049	350070	350050
Beschreibung	Multifeed-Schiene kurz (17 cm) und 1 Alu-LNB-Halter mit 40 mm Feedaufnahme	Multifeed-Schiene kurz (17 cm) und 1 Alu-LNB-Halter slim mit 40 mm Feedaufnahme. Zum Einsatz mit 3°-LNBs.	Multifeed-Schiene lang (38 cm) ohne Feedhalter
Satellitenabstände	4-10°	3-10°	4-20°
Verpackung	Polybeutel	Polybeutel	Polybeutel
Material	Aluminium	Aluminium	Aluminium

Typ	FH - 23	FH - 40	FH 40 Slim
Best.-Nr.	350052	350053	350054
Beschreibung	Feedhalter mit 23 mm Feedaufnahme	Feedhalter mit 40 mm Feedaufnahme. Zum Einsatz mit 3°-LNBs.	Extra schlanker Feedhalter mit 40 mm Feedaufnahme, ideal in Kombination mit 3 Grad-LNBs
Verpackung	Polybeutel	Polybeutel	Polybeutel
Material	Aluminium	Aluminium	Aluminium

AUSSENEINHEITEN

| Multifeedhalter

Außeneinheiten

Multifeedhalter für die Antennen TDS, TDA und TMB



TD 3°



TD 6°



TD 3°-10°



TD - 4 LNB

Technische Daten

Typ	TD 3°	TD 6°	TD 3° - 10°	TD - 4 LNB
Best.-Nr.	300716	300715	300719	300727
Beschreibung	Doppelfeedhalter (Duoblock) mit Feedaufnahme 40 mm	Doppelfeedhalter (Duoblock) mit Feedaufnahme 40 mm	Doppelfeedhalter Flexi (Flexiblock) mit Feedaufnahme 40 mm	Vierfachfeedhalter (Multiblock) mit Feedaufnahme 40 mm
Farbe	schwarz	schwarz	schwarz	schwarz/Alu
Material	Kunststoff	Kunststoff	Kunststoff	Kunststoff /Aluminium
Satellitenabstände	° 3	° 6	° 3 - 10	° 3 - 20

Nachrüstung für bestehende Anlagen



NTS - 1 Set



CAS 5585 E



CAS 4000 N

Technische Daten

Typ	NTS - 1 Set	CAS 5585 E	CAS 4000 N
Best.-Nr.	350051	350057	350055
Beschreibung	Multifeed-Nachrüst-Set bestehend aus Schnittstellenstück, Alu-Druckguss-Feedhalter mit Feedaufnahme 40 mm und Inbusschlüssel	Adapter für 40 mm-Feedaufnahme	Adapter für 40 mm-Feedaufnahme
Verwendung	Zur Nachrüstung für bestehende Hit FESAT-Anlagen mit Kunststoff-Feedhalter.	Zur Nachrüstung bestehender Anlagen, z.B. Fesat 850, auf LNB mit 40 mm Feedaufnahme	Zur Nachrüstung bestehender Anlagen, z.B. alte Ausführung FESAT K, auf LNB mit 40 mm Feedaufnahme.
Verpackung	Polybeutel	Polybeutel	Kartonage
Material	Aluminium	Aluminium	Aluminium.

AUSSENEINHEITEN

| DiSEqC-Schalter

MFD DiSEqC-Schalter

DiSEqC-Schalter sind für den Einsatz in Multiempfangsanlagen für die Umschaltung zwischen 2 und 4 LNBs vorgesehen, die jeweils auf unterschiedliche Satelliten ausgerichtet sind.

- Erhältlich mit 4 Eingängen zur Umschaltung zwischen 2 und 4 Satellitenpositionen
- Die hohe Entkopplung gewährleistet den problemlosen Betrieb in Mehrteilnehmeranlagen.
- Untergebracht in einem voll geschirmten, wasserfesten Mastgehäuse für die Außenmontage. Der Schnappschlossdeckel des kompakten Gehäuses sorgt für den dichten Abschluss.
- Einfache Installation mit F-Anschlüssen für die Kabelmontage, lösbarer Gurt für die Montage am Mast
- Kann mit Single-, Twin- und Quad-LNBs verwendet werden.



| Technische Daten

Typ		MFD 21D DiSEqC 2x1	MFD 41D DiSEqC 4x1
Best.-Nr.		300510	300509
Anzahl Eingänge (Anzahl Positionen)		2	4
Frequenzbereich SAT	MHz	950 - 2200	950 - 2200
Schaltertyp		Dioden	Dioden
DiSEqC Steuerung		DiSEqC 1.0 und Tone Burst	DiSEqC 1.0 und Tone Burst
Durchgangsdämpfung	dB	2,5	2,5
Entkopplung Eingang A-B	dB	> 40	> 30
Rückflussdämpfung	dB	> 10	> 8
Linearität	dB	± 1	± 1
Funktion(en)		Position/Option	Position/Option
LED-Anzeigen	Stk.	2	4
DC-Durchschleifung	mA	500 max.	500 max.
Leistungsaufnahme	mA	< 30	< 30
Betriebstemperaturbereich	oC	-30.....+60	-30.....+60
Abmessungen			
Länge	mm	106	106
Breite	mm	120	120
Höhe	mm	43	43
Gewicht	kg	0,220	0,220
Bemerkungen		Hi-End DiSEqC-Schalter	Hi-End DiSEqC-Schalter

SATHEAT Spiegelheizung

So wird Ihr Spiegel winterfest! Heizelement zur einfachen Nachrüstung für Offset-Parabolantennen.

Die Spiegelheizung SATHEAT besteht aus einem UV-beständigen Kunststoff und ist in zwei Größen erhältlich. Dank eingebautem mechanischem Thermostat schaltet sich das Heizelement bei unter +3 °C automatisch ein und bei +10 °C wieder aus.

- Sichere Heizlösung bei Eis und Schnee
- In zwei Größen erhältlich
- Einfache Montage
- Doppelthermostat im Heizelement integriert
- 100% UV-beständig
- PVC-Rückseite verhindert Beschädigungen
- Feed-Arm wird mitgeheizt



SATHEAT auf Antenne Hit FESAT

| Technische Daten

Typ		SATHEAT 85-95	SATHEAT 100-120
Best.-Nr.		981001-398	981001-399
Nennspannung	V~	230	230
Leistung (250 W/m ²)	W	100	140
Betriebstemperatur	°C	+3 bis +10	+3 bis +10
Einschalttemperatur	°C	unter +3	unter +3
Anschlussleitung	m	4	4
Farbe		grau	grau
Größe		passend für Antennen von 85 bis 95 cm Durchmesser	passend für Antennen von 100 bis 120 cm Durchmesser

AUSSENEINHEITEN

| Einkabelsysteme

Einkabel-LNB CS 144

Einkabel-LNB für bis zu 4 Teilnehmer über ein Koaxialkabel. Ideal zur einfachen Erweiterung bzw. Umrüstung bestehender Anlagen in Baumstruktur.

- Uneingeschränkter Empfang für bis zu 4 Teilnehmer über ein Kabel
- Zusätzlicher zweiter Ausgang für den Anschluss eines weiteren Receivers im Standardbetrieb
- Es können 4 Receiver an einem Strang versorgt werden. Alternativ können die Signale mit einem 2-fach-Splitter auf 2 Stränge mit je 2 Steckdosen aufgeteilt werden.
- Die Kanalwahl des Unicable-Systems erfolgt direkt im LNB
- Voraussetzungen:
Verwendung von fernspeisetauglichen Antennendosen (z.B. EDA 302 F) und unicable-tauglichen Receivern.



| Technische Daten

Typ	CS 144	
Best.-Nr.	350047	
Frequenzbereich		
Low Band	GHz	10,7...11,7
High Band	GHz	11,7...12,75
Umgesetzte Frequenzen		
1	MHz	1210
2	MHz	1420
3	MHz	1680
4	MHz	2040
LO-Frequenz		
Low Band	GHz	9,75
High Band	GHz	10,6
Frequenzabweichung	MHz	+/- 1
Temperaturdrift	MHz	+/- 2,5
Phasenrauschen @ 10 kHz	dBc/Hz	-80
Diseqc-Signal		1.0 oder höher
Verstärkung	dB	60 min
Verstärkungsabweichung @ 36MHz	dB	+/- 0,75
Spiegelfrequenzunterdrückung	dB	40 min
Kreuzpolarisation	dB	23 typ
1dB Kompressionspunkt	dBm	0 min
VSWR		2,5 : 1
Umgebungstemperaturbereich	°C	-30...+60
ZF Impedanz	Ohm	75 (F-type)
Gewicht	g	400

MECHANISCHES ZUBEHÖR

	Seite
Übersicht	34
Standgestelle, Standrohre	35
Dachsparrenhalter	38
Wand-/Mauerhalterungen	39
Mast-Zubehör	40

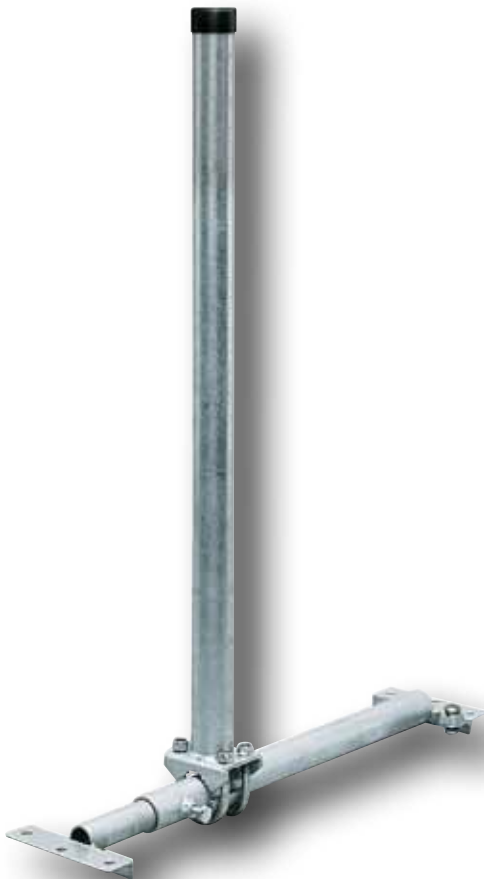

MECHANISCHES ZUBEHÖR

| Mechanisches Zubehör - Übersicht

Standrohrberechnung

Für den Aufbau eines Standrohres mit Antennen müssen die Bedingungen der DIN EN 60728 Teil 11 beachtet werden.

Die Summe aus dem Eigenmoment des Standrohres und der von den montierten Antennen verursachten Biegemomente darf das maximal zulässige Biegemoment des Standrohres nicht überschreiten. Die Berechnung des von einer Antenne verursachten Biegemoments erfolgt nach der Formel:

Windlast (N) x Abstand (m) = Biegemoment (Nm)

Abstand und Biegemoment beziehen sich auf den oberen Einspannpunkt. Biegemomente über 1650 Nm erfordern einen statischen Festigkeitsnachweis.

Windlast	x	Abstand =	Biegemoment
1) 49 N	x	3,6 m =	176,4 Nm
2) 32 N	x	2,8 m =	89,6 Nm
3) 83 N	x	2,0 m =	166,0 Nm
4) 600 N	x	1 m =	600,0 Nm

Gesamtbiegemoment der Antennen 1032 Nm

Das Gesamtbiegemoment der Antenne ist mit 1032 Nm kleiner als das für die zu montierende Antenne nutzbare Biegemoment von 1041 Nm. Somit ist der Aufbau zulässig!

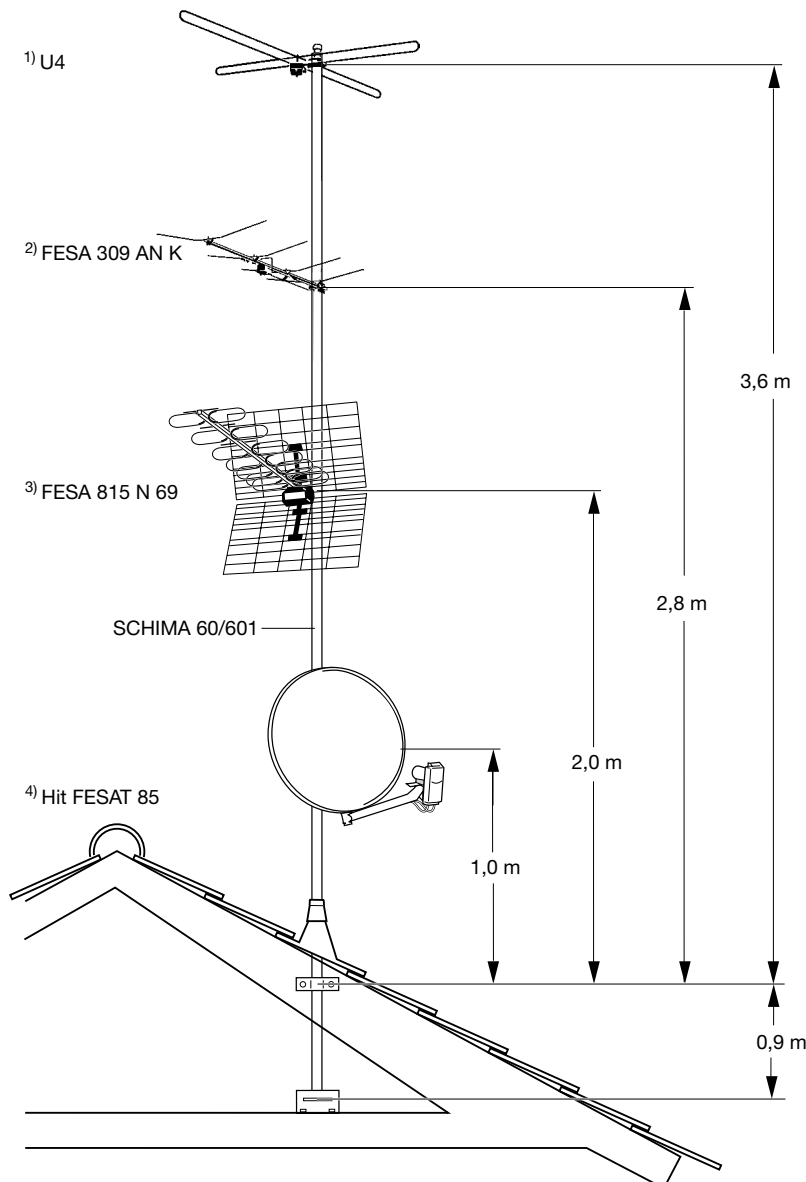

Bei bestimmten Montagevoraussetzungen sind die dadurch erhöhten Windlasten gemäß DIN 1055 Teil 4/2005-03 bzw. DIN 4131 zu berücksichtigen.

Nach DIN EN 60727 Teil 11 muss die Mast einspannlänge mindestens 1/6 der Mastlänge betragen

MECHANISCHES ZUBEHÖR

| Standgestelle, Standrohre

Standgestelle STG 60 & CSG 1201 A

- Stabile Ausführung
- Rohr mit großer Wandstärke
- Feuerverzinkt

Balkonständer

- Zur mobilen Befestigung von Parabol-Antennen, Rohrdurchmesser 48 mm.
- Geeignet für Betonplatten 50x50 cm
- Material: Aluminium

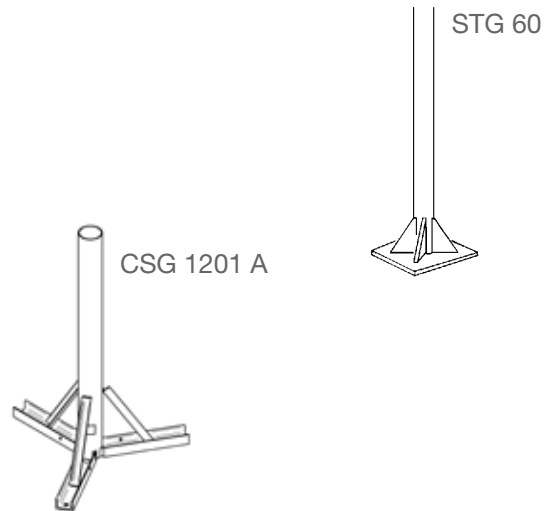

Mech. Zubehör

Technische Daten

Typ		STG 60	CSG 1201 A
Best.-Nr.		140381	140382
Unterkonstruktion		Montageplatte	Dreibein
Länge	m	1,2	0,9
Rohrdurchmesser	mm	60	89
Wandstärke	mm	3,2	2,0
Gewicht	kg	12	11
Abmessung der Grundplatte	mm	300 x 300 x 6	--
Verwendung für Antennen mit Ø	m	1,2	1,2

Typ		BST 48
Best.-Nr.		140390
Länge	m	1
Durchmesser	mm	48
Gewicht	kg	2,9

MECHANISCHES ZUBEHÖR

| Standgestelle, Standrohre

Standrohre GZM

- Zur Montage von Satellitenantennen
- Feuerverzinkt

Schiebemasten SCHIMA

- Zweiteilig
- Inneres Rohr durch Anschlag gegen Herausziehen gesichert
- Schnelles Fixieren des Innenrohres mit Flügelmutter
- Gummitüllen im Lieferumfang
- Feuerverzinkt
- Nach DIN EN 60728 Teil 11

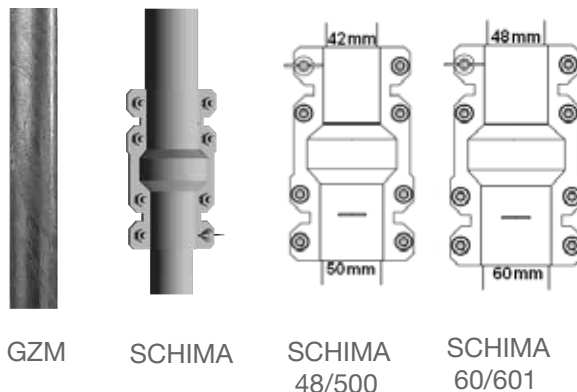

Technische Daten

Typ		GZM 248	GZM 348	GZM 030	GZM 031	GZM 389
Best.-Nr.		350605	350606	024030	024031	140383
Länge	m	2	3	2,0	3,0	3
Rohrdurchmesser	mm	48	48	60	60	89
Wandstärke	mm	2	2	2,5	2,5	3,4
Gewicht	kg	5,0	12,5	5,0		16,0
Max. Biegemoment	Nm	1150	1150	2000	2000	3848
Nutzbares Biegemoment bis 20 m über Grund	Nm	1150	1150	1850 (2035) ¹⁾	1850 (2035) ¹⁾	3848
Verwendung für Antennen mit max. Ø	m	0,9	0,9	0,9	0,9	1,8

¹⁾ Begrenzung nach DIN EN 60728 Teil 11 beachten: Für den in Klammern angegebenen Wert muss die ausreichende statische Festigkeit des Gebäudes nachgewiesen werden

Typ		SCHIMA 48/500	SCHIMA 60/601
Best.-Nr.		140386	140387
Länge	m	4,8	5,8
Durchmesser	mm	50/42 ¹⁾	60/48mm ¹⁾
Wandstärke	mm	2,0	2,5/2,0
Gewicht	kg	12,5	19,4
Max. Biegemoment	Nm	1055 äußeres Rohr	1850 (2000) ²⁾ äußeres Rohr
Nutzb. Biegemoment bis 20 m über Grund	Nm	723 ²⁾	1013 (1221) ²⁾
Eigenmoment Standrohr	Nm	332	837

¹⁾ (äußeres/inneres Rohr)

²⁾ Begrenzung nach DIN EN 60728 Teil 11 beachten: Für den in Klammern angegebenen Wert muss die ausreichende statische Festigkeit des Gebäudes nachgewiesen werden

Steckbare Antennenrohre GZM/ASR

- Gleiche Außendurchmesser sind steckbar
- Durch Längenabstufung wirtschaftliche Kombination möglich
- Verdrehsicherung durch Wulst
- Aus hochwertigem Stahl, feuerverzinkt



GZM / ASR

| Technische Daten

Typ		ASR 42/1,5	ASR 42/2,0	ASR 42/3,0
Best.-Nr.		022807	022808	022810
Länge	m	1,5	2,0	3,0
Rohrdurchmesser	mm	42	42	42
Wandstärke	mm	2,0	2,0	2,0
Gewicht	kg	5,0	6,8	8,0
Max. Biegemoment	Nm	950	950	950
Nutzb. Biegemoment bis 20 m über Grund	Nm	870	870	870

Typ		GZM 027	GZM 028	ASR 50/2,0	ASR 50/3,0
Best.-Nr.		024027	024028	140384	140385
Länge	m	2,0	3,0	2,0	3,0
Rohrdurchmesser	mm	48	48	50	50
Wandstärke	mm	2,0	2,0	2,0	2,0
Gewicht	kg	7,4	6,7	4,7	7,5
Max. Biegemoment	Nm	1150	1150	1250	1250
Nutzb. Biegemoment bis 20 m über Grund	Nm	1050	1050	1150	1150

MECHANISCHES ZUBEHÖR

| Dachsparrenhalter

Dachsparrenhalter

- Mittels ausziehbarem Teleskoprohr flexible Anpassung an Sparrenabstände
- Stufenlos auf jede Dachneigung einstellbar

DSH 48/90 & 48/130

- DSH 48/90 für die Dachmontage einer Parabolantenne verwenden
- DSH 48/130 für die Dachmontage einer Parabolantenne und einer zusätzlichen UKW-Antenne
- UKW-Antenne über Parabolantenne unter Berücksichtigung der max. Windlast montieren
- Material aus feuerverzinktem Stahl
- Im Lieferumfang sind enthalten:
 - Erdungsschraube
 - 6 Befestigungsschrauben (10 x 100 mm)
 - Mastabdeckkappe
- TÜV-geprüft für Parabolantennen bis zu 1 m Durchmesser



DSH

DMS 3

DMS 2

| Technische Daten

Typ		DSH 48/90	DSH 48/130	DMS 2	DMS 3
Best.-Nr.		140388	140389	024091	024092
Mastlänge	cm	90	130	-	90
Mastdurchmesser	mm	48	48	-	48
geeigneter Sparenabstand	cm	50 - 90	50 - 90	-	56 -96
Geeignete Dachneigung	°	0 - 90	0 - 90	-	-
Rahmengröße der Sparren	cm	58-98 x 14,8 x 4	58-98 x 14,8 x 5	für Masten mit 40-60 mm Ø	von außen montierbar, keine Beschädigung der Dachisolierung
Gewicht	kg	5,4	6,5	3,9	7,4
Material		feuerverzinkter Stahl	feuerverzinkter Stahl	Stahl, galv.	Stahl, galv.

MECHANISCHES ZUBEHÖR

| Mauer-/ Giebelhalterungen

Mauerhalterungen MHR

- Zum Befestigen von Parabolantennen an Außenwänden
- Feuerverzinkt
- Mit Kunststoff-Pfropfen abgeschlossen

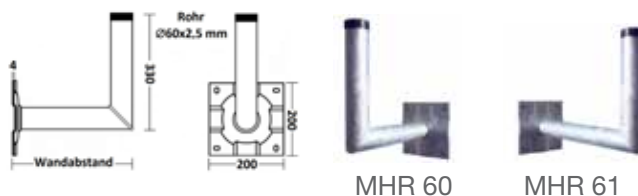

Technische Daten

Typ		MHR 60	MHR 61
Bestellnummer		140391	140392
Rohrdurchmesser	mm	60	60
Rohrstärke	mm	2,5	2,5
Wandabstand	mm	330	480
Grundplattengröße	mm	200 x 200	200 x 200
Grundplattenstärke	mm	4,0	4,0
Bohrlochdurchmesser	mm	11 x 18	11 x 18
Gewicht	kg	3,5	4,2
Verwendung für Parabolantennen		bis zu 95 cm Ø	bis zu 85 cm Ø

Giebelhalterungen GH

- Zum Befestigen von Antennenstandrohren an Außenwänden



Technische Daten

Typ		GH 25	GH 35	GH 50
Best.-Nr.		350600	350601	350602
Mastdurchmesser	mm	38-60	38-60	38-60
Wandabstand	mm	250	350	500
Material		Stahl, feuerverzinkt	Stahl, feuerverzinkt	Stahl, feuerverzinkt
Verpackungseinheit	St.	1	1	1
Bemerkungen		für Rohre bis 60 mm, Lieferung paarweise	für Rohre bis 60 mm, Lieferung paarweise	für Rohre bis 60 mm, Lieferung paarweise

MECHANISCHES ZUBEHÖR

| Wand-/Mauerhalterungen / Mast-Zubehör

Wandhalterungen TWS/EXA

- Zum Befestigen von Parabolantennen an Außenwänden
- Aus Aluminium (EXA) oder Stahl (TWS)
- Hohe Stabilität durch spezielles Alu- bzw. Stahlprofil
- Mit Kunststoff-Pfropfen abgeschlossen
- Starke Grundplatte von 5 mm
- Dickwandiges Rohr von 2,5 mm



EXA

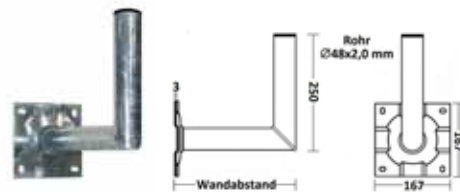

TWS

| Technische Daten

Typ		EXA 191	EXA 192	EXA 193	EXA 194	TWS 250	TWS 350
Bestellnummer		018191	018192	018193	018194	350610	350611
Rohrdurchmesser	mm	50	50	50	50	48	48
Rohrstärke	mm	2,5	2,5	2,5	2,5	2,0	2,0
Wandabstand	mm	150	250	350	450	250	350
Abmessung	mm	145 x 145 x 5	145 x 145 x 5	145 x 145 x 5	145 x 145 x 5	167 x 167 x 3	167 x 167 x 3
Bohrlochdurchmesser	mm	11 x 18	11 x 18	11 x 18	11 x 18	11 x 18	11 x 18
Material		Alu	Alu	Alu	Alu	Stahl	Stahl
Gewicht	kg	0,65	0,73	0,9	1,05	2,0	2,25
Verwendung für Parabolantennen		bis zu 85 cm Ø	bis zu 85 cm Ø	bis zu 90 cm Ø	bis zu 90 cm Ø	bis zu 85 cm Ø	bis zu 85 cm Ø

Befestigungsschellen

- Zum Befestigen von Antennenstandrohren an geraden und schrägen Balken mit zwei Sechskant-Holzschrauben



BEG 42 U



BEG 50/60 U



ERB 50

Erdungsband

- zum Potentialausgleich und zur Erdung nach DIN EN 60728 Teil 11

Typ		BEG 42 U	BEG 50 U	BEG 60 U	ERB 50
Best.-Nr.		140402	140403	140404	140412
Durchmesser	mm	42	48-50	60	
Material		Stahl, galv.	Stahl, galv.	Stahl, galv.	
Verpackungseinheit	St.	1	1	1	1
Für Rohre...		ASR 42/...,	ASR 50/...,	SCHIMA 60/601	bis 60 mm Durchmesser

Standrohrdurchführungen

- Dachabdeckungen für Schrägdach von 5° bis 50° Neigung
- Dichtungs-Manschette bitte zusätzlich bestellen



DAB 52-3 N

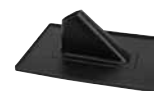

DAB 50-6

| Technische Daten

Typ		DAB 52-3 N	DAB 50-6
Best.-Nr.		140394	140397
Farbe		grau	schwarz
Größe	mm	400 x 380	410 x 330
Mastdurchmesser	mm	38-60	bis 60
Material		Stutzen aus Zinkblech, Platte aus Bleiblech	Kunststoff
Packungsmenge	Stk.	1	1
Bemerkungen		universal	für Frankfurter Pflanze

Dichtungsmanschetten & Dichtband

- Zur regendichten Abdeckung der Standrohrdurchführung
- Witterungsbeständig
- DAB 60-1: selbstschweißend mit zusätzlichem Spannband



DAB 60-1



DAB 50-2



DAB 42-2

| Technische Daten

Typ		DAB 60-1	DAB 50-2	DAB 42-2	DAB 48	DB 25
Best.-Nr.		140398	140399	140400	140401	153061
Durchmesser	mm	32-60	48-57	40-48	40-60	
Material		Kunststoff	Gummi	Gummi	Gummi	Gummi
Packungsmenge	Stk.	1	1	1	1	1
Bemerkungen		Selbstklebende Dichtungsmanschette für Rohre bis 60 mm mit Spannband	Haube für Ziegel/Masten	Haube für Ziegel/Masten	Haube für Ziegel/Masten	Selbstschweißendes Dichtband 25 x 0,4 x 10 mm

MECHANISCHES ZUBEHÖR

| Mast-Zubehör

Standrohrfuß MF

- Zum Befestigen von Antennenstandrohren auf waagrechten Flächen mit 2 Sechskant-Flügelmuttern
- Verdrehsicherung durch integrierte Kralle
- Hohe Mastauflage



MF 64

MAKA 15

MAKA 18

Standrohrkappe MAKA

- Abschluss für Antennenstandrohre

| Technische Daten

Typ		MF 64	MAKA 15	MAKA 18
Best.-Nr.		140405	140406	140407
Für Rohre bis Durchmesser	mm	30-60	32-60	42-48
Material		Stahl	Kunststoff	Kunststoff
Verpackungseinheit		1	20	1
Bemerkungen		mit 2 Holzschrauben	schwarzer Kunststoff	schwarzer Kunststoff

Mast-Zubehör-Sets

- Zur Befestigung und Dacheinführung von Antennenstandrohren oder Dachsparrenhaltern

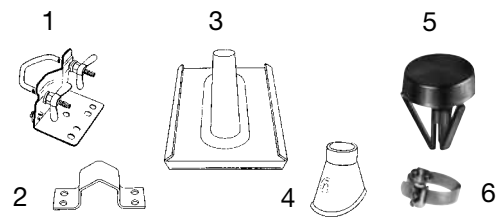

| Technische Daten

Typ		DZ 48	MZ 50	MZ 60	MZ 89
Bestellnummer		140408	140409	140410	140411
Passend für Rohre mit Ø	mm	48-50	48-50	38-60	89
Mastfuß (1)		-	inklusive	inklusive	inklusive
Befestigungsschelle (2)		-	inklusive	inklusive	inklusive
Standrohrdurchführung (3)		inklusive	inklusive	inklusive	inklusive
Dichtungsmanschette/ Dichtband (4)		inklusive	inklusive	inklusive	inklusive
Mastkappe/ Rohrabdeckung (5)		-	inklusive	inklusive	inklusive
Erdungsband (6)		-	-	-	inklusive

RECEIVER & SMART HOME

	Seite
Receiver	
Übersicht	44
SmartTV-Portal	45
Verbindungsarten des Receivers mit dem Internet	46
SAT>IP	
Übersicht	47
TSS 400 SAT>IP Converter	48
IP-100 SAT>IP Receiver	49
HDMI-Verteilung	
Übersicht	50
HDMI over cat	52
Aktive HDMI-Verteiler	58
HDMI Zubehör	60
catTV: TV über Datenkabel	62

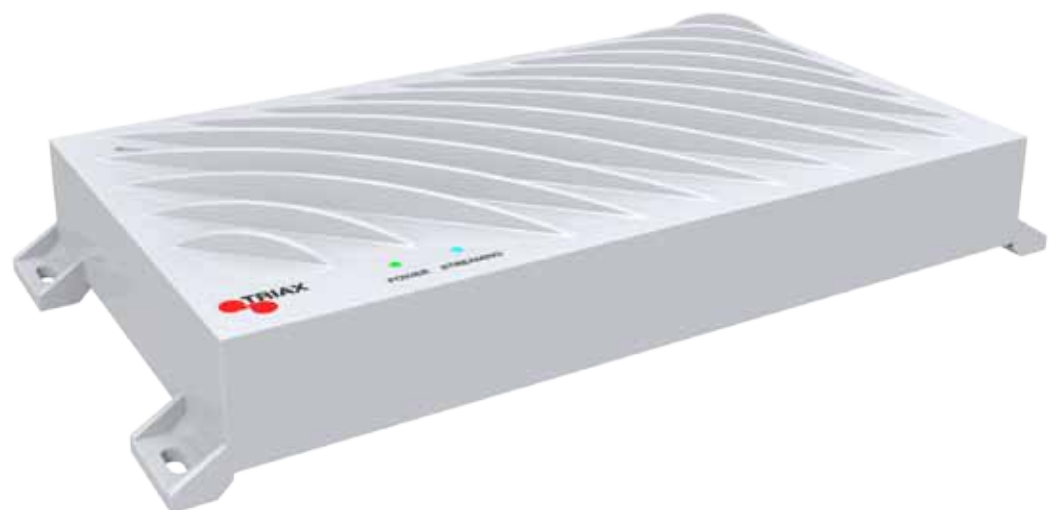

RECEIVER & SMART HOME

| Allgemeine Informationen zu Receivern

Digitale Receiver für jeden Übertragungsweg - sowohl für freie als auch verschlüsselte Programme.

Digitale Receiver von TRIAX sind optimal auf die Außeneinheiten und weiteres Zubehör der Empfangsanlage abgestimmt. Ganz gleich ob Sie über Satellit, Kabel, Terrestrik oder IP Ihre Fernsehsignale empfangen mit TRIAX haben Sie auf jedem Übertragungsweg immer beste Bild- und Tonqualität.



| Allgemeine Receiverigenschaften (modellabhängig)



Die HD-Receiver bieten ein brillantes und hochauflösendes Fernsehbild



CI/CI+ Schnittstellen für den Empfang von verschlüsselten Programmen



TRIAX SmartTV-Portal mit zahlreichen Apps wie Bild.de und Facebook



HD+ Receiver enthalten eine HD+ Karte für 12 Monate Gratisempfang



Internetbasierte Zusatzdienste der Programmanbieter z.B. Mediatheken



Viele HD-Receiver mit CI/CI+ Schnittstelle sind bereits für den Empfang von HD+/Sky vorbereitet. Sie benötigen lediglich das entsprechende CI/CI+ Modul mit HD+ oder Sky-Karte.



Streaming von Video- und Audioinhalten vom und auf den Receiver



Aufnahme- und Wiedergabefunktion auf im Receiver integrierte Festplatte



Digitale Schnittstelle für Flachbildfernseher zur bestmöglichen Bildübertragung



Aufnahme- und Wiedergabefunktion auf externe USB-Speichermedien



USB 2.0 Schnittstelle zum Anschluss von externen Speichermedien



Zeitversetztes Fernsehen zum Pausieren des aktuellen Fernsehbildes



Alle TRIAX SAT-Receiver können an Unicable-Anlagen betrieben werden

| Spezielles Receiver-Prospekt

Aktuelle Informationen zum kompletten Receiver-Programm entnehmen Sie bitte unserem speziellen Receiver-Prospekt, den Sie entweder gedruckt bestellen oder auch als PDF unter www.triax-gmbh.de downloaden können.

RECEIVER & SMART HOME

| SmartTV-Portal

Entdecken Sie die Welt des Internet - ganz einfach und ohne Zusatzgerät mit dem TRIAX SmartTV-Portal

Mit den SmartTV-Receiver erleben Sie die ganze Welt des Internets an Ihrem TV-Gerät. Einfach den Receiver mit dem Internet verbinden, den „TV Portal“ Knopf auf der Fernbedienung drücken und los geht's - ganz einfach und ohne Zusatzgerät.

Im neuen TRIAX SmartTV-Portal haben Sie Zugriff auf die unterschiedlichsten Apps aus Nachrichten, Sport, Unterhaltung und Service. Bereits jetzt finden Sie über 100 für das TV-Gerät optimierte internetbasierte Anwendungen und täglich kommen Neue hinzu.



Smart Home

| Eine Auswahl unserer Partner



Bild.de | Nachrichten und Hintergrundgeschichten



Kicker Online | Aktuelle Fußballinformationen



Kino.de | Filmtipps für den nächsten Kinobesuch



Internet-Browser | Anzeige von Internetseiten am TV

RECEIVER & SMART HOME

| Verbindungsarten des Receivers mit dem Internet

SmartTV und Internetdienste mit wenig Installationsaufwand nutzen

Mit dem Kauf eines neuen internetfähigen Endgerätes wie einem SmartTV-Receiver stellt sich die Frage nach der Internetverbindung. Oftmals ist die Einbindung des neuen Gerätes in das Heimnetzwerk einfacher als man denkt. Auf dieser Seite zeigen wir Ihnen drei Möglichkeiten, wie Sie Ihr neues Endgerät mit dem Heimnetzwerk verbinden und so die interaktiven Internetinhalte auf Ihrem TV-Gerät genießen können.



Kabelgebundene Netzwerkverbindung über Netzwerkkabel (LAN)

Benötigte Komponenten

- Netzwerkrouter mit freiem Anschluss (LAN)
- Netzwerkkabel (LAN) zur Verbindung von Router und Endgerät



Kabellose Netzwerkverbindung über WLAN-USB-Stick

Benötigte Komponenten

- WLAN-fähiger Netzwerkrouter
- WLAN-USB-Stick zum Anschluss an die USB-Schnittstelle des Endgerätes



Kabelgebundene Netzwerkverbindung über das Stromleitungsnetz (Powerline)

Benötigte Komponenten

- Netzwerkrouter mit freiem Anschluss (LAN)
- 2 Ethernet over Powerline-Adapter zur Übertragung von Netzwerkdaten über das Stromnetz
- Netzwerkkabel (LAN) zur Verbindung von Router und Powerline-Adapter sowie Powerline-Adapter und Endgerät

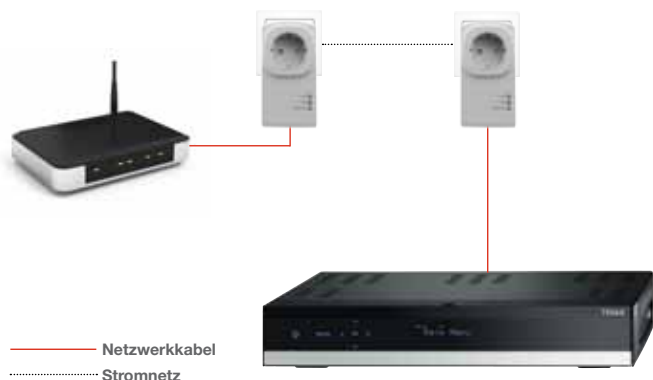

RECEIVER & SMART HOME

| SAT>IP Übersicht

Satellitenfernsehen mit SAT>IP live im Heimnetzwerk übertragen

SAT>IP Produkte von TRIAX ermöglichen die Verteilung des Satellitenfernsehens im Netzwerk an SAT>IP-fähige Endgeräte wie TVs, Receiver, PCs, Smartphones, Tablets und andere mobile Endgeräte.

- Empfang von allen frei verfügbaren TV- und Radioprogrammen über Satellit
- SAT-Verteilung über kabelgebundene und kabellose Netzwerke
- Digitale Bild- und Tonqualität - sogar in hochauflösendem HD-Format
- Alle digitalen Zusatzfunktionen wie EPG, Aufnahmefunktion und Time Shift am Endgerät nutzbar*

*vorausgesetzt das Endgerät unterstützt die jeweilige Funktion



Smart Home

| Einsatz in der Praxis

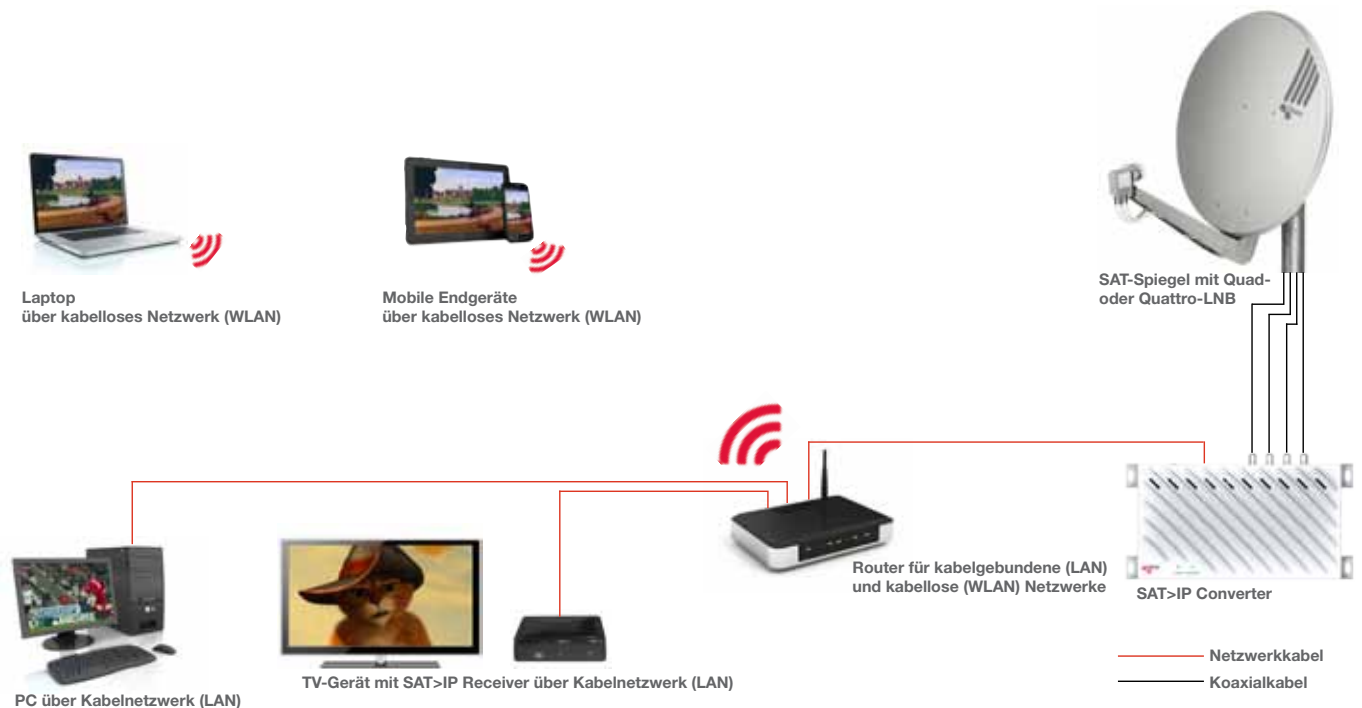

RECEIVER & SMART HOME

| TSS 400 SAT>IP Converter

Der TSS 400 SAT>IP Converter empfängt klassische Satelliten-Signale, wandelt diese um und stellt sie bis zu vier unterschiedlichen Endgeräten im IP-Netzwerk zur Verfügung.

Dank Plug-and-Play kann die Inbetriebnahme ohne weitere Vorkenntnisse erfolgen. Einfach den SAT>IP Converter mit dem LNB und dem Heimnetzwerk verbinden.

- Unterstützt Quad- oder Quattro-LNBs, optische LNBs mit Quad- oder Quattro-Umsetzer sowie Unicable-LNBs
- Bis zu 4 Endgeräte können gleichzeitig auf TV-Programme zugreifen
- Einfache Installation und Verwaltung über den webbasierten Konfigurator
- Kompatibel mit allen SAT>IP-fähigen Endgeräten
- Software-Aktualisierung per USB
- Kompatibel mit 100/1000-Megabit-Netzwerken



| Technische Daten

Typ	TSS 400 SAT>IP Converter
Bestellnummer	310101
Tuner	DVB-S DVB-S2 (HDTV)
Anzahl Tuner (unterschiedliche Endgeräte)	4
Unterstützte LNBs	Quad-LNB, Quattro-LNB, Unicable LNB, Optisches LNB mit Quad bzw. Quattro-Rückumsetzer Single-LNB oder TWIN-LNB (auf 1 bzw. 2 Teilnehmer begrenzt)
Plug & Play	•
Unicable-fähig	•
Software-Updates über	Web-Konfigurator USB-Schnittstelle
Unterstützte Protokolle	SAT>IP Protokoll Version 1.1 Unicast via HTTP 1.0/1.1 Multicast via UDP/RTP
Anschlüsse	4x F-Buchse, Ethernet-Schnittstelle (100/1000 MBit/s), USB 2.0-Schnittstelle
Farbe	weiß
Abmessungen	mm 250 x 126 x 35
Gewicht	kg 0,75
Netzschalter	•
Umgebungstemperatur	°C 0 ... +40

RECEIVER & SMART HOME

| IP-100 SAT>IP Receiver

Der IP-100 fungiert als SAT>IP Receiver und ermöglicht so die Ausgabe der SAT>IP Signale auf dem TV-Gerät. Zusätzlich bietet er eine SmartTV-Erweiterung für Ihr TV-Gerät.

Der IP-100 bietet Zugriff auf alle über SAT>IP frei verfügbaren TV- und Radioprogramme im Heimnetzwerk. Zusätzliche Funktionen wie EPG, Videotext und Untertitel vervollständigen den TV-Genuss.

- Mediaplayer für Zugriff auf Bilder, Musik und Filme über das Heimnetzwerk (UPnP) oder USB
- Internetbasierte Zusatzdienste über HbbTV
- TRIAX SmartTV-Portal mit zahlreichen Apps
- Zugriff auf viele Sendungen der letzten 7 Tage über die Mediatheken der Programmanbieter
- Aufnahmefunktion auf externe Speichermedien via USB per Software-Update nachrüstbar
- Fernbedienbar über Smartphone und Tablet
- Unterstützt CEC-Funktion



Smart Home

Technische Daten

Typ	IP-100 SAT>IP Receiver	
Bestellnummer	305250	
Tuner	SAT>IP	
Plug & Play Installationsassistent	•	
Menüsprachen	10	
Zusatzfunktionen	EPG, Videotext, Untertitel	
Software-Updates über	USB-Schnittstelle	
SmartTV (internetbasierte Zusatzdienste)	TRIAX SmartTV-Portal, HbbTV, Mediatheken, erweiterter Videotext, erweitertes EPG, freies Internet-Browsen	
Aufnahme- und Wiedergabefunktion über USB	per Software-Update nachrüstbar	
Mediaplayer via	USB, UPnP	
Video-Ausgänge	HDMI, Cinch	
Audio-Ausgänge	Cinch	
Netzwerkschnittstellen	Ethernet-Schnittstelle (10/100/1000 MBit/s), WLAN ready über USB	
USB-Anschlüsse	1x USB 2.0 (Vorderseite), 2x USB 2.0 (Rückseite)	
Farbe	schwarz	
Abmessungen	mm	145 x 30 x 100
Gewicht	kg	0,5
Stromverbrauch max Stand-by	W	5 < 1
Netzschalter	•	
Umgebungstemperatur	°C	+5 ... +50

SMART HOME

| HDMI-Verteilung - Einleitung

Einfache Übertragung und Verteilung von HD-Multimedia-Signalen über lange Distanzen durch Nutzung von cat-Verkabelungen.

Bei der klassischen HDMI-Verkabelung sind laut HDMI-Standard Kabellängen von maximal 10 m empfohlen. Dadurch kommt es bei längeren Distanzen zu Qualitätsverlusten bzw. Bild- und Tonstörungen.

Mit der Entwicklung von HDMI over cat wird es möglich HDMI-Signale und andere Multimediainhalte über lange Strecken von bis zu 100m mit nur einem Kabel zu übertragen.

- Gleichzeitige Übertragung von unkomprimierten Full-HD Video- und Audiosignalen (HDMI), IP-Daten (Netzwerk/Internet), Power over Ethernet (PoE), Steuersignalen (RS 232) und Fernbedienungssignalen (Infrarot)
- Übertragungreichweiten von bis zu 100 m (cat6) bzw. 80 m (cat5e)
- Kostengünstige Installationen durch Verwendung von cat-Kabel im Vergleich zu HDMI-Kabeln

Klassische HDMI-Verkabelung



HDMI over cat

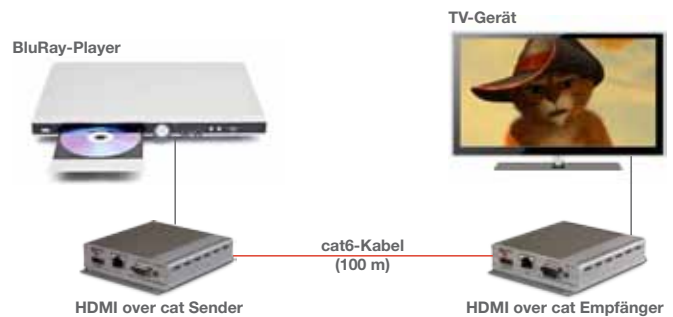

| Anwendungsgebiete



Einsatz von Sendern & Empfängern in

- Seminarräumen zur Anzeigensteuerung
- Ausstellungsräumen zur Anzeigensteuerung
- Klassenräumen zur Anzeigensteuerung
- Meeting-Räumen zur Präsentationssteuerung



Einsatz von Matrix-Lösungen

- HDMI-Verteilssysteme in Fitness-Studios, Sportbars, Wettbüros, Universitäten, Unternehmen und öffentlichen Einrichtungen
- Anzeige auf und Steuerung von TV- & Videowänden
- Übertragung und Steuerung von Überwachungskameras
- Anzeige und Steuerung von digitalen Werbetafeln
- Digitale Werbung und CEC-Steuerung in Einkaufszentren und Supermärkten

HDMI-Übertragung und -Steuerung einfacher denn je HDBaseT™ und 5Play™

HDBaseT™ ist ein neuer digitaler Standard zur Übertragung von hochauflösenden und unkomprimierten Video- und Audio-Inhalten. Die Datenübertragung erfolgt über cat5e/6-Kabel mit Standard RJ-45-Steckern und einer maximalen Kabellänge von 100 m.

Die Technologie bietet Anwendern somit eine einfache Möglichkeit, Video- und Audio-Signale an mehrere Empfangsgeräte in unterschiedlichen Räumen zu verteilen. HDBaseT™ kommt in den neuen TRIAX HDMI over cat Produkten zum Einsatz und ermöglicht die gleichzeitige Übertragung von 5 verschiedenen Signalen, dem sogenannten 5Play™.



HDBaseT™ Lite und 3Play

HDBaseT™ Lite ist für Anwendungen konzipiert, die nur einen ausgewählten Funktionsumfang von HDBaseT™ verwenden möchten. HDBaseT™ Lite kommt in ausgewählten TRIAX HDMI over cat Produkten zum Einsatz und ermöglicht die gleichzeitige Übertragung von 3 verschiedenen Signalen, dem sogenannten 3Play.



5Play™ und 3Play Funktionen im Detail

- Full HD-Video
Unterstützt werden alle gängigen TV und PC Formate bis zu einer Auflösung von 1080p. Somit kann unkomprimiertes FullHD/3D und 2k/4k Video verlustfrei übertragen werden.
- Audio
Unterstützt werden alle gängigen Audioformate wie z.B. in Dolby True HD, DTS-HD oder LCPM 7.1CH
- IP-Daten (nur 5Play™)
Ermöglicht die Einspeisung von Ethernetdaten (Netzwerk und Internet) mit einer maximalen Geschwindigkeit von 100 MBit/s. Somit wird angeschlossenen PCs, Fernsehern und anderen Netzwerkgeräten der Zugriff auf alle im Netzwerk verfügbaren Daten wie z.B. Videos, Fotos und Musik ermöglicht.
- Power over Ethernet (nur 5Play™)
Ermöglicht die Stromversorgung über das cat5e/6-Kabel. So können angeschlossene TRIAX Geräte mit bis zu 100 W versorgt werden. In Kombination mit dem HRX 1V Receiver entfällt somit die zusätzliche Stromversorgung.
- Steuersignale
Unterstützt die Übertragung von Datensignalen über die RS 232 Schnittstelle zur Steuerung von angeschlossenen Geräten. Auch Infrarot-Fernbedienungssignale können übertragen werden. So können Geräte auch in anderen Räumen bequem von einem Ort aus bedient werden.

SMART HOME

| HDMI over cat: Sender und Empfänger mit 5Play™

Die HTX 1V und HTX 2V Sender sowie der HRX 1V Empfänger ermöglichen die Übertragung von unkomprimierten HDMI-Signalen und IP-Daten über ein cat5e/6/7-Kabel auf einer Distanz von bis zu 100m.

- Unterstützt 5Play™: gleichzeitige Übertragung von unkomprimierten Full-HD Video- und Audiosignalen (HDMI), IP-Daten (Netzwerk/Internet), Power over Ethernet (PoE), Steuersignalen (RS 232) und Fernbedienungssignalen (Infrarot)
- Unterstützt HDMI 1.4, HDMI 3D und 2k x 4k
- Kompatibel mit HDCP und DVI
- Unterstützt HDCP-Repeater und CEC-Funktionen
- Übertragungsbereichen von bis zu 100 m (cat6/7) bzw. 80 m (cat5e)
- HDMI-Ausgang zum Durchschleifen des HDMI-Signals (nur HTX 2V)
- Kombinierbar mit HDMI-Verteilern HDA 1x2S und HDA 1x8S



HTX 1V



HRX 1V



HTX 2V

| Technische Daten

Typ	HTX 1V Sender	HTX 2V Sender	HRX 1V Empfänger
Bestell-Nr.	310001	310024	310002
Ausführung	Sender	Sender	Empfänger
Eingänge	1x HDMI 1x LAN 1x RS-232, 1x IR-Empfänger 1x Stromversorgung	1x HDMI 1x LAN 2x RS-232, 2x IR-Empfänger 1x Mini-USB (Service) 1x Stromversorgung	1x cat5e/6/7 1x IR-Empfänger
Ausgänge	1x cat5e/6/7 1x IR-Sender	2x cat5e/6/7 2x IR-Sender 1x HDMI	1x HDMI 1x LAN 1x RS-232 1x IR-Sender
Unterstützte Videoformate	Unkomprimiertes Full-HD (1080p), 60 Hz, 48 bits	Unkomprimiertes Full-HD (1080p), 60 Hz, 48 bits	Unkomprimiertes Full-HD (1080p), 60 Hz, 48 bits
Unterstützte Audioformate	Dolby True HD Dolby Digital Plus DTS-HD LCPM 7.1 CH	Dolby True HD Dolby Digital Plus DTS-HD LCPM 7.1 CH	Dolby True HD Dolby Digital Plus DTS-HD LCPM 7.1 CH
Infrarot-Frequenz	Hz 20 - 60	20 - 60	20 - 60
Stromverbrauch	W 6	64	8
Betriebstemperatur	°C 0 - 40	0 - 40	0 - 40
Gewicht	kg 0,252	0,528	0,256
Abmessungen	mm 102 x 115 x 25	145 x 178 x 30	102 x 115 x 25

| Anlagenbeispiel HTX 1V und HRX 1V

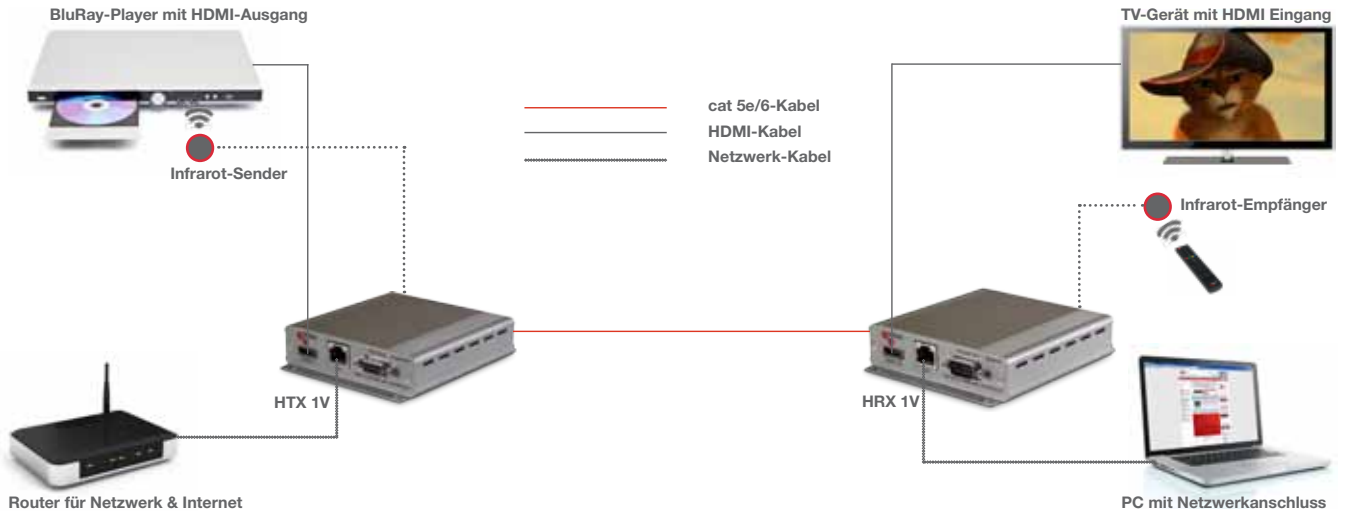

| Anlagenbeispiel HTX 2V und 2x HRX 1V

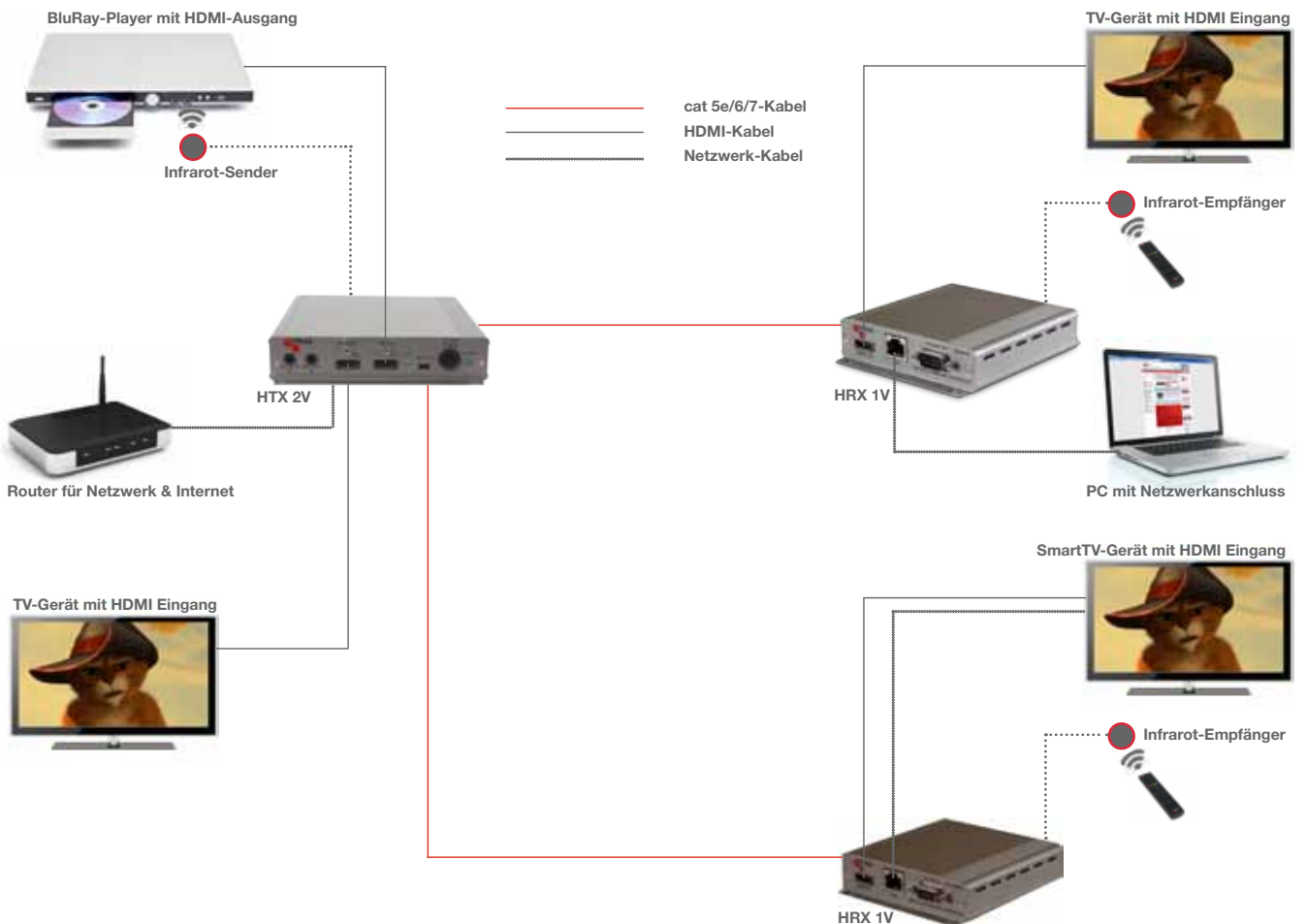

SMART HOME

| HDMI over cat: Matrix-Verteiler mit 5Play™ und 3Play

Matrix-Verteiler ermöglichen die Übertragung der Inhalte von bis zu 8 HDMI-Quellen über ein cat5e/6-Kabel an bis zu 8 HRX 1V HDMI-Empfänger.

- Unterstützt 5Play™: gleichzeitige Übertragung von unkomprimierten Full-HD Video- und Audiosignalen (HDMI), IP-Daten (Netzwerk/Internet), Power over Ethernet (PoE), Steuersignalen (RS 232) und Fernbedienungssignalen (Infrarot) (HMX 4x4L Matrix-Kit unterstützt nur 3Play)
- Unterstützt HDMI, HDMI 3D, HDCP 1.1 und DVI
- Unterstützt HDMI-Auflösungen von bis zu 12 Bit (10m HDMI-Zuleitung) bzw. 8 Bit (15m)
- Über Bedientasten, Fernbedienung, PC (LAN) oder App (iPhone/iPad) steuerbar
- Übertragungsreichweiten von bis zu 100 m (cat6/7) bzw. 80 m (cat5e)m HMX 4x4L von bis zu 70 m
- 2 Montagearten: Standgerät bzw. 19" Schrank
- Für Rückumsetzung ist pro Empfänger ein HRX 1V notwendig



HMX 4x4L



HMX 4x4K



HMX 4x8V



HMX 8x8V

| Technische Daten

Typ	HMX 4x4L	HMX 4x4K	HMX 4x8V	HMX 8x8V
Bestell-Nr.	310020	310004	310008	310003
Ausführung	Matrix-Kit (3 Play) für 4 HDMI-Quellen und 4 HDMI-Empfänger inkl. 4x HRX 1V Empfänger 4x Infrarot-Sender, 4x Infrarot-Empfänger, Fernbedienung HMX 1 RCU	Matrix-Kit (5 Play™) für 4 HDMI-Quellen und 4 HDMI-Empfänger inkl. 4x HRX 1V Empfänger 4x Infrarot-Sender, 4x Infrarot-Empfänger, Fernbedienung HMX 1 RCU	Matrix (5 Play™) für 4 HDMI-Quellen und 8 HDMI-Empfänger	Matrix (5 Play™) für 8 HDMI-Quellen und 8 HDMI-Empfänger
Eingänge	4x HDMI 1x RS-232 5x IR-Empfänger 1x Mini-USB (Service) 2x Stromversorgung	4x HDMI 1x LAN 1x RS-232 5x IR-Empfänger 1x Mini-USB (Service) 2x Stromversorgung	4x HDMI 1x LAN 1x RS-232 5x IR-Empfänger 1x Mini-USB (Service) 2x Stromversorgung	8x HDMI 1x LAN 1x RS-232 9x IR-Empfänger 1x Mini-USB (Service) 2x Stromversorgung
Ausgänge	4x cat 5e/6/7 4x IR-Sender	4x cat 5e/6/7 4x IR-Sender	8x cat 5e/6/7 9x IR-Sender	8x cat 5e/6/7 9x IR-Sender
Max. TMDS Bandbreite	GB/s 6,75	6,75	6,75	6,75
Unterstützte Videoformate (TV)	Unkomprimiertes Full-HD (1080p), 60 Hz, 48 bits 3D-Inhalte	Unkomprimiertes Full-HD (1080p), 60 Hz, 48 bits 3D-Inhalte	Unkomprimiertes Full-HD (1080p), 60 Hz, 48 bits 3D-Inhalte	Unkomprimiertes Full-HD (1080p), 60 Hz, 48 bits 3D-Inhalte
Unterstützte Videoformate (PC)	VGA - WUXGA mit 480i bis 1080p	VGA - WUXGA mit 480i bis 1080p	VGA - WUXGA mit 480i bis 1080p	VGA - WUXGA mit 480i bis 1080p
Unterstützte Audioformate	Dolby True HD Dolby Digital Plus DTS-HD LCPM 7.1 CH	Dolby True HD Dolby Digital Plus DTS-HD LCPM 7.1 CH	Dolby True HD Dolby Digital Plus DTS-HD LCPM 7.1 CH	Dolby True HD Dolby Digital Plus DTS-HD LCPM 7.1 CH
Infrarot-Frequenz	Hz 20 - 60	20 - 60	20 - 60	20 - 60
Stromverbrauch	W 31	64	64	64
Betriebstemperatur	°C 0 - 40	0 - 40	0 - 40	0 - 40
Gewicht	kg 3,3	3,3	4,46	4,46
Abmessungen	mm 438 x 255 x 45 (1U Design)	438 x 255 x 45 (1U Design)	438 x 255 x 93 (2U Design)	438 x 255 x 93 (2U Design)

| Anlagenbeispiel HMX 4x4 K

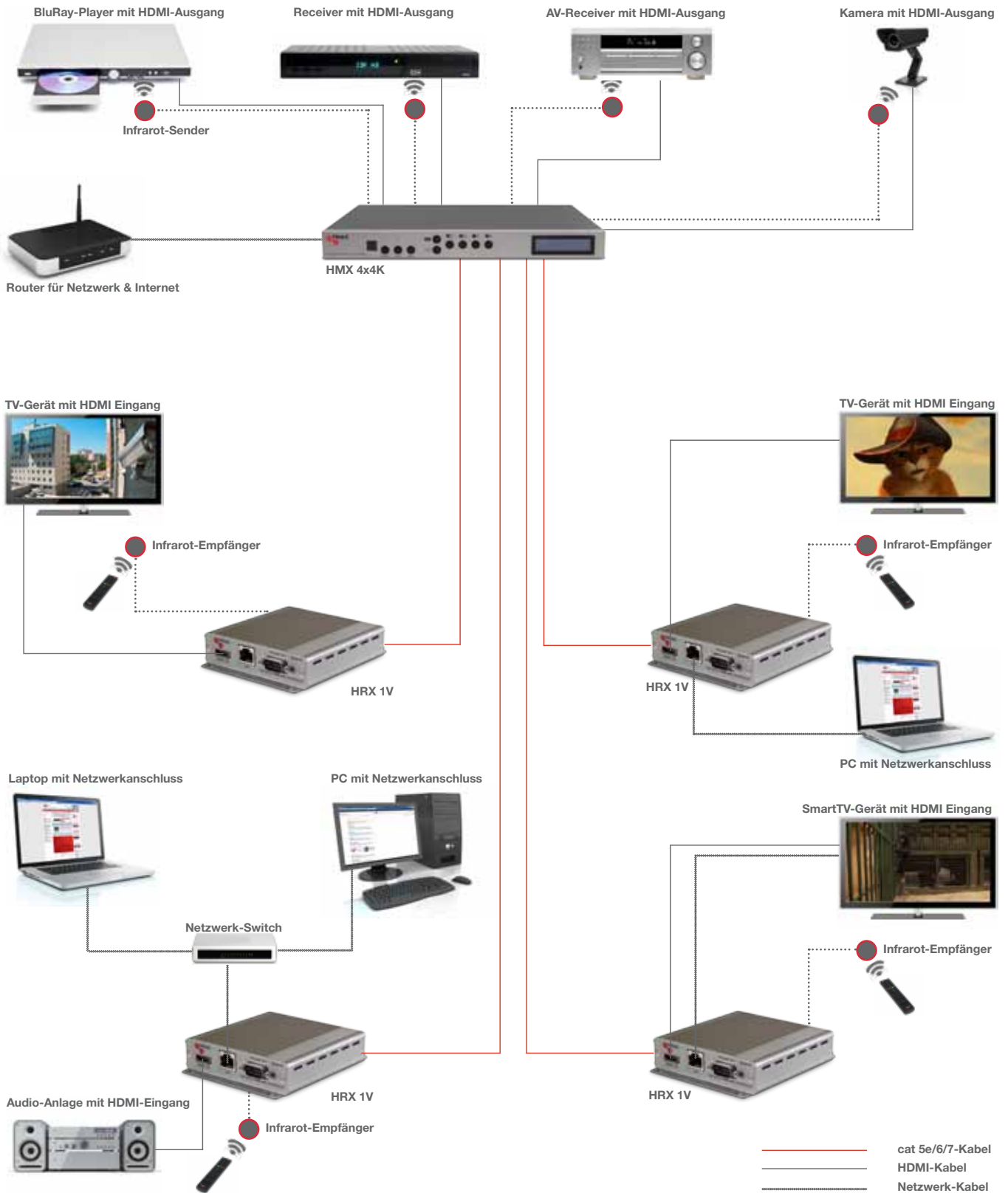

SMART HOME

| HDMI over cat: Sender und Empfänger mit 3Play

Das HSE Lite Set bestehend aus Sender und Empfänger ermöglicht die Übertragung von unkomprimierten HDMI-Signalen über ein cat5e/6/7-Kabel auf einer Distanz von bis zu 60 m.

- Unterstützt 3Play: gleichzeitige Übertragung von unkomprimiertes Full-HD Video- und Audiosignalen (HDMI), Steuersignalen (RS 232) und Fernbedienungssignalen (Infrarot)
- Unterstützt HDMI 1.4, HDMI 3D und 2k x 4k
- Kompatibel mit HDCP und DVI
- Unterstützt HDCP-Repeater und CEC-Funktionen
- Unterstützt HDMI-Auflösungen von bis zu 12 Bit (10m HDMI-Zuleitung) bzw. 8 Bit (15m)
- Übertragungsbereichen von bis zu 100 m (cat6/7) bzw. 80 m (cat5e)
- Kompaktes, modernes Gehäuse



| Technische Daten

Typ	HES Lite	
Bestell-Nr.	310021	
Ausführung	Set bestehend aus Sender	und Empfänger
Eingänge	1x HDMI 1x RS-232 1x Stromversorgung	1x cat5e/6/7 1x IR-Empfänger 1x Stromversorgung
Ausgänge	1x cat5e/6/7 1x IR-Sender	1x HDMI 1x RS-232
Max. TMDs Bandbreite	GB/s 9	9
Unterstützte Videoformate	Unkomprimiertes Full-HD (1080p), 60 Hz, 48 bits	
Unterstützte Audioformate	Dolby True HD, Dolby Digital Plus, DTS-HD, LCPM 7.1 CH	
Stromverbrauch	W 3	5.5
Betriebstemperatur	°C 0 - 40	0 - 40
Gewicht	kg 0,06	0,07
Abmessungen	mm 55 x 82 x 22,5	60 x 82 x 22,5

| Anlagenbeispiel



Infrarot-Sender und -Empfänger zur Übertragung von Fernbedienungssignalen

- Zur Verwendung mit HDMI over cat Produkten
- Infrarot-Empfänger empfängt die Fernbedienungssignale der Quelle (z.B. Fernbedienung BluRay-Player). Diese Signale werden dann über das cat-Netz verteilt.
- Infrarot-Sender bekommt die Fernbedienungssignale aus dem cat-Netz und sendet diese an das Quellgerät (z.B. BluRay-Player) weiter.



| Technische Daten

Typ	Infrarot-Sender		Infrarot-Empfänger	
Bestell-Nr.	310013		310014	
Für den Einsatz mit	HTX 1V, HTX 2V, HRX 1V HES Lite HMX 4x4L, HMX 4x4K, HMX 4x8V, HMX 8x8V		HTX 1V, HTX 2V, HRX 1V HES Lite HMX 4x4L, HMX 4x4K, HMX 4x8V, HMX 8x8V	
Anschluss	3,5 mm Klinenstecker		3,5 mm Klinenstecker	
Kabellänge	m	1,5	2	
Wellenlänge	nm	940	940	
Blickwinkel	°	± 40	± 45	
Gewicht	g	9	40	
Abmessungen	mm	12,5 x 12,5 x 5	33 x 24 x 19	

Fernbedienungen und Netzteile

- Fernbedienung zur komfortablen Bedienung der HDMI-Matrix-Lösungen wie z.B. die Zuordnung der HDMI-Quellen zu HDMI-Empfängern
- Netzteile für Sender, Empfänger und Matrix-Lösungen



| Technische Daten

Typ	HMX 1RCU	HMX RCU Lite	24V 6.25A PSU	24V 1.25A PSU	5V 2.6A PSU	24V 2.7A PSU
Bestell-Nr.	310009	310022	310016	310017	310023	310025
Für den Einsatz mit	HMX 4x4K HMX 4x8V HMX 8x8V	HMX 4x4L	HMX 4x4K HMX 4x8V HMX 8x8V	HTX 1V	HES Lite	HMX 4x4L

SMART HOME

| Aktive HDMI-Verteiler

Die aktiven HDMI-Verteiler HDA 1x2S und HDA 1x8S ermöglichen die Verteilung des HDMI-Signales einer Quelle an gleichzeitig bis zu 2 bzw. 8 HDMI-Empfänger über HDMI-Kabel.

- Verstärkung und Entzerrung der Video- und Audio-Signale zwischen Ein- und Ausgang
- Unterstützt HDMI 1.3, HDCP 1.1 und DVI 1.0
- Unterstützt "Deep Color" Video-Auflösungen (10/12 Bit)
- Unterstützt CEC-Funktionen
- Unterstützt DVI-Quellen und -Empfänger bei Verwendung eines HDMI/DVI-Kabeladapters
- Reset-Funktion (nur HDA 1x8S): setzt die HDMI-Empfänger nach 8-10min wieder auf die HDMI-Quelle zurück
- Kaskadierung möglich (nur HDA 1x8S)



HDA 1x2S



HDA 1x8S

| Technische Daten

Typ	HDA 1x2S	HDA 1x8S
Bestell-Nr.	310006	310007
Ausführung	Aktiver HDMI-Verteiler mit 1 Eingang und 2 Ausgängen	Aktiver HDMI-Verteiler mit 1 Eingang und 8 Ausgängen
Eingänge	1x HDMI 1x Stromversorgung	1x HDMI 1x Stromversorgung
Ausgänge	2x HDMI	8x HDMI
Unterstützte Videoformate (TV)	480i - 1080p (Full-HD) mit Deep Color (10/12 Bit), 3D-Unterstützung	480i - 1080p (Full-HD) mit Deep Color (10/12 Bit), 3D-Unterstützung
Unterstützte Videoformate (PC)	VGA - UXGA mit 480i bis 1080p	VGA - UXGA mit 480i bis 1080p
Unterstützte Audioformate	Dolby True HD Dolby Digital Plus DTS-HD LCPM 7.1 CH	Dolby True HD Dolby Digital Plus DTS-HD LCPM 7.1 CH
Bandbreite	GB/s 2,25	2,25
Betriebstemperatur	°C 0 - 40	0 - 40
Gewicht	kg 0,3	1
Abmessungen	mm 100 x 147 x 25	240 x 103 x 25

| Netzteile

Typ	5V 1.2A PSU	5V 3A PSU
Bestell-Nr.	310018	310019
Für den Einsatz mit	HDA 1x2S	HDA 1x8S

| Anlagenbeispiel HDA 1x2S

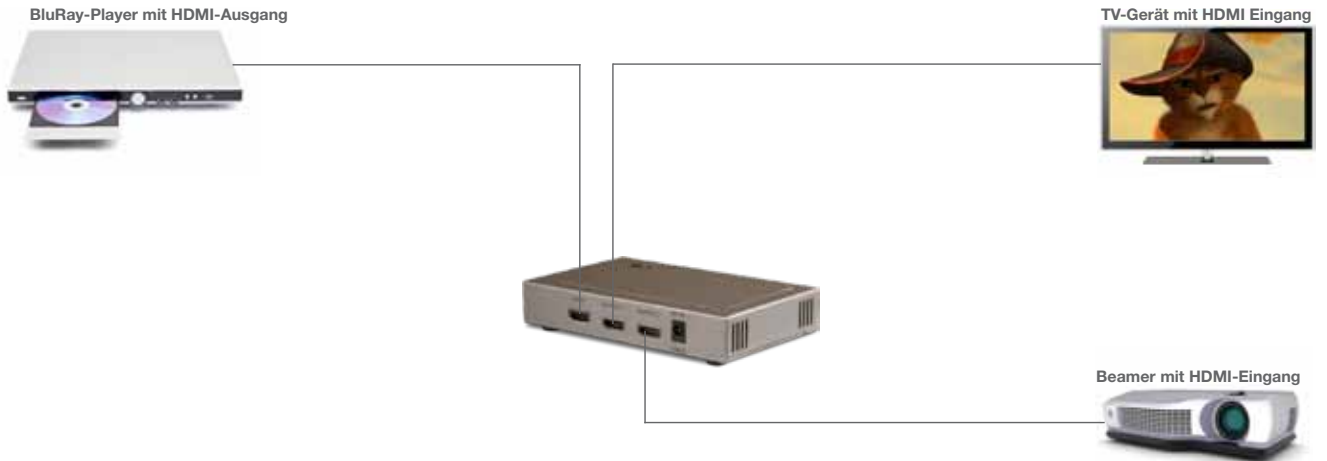

| Anlagenbeispiel HDA 1x8S mit Kaskadierung

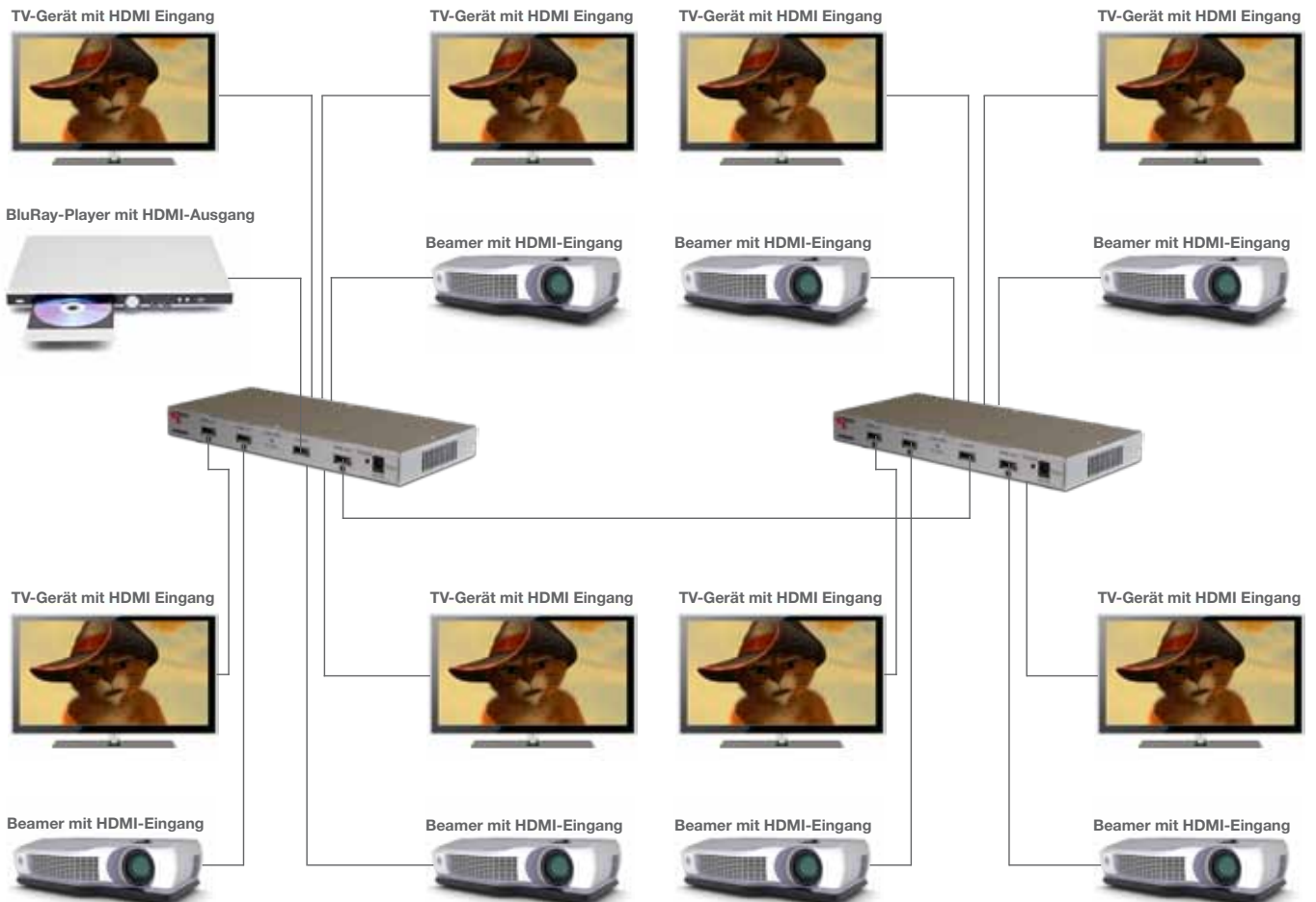

SMART HOME

| HDMI Zubehör

Der HSS 3x1 HDMI-Umschalter erweitert die Anzahl der für Ihren HD-Fernseher verfügbaren HDMI-Anschlüsse auf einfache Art und Weise.

- Anschluss von 3 HDMI-Quellen an einen HDMI-Empfänger (z.B. TV/Beamer)
- Umschaltung erfolgt automatisch auf die aktive Quelle oder manuell per Knopf auf dem Gerät bzw. bequem per beiliegender Fernbedienung
- Unterstützt HDMI 1.3, HDCP 1.1 und DVI 1.0
- Plug and Play, keine Software notwendig



| Technische Daten

Typ	HSS 3x1	
Bestell-Nr.	310015	
Eingänge	3x HDMI	1x Infrarot-Empfänger
Ausgänge	1x HDMI	
Unterstützte Videoformate (TV)	480p - 1080p (Full-HD)	
Unterstützte Videoformate (PC)	VGA - UXGA	
Bandbreite	GB/s	2,25
Abmessungen	mm	66 x 66 x 17,5

Der HDA 1EQ Verstärker erweitert die mögliche Länge von HDMI-Kabeln auf ein Vielfaches

- Eingebauter TMDS-Verstärker zur Verlängerung von HDMI-Kabeln
- Unterstützt Auflösungen bis 1080p
- Stromversorgung erfolgt durch HDMI-Geräte (<2W)
- Sehr einfache Installation



| Technische Daten

Typ	HDA 1EQ	
Bestell-Nr.	310011	
Eingänge	1x HDMI	
Ausgänge	1x HDMI	
Unterstützte Videoformate (TV)	480i - 1080p (Full-HD)	
Unterstützte Videoformate (PC)	VGA - UXGA	
Kabellänge am Eingang	m	15 (8/12 Bit)
Bandbreite	GB/s	2,25
Gewicht	g	30
Abmessungen	mm	65 x 24 x 10

Der HMX Scaler sorgt dafür, dass immer ein perfektes Fernsehbild angezeigt wird. Er skaliert die Auflösung der HDMI-Quelle auf die passende Auflösung des HDMI-Ausgabegerätes.

- Automatische Erkennung von angeschlossenen Geräten
- OSD für einfache Konfiguration der Auflösung
- Unterstützt HDMI 1.2, HDCP 1.1 und DVI 1.0
- Eingang unterstützt zusätzlich HDMI 1.3 8/10/12 Bit



| Technische Daten

Typ	HMX Scaler	
Bestell-Nr.	310010	
Eingänge	1x HDMI	
Ausgänge	1x HDMI	
Unterstützte Videoformate	480p, 720p, 1080p, VGA-WSXGA, WUXGA, 1366x768, 1440x900, 1400x1050	
Gewicht	g	78
Abmessungen	mm	114 x 65 x 26

Der HMX Analyser kann zur Überprüfung von HDMI-Quellen und -Empfängern eingesetzt werden.

- Überprüft HDMI-Bild- und -Tonsignale auf Fehler oder fehlerhafte Einstellungen
- Bietet 25 Testvoreinstellungen, 6 Testmuster und 1 Testmuster für 3DTV
- Touch-Bedienung und OLED-Display
- Unterstützt "Deep-Color"-Auflösungen (8/10/12 Bit)
- Unterstützt HDCP, HDCP Repeater, CEC-Funktion



| Technische Daten

Typ	HMX Analyser	
Bestell-Nr.	310012	
Eingänge	1x HDMI 1x Stromanschluss 1x RS-232 (über 3,5 mm Klinenstecker)	
Ausgänge	1x HDMI 1x Optischer Audio-Ausgang	
Unterstützte Videoformate	480i - 1080p (Full-HD), 3DTV, VGA - WUXGA	
Unterstützte Audioformate	LPCM 2CH, LPCM 5.1CH, LPCM 7.1CH	
Gewicht	g	128
Abmessungen	mm	119,5 x 70 x 25

SMART HOME

| catTV: TV über Datenkabel

Multimedianeetze über die anwendungsneutrale Verkabelung mit Hilfe von catTV:

Die catTV-Technik wurde entwickelt, um über das bisher nur für Telefon und Internet genutzte Datennetz auch Radio, Fernsehen und Mehrwertdienste übertragen zu können. Somit wird die zusätzliche Koax-Verkabelung für den Fernsehempfang überflüssig. Fernsehempfang kann dann an jeder beliebigen Stelle des Datennetzes realisiert werden.

- Multimediaanwendung (Radio, TV) direkt über die vorhandene 100 Ohm anwendungsneutrale Gebäudeverkabelung = „Strukturierte Verkabelung“ (Symmetrische Verkabelung entsprechend Kategorie 6/7)
- Mit dem doppelt aktiven catTV-System (Verteilfeld und Balun) sind Linkdämpfungen bis 50 dB ausgleichbar. Damit kann auch die maximale strukturierte Verkabelungslänge (90 m) überbrückt werden.
- Über die sternförmige, „Strukturierte Verkabelung“ können jedem Teilnehmer die Dienste individuell aufgeschaltet werden.
- Erweiterungen und zusätzliche Einbindung weiterer

Teilnehmer sind ohne Montageaufwand kostengünstig möglich – kein zusätzliches Einmessen erforderlich.

- Keine Installation eines zusätzlichen Koax-Netzes für die TV-Multimediaanwendung
- Alle angebotenen TV-Kanäle von 45 (85) bis 862 MHz können übertragen werden
- Rückkanalfähig, wahlweise mit aktivem oder passivem Rückkanal (5-30 MHz oder 5-65 MHz)
- Plug and Play-System. Anpassung der Dämpfung und der Schräglage auf die vorhandene Kabellänge erfolgt lediglich durch einen Umschalter (in 3 Schritten) am Balun.

| Einsatz in der Praxis

Anwendungsgebiete in/an

- Büro- und Industriegebäuden
- Kliniken und Krankenhäuser
- Reha-Zentren
- Banken, Sparkassen
- Börsenarbeitsplätzen
- Brokerhäusern
- Flughäfen
- TV-Anstalten und Fernsehstudios
- Verwaltungsgebäuden
- Hotels, Feriensiedlungen
- Wohnsiedlungen
- Sportarenen
- Korrespondentenplätzen

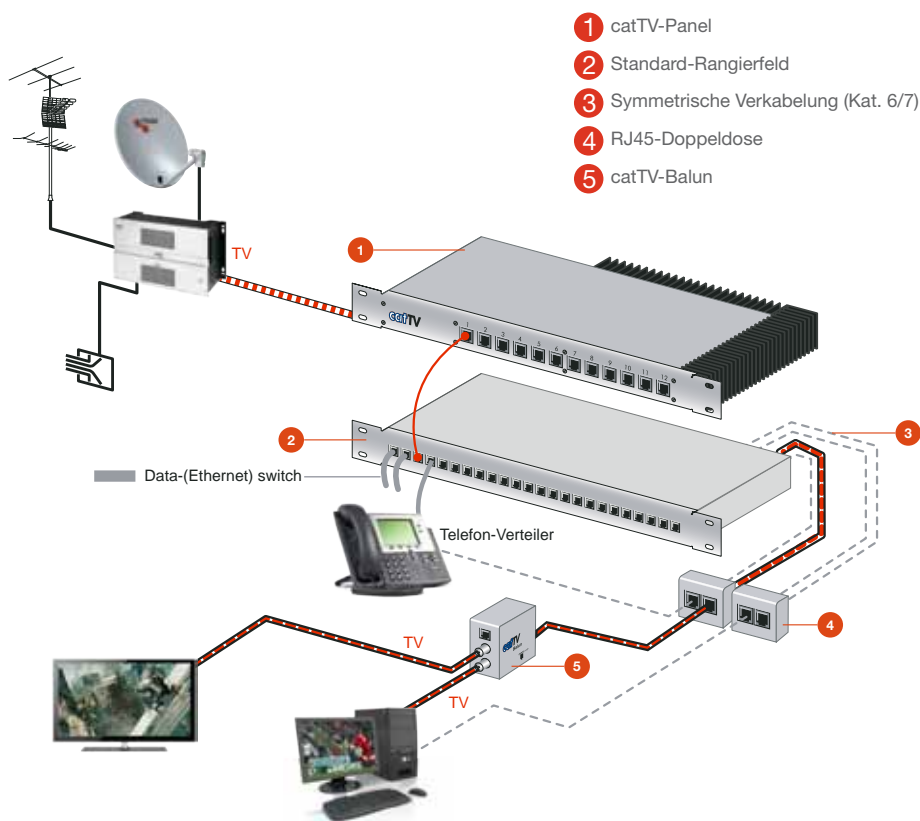

NPN und NPO catTV-Panels für Fernseh- und Radioempfang an jeder beliebigen Stelle des Datennetzes ohne zusätzliche Verlegung von Koaxialkabel.

Aktives Verteilerfeld zur Verteilung von CATV-Signalen über eine anwendungsneutrale Gebäudeverkabelung.

Das Panel NPN mit elektrischem Eingang (koaxial/75 Ohm), bzw. NPO mit optischem Eingang (single mode) wandelt das Eingangssignal in ein symmetrisches Signal (sym./100 Ohm), um es über das Rangierfeld (Patchpanel) der Gebäudeverkabelung auf die Teilnehmerleitung aufzuschalten.

- Super rauscharme Push-Pull-Technologie
- Pegelsteller + Entzerrer am Eingang
- Eingangs-Messbuchse
- Verstärkung durch GaAs-Hybride
- Paarweise Belegung der Kabel (HF 1,2; Fernspeisung/RK 7, 8)
- Standard RK-Module aktiv und passiv nachrüstbar (Module siehe Verstärkerkapitel)
- Statische Abschaltung der Einzelports möglich
- Externe Stromversorgung



NPN 3412



NPO 3412

| Technische Daten

Typ	NPN 3412		NPO 3412
Best.-Nr.	350663		350664
Optischer Teil			
Optischer Eingang			SC/APC
Eingangsleistung	dBm		-2...-10
Wellenlänge	nm		1280...1610
Rückflussdämpfung	dB		45
Bandbreite	MHz		47...862
Ausgangspegel (-5 dBm, OMI=4%)	dBµV		88
Elektrischer Ausgang			F-Buchse
Elektrischer Teil			
Eingangsfrequenz	MHz	45-862, optional Rückkanal	45-862
Eingangspegel	dBµV	60-83	-
Pegelsteller	dB	0-20	0-20
Entzerrer	dB	0-18	0-18
Rauschmaß	dB	7	7
Verstärkung	dB	34	34
Vorentzerrung	dB	15	15
Betriebspegel (Normal-/Sonderbetrieb*)			
42 Kanäle	dBµV	94/104 (bei 60 dB CSO/CTB)	94/104 (bei 60 dB CSO/CTB)
Messbuchse	dBµV	70/80	70/80
Eingang, Messbuchse	F-Buchse		F-Buchse
Ausgänge	RJ 45-Buchse, 8-polig, 100 Ω		RJ 45-Buchse, 8-polig, 100 Ω
Steuerung	Sub-D-Buchse, 15polig		Sub-D-Buchse, 15polig
Stromversorgung	28 V DC ±5%; max. 1,9 A		28 V DC ±5%; max. 1,9 A
Stromaufnahme	930 mA, ohne Balun		930 mA, ohne Balun
Netzteil	extern, Schutzklasse 2, kurzschlussfest		extern, Schutzklasse 2, kurzschlussfest
Umgebungstemperatur	°C	0...+50	0...+50
Abmessungen	mm	483 x 42 x 180 (19 Zoll, 1 HE)	483 x 42 x 180 (19 Zoll, 1 HE)
Gewicht	kg	2,8	2,8

* Normalbetrieb. Maximal überbrückbare Kabeldämpfung 40 dB.
Sonderbetrieb. Maximaler überbrückbare Kabeldämpfung 50 dB.

SMART HOME

| catTV Balun

Der Balun (balanced - unbalanced) wandelt das vom catTV-Panel über die anwendungsneutrale Verkabelung übertragene symmetrische Signal (100 Ohm) in ein für die Endgeräte (z.B. TV-Gerät und Radio) verarbeitbares koaxiales Signal (75 Ohm) um.

Der catTV-Balun wird mittels Patchkabel an die RJ45-Teilnehmerdose angesteckt.

- Einspeisung der Signale über RJ 45
- Rückwandlung von 100 Ohm in 75 Ohm
- Verstärkung des HF-Signals
- Zuweisung der Signale auf die Ausgänge
- 2 Varianten: ohne RK, RK 5-65 MHz
- Schräglage und Dämpfung von max. 50 dB werden kompensiert
- Plug and Play, 3 Schalterstellungen zur einfachen Anpassung an unterschiedliche Kabellängen



NBL 0200

| Technische Daten

Typ		NBL 0200	NBL 0265
Best.-Nr.		350661	350662
Eingangsfrequenz	MHz	45-862	80-862
Rückkanal	MHz		5-65
Eingangsspegel	dB μ V	54-90	54-90
Verstärkung	dB	6/-7/-20	6/-7/-20
Vorentzerrung	dB	18/10/0	18/10/0
Ausgangsspegel	dB μ V	60-77	60-77
Eingang		RJ 45-Buchse, 8-polig, 100 Ohm symmetrisch	RJ 45-Buchse, 8-polig, 100 Ohm symmetrisch
Ausgänge			
TV		Stecker, IEC, 75 Ω	Stecker, IEC, 75 Ω
RF		Buchse, IEC, 75 Ω	-
DATA		-	F-Buchse, 75 Ω
Phone		RJ 45-Buchse, 8-polig, 100 Ω , symmetrisch	RJ 45-Buchse, 8-polig, 100 Ω , symmetrisch
Stromversorgung		10 V	10 V
Stromaufnahme		70 mA	70 mA
Umgebungstemperatur		0-50 $^{\circ}$ C	0-50 $^{\circ}$ C
Abmessung	mm	81 x 35 x 59	81 x 35 x 50
Gewicht	g	112	112

	Seite
BK-Verstärker	
Übersicht BK-Verstärker	66
Hausanschlussverstärker für kleine Wohneinheiten	68
Hausanschlussverstärker für mittlere Wohneinheiten	69
Hausanschlussverstärker für große Wohneinheiten	72
Linienverstärker	75
BVT-Verteilerschranke	76
Verstärker für terrestrische Signale	77
Verstärker für terrestrische und SAT-Signale	
Breitbandverstärker	78
Multibandverstärker	79
Anlagenbeispiel	80



VERSTÄRKER

| Übersicht BK-Verstärker



Hausanschlussverstärker			Hausanschlussverstärker			
Kleine Hausverteilanlagen			Mittelgroße Hausverteilanlagen			
Typ	GHV 520	GHV 920	GHV 530	GHV 830 C	GHV 930	
Speisung						
Ortsspeisung 230 V	•	•	•	•	•	
Fernspeisung 28-65 VAC						
HF-Anschlüsse						
Typ	F	F	F	F	F	
Messbuchse Eingang	•	•	•		•	
Messbuchse Ausgang	•	•	•		•	
Verstärkung	dB	21	20	30	30	30
Ausstattung						
Dämpfungssteller		Drehschalter	Drehschalter	Drehschalter	Jumper	Drehschalter
Leitungsentzerrer		3 dB fix	Drehschalter	3 dB fix	Jumper	Drehschalter
Rückkanal						
Typ		ohne	Aktiv/Passiv	ohne	Aktiv/Passiv	Aktiv/Passiv
Verstärkung aktiv	dB		20		25	22/28
5-65 MHz			•		•	
RK abschaltbar/VK ab 40 MHz			• / •		• / •	• / •
Ausgangspegel (vorwärts)						
CSO 60 dB (CENELEC 42 Ch)	dB μ V	101	98/100	102	101/103	100/102
CTB 60 dB (CENELEC 42 Ch)	dB μ V	104	98/100	105	100/102	100/102
Besonderheiten						

| Ausgangspegel - Übersicht



VERSTÄRKER

| Übersicht BK-Verstärker

	Hausanschlussverstärker  Große Hausverteilanlagen		Linienverstärker  Große Hausverteilanlagen		CATV-/BK-Verteilnetze  Große Hausverteilanlagen
GHV 935	GHV 940	GPV 851 C1	GLV 865 C1	GLV 865 CL	GPV 851 I
•	•	•	•	•	•
F • •	F • •	F • •	PG 11 • •	PG 11 • •	F
35	40	39/33	38/32	38/32	36
Drehschalter Drehschalter	Drehschalter Drehschalter	Jumper Jumper	Jumper Jumper	Jumper Jumper	Jumper Jumper
Aktiv/Passiv 24/30 • • / •	Aktiv/Passiv 26/32 • • / •	Aktiv 26 •	Aktiv 28 •	Aktiv 28 dB •	Aktiv 28 dB • / GRM-Module wählbar
105/107 105/107	108/110 108/110	109/111 108/110	112/114 112/114	112/114 112/114	113 112 Kabelentzerrer 606/862 MHz umschaltbar

Verstärker

GPV Serie



GLV Serie



schaltbarer Rückweg
BK/CATV-Hausanschlussverstärker

schaltbarer Rückweg
Kompakte Linien- und Verteil-
verstärker mit PG 11 Anschlüssen

Ausstattung
Verwendung

VERSTÄRKER

| Hausanschlussverstärker

Die GHV 500 Hausanschlussverstärker-Serie ist für kleinere Gebäudeeinheiten und TV-Hausverteilanlagen geeignet, in denen kein Rückkanal benötigt wird.

- Zukunftssichere 1 GHz-Technologie
- Drehschalter zur Einstellung der Dämpfung
- Interstage-Entzerrung fix 3 dB
- Besonders wirtschaftlich durch hocheffizientes, langlebiges und energiesparendes Schaltnetzteil
- Hochwertige F-Anschlüsse für sichere Kontaktierung und damit Ingress- und LTE-Schutz
- Messbuchsen an Ein- und Ausgang
- Umfangreicher ESD-/Überspannungsschutz



GHV 530

Typ		GHV 520	GHV 530
Artikelnummer		323138	323142
Frequenzbereich			
Vorwärtsbereich (schaltbar)	MHz	47-1006	47-1006
Verstärkung vorwärts			
Verstärkung @ 1006 MHz	dB	21	30
Dämpfung Eingang (Drehschalter)	dB	0-15	0-22.5
Interstage Slope (Jumper)	dB	3 fix	3 fix
Linearität Amplitudenfrequenzgang			
47...1006 MHz	dB	± 1.0	± 1.0
Rauschmaß (typisch)	dB	5.5	4.5
Rückflussdämpfung			
@ 40 MHz, -1.5 dB/Oktave	dB	> 18	> 18
Ausgangspegel (max. Betriebspegel)			
CSO (42 Kan. 852 MHz)	dBμV	101	102
CTB (42 Kan. 862 MHz)	dBμV	104	105
HF Anschlüsse (75 Ohm)			
Eingang/Ausgang		F-Buchse	F-Buchse
Messbuchse Eingang	dB	-20	-20
Messbuchse Ausgang	dB	-20	-20
Betriebsbedingungen			
Versorgungsspannung (50-60 Hz)	V	190-264	190-264
Leistungsaufnahme	W	< 3	< 3
Betriebstemperaturbereich	°C	-25...+55	-25...+55
ESD-/Surge-Schutz	KV	4/1	4/1
Schutzart / Schutzklasse		II / IP 20	II / IP 20
Abmessungen (B x H x T)	mm	170 x 90 x 65	170 x 90 x 65
Gewicht	kg	0.75	0.75
Standards			
Produktstandard/Sicherheit/EMV		EN 60728-3 Class 2 / EN 607728-11, EN 60065 / EN 50083-2	EN 60728-3 Class 2 / EN 607728-11, EN 60065 / EN 50083-2
RoHS 2002/95/EG konform		Ja	Ja

Blockschaltbild (Beispiel GHV 530)

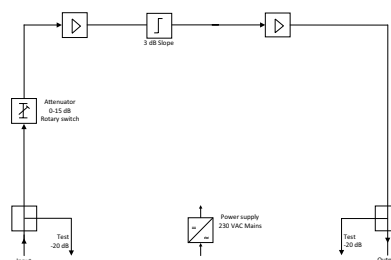

GHV 830 C Hausanschlussverstärker für kleinere bis mittelgroße mutimediafähige CATV/BK-Netze

Alle wichtigen Funktionseinheiten wie Vorwärtsverstärker, Duplexfilter, Rückkanalverstärker und die zugehörigen Stellglieder sind vollständig auf der Leiterplatte implementiert.

- Einfache Migration des Rückkanales „TV-Band I“ oder „Rückkanal 65 MHz“ alternativ wählbar
- Rückkanal schaltbar: „aktiv“ oder „passiv“
- Anpassen der RK-Verstärkung durch schaltbare Dämpfungsglieder am Eingang und Ausgang
- Für Kabelnetzbetreiber geeignet



Typ	GHV 830 C	
Best.-Nr.	323018	
Frequenzbereich Stellung: VHF I „ein“, RK „aus“ Stellung: VHF I „aus“, RK „ein“	MHz	-/40-862 5-65 /85-862
Verstärkung vorwärts Verstärkung @ 862 MHz Dämpfung Eingang (Jumper, 2 dB Schritte) Leitungsentzerrung (Jumper, 2,5 dB Schritte)	dB	30 0-16 0-16
Verstärkung rückwärts Verstärkung @ 60 MHz (Ausgang 1) Dämpfungsschritte Eingang Dämpfungsschritte Ausgang	dB	-1,5/25 0/3/6/9 0/10
Linearität Amplitudenfrequenzgang 40-862 MHz (vorwärts) / 5-60 MHz (rückwärts) Fixe Schräglage	dB	1,5 +1
Rauschmaß (typisch) Vorwärts (VHF I „on“) Rückwärts (VHF I „off“)	dB	5 6
Rückflussdämpfung @ 40 MHz, -1,5 dB/Oktave	dB	>14
Ausgangspegel vorwärts IMA2 >60 dB IMA3 >60dB CSO >60 dB, 42 ch, Slope 0/7 CTB >60 dB, 42 ch, Slope 0/7	dBµV	105 115 101/103 100/102
HF Anschlüsse (75 Ω) Eingang/Ausgang Testbuchse Ausgang (unidirektional)	dB	F-Buchse -30
Betriebsbedingungen Maximaler Betriebspegel (EMV) Abmessungen Versorgungsspannung Power Leistungsaufnahme Betriebstemperaturbereich Schutzart / Schutzklasse (IP) Gewicht	dBµV mm V W °C kg	110 150 x 80 x 50 230 10% 6 -25 ... +55 II / IP 20 0,64
Standard RoHS 2002/95/EG konform		ja
Typenklasse KDG		B 3.2

VERSTÄRKER

| Hausanschlussverstärker

Die GHV 900 Hausanschlussverstärker-Serie für multimediafähige CATV/BK-Netze mit aktiven (passiven) Rückweg.

- Zukunftssichere 1 GHz-Technologie
- Drehschalter zur Einstellung der Dämpfung und Entzerrung in 1 dB Schritten
- All-on-board: keine Module und Steck-Pads erforderlich
- Grundverstärkung des Rückwegs um 6 dB absenkbar ohne Beeinträchtigung von Rauschen und Aussteuerfähigkeit
- VHF-Band I Betrieb durch Abschalten des Rückwegs aktivierbar
- Besonders wirtschaftlich durch hocheffizientes, langlebiges und energiesparendes Schaltnetzteil
- Hochwertige F-Anschlüsse für sichere Kontaktierung und damit Ingress- und LTE-Schutz
- Messbuchsen an Ein- und Ausgang
- Umfangreicher ESD-/Überspannungsschutz



GHV 930



VERSTÄRKER

| Hausanschlussverstärker

Typ		GHV 920	GHV 930	GHV 935	GHV 940
Artikelnummer		323150	323158	323162	323166
Frequenzbereich					
Vorwärtsbereich (schaltbar)	MHz	47-1006/85-1006	47-1006/85-1006	47-1006/85-1006	47-1006/85-1006
Rückweg (schaltbar)	MHz	5-65	5-65	5-65	5-65
Verstärkung vorwärts					
Verstärkung @ 1006 MHz	dB	20	30	35	40
Dämpfung Eingang (Drehschalter, 1 dB Schritte)	dB	0-15	0-15	0-15	0-15
Entzerrung (Drehschalter, 1 dB Schritte)	dB	0-15	0-15	0-15	0-15
Interstage Dämpfung (Jumper)	dB	0/6	0/6	0/6	0/6
Interstage Slope (Jumper)	dB	0/3/7/10	0/3/7/10	0/3/7/10	0/3/7/10
Verstärkung rückwärts					
Verstärkung @ 60 MHz (Jumper)	dB	20	22/28	24/30	26/32
Dämpfung Eingang (Drehschalter)	dB	0-15	0-15	0-15	0-15
Interstage Entzerrung/Slope (Jumper)	dB	0/3/6/9	0/3/6/9	0/3/6/9	0/3/6/9
Linearität Amplitudenfrequenzgang					
47...1006 MHz (vorwärts) / 5....65 MHz (rückwärts)	dB	± 1.0	± 1.0	± 1.0	± 1.0
Rauschmaß (typisch)					
Vorwärts (RC „on“)	dB	6.5	6.5	6.5	6.5
Rückwärts (RC „aktiv“)	dB	5.0	5.0	5.0	5.0
Rückflussdämpfung					
@ 40 MHz, -1.5 dB/Oktave (Vorwärts/Rückwärts)	dB	> 18	> 18	> 18	> 18
Ausgangspegel vorwärts (max. Betriebspegel)					
CSO (42 Kan. 852 MHz) Slope 0/7 dB	dBµV	98/100	103/105	103/105	107/109
CTB (42 Kan. 862 MHz) Slope 0/7 dB	dBµV	98/100	103/105	103/105	107/109
Ausgangspegel rückwärts (max.)					
16 QAM (KDG1TS140 - C) - mittlere Last	dBµV	120	120	120	-
16 QAM (KDG1TS140 - D) - volle Last	dBµV	-	-	-	120
HF Anschlüsse (75 Ohm)					
Eingang/Ausgang		F-Buchse	F-Buchse	F-Buchse	F-Buchse
Messbuchse Eingang (bi-direktional)	dB	-20	-20	-20	-20
Messbuchse Ausgang (uni-direktional)	dB	-20	-20	-20	-20
Betriebsbedingungen					
Versorgungsspannung (50-60 Hz)	V	190-264	190-264	190-264	190-264
Leistungsaufnahme	W	< 5	< 7	< 9	< 11
Betriebstemperaturbereich	°C	-25...+55	-25...+55	-25...+55	-25...+55
ESD-/Surge-Schutz	KV	10/1	10/1	10/1	10/1
Schutzart/Schutzklasse		II / IP 20	II / IP 20	II / IP 20	II / IP 20
Abmessungen (B x H x T)	mm	170 x 90 x 65	170 x 90 x 65	170 x 90 x 65	170 x 90 x 65
Gewicht	kg	0.75	0.75	0.75	0.75
Standards					
Produktstandard/Sicherheit/EMV		EN 60728-3 Class 2 / EN 607728-11, EN 60065 / EN 50083-2			
RoHS 2002/95/EG konform		Ja			
Typenklassen					
Unitymedia/KBW UM TS 40 ¹				1-3 WE	7-12 WE
				4-6 WE	13-18 WE
KDG 1TS140		B 1.1	B 3.2	B 3.2	C 4.3
		C 1.1	C 3.2	C 3.2	D 4.3

Blockschaltbild (Beispiel GHV 930)

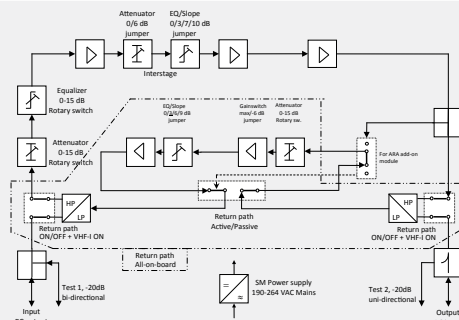

¹ Listung in Vorbereitung

VERSTÄRKER

| Hausanschlussverstärker

GPV 851 C1 - Multimediafähiger Hausanschlussverstärker für mittlere bis große Gebäudeeinheiten.

„All on board“ – alle wichtigen Funktionseinheiten wie Vorwärtsverstärker, Diplexfilter, Rückkanalverstärker und die zugehörigen Stellglieder sind vollständig auf der Leiterplatte implementiert. Die Konfiguration des Verstärkers für den speziellen Einsatzfall erfolgt mittels Jumper im Gerät und kann sowohl bei der Installation als auch während des Betriebes vorgenommen werden.

- Rückkanal schaltbar: „aktiv“ / „passiv“. Optimales Anpassen der RK-Verstärkung durch schaltbare Dämpfungsglieder am Eingang und Ausgang.
- Erhöhte Langzeitstabilität durch diskrete, schaltbare Dämpfungs- und Entzerrglieder



Typ	GPV 851 C1		
Best-Nr.	323104		
		vorwärts	rückwärts
Frequenzbereich	MHz	85-862	5-65
Verstärkung („RK ein“)	dB	39/33	28
Dämpfungsglieder			
am Eingang (2 dB-Schritte)	dB	0-16	0/2/4/6/50
am Ausgang	dB		0/3/6/9
Interstage	dB	0/6	
Leitungsentzerrung			
am Eingang (2 dB-Schritte)	dB	0-16	
Interstage	dB	0/7	0/3/5
Fixe Schräglage	dB	1,5	
Frequenzgang	dB	±1	
Rauschmaß (typisch)	dB	5,5	6
Rückflussdämpfung (Kat. B) -1,5 dB/Okt.	dB	>18	>18
HF-Anschlüsse 75 Ω			
Eingang/Ausgang		F-Buchsen	F-Buchsen
Testbuchse Eingang (bidirektional), intern	dB	-20	-20
Testbuchse Ausgang (unidirektional), intern	dB	-20	
Ausgangspegel, IMA = 60 dB			
IMA 2 gem. EN 50083-3	dBμV	117	104
IMA 3 gem. EN 50083-5	dBμV	126	115
CSO (42 Kan. 862 MHz) 0/7 dB Slope	dBμV	112/114	
CTB (42 Kan. 862 MHz) 0/7 dB Slope	dBμV	112/114	
KDG1TS140 - C (mittlere Last)	dBμV		120
Maximaler Betriebspegel (EMV)	dBμV	115	
Elektrische Anschlusswerte			
Versorgungsspannung (50 - 60 Hz)	V~	180...253	
Leistungsaufnahme	W	9	
Umgebungsbedingungen			
Betriebstemperaturbereich (EN 60065)	°C	-25 ... +55	
Schutzart		II, schutzisoliert	
Schutzklasse		IP 65*2	
MTBF (Belcore)	h	500.000	
Gewicht	kg	ca. 1,8	
Abmessungen B x H x T	mm	190 x 105 x 85	
Schirmdämpfung	dB	Klasse A: >85 (30-470 MHz) >75 (470-862 MHz)	
Normen/Vorschriften		EN 60065, EN 50083-1, EN 50083-2, Klasse A, EN 50083-3 Güteklasse 2, KDG 1TS140 Typ C, CE.	
Typenklassen KDG		C 4.4	

VERSTÄRKER

| Hausanschlussverstärker

GPV 851 I - Multimediafähiger Hausanschluss-/Linienverstärker für mittlere bis große Gebäudeeinheiten.

- Einsatz in lokalen BK-/CATV-Verteilnetzen bis 862 MHz
- Power Doubler Endstufe
- Zwei Grundverstärkungen mit internen Steckbrücken wählbar (Interstage)
- Entzerrung mit internen Steckbrücken umschaltbar 606 / 862 MHz
- Pegelsteller + Entzerrer am Eingang
- Für Kabelnetzbetreiber geeignet

Mit Steckmodulen (optional) konfigurierbar:

- Rückkanal passiv / aktiv
- Rückkanal + Vorwärtskanal: 5-65 MHz + 85-862 MHz
- Pegel- und frequenzabhängige Leitungsdämpfung
- Rückwegmodule GRM (S. 65) separat bestellen



Verstärker

Typ	GPV 851 I	
Best-Nr.	323 104	
Frequenzbereich		
Stellung: VHF I "ein", RK "aus"	MHz	-/47-862
Stellung: VHF I "aus", RK "ein"		abhängig vom Diplexer
Verstärkung vorwärts @ 862 MHz	dB	36
Dämpfung (Jumper, 2 dB Schritte) Eingang	dB	0-16
Entzerrung (Jumper, 2dB Schritte) Eingang	dB	0-16
Interstage / Dämpfung (Jumper)	dB	0/7
Interstage / Entzerrung (Jumper)	dB	0/7
Linearität Amplitudenfrequenzgang		
40-862 (1000) MHz	dB	1,5
Fixe Schräglage	dB	+1
Rauschmaß		
Vorwärts (VHF I „on“)	dB	7
Rückflussdämpfung @ 40 MHz, -1,5 dB/Oktave	dB	>14
HF-Anschlüsse (75 Ω)		
Eingang/Ausgang		F-Buchsen
Testbuchse Eingang (bidirektional), intern	dB	-30
Testbuchse Ausgang (unidirektional), intern	dB	-30
Ausgangspegel vorwärts		
IMA2 >60 dB	dBμV	117
IMA3 >60 dB	dBμV	124
CSO >60 dB, 42 ch, 0/7 dB Slope	dBμV	109/111
CTB >60 dB, 42 ch, 0/7 dB Slope	dBμV	108/110
Ausgangspegel rückwärts		
IMA2 >60 dB	dBμV	104
IMA3 >60 dB	dBμV	115
Betriebsbedingungen		
Maximaler Betriebspegel (EMV)	dBμV	113
Abmessungen BxHxT	mm	190 x 105 x 85
Versorgungsspannung	V	180-253
Leistungsaufnahme	W	9
Betriebstemperaturbereich	°C	-25 ... +55
Schutzart		II
Schutzklasse (IP)		IP 65
Gewicht	kg	2
Standards		
RoHS 2002/95/EG konform		ja

VERSTÄRKER

| Zubehör GPV 851 I

Steckmodule für Hausanschlussverstärker GPV 851 I und catTV-Panel

Diplexmodule

- Diplexmodule teilen den Frequenzbereich in Rückkanal und Vorwärtskanal passiv auf

Rückkanal-Verstärker: GRM 3005 G, GRM 6505 G

- Entzerrer und Pegelsteller am Modul-Eingang
- Verwendung bei hohem Eingangspegel des Rückkanals

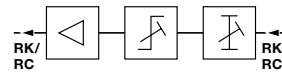

Rückkanal-Verstärker: GRM 3030 G, GRM 2565 G

- Entzerrer und Pegelsteller am Modul-Ausgang
- Besseres Signal-Rauschverhältnis für RK-Eingangspegel unter 90 dB

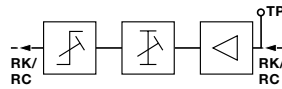

Diplexmodule		GRM 3047 P	GRM 6585 P
Best.-Nr.		944 412-001	944 416-001
Frequenzbereich			
Rückkanal	MHz	5-30	5-65
Vorwärtskanal	MHz	47- 862	85-862
Durchgangsdämpfung			
Rückkanal	dB	1	1
Vorwärtskanal	dB	1	1
Rückflusdämpfung	dB	20	20
Entkopplung zwischen Vor- / Rückkanal	dB	63	63
Umgebungstemperaturbereich	°C	-20 bis +80	-20 bis +80

Rückkanalmodule		GRM 3005 G	GRM 6505 G	GRM 2030 G	GRM 2565 G
Best.-Nr.		944 411-001	944 419-001	944 414-002	944 420-012
Frequenzbereich	MHz	5-30	5-65	5-30	5-65
Verstärkung	dB	20	20	20	26
Frequenzgang	dB	1	1	1	1
Rauschmaß	dB	7	7	5	6
Ausgangspegel					
IMA2 P 60 dB (EN 50083-3)	dB μ V	110	110	108	105
IMA3 P 60 dB (EN 50083-5)	dB μ V	118	118	116	116
Rückflusdämpfung an Ein- und Ausgang	dB	20	20	20	20
Einstellbarer Leitungsentzerrer	dB	0-10	0-10	0-10	0-10
Pegelsteller	dB	0-10	0-10	0-10	0-20
Messbuchse Rückkanal Eingang				-20	
Stromaufnahme von der internen Betriebsspannung 24 V	mA	ca. 60	ca. 60	ca. 60	ca. 60
Umgebungstemperaturbereich	°C	-20 bis +80	-20 bis +80	-20 bis +80	-20 bis +80

GLV 865 C1 - Multimediafähiger Linien-/Verteilverstärker für mittlere bis große Gebäudeeinheiten.

- Einsatz in lokalen BK-/CATV-Verteilnetzen bis 862 MHz
- Power Doubler Endstufe
- HF-Anschlüsse mit PG 11-Verschraubung
- Zwei Grundverstärkungen mit internen Steckbrücken wählbar (Interstage)
- Entzerrung mit internen Steckbrücken umschaltbar 606 / 862 MHz
- Pegelsteller + Entzerrer am Eingang



GLV 865 CL

- Ferngespeiste Version. Fernspeiseweg wählbar: über Eingang/über Ausgang/Durchleitung

Typ		GLV 865 C1		GLV 865 CL	
Best.-Nr.		323124		323126	
		vorwärts	rückwärts	vorwärts	rückwärts
Frequenzbereich	MHz	85...862	5...65	85...862	5...65
Verstärkung („RK ein“)	dB	38/32	28	38/32	28
Dämpfungsglieder					
am Eingang (2 dB-Schritte)	dB	0...16	0...6	0...16	0...6
am Ausgang	dB		0/3/6/9		0/3/6/9
Interstage	dB	0/6		0/6	
Leitungsentzerrung					
am Eingang (2 dB-Schritte)	dB	0...16		0...16	
Interstage	dB	0/7	0/3/5	0/7	0/3/5
Slope	dB	1		1	
Frequenzgang	dB	±1	±1	±1	±1
Rauschmaß	dB	5,5	5,5	5,5	5,5
Rückflussdämpfung (Kat. B)	dB	>18	>18	>18	>18
HF-Anschlüsse (75 Ω)					
Eingang/Ausgang		PG 11	PG 11	PG 11	PG 11
Eingang (bidirektional), intern	dB	-20	-20	-20	-20
Ausgang, unidirektional, intern	dB	-20		-20	
Ausgangspegel, IMA = 60 dB					
IMA 2 gem. EN 50083-3	dBμV	117	104	117	104
IMA 3 gem. EN 50083-5	dBμV	126	115	126	115
CSO (42 Kan. 862 MHz) 0/7 dB	dBμV	112/114		112/114	
CTB (42 Kan. 862 MHz) 0/7 dB	dBμV	112/114		112/114	
Maximaler Betriebspegel (EMV)	dBμV	115		115	
Elektrische Anschlusswerte					
Versorgungsspannung (50 - 60 Hz)	V~	230 ± 10%		32...65	
Leistungsaufnahme	W	13		13	
Umgebungsbedingungen					
Betriebstemperaturbereich (gem. EN 60065)	°C	-25 ... +55		-25...+55	
Schutzart		II, schutzisoliert		II, schutzisoliert	
Schutzklasse		IP 65		IP 65	
MTBF (Belcore)		>300.000		>300.000	
Gewicht	kg	ca. 2		ca. 2	
Abmessungen B x H x T	mm	190 x 105 x 85		190 x 105 x 85	
Normen/Vorschriften		EN 6065, EN 50083-1, EN 50083-2 Klasse A, EN 50083-3 Güteklasse 2, KDG 1 TS140 Typ C (4.4), CE			
Standards					
RoHS 2002/95/EG konform		ja		ja	
Typenklassen KDG		C 4.4			

VERSTÄRKER

| BVT-Verteilerschränke

BVT-Verteilerschränke

Verteilerschränke der BVT-Serie sind komplett bestückt und durch die schnelle und anwenderfreundliche Hausanschluss-Installation nicht nur für Kabelnetzbetreiber geeignet. Sehr flexibel für Hausnetze von 4-24 Teilnehmern in Baumstruktur

- Sofort betriebsbereit nach dem Plug-and-Play-Prinzip
- 2 verfügbare Größen:
400x400x190 für 4-10 Teilnehmer und
600x400x190 für 12-18 Teilnehmer
weitere Varianten auf Anfrage
- Mit Verteilern für Baumstrukturen
- Gehäuse aus 1,5 mm Stahlblech, kieselgrau, pulverbeschichtet.



Typ	Best.-Nr.	Anschlüsse	Verteiler	Verstärker	Gehäuse (mm)
Signalverteilung mit symmetrischen Verteilern: KDG					
BVT 4 V (KDG)	350080	4	1 x VFC 0741	GHV 830 C/ GHV 930	400 x 400 x 190
BVT 6 V (KDG)	350081	6	1 x VFC 1061	GHV 830 C/ GHV 930	400 x 400 x 190
BVT 8 V (KDG)	350082	8	1 x VFC 1281	GHV 830 C/ GHV 930	600 x 400 x 190
BVT 12 V (KDG)	350083	12	1 x VFC 0421 2 x VFC 1061	GHV 940	600 x 400 x 190
BVT 16 V (KDG)	350084	16	1 x VFC 0421 2 x VFC 1281	GHV 940	600 x 400 x 190
BVT 18 V (KDG)	350085	18	1 x VFC 0421 3 x VFC 1061	GHV 940	600 x 400 x 190
Montageplatten, Gehäuse					
MP 4040	auf Anfrage	Montageplatte leer, 400x400, Metall			
MP 4060	auf Anfrage	Montageplatte leer, 400x600, Metall			
BVT 40	auf Anfrage	Gehäuse für Montageplatte 400x400 mm			
BVT 60	auf Anfrage	Gehäuse für Montageplatte 400x600 mm			

VERSTÄRKER

| Terrestrischer Verstärker

Terrestrische Mehrbereichsverstärker GNS

Digitaltaugliche, rauscharme Mehrbereichsverstärker mit vier hochselektiven Bereichseingängen zum Zusammenschalten und Verstärken mehrerer terrestrischer Antennen. Mit hoher Verstärkung und hohem Ausgangspegel sowohl für DVB-T als auch für analoge Antennensignale geeignet.

- Band 3 und Band 4/5 können auch über Jumper verbunden werden und gemeinsam eingestellt werden - sehr nützlich für DVB-T-Kombi-Antennen
- Zuschaltbare Fernspeisung von +5V zu den Eingängen "Band 4/5" oder "Band 3". Geeignet z.B. zur Stromversorgung aktiver DVB-T-Antennen
- 1-GHz-Verstärkertechnik mit niedrigem Energieverbrauch
- Rauscharmer DVB-T SIG-FET-Eingang
- Bereichsfilter mit Pegelsteller am Eingang



Verstärker

Typ			GNS 20	GNS 30	GNS 35
Best.-Nr.			339120	339130	339135
Frequenzbereich Eingang 1 - UHF(1) Eingang 2 - VHFIII Eingang 3 - VHF I - UHF2 Eingang 4 - VHF I - FM Option: Eingang 1 und Eingang 2 mit Jumper verbunden	MHz		470...862 174...230 - - 47...68 und 87,5...108 470...862 und 174...230	470...862 174...230 47...68 - - 87,5...108 470...862 und 174...230	470...862 174...230 - - 47...68 und 87,5...108 470...862 und 174...230
Verstärkung Eingang 1 - UHF(1) Eingang 2 - VHFIII Eingang 3 - VHF I - UHF2 Eingang 4 - Band 1/2	dB		22 20 - - 20	31 30 30 - 30	35 34 - 35 34
Pegelsteller an allen Eingängen	dB		0...-20	0...-20	0...-20
Rauschmaß Eingang 1 - UHF(1) Eingang 2 - VHFIII Eingang 4 - Band 1/2	dB		4 4 4	4 4 4	5 5 7
Ausgangspegel, IMA = 60 dB IMA 3 gem. EN 50083 IMA 2 gem. EN 50083-5	dB μ V		113 102	115 105	1121 110
Elektrische Anschlusswerte Versorgungsspannung Leistungsaufnahme	V~		230 \pm 10%	230 \pm 10%	230 \pm 10%
Umgebungsbedingungen gem. EN 60065 Betriebstemperaturbereich MTBF (Belcore 25°C) ESD / Surge Protection (EN61000-4-2/-5)	°C h kV		-25 ... +55 500.000 2/1	-25 ... +55 500.000 2/1	-25 ... +55 500.000 2/1
Gehäuse Gewicht Abmessungen BxHxT HF-Anschlüsse 75 Ohm	kg mm		ca. 0.68 150 x 80 x 50 F-Buchsen	ca. 0.68 150 x 80 x 50 F-Buchsen	ca. 0.68 150 x 80 x 50 F-Buchsen

VERSTÄRKER

| Breitbandverstärker

Nachverstärker CNV 11 F

- Ferngespeister Inline-Verstärker für terrestrische und SAT-Signale
- Fernspeisung von LNBs über das HF-Kabel
- Für Einzel-Antennenanlagen mit längeren Kabelstrecken
- Ein Eingang, ein Ausgang
- Spannungsversorgung des LNBs und des Nachverstärkers erfolgt vom Receiver oder vom Multischalter aus
- Erfüllt EN 50083-2



Typ	CNV 11 F		
Best.-Nr.	380301		
	UHF	SAT	
Frequenzbereich	MHz 47-862	950-2150	2150-2400
Verstärkung	dB 12	13-21	20
Ausgangspegel	dB μ V 95 ¹⁾ dB μ V 113 ²⁾	103 ³⁾ 115 ⁴⁾	103 ³⁾ 113 ⁴⁾
Rauschmaß	dB 5	6	6
Fernspeisespannung, -strom	13-18 V, max. 450 mA		
Stromaufnahme	35 mA		
Leistungsaufnahme	W ca. 0,6		
Abmessungen	mm 80 x 44 x 25		
Gewicht	kg 0,6		
Pegelsteller	dB 0-10	0-10	0-10
Messbuchse Rückkanal Eingang			-20
Stromaufnahme von der internen Betriebsspannung 24 V	mA ca. 60	ca. 60	ca. 60
Umgebungstemperaturbereich	°C -20 bis +80	-20 bis +80	-20 bis +80

¹⁾ nach EN 50083 für Störprodukte 2. Ordnung bei 60 dB IMA

²⁾ nach EN 50083 für Störprodukte 3. Ordnung bei 60 dB IMA

³⁾ nach EN 50083 für Störprodukte 2. Ordnung bei 35 dB IMA

⁴⁾ nach EN 50083 für Störprodukte 3. Ordnung bei 35 dB IMA

TMB 6

Terrestrischer Multibandverstärker zum Zusammenschalten von terrestrischen Antennen. Eine Antenne pro TV-Band (Eingang).

TMB 10 A/B (Terr.) TMB 10 S (SAT + Terr.)

Programmierbarer Multibandverstärker zum Zusammenschalten von terrestrischen Antennen. Im UHF-Bereich bis zu 3 Antennen für unterschiedliche Empfangsrichtungen.

- 10 hochselektive und einstellbare Filter im UHF-Bereich
- Bis zu 8 Eingänge, je nach Typ: FM, BIII, VHF/UHF aux, 3xUHF-Eingänge, 2xSAT-Eingänge (TMB 10 S)
- Sehr hohe Verstärkung und Ausgangspegel zum Betreiben einer größeren Hausanlage
- Integrierte, sehr einfache Programmierung direkt über das Tastenfeld
- Alle Einstellungen sind auf MMC/SD-Karte speicherbar und auf weitere Verstärker übertragbar.



Typ		TMB 6	TMB 10 A	TMB 10 B	TMB 10 S
Best.-Nr.		324571	324575	324576	324577
Anzahl Eingänge	St.	5	5	6	8
Anzahl Ausgänge	St.	1	1	1	2
Messbuchse	St.		1 (- 30 dB)	1 (- 30 dB)	1 (- 30 dB)
Verstärkung					
Eingang BI/FM	dB	24	48	48	
Eingang BIII/DAB	dB	35	48	48	43
Eingang VHF und UHF (aux)	dB		35	35	35
Eingang UHF 1	dB	48	55	55	50
Eingang UHF 2	dB	42	55	55	50
Eingang UHF 3	dB	30	55	55	50
Eingang SAT 1	dB				33-43 slope
Eingang SAT 2	dB				33-43 slope
Pegelsteller	dB	0-20	0-20	0-20	0-20
Selectivität	dB / MHz		20 / 10	20 / 10	20 / 10
Rauschzahl					
VHF	dB	9.0/3.0	8.0	8.0	8.0
DVB-T UHF	dB		6.0	6.0	6.0
VHF und UHF (aux)	dB		6.0	6.0	6.0
UHF	dB	3.0/5.0/5.0	6.0	7.0	7.0
SAT	dB				9.0
Ausgangspegel (IMA3 /-60 dB/3. Ordnung)					
BI	dBµV	103	124	124	120
BIII	dBµV	108	124	124	120
VHF/UHF (aux)	dBµV		124	124	
UHF	dBµV	112/115/112	124	124	120
SAT (-35 dB)	dBµV				120
Allgemeine Daten					
DC (Vorverstärker)	V/mA	12/50	12 od. 24/60	12 od. 24/60	12 od. 24/60
LNB supply	V/kHz				0/13/18/22
Stromversorgung	VAC/Hz	230/50	185-265/ 50	185-265/ 50	185-265/ 50
Leistungsaufnahme	W	8.0			
Anschlüsse		F-Buchsen	F-Buchsen	F-Buchsen	F-Buchsen
Impedanz	Ohm	75	75	75	75

VERSTÄRKER

| Anlagenbeispiel

| Anlagenbeispiel terr. Multibandverstärker TMB 10 B

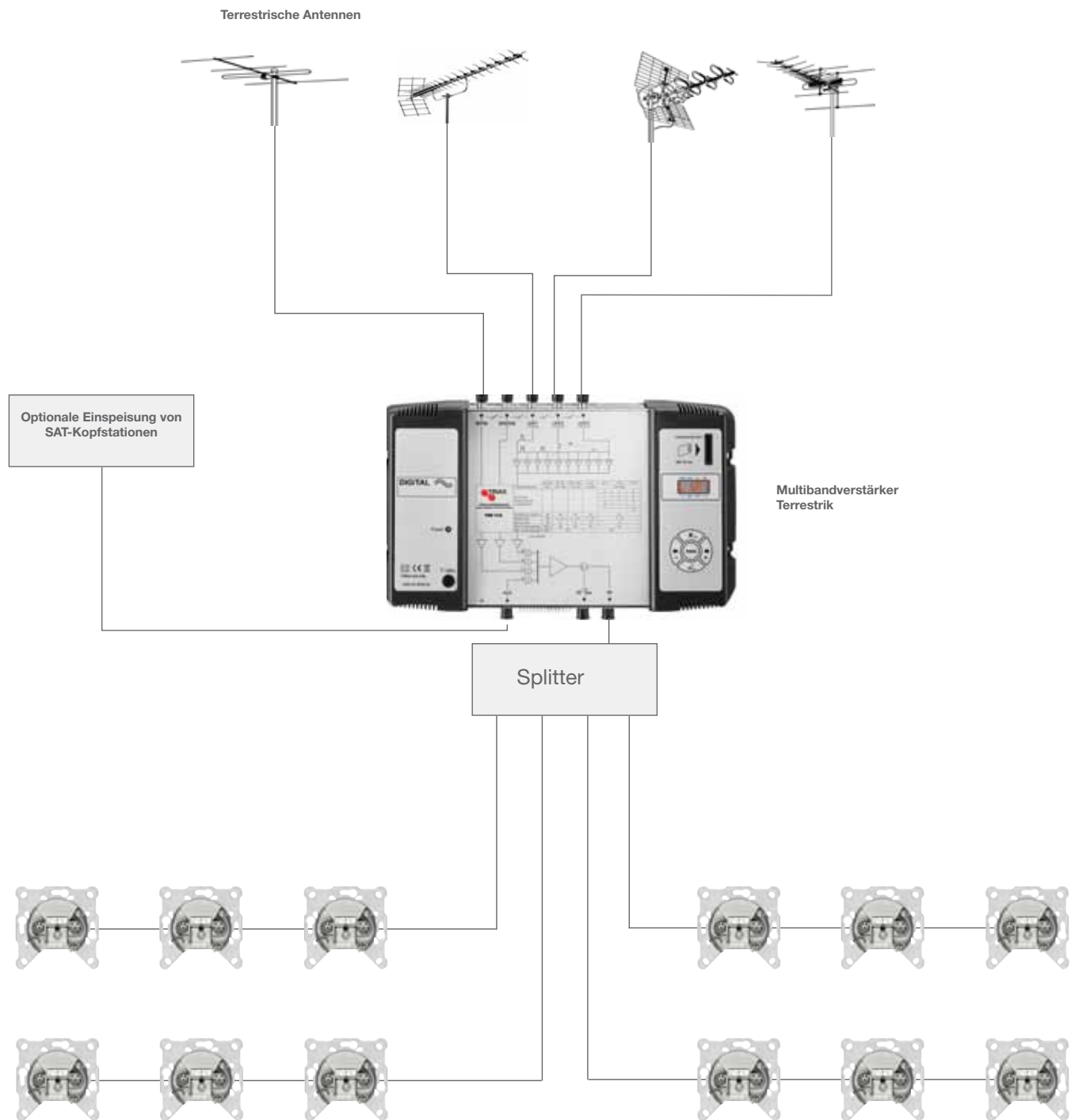

MULTISCHALTER

	Seite
Multischalter	
Übersicht	82
Einzelmultischalter 5-fach	83
Kaskadenmultischalter 5-fach	85
Anlagenbeispiel 5-fach-Multischalter	86
Einzelmultischalter 9-fach	87
Kaskadenmultischalter 9-fach	89
Kaskadenmultischalter 13-fach	90
Einzelmultischalter 17-fach	91
Kaskadenmultischalter 17-fach	92
Anlagenbeispiel 17-fach-Multischalter	94
Unicable-Multischalter	95
Unicable-SAT-ZF-Konverter	96



MULTISCHALTER

| Übersicht Multischalter

Multischalterprogramm für jeden Bedarf und jede Anwendung

Entsprechend der Anforderung wird ein Multischalter mit 5, 9, 13 oder 17 Eingängen für den Empfang von einem bis vier Satelliten ausgewählt.

Die benötigte Teilnehmerzahl entscheidet, ob ein Einzelschalter oder ein kaskadierbares System eingesetzt wird.

Die wichtigsten Eigenschaften

- Empfang von digitalen SAT-Signalen
- Mit 5...17 Eingängen für 1...4 Satelliten
- Zusatzeingang zur Einspeisung terrestrischer Signale, DVB-T-geeignet
- Mit integriertem 22-kHz-Generator sind vorhandene Quatro Switch Anlagen auf mehr als 4 Teilnehmer erweiterbar.
- Zukunftssicher: ausbaufähige Kaskaden-Systeme für mehr als 100 Teilnehmer
- LMS-Schaltung zur variablen Ausgangspegelkontrolle entsprechend der Kabellänge

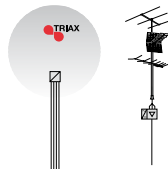
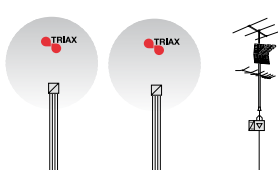
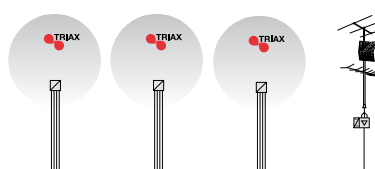
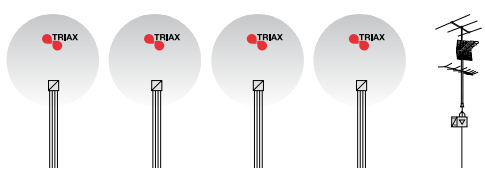
Typ	5-fach		9-fach	
				
Einzel-Multischalter	TMS 5xP	Mit integriertem Netzteil	TMS 9xP	Mit integriertem Netzteil
	CKR 5	Mit 22 kHz-Generator und integriertem Netzteil		
	CKR 5 Profi	Mit 22 kHz-Generator, Schaltnetzteil, Pegelsteller, LMS-Schaltung	CKR 9 Profi	Mit 22 kHz-Generator, Schaltnetzteil, Pegelsteller, LMS-Schaltung
Kaskaden-Multischalter	TMS 5xP und CKR 5	Mit Verstärker und Abzweigern kaskadierbar. Pegelsteller + Equalizer am Verstärker	TMS 9xC	Mit DiSeqC-Schalter. Externes Netzteil. Pegelsteller + Equalizer am Verstärker
Typ	13-fach		17-fach	
				
Einzel-Multischalter			TMS 17xT	Mit DiSeqC-Schalter. Externes Netzteil
Kaskaden-Multischalter	TMS 13xC	Mit 22 kHz-Generator, DiSeqC-Schalter. Externes Netzteil. Pegelsteller + Equalizer am Verstärker	TMS 17xC	Mit DiSeqC-Schalter. Externes Netzteil. Pegelsteller + Equalizer am Verstärker

MULTISCHALTER

| 5-fach Einzel-Multischalter

Einzel-Multischalter für einen Satelliten mit 5 Eingängen und bis zu 16 Ausgängen. Mit integriertem Netzteil.

CKR 5x und TMS 5 sind effiziente Lösungen für Anlagen mit einem Satelliten und bis zu 16 Teilnehmern.

Eigenschaften:

- Einfache und schnelle Installation durch farbliche Markierung aller Eingänge
- CKR zusätzlich mit 22 kHz-Generator, daher geeignet für Quatro- und Quatro-Switch-(Quad) LNBS
- Mit Verstärker und Abzweigern können Kaskaden bis zu 64 Teilnehmer realisiert werden (TMS 55 AMP, TMS 55-12)



Typ		CKR 5x4	CKR 5x6	CKR 5x8	CKR 5x12	CKR 5x16
Best.-Nr.		380004	380006	380008	380012	380016
Typ		TMS 5x4P	TMS 5x6P	TMS 5x8P	TMS 5x12P	TMS 5x16P
Best.-Nr.		300324	300326	300328	300322	300327
Teilnehmerausgänge		4	6	8	12	16
Frequenzbereich SAT	MHz	950-2150	950-2150	950-2150	950-2150	950-2150
Frequenzbereich terr.	MHz	47-862	47-862	47-862	47-862	47-862
Verstärkung SAT	dB	- 4	- 5	- 5	- 5	- 2
Verstärkung terr.	dB	5	3	3	2	2
Entkopplung H/V	dB	25	28	28	25	25
Entkopplung Teiln./Teiln. terr.	dB	30	28	28	28	28
Entkopplung Teiln./Teiln. SAT	dB	30	30	30	30	30
Ausgangspegel SAT (IMA3 = 35 dB)	dBμV	100	101	101	100	100
Ausgangspegel terr. (IMA3 = 60 dB)	dBμV	88	85	85	85	85
Schaltbefehle		13 - 18 V, 0/22 kHz (CKR)				
• vertikal /horizontal						
• unteres /oberes Band						
Netzanschluss	VAC	180 - 264 (47-63 Hz)				
Spannungsversorgung LNB	VDC	15 + 5 (TMS), 13/18 V, 0/22 kHz (CKR)				
Fernspeisung LNB, max	mA	600	600	600	600	600
Leistungsaufnahme ohne LNB	W	4	4	4	6,5	6,5
Betriebstemperaturbereich	°C	-20...+55				
Abmessungen (H x T x B)	mm	120 x 71 x 249	120 x 71 x 359	120 x 71 x 359	120 x 71 x 459	120 x 71 x 559

MULTISCHALTER

| 5-fach Einzel-Multischalter Profi

**Einzel-Multischalter Profi für einen Satelliten mit 5 Eingängen und bis zu 32 Ausgängen.
Mit integriertem Schaltnetzteil und 22 kHz-Generator.**

Hochwertiger Multischalter, besonders geeignet zur Versorgung vieler Teilnehmer mit konstantem Signal in bester Qualität.

- 22 kHz-Generator, daher geeignet für Quatro- und Quatro-Switch-(Quad) LNBs
- Geringe Leistungsaufnahme durch integriertes Schaltnetzteil
- Pegelsteller an allen Eingängen
- Slope control am terrestrischen Eingang
- Long/Medium/Short-Schaltung der 24er und 32er-Versionen zum Anpassen der Kabeldämpfung (0/76/12 dB)
- Farbliche Markierung der Eingänge
- Zusatz-Spannungsversorgung für eine aktive terrestrische Antenne



Typ		CKR 5041	CKR 5061	CKR 5081	CKR 5121	CKR 5161	CKR 5241	CKR 5321
Best.-Nr.		380104	380106	380108	380112	380116	380124	380132
Teilnehmerausgänge		4	6	8	12	16	24	32
Frequenzbereich - SAT	MHz	950-2150	950-2150	950-2150	950-2150	950-2150	950-2150	950-2150
Frequenzbereich - terr.	MHz	47-862	47-862	47-862	47-862	47-862	47-862	47-862
Anschlussdämpfung - SAT	dB	0	0	0	3.0	3.0	3.0	3.0
Anschlussdämpfung - terr.	dB	0	0	0	3.0	3.0	0.0	0.0
Pegelsteller Eingang SAT	dB	4 x 10	4 x 10	4 x 10	4 x 10	4 x 10	4 x 10	4 x 10
Pegelsteller Eingang terr.	dB	15	15	15	15	15	15	15
Entzerrung Eingang, terr.	dB	10	10	10	10	10	10	10
Kreuzpolarisation H/V	dB	30	30	30	30	30	30	30
Entkopplung out - out terr.	dB	35	35	35	35	35	35	35
Entkopplung out - out SAT	dB	35	35	35	35	35	35	35
Ausgangspegel SAT (IMA3 = 35 dB)	dBμV	100	100	100	100	100	100	100
Ausgangspegel terr. (IMA3 = 60 dB)	dBμV	90	90	90	88	88	85	85
Zusatzspannungsversorgung (terr.)								
• Spannung	V	12	12	12	12	12	12	12
• Strom	mA	50	50	50	50	50	50	50
Schaltbefehle								
• vertikal /horizontal		13V / 18V						
• unteres /oberes Band		0/22 kHz						
Netzspannung	VAC	180 - 264						
	VDC/A	18 / 1.5 (47 - 63 Hz)						
LNB-Strom max.	mA	1000	1000	1000	1000	1000	1000	1000
Leistungsaufnahme ohne LNB	W	3,5	3,5	3,5	6	6	8	8
Temperaturbereich	°C	-20...+55	-20...+55	-20...+55	-20...+55	-20...+55	-20...+55	-20...+55
Abmessungen (H x T x B)	mm	157 x 51 x 190	157 x 51 x 190	157 x 51 x 190	157 x 51 x 240	157 x 51 x 240	157 x 51 x 340	157 x 51 x 340

MULTISCHALTER

| Kaskadierung 5-fach Multischalter

Verstärker und Abzweiger für 5-fach Multischalter-systeme. Externes Netzteil.

Die Verstärker TMS 55 Amp und Abzweiger TMS 55-12 ergänzen die Multischalter CKR 5xx/TMS 5xxP in der Kaskade.

- TMS 55 Amp als Kopf- und Nachverstärker mit Pegelsteller in Kaskadensystemen
- Die Stromversorgung für den Verstärker erfolgt über ein separates Netzteil (NT18/800)
- TMS 55-12 als Abzweiger für jede Kaskade
- Der Verteiler TMS 510 Split dient der einfachen Erweiterung vorhandener Multischaltersysteme. Die Ausgänge werden verdoppelt auf 8 x SAT und 2 x terrestrisch.

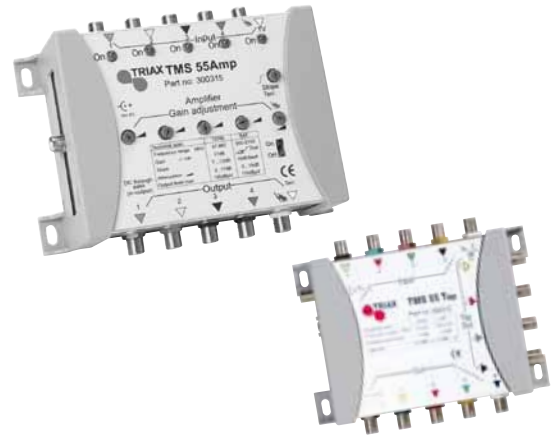

		Verstärker	Abzweiger	Verteiler	Netzteil
Typ		TMS 55 Amp	TMS 55-12	TMS 510 Spli	NT 18-800
Best.-Nr.		300315	300313	300319	336195
Anzahl Eingänge		4 SAT + 1 terr.	4 SAT + 1 terr.	4 SAT + 1 terr.	
Anzahl Ausgänge		4 SAT + 1 terr.	4 SAT + 1 terr.	8 SAT + 1 terr.	
Anzahl Abzweigausgänge			4 SAT + 1 terr.		
Frequenzbereich SAT	MHz	950-2150	950-2150	950-2150	
Frequenzbereich terr.	MHz	47-862	47-862	47-862	
Durchgangsdämpfung SAT	dB		1.2 ± 1	1.2 ± 1	
Durchgangsdämpfung terr.	dB		2.5 ± 1.5	2.5 ± 1.5	
Abzweigungsdämpfung SAT	dB		12.5		
Abzweigungsdämpfung terr.	dB		12.5		
Verstärkung SAT 950 - 2150 MHz	dB	20...25 (± 2)			
Verstärkung terr. vorwärts	dB	17 (± 2)			
Pegelsteller SAT	dB	0...15			
Pegelsteller terr.	dB	0...17			
Entzerrung SAT	dB	5 (fix)			
Entzerrung terr.	dB	7...12 (einstellbar)			
Entkopplung Stamm	dB		> 30	> 30	
Ausgangspegel SAT (IMA3=35 dB)	dBμV	110			
Ausgangspegel terr. (IMA3=60 dB)	dBμV	105			
Spannungsversorgung LNB	VDC	18 (über DC oder trunk)			18 V/800 mA
Netzanschluss		extern			
Betriebstemperaturbereich	°C			-20...+55	
Abmessungen (H x T x B)	mm	105 x 43 x 196	145 x 119 x 42	145 x 119 x 42	
Bemerkungen				Erweiterung auf 8 SAT-Ausgänge + 2 terr. Ausgänge	Steckernetzteil für z.B. TMS 55 AMP

MULTISCHALTER

| Anlagenbeispiel 5-fach Multischalter-Anlage für 48 Teilnehmer

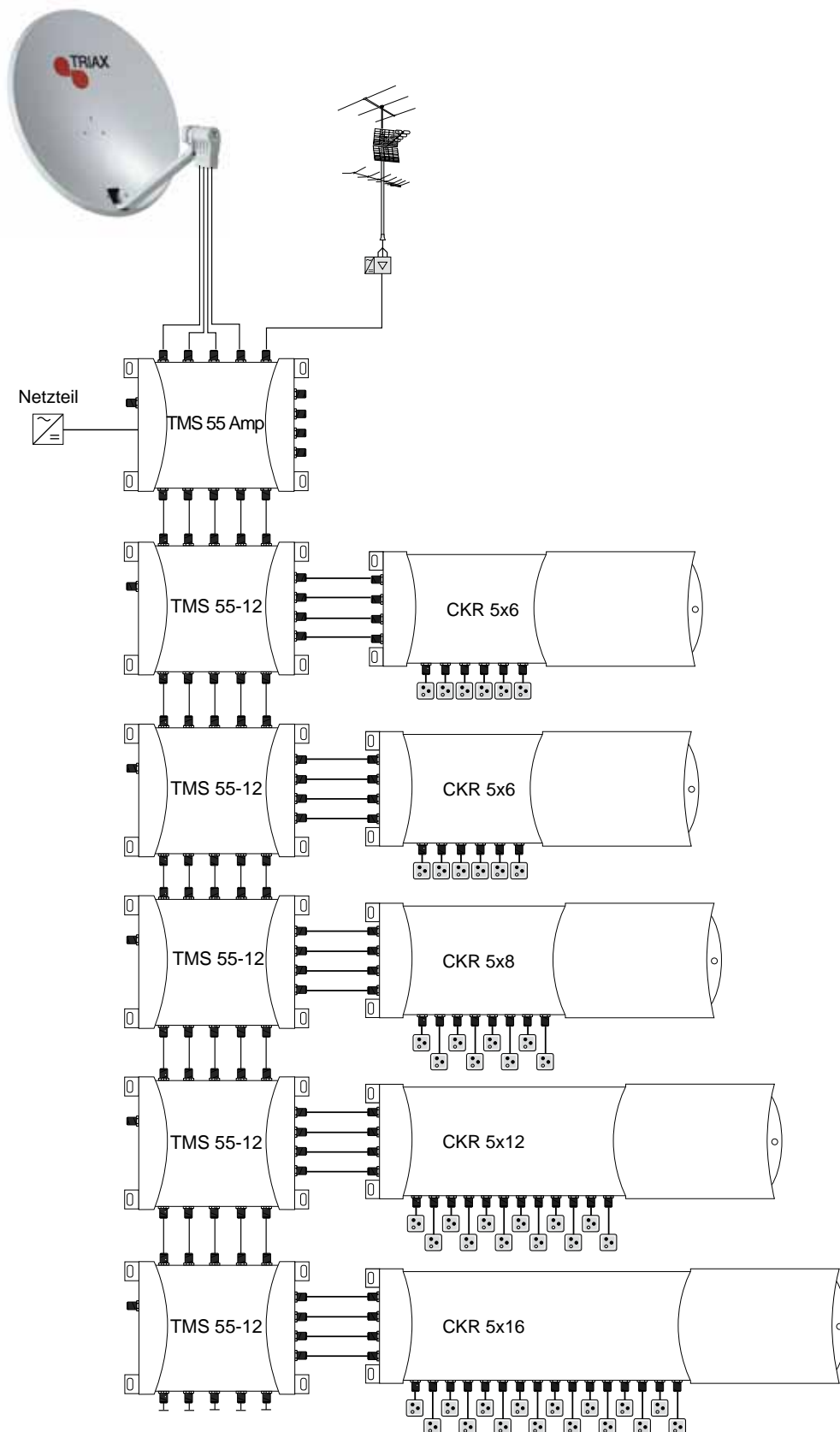

MULTISCHALTER

| 9-fach Einzel-Multischalter

Einzel-Multischalter für zwei Satelliten mit 9 Eingängen und bis zu 16 Ausgängen. Mit integriertem Netzteil.

Die Baureihe TMS 9xP ist ein flexibles und kostengünstiges System für die Verteilung von 2 Satellitenpositionen in kleinen und mittleren Netzen für bis zu 16 Teilnehmer.

- Geringe Dämpfung im terr. Bereich
- DiSEqC 2.0 kompatibel
- Einfache und schnelle Installation durch farbliche Markierung aller Eingänge

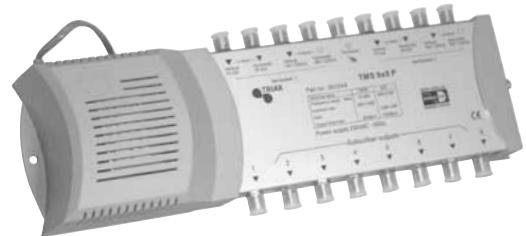

Typ Triax		TMS 9x4P	TMS 9x6P	TMS 9x8P	TMS 9x12P	TMS 9x16P
Best.-Nr.		300344	300346	300348	300342	300347
Teilnehmerausgänge		4	6	8	12	16
Frequenzbereich SAT	MHz	950-2150	950-2150	950-2150	950-2150	950-2150
Frequenzbereich terr.	MHz	47-862	47-862	47-862	47-862	47-862
Verstärkung SAT	dB	2	2	0	0	0
Verstärkung terr.	dB	- 2	- 2	- 2	4	2
Entkopplung H/V	dB	28	28	28	25	25
Entkopplung Teiln./Teiln. terr.	dB	26	26	26	28	30
Entkopplung Teiln./Teiln. SAT	dB	30	30	30	30	30
Ausgangspegel SAT (IMA3=35 dB)	dB μ V	100	100	100	100	100
Ausgangspegel terr. (IMA3=60 dB)	dB μ V	85	85	85	83	82
Schaltbefehle		13/18 V, 0/22 kHz, DiSEqC 2.0				
Netzanschluss	VAC	180 - 264 (47 - 63 Hz)				
Fernspeisung LNB, max	mA	1000				
Betriebstemperaturbereich	°C	-20...+55				
Abmessungen (H x T x B)	mm	120 x 71 x 359	120 x 71 x 359	120 x 71 x 359	120 x 71 x 459	120 x 71 x 559

MULTISCHALTER

| 9-fach Einzel-Multischalter Profi

**Einzel-Multischalter Profi für zwei Satelliten mit 9 Eingängen und bis zu 32 Ausgängen.
Mit integriertem Schaltnetzteil und 22 kHz-Generator.**

Hochwertiger Multischalter, besonders geeignet zur Versorgung von bis zu 32 Teilnehmern mit konstantem Signal in bester Qualität.

- 22 kHz-Generator, daher geeignet für Quatro- und Quatro-Switch-(Quad) LNBs
- Geringe Leistungsaufnahme durch integriertes Schaltnetzteil
- Pegelsteller an allen Eingängen
- Slope control am terrestrischen Eingang
- Long/Medium/Short-Schaltung der 24er und 32er-Versionen zum Anpassen der Kabeldämpfung
- Zusatz-Spannungsversorgung für eine aktive terrestrische Antenne
- Farbliche Markierung der Eingänge



Typ		CKR 9400	CKR 9600	CKR 9800	CKR 9120	CKR 9160	CKR 9240	CKR 9320
Best.-Nr.		380204	380206	380208	380212	380216	380224	380232
Teilnehmerausgänge		4	6	8	12	16	24	32
Frequenzbereich - SAT	MHz	950-2150	950-2150	950-2150	950-2150	950-2150	950-2150	950-2150
Frequenzbereich - terr.	MHz	47-862	47-862	47-862	47-862	47-862	47-862	47-862
Anschlussdämpfung SAT	dB	4.0	4.0	3.0	3.0	3.0	2.0	2.0
Anschlussdämpfung terr.	dB	4.0	4.0	3.0	3.0	3.0	0.0	2.0
Pegelsteller Eingang SAT	dB	8 x 10	8 x 10	8 x 10	8 x 10	8 x 10	8 x 15	8 x 15
Pegelsteller Eingang terr.	dB	15	15	15	15	15	15	15
Entzerrung Eingang, terr.	dB	10	10	10	10	10	10	10
Entkopplung H/V	dB	30	30	30	30	30	30	30
Entkopplung Teiln./Teiln. terr.	dB	30	30	30	30	30	30	30
Entkopplung Teiln./Teiln. SAT	dB	30	30	30	30	30	30	30
Ausgangspegel SAT (IMA3-35 dB)	dBµV	95	95	95	95	95	95	95
Ausgangspegel terr. (IMA3-60 dB)	dBµV	85	85	85	85	85	85	85
Schaltbefehle		13/18 V, 0/22 kHz, DiSEqC 2.0						
Netzanschluss	VAC	180 - 264 (47 - 63 Hz)						
Fernspeisung LNB, max	mA	1000						
Zusatzspannungsversorgung terr.		12 V/50 mA						
Temperaturbereich	°C	-20...+55						
Abmessungen (H x T x B)	mm	157 x 51 x 190	157 x 51 x 190	157 x 51 x 190	157 x 51 x 240	157 x 51 x 240	157 x 51 x 340	157 x 51 x 340

MULTISCHALTER

| 9-fach Kaskaden-Multischalter

Kaskadierbarer Multischalter für zwei Satelliten mit 9 Eingängen und bis zu 16 Ausgängen. Externes Netzteil.

Die Baureihe TMS 9xC ist eine kostengünstige und effiziente Lösung für kleine und mittlere Verteilnetze zur Verteilung von 2 Satellitenpositionen.

Besonders geeignet für:

- Versorgung einer Vielzahl von Teilnehmern mit einem konstanten Signal in bester Qualität
- Ermöglicht die flexible Erweiterung des Systems
- Positions-Umschaltung durch integrierten DiSEqC-Schalter

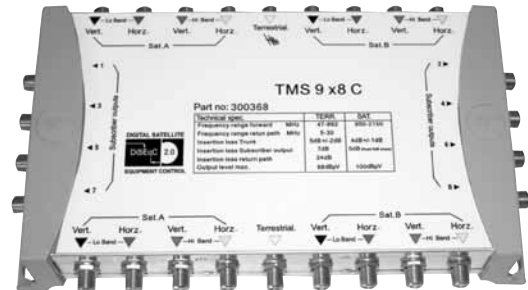

Typ		TMS 9 Amp.	TMS 9x6C	TMS 9x6C	TMS 9x8C	TMS 9x12C	TMS 9x16C
Bestell-Nummer		300365	300364	300366	300368	300372	300376
Anzahl Ausgänge		8 SAT, 1 terr.	8 SAT, 1 terr.	8 SAT, 1 terr.	8 SAT, 1 terr.	8 SAT, 1 terr.	8 SAT, 1 terr.
Teilnehmerausgänge			4	6	8	12	16
Frequenzbereich SAT	MHz	950-2.150	950-2.150 (aktiv)	950-2.150 (aktiv)	950-2.150 (aktiv)	950-2.150 (aktiv)	950-2.150 (aktiv)
Frequenzbereich terr.	MHz	47-862	5-862 (aktiv)	5-862 (aktiv)	5-862 (aktiv)	5-862 (aktiv)	5-862 (aktiv)
Rückkanal terr.	MHz		5-30 (passiv)	5-30 (passiv)	5-30 (passiv)	5-30 (passiv)	5-30 (passiv)
Verstärkung SAT (5 dB slope)	dB	14 (± 2)	- 3...+2 (± 1.0)	- 3...+2 (± 1.0)	- 3...+2 (± 1.0)	- 3	- 3
Verstärkung terr.	dB	17 (± 2)	- 9	- 9	- 9	- 9	- 9
Durchgangsdämpfung SAT	dB		3 (± 2.0)	3 (± 2.0)	4 (± 2.0)	4 (± 2.0)	4 (± 2.0)
Durchgangsdämpfung terr.	dB		4 (± 1.0)	4 (± 1.0)	5 (± 1.0)	5 (± 1.0)	5 (± 1.0)
Kreuzpolarisation H/V	dB		28	28	28	28	28
Entkopplung Teiln./Teiln. terr.	dB		28	28	28	28	28
Entkopplung Teiln./Teiln. SAT	dB		30	30	30	30	30
Ausgangspegel SAT (IMA3 = 35 dB)	dBµV	110	100	100	100	100	100
Ausgangspegel terr. (IMA3 = 60 dB)	dBµV	105	88	88	88	88	88
Umschaltung	VDC		14 V - 18 V 14 V/22 kHz - 18 V/22 kHz - DiSEqC 2.0				
Spannungsversorgung	VDC	18 (über beil. Netzteil.)	15 (± 1.0)	15 (± 1.0)	15 (± 1.0)	15 (± 1.0)	15 (± 1.0)
Max. Stromdurchlass pro F-Buchse	mA		500	500	500	500	500
Betriebstemperaturbereich	°C	-20...+55	-20...+55	-20...+55	-20...+55	-20...+55	-20...+55
Kabellänge	mm	1800					
Betriebstemperaturbereich	°C	-20...+55					
Abmessungen (H x T x B)	mm	64 x 111 x 35	125 x 55 x 255	125 x 55 x 255	125 x 55 x 255	215 x 55 x 355	215 x 55 x 355

Zubehör

- RFC 75, Abschlusswiderstand für jeden nicht benutzten Ausgang, Best.-Nr. 947 373-001

Hinweise

- 2 Quatro-LNBs werden über den Verstärker TMS 9 Amp mit Spannung versorgt
- Multischalter werden über Receiver mit Spannung versorgt
- Alternativ: CKR 9x als Abschlussmultischalter mit integrierter Spannungsversorgung auch für LNBs

MULTISCHALTER

| 13-fach Kaskaden-Multischalter

Kaskadierbarer Multischalter für drei Satelliten mit 13 Eingängen und bis zu 24 Ausgängen. Mit 22 kHz-Generator. Externes Netzteil.

Die Baureihe TMS 13xC ist eine kostengünstige und effiziente Lösung für kleine und mittlere Verteilnetze zur Verteilung von 3 Satellitenpositionen.

Besonders geeignet für:

- Versorgung einer Vielzahl von Teilnehmern mit einem konstanten Signal in bester Qualität
- Mit integriertem 22 kHz Generator
- Ermöglicht die flexible Erweiterung des Systems
- Positions-Umschaltung durch integrierten DiSEqC-Schalter
- Einfache und schnelle Installation durch farbliche Markierung aller Eingänge



Typ		TMS 13 Amp	TMS 13x8C	TMS 13x12C	TMS 13x16C	TMS 13x24C	TMS 13 Term	TMS 13 SM PSU
Bestell-Nummer		307415	307408	307412	307416	307424	307417	307410
Ausführung		Verstärker					Abschlussleiste	Netzteil
Anzahl Ausgänge		12 SAT, 1 terr.	12 SAT, 1 terr.	12 SAT, 1 terr.	12 SAT, 1 terr.	12 SAT, 1 terr.	12 Abschlüsse	
Teilnehmerausgänge			8	12	16	24		
Frequenzbereich SAT	MHz	950-2.150	950-2.150					
Frequenzbereich terr.	MHz	5-862	85-862 (aktiv)					
Rückkanal terr.	MHz		5-65 (schaltbar ein/aus)					
Verstärkung SAT (5 dB slope)	dB	18...24 (± 2)	-2...+4					
Verstärkung terr.	dB	17 (± 2)	-2...+4					
Durchgangsdämpfung SAT	dB		4 (± 1)	7 (± 2)	7 (± 2)	10 (± 1)		
Durchgangsdämpfung terr.	dB		4 (± 1)	6 (± 1)	6 (± 1)	10 (± 1)		
Kreuzpolarisation H/V	dB		28					
Entkopplung Teiln./Teiln. terr.	dB		30					
Entkopplung Teiln./Teiln. SAT	dB		30					
Ausgangspegel SAT (IMA3=35 dB)	dBμV	110	95					
Ausgangspegel terr. (IMA3=60 dB)	dBμV	105	85					
Umschaltung	VDC		14 V - 18 V 14 V/22 kHz - 18 V/22 kHz - DiSEqC 2.0					
Spannungsversorgung	VDC		über TMS 13 SM PSU					18 VDC / 2000 mA
Pegelsteller SAT/terr.	dB		0-10					
Equalizer SAT	dB		0/6 schaltbar					
Equalizer terr.	dB		0-15					
Rauschmaß SAT	dB		< 8					
Rauschmaß terr.	dB		< 5					
Betriebstemperaturbereich	°C	-20...+55	-20...+55	-20...+55	-20...+55	-20...+55		

Zubehör - TMS 13 Term, Abschlussleiste für den letzten Multischalter der Kaskade, Best.-Nr. 307417

Hinweise - Ein Netzteil TMS 13 SM PSU versorgt 3 Quatro-LNBs und einen Verstärker
- Multischalter werden über Receiver mit Spannung versorgt

MULTISCHALTER

| 17-fach Einzel-Multischalter

Einzel-Multischalter für drei oder vier Satelliten mit 17 Eingängen und bis zu 16 Ausgängen. Externes Netzteil.

TMS 17x ist eine effiziente Lösung für Anlagen mit drei oder vier Satelliten bei gleichzeitig flexibler Anzahl von bis zu 16 Teilnehmern.

Eigenschaften:

- DiSEqC 2.0 kompatibel
- Einfache und schnelle Installation durch farbliche Markierung aller Eingänge

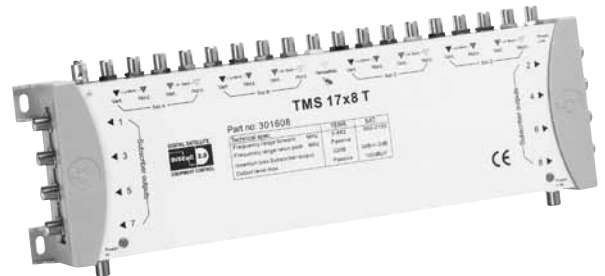

Typ		TMS 17x6T	TMS 17x8T	TMS 17x12T	TMS 17x16T
Bestell-Nummer		301606	301608	301612	301616
Anzahl Ausgänge		16 SAT, 1 terr.	16 SAT, 1 terr.	16 SAT, 1 terr.	16 SAT, 1 terr.
Teilnehmerausgänge		6	8	12	16
Eingangsspannung	V/AC				
Frequenzbereich SAT	MHz	950-2.150 (aktiv)	950-2.150 (aktiv)	950-2.150 (aktiv)	950-2.150 (aktiv)
Frequenzbereich terr.	MHz	5-862 (passiv)	5-862 (passiv)	5-862 (passiv)	5-862 (passiv)
Verstärkung SAT	dB	-2	0	-2	0
Verstärkung terr.	dB	-21	-22	-24	-24
Entkopplung H/V	dB	28	28	28	28
Entkopplung Teiln./Teiln. terr.	dB	25	25	25	25
Entkopplung Teiln./Teiln. SAT	dB	30	30	30	30
Ausgangspegel SAT (IMA3=35 dB)	dB μ V	100	100	100	100
Schaltbefehle	VDC	13 /18 V, 0/22 kHz, DiSEqC 2.0, Toneburst			
Netzanschluss	VAC	180 - 264 (47 - 63 Hz)			
Spannungsversorgung LNB	VDC	15 (\pm 0.5)			
Fernspeisung LNB, max.	A	1.3	1.3	1.3	1.3
Betriebstemperaturbereich	$^{\circ}$ C	-20...+55			
Abmessungen (H x T x B)	mm	125 x 55 x 355	125 x 55 x 355	215 x 55 x 355	215 x 55 x 355

Hinweise: - ein Netzteil TMS 17 PSU-MB versorgt den Multischalter und 4 Quatro-LNBs

MULTISCHALTER

| 17-fach Kaskaden-Multischalter

Kaskadierbarer Multischalter für vier Satelliten mit 17 Eingängen und bis zu 16 Ausgängen. Externes Netzteil.

Kaskadierbare Multischalter, besonders geeignet für mittlere Verteilnetze zur Verteilung von 4 Satellitenpositionen

- Versorgung einer Vielzahl von Teilnehmern mit einem konstanten Signal in bester Qualität
- Positions-Umschaltung durch integrierten DiSEqC-Schalter
- Passender Kopfverstärker TMS 17 AMP
- Wir empfehlen als Abschlusschalter einen Einzelschalter der Serie TMS 17xx mit integriertem Netzteil.
- Einfache und schnelle Installation durch farbliche Markierung aller Eingänge



Typ		TMS 17x6C	TMS 17x8C	TMS 17x12C	TMS 17x16C
Best.-Nr.		301506	301508	301512	301516
Anzahl Eingänge		16 SAT, 1 terr.	16 SAT, 1 terr.	16 SAT, 1 terr.	16 SAT, 1 terr.
Anzahl Ausgänge		16 SAT, 1 terr.	16 SAT, 1 terr.	16 SAT, 1 terr.	16 SAT, 1 terr.
Teilnehmerausgänge		6	8	12	16
Frequenzbereich SAT	MHz	950-2.150 (aktiv)	950-2.150 (aktiv)	950-2.150 (aktiv)	950-2.150 (aktiv)
Frequenzbereich terr.	MHz	5-862 (passiv)	5-862 (passiv)	5-862 (passiv)	5-862 (passiv)
Verstärkung SAT	dB	0	0	-2	-2
Verstärkung terr.	dB	-24	-24	-27	-27
Durchgangsdämpfung SAT	dB	3	3	4	4
Durchgangsdämpfung terr.	dB	4	4	4	4
Entkopplung H/V	dB	28	28	28	28
Entkopplung Teiln./Teiln. terr.	dB	25	25	25	25
Entkopplung Teiln./Teiln. SAT	dB	30	30	30	30
Ausgangspegel SAT (IMA3=35 dB)	dB μ V	100	100	100	100
Schaltbefehle	VDC	13/18 V, 0/22 kHz, DiSEqC 2.0, Toneburst			
Netzanschluss	VAC	180 - 264 (47 - 63 Hz)			
Spannungsversorgung LNB	VDC	15 (\pm 0.5)	15 (\pm 0.5)	15 (\pm 0.5)	15 (\pm 0.5)
Fernspeisung LNB, max.	A	1.3	1.3	1.3	1.3
Betriebstemperaturbereich	°C	-20...+55			
Abmessungen (H x T x B)	mm	125 x 55 x 355	125 x 55 x 355	215 x 55 x 355	215 x 55 x 355

Zubehör: - RFC 75, Abschlusswiderstand für jeden nicht benutzten Ausgang, Best.-Nr. 947 373-001

Hinweise: - ein Netzteil TMS 17 PSU-MB versorgt einen Verstärker oder 4 Quatro-LNBs
- Multischalter werden über Receiver mit Spannung versorgt

MULTISCHALTER

| Verstärker und Netzteil für 17-fach-Serien

Verstärker und Netzteil für 17-fach-Kaskadensysteme

- TMS 17 AMP dient als Kopfverstärker für die Kaskade mit 24/17 dB (SAT/ter).
- Das Netzteil HMS/TMS 17 PSU-MB versorgt einen Verstärker oder 4 Quatro-LNBs. Die Spannungsversorgung kann über die „Link“-Anschlüsse durchgeschleift werden

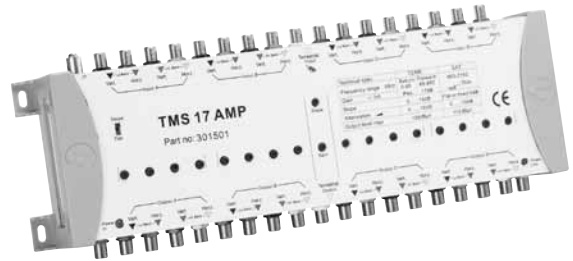

		Verstärker	Netzteil
Typ		TMS 17 AMP	TMS 17 PSU-MB
Best.-Nr.		301501	301504
Anzahl Eingänge		16 SAT, 1 terr. + Power link	
Anzahl Ausgänge		16 SAT, 1 terr. + Power link	
Frequenzbereich SAT	MHz	950-2.150	
Frequenzbereich terr.	MHz	5-862	
Rückkanal - schaltbar	MHz	5-30 oder 5-65	
Verstärkung SAT 950 - 2150 MHz	dB	18...24 (± 2)	
Verstärkung terr. vorwärts	dB	17	
Rauschmaß SAT	dB	< 8	
Rauschmaß terr.	dB	< 7	
Pegelsteller SAT	dB	0...10	
Pegelsteller terr.	dB	0...10	
Entzerrung SAT	dB	0 / 6 (schaltbar)	
Entzerrung terr.	dB	0...15 (einstellbar)	
Entkopplung SAT / SAT	dB	30	
Entkopplung terr. / SAT	dB	22	
Ausgangspegel SAT (IMA3=35 dB)	dBμV	110	
Ausgangspegel terr. (IMA3=60 dB)	dBμV	105	
Rückflussdämpfung	dB	10	
Netzanschluss			95...250 VAC (47 - 63 Hz)
Spannungsversorgung LNB	VDC	18 (über Power link)	
Betriebstemperaturbereich	°C	-20...+55	0...+50
Abmessungen (H x T x B)	mm	152 x 51 x 355	64 x 111 x 35
Bemerkung			Netzteil inkl. 1,8 m Stromkabel mit F-Stecker und Montagehalterung

MULTISCHALTER

| Anlagenbeispiel 17-fach Multischalter-Anlage für 52 Teilnehmer

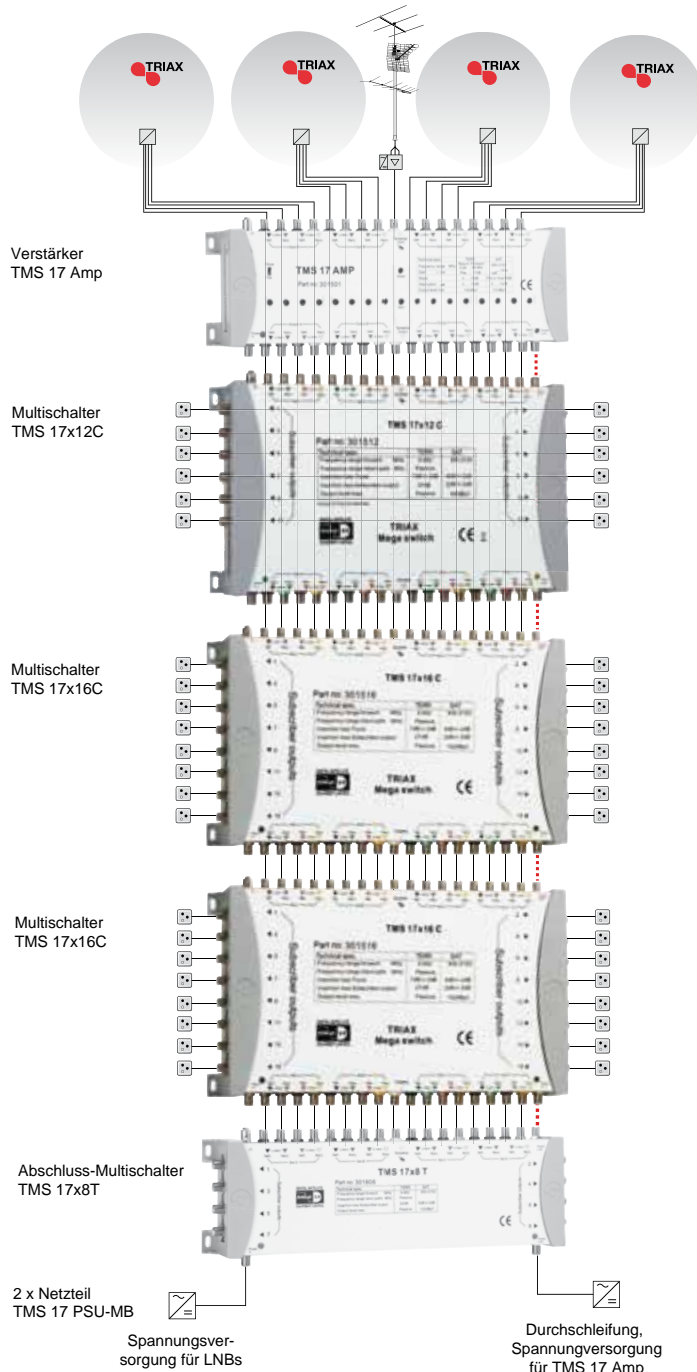

Kaskadierbare Multischalteranlage für 4 Satelliten und 52 Teilnehmer.

Ein Netzteil TMS 17 PSU versorgt den Einzel-Multischalter und die LNBS über den Power-IN-Anschluss links unten am Abschlussmultischalter. Kaskaden-Multischalter werden über die Receiver versorgt. Ein weiteres Netzteil TMS 17 PSU versorgt den Verstärker TMS 17 AMP über den Power-link-Anschluss rechts unten am Abschlussmultischalter.

Unicable-Multischalter TMU 518 und TMU 918 für die einfache digitale Umrüstung bestehender Anlagen in Baumstruktur.

Bis zu 8 Teilnehmer pro Kabel und bis zu 30 Teilnehmer durch Kaskadierung

- Einspeisung aller vorhandenen Satellitentransponder, einschließlich noch nicht belegter Frequenzen
- Unterstützt HDTV- und Twin-Receiver
- Empfang von 1 Satelliten (TMU 518) bzw. 2 Satelliten (TMU 918)
- Zusätzlicher terrestrischer Eingang
- Bis zu 2 SAT-Ausgänge (Legacy) für den Anschluss von Messgeräten oder nicht unicable-geeigneten Receivern
- SAT-Bereich mit 10 dB Verstärkung
- Erfüllt den Unicable-Standard EN 50494



Typ		TMU 518	TMU 918
Best.-Nr.		307330	389049
Eingänge	RF (über Quatro-LNB)	4 x	8 x
	UHF/VHF (über terr. Antenne)	1 x	1 x
Ausgänge	Loopthrough Unicable SAT	4 x	8 x
	Loopthrough Unicable terr.	1 x	1 x
	Legacy-Ausgang Standard-Receiver	1 x	2 x
	Unicable-Ausgang SAT/terr. für bis zu 8 Receiver	1 x	1 x
Ausgänge Frequenzbereich	SAT	MHz 950-2150	950-2150
	terrestrisch	MHz 47-862	47-862
Umgesetzte Frequenzen	Ausgänge 1 / 2 / 3 / 4	MHz 1076/1178/1280/1382	1076/1178/1280/1382
		MHz 1484/1586/1688/1790	1484/1586/1688/1790
	Ausgänge 5 / 6 / 7 / 8	MHz 1076/1178/1280/1382	1076/1178/1280/1382
		MHz 1484/1586/1688/1790	1484/1586/1688/1790
Durchgangsdämpfung	SAT	dB 3	3
	terrestrisch	dB 3	3
Eingangspegel		dBµV 64-94	64-94
Verstärkung	SAT	dB 10	10
Anschlüsse	Eingang und Ausgänge	F-Buchsen	F-Buchsen
Entkopplung	SAT - SAT	dB > 30	> 30
Abmessungen	l x b x h	mm 203 x 139 x 19	196 x 163 x 47
Temperaturbereich		-20-+60	-20-+60
externes Steckernetzteil (im Lieferumfang)	Eingangsspannung	90-265 V AC	90-265 V AC
	Ausgangsspannung	20 V DC	20 V DC
	Ausgangsstrom	600 mA	940 mA

MULTISCHALTER

| Einkabelsysteme

SAT-ZF-Konverter SCT 100

Der SCT 100 ist ein kompakter SAT-ZF-Kanal-Konverter für 10 Kanäle, mit dem sich die Umsetzung analoger und digitaler Kanäle von unterschiedlichen Satelliten bequem bewerkstelligen lässt. Der SCT 100 konvertiert jeden erforderlichen SAT-ZF-Kanal von seiner Ursprungsposition in eine frei wählbare Frequenz in die SAT-ZF-Ebene. Der SCT 100 SAT-ZF-Konverter kann in bestehende Baum-Verteilnetze eingefügt werden.

- Verwendung eines Standard-Receiver genügt, kein spezieller unicable-tauglicher Receiver notwendig
- Programmierbares SAT-ZF-Kanalverarbeitungssystem für 10 digitale oder analoge Kanäle
- AGC-Betrieb
- LNB-Fernspeisung an den Eingängen 1, 4 und 8
- Integrierte Stromversorgung und Programmierereinheit
- Ausgangspegel separat für jeden Kanal einstellbar
- Wandmontage

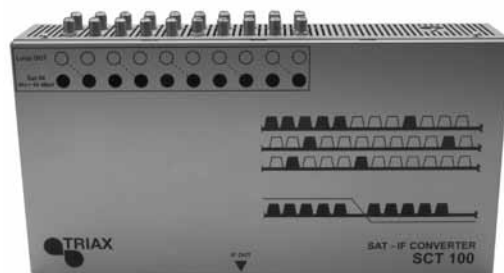

Typ		SCT 100
Best.-Nr.		364100
Anzahl Eingänge		10
Eingangsfrequenzbereich	MHz	950 - 2150
Eingangspegel	dB μ V	52 - 75
Frequenzstufen	MHz	1
LNB-Speisespannung	V/mA	12 / 250 pro Eingang (max. 500 mA ges.)
Nebenaussendungen	dBm	- 63
ZF	MHz	480
Ausgangsfrequenzbereich	MHz	950 - 2150
Welligkeit	dB	+ 3.0
Anschlüsse		F-Buchse
Impedanz	Ohm	75
Ausgang Basiseinheit		
Ausgangsfrequenzbereich	MHz	1015 - 2150
Frequenzstufen	MHz	1
Pegelsteller	dB	- 10
Ausgangspegel - typ.	dB μ V	88
Allgemeine Daten		
Leistungsaufnahme	W	max. 50
Stromversorgung	V/AC	190 - 250
Betriebstemperaturbereich	oC	0 to +50
Gewicht	kg	3.56
Abmessungen (H x T x B)	mm	195 x 80 x 380

SIGNALAUFBEREITUNG

	Seite
Übersicht Kopfstellensysteme	98
Professionelles Kopfstellensystem TDX in Pool-Technologie	100
Professionelles Kopfstellensystem CSE 3300	109
Allround-Kopfstellensystem CSE 2800	128
Kompaktkopfstellen CSE 06/16/24	137



SIGNALAUFBEREITUNG

| Übersicht Kopfstellensysteme

TDX, CSE 3300



Für bis zu ca.
20.000 Teilnehmer

- Mittlere CATV-Anlagen
- Stadtteile
- kleinere Städte

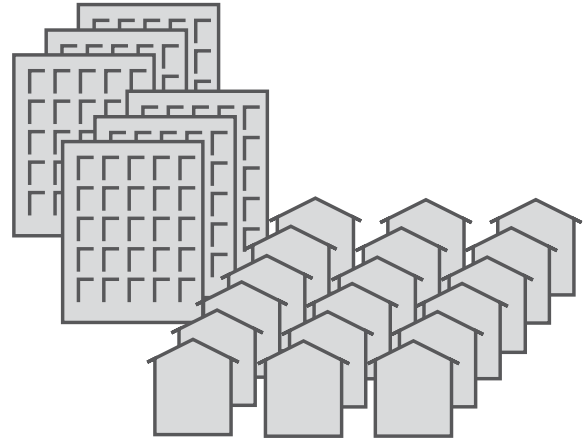

CSE 2800



Für bis zu ca.
2.000 Teilnehmer

- Hotels
- große Mehrfamilienhäuser
- kleine Siedlungen
- CATV-Inseln
- Zusatzprogramme

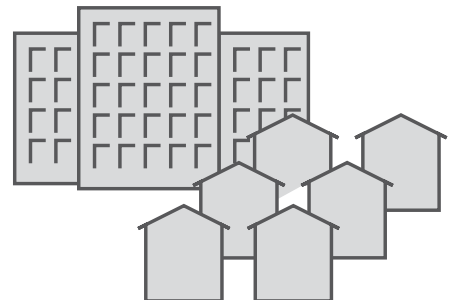

CSE 06 / 16 / 24



Einsatzgebiete

Für bis zu ca.
200 Teilnehmer

- Kleine Hotels
- Pensionen
- Altenheime
- Mehrfamilienhäuser
- Reihenhäuser

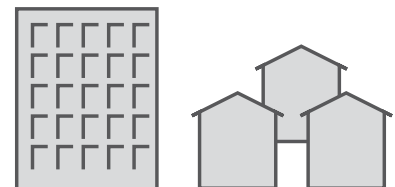

SIGNALAUFBEREITUNG

| TDX-Kopfstation in Pool-Technologie

TDX - das innovative Kopfstellensystem

Mit TRIAX TDX steigen Sie ein in eine komplett neue Welt. Die TDX Pool-Technik von TRIAX vereinfacht den Aufbau und die Handhabung von Kopfstationen revolutionär. Dadurch werden die Ein- und Ausgangsmodule voneinander unabhängig. Alle Eingangssignale können flexibel aus einem „TDX-Pool“ unabhängig auf jedes Ausgangsmodul verteilt werden, ganz gleich ob sie terrestrisch, über Satellit, Kabel, Audio/Video oder über das Internet (IP) eingespeist werden. Jedes dieser Eingangssignale ist in jedes beliebige Ausgangssignal umsetzbar: PAL, QAM, COFDM oder IP. Und – da die Eingangssignale nicht bestimmten Ausgängen zugeordnet sind, kann ein Eingangssignal mehreren Ausgangsmodulen zugewiesen werden.



Für noch mehr Leistung: TDX-System

Bis zu drei TDX-Kopfstellen können zu einem System geschaltet werden. Damit sind bis zu 72 PAL-Programme oder 72 QAM-Kanäle möglich. Die Steuerung und Übertragung der digitalen Datenströme erfolgt dabei über die Transceiver-Schnittstelle via Cat-6 Kabel oder Glasfaser. Die integrierten Verstärker gewährleisten einen hohen Ausgangspegel von mind. 103 dBµV.

Kompaktes Gehäuse, schnelle Übersicht

Das Gehäuse für die Aufnahme von bis zu 16 Eingangs- und 6 Quad-Ausgangsmodulen, ist extrem kompakt und damit an der Wand oder im 19 Zoll-Schrank leicht zu verbauen. Alle Ein- und Ausgänge, Module und Leitungen sind von der Vorderseite einfach zugänglich und leicht bedienbar. Die 22 Module sind durch eine Nummerierung in ihrer Belegung sofort zuzuordnen. Das durchdachte System und die einfache Programmierung reduzieren die übliche Installationszeit um rund 50 %.

HOT SWAP Service

Für Servicearbeiten oder den Austausch von Ein- oder Ausgangs-Modulen muss das System nicht heruntergefahren werden. In der integrierten SD-Card sind alle Konfigurationsdaten gespeichert – so werden neu installierte Module automatisch erkannt und richtig konfiguriert. Zudem bietet TRIAX einen schnellen Fehlerservice über die auslesbaren, eindeutigen Log-files von jedem System.

TDX. Einfach zu konfigurieren, schnell verfügbar.

TRIAX TDX kann direkt an der Kopfstation konfiguriert werden oder ganz einfach über den TDX-Konfigurator im Internet. Über den TDX Konfigurator können Sie die gewünschte Kopfstelle schnell und sicher planen und die Konfiguration in Ihre tägliche Arbeit integrieren. Zum Beispiel, wenn Sie vorab eine Materialliste benötigen, um schnell ein Angebot abzugeben.



SIGNALAUFBEREITUNG

| TDX Basisgerät

TDX. Innovatives und flexibles Kopfstellenprogramm mit IP-Pooltechnologie

Das TDX Programm bietet ein optimal abgestimmtes und abgestuftes Modul-Sortiment. Durch die innovative IP-Pooltechnik und die freie Programmierung sind wesentlich weniger Module nötig, um die ganze Palette der Ein- und Ausgangssignale abzudecken. Dies macht Ihre Anlage zukunftssicher und flexibel.

- Konfiguration direkt an der Kopfstation oder über den TDX-Konfigurator im Internet www.comptel.com
- Basisgerät in IP-Pooltechnologie für die Aufnahme von 16 Eingangsmodulen und 6 Quadro-Ausgangsmodulen
- Servicearbeiten oder Modultaustausch können im laufenden Betrieb erfolgen. In der Basiseinheit integrierten SD-Karte sind alle Konfigurationsdaten gespeichert – neu installierte Module werden automatisch erkannt und richtig konfiguriert.
- 19 Zoll oder Wandmontage



TDX Base offen

| Technische Daten

Typ	TDX-Base	
Best.-Nr.	492090	
Anzahl Eingangsmodule	16	
Anzahl Ausgangsmodule	6 (Quad-Module)	
Frequenzbereich (TV-IN/TV-OUT/MODULE RF-IN)	MHz	47-862 / 950-2150
Impedanz (TV-IN/TV-OUT/MODULE RF-IN)	Ohm	75
Rückflusssdämpfung (TV-IN/TV-OUT/MODULE RF-IN)	dB	>10
Testbuchse	dB	-20
Ausgangspegel max @ 60 dB IMA 24 Kanäle	dBµV	103
Stromversorgung		
Betriebsspannung	VAC	190-260 50/60 Hz
Leistungsaufnahme, max	W	250
Max LNB-Versorgung	mA	4 x 305
Anschlüsse		
AC Netzanschluss	IEC320 (Kabel 1,8m)	
Ext. TV-OUT	F-Buchse	
Ext. Testbuchse	F-Buchse	
F-Buchse PC Anschluss	RJ 45	
Netzwerkschnittstelle (SFP Anschluss)	mit zus. SFP-Modulen (Cat5/Opto)	
Umgebungsbedingungen		
Betriebstemperatur	°C	-10..+50
Lagerungstemperatur	°C	-20..+70
Rel. Feuchte, Betrieb	%	20...80
Mechanische Daten:		
Abmessungen (L x B x H)	mm	440x240x290
Gewicht	kg	10,5
Bemerkungen	Empfehlenswert ist die Verwendung eines Multischalters als Eingangsverteiler, um die Flexibilität der Kopfstation voll nutzen zu können.	

SIGNALAUFBEREITUNG

| TDX-Eingangsmodule

Eingangsmodul DVB-S/S2: TDX FE1S2

SAT-Empfang von SD-/HD-Transpondern. Multiplex-Übertragung und Weiterleitung aller enthaltenen Programme an den TDX-Pool

Eingangsmodul DVB-T: TDX FE1T

Terrestrischer Empfang (DVB-T) von SD-/HD-Transpondern. Multiplex-Übertragung und Weiterleitung aller enthaltenen Programme an den TDX-Pool.

Eingangsmodul DVB-T2: TDX FE1T2

Terrestrischer Empfang (DVB-T2) von SD-/HD-Transpondern. Multiplex-Übertragung und Weiterleitung aller enthaltenen Programme an den TDX-Pool.

Eingangsmodul DVB-C: TDX-FE1C

Demodulation und Umwandlung eines QAM-modulierten DVB-C-SD-/HD-Transponders und Weiterleitung aller Services an den TDX-Pool



TDX FE1S2



TDX FE1T

| Technische Daten

Typ		TDX FE1S2	TDX-FE1T	TDX-FE1T2	TDX-FE1C
Best.-Nr.		492020	492022	492023	492024
Kurzbeschreibung		DVB-S/S2, 1 Tuner	DVB-T, 1 Tuner	DVB-T/T2, 1 Tuner	DVB-C, 1 Tuner
Frequenzbereich	MHz	950-2150	177.5 - 226.5 / 474 - 858 VHF III/UHF (Kanalmitte)	177.5 - 226.5 / 474 - 858 VHF III/UHF (Kanalmitte)	114-858
Eingangspegel	dBμV	55...75	45...75	45...75	
Eingangsimpedanz	Ohm	75	75	75	
Rückflussdämpfung	dB	>10	> 6	> 6	
Loop through Verstärkung	dB	0 - 6	-3...+ 3	-3...+ 3	
Demodulator Mode		QPSK, 8PSK	QPSK, 16QAM, 64QAM/ 2k 8k	QPSK, 16QAM, 64QAM, 256QAM / 1k, 2k, 4k, 8k, 16k, 32k	16QAM, 64QAM 128QAM, 256QAM
Bandbreite	MHZ		7 / 8	7 / 8	8
Anschluss Eingang		F-Buchse	IEC-Buchse	IEC-Buchse	F-Buchse
Anschluss Ausgang		F-Buchse	IEC-Stecker	IEC-Stecker	
LNB DiSEqC-Steuerung		1,1			
LNB V/H Schaltbefehl		0-13 -18 / 300			

SIGNALAUFBEREITUNG

| TDX-Eingangsmodule

Eingangsmodul AV: TDX-FE1AV

Umwandlung analoger Audio-/Videosignale, z.B. von einer Kamera, in einen MPEG4-Datenstrom und Weiterleitung an den TDX-Pool.

Eingangsmodul HDMI: TDX-FE1HDMI

Umwandlung digitaler Audio-/Videosignale (HDMI), z.B. von einem Receiver, DVD-Player oder Laptop, in einen MPEG4-Datenstrom zur Weiterleitung an den TDX-Pool.



TDX-FE1AV



TDX FE1HDMI

| Technische Daten

Typ	TDX-FE1AV	TDX-FE1HDMI
Best.-Nr.	492080	492030
Kurzbeschreibung	AV, 1 Tuner	HDMI, 1 Tuner
Eingang	Sub-D 15 -polig	1x HDMI (Typ A)
Videopegel	Vpp 1	
Videoimpedanz	Ohm 75	
Signal-/Rauschabstand (S/N)	dB >52	
Videoeingang Standard	dB PAL, Secam	
Audiopegel	mV 500	
Audioimpedanz	kOhm 10	
Embedded Audio		Stereo oder AC3 Durchgang
Video Codec		MPEG4(Serieller Transportstrom)
Video Codec Einstellungen (CBR)	Mbps	< 11.0
Abmessungen	mm 29 x 126 x 53	29 x 126 x 53
Bemerkungen	A/V-Kabel bitte separat bestellen (Bestell-Nr. 300745)	Hochwertiges 3D HDMI-Kabel verwenden (Best.-Nr.153420)

Quad-Ausgangsmodulator QAM Vollband: TDX-BE4C

Das Ausgangsmodul mit 4-fach QAM-Modulator ermöglicht es, 4 TV-Programm-Pakete aus dem TDX-Pool in QAM Signale zu modulieren.

- TV-Services können so kombiniert werden, dass in Bandbreite und Datenrate optimierte QAM-Multiplexe moduliert werden (automatisches Multiplexing)

TDX-BE4C CI Modul

als Variante mit 2 Common-Interface Schächten



TDX-BE4C CI

| Technische Daten

Typ		TDX-BE4C	TDX-BE4C CI
Best.-Nr.		492055	492056
Kurzbeschreibung		4-fach QAM-Modulator, nachbarkanaltauglich, automatisches Multiplexing.	4-fach QAM-Modulator mit CI-Schächten, nachbarkanaltauglich, automatisches Multiplexing
Ausgang Frequenzbereich	MHz	50,5 - 858	50,5 - 858
Nebenwellenabstand	dB	> -60 (diskrete Störer)	> -60 (diskrete Störer)
QAM mode	QAM	16, 32, 64, 128, 256	16, 32, 64, 128, 256
Symbolrate	Mbps	2-40 (SCPC/MCPC)	2-40 (SCPC/MCPC)
Viterbi-Decoder		1/2, 2/3, 3/4, 5/6, 7/8	1/2, 2/3, 3/4, 5/6, 7/8
Reed Solomon Decoder		204,188, t=8	204,188, t=8
Deinterleaver		l=12	l=12
Ausgangsspektrum		Normal, Invers	Normal, Invers
Symbolrate	Mbaud	3,5 - 7200	3,5 - 7200
Roll-off-Faktor	%	15	15
FEC Block Code		RS 204, 188	RS 204, 188
MER	dB	38	38
Ausgangspegel (System)	dB μ V	93	93
Ausgangspegelsteller	dB	+3 / -17 (1dB-Schritte)	+3 / -17 (1dB-Schritte)
CI Slots		-	Variante mit 2 CI

SIGNALAUFBEREITUNG

| TDX-Ausgangsmodule

Quad-Ausgangsmodulator COFDM Vollband: TDX-BE4T

Das Ausgangsmodul mit 4-fach COFDM-Modulator ermöglicht es, 4 TV-Programm-Pakete aus dem TDX Pool in COFDM-Signale zu modulieren.

- TV-Services können so kombiniert werden, dass in Bandbreite und Datenrate optimierte COFDM-Multiplexe moduliert werden (automatisches Multiplexing)



TDX-BE4C CI

TDX-BE4T CI Modul

als Variante mit 2 Common-Interface Schächten

| Technische Daten

Typ	TDX-BE4T	TDX-BE4T CI
Best.-Nr.	492060	492061
Kurzbeschreibung	4-fach COFDM-Modulator, nachbarkanaltauglich, automatisches Multiplexing	4-fach COFDM-Modulator mit CI-Schächten, nachbarkanaltauglich, automatisches Multiplexing
Ausgang Frequenzbereich	MHz 50,5 - *858	50,5 - *858
Nebenwellenabstand	dB > -60 diskrete Störer	> -60 diskrete Störer
QAM mode	QAM 64QAM, 16QAM, QPSK	64QAM, 16QAM, QPSK
Bandbreite	MHz 6 / 7 / 8	6 / 7 / 8
Trägerverfahren	2K	2K
Guard Interval:	1/32, 1/16, 1/8, 1/4	1/32, 1/16, 1/8, 1/4
Fehlerkorrektur Viterbi FEC Reed Solomon	1/2, 2/3, 3/4, 5/6, 7/8 204 Byte Mode	1/2, 2/3, 3/4, 5/6, 7/8 204 Byte Mode
Ausgangspegel (System)	dB μ V 93	93
Ausgangspegelsteller	dB +3 / -17 (1dB-Schritte)	+3 / -17 (1dB-Schritte)
CI-Slots	-	Variante mit 2 CI

Quad Ausgangsmodulator PAL Vollband: TDX-BE4

Das Ausgangsmodul mit 4-fach PAL-Modulator, ermöglicht es, bis zu 4 TV-Programme aus dem TDX Pool in PAL Signale zu modulieren.

TDX-BE4 CI Modul

als Variante mit 2 Common-Interface Schächten



TDX-BE4 CI

| Technische Daten

Typ		TDX-BE4	TDX-BE4 CI
Best.-Nr.		492050	492051
Kurzbeschreibung		4-fach PAL-Modulator, nachbarkanaltauglich, automatisches Multiplexing.	4-fach PAL-Modulator mit CI-Schächten, nachbarkanaltauglich, automatisches Multiplexing
TV-Norm		Pal/Secam B/G, I, L, D/K	Pal (B/G, I, L, D/K), Secam
System		VSB VHF/UHF mono/stereo	VSB VHF/UHF mono A2 Nicam
Ausgang Frequenzbereich	MHz	47-862	47-862
Bildträger Stabilität	kHz	< +/-30	< +/-30
Nebenwellenabstand / Bildträger (System 24 Kanäle)	dB	> -60	> -60
Ausgangspegel (System)	dB μ V	103	103
Ausgangspegelsteller	dB	+3 / -17 (1dB-Schritte)	+3 / -17 (1dB-Schritte)
Ausgangsimpedanz	Ohm	75	75
Rückflussdämpfung (am Modulatorausgang)	dB	>10	>10
Differenzverstärkung	%	<8	<8
Phasendifferenz	Grad	<8	<8
Gruppenlaufzeit	ns	<80	<80
Luminanz (unlinear)	%	<8	<8
Signal-Rauscabstand (S/N)	dB	58	57
CI Slots		-	Variante mit 2 CI

SIGNALAUFBEREITUNG

| TDX-Ausgangsmodule

Quad-Ausgangsmodulator PAL HD-Downscale: TDX-BE4 HD

Das Ausgangsmodul mit 4-fach PAL HD-Downscale-Modulator, ermöglicht es, 4 HDTV-Programm-Pakete aus dem TDX-Pool in PAL Signale zu modulieren.

- Zusätzliche Einspeisung von SD-TV-Programmen nicht mehr notwendig

TDX-BE4 HD CI Modul

als Variante mit 2 Common-Interface Schächten



TDX-BE4 HD CI

| Technische Daten

Typ	TDX-BE4 HD	TDX-BE4 HD CI
Best.-Nr.	492052	492053
Kurzbeschreibung	4-fach PAL-HD-Downscale-Modulator, nachbarkanaltauglich, automatisches Multiplexing	4-fach PAL-HD-Downscale-Modulator mit CI-Schächten, nachbarkanaltauglich, automatisches Multiplexing
TV-Norm	Pal (B/G, I, L, D/K), Secam	Pal (B/G, I, L, D/K), Secam
System	VSB VHF/UHF mono/stereo	VSB VHF/UHF mono/stereo
Ausgang Frequenzbereich	MHz 47-862	47-862
Bildträger Stabilität	kHz < +/-30	< +/-30
Nebenwellenabstand / Bildträger (System 24 Kanäle)	dB > -60	> -60
Ausgangspegel (System)	dB μ V 103	103
Ausgangspegelsteller	dB +3 / -17 (1dB-Schritte)	+3 / -17 (1dB-Schritte)
Ausgangsimpedanz	Ohm 75	75
Rückflussdämpfung (am Modulatorausgang)	dB >10	>10
Differenzverstärkung	% <8	<8
Phasendifferenz	Grad <8	<8
Gruppenlaufzeit	ns <80	<80
Luminanz (unlinear)	% <8	<8
Signal-Rauscabstand (S/N)	dB 57	57
CI Slots	-	Variante mit 2x CI

SIGNALAUFBEREITUNG

| TDX-Erweiterungsmodule und Zubehör

Erweiterungsmodul für 2 CI-Schnittstellen: TDX-BE CI

Das Erweiterungsmodul mit zwei zusätzlichen Dekoderschnittstellen zur Aufnahme von 2 CAM-Modulen zur Entschlüsselung von Services und Wiedereinspeisung in den TDX-Pool.

- Preisgünstige Lösung für reine IP-Anlagen und zur Erweiterung fehlender CI-Slots.



TDX-BE CI

Technische Daten

Typ	TDX-BE CI	
Best.-Nr.	492070	
Kurzbeschreibung	Erweiterungslösung zur Aufnahme von 1-2 CAM-Modulen zur Entschlüsselung und Wiedereinspeisung von Services in den TDX-Pool.	
Betriebsspannung	V	12,0
Stromaufnahme max.	A	0,6 typ.
CI Slots	Variante mit 2x CI	

TDX IP Anschluss an Datennetze mit SFP-Adapter

SFP Adapter wandeln IP-Daten in Signale zur Übertragung mit Cat 5 Kabeln oder optischen Datennetzen.

Bei der Verwendung mit SFP-Adapter TDX SFP sind je nach individuellem Datennetz ggf. weitere Komponenten erforderlich

- TDX SFP CAT Adapter für Cat 5 Kabel
- TDX SFP 850 für optischen Anschluss 850 nm
- TDX SFP 850 für optischen Anschluss 1310 nm



TDX SFP CAT

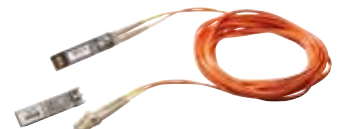

TDX SFP 1310

Technische Daten

Typ	TDX SFP CAT	TDX SFP 850	TDX SFP 1310
Best.-Nr.	492086	492087	492088
Lieferumfang	1 x SFP-Adapter	1 x SFP-Adapter	1 x SFP-Adapter
Anwendung	Ethernet-Schnittstelle	optischer Ausgang	optischer Ausgang
Anschluss/Typ	IP-Ausgang (RJ 45)	Opto LC - 850 nm	Opto LC - 1310 nm
Datenrate	MBps	1.000	1.000
Reichweite	m	100	550
Applikation	Gigabit Ethernet über Cat 5 Kabel	Gigabit Ethernet über Glasfaser	Gigabit Ethernet über Glasfaser
Transportstromnutzlast	MBps max.	720	720
Protokolle	UDP mit RTP optional	UDP mit RTP optional	UDP mit RTP optional

SIGNALAUFBEREITUNG

| TDX. Perfekt für IPTV

TV-Inhalte einfach in Datennetze streamen.

Mit der TDX-IP-Ausgabefunktionalität können Sie ein individuelles Paket von TV-Services aus dem TDX-Pool zusammenstellen und diese auf einem IP-Datenstrom verteilen. Zusätzlich besteht die Möglichkeit IP-Daten zu empfangen und in den TDX-Pool einzuspeisen.

Für die IPTV-Nutzung ist ein Lizenz-Code erforderlich. Es gibt Lizenz-Codes in Paketen von je 12 IP-out oder 12 IP-in Services:

- TDX-IP12 Startpaket zur Aktivierung der IP-out Funktionalität mit 12 IP-out Services
- TDX-IP+12 Erweiterungspaket für 12 weitere IP-out Services
- TDX-IP12-in Startpaket zur Aktivierung der IP-in Funktionalität mit 12 IP-in Services
- TDX-IP+12-in Erweiterungspaket für 12 weitere IP-in Services



Technische Daten

Typ	TDX-IP12	TDX-IP+12
Best.-Nr.	418040	418041
Pakete für IPTV-Services	Startpaket für 12 IP-out Services	Erweiterungspakete für 12 zusätzliche IP-out Services
Typ	Software	Software
Bemerkungen	Für die Vergabe des Lizenz-Codes wird die Serien-Nr. und die ID-Nr. der TDX benötigt	

Technische Daten

Typ	TDX-IP12-in	TDX-IP+12-in
Best.-Nr.	418045	418046
Pakete für IPTV-Services	Startpaket für 12 IP-in Services	Erweiterungspakete für 12 zusätzliche IP-in Services
Typ	Software	Software
Bemerkungen	Für die Vergabe des Lizenz-Codes wird die Serien-Nr. und die ID-Nr. der TDX benötigt	

SIGNALAUFBEREITUNG

| Kopfstellensystem CSE 3300

Professionelle Versorgung für ganze Ortschaften.

Spitzentechnik für alle, die höchste Ansprüche an Leistung und Komfort stellen. Das Kopfstellensystem CSE 3300 versorgt bis zu 20.000 Teilnehmer mit allen heute angebotenen Signalen



Auf einen Blick.

- Flexible Modulbauweise
- Alle Module sind als Twin-Module ausgelegt
- Umsetzung von bis zu 24 TV-Programmen je Basiseinheit
- Basiseinheiten kaskadierbar
- IPTV-Module für das Streamen von TV-Inhalten
- Verschlüsselungsmodule für individuelle Programmpakete
- Fernüberwachung von bis zu 8 Kopfstellen
- Niedrige Leistungsaufnahme von max. 97 W in Vollbestückung (Base 8)

Aufbereitung

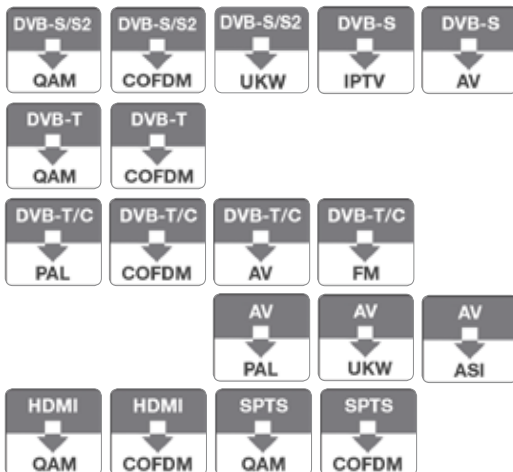

Zukunftssicher.

- Frei konfigurierbar, ganz nach den Bedürfnissen der jeweiligen Anwendergruppe
- Uneingeschränkt nachbarkanaltauglich
- Problemlos erweiterbar durch den modularen Aufbau
- Hohe S/N Werte
- Elektronischer Pegelabgleich
- Hoher Ausgangspegel - bis zu 106 dBµV

Umfassend.

- Von digital nach analog oder von digital nach digital
- Mit und ohne Multiplexer
- ASI und LAN-Schnittstellen
- Einspeisung externer Videosignale (A/V)
- Integrierte CI-Schnittstellen für Ent- und Verschlüsselung
- TPS-Funktion: Transportstrombearbeitung, Änderung der Serviceinformationen (NIT), Datenratenänderung (Stuffing), Löschung einzelner Programme aus dem Transportstrom
- Netz- und Bedienteil integriert

Komfortabel.

- Einfache Installation
- Für Wandmontage oder 19"-Schrank
- Schnelle, intuitive Programmierung über integriertes Bedienteil
- Fernüberwachung und -programmierung
- Überwachung von technischen Parametern
- Integrierte Eingangsverteiler und Ausgangssammelfelder

IPTV - das moderne Fernsehen.

- Beste Bildqualität
- Zeitversetztes Fernsehen
- Video on demand
- Interaktive Services und vieles mehr

Das Streamen von TV-Inhalten ist bereits mit der Verwendung eines IPTV-Moduls möglich.

Hotellerie, Gastronomie, Unternehmen, Messen und Banken haben die Möglichkeit, durch Aufbau eines individuellen IPTV-Netzes alle Möglichkeiten von IPTV zu nutzen. Wir bieten die passenden Komponenten und beraten gerne!

Der Schlüssel zur Programmvielfalt.

Verschlüsselte Signale werden auch künftig eine wichtige Rolle spielen. Die Programme können über ein Common Interface empfangen werden – entweder entschlüsselt eingespeist oder, zum Beispiel bei Pay-TV-Sendern, verschlüsselt bleiben. Mit dem Verschlüsselungsmodule können außerdem individuelle Programmpakete verschlüsselt werden.

SIGNALAUFBEREITUNG

| Kopfstellensystem CSE 3300

Maßgeschneidert für neue Dimensionen

Das Kopfstellensystem CSE 3300 ist eine hochwertige Kopfstelle für unterschiedlichste Anwendungen. Sie haben die Auswahl von 3 verschiedenen Größen an Basisgeräten und 35 unterschiedlichen Modulen.

- Nachbarkanaltauglich, für Gemeinschafts-Antennenanlagen
- Steckplätze für 8 oder 12 Module (bis zu 24 Programme)
- Hohe Ausgangspegel 100 / -106 dB μ V (CSE 3301 80 dB μ V)
- Für alle digitalen, analogen und Hörfunk-Cassetten geeignet
- Einfache Softwareanpassung des Bedienteils und der Module über RS 232 des Bedienteils
- Elektronischer softwareunterstützter Pegelabgleich über das Bedienteil
- Wandmontage oder Einbau in 19“-Schränke



CSE 3300 Base 12

CSE 3301

| Technische Daten

Typ		CSE 3300 BASE 8/19	CSE 3300 BASE 12	CSE 3301
Best.-Nr.		325104	325100	325103
Steckplätze für Module		8	12	1
Auslieferungszustand		unbestückt	unbestückt	unbestückt
Nachbarkanaltauglich		•	•	•
Programmierung		Integriertes Bedienteil CCRC 1	Integriertes Bedienteil CCRC 1	externes Bedienteil CCRC 1 (nicht im Lieferumfang)
Ein-/Ausgangsimpedanz/Programmierung	Ohm	75 / Integriertes Bedienteil, CCRC 1	75 / Integriertes Bedienteil, CCRC 1	75
S/N bewertet	dB	55 dB	55 dB	55 dB
Eingangsdaten				
Eingangsfrequenzbereich	MHz	47 – 862, 950 – 2150	47 – 862, 950 – 2150	47 – 862, 950 – 2150
Eingangverteiler		2 Stück mit 4/6 Ausgängen	3 Stück mit je 4/6 Ausgängen	-
Fernspeisung für LNB	V / mA	18 / 1000	18 / 1000	-
Ausgangsdaten				
HF-Ausgangspegel/HF-Pegelsteller elektronisch	dB μ V / dB	100 / -31	106 / -31	80 / -s
Ausgangsfrequenzbereich entsprechend der Module	MHz	47 – 862	47 – 862	47 – 862
Netzteil				
Netzspannung, Frequenz 50/60 Hz	VAC	195 – 260	195 – 260	220 /12 DV Steckernetzteil
Leistungsaufnahme				
bestückt mit x CCS 2380		8 x / 97 W	12 x / 148 W	1 x / 12 W
bestückt mit x CCS-2 1000		8 x / 90 W	12 x / 137	1 x / 11
Gewicht (vollbestückt)		ca. 20 kg	ca. 30 kg	ca. 3 kg
Montage		Wand / 19" Rack	Wand	19“-Schrank
Abmessungen (B x H x T)	cm	48,3 (19") x 39,7(9HE) x 30,2	70,0 x 38,3 x 31,5 cm	48,2 (19") x 4,3 (1HE) x 20,5

DVB-S in PAL: CCS 2380

Das Twin-Modul setzt zwei QPSK-Signale (SCPC oder MCPC) in zwei wählbare PAL-Kanäle in den Frequenzbereich 45 – 862 MHz um.

Beide Ausgangsmodulatoren sind nachbarkanal-tauglich; eine Zwangsnachbarkanalbelegung ist nicht notwendig.

Über die CI-Schnittstelle in Kanal A können mit entsprechenden CA-Modulen auch verschlüsselte Programme dekodiert werden. Über die WSS-Einstellung können 16:9-Sendungen im korrekten Bildformat wiedergegeben werden. VPS- und PDC-Signale und Videotextinformationen werden dabei auch umgesetzt. DVB und Videotextuntertitel können angezeigt werden. Bei der Umsetzung von Radioprogrammen wird im Bildschirm der Name des Radioprogrammes sowie die Now- und Next-Informationen angezeigt



CCS 2380



CCSF 1000

DVB-S in FM: CCSF 1000

Das Twin-Modul setzt zwei DVB-S/S2-Signale in 12 wählbare UKW-Hörfunkprogramme um.

| Technische Daten

Typ		CCS 2380	CCSF 1000
Best.-Nr		325131	325173
Eingänge		2	2
Eingangsfrequenzbereich	MHz	910 – 2150	910 – 2150
Eingangsymbolrate DVB-S (QPSK)	MSymb/s	1 – 45	1 – 45 M
Common Interface in Tuner A		•	•
Umgesetzte Kanäle / Frequenzen		2 PAL	12 FM
Tonausgang		Stereo	Stereo
Ausgangskanäle	C	C 02–04, C 05–12, S 03–S 41, C 21–69	
Ausgangsfrequenzbereich	MHz		87,5 - 107,9
Software Download		über RS 232	über RS 232

SIGNALAUFBEREITUNG

| SAT-Digital Module

Umsetzung von Digital SAT nach Digital Kabel (DVB-S – QAM)

CCSM 500: Diese Module wandeln zwei unterschiedliche DVB-S-modulierte Datenströme (SCPC oder MCPC) in zwei QAM-modulierte Datenströme um.

CCS 510 CI TPS: Diese Module wandeln zwei unterschiedliche DVB-S-modulierte Datenströme (SCPC oder MCPC) in zwei QAM-modulierte Datenströme um. Mit der integrierten TP-Funktion können Serviceinformationen verändert werden (NIT – Network Information Table), Datenraten erhöht (Stuffing) und einzelne Programme aus dem Transportstrom gelöscht werden. Desweiteren kann die Operator-ID eingestellt werden.

- Über die CI-Schnittstelle in Kanal A können mit entsprechenden CA-Modulen auch verschlüsselte Programme dekodiert werden.



CCSM 500



CCS 510

| Technische Daten

Typ		CCSM 500	CCS 510
Best.-Nr		325140	325151
Eingänge		2	2
Umgesetzte Transponder		2	2
Eingangsfrequenzbereich	MHz	950 – 2150	950 – 2150
DVB-S Modes		1/2, 2/3, 3/4, 5/6, 7/8 1/2, 2/3, 3/4, 5/6, 7/8	1/2, 2/3, 3/4, 5/6, 7/8 1/2, 2/3, 3/4, 5/6, 7/8
Eingangssymbolrate	Msymb/s	1 – 45	1 – 45
Ausgangssymbolrate	MBaud	6,9 MBaud	1 – 7
Modulationsart	QAM	4, 16, 32, 64, 128, 256	4, 16, 32, 64, 128, 256
Common Interface		-	•
TP-Funktion		-	•
Ausgangsfrequenzbereich/Kanalmittenfrequenz	MHz	42 – 860	42 – 860
Software-Download		über RS 232	über RS 232

Umsetzung von Digital Terrestrik oder Digital Kabel nach PAL (COFDM oder QAM – PAL)

CCMT 2180: Das Twin-Modul setzt zwei COFDM oder QAM-Signale in zwei wählbare PAL-Kanäle in den Frequenzbereich 45 – 862 MHz um. Über die CI-Schnittstelle können mit dem entsprechenden CA-Modul auch verschlüsselte TV-Programme umgesetzt werden. Über die WSS-Einstellung können 16:9-Sendungen im korrekten Bildformat wiedergegeben werden. VPS- und PDC-Signale und Videotextinformationen werden dabei auch umgesetzt. DVB und Videotextuntertitel können angezeigt werden.



CCMT 2180

Umsetzung von COFDM nach COFDM

CCMT 1290: Twin-Modul zur Umsetzung von zwei digitalen terrestrischen Signalen in zwei wählbare Kanäle des Frequenzbereiches 42 – 860 MHz. Bandbreite 7/8 MHz umschaltbar.



CCMT 1290

| Technische Daten

Typ	CCMT 2180	CCMT 1290
Best.-Nr.	325139	325138
Eingänge	2 (DVB-T und/oder DVB-C)	2 (DVB-T)
Durchschleifausgänge	-	2
Umgesetzte Kanäle	2	-
Umgesetzte Multiplexe	-	2
Eingangsfrequenzbereich	MHz 177,5 – 226,5 (VHF) 474 - 858 (UHF)	177,5 – 226,5 (VHF) 474 - 858 (UHF)
Trägeranzahl Eingang	2 k und 8 k	2 k und 8 k
Eingangssymbolrate	gemäß EN 300 744	gemäß EN 300 744
Modulationsart	-	QPSK, 16-QAM, 64-QAM
Trägeranzahl Ausgang	-	2k, 4 k, 8 k
Guard Intervall	-	1/4, 1/8, 1/16, 1/32
Ausgangsfrequenzbereich	MHz -	42 - 860
Ausgangskanäle	C 02-C 04, C 05-C 12, S 03-S 41, C21-C 69	
Common Interface in Tuner A	•	-
Software Download	über RS 232	über RS 232

SIGNALAUFBEREITUNG

| Terrestrisch-Digital Module

Umsetzung von Digital Terrestrik nach Digital Terrestrik (COFDM – COFDM)

Das Modul setzt zwei digitale terrestrische Signale in zwei COFDM-Kanäle des Frequenzbereiches 42 - 860 MHz um. Zusätzliche Schnittstellen machen das Modul universell und vielseitig einsetzbar in voll digitalisierten Kabelnetzen. Es verfügt über einen ASI-Eingang und einen ASI-Ausgang sowie eine 100 MBit LAN-Schnittstelle (Ethernet). Damit können die Datenströme der digitalen Signale zur weiteren Verarbeitung abgenommen oder von externen Quellen zur QAM-Modulation und anschließenden Verbreitung im Kabelnetz eingespeist werden.

Zur weiteren Ausstattung gehört eine CI-Schnittstelle zur Decodierung verschlüsselter Signale. Dabei können je nach CAM-Modul bis zu 12 Programme entschlüsselt werden. Die COFDM-Modulation ist zwischen QPSK, 16- oder 64 QAM einstellbar. Das TPS-Modul dient zur Datenverarbeitung des demodulierten Transportstroms. Damit können Serviceinformationen verändert (NIT – Network Information Table), Datenraten erhöht (Stuffing) und einzelne Programme aus dem Transportstrom gelöscht werden, wobei die restlichen Programme bandbreiten-optimiert übertragen werden. Desweiteren kann die Operator-ID eingestellt werden.



CCT 1000 T

| Technische Daten

Typ	CCT 1000 T	
Best.-Nr.	325142	
Eingänge	2	
Durchschleifausgänge	2	
Umgesetzte Kanäle	2	
Eingangsfrequenzbereich	MHz	177,5 - 226,5 (VHF) 474 - 858 (UHF)
Eingangssymbolrate	gemäß EN 300 744	
Modulationsart	QPSK, 16-QAM und 64-QAM	
Trägeranzahl	2 k, 4 k und 8 k	
Guard Intervall	1/4, 1/8, 1/16 und 1/32	
ASI in / ASI out Schnittstellen	•	
Ethernet-Schnittstelle	•	
Common Interface	•	
TPS-Modul	•	
Ausgangsfrequenzbereich	MHz	42 - 860

Umsetzung von Digital Terrestrik nach Digital Kabel (COFDM – QAM)

CCT 1000: Das Modul setzt zwei digitale terrestrische Signale (DVB-T) in zwei digitale Kabel-Signale (QAM) um. Zusätzliche Schnittstellen machen das Modul universell und vielseitig einsetzbar in voll digitalisierten Kabelnetzen. Es verfügt über einen ASI-Eingang und einen ASI-Ausgang sowie eine 100 MBit LAN-Schnittstelle (Ethernet). Damit können die Datenströme der digitalen Signale zur weiteren Verarbeitung abgenommen oder von externen Quellen zur QAM-Modulation und anschließenden Verbreitung im Kabelnetz eingespeist werden.

Zur weiteren Ausstattung gehört eine CI-Schnittstelle zur Decodierung verschlüsselter Signale. Dabei können je nach CAM-Modul bis zu 12 Programme entschlüsselt werden. Die QAM-Modulation ist zwischen 4, 16, 32, 64, 128 und 256 QAM einstellbar. Das TPS-Modul dient zur Datenverarbeitung des demodulierten Transportstroms. Damit können NIT-Serviceinformationen verändert, Datenraten erhöht (Stuffing) und einzelne Programme aus dem Transportstrom gelöscht werden. Die restlichen Programme werden bandbreiten-optimiert übertragen.

COFDM-QAM DVB-Scrambling-Modul

CCT 1001 verfügt zusätzlich über ein „scrambling“-System, welches über ein spezielles CAM-Modul Transportströme verschlüsseln kann. Damit ist der Kabelnetzbetreiber in der Lage, definierte Programmpakete zu verschlüsseln und zu vermarkten.



CCT 1000



CCT 1001

| Technische Daten

Typ	CCT 1000	CCT 1001
Best.-Nr.	325156	325198
Eingänge	2	
Umgesetzte Multiplexe	2	
Eingangsfrequenzbereich	MHz	177,5 - 226,5 (VHF) 474 - 858 (UHF)
Trägeranzahl Eingang		2 k und 8 k
Eingangssymbolrate		gemäß EN 300 744
Ausgangsfrequenzbereich	MHz	42 - 860
Modulationsart	QAM	4, 16, 32, 64, 128, 256
Ausgangssymbolrate	MBaud	1 - 7,5
ASI in / ASI out Schnittstellen		•
Ethernet-Schnittstelle		•
Common Interface in Kanal A		•
TPS-Modul		•
DVB-Scrambling	-	•
Software Download	über RS 232	

SIGNALAUFBEREITUNG

| Terrestrisch-/ Kabel-Digital Module

Umsetzung von Digital Kabel oder Terrestrik nach Digital Kabel (QAM/COFDM – QAM)

CCC 1000 C: Das Modul setzt zwei digitale Kabel- (DVB-C) oder terrestrische Signale (DVB-T) in zwei digitale Kabel-Signale (QAM) um. Zusätzliche Schnittstellen machen das Modul universell und vielseitig einsetzbar in voll digitalisierten Kabelnetzen. Es verfügt über einen ASI-Eingang und ASI-Ausgang sowie eine 100 MBit LAN-Schnittstelle (Ethernet). Damit können die Datenströme der digitalen Signale zur weiteren Verarbeitung abgenommen oder von externen Quellen zur QAM-Modulation und anschließenden Verbreitung im Kabelnetz eingespeist werden.

Je nach CAM-Modul bietet die CI-Schnittstelle die Decodierung von bis zu 12 verschlüsselter Signale. Die QAM-Modulation ist zwischen 4, 16, 32, 64, 128 und 256 QAM einstellbar. Das TPS-Modul dient zur Datenverarbeitung des demodulierten Transportstroms. Damit können NIT-Serviceinformationen verändert, Datenraten erhöht (Stuffing) und einzelne Programme aus dem Transportstrom gelöscht werden. Die restlichen Programme werden bandbreitenoptimiert übertragen.

QAM/COFDM – 12 x UKW

CCCF 1000 FM setzt 12 digitale Radio-Programme aus zwei digitalen Kabel- (DVB-C) oder terrestrischen Signalen (DVB-T) in 12 FM-modulierte UKW-Hörfunkprogramme um.



CCC 1000 C



CCCF 1000 FM

| Technische Daten

Typ	CCC 1000 C	CCCF 1000 FM
Best.-Nr.	325144	325163
Eingänge	2	
Umgesetzte Transponder / Multiplexe	2	
Eingangsfrequenzbereich	MHz 47 - 862	
Eingangssymbolrate DVB - T DVB - C	gemäß EN 300 744 gemäß EN 300 429	
Ausgang	2 x QAM	12 x UKW
Ausgangsfrequenzbereich	MHz 45 - 862	87,5 - 108
Modulationsart	QAM 4, 16, 32, 64, 128, 256	FM
Ausgangssymbolrate	MBaud 1 - 7,5	-
ASI in / ASI out Schnittstellen	•	•
Ethernet-Schnittstelle	•	•
Common Interface in Kanal A	•	•
TPS-Modul	•	-
Software Download	über RS 232	

Umsetzung von HDTV SAT digital nach HDTV Kabel digital (DVB-S2-QAM)

CCS-2 610: Das Modul setzt zwei digitale HDTV-Satelliten-Signale (DVB-S2) in zwei HDTV-Kabel-Signale (QAM) um.

Eingangsseitig wie ausgangsseitig kann das Modul sehr flexibel eingesetzt werden, d.h. es können zwei Transponder verschiedener Polarisierung sowie zwei Ausgangskanäle nach Wahl programmiert werden. Es können bis zu 12 Programme aus dem über Kanal A eingespeisten Transportstrom über das integrierte Common Interface entschlüsselt werden. Das integrierte TPS-Modul erlaubt die Veränderung der empfangenen Datenströme. So können z. B. die NIT verändert, Datenraten erhöht (Stuffing), einzelne Programme aus dem Transportstrom gelöscht und die Operator-ID eingestellt werden.

CCS-2 1000 verfügt zusätzlich über einen ASI-Ein- und ASI-Ausgang sowie eine 100 MBit LAN-Schnittstelle. Damit können die Datenströme zur weiteren Verarbeitung abgenommen oder von externen Quellen zur QAM-Modulation eingespeist werden.



CCS-2 610



CCS-2 1000

DVB-S2- QAM DVB-Scrambling-Modul

CCS 1001 Q verfügt zusätzlich über ein „scrambling“-System, welches über ein spezielles CAM-Modul Transportströme verschlüsseln kann. Damit ist der Kabelnetzbetreiber in der Lage, definierte Programmpakete zu verschlüsseln und zu vermarkten.

| Technische Daten

Typ		CCS-2 610	CCS-2 1000	CCS 1001 Q
Best.-Nr.		325152	325153	325196
Eingänge		2		
Umgesetzte Transponder		2		
Eingangsfrequenzbereich	MHz	950 – 2150		
DVB-S-Modes (QPSK)		1/2, 2/3, 3/4, 5/6, 7/8		
DVB-S2-Modes (QPSK)		1/2, 3/5, 2/3, 3/4, 4/5, 5/6, 8/9, 9/10		
DVB-S2-Modes (8PSK)		3/5, 2/3, 3/4, 5/6, 8/9, 9/10		
Symbolrate DVB-S (QPSK)	Msymb/s	1 – 45		
Symbolrate DVB-S2 (8QPSK)	Msymb/s	1 – 45		
Symbolrate DVB-S2 (8PSK)	Msymb/s	1 – 45		
Ausgangsfrequenzbereich	MHz	45 – 862		
Ausgangssymbolrate	MBaud	1 – 7,5		
Modulationsart	QAM	4, 16, 32, 64, 128, 256		
ASI in/ASI out Schnittstelle		-	•	
Ethernet Schnittstelle		-	•	
Common Interface in Tuner A		•	•	-
TPS-Funktion		•		
DVB-Scrambling		-	-	•

SIGNALAUFBEREITUNG

| SAT-HDTV-Module

Umsetzung von HDTV SAT digital nach Digital Terrestrik (DVB-S2-COFDM)

CCS-2-1001 setzt zwei digitale HDTV-Satelliten-Signale (DVB-S2) in zwei COFDM-Kanäle um. Eingangsseitig wie ausgangsseitig kann das Modul sehr flexibel eingesetzt werden, d.h. es können zwei Transponder verschiedener Polarisierung sowie zwei Ausgangskanäle nach Wahl programmiert werden. Bis zu 12 Programme aus dem über Kanal A eingespeisten Transportstrom können über das integrierte Common Interface entschlüsselt werden.

Das integrierte TPS-Modul erlaubt die Veränderung der empfangenen Datenströme. So können Serviceinformationen der NIT verändert, Datenraten erhöht (Stuffing), einzelne Programme aus dem Transportstrom gelöscht und die Operator-ID eingestellt werden.

Das Modul verfügt zusätzlich über einen ASI-Eingang und einen ASI-Ausgang sowie eine 100 MBit LAN-Schnittstelle (Ethernet). Damit können die Datenströme der digitalen Signale zur weiteren Verarbeitung abgenommen oder von externen Quellen zur COFDM-Modulation eingespeist werden.



CCS-2 1001



CCS 1001 T

DVB-S2- COFDM DVB-Scrambling-Modul

CCS 1001 T verfügt zusätzlich über ein „scrambling“-System, welches über ein spezielles CAM-Modul Transportströme verschlüsseln kann. Damit ist der Kabelnetzbetreiber in der Lage, definierte Programmpakete zu verschlüsseln und zu vermarkten.

| Technische Daten

Typ	CCS-2 1001	CCS 1001 T
Best.-Nr.	325154	325197
Eingänge	2	
Umgesetzte Transponder	2	
Eingangsfrequenzbereich	MHz	950 – 2150
DVB-S-Modes (QPSK)		1/2, 2/3, 3/4, 5/6, 7/8
DVB-S2-Modes (QPSK)		1/2, 3/5, 2/3, 3/4, 4/5, 5/6, 8/9, 9/10
DVB-S2-Modes (8PSK)		3/5, 2/3, 3/4, 5/6, 8/9, 9/10
Symbolrate DVB-S (QPSK)	M symb/s	1 – 45
Symbolrate DVB-S2 (QPSK+8QPSK)	M symb/s	1 – 45
Ausgangsfrequenzbereich	MHz	45 – 862
Modulationsart		QPSK, 16QAM, 64QAM
Trägeranzahl Ausgang		2 k, 4 k, 8 k
Guard Intervall		1/4, 1/8, 1/16, 1/32
ASI in/ASI out Schnittstelle		•
Ethernet Schnittstelle		•
Common Interface in Tuner A		•
TPS-Funktion		•
DVB-Scrambling		•

SIGNALAUFBEREITUNG

| Audio/Video- / Hörfunk-Aufbereitung

AV-Signalaufbereitung

CCAV 300 AV Modulator-Modul zur Einspeisung von 3 AV-Signalen über Cinch-Buchsen (z.B. Videorecorder, Kamera, DVD-Player).



CCAV 310 AV

Hörfunk-Aufbereitung UKW

CCTF 326 Terrestrisches UKW-Modul zur Umsetzung von vier frei wählbaren UKW-Programmen in den Frequenzbereich 87,5 – 108 MHz



CCTF 326

Terrestrischer UKW-Verstärker

CCA 325 UKW-Verstärker zur breitbandigen Verstärkung des UKW-Bereiches 87,5 – 108 MHz. Sechs manuell einstellbare Dämpfungfilter sorgen für eine Abschwächung starker UKW-Sender.



CCA 325

Technische Daten

Typ		CCAV 300 AV	CCTF 326	CCA 325
Best.-Nr.		325129	325176	325177
Eingänge		3	1	1
AV-Eingänge		3 pro Eingang 1 x Video / 2 x Audio	2	-
Audio-Eingangsbereich	Hz	20 - 5000	-	-
Audio Modus		stereo	-	-
Ausgangskanäle		C 02-C 04, C 05-C 12, S 03-S 41, C21-C 69,	-	-
Eingangsfrequenzbereich	MHz	-	87,5 - 108	87,5 - 108
Eingangspegel	dB μ V	10 - 95	-	-
UKW Umsetzer		-	4-fach	-
Ausgangsfrequenzbereich	MHz	-	87,5 - 108	-
Kanalabstand zwischen FM-Kanälen	KHz	-	300 min.	-
Verstärkung	dB	-	-	43
Rauschmaß	dB	-	-	6 - 9
Einstellbare Filter		-	-	6
UKW-Senderabschwächung pro Filter	dB	-	-	14 - 17

SIGNALAUFBEREITUNG

| Audio/Video-Aufbereitung

Umsetzung von AV analog in einen MPEG-Transportstrom und nach IPTV

CCE 210 wandelt zwei analoge Video- und Audiosignale in zwei MPEG2-Datenströme und gibt diese über die ASI- oder LAN-Schnittstelle (IPTV) aus.

Das analoge Videosignal wird über eine Cinch-Buchse (FBAS) oder S-Video-Buchse (Y/C) eingespeist. Das Stereo-Audiosignal wird über Cinch-Buchsen zugeführt. Es werden die Fernsehnormen PAL B/G (4,43 MHz) und PAL N (3,58 MHz) unterstützt.

Die analogen Video- und Audiosignale werden digitalisiert und dem Encoder zugeführt. Der MPEG2-Encoder erzeugt einen Transportstrom nach ISO/IEC 13818-2. Die Datenrate des Audiokanals liegt zwischen 192 kb/s bis 384 kb/s und unterstützt die Tonarten: Stereo, Joint-Stereo, Mono und Dual.

Der ASI-Transportstrom kann kaskadiert, die encodierten AV-Datenströme automatisch eingeführt oder manuell bearbeitet werden. An der LAN-Buchse wird der Transportstrom als SPTS bzw. MPTS im Format UDP (User Data Protocol) oder RTP (Real-Time Transport Protocol) ausgegeben.

- Der Transportstrom beinhaltet alle Service-IDs für den Empfang mit einer Set-Top Box.



CCE 210

MPEG4-Encoder (HDMI - ASI/LAN/COFDM/QAM)

CCE 400 MPEG4-Encoder zur Wandlung von HD-/SD-Video- und Audiosignal in einen MPEG4-Datenstrom nach ASI-, LAN-Schnittstelle und Ausgabe an den COFDM- bzw. QAM-Modulator

- MPEG4-Encoder (H.264/AVC High profile Level 4.0)
- Eingang wahlweise HDMI, YPbPr oder FBAS, Auflösung bis zu 1920 x 1080p
- Service-ID und Programmname einstellbar
- Audiobitrate 32 - 384 kbps einstellbar
- Video "Group of Picture" IBBP/IPPP/IBPQAM-/COFDM-Modulator
- Ausgangspegel, ASI-Ein-/Ausgang, ASI-Datenrate einstellbar
- Multiplexing: Modul kaskadierbar, LAN-Ausgang
- MPTS-Transportstrom nach UDP- oder RTP-Protokoll
Ausgangssignal parallel über Modulator/ASI/LAN
- Transport Stream Processing und Stuffing
- Multiplexing: ASI-Eingangssignal mit Encodersignal
- Programmfilter: Programme entfernen (Programmdatenstrom- und Tabellenanpassung)
- Ersatzsignal bei fehlerhaftem Eingangssignal
- NIT-Bearbeitung und Remote Control (über PC-Software CCRS 1000)



CCE 400

Typ	CCE 210	CCE 400
Best.-Nr.	325166	325164

Umsetzung von Digital SAT oder Terrestrisch nach IPTV (MPTS)

Die Module setzen je zwei DVB-S2 oder COFDM Signale in zwei Multicast modulierte Datenströme um. Zusätzliche Schnittstellen machen das Modul universell und vielseitig einsetzbar in voll digitalisierten Kabelnetzen. Sie verfügen über einen ASI-Eingang und einen ASI-Ausgang sowie eine 100 MBit LAN-Schnittstelle. Damit können die Datenströme der digitalen Signale zur weiteren Verarbeitung abgenommen werden.

Zur weiteren Ausstattung gehört eine CI-Schnittstelle zur Decodierung verschlüsselter Signale. Dabei können je nach CAM-Modul bis zu 12 Programme entschlüsselt werden. Die QAM-Modulation ist zwischen 4, 16, 32, 64, 128 und 256 QAM einstellbar. Das TPS-Modul dient zur Datenverarbeitung des demodulierten Transportstroms. Damit können NIT-Serviceinformationen verändert, Datenraten erhöht (Stuffing) und einzelne Programme aus dem Transportstrom gelöscht werden. Die restlichen Programme werden bandbreiten-optimiert übertragen.



CCS 1000 M(S)



CCT 1000 M(S)

Umsetzung von Digital SAT oder Terrestrisch nach IPTV (SPTS)

Diese Module setzen je zwei DVB-S2 oder COFDM Signale in 16 x SPTS in Unicast oder Multicast modulierte Datenströme um.

| Technische Daten

Typ		CCS 1000 M	CCS 1000 S	CCT 1000 M	CCT 1000 S
Best.-Nr.		325190	325191	325194	325195
Eingänge DVB-S (S2)		2	2		
Eingänge DVB-T				2	2
Umgesetzte Multiplexe		2	2	2	2
Eingangsfrequenzbereich	MHz	950 – 2150		177,5 - 226,5 / 474 - 858	
DVB-S-Modes (QPSK)		1/2, 2/3, 3/4, 5/6, 7/8		-	
DVB-S2-Modes (QPSK)		1/2, 3/5, 2/3, 3/4, 4/5, 5/6, 8/9, 9/10		-	
DVB-S2-Modes (8PSK)		3/5, 2/3, 3/4, 5/6, 8/9, 9/10		-	
Symbolrate DVB-S (QPSK)	Msymb/s	1 – 45		-	
Symbolrate DVB-S2 (QPSK+8QPSK)	Msymb/s	1 – 45		-	
Ethernet Schnittstelle Standard		100-BASE-T		100-BASE-T	
Datenrate	MBit/s	≤ 80		≤ 80	
Protokolle		UDP (User Data Protocol) RTP (Real-Time Transport Protocol)		UDP (User Data Protocol) RTP (Real-Time Transport Protocol)	
ASI in/ASI out Schnittstelle		•	•	•	•
Common Interface in Tuner A		•	•	•	•
TPS-Funktion		•	•	•	•
Ausgang LAN		2 x Multicast	16 x SPTS Unicast / Multicast	2 x Multicast	16 x SPTS Unicast / Multicast

SIGNALAUFBEREITUNG

| IPTV-Aufbereitung

Umsetzung von IPTV (MPTS) nach Digital Kabel, Terrestrisch oder UKW

Diese Module setzen je zwei digitale IPTV-Datenströme (MPTS) in je zwei QAM-, COFDM- oder 12 UKW-Signale um. Zusätzliche Schnittstellen machen das Modul universell und vielseitig einsetzbar in voll digitalisierten Kabelnetzen. Sie verfügen über einen ASI-Eingang und einen ASI-Ausgang sowie eine 100 MBit LAN-Schnittstelle. Damit können die Datenströme der digitalen Signale zur weiteren Verarbeitung abgenommen werden.

Zur weiteren Ausstattung gehört eine CI-Schnittstelle zur Decodierung verschlüsselter Signale. Dabei können je nach CAM-Modul bis zu 12 Programme entschlüsselt werden. Die QAM-Modulation ist zwischen 4, 16, 32, 64, 128 und 256 QAM einstellbar. Das TPS-Modul dient zur Datenverarbeitung des demodulierten Transportstroms. Damit können NIT-Serviceinformationen verändert, Datenraten erhöht (Stuffing), einzelne Programme aus dem Transportstrom gelöscht und die Operator-ID eingestellt werden. Die restlichen Programme werden bandbreiten-optimiert übertragen.

- CCI 1000 MQ: IPTV (MPTS) nach 2 x QAM
- CCI 1000 MT: IPTV (MPTS) nach 2 x COFDM
- CCIF 1000 IP: IPTV (MPTS) nach 12 x UKW



CCI 1000 MQ



CCI 1000 MT

Umsetzung von SPTS nach QAM oder COFDM

- CCI 1000 SQ: SPTS nach 2 x QAM (325168)
- CCI 1000 ST: SPTS nach 2 x COFDM (325169)

| Technische Daten

Typ	CCI 1000 MQ	CCI 1000 MT	CCIF 1000 IP
Best.-Nr.	325192	325193	325174
Eingänge LAN	1	1	1
Umgesetzte Multiplexe	2	2	-
Umgesetzte UKW Frequenzen	-	-	12
Ausgangsfrequenzbereich	MHz 45 - 862	42 - 860	87,5 - 108
Modulationsart	QAM 4, 16, 32, 64, 128, 256	QPSK, 16QAM, 64QAM	FM
Trägeranzahl	-	2 k, 4 k, 8 k	-
Ausgangssymbolrate	MBaud 1 - 7,5	-	1 - 7,5
Ethernet Schnittstelle Standard	100-BASE-T	100-BASE-T	100-BASE-T
Datenrate	≤ 80	≤ 80	≤ 80
Protokolle	UDP (User Data Protocol) RTP (Real-Time Transport Protocol)	UDP (User Data Protocol) RTP (Real-Time Transport Protocol)	UDP (User Data Protocol) RTP (Real-Time Transport Protocol)
ASI in/ASI out Schnittstelle	•	•	•
Common Interface in Tuner A	•	•	•
TPS-Funktion	•	•	•
Software Download	über RS 232	über RS 232	über RS 232

Multiplexen von 5 ASI-Transportströmen in 1 ASI-Transportstrom

CCS HADA 5100 ist ein 5 auf 1 Multiplexer. Er setzt 5 ASI / SPTS / MPTS-Eingangskanäle auf 1 ASI / MPTS-Ausgangskanal um. Jeder Eingangskanal hat (wahlweise) einen ASI-Eingang und eine LAN-Schnittstelle (1 Eingangs-(IPTV)-Adresse).

Die eingespeisten Datenströme sind einzeln editierbar und werden im TPS-Modul in einen Datenstrom zusammengeführt. Dieser Datenstrom wird über den ASI-Ausgang oder die LAN-Schnittstelle (1 Ausgangs-(IPTV)-Adresse) ausgegeben.

Für den Betrieb des Multiplexers in einem LAN-Netzwerk kann dieser eine eigene Hardware-IP-Adresse zugeordnet werden.



CCS HADA 5100

Multiplexen von 5 ASI-Transportströmen nach IPTV

CCS HADA 5100 SPTS setzt 5 ASI-Signale nach IPTV um. Abhängig vom ASI-Datenstrom wird über die LAN-Schnittstelle entweder SPTS oder MPTS übertragen. Der Transportstrom (SPTS / MPTS) beinhaltet alle für den Empfang mit einem IPTV-Empfänger notwendigen Service-IDs.



CCA 1001

Umsetzung von verschlüsselten Datenströmen von ASI in nach ASI out

CCA 1001 verfügt über ein „scrambling“-System, welches über ein spezielles CAM-Modul Transportströme verschlüsseln kann. Damit ist der Kabelnetzbetreiber in der Lage, definierte Programmpakete zu verschlüsseln und zu vermarkten.

| Technische Daten

Typ	CCS HADA 5100	CCS HADA 5100 SPTS	CCA 1001
Best.-Nr.	325189	325188	325199
Eingänge ASI	5	5	2
Eingang Format	SPTS/MPTS	SPTS/MPTS	
Ausgänge ASI	MPTS	•	2
Ausgang LAN	•	MPTS	•
TPS Funktion			•
Common Interface	-		über ASI in

SIGNALAUFBEREITUNG

| CSE 3300 Zubehör

Überwachungseinheit CCMC 6000

Mit dem Überwachungsmodul CCMC 6000 kann der Frequenzbereich von 47 – 862 MHz einer BK-Anlage überwacht werden. Folgende Parameter werden dabei überprüft: analoger TV-Bildträger (AM), analoger TV-Tonträger (FM), analoger Rundfunk-Tonträger (FM) sowie das digitale QAM-Signal. Beim analogen TV-Bildträger wird der Pegel und der Synchronimpuls ausgewertet; über das VPS-Signal können die Sendernennungen ausgelesen werden. Bei Sendern, die über keine Kennung verfügen, kann diese nachträglich über einen PC editiert werden. Dieses gilt auch für Hörfunkprogramme. Der analoge TV-Bildträger wird über die Pegelauswertung ständig kontrolliert. Im Hörfunkbereich können der Pegel und die Sendernamen über die RDS-Kennung überwacht werden. Bei digitalen TV-Ausgangssignalen werden sowohl der Pegel als auch die Bitfehlerrate gemessen, um hier eine fehlerfreie Indikation eines Signalausfalles zu erhalten. Ebenfalls werden alle Gleichspannungen des Netzteiles gemessen und ausgewertet. Eine Suchlauffunktion gestattet es, über einen Infokanal alle Senderparameter jedem Fernsehzuschauer zugänglich zu machen. Über einen integrierten UHF-Modulator kann dieser in die Anlage eingespeist werden.

- Schnittstellen: Signaleingang, Messausgang, Notstromversorgungseingang, RS 232-Schnittstelle sowie einen Audio- und Videoausgang



CCMC 6000

SNMP-Managementsystem CCRC 2

Über die Managementeinheit können zwei Geräte (Bedienteile und das Überwachungs-Modul CCMC 6000) zu einer Anlage verbunden werden.

Bei Senderüberwachung durch die CCMC 6000 können im Fehlerfall mehrere Alarmmeldungen als Email durch die Managementeinheit CCRC 2 versendet werden. Die Konfiguration der Anlage erfolgt entweder direkt durch Anschluss eines PC über LAN an die Managementeinheit CCRC 2 oder über ein angeschlossenes Netzwerk.

- Zur Konfiguration von Einstelldaten der Kopfstation ist die Software CCRS 1000 erforderlich
- Grafische Web-Oberfläche optimiert für PDAs
- Zeitgesteuerte Zu- und Abschaltung von Modulen



CCRC 2

| Technische Daten

Typ	CCMC 6000	CCRC 2
Best.-Nr.	325178	325187

Managementeinheit CCRC 8 inkl. PC-Software CCRS 1000

An die CCRC 8 können 1 PC, 1 Analog- oder GSM-Modem sowie 8 Kopfstationen bzw. 7 Kopfstationen und 1 Überwachungscassette CCMC 6000 angeschlossen werden. Über das Analog- bzw. GSM-Modem können die Anlagen fernkonfiguriert werden. Die Servicedaten, die in Kombination mit der Überwachungseinheit CCMC 6000 gemeldet werden, übermittelt die Managementeinheit CCRC 8 automatisch als SMS oder Telefax.

Die mitgelieferte Software CCRS 1000 benötigt folgende PC-Systemvoraussetzungen: 486,5 MB freie Kapazität und ein Betriebssystem Windows XP/2000/Vista. Mit dieser Software können die Kopfstationen CSE 3300 Base 12, Base 8/19 oder CSE 3301 über die im Bedienteil enthaltene RS 232-Schnittstelle vorprogrammiert werden. Über ein Analog- oder GSM-Modem lässt sich dieses auch von einem anderen Ort durchführen. Desweiteren werden auch die Fehler, welche von der Überwachungsmodul CCMC 6000 gemeldet werden, angezeigt.



CCRC 8

CCLA LAN-Adapter

für den LAN-Anschluss an CCRC 8 ist ein CCLA-LAN-Adapter separat verfügbar.

CCB 16/8 Backup System

Das Backup-System eignet sich für die Ansteuerung von Redundanz-Modulen, die im System zugeschaltet werden können. Es können bis zu 16 verschiedene Satellitenebenen auf bis zu 8 verschiedene Backup-Module geschaltet werden.

Dies ist erforderlich, wenn ein im Betrieb befindliches Modul ausfällt und dies durch ein Sicherungsmodul vorübergehend ersetzt werden soll. Mit diesem System ist nur ein Sicherungsmodul pro Typ erforderlich. Die Steuerung des Systems erfolgt über die CCRC 8 Managementeinheit.

Das System beinhaltet eine Montagehalterung geeignet für 19"-Rack oder für Wandmontage, ein Datenkabel zum Anschluss an die CCRC 8 und das Backup-System mit 16 Eingängen, 16 Durchschleifausgängen für die Übertragung der Signale an das Kopfstellen-System und 8 schaltbare Ausgänge an die Backup-Module. Das CCB 16/8 ist 4 HE hoch.



CCB 16/8

| Technische Daten

Typ	CCRC 8	CCLA	CCB 16/8
Best.-Nr.	325179	325180	325181

SIGNALAUFBEREITUNG

| CSE 3300 Zubehör

Steuer- und Fernbedien-Software

Mit der CCRS 1000 können die Systeme CSE 3300 Base 12, Base 8/19 oder CSE 3301 über die im Bedienteil enthaltene RS 232-Schnittstelle vorprogrammiert werden. Über ein Analog- oder GSM-Modem lässt sich dieses auch von einem anderen Ort durchführen. Im Lieferumfang ist ein Spezial-Bedienteil enthalten, welches zum Betrieb der Software notwendig ist.

- Modul-Portfolio
- Parameterprüfung / Konfliktwarnung
- Symbolratenrechner
- SID-Remapping
- NIT-Expertenmodus
- Export-/Import-Funktionen
- Anlagenprotokoll
- Remote Support

Bedienteil CCRC 1

Bedienteil für die Kopfstations-Systeme CSE 3300 Base 12, CSE 3300 Base 8/19, CSE 3301 und mit einer zusätzlichen Adapterplatte für die Kopfstation CSE 3200, CSE 3100 oder CSE 3000.

Netzteil CCP Power Supply

Netzteil für die Kopfstations-Systeme CSE 3300 Base 12, CSE 3300 Base 8/19.

CCP Adapter

Mit diesem Adapter kann in den Kopfstationsgehäusen CSE 3200, CSE 3100 oder CSE 3000 das Netzteil CCP Power Supply eingebaut und betrieben werden. Zum Betrieb werden zusätzlich die Adapterplatte CCAB und das Bedienteil CCRC 1 benötigt.

CCAB Adapterplatte

Adapterplatte wird zur Nachrüstung der Kopfstationen CSE 3200, CSE 3100 oder CSE 3000 mit dem Bedienteil CCRC 1 benötigt.



CCR 1000



CCRC 1



CCP Power Supply



CCP Adapter



CCAB

| Technische Daten

Typ	CCR 1000	CCRC 1	CCP Power Supply	CCP Adapter	CCAB
Best.-Nr.	325182	325185	325184	325186	325183

SIGNALAUFBEREITUNG

| Anlagenbeispiel CSE 3300

Anlagen mit großen Teilnehmerzahlen brauchen innovative Technik bis ins kleinste Detail.



Basiseinheit CSE 3300 Base 12, vollbestückt.

Offen für alle Signalquellen.

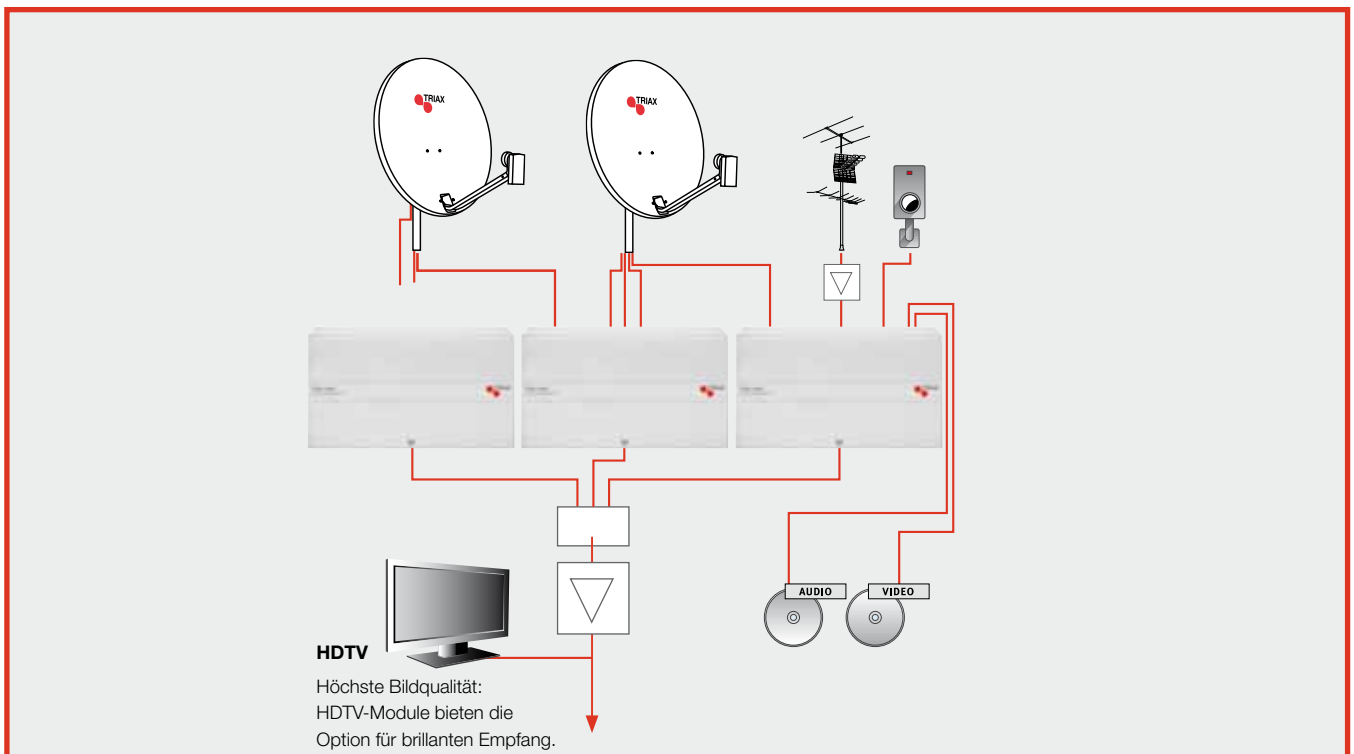

Signalaufbereitung

Anlagenbeispiel mit 3 x CSE 3300 zum Empfang von 2 Satelliten. Empfangsbereit für alle Sat- und terrestrischen Signale: DVB-C, Digital-Sat (DVB-S/S2) und COFDM.

Für eine noch größere Programmvielfalt lassen sich mehrere Kopfstellensysteme als Kaskade aufbauen.

SIGNALAUFBEREITUNG

| Kopfstellensystem CSE 2800 Basiseinheit

Professionelle Versorgung für bis zu 2000 Teilnehmer

Die digitale Kanalaufbereitung CSE 2800 ist in flexibler Modulbauweise aufgebaut und dient dem Empfang und der Umsetzung von digitalen SAT-TV- und Rundfunk-Programmen. Durch die Vierfach-Modulkonzeption können bis zu 16 Programme oder Transponder aufbereitet werden. Die Ausgangsmodule sind nachbarkanaltauglich und benötigen keine Zwangsnachbarkanalbelegung. Der Ausgangskanalbereich umfasst das komplette Spektrum von C 02 bis C 69 inkl. S 03 – S 41.

- Ein Common Interface ermöglicht die Dekodierung verschlüsselter Programme.
- Die mitgelieferten Haltewinkel können entweder zur Wandmontage oder zur Montage in einem 19"-Rack angebracht werden.
- Inklusive integriertem Bedienteil zur vollständigen Programmierung aller Ein- und Ausgangsdaten.
- DVB-S - PAL (Quad): max.16 Kanäle
- DVB-T - DVB-T (Twin): max.16 Kanäle
- DVB-S/S2 - DVB-C (Twin): max.16 Transponder



CSE 2800 Basiseinheit

| Technische Daten

Typ	CSE 2800 Basiseinheit	
Best.-Nr.	325001	
Steckplätze für Module	8	
Kanalselektion	nachbarkanaltauglich	
Ein-/Ausgangsimpedanz/Programmierung	Ohm	75
Software-Update	RS 232-Schnittstelle	
Externer AV-Anschluss	4 x über jedes Modulator-Modul mit CGV 160	
Eingangsdaten LNC-Spannung/max. Strom	V/mA	12 / 350
Ausgangsdaten Ausgangspegel	dBµV	max. 102
Netzteil Netzspannung/Frequenz 50/60 Hz Leistungsaufnahme max.	VAC W	180 – 265 210
Gewicht (voll bestückt)	kg	ca. 20
Abmessungen (B x H x T) ohne Haltewinkel	cm	44,3 (19") x 35,5 (8HE) x 22,8 cm
Programmierung	über integriertes Bedienteil	

Vierfach QPSK-AV-Umsetzer

CGS 470: Vierfach Satellitenempfangsmodul (QPSK - AV) mit einem Common Interface für ein CA-Modul zur Umsetzung von freien bzw. verschlüsselten Programmen aus bis zu zwei Transpondern, über Tuner 1/Tuner 2 können entweder 4/0, 3/1 oder 2/2 Programme umgesetzt werden.

CGS 480: Das digitale Satellitenempfangsmodul setzt vier QPSK-Signale in vier AV-Signale um. Jeder Tuner hat ein eigenes Common Interface zur Dekodierung verschlüsselter Programme.

- Die AV-Signale können mit der CGMM- und CGMS-Modulatorserie moduliert werden.



CGS 470

| Technische Daten

Typ	CGS 470	CGS 480
Best.-Nr.	325010	325016
Anzahl Eingangstuner	2	4
Anzahl AV-Ausgänge	4	4
Eingangsfrequenzbereich	MHz 950 – 2150	950 – 2150
Symbolrate	M symb/s 1 – 45	1 – 45
Anzahl der umgesetzten Programme über Tuner 1/Tuner 2	3/1 oder 2/2 oder 4/0	3/1 oder 2/2 oder 4/0
Common Interface	1 x CI in Tuner 1	4 x CI
LNB-Speisung	Volt / mA 12 / 350	12 / 350

SIGNALAUFBEREITUNG

| CSE 2800 Terrestrische Module

Vierfach COFDM-AV-Umsetzer

Der Vierfach COFDM-AV-Umsetzer CGT 460 setzt aus zwei digitalen Multiplexen vier Programme um. Über die beiden Eingangstuner kann eingestellt werden, wieviele Programme des eingesetzten Multiplexes umgesetzt werden sollen. Es können entweder 3 Programme von Tuner 1 + 1 Programm von Tuner 2 oder 2 Programme von Tuner 1 + 2 Programme von Tuner 2 umgesetzt werden. Damit ist eine maximale Flexibilität gewährleistet.

- Der Vierfach COFDM-AV-Umsetzer CGT 461 setzt vier Datenströme eines Multiplexes in vier Programme um.
- Die AV-Signale können mit der CGMM- und CGMS-Modulatorserie moduliert werden.



CGT 470

| Technische Daten

Typ	CGT 460	CGT 461
Best.-Nr.	325011	325012
Anzahl Eingangstuner	2	1
Anzahl AV-Ausgänge	4	4
Eingangsfrequenzbereich	MHz 177,5 – 226,5 MHz (VHF) 474 – 858 MHz (UHF)	177,5 – 226,5 (VHF) 474 – 858 (UHF)
Trägeranzahl	2 k und 8 k	2 k und 8 k
Eingangssymbolrate	2 – 40 MSymb/s	2 – 40 MSymb/s
Anzahl der umgesetzten Programme über Tuner 1/Tuner 2	3/1 oder 2/2	3/1 oder 2/2

SIGNALAUFBEREITUNG

| CSE 2800-Modulatoren / COFDM-Umsetzer

Vierfach PAL-Modulatoren

Die AV-Modulatoren für CSE 2800 sind in Einseitenbandtechnik aufgebaut und daher nachbarkanaltauglich. Auf jedem Modul befinden sich vier unabhängige Modulatoren, die frei durchstimmbar sind. Es ist keine Zwangsnachbarkanalbelegung notwendig, d.h. es ist bei der Projektierung eines Netzes eine maximale Flexibilität der Ausgangsparameter gewährleistet. Eingangsseitig können bis zu 4 AV-Signale eingespeist werden.

- CGMM 480 4 fach Modulator mono
- CGMS 480 4 fach Modulator stereo



CGMS 480

Technische Daten

Typ	CGMM 480	CGMS 480
Best.-Nr.	325018	325019
Eingangssignale	4 x AV	4 x AV
Kanalabstand	nachbarkanaltauglich	nachbarkanaltauglich
Tonausgang	mono	stereo
Standard	B/G, CCIR	B/G, CCIR
Ausgangskanäle/ Ausgangsfrequenzen	C 02 – C 69 inkl. S 03 – S 14 S 16 – S 41	C 02 – C 69 inkl. S 03 – S 14 S 16 – S 41

Terrestrischer Umsetzer von digital Terrestrik nach digital Terrestrik (COFDM – COFDM)

Terrestrische Module zur Umsetzung von zwei digitalen und analogen Signalen in zwei wählbare Kanäle des VHF-/UHF-Bandes. Bandbreite 7/8 MHz umschaltbar.

- CGT 263 Ausgang VHF
- CGT 265 Ausgang UHF



CGT 263

Technische Daten

Typ	CGT 263	CGT 265
Best.-Nr.	325020	325021
Eingänge	2	2
Durchschleifausgänge	2	2
Umgesetzte Kanäle	2	2
Eingangsfrequenzbereich	MHz 146 – 862	146 – 862
Ausgangskanäle	C 05 – C 12 S 09 – S 16	C 21 – C 69

SIGNALAUFBEREITUNG

| CSE 2800 SAT-Module Twin

Umsetzung von SAT digital nach Kabel digital (DVB-S – QAM und DVB-S2 – QAM)

Dieses Modul wandelt zwei unterschiedliche DVB-S2 bzw. DVB-S-modulierte Datenströme (SCPC oder MCPC) in zwei QAM-modulierte Datenströme um. Über die TPS-Funktion können Serviceinformationen verändert (NIT – Network Information Table), Datenraten erhöht (Stuffing) und einzelne Programme aus dem Transportstrom gelöscht werden, wobei die restlichen Programme bandbreitenoptimiert übertragen werden. Desweiteren kann die Operator-ID eingestellt werden.

- CGS 660 CI TPS DVB-S in QAM
- CGS-2 760 TPS DVB-S2 in QAM, optimiertes Common Interface Management für Mehrfachdekodierung mit 1CAM-Modul (abhängig vom CAM-Modul)



CGS-2 760 TPS

| Technische Daten

Typ		CGS-2 760 CI TPS	CGS 660 CI TPS
Best.-Nr		325028	325025
Eingänge		2	2
Umgesetzte Transponder		2	2
Eingangsfrequenzbereich	MHz	950 – 2150	950 – 2150
Eingangssymbolrate DVB-S QPSK	Msymb/s	2 – 45	2 – 45
Eingangssymbolrate DVB-S2 QPSK	Msymb/s	10 – 30	-
Eingangssymbolrate DVB-S2 8PSK	Msymb/s	10 – 31	-
Ausgangssymbolrate	MBaud	1 – 7,5	1 – 7,5
Modulationsart	QAM	4, 16, 32, 64, 128, 256	4, 16, 32, 64, 128, 256
TPS-Funktion		•	•
Common Interface in Kanal A		•	•
Software Download		über RS 232	über RS 232
Ausgangsfrequenzbereich	MHz	45 – 862	45 – 862

SIGNALAUFBEREITUNG

| CSE 2800 HDTV-Module Quad

Vierfach-Umsetzung von HDTV Digital SAT nach Digital Kabel oder COFDM

Diese Module wandeln 4 Datenströme, die DVB-S oder DVB-S2 moduliert sind, in 4 QAM-oder COFDM modulierte Datenströme um. Die Module besitzen zwei SAT-Eingänge und einen HF-Ausgang. Jedem der 4 Empfangsteile kann wahlweise einer der beiden SAT-Eingänge zugeordnet werden.

Zusätzlich können beim Umsetzer A und C jeweils ein CI-Modul zum Decodieren von verschlüsselten Programmen eingesetzt werden. Die max. Anzahl der decodierbaren Programme ist abhängig vom CAM.

- Es besteht Zwangsnachbarkanalbelegung der Umsetzer A zu B sowie der Umsetzer C zu D. Es besteht jedoch freie Kanalbelegung der Umsetzergruppen A/B zu C/D.
- CGS-2 764 C QAM-Modulation
- CGS-2 764 T COFDM-Modulation



CGS-2 764 C/T

Technische Daten

Typ	CGS-2 764 C	CGS-2 764 T
Best.-Nr	325029	325024
Eingänge	2	2
Umgesetzte Transponder	4	4
Eingangsfrequenzbereich	MHz 910 – 2150	910 – 2150
Eingangssymbolrate DVB-S (QPSK)	MSymb/s 1 – 45	1 – 45 M
Eingangssymbolrate DVB-S2 (QPSK)	MSymb/s 4,5 - 45	4,5 - 45
Eingangssymbolrate DVB-S2 (8PSK)	MSymb/s 4,5 - 45	4,5 - 45
Modulationsart	QAM 4, 16, 32, 64, 128, 256	QPSK, QAM 16, QAM 64
Ausgangssymbolrate	Mbaud 1 - 7,5	
Trägeranzahl		2 k
Guard Intervall		1/4, 1/8, 1/16, 1/32
Ausgangsfrequenzbereich	MHz 42 - 868	42 - 860
Common Interface in Kanal A/C	•	•
Software Download	über RS 232	über RS 232

SIGNALAUFBEREITUNG

| CSE 2800 Twin-Modul SAT/Terrestrisch

Umsetzung von Digital SAT nach Digital Terrestrik (QPSK – COFDM)

CGS 660 T Modul wandelt zwei unterschiedliche QPSK-modulierte Datenströme (SCPC oder MCPC) in zwei COFDM-modulierte Datenströme um. Es können Serviceinformationen verändert (NIT), Datenraten erhöht (Stuffing) und einzelne Programme aus dem Transportstrom gelöscht werden, wobei die restlichen Programme bandbreiten-optimiert übertragen werden. Desweiteren kann die Operator-ID eingestellt werden.

- Optimiertes Common Interface Management für Mehrfachdekodierung mit 1 CA-Modul



CGS 660 T

| Technische Daten

Typ	CGS 660 T	
Best.-Nr	325027	
Eingänge	2	
Umgesetzte Transponder	2	
Eingangsfrequenzbereich	MHz	950 – 2150
Eingangssymbolrate	MSymb/s	1 – 45
Modulationsart	QPSK, 16-QAM, 64-QAM	
Trägeranzahl	2 k und 8 k	
Guard Intervall	1/4, 1/8, 1/16, 1/32	
Ausgangsfrequenzbereich	MHz	45 - 860 MHz
Common Interface in Kanal A	•	

Umsetzung von Digital Terrestrik nach Digital Kabel (COFDM – QAM)

CGT 660 Modul wandelt zwei COFDM-modulierte Datenströme in zwei QAM-modulierte Datenströme um. Es können Serviceinformationen verändert (NIT), Datenraten erhöht (Stuffing) und einzelne Programme aus dem Transportstrom gelöscht werden, wobei die restlichen Programme bandbreitenoptimiert übertragen werden.

- Optimiertes Common Interface Management für Mehrfachdekodierung mit 1 CA-Modul (abhängig vom eingesetzten CAM)



CGT 660 CI TPS

Typ	CGT 660	
Best.-Nr	325022	
Eingänge	2	
Umgesetzte Multiplexe	2	
Eingangsfrequenzbereich	MHz	146 - 862
Trägeranzahl	2 k und 8 k	
Eingangssymbolrate	MSymb/s	1 – 30
Ausgangssymbolrate	MSymb/s	01.Jul
Modulationsart	QAM 4, 16, 32, 64, 128, 256	
Ausgangsfrequenzbereich	MHz	45 - 862
Common Interface in Kanal A	•	

FM-Verstärker CGA 225

FM-Verstärker zur Verstärkung des UKW-Bereichs 87,5-108 MHz. Sechs manuell einstellbare Dämpfungsfiler sorgen für eine Abschwächung starker UKW-Sender von 14-17 dB.



CGA 225

Typ	CGA 225
Best.-Nr.	325030

Eingangverteilstück mit LNB-Speisung

CGSI 160: Über das Eingangsverteilstück kann ein Satellitensignal auf 9 Ausgänge verteilt werden. CGSD 162: SAT-ZF-Verteiler mit 2 SAT-ZF-Eingängen und 1x6 und 1x4 Ausgängen, diese können kaskadiert werden.

- Durch seine sehr hohe Entkopplung ist er ideal zur Verteilung der SAT-ZF-Signale geeignet.
- Im Lieferumfang sind je 8 HF-Kabel enthalten.

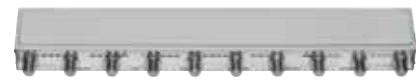

CGSI 160



CGSD 162

Typ	CGSI 160	CGSD 162
Best.-Nr.	325032	350033
SAT-ZF Eingänge	1	2
Ausgänge	9	1 x 6 / 1 x 4 / Durchschleif
Dämpfungen	dB	9 - 14 / 9 - 12 / 5
LNB Versorgung	V / mA	12 / 800
Bemerkung	8 HF-Anschlusskabel im Lieferumfang	8 HF-Anschlusskabel im Lieferumfang

Ausgangssammelfeld CGOC 168

Der aktive Ausgangssammler CGOC 168 hat 8 Eingänge und einen Ausgang. Zusätzlich hat CGOC 168 einen Messausgang mit -20 dB. Die Verstärkung ist typ. 18 dB bei einem Ausgangspegel von max. 101 dBµV. Einstellbereich des elektronischen Pegelstellers beträgt 0...-31 dB.



CGOC 168

Typ	CGOC 168
Best.-Nr.	325035

Vierfach AV-Adapter CGV 160

Der Vierfach-AV-Adapter wird in Verbindung mit den Vierfach-Modulatoren CGMS 470/480 und CGMM 470/480 benötigt, um externe AV-Signale über Cinch-Buchsen einspeisen und modulieren zu können.



CGV 160

Typ	CGV 160
Best.-Nr.	325031

SIGNALAUFBEREITUNG

| CSE 2800 Zubehör

Netzteil für CSE 2800



CNT 160

Typ	CNT 160
Best.-Nr.	325090

Fernbediensoftware

Mit der Fernbediensoftware können Einstellungen einer kompletten Kopfstation CSE 2800 oder einzelner Module ausgelesen und wieder in andere Stationen übertragen werden.

Beim Einsatz von QAM-Modulen kann die NIT ausgelesen werden. Zur Erweiterung einer Kopfstation eines anderen Herstellers können die Frequenzen dieser Station in die NIT der CSE 2800 hinzugefügt werden.

- DVB-C-Programmen kann eine Logical Channel Number (LCN) zugeordnet werden.



CCRS 160

Typ	CCRS 160
Best.-Nr.	325034

SNMP-Managementschnittstelle

CRCU 160: SNMP-fähige Managementschnittstelle, Anbindung an einen LAN-Einwahlrouter standardmäßig über DSL. Abfrage und Steuerung der wichtigsten Parameter und Gerätedaten durch Fernsteuerung über die grafische Benutzeroberfläche der Kopfstations-Software CCRS 160.

CRCA 162 Erweiterungseinheit für Adapter zum Einbinden einer zweiten Kopfstation CSE 2800 an das SNMP-Managementsystem CCRS 160

- LAN-Schnittstelle im Gehäusedeckel eingebaut



CRCU 160

Typ	CRCU 160	CRCA 162
Best.-Nr.	325036	325037

SIGNALAUFBEREITUNG

| Kompaktkopfstellen Plug & Play

Kompaktkopfstellen CSE 0610, CSE 06012Q, CSE 1601 und CSE 2401 - komplett bestückt und vorprogrammiert

Die ideale Kopfstelle für viele Gelegenheiten - komplett bestückt, bereits vorprogrammiert, einfach zu bedienen, Plug & Play.

Nachbarkanaltauglich, Ausgangskanäle frei wählbar

Ein Twin-Modul (Master/Slave) beinhaltet einen Tuner und 2 Modulatoren zur Aufbereitung von 2 PAL-Programmen aus einem QPSK-Transponder

Die Quattro-Module setzen vier QPSK-/8PSK modulierte DVB-S(2) Signale in vier QAM modulierte DVB-C Ausgangskanäle um.

- CSE 06012 Q: DVB-S/S2 in bis zu 60 digitale TV-Programme (QAM)
- CSE 0610: DVB-S in 10 analoge TV-Programme
- CSE 1601: DVB-S in 16 analoge TV-Programme
- CSE 2401: DVB-S in 24 analoge TV-Programme



CSE 1601

Technische Daten

Typ		CSE 0610	CSE 06012 Q	CSE 1601	CSE 2401
Best.-Nr.		324963	324970	324989	324981
Aufbereitung		Digitales SAT-Signal in analoge TV-Kanäle DVB-S - PAL	Digitales SAT-Signal in digitale TV-Kanäle DVB-S/S2 -QAM	Digitales SAT-Signal in analoge TV-Kanäle DVB-S - PAL	Digitales SAT-Signal in analoge TV-Kanäle DVB-S - PAL
Kanalanzahl vorprogrammiert		10 PAL TV-Programme, mono	ca. 60 digitale TV-Programme, stereo,	16 PAL-TVProgramme, stereo	24 PAL TV-Programme, stereo,
Eingesetzte Module		5 x Twin CSE 262	3x Quattro CSE 484	8x Twin CSE 273	12x Twin CSE 273
Anzahl Eingänge		4	4	6	6
Eingangsspegel	dBµV	40...74	40...74	40...74	40...74
Eingangsfrequenz	MHz	950-2150	950-2150	950-2150	950-2150
Ausgangsfrequenz	MHz	470-862	47-862	47-862	47-862
Ausgangskanal		C21 - C69	C2 - C69	C2 - C69	C2 - C69
Ausgangspegel	dBµV	84	84	80	80
S/N:	dB	typ. 54	typ. 54	typ. 54	typ. 54
Dämpfungssteller je Kanal	dB	15	15	15	15
Modulator Typ		Mono/DSB	Stereo/VSB	Stereo/VSB	Stereo/VSB
HF Anschlüsse		F-Buchsen	F-Buchsen	F-Buchsen	F-Buchsen
Norm:		B/G, L,I	B/G, L,I	B/G, L,I	B/G, L,I
Audio Modus		Mono	Stereo (Mono)	Stereo (Mono)	Stereo (Mono)
LNB Spannung	Volt	0/14	0/14	0/14	0/14
Betriebsspannung	VAC	90-264	90-264	90-264	90-264
Leistungsaufnahme, voll bestückt	W	64	125	86	125
Abmessungen B x H x T	mm	301 x 253 x 215	301 x 253 x 215	ca.427 x 253 x 215	ca. 624 x 253 x 215
Gewicht, bestückt	kg	4,5	5,8	8,95	11,7
Betriebstemperatur	°C	-10 bis 50	-10 bis 50	-10 bis 50	-10 bis 50
OSD Sprachen		Deutsch, Englisch, Französisch, Spanisch, Dänisch, Schwedisch			

SIGNALAUFBEREITUNG

| Kompaktkopfstellen Basisgeräte

Basisgerät CSE 1 / CSE 06 / CSE 16 / CSE 24

Basisgerät und Module der Kompaktkopfstelle sind auch einzeln erhältlich - variabel in der Anwendung, beliebig konfigurierbar:

Zur Wandmontage mit den mitgelieferten Haltewinkeln geeignet, CSE 16 Montage auch im 19"-Rack. Zur Aufnahme von Twin- oder Quattro-Modulen, Stromversorgung und Bedienung mit IR-Fernsteuerung

- CSE 1 als Standalone-Gehäuse für einen Modulsteckplatz
- CSE 06 mit 6 Modulsteckplätzen
- CSE 16 mit 8 Modulsteckplätzen
- CSE 24 mit 12 Modulsteckplätzen



| Technische Daten

Typ	CSE 1	CSE 06	CSE 16	CSE 24
Best.-Nr.	324707	324988	324986	324956
Anzahl Modulsteckplätze	1	6	8	12
Anzahl Eingänge	1	4	6	6
Dämpfungssteller je Kanal:	dB 15	15	15	15
HF Anschlüsse Eingänge/ Ausgang	F-Buchsen	F-Buchsen	F-Buchsen	F-Buchsen
Betriebsspannung:	VAC 90-264	90-264		
Abmessungen B x H x T:	mm	ca. 301 x 253 x 215	ca. 427 x 253 x 215	ca. 567 x 253 x 215
Montageart	Wand	Wand	Wand /oder 19"	Wand
Programmierung Basis/Module	per Infrarot-Fernbedienung RC 16/24 (Best.-Nr. 324909)	per Infrarot-Fernbedienung, inklusive	per Infrarot-Fernbedienung, inklusive	per Infrarot-Fernbedienung, inklusive
LEDs	Signal/Infrarot/Power	Signal/Infrarot/Power	Signal/Infrarot/Power	Signal/Infrarot/Power
Betriebstemperatur	°C -10 bis 50	-10 bis 50	-10 bis 50	-10 bis 50
OSD Sprachen	Deutsch, Englisch, Französisch, Spanisch, Dänisch, Schwedisch			

SIGNALAUFBEREITUNG

| Kompaktkopfstellen Twin-Module

Module zur individuellen Bestückung von Kompaktkopfstellen

Twin-Module der Kompaktkopfstelle sind auch einzeln erhältlich - variabel in der Anwendung.

Ein Twin-Modul (Master/Slave) beinhaltet einen Tuner und 2 Modulatoren zur Aufbereitung von 2 PAL-Programmen aus einem QPSK- bzw. COFDM-Transponder, jede Ausgangsfrequenz ist frei wählbar, keine Zwangsbelegung

- CSE 273: Twin-Modul, QPSK in PAL, Master-Slave, stereo, VHF/UHF, nachbarkanaltauglich
- CSE 262: Twin-Modul QPSK in PAL, mono
- CSE 222 :Twin-Modul, COFDM in PAL, Master-Slave, stereo, VHF/UHF, nachbarkanaltauglich



CSE 273

| Technische Daten

Typ		CSE 273	CSE 262	CSE 222
Best.-Nr.		324972	324973	324966
Modulart		Twin, Master-Slave, QPSK-PAL, VHF/UHF, Stereo	Twin, Master-Slave, QPSK-PAL, VHF/UHF, Mono	Twin, Master-Slave, COFDM-PAL, VHF/UHF, Stereo
Eingangsfrequenz	MHz	950-2150	950-2150	146-862
Eingangsspegel	dB μ V	40...74	40...74	40...74
AFC	kHz	\pm 500	\pm 500	\pm 100
Datenrate	Mbit/s	45	45	31,6
Ausgangsfrequenz	MHz	47-862	470-862	47-862
Ausgangskanal		C2 - C69	C21 - C69	C2 - C69
Ausgangsspegel	dB μ V	90	90	90 dB μ V
S/N	dB	typ. 54	typ. 54	typ. 54
Dämpfungssteller je Kanal	dB	15	15	15
Modulator Typ		VSB	DSB	VSB
HF Anschlüsse		F-Buchse	F-Buchse	IEC Buchse, IEC Stecker
Norm		B/G, L, I		
Audio Modus		Mono/Stereo	Mono	Mono/Stereo
LNB Spannung	Volt	0/14	0/14	0
Betriebsspannung		vom Netzteil		
Leistungsaufnahme	W	9		
Abmessungen L x B x H	mm	ca. 210 x 145 x 30		
Betriebstemperatur	°C	-10 bis 50		
OSD Sprachen		Deutsch, Englisch, Französisch, Spanisch, Dänisch, Schwedisch		

SIGNALAUFBEREITUNG

| Kompaktkopfstellen Quattro-Module

QAM-Module zur individuellen Bestückung von Kompaktkopfstellen

Die Quattro-Module CSE 484 setzen vier QPSK-/8PSK modulierte DVB-S(2) Signale in vier QAM modulierte DVB-C Ausgangskanäle um, CSE 2AV-Q ist ein Twin-Modul mit Audio-/Video-Eingängen.

- HDTV und SDTV- tauglich
- Nachbarkanaltauglich, Ausgangskanäle frei wählbar
- Die Quattro-Module beinhalten zwei Tuner und 4 Modulatoren zur Aufbereitung von 8 QAM Transpondern und bis zu 20 Digitalprogrammen
- CSE 484 CI mit zusätzlicher CI-Schnittstelle im 1. Kanal
- max. 4 Module CSE 484/484 CI bei Basisgerät CSE 06 und max. 4 Module CSE 484/484 CI pro Seite bei Basisgerät CSE 16 / 24
- CSE 2AV-Q setzt zwei analoge Audio- und Video-signale in QAM um



CSE 484 CI

| Technische Daten

Typ	CSE 484	CSE 484 CI	CSE 2AV-Q
Best.-Nr.	324977	324978	324706
Demodulator Typ	Quattro QPSK/8PSK-		2 x AV
TV-Norm	DVB-S / DVB-S2		
Eingangsfrequenz	MHz	950-2150 MHz	
Eingangspegel	dB μ V	40...85	
Modulation	QAM		
Konstellationen	QAM	16, 32, 64, 128, 256	
Ausgangsfrequenz	MHz	47-862	
Ausgangskanal	C2 - C69		E2 - C 69
Ausgangspegel	dB μ V	94	93
MER	dB	typ. 39	
Symbolrate	Mbps	4-50 (SCPC/MCPC)	
Impedanz	Ohm	75	
HF Anschlüsse	F-Buchsen		F, 2 x 15 Sub-D
Decoderschnittstelle	-	1 Common Interface	
Abmessungen L x B x H	mm	ca. 210 x 145 x 30	
Betriebstemperatur	°C	0 bis 45	
			-10 bis + 50

	Seite
CATV - HFC-Komponenten	
Übersicht Optisches Netz	142
Optische Sender 1310 nm	143
Übersicht Optische Empfänger/Fibre Nodes	144
Optische Empfänger Einweg	145
Fibre Nodes Zweiweg	149
Steckmodule für Optische Empfänger und Fibre Nodes	154
SAT - Optisches Empfangssystem	
Übersicht	156
Opto-LNB	157
1 x SAT+terr. - Opto-IES 1	160
2 x SAT+terr. - Opto-IES 2	162
4 SAT-Ebenen + terr. - Opto-SQS Stacker	165
Zubehör	168



Optischer Transmitter zur Wandlung elektrischer Signale in optische Signale

- Optische Ausgangsleistung von 6-20 mW, mit DFB-Laser, gekühlt
- 19-Zoll-Transmitter, 1 HE
- Wellenlänge 1310 nm
- Fernüberwachung und Programmierung über Ethernet
- Steckverbindung SC/APC



Typ		OTXS 06	OTXS 16	OTXS 20
Best.-Nr.		307506	307516	307520
Anschluss Eingang (RF)		F-Connector		
Anschluss Ausgang (Optik)		SC/APC		
RF Eingang				
Frequenzbereich	MHz	47 - 862	47 - 862	47 - 862
Pegel (OMI = 5% @ 42 ch. CENELEC)	dBµV	85 ±3	85 ±3	85 ±3
Einstellbares Offset	dB	±3	±3	±3
Linearität	dB	±1.5	±1.5	±1.5
Rückflussdämpfung	dB	>18	>18	>18
Optisches System				
Wellenlänge	nm	1310		
CTB (nichtlineare Verzerrung) (Popt in=4dBm, OMI=4%)	dB	>65	>65	>65
CSO (nichtlineare Verzerrung) (Popt in=4dBm, OMI=4%)	dB	>60	>60	>60
Rauschen	dB/Hz	<-155	<-155	<-155
C/N (Popt in=4dBm, OMI=4%, B=5MHz)	dB	>50	>50	>50
Testbuchse (F-Buchse, Vorderseite)	dB	-20	-20	-20
Lasertyp				
DFB, temperaturgesteuert				
Optische Ausgangsleistung	mW	6.0	16.0	20.0
Optische Ausgangsleistung	dBm	8.0	12.0	13.0
Allgemeine Daten				
Fernbedienung		RJ45, TCP/IP, SNMP r/o		
Kaskade		Über RJ11		
Gehäuse		19", 1 HE		
Spannungsversorgung	VAC	180 – 253		
Abmessungen (b x h x t)	mm	480 x 43 x 205		

OPTIK

| Übersicht - HFC-Komponenten

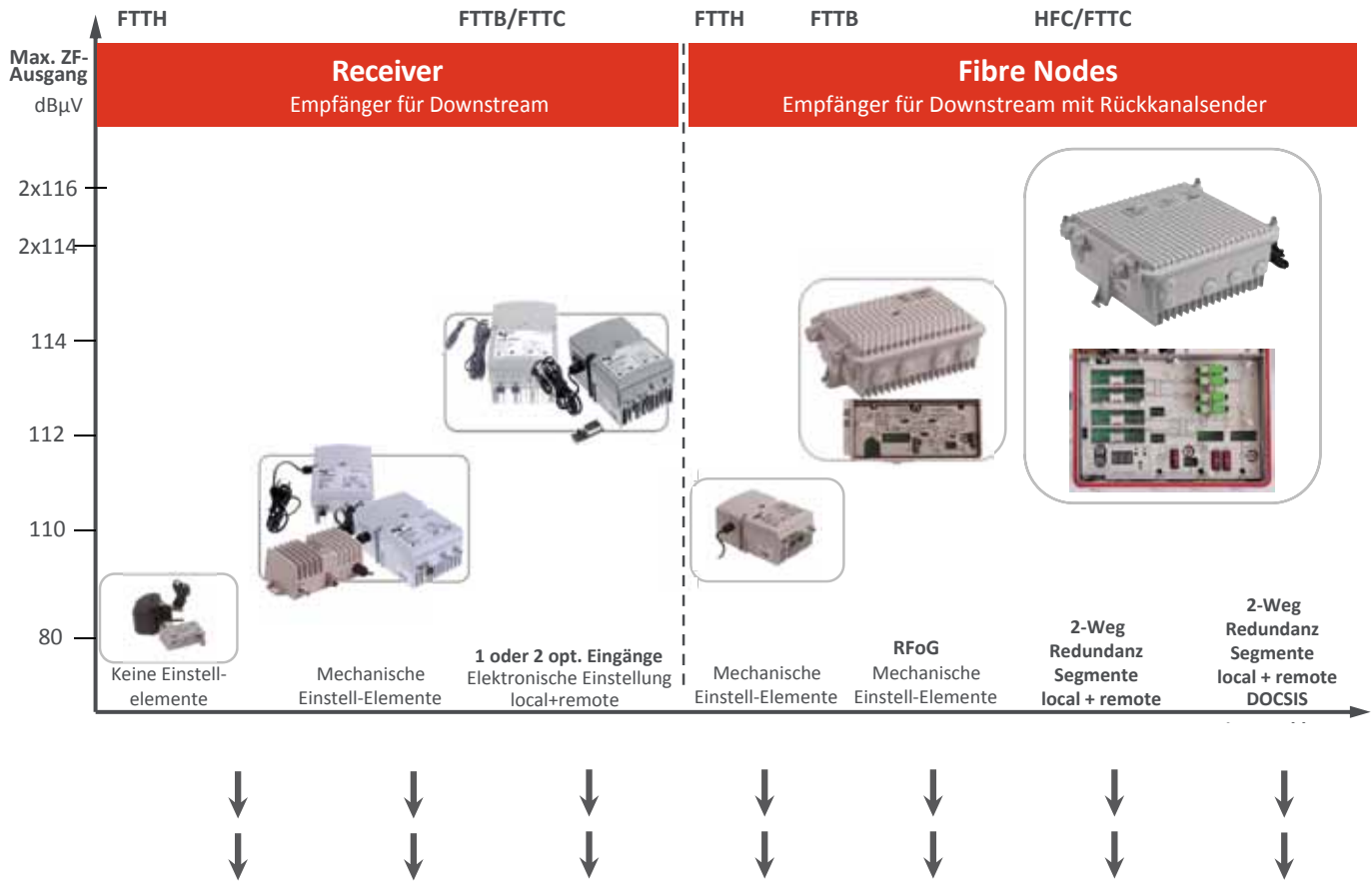

Variante Receiver/Fibre Node							
1 opt. Eingang, ortsgespeist	ORH 100	ORB 923/ ORB 929	ORB 729/1	ORB 1923	ORC 1629 M	ORC 2729 TRX	ORC 2731 TRX
1 opt. Eingang ferngespeist					ORC 1629 L		
2 opt. Eingänge ortsgespeist			ORB 729/2			ORC 2729 M	ORC 2731 M
2 opt. Eingänge ferngespeist						ORC 2729 L	ORC 2731 L
Besonderheiten					RFoG - segmentierbar		
Module							
Steuerung+Monitoring lokal via HotSwap remote via SNMP			TCM 729 TMM 729			TMM 2729	TDM 2731 DOCSIS
Receiver vorwärts	-	-	-	-	TRX 2729	TRX 2729	TRX 2729
Sender rückwärts	-	-	-	OTBM...	OTBM...	TTX...	TTX...
Ausgangsmodul Abzweiger Verteiler Brücke	-	-	-	-	TSTI... TTSI... TJMP 01	TSTI... TTSI... TJMP 01	TSTI... TTSI... TJMP 01
Diplexer	-	-	-	-	DPF 2729/65	DPF 2729/65	DPF 2729/65
R..-HP-Filter	-	-	-	-	-	FPA 2729...	FPA 2729...

Optischer Empfänger ohne Einstellelemente zur Wandlung von optischen in elektrische Signale.

Der optische Receiver ORH 100 ist eine effiziente und kostensparende Einweg-FTTH-Lösung im kompakten Gehäuse. Sehr einfach zu integrieren durch eingebautes AGC und LED-Anzeige für konstanten und korrekten Signalpegel, weitere Einstellungen sind nicht vorgesehen.

- Eingebautes AGC für konstanten optischen Pegel
- 3-farbige LED zur schnellen Anzeige des korrekten optischen Eingangspegels
- Ausgangspegel 80 dB μ V
- Sehr stromsparend - Leistungsaufnahme <1 W
- 9V-Netzteil inklusive
- SC/APC-Anschluss am optischen Eingang
- F-Anschluss am elektrischen Ausgang



Typ		ORH 100	
Best.-Nr.		307565	
Optische Eigenschaften			
Eingangsspegel (P_{in})		dBm	-10...+1
AGC-Bereich		dBm	-6...0
Optische Rückflussdämpfung		dB	>40
Wellenlänge		nm	1100...1650
Optische Pegelanzeige LED	orange		$P_{in} < -6$
	grün		$-6 < P_{in} < 0$
	rot		$P_{in} > 0$
Optischer Anschluss			SC/APC
Elektrische Eigenschaften			
Frequenzbereich		MHz	47...862
Welligkeit Gewinn		dB	$\pm 1,0$
Max. Ausgangspegel (DIN 45004 B)	CTB<60 dBc	dB μ V	93
Max. Ausgangspegel (42 Kan. CENELEC)	CSO<60 dBc	dB μ V	80
Pegelstabilität Ausgang im AGC-Modus		dB	± 1
Rückflussdämpfung		dB	>18 (40 MHz) -1,5/Oktave
Anschluss Ausgang		dB	F-Buchse
Betriebsspannung und allgemeine Daten			
Betriebsspannung		VAC/Hz	ext. Stromversorgung 9 V / 150 mA
Leistungsaufnahme		W	< 1W
Schutzklasse			IP 40
Betriebstemperaturbereich		°C	-22...+55 °C
Gewicht		kg	2 kg
Abmessungen	b x h x t	mm	190 x 110 x 80

OPTIK

| Optische Empfänger / Receiver

Optischer Empfänger mit mechanischen Einstell- elementen zur Wandlung von optischen in elek- trische Signale.

Der optische Receiver ORB 923 ist eine effiziente Einweg-FTTH-Lösung im kompakten Gehäuse. Einfach zu integrieren durch eingebautes AGC und LED-Anzeige für konstanten und korrekten Signalpegel. Einstellungen der Ausgangsparameter über Dämpfungs-Pads.

- Eingebautes AGC für konstanten optischen Pegel
- 3-farbige LED zur schnellen Anzeige des korrekten optischen Eingangspegels
- Pegelsteller und Equalizer (0...-20 dB) per Dämpfungs-PAD JXP einstellbar
- Hoher Ausgangspegel 110 dB μ V
- Stromsparend - Leistungsaufnahme <5,5 W

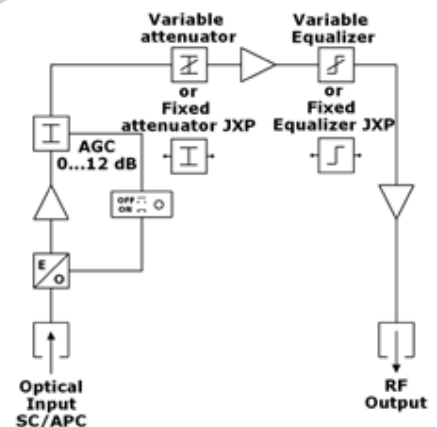

Typ		ORB 923
Best.-Nr.		307563
Optische Eigenschaften		
Eingangspegel (P_{in})	dBm	-8...+1
AGC-Bereich	dBm	-6...0
Optische Rückflussdämpfung	dB	>40
Wellenlänge	nm	1100...1650
Äquivalentes Eingangsrauschen	pA(Hz)	8
Optische Pegelanzeige LED		$P_{in} < -6$ $-6 < P_{in} < 0$ $P_{in} > 0$
	orange	
	grün	
	rot	
Optischer Anschluss		SC/APC
Elektrische Eigenschaften		
Frequenzbereich	MHz	47...862
Welligkeit Gewinn	dB	$\pm 0,75$
Max. Ausgangspegel (DIN 45004 B)	dB μ V	123
Max. Ausgangspegel (42 Kan. CENELEC)	dB μ V	110
Max. Ausgangspegel 9 dB slope 3,5 % OMI	dB μ V	110
Pegelstabilität Ausgang im AGC-Modus	dB	± 1
Pegelsteller	dB	Dämpfungs-Pad JXP 0...20 dB
Equalizer	dB	Dämpfungs-Pad JXP 0...20 dB
Rückflussdämpfung	dB	>18 (40 MHz) -1,5/Oktave
Anschluss Ausgang	dB	F-Buchse
Betriebsspannung und allgemeine Daten		
Betriebsspannung	VAC/Hz	Schaltnetzteil 180...253/50-60
Leistungsaufnahme	W	5,5
Schutzklasse		IP 40
Betriebstemperaturbereich	°C	-20...+55
Gewicht	kg	0,76
Abmessungen	b x h x t	155x56x96

Optischer Empfänger mit mechanischen Einstell- elementen zur Wandlung von optischen in elek- trische Signale.

Der optische Receiver ORB 929 ist eine effiziente Einweg-FTTH-Lösung im kompakten Gehäuse. Einfach zu integrieren durch eingebautes AGC und LED-Anzeige für konstanten und korrekten Signalpegel. Einfache Einstellungen der Ausgangsparameter über JXP-Module. Anzeige der exakten optischen Eingangsleistung. Auch für den Außenbereich geeignet.

- Eingebautes AGC für konstanten optischen Pegel
- LED-Anzeige 7-Segment zur exakten Anzeige des optischen Eingangspegels
- Pegelsteller und Equalizer per Dämpfung-PAD JXP einstellbar
- Pegelsteller 0...20 dB
- Equalizer 0...20 dB
- Hoher Ausgangspegel 114 dB μ V

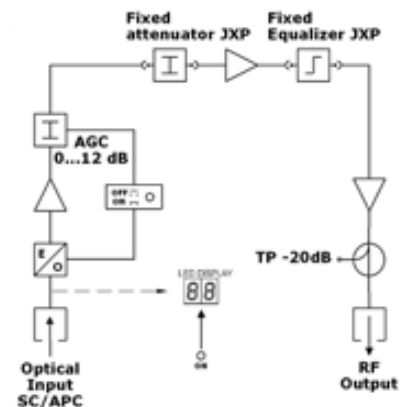

Typ		ORB 929
Best.-Nr.		307568
Optische Eigenschaften		
Eingangspegel (P_{in})	dBm	-8...+1
AGC-Bereich	dBm	-6...0
Optische Rückflussdämpfung	dB	>40
Wellenlänge	nm	1100...1650
Max. opt. Eingangspegel	dBm	+3
Optischer Pegelbereich (LED-Anzeige 2-stellig, 7-Segment)	dBm	-9,9...+2
Optischer Anschluss		SC/APC
Elektrische Eigenschaften		
Frequenzbereich	MHz	47...862
Welligkeit Gewinn	dB	$\pm 0,75$
Max. Ausgangspegel (DIN 45004 B)	CTB<60 dBc	129 dB μ V
Max. Ausgangspegel (42 Kan. CENELEC)	CSO<60	114 dB μ V
Max. Ausgangspegel 9 dB slope, 3,5 % OMI	dBc	114 dB μ V
Pegelstabilität Ausgang im AGC-Modus	dB	± 1
Pegelsteller	dB	Dämpfung-Pad JXP 0...20 dB
Equalizer	dB	Dämpfung-Pad JXP 0...20 dB
Rückflussdämpfung	dB	>18 (40 MHz) -1,5/Oktave
Testbuchse Ausgang	dB	-20
Anschluss Ausgang	dB	F-Buchse
Betriebsspannung und allgemeine Daten		
Betriebsspannung	VAC/Hz	Schaltnetzteil 180...253/50-60
Leistungsaufnahme	W	13
Schutzklasse		IP 64
Betriebstemperaturbereich	°C	-20...+55
Gewicht	kg	1,1
Abmessungen	b x h x t	mm 155x56x96

OPTIK

| Optische Empfänger / Receiver

Optischer Empfänger mit modularem Aufbau zur Wandlung von optischen in elektrische Signale. Wahlweise ein oder zwei optische Eingänge. Fernüberwachung oder Lokalbetrieb.

Die optischen Receiver der ORB 7-Serie sind Einweg-FTTH-Lösungen im kompakten Gehäuse. Unterbrechungsfreie, elektronische Einstellungen der Ausgangsparameter.

- Modularer Aufbau
- Konfiguration remote (RJ45 Ethernet interface via SNMP-Protokoll)
- Konfiguration lokal via Hot-Swap-Modulen über die Tastatur
- Unabhängige Schaltkontrolle für jeden optischen Eingang mit Alarmfunktion
- Interstage-Pegelsteller und Interstage-Equalizer (je 0...15 dB)
- Überwachungsparameter: opt. Eingangsspiegel, Hysterese des Eingangssignals, Ausgangspegel, Temperatur
- Ausgangspegel 114 dB μ V



ORB 729/2
TCM 729

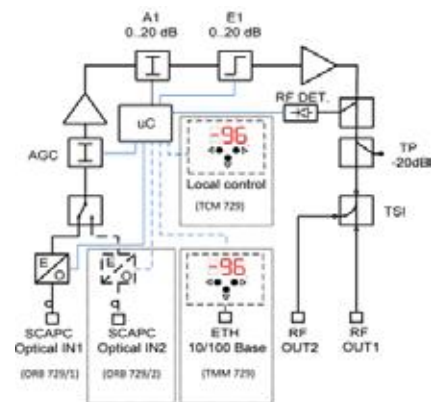

Typ	ORB 729-1	ORB 729-2	TCM 729	TMM 729
Best.-Nr.	307700	307703	307708	307709
Varianten				
Optische Eingänge	1	2		
Lokalbetrieb Hot Swap über Tastatur			x	
Fernüberwachungsbetrieb				x
Optische Eigenschaften				
Eingangsspiegel (P _{in})		-10...+1		
AGC-Bereich		-6...0		
Optische Rückflussdämpfung		>40		
Wellenlänge		1100...1650		
Max. opt. Eingangsspiegel		+3		
Äquivalentes Eingangsruschen		6,5		
Optische Pegelbereichsanzeige, 3x LED		± 0,1		
Optischer Anschluss		SC/APC		
Elektrische Eigenschaften				
Frequenzbereich		MHz	47...862	
Welligkeit Gewinn		dB	± 0,75	
Max. Ausgangspegel (42 Kan. CENELEC)	CTB<60 dBc	dB μ V	114	
Max. Ausgangspegel 9 dB slope, 3,5 % OMI	CSO<60 dBc	dB μ V	114	
Pegelstabilität Ausgang im AGC-Modus		dB μ V	± 1	
Interstage-Pegelsteller		dB	0...15 dB, step 1	
Interstage-Equalizer		dB	0...15 dB, step 1	
Rückflussdämpfung		dB	>18 (40 MHz) -1,5/Oktave	
Testbuchse Ausgang		dB	-20	
Anschluss Ausgang		dB	F-Buchse	
Betriebsspannung und allgemeine Daten				
Betriebsspannung	VAC/Hz		180...253/50-60	
Leistungsaufnahme	W		13,5	
Schutzklasse			IP 24	
Betriebstemperaturbereich	°C		-20...+55	
Gewicht	kg		1,1	
Abmessungen	b x h x t	mm	107x155x75	

Fibre Node mit mechanischen Einstellelementen zur Wandlung von optischen in elektrische Signale.

Die Fibre Node ORB 1923 ist eine effiziente Zweiweg-HFC-/FTTH-Lösung im kompakten Gehäuse mit optionalem Rückkanalmodul. Einfach zu integrieren durch eingebautes AGC und LED-Anzeige für konstanten und korrekten Signalpegel. Einfache Einstellungen der Ausgangsparameter über JXP-Module.

- Diverse Rückkanallösungen per OTBM-Steckmodul wählbar
- Eingebautes AGC für konstanten optischen Pegel
- 3-farbige LED zur schnellen Anzeige des korrekten optischen Eingangspegels
- Pegelsteller und Equalizer (0...20 dB) per Dämpfung-PAD JXP einstellbar
- Hoher Ausgangspegel 109 dB μ V

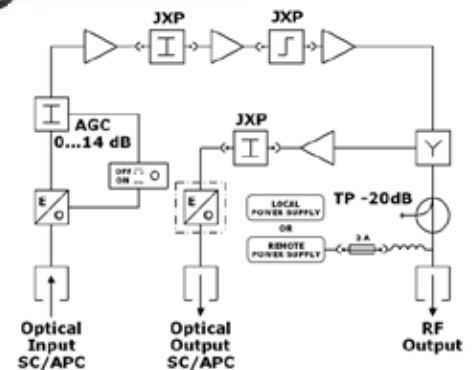

Typ		ORB 1923
Best.-Nr.		307717
Optische Eigenschaften		
Eingangspegel (P_{in})	dBm	-9...+1
AGC-Bereich	dBm	-7...0
Optische Rückflussdämpfung	dB	>40
Wellenlänge	nm	1100...1650
Max. opt. Eingangspegel	dBm	+3
Äquivalentes Phasenrauschen	pA/Hz	<8
Optische Pegelanzeige LED	orange grün rot	$P_{in} < -7$ $-7 < P_{in} < 0$ $P_{in} > 0$
Optischer Anschluss		
Elektrische Eigenschaften		
Frequenzbereich	MHz	87...862
Welligkeit Gewinn	dB	$\pm 0,75$
Max. Ausgangspegel (DIN 45004 B)	CTB<60 dBc	123
Max. Ausgangspegel (42 Kan. CENELEC)	CSO<60 dBc	109
Max. Ausgangspegel 9 dB slope, 3,5 % OMI		109
Pegelstabilität Ausgang im AGC-Modus	dB	± 1
Pegelsteller	dB	Dämpfung-Pad JXP 0...20 dB
Equalizer	dB	Dämpfung-Pad JXP 0...20 dB
Rückflussdämpfung	dB	>18 (40 MHz) -1,5/Oktave
Anschluss Ausgang	dB	F-Buchse
Rückkanal		
Frequenzbereich	MHz	5...65
Verstärkung	dB	20
Verstärkungswelligkeit	dB	± 1
Pegelsteller	dB	Dämpfung-Pad JXP 0...20 dB
Rückkanalmodule OTBM (siehe Kapitelende)		
Optische Wellenlänge		1310 1310 1550/CWDM
Optischer Ausgangspegel		0/1 3/2 3/2
Lasertyp		FP DFB DFB
Optischer Anschluss		SC/APC
Betriebsspannung und allgemeine Daten		
Betriebsspannung	VAC/Hz	180...253/50-60
Leistungsaufnahme	W	9
Schutzklasse		IP 64
Betriebstemperaturbereich	°C	-20...+55
Gewicht	kg	0,76
Abmessungen	b x h x t	155 x 107 x 75

OPTIK

| Optische Empfänger mit RK-Sender / Fibre Nodes

Fibre Node mit mechanischen Einstellelementen zur Wandlung von optischen in elektrische Signale.

Die Fibre Nodes ORC 1629 M und ORC 1629 L sind effiziente Zweiweg-Lösungen und fungieren als Kombigerät für FTTB und RFoG. Ideal kombinierbar mit weiteren RFoG-Nodes zum Betreiben unterschiedlicher Signalzeiten über eine gemeinsame Faser. RFoG abschaltbar, dann FTTB-Betrieb. Unterbrechungsfreie Kontrolle des Vorwärts- und Rückwegs. Einfache Einstellungen der Ausgangsparameter über JXP-Dämpfungs-Pads. Rückkanal in lasergesteuerter Technologie. Der Sender wird bei 75 dB μ V automatisch eingeschaltet. Auch für den Außenbereich geeignet.

- Eingebautes AGC für konstanten optischen Pegel
- Diverse Rückkanallösungen per OTBM-Steckmodul wählbar
- Rückkanalverstärkung 30 dB, RC-Pegelsteller 0...20 dB
- Pegelsteller und Equalizer (0...15 dB) mit automatischem 5 dB fall-back-Wert per Dämpfungs-PAD JXP einstellbar
- Hoher Ausgangspegel 114 dB μ V

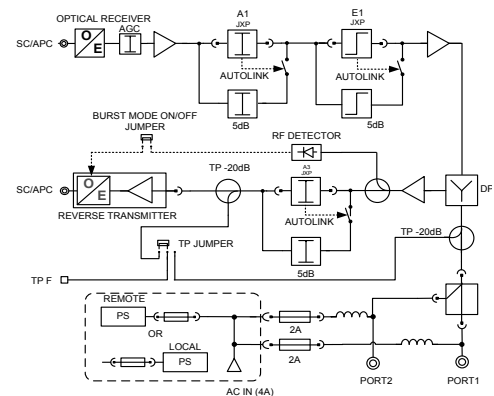

Typ		ORC 1629 M	ORC 1629 L
Best.-Nr.		307562	307563
Ausführung		ortsgespeist	ortsgespeist
Optische Eigenschaften			
Eingangspiegel (P_{in})	dBm		-9...+2
AGC-Bereich	dBm		-6...0
Optische Rückflussdämpfung	dB		>40
Wellenlänge	nm		1100...1650
Äquivalentes Eingangsrauschen	pA(Hz)		<5
Optischer Anschluss			SC/APC
Elektrische Eigenschaften, Vorwärtsbereich			
Frequenzbereich	MHz		87...1006
Welligkeit Gewinn	dB		$\pm 0,75$
Max. Ausgangspegel (42 Kan. CENELEC)	dB μ V	CTB<60 dBc	114
Max. Ausgangspegel 9 dB slope, 3,5 % OMI	dB μ V	CSO<60 dBc	114
Pegelstabilität Ausgang im AGC-Modus	dB μ V		± 1
Interstage-Pegelsteller A1	dB		einstellbar 0...15 dB
Interstage-Equalizer E1	dB		einstellbar 0...15 dB
Rückflussdämpfung	dB		>18 (40 MHz) -1,5/Oktave
Anschluss Ausgang	dB		PG 11/5/8"
Testbuchse Ausgang	dB		-20 dB
Elektrische Eigenschaften, Rückkanal			
Frequenzbereich	MHz		5...65
Verstärkung	dB		30 $\pm 0,75$
Verstärkungswelligkeit	dB		$\pm 0,75$
Pegelsteller	dB		einstellbar 0...20 dB
Rückflussdämpfung	dB		20
Pegelsteller A3	dB		0...20 dB
Rückkanalvarianten (siehe OTBM-Module)			1310/1550/1430...1610 nm, div. Pegel
Betriebsspannung und allgemeine Daten			
Betriebsspannung	VAC/Hz	180...253/50-60	24...65/50-60
Leistungsaufnahme	W	15	15
Schutzklasse		IP 67	IP 67
Betriebstemperaturbereich	°C	-20...+60	-20...+60
Gewicht	kg	1,3	1,3
Abmessungen	b x h x t	mm	mm
		235 x 145 x 80	235 x 145 x 80

Modular aufgebaute Fibre Node zur Wandlung von optischen in elektrische Signale. Redundanz für Vorwärts- und Rückwärtsbereich, Fernüberwachung oder Lokalbetrieb. Hoher Ausgangspegel.

Die Fibre Nodes ORC 2729 M und ORB 2729 L bieten effiziente Zweiweg-Lösungen für HFC und FTTB/FTTC. Vollständige Redundanz und elektronische Überwachung aller Parameter erlauben eine unterbrechungsfreie Kontrolle des Vorwärts- und Rückwegs. Auch für den Außenbereich geeignet.

- 2 unabhängige Eingänge und bis zu 3 Ausgänge
- Konfiguration remote (RJ45 Ethernet interface via SNMP-Protokoll)
- Konfiguration lokal via Hot-Swap-Modulen
- Interstage-Pegelsteller und Interstage-Equalizer (je 0...15 dB)
- Anzeigemöglichkeiten: opt. Eingangspegel, Hysterese des Eingangssignals, Ausgangspegel, Temperatur, Warnmeldungen
- Diverse Rückkanallösungen per TTX-Modul wählbar



Typ		ORC 2729 M	ORC 2729 L	TRX 2729	TMM 2729
Best.-Nr.		307840	307843	307850	307845
Ausführung					
Spannungsversorgung		ortsgespeist	ferngespeist	ortsgespeist	ortsgespeist
Optische Eingänge		2	2	1	1
Lokalbetrieb: Hot Swap-Modul über Tastatur		-	-	x	-
Fernüberwachungsbetrieb: RJ 45 (Lokal- oder Fernüberwachungsmodul 1 x pro Eingang erforderlich)		-	-	-	x
Optische Eigenschaften					
Eingangspegel (P_{in})	dBm		-9...+2		
AGC-Bereich	dBm		-6...0		
Optische Rückflussdämpfung	dB		>40		
Wellenlänge	nm		1100...1650		
Äquivalentes Eingangsrauschen	pA(Hz)		<5		
Optischer Anschluss			SC/APC		
Elektrische Eigenschaften, Vorwärtsbereich					
Frequenzbereich	MHz		87...1006		
Welligkeit Gewinn	dB		$\pm 0,75$		
Max. Ausgangspegel (42 Kan. CENELEC)	CTB<60 dBc		114		
Max. Ausgangspegel 9 dB slope, 3,5 % OMI	CSO<60 dBc		114		
Pegelstabilität Ausgang im AGC-Modus	dB μ V		± 1		
Interstage-Pegelsteller A1, A2	dB		einstellbar 0...15 dB		
Interstage-Equalizer E1, E2	dB		einstellbar 0...15 dB		
Rückflussdämpfung	dB		>18 (40 MHz) -1,5/Oktave		
Testbuchse Ausgang	dB		-20 dB		
Elektrische Eigenschaften, Rückkanal					
Frequenzbereich	MHz		5...65		
Verstärkung	dB		$30 \pm 0,75$		
Verstärkungswelligkeit	dB		$\pm 0,75$		
Pegelsteller	dB		einstellbar 0...20 dB		
Rückflussdämpfung	dB		20		
Pegelsteller A3, A4	dB		0...20 dB		
Rückkanalvarianten (siehe TTX-Module)			1310/1550/1430...1610 nm, div. Pegel		
Betriebsspannung und allgemeine Daten					
Betriebsspannung	VAC/Hz	180...253/50-60	24...65/50-60	180...253/50-60	180...253/50-60
Leistungsaufnahme	W	15	15	15	15
Anschluss Ausgang		PG 11/5/8"	PG 11/5/8"	PG 11/5/8"	PG 11/5/8"
Schutzklasse		IP 67	IP 67	IP 67	IP 67
Betriebstemperaturbereich	°C	-20...+60	-20...+60	-20...+60	-20...+60
Gewicht	kg	1,3	1,3	1,3	1,3
Abmessungen	b x h x t	mm 235 x 145 x 80	mm 235 x 145 x 80	mm 235 x 145 x 80	mm 235 x 145 x 80

OPTIK

| Optische Empfänger mit RK-Sender / Fibre Nodes

Modular aufgebaute Fibre Node zur Wandlung von optischen in elektrische Signale. Redundanz für Vorwärts- und Rückwärtsbereich, Fernüberwachung oder Lokalbetrieb. Hoher Ausgangspegel.

Die Fibre Nodes ORC 2729 M und ORB 2729 L bieten effiziente Zweiweg-Lösungen für HFC und FTTC/FTTB. Vollständige Redundanz und elektronische Überwachung aller Parameter erlauben eine unterbrechungsfreie Kontrolle des Vorwärts- und Rückwegs. Auch für den Außenbereich geeignet.

- 2 unabhängige Eingänge und bis zu 3 Ausgänge
- Konfiguration remote (RJ45 Ethernet interface via SNMP-Protokoll)
- Konfiguration lokal via Hot-Swap-Modulen
- Interstage-Pegelsteller und Interstage-Equalizer (je 0...15 dB)
- Anzeigemöglichkeiten: opt. Eingangspegel, Hysterese des Eingangssignals, Ausgangspegel, Temperatur, Warnmeldungen
- Diverse Rückkanallösungen per TTX-Modul wählbar



Typ		ORC 2731 M	ORC 2731 L	TRX 2729	TDM 2731 DOCSIS
Best.-Nr.		307847	307843	307850	307845
Ausführung					
Spannungsversorgung		ortsgespeist	ferngespeist	ortsgespeist	ortsgespeist
Optische Eingänge		2	2	1	1
Lokalbetrieb Hot Swap über Tastatur		-	-	x	
Fernüberwachungsbetrieb: DOCSIS-Modem (Lokal- oder Fernüberwachungsmodul 1 x pro Eingang erforderlich)					x
Optische Eigenschaften					
Eingangspegel (P_{in})	dBm			-9...+2	
AGC-Bereich	dBm			-6...0	
Optische Rückflussdämpfung	dB			>40	
Wellenlänge	nm			1100...1650	
Äquivalentes Eingangsrauschen	pA(Hz)			<5	
Optischer Anschluss				SC/APC	
Elektrische Eigenschaften, Vorwärtsbereich					
Frequenzbereich	MHz			87...1006	
Welligkeit Gewinn	dB			$\pm 0,75$	
Max. Ausgangspegel (42 Kan. CENELEC)	CTB<60 dBc			116	
Max. Ausgangspegel 9 dB slope, 3,5 % OMI	CSO<60 dBc			116	
Pegelstabilität Ausgang im AGC-Modus	dB μ V			± 1	
Interstage-Pegelsteller A1, A2	dB			einstellbar 0...15 dB	
Interstage-Equalizer E1, E2	dB			einstellbar 0...15 dB	
Rückflussdämpfung	dB			>18 (40 MHz) -1,5/Oktave	
Testbuchse Ausgang	dB			-20 dB	
Elektrische Eigenschaften, Rückkanal					
Frequenzbereich	MHz			5...65	
Verstärkung	dB			$30 \pm 0,75$	
Verstärkungswelligkeit	dB			$\pm 0,75$	
Pegelsteller	dB			einstellbar 0...20 dB	
Rückflussdämpfung	dB			20	
Pegelsteller A3, A4	dB			0...20 dB	
Rückkanalvarianten (siehe TTX-Module)				1310/1550/1430...1610 nm, div. Pegel	
Betriebsspannung und allgemeine Daten					
Betriebsspannung	VAC/Hz	180...253/50-60	24...65/50-60	180...253/50-60	180...253/50-60
Leistungsaufnahme	W	15	15	15	15
Anschluss Ausgang		PG 11/5/8"	PG 11/5/8"	PG 11/5/8"	PG 11/5/8"
Schutzklasse		IP 67	IP 67	IP 67	IP 67
Betriebstemperaturbereich	°C	-20...+60	-20...+60	-20...+60	-20...+60
Gewicht	kg	1,3	1,3	1,3	1,3
Abmessungen	b x h x t	mm 235 x 145 x 80	mm 235 x 145 x 80	mm 235 x 145 x 80	mm 235 x 145 x 80

ORC 2729/2731 - Schaltbild

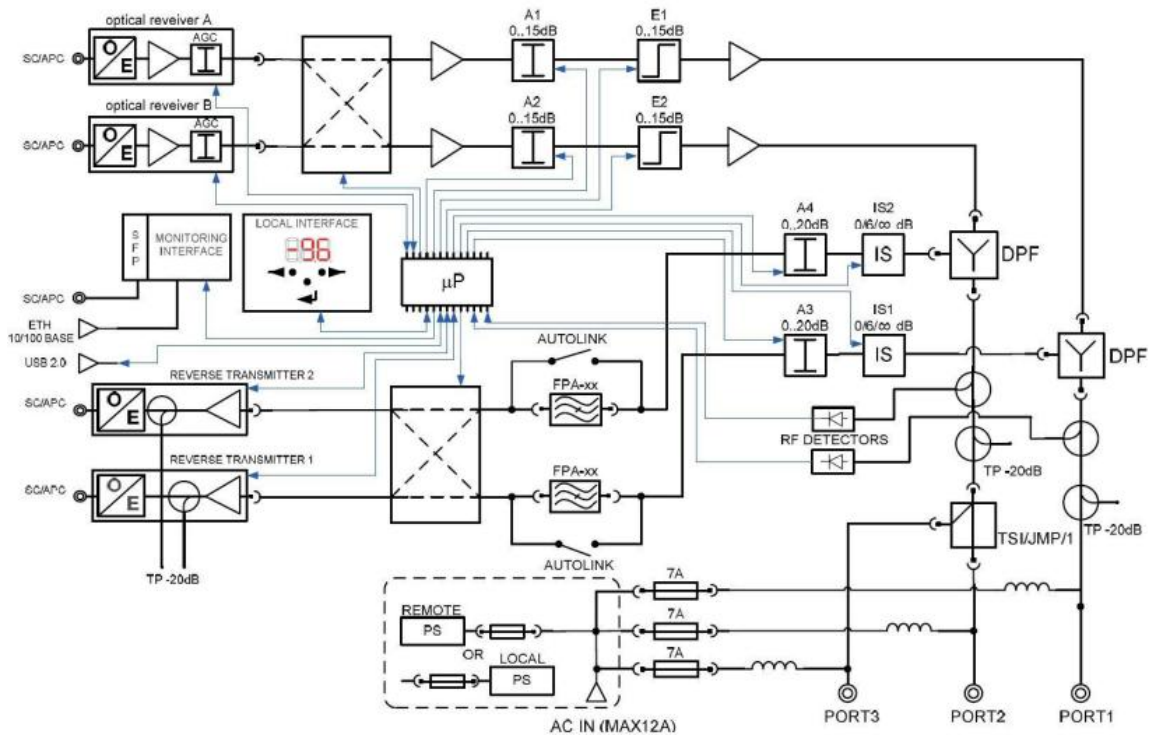

ORC 2729/31 - Überwachungsparameter via SNMP-Protokoll oder via Tastatur (Hot Swap)

Überwachungsparameter via SNMP-Protokoll	Lesen / Schreiben
Hysterese des Eingangspegel (P_{in})	Lesen / -
Eingangsselektion (1/2)	Lesen / Schreiben
Ausgangspegel RF (P_{out})	Lesen / Schreiben
Alarm Ausgangspegel (RF_{min}/RF_{max})	Lesen / -
Temperatur	Lesen / Schreiben
Alarm Temperatur (T_{min} / T_{max})	Lesen / Schreiben
Pegelsteller-Einstellungen	Lesen / Schreiben
Equalizer-Einstellungen	Lesen / Schreiben
Standort (GPS-Koordinaten)	Lesen / Schreiben
AGC-Einstellungen	Lesen / Schreiben
Identifikation (Typ, Modell, Serien-Nr., MAC-Adr.)	Lesen / -
Netzwerk-Anschluss (IP, DHCP)	Lesen / Schreiben
Stromversorgung	Lesen / -
Anzahl lese-/schreibberechtigter Parameter	132

Steckmodul-Varianten für Fibre Nodes

- TRX ist ein Empfangsmodul für die lokale Steuerung/Überwachung für den Vorwärtsweg zum Einsatz in ORC 2729 und ORC 2731
- OTBM sind Rückkanalmodule zum Einsatz in ORB1923 und ORC 1629...
- TTX sind Rückkanal-Transmittermodule zum Einsatz in ORC 2729 und ORC 2731

Optische Empfangsmodule Vorwärtsweg, zum Einsatz in ORC 2729 2731	Eingang	Bestellnr.
TRX 2729, Lokalbetrieb via Hot Swap über die Tastatur	1	307850

Rückweg-Sender-Module optional, zum Einsatz in ORB 1923 und ORC 1629, min 1 x pro RK-Betrieb erforderlich	Wellenlänge	Einheit	Bestellnr.
OTBM 1310 FP, 0dBm	1310	nm	307810
OTBM 1310 DFB, 3dBm	1310	nm	307811
OTBM 1550 DFB, 3dBm	1550	nm	307812
OTBM 1430nm DFB, CWDM, 3dBm	1430	nm	307823
OTBM 1450nm DFB, CWDM, 3dBm	1450	nm	307824
OTBM 1470nm DFB, CWDM, 3dBm	1470	nm	307825
OTBM 1490nm DFB, CWDM, 3dBm	1490	nm	307826
OTBM 1510nm DFB, CWDM, 3dBm	1510	nm	307827
OTBM 1530nm DFB, CWDM, 3dBm	1530	nm	307828
OTBM 1550nm DFB, CWDM, 3dBm	1550	nm	307829
OTBM 1570nm DFB, CWDM, 3dBm	1570	nm	307830
OTBM 1590nm DFB, CWDM, 3dBm	1590	nm	307831
OTBM 1610nm DFB, CWDM, 3dBm	1610	nm	307832

Rückkanalmodule, optional zum Einsatz in ORC 2729 und 2731, min. 1x erforderlich pro RK-Betrieb	Wellenlänge	Einheit	Bestellnr.
TTX 2729/1310 FP, 0 dBm	1310	nm	307851
TTX 2729/1310 DFB, 3 dBm	1310	nm	307852
TTX 2729/1550 DFB, 3 dBm	1550	nm	307853
TTX 2729/1430nm DFB, CWDM, 3 dBm	1430	nm	307863
TTX 2729/1450nm DFB, CWDM, 3 dBm	1450	nm	307864
TTX 2729/1470nm DFB, CWDM, 3 dBm	1470	nm	307865
TTX 2729/1490nm DFB, CWDM, 3 dBm	1490	nm	307866
TTX 2729/1510nm DFB, CWDM, 3 dBm	1510	nm	307867
TTX 2729/1530nm DFB, CWDM, 3 dBm	1530	nm	307868
TTX 2729/1550nm DFB, CWDM, 3 dBm	1550	nm	307869
TTX 2729/1570nm DFB, CWDM, 3 dBm	1570	nm	307870
TTX 2729/1590nm DFB, CWDM, 3 dBm	1590	nm	307871
TTX 2729/1610nm DFB, CWDM, 3 dBm	1610	nm	307872

Steckmodul-Varianten für Fibre Nodes

- DPF ist ein Diplexermodul zum Einsatz in ORC 1629, ORC 2729 und ORC 2731
- FPA sind Filtermodule zum Einsatz in ORC 1629, ORC 2729 und ORC 2731
- TJMP ist eine Brücke zum Einsatz in ORC 1629, ORC 2729 und ORC 2731
- TSTI ist ein Verteilermodul zum Einsatz in ORC 1629, ORC 2729 und ORC 2731
- TTSI sind Abzweigermodule zum Einsatz in ORC 1629, ORC 2729 und ORC 2731

Steckmodule zur Konfiguration des HF-Ausgangs (min 1 x erforderlich)	HF-Ausgang 1 Dämpfung	HF-Ausgang 2 Dämpfung	Bestellnr.
TJMP 01, Brücke, Einweg	0 dB	∞	307710
TSTI 01, 2-Weg-Verteilermodul	-3.5 dB	-3.5 dB	307711
TTSI 26, 2-Weg-Abzweigermodul	-2 dB	-6 dB	307712
TTSI 19, 2-Weg-Abzweigermodul	-1 dB	- 9 dB	307713
TTSI 112, 2-Weg-Abzweigermodul	-1 dB	- 12 dB	307714
TTSI 114, 2-Weg-Abzweigermodul	-1 dB	-14 dB	307715

Diplexermodule (min. 1 x erforderlich)	Frequenzbereich	Einheit	Bestellnr.
DPF 2729/30	5...30	MHz	307880
DPF 2729/42	5...42	MHz	307881
DPF 2729/55	5...55	MHz	307882
DPF 2729/65	5...65	MHz	307883

Filtermodule optional, "Hot-pluggable"	Frequenzbereich	Einheit	Bestellnr.
FPA 2729/13	13	MHz	307892
FPA 2729/15	15	MHz	307891
FPA 2729/17	17	MHz	307890

OPTIK

| Optische Empfangstechnik - Die SAT-TV-Versorgung von morgen

Fernsehen in Lichtgeschwindigkeit - der Übertragungsweg der Zukunft

Mit der optischen SAT-ZF-Verteilung über Lichtwellenleiter (LWL) ermöglichen Sie die Versorgung vieler Haushalte über größere Entfernungen, ausgehend von einer zentralen SAT-Anlage.

- Nahezu verlustfreie Übertragung von SAT, DVB-T und DAB-Signalen. Dämpfung pro 1000 m nur ca. 0,3 dB.
- Zukunftssicher und größtmögliche Sendervielfalt
- Alle 4 SAT-ZF-Ebenen werden über eine LWL-Faser übertragen
- Erweiterung der SAT-Anschlüsse durch Nachschalten koaxialer SAT-Multischalter oder Multischalter-Kaskaden



- LWL-Faser mit galvanischer Trennung - dadurch erhöhter Blitzschutz und kein Auftreten von Erd- und Brummschleifen
- Platzsparende Verlegung - eine 3 mm LWL-Faser ersetzt fünf 7 mm-Koaxialkabel
- Mit nur einem LNB hunderte Wohnungen versorgen
- Hohe Kostenersparnis bereits ab 16 Teilnehmern
- Einfache und schnelle Installation durch vorkonfigurierte LWL-Kabel

Übersicht Triax-Produkte für die optische SAT-ZF-Übertragungstechnik



System	Opto-LNB 1 x SAT Optischer Low Noise Blockumsetzer	Opto-IES 1 1 x SAT + Terr. Optisches Integriertes Empfangssystem	Opto-IES 2 2 x SAT + Terr. Optisches Integriertes Empfangssystem	Opto-SQS 4 SAT-Ebenen + Terr. Optisches Quatro-Stacker- Empfangssystem
Übertragungsmöglichkeiten SAT	1 SAT-Position mit 4 Ebenen	1 SAT-Position mit 4 Ebenen	2 SAT-Positionen mit 2 x 4 Ebenen	4 separate SAT-Ebenen von bis zu 4 Satelliten
Terrestrik	-	FM, DVB-T, DAB	FM, DVB-T, DAB	DVB-T, DAB
Technisches Prinzip	Stacking-LNB mit integriertem optischen Sender 1310 nm	Stacking-LNB mit externem optischen Sender 1310 nm	Stacking-LNBs mit externem optischen Sender WDM 1310 / 1550 nm	Stacking-LNB mit externem optischen Sender WDM 1530 / 1550 nm
Systemkomponenten LNB	TOL 32/64 LNB mit integr. opt. Sender	TWL 01 mit N-Ausgang	TWL 01 mit N-Ausgang	Universal KU-/C-Band-LNBs
Optischer Sender	-	TOU 232 SA mit 2 x opt. Ausgang	TDOU 016 WDM mit 2 x opt. Ausgang	TQSS 64 Stacker mit WDM-Sender, 1 opt. Ausgang
Optischer Rückumsetzer	TVC 05/TVQ 05	TVC 05/TVQ 05	TVCD 05/TVQD 05	VCS 05/TVQS 05
Komponenten für Erweiterung	-	TAS 04 koaxialer Splitter auf 4 opt. Sender N-Verbindungskabel TOU 232 SA	TAS 04 koaxialer Splitter auf 4 opt. Sender N-Verbindungskabel TDOU 016 WDM	-
Optisches Budget (max.)	TOL 32/64: 22/25 dB	2 x 22 dB	2 x 19 dB	21 dB
LWL (max. Splitting = anschließbare Rückumsetzer) mit Erweiterung	32/64	2x32=64	2x16=32	64
	-	8x32=256	8x16=128	mit EDFA auf Anfrage

Opto-LNBs 1 x SAT für 1 Satellitenposition, 32 / 64 LWL, 1310 nm.

Die LNBs mit optischem Ausgang setzen die empfangbaren Satellitensignale in Lichtwellen um. Alle 4 SAT-Ebenen werden über den optischen Ausgang gestapelt in einen Frequenzbereich von 950...5450 MHz übertragen.

- Stacking-LNB mit optischem Ausgang für bis zu 32/64 LWL-Anschlüsse
- Umwandlung von SAT-ZF-Signalen in optische Signale auf 1310 nm Wellenlänge
- Minimale Dämpfung: nur 0,3 dB Dämpfung pro km im Vergleich zu 30 dB/100 m beim 7 mm-Koaxialkabel
- Stromversorgung durch externes Netzteil (inklusive) über F-Anschluss
- Kombinierbar mit optischen Rück-Umsetzern TVC 05 und TVQ 05



Typ	TOL 32	TOL 64
Best.-Nr.	307610	307611
Ausführung	für 32 LWL-Anschlüsse	für 64 LWL-Anschlüsse
HF-Bereich		
Eingangsfrequenzbereich	GHz	10,7 – 12,75
Frequenzbereich vertikal, L+H, gestapelt	GHz	0,950 – 3,0
Frequenzbereich horizontal, L+H, gestapelt	GHz	3,4 – 5,45
Polarisation	Linear	horizontal und vertikal
Technische Daten		
Wellenlänge	nm	1310
Optischer Ausgangspegel (nom. @25 °C)	dBm	7,0
Rauschmaß (typ. @25°C)	dB	0,5
Verstärkung	dB	62...72
L.O-Frequenz, vertikal	GHz	9,75
L.O-Frequenz, horizontal	GHz	7,3
Spiegelfrequenzunterdrückung (min.)	dB	40
Entkopplung (typ.)	dB	30
Spurious Ausgang (950MHz-3GHz, 3.4GHz-5.45GHz)	dBc	-25
Spannungsversorgung		
Spannungsversorgung, nominal	VDC	12
Stromverbrauch	mA	< 450
Allgemeine Daten		
Anschluss DC-Versorgung	F-Buchse	F-Buchse
Anschluss am optischen Ausgang	FC/PC	FC/PC
Feed-Durchmesser	mm	40
Betriebstemperaturbereich	°C	-30 - +60

OPTIK

| Optische Empfangstechnik - 1 x SAT + Terr.

Opto-Rückumsetzer 1 x SAT + Terr. für Opto-LNB und Opto-IES 1

Die optischen Rückumsetzer bilden den Abschluss des LWL-Verteilnetzes. Das gestapelte optische Signal wird in ein elektrisches HF-Signal gewandelt und die die 4 SAT-ZF-Ebenen werden wieder in die ursprüngliche 1. SAT-ZF-Lage zurückgesetzt.

- Geeignet für Opto-LNB TOL 32, TOL 64 und Opto-IES 1
- Bei der Quad-Ausführung TVC 05 liegt das terrestrische Signal an jedem der 4 Ausgänge an, Ebenenauswahl mit 13/18 V, 0/22 kHz (vgl. Quad-LNB)
- Die Quatro-Ausführung TVQ 05 hat 4 SAT-Ausgänge und einen terr. Ausgang zum Anschluss von Multischaltern. Die SAT-ZF-Ebenen liegen je auf einem Ausgang (vgl. Quatro-LNB).
- Eingebaute AGC für konstanten HF-Ausgangspegel
- Achtung: bei einer Dämpfung <10 dB zwischen Opto-LNB und Rückumsetzer LWL-Dämpfungsglied TFA (5/10/15 dB) zwischenschalten



		TVC 05	TVQ 05
Best.-Nr.		307627	307629
Ausführung		Quad + terrestrisch	Quatro + terrestrisch zur Verwendung mit Multischalter
Eingang Optik			
Eingangspegel	dBm		0...-15
Wellenlänge	nm		1310/1550
Eingangsfrequenzbereich, vertikal	GHz		0.95 – 3.0
Eingangsfrequenzbereich, horizontal	GHz		3.4 – 5.45
Terrestrischer Frequenzbereich DVB-T	MHz		470...854
Terrestrischer Frequenzbereich DAB	MHz		213...230
Terrestrischer Frequenzbereich DTT	MHz		87...108
Anschluss am Eingang			FC/PC
Ausgänge SAT			
Horizontal High Band (4.4 to 5.45 GHz)	MHz	1100-2150, > 15,5 V 22 kHz	fix
Vertikal High Band (1.95 to 3.0 GHz)	MHz	1100-2150, < 14,5 V 22 kHz	fix
Horizontal Low Band (3.4 to 4.4 GHz)	MHz	950-1950, > 15,5 V	fix
Vertikal Low Band (0.95 to 1.95 GHz)	MHz	950-1950, < 14,5 V	fix
Impedanz, nominal	Ohm	75	75
Rückflussdämpfung (min.)	dB	10	10
Automatische Verstärkungsregelung (AGC)	dB	30	30
Ausgangspegel SAT	dBµV	ca. 70	ca. 70
Ausgänge Terrestrik			
Terrestrischer Frequenzbereich DVB-T	MHz	470...854	470...854
Terrestrischer Frequenzbereich DAB	MHz	174...240	174...240
Terrestrischer Frequenzbereich FM	MHz	87...108	87...108
Ausgangspegel	dBµV	ca. 68	ca. 68
Allgemeine Daten			
Anschlüsse am Ausgang		4 x F (4 x SAT/terr.)	5 x F (4xSAT+1xterr.)
Stromverbrauch	mA	<220 @ 10 V	<220 @ 10 V
Spannungsversorgung	V	10...20 über Receiver oder über externes 20 V-Netzteil (inkl.)	10...20 V über Receiver oder über externes 20 V-Netzteil (inkl.)
Betriebstemperatur	°C	-30...+60	-30...+60
Gewicht	kg	0,8	0,8
Abmessungen	mm	110 x 136 x 50	110 x 136 x 50

Opto-LNB 1 x SAT Anlagenbeispiel

Typische Verteilung von SAT-Signalen mit dem SAT-Opto-LNB TOL 32/64

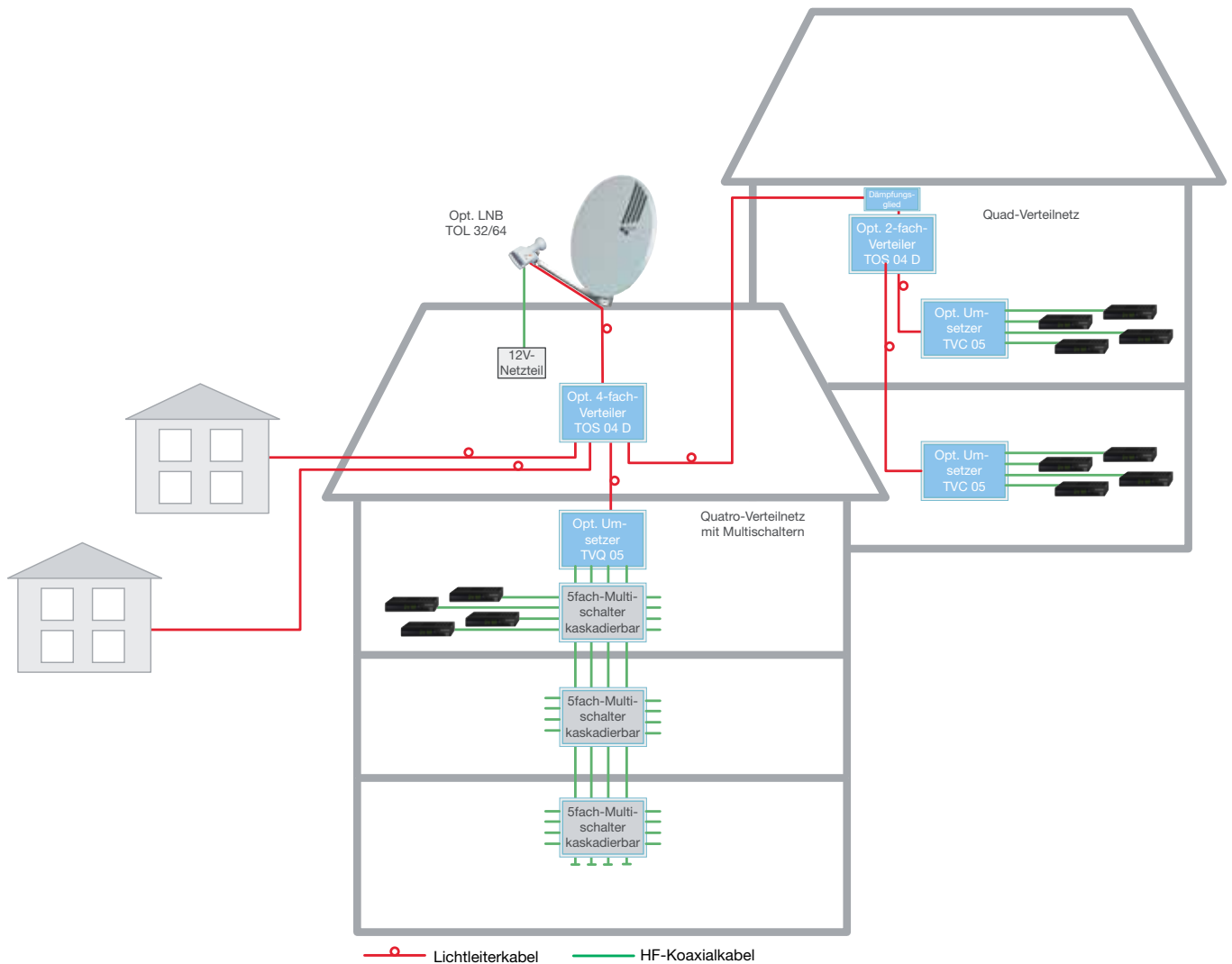

OPTIK

| Optische Empfangstechnik - 1 x SAT + Terr.

Opto IES 1

Integriertes Empfangssystem für 1 Satellitenposition + Terrestrik. 2x32 LWL, 1310 nm.

Das Set besteht aus dem IES-LNB TWL 01, optischem Sender TOU 232 SA für SAT + Terrestrik, N-Verbindungskabel 2m, Netzteil 20 V, Mastmontageplatte, FC/PC-Abschlusswiderstand.

- Die 4 SAT-Ebenen werden in einen Frequenzbereich von 950...5450 MHz im IES-LNB gestapelt und über das N-Kabel zum optischen Sender TOU 232 SA geleitet.
- Die terrestrischen Signale werden direkt in den optischen Sender eingeschleust und in optische Signale gewandelt.
- Die optische Sendeeinheit arbeitet auf 1310 nm und besitzt 2 optische Ausgänge für je 32 optische Receiver TVC 05/TVQ 05.
- Mit aktivem koaxialen Splitter TAS 04 bis zu 4 optische Sender an ein LNB TWL 01 anschließbar - Erweiterung auf 8 x 32 LWL-Splits = 256 optische Receiver.
- Stromversorgung durch externes Netzteil 20 V



Typ		TWL 01	TOU 232 SA	TOU 232 Kit
Best.-Nr.		307612	307615	307614
Ausführung		LNB für SAT, N-Ausgang	Opt. Sender für 1xSAT + terr. 2 x 32 LWL-Anschlüsse	Kit, bestehend aus TWL 01, opt. Sender, N-Kabel, Zubehör
SAT-Bereich				
Eingangsfrequenzbereich	GHz	10,7 – 12.75	0,95...5,450	
Ausgangsfrequenzbereich LNB	GHz	0,95...5,450		
Frequenzbereich vertikal, gestapelt, VL+VH	GHz	0.950 – 3.0		
Frequenzbereich horizontal, gestapelt, HL+HH	GHz	3.4 – 5.45		
Polarisation	Linear	horizontal und vertikal		
Terrestrik				
Terrestrischer Eingangsfrequenzbereich DVB-T	MHz		470...854	
Terrestrischer Eingangsfrequenzbereich DAB	MHz		213...230	
Terrestrischer Eingangsfrequenzbereich DTT (FM)	MHz		87...108	
Technische Daten				
Wellenlänge	nm		1310	
Optischer Ausgangspegel (nom. @25 °C)	dBm		2 x 7.0	
Rauschmaß (typ. @25°C)	dB	0.5		
Verstärkung	dB	62...72		
L.O-Frequenz, vertikal	GHz	9.75		
L.O-Frequenz, horizontal	GHz	7.3		
Spiegelfrequenzunterdrückung (min.)	dB	40		
Entkopplung (typ.)	dB	30		
Spurious Ausgang (950MHz-3GHz, 3.4GHz-5.45GHz)	dBc	-25		
LNB				
Connector am HF-Ausgang, DC		N-Buchse		
Feed-Durchmesser	mm	40		
Betriebstemperaturbereich	°C	-30 - +60		
Spannungsversorgung		über Einspeiseweiche		
Optischer Sender				
Anschluss SAT in			N-Buchse	
Anschluss DTT/DAB in			F-Buchse	
Anschluss Opt out1 und Opt out 2			2 x FC/PC	
Betriebstemperaturbereich			-30 - +60	
Spannungsversorgung (über opt. Sender))				
Spannungsversorgung, nominal	VDC		20	
Stromverbrauch	mA		< 450	

Opto IES 1

Anlagenbeispiel für 1 Satellitenposition + Terrestrik.

Typische Verteilung von SAT-Signalen (1 SAT-Position) und terrestrischen Signalen mit optischer Empfangstechnik

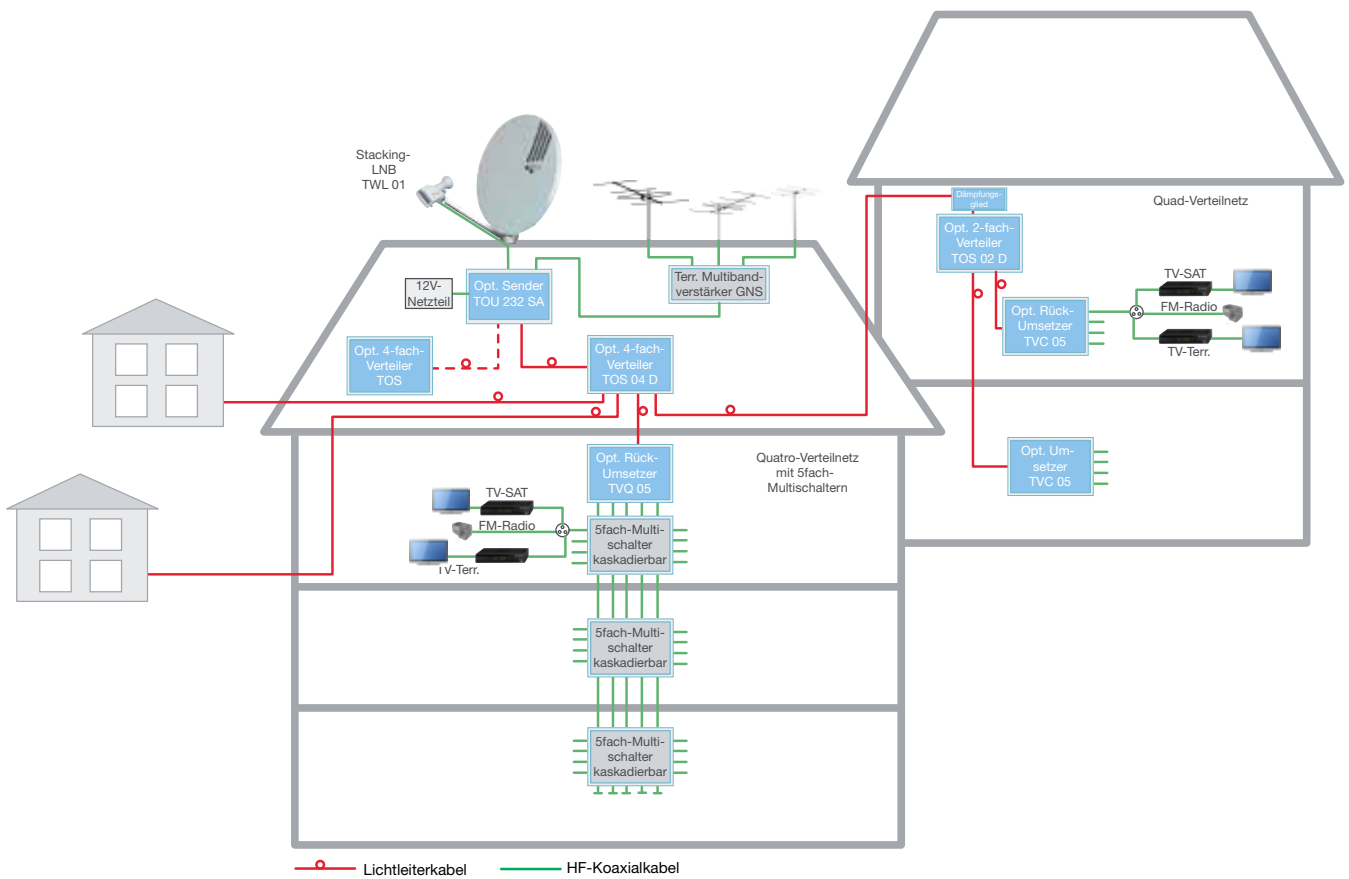

OPTIK

| Optische Empfangstechnik - 2 x SAT + Terr.

Opto IES 2

Integriertes Empfangssystem für 2 Satellitenpositionen + Terrestrik. 2x16 LWL, 1310/1550 nm.

Das Set besteht aus dem optischem Sender TDOU 016 für 2 x SAT + Terrestrik, 2 x N-Verbindungskabel 2m, Netzteil 20 V, Mastmontageplatte, FC/PC-Abschlusswiderstand.

- Je 4 SAT-Ebenen von 2 Satelliten werden in einen Frequenzbereich von 950...5450 MHz im IES-LNB gestapelt und über die beiden N-Kabel zum optischen Sender TDOU 016 geleitet.
- Die terrestrischen Signale werden direkt in den optischen Sender eingeschleust und in optische Signale gewandelt.
- Die optische Sendeeinheit arbeitet mit 1310 und 1550 nm und besitzt 2 optische Ausgänge für je 16 optische Receiver TVCD 05/TVQD 05.
- Mit dem aktivem koaxialen Splitter TAS 04 bis zu 4 optische Sender an ein LNB TWL 01 anschließbar - Erweiterung auf 8 x 16 LWL-Splits = 128 optische Receiver.
- Stromversorgung durch externes Netzteil 20 V



Typ		TWL 01	TDOU 016	TDOU 216 Kit
Best.-Nr.		307612		307618
Ausführung		LNB für SAT mit N-Ausgang	Opt. Sender für 2xSAT+Terrestrik Für 2x16 LWL-Anschlüsse	Set, bestehend aus opt. Sender TDOU 016, 2xN-Kabel + Zubehör (ohne LNBs)
SAT-Bereich				
Eingangsfrequenzbereich	GHz	10,7 - 12.75	0,95...5,45	
Ausgangsfrequenzbereich LNB	GHz	0,95...5,45		
Ausgangsfrequenzbereich vertikal, gestapeltl, VL+VH	GHz	0.950 - 3.0		
Ausgangsfrequenzbereich horizontal, gestapeltl, HL+HH	GHz	3.4 - 5.45		
Terrestrik				
Terrestrischer Eingangsfrequenzbereich DVB-T	MHz		470...854	
Terrestrischer Eingangsfrequenzbereich DAB	MHz		174...240	
Terrestrischer Eingangsfrequenzbereich DTT	MHz		87...108	
Technische Daten				
Wellenlänge	nm		1310/1550	
Optischer Ausgangspegel (nom. @25 °C)	dBm		2 x 7,0	
Rauschmaß (typ. @25°C)	dB	0.5		
Verstärkung	dB	62...72		
L.O-Frequenz, vertikal	GHz	9.75		
L.O-Frequenz, horizontal	GHz	7.3		
Spiegelfrequenzunterdrückung (min.)	dB	40		
Entkopplung (typ.)	dB	30		
Spurious Ausgang (950MHz-3GHz, 3.4GHz-5.45GHz)	dBc	-25		
LNB				
Connector am Eingang, DC		N-Buchse		
Feed-Durchmesser		40		
Betriebstemperaturbereich	mm	-30 - +60		
Spannungsversorgung	°C	über Einspeiseweiche		
Optischer Sender				
Anschluss SAT in			N-Buchse	
Anschluss DTT/DAB/DVB-T in			F-Buchse	
Anschluss Opt out1 und Opt out 2			2 x FC/PC	
Betriebstemperaturbereich			-30 - +60	
Spannungsversorgung				
Spannungsversorgung	VDC		20	
Stromverbrauch	mA		< 450	

Opto-IES 2 Rückumsetzer für 2 Satellitenpositionen + Terrestrik

Die optischen Rückumsetzer mit terrestrischem Ausgang bilden den Abschluss des LWL-Verteilnetzes. Das gestapelte optische Signal wird in ein elektrisches HF-Signal gewandelt und die 4 SAT-ZF-Ebenen werden wieder in die ursprüngliche 1. SAT-ZF-Lage zurückgesetzt.

- Verwendung in Verbindung mit dem Kit TDOU 232
- Bei der Quad-Ausführung TVC 05 liegt das terrestrische Signal an jedem der 4 Ausgänge an, Ebenenauswahl mit 13/18 V, 0/22 kHz, DiSEqC
- Quatro-Ausführung: mit 9 Ausgängen: 8 SAT-Ebenen + terr. Signal
- Eingebaute AGC für konstanten HF-Ausgangspegel
- Achtung: bei einer Dämpfung <10 dB zwischen Opto-LNB und Rückumsetzer LWL-Dämpfungs-glied TFA (5/10/15 dB) zwischenschalten



		TVCD 05	TVQD 05
Best.-Nr.		307619	307621
Ausführung		Quad + terrestrisch	Quatro + terrestrisch zur Verwendung mit Multischalter
Eingang Optik			
Wellenlänge	nm	1280...1610	
Eingangspegel	dBm	0...-15	
Eingangsfrequenzbereich, vertikal	GHz	0.95 – 3.0	
Eingangsfrequenzbereich, horizontal	GHz	3.4 – 5.45	
Terrestrischer Frequenzbereich DVB-T	MHz	470...854	
Terrestrischer Frequenzbereich DAB	MHz	213...230	
Terrestrischer Frequenzbereich DTT/FM	MHz	87...108	
Anzahl übertragene Satellitentransponder		120	
Anschluss am Eingang		FC/PC	
Ausgänge SAT			
Horizontal High band (4.4 to 5.45 GHz)	MHz	1100-2150, > 15,5 V 22 kHz	fix
Vertikal High band (1.95 to 3.0 GHz)	MHz	1100-2150, < 14,5 V 22 kHz	fix
Horizontal Low band (3.4 to 4.4 GHz)	MHz	950-1950, > 15,5 V	fix
Vertikal Low band (0.95 to 1.95 GHz)	MHz	950-1950, < 14,5 V	fix
Impedanz, nominal	Ohm	75	
Rückflussdämpfung (min.)	dB	10	
Automatische Verstärkungsregelung (AGC)	dB	30	
Ausgangspegel max	dBµV	82	
Ausgänge Terrestrik			
Terrestrischer Frequenzbereich DVB-T	MHz	470...854	470...854
Terrestrischer Frequenzbereich DAB	MHz	213...230	213...230
Terrestrischer Frequenzbereich DTT	MHz	87...108	87...108
Ausgangspegel max.	dBµV	68	68
Allgemeine Daten			
Anschlüsse am Ausgang		4 x F (SAT+terr)	9 x F (8 SAT+1 terr)
Stromverbrauch (bei 12 VDC)	mA	<800	
Stromversorgung (Quad)		vom Receiver	
Stromversorgung (Quatro)		über externes 20 V-Netzteil (inkl.)	

OPTIK

| Optische Empfangstechnik - 2 x SAT + Terr.

Opto IES 2

Anlagenbeispiel für 2 Satellitenpositionen + Terrestr.

Typische Verteilung von SAT-Signalen (2 SAT-Positionen) und terrestrischen Signalen mit optischer Empfangstechnik

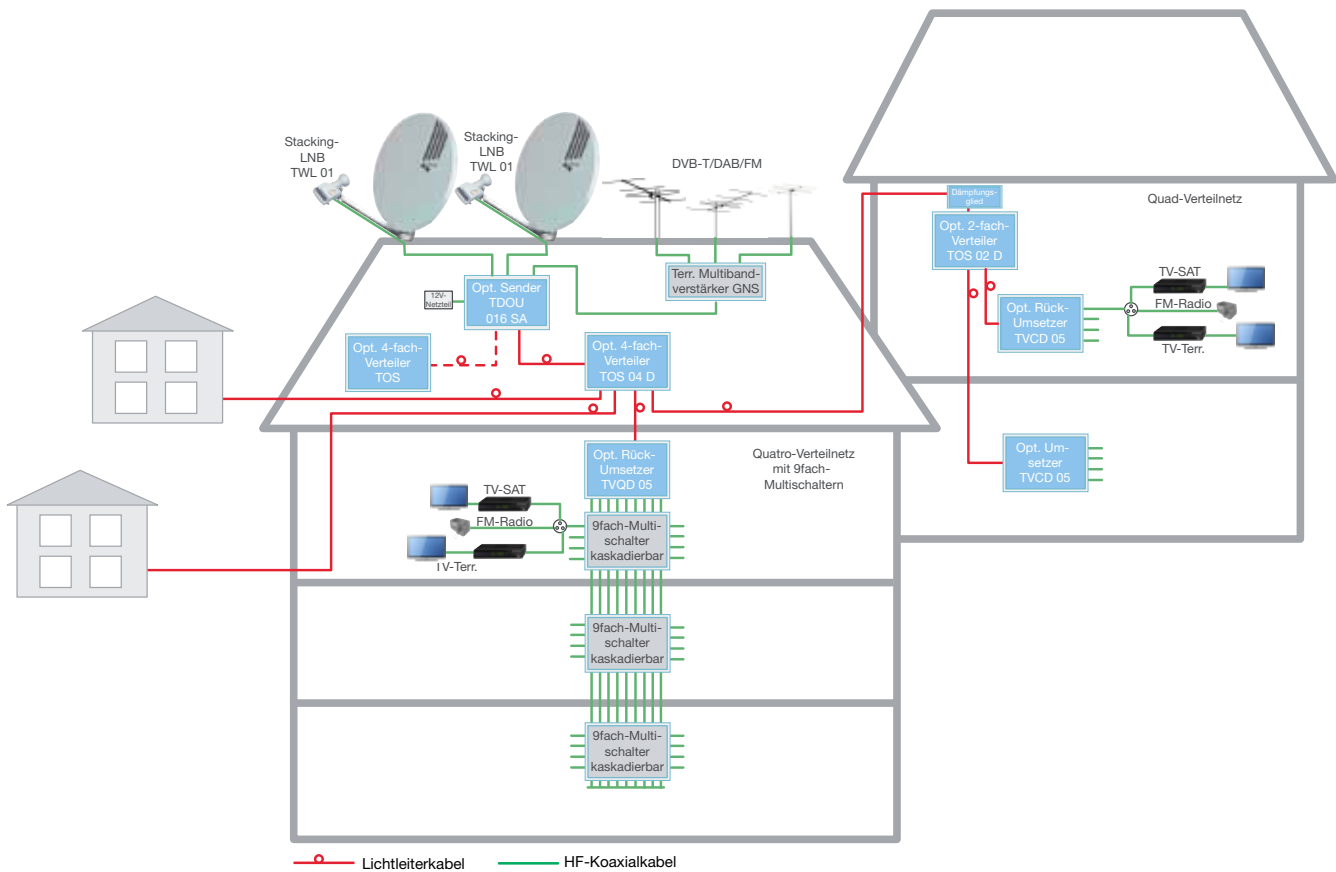

Opto-SQS

Quatro-Stacker-Empfangssystem für 4 SAT-Ebenen + Terrestrisk, 64 LWL, 1530/1550 nm.

Der Stacker TQSS 64 kann 4 unterschiedliche SAT-Ebenen und DVB-T/DAB-Signale über ein optisches Kabel übertragen. Über Universal-Quatro-LNB(s) können entweder alle 4 Ebenen von einem Satelliten oder einzelne Ebenen von bis zu 4 Satelliten eingespeist werden. Die Signale werden in zwei optische Signale im Frequenzbereich von 950...3750 MHz gewandelt und im Wellenlängenmultiplex (WDM) über eine LWL-Faser übertragen.

- Für bis zu 64 LWL-Anschlüsse über ein optisches Kabel
- Für optische Rückumsetzer TVCS 05 und TVQS 05 geeignet
- Mit farblich gekennzeichneten Eingängen
- Für jede LNB-Kombination im KU- und C-Band
- Systemerweiterung mittels EDFA auf Anfrage



Typ	TQSS 64	
Best.-Nr.	307623	
Ausführung	SAT-ZF Stacker + opt. Sender Für 64 LWL-Anschlüsse	
Optischer Sender		
Wellenlänge Laser 1	nm	1550
Wellenlänge Laser 2	nm	1530
Optischer Ausgangspegel.	dBm	min. 7, typ. 8
SAT-Bereich		
Eingangsfrequenzbereich	GHz	950...2150
Eingangsimpedanz	Ohm	75
Anzahl Eingänge		4
Rückflussdämpfung	dB	10
max. Eingangsleistung	dBµV	97
max. Eingangsleistung pro Transponder	dBµV	82
Ausgangsfrequenz, SAT 1, SAT 3	MHz	950...2150
Ausgangsfrequenz, gestapelt, SAT 2, SAT 4	MHz	2550...3750
Terrestrisk (über Eingang 1)		
Terrestrischer Frequenzbereich	MHz	174...863
Eingangsimpedanz	Ohm	75
Rückflussdämpfung	dB	10
Max. Eingangsleistung	dBµV	5 weniger als an Eingang SAT 1
Spannungsversorgung		
Spannungsversorgung, nominal	VDC	12...20 V
Stromverbrauch	mA	< 500 bei 20 V, ohne LNB-Anschluss
LNB-Spannung		an jedem Eingang verfügbar
Allgemeine Daten		
Optische Ausgänge		FC/PC
Eingänge SAT		4 x F-Buchsen
Eingang Ter		F-Buchse
DC-Eingang		2.1 mm-Buchse
Größe	mm	140x145x33
Gewicht	g	300
Betriebstemperaturbereich	°C	-30...+60

OPTIK

| Optische Empfangstechnik - 4 SAT-Ebenen + Terr.

Opto-SQS

Quatro-Stacker-Rückumsetzer für 4 SAT-Ebenen + Terrestrik

Die optischen Rück-Umsetzer mit terrestrischem Ausgang wandeln die optischen SAT-Signale vom Stacker TQSS 64 in 4 Standard-Koax-Signale um, genau wie sie ein Standard-Universal-LNB bietet. DVB-T-Signale werden über den terrestrischen Ausgang weitergeführt.

- Verwendung in Verbindung mit Stacker TQSS 64
- Ein optischer Eingang FC/PC
- Wellenlänge 1530 oder 1550 nm via Wellenlängenmultiplexer WDM
- 4 SAT-ZF-Ausgänge 950-2150 MHz
- Als Quad- und Quatro-Ausführung
- Quad-Ausführung mit farblich gekennzeichneten Ausgängen
- Für jede Kombination im KU- und C-Band
- Achtung: bei einer Dämpfung <10 dB zwischen Opto-LNB und Rückumsetzer LWL-Dämpfungsglied TFA (5/10/15 dB) zwischenschalten



	TVCS 05	TVQS 05
Best.-Nr.	307625	307631
Ausführung	Quad + terrestrisch	Quatro + terrestrisch zur Verwendung mit Multischalter
Optische Daten		
Wellenlänge Laser 1	nm	1550
Wellenlänge Laser 2	nm	1530
Optische Eingangsleistung ges.	dBm	-14...-3
Ausgänge SAT		
Ausgangsfrequenzbereich	MHz	950...2150
max. Ausgangsleistung	dBµV	87
max. Ausgangsleistung pro Transponder (für 30 Transponder)	dBµV	72
Isolation	dB	30
Impedanz, nominal	Ohm	75
Rückflussdämpfung (min.)	dB	10
Rauschzahl	dB	30
Ausgang Terrestrik		
Terrestrischer Frequenzbereich	MHz	174...863
Eingangsimpedanz	Ohm	75
Rückflussdämpfung	dB	10
Max. Ausgangsleistung	dBµV	72
Rauschzahl	dB	4
Umschaltung		
Band 1 (Symbol Dreieck, schwarz)	V	< 13,5
Band 2 (Symbol Kreis, grün)	V	> 15
Band 3 (Symbol Quadrat, rot)	V/kHz	< 13,5 / 22
Band 2 (Symbol Kreis, grün)	V/kHz	> 15,5 / 22
Allgemeine Daten		
Anschlüsse opt. Eingang	FC/PC	
Ausgänge	5xF-Buchse	5 x F
Spannungsversorgung	12...20 V	12...20 V
Stromverbrauch (bei 12 VDC)	<800	<800
Stromversorgung (Quad)	über externes	über externes
Stromversorgung (Quatro)	20 V-Netzteil (inkl.)	20 V-Netzteil (inkl.)

Opto-SQS

Anlagenbeispiel für 4 SAT-Ebenen + Terrestrisch.

Typische Verteilung von SAT-Signalen (4 unterschiedliche SAT-Ebenen) und terrestrischen Signalen mit optischer Empfangstechnik und Universal-LNBs.

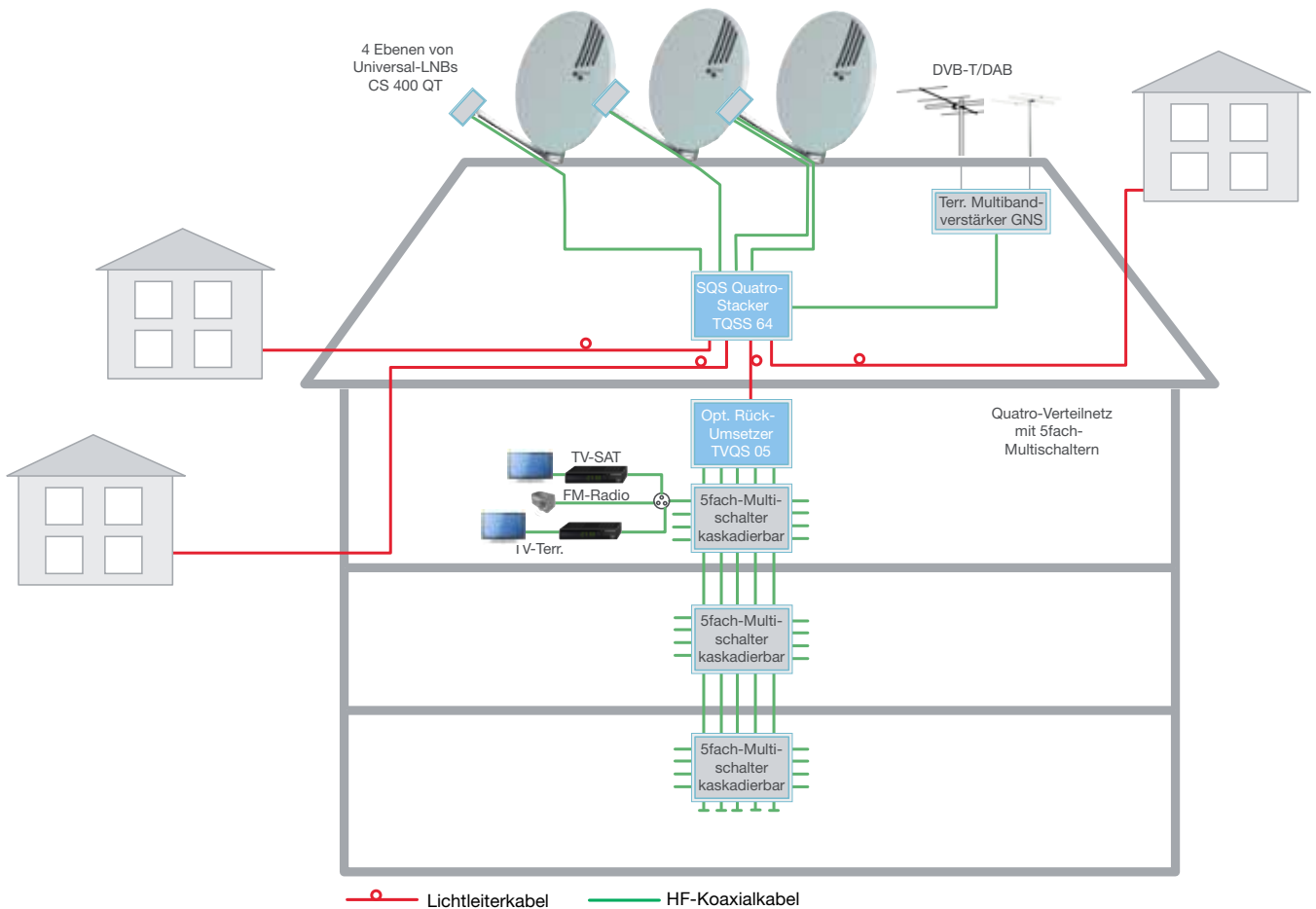

Optische Verteiler TOS

Die optischen Verteiler sind mit 2, 3, 4 oder 8 Ausgängen und je einem Eingang ausgestattet. Je nach optischem LNB und Verteilern ist eine 32- oder 64-fache Verteilung möglich.

- Für Singlemode-Systeme
- Hervorragende mechanische Stabilität
- Geringe Eingangsämpfung
- TOS 02D...08D: symmetrischer Verteiler mit FC/PC-Anschlüssen an Ein- und Ausgängen
- TOS 02D-1090...4060: unsymmetrischer Zweifach-Abzweiger, mit FC/PC-Anschlüssen an Ein- und Ausgängen
- Wellenlänge 1310 und 1550 nm



symmetrische Verteiler

Typ		TOS 02 D	TOS 03 D	TOS 04 D	TOS 08 D
Best.-Nr.		307636	307637	307635	307639
Anzahl Eingänge		1	1	1	1
Anzahl Ausgänge		2	3	4	8
Anschlüsse		FC/PC	FC/PC	FC/PC	FC/PC
Kopplungsfaktor	%	50/50	33/33/33/33	25/25/25/25	8x12,5
Verteildämpfung	dB	4,0	5,5	7,0	10,1
Wellenlänge	nm	1310/1550	1310/1550	1310/1550	1310/1550
Wellenlänge Bandbreite	nm	± 40	± 40	± 40	± 40

unsymmetrische Zweifach-Verteiler

Typ		TOS 02 D-1090	TOS 02 D-2080	TOS 02D-3070	TOS 02 D-4060
Best.-Nr.		307636	307637	307635	307639
Anzahl Eingänge		1	1	1	1
Anzahl Ausgänge		2	2	2	2
Anschlüsse		FC/PC	FC/PC	FC/PC	FC/PC
Kopplungsfaktor	%	10/90	20/80	30/70	40-60
Wellenlänge	nm	1310/1550	1310/1550	1310/1550	1310/1550
Wellenlänge Bandbreite	nm	± 40	± 40	± 40	± 40

Optische Kabel, fertig konfektioniert

Passend für jede Anwendung sind fertig konfektionierte optische Kabel in sehr großer Längenauswahl von 1...200 m erhältlich.

- Geringe Dämpfung von 0,3 dB pro km
- Max. Biegeradius: 5 mm
- UV-beständig, für Außenverlegung geeignet
- Stahlarmierter Mantel als Schutz gegen mechanischen Druck/Zug
- Kunststoff-Mantel grau LSHZ (rauchhemmend und halogenfrei)
- Beidseitig konfektioniert mit Steckern FC/PC
- Geringe Brandlast im Vergleich zu Koax-Kabel, keine Brandauslösung durch Blitzschlag möglich
- Keine Beeinflussung durch elektrische oder elektromagnetische Felder
- Keine Erdung notwendig
- Wesentlich weniger Platzbedarf als Koaxialkabel
- Monomode-Faser 9/125



Typ	TFC 01	TFC 03	TFC 05	TFC 10	TFC 15	
Best.-Nr.	307661	307662	307663	307664	307665	
Konfektioniert mit (ein+aus)	FC/PC	FC/PC	FC/PC	FC/PC	FC/PC	
Durchmesser Leitung	mm		3			
Durchmesser Stecker	mm		3			
Kabellänge	m	1	3	5	10	15

Typ	TFC 20	TFC 30	TFC 40	TFC 50	TFC 75	
Best.-Nr.	307666	307667	307668	307669	307670	
Konfektioniert mit (ein+aus)	FC/PC	FC/PC	FC/PC	FC/PC	FC/PC	
Durchmesser Leitung	mm		3			
Durchmesser Stecker	mm		3			
Kabellänge	m	20	30	40	50	75

Typ	TFC 100	TFC 200	
Best.-Nr.	307671	307672	
Konfektioniert mit	FC/PC	FC/PC	
Durchmesser Leitung	mm	3	
Durchmesser Stecker	mm	3	
Kabellänge	m	100	200

Optische Kabel, Stecker und Dämpfungsglieder

- Zum Selberkonfektionieren von optischen Kabeln sind optische Stecker und ein Montagetool erhältlich.
- Optische Kabelverbinder zur Verbindung zweier Kabel
- Optische Dämpfungsglieder zur Anpassung der Eingangsdämpfung am Eingang des optischem Umsetzers
- Geringe Dämpfung von 0,3 dB pro km
- Max. Biegeradius: 5 mm
- UV-beständig, für Außenverlegung geeignet
- Stahlarmierter Mantel als Schutz gegen mechanischen Druck/Zug
- Kunststoff-Mantel grau LSHZ (rauchhemmend und halogenfrei)



TFB 001



TFA 05/10/15

Kabel und Stecker für die Eigenkonfektion

Typ	TFC 500	TFF 001
Bestell-Nr.	307675	307680
Beschreibung	500m optisches Kabel (nicht vorkonfektioniert)	Stecker für Eigenkonfektion
Anschluss		FC/PC

Optische Kabelverbinder

Typ	TFB 001	TFB 002
Best.-Nr.	307684	307686
Anschluss	FC/PC-FC/PC	FC/PC-SC/PC
Ausführung	Kabelverbinder	Kabelverbinder, in Verbindung mit TFF 001 zu verwenden

Optische Dämpfungsglieder

Typ	TFA 05 FC/PC	TFA 10 FC/PC	TFA 15 FC/PC
Bestell-Nr.	307688	307690	307692
Dämpfung	5 dB	10 dB	15 dB

Signalstärke-Messgerät für optische Systeme

Handliches Messgerät zur Messung der Lichtstärke von optischer Strecken.

- Anzeige der Messwerte in dBm oder mW
- Erleichtert die Fehlersuche
- Geeignet für verschiedene Wellenlängen: 850, 1300, 1310, 1490, 1550 oder 1625 nm
- Hintergrundbeleuchtetes, gut lesbares Display



Typ	TOM 011
Bestell-Nr.	307697
Wellenlänge	800 - 1700 nm
Messwertbereich	-50 - +30 dBm
Ungenauigkeit	+/- 5%
kalibrierte Wellenlänge	850, 1300, 1310, 1490, 1550, 1625 nm
Anschlüsse	FC/PC und SC/PC
Betriebsdauer	140 h mit 3x 1.5V AA-Batterien
Größe	190 x 100 x 50 mm
Gewicht	370 g

Set optische Kabel, Stecker und Zubehör

Set für die Installation und Wartung von SAT-Empfangsanlagen. Präzisions-Werkzeug zum 100%igen geraden "Brechen" einer LWL-Faser. Die Produkte sind auch einzeln erhältlich.

- Licht-Durchgangsprüfer für opt. Strecken
- Reinigungstuch für Lichtleiter
- Glasfaser Reinigungsstift
- Glasfaser Reinigungstupfer



Typ	OAS 001	TFT 001	TCC 001	TSP 001	TCS 001
Bestell-Nr.	307695	307682	307652	307654	307656
Beschreibung	Inhalt: TFT 001, TCC 001, TSP 001 und TCS 001	Licht-Durchgangsprüfer	Reinigungstuch	Reinigungsstift	Reinigungstupfer

Aktiver Koaxial-Verteiler mit N-Anschluss

Für die Serien Opto-IES-1SAT und Opto-IES-2SAT bieten wir das passende Zubehör in N-Koaxialtechnik an.

- Aktiver Verteiler, verlustfrei
- Mit dem 4-Fach-Verteiler TAS 04 kann das TOU 232 Kit auf bis zu 254 LWL erweitert werden.
- Mit dem 4-Fach-Verteiler TAS 04 kann das TDOU 216 Kit auf bis zu 254 LWL erweitert werden.

Typ	TAS 04	
Best.-Nr.	307616	
Anzahl Eingänge	1	
Anzahl Ausgänge	4	
Anschlüsse	N	
Kopplungsfaktor	%	25/25/25/25
Frequenzbereich	GHz	0,95...5,5

Koaxialkabel mit N-Anschluss

Für die Serien Opto-IES-1SAT und Opto-IES-1SAT bieten wir das passende Zubehör in N-Koaxialtechnik an.

- N-Koaxialkabel sind z.B. geeignet für die Erweiterung des TOU 232 Kits und des TDOU 216 Kits.
- Empfehlenswerte Länge für Optische Verteilung bis zu 10 m

Typ		TUC 002	TUC 003	TUC 005	TUC 010
Best.-Nr.		307601	307603	307604	307605
Länge	m	2	3	5	10
Anschlüsse		N-Buchsen	N-Buchsen	N-Buchsen	N-Buchsen

ANTENNENDOSEN

	Seite
Einleitung	
Einführung	174
Sortimentsübersicht	175
Allgemeine technische Eigenschaften	176
Technik und Montage	177
Universal-Antennendosen	178
Antennendosen SAT-Spezial	180
SAT-Antennendosen GAD	181
SAT-Modem Antennendose GAD	182
Antennendosen BK-Multimedia	183
Antennendosen BK	185
Zubehör	186
Abschlusswiderstände	
Aufputzrahmen, Abdeckungen	



ANTENNENDOSEN

| Einführung

Dämpfung

Durchgangsdämpfung

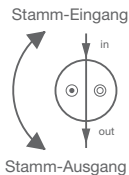

Dämpfung zwischen Stamm-Eingang und Stamm-Ausgang

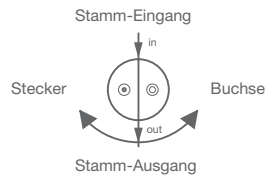

Entkopplung intern
Dämpfung zwischen den Auslässen untereinander

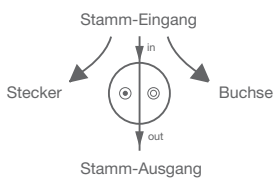

Anschlussdämpfung
Dämpfung zwischen Stamm-Eingang und den Auslässen

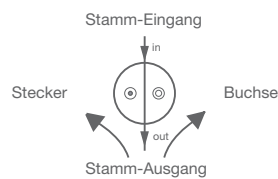

Entkopplung
Dämpfung zwischen Stammausgang und den Auslässen

Dosenausführungen

Einzel Dosen

Einzel Dosen werden verwendet, um die vom Abweiger (Multi-Tap), Multischalter oder Sat-LNB kommenden, entkoppelten Stichleitungen abzuschliessen (Sternstruktur).

Durchgangsdosen

Durchgangsdosen können auch kaskadiert werden (Baumstruktur). Die letzte Dose an einer Stamm- bzw. Stichleitung ist mit einem Abschlusswiderstand zu versehen

Netzstrukturen

Etagenstern mit Einzel Dosen

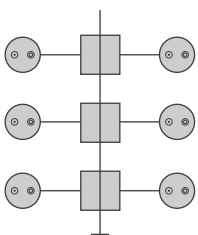

Etagen-Abweiger

Sternnetz mit Einzel Dosen

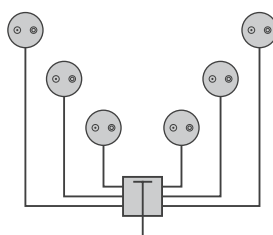

Abweiger oder Multischalter

Baumnetz mit Durchgangsdosen

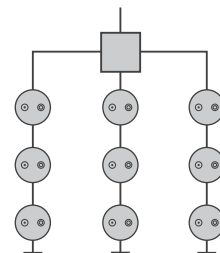

Schaltungstechnik

Das Filterprinzip, das in den meisten Sat- und BK-Dosen zur Anwendung kommt, bietet niedrigste Verteildämpfungen sowie zusätzliche selektive Entkopplung. Es entstehen jedoch nicht nutzbare Übergangsbereiche zwischen den Frequenzbändern. Breitbandige Verteiler bzw. Richtkoppler hingegen übertragen die Frequenzbereiche lückenlos.



Das bedingt eine ca. 3 dB höhere Anschlussdämpfung bei Einzel Dosen. Ein Beispiel dafür sind die Super-Breitband-Dosen.

Um die Vorteile beider Prinzipien zu nutzen, sind in den Sat/BK-Kombi-Dosen und in den Modem-Dosen beide Techniken kombiniert.

ANTENNENDOSEN

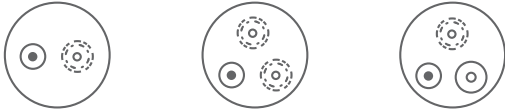
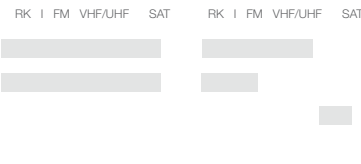
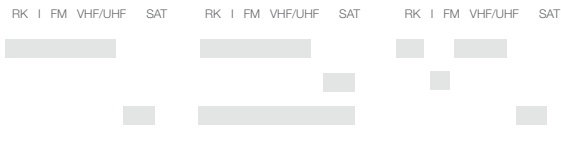
| Übersicht

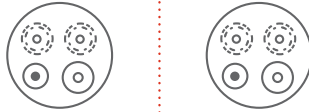
Verwendung	Universal		SAT		
Auslässe					
Dosenart	Super-Breitband	SAT/BK-Kombi	SAT-Filter	Twin-SAT	SAT-Filter
Einzeldose	EDU 04 F	EDA 302 F	EDS 01 F	EDS 322 F	FS 302 F GAD 269
Durchgangsdose (Gemeinschaftsdose)	GEDU 10 GEDU 15 GEDU 20	GDA 313 F	GDS 08 F GDS 11 F		
Frequenzbereiche					
Endgeräte direkt	DVB-C-Receiver DVB-T-Receiver TV-Gerät FM-Radio	DVB-C-Receiver DVB-S-Receiver DVB-T-Receiver TV-Gerät FM-Radio	DVB-C-Receiver DVB-S-Receiver DVB-T-Receiver TV-Gerät	Twin-SAT-Receiver DVB-T-Receiver TV-Gerät	DVB-S-Receiver TV-Gerät FM-Radio

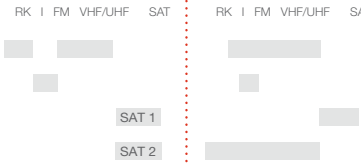
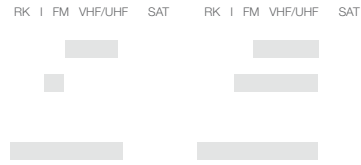
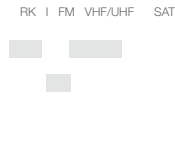
Verwendung	SAT/Twin	SAT-Multimedia	BK-Multimedia		BK
Auslässe					
Dosenart	4-fach SAT-Twin	CATV-Modem + SAT	CATV-Modem	CATV-Modem	BK-Filter
Einzeldose	GAD 274	GAD 404 S	EDM 304	EDM 306	FS 01
Durchgangsdose (Gemeinschaftsdose)			GDM 310 GDM 315	GDM 312 GDM 316 GDM 320	FS 07 FS 12
Frequenzbereiche					
Endgeräte	Twin-SAT-Receiver DVB-T-Receiver TV-Gerät FM-Radio	DVB-S-Receiver DVB-C-Receiver DVB-T-Receiver TV-Gerät FM-Radio Kabel-Modem	DVB-C-Receiver TV-Gerät FM-Radio Kabel-Modem	DVB-C-Receiver TV-Gerät FM-Radio Kabel-Modem	TV-Gerät FM-Radio

ANTENNENDOSEN

| Allgemeine technische Eigenschaften

Optimale Funktionalität mit zukunftsweisender Technologie.

- Schaltungstechnik: Das Filterprinzip, das in den meisten Sat- und BK-Dosen zur Anwendung kommt, bietet niedrigste Verteildämpfungen sowie zusätzliche selektive Entkopplung.
- Qualität: Mit der coil on board-Technologie werden die filigranen Lochkernübertrager direkt auf der Leiterplatte bewickelt und in der Schaltung geprüft. 100-prozentige Endprüfung der wichtigsten elektrischen Dosenparameter.
- Verpackungen: 10 Dosen in gefachter Sammelverpackung 229 x 142 x 75 mm
- 100 Dosen (10 Pakete) in Karton 385x285x230 mm
- 3.000 Dosen pro Euro-Palette

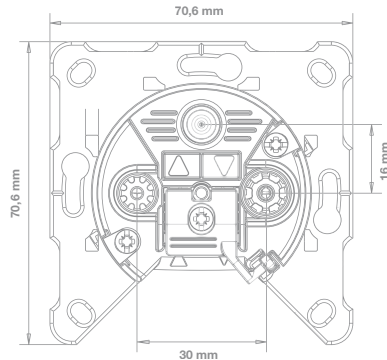

Dosenkörper

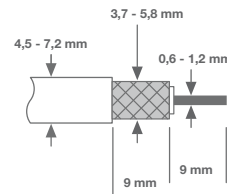
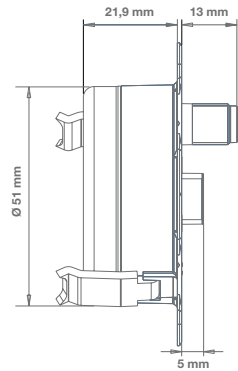

Empfohlene
Kabeldimensionen

Typen		EDU, GEDU, EDA, GDA, EDM, GDM, EDS, GDS, FS	
Temperaturbereich		-25 ... + 55 °C (ETSI 300 019-1-3 Class 3.3) ortsfest, wassergeschützt	
Zuverlässigkeit (MTBF)		> 1 Mio. Stunden, Belcore @ 25 °C	
Standards		EN 50083-2 IEC 60728-2 (Klasse A) IEC 60728-4 (Messmethoden) RoHS 2002/95/EC	
Anschlussimpedanz (HF-Anschlüsse)	Ohm	75	
Gleichstrombelastung (über SAT-Anschlüsse)		DC max. 24V / 0,5 A / 22 kHz	
Schirmdämpfung (IEC 60728-4)		Klasse A	
30...300 MHz	dB	> 85	
300...470 MHz	dB	> 80	
470...1.000 MHz	dB	> 75	
1.000...2.400 MHz	dB	> 55	
Dosenkörper		verwindungssteifer Zink-Druckguss	
Gewicht	g	ca. 90	
Auslass „TV“		IEC-Stecker (male, IEC 60 169-2)	
Auslass „RF“		IEC-Buchse (female, IEC 60 169-2)	
Auslass „SAT“ / „DATA“		F-Buchse (female, IEC 60 169-24)	
Einbaumaße			
Breite	mm	70,6	
Höhe	mm	70,6	
Einbautiefe	mm	21,9	
Lochabstand	mm	56,5	
Empfohlene Kabeldimensionen			
Ø Aussenmantel	mm	4,5 - 7,2	
Ø Abschirmung / Länge	mm	3,5 - 5,8 / 9,0	
Ø Innenleiter / Länge	mm	0,6 - 1,2 mm / 9,0	



ANTENNENDOSEN

| Überzeugend in Technik und Montage

Drittes Schlüsseloch

bessere Fixierung in
Hohlwand-UP-Dosen

Bruchkanten an Rahmenecken

gut gerüstet für runde Schalter-
programme

1A-Tragring-Geometrie

universell für namhafte
Schalterprogramme. Für
leichtes Ausrichten und
verbesserten Formschluss

Arretierbare Klappschelle

komfortabel in jeder
Montagelage

Steck-Klemm-Technik

schneller montiert. Sicher fixiert.
Per Knopfdruck gelöst

Innenleiterklemme in Dosenmitte

vereinfacht den Anschluss von kurzen
Kabelenden beim Dosaustausch

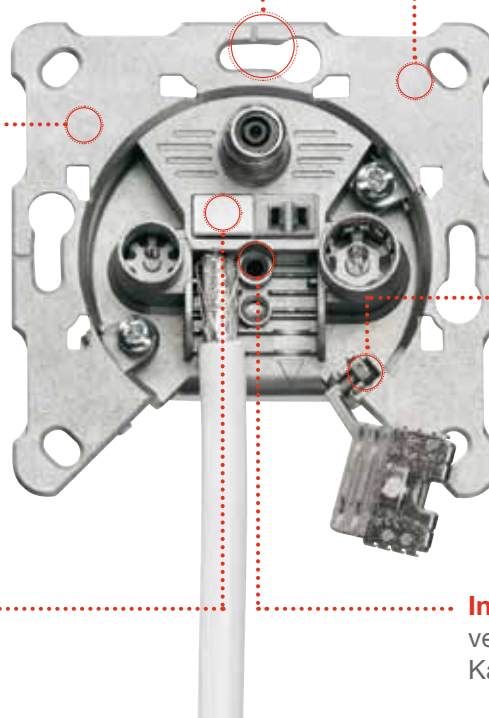

Montage im Detail

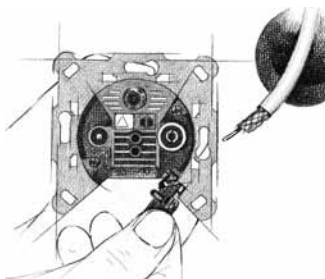

Auf.

Einfach geöffnet. Mittels
Schraubendreher Klapp-
schelle an Aussparung
aushebeln. Für beliebige
Montagelage Klappschelle
in Fixierung kippen.

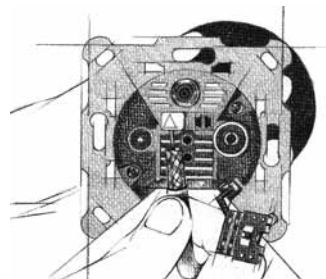

Stecken.

Abisoliertes Koaxialkabel
bis zum Anschlag in Feder-
kontakt einschieben
– klemmt sicher. Zum Lösen
Taste drücken und Kabel
herausziehen.

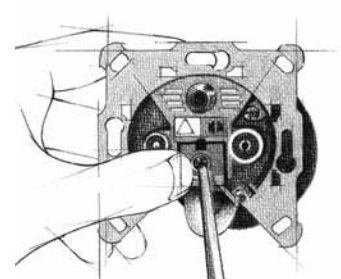

Zu.

Klappschelle schließen
und verschrauben. Dose
einsetzen, anhand der
geraden Kanten ausrichten
und durch Festziehen der
Krallenschrauben
verankern.

ANTENNENDOSEN

| Universal

2-Loch Super-Breitband-Dose

- 2-Loch Universaldose mit durchgängigen Frequenzbändern für TV/RF und Sat, daher flexibel und zukunftssicher
- geeignet für BK- und SAT-ZF-Hausverteilanlagen
- 2 gleichberechtigte Auslässe für diverse Endgeräte
- rückkanaltauglich
- EDU 04 F Einzeldose für entkoppelte Stichleitungen vom Etagenabzweiger oder Multischalter bzw LNC, fernspeisetauglich über TV-Auslass
- GEDU 10/15/20: Durchgangsdose für Baumstrukturen

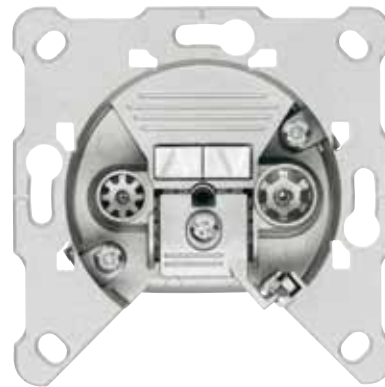

GEDU 10/15/20

Technische Daten

Modell	Best. Nr.	Dose Typ	Anschlusssdaten	MHz	5	65	118	470	862	950	2150	2400
EDU 04 F	306111	Einzeldose	Anschluss RF	dB	4							
			Anschluss TV	dB	4 (DC 24V / 0,5 A)							
			Entkopplung TV - RF	dB	20				20			
			Durchgang	dB	2,4				3,2			
GEDU 10	306211	Durchgangsdose	Anschluss RF	dB	10							
			Anschluss TV	dB	10							
			Entkopplung OUT - TV/RF	dB	35				20			
			TV - RF	dB	38				30			
GEDU 15	306212	Durchgangsdose	Durchgang	dB	1,0				1,6			
			Anschluss RF	dB	15							
			Anschluss TV	dB	15							
			Entkopplung OUT - TV/RF	dB	36				30			
TV - RF	dB	24				24						
GEDU 20	306213	Durchgangsdose	Durchgang	dB	0,8				1,4			
			Anschluss RF	dB	20							
			Anschluss TV	dB	20							
			Entkopplung OUT - TV/RF	dB	40				30			
TV - RF	dB	24				22						

3-Loch Sat/BK-Kombi-Dose

- 3-Loch Allround-Antennendose mit durchgängigen Frequenzbändern, daher flexibel und zukunftssicher
- geeignet für SAT-ZF- und BK-Hausverteilanlagen
- lückenlose BK- und Sat-Bereiche und geringe Verteildämpfungen durch kombinierte Filter-Verteiler-Struktur, rückkanaltauglich
- fernspeisetauglich über SAT-Auslass
- EDA 302 F Einzeldose für Stichleitungen vom Multischalter, LNC oder Etagenabzweiger
- GDA 313 F Durchgangsdose für Unicable-Anlagen
Achtung: bei Gleichspannung auf der Stammleitung (13/18V) Abschlusswiderstand mit Gleichstromtrennung R77 DCB verwenden



EDA 302 F

Technische Daten

EDA 302 F

Best. Nr. 306121
Einzeldose

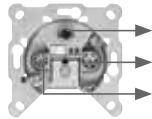

Anschlussdaten	MHz	5	65	118	470	862	950	2150	2400
Anschluss SAT	dB	2,0 (DC 24V / 0,5 A)							
Anschluss RF	dB	6,5							
Anschluss TV	dB	2,5							
Entkopplung									
TV -SAT	dB	25				20			
RF - SAT	dB	35				30			
TV -RF	dB	20		20					

GDA 313 F

Best. Nr. 306221
Durchgangsdose

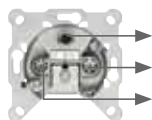

Durchgang	dB	1...2,0 (DC 24 V/0,5 A)							
Anschluss SAT	dB	12 (DC 24V / 0,5 A)							
Anschluss RF	dB	17							
Anschluss TV	dB	12,5							
Entkopplung									
OUT - TV/RF	dB	28							
OUT - SAT	dB					18			
TV -RF	dB	20		20					
RF - SAT	dB	35				30			

ANTENNENDOSEN

| SAT-Spezial

2-Loch SAT-Filter-Dose

2-Loch Sat-Antennendose, besonders geeignet für den Einsatz in Multischalteranlagen, Einkabel-Lösungen, ohne 13/18V, 22kHz-Steuerung, und Sat-Einzelanlagen

- sehr geringe Verteildämpfung durch selektive Aufspaltung der Frequenzbänder über Filter
 - Auslässe für Sat (F-Buchse) und TV/Radio (IEC-Stecker)
 - fernspeise- und DiSEqC-fähiger Sat-ZF-Auslass als direkter F-Anschluss für Sat-Receiver
 - EDS 01 Einzeldose für entkoppelte Stichleitungen vom Multischalter, LNB oder Etagenabzweiger
 - GDS 08 F/GDS 11 F Durchgangsdose für Unicable-Anlagen und Sat-Unterverteilungen
- Achtung: bei Gleichspannung auf der Stammleitung (13/18V) Abschlusswiderstand mit Gleichstromtrennung R77 DCB verwenden



EDS 01 F

| Technische Daten

EDS 01 F				5	65	118	470	862	950	2150	2400
Best. Nr. 306131 Einzeldose		Anschlussdaten	MHz								
		Anschluss SAT	dB	1,2 (DC 24V / 0,5 A)							
		Anschluss TV/RF	dB	1							
GDS 08 F		Entkopplung									
		TV - RF	dB	25				20			
		Durchgang	dB	2,4...3,2 (DC 24 V/0,5 A)							
		Anschluss SAT	dB	8 (DC 24V / 0,5 A)							
		Anschluss TV/RF	dB	8							
GDS 11 F		Entkopplung									
		OUT - TV/SAT	dB	30				20			
		TV - SAT	dB	30				20			
		Durchgang	dB	1...1,6 (DC 24 V/0,5 A)							
		Anschluss SAT	dB	11,5 (DC 24V / 0,5 A)							
Best. Nr. 306232 Durchgangsdose		Anschluss TV/RF	dB	11							
		Entkopplung									
		OUT - TV/SAT	dB	30				20			
		TV - SAT	dB	30				20			

3-Loch SAT-Filter-Dose

3-Loch Sat-Antennendose, besonders geeignet für den Einsatz in Multischalteranlagen und Sat-Einzelanlagen

- 3 Anschlussmöglichkeiten: Sat-Receiver über die F-Buchse, terr. Endgeräte über IEC-Stecker, FM-Radio über IEC-Buchse.
- sehr geringe Verteildämpfung durch selektive Aufspaltung der Frequenzbänder über Filter
- fernspeisefähig über Sat-Auslass
- FS 302 F Einzeldose für Stickleitungen vom Sat-Multischalter



FS 302 F

| Technische Daten

FS 302 F

Best. Nr. 306141
Einzeldose

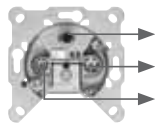

Anschlussdaten	MHz	5	75	87,5	108	470	862	950	2150	2400	
Anschluss SAT	dB									2	(DC 24V / 0,5 A)
Anschluss RF	dB	1,5									
Anschluss TV	dB	1,5					1,5				
Entkopplung											
TV/RF-SAT	dB					30				20	
TV -RF	dB					20	20				

3-Loch Twin-SAT

3-Loch Sat-Antennendose, besonders geeignet für den Einsatz in Multischalteranlagen und Sat-Einzelanlagen für den gleichzeitigen, unabhängigen Betrieb von zwei Sat-Receivern (z.B. Twin-Sat-Receiver)

- sehr geringe Verteildämpfung durch selektive Aufspaltung der Frequenzbänder über Filter
- 2 getrennte, fernspeisefähige Sat-Auslässe (2 x F-Buchse), 1 TV/Radio-Auslass (IEC-Stecker)
- EDS 322 F Einzeldose für zwei getrennte Stickleitungen vom Sat-Multischalter oder LNB



EDS 322 F

EDS 322 F

Best. Nr. 306151
Einzeldose

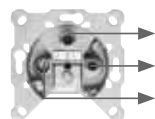

Anschlussdaten	MHz	5	65	118	470	862	950	2150	2400		
Anschluss SAT 1	dB								1,2	(DC 24V / 0,5 A)	
Anschluss SAT 2	dB								1,2	(DC 24V / 0,5 A)	
Anschluss TV	dB	1,5									
Entkopplung											
TV/RF-SAT	dB					20				20	

ANTENNENDOSEN

| SAT/ SAT-Modem-Antennendosen GAD

3-/4-Loch Filter-Dose mit Aufputzrahmen

- GAD 269 3-Loch Dose für den Einsatz in Netzen mit DVB-T-, UKW- und DVB-S/S2-Übertragung
- GAD 274 4-Loch Dose für den Einsatz in Netzen mit DVB-T-, UKW- und DVB-S (S2)-Übertragung über zwei getrennte Stichleitungen vom Sat-Multischalter oder LNB mit zusätzlichem zweiten SAT-Anschluss für den gleichzeitigen Betrieb von zwei Sat-Receiver (z.B. Twin-Sat-Receiver)
- Ohne die Aufputzrahmen können die Dosen auch als Unterputzdosen montiert werden.



GAD 274

| Technische Daten

GAD 269				Anschlusssdaten																					
Best. Nr. 023269		Anschluss SAT	dB																						
Einzeldose		Anschluss RF	dB	2																					
		Anschluss TV	dB	2,4					2,4	2,8															
					<table border="1"> <tr> <td>5</td><td>75</td><td>87,5</td><td>108</td><td>125</td><td>174</td><td>862</td><td>950</td><td>2150</td><td>2400</td> </tr> </table>												5	75	87,5	108	125	174	862	950	2150
5	75	87,5	108	125	174	862	950	2150	2400																

GAD 274				Anschlusssdaten											
Best. Nr. 023274		Anschluss SAT 1	dB												
Einzeldose		Anschluss SAT 2	dB	2											
		Anschluss RF	dB	1,5											
		Anschluss TV	dB	1,5					1,5						

4-Loch SAT und Daten-Antennensteckdose GAD

- GAD 404 S 4-Loch SAT-Multimedia-Dose für Anlagen mit TV, RF, DVB-S (S2)-und BK-Daten
- Ohne die Aufputzrahmen können die Dosen auch als Unterputzdosen montiert werden.

| Technische Daten

GAD 404 S				Anschlusssdaten											
Best. Nr. 389047		Anschluss SAT	dB	1,5											
Einzeldose		Anschluss DATA	dB	4,0											
		Anschluss RF	dB	8											
		Anschluss TV	dB	4,0											
		Entkopplung TV - RF	dB	24											
		TV - DATA	dB	>65	>50										

3-Loch Multimedia-Dose mit selektivem FM-Anschluss

- 3-Loch Modem-Antennendose für den Einsatz in interaktiven CATV-Netzen mit Kabelmodembetrieb
- kombinierte Verteiler-Filterdose mit breitbandigem "Data"-Auslass (F-Buchse) und selektiv entkoppelten TV- und RF-Auslässen
- hohe Entkopplung des Rückkanals, dadurch Unterdrückung von Bildstörungen bei Kabelmodembetrieb
- EDM 304: Einzeldose für entkoppelte Stichleitungen



GDM 310

Technische Daten

		5	30	65	87	108	111 (118)	470	862	1000	
EDM 304 Best. Nr. 306901 Einzeldose	Anschlussdaten	MHz									
	Anschluss Daten	dB									
	Anschluss RF	dB									
	Anschluss TV	dB									
	Entkopplung DATA - TV/RF	dB									
GDM 310 Best. Nr. 306902 Durchgangsdose	Durchgang	dB									
	Anschluss Daten	dB									
	Anschluss RF	dB									
	Anschluss TV	dB									
	Entkopplung OUT - TV/RF	dB									
	OUT - DATA	dB									
	DATA - TV/RF	dB									
	Durchgang	dB									
GDM 315 Best. Nr. 306903 Durchgangsdose	Anschluss Daten	dB									
	Anschluss RF	dB									
	Anschluss TV	dB									
	Entkopplung OUT - TV/RF	dB									
	OUT - DATA	dB									
	DATA - TV/RF	dB									
	Durchgang	dB									
	Anschluss Daten	dB									

ANTENNENDOSEN

| BK-Multimedia

3-Loch Multimedia-Dose mit breitbandigem FM-Anschluss und UKW-Sperrfilter im TV-Ausgang

- breitbandige 3-Loch Antennendose für den Einsatz in interaktiven CATV-Netzen mit S2, S3 QAM-Belegung ab 109 MHz und Kabelmodembetrieb
- für den gleichzeitigen Anschluss von drei BK-Endgeräten, z.B. TV, RF und QAM-Set Top Box/ Kabelmodem
- hohe interne Entkopplung zwischen TV- und Modemauslass vermeidet Störungen des TV-Empfangs bei Modembetrieb
- UKW-Sperrfilter auf TV-Auslass unterdrückt Störungen durch UKW-Träger
- EDM 306: Einzeldose für entkoppelte Stichleitungen

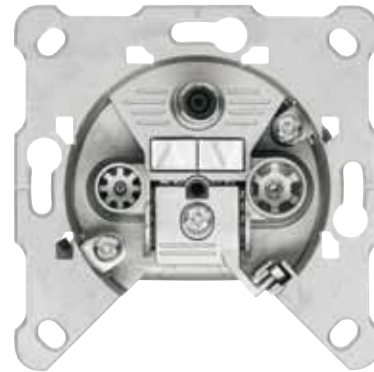

GDM 312

Technische Daten

Model	Best. Nr.	Dose Type	Parameter	Unit	5	30	65	87	108	109	470	862	1000				
EDM 306	306161	Einzeldose	Anschlussdaten	MHz													
			Anschluss Daten	dB	7,0												
			Anschluss RF	dB	6,5												
			Anschluss TV	dB	6,5												
			Entkopplung TV - RF	dB	20			24			20						
			DATA - TV/RF	dB	70			34			30						
GDM 312	306261	Durchgangsdose	Durchgang	dB	2,8												
			Anschluss Daten	dB	12												
			Anschluss RF	dB	12,5												
			Anschluss TV	dB	12,5												
			Entkopplung OUT - TV/RF	dB	86	64	36			32							
			OUT - DATA	dB	30	36	36			32							
GDM 316	306262	Durchgangsdose	Durchgang	dB	2,0						2,5						
			Anschluss Daten	dB	15,5						16,0						
			Anschluss RF	dB	15,5												
			Anschluss TV	dB	15,5												
			Entkopplung OUT - TV/RF	dB	75	65	30			26							
			OUT - DATA	dB	30	30	30			26							
GDM 320	306263	Durchgangsdose	Durchgang	dB	2,0						2,5						
			Anschluss Daten	dB	20												
			Anschluss RF	dB	20												
			Anschluss TV	dB	20												
			Entkopplung OUT - TV/RF	dB	75	65	30			26							
			OUT - DATA	dB	30	30	30			26							
DATA - TV/RF	dB	86	78	40			36										

ANTENNENDOSEN

| BK-Antennendosen

2-Loch BK-Filter-Dose

- selektive 2-Loch Filter-Antennendose, besonders geeignet für den Einsatz in GA-Anlagen oder terrestrischen Einzelanlagen
- FS 01: Einzeldose für entkoppelte Stichleitungen vom Abzweiger oder zum Direktanschluss an Einzelanlage
- FS 07/12: Durchgangsdose für Baumstruktur



FS 07

Technische Daten

Modell	Best. Nr.	Dose Typ	Anschlüsse	Entkopplung	Bandbreite (MHz)	Insertion Loss (dB)	Return Loss (dB)	Isolation (dB)
FS 01	306191	Einzeldose	Anschluss RF Anschluss TV	-	5 - 47 65 87 108 118 470	0,8	1	0,5
FS 07	306291	Durchgangsdose	Anschluss RF Anschluss TV	Durchgang OUT - TV/RF	5 - 47 65 87 108 118 470	8	2,2	8
FS 12	306292	Durchgangsdose	Anschluss RF Anschluss TV	Durchgang OUT - TV/RF	5 - 47 65 87 108 118 470	11	1,0	11

ANTENNENDOSEN

Zubehör

Aufputzrahmen, Abdeckrahmen, Abschlusswiderstände

- AR 20 zur Aufputzmontage von Antennendosen
- AD 23 zum Abdecken von 2- oder 3-fach Antennendosen mit Aufputzrahmen oder bei Unterputzmontage
- R 77 klemmbarer Abschlusswiderstand zum Abschließen der letzten Dose in Baumstrukturen
- R 77 DCB klemmbarer Abschlusswiderstand mit DC Entkopplung für Antennendosen mit Fernspeisepass



AR 20



AD 23



R 77



R 77 DCB

Technische Daten

Typ	AR 20 weiß	AR 20 elfenbein
Bestell-Nummer	302060	302061
Farbe	weiß	elfenbein
Kombinierbar mit	Antennendosen und Abdeckungen AD 23	
Abmessungen (L x B x H)	mm	81 x 81 x 30

Typ	AD 23 weiß	AD 23 elfenbein
Bestell-Nummer	302062	302063
Farbe	weiß	elfenbein
Kombinierbar mit	Antennendosen und Aufputzrahmen AR 20	
Abmessungen (L x B x H)	mm	81 x 81 x 7

Typ	R 77	R 77 DCB
Bestell-Nummer	342503	302066
Impedanz	Ohm	75
Frequenzbereich	MHz	0 - 2400
		DC-geblockt
Kombinierbar mit	Antennendosen	Antennendosen mit Fernspeisepass
Bemerkung	zum Abschließen der letzten Durchgangsdose GDM, GEDU, FS	mit kapazitiver Trennung, zum Abschließen der letzten Durchgangsdose GDA, GDS

Anschlusskabel

siehe Kapitel "Passive Komponenten", Anschlusskabel

PASSIVE KOMPONENTEN

	Seite
Kabel	
Übersicht Kabel + Steckverbinder	188
Koaxialkabel	189
Multikabel	192
Anschlusskabel	193
Netzwerkkabel und Zubehör für Smart Home	195
Kabelstecker	196
Montagewerkzeuge	197
Verbinder, Adapter	198
Abschlusswiderstände, Pegelsteller	200
Dämpfungsglieder	201
Erdungszubehör	202
Überspannungsschutz	203
Zweitgeräteverteiler	203
Abzweiger, Verteiler	
Übersicht	205
Abzweiger BK/CATV	206
Verteiler BK/CATV	208
Abzweiger SAT	209
Verteiler SAT	211

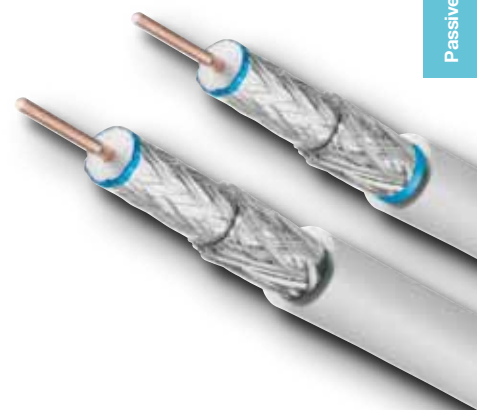

PASSIVE KOMPONENTEN

| Übersicht Kabel + Steckverbinder

| Steckverbinder für Koaxialkabel

F-Steckverbinder	KOKA 7539	KOKA 780 Twin	KOKA 99 HD	KOKA 110 HD	KOKA 125 HD
Aufdrehstecker					
SFC 040	•				
SFC 052		•			
SFC 070			•	•	•
Push-on-Stecker					
PFC 070			•	•	•
Crimpstecker					
SFC 250			•	•	•
Kompressionsstecker					
EX 6-51			•	•	•
CMP 6-51			•	•	•
CMP-MC 30	•				
IEC-Steckverbinder					
KOS 3 N			•	•	•
KOK 3 N			•	•	•
KOSWI 3			•	•	•
KOKWI 3			•	•	•

| Steckverbinder für Erdkabel

	KOKA 3 (qlx)	KOKA 4 (nlx)	KOKA 5 (ikx)	KOKA 7 MK/OK (RG 11)
IEC-Buchse als Chassis-Variante				
G003-PG11-IECF-C	•			
D015-PG11-IECF-C		•		
B071-PG11-IECF-C			•	
B004-PG11-IECF-C				•
F-Buchse als Chassis-Variante				
G003-Ff-C	•			
D015-Ff-C		•		
B071-Ff-C			•	
B004-Ff-C				•
F-Stecker				
G003-PG11ms	•			
D015-PG11ms		•		
B071-PG11ms			•	
B004-PG11ms				•
F-Kompressionsstecker				
CMP 11				•
EX 11				•

PASSIVE KOMPONENTEN

| Koaxialkabel

Koaxialkabel für Fernsehverteilanlagen

KOKA 7539

Mini-Kabel für platzsparende Installation, 3-fach geschirmt, Klasse A

KOKA 780 Twin

Twin-Kabel für SAT-ZF-Kabelanlagen, z.B. für 3- oder 4-fach-Dosen, Klasse A



KOKA 7539



KOKA 780 Twin

Technische Daten

Typ	KOKA 7539		KOKA 780 Twin	
Best.-Nr.	128 111-002 (305m Trommel)		150004 (100m Ring)	
Mantelfarbe	weiß		weiß	
Klasse	A		A	
Einsatzbereiche	<ul style="list-style-type: none"> GA-Anlagen BK/CATV SAT-ZF 		<ul style="list-style-type: none"> 	
Verlegebereich	innen		innen	
Geometrie				
Ø Innenleiter	mm	0,61		0,8
Ø Isolierung	mm	2,72		3,5
Ø Außenleiter	mm	3,7		4,2
Ø Mantel	mm	4,5		5,0/ 11,0
Schirmung	3-fach		2-fach	
Material				
Innenleiter	CU blank		CU blank	
Isolierung	Cell-PE		Cell-PE	
Außenleiter Folie 1	Al / PET verklebt		Al / PET / Al	
Außenleiter Geflecht	Al		CuSn	
Außenleiter Folie 2	Al / PET verklebt		-	
Mantel	PVC		PVC	
Biegeradius, einmalig min.	mm	45	25	
Schirmungsmaß (30...1000 MHz)	dB	95	95	
Transferimpedanz	mOhm/m	< 5	< 5	
Impedanz	Ohm	75	75	
Gleichstromwiderstand ¹⁾	Ohm/100m	8,0	5,4	
Dämpfung				
5 MHz	dB/100 m	2,8	2,1	
50 MHz	dB/100 m	7,8	5,7	
100 MHz	dB/100 m	10,6	8,1	
200 MHz	dB/100 m	14,6	11,0	
400 MHz	dB/100 m	20,8	15,4	
800 MHz	dB/100 m	29,9	22,5	
1000 MHz	dB/100 m	32,8	25,5	
1600 MHz	dB/100 m	42,6	32,3	
2150 MHz	dB/100 m	48,8	38,0	
Brandlast	MJ/m	0,18	0,8	
Standards, Normen	EN 50117-2-4		EN 50117-2-4	

¹⁾ Schleife Innenleiter und Schirm

PASSIVE KOMPONENTEN

| Koaxialkabel

Hochwertige Koaxialkabel für Fernseh- verteilanlagen

- für SAT-ZF, Terrestrik und Multimedia-Anwendungen
- Niedrige Dämpfung
- exzellente Schirmungseigenschaften
- Langlebig und zuverlässig
- Ausgezeichnete Abisolier- und Verlegeeigenschaften
- Metermarkierung



KOKA 110 HD



KOKA 99/125 HD

| Technische Daten

Typ	KOKA 99 HD			KOKA 110 HD			KOKA 125 HD		
Best.-Nr.	Ring	100 m	150600	150610			150620		
	Spule	100 m	150601	150611	150613	150616	150621	150626	
	Spule	250 m	150602	150612					
	Trommel	500 m	150605	150615			150625	150627	
Einsatzbereich					UV-beständig	Schwer entflammbar, halogenfrei		Schwer entflammbar, halogenfrei	
GA-Anlagen			•	•	•	•	•	•	
SAT-ZF			•	•	•	•	•	•	
BK/CATV mit Rückkanal			•	•	•	•	•	•	
Mantelfarbe			weiß	weiß	schwarz	grau	weiß	grau	
Klasse			A	A	A	A	A+	A+	
Verlegebereich			Innen	Innen	Außen	Innen	Innen	Innen	
Geometrie									
Ø Innenleiter	mm		1,02	1,13	1,13	1,13	1,13	1,13	
Ø Dielektrikum	mm		4,8	4,8	4,8	4,8	4,8	4,8	
Ø Außenleiter	mm		5,4	5,4	5,4	5,4	5,4	5,4	
Ø Mantel	mm		7,1	6,8	6,8	6,8	6,8	6,8	
Schirmung			3-fach	2-fach	2-fach	2-fach	3-fach	3-fach	
Material									
Innenleiter			Cu blank	Cu blank	Cu blank	Cu blank	Cu blank	Cu blank	
Isolierung			Cell-PE	Cell-PE	Cell-PE	Cell-PE	Cell-PE	Cell-PE	
Außenleiter Folie 1			Al/PET verklebt	Al/PET verklebt	Al/PET verklebt	Al/PET verklebt	Al/PET verklebt	Al/PET verklebt	
Außenleiter Geflecht			Al	CuSu	CuSu	CuSu	CuSu	CuSu	
Außenleiter Folie 2			Al/PET/Al	-	-	-	Al/PET	Al/PET	
Mantel			PVC	PVC	PE	FRNC	PVC	FRNC	
Biegeradius, einmalig min.	mm		3,5	3,5	3,5	3,5	3,5	3,5	
Schirmungsmaß	dB		99	110	110	110	125	125	
Transferimpedanz	mOhm/m		< 5	< 5	< 5	< 5	< 2,5	< 2,5	
Impedanz	Ohm		75	75	75	75	75	75	
Gleichstromwiderstand ¹⁾	Ohm/100m		3,8	2,9	2,9	2,9	3,2	3,2	
Dämpfung (bei 20°C)									
5 MHz	dB/100m		1,9	1,4	1,4	1,4	1,4	1,4	
50 MHz	dB/100m		4,5	4,0	4,0	4,0	4,0	4,0	
100 MHz	dB/100m		6,5	5,7	5,7	5,7	5,7	5,7	
200 MHz	dB/100m		8,5	8,1	8,1	8,1	8,1	8,1	
400 MHz	dB/100m		13,0	11,7	11,7	11,7	11,7	11,7	
800 MHz	dB/100m		17,5	16,8	16,8	16,8	16,8	16,8	
1000 MHz	dB/100m		20,0	19,0	19,0	19,0	19,0	19,0	
1600 MHz	dB/100m		26,0	24,6	24,6	24,6	24,6	24,6	
2150 MHz	dB/100m		31,0	29,0	29,0	29,0	29,0	29,0	
Rückflussdämpfung									
5-470 MHz	dB		26	35	35	35	35	35	
470-862 MHz	dB		24	28	28	28	28	28	
862-2400 MHz	dB		20	24	24	24	24	24	
Brandlast	MJ/m		0,77	0,77	0,94		0,77		
Standards, Normen									EN 50117-2-4

¹⁾ Schleife Innenleiter und Schirm

PASSIVE KOMPONENTEN

| Erdkabel

KOKA 7 OK/MK

3-fach geschirmtes Cell-PE-Kabel, halogenfrei, sehr dämpfungsarm, Klasse A

OK: ohne Kleber

MK: mit Kleber

KOKA 3/4/5

Kupferrohr geschweißt, starker Erdmantel, PE-geschäumtes Dielektrikum, sehr dämpfungsarm.

Klasse A++



KOKA 7 MK/OK



KOKA 4



KOKA 5

Technische Daten

Typ			KOKA 7 OK (RG11)	KOKA 7 MK	KOKA 5 (ikx) ²⁾	KOKA 4 (nkx) ²⁾	KOKA 3 (qkx) ²⁾
Best.-Nr.	Trommel Trommel	305 m 500 m	150671	150670	150673	150674	150675
Einsatzbereich			Innen/Außen	Erde, Mantel verklebt	Außen	Außen	Außen
	GA-Anlagen		•	•	•	•	•
	CATV/BK		•	•			
	SAT-ZF		•	•			
Mantelfarbe			schwarz	schwarz	schwarz	schwarz	schwarz
Klasse			B	B	A++	A++	A++
Geometrie							
	Ø Innenleiter	mm	1,63	1,63	1,1	2,2	3,3
	Ø Isolierung	mm	7,11	7,11	7,3	8,8	13,5
	Ø Außenleiter	mm	7,29	7,29	7,8	9,5	14,0
	Ø Mantel	mm	10,3	10,3	11,0	12,5	17,0
Material							
	Innenleiter		Stahl verkupfert	Stahl verkupfert	Cu blank	Cu blank	Cu blank
	Isolierung		Cell-PE	Cell-PE	Voll-PE	Cell-PE	Cell-PE
	Außenleiter Folie 1		Al/PET verklebt	Al/PET verklebt	CU-Band Rohr	Cu-Band geschweißt	Cu-Band geschweißt
	Außenleiter Geflecht		Al-Geflecht	Al-Geflecht			
	Außenleiter Folie 2		Al/PET/Al-Folie	Al/PET/Al-Folie			
	Mantel		PE	PE verklebt	PE	PE	PE
Biegeradius, min.	mm		100	100	150	125	170
Schirmungsmaß (30...1000 MHz)	dB		> 90	> 90	> 110	> 110	> 110
Transferimpedanz ²⁾	mOhm/m		6	6	< 0,9	< 0,9	< 0,9
Impedanz	Ohm		75	75	75	75	75
Gleichstromwiderstand ¹⁾	Ohm/100m		5,6	5,6	2,5	0,76	0,38
Dämpfung							
	5 MHz	dB/100m	1,25	1,25	1,1	0,6	0,4
	50 MHz	dB/100m	2,7	2,7	3,6	2,0	1,4
	100 MHz	dB/100m	3,8	3,8	5,2	2,8	2,0
	200 MHz	dB/100m	5,6	5,6	7,5	4,0	2,8
	400 MHz	dB/100m	8,5	8,5	11,5	5,7	4,0
	800 MHz	dB/100m	12,0	12,0	16,4	8,2	5,9
	1000 MHz	dB/100m	14,2	14,2	19,1	9,8	6,5
	1600 MHz	dB/100m	18,1	18,1	24,5	13,0	8,5
	2150 MHz	dB/100m	21,6	21,6	29,7	15,3	10,1
Standards, Normen					EN 50117-2-3	EN 50117-2-3	EN 50117-2-3

¹⁾ Schleife Innenleiter und Schirm

²⁾ vergleichbare Abmessungen, jedoch Cell-PE Dielektrikum

PASSIVE KOMPONENTEN

| Multikabel

Multikabel

3-fach geschirmt, dank farblicher Markierung ideal geeignet für die Verkabelung von TRIAX Multischalter-Anlagen

18 Multi 5

z.B. für 5-Kabel-Multischalteranlagen

18 Multi 9

z.B. für 9- oder 17-Kabel-Multischalteranlagen



18 Multi 5



18 Multi 9

| Technische Daten

Typ		18 Multi 5		18 Multi 9	
Best.-Nr.	Holzspule Holztrommel	100 m 100 m	150075	150079	
Farbe			weiß	schwarz	
Verlegebereich			Innen/Außen	Innen/Außen	
Schirmung			dreifach	dreifach	
Geometrie					
Ø Innenleiter	mm		1,02	1,02	
Ø Isolation	mm		4,8	4,8	
Ø Mantel Einzelader/außen	mm		6,7/20,5	6,7/25	
Material					
Innenleiter			Cu blank	Cu blank	
Dielektrikum			PEE geschäumt	PEE geschäumt	
1. Folie			AL/PET/AL	AL/PET/AL	
Geflecht - Material			CuSn	CuSn	
2. Folie			-	AL/PET	
Außenmantel Einzelader/außen			PVC ws	PVC ws	
Biegeradius, min Einzelader/Multi.	mm		35/70	35/70	
Impedanz	Ohm		75	75	
Verkürzungsfaktor	%		85	85	
Gleichstromwiderstand ¹⁾	Ohm /100m		4,8	4,8	
Dämpfung (bei 20°C)					
5 MHz	dB/100m		1,4	1,4	
50 MHz	dB/100m		4,6	4,6	
200 MHz	dB/100m		8,6	8,6	
470 MHz	dB/100m		13,5	13,5	
800 MHz	dB/100m		18,0	18,0	
1000 MHz	dB/100m		20,3	20,3	
1750 MHz	dB/100m		27,5	27,5	
2150 MHz	dB/100m		30,8	30,8	
Rückflussdämpfung					
5-470 MHz	dB		> 26,0	> 26,0	
470-862 MHz	dB		> 23,0	> 23,0	
862-2400 MHz	dB		> 18,0	> 18,0	
Standards, Normen			EN 50117-2-4	EN 50117-2-4	

¹⁾ Schleife Innenleiter und Schirm

TV-Anschlusskabel BK/FM

zum Anschließen eines TV- oder Radiogerätes an eine Antennendose mit IEC-Buchse/Stecker, komplett montiert



RF 2,5

| Technische Daten

Typ		RF 1,5	RF 2,5
Best.-Nr.		153400	153401
Länge	cm	150	250
Farbe		weiß	weiß
Anschluss		IEC Stecker/Buchse	IEC Stecker/Buchse
Geometrie			
Ø Innenleiter	mm	0,8	0,8
Ø Außenmantel	mm	5,8	5,8
Dielektrikum		PE	PE
Min. Biegradius	mm	60	60
Impedanz	Ohm	75	75
Dämpfung bei 100 m			
50 MHz	dB	5,5	5,5
2150 MHz	dB	42,0	42,0
Bemerkungen		Einzelstück in Kunststoffbeutel	Einzelstück in Kunststoffbeutel

SAT-Verbindungskabel

zum Anschließen eines SAT-Receiver an eine Antennendose mit F-Buchse, nach IEC 60169-2, komplett montiert

| Technische Daten

Typ		SATKAB 1,5 m	SATKAB 3 m
Best.-Nr.		350656	350657
Anschluss		F/F-Schnellstecker	F/F-Schnellstecker
Schirmungsmaß	dB	> 90	> 90
Frequenzbereich	MHz	0,15...2400	0,15...2400

PASSIVE KOMPONENTEN

| Anschlusskabel

Professionelles HDMI-Kabel

- Für die perfekte High-Definition-Verbindung
- Vergoldete Kontakte für hochwertige Übertragung und geringen Durchgangswiderstand
- Unterdrückung von EMI Interferenzen
- Unterstützt alle HD-Auflösungen und 4K
- Ideal in Verbindung mit HD-Boxen, DVD-Playern, Spielekonsolen und allen anderen HDMI-fähigen AV-Geräten



HDMI-Kabel 2m

| Technische Daten

Typ		HDMI-Kabel High-Speed	HDMI-Kabel Standard-Speed
Best.-Nr.	1,5 m	370715	153410
	2,0 m	370716/153420	
	3,0 m	370717	
	5,0 m	370718	
	10,0 m		370719
	15,0 m		370720
	20,0 m		370721
Ferrite		2	2
Signalpaare			
Innenleiter		verzinntes Kupfer	verzinntes Kupfer
Innenleiter Größe	AWG	28	28
Isolierung Material		PE geschäumt	PE geschäumt
Isolierung Farbe		weiß/grün weiß/brau weiß/blau weiß/rot weiß/grün	weiß/grün weiß/brau weiß/blau weiß/rot weiß/grün
Adern		Tinned copper	Tinned copper
Adern Größe	AWG	28	28/26
1. Folie		AL/Mylar/Mylar	AL/Mylar/Mylar
Signalleitung			
Innenleiter		verzinntes Kupfer	verzinntes Kupfer
Innenleiter Größe	AWG	28	28/26
Isolierung Material		HDPE	HDPE
Isolierung Farbe		weiß grün orange gelb rot purpur	weiß grün orange gelb rot purpur
Schirmung			
Innenleiter	1. Lage	Aluminium mylar	Aluminium mylar
Innenleiter Größe	2. Lage	verzinntes Kupfer	verzinntes Kupfer
Durchmesser Mantel	mm	7,3	7,3
Material Mantel		PVC	PVC
Elektrische Daten			
Diff. Impedanz	Ohm	100 (± 10%)	100 (± 10%)
Max. Diff. Laufzeit	ns/m	5,05	5,05
Max. interner Versatz	St.	151	151
Nebensignale (@ 1-5000 MHz)	dB	- 26	- 26
Anschluss-Pins		19	19
Metallmantel		verchromt	verchromt
Konnetorimpedanz	Ohm	100 (± 15%)	100 (± 15%)

PASSIVE KOMPONENTEN

| Netzwerk-Kabel und Zubehör Smart Home

Netzwerkkabel CAT 6

- 250 MHz CAT 6-Kabel
- Best.-Nr. 155001 und 155002 im Karton mit praktischer Halterung für das Kabelende



Best.-Nr. 155003



Best.-Nr. 155001 & 155002

Technische Daten

Typ	CAT 6 UTP	CAT 6 UTP	CAT 6 UTP
Best.-Nr.	155001	155002	155003
Länge in m	305	305	100
Mantelfarbe	grau	lila	schwarz
Verlegebereich	innen	innen	außen

Installationswerkzeug Netzwerktechnik



CAT6 Cable Tester



LAN Cable Identifier



HDMI Cable Tester



LAN Network Tester

Technische Daten

Typ	RJ45 Crimp Tool+Cutter	IDC Tool	CAT Cable Stripper	CAT 6 Cable Tester	LAN Network Tester	LAN Cable Identifier	HDMI Cable Tester
Best.-Nr.	157007	157008	157009	157010	157011	157012	157013
Anwendungsbereich				zur einfachen Überprüfung der korrekten Pin-Belegung bei noch nicht verlegten Kabeln: 10 Base-T, 10 Base-2, RJ45/RJ11, 258 A, TIA-568A/568B, Token Ring	zum schnellen Auffinden von Verkabelungsfehlern bei CAT 5e/6-Kabeln, Koaxialkabeln, Telefonkabeln	zur schnellen Lokalisierung des gesuchten Kabelendes in einem Strang von Telefonkabeln, Netzwerkkabeln, elektrischen Kabeln	zur einfachen Überprüfung der korrekten Funktion von HDMI-Kabeln

Passive Komp.

PASSIVE KOMPONENTEN

| Kabelstecker

F-Kompressions-Steckverbinder

- Für wetterfeste Koaxanschlüsse, IP 67
- Einfache Montage mit dem passenden Kompressionswerkzeug
- Frequenzbereich 0...2400 MHz
- Schirmungsmaß > 90 dB
- Extreme Zugfestigkeit
- Farbliche Kennzeichnung der Hülsen für einfache Identifikation der Stecker



EX 6/49



CMP 6-49



EX 6/51



CMP 6-51



CMP-MC 30



EX 11

| Technische Daten

Typ	EX 6/49	CMP 6-49	EX 6-51	CMP 6-51	CMP-MC 30	CMP 11	EX 11
Best.-Nr.	350095	350099	350097	350098	350251	350250	350096
Für Kabel	KOKA F6 TSV	KOKA F6 TSV	KOKA 99, 110 und 125 HD	KOKA 99, 110 und 125 HD	KOKA 7539	KOKA 7 OK / 7 MK	KOKA 7 OK / 7 MK
Für Kabel mit Dielektrikum Ø	ca. 4,6 mm	ca. 4,6 mm	ca. 4,8 mm	ca. 4,8 mm	ca. 2,7 mm	ca. 7,2 mm	ca. 7,2 mm
Gewindekopf- Sechskantmutter	7/16" (11,1 mm)	7/16" (11,1 mm)	7/16" (11,1 mm)	7/16" (11,1 mm)	7/16" (11,1 mm)	7/16" (11,1 mm)	9/16" (14,3 mm)
Kompressionswerkzeuge	VT 150, EX 59/6 CAT CT 600 AIO	VT 150, EX 59/6 CAT CT 600 AIO	VT 150, EX 59/6 CAT CT 600 AIO	VT 150, EX 59/6 CAT CT 600 AIO	CT 600 AIO	CT 600 AIO	CT 600 AIO

Push-on-, Crimp- und Aufdreh-Steckverbinder

- Einfache Installation ohne zusätzliches Werkzeug
- Frequenzbereich 0...2400 MHz
- Schirmungsmaß > 90 dB



PFC 070



SFC 052



SFC 070

| Technische Daten

Typ	PFC 070	SFC 040	SFC 052	SFC 070	SFC 250
Best.-Nr.	350254	350256	350257	350258	350294
	Push-on-Stecker	Aufdreh-Stecker	Aufdreh-Stecker	Aufdreh-Stecker	Crimpstecker
Für Kabel KOKA	99 HD, 110 HD, 125 HD	7539	780 TWIN	99 HD, 110 HD, 125 HD	99 HD, 110 HD, 125 HD
Für Kabel mit Außen-Ø mm	7,0	4,0	5,2	7,0	7,0
Verpackungseinheit Stk.		100	100	100	100
Ausführung	rund	sechskant	sechskant	sechskant	sechskant

PASSIVE KOMPONENTEN

| IEC-Stecker

IEC Steckverbinder

- Frequenzbereich 0...2400 MHz
- Schirmungsmaß >70 dB @ 862 MHz / >60 dB @ 1750 MHz
- Mit Schraubanschluss für Innenleiter
- Mit Zugentlastung



KOS 3 N



KOK 3 N



KOSWI 3



KOKWI 3

Technische Daten

Typ	KOS 3 N	KOK 3 N	KOSWI 3	KOKWI 3
Best.-Nr.	153120	153121	153110	153111
Ausführung	Stecker	Kupplung	Winkelstecker	Winkelkupplung
Für Kabel KOKA	99 HD, 110 HD, 125 HD	99 HD, 110 HD, 125 HD	99 HD, 110 HD, 125 HD	99 HD, 110 HD, 125 HD
Für Kabel mit				
Ø Innenleiter	mm	0,6 - 1,13	0,6 - 1,13	max. 1,13
Ø Außenleiter	mm	max. 5,2	max. 5,2	max. 5,6
Ø Mantel	mm	max. 7,8	max. 7,8	4,5 - 7,2

Montagewerkzeug

Zubehör für die Steckermontage



VT 150



CT 600 AIO



H-RG 6



Technische Daten

Typ	VT 150	CT 600 AIO	H-RG 6	Kompressionsset
Best.-Nr.	350262	350263	350261	350264
Für Stecker	EX 6, CMP 6	EX 6, CMP 6 EX 11, CMP 11		
Für Kabel			z. B. KOKA 99, 110, 125 HD	z. B. KOKA 99, 110, 125 HD
Besonderheiten	Mit EX 6 und CMP 6 Steckern die perfekte Kombination für wetterfeste Koaxanschlüsse.	Eignet sich besonders für CATV und Satellitenempfangsanlagen. Auf verschiedene Stecker einstellbar.	Abisolieren des Kabels in einem Vorgang	Ideal für Einsteiger. Das Set besteht aus: <ul style="list-style-type: none"> • 1 x Praktischer Koffer • 1 x VT 150 • 1 x H-RG 6 • 100 x CMP 6-51

PASSIVE KOMPONENTEN

| Verbinder

F-Verbinder

- Frequenzbereich 0-2400 MHz
- Schirmungsmaß KVFC 01 und KVFC 03 >90 dB



KVFC 02



KVFC 03



KVFC 01



WFC 01

| Technische Daten

Typ	KVFC 01	KVFC 02	KVFC 03	WFC 01
Best.-Nr.	350266	350268	350269	350260
Frequenzbereich	0 - 2400 MHz	0 - 2400 MHz	0 - 2400 MHz	0 - 2400 MHz
Übergang	F-Buchse / F-Buchse	F-Stecker / F-Stecker	F-Stecker / F-Stecker	F-Buchse/ F-Stecker
Merkmale	Schnellsteckverbinder	Schraubverbinder	Schnellsteckverbinder, z.B. zum Kaskadieren von Multi-schaltern	Winkeladapter

Verbinder für Erdkabel



G003-PG11-IECF-C



B004-Ff-C

| Technische Daten

Typ	G003-PG11-IECF-C	D015-PG11-IECF-C	B071-PG11-IECF-C	B004-PG11-IECF-C
Best.-Nr.	350270	350275	350281	350286
Steckverbindertyp	IEC-Buchse als Chassis-Variante			
Für Kabel	KOKA 3	KOKA 4	KOKA 5	KOKA 7 MK/OK

Typ	G003-Ff-C	D015-Ff-C	B071-Ff-C	B004-Ff-C
Best.-Nr.	350271	350276	350282	350287
Steckverbindertyp	F-Buchse als Chassis-Variante			
Für Kabel	KOKA 3	KOKA 4	KOKA 5	KOKA 7 MK/OK

Typ	G003-Fm	D015-Fm	B071-Fm	B004-Fm
Best.-Nr.	350272	350277	350283	350288
Steckverbindertyp	F-Stecker			
Für Kabel	KOKA 3	KOKA 4	KOKA 5	KOKA 7 MK/OK

Typ	G003-PG11ms	D015-PG11ms	B071-PG11ms	B004-PG11ms
Best.-Nr.	350273	350279	350284	350290
Steckverbindertyp	PG11-Stecker mit Umlaufmutter			
Für Kabel	KOKA 3	KOKA 4	KOKA 5	KOKA 7 MK/OK

Typ	G003-SPL	D015-SPL	B071-SPL	B004-SPL
Best.-Nr.	350274	350280	350285	350291
Steckverbindertyp	Kabelverbinder, zum Verbinden zweier gleicher Kabeltypen			
Für Kabel	KOKA 3	KOKA 4	KOKA 5	KOKA 7 MK/OK

PASSIVE KOMPONENTEN

| Abschlusswiderstände / Pegelsteller

F-Abschlusswiderstände

- Zum Abschließen offener Ausgänge mit F-Anschlüssen
- Frequenzbereich 0-2400 MHz
- Klasse A
- Abschlusswiderstände für Antennendosen: siehe Kapitel Antennendosen



RFC 75



RFC 75 DCB

| Technische Daten

Typ	RFC 75		RFC 75 DCB	
Best.-Nr.		350658		350659
Frequenzbereich	MHz	0 - 2400		0 - 2400
Gleichstromweg	Ohm	75		galvanisch getrennt
Verpackungseinheit	Stk.	100		100
Merkmale		F-R 75 Abschluss		RTF 75 DC Abschluss

Pegelsteller

- Zum Absenken zu hoher Eingangspegel
- Fernspeisespannung wird weitergeführt



VDF 18 F

| Technische Daten

Typ	VDF 18 F	
Best.-Nr.		
Frequenzbereich	MHz	47-2150
Einstellbereich Pegelsteller	dB	0-18
Max. Fernspeisestrom		1 A/24 VDC
Anschlüsse		F-Buchse, F-Stecker
Abmessungen	mm	58 x 38 x 20

PASSIVE KOMPONENTEN

| Festdämpfungsglieder

Festdämpfungsglieder mit F-Anschluss

- Zum Absenken zu hoher Eingangspegel
- Frequenzbereich 5-2400 MHz
- Nicht fernspeisetauglich



Technische Daten

Typ		F-att. 3 dB	F-att. 6 dB	F-att. 10 dB	F-att. 20 dB
Best.-Nr.		153710	153711	153712	153713
Dämpfung	dB	3	6	10	20
Frequenzbereich	MHz	5 - 2400	5 - 2400	5 - 2400	5 - 2400
Verpackungseinheit	St.	1	1	1	1

Festdämpfungsglieder mit IEC-Anschluss

- Zum Absenken zu hoher Eingangspegel
- Frequenzbereich 5-1000 MHz

Technische Daten

Typ		IEC-att. 3 dB	IEC-att. 6 dB	IEC-att. 9 dB	IEC-att. 12 dB	IEC-att. 18 dB	IEC-att. 24 dB
Best.-Nr.		153720	153721	153722	153723	153724	153725
Dämpfung	dB	3	6	9	12	18	24
Frequenzbereich	MHz	5 - 1000	5 - 1000	5 - 1000	5 - 1000	5 - 1000	5 - 1000
Verpackungseinheit	St.	1	1	1	1	1	1

PASSIVE KOMPONENTEN

| Erdungszubehör

Erdungsblock

- Zum Verbinden beliebiger Koax-Kabel mit F-Konnektoren
- Einfache Erdungsmöglichkeit
- Frequenzbereich 0-2400 MHz
- Schirmungsmaß >90 dB



ERW 2

| Technische Daten

Typ	ERW 1	ERW 2	ERW 4
Best.-Nr.	350295	350296	350297
Frequenzbereich	0-2400	0-2400	0-2400
Merkmale	1-fach-Erdungsblock, F-Buchsen beidseitig belegbar	2-fach-Erdungsblock, F-Buchsen beidseitig belegbar	4-fach-Erdungsblock, F-Buchsen beidseitig belegbar

Erdungswinkel

- Zum Verbinden beliebiger Koax-Kabel mit F-Konnektoren
- Einfache Erdungsmöglichkeit
- Frequenzbereich 0-2400 MHz
- Schirmungsmaß >90 dB



ERW 13

| Technische Daten

Typ	ERW 7	ERW 9	ERW 11	ERW 13	ERW 17	ERW 21
Best.-Nr.	350298	350299	350300	350620	350621	350622
Frequenzbereich	0-2400	0-2400	0-2400	0-2400	0-2400	0-2400
Merkmale	7-polig, F-Buchsen beidseitig belegbar	9-polig, F-Buchsen beidseitig belegbar	11-polig, F-Buchsen beidseitig belegbar	13-polig, F-Buchsen beidseitig belegbar	17-polig, F-Buchsen beidseitig belegbar	21-polig, F-Buchsen beidseitig belegbar

Überspannungsschutz - perfekter Schutz für Ihre technischen Geräte.

Bei Gewittern treten häufig Überspannungsspitzen auf - dadurch können Antennen, Antennenkabel, Multischalter, Receiver und Fernsehgeräte zerstört werden.

Die neuen Schutzgeräte von Triax sind einfach zu installieren und vor allem bei großen Anlagen mit vielen Teilnehmern unverzichtbar.

- Der TV 4+1 bietet Schutz für SAT- und terrestrische Antennen und wird zwischen Antenne und Multischalter bzw. Verteilnetz installiert. Einfache Montage mittels Schrauben und Halter in Innenräumen.
- Der DS-F w/w bietet einen Basisschutz für Koaxialleitungen und wird nach dem BK-Übergabepunkt und vor dem weiteren Verteilnetz installiert. Mit Quick-Schelle zur einfachen Installation.
- Der FC-D ist ein Überspannungsschutz für 230/400V-Netze und wird direkt vor Geräten wie beispielsweise Kopfstellen eingesetzt.



TV 4+1



DS-F w/w



FC-D

Zweitgeräteverteiler passiv, aktiv

- Zum Anschluss von zwei Fernsehempfängern an einen Antennensteckdose
- ZVA 134 mit eingebautem Verstärker. Separates netzteil, Kabellänge ca. 1,5 m
- Erfüllt EN 50083-1, -2



ZGV 77



ZVA 134

Technische Daten

Typ	ZGV 77		ZVA 134	
Best.-Nr.	350654		350655	
	Frequenzbereich			
Verteildämpfung	0,15...862 MHz	dB	3,5	
	950...2150 MHz	dB	5	
Kopplungsdämpfung	0,15...862 MHz	dB	18	
	950...2150 MHz	db	15	
Verstärkung je Ausgang	47...862	dB μ V		100 ²
Kopplungsdämpfung	47...862	dB		16
Rauschmaß	47...862	dB		6
Betriebsspannung		V		230 V/50/60 Hz
Umgebungstemperatur		°C	-20...+50	-20...+50

2) Für 60 dB IMA nach EN 50083-5

PASSIVE KOMPONENTEN

| Abzweiger, Verteiler, Weichen

Abzweiger

Zum Anschließen einer oder mehrerer Abzwegleitungen an eine durchgehende (Stamm-) Leitung.

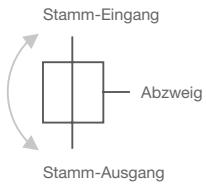

Durchgangsdämpfung

Dämpfung zwischen Stamm-Eingang und Stamm-Ausgang

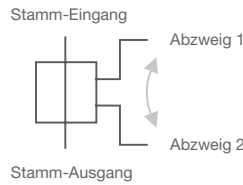

Kopplungsdämpfung

Dämpfung zwischen den Abzweigen (bei Mehrfachabzweigern)

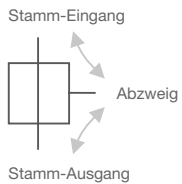

Abzweigdämpfung

Dämpfung zwischen Stamm-Eingang und dem Abzweig (bei Abzweigern ohne Richtkoppler auch zwischen Stamm-Ausgang und dem Abzweig)

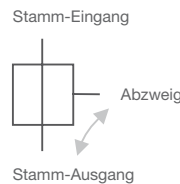

Richtdämpfung

Dämpfung zwischen Stamm-Ausgang und Abzweig (bei Abzweigern mit Richtkoppler)

Verteiler

Zum Aufteilen der Energie einer ankommenden Hauptstammleitung in zwei oder mehrere Stammleitungen

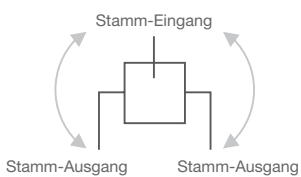

Verteildämpfung

Dämpfung zwischen Stamm-Eingang und Stamm-Ausgängen

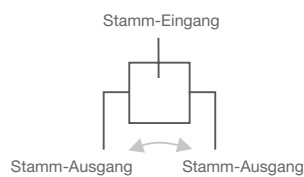

Kopplungsdämpfung

Dämpfung zwischen den Ausgängen

PASSIVE KOMPONENTEN

| Abzweiger BK/CATV

AFC 1- und 2-fach Abzweiger

- Druckgussgehäuse
- Für BK-/CATV-Hausverteilung
- Aufputzmontage
- Für F-Verbindungen mit Innenleiter-Ø: min. 0,5 mm, max. 1,2 mm
- Rückkanaltauglich
- Innenleiter kapazitiv getrennt
- Erfüllt EN 50083-2



AFC 0811



AFC 0921



Technische Daten

Typ			AFC 0811	AFC 1211	AFC 1611	AFC 2011
Best.-Nr.			947 363-101	947 360-101	947 361-101	947 362-101
Abzweiger			1-fach	1-fach	1-fach	1-fach
			Frequenzbereich MHz			
Durchgangsdämpfung	dB	5-40 40-1000	1,5 1,5-2,0	0,9 0,9-1,4	0,7 0,7-1,0	0,7 0,7-0,9
Abzweigdämpfung	dB	5-40 40-1000	8,5 8,5	12 12	16 16	20 20
Richtdämpfung	dB	5-40 40-1000	30 30 ¹⁾	24 32 ¹⁾	36 36 ¹⁾	38 40 ¹⁾
Abmessungen						
Länge	mm		24	24	24	24
Breite	mm		50	50	50	50
Höhe	mm		51	51	51	51



Typ			AFC 0921	AFC 1221	AFC 1621	AFC 2021
Best.-Nr.			947 363-101	947 364-101	947 365-101	947 366-101
			2-fach	2-fach	2-fach	2-fach
			Frequenzbereich MHz			
Durchgangsdämpfung	dB	5-40 40-1000	3,0 3,4-4,3	1,6 1,6-2,1	1,3 1,3-1,5	1,2 1,3-1,5
Abzweigdämpfung	dB	5-40 40-1000	8,5 8,5	12 12	16 16	20 20
Kopplungsdämpfung	dB	5-40 40-1000	30 28-30	40 40-32	46 46-36	50 50-36
Richtdämpfung	dB	5-40 40-1000	25 28 ¹⁾	28 30 ¹⁾	34 34 ¹⁾	36 36 ¹⁾
Abmessungen						
Länge	mm		24	24	24	24
Breite	mm		72	72	72	72
Höhe	mm		51	51	51	51

¹⁾ bei 40 MHz, mit 1,5 dB/Oktave abnehmend

PASSIVE KOMPONENTEN

| Abzweiger BK/CATV

AFC 4-, 6- und 8-fach Abzweiger

- Druckgussgehäuse
- Für BK-/CATV-Hausverteilung
- Aufputzmontage
- Für F-Verbindungen mit Innenleiter-Ø:
min. 0,5 mm, max. 1,2 mm
- Rückkanaltauglich
- Innenleiter kapazitiv getrennt
- Erfüllt EN 50083-2



AFC 1641



| Technische Daten



Typ			AFC 1441	AFC 1641	AFC 1861	AFC 2081
Bestellnummer			940 294-001	947 367-101	947 368-101	947 369-101
Abzweiger			4-fach	4-fach	6-fach	8-fach
		Frequenzbereich MHz				
Durchgangsdämpfung	dB	5-40	3,6	4,5	6	9
		40-1000	3,6	3,8-4,0	6	8
Abzweigdämpfung 1	dB	5-40	14	12,5	12,5	12,5
		40-1000	14	12,5	12,5	12,5
Abzweigdämpfung 2	dB	5-40	14	13,5	13,5	13,5
		40-1000	14	13,5	13,5	13,5
Abzweigdämpfung 3	dB	5-40	14	14,5	14,5	14,5
		40-1000	14	14,5	14,5	14,5
Abzweigdämpfung 4	dB	5-40	14	15	15,5	15
		40-1000	14	15	15,5	15
Abzweigdämpfung 5	dB	5-40	-	-	16,5	16
		40-1000	-	-	16,5	16
Abzweigdämpfung 6	dB	5-40	-	-	17,5	17
		40-1000	-	-	17,5	17
Abzweigdämpfung 7	dB	5-40	-	-	-	18
		40-1000	-	-	-	18
Abzweigdämpfung 8	dB	5-40	-	-	-	19
		40-1000	-	-	-	19
Kopplungsdämpfung	dB	5-40	36	38	40	36 36
		40-1000	40-32	40-34	40-36	40-36
Richtdämpfung	dB	5-40	>26	>26	>26	>26
		40-1000	30-26	30-25	30-24	30-24
Abmessungen						
Länge	mm		91	91	135	135
Breite	mm		61	60	60	60
Höhe	mm		40	40	40	40

PASSIVE KOMPONENTEN

| Abzweiger BK/CATV

TTM 12-fach-Abzweiger

- Druckgussgehäuse
- Für BK-/CATV-Hausverteilung
- Aufputzmontage
- Für F-Verbindungen mit Innenleiter-Ø:
min. 0,5 mm, max. 1,2 mm
- Rückkanaltauglich
- Innenleiter kapazitiv getrennt
- Frequenzbereich 5-862 MHz
- Erfüllt EN 50083-2



Technische Daten

Typ	TTM 12		
Best.-Nr.	343912		
Abzweiger	12-fach		
Dämpfung (In - Out)			
5 - 40 MHz	dB		
40 - 1000 MHz	dB	Terminal	
Abzweigdämpfung (In - Tap)		(± 1,5)	
5 - 1000 MHz Tap 1-4	dB	13,0/13,5/15,0/15,5	
5 - 1000 MHz Tap 5-8	dB	16,0/16,5/18,0/19,0	
5 - 1000 MHz Tap 9-12	dB	19,5/20,0/21,5/22,0	
Entkopplung (Tap - Tap)			
5 - 40 MHz	dB	> 30,0	
40 - 1000 MHz	dB	> 30,0	
Entkopplung (Out - Tap)			
5 - 40 MHz	dB		
40 - 1000 MHz	dB	Terminal	
Rückflussdämpfung (Tap)			
5 - 40 MHz	dB	> 30,0	
40 - 1000 MHz	dB	> 30,0	
DC-Stromdurchlass		nein	
Gewicht	kg	0.595	
Abmessungen			
Länge	mm	242	
Breite	mm	44	
Höhe	mm	78	

PASSIVE KOMPONENTEN

| Verteiler BK/CATV

VFC 2-, 3-, 4-, 6-, und 8-fach-Verteiler

- Druckgussgehäuse
- Für BK-/CATV-Hausverteilung
- Für F-Verbindungen mit Innenleiter-Ø:
min. 0,5 mm, max 1,2 mm
- Testausgang -20 dB (bei 6- und 8-fach Verteiler)
- Rückkanaltauglich
- Innenleiter kapazitiv getrennt
- Aufputzmontage
- Erfüllt EN 50083-2



VFC 0421



VFC 1281

| Technische Daten

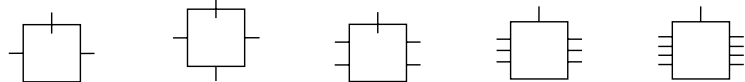

Typ		VFC 0421	VFC 0631	VFC 0741	VFC 1061	VFC 1281	
Bestellnummer		947 355-101	947 356-101	947 357-101	981 000-108	981 000-109	
Verteiler		2-fach	3-fach	4-fach	6-fach	8-fach	
	Frequenzbereich MHz						
Verteilerdämpfung 1	dB	5-40 40-1000	3,5 3,9-4,4	5,5 5,8-6,8	7,2 7,5-8,2	10,7 10,7-12,0	12,3 12,3-13,2
Verteilerdämpfung 2	dB	5-40 40-1000	3,5 3,9-4,4	5,5 5,8-6,8	7,2 7,5-8,2	10,7 10,7-12,0	12,3 12,3-13,2
Verteilerdämpfung 3	dB	5-40 40-1000	- -	5,5 5,8-6,8	7,2 7,5-8,2	10,7 10,7-12,0	12,3 12,3-13,2
Verteilerdämpfung 4	dB	5-40 40-1000	- -	- -	7,2 7,5-8,2	10,7 10,7-12,0	12,3 12,3-13,2
Abzweigdämpfung 5	dB	5-40 40-1000	- -	- -	- -	10,7 10,7-12,0	12,3 12,3-13,2
Abzweigdämpfung 6	dB	5-40 40-1000	- -	- -	- -	10,7 10,7-12,0	12,3 12,3-13,2
Abzweigdämpfung 7	dB	5-40 40-1000	- -	- -	- -	- -	12,3 12,3-13,2
Abzweigdämpfung 8	dB	5-40 40-1000	- -	- -	- -	- -	12,3 12,3-13,2
Kopplungsdämpfung	dB	5-40 40-1000	24 25-20	20 25-22	22 24-20	12 20	14 20
Abmessungen							
Länger	mm	50	72	72	135	135	
Breite	mm	51	51	51	60	60	
Höhe	mm	24	24	24	41	41	

PASSIVE KOMPONENTEN

| Abzweiger SAT

AFC 1-fach und 2-fach-Abzweiger

- Für SAT-ZF-Verteilung in Gebäuden
- Fernspeisung über Stamm, max. 1 A/24 V DG
- Druckgussgehäuse
- Erfüllt EN 50083-2
- Mit beiliegendem Abstandhalter können mehrere Abzweiger aufeinander montiert werden, z.B. für SAT 5- oder 9-Kabelanlagen



AFC 1011 S



Montage mit Abstandhalter



| Technische Daten



Typ	1-fach	AFC 1011 S	AFC 1511 S	AFC 2011 S
Bestellnummer		947 564-002	947 565-002	947 658-002
	Frequenzbereich MHz			
Durchgangsdämpfung	dB	5-40 40-1000 1000-24000	2 2,5 3,2	1,5 1,5 2,2
Abzweigdämpfung	dB	5-40 40-1000 1000-2400	11 10 10	15 15 20
Richtdämpfung	dB	5-40 40-1000 1000-2400	26 22 20-18	30 25 22-20
Abmessungen				
Länge	mm	53	53	53
Breite	mm	53	53	53
Höhe	mm	16	16	16



Typ	2-fach	AFC 1021 S	AFC 1521 S	AFC 2021 S
Bestellnummer		947 566-002	947 567-002	947 622-002
	Frequenzbereich MHz			
Durchgangsdämpfung	dB	5-40 40-1000 1000-24000	4,5 3,5 4,5	3 3 4
Abzweigdämpfung	dB	5-40 40-1000 1000-2400	11 11 11	15 15 15
Kopplungsdämpfung	dB	5-40 40-1000 1000-2400	35 25 25-20	40 35 30-25
Richtdämpfung	dB	5-40 40-1000 1000-2400	18 18 17	23 20 20
Abmessungen				
Länge	mm	75	75	75
Breite	mm	53	53	53
Höhe	mm	16	16	16

PASSIVE KOMPONENTEN

| Abzweiger SAT

AFC 4-fach-Abzweiger

- Für SAT-ZF-Verteilung in Gebäuden
- Fernspeisung über Stamm, max. 1 A/24 V DG
- Druckgussgehäuse
- Erfüllt EN 50083-2
- Mit beiliegendem Abstandhalter können mehrere Abzweiger aufeinander montiert werden, z.B. für SAT 5- oder 9-Kabelanlagen



AFC 1041 S



Montage mit
Abstandhalter

| Technische Daten



Typ	4-fach	AFC 1041 S	AFC 1541 S	AFC 2041 S
Bestellnummer		947 602-002	947 603-002	947 604-002
	Frequenzbereich MHz			
Durchgangsdämpfung	dB			
	5-40	5	3	1,5
	40-1000	5	3,5	2
	1000-2400	6	5	3
Abzweigdämpfung	dB			
	5-40	10,5	15	20
	40-1000	11,5	15	20
	1000-2400	13	15,5	20,5
Kopplungsdämpfung	dB			
	5-40	18	20	20
	40-1000	20	22	22
	1000-2400	18	20	20
Richtdämpfung	dB			
	5-40	20	30	40
	40-1000	23	23	25
	1000-2400	20-18	20	20
Abmessungen				
Länge	mm	75	75	75
Breite	mm	62	62	62
Höhe	mm	16	16	16

PASSIVE KOMPONENTEN

| Verteiler SAT

VFC 2-, 3-, 4-, 6- und 8-fach-Verteiler

- Für SAT-ZF-Verteilung in Gebäuden
- Druckgussgehäuse
- Aufputzmontage
- Für F-Verbindungen mit Innenleiter-Ø: min. 0,5 mm, max. 1,2 mm
- Mit beiliegendem Abstandhalter können mehrere Abzweiger aufeinander montiert werden z.B. für SAT 5- oder 9-Kabelanlagen
- Fernspeisetauglich und diodenentkoppelt über alle Auslässe
- Max. 1 A/24 V DC
- Erfüllt EN 50083-2



VFC 0421 SF



VFC 1061 SF

Technische Daten



Typ		VFC 0421 SF	VFC 0631 SF	VFC 0741 SF
Bestellnummer		947 568-002	947 569-002	947 570-002
Verteiler		2-fach	3-fach	4-fach
		Frequenzbereich MHz		
Verteildämpfung	dB	5-40	4,5	7,5
		40-1000	5	8
		1000-2400	6,2	10,5
Kopplungsdämpfung	dB	5-40	18	20
		40-1000	20	20
		1000-2400	20	20
Abmessungen	Länge	mm	53	53
	Breite	mm	53	53
	Höhe	mm	16	16



Typ		VFC 1061 SF	VFC 1281 SF
Bestellnummer		947 741-002	947 742-002
Verteiler		6-fach	8-fach
		Frequenzbereich MHz	
Verteildämpfung	dB	5-40	11,5
		40-1000	13
		1000-2400	16,5
Kopplungsdämpfung	dB	5-40	22
		40-1000	21
		1000-2400	20
Abmessungen	Länge	mm	118
	Breite	mm	57
	Höhe	mm	17

PASSIVE KOMPONENTEN

| Verteiler SAT

SCS 2-, 3-, 4-, 6- und 8-fach-Verteiler

- Für SAT-ZF-Verteilung in Gebäuden
- Druckgussgehäuse
- Aufputzmontage
- Für F-Verbindungen mit Innenleiter-Ø:
min. 0,5 mm, max. 1,2 mm
- Mit beiliegendem Abstandhalter können mehrere
Abzweiger aufeinander montiert werden
- Fernspeisetauglich über alle Auslässe
- Max. 1 A/24 V DC
- Erfüllt EN 50083-2



SCS 4



| Technische Daten

Typ		SCS 2	SCS 3	SCS 4	SCS 6	SCS 8
Best.-Nr.		349802	340803	349804	349806	349808
		2-fach	3-fach	4-fach	6-fach	8-fach
Frequenzbereich	MHz	5-2400	5-2400	5-2400	5-2400	5-2400
Verteiler	St.	2-fach	3-fach	4-fach	6-fach	8-fach
Dämpfung (In - Out)						
5 - 40 MHz	dB	≤ 4,5	≤ 6,3	≤ 7,7	≤ 10,6	≤ 11,6
40 - 1000 MHz	dB	≤ 4,5	≤ 7,5	≤ 8,5	≤ 11,2	≤ 12,7
1000 - 1750 MHz	dB	≤ 5,0	≤ 8,6	≤ 9,8	≤ 12,7	≤ 14,7
1750 - 2150 MHz	dB	≤ 5,5	≤ 9,7	≤ 10,8	≤ 14,9	≤ 15,8
2150 - 2400 MHz	dB	≤ 6,0	≤ 10,0	≤ 11,2	≤ 15,8	≤ 17,0
Rückflusdämpfung (In)						
5 - 40 MHz	dB	≥ 12,0	≥ 13,0	≥ 13,0	≥ 10,0	≥ 10,0
40 - 1000 MHz	dB	≥ 16,0	≥ 16,0	≥ 13,0	≥ 14,0	≥ 12,0
1000 - 2400 MHz	dB	≥ 12,0	≥ 14,0	≥ 14,0	≥ 12,0	≥ 12,0
1750 - 2150 MHz	dB	≥ 14,0	≥ 14,0	≥ 14,0	≥ 12,0	≥ 12,0
2150 - 2400 MHz	dB	≥ 12,0	≥ 15,0	≥ 11,0	≥ 13,0	≥ 12,0
Rückflusdämpfung (Out)						
5 - 40 MHz	dB	≥ 12,0	≥ 12,0	≥ 11,0	≥ 10,0	≥ 12,0
40 - 1000 MHz	dB	≥ 16,0	≥ 14,0	≥ 15,0	≥ 13,0	≥ 13,0
1000 - 2400 MHz	dB	≥ 12,0	≥ 14,0	≥ 14,0	≥ 13,0	≥ 13,0
1750 - 2150 MHz	dB	≥ 14,0	≥ 20,0	≥ 14,0	≥ 12,0	≥ 12,0
2150 - 2400 MHz	dB	≥ 12,0	≥ 19,0	≥ 13,0	≥ 12,0	≥ 12,0
DC-Stromdurchlass		ja	ja	ja	ja	ja
Gewicht	kg	0,037	0,055	0,062	0,117	0,125
Abmessungen						
Länge	mm	53	74	74	119	119
Breite	mm	53	56	56	65	65
Höhe	mm	16	16	16	16	16

	Seite
Übersicht Messgeräte	214
SAT-Pegelmessgeräte SPM 700 HD/SPM 1200 HD	215
SAT-Pegelmessgerät SPM 1600 HD	216
Pegelmessgerät UPM 2300	217
Pegelmessgerät UPM 3500	218



MESSGERÄTE

| Übersicht Messgeräte

Messgeräte für SAT, Terrestrik und Kabel

Bedienungsfreundlich, zukunftsweisend und präzise – die Pegelmessgeräte für analoge und digitale Signale. Je nach Anforderungen und Arbeitsschwerpunkt haben Sie die Auswahl zwischen fünf bedarfsgerechten Ausstattungs-Varianten.

Die Geräte UPM 2300 und UPM 3500 können Sie auch als Komfort-Set erwerben inkl. DVB-S2-Frontend und MPEG2-/4-Decoder.



Typ	SPM 700 HD	SPM 1200 HD	SPM 1600 HD	UPM 2300	UPM 3500 SET
Best.-Nr.	304531	304532	389050	304533	304535
Anwendung	Mobiles SAT-Pegelmessgerät Economy	Mobiles SAT-Pegelmessgerät Business	Mobiles SAT-Pegelmessgerät Premium	Universal Kompakt-Pegelmessgerät Business	Universal Profi-Pegelmessgerät Premium
Messbereiche					
SAT/digital, DVB-S	●	●	●	●	●
SAT/digital, DVB-S2	●	●	●	○	●
Kabel/digital DVB-C	-	-	-	●	●
Terr./digital DVB-T	-	-	-	●	●
BK	-	-	-	●	●
Rückkanal	-	-	-	●	●
TV-Bilddarstellung					
TFT-Farbdisplay	-	-	●	●	●
LCD-Farbdisplay	●	●	-	-	-
Konstellationsdiagramm	-	●	-	-	●
Bitfehlerraten-Messung (BER)	●	●	●	●	●
Modulationsfehlermessungen (MER)	-	-	●	●	●
Si-Auswertung/NIT	-	-	-	-	●
S/N	●	●	●	●	●
S/N mit Scope/Brumm	-	-	-	-	●
CI-Schnittstelle	-	-	●	●	●
Spektrumsanalyser	●	●	●	●	●
Pegelanzeige	●	●	●	●	●
Signalanzeige	●	●	●	●	●
Bilddarstellung DVB-S / DVB-S2	● / -	● / -	● / ●	○ / ○	● / ●
Messdatenpeicherausgang USB	●	●	●	●	extern
Scart Ausgang	-	-	-	●	●
Audio-Video Ausgang Cinch	●	●	●	-	-
RS 232-Schnittstelle	-	-	●	-	●
Drucker	-	-	-	-	●
DVI	-	-	●	○	●
ASI Eingang/Ausgang	-	-	-	-	●
DOCSIS-Analyzer	-	-	-	-	●
DiSEqC / UNICABLE	● / ●	● / ●	● / ●	● / ●	● / ●
Tasche	●	●	○	●	●

● Standard ○ Option

SPM 700 HD, SPM 1200 HD

Mobiles SAT-Pegelmessgerät für die schnelle Ausrichtung einer digitalen SAT-Anlage.
Mit Spektrumsanzeige.

- Plug & Play durch vorinstallierte Transponder
- großes Display
- optische und akustische Ausrichtungshilfe
- Winkelberechnung El/Az
- DVB-S Bild- und Tondarstellung
- automatische Satellitenerkennung (NIT-Erkennung)
- uncable-geeignet
- unterstützt DiSEqC 1.0, 1.1, 1.2, Auto
- mit praktischem Klett-Armband

zusätzliche Features SPM 1200 HD

- Konstellationsprogramm
- LNB-Test-Funktion
- numerisches Tastenfeld zur komfortablen Bedienung



SPM 1200 HD

Typ		SPM 700 HD	SPM 1200 HD
Best.-Nr.		304531	304532
Frequenzbereich	MHz	950-2400	950-2400
Display		3" LCD 16:9-Display	3" LCD 16:9-Display
Stromversorgung		100-120 VAC, 200-240 VAC oder 12 V LI-ION-Akku	100-120 VAC, 200-240 VAC oder 12 V LI-ION-Akku
Akkulaufzeit	Std	4	4
Gewicht	g	450	450
Abmessungen			
Breite	mm	180	180
Höhe	mm	34	34
Tiefe	mm	102	102
Lieferumfang		Tasche, Taschenkompass, 12V-Ladekabel	Tasche, Fernbedienung, Taschenkompass, 12V-Ladekabel

MESSGERÄTE

| Mobiles SAT-Pegelmessgerät Premium

SPM 1600 HD

Hochwertiges, mobiles SAT-Pegelmessgerät in super Qualität für die schnelle Ausrichtung einer SAT-Anlage. Mit Spektrumsanzeige und DVB-S/S2-Bilddarstellung.

- extra großes Display
- Winkelberechnung El/Az
- DVB-S/S2 Bild- und Tondarstellung
- automatische Satellitenerkennung (NIT-Erkennung)
- uncable-geeignet
- unterstützt DiSEqC 1.0, 1.1, 1.2, Auto
- CI-Schacht
- MPEG 2/4 Kombidecoder
- numerisches Tastenfeld zur komfortablen Bedienung
- mit praktischem Umhängeband
- stabiler Transportkoffer
- Option: Schutztasche 16 für SPM 1600 HD Best.-Nr. 389058



SPM 1600 HD

Typ	SPM 1600 HD	
Best.-Nr.	389050	
Frequenzbereich	MHz	910-2150
Display	5,7" LCD 4:3-Display	
Stromversorgung	200-240 VAC oder 7,2 V LI-ION-Akku	
Akkulaufzeit	Std	3
Gewicht	g	1300
Abmessungen		
Breite	mm	266
Höhe	mm	70
Tiefe	mm	164
Lieferumfang	Transportkoffer, Messkabel IEC-IEC, Fernbedienung, 12V-Ladekabel, USB-Stick	

UPM 2300

Vielseitiges Pegelmessgerät für das Einmessen von Multischalteranlagen, digitalen Aufbereitungsanlagen und Kopfstellenanlagen. Zur Messung von UKW-, TV-, BK-, SAT- und Rückkanal-Signalen. Mit CI-Schacht für verschlüsselte Signale.

- Leuchtstarkes 5“ VGA Farb-TFT
- Pegelmessung für Analogsignale: UKW, TV, SAT
- Pegelmessung für Rückkanalfrequenzen 5–65 MHz
- DVB-S, DVB-C, DVB-T: Pegelmessung, BER, MER
- Hochpassfilter für Sonderkanal 2/3-Messung
- Bilddarstellung für MPEG 2 Signale
- Spektrumsanalyse für alle Bereiche
- Video/Audio Ein-/Ausgang über Scart, DVI out
- Messdatenspeicher direkt über USB
- CI-Schacht für CA-Modul mit Smart-Card
- Netz- und 12 V-Externbetrieb und -ladung
- Leistungsstarker NiMH-Akkupack
- UPM 2300 SET mit DVB-S2 Frontend und MPEG 2/4 Kombidecoder



UPM 2300

Typ	UPM 2300		UPM 2300 SET
Best.-Nr.	304533		304 534
Zusatz-Ausstattung	-		DVB-S2 Frontend und MPEG 2/4 Kombidecoder
Frequenzbereich	MHz	5 - 2150	
Messbereich			
UKW / TV	dBµV	25 - 110	
SAT	dBµV	30 - 110	
Rückkanal	dBµV	25 - 110	
Messgenauigkeit	dB	+/- 1,5 (20°C) +/- 2,5 (0-40°C)	
DVB-Messungen			
QPSK		Pegel, VBER, CBER, MER, S/N,	
QAM		Pegel, BER, MER, S/N, 16/32/64/128/256 QAM	
COFDM		Pegel, VBER, CBER, MER, S/N, QPSK, 16/64QAM, 2k,8k	
DVB-S2		-	Pegel, LBER, CBER, MER, S/N, QPSK, 8QPSK
Bildarstellung		MPEG 2 Signale	MPEG 2 und MPEG 4 Signale
Farb-TV-Normen		PAL, NTSC	
TV-Normen		Standards B/G, D/K, L, I, M/N,	
Tonmessung	dB	Tonträger 1 und 2 relativ zum Bildträger	
Spektrumsanalysator		Digitaler Analysator in allen Bereichen	
Speicherfunktionen		99 Abstimm Speicher, Messdatenspeicher auf USB-Stick	
Fernspeisespannung DVB-T / SAT	V	5 / 14, 18, 22 KHz, DiSEqC V1.0, 1.1, 1.2, 2.0, UNICABLE	
LNB-Versorgung	mA	500	
HF-Eingang		IEC-Buchse/75 Ohm (DIN 45 325)	
Stromversorgung	VAC/W	100 - 240 / 40, (12 V extern)	
AKKU / Ladezeit Betriebsdauer		NI-MH Akkupack 12 V 4,5 Ah / ca. 4 Std. ca. 2 Std.	
Gewicht	kg	ca. 4,8 (inkl. Akku und Tasche)	
Abmessungen B x H x T	mm	252 x 135 x 272	
Lieferumfang		Tasche mit Traggurt, Netzkabel, Adapter für KFZ 12V-Anschluss, IEC Messkabel, Bedienungsanleitung	

MESSGERÄTE

| Universal-Antennenmessem Empfänger Premium

UPM 3500 SET

Pegelmessgerät der Spitzenklasse für das Einmessen großer Anlagen bis zu 20.000 Teilnehmern. Zur Messung von UKW-, TV-, BK-, SAT- und Rückkanal-Signalen. Einfache Bedienung in neuester Technologie.

- 5,5" Farb-TFT (680 × 480 Pixel)
- Digital: DVB-S DVB-S2, DVB-C, DVB-T, analog: UKW, TV, SAT
- Rückkanalpegelung/Vorwegmessung DOCSIS
- Brumm- und Phasenjitter-Nachweis
- BK: MER bis 40 dB, S/N (analog) bis 55 dB
- Digitalanalysator für alle Bereiche
- Konstellationsdiagramm für alle TV-Normen
- Echomessung für DVB-T (Impulsantwort)
- Drucker für Messwerte und Grafiken
- Videotext analog/digital
- DiSEqC 1.0/1.1/1.2 / 2.0 plus UNICABLE-Befehle
- MPEG 2/4 Decoder mit NIT-Darstellung
- Signalgüteüberwachung (Pegel, BER, MER, S/N)
- USB-A/-B, SCART, Ethernet, CI-Schacht, ASI in/out



UPM 3500 SET

Typ	UPM 3500 SET	
Best.-Nr.	304535	
Ausstattung	DVB-S2-Modul, MPEG 2/4-Kombidecoder S/N Scope/Brumm, DOCSIS-Analyzer	
Frequenzbereich	MHz	5-2150
Messbereich		
UKW / TV	dBµV	20-120
SAT	dBµV	30-120
Rückkanal	dBµV	25-120
Messgenauigkeit	dB	+/- 1,5 (20°C) +/- 2,0 (0-40°C)
TV-Normen / Farb-TV-Normen	Standards B/G, I, L, M/N, D/K / PAL/SECAM/NTSC	
DVB-Messungen		
QPSK	Pegel, VBER, CBER, MER, S/N,	
QAM	Pegel, BER, MER, S/N, 16/32/64/128/256 QAM	
COFDM	Pegel, VBER, CBER, MER, S/N, QPSK, 16/64QAM, 2k, 8k	
DVB-S2	Pegel, LBER, CBER, MER, S/N, QPSK, 8QPSK	
Bilddarstellung	MPEG 2- und MPEG 4 Signale	
Tonwiedergabe	Eingebauter Lautsprecher, Kopfhörerbuchse, Akustische Pegeltendenzanzeige	
Spektrumsanalysator	Digitaler Analysator mit umschaltbaren Messbandbreiten in allen Bereichen	
Drucker	24-stelliger Thermodrucker zum Ausdruck von Messwerten und Spektrum	
Speicherfunktionen	200 Abstimm Speicher, 20.000 Messwerte speicherbar	
Fernspeisespannung	SAT: Speisespannung 5-20V in 0,1V-Schritten	
LNB-Versorgung	DiSEqC 1.0 -2.0, 22kHz, Messung der LNB-Stromaufnahme 5-500mA, UNICABLE TV/DVB-T: Fernspeisung 5V/18V, Messung der Stromaufnahme	
HF-Eingang	IEC-Buchse/75 Ohm (DIN 45 325)	
Stromversorgung	100-250V Netzbetrieb, 12V extern Akkupack 14,6V/6,25 Ah (Li-Ion)	
Gewicht	kg	6,1 mit Akkupack
Abmessungen B x H x T	mm	360 x 160 x 300
Lieferumfang	Ledertasche, Netzkabel, IEC Messkabel, Bedienungsanleitung	

	Seite
Technischer Anhang	220
Haftung	229
Allgemeine Geschäftsbedingungen AGB	229
Warenrücksendungen per RMA	230
Inhalt von A - Z	232



1. Technische Grundanforderungen

1.1. Übersicht Normen

Die Normenreihe EN 60728 ersetzt sukzessive die bisherige EN 50083 - im folgenden sind beide Normenreihen aufgeführt:

EN 60728-11 (EN 50083-1)	Sicherheitsanforderungen
EN 50083-2	Elektromagnetische Verträglichkeit (EMV) von Geräten
EN 60728-3 (EN 50083-3)	Aktive Breitbandgeräte für koaxiale Kabelnetze
EN 60728-4 (EN 50083-4)	Passive Breitbandgeräte für koaxiale Kabelnetze
EN 60728-5 (EN 50083-5)	Geräte für Kopfstellen
EN 60728-6 (EN 50083-6)	Optische Geräte
EN 60728-1 (EN 50083-7)	System-Anforderungen
EN 60728-12 (EN 50083-8)	Elektromagnetische Verträglichkeit von Kabelnetzen
EN 60728-8 (EN 50083-9)	Schnittstellen für CATV-/SMATV-Kopfstellen und vergleichbare professionelle Geräte für DVB/MPEG-2-Transportströme
EN 60728-10 (EN 50083-10)	Rückkanal-Systemanforderungen
EN 50117	Koaxialkabel für Kabelverteilanlagen
2004/108/EG	EMV-Richtlinie
2006/95/EG	Niederspannungs-Richtlinie
DIN 1055, Teil 1, Din 4131	Normen für mechanische Festigkeit
RGA-Richtlinie, Bd. 112, Aug. 2000	Technische Richtlinien für GGAs, herausgeg. vom ZVEI

Die Konformität dieser Normen wird mit der CE-Kennzeichnung der Triax-Produkte bestätigt.

Die System- und Geräteanforderungen sind so aufeinander abgestimmt, dass Mindestanforderungen für die Signalgüte an der Teilnehmerdose erreicht werden. Dabei sind Anforderungen, die sich sowohl aus analogen als auch aus digitalen Signalübertragungen ergeben, berücksichtigt. Der Netzbetreiber, Netzplaner und Installateur hat mit den Normen der EN 60728er-Reihe konkrete Richtlinien für das Netzdesign und die Auswahl passender Netzkomponenten zur Verfügung. Triax-Netzkomponenten werden nach diesen Normen entwickelt und geprüft.

1.2 Elektro-Gesetz

Nach aktueller Interpretation der zugrunde liegenden europäischen WEEE-Richtlinie über die Entsorgung von Elektro-Altgeräten sind nur sehr wenige Produkte in diesem Katalog vom Elektro-Gesetz betroffen.

1.3 Kennzeichnung von Komponenten für TV-Kabelnetze

Mit der CE-Kennzeichnung bestätigt Triax die Konformität seiner Produkte mit den jeweils darauf zutreffenden EU-Richtlinien



(derzeit EMV-Niederspannungsrichtlinie)

EN 60728-11, EN 50083-2, EN 60065 und R.HS

Für Receiver kommen die Normen EN 55013 und EN 61000 zur Anwendung.

Die CE-Kennzeichnung erfolgt am Produkt, auf der Verpackung und/oder in der Betriebsanleitung.

Um Störungen zwischen TV-Kabelnetzen und Funkdiensten zu vermeiden, ist der Einsatz von Geräten mit ausreichendem Schirmungsmaß erforderlich. Aufgrund unterschiedlicher Verhältnisse in europäischen Ländern wurde dazu in der europäischen Norm



EN 50083-2 das Schirmungsmaß in zwei abgestuften Klassen festgelegt, der hochwertigen Klasse A und der Klasse B mit reduzierten Schirmungswerten.

Die zum Beispiel in Deutschland gegebene hohe Funkdichte macht die Verwendung von Geräten der Klasse A erforderlich, um gegenseitige Beeinflussungen mit Funkdiensten wie z. B. LTE und Flugfunk zu vermeiden. Da eine äußerliche Unterscheidung der Geräte für Handel und Installateure nicht möglich ist, kennzeichnen Triax und die anderen Firmen des Fachverbandes "Satellit und Kabel" im Zentralverband Elektrotechnik- und Elektroindustrie (ZVEI) e. V. die Produkte mit dem abgebildeten, geschützten Zeichen. Damit wird die höhere Qualität der Geräte verdeutlicht. (Siehe auch 3.3 Schirmungsmaß)

Zur Einhaltung der gesetzlichen EMV-Anforderungen bei TV-Kabelnetzen empfiehlt Triax nachdrücklich die Verwendung von Geräten der Klasse A, einschließlich so gekennzeichnete Anschlusskabel für Endgeräte.



Schutzklasse 2 nach EN 60065 für Bauteile mit Netzanschluss 230 V ~.

Die Kennzeichnung der Produkte mit der durchgestrichenen Mülltonne ist ein Hinweis, dass Altgeräte nicht über den Hausmüll entsorgt werden dürfen, sondern über die landesüblichen Sammelsysteme einem umweltschonenden Recycling zuzuführen sind. Diese Kennzeichnung gibt keine Auskunft über den Rücknahmeweg, der sich aus den Nutzergruppen (BtoB oder BtoC) ableitet.

2. Technische Daten im Katalog

2.1. Wellenwiderstand (Impedanz)

Alle im Katalog angegebenen technischen Daten beziehen sich – wenn nicht ausdrücklich anders angegeben – auf eine Impedanz der HF-Anschlüsse von 75 Ohm.

2.2. Umgebungstemperatur

Alle passiven Geräte des Kataloges sind im Umgebungstemperaturbereich -20 °C bis $+60\text{ °C}$ einsetzbar. Die netzbetriebenen Geräte erfüllen im Temperaturbereich -20 °C bis $+50\text{ °C}$ die Norm EN 60065.

Die Funktionsfähigkeit dieser Geräte bleibt jedoch auch im Temperaturbereich -20 °C bis $+60\text{ °C}$ voll erhalten. Davon abweichende Betriebstemperaturbereiche sind bei den einzelnen Geräten angegeben.

2.3. Netzspannung

Alle netzbetriebenen Geräte des Kataloges entsprechen mindestens den Anforderungen der Norm IEC 60038, mit einer Nennspannung von $230\text{ V} \sim +6\% / -10\%$.

2.4. Windlast

Die Sicherheitsbestimmungen der EN 60728-11 unterscheiden für den Antennenstandort zwei Höhen über Geländeoberfläche (bis 20 m u. darüber) mit den Staudruckwerten $q = 800\text{ N/m}^2$, bzw. $q = 1100\text{ N/m}^2$. Die in diesem Katalog bei den einzelnen Antennen angegebenen Windlast-Werte (horizontal und vertikal) sind mit einem Staudruck von $q = 800\text{ N/m}^2$ ermittelt. Wird zur Rechnung der Wert für $q = 1100\text{ N/m}^2$ benötigt, so sind die Windlast-Werte mit dem Faktor 1,37 zu multiplizieren.

2.5. Max. Ausgangspegel für aktive elektronische Geräte

Die Angabe des max. Ausgangspegels erfolgt nach EN 60728-3 „Aktive Breitbandgeräte für koaxiale Kabelnetze“ für einen Intermodulationsabstand

- IMA = 60 dB bei Verstärkern für AM-, QAM- und FM-Signale (in GA-, GGA-, BK-, CATV-Anlagen)
- IMA = 35 dB bei Verstärkern für ausschließlich QPSK-Signale (Sat-ZF-Übertragung)

Durch die europaweite Festschreibung dieses Messverfahrens wird dieser wichtige Parameter transparent und vergleichbar. Ausgehend von diesen Angaben ist der Netzplaner und der Installateur in der Lage, für die jeweils benötigten Mindeststörabstände und die vorliegende Kanalbelegung die optimale Verstärkeraussteuerung (Ausgangspegel) festzulegen (siehe auch Planungshinweise). Dieses Vorgehen bietet insbesondere dort Vorteile, wo neue Netze mit minimalem Verstärkeraufwand (Kostenvorteil) geplant werden oder wo für bestimmte Netzabschnitte übergeordnete Vorschriften bestehen.

Folgende Angaben finden Sie im Katalog:

- max. Ausgangspegel für IMA2, IMA3 = 60 dB (Zwei- bzw. Drei-Sender-Betrieb)
- max. Ausgangspegel für CSO, CTB = 60 dB (Vielkanalbelegung mit 42 analogen TV-Kanälen im CENELEC-Raster)

Diese maximalen Pegel sind bei Belegung mit anderen Kanallasten oder Intermodulationsabständen entsprechend der Hinweise in 3.1. umzurechnen.

- max. (zulässiger) Betriebspegel (EMV) ist identisch dem max. Ausgangspegel für CSO, CTB = 60 dB (42 Kanäle CENELEC)

Der EMV-begrenzte maximale Betriebspegel darf in keinem Betriebszustand überschritten werden. Dieser Grenzwert sichert, dass die elektromagnetische Abstrahlung des Gerätes die gesetzliche Vorgabe nicht überschreitet.

3. Planungs- und Installationshinweise

3.1. Max. Ausgangspegel bei Hausanschluss-, Mehrbereichs- und RK-Verstärkern

Grundsätzlich wird empfohlen, diese Pegelberechnungen mit einem professionellen Planungsprogramm durchzuführen. Beim Einsatz von Verstärkern in Kabelfernsehtetzen sind die spezifischen Planungs- und Einstellvorgaben des jeweiligen Netzbetreibers zu beachten. Hier unterstützt Sie auch gerne das Triax-Planungsbüro. Für spezielle Planungsprobleme und zum Verständnis der zugrunde liegenden Zusammenhänge können die folgenden Ausführungen eine zusätzliche Hilfe sein.

- Der zulässige Ausgangspegel ist abhängig von
- dem benötigten Störabstand CTB, CSO
 - der Anzahl der zu übertragenden TV-Kanäle
 - der Frequenzverteilung der Kanäle

Die FM-Signale des UKW-Bandes können als ein TV-Kanal gezählt werden, wenn ihr Pegel 6-8 dB unter dem Pegel der TV-Kanäle liegt. Erstes Auswahlkriterium ist die Anzahl der zu übertragenden TV-Kanäle.

3.1.1 Anzahl der TV-Kanäle max. 10 (GA-Anlagen)

- Aus den technischen Daten den zulässigen Ausgangspegel feststellen; für IMA2 (60dB Störprodukte 2.Ordnung nach EN 60728-5), für IMA3 (60dB Störprodukte 3.Ordnung nach EN 60728-5)
- IMA3-Wert entsprechend Anzahl der Kanäle reduzieren

Anzahl der belegten Kanäle dB	Korrektur des Katalogwertes in
2	0
3	- 2
4	- 3
5	- 4
6	- 5
7	- 5,5
8	- 6
10	- 7

Tabelle1:
Pegelreduzierung bei Mehrkanalbelegung

Der kleinere der beiden Ausgangspegel (bezogen auf IMA2, IMA3) ist der max. Ausgangspegel (dBµV) für einen Störabstand von IMA=60 dB.

3.1.2 Mehr als 10 TV-Kanäle (BK, GGA, CATV)

Für eine optimale Aussteuerung der Verstärker mit Vielkanalbelegung sind die dafür speziell angegebenen max. Ausgangspegel bei einem CSO- und CTB-Abstand von 60 dB und einem annähernd vergleichbaren Kanalraster zu verwenden.

3.1.3 Näherungsrechnungen für den max. Ausgangspegel

- a) Umrechnung auf vom Katalogwert 60 dB abweichende CSO-/CTB-Abstände

$$n_2 = \frac{CSO}{n_1(CSO) + (CSOA_1 - CSOA_2)}$$

d.h. für einen um Δ a höheren CSO-Abstand ist der Verstärker um Δ a geringer auszusteuern.

$$n_2 = \frac{CTB}{n_1(CTB) + (CTBA_1 - CTBA_2) / 2}$$

d.h. für einen um Δ a höheren CTB-Abstand ist der Verstärker um Δ a / 2 geringer auszusteuern.“

- b) Umrechnung auf vom Katalogwert 42 TV-Kanäle (CENELEC Raster) abweichende Kanallasten.

Das CENELEC-Raster ist in Bezug auf die Entstehung nichtlinearer Verzerrungen (CTB, CSO) eine kritische Systemlast. Bei geringer Abweichung der realen Kanalbelegung kann daher der Katalogwert für den max. Ausgangspegel übernommen werden.

Bei deutlich abweichender Kanallast kann in erster Näherung folgendermaßen kalkuliert werden:

- Bei Belegung mit doppelter Anzahl von analogen TV-Kanälen (42 auf 80) max. Ausgangspegel um ca. 3dB reduzieren.
- Bei Belegung mit nur der halben Kanalzahl (42 auf 20) des Frequenzsenders kann der Ausgangspegel um 3 dB erhöht werden.
- Für eine Vollbelegung mit analogen und digitalen (QAM 64) Kanälen wie ANGA/Zwei Raster (siehe Tabelle) bieten die Katalogwerte nach CENELEC 42 Kanäle eine gute Orientierung für den max. Ausgangspegel.

- c) Maximaler Ausgangspegel bei frequenzmäßiger Vorverzerrung (Preemphasis)

Die frequenzmäßige Vorverzerrung um beispielsweise 7 dB erlaubt es, den Verstärker um ca. 2 dB höher auszusteuern. Dieser Wert kann auch als Aussteuerungsreserve betrachtet werden. Dabei ist jedoch zu beachten, dass der Rauschabstand bei tiefen Frequenzen um diese Entzerrdämpfung verschlechtert wird. Für extreme Einsatzfälle ist daher eine Optimierung über das AND-Planungsprogramm erforderlich.

- d) Max. Ausgangspegel bei Kaskadierung von Verstärkern

Für Kaskaden ist bei gleichem Störabstand je Verdopplung der Anzahl kaskadierter Verstärker der Ausgangspegel jeweils um 3 dB zu reduzieren.

3.2. Störstrahlleistung und maximaler Betriebspegel

Die Störstrahlleistung einer Antennenanlage darf nach EN 50083-2 maximal betragen:

- 20 dB(pW) = 39 dB μ V an 75 Ohm
im Frequenzbereich 30-950 MHz
- 43 dB(pW) = 62 dB μ V an 75 Ohm
im Frequenzbereich 950-2500 MHz

Damit ergibt sich zusammen mit dem bei den Geräten angegebenen Schirmungsmaß SM der maximale Betriebspegel wie folgt:

Maximaler Betriebspegel =

- SM + 39 dB μ V (im Frequenzbereich 30-950 MHz)
- SM + 62 dB μ V (im Frequenzbereich 950-2500 MHz)
- bei aktiven Geräten darf der auf dem Gerät oder in der Betriebsanleitung ausgewiesene max. Betriebspegel (EMV) nicht überschritten werden. Max. Ausgangspegel CSO, CTB = 60 dB (42 Kanäle CENELEC).

3.3. Schirmungsmaß

Die passiven TRIAX-Bauteile dieses Katalogs erfüllen mindestens die nach EN 50083-2 geforderten Schirmungsmaßwerte der Klasse B:

- 5-470 MHz 75 dB min
- 470-950 MHz 65 dB min
- 950-3000 MHz 50 dB min

Passive Geräte der Klasse A erfüllen die erhöhten Anforderungen nach EN 50083-2

- 5-300 MHz 85 dB min
- 300-470 MHz 80 dB min
- 470-950 MHz 75 dB min
- 950-3000 MHz 55 dB min

Bei aktiven Geräten dokumentiert das Klasse A-Zeichen ebenfalls die Einhaltung der EN 50083-2.



Koaxialkabel EN 50117

Kopplungswiderstand

5-30 MHz	Klasse A ⁺⁺	< 0,9 m Ω /m
	Klasse A ⁺	< 2,5 m Ω /m
	Klasse A	< 5 m Ω /m
	Klasse B	< 15 m Ω /m

Schirmdämpfung

30-1000 MHz	Klasse A ⁺	95 dB min
	Klasse A	85 dB min
	Klasse B	75 dB min
1000-2000 MHz	Klasse A ⁺	(5 dB min
	Klasse A	75 dB min
	Klasse B	65 dB min

2000-3000 MHz	Klasse A ⁺	/5 dB min
	Klasse A	65 dB min
	Klasse B	55 dB min

3.4. Signal-Rauschabstand, Rauschmaß

Der **Signal-Rauschabstand** ist das in Dezibel ausgedrückte Verhältnis der Nutzsignalleistung zur Rauschleistung.

Das **Rauschmaß** gibt an, um wieviel kleiner der Signal-Rauschabstand am Ausgang einer aktiven Baueinheit (z. B. Verstärker) als der Signal-Rauschabstand am Eingang ist.

Der **thermische Rauschpegel** an einem 75 Ohm Widerstand beträgt ca. 2 dB μ V

- bei einer Bandbreite von 5 MHz (Fernsehsender)

und bei einer Temperatur von 293 K (Zimmertemperatur)

Für die Bildqualität eines Fernsehempfängers ist der Signal-Rauschabstand des anliegenden Signals mit entscheidend (siehe unten). Der Signal-Rauschabstand am Ausgang eines einzelnen Verstärkers kann (bei idealem, d.h. rauschfreiem Eingangssignal) wie folgt ermittelt werden:

Betriebspegel am Ausgang

- Verstärkung
- Rauschmaß
- Rauschpegel

Beispiel:

Verstärker mit Betriebspegel am Ausgang 94 dB μ V, Verstärkung 21 dB und Rauschmaß 7 dB.

Der Signal-Rauschabstand am Ausgang eines einzelnen Verstärkers beträgt dann:

$$\begin{array}{r}
 94 \text{ dB}\mu\text{V} \\
 - 21 \text{ dB} \\
 - 7 \text{ dB} \\
 \hline
 - 2 \text{ dB}\mu\text{V} \\
 \hline
 64 \text{ dB}
 \end{array}$$

3.5. Signal-Rauschabstand, Rauschen, Bildqualität

Signal-Rauschabstand	Rauschen	Bildqualität
> 46 dB	nicht sichtbar	sehr gut
37 dB	sichtbar, aber nicht störend	gut
30 dB	deutlich sichtbar, störend	mangelh.
< 26 dB	überwiegt gegenüber Nutzsignal	unbrauchbar

ANHANG

| Technischer Anhang

4. Erdungs- und Potentialausgleichsleitungen

Nach EN 60728-11 sind für Antennenanlagen folgende Erdungs- und Potentialausgleichsleitungen vorgeschrieben:

Erdungsleitungen:

Material	Querschnitt	Ø	Beschaffenheit
Kupfer	16 mm ²	4,6 mm	blank oder isoliert
Aluminium	25 mm ²	5,7 mm	isoliert
Stahldraht	50 mm ²	8,0 mm	verzinkt
Stahlband	2,5 x 20 mm	–	verzinkt

Beschaffenheit der Leitungen: Einzelmassivdraht

Potentialausgleichsleitungen:

Material	Querschnitt	Ø	Beschaffenheit	Beispiel
Kupfer	4 mm ²	2,3 mm	blank oder isoliert	H 07 V-U (NYA)

5. Fernsehstandards

Standard	Zeilenzahl MHz	Kanalbreite MHz	Video-Bandbreite MHz	Bild-Tonabstand MHz	Restseitenband	Bild-Modulation	Ton-Modulation
B (CCIR)	625	7	5	+5,5, (+5,742) ¹⁾	0,75	negativ	FM, FM ¹⁾
D (OIRT)	625	8	6	+6,5	0,75	negativ	FM
G (CCIR)	625	8	5	+5,5, (+5,742) ¹⁾	0,75	negativ	FM, FM ¹⁾
H (B)	625	8	5	+5,5	1,25	negativ	FM
I (GB)	625	8	5,5	+6	1,25	negativ	FM
K (OIRT)	625	8	6	+6,5	0,75	negativ	FM
K1 (F)	625	8	6	+6,5	1,25	negativ	FM
L (F)	625	8	6	+6,5	1,25	positiv	AM
M (FCC)	525	6	4,2	+4,5	0,75	negativ	FM
N (Südamerika)	625	6	4,2	+4,5	0,75	negativ	FM

¹⁾ Zweiter Tonträger bei Zweiton- oder Stereobetrieb

6. Frequenzbereiche und Kanaleinteilung

Kanal		Kanalgrenzen (MHz)	Bildträger (MHz)	Farbträger (MHz)	1.Tonträger ¹⁾ (MHz)	
Standard B, Europa						
B I	2	47-54	48,25	52,68	53,75	
	3	54-61	55,25	59,68	60,75	
	4	61-68	62,25	66,68	67,75	
USB Unterer- Sonder- kanal- bereich	S 2	109-117	-	-	-	
	S 3	117-125	-	-	-	
	S 4	125-132	126,25	130,68	131,75	
	S 5	132-139	133,25	137,68	138,75	
	S 6	139-146	140,25	144,68	145,75	
	S 7	146-153	147,25	151,68	152,75	
	S 8	153-160	154,25	158,68	159,75	
	S 9	160-167	161,25	165,68	166,75	
	S 10	167-174	168,25	172,68	173,75	
	B III	5	174-181	175,25	179,68	180,75
6		181-188	182,25	186,68	187,75	
7		188-195	189,25	193,68	194,75	
8		195-202	196,25	200,68	201,75	
9		202-209	203,25	207,68	208,75	
10		209-216	210,25	214,68	215,75	
11		216-223	217,25	221,68	222,75	
12		223-230	224,25	228,68	229,75	
OSB Oberer Sonder- kanal- bereich		S 11	230-237	231,25	235,68	236,75
		S 12	237-244	238,25	242,68	243,75
		S 13	244-251	245,25	249,68	250,75
		S 14	251-258	252,25	256,68	257,75
	S 15	258-265	259,25	263,68	264,75	
	S 16	265-272	266,25	270,68	271,75	
	S 17	272-279	273,25	277,68	278,75	
	S 18	279-286	280,25	284,68	285,75	
	S 19	286-293	287,25	291,68	292,75	
	S 20	293-300	294,25	298,68	299,75	
ESB 8 MHz- Raster	S 21	302-310	303,25	307,68	308,75	
	S 22	310-318	311,25	315,68	316,75	
	S 23	318-326	319,25	323,68	324,75	
	S 24	326-334	327,25	331,68	332,75	
	Erwei- terter	S 25	334-342	335,25	339,68	340,75
		S 26	342-350	343,25	347,68	348,75
	Sonder- kanal- bereich	S 27	350-358	351,25	355,68	356,75
		S 28	358-366	359,25	363,68	364,75
		S 29	366-374	367,25	371,68	372,75
		S 30	374-382	375,25	379,68	380,75
		S 31	382-390	383,25	387,68	388,75
		S 32	390-398	391,25	395,68	396,75
		S 33	398-406	399,25	403,68	404,75
		S 34	406-414	407,25	411,68	412,75
		S 35	414-422	415,25	419,68	420,75
		S 36	422-430	423,25	427,68	428,75
		S 37	430-438	431,25	435,68	436,75
		S 38	438-446	439,25	443,68	444,75

Standard G, H, I, K, L

B IV/V	21	470-478	471,25	475,68	476,75
	22	478-486	479,25	483,68	484,75
	23	486-494	487,25	491,68	492,75
	24	494-502	495,25	499,68	500,75
	25	502-510	503,25	507,68	508,75
	26	510-518	511,25	515,68	516,75
	27	518-526	519,25	523,68	524,75
	28	526-534	527,25	531,68	532,75
	29	534-542	535,25	539,68	540,75
	30	542-550	543,25	547,68	548,75
	31	550-558	551,25	555,68	556,75
	32	558-566	559,25	563,68	564,75
	33	566-574	567,25	571,68	572,75
	34	574-582	575,25	579,68	580,75
	35	582-590	583,25	587,68	588,75
	36	590-598	591,25	595,68	596,75
	37	598-606	599,25	603,68	604,75
	38	606-614	607,25	611,68	612,75
	39	614-622	615,25	619,68	620,75
	40	622-630	623,25	627,68	628,75
	41	630-638	631,25	635,68	636,75
	42	638-646	639,25	643,68	644,75
	43	646-654	647,25	651,68	652,75
	44	654-662	655,25	659,68	660,75
	45	662-670	663,25	667,68	668,75
	46	670-678	671,25	675,68	676,75
	47	678-686	679,25	683,68	684,75
	48	686-694	687,25	691,68	692,75
	49	694-702	695,25	699,68	700,75
50	702-710	703,25	707,68	708,75	
51	710-718	711,25	715,68	716,75	
52	718-726	719,25	723,68	724,75	
53	726-734	727,25	731,68	732,75	
54	734-742	735,25	739,68	740,75	
55	742-750	743,25	747,68	748,75	
56	750-758	751,25	755,68	756,75	
57	758-766	759,25	763,68	764,75	
58	766-774	767,25	771,68	772,75	
59	774-782	775,25	779,68	780,75	
60	782-790	783,25	787,68	788,75	
61	790-798	791,25	795,68	796,75	
62	798-806	799,25	803,68	804,75	
63	806-814	807,25	811,68	812,75	
64	814-822	815,25	819,68	820,75	
65	822-830	823,25	827,68	828,75	
66	830-838	831,25	835,68	836,75	
67	838-846	839,25	843,68	844,75	
68	846-854	847,25	851,68	852,75	
69	854-862	855,25	859,68	860,75	

¹⁾ Addition v. 0,242 MHz ergibt 2. Tonträger

Satelliten-Zwischenfrequenz

1. Sat-ZF: 950-2150 MHz (2400 MHz¹⁾)

¹⁾ Empfehlung

Tonrundfunksignale

LW	150-285 kHz	KW	3,95-26,1 MHz
MW	520-1605 kHz	UKW (BII)	87,5-108 MHz

ANHANG

| Technischer Anhang

Kanal	Kanalgrenzen (MHz)	Bildträger (MHz)	Tonträger in MHz
Standard B, Italien			
B I A	52,5-59,5	53,75	59,25
B	61-68	62,25	67,75
B II C	81-88	82,25	87,75
B III D	174-181	175,25	180,75
E	182,5- 189,5	183,75	189,25
F	191-198	192,25	197,75
G	200-207	201,25	206,75
H	209-216	210,25	215,75
H 1	216-223	217,25	222,75
H 2	223-230	224,25	229,75

Standard D, OIRT			
B I R I	48,5-56,5	49,75	56,25
R II	58-66	59,25	65,75
R III	76-84	77,25	83,75
(B II) R IV	84-92	85,25	91,75
R V	92-100	93,25	99,75
Sonderkanäle	s1	110-118	111,25
	s2	118-126	119,23
	s3	126-134	127,25
	s4	134-142	135,25
	s5	142-150	143,25
	s6	150-158	151,25
	s7	158-166	159,25
	s8	166-174	167,25
(B III) R VI	174-182	175,25	181,75
R VII	182-190	183,25	189,75
R VIII	190-198	191,25	197,75
R IX	198-206	199,25	205,75
R X	206-214	207,25	213,75
R XI	214-222	215,25	221,75
R XII	222-230	223,25	229,75
Sonderkanäle	s9	230-238	231,25
	s10	238-246	239,25
	s11	246-254	247,25
	s12	254-262	255,25
	s13	262-270	263,25
	s14	270-278	271,25
	s15	278-286	279,25
	s16	286-294	287,25
	s17	294-302	295,25
	s18	302-310	303,25
	s19	310-318	311,25
	s20	318-326	319,25
	s21	326-334	327,25
	s22	334-342	335,25
	s23	342-350	343,25

	s38	462-470	463,25

Kanal	Kanalgrenzen (MHz)	Bildträger (MHz)	Tonträger in MHz
Standard D, China			
B I 1	48,5-56,5	49,75	56,25
2	56,5-64,5	57,75	64,25
3	64,5-72,5	65,75	72,25
4	76,0-84,0	77,25	83,75
5	84,0-92,0	85,25	91,75
B III 6	167-175	168,25	174,75
7	175-183	176,25	182,75
8	183-191	184,25	190,75
9	191-199	192,25	198,75
10	199-207	200,25	206,75
11	207-215	208,25	214,75
12	215-223	216,25	222,75

Standard I, Irland			
B I I A	44,5-52,5	45,75	51,75
I B	52,5-60,5	53,75	59,75
I C	60,5-68, 5	61,75	67,75
B III I D	174-182	175,25	181,25
I E	182-190	183,25	189,25
I F	190-198	191,25	197,25
I G	198-206	199,25	205,25
I H	206-214	207,25	213,25
I J	214-222	215,25	221,25

Standard L, Frankreich			
B I A	41,00-49,00	47,75	41,25
B	49,00-57,00	55,75	49,25
C	57,00-65,00	63,75	57,25
C 1	53,75-61,75	60,50	54,00
B III 5	174,75-182,75	176,00	182,50
6	182,75-190,75	184,00	190,50
7	190,75-198,75	192,00	198,50
8	198,75-206,75	200,00	206,50
9	206,75-214,75	208,00	214,50
10	214,75-222,75	216,00	222,50

Standard K1, (Frankreich)			
B III 4	174-182	175,25	181,75
5	182-190	183,25	189,75
6	190-198	191,25	197,75
7	198-206	199,25	205,75
8	206-214	207,25	213,75
9	214-222	215,25	221,75

7. Kanalraster

Kanal	Bildträger MHz	ANGA/ZVEI 47 PAL+ 64 QAM	CENELEC 29 PAL	CENELEC 42 PAL	Kanal	Bildträger MHz	ANGA/ZVEI 47 PAL+ 64 QAM	CENELEC 29 PAL	CENELEC 42 PAL
K 2	48,25	•	•	•	K 21	471,25	•		
K 3	55,25	•			K 22	479,25	•	•	•
K 4	62,25	•			K 23	487,25	•		
Pilot	80,15				K 24	495,25	•	•	•
S 2	112,25	•			K 25	503,25	•		
S 3	119,25	•	•	•	K 26	511,25	•	•	•
S 4	126,25	•			K 27	519,25	•		
S 5	133,25	•			K 28	527,25	•	•	•
S 6	140,25	•			K 29	535,25	•		
S 7	147,25	•			K 30	543,25	•	•	•
S 8	154,25	•			K 31	551,25	•		
S 9	161,25	•			K 32	559,25	•		
S 10	168,25	•			K 33	567,25	•	•	•
K 5	175,25	•	•	•	K 35	583,25		•	•
K 6	182,25	•			K 37	599,25		•	•
K 7	189,25	•			K 39	607,25	•		
D 8	191,25		•	•	K 39	615,25	•		
K 8	196,25	•			K 40	623,25	•		
K 9	203,25	•			K 41	631,25	•		
D 10	207,25		•	•	K 42	639,25	•		
K 10	210,25	•			K 43	647,25	•		
K 11	217,25	•			K 44	655,25	•		
D 12	223,25		•	•	K 45	663,25	x		•
K12	224,25	•			K 46	671,25	x		
S 11	231,25	•	•	•	K 47	679,25	x		•
S 12	238,25	•			K 48	687,25	x		
S 13	245,25	•			K 49	695,25	x		•
S 11 ^o	247,25		•	•	K 50	703,25	x		
S 14	252,25	•			K 51	711,25	x		•
S 15	259,25	•			K 52	719,25	x		
S 13 ^o	263,25		•	•	K 53	727,25	x		•
S 16	266,25	•			K 54	735,25	x		
S 17	273,25	•			K 55	743,25	x		•
S 18	280,25	•			K 56	751,25	x		
S 19	287,25	•	•	•	K 57	759,25	x		•
S 20	294,25	•			K 58	767,25	x		
S 21	303,25	•			K 59	775,25	x		•
S 22	311,25	•	•	•	K 60	783,25	x		
S 23	319,25	•			K 61	791,25	x		•
S 24	327,25	•	•	•	K 62	799,25	x		
S 25	335,25	x			K 63	807,25	x		•
S 26	343,25	x	•	•	K 64	815,25	x		
S 27	351,25	x			K 65	823,25	x		•
S 28	359,25	x	•	•	K 66	831,25	x		
S 29	367,25	x			K 67	839,25	x		•
S 30	375,25	x	•	•	K 68	847,25	x		
S 31	383,25	x			K 69	855,25	x		•
S 32	391,25	x	•	•					
S 34	407,25	x	•	•					
S 35	415,25	x							
S 36	423,25	x	•	•					
S 37	431,25	x							
S 38	439,25	x	•	•					
S 39	447,25		•	•					
S 40	455,25		•	•					
S 41	463,25		•	•					

• PAL Kanal
x QAM Kanal

8. Kanaleinteilung CCIR

Standard B

Bereiche BI, USB, BIII und OSB

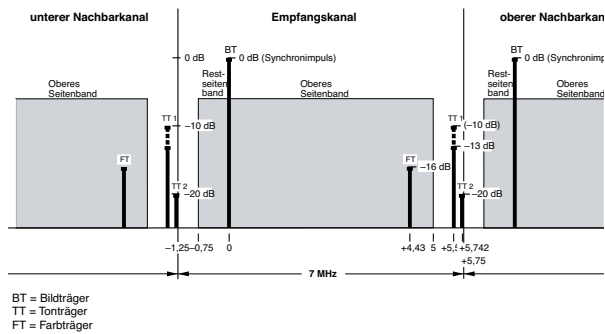

Standard G

Bereiche ESB und B IV/V

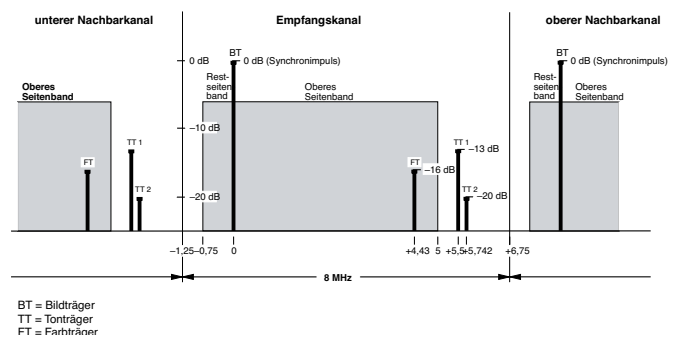

9. Technische Spezifikation, Normen und Richtlinien

Projektierung und Aufbau einer Antennen- oder BK-Anlage erfordern das Wissen über die Bauteile und deren Zusammenwirken ebenso wie die Kenntnis über die gültigen Vorschriften, Normen und Richtlinien.

Diese können Sie bei den folgenden Adressen beziehen:

VDE-Schriften

VDE Verlag GmbH • Bismarckstrasse 33 • 10625 Berlin

DIN EN- und DIN-Normblätter

Beuth-Verlag GmbH • Burggrafenstrasse 6 • 10787 Berlin

RGA-Richtlinien

VISTAS-Verlag GmbH • Goltzstr. 11 • 10781 Berlin

Technische Richtlinien Fachverband Satellit und Kabel des ZVEI • Lyoner Straße 9 • 60528 Frankfurt am Main

10. Haftung

Dieser Katalog wurde von Triax GmbH nach bestem Wissen erstellt. Alle technischen Angaben wurden sorgfältig ermittelt und geprüft. Sie entsprechen dem jeweils aktuellen Stand der anwendbaren Vorschriften, Normen und Messmethoden zum Zeitpunkt der Drucklegung dieses Kataloges.

Unsere anwendungstechnische Beratung in Wort und Schrift soll Ihre eigene Arbeit unterstützen. Sie gilt als unverbindlicher Hinweis – auch in Bezug auf etwaige Schutzrechte Dritter – und befreit Sie nicht von der eigenen Prüfung der Produkte auf deren Eignung für die beabsichtigten Verfahren und Zwecke. Jegliche Haftungs- und Gewährleistungsansprüche bei Fehlggebrauch sind ausgeschlossen.

Zur praxisgerechten Dimensionierung und Planung von Anlagen und Systemen sind, sofern nicht ausdrücklich anders vermerkt, für die einzelnen Produkte die typischen Werte dokumentiert, die in der Praxis im zumutbaren (branchenüblichen) Toleranzbereich

nach unten oder oben (Min./Max.-Werte) abweichen können. Produktbeschreibungen enthalten keine Aussagen über die Haftung für etwaige Schäden. Sollte dennoch eine Haftung in Frage kommen, so ist diese für alle Schäden auf den Wert der gelieferten und eingesetzten Ware begrenzt.

Der in diesem Katalog veröffentlichte Inhalt ist geschützt. Nachdrucke, Vervielfältigungen oder andere Verwendungsarten (inkl. elektronischer) dieses Kataloges – auch auszugsweise – sind ohne vorherige schriftliche Zustimmung von Hirschmann nicht zulässig. Die Abbildungen sind unverbindlich.

Mit dem Erscheinen dieser Ausgabe verliert die Vorgängerversion ihre Gültigkeit.

11. Allgemeine Geschäftsbedingungen

Es gelten unsere AGBs (Liefer- und Zahlungsbedingungen) in der jeweils gültigen Fassung. Diese sind auf unserer Homepage unter www.comtech.com einsehbar.

Falls im Katalog Verpackungseinheiten angegeben sind, sind dies die jeweiligen Mindest-Verkaufseinheiten.

ANHANG

| Warenrücksendung - einfach, bequem, elektronisch. Mit TRIAX RMA.

RMA

Natürlich soll eine mögliche Reklamation genauso reibungslos ablaufen wie Ihre Bestellung! Mit unserem Rücksendesystem RMA können Sie bequem am PC alle Daten zum betroffenen Gerät erfassen, einen fertigen Versandschein ausdrucken und dann den Bearbeitungsstand online nachverfolgen.

Sie möchten die Nutzung des RMA-Systems gerne noch einmal in Bild und Ton erklärt bekommen? Kein Problem: Suchen Sie einfach auf unserem TRIAX ProfiTV-Kanal auf YouTube (www.youtube.com/triaxproftv) nach TRIAX RMA und schauen Sie die Onlineanleitung an!



1



TRIAX RMA-System aufrufen

Öffnen Sie in Ihrem Browser die Seite www.rma.triax-service.de oder klicken Sie auf den grauen RMA-Button auf unserer Unternehmenswebseite www.triax-gmbh.de.

Bitte wählen Sie das Feld „Händler“ aus.

2



Anmeldung am TRIAX RMA-System

Melden Sie sich einmalig für das RMA-System an. Ihre Daten werden für zukünftige Anmeldungen in Ihrem persönlichen Profil gespeichert. Das spart wertvolle Zeit bei der nächsten Retoure!

Klicken Sie nun „*Registrieren Sie sich hier einmalig, um eine Warenrücksendung zu starten.*“ um sich anzumelden.

3



Einmalige Registrierung im TRIAX RMA-System

Bitte füllen Sie die Felder mit Ihren Daten aus und wählen Sie ein Passwort. Mit einem Sternchen gekennzeichnete Felder sind Pflichtfelder. Sie erhalten nach dem Klick auf „Anmelden“ eine Bestätigungsemail mit Ihren Anmeldedaten.

Klicken Sie auf „*hier*“ um eine neue Rücksendung anzulegen.



4

Neues RMA in Ihrem Konto anlegen

Sie sind nun in Ihrem RMA-Konto. Später sehen Sie hier die Übersicht über Ihre bereits durchgeführten Warenrücksendungen und deren Bearbeitungsstatus.

Mit dem Button „**Neuer RMA**“ legen Sie eine neue Rücksendung an.



5

RMA-Informationen ausfüllen

Tragen Sie in der Maske ein, welches Gerät Sie zurücksenden möchten und erläutern Sie das Problem bzw. den Fehler. Geben Sie an, welches Zubehör Sie mit zurückschicken und ob der Kaufbeleg beiliegt. Sie haben auch die Möglichkeit, eine abweichende Rücklieferadresse einzutragen. So können Sie das Gerät direkt an den Kunden in Ihrem Namen zurückliefern lassen.

Beenden Sie die Eingabe mit Klick auf „**RMA-Beleg erstellen**“.



6

RMA-Beleg drucken und Ware zurücksenden

Nach erfolgreicher Erstellung Ihres RMAs erhalten Sie eine Bestätigung. Diese beinhaltet den zweiteiligen RMA-Beleg, den Sie ausdrucken müssen. Die Daten und Fehlerbeschreibung legen Sie bitte zum Gerät. Den Adressaufkleber kleben Sie auf Ihren Versandkarton. Jetzt können Sie das Gerät an uns einschicken.

Falls Sie weitere Geräte zurücksenden möchten klicken Sie auf „**Neuer RMA**“ oder „**Neuer RMA für gleichen Gerätetyp**“. Pro Gerät muss ein eigener RMA-Beleg generieren werden, um die korrekte Zuordnung zu gewährleisten.



RMA-Statusabfrage

In Ihrem RMA-Konto können Sie jederzeit den Bearbeitungsstatus Ihrer Warenrücksendungen kontrollieren. Unter Details sind alle eingegebenen Daten zum jeweiligen Gerät noch einmal übersichtlich dargestellt.



ANHANG

| Inhalt von A-Z

Typ	Kapitel	Seite
18 Multi 5	Passive Komp./Kabel	192
18 Multi 9	Passive Komp./Kabel	192
24V 1.25A PSU	Smart Home	57
24V 2.7A PSU	Smart Home	57
24V 6.25A PSU	Smart Home	57
5V 2.6A PSU	Smart Home	57

A

AD 23 elfenbein	Antennendosen	186
AD 23 weiß	Antennendosen	186
AFC 0811	Passive Komp./Kabel	205
AFC 0921	Passive Komp./Kabel	205
AFC 1011 S	Passive Komp./Kabel	209
AFC 1021 S	Passive Komp./Kabel	209
AFC 1041 S	Passive Komp./Kabel	210
AFC 1211	Passive Komp./Kabel	205
AFC 1221	Passive Komp./Kabel	205
AFC 1441	Passive Komp./Kabel	206
AFC 1511 S	Passive Komp./Kabel	209
AFC 1521 S	Passive Komp./Kabel	209
AFC 1541 S	Passive Komp./Kabel	210
AFC 1611	Passive Komp./Kabel	205
AFC 1621	Passive Komp./Kabel	205
AFC 1641	Passive Komp./Kabel	206
AFC 1861	Passive Komp./Kabel	206
AFC 2011	Passive Komp./Kabel	205
AFC 2011 S	Passive Komp./Kabel	209
AFC 2021	Passive Komp./Kabel	205
AFC 2021 S	Passive Komp./Kabel	209
AFC 2041 S	Passive Komp./Kabel	210
AFC 2081	Passive Komp./Kabel	206
AR 20 elfenbein	Antennendosen	186
AR 20 weiß	Antennendosen	186
ASR 42/1,5	Mechanisches Zubehör	39
ASR 42/2,0	Mechanisches Zubehör	39
ASR 42/3,0	Mechanisches Zubehör	39
ASR 50/2.0	Mechanisches Zubehör	39
ASR 50/3.0	Mechanisches Zubehör	39

B

B004-Ff-C	Passive Komp./Kabel	199
B004-Fm	Passive Komp./Kabel	199
B004-PG11 IECF-C	Passive Komp./Kabel	199
B004-PG11ms	Passive Komp./Kabel	199
B004-SPL	Passive Komp./Kabel	199
B071-Ff-C	Passive Komp./Kabel	199
B071-Fm	Passive Komp./Kabel	199
B071-PG11 IECF-C	Passive Komp./Kabel	199
B071-PG11ms	Passive Komp./Kabel	199
B071-SPL	Passive Komp./Kabel	199
BB Grid	Außeneinheiten	12

Typ	Kapitel	Seite
BEG 42 U	Mechanisches Zubehör	40
BEG 50 U	Mechanisches Zubehör	40
BEG 60 U	Mechanisches Zubehör	40
BST 48	Mechanisches Zubehör	37
BVT 12 V	Verstärker	76
BVT 16 V	Verstärker	76
BVT 18 V	Verstärker	76
BVT 4 V	Verstärker	76
BVT 40	Verstärker	76
BVT 6 V	Verstärker	76
BVT 8 V	Verstärker	76

C

CAS 4000 N	Außeneinheiten	29
CAS 5585 E	Außeneinheiten	29
CAT 6 Cable Tester	Passive Komp./Kabel	195
CAT 6 UTP	Passive Komp./Kabel	195
CAT Cable Stripper	Passive Komp./Kabel	195
CCA 1001	Signalaufbereitung	123
CCA 325	Signalaufbereitung	119
CCAB	Signalaufbereitung	126
CCAV 300 AV	Signalaufbereitung	119
CCB 16/8	Signalaufbereitung	125
CCC 1000 C	Signalaufbereitung	116
CCCF 1000 FM	Signalaufbereitung	116
CCE 210	Signalaufbereitung	120
CCE 400	Signalaufbereitung	120
CCI 1000 MQ	Signalaufbereitung	122
CCI 1000 MT	Signalaufbereitung	122
CCI 1000 SQ	Signalaufbereitung	122
CCI 1000 ST	Signalaufbereitung	122
CCIF 1000 IP	Signalaufbereitung	122
CCLA	Signalaufbereitung	125
CCMC 6000	Signalaufbereitung	124
CCMT 1290	Signalaufbereitung	113
CCMT 2180	Signalaufbereitung	113
CCP Adapter	Signalaufbereitung	126
CCP Power Supply	Signalaufbereitung	126
CCRC 1	Signalaufbereitung	126
CCRC 2	Signalaufbereitung	124
CCRC 8	Signalaufbereitung	125
CCRS 1000	Signalaufbereitung	126
CCRS 160	Signalaufbereitung	136
CCS 1000 M	Signalaufbereitung	121
CCS 1000 S	Signalaufbereitung	121
CCS 1001 Q	Signalaufbereitung	117
CCS 1001 T	Signalaufbereitung	118
CCS 2380	Signalaufbereitung	111
CCS 510	Signalaufbereitung	112
CCS HADA 5100	Signalaufbereitung	123

Typ	Kapitel	Seite
CCS HADA 5100 SPTS	Signalaufbereitung	123
CCS-2 1000	Signalaufbereitung	117
CCS-2 1001	Signalaufbereitung	118
CCS-2 610	Signalaufbereitung	117
CCSF 1000	Signalaufbereitung	111
CCSM 500	Signalaufbereitung	112
CCT 1000	Signalaufbereitung	115
CCT 1000 M	Signalaufbereitung	121
CCT 1000 S	Signalaufbereitung	121
CCT 1000 T	Signalaufbereitung	114
CCT 1001	Signalaufbereitung	115
CCTF 326	Signalaufbereitung	119
CGA 225	Signalaufbereitung	135
CGMM 480	Signalaufbereitung	131
CGMS 480	Signalaufbereitung	131
CGOC 168	Signalaufbereitung	135
CGS 470	Signalaufbereitung	129
CGS 480	Signalaufbereitung	129
CGS 660 CI TPS	Signalaufbereitung	132
CGS 660 T	Signalaufbereitung	134
CGS-2 760 CI TPS	Signalaufbereitung	132
CGS-2 764 C	Signalaufbereitung	133
CGS-2 764 T	Signalaufbereitung	133
CGSD 162	Signalaufbereitung	135
CGSI 160	Signalaufbereitung	135
CGT 263	Signalaufbereitung	131
CGT 265	Signalaufbereitung	131
CGT 460	Signalaufbereitung	130
CGT 461	Signalaufbereitung	130
CGT 660	Signalaufbereitung	134
CGV 160	Signalaufbereitung	135
CKR 5041	Multischalter	84
CKR 5061	Multischalter	84
CKR 5081	Multischalter	84
CKR 5121	Multischalter	84
CKR 5161	Multischalter	84
CKR 5241	Multischalter	84
CKR 5321	Multischalter	84
CKR 5x12	Multischalter	83
CKR 5x16	Multischalter	83
CKR 5x4	Multischalter	83
CKR 5x6	Multischalter	83
CKR 5x8	Multischalter	83
CKR 9120	Multischalter	88
CKR 9160	Multischalter	88
CKR 9240	Multischalter	88
CKR 9320	Multischalter	88
CKR 9400	Multischalter	88
CKR 9600	Multischalter	88

Typ	Kapitel	Seite
CKR 9800	Multischalter	88
CMP 11	Passive Komp./Kabel	196
CMP 6-49	Passive Komp./Kabel	196
CMP 6-51	Passive Komp./Kabel	196
CMP MC-30	Passive Komp./Kabel	196
CNT 160	Signalaufbereitung	136
CNV 11 F	Verstärker	78
CRCA 162	Signalaufbereitung	136
CRCU 160	Signalaufbereitung	136
CS 144	Außeneinheiten	32
CS 300 S	Außeneinheiten	25
CS 320 T	Außeneinheiten	25
CS 40 HQ	Außeneinheiten	27
CS 400 QT	Außeneinheiten	25
CS 404 QS	Außeneinheiten	25
CS 408 OS	Außeneinheiten	25
CS 44 HQ	Außeneinheiten	27
CS 504 QST	Außeneinheiten	25
CSE 06 Base Unit	Signalaufbereitung	138
CSE 06012 Q	Signalaufbereitung	137
CSE 0610 10 x Pal	Signalaufbereitung	137
CSE 1	Signalaufbereitung	138
CSE 16 Base Unit	Signalaufbereitung	138
CSE 1601	Signalaufbereitung	137
CSE 222	Signalaufbereitung	139
CSE 24 Base Unit	Signalaufbereitung	138
CSE 2401	Signalaufbereitung	137
CSE 262	Signalaufbereitung	139
CSE 273	Signalaufbereitung	139
CSE 2800 Base	Signalaufbereitung	128
CSE 2AV-Q	Signalaufbereitung	140
CSE 3300 Base 8/10	Signalaufbereitung	110
CSE 3300 Base 12	Signalaufbereitung	110
CSE 3301	Signalaufbereitung	110
CSE 484	Signalaufbereitung	140
CSE 484 CI	Signalaufbereitung	140
CSG 1201 A	Mechanisches Zubehör	37
CT 600 AIO	Passive Komp./Kabel	197
D		
D015-Ff-C	Passive Komp./Kabel	199
D015-Fm	Passive Komp./Kabel	199
D015-PG11 IECF-C	Passive Komp./Kabel	199
D015-PG11ms	Passive Komp./Kabel	199
D015-SPL	Passive Komp./Kabel	199
DAB 42-2	Mechanisches Zubehör	41
DAB 48	Mechanisches Zubehör	41
DAB 50-2	Mechanisches Zubehör	41
DAB 50-6	Mechanisches Zubehör	41
DAB 52-3 N	Mechanisches Zubehör	43

ANHANG

| Inhalt von A-Z

Typ	Kapitel	Seite
DAB 60-1	Mechanisches Zubehör	41
DB 25	Mechanisches Zubehör	41
DMS 2	Mechanisches Zubehör	40
DMS 3	Mechanisches Zubehör	40
DPF	Optik	155
DS-F w / w	Passive Komp./Kabel	203
DSH 48/130	Mechanisches Zubehör	40
DSH 48/90	Mechanisches Zubehör	40
DVB-T 300i	Außeneinheiten	16
DZ 48	Mechanisches Zubehör	42
E		
EDA 302 F	Antennendosen	179
EDM 304	Antennendosen	183
EDM 306	Antennendosen	184
EDS 01 F	Antennendosen	180
EDS 322 F	Antennendosen	181
EDU 04 F	Antennendosen	178
ERB 50	Mechanisches Zubehör	40
ERW 1	Passive Komp./Kabel	202
ERW 11	Passive Komp./Kabel	202
ERW 13	Passive Komp./Kabel	202
ERW 17	Passive Komp./Kabel	202
ERW 2	Passive Komp./Kabel	202
ERW 21	Passive Komp./Kabel	202
ERW 4	Passive Komp./Kabel	202
ERW 7	Passive Komp./Kabel	202
ERW 9	Passive Komp./Kabel	202
EX 11	Passive Komp./Kabel	196
EX 6/49	Passive Komp./Kabel	196
EX 6-49	Passive Komp./Kabel	196
EX 6-51	Passive Komp./Kabel	196
EXA 191	Mechanisches Zubehör	42
EXA 192	Mechanisches Zubehör	42
EXA 193	Mechanisches Zubehör	42
EXA 194	Mechanisches Zubehör	42
F		
F-att. 10 dB	Passive Komp./Kabel	201
F-att. 20 dB	Passive Komp./Kabel	201
F-att. 3 dB	Passive Komp./Kabel	201
F-att. 6 dB	Passive Komp./Kabel	201
FC-D Finecontroller	Passive Komp./Kabel	203
FESAT 120 K	Außeneinheiten	22
FESAT 150	Außeneinheiten	23
FESAT 85 HQ	Außeneinheiten	21
FESAT 85 HQ	Außeneinheiten	21
FESAT 85 HQ	Außeneinheiten	21
FESAT 95 HQ	Außeneinheiten	21
FESAT 95 HQ	Außeneinheiten	21
FESAT 95 HQ	Außeneinheiten	21

Typ	Kapitel	Seite
FESAT 95 K	Außeneinheiten	22
FESAT 95 K	Außeneinheiten	22
FESAT 95 K	Außeneinheiten	22
FH-23	Außeneinheiten	28
FH-40 slim	Außeneinheiten	28
FH-40	Außeneinheiten	28
FM 1	Außeneinheiten	11
FM 3	Außeneinheiten	11
FM 5	Außeneinheiten	11
FPA	Optik	155
FS 01	Antennendosen	185
FS 07	Antennendosen	185
FS 12	Antennendosen	185
FS 302 F	Antennendosen	181
G		
G003-Ff-C	Passive Komp./Kabel	199
G003-Fm	Passive Komp./Kabel	199
G003-PG11 IECF-C	Passive Komp./Kabel	199
G003-PG11ms	Passive Komp./Kabel	199
G003-SPL	Passive Komp./Kabel	199
GAD 269	Antennendosen	182
GAD 274	Antennendosen	182
GAD 404 S	Antennendosen	182
GDA 313 F	Antennendosen	179
GDM 310	Antennendosen	183
GDM 312	Antennendosen	184
GDM 315	Antennendosen	183
GDM 316	Antennendosen	184
GDM 320	Antennendosen	184
GDS 08 F	Antennendosen	180
GDS 11 F	Antennendosen	180
GEDU 10	Antennendosen	178
GEDU 15	Antennendosen	178
GEDU 20	Antennendosen	178
GH 25	Mechanisches Zubehör	41
GH 35	Mechanisches Zubehör	41
GH 50	Mechanisches Zubehör	41
GHV 520	Verstärker	68
GHV 530	Verstärker	68
GHV 830 C	Verstärker	69
GHV 920	Verstärker	71
GHV 930	Verstärker	71
GHV 935	Verstärker	71
GHV 940	Verstärker	71
GLV 865 C1	Verstärker	75
GLV 865 CL	Verstärker	75
GNS 20	Verstärker	77
GNS 30	Verstärker	77
GNS 35	Verstärker	77

Typ	Kapitel	Seite
GPV 851 C1	Verstärker	72
GPV 851 I	Verstärker	73
GRM 2030 G	Verstärker	74
GRM 2565 G	Verstärker	74
GRM 3005 G	Verstärker	74
GRM 3005 G	Verstärker	74
GRM 3047 P	Verstärker	74
GRM 6505 G	Verstärker	74
GRM 6585 P	Verstärker	74
GZM 027	Mechanisches Zubehör	39
GZM 028	Mechanisches Zubehör	39
GZM 030	Mechanisches Zubehör	38
GZM 031	Mechanisches Zubehör	38
GZM 248	Mechanisches Zubehör	38
GZM 348	Mechanisches Zubehör	38
GZM 389	Mechanisches Zubehör	38
H		
HDA 1EQ	Smart Home	60
HDA 1x2 S	Smart Home	58
HDA 1x8 S	Smart Home	58
HDMI Cable Tester	Passive Komp./Kabel	195
HDMI Kabel	Passive Komp./Kabel	194
Hes Lite	Smart Home	56
Hit FESAT 65	Außeneinheiten	20
Hit FESAT 65	Außeneinheiten	20
Hit FESAT 65	Außeneinheiten	20
Hit FESAT 75	Außeneinheiten	20
Hit FESAT 75	Außeneinheiten	20
Hit FESAT 75	Außeneinheiten	20
Hit FESAT 75	Außeneinheiten	20
Hit FESAT 85	Außeneinheiten	20
Hit FESAT 85	Außeneinheiten	20
Hit FESAT 85	Außeneinheiten	20
HMX 1 RUC	Smart Home	59
HMX 1 RUC Lite	Smart Home	59
HMX 4x4K	Smart Home	54
HMX 4x4L	Smart Home	54
HMX 4x8V	Smart Home	54
HMX 8x8V	Smart Home	54
HMX Analyzer	Smart Home	61
HMX Scaler	Smart Home	61
H-RG 6	Passive Komp./Kabel	197
HRX 1 V	Smart Home	52
HSS 3x1	Smart Home	60
HTX 1 V	Smart Home	52
HTX 2 V	Smart Home	52
I		
IDC Tool	Passive Komp./Kabel	195
IEC-att 12 dB	Passive Komp./Kabel	201
IEC-att 18 dB	Passive Komp./Kabel	201

Typ	Kapitel	Seite
IEC-att 24 dB	Passive Komp./Kabel	201
IEC-att 3 dB	Passive Komp./Kabel	201
IEC-att 6 dB	Passive Komp./Kabel	201
IEC-att 9 dB	Passive Komp./Kabel	201
IFP 502	Außeneinheiten	15
IFP 505 PSU	Außeneinheiten	15
IFP 529	Außeneinheiten	15
Infrarot-Empfänger	Smart Home	57
Infrarot-Sender	Smart Home	57
IP-100	Smart Home	49
K		
KOK 3 N	Passive Komp./Kabel	197
KOKA 7539	Passive Komp./Kabel	189
KOKA 110 HD	Passive Komp./Kabel	190
KOKA 110 HD	Passive Komp./Kabel	190
KOKA 110 HD	Passive Komp./Kabel	190
KOKA 110 HD	Passive Komp./Kabel	190
KOKA 110 HD	Passive Komp./Kabel	190
KOKA 110 HD	Passive Komp./Kabel	190
KOKA 110 HD	Passive Komp./Kabel	190
KOKA 110 HD	Passive Komp./Kabel	190
KOKA 125 HD	Passive Komp./Kabel	190
KOKA 125 HD	Passive Komp./Kabel	190
KOKA 125 HD	Passive Komp./Kabel	190
KOKA 125 HD	Passive Komp./Kabel	190
KOKA 125 HD	Passive Komp./Kabel	190
KOKA 125 HD	Passive Komp./Kabel	190
KOKA 3 (qkx)	Passive Komp./Kabel	191
KOKA 4 (nqx)	Passive Komp./Kabel	191
KOKA 5 (ikx)	Passive Komp./Kabel	191
KOKA 7 MK Trommel	Passive Komp./Kabel	191
KOKA 7 OK Trommel	Passive Komp./Kabel	191
KOKA 780	Passive Komp./Kabel	189
KOKA 99 HD	Passive Komp./Kabel	190
KOKA 99 HD	Passive Komp./Kabel	190
KOKA 99 HD	Passive Komp./Kabel	190
KOKA 99 HD	Passive Komp./Kabel	190
KOKWI 3	Passive Komp./Kabel	197
Kombi 12	Außeneinheiten	13
Kompressions-Set	Passive Komp./Kabel	197
KOS 3 N	Passive Komp./Kabel	197
KOSWI 3	Passive Komp./Kabel	197
KVFC 02	Passive Komp./Kabel	198
KVFC 03	Passive Komp./Kabel	198
L		
LAN Cable Identifier	Passive Komp./Kabel	195
LAN Network Tester	Passive Komp./Kabel	195
M		
MAKA 15	Mechanisches Zubehör	42
MAKA 18	Mechanisches Zubehör	42
MF 64	Mechanisches Zubehör	42
MFD 21 D	Außeneinheiten	30

ANHANG

| Inhalt von A-Z

Typ	Kapitel	Seite
MFD 41 D	Außeneinheiten	30
MFS - 3/4	Außeneinheiten	28
MFU - 1 Set	Außeneinheiten	28
MFU - 1 Set slim	Außeneinheiten	28
MHR 60	Mechanisches Zubehör	41
MHR 61	Mechanisches Zubehör	41
MP 4040	Verstärker	76
MZ 50	Mechanisches Zubehör	42
MZ 60	Mechanisches Zubehör	42
MZ 89	Mechanisches Zubehör	42
N		
NBL 0200	Smart Home	64
NBL 0265	Smart Home	64
NPN 3412	Smart Home	63
NPO 3412	Smart Home	63
NT 18/800	Multischalter	85
NTS - 1 Set	Außeneinheiten	29
O		
OAS 001	Optik	171
OMNI	Außeneinheiten	11
ORB 1923	Optik	149
ORB 729-1	Optik	148
ORB 729-2	Optik	148
ORB 923	Optik	146
ORB 929	Optik	147
ORC 1629 L	Optik	150
ORC 1629 M	Optik	150
ORC 2729 L	Optik	151
ORC 2729 M	Optik	151
ORC 2731 L	Optik	152
ORC 2731 M	Optik	152
ORH 100	Optik	145
OTBM	Optik	154
OTXS 06	Optik	143
OTXS 16	Optik	143
OTXS 20	Optik	143
P		
PFC 070	Passive Komp./Kabel	196
R		
R 77	Antennendosen	186
R 77 DCB	Antennendosen	186
RF 1,5	Passive Komp./Kabel	193
RF 2,5	Passive Komp./Kabel	193
RFC 75	Passive Komp./Kabel	200
RFC 75 DCB	Passive Komp./Kabel	200
RJ 45 Crimp	Passive Komp./Kabel	195
S		
Satheat 100-120	Außeneinheiten	31
Satheat 85-95	Außeneinheiten	31

Typ	Kapitel	Seite
SATKAB 1,5 m	Passive Komp./Kabel	193
SATKAB 3 m	Passive Komp./Kabel	193
SCHIMA 48/500	Mechanisches Zubehör	38
SCHIMA 60/601	Mechanisches Zubehör	38
Schutztasche 16	Messgeräte	216
SCS 2	Passive Komp./Kabel	212
SCS 3	Passive Komp./Kabel	212
SCS 4	Passive Komp./Kabel	212
SCS 6	Passive Komp./Kabel	212
SCS 8	Passive Komp./Kabel	212
SCT 100	Multischalter	96
SFC 040	Passive Komp./Kabel	196
SFC 052	Passive Komp./Kabel	196
SFC 070	Passive Komp./Kabel	196
SFC 250	Passive Komp./Kabel	196
SPM 1200 HD	Messgeräte	215
SPM 1600 HD	Messgeräte	216
SPM 700 HD	Messgeräte	215
STG 60	Mechanisches Zubehör	37
T		
TAS 04	Optik	172
TBSI 259	Außeneinheiten	17
TBSI 260	Außeneinheiten	17
TBSO 259	Außeneinheiten	17
TBSO 260	Außeneinheiten	17
TCC 001	Optik	171
TCM 729	Optik	148
TCS 001	Optik	171
TD - 4 LNB	Außeneinheiten	29
TD 3°	Außeneinheiten	29
TD 3°-10°	Außeneinheiten	29
TD 6 °	Außeneinheiten	29
TDA 110 H-1	Außeneinheiten	19
TDA 64 A-1	Außeneinheiten	19
TDA 64 H-1	Außeneinheiten	19
TDA 64 R-1	Außeneinheiten	19
TDA 78 A-1	Außeneinheiten	19
TDA 78 H-1	Außeneinheiten	19
TDA 78 R-1	Außeneinheiten	19
TDA 88 A-1	Außeneinheiten	19
TDA 88 H-1	Außeneinheiten	19
TDA 88 R-1	Außeneinheiten	19
TDM 2731 DOCSIS	Optik	152
TDOU 016	Optik	162
TDOU 216 Kit	Optik	162
TDS 110 A-1	Außeneinheiten	18
TDS 110 H-1	Außeneinheiten	18
TDS 64 A-1	Außeneinheiten	18
TDS 64 H-1	Außeneinheiten	18

Typ	Kapitel	Seite
TDS 64 R-1	Außeneinheiten	18
TDS 78 A-1	Außeneinheiten	18
TDS 78 H-1	Außeneinheiten	18
TDS 78 R-1	Außeneinheiten	18
TDS 88 A-1	Außeneinheiten	18
TDS 88 H-1	Außeneinheiten	18
TDS 88 R-1	Außeneinheiten	18
TDX Base	Signalaufbereitung	100
TDX BE 4T CI	Signalaufbereitung	104
TDX BE CI	Signalaufbereitung	107
TDX BE4	Signalaufbereitung	105
TDX BE4 CI	Signalaufbereitung	105
TDX BE4 HD	Signalaufbereitung	106
TDX BE4 HD CI	Signalaufbereitung	106
TDX BE4C	Signalaufbereitung	103
TDX BE4C CI	Signalaufbereitung	103
TDX BE4T	Signalaufbereitung	104
TDX FE1 AV	Signalaufbereitung	102
TDX FE1 HDMI	Signalaufbereitung	102
TDX FE1C	Signalaufbereitung	101
TDX FE1S2	Signalaufbereitung	101
TDX FE1T	Signalaufbereitung	101
TDX FE1T2	Signalaufbereitung	101
TDX IP+12	Signalaufbereitung	108
TDX IP+12in	Signalaufbereitung	108
TDX IP12	Signalaufbereitung	108
TDX IP12in	Signalaufbereitung	108
TDX SFP 1310	Signalaufbereitung	107
TDX SFP 850	Signalaufbereitung	107
TDX SFP Cat	Signalaufbereitung	107
TFA 05 FC/PC	Optik	170
TFA 10 FC/PC	Optik	170
TFA 15 FC/PC	Optik	170
TFB 001	Optik	170
TFB 002	Optik	170
TFC 01	Optik	169
TFC 03	Optik	169
TFC 05	Optik	169
TFC 10	Optik	169
TFC 100	Optik	169
TFC 15	Optik	169
TFC 20	Optik	169
TFC 200	Optik	169
TFC 30	Optik	169
TFC 40	Optik	169
TFC 50	Optik	169
TFC 500	Optik	170
TFC 75	Optik	169
TFF 001	Optik	170

Typ	Kapitel	Seite
TFT 001	Optik	171
TIQD 001	Außeneinheiten	26
TIQT 001	Außeneinheiten	26
TISI 001	Außeneinheiten	26
TITW 001	Außeneinheiten	26
TJMP 01	Optik	155
TMB 10 A	Verstärker	79
TMB 10 B	Verstärker	79
TMB 10 S	Verstärker	79
TMB 6	Verstärker	79
TMB 64 SA	Außeneinheiten	19
TMB 64 SA	Außeneinheiten	19
TMB 64 SH	Außeneinheiten	19
TMB 78 AA	Außeneinheiten	19
TMB 78 AH	Außeneinheiten	19
TMB 78 SA	Außeneinheiten	19
TMB 78 SH	Außeneinheiten	19
TMB 88 SA	Außeneinheiten	19
TMB 88 SH	Außeneinheiten	19
TMM 2729 M	Optik	151
TMM 729	Optik	148
TMS 13 AMP	Multischalter	90
TMS 13 SM PSU	Multischalter	90
TMS 13 TERM	Multischalter	90
TMS 13x12 C	Multischalter	90
TMS 13x16 C	Multischalter	90
TMS 13x24 C	Multischalter	90
TMS 13x8 C	Multischalter	90
TMS 17 AMP	Multischalter	93
TMS 17 PSU-MB	Multischalter	93
TMS 17x12 C	Multischalter	92
TMS 17x12 T	Multischalter	91
TMS 17x16 C	Multischalter	92
TMS 17x16 T	Multischalter	91
TMS 17x6 C	Multischalter	92
TMS 17x6 T	Multischalter	91
TMS 17x8 C	Multischalter	92
TMS 17x8 T	Multischalter	91
TMS 510 Split	Multischalter	89
TMS 55 AMP	Multischalter	89
TMS 55-12	Multischalter	89
TMS 5x12 P	Multischalter	83
TMS 5x16 P	Multischalter	83
TMS 5x4 P	Multischalter	83
TMS 5x6 P	Multischalter	83
TMS 5x8 P	Multischalter	83
TMS 9 AMP	Multischalter	89
TMS 9x12 C	Multischalter	89
TMS 9x12 P	Multischalter	87

ANHANG

| Inhalt von A-Z

Typ	Kapitel	Seite
TMS 9x16 C	Multischalter	89
TMS 9x16 P	Multischalter	87
TMS 9x4 C	Multischalter	89
TMS 9x4 P	Multischalter	87
TMS 9x6 C	Multischalter	89
TMS 9x6 P	Multischalter	87
TMS 9x8 C	Multischalter	89
TMS 9x8 P	Multischalter	87
TMU 518	Multischalter	95
TMU 918	Multischalter	95
TOL 32	Optik	157
TOL 64	Optik	157
TOM 011	Optik	171
TOS 02 D	Optik	168
TOS 02 D-1090	Optik	168
TOS 02 D-2080	Optik	168
TOS 02 D-3070	Optik	168
TOS 02 D-4060	Optik	168
TOS 03 D	Optik	168
TOS 04 D	Optik	168
TOS 08 D	Optik	168
TOU 232 Kit	Optik	160
TOU 232 SA	Optik	160
TQD 006	Außeneinheiten	24
TQSS 64	Optik	165
TQT 006	Außeneinheiten	24
TRX	Optik	154
TRX 2729	Optik	151
TRX 2729	Optik	152
TSI 006	Außeneinheiten	24
TSP 001	Optik	171
TSS 400	Smart Home	48
TSTI 01	Optik	155
TTM 12	Passive Komp./Kabel	207
TTSI	Optik	155
TTW 006	Außeneinheiten	24
TTX	Optik	154
TUC 002	Optik	172
TUC 003	Optik	172
TUC 005	Optik	172
TUC 010	Optik	172
TV 4+1	Passive Komp./Kabel	203
TVC 05	Optik	158
TVCD 05	Optik	163
TVCS 05	Optik	166
TVQ 05	Optik	158
TVQD 05	Optik	163
TVQS 05	Optik	166
TWL 01	Optik	160

Typ	Kapitel	Seite
TWL 01	Optik	162
TWS 250	Mechanisches Zubehör	42
TWS 350	Mechanisches Zubehör	42
U		
UFO 100	Außeneinheiten	14
UFO 120	Außeneinheiten	14
UNIX 100	Außeneinheiten	12
UNIX 32	Außeneinheiten	12
UNIX 32 LTE	Außeneinheiten	12
UNIX 52	Außeneinheiten	12
UNIX 52 LTE	Außeneinheiten	12
UPM 2300	Messgeräte	217
UPM 2300 SET	Messgeräte	217
UPM 3500 SET	Messgeräte	218
V		
VDF 18 F	Passive Komp./Kabel	200
VFC 0421	Passive Komp./Kabel	208
VFC 0421 SF	Passive Komp./Kabel	211
VFC 0631	Passive Komp./Kabel	208
VFC 0631 SF	Passive Komp./Kabel	211
VFC 0741	Passive Komp./Kabel	208
VFC 0741 SF	Passive Komp./Kabel	211
VFC 1061	Passive Komp./Kabel	208
VFC 1061 SF	Passive Komp./Kabel	211
VFC 1281	Passive Komp./Kabel	208
VFC 1281 SF	Passive Komp./Kabel	211
VT 150	Passive Komp./Kabel	197
W		
WFC 01	Passive Komp./Kabel	198



www.triax-gmbh.de

| Wir sind gerne für Sie da

Triax GmbH

Karl-Benz-Straße 10
72124 Pliezhausen
Telefon +49 (0) 71 27 92 34-0
Fax +49 (0) 71 27 92 34-199
E-Mail info-vertrieb@triax-gmbh.de

Triax Technik-Hotline

Telefon +49 (0) 900 100 15 55 (49 Cent/Minute)
Fax +49 (0) 71 27 92 34-169
E-Mail service_de@triax-gmbh.de

Triax Planungsbüro

Telefon +49 (0) 71 27 92 34-165
Fax +49 (0) 71 27 92 34-163
E-mail: planung@triax-gmbh.de

your ultimate connection