

# GIVE ME 5 Star™!

## KATALOG 2012



5 Star™ – gute Qualität für wenig Geld

**Sternstunden fürs Büro.**



Die Angebote aus dieser Promotion sind ausschließlich für Industrie, Handwerk, Handel und die freien Berufe zur Verwendung in der selbständigen, beruflichen oder gewerblichen Tätigkeit bestimmt. Alle Preise in Euro zzgl. MwSt. Gültig bis 28.12.2012.

# GIVE ME 5 Star™!



## Jetzt im neuen Verpackungsdesign!

**NEU**  
ab 2012\*

Erleben Sie ab sofort unsere Marke 5 Star™ im frischen, attraktiven neuen Design mit den 5 wichtigen Produktvorteilen:

### Sortimentsvielfalt

Die 5 Star™-Produktpalette bietet alles, was im Büroalltag benötigt wird! Von Papier und Schreibwaren über Organisationsmittel bis hin zu PC-Zubehör und Druckerverbrauchsmaterialien.

**Alein in Deutschland gibt es über 1.200 Produkte!**

### TOP-Qualität

Die Produktauswahl erfolgt mit Sorgfalt und Sachkenntnis erfahrener Spezialisten. Ein hoher Qualitätsstandard ist für uns selbstverständlich. In den meisten Fällen sind unsere Produktpartner selbst Marktführer.

**Qualität ist Vertrauenssache!**

### Maximaler Nutzen

Leistung mit maximalem Nutzen bei geringem Aufwand – dies ist unsere Produktmaxime. 5 Star™-Produkte sind die hochwertigen Alternativen zu bekannten Markenprodukten. Gestalten Sie Ihren Arbeitsplatz mit 5 Star™-Artikeln so effizient wie möglich!

### Europas Marke für's Büro und unterwegs

Von Spanien bis Deutschland, von Italien bis Großbritannien. Auch auf Reisen ist das 5 Star™-Sortiment Ihr ständiger Begleiter. 5 Star™ ist eine international anerkannte Marke mit europaweit über 5.000 Produkten!

### Stetige Sortimentsoptimierung

Ein permanenter Verbesserungsprozess sowie eine kontinuierliche Optimierung unserer 5 Star™-Produkte sorgen dafür, dass sich unsere Produktpalette ständig verbessert und Sie zufrieden bleiben!



\* Die Verpackungen werden über das Jahr 2012 auf das neue Design umgestellt.

Für einen kurzen Zeitraum ist es möglich, dass Sie die Produkte noch mit dem alten Design erhalten. Wir garantieren Ihnen aber die gleiche Produktqualität.

## 5 Star™ Tintenpatronen für brother® Tintenstrahldrucker

Alternative Tintenpatronen für Ihren brother® Tintenstrahldrucker.

Best.-Nr.	OEM*	Farbe	Gerätetyp	PE	€	ab 5
932028	LC900BK	●	DCP-110C, 115C, 120C, 310CN, 315CN, Fax-1840C, 1940CN, 2440C, MFC-210C	Stück	5,95	4,95
931189	LC900C	●	215C, 410CN, 425CN, 620CN, 324C, 3340CN, 5440CN, 5840CN	Stück	5,95	4,95
932033	LC900M	●		Stück	5,95	4,95
931193	LC900Y	●		Stück	5,95	4,95
926716	LC1000BK	●	DCP-330C, 350C, 357C, 560CN, 750CW, 770CW, Fax-1355, 1360, 1460/1560,	Stück	5,95	4,95
926728	LC1000C	●	MFC-240C, 440CN, 465CN, 660CN, 680CN, 845CW, 3360C, 5460CN, 5480CN,	Stück	4,95	3,95
926732	LC1000M	●	5860CN	Stück	4,95	3,95
926724	LC1000Y	●		Stück	4,95	3,95
928962	LC1100BK	●	DCP-185C, 385C, 395CN, 585CW, 6690CW, J715W, MFC-490CW, 790CW,	Stück	6,95	5,95
929155	LC1100C	●	795CW, 990CW, 5490CN, 5890CN, 6490CW, 6890CDW, J615W	Stück	6,95	5,95
929171	LC1100M	●		Stück	6,95	5,95
929178	LC1100Y	●		Stück	6,95	5,95
<b>Multipack</b>						
931227	LC1000VALUE	●●●●	DCP-330C, 350C, 560CN, 357C, 750CW, 770CW, Fax-1355, 1360, 1460, 1560, MFC-240C, 440CN, 465CN, 660CN, 680CN, 3360C, 5460CN, 5480CN, 5860CN	Stück	22,95	20,95



## 5 Star™ Lasertoner für brother®

5 Star™ Lasertoner und Trommeln für brother®.

Best.-Nr.	OEM*	Farbe	Seiten	Gerätetyp	PE	€	ab 5
<b>Trommeln</b>							
926817	DR2000			DCP-7010, -7010L, -7025, HL-2030, -2040, -2070N, MFC-7225N, -7420, -7820N, FAX-2820, -2920	Stück	52,90	48,90
924710	DR3000			DCP-8040, -8040LT, -8045D, -8045DN, HL-5130, -5140, -5140LT, -5150D, -5150DLT, -5170DN, -5170DNLT, MFC-8440, -8440LT, -8840D, -8840DN, -8220	Stück	65,90	59,90
929066	DR3100			DCP-8060, -8065DN, HL-5240, -5250DN, -5270DN, -5270DN2LT, -5280DW, MFC-8460N, -8860DN, -8870DW	Stück	79,90	74,90
924073	DR6000			Fax-8350P, -8360P, -8360PLT, -8750P, MFC-9650, -9660, -9750, -9760, -9850, -9860, -9870, -9880, HL-1030, -1230, -1240, -1250, -1270N, -1430, -1440, -1450, -1470, P2500	Stück	69,90	64,90
<b>Toner</b>							
929089	TN135BK ●		5.000	DCP-9040CN, -9045CDN, HL-4040CN, -4050CDN, -4050CDNLT, -4070CDW,	Stück	54,90	52,90
929090	TN135C ●		4.000	MFC-9440CN, -9450CDN, -9840CDW, 9840CDW	Stück	89,90	84,90
929097	TN135M ●		4.000		Stück	89,90	84,90
929100	TN135Y ●		4.000		Stück	89,90	84,90
924663	TN2000 ●		2.500	DCP-7010, -7010L, -7025, FAX-2820, -2920, HL-2030, 2040, -2030, 2070N MFC-7420, 7225N, 7820N,	Stück	34,90	32,90
931073	TN2005 ●		1.500	HL-2035	Stück	34,90	32,90
932334	TN2110 ●		1.500	DCP-7030, -7040, -7045N, 7060D, -7065DN, -7070DW, HL-2140, -2150N, -2170W,	Stück	36,90	35,90
929105	TN2120 ●		2.600	MFC-7320, 7440N, 7840W	Stück	48,90	45,90
927024	TN3030 ●		3.500	DCP-8040, -8040LT, -8045D, -8045DN, HL-5130, -5140, -5140LT, -5150D, -5150DLT, -5170DN,	Stück	39,90	36,90
924702	TN3060 ●		6.700	-5170DNLT, 6050, -6050D, -6050DN, MFC-8440, -8440LT, -8840D, -8840DN, -8220,	Stück	37,90	35,90
927010	TN3130 ●		3.500	DCP-8060, -8065DN, HL-5240, -5250DN, -5270DN, -5270DN2LT, -5280DW,	Stück	42,90	40,90
925885	TN3170 ●		7.000	MFC-8460N, -8860DN, -8870DW	Stück	50,90	48,90
931119	TN3280 ●		8.000	DCP-8085DN, -8070D, HL-5340D, 5350DN, -5350DNLT, -5350DN2LT, -570DW, -5380DN, MFC-8370DN, -8380DN, -8890DW	Stück	66,90	62,90
924103	TN6300 ●		3.500	FAX-8350P, -8360P, -8360PLT, -8750P, HL-1030, -1230, -1240, -1250, -1270N, -1430,	Stück	39,90	34,90
909493	TN6600 ●		6.000	-1440, -1450, -1470n, P2500, MFC-9650, -9660, -9750, -9760, 9850, -9860, -9870, -9880	Stück	39,90	36,90
918133	TN8000 ●		2.200	FAX-8070P, MFC-9030, 9070, 9160, -9180	Stück	17,90	15,90



## 5 Star™ Druckköpfe für Canon Tintenstrahldrucker

Kompatible Druckköpfe von 5 Star™ für Ihren Canon Tintenstrahldrucker.

Best.-Nr.	OEM*	Farbe	Gerätetyp	PE	€	ab 5
923663	BX20	●	EB10, EB15, B160, B210C, 230C, MPC 20, 30, 50, 70, 75, 80	Stück	20,95	19,95
923671	BX3	●●	B100, B110, B150, B155	Stück	17,95	16,95
926095	CL41	●●●●	PIXMA iP1200, iP1300, iP2200, iP1600, iP1700, iP6210D, 6220D, MP150, MP160, MP170, MP180, MP460	Stück	16,95	15,95
927066	CL51	●●●●	PIXMA iP2200, 6210D, 6220D, MP150, 160, 170, 180, 450, 460, MX300, 310	Stück	19,95	18,95
926120	PG40	●	PIXMA iP1200, iP1300, iP1600, iP1700, iP2200, iP2400, MP150, MP160, MP170, MP180, MP450, MP460	Stück	14,95	13,95
931146	PG50	●	iP 2200	Stück	17,95	16,95

\* Vergleichbare Hinweise auf Artikelnummern der Originalhersteller beschreiben lediglich die Funktionsmaße der Tintenpatronen bzw. Toner.

Achtung: Bei Bestellungen von Packungen geben Sie bitte die Anzahl der Packungen an. Bitte bestellen Sie mit unseren Bestellnummern.





## 5 Star™ Tintenpatronen für Canon Drucker

Kompatibles 5 Star™ Zubehör für Ihren Canon Tintenstrahldrucker.

Best.-Nr.	OEM*	Farbe	Gerätetyp	PE	€	ab 5
<b>Tintenpatronen</b>						
923450	BCI24BK	●	Fax B100, B155, B160, C20, C50, Drucker i250, i320, i350, i450, i455, i470D, i475D, S200x, S300, S330, PIXMA iP1500, iP1600,	Stück	2,99	2,49
923469	BCI21C/BCI24C	●●●	iP1700, iP2000, iP2200, MP110, MP130, MP150, MP170, MP450, SmartBase MP360, MP370, MP390, MPC 190, 200	Stück	4,95	3,95
923353	BCI6BK	●	PIXMA iP4000R, 6000D, 8500, MP750, i865, i905D, i950, i990, i9950, i9100, S800, S820D, S830D, S900, S9000, BJC8200 Photo	Stück	3,95	2,95
923361	BCI6EC	●	PIXMA iP3000, 4000, 4000R, 6000D, 8500, MP750, 780, i865, i905D, i950, i990, i9950, i9100, S800, S820, S820D,	Stück	3,95	2,95
923396	BCI6EM	●	S830D, S900, S9000, BJC8200 Photo	Stück	3,95	2,95
923442	BCI6EY	●		Stück	3,95	2,95
928970	CL38	●●●	iP1800, iP2500	Stück	14,95	13,95
929016	CLI521BK	●	iP3600, iP4600, iP4700, MP540, MP550, MP560, MP620, MP630, MP640, MP980, MP990, MX860, MX870	Stück	6,95	5,95
929032	CLI521C	●		Stück	6,95	5,95
929038	CLI521M	●		Stück	6,95	5,95
929040	CLI521Y	●		Stück	6,95	5,95
927045	CLI8BK	●	PIXMA iP4200, iP4300, iP4500, iP5200, iP5200R, iP5300, iP6600D, iP6700D, MP500, MP530, MP600, MP600R,	Stück	7,49	6,49
927053	CLI8C	●	MP610, MP800, MP800R, MP830, MP970, MX850, Pro 9000	Stück	7,49	6,49
927058	CLI8M	●		Stück	7,49	6,49
927061	CLI8Y	●		Stück	7,49	6,49
928964	PG37	●	PIXMA iP2500, iP2600, MP210, MP220, MX300, MX310	Stück	12,95	11,95
927040	PGI5BK	●	iP4200, 4300, -4500, 5200(R), 6600D, 6700D, MP500, 530	Stück	8,95	7,95
929011	PGI520BK	●	iP3600, iP4600, iP4700, MP540, MP550, MP560, MP620, MP630, MP640, MP980, MP990, MX860	Stück	7,95	6,95
<b>Druckköpfe</b>						
923663	BX20	●	EB10, EB15, B160, B210C, 230C, MPC 20, 30, 50, 70, 75, 80	Stück	20,95	19,95
923671	BX3	●	B100, B110, B150, B155	Stück	17,95	16,95
926095	CL41	●●●	PIXMA iP1200, iP1300, iP2200, iP1600, iP1700, iP6210D, 6220D, MP150, MP160, MP170, MP180, MP460	Stück	16,95	15,95
927066	CL51	●●●	PIXMA iP2200, 6210D, 6220D, MP150, 160, 170, 180, 450, 460, MX300, 310	Stück	19,95	18,95
926120	PG40	●	PIXMA iP1200, iP1300, iP1600, iP1700, iP2200, iP2400, MP150, MP160, MP170, MP180, MP450, MP460	Stück	14,95	13,95
931146	PG50	●	iP 2200	Stück	17,95	16,95



## 5 Star™ Lasertoner für Canon Fax- und Multifunktionsgeräte

5 Star™ Lasertoner für Canon Fax- und Multifunktionsgeräte. Farbe: schwarz.

Best.-Nr.	OEM*	Gerätetyp	PE	€	ab 3
<b>Toner für Laserfax- und Multifunktionsgeräte</b>					
910504	FX3	Fax L 200, 220, 240, 250, 260i, 280, 290, 295, 300, 350, 360, Multipass L60, L90	Stück	34,90	32,90
924778	FX8	Fax L380, L400, PC-D320	Stück	56,90	52,90
926937	FX10	i-SENSYS MF4010, MF4120, MF4150, MF4270, MF4660PL, MF4690PL, Fax L100, L120, L140, L160	Stück	37,90	34,90
<b>Toner für Kopiergeräte</b>					
924778	Cartridge T	PC-D320, -D340	Stück	56,90	52,90
923329	E30	Copy Mouse FC 100, 120, 200, 204, 204S, 210, 220, 224, 224S, 230, 310, 330, 336, 530, PC-740, 750, 760, 770, 780, 860, 880, 890	Stück	62,90	59,90
926867	EP27	LBP-3200, LaserBase MF3110, MF3220, MF3240, MF5630, MF5650, MF5730, MF5750, MF5770	Stück	37,90	34,90

Agenda: ● = schwarz ● = cyan ● = magenta ● = gelb ● = cyan light ● = magenta light ●●● = 3-farbig ●●●● = 4-farbig

\* Vergleichbare Hinweise auf Artikelnummern der Originalhersteller beschreiben lediglich die Funktionsmaße der Tintenpatronen und Toner.

Alle Preise in €, zzgl. der gesetzlichen Mehrwertsteuer. Stand Januar 2012. Irrtümer vorbehalten.





## 5 Star™ Tintenpatronen für Epson Drucker

Kompatible Tintenpatronen für Ihren Epson Tintenstrahldrucker.

Best.-Nr.	OEM*	Farbe	Gerätetyp	PE	€	ab 5
909566	T00740110	●	Stylus Photo 790, 870, 875DC, 890, 895, 895EX, 900, 915, 1270, 1290, 1290s	Stück	10,95	9,95
909574	T00840110	●, ●, ●, ● light, ● light		Stück	11,95	10,95
909582	T00940110	●, ●, ●, ● light, ● light	Stylus Photo 810, 830, 925, 935	Stück	13,95	11,95
910601	T02640110	●	Stylus Photo 810, 830, 830U, 925, 935	Stück	10,95	9,95
910628	T02740110	●, ●, ●, ● light, ● light		Stück	10,95	9,95
912653	T03614010	●	Stylus C42 Serien, C44 Serien, C46 Serien	Stück	8,95	7,95
912661	T03704010	●, ●, ●		Stück	11,95	9,95
912688	T04014010	●	Stylus C62, CX3200	Stück	11,95	9,95
912696	T04104010	●, ●, ●		Stück	11,95	9,95
917057	T04224010	●	Stylus C82, C82N, CX5200, CX5400	Stück	8,95	7,95
917065	T04234010	●		Stück	8,95	7,95
917073	T04244010	●		Stück	8,95	7,95
917375	T04314010	●	Stylus C84, C84WiFi, C84N, C86, CX6400, CX6600	Stück	10,95	9,95
917332	T04414010	●	Stylus Color C64, C66, C84, C84N, C86, CX3650, CX6400, CX6600	Stück	8,95	7,95
917340	T04424010	●		Stück	6,95	5,95
917359	T04434010	●		Stück	6,95	5,95
917367	T04444010	●		Stück	6,95	5,95
923477	T04814010	●	Stylus Photo R200, R220, R300, R300M, R320, R340, RX500, RX600, RX620, RX640	Stück	7,95	5,95
923485	T04824010	●		Stück	7,95	5,95
923493	T04834010	●		Stück	7,95	5,95
923507	T04844010	●		Stück	7,95	5,95
923515	T04854010	● light		Stück	7,95	5,95
923523	T04864010	● light		Stück	7,95	5,95
909612	T05114010	●	Stylus Color 760, 860, 1160, 1520	Stück	4,95	3,95
932001	T05414010	● Photo	Stylus Photo R800, R1800	Stück	9,95	8,95
931151	T05424010	●	Stylus Photo R800, R1800	Stück	9,95	8,95
932009	T05434010	●	Stylus Photo R800, R1800	Stück	9,95	8,95
932025	T05444010	●	Stylus Photo R800, R1800	Stück	9,95	8,95
931154	T05484010	● matt	Stylus Photo R800, R1800	Stück	9,95	8,95
914887	T05514010	●	Stylus Photo RX420, RX425, RX520	Stück	5,95	4,95
914918	T05524010	●		Stück	5,95	4,95
914926	T05534010	●		Stück	5,95	4,95
914942	T05544010	●		Stück	5,95	4,95
914976	T06114010	●	Stylus D68, D68 PhotoEdition, D88, D88 PhotoEdition, DX3800, DX3850, DX3850 Plus, DX4200, DX4250, DX4800, DX4850, DX4850Plus	Stück	4,95	3,95
914992	T06124010	●		Stück	4,95	3,95
915028	T06134010	●		Stück	4,95	3,95
915719	T06144010	●		Stück	4,95	3,95
926139	T07114010	●	Stylus BX300F, BX600FW, D78, D92, D120, D120 Network Edition, DX4000, DX4050, DX4400, DX4450, DX5000, DX5050, DX6000, DX6050, DX7000F, DX7400, DX7450, DX8400, DX9400F, DX9400F Wifi-Edition, S20, S21, SX100, SX110, SX105, SX200, SX205, SX210, SX218, SX400, SX405, SX405 WiFi, SX410, SX510W, SX600FW, SX610FW, Stylus Office BX310FN, BX610FW	Stück	5,95	4,95
926142	T07124010	●		Stück	5,95	4,95
926147	T07134010	●		Stück	5,95	4,95
926150	T07144010	●		Stück	5,95	4,95
931177	T08014010	●	Stylus Photo DX800FW, DX700W, P50, PX650, PX810FW, PX710W, PX820FWD, PX720WD, PX660, R265, R285, R360, RX560, R585, R5685	Stück	5,95	5,49
932237	T12814011	●	Stylus Office BX350F, BX305FWPlus, S22, SX10, SX435, SC440W, SX235W	Stück	6,95	5,95
932245	T12824011	●		Stück	6,95	5,95
932249	T12834011	●		Stück	6,95	5,95
932265	T12844011	●		Stück	6,95	5,95
932451	T12914011	●	Stylus Office B42WD, BX305F, BX305FW, BX320FW, BX525WD, BX625FWD, BX925FWD, Stylus SX420W, SX425W, SX525WD, SX620FW	Stück	8,95	7,95
932457	T12924011	●		Stück	8,95	7,95
932473	T12934010	●		Stück	8,95	7,95
932478	T12944011	●		Stück	8,95	7,95
<b>Multipacks</b>						
931208	T04874010	●, ●, ●, ●	Stylus Photo R200, R300, R320, R340, RX500, RX600, RX620, RX640	Stück	39,95	37,95
931200	T06154010	●, ●, ●, ●	Stylus Photo D68, D88, D88+, DX3800, DX3850, DX4200, DX4250, DX4800, DX4850,	Stück	17,95	16,95
926752	T07154010	●, ●, ●, ●	Stylus BX300F, BX600FW, D78, D92, D120, D120 Network Edition, DX4000, DX4050, DX4400, DX5000, DX6000, DX6050, DX7000F, DX7400, DX7450, DX8400, DX9400F, DX9400F Wifi-Edition, S20, S21, SX100, SX110, SX105, SX200, SX205, SX210, SX218, SX400, SX405, SX405 WiFi, SX410, SX510W, SX600FW, SX610FW, Stylus Office B40W, BX310FN, BX610FW	Stück	19,95	18,95
928972	T08074010	●, ●, ●, ●, ●	Stylus Photo P50, PX650, PX660, PX700W, PX710W, PX720WD, PX800FW, PX810FW, PX820FWD, R265, R360, R285, RX560, RX585, RX685	Stück	23,95	21,95
931235	T08964010	●, ●, ●	Stylus S20, S21, SX100, SX110, SX105, SX200, SX205, SX210, SX218, SX400, SX405, SX405WiFi, SX410, Stylus Office BX300F	Stück	15,95	14,95
932651	T12854010	●, ●, ●	Stylus Office BX350F, BX305FWPlus, S22, SX10, SX435, SC440W, SX235W	Stück	22,95	21,95
932562	T12954010	●, ●, ●		Stück	29,95	27,95

Agenda: ● = schwarz ● = cyan ● = magenta ● = gelb ● = cyan light ● = magenta light ●, ●, ● = 3-farbig ●, ●, ●, ● = 4-farbig ●, ●, ●, ●, ● = 5-farbig ●, ●, ●, ●, ●, ● = 6-farbig

\* Vergleichbare Hinweise auf Artikelnummern der Originalhersteller beschreiben lediglich die Funktionsmaße der Tintenpatronen.

Achtung: Bei Bestellungen von Packungen geben Sie bitte die Anzahl der Packungen an. Bitte bestellen Sie mit unseren Bestellnummern.



## 5 Star™ Tintenpatronen für HP Drucker

Die günstige Alternative für Ihren Drucker im Büro, im Home-Office oder Privat. Mit dieser Qualitätstinte erreichen Sie die angestrebten Ergebnisse.

Best.-Nr.	OEM*	Farbe	Seite	Gerätetyp	Inhalt	PE	€	ab 5
910660	51626AE	•		Deskjet 200, 400, 420, 500, 510, 520, 540, 550, 560, Deskwriter C, 510, 520, 540, 550, 560, Fax 200, 300, 310, 700, 750, 900, 950, Officejet LX, 300, 330 und 350, Designjet 200, 220, 600		Stück	14,95	13,95
910687	51645AE	•		Deskjet 712, 720, 722, 820, 830, 832, 850, 855, 870, 880, 882, 890, 895, 930, 932, 935, 950, 952, 960, 970, 990, 995, 1100, 1120, 1180, 1220, 1280, 1600, 6122, 6127, 9300, Fax 1220, Officejet g55, g85, g95, k60, k80, r40, r60, r80, t45 und t65, Pro 1150c, 1170c, 1175c, Photosmart 115, 1215, 1218, 1315, P1000, P1100, Design 700, 750c, 750c Plus, 755cm, Farbkopierer 110, 120, 140, 145, 150, 155, 160, 170, 180, 190, 210, 260, 270, 280, 290		Stück	13,95	12,95
924375	C1823DE	•••		Deskjet 3910, 3920, 3930, 3940, D1311, D1320, D1330, D1341, D1360, D1420, D1430, D1445, D1455, D1460, D1468, D1520, D1530, D1560, D2330, D2345, D2360, D2430, D2445, D2460, D2468, F2110, F2120, F2140, F2180, F2187, F2210, F2212, F2235, F2240, F2250, F2275, F2280, F2290, F325, F335, F340, F350, F370, F375, F380, F390, F394, F4135, F4140, F4150, F4172, F4175, F4180, F4185, F4190, F4194, Officejet 4315, J3680AiO, HPPSC 1410AiO		Stück	18,95	17,95
924413	C4836AE	•		Business Inkjet 1000, 1200, 2200, 2230, 2250, 2280, 2600, 2800, Color Inkjet cp1700, Designjet 10PS,		Stück	12,95	11,95
924448	C4837AE	•		20PS, 50PS, 70, 120, Officejet Pro K850		Stück	12,95	11,95
924421	C4838AE	•				Stück	12,95	11,95
924367	C4844AE	•		Designjet Colorpro GA, Colorpro CAD Drucker, 2000C, 2500C Professional, Business Inkjet 1000, 1200, 2200, 2230, 2250, 2280, 2600, 2800, 3000, Designjet 70, 500, 800, Color Inkjet cp1700, Designjet cc800PS Kopierer, Officejet Pro K850		Stück	12,95	11,95
931162	C4911AE	•		Designjet 800, 800PS, Designjet CC800PS Kopierer, Designjet 815MFP, Designjet 820MFP, Designjet 500,		Stück	20,95	19,95
931169	C4912AE	•		500Plus, 500PS, Designjet 510		Stück	20,95	19,95
931170	C4913AE	•				Stück	20,95	19,95
910652	C6578AE	•••		Deskjet 920, 930, 932, 935, 940, 948, 950, 952, 955, 959, 960, 970, 980, 990, 995, 1180, 1220, 3810, 3816, 3820,		Stück	19,95	18,95
924456	C6578DE	•••	970	3822, 6122, 6127, 9300, Photosmart p1000, p1100, 1115, 1215, 1218, 1315, Farbkopierer 180, 190, 280, 290, Inkjet Fax 1220, Digitalkopierer 310, PSC 720, 750, 760, 920, 950, Officejet g55, g85, g95, k60, k80, v30, v40, v45		Stück	17,95	16,95
912777	C6614DE	•		Deskjet 610, 612, 615, 622, 630, 632, 640, 642, 648, 656, Fax 920, 925, 1010, 1020		Stück	16,95	15,95
912785	C6615DE	•		Deskjet 810, 812, 815, 825, 840, 841, 842, 843, 845, 920, 940, 950, 3810, 3816, 3820, 3822, Officejet v30, v40, v45, PSC 500, 720, 750, 760, 920, 950, Digitalkopierer 310		Stück	12,95	10,95
926061	C6625AE	•••		Deskjet 825, 840, 841, 842, 843, 845		Stück	17,95	16,95
917081	C6656AE	•		Deskjet 5550, 5551, 5552, Deskjet 450Cbi Mobildrucker, Photosmart 7150, 7350, 7550, 7660, 7760, 7960, PSC 2105, 2108, 2110, 2115, 2150, 2210AiO, Officejet 6111		Stück	10,95	9,95
917103	C6657AE	•••				Stück	16,95	14,95
927082	C8719EE	•	1.000	Photosmart 8250, 3210, 3310		Stück	14,95	13,95
928997	C8721EE	•	410			Stück	11,95	10,95
923337	C8727AE	•		Deskjet 3320, 3325, 3420, 3425, 5550, 5551, 5552, Deskjet 450 Mobildrucker, Photosmart 7150, 7350, 7550, PSC 2105, 2108, 2110, 2150, 2210, Officejet 6110		Stück	10,95	9,95
923345	C8728AE	•••				Stück	13,95	12,95
924809	C8765EE	•		Photosmart 2610, 2710, 8150, 8450, PSC 2350AiO, Officejet 6210, 7310, 7410, Deskjet 5740, 6520, 6540, 6840		Stück	13,95	12,95
924817	C8766EE	•••				Stück	16,95	15,95
928989	C8771EE	•		Photosmart 3310, 3210, 8250		Stück	6,95	5,95
928980	C8772EE	•				Stück	6,95	5,95
928998	C8773EE	•				Stück	6,95	5,95
929003	C8774EE	•	light			Stück	6,95	5,95
929008	C8775EE	•	light			Stück	6,95	5,95
926066	C9351AE	•		Deskjet 3910, 3920, 3930, 3940, D1311, D1320, D1330, D1341, D1360, D1420, D1430, D1445, D1455, D1460, D1468, D1520, D1530, D1560, D2330, D2345, D2360, D2430, D2445, D2460, D2468, F2110, F2120, F2140, F2180, F2185, F2187, F2210, F2212, F2235, F2240, F2250, F2275, F2280, F2290, F325, F335, F340, F350, F370, F375, F380, F390, F394, F4135, F4140, F4150, F4172, F4175, F4180, F4185, F4190, F4194, Officejet 4315, J3680AiO, HPPSC 1410AiO		Stück	12,95	11,95
926074	C9352AE	•••		Photosmart 7850, Deskjet 5440, PSC 1510AiO		Stück	14,95	13,95
926744	C9361EE	•••				Stück	12,95	11,95
926079	C9362EE	•				Stück	11,95	10,95
924786	C9363EE	•••		Photosmart 325, 375, 2610, 2710, 8150, 8450, Officejet 7310, 6210, 7410, PSC 2350AiO, Deskjet 5740, 6520, 6540, 6840		Stück	20,95	19,95
926082	C9364EE	•		Photosmart 2575, 8050, Deskjet 5940		Stück	13,95	12,95
931224	C9369EE	•	Photo	Photosmart 2610, 2710, 8150, 8450, Officejet 6210, 7310, 7410, PSC 2350AiO, Deskjet 5740, 6520, 6540, 6840		Stück	17,95	16,95
927096	C9391AE	•		Officejet Pro K550, K550dtn, K550dtnw		Stück	12,95	11,95
927113	C9392AE	•				Stück	12,95	11,95
927118	C9393AE	•				Stück	12,95	11,95
927121	C9396AE	•				Stück	16,95	15,95
931216	CB304AE	•••		Photosmart A310, A430, A510, A610, A710		Stück	16,95	15,95
<b>Drucker</b>								
932281	CB316EE	•		Photosmart B8550, C5324, C5380, C6324, C6380, D5460, e-Station C510a, Photosmart All-in-One Drucker B010a/B109a/B109d/f, Photosmart Plus B209a/c, B210a/c, Photosmart Premium C309n/g, C310a, Photosmart Fax C309a, C410b, Photosmart Wireless B109n/B110a/c/e		Stück	6,95	5,95
932287	CB317EE	•	Photo	Photosmart B8550, C5324, C5380, C6324, C6380, D5460, Photosmart Premium C309n/g, C310a, C309a, C410b		Stück	6,95	5,95
932300	CB318EE	•				Stück	6,95	5,95
932303	CB319EE	•				Stück	6,95	5,95
932311	CB320EE	•				Stück	6,95	5,95
931243	CB335EE	•				Stück	10,95	9,95
926736	CB336EE	•		Officejet J5700AiO, Photosmart C5200AiO, Photosmart C4300AiO, Photosmart C4200AiO, Deskjet D4200		Stück	14,95	13,95
931251	CB337EE	•••				Stück	12,95	11,95
926740	CB338EE	•••		Officejet J5700AiO, Photosmart C4200AiO, C4300AiO, C5200AiO, Deskjet D4200		Stück	15,95	14,95
931313	CC644EE	•••		Deskjet D2500, D2530, F4200AiO		Stück	24,95	23,95
<b>Multipacks</b>								
927090	CB331EE	••		Photosmart 2610, 2710, 8150, 8450, PSC 2350AiO, Officejet 6210, 7310, 7410, Deskjet 5740, 6520, 6540, 6840	2 Pack		19,95	18,95
927088	CB332EE	•••		Photosmart 325, 375, 2610, 2710, 8150, 8450, Officejet 6210, 7310, 7410, PSC 2350AiO, Deskjet 5740, 6520, 6540, 6840	2 Pack		27,95	25,95
931219	CB333EE	•••		Photosmart 3110, 3210, 3310	2 Pack		18,95	17,95
931232	SD367AE	••+		Deskjet 3900, D1400, D1500, D2300, D2400, F300, F2100, F2200, F4100AiO, PSC 1400AiO, Officejet 4300, J3600AiO, Fax 3180	2 Pack		20,95	19,95
931240	SD412EE	••+		Deskjet D4260, D4360, Photosmart C4200, C4300, C4400, C4500, C5200AiO, D5360, Officejet J5700, J6400AiO	2 Pack		21,95	19,95

Agenda: • = schwarz • = cyan • = magenta • = gelb • = cyan light • = magenta light ••• = 3-farbig •••• = 4-farbig

\* Vergleichbare Hinweise auf Artikelnummern der Originalhersteller beschreiben lediglich die Funktionsmaße der Tintenpatronen.

Alle Preise in €, zzgl. der gesetzlichen Mehrwertsteuer. Stand Januar 2012. Irrtümer vorbehalten.

## 5 Star™ Lasertoner und Trommeln für HP Drucker



Kompatibles Verbrauchsmaterial für Ihren HP Drucker.

Best.-Nr.	OEM*	Farbe	Seite	Gerätetyp	PE	€	ab 3
<b>Lasertoner</b>							
330402	92298A	•	6.800	hp Laserjet 4, 4+, 4M, 4M+, 5, 5M, 5N	Stück	45,90	41,90
904690	C3903A	•	4.000	hp Laserjet 1000W, 1200, 1220, 3300	Stück	39,90	36,90
263470	C4092A	•	2.500	hp Laserjet 1100, 3200	Stück	29,90	26,90
909795	C4096A	•	5.000	hp Laserjet 2100, 2200	Stück	47,90	44,90
924286	C4127A	•	6.000	hp Laserjet 4000, 4050	Stück	45,90	42,90
904720	C4127X	•	10.000		Stück	54,90	49,90
263454	C4129X	•	10.000	hp LaserJet 5000, 5100	Stück	69,90	64,90
263489	C4182X	•	20.000	hp Laserjet 8100, 8150	Stück	79,90	74,90
334269	C7115A	•	2.500	hp Laserjet 1000W, 1005W, 1200, 1220, 3300	Stück	32,90	29,90
924391	C7115X	•	3.500		Stück	42,90	39,90
917324	C8061A	•	6.000	hp Laserjet 4100, 4101	Stück	53,90	49,90
912815	C8061X	•	10.000		Stück	59,90	56,90
927008	C8543X	•	30.000	hp Laserjet 9000, 9040	Stück	169,90	159,90
917146	C9700A/Q3960A	•	5.000	hp Laserjet Color 1500, 2500, 2550L, 2550Ln, 2550n, 2820, 2840	Stück	49,90	47,90
917154	C9701A/Q3961A	•	4.000		Stück	59,90	54,90
917170	C9702A/Q3962A	•	4.000		Stück	59,90	54,90
917162	C9703A/Q3963A	•	4.000		Stück	59,90	54,90
917189	C9720A	•	9.000	hp Laserjet Color 4600, 4610, 4650	Stück	79,90	74,90
917197	C9721A	•	8.000		Stück	89,90	84,90
917200	C9723A	•	8.000		Stück	89,90	84,90
917286	C9730A	•	13.000	hp Laserjet Color 5500, 5550	Stück	129,90	119,90
917294	C9731A	•	12.000		Stück	149,90	139,90
917316	C9732A	•	12.000		Stück	149,90	139,90
917308	C9733A	•	12.000		Stück	149,90	139,90
931022	CB400A	•	7.500	hp Laserjet Color CP4005dn, n	Stück	99,90	94,90
931685	CB401A	•	7.500		Stück	129,90	119,90
931693	CB402A	•	7.500		Stück	129,90	119,90
931698	CB403A	•	7.500		Stück	129,90	119,90
931049	CB435A	•	1.500	hp Laserjet P1005, P1006	Stück	45,90	42,90
929070	CB436A	•	2.000	hp Laserjet M1120, 1120n, 1522n, 1522nf, P1505, P1505n	Stück	47,90	45,90
931054	CB540A	•	2.200	hp Laserjet Color CP1215, 1515	Stück	49,90	47,90
931057	CB541A	•	1.400		Stück	48,90	46,90
931062	CB542A	•	1.400		Stück	48,90	46,90
931065	CB543A	•	1.400		Stück	48,90	46,90
931070	CC364A	•	10.000	hp Laserjet P4014, 4014dn, 4014n, 4015	Stück	109,90	99,90
929074	CC364X	•	24.000	hp Laserjet P4015dn, 4015n, 4015tn, 4015x, 4515n, 4515tn, 4515x, 4515xm	Stück	179,90	169,90
931081	CC530A	•	3.500	hp Laserjet Color CM2320fxi, 2320nf, CP2025, 2025dn, 2025n	Stück	74,90	71,90
931088	CC531A	•	2.800		Stück	74,90	71,90
931103	CC532A	•	2.800		Stück	74,90	71,90
931101	CC533A	•	2.800		Stück	74,90	71,90
931294	CE250A	•	5.000	hp Laserjet Color CM3530, 3530fs, CP3525dn, n, x	Stück	89,90	79,90
931258	CE251A	•	7.000		Stück	129,90	119,90
931305	CE252A	•	7.000		Stück	129,90	119,90
931308	CE253A	•	7.000		Stück	129,90	119,90
932338	CE255A	•	6.000	hp Laserjet Color P3015, 3015d, 3015dn, 3015x	Stück	94,90	89,90
932449	CE255XD	•	12.500		Stück	149,90	139,90
931135	CE505A	•	2.300	hp Laserjet P2050, P2055, P2055d, P2055dn	Stück	64,90	59,90
931006	CE505X	•	12.000		Stück	109,90	99,90
917251	Q1338A	•	12.000	hp Laserjet 4200, 4200dtn, 4200n, 4200tn, 4200dtns, 4200Ln, 4200dtnsL	Stück	74,90	69,90
917227	Q2610A	•	6.000	hp Laserjet 2300	Stück	59,90	49,90
924405	Q2612A	•		hp Laserjet 1010, 1012, 1015, 1018, 1020, 1022, 1022n, 1022nw, 3015, 3020, 3030, 3050, 3050z, 3052, 3055, M1319f	Stück	34,90	29,90
917235	Q2613A	•	2.500	hp Laserjet 1300, 1300n	Stück	39,90	37,90
917243	Q2613X	•	4.000		Stück	45,90	42,90
917278	Q2624A	•	2.500	hp Laserjet 1150	Stück	39,90	37,90
924671	Q2670A	•	6.000	hp Laserjet Color 3550, 3550n, 3700, 3700dn, 3700dtn, 3700n	Stück	79,90	74,90
927147	Q2671A	•	4.000	hp Laserjet Color 3550, 3550n	Stück	79,90	74,90
927177	Q2672A	•	4.000		Stück	79,90	74,90
927197	Q2673A	•	4.000		Stück	79,90	74,90
924639	Q5942A	•	10.000	hp Laserjet Color 4250, 4250dtn, 4250dtnsl, 4250n, 4250tn, 4350, 4350dtn, 350dtnsl, 4350n, 4350tn	Stück	79,90	74,90
924689	Q5942X	•	20.000	hp Laserjet Color 4200dtns, 4200Ln, 4200dtnsL, 4250, 4250dtn, 4250dtnsl, 4250n, 4250tn, 4350, 4350dtn, 350dtnsl, 4350n, 4350tn	Stück	99,90	94,90
927207	Q5945A	•		hp Laserjet 4345, 4345x, 4345xm, 4345xs, M4345, 4345x, 4345xm, 4345xs	Stück	109,90	99,90
924621	Q5949A	•	2.500	hp Laserjet 1160, 1320	Stück	47,90	42,90
924655	Q5949X	•	6.000		Stück	64,90	59,90
926003	Q5950A	•	11.000	hp Laserjet Color 4700, 4700dn, 4700dtn, 4700n, 4700ph+	Stück	99,90	94,90
925993	Q5951A	•	10.000		Stück	134,90	124,90
925990	Q5952A	•	10.000		Stück	134,90	124,90
925985	Q5953A	•	10.000		Stück	134,90	124,90
925982	Q6000A	•	2.500	hp Laserjet Color 1600, 2600, 2605, CM1015	Stück	49,90	47,90
925977	Q6001A	•	2.500		Stück	52,90	49,90
925974	Q6002A	•	2.500		Stück	52,90	49,90
925969	Q6003A	•	2.500		Stück	52,90	49,90
925966	Q6470A	•	6.000	hp Laserjet Color 3600, 3600dn, 3600n, 3800, 3800dn, 3800dtn, 3800n	Stück	74,90	69,90
925958	Q6471A	•	4.000	hp Laserjet Color 3600, 3600dn, 3600n	Stück	74,90	69,90
925951	Q6472A	•	4.000		Stück	74,90	69,90
925935	Q6473A	•	4.000		Stück	74,90	69,90
924647	Q6511A	•	6.000	hp Laserjet 2420, 240d, 2420dn, 2420n, 2430dtn, 2430t, 2430tn	Stück	69,90	64,90
924697	Q6511X	•	12.000		Stück	94,90	89,90
927317	Q7516A	•	12.000	hp Laserjet 5200, 5200dtn, 5200tn	Stück	104,90	99,90
925931	Q7551A	•	6.500	hp Laserjet Color M3027, 3027x, 3035, 3035xs, P3005, 3005dn, 3005n, 3005x	Stück	79,90	74,90
927347	Q7551X	•	13.000		Stück	99,90	94,90
925927	Q7553A	•	3.000	hp Laserjet Color M2727nf, 2727nfs, P2014, 2015, P2015n, 2015n, 2015x	Stück	50,90	47,90
925923	Q7553X	•	7.000		Stück	69,90	67,90
925888	Q7581A	•	6.000	hp Laserjet Color 3800, CP3505	Stück	79,90	76,90
925893	Q7582A	•	6.000		Stück	79,90	76,90
925896	Q7583A	•	6.000		Stück	79,90	76,90
<b>Trommel</b>							
926007	Q3964A	•		hp Laserjet Color 2550, 2820AIO, 2840AIO	Stück	109,90	104,90

Agenda: • = schwarz    • = cyan    • = magenta    • = gelb

\* Vergleichbare Hinweise auf Artikelnummern der Originalhersteller beschreiben lediglich die Funktionsmaße der Toner.

Achtung: Bei Bestellungen von Packungen geben Sie bitte die Anzahl der Packungen an. Bitte bestellen Sie mit unseren Bestellnummern.





### 5 Star™ Tintenpatronen und Lasertoner für LEXMARK® Drucker

5 Star™ Tintenpatronen und Lasertoner für Ihren Lexmark Drucker.

Best.-Nr.	OEM*	Farbe	Gerätetyp	PE	€	ab 3	ab 5
<b>Tintenpatronen</b>							
930083	10N0016E	•	X1110, X1130, X1150, X1170, X1180, X1190, X1250, X1270, X2230, X2240, X2250, X74, X75, Z13, Z23, Z25, Z33,	Stück	17,95	-	16,95
923868	10N0026E	•••	Z35, Z515, Z517, Z601, Z602, Z605, Z612, Z614, Z615, Z617, Z640, Z645	Stück	18,95	-	17,95
926029	10NX217E	•		Stück	14,95	-	13,95
926031	10NX227E	•••		Stück	15,95	-	14,95
923825	12AX970E	•	3200, 5000, 5700, 5770, 7000, 7200, 7200V, Optra Color 40, 45, 45n, F4270, Z11, Z31, X63, X70, X73, X80, X83, X84, X85, X125, X4270, X4250, Z42, Z43, Z45, Z45se, Z51, Z52, Z53, Z54, Z54	Stück	18,95	-	17,95
923892	17G0050E	•	P3120, P3150, P706, P707, Z703, Z705, Z715 Z12, Z22, Z32	Stück	17,95	-	16,95
931138	18C0034E	•	Home Copier Plus, P4350, P620, P6350, P915; X3330, X3350, X5250, X5270, X7170, X7310, X8350, Z815 X2500,	Stück	18,95	-	17,95
931143	18C0035E	•••	X2510, X2530, X2550, X5070, X5075, X5470, X5490, X5495, X7350 X3530, X3550, X4530, X4550 Z1300, Z1320, Z1410, Z1420, Z845	Stück	20,95	-	19,95
926037	18CX032E	•	Home Copier Plus, P4350, P620, P6350, P915, X3330, X3350, X5250, X5270, X7170, X7310, X8350, Z815 X5470, X7350	Stück	15,95	-	14,95
926053	18CX033E	•••		Stück	16,95	-	15,95
926058	18CX781E	•••	X5130, X5150, X5190pro, X6150, X6170, X6190pro, Z55, Z55se, z65	Stück	14,95	-	13,95
931197	18Y0144E	•	X4850, X4875, X6575, X7550, X7676 X4950, X4975, X4975ve, X6570, Z1520 X9350, X9575	Stück	18,95	-	17,95
<b>Lasertoner</b>							
931274	C5220KS	•	C522n, C524, C524dn, C524dtn, C524n, C530dn, C532dn, C532n, C534dn, C534dtn, C534n	Stück	79,90	76,90	-
931278	C5220CS	•		Stück	79,90	76,90	-
931282	C5220MS	•		Stück	79,90	76,90	-
931286	C5220YS	•		Stück	79,90	76,90	-
931020	12016SE	•	Optra E120, E120n	Stück	44,90	42,90	-
929062	64016SE	•	T640, T640dn, T640dtn, T640n, T640tn, T642, T642dtn, T642n, T642tn, T644, T644dtn, T644n, T644tn	Stück	99,90	94,90	-



### 5 Star™ Tintenpatronen für SAMSUNG

Alternative Tintenpatronen für Ihren SAMSUNG Tintenstrahlendrucker.

Best.-Nr.	OEM*	Farbe	Gerätetyp	PE	€	ab 3	ab 5
923922	INKM40/ELS	•	SF330/335/440/445	Stück	24,95	22,95	
923949	INKM55/ELS	•	SF350	Stück	27,95	24,95	

### 5 Star™ Toner für SAMSUNG Laserdrucker

Kompatible 5 Star™ Toner für SAMSUNG Laserdrucker.

Best.-Nr.	OEM*	Farbe	PE	€	ab 3	ab 5
927037	ML1610	•	Stück	49,90	46,90	
932435	ML2850/ML2851	•	Stück	79,90	69,90	
932431	MLTD1092S/ELS	•	Stück	56,90	52,90	
927367	SCX4216D3/ELS	•	Stück	59,90	56,90	
927016	SCX4521D3/ELS	•	Stück	59,90	56,90	



### 5 Star™ Lasertoner für KYOCERA Laserdrucker

Kompatible 5 Star™ Lasertoner für Ihren KYOCERA Laserdrucker.

Best.-Nr.	OEM*	Farbe	Gerätetyp	PE	€	ab 3	ab 5
932423	TK110	•	FS-1016MFP, -720, -820, -920	Stück	54,90	49,90	
931038	TK120	•	FS-1030D	Stück	52,90	47,90	
931004	TK130	•	FS-1350DN, -1300D/N, -1128MFP, -1028MFP	Stück	56,90	52,90	
932427	TK140	•	FS-1100	Stück	47,90	45,90	
931046	TK310	•	FS-2000D, -3900DN, -4000DN	Stück	69,90	65,90	

Agenda: • = schwarz • = cyan • = magenta • = gelb • = cyan light • = magenta light ••• = 3-farbig •••• = 4-farbig

\* Vergleichbare Hinweise auf Artikelnummern der Originalhersteller beschreiben lediglich die Funktionsmaße der Tintenpatronen und Toner.

Alle Preise in €, zzgl. der gesetzlichen Mehrwertsteuer. Stand Januar 2012. Irrtümer vorbehalten.



## 5 Star™ Kopierpapier farbig DIN A4

5 Star™ Kopierpapier farbig, 80 g/qm, in 5 verschiedenen Pastelltönen.

Best.-Nr.	Farbe	Inhalt	PE	€ ab 5	ab 50
297609	sand	500 Pack	7,49	6,49	5,99
297641	gelb	500 Pack	7,49	6,49	5,99
297633	rosa	500 Pack	7,49	6,49	5,99
297625	blau	500 Pack	7,49	6,49	5,99
297617	grün	500 Pack	7,49	6,49	5,99



## 5 Star™ Kopierpapier DIN A4 farbig sortiert

Farbiges Kopierpapier in Kleinpackungen zu 4 x 25 Blatt. Pastell- oder Intensivfarben. DIN A4, 80 g/qm. Einsetzbar für alle Druckertypen.

Best.-Nr.	Farbe	Inhalt	PE	€ ab 5	ab 50
932261	hellblau, gelb, rosa, hellgrün	4 x 25 Pack	3,99	3,49	
932257	blau, gelb, rot, grün	4 x 25 Pack	3,99	3,49	



Weißegrad  
★★

## 5 Star™ Bronze Papier

Das Allround Office-Papier mit einem unübertroffenen Preis-Leistungs-Verhältnis. Es findet seinen Einsatz auf jedem Gerätetyp: Laser, Copy, Inkjet und Fax. Weißegrad: 146 CIE.

Best.-Nr.	Format	Inhalt	PE	€ ab 4	ab 5	ab 50
904483	DIN A4	500 Pack	4,99	-	4,79	4,39
926848	DIN A4	5.000 Pack	45,90	39,90	-	-
907802	DIN A4	100.000 Palette	779,00	-	-	-



## DIN A5

Weißegrad  
★★★

## 5 Star™ Kopierpapier DIN A5 weiß

Kopierpapier DIN A5. Weißegrad: 156 CIE. 80 g/qm. Das Papier ist für alle Drucker einsetzbar.

Best.-Nr.	Format	Grammatur	Inhalt	PE	€ ab 5	ab 50
932095	DIN A5	80 g/qm	500 Pack	3,99	3,49	



Weißegrad  
★★★★

## 5 Star™ Kopierpapier Silver Line weiß

Leistungsstarkes Allround-Officepapier, holzfrei, 80 g/qm, mit schöner Weiße (CIE 150) und Blattbildung. Verbindet gute Abbildungs- und Laufeigenschaften mit einem Top-Preis/Leistungsverhältnis. Für alle Anwendungen (Laser, Copy, Print und Fax).

Best.-Nr.	Format	Grammatur	Inhalt	PE	€ ab 5	ab 50
777609	DIN A4	80 g/qm	500 Pack	6,39	5,99	5,69
777501	DIN A3	80 g/qm	500 Pack	12,89	11,99	10,99
810631	DIN A4	80 g/qm	100.000 Palette	899,00	-	-



Weißegrad  
★★★★★

## 5 Star™ Kopierpapier Gold Line weiß

Spitzen-Officepapier, holzfrei, 80 g/qm, mit auffälliger Weiße (CIE 164) und sehr schöner Blattformation. Erstklassige Druck- und Kopierresultate sowie garantiert problemloser Lauf auf allen modernen Bürosystemen (Laser, Copy, Print und Fax).

Best.-Nr.	Format	Grammatur	Inhalt	PE	€ ab 5	ab 50
777498	DIN A4	80 g/qm	500 Pack	6,99	6,49	5,99
81064X	DIN A4	80 g/qm	100.000 Palette	1059,00	-	-



Weißegrad  
★★★★★

## 5 Star™ Kopierpapier weiß

5 Star Kopierpapier für den kleinen Verbrauch. Keine aufgerissenen Verpackungen auf dem Schreibtisch und kein Vergilben des Papiers mehr. Packung aufmachen in den Drucker legen und los geht's! 100 Blatt in der Packung. 80 g/qm, einsetzbar in allen Druckertypen, aber auch für Schreibmaschinen und Handschrift geeignet. Weißegrad: 156 CIE.

Best.-Nr.	Format	Grammatur	Inhalt	PE	€ ab 5	ab 50
932253	DIN A4	80 g/qm	100 Pack	2,39	1,99	





### 5 Star™ Inkjetpapier matt

Inkjetpapier mit excellenter Farbbrillanz und Druckresultaten, hoch opak, schnell trocknend. Für alle Inkjet-Drucker geeignet. Für farbige Präsentationen, Anzeigen, Photos.

Best.-Nr.	Format	Grammatur	Inhalt	PE	€	ab 5
917464	DIN A4	165 g/qm	100	Pack	18,95	17,95



### 5 Star™ Inkjetpapier glossy

Inkjetpapier mit excellenter Farbbrillanz und Druckresultaten, hoch opak, schnell trocknend. Für alle Inkjet-Drucker geeignet. Für farbige Präsentationen, Anzeigen, Photos.

Best.-Nr.	Format	Grammatur	Inhalt	PE	€	ab 5
<b>hochglänzend</b>						
917456	DIN A4	175 g/qm	50	Pack	13,99	11,99
924901	10 x 15 cm	175 g/qm	50	Pack	12,99	10,99
917472	DIN A4	240 g/qm	50	Pack	21,95	19,95
924928	10 x 15 cm	265 g/qm	50	Pack	14,99	12,99



### 5 Star™ Photo-Inkjetpapier glossy

Photo-Inkjetpapier, extra stark, liefert farbige Bilder auf einem hochglänzenden Untergrund. Für alle Inkjet-Drucker geeignet. Für farbige, digitale Photos.

Best.-Nr.	Format	Grammatur	Inhalt	PE	€	ab 5
917480	DIN A4	265 g/qm	50	Pack	22,95	20,95



### 5 Star™ Kopierfolien

Kopierfolie, glasklar für Kopierer. Stärke: 0,10 mm, bis 240° hitzebeständig. 5 Star™ Kopierfolien sind die günstige Alternative für Ihren Kopierer.

Best.-Nr.	Format	Inhalt	PE	€
<b>Ohne Schutzblatt</b>				
333239	DIN A4	100	Pack	14,95
<b>Mit Schutzblatt</b>				
333360	DIN A4	100	Pack	16,95



### 5 Star™ Laserfolien

Beschichtete, klare Folie für S/W-Laserdrucker. Format: DIN A4. Stärke: 0,10 mm, bis 240°C hitzebeständig. Diese Laserfolie mit und ohne Streifen ist die günstige Alternative für Ihren Laserdrucker.

Best.-Nr.	Ausführung	Inhalt	PE	€
333255	ohne Streifen	100	Pack	16,95
907816	mit Streifen kurzseitig	100	Pack	14,95

### 5 Star™ Inkjetfolien klar

Klare Universalfolie für den Druck von hochwertigen Präsentationen, Stärke: 0,10 mm, 2880 dpi. Inkl. abziehbarem Streifen auf der Rückseite zur Nutzung für Sensorgeräte.

Best.-Nr.	Format	Inhalt	PE	€
333263	DIN A4	50	Pack	22,95



### 5 Star™ Farblaserfolien

Beschichtete, klare Universalfolie für Farblaserdrucker bringt Ihre Präsentationen zum Leuchten. Für alle gängigen Farblaserdrucker geeignet. Stärke: 0,125 mm/125 micron, bis 240° hitzebeständig.

Best.-Nr.	Format	Inhalt	PE	€
907824	DIN A4	50	Pack	12,95





## 5 Star™ Adresstiketten

Selbstklebende Adresstiketten auf Rolle in Spenderbox.

Best.-Nr.	Größe	Inhalt	PE	€
296735	89 x 36 mm	250	Pack	2,95



296743

903881

## 5 Star™ Frankieretiketten

Frankieretiketten, weiß, Grammatur: 80 g/qm, Doppelnutzen, da zweibahnig. Packung mit 1000 Stück = 500 Blatt.

Best.-Nr.	Größe	Inhalt	PE	€
20254X	130 x 40 mm	1000	Pack	17,79
202558	165 x 44 mm	1000	Pack	22,95



## 5 Star™ Inkjet-, Laser-, Kopierer-Etiketten

Kopieretiketten selbstklebend, weiß auf DIN A4-Blättern für Kopierer, Inkjet- und Laserdrucker. Packung mit 100 Blatt. Diese Etiketten sind die günstige Alternative für Ihren Etikettenverbrauch.

Best.-Nr.	Größe	Inhalt	PE	€ ab 5
928954	38,0 x 21,2 mm	6500	Pack	9,95 8,49
932664	48,5 x 16,9 mm	6400	Pack	9,95 8,49
928946	48,0 x 25,4 mm	4000	Pack	9,95 8,49
912374	64,6 x 33,8 mm	2400	Pack	9,95 8,49
850424	70,0 x 36,0 mm	2400	Pack	9,95 8,49
296743	70,0 x 37,0 mm	2400	Pack	9,95 8,49
252800	70,0 x 41,0 mm	2100	Pack	9,95 8,49
850467	70,0 x 42,3 mm	2100	Pack	9,95 8,49
928948	97,0 x 42,3 mm	1200	Pack	9,95 8,49
903849	105,0 x 37,0 mm	1600	Pack	9,95 8,49
252819	105,0 x 41,0 mm	1400	Pack	9,95 8,49
903857	105,0 x 42,0 mm	1400	Pack	9,95 8,49
921395	105,0 x 48,0 mm	1200	Pack	9,95 8,49
252843	105,0 x 57,0 mm	1000	Pack	9,95 8,49
252827	105,0 x 74,0 mm	800	Pack	9,95 8,49
850459	105,0 x 148,0 mm	400	Pack	9,95 8,49
903873	210,0 x 148,0 mm	200	Pack	9,95 8,49
903881	210,0 x 297,0 mm	100	Pack	9,95 8,49

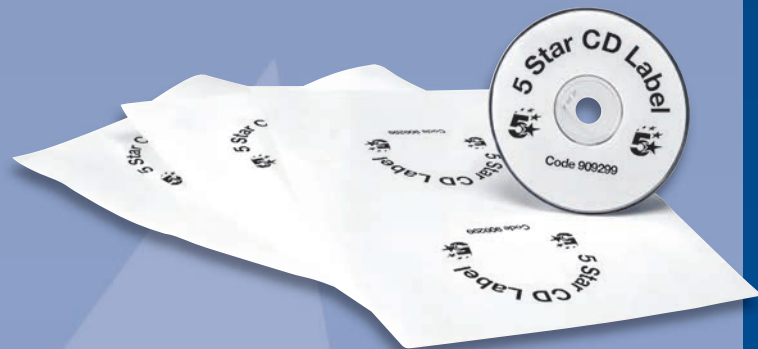

## 5 Star™ CD/DVD-Etiketten

CD-Etiketten geeignet für die meisten Inkjet- und Laserdrucker. Gestalten Sie Ihre eigenen Etiketten.

Best.-Nr.	Inhalt	PE	€
909299	200	Pack	13,79
909302	50	Pack	4,95

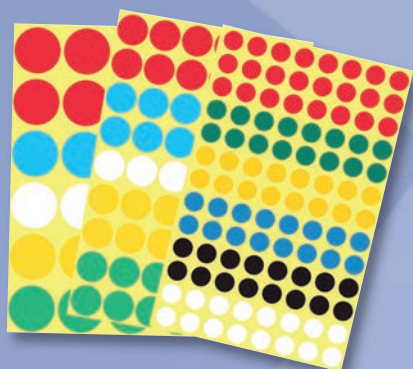

## 5 Star™ Markierungspunkte sortiert

Markierungspunkte sortiert in verschiedenen Farben und Durchmessern zum Sortieren und Kennzeichnen Ihrer Unterlagen. Permanent haftend. Größe: Ø 8, 12, 18 mm sortiert. Sortierte Farben: weiß/blau/gelb/grün/rot. Ø 8 mm zusätzlich noch schwarz. 1 Bogen je Größe.

Best.-Nr.	Farbe	Größe	Inhalt	PE	€
932567	sortiert	sortiert	546	Pack	1,49



### 5 Star™ Versandtaschen selbstklebend

Selbstklebende Versandtaschen in braun oder chlorfrei gebleichtem weiß. Holzfrei.

Best.-Nr.	Format	Ausführung	Farbe	Inhalt	PE	€	ab 3	ab 5
<b>Grammatur 90 g/qm</b>								
240676	C5	mit Fenster	braun	500 Pack		19,95	17,95	
240684	C5	mit Fenster	weiß	500 Pack		21,95	19,95	
240722	C4	mit Fenster	braun	250 Pack		16,95	14,95	
240730	C4	mit Fenster	weiß	250 Pack		18,95	16,95	
240706	C4	ohne Fenster	braun	250 Pack		15,95	13,95	
240714	C4	ohne Fenster	weiß	250 Pack		16,95	14,95	
<b>Grammatur 110 g/qm</b>								
240765	B4	ohne Fenster	braun	250 Pack		21,95	19,95	

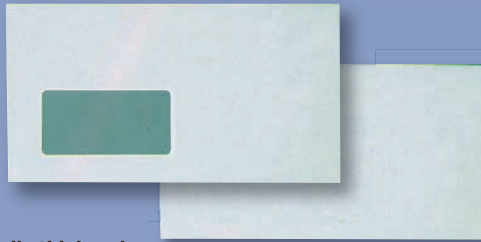

### 5 Star™ Umschläge selbstklebend

Farbe: weiß, holzfrei, chlorfrei gebleicht. Grauer Innendruck. 80 g/qm.

Best.-Nr.	Format	Fenster	Farbe	Inhalt	PE	€	ab 5
240528	C6	mit Fenster	weiß	1000 Pack		15,95	14,95
24051X	C6	ohne Fenster	weiß	1000 Pack		15,95	14,95
240544	DL	mit Fenster	weiß	1000 Pack		15,95	14,95
240536	DL	ohne Fenster	weiß	1000 Pack		15,95	14,95

### 5 Star™ Packbänder PP

Packband, Polypropylen, 40 – 50 my. Zum Verschließen von Kartons.

Best.-Nr.	Größe	Farbe	PE	€	ab 36
807471	50 mm x 66 m	braun	Stück	1,19	0,95
807498	50 mm x 66 m	transparent	Stück	1,29	0,99
<b>leise abrollbar</b>					
924231	50 mm x 66 m	braun	Stück	1,59	1,29



### 5 Star™ Briefumschläge/Versandtaschen haftklebend

Briefumschläge, Schnellverschluss, holzfrei Offset, grauer Flächeninnendruck.

Best.-Nr.	Format	Ausführung	Farbe	Grammatur	Inhalt	PE	€	ab 3	ab 5
<b>Briefumschläge</b>									
240552	DL	mit Fenster	weiß	80 g/qm	1000 Pack		21,95	-	19,95
<b>Versandtaschen</b>									
240757	C4	mit Fenster	weiß	90 g/qm	250 Pack		17,95	16,95	-
240749	C4	mit Fenster	braun	90 g/qm	250 Pack		16,95	15,95	-
240773	B4	ohne Fenster	braun	110 g/qm	250 Pack		22,95	21,95	-

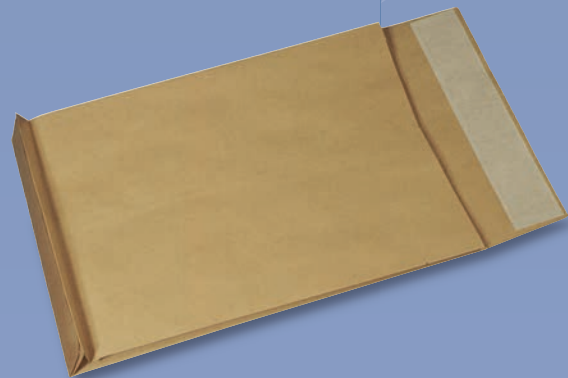

### 5 Star™ Faltentaschen Klotzboden

Faltentaschen, Haftklebung Schnellverschluss, 40 mm Falte, braun Kraftpack. Grammatur: 130 g/qm.

Best.-Nr.	Format	Inhalt	PE	€	ab 3
240781	C4	200 Pack		29,95	26,95
24079X	B4	200 Pack		32,95	29,95

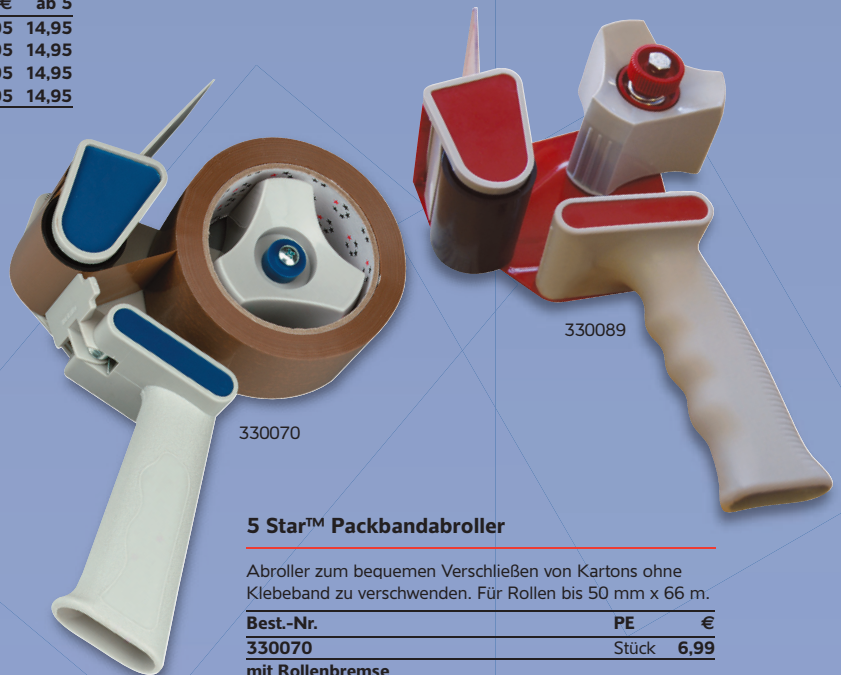
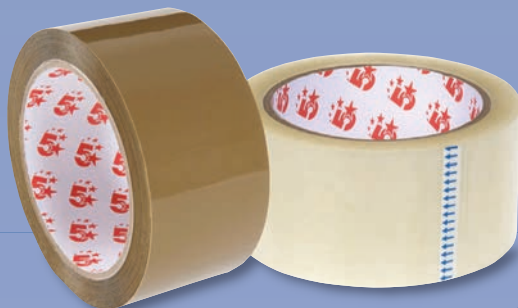

### 5 Star™ Packbandabroller

Abroller zum bequemen Verschließen von Kartons ohne Klebeband zu verschwenden. Für Rollen bis 50 mm x 66 m.

Best.-Nr.	PE	€
330070	Stück	6,99
<b>mit Rollenbremse</b>		
330089	Stück	10,99



## 5 Star™ Klebebandabroller

Formschöner Design-Tischabroller für Rollen bis 66 m x 25 mm. Beschwert mit einem Eisenkern. Lieferung erfolgt ohne Inhalt.

Best.-Nr.	Farbe	PE	€
920136	schwarz	Stück	3,89
920144	blau	Stück	3,89



## 5 Star™ Klebebänder

Klebebänder in diversen Abmessungen. Beschriftbar und kopierfähig. Geeignet für Standardanwendungen im Haushalt und Büro. Farbe: klar.

Best.-Nr.	Maße	Inhalt	PE	€	ab 6	ab 8	ab 12
<b>Kerndurchmesser 26 mm</b>							
844578	10 m x 12 mm	10 Pack		1,89	1,59	-	-
807447	33 m x 12 mm	Rolle		0,59	-	-	0,49
24510X	10 m x 19 mm	10 Pack		2,89	2,69	-	-
807455	33 m x 19 mm	Rolle		0,79	-	0,65	-
<b>Kerndurchmesser 76 mm</b>							
807412	66 m x 19 mm	Rolle		1,19	-	0,99	-
807420	66 m x 25 mm	Rolle		1,39	1,19	-	-



## 5 Star™ Handabroller

Preiswerter Handabroller. Geeignet für Rollen bis 33 m x 19 mm. Die Lieferung erfolgt ohne Inhalt.

Best.-Nr.	Farbe	PE	€
930914	blau	Stück	0,89
930910	schwarz	Stück	0,89

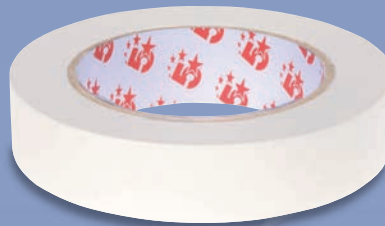

## 5 Star™ Klebeband, doppelseitig

Doppelseitiges Klebeband. Geeignet für alle Standardanwendungen. Kern-Ø: 76 mm.

Best.-Nr.	Maße	PE	€	ab 6
930906	10 m x 15 mm	Rolle	1,59	1,49
807463	33 m x 25 mm	Rolle	3,39	3,09

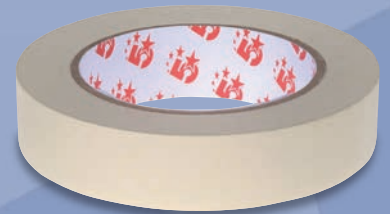

## 5 Star™ Kreppband

Malerkrepp zum Abkleben von Fenstern, Türen etc. Ideal für Zuhause und Büro.

Best.-Nr.	Maße	PE	€
244988	50 m x 25 mm	Rolle	2,39

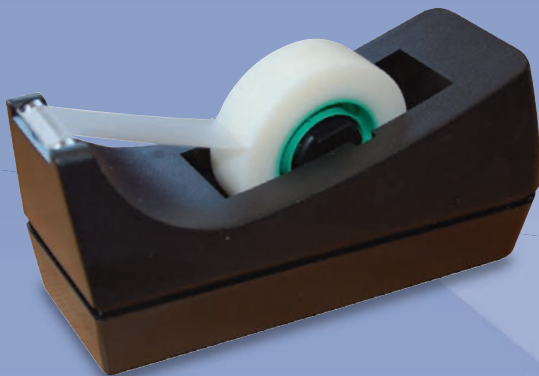

## 5 Star™ Klebebandabroller

Formschöner Design-Tischabroller für Rollen bis 33 m x 19 mm. Beschwert mit einem Eisenkern. Farbe: schwarz. Lieferung erfolgt ohne Inhalt.

Best.-Nr.	Farbe	PE	€
424410	schwarz	Stück	2,99



## 5 Star™ Klebebänder

Klebefilm kristallklar: Ideal zum Verkleben und Befestigen, sowie Verpacken. Klebefilm unsichtbar: Beschriftbar und kopierfähig. Kerndurchmesser: 26 mm.

Best.-Nr.	Maße	PE	€	ab 6
<b>kristallklar</b>				
909027	33 m x 19 mm	Rolle	1,19	1,09
<b>unsichtbar</b>				
295993	33 m x 19 mm	Rolle	1,69	1,39



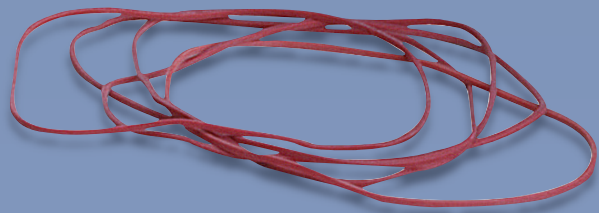

### 5 Star™ Gummiringe im Karton

Gummiringe spezifisch leicht, dadurch hohe Stückzahl pro Karton.

Best.-Nr.	Größe	Inhalt	PE	€
700118	Ø 40 mm	50 g	Pack	1,89
700126	Ø 50 mm	50 g	Pack	1,89
700134	Ø 65 mm	50 g	Pack	1,89
700142	Ø 85 mm	50 g	Pack	1,89
700150	Ø 100 mm	50 g	Pack	1,89

#### Karton mit Griffloch

700185	Ø 50 mm	500 g	Pack	6,99
700193	Ø 65 mm	500 g	Pack	6,99
700207	Ø 85 mm	500 g	Pack	6,99
700215	Ø 100 mm	500 g	Pack	6,99
700231	Ø 40 mm	1000 g	Pack	9,99
70024X	Ø 50 mm	1000 g	Pack	9,99
700258	Ø 65 mm	1000 g	Pack	9,99
700266	Ø 85 mm	1000 g	Pack	9,99
700274	Ø 100 mm	1000 g	Pack	9,99

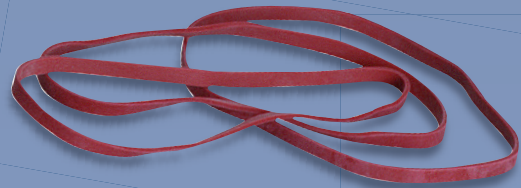

### 5 Star™ Gummibänder im Karton

Gummibänder, breite und starke Ausführung, unterschiedliche Ø und Breiten.

Best.-Nr.	Größe	Inhalt	PE	€
822434	80 x 4 mm	50 g	Pack	1,89
822450	130 x 4 mm	50 g	Pack	1,89
822477	150 x 4 mm	50 g	Pack	1,89
822442	100 x 5 mm	50 g	Pack	1,89
822469	130 x 10 mm	50 g	Pack	1,89

#### Karton mit Griffloch

822566	80 x 4 mm	500 g	Pack	7,99
822418	130 x 4 mm	500 g	Pack	7,99
820506	150 x 4 mm	500 g	Pack	7,99
822485	100 x 5 mm	500 g	Pack	7,99
822515	200 x 6 mm	500 g	Pack	7,99
822493	130 x 10 mm	500 g	Pack	7,99
822523	80 x 4 mm	1000 g	Pack	12,99
82254X	130 x 4 mm	1000 g	Pack	12,99
822426	150 x 4 mm	1000 g	Pack	12,99
822531	100 x 5 mm	1000 g	Pack	12,99
822582	200 x 6 mm	1000 g	Pack	12,99
822558	130 x 10 mm	1000 g	Pack	12,99

### 5 Star™ Gummiringe im Polybeutel 1000 g



Gummiringe im Polybeutel spezifisch leicht, dadurch hohe Stückzahl pro Beutel. Farbe: rot.

Best.-Nr.	Größe	PE	€
700290	Ø 40 mm	Pack	8,99
700304	Ø 50 mm	Pack	8,99
700312	Ø 65 mm	Pack	8,99
700320	Ø 85 mm	Pack	8,99
700339	Ø 100 mm	Pack	8,99

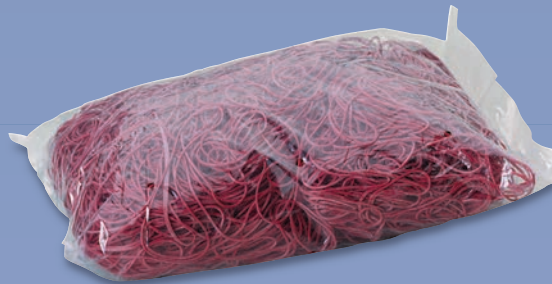

### 5 Star™ Scheren aus Edelstahl

Scheren aus Edelstahl mit schwarzem ABS-Kunststoffgriffen oder Kunststoffgriffen mit einer gummierten Griffzone für besseren Halt.

Best.-Nr.	Größe	PE	€
902568	16,5 cm	Stück	2,49
902576	21,0 cm	Stück	2,59
<b>mit gummierter Griffzone</b>			
909280	16,0 cm	Stück	2,59
909272	21,0 cm	Stück	2,89



ohne Lösungsmittel

### 5 Star™ Klebestifte

Die günstigste Alternative im Klebestiftbereich. Sicheres Kleben von Papier, Karton, Etiketten, etc. Lässt sich auswaschen und trocknet transparent aus.

Best.-Nr.	Inhalt	PE	€ ab 12	ab 20	ab 30
29600X	10 g	Stück	0,45	-	0,39
296018	20 g	Stück	0,79	-	0,69
296026	40 g	Stück	0,99	0,89	-



### 5 Star™ Office Cutter

Verschiedene Cutter aus rostfreiem Stahl mit Kunststoffummantelung, Klingenstopp und Abbrechvorrichtung.

Best.-Nr.	Ausführung	Inhalt	PE	€
908196	9 mm	Stück	1,09	
908218	18 mm	Stück	1,69	
<b>Mit rutschsicherem Griff</b>				
908226	18 mm	Stück	2,39	
<b>Ersatzklingen</b>				
908234	9 mm	12 Pack	1,19	
908242	18 mm	12 Pack	1,39	

## 5 Star™ Foldback-Klammern

Foldback-Klammern in 5 verschiedenen Breiten. Ideal zum einfachen Ordnen, Markieren und Sortieren.

Best.-Nr.	Größe	Inhalt	PE	€ ab 10
<b>Farbe: schwarz</b>				
296859	19 mm	12 Pack	1,19	1,09
296867	25 mm	12 Pack	1,59	1,39
296875	32 mm	12 Pack	2,09	1,89
296883	41 mm	12 Pack	3,49	3,19
296891	51 mm	12 Pack	4,69	4,39
<b>Farbe: farblich sortiert</b>				
925176	19 mm	12 Pack	1,69	1,59
925184	32 mm	12 Pack	2,89	2,79
925192	41 mm	12 Pack	3,79	3,69



## 5 Star™ Enthefter

Enthefter aus Metall mit Kunststoffgriff. Zum Entfernen von handelsüblichen Heftklammern.

Best.-Nr.	Farbe	PE	€ ab 10
296905	schwarz	Stück	0,59 0,49



## 5 Star™ Stempelkissen

Stempelkissen in Metall- und Kunststoffgehäuse. In verschiedenen Farben und Größen erhältlich. Geeignet für alle gängigen Stempel.

Best.-Nr.	Farbe	PE	€
<b>Größe 2 Metall (7 x 11 cm)</b>			
240560	schwarz	Stück	2,19
240579	blau	Stück	2,19
240587	rot	Stück	2,19
240595	ungetränkt	Stück	2,19
<b>Größe 3 Metall (5 x 8,5 cm)</b>			
240609	schwarz	Stück	1,99
240617	blau	Stück	1,99
240625	rot	Stück	1,99
240633	ungetränkt	Stück	1,99
<b>Größe 2 Kunststoff (7 x 11 cm)</b>			
240641	schwarz	Stück	1,99
24065X	blau	Stück	1,99
240668	rot	Stück	1,99

## 5 Star™ Klammerspender gefüllt

Magnetspender. Sehr stabiles und ansprechendes Design. Unterteil transparent, Oberteil weiß. Gefüllt mit 125 Büroklammern, 26 mm, farblich lackiert. Einzeln verpackt in einer Klarsichtpackung.

Best.-Nr.	Farbe	PE	€
240471	weiß	Stück	2,39



## 5 Star™ Briefklammern

Briefklammern, verzinkt, glatt.

Best.-Nr.	Größe	Inhalt	PE	€
<b>rund</b>				
505337	33 mm	100 Pack	0,49	
503379	33 mm	1000 Pack	2,39	
<b>rund mit Lippe</b>				
503387	33 mm	1000 Pack	2,29	
<b>spitz</b>				
925850	26 mm	1000 Pack	1,79	
925869	32 mm	1000 Pack	2,99	
<b>Dose Büroklammer spitz</b>				
930295	26 mm	1000 Dose	1,99	

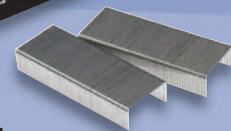
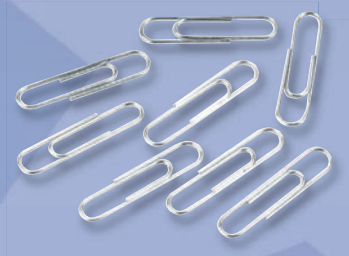

## 5 Star™ Heftklammern

Heftklammern verzinkt oder verkupfert und in verschiedenen Größen.

Best.-Nr.	Ausführung	Inhalt	PE	€ ab 10
<b>verzinkt</b>				
581343	Nr. 10	1000 Pack	0,35	0,25
581327	24/6	1000 Pack	0,35	0,25
581394	24/6	5000 Pack	1,49	1,29
553809	26/6	5000 Pack	0,99	0,79
<b>verkupfert</b>				
240498	24/6	1000 Pack	0,35	0,25



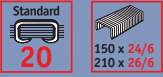
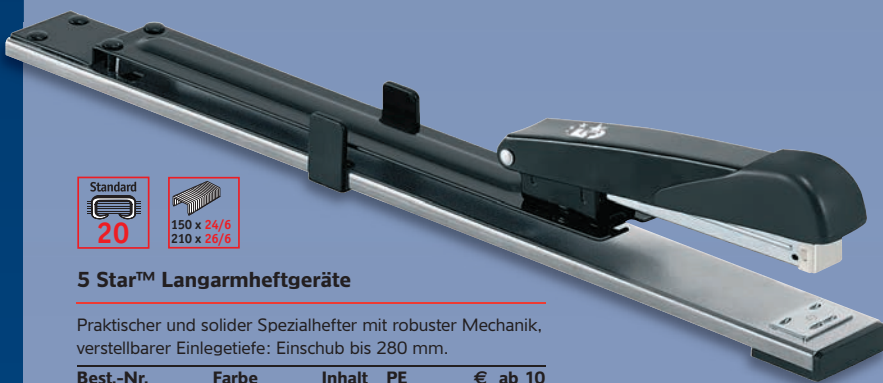

### 5 Star™ Langarmheftgeräte

Praktischer und solider Spezialhefter mit robuster Mechanik, verstellbarer Einlegetiefe: Einschub bis 280 mm.

Best.-Nr.	Farbe	Inhalt	PE	€ ab 10
918656	schwarz	Stück	15,49	-
<b>Heftklammern, 24/6 verzinkt</b>				
581327		1000 Pack	0,35	0,25



### 5 Star™ Blockhefter

Robuster Blockhefter aus stabiler Metall-Kunststoff-konstruktion. Trotz der Größe leicht bedienbar. Farbe: schwarz.

Best.-Nr.	Farbe	PE	€
918664	schwarz	Stück	32,90

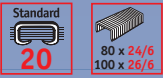

### 5 Star™ Heftgeräte

Handliches Heftgerät mit Vollmetall-Mechanik, ergonomisches Design. Das Kunststoff-Heftgerät ist durch das Oberlademagazin einfach nachfüllbar. Einlegetiefe: 75 mm.

Best.-Nr.	Farbe	Inhalt	PE	€ ab 10
918559	blau	Stück	3,09	-
918567	silber-grau	Stück	3,09	-
918540	schwarz	Stück	3,09	-
<b>Heftklammern, 24/6, verzinkt</b>				
581327		1000 Pack	0,35	0,25



### 5 Star™ Heftzange

Leichte Büro-Heftzange mit Vollmetall-Mechanik, ergonomisch geformt. Farbe: schwarz.

Best.-Nr.	Inhalt	PE	€ ab 10
918613	Stück	6,99	-
<b>Heftklammern, Nr. 10 verzinkt</b>			
581343	1000 Pack	0,35	0,25

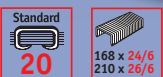

### 5 Star™ Heftgeräte Metall

Handliches Heftgerät mit Vollmetall-Mechanik im ergonomischen Design. Das Kunststoff-Heftgerät ist durch das Oberlademagazin einfach nachfüllbar. Einlegetiefe: 80 mm.

Best.-Nr.	Farbe	Inhalt	PE	€ ab 10
918699	blau	Stück	3,89	-
918680	schwarz	Stück	3,89	-
<b>Heftklammern, 24/6 verzinkt</b>				
581327		1000 Pack	0,35	0,25

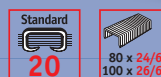

### 5 Star™ Heftgeräte aus Metall

Stabiles Vollmetall-Heftgerät mit robuster Mechanik und ergonomischem Design. Das Heftgerät ist durch das Oberlademagazin einfach nachfüllbar.

Best.-Nr.	Farbe	Inhalt	PE	€ ab 10
918753	blau	Stück	3,39	-
918745	schwarz	Stück	3,39	-
<b>Heftklammern, 24/6 verzinkt</b>				
581327		1000 Pack	0,35	0,25





## 5 Star™ Bürolocher

Stabiler Bürolocher. Kunststoffboden schützt Ihre Büromöbel vor dem Verkratzen und dient gleichzeitig als Auffangbehälter für Ausstanzungen.

Best.-Nr.	Farbe	PE	€
918834	blau	Stück	3,99
918826	schwarz	Stück	3,99



## 5 Star™ Locher

Stabiler Bürolocher. Der Kunststoffboden schützt Ihre Büromöbel vor dem Verkratzen und dient gleichzeitig als Auffangbehälter für die Ausstanzungen.

Best.-Nr.	Farbe	PE	€
918796	blau	Stück	3,19
918788	schwarz	Stück	3,19



## 5 Star™ Doppel Locher

Der 4-fach-Locher für alle europäischen 4er-Lochungen. Der Kunststoffboden schützt Ihre Büromöbel vor dem Verkratzen und dient gleichzeitig als Auffangbehälter für Ausstanzungen.

Best.-Nr.	Farbe	PE	€
918575	schwarz	Stück	17,95



## 5 Star™ Registraturlocher

Registraturlocher. Der Kunststoffboden schützt Ihre Büromöbel vor dem Verkratzen und dient gleichzeitig als Auffangbehälter für Ausstanzungen.

Best.-Nr.	Farbe	PE	€
<b>Registraturlocher für 40 Blatt</b>			
918591	schwarz	Stück	8,49
<b>Registraturlocher für 60 Blatt</b>			
918583	schwarz	Stück	22,95



918591



918583



### 5 Star™ Schreibunterlagen

Schreibunterlage für sanften Schreibfluss, abwaschbar und mit rutschfestem Rücken aus Schaumstoff. Maße: 52 x 65 cm.

Best.-Nr.	Farbe	PE	€ ab 10
825821	blau	Stück 6,49	5,99
825813	grau	Stück 6,49	5,99
825864	schwarz	Stück 6,49	5,99

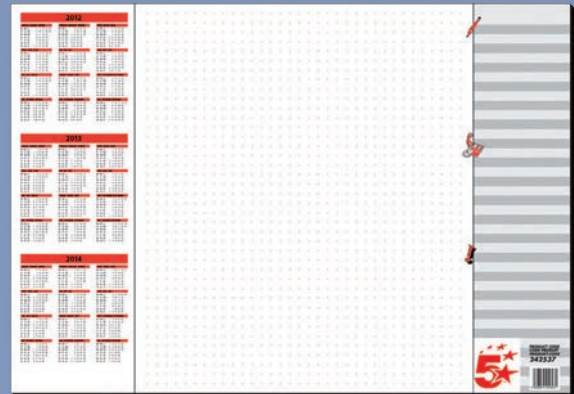

### 5 Star™ Schreibunterlage Papier

Bedruckte Papierschreibunterlage im attraktiven 5 Star™ Design, Verleimung am Fuß, in Sichtfolie eingeschweißt. Notizspalte, 3-Jahreskalendarium. Inhalt: 30 Blatt.

Best.-Nr.	Farbe	Größe	PE	€ ab 10
242537	rot/grau	59 x 41 cm	Stück 4,99	4,59



### 5 Star™ Schreibunterlagen mit Folie

Schreibunterlage mit blendfreier transparenter Vollsichtfolie über das ganze Format. Rutschfest und abwaschbar. Maße: 52 x 65 cm.

Best.-Nr.	Farbe	PE	€ ab 10
825848	blau	Stück 8,99	7,99
825856	grau	Stück 8,99	7,99
82583X	schwarz	Stück 8,99	7,99



### 5 Star™ Querkalender

Tischkalender im Querformat, 1 Woche auf 2 Seiten, 112 Seiten, Druck schwarz, Wire-O-Bindung, Deckblatt Chromkarton.

Best.-Nr.	Jahr	Größe	PE	€ ab 10	ab 20
929749	2012	30 x 10 cm	Stück 1,89	1,59	1,29
905149	2013	30 x 10 cm	Stück 1,89	1,59	1,29



### 5 Star™ Maus-Pad

Maus-Pad mit glatter Oberfläche für zuverlässige Cursorsteuerung, rutschfest. Maße: 248 x 220 x 6 mm.

Best.-Nr.	Farbe	PE	€ ab 10
559577	blau	Stück 1,59	1,19



### 5 Star™ 3-Monats-Tischkalender Edelstahl

3-Monats-Tischkalender auf gebürsteter Edelstahlplatte, mit Datumsschieber magnetisch. Flache Lieferung.

Best.-Nr.	Jahr	Größe	PE	€
382270	2013	10,5 x 23 cm	Stück 5,99	





### 5 Star™ 4-Monatskalender

4-Monatskalender, 3-sprachig (D/GB/F), Druck 2-farbig, mit verstellbarem Datumanzeiger. Neu mit Perforationslinie auf den Kalenderblättern und Rillung der Rückwand – daher leicht zusammenklappbar. Grundformat offen mit ausgeklappter Werbefläche: 29,7 x 65 cm (Werbefläche 20 cm hoch). Grundformat Standard (eingeklappte Werbefläche). Lieferformat: 29,7 x 46 cm. Für den Versand zusammenklappbar auf 29,7 x 23 cm.

Best.-Nr.	Jahr	Größe	PE	€	ab 3	ab 10	ab 20
929448	2012	29,7 x 65 cm	Stück	4,09	-	3,09	2,59
926775	2013	29,7 x 65 cm	Stück	4,09	-	3,09	2,59
<b>5 Star™ Versandtasche, braun. Ohne Fenster, 110 g/qm, VE 250</b>							
240765	B4	Pack		21,95	19,95	-	-



### 5 Star™ 3-Monatskalender Premium

3-Monatskalender, Vormonat, laufender und folgender Monat auf einem Blatt, 3-sprachig (D/GB/F), 2-farbiger Druck, mit verstellbarem Datumanzeiger, für den Versand zusammenklappbar auf 29,7 x 23 cm. Neu mit Perforationslinie auf den Kalenderblättern und Rillung der Rückwand – daher leicht zusammenlegbar. Grundformat offen mit ausgeklappter Werbefläche und Jahresübersicht: 29,7 x 58 cm (Werbefläche 17 cm hoch). Grundformat Standard (eingeklappte Werbefläche). Lieferformat: 29,7 x 35 cm.

Best.-Nr.	Jahr	Größe	Inhalt	PE	€	ab 3	ab 10
214762	2012	29,7 x 58 cm	Stück	3,89	-	2,99	
810875	2013	29,7 x 58 cm	Stück	3,89	-	2,99	
<b>5 Star™ Versandtasche, braun. Ohne Fenster, 110 g/qm</b>							
240765	B4	Pack	250	21,95	19,95	-	-



### 5 Star™ 3-Monatskalender Standard

3-Monatskalender, Druck 2-farbig, Vormonat, laufender, folgender Monat auf einem Blatt, verstellbarer Datumanzeiger, 3-sprachig (D/GB/F). Neu mit Perforationslinie auf den Kalenderblättern und Rillung der Rückwand – daher leicht zusammenklappbar. Grundformat offen mit ausgeklappter Werbefläche: 29,7 x 47 cm (Werbefläche 13 cm hoch). Grundformat Standard (eingeklappte Werbefläche). Lieferformat: 29,7 x 35 cm. Für den Versand zusammenklappbar auf 29,7 x 23 cm.

Best.-Nr.	Jahr	Größe	PE	€	ab 3	ab 10	ab 20
929437	2012	29,7 x 47 cm	Stück	2,99	-	2,09	1,59
904925	2013	29,7 x 47 cm	Stück	2,99	-	2,09	1,59
<b>5 Star™ Versandtasche, braun. Ohne Fenster, 110 g/qm, VE 250</b>							
240765	B4	Pack		21,95	19,95	-	-



### 5 Star™ 5-Monatskalender

5-Monatskalender mit deutschsprachigem Kalendarium. Die durchgängige feste Rückwand sorgt für Stabilität und ermöglicht einfaches Zusammenlegen auf ein handliches Format (ca. 32 x 20 cm). Die Kalendarien sind am Kopf geleimt und einzeln auf der Rückwand aufgebracht. Der Datumsweiser ist bereits um den Kalender montiert. Format offen: 32 x 59 cm. Format zusammengeklappt: ca. 32 x 15 cm.

Best.-Nr.	Jahr	Größe	Inhalt	PE	€	ab 3	ab 10
929445	2012	32 x 59 cm	Stück	4,59	-	3,79	
930329	2013	32 x 59 cm	Stück	4,59	-	3,79	
<b>5 Star™ Versandtasche, weiß. Mit Fenster, 90 g/qm</b>							
240730	C4	Pack	250	18,95	16,95	-	-



### 5 Star™ 3-Monatskalender mit Kalenderblöcken

3-Monatskalender mit dreisprachigem Kalendarium D/GB/F. Die durchgängige feste Rückwand sorgt für Stabilität und ermöglicht einfaches Zusammenlegen auf ein handliches Format (ca. 32 x 15 cm). Die Kalendarien sind am Kopf geleimt und einzeln auf der Rückwand aufgebracht. Der Datumsweiser ist bereits um den Kalender montiert. Format offen: 32 x 59 cm. Format zusammengeklappt: ca. 32 x 15 cm.

Best.-Nr.	Jahr	Größe	PE	€	ab 3	ab 10	ab 20
291585	2012	32 x 59 cm	Stück	3,99	-	2,99	2,59
291578	2013	32 x 59 cm	Stück	3,99	-	2,99	2,59
<b>5 Star™ Versandtasche, weiß. Mit Fenster, 90 g/qm, VE 250</b>							
240730	C4	Pack		18,95	16,95	-	-



### 5 Star™ 3-Monatskalender vertikal

3-Monatskalender mit einsprachigem deutschen Kalendarium. Das Kalendarium besteht aus 12 Blättern auf welchen jeweils 3 Monate in Spalten abgebildet sind. Das Kalendarium ist am Kopf geleimt und somit einfach und sauber abtrennbar. Der Datumsweiser ist bereits um den Kalender montiert. Format offen: 29 x 59 cm. Format zusammengeklappt: ca. 42 x 29 cm.

Best.-Nr.	Jahr	Größe	PE	€	ab 3	ab 10
291593	2012	29 x 59 cm	Stück	3,79	2,99	
930326	2013	29 x 59 cm	Stück	3,79	2,99	

Achtung: Bei Bestellungen vor dem 28.02.2012 erhalten Sie noch Kalender 2012 soweit vorrätig. Ab dem 01.07. erhalten Sie Kalender 2013 soweit verfügbar.

Ab dem 01.01. besteht für Kalender des aktuellen Jahres kein Rückgaberecht mehr.

Achtung: Bei Bestellungen von Packungen geben Sie bitte die Anzahl der Packungen an. Bitte bestellen Sie mit unseren Bestellnummern.



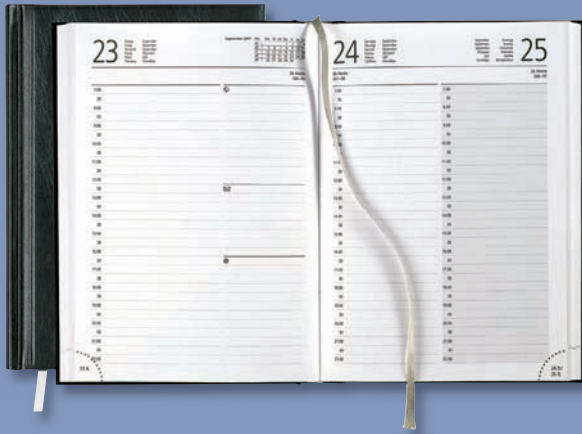

### 5 Star™ Tageskalender

Terminbuch 1 Tag pro Seite, Sa/So auf 1 Seite, mit Monatsübersichten, Halbstundeneinteilung 7.00–22.00 Uhr, 8-sprachig (D, GB, F, I, E, NL, POL, RUS) Einband Balacron, Goldprägung. Farbe: schwarz.

Best.-Nr.	Jahr	Größe	PE	€ ab 10	ab 20
929747	2012	14,8 x 21 cm	Stück	3,69	2,69 1,99
905130	2013	14,8 x 21 cm	Stück	3,69	2,69 1,99



### 5 Star™ Kladden

Preiswerte Kladde mit 96 Blatt, ideal für den gewerblichen und persönlichen Bedarf. Flexible Lederprägung; franst nicht aus, bleibt plan liegen. Grammatur: 70 g/qm.

Best.-Nr.	Format	Lineatur	PE	€ ab 10
<b>roter Einband</b>				
84202X	DIN A4	kariert	Stück	6,79 5,69
842046	DIN A5	kariert	Stück	4,19 3,59
842062	DIN A6	kariert	Stück	2,59 2,29
<b>blauer Einband</b>				
842011	DIN A4	liniert	Stück	6,79 5,69
842038	DIN A5	liniert	Stück	4,19 3,59
842054	DIN A6	liniert	Stück	2,59 2,29



### 5 Star™ Klemmbretter DIN A4

Leichte Kunststoff-Klemmbretter mit Klemmhalter, Befestigungsöse und Schreibgeräte-Halterung.

Best.-Nr.	Farbe	PE	€ ab 10
913632	schwarz	Stück	2,39 2,09
913640	blau	Stück	2,39 2,09
913659	bordeaux	Stück	2,39 2,09

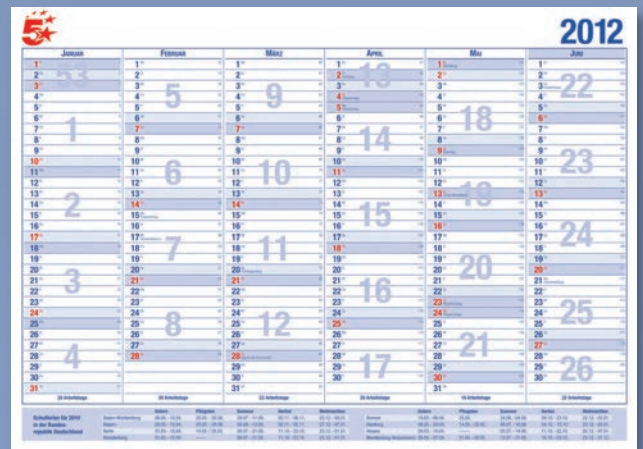

### 5 Star™ Tafelkalender

Tafelkalender, 12 Monate, je ein halbes Jahr auf Vorder- bzw. Rückseite, Tageszählung, Schulferien, Arbeitstagezählung, Druck 2-farbig.

Best.-Nr.	Jahr	Größe	Grammatur	PE	€ ab 10	ab 20
929757	2012	21,0 x 14,8 cm	300 g/qm	Stück	0,35	0,29 0,25
925731	2013	21,0 x 14,8 cm	300 g/qm	Stück	0,35	0,29 0,25
929755	2012	29,7 x 21,0 cm	300 g/qm	Stück	0,39	0,35 0,29
925729	2013	29,7 x 21,0 cm	300 g/qm	Stück	0,39	0,35 0,29



### 5 Star™ Klemmbrettmappen

Kunststoff-Klemmbrettmappe für DIN A4 mit Klemmhalter und Befestigungsöse.

Best.-Nr.	Farbe	PE	€
913667	schwarz	Stück	3,19
913675	blau	Stück	3,19
913683	rot	Stück	3,19

## 5 Star™ Briefblöcke CF

Briefblock aus holzfreiem, chlorfreiem, weißem Papier.  
Extra leicht, Grammatur: 60 g/qm.

Best.-Nr.	Format	Lineatur	Blatt	PE	€ ab 10
925252	DIN A4	kariert	50	Block	0,79 0,69
925249	DIN A5	kariert	50	Block	0,65 0,55



## 5 Star™ Briefblöcke Recycling

Briefblöcke aus 70 g/qm Recyclingpapier.

Best.-Nr.	Format	Lineatur	Blatt	PE	€ ab 10
794478	DIN A4	kariert	50	Block	0,75 0,69
794656	DIN A5	kariert	50	Block	0,65 0,55

## 5 Star™ Briefblöcke CF Premium

Briefblöcke aus 70 g/qm holzfreiem, weißem Papier.

Best.-Nr.	Format	Lineatur	Blatt	PE	€ ab 10
794486	DIN A4	kariert	50	Block	0,85 0,75
79446X	DIN A4	liniert	50	Block	0,85 0,75
925236	DIN A4	blanko	50	Block	0,85 0,75
925230	DIN A4	rautiert	50	Block	0,85 0,75
794591	DIN A5	kariert	50	Block	0,69 0,59
794494	DIN A5	liniert	50	Block	0,69 0,59
925228	DIN A5	blanko	50	Block	0,69 0,59
925244	DIN A5	rautiert	50	Block	0,69 0,59

## 5 Star™ Notizblöcke ohne Deckblatt Recycling

Notizblöcke RCP, aus Recyclingpapier, graues Papierfäzel, perforiert, ohne Deckblatt. Grammatur: 60 g/qm.

Best.-Nr.	Format	Lineatur	Blatt	PE	€ ab 10
927155	DIN A4	kariert	50	Block	0,69 0,65
926883	DIN A5	kariert	50	Block	0,59 0,49
926880	DIN A6	kariert	50	Block	0,49 0,45

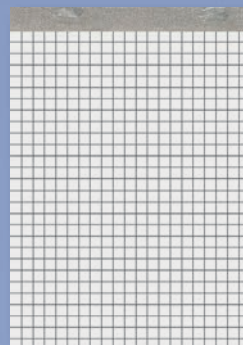

## 5 Star™ Collegeblöcke

Collegeblöcke mit Spiralbindung und Lochung aus 70 g/qm holzfreiem, chlorfrei weißem, Papier mit Mikroperforation und Rand.

Best.-Nr.	Format	Lineatur	Blatt	PE	€ ab 10
794648	DIN A4	kariert	80	Block	1,39 1,19
842100	DIN A5	kariert	80	Block	1,19 1,09

## 5 Star™ Notizblöcke ohne Deckblatt holzfrei

Notizblock holzfrei, weiss, schwarzes Fäzelband, perforiert, ohne Deckblatt, Grammatur: 70 g/qm. In kariert, liniert oder blanco.

Best.-Nr.	Format	Lineatur	Blatt	PE	€ ab 10
929917	DIN A4	liniert	50	Block	0,75 0,69
929935	DIN A4	kariert	50	Block	0,75 0,69
929919	DIN A4	blanko	50	Block	0,75 0,69
929933	DIN A5	liniert	50	Block	0,55 0,49
929941	DIN A5	kariert	50	Block	0,55 0,49
929927	DIN A5	blanko	50	Block	0,55 0,49
929909	DIN A6	liniert	50	Block	0,45 0,39
929925	DIN A6	kariert	50	Block	0,45 0,39
929901	DIN A6	blanko	50	Block	0,45 0,39

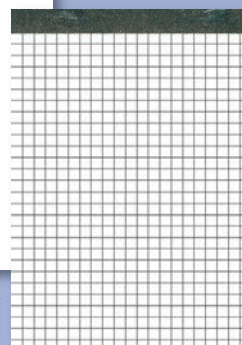

## 5 Star™ Formularbücher

Formularbücher, die günstige Alternative von 5 Star™.

Best.-Nr.	Ausführung	Format	Farbe	Inhalt	PE	€
931800	Besuchermanmeldeblock	DIN A6 quer	weiß	50 Blatt	Stück	2,29
931804	Bewirtungskostenbeleg	DIN A5 hoch	weiß	50 Blatt	Stück	2,09
373293	Gesprächsnotiz	DIN A5 hoch	gelb	50 Blatt	Stück	1,29
842003	Gesprächsnotiz	DIN A5 hoch	weiß	50 Blatt	Stück	1,39
373463	sd m. Empfangsschein	DIN A5 hoch	weiß/gelb	2x 40 Blatt	Stück	3,49
373471	LS/Empfangsschein, sd	DIN A5 hoch	weiß/gelb/rosa	3x 40 Blatt	Stück	4,79
373447	Quittung, sd	DIN A6 quer	blau/gelb	2x 40 Blatt	Stück	2,29
373285	Quittung, sd, mit MwSt. separat (Brutto/Netto)	DIN A6 quer	blau/gelb	2x 40 Blatt	Stück	1,99
373420	Quittung, mit MwSt.	DIN A6 quer	weiß	50 Blatt	Stück	1,19
373455	Telefonnotiz	DIN A5 hoch	weiß	50 Blatt	Stück	1,19

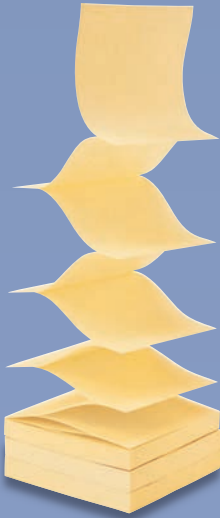
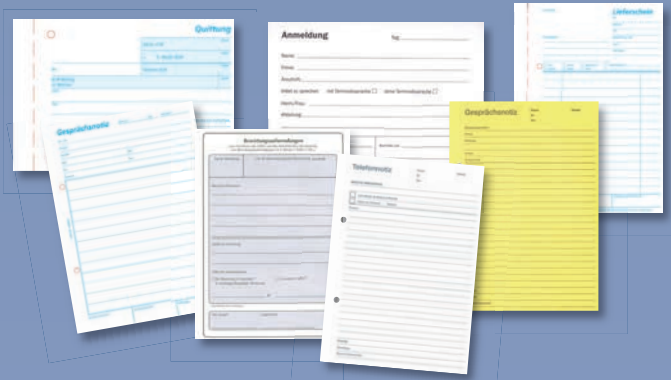

## 5 Star™ Haftnotizen mit Z-Faltung

Selbstklebende Haftnotizen haften sicher, sind rückstandslos ablosbar, haften immer wieder. Praktische Einzelblattentnahme durch Z-Faltung.

Best.-Nr.	Farbe	Größe	PE	€ ab 12
920217	hellgelb	76 x 76 mm	Block	1,19 1,09

## 5 Star™ Haftnotizen farbig

Selbstklebende Notizen haften sicher, sind rückstandslos ablosbar, haften immer wieder. Sortierte Packungen à 12 Blöcke mit je 100 Blatt. Jede Farbe ist 3 x enthalten.

Best.-Nr.	Farbe	Größe	Inhalt	PE	€ ab 12
920160	neon	76 x 76 mm	12 Pack	5,99	5,69
920179	pastell	76 x 76 mm	12 Pack	5,99	5,69
920195	neon	127 x 76 mm	12 Pack	6,29	5,99
920187	pastell	127 x 76 mm	12 Pack	6,29	5,99

920195

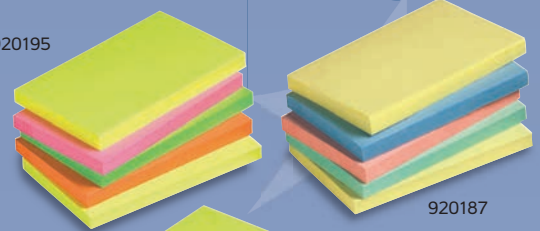

920187

920160

920179

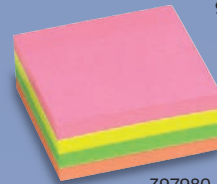

397980

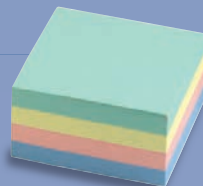

920209

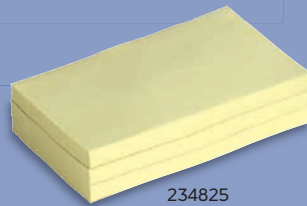

234825

## 5 Star™ Haftnotizen gelb/farbig

Selbstklebende Haftnotizen, haften sicher, sind rückstandslos ablosbar, haften immer wieder.

Best.-Nr.	Farbe	Größe	Inhalt	PE	€ ab 12
807501	hellgelb	38 x 51 mm	100 Blatt	Block	0,29 0,25
234817	hellgelb	51 x 76 mm	100 Blatt	Block	0,39 0,35
80751X	hellgelb	76 x 76 mm	100 Blatt	Block	0,45 0,35
234825	hellgelb	102 x 76 mm	100 Blatt	Block	0,55 0,48
807528	hellgelb	127 x 76 mm	100 Blatt	Block	0,59 0,49
<b>Haftnotizwürfel</b>					
397999	hellgelb	76 x 76 mm	320 Blatt	Block	2,79 2,59
397980	neon	76 x 76 mm	320 Blatt	Block	2,99 2,79
920209	pastell	76 x 76 mm	320 Blatt	Block	2,79 2,59



## 5 Star™ Reinigungstücher für Bildschirme

20 feuchte und 20 trockene, separat verpackte Reinigungstücher in einer Box. Ideal zur Bildschirmreinigung oder anderen ähnlichen Oberflächen.

Best.-Nr.	Inhalt	PE	€
907883	20 Paar	Pack	3,59



## 5 Star™ Reinigungstücher aus Vlies, trocken

50 nicht gewebte, fusselfreie, trockene Reinigungstücher. Anwendung mit allen Flüssigkeiten, wie 5 Star™ Schaumreiniger, 5 Star™ Bildschirm- und Oberflächenreiniger und 5 Star™ Tafelreiniger.

Best.-Nr.	Inhalt	PE	€
907859	50	Pack	4,99



## 5 Star™ Mikrofaser Tuch

Zum Säubern und Entfernen von Schmierfett, Staub und Fingerabdrücken. Speziell entwickelt für anspruchsvolle Oberflächen. Kann feucht und trocken verwendet werden. Maße: 100 x 95 mm.

Best.-Nr.	PE	€
926168	Stück	3,09





## 5 Star™ Mikrofaser Tuch

Großes Mikrofaser Tuch, 32 x 32 cm, für das Polieren von empfindlichen Oberflächen, wie Plasma-Bildschirmen, Laptops und Telefonen. Hinterlässt keine Schlieren, waschbar.

Best.-Nr.	PE	€
493573	Stück	2,99



907913

## 5 Star™ Reinigungstücher für Telefone

100 vorgetränkte antibakterielle Reinigungstücher in der Spenderdose oder 50 vorgetränkte, einzeln eingeschweißte antibakterielle Telefon-Reinigungstücher.

Best.-Nr.	Ausführung	Inhalt	PE	€
907913	Spenderdose	100 Dose		3,49
907921	separate Reinigungstücher	50 Pack		4,59



907921



## 5 Star™ PC-Reinigungsstäbchen

Plastikstäbchen mit einem breitem Schaumstoffkopf zur Reinigung von Tastaturen. Der abriebresistente Schaumstoff ermöglicht eine gründliche Reinigung von Oberflächen. Der flexible Kopf ermöglicht einen leichten Zugang an schwer zugänglichen Stellen. 13 cm lang mit einem 13 mm breiten Kopf.

Best.-Nr.	Inhalt	PE	€
493558	25 Pack		9,95



code 907905

## 5 Star™ Universal-Bildschirmreinigungstücher

Einzeln verpackte, feuchte Bildschirmreinigungstücher für alle Bildschirme inklusive Plasma.

Best.-Nr.	Inhalt	PE	€
907905	50 Pack		4,95



## 5 Star™ Reinigungstücher für Tastaturen

Antibakterielle Nass-/trocken Reinigungstücher. Geeignet für Tastaturen, Computergehäuse und Kabel. Reinigungskarten, die das Reinigen zwischen den Tasten ermöglichen.

Best.-Nr.	Inhalt	PE	€
493565	10 Paar Pack		5,99

## 5 Star™ Reinigungstücher in der Dose

Technische Reinigungstücher von 5 Star™. Die günstige Alternative für die Reinigung Ihres PC.

Best.-Nr.	Ausführung	Inhalt	PE	€
907840	Spenderdose	100 Dose		3,59
222208	Nachfüllpackung	100 Pack		3,29



code 907840



### 5 Star™ PC-Reinigungsset

Komplettes Reinigungsset speziell für Büroausstattungen geeignet. Ideal für kleine Büroräume oder für Zuhause. Das Büroreinigungsset enthält 5 Produkte zum Säubern von Computerausstattungen und anderen harten Oberflächen. Inhalt: 200 ml Druckluftspray, 125 ml Reinigungsspray für Oberflächen, Gehäuse und Tastatur, Plättchen zur Tastaturreinigung, 10 absorbierende Tücher, 10 feuchte und 10 trockene Reinigungstücher.

Best.-Nr.	PE	€
917391	Set	16,95



### 5 Star™ Schaumreiniger

Hoch effizienter Schaumreiniger für Plastik- und Metalloberflächen. Exzellent für unebene Oberflächen. Antistatisch und nicht entflammbar.

Best.-Nr.	Inhalt	PE	€
907832	400 ml Dose		3,99

### 5 Star™ Oberflächen- und Bildschirmreiniger

Reinigungsflüssigkeit in der Pumpsprühflasche zur Säuberung von Bildschirmen und Oberflächen.

Best.-Nr.	Inhalt	PE	€
907891	250 ml Flasche		3,19



### 5 Star™ Universal-Bildschirmreiniger

Ein sanfter, nicht schmierender Bildschirmreiniger für den Einsatz auf empfindlichen Bildschirmen wie TFT, LCD und Plasma. Reinigt auch Bildschirme von PSPs, Telefonen und MP-3 Playern. Alkoholfrei. Inklusive einem weichen Mikrofaser-tuch.

Best.-Nr.	Inhalt	PE	€
493598	200 ml + Mikrofaser-tuch		5,95



### 5 Star™ Druckluftsprays

Entfernt mühelos Staub und Ablagerungen in allen unzugänglichen Bereichen, z. B. Tastaturzwischenräumen.

Best.-Nr.	Ausführung	Inhalt	PE	€
924634	entflammbar	400 ml Dose		8,49
907867	nicht entflammbar	400 ml Dose		11,99



### 5 Star™ TFT/LCD-Reinigungsset

Reinigungsset besteht aus 30 ml TFT/LCD-Bildschirmreiniger und weichem Mikrofaser-tuch. Reduziert statische Aufladung und schützt den Bildschirm. Nicht entflammbar und ungiftig. Ideal für Monitor, Notebooks, Plasmageräte, Telefon- und MP3-Bildschirme, PSPs und i-Pods.

Best.-Nr.	Inhalt	PE	€
926163	30 ml + 1 Tuch		7,19



## 5 Star™ CD/DVD-Hüllen zum Abheften

CD/DVD-Hüllen mit Beschriftungstreifen für eine optimale Übersicht. Im DIN A4-Format, daher können 2 CD/DVDs übereinander abgelegt werden. Mit Klappe auf der rechten Seite. Aus PP-Folie (150 my), glatt und transparent. Eurolochung.

Best.-Nr.	Inhalt	PE	€
932362	10 Pack		4,59

## 5 Star™ CD/DVD-Hüllen aus Papier

CD/DVD-Hülle aus hochwertigem 90 g/qm Papier. Hülle mit Lasche, die per Selbstklebung verschlossen werden kann. Größe: 124 x 124 mm.

Best.-Nr.	Farbe	Inhalt	PE	€
932273	weiß	50 Pack		6,99



## 5 Star™ CD/DVD-Hüllen

PP CD/DVD-Hülle. Folie 120 my glatt. 2-fach-Lochung 80 mm, Öffnung vertikal.

Best.-Nr.	Inhalt	PE	€
932389	10 Pack		2,99



## 5 Star™ CD/DVD-Hüllen mit Vlieseinlage

CD/DVD-Hülle mit 2 Taschen und Vlieseinlage. PP-Folie auf der Vorder- und Rückenseite aus 120 my, glatt. 2-fach-Lochung 80 mm. Öffnung auf der Vorderseite, mit Klappenstanzung, Öffnung Rückseite oben.

Best.-Nr.	Inhalt	PE	€
932384	10 Pack		3,99



## 5 Star™ CD/DVD-Linsenreiniger

CD mit zwei feinen Mikrobürsten zur Reinigung der optischen Linse von CD/DVD-Laufwerken und Spielekonsolen. Das Reinigen der Linse ist 1 x die Woche empfehlenswert.

Best.-Nr.	PE	€
917383	Stück	5,69



## 5 Star™ CD/DVD-Marker

Marker zum Beschriften Ihrer CDs/DVDs. Schriftbreite 1 mm.

Best.-Nr.	Schreibfarbe	PE	€ ab 10
911939	blau	Stück	1,09 0,99
911947	rot	Stück	1,09 0,99
911921	schwarz	Stück	1,09 0,99



## 5 Star™ CD/DVD Lederetui

Echtes Lederetui in schwarz mit weißer Ziernaht. Mit Reißverschluß und 12 Hüllen für 24 CDs. Maße: B 155 x H 35 x T 165 mm.

Best.-Nr.	Farbe	PE	€
932392	schwarz	Stück	14,95





### 5 Star™ Allzweckreiniger

Höchst effektiver Allzweckreiniger, alkalisch pH 12. Entfernt Öl und Fett. Für alle Hartböden mit Ausnahme von Terrazzo. Auch für Plastik, Laminat, Keramik, Glas, Metall.

Best.-Nr.	Reinigungsfarbe	Inhalt	PE	€
929844	türkis	750 ml	Flasche	3,19
929838	türkis	5000 ml	Kanister	10,59



### 5 Star™ Badreiniger Lemon

Badreiniger, desinfizierend, anti-bakteriell. Zum Reinigen von Bädern, WCs und Duschen. Auch nutzbar zur Desinfizierung von Abflüssen, Mülleimern, Böden, Wänden und anderen Oberflächen.

Best.-Nr.	Inhalt	PE	€
929852	750 ml	Flasche	3,19
929846	5000 ml	Kanister	10,59

### 5 Star™ Spülmittel

Ein biologisch abbaubares, neutrales Reinigungsmittel. Hohe Effizienz und trotzdem hautfreundlich. Schnell fettlösend.

Best.-Nr.	Inhalt	PE	€
929879	750 ml	Flasche	2,59



### 5 Star™ Flüssigseifen Lemon

Flüssigseife für den täglichen Gebrauch. pH-neutral 6,5, mit frischer Duftnote.

Best.-Nr.	Inhalt	PE	€
929862	500 ml	Flasche	2,99
929860	5000 ml	Kanister	13,95

### 5 Star™ Glasreiniger

Reiniger für Glas, Metall und Keramik. Trocknet streifenfrei ab und hinterlässt eine glänzende Oberfläche.

Best.-Nr.	Inhalt	PE	€
929887	750 ml	Flasche	3,09



### 5 Star™ WC-Reiniger

Entkalker und Deodorant in einem für den täglichen Gebrauch. Mit 6,4% Sulfaminsäure. Zähfließende Konsistenz für maximale Reinigungskraft.

Best.-Nr.	Inhalt	PE	€
929854	750 ml	Flasche	2,59



### 5 Star™ Küchenreiniger

Anti-bakterielles, alkalisches Reinigungsmittel, fettlösend, pH-Wert 10. Tötet Pilze ab. Für alle Hartböden, Küchenausstattung, Abflüsse. Biologisch abbaubar.

Best.-Nr.	Inhalt	PE	€
929870	750 ml	Flasche	2,59

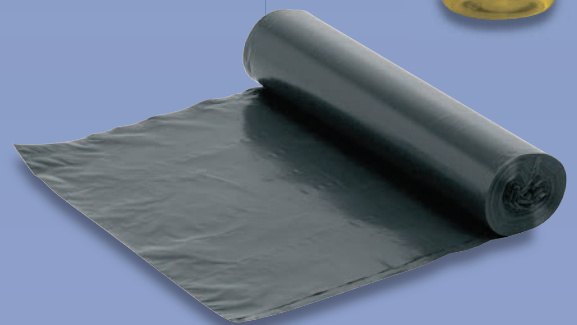

### 5 Star™ Abfallsäcke

Abfallsäcke für alle gängigen Mülleimer. Farbe: schwarz.

Best.-Nr.	Größe	Stärke	Inhalt	PE	€
924995	737 x 880 mm	45 my	20 Rolle		2,39
481374	745 x 890 mm	100 my	200 Pack		29,90
465144	765 x 1010 mm	140 my	200 Pack		39,90



## 5 Star™ Handtuchspender

Robuster Handtuchspender für eine große Auswahl an Papierhandtüchern bis 255 mm Breite – von ineinander gefalteter Interfold-Variante bis zu besonders dünnen Tüchern. Noch sparsamer mit neuer Adapterplatte, die gewährleistet, dass jeweils nur ein Tuch ausgegeben wird. Die am stärksten beanspruchte Ausgabeöffnung ist auf einen kontinuierlichen Einsatz ausgelegt.

Best.-Nr.	Größe	Stapelhöhe	PE	€
930108	B 290 x H 425 x T 145 mm	360 mm	Stück	18,95
929993	B 290 x H 265 x T 145 mm	200 mm	Stück	15,95



## 5 Star™ Toilettenpapierspender

Dieser Doppelrollenspender verringert den Nachfüllaufwand um die Hälfte – ist die eine Rolle zu Ende, wird sie dank eines cleveren Mechanismus automatisch von der zweiten Rolle abgelöst. Für herkömmliche Toilettenpapierrollen ausgelegt, die sich einfacher lagern lassen als Jumborollen, somit ideal für alle Einsatzorte, an denen Lagerplatz knapp ist. Farbe: weiß.

Best.-Nr.	Größe	PE	€
929969	B 148 x H 315 x T 150 mm	Stück	14,95



## 5 Star™ Seifenspender

Gel, Flüssig-, Sprüh- oder Schaumseife – dieser Multifunktions-spender ist sehr vielseitig. Austauschbare Pumpen machen ihn für vielfältige Produkte ideal. Diese können über ein nachfüllbares Reservoir aufgefüllt werden. Die intelligente „hebelarmfreie“ Konstruktion reduziert die Anzahl erforderlicher Artikel und sorgt für ein Plus an Hygiene und noch mehr Langlebigkeit. Farbe: weiß.

Best.-Nr.	Größe	Kapazität	PE	€
929968	B 90 x H 190 x T 98 mm	400 ml	Stück	15,95
929943	B 115 x H 250 x T 115 mm	900 ml	Stück	17,95



## 5 Star™ Jumbo Toilettenpapierspender

Cleveres Design: dank umkehrbarem Zapfen für Rollen mit verschiedenen Innen-Ø geeignet. Mit perforiertem wie mit unperforiertem Papier verwendbar, so dass Sie nicht langfristig an eine bestimmte Papiersorte gebunden sind. Maximalbreite 100 mm und Rollen-Innen-Ø von 45 mm bis 65 mm. Farbe: weiß.

Best.-Nr.	Größe	max. Ø	Inhalt	PE	€
929976	B 220 x H 275 x T 145 mm	200 mm		Stück	13,95
929977	B 280 x H 325 x T 145 mm	260 mm		Stück	16,95
929984	B 340 x H 375 x T 145 mm	300 mm		Stück	19,95
<b>Großrollen</b>					
329788	95 x 250 mm für Ø 260 mm		12 Pack		14,59
329836	95 x 250 mm für Ø 300 mm		6 Pack		19,95



## 5 Star™ Rollenspender Mittelzug

Für perforiertes und unperforiertes Papier mit Maximalhöhe 230 mm geeignet, und ideal für Orte, an denen es auf einen schnellen Tuchzugriff ankommt – wie etwa Küchen, Sporthallen und Autowerkstätten. Mit seinem robusten Design hält dieser Spender einer jahrelangen, kontinuierlichen Nutzung stand. Überdies ist er außerordentlich pflegeleicht und lässt sich blitzschnell nachfüllen. Farbe: weiß.

Best.-Nr.	Größe	Ø	PE	€
929985	B 180 x H 330 x T 175 mm	144 mm	Stück	14,69
929992	B 230 x H 350 x T 235 mm	205 mm	Stück	18,90



### 5 Star™ Bürodrehstühle JUNIOR

Stufenlose Sitzhöhenverstellung, Sicherheits-Gasfeder, LGA-geprüft. Ergonomische Rückenlehne in Höhe und Tiefe stufenlos verstellbar. Muldensitz. Formschönes, stabiles Fußkreuz. Lastabhängig gebremste Sicherheits-Doppelrollen. Bezug: 100% Polypropylene. Einsatzbereich: Heimbüro. Sitz: B 45 x T 40 x H 42 – 53 cm. Lehnenhöhe: 32 cm.

Best.-Nr.	Farbe	PE	€
475973	schwarz	Stück	54,90
475981	blau	Stück	54,90
47599X	bordeaux	Stück	54,90



### 5 Star™ Bürodrehstühle LEADER

Stufenlose Sitzhöhenverstellung, Sicherheits-Gasfeder, LGA-geprüft. Ergonomische Rückenlehne mit Formpolster in Höhe, Tiefe und Neigung stufenlos verstellbar. Ergonomischer Muldensitz mit Formpolster. Formschönes, stabiles Fußkreuz. Lastabhängig gebremste Sicherheits-Doppelrollen. Bezug: 100% Polypropylene. Einsatzbereich: Heimbüro. Sitz: B 45 x T 44 x H 42 – 55 cm, Lehnenhöhe: 52 cm.

Best.-Nr.	Farbe	PE	€
476006	schwarz	Stück	95,00
476014	blau	Stück	95,00
476022	bordeaux	Stück	95,00



### 5 Star™ Rollhocker aus Metall

Mobiler Rollhocker aus Metall mit federnd gelagerten Rollen, die sich bei Belastung einziehen und so einen festen Stand garantieren. Belastbar bis 150 kg. Maße: Höhe: 43 cm. Durchmesser oben: 29 cm, unten: 43 cm. Gewicht: 5 kg.

Best.-Nr.	Farbe	PE	€
913837	blau	Stück	35,95
913748	grau	Stück	35,95
913764	rot	Stück	35,95
913756	schwarz	Stück	35,95



### 5 Star™ Ventilatoren Chrom

Ventilator mit 3 Geschwindigkeitsstufen. 90° oszillierend. Leistungsaufnahme 45 Watt, 240 V. GS geprüft.

Best.-Nr.	Größe	PE	€	ab 3
<b>Tischventilator</b>				
932902	Ø 305 x H 615 mm	Stück	44,90	39,90
<b>Standventilator</b>				
932907	Ø 305 x H 1250 mm	Stück	49,90	44,90



### 5 Star™ Bürodrehstühle ADMIRAL

Stufenlose Sitzhöhenverstellung, Sicherheits-Gasfeder, LGA-geprüft. Medizinisch ergonomische Rückenlehne mit integrierter Lendenwirbelstütze in Höhe und Tiefe stufenlos verstellbar. Permanentkontaktmechanik zur Verstellung der Rückenlehne. Extra großer ergonomischer Muldensitz. Formschönes, stabiles Fußkreuz. Inkl. Armlehne. Lastabhängig gebremste Sicherheits-Doppelrollen. Bezug: 100% Polypropylene. Einsatzbereich: Heimbüro. Sitz: B 50 x T 45 x H 42 – 55 cm, Lehnenhöhe: 53 cm.

Best.-Nr.	Farbe	PE	€
476030	schwarz	Stück	189,00
476049	blau	Stück	189,00
476057	bordeaux	Stück	189,00

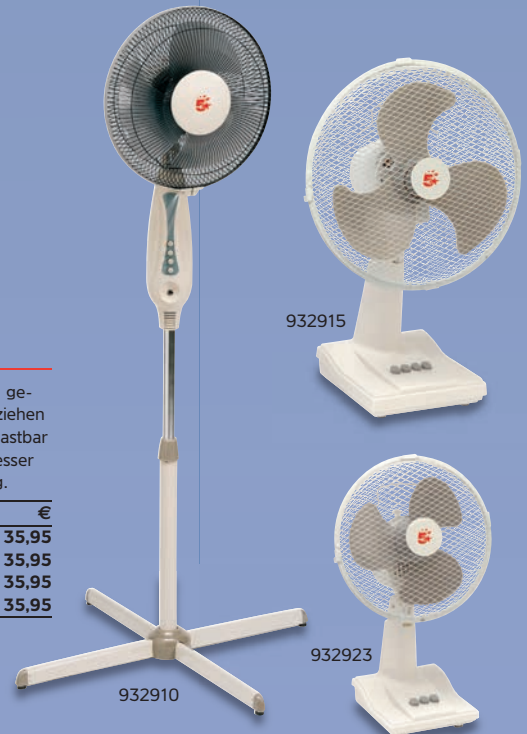

### 5 Star™ Ventilatoren Weiß

Ventilator mit 3 Geschwindigkeitsstufen. 90° oszillierend (abschaltbar). Leistungsaufnahme 36 Watt, 220 V.

Best.-Nr.	Größe	PE	€	ab 3
<b>Tischventilator</b>				
932923	Ø 229 x H 430 mm	Stück	22,90	19,90
932915	Ø 406 x H 600 mm	Stück	28,90	25,90
<b>Standventilator</b>				
932910	Ø 406 x H 1400 mm	Stück	29,90	26,90





394003



39402X

## 5 Star™ Namensschilder

Transparente Schilder mit Clip. Blanko Einsteckschilder zur Selbstbeschriftung.

Best.-Nr.	Größe	Inhalt	PE	€
<b>Mit halber Einsteckfolie zum leichten Wechsel</b>				
394003	60 x 90 mm	25	Pack	24,95
<b>Selbsthaftender transparenter Film</b>				
39402X	54 x 90 mm laminiert	25	Pack	20,95

## 5 Star™ Namensschilder hoch

Transparente Schilder mit Clip. Blanko Einsteckschilder zur Selbstbeschriftung.

Best.-Nr.	Größe	Inhalt	PE	€
394011	90 x 60 mm hoch	25	Pack	19,95



## 5 Star™ Namensschilder quer

Transparente Schilder mit Clip, blanko Einsteckschilder zur Selbstbeschriftung.

Best.-Nr.	Größe	Inhalt	PE	€
356440	60 x 90 mm quer	25	Pack	24,95

## 5 Star™ Namensschild mit Kombiklemme

Mit Nadel und Metallklemme zum Anstecken oder Anklebmen. Innenmaße: 54 x 90 mm.

Best.-Nr.	Größe	Inhalt	PE	€
930758	54 x 90 mm	50	Pack	27,95



## 5 Star™ Namensschilder mit Nadel quer

Transparente Schilder, blanko Einsteckschilder zur Selbstbeschriftung.

Best.-Nr.	Größe	Inhalt	PE	€
356467	40 x 75 mm	100	Pack	27,95

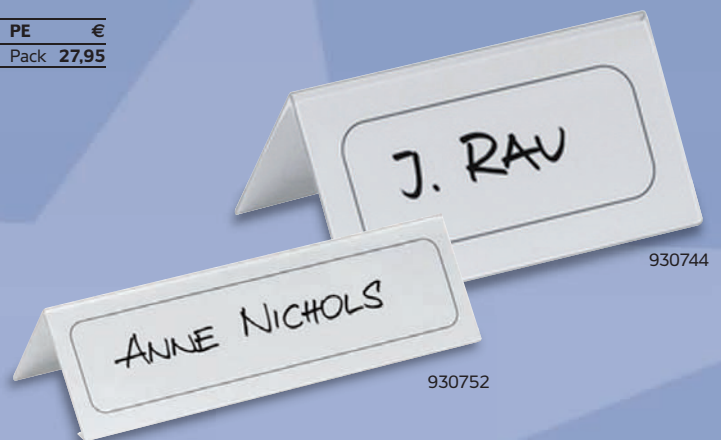

930744

930752

## 5 Star™ Tischnamensschild PET

Tischnamensschild aus Polyethylen. Diese Tischnamensschilder können leicht in die typische Zelt-Form gefaltet werden. Nach dem Falten einfach den Schutzfilm lösen. Inklusive 10 Einsteckschildern.

Best.-Nr.	Größe	Inhalt	PE	€
930744	52/104 x 100 mm	10	Pack	24,95
930752	61/122 x 210 mm	10	Pack	27,95

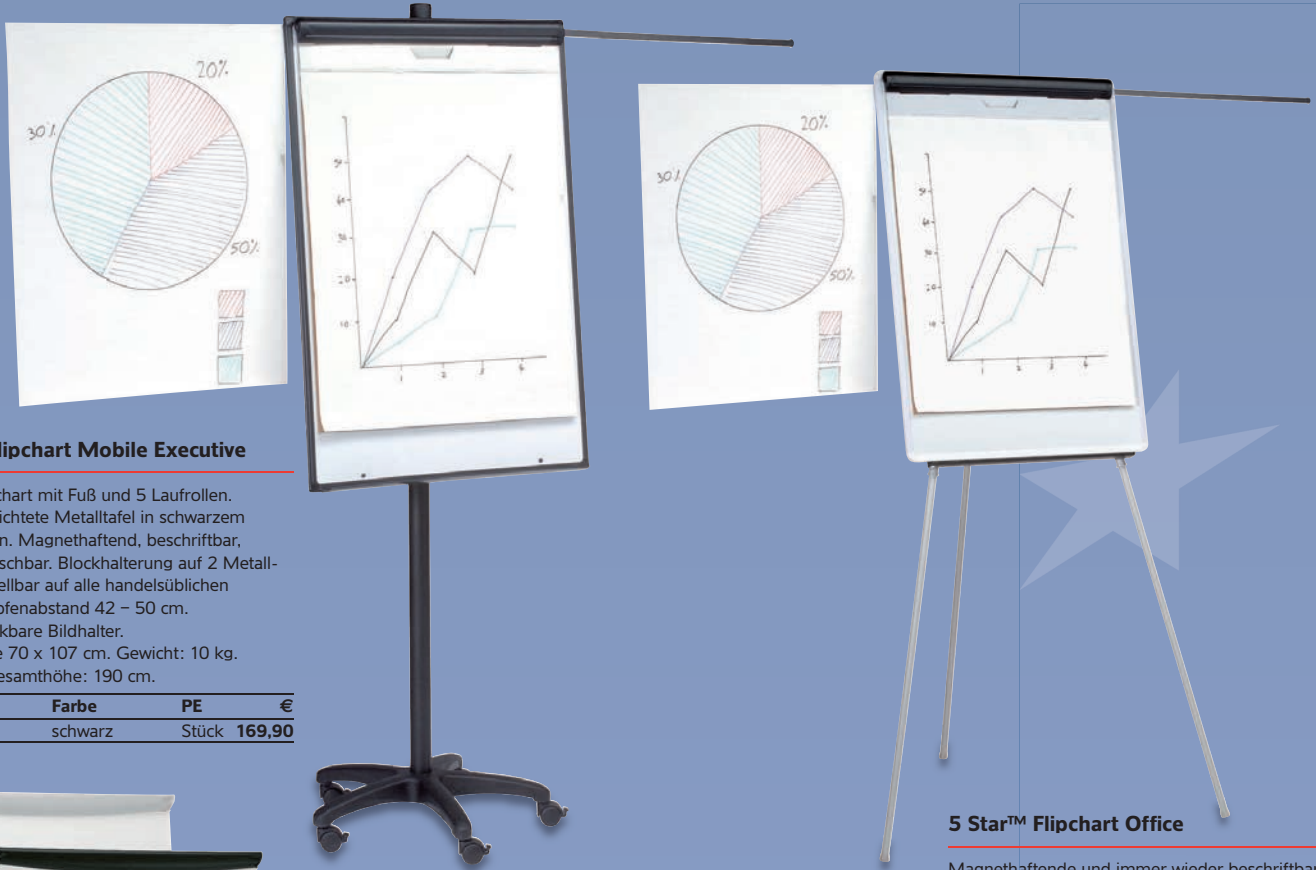

### 5 Star™ Flipchart Mobile Executive

Mobiler Flipchart mit Fuß und 5 Laufrollen. Weiße beschichtete Metalltafel in schwarzem Metallrahmen. Magnethaftend, beschriftbar, trocken abwischbar. Blockhalterung auf 2 Metallzapfen, einstellbar auf alle handelsüblichen Formate, Zapfenabstand 42 – 50 cm. 2 ausschwenkbare Bildhalter. Schreibfläche 70 x 107 cm. Gewicht: 10 kg. Maximale Gesamthöhe: 190 cm.

Best.-Nr.	Farbe	PE	€
906691	schwarz	Stück	169,90

### 5 Star™ Flipchart Office

Magnethaftende und immer wieder beschriftbare Schreibtafeloberfläche 95,5 x 70 cm, integrierte Stiftablage. Blockhalterung mit Zapfen, Zapfenabstand: 42 – 50 cm. 2 ausschwenkbare Blockhalter. Teleskop-Stativ. Gewicht: 8 kg. Maximale Gesamthöhe: 185 cm.

Best.-Nr.	Farbe	PE	€
915048	lichtgrau	Stück	99,00



### 5 Star™ Flipcharts

Weißer, beschichteter Metalltafel, magnethaftend. Mit Board-Markern beschriftbar, trocken abwischbar. Blockfixierung durch Kunststoffschiene mit Schnappverschluss. Ablageschale. Economic-Version. Schreibfläche: 67 x 99 cm. Gewicht: 8 kg. Maximale Gesamthöhe: 190 cm.

Best.-Nr.	Farbe	PE	€
296964	grau	Stück	75,90
424461	schwarz	Stück	75,90
424488	blau	Stück	75,90



### 5 Star™ Flipchartmarker Premium

Geruchsarmer Flipchartmarker. Tinte schlägt nicht durch das Papier. Kein schnelles Austrocknen bei nicht verschlossener Kappe. Strichstärke ca.: 1,5–3 mm.

Best.-Nr.	Farbe	PE	€ ab 12
919988	schwarz	Stück	0,99 0,89
920004	rot	Stück	0,99 0,89
919996	blau	Stück	0,99 0,89
920012	grün	Stück	0,99 0,89
4er Set	sortiert	Etui	3,59 -



### 5 Star™ Zucker-Sticks

Praktische Zucker-Sticks à 4 g, verpackt im Karton.

Best.-Nr.	Inhalt	PE	€
930740	500	Karton	10,99



802873



802865

### 5 Star™ Flipchart-Blöcke

Flipchart-Block, gerollt gelocht und geleimt. 25 mm kariert/blanko, 80 g/qm holzfrei ECF. Format: 68 x 99 cm.

Best.-Nr.	Inhalt	PE	€ ab 3
802865	5 Blöcke à 20 Blatt	Pack	23,95 21,95
802873	3 Blöcke à 50 Blatt	Pack	29,95 28,95

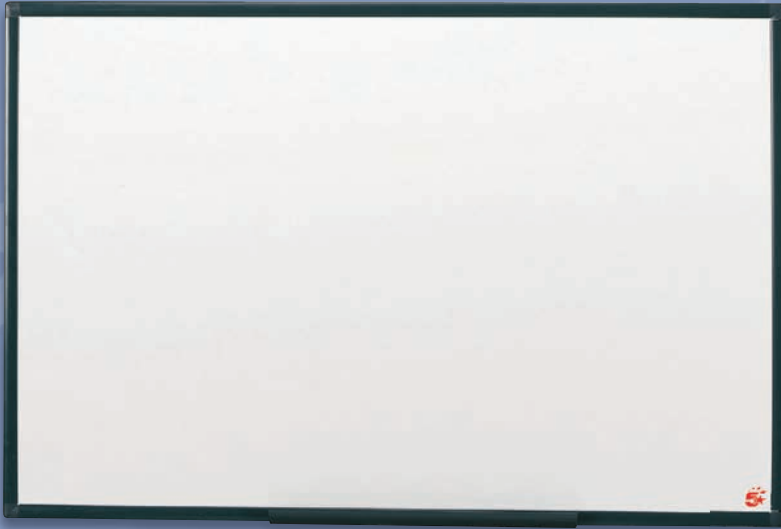

## 5 Star™ Weißwandtafeln



Lackierte Weißwandtafeln, Kunststoffrahmen. Magnethaftend. Inkl. Ablage und Befestigungsmaterial. Mit Boardmarker beschriftbar, trocken abwischbar.

Best.-Nr.	Größe	PE	€
424119	60 x 90 cm	Stück	49,90
424127	90 x 120 cm	Stück	84,90
424135	120 x 180 cm	Stück	159,90



## 5 Star™ Tafelschreiber

Tafelschreiber für Whiteboards und Flipcharts. Rundspitze, trocken abwischbar. Für alle glatten Flächen. Kappenfarbe gleich Schriftfarbe. Inhalt 4er-Etui sortiert: je einmal schwarz, blau, rot, grün. Inhalt 12er-Etui sortiert: 4x schwarz, 4x blau, 2x rot, 2x grün. Strichstärke ca.: 3 mm.

Best.-Nr.	Schreibfarbe	Inhalt	PE	€
296123	schwarz	12	Pack	8,99
296115	blau	12	Pack	8,99
296131	rot	12	Pack	8,99
296158	grün	12	Pack	8,99
50095X	sortiert	4	Etui	3,29
500828	sortiert	12	Etui	8,99



## 5 Star™ Magnete

Magnete für alle eisenhaltigen Oberflächen. 25 mm hält bis zu 300 g, 30 mm bis zu 800 g. Lieferung erfolgt farbig sortiert.

Best.-Nr.	Ausführung	Inhalt	PE	€
464033	Ø 25 mm	10	Pack	4,39
464041	Ø 30 mm	10	Pack	5,39

## 5 Star™ Tafelreiniger

Reinigungsmaterial für Whiteboards, wie Pump-Spray 250 ml, Reinigungsschaum 400 ml, Reinigungstücher 100 Stück.

Best.-Nr.	PE	€
<b>Pump-Spray 250 ml</b>		
465152	Stück	5,49
<b>Reinigungsschaum 400 ml</b>		
481390	Stück	4,59
<b>Reinigungstücher, 100 Stück</b>		
907840	Dose	3,59







915552

### 5 Star™ Korktafeln Holzrahmen

Korktafel im Holzrahmen inkl. Montagesatz für Wandbefestigung (vertikal oder horizontal), hochwertige Presskorkeinfassung, naturfarbener Holzrahmen.

Best.-Nr.	Größe	PE	€
915552	40 x 30 cm	Stück	4,99
906705	60 x 40 cm	Stück	7,39
906713	90 x 60 cm	Stück	11,89
915560	60 x 100 cm	Stück	16,99

915560



### 5 Star™ Korktafeln Alurahmen

Korktafel mit Aluminium-Rahmen. Steckfläche aus Naturkork zum Arbeiten mit Pinn-Nadeln. Inkl. Befestigungsmaterial.

Best.-Nr.	Größe	PE	€
915595	60 x 45 cm	Stück	24,95
915609	90 x 60 cm	Stück	31,95
915617	90 x 120 cm	Stück	59,95
915625	180 x 90 cm	Stück	89,90
915633	180 x 120 cm	Stück	109,00



### 5 Star™ Korktafeln Kunststoffrahmen

Korktafeln mit Kunststoffrahmen. Notizen werden mit Pinn-Nadeln befestigt. Die günstige Alternative für Ihr Büro. Inkl. Befestigungsmaterial.

Best.-Nr.	Größe	PE	€
876772	60 x 45 cm	Stück	23,95
876764	60 x 90 cm	Stück	28,95
876829	90 x 120 cm	Stück	48,95
915579	180 x 90 cm	Stück	84,95
915587	180 x 120 cm	Stück	98,00

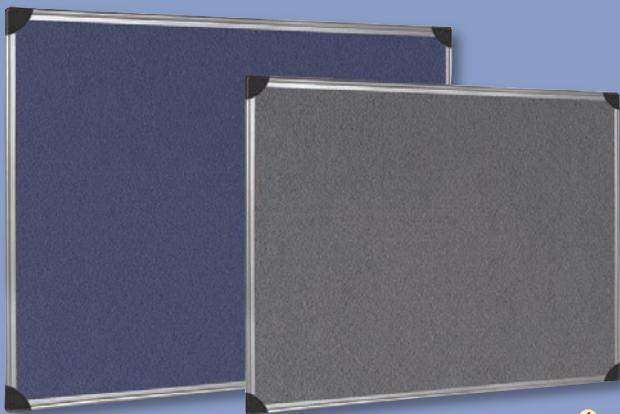

### 5 Star™ Pinntafeln

Pinntafel, Filz, Alu-Rahmen, Befestigungsmaterial für Wand. Mit grauem oder blauem Filz bespannt.

Best.-Nr.	Farbe	Größe	PE	€
397786	grau	90 x 60 cm	Stück	38,90
39776X	blau	90 x 60 cm	Stück	38,90
397816	grau	120 x 90 cm	Stück	64,90
397794	blau	120 x 90 cm	Stück	64,90
397840	grau	180 x 120 cm	Stück	99,00
397824	blau	180 x 120 cm	Stück	99,00

### 5 Star™ Pinnwandnadeln

Pinnwandnadeln mit farbigem oder transparentem Kopf.

Best.-Nr.	Farbe	Inhalt	PE	€
925036	sortiert	20 Pack	0,79	
925044	sortiert	100 Pack	1,69	
925052	transparent	100 Pack	1,69	



### 5 Star™ Reißzwecken

Reißzwecken, Messing, Kopfdurchmesser 11 mm.

Best.-Nr.	Inhalt	PE	€
330151	150 Pack	1,29	



## 5 Star™ Moderatorentafeln

Sehr leicht pinnbare Filz- oder Kartonoberfläche, ideal zur Verwendung von Moderationspapier. Stabile, standsichere Konstruktion für stationären Einsatz als einteilige und für mobile Präsentationen als ausklappbare Ausführung. Weißer Metallrahmen. Gesamthöhe: 195 cm.

Best.-Nr.	Größe	Farbe	PE	€
<b>ungeteilt</b>				
907111	150 x 120 cm	weißer Karton	Stück	179,90
910717	150 x 120 cm	blauer Filz	Stück	189,90
910725	150 x 120 cm	grauer Filz	Stück	189,90
<b>geteilt</b>				
907129	2 Tafeln à 75 x 120 cm	weißer Karton	Stück	199,90
910733	2 Tafeln à 75 x 120 cm	blauer Filz	Stück	229,00
910741	2 Tafeln à 75 x 120 cm	grauer Filz	Stück	229,00

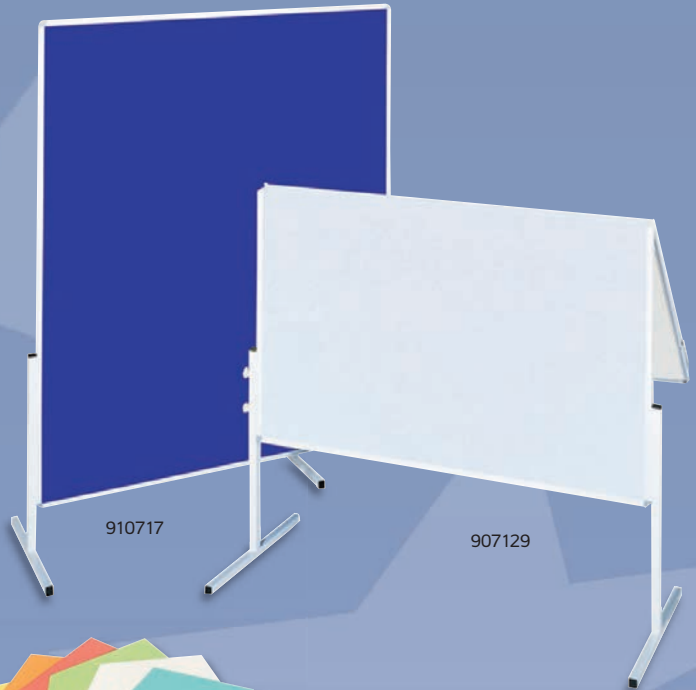

910717

907129



910784

910776



910806

## 5 Star™ Moderationskarten sortiert

Moderationskarten in verschiedenen Formen, aus 100% Altpapier, 130 g/qm, farblich sortiert.

Best.-Nr.	Ausführung	Größe	Inhalt	PE	€
910784	Ovale	11,0 x 19,0 cm	250 Pack		7,79
910776	Rechtecke	9,5 x 20,5 cm	250 Pack		5,49
910806	Waben	16,5 x 19,0 cm	250 Pack		11,39
910814	Königswaben	16,5 x 29,7 cm	250 Pack		13,49
910830	Rhombus	9,5 x 20,5 cm	250 Pack		7,89



910814



910830



## 5 Star™ Moderationskarten Kreise

Moderationskarten Kreise, 100% Altpapier, 130 g/qm.

Best.-Nr.	Größe	Farbe	Inhalt	PE	€
910768	Ø 9,5 cm	sortiert	250 Pack		5,29
910792	Ø 14,0 cm	sortiert	250 Pack		7,39
910822	Ø 19,5 cm	sortiert	250 Pack		11,39

## 5 Star™ Landkartennadeln 5 mm

Landkartennadeln, Kopf Ø 5 mm.

Best.-Nr.	Farbe	Inhalt	PE	€
925133	weiß	100 Pack		2,29
925095	schwarz	100 Pack		2,29
925125	rot	100 Pack		2,29
925141	gelb	100 Pack		2,29
925109	blau	100 Pack		2,29
925117	grün	100 Pack		2,29
925087	sortiert	100 Pack		2,29



925168



925060



## 5 Star™ Markierfähnchen/Markierungsnadeln

Fähnchen zum Markieren auf Landkarten etc. Markierungsnadeln mit beschriftbarem Kopf. Lieferung erfolgt farblich sortiert.

Best.-Nr.	Ausführung	Inhalt	PE	€
<b>Markierfähnchen</b>				
925168		100 Pack		2,99
<b>Markierungsnadeln</b>				
925060	15 mm	20 Pack		0,69
925079	20 mm	10 Pack		0,69



### 5 Star™ Aktenvernichter 890X

Sicherheitsstufe 3. Er vernichtet Kreditkarten und bis zu 8 Blatt Papier auch mit Büro- bzw. Heftklammern. Der Auffangbehälter fasst 13,5 Liter. Farbe: schwarz.

Best.-Nr.	Ausführung	PE	€
928881	Partikelschnitt 4 x 40 mm	Stück	42,90

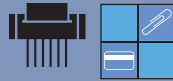

### 5 Star™ Aktenvernichter 8S

Sicherheitsstufe 2. Er vernichtet Kreditkarten und bis zu 8 Blatt Papier. Farbe: schwarz.

Best.-Nr.	Ausführung	PE	€
928875	Streifenschnitt 7 mm	Stück	24,90

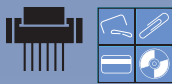

### 5 Star™ Aktenvernichter S2050B

Sicherheitsstufe 2. Er vernichtet Kreditkarten, CD/DVD und bis zu 18 Blatt Papier auch mit Heft- bzw. Büroklammern. Der Auffangbehälter fasst 32 Liter. Farbe schwarz/silber.

Best.-Nr.	Ausführung	PE	€
931711	Streifenschnitt 6 mm	Stück	169,90



### 5 Star™ Aktenvernichter 16S

Sicherheitsstufe 2. Er vernichtet Kreditkarten und bis zu 16 Blatt Papier auch mit Büro- bzw. Heftklammern. Der Auffangbehälter fasst 19,3 Liter. Farbe: schwarz/silber.

Best.-Nr.	Ausführung	PE	€
928883	Streifenschnitt 6 mm	Stück	79,90



### 5 Star™ Aktenvernichter 24X

Sicherheitsstufe 3. Er vernichtet Kreditkarten und bis zu 24 Blatt Papier auch mit Heft- bzw. Büroklammern. Der Auffangbehälter fasst 32,7 Liter. Farbe: schwarz/silber.

Best.-Nr.	Ausführung	PE	€
928911	Partikelschnitt 4 x 40 mm	Stück	199,00



### 5 Star™ Aktenvernichter 16X

Sicherheitsstufe 3. Er vernichtet Kreditkarten und bis zu 16 Blatt Papier. Der Auffangbehälter fasst 19,3 Liter. Farbe: schwarz/silber.

Best.-Nr.	Ausführung	PE	€
928903	Partikelschnitt 4 x 40 mm	Stück	109,90

## WELCHEN AKTENVERNICHTER?

**Technische Daten verschiedener Aktenvernichter:**  
Verwenden Sie den Logo-Führer, um herauszufinden, welcher Aktenvernichter Ihre Ansprüche erfüllt.



### Arbeitsplatz-Aktenvernichter für den Einstieg

- Für den leichten, persönlichen Gebrauch (10–20 Arbeitsgänge pro Tag)
- Kompaktes, leichtes Design
- Ideal für den Gebrauch zu Hause



### Premium-Aktenvernichter Plus

- Für den persönlichen Gebrauch bei schwerer Belastung oder den Bürogebrauch bei leichter Belastung (50–100 Arbeitsgänge pro Tag)
- Hochleistungsmotor
- Vollstahl-Schneidwerk
- Akzeptiert Büro- und Heftklammern, Scheckkarten



### Aktenvernichter „Heavy Duty“

- Für den Bürobedarf bei schwerer und dauerhafter Belastung (mehr als 75 Blatt pro Tag)
- Hochleistungsmotoren und gehärtetes Vollstahl-Schneidwerk
- Akzeptiert Büro- und Heftklammern, Scheckkarten

### Art des Schnitts:



Aktenvernichter mit Streifenschnitt bieten konventionelle Sicherheit, da sie Papiere in unleserliche Streifen zerschneiden.



Aktenvernichter mit Partikelschnitt zerschneiden Papiere in kleine, unleserliche Papierpartikel. Sie reduzieren auch den Papierabfall erheblich.



### 5 Star™ Aktenvernichter 12X

Sicherheitsstufe 4. Er vernichtet Kreditkarten und bis zu 12 Blatt Papier auch mit Heft- bzw. Büroklammern. Der Auffangbehälter fasst 32,7 Liter. Farbe: schwarz/silber.

Best.-Nr.	Ausführung	PE	€
928906	Partikelschnitt 3 x 9 mm	Stück	229,00

Produktmerkmale:	928881	928875	931711	928883	928911	928903	928906
Modellbezeichnung	890X	8S	S2050B	16S	24X	16X	12X
Schnittart	Partikelschnitt	Streifenschnitt	Streifenschnitt	Streifenschnitt	Partikelschnitt	Partikelschnitt	Partikelschnitt
Schnittbreite in mm	4 x 40	7	6	6	4 x 40	4 x 40	3 x 9
Schnittleistung 80 g/qm	8	8	18	16	24	16	12
Sicherheitsstufe	3	2	2	2	3	3	4
Auffangvolumen	13,5 l	11,7 l	32 l	19,3 l	32,7 l	19,3 l	32,7 l
Arbeitsbreite in mm	220	245	245	245	245	245	245
Maße (B x H x T) mm	423 x 332 x 195	336 x 142 x 375	450 x 640 x 320	590 x 353 x 245	663 x 420 x 305	590 x 353 x 245	650 x 420 x 305
Gewicht in kg	4,74	1,9	14,64	8	18,74	9	19,2





## 5 Star™ Taschenrechner HH8D

Taschenrechner mit 8-stelligem Display, batteriebetrieben, 3-Tasten-Speicher mit Tasche. Farbe: grau.

Best.-Nr.	Ausführung	PE	€
910318	8-stellig	Stück	3,59



## 5 Star™ Taschenrechner KC-782-12

Taschenrechner mit 241 Funktionen. 12-stellig, 2-zeilige Anzeige. Farbe: grau.

Best.-Nr.	Ausführung	PE	€
926759	12-stellig	Stück	7,49



## 5 Star™ Taschenrechner HH12D

Dual power, 3-Tasten-Speicher, Korrekturfunktion und Mark up-Funktion, Gewinn-Kosten-Margen Berechnung. Farbe: grau.

Best.-Nr.	Ausführung	PE	€
910326	12-stellig	Stück	4,59



## 5 Star™ Tischrechner DT10D/DT12D

910334: mit Dual Power, großes Display, 3-Tasten-Speicher und Wurzelaste.

910342: mit 12-stelligem großem Display, Mark up-Funktion, 2-Stellen-Speicher und Korrekturfunktion. Farbe: grau.

Best.-Nr.	Ausführung	PE	€
910334	10-stellig	Stück	4,99
910342	12-stellig	Stück	5,79

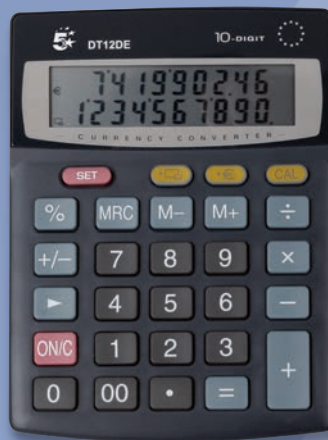

## 5 Star™ Taschenrechner DT12DE

Taschenrechner mit 10-stelligem Display, batteriebetrieben, 3-Tasten-Speicher, Korrekturfunktion. Farbe: anthrazit.

Best.-Nr.	Ausführung	PE	€
930897	10-stellig	Stück	7,49



## 5 Star™ Taschenrechner DT12DTME

Taschenrechner mit 12-stelligem Display, Dual power, 3-Tasten-Speicher, Korrekturfunktion. Farbe: lichtgrau.

Best.-Nr.	Ausführung	PE	€
930902	12-stellig	Stück	8,49



## 5 Star™ Tischrechner P12D

Die günstige Alternative. Modern im Design und sehr gut in der Technik. 12-stellige Anzeige, großes Display (grün). Druck in zwei Farben (schwarz/rot), Tax-Funktion. Lieferung inkl. Netzadapter.

Best.-Nr.	Ausführung	PE	€
914980	12-stellig	Stück	42,95





### 5 Star™ Additionsrollen

Additionsrollen von 5 Star™. Die günstigen Qualitätsrollen für Ihre Tischrechner. Ca. 60 g/qm Papier, weiß.

Best.-Nr.	Größe	Inhalt	PE	€ ab 3
<b>60g/qm mittelfein, weiß</b>				
344877	57 x 57 mm/26,0 m	5 Pack	1,99	1,89
295640	57 x 57 mm/26,7 m	20 Pack	7,29	6,89
<b>2-fach, selbstdurchschreibend, holzfrei</b>				
728394	57 x 57 mm/17,5 m	5 Pack	5,69	4,89
464882	57 x 57 mm/17,5 m	20 Pack	18,95	17,95



### 5 Star™ Thermobindemappen Standard

Standard Weiß Thermobindemappe DIN A4 240 g/qm Karton mit transparenter Folie 0,15 mm. Farbe: weiß.

Best.-Nr.	Rückenbreite	Blätter	Inhalt	PE	€ ab 3
931779	1,5 mm	15	100 Pack	30,95	29,95
931782	3,0 mm	30	100 Pack	30,95	29,95



### 5 Star™ Textmarker

Textmarker mit Tinte auf Wasserbasis, geeignet für alle gängigen Papiersorten. Strichbreite: ca. 1-5 mm.

Best.-Nr.	Farbe	PE	€ ab 12
332675	gelb	Stück	0,39 0,29
332683	pink	Stück	0,39 0,29
333298	rot	Stück	0,39 0,29
341269	orange	Stück	0,39 0,29
332667	grün	Stück	0,39 0,29
341250	blau	Stück	0,39 0,29
<b>4er-Etui</b>			
500836	sortiert	Etui	1,49 -
<b>6er-Etui</b>			
500925	sortiert	Etui	2,09 -



### 5 Star™ Laminierfolientaschen

Die günstige Alternative für fast alle gängigen Laminatoren.

Best.-Nr.	Größe	Stärke	Inhalt	PE	€ ab 3
906136	54 x 86 mm	250 mic.	100 Pack	5,29	4,79
930213	A5 - 154 x 216 mm	250 mic.	100 Pack	13,95	12,95
906098	A4	250 mic.	100 Pack	28,95	25,95
906101	A3	150 mic.	100 Pack	35,95	33,95
906128	A3	250 mic.	100 Pack	50,95	45,95
<b>mit Abheftlochung</b>					
931790	A4	250 mic.	100 Pack	20,95	19,95
<b>mit selbstklebender Rückseite</b>					
931795	A4	250 mic.	100 Pack	49,95	48,95



### 5 Star™ Binderücken / Abdeckfolien / Einbanddeckel

Binderücken für alle gängigen Bindegeräte, 21 Ringe. Die günstige Alternative für perfekte Präsentationen. Die Abdeckfolie im Format DIN A4 (glasklar, PVC) und Einbanddeckel runden das perfekte Bild ab.

Best.-Nr.	Farbe	Ausführung	Inhalt	PE	€
<b>6 mm - 25 Blatt</b>					
915722	schwarz	6 mm 25 Blatt	100 Pack	6,29	
330674	blau	6 mm 25 Blatt	100 Pack	6,29	
330666	rot	6 mm 25 Blatt	100 Pack	6,29	
330658	weiß	6 mm 25 Blatt	100 Pack	6,29	
<b>8 mm - 45 Blatt</b>					
330682	schwarz	8 mm 45 Blatt	100 Pack	7,29	
330712	blau	8 mm 45 Blatt	100 Pack	7,29	
330704	rot	8 mm 45 Blatt	100 Pack	7,29	
330690	weiß	8 mm 45 Blatt	100 Pack	7,29	
<b>10 mm - 65 Blatt</b>					
330720	schwarz	10 mm 65 Blatt	100 Pack	8,29	
330755	blau	10 mm 65 Blatt	100 Pack	8,29	
330747	rot	10 mm 65 Blatt	100 Pack	8,29	
330739	weiß	10 mm 65 Blatt	100 Pack	8,29	
<b>12 mm - 85 Blatt</b>					
330763	schwarz	12 mm 85 Blatt	100 Pack	10,29	
330771	weiß	12 mm 85 Blatt	100 Pack	10,29	
<b>Abdeckfolien A4</b>					
504986	transparent	250 mic.	100 Pack	15,79	
916353	transparent	200 mic.	100 Pack	13,79	
916345	transparent	150 mic.	100 Pack	11,39	
<b>Einbanddeckel</b>					
356505	weiß	glänzend	100 Pack	12,49	
931766	milchglas	matt	100 Pack	18,39	
<b>Kartondeckel</b>					
931774	weiß		100 Pack	11,59	



### 5 Star™ Faxrollen

Universal-Thermopapier für alle gängigen Thermopapier-Faxgeräte. Qualitätsrollen für ein sauberes Schriftbild.

Best.-Nr.	Größe	Inhalt	PE	€
394429	210 x 15 m x 12,7 mm	6 Pack	13,95	
295675	210 x 30 m x 12,7 mm	6 Pack	16,95	
295683	210 x 30 m x 25,4 mm	6 Pack	16,95	
295713	216 x 30 m x 12,7 mm	6 Pack	16,95	
295691	210 x 50 m x 25,4 mm	6 Pack	27,95	
295705	210 x 100 m x 25,4 mm	6 Pack	48,95	







## 5 Star™ Tintenroller Premium Liquid

Einweg-Tintenroller mit wasserfester Tinte und Edelstahlspitze. Hoher Schreibkomfort und gleichmäßiger Tintenfluss durch Tintenleitsystem. Sichtbarer Tintenstand. Strichstärke: ca. 0,35 mm. Kugeldurchmesser ca. 0,7 mm.

Best.-Nr.	Farbe	PE	€ ab 12
918478	schwarz	Stück	0,89 0,79
918486	blau	Stück	0,89 0,79
918494	rot	Stück	0,89 0,79



## 5 Star™ Gelschreiber mit Kappe

Gelschreiber in transparenter Optik. Mit schwarzem Clip. Schreibfarbe schwarz.

Best.-Nr.	Farbe	Inhalt	PE	€
396780	schwarz	12 Pack		6,99

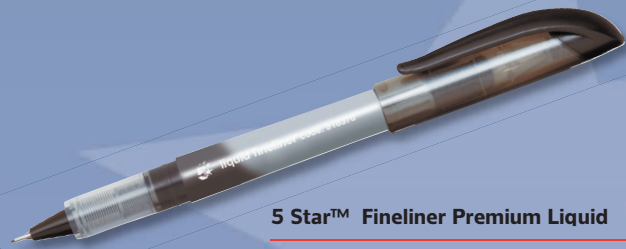

## 5 Star™ Fineliner Premium Liquid

Fineliner mit wasserfester Tinte. Hoher Schreibkomfort und gleichmäßiger Tintenfluss durch Tintenleitsystem. Sichtbarer Tintenstand. Strichstärke: ca. 0,4 mm.

Best.-Nr.	Farbe	PE	€ ab 12
918370	schwarz	Stück	0,89 0,79
918389	blau	Stück	0,89 0,79
918397	rot	Stück	0,89 0,79
918400	grün	Stück	0,89 0,79



## 5 Star™ Druckgelschreiber

Druckgelschreiber in schwarz/transparenter Optik. Mit Clip und gummierter Griffzone. Schreibfarbe schwarz.

Best.-Nr.	Farbe	Inhalt	PE	€
930392	schwarz	12 Pack		7,99



## 5 Star™ Permanentmarker Metall

Einfacher Permanentmarker mit Rundspitze und Metallgehäuse. Strichbreite ca. 2 mm.

Best.-Nr.	Farbe	Inhalt	PE	€
930345	schwarz	12 Pack		6,99



## 5 Star™ Permanentmarker mit Rundspitze

Permanentmarker, wasser- und wischfest, mit runder Spitze. Strichbreite: 2 mm.

Best.-Nr.	Farbe	PE	€ ab 12
332721	schwarz	Stück	0,79 0,59
807900	blau	Stück	0,79 0,59
33273X	rot	Stück	0,79 0,59
807919	grün	Stück	0,79 0,59
4er-Etui			
500941	sortiert	Etui	2,79 -



## 5 Star™ Permanentmarker mit Keilspitze

Permanentmarker, wasser- und wischfest, mit abgeschrägter Spitze, Strichbreite: 1–4 mm.

Best.-Nr.	Farbe	PE	€ ab 12
332713	schwarz	Stück	0,79 0,59
807927	blau	Stück	0,79 0,59
807943	rot	Stück	0,79 0,59
807935	grün	Stück	0,79 0,59
4er-Etui			
500933	sortiert	Etui	2,79 -



### 5 Star™ Kugelschreiber Premier Grip

Soft-Kugelschreiber mit dickem Schaft für bequemes Schreiben. Strichstärke M.

Best.-Nr.	Farbe	Inhalt	PE	€
908323	schwarz	12 Pack		6,49



### 5 Star™ Kugelschreiber blau/transparent

Kugelschreiber in blau/transparenter Optik. Gummierte Griffzone, weiches Schreibgefühl. Mit Drücker und Clip in Schreibfarbe. Strichstärke M.

Best.-Nr.	Farbe	Inhalt	PE	€
930361	blau	12 Pack		3,49



### 5 Star™ Kugelschreiber Stick

Schwarzer Druckkugelschreiber in moderner Optik zum unschlagbar günstigen Preis. Strichstärke M.

Best.-Nr.	Farbe	Inhalt	PE	€
930388	schwarz	20 Pack		3,29



### 5 Star™ Kugelschreiber Blue

Einweg-Kugelschreiber in transparenter Optik. Drücker in Schreibfarbe. Strichstärke M.

Best.-Nr.	Farbe	Inhalt	PE	€
909973	blau	10 Pack		3,79

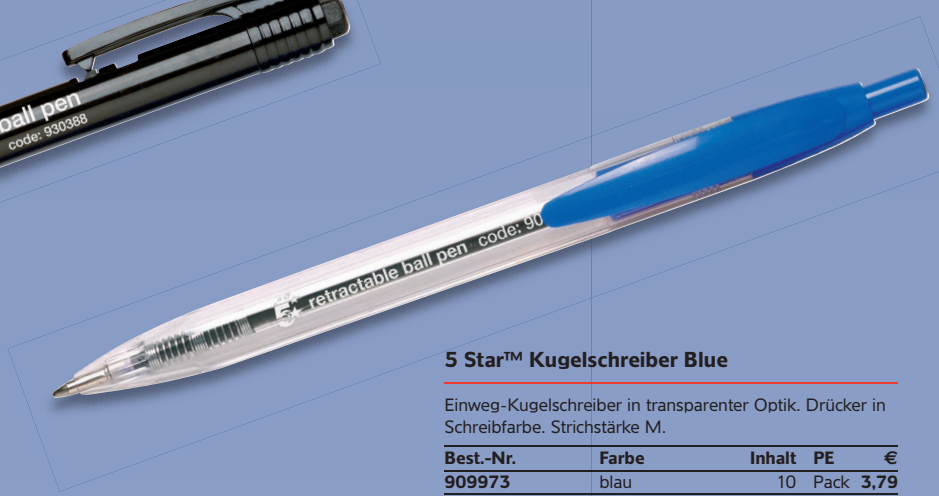

### 5 Star™ Kugelschreiber Premium Jumbo

Jumbo Kugelschreiber mit transluzentem Schaft und komfortabler Gummigriffzone für Vielschreiber, Senioren und Menschen mit Halte- und Bewegungseinschränkungen, die auch den größeren Stiftumfang schätzen. Grundausgestattet mit blauer „Parker System“ Großbraummine M.

Best.-Nr.	Farbe	PE	€
918354	schwarz	Stück	4,79
918362	blau	Stück	4,79





## 5 Star™ Einweg-Kugelschreiber Premium Soft

Kugelschreiber mit gummiertem Schaft für einen komfortablen Griff und Metallspitze. Schaftfarbe in Schreibfarbe.

Best.-Nr.	Farbe	Inhalt	PE	€
918508	schwarz	12 Pack		8,79
918516	blau	12 Pack		8,79

## 5 Star™ Einweg-Kugelschreiber

Einweg-Kugelschreiber mit orangefarbenem Schaft. Kappe in Schreibfarbe. Strichstärke: Fein.

Best.-Nr.	Farbe	Inhalt	PE	€ ab 5
333085	schwarz	10 Pack	1,69	1,49
333093	blau	10 Pack	1,69	1,49
333107	rot	10 Pack	1,69	1,49



## 5 Star™ Einweg-Kugelschreiber

Einweg-Kugelschreiber in transparenter Optik. Kappe in Schreibfarbe. Strichstärke: Medium.

Best.-Nr.	Farbe	Inhalt	PE	€ ab 5
332608	schwarz	10 Pack	1,69	1,49
332616	blau	10 Pack	1,69	1,49
332624	rot	10 Pack	1,69	1,49



## 5 Star™ Korrekturflüssigkeit

Schnelltrocknendes Korrekturmittel mit Mischkugel. Sehr gute Deckkraft. Inhalt 20 ml.

Best.-Nr.	Farbe	PE	€ ab 12
296190	weiß	Stück	0,69 0,59



## 5 Star™ Korrekturroller 8,5 m

Handlicher, kleiner Einwegkorrekturroller. 8,5 m Bandlänge.

Best.-Nr.	Bandbreite	PE	€ ab 10
926155	4,2 mm	Stück	1,19 0,99

## 5 Star™ Korrekturstifte

Korrekturstift mit Metallspitze für punktgenaue Korrekturen. Inhalt 12 ml.

Best.-Nr.	Farbe	PE	€ ab 10
620530	weiß	Stück	2,09 1,89





### 5 Star™ Druckbleistifte

Preiswerter Druckbleistift mit gummierter Griffzone. Strichstärke: 0,5 mm. Härtegrad HB.

Best.-Nr.	Farbe	PE	€	ab 12
908315	schwarz	Stück	1,69	-



393636



808574

### 5 Star™ Bleistifte

Bleistift mit oder ohne Radierer. Härtegrad HB.

Best.-Nr.	Inhalt	PE	€	ab 12
808574		Stück	0,29	0,19
<b>mit Radierer</b>				
393636	12	Pack	3,49	-



### 5 Star™ Druckbleistifte Neon

Günstige Druckbleistifte mit Clip und Radiergummi im Drücker. Sortierte Lieferung mit den Farben neongelb, neonorange, pink, hellgrün und frischem blau. Eine Farbauswahl ist nicht möglich.

Best.-Nr.	Strichstärke	Inhalt	PE	€
906829	0,7 mm	10 Pack	5,49	



### 5 Star™ Radierer

Radiergummi aus Kunststoff mit Papierbanderole zum Schutz des Radierers vor Schmutz. Zum Radieren von Bleistiftzeichnungen.

Best.-Nr.	Größe	PE	€	ab 12
807331	62 x 22 x 14 mm	Stück	0,59	0,49

### 5 Star™ Metallspitzer

Einfach- oder Doppelspitzer in Keilform für Blei- und Farbstifte bis Ø 11 mm.

Best.-Nr.	PE	€
924863	Stück	0,59
<b>Doppelspitzer</b>		
924871	Stück	0,79

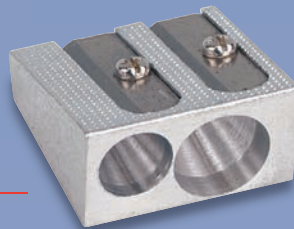

### 5 Star™ Kunststoff-Dosenspitzer

Dosenspitzer aus hochwertigem Kunststoff. Grau-transparentes Unterteil, schwarz-graues Oberteil, eingeschweißter Kunststoffspitzer.

Best.-Nr.	Farbe	PE	€	ab 12
310639	schwarz/grau	Stück	0,99	0,95



924898

925001

### 5 Star™ Kunststoff-Dosenspitzer

Dosenspitzer als Einfach- oder Doppelspitzer aus Metall. Geeignet für Blei- und Buntstifte bis Ø 11 mm. Farbe: blau-transluzent.

Best.-Nr.	Ausführung	PE	€	ab 10
924898	Einfachspitzer	Stück	1,39	1,19
925001	Doppelspitzer	Stück	2,09	1,99

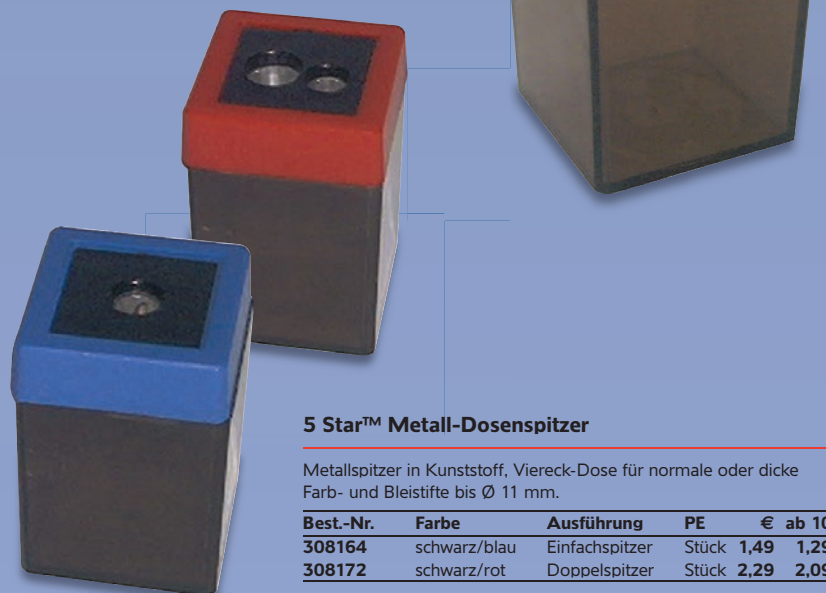

### 5 Star™ Metall-Dosenspitzer

Metallspitzer in Kunststoff, Viereck-Dose für normale oder dicke Farb- und Bleistifte bis Ø 11 mm.

Best.-Nr.	Farbe	Ausführung	PE	€	ab 10
308164	schwarz/blau	Einfachspitzer	Stück	1,49	1,29
308172	schwarz/rot	Doppelspitzer	Stück	2,29	2,09



**A4**

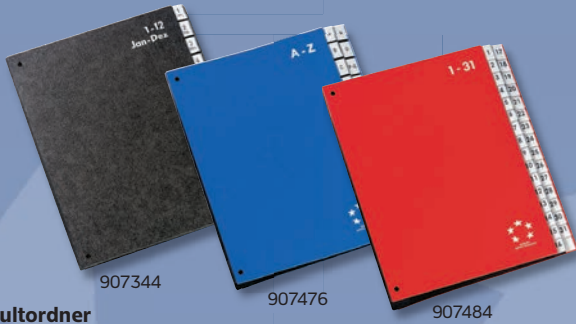

## 5 Star™ Pultordner

Papiereinband mit PP veredelt. Zwischenblätter aus Spezialkarton mit Kunststofftaben und Schaulöchern. Format: DIN A4. Alle schwarzen Ordner mit Deckel aus Hartpappe.

Best.-Nr.	Farbe	Ausführung	PE	€
<b>Mit PP-Kunststoff Einband</b>				
907476	blau	A-Z	Stück	16,59
907468	rot	A-Z	Stück	16,59
907492	blau	1-31	Stück	22,39
907484	rot	1-31	Stück	22,39
<b>Mit Hartpappe Einband</b>				
907352	schwarz	A-Z	Stück	11,95
907360	schwarz	1-31	Stück	13,95
907344	schwarz	1-12/Jan-Dez	Stück	8,79

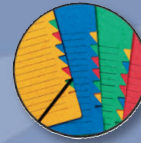

7-teilig

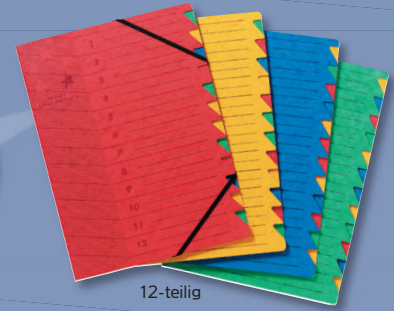

12-teilig

**A4**

## 5 Star™ Ordnungsmappen, 7-/12-teilig

Mit farbigem Griffregister und Organisationsdruck auf Deckblatt zum Beschriften. Mit Eckspanngummi. Grammatur außen: 335 g/qm, innen: 265 g/qm.

Best.-Nr.	Farbe	Ausführung	PE	€
907387	blau	7-teilig	Stück	4,59
907409	gelb	7-teilig	Stück	4,59
907395	grün	7-teilig	Stück	4,59
907379	rot	7-teilig	Stück	4,59
907425	blau	12-teilig	Stück	5,69
907441	gelb	12-teilig	Stück	5,69
907433	grün	12-teilig	Stück	5,69
907417	rot	12-teilig	Stück	5,69

**A4**

## 5 Star™ Unterschriftenmappen 20-teilig

Unterschriftenmappe mit 20 Fächern, für DIN A4 und Überformate bis B 237 x H 352 x T 28 mm. Mit Einsteckschild im Vorderdeckel, grauer Löschkarton mit Sichtlöchern.

Best.-Nr.	Farbe	PE	€
<b>mit Kunststoff-Einband</b>			
910059	blau	Stück	11,39
910040	rot	Stück	11,39
907506	schwarz	Stück	11,39
<b>mit Leinen-Einband</b>			
910083	blau	Stück	13,49
910075	rot	Stück	13,49
910067	schwarz	Stück	13,49



581211



## 5 Star™ Archivboxen

Archiv-Container oben oder von vorn zu öffnen. Aus robuster Wellpappe, glatte Oberfläche. Beschriftbar an 3 Seiten. Weißer Karton mit schwarzem Aufdruck. Lieferung flachliegend, einfacher Aufbau. Kapazität: 5 Boxen à 10 cm.

Best.-Nr.	Größe	PE	€
<b>Deckel oben</b>			
581211	B 520 x H 260 x T 340 mm	Stück	4,99
<b>Deckel vorn</b>			
582233	B 520 x H 250 x T 340 mm	Stück	4,99

582233



## 5 Star™ Archivschachteln

Archivschachteln aus robuster Wellpappe mit glatter Oberfläche. Weißer Karton mit schwarzem Druck, beschriftbar an 3 Seiten. Lieferung flachliegend, einfacher Aufbau.

Best.-Nr.	Größe	PE	€ ab 25
581173	B 250 x H 330 x T 80 mm	Stück	1,19 0,99
581203	B 250 x H 330 x T 100 mm	Stück	1,29 1,19
581181	B 250 x H 330 x T 150 mm	Stück	1,69 1,49
903407	B 250 x H 330 x T 200 mm	Stück	2,09 1,89



581173

581203

581181

903407



**A4**



### 5 Star™ Trennblätter farbig

Trennblätter im DIN A4-Format. Bedruckt mit farbigen Taben. Taben zum Ausschneiden. Maße: B 240 x H 300 mm.

Best.-Nr.	Farbe	Inhalt	PE	€ ab 5
<b>180 g/qm, mit Lochrandverstärkung</b>				
794753	chamois	100	Pack	4,39 3,89
<b>230 g/qm</b>				
794907	blau	100	Pack	6,29 5,69
794923	gelb	100	Pack	6,29 5,69
794761	grau	100	Pack	6,29 5,69
794877	grün	100	Pack	6,29 5,69
794850	orange	100	Pack	6,29 5,69
794915	rot	100	Pack	6,29 5,69

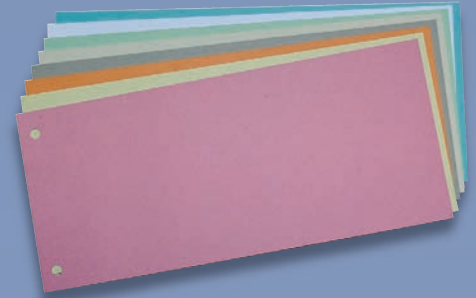

### 5 Star™ Trennstreifen 170 g/qm

Trennstreifen aus RC-Karton. 2-fach Lochung an der Schmalseite. Maße: B 240 x H 105 mm.

Best.-Nr.	Farbe	Inhalt	PE	€ ab 5
748188	blau	100	Pack	1,99 1,89
766318	chamois	100	Pack	1,99 1,89
926481	gelb	100	Pack	1,99 1,89
748170	grau	100	Pack	1,99 1,89
926508	grün	100	Pack	1,99 1,89
738970	orange	100	Pack	1,99 1,89
926473	rot	100	Pack	1,99 1,89
738988	weiß	100	Pack	1,99 1,89
<b>180 g/qm, 25 Stück pro Farbe</b>				
853345	gelb/rot/blau/grün	100	Pack	2,69 2,09

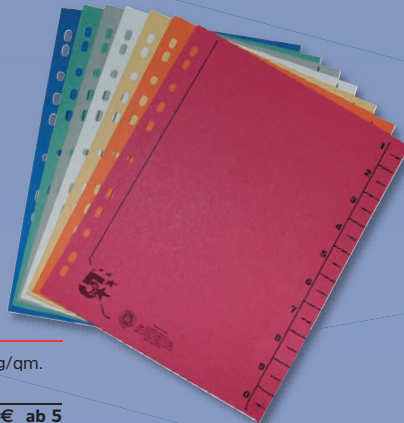

### 5 Star™ Trennblätter vollfarbig

Trennblatt aus durchgefärbtem RC-Kraftkarton 230 g/qm. Für DIN A4. Maße: B 240 x H 300 mm.

Best.-Nr.	Farbe	Inhalt	PE	€ ab 5
914735	blau	100	Pack	6,39 5,49
914751	chamois	100	Pack	6,39 5,49
914727	gelb	100	Pack	6,39 5,49
914778	grau	100	Pack	6,39 5,49
914794	grün	100	Pack	6,39 5,49
914786	orange	100	Pack	6,39 5,49
914743	rot	100	Pack	6,39 5,49

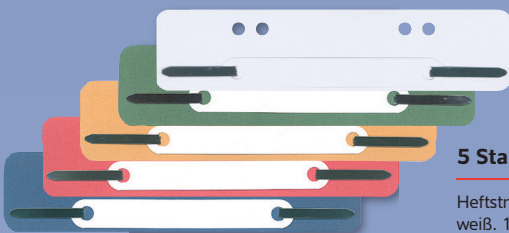

### 5 Star™ Heftstreifen PP kurz

Einhängeheftstreifen DIN A5. PP-Folie mit Deckleiste aus Kunststoff. Maße: B 35 x H 150 mm.

Best.-Nr.	Farbe	Inhalt	PE	€ ab 10	ab 20
777072	braun	25	Pack	0,75	0,69 0,59
77703X	d-blau	25	Pack	0,75	0,69 0,59
777056	d-grün	25	Pack	0,75	0,69 0,59
777005	gelb	25	Pack	0,75	0,69 0,59
777048	grau	25	Pack	0,75	0,69 0,59
777013	orange	25	Pack	0,75	0,69 0,59
777021	rot	25	Pack	0,75	0,69 0,59
777064	schwarz	25	Pack	0,75	0,69 0,59
776999	weiß	25	Pack	0,75	0,69 0,59

### 5 Star™ Heftstreifen Karton kurz

Heftstreifen aus Recycling-Karton. Mit Kartondeckleiste in weiß. 100% recycelbar. Maße: B 35 x H 150 mm.

Best.-Nr.	Farbe	Inhalt	PE	€ ab 5
748196	blau	100	Pack	2,69 2,19
926485	gelb	100	Pack	2,69 2,19
926477	grün	100	Pack	2,69 2,19
926469	rot	100	Pack	2,69 2,19
926503	weiß	100	Pack	2,69 2,19



**A3 A4 PP**

### 5 Star™ Dokumententaschen

Dokumententaschen in Premium-Qualität, aus transluzentem Polypropylen, mit Druckknopf-Verschluss. Stärke: 800 my.

Best.-Nr.	Farbe	Format	Inhalt	PE	€
908773	blau	DIN A4	5	Pack	2,49
908803	rauch	DIN A4	5	Pack	2,49
908781	rot	DIN A4	5	Pack	2,49
908765	transparent	DIN A4	5	Pack	2,49
908811	sortiert	DIN A4	25	Pack	10,99
924118	transparent	DIN A3	5	Pack	4,99

**A3 A4 A5 PP**

### 5 Star™ Dokumententaschen Zip Bag

Transparente Reißverschlussaschen, aus Polypropylen, sortierte Farben: blau, gelb, grün, rot und weiß. Stärke: 700 my.

Best.-Nr.	Format	Inhalt	PE	€
908706	DIN A5	30	Pack	12,99
908692	DIN A4	30	Pack	19,95
908714	DIN A3	5	Pack	4,99



A4



## 5 Star™ Einschlagmappen 320 g/qm

Aktenmappen mit 3 Klappen. Aus Karton. Für Format DIN A4. Maße: B 246 x H 320 mm.

Best.-Nr.	Farbe	PE	€ ab 25
921549	blau	Stück	0,69 0,59
921565	gelb	Stück	0,69 0,59
921557	grün	Stück	0,69 0,59
921573	rot	Stück	0,69 0,59



A4

PP

## 5 Star™ Eckspannmappen

Eckspanner, hoch strapazierfähig, abwaschbar, reißfest und wasserundurchlässig. Mit 3 Einschlagklappen, Spanngummi und Beschriftungsfeld. Aus starkem Polypropylen, 0,02 mm. Maße: B 245 x H 320 mm.

Best.-Nr.	Farbe	PE	€ ab 25
908862	blau	Stück	2,19 1,89
908838	dunkelblau	Stück	2,19 1,89
908846	rot	Stück	2,19 1,89
908854	schwarz	Stück	2,19 1,89
908870	transparent	Stück	2,19 1,89

A4



## 5 Star™ Eckspannmappen 350 g/qm

Eckspannmappen mit elastischen Gummizügen an den Ecken zum sicheren Transport. Ideal für die Lose-Blatt-Ablage. Ohne Innenklappen, aus Karton. Max. Füllhöhe 15 mm. Maße: B 240 x H 320 mm.

Best.-Nr.	Farbe	Inhalt	PE	€ ab 25
908560	dunkelblau	Stück	0,99	0,89
908579	gelb	Stück	0,99	0,89
908595	grün	Stück	0,99	0,89
908609	orange	Stück	0,99	0,89
908587	rot	Stück	0,99	0,89
908617	sortiert	10 Pack	7,99	-

A4



## 5 Star™ Eckspannmappen mit Klappen 350 g/qm

Eckspannmappen mit elastischen Gummizügen und mit Innenklappen. Ideal für Ihre Lose-Blatt-Ablage und zum sicheren Transport in Ihre Konferenz. Karton mit Rückenschild. Fassungsvermögen: 150 Blatt. Maße: B 240 x H 320 mm.

Best.-Nr.	Farbe	Inhalt	PE	€ ab 25
908498	dunkelblau	Stück	1,29	1,19
908501	gelb	Stück	1,29	1,19
908536	grün	Stück	1,29	1,19
908544	orange	Stück	1,29	1,19
908528	rot	Stück	1,29	1,19
908552	sortiert	10 Pack	9,99	-

A4



## 5 Star™ Aktendeckel 250 g/qm

Aktendeckel aus Recycling-Karton, DIN A3 auf DIN A4 gefalzt. Maße: B 240 x H 320 mm.

Best.-Nr.	Farbe	Inhalt	PE	€ ab 3
914638	blau	10 Pack	2,19	-
914530	chamois	10 Pack	2,19	-
914557	gelb	10 Pack	2,19	-
914603	grau	10 Pack	2,19	-
914662	grün	10 Pack	2,19	-
914573	orange	10 Pack	2,19	-
914654	rot	10 Pack	2,19	-
914646	blau	100 Pack	13,95	10,95
914549	chamois	100 Pack	13,95	10,95
914565	gelb	100 Pack	13,95	10,95
914611	grau	100 Pack	13,95	10,95
914670	grün	100 Pack	13,95	10,95
914581	orange	100 Pack	13,95	10,95
914522	rot	100 Pack	13,95	10,95





A4



### 5 Star™ Schnellhefter aus Karton

Karton-Schnellhefter aus Manilakarton (RC), 250 g/qm mit Metalldeckleiste für DIN A4, kaufmännische Heftung.

Best.-Nr.	Farbe	Inhalt	PE	€
914379	blau	100	Pack	15,99
914433	blau	10	Pack	2,49
914387	chamois	100	Pack	15,99
914492	chamois	10	Pack	2,49
914476	gelb	100	Pack	15,99
914425	gelb	10	Pack	2,49
914506	grau	10	Pack	2,49
914441	grün	100	Pack	15,99
914417	grün	10	Pack	2,49
914514	orange	10	Pack	2,49
914468	rot	100	Pack	15,99
914484	rot	10	Pack	2,49



A4

PP

### 5 Star™ Schnellhefter

Vorderdeckel glasklar, Rückendeckel farbig, mit Beschriftungsstreifen über die volle Höhe. Heftmechanik 8 cm. Material: PP-Folie. Für Format: DIN A4.

Best.-Nr.	Farbe	Inhalt	PE	€
312575	dunkelblau	5	Pack	1,09
312613	gelb	5	Pack	1,09
312591	grün	5	Pack	1,09
312583	hellblau	5	Pack	1,09
312621	orange	5	Pack	1,09
312605	rot	5	Pack	1,09
312567	schwarz	5	Pack	1,09
312648	weiß	5	Pack	1,09
312664	dunkelblau	50	Pack	8,99
312702	gelb	50	Pack	8,99
312680	grün	50	Pack	8,99
312672	hellblau	50	Pack	8,99
312729	orange	50	Pack	8,99
312699	rot	50	Pack	8,99
312656	schwarz	50	Pack	8,99
312745	weiß	50	Pack	8,99

A4

PP

x30

x60

### 5 Star™ Klemmmappen

Klemmmappen für ungelochtes Schriftgut im DIN A4-Format. Mit stabilem Metall-Clip, farbigem Rückendeckel und mit transparentem, blendfreiem Vorderdeckel aus PP-Folie (3 mm). Für Format: DIN A4.

Best.-Nr.	Farbe	PE	€ ab 25
<b>Fassungsvermögen: bis 30 Blatt</b>			
805225	blau	Stück	0,79 0,69
931761	grau	Stück	0,79 0,69
233110	grün	Stück	0,79 0,69
805276	rot	Stück	0,79 0,69
805268	schwarz	Stück	0,79 0,69
233102	weiß	Stück	0,79 0,69
<b>Fassungsvermögen: bis 60 Blatt</b>			
805233	blau	Stück	1,09 0,99
233099	grün	Stück	1,09 0,99
80525X	rot	Stück	1,09 0,99
805241	schwarz	Stück	1,09 0,99
233080	weiß	Stück	1,09 0,99



A4

x30

x60

### 5 Star™ Klemmschienen

Für Blätter, die nicht gelocht werden sollen. Format: DIN A4. Abheftlochung für Ablage in Ordnern, Ringbüchern.

Best.-Nr.	Farbe	Inhalt	PE	€ ab 100
<b>Fassungsvermögen: bis 30 Blatt</b>				
910091	farblos	100	Pack	13,99 -
910105	weiß	100	Pack	13,99 -
910113	dunkelblau	100	Pack	13,99 -
910148	schwarz	100	Pack	13,99 -
<b>mit Abheftleiste, Fassungsvermögen: bis 30 Blatt</b>				
910156	schwarz	Stück	0,35	0,29
910164	weiß	Stück	0,35	0,29
910172	glasklar	Stück	0,35	0,29
<b>Fassungsvermögen: bis 60 Blatt</b>				
842933	schwarz	100	Pack	17,69 -
842968	farblos	100	Pack	17,69 -
<b>mit Abheftleiste, Fassungsvermögen: bis 60 Blatt</b>				
910180	schwarz	Stück	0,59	0,49
910199	weiß	Stück	0,59	0,49
910202	glasklar	Stück	0,59	0,49

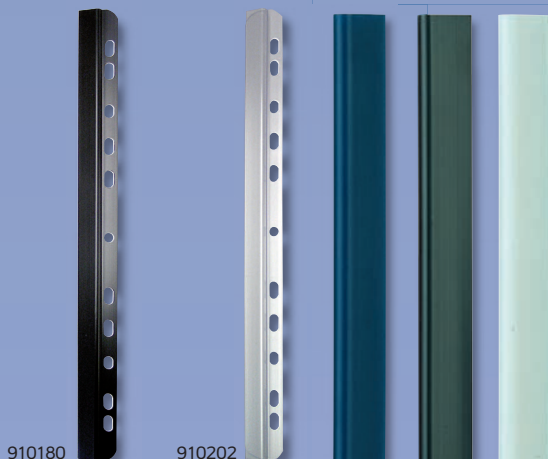

910180

910202



**A4**

## 5 Star™ Ringbücher Kunststoff

Ringbücher für DIN A4-Formate. Mit aufgeklebtem Rückenschild und Kunststoffeinband. 2-Ring-Reißmechanik. Ring-Ø: 25 mm. Lieferung ohne Niederhalter. Rückenbreite: 30 mm.

Best.-Nr.	Farbe	PE	€ ab 10
924964	schwarz	Stück	2,29 2,09
924956	blau	Stück	2,29 2,09
924948	rot	Stück	2,29 2,09
924930	grün	Stück	2,29 2,09
924922	gelb	Stück	2,29 2,09



**A4**

## 5 Star™ Sichtbücher Premium

Sichtbücher mit DIN A4-Tasche auf dem Vorderdeckel. Die Frontseite des Sichtbuchs ist individuell gestaltbar. Einband: 0,80 mm. Hüllen: glasklar, PP. Stärke: 0,05 mm.

Best.-Nr.	Farbe	Ausführung	PE	€
908625	weiß	20 Hüllen	Stück	3,59
908633	schwarz	20 Hüllen	Stück	3,59
908641	weiß	30 Hüllen	Stück	4,49
908668	schwarz	30 Hüllen	Stück	4,49
908676	weiß	40 Hüllen	Stück	5,09
908684	schwarz	40 Hüllen	Stück	5,09



**A4**

## 5 Star™ Ringbücher Hartpappe

Ringbuch für DIN A4-Formate. Aus stabiler Hartpappe und mit farbigem Papiereinband. Mit aufgeklebtem Rückenschild. 2-Ring-Reißmechanik, Ring-Ø 25 mm. Lieferung ohne Niederhalter. Rückenbreite: 30 mm.

Best.-Nr.	Farbe	PE	€ ab 10
318128	schwarz	Stück	2,19 1,99
318136	blau	Stück	2,19 1,99
318144	rot	Stück	2,19 1,99
318160	grün	Stück	2,19 1,99
318152	gelb	Stück	2,19 1,99

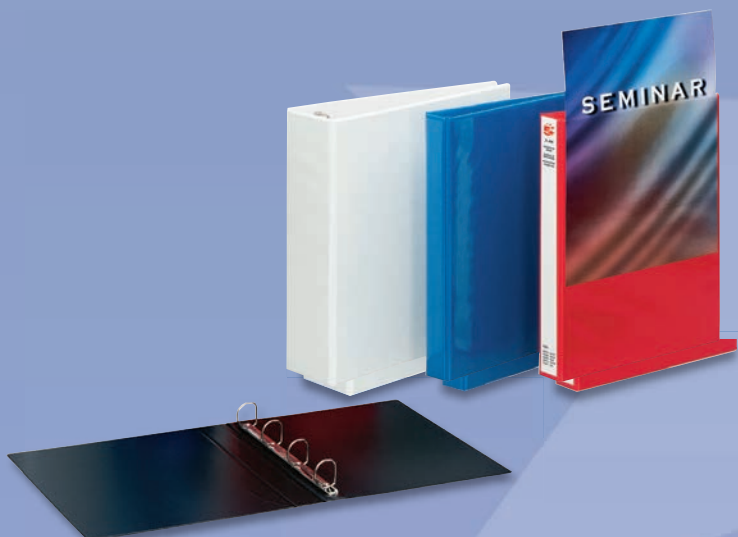

**A4**



## 5 Star™ Präsentationsringbücher

Präsentationsringbuch für DIN A4. Gefertigt aus Hartpappe und mit farbigem Folieneinband. Klarsichttasche auf der Vorderseite und Rücken sowie eine Innentasche auf dem Vorderdeckel. Die Taschen sind oben offen. 4-Ring-Reißmechanik, D-Ring-Mechanik. Auf der Rückseite genietet. Lieferung ohne Niederhalter.

Best.-Nr.	Ring Ø	Größe	Farbe	Füllhöhe	PE	€ ab 5
806247	25 mm	B 275 x H 320 x T 45 mm	weiß	190 Blatt	Stück	3,69 3,29
806212	25 mm	B 275 x H 320 x T 45 mm	schwarz	190 Blatt	Stück	3,69 3,29
806239	25 mm	B 275 x H 320 x T 45 mm	rot	190 Blatt	Stück	3,69 3,29
806220	25 mm	B 275 x H 320 x T 45 mm	blau	190 Blatt	Stück	3,69 3,29
80614X	38 mm	B 275 x H 320 x T 60 mm	weiß	340 Blatt	Stück	4,29 3,99
806166	50 mm	B 275 x H 320 x T 75 mm	weiß	470 Blatt	Stück	4,69 4,29
806158	65 mm	B 275 x H 320 x T 90 mm	weiß	620 Blatt	Stück	5,39 4,99



### 5 Star™ Schlüsselkästen

Stahlblech-Schrank mit stabilen Schlüsselhaken und Zylinderschloss. Inkl. 2 Schlüsseln. Farbe: lichtgrau.

Best.-Nr.	Größe	Haken	PE	€
918850	B 200 x H 160 x T 80 mm	30	Stück	24,95
918869	B 180 x H 250 x T 80 mm	48	Stück	27,95
918877	B 180 x H 249 x T 80 mm	60	Stück	34,95

### 5 Star™ Geldkassetten

Stahlblech-Kassetten, sehr leicht und trotzdem sehr stabil. Inkl. Kunststoffeinlage für Münzen, etc. und 2 Schlüsseln.

Best.-Nr.	Farbe	Größe	PE	€
<b>6 Geldfächer</b>				
918885	schwarz	B 200 x H 90 x T 160 mm	Stück	16,95
918893	blau	B 200 x H 90 x T 160 mm	Stück	16,95
918907	rot	B 200 x H 90 x T 160 mm	Stück	16,95
<b>8 Geldfächer</b>				
918915	schwarz	B 300 x H 90 x T 240 mm	Stück	19,95
918923	blau	B 300 x H 90 x T 240 mm	Stück	19,95
918931	rot	B 300 x H 90 x T 240 mm	Stück	19,95



### 5 Star™ Büroboxen Office

Büroboxen mit 5 Schubladen und Auszugssperre. Die Einwurfskante ist halb offen und geschwungen. Aus schlagfestem Polystyrol. Gehäusefarbe: grau.

Best.-Nr.	Gehäuse/Schübe	PE	€
926451	grau /blau	Stück	14,79
926457	grau/grau	Stück	14,79
926465	grau/anthrazit	Stück	14,79







**A4**

## 5 Star™ Tauenregister

Zahlen- bzw. Buchstabenregister. Aus 110 g/qm Tauenpapier. Für DIN A4. Farbe: chamois.

Best.-Nr.	Format	PE	€ ab 25
<b>A-Z</b>			
233072	A4	Satz 1,19	0,99
233064	A4, halbe Höhe	Satz 0,59	0,55
<b>1-31</b>			
234728	A4	Satz 1,69	1,59



**A4 A4+**

## 5 Star™ Papierregister 110 g/qm weiß

Kartonregister in Überbreite (außer 929278), 11-fach-Lochung, mit Deckblatt. Für DIN A4-Format.

Best.-Nr.	Ausführung	PE	€ ab 25
929259	1-12	Satz 0,89	0,79
929267	1-31	Satz 2,19	2,09
929278	A-Z	Satz 1,79	1,69
929283	A-Z	Satz 1,89	1,79
929275	blanko 20-teilig	Satz 1,59	1,49
<b>5-farbig, 175 g/qm</b>			
929260	blanko 10-teilig	Satz 1,49	1,39



**A4 PP**

## 5 Star™ Register blanko

Blanko-Register DIN A4 mit farbigen Registerblättern und Organisationsverzeichnis. Aus PP-Folie, Stärke: 125 my, Eurolochung. Maße: B 210/223 x H 297 mm.

Best.-Nr.	Ausführung	PE	€ ab 10
810259	5-teilig	Satz 0,75	0,65
929244	6-teilig	Satz 0,85	0,75
810267	10-teilig	Satz 0,99	0,89
929252	12-teilig	Satz 1,19	0,99



**A4**

## 5 Star™ Kartonregister 160 g/qm, blanko

Kartonregister aus durchgefärbtem Karton. Attraktive und kräftige Farben. Universallochung. Einzeln in Folie eingeschweißt. Für DIN A4. Maße: B 225 x H 297 mm.

Best.-Nr.	Ausführung	PE	€ ab 10
914697	5-teilig	Satz 0,85	0,79
914700	6-teilig	Satz 0,99	0,95
914719	10-teilig	Satz 1,29	1,19
929240	12-teilig	Satz 1,59	1,49

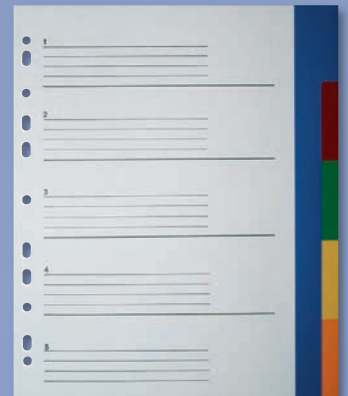

**A4+ PP**

## 5 Star™ Register Überbreite, blanko

Kunststoffregister aus PP-Folie, Stärke: 125 my. In Überbreite und somit geeignet auch für die Ablage von Prospekthüllen DIN A4+. Umweltfreundlich mit Deckblatt. Eurolochung. Farbige Registerblätter. Stärke: 125 my. Maße: B 230/245 x H 297 mm.

Best.-Nr.	Ausführung	PE	€ ab 10
850769	5-teilig	Satz 1,29	1,09

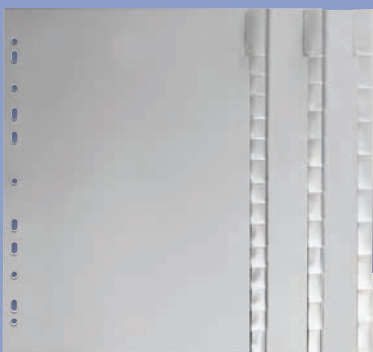

**A4 PP**

## 5 Star™ Register blanko

Blanko-Register DIN A4 mit umschweißten Taben. Aus PP-Folie, Eurolochung. Unbedruckte Beschriftungsschilder sind beigefügt. Farbe: grau. Stärke: 125 my. Maße: B 210/223 x H 297 mm.

Best.-Nr.	Ausführung	PE	€ ab 25
810275	5-teilig	Satz 1,39	1,29
709966	10-teilig	Satz 1,99	1,79
709974	12-teilig	Satz 2,69	2,09
810283	15-teilig	Satz 3,49	3,19
810291	20-teilig	Satz 4,19	3,89



**A4 PP**

**5 Star™ Register weiß**

Kunststoffregister aus PP-Folie. Verfügbar als Zahlen- oder Buchstabenregister. Eurolochung. Folienstärke: 120 my. Maße: B 208/223 x H 297 mm. Für DIN A4-Format.

Best.-Nr.	Ausführung	PE	€ ab 25
<b>Zahlen</b>			
423628	1- 5	Satz	0,85 0,75
423644	1-10	Satz	1,09 0,95
423652	1-12	Satz	1,19 0,99
423660	1-15	Satz	1,59 1,49
423679	1-20	Satz	1,69 1,59
423687	1-31	Satz	2,09 1,89
<b>Buchstaben</b>			
33095X	A-Z	Satz	1,19 1,09



**A4 A5 PP**

**5 Star™ Register grau**

Kunststoffregister aus PP-Folie, bedruckte Taben, Eurolochung, mit unterschiedlichen Zahlenabläufen. Folienstärke: 120 my.

Best.-Nr.	Ausführung	PE	€ ab 10
<b>Zahlen A4</b>			
810208	1- 5	Satz	0,69 0,59
810356	1-10	Satz	0,89 0,79
810216	1-12	Satz	0,99 0,89
810224	1-15	Satz	1,39 1,29
810232	1-20	Satz	1,49 1,39
709923	1-31	Satz	1,89 1,59
810240	1-52	Satz	4,99 4,39
<b>Buchstaben A5</b>			
81016X	A-Z, A5 hoch	Satz	1,19 0,99
810305	A-Z, A5 quer	Satz	1,19 0,99
<b>Buchstaben A4</b>			
709907	A-Z, A4 1/2 Höhe	Satz	0,79 0,59
709931	A-Z, A4 volle Höhe	Satz	1,19 0,99
<b>Monate A4</b>			
810194	Jan-Dez	Satz	1,19 0,99
925281	Dez-Jan	Satz	1,29 1,19

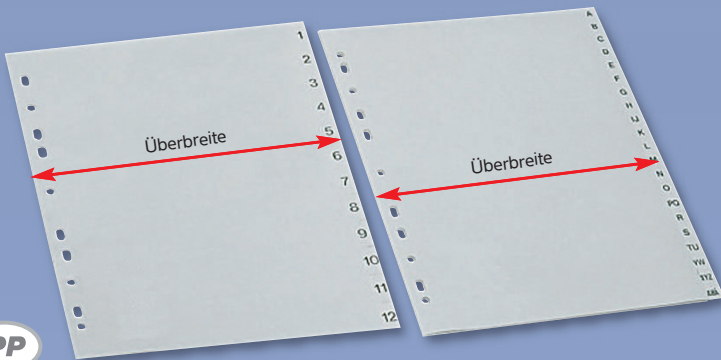

**A4+ PP**

**5 Star™ Register Maxi Überbreite**

Register für DIN A4+. Durch die Überbreite für den Gebrauch von Prospekthüllen geeignet. Mit Eurolochung. Aus PP-Folie. 833711 mit Organisationsverzeichnis. Maße: B 230/245 x H 297 mm.

Best.-Nr.	Ausführung	PE	€
833703	A-Z	Satz	2,09
833711	1-12	Satz	1,69
83372X	1-31	Satz	2,79

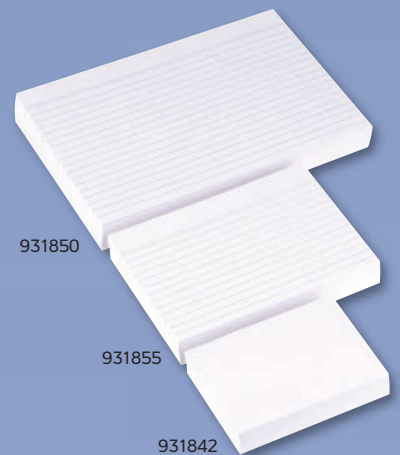

**5 Star™ Karteikarten**

Karteikarten aus 190 g/qm holzfreiem Karteikarton. Karten im Format DIN A4 bis DIN A8. Farbe: weiß.

Best.-Nr.	Format	Inhalt	PE	€
<b>liniert</b>				
931847	A4	100 Pack		4,19
931850	A5	100 Pack		2,39
931855	A6	100 Pack		1,29
931863	A7	100 Pack		0,89
931868	A8	100 Pack		0,89
<b>blanko</b>				
931834	A4	100 Pack		4,19
931839	A5	100 Pack		2,39
931842	A6	100 Pack		1,29

**5 Star™ Leitkartenregister**

Leitregister aus PP-Folie im Querformat. Bedruckte Taben A-Z, 25-teilig. Farbe: grau.

Best.-Nr.	Format	PE	€
810321	A5	Satz	3,99
81033X	A6	Satz	2,99
810348	A7	Satz	2,79

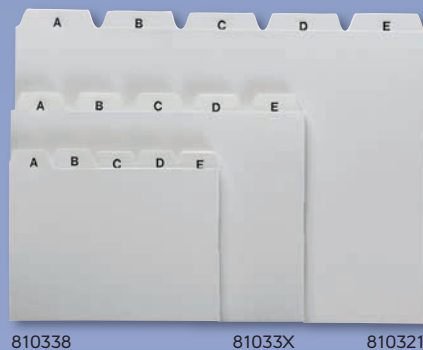



## 5 Star™ Sichthüllen farbig

Aktenhüllen oben und seitlich offen. Mit Griffausstanzung, dokumentenecht, antistatisch. Foliestärke: 120 my. Für DIN A4-Format.

Best.-Nr.	Farbe	Inhalt	PE	€ ab 3
809855	weiß	100 Pack		9,49 8,49
809863	orange	100 Pack		9,49 8,49
809871	violett	100 Pack		9,49 8,49
809847	gelb	100 Pack		9,49 8,49
809839	grün	100 Pack		9,49 8,49
809812	rot	100 Pack		9,49 8,49
809820	blau	100 Pack		9,49 8,49



## 5 Star™ Ausweishüllen

Ausweishüllen. Schmalseite offen. Dokumentenecht und antistatisch. Farbe: farblos. Foliestärke: 120 my. Ausführung: genarbt.

Best.-Nr.	Größe	PE	€ ab 100
809928	DIN A4	Stück	0,25 0,19
809936	DIN A5	Stück	0,25 0,19
809944	DIN A6	Stück	0,25 0,19
809952	DIN A7	Stück	0,25 0,19
809960	für Kreditkarten	Stück	0,25 0,19



## 5 Star™ Sichthüllen

Aktenhüllen oben und seitlich offen, mit Griffausstanzung. Dokumentenecht und antistatisch.

Best.-Nr.	Format	Stärke	Inhalt	PE	€ ab 5
809782	DIN A4	90 my	100 Pack		5,79 4,89
809790	DIN A4	120 my	100 Pack		7,29 6,89
809804	DIN A4	140 my	100 Pack		12,95 11,95
809898	DIN A5	120 my	100 Pack		7,59 6,59



## 5 Star™ Sichthüllen Premium

Sichthüllen für DIN A4-Formate. Oben und seitlich offen. Mit Griffausstanzung. Antistatisch.

Best.-Nr.	Stärke	Inhalt	PE	€ ab 5
809901	120 my	100 Pack		29,95 28,95
80991X	140 my	100 Pack		32,95 29,95



## 5 Star™ Sichthüllen mit Fenster

Sichthüllen mit Beschriftungsfenster oben sowie einsteckbare Schildchen für die Beschriftung Ihres Vorganges. Für Format DIN A4.

Best.-Nr.	Stärke	PE	€ ab 50
<b>Fenster oben</b>			
931723	190 my	Stück	1,19 1,09
<b>Fenster unten</b>			
931715	190 my	Stück	1,19 1,09

Agenda:	Foliestärke	40-50 my = economy	Foliestärke	60-70 my = standard
	★		★★	
	★★★	80-100 my = stark	★★★★	>100 my = extra stark



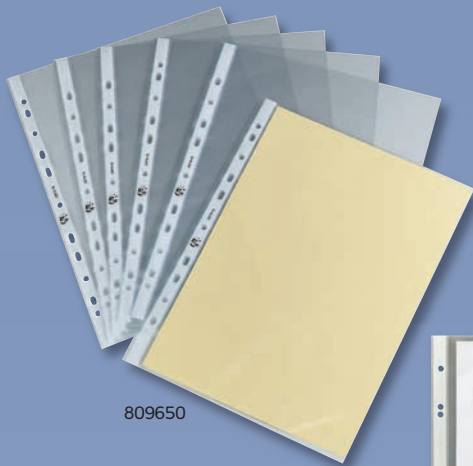

809650

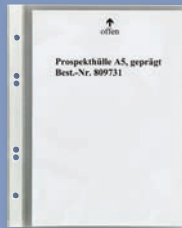

809731

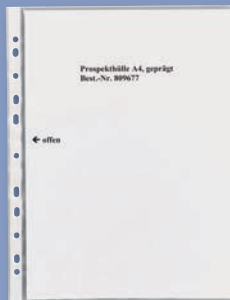

809677

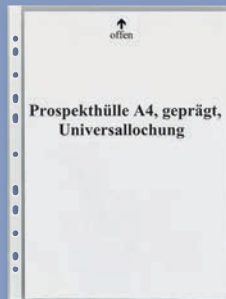

809626

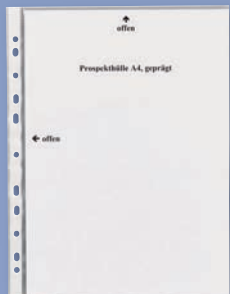

809693

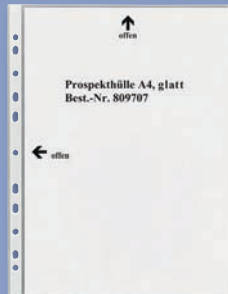

809707

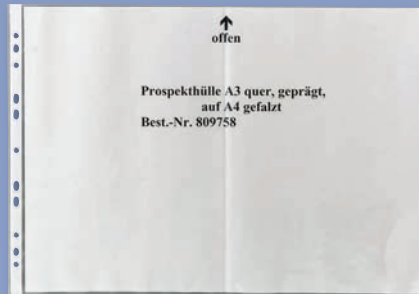

809758

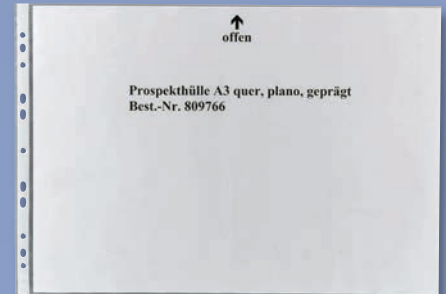

809766



### 5 Star™ Prospekthüllen

Die passende Prospekthülle für jede Anwendung.

Best.-Nr.	Öffnung	Oberfläche	Stärke	Material	Inhalt	PE	€	ab 5
<b>DIN A5</b>								
809731	oben	geprägt	60 my	PP	100	Pack	3,99	3,79
80974X	oben	glasklar	60 my	PP	100	Pack	4,99	4,79
<b>DIN A4</b>								
925257	oben	geprägt	40 my	PP	100	Pack	2,19	2,09
80960X	oben	geprägt	50 my	PP	100	Pack	2,99	2,59
809634	oben	glasklar	60 my	PP	100	Pack	4,39	3,69
809707	oben+links	glasklar	60 my	PP	100	Pack	5,39	4,29
809618	oben	geprägt	60 my	PP	100	Pack	3,29	2,99
809677	links	geprägt	60 my	PP	100	Pack	5,69	5,49
809685	oben+links	geprägt	60 my	PP	100	Pack	5,29	4,29
809669	oben	glasklar	80 my	PP	10	Pack	0,99	0,89
809642	oben	glasklar	80 my	PP	100	Pack	7,59	6,99
809650	oben	geprägt	80 my	PP	10	Pack	0,89	0,79
809626	oben	geprägt	80 my	PP	100	Pack	5,49	4,99
809715	oben+links	glasklar	80 my	PP	100	Pack	6,49	5,49
809693	oben+links	geprägt	80 my	PP	100	Pack	5,99	4,99
925273	oben	glasklar	90 my	PVC-Hartfolie	100	Pack	35,95	33,95
931753	oben	geprägt	90 my	PP	100	Pack	6,79	6,29
925260	oben und seitlich	glasklar	90 my	PVC-Hartfolie	10	Pack	4,89	4,59
931729	oben	glasklar	100 my	PP	100	Pack	8,79	7,99
931731	oben	geprägt	100 my	PP	100	Pack	7,39	6,89
907336	oben	glasklar	120 my	PP	100	Pack	17,95	16,95
907328	oben	geprägt	120 my	PP	100	Pack	11,99	10,99
931737	oben+links	geprägt	120 my	PP	10	Pack	1,59	1,49
783454	rechts+Klappe	geprägt	135 my	PP	10	Pack	5,79	5,39
<b>DIN A3</b>								
809774	oben, A3 hoch	geprägt	80 my	PP	100	Pack	27,49	-
809766	oben, A3 quer	geprägt	80 my	PP	100	Pack	27,49	-
809758	oben, A3 gefalzt auf A4	geprägt	80 my	PP	50	Pack	27,49	-



### 5 Star™ Faltentaschen

Faltentaschen zur Aufnahme von Katalogen, Muster und Plänen. Fassungsvermögen: 100 Blatt. Für DIN A4-Format.

Best.-Nr.	Stärke	Inhalt	PE	€
783462	190 my	10 Pack		14,95



### 5 Star™ Reißverschlusshüllen

Zur sicheren Aufbewahrung von Kleinutensilien. Universallochung, abheftbar im Ordner oder im Ringbuch. Außenseite rechts mit Gleitverschluss. Für Format DIN A4.

Best.-Nr.	Farbe	Stärke	Inhalt	PE	€
931707	glasklar	190 my	10 Pack		20,90



202876/89710X



202892/897118



202884/897118

## 5 Star™ Hängeregistratur chamois

Hängemappen und -taschen für lose Blattablage. Hängehefter für gelochtes Schriftgut. Für DIN A4-Formate. Aus Natronkarton 230 g/qm (RC).

Best.-Nr.	Farbe	Bodenbreite	Inhalt	PE	€	ab 3	ab 50
<b>Hängemappen seitlich offen</b>							
202876	chamois		5	Pack	3,49	-	-
89710X	chamois		50	Pack	24,95	22,95	-
<b>Hängetaschen mit Leinenfröschchen</b>							
202892	chamois		5	Pack	4,59	-	-
897126	chamois		50	Pack	33,95	31,95	-
<b>Hängehefter mit kfm. Heftung</b>							
202884	chamois		5	Pack	3,29	-	-
897118	chamois		50	Pack	24,95	22,95	-
<b>Hängehefter mit kfm. Heftung und Tasche</b>							
832961	braun			Stück	1,39	-	1,09
<b>Hängesammler auch für Einstellmappen</b>							
794893	chamois	4 cm		Stück	2,09	-	-
794958	chamois	6 cm		Stück	2,09	-	-



832961



794958/794893



mit Leinenfröschchen



seitlich offen



mit kfm. Heftung



## 5 Star™ Stehsammler A4

Zeitschriftenboxen aus stabilem Karton. Glatte Oberfläche. An der Rückseite beschriftbar. Weißer Karton mit farbigem Aufdruck. Lieferung flachliegend, einfacher Aufbau. Maße: B 80 x H 330 x T 250 mm.

Best.-Nr.	Farbe	PE	€	ab 10
903504	blau	Stück	0,89	0,79
903539	gelb	Stück	0,89	0,79
903520	grün	Stück	0,89	0,79
903512	rot	Stück	0,89	0,79



## 5 Star™ Hängeregistratur farbig

Hängemappen für Lose-Blatt-Ablage. Hängehefter für gelochtes Schriftgut. Für DIN A4-Unterlagen. Aus Natronkarton 230 g/qm (RC).

Best.-Nr.	Farbe	Inhalt	PE	€	ab 5
<b>Hängemappen seitlich offen</b>					
202949	blau	5	Pack	3,59	3,39
202973	gelb	5	Pack	3,59	3,39
202965	grün	5	Pack	3,59	3,39
202957	rot	5	Pack	3,59	3,39
<b>Hängetaschen mit Leinenfröschchen</b>					
202981	blau	5	Pack	4,99	4,79
203014	gelb	5	Pack	4,99	4,79
203006	grün	5	Pack	4,99	4,79
20299X	rot	5	Pack	4,99	4,79
<b>Hängehefter mit kfm. Heftung</b>					
202906	blau	5	Pack	3,59	3,39
202930	gelb	5	Pack	3,59	3,39
202922	grün	5	Pack	3,59	3,39
202914	rot	5	Pack	3,59	3,39





### 5 Star™ Hängeordner

Hängeordner für gelochte Unterlagen im DIN A4-Format. Stabiler Einband aus schwarzer Hartpappe (RC). Mit Schlitzfenstern, Griffloch und aufgeklebtem Rückenschild. Geeignet zum Hängen und Stellen.  
Farbe: schwarz.

Best.-Nr.	Größe	PE	€ ab 20
764452	50 mm	Stück	4,99 4,39
764495	80 mm	Stück	4,99 4,39



### 5 Star™ Vollsichtreiter / Beschriftungsschilder

Vollsichtreiter und Beschriftungsschilder. Breite 6 cm. Geeignet für alle 5 Star™ Hängeregistraturen.

Best.-Nr.	Farbe	Inhalt PE	€
<b>Vollsichtreiter</b>			
83297X	transparent	50 Pack	10,89
<b>Beschriftungsschilder</b>			
832996	weiß	100 Pack	2,19

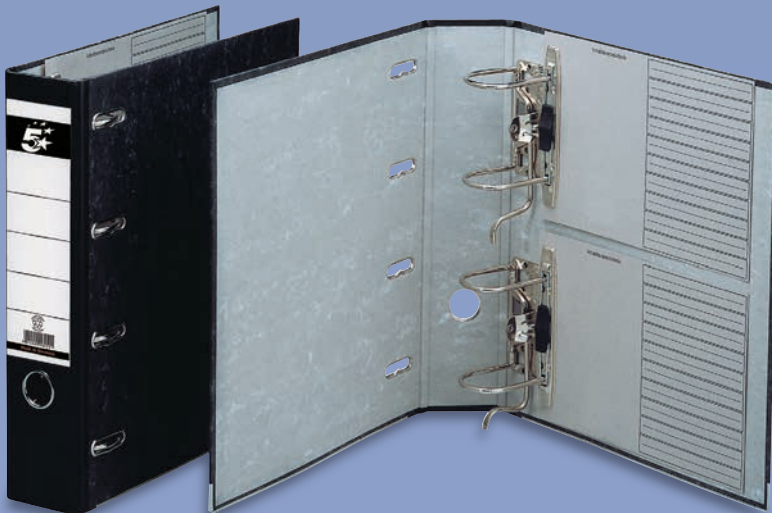

### 5 Star™ Doppelordner Hartpappe

Doppelordner mit 2 Hebelmechaniken, für 2x DIN A5 quer, Lochabstand: 8 x 8 x 8 cm, aufgeklebtes Rückenschild. Rückenbreite: 70 mm.

Best.-Nr.	Farbe	PE	€ ab 20
794869	schwarz	Stück	4,59 4,19



### 5 Star™ Ordner Sonderformate Hartpappe

Ordner mit schwarzem Einband aus Hartpappe. Mit aufgeklebtem Rückenschild, ohne Schlitzfenster und Kantenschutz, Rückenbreite: 75 mm mit Griffloch. Farbe: schwarz.

Best.-Nr.	Ausführung	PE	€
810488	A3 hoch	Stück	5,89
810496	A3 quer	Stück	5,89
81050X	A5 hoch	Stück	2,79
810518	A5 quer	Stück	2,79







## 5 Star™ Ordner Kunststoff

Kunststoff-Ordner für DIN A4-Unterlagen. Außen mit Folie kaschiert. Rückenschild zum Einstecken. Ohne Kantenschutz.

Best.-Nr.	Farbe	PE	€ ab 20
<b>Rückenbreite: 75 mm</b>			
444960	bordeaux	Stück	1,79 1,69
069989	gelb	Stück	1,79 1,69
070102	grau	Stück	1,79 1,69
310760	grün	Stück	1,79 1,69
444901	hellblau	Stück	1,79 1,69
310752	königsblau	Stück	1,79 1,69
444928	orange	Stück	1,79 1,69
444952	rosa	Stück	1,79 1,69
310744	rot	Stück	1,79 1,69
310728	schwarz	Stück	1,79 1,69
444936	türkis	Stück	1,79 1,69
444944	violett	Stück	1,79 1,69
310736	weiß	Stück	1,79 1,69

Best.-Nr.	Farbe	PE	€ ab 25
<b>Rückenbreite: 47 mm</b>			
445788	bordeaux	Stück	1,79 1,69
070064	gelb	Stück	1,79 1,69
070129	grau	Stück	1,79 1,69
310817	grün	Stück	1,79 1,69
444995	hellblau	Stück	1,79 1,69
310809	königsblau	Stück	1,79 1,69
445117	orange	Stück	1,79 1,69
445745	rosa	Stück	1,79 1,69
310795	rot	Stück	1,79 1,69
444979	schwarz	Stück	1,79 1,69
445125	türkis	Stück	1,79 1,69
445133	violett	Stück	1,79 1,69
310779	weiß	Stück	1,79 1,69



## 5 Star™ Ordner PP

Kunststoff-Ordner für DIN A4-Formate. Farbige, mit Schlitz und Kipphebel-Mechanik. Außen mit PP-Folie kaschiert. Mit Wechselfenster und Kantenschutz.

Best.-Nr.	Farbe	PE	€ ab 20
<b>Rückenbreite: 80 mm</b>			
794680	schwarz	Stück	1,89 1,79
794966	blau	Stück	1,89 1,79
800112	rot	Stück	1,89 1,79
795066	grün	Stück	1,89 1,79
794990	gelb	Stück	1,89 1,79
795058	grau	Stück	1,89 1,79
794982	weiß	Stück	1,89 1,79

Best.-Nr.	Farbe	PE	€ ab 25
<b>Rückenbreite: 50 mm</b>			
794788	schwarz	Stück	1,89 1,79
795015	blau	Stück	1,89 1,79
794974	rot	Stück	1,89 1,79
795007	grün	Stück	1,89 1,79
795023	gelb	Stück	1,89 1,79
794796	grau	Stück	1,89 1,79
79504X	weiß	Stück	1,89 1,79

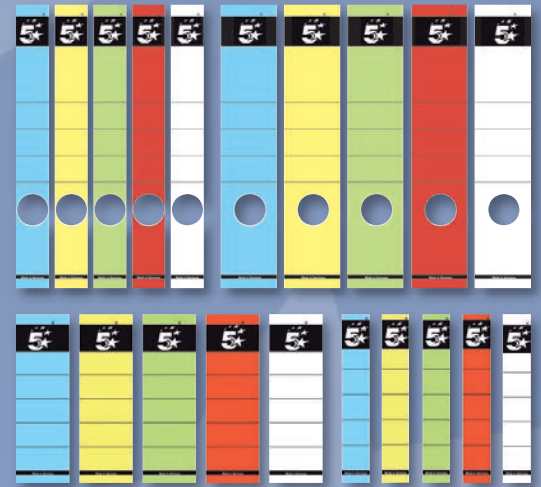

## 5 Star™ Rückenschilder selbstklebend

Selbstklebende Rückenschilder für 5 Star™ und andere Ordner mit Rückenbreite 50 bzw. 80 mm.

Best.-Nr.	Farbe	Inhalt	PE	€ ab 10
<b>breit/kurz</b>				
794532	blau	10	Beutel	1,19 0,99
794613	gelb	10	Beutel	1,19 0,99
794583	grün	10	Beutel	1,19 0,99
794605	rot	10	Beutel	1,19 0,99
794621	weiß	10	Beutel	1,19 0,99
<b>schmal/kurz</b>				
79494X	blau	10	Beutel	1,19 0,99
795074	gelb	10	Beutel	1,19 0,99
794451	grün	10	Beutel	1,19 0,99
79477X	rot	10	Beutel	1,19 0,99
795082	weiß	10	Beutel	1,19 0,99
<b>breit/lang</b>				
794362	blau	10	Beutel	1,49 1,09
794443	gelb	10	Beutel	1,49 1,09
79463X	grün	10	Beutel	1,49 1,09
794354	rot	10	Beutel	1,49 1,09
794540	weiß	10	Beutel	1,49 1,09
<b>schmal/lang</b>				
795090	blau	10	Beutel	1,49 1,09
794559	gelb	10	Beutel	1,49 1,09
795031	grün	10	Beutel	1,49 1,09
795104	rot	10	Beutel	1,49 1,09
794567	weiß	10	Beutel	1,49 1,09





A4



### 5 Star™ Ordner Wolkenmarmor

Wolkenmarmor-Ordner mit farbigem Rücken. Geeignet für DIN A4-Formate. Mit aufgeklebtem Rückenschild, Schlitten und Kantenschutz.

Best.-Nr.	Farbe	PE	€ ab 20 ab 480		
<b>Rückenbreite: 80 mm</b>					
794370	schwarz	Stück	1,29	1,19	0,99
794842	blau	Stück	1,69	1,39	-
794672	rot	Stück	1,69	1,39	-
794931	grün	Stück	1,69	1,39	-
794834	gelb	Stück	1,69	1,39	-
794826	grau	Stück	1,69	1,39	-
<b>Rückenbreite: 50 mm</b>					
794389	schwarz	Stück	1,29	1,19	0,99
794710	blau	Stück	1,69	1,39	-
794737	rot	Stück	1,69	1,39	-
79480X	grün	Stück	1,69	1,39	-
794745	gelb	Stück	1,69	1,39	-
794818	grau	Stück	1,69	1,39	-

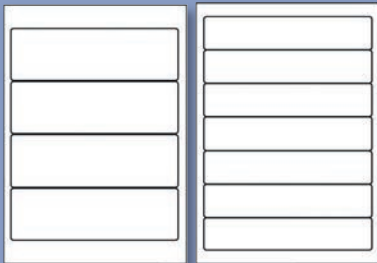

### 5 Star™ Rückenschilder, PC-beschriftbar

PC-beschreibbare Rückenschilder, selbstklebend, weiß. Geeignet für Laser-, Inkjet- und Matrixdrucker sowie Kopierer. Einzelblatt = 60 g/qm.

Best.-Nr.	Größe	Farbe	Inhalt	PE	€
<b>breit/kurz</b>					
921603	192 x 61 mm	weiß	400	Pack	10,95
<b>schmal/kurz</b>					
921581	192 x 38 mm	weiß	700	Pack	10,95



### 5 Star™ Einsteckrückenschilder

Einsteckrückenschilder aus Karton. Zum Einstecken in Ordner mit 80 mm oder 75 mm bzw. 50 mm oder 47 mm Rückenbreite. Farbe: weiß.

Best.-Nr.	Größe	Inhalt	PE	€
446341	50 x 157 mm	10	Beutel	1,79
446600	30 x 157 mm	10	Beutel	1,79



A4



### 5 Star™ Ordner Premium Wolkenmarmor

Wolkenmarmor-Ordner mit einsteckbarem Rückenschild und extra starkem Deckel, für DIN A4-Unterlagen, Kantenschutz, Schlitze.

Best.-Nr.	Rückenbreite	Farbe	PE	€ ab 20	
931826	80 mm	schwarz	Stück	1,69	1,39

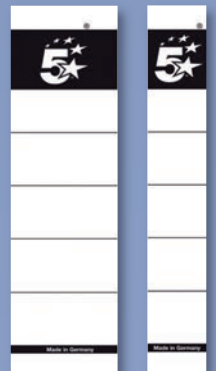

### 5 Star™ Einsteckrückenschilder

Rückenschilder aus Karton zum Einstecken in 5 Star™ Ordner mit Rückenbreite 50 bzw. 80 mm. Farbe: weiß.

Best.-Nr.	Größe	Inhalt	PE	€
811327	55 x 186 mm	10	Beutel	1,69
811335	30 x 185 mm	10	Beutel	1,69



A4



### 5 Star™ Ordner Wolkenmarmor vollfarbig

Vollfarbiger Ordner. Außen leichtes Wolkenmarmordesign. Strapazierfähig. Qualitätshebhelmechanik. Kantenschutz. Für DIN A4-Formate.

Best.-Nr.	Farbe	PE	€ ab 20	
926813	schwarz	Stück	1,79	1,69
926825	blau	Stück	1,79	1,69
926841	rot	Stück	1,79	1,69
926809	grün	Stück	1,79	1,69
926821	gelb	Stück	1,79	1,69

# INHALTSVERZEICHNIS



Abroller	12-13	Geldkassetten	46	Marker	37	Seifen	26
Additionsrollen	36	Gelschreiber	37	Markierfähnchen	33	Seifenspender	27
Adressetiketten	11	Geschäftsbücher	20	Markierungspunkte	11	Shredder	34
Aktendeckel	43	Glasreiniger	26	Mauspads	18	Sichtbücher	45
Aktenvernichter	34	Gummibänder	14	Maxi-Register	48	Sichthefter	44
Allzweckreiniger	26	Haftmagnete	31	Metallspitzer	40	Sichthüllen	49
Anspitzer	40	Haftnotizen	22	Mikrofasertücher	23	Spülmittel	26
Archivboxen	41	Handabroller	13	Moderationskarten	33	Stecknadeln	33
Ausweishüllen	49	Handtuchspender	27	Moderationstafeln	33	Stehsammler	51
Badreiniger	26	Hängeregistraturen	51	Müllsäcke	26	Stempelkissen	15
Beschriftungsschilder	52	Hefter	16	Nadeln	32	Stühle	28
Bildschirmreiniger	22-24	Heftklammern	15	Namensschilder	29	Tafelkalender	20
Bindezubehör	36	Hefestreifen	42	Notizblöcke	21	Tafeln	31-33
Bleistifte	40	Heftzangen	16	Oberflächenreiniger	24	Tafelschreiber	31
Blockhefter	16	InkJet-Folien	10	Ordner	52-54	Tageskalender	20
Briefblöcke	21	InkJet-Papiere	10	Orderrückenschilder	53-54	Taschenrechner	35
Briefklammern	15	InkJet-Patronen	3-8	Ordnungsmappen	41	Tauenregister	47
Briefumschläge	12	Jurismappen	43	Packbandabroller	12	Terminbücher	20
Buchungsbelege	22	Kalender	18-20	Packbänder	12	Textmarker	36
Büroboxen	46	Karteikarten	48	Papiere	9	TFT/LCD-Reinigungssets	22, 24
CD/DVD-Etiketten	11	Kartonregister	47	Papierschreibunterlagen	18	Thermobindemappen	36
CD/DVD-Hüllen	25	Kartonrückenschilder	54	PC-Reinigungssets	24	Tintenpatronen	3-8
CD/DVD-Stifte	25	Kartonschnellhefter	44	Permanentmarker	37	Tintenroller	37
Collegeblöcke	21	Kartontrennblätter	42	Photopapiere	10	Tintenstrahldruckerfolien	10
Cutter	14	Kladden	20	Pinnwandnadeln	32	Tischabroller	13
Dokumententaschen	42	Klammernspender	15	Pinnwandtafeln	32	Tischhefter	16
Doppelanspitzer	40	Klebebandabroller	12-13	Plastikordner	53	Tischkalender	18
Doppelklebebänder	13	Klebebänder	12-13	PP-Register	47-48	Tischnamensschilder	29
Doppellocher	17	Klebestifte	14	Präsentationsringbücher	45	Tischrechner	35
Doppelordner	52	Kleinkrambeutel	42	Projektmappen	41	Toilettenpapierspender	27
Dosenanspitzer	40	Klemm-Mappen	44	Prospekthüllen	50	Toner	3-8
Drehstühle	28	Klemmschienen	44	Pultordner	41	Trennblätter	42
Dreimonatskalender	19	Kopieretiketten	11	Querkalender	18	Trennstreifen	42
Druckbleistifte	40	Kopierfolien	10	Quittungsformulare	22	Trommeln	3, 7
Druckluftsprays	24	Kopierpapiere	9	Radierer	40	Umschläge	12
Eckspannmappen	43	Korktafeln	32	Rechner	35	Unterschriftenmappen	41
Enthefter	15	Korrekturmittel	39	Register	47-48	Ventilatoren	28
Ersatzklingen	14	Kreppbänder	13	Registrierloch	17	Verpackungsklebebänder	12
Etiketten	11	Küchenreiniger	26	Reiniger	22-26	Versandtaschen	12
Fahrtenbücher	22	Kugelschreiber	38	Reinigungsstäbchen	23	Vielzweckkleber	14
Faxrollen	36	Kunststoffordner	53	Reißverschlusstaschen	42	Viermonatskalender	19
Fineliner	37	Kunststoffregister	47-48	Reißzwecken	32	Vliestücher	22
Flipcharts und Zubehör	30-31	Kunststoffschnellhefter	44	Reiter für Hängeregistraturen	52	Vollsichtreiter	52
Foldbackklammern	15	Laminierfolien	36	Ringbücher	45	Wandkalender	20
Formularbücher	22	Landkartennadeln	33	Rollenspender	27	Wandtafeln	31-32
Frankieretiketten	11	Langarmhefter	16	Rollhocker	28	WC-Reiniger	26
Fünfmonatskalender	19	Laserdruckerpapiere	9	Rückenschilder	53-54	Weißwandtafeln	31
		Laserfolien	10	Sammelmappen	41	Weißwandtafelreiniger	31
		Lasertoner	3-8	Schaumreiniger	24	Whiteboardmarker	31
		Leitkartenregister	48	Scheren	14	Wolkenmarmorordner	52, 54
		Lieferscheinbücher	22	Schlüsselschränke	46	Zahlenregister	47-48
		Linienreiniger	25	Schreibblöcke	21	Zangen	16
		Locher	17	Schreibplatten	20	Zeitschriftenboxen	51
		Magnete	31	Schreibunterlagen	18	Zuckersticks	30



# FAX - BESTELLUNG

**ABSENDER:**

\_\_\_\_\_  
Kunden-Nummer (falls vorhanden)

\_\_\_\_\_  
Firma

\_\_\_\_\_  
Besteller / Abteilung

\_\_\_\_\_  
Straße / Nr.

\_\_\_\_\_  
PLZ / Ort

\_\_\_\_\_  
Telefon

\_\_\_\_\_  
Datum / Unterschrift

**So einfach machen wir Ihnen Ihre Bestellung. Diese Seite bitte fotokopieren und einfach an uns faxen.**

Bitte benutzen Sie bei Ihrer Bestellung unsere Bestellnummern, Artikelbezeichnungen und geben Sie auch in jeder Zeile die Menge an. Damit Sie auch für Ihre Kalkulation einen besseren Überblick haben, können Sie die in dieser Promotion aufgeführten Preise mit übertragen. Lieferung erfolgt zu unseren Lieferungs- und Zahlungsbedingungen. Änderungen und Irrtümer vorbehalten. Alle Preise in Euro zuzüglich gesetzlicher Mehrwertsteuer. Die Angebote aus dieser Promotion sind ausschließlich für Industrie, Handwerk, Handel und die freien Berufe zur Verwendung in der selbstständigen, beruflichen oder gewerblichen Tätigkeit bestimmt. Für das durch Bestellung und Auftragsannahme zustande gekommene Vertragsverhältnis gelten unsere allgemeinen Geschäftsbedingungen (AGB), die auf Anfrage gerne zur Verfügung gestellt werden. Diese AGB gelten auch für alle künftigen Geschäfte mit dem Besteller. Gültig bis zum 28.12.2012.

Seite	Menge	Best.-Nr.	Artikelbezeichnung	PE	Einzelpreis	Gesamtpreis

Gesamtpreis ohne MwSt. \_\_\_\_\_

Bitte achten Sie bei Ihren Bestellungen auf die Preiseinheiten Pack und Stück.  
Geben Sie bitte jeweils z. B. 1 Pack bzw. 1 Stück an. Vielen Dank.