



Herkes için HOPPE kapı ve pencere kolları ...



Genel bilgiler

sayfa 7

1**İç mekan kapıları için çözümler**

İç mekan kapı kolları

sayfa 75

2

HCS® – HOPPE Compact System

sayfa 115

3

Sürme kapı setleri

sayfa 147

4**Giriş kapıları için çözümler**

Çekme kollar ve emniyet rozetleri

sayfa 175

5

Profil kapı setleri

sayfa 195

6

Kol setleri (Güvenlik sınıfı tanımlanmamış)

sayfa 217

7**Pencere, Balkon ve Teras kapıları için çözümler**

Pencere kolları

sayfa 227

8

Balkon kapısı kolları ve kol setleri

sayfa 259

9

PSK-Paralel sürme kolları

sayfa 271

10

Kaldır-Sür kol setleri

sayfa 283

11**Akıllı ev ve akıllı binalar için mekatronik çözümler**

eKapı Donanımları

sayfa 309

12

Montaj parçaları

sayfa 319

13

Ekler

sayfa 329

14



SecuForte®

SecuForte® – Kolay, Farklı, Daha Güvenli.

SecuForte® pencereler için tamamen yeni bir hırsızlığa karşı dayanıklılık standardı sunar. Özel tekniği sayesinde SecuForte® özellikli pencere kolu, pencerenin devrik veya kapalı olması durumunda kendisini otomatik olarak kilitler ve istemsiz açılmasını engeller. Pencereyi açmak için kol, kol rozeti istikametinde itirilerek çevrilmesi halinde tekrar çalır.

SecuForte®'nin benzersiz konsepti, pencere profilinin veya camın delinerek açılım mekanizmasının hareket ettirilmesine karşı etkili koruma sağlar.

İleriki sayfalarda bulabileceğiniz SecuForte® pencere kollarımız:

Austin serisisayfa 238
Hamburg serisi sayfa 241
Toulon serisi sayfa 251



1

Etkileyici:

Tabandan tavana kapılar için Miami kapı kolu

Geniş odalarda tabandan tavana erişen iç kapılar daha fazlasını ister. HOPPE'nin hacimli kapı kolu Miami modeli, büyük iç kapılar ile orantılı ölçüleri sayesinde büyük ve ferah oda konseptlerine eşsiz bir uyum sağlar.

Minimalist bir kol rozeti veya ince yatay kol aynası, her durumda kapı kolu kendisini mükemmel gösterir.

Miami serisisayfa 83



Austin serisi – belirgin çizgiler

Modern ev dekorasyonlarına olağanüstü uyum sağlayan belirgin köşeli hatlara sahip Austin serisi, pencere ve balkon kapılarının yanında rozetli iç oda kapılar için de sunulmaktadır.

İç oda setleri.....	sayfa 91
Profil kapı setleri	sayfa 201
Rozetli değişken setler.....	sayfa 223
Pencere kolları.....	sayfa 237
Balkon kapı setleri	sayfa 264
Kaldır-Sür setler	sayfa 294

Hamburg serisi – “nerdeyse” her ihtiyaca bir çözüm

Çekici ince çizgileri ve çekici tasarımı ile Hamburg serisi köşeli ve yuvarlak tasarım öğelerinin uyumlu etkileşimi ile artık iç kapılar için hem rozetli hemde aynalı kol setleri olarak sunulmaktadır.

İç oda setleri.....	sayfa 94
Profil kapı setleri	sayfa 204
Pencere kolları.....	sayfa 241
Balkon kapı setleri	sayfa 266
Kaldır-Sür setler	sayfa 301



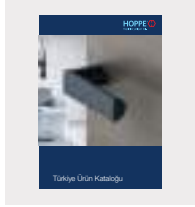

Katalogun yapısı

sayfa 11

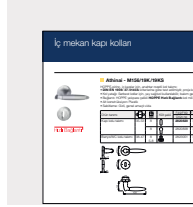

Tabloların yapısı

sayfa 12



Orjinalite

sayfa 16

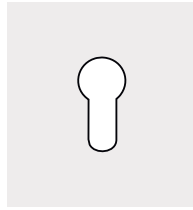

HOPPE teknik standartlar

sayfa 17

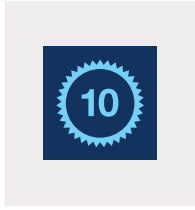

Çalışma garantisi

sayfa 20

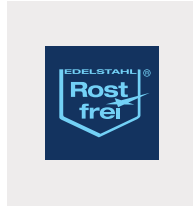

Malzemeler, yüzeyler ve bunların bakımı

sayfa 22



Semboller ve işaretler

Ürün özellikleri

sayfa 14

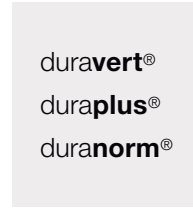

Ürün kategorileri

sayfa 18



SecuSan®

sayfa 24

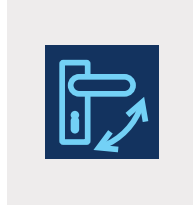

DIN EN 1906 (genel olarak)

sayfa 26

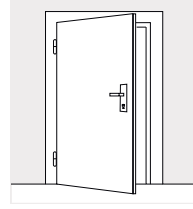

DIN 107 (sol/sağ)

sayfa 28



HOPPE Hızlı montaj

sayfa 30



HOPPE Pratik Kol Bağlantısı

sayfa 31



HOPPE Kompakt Rozetler

sayfa 32



Sertos®

sayfa 34



Bağımsız bağlantı

sayfa 35

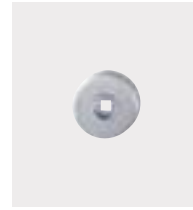

HOPPE kol yayı

sayfa 35

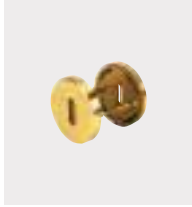

Alt konstrüksiyonlar

sayfa 35



Tek tip delim şablonu

sayfa 36



Profil kapı kol setleri

sayfa 37



Çekme kol bağlantı sistemleri

sayfa 38



Profil kapı güvenlik rozetleri

sayfa 39

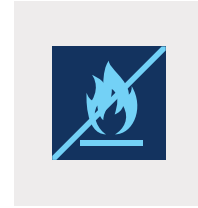

Yangın dayanımlı kol setleri

sayfa 40



HCS® – HOPPE Compact System

sayfa 42

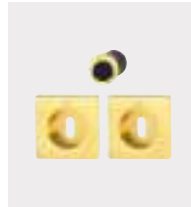

Sürme kapı setleri

sayfa 44



Tehlike kaynağı – Pencere

sayfa 46

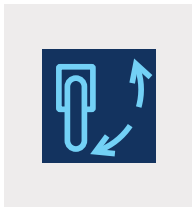

DIN EN 13126-3, DIN 18267 ve RAL-GZ 607/9

sayfa 47

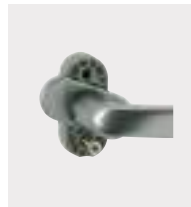

Pencere kolu montajı

sayfa 52



Secustik®

sayfa 53



VarioFit®

sayfa 54



SecuForte®

sayfa 56

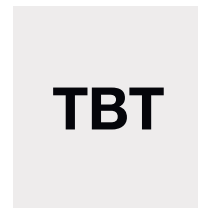

TBT- Fonksiyonu

sayfa 58



SecuDuplex®

sayfa 60

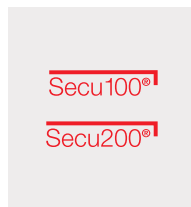

Secu100® ve Secu200®

sayfa 61



Secu100® + Secustik®

sayfa 62



SecuSelect®
sayfa 63

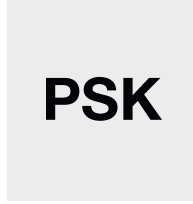

PSK-Kollar
sayfa 64



HS-Kollar
sayfa 65



**eKapı kolu
FingerScan**
sayfa 66



**Uluslararası
referanslar**
sayfa 68



Şirket profili
sayfa 70

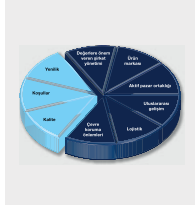

**HOPPE nin,
müşterilerine
sağladığı
faydalar**
sayfa 72

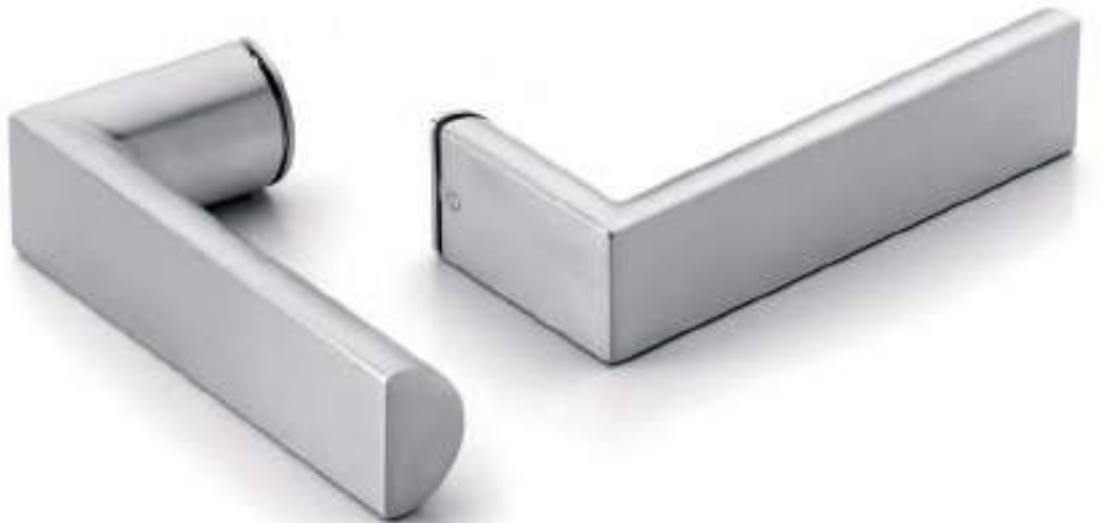

Bu katalog nasıl düzenlendi?

Sıradaki bölümde bu katalogun nasıl bölümlendiğini ve sıralandığını göstereceğiz.

1. Ürünlere göre:

Ürün Gruplarına göre: Katalog ilk sırada ürün ve kullanım gruplarına göre düzenlendi.



İç mekan kapı kolları



HCS® - HOPPE
Compact System



Sürme kapı setleri



Çekme kollar ...

Montaj elemanları ve teşhir sistemleri takip edecek (bakınız ürün indeksi sayfa 3).

2. Ürün kategorisi/yelpazesine göre:

Ürün kategorilerine göre: Ürün kategorileri, model, teknik, servis ve fiyat çeşitliliklerinden oluşmaktadır.



duravert® ürün kategorisi



duraplus® ürün kategorisi



duranorm® ürün kategorisi

3. Seri ismine göre:

Seri isimlerine göre: Ürün serileri alfabetik sıraya göre sıralandırılmıştır, Seri ismi bulunmayan ürünler diğer ürünler altında örneğin rozetler, topuzlar, aynalar kısmında sıralandırılmıştır.



Acapulco



Athinai



Bergen



Capri ...

4. Materyale göre:

Materyale göre: Eğer bir seri birden çok materyal ile üretiliyor ise, seriler kendi içlerinde alfabetik olarak sıralanır. Örneğin Dallas serisi alüminyum, paslanmaz çelik ve pirinçten de üretilir.



Dallas **Alüminyum**



Dallas **Paslanmaz Çelik**

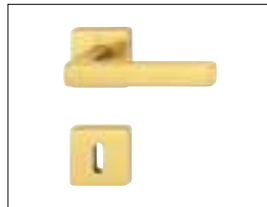

Dallas **Pirinç**



Tablolar nasıl şekillendirildi?

Örnek olarak duraplus® kategorili pirinç iç kapı kolu seti:

Sembollerin anlamları

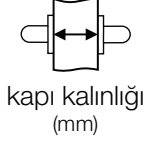

kapı kalınlığı
(mm)



kol demiri çapı
(mm)

Seri isimleri

Kollara modellerine göre seri ismi verilir, kolların üretilmiş olduğu materyal pirinç, alüminyum veya paslanmaz çelik olmasının seri isimleri üzerinde bir etkisi yoktur. Seri isimleri uluslararası büyük şehir isimlerinden oluşur ve orjinal şekli ile yazılır.

Model numarası

Model numarasının amacı ürünü sınıflandırmaktır ve ürün bulma seçeneğidir. İç kapı kollarında ilk sıradaki numara kolu, ikinci sıradaki numara da rozeti/aynayı gösterir. Numaranın önündeki harf ise ürünün hangi materyalden yapıldığını belirtir (bu örneğimizde M harfi kolun pirinçten yapıldığını gösterir. Alüminyumdan yapılmış kollar da harf bulunmaz).

Materyal

Materyaller renklerle gösterilmiştir ve diğer alt birimler altında arama kriteri olarak görev yapar.

Ürün açıklaması

Bu yazıda ürünün teknik özellikleri açıklanacaktır. Her zaman görsel varyasyonuyla (bu örnekte kapı seti) gösterilecektir.

Ürün resimleri

İç kapı kollarında her zaman OB rozetli kapı kolu varyasyonu gösterilmektedir.

HOPPE – Özel marka

Bu noktada, özel HOPPE teknolojisine sahip ürünler belirtilir (bkz: sayfa 14).

Açıklama

Bu bölümde ürünün var olan çeşitleri (kol şekli ve rozeti) gösterilir. Sayfanın sağında aynı model kolun WC/banyo ve dış giriş kapısı için üretilen çeşidini görmekteyiz.

Kapı kalınlıkları

Bu bölümde kapıların kalınlıkları (mm olarak) belirtilir (bkz: sayfa 17).

Teknik çizim

Açıklanan ürünün teknik ölçüleri bulunur.

İç mekan kapı kolları

Athinai - M156/19K/19KS

- HOPPE-pirinç, iç kapılar için, anahtar rozetli k
- DIN EN 1906: 37-0140A** kriterlerine göre t
- Kol yatağı: Serbest kollar için, yay sağ/sol k
- Bağlantı: HOPPE yekpare çelikli HOPPE H
- Alt konstrüksiyon: Plastik
- Sabitleme: Gizli, genel amaçlı vida



Hızlı Bağlantı

Ürün tanımı	35-53	8	Kilit
Kapı kolu takımı		8	
Banyo/WC kolu takımı	38-47	8	

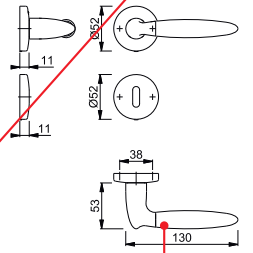

Renk

Renkler, HOPPE renk numaralarıyla belirtilir. Renk numarasında **R** harfi olan tüm yüzeylerde Resista® uygulanır (bkz: sayfa 23).

Stok kodu

Gösterilen varyasyonların stok kodları her zaman **kalın** puntıyla belirtilir.

Ürün kategorisi

Bu bölümde her zaman ürünün kategorisi duravert®, duraplus® veya duranorm® olarak belirtilir (bkz: sayfa 18-19).

Ürün Simgeleri

Burada bir ürün hakkında veya bir ürünün faydası hakkında önemli bilgiler bulunur (bkz: sayfa 14).

Paket adet

Paket içindeki miktarı belirtir.

Koli adet

Koli içindeki miktarı belirtir.

Tablo altındaki metinler

Bu metinler ürünle ilgili diğer bilgileri veya bağlantı parçaları gibi uyarıları içerir.

Eksen mesafesi

Kol eksen mesafesi belirtilir (bkz: sayfa 17).

Kol demiri çapı

Burada Kol demirinin çap ölçüsü mm olarak belirtilir (bkz: sayfa 17).

Alt bilgi metni

Üç önemli konuya dikkat çeker.

Ürün seçenekleri için örnekler



kol takım:
est edilmiştir, proje kolu
ullanılabilir, bakım gerektirmeyen rulman
zlı Bağlantı kol mili (sabit mil/mil yuva)

duravert®



şekli	F49/F69 Ürün no	F77R/F52R Ürün no	P.A.	K.A.
	2820820	3054611	1	10
	2820838	3054629	1	10
	2823051	3054645	1	10













Renk kodlarında bulunan **R** harfi Resista® özelliği olduğunu belirtir.

Resista®

klaması, renkler ve kısaltmalar için katalog sonuna bakınız.

“HOPPE – Kapınıza yakışan kol” markasının yanında ayrıca nitelik ve özellik belirten onaylı marka simgeleri

“HOPPE – Kapınıza yakışan kol” markası, aşağıda bulunan ürün niteliklerine göre ayrılır:

Tanım	Açıklama	Simgeler
Marka Simgeleri	<ul style="list-style-type: none">Tüm HOPPE ürünlerini kapsarMarkanın tüketiciye verdiği sözü belirtir	 10 yıl mekanik fonksiyon garantisi
Özel Simgeler	<ul style="list-style-type: none">HOPPE markalı ürünün benzersiz olduğunu veya kullanıcıya yüksek oranda ilave fayda sağladığını belirtir.	   
Özel İşaretler	<ul style="list-style-type: none">HOPPE Compact System içeren HOPPE ürünlerini gösterir	
Ürün Simgeleri	<ul style="list-style-type: none">Ürünün kendisi veya faydası hakkındaki bilgileri içerirHOPPE tarafından tasarlanan piktogramlar ile belirtilir	 Kullanım kategorisi 2 (3, 4) DIN EN 1906  Kullanım kategorisi 2 DIN EN 13126-3  Test edilmiş yangın dayanımlı DIN 18273  Test edilmiş Emniyet seti DIN 18257 ES1 (ES2, ES3), SK2 (SK3, SK4)  Acil çıkış kapıları için kol seti, DIN EN 179  Duman sızdırmazlığı test edilmiş DIN 18273
Onay işareti	<ul style="list-style-type: none">Sertifikasyon merkezi tarafından onaylanan ürünleri gösterirTanınmış markalardırBölgesel ve uluslararası geçerlidir	 RAL GÜTEZEICHEN Tüm RAL (RAL-GZ 607/9) sertifikalı pencere kolları ve tüm DIN 18257 ve RAL-GZ 607/6 emniyetli kol setleri için



Avrupa'da üretilmiştir



DIN EN ISO 14001
Çevreye duyarlı üretim

Sertos®

Hızlı Bağlantı
Plus

Hızlı Bağlantı

Secu200®

Secu100®
Secustik®

Secu100®

SecuTBT®

SecuForte®

Secustik®

Resista®

SecuSan®



Parmak izi tarayıcı



Batteriebetrieben



Masif pirinç



Sinyal tekniği



Bakım gerektirmez



Çok yüksek korozyon dayanımı
EN 1670, sınıf 4



Otomatik kilitleme



Tadilatlar için
ekstra uzun + ekstra geniş



Olağanüstü yüksek korozyon
dayanımı EN 1670, sınıf 5



Kilitlenebilir



Hızlı montaj



Komforlu kullanım



Kendini kilitlet



Vidasız montaj



Paslanmaz çelik 316



Kablolu



Paslanmaz çelik



DIN 18257 normlarında emniyet setleri,
DIN CERTCO sertifikası



DIN 18257 veya DIN EN 1906 normlarında
emniyet setleri, PIV CERT sertifikalı

HOPPE ürünlerini nasıl tanırırsınız



HOPPE-Marka  logosu üreticinin ürün sorumluluğunu kabul ettiğinin açık bir göstergesidir, imalat hatalarından kaynaklanan sıkıntılarda imalatçının ürüne sahip çıktığının bir güvencesidir. "Markasız ürünler" size bu güvenceyi veremez.

Kapı kollarında HOPPE logolarını şuralarda görebilirsiniz;

- Aynaların **1** ve kol rozetlerin **2** dış taraflarında
- Aynaların arka kısmında **3**
- HOPPE kol demirinde **4**



HOPPE logolarını pencere kolların şuralarında görebilirsiniz;

- Rozet kapağında **5** (müşteri logosu mevcut değilse)
- Rozet gövdesinde **6**
- Kademe yüzüğünde **7**
- Anahtarın üzerinde **8**
- Kolun iç tarafında **9** (kilitli pencere kollarında)













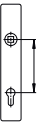



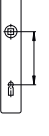



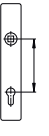
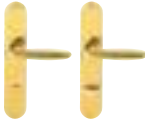

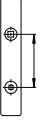

Sadece HOPPE logosu değil, aynı zamanda HOPPE parmak izleri **10** ve HOPPE pratik kol bağlantıları **11** da size ürünün gerçekten HOPPE olduğunu gösteren unsurlardandır.

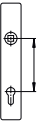

Teknik uygulamalara genel bakış

HOPPE kapı, balkon ve pencere kolları, başka şekilde talep edilmediği sürece, aşağıdaki teknik donanımlarla sevk edilir:

Aksesuar		Delikler	Mesafeler
Profil kapılar 	8 mm	 PZ (Profil silindirli kilit)	 Kol merkezi 92 mm Profil silindir merkezi
İç kapılar   	8 mm	 BB (Oda)	 Kol merkezi 90 mm Anahtar deliği merkezi
		 OB (Klasik anahtarlı kilit)	 Kol merkezi 90 mm Anahtar deliği merkezi
		 PZ (Profil silindirli kilit)	 Kol merkezi 85 mm Profil silindir merkezi
WC kapılarında  	8/8 mm	 SK/OL (dış tarafta: tapa, iç tarafta: mandal)	 Kol merkezi 90 mm Mandal merkezi
		 RW-SK/OL (dış tarafta: kırmızı/beyaz gösterge iç tarafta: mandal)	 Kol merkezi 90 mm Mandal merkezi
Yangın kapı kolları  	9 mm	 PZ (Profil silindirli kilit)	 Kol merkezi 72 mm Profil silindir merkezi
Balkon kapıları 	7 mm	 PZ (Profil silindirli kilit)	-
Pencere 	7 mm	-	-

Ürün kategorileri

HOPPE ürünlerini üç ana sınıfa ayırmaktadır- **duravert**®, **duraplus**® ve **duranorm**®. Bu sınıflandırma kolun tekniği, görselliği, servis hizmeti ve fiyatıyla paraleldir. Bu sınıflandırmanın amacı, siz partnerlerimize, ürünlerimiz hakkında daha verimli bir bakış açısı yaratmak ve böylece sizin ihtiyacınıza hangi kolun daha uygun olduğunu pratik bir şekilde bulmanızı sağlamaktır.

Bu sınıflandırmayı ortak noktada buluşturan nokta ise, kendisini ispatlamış HOPPE kalitesidir.

Ürün kategorileri



Çeşitler

Paketleme (Örnekler)

Teknik ve güvenlik dereceleri

Garantiler

Servis çeşitleri

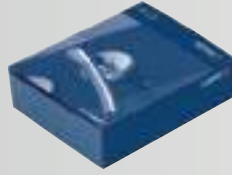

- ES1-3 (SK2-4) standartlarına göre güvenlik kolları
- HOPPE pratik kol bağlantılı ve yay sistemli iç kapı kolu setleri.
- RAL ve ülke standartlarına göre, Secu100® + Secustik®, Secu100® ve Secustik® özellikli pencere kolları.



Resista®

Tanımlı renk varyasyonları için 10 yıl yüzey kaplama garantisi

Temel çeşitler

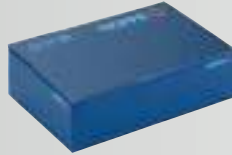

Servis çeşitleri



- ES0-3 (SK1-4) standartlarına göre güvenlik kolları
- HOPPE pratik kol bağlantılı ve yay sistemli iç kapı kolu setleri.
- RAL ve ülke standartlarına göre, Secu100® + Secustik®, Secu100® ve Secustik® özellikli pencere kolları.



Resista®

Tanımlı renk varyasyonları için 10 yıl yüzey kaplama garantisi

Temel çeşitler



- ES0 (SK1) standartlarına göre güvenlik kolları
- HOPPE standart kol bağlantılı iç kapı kolu setleri.
- RAL ve ülke sertifikası bulunmayan Pencere kolları





HOPPE çalışma garantisi

Bizim anlayışımıza göre **HOPPE markası**, kullanıcıya karşı verilen bir kalite sözüdür. Verilmiş bu sözü tutabilmek için HOPPE tüm pencere ve kapı kollarının mekanik fonksiyonlarına **10 yıl fonksiyon garantisi** vermektedir (montaj ve bakımların doğru yapılması koşulu ile; daha fazla bilgi için sayfa 343 "Garanti Açıklaması"na bakınız).

HOPPE markalı ürünlere sürekli olarak sayısız testler uygulanarak kusursuz çalışmalarına yönelik kontrol edilmektedir. Bu testlerde kapı ve pencere kolları üzerinde günlük kullanımlarına uygun bir şekilde devamlılık ve statik yüklenme denemeleri gerçekleştirilmektedir.

HOPPE tarafından gerçekleştirilen testler DIN EN 1906 veya RAL-GZ 607/9' un kontrollerinden ve gerekliliklerinden çok daha kapsamlıdır çünkü DIN EN 1906 veya RAL-GZ 607/9 testlerinde ürünler izole edilerek test edilmektedir. HOPPE ise ürünleri taşıyıcı nesne (kapı, pencere) üzerine monte ederek pratiğe uygun kullanımlarını test etmektedir. Bu aşamada salt açma kapama işlevinin yanısıra bağlantı parçalarında test edilmektedir.

Kapı ve pencere kolları HOPPE tarafından pratiğe uygun bir şekilde, günlük kullanımdaymış gibi test edilmektedir.



HOPPE tarafından verilen **10 yıl çalışma garantisi**, Avrupa Yönetmeliklerinin şart koştuğu 2 yıl garanti süresinin ve 5 yıllık yapı sorumluluk sürelerinin üzerine çıkmaktadır ve bu durum Marka ürünlere yeni bir kalite anlayışı getirmektedir.

Bir sonraki sayfada 10 yıl garanti için HOPPE tarafından yapılan testler hakkında detaylı bilgi bulabilirsiniz.

1. Kapı kollarındaki testler

DIN EN 1906 normları iki kategorinin sürekliliğini ve farklı devreli süreklilik testlerini gösterir:

• Sınıf 6:

Orta derecede kullanım sıklığı. Kolların oturma alanında kullanılması: 100.000 kontrol periyodu (1 kontrol periyodu = bir kapının bir kereye mahsus açılıp kapatılması)

• Sınıf 7:

Sık kullanım. Kolların obje alanında kullanılması: 200.000 kontrol periyodu

HOPPE mekanik fonksiyon garantisine kullanım kriterleri uygulanır. Bütün devamlılık kontrollerinde kapı kolları, kapı elemanı ile bütünsel olarak kontrol edilmektedir. Bu kontrollerde kapı kolları oturma alanı için **182.500** kullanım sayısı (1 kullanım sayısı = Kapının 1 kez açılması ve kapatılması), obje alanı için **255.500** kullanım sayısı ile test edilmektedir. 10 yıllık bir zaman aralığı dikkate alındığında, bu günde 50 veya 70 kullanım sayısına denk gelmektedir. Kapı elemanındaki sürekli kullanım denemesinde kapı kolu veya kolun herhangi bir parçası çözülmemelidir. Testlerden sonra kapı kolları sağlamlıklarına yönelik kontrol edilmektedir. Bunlar kusursuz olarak çalışmaya devam etmelidirler.

HOPPE Kontrol kriterleri	10
Kapı elemanında 182.500 kullanım sayısı	
Kapı elemanında 255.500 kullanım sayısı	

2. Pencere kollarındaki testler

Pencere kolları için RAL-GZ 607/9 kontrol kriterlerince 10.000 adet aç/devir fonksiyonu şart koşulmaktadır.

HOPPE bu durumda da günlük yaşama uygun testler uygulamakta ve böylelikle HOPPE fonksiyon garantisi testlerinde 15.000 adet aç/kapa (1 kullanım döngüsü = 1 x pencereyi açma/kapama ve 1 x pencereyi vasistas olarak açma/kapama) olarak test edilmektedir. Bu bir pencerenin 10 yıllık bir süreçte günde 4 kez açılıp kapatılmasına eşittir. Bu süreç sonunda pencere kollarının halen çalışır vaziyette olması gerekmektedir.

HOPPE Kontrol kriterleri	10
Pencere elemanında 15.000 kullanım sayısı	

10 yıllık yoğun kullanımdan sonra bile, halen kaliteli ve sağlam kol!

Alüminyum:

HOPPE Alüminyum marka ürünler yüksek kaliteli, korozyona dayanıklı alaşımlardan üretilmektedir. HOPPE hafif metal alaşımli kol setlerinin yüzeyleri Eloksal tekniği veya Toz boya ile kaplanır. Eloksal kaplama için yüzeye Elektirik ve Sülfirik asit kontrollü olarak verilerek yüzeyin suni oksidasyonu sağlanır (materiyalin hava ile teması engellenir) bu sayede oluşan koruyucu tabaka sayesinde yüzey el teri, rutubet, çizilmeler gibi dış etkenlere karşı korunur. Yüzey mesela yüzük veya anahtar gibi objelerin yüzeyi yaralamasından dolayı korozyona uğramaz.

Toz boya kaplamada ise alüminyum yüzeye Elektrostatik olarak toz boya püskürtülerek 150-200 derece sıcaklıkta eritilir. Bu esnada toz boya eriyerek homojen bir kaplamaya dönüşür. Bugüne kadar alüminyum setlerde sağlığa zarar verebilecek bir unsur tespit edilmemiştir. Alüminyum yüzeyler özel bir bakım gerektirmez. Kirlenmeler yumuşak bir bez ve su ile giderilebilir.



Paslanmaz Çelik:

HOPPE Paslanmaz çelik ürünler No. 1.4301 Krom - Nikel alaşımlardan üretilmektedir. HOPPE Paslanmaz çelik ürünleri, insan ve çevre sağlığını koruyucu özelliğe sahip olan ve bu nedenden dolayı mutfak gereçleri, gıda endüstrisi ve sağlık sektöründe kullanılan krom-nikel alaşımından oluşmaktadır. Paslanmaz çelik adından da anlaşılacağı gibi paslanma ve oksitlenme oluşurmamaktadır.

Ancak yüzeyde dış etkenlerden kaynaklanan (uçucu pas) oluşabilir. Bu tabakanın ve kirlenin, piyasada bulunan, paslanmaz çelik temizliğine uygun bir madde ile temizlenmesi tavsiye edilir.

Paslanmaz çelik ürünler aynı zamanda HOPPE Resista® yüzey garantili ile temin edilebilir (bkz. sayfa 23).



Plastik:

HOPPE-Plastik kapı ve pencere kollarının üretiminde darbelere, çizilmelere ve aşınmaya karşı yüksek mukavemet özellikleri bulunan Polyamid (PA) kullanılmaktadır. Ayrıca bu Plastik antistatik olma özelliği ve kimyasallara karşı mukavemeti bir çok teknik konstrüksiyonda olduğu gibi kapı ve pencere kolları içinde çok uygundur. HOPPE Plastik ürünleri - gerekirse - ilave olarak UV dayanımlıdır. Kol temizliği için sade su ve/veya alışılagelmiş temizlik maddeleri kullanılabilir.



Pirinç:

HOPPE markalı Pirinç kollar en iyi alaşımlardan üretilmektedir. Yüzeyler korozyona ve kimyevi maddeler gibi dış etkenlere karşı şeffaf lak veya Krom kaplama ile korunur. Şeffaf lak kaplaması örneğin bir anahtar ile çizildiğinde korozyona uğrar (yüzey kararır). Kirlenmeler sade su ve yumuşak bir bez ile temizlenebilir, kimyevi temizlik maddeleri kullanılmamalıdır.

Pirinç kollar ayrıca Resista® ile yüzey garantili kaplanabilir (bkz. sayfa 23).



Resista® – HOPPE yüzey kaplama garantisi

HOPPE Resista® kaplı ürünlere 10 Yıl Yüzey Kaplama Garantisi vermektedir (daha fazla bilgi için sayfa 342 "Garanti Açıklaması"na bakınız).

Sahil bölgelerinde ve Hotel, İş merkezi gibi yoğun kullanımlı yerler için idealdir.

Tüm Resista® kaplamalı ürünler daimi olarak Avrupa normu EN 1670 kalite kontrollerine tutulmaktadır (Kilit ve Yapı elemanları korozyon testleri).

Temizlik:

Kirlenmeler yumuşak bir bez ve su ile giderilebilir. Keskin temizlik ilaçları kullanılması tavsiye edilmemektedir. Bunların yanında kollara özel bir bakım gerekmektedir.



duravert® ve duraplus® kategorilerinde bulunan pirinç üzerine krom kaplama kapı ve pencere kolları HOPPE Resista® kapsamı içindedir.

Böylece HOPPE bu ürünlere de 10 yıl yüzey garantisi vermektedir!



SecuSan® – İnsanlara karşı sorumluluk

“Hijyen” konusu uzun yıllardır kamuya mal olmuş bir konudur ve günümüzde her zamankinden çok daha güncel durumdadır. HOPPE, SecuSan® kapı ve pencere kollarıyla, tam da gerektiği yerlerde aktif koruma sağlayan bir çözüm üretti: Hastaneler, klinikler, okullar, oteller, restoranlar ve tüm umuma açık yerler gibi insanların yoğun olduğu yerlerde SecuSan® özellikli kollar yüksek hijyen standardıyla koruma sağlar.



SecuSan®, mikropların üremesini anında ve kalıcı şekilde durduran özel bir yüzeye sahiptir. Hiçbir şekilde bakım gerektirmez ve uzun süre kullanılabilir. Yüksek etkinliği, bağımsız laboratuvar ve uygulama testleri ile kanıtlanmıştır.

www.hoppe.com adresinde SecuSan® hakkında daha fazla bilgi ve tanıtım filmini bulabilirsiniz. Sorularınız için HOPPE ile iletişime geçebilirsiniz.

Antimikrobik etkinlik

SecuSan® keramik-cam yüzey kaplamanın içine entegre gümüş iyonları içerir. Bu iyonlar malzemenin aktif birer parçasıdır ve bakteri, alg ve mantar gibi mikropların büyümesini engeller.

Gümüş iyonları, mikropların hücre zarlarını tahrip eder. Böylece hücrenin solunumu ve besin alımı bloke olur ve hücre bölünmesi de önlenir. Gerçekleştirilen bağımsız testler, SecuSan® yüzeylerin mikrop oluşumunu %99'un üzerinde azalttığını göstermiştir.

SecuSan® yüzeyler, düzenli olarak temizlense de etkinliğini korumaya devam eder.

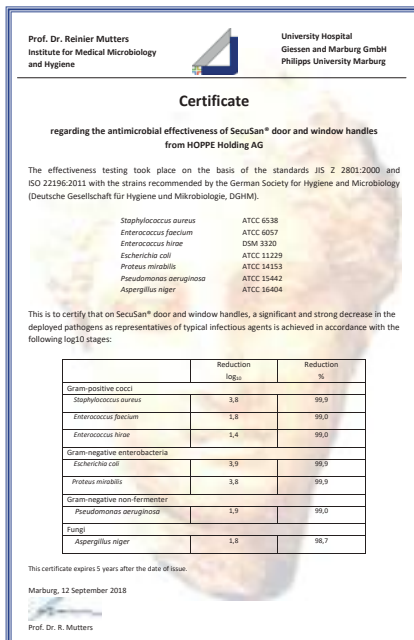

SecuSan®'in mikroplara karşı tesir gücünün sertifikası

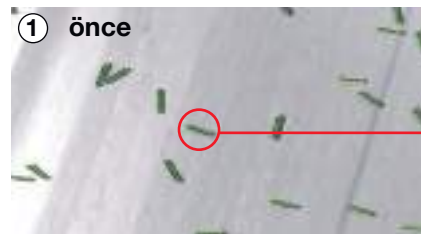

Yüzey üzerinde yüksek oranda mikrop.



Gümüş iyonlar, mikropların hücre zarlarını tahrip eder.



Mikrop ölür.



Yüzey üzerindeki mikrop sayısı büyük ölçüde azalmıştır.

**SecuSan® laboratuvar testi –
Zaman seyirine göre antimikrobik etkinlik**

Gereklilik: JIS (Japon Endüstri Standardı) Z 2801:2000 ve ISO (Uluslararası Standartlar Örgütü) 22196:2011 normları temelinde, SecuSan®'deki antimikrobik aktivitenin kapı ve pencere kollarındaki mikropları 24 saat içinde en az 3 log kademesi (%99,9) kadar azaltıp azaltmayacağı test edilmiştir. Bu seviye, hijyenik hassasiyeti olan alanlarda sağlanması gereken seviyedir.

Seyir: Alman Hijyen ve Mikrobiyoloji Derneği (DGHM) tarafından belirtilen test organizmaları, petri kutusu üzerine ince bir katman olarak uygulanmış ve 24 saat süreyle inkübe edilmiştir. Test organizması olarak staphylococcus aureus ve escherichia coli K 12 referans suşu kullanılmıştır. Escherichia coli'de 5 dakika içinde %60'lık azalmaya ulaşılmıştır. Staphylococcus aureus'de, 30 dakika içinde %50 azalmaya ulaşılmıştır.

Değerlendirme: SecuSan®, tüm test organizmalarında belirgin seviyede mikro öldürücü etki yapmıştır. Staphylococcus aureus (MRSA dahil) ve pseudomonas aeruginosa enfeksiyonları üzerinde özellikle güçlü bir etki yaptığı gözlemlenmiştir. SecuSan® kapı ve pencere kolları ile yüksek hijyen güvenliği sağlanır.



Uygulama testi – Klinik ortamda test edilmiştir

Marburg Üniversite Hastanesi'nde gerçekleştirilen iki haftalık bir klinik uygulama testinde, aynı durumdaki iki hastanın sahip olduğu ortalama bakteri yoğunluğu tespit edilmiş ve analiz edilmiştir.

Sonuç: SecuSan® sadece laboratuvar testinde değil, klinik ortamdaki testte de kendini kanıtlamıştır. Dezenfektan ile silinen klasik kapı kolları, dezenfeksiyon uygulanmayan SecuSan® kapı kolları ile doğrudan karşılaştırılmış ve özellikle SecuSan® kolların daha da etkin hale geldiği enstitü tarafından onaylanmıştır.



Mikroplara karşı tesir gücünün zaman içerisindeki hijyen raporu

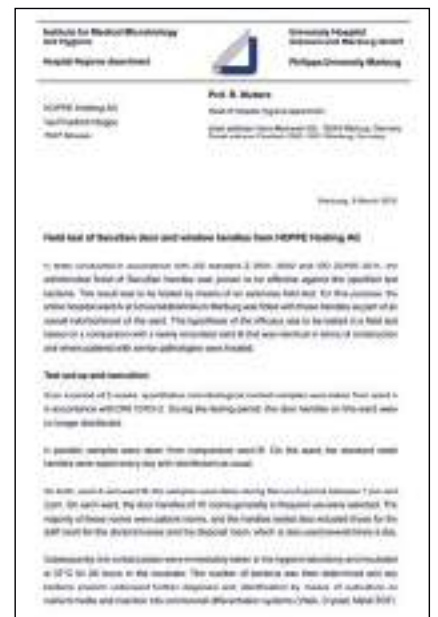

Philipps Üniversitesi Hastane Enfeksiyon Komitesi yöneticisi Prof. Dr. Reinier Mutters'in SecuSan® için laboratuvar analiz sonuçları

DIN EN 1906 – Avrupa ve uluslararası kapı kolu normu



Avrupada kapı ve pencere kollarında test yöntemlerini belirlemek için EN 1906 kriterleri belirlendi ve Ekim 2001 yılında karara bağlandı. Bir çok kez düzeltmeler yapıldıktan sonra bugün Aralık 2012 de kabul edilen DIN EN 1906 normları geçerlidir.

DIN EN 1906'da yalnızca verim parametreleri tanımlanır; aksesuarların hacimleri dikkate alınmaz. Ayrıca ürünlerin kesin şekilde karşılaştırılması için bir sınıflandırma sistemi kullanılır. DIN EN 1906 kontrollü kapı kolları 8 kademeli bir derecelendirme tablosunda belirtilir.

1	2	3	4	5	6	7	8
Kullanım kategorisi	Dayanıklılık	Kapı hacmi	Yangın dayanımı	Güvenlik	Aşınma dayanımı	Hırsız-Em-niyeti	Uygulama şekli

Rakamların derecelendirme tablosundaki anlamları:

Derecelendirme tablosu	Olası dereceler	Derecelerin anlamları
1. sıra: Kullanım kategorisi	1-4	bkz. sayfa 27
2. sıra: Dayanıklılık	6 veya 7	6 = 100.000 test adeti 7 = 200.000 test adeti
3. sıra: Kapı hacmi	derecelendirilmedi	
4. sıra: Yangın dayanımı (daha fazla bilgi için sayfa 40, "yangın koruması")	0, A, A1, B, B1, C, C1, D veya D1	0 = Yangın ve duman sızdırmaz kapılarda kullanılamaz A = Duman sızdırmaz kapılar için uygun A1 = Duman sızdırma kapılar için uygun (kapı üstünde 200.000 test döngüsü onaylanmış) B = Yangın ve duman sızdırmaz kapılar için uygun (200.000 test döngüsü onaylanmış) B1 = Yangın ve duman sızdırmaz kapılar için uygun (kapı üstünde 200.000 test döngüsü onaylanmış) C = Yangın ve duman sızdırmaz kapılar için uygun, kol aynası, kol ve kilit rozetleri dahil şartnameler C1 = Yangın ve duman sızdırmaz kapılar için uygun, kol aynası, kol ve kilit rozetleri dahil şartnameler (kapı üstünde 200.000 test döngüsü onaylanmış) D = Yangın ve duman sızdırmaz kapılar için uygun, kol içinde çelik demirli şartnameler D1 = Yangın ve duman sızdırmaz kapılar için uygun, kol içinde çelik demirli şartnameler (kapı üstünde 200.000 test döngüsü onaylanmış)
5. sıra: güvenlik *	0 veya 1	0 = normal kullanım 1 = güvenlik şartı
6. Sıra: Korozyon dayanıklılığı (daha fazla bilgi için sayfa 22 "yüzey koruması".)	0-5	0 = Saptanmamış korozyon dayanıklılığı (test yapılmamış) 1 = düşük seviyeli korozyon dayanıklılığı (24 saatlik tuz püskürtme testi) 2 = orta seviyeli korozyon dayanıklılığı (48 saatlik tuz püskürtme testi) 3 = orta seviyeli korozyon dayanıklılığı (96 saatlik tuz püskürtme testi) 4 = çok yüksek seviyeli korozyon dayanıklılığı (240 saatlik tuz püskürtme testi) 5 = ekstrem seviyeli korozyon dayanıklılığı (480 saatlik tuz püskürtme testi)
7. sıra: Hırsız-Emniyeti	0-4	0 = hırsızlık emniyetsiz 1 = düşük seviyeli hırsızlık emniyeti 2 = orta seviyeli hırsızlık emniyeti 3 = yüksek seviyeli hırsızlık emniyeti 4 = ekstrem seviyeli hırsızlık emniyeti
8. sıra: Uygulama Şekli	A, B veya U	A = yay destekli B = gerilmiş yay destekli U = yay sistemli

* DIN EN 1906 çerçevesinde "yüksek güvenlik" testi misal "düşme tehlikesi bulunan" kapılarda opsiyoneldir. Bu durumda anahtar dizesinin 5. basamağında "0" bulunur. DIN 18255 e uygun tüm kapı kollarında – kullanım kategorisi 3 ve 4 - ise testler zorunludur.

Derecelendirme tabelasının ilk sırasında aksesuarlar 4 kullanım kategorisine göre belirtilmiştir. Bu sıralama kullanım sıklığı ve uygulama alanına göre yapılmıştır. Bu kategorilere göre talepler ve testler derecelendirilmiştir.

1

1.Sıra: Kullanım kategorileri (toplam 13 testin özeti)

Tork	Çekme gerilmesi	Kullanımdışı boşluk	Serbest aç hareketi	Olası dereceler	Derecelerin anlamı
20 Nm	300 N	< 10 mm	< 10 mm	1	Kullanımı kişiler tarafından doğru yapılan, yanlış kullanım riski ender olan, orta düzeyli kullanım sıklığı bulunan kollar (örneğin dairelerin iç kapıları)
30 Nm	500 N	< 10 mm	< 10 mm	2	Kullanımı kişiler tarafından doğru yapılan, orta düzeyli kullanım sıklığı bulunan fakat yanlış kullanıma dair belli riskler taşıyan kollar (örneğin ofislerin iç kapıları)
* 40 Nm	800 N	< 6 mm	< 5 mm	3	Kullanımı insanlara açık olan ve kişiler tarafından dikkatsizce yapılan, yanlış kullanımı çok olası olan kollar (örneğin çok sayıda kişinin bulunduğu ofis ve iş merkezleri)
* 60 Nm	1000 N	< 6 mm	< 5 mm	4	Şiddetli kullanım uygulanan ve zarar gören kapılar için (örneğin stadyum kapıları, deniz taşıtları, kışlalar, umuma açık tuvaletler, ...)
* HOPPE-Obje Setleri					

Test örnekleri

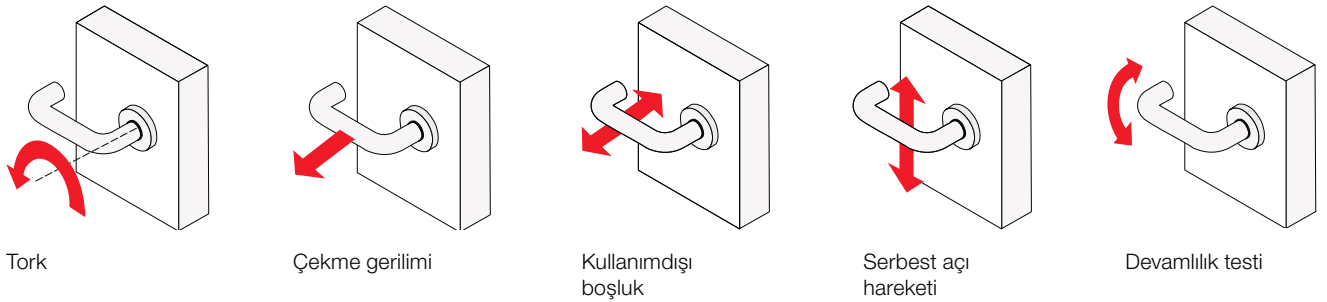

Kollar üzerinde yapılan testler, günlük kullanım sırasında uygulanan ağırlık ve basınçların taklit edilerek uygulanmasıyla yapılmıştır. Bununla beraber dayanıklılık ve sağlamlık testleri, korozyon testleri ve oluşan boşluklar dayanıklılık testine tabii tutulmuştur. Yukarıda, bazı test örnekleri gösterilmektedir.

Kilit ve aksesuarlar değiştirebilmek için ulusal ölçüleri kullanmak vazgeçilmezdir. Bu nedenle DIN 18255 kapsamındaki kilitlerin ve DIN 18252 kapsamındaki profil silindirelerin aksesuar hacimleri 2002 mayıs itibarıyla DIN EN 1906 olarak kabul gören normlara göre belirlenmiştir.

Tüm HOPPE kapı kolu setleri DIN EN 1906 kullanım 4. kategorisi ve Restnorm DIN 18255 çerçevesindedir ve böylece uzun yıllar boyu kullanım imkanı sağlamaktadır. Birçok HOPPE ürünü bu kategoride test edilmiştir ve Proje kolu olarak tavsiye edilmektedir.

HOPPE şartnamelere uygunluk belgesi olarak, dahili ve harici DIN EN 1906 test sertifikaları sunmaktadır.

DIN 107 (sol/sağ) nedir ve ayırt edilmesi neden önemlidir?

DIN 107'de kapının montajı DIN sol ve DIN sağ'a göre saptanmıştır. Bu saptama değişken setlerin kullanımı sırasında, kapı iç tarafında asimetric bir kol şekli kullanılmak istendiğinde önemlidir.

1. Değişken set nasıl oluşur ve nedir ?

Değişken setlerde kapının dış tarafında topuz, çekme kol veya kol plakası kapı iç tarafında ise kol bulunur. Dış tarafta bulunan topuz, çekme kol veya kol plakası kapının kiltsiz halde iken dışarıdan açılmasını önler. Değişken setlerde her zaman profil silindir kullanılır ve sıkça ev/daire dış kapılarında, koridor ve profil kapılarda kullanılır.

Aşağıdaki resim, dış tarafta topuz, iç tarafta ise simetrik kol bulunan değişken kol örneği.

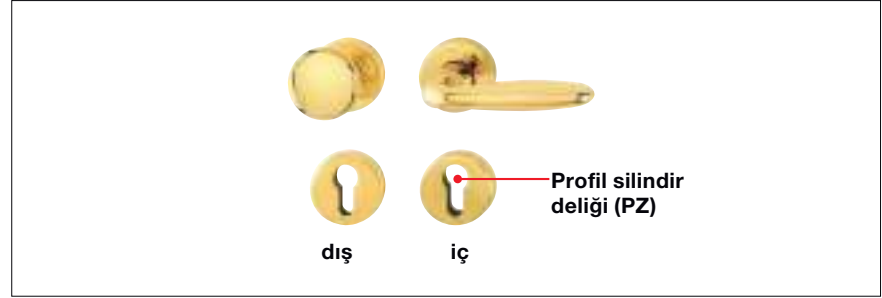

2. Asimetric ve simetrik kol nedir?

Aşağıda asimetric ve simetrik kollara dair bazı örnekleri görebilirsiniz.

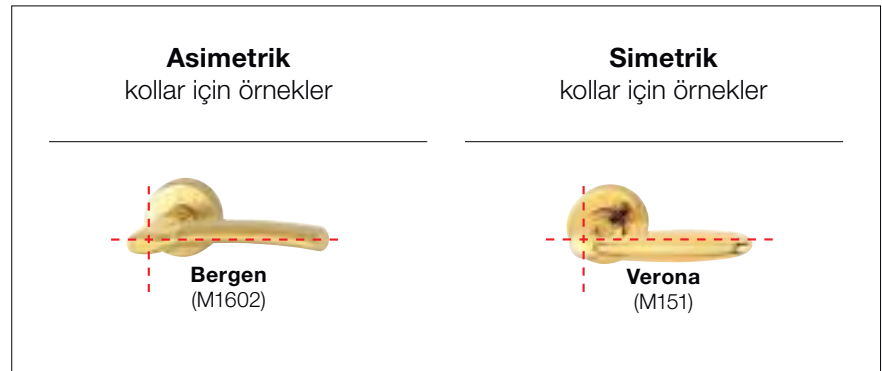

Asimetric kolların DIN sol ya da DIN sağ kapılardaki kullanımına çok dikkat edilmelidir. Sol sağ ayrımı özellikle asimetric kollarda dikkate alınmalıdır.

3. Sağ veya sol kapıyı nasıl tanırım?

Kapının sağ mı ya da sol mu olduğunu anlayabilmek için, kapının iç tarafındaki menteşelerin ne tarafta bulunduğuna dikkat etmeniz gerekir.

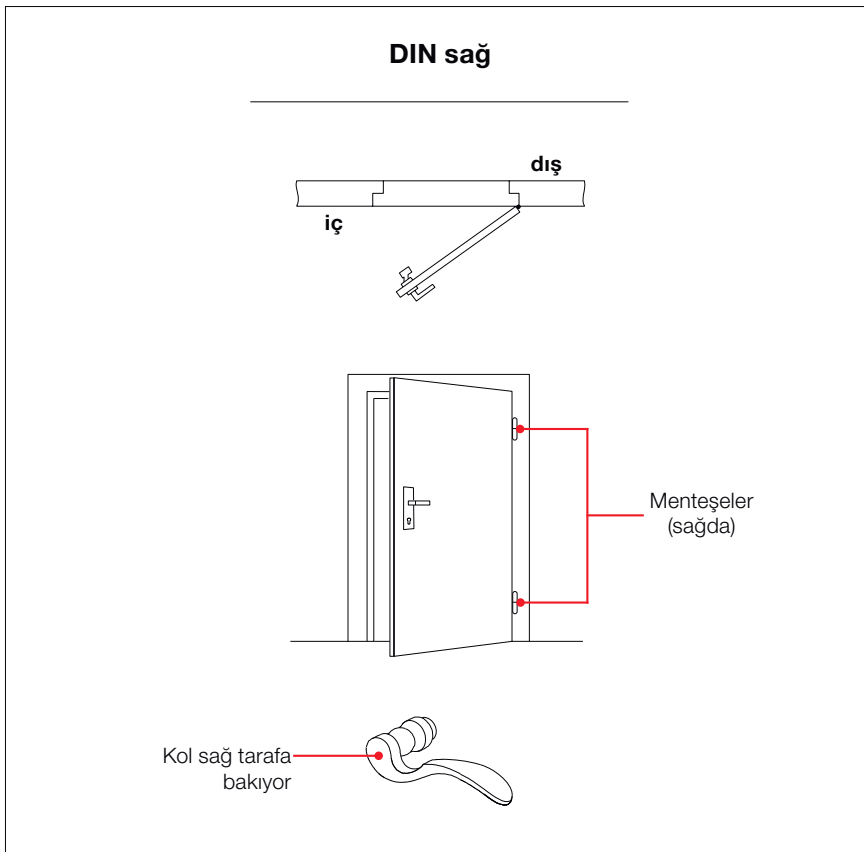
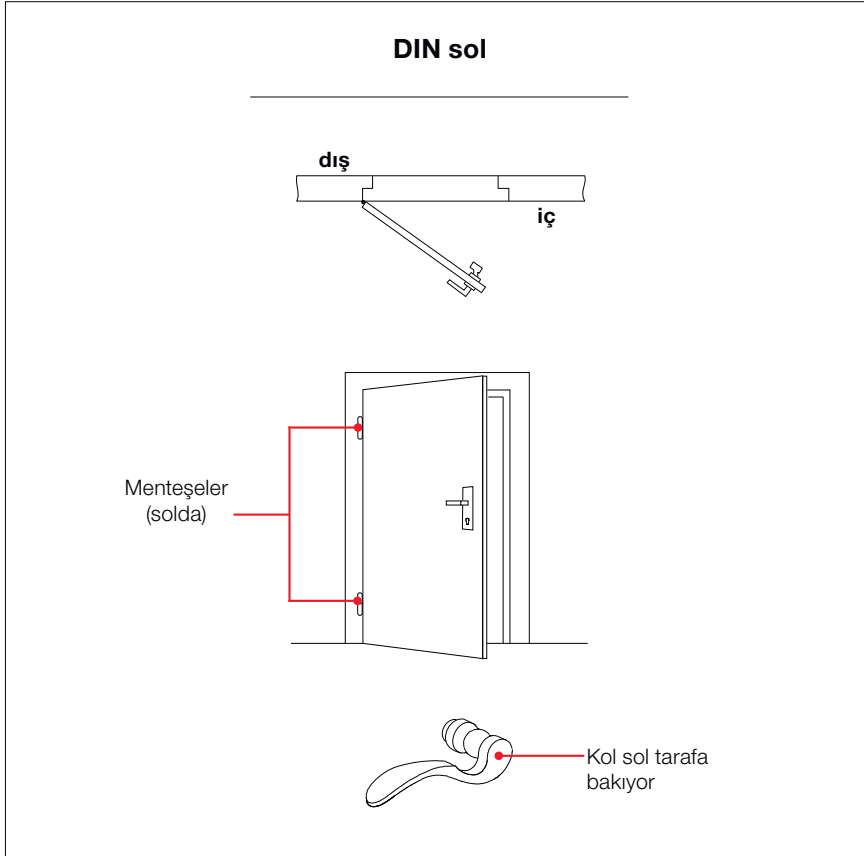



HOPPE Hızlı montaj Yeni teknik – artı fayda

HOPPE hızlı bağlantılı duranorm® ekonomik ürün sınıfında yer alan iç kapı kollarında, montaj kolaylığı ile ilave bir fayda sağlamaktadır.



Patentli Hızlı montaj tekniği belirgin bir montaj avantajı sunmakta: Montaj esnasında iki taraflı kolların fazlaca güç uygulamadan kolayca birbirine geçirilmesi yeterli olmakta ve kullanım kategorisi 2 standartlarını yerine getirmektedir.

Kolların kapı üstüne düzgün bir şekilde oturmasını sağlayan ve standart olarak hızlı bağlantılı kol setlerinde bulunan yay paketi ise ayrı bir avantajdır.

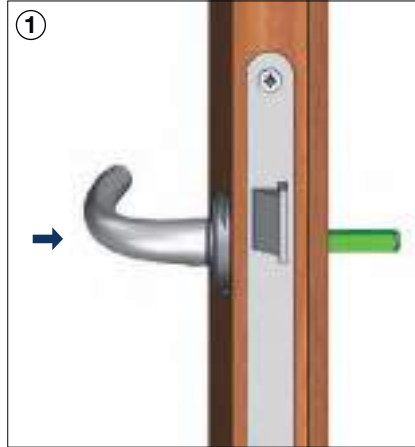

Avantajlar

- Vakit kazandırıcı basit montaj
- Entegre yay paketi
- DIN EN 1906 kullanım kategorisi 2 ye uygunluk
- Farklı modeller

Demontaj

Alışıldık şekilde inbus vidayı gevşeterek kolları birbirinden ayırın. Yeniden montaj esnasında kolları inbus vida ile sabitleyin. Hızlı montaj sadece ilk kez yapılan montajlar için mümkündür.

Vakit Nakittir – Daha hızlı ve daha iyi: Kanıtlanmış HOPPE Pratik Kol Bağlantısı

Bugüne kadar süregelen kapı kolu montajlarında, birden fazla işlem gereklidir. Bu durum hem zahmetlidir hem de zaman alır. **HOPPE Pratik Kol Bağlantısı** sayesinde kollar tek bir hareket ile sabitleneceğinden hem vakitten hemde maliyetten tasarruf edilir.

Bu tekniğin temeli HOPPE tarafından geliştirilmiş sıkıştırma mekanizmasıdır. Bu mekanizma sayesinde kol demiri yuvarın içinde sağlam ve boşluk oluşturmayacak bir şekilde sabitlenir. HOPPE Pratik Kol Bağlantısı kademesiz bir kapı kolu bağlantısıdır ve çeşitli kapı kalınlıklarında da (verilen ölçüler dahilinde) kullanılabilir. Ayrıca HOPPE pratik kol bağlantısı DIN EN 1906 normlarına uygundur.



HOPPE Pratik bağlantı (montaj ve demontaj) filmleri için www.hoppe.com. Sorularınız için HOPPE partneriniz ile görüşebilirsiniz.

Bir bakışta HOPPE Pratik Kol Bağlantısının avantajları:

- Çok hızlı Montaj süresi:
alışılmış kapı kolu montajına kıyasla **yaklaşık %75'lik bir zaman tasarrufu**
- Kapı kolu yuvasına entegre sıkıştırma mekanizması
 - montaj işlemi için allen anahtara ihtiyaç olmaz
 - kapı kolları basitçe bağlanır
 - kapı kolları uzun yıllar dayanıklı bir şekilde sabitlenir
 - uzun yıllar gevşeme olmaz
- Kapı kolu yuvasına entegre sıkıştırma mekanizması
 - kolların basitçe birbirine geçirilir
 - neredeyse sıfır toleranslı bir bağlantı gerçekleşir
 - uzun süreli sağlamlıkta bir bağlantı sağlar
- HOPPE kol demiri kullanıldığında
 - Kola basma anında basma yükü kol demirinin tüm yüzeylerine aynı oranda dağılır, dolayısı ile boşluklar oluşmaz
- DIN EN 1906 normlarına göre uygundur
 - farklı kapı kalınlıklarında kademesiz olarak kullanılabilir (belirtilen ölçüler dahilinde)
- Kapı kolunun kolay ve pratik demontajı
 - kolla birlikte verilen allen anahtar veya tornavida yardımıyla kolayca demonte edilir



Önemli:

HOPPE Pratik Kol Bağlantısı başka üreticilerin kol demirleriyle kullanılmamalıdır!

Hızlı Bağlantı

Çekici tasarım – iyi düşünülmüş montaj Kompakt Rozetli kapı kolu setleri

HOPPE yeni Kompakt Rozetler ile ince rozetli setlere oldukça çekici bir yenilik getirmekte. Kol rozetinin kolun kendisinden sadece bir kaç milimetre daha büyük olması ve kolun tasarımına uygun olarak yuvarlak veya köşeli olması kollara yeni bir görsellik katmaktadır.

HOPPE Kompakt Rozetli kol setleri Amsterdam, Los Angeles veya Austin gibi sevilen modellerimiz minimalist – yuvarlak veya köşeli- tarzlı rozetler ile birlikte üretilmektedir. Hızlı bağlantı tekniği ile basitçe monte edilebilen kol setleri bu yenilikçi rozet tekniği sayesinde kol deliklerinin açılmasında yapılan ufak tefek hataları örter ve benzerlerinden farklı olarak herhangi bir yapıştırma tekniğine ihtiyaç duyulmaz. Bir başka ayrıntıda kol ile rozetin birbirine bağlı olması ve kol çevrildiğinde rozetinde kol ile birlikte hareket ederek ayrı bir karakteristik özellik taşımaktadır.



Hızlı bağlantı tekniği sayesinde kolay ve hızlı bir montaj sağlayan Kompakt Rozetli kol setlerimiz EN 1906 ile 3. Sınıf Kullanım Kategorisine uygundur ve tabii ki her zamanki HOPPE 10 Yıl Fonksiyon Garantisine sahiptir.

Avantajlar

- Benzersiz ve kolay montaj
- Az parçalardan oluşur
- Montaj esnasında kapı kanadına zarar verme riski yoktur
- Kol deliğini 24-26 mm arasında kompanse eder
- Kilit deliğini merkezden kaçık olma durumunda kompanse eder
- Kanıtlanmış HOPPE Hızlı Bağlantı Tekniği
- Uzun yıllar dayanıklı bağlantı tekniği
- DIN EN 1906, Kullanım kategorisi 3 uygunluğu

Montaj şekli

Kompakt Rozetli setler az parçalardan oluşur ve kolaylıkla monte edilebilir.

1

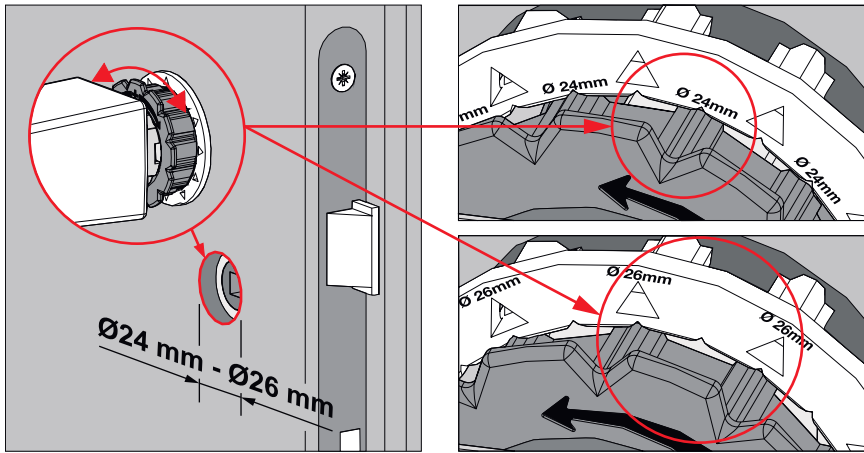
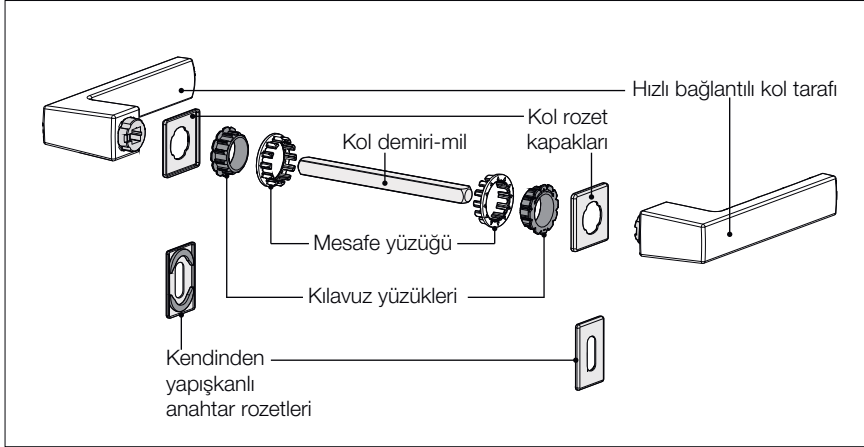

Özel geliştirilen mesafe ve kılavuz yüzükleri 24-26 mm çapındaki kol deliklerini tolere ederek hassas bir montaj imkanı verir.

Kompakt anahtar rozetleri için yenilenmiş yapıştırma tekniği

Kendinden yapışkanlı anahtar rozetleri için viskoplastik özellikli %100 kapalı hücreli Akrilat yapıştırıcı kullanılmaktadır. Bu sayede yapışkan diğer yapışkanlı bantlar gibi sadece kapı üstüne yapışmakla kalmaz, materyalin içine nüfuz ederek olası hataları absorbe eder.

Yapışkanın elastikliği sayesinde ahşap ve metal gibi iki ayrı materyalin birleşmesinde oluşan gerilim yapışkanın bu esnada esnek ve stabil olması sayesinde engellenir.

Avantajlar

- Pürüzlü yüzeylerin telafisi
- Gerilim dengeliyici yapışkan sistemi
- Karma materyal bağlantılar için ideal
- Güçlü yapışma kuvveti, anında yapışma ve son derece dayanıklı
- UV ışınları, soğuk ve yaşlanmaya karşı dayanıklı
- Suya dayanıklı

Kompakt rozetler hakkındaki filmi www.hoppe.com/hoppe-compact-rose adresinden izleyebilirsiniz. Sorularınız için HOPPE müşteri temsilcilerimizle görüşebilirsiniz.

Kompakt Rozet tekniği Patentlidir.

Sertos®

PIVCERT

Hızlı tak – Hızlı sök!

Proje kullanım kategorisi olan kategori 4 için sabit/çevrilebilir bilyalı kol bağlantısı tekniğimiz olan Sertos®'u geliştirdik. Yeni konsept bilyalı kilitleme ile daha yüksek yük taşıma kapasitesi dışında kollar kolaylıkla monte edilebildiği gibi aynı kolaylıkla sökülebilmektedir.

Sertos® bilyalı bağlantı tekniği Velbert Test Merkezinin PIVCERT^{Plus} sertifikasına sahiptir. (DIN EN 1906, kullanım kategorisi 4 ile 1.000.000 kullanım adeti ve 5. sınıf korozyon mukavemeti) testlerde iç mekan kapı kolları ile Duman, Yangın ve Kaçış kapı kol setleri kullanılmıştır.

Kolay montaj ve demontaj

Yeni bilyalı kilit bağlantı tekniği sayesinde Sertos® özellikli kollar kapıya kolayca monte edilebilmesinin yanısıra herhangi bir özel alet gerektirmeden kolayca tekrar sökülebilir:



1 Alt konstrüksiyonu takın ve sıkıca vidalayın



2 Rozetleri konstrüksiyon üzerine klipsleyin



3 Kol demirini takın



4 Kolları takın ve inbus civatayı sıkın



5 Bittil!

Diğer bir avantaj: Sertos® özellikli kollar kol yuvasındaki boşluğu alan ve kendinden yaylı yüksek kaliteli, sertleştirilmiş, oluklu kol demirine sahiptir.

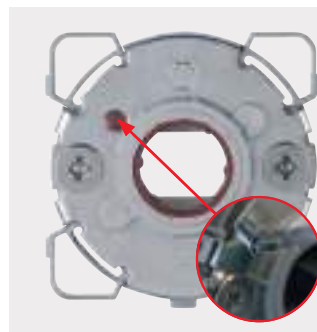

Demontaj için:

- İnbus civatayı ve rozeti sökün
- Bilyalı bağlantıyı sökmek için demontaj noktasını itin (mesela bir allen anahtar veya tornavida yardımı ile)
- Kolları (hafifçe sallayarak) birbirinden ayırın

HOPPE-Standart “Bağımsız” Bağlantı

HOPPE burada kristalize ve kaygan modifiyeli sentetik maddeden oluşan bir yüzük kullanmakta. Bu sentetik maddenin yüksek aşınma direnci vardır ve böylece bu yüzük, yani “bağımsız” bağlantı, yoğun güç kullanılan kapılar için de uygundur.

Kullanılan yüzükler, ürünün yüzeyine ve rengine uygun şekilde ayarlanmıştır.



Bağımsız bağlantı, standart olarak profil kapı kollarında, emniyet aksesuarlarında ve iç kapı kolu setlerinde kullanılır.

İç kapı kolu setleri için HOPPE kol yayı

Seçilmiş HOPPE iç kapı rozetleri ve aynalı rozetler (bağımsız bağlantı), HOPPE tarafından geliştirilmiş yeni bir kol yayı ile desteklenir.

Avantajları:

- Sağ ve sol kullanıma uygun ve böylece;
 - Kapının iç ve dış tarafında eşit şekilde kullanılabile olanağı,
 - Simetrik kollarla sol veya sağ seçeneğinin olmaması
- Kolu “yukarıda tutulması” ile kilidi destekler ve böylece;
 - Daha güzel bir tetikleme hissi,
 - Kapı kilidine daha az baskı uygulanması,
 - Kolu her zaman 90 derecelik açıya geri dönmesi



Geri dönüş yayı, plastik alt konstrüksiyona entegre zamak kol demiri yatağı

Çevirmeli rozetler için HOPPE alt konstrüksiyonlar

Plastik alt setlerinde kovanlar bulunur (resimde gösterilen M42KVS'dir) Çift taraflı vidalama sayesinde belirgin ve stabil bir bağlantı oluşur. Her iki alt rozet birbirlerinin aynısıdır ve böylece rozetlerin hatalı tarafa montaj tehlikesi ortadan kalkar.

Tüm iç kapı rozetli setler (bağımsız bağlantılı) aynı plastik alt setlere ve bunun üzerine takılabilen alüminyum, paslanmaz çelik, pirinç ve plastik rozet kapağına sahiptir.



Kovan

Tek tip delim şablonu



HOPPE dış mekan giriş kapıları kol setlerinin avantajları ve montaj örnekleri

- Profil kapılarda kullanılan topuzlu ayna (3247N) için tek tip delme şablonu:
 - Tasarımda esnek
 - Kapı kolunun şantiye de basit montajı
 - Nakliye esnasında zarar görmez
 - Nakliye esnasında gereksiz yer kaplamaz

Kapı dış taraf	3 Delikli profil	Kapı iç taraf
----------------	------------------	---------------

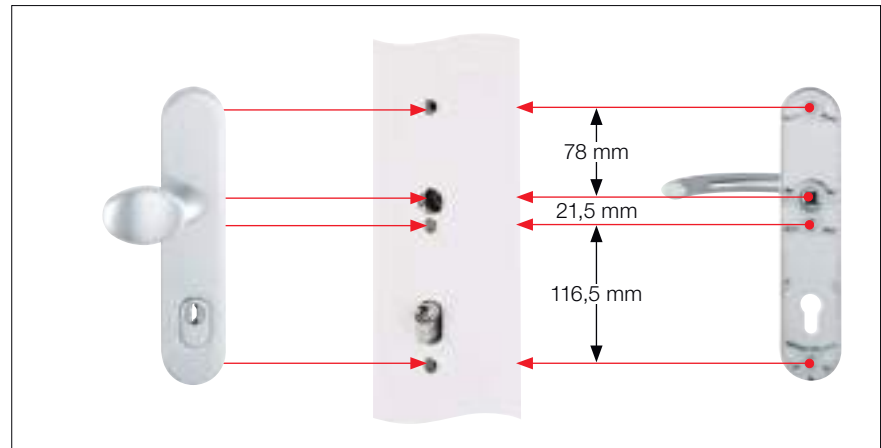
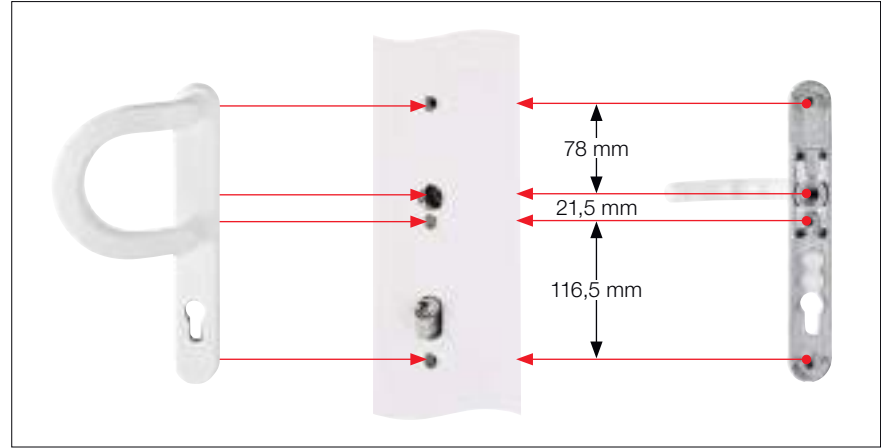
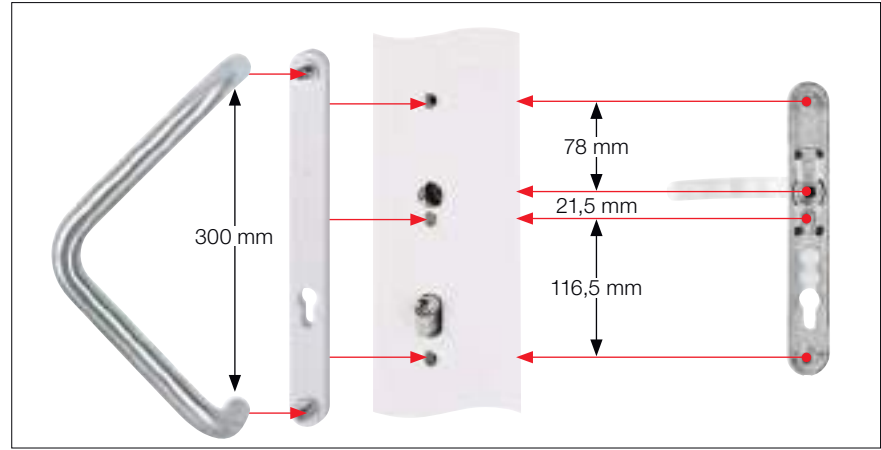

Önemli:

Profil kapılar için uzun aynalı, güvenli kol setleri ve iç mekan kapıları için kısa aynalı ve rozetli kol setlerinin montajı için gereken delme şablonunu ürün yelpazemiz içinde bulabilirsiniz.



HOPPE profil kapı kol setleri

HOPPE tarafından üretilen tüm ürünlerde olduğu gibi Profil kapı takımlarında Kalitesi, teknolojisi, işçiliği ve uzun ömürlülüğü ile güven vermektedir. HOPPE Profil kapı setleri, pirinç, paslanmaz çelik, alüminyum ve plastikten üretilmektedir. Bu ürünler özellikle dar kapı profilleri için üretilmektedir ve çeşitli varyasyonları bulunmaktadır:

- Uzun aynalı güvenlik kol setleri
 - Kranklı çekme, kollu, itme plakalı ve topuzlu değişken kol setleri
 - İki tarafı kol olanağı
 - Kollar sabit/oynar kol yataklı
 - Yaylı
 - Silindir koruma zırlı ve zırsız (ZA)
 - Çelik ve Zamak alt konstrüksiyon ve kamlı iç ayna
 - Gizli bağlantı vidaları M6
 - **DIN 18257** testlerine uygun
- Uzun aynalı kol setleri
 - Kranklı çekme, kollu, itme plakalı ve topuzlu değişken kol setleri
 - Panjurlu kapılar için, dış tarafı kısa boyunlu kol
 - Kollar sabit/oynar veya serbest kol yataklı
 - Yaylı ve yaysız
 - Çelik ve Zamak kamlı alt konstrüksiyon veya kamlı iç konstrüksiyonsuz
 - Gizli veya iç taraftan görülebilir bağlantı vidaları M6
- Rozetli kol setleri
 - Kranklı topuzlu değişken kol setleri (sabit topuz) ve zamak alt konstrüksiyon
 - Kranklı topuzlu değişken takımlar (sabit/oynar rulmanlı) ve çelik plakalı plastik alt konstrüksiyon
 - İki tarafı kol olanağı
 - Kollar sabit/oynar kol yataklı
 - Yaylı
 - Kol rozetleri, çelik plakalı plastik alt konstrüksiyon
 - Gizli kapaklı bağlantı vidası M5 (Alüminyum kapılar) veya genişleme kamı M5 (pvc- kapılar)
- Yangın kapısı rozetli kol setleri
 - Yangın kapıları için, Kranklı topuzlu (sabit) değişken kol setleri
 - Yangın kapıları için, Kranklı topuzlu (sabit/oynar) değişken kol setleri
 - Yangın kapıları için, iki tarafı kol olanağı
 - Yaylı
 - Metal alt konstrüksiyon
 - Kör somun M5 ile gizli bağlantı
 - **DIN 18273** testlerine uygun



Çekme kol bağlantı sistemleri



HOPPE çekme kol bağlantı sistemleri

- Çekme kolun pvc ve alüminyum profillere bağlantısı, “yayıma sistemi” ile oluşur ve böylece çekme kol sabit bir şekilde, gevşemeden durur.
- Yayılma sisteminin bir taraftan destek sacına veya profil duvarına dayanması diğer taraftan bir paraşüt gibi açılarak sıkıştırılması uzun süreli sabit bir bağlantı sağlar.
- Çekme kolun, ahşap kapılara bağlantısında bir vida dişi ve yine “yayıma sistemi” bulunur. Bu bağlantıya ekstra bir dayanıklılık katar ve böylece çekme kol sabit bir şekilde, gevşemeden durur.
- Çekme kolların montajı için ayrıca HOPPE' den bağlantı setleri elde edebilirsiniz.
 - Çekme kol ve bağlantıları
 - Cam kapılarda (Tek taraflı rozet kapakları ve çekme kol bağlantıları)
 - 56 mm den daha dar kapılar için (Kapı iç tarafında rozet dahil)
 - Duvar bağlantıları için

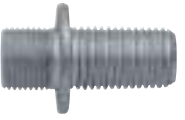

BS-1101



BS-1103



BS-1102

Önemli:

Çekme kolları kapıya sağlam ve stabil bir şekilde monte edebilmek için HOPPE delme şablonlarını kullanmanızı öneririz.

HOPPE çekme kol bağlantı sisteminin avantajları- No. 11

- Bağlantı Sistemi- No.1101
 - Gömme kilit montajına uygun (sağ alt görsele bkz.)
 - Tüm pvc profillerde (V- hacmi 11-16 mm arası olan), alüminyum ve ahşap profillerde (Tek odacıklı profiller hariç) kullanılabilir.
- Bağlantı Sistemi- No.1103
 - Gömme kilit montajına uygun
 - Tüm pvc profillerde (V- hacmi 11-26 mm arası olan), alüminyum ve ahşap profillerde (Tek odacıklı profiller hariç) kullanılabilir.
- Bağlantı Sistemi- No.1102
 - Kapı kalınlığı en az 56 mm. olan tüm pvc, alüminyum ve ahşap profillerde kullanılabilir (Tek odacıklı profiller hariç).
 - V- ölçüsünden bağımsız
 - Basit ve hızlı montaj imkanı (montaj için sadece 10 mm.lik bir delik gerekli. Bağlantı sisteminde kendiliğinden delici bir vida dişi vardır).



HOPPE – Profil kapı kendinden yapışkanlı rozetler

Profil kapılarda kullanılan rozetlerin (3 mm kalınlıkta) alt yüzeyinde kendinden yapışkanlı bir ped bulunmaktadır. Montaj için Profil kapı rozetlerini sadece koruyucu folyoyu kaldırarak kapı profilinin üstüne sıkıca yapıştırmanız yeterlidir. HOPPE kendinden yapışkanlı rozetler alüminyum ve paslanmaz çelik olarak çeşitli renklerde mevcuttur.



HOPPE – Profil kapı sürgü rozeti

HOPPE profil kapı sürgü rozeti zamaktan oluşan ve iki parçalı bir alt konstrüksiyona sahiptir. Montaj esnasında önce alt konstrüksiyonun alt parçası profil üzerine vidalanır daha sonra ikinci parça vida deliklerini kapatması için üzerine sürülür. Kilit barelinin montajından sonra alt Konstrüksiyonun hareket ettirilmesi ve böylece vidaların sökülebilmesi mümkün değildir. Sürgü rozeti (bkz. resim 14 mm kenar yükseklikte) barel kapağı veya (kenar yüksekliği 6, 8 veya 10 mm) olan barel deliği olarak mevcuttur. Sürgü kapağı alüminyum ve paslanmaz çelik olarak farklı renklerde mevcuttur.



HOPPE – Emniyet rozeti DIN 18257:2003-03'e göre ES1

HOPPE - Emniyet rozeti SK1 ile birlikte çelik plaka sevk edilmektedir, bu çelik plakanın arka tarafında kendinden yapışkanlı ped vardır ve kapının dış tarafında bulunan barel deliği üstüne yapıştırılması gerekir. Emniyet rozeti sertleştirilmiş çelikten olduğundan matkap ile delerek barel etrafındaki kilitleme mekanizmasına ulaşılması engellenir. Sertleştirilmiş alt konstrüksiyon plakalarına sahip emniyet rozetleri alüminyum ve paslanmaz çelik olarak ve barel kapaklı veya kapaksız (kapı üstü barel çıkıntısı 10-18 mm) olarak mevcuttur.



HOPPE – Paslanmaz çelik ince emniyet rozeti

İnce rozetlerin giriş kapılarında da kullanılması gittikçe artan bir trend: "Standart" ve "emniyetli" (ES1) ince rozetler (kapı üstünde sadece 2 mm çıkıntı) ile iki ayrı çözüm bulunmaktadır. Kilit barelini hırsızlıklara karşı korumak için iki varyasyon mevcuttur: Silindirik barel kapağı veya sadece anahtarın geçebileceği bir kanal. Emniyet rozeti (ES1) ise sertleştirilmiş plakalı alt konstrüksiyona sahiptir. İnce rozetler kare veya yuvarlak olarak mevcuttur.





Yangın dayanımlı kapılar için ipuçları

Yangın kapıları uzun bir süre kullanılabilir fakat zaman içerisinde herhangi bir değişiklik gerekirse, şu hususlara dikkat etmek gerekir.

- Yangın kapısı, yapı denetim/kontrolüne uygun olarak kapalı tutulmalıdır.
- Kapalı bırakılan yangın kapılarında herhangi bir değişikliğe izin verilmemelidir.

Yangın dayanımlı kapılar, yangının yayılmasını önlemek amacıyla öngörülmuş, DIN 4102 Bölüm 5'e göre otomatik kapanan kapılar ve giriş kapılarıdır. Yangın dayanımlı kapılar, ateşe direnç sürelerine göre ayırt edilmektedir (T30 = 30 Dakika, T60, T90 veya T120). Yangın dayanımlı kapılar aşağıdaki gereklilikleri yerine getirmelidir:

- Otomatik kapanır olmalıdır
- Tespit edilmiş yangın koruma gerekliliklerini yerine getirmelidir (ateşin yayılması önlenemiyor olmalıdır)
- Güvenilir çalışabilirlik ve uzun süre kullanılabilirlik (200.000 Açma ve kapatma işlemi)

Yangın dayanımlı kapı kolu setleri hangi özelliklerde olmalıdır?

Yangın koruyucu kapı kolu seti, yangın koruyucu fitilin işlevini güvence altına alabilmesi için, DIN 18273'e göre düzenlenmiş olan gerekliliklere sahip olmalıdır. Bu norm, yangın ve duman dayanımlı kapılarda kullanılan tüm Yangın dayanımlı kapı kolu setleri için geçerlidir.

DIN 18273'e göre üretilmiş setlerin en önemli özellikleri, şunlardır:

- Montaj ve kullanım işe uygun olarak yerine getirilmesi durumunda, Yangın dayanımlı kapı kolu setlerinin malzemesi ve yapısı, kapının yangın koruyucu tutumuna ve uzun süreli çalışabilirliğine zarar vermeyecek özellikte olmalıdır.
- Dört köşeli kalem çelikten olmalı, kesiti 9 x 9 mm olmalı ve boylamasına bölünmemiş olmalıdır.
- Yangın dayanımlı kapı kolu seti (Örneğin Alüminyum-Seti) 1.000 °C'nin altında eriyebilecek bir malzemeden imal edilmişse, ilgili tekli parçalar için (kol çelik çekirdek/rozet altlıkları çelik olarak) 1.000 °C'nin üzerinde eriyebilecek malzemeyle donatılmış olmalıdır. Yangın dayanımlı kapıdan, yangından sonra da geçilebilmesi önemlidir.
- Yangın dayanımlı kapı kolu seti, sürekli çalışabilirlik testini aşınma ve yırtık gibi hasarlar olmadan geçmelidir (200.000 açma ve kapatma işlemi, standart kapı kolları 100.000).
- Kaza tehlikesini önleyebilmek için acil kurtarma yollarındaki kapılar, ucu uygun bir şekilde yapılandırılmış bir kapı kolu ile donatılmalıdır. (örneğin kapı kanadına eğilmiş şekilde- bunun için FS-138F HOPPE-Yangın dayanımlı kola bakınız)

Önemli:

DIN 18273'e göre Yangın koruyucu setler, Federal yapı yönetmeliği A-Yapı listesinin ana bileşenidir ve Kullanım belgesi olarak uygunluk sertifikasına (UZ) sahip olmalıdır. Uygunluk sertifikası, onaylı bir Kontrol ve Sertifika merkezi tarafından hazırlanmaktadır. Uygunluk sertifikası, belirtilen teknik kurullara (DIN 18273) uyulması ve Sertifika merkezi tarafından gerçekleştirilecek üretim kontrolü ve denetimine tabi olması koşuluyla verilmektedir.

HOPPE-Yangın dayanımlı kol setleri DIN 18273'e uygundur (T90'a kadar kullanılabilir)

HOPPE tüm Yangın dayanımlı kol setleri, kalın bir kapı kanadı için uzun millerle donatılmaktadır. Rozet ve kısa aynalı setlerde, dış taraftan olmak üzere millerin 7 mm'lik dış çapları 6,2 mm'ye düşürülmüştür. Bu dikkate alındığında, kilit deliği, kapının yapısına göre değişmekle birlikte, rozet ve kısa aynalı setler için en az 6,5 mm büyüklükte olmalıdır. Bu sağlanamıyorsa, bize lütfen kilit deliğinin ölçüsünü ve tam kapı kalınlığını bildiriniz.

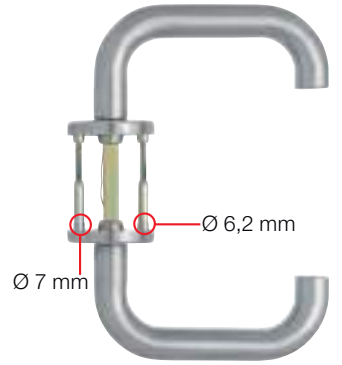

HOPPE-Yangın dayanımlı değişken kol setleri temel olarak sabit tokmak ve sabit/açma kol ile donatılmıştır. Kaçış yolu belli ise, acil kurtarma yollarında sadece değişken kol setleri kullanılmalıdır.



Yangın dayanımlı antipanic kol setleri (FS-AP) bilindiği gibi kaçış ve acil kurtarma yollarının bulunduğu kapılarda kullanılmaktadır. Bu nedenle, kol kapı gövdesine eğilimli olan bir model seçilmelidir. Kilitlere ilişkin, antipanic işlevli kol setleri, temel olarak çekme direncine ve açılabilir kol özelliğine sahip olmalıdır. Tüm HOPPE-Yangın dayanımlı antipanic kol setleri, sadece çekme dirençli/açabilir-yataklı (f/d) olarak ve Yangın dayanımlı antipanic kol demiriyle (mil) mevcuttur. Bu sayede kullanılan gücün kilide uygulanması önlenmiş olur.



Tek taraflı Yangın dayanımlı setler (FS-SF), HOPPE'de bir dış kapak ve kör rozetle tasarlanmıştır. Dört köşeli mil, kilit yuvasına özelliğine göre uyumlaştırılabilir.

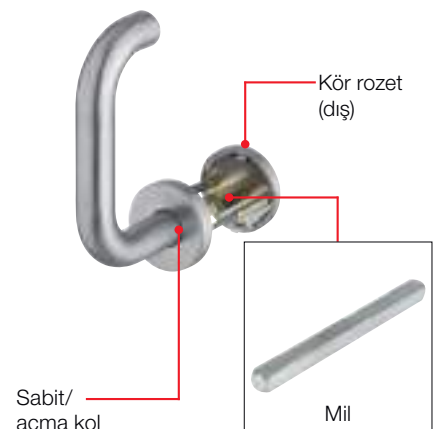



HCS® – HOPPE Compact System

HCS® yaşam alanları için komple bir sistemdir ve fonksiyon, materyal ve yüzeyinin formu gibi çok sayıdaki kullanım çeşitliliği ile iç kapı alanlarında kullanılabilir.

HCS®:

- HOPPE tarafından üretilip geliştirilmiş eşsiz bir ürün
- Ahşap, cam ve bölme duvar kapıları için ideal
- Bir dakikadan kısa bir sürede monte edilir
- Uluslararası patentli
- Kapı aksesuarı, kapı kilidi ve kilitleme mekanizması bir arada.

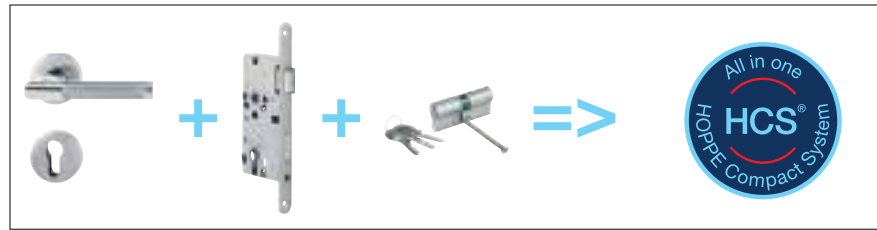

HCS® beş parçadan oluşur:

- ① Kol gövdesi (binili ve binisiz kapılar için)
- ② Dil (dil ve yuvası)
- ③ Dekoratif bilezikler (çeşitli kalınlıktaki ve güçteki kapılar için)
- ④ Kilitleme elemanları (çeşitli kilitleme fonksiyonları için)
- ⑤ Dil karşılıkları (binili ve binisiz kapılar için)

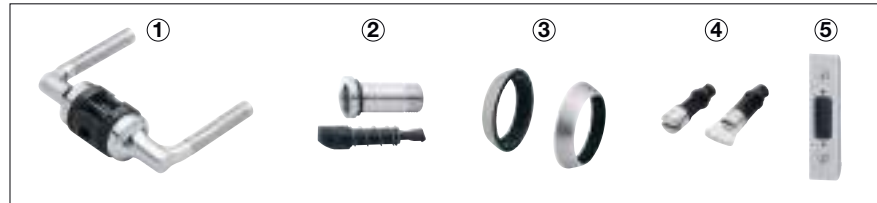

HCS® dört seçenikle sunulur:

- Standart:** Kilit gerektirmeyen kapılar için
- Mandallı (SK/OL-15):** Kilit gerektiren kapılar için (örneği banyo/wc kapıları). İçeride mandal, dışarıda tapa şekliyle sunulur
- Kilitli-/Mandal (15/OL-15):** Anahtar/Mandal fonksiyonlu kapılar için (örneğin çalışma veya yatak odası kapıları). Kapının dış tarafında anahtar, iç tarafında mandal olarak sunulur
- Kilitli (15/15):** Kilit fonksiyonlu kapılar için (örneğin ofis kapıları). Kapının her iki tarafında anahtarlı sunulur

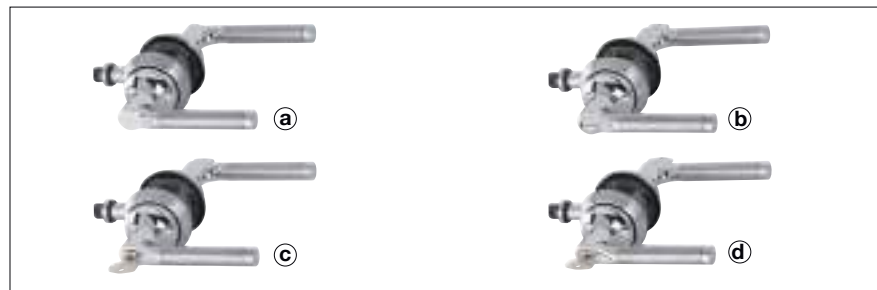

HCS® – Ahşap kapılar için hazırlanışı

- Kol ve dil aynı hizada bulundurulmalı (yerden itibaren)
- Seren mesafesi: 50, 60 (standart), 70 veya 80 mm
- Binili kapılardaki kapı kalınlığı: 38-43 mm
- Binisiz kapılardaki kapı kalınlığı: 25-43 ve 43-53 mm
- Farklı kapı kalınlıklarında lütfen HOPPE partnerinizle irtibata geçin
- Sac kasa için lütfen HOPPE partnerinizle irtibata geçin

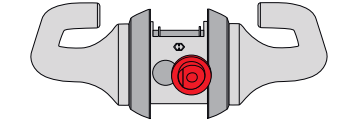
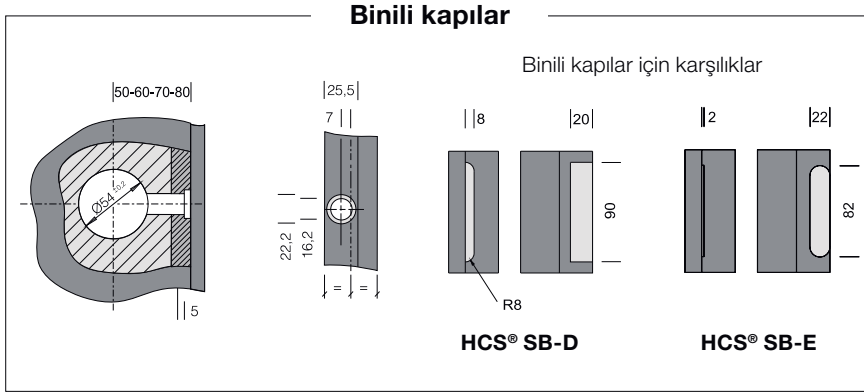

Binili kapılar için kilit gövdesi

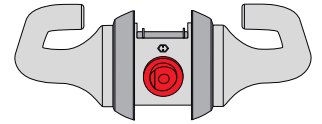

Binisiz kapılar için kilit gövdesi

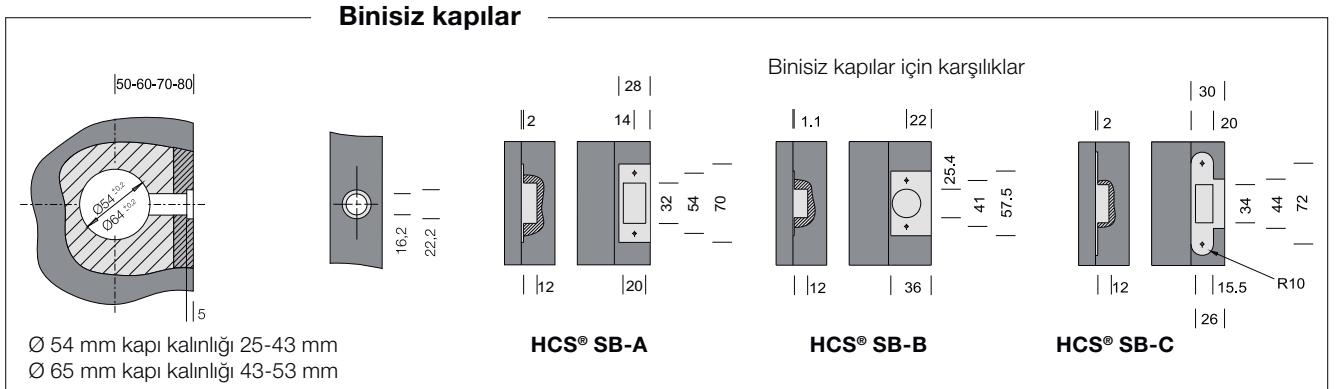

HCS® – Cam ve bölme duvar kapılarının hazırlanması

Cam ve bölme duvarlar HCS® montajı için aşağıdaki bilgiler doğrultusunda hazırlanmalıdır.

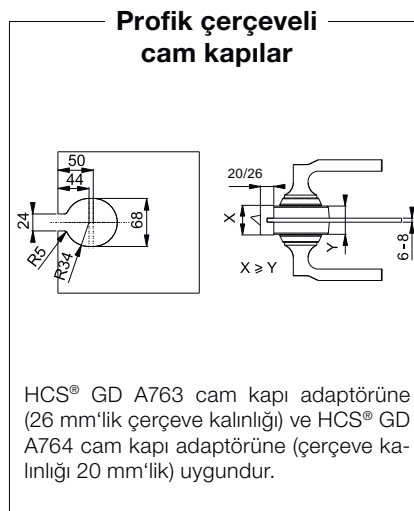
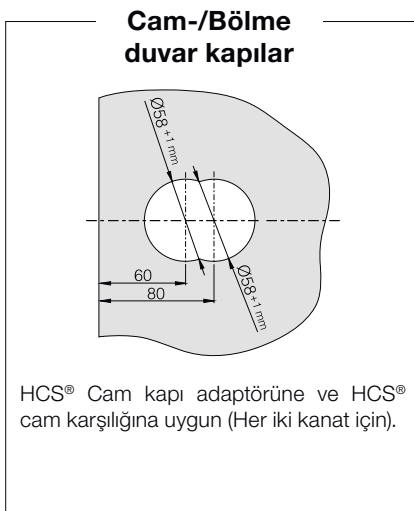

Dikkat:

HCS®'nin sabit ve sıkı bir şekilde montajlanması için HCS® montaj setlerini tavsiye ederiz.



HOPPE yeni sürme kapı setleri

Sürme kapı setleri HOPPE tarafından montaj kolaylığı ve kullanım konforu düşünülerek yeniden tasarlandı. Yeni sistemde bulunan Teleskopik mil sayesinde (acil müdahale tapası ve mandal bulunan setlerde) bugüne kadar kullanılan vidalar ve vida delikleri gereksiz hale geldi. Bu yeni bağlantı tekniği sayesinde çeşitli kapı kalınlıkları tek bir mil ile kullanılabilir olduğu gibi, delme işlemleri ve görünür vidalar olmadığından dolayı kapılara estetik bir görünüm geliyor.

Avantajlar:

- Basit ve konforlu montaj
- Kısa montaj süresi
- İnovatif montaj mili
- Çeşitli kapı kalınlıkları için tek ölçü
- Vida gözükmeyen yüzey (4930 ve 4931 hariç)

Dış kapı tarafı:
Teleskopik
milli tapa
(İtme parçası, mil)



İç kapı tarafı:
Teleskopik milli
mandal
(Kovan)

duravert® kategorili sürme kapı setinin özellikleri:

- Kategorisine uygun renkler, sadece garantili Resista®-yüzeyleri
- Maksimum çıkıntı ölçüsü, 4 mm asma mandal dahil
- Sabit mandal veya askılı mandal olarak çözümler (askılı mandal, dikdörtgen ve oval setlerde standarttır)

duraplus® kategorili sürme kapı setinin özellikleri:

- Üretim hattına uygun renkler, kısmen garantili Resista®-yüzeyleri
- Maksimum çıkıntı ölçüsü, 4 mm asma mandal dahil
- Sabit mandal veya askılı mandal olarak çözümler (askılı mandal, dikdörtgen ve oval setlerde standarttır)

duranorm® kategorili sürme kapı setinin özellikleri:

- Yuvarlak, kare, oval ve dikdörtgen çözümler
- Basit montaj
- Azami 2 mm yükseklik

Sürme kapı setlerin aşağıdaki uygulamaları mevcuttur:

	anahtar delikli (OB)	Set 3
	dıştan tapalı, içten mandallı (SK/OL)	Set 1 ve Set 2
	dıştan tapalı, içten asma mandallı (SK/OL)	Set 7
	kör	Set 5

Delim şemaları

Aşağıda, dairesel ve oval kulplu sürme kapı setlerinin delik ölçüleri gösterilmektedir. Ayrıca tüm sürme kapı setlerinin yanında detaylı bir montaj kılavuzu bulunmaktadır.

Sürme kapı setleri 4920, 4921, M443, M462, M471

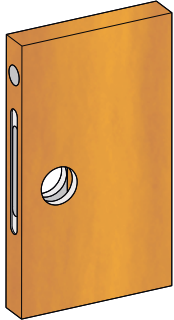
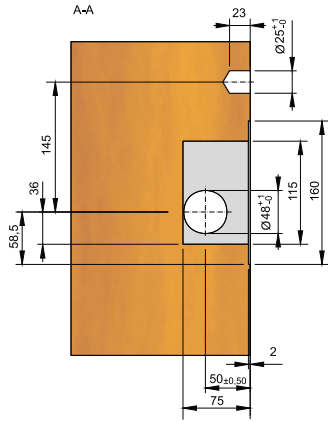

Sürme kapı setleri 4930, 4931, M464, M463, M472

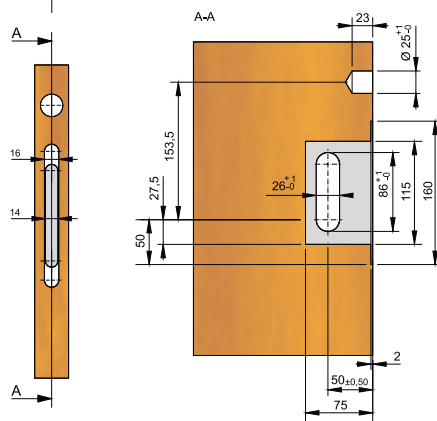

Gerçekleştirilen çalışabilirlik ve dayanım testleri



Tapallı ve mandallı uygulama, **50.000** defa test amaçlı olarak çalıştırılmış ve buna dayanıklılık göstermiştir!

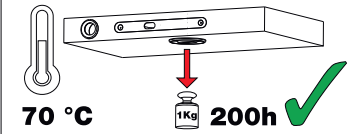

70 derece altında **1 kg** ağırlığındaki çekme gücüne **200 Saat** boyunca dayanıklılık göstermiştir!

Kapı hazırlığı

Aşağıda dairesel ve oval kulplu sürme kapı setlerinin gerekli kapı hazırlıkları belirtilmiştir. Ayrıca tüm sürme kapı setlerinin yanında detaylı bir montaj kılavuzu bulunmaktadır.

Sürme kapı-havuz kulp 466, 467

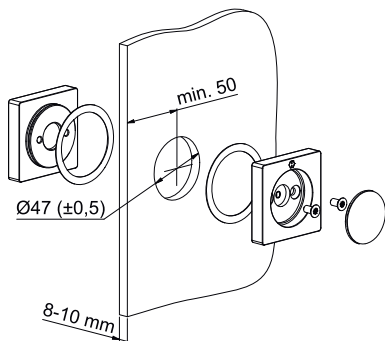

Sürme kapı-havuz kulp 468, 469

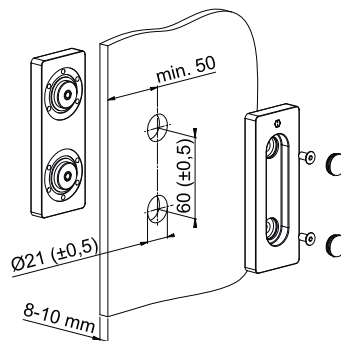



Tehlike kaynağı – Pencere

Müstakil evlerdeki hırsızlıklar çoğunlukla pencere, teras veya balkon kapılarından gerçekleşmektedir. Hırsızların yöntemleri genelde pencerenin kanıtılması veya pencere aksesuarlarına baskı uygulayarak içeride kapalı durumda olan pencere kolunu hareket ettirerek açık konuma getirmeleridir. Hırsız emniyetli HOPPE pencere kolları farklı tekniklerle pencereleri güvenli kılar.

• Secustik®

Secustik® teknikli pencere kolları, içerdığı kilit mekanizması sayesinde, mekanizmanın dışarıdan kaydırılarak açılmasını zorlaştırmaktadır. Kol çevrilirken çıkan kademe sesi pencerenizdeki güvenliği duymanızı sağlar. Daha fazla bilgi için bkz. sayfa 53.

• SecuForte®

SecuForte® özellikli pencere kolları pencereler kapalı veya devrik pozisyonda iken kol ve kol pimi bağlantısı kesildiğinden dolayı kilitlidir. Hırsızlık esnasında kol üzerine aşırı güç uygulanarak kol ile rozet bağlantısı kopartılsa bile pencere kilitli kalır. SecuForte® özellikli pencere kolları RAL200 testlerine tabidir. Daha fazla bilgi için bkz. sayfa 56.

• Secu100®

Kilitlenebilir 100 Nm pencere kolu Secu100® kolun kilitli halde iken rozet üzerinden 100 Nm* dönme momentine kadar koparılmasını ve döndürülmesini zorlaştırır. Daha fazla bilgi için bkz. sayfa 61.

• Secu100® + Secustik®

Secu100® + Secustik® tekniği, Secu100® ile Secustik® tekniğini birleştirilmiş halidir. Böylece kol kilitli vaziyetteyken yüksek mekanik güvenlik sağlanır; kol kilitli değilse de merkezi güvenlik sağlanır. Daha fazla bilgi için bkz. sayfa 62.

• Secu200®

Kilitlenebilir 200 Nm pencere kolu Secu200®, kolun 200 Nm* ye kadar olan güç uygulamasında rozet merkezinden koparılmasını veya döndürülmesini engeller. Daha fazla bilgi için bkz. sayfa 61.

• SecuSelect®

SecuSelect® özellikli pencere kolları RAL200 sertifikalıdır. Kilitli rozet gövdesi kol hırsızlık esnasında zor kullanılarak kopartılsa dahi pencere kilitli kalmaya devam eder. Secustik® özelliği ile birlikte oluşan kombinasyon sayesinde rozet kilitli olmasa bile temel güvenlik sağlar. Daha fazla bilgi için bkz. sayfa 63.

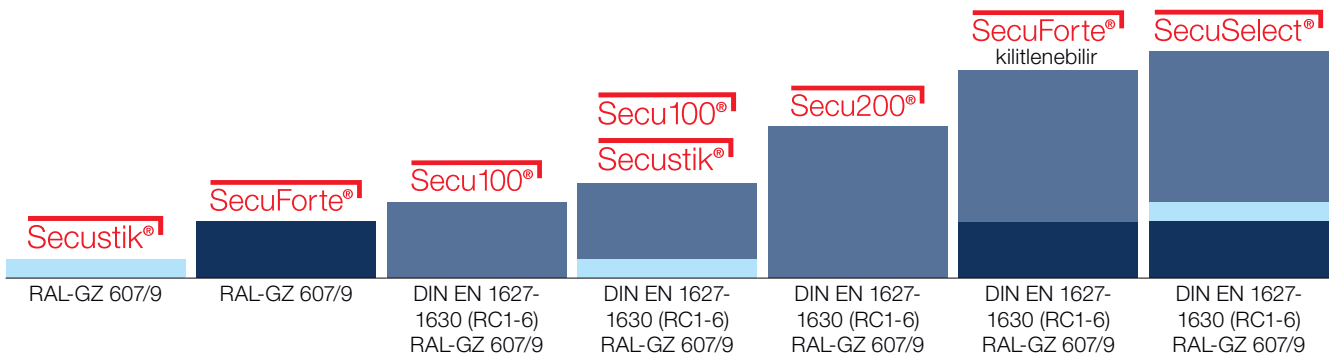

Pencere kolları için DIN EN 13126-3

Pencere ve balkon kapıları için Avrupa Normu **DIN EN 13126**, 19 ayrı maddeden oluşmaktadır. Bu norm maddelerinin 3. s. sü komple yenilenmiş bulunmaktadır (yayın tarihi şubat 2012). Bu madde 9 haneli klasman anahtar tablosu (bakınız sayfa 49-51) ile pencere kolları ve özellikle çift açılımlar ve tek açılımlar için test uygulamalarını içermektedir.

Klasman anahtar tablosunun başına, Avrupa'da bulunan farklı kalite seviyeleri gözetilerek, kollar için iki farklı kullanım kategorisi tanımlanmıştır. Bunlardan daha yüksek kaliteli olan 2 nolu klasmanda belirtilen özellikler pencere kollarında bugüne kadar bilinen ve uygulanan RAL-standartlarının bir yansımasıdır. Bunun yanında yedinci sırada 3 klasman kilitli pencere kollarının güvenliği hakkında tespit yapmaktadır. Bunlar Hırsızlık önleyici Avrupa normu DIN EN 1627 ye göre tanımlanmıştır.

Bu Avrupa normu pencere kolları ölçülerine herhangi bir tanımlama yapmamaktadır. Bunlar **DIN 18267** normunda belirtilmiştir (mesela pim çapı □ 7 mm veya vida eksen mesafesi 43 mm).

Yeniden düzenlenen DIN EN 13126-3 normu yenilenen Kalite standardı **RAL-GZ 607/9** için temel oluşturmaktadır (yayın tarihi Eylül 2012). Buna göre Pencere kolları asgari olarak kullanım kategorisinde klasman 2 ve Güvenlik etkisinde klasman 2 veya 3 e uygun olmalıdır (bakınız tabela sayfa 47-48). Bunun yanında RAL-GZ 607/9 aşağıda bulunan ayrımları tanımlamaktadır.

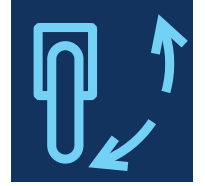

• RAL

RAL standartlarında döndürme kademesi, asgari 10.000 açma/devirme döngüsü, asgari 48 saat tuz püskürtme testinde korozyon mukavemeti.

DIN EN 13126-3, RAL asgari standartları:

Kullanım sınıfı	Kullanım sürekliliği	Hacim	Yangın dayanımı	Kullanım güvenliği	Korozyon mukavemeti	Koruma etkeni	Kullanım alanı	Test hacmi
2	3/180	-	0	1	2	0/0	C1	-

SecuForte®

Kullanım sınıfı	Kullanım sürekliliği	Hacim	Yangın dayanımı	Kullanım güvenliği	Korozyon mukavemeti	Koruma etkeni	Kullanım alanı	Test hacmi
2	3/180	-	0	1	3	1/1	3/C1	-

• RAL100

Kilitli veya mandallı pencere kolu, RAL standartlarında döndürme kademesi, asgari 10.000 açma/devirme döngüsü, asgari 48 saat tuz püskürtme testinde korozyon mukavemeti. Koparmaya ve zorla döndürülmeye karşı 100 Nm mukavemet, Kilit veya mandalın asgari 100 kilitleme varyasyonu.

RAL100, DIN EN 13126-3 e göre asgari sınıflandırma:

Kullanım sınıfı	Kullanım sürekliliği	Hacim	Yangın dayanımı	Kullanım güvenliği	Korozyon mukavemeti	Koruma etkeni	Kullanım alanı	Test hacmi
2	3/180	-	0	1	2	2/1*	C1	-
2	3/180	-	0	1	2	2/3**	C1	-

* Mandal mekanizması

** Kilitleme mekanizması

• RAL200

Kilitli veya mandallı pencere kolu, RAL standartlarında döndürme kademesi, asgari 10.000 açma/devirme döngüsü, asgari 48 saat tuz püskürtme testinde korozyon mukavemeti. Koparmaya ve zorla döndürülmeye karşı 200 Nm mukavemet, Kilit veya mandalın asgari 100 kilitleme varyasyonu.

RAL200, DIN EN 13126-3 e göre asgari sınıflandırma:

Kullanım sınıfı	Kullanım sürekliliği	Hacim	Yangın dayanımı	Kullanım güvenliği	Korozyon mukavemeti	Koruma etkeni	Kullanım alanı	Test hacmi
2	3/180	-	0	1	2	3/1*	C1	-
2	3/180	-	0	1	2	3/3**	C1	-

* Mandal/Sürgü mekanizması

** Kilit mekanizması

RAL standartlarına ulaşmanın önkoşulu, DIN EN 13126-3 normlarının asgari beklentilerini yerine getirmenin yanında, harici bir onaylı test enstitüsünün kontrolüne tabi olmasıdır. Bu sayede yüksek kalite seviyesinin devamlılığı sağlanır.

DIN EN 13126-3 sınıflandırmasının açıklamalarını müteakip sayfalarda bulabilirsiniz.

HOPPE pencere kolları RAL

U10, U26, U34 ve Secustik® US10, US944, US945, US947, US952, US954, US956, USV919, MUS918, MUS920, MUS937, MUS943 rozetleri bazlı pencere kolları, DIN EN 13123-3 e göre test edilmiş ve DIN 18267 ölçülerini yerine getirdiği gibi RAL-GZ 607/9 test beklentilerini yerine getirmektedir.

HOPPE pencere kolları RAL100

Kilitlenebilir pencere kolları **Secu100®** ve **Secu100® + Secustik®** DIN 18267 ölçülerinde ve DIN EN 1627 ye göre mukavemet sınıfları RC1 ile RC6 arasındaki hırsızlık engelleyici pencerelerde kullanılabilir. RAL100 sertifikasına uygundur.

HOPPE pencere kolları RAL200

U52Z, U945Z ve U11Z rozet bazlı Kilitlenebilir pencere kolları **Secu200®** DIN 18267 ölçülerinde ve DIN EN 1627 ye göre mukavemet sınıfları RC1 ile RC6 arasındaki hırsızlık engelleyici pencerelerde kullanılabilir ve RAL-GZ 607/9 standartlarını yerine getirmektedir.



1

DIN EN 13126-3:2012- 02 ye göre Sınıflandırma anahtarı

1. Konum: Kullanım kategorisi (Ana test parametresine göre)

1. Sınıf

Devamlılık testinin öncesi ve sonrasında kademe çevirme momenti	Çalışma arası $M_o \leq 1,4 \text{ Nm}$	Devreden Tork $M_a \leq 6,0 \text{ Nm}$	Fark değeri $M_d \geq 0,4 \text{ Nm}$
Sabitlenme noktasına paralel ve düz açılı boşluk	$\Delta \leq 6 \text{ mm}$		
200N/85 mm/30s burulma direnci	izin verilen deformasyon $\Delta \leq 5 \text{ mm}$		
Pim bağlantısının çekme direnci	$F \geq 100 \text{ N}$		
Merkez dışı gerilme direnci	$F = 600 \text{ N}$		

2. Sınıf

Devamlılık testinin öncesi ve sonrasında kademe çevirme momenti	Çalışma arası $M_o \leq 0,8 \text{ Nm}$	Devreden Tork $M_a \leq 4,0 \text{ Nm}$	Fark değeri $M_d \geq 0,8 \text{ Nm}$
Sabitlenme noktasına paralel ve düz açılı boşluk	$\Delta \leq 4 \text{ mm}$		
200N/85 mm/30s burulma direnci	izin verilen deformasyon $\Delta \leq 2 \text{ mm}$		
Pim bağlantısının çekme direnci	$F \geq 100 \text{ N}$		
Merkez dışı gerilme direnci	$F = 1.200 \text{ N}$		

2. Konum: Sürekli fonksiyon elverişliliği

Sınıf 3/90	10.000 Çevirme döngüsü
Sınıf 4/90	15.000 Çevirme döngüsü
Sınıf 5/90	25.000 Çevirme döngüsü
Sınıf 3/180	10.000 Çevirme/devirme döngüsü
Sınıf 4/180	15.000 Çevirme/devirme döngüsü
Sınıf 5/180	25.000 Çevirme/devirme döngüsü

3. Konum: Hacim

Ana bölüm EN 13126-1 herhangi bir beklenti yok

4. Konum: Yangın dayanımı

Ana bölüm EN 13126-1 herhangi bir beklenti yok

5. Konum: Kullanım güvenliği

Ana bölüm EN 13126-1 e göre 1. sınıf

6. Konum: Korozyon mukavemeti

Ana bölüm EN 13126-1 e göre asgari EN 1670 2. sınıf

7. Konum: Koruma etkeni (ek test parametrelerine göre)

Sınıf 0:	Koruma etkeni yok
Sınıf 1:	Koparma ve kanırtmaya karşı mukavemet 35 Nm
Sınıf 2:	Koparma ve kanırtmaya karşı mukavemet 100 Nm*
Sınıf 3:	Koparma ve kanırtmaya karşı mukavemet 200 Nm**
Eklenti 0:	Kilit mekanizması yok
Eklenti 1:	Mandal/Sürgü mekanizması
Eklenti 2:	Anahtarlı kilit mekanizması > 90 kilit varyasyonlu
Eklenti 3:	Anahtarlı kilit mekanizması < 100 kilit varyasyonlu

7. Konum için aşağıdaki Kombinasyon imkanları oluşmaktadır:

0/0	Koruma etkensiz / Kilitsiz
1/1	Kopartma ve kanırtmaya karşı 35 Nm mukavemet / Mandal / Sürgü mekanizması
1/2	Kopartma ve kanırtmaya karşı 35 Nm mukavemet / > 90 varyasyonlu kilit mekanizması
1/3	Kopartma ve kanırtmaya karşı 35 Nm mukavemet / asgari 100 varyasyonlu kilit mekanizması
2/1	Kopartma ve kanırtmaya karşı 100 Nm* mukavemet / Mandal / Sürgü mekanizması
2/2	Kopartma ve kanırtmaya karşı 100 Nm* mukavemet / > 99 varyasyonlu kilit mekanizması
2/3	Kopartma ve kanırtmaya karşı 100 Nm* mukavemet / asgari 100 varyasyonlu kilit mekanizması
3/1	Kopartma ve kanırtmaya karşı 200 Nm** mukavemet / Mandal / Sürgü mekanizması
3/2	Kopartma ve kanırtmaya karşı 200 Nm** mukavemet / > 99 varyasyonlu kilit mekanizması
3/3	Kopartma ve kanırtmaya karşı 200 Nm** mukavemet / asgari 100 varyasyonlu kilit mekanizması

* Alternatif kırılma momenti ≥ 40 Nm tam bloke fonksiyonunda

** Alternatif kırılma momenti ≥ 50 Nm tam bloke fonksiyonunda

8. Konum: Kullanım

Bu bölümde Kullanılan Avrupa Normu: 3. Sınıf

Kullanım N:	Kademesiz
Kullanım C:	Kademeli
İcra 1:	Pencere kolu
İcra 2:	Dişli kolu

8. Konum için aşağıdaki Kombinasyon imkanları oluşmaktadır:

3/N1	Bölüm 3/kademesiz pencere kolu
3/N2	Bölüm 3/kademesiz pencere kolu (tijli)
3/C1	Bölüm 3/kademeli pencere kolu
3/C2	Bölüm 3/kademeli pencere kolu (tijli)

9. Konum: Test hacmi

Beklenti yok

Örnek:

Kullanım sınıfı	Kullanım sürekliliği	Hacim	Yangın dayanımı	Kullanım güvenliği	Korozyon mukavemeti	Koruma etkeni	Kullanım alanı	Test hacmi
2	3/180	-	0	1	2	3/3	3/C1	-

Açıklama:

- 1. Konum:** Kullanım sınıfı 2 için hareket tetikleme kolu
- 2. Konum:** 100.000 hareket döngüsü test edilmiş
- 3. Konum:** Pencere hacmine istinaden beklenti yok (öngörülüyor)
- 4. Konum:** Yangın dayanımına istinaden beklenti yok (öngörülüyor)
- 5. Konum:** Kullanım güvenliği 1 (sadece bu şekilde öngörülüyor)
- 6. Konum:** Korozyon mukavemeti DIN EN 1670 e göre 2. sınıf (48 saat Tuz testine tekabül ediyor)
- 7. Konum:** Asgari 100 kilit varyasyonu ile kopartma ve kanırtmaya karşı 200 Nm güvenlik
- 8. Konum:** Kademeli pencere kolu olarak kullanılabilir
- 9. Konum:** Pencere üzerinde test hacmi beklentisi yok (öngörülüyor)

Pencere kolu montajı



HOPPE pencere kollarının montajı

Tam kapak ve çevrilebilir kapaklar sayesinde HOPPE pencere kolları kolaylıkla monte ve demonte edilebilir.

Tam kapaklı pencere kolları

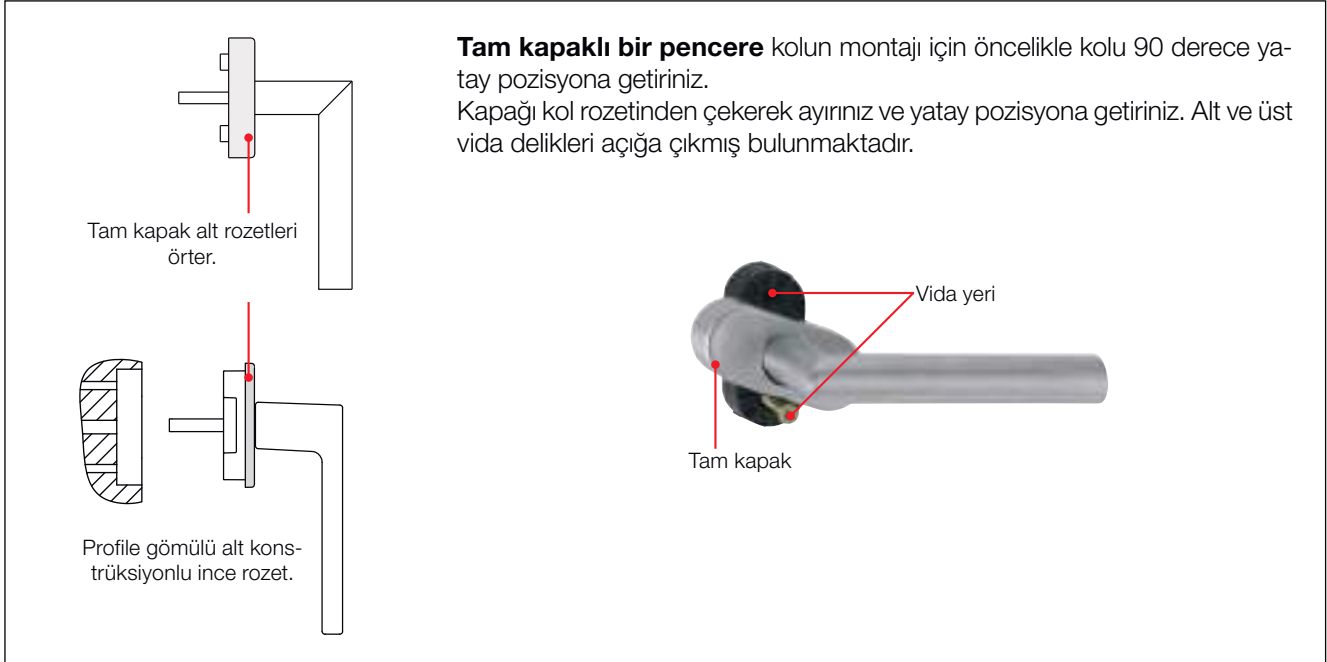

Yarım kapaklı pencere kolları

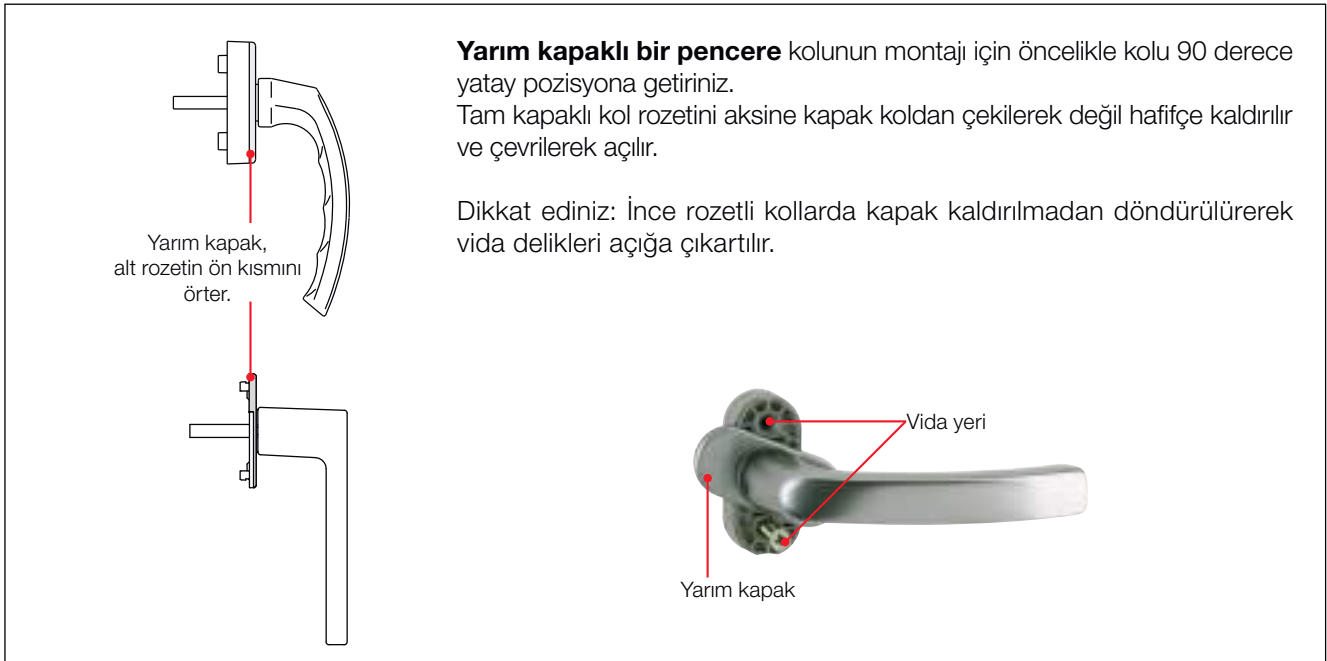

Secustik® – Duyulan güvenlik özelliğine sahip pencere kolu

Secustik® özellikli pencere kolları Temel Güvenlik için, içine entegre edilmiş bir kilitleme mekanizmasına sahiptir. Bu pencerenin dışarıdan kaydırılarak açılmasını zorlaştırır. Pencere kolu pimi ile kol rozeti arasında bulunan bir “şanzıman” bir nevi mekanik diod görevi görerek pencere kolunun içeriden açılmasına olanak sağlar fakat dışarıdan istek dışı açılmasını bloke eder. 180 derecelik bir – kilitliden, devrik (vasistas) konumuna- harekete geçirmede kilit mekanizması keskin klik sesiye değişik kol pozisyonlarına geçer. Bu tipik Secustik® sesi, pencere kolundaki duyulan güvenlidir.



Secustik®

RAL
GÜTEZEICHEN

Tipik Secustik® sesinin oluşması



Secustik® pencere kolunun kilitleme mekanizması.



Pencere kolunun çevrilmesi esnasında emniyet pimleri ① keskin bir klik sesiyle yuvaya ② preslenerek oturtulur.

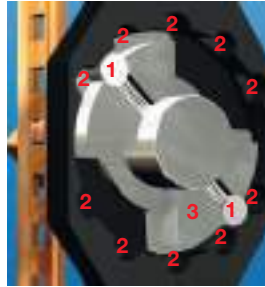

Çevirme esnasında emniyet pimleri ① bağlantı elemanından ③ diğer boş yuvalara ② yine duyulabilecek şekilde aktarılır.

Secustik® tekniği sayesinde hırsızlık etkili bir biçimde zorlaştırılır

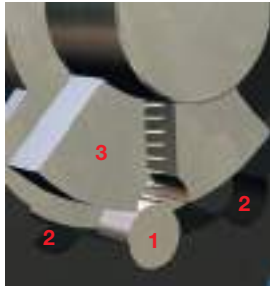

Hırsızlık esnasında emniyet pimleri ① ikinci bir kavrama elemanı ile ③ yuvaya ② preslenerek oturtulur.

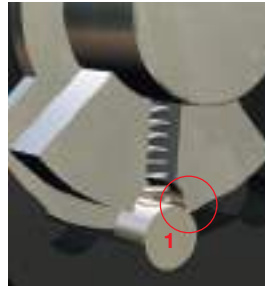

Bu pozisyonda emniyet pimi ① pencere kolunun dışarıdan çevrilmesini etkili bir biçimde engeller.

www.hoppe.com da, Secustik® ile ilgili bir film bulabilirsiniz. Sorularınız için size en yakın HOPPE temsilcisiyle irtibata geçebilirsiniz.

VarioFit® özellikli pencere kolları: Tüm profil kalınlıklarına uyar!

Alüminyum, ahşap ve plastik pencereler için gerek enerji tasarrufu gerekse güvenlik veya tasarım detaylarından dolayı, çeşitli kalınlıklarda pencere profilleri mevcuttur ve dolayısıyla bu profillere uygun çeşitli uzunluklarda kol pimine sahip pencere kolu ihtiyacı doğar.

Bu durumda farklı uzunluklardaki kol pimine sahip pencere kollarının ayrı ayrı tedarik edilmesi ve stoklanması gerektiğinden dolayı stok maliyetleri artar ve stok takibi zorlaşır.



HOPPE – Ürün çözümü

Değişik uzunluklarda kol pimleri yerine tek bir çözüm: VarioFit® özellikli pencere kollarında yaylı kol pimi kullanılan profil kalınlığına kendiliğinden uyum sağlar.

Kol gövdesinin içinde bulunan yay, kol pimini kademesiz olarak ispanyolet yuvasına iterek sağlam ve düzgün bir bağlantı oluşturur.

VarioFit® 10 mm ye kadar olan farkları tolere ettiğinden farklı kalınlıklardaki profillerde kullanılabilir.

Ürün tedarik ve ve stok maliyetlerini asgari seviyeye düşüren VarioFit® özellikli pencere kollarını kullanmanın avantajları yadsınmaz.

Tabii ki VarioFit® özellikli pencere kolları RAL testlidir.

VarioFit® pencere kolu, pim uzunluğu 32 mm

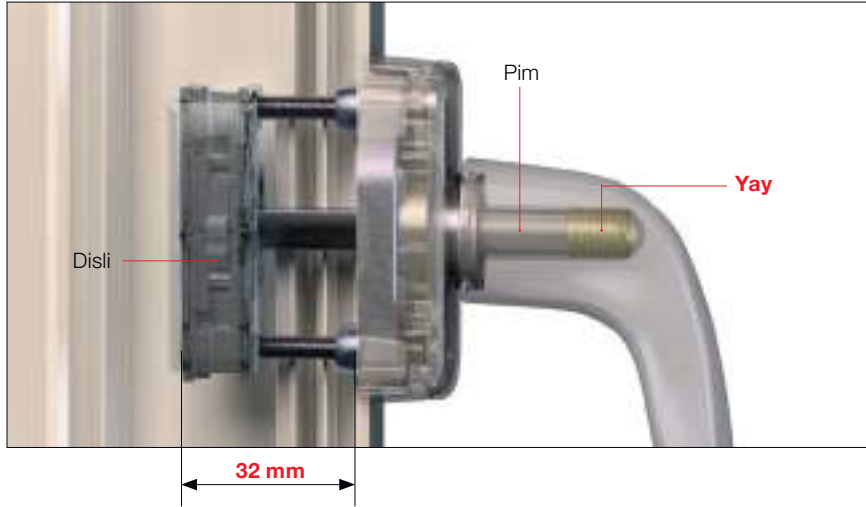

VarioFit® pencere kolu, pim uzunluğu 42 mm

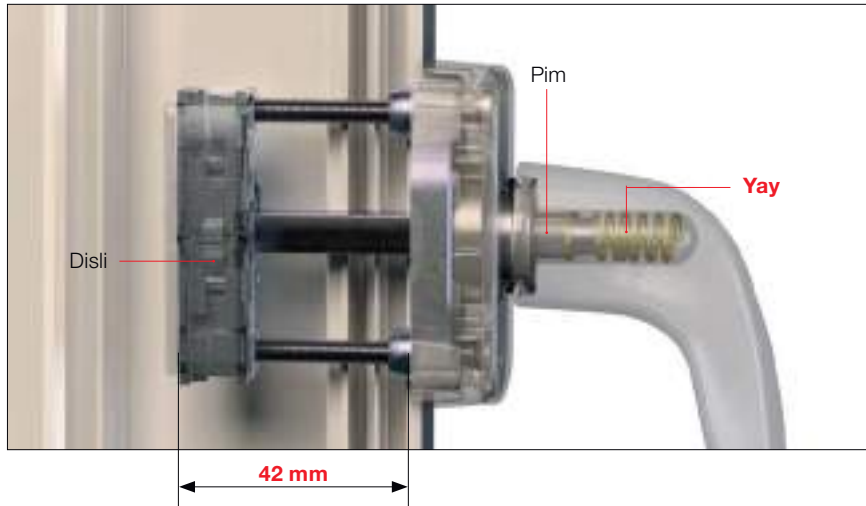

VarioFit®, 2 vida çiftiyle birlikte standart olarak 32-42 mm ölçülerinde bulunur. Farklı ölçü aralıklarına uyumlu kollar sipariş üzerine üretilir.

Kısaca VarioFit® özellikli pencere kollarının avantajları:

- Farklı kalınlıklardaki pencerelerde kullanılabilir
- Kol pimine entegre yay sistemi
- Patentli mekanizma sayesinde farklı kalınlıklara kademesiz olarak uyar 10 mm ye kadar farkları tolere eder
- Kilitli pencere kolları da mevcuttur
- Stok alanı ve maliyetlerini azaltma imkanı
- 10 yıl mekanik fonksiyon garantisi
- RAL onaylı Marka kalitesi



SecuForte®

VarioFit®



SecuForte® – Kolay, Farklı, Daha Güvenli.

HOPPE, SecuForte® ile hırsızlık emniyetine yepyeni bir standart getirmekte. Pencere, kapalı ve vasistas konumundayken pencere kolu, kendisini kol ve kol pimi birbirinden bağımsız olduğu için otomatik olarak kilitleyerek dışarıdan gelebilecek istenmeyen müdahalelere karşı eşsiz bir koruma sağlar.



SecuForte® özellikli pencere kolları Paris EQUIPBAIE 2018 Fuarında “en iyi inovasyon” ödülünü kazanmıştır.

Pencere kolu ve kol pimi birbirinden bağımsız olduğu sürece, dışarıdan gelecek müdahaleler neredeyse imkansızdır. SecuForte® teknikli pencere kolları, hırsızların kolu dışarıdan manipüle ederek pencereyi açmasını engeller. SecuForte® özelliği pencere mekanizmasının dışarıdan hareket ettirilmesini ve camı veya çerçeveyi delerek pencere kolunu döndürmek gibi hırsızlık yöntemlerini etkili bir şekilde önler.

SecuForte® patentlidir ve marka tescillidir

Avantajları

- Cam delme, çerçeveyi delme veya mekanizmayı dışarıdan hareket ettirme gibi hırsızlık yöntemlerine karşı koruma
- Kapalı (0°) veya vasistas konumunda (180°) otomatik kilitleme fonksiyonu
- Kilitli versiyon **RAL200** sertifikalı
- VarioFit® özellik sayesinde düşük stok maliyeti

Austin serisi



Hamburg serisi



Toulon serisi



Yeni koruma prensibi = yeni pencere kolu mekanizması

SecuForte® özellikli kollar diğerlerinden çok farklı olmasına rağmen, kullanımı son derece kolaydır: Pencerenin açılması için öncelikle kol rozete doğru bastırılır ①. Böylece kolun kilidi açılır ve kol her zamanki gibi hareket ettirilebilir ②.

Pencere kapatıldığında veya vasistas konumuna getirildiğinde otomatik olarak kilitleir ve kolu ancak yeniden bastırarak hareket ettirebilirsiniz.

“Önce bastır, sonra döndür” ile sağlanan koruma prensibi aslında uzun süredir yaygın olarak kullanılmaktadır. Bu prensip, örneğin tehlikeli içerikleri olan şişelerin (ilaçlar, asitler, temizlik maddeleri vb.) emniyetli şekilde kapatılması ve çocukların bu şişeleri kendi başlarına açarak şişenin içerdekiler nedeniyle tehlike yaşamalarının önlenmesi amacıyla kullanılmaktadır.



1

Pencerelerinizde daha fazla güvenlik – SecuForte® çalışma prensibi

Pencere kolu ve kol pimi birbirinden bağımsız olduğu için, pencere kapalı ve vasistas konumundayken kilitlidir. Camı veya çerçeveyi delerek kolu dışarıdan çevirerek içeri girmeye çalışacak bir hırsız, kola yüksek kuvvet uygulayarak kolun kendisini döndürebilse bile kol pimini hareket ettiremeyecektir.

Sonuç: Kol pimi hareket etmediğinden pencere açılmaz ve hırsızlık girişimi başarısız olur.

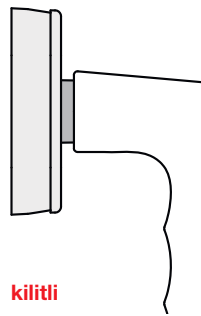

Otomatik kol kilidi:

0° ve 180° konumunda kolun içindeki yay sistemi ① gevşer ve bir kavrama elemanını ② rozet içindeki karşı parçadan ayırır. Kol fonksiyonu, yani kol ile kol pimi arasındaki bağlantı devre dışı bırakılır. Aynı zamanda kavrama elemanı ② rozetin alt kısmında bulunan çelik kavrama elemanının dişlerinin birbirine geçmesi sayesinde ③ kolu kilitleir.

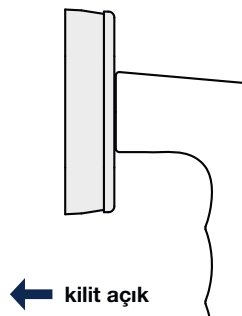

Önce basın, sonra çevirin:

Kol rozete doğru bastırıldığında, yay ① sıkışır ve kavrama elemanı ② kol ile kol pimi arasındaki bağlantıyı (ve dolayısıyla kol fonksiyonunu) tekrar oluşturarak kol kilidinin açılmasını sağlar ve kol alışlageldiği gibi döndürülebilir. Açık konumda (90°) kol açık kalmaya devam eder ve tekrar döndürebilmek için kola yeniden basmak gerekmez.

TBT

TBT-Fonksiyonlu kilitli pencere kolları

Kilitlenebilir **TBT**-pencere kolları (**T**ilt **B**efore **T**urn) pencerelerin yetkisiz kullanımını engellemek için özellikle oteller, hastaneler, okullar, huzurevleri gibi binalarda kullanılır.

TBT tekniği pencere kolu kilitli iken pencerenin vasistas konumuna (90° pozisyonu) getirilmesine izin verir. Pencerenin tam olarak açılması ise (180° pozisyonu) ancak kilidi açarak mümkün olur.

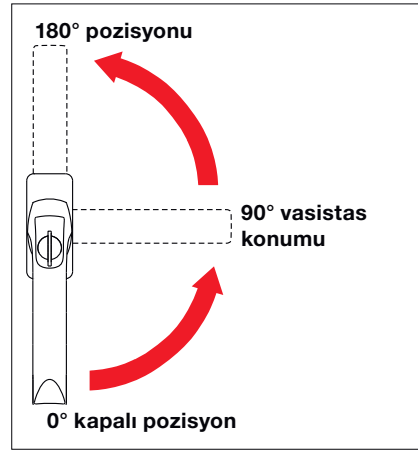

Önemli:

TBT-Fonksiyonu için devir/aç özellikli açılım mekanizmaları ile birlikte kullanılması gerekmektedir.

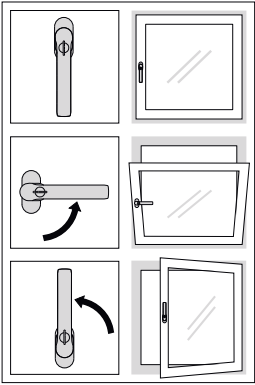

Her TBT-pencere kolunun yanında TBT özelliklerini basitçe anlatan bir etiket bulunur.

HOPPE TBT-Fonksiyonlu pencere kolları:

HOPPE TBT-pencere kolları TBT1 ve SecuTBT® varyasyonları olarak üretilmektedir. Bunların teknik özellikleri aşağıda belirtilmektedir:

TBT1 özellikli pencere kolları

TBT1 modelleri havalandırmayı mümkün kılmak için vasistas ile kapalı pozisyon arasında serbesttir (kilidin açılması gerekmez). 90° pozisyonunda kilitleme mekanizması bulunur. 180° pozisyonuna getirmek (pencereyi tam açmak) için kilidin açılması gerekmektedir.



SecuTBT® pencere kolları

HOPPE'nin SecuTBT® fonksiyonu alışlagelmiş TBT fonksiyonunun geliştirilmiş halidir. Pencerede daha fazla emniyet ve konfor sağlar:

HOPPE SecuTBT® fonksiyonlu pencere kolu kapalı konumda iken (0° pozisyonu) bir anahtar ile kilitleyerek ayrıca hırsızlık önleyici bir emniyet fonksiyonuna sahiptir. Sadece kilidin açılması ile (anahtar ile) pencere vasistas konumuna (90°) getirilebilir.

Pencere kolu vasistas konumuna getirildiyse - alışlagelmişin aksine - kendisini 90° pozisyonunda **otomatik** olarak kilitlet. Tekrar kapalı pozisyona getirmek için kilidin açılmasına gerek yoktur.

Pencere kolunu vasistas konumundan açık konuma (180° pozisyonu) getirmek için "iki el kullanımı" gereklidir: Sadece kolun ve kilidin aynı anda döndürülmesi ile pencere açık konuma getirilebilir. Bu sayede pencerenin istenmeden veya yetkisiz kişilerce açılması engellenir.

HOPPE SecuTBT® pencere kolu açık pozisyondan vasistas pozisyonuna getirilmek isteniyorsa bu kilitleme yapmadan mümkündür bu durumda kol vasistas konumunda kendisini tekrar otomatik olarak kilitlet. Buradan tekrar basitçe pencerenin kapalı konumuna döndürebilirsiniz ama pencereyi kilidi açarak açık konuma getirmek için yukarıda bahsedilen "iki el kullanımı" zorunludur.

Kısaca: Gerekli olan her yerde yüksek güvenlik, mümkün olan her yerde basit ve konforlu kullanım - binaların donanımında önemli bir rol oynayan avantajlar.



SecuSelect® özellikli tüm pencere kolları (bkz. sayfa 63) aynı zamanda TBT-Fonksiyonlu olarakta bulunmaktadır.

SecuDuplex® – İnovatif çift işlevli pencere kolu

Pencere kolu SecuDuplex® pencere kolu üzerinde basma düğmesi ile anahtar kilit mekanizmasını bir araya getirmektedir. Bu ikilinin kombinasyonu, HOPPE tarafından geliştirilen Çift Fonksiyon Tekniği inovasyonudur.

“Normal” kilitli pencere kolu:

Kilitli pencere kolları, kilit silindiri açıldığında, pencere açılabilir duruma gelir. Kilit silindiri 0 derece (kilitli) veya 180 derece konumuna getirilirse, kol kilitli duruma gelir ve pencere açılmaz.

SecuDuplex® – İnovatif çift işlevli pencere kolu:

Çift fonksiyonlu pencere kolu SecuDuplex®, pencere kolunu sadece kilit açıldıktan ve basma düğmesine bastıktan sonra hareket etmesini sağlar. Yani kolu ancak anahtarı açtıktan sonra basma düğmesini basılı tutarak hareket ettirebilirsiniz. Basma düğmesine basılmazsa kol 0° ve 180° vasistas konumunda kilitli kalır.

- Basma düğmesi tekniği sayesinde pencere kilitli olmasa bile, pencerenin ve kol demirinin dışarıdan kaydırılması, yerinden oynatılması güç hale gelir.
- Pencere kolunun kilitlenmesi, içeriden istenmeyen müdahaleleri engeller ve dışarıdan yapılacak olası hırsızlıkların önüne büyük ölçüde geçer.



1
Kilidi aç



2
Basılı tut



3
Çevir!



Koruma ve konfor – Secu100® veya Secu200® pencere kolları

Kilitlenebilir pencere kolları Secu100® veya Secu200® tekniği hırsızlığa karşı mekanik koruma sağlar. Secu100®, pencere kolunun rozet bedeninden aşırı döndürülerek çıkarılmasına veya kopartılmasına karşı 100 Nm momentine kadar koruma sağlar. Secu200® kollar da 200 Nm'ye kadar koruma sağlamaktadır.

Pencerenin kapalı veya vasistas konumundayken kolay ve hızlıca kilitlenmesi için barel düğmesine basitçe basmak yeterlidir. Ayrıca dikkat çekici modern kol çeşitliliğinin yanında büyük barel anahtar yüksek kullanım konforu sağlar.

Talebiniz halinde standart kilitlerin yanısıra farklı kilitleme şekilleride bulunmaktadır.



1

Secu100® ve Secu200®'ün avantajları:

- **Secu100® – Verimlilikte, güvenlikte ve konforda standart**
 - Avrupa normu DIN EN 1627-1630 normlarına uygunluğu (direnç seviyeleri RC 1-6) ve DIN EN 13126-3 uygunluğu ile tüm AB ülkelerinde pazarlanmasını sağlar
 - **RAL100** sertifikalıdır
 - Kilitlenebilir pencere kollarının **100 Nm***lik güce kadar rozet bedeninden aşırı döndürülerek çıkarılmasını ve koparılmasını engeller.
- **Secu200® – İki kat verimli, iki kat güvenli, aynı konfor**
 - Avrupa normu DIN EN 1627-1630 normlarına uygunluğu (direnç seviyeleri RC 1-6) ve DIN EN 13126-3 uygunluğu ile tüm AB ülkelerinde pazarlanmasını sağlar
 - **RAL200** sertifikalıdır
 - Kilitlenebilir pencere kollarının **200 Nm***lik güce kadar rozet bedeninden aşırı döndürülerek çıkarılmasını ve koparılmasını engeller.

Secu100®



Secu200®



Pencere kollarının Secu100® için 100 Nm, Secu200® için 200 Nm'lik güce kadar rozet bedeninden aşırı döndürülerek **çıkarılmasını** ve **koparılmasını** engeller.

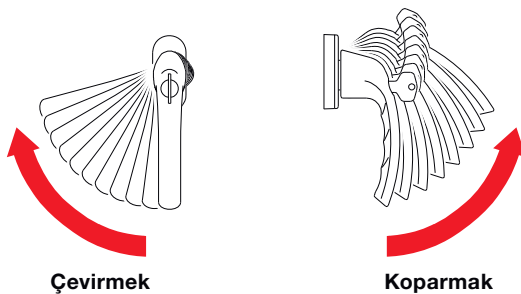

* 1 Nm (Newtonmetre), kolu çevirme esnasında, 1 m'lik kolun çevirme merkezine uygulanan kuvvet.

Secu100®
Secustik®

RAL
GÜTEZEICHEN

Secu100® + Secustik® = Verimlilikte standart, duyulabilir güvende emniyet ve konfor

Secu100® + Secustik® tekniđi, Secu100® ile Secustik® tekniđini birleřtirilmiř halidir. Böylece kol kilitli vaziyetteyken yüksek mekanik güvenlik sađlanır; kol kilitli deđilse de merkezi güvenlik sađlanır. Yani:

Secu100® tekniđi kolun 100 Nm momentine kadar **koparılmasını** ve **çevrilmesini** engeller.

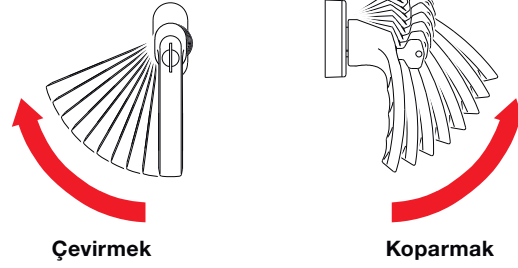

Secustik® tekniđi, pencereye dışarıdan yapılacak istenmeyen müdahalelerin entegre kilit mekanizması sayesinde büyük ölçüde önüne geçer. Çekici özelliđi de, temel güvenlik için olan duyulabilir sesidir.



Secu100® + Secustik® – En önemli avantajları:

- Avrupa normu DIN EN 1627-1630 normlarına uygunluđu, tüm AB ülkelerinde pazarlanmasını sađlar
- Hırsızlık önleyici ürünler için olan DIN 18104-1 normlarına uygundur ve böylece renovasyon alanlarında kullanım oranını artırır
- Doğru pencere parçasıyla bağlanması halinde direnç durumlarının tüm isteklerini karşılar RC 1-6
- Şık ve ilgi duyulan kol formları avantajlı bir fiyat/performans sađlar
- **RAL100** sertifikalıdır

Güvenli ve özel – SecuSelect® özellikli pencere kolları

SecuSelect® birçok etkin hırsızlık emniyetini tek bir üründe birleştirmekte:

- **RAL200** hırsızlık emniyeti: SecuSelect® pencere kolları en yüksek hırsızlık emniyet standardı RAL200 sertifikalıdır.
- **Kilitlenebilir rozet:** Kilit bareli kol üstünde değil rozetin içine entegredir. Kol yüksek güç uygulanarak rozetten kopartılsa dahi pencere kilitli kalmaya devam eder.
- **Secustik® tekniği:** Secustik® tekniği pencerenin kilitli olmaması halinde dahi dışarıdan istemdişi müdahale edilerek açılmasını engeller.

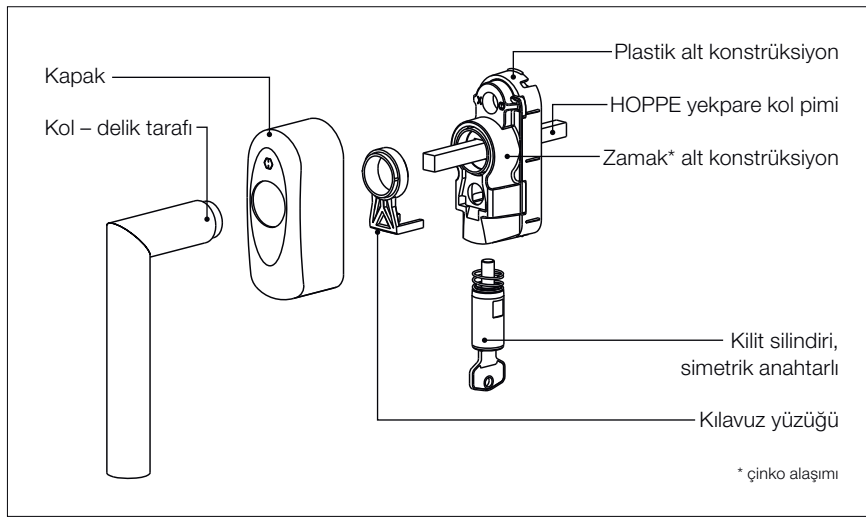

SecuSelect®

Secustik®

Hızlı Bağlantı

RAL
GÜTEZEICHEN

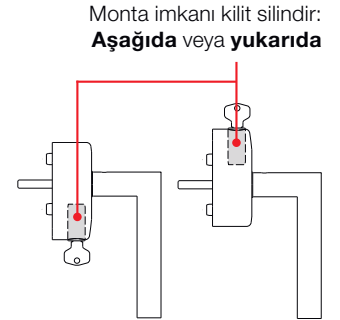

Hızlı bağlantı tekniği sayesinde birçok şekillendirme imkanı

Hızlı bağlantı tekniği birçok kişisel şekillendirme imkanı verir. Hızlı bağlantılı her bir iç mekan kolu SecuSelect® ile kombine edilebilir. Kol yukarı veya aşağı bakan bir kilitleme mekanizması ile monte edilebilir.

SecuSelect® – En önemli avantajları:

- **RAL200** sertifikası: kilitli pozisyondayken en yüksek mekanik hırsızlık emniyeti
- Kilit barelinin kol yerine rozette olması: daha yüksek mukavemet sayesinde hırsızlara fazla imkan vermemesi
- **Secustik®** tekniği: kol kilitli pozisyonda olmasa dahi daimi temel güvenlik
- Hızlı bağlantılı kol modelleri sayesinde kişisel zevklere göre seçim ve diğer kullanılan kapı kolları ile birlikte uyum imkanı
- Kilit silindirin farklı pozisyona alınabilmesi ve silindir anahtarıyla yüksek kullanım konforu
- Kilitli veya devrik pencereyi basit ve hızlıca tek bir düğmeye basarak kilitleme imkanı
- Avrupa normu DIN EN 1627-1630 normlarına uygunluğu, tüm AB ülkelerinde pazarlanmasını sağlar
- Doğru pencere parçasıyla bağlanması halinde direnç durumlarının tüm isteklerini karşılar RC 1-6
- **SecuTBT®-Fonksiyonu** ile de bulunmaktadır



Avrupa Patenti **EP 1 837 461**
SecuSelect®

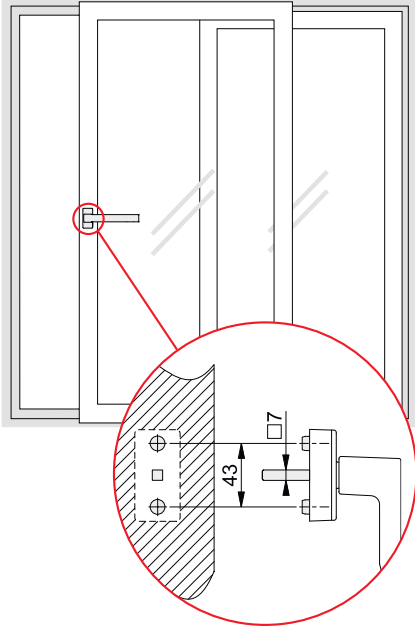

HOPPE-Paralel-Sür/Kaldır Kolları (PSK)

HOPPE standart 7 mm pimli ve 43 mm civata deliği mesafeli Paralel Sür/Kaldır sistemleri için (PSK) kollarını sunmaktadır. PSK kolları diğer pencere kollarından daha uzun olduğundan büyük ölçülü sürme kapılarda daha güvenli ve konforlu bir kullanım sunmaktadır.



Toulon - PSK-0737/US947-1 F9

HOPPE standart PSK-kolların yanısıra değişik kategorilerde güvenlik sağlayan PSK-kollarında sunmaktadır.

Sistemin dışarıdan müdahale ile kaydırılarak açılmasını engelleyen kilit mekanizması, ayarlanabilir kol demirli (bakınız sayfa 53/54).

Secustik®

VarioFit®



- DIN EN 13126-3
- RAL-GZ 607/9

1 Kullanım sınıfı	2 Kullanım sürekliliği	3 Hacim	4 Yangın dayanımı	5 Kullanım güvenliği	6 Korozyon mukavemeti	7 Koruma etkeni	8 Kullanım alanı	9 Test hacmi
2	3/180	-	0	1	5	0/0	3/C1	-

Kolun 100 Nm kadar koparılmasını ve kırılmasını engeller, kilitli kol (bakınız sayfa 61).

Secu100®



- DIN EN 13126-3
- RAL-GZ 607/9, RAL100
- DIN EN 1627-1630 RC1-6

1 Kullanım sınıfı	2 Kullanım sürekliliği	3 Hacim	4 Yangın dayanımı	5 Kullanım güvenliği	6 Korozyon mukavemeti	7 Koruma etkeni	8 Kullanım alanı	9 Test hacmi
2	3/180	-	0	1	3	2/3	3/C1	-

100 Nm kadar güç uygulanmasına dayanıklı + Entegre kilit mekanizmalı temel güvenlik, ayarlanabilir kol demirli (bakınız sayfa 62/54).

Secu100®
Secustik®

VarioFit®



- DIN EN 13126-3
- RAL-GZ 607/9, RAL100
- DIN EN 1627-1630 RC1-6

1 Kullanım sınıfı	2 Kullanım sürekliliği	3 Hacim	4 Yangın dayanımı	5 Kullanım güvenliği	6 Korozyon mukavemeti	7 Koruma etkeni	8 Kullanım alanı	9 Test hacmi
2	3/180	-	0	1	3	2/3	3/C1	-

Kolun 200 Nm kadar koparılmasını ve kırılmasını engeller, kilitli kol (bakınız sayfa 61).

Secu200®



- DIN EN 13126-3
- RAL-GZ 607/9, RAL200
- DIN EN 1627-1630 RC1-6

1 Kullanım sınıfı	2 Kullanım sürekliliği	3 Hacim	4 Yangın dayanımı	5 Kullanım güvenliği	6 Korozyon mukavemeti	7 Koruma etkeni	8 Kullanım alanı	9 Test hacmi
2	3/180	-	0	1	3	3/3	3/C1	-

HOPPE Kaldır-Sür Kollar (HS)

HOPPE standart ölçülerde mekanizmalı kaldır/sür kapılar için HS-kol setlerini sunmaktadır. Büyük ebatlı sürme kapıları kullanabilmeye yeterli manivela gücü olması için HS-kollar PSK-kollardan daha uzun ölçülere sahiptir. HS-kolların özellikleri:

- Kol yatağı: Sabit/dönebilir kollar (f/d)
- Kademe: 180° bilyalı
- Alt konstrüksiyon: Zamak, destek kamlı
- Kam ölçüsü: 80 mm
- Mil/Kol demiri: 10 mm, HOPPE yekpare köşeleri yuvarlatılmış kol mili
- Sabitleme: Gizli, boydan boya, M6 civata





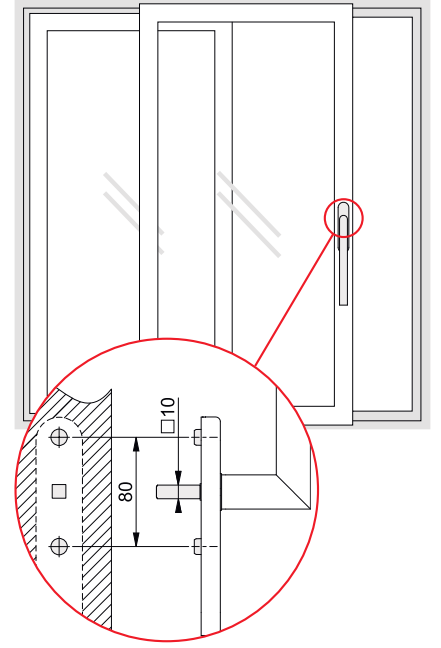



Amsterdam - HS-E0400F-25/431N-AS/422 F31-1/F69

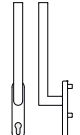
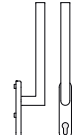

HOPPE HS-kol setleri **DIN EN 13126-16** normlarına (Kaldır-Sür pencere ve kapılar için) göre üretilmektedir ve piyasalarda kullanılan tüm standart Kaldır-Sür pencereler ve kapılara uygundur.

Standart olarak aşağıda belirtilen şekil ve ölçülerde (istenirse yarım set olarak) mevcuttur.

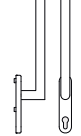
Öneri: Hırsızlık emniyeti amacı ile kilit bareli öngörülen Kaldır-Sür setler için üzerinde barel deliği bulunan setlerin sipariş edilmesi gereklidir. Daha sonra değişimi genelde mümkün olmamaktadır.

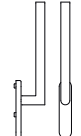
Tanım			Kilit eksen mesafesi	Dış taraf	İç taraf
Kol/Kol	75-80 *	10	 69		
Gömme Kulp/ Kol	75-80 *	10	 69		
Gömme Kulp/ Kol	75-80 *	10	UG		

* Farklı kanat kalınlıkları için bağlantı elemanları mevcuttur.



eKapu kolu FingerScan – Parmaklarınız Anahtarınızdır

Biyometrik giriş sistemleri özellikle yeni binalarda giderek daha yaygın bir şekilde kullanılıyor. Bu sistemler arasında en çok tercih edilen anahtar yerine parmak izi kullanılmaktadır. Anahtar, giriş kartı veya şifreleme olmaksızın, parmağı tarayıcının üzerine dokunarak kolayca kapının açılması sağlanıyor.

eKapu kolu FingerScan özellikli ürünlerde tarayıcı modül çekme kolun veya topuzun üstüne entegre olduğundan kapı kilidinin açılması basit bir el hareketiyle mümkün olmaktadır.

Avantajlar

- Kilidi „Anahtar yerine parmakla“ açmak
 - Anahtarın veya kartın kaybedilme/çalınma tehlikesinin bulunmaması
 - Anahtarın „unuttum“ veya „şifre kimler öğrendi“ kaygısını taşımamak
 - Kapıyı sadece yetkilendirilen kişilerin açabilmesi
- ekey bionyx-App üzerinden sezgisel ve konforlu kullanım
 - Kullanıcı profillerinin ve erişim yetkilerinin yönetimi
 - Parmak izlerinin okutularak tanımlanması
 - Kişiselleştirilmiş erişim zaman yönetimi tanımı
 - Erişim bildirimlerinin alınması
 - Erişim protokollerine ulaşım
 - Kapının uzaktan açılabilmesi
 - Akıllı Ev sistemleri ile entegre olabilir*
- Birçok çekici tasarım ve yüzey seçeneği
- Ergonomik olarak entegre edilmiş parmak tarama modülü
- Birçok motorlu kilite uyumlu kablo bağlantısı
- HOPPE – Marka kalitesi

Güvenlik ve Konfor

Kullanım çok kolaydır: Kapı kilitini açmak için parmağınızı kol üzerine entegre parmak tarayıcıya okutmanız yeterlidir. Anahtar, kart veya şifre gerektirmez. Parmak izi tarayıcısının özel kaplaması sayesinde parmak izleriniz kalmaz ve kopyalanamaz.

20 adete kadar kullanıcı profilinin ve parmak izlerinin (80 parmak) tanımlanması bir akıllı telefon aracılığı ile sağlanır. Ayrıca ekey bionyx-App üzerinden kullanıcı profillerini ve erişim yetkileri yönetilebilir, kişiselleştirilmiş erişim zaman yönetimini* kontrol edebilir ve uzaktan erişim ile kapıyı 3. şahıslara açabilirsiniz. Yönetici tüm erişimlerden haberdar olur ve bir erişim protokolü oluşturulur.





E5091BC F69



ekey – Parmak izi tarayıcı modülü

HOPPE eKapı donanımlarında Avrupa'nın önde gelen sağlayıcısı ekey parmak izi tarayıcı modüllerini kullanmaktadır.

- Sezgisel kullanım
- Çalışma durumu göstergesi, konfigürasyon adımları ve LED segmentleri aracılığıyla parmak izi tanıma
- Patentli parmak izi tanıma algoritması
- Sahteciliğe karşı yüksek koruma
- Avusturya'da imal edilmektedir

Çeşitli seçenekler ve yüzeyler

eKapı donanımları topuzlu takımlar ve düz çekme kol olarak F69 (paslanmaz çelik mat) ve F9714M (siyah mat) olarak sunulmaktadır.

- Topuzlu (E86GBC) emniyetli takımlar, ayna, dar ayna ve rozetli olarak
- D-kesitli çekme kollar (E5091BC, E5092BC, E5095BC)
- Dikdörtgen kesitli çekme kollar (E5724BC, E5726BC)
- Yuvarlak kesitli çekme kollar (E5061BC, E5062BC)

Teknik özellikler

- Çalışma ısısı: -25 °C - +70 °C arasında
- Koruma: Kapı donanımı IP 44, Kontrolör IP 30
- Parmak izi tarayıcısı: kapasitif sensör
- Hatalı tarama oranı (FAR): 1:10.000.000
- Hafıza kapasitesi: Temel versiyonda kullanıcı sayısı max. 20 (80 parmak) ayrıca yükseltilebilir özel sipariş ile kullanıcı sayısını (parmak) arttırma imkanı
- Motorlu kilit çalışma gerilimi: 10-30V DC
- Güç tüketimi: max. ca. 1,3W
- Anahtarlama kontağı yük kapasitesi: max. 30V/1A
- Anahtarlama zamanı: min. 1s / max. 20s
- Konfigürasyon/yönetim: ekey bionyx-App

mavi
kullanıma hazır



sarı
parmağı tanıtın



kırmızı
yetkilendirilmemiş
veya tanınmadı



yeşil
tanındı/yetkili



Uluslararası referanslar (seçme)



Ärztehaus (Baden bei Wien)



Montevideo
(Rotterdam)

Almanya

Spree-Ufer-Residenz	Berlin
Stadttor am Landtag	Düsseldorf
Europa-Center	Hamburg
Allianz-Arena	München
RheinEnergieStadion	Köln

Fransa

Deutsche Bank	Paris
Musée du quai Branly	Paris
Musée du Tennis	Paris
Stade de France	Paris - Saint Denis
Parlement Européen	Strasbourg

İngiltere

British Telecom Headquarter	London
The Royal Thai Embassy	London
The University of Worcester	Worcester

İtalya

Selimex	Laces
Ospedale "Alessandro Manzoni"	Lecco
Centro di recupero "Fatebenefratelli"	Cernusco sul Naviglio Milano
Fiera di Milano	Milano
Palazzo Pirelli	Milano

Malezya

SIEMENS-NIXDORF Head Office	Kuala Lumpur
PETRONAS Head Office	Kota Kenabalu (Sabah)

Hollanda

Eempolis	Amersfoort
La Guardia Plaza Toren I en II	Amsterdam
Kantoor La Tour	Apeldoorn
Millenium Tower	Rotterdam
Montevideo	Rotterdam

Avusturya

Ärztehaus Baden bei Wien	Baden (bei Wien)
Porsche-Hof	Salzburg

İsviçre

Stade de Suisse	Bern
Zürich Hilton Hotel	Zürich

İspanya

Edificio Banco Vitalicio	Barcelona
Edificio Central RACC	Barcelona
Hospital de Santiago	Compostela (La Coruña)
Hospital Universitario de Canarias	Santa Cruz de Tenerife
Teleférico Pico del Teide	Tenerife

Çek Cumhuriyeti

Hotel Aria*****	Praha
-----------------------	-------

Türkiye

Atatürk Airport Istanbul	Istanbul
--------------------------------	----------

Macaristan

Külügyminisztérium (Außenministerium)	Budapest
Művészetek Palotája (Palast der Künste)	Budapest



Allianz-Arena (München)



Stadttor am Landtag (Düsseldorf)



RheinEnergieStadion (Köln)



Selimex (Laces)



Sanat Sarayı (Budapest)



Avrupa Parlamentosu (Strasbourg)

HOPPE grubu

Friedrich Hoppe 1952 yılında, o zamanlar Alman kilit ve aksesuar merkezi olan Düsseldorf/Heiligenhaus'ta, kapı aksesuarları üretmek için bir firma kurdu. 1954'te fabrikayı Stadtallendorf (Hessen'e) taşıyıp, sürekli gelişmenin ve büyümenin temelini attı.

Bugün İsviçre merkezli uluslararası bir firma olan HOPPE, ikinci nesli temsil eden Wolf Hoppe ve Christoph Hoppe tarafından yönetilmektedir.

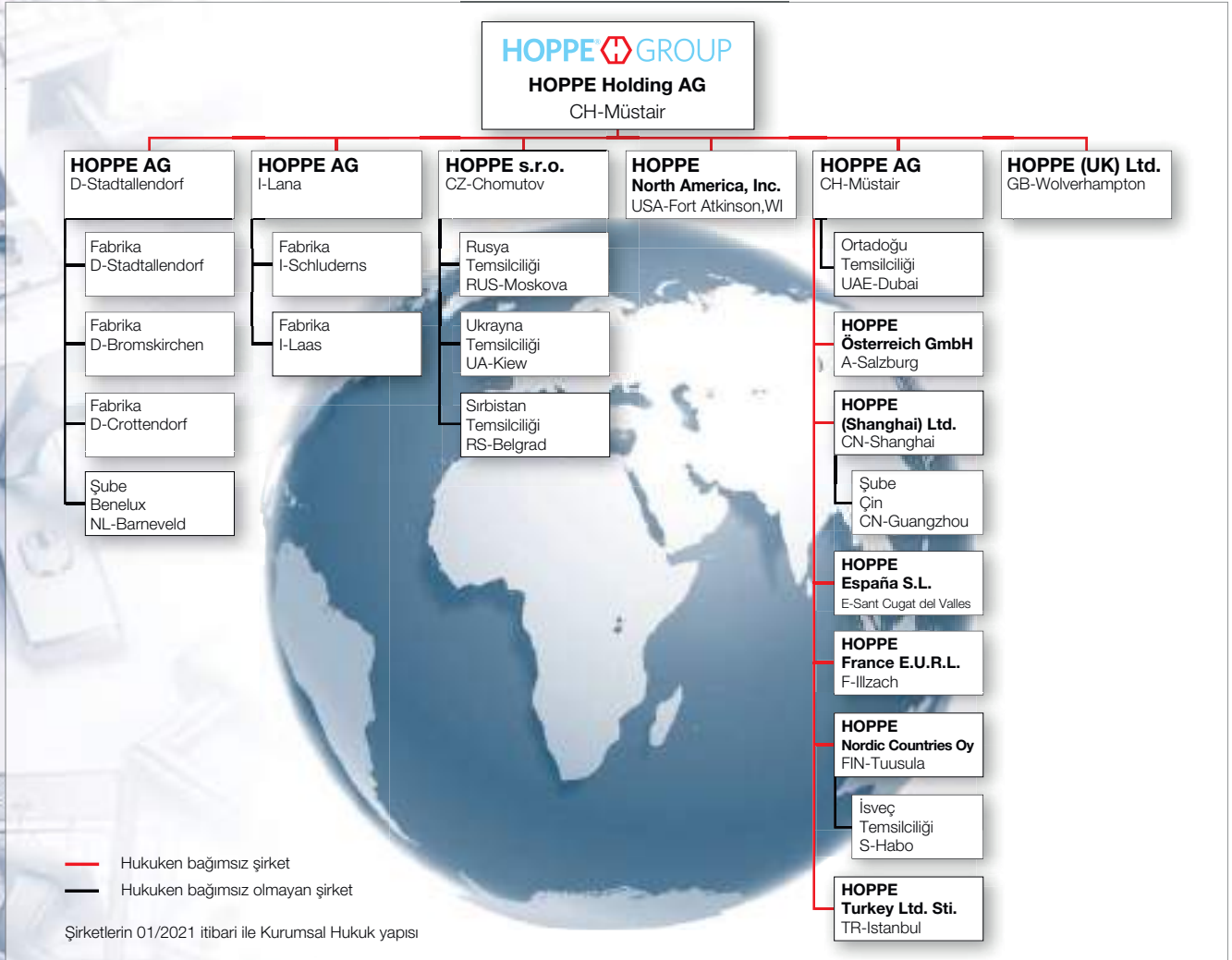

HOPPE ailesi tarafından yönetilmekte olan ve ortalama 3.100 personeli, Avrupa ve ABD de bulunan 7 ayrı fabrikası ile tüm dünya da bulunan geniş satış organizasyonu sayesinde HOPPE, kapı ve pencere kollarının tasarımında, üretiminde ve satışında Avrupa sektör lideri olarak kabul edilmektedir.

HOPPE'nin, çalışanlarına, müşterilerine, tedarikçilerine ve yerel çevresine karşı olan eşit ve tarafsız yaklaşımı sebebiyle firmanın temelini şu cümle kurmakta: Kâr'dan önce verimlilik. Şu cümleler de HOPPE grubunu özetlemektedir:

**“Yaratıcılık, kurallara karşı olan mantıklı düşüncelerdir”
ve sonuç olarak:
“Diğerlerinden daha farklı ve daha iyi olmak.”**



Kapınıza yakışan kol.

Kaliteye dokunmak güzeldir ve iyi bir “hamle” yapıldığı hissi verir.  logolu kollar ve aksesuarlar marka üründür ve böylece tabii ki HOPPE kalite kapsamı içerisindedir.

HOPPE'nin Almanya, İtalya ve Çek Cumhuriyeti'ndeki üretim tesisleri DIN EN ISO 9001:2015'e göre sertifikalıdır. Kaliteye verilen önem ve gayret de sürekli devam eden bir süreçtir.

HOPPE teknik açıdan kusursuz bir ürün üretmenin yeterli olmayacağını farkında.

Kalite taleplerine rasyonel yaklaşım, kuralına uygun yapısal yaklaşım, kısa ürün ömrü dönemleri ve özellikle ya-

kın müşteri ilişkisi HOPPE'nin yoğunlaştığı önemli kriterlerdir.

Ürün yelpazesi

Yaşam mekanını kendi tarzına ve zevkine göre değiştirmek isteyen herkes için HOPPE çok seçenekli modellerde Kapı ve Pencere kolları üretmektedir.

Sizi kalitesiyle birlikte uygun fiyatlarıyla da ikna edecek olan HOPPE yalnızca şekil olarak değişik modellerde değil, aynı zamanda Alüminyum, Pirinç, Paslanmaz çelik ve Plastik olarak çeşitli materyaller kullanarak ürettiği Kapı ve Pencere kolları ile binaların dış kapılarından pencerelerine kadar getirdiği teknik çözümlerle profesyonellerin de vazgeçilmez markasıdır.

Çevre koruma

Çevre koruma HOPPE'de temel ilkedir. Temiz çevre için alınan önlemlerden bazı örnekler:

- Çevre koruyucu üretim teknolojisi
- Atıksu temizleme tesisleri
- Çevre koruyucu paketlenme
- Dahili sirkülasyon'da tekrar kullanılabilir madde artıkları
- Mekanizma ısısından yararlanma
- Alternatif enerji üretimi
- Enerjinin verimli kullanımı
- Hessen Çevre Birliğinde üyelik

HOPPE'nin Almanya, İtalya ve Çek Cumhuriyeti'ndeki tüm üretim tesisleri DIN EN ISO 14001:2015 (Çevre İdare) sertifikalıdır. Bunun ötesinde HOPPE AG, Stadtalendorf 2014 yılında DIN EN ISO 50001:2018 (Enerji İdare) sertifikalandırılmıştır.



HOPPE nin, müşterilerine sağladığı faydalar

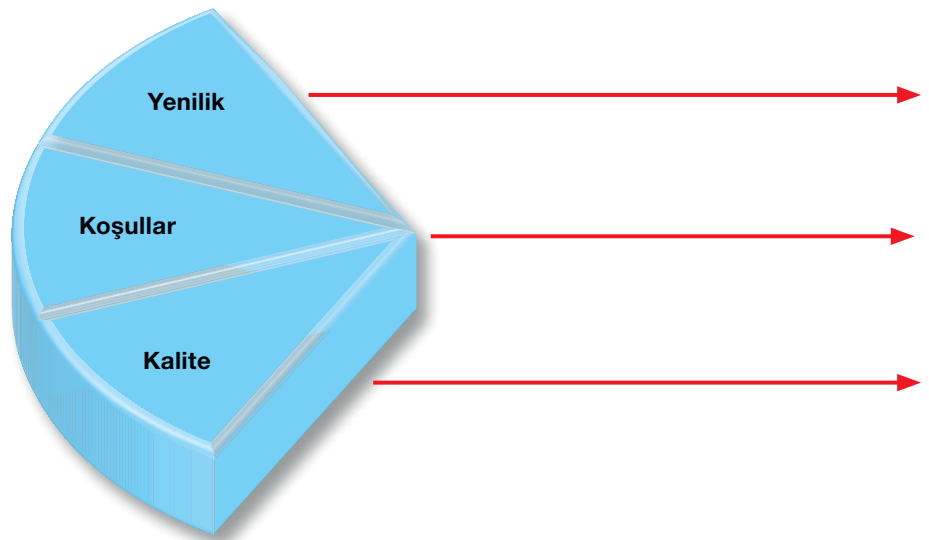
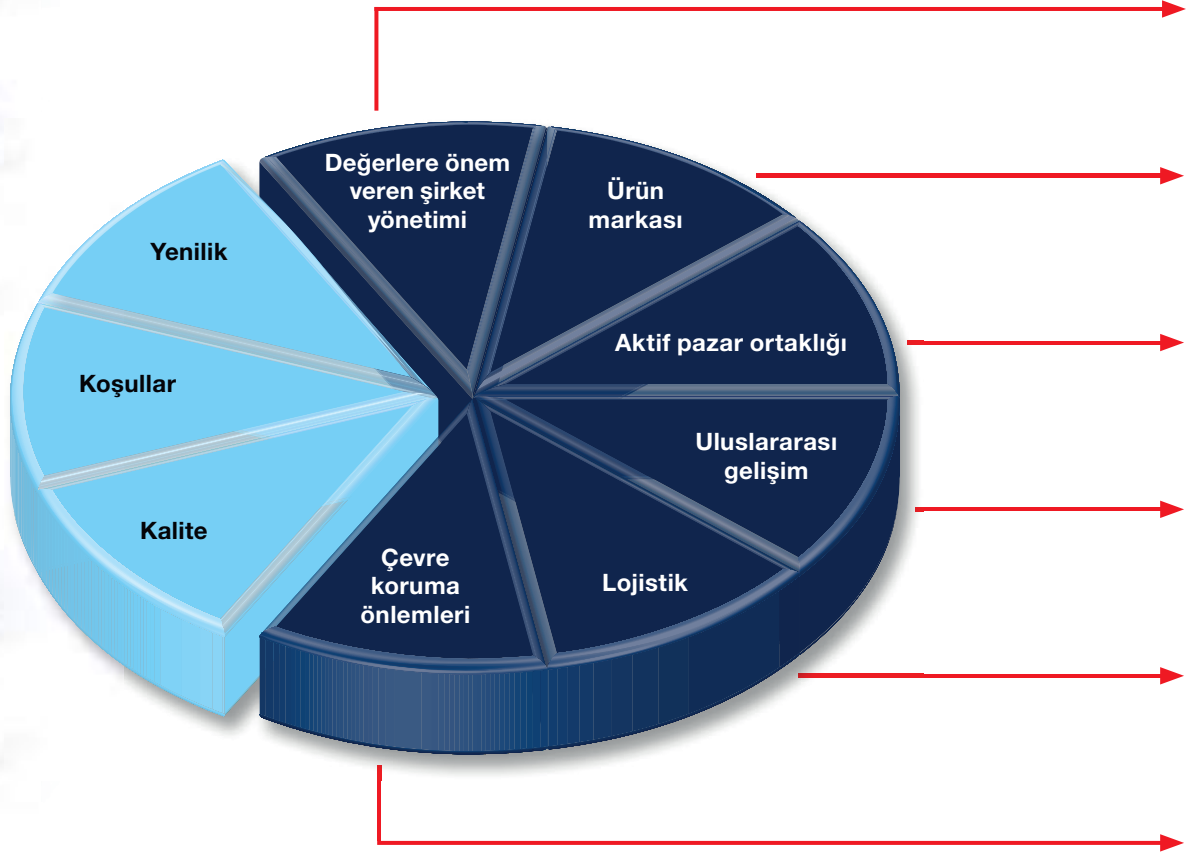

Müşteriler için **Toplam-Kazanç-Avantaj (TKA)**

Değerlere önem veren iş ortaklığı size katkı sağlar. Personelimizin iş ahlakı ve motivasyonunun şirket yönetimi tarafından desteklenmesi, taşınması ve güçlendirilmesi size olumlu yansır. Değerleri aktif günlük yaşamda uyguladığımız gibi sosyal alandada uygulamaktayız.

İsimsiz, kalitesiz ürün satan rakiplerinizden ayrılarak, “HOPPE tarafından üretilmiş” ürünlerle pazara dahil olursunuz.

Berberce oluşturacağımız hedef kitlelere yönelik pazarlama aktiviteleri ile kendi satış aktivitelerinize efektifite ve uzun vadeli karlılık sağlayabilirsiniz. Bunun ötesinde bizimle birlikte güven dolu ve devamlılığı olan iş ortaklığı kurabilirsiniz.

Ürünleri Hem satın alırken hem de pazarlarken, tedarikçi ortağınızın uluslararası konumundan faydalanacaksınız (merkezler, maliyetler, tedarik güvenliği, daha fazla yerel pazarlar).

Bağlayıcı, teslimata sadık tutumumuz sayesinde tanımlı ürün çeşitlerini sabit teslimat sürelerinde teslim alabileceksiniz. Uygulanabilir stok sistemi sayesinde, maliyetlerinizi düşürebileceksiniz.

HOPPE-Ürünlerini kullanarak çevreyi etkin bir şekilde korumuş olursunuz. Çevreyi koruma bizim olmazsa olmazlarımızdandır ve pratik hayatımızda önemli bir yer tutar.

HOPPE olağanlıklardan fazlasını sunar:

Müşterilerinizin problemlerini müşteri ihtiyacına göre en aktüel ürünler ile çözebilirsiniz. HOPPE nin inovatif liderliği ve devamlılık arz eden yenilikçi teknik ve konsept geliştirebilirliği sayesinde müşterileriniz için her zaman ilgi çeken bir görüşme ortağı olabilirsiniz.

Cazip Kazanç/Fiyat ilişkisi sayesinde kazançlı işler yapacaksınız: diğer ürünlerle kıyasladığınızda HOPPE-Ürünleriyle elde edeceğiniz kazancın, kat ve kat daha fazla olduğunu göreceksiniz.

Değişik fiyat esaslarına göre, sürekli, kaliteli ve işe uygun ürün sunduğunuz için müşterilerinizin güvenini kazanacaksınız. HOPPE'nin norm ve denetim gerekliliklerini yerine getirmesi ve ürünleri için garanti vermesi, bu güvenin oluşmasında etkin bir katkı sağlayacaktır.

Kazanca dönüşen avantajlar!





Ürün sınıfı duravert®

Sıradışı talepler için



Acapulco
M1558
sayfa 80

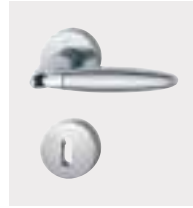

Athina
M156
sayfa 81



Bergen
M1602
sayfa 82



Miami
E1195
sayfa 83



Ürün sınıfı duraplus®

Alışılmıştan daha fazlası



Amsterdam
(E)1400
sayfa 86



Austin
1769
sayfa 91



Bergamo
M1628
sayfa 92



Dallas
(M)1643
sayfa 92



Hamburg
1700
sayfa 94



Houston
M1623
sayfa 95





Los Angeles
M1642
sayfa 96



New York
1810
sayfa 99



Paris
E138, FS-K138
sayfa 100



Stockholm
E1140
sayfa 104



Toulon
1737
sayfa 106



Vitória (M)1515
sayfa 107



Anahtar rozetleri
sayfa 109



Ürün sınıfı duranorm®

Ekonomik fiyat



Alta
E1433
sayfa 112



Baden
E1388
sayfa 112



Birmingham
1117
sayfa 113



Dublin
1124
sayfa 113

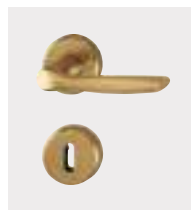

Milano
143
sayfa 114



Utrecht
E1444
sayfa 114







Sıradışı talepler için **duravert®**

■ Acapulco - M1558/18K/18KS

duravert®

HOPPE-pirinç, iç kapılar için, anahtar rozetli kol seti:

- **DIN EN 1906: 37-0140A** kriterlerine göre test edilmiştir, proje kolu
- Kol yatağı: Serbest kollar için, yay sağ/sol kullanılabilir, bakım gerektirmeyen rulman
- Bağlantı: HOPPE yekpare çelikli **HOPPE Hızlı Bağlantı** kol mili (sabit mil/mil yuva)
- Alt konstrüksiyon: Plastik
- Sabitleme: Gizli, genel amaçlı vida



Hızlı Bağlantı



Parlak yüzeyler

Satine kol detayı

F74-R renk seçeneğinde dış yüzeyler satine, kol detayı ise parlaktır. F41-R seçeneği ise tek renklidir.

Ürün tanımı	Kilit şekli	Kilit şekli	F41-R	F45-R	F49-R	F74-R	P.A.	K.A.
			Ürün no	Ürün no	Ürün no	Ürün no		
Kapı kolu seti	35-53	8	2971548	2971661	2971581	2971628	1	10
Kapı kolu seti (mil yuva/mil yuva)	57-71	8	3240704	3240712	3240721	3240739	1	10
Banyo/WC kolu seti	37-51	8 5-8	2971572	2971695	2971610	2971652	1	10

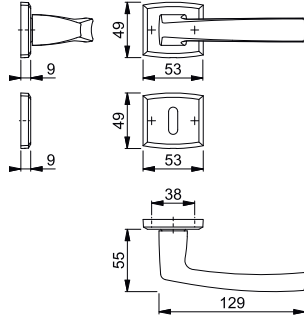

Renkler:



Renk kodlarında bulunan **R** harfi Resista® özelliği olduğunu belirtir.

Resista®

Sabit milsiz (delik/delik) kapı kolu setleri için öneri:

Kapı kalınlığı tabloda bulunan ölçülere uymuyorsa kol demirini değiştiriniz.

Sadece **HOPPE kol demirleri** kullanılabilir (bakınız sayfa 324-325).



Hızlı Bağlantı

Athinai - M156/19K/19KS



duravert®

HOPPE-pirinç, iç kapılar için, anahtar rozetli kol seti:

- **DIN EN 1906: 37-0140A** kriterlerine göre test edilmiştir, proje kolu
- Kol yatağı: Serbest kollar için, yay sağ/sol kullanılabilir, bakım gerektirmeyen rulman
- Bağlantı: HOPPE yekpare çelikli **HOPPE Hızlı Bağlantı** kol mili (sabit mil/mil yuva)
- Alt konstrüksiyon: Plastik
- Sabitleme: Gizli, genel amaçlı vida



2

Ürün tanımı	35-53	8	Kilit şekli	F49/F69	F77R/F52R			P.A.	K.A.
				Ürün no	Ürün no				
Kapı kolu seti	35-53	8		2820820	3054611			1	10
		8		2820838	3054629			1	10
Banyo/WC kolu seti	38-47	8 5-8		2823051	3054645			1	10

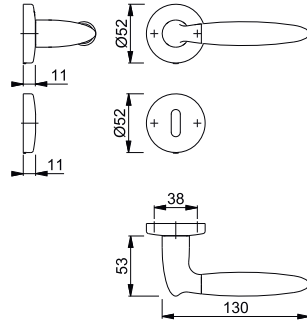

Renkler:

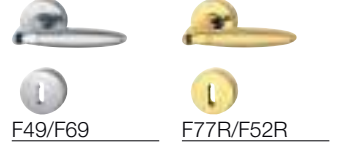

Renk kodlarında bulunan **R** harfi Resista® özelliği olduğunu belirtir.

Resista®

■ Bergen - M1602/18K/18KS

duravert®



Hızlı Bağlantı

HOPPE-pirinç, iç kapılar için, anahtar rozetli kol seti:

- **DIN EN 1906: 37-0140A** kriterlerine göre test edilmiştir, proje kolu
- Kol yatağı: Serbest kollar için, yay sağ/sol kullanılabilir, bakım gerektirmeyen rulman
- Bağlantı: HOPPE yekpare çelikli **HOPPE Hızlı Bağlantı** kol mili (sabit mil/mil yuva)
- Alt konstrüksiyon: Plastik
- Sabitleme: Gizli, genel amaçlı vida



Ürün tanımı	Kilit şekli	Kilit şekli	F49/F9		F77R/F52R		P.A.	K.A.
			Ürün no	Ürün no	Ürün no	Ürün no		
Kapı kolu seti	35-53	8	3137782				1	10
		8	3137803	3137854			1	10
Banyo/WC kolu seti	37-51	8 5-8	3137820				1	10

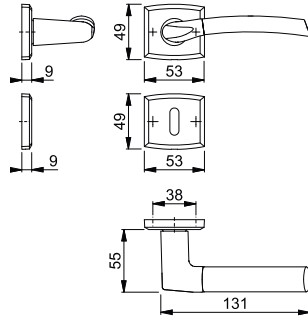

Renkler:



Renk kodlarında bulunan **R** harfi Resista® özelliği olduğunu belirtir.

Resista®



Hızlı Bağlantı



Miami - E1195Z/2195FL

duravert®

- HOPPE Paslanmaz çelik, iç kapılar için yassı aynalı kapı kol seti:
- Kol yatağı: Serbest kollar için, bakım gerektirmeyen rulman
 - Bağlantı: HOPPE yekpare çelikli **HOPPE Hızlı Bağlantı** kol mili (mil yuva/mil yuva)
 - Sabitleme: Görünür, genel amaçlı vida
 - Özellik: özellikle tavana kadar olan yüksek kapılar için uygunluk, 2 mm incelikte kol aynaları



2

Ürün tanımı			Kilit şekli/ ölçüsü	F69	F9016M	F9714M	P.A.	K.A.
				Ürün no	Ürün no	Ürün no		
Kapı kolu seti (mil yuva/mil yuva)	35-45	8	deliksiz	11885215	11885233	11885221	1	10

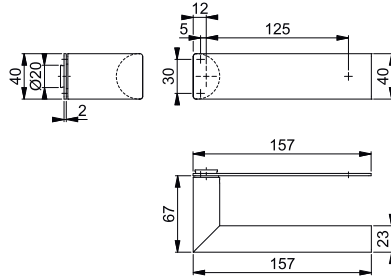

Sabit milsiz (delik/delik) kapı kolu setleri için öneri:

Kapı kalınlığı tabloda bulunan ölçülere uymuyorsa kol demirini değiştiriniz.

Sadece **HOPPE kol demirleri** kullanılabilir (bakınız sayfa 324-325).





Hızlı Bağlantı

Miami - E1195Z/768

duravert®

- HOPPE Paslanmaz çelik, iç kapılar için anahtar rozetsiz kapı kol seti:
- Kol yatağı: Serbest kollar için, bakım gerektirmeyen rulman
 - Bağlantı: HOPPE yekpare çelikli **HOPPE Hızlı Bağlantı** kol mili (mil yuva/mil yuva)
 - Sabitleme: Gizli, genel amaçlı vida
 - Özellik: özellikle tavana kadar olan yüksek kapılar için uygunluk, 2 mm incelikte kol aynaları



Ürün tanımı			F69	F9016M	F9714M	P.A.	K.A.
			Ürün no	Ürün no	Ürün no		
Kapı kolu seti anahtar rozetsiz	35-45	8	11860947	11884976	11884988	1	10

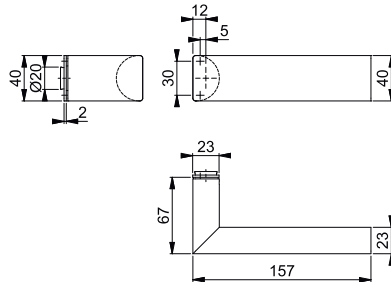

Sabit milsiz (delik/delik) kapı kolu setleri için öneri:

Kapı kalınlığı tabloda bulunan ölçülere uymuyorsa kol demirini değiştiriniz.

Sadece **HOPPE kol demirleri** kullanılabilir (bakınız sayfa 324-325).

İç mekan kapı kolları





Alışılmıştan daha fazlası **duraplus®**



Sertos®

Amsterdam - 1400/42H/42HKVS

duraplus®

HOPPE-alüminyum, iç kapılar için, anahtar rozetli kol seti:

- **DIN EN 1906: 47-0150A** ve PIVCERT**Plus** (1.000.000 kullanım) kriterlerine göre test edilmiştir, proje kolu
- Kol yatağı: Sabit/dönebilir kapı kolu, yay, HOPPE bilyalı **Sertos®** pratik kol bağlantısı, bakım gerektirmeyen rulman
- Bağlantı: HOPPE sertleştirilmiş yekpare kol mili
- Alt konstrüksiyon: Kol rozetleri çelik, anahtar rozetleri plastik, destek kamlı
- Sabitleme: Gizli, boydan boya, değişken, kol rozetleri M5 civata, anahtar rozetleri genel amaçlı vida



Ürün tanımı	Kilit şekli	F1 Ürün no	F1-2-S Ürün no	F9714M Ürün no	P.A.	K.A.
Kapı kolu seti	8	10723333	10723341		1	10
	8	10723350	10723368	11951795	1	10
Banyo/WC kolu seti kırmızı/yeşil göstergeli	8	11511485		11951813	1	4
	5-8					
	8	10723376	10723384		1	4
	8,5 5-8			11511540	1	4

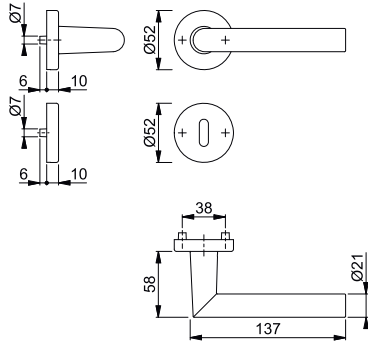

Renk kodunda bulunan **S** harfi SecuSan® antimikrobiyal yüzey kaplamasını göstermektedir. Sadece iç mekanlar için uygundur.

SecuSan®



Hızlı Bağlantı

Amsterdam - 1400/42K/42KS









duraplus®

HOPPE-alüminyum, iç kapılar için, anahtar rozetli kol seti:

- **DIN EN 1906: 37-0140A** kriterlerine göre test edilmiştir, proje kolu
- Kol yatağı: Serbest kollar için, yay sağ/sol kullanılabilir, bakım gerektirmeyen rulman
- Bağlantı: HOPPE yekpare çelikli **HOPPE Hızlı Bağlantı** kol mili (sabit mil/mil yuva)
- Alt konstrüksiyon: Plastik
- Sabitleme: Gizli, genel amaçlı vida



2

Ürün tanımı			Kilit şekli	F1	F1-2-S	F9	F9714M	P.A.	K.A.
				Ürün no	Ürün no	Ürün no	Ürün no		
Kapı kolu seti	37-47	8		3276900		3276942		1	10
Kapı kolu seti (mil yuva/mil yuva)	37-47	8					11824190	1	10
		8		3277081	3749025	3277099	11824219	1	10
Banyo/WC kolu seti	37-47	8		3277030		3277048		1	10
Banyo/WC kolu seti (mil yuva/mil yuva)	37-47	8					11824244	1	10
		5-8							

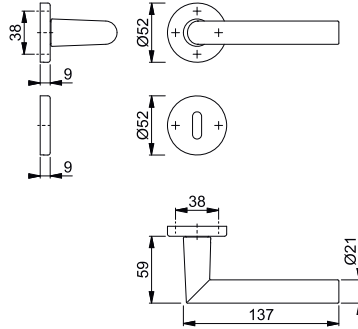

Renk kodunda bulunan **S** harfi SecuSan® antimikrobiyal yüzey kaplamasını göstermektedir. Sadece iç mekanlar için uygundur.

SecuSan®

Sabit milsiz (delik/delik) kapı kolu setleri için öneri:

Kapı kalınlığı tabloda bulunan ölçülere uymuyorsa kol demirini değiştiriniz.

Sadece **HOPPE kol demirleri** kullanılabilir (bakınız sayfa 324-325).



Sertos®

Amsterdam - E1400/42H/42HKVS

duraplus®

HOPPE-paslanmaz çelik, iç kapılar için, anahtar rozetli kol seti:

- **DIN EN 1906: 47-0150A** ve PIVCERT**Plus** (1.000.000 kullanım) kriterlerine göre test edilmiştir, proje kolu
- Kol yatağı: Sabit/dönebilir kapı kolu, yay, HOPPE bilyalı **Sertos®** pratik kol bağlantısı, bakım gerektirmeyen rulman
- Bağlantı: HOPPE sertleştirilmiş yekpare kol mili
- Alt konstrüksiyon: Kol rozetleri çelik, anahtar rozetleri plastik, destek kamlı
- Sabitleme: Gizli, boydan boya, değişken, kol rozetleri M5 civata, anahtar rozetleri genel amaçlı vida



Ürün tanımı	Kilit şekli	F69 Ürün no	F69-S Ürün no	P.A.	K.A.
Kapı kolu seti	8	10719705	10719721	1	10
	8	10719730	10719756	1	10
Banyo/WC kolu seti kırmızı/yeşil göstergeli	8	11511527		1	4
	5-8				
	8	10719764	10719772	1	4

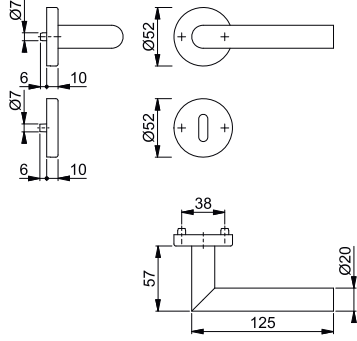

Renk kodunda bulunan **S** harfi SecuSan® antimikrobiyal yüzey kaplamasını göstermektedir. Sadece iç mekanlar için uygundur.

SecuSan®



Hızlı Bağlantı

Amsterdam - E1400Z/42K/42KS















duraplus®

HOPPE-paslanmaz çelik, iç kapılar için, anahtar rozetli kol seti:

- **DIN EN 1906: 37-0140A** kriterlerine göre test edilmiştir, proje kolu
- Kol yatağı: Serbest kollar için, yay sağ/sol kullanılabilir, bakım gerektirmeyen rulman
- Bağlantı: HOPPE yekpare çelikli **HOPPE Hızlı Bağlantı** kol mili (sabit mil/mil yuva)
- Alt konstrüksiyon: Plastik
- Sabitleme: Gizli, genel amaçlı vida



2

Ürün tanımı			Kilit şekli	F78-1-R	F84-1-R			P.A.	K.A.
				Ürün no	Ürün no				
Kapı kolu seti (mil yuva/mil yuva)	35-45	8		11646706	11647024			1	10
	65-75	8		11647061	11647085			1	10
Banyo/WC kolu seti (mil yuva/mil yuva)	40-45	8 5-8		11716715	11717063			1	10
Ürün tanımı			Kilit şekli	F69 Ürün no	F69-S Ürün no			P.A.	K.A.
Kapı kolu seti	35-45	8		3289524				1	10
	37-47	8			3750940			1	10
	65-75	8		3532272				1	10
Kapı kolu seti (mil yuva/mil yuva)	65-75	8			3898872			1	10
Banyo/WC kolu seti	37-47	8 5-8			3750923			1	10
	40-45	8 5-8		3289655				1	10
Banyo/WC kolu seti kırmızı/yeşil göstergeli	40-45	8 5-8		3470500	3784699			1	10

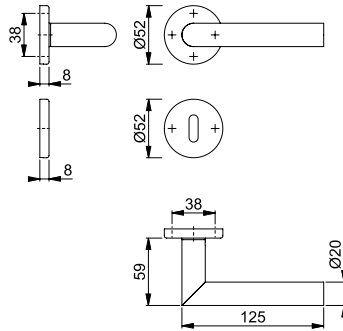

Renk kodlarında bulunan **R** harfi Resista® özelliği olduğunu belirtir.

Resista®

Renk kodunda bulunan **S** harfi SecuSan® antimikrobiyal yüzey kaplamasını göstermektedir. Sadece iç mekanlar için uygundur.

SecuSan®

Sabit milsiz (delik/delik) kapı kolu setleri için öneri:

Kapı kalınlığı tabloda bulunan ölçülere uymuyorsa kol demirini değiştiriniz.

Sadece **HOPPE kol demirleri** kullanılabilir (bakınız sayfa 324-325).



Hızlı Bağlantı

Amsterdam - E1400Z/868P/869PS-SK

duraplus®

HOPPE-paslanmaz çelik, Kompakt Rozetli, iç kapılar için, anahtar rozetli kol seti:

- **DIN EN 1906: 37-0140U** kriterlerine göre test edilmiştir, proje kolu
- Kol yatağı: Serbest kollar için, bakım gerektirmeyen rulman
- Bağlantı: HOPPE yekpare çelikli **HOPPE Hızlı Bağlantı** kol mili (mil yuva/mil yuva)
- Alt konstrüksiyon kol rozeti: Plastik, 24-26 mm çaplı kol deliği için mesafe ve kılavuz yüzükleri
- Bağlantı: Birbirine kliplenebilir kollar, kendinden yapışkanlı anahtar rozetleri
- Özellik: Vidasız montaj, 3 mm incelikte rozetler



Ürün tanımı	Kilit şekli	F69	P.A.		K.A.	
			Ürün no			
Kapı kolu seti (mil yuva/mil yuva)	8/8,5	11718699	1	10		
			1	10		
Banyo/WC kolu seti (mil yuva/mil yuva)	8/8,5 5-8	11712028	1	10		

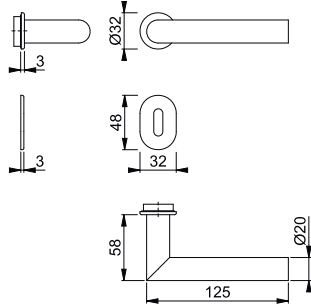

Sabit milsiz (delik/delik) kapı kolu setleri için öneri:

Kapı kalınlığı tabloda bulunan ölçülere uymuyorsa kol demirini değiştiriniz.

Sadece **HOPPE kol demirleri** kullanılabilir (bakınız sayfa 324-325).



Hızlı Bağlantı

















Austin - 1769/843K/843KS

duraplus®

HOPPE-alüminyum, iç kapılar için, anahtar rozetli kol seti:

- Kol yatağı: Serbest kollar için, yay sağ/sol kullanılabilir, bakım gerektirmeyen rulman
- Bağlantı: HOPPE yekpare çelikli **HOPPE Hızlı Bağlantı** kol mili (mil yuva/mil yuva)
- Alt konstrüksiyon: Plastik
- Sabitleme: Gizli, genel amaçlı vida



Ürün tanımı			Kilit şekli	F1	F9	F31-1	F33-1	P.A.	K.A.
				Ürün no	Ürün no	Ürün no	Ürün no		
Kapı kolu seti (mil yuva/mil yuva)				11760625	11760667	11760692	11830360	1	10
				11760618	11760655	11760680	11794586	1	10
Banyo/WC kolu seti (mil yuva/mil yuva)				11760643	11760679	11760722	11794653	1	10
Ürün tanımı			Kilit şekli	F94-1	F9016M	F9714M		P.A.	K.A.
Kapı kolu seti (mil yuva/mil yuva)				11846264	11760771	11760746		1	10
				11846252	11760765	11760734		1	10
Banyo/WC kolu seti (mil yuva/mil yuva)				11846276	11760783	11760758		1	10

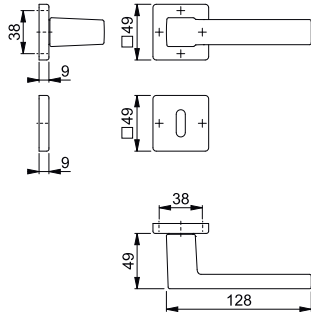

Sabit milsiz (delik/delik) kapı kolu setleri için öneri:

Kapı kalınlığı tabloda bulunan ölçülere uymuyorsa kol demirini değiştiriniz.

Sadece **HOPPE kol demirleri** kullanılabilir (bakınız sayfa 324-325).



Hızlı Bağlantı









Austin - 1769/668P/669PS-SK

duraplus®

HOPPE-alüminyum, Kompakt Rozetli, iç kapılar için, anahtar rozetli kol seti:

- **DIN EN 1906: 37-0140U** kriterlerine göre test edilmiştir, proje kolu
- Kol yatağı: Serbest kollar için, bakım gerektirmeyen rulman
- Bağlantı: HOPPE yekpare çelikli **HOPPE Hızlı Bağlantı** kol mili (mil yuva/mil yuva)
- Alt konstrüksiyon kol rozeti: Plastik, 24-26 mm çaplı kol deliği için mesafe ve kılavuz yüzükleri
- Bağlantı: Birbirine klipslenebilir kollar, kendinden yapışkanlı anahtar rozetleri
- Özellik: Vidasız montaj, 3 mm incelikte rozetler



Ürün tanımı			Kilit şekli	F31-1/F69	F9714M	P.A.	K.A.
				Ürün no	Ürün no		
Kapı kolu seti (mil yuva/mil yuva)				11718742	11837020	1	10
				11718754	11837081	1	10
Banyo/WC kolu seti (mil yuva/mil yuva)				11713677	11837093	1	10

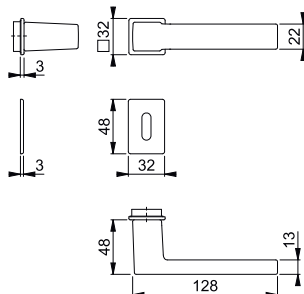

Sabit milsiz (delik/delik) kapı kolu setleri için öneri:

Kapı kalınlığı tabloda bulunan ölçülere uymuyorsa kol demirini değiştiriniz.

Sadece **HOPPE kol demirleri** kullanılabilir (bakınız sayfa 324-325).



Hızlı Bağlantı

Bergamo - M1628/843K/843KS

duraplus®

HOPPE-pirinç, iç kapılar için, anahtar rozetli kol seti:

- **DIN EN 1906: 37-0140A** kriterlerine göre test edilmiştir, proje kolu
- Kol yatağı: Serbest kollar için, yay sağ/sol kullanılabilir, bakım gerektirmeyen rulman
- Bağlantı: HOPPE yekpare çelikli **HOPPE Hızlı Bağlantı** kol mili (mil yuva/mil yuva)
- Alt konstrüksiyon: Plastik
- Sabitleme: Gizli, genel amaçlı vida



Ürün tanımı	Kilit şekli	Kilit şekli	F78-1-R	F84-1-R	F96-1-R	F97-1-R	P.A.	K.A.
			Ürün no	Ürün no	Ürün no	Ürün no		
Kapı kolu seti (mil yuva/mil yuva)	8	8	12011915	12011940	12003074	12011939	1	10
			12012215	12012257	12012208	12012233	1	10
Banyo/WC kolu seti (mil yuva/mil yuva)	37-47	8	12013080	12013109	12013067	12013092	1	10
Ürün tanımı	Kilit şekli	Kilit şekli	F41-R	F49-R	F71		P.A.	K.A.
Ürün no	Ürün no	Ürün no	Ürün no	Ürün no	Ürün no			
Kapı kolu seti (mil yuva/mil yuva)	8	8	12003062	12011903	12011897		1	10
			12012166	12012185	12012142		1	10
Banyo/WC kolu seti (mil yuva/mil yuva)	37-47	8	12013043	12013055	12012944		1	10

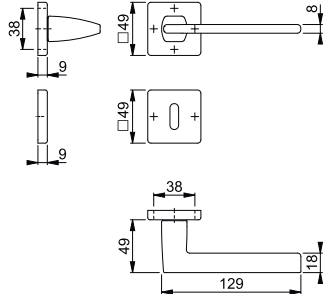

Renk kodlarında bulunan **R** harfi Resista® özelliği olduğunu belirtir.

Resista®

Sabit milsiz (delik/delik) kapı kolu setleri için öneri:

Kapı kalınlığı tabloda bulunan ölçülere uymuyorsa kol demirini değiştiriniz. Sadece **HOPPE kol demirleri** kullanılabilir (bakınız sayfa 324-325).



Hızlı Bağlantı

Dallas - 1643/52K/52KS

duraplus®

HOPPE-alüminyum, iç kapılar için, anahtar rozetli kol seti:

- **DIN EN 1906: 37-0140A** kriterlerine göre test edilmiştir, proje kolu
- Kol yatağı: Serbest kollar için, yay sağ/sol kullanılabilir, bakım gerektirmeyen rulman
- Bağlantı: HOPPE yekpare çelikli **HOPPE Hızlı Bağlantı** kol mili (sabit mil/mil yuva)
- Alt konstrüksiyon: Plastik
- Sabitleme: Gizli, genel amaçlı vida



Ürün tanımı	Kilit şekli	Kilit şekli	F1	F9	F9714M	P.A.	K.A.
			Ürün no	Ürün no	Ürün no		
Kapı kolu seti	8	8	3652506	3652629		1	40
				11700531	10705320	1	10
Kapı kolu seti (mil yuva/mil yuva)	8	8			11645349	1	20
				3652231	3652266	1	20
Banyo/WC kolu seti	37-47	8	3652661			1	20
		5-8					

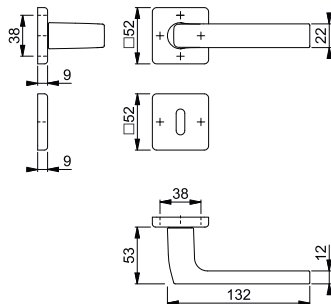

Sabit milsiz (delik/delik) kapı kolu setleri için öneri:

Kapı kalınlığı tabloda bulunan ölçülere uymuyorsa kol demirini değiştiriniz. Sadece **HOPPE kol demirleri** kullanılabilir (bakınız sayfa 324-325).



Hızlı Bağlantı

Dallas - M1643/843K/843KS















duraplus®

HOPPE-pirinç, iç kapılar için, anahtar rozetli kol seti:

- **DIN EN 1906: 37-0140A** kriterlerine göre test edilmiştir, proje kolu
- Kol yatağı: Serbest kollar için, yay sağ/sol kullanılabilir, bakım gerektirmeyen rulman
- Bağlantı: HOPPE yekpare çelikli **HOPPE Hızlı Bağlantı** kol mili (sabit mil/mil yuva)
- Alt konstrüksiyon: Plastik
- Sabitleme: Gizli, genel amaçlı vida



2

Ürün tanımı			Kilit şekli	F78-R	F78-1-R	F84-R	F84-1-R	P.A.	K.A.
				Ürün no	Ürün no	Ürün no	Ürün no		
Kapı kolu seti (mil yuva/mil yuva)	37-52	8		11724808	11724845	11724948	11724973	1	10
	62-74	8		11724815	11724857	11724955	11724985	1	10
Banyo/WC kolu seti (mil yuva/mil yuva)	38-48	8 5-8		11724833	11724869	11724961	11724997	1	10
Ürün tanımı			Kilit şekli	F96-R	F96-1-R	F97-R	F97-1-R	P.A.	K.A.
				Ürün no	Ürün no	Ürün no	Ürün no		
Kapı kolu seti (mil yuva/mil yuva)	37-52	8		11724870	11724900	11724468	11724778	1	10
	62-74	8		11724882	11724912	11724754	11724785	1	10
Banyo/WC kolu seti (mil yuva/mil yuva)	38-48	8 5-8		11724894	11724936	11724766	11724791	1	10
Ürün tanımı			Kilit şekli	F41-R	F49-R	F71	F77-R	P.A.	K.A.
				Ürün no	Ürün no	Ürün no	Ürün no		
Kapı kolu seti	37-52	8		3392601	3392636	3392572	3392661	1	10
Kapı kolu seti (mil yuva/mil yuva)	62-74	8		3392610	3392644	3392581	3392679	1	10
Banyo/WC kolu seti	38-48	8 5-8		3392628	3392652	3392599		1	10

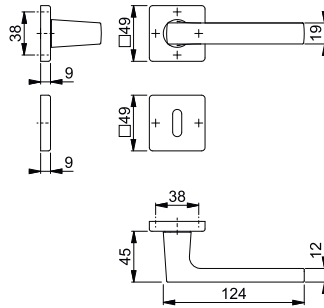

Renk kodlarında bulunan **R** harfi Resista® özelliği olduğunu belirtir.

Resista®

Sabit milsiz (delik/delik) kapı kolu setleri için öneri:

Kapı kalınlığı tabloda bulunan ölçülere uymuyorsa kol demirini değiştiriniz.

Sadece **HOPPE kol demirleri** kullanılabilir (bakınız sayfa 324-325).



Hızlı Bağlantı

Hamburg - 1700/42K/42KS

duraplus®

HOPPE-alüminyum, iç kapılar için, anahtar rozetli kol seti:

- **DIN EN 1906: 37-0140A** kriterlerine göre test edilmiştir, proje kolu
- Kol yatağı: Serbest kollar için, yay sağ/sol kullanılabilir, bakım gerektirmeyen rulman
- Bağlantı: HOPPE yekpare çelikli **HOPPE Hızlı Bağlantı** kol mili (mil yuva/mil yuva)
- Alt konstrüksiyon: Plastik
- Sabitleme: Gizli, genel amaçlı vida



Ürün tanımı	Kilit şekli	Kilit şekli	F1	F9	F31-1	F9016M	P.A.	K.A.
			Ürün no	Ürün no	Ürün no	Ürün no		
Kapı kolu seti (mil yuva/mil yuva)	35-45	8	11767315	11767522	11767650	11844942	1	10
	55-65	8	11767236	11767418	11767595	11844929	1	10
Banyo/WC kolu seti (mil yuva/mil yuva)	37-42	8 5-8	11767376	11767534	11767571	11844954	1	10
Ürün tanımı	Kilit şekli	Kilit şekli	F9714M Ürün no				P.A.	K.A.
Kapı kolu seti (mil yuva/mil yuva)	35-45	8	11767716				1	10
	55-65	8	11767674				1	10
Banyo/WC kolu seti (mil yuva/mil yuva)	37-42	8 5-8	11767753				1	10

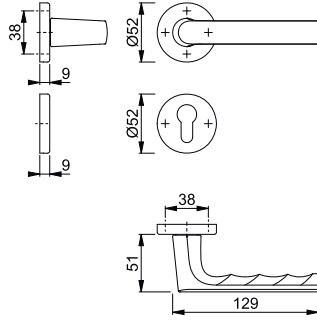

Sabit milsiz (delik/delik) kapı kolu setleri için öneri:

Kapı kalınlığı tabloda bulunan ölçülere uymuyorsa kol demirini değiştiriniz.

Sadece **HOPPE kol demirleri** kullanılabilir (bakınız sayfa 324-325).



Hızlı Bağlantı

■ Houston - M1623/843K/843KS





duraplus®

HOPPE-pirinç, iç kapılar için, anahtar rozetli kol seti:

- **DIN EN 1906: 37-0140A** kriterlerine göre test edilmiştir, proje kolu
- Kol yatağı: Serbest kollar için, yay sağ/sol kullanılabilir, bakım gerektirmeyen rulman
- Bağlantı: HOPPE yekpare çelikli **HOPPE Hızlı Bağlantı** kol mili (sabit mil/mil yuva)
- Alt konstrüksiyon: Plastik
- Sabitleme: Gizli, genel amaçlı vida



2

Ürün tanımı			Kilit şekli	F41-R	F49-R			P.A.	K.A.
				Ürün no	Ürün no				
Kapı kolu seti	37-52	8		3392484	3392513			1	10
Kapı kolu seti (mil yuva/mil yuva)	62-74	8		3392492	3392521			1	10
Banyo/WC kolu seti	38-48	8 5-8		3392505	3392530			1	10

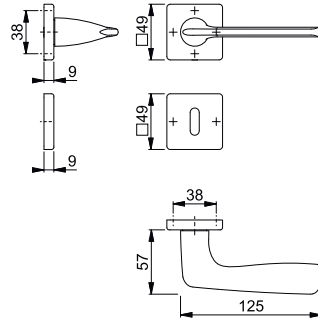

Renk kodlarında bulunan **R** harfi Resista® özelliği olduğunu belirtir.

Resista®

Sabit milsiz (delik/delik) kapı kolu setleri için öneri:

Kapı kalınlığı tabloda bulunan ölçülere uymuyorsa kol demirini değiştiriniz.

Sadece **HOPPE kol demirleri** kullanılabilir (bakınız sayfa 324-325).



Hızlı Bağlantı

Los Angeles - M1642/42K/42KS

duraplus®

HOPPE-pirinç, iç kapılar için, anahtar rozetli kol seti:

- **DIN EN 1906: 37-0140A** kriterlerine göre test edilmiştir, proje kolu
- Kol yatağı: Serbest kollar için, yay sağ/sol kullanılabilir, bakım gerektirmeyen rulman
- Bağlantı: HOPPE yekpare çelikli **HOPPE Hızlı Bağlantı** kol mili (mil yuva/mil yuva)
- Alt konstrüksiyon: Plastik
- Sabitleme: Gizli, genel amaçlı vida



Ürün tanımı	Kilit şekli	Kilit şekli	Kilit şekli				P.A.	K.A.
			F78-R	F78-1-R	F84-R	F84-1-R		
Kapı kolu seti (mil yuva/mil yuva)	37-52	8	11724651	11724717	11725059	11725229	1	10
	62-74	8	11724663	11724729	11725187	11725254	1	10
Banyo/WC kolu seti (mil yuva/mil yuva)	38-47	8 5-8	11724675	11724730	11725205	11725278	1	10
Ürün tanımı	Kilit şekli	Kilit şekli	F96-R	F96-1-R	F97-R	F97-1-R	P.A.	K.A.
Kapı kolu seti (mil yuva/mil yuva)	37-52	8	11724742	11725005	11724432	11724475	1	10
	62-74	8	11724821	11725011	11724444	11724493	1	10
Banyo/WC kolu seti (mil yuva/mil yuva)	38-47	8 5-8	11724924	11725023	11724456	11724614	1	10

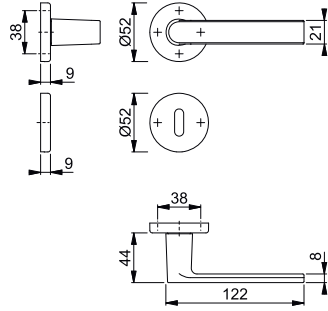

Renk kodlarında bulunan **R** harfi Resista® özelliği olduğunu belirtir.

Resista®

Sabit milsiz (delik/delik) kapı kolu setleri için öneri:

Kapı kalınlığı tabloda bulunan ölçülere uymuyorsa kol demirini değiştiriniz.

Sadece **HOPPE kol demirleri** kullanılabilir (bakınız sayfa 324-325).

Los Angeles - M1642/843K/843KS

duraplus®





























Hızlı Bağlantı

HOPPE-pirinç, iç kapılar için, anahtar rozetli kol seti:

- **DIN EN 1906: 37-0140A** kriterlerine göre test edilmiştir, proje kolu
- Kol yatağı: Serbest kollar için, yay sağ/sol kullanılabilir, bakım gerektirmeyen rulman
- Bağlantı: HOPPE yekpare çelikli **HOPPE Hızlı Bağlantı** kol mili (mil yuva/mil yuva)
- Alt konstrüksiyon: Plastik
- Sabitleme: Gizli, genel amaçlı vida



2

Ürün tanımı			Kilit şekli	F78-R	F78-1-R	F84-R	F84-1-R	P.A.	K.A.
				Ürün no	Ürün no	Ürün no	Ürün no		
Kapı kolu seti (mil yuva/mil yuva)				11833828	11833835	11833841	11833865	1	10
				62-74	8	11833920	11833956	11833975	11833981
Banyo/WC kolu seti (mil yuva/mil yuva)				11834031	11834043	11834067	11834092	1	10
Ürün tanımı			Kilit şekli	F96-R	F96-1-R	F97-R	F97-1-R	P.A.	K.A.
Kapı kolu seti (mil yuva/mil yuva)				11833877	11833889	11833890	11833907	1	10
				62-74	8	11833993	11834006	11834018	11834025
Banyo/WC kolu seti (mil yuva/mil yuva)				11834109	11834110	11834122	11834134	1	10
Ürün tanımı			Kilit şekli	F41-R	F49-R			P.A.	K.A.
Kapı kolu seti				3719011	3719045			1	10
Kapı kolu seti (mil yuva/mil yuva)				3719029	3719053			1	10
Banyo/WC kolu seti				3719037	3719061			1	10

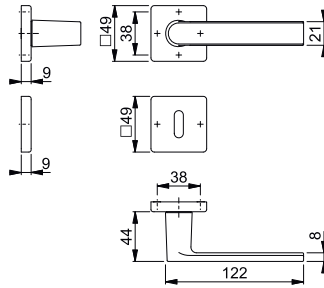

Renk kodlarında bulunan **R** harfi Resista® özelliği olduğunu belirtir.

Resista®

Sabit milsiz (delik/delik) kapı kolu setleri için öneri:

Kapı kalınlığı tabloda bulunan ölçülere uymuyorsa kol demirini değiştiriniz.

Sadece **HOPPE kol demirleri** kullanılabilir (bakınız sayfa 324-325).



Hızlı Bağlantı





Los Angeles - M1642/868P/869PS-SK

duraplus®

HOPPE-pirinç, Kompakt Rozetli, iç kapılar için, anahtar rozetli kol seti:

- **DIN EN 1906: 37-0140U** kriterlerine göre test edilmiştir, proje kolu
- Kol yatağı: Serbest kollar için, bakım gerektirmeyen rulman
- Bağlantı: HOPPE yekpare çelikli **HOPPE Hızlı Bağlantı** kol mili (mil yuva/mil yuva)
- Alt konstrüksiyon kol rozeti: Plastik, 24-26 mm çaplı kol deliği için mesafe ve kılavuz yüzükleri
- Bağlantı: Birbirine kliplenebilir kollar, kendinden yapışkanlı anahtar rozetleri
- Özellik: Vidasız montaj, 3 mm incelikte rozetler



Ürün tanımı			Kilit şekli	F41-R Ürün no			P.A.	K.A.
Kapı kolu seti (mil yuva/mil yuva)	40-50	8/8,5		11719011			1	10
		8/8,5		11719060			1	10
Banyo/WC kolu seti (mil yuva/mil yuva)	40-45	8/8,5 5-8		11719072			1	10

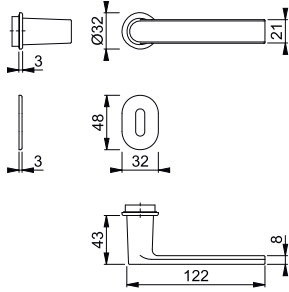

Renk kodlarında bulunan **R** harfi Resista® özelliği olduğunu belirtir.

Resista®

Sabit milsiz (delik/delik) kapı kolu setleri için öneri:

Kapı kalınlığı tabloda bulunan ölçülere uymuyorsa kol demirini değiştiriniz.

Sadece **HOPPE kol demirleri** kullanılabilir (bakınız sayfa 324-325).



Hızlı Bağlantı

New York - 1810/42K/42KS























duraplus®

HOPPE-alüminyum, iç kapılar için, anahtar rozetli kol seti:

- **DIN EN 1906: 37-0140A** kriterlerine göre test edilmiştir, proje kolu
- Kol yatağı: Serbest kollar için, yay sağ/sol kullanılabilir, bakım gerektirmeyen rulman
- Bağlantı: HOPPE yekpare çelikli **HOPPE Hızlı Bağlantı** kol mili (sabit mil/mil yuva)
- Alt konstrüksiyon: Plastik
- Sabitleme: Gizli, genel amaçlı vida



2

Ürün tanımı			Kilit şekli	F1	F1-2-S	F4	F9	P.A.	K.A.
				Ürün no	Ürün no	Ürün no	Ürün no		
Kapı kolu seti				3292061	11912893	3292109	3292096	1	10
				3292133	11912881	3292150	3292141	1	10
Kapı kolu seti (mil yuva/mil yuva)				3429275		3429291	3429283	1	10
Banyo/WC kolu seti				11503646	11912868		11627566	1	10
Banyo/WC kolu seti kırmızı/yeşil göstergeli				3429401		3429427	3429419	1	10
Ürün tanımı			Kilit şekli	F9714M Ürün no				P.A.	K.A.
Kapı kolu seti (mil yuva/mil yuva)				11626094				1	10
Banyo/WC kolu seti				11749125				1	10

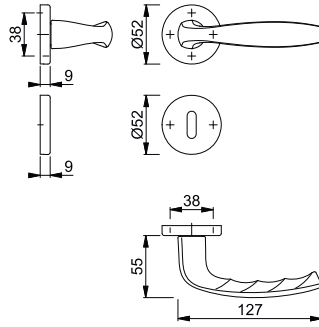

Renk kodunda bulunan **S** harfi SecuSan® antimikrobiyal yüzey kaplamasını göstermektedir. Sadece iç mekanlar için uygundur.

SecuSan®

Sabit milsiz (delik/delik) kapı kolu setleri için öneri:

Kapı kalınlığı tabloda bulunan ölçülere uymuyorsa kol demirini değiştiriniz.

Sadece **HOPPE kol demirleri** kullanılabilir (bakınız sayfa 324-325).



Sertos®

Paris - E138/42H/42HKVS

duraplus®

HOPPE-paslanmaz çelik, iç kapılar için, anahtar rozetli kol seti:

- **DIN EN 1906: 47-0150A** ve PIVCERT**Plus** (1.000.000 kullanım) kriterlerine göre test edilmiştir, proje kolu
- Kol yatağı: Sabit/dönebilir kapı kolu, yay, HOPPE bilyalı **Sertos®** pratik kol bağlantısı, bakım gerektirmeyen rulman
- Bağlantı: HOPPE sertleştirilmiş yeğpare kol mili
- Alt konstrüksiyon: Kol rozetleri çelik, anahtar rozetleri plastik, destek kamlı
- Sabitleme: Gizli, boydan boya, değişken, kol rozetleri M5 civata, anahtar rozetleri genel amaçlı vida



Ürün tanımı	Kilit şekli	Kilit şekli	F69		P.A.	K.A.
			Ürün no	Ürün no		
Kapı kolu seti	40-45	8	10720061	10720079	1	10
Banyo/WC kolu seti kırmızı/yeşil göstergeli	40-45	8	10720087	10720167	1	4

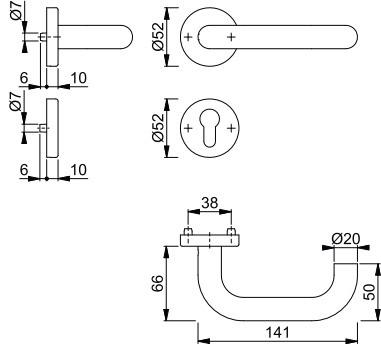

Renk kodunda bulunan **S** harfi SecuSan® antimikrobiyal yüzey kaplamasını göstermektedir. Sadece iç mekanlar için uygundur.

SecuSan®



Paris - E138F3/42/42KVS

duraplus®

HOPPE-paslanmaz çelik, iç kapılar için, anahtar rozetli kol seti:

- **DIN EN 1906: 47-0140A** kriterlerine göre test edilmiştir, proje kolu
- Kol yatağı: Sabit/dönebilir kapı kolu, yay, bakım gerektirmeyen rulman
- Bağlantı: HOPPE sertleştirilmiş yeğpare kol mili
- Alt konstrüksiyon: Kol rozetleri çelik, anahtar rozetleri plastik, destek kamlı
- Sabitleme: Gizli, boydan boya, değişken, kol rozetleri M4 civata, anahtar rozetleri genel amaçlı vida
- Özellik: Ekstra uzun kol



Ürün tanımı	Kilit şekli	Kilit şekli	F69		P.A.	K.A.
			Ürün no	Ürün no		
Kapı kolu seti	40-45	8	3115971		1	4

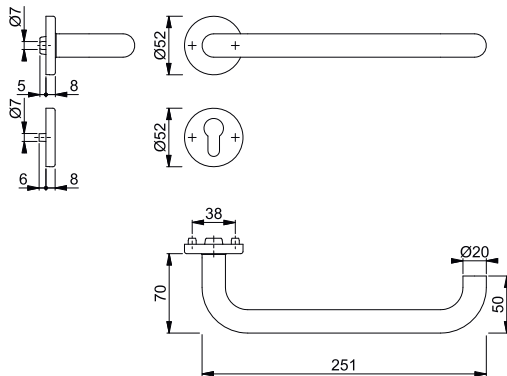



Hızlı Bağlantı

Paris - E138Z/42K/42KS









duraplus®

HOPPE-paslanmaz çelik, iç kapılar için, anahtar rozetli kol seti:

- **DIN EN 1906: 37-0140A** kriterlerine göre test edilmiştir, proje kolu
- Kol yatağı: Serbest kollar için, yay sağ/sol kullanılabilir, bakım gerektirmeyen rulman
- Bağlantı: HOPPE yekpare çelikli **HOPPE Hızlı Bağlantı** kol mili (sabit mil/mil yuva)
- Alt konstrüksiyon: Plastik
- Sabitleme: Gizli, genel amaçlı vida



2

Ürün tanımı			Kilit şekli	F69	F69-S			P.A.	K.A.
				Ürün no	Ürün no				
Kapı kolu seti	35-45	8		3290171				1	10
	37-47	8			3751344			1	10
		8			3751361			1	10
Kapı kolu seti (mil yuva/mil yuva)	35-45	8		3278921				1	10
	65-75	8			3899533			1	10
Banyo/WC kolu seti	40-45	8 5-8		3290154				1	10
Banyo/WC kolu seti kırmızı/yeşil göstergeli	40-45	8 5-8		3445072	3784681			1	10

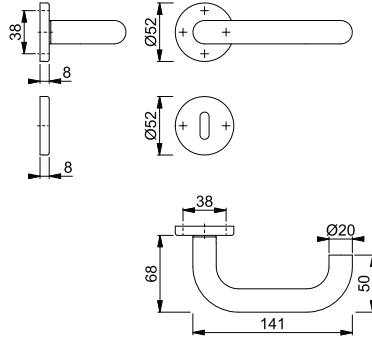

Renk kodunda bulunan **S** harfi SecuSan® antimikrobiyal yüzey kaplamasını göstermektedir. Sadece iç mekanlar için uygundur.

SecuSan®

Sabit milsiz (delik/delik) kapı kolu setleri için öneri:

Kapı kalınlığı tabloda bulunan ölçülere uymuyorsa kol demirini değiştiriniz.

Sadece **HOPPE kol demirleri** kullanılabilir (bakınız sayfa 324-325).



Sertos®

Paris - FS-E138/353KH

duraplus®

HOPPE-paslanmaz çelik, kısa aynalı yangın kapı kolu seti, iç kapılar için:

- **DIN18273** ve **DIN EN 1906:47-D1150A** ve **PIVCERTPlus** kriterlerine göre test edilmiştir (1.000.000 kez test periyodu), proje kolu
- Kol yatağı: Sabit/dönebilir kapı kolu, yay, HOPPE bilyalı **Sertos®** pratik kol bağlantısı, bakım gerektirmeyen rulman
- Bağlantı: HOPPE yekpare kol mili
- Alt konstrüksiyon: Çelik, destek kamlı
- Sabitleme: Gizli, boydan boya, M5 civata



Ürün tanımı	Kilit şekli/ölçüsü	F69	F69-S	P.A.	K.A.
FS-Kapı kolu seti	40-65 9 72	10722808	10722816	1	10
FS-Antipanik-kapı kolu seti	40-65 9 72	10722824	10722832	1	4

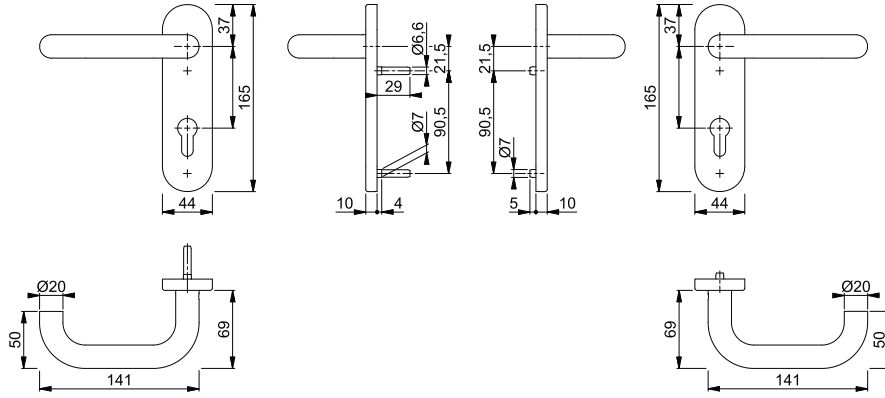

Renk kodunda bulunan **S** harfi SecuSan® antimikrobiyal yüzey kaplamasını göstermektedir. Sadece iç mekanlar için uygundur.

SecuSan®

Paris - FS-K138/202K

duraplus®

HOPPE-plastik, iç kapılar için kısa aynalı, yangın kapı kolu, set:

- **DIN 18273** ve **DIN EN 1906: 37-B140U** kriterlerine göre test edilmiştir, proje kolu
- Kol yatağı: Sabit/dönebilir kapı kolu, bakım gerektirmeyen rulman
- Bağlantı: HOPPE yekpare kol mili
- Alt konstrüksiyon: Çelik, destek kamlı
- Sabitleme: Gizli, boydan boya, M5 civata
- Özellik: Çelik çekirdekli kapı kolları



Ürün tanımı	Kilit şekli/ölçüsü	F9005M	P.A.	K.A.
FS-Kapı kolu seti	45-70 9 72	550524	1	10
FS-Antipanik-kapı kolu, yarım set	45-70 9 72	635399	1	10

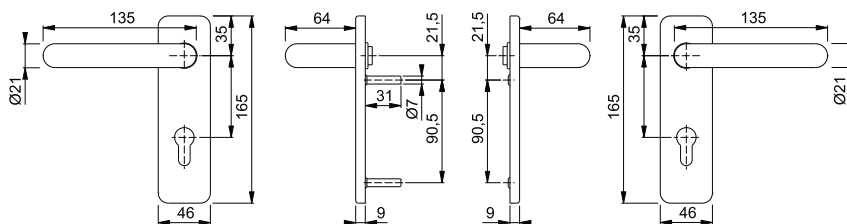



Sertos®

■ Paris - FS-E138F/42/42S



duraplus®

HOPPE Paslanmaz çelik, iç kapılar için anahtar rozetli yangın kapısı antipanik kol seti:

- **DIN 18273** kriterlerine ve ek olarak kaçış kapısı kilit standardı **DIN EN 179** göre test edilmiştir
- Kol yatağı: Sabit/dönebilir kapı kolu, HOPPE **Sertos®** pratik kol bağlantısı, bakım gerektirmeyen rulman
- Bağlantı: HOPPE antipanik yekpare kol mili
- Alt konstrüksiyon: Çelik, destek kamlı
- Sabitleme: Gizli, boydan boy, M4 civata



2

Ürün tanımı			Kilit şekli	F69			P.A.	K.A.
				Ürün no				
FS-Antipanik- kapı kolu seti	40-65	9		6192975			1	4

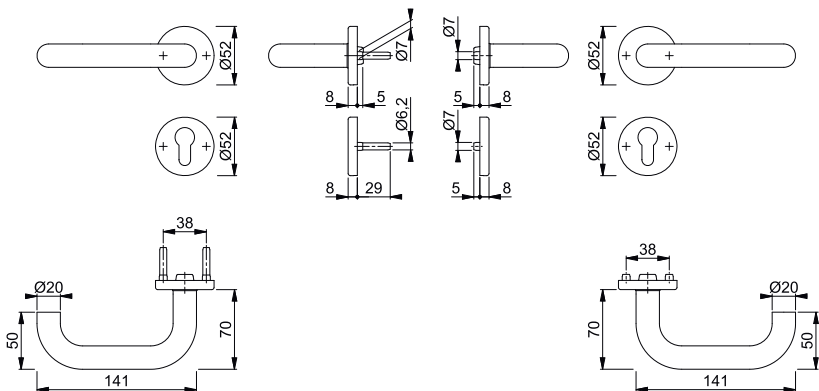



Sertos®

Stockholm - E1140/42H/42HKVS

duraplus®

HOPPE-paslanmaz çelik, iç kapılar için, anahtar rozetli kol seti:

- **DIN EN 1906: 47-0150A** ve PIVCERT**Plus** (1.000.000 kullanım) kriterlerine göre test edilmiştir, proje kolu
- Kol yatağı: Sabit/dönebilir kapı kolu, yay, HOPPE bilyalı **Sertos®** pratik kol bağlantısı, bakım gerektirmeyen rulman
- Bağlantı: HOPPE sertleştirilmiş yekpare kol mili
- Alt konstrüksiyon: Kol rozetleri çelik, anahtar rozetleri plastik, destek kamlı
- Sabitleme: Gizli, boydan boya, değişken, kol rozetleri M5 civata, anahtar rozetleri genel amaçlı vida



Ürün tanımı	Kilit şekli	F69 Ürün no	F69-S Ürün no	P.A.	K.A.
Kapı kolu seti	8	10720298	10720301	1	10
	8	10720319	10720327	1	10
Banyo/WC kolu seti kırmızı/yeşil göstergeli	8	10720343	10720351	1	4

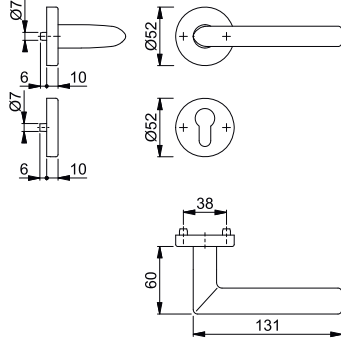

Renk kodunda bulunan **S** harfi SecuSan® antimikrobiyal yüzey kaplamasını göstermektedir. Sadece iç mekanlar için uygundur.

SecuSan®



Hızlı Bağlantı

Stockholm - E1140Z/42K/42KS























duraplus®

HOPPE-paslanmaz çelik, iç kapılar için, anahtar rozetli kol seti:

- **DIN EN 1906: 37-0140A** kriterlerine göre test edilmiştir, proje kolu
- Kol yatağı: Serbest kollar için, yay sağ/sol kullanılabilir, bakım gerektirmeyen rulman
- Bağlantı: HOPPE yekpare çelikli **HOPPE Hızlı Bağlantı** kol mili (sabit mil/mil yuva)
- Alt konstrüksiyon: Plastik
- Sabitleme: Gizli, genel amaçlı vida



2

Ürün tanımı			Kilit şekli	F69	F69-S			P.A.	K.A.
				Ürün no	Ürün no				
Kapı kolu seti				3058304				1	10
					3751619			1	10
				3158997				1	10
				3058312	3751635			1	10
Kapı kolu seti (mil yuva/mil yuva)				3704661	3899648			1	10
Banyo/WC kolu seti					3751601			1	10
				3058321				1	10

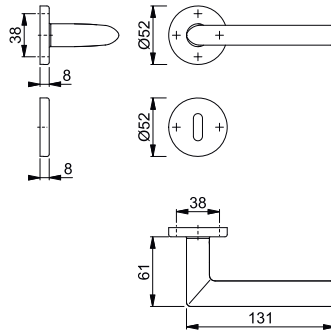

Renk kodunda bulunan **S** harfi SecuSan® antimikrobiyal yüzey kaplamasını göstermektedir. Sadece iç mekanlar için uygundur.

SecuSan®

Sabit milsiz (delik/delik) kapı kolu setleri için öneri:

Kapı kalınlığı tabloda bulunan ölçülere uymuyorsa kol demirini değiştiriniz.

Sadece **HOPPE kol demirleri** kullanılabilir (bakınız sayfa 324-325).



Hızlı Bağlantı

Toulon - 1737/843K/843KS

duraplus®

HOPPE-alüminyum, iç kapılar için, anahtar rozetli kol seti:

- Kol yatağı: Serbest kollar için, yay sağ/sol kullanılabilir, bakım gerektirmeyen rulman
- Bağlantı: HOPPE yekpare çelikli **HOPPE Hızlı Bağlantı** kol mili (sabit mil/mil yuva)
- Alt konstrüksiyon: Plastik
- Sabitleme: Gizli, genel amaçlı vida



Ürün tanımı	Kilit şekli	Kilit şekli	Kilit şekli				P.A.	K.A.
			F1	F1-2-S	F4	F9		
Ürün no	Ürün no	Ürün no	Ürün no	Ürün no	Ürün no	Ürün no	Ürün no	
Kapı kolu seti	37-47	8	10732782	11913319	11871866	10732897	1	10
		8		11913320			1	10
Kapı kolu seti (mil yuva/mil yuva)	37-47	8	10732846		11871915	10732900	1	10
Banyo/WC kolu seti	37-47	8 5-8	10732918	11913332	11901524	10732977	1	10
Ürün tanımı	Kilit şekli	Kilit şekli	F31-1	F9714M			P.A.	K.A.
Ürün no	Ürün no	Ürün no	Ürün no	Ürün no	Ürün no	Ürün no	Ürün no	Ürün no
Kapı kolu seti	37-47	8		11621096			1	10
Kapı kolu seti (mil yuva/mil yuva)	37-47	8		11621199			1	10
	62-72	8	11874715				1	10
Banyo/WC kolu seti	37-47	8 5-8		11621308			1	10

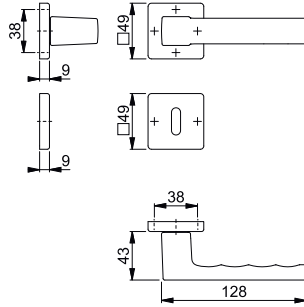

Renk kodunda bulunan **S** harfi SecuSan® antimikrobiyal yüzey kaplamasını göstermektedir. Sadece iç mekanlar için uygundur.

SecuSan®

Sabit milsiz (delik/delik) kapı kolu setleri için öneri:

Kapı kalınlığı tabloda bulunan ölçülere uymuyorsa kol demirini değiştiriniz.

Sadece **HOPPE kol demirleri** kullanılabilir (bakınız sayfa 324-325).



Hızlı Bağlantı

Toulon - 1737/645

duraplus®

HOPPE-alüminyum, iç kapılar için için mini rozetli kapı kolu seti, anahtar rozetsiz:

- Kol yatağı: Serbest kollar için, bakım gerektirmeyen rulman
- Bağlantı: HOPPE yekpare çelikli **HOPPE Hızlı Bağlantı** kol mili (mil yuva/mil yuva)
- Sabitleme: Klipslenebilir, mini kol rozetleri
- Özellik: Vidasız montaj

Ürün tanımı	Kilit şekli	Kilit şekli	Kilit şekli				P.A.	K.A.
			F1	F9	F31-1	F9016M		
Ürün no	Ürün no	Ürün no	Ürün no	Ürün no	Ürün no	Ürün no	Ürün no	
Kapı kolu seti anahtar rozetsiz	40-50	8	11844365	11844371	11704573	11704639	1	10
Ürün tanımı	Kilit şekli	Kilit şekli	F9714M				P.A.	K.A.
Ürün no	Ürün no	Ürün no	Ürün no	Ürün no	Ürün no	Ürün no	Ürün no	Ürün no
Kapı kolu seti anahtar rozetsiz	40-50	8	11704627				1	10

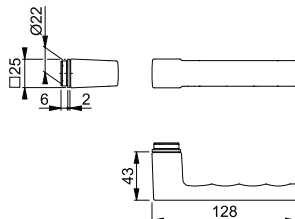

Uygun anahtar rozetleri 645S ve 646S bakınız sayfa 109.



Hızlı Bağlantı

■ Vitória - 1515/42K/42KS







duraplus®

HOPPE-alüminyum, iç kapılar için, anahtar rozetli kol seti:

- **DIN EN 1906: 37-0140A** kriterlerine göre test edilmiştir, proje kolu
- Kol yatağı: Serbest kollar için, yay sağ/sol kullanılabilir, bakım gerektirmeyen rulman
- Bağlantı: HOPPE yekpare çelikli **HOPPE Hızlı Bağlantı** kol mili (sabit mil/mil yuva)
- Alt konstrüksiyon: Plastik
- Sabitleme: Gizli, genel amaçlı vida



2

Ürün tanımı			Kilit şekli	F1	F9			P.A.	K.A.
				Ürün no	Ürün no				
Kapı kolu seti	37-47	8		2839969	2840249			1	10
				2839985	2840302			1	10
Kapı kolu seti (mil yuva/mil yuva)	47-57	8		3819450	3819484			1	10
Banyo/WC kolu seti	37-47	8 5-8		2840151	2840361			1	10

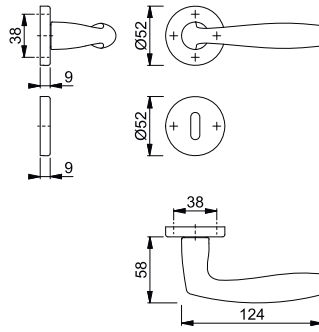

Sabit milsiz (delik/delik) kapı kolu setleri için öneri:

Kapı kalınlığı tabloda bulunan ölçülere uymuyorsa kol demirini değiştiriniz.

Sadece **HOPPE kol demirleri** kullanılabilir (bakınız sayfa 324-325).



Hızlı Bağlantı

■ Vitória - M1515/23K/23KS

duraplus®

HOPPE-pirinç, iç kapılar için, anahtar rozetli kol seti:

- **DIN EN 1906: 37-0140A** kriterlerine göre test edilmiştir, proje kolu
- Kol yatağı: Serbest kollar için, yay sağ/sol kullanılabilir, bakım gerektirmeyen rulman
- Bağlantı: HOPPE yekpare çelikli **HOPPE Hızlı Bağlantı** kol mili (sabit mil/mil yuva)
- Alt konstrüksiyon: Plastik
- Sabitleme: Gizli, genel amaçlı vida



Ürün tanımı	Kilit şekli	Kilit şekli	Kilit şekli	F41-R	F49-R	F71	F72	P.A.	K.A.
				Ürün no	Ürün no	Ürün no	Ürün no		
Kapı kolu seti	32-47	8		2829453	2829461	2829349	2829357	1	10
Kapı kolu seti (mil yuva/mil yuva)	49-61	8		3833278		3833235	3833243	1	10
Banyo/WC kolu seti	40-47	8 5-8		2830059	2830075	2830016	2830024	1	10
Ürün tanımı	Kilit şekli	Kilit şekli	Kilit şekli	F73	F77-R			P.A.	K.A.
Kapı kolu seti	32-47	8		2829365	2829470			1	10
Kapı kolu seti (mil yuva/mil yuva)	49-61	8		3833251	3833260			1	10
Banyo/WC kolu seti	40-47	8 5-8		2830041				1	10

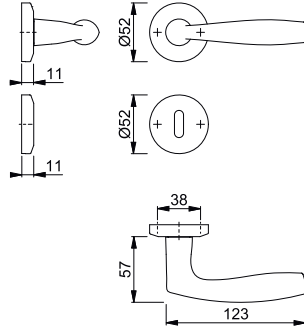

Renk kodlarında bulunan **R** harfi Resista® özelliği olduğunu belirtir.

Resista®

Sabit milsiz (delik/delik) kapı kolu setleri için öneri:

Kapı kalınlığı tabloda bulunan ölçülere uymuyorsa kol demirini değiştiriniz.

Sadece **HOPPE kol demirleri** kullanılabilir (bakınız sayfa 324-325).









646S

duraplus®

HOPPE-alüminyum, iç kapılar için mini rozetli kapı kolu anahtar rozeti, çift:

- Sabitleme: Klipslenebilir, ek olarak silikon veya tutkal
- Özellik: Vidasız montaj

Ürün tanımı			Kilit şekli	F1	F9	F31-1	F9016M	P.A.	K.A.
				Ürün no	Ürün no	Ürün no	Ürün no		
Anahtar rozeti, çift				11905487	11905499	11704780	11704937	5	25
Ürün tanımı			Kilit şekli	F9714M				P.A.	K.A.
Anahtar rozeti, çift				11704925				5	25

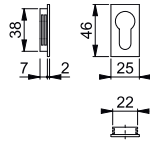











645S

duraplus®

HOPPE-alüminyum, iç kapılar için mini rozetli kapı kolu anahtar rozeti, çift:

- Sabitleme: Klipslenebilir, ek olarak silikon veya tutkal
- Özellik: Vidasız montaj

Ürün tanımı			Kilit şekli	F1	F9	F31-1	F9016M	P.A.	K.A.
				Ürün no	Ürün no	Ürün no	Ürün no		
Anahtar rozeti, çift				11905207	11905219	11704706	11704755	5	25
Ürün tanımı			Kilit şekli	F9714M				P.A.	K.A.
Anahtar rozeti, çift				11704743				5	25

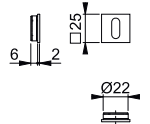











645S

duraplus®

HOPPE-alüminyum, mini rozet çifti, WC ve banyolar için, WC-tapa/mandallı:

- Bağlantı: HOPPE yekpare kol mili
- Sabitleme: Civatalı, ek olarak silikon veya tutkal ile

Ürün tanımı			Kilit şekli	F1	F9	F31-1	F9016M	P.A.	K.A.	
				Ürün no	Ürün no	Ürün no	Ürün no			
Banyo/WC rozeti, çift				38-43	11905268	11905275	11704640	11704695	5	25
				43-48	11905281	11905293	11761350	11761374	5	25
Ürün tanımı			Kilit şekli	F9714M				P.A.	K.A.	
Banyo/WC rozeti, çift				38-43	11704664				5	25
				43-48	11761362				5	25

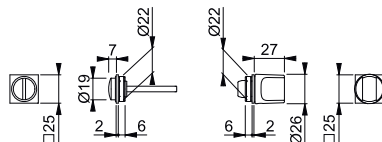



Ekonomik fiyat **duranorm®**



Alta - E1433Z/17K/17KS

duranorm®

HOPPE-paslanmaz çelik, iç kapılar için, anahtar rozetli kol seti:

- Kol yatağı: Sabit/dönebilir kapı kolu, yaylar, bakım gerektirmeyen rulman
- Bağlantı: HOPPE yekpare kol mili
- Alt konstrüksiyon: Plastik
- Sabitleme: Gizli, genel amaçlı vida



Ürün tanımı	Kilit şekli	F69	P.A.	K.A.	
					Ürün no
Kapı kolu seti	29-70	8	3887209	1	20
		8	3887217	1	20
Banyo/WC kolu seti	38-51	8 5-8	3887428	1	20

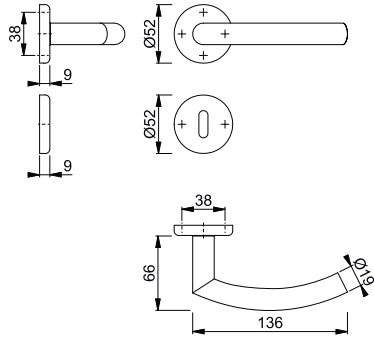

Baden - E1388Z/17K/17KS

duranorm®

HOPPE-paslanmaz çelik, iç kapılar için, anahtar rozetli kol seti:

- Kol yatağı: Sabit/dönebilir kapı kolu, yaylar, bakım gerektirmeyen rulman
- Bağlantı: HOPPE yekpare kol mili
- Alt konstrüksiyon: Plastik
- Sabitleme: Gizli, genel amaçlı vida



Ürün tanımı	Kilit şekli	F69	P.A.	K.A.	
					Ürün no
Kapı kolu seti	29-70	8	3882344	1	20
		8	3882352	1	20
Banyo/WC kolu seti	38-51	8 5-8	3883697	1	20

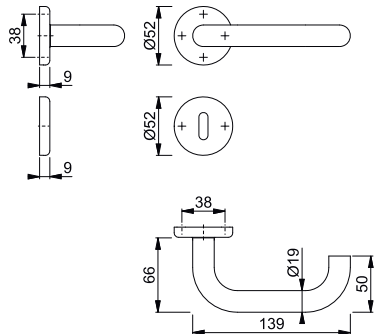







Birmingham - 1117/17KV/17KVS

duranorm®

HOPPE-alüminyum, iç kapılar için, anahtar rozetli kol seti:

- Kol yatağı: Serbest kollar için, bakım gerektirmeyen rulman
- Bağlantı: HOPPE yekpare kol mili (sabit mil/mil yuva)
- Alt konstrüksiyon: Plastik, destek kamlı
- Sabitleme: Gizli, boydan boya, anahtar, genel amaçlı vida

Ürün tanımı			Kilit şekli	F1	F4			P.A.	K.A.
				Ürün no	Ürün no				
Kapı kolu seti	37-42	8/8,5		3067286	3339675			10	10
		8/8,5		3067315	3339907			10	10
Banyo/WC kolu seti	37-42	8/8,5 5-8		3067500	3339878			10	10

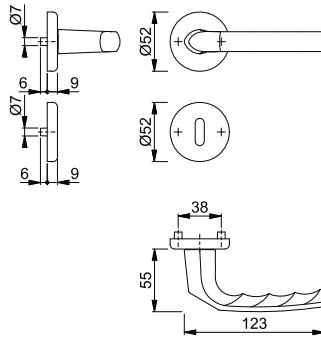





Dublin - 1124/843K/843KS

duranorm®

HOPPE-alüminyum, iç kapılar için, anahtar rozetli kol seti:

- Kol yatağı: Sabit/dönebilir kapı kolu, yaylar, bakım gerektirmeyen rulman
- Bağlantı: HOPPE yekpare kol mili
- Alt konstrüksiyon: Plastik
- Sabitleme: Gizli, genel amaçlı vida
- Özellik: HOPPE hızlı bağlantı



Ürün tanımı			Kilit şekli	F1	F94-1			P.A.	K.A.
				Ürün no	Ürün no				
Kapı kolu seti	40-50	8		11794295	11873474			20	20
		8		11873450	11873486			20	20
Banyo/WC kolu seti	40-50	8 5-8		11873565	11873553			20	20

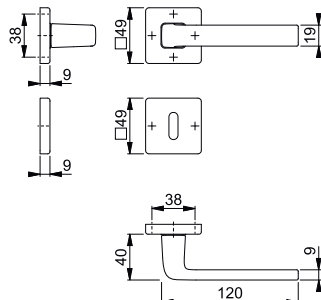



Milano - 143/17KV/17KVS

duranorm®

HOPPE-alüminyum, iç kapılar için, anahtar rozetli kol seti:

- Kol yatağı: Serbest kollar için, bakım gerektirmeyen rulman
- Bağlantı: HOPPE yekpare kol mili (sabit mil/mil yuva)
- Alt konstrüksiyon: Plastik, destek kamlı
- Sabitleme: Gizli, boydan boya, anahtar, genel amaçlı vida

Ürün tanımı	Kilit şekli	Kilit şekli	F1		F4		P.A.	K.A.
			Ürün no	Ürün no				
Kapı kolu seti	37-42	8	3209029	3927469			50	50
		8	3425291	3927485			50	50
Banyo/WC kolu seti kırmızı/yeşil göstergeli	45	8 5-8	10754800	10754842			10	10

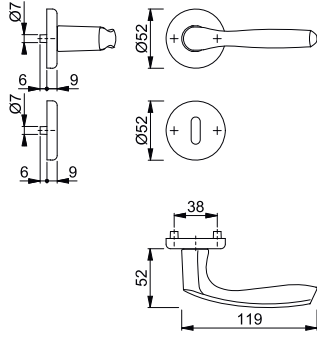

Utrecht - E1444Z/17K/17KS

duranorm®

HOPPE-paslanmaz çelik, iç kapılar için, anahtar rozetli kol seti:

- Kol yatağı: Serbest kollar için, yay sağ/sol kullanılabilir, bakım gerektirmeyen rulman
- Bağlantı: HOPPE yekpare kol mili (sabit mil/mil yuva)
- Alt konstrüksiyon: Plastik
- Sabitleme: Gizli, genel amaçlı vida



Ürün tanımı	Kilit şekli	Kilit şekli	F69		P.A.	K.A.
			Ürün no			
Kapı kolu seti	35-54	8	3883945		1	10
		8	3885182		1	10
Banyo/WC kolu seti	40-48	8 5-8	3885140		1	10

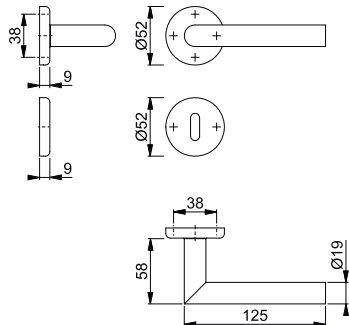



3



Ürün sınıfı duravert®

Sıradışı talepler için



Athinai
HCS® M156S
sayfa 120



Perth
HCS® A1880
sayfa 121





Ürün sınıfı duraplus®

Alışılmıştan daha fazlası



Arles
HCS® A197S
sayfa 126



Atlanta
HCS® A1530
sayfa 128



Groningen
HCS® A1885
sayfa 130



London
HCS® A113
sayfa 131



Paris
HCS®
A138S,
K138S
sayfa 133



**Cam kapı
kanat adaptörü**
HCS® GD
A760/761
sayfa 137



**Cam kapı
karşılığı**
HCS® GD
A761/762
sayfa 137

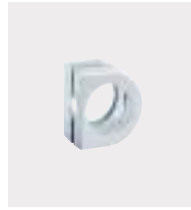

**Çerçevesiz cam
kapı adaptörü**
HCS® GD
A763, A764
sayfa 138



**HCS® dekoratif
rozetler**
sayfa 139



**HCS®
dil seti**
sayfa 141



**HCS®
karşılıklar**
sayfa 142



**HCS® kilitleme
elemanları**
sayfa 143



**HCS®
grup anahtarı**
sayfa 146

HCS® – HOPPE Compact System



Sıradışı talepler için **duravert®**





■ Athinai - HCS® M156S

duravert®

HCS® iç kapılar için pirinç kapı kolları:

- Kapı tipi: Binisiz ahşap kapılar için
- Versiyon: Standart
- Sistem gövdesi: Alüminyum döküm
- Dil tüpü: Vidalı, pirinç
- Dil: Cam elyafıyla güçlendirilmiş plastik, sessiz dil seti
- Rozetler: Vidalanabilir plastik alt konstrüksiyon üzeri paslanmaz çelik rozet
- Kasa karşılık: Yok
- Sabitleme: Dil ve rozetler üzerinden sağlanır
- Özellik: Uygun ve belirtilen kapı hazırlığından sonra kapı kolunu ve kapı kilidini yekpare bir sistem olarak birleştirmesi



Ürün tanımı	Kilit tipi	Kapı tipi		F49/F69				P.A.	K.A.
				Ürün no					
HCS®, pasaj		Binisiz ahşap kapılar	35-43	2571042				1	10
HCS®, mandal/tapa		Binisiz ahşap kapılar	35-43	2571051				1	10
HCS®, anahtar/mandal		Binisiz ahşap kapılar	35-43	2571069				1	10

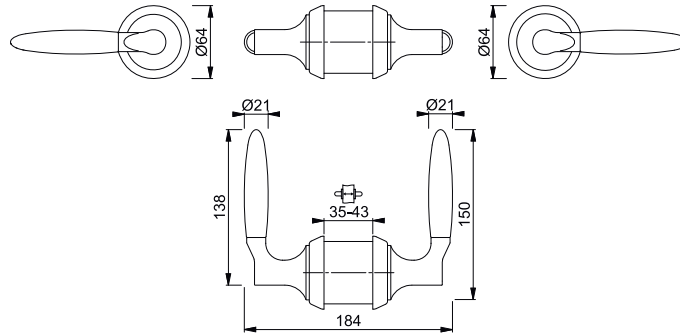







Perth - HCS® A1880

duravert®

HCS® iç kapılar için alüminyum kapı kolları:

- Kapı tipi: Binisiz ahşap kapılar için
- Versiyon: Standart
- Sistem gövdesi: Alüminyum döküm
- Dil tüpü: Vidalı alüminyum
- Dil: Cam elyafıyla güçlendirilmiş plastik, sessiz dil seti
- Rozetler: Vidalı alüminyum
- Kasa karşılık: Yok
- Sabitleme: Dil ve rozetler üzerinden sağlanır
- Özellik: Uygun ve belirtilen kapı hazırlığından sonra kapı kolunu ve kapı kilidini yekpare bir sistem olarak birleştirilmesi

Ürün tanımı	Kilit tipi	Kapı tipi		F1-2/F9-2 Ürün no				P.A.	K.A.
HCS®, pasaj		Binisiz ahşap kapılar	35-43	2537119				1	10
HCS®, mandal/tapa		Binisiz ahşap kapılar	35-43	2537160				1	10
HCS®, anahtar/mandal		Binisiz ahşap kapılar	35-43	2537207				1	10
HCS®, anahtar/anahtar		Binisiz ahşap kapılar	35-43	2537258				1	10

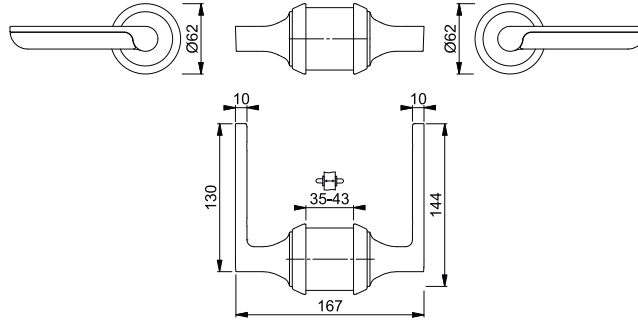

Perth - HCS® GD A1880

duravert®



HCS® iç kapılar için alüminyum kapı kolları, anahtar/mandal:

- Kapı tipi: Cam ve bölme kapılar için (cam kalınlığı 8-10 mm)
- Versiyon: Kilitli/sürgülü
- Adaptör: Plastik alt konstrüksiyon üzeri alüminyum kapak
- Sistem gövdesi: Alüminyum döküm
- Dil tüpü: Vidalı alüminyum
- Dil: Cam elyafıyla güçlendirilmiş plastik, sessiz dil seti
- Kasa karşılık: Yo
- Sabitleme: Dil, profil adaptörü ve rozetler üzerinden sağlanır
- Özellik: Uygun ve belirtilen kapı hazırlığından sonra kapı kolunu ve kapı kilidini yekpare bir sistem olarak birleştirmesi

Ürün tanımı	Kilit tipi	Kapı tipi	10	F1-2/F9-2				P.A.	K.A.
				Ürün no					
HCS®, anahtar/mandal		Cam kapılar/ bölme kapılar	10	2537397				1	10

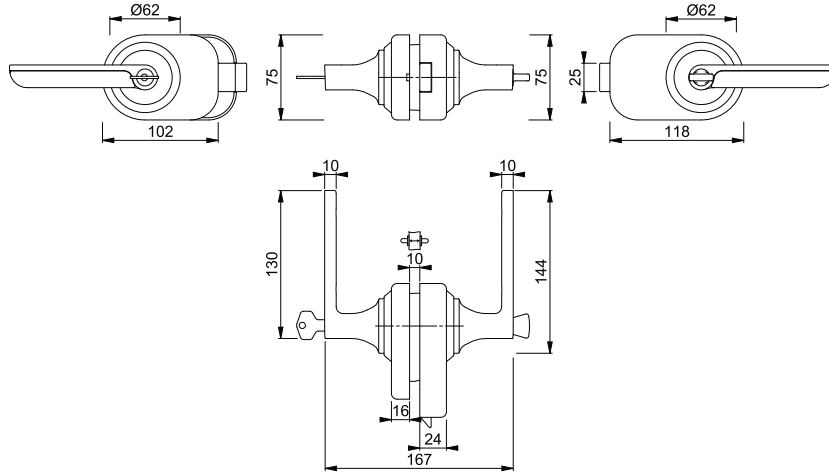

HCS® – HOPPE Compact System



Alışılmıştan daha fazlası **duraplus®**







Arles - HCS® A197S

duraplus®

HCS® iç kapılar için alüminyum kapı kolları:

- Kapı tipi: Binisiz ahşap kapılar için
- Versiyon: Standart
- Sistem gövdesi: Alüminyum döküm
- Dil tüpü: Vidalı alüminyum
- Dil: Cam elyafıyla güçlendirilmiş plastik, sessiz dil seti
- Rozetler: Vidalı plastik
- Kasa karşılık: Yok
- Sabitleme: Dil ve rozetler üzerinden sağlanır
- Özellik: Uygun ve belirtilen kapı hazırlığından sonra kapı kolunu ve kapı kilidini yekpare bir sistem olarak birleştirmesi

Ürün tanımı	Kilit tipi	Kapı tipi		F1-2	F1-2-S	F9-2	P.A.	K.A.
				Ürün no	Ürün no	Ürün no		
HCS®, pasaj		Binisiz ahşap kapılar	35-43	2572248	11915122	2572264	1	10
HCS®, mandal/taşa		Binisiz ahşap kapılar	35-43	2572336	11915109	2572395	1	10
HCS®, mandal/yeşil-kırmızı gösterge		Binisiz ahşap kapılar	35-43	2572521			1	10
HCS®, anahtar/mandal		Binisiz ahşap kapılar	35-43	2572344	11915146	2572408	1	10
HCS®, anahtar/anahtar		Binisiz ahşap kapılar	35-43	2572352	11915158		1	10

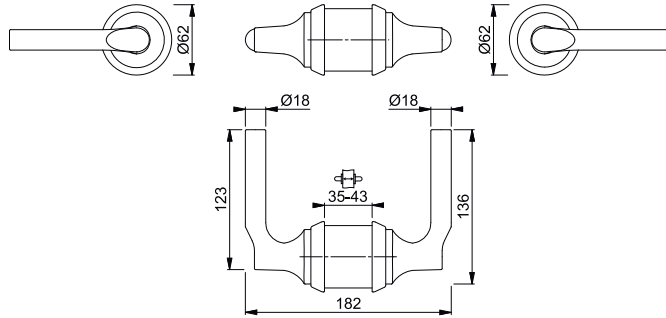

Renk kodunda bulunan **S** harfi SecuSan® antimikrobiyal yüzey kaplamasını göstermektedir. Sadece iç mekanlar için uygundur.

SecuSan®







Arles - HCS® GD A197S

duraplus®

HCS® iç kapılar için alüminyum kapı kolları:

- Kapı tipi: Cam ve bölme kapılar için (cam kalınlığı 8-10 mm)
- Adaptör: Plastik alt konstrüksiyon üzeri alüminyum kapak
- Sistem gövdesi: Alüminyum döküm
- Dil tüpü: Vidalı alüminyum
- Dil: Cam elyafıyla güçlendirilmiş plastik, sessiz dil seti
- Kasa karşılık: Yok
- Sabitleme: Dil, profil adaptörü ve rozetler üzerinden sağlanır
- Özellik: Uygun ve belirtilen kapı hazırlığından sonra kapı kolunu ve kapı kilidini yekpare bir sistem olarak birleştirmesi

Ürün tanımı	Kilit tipi	Kapı tipi		F1-2				P.A.	K.A.
				Ürün no					
HCS®, pasaj		Cam kapılar/ bölme kapılar	8	2694211				1	10
HCS®, mandal/taşa		Cam kapılar/ bölme kapılar	8	2574041				1	10
			10	2574059				1	10
HCS®, anahtar/mandal		Cam kapılar/ bölme kapılar	8	2574067				1	10
			10	2574075				1	10
HCS®, anahtar/anahtar		Cam kapılar/ bölme kapılar	8	2574083				1	10
			10	2574091				1	10

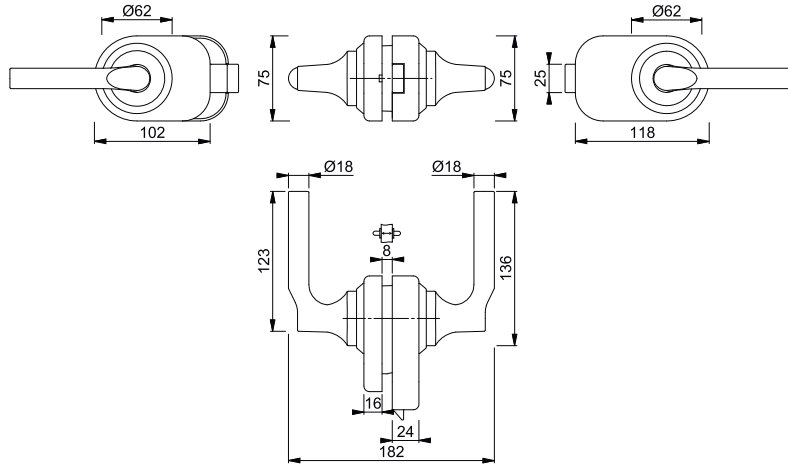



Atlanta - HCS® A1530

duraplus®

HCS® iç kapılar için alüminyum kapı kolları:

- Kapı tipi: Binisiz ahşap kapılar için
- Versiyon: Standart
- Sistem gövdesi: Alüminyum döküm
- Dil tüpü: Vidalı alüminyum
- Dil: Cam elyafıyla güçlendirilmiş plastik, sessiz dil seti
- Rozetler: Vidalı plastik
- Kasa karşılık: Yok
- Sabitleme: Dil ve rozetler üzerinden sağlanır
- Özellik: Uygun ve belirtilen kapı hazırlığından sonra kapı kolunu ve kapı kilidini yekpare bir sistem olarak birleştirmesi

Ürün tanımı	Kilit tipi	Kapı tipi	35-43	F1-2	F1-2-S	F9-2	P.A.	K.A.
				Ürün no	Ürün no	Ürün no		
HCS®, pasaj		Binisiz ahşap kapılar	35-43	2475907			1	10
HCS® indikatör delikli	○	Binisiz ahşap kapılar	35-43		11912741		1	10
HCS®, mandal/tapa	⊖	Binisiz ahşap kapılar	35-43	2573179		2573216	1	10
HCS®, mandal/yeşil-kırmızı gösterge	⊖	Binisiz ahşap kapılar	35-43	2475991			1	10
HCS®, anahtar/mandal	⊖	Binisiz ahşap kapılar	35-43	2573232		2573275	1	10
HCS®, anahtar/anahtar	⊖	Binisiz ahşap kapılar	35-43	2475958		2573312	1	10

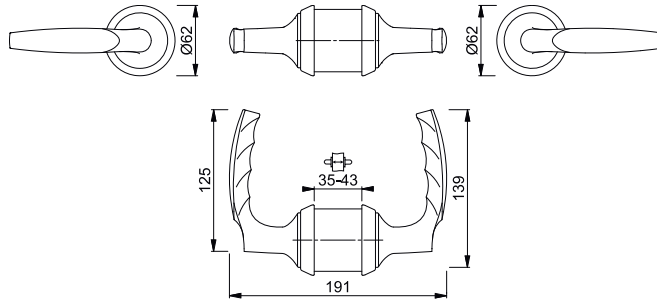

Renk kodunda bulunan **S** harfi SecuSan® antimikrobiyal yüzey kaplamasını göstermektedir. Sadece iç mekanlar için uygundur.

SecuSan®







Atlanta - HCS® GD A1530

duraplus®

HCS® iç kapılar için alüminyum kapı kolları:

- Kapı tipi: Cam ve bölme kapılar için (cam kalınlığı 8-10 mm)
- Adaptör: Plastik alt konstrüksiyon üzeri alüminyum kapak
- Sistem gövdesi: Alüminyum döküm
- Dil tüpü: Vidalı alüminyum
- Dil: Cam elyafıyla güçlendirilmiş plastik, sessiz dil seti
- Kasa karşılık: Yok
- Sabitleme: Dil, profil adaptörü ve rozetler üzerinden sağlanır
- Özellik: Uygun ve belirtilen kapı hazırlığından sonra kapı kolunu ve kapı kilidini yekpare bir sistem olarak birleştirmesi

Ürün tanımı	Kilit tipi	Kapı tipi		F1-2					P.A.	K.A.
				Ürün no						
HCS®, pasaj		Cam kapılar/ bölme kapılar	8	2694202					1	10
HCS®, mandal/tapa		Cam kapılar/ bölme kapılar	8	2574201					1	10
			10	2574219					1	10
HCS®, anahtar/mandal		Cam kapılar/ bölme kapılar	8	2574243					1	10
			10	2574260					1	10
HCS®, anahtar/anahtar		Cam kapılar/ bölme kapılar	8	2574278					1	10
			10	2574294					1	10

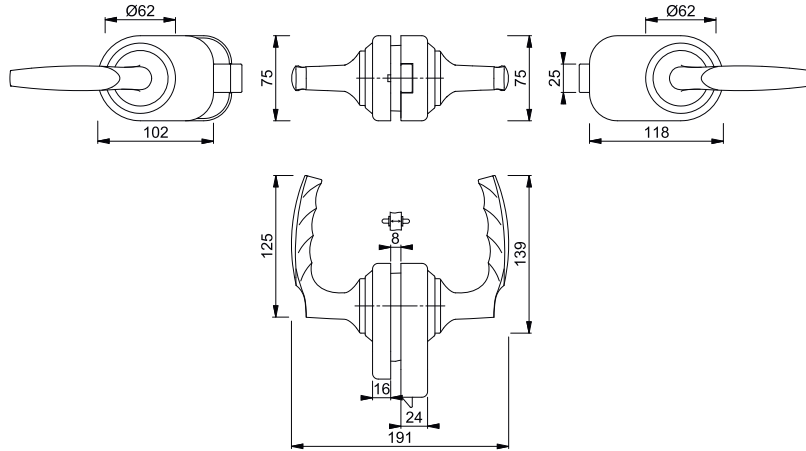







■ Groningen - HCS® A1885

duraplus®

HCS® iç kapılar için alüminyum kapı kolları:

- Kapı tipi: Binisiz ahşap kapılar için
- Versiyon: Standart
- Sistem gövdesi: Alüminyum döküm
- Dil tüpü: Vidalı alüminyum
- Dil: Cam elyafıyla güçlendirilmiş plastik, sessiz dil seti
- Rozetler: Vidalı alüminyum
- Kasa karşılık: Yok
- Sabitleme: Dil ve rozetler üzerinden sağlanır
- Özellik: Uygun ve belirtilen kapı hazırlığından sonra kapı kolunu ve kapı kilidini yekpare bir sistem olarak birleştirmesi

Ürün tanımı	Kilit tipi	Kapı tipi		F1-2				P.A.	K.A.
				Ürün no					
HCS®, pasaj		Binisiz ahşap kapılar	35-43	2546947				1	10
HCS®, anahtar/mandal	 	Binisiz ahşap kapılar	35-43	2547085				1	10
HCS®, anahtar/anahtar	 	Binisiz ahşap kapılar	35-43	2547149				1	10

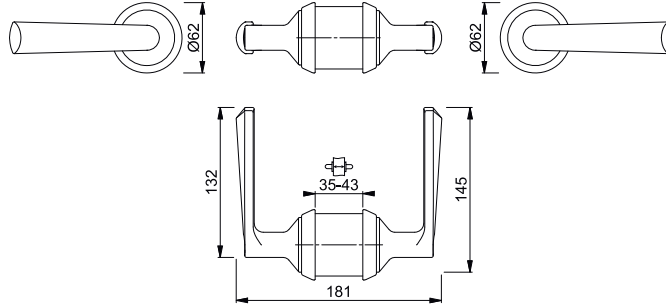







London - HCS® A113

duraplus®

HCS® iç kapılar için alüminyum kapı kolları:

- Kapı tipi: Binisiz ahşap kapılar için
- Versiyon: Standart
- Sistem gövdesi: Alüminyum döküm
- Dil tüpü: Vidalı alüminyum
- Dil: Cam elyafıyla güçlendirilmiş plastik, sessiz dil seti
- Rozetler: Vidalı plastik
- Kasa karşılık: Yok
- Sabitleme: Dil ve rozetler üzerinden sağlanır
- Özellik: Uygun ve belirtilen kapı hazırlığından sonra kapı kolunu ve kapı kilidini yekpare bir sistem olarak birleştirmesi

Ürün tanımı	Kilit tipi	Kapı tipi		F1-2				P.A.	K.A.
				Ürün no					
HCS®, pasaj		Binisiz ahşap kapılar	35-43	2572563				1	10
HCS®, mandal/tapa		Binisiz ahşap kapılar	35-43	2572660				1	10
HCS®, mandal/yeşil-kırmızı gösterge		Binisiz ahşap kapılar	35-43	2572934				1	10
HCS®, anahtar/mandal		Binisiz ahşap kapılar	35-43	2572723				1	10
HCS®, anahtar/anahtar		Binisiz ahşap kapılar	35-43	2572782				1	10

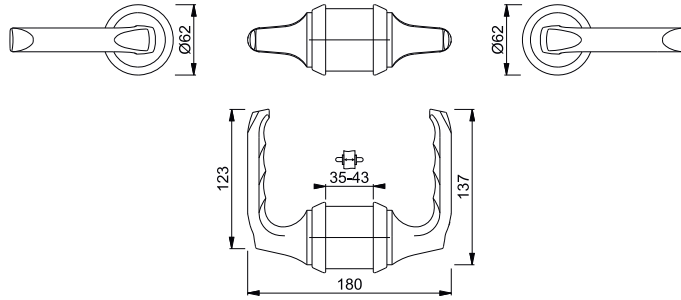

London - HCS® GD A113

duraplus®



HCS® iç kapılar için alüminyum kapı kolları:

- Kapı tipi: Cam ve bölme kapılar için (cam kalınlığı 8-10 mm)
- Adaptör: Plastik alt konstrüksiyon üzeri alüminyum kapak
- Sistem gövdesi: Alüminyum döküm
- Dil tüpü: Vidalı alüminyum
- Dil: Cam elyafıyla güçlendirilmiş plastik, sessiz dil seti
- Kasa karşılık: Yok
- Sabitleme: Dil, profil adaptörü ve rozetler üzerinden sağlanır
- Özellik: Uygun ve belirtilen kapı hazırlığından sonra kapı kolunu ve kapı kilidini yekpare bir sistem olarak birleştirmesi

Ürün tanımı	Kilit tipi	Kapı tipi	Kilit	F1-2		P.A.	K.A.
				Ürün no			
HCS®, pasaj		Cam kapılar/ bölme kapılar	8	2694245		1	10
HCS®, mandal/tapa		Cam kapılar/ bölme kapılar	8	2574104		1	10
HCS®, anahtar/mandal		Cam kapılar/ bölme kapılar	8	2574121		1	10
			10	2574139		1	10
HCS®, anahtar/anahtar		Cam kapılar/ bölme kapılar	8	2574147		1	10
			10	2574155		1	10

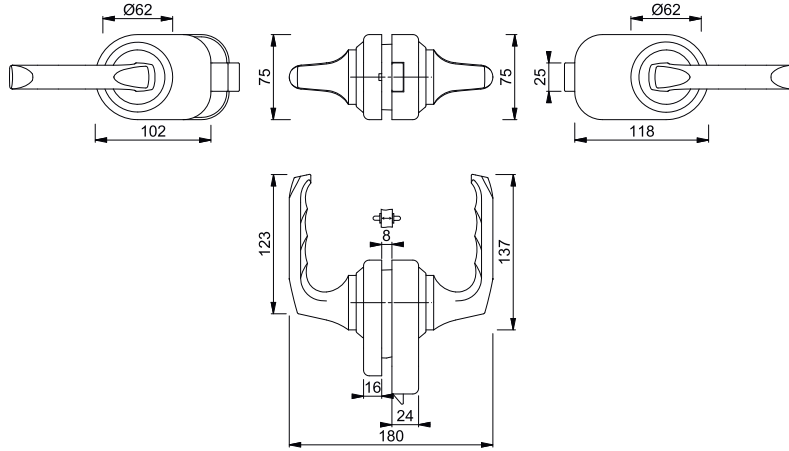







Paris - HCS® A138S

duraplus®

HCS® iç kapılar için alüminyum kapı kolları:

- Kapı tipi: Binisiz ahşap kapılar için
- Versiyon: Standart
- Sistem gövdesi: Alüminyum döküm
- Dil tüpü: Vidalı alüminyum
- Dil: Cam elyafıyla güçlendirilmiş plastik, sessiz dil seti
- Rozetler: Vidalı plastik
- Kasa karşılık: Yok
- Sabitleme: Dil ve rozetler üzerinden sağlanır
- Özellik: Uygun ve belirtilen kapı hazırlığından sonra kapı kolunu ve kapı kilidini yekpare bir sistem olarak birleştirilmesi

Ürün tanımı	Kilit tipi	Kapı tipi		F1-2	F1-2-S			P.A.	K.A.
				Ürün no	Ürün no				
HCS®, pasaj		Binisiz ahşap kapılar	35-43	2571940	11698597			1	10
HCS®, mandal/taşa		Binisiz ahşap kapılar	35-43	2572002	11698603			1	10
HCS®, mandal/yeşil-kırmızı gösterge		Binisiz ahşap kapılar	35-43	2572192	11915304			1	10
HCS®, anahtar/mandal		Binisiz ahşap kapılar	35-43	2572011	11915262			1	10
HCS®, anahtar/anahtar		Binisiz ahşap kapılar	35-43	2572029	11698615			1	10

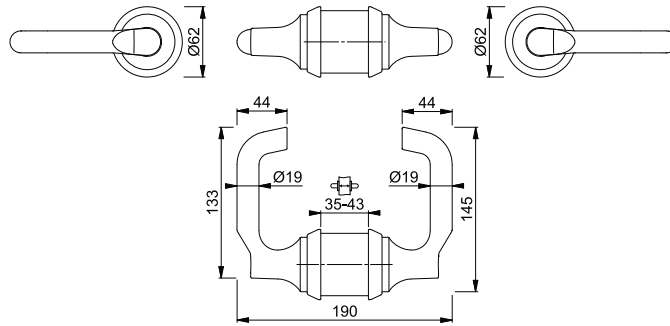

Renk kodunda bulunan **S** harfi SecuSan® antimikrobiyal yüzey kaplamasını göstermektedir. Sadece iç mekanlar için uygundur.

SecuSan®

Paris - HCS® GD A138S

duraplus®



HCS® iç kapılar için alüminyum kapı kolları:

- Kapı tipi: Cam ve bölme kapılar için (cam kalınlığı 8-10 mm)
- Adaptör: Plastik alt konstrüksiyon üzeri alüminyum kapak
- Sistem gövdesi: Alüminyum döküm
- Dil tüpü: Vidalı alüminyum
- Dil: Cam elyafıyla güçlendirilmiş plastik, sessiz dil seti
- Kasa karşılık: Yok
- Sabitleme: Dil, profil adaptörü ve rozetler üzerinden sağlanır
- Özellik: Uygun ve belirtilen kapı hazırlığından sonra kapı kolunu ve kapı kilidini yekpare bir sistem olarak birleştirmesi

Ürün tanımı	Kilit tipi	Kapı tipi	Kilit	F1-2		P.A.	K.A.
				Ürün no			
HCS®, pasaj		Cam kapılar/ bölme kapılar	8	2694253		1	10
HCS®, mandal/taşa	⌀	Cam kapılar/ bölme kapılar	8	2573970		1	10
			10	2573988		1	10
HCS®, anahtar/mandal	⌀	Cam kapılar/ bölme kapılar	8	2573996		1	10
			10	2574008		1	10
HCS®, anahtar/anahtar	⌀	Cam kapılar/ bölme kapılar	8	2574024		1	10
			10	2574032		1	10

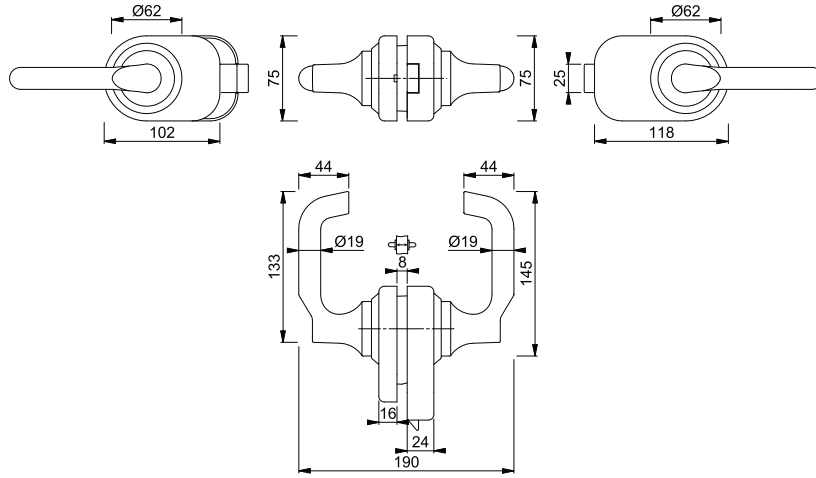







■ Paris - HCS® K138S

duraplus®

HCS® iç kapılar için plastik kapı kolları:

- Kapı tipi: Binisiz ahşap kapılar için
- Versiyon: Standart
- Sistem gövdesi: Alüminyum döküm
- Dil tüpü: Vidalı alüminyum
- Dil: Cam elyafıyla güçlendirilmiş plastik, sessiz dil seti
- Rozetler: Vidalı plastik
- Kasa karşılık: Yok
- Sabitleme: Dil ve rozetler üzerinden sağlanır
- Özellik: Uygun ve belirtilen kapı hazırlığından sonra kapı kolunu ve kapı kilidini yekpare bir sistem olarak birleştirilmesi

Ürün tanımı	Kilit tipi	Kapı tipi		F7016M	F9005M	F9010M		P.A.	K.A.
				Ürün no	Ürün no	Ürün no			
HCS®, pasaj		Binisiz ahşap kapılar	35-43	2573523	2573507	2573515		1	10
HCS®, mandal/tapa		Binisiz ahşap kapılar	35-43		2573611	2573671		1	10
HCS®, anahtar/mandal		Binisiz ahşap kapılar	35-43		2573620	2573689		1	10
HCS®, anahtar/anahtar		Binisiz ahşap kapılar	35-43	2573751	2573638	2573697		1	10

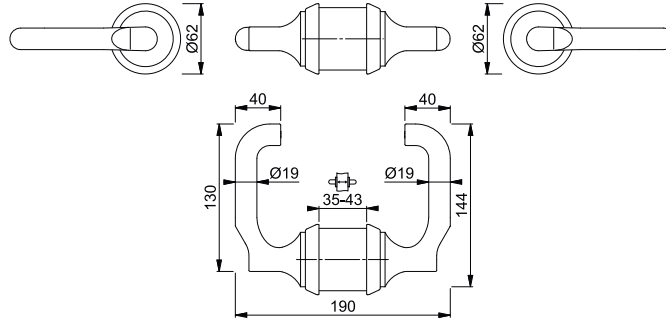









Paris - HCS® GD K138S

duraplus®

HCS® iç kapılar için plastik kapı kolları, WC-tapa/mandal:

- Kapı tipi: Cam ve bölme kapılar için (cam kalınlığı 8-10 mm)
- Versiyon: Sürgülü
- Adaptör: Plastik
- Sistem gövdesi: Alüminyum döküm
- Dil tüpü: Vidalı alüminyum
- Dil: Cam elyafıyla güçlendirilmiş plastik, sessiz dil seti
- Sabitleme: Dil, profil adaptörü ve rozetler üzerinden sağlanır
- Özellik: Uygun ve belirtilen kapı hazırlığından sonra kapı kolunu ve kapı kilidini yekpare bir sistem olarak birleştirmesi

Ürün tanımı	Kilit tipi	Kapı tipi		F9005M	F9010M			P.A.	K.A.
				Ürün no	Ürün no				
HCS®, mandal/tapa		Cam kapılar/ bölme kapılar		8	2574358			1	10
				10	2574374			1	10
HCS®, anahtar/mandal		Cam kapılar/ bölme kapılar		8	786916			1	10
				10	783748	2574411		1	10
HCS®, anahtar/anahtar		Cam kapılar/ bölme kapılar		8	781690			1	10
				10	781270			1	10

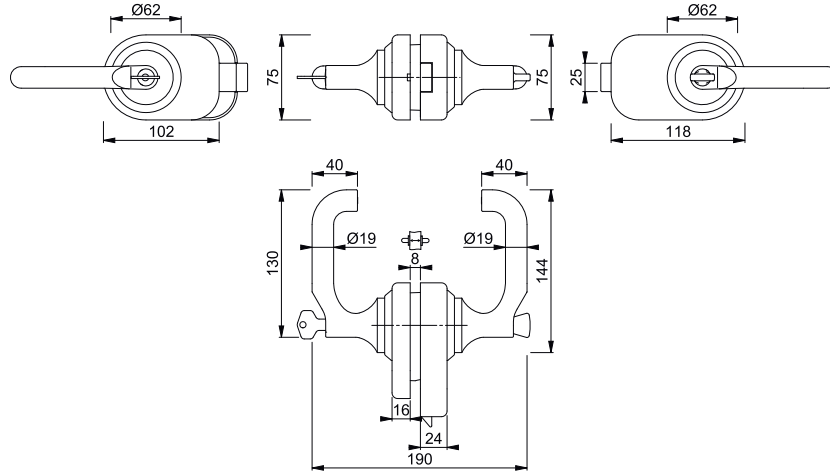



■ HCS® GD A760/761

duraplus®

HCS®-alüminyum, dil setli adaptör:

- Kapı tipi: Cam ve bölme kapılar için (açılır kanat, cam kalınlığı 8-10 mm)
- **Dikkat:** Sadece binili kapılarda kullanılan HCS® ler için uygundur

Ürün tanımı	Kapı tipi		F1-2	F9005STR			P.A.	K.A.
			Ürün no	Ürün no				
HCS® dil setli adaptör, adet	Cam kapılar/ bölme kapılar	8	2725726	1917347			5	20

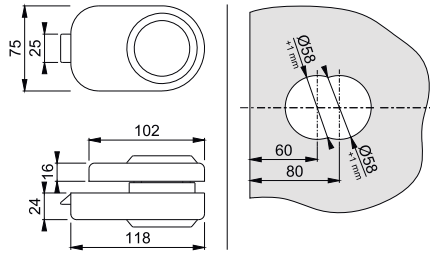

3



■ HCS® GD A761/762

duraplus®

HCS®-alüminyum, cam kapı karşılığı:

- Kapı tipi: Cam ve bölme kapılar için (sabit kanat, cam kalınlığı 8-10 mm)

Ürün tanımı	Kapı tipi		F1-2	F9005STR			P.A.	K.A.
			Ürün no	Ürün no				
HCS® cam kapı karşılığı, adet	Cam kapılar/ bölme kapılar	8	2574534	786855			1	10
		10	2574542	787203			1	10

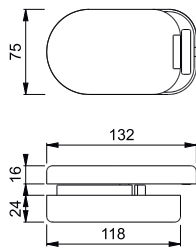



HCS® GD A763

duraplus®

HCS®-alüminyum, adaptör:

- Kapı tipi: Alüminyum çerçeveli cam kapılar için (açılır kanat, cam kalınlığı 6-8 mm, çerçeve kalınlığı 26 mm)
- **Dikkat:** Sadece binisiz kapılarda kullanılan HCS® ler için uygundur

Ürün tanımı	Kapı tipi		F1-2	Ürün no	P.A.	K.A.
HCS® adaptör, çift	Çerçeveli cam kapı	6-8		2212816	20	20

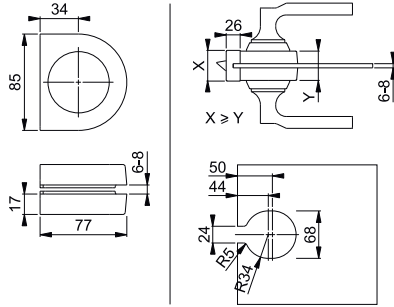

HCS® GD A764

duraplus®

HCS®-alüminyum, adaptör:

- Kapı tipi: Alüminyum çerçeveli cam kapılar için (açılır kanat, cam kalınlığı 6-8 mm, çerçeve kalınlığı 20 mm)
- **Dikkat:** Sadece binisiz kapılarda kullanılan HCS® ler için uygundur

Ürün tanımı	Kapı tipi		F1-2	Ürün no	P.A.	K.A.
HCS® adaptör, çift	Çerçeveli cam kapı	6-8		2212824	20	20

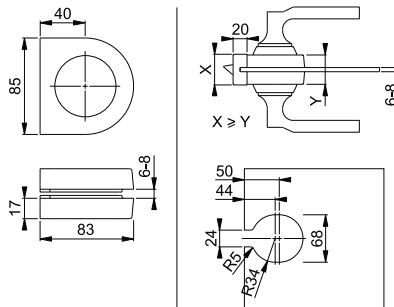



HCS® dekoratif rozetler (alüminyum)

HCS®-alüminyum, vidalı dekoratif rozetler:

- Kapı tipi: Binisiz (kapı kalınlığı 35-43 mm) ve binili (kapı kalınlığı 38-43 mm) kapılar için
- Sabitleme: Vidalı

Ürün tanımı	Ø			F1-2	F1-2-S	F9-2		P.A.	K.A.
HCS® dekoratif rozet, çift	62		35-43	Ürün no 2453046	Ürün no 11694665	Ürün no 2575027		10	60

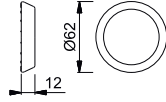

Renk kodunda bulunan **S** harfi SecuSan® antimikrobiyal yüzey kaplamasını göstermektedir. Sadece iç mekanlar için uygundur.

SecuSan®

3

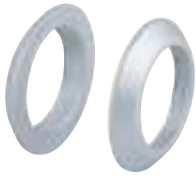

HCS® dekoratif rozetler (alüminyum)

HCS®-alüminyum, vidalı dekoratif rozetler:

- Kapı tipi: Binisiz (kapı kalınlığı 35-43 mm) ve binili (kapı kalınlığı 38-43 mm) kapılar için
- Sabitleme: Vidalı
- Özellik: Tadilat için uygundur

Ürün tanımı	Ø			F1-2	F9714M			P.A.	K.A.
HCS® dekoratif rozet, çift	75		35-43	Ürün no 2575094	Ürün no 11808305			10	60

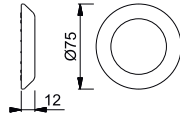

HCS® dekoratif rozetler (alüminyum)

HCS®-alüminyum, vidalı dekoratif rozetler:

- Kapı tipi: Binisiz (kapı kalınlığı 43-53 mm) kapılar için
- Sabitleme: Vidalı
- Özellik: Tadilat için uygundur

Ürün tanımı	Ø			F1-2	F9-2	F9714M		P.A.	K.A.
HCS® dekoratif rozet, çift	75		43-53	Ürün no 2575123	Ürün no 2575140	Ürün no 11749374		10	60

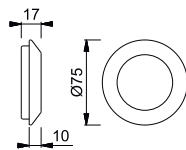



■ HCS® dekoratif rozetler (paslanmaz çelik)

HCS®-vidalı plastik alt rozet üzerine geçme, paslanmaz çelik dekoratif rozetler:

- Kapı tipi: Binisiz (kapı kalınlığı 35-43 mm) ve binili (kapı kalınlığı 38-43 mm) kapılar için
- Sabitleme: Vidalı



Ürün tanımı	Ø			F69				P.A.	K.A.
HCS® dekoratif rozet, çift	64		35-43	Ürün no				10	60
				785711					

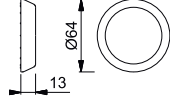

■ HCS® dekoratif rozetler (paslanmaz çelik)

HCS®-vidalı plastik alt rozet üzerine geçme, paslanmaz çelik dekoratif rozetler:

- Kapı tipi: Binisiz (kapı kalınlığı 35-43 mm) ve binili (kapı kalınlığı 38-43 mm) kapılar için
- Sabitleme: Vidalı
- Özellik: Tadilat için uygundur



Ürün tanımı	Ø			F68				P.A.	K.A.
HCS® dekoratif rozet, çift	77		35-43	Ürün no				10	60
				828074					

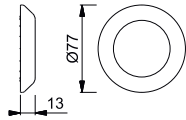

HCS® dil seti (alüminyum)



HCS®-alüminyum, dil seti:

- Kapı tipi: Binisiz ve binili kapılar için (bini genişliği 24 mm)
- Dil tüpü: Vidalı alüminyum
- Dil: Cam elyafıyla güçlendirilmiş plastik, sessiz dil seti

Ürün tanımı	Seren mesafesi	F1	F4	P.A.	K.A.
		Ürün no	Ürün no		
HCS® dil seti, adet	50	1750719	658282	10	60
	60	2478614	658299	10	60
	70	2285396		10	60
	80	2491106	658312	10	60

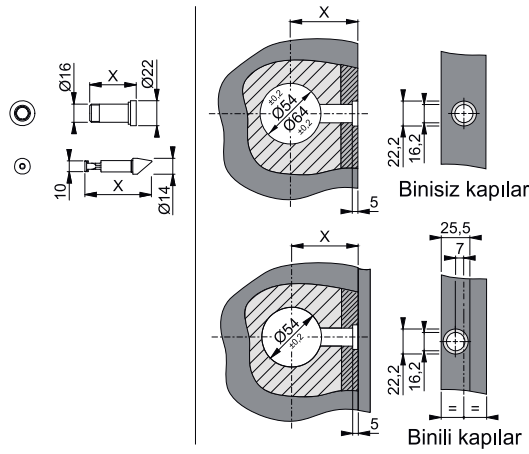

HCS® dil seti (pirinç)



HCS®-pirinç dil seti:

- Kapı tipi: Binisiz ve binili kapılar için (bini genişliği 24 mm)
- Dil tüpü: Vidalı, pirinç
- Dil: Cam elyafıyla güçlendirilmiş plastik, sessiz dil seti

Ürün tanımı	Seren mesafesi	F49	F70	P.A.	K.A.
		Ürün no	Ürün no		
HCS® dil seti, adet	50	2619317		10	60
	60	2099649	658183	10	60
	70		658190	10	60

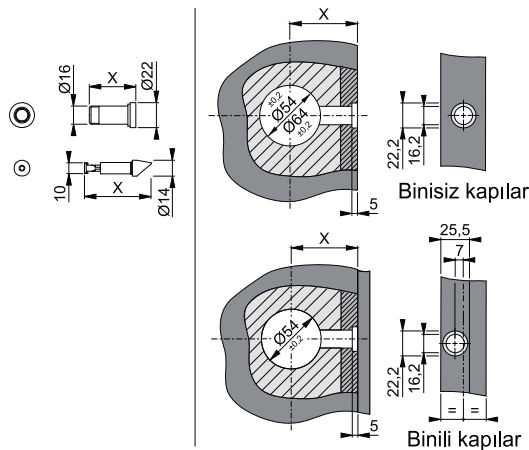

HCS® SB-A

HCS®-paslanmaz çelik kasa dil karşılığı:

- Kapı tipi: Binisiz kapı kasası için
- Sabitleme: Genel amaçlı vida için

Ürün tanımı	Kapı tipi	Ölçüler	F69-9				P.A.	K.A.
			Ürün no					
HCS® kasa dil karşılığı, adet	Binisiz	70 x 38,5	658206				10	60

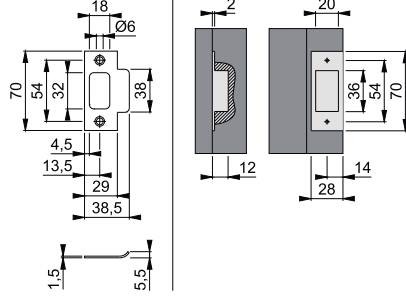

HCS® SB-C

HCS®-paslanmaz çelik kasa dil karşılığı:

- Kapı tipi: Binisiz kapı kasası için
- Sabitleme: Genel amaçlı vida için

Ürün tanımı	Kapı tipi	Ölçüler	ESR				P.A.	K.A.
			Ürün no					
HCS® kasa dil karşılığı, adet	Binisiz	92 x 32	623082				10	60

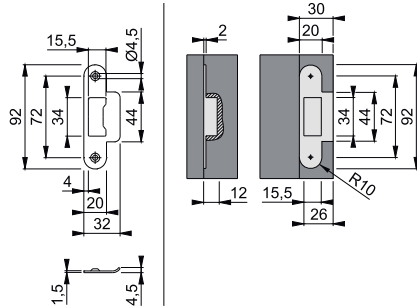



HCS® SK-15 (WC-tapa) klipslenebilir (alüminyum)

HCS®-alüminyum, klipslenebilir wc-tapası:

- Kilit mekanizmasıyla uygulanacak HCS® modelleri için
- Sabitleme: Klipsleme ile
- **Dikkat:** Sadece kapiya monte edilmiş kollara klipslenmeli. Daha sonra sökmek mümkün değildir.

Ürün tanımı	Kilit tipi			F1-2	F9-2			P.A.	K.A.
				Ürün no	Ürün no				
HCS® SK-15 (WC-tapa) klipslenebilir, adet	⊖			2574948	2574972			10	60

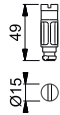

HCS® OL-15 klipslenebilir (alüminyum)

HCS®-alüminyum, klipslenebilir mandal:

- Kilit mekanizmasıyla uygulanacak HCS® modelleri için
- Sabitleme: Klipsleme ile
- **Dikkat:** Sadece kapiya monte edilmiş kollara klipslenmeli. Daha sonra sökmek mümkün değildir.

Ürün tanımı	Kilit tipi			F1-2	F9-2			P.A.	K.A.
				Ürün no	Ürün no				
HCS® OL-15 klipslenebilir, adet	⊖			2574921	2574964			10	60

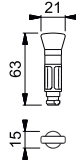

HCS® OL-15-SEN klipslenebilir (alüminyum)

HCS®-alüminyum, klipslenebilir büyük mandal:

- Kilit mekanizmasıyla uygulanacak HCS® modelleri için
- Sabitleme: Klipsleme ile
- **Dikkat:** Sadece kapiya monte edilmiş kollara klipslenmeli. Daha sonra sökmek mümkün değildir.

Ürün tanımı	Kilit tipi			F1-2				P.A.	K.A.
				Ürün no					
HCS® OL-15-SEN klipslenebilir, adet	⊖			2574956				10	60

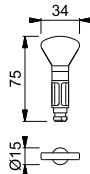



HCS® SK-15 (WC-tapa) klipslenebilir (plastik)

HCS®-plastik, klipslenebilir WC-tapa:

- Kilit mekanizmasıyla uygulanacak HCS® modelleri için
- Sabitleme: Klipsleme ile
- **Dikkat:** Sadece kapıya monte edilmiş kollara klipslenmeli. Daha sonra sökmek mümkün değildir.

Ürün tanımı	Kilit tipi			F7016M	F9005M			P.A.	K.A.
				Ürün no	Ürün no				
HCS® SK-15 (WC-tapa) klipslenebilir, adet	⊖			2574841	572724			10	60

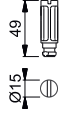

HCS® OL-15 klipslenebilir (plastik)

HCS®-plastik, klipslenebilir mandal:

- Kilit mekanizmasıyla uygulanacak HCS® modelleri için
- Sabitleme: Klipsleme ile
- **Dikkat:** Sadece kapıya monte edilmiş kollara klipslenmeli. Daha sonra sökmek mümkün değildir.

Ürün tanımı	Kilit tipi			F7016M	F9005M	F9010M		P.A.	K.A.
				Ürün no	Ürün no	Ürün no			
HCS® OL-15 klipslenebilir, adet	⊖			2574833	572717	2574702		10	60

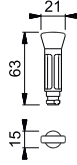

HCS® RGSK-15 (yeşil/kırmızı) klipslenebilir (plastik)

HCS®-plastik, klipslenebilir wc-tapa/mandal, kırmızı yeşil göstergeli:

- Kilit mekanizmasıyla uygulanacak HCS® modelleri için
- Sabitleme: Klipsleme ile
- **Dikkat:** Sadece kapıya monte edilmiş kollara klipslenmeli. Daha sonra sökmek mümkün değildir.

Ürün tanımı	Kilit tipi			F9005M				P.A.	K.A.
				Ürün no					
HCS® RGSK-15 (yeşil/kırmızı) klipslenebilir, adet	⊖			658152				10	60

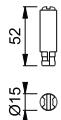



HCS® SK-15 (WC-tapa) kliplenebilir (pirinç)

HCS®-pirinç, kliplenebilir wc-tapa:

- Kilit mekanizmasıyla uygulanacak HCS® modelleri için
- Sabitleme: Klipsleme ile
- **Dikkat:** Sadece kapıya monte edilmiş kollara kliplenebilir. Daha sonra sökmek mümkün değildir.

Ürün tanımı	Kilit tipi	F41				P.A.	K.A.
		Ürün no					
HCS® SK-15 (WC-tapa) kliplenebilir, adet	⊖	658664				10	60

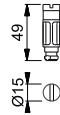

3



HCS® OL-15 kliplenebilir (pirinç)

HCS®-pirinç, kliplenebilir mandal:

- Kilit mekanizmasıyla uygulanacak HCS® modelleri için
- Sabitleme: Klipsleme ile
- **Dikkat:** Sadece kapıya monte edilmiş kollara kliplenebilir. Daha sonra sökmek mümkün değildir.

Ürün tanımı	Kilit tipi	F41				P.A.	K.A.
		Ürün no					
HCS® OL-15 kliplenebilir, adet	⊖	658657				10	60

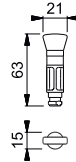

HCS® klipslenebilir standart kilit bareli



HCS® klipslenebilir kilit bareli ve anahtarı:

- Anahtar mekanizmasıyla uygulanacak HCS® modelleri için
- Sabitleme: Klipsleme ile
- **Dikkat:** Sadece kapıya monte edilmiş kollara klipslenmeli. Daha sonra sökmek mümkün değildir.

Ürün tanımı	Kilit tipi			nikel kaplama	Ürün no				P.A.	K.A.
HCS® ZYL-15 barel klipslenebilir, çift	⊖				766260				10	60
HCS® ZYL-15 barel klipslenebilir, adet	⊖				591732				10	60



HCS® klipslenebilir grup kilit bareli



HCS® klipslenebilir grup kilit bareli ve anahtarı:

- Grup anahtar sistemi ile uygulanacak HCS® modelleri için
- Sabitleme: Klipsleme ile
- **Dikkat:** Sadece kapıya monte edilmiş kollara klipslenmeli. Daha sonra sökmek mümkün değildir.

Ürün tanımı	Kilit tipi	Kilitleme		nikel kaplama	Ürün no				P.A.	K.A.
HCS® ZYL (grup barel) indikatörü, adet	⊖	GS-C			10732601				0	0
		GS-DHIJKL			782796				10	60
HCS® ZYL (grup barel) indikatörü, çift	⊖	GS-C			10732598				0	0
		GS-DHIJKL			780952				100	100



Grup kilit sistemi:

GS-C = 350 lik kilit grubu
GS-D, H, I, J, K, L = 50 lik kilit grubu

HCS® grup anahtarı

HCS® klipslenebilir grup anahtarı:

Ürün tanımı	Kilit tipi	Kilitleme		nikel kaplama	Ürün no				P.A.	K.A.
HCS® grup anahtarı, 4 adet	⊖				781485				10	60







Ürün sınıfı duravert®

Sıradışı talepler için

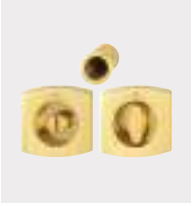

Sürme kapı seti
M462
sayfa 152



Sürme kapı seti
M463
sayfa 153



Ürün sınıfı duraplus®

Alışılmıştan daha fazlası



Sürme kapı seti
466
sayfa 156

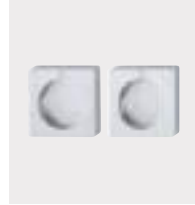

Sürme kapı seti
467
sayfa 156



Sürme kapı seti
468
sayfa 156



Sürme kapı seti
469
sayfa 156



Sürme kapı seti
M443
sayfa 157



Sürme kapı seti
M464
sayfa 158





Sürme kapı seti
M471
sayfa 159

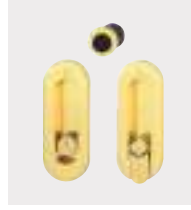

Sürme kapı seti
M472
sayfa 161



Sürme kapı kasa karşılığı
SB8113
sayfa 163



Sürme kapı seti
M429
sayfa 163



Ürün sınıfı duranorm®

Ekonomik fiyat



Sürme kapı seti
4920
sayfa 166

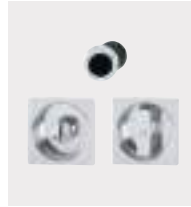

Sürme kapı seti
4921
sayfa 168



Sürme kapı seti
4930
sayfa 170

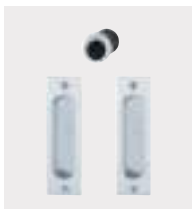

Sürme kapı seti
4931
sayfa 172





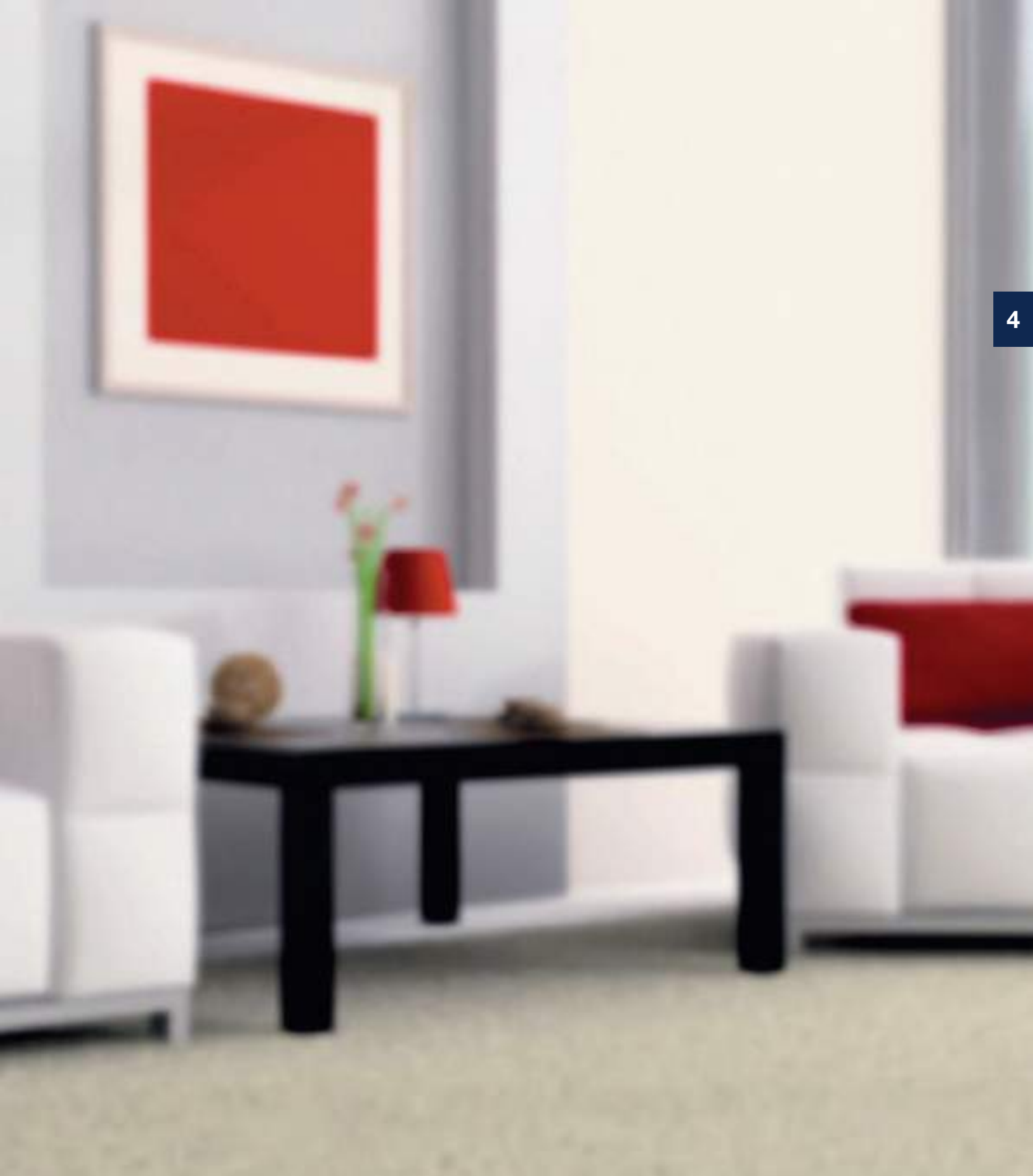

Sıradışı talepler için **duravert®**

■ M462 (Set 7)

duravert®

HOPPE-pirinç, sürme kapı seti, kulplu mandal/tapa, Set 7:

- Bağlantı: HOPPE teleskopik kol mili
- Alt konstrüksiyon: Plastik
- Sabitleme: Gizli, sürme set havuz kulpları, genel amaçlı vida, kapı alni parmak yuvası silikon veya tutkal ile sabitlenir

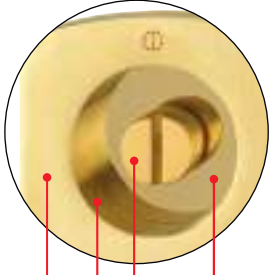

Satine yüzeyler
Parlak iç yüzey

F49-R/F41-R renk seçeneğinde dış yüzey parlak, iç yüzey satinedir. F41-R ve F49-R seçeneğinde ürünler tek renklidir.

Ürün tanımı	33-48	8	Kilit şekli/ölçüsü	F41-R	F49-R	F49R/F41R	F52R/F77R	P.A.	K.A.
				Ürün no	Ürün no	Ürün no	Ürün no		
Sürme kapı seti – Set 7				3207138	3207146	3207154	3207162	1	10

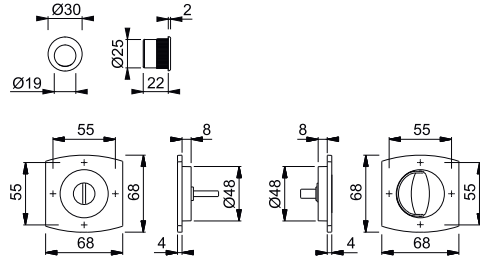

Renkler:

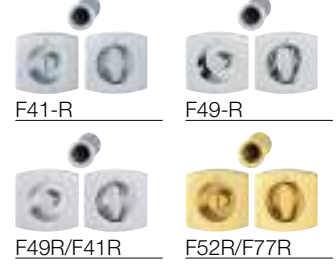

Renk kodlarında bulunan **R** harfi Resista® özelliği olduğunu belirtir.

Resista®





■ M463 (Set 7)

duravert®

HOPPE-pirinç, sürme kapı seti, kulplu mandal/tapa, Set 7:

- Bağlantı: HOPPE teleskopik kol mili
- Alt konstrüksiyon: Plastik
- Sabitleme: Gizli, sürme set havuz kulpları, genel amaçlı vida, kapı alni parmak yuvası silikon veya tutkal ile sabitlenir



Ürün tanımı			Kilit şekli/ ölçüsü	F41-R	F49-R	F52R/F77R	P.A.	K.A.
				Ürün no	Ürün no	Ürün no		
Sürme kapı seti – Set 7	33-48	8	 22,5	3207736	3207744	3207761	1	10

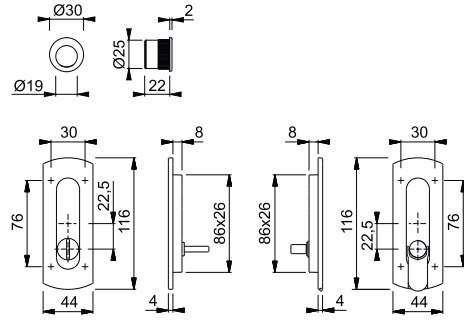

Renkler:



F41-R

F49-R



F52R/F77R

Renk kodlarında bulunan **R** harfi Resista® özelliği olduğunu belirtir.

Resista®





Alışılmıştan daha fazlası **duraplus®**

Sürme kapı setleri

466

duraplus®



HOPPE-Cam kapılar için alüminyum sürme set havuz kulpları, çift:
• Sabitleme: Gizli, boydan boya, M5 civata

Ürün tanımı	Kilit şekli/ölçüsü	F30-1	Ürün no	P.A.	K.A.
Sürme kapı-havuz kulp, çift	8-10		3968113	1	10

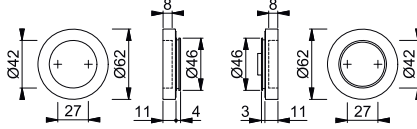

467

duraplus®



HOPPE-Cam kapılar için alüminyum sürme set havuz kulpları, çift:
• Sabitleme: Gizli, boydan boya, M5 civata

Ürün tanımı	Kilit şekli/ölçüsü	F30-1	Ürün no	P.A.	K.A.
Sürme kapı-havuz kulp, çift	8-10		3968130	1	10

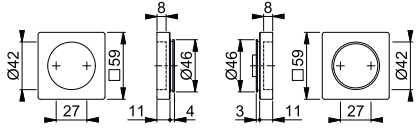

468

duraplus®



HOPPE-Cam kapılar için alüminyum sürme set havuz kulpları, çift:
• Sabitleme: Gizli, boydan boya, M5 civata

Ürün tanımı	Kilit şekli/ölçüsü	F30-1	Ürün no	P.A.	K.A.
Sürme kapı-havuz kulp, çift	8-10		3968148	1	10

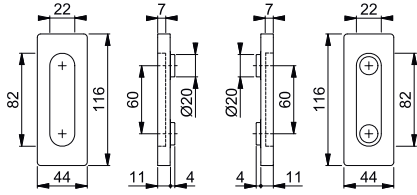

469

duraplus®



HOPPE-Cam kapılar için alüminyum sürme set havuz kulpları, çift:
• Sabitleme: Gizli, boydan boya, M5 civata

Ürün tanımı	Kilit şekli/ölçüsü	F30-1	Ürün no	P.A.	K.A.
Sürme kapı-havuz kulp, çift	8-10		3968156	1	10

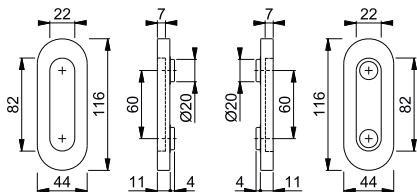

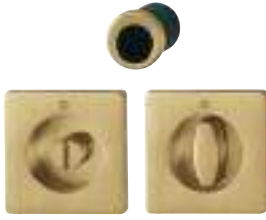







M443 (Set 2)

duraplus®

HOPPE-pirinç sürme kapı seti 2 mandal/tapa:

- Bağlantı: HOPPE teleskopik kol mili
- Alt konstrüksiyon: Plastik
- Sabitleme: Gizli, sürme set havuz kulpları, genel amaçlı vida, kapı alını parmak yuvası silikon veya tutkal ile sabitlenir



Ürün tanımı			Kilit şekli/ ölçüsü	F78-R	F78-1-R	F84-R	F84-1-R	P.A.	K.A.
				Ürün no	Ürün no	Ürün no	Ürün no		
Sürme kapı seti – Set 2	33-48	8		11734292	11734334	11734310	11734358	1	10
Ürün tanımı			Kilit şekli/ ölçüsü	F96-R	F96-1-R	F97-R	F97-1-R	P.A.	K.A.
Sürme kapı seti – Set 2	33-48	8		11734309	11734346	11734280	11734322		

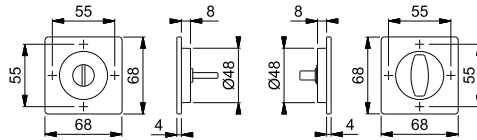
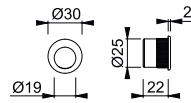

Renk kodlarında bulunan **R** harfi Resista® özelliği olduğunu belirtir.

Resista®

4

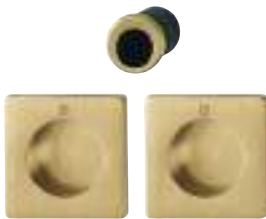





M443 (Set 5)

duraplus®

HOPPE-pirinç sürme kapı seti 5:

- Alt konstrüksiyon: Plastik
- Sabitleme: Gizli, sürme set havuz kulpları, genel amaçlı vida, kapı alını parmak yuvası silikon veya tutkal ile sabitlenir



Ürün tanımı			Kilit şekli/ ölçüsü	F78-R	F78-1-R	F84-R	F84-1-R	P.A.	K.A.
				Ürün no	Ürün no	Ürün no	Ürün no		
Sürme kapı seti – Set 5	min. 33		Kör	11733445	11733512	11733494	11733524	1	10
Ürün tanımı			Kilit şekli/ ölçüsü	F96-R	F96-1-R	F97-R	F97-1-R	P.A.	K.A.
Sürme kapı seti – Set 5	min. 33		Kör	11733482	11733536	11733433	11733500		

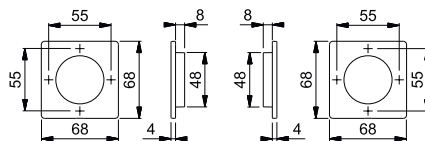
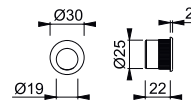

Renk kodlarında bulunan **R** harfi Resista® özelliği olduğunu belirtir.

Resista®

M464 (Set 5)

duraplus®

HOPPE-pirinç sürme kapı seti 5:

- Alt konstrüksiyon: Plastik
- Sabitleme: Gizli, sürme set havuz kulpları, genel amaçlı vida, kapı alını parmak yuvası silikon veya tutkal ile sabitlenir



Ürün tanımı	Kilit şekli/ölçüsü	Kilit şekli/ölçüsü	F78-R	F78-1-R	F84-R	F84-1-R	P.A.	K.A.
			Ürün no	Ürün no	Ürün no	Ürün no		
Sürme kapı seti – Set 5	min. 33	Kör	11733184	11733226	11733202	11733245	1	10
Ürün tanımı	Kilit şekli/ölçüsü	Kilit şekli/ölçüsü	F96-R	F96-1-R	F97-R	F97-1-R	P.A.	K.A.
			Ürün no	Ürün no	Ürün no	Ürün no		
Sürme kapı seti – Set 5	min. 33	Kör	11733196	11733238	11733172	11733214	1	10

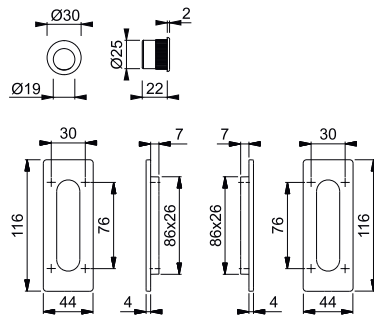

Renk kodlarında bulunan **R** harfi Resista® özelliği olduğunu belirtir.

Resista®

M464 (Set 7)

duraplus®

HOPPE-pirinç, sürme kapı seti, kulplu mandal/tapa, Set 7:

- Bağlantı: HOPPE teleskopik kol mili
- Alt konstrüksiyon: Plastik
- Sabitleme: Gizli, sürme set havuz kulpları, genel amaçlı vida, kapı alını parmak yuvası silikon veya tutkal ile sabitlenir



Ürün tanımı	Kilit şekli/ölçüsü	Kilit şekli/ölçüsü	F78-R	F78-1-R	F84-R	F84-1-R	P.A.	K.A.
			Ürün no	Ürün no	Ürün no	Ürün no		
Sürme kapı seti – Set 7	33-48	8	11733263	11733391	11733287	11733415	1	10
Ürün tanımı	Kilit şekli/ölçüsü	Kilit şekli/ölçüsü	F96-R	F96-1-R	F97-R	F97-1-R	P.A.	K.A.
			Ürün no	Ürün no	Ürün no	Ürün no		
Sürme kapı seti – Set 7	33-48	8	11733275	11733408	11733251	11733385	1	10

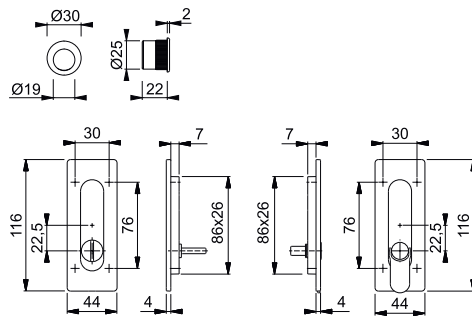

Renk kodlarında bulunan **R** harfi Resista® özelliği olduğunu belirtir.

Resista®









■ M471 (Set 2)

duraplus®

HOPPE-pirinç sürme kapı seti 2 mandal/tapa:

- Bağlantı: HOPPE teleskopik kol mili
- Alt konstrüksiyon: Plastik
- Sabitleme: Gizli, sürme set havuz kulpları, genel amaçlı vida, kapı alını parmak yuvası silikon veya tutkal ile sabitlenir



Ürün tanımı			Kilit şekli/ ölçüsü	F78-R	F78-1-R	F84-R	F84-1-R	P.A.	K.A.
				Ürün no	Ürün no	Ürün no	Ürün no		
Sürme kapı seti – Set 2	33-48	8		11739095	11732970	11739113	11732994	1	10
Ürün tanımı			Kilit şekli/ ölçüsü	F96-R	F96-1-R	F97-R	F97-1-R	P.A.	K.A.
Sürme kapı seti – Set 2	33-48	8		11739101	11732982	11739083	11732969		

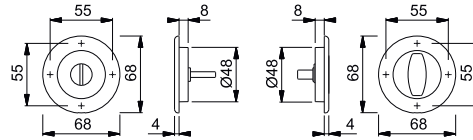
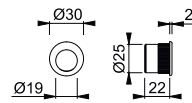

Renk kodlarında bulunan **R** harfi Resista® özelliği olduğunu belirtir.

Resista®

4







■ M471 (Set 5)

duraplus®

HOPPE-pirinç sürme kapı seti 5:

- Alt konstrüksiyon: Plastik
- Sabitleme: Gizli, sürme set havuz kulpları, genel amaçlı vida, kapı alını parmak yuvası silikon veya tutkal ile sabitlenir



Ürün tanımı			Kilit şekli/ ölçüsü	F78-R	F78-1-R	F84-R	F84-1-R	P.A.	K.A.
				Ürün no	Ürün no	Ürün no	Ürün no		
Sürme kapı seti – Set 5	min. 33		Kör	11739137	11733032	11739150	11733020	1	10
Ürün tanımı			Kilit şekli/ ölçüsü	F96-R	F96-1-R	F97-R	F97-1-R	P.A.	K.A.
Sürme kapı seti – Set 5	min. 33		Kör	11739149	11733019	11739125	11733007		

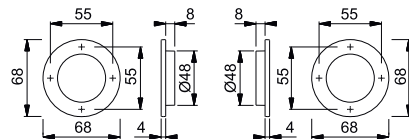
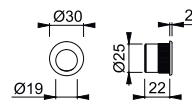

Renk kodlarında bulunan **R** harfi Resista® özelliği olduğunu belirtir.

Resista®

■ M471 (Set 7)

duraplus®



HOPPE-pirinç, sürme kapı seti, kulplu mandal/tapa, Set 7:

- Bağlantı: HOPPE teleskopik kol mili
- Alt konstrüksiyon: Plastik
- Sabitleme: Gizli, sürme set havuz kulpları, genel amaçlı vida, kapı alni parmak yuvası silikon veya tutkal ile sabitlenir



Ürün tanımı	33-48	8	Kilit şekli/ ölçüsü	F41-R	F56	F71	F98-R	P.A.	K.A.
				Ürün no	Ürün no	Ürün no	Ürün no		
Sürme kapı seti – Set 7				3206573	3947232	3206522	3206602	1	10

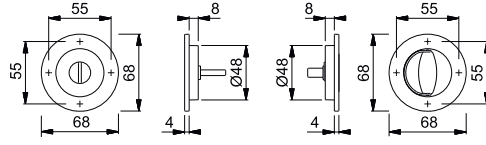
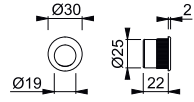

Renk kodlarında bulunan **R** harfi Resista® özelliği olduğunu belirtir.

Resista®

M472 (Set 5)

duraplus®



HOPPE-pirinç sürme kapı seti 5:

- Sabitleme: Gizli, sürme set havuz kulpları genel amaçlı vidalı, kapı alını parmak yuvası silikon veya tutkal ile sabitlenir



Ürün tanımı			Kilit şekli/ ölçüsü	F78-R	F78-1-R	F84-R	F84-1-R	P.A.	K.A.
				Ürün no	Ürün no	Ürün no	Ürün no		
Sürme kapı seti – Set 5	min. 33		Kör	11739228	11733093	11739241	11733111	1	10
Ürün tanımı			Kilit şekli/ ölçüsü	F96-R	F96-1-R	F97-R	F97-1-R	P.A.	K.A.
				Ürün no	Ürün no	Ürün no	Ürün no		
Sürme kapı seti – Set 5	min. 33		Kör	11739235	11733105	11739216	11733081	1	10

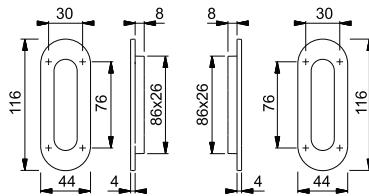
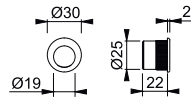

Renk kodlarında bulunan **R** harfi Resista® özelliği olduğunu belirtir.

Resista®

4

M472 (Set 7)







duraplus®



HOPPE-pirinç, sürme kapı seti, kulplu mandal/taşa, Set 7:

- Bağlantı: HOPPE teleskopik kol mili
- Alt konstrüksiyon: Plastik
- Sabitleme: Gizli, sürme set havuz kulpları, genel amaçlı vida, kapı alını parmak yuvası silikon veya tutkal ile sabitlenir



Ürün tanımı			Kilit şekli/ ölçüsü	F78-R	F78-1-R	F84-R	F84-1-R	P.A.	K.A.
				Ürün no	Ürün no	Ürün no	Ürün no		
Sürme kapı seti – Set 7	33-48	8	 22,5	11739174	11733056	11739198	11733075	1	10
Ürün tanımı			Kilit şekli/ ölçüsü	F96-R	F96-1-R	F97-R	F97-1-R	P.A.	K.A.
				Ürün no	Ürün no	Ürün no	Ürün no		
Sürme kapı seti – Set 7	33-48	8	 22,5	11739186	11733068	11739162	11733044	1	10

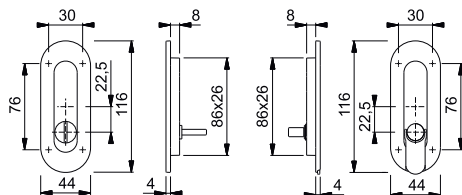
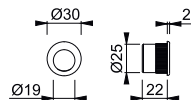

Renk kodlarında bulunan **R** harfi Resista® özelliği olduğunu belirtir.

Resista®



■ M472 (Set 7)

duraplus®

HOPPE-pirinç, sürme kapı seti, kulplu mandal/taşa, Set 7:

- Bağlantı: HOPPE teleskopik kol mili
- Alt konstrüksiyon: Plastik
- Sabitleme: Gizli, sürme set havuz kulpları, genel amaçlı vida, kapı alni parmak yuvası silikon veya tutkal ile sabitlenir



Ürün tanımı	33-48	8	Kilit şekli/ ölçüsü	F41-R	F49-R	F55	F56	P.A.	K.A.
				Ürün no	Ürün no	Ürün no	Ürün no		
Sürme kapı seti – Set 7			22,5	3207285	3207293	3947566	3947574	1	10
Ürün tanımı	33-48	8	Kilit şekli/ ölçüsü	F71	F73	F76		P.A.	K.A.
Sürme kapı seti – Set 7			22,5	3207251	3207277	3947582		1	10

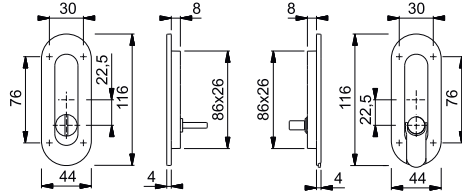
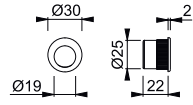

Renk kodlarında bulunan **R** harfi Resista® özelliği olduğunu belirtir.

Resista®

SB8113

Pirinç, iç kapılar için sürme seti kasa karşılığı:
• Sabitleme: Görünür, genel amaçlı vidalar



Ürün tanımı			F41	F49	F71		P.A.	K.A.
			Ürün no	Ürün no	Ürün no			
Sürme kapı kasa karşılığı, adet			2000231	2581363	2414063		50	500

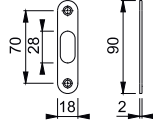

Sürme kapılar için kancalı kilit

Pirinç, sürme kapılar için kırma anahtarlı kancalı kilit:

- Katlanır anahtar, sürme kapının kullanımı esnasında kapı kasasının zarar görmesini engeller
- Binisiz kapılar için
- Sabitleme: Cumba üzerine, görünür



Ürün tanımı	Seren mesafesi	Kilit şekli/ ölçüsü	F41	F71		P.A.	K.A.
			Ürün no	Ürün no			
Sürme kapılar için kancalı kilit, anahtarlı, adet	50	18,8	2415461	2415453		30	30
Sürme kapılar için kancalı kilit, adet	50	8	2415525	2415517		30	30

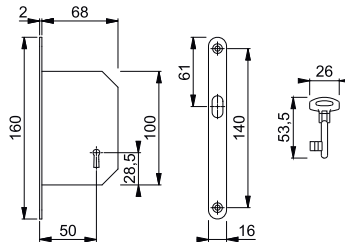



Ekonomik fiyat **duranorm®**

4920 (Set 1)

duranorm®

HOPPE-alüminyum, sürme kapı seti, mandal/tapa, Set 1:

- Bağlantı: HOPPE teleskopik kol mili
- Kilit: Kancalı kilit, serin mesafesi 50 mm, kasa karşılık
- Sabitleme: Gizli, sürme set havuz kulpları HOPPE teleskopik kol mili ile, kapı alını için parmak yuvası silikon veya tutkal ile sabitlenir

Ürün tanımı	Kilit şekli/ölçüsü	Kilit şekli/ölçüsü	Kilit şekli/ölçüsü				P.A.	K.A.
			F1	F4	F94-1	F249*		
Sürme kapı seti – Set 1	38-48	8	3948059	3948067	3948032	3948041	1	10
Ürün tanımı			F271*				P.A.	K.A.
Sürme kapı seti – Set 1	38-48	8	3948024				1	10

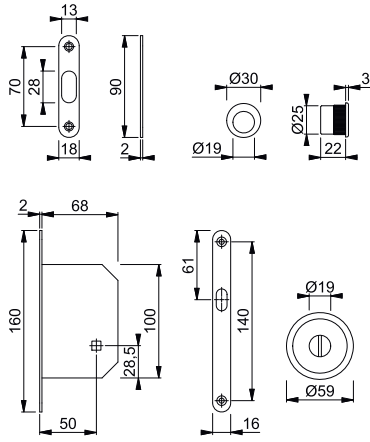

* Sadece iç mekanlar için uygundur.

4920 (Set 2)

duranorm®

HOPPE-alüminyum, sürme kapı seti, mandal/tapa, Set 2:

- Bağlantı: HOPPE teleskopik kol mili
- Sabitleme: Gizli, sürme set havuz kulpları HOPPE teleskopik kol mili ile, kapı alını için parmak yuvası silikon veya tutkal ile sabitlenir

Ürün tanımı	Kilit şekli/ölçüsü	Kilit şekli/ölçüsü	Kilit şekli/ölçüsü				P.A.	K.A.
			F1	F4	F94-1	F249*		
Sürme kapı seti – Set 2	38-48	8	3947996	3948008	3947970	3947988	1	10
Ürün tanımı			F271*				P.A.	K.A.
Sürme kapı seti – Set 2	38-48	8	3947953				1	10

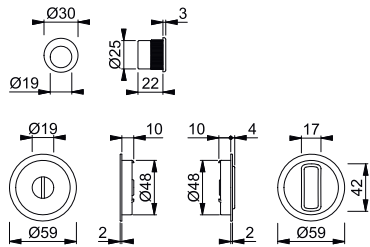

* Sadece iç mekanlar için uygundur.

■ **4920 (Set 5)**

duranorm®



HOPPE-alüminyum, sürme kapı seti, kör, Set 5:

- Sabitleme: Gizli, sürme set havuz kulpları genel amaç vidalı, kapı alnı parmak yuvası silikon veya tutkal ile sabitlenir

Ürün tanımı	Kilit şekli/ ölçüsü	F1	F4	F94-1	F249*	P.A.	K.A.	
		Ürün no	Ürün no	Ürün no	Ürün no			
Sürme kapı seti – Set 5	min. 35	Kör	3947865	3947873	3947849	3947857	1	10
Ürün tanımı	Kilit şekli/ ölçüsü	F271*				P.A.	K.A.	
Sürme kapı seti – Set 5	min. 35	Kör	3947831				1	10

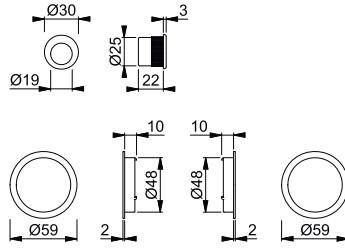

* Sadece iç mekanlar için uygundur.

4921 (Set 1)

duranorm®

HOPPE-alüminyum, sürme kapı seti, mandal/tapa, Set 1:

- Bağlantı: HOPPE teleskopik kol mili
- Kilit: Kancalı kilit, serin mesafesi 50 mm, kasa karşılık
- Sabitleme: Gizli, sürme set havuz kulpları HOPPE teleskopik kol mili ile, kapı alni için parmak yuvası silikon veya tutkal ile sabitlenir



Ürün tanımı	Kilit şekli/ölçüsü	F1	F94-1	F249*	F271*	P.A.	K.A.	
								Ürün no
Sürme kapı seti – Set 1	38-48	8	3948278	3948251	3948260	3948235	1	10

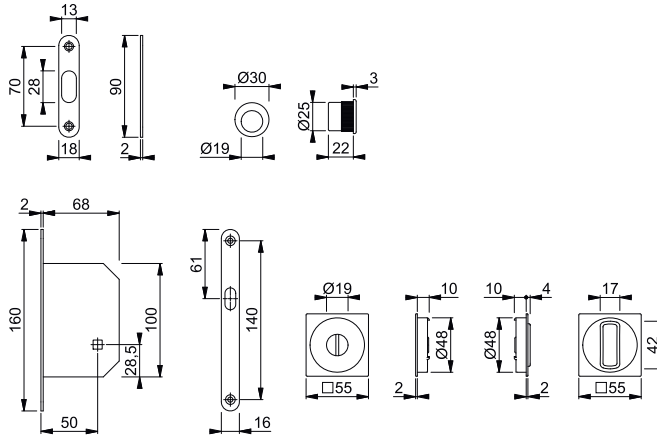

* Sadece iç mekanlar için uygundur.

4921 (Set 2)

duranorm®

HOPPE-alüminyum, sürme kapı seti, mandal/tapa, Set 2:

- Bağlantı: HOPPE teleskopik kol mili
- Sabitleme: Gizli, sürme set havuz kulpları HOPPE teleskopik kol mili ile, kapı alni için parmak yuvası silikon veya tutkal ile sabitlenir



Ürün tanımı	Kilit şekli/ölçüsü	F1	F94-1	F249*	P.A.	K.A.	
							Ürün no
Sürme kapı seti – Set 2	38-48	8	3948219	3948198	3948201	1	10

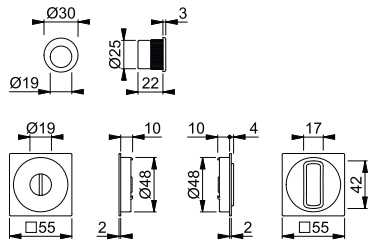

* Sadece iç mekanlar için uygundur.



4921 (Set 3)

duranorm®

HOPPE-alüminyum, sürme kapı seti, kör, Set 3:

- Kilit: Kancalı kilit, seren mesafesi 50 mm, katlanır anahtarlı, kasa karşılık
- Sabitleme: Gizli, sürme set havuz kulpları genel amaç vidalı, kapı alni parmak yuvası silikon veya tutkal ile sabitlenir



Ürün tanımı		Kilit şekli/ ölçüsü	F1	F94-1	F249*	F271*	P.A.	K.A.
			Ürün no	Ürün no	Ürün no	Ürün no		
Sürme kapı seti – Set 3	35-52		3948155	3948139	3948147	3948121	1	10

* Sadece iç mekanlar için uygundur.

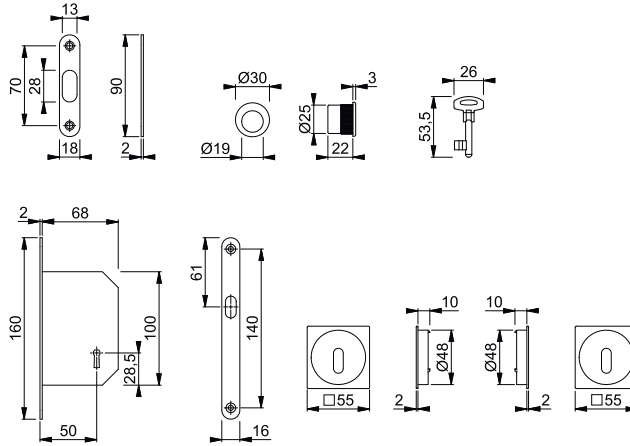

4

4921 (Set 5)

duranorm®

HOPPE-alüminyum, sürme kapı seti, kör, Set 5:

- Sabitleme: Gizli, sürme set havuz kulpları genel amaç vidalı, kapı alni parmak yuvası silikon veya tutkal ile sabitlenir



Ürün tanımı		Kilit şekli/ ölçüsü	F1	F94-1	F249*	F271*	P.A.	K.A.
			Ürün no	Ürün no	Ürün no	Ürün no		
Sürme kapı seti – Set 5	min. 35	Kör	3948104	3948083	3948091	3948075	1	10

* Sadece iç mekanlar için uygundur.

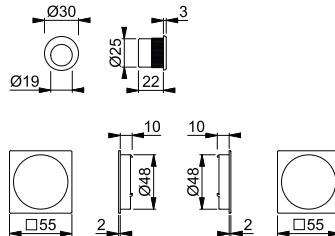

4930 (Set 1)

duranorm®

HOPPE-alüminyum, sürme kapı seti, mandal/taşa, Set 1:

- Bağlantı: HOPPE teleskopik kol mili
- Kilit: Kancalı kilit, seren mesafesi 50 mm, kasa karşılık
- Sabitleme: Görünür, sürme set havuz kulpları, genel amaçlı vida, kapı alını parmak yuvası silikon veya tutkal ile sabitlenir

Ürün tanımı	Kilit şekli/ölçüsü	Kilit şekli/ölçüsü	Kilit şekli/ölçüsü				P.A.	K.A.	
			F1	F4	F94-1	F249*			
Sürme kapı seti – Set 1	38-48	8	22,5	3948526	3948534	3948497	3948500	1	10
Ürün tanımı			F271*					P.A.	K.A.
Sürme kapı seti – Set 1	38-48	8	22,5	3948489				1	10

* Sadece iç mekanlar için uygundur.

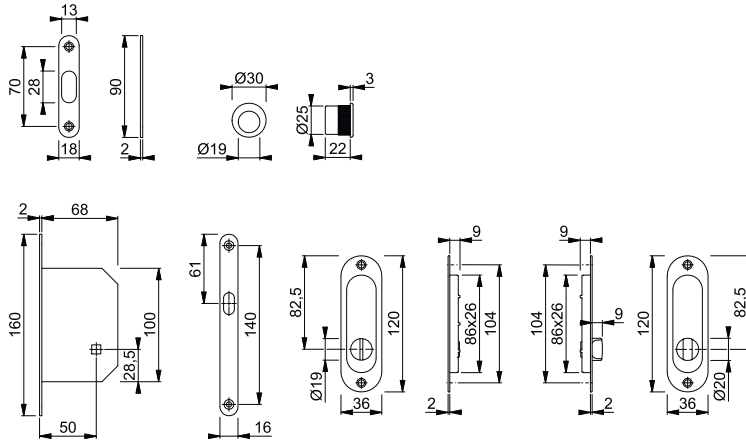

4930 (Set 2)

duranorm®

HOPPE-alüminyum, sürme kapı seti, mandal/taşa, Set 2:

- Bağlantı: HOPPE teleskopik kol mili
- Sabitleme: Görünür, sürme set havuz kulpları, genel amaçlı vida, kapı alını parmak yuvası silikon veya tutkal ile sabitlenir

Ürün tanımı	Kilit şekli/ölçüsü	Kilit şekli/ölçüsü	Kilit şekli/ölçüsü				P.A.	K.A.	
			F1	F94-1					
Sürme kapı seti – Set 2	38-48	8	22,5	3948454	3948438			1	10

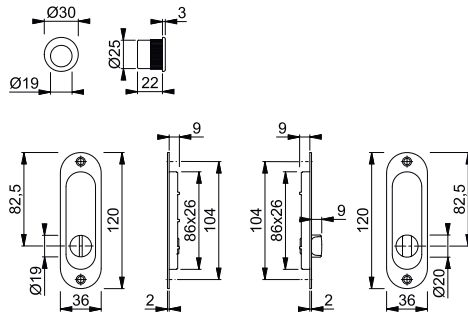



4930 (Set 3)

duranorm®

HOPPE-alüminyum, sürme kapı seti, kör, Set 3:

- Kilit: Kancalı kilit, seren mesafesi 50 mm, katlanır anahtarlı, kasa karşılık
- Sabitleme: Görünür, sürme set havuz kulpları, genel amaçlı vida, kapı alni parmak yuvası silikon veya tutkal ile sabitlenir

Ürün tanımı		Kilit şekli/ ölçüsü	F1	F4	F94-1	F271*	P.A.	K.A.
			Ürün no	Ürün no	Ürün no	Ürün no		
Sürme kapı seti – Set 3	35-52	 18,8	3948403	3948411	3948382	3948374	1	10

* Sadece iç mekanlar için uygundur.

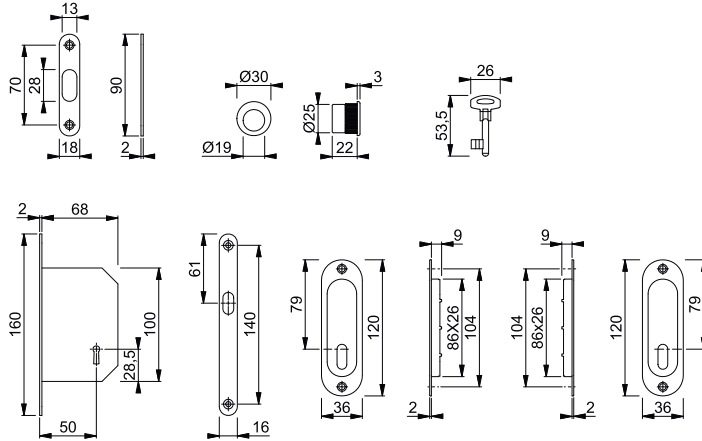



4

4930 (Set 5)

duranorm®

HOPPE-alüminyum, sürme kapı seti, kör, Set 5:

- Sabitleme: Görünür, sürme set havuz kulpları, genel amaçlı vida, kapı alni parmak yuvası silikon veya tutkal ile sabitlenir

Ürün tanımı		Kilit şekli/ ölçüsü	F1	F4	F94-1	F249*	P.A.	K.A.
			Ürün no	Ürün no	Ürün no	Ürün no		
Sürme kapı seti – Set 5	min. 35	Kör	3948331	3948340	3948315	3948323	1	10
Ürün tanımı		Kilit şekli/ ölçüsü	F271*				P.A.	K.A.
Sürme kapı seti – Set 5	min. 35	Kör	3948307				1	10

* Sadece iç mekanlar için uygundur.

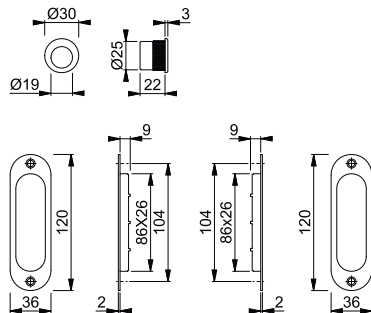

4931 (Set 1)

duranorm®

HOPPE-alüminyum, sürme kapı seti, mandal/tapa, Set 1:

- Bağlantı: HOPPE teleskopik kol mili
- Kilit: Kancalı kilit, seren mesafesi 50 mm, kasa karşılık
- Sabitleme: Görünür, sürme set havuz kulpları, genel amaçlı vida, kapı alını parmak yuvası silikon veya tutkal ile sabitlenir

Ürün tanımı	Kilit şekli/ölçüsü	Kilit şekli/ölçüsü	F1			P.A.	K.A.
			Ürün no	Ürün no	Ürün no		
Sürme kapı seti – Set 1	38-48	8	22,5 3949051	F94-1 3949035	F271* 3949027	1	10

* Sadece iç mekanlar için uygundur.

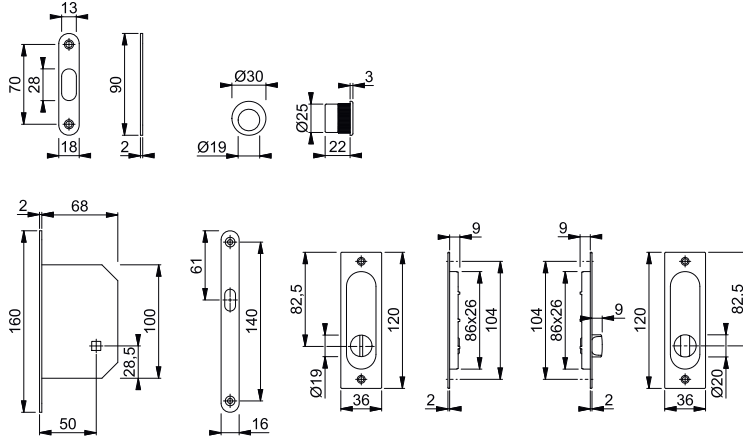

4931 (Set 3)

duranorm®

HOPPE-alüminyum, sürme kapı seti, kör, Set 3:

- Kilit: Kancalı kilit, seren mesafesi 50 mm, katlanır anahtarlı, kasa karşılık
- Sabitleme: Görünür, sürme set havuz kulpları, genel amaçlı vida, kapı alını parmak yuvası silikon veya tutkal ile sabitlenir

Ürün tanımı	Kilit şekli/ölçüsü	Kilit şekli/ölçüsü	F1			P.A.	K.A.
			Ürün no	Ürün no	Ürün no		
Sürme kapı seti – Set 3	35-52	18,8	18,8 3948833	F94-1 3948809		1	10

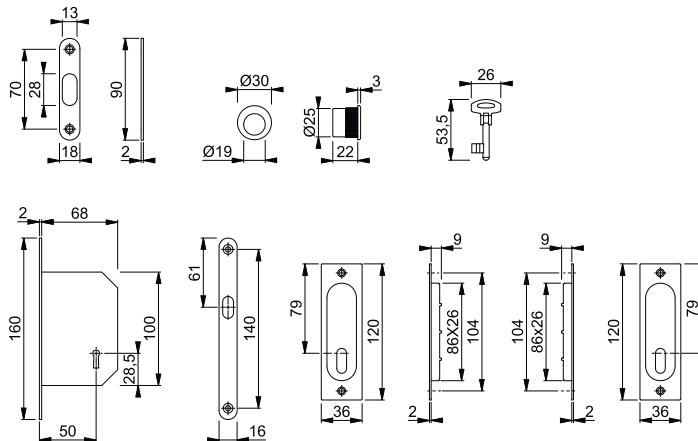

■ **4931 (Set 5)**

duranorm®

HOPPE-alüminyum, sürme kapı seti, kör, Set 5:

- Sabitleme: Görünür, sürme set havuz kulpları, genel amaçlı vida, kapı alını parmak yuvası silikon veya tutkal ile sabitlenir



Ürün tanımı	Kilit şekli/ ölçüsü	F1		F94-1		P.A.	K.A.
		Ürün no	Ürün no	Ürün no	Ürün no		
Sürme kapı seti – Set 5	min. 35	Kör	3948745	3948711		1	10

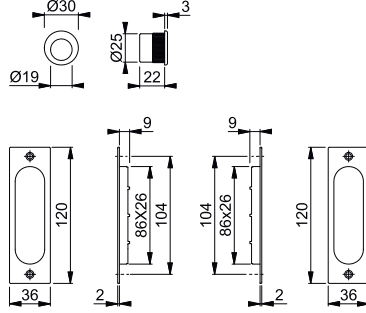





Ürün sınıfı duravert®

Sıradışı talepler için



Athinai
M516, M517
sayfa 180



Ürün sınıfı duraplus®

Alışılmıştan daha fazlası



Amsterdam
6400
sayfa 184



Dallas
M543
sayfa 184



Los Angeles
M6642
sayfa 184



Vitória
M515
sayfa 185



6737
sayfa 185



E5000
sayfa 186



E5010
sayfa 186



E5011
sayfa 187



E5012
sayfa 188





E5015
sayfa 189



E5016
sayfa 189

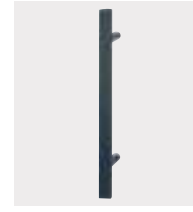

E5091
sayfa 190



E5766
sayfa 191

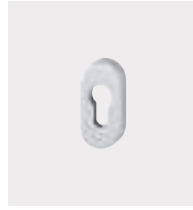

Anahtar rozetleri
sayfa 192

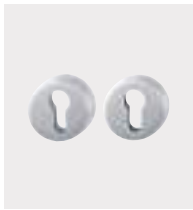

E42NSB-ZA/
42HS
sayfa 194

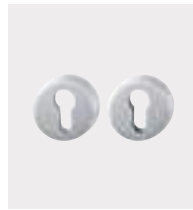

E42NSA/42HS
sayfa 194



E52NSB-ZA/52S
sayfa 194



E52NSA/52S
sayfa 194



Çekme kollar ve emniyet rozetleri





5

Sıradışı talepler için **duravert®**

Çekme kollar ve emniyet rozetleri

■ Athinai - M516

duravert®

- HOPPE-pirinç, çekme kol, C-form, yuvarlak kesitli:
• Sabitleme: Gizli, çekme kol bağlantı sistemi No. 11



Ürün tanımı	Delme mesafesi	F49/F69	F77-R	F77R/F52R	P.A.	K.A.
		Ürün no	Ürün no	Ürün no		
Çekme kol, C-form, yuvarlak kesit, adet	250	1894384	1894499	3043858	1	5

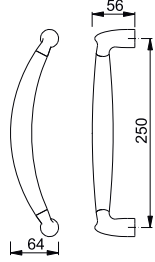

Montaj elemanı dahil:

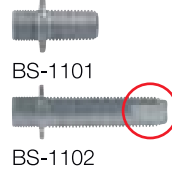

Renkler:



Renk kodlarında bulunan **R** harfi Resista® özelliği olduğunu belirtir.

Resista®

Diğer çekme kolu bağlantı sistemleri için bkz. sayfa 320-323.

■ Athinai - M516/19

duravert®

- HOPPE-pirinç, çekme kol, C-form, yuvarlak kesitli, rozetli:
• Sabitleme: Gizli, genel amaçlı vida



Ürün tanımı	Delme mesafesi	F49/F69	F77-R	F77R/F52R	P.A.	K.A.
		Ürün no	Ürün no	Ürün no		
Çekme kol, C-form, yuvarlak kesit, rozetli, adet	250	2829912	1791908	3054696	1	5

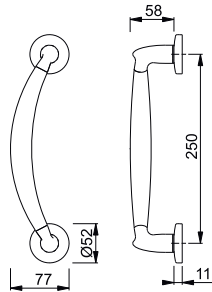

Ahşap kapı montaj elemanı dahil.



Renkler:



Renk kodlarında bulunan **R** harfi Resista® özelliği olduğunu belirtir.

Resista®

■ **Athinai - M517**

duravert®

HOPPE-pirinç, çekme kol, U-form:

- Sabitleme: Gizli, çekme kol bağlantı sistemi No. 11



Ürün tanımı	Delme mesafesi	F49/F69	F77R/F52R	P.A.	K.A.
		Ürün no	Ürün no		
Çekme kol, U-form, adet	250	1894675	3054717	1	8

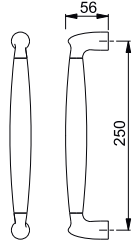

Montaj elemanı dahil:

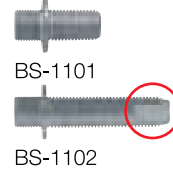

Renkler:



Renk kodlarında bulunan **R** harfi Resista® özelliği olduğunu belirtir.

Resista®

Diğer çekme kolu bağlantı sistemleri için bkz. sayfa 320-323.

5

■ **Athinai - M517/19**

duravert®

HOPPE-pirinç, çekme kol, U-form, rozetli:

- Sabitleme: Gizli, genel amaçlı vida



Ürün tanımı	Delme mesafesi	F49/F69	F77-R	F77R/F52R	P.A.	K.A.
		Ürün no	Ürün no	Ürün no		
Çekme kol, U-form, rozetli, adet	250	2829921	1791916	3054709	1	5

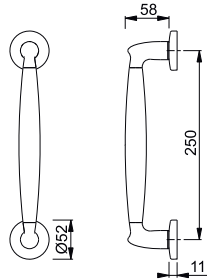

Ahşap kapı montaj elemanı dahil.



Renkler:



Renk kodlarında bulunan **R** harfi Resista® özelliği olduğunu belirtir.

Resista®

Çekme kollar ve emniyet rozetleri



Alışılmıştan daha fazlası **duraplus®**

Çekme kollar ve emniyet rozetleri

Amsterdam - 6400

duraplus®

HOPPE-alüminyum, çekme kol, U-form:

- Sabitleme: Gizli, çekme kol bağlantı sistemi No. 11

Ürün tanımı	Delme mesafesi	F31-1	F9016M	F9714M	P.A.	K.A.
		Ürün no	Ürün no	Ürün no		
Çekme kol, U-form, adet	220	11722265	11722319	11722332	1	8

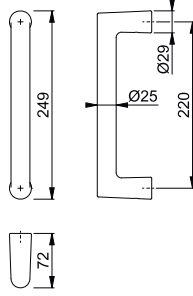

Montaj elemanı dahil:

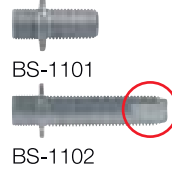

Diğer çekme kolu bağlantı sistemleri için bkz. sayfa 320-323.

Dallas - M543

duraplus®

HOPPE-pirinç, çekme kol, U-form:

- Sabitleme: Gizli, çekme kol bağlantı sistemi No. 11

Ürün tanımı	Delme mesafesi	F41-R	F49-R	F71	F77-R	P.A.	K.A.
		Ürün no	Ürün no	Ürün no	Ürün no		
Çekme kol, U-form, adet	250	3391191	3391203	3391174	3391211	1	8

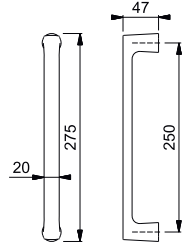

Montaj elemanı dahil:

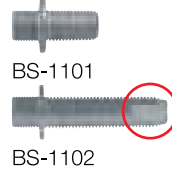

Renk kodlarında bulunan **R** harfi Resista® özelliği olduğunu belirtir.

Resista®

Diğer çekme kolu bağlantı sistemleri için bkz. sayfa 320-323.

Los Angeles - M6642

duraplus®

HOPPE-pirinç, çekme kol, U-form:

- Sabitleme: Gizli, çekme kol bağlantı sistemi No. 11

Ürün tanımı	Delme mesafesi	F41-R	F42-R	F49-R	P.A.	K.A.
		Ürün no	Ürün no	Ürün no		
Çekme kol, U-form, adet	220	11721650	11721765	11721777	1	8

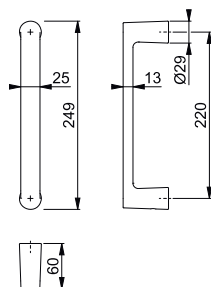

Montaj elemanı dahil:

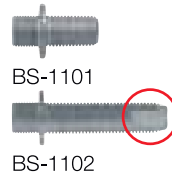

Renk kodlarında bulunan **R** harfi Resista® özelliği olduğunu belirtir.

Resista®

Diğer çekme kolu bağlantı sistemleri için bkz. sayfa 320-323.

■ Vitória - M515LG

duraplus®

HOPPE-pirinç, çekme kol, C-form, yuvarlak kesitli:
• Sabitleme: Gizli, çekme kol bağlantı sistemi No. 11



Ürün tanımı	Delme mesafesi	F41-R	F71	P.A.	K.A.
		Ürün no	Ürün no		
Çekme kol, C-form, yuvarlak kesit, adet	210	2417176	2417125	1	5

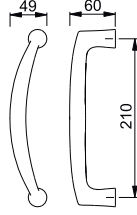

Montaj elemanı dahil:

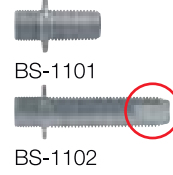

Renk kodlarında bulunan **R** harfi Resista® özelliği olduğunu belirtir.

Resista®

Diğer çekme kolu bağlantı sistemleri için bkz. sayfa 320-323.

■ Vitória - M515LG/23

duraplus®

HOPPE-pirinç, çekme kol, C-form, yuvarlak kesitli, rozetli:
• Sabitleme: Gizli, genel amaçlı vida



Ürün tanımı	Delme mesafesi	F41-R	F49-R	F71	F72	P.A.	K.A.
		Ürün no	Ürün no	Ürün no	Ürün no		
Çekme kol, C-form, yuvarlak kesit, rozetli, adet	210	2844830	2844821	2844784	2844805	1	5
Ürün tanımı	Delme mesafesi	F77-R				P.A.	K.A.
Çekme kol, C-form, yuvarlak kesit, rozetli, adet	210	2844848				1	5

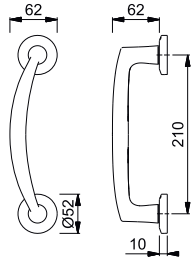

Ahşap kapı montaj elemanı dahil.



Renk kodlarında bulunan **R** harfi Resista® özelliği olduğunu belirtir.

Resista®

■ 6737

duraplus®

HOPPE-alüminyum, çekme kol, U-form:
• Sabitleme: Gizli, çekme kol bağlantı sistemi No. 11

Ürün tanımı	Delme mesafesi	F1	F9	F31-1	F9714M	P.A.	K.A.
		Ürün no	Ürün no	Ürün no	Ürün no		
Çekme kol, U-form, adet	250	11722356	11722381	11722375	11722393	1	8

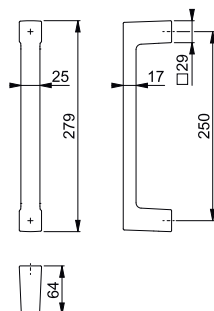

Montaj elemanı dahil:

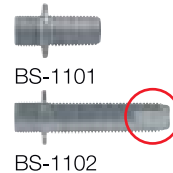

Diğer çekme kolu bağlantı sistemleri için bkz. sayfa 320-323.



Çekme kollar ve emniyet rozetleri

E5000

duraplus®

HOPPE-paslanmaz çelik, çekme kol, U form:

- Sabitleme: Gizli, çekme kol bağlantı sistemi No. 11



Ürün tanımı	Ø	Delme mesafesi	F69	F69-S			P.A.	K.A.
			Ürün no	Ürün no				
Çekme kol, U-form, adet	25	300	553648	3790327			1	5
		350	602551	10802832			1	5

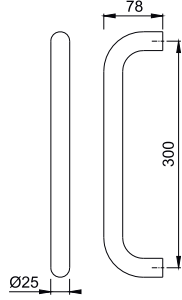

Montaj elemanı dahil:



2 x BS-1102

Renk kodunda bulunan **S** harfi SecuSan® antimikrobiyal yüzey kaplamasını göstermektedir. Sadece iç mekanlar için uygundur.

SecuSan®

Diğer çekme kolu bağlantı sistemleri için bkz. sayfa 320-323.

E5010

duraplus®

HOPPE-paslanmaz çelik, çekme kol, U form:

- Sabitleme: Gizli, çekme kol bağlantı sistemi No. 11



Ürün tanımı	Ø	Delme mesafesi	F69	F69-S			P.A.	K.A.
			Ürün no	Ürün no				
Çekme kol, U-form, adet	30	300	556144				1	5
		350	602599				1	5
Çekme kol, U-form (iç taraf), adet	30	350		10771845			1	5
		400		11910295			1	1
		500		11543115			1	5
		600		11910264			1	1
		800		11910276			1	1

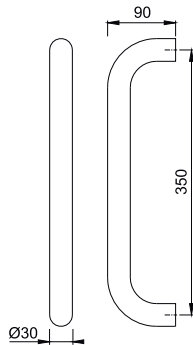

Montaj elemanı dahil:



2 x BS-1102

Renk kodunda bulunan **S** harfi SecuSan® antimikrobiyal yüzey kaplamasını göstermektedir. Sadece iç mekanlar için uygundur.

SecuSan®

Diğer çekme kolu bağlantı sistemleri için bkz. sayfa 320-323.

■ **E5011**

duraplus®

HOPPE-paslanmaz çelik, çekme kol, düz çubuk formu:

- Destek ayağı: Yuvarlak, düz
- Sabitleme: Gizli, çekme kol bağlantı sistemi No. 11



Ürün tanımı	Ø	Uzunluk		F69	F69-S	P.A.	K.A.		
		Delme mesafesi	Ürün no	Ürün no					
Çekme kol, çubuk formu, adet	30	400	6520605			1	5		
		300							
		500	2010595	11768071			1	5	
		300							
		500			11898367			1	5
		350							
		600	2010624				1	5	
		400							
		800	2010632				1	5	
		560							
		1000	2010659	11553558			1	5	
		700							
		1200	2010974				1	1	
		900							
1400	2010982				1	1			
1000									
1600	2011029				1	1			
1200									
1800	2011037				1	1			
1300									

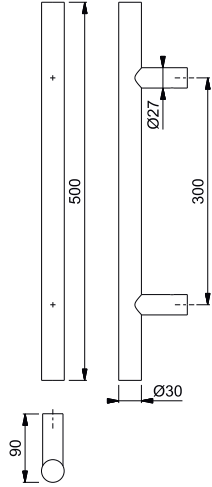

Montaj elemanı dahil:



2 x BS-1102

Renk kodunda bulunan **S** harfi SecuSan® antimikrobiyal yüzey kaplamasını göstermektedir. Sadece iç mekanlar için uygundur.

SecuSan®

Diğer çekme kolu bağlantı sistemleri için bkz. sayfa 320-323.

Çekme kollar ve emniyet rozetleri

E5012

duraplus®

HOPPE-paslanmaz çelik, çekme kol, düz çubuk formu:

- Destek ayağı: Yuvarlak, 45° açılı
- Sabitleme: Gizli, çekme kol bağlantı sistemi No. 11



Ürün tanımı	Ø	Uzunluk		F69	F69-S	P.A.	K.A.	
		Delme mesafesi	Ürün no	Ürün no				
Çekme kol, çubuk formu, adet	30	400	8124414			1	5	
		300						
		400			11639118		1	1
		300						
		500	2011053				1	5
		300						
		600	2011061				1	5
		400						
		800	2011555				1	5
		560						
		1000	2011571				1	5
		700						
		1200	2011598				1	1
		900						
1400	2011643				1	1		
1000								
1600	2011678				1	1		
1200								
1800	2011707				1	1		
1300								

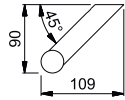
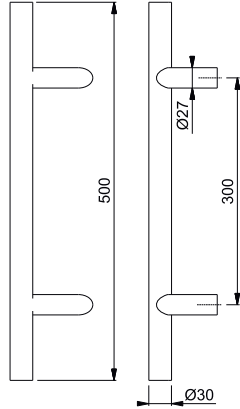

Montaj elemanı dahil:



2 x BS-1102

Renk kodunda bulunan **S** harfi SecuSan® antimikrobiyal yüzey kaplamasını göstermektedir. Sadece iç mekanlar için uygundur.

SecuSan®

Diğer çekme kolu bağlantı sistemleri için bkz. sayfa 320-323.

■ **E5015**

duraplus®

HOPPE-paslanmaz çelik, çekme kol, U-form, köşeli:
• Sabitleme: Gizli, çekme kol bağlantı sistemi No. 11



Ürün tanımı	Ø	Delme mesafesi	F69	F69-S			P.A.	K.A.
			Ürün no	Ürün no				
Çekme kol, U-form, köşeli, adet	30	300	2206766	11543851			1	5
		350	2206782				1	5

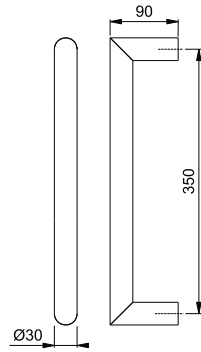

Montaj elemanı dahil:



2 x BS-1102

Renk kodunda bulunan **S** harfi SecuSan® antimikrobiyal yüzey kaplamasını göstermektedir. Sadece iç mekanlar için uygundur.

SecuSan®

Diğer çekme kolu bağlantı sistemleri için bkz. sayfa 320-323.

5

■ **E5016**

duraplus®

HOPPE-paslanmaz çelik, çekme kol, düz çubuk formu:
• Destek ayağı: Kare, düz
• Sabitleme: Gizli, çekme kol bağlantı sistemi No. 11



Ürün tanımı	Ø	Uzunluk	F69				P.A.	K.A.
		Delme mesafesi	Ürün no					
Çekme kol, çubuk formu, adet	30	400	3225272				1	5
		300						

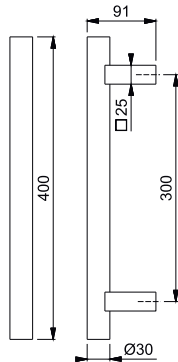

Montaj elemanı dahil:



2 x BS-1102

Diğer çekme kolu bağlantı sistemleri için bkz. sayfa 320-323.

Çekme kollar ve emniyet rozetleri

■ E5091

duraplus®

HOPPE-paslanmaz çelik, D-formlu çekme kol:

- Destek ayağı: Yuvarlak, düz
- Sabitleme: Gizli, çekme kol bağlantı sistemi No. 11



Ürün tanımı	Uzunluk	F69	F9714M	P.A.	K.A.
		Delme mesafesi	Ürün no		
D-formlu çekme kol, adet	500	11755337		1	5
	300				
	600	11825133	11827889	1	1
	400				
	800	11681391	11827658	1	1
	560				
	1000	11681408	11827665	1	1
	700				
	1200	11681415	11827671	1	1
	900				
	1400	11681421	11827683	1	1
	1000				
1600	11681512	11827695	1	1	
1200					
1800	11681433	11835539	1	1	
1300					

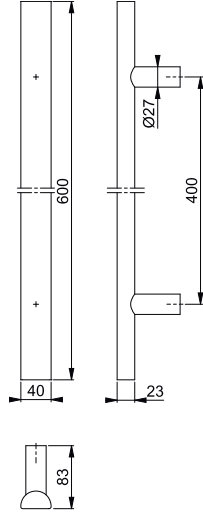

Montaj elemanı dahil:

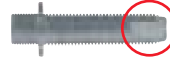

2 x BS-1102

Diğer çekme kolu bağlantı sistemleri için bkz. sayfa 320-323.

■ **E5766**

duraplus®

HOPPE-paslanmaz çelik, çekme kol, kare çubuk formlu:

- Destek ayağı: Kare, düz
- Sabitleme: Gizli, çekme kol bağlantı sistemi No. 11



Ürün tanımı	□	Uzunluk	F69	F9714M			P.A.	K.A.	
		Delme mesafesi	Ürün no	Ürün no					
Çekme kol, kare form- lu, adet	35x35	400	3975591				1	5	
		300							
		500	3975604					1	5
		300							
		600			11831649			1	1
		400							
		600	3975612					1	5
		400							
		800	3975621	11797995				1	5
		560							
		1000	3975639					1	5
		700							
		1200	3975647	11798014				1	1
		900							
1400	3975655	11835643				1	1		
1000									
1600	3975663	11835625				1	1		
1200									
1800	3975671	11835631				1	1		
1300									

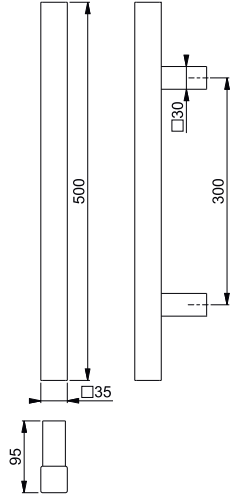

Montaj elemanı
dahil:



2 x BS-1102

Diğer çekme kolu bağlantı sistemleri için bkz. sayfa 320-323.

Çekme kollar ve emniyet rozetleri



■ E44KS

duraplus®

HOPPE-paslanmaz çelik, profil kapılar için anahtar rozeti:

- Alt konstrüksiyon: Plastik
- Sabitleme: Gizli, genel amaçlı vida için



Ürün tanımı		Kilit şekli	F69				P.A.	K.A.
			Ürün no					
Anahtar rozeti, adet			3594385				5	30

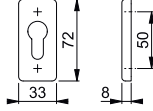

■ E55S-SR-ZA

duraplus®

HOPPE-paslanmaz çelik, Profil kapılar için (dış taraf) kayar kapaklı emniyet bareli rozet kapağı:

- Barel kapağı: Barel çıkıntısı 4,5-5,5 mm (11 mm rozet yüksekliğinde)
- Alt konstrüksiyon: Zamak
- Sabitleme: Gizli, genel amaçlı vidalar için



Ürün tanımı	Barel çıkıntısı	Yük-seklik	Kilit şekli	F69			P.A.	K.A.
				Ürün no	Ürün no	Ürün no		
Emniyetli kayar kapaklı anahtar rozeti, adet	4,5-5,5	11		2881796	3741795	2904783	5	30

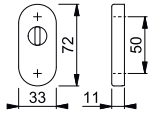

Renk kodlarında bulunan **R** harfi Resista® özelliği olduğunu belirtir.

Resista®

Renk kodunda bulunan **S** harfi SecuSan® antimikrobiyal yüzey kaplamasını göstermektedir. Sadece iç mekanlar için uygundur.

SecuSan®



■ E55S

duraplus®

HOPPE-paslanmaz çelik, profil kapılar için anahtar rozeti:

- Alt konstrüksiyon: Plastik
- Sabitleme: Plastik dübel (dübel vidası, alüminyum kapılar için kör somun ve plastik kapılar için bağlantı parçalarını ayrıca sipariş ediniz)



Ürün tanımı		Kilit şekli	F69	F69-S	F77-R	P.A.	K.A.
			Ürün no	Ürün no	Ürün no		
Anahtar rozeti, adet			652693	3741710	821020		5 30

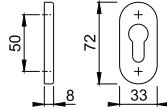

Renk kodlarında bulunan **R** harfi Resista® özelliği olduğunu belirtir.

Resista®

Renk kodunda bulunan **S** harfi SecuSan® antimikrobiyal yüzey kaplamasını göstermektedir. Sadece iç mekanlar için uygundur.

SecuSan®

5





■ M55S

duraplus®

HOPPE-pirinç, profil kapılar için anahtar rozeti:

- Alt konstrüksiyon: Plastik
- Sabitleme: Plastik dübel (dübel vidası, alüminyum kapılar için kör somun ve plastik kapılar için bağlantı parçalarını ayrıca sipariş ediniz)



Ürün tanımı		Kilit şekli	F49-R	F98-R	P.A.	K.A.
			Ürün no	Ürün no		
Anahtar rozeti, adet			1868733	1868741		5 30

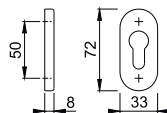

Renk kodlarında bulunan **R** harfi Resista® özelliği olduğunu belirtir.

Resista®

Çekme kollar ve emniyet rozetleri



■ E42NSB-ZA/42HS

duraplus®

HOPPE-paslanmaz çelik, çelik kapılar için barel kapaklı emniyet rozeti seti:

- Barel kapağı: Sertleştirilmiş çelik, 10-18 mm barel çıkıntısı için
- Alt konstrüksiyon: Çelik, destek kamlı
- Sabitleme: Gizli, boydan boya, M5 civata



Ürün tanımı	Kilit şekli	F69		P.A.	K.A.
		Ürün no			
Emniyet anahtar rozeti, çift		57-62 67-72	10809225	2	12

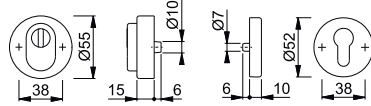

■ E42NSA/42HS

duraplus®

HOPPE-paslanmaz çelik, çelik kapılar için emniyet rozeti seti:

- Alt konstrüksiyon: Çelik, destek kamlı
- Sabitleme: Gizli, boydan boya, M5 civata



Ürün tanımı	Kilit şekli	F69		F77-R		P.A.	K.A.
		Ürün no		Ürün no			
Emniyet anahtar rozeti, çift		57-62 67-72	10809313	10809321		2	12

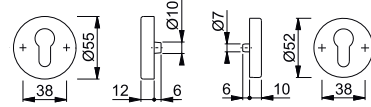

Renk kodlarında bulunan **R** harfi Resista® özelliği olduğunu belirtir.

Resista®



■ E52NSB-ZA/52S

duraplus®

HOPPE-paslanmaz çelik, çelik kapılar için barel kapaklı emniyet rozeti seti:

- Barel kapağı: Sertleştirilmiş çelik, 10-18 mm barel çıkıntısı için
- Alt konstrüksiyon: Çelik, destek kamlı
- Sabitleme: Gizli, boydan boya, M5 civata



Ürün tanımı	Kilit şekli	F69		P.A.	K.A.
		Ürün no			
Emniyet anahtar rozeti, çift		57-62 67-72	3592540	2	12

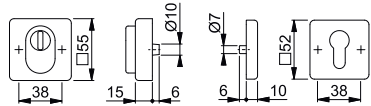

■ E52NSA/52S

duraplus®

HOPPE-paslanmaz çelik, çelik kapılar için emniyet rozeti seti:

- Alt konstrüksiyon: Çelik, destek kamlı
- Sabitleme: Gizli, boydan boya, M5 civata



Ürün tanımı	Kilit şekli	F69		P.A.	K.A.
		Ürün no			
Emniyet anahtar rozeti, çift		57-62 67-72	3592620	2	12

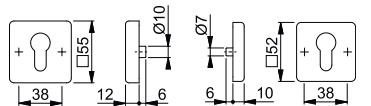





Ürün sınıfı duraplus®

Alışılmıştan daha fazlası



Amsterdam
E1400
sayfa 200



Austin
1769
sayfa 201



Dallas
M1643
sayfa 203



Hamburg
1700
sayfa 204



Liège
1540
sayfa 207



Los Angeles
M1642
sayfa 210



New York
1810
sayfa 211

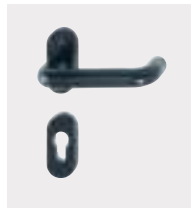

Paris
FS-K138
sayfa 213



Stockholm
E1140
sayfa 213



Toulon
1737
sayfa 214



Dublin
1124
sayfa 216





Alışılmıştan daha fazlası **duraplus®**



Hızlı Bağlantı

Amsterdam - E1400Z/30P/30PS

duraplus®

HOPPE-paslanmaz çelik, profil kapılar için, anahtar rozetli kol seti:

- **DIN EN 1906: 37-0140A** kriterlerine göre test edilmiştir, proje kolu
- Kol yatağı: Serbest kollar için, yay sağ/sol kullanılabilir, bakım gerektirmeyen rulman
- Bağlantı: HOPPE yekpare çelikli **HOPPE Hızlı Bağlantı** kol mili (mil yuva/mil yuva)
- Alt konstrüksiyon: Plastik
- Sabitleme: Gizli, genel amaçlı vida



Ürün tanımı			Kilit şekli	F78-1-R	F84-1-R			P.A.	K.A.
				Ürün no	Ürün no				
Kapı kolu seti (kol/kol)	65-75	8/8,5		11720128	11720384			1	10
Ürün tanımı			Kilit şekli	F69	F69-S			P.A.	K.A.
				Ürün no	Ürün no				
Kapı kolu seti (kol/kol)	55-65	8		11616575				1	10
	65-75	8			3786053			1	10

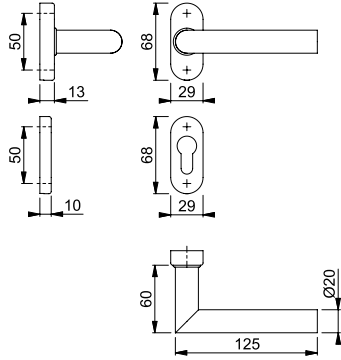

Renk kodlarında bulunan **R** harfi Resista® özelliği olduğunu belirtir.

Resista®

Renk kodunda bulunan **S** harfi SecuSan® antimikrobiyal yüzey kaplamasını göstermektedir. Sadece iç mekanlar için uygundur.

SecuSan®

Sabit milsiz (delik/delik) kapı kolu setleri için öneri:

Kapı kalınlığı tabloda bulunan ölçülere uymuyorsa kol demirini değiştiriniz.

Sadece **HOPPE kol demirleri** kullanılabilir (bakınız sayfa 324-325).



Hızlı Bağlantı

Austin - 78G/2246/1769

duraplus®

HOPPE-alüminyum, dar aynalı kapı kolu seti (topuz/kol), profil kapılar için:

- Kol yatağı: Dış tarafta sabit kranklı topuz, yönü değişken, iç tarafta sabit/dönebilir kapı kolu, bakım gerektirmeyen rulman
- Bağlantı: HOPPE FDW kol milli **HOPPE Hızlı Bağlantı** (mil yuvası)
- Alt konstrüksiyon: Paslanmaz çelik, destek kamlı
- Sabitleme: İç taraftan görünür, boydan boya, M6 civata, civata başları için kapak

Ürün tanımı	Kilit şekli/ölçüsü	F1	F4	F9	F31-1	P.A.	K.A.		
								Ürün no	Ürün no
Değişken set (topuz/kol)	67-72	8	92	11807374	11807398	11807428	11807435	1	20
Ürün tanımı	Kilit şekli/ölçüsü	F8707	F9016	F9714M		P.A.	K.A.		
Değişken set (topuz/kol)	67-72	8	92	11808111	11808123	11808135		1	20

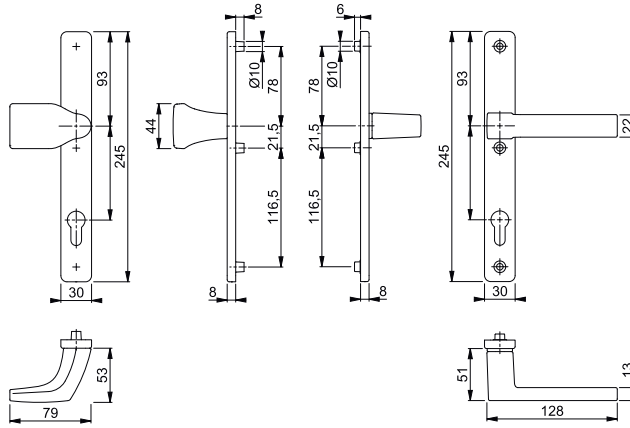

Hızlı Bağlantı

Austin - 1769/2246

duraplus®

HOPPE-alüminyum, dar aynalı kapı kolu seti, profil kapılar için:

- Yatak: Kollar serbest, yay, bakım gerektirmeyen kol yatağı
- Bağlantı: HOPPE yekpare çelikli **HOPPE Hızlı Bağlantı** kol mili (mil yuva/mil yuva)
- Alt konstrüksiyon: Paslanmaz çelik, destek kamlı
- Sabitleme: İç taraftan görünür, boydan boya, M6 civata, civata başları için kapak

Ürün tanımı	Kilit şekli/ölçüsü	F1	F4	F9	F31-1	P.A.	K.A.		
								Ürün no	Ürün no
Kapı kolu seti (kol/kol)	67-72	8	92	11807258	11807283	11807301	11807313	1	20
Ürün tanımı	Kilit şekli/ölçüsü	F8707	F9016	F9714M		P.A.	K.A.		
Kapı kolu seti (kol/kol)	67-72	8	92	11808020	11808056	11808068		1	20

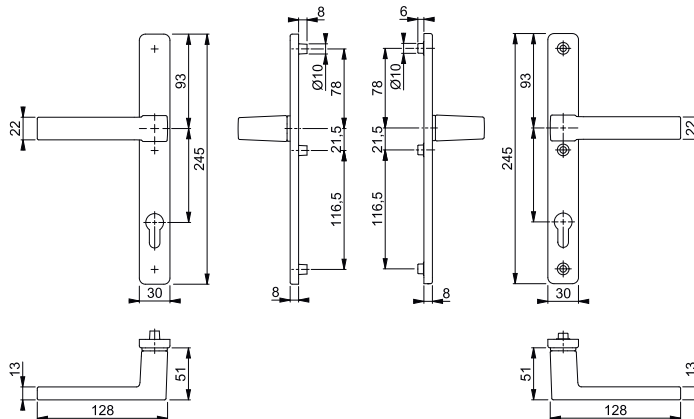

Sabit milsiz (delik/delik) kapı kolu setleri için öneri:

Kapı kalınlığı tabloda bulunan ölçülere uymuyorsa kol demirini değiştiriniz.

Sadece **HOPPE kol demirleri** kullanılabilir (bakınız sayfa 324-325).



Hızlı Bağlantı

Austin - 1769/844P

duraplus®

HOPPE-alüminyum, profil kapılar için rozetli kol seti, anahtar rozetsiz:

- Kol yatağı: Serbest kollar için, bakım gerektirmeyen rulman
- Bağlantı: HOPPE yekpare çelikli **HOPPE Hızlı Bağlantı** kol mili (mil yuva/mil yuva)
- Alt konstrüksiyon: Plastik
- Sabitleme: Gizli, genel amaçlı vida



Ürün tanımı			F1		F9		F31-1		F9016		P.A.	K.A.
			Ürün no	Ürün no	Ürün no	Ürün no	Ürün no	Ürün no				
Kapı kolu seti anahtar rozetsiz	65-75	8	11784854	11784908	11784969	11785214	1	10				
Ürün tanımı			F9016M		F9714M						P.A.	K.A.
Kapı kolu seti anahtar rozetsiz	65-75	8	11844225	11784915								

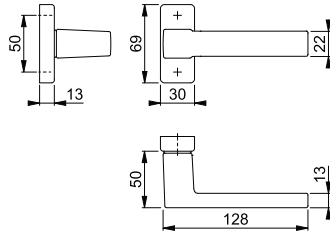

Sabit milsiz (delik/delik) kapı kolu setleri için öneri:

Kapı kalınlığı tabloda bulunan ölçülere uymuyorsa kol demirini değiştiriniz.

Sadece **HOPPE kol demirleri** kullanılabilir (bakınız sayfa 324-325).



844PS

duraplus®

HOPPE-alüminyum, profil kapılar için anahtar rozetleri:

- Alt konstrüksiyon: Plastik
- Sabitleme: Gizli, genel amaçlı vidalar için

Ürün tanımı		Kilit şekli	F1		F9		F9016		F9714M		P.A.	K.A.
			Ürün no	Ürün no	Ürün no	Ürün no	Ürün no	Ürün no				
Anahtar rozeti, çift			11509855	11667175	11546585	11667217	5	25				

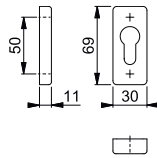



Hızlı Bağlantı











■ Dallas - M1643/844P/844PS

duraplus®

HOPPE-pirinç, profil kapılar için rozetli kapı kolu seti, anahtar rozetli:

- Kol yatağı: Serbest kollar için, bakım gerektirmeyen rulman
- Bağlantı: HOPPE yekpare çelikli **HOPPE Hızlı Bağlantı** kol mili (mil yuva/mil yuva)
- Alt konstrüksiyon: Plastik
- Sabitleme: Gizli, genel amaçlı vida



Ürün tanımı			Kilit şekli	F78-R	F78-1-R	F84-R	F84-1-R	P.A.	K.A.
				Ürün no	Ürün no	Ürün no	Ürün no		
Kapı kolu seti (kol/kol)	62-74	8/8,5		11725485	11725497	11725527	11725539	1	4
Ürün tanımı			Kilit şekli	F96-R	F96-1-R	F97-R	F97-1-R	P.A.	K.A.
Kapı kolu seti (kol/kol)	62-74	8/8,5		11725503	11725515	11725461	11725473		
Ürün tanımı			Kilit şekli	F41-R	F49-R	F77-R		P.A.	K.A.
Kapı kolu seti (kol/kol)	62-74	8		3708645		11692029			
		8/8,5		3395562	3395589			1	4

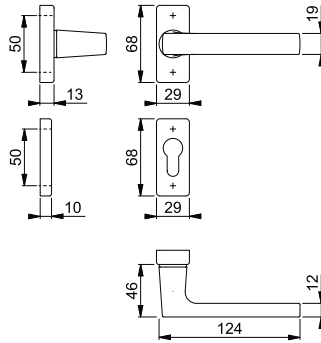

Renk kodlarında bulunan **R** harfi Resista® özelliği olduğunu belirtir.

Resista®

6

Sabit milsiz (delik/delik) kapı kolu setleri için öneri:

Kapı kalınlığı tabloda bulunan ölçülere uymuyorsa kol demirini değiştiriniz.

Sadece **HOPPE kol demirleri** kullanılabilir (bakınız sayfa 324-325).

Hamburg - 1700/3347N

duraplus®

HOPPE-alüminyum, dar aynalı kapı kolu seti, profil kapılar için:

- Kol yatağı: Serbest kollar için, yay kaseti, bakım gerektirmeyen rulman
- Bağlantı: HOPPE yekpare çelikli **HOPPE Hızlı Bağlantı** kol mili (mil yuva/mil yuva)
- Alt konstrüksiyon: Zamak, destek kamlı
- Sabitleme: Gizli, boydan boy, M6 civata



Hızlı Bağlantı

Ürün tanımı	Kilit şekli/ölçüsü	F1	F9	F31-1	F9016M	P.A.	K.A.	
								Ürün no
Kapı kolu seti (kol/kol)	72-82 8	92	11783266	11783285	11783315	11783308	1	20
Ürün tanımı	Kilit şekli/ölçüsü	F9714M					P.A.	K.A.
Kapı kolu seti (kol/kol)	72-82 8	92	11783291				1	20

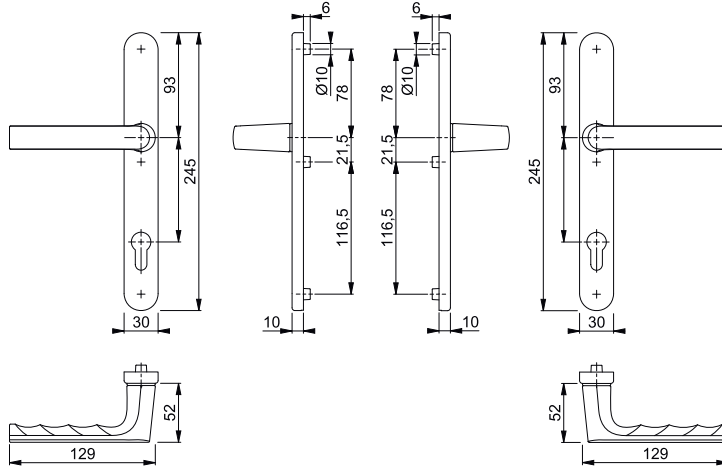

Sabit milsiz (delik/delik) kapı kolu setleri için öneri:

Kapı kalınlığı tabloda bulunan ölçülere uymuyorsa kol demirini değiştiriniz. Sadece **HOPPE kol demirleri** kullanılabilir (bakınız sayfa 324-325).







■ Hamburg - 1700/55

duraplus®

HOPPE-alüminyum, Profil kapılar için rozetli yarım kol seti, anahtar rozetsiz:

- Kol yatağı: Sabit/dönebilir kapı kolu, yaylar, bakım gerektirmeyen rulman
- Bağlantı: HOPPE yekpare kol pimi (8 mm) veya tek taraflı açılabilir pim (dış giriş kapıları için tek taraflı kol kullanımında)
- Alt konstrüksiyon: Çelik levha ile plastik
- Sabitleme: Gizli, plastik dübel (plastik dübeller için vidaları, alüminyum kapılar için kör somunları veya plastik kapılar için bağlantı parçaları ayrıca sipariş edilmelidir)

Ürün tanımı				F1	F9	F31-1	F9016	P.A.	K.A.
				Ürün no	Ürün no	Ürün no	Ürün no		
Yarım kol seti		8		11787795	11787806	11787843	11787867	2	12
Ürün tanımı				F9016M	F9714M			P.A.	K.A.
Yarım kol seti		8		11844966	11787855			2	12

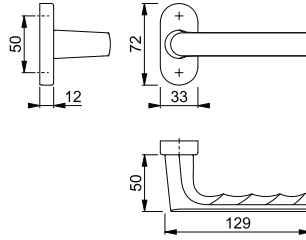

6





■ 55S

duraplus®

HOPPE profil kapılar için alüminyum anahtar rozeti:

- Alt konstrüksiyon: Plastik
- Sabitleme: Plastik dübel (dübel vidası, alüminyum kapılar için kör somun ve plastik kapılar için bağlantı parçalarını ayrıca sipariş ediniz)

Ürün tanımı		Kilit şekli	F1	F9	F9016	F9016M	P.A.	K.A.
			Ürün no	Ürün no	Ürün no	Ürün no		
Anahtar rozeti, adet			2906691	2708221	6921696	11856920	5	30
Ürün tanımı		Kilit şekli	F9714M				P.A.	K.A.
Anahtar rozeti, adet			11606198				5	30

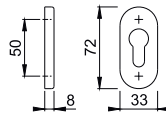



Hızlı Bağlantı

Hamburg - 1700/30P

duraplus®

HOPPE-alüminyum, profil kapılar için rozetli kapı kolu seti, anahtar rozetsiz:

- **DIN EN 1906: 37-0140U** kriterlerine göre test edilmiştir, proje kolu
- Kol yatağı: Serbest kollar için, bakım gerektirmeyen rulman
- Bağlantı: HOPPE yekpare çelikli **HOPPE Hızlı Bağlantı** kol mili (mil yuva/mil yuva)
- Alt konstrüksiyon: Plastik
- Sabitleme: Gizli, genel amaçlı vidalar için



Ürün tanımı	65-75	8		F1	F9	F31-1	F9016M	P.A.	K.A.
				Ürün no	Ürün no	Ürün no	Ürün no		
Kapı kolu seti anahtar rozetsiz				11783321	11783333	11783369	11783357	1	10
Ürün tanımı	65-75	8		F9714M				P.A.	K.A.
				Ürün no					
Kapı kolu seti anahtar rozetsiz				11783345				1	10

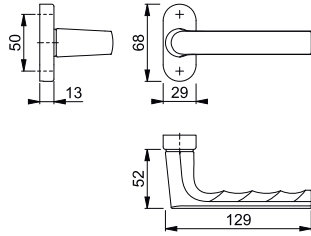

Sabit milsiz (delik/delik) kapı kolu setleri için öneri:

Kapı kalınlığı tabloda bulunan ölçülere uymuyorsa kol demirini değiştiriniz.

Sadece **HOPPE kol demirleri** kullanılabilir (bakınız sayfa 324-325).



30PS

duraplus®

HOPPE-alüminyum, profil kapılar için anahtar rozetleri:

- Alt konstrüksiyon: Plastik
- Sabitleme: Gizli, genel amaçlı vidalar için

Ürün tanımı		Kilit şekli	F1	F9	F31-1	F9016M	P.A.	K.A.
			Ürün no	Ürün no	Ürün no	Ürün no		
Anahtar rozeti, çift			2622268	2622313	11764855	11775981	5	25
Ürün tanımı		Kilit şekli	F9714M				P.A.	K.A.
			Ürün no					
Anahtar rozeti, çift			3133790				5	25

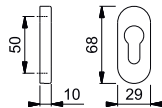









Liège - 76G/3347N/1540

duraplus®

HOPPE-alüminyum, dar aynalı kapı kolu seti (topuz/kol), profil kapılar için:

- Kol yatağı: dış taraf kranklı topuz sabit, yön değiştirilebilir, iç taraf serbest kol, bakım gerektirmeyen rulman
- Bağlantı: HOPPE FDW-yekpare kol milli **HOPPE Hızlı Bağlantı** (mil yuvası)
- Alt konstrüksiyon: Zamak, destek kamlı
- Sabitleme: Gizli, boydan boya, M6 civata

Ürün tanımı			Kilit şekli/ ölçüsü	F1	F4	F9	F31-1	P.A.	K.A.
				Ürün no	Ürün no	Ürün no	Ürün no		
Değişken set (topuz/kol)	72-82	8	 92	11671695	11749660	11671798	11671774	1	10
Ürün tanımı			Kilit şekli/ ölçüsü	F8707	F9016	F9714M		P.A.	K.A.
Değişken set (topuz/kol)	72-82	8	 92	11731321	11671865	11671804		1	10

Hızlı Bağlantı

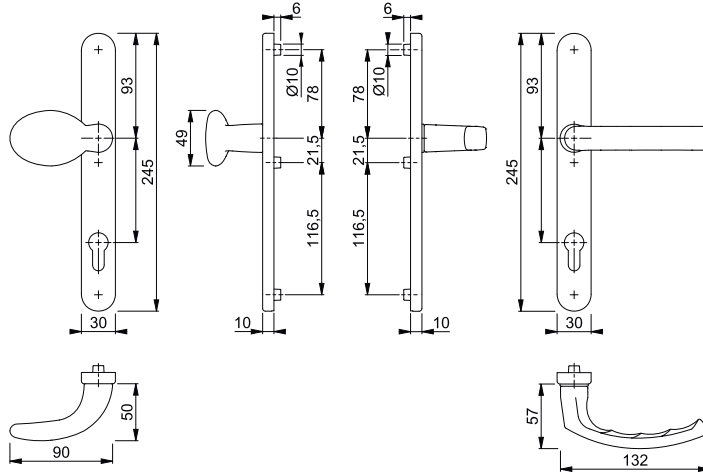







Liège - 1540/3357N

duraplus®

HOPPE-alüminyum, dar aynalı kapı kolu seti, profil kapılar için:

- Kol yatağı: Sabit/dönebilir kapı kolu, yaylar, bakım gerektirmeyen rulman
- Bağlantı: HOPPE yekpare kol mili
- Alt konstrüksiyon: Zamak, destek kamlı
- Sabitleme: Gizli, boydan boya, M6 civata

Ürün tanımı			Kilit şekli/ ölçüsü	F1	F4	F9	F31-1	P.A.	K.A.
				Ürün no	Ürün no	Ürün no	Ürün no		
Kapı kolu seti (kol/kol)	67-72	8	 92	3760911	3760937	3915724	11758910	1	10
Ürün tanımı			Kilit şekli/ ölçüsü	F8707	F9016	F9714M		P.A.	K.A.
Kapı kolu seti (kol/kol)	67-72	8	 92	3760953	3760970	11758958		1	10

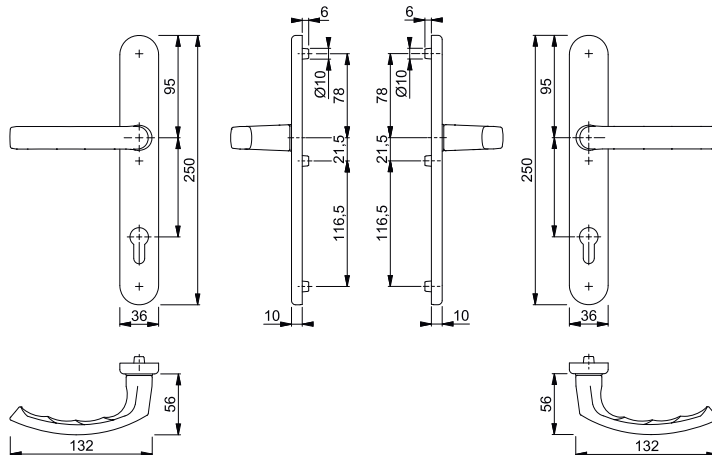



Liège - 76G/3346/1540

duraplus®

HOPPE-alüminyum, dar aynalı kapı kolu seti (topuz/kol), profil kapılar için:

- Kol yatağı: Dış tarafta sabit kranklı topuz, yönü değişken, iç tarafta sabit/dönebilir kapı kolu, bakım gerektirmeyen rulman
- Bağlantı: HOPPE FDW kol milli **HOPPE Hızlı Bağlantı** (mil yuvası)
- Alt konstrüksiyon: Paslanmaz çelik, destek kamlı
- Sabitleme: İç taraftan görünür, boydan boya, M6 civata, civata başları için kapak

Ürün tanımı			Kilit şekli/ ölçüsü	F1	F4	F9	F8707	P.A.	K.A.
				Ürün no	Ürün no	Ürün no	Ürün no		
Değişken set (topuz/kol)	67-72	8	92	3763652	3763679	10733726	3763695	1	20
Ürün tanımı			Kilit şekli/ ölçüsü	F9016				P.A.	K.A.
Değişken set (topuz/kol)	67-72	8	92	3763716				1	20

Hızlı Bağlantı

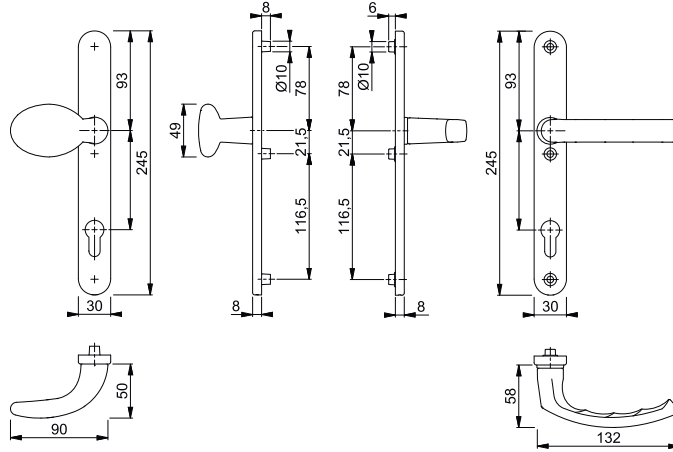

Liège - 1540/3346

duraplus®

HOPPE-alüminyum, dar aynalı kapı kolu seti, profil kapılar için:

- Yatak: Kollar serbest, yay, bakım gerektirmeyen kol yatağı
- Bağlantı: HOPPE yekpare çelikli **HOPPE Hızlı Bağlantı** kol mili (mil yuva/mil yuva)
- Alt konstrüksiyon: Paslanmaz çelik, destek kamlı
- Sabitleme: İç taraftan görünür, boydan boya, M6 civata, civata başları için kapak

Ürün tanımı			Kilit şekli/ ölçüsü	F1	F4	F9	F8707	P.A.	K.A.
				Ürün no	Ürün no	Ürün no	Ürün no		
Kapı kolu seti (kol/kol)	67-72	8	92	3759522	3759549	3971620	3759493	1	20
Ürün tanımı			Kilit şekli/ ölçüsü	F9016	F9714M			P.A.	K.A.
Kapı kolu seti (kol/kol)	67-72	8	92	3759303	11833622			1	20

Hızlı Bağlantı

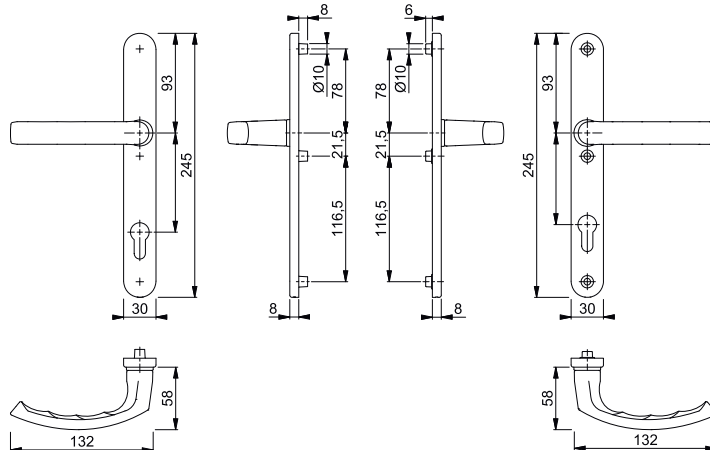

Sabit milsiz (delik/delik) kapı kolu setleri için öneri:

Kapı kalınlığı tabloda bulunan ölçülere uymuyorsa kol demirini değiştiriniz. Sadece **HOPPE kol demirleri** kullanılabilir (bakınız sayfa 324-325).



Hızlı Bağlantı







■ Liège - 1540/30P/30PS

duraplus®

HOPPE-alüminyum, profil kapılar için rozetli kapı kolu seti, anahtar rozetli:

- **DIN EN 1906: 37-0140U** kriterlerine göre test edilmiştir, proje kolu
- Kol yatağı: Serbest kollar için, bakım gerektirmeyen rulman
- Bağlantı: HOPPE yekpare çelikli **HOPPE Hızlı Bağlantı** kol mili (sabit mil/mil yuva)
- Alt konstrüksiyon: Plastik
- Sabitleme: Gizli, genel amaçlı vidalar için



Ürün tanımı			Kilit şekli	F1	F3	F4	F9	P.A.	K.A.
				Ürün no	Ürün no	Ürün no	Ürün no		
Kapı kolu seti (kol/kol)	75-85	8/8.5/9		11717968	11717981	11718006	11718025	1	10
Ürün tanımı			Kilit şekli	F31-1	F8707	F9016		P.A.	K.A.
Kapı kolu seti (kol/kol)	75-85	8/8.5/9		11718043	11718080	11718067		1	10

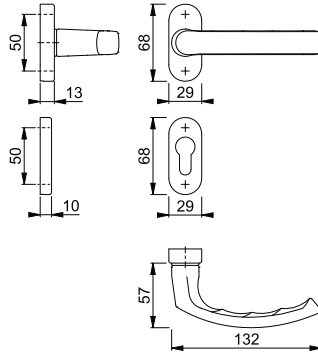

Sabit milsiz (delik/delik) kapı kolu setleri için öneri:

Kapı kalınlığı tabloda bulunan ölçülere uymuyorsa kol demirini değiştiriniz.

Sadece **HOPPE kol demirleri** kullanılabilir (bakınız sayfa 324-325).



Hızlı Bağlantı

Los Angeles - M1642/30P/30PS

duraplus®

HOPPE-pirinç, profil kapılar için rozetli kapı kolu seti, anahtar rozetli:

- **DIN EN 1906: 37-0140U** kriterlerine göre test edilmiştir, proje kolu
- Kol yatağı: Serbest kollar için, bakım gerektirmeyen rulman
- Bağlantı: HOPPE yekpare çelikli **HOPPE Hızlı Bağlantı** kol mili (mil yuva/mil yuva)
- Alt konstrüksiyon: Plastik
- Sabitleme: Gizli, genel amaçlı vida



Ürün tanımı			Kilit şekli	F78-R	F78-1-R	F84-R	F84-1-R	P.A.	K.A.
				Ürün no	Ürün no	Ürün no	Ürün no		
Kapı kolu seti (kol/kol)	62-74	8/8,5		11726623	11726635	11726684	11726696	1	4
Ürün tanımı			Kilit şekli	F96-R	F96-1-R	F97-R	F97-1-R	P.A.	K.A.
				Ürün no	Ürün no	Ürün no	Ürün no		
Kapı kolu seti (kol/kol)	62-74	8/8,5		11726660	11726672	11726605	11726611	1	4

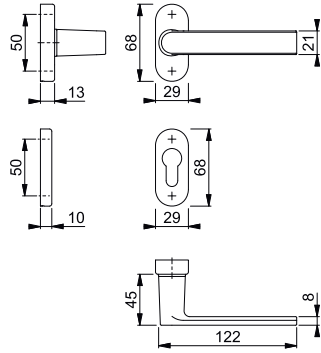

Renk kodlarında bulunan **R** harfi Resista® özelliği olduğunu belirtir.

Resista®

Sabit milsiz (delik/delik) kapı kolu setleri için öneri:

Kapı kalınlığı tabloda bulunan ölçülere uymuyorsa kol demirini değiştiriniz.

Sadece **HOPPE kol demirleri** kullanılabilir (bakınız sayfa 324-325).



Hızlı Bağlantı

Los Angeles - M1642/844P/844PS

duraplus®

HOPPE-pirinç, profil kapılar için rozetli kapı kolu seti, anahtar rozetli:

- Kol yatağı: Serbest kollar için, bakım gerektirmeyen rulman
- Bağlantı: HOPPE yekpare çelikli **HOPPE Hızlı Bağlantı** kol mili (mil yuva/mil yuva)
- Alt konstrüksiyon: Plastik
- Sabitleme: Gizli, genel amaçlı vida



Ürün tanımı			Kilit şekli	F41-R	F49-R	P.A.	K.A.
				Ürün no	Ürün no		
Kapı kolu seti (kol/kol)	37-49	8		3719184		1	4
				3719205	3719256	1	4

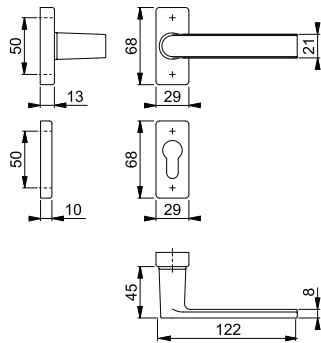

Renk kodlarında bulunan **R** harfi Resista® özelliği olduğunu belirtir.

Resista®

Sabit milsiz (delik/delik) kapı kolu setleri için öneri:

Kapı kalınlığı tabloda bulunan ölçülere uymuyorsa kol demirini değiştiriniz.

Sadece **HOPPE kol demirleri** kullanılabilir (bakınız sayfa 324-325).









New York - 1810/3346

duraplus®

HOPPE-alüminyum, dar aynalı kapı kolu seti, profil kapılar için:

- **DIN EN 1906: 26-0130U** kriterlerine göre test edilmiştir
- Kol yatağı: Sabit/dönebilir kapı kolu, bakım gerektirmeyen rulman
- Bağlantı: HOPPE yekpare kol mili
- Alt konstrüksiyon: Paslanmaz çelik, destek kamlı
- Sabitleme: İç taraftan görünür, boydan boya, M6 civata, civata başları için kapak



Ürün tanımı			Kilit şekli/ ölçüsü	F1	F4	F9	F8707	P.A.	K.A.
				Ürün no	Ürün no	Ürün no	Ürün no		
Kapı kolu seti (kol/kol)	67-72	8	 92	3257371	3387378	3257389	3257397	1	20
Ürün tanımı			Kilit şekli/ ölçüsü	F9016	F9714M			P.A.	K.A.
Kapı kolu seti (kol/kol)	67-72	8	 92	3257400	11566310			1	20

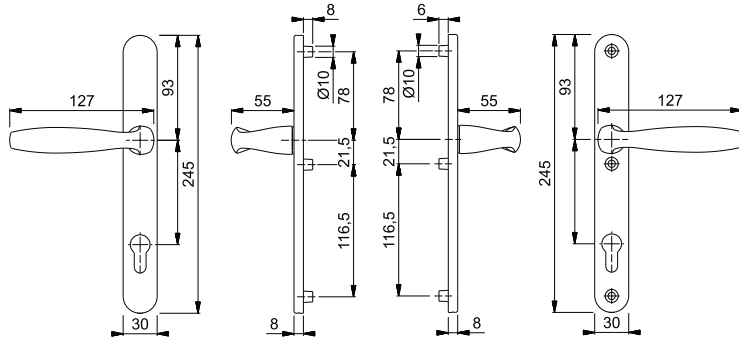

6





New York - 1810/3346

duraplus®

HOPPE-alüminyum, dar aynalı kapı kolu seti, profil kapılar için:

- **DIN EN 1906: 26-0130U** kriterlerine göre test edilmiştir
- Kol yatağı: Sabit/dönebilir kapı kolu, bakım gerektirmeyen rulman
- Bağlantı: HOPPE yekpare kol mili
- Alt konstrüksiyon: Paslanmaz çelik, destek kamlı
- Sabitleme: İç taraftan görünür, boydan boya, M5 civata, civata başları için kapak



Ürün tanımı			Kilit şekli/ ölçüsü	F1	F4	F8707	F9016	P.A.	K.A.
				Ürün no	Ürün no	Ürün no	Ürün no		
Kapı kolu seti (kol/kol)	68-72	8	 85	3384716	3373419	3384741	3373398	5	30

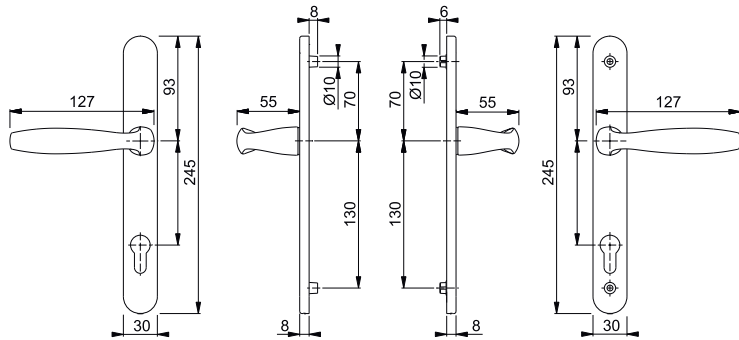



Hızlı Bağlantı







New York - 1810/30P/30PS

duraplus®

HÖPPE-alüminyum, profil kapılar için rozetli kapı kolu seti, anahtar rozetli:

- **DIN EN 1906: 37-0140U** kriterlerine göre test edilmiştir, proje kolu
- Kol yatağı: Serbest kollar için, bakım gerektirmeyen rulman
- Bağlantı: HÖPPE yekpare çelikli **HÖPPE Hızlı Bağlantı** kol mili (mil yuva/mil yuva)
- Alt konstrüksiyon: Plastik
- Sabitleme: Gizli, genel amaçlı vida



Ürün tanımı			Kilit şekli	F1	F3	F4	F9	P.A.	K.A.
				Ürün no	Ürün no	Ürün no	Ürün no		
Kapı kolu seti (kol/kol)	55-65	8		3429161	3497059	3429187	3429195	1	10
Ürün tanımı			Kilit şekli	F8707	F9016			P.A.	K.A.
Kapı kolu seti (kol/kol)	55-65	8		3429208	3429179			1	10

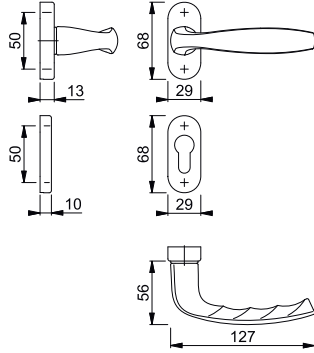

Sabit milsiz (delik/delik) kapı kolu setleri için öneri:

Kapı kalınlığı tabloda bulunan ölçülere uymuyorsa kol demirini değiştiriniz.

Sadece **HÖPPE kol demirleri** kullanılabilir (bakınız sayfa 324-325).





Paris - FS-K138/55/55S

duraplus®

HOPPE-plastik, profil kapılar için rozetli yangın kapı kolu, set:

- **DIN 18273** kriterlerine göre test edilmiştir
- Kol yatağı: Sabit/dönebilir kapı kolu, yaylar, bakım gerektirmeyen rulman
- Bağlantı: HOPPE yekpare kol mili
- Alt konstrüksiyon: Zamak, çelik destekli
- Sabitleme: Gizli, M5 civata ve kör somunlar
- Özellik: Çelik çekirdekli kapı kolları



Ürün tanımı			Kilit şekli	F9005				P.A.	K.A.
				Ürün no					
FS-Kapı kolu seti	40-66	9		1721176				1	10

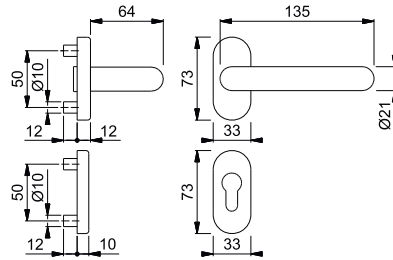

6







Stockholm - E1140Z/30P/30PS

duraplus®

HOPPE-paslanmaz çelik, profil kapılar için, anahtar rozetli kol seti:

- **DIN EN 1906: 37-0140U** kriterlerine göre test edilmiştir, proje kolu
- Kol yatağı: Serbest kollar için, bakım gerektirmeyen rulman
- Bağlantı: HOPPE yekpare çelikli **HOPPE Hızlı Bağlantı** kol mili (sabit mil/mil yuva)
- Alt konstrüksiyon: Plastik
- Sabitleme: Gizli, genel amaçlı vida için



Ürün tanımı			Kilit şekli	F69	F69-S			P.A.	K.A.
				Ürün no	Ürün no				
Kapı kolu seti (kol/kol)	65-75	8		3292379	3786029			1	10
	67-72	8		3058347				1	10

Hızlı Bağlantı

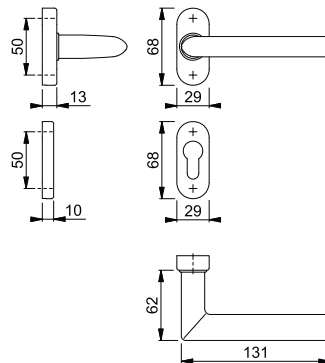

Renk kodunda bulunan **S** harfi SecuSan® antimikrobiyal yüzey kaplamasını göstermektedir. Sadece iç mekanlar için uygundur.

SecuSan®

■ Toulon - 504/2246/1737

duraplus®



HOPPE-alüminyum, Profil kapılar için değişken kapı kol seti:

- Kol yatağı: dış taraf kranklı çekme kol sabit, yön değiştirilebilir, iç taraf serbest, bakım gerektirmeyen rulman
- Bağlantı: HOPPE "yayılan kol mili" **HOPPE Hızlı Bağlantı** (mil yuvası)
- Alt konstrüksiyon: Paslanmaz çelik, destek kamlı
- Sabitleme: İç taraftan görünür, boydan boya, M6 civata, civata başları için kapak

Ürün tanımı			Kilit şekli/ ölçüsü	F1	F4	F9	F8707	P.A.	K.A.
				Ürün no	Ürün no	Ürün no	Ürün no		
Değişken kol seti (çekme kol/kol)	77-82	8x75	92	11821225	11879178	11821292	11821279	1	10
Ürün tanımı			Kilit şekli/ ölçüsü	F9016	F9714M			P.A.	K.A.
Değişken kol seti (çekme kol/kol)	77-82	8x75	92	11821231	11923192			1	10

Hızlı Bağlantı

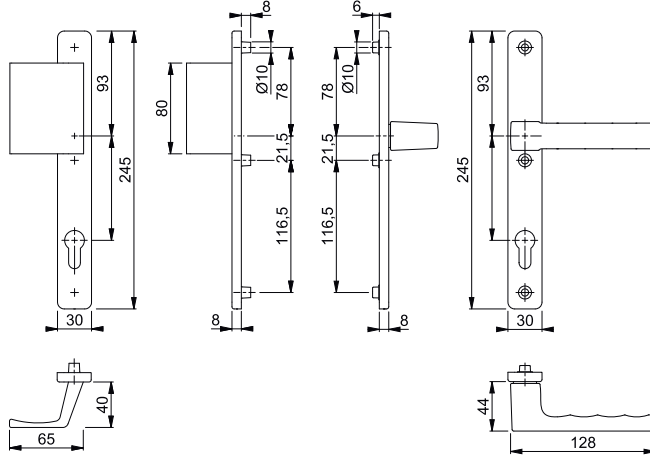

■ Toulon - 1737/2246

duraplus®



HOPPE-alüminyum, dar aynalı kapı kolu seti, profil kapılar için:

- Yatak: Kollar serbest, yay, bakım gerektirmeyen kol yatağı
- Bağlantı: HOPPE yekpare çelikli **HOPPE Hızlı Bağlantı** kol mili (mil yuva/mil yuva)
- Alt konstrüksiyon: Paslanmaz çelik, destek kamlı
- Sabitleme: İç taraftan görünür, boydan boya, M6 civata, civata başları için kapak

Ürün tanımı			Kilit şekli/ ölçüsü	F1	F4	F9	F8707	P.A.	K.A.
				Ürün no	Ürün no	Ürün no	Ürün no		
Kapı kolu seti (kol/kol)	77-82	8	92	11819911	11884319	11819935	11819984	1	20
Ürün tanımı			Kilit şekli/ ölçüsü	F9016	F9714M			P.A.	K.A.
Kapı kolu seti (kol/kol)	77-82	8	92	11819960	11839570			1	20

Hızlı Bağlantı

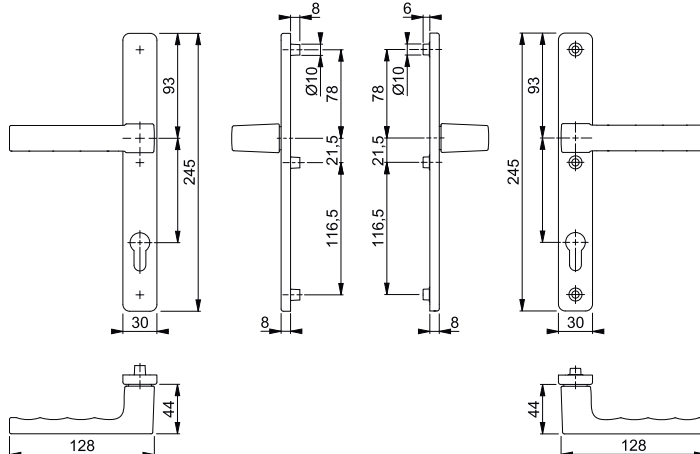

Sabit milsiz (delik/delik) kapı kolu setleri için öneri:

Kapı kalınlığı tabloda bulunan ölçülere uymuyorsa kol demirini değiştiriniz.
Sadece **HOPPE kol demirleri** kullanılabilir (bakınız sayfa 324-325).







Toulon - 099KH/844P/844PS/1737

duraplus®

HOPPE-alüminyum, profil kapılar için rozetli kapı kolu seti, anahtar rozetli:

- Kol yatağı: Dış taraf kısa boyunlu kol, iç taraf standart, yay kaseti sağ/sol olarak kullanılabilir, bakım gerektirmeyen rulman
- Bağlantı: HOPPE yekpare çelikli **HOPPE Hızlı Bağlantı** kol mili (sabit mil/mil yuva)
- Alt konstrüksiyon: Plastik
- Sabitleme: Gizli, genel amaçlı vida
- Özellik: Çok noktali kilitler için serbest çalışma yayı (kol üzerinden kontrol)



Ürün tanımı			Kilit şekli	F9	F9016	F9714M	P.A.	K.A.
				Ürün no	Ürün no	Ürün no		
Kapı kolu seti (basık kol/kol)	65-75	8		11697362	11697386	11825339	1	10
	75-87	8		11700592	11700580	11700609	1	10

Hızlı Bağlantı

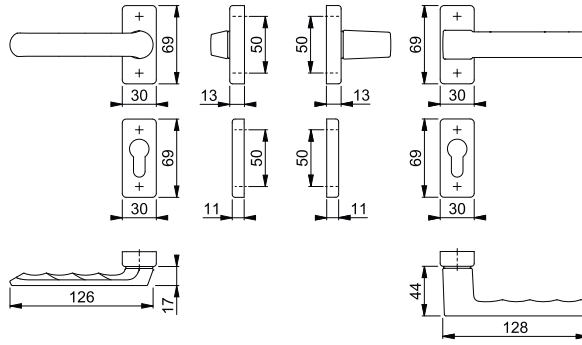

6









Toulon - 1737/844P/844PS

duraplus®

HOPPE-alüminyum, profil kapılar için rozetli kapı kolu seti, anahtar rozetli:

- Kol yatağı: Serbest kollar için, yay sağ/sol kullanılabilir, bakım gerektirmeyen rulman
- Bağlantı: HOPPE yekpare çelikli **HOPPE Hızlı Bağlantı** kol mili (mil yuva/mil yuva)
- Alt konstrüksiyon: Plastik
- Sabitleme: Gizli, genel amaçlı vida



Ürün tanımı			Kilit şekli	F1	F4	F9	F31-1	P.A.	K.A.
				Ürün no	Ürün no	Ürün no	Ürün no		
Kapı kolu seti (kol/kol)	62-72	8		10733005	10733101	10733152	11775397	1	10
Ürün tanımı			Kilit şekli	F8707	F9016	F9714M	F9716M	P.A.	K.A.
Kapı kolu seti (kol/kol)	62-72	8		10733187	10733195	11543152	11669184	1	10

Hızlı Bağlantı

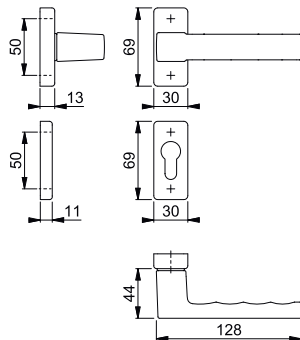

Sabit milsiz (delik/delik) kapı kolu setleri için öneri:

Kapı kalınlığı tabloda bulunan ölçülere uymuyorsa kol demirini değiştiriniz.

Sadece **HOPPE kol demirleri** kullanılabilir (bakınız sayfa 324-325).



■ Dublin - 1124/35P/35PS

duranorm®

HOPPE-alüminyum, profil kapılar için rozetli kapı kolu seti, anahtar rozetli:

- Kol yatağı: Serbest kollar için, bakım gerektirmeyen rulman
- Bağlantı: HOPPE yekpare kol pimi (mil yuva/mil yuva)
- Alt konstrüksiyon: Plastik
- Sabitleme: Gizli, genel amaçlı vida



Ürün tanımı			Kilit şekli	F94-1				P.A.	K.A.
				Ürün no					
Kapı kolu seti (kol/kol)	35-76	8		3665614				2	8

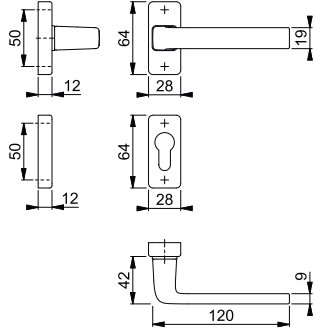

Sabit milsiz (delik/delik) kapı kolu setleri için öneri:

Kapı kalınlığı tabloda bulunan ölçülere uymuyorsa kol demirini değiştiriniz.

Sadece **HOPPE kol demirleri** kullanılabilir (bakınız sayfa 324-325).

Kol setleri (Güvenlik sınıfı tanımlanmamış)

HOPPE® 
Kapınıza yakışan kol.



Genel bakış – Kol setleri (Güvenlik sınıfı tanımlanmamış)



Ürün sınıfı duraplus®

Alışılmıştan daha fazlası



Amsterdam

E1400

sayfa 222



Austin

1769

sayfa 223



Los Angeles

M1642

sayfa 224



Paris

E138

sayfa 224



Stockholm

E1140

sayfa 225

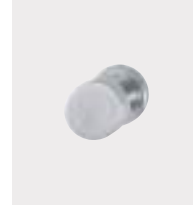

E58

sayfa 226



Kol setleri (Güvenlik sınıfı tanımlanmamış)



Alışılmıştan daha fazlası **duraplus®**

Kol setleri (Güvenlik sınıfı tanımlanmamış)



Hızlı Bağlantı

Amsterdam - E58/42KV/42KVS/1400Z

duraplus®

HOPPE-paslanmaz çelik, dış kapılar için değişken kapı kolu, anahtar rozetli:

- Proje seti, **DIN EN 1906:37-0140A**
- Kol yatağı: Dış topuz sabit, iç kol serbest, yay sağ/sol kullanılabilir, bakım gerektirmeyen rulman
- Bağlantı: HOPPE FDW-yekpare kol milli **HOPPE Hızlı Bağlantı** (mil yuvası)
- Alt konstrüksiyon: Plastik, destek kamlı
- Bağlantı: Gizli, boydan boya, genel amaçlı vida; Kulp-/Kol rozetleri içten, anahtar rozetleri değişken



Ürün tanımı	Kilit şekli	Kilit şekli	F69		F69-S		P.A.	K.A.
			Ürün no	Ürün no	Ürün no	Ürün no		
Değişken set (topuz/kol)	37-42	8	3297111	3739898			1	4
	47-52	8	3349566	3825091			1	4

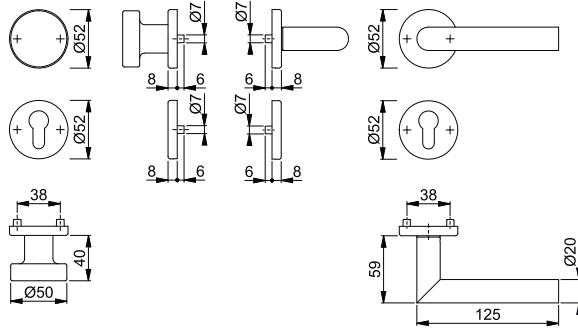

Renk kodunda bulunan **S** harfi SecuSan® antimikrobiyal yüzey kaplamasını göstermektedir. Sadece iç mekanlar için uygundur.

SecuSan®



Hızlı Bağlantı

Amsterdam - E58/42K/42KS/1400Z

duraplus®

HOPPE-paslanmaz çelik, çelik kapılar için rozetli topuz/kol seti:

- **DIN EN 1906: 37-0140A** kriterlerine göre test edilmiştir, proje kolu
- Kol yatağı: Dış taraf sabit topuz, iç taraf serbest kol, yay sağ/sol kullanılabilir, bakım gerektirmeyen rulman
- Bağlantı: HOPPE FDW kol milli **HOPPE Hızlı Bağlantı** (mil yuvası)
- Alt konstrüksiyon: Plastik
- Sabitleme: Gizli, genel amaçlı vida



Ürün tanımı	Kilit şekli	Kilit şekli	F69-S		P.A.	K.A.
			Ürün no	Ürün no		
Değişken set (topuz/kol)	40-50	8	3784980		1	4

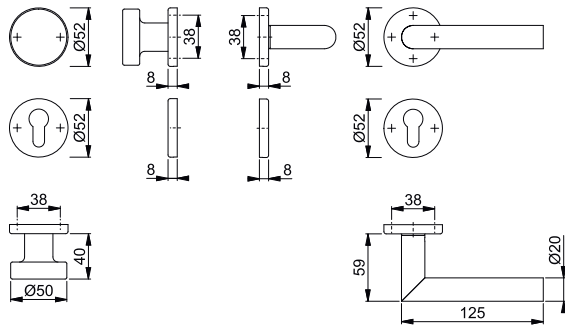

Renk kodunda bulunan **S** harfi SecuSan® antimikrobiyal yüzey kaplamasını göstermektedir. Sadece iç mekanlar için uygundur.

SecuSan®



Hızlı Bağlantı



Amsterdam - E58/42K/42KS/868P/869PS-SK/1400Z

duraplus®

HOPPE-paslanmaz çelik, dış kapılar için Kompakt Rozetli değişken kapı kolu, anahtar rozetli:

- Proje seti, **DIN EN 1906:37-0140U**
- Kol yatağı: Dış topuz sabit, iç kol serbest, bakım gerektirmeyen rulman
- Bağlantı: HOPPE FDW-yekpare kol milli **HOPPE Hızlı Bağlantı** (mil yuvası)
- Alt konstrüksiyon: kol rozeti: Plastik, 24-26 mm çaplı kol deliği için mesafe ve kılavuz yüzükleri
- Bağlantı: Dis taraf gizli, genel amaçlı vida; İç taraf kliplenebilir kol rozeti, kendinden yapışkanlı anahtar rozetleri
- Özellik: İç tarafta 3 mm incelikte rozetler



Ürün tanımı			Kilit şekli	F69				P.A.	K.A.
				Ürün no					
Değişken set (topuz/kol)	40-50	8/8,5		11718766				1	10

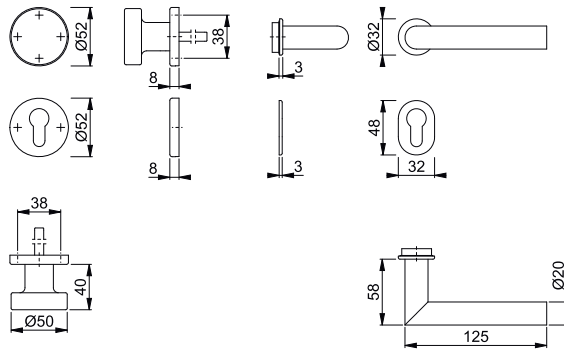

Hızlı Bağlantı



Austin - 43L/52K/52KS/668P/669PS-SK/1769

duraplus®

HOPPE- alüminyum, Kompakt Rozetli dış giriş kapıları için, anahtar rozetli:

- **DIN EN 1906: 37-0140U** kriterlerine göre test edilmiştir, proje kolu
- Kol yatağı: Dış topuz sabit, iç taraf kol bakım gerektirmeyen kayar yatak
- Bağlantı: HOPPE FDW kol milli **HOPPE Hızlı Bağlantı** (mil yuvası)
- Alt konstrüksiyon kol rozeti: Plastik, 24-26 mm çaplı kol deliği için mesafe ve kılavuz yüzükleri
- Bağlantı: Dış taraf gizli, genel amaçlı vida; İç taraf kliplenebilir kol, kendinden yapışkanlı paslanmaz çelik anahtar rozetleri
- Özellik: İç tarafta 3 mm incelikte rozetler



Ürün tanımı			Kilit şekli	F31-1/F69				P.A.	K.A.
				Ürün no					
Değişken set (topuz/kol)	40-50	8/8,5		11719849				1	10

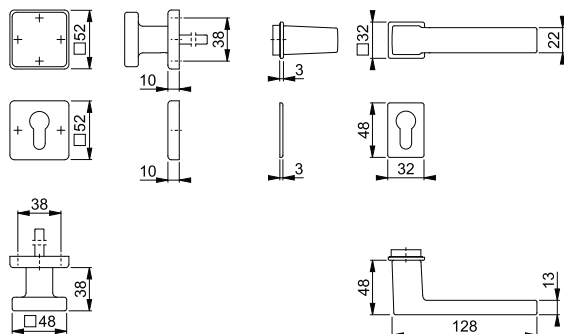

Kol setleri (Güvenlik sınıfı tanımlanmamış)



Hızlı Bağlantı

Los Angeles - M58/42K/42KS/868P/869PS-SK/1642

duraplus®

HOPPE-pirinç, dış kapılar için Kompakt Rozetli değişken kapı kolu, anahtar rozetli:

- Proje seti, **DIN EN 1906:37-0140U**
- Kol yatağı: Dış topuz sabit, iç kol serbest, bakım gerektirmeyen rulman
- Bağlantı: HOPPE-FDW-kol demirli **HOPPE-Hızlı bağlantı** (delikli taraf)
- Alt konstrüksiyon: kol rozeti: Plastik, 24-26 mm çaplı kol deligi için mesafe ve kilavuz yüzükleri
- Bağlantı: Dış taraf gizli, genel amaçlı vida; İç taraf klipslenebilir kol, kendinden yapışkanlı paslanmaz çelik anahtar rozetleri
- Özellik: İç tarafta 3 mm incelikte rozetler



Ürün tanımı			Kilit şekli	F41-R Ürün no			P.A.	K.A.
Değişken set (topuz/kol)	40-50	8/8,5		11719084			1	10

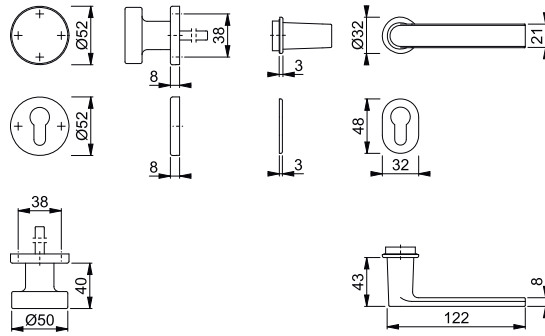

Renk kodlarında bulunan **R** harfi Resista® özelliği olduğunu belirtir.

Resista®



Hızlı Bağlantı

Paris - E58/42KV/42KVS/138Z

duraplus®

HOPPE-paslanmaz çelik, dış kapılar için değişken kapı kolu, anahtar rozetli:

- Proje seti, **DIN EN 1906:37-0140A**
- Kol yatağı: Dış topuz sabit, iç kol serbest, yay sağ/sol kullanılabilir, bakım gerektirmeyen rulman
- Bağlantı: HOPPE FDW-yekpare kol milli **HOPPE Hızlı Bağlantı** (mil yuvası)
- Alt konstrüksiyon: Plastik, destek kamlı
- Bağlantı: Gizli, boydan boya, genel amaçlı vida; Kulp-/Kol rozetleri içten, anahtar rozetleri değişken



Ürün tanımı			Kilit şekli	F69 Ürün no	F69-S Ürün no		P.A.	K.A.
Değişken set (topuz/kol)	37-42	8		3297057	3659281		1	4

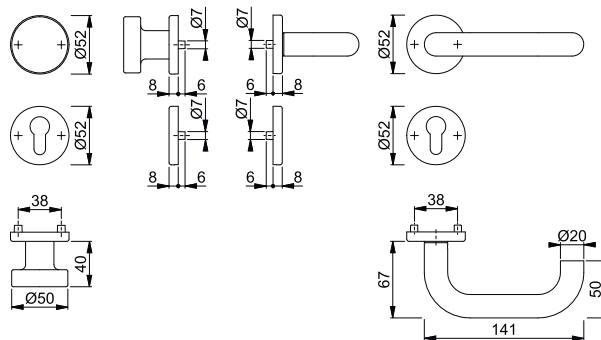

Renk kodunda bulunan **S** harfi SecuSan® antimikrobiyal yüzey kaplamasını göstermektedir. Sadece iç mekanlar için uygundur.

SecuSan®



Hızlı Bağlantı



Paris - E58/42K/42KS/138Z

duraplus®

HOPPE-paslanmaz çelik, çelik kapılar için rozetli topuz/kol seti:

- **DIN EN 1906: 37-0140A** kriterlerine göre test edilmiştir, proje kolu
- Kol yatağı: Dış taraf sabit topuz, iç taraf serbest kol, yay sağ/sol kullanılabilir, bakım gerektirmeyen rulman
- Bağlantı: HOPPE FDW kol milli **HOPPE Hızlı Bağlantı** (mil yuvası)
- Alt konstrüksiyon: Plastik
- Sabitleme: Gizli, genel amaçlı vida



Ürün tanımı			Kilit şekli	F69-S				P.A.	K.A.
				Ürün no					
Değişken set (topuz/kol)	40-50	8		3784971				1	4

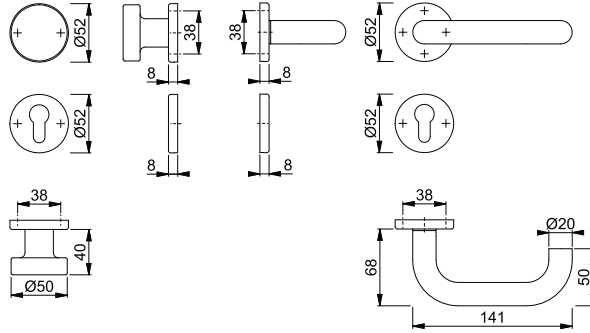

Renk kodunda bulunan **S** harfi SecuSan® antimikrobiyal yüzey kaplamasını göstermektedir. Sadece iç mekanlar için uygundur.

SecuSan®



Hızlı Bağlantı



Stockholm - E58/42K/42KS/1140Z

duraplus®

HOPPE-paslanmaz çelik, çelik kapılar için rozetli topuz/kol seti:

- **DIN EN 1906: 37-0140A** kriterlerine göre test edilmiştir, proje kolu
- Kol yatağı: Dış taraf sabit topuz, iç taraf serbest kol, yay sağ/sol kullanılabilir, bakım gerektirmeyen rulman
- Bağlantı: HOPPE FDW kol milli **HOPPE Hızlı Bağlantı** (mil yuvası)
- Alt konstrüksiyon: Plastik
- Sabitleme: Gizli, genel amaçlı vida



Ürün tanımı			Kilit şekli	F69-S				P.A.	K.A.
				Ürün no					
Değişken set (topuz/kol)	40-50	8		3784891				1	4

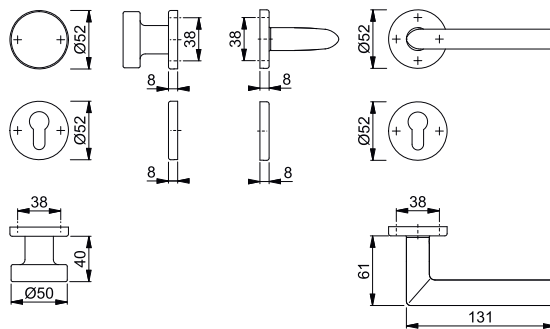

Renk kodunda bulunan **S** harfi SecuSan® antimikrobiyal yüzey kaplamasını göstermektedir. Sadece iç mekanlar için uygundur.

SecuSan®

Kol setleri (Güvenlik sınıfı tanımlanmamış)



Hızlı Bağlantı

Stockholm - E58/42K/42KS/868P/869PS-SK/1140Z

duraplus®

HOPPE-paslanmaz çelik, dış kapılar için Kompakt Rozetli değişken kapı kolu, anahtar rozetli:

- Proje seti, **DIN EN 1906:37-0140U**
- Kol yatağı: Dış topuz sabit, iç kol serbest, bakım gerektirmeyen rulman
- Bağlantı: HOPPE FDW-yekpare kol milli **HOPPE Hızlı Bağlantı** (mil yuvası)
- Alt konstrüksiyon: kol rozeti: Plastik, 24-26 mm çaplı kol deliği için mesafe ve kilavuz yüzükleri
- Bağlantı: Dis taraf gizli, genel amaçlı vida; İç taraf kliplenebilir kol rozeti, kendinden yapışkanlı anahtar rozetleri
- Özellik: İç tarafta 3 mm incelikte rozetler



Ürün tanımı			Kilit şekli	F69				P.A.	K.A.
				Ürün no					
Değişken set (topuz/kol)	40-50	8/8,5		11719005				1	10

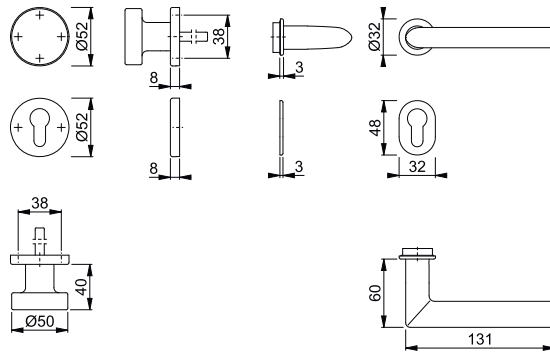

E58/42

duraplus®

HOPPE-paslanmaz çelik, dış kapılar için (dış taraf) rozetli kulp:

- Kol yatağı: Sabit topuz
- Alt konstrüksiyon: Çelik, destek kamlı
- Sabitleme: Gizli, iç taraftan, M5 civata



Ürün tanımı			F69				P.A.	K.A.
			Ürün no					
Topuz rozeti, adet			817979				2	12

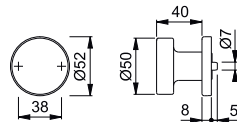





Ürün sınıfı duravert®

Sıradışı talepler için



Acapulco
M0558
sayfa 232



Athinai
M056
sayfa 233





Ürün sınıfı duraplus®

Alışılmıştan daha fazlası



Amsterdam
(E)0400
sayfa 236



Austin
0769
sayfa 237



Dallas
(M)0643
sayfa 239

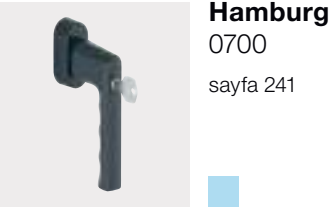

Hamburg
0700
sayfa 241

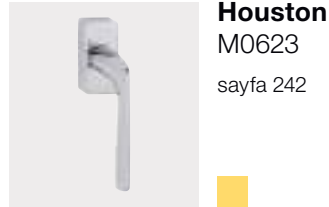

Houston
M0623
sayfa 242

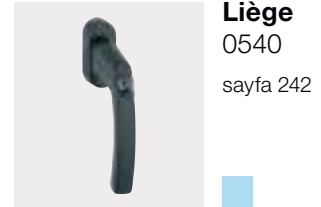

Liège
0540
sayfa 242

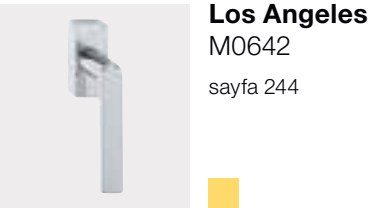

Los Angeles
M0642
sayfa 244

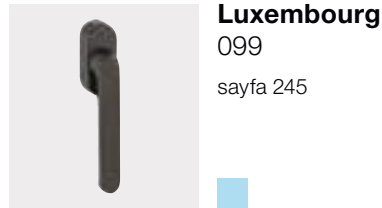

Luxembourg
099
sayfa 245



New York
0810
sayfa 245

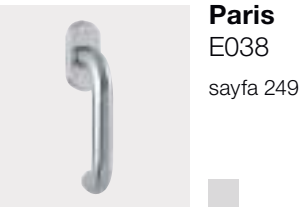

Paris
E038
sayfa 249

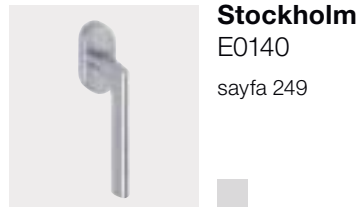

Stockholm
E0140
sayfa 249



Toulon
0737
sayfa 250

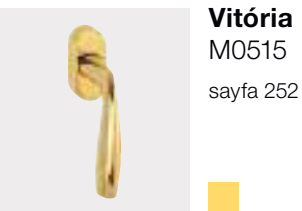

Vitória
M0515
sayfa 252



Seyyar kol
SG0710RH
sayfa 253



Seyyar kol rozeti
U26SV, U34SV
sayfa 253

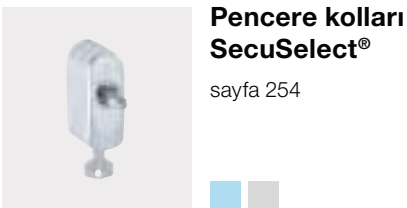

Pencere kolları
SecuSelect®
sayfa 254





Sıradışı talepler için **duravert®**

■ Acapulco - M0558/US918

duravert®



HOPPE-pirinç, çift açılım pencere kolu, **Secustik®** ve **VarioFit®**:

- **DIN EN 13126-3: 23/180-0140/03/C1** ve **RAL-GZ 607/9** kriterlerine göre test edilmiştir
- Kademe: 90°
- Kapak: Yarı kapak
- Alt konstrüksiyon: Pirinç kaplamalı plastik, destek kamlı
- Kol mili: HOPPE yekpare kol mili, 10 mm köprüleme, Kol içine entegre yay sayesinde kademesiz uygunluk
- Sabitleme: Gizli, M5 civata
- Özellik: Entegre temel güvenlik



Secustik®
VarioFit®

Ürün tanımı	Ø Vida yuvası	Pim uzunluğu	F41-R	F45-R	F49-R	F74-R	P.A.	K.A.	
Pencere kolu, adet	10	7	32-42 M5 x 45/50	10803384	10803413	11569323	11569360	1	10



Parlak yüzeyler

Satine
kol detayı

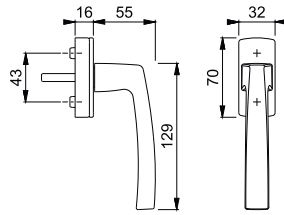

Renkler:



Renk kodlarında bulunan **R** harfi Resista® özelliği olduğunu belirtir.

Resista®

F74-R renk seçeneğinde dış yüzeyler satine, kol detayı ise parlaktır. F41-R seçeneği ise tek renklidir.



Secustik®
VarioFit®

■ Athinai - M056/US937

HOPPE-pirinç, çift açılım pencere kolu, **Secustik®** ve **VarioFit®**:

- **DIN EN 13126-3: 23/180-0140/03/C1** ve **RAL-GZ 607/9** kriterlerine göre test edilmiştir
- Kademe: 90°
- Kapak: Yarı kapak
- Alt konstrüksiyon: Pirinç kaplamalı plastik, destek kamlı
- Kol mili: HOPPE yekpare kol mili, 10 mm köprüleme, Kol içine entegre yay sayesinde kademersiz uygunluk
- Sabitleme: Gizli, M5 civata
- Özellik: Entegre temel güvenlik

duravert®



Ürün tanımı	Ø Vida yuvası	Pim uzunluğu	F49/F69	F77R/F52R		P.A.	K.A.
Pencere kolu, adet	10	32-42 M5 x 45/50	10806729	11569925		1	10

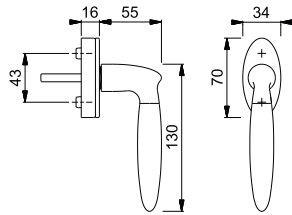

Renkler:



F49/F69



F77R/F52R

Renk kodlarında bulunan **R** harfi Resista® özelliği olduğunu belirtir.

Resista®



Alışılmıştan daha fazlası **duraplus®**



Secustik®
VarioFit®

Amsterdam - 0400/US956

HOPPE-alüminyum, çift açılım pencere kolu, **Secustik®** ve **VarioFit®**:

- **DIN EN 13126-3: 23/180-0150/03/C1** ve **RAL-GZ 607/9** kriterlerine göre test edilmiştir
- Kademe: 90°
- Kapak: Tam kapak
- Alt konstrüksiyon: Plastik, destek kamlı
- Kol mili: HOPPE yekpare kol mili, 10 mm köprüleme, Kol içine entegre yay sayesinde kademersiz uygunluk
- Sabitleme: Gizli, M5 civata
- Özellik: Entegre temel güvenlik

duraplus®



Ürün tanımı	Ø Vida yuvası	Pim uzunluğu	F1	F9	F1-2-S	F9714M	P.A.	K.A.
Pencere kolu, adet	10	7	32-42 M5 x 45/50	10762949	10762957	10762973	11592679	10 40

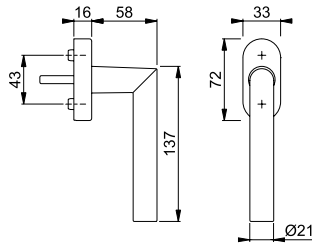

Amsterdam - E0400/US956

HOPPE-paslanmaz çelik, çift açılım pencere kolu, **Secustik®** ve **VarioFit®**:

- **DIN EN 13126-3: 23/180-0150/03/C1** ve **RAL-GZ 607/9** kriterlerine göre test edilmiştir
- Kademe: 90°
- Kapak: Tam kapak
- Alt konstrüksiyon: Plastik, destek kamlı
- Kol mili: HOPPE yekpare kol mili, 10 mm köprüleme, Kol içine entegre yay sayesinde kademersiz uygunluk
- Sabitleme: Gizli, M5 civata
- Özellik: Entegre temel güvenlik

duraplus®



Ürün tanımı	Ø Vida yuvası	Pim uzunluğu	F69	F69-S			P.A.	K.A.
Pencere kolu, adet	10	7	32-42 M5 x 45/50	10763520	10763538		10	40

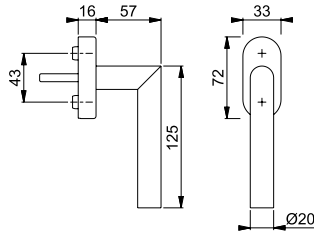

Renk kodunda bulunan **S** harfi SecuSan® antimikrobiyal yüzey kaplamasını göstermektedir.

SecuSan®



Secu100®
Secustik®
VarioFit®

Austin - 0769S/USV919 100NM

duraplus®



HOPPE-alüminyum, çift açılım pencere kolu, **Secu100® + Secustik® ve VarioFit®**, kilitlenebilir:

- **DIN EN 13126-3: 23/180-0132/33/C1** ve **RAL-GZ 607/9, RAL100** kriterlerine göre test edilmiştir; **DIN EN 1627-1630 RC1-6** standartlarına uygundur
- Kilitleme: Barel, anahtar
- Kademe: 90°
- Kapak: Tam kapak
- Alt konstrüksiyon: Plastik
- Kol mili: HOPPE yekpare kol mili, 10 mm köprüleme, Kol içine entegre yay sayesinde kademesiz uygunluk
- Sabitleme: Gizli, M5 civata
- Özellik: Entegre temel güvenlik, alt rozet konstrüksiyonun profil içine gömülmesi gerekir



Ürün tanımı	Ø Vida yuvası	Pim uzunluğu	F1	F9	F31-1	F8707	P.A.	K.A.
Pencere kolu, kilitlenebilir, adet	7	Vida 32-42 M5 x 35/40	Ürün no 3969482	Ürün no 3969511	Ürün no 11852963	Ürün no 3969520	2	20
Ürün tanımı	Ø Vida yuvası	Pim uzunluğu	F9016	F9714M			P.A.	K.A.
Pencere kolu, kilitlenebilir, adet	7	Vida 32-42 M5 x 35/40	Ürün no 3969538	Ürün no 11852987			2	20

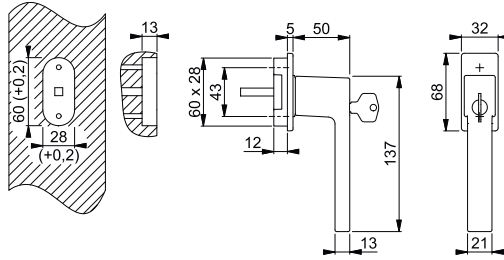

Secustik®
VarioFit®

Austin - 0769/USV919

duraplus®

8



HOPPE-alüminyum, çift açılım pencere kolu, **Secustik® ve VarioFit®**:

- **DIN EN 13126-3: 23/180-0140/03/C1** ve **RAL-GZ 607/9** kriterlerine göre test edilmiştir
- Kademe: 90°
- Kapak: Tam kapak
- Alt konstrüksiyon: Plastik
- Kol mili: HOPPE yekpare kol mili, 10 mm köprüleme, Kol içine entegre yay sayesinde kademesiz uygunluk
- Sabitleme: Gizli, M5 civata
- Özellik: Entegre temel güvenlik, alt rozet konstrüksiyonun profil içine gömülmesi gerekir



Ürün tanımı	Ø Vida yuvası	Pim uzunluğu	F1	F4	F9	F8707	P.A.	K.A.
Pencere kolu, adet	7	Vida 32-42 M5 x 35/40	Ürün no 3969360	Ürün no 3969386	Ürün no 3969394	Ürün no 3969407	2	20
Ürün tanımı	Ø Vida yuvası	Pim uzunluğu	F9016				P.A.	K.A.
Pencere kolu, adet	7	Vida 32-42 M5 x 35/40	Ürün no 3969415				2	20

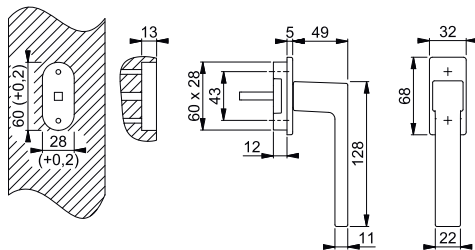



Austin - 0769S/UD9024

duraplus®



- HOPPE-alüminyum, çift açılım pencere kolu, **SecuForte®** ve **VarioFit®**, kilitlebilir:
- **DIN EN 13126-3: 23/180-0133/33/C1** ve **RAL-GZ 607/9, RAL200** kriterlerine göre test edilmiştir; **DIN EN 1627-1630 RC1-6** standartlarına uygundur
 - Kilitleme: Barel, anahtar
 - Kademe: 90°
 - Kapak: Yarı kapak
 - Alt konstrüksiyon: Plastik, destek kamlı
 - Kol mili: HOPPE yekpare kol mili, 10 mm köprüleme, Kol içine entegre yay sayesinde kademersiz uygunluk
 - Sabitleme: Gizli, M5 civata
 - Özellik: otomatik kilitleme fonksiyonu, kapalı konumda (0°) ve vasistas konumunda (180°)



SecuForte®

VarioFit®



SecuForte® özellikli pencere kolları Paris EQUIPBAIE 2018 Fuarında "en iyi inovasyon" ödülünü kazanmıştır.

Ürün tanımı	Ø Vida yuvası	Pim uzunluğu	F1				P.A.		K.A.	
			Vida	Ürün no	Ürün no	Ürün no	Ürün no	Ürün no		
Pencere kolu, kilitlebilir, adet	10	7	32-42 M5 x 45/50	11832848	11841965	11841977	11841126	10	40	
Ürün tanımı	Ø Vida yuvası	Pim uzunluğu	F8707				P.A.		K.A.	
			Vida	Ürün no	Ürün no	Ürün no	Ürün no	Ürün no		
Pencere kolu, kilitlebilir, adet	10	7	32-42 M5 x 45/50	11841138	11832855	11841990	11841145	10	40	

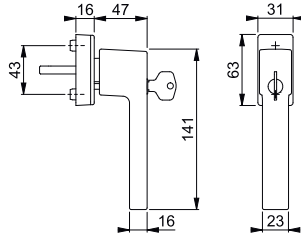

Austin - 0769/UD9024

duraplus®



- HOPPE-alüminyum, çift açılım pencere kolu, **SecuForte®** ve **VarioFit®**:
- **DIN EN 13126-3: 23/180-0131/13/C1** ve **RAL-GZ 607/9** kriterlerine göre test edilmiştir
 - Kademe: 90°
 - Kapak: Yarı kapak
 - Alt konstrüksiyon: Plastik, destek kamlı
 - Kol mili: HOPPE yekpare kol mili, 10 mm köprüleme, Kol içine entegre yay sayesinde kademersiz uygunluk
 - Sabitleme: Gizli, M5 civata
 - Özellik: otomatik kilitleme fonksiyonu, kapalı konumda (0°) ve vasistas konumunda (180°)



SecuForte®

VarioFit®



SecuForte® özellikli pencere kolları Paris EQUIPBAIE 2018 Fuarında "en iyi inovasyon" ödülünü kazanmıştır.

Ürün tanımı	Ø Vida yuvası	Pim uzunluğu	F1				P.A.		K.A.	
			Vida	Ürün no	Ürün no	Ürün no	Ürün no	Ürün no		
Pencere kolu, adet	10	7	32-42 M5 x 45/50	11830931	11837044	11837196	11837238	10	60	
Ürün tanımı	Ø Vida yuvası	Pim uzunluğu	F8707				P.A.		K.A.	
			Vida	Ürün no	Ürün no	Ürün no	Ürün no	Ürün no		
Pencere kolu, adet	10	7	32-42 M5 x 45/50	11837275	11830967	11837287	11837299	10	60	

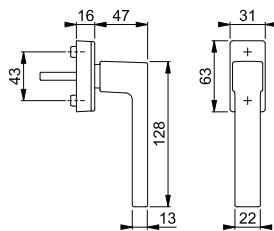



Secustik®
VarioFit®

Dallas - 0643/US944

duraplus®

HOPPE-alüminyum, çift açılım pencere kolu, **Secustik®** ve **VarioFit®**:

• **DIN EN 13126-3: 23/180-0150/03/C1** ve **RAL-GZ 607/9** kriterlerine göre test edilmiştir

- Kademe: 90°
- Kapak: Tam kapak
- Alt konstrüksiyon: Plastik, destek kamlı
- Kol mili: HOPPE yekpare kol mili, 10 mm köprüleme, Kol içine entegre yay sayesinde kademersiz uygunluk
- Sabitleme: Gizli, M5 civata
- Özellik: Entegre temel güvenlik



Ürün tanımı	Ø Vida yuvası	Pim uzunluğu	F1	F9	F9016	F9714M	P.A.	K.A.
Pencere kolu, adet	10	7	32-42 M5 x 45/50	10763301	10763319	10763327	11575840	10 40

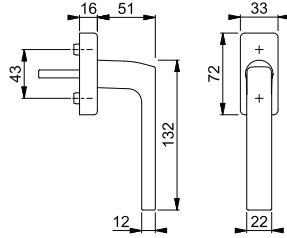

Secu100®
Secustik®
VarioFit®

Dallas - M0643S/US943 100NM

duraplus®

HOPPE-pirinç, çift açılım pencere kolu, **Secu100®** + **Secustik®** ve **VarioFit®**, kilitlenebilir:

• **DIN EN 13126-3: 23/180-0132/33/C1** ve **RAL-GZ 607/9, RAL100** kriterlerine göre test edilmiştir; **DIN EN 1627-1630 RC1-6** standartlarına uygundur

- Kilitleme: Barel, anahtar
- Kademe: 90°
- Kapak: Yarı kapak
- Alt konstrüksiyon: Pirinç kaplamalı plastik, destek kamlı
- Kol mili: HOPPE yekpare kol mili, 10 mm köprüleme, Kol içine entegre yay sayesinde kademersiz uygunluk
- Sabitleme: Gizli, M5 civata
- Özellik: Entegre temel güvenlik



Ürün tanımı	Ø Vida yuvası	Pim uzunluğu	F78-1-R	F84-1-R	F96-1-R	F97-1-R	P.A.	K.A.
Pencere kolu, kilitlenebilir, adet	10	7	32-42 M5 x 50/55	11798646	11798622	11798634	11798609	1 10
Ürün tanımı	Ø Vida yuvası	Pim uzunluğu	F41-R	F49-R	F71	F77-R	P.A.	K.A.
Pencere kolu, kilitlenebilir, adet	10	7	32-42 M5 x 50/55	11529507	11541398	11541404	11541435	1 10

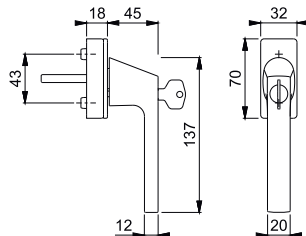

Renk kodlarında bulunan **R** harfi Resista® özelliği olduğunu belirtir.

Resista®



Secustik®
VarioFit®

■ Dallas - M0643/US943

HOPPE-pirinç, çift açılım pencere kolu, **Secustik®** ve **VarioFit®**:

- **DIN EN 13126-3: 23/180-0140/03/C1** ve **RAL-GZ 607/9** kriterlerine göre test edilmiştir
- Kademe: 90°
- Kapak: Yarı kapak
- Alt konstrüksiyon: Pirinç kaplamalı plastik, destek kamlı
- Kol mili: HOPPE yekpare kol mili, 10 mm köprüleme, Kol içine entegre yay sayesinde kademersiz uygunluk
- Sabitleme: Gizli, M5 civata
- Özellik: Entegre temel güvenlik

duraplus®



Ürün tanımı	Ø Vida yuvası	Pim uzunluğu	F78-R	F78-1-R	F84-R	F84-1-R	P.A.	K.A.
Pencere kolu, adet	10	7	32-42 M5 x 45/50	11718407	11718419	11718456	11718475	1 10
Ürün tanımı	Ø Vida yuvası	Pim uzunluğu	F96-R	F96-1-R	F97-R	F97-1-R	P.A.	K.A.
Pencere kolu, adet	10	7	32-42 M5 x 45/50	11718420	11718444	11718377	11718390	1 10

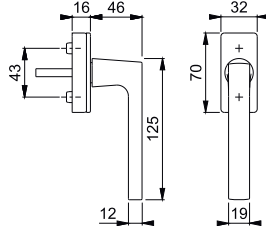

Renk kodlarında bulunan **R** harfi Resista® özelliği olduğunu belirtir.

Resista®



Secustik®
VarioFit®

■ Dallas - M0643/US943

HOPPE-pirinç, çift açılım pencere kolu, **Secustik®** ve **VarioFit®**:

- **DIN EN 13126-3: 23/180-0140/03/C1** ve **RAL-GZ 607/9** kriterlerine göre test edilmiştir
- Kademe: 90°
- Kapak: Yarı kapak
- Alt konstrüksiyon: Pirinç kaplamalı plastik, destek kamlı
- Kol mili: HOPPE yekpare kol mili, 10 mm köprüleme, Kol içine entegre yay sayesinde kademersiz uygunluk
- Sabitleme: Gizli, M5 civata
- Özellik: Entegre temel güvenlik

duraplus®



Ürün tanımı	Ø Vida yuvası	Pim uzunluğu	F41-R	F42-R	F49-R	F77-R	P.A.	K.A.
Pencere kolu, adet	10	7	32-42 M5 x 45/50	11570428	11576169	11570386	11570374	1 10
Ürün tanımı	Ø Vida yuvası	Pim uzunluğu	F82				P.A.	K.A.
Pencere kolu, adet	10	7	32-42 M5 x 45/50	11597325				1 10

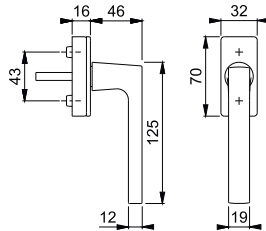

Renk kodlarında bulunan **R** harfi Resista® özelliği olduğunu belirtir.

Resista®



SecuForte®
VarioFit®

TROPHIES
2018
THE BEST OF INNOVATION AT IFA BERLIN - METAGROSS
WINNER

SecuForte® özellikli pencere kolları Paris EQUIPBAIE 2018 Fuarında "en iyi inovasyon" ödülünü kazanmıştır.

Hamburg - 0700S/UD9020

duraplus®

- HOPPE-alüminyum, çift açılım pencere kolu, **SecuForte®** ve **VarioFit®**, kilitlenebilir:
- **DIN EN 13126-3: 23/180-0133/33/C1** ve **RAL-GZ 607/9, RAL200** kriterlerine göre test edilmiştir; **DIN EN 1627-1630 RC1-6** standartlarına uygundur
 - Kilitleme: Barel, anahtar
 - Kademe: 90°
 - Kapak: Yarı kapak
 - Alt konstrüksiyon: Plastik, destek kamlı
 - Kol mili: HOPPE yekpare kol mili, 10 mm köprüleme, Kol içine entegre yay sayesinde kademesiz uygunluk
 - Sabitleme: Gizli, M5 civata
 - Özellik: otomatik kilitleme fonksiyonu, kapalı konumda (0°) ve vasistas konumunda (180°)



Ürün tanımı	Ø Vida yuvası	Pim uzunluğu	F1	F1-2-S	F3	F4	P.A.	K.A.
Pencere kolu, kilitlenebilir, adet	10	7	32-42 M5 x 45/50	11712260	11920415	11712284	11712296	10 40
Ürün tanımı	Ø Vida yuvası	Pim uzunluğu	F9	F31-1	F8707	F9016	P.A.	K.A.
Pencere kolu, kilitlenebilir, adet	10	7	32-42 M5 x 45/50	11712302	11712314	11712338	11712326	10 40
Ürün tanımı	Ø Vida yuvası	Pim uzunluğu	F9714M	Ürün no			P.A.	K.A.
Pencere kolu, kilitlenebilir, adet	10	7	32-42 M5 x 45/50	11712351			10	40

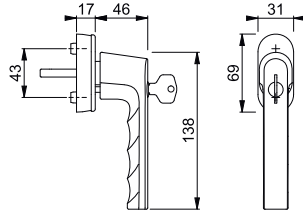

Renk kodunda bulunan **S** harfi SecuSan® antimikrobiyal yüzey kaplamasını göstermektedir.

SecuSan®



SecuForte®
VarioFit®

TROPHIES
2018
THE BEST OF INNOVATION AT IFA BERLIN - METAGROSS
WINNER

SecuForte® özellikli pencere kolları Paris EQUIPBAIE 2018 Fuarında "en iyi inovasyon" ödülünü kazanmıştır.

Hamburg - 0700/UD9020

duraplus®

- HOPPE-alüminyum, çift açılım pencere kolu, **SecuForte®** ve **VarioFit®**:
- **DIN EN 13126-3: 23/180-0131/13/C1** ve **RAL-GZ 607/9** kriterlerine göre test edilmiştir
 - Kademe: 90°
 - Kapak: Yarı kapak
 - Alt konstrüksiyon: Plastik, destek kamlı
 - Kol mili: HOPPE yekpare kol mili, 10 mm köprüleme, Kol içine entegre yay sayesinde kademesiz uygunluk
 - Sabitleme: Gizli, M5 civata
 - Özellik: otomatik kilitleme fonksiyonu, kapalı konumda (0°) ve vasistas konumunda (180°)



Ürün tanımı	Ø Vida yuvası	Pim uzunluğu	F1	F1-2-S	F3	F4	P.A.	K.A.
Pencere kolu, adet	10	7	32-42 M5 x 45/50	11696370	11920403	11701304	11701328	10 60
Ürün tanımı	Ø Vida yuvası	Pim uzunluğu	F9	F31-1	F8707	F9016	P.A.	K.A.
Pencere kolu, adet	10	7	32-42 M5 x 45/50	11701335	11701341	11701365	11701353	10 60
Ürün tanımı	Ø Vida yuvası	Pim uzunluğu	F9714M	Ürün no			P.A.	K.A.
Pencere kolu, adet	10	7	32-42 M5 x 45/50	11701377			10	60

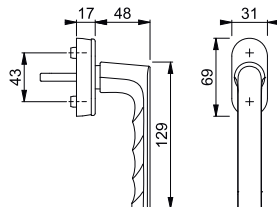

Renk kodunda bulunan **S** harfi SecuSan® antimikrobiyal yüzey kaplamasını göstermektedir.

SecuSan®



Secustik®
VarioFit®

Houston - M0623/US943

duraplus®

HOPPE-pirinç, çift açılım pencere kolu, **Secustik®** ve **VarioFit®**:

- Kademe: 45°
- Kapak: Yarı kapak
- Alt konstrüksiyon: Pirinç kaplamalı plastik, destek kamlı
- Kol mili: HOPPE yekpare kol mili, 10 mm köprüleme, Kol içine entegre yay sayesinde kademersiz uygunluk
- Sabitleme: Gizli, M5 civata
- Özellik: Entegre temel güvenlik



Ürün tanımı	Ø Vida yuvası	Pim uzunluğu	F41-R	F49-R	P.A.	K.A.	
			Ürün no	Ürün no			
Pencere kolu, adet	10	7	32-42 M5 x 45/50	10807617	11580380	1	10

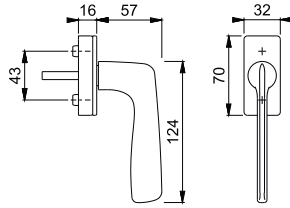

Renk kodlarında bulunan **R** harfi Resista® özelliği olduğunu belirtir.

Resista®



Liège - 0540S/U26 TBT1

duraplus®

HOPPE-alüminyum, TBT1 özellikli çift açılım pencere kolu, kilitlenebilir:

- Kilitleme: Barel, anahtar, 90° kademe kilitlenebilir
- Kademe: 90°
- Kapak: Yarı kapak
- Alt konstrüksiyon: Plastik, destek kamlı
- Kol mili: HOPPE yekpare kol mili
- Sabitleme: Gizli, M5 civata



Ürün tanımı	Ø Vida yuvası	Pim uzunluğu	F1	F4	F9	F31-1	P.A.	K.A.	
			Ürün no	Ürün no	Ürün no	Ürün no			
Pencere kolu, kilitlenebilir, adet	10	7	37 M5 x 45	11715085	11716319	11716344	11716375	40	40
Ürün tanımı	Ø Vida yuvası	Pim uzunluğu	F8707	F9016	F9714M	P.A.	K.A.		
			Ürün no	Ürün no	Ürün no				
Pencere kolu, kilitlenebilir, adet	10	7	37 M5 x 45	11716447	11716405	11716472	40	40	

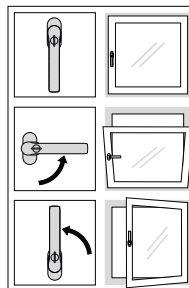
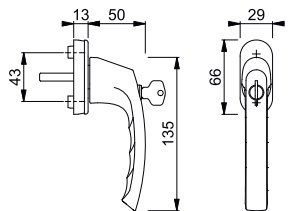

TBT-fonksiyonu



■ Liège - 0540S/U26

duraplus®

HOPPE-alüminyum, çift açılım pencere kolu, kilitlenebilir:

- Kilitleme: Barel, anahtar
- Kademe: 90°
- Kapak: Yarı kapak
- Alt konstrüksiyon: Plastik, destek kamlı
- Kol mili: HOPPE yekpare kol mili
- Sabitleme: Gizli, M5 civata



Ürün tanımı	Ø Vida yuvası	Pim uzunluğu	F1	F4	F9	F31-1	P.A.	K.A.	
			Vida	Ürün no	Ürün no	Ürün no			Ürün no
Pencere kolu, kilitlenebilir, adet	10	7	37 M5 x 45	11714438	11714475	11714517	11714542	40	40
Ürün tanımı	Ø Vida yuvası	Pim uzunluğu	F8707	F9016	F9714M		P.A.	K.A.	
Pencere kolu, kilitlenebilir, adet	10	7	37 M5 x 45	11714615	11714585	11714645		40	40

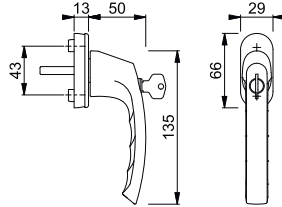

■ Liège - 0540/U26

duraplus®

HOPPE-alüminyum, çift açılım pencere kolu:

- **DIN EN 13126-3: 23/180-0150/03/C1** ve **RAL-GZ 607/9** kriterlerine göre test edilmiştir
- Kademe: 90°
- Kapak: Yarı kapak
- Alt konstrüksiyon: Plastik, destek kamlı
- Kol mili: HOPPE yekpare kol mili
- Sabitleme: Gizli, M5 civata



Ürün tanımı	Ø Vida yuvası	Pim uzunluğu	F1	F9	F31-1	F8707	P.A.	K.A.	
			Vida	Ürün no	Ürün no	Ürün no			Ürün no
Pencere kolu, adet	10	7	37 M5 x 45	3736742	3736970	11713707	3737008	100	100
Ürün tanımı	Ø Vida yuvası	Pim uzunluğu	F9016	F9714M			P.A.	K.A.	
Pencere kolu, adet	10	7	37 M5 x 45	3737059	11713744			100	100

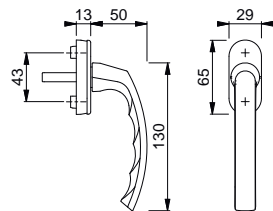



Secustik®
VarioFit®

Los Angeles - M0642/US943

duraplus®

HOPPE-pirinç, çift açılım pencere kolu, **Secustik®** ve **VarioFit®**:

- **DIN EN 13126-3: 23/180-0140/03/C1** ve **RAL-GZ 607/9** kriterlerine göre test edilmiştir
- Kademe: 90°
- Kapak: Yarı kapak
- Alt konstrüksiyon: Pirinç kaplamalı plastik, destek kamlı
- Kol mili: HOPPE yekpare kol mili, 10 mm köprüleme, Kol içine entegre yay sayesinde kademesiz uygunluk
- Sabitleme: Gizli, M5 civata
- Özellik: Entegre temel güvenlik



Ürün tanımı	Ø Vida yuvası	Pim uzunluğu	F41-R	F49-R			P.A.	K.A.
		Vida	Ürün no	Ürün no				
Pencere kolu, adet	10	7	32-42 M5 x 45/50	11564325	11564337			1 10

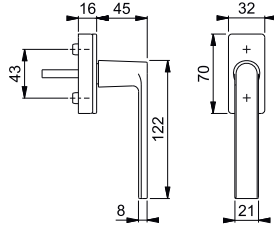

Renk kodlarında bulunan **R** harfi Resista® özelliği olduğunu belirtir.

Resista®



Secustik®
VarioFit®

Los Angeles - M0642/US910

duraplus®

HOPPE-pirinç, çift açılım pencere kolu, **Secustik®** ve **VarioFit®**:

- Kademe: 45°
- Kapak: Yarı kapak
- Alt konstrüksiyon: Pirinç kaplamalı plastik, destek kamlı
- Kol mili: HOPPE yekpare kol mili, 10 mm köprüleme, Kol içine entegre yay sayesinde kademesiz uygunluk
- Sabitleme: Gizli, M5 civata
- Özellik: Entegre temel güvenlik



Ürün tanımı	Ø Vida yuvası	Pim uzunluğu	F78-R	F78-1-R	F84-R	F84-1-R	P.A.	K.A.
		Vida	Ürün no	Ürün no	Ürün no	Ürün no		
Pencere kolu, adet	10	7	32-42 M5 x 45/50	11722666	11722715	11722885	11722903	1 10
Ürün tanımı	Ø Vida yuvası	Pim uzunluğu	F96-R	F96-1-R	F97-R	F97-1-R	P.A.	K.A.
		Vida	Ürün no	Ürün no	Ürün no	Ürün no		
Pencere kolu, adet	10	7	32-42 M5 x 45/50	11722861	11722873	11722642	11722654	1 10

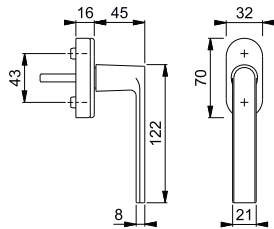

Renk kodlarında bulunan **R** harfi Resista® özelliği olduğunu belirtir.

Resista®



■ Luxembourg - 099KH/U26

duraplus®

- HOPPE-alüminyum, çift açılım pencere kolu, kısa boyunlu:
- **DIN EN 13126-3: 23/180-0150/03/C1** ve **RAL-GZ 607/9**
 - Kademe: 90°
 - Kapak: Yarı kapak
 - Alt konstrüksiyon: Plastik, destek kamlı
 - Kol mili: HOPPE yekpare kol mili
 - Sabitleme: Gizli, M5 civata için
 - Özellik: İç tarafta jalousili veya sineklikli pencereler için uygundur



Ürün tanımı	Ø Vida yuvası	Pim uzunluğu	F1	F4	F9	F8707	P.A.	K.A.	
Kısa boyunlu pencere kolu, adet	10	7	Vida 35 vidasız	Ürün no 1922040	Ürün no 3932621	Ürün no 1922058	Ürün no 1922082	5	30
Ürün tanımı	Ø Vida yuvası	Pim uzunluğu	F9016	F9714M			P.A.	K.A.	
Kısa boyunlu pencere kolu, adet	10	7	Vida 35 vidasız	Ürün no 1922066	Ürün no 3461030			5	30

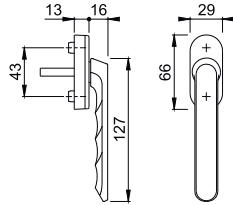

■ New York - 0810S/U10 TBT4

duraplus®

- HOPPE-alüminyum, TBT devir/aç pencere kolu, **SecuTBT®**, kilitlenebilir:
- Kilitleme: Barel, anahtar, 0°- ve 90° kademe kilitlenebilir, otomatik sürgüleme fonksiyonu
 - Kademe: 90°
 - Kapak: Yarı kapak
 - Alt konstrüksiyon: Plastik, destek kamlı
 - Kol mili: HOPPE yekpare kol mili
 - Sabitleme: Gizli, M5 civata

8



Ürün tanımı	Ø Vida yuvası	Pim uzunluğu	F1	F9	F9016	F9714M	P.A.	K.A.	
Pencere kolu, kilitlenebilir, adet	10	7	Vida 35 M5 x 45	Ürün no 11905074	Ürün no 11654156	Ürün no 11576339	Ürün no 11665105	10	40

SecuTBT®

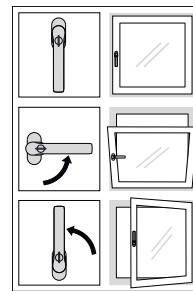
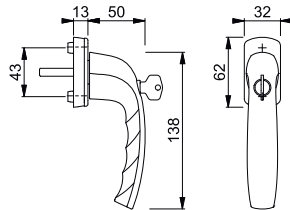

TBT-fonksiyonu



SecuDuplex®

New York - 0810SVS/U10

duraplus®

HOPPE-alüminyum, çift açılım pencere kolu, **SecuDuplex®**, kilitlenebilir:

- Kilitleme: Düşmeli barel, anahtar
- Kademe: 90°
- Kapak: Yarı kapak
- Alt konstrüksiyon: Plastik, destek kamlı
- Kol mili: HOPPE yekpare kol mili
- Sabitleme: Gizli, M5 civata için



Ürün tanımı	Ø Vida yuvası	Pim uzunluğu	F1	F3	F4	F9	P.A.	K.A.	
			Ürün no	Ürün no	Ürün no	Ürün no			
Pencere kolu, kilitlenebilir, adet	10	7	35 vidasız	3286585	3488611	3390921	3286606	10	40
Ürün tanımı	Ø Vida yuvası	Pim uzunluğu	F8707	F9016			P.A.	K.A.	
			Ürün no	Ürün no					
Pencere kolu, kilitlenebilir, adet	10	7	35 vidasız	3286622	3286649			10	40

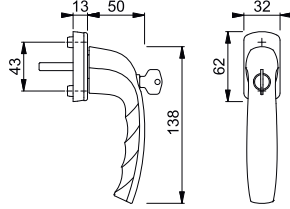

Secustik®
VarioFit®

New York - 0810/US10

duraplus®

HOPPE-alüminyum, çift açılım pencere kolu, **Secustik®** ve **VarioFit®**:

- **DIN EN 13126-3: 23/180-0150/03/C1** ve **RAL-GZ 607/9** kriterlerine göre test edilmiştir
- Kademe: 90°
- Kapak: Yarı kapak
- Alt konstrüksiyon: Plastik, destek kamlı
- Kol mili: HOPPE yekpare kol mili, 10 mm köprüleme, Kol içine entegre yay sayesinde kademersiz uygunluk
- Sabitleme: Gizli, M5 civata
- Özellik: Entegre temel güvenlik



Ürün tanımı	Ø Vida yuvası	Pim uzunluğu	F1	F2	F3	F4	P.A.	K.A.	
			Ürün no	Ürün no	Ürün no	Ürün no			
Pencere kolu, adet	10	7	32-42 M5 x 45/50	3748612	3755089	3755118	3755222	10	60
Ürün tanımı	Ø Vida yuvası	Pim uzunluğu	F9	F8707	F9016	F9714M	P.A.	K.A.	
			Ürün no	Ürün no	Ürün no	Ürün no			
Pencere kolu, adet	10	7	32-42 M5 x 45/50	3755732	3755821	3755927	11586606	10	60

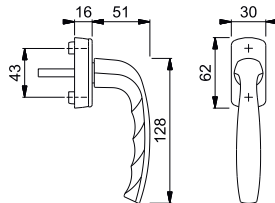



New York - 0810/U26

duraplus®

HOPPE-alüminyum, çift açılım pencere kolu:

- DIN EN 13126-3: 23/180-0150/03/C1 ve RAL-GZ 607/9 kriterlerine göre test edilmiştir
- Kademe: 90°
- Kapak: Yarı kapak
- Alt konstrüksiyon: Plastik, destek kamlı
- Kol mili: HOPPE yekpare kol mili
- Sabitleme: Gizli, M5 civata için



Ürün tanımı	Ø Vida yuvası	Pim uzunluğu	F1	F8707			P.A.	K.A.
Pencere kolu, adet	10	7	Vida	Ürün no	Ürün no		100	100
			45	3806763	3823993			
			vidasız					

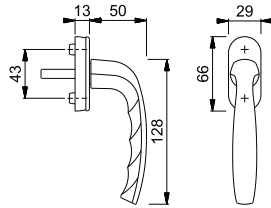

KISI2 F U26

HOPPE-alüminyum, U26 rozetli çift açılım pencere kolu için kol kilidi:

- İsveç normu **SS 3587** ve Nordtest **NT CONS 018** Metoduna göre test edilmiştir
- Çarpma noktası: 180° otomatik emniyetli
- Kol kilidi: zamak, destek kamlı
- Kol mili: HOPPE yekpare kol mili için
- Sabitleme: Gizli, 10 mm kam yuvalı pencere kolu rozetleri için, pencere kolu ile pencere profili arasına takılır
- Özellik: Pencere kolu, sadece her iki sürgü piminin aynı anda hareket ettirilmesi halinde çalışır



Ürün tanımı	Ø Vida yuvası	Kademe	F8707	F9006M	F9016		P.A.	K.A.
Kol kilidi, adet	10	7	Ürün no	Ürün no	Ürün no		40	240
			180°	3828305	3033351	3033385		

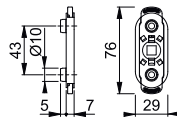



New York - 0810VKS/U76Z

duraplus®

HOPPE-alüminyum, tek açılım pencere kolu, dar rozetli, şaşırtmalı, kilitlenebilir:

- Kilitleme: Barel, anahtar
- Kademe: 90°
- Kapak: Yarı kapak
- Alt konstrüksiyon: Zamak, destek kamlı
- Kol mili: HOPPE yekpare kol mili
- Sabitleme: Gizli, M5 civata için



Ürün tanımı	Ø Vida yuvası	Pim uzunluğu	F1			F9			F9016		
			Vida	Ürün no	Ürün no	Ürün no	Ürün no	P.A.	K.A.		
Dar rozetli pencere kolu, şaşırtmalı SAĞ, kilitlenebilir, adet	10	7	50 vidasız		3747863				2	40	
			60 vidasız	3651221				2	40		
Dar rozetli pencere kolu, şaşırtmalı SOL, kilitlenebilir, adet	10	7	50 vidasız		3747871	3747901			2	40	
			60 vidasız	3651212				2	40		

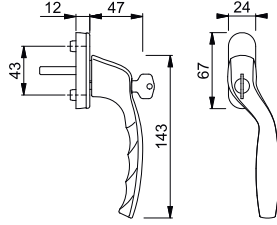

New York - 0810VK/U76

duraplus®

HOPPE-alüminyum, çift açılım pencere kolu, dar rozetli, şaşırtmalı:

- Kademe: 90°
- Kapak: Yarı kapak
- Alt konstrüksiyon: Plastik, destek kamlı
- Kol mili: HOPPE yekpare kol mili
- Sabitleme: Gizli, M5 civata

Ürün tanımı	Ø Vida yuvası	Pim uzunluğu	F1			F9			F8707			F9016		
			Vida	Ürün no	Ürün no	Ürün no	Ürün no	Ürün no	P.A.	K.A.				
Dar rozetli pencere kolu, şaşırtmalı SAĞ, adet	10	7	35 M5 x 45	3446059	3446075	3446139	3446091	10	100					
Dar rozetli pencere kolu, şaşırtmalı SOL, adet	10	7	35 M5 x 45	3446067	3446083	3446155	3446104	10	100					

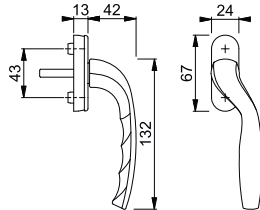



Secustik®
VarioFit®

Paris - E038/US956

- HOPPE-paslanmaz çelik, çift açılım pencere kolu, **Secustik®** ve **VarioFit®**:
- **DIN EN 13126-3: 23/180-0150/03/C1** ve **RAL-GZ 607/9** kriterlerine göre test edilmiştir
 - Kademe: 90°
 - Kapak: Tam kapak
 - Alt konstrüksiyon: Plastik, destek kamlı
 - Kol mili: HOPPE yekpare kol mili, 10 mm köprüleme, Kol içine entegre yay sayesinde kademersiz uygunluk
 - Sabitleme: Gizli, M5 civata
 - Özellik: Entegre temel güvenlik

duraplus®



Ürün tanımı	Ø Vida yuvası	Pim uzunluğu	F69	F69-S		P.A.	K.A.
Pencere kolu, adet	10	7	32-42 M5 x 45/50	10763706	10763722		10 40

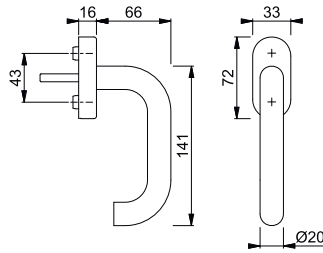

Renk kodunda bulunan **S** harfi SecuSan® antimikrobiyal yüzey kaplamasını göstermektedir.

SecuSan®



Secustik®
VarioFit®

Stockholm - E0140/US956

- HOPPE-paslanmaz çelik, çift açılım pencere kolu, **Secustik®** ve **VarioFit®**:
- **DIN EN 13126-3: 23/180-0150/03/C1** ve **RAL-GZ 607/9** kriterlerine göre test edilmiştir
 - Kademe: 90°
 - Kapak: Tam kapak
 - Alt konstrüksiyon: Plastik, destek kamlı
 - Kol mili: HOPPE yekpare kol mili, 10 mm köprüleme, Kol içine entegre yay sayesinde kademersiz uygunluk
 - Sabitleme: Gizli, M5 civata
 - Özellik: Entegre temel güvenlik

duraplus®



Ürün tanımı	Ø Vida yuvası	Pim uzunluğu	F69	F69-S		P.A.	K.A.
Pencere kolu, adet	10	7	32-42 M5 x 45/50	10763790	10763802		10 40

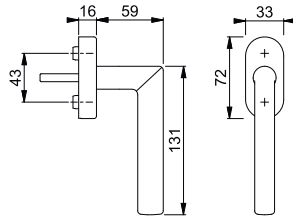

Renk kodunda bulunan **S** harfi SecuSan® antimikrobiyal yüzey kaplamasını göstermektedir.

SecuSan®



Secu100®

Secustik®

VarioFit®

Toulon - 0737S/US947-1 100NM

duraplus®



HOPPE-alüminyum, çift açılım pencere kolu, **Secu100®** + **Secustik®** ve **VarioFit®**, kilitlebilir:

- **DIN EN 13126-3: 23/180-0132/33/C1** ve **RAL-GZ 607/9, RAL-GZ 607/9** kriterlerine göre test edilmiştir; **DIN EN 1627-1630 RC1-6** standartlarına uygundur
- Kilitleme: Barel, anahtar
- Kademe: 90°
- Kapak: Yarı kapak
- Alt konstrüksiyon: Plastik, destek kamlı
- Kol mili: HOPPE yekpare kol mili, 10 mm köprülme, Kol içine entegre yay sayesinde kademersiz uygunluk
- Sabitleme: Gizli, M5 civata
- Özellik: Entegre temel güvenlik



Ürün tanımı	Ø Vida yuvası	Pim uzunluğu	F1				P.A.		K.A.
			Vida	Ürün no	Ürün no	Ürün no	Ürün no	Ürün no	
Pencere kolu, kilitlebilir, adet	10	7	32-42 M5 x 50/55	10764792	11913265	10764805	10764813	2	20
Ürün tanımı	Ø Vida yuvası	Pim uzunluğu	F9				P.A.		K.A.
			Vida	Ürün no	Ürün no	Ürün no	Ürün no	Ürün no	
Pencere kolu, kilitlebilir, adet	10	7	32-42 M5 x 50/55	10764821	10764830	10764848	11506246	2	20

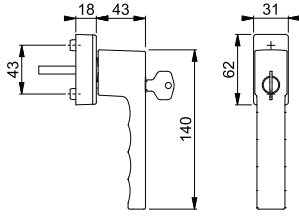

Renk kodunda bulunan **S** harfi SecuSan® antimikrobiyal yüzey kaplamasını göstermektedir.

SecuSan®



SecuTBT®

Toulon - 0737S/U947 TBT4

duraplus®

HOPPE-alüminyum, TBT devir/aç pencere kolu, **SecuTBT®**, kilitlebilir:

- Kilitleme: Barel, anahtar, 0°- ve 90° kademede kilitlebilir, otomatik sürgüleme fonksiyonu
- Kademe: 90°
- Kapak: Yarı kapak
- Alt konstrüksiyon: Plastik, destek kamlı
- Kol mili: HOPPE yekpare kol mili
- Sabitleme: Gizli, M5 civata



Ürün tanımı	Ø Vida yuvası	Pim uzunluğu	F1				P.A.		K.A.
			Vida	Ürün no	Ürün no	Ürün no	Ürün no	Ürün no	
Pencere kolu, kilitlebilir, adet	10	7	32	3937851	11913253	3937940	3937974	2	20
			37	3937860		3937958	3937982	2	20
			M5 x 45						
Ürün tanımı	Ø Vida yuvası	Pim uzunluğu	F9016		F9714M		P.A.		K.A.
			Vida	Ürün no	Ürün no	Ürün no	Ürün no		
Pencere kolu, kilitlebilir, adet	10	7	32	3938029	11689031			2	20
			37	3938037	11682802			2	20
			M5 x 45						

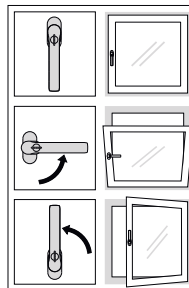
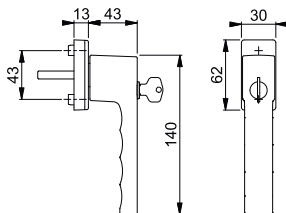

TBT-fonksiyonu

Renk kodunda bulunan **S** harfi SecuSan® antimikrobiyal yüzey kaplamasını göstermektedir.

SecuSan®



SecuForte®
VarioFit®



SecuForte® özellikli pencere kolları Paris EQUIPBAIE 2018 Fuarında "en iyi inovasyon" ödülünü kazanmıştır.

Toulon - 0737S/UD9024

duraplus®

- HOPPE-alüminyum, çift açılım pencere kolu, **SecuForte®** ve **VarioFit®**, kilitlenebilir:
- **DIN EN 13126-3: 23/180-0133/33/C1** ve **RAL-GZ 607/9, RAL200** kriterlerine göre test edilmiştir; **DIN EN 1627-1630 RC1-6** standartlarına uygundur
 - Kilitleme: Barel, anahtar
 - Kademe: 90°
 - Kapak: Yarı kapak
 - Alt konstrüksiyon: Plastik, destek kamlı
 - Kol mili: HOPPE yekpare kol mili, 10 mm köprüleme, Kol içine entegre yay sayesinde kademesiz uygunluk
 - Sabitleme: Gizli, M5 civata
 - Özellik: otomatik kilitleme fonksiyonu, kapalı konumda (0°) ve vasistas konumunda (180°)



Ürün tanımı	Ø Vida yuvası	Pim uzunluğu	F1	F3	F4	F9	P.A.	K.A.	
			Vida	Ürün no	Ürün no	Ürün no			Ürün no
Pencere kolu, kilitlenebilir, adet	10	7	32-42 M5 x 45/50	11737475	11737487	11737992	11738005	10	40
Ürün tanımı	Ø Vida yuvası	Pim uzunluğu	F31-1	F8707	F9016	F9714M	P.A.	K.A.	
Vida	Ürün no	Ürün no	Ürün no	Ürün no	Ürün no				
Pencere kolu, kilitlenebilir, adet	10	7	32-42 M5 x 45/50	11738017	11738042	11738029	11738054	10	40

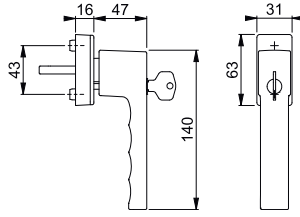

SecuForte®
VarioFit®



SecuForte® özellikli pencere kolları Paris EQUIPBAIE 2018 Fuarında "en iyi inovasyon" ödülünü kazanmıştır.

Toulon - 0737/UD9024

duraplus®

- HOPPE-alüminyum, çift açılım pencere kolu, **SecuForte®** ve **VarioFit®**:
- **DIN EN 13126-3: 23/180-0131/13/C1** ve **RAL-GZ 607/9** kriterlerine göre test edilmiştir
 - Kademe: 90°
 - Kapak: Yarı kapak
 - Alt konstrüksiyon: Plastik, destek kamlı
 - Kol mili: HOPPE yekpare kol mili, 10 mm köprüleme, Kol içine entegre yay sayesinde kademesiz uygunluk
 - Sabitleme: Gizli, M5 civata
 - Özellik: otomatik kilitleme fonksiyonu, kapalı konumda (0°) ve vasistas konumunda (180°)



8



Ürün tanımı	Ø Vida yuvası	Pim uzunluğu	F1	F1-2-S	F3	F4	P.A.	K.A.	
			Vida	Ürün no	Ürün no	Ürün no			Ürün no
Pencere kolu, adet	10	7	32-42 M5 x 45/50	11735880	11920385	11735983	11735995	10	60
Ürün tanımı	Ø Vida yuvası	Pim uzunluğu	F9	F31-1	F8707	F9016	P.A.	K.A.	
Vida	Ürün no	Ürün no	Ürün no	Ürün no	Ürün no				
Pencere kolu, adet	10	7	32-42 M5 x 45/50	11736008	11736015	11736033	11736021	10	60
Ürün tanımı	Ø Vida yuvası	Pim uzunluğu	F9714M				P.A.	K.A.	
Vida	Ürün no	Ürün no	Ürün no						
Pencere kolu, adet	10	7	32-42 M5 x 45/50	11736045				10	60

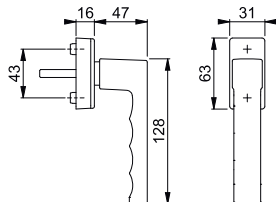

Renk kodunda bulunan **S** harfi SecuSan® antimikrobiyal yüzey kaplamasını göstermektedir.

SecuSan®



Secustik®
VarioFit®

Toulon - 0737/US947

HOPPE-alüminyum, çift açılım pencere kolu, **Secustik®** ve **VarioFit®**:

- **DIN EN 13126-3: 23/180-0150/03/C1** ve **RAL-GZ 607/9** kriterlerine göre test edilmiştir
- Kademe: 90°
- Kapak: Yarı kapak
- Alt konstrüksiyon: Plastik, destek kamlı
- Kol mili: HOPPE yekpare kol mili, 10 mm köprüleme, Kol içine entegre yay sayesinde kademersiz uygunluk
- Sabitleme: Gizli, M5 civata
- Özellik: Entegre temel güvenlik

duraplus®



Ürün tanımı	Ø Vida yuvası	Pim uzunluğu	F1	F1-2-S	F3	F4	P.A.	K.A.
Pencere kolu, adet	10	7	32-42 M5 x 45/50	3937114	11881653	3937122	3937131	10 60
Ürün tanımı	Ø Vida yuvası	Pim uzunluğu	F9	F8707	F9016	F9714M	P.A.	K.A.
Pencere kolu, adet	10	7	32-42 M5 x 45/50	3937157	3937173	3937181	10793251	10 60

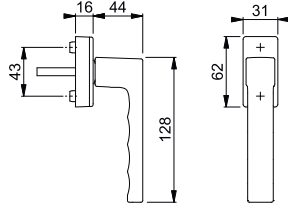

Renk kodunda bulunan **S** harfi SecuSan® antimikrobiyal yüzey kaplamasını göstermektedir.

SecuSan®



Secustik®
VarioFit®

Vitória - M0515/US956

HOPPE-pirinç, çift açılım pencere kolu, **Secustik®** ve **VarioFit®**:

- **DIN EN 13126-3: 23/180-0150/03/C1** ve **RAL-GZ 607/9** kriterlerine göre test edilmiştir
- Kademe: 90°
- Kapak: Tam kapak
- Alt konstrüksiyon: Plastik, destek kamlı
- Kol mili: HOPPE yekpare kol mili, 10 mm köprüleme, Kol içine entegre yay sayesinde kademersiz uygunluk
- Sabitleme: Gizli, M5 civata
- Özellik: Entegre temel güvenlik

duraplus®



Ürün tanımı	Ø Vida yuvası	Pim uzunluğu	F41-R	F49-R	F71	F72	P.A.	K.A.
Pencere kolu, adet	10	7	32-42 M5 x 45/50	10809022	11568295	11568318	11568574	1 10
Ürün tanımı	Ø Vida yuvası	Pim uzunluğu	F77-R				P.A.	K.A.
			32-42 M5 x 45/50	11568689				1 10

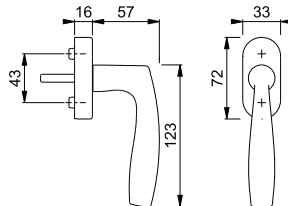

Renk kodlarında bulunan **R** harfi Resista® özelliği olduğunu belirtir.

Resista®



■ Tôkyô - SG0710RH

duraplus®

HOPPE-alüminyum, seyyar kol:

- Kol mili: HOPPE yekpare kol mili
- Özellik: Kol yuvasının rozet ile kapatılması halinde pencere kolunun mekanizma yuvasına sokulabilmesi için

Ürün tanımı	Pim uzunluğu	F1	F9016	P.A.	K.A.
Seyyar kol, adet	7	45	8176323	1776281	5 30

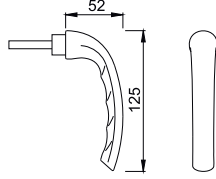

■ U26SV

duraplus®

HOPPE-alüminyum, seyyar kol rozeti:

- Kapak: Sürgülü yarı kapak
- Alt konstrüksiyon: Plastik, destek kamlı
- Sabitleme: Gizli, M5 civata için
- Özellik: Pencere kol yuvasının kapatılması için

Ürün tanımı	Ø Vida yuvası	Vida	F1	F9016	P.A.	K.A.
Seyyar kol rozeti, adet	10	vidasız	672240	1721504	10	60

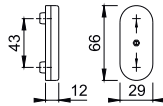

■ U34SV

duraplus®

HOPPE-alüminyum, seyyar kol rozeti:

- Kapak: Sürgülü yarı kapak
- Alt konstrüksiyon: Plastik, destek kamlı
- Sabitleme: Gizli, M5 civata için
- Özellik: Pencere kol yuvasının kapatılması için

Ürün tanımı	Ø Vida yuvası	Vida	F1	F9016	P.A.	K.A.
Seyyar kol rozeti, adet	10	vidasız	686551	569571	10	60

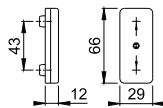



SecuSelect®
Secu100®
Secustik®
SecuTBT®
Hızlı Bağlantı®

AUS950S 100NM TBT4

duraplus®

HOPPE-alüminyum, devir/aç **SecuSelect®** pencere kolu rozeti, **Secu100® + Secustik®** ve **SecuTBT®**, kilitleti:

- **DIN EN 1627-1630 RC1-6** standartlarına uygundur
- Kilitleme: Barel, anahtar, 0°- ve 90° kademede kilitlenebilir, otomatik sürgüleme fonksiyonu
- Kademe: 90°
- Kapak: Tam kapak
- Alt konstrüksiyon: Zamak, destek kamlı
- Kol mili: HOPPE yekpare kol milli **HOPPE Hızlı Bağlantı**
- Sabitleme: Gizli, M5 civata
- Özellik: Entegre temel güvenlik



Ürün tanımı	Ø Vida yuvası	Pim uzunluğu	F1	F1-2-S	F9	F8707	P.A.	K.A.	
			Ürün no	Ürün no	Ürün no	Ürün no			
Pencere kolu rozeti, kilitleti, adet	10	7	37 M5 x 50	11634248	11636014	11677958	11677922	1	20
Ürün tanımı	Ø Vida yuvası	Pim uzunluğu	F9016					P.A.	K.A.
			Ürün no						
Pencere kolu rozeti, kilitleti, adet	10	7	37 M5 x 50	11677892				1	20

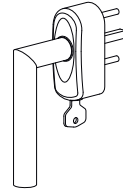
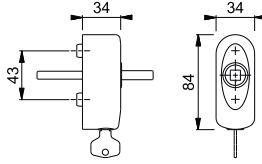

Renk kodunda bulunan **S** harfi SecuSan® antimikrobiyal yüzey kaplamasını göstermektedir.

SecuSan®

Sadece HOPPE Hızlı Bağlantı özellikli kollar ile kombine edilebilir.

Montaj örnekleri



SecuSelect®
Secustik®
Hızlı Bağlantı®

AUS950S

duraplus®

HOPPE-alüminyum, devir/aç **SecuSelect®** pencere kolu rozeti, **Secustik®**, kilitleti:

- **DIN EN 13126-3: 23/180-0133/33/C1** ve **RAL-GZ 607/9, RAL200** kriterlerine göre test edilmiştir; **DIN EN 1627-1630 RC1-6** standartlarına uygundur
- Kilitleme: Barel, anahtar
- Kademe: 90°
- Kapak: Tam kapak
- Alt konstrüksiyon: Zamak, destek kamlı
- Kol mili: HOPPE yekpare kol milli **HOPPE Hızlı Bağlantı**
- Sabitleme: Gizli, M5 civata
- Özellik: Entegre temel güvenlik



Ürün tanımı	Ø Vida yuvası	Pim uzunluğu	F1	F1-2-S	F9	F8707	P.A.	K.A.	
			Ürün no	Ürün no	Ürün no	Ürün no			
Pencere kolu rozeti, kilitleti, adet	10	7	37 M5 x 50	11507883	11635939	11585456	11677806	1	20
Ürün tanımı	Ø Vida yuvası	Pim uzunluğu	F9016	F9714M			P.A.	K.A.	
			Ürün no	Ürün no					
Pencere kolu rozeti, kilitleti, adet	10	7	37 M5 x 50	11677831	11585468			1	20

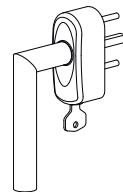
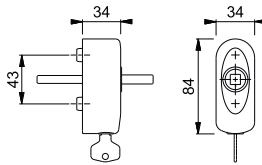

Renk kodunda bulunan **S** harfi SecuSan® antimikrobiyal yüzey kaplamasını göstermektedir.

SecuSan®

Sadece HOPPE Hızlı Bağlantı özellikli kollar ile kombine edilebilir.

Montaj örnekleri







Hızlı Bağlantı

Hamburg - 1700

duraplus®

HOPPE-alüminyum, iç kapılar için kapı kolu:

- Bağlantı: HOPPE yekpare çelikli **HOPPE Hızlı Bağlantı** kol mili için
- Kol boyunu: Serbest kol yatağı

Ürün tanımı							P.A.	K.A.
			F1	F9	F9016	F9016M		
Kapı kolu- pimsiz taraf, adet		8	11783102	11783114	11904665	11783138	10	20
Ürün tanımı							P.A.	K.A.
Kapı kolu- pimsiz taraf, adet		8	F9714M Ürün no				10	20

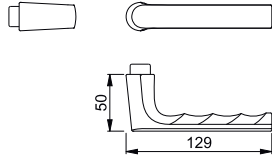



Hızlı Bağlantı

New York - 1810

duraplus®

HOPPE-alüminyum, iç kapılar için kapı kolu:

- Bağlantı: HOPPE yekpare çelikli **HOPPE Hızlı Bağlantı** kol mili için
- Kol boyunu: Serbest kol yatağı

Ürün tanımı							P.A.	K.A.
			F1	F9	F8707	F9016		
Kapı kolu- pimsiz taraf, adet		8	3280714	3280757	3496865	3496857	10	20

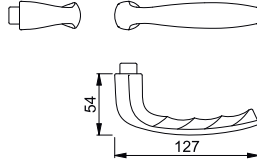





Hızlı Bağlantı

Toulon - 1737

duraplus®

HOPPE-alüminyum, iç kapılar için kapı kolu:

- Bağlantı: HOPPE yekpare çelikli **HOPPE Hızlı Bağlantı** kol mili için
- Kol boyunu: Serbest kol yatağı

Ürün tanımı							P.A.	K.A.
			F1	F1-2-S	F9	F8707		
Kapı kolu- pimsiz taraf, adet		8	10732731	11920506	10732740	11920518	10	20
Ürün tanımı							P.A.	K.A.
Kapı kolu- pimsiz taraf, adet		8	F9016 Ürün no	F9714M Ürün no			10	20

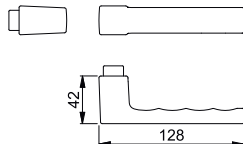

Renk kodunda bulunan **S** harfi SecuSan® antimikrobiyal yüzey kaplamasını göstermektedir. Sadece iç mekanlar için uygundur.

SecuSan®



SecuSelect®
Secu100®
Secustik®
SecuTBT®
Hızlı Bağlantı

EUS950S 100NM TBT4

duraplus®

HOPPE-paslanmaz çelik, devir/aç SecuSelect® pencere kolu rozeti, Secu100® + Secustik® ve SecuTBT®, kilitli:

- DIN EN 1627-1630 RC1-6 standartlarına uygundur
- Kilitleme: Barel, anahtar, 0°- ve 90° kademedeki kilitlenebilir, otomatik sürgüleme fonksiyonu
- Kademe: 90°
- Kapak: Tam kapak
- Alt konstrüksiyon: Zamak, destek kamlı
- Kol mili: HOPPE yekpare kol milli HOPPE Hızlı Bağlantı
- Sabitleme: Gizli, M5 civata
- Özellik: Entegre temel güvenlik



Ürün tanımı	Ø Vida yuvası	Pim uzunluğu	F69	F69-S	P.A.	K.A.	
			Ürün no	Ürün no			
Pencere kolu rozeti, kilitli, adet	10	7	37 M5 x 50	11634509	11636269	1	20

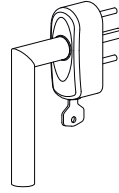
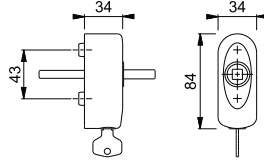

Renk kodunda bulunan S harfi SecuSan® antimikrobiyal yüzey kaplamasını göstermektedir.

SecuSan®

Sadece HOPPE Hızlı Bağlantı özellikli kollar ile kombine edilebilir.

Montaj örnekleri



SecuSelect®
Secustik®
Hızlı Bağlantı

EUS950S

duraplus®

HOPPE-paslanmaz çelik, devir/aç SecuSelect® pencere kolu rozeti, Secustik®, kilitli:

- DIN EN 13126-3: 23/180-0133/33/C1 ve RAL-GZ 607/9, RAL200 kriterlerine göre test edilmiştir; DIN EN 1627-1630 RC1-6 standartlarına uygundur
- Kilitleme: Barel, anahtar
- Kademe: 90°
- Kapak: Tam kapak
- Alt konstrüksiyon: Zamak, destek kamlı
- Kol mili: HOPPE yekpare kol milli HOPPE Hızlı Bağlantı
- Sabitleme: Gizli, M5 civata
- Özellik: Entegre temel güvenlik



Ürün tanımı	Ø Vida yuvası	Pim uzunluğu	F69	F69-S	P.A.	K.A.	
			Ürün no	Ürün no			
Pencere kolu rozeti, kilitli, adet	10	7	37 M5 x 50	11517761	11636233	1	20

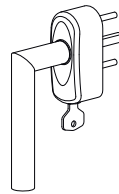
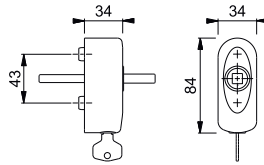

Renk kodunda bulunan S harfi SecuSan® antimikrobiyal yüzey kaplamasını göstermektedir.

SecuSan®

Sadece HOPPE Hızlı Bağlantı özellikli kollar ile kombine edilebilir.

Montaj örnekleri



Hızlı Bağlantı



Paris - E138Z

duraplus®

HOPPE-paslanmaz çelik, iç kapılar için kapı kolu:

- Bağlantı: HOPPE yekpare çelikli **HOPPE Hızlı Bağlantı** kol mili için
- Kol boynu: Serbest kol yatağı



Ürün tanımı				F69	F69-S			P.A.	K.A.
				Ürün no	Ürün no				
Kapı kolu- pimsiz taraf, adet		8		3289989	3786070			10	20

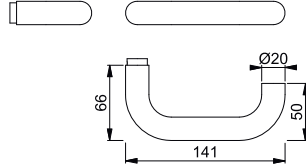

Renk kodunda bulunan **S** harfi SecuSan® antimikrobiyal yüzey kaplamasını göstermektedir. Sadece iç mekanlar için uygundur.

SecuSan®



Hızlı Bağlantı



Stockholm - E1140Z

duraplus®

HOPPE-paslanmaz çelik, iç kapılar için kapı kolu:

- Bağlantı: HOPPE yekpare çelikli **HOPPE Hızlı Bağlantı** kol mili için
- Kol boynu: Serbest kol yatağı



Ürün tanımı				F69	F69-S			P.A.	K.A.
				Ürün no	Ürün no				
Kapı kolu- pimsiz taraf, adet		8		3259341	3785860			10	20

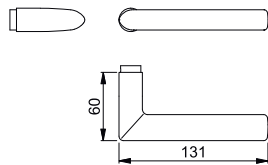

Renk kodunda bulunan **S** harfi SecuSan® antimikrobiyal yüzey kaplamasını göstermektedir. Sadece iç mekanlar için uygundur.

SecuSan®





Ürün sınıfı duraplus®

Alışılmıştan daha fazlası



Austin

0769

sayfa 264

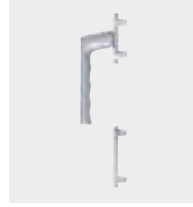

Hamburg

0700

sayfa 266



Liège

0540

sayfa 267



New York

0810

sayfa 268



Toulon

0737

sayfa 269



Çekme kulpları

sayfa 270





Balkon kapıları kol setleri





Alışılmıştan daha fazlası **duraplus®**

■ Austin - 0769FA/51N/51NS

duraplus®

HOPPE-alüminyum, balkon kapıları için anahtar rozetli yarım set (dış taraf):

- Kademe: Kademesiz
- Rozetler: döküm, destek ayakları
- Kol mili: HOPPE yekpare kol mili için
- Bağlantı: gizli, içerden çekirme vidalı M5 metrik vidalar

Ürün tanımı			Ø Vida yuvası	Kilit şekli	F1	F4	F9	F31-1	P.A.	K.A.
					Ürün no	Ürün no	Ürün no	Ürün no		
Pencere kolu-yarım set (dış taraf)			7	10	11863705	11863717	11863729	11863742	1	10
Ürün tanımı			Ø Vida yuvası	Kilit şekli	F8707	F9016	F9016M	F9714M	P.A.	K.A.
Pencere kolu-yarım set (dış taraf)			7	10	11863778	11863754	11863766	11863785		

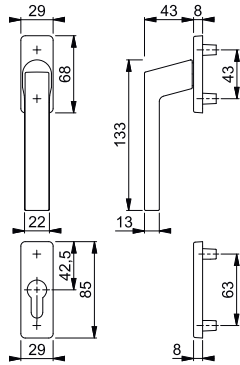

Rozetli setler için bağlantı elemanları (kol/kol) bakınız sayfa 328.

■ Austin - 0769KH/51N/51NS

duraplus®

HOPPE-Alüminyum balkon kapıları için kısa boyunlu, anahtar rozetli kol (dış taraf):

- Kol yatağı: sabit/serbest
- Rozet: Alüminyum, destek kamlı
- Kol pimi: pimsiz
- Sabitleme: Gizli, iç taraftan, M5 civata

Ürün tanımı			Ø Vida yuvası	Kilit şekli	F1	F4	F9	F31-1	P.A.	K.A.
					Ürün no	Ürün no	Ürün no	Ürün no		
Kısa boyunlu yarım kol seti (dış taraf)			7	10	11864163	11864229	11864230	11864254	1	10
Ürün tanımı			Ø Vida yuvası	Kilit şekli	F8707	F9016	F9016M	F9714M	P.A.	K.A.
Kısa boyunlu yarım kol seti (dış taraf)			7	10	11864315	11864278	11864308	11864321		

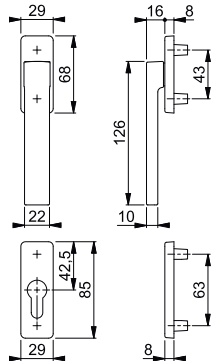











Rozetli setler için bağlantı elemanları (basık kol/kol) bakınız sayfa 327.

■ **Austin - 0769/U34/51PNS**

duraplus®

HOPPE-alüminyum, balkon kapıları için anahtar rozetli yarım set (iç taraf):

- Kademe: 90°
- Rozetler: alt konstrüksiyon yarı kapaklı plastik, destek ayakları
- Kol mili: HOPPE yekpare kol mili için
- Bağlantı: gizli, içerden çekme vidalı M5 metrik vidalar

Ürün tanımı			Ø Vida yuvası	Kilit şekli	F1	F4	F9	F31-1	P.A.	K.A.	
					Ürün no	Ürün no	Ürün no	Ürün no			
Pencere kolu-yarım set (iç taraf)			7	10		11863596	11863602	11863638	11863651	1	10
Ürün tanımı			Ø Vida yuvası	Kilit şekli	F8707	F9016	F9016M	F9714M	P.A.	K.A.	
Pencere kolu-yarım set (iç taraf)			7	10		11863687	11863663	11863675	11863699	1	10

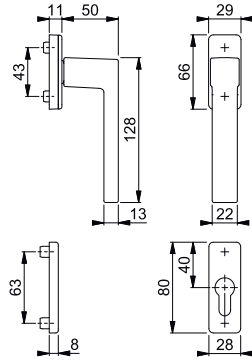

Balkon kapıları kol setleri

Hamburg - 0700FA/66N/66NS

duraplus®

HOPPE-alüminyum, balkon kapıları için anahtar rozetli yarım set (dış taraf):

- Kademe: Kademesiz
- Rozetler: döküm, destek ayakları
- Kol mili: HOPPE yekpare kol mili için
- Bağlantı: gizli, içerden çekirme vidalı M5 metrik vidalar

Ürün tanımı		Ø Vida yuvası	Kilit şekli	F1	F3	F4	F9	P.A.	K.A.
				Ürün no	Ürün no	Ürün no	Ürün no		
Pencere kolu-yarım set (dış taraf)		7	10	11750905	11750911	11750923	11750935	1	10
Ürün tanımı		Ø Vida yuvası	Kilit şekli	F31-1	F94-1	F8707	F9016	P.A.	K.A.
Pencere kolu-yarım set (dış taraf)		7	10	11750959	11846537	11750996	11750984		
Ürün tanımı		Ø Vida yuvası	Kilit şekli	F9016M	F9714M			P.A.	K.A.
Pencere kolu-yarım set (dış taraf)		7	10	11844668	11751009				

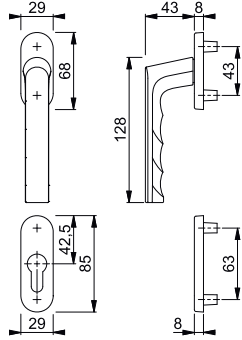

Rozetli setler için bağlantı elemanları (kol/kol) bakınız sayfa 328.

Hamburg - 0700/U26/49PNS

duraplus®

HOPPE-alüminyum, balkon kapıları için anahtar rozetli yarım set (iç taraf):

- Kademe: 90°
- Rozetler: alt konstrüksiyon yarı kapaklı plastik, destek ayakları
- Kol mili: HOPPE yekpare kol mili için
- Bağlantı: gizli, içerden çekirme vidalı M5 metrik vidalar

Ürün tanımı		Ø Vida yuvası	Kilit şekli	F1	F3	F4	F9	P.A.	K.A.
				Ürün no	Ürün no	Ürün no	Ürün no		
Pencere kolu-yarım set (iç taraf)		7	10	11750157	11750170	11750182	11750200	1	10
Ürün tanımı		Ø Vida yuvası	Kilit şekli	F31-1	F94-1	F8707	F9016	P.A.	K.A.
Pencere kolu-yarım set (iç taraf)		7	10	11750224	11846525	11750255	11750236		
Ürün tanımı		Ø Vida yuvası	Kilit şekli	F9016M	F9714M			P.A.	K.A.
Pencere kolu-yarım set (iç taraf)		7	10	11844656	11750261				

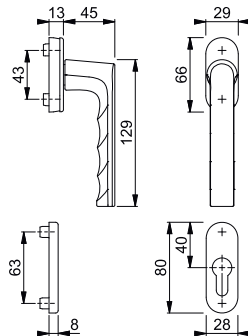







Liège - 0540/66N/U26/0540/66NS/49PNS

duraplus®



HOPPE-alüminyum, çift açılımlı teras kapıları için anahtar rozetli kapı kolu:

- Kademe: Dış taraf kademesiz, iç taraf 90°
- Rozetler: Dış döküm, içi kısmi kapaklı destek kamlı plastik altlık
- Kol mili: HOPPE yekpare kol mili
- Sabitleme: Gizli, iç taraftan, boydan boy, M5 civata

Ürün tanımı			Ø Vida yuvası	Kilit şekli	F1	F3	F4	F9	P.A.	K.A.
					Ürün no	Ürün no	Ürün no	Ürün no		
Pencere kolu seti (kol/kol)	63-73	7	10		11714037	11714049	11714050	11713537	1	10
Ürün tanımı			Ø Vida yuvası	Kilit şekli	F31-1	F8707	F9016	F9714M	P.A.	K.A.
Pencere kolu seti (kol/kol)	63-73	7	10		Ürün no	Ürün no	Ürün no	Ürün no		
Pencere kolu seti (kol/kol)	63-73	7	10		11714062	11714086	11714074	11714098	1	10

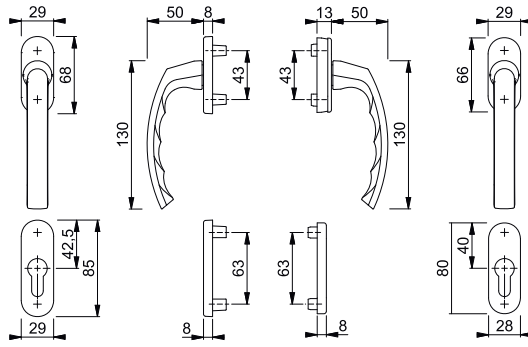

Balkon kapıları kol setleri

New York - 0810/961N/U10/0810/962NS/PNS

duraplus®



HOPPE-alüminyum, çift açılımlı teras kapıları için anahtar rozetli kapı kolu:

- Kademe: Dış taraf kademesiz, iç taraf 90°
- Rozetler: Dış döküm, içi kısmi kapaklı destek kamlı plastik altlık
- Kol mili: HOPPE yekpare kol mili
- Sabitleme: Gizli, iç taraftan, boydan boya, M5 civata

Ürün tanımı	Ø Vida yuvası	Ø Vida yuvası	Ø Vida yuvası	Kilit şekli	F1	F3	F4	F9	P.A.	K.A.
					Ürün no	Ürün no	Ürün no	Ürün no		
Pencere kolu seti (kol/kol)	63-73	7	10		3273792	3382331	3382358	3273881	1	10
Ürün tanımı	Ø Vida yuvası	Ø Vida yuvası	Ø Vida yuvası	Kilit şekli	F8707	F9016			P.A.	K.A.
Pencere kolu seti (kol/kol)	63-73	7	10		3273899	3273901			1	10

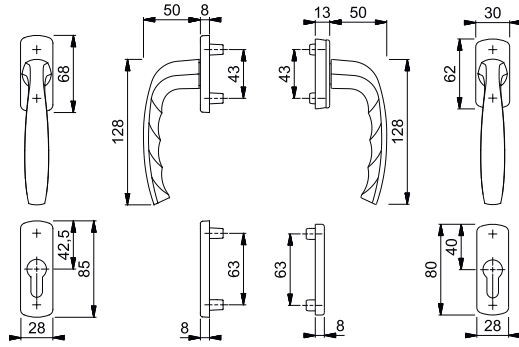

New York - 099KH/961N/U10/0810/962NS/PNS

duraplus®



HOPPE-alüminyum, çift açılımlı teras kapıları için dış tarafı basık kollu, anahtar rozetli kapı kolu:

- Kademe: Dış taraf kademesiz, iç taraf 90°
- Rozetler: Dış döküm, içi kısmi kapaklı destek kamlı plastik altlık
- Kol mili: HOPPE yekpare kol mili
- Sabitleme: Gizli, iç taraftan, boydan boya, M5 civata

Ürün tanımı	Ø Vida yuvası	Ø Vida yuvası	Ø Vida yuvası	Kilit şekli	F1	F4	F9	F8707	P.A.	K.A.
					Ürün no	Ürün no	Ürün no	Ürün no		
Pencere kol seti (basık kol/kol)	63-73	7	10		3273928	3382420	3273936	3273944	1	10
Ürün tanımı	Ø Vida yuvası	Ø Vida yuvası	Ø Vida yuvası	Kilit şekli	F9016				P.A.	K.A.
Pencere kol seti (basık kol/kol)	63-73	7	10		3273952				1	10

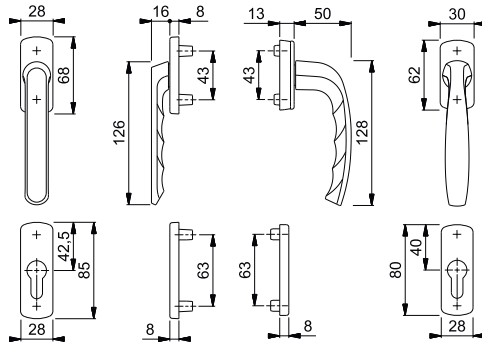





Toulon - 0737FA-1/51N/U34/0737/51NS/51PNS

duraplus®



HOPPE-alüminyum, çift açılımlı teras kapıları için anahtar rozetli kapı kolu:

- Kademe: Dış taraf kademesiz, iç taraf 90°
- Rozetler: Dışı döküm, içi kısmi kapaklı destek kamlı plastik altlık
- Kol mili: HOPPE yekpare kol mili
- Sabitleme: Gizli, iç taraftan, boydan boya, M5 civata

Ürün tanımı		Ø Vida yuvası	Kilit şekli	F1	F4	F9	F8707	P.A.	K.A.
				Ürün no	Ürün no	Ürün no	Ürün no		
Pencere kolu seti (kol/kol)		7	10	11669093	11669135	11669159	11669160	1	10
Ürün tanımı		Ø Vida yuvası	Kilit şekli	F9005	F9016	F9714M		P.A.	K.A.
Pencere kolu seti (kol/kol)		7	10	11914890	11669172	11669123		1	10

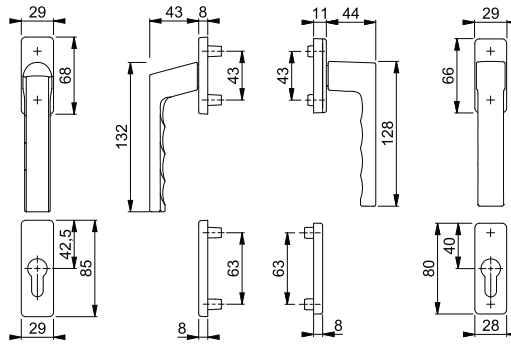





Toulon - 0737KH/51N/U34/0737/51NS/51PNS

duraplus®

HOPPE-alüminyum, çift açılımlı teras kapıları için dış tarafı basık kollu, anahtar rozetli kapı kolu:

- Kademe: Dış taraf kademesiz, iç taraf 90°
- Rozetler: Dışı döküm, içi kısmi kapaklı destek kamlı plastik altlık
- Kol mili: HOPPE yekpare kol mili
- Sabitleme: Gizli, iç taraftan, boydan boya, M5 civata

Ürün tanımı		Ø Vida yuvası	Kilit şekli	F1	F3	F4	F9	P.A.	K.A.
				Ürün no	Ürün no	Ürün no	Ürün no		
Pencere kol seti (basık kol/kol)		7	10	3937739	3937843	3937991	3938011	1	10
Ürün tanımı		Ø Vida yuvası	Kilit şekli	F8707	F9016	F9714M		P.A.	K.A.
Pencere kol seti (basık kol/kol)		7	10	3938053	3938117	10822041		1	10

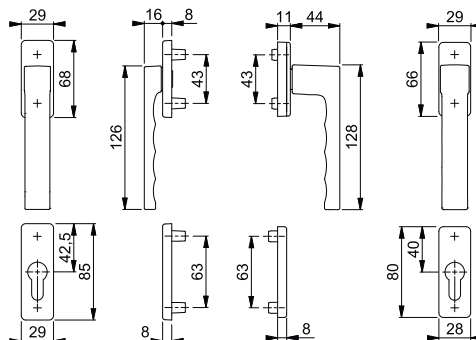



Toulon - 0737FL/U34FL

duraplus®

HOPPE-alüminyum - İnce rozetli - pencere kolu:

- Kademe: 90°
- Kapak: Tam kapak
- Alt konstrüksiyon: Zamak, destek kamlı
- Kol mili: HOPPE yekpare kol mili
- Sabitleme: Gizli, M5 civata için
- Özellik: Özellikle katlanır kapılar için uygundur

Ürün tanımı	Ø Vida yuvası	Pim uzunluğu	F1	F3	F9016	F9714M	P.A.	K.A.
			Ürün no	Ürün no	Ürün no	Ürün no		
İnce rozetli pencere kolu, adet	7	Vida 37 M5 x 40	11859435	11859441	11859398	11859477	80	80

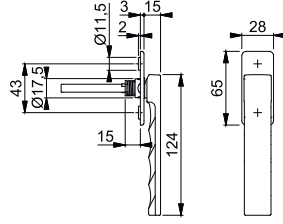

421P

duranorm®

HOPPE-iç kapılar için alüminyum sürme set havuz kulpları:

- Sabitleme: Görünür, genel amaçlı vida için

Ürün tanımı				F1	F4			P.A.	K.A.
				Ürün no	Ürün no				
Sürme kapı-havuz kulp, adet				516940	516957			30	30

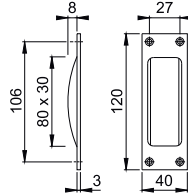

K435

HOPPE-plastik, teras kapıları için çekme kulp:

- Sabitleme: Gizli, genel amaçlı vida için

Ürün tanımı				F9003M	F9005M			P.A.	K.A.
				Ürün no	Ürün no				
Çekme kulp (vidasız) adet				544301	635740			10	60

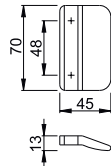





Ürün sınıfı duraplus®

Alışılmıştan daha fazlası



Amsterdam
PSK-E0400
sayfa 276



Dallas
PSK-(M)0643
sayfa 277



Los Angeles
PSK-M0642
sayfa 278



New York
PSK-0810
sayfa 279

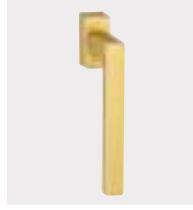

Toulon
PSK-0737
sayfa 281



PSK-0735
sayfa 282





PSK-Paralel sürme kolları



Alışılmıştan daha fazlası **duraplus®**



Secustik®
VarioFit®

Amsterdam - PSK-E0400Z/US956

duraplus®

HOPPE-paslanmaz çelik, paralel sürme (PSK) Secustik® ve VarioFit® kol:

- DIN EN 13126-3: 23/180-0150/03/C1 ve RAL-GZ 607/9 kriterlerine göre test edilmiştir
- Kademe: 90°
- Kapak: Tam kapak
- Alt konstrüksiyon: Plastik, destek kamlı
- Kol mili: HOPPE yekpare kol mili, 10 mm köprüleme, Kol içine entegre yay sayesinde kademersiz uygunluk
- Sabitleme: Gizli, M5 civata
- Özellik: Entegre temel güvenlik



Ürün tanımı	Ø Vida yuvası	Pim uzunluğu	F78-1-R	F84-1-R	P.A.	K.A.	
Paralel kaldır/sür (PSK) kolu, adet	10	7	32-42 M5 x 45/50	11719692	11719722	1	10
Ürün tanımı	Ø Vida yuvası	Pim uzunluğu	F69-S	Ürün no	P.A.	K.A.	
Paralel kaldır/sür (PSK) kolu, adet	10	7	32-42 M5 x 45/50	11916436	10	60	

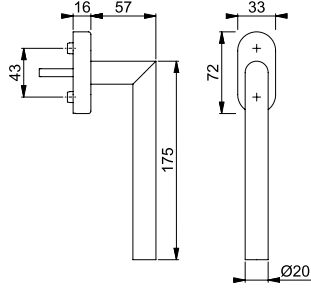

Renk kodlarında bulunan **R** harfi Resista® özelliği olduğunu belirtir.

Resista®

Renk kodunda bulunan **S** harfi SecuSan® antimikrobiyal yüzey kaplamasını göstermektedir. Sadece iç mekanlar için uygundur.

SecuSan®



Secustik®
VarioFit®

Dallas - PSK-0643/US944

duraplus®

HOPPE-alüminyum, paralel sürme (PSK) Secustik® ve VarioFit® kol:

• DIN EN 13126-3: 23/180-0150/03/C1 ve RAL-GZ 607/9 kriterlerine göre test edilmiştir

- Kademe: 90°
- Kapak: Tam kapak
- Alt konstrüksiyon: Plastik, destek kamlı
- Kol mili: HOPPE yekpare kol mili, 10 mm köprüleme, Kol içine entegre yay sayesinde kademesiz uygunluk
- Sabitleme: Gizli, M5 civata
- Özellik: Entegre temel güvenlik



Ürün tanımı	Ø Vida yuvası	Pim uzunluğu	F1	F9	F9016	P.A.	K.A.
Paralel kaldır/sür (PSK) kolu, adet	10	7 32-42 M5 x 45/50	Ürün no 10763415	Ürün no 10763431	Ürün no 10763440	10	40

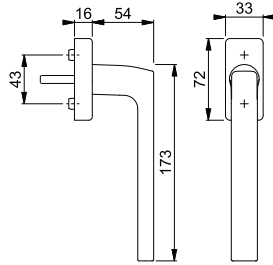

Dallas - PSK-M0643/US943

duraplus®

HOPPE-pirinç, paralel sürme (PSK) Secustik® ve VarioFit® kol:

- Kademe: 45°
- Kapak: Yarı kapak
- Alt konstrüksiyon: Plastik, destek kamlı
- Kol mili: HOPPE yekpare kol mili, 10 mm köprüleme, Kol içine entegre yay sayesinde kademesiz uygunluk
- Sabitleme: Gizli, M5 civata
- Özellik: Entegre temel güvenlik



10



Secustik®
VarioFit®

Ürün tanımı	Ø Vida yuvası	Pim uzunluğu	F78-R	F78-1-R	F84-R	F84-1-R	P.A.	K.A.
Paralel kaldır/sür (PSK) kolu, adet	10	7 32-42 M5 x 45/50	Ürün no 11718511	Ürün no 11718535	Ürün no 11718614	Ürün no 11718626	1	10
Ürün tanımı	Ø Vida yuvası	Pim uzunluğu	F96-R	F96-1-R	F97-R	F97-1-R	P.A.	K.A.
Paralel kaldır/sür (PSK) kolu, adet	10	7 32-42 M5 x 45/50	Ürün no 11718547	Ürün no 11718602	Ürün no 11718481	Ürün no 11718505	1	10
Ürün tanımı	Ø Vida yuvası	Pim uzunluğu	F41-R	F49-R	F71	F77-R	P.A.	K.A.
Paralel kaldır/sür (PSK) kolu, adet	10	7 32-42 M5 x 45/50	Ürün no 10808994	Ürün no 11570593	Ürün no 11570635	Ürün no 11570660	1	10

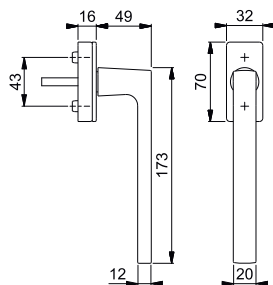

Renk kodlarında bulunan **R** harfi Resista® özelliği olduğunu belirtir.

Resista®



Secustik®
VarioFit®

Los Angeles - PSK-M0642/US943

duraplus®

HOPPE-pirinç, paralel sürme (PSK) **Secustik®** ve **VarioFit®** kol:

- Kademe: 45°
- Kapak: Yarı kapak
- Alt konstrüksiyon: Plastik, destek kamlı
- Kol mili: HOPPE yekpare kol mili, 10 mm köprüleme, Kol içine entegre yay sayesinde kademersiz uygunluk
- Sabitleme: Gizli, M5 civata
- Özellik: Entegre temel güvenlik



Ürün tanımı	Ø Vida yuvası	Pim uzunluğu	F41-R	F49-R	P.A.	K.A.
			Ürün no	Ürün no		
Paralel kaldır/sür (PSK) kolu, adet	10	7	11570519	11570532	1	10

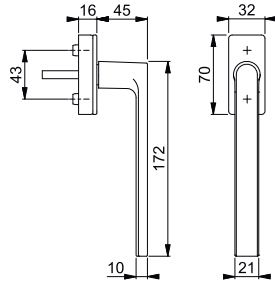

Renk kodlarında bulunan **R** harfi Resista® özelliği olduğunu belirtir.

Resista®



Secustik®
VarioFit®

Los Angeles - PSK-M0642/US910

duraplus®

HOPPE-pirinç, paralel sürme (PSK) **Secustik®** ve **VarioFit®** kol:

- Kademe: 45°
- Kapak: Yarı kapak
- Alt konstrüksiyon: Plastik, destek kamlı
- Kol mili: HOPPE yekpare kol mili, 10 mm köprüleme, Kol içine entegre yay sayesinde kademersiz uygunluk
- Sabitleme: Gizli, M5 civata
- Özellik: Entegre temel güvenlik



Ürün tanımı	Ø Vida yuvası	Pim uzunluğu	F78-R	F78-1-R	F84-R	F84-1-R	P.A.	K.A.
			Ürün no	Ürün no	Ürün no	Ürün no		
Paralel kaldır/sür (PSK) kolu, adet	10	7	11722940	11722952	11722988	11722995	1	10
Ürün tanımı	Ø Vida yuvası	Pim uzunluğu	F96-R	F96-1-R	F97-R	F97-1-R	P.A.	K.A.
			Ürün no	Ürün no	Ürün no	Ürün no		
Paralel kaldır/sür (PSK) kolu, adet	10	7	11722964	11722976	11722927	11722939	1	10

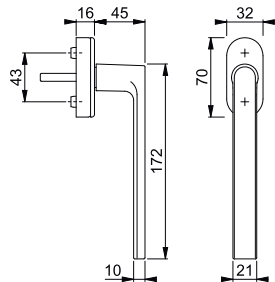

Renk kodlarında bulunan **R** harfi Resista® özelliği olduğunu belirtir.

Resista®



Secu100®

Secustik®

VarioFit®

New York - PSK-0810S/US10 100NM

duraplus®



HOPPE-alüminyum, paralel sürme (PSK) **Secu100® + Secustik®** ve **VarioFit®**, kilitlenebilir kol:

• **DIN EN 13126-3: 23/180-0132/33/C1** ve **RAL-GZ 607/9, RAL100** kriterlerine göre test edilmiştir; **DIN EN 1627-1630 RC1-6** standartlarına uygundur

- Kilitleme: Barel, anahtar
- Kademe: 90°
- Kapak: Yarı kapak
- Alt konstrüksiyon: Plastik, destek kamlı
- Kol mili: HOPPE yekpare kol mili, 10 mm köprüleme, Kol içine entegre yay sayesinde kademesiz uygunluk
- Sabitleme: Gizli, M5 civata
- Özellik: Entegre temel güvenlik



Ürün tanımı	Ø Vida yuvası	Pim uzunluğu	F1	F4	F9	F9016	P.A.	K.A.	
			Vida	Ürün no	Ürün no	Ürün no			Ürün no
Paralel kaldır/sür (PSK) kolu, kilitlenebilir, adet	10	7	32-42 M5 x 50/55	10765701	10765728	10765736	10765752	2	20

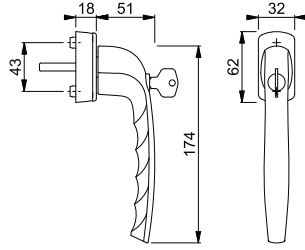

New York - PSK-0810S/U10 100NM

duraplus®



Secu100®

HOPPE-alüminyum, paralel sürme (PSK) **Secu100®** kilitlenebilir kol:

• **DIN EN 13126-3: 23/180-0132/33/C1** ve **RAL-GZ 607/9, RAL100** kriterlerine göre test edilmiştir; **DIN EN 1627-1630 RC1-6** standartlarına uygundur

- Kilitleme: Barel, anahtar
- Kademe: 90°
- Kapak: Yarı kapak
- Alt konstrüksiyon: Plastik, destek kamlı
- Kol mili: HOPPE yekpare kol mili
- Sabitleme: Gizli, M5 civata için



10

Ürün tanımı	Ø Vida yuvası	Pim uzunluğu	F1	F9	F9016	P.A.	K.A.	
			Vida	Ürün no	Ürün no			Ürün no
Paralel kaldır/sür (PSK) kolu, kilitlenebilir, adet	10	7	35 vidasız	3371641	3371659	3371667	2	20

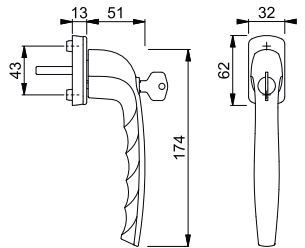

PSK-Paralel sürme kolları



Secustik®
VarioFit®

New York - PSK-0810/US10

duraplus®

HOPPE-alüminyum, paralel sürme (PSK) Secustik® ve VarioFit® kol:

- DIN EN 13126-3: 23/180-0150/03/C1 ve RAL-GZ 607/9 kriterlerine göre test edilmiştir
- Kademe: 90°
- Kapak: Yarı kapak
- Alt konstrüksiyon: Plastik, destek kamlı
- Kol mili: HOPPE yekpare kol mili, 10 mm köprüleme, Kol içine entegre yay sayesinde kademersiz uygunluk
- Sabitleme: Gizli, M5 civata
- Özellik: Entegre temel güvenlik



Ürün tanımı	Ø Vida yuvası	Pim uzunluğu	F1	F3	F4	F9	P.A.	K.A.	
Paralel kaldır/sür (PSK) kolu, adet	10	7	Vida 32-42 M5 x 50/55	Ürün no 10783432	Ürün no 10783459	Ürün no 10783467	Ürün no 10783475	10	40
Ürün tanımı	Ø Vida yuvası	Pim uzunluğu	F8707	F9016			P.A.	K.A.	
Paralel kaldır/sür (PSK) kolu, adet	10	7	Vida 32-42 M5 x 50/55	Ürün no 10783483	Ürün no 10783491			10	40

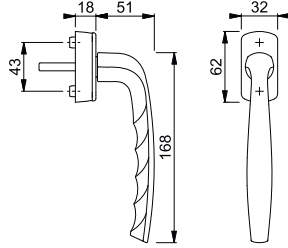

New York - PSK-0810/U10

duraplus®

HOPPE-alüminyum, paralel sürme (PSK) kol:

- DIN EN 13126-3: 23/180-0150/03/C1 ve RAL-GZ 607/9 kriterlerine göre test edilmiştir
- Kademe: 90°
- Kapak: Yarı kapak
- Alt konstrüksiyon: Plastik, destek kamlı
- Kol mili: HOPPE yekpare kol mili
- Sabitleme: Gizli, M5 civata için



Ürün tanımı	Ø Vida yuvası	Pim uzunluğu	F1	F1-2-S	F3	F4	P.A.	K.A.	
Paralel kaldır/sür (PSK) kolu, adet	10	7	Vida 35 vidasız	Ürün no 3371675	Ürün no 11680265	Ürün no 3500385	Ürün no 3390884	10	40
Ürün tanımı	Ø Vida yuvası	Pim uzunluğu	F9	F8707	F9016	F9714M	P.A.	K.A.	
Paralel kaldır/sür (PSK) kolu, adet	10	7	Vida 35 vidasız	Ürün no 3371683	Ürün no 11545707	Ürün no 3371691	Ürün no 11545896	10	40

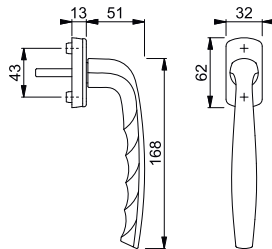

Renk kodunda bulunan **S** harfi SecuSan® antimikrobiyal yüzey kaplamasını göstermektedir. Sadece iç mekanlar için uygundur.

SecuSan®



Secu100®
Secustik®
VarioFit®

Toulon - PSK-0737S/US947-1 100NM

duraplus®



HOPPE-alüminyum, paralel sürme (PSK) **Secu100® + Secustik®** ve **VarioFit®**, kilitlenebilir kol:

- **DIN EN 13126-3: 23/180-0132/33/C1** ve **RAL-GZ 607/9, RAL100** kriterlerine göre test edilmiştir; **DIN EN 1627-1630 RC1-6** standartlarına uygundur
- Kilitleme: Barel, anahtar
- Kademe: 90°
- Kapak: Yarı kapak
- Alt konstrüksiyon: Plastik, destek kamlı
- Kol mili: HOPPE yekpare kol mili, 10 mm köprüleme, Kol içine entegre yay sayesinde kademesiz uygunluk
- Sabitleme: Gizli, M5 civata
- Özellik: Entegre temel güvenlik



Ürün tanımı	Ø Vida yuvası	Pim uzunluğu	F1	F3	F9	F8707	P.A.	K.A.	
Paralel kaldır/sür (PSK) kolu, kilitlenebilir, adet	10	7	32-42 M5 x 50/55	10790106	10790114	10790131	10790149	2	20
Ürün tanımı	Ø Vida yuvası	Pim uzunluğu	F9	F3	F9	F8707	P.A.	K.A.	
Paralel kaldır/sür (PSK) kolu, kilitlenebilir, adet	10	7	32-42 M5 x 50/55	10790157	11795463	11669585	2	20	

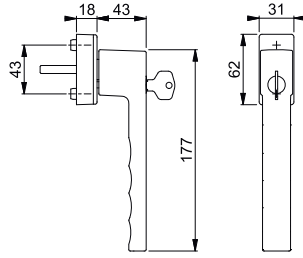

Secustik®
VarioFit®

Toulon - PSK-0737/US947-1

duraplus®



HOPPE-alüminyum, paralel sürme (PSK) **Secustik®** ve **VarioFit®** kol:

- **DIN EN 13126-3: 23/180-0150/03/C1** ve **RAL-GZ 607/9** kriterlerine göre test edilmiştir
- Kademe: 90°
- Kapak: Yarı kapak
- Alt konstrüksiyon: Plastik, destek kamlı
- Kol mili: HOPPE yekpare kol mili, 10 mm köprüleme, Kol içine entegre yay sayesinde kademesiz uygunluk
- Sabitleme: Gizli, M5 civata
- Özellik: Entegre temel güvenlik



Ürün tanımı	Ø Vida yuvası	Pim uzunluğu	F1	F1-2-S	F3	F4	P.A.	K.A.	
Paralel kaldır/sür (PSK) kolu, adet	10	7	32-42 M5 x 50/55	10790042	11680143	10790051	10790069	2	20
Ürün tanımı	Ø Vida yuvası	Pim uzunluğu	F9	F31-1	F8707	F9016	P.A.	K.A.	
Paralel kaldır/sür (PSK) kolu, adet	10	7	32-42 M5 x 50/55	10790077	11779767	10790085	10790093	2	20
Ürün tanımı	Ø Vida yuvası	Pim uzunluğu	F9	F31-1	F8707	F9016	P.A.	K.A.	
Paralel kaldır/sür (PSK) kolu, adet	10	7	32-42 M5 x 50/55	11506398			2	20	

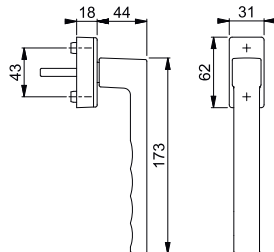

Renk kodunda bulunan **S** harfi SecuSan® antimikrobiyal yüzey kaplamasını göstermektedir. Sadece iç mekanlar için uygundur.

SecuSan®

PSK-Paralel sürme kolları



PSK-0735/U26

duraplus®

HOPPE-alüminyum, paralel sürme (PSK) kol:

- **DIN EN 13126-3: 23/180-0150/03/C1** ve **RAL-GZ 607/9** kriterlerine göre test edilmiştir
- Kademe: 90°
- Kapak: Yarı kapak
- Alt konstrüksiyon: Plastik, destek kamlı
- Kol mili: HOPPE yekpare kol mili
- Sabitleme: Gizli, M5 civata için



Ürün tanımı	Ø Vida yuvası	Pim uzunluğu	F1	F4	F9	F8707	P.A.	K.A.
			Ürün no	Ürün no	Ürün no	Ürün no		
Paralel kaldır/sür (PSK) kolu, adet	10	7	35 vidasız	2085669	2085829	2539000	2	20
			35 M5 x 45			2742032	2	20
Ürün tanımı	Ø Vida yuvası	Pim uzunluğu	F9005	F9016			P.A.	K.A.
Paralel kaldır/sür (PSK) kolu, adet	10	7	3156959	2538998			2	20

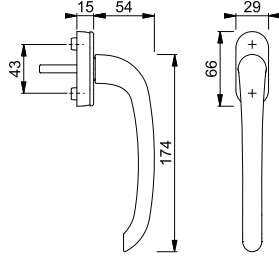

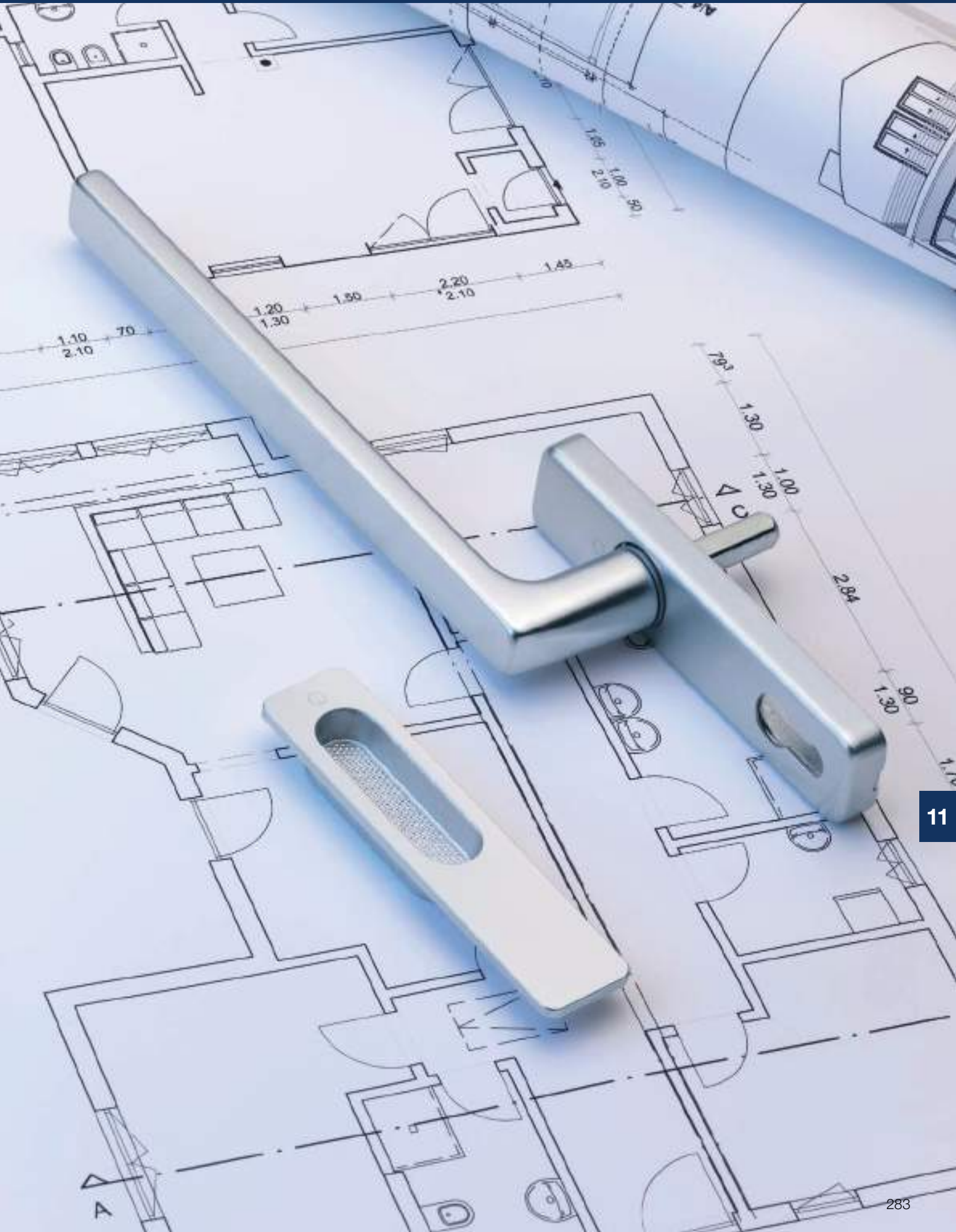



Ürün sınıfı duravert®

Sıradışı talepler için



Athinai
HS-M5172
sayfa 288





Ürün sınıfı duraplus®

Alışılmıştan daha fazlası



Amsterdam
HS-E0400
sayfa 292



Austin
HS-0769
sayfa 294



Dallas
HS-(M)0643
sayfa 298



Hamburg
HS-0700
sayfa 301



Los Angeles
HS-M0642
sayfa 304



New York
HS-0810
sayfa 306

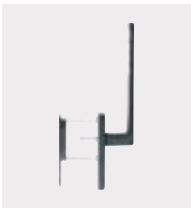

Toulon
HS-0737
sayfa 307

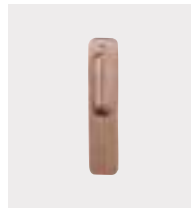

**Sürme kapı-
havuz kulp**
M423
sayfa 308



Kaldır-Sür kol setleri





Sıradışı talepler için **duravert®**

■ Athinai - HS-M5172/419N-AS/423

duravert®

HOPPE-pirinç, teras kapıları için kaldır-sür kol seti, dış tarafta havuz kulp:

- Kol yatağı: Sabit/dönebilir kol
- Kademe: 180° bilyalı
- Alt konstrüksiyon: Dış taraf yok, içi zamak, destek kamlı
- Mil: HOPPE yekpare köşeleri yuvarlatılmış kol mili
- Sabitleme: Gizli, boydan boya, M6 civata



Ürün tanımı	Kilit şekli/ölçüsü	F49/F69 Ürün no	F77R/F52R Ürün no	P.A.	K.A.
Kaldır-Sür kapı kolu seti (havuz/kol)	deliksiz	11660417		1	4
		11640078	11640091	1	4

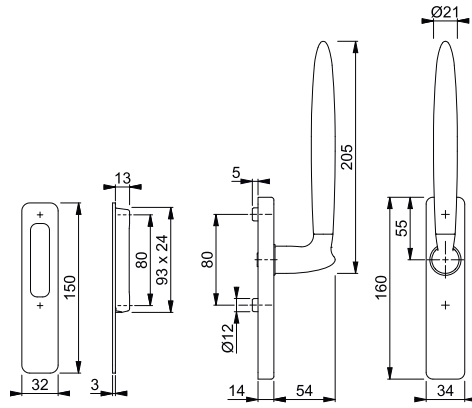

Renkler:

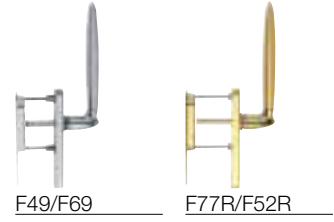

Renk kodlarında bulunan **R** harfi Resista® özelliği olduğunu belirtir.

Resista®

Diğer kapı kalınlıkları için civatalar bakınız sayfa 326. Kol pimleri için sayfa 324.

Kaldır-Sür kol setleri





Alışılmıştan daha fazlası **duraplus®**

Amsterdam - HS-E0400F-25/431N-AS/422

duraplus®

HOPPE-paslanmaz çelik, teras kapıları için kaldır-sür kol seti, dış tarafta havuz kulp:

- Kol yatağı: Sabit/dönebilir kol
- Kademe: 180° bilyalı
- Alt konstrüksiyon: Dış taraf yok, içi zamak, destek kamlı
- Mil: HOPPE yekpare köşeleri yuvarlatılmış kol mili
- Sabitleme: Gizli, boydan boya, M6 civata



Ürün tanımı	Kilit şekli/ ölçüsü	F31-1/F69 Ürün no	P.A.	K.A.
Kaldır-Sür kapı kolu seti (havuz/kol)		11622210	1	4
		deliksiz 11622209	1	4

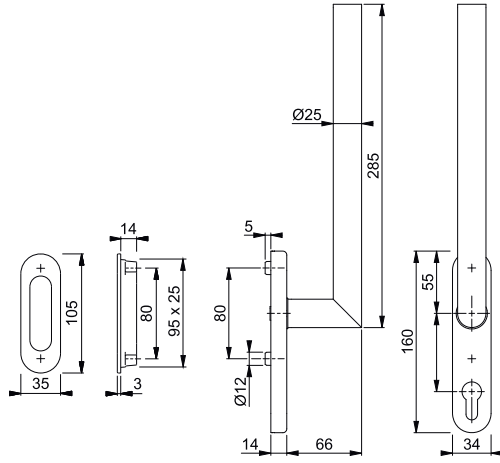
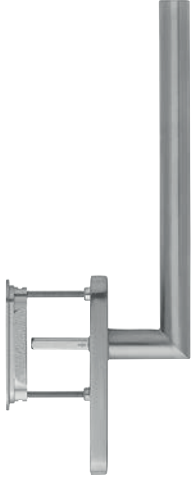

Diğer kapı kalınlıkları için civatalar
bakınız sayfa 326. Kol pimleri için
sayfa 324.



■ **Amsterdam - HS-E0400F-25/431N-AS**

duraplus®

HOPPE-paslanmaz çelik kaldır-sür yarım seti (dış taraf):

- Kol yatağı: Sabit/dönebilir kol
- Kademe: 180° bilyalı
- Alt konstrüksiyon: Zamak, destek kamlı
- Kol mili: HOPPE yekpare yuvarlak köşeli kol mili için
- Sabitleme: Gizli, boydan boya, M6 civata için



Ürün tanımı			Kilit şekli/ ölçüsü	F78-1-R	F84-1-R			P.A.	K.A.
				Ürün no	Ürün no				
Kaldır-sür-yarım set (dış taraf)		10	 69	11834560	11834572			1	4

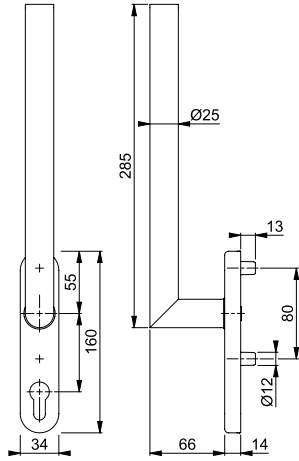

Renk kodlarında bulunan **R** harfi Resista® özelliği olduğunu belirtir.

Resista®

Alt tabloda bulunan bulunan HS kol ile kombine edilebilir (iç taraf).

Diğer kapı kalınlıkları ve kol varyasyonları (kol/kol) için bağlantı elemanları bakınız sayfa 327.







■ **Amsterdam - HS-E0400F-25/431N-AS**

duraplus®

HOPPE-paslanmaz, teras kapıları için yarım set kaldır-sür kol seti (iç taraf):

- Kol yatağı: Sabit/dönebilir kol
- Kademe: 180° bilyalı
- Alt konstrüksiyon: Zamak, destek kamlı
- Kol mili: HOPPE yekpare yuvarlak köşeli kol mili için
- Sabitleme: Gizli, boydan boya, M6 civata için



Ürün tanımı			Kilit şekli/ ölçüsü	F78-1-R	F84-1-R			P.A.	K.A.
				Ürün no	Ürün no				
Kaldır-sür-yarım set (iç taraf)		10	 69	11834523	11834535			1	4
				deliksiz	11719813	11719874			1
Ürün tanımı			Kilit şekli/ ölçüsü	F69				P.A.	K.A.
Kaldır-sür-yarım set (iç taraf)		10	 69	11627311				1	4

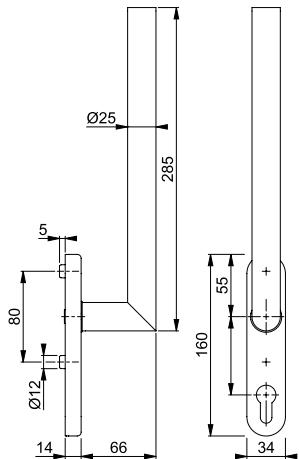

Renk kodlarında bulunan **R** harfi Resista® özelliği olduğunu belirtir.

Resista®

Dış taraf için uygun havuz kulp M423 bkz. sayfa 308.

Diğer kapı kalınlıkları ve kol varyasyonları (kol/kol) için bağlantı elemanları bakınız sayfa 327.

■ Austin - HS-0769/419N-AS

duraplus®



HOPPE-alüminyum, teras kapıları için kaldır-sür kol seti:

- Kol yatağı: Sabit/dönebilir kollar
- Kademe: 180° bilyalı
- Alt konstrüksiyon: Zamak, destek kamlı
- Mil: HOPPE yekpare köşeleri yuvarlatılmış kol mili
- Sabitleme: Gizli, boydan boya, M6 civata

Ürün tanımı	Kilit şekli/ölçüsü	Kilit şekli/ölçüsü	Kilit şekli/ölçüsü	F1	F4	F9	F31-1	P.A.	K.A.
				Ürün no	Ürün no	Ürün no	Ürün no		
Kaldır-Sür kapı kolu seti (kol/kol)	75-80	10x128	69	11857475	11857481	11857493	11857505	1	4
Ürün tanımı	Kilit şekli/ölçüsü	Kilit şekli/ölçüsü	Kilit şekli/ölçüsü	F8707	F9016	F9016M	F9714M	P.A.	K.A.
				Ürün no	Ürün no	Ürün no	Ürün no		
Kaldır-Sür kapı kolu seti (kol/kol)	75-80	10x128	69	11857523	11857535	11857547	11857559	1	4

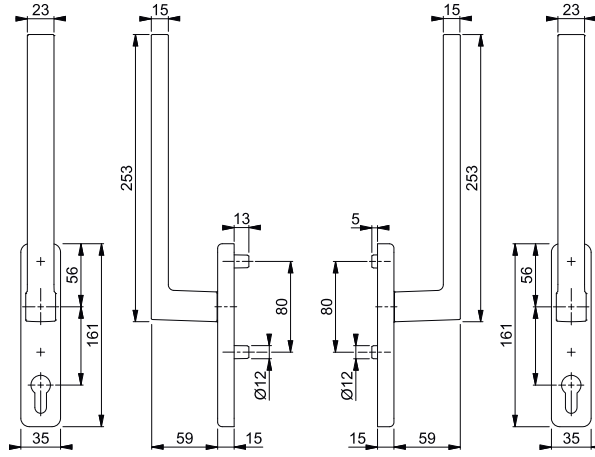

Diğer kapı kalınlıkları için bağlantı elemanları, bakınız sayfa 327.











■ **Austin - HS-0769/419N-AS/420**

duraplus®

HOPPE-alüminyum, teras kapıları için kaldır-sür kol seti, dış tarafta havuz kulp:

- Kol yatağı: Sabit/dönebilir kol
- Kademe: 180° bilyalı
- Alt konstrüksiyon: Dış taraf yok, içi zamak, destek kamlı
- Mil: HOPPE yekpare köşeleri yuvarlatılmış kol mili
- Sabitleme: Gizli, boydan boya, M6 civata



Ürün tanımı			Kilit şekli/ ölçüsü	F1	F4	F9	F31-1	P.A.	K.A.
				Ürün no	Ürün no	Ürün no	Ürün no		
Kaldır-Sür kapı kolu seti (havuz/kol)			 69	11857274	11857286	11857298	11857304	1	4
				deliksiz	11856816	11856828	11856835	11856841	1
Ürün tanımı			Kilit şekli/ ölçüsü	F8707	F9016	F9016M	F9714M	P.A.	K.A.
				Ürün no	Ürün no	Ürün no	Ürün no		
Kaldır-Sür kapı kolu seti (havuz/kol)			 69	11857316	11857328	11857335	11857341	1	4
				deliksiz	11856865	11856877	11856889	11856890	1

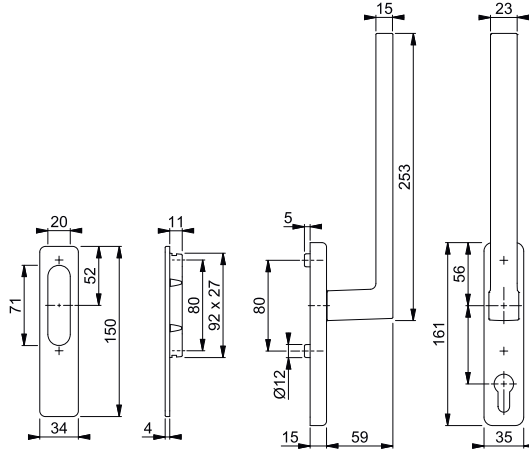

Diğer kapı kalınlıkları için civatalar bakınız sayfa 326. Kol pimleri için sayfa 324.

■ Austin - HS-4615/4610/461

duraplus®

HOPPE-alüminyum, yassı gömme kaldır-sür seti, dış taraf havuz kulp:

- Kol yatağı: Sabit/dönebilir kol
- Kademe: 180° bilyalı
- Kol mili: HOPPE yekpare yuvarlak köşeli kol mili
- Sabitleme: İç taraftan görünür, boydan boya, M6 civata
- Özellik: setlerin profil içine gömülmesi gerekir

Ürün tanımı	Kilit şekli/ölçüsü	Kilit şekli/ölçüsü	Kilit şekli/ölçüsü	F1-1	F31-1	F8707	F9005	P.A.	K.A.
				Ürün no	Ürün no	Ürün no	Ürün no		
Yassı gömme kaldır-sür seti (gömme kulp/kol)	80-85	10/50		11791755	11789049	11789086	11794945	1	4
Ürün tanımı	Kilit şekli/ölçüsü	Kilit şekli/ölçüsü	Kilit şekli/ölçüsü	F9016	F9016M	F9714M		P.A.	K.A.
Yassı gömme kaldır-sür seti (gömme kulp/kol)	80-85	10/50		11789074	11803538	11789098		1	4

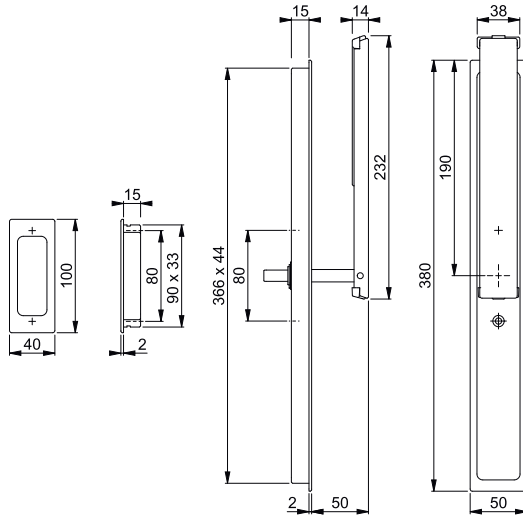

■ Austin - HS-4615/4610

duraplus®

HOPPE-alüminyum, yassı gömme kaldır-sür seti, (iç taraf):

- Kol yatağı: Sabit/dönebilir kol
- Kademe: 180° bilyalı
- Kol mili: HOPPE yekpare yuvarlak köşeli kol mili
- Sabitleme: Görünür, boydan boya, M5 civata
- Özellik: setlerin profil içine gömülmesi gerekir

Ürün tanımı		Kilit şekli/ ölçüsü	F32-1	F8709M	F9714M	P.A.	K.A.
			Ürün no	Ürün no	Ürün no		
Yassı gömme kaldır-sür seti (iç taraf)			11682656	11682644	11682632	1	4

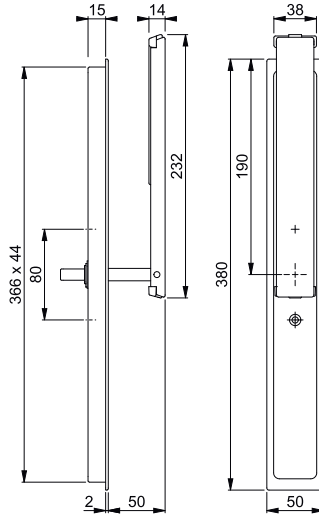

Dallas - HS-0643/419N-AS

duraplus®



HOPPE-alüminyum, teras kapıları için kaldır-sür kol seti:

- Kol yatağı: Sabit/dönebilir kollar
- Kademe: 180° bilyalı
- Alt konstrüksiyon: Zamak, destek kamlı
- Mil: HOPPE yekpare köşeleri yuvarlatılmış kol mili
- Sabitleme: Gizli, boydan boya, M6 civata

Ürün tanımı	Kilit şekli/ölçüsü	F1	F9	F9714M	P.A.	K.A.
Kaldır-Sür kapı kolu seti (kol/kol)	75-80 10x128	69	11642166	11642178	11722277	1 4

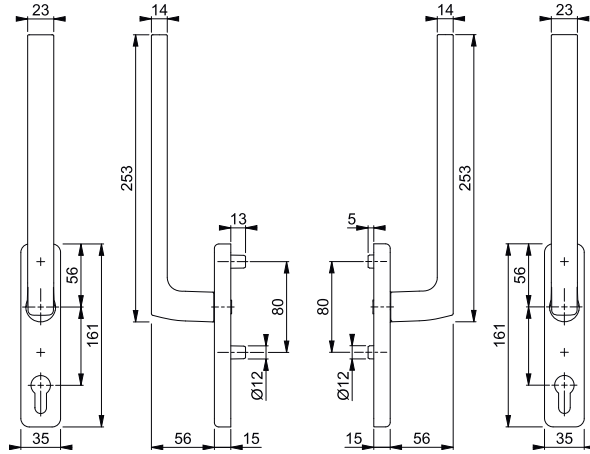

Diğer kapı kalınlıkları için bağlantı elemanları, bakınız sayfa 327.

Dallas - HS-0643/419N-AS/420

duraplus®



HOPPE-alüminyum, teras kapıları için kaldır-sür kol seti, dış tarafta havuz kulp:

- Kol yatağı: Sabit/dönebilir kol
- Kademe: 180° bilyalı
- Alt konstrüksiyon: Dış taraf yok, içi zamak, destek kamlı
- Mil: HOPPE yekpare köşeleri yuvarlatılmış kol mili
- Sabitleme: Gizli, boydan boya, M6 civata

Ürün tanımı	Kilit şekli/ölçüsü	F1	F9	F9714M	P.A.	K.A.
Kaldır-Sür kapı kolu seti (havuz/kol)	75-80 10x73	69	11642185	11642233	11720755	1 4
			deliksiz	11642191	11642245	11642270

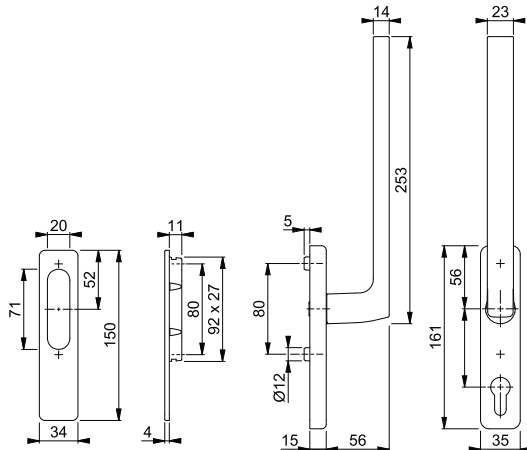

Diğer kapı kalınlıkları için civatalar bakınız sayfa 326. Kol pimleri için sayfa 324.

Dallas - HS-0643/431N-AS/422

duraplus®

HOPPE-alüminyum, teras kapıları için kaldır-sür kol seti, dış tarafta havuz kulp:

- Kol yatağı: Sabit/dönebilir kol
- Kademe: 180° bilyalı
- Alt konstrüksiyon: Dış taraf yok, içi zamak, destek kamlı
- Mil: HOPPE yekpare köşeleri yuvarlatılmış kol mili
- Sabitleme: Gizli, boydan boya, M6 civata



Ürün tanımı			Kilit şekli/ ölçüsü	F1	F9	F9016	P.A.	K.A.
				Ürün no	Ürün no	Ürün no		
Kaldır-Sür kapı kolu seti (havuz/kol)	75-80	10x73	 69			11657443	1	4
			deliksiz	11656992	11657339	11657364	1	4

Diğer kapı kalınlıkları için civatalar bakınız sayfa 326. Kol pimleri için sayfa 324.

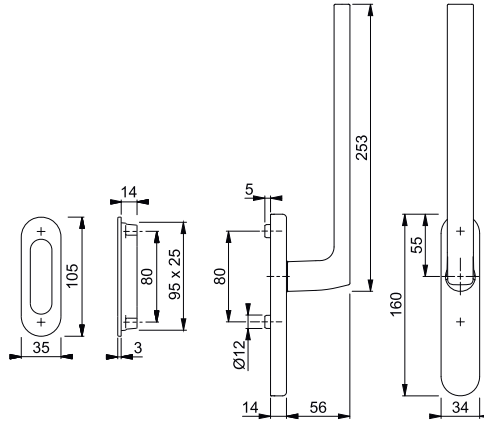

■ Dallas - HS-M0643/419N-AS

duraplus®

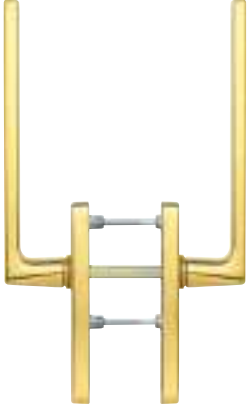

HOPPE-pirinç, teras kapıları için kaldır-sür kol seti:

- Kol yatağı: Sabit/dönebilir kol
- Kademe: 180° bilyalı
- Alt konstrüksiyon: Dış taraf yok, içi zamak, destek kamlı
- Mil: HOPPE yeckpare köşeleri yuvarlatılmış kol mili
- Sabitleme: Gizli, boydan boya, M6 civata



Ürün tanımı	Kilit şekli/ölçüsü	F41-R	F49-R	F77-R	P.A.	K.A.
Kaldır-Sür kapı kolu seti (kol/kol)	75-80 10x128	69	11622878	11639441	11622866	1 4

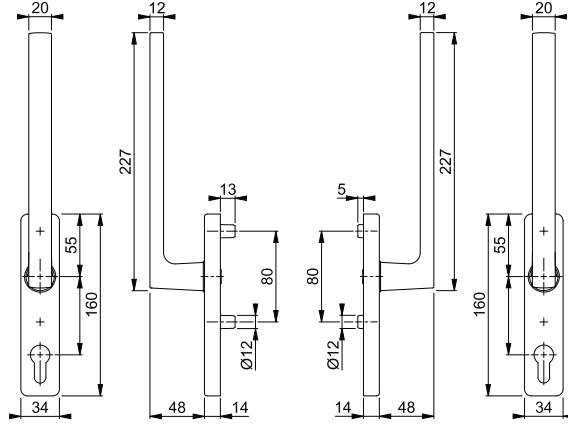

Renk kodlarında bulunan **R** harfi Resista® özelliği olduğunu belirtir.

Resista®

Diğer kapı kalınlıkları için bağlantı elemanları, bakınız sayfa 327.

■ Dallas - HS-M0643/419N-AS/423

duraplus®



HOPPE-pirinç, teras kapıları için kaldır-sür kol seti, dış tarafta havuz kulp:

- Kol yatağı: Sabit/dönebilir kol
- Kademe: 180° bilyalı
- Alt konstrüksiyon: Dış taraf yok, içi zamak, destek kamlı
- Mil: HOPPE yeckpare köşeleri yuvarlatılmış kol mili
- Sabitleme: Gizli, boydan boya, M6 civata



Ürün tanımı	Kilit şekli/ölçüsü	F41-R	F49-R	F77-R	P.A.	K.A.
Kaldır-Sür kapı kolu seti (havuz/kol)	65-75 10x73	69	11700786		1	4
	75-80 10x73	69	11622581	11622295	1	4
	deliksiz	11622313	11639465	11622271	1	4

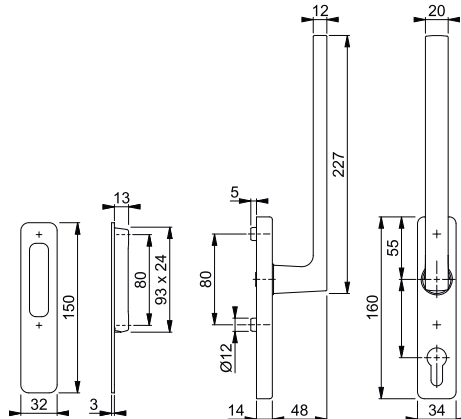

Renk kodlarında bulunan **R** harfi Resista® özelliği olduğunu belirtir.

Resista®

Diğer kapı kalınlıkları için civatalar bakınız sayfa 326. Kol pimleri için sayfa 324.







Hamburg - HS-0700/431N-AS

duraplus®



HOPPE-alüminyum, teras kapıları için kaldır-sür kol seti:

- Kol yatağı: Sabit/dönebilir kollar
- Kademe: 180° bilyalı
- Alt konstrüksiyon: Zamak, destek kamlı
- Mil: HOPPE yekpare köşeleri yuvarlatılmış kol mili
- Sabitleme: Gizli, boydan boya, M6 civata

Ürün tanımı			Kilit şekli/ ölçüsü	F1	F3	F4	F9	P.A.	K.A.
				Ürün no	Ürün no	Ürün no	Ürün no		
Kaldır-Sür kapı kolu seti (kol/kol)	75-80	10x128	 69	11847682	11847712	11847724	11847736	1	4
Ürün tanımı			Kilit şekli/ ölçüsü	F31-1	F8707	F9016	F9714M	P.A.	K.A.
Kaldır-Sür kapı kolu seti (kol/kol)	75-80	10x128	 69	11847755	11847761	11847773	11847785		

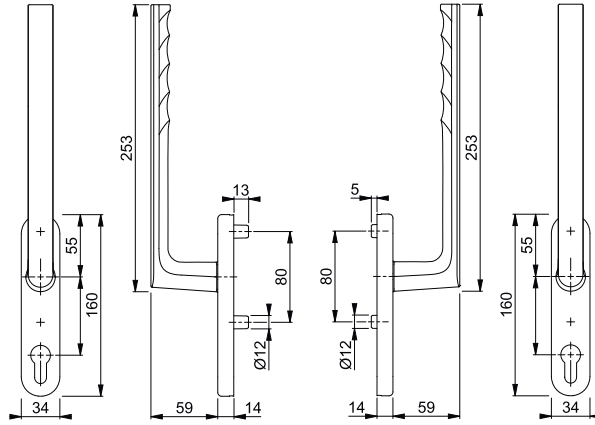

Diğer kapı kalınlıkları için bağlantı elemanları, bakınız sayfa 327.

Hamburg - HS-0700/431N-AS/422

duraplus®

HOPPE-alüminyum, teras kapıları için kaldır-sür kol seti, dış tarafta havuz kulp:

- Kol yatağı: Sabit/dönebilir kol
- Kademe: 180° bilyalı
- Alt konstrüksiyon: Dış taraf yok, içi zamak, destek kamlı
- Mil: HOPPE yekpare köşeleri yuvarlatılmış kol mili
- Sabitleme: Gizli, boydan boya, M6 civata



Ürün tanımı	Kilit şekli/ölçüsü	Kilit şekli/ölçüsü	Kilit şekli/ölçüsü	F1	F3	F4	F9	P.A.	K.A.
				Ürün no	Ürün no	Ürün no	Ürün no		
Kaldır-Sür kapı kolu seti (havuz/kol)	75-80	10x73	69	11847104	11847116	11847220	11847256	1	4
				deliksiz	11846872	11846902	11846914	11846926	1
Ürün tanımı	75-80	10x73	69	F31-1	F8707	F9016	F9714M	P.A.	K.A.
				Ürün no	Ürün no	Ürün no	Ürün no		
Kaldır-Sür kapı kolu seti (havuz/kol)	75-80	10x73	69	11847311	11847335	11847347	11847359	1	4
				deliksiz	11846938	11846987	11847013	11847025	1

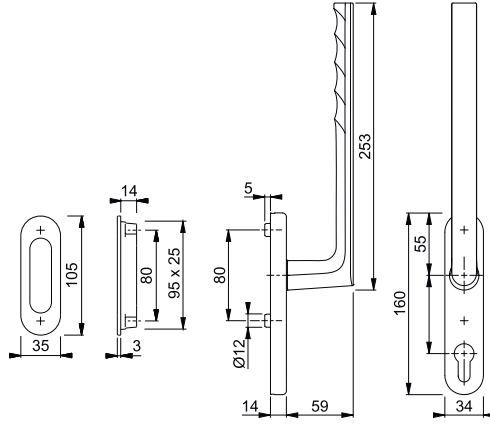

Diğer kapı kalınlıkları için civatalar bakınız sayfa 326. Kol pimleri için sayfa 324.





Hamburg - HS-0700/431N-AS

duraplus®



HOPPE-alüminyum, teras kapıları için kaldır-sür yarım seti (dış taraf):

- Kol yatağı: Sabit/dönebilir kol
- Kademe: 180° bilyalı
- Alt konstrüksiyon: Zamak, destek kamlı
- Kol mili: HOPPE yekpare yuvarlak köşeli kol mili için
- Sabitleme: Gizli, iç taraftan, boydan boya, M6 civata için

Ürün tanımı			Kilit şekli/ ölçüsü	F1	F3	F4	F9	P.A.	K.A.
				Ürün no	Ürün no	Ürün no	Ürün no		
Kaldır-sür-yarım set (dış taraf)			69	11862117	11862130	11862142	11862154	1	4
Ürün tanımı			Kilit şekli/ ölçüsü	F31-1	F8707	F9016	F9714M	P.A.	K.A.
Kaldır-sür-yarım set (dış taraf)			69	11862208	11862185	11862166	11862191		

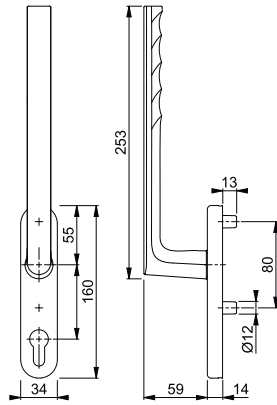

Alt tabloda bulunan bulunan HS kol ile kombine edilebilir (iç taraf).

Diğer kapı kalınlıkları ve kol varyasyonları (kol/kol) için bağlantı elemanları bakınız sayfa 327.





Hamburg - HS-0700/431N-AS

duraplus®



HOPPE-alüminyum, teras kapıları için yarım set kaldır-sür kol seti (iç taraf):

- Kol yatağı: Sabit/dönebilir kol
- Kademe: 180° bilyalı
- Alt konstrüksiyon: Zamak, destek kamlı
- Kol mili: HOPPE yekpare yuvarlak köşeli kol mili için
- Sabitleme: Gizli, boydan boya, M6 civata için

Ürün tanımı			Kilit şekli/ ölçüsü	F1	F3	F4	F9	P.A.	K.A.
				Ürün no	Ürün no	Ürün no	Ürün no		
Kaldır-sür-yarım set (iç taraf)			69	11861988	11861995	11862002	11862014	1	4
			deliksiz	11861216	11861228	11861235	11861241	1	4
Ürün tanımı			Kilit şekli/ ölçüsü	F31-1	F8707	F9016	F9714M	P.A.	K.A.
Kaldır-sür-yarım set (iç taraf)			69	11862051	11862038	11862026	11862045		
			deliksiz	11861289	11861265	11861253	11861277	1	4

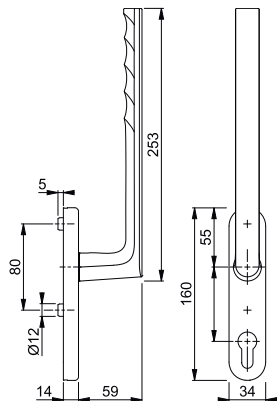

Diğer kapı kalınlıkları ve kol varyasyonları (kol/kol) için bağlantı elemanları bakınız sayfa 327.

Los Angeles - HS-M0642/419N-AS

duraplus®



HOPPE-pirinç, teras kapıları için kaldır-sür kol seti:

- Kol yatağı: Sabit/dönebilir kol
- Kademe: 180° bilyalı
- Alt konstrüksiyon: Dış taraf yok, içi zamak, destek kamlı
- Mil: HOPPE yeckpare köşeleri yuvarlatılmış kol mili
- Sabitleme: Gizli, boydan boya, M6 civata



Ürün tanımı	Kilit şekli/ölçüsü	F49-R	F49-R	P.A.	K.A.
Kaldır-Sür kapı kolu seti (kol/kol)	75-80	10x128	69	1	4

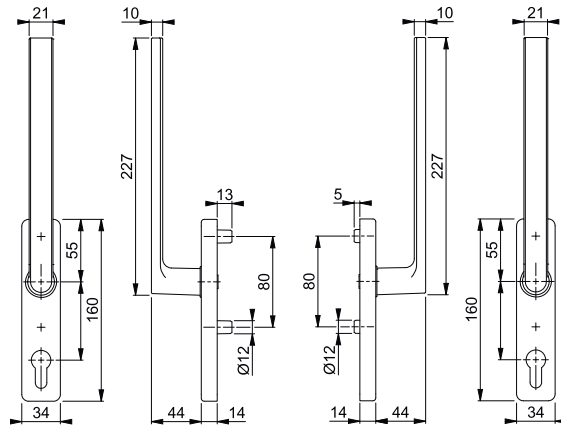

Renk kodlarında bulunan **R** harfi Resista® özelliği olduğunu belirtir.

Resista®

Diğer kapı kalınlıkları için bağlantı elemanları, bakınız sayfa 327.

Los Angeles - HS-M0642/419N-AS/423

duraplus®



HOPPE-pirinç, teras kapıları için kaldır-sür kol seti, dış tarafta havuz kulp:

- Kol yatağı: Sabit/dönebilir kol
- Kademe: 180° bilyalı
- Alt konstrüksiyon: Dış taraf yok, içi zamak, destek kamlı
- Mil: HOPPE yeckpare köşeleri yuvarlatılmış kol mili
- Sabitleme: Gizli, boydan boya, M6 civata



Ürün tanımı	Kilit şekli/ölçüsü	F41-R	F49-R	P.A.	K.A.
Kaldır-Sür kapı kolu seti (havuz/kol)	75-80	10x73	69	1	4
			deliksiz	11641685	1

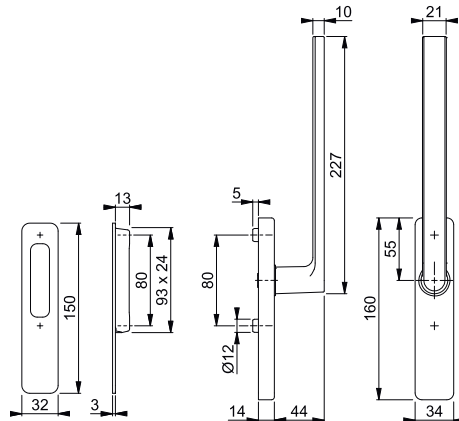

Renk kodlarında bulunan **R** harfi Resista® özelliği olduğunu belirtir.

Resista®

Diğer kapı kalınlıkları için bağlantı elemanları, bakınız sayfa 327.









Los Angeles - HS-M0642/419N-AS

duraplus®

HOPPE-pirinç, teras kapıları için yarım set kaldır-sür kol seti (dış taraf):

- Kol yatağı: Sabit/dönebilir kol
- Kademe: 180° bilyalı
- Alt konstrüksiyon: Zamak, destek kamlı
- Kol mili: HOPPE yekpare yuvarlak köşeli kol mili için
- Sabitleme: Gizli, boydan boya, M6 civata için



Ürün tanımı			Kilit şekli/ ölçüsü	F78-R	F78-1-R	F84-R	F84-1-R	P.A.	K.A.
				Ürün no	Ürün no	Ürün no	Ürün no		
Kaldır-sür-yarım set (dış taraf)			10 69	11834973	11834985	11834997	11835005	1	4
Ürün tanımı			Kilit şekli/ ölçüsü	F96-R	F96-1-R	F97-R	F97-1-R	P.A.	K.A.
Kaldır-sür-yarım set (dış taraf)			10 69	11835011	11835023	11835035	11835047		

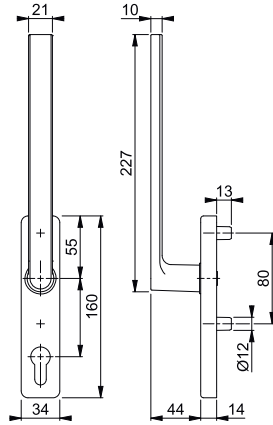

Renk kodlarında bulunan **R** harfi Resista® özelliği olduğunu belirtir.

Resista®

Alt tabloda bulunan bulunan HS kol ile kombine edilebilir (iç taraf).

Diğer kapı kalınlıkları ve kol varyasyonları (kol/kol) için bağlantı elemanları bakınız sayfa 327.



Los Angeles - HS-M0642/419N-AS

duraplus®

HOPPE-pirinç, teras kapıları için yarım set kaldır-sür kol seti (iç taraf):

- Kol yatağı: Sabit/dönebilir kol
- Kademe: 180° bilyalı
- Alt konstrüksiyon: Zamak, destek kamlı
- Kol mili: HOPPE yekpare yuvarlak köşeli kol mili için
- Sabitleme: Gizli, boydan boya, M6 civata için



Ürün tanımı			Kilit şekli/ ölçüsü	F78-R	F78-1-R	F84-R	F84-1-R	P.A.	K.A.
				Ürün no	Ürün no	Ürün no	Ürün no		
Kaldır-sür-yarım set (iç taraf)			10 deliksiz	11723051	11723075	11723105	11723117	1	4
Ürün tanımı			Kilit şekli/ ölçüsü	F96-R	F96-1-R	F97-R	F97-1-R	P.A.	K.A.
Kaldır-sür-yarım set (iç taraf)			10 deliksiz	11723087	11723099	11723002	11723014		

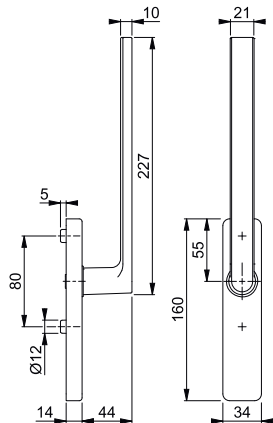

Renk kodlarında bulunan **R** harfi Resista® özelliği olduğunu belirtir.

Resista®

Diş taraf için uygun havuz kulp M423 bkz. sayfa 308.

Diğer kapı kalınlıkları için bağlantı elemanları, bakınız sayfa 327.

New York - HS-0810/431N-AS

duraplus®



HOPPE-alüminyum, teras kapıları için kaldır-sür kol seti:

- Kol yatağı: Sabit/dönebilir kollar
- Kademe: 180° bilyalı
- Alt konstrüksiyon: Zamak, destek kamlı
- Mil: HOPPE yekpare köşeleri yuvarlatılmış kol mili
- Sabitleme: Gizli, boydan boya, M6 civata

Ürün tanımı	Kilit şekli/ ölçüsü	F1	F3	F4	F9	P.A.	K.A.	
								Ürün no
Kaldır-Sür kapı kolu seti (kol/kol)	75-80 10x128	69	11640133	11640145	11640157	11640169	1	4
Ürün tanımı	Kilit şekli/ ölçüsü	F8707	F9016			P.A.	K.A.	
Kaldır-Sür kapı kolu seti (kol/kol)	75-80 10x128	69	11656542	11640170			1	4

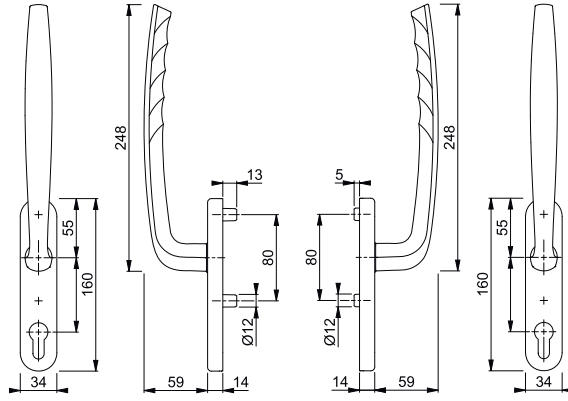

Diğer kapı kalınlıkları için bağlantı elemanları, bakınız sayfa 327.

New York - HS-0810/431N-AS/422

duraplus®



HOPPE-alüminyum, teras kapıları için kaldır-sür kol seti, dış tarafta havuz kulp:

- Kol yatağı: Sabit/dönebilir kol
- Kademe: 180° bilyalı
- Alt konstrüksiyon: Dış taraf yok, içi zamak, destek kamlı
- Mil: HOPPE yekpare köşeleri yuvarlatılmış kol mili
- Sabitleme: Gizli, boydan boya, M6 civata

Ürün tanımı	Kilit şekli/ ölçüsü	F1	F3	F4	F9	P.A.	K.A.	
								Ürün no
Kaldır-Sür kapı kolu seti (havuz/kol)	75-80 10x73	69	11640728			11640905	1	4
			deliksiz	11640777	11640875	11640893	11641022	1
Ürün tanımı	Kilit şekli/ ölçüsü	F8707	F9016			P.A.	K.A.	
Kaldır-Sür kapı kolu seti (havuz/kol)	75-80 10x73	69		11641046			1	4
			deliksiz	11656475	11641058			1

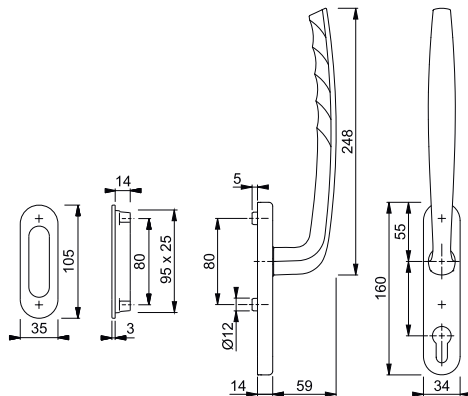

Diğer kapı kalınlıkları için civatalar bakınız sayfa 326. Kol pimleri için sayfa 324.

Toulon - HS-0737/419N-AS

duraplus®



HOPPE-alüminyum, teras kapıları için kaldır-sür kol seti:

- Kol yatağı: Sabit/dönebilir kollar
- Kademe: 180° bilyalı
- Alt konstrüksiyon: Zamak, destek kamlı
- Mil: HOPPE yekpare köşeleri yuvarlatılmış kol mili
- Sabitleme: Gizli, boydan boya, M6 civata

Ürün tanımı	Kilit şekli/ ölçüsü	F1	F3	F4	F9	P.A.	K.A.		
								Ürün no	Ürün no
Kaldır-Sür kapı kolu seti (kol/kol)	75-80	10	69	11600238	11600251	11600275	11600299	1	4
Ürün tanımı	Kilit şekli/ ölçüsü	F8707	F9016	F9714M		P.A.	K.A.		
Kaldır-Sür kapı kolu seti (kol/kol)	75-80	10	69	11600305	11600287	11645295		1	4

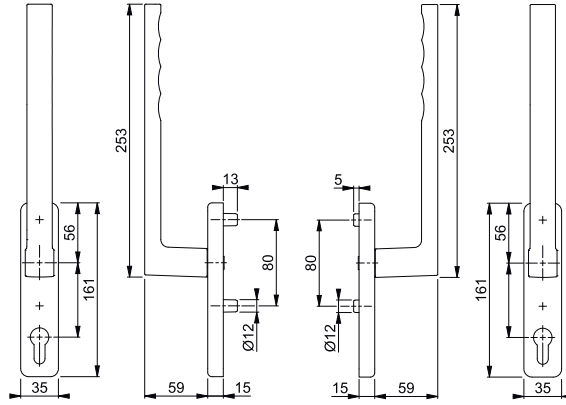

Diğer kapı kalınlıkları için bağlantı elemanları, bakınız sayfa 327.

Toulon - HS-0737/419N-AS/420

duraplus®



HOPPE-alüminyum, teras kapıları için kaldır-sür kol seti, dış tarafta havuz kulp:

- Kol yatağı: Sabit/dönebilir kol
- Kademe: 180° bilyalı
- Alt konstrüksiyon: Dış taraf yok, içi zamak, destek kamlı
- Mil: HOPPE yekpare köşeleri yuvarlatılmış kol mili
- Sabitleme: Gizli, boydan boya, M6 civata

Ürün tanımı	Kilit şekli/ ölçüsü	F1	F3	F4	F9	P.A.	K.A.		
								Ürün no	Ürün no
Kaldır-Sür kapı kolu seti (havuz/kol)	75-80	10x73	69	11600548	11600555	11600561	11600573	1	4
				deliksiz	11600445	11600457	11600482	11600494	1
Ürün tanımı	Kilit şekli/ ölçüsü	F8707	F9016	F9714M		P.A.	K.A.		
Kaldır-Sür kapı kolu seti (havuz/kol)	75-80	10x73	69	11600597	11600585	11645635		1	4
				deliksiz	11600536	11600524	11645325		1

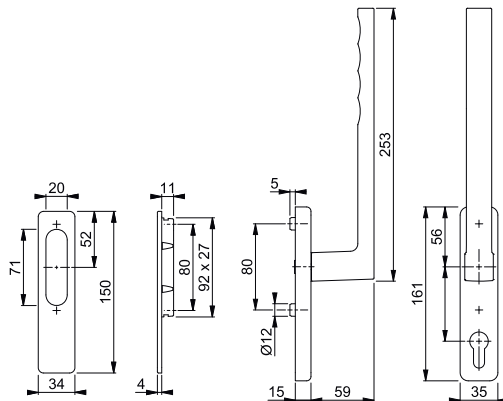

Diğer kapı kalınlıkları için civatalar bakınız sayfa 326. Kol pimleri için sayfa 324.





■ M423

duraplus®

HOPPE-pirinç, sürme kapı havuzu, profil kapılar için (dış taraf):

- Sabitleme: Gizli, içten, M6 civata



Ürün tanımı			Kilit şekli/ ölçüsü	F78-R	F78-1-R	F84-R	F84-1-R	P.A.	K.A.
				Ürün no	Ürün no	Ürün no	Ürün no		
Sürme kapı-havuz kulp (dış taraf), adet				11725308	11725333	11725369	11725370	1	5
Ürün tanımı			Kilit şekli/ ölçüsü	F96-R	F96-1-R	F97-R	F97-1-R	P.A.	K.A.
				Ürün no	Ürün no	Ürün no	Ürün no		
Sürme kapı-havuz kulp (dış taraf), adet				11725345	11725357	11725315	11725321	1	5

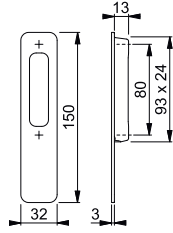

Renk kodlarında bulunan **R** harfi Resista® özelliği olduğunu belirtir.

Resista®





Ürün sınıfı duraplus®

Alışılmıştan daha fazlası



eKapı kolu
FingerScan

E5095BC

sayfa 314



eKapı kolu
FingerScan

Amsterdam

E86GBC

sayfa 315

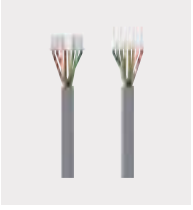

eKapı kolu
FingerScan

**Kontrolör-
Bağlantı
Kablosu**

sayfa 315



eKapı kolu
FingerScan

**Kontrolör-
Motorlu kilit
Kablosu**

sayfa 316



eKapı kolu
FingerScan

**Kontrolör-
Montaj Plakası**

sayfa 316





Alışılmıştan daha fazlası **duraplus®**

■ E5095BC

HOPPE eKapı kolu FingerScan – Çekme kol, D formlu Paslanmaz çelik, U formlu Parmak izi tarayıcısı:

- Sabitleme: Gizli, çekme kol bağlantı sistemi No. 11



Teknik özellikler:

- Çalışma ısısı: -25 °C - +70 °C arasında
- Koruma: Kapı donanımı IP 44, Kontrolör IP 30
- Parmak izi tarayıcısı: kapasitif sensör
- Hatalı tarama oranı (FAR): 1:10.000.000
- Hafıza kapasitesi: Temel versiyonda kullanıcı sayısı max. 20 (80 parmak) ayrıca yükseltilebilir özel sipariş ile kullanıcı sayısını (parmak) arttırma imkanı
- Motorlu kilit çalışma gerilimi: 10-30V DC
- Güç tüketimi: azami ca. 1,3W
- Anahtarlama kontağı yük kapasitesi: max. 30V/1A
- Anahtarlama süresi: min. 1s /max. 20s
- Konfigürasyon kontrolü: ekey bionyx App

İçeriğine dahil:

- ekey-dLine-Kontrolör (ekey-dLine-Kontrolör için ahşap kapılar için yuvarlatılmış köşeli ve alüminyum ve pvc kapılar için dik köşeli ekey-dLine-Plastik-Kontrolör-Montaj plakası gereklidir ve bunların ayrıca sipariş edilmesi gerekir.
- ekey-dLine-Kontrolör FingerScan Kablosu



Ürün tanımı	Elektrik bağlantısı	F69		F9714M		P.A.	K.A.
		Delme mesafesi	Ürün no	Ürün no			
Çekme kol, D- şekilli U-formlu, parmak izi okuyuculu, adet	universal	1000	11964066	11980278	1	1	
		1200	11964078	11980285	1	1	
		1400	11964085	11980291	1	1	
		1600	11964091	11980308	1	1	

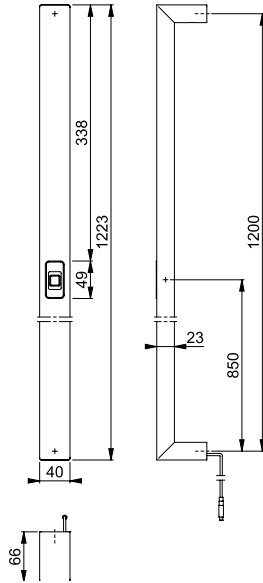

Montaj elemanı dahil:



2 x BS-1102

Önemli: Gereken kontrolör montaj plakasını (bkz. sayfa 316 itibaren) lütfen ayrıca sipariş ediniz.

Kontrolör ile motorlu kilit bağlantı kablosu paket içeriğine dahil değildir. Gerekirse lütfen ayrıca sipariş ediniz (bkz. sayfa 315 itibaren).

Diğer çekme kolu bağlantı sistemleri için bkz. sayfa 320-323.



Hızlı Bağlantı

Amsterdam - E86GBC/42H/42NSB-ZA/42HS/1400 ES1 (SK2)

duraplus®

HOPPE eKapı kolu FingerScan – paslanmaz çelik, giriş kapıları için barel kapaklı emniyet rozetli değişken ve parmak izi okuyuculu set:

- **DIN 18257 ES1 (SK2)** kriterlerine göre test edilmiştir
- Kol yatağı: Dış tarafta sabit kranklı topuz, yönü değişken; iç taraf serbest kol, yay sağı/sol kullanılabilir, bakım gerektirmeyen rulman
- Bağlantı: HOPPE yekpare çelikli **HOPPE Hızlı Bağlantı** kol mili (mil yuva)
- Barel kapağı: Sertleştirilmiş çelik, 10-18 mm barel çıkıntısı için
- Alt konstrüksiyon: Çelik, destek kamlı
- Sabitleme: Gizli, boydan boya, M5 civata
- Özellik: Ayrıca Kapı kilidinin dışarıdan delinmesini önlemek için kendinden yapışkanlı çelik plaka



Teknik özellikler:

- Çalışma ısısı: -25 °C - +70 °C arasında
- Koruma: Kapı donanımı IP 44, Kontrolör IP 30
- Parmak izi tarayıcısı: kapasitif sensör
- Hatalı tarama oranı (FAR): 1:10.000.000
- Hafıza kapasitesi: Temel versiyonda kullanıcı sayısı max. 20 (80 parmak) ayrıca yükseltilebilir özel sipariş ile kullanıcı sayısını (parmak) artırma imkanı
- Motorlu kilit çalışma gerilimi: 10-30V DC
- Güç tüketimi: azami ca. 1,3W
- Anahtarlama kontağı yük kapasitesi: max. 30V/1A
- Anahtarlama süresi: min. 1s /max. 20s
- Konfigürasyon kontrolü: ekey bionyx App

İçeriğine dahil:

- ekey-dLine-Kontrolör (ekey-dLine-Kontrolör için ahşap kapılar için yuvarlatılmış köşeli ve alüminyum ve pvc kapılar için dik köşeli ekey-dLine-Plastik-Kontrolör-Montaj plakası gereklidir ve bunların ayrıca sipariş edilmesi gerekir.
- ekey-dLine-Kontrolör FingerScan Kablosu



Ürün tanımı	Elektrik bağlantısı	Kilit şekli/ölçüsü	F69		P.A.	K.A.
			Ürün no			
Değişken set (topuz/kol) parmak izi okuyuculu	universal	42-52	8	11964492	1	5
				11964510	1	5

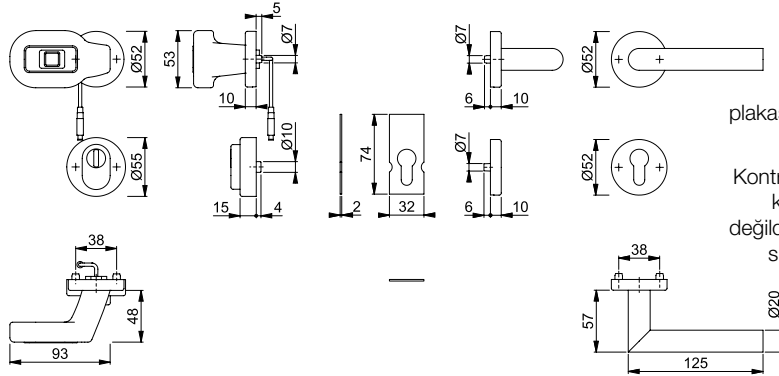

Önemli: Gereken kontrolör montaj plakasını (bkz. sayfa 316 itibaren) lütfen ayrıca sipariş ediniz. Kontrolör ile motorlu kilit bağlantı kablosu paket içeriğine dahil değildir. Gerekirse lütfen ayrıca sipariş ediniz (bkz. sayfa 315 itibaren).



Kontrolör-Bağlantı Kablosu

ekey-dLine-Kontrolör bağlantı kablosu:

- ekey-dLine-Kablo geçişi kullanılmadığı zaman gereklidir
- bu kablo ekey-dLine-Kontrolörü başka imalatçıların kablo geçiş kablosu ile birleştirir

Teknik datalar:

- Kablo cinsi: LiYY, 0,34 mm²
- Tel adedi: 8
- Kablo uzunluğu: 0,5 m

Ürün tanımı	Uzunluk	Kullanım amacı	F69		P.A.	K.A.
			Ürün no			
Kontrolör-Bağlantı kablosu, adet	500		11982366		5	25



Kontrolör-Motorlu Kilit Kablosu (üniversal)

ekey-dLine-Kontrolör-Motorlu Kilit – Kablosu:

- Motorlu kilite ait kablo bulunmadığı zaman gerekir
- Bu kablo ekey-dLine Kontrolörünü motorlu kilide bağlamak için kullanılır

Teknik datalar:

- Kablo cinsi: LiYY, 0,34 mm²
- Tel adedi: 3
- Kablo uzunluğu: 3,5 m

Ürün tanımı	Uzunluk	Kullanım amacı					P.A.	K.A.
			Ürün no					
Kontrolör-Motorlu Kilit-Kablosu, adet	3500	üniversal	11982391				5	25

Kontrolör-Montaj Plakası (alüminyum/pvc kapılar)

ekey-dLine-Plastik-Kontrolör-Montaj plakası:

- ekey-dLine-Kontrolörün alüminyum ve pvc kapılara montajı için gereklidir
- Sabitleme: Görünür, genel amaçlı vida için

Ürün tanımı	Ölçü	Siyah				P.A.	K.A.
		Ürün no					
Kontrolör-Montaj plakası, adet	20	11982378				5	25
	24	11982385				5	25

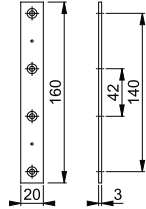

Kontrolör-Montaj Plakası (ahşap kapılar)

ekey-dLine-Plastik-Kontrolör-Montaj plakası:

- ekey-dLine-Kontrolör plakasının ahşap kapılara montajı için gereklidir
- Sabitleme: Görünür, genel amaçlı vida için

Ürün tanımı	Ölçü	Siyah				P.A.	K.A.
		Ürün no					
Kontrolör-Montaj plakası, adet	20	11982408				5	25
	24	11982415				5	25

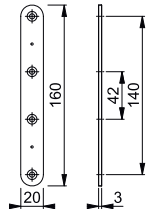

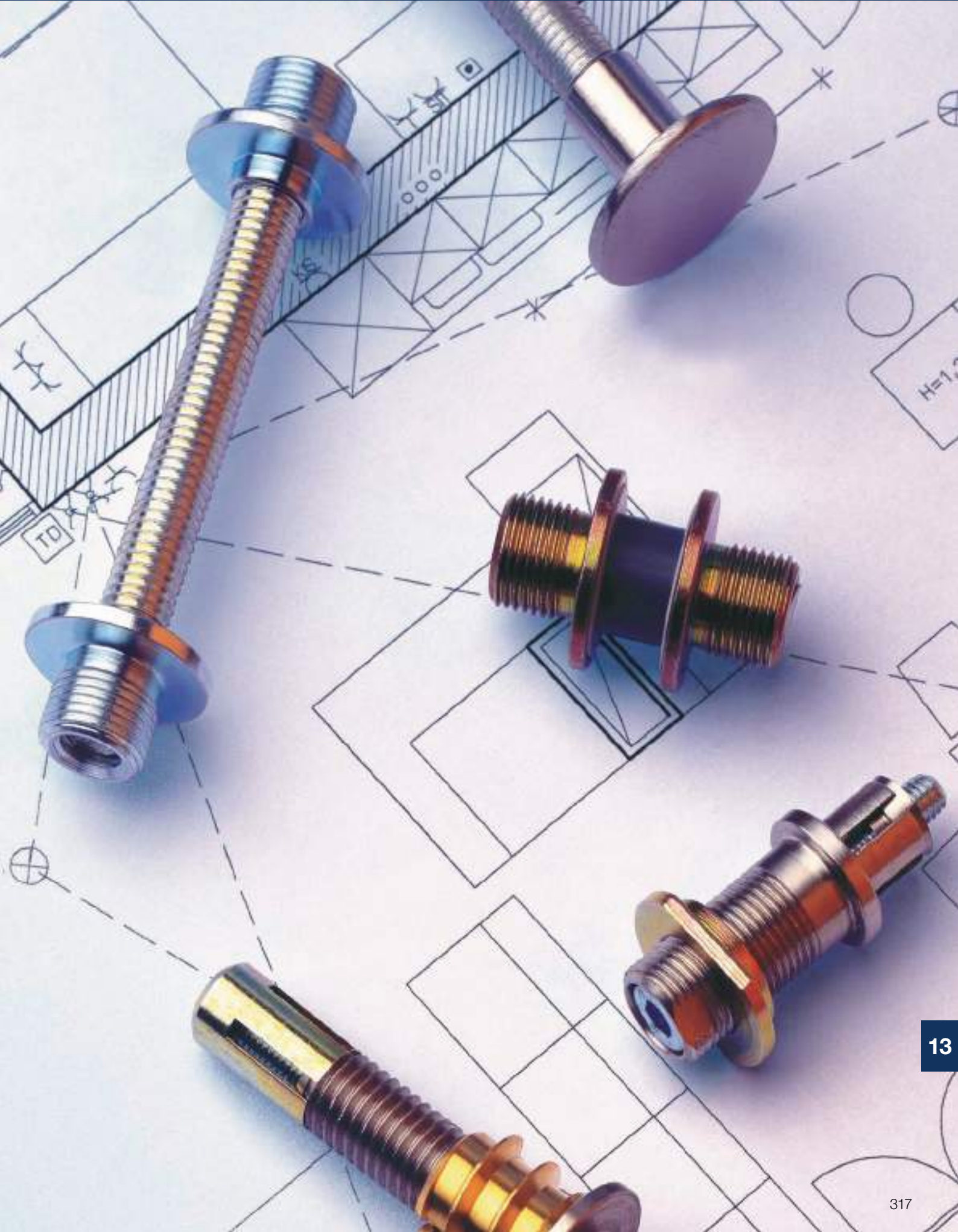

Genel bakış – Montaj parçaları



**Çekme kol
bağlantı sistemi**

sayfa 320

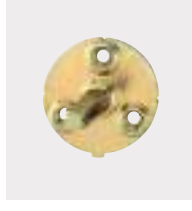

**Topuz rozetleri
için bağlantı
parçaları**

sayfa 323



Kol milleri

sayfa 324



Civata seti

sayfa 326



**Vidalar ve
bağlantı
parçaları**

sayfa 327



Adaptör yüzüğü

sayfa 328



Yay paketi

sayfa 328





Çekme kol bağlantı sistemi No. 1

HOPPE çekme kol bağlantı sistemi No. 1:

- Alüminyum, Plastik ve Sac profil destekli ahşap kapılar için tek taraflı bağlantı, tek odacıklı profiller için uygun değildir
- **Dikkat:** Materyal kalınlığı kavrama noktasında asgari 2 mm olmalıdır!

Ürün tanımı	Odacık ölçüsü (V)	Ürün no	P.A.	K.A.
BS-100/B, adet	6-11	6522924	1	10
BS-101/B, adet	11-16	625864	1	10
BS-102/B, adet	16-21	625871	1	10
BS-103/B, adet	21-26	6293153	1	10
BS-105/B, adet	31-36	654819	1	10
BS-106/B, adet	36-41	625888	1	10
BS-107/B, adet	41-46	8018681	1	10

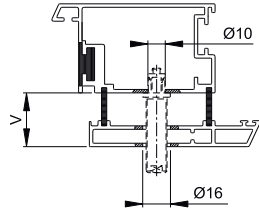

Alüminyum profil

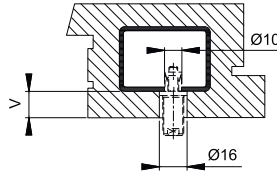

Ahşap profil

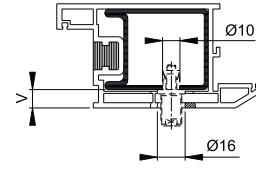

PVC profil

Dikkat!
Kavrama noktasındaki materyal kalınlığı asgari 2 mm olmalıdır.



Çekme kol bağlantı sistemi No. 5

HOPPE çekme kol bağlantı sistemi No. 5:

- Alüminyum, plastik ve ahşap kapılarda çift taraflı bağlantılar için

Ürün tanımı	Ürün no	P.A.	K.A.
BS-501/A, adet	37-47	573561	1 10
BS-501/B, adet	37-47	600168	1 10
	47-57	763870	1 10
BS-503/B, adet	57-67	646753	1 10
BS-501/B, adet	67-77	649808	1 10
BS-505/B, adet	77-87	606306	1 10
BS-506/B, adet	87-97	839759	1 10

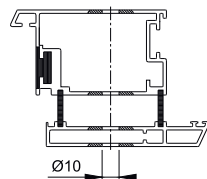

Alüminyum profil

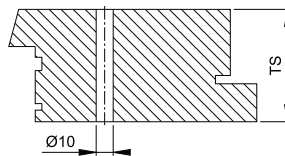

Ahşap profil

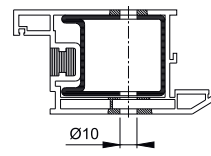

PVC profil

Çekme kol bağlantı sistemi No. 5

HOPPE çekme kol bağlantı sistemi No. 5:

- Alüminyum, ahşap ve PVC-profil kapılara tek taraflı sabitleme için



Ürün tanımı								P.A.	K.A.
BS-510/4,8 x 38 (tek taraflı), 2 adet								1	50

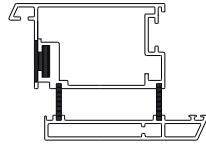

Alüminyum profil

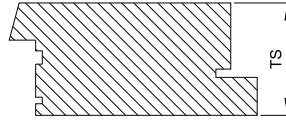

Ahşap profil

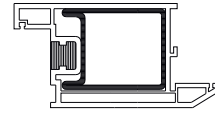

PVC profil

Çekme kol bağlantı sistemi No. 7

HOPPE çekme kol bağlantı sistemi No. 7:

- Cam kapılarda çift taraflı bağlantılar için



Ürün tanımı								P.A.	K.A.
BS-701/B, adet	8-13							1	10

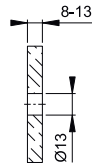

Cam profil

Çekme kol bağlantı sistemi No. 8

HOPPE çekme kol bağlantı sistemi No. 8:

- Alüminyum, PVC ve ahşap kapılarda tek taraflı kör rozetli bağlantılar için; tek odacıklı profiller için uygun değildir



Ürün tanımı			Kör rozet Ø	F69				P.A.	K.A.
				Ürün no					
BS-810/B, adet	37-47		25	6808521				1	10
BS-811/B, adet	47-57		25	829316				1	10
BS-812/B, adet	57-67		25	820641				1	10
BS-813/B, adet	67-77		25	6808562				1	10

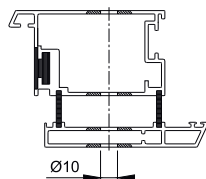

Alüminyum profil

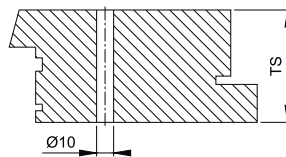

Ahşap profil

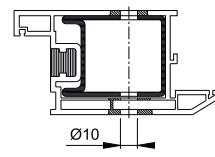

PVC profil



Çekme kol bağlantı sistemi No. 9

HOPPE çekme kol bağlantı sistemi No. 9:

- Cam kapılar üzerine tek taraflı kör rozetli bağlantı için

Ürün tanımı		Kör rozet Ø	F69	P.A.	K.A.
			Ürün no		
BS-901/B, adet	8-12	25	763016	1	10
BS-901/C, adet	8-12	30	763054	1	10

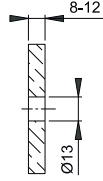

Cam profil

Çekme kol bağlantı sistemi No. 10

HOPPE çekme kol bağlantı sistemi No. 10:

- Plastik dübel (S10) ile duvar üstüne tek taraflı bağlantı için

Ürün tanımı	Ürün no	P.A.	K.A.

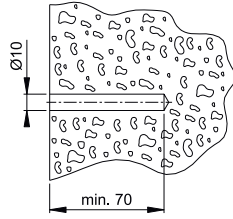

Duvar

Çekme kol bağlantı sistemi No. 11

HOPPE çekme kol bağlantı sistemi No. 11:

- Alüminyum, ahşap ve PVC-profil kapılara tek taraflı sabitleme için, tek odacıklı profiller için uygun değildir
- Dikkat: PVC-profillerde değişken odacık ölçülerine (V) dikkat edin!

Ürün tanımı	Odacık ölçüsü (V)	Civata yiv uzunluğu	Ürün no	P.A.	K.A.
BS-1102/uzun, adet		46	1841733	1	10
BS-1103/orta, adet	11-26	25	2149116	1	10

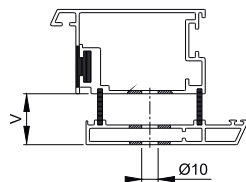

Alüminyum profil

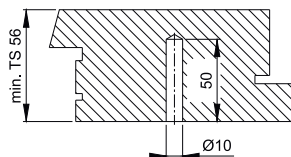

Ahşap profil

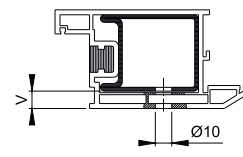

PVC profil



Çekme kol bağlantı sistemi No. S-2

HOPPE çekme kol bağlantı sistemi S-2 M8:

- 5040 modeli rozetli çekme kolların alüminyum ahşap ve PVC-profil kapılara tek taraflı montajı için

Ürün tanımı				F1	F9			P.A.	K.A.
				Ürün no	Ürün no				
S-2-M8-20, adet				605422	605439			1	10

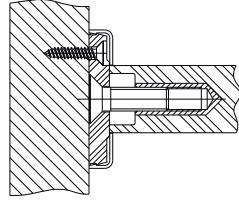

Ø 50 mm Topuz çekme kollar için bağlantı elemanı

HOPPE-çelik, bağlantı seti:

- Topuz rozetlerinin tek taraflı bağlantısı için Ø 35 mm

Ürün tanımı	Ø			Çinko kapl.				P.A.	K.A.
				Ürün no					
Topuz rozetleri için bağlantı parçaları	50	8 x 34		2839993				10	60

Yekpare kol demiri, yuvarlatılmış



HOPPE-demir yekpare kol demiri, yuvarlatılmış:

- HOPPE kaldır-sür kol setleri için

Ürün tanımı			Mil uzunluk	Çinko kapl. Ürün no				P.A.	K.A.
Yekpare kol demiri, yuvarlatılmış, adet		10	53	11608420				10	100
			58	11608444				10	100
			63	11608456				10	100
			68	11608468				10	100
			73	11608475				10	100
			78	11608481				10	100
			83	11608505				10	100
			88	11608511				10	100
			93	11608535				10	100
			98	11608602				10	100
			103	11608547				10	100
			108	11608559				10	100
			113	11608560				10	100
			118	11608614				10	100

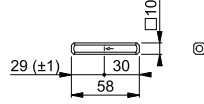

efha-açılır kol mili



HOPPE-çelik, efha-açılır kol mili:

- efha-kanallı
- Tek taraflı delinmiş dış giriş kapıları için
- Alüminyum, paslanmaz çelik, plastik ve pirinçten yarım setler için
- **HOPPE Hızlı Bağlantılar** için uygun

Ürün tanımı			Mil uzunluk	Çinko kapl. Ürün no				P.A.	K.A.
efha-açılır kol mili, adet		8	45	1683894				10	500
			55	518524				10	500
			65	518531				10	500
			75	518555				10	500
			85	771967				10	500
			95	3532192				10	500

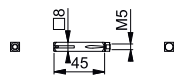

efha-emniyet başlıklı genişlen kol mili



HOPPE-çelik, efha-açılır kol mili, güvenlik başlı:

- efha-kanallı
- Tek taraflı delinmiş dış giriş kapıları için
- Alüminyum, paslanmaz çelik, plastik ve pirinçten yarım setler için
- **HOPPE Hızlı Bağlantılar** için uygun

Ürün tanımı			Mil uzunluk	Çinko kapl. Ürün no				P.A.	K.A.
efha-açılır kol mili, güvenlik başlı, adet		8	65	3161715				1	10
			75	3161723				1	10
			85	3161731				1	10

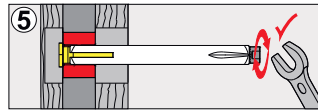
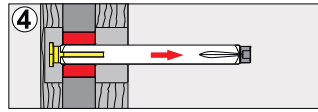
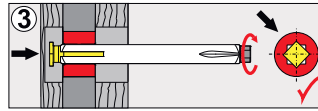
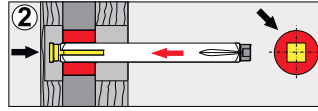
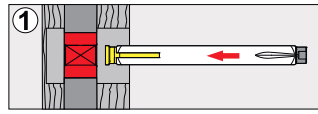
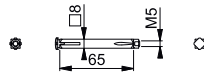

FDW yekpare kol mili



HOPPE-çelik, FDW yekpare kol mili:

- Sadece **HOPPE Hızlı bağlantı** içeren HOPPE topuzlu aynalar ve topuzlu değişken kol setleri için uygundur

Ürün tanımı	Yivli civata		Mil uzunluk	Çinko kapl. Ürün no				P.A.	K.A.
FDW yekpare kol mili, adet	M12 x 1,25	8	75	10798642				1	10
			80	2875468				1	10
			90	3203276				1	10
			100	3203284				1	10
			110	3203292				1	10
			120	3203313				1	10
			140	3203461				1	10

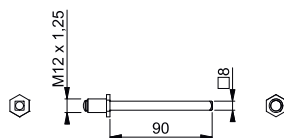



Civata seti - set M6 (kaldır-sür setleri havuz/kol bağlantısı için)

Çelik civata seti M6:

- DIN 965-0.9 yıldız havşa başlı
- HOPPE-kaldır-sür setleri havuz/kol bağlantısı için

Ürün tanımı		Miktar	Vida	Çinko kapl.			P.A.	K.A.
				Ürün no				
Civata seti, kaldır-sür setleri (havuz/kol bağlantısı)	35-40	2	M6 x 45	11601589			1	10
		2	M6 x 50	11601619			1	10
	40-45	2	M6 x 50	11601619			1	10
		2	M6 x 55					
	50-55	2	M6 x 60	11601644			1	10
		2	M6 x 65					
	55-60	2	M6 x 65	11601668			1	10
		2	M6 x 70					
	60-65	2	M6 x 70	11601681			1	10
		2	M6 x 75					
	65-70	2	M6 x 75	11601693			1	10
		2	M6 x 80					
	70-75	2	M6 x 80	11602028			1	10
		2	M6 x 85					
	75-80	2	M6 x 85	11602035			1	10
2		M6 x 90						



Civata seti - set M6 (kaldır-sür setleri havuz/kol bağlantısı için)

Çelik civata seti M6:

- DIN 965-0.9 yıldız havşa başlı
- HOPPE-kaldır-sür setleri havuz/kol bağlantısı için

Ürün tanımı		Miktar	Vida	Çinko kapl.			P.A.	K.A.
				Ürün no				
Civata seti, kaldır-sür setleri (havuz/kol bağlantısı)	68-70	2	M6 x 80	11601516			1	10
		2	M6 x 85	11601528			1	10
		2	M6 x 100	11601541			1	10



Bağlantı seti M6 (kaldır-sür setleri kol/kol bağlantısı için)

HOPPE bağlantı seti:

- Çelik civata M6, **DIN 965-10.9** yıldız havşa başlı
- HOPPE köşeleri yuvarlatılmış yekpare kol demiri
- HOPPE - kaldır-sür setleri kol/kol bağlantısı için



Ürün tanımı		Ölçüler	Vida	Çinko kaplı Ürün no			P.A.	K.A.
Bağlantı seti, kaldır-sür setleri (kol/kol bağlantısı)	35-40	10 x 88	M6 x 55	11601036			1	10
	40-45	10 x 93	M6 x 60	11601048			1	10
	45-50	10 x 98	M6 x 65	11601413			1	10
	50-55	10 x 103	M6 x 70	11601055			1	10
	55-60	10 x 108	M6 x 75	11600901			1	10
	60-65	10 x 113	M6 x 80	11600925			1	10
	65-70	10 x 118	M6 x 85	11600949			1	10
	70-75	10 x 123	M6 x 90	11600950			1	10
	75-80	10 x 128	M6 x 95	11600962			1	10
	80-85	10 x 133	M6 x 100	11600974			1	10
	85-90	10 x 138	M6 x 105	11600998			1	10
	90-95	10 x 143	M6 x 110	11601437			1	10
	95-100	10 x 148	M6 x 115	11601000			1	10
	100-105	10 x 153	M6 x 120	11601450			1	10
105-110	10 x 158	M6 x 125	11601012			1	10	



Bağlantı seti M5 (Pencere rozetli kapı kolu setleri; basık kol/kol)

HOPPE bağlantı seti:

- Kısıltılabilir civata M5, **DIN 965-4.8** yıldız havşa baslı
- HOPPE yekpare kol demiri
- İç taraf kol merkezine basık yayı
- HOPPE – Pencere rozetli kapı kolu setleri (basık kol/kol) için

Ürün tanımı			Mil uzunluk	Vida	Çinko kaplama Ürün no			P.A.	K.A.
Pencere rozetli kapı kolu setleri (basık kol/kol) için bağlantı elemanları	53-63	7	100	M5 x 110	11751022			1	25
	63-73	7	110	M5 x 110	11712478			1	25
	73-83	7	120	M5 x 110	11712454			1	25
	83-93	7	130	M5 x 110	11712491			1	25
	93-103	7	140	M5 x 110	11712515			1	25



Baglanti seti M5 (Pencere rozetli kapı kolu setleri kol/kol)

HOPPE baglanti seti:

- Kısaltılabilir civata M5, **DIN 965-4.8** yıldız havsa baslı
- HOPPE yekpare kol demiri
- İç taraf kol merkezine baskı yayı
- HOPPE – Pencere rozetli kapı kolu setleri (basık kol/kol) için

Ürün tanımı			Mil uzunluk	Vida	Çinko kaplama			P.A.	K.A.
					Ürün no				
Pencere rozetli kapı kolu setleri (kol/kol) için bağlantı elemanları	53-63	7	115	M5 x 110	11751010			1	25
	63-73	7	125	M5 x 110	11712557			1	25
	73-83	7	135	M5 x 110	11712570			1	25
	83-93	7	145	M5 x 110	11712582			1	25
	93-103	7	155	M5 x 110	11712594			1	25

Adaptör yüzüğü

HOPPE-çelik, adaptör yüzüğü:

- HOPPE kol milinin çapını büyütmek için mil üzerine takılır

Ürün tanımı		Uzunluk	Çelik	Siyah			P.A.	K.A.
			Ürün no	Ürün no				
Adaptör yüzüğü, adet	7/8	20	524624				10	50
	8/9	30	524631				10	50
	8/10	30	524648				10	50
Banyo/WC setleri için adaptör yüzük seti				11541428			50	500

Z-RFL08

HOPPE yay paketi Z-RFL08:

- Sağ ve sol kullanılabilir
- M21, M25K(V), (E/M)30P, 831, M844P, (E/M)849FI modeli rozetler ve (E)2210, 2410, (E/M)3310, 3410 modeli güvenlik aynaları için

Ürün tanımı				Çinko kapl.			P.A.	K.A.
				Ürün no				
Yay paketi Z-RFL08, çift				2839977			10	50





Teslimat Bilgileri

sayfa 331



Genel satış şartları

sayfa 332

1. Ürün bilgileri ve
2. Hatalı kullanım
3. Ürün performansı
4. Ürün bakımı
5. Bilgi ve talimat
6. Benzer türde a

Ürün sorumluluğu

sayfa 339

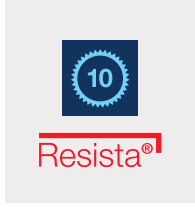

Garanti açıklaması

sayfa 342



Kullanma talimatları

sayfa 345

3292141

İndeks – sipariş numarasına göre küçükten büyüğe

sayfa 346

0810/US10

İndeks – model numarasına göre küçükten büyüğe

sayfa 350

Ürün kategorisi
Seri isimleri
duravert®
Acapulco
Athinai
Bergen
Perth

Ürün indeksi

sayfa 254

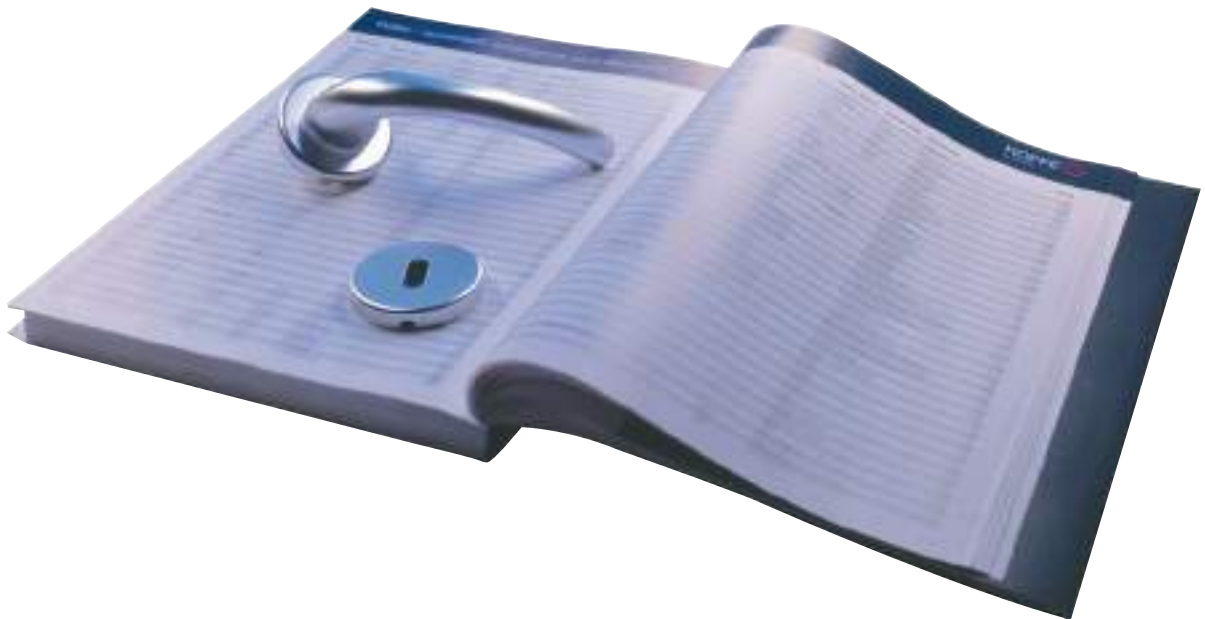

Sipariş miktarları ...

... belirtilen Paket ve Koli miktarlarına uygun olmalıdır!

F1	F4	F9	P.A.	K.A.
ün no	Ürün no	Ürün no		
32061	3292109	3292096	1	10
32133	3292150	3292141	1	10

Eşleştirme vidaları ...

... HOPPE marka ürünlerin nakliyat işlemleri için standart vidalar kullanılacaktır.



Siparişler ...

... "Genel satış şartları" (bkz. sayfa 332 İngilizce metin) esaslarına göre uygulanır.

Ürün sorumluluğu ...

... kapı ve pencereler için donanım sistemleri, lütfen ilgili kısma bakınız (sayfa 339 İngilizce metin).

Garanti ...

... Resista®'ya ilişkin garanti ve işlevsel garanti. Daha fazla bilgi için lütfen sayfa 342'e göz atınız.



Resista®

Genel Satış Şartları

§ 1 Madde Genel – Geçerlilik Alanı

1. Satış şartlarımız münhasıran geçerlidir; yazılı olarak açıkça onay vermediğimiz sürece, sipariş veren tarafın satış koşullarımıza aykırı veya bunlardan farklılık gösteren koşulları tanımıyoruz. Satış şartlarımız, sipariş veren tarafın satış şartlarımıza aykırı veya bunlardan farklılık gösteren koşullarının bilincinde olarak herhangi bir şerh düşmeden siparişi veren tarafa teslimat yaptığımızda da geçerlidir.
2. Bizimle sipariş veren arasında, bu satış şartlarından farklı olan özel mutabakatlar sadece yazılı olarak geçerlidir.
3. Satış şartlarımız sadece tüccarlar karşısında geçerlidir.
4. Satış şartlarımız, sipariş verenle gelecekte yapılacak ticari işler için de genel satış şartlarının geçerliliği konusunda özellikle bilgi verilmemiş olsa bile geçerlidir.

§ 2 Madde Teklif – Teklif Belgeleri

1. Tekliflerimiz, teklifte belirtilen tarihe kadar geçerlidir.
2. Şekiller, çizimler, hesaplamalar ve diğer belgelerin mülkiyet ve telif hakları saklıdır; bunlar üçüncü kişilerin erişimine açılmaz. Bu, özellikle “gizli” olarak sınıflandırılmış olan yazılı belgeler için geçerlidir. Sipariş veren, bunları üçüncü taraflarla paylaşmadan önce açık yazılı iznimizi alması gerekir.

§ 3 Madde Onaylar

1. Tarafımıza verilen siparişler, ancak tarafımızca yazılı olarak veya elektronik biçimde onaylandıktan sonra bağlayıcıdır.
2. Yanılgı nedeniyle tarafımızca yapılan bir itiraz, hemen değil ama itiraz nedeninin tespit edilmesinden itibaren makul bir süre içinde yapılmış olduğunda da zamanında yapılmış kabul edilir.

§ 4 Madde Fiyatlar

1. Sipariş onayından aksi bir sonuç çıkmıyorsa, fiyatlarımız “fabrikadan teslim” olarak, nakliye uygun ambalajlı olarak geçerlidir; bu, ayrı olarak fatura edilir.
2. Yasal katma değer vergisi fiyatlarımıza dahil değildir; faturanın düzenlendiği tarihteki yasal oran dikkate alınarak ayrı olarak belirtilir.
3. Sözleşme yapıldıktan sonra, özellikle tarife anlaşmaları veya malzeme fiyatlarının artmasından dolayı ortaya çıkabilecek maliyet artışlarının söz konusu olması halinde, fiyatlarımızı uygun şekilde artırma hakkımızı saklı tutarız.

§ 5 Madde Sevkiyat

1. Mal, alıcının isteği üzerine alıcıya gönderilirse, en geç fabrikadan/depodan çıkmasıyla birlikte malın tesadüfen kaybolması ve tesadüfen malzemenin bozulması tehlikesi alıcıya geçer. Mal gönderilmeye hazırsa ve gönderi sevkiyat ya da teslim alma işlemi alıcının sorumlu olduğu nedenlerle gecikirse, malın sevkiyata hazır olduğu bildirimiminin ulaşmasından itibaren tüm riskler alıcıya geçer.

2. Sevkiyat masrafları alıcıya aittir. Ambalaj ürün fiyatına ek olarak hesaplanır ve geri alınmaz.

§ 6 Madde Ödeme

1. Faturanın ödemesi banka veya posta havalesiyle yapılır. Diğer ödeme şekilleri için yazılı olma şartına tabidir. Eski faturalar henüz ödenmemiş olması durumunda, yeni faturalarda iskonto kesintisine izin verilmez.

2. Alıcı, yasal olarak kesinleşmemiş veya tarafımızca kabul edilmemiş karşı taleplerle herhangi bir mahsup işlemi yapamaz veya bu taleplerden dolayı ödemeyi muhafaza etme hakkından yararlanamaz. Ayrıca ödemeyi muhafaza etme hakkını sadece karşı talebinin aynı sözleşme ilişkisine dayalı olması halinde kullanma yetkisine sahiptir.

3. Ödemenin gecikmesi durumunda temerrüt faizi olarak ilgili banka faizleri dikkate alınarak fatura edilir. Tüm ödemeler münhasıran tarafımıza yapılacaktır. Senetler, sadece ifa amacıyla protesto garantisi olmayan ve sadece mutabakata istinaden ve iskonto edilebilir olmaları ön koşuluyla kabul edilir. İskonto masrafları, fatura tutarının vadesi itibarıyla hesaplanır. Ödeme koşullarına uyulmadığı veya ilgili sözleşmenin yürürlüğe girmesinden sonra alıcının kredibilitésini azaltan hususlar hakkında bilgi sahibi olduğumuz an itibarıyla, tüm alacaklarımızın derhal - senet kabul ettiklerimiz de dahil olmak üzere - muaccel hale gelmiş kabul edilir. Bunun dışında, bu tür bir durumda, karşı taraf yükümlülüklerini yerine getirene kadar veya bu anlamda bir güvence sağlanana kadar henüz yerine getirmediğimiz hizmetlerimizi askıya alma hakkına sahibiz. Ayrıca mülkiyeti kaydıyla teslim edilen malların yeniden satışını yasaklayabilir ve bunların iade edilmesini talep edebiliriz.

§ 7 Madde Teslimat Süresi, Mücbir Sebep, Grev Önlemleri

1. Üzerinde anlaşılan veya bildirilen teslimat tarihlerine mümkün olduğunca uyulur, ancak bağlayıcı değildir. Teslimat tarihleri, sadece açıkça bu şekilde kararlaştırılmış olmaları kaydıyla bağlayıcıdır.

2. Tedarikçi, tahmin edilemeyen koşulların oluşması nedeniyle, durumdan kaynaklanan koşullara uygun olarak aldığı önlemlere rağmen, örneğin çalışmanın aksaması, önemli hammadde ve yapı malzemelerinin teslim edilmesinde gecikme gibi önlenemeyen durumlarda sözleşmeden kaynaklanan sorumluluklarını yerine getiremeyecek olursa, teslimat süresi makul bir kapsamda uzatılır. Aynı durum, kendimiz bu tür olaylardan etkilendiğimizde de geçerlidir. Yukarıda anılan koşullar nedeniyle teslimat veya hizmet imkansız hale gelirse, teslimat yükümlülüğümüz sona ermiş olarak kabul edilir. Aynı durum grev ve lokavt hallerinde de geçerlidir. Bu 3 durumda teslimat süresi uzarsa veya tedarikçi teslimat yükümlülüğünden muaf tutulursa, alıcının bu durumdan kaynaklanan zarar tazminat hakları da ortadan kalkar. Yukarıda belirtilen koşulların alıcı tarafında meydana gelmesi halinde, aynı yasal sonuçlar onun teslim alma yükümlülüğü için de geçerlidir.

3. Etkilenen sözleşme tarafı, bir önceki paragrafta belirtilen türden engelleri sözleşme ortağına 2 iş günü içinde bildirmekle yükümlüdür. İlgili taraf bunu yapmadığında, kendileri lehine olan hukuki sonuçlardan yararlanamazlar.

§ 8 Madde Kusur Bildirimi, Sorumluluk Özellikle de Kusur Sorumluluğu ve İade Teslimatları

1. Kusur sorumluluğumuz, sipariş verenin, satıcının ticari satın alma kuralları uyarınca taahhüt ettiği inceleme ve bildirimde bulunma yükümlülüklerine uygun şekilde davranmış olmasını şart koşar. Kusur tespiti, sipariş veren tarafınca beş gün içinde, fark edilmeyen kusurlar söz konusu olduğunda, durum fark edildikten sonra beş gün içinde yazılı olarak bildirilmelidir. Sipariş veren, başka bir nesnenin içine monte edilecek veya başka nesnelere yerleştirilecek olan mallarda, montajdan veya yerleştirme işleminden önce algılanabilir kusurlar açısından yeniden bir muayene gerçekleştirilecektir, bunun istisnası sipariş verenin bu incelemeyi yapacak yetkinlik ve yeterliliğe sahip olmamasıdır. Kusur bildirim yapılmaması halinde, mallar bu ölçüde onaylanmış olarak kabul edilir.

2. Haklı bir kusur bildirim durumunda, öncelikle elimizde bir ikame teslimat yapma hakkı bulunur ki, burada kendi tercihimize göre kusurun giderilmesi veya sonradan teslimat yapılması arasında seçim yapabiliriz. Sipariş veren tarafın ikame teslimat yapılması için gereken talepleri, özellikle taşıma, yol, işçilik ve malzeme masrafları, bu giderler teslimat konusu eşyanın daha sonra sipariş veren tarafın kendi tesisleri haricinde bir yere yapılmış olmasından dolayı artması durumunda, kapsam dışındadır, bunun istisnası teslimatın amacına uygun kullanım şartını yerine getirir nitelikte olmasıdır.

3. Sipariş veren taraf, kusurlu malı türü ve kullanım amacına göre kendisi veya görevlendirilmiş bir üçüncü şahıs aracılığıyla başka bir nesnenin içine monte ederse veya başka bir nesneye takarsa, sipariş veren taraf kusurlu malın sökülmesi ve sonradan onarılan veya teslim edilen kusursuz malın montajı veya takılmasıyla ("sökme ve takma masraflarıyla") ilgili harcamaları yalnızca aşağıdaki şartlara uygun olarak talep edebilir:

- a) Sadece kusurlu ürünlerin sökülmesi veya çıkarılması ve aynı nitelikteki malların takılması veya monte edilmesiyle ilgili masraflar için piyasada geçerli koşullar temel alınarak oluşan ve sipariş veren tarafından bize açıklayıcı yazılı belgeler verilerek kanıtlanan masraflar gerekirse.
- b) Sökme ve takma maliyetlerinin ötesinde sipariş verenin talepleri, özellikle de kazanç kaybı, çalışmanın durma masrafları veya yedek parça teminatı için yapılan fazladan masraflar gibi masraflar, sökme ve takma masrafları kapsamında değildir ve bu nedenle sonradan düzeltme kapsamında iade edilemez.
- c) Bu tür sökme ve takma masrafları için sipariş verenin montaj sırasında malların kusurlu olduğunu veya mallarda ciddi bir kusur olduğuna dair işaretleri fark etmesine rağmen ürünün montajını gerçekleştirme konusunda beklememiş olması halinde, herhangi bir masraf tazmini talep edilemez. Bu durumda yapacağımız masraf tazminatımız, sipariş eden tarafın kusuru fark ettiği malların sökülmesi ve yeniden monte edilmesi kapsamındaki masraflarla sınırlı olacaktır.
- d) İznimiz olmaksızın sipariş verenin sökme ve takma masraflarıyla ilgili her türlü harcama talepleri için mahsup işlemi yapması mümkün değildir. 6.2 maddesi saklıdır.
- e) Sökme ve takma masrafları için sipariş verenin avans talep etme hakkı yoktur.

4. Sipariş veren tarafınca ikame ve ek yerine getirme için geçerli olarak gösterilen masraflar münferit hallerde 8. madde, 3. bende göre, özellikle de kusursuz durumdaki malların satın alma fiyatıyla kıyaslandığında ve sözleşme ihlalinin anlamı dikkate alındığında, makul kapsam dışında olması halinde, masrafları tazmin etmeyi reddetme hakkımızı saklı tutarız. Masrafların makul kapsam dışında olması durumu, özellikle sökme ve takma masraflarının, kusursuz durumdaki malın (net) satın alma fiyatının %150'sini veya kusurlu durumdaki malların minimum değerinin %200'ünü aşması durumunda söz konusu olarak kabul edilir.

5. Sipariş veren, diğer hakların kullanılmasından önce, yazılı olarak uygun bir ret uyarısı içeren bir tarih belirlemelidir. Bu durum, daha önce ikame etmeyi açıkça reddetmiş olmamız durumunda geçerli değildir. Teslim edilecek ürün sadece tip uyarınca belirlenmişse, kusurdan bağımsız her türlü tazminat talebi geçersiz olur. Bunun dışında, aleyhimize tazminat hakları sadece, tazminat talebiyle ilgili olarak bize kaba ihmal veya kasit varlığının kanıtlanması halinde geçerli olur; OR 199. maddesi saklı kalır. Bu sınırlandırma, can, beden veya sağlığa yönelik hasarlara, bizim veya yasal bir temsilcimizin ya da sorumluluklarımızı yerine getirmekle yetkilendirdiğimiz bir yardımcımızın sorumluluklarımızı kasıtlı veya kasıtsız olarak ihmal etmesi sonucunda oluşacak hasarlar için geçerli değildir. Bu, bizim veya yasal bir temsilcimizin ya da sorumluluklarımızı yerine getirmekle yetkilendirdiğimiz bir yardımcımızın sorumluluklarımızı kasıtlı veya kasıtsız olarak ihmal etmesi sonucunda oluşacak diğer hasarlar için de geçerli değildir.

6. Bir kalite veya raf ömrü garantisi nedeniyle hakların kullanılmasının ön koşulu, bu tür bir garantinin tarafımızca kesinlikle, açık ve yazılı olarak verilmiş olmasıdır. Sipariş veren, garanti talebinde bulunurken şikayet edilen teslimat içinden derhal kontrol çalışmamız için uygun örnek parçaları göndermekle yükümlüdür.

7. Kusur talepleri, teslimattan itibaren iki yıl içinde zaman aşımına uğrar; OR 210. maddesi 2b fıkrası uyarınca daha uzun bir zaman aşımı süresi saklı kalır. Zaman aşımının durdurulması, OR 135. maddesi uyarınca belirlenir. Zaman aşımı HOPPE'nin yazılı itiraz beyanıyla da durdurulabilir.

8. Sözleşmeden doğan yükümlülüklerin tarafımızca ihlal edilmesinden kaynaklanan bir tazminat hakkı durumunda, tazminat hakkı, zorunlu ürün mesuliyeti sigortamızın karşıladığı tutarla sınırlıdır. Bu sınırlandırma, can, beden veya sağlığa yönelik hasarlara, bizim veya yasal bir temsilcimizin ya da sorumluluklarımızı yerine getirmekle yetkilendirdiğimiz bir yardımcımızın sorumluluklarımızı kasıtlı veya kasıtsız olarak ihmal etmesi sonucunda oluşacak hasarlar için geçerli değildir. Bu, bizim veya yasal bir temsilcimizin ya da sorumluluklarımızı yerine getirmekle yetkilendirdiğimiz bir yardımcımızın sorumluluklarımızı kasıtlı veya kasıtsız olarak ihmal etmesi sonucunda oluşacak diğer hasarlar için de geçerli değildir.

9. Sorumluluğumuzun olmadığı veya sınırlı olduğu ölçüde, bu durum çalışanlarımızın ve diğer icra yardımcılarımızın şahsi sorumluluğu için de geçerlidir.

10. Sipariş verenin iade teslimatları için önceden yazılı onayımızı alması gerekmektedir. İade işlemi haklı bir geri çekilme, örneğin teslim edilen malın kusurlu olması nedeniyle yapılırsa, sipariş verenin malları geri almamız konusunda özel bir çıkarı olması halinde, onay verilmesi hakkı söz konusudur.

§ 9 Madde Teslimatlar

1. Sipariş edilen miktarlar ambalaj birimleri halinde sevk edilir. Müşteriye özel ürünlerde, üretimden kaynaklı olarak %10'a kadar mümkündür ve bu nedenle kararlaştırılmış olarak kabul edilir.
2. Fatura edilen kısmi teslimatlar ayrı birer sözleşme olarak kabul edilir.

§ 10 Madde Mülkiyet Muhafaza Teminatı

1. Malın mülkiyeti, yan haklar, hasar tazminatı hakları ve çek ve senet işlemleri de dahil olmak üzere, iş ilişkisinden doğan tüm alacaklar tamamen ödenene kadar bizde kalır. Münferit alacaklar tarafımızca var olan bir cari hesaba alındığında ve hesap bakiyesi alınıp kabul edildiğinde de mülkiyeti muhafaza hakkı devam eder.

2. Satın alınan ürünün sipariş veren tarafınca işlenmesi veya değiştirilmesi, tarafımıza herhangi bir yükümlülük teşkil etmeksizin bizim için gerçekleştirilir. Satın alınan ürün bize ait olmayan başka nesnelere işlenirse, işlemin yapıldığı tarihte satın alınan ürünün değerinin, işlemde kullanılan diğer nesnelere değerine olan oranı kadar ortak mülkiyet hakkı elde etmiş oluruz. Bunun dışında işleme yoluyla ortaya çıkan nesne için de muhafaza kaydıyla teslim edilen satış nesnesiyle aynı kural geçerlidir.

3. Sipariş veren, muhafaza hakkı altındaki ürünün bir başkasına satışı, işlenmesi veya başka bir nesneye monte edilmesi hakkında sadece aşağıda yer alan 5. madde hükümlerinde ifade edilen gerekliliklerin gerçekten de bize devrolması ölçüsünde yetkilidir.

4. Sipariş verenin yetkileri, kurallara uygun bir ticari ilişki kapsamında muhafaza hakkı altında bulunan eşyaları satma, işleme veya başka bir nesnenin içine monte etme yetkisi, sipariş verenin varlık durumunun ciddi anlamda kötüleşmesi sonucunda yapacağımız itirazla, ancak en geç ödemeleri yapmayı durdurması ya da iflas işlemlerini başlatmasıyla sona erer.

5. Sipariş veren bu suretle muhafaza hakkı altında bulunan eşyanın tekrar satışından doğan tüm ek haklarıyla - olası tüm ciro alacakları da dahil - bize devretmektedir. Nesnelere işlenmiş, karıştırılmış veya birleştirilmişse ve satıcı bunlar üzerinde fatura değerleri tutarında ortak mülkiyet elde etmişse, eşyalar üzerindeki haklarının değeriyle orantılı olarak satış fiyatı üzerinden pay alma hakkı söz konusudur. Muhafaza hakkı bulunan mal sipariş veren tarafından bir arsaya/binaya monte edilirse, alıcı buradan ortaya çıkan satış alacağından veya arsa/bina satışından elde edilen hakların, muhafaza hakkı altında bulunan malın fatura değerleriyle birlikte tüm yan haklarından, diğer taraflara karşı teminat ipoteği de dahil olacak şekilde, şimdiden feragat eder. Sipariş verenin gerçek faktoring çerçevesinde alacağını satmış olması halinde, alacağımız derhal muaccel hale gelir ve sipariş veren, bunun yerine faktoring karşısında söz konusu olan alacaklarını bize devreder ve satıştan elde edilen gelirlerini zaman kaybetmeden bize aktarır. Yukarıda anılan devirler tarafımızca kabul edilir.

6. Sipariş veren, ödeme yükümlülüklerini yerine getirdiği sürece, devrettiği ettiği alacaklarını tahsil etme yetkisine sahiptir. Tahsilat izni, itiraz durumunda, ancak en geç siparişi verenin ödemelerinde gecikme olması durumunda veya sipariş verenin varlık durumunun ciddi şekilde kötüleşmesi durumunda geçerliliğini yitirir. Böyle bir durumda sipariş veren bizi, alıcıları devir hakkında bilgilendirme ve alacakları kendimizin gerçekleştirmesi konusunda

yetkilendirmiş olur. Sipariş veren talebimiz üzerine, tahsil edilecek alacakların tam listesini alıcının adı ve adresi, her bir alacağın tutarı, fatura tarihi vs. ile birlikte vermekle ve devredilen tüm alacakların geçerli olması için gerekli olan tüm bilgileri vermekle ve bu bilgilerin kontrol edilmesine izin vermekle yükümlüdür.

7. Bize ait teminatların değeri tüm alacaklarımızı %20'den fazla aşıyorsa, sipariş verenin talebi veya sipariş sahibinin güvencesinden yararlanan ve olumsuz olarak etkilenmiş bir üçüncü tarafın talebi üzerine, seçtiği miktarda teminatı kendilerine devretmekle yükümlüüz.

8. Muhafaza hakkı altında bulunan eşyanın veya feragat edilen alacakların rehin verilmesi veya teminatların devredilmesi yasaktır. Üçüncü tarafların rehinlerinden veya diğer müdahalelerinden, rehincilerin veya diğer üçüncü tarafların bildirilmesiyle derhal haberdar edilmemiz ve gerekirse ZPO 106. maddesi uyarınca itiraz işlemi veya itiraz davasını başlatabilmemiz sağlanmalıdır. Rehin alacaklısı veya diğer üçüncü taraflar bize bir itiraz davasının mahkemeyle ve mahkeme dışı masraflarını ödeyecek durumda değilse, maruz kaldığımız kayıplardan sipariş veren sorumlu olacaktır.

9. Mülkiyeti muhafaza etme hakkından dolayı tedarik edilen malın geri alınması durumunda, bir sözleşme ihlali ancak, bizim bunu açıkça ve yazılı olarak beyan etmemiz durumunda söz konusudur. İade alınan muhafaza kaydı olan malı özgürce satarak gelir elde etme hakkımız bulunmaktadır.

10. Sipariş veren muhafaza kaydı olan malı bizim için ücretsiz olarak muhafaza eder. Sipariş veren bunları örneğin yangın, hırsızlık ve su gibi olağan tehlikelere karşı olağan kapsamda sigorta ettirmek zorundadır. Sipariş veren, yukarıda belirtilen türden bir zarardan dolayı sigorta şirketlerine veya kendisine tazminat yükümlülüğü olan taraflara karşı var olan haklarından, bize ait olan eşyanın fatura değeri kadar olan kısmını bize devretmiş kabul etmiş sayılır. Bu devri kabul ediyoruz.

11. Tüm alacaklar ve mülkiyeti muhafaza hakkından doğan tüm haklar, bu çalışma koşullarında belirtilen özel formların tümü kapsamında, sipariş verenin çıkarlarına yönelik olarak aldığımız olası yükümlülüklerden tamamen muaf oluncaya kadar saklı kalır.

§ 11 Madde Kalıp Masrafları

1. Kalıp masrafları prensip olarak ürün değerinden ayrı olarak hesaplanır. Sipariş veren, kalıplar için maliyet payları ödenmiş olsa bile herhangi bir hak talep edemez; kalıplar üreticinin mülkiyetinde ve sahipliğinde kalır. Üretici, kalıpları son sevkiyattan itibaren 1 (bir) yıl boyunca sipariş veren için muhafaza etmekle yükümlüdür. Bu süre dolmadan önce sipariş veren tarafından gelecek yıl için sipariş verileceği bildirilirse muhafaza süresi bir yıl daha uzar. Bu süreden sonra ve yeniden sipariş edilmemesi durumunda üretici sözkonusu kalıplar ile ilgili olarak kendi takdirine göre tasarrufta bulunabilir.

2. Gerçekleşmeyen siparişler için kalıp maliyetleri: Tasarım ve geliştirme aşamasında (yapılan veya yapılacak değişiklikler) veya imalat başlama sürecinde iptal edilen siparişler için tüm masrafları fatura etme hakkımızı saklı tutarız. Numune onayı için gereken ilk kalıp maliyeti, numune onayının alınması sırasında seri üretim için gerekli olan kalıpların, özel düzeneklerin ve mastarların maliyetleri alım garantisi verilen miktara bağlı olarak faturalandırılır.

3. Hazırlanan kalıplar incelenebilmesi için fatura tarihini müteakip 4 hafta süreyle muhafaza edilir ve bu sürenin bitiminde hurdaya çıkarılır. Kalıpların tüm tasarım planları ve çizimleri uygulanan yöntemlerin korunması için paylaşım yükümlülüğüne tabi değildir.

§ 12 Madde Tesellüm Süresi

1. Satın alanın sipariş edilen malı belirli bir süre içinde isteme ya da teslim alma yükümlülüğü varsa, bu sürenin dolmasından sonra sözleşmeden çekilme veya malı fatura etme hakkımız saklıdır.

§ 13 Madde İcra Yeri, Yetkili Mahkeme, Geçerli Yasalar, Geçerlilik

1. Sözleşme ilişkisinden doğan tüm yükümlülüklerin icra yeri CH-7537 Müstair/GR'dir.

2. Yetkili mahkeme: Sözleşme ilişkisinden kaynaklanan tüm anlaşmazlıklar için CH -7537 Müstair/GR mahkemeleri yetkilidir.

3. İsviçre hukuku geçerlidir.

Bu sözleşmenin bir hükmünün tamamen veya kısmen geçersiz olması veya uygulanamaması durumunda, bu sözleşmenin geri kalan hükümlerinin geçerliliği ve uygulanabilirliği bu durumda etkilenmez. Geçersiz veya uygulanamayan hükmün yerine, geçersiz hale gelmiş hükmün ifadesine anlam ve amaç anlamında ticari olarak en yakın yasal olarak uygulanabilen kural geçerli olur. Bu düzenleme, bir boşluğun doldurulması ihtiyacı halinde de aynı mantıkla geçerlidir.

(Yayın 01/2019)

Kapılar ve pencereler için aksesuar sistemlerinde ürün sorumluluğu (örn. kapı kolu armatürleri ve pencere kolları)

1. Ürün bilgileri ve amaca uygun kullanım
2. Hatalı kullanım (usulüne veya amaca uygun olmayan kullanım)
3. Ürün performansı
4. Ürün bakımı
5. Bilgi ve talimat yükümlülüğü
6. Benzer türde aksesuarlar için uygulama

Ürün mesuliyeti yasası nedeniyle, ürünlerin üreticisi bu hizmetlerle ilgili olarak (bilgilendirme ve bilgilendirme yükümlülükleri) tanımlama yapmalıdır. Bu nedenle HOPPE, HOPPE aksesuar sistemleri hakkında aşağıdaki bilgileri dikkatinize sunar.

1. Ürün bilgileri ve amaca uygun kullanım

HOPPE aksesuar sistemleri, apartman/daire kapılarda, camlı kapılarda ve pencere elemanlarında açma ve kapama hareketlerinin ve/veya kilitleme işlemlerinin yapılabilmesine olanak veren kumanda yardımcılardır. Bunlar normalde kilit, silindir ya da döner/yatar menteşeler gibi aksesuar parçalarıyla kullanılır.

Zorunlu yasal yönetmelikler, örneğin, sabit kumanda yardımcıları söz konusu olduğunda (düğme, tutamak), yangın koruma kapıları ve bunların açılma yönleriyle ilgili yönetmelikler dikkate alınmalıdır.

Birlikte teslim edilen sabitleme elemanları mutlaka kullanılmalı ve montaj talimatlarına göre monte edilmelidir. Bu durum sabitleme elemanları için geçerlidir

a) HOPPE'ye ait

b) ürünün bir parçası olan aksesuarın tüm bağlantı elemanları veya bunların kuralları için (pencere kolları: Döner/vasistas aksesuarı üreticisinin civataları)

Agresif, korozyonu artırıcı ortamlarda kullanılan ürünler özel aksesuarlardır; kullanımları (montajları) ancak önceden HOPPE'yle görüşülerek gerçekleştirilmelidir.

2. Hatalı kullanım (usulüne veya amaca uygun olmayan kullanım)

Kapılara ve pencerelere yönelik aksesuar sistemlerinin amacına uygun olmayan şekilde kullanılması, özellikle aşağıdaki durumlarda söz konusudur:

- Yardımcı aletlerle (örn. penseler veya ekleme boruları ile) kullanıldığında,
- Ek yüklerin uygulanması (tutma ve destekleme kuvvetleri), (örn. bir nesnenin bir kapı kolunun altına, kapıyı bloke etmek için yerleştirilmesi) halinde,
- Normal el kuvvetinin ötesinde kuvvetlerin etki etmesi halinde (örn. aşırı güç kullanarak döner/yatar aksamın blokajını giderme veya tutma elemanı olarak kapı kollarının kullanılması, örn. çocuklarda),
- Yabancı maddelerin ve/veya amacına uygun olmayan nesnelerin entegre edilmesi (örn. yabancı üreticilerin pimleri veya yabancı ürün parçalarının HOPPE ürün parçalarıyla birleştirilmesi),
- İşlevi etkileyen müdahaleler ya da etkiler söz konusu olduğunda (örn. kilitlenebilir pencere kollarında yardımcı aletlerle içeri ya da dışarı çıkma denemeleri),
- Keskin kenarlı cisimlerle yüzeylere hasar verilmişse,

- Aksesuar sistemine veya kilitleme sacına yabancı ve/veya amacına uygun olmayan nesnelerin yerleştirilmesi sonucunda kusursuz kullanımın engellenmiş olması halinde,
- Üst yapının, etki şeklinin veya işlevinin değişmesine neden olacak şekilde bir aksesuar sistemine veya kilit sacına müdahale edilmesi halinde.

3. Ürün Performansı

Kapılar için aksesuar sistemlerinde referans (yönlendirici) DIN normları 18255, 18257 ve 18273'tür ve pencerelere yönelik aksesuar sistemlerinde RAL - GZ 607/9'dur.

Normların içeriği aynı şekilde bize ait aksamlara da uygulanmalıdır.

Pencere kollarında bunlar RAL yönetmelikleri ve ilgili enstitülerin düzenlemeleridir (örn. Institut für Fenstertechnik, Rosenheim).

Bu belgelerin ötesine geçen şartlar HOPPE'yle karşılaştırılmalıdır.

Bir ürünün kullanım uygunluğu süresi özellikle aşağıdakilere bağlıdır:

- Kullanım sıklığı,
- Kullanım şekli,
- Ortam ve bakım.

Bakım ve onarıma rağmen işlev artık sağlanamıyorsa veya yüzey bir yaralanma tehlikesine neden oluyorsa aksesuar sisteminin değiştirilmesi gerekir.

4. Ürün Bakımı

Aksesuar sistemlerinin ve sabitleme malzemelerinin doğru şekilde yerine oturmasına dikkat edilmelidir!

Tüm hareketli parçalara yılda en az bir kez bakım yapılmalıdır.

Bu, özellikle kapı kolu pim bağlantılarında ve kilitlebilir pencere kolları için kilit silindirlerinde geçerlidir. Kilitleme silindirlerinde, yapışkan olmayan yağların (mantıklı: Grafit) kullanılmasına dikkat edilmelidir.

Aksesuar sistemlerine, maruz kaldıkları yüke bağlı olarak HOPPE tarafından önerilen bakım maddeleriyle işlem yapılmalıdır.

Prensip olarak güçlü asitlerle ve alkalilerle işleme tabi tutulmamalıdır. Harç ve benzeri maddelerle kirlenme mutlaka önlenmelidir. Sadece korozyonu artıran bileşenler içermeyen temizlik maddeleri kullanılmalıdır.

5. Bilgi ve talimat yükümlülüğü

Satıcılar, planlamacılar/mimarlar, danışman kuruluşlar, ustalar, inşaat sahipleri ve kullanıcılar için bilgilendirme amacıyla aşağıdaki belgeler mevcuttur:

- Kataloglar ve broşürler,
- İhale metinleri,
- Satın alma bilgileri,
- Teklif belgeleri,
- DIN normları: 18255, 18257, 18273 ve bunlarla birlikte geçerli olan normlar (Beuth-Verlag GmbH, 10785 Berlin), montaj, kullanım ve bakım talimatları.

Ayrıca ihtiyaç halinde HOPPE tarafından danışmanlık hizmeti sunulur.

- HOPPE aksesuarlarının seçiminin yanı sıra montaj, kullanım ve bakımı için
- mimarlar, planlamacılar ve danışman kuruluşlar, gerekli tüm ürün bilgilerini HOPPE'den talep etmeli ve bunlara uymalıdır;
 - Bayiler, belgelerdeki ürün bilgilerine ve açıklamalara riayet etmeli ve özellikle de HOPPE'den gerekli tüm talimatları talep etmeli ve bunları montaj ve işlem yapan kişilere iletmelidir;
 - İşçiler tüm ürün bilgilerine riayet etmeli ve özellikle HOPPE'den gerekli tüm talimatları talep etmeli ve bunları montaj ve işlem yapan kişilere iletmelidir.

6. Benzer türde aksesuarlar için uygulama

Münferit aksesuar sistemleri içerisinde mümkün olan varyantlar ve aksesuarlar, ürün bilgileri ve amacına uygun kullanım, yanlış kullanım, ürün performansı, ürün bakımı, bilgi ve talimat yükümlülükleri bakımından ilgili özelliklere göre uygun şekilde ele alınmalıdır.

(Yayın 12/2007)



Resista® – HOPPE yüzey garantisi

I. Garanti kapsamı:

Satıcının kusur sorumluluğunun yanında ve ilave olarak aşağıda belirtilen koşullarda ve tanımlanan kapsamda yüzey dayanıklılık garantisi vermekteyiz. Üretici olarak amacına uygun olarak kullanılan kol setlerinin yüzeylerinin mükemmel dayanıklılığını garanti ediyoruz. Yüzey garantisi Resista® kullanıcı hataları olmaksızın sadece fabrika veya materyal hatalarına bağlı olarak, özellikle yüzey kararmalarında (leke oluşması) veya korucu cilanın kendiliğinden ayrılmasını kapsar.

II. Garanti kapsamı dışında kalan:

Özellikle vidalar, kol demirleri ve benzeri tüm değiştirilebilen parçalar yüzey garantisi kapsamı dışındadır. Ayrıca aşağıda belirtilen hususlar dahilinde aranti kapsamında sorumluluk alınmaz.

- amacına aykırı uygunsuz kullanım,
- yanlış ve uygunsuz bakım
- montaj ve bakım koşullarına uyulmaması, üründe değişiklikler, tadilatlar
- uygunsuz kullanım sonucu yüzeye etki edebilecek kimyasal, fiziksel ve mesela keskin bir nesne ile yüzeyi çizmek gibi mekanik zararlar.

III. Garanti edimlerimiz:

Garanti edimlerimiz, garanti süresi içinde yüzey kaplamasında ortaya çıkan bir kusur olması halinde, tercihimize göre yalnızca son kullanıcı için ürünün bedelsiz olarak onarılmasından veya aksamın aynısının veya benzer turden olanının veya muadilinin bedelsiz olarak temin edilmesinden ibarettir. HOPPE ürününün monte edilmesi ve sokulmesi için veya ürünün HOPPE firmasına veya bayiye gönderilmesi için son kullanıcı aleyhine doğan masraflar ve giderler bu garanti kapsamında değildir. Son kullanıcı bu garantiden doğan haklarını, kusuru garanti süresi içinde yazılı olarak birinci son kullanıcının ürünü satın aldığı bayiye veya doğrudan HOPPE Holding AG, Via Friedrich Hoppe, 7537 Müstair, İsviçre firmasına ihbar etmek suretiyle kullanabilir. Bunun dışında, son kullanıcının hem şikayet konusu ürünü ibraz etmesi hem de yüzey kaplaması ile ilgili kusurun garanti süresi içinde ortaya çıktığını kanıtlaması şarttır. Bu kanıt özellikle birinci son kullanıcının satış belgesinin ibraz edilmesi suretiyle sağlanabilir. Bu nedenle satış belgesinin garanti süresi sonuna kadar ozenle saklanması tavsiye edilir.

IV. Garanti süresi:

Garanti süresi 10 yıldır ve birinci son kullanıcının satın alma tarihi ile başlar. Şikayetlerde ürün ve satış belgesi ile satıcıya veya üreticiye başvurulması gereklidir.

HOPPE Holding AG · Via Friedrich Hoppe · 7537 Müstair · İsviçre

(Yayın 11/2018)

HOPPE Fonksiyon Garantisi



I. Genel Hususlar

Son kullanıcılara, HOPPE kapı ve pencere aksamları için, HOPPE kapı ve pencere aksamlarının satın alınması nedeniyle son kullanıcı lehine doğan yasal hakların yanı sıra ve bu haklara ek olarak aşağıda tarif edilen kapsamda bir üretici garantisi veriyoruz.

Bu üretici garantisi kapsamındaki “son kullanıcı”, HOPPE ürününün sahibi olan ve ürünü bir ticari işletme kapsamında üçüncü taraflara monte etmek veya satmak amacıyla satın almamış olan tüm gerçek ve tüzel kişileri ifade eder.

“Birinci son kullanıcı”, HOPPE ürününü HOPPE firmasından, bir bayiden veya HOPPE ürününü bir ticari işletme kapsamında üçüncü taraflara monte eden veya satan herhangi bir gerçek ve tüzel kişiden ilk olarak satın almış olan son kullanıcıyı ifade eder.

II. Garanti Güvencesi

Üretici olarak, son kullanıcılara HOPPE kapı ve pencere aksamlarının mekanik fonksiyon açısından sorunsuz olduğunu garanti ederiz. Bu fonksiyon garantisi HOPPE kapı ve pencere aksamlarının aşağıdaki özelliklerini kapsar:

- Dönme hareketinin kapı kilidine veya pencerenin çift açılımlı aksamına aktarılması
- Kol ile aksam gövdesi arasındaki bağlantı;
- Pencere kollarında şu fonksiyonlar: kilitlenebilir, kendinden kilitlemeli, SecuForte®, SecuSelect®, Secu100®, Secu200®, SecuDuplex® veya SecuTBT® veya Secustik®;
- Kapı kollarında şu fonksiyonlar: Sertos®, banyo garnitürü veya kilitleme fonksiyonlu HCS®;
- Güvenlik garnitürlerinde şu fonksiyonlar: Güvenlik fonksiyonu, barel kapağı
- Geri alma yayı paketi (fabrikada monte edildiyse);
- HOPPE Hızlı Bağlantı bağlantısı ve HOPPE Hızlı Bağlantı Plus bağlantısı;
- SecuSignal® pencere kollarındaki aktarma mekanizması.

Fonksiyon garantimiz tüm dünyadaki HOPPE kapı ve pencere aksamları için geçerlidir.

Fonksiyon garantisi, birinci son kullanıcının satın alma tarihinden itibaren 10 yıl süreyle geçerlidir.

Değiştirilebilir tekil parçaların hepsi, özellikle civatalar, bağlantı pimleri, segmanlar gibi parçalar ve elektronik yapı parçaları kesinlikle bu fonksiyon garantisinin dışındadır. Fonksiyon garantisi ayrıca aşağıdaki durumlarda geçerli değildir:

- Amacına uygun olmayan veya usulüne uygun olmayan kullanım;
- Hatalı montaj;
- Hatalı kullanım;
- Montaj ve bakım talimatlarına uyulmaması;
- Ürün üzerinde yetkisiz olarak değişiklik ve tamirat yapılması;
- Mekanizma ve/veya malzeme yüzeyi üzerinde uygun kullanımdan kaynaklanmayan, kimyasal ve fiziksel etkiler, örn. keskin kenarlı nesnelere veya uygun olmayan temizlik maddeleri ve yardımcı temizlik maddelerinden kaynaklanan zararlar;
- Kapıların ve pencerelerin ve/veya bunların aksamlarının tekniğine uygun olarak ayarlanmamış olması (örn. kilitler, bantlar, menteşeler, çift açılımlı aksamlar, çerçeveler vb.) ve bunların monte edilmiş olan HOPPE kapı ve pencere aksamları üzerinde aşırı yüke neden olması;
- Mücbir sebeplerden veya doğal afetlerden kaynaklanan hasarlar.

III. Garanti Edimleri

Garanti edimlerimiz, mekanik fonksiyonda garanti süresi içinde ortaya çıkan bir kusur olması halinde, tercihimize göre yalnızca son kullanıcı için ürünün bedelsiz olarak onarılmasından veya aksamın aynısının veya benzer türden olanının veya muadilinin bedelsiz olarak temin edilmesinden ibarettir.

HOPPE ürününün monte edilmesi ve sökülmesi için veya ürünün HOPPE firmasına veya bayiye gönderilmesi için son kullanıcı aleyhine doğan masraflar ve giderler bu garanti kapsamında değildir.

Son kullanıcı bu garantiden doğan haklarını, kusuru garanti süresi içinde yazılı olarak birinci son kullanıcının ürünü satın aldığı bayiye veya doğrudan HOPPE Holding AG, Via Friedrich Hoppe, 7537 Müstair, İsviçre firmasına ihbar etmek suretiyle kullanabilir.

Bunun dışında, son kullanıcının hem şikayet konusu ürünü ibraz etmesi hem de mekanik fonksiyonla ilgili kusurun garanti süresi içinde ortaya çıktığını kanıtlaması şarttır. Bu kanıt özellikle birinci son kullanıcının satış belgesinin ibraz edilmesi suretiyle sağlanabilir. Bu nedenle satış belgesinin garanti süresi sonuna kadar özenle saklanması tavsiye edilir.

IV. Yasal Haklar

Son kullanıcının bu garantiden doğan haklarından başka, yasayla belirlenmiş hakları vardır. Belirli koşullar altında son kullanıcı için daha elverişli olabilecek olan bu haklar bu garanti tarafından kısıtlanmaz.

Bu garanti ayrıca, birinci son kullanıcının ya da son kullanıcının, birinci son kullanıcının ürünü satın almış olduğu satıcıya karşı olan haklarını da etkilemez.

HOPPE Holding AG · Via Friedrich Hoppe · 7537 Müstair · İsviçre

(Yayın 11/2018)

HOPPE kullanım koşulları resimler/teknik çizimler

HOPPE Holding AG, CH-7537 Müstair, bundan böyle HOPPE olarak anılacaktır, malların tanıtımında ortaklarıyla işbirliğinin çıkarları doğrultusunda HOPPE tarafından sağlanan, ekteki resimleri ve teknik bilgileri kullanıma sunar çizimler ücretsiz. Hem resimli ürünler hem de resimler/teknik çizimler, HOPPE'nin kısıtlama olmaksızın sahip olduğu telif hakkı ile korunmaktadır. Bu, HOPPE'nin bağlantılı olarak kullanılan marka hakları için de aynı derecede geçerlidir resimler ve teknik çizimlerle birlikte.

HOPPE, resimlerinin/teknik çizimlerinin yazılı basında kullanılmasına izin verir, örn. Kullanıcıların cus'a dağıtımı için kataloglarda ve benzer satış belgelerinde tomerler. Bununla birlikte HOPPE, bu tür kullanımlar hakkında önceden bilgilendirilmelidir. reklamlarda ve internette resimler/teknik çizimler.

Kullanıcı, ilgili yazıcıları/servis sağlayıcıları resimlerin/ teknik çizimler telif hakları ile korunmaktadır. Kullanıcının hakkı yoktur HOPPE tarafından sağlanan resimleri/teknik çizimleri herhangi bir şekilde değiştirmek herhangi bir şekilde, örn. ancak ilgili resim düzenleme programlarını kullanırken baskı amacıyla görüntünün boyutunu değiştirmek için önlemler alabilir.

Kullanıcı, resmi korumak için gerekli tüm önlemleri alacaktır türler/ HOPPE tarafından üçüncü bir kişi tarafından yanlış kullanımdan sağlanan teknik çizimler taraf ve bu tür herhangi bir yanlış kullanım durumunda HOPPE'yi gecikmeden bilgilendirecektir. keşfediliyor.

Söz konusu resimlerin/teknik bilgilerin kullanımını gösteren basılı materyalin iki nüshası çizimler HOPPE'ye gönderilecek. Bu tür resimlerin/teknik çizimin kullanılmasında ingler, kullanıcı otomatik olarak kullanım koşullarını kabul eder. İsviçre hukuku uygulanmalı. Yargı yeri CH-7000 Chur/GR, İsviçre olacaktır.

Müstair, ocak 2006

Dosya formatları

Aşağıdaki standartta HOPPE'den resim ve çizim verilerini alabilirsiniz biçimler:

Biçim türü	Resimler		Katalog çizimleri		
	piksel *	piksel *	piksel *	vektör **	
Dosya formatı	jpg	tif	jpg	eps	dwg
Sıkıştırma	10 / standart	LZW	10 / standart	-	-
Renk modu	RGB	CMYK	gri tonlamalı	-	-
Çözüm	300 dpi	300 dpi	750 dpi	bağımsız	bağımsız

Diğer dosya biçimleri istek üzerine mevcuttur.

* Piksel dosyaları, orijinal boyutunun yalnızca %20-25'i kadar büyütülebilir.
** Vektör dosyaları, kalite kaybı olmadan gerektiği gibi büyütülebilir.

Örnek



Dosya adı:
1138-42K+KV+FI-42KS+KVS+FIS-OB-F1

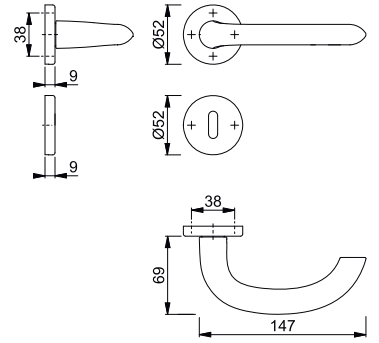

Dosya adı:
1138-42K-42KS-OB

İndeks – sipariş numarasına göre küçükten büyüğe

Ürün no	Sayfa	Ürün no	Sayfa	Ürün no	Sayfa	Ürün no	Sayfa	Ürün no	Sayfa	Ürün no	Sayfa
516940	270	1922040	245	2573611	135	2844784	185	3276900	87	3445072	101
516957	270	1922058	245	2573620	135	2844805	185	3276942	87	3446059	248
518524	324	1922066	245	2573638	135	2844821	185	3277030	87	3446067	248
518531	324	1922082	245	2573671	135	2844830	185	3277048	87	3446075	248
518555	324	2000231	163	2573689	135	2844848	185	3277081	87	3446083	248
524624	328	2010595	187	2573697	135	2875468	325	3277099	87	3446091	248
524631	328	2010624	187	2573751	135	2881796	192	3278921	101	3446104	248
524648	328	2010632	187	2573970	134	2904783	192	3280714	255	3446139	248
544301	270	2010659	187	2573988	134	2906691	205	3280757	255	3446155	248
550524	102	2010974	187	2573996	134	2971548	80	3286585	246	3461030	245
553648	186	2010982	187	2574008	134	2971572	80	3286606	246	3470500	89
556144	186	2011029	187	2574024	134	2971581	80	3286622	246	3488611	246
569571	253	2011037	187	2574032	134	2971610	80	3286649	246	3496857	255
572717	144	2011053	188	2574041	127	2971628	80	3289524	89	3496865	255
572724	144	2011061	188	2574059	127	2971652	80	3289655	89	3497059	212
573561	320	2011555	188	2574067	127	2971661	80	3289989	257	3500385	280
573585	321	2011571	188	2574075	127	2971695	80	3290154	101	3532192	324
591732	146	2011598	188	2574083	127	3033351	247	3290171	101	3532272	89
600168	320	2011643	188	2574091	127	3033385	247	3292061	99	3592540	194
602551	186	2011678	188	2574104	132	3043858	180	3292096	99	3592620	194
602599	186	2011707	188	2574121	132	3054611	81	3292109	99	3594385	192
605422	323	2085669	282	2574139	132	3054629	81	3292133	99	3651212	248
605439	323	2085629	282	2574147	132	3054645	81	3292141	99	3651221	248
606306	320	2099649	141	2574155	132	3054696	180	3292150	99	3652231	92
623082	142	2149116	322	2574201	129	3054709	181	3292379	213	3652266	92
625864	320	2206766	189	2574219	129	3054717	181	3297057	224	3652506	92
625871	320	2206782	189	2574243	129	3058304	105	3297111	222	3652629	92
625888	320	2212816	138	2574260	129	3058312	105	3339675	113	3652661	92
635399	102	2212824	138	2574278	129	3058321	105	3339878	113	3659281	224
635740	270	2285396	141	2574294	129	3058347	213	3339907	113	3665614	216
646753	320	2414063	163	2574358	136	3067286	113	3349566	222	3704661	105
649808	320	2415453	163	2574374	136	3067315	113	3371641	279	3708645	203
652693	193	2415461	163	2574411	136	3067500	113	3371659	279	3719011	97
654819	320	2415517	163	2574534	137	3115971	100	3371667	279	3719029	97
658152	144	2415525	163	2574542	137	3133790	206	3371675	280	3719037	97
658183	141	2417125	185	2574702	144	3137782	82	3371683	280	3719045	97
658190	141	2417176	185	2574833	144	3137803	82	3371691	280	3719053	97
658206	142	2453046	139	2574841	144	3137820	82	3373398	211	3719061	97
658282	141	2475907	128	2574921	143	3137854	82	3373419	211	3719184	210
658299	141	2475958	128	2574948	143	3156959	282	3382331	268	3719205	210
658312	141	2475991	128	2574956	143	3158997	105	3382358	268	3719256	210
658657	145	2478614	141	2574964	143	3161715	325	3382420	268	3736742	243
658664	145	2491106	141	2574972	143	3161723	325	3384716	211	3736970	243
672240	253	2537119	121	2575027	139	3161731	325	3384741	211	3737008	243
686551	253	2537160	121	2575094	139	3203276	325	3387378	211	3737059	243
763009	322	2537207	121	2575123	139	3203284	325	3390884	280	3739898	222
763016	322	2537258	121	2575140	139	3203292	325	3390921	246	3741189	321
763054	322	2537397	122	2581363	163	3203313	325	3391174	184	3741710	193
763870	320	2538998	282	2619317	141	3203461	325	3391191	184	3741795	192
766260	146	2539000	282	2622268	206	3206522	160	3391203	184	3747863	248
771967	324	2546947	130	2622313	206	3206573	160	3391211	184	3747871	248
780952	146	2547085	130	2694202	129	3206602	160	3392484	95	3747901	248
781270	136	2547149	130	2694211	127	3207138	152	3392492	95	3748612	246
781485	146	2571042	120	2694245	132	3207146	152	3392505	95	3749025	87
781690	136	2571051	120	2694253	134	3207154	152	3392513	95	3750923	89
782796	146	2571069	120	2708221	205	3207162	152	3392521	95	3750940	89
783748	136	2571940	133	2725726	137	3207251	162	3392530	95	3751344	101
785711	140	2572002	133	2742032	282	3207277	162	3392572	93	3751361	101
786855	137	2572011	133	2820820	81	3207285	162	3392581	93	3751601	105
786916	136	2572029	133	2820838	81	3207293	162	3392599	93	3751619	105
787203	137	2572192	133	2823051	81	3207736	153	3392601	93	3751635	105
817979	226	2572248	126	2829349	108	3207744	153	3392610	93	3755089	246
820641	321	2572264	126	2829357	108	3207761	153	3392628	93	3755118	246
821020	193	2572336	126	2829365	108	3209029	114	3392636	93	3755222	246
828074	140	2572344	126	2829453	108	3225272	189	3392644	93	3755732	246
829316	321	2572352	126	2829461	108	3240704	80	3392652	93	3755821	246
839759	320	2572395	126	2829470	108	3240712	80	3392661	93	3755927	246
1683894	324	2572408	126	2829912	180	3240721	80	3392679	93	3759303	208
1721176	213	2572521	126	2829921	181	3240739	80	3395562	203	3759493	208
1721504	253	2572563	131	2830016	108	3257371	211	3395589	203	3759522	211
1750719	141	2572660	131	2830024	108	3257389	211	3425291	114	3759549	208
1776281	253	2572723	131	2830041	108	3257397	211	3429161	212	3760911	207
1791908	180	2572782	131	2830059	108	3257400	211	3429179	212	3760937	207
1791916	181	2572934	131	2830075	108	3259341	257	3429187	212	3760953	207
1841717	322	2573179	128	2839969	107	3273792	268	3429195	212	3760970	207
1841733	322	2573216	128	2839977	328	3273881	268	3429208	212	3763652	208
1868733	193	2573232	128	2839985	107	3273899	268	3429275	99	3763679	208
1868741	193	2573275	128	2839993	323	3273901	268	3429283	99	3763695	208
1894384	180	2573312	128	2840151	107	3273928	268	3429291	99	3763716	208
1894499	180	2573507	135	2840249	107	3273936	268	3429401	99	3784681	101
1894675	181	2573515	135	2840302	107	3273944	268	3429419	99	3784699	89
1917347	137	2573523	135	2840361	107	3273952	268	3429427	99	3784891	225

Ürün no	Sayfa	Ürün no	Sayfa	Ürün no	Sayfa	Ürün no	Sayfa	Ürün no	Sayfa	Ürün no	Sayfa
3784971	225	3948201	168	10722832	102	11506246	250	11601541	326	11645349	92
3784980	222	3948219	168	10723333	86	11506398	281	11601589	326	11645635	307
3785860	257	3948235	168	10723341	86	11507883	254	11601619	326	11646603	89
3786029	213	3948251	168	10723350	86	11509855	202	11601644	326	11646706	89
3786053	200	3948260	168	10723368	86	11511485	86	11601668	326	11647000	89
3786070	257	3948278	168	10723376	86	11511527	88	11601681	326	11647024	89
3790327	186	3948307	171	10723384	86	11511540	86	11601693	326	11647048	89
3806763	247	3948315	171	10732598	146	11517761	256	11602028	326	11647061	89
3819450	107	3948323	171	10732601	146	11529507	239	11602035	326	11647073	89
3819484	107	3948331	171	10732731	255	11541398	239	11602041	326	11647085	89
3823993	247	3948340	171	10732740	255	11541404	239	11602053	326	11649215	236
3825091	222	3948374	171	10732782	106	11541428	328	11602077	326	11654156	245
3828305	247	3948382	171	10732846	106	11541435	239	11602089	326	11656475	306
3833235	108	3948403	171	10732897	106	11543115	186	11602090	326	11656542	306
3833243	108	3948411	171	10732900	106	11543152	215	11602107	326	11656992	299
3833251	108	3948438	170	10732918	106	11543851	189	11606198	205	11657339	299
3833260	108	3948454	170	10732977	106	11545707	280	11608420	324	11657364	299
3833278	108	3948489	170	10733005	215	11545896	280	11608444	324	11657443	299
3882344	112	3948497	170	10733101	215	11546585	202	11608456	324	11660417	288
3882352	112	3948500	170	10733152	215	11553558	187	11608468	324	11665105	245
3883697	112	3948526	170	10733187	215	11564325	244	11608475	324	11667175	202
3883945	114	3948534	170	10733195	215	11564337	244	11608481	324	11667217	202
3885140	114	3948711	173	10733726	208	11566310	211	11608505	324	11669093	269
3885182	114	3948745	173	10754800	114	11568295	252	11608511	324	11669123	269
3887209	112	3948809	172	10754842	114	11568318	252	11608535	324	11669135	269
3887217	112	3948833	172	10762949	236	11568574	252	11608547	324	11669159	269
3887428	112	3949027	172	10762957	236	11568689	252	11608559	324	11669160	269
3898872	89	3949035	172	10762973	236	11569323	232	11608560	324	11669172	269
3899533	101	3949051	172	10763301	239	11569360	232	11608602	324	11669184	215
3899648	105	3968113	156	10763319	239	11569925	233	11608614	324	11669585	281
3915724	207	3968130	156	10763327	239	11570374	240	11616575	200	11671695	207
3927469	114	3968148	156	10763415	277	11570386	240	11621096	106	11671774	207
3927485	114	3968156	156	10763431	277	11570428	240	11621199	106	11671798	207
3932621	245	3969360	237	10763440	277	11570519	278	11621308	106	11671804	207
3937114	252	3969386	237	10763520	236	11570532	278	11622209	292	11671865	207
3937122	252	3969394	237	10763538	236	11570593	277	11622210	292	11677806	254
3937131	252	3969407	237	10763706	249	11570635	277	11622271	300	11677831	254
3937157	252	3969415	237	10763722	249	11570660	277	11622295	300	11677892	254
3937173	252	3969482	237	10763790	249	11575840	239	11622313	300	11677922	254
3937181	252	3969511	237	10763802	249	11576169	240	11622581	300	11677958	254
3937739	269	3969520	237	10764792	250	11576339	245	11622866	300	11680143	281
3937843	269	3969538	237	10764805	250	11580380	242	11622878	300	11680265	280
3937851	250	3971620	208	10764813	250	11585456	254	11626094	99	11681391	190
3937860	250	3975591	191	10764821	250	11585468	254	11627311	293	11681408	190
3937940	250	3975604	191	10764830	250	11586606	246	11627566	99	11681415	190
3937958	250	3975612	191	10764848	250	11592679	236	11634248	254	11681421	190
3937974	250	3975621	191	10765701	279	11597325	240	11634509	256	11681433	190
3937982	250	3975639	191	10765728	279	11600238	307	11635939	254	11681512	190
3937991	269	3975647	191	10765736	279	11600251	307	11636014	254	11682632	297
3938011	269	3975655	191	10765752	279	11600275	307	11636233	256	11682644	297
3938029	250	3975663	191	10771845	186	11600287	307	11636269	256	11682656	297
3938037	250	3975671	191	10783432	280	11600299	307	11639118	188	11682802	250
3938053	269	6192975	103	10783459	280	11600305	307	11639441	300	11689031	250
3938117	269	6293153	320	10783467	280	11600445	307	11639465	300	11692029	203
3947232	160	6520605	187	10783475	280	11600457	307	11640078	288	11694665	139
3947566	162	6522924	320	10783483	280	11600482	307	11640091	288	11696370	241
3947574	162	6808521	321	10783491	280	11600494	307	11640121	304	11697362	215
3947582	162	6808562	321	10790042	281	11600524	307	11640133	306	11697386	215
3947831	167	6921696	205	10790051	281	11600536	307	11640145	306	11698597	133
3947849	167	8018681	320	10790069	281	11600548	307	11640157	306	11698603	133
3947857	167	8124414	188	10790077	281	11600555	307	11640169	306	11698615	133
3947865	167	8176323	253	10790085	281	11600561	307	11640170	306	11700531	92
3947873	167	10705320	92	10790093	281	11600573	307	11640650	304	11700580	215
3947953	166	10719705	88	10790106	281	11600585	307	11640728	306	11700592	215
3947970	166	10719721	88	10790114	281	11600597	307	11640777	306	11700609	215
3947988	166	10719730	88	10790131	281	11600901	327	11640875	306	11700786	300
3947996	166	10719756	88	10790149	281	11600925	327	11640893	306	11701304	241
3948008	166	10719764	88	10790157	281	11600949	327	11640905	306	11701328	241
3948024	166	10719772	88	10793251	252	11600950	327	11641022	306	11701335	241
3948032	166	10720061	100	10798642	325	11600962	327	11641046	306	11701341	241
3948041	166	10720079	100	10802832	186	11600974	327	11641058	306	11701353	241
3948059	166	10720087	100	10803384	232	11600998	327	11641685	304	11701365	241
3948067	166	10720167	100	10803413	232	11601000	327	11642166	298	11701377	241
3948075	169	10720298	104	10806729	233	11601012	327	11642178	298	11704573	106
3948083	169	10720301	104	10807617	242	11601036	327	11642185	298	11704627	106
3948091	169	10720319	104	10808994	277	11601048	327	11642191	298	11704639	106
3948104	169	10720327	104	10809022	252	11601055	327	11642233	298	11704640	109
3948121	169	10720343	104	10809225	194	11601413	327	11642245	298	11704664	109
3948139	169	10720351	104	10809313	194	11601437	327	11642270	298	11704695	109
3948147	169	10722808	102	10809321	194	11601450	327	11643079	304	11704706	109
3948155	169	10722816	102	10822041	269	11601516	326	11645295	307	11704743	109
3948198	168	10722824	102	11503646	99	11601528	326	11645325	307	11704755	109

İndeks – sipariş numarasına göre küçükten büyüğe

Ürün no	Sayfa	Ürün no	Sayfa	Ürün no	Sayfa	Ürün no	Sayfa	Ürün no	Sayfa	Ürün no	Sayfa
11704780	109	11719655	276	11724948	93	11734309	157	11767315	94	11825133	190
11704925	109	11719692	276	11724955	93	11734310	157	11767376	94	11825339	215
11704937	109	11719709	276	11724961	93	11734322	157	11767418	94	11827658	190
11712028	90	11719722	276	11724973	93	11734334	157	11767522	94	11827665	190
11712260	241	11719783	293	11724985	93	11734346	157	11767534	94	11827671	190
11712284	241	11719813	293	11724997	93	11734358	157	11767571	94	11827683	190
11712296	241	11719825	293	11725005	96	11735880	251	11767595	94	11827695	190
11712302	241	11719849	223	11725011	96	11735983	251	11767650	94	11827889	190
11712314	241	11719874	293	11725023	96	11735995	251	11767674	94	11830360	91
11712326	241	11720037	200	11725059	96	11736008	251	11767716	94	11830931	238
11712338	241	11720128	200	11725187	96	11736015	251	11767753	94	11830967	238
11712351	241	11720372	200	11725205	96	11736021	251	11768071	187	11831248	255
11712454	327	11720384	200	11725229	96	11736033	251	11775397	215	11831649	191
11712478	327	11720755	298	11725254	96	11736045	251	11775981	206	11832848	238
11712491	327	11721650	184	11725278	96	11737475	251	11779767	281	11832855	238
11712515	327	11721765	184	11725308	308	11737487	251	11783102	255	11833622	208
11712557	328	11721777	184	11725315	308	11737992	251	11783114	255	11833828	97
11712570	328	11722265	184	11725321	308	11738005	251	11783126	255	11833835	97
11712582	328	11722277	298	11725333	308	11738017	251	11783138	255	11833841	97
11712594	328	11722319	184	11725345	308	11738029	251	11783266	204	11833865	97
11713537	267	11722332	184	11725357	308	11738042	251	11783285	204	11833877	97
11713677	91	11722356	185	11725369	308	11738054	251	11783291	204	11833889	97
11713707	243	11722375	185	11725370	308	11739083	159	11783308	204	11833890	97
11713744	243	11722381	185	11725461	203	11739095	159	11783315	204	11833907	97
11714037	267	11722393	185	11725473	203	11739101	159	11783321	206	11833920	97
11714049	267	11722642	244	11725485	203	11739113	159	11783333	206	11833956	97
11714050	267	11722654	244	11725497	203	11739125	159	11783345	206	11833975	97
11714062	267	11722666	244	11725503	203	11739137	159	11783357	206	11833981	97
11714074	267	11722715	244	11725515	203	11739149	159	11783369	206	11833993	97
11714086	267	11722861	244	11725527	203	11739150	159	11784854	202	11834006	97
11714098	267	11722873	244	11725539	203	11739162	161	11784908	202	11834018	97
11714438	243	11722885	244	11726605	210	11739174	161	11784915	202	11834025	97
11714475	243	11722903	244	11726611	210	11739186	161	11784969	202	11834031	97
11714517	243	11722927	278	11726623	210	11739198	161	11785214	202	11834043	97
11714542	243	11722939	278	11726635	210	11739216	161	11787795	205	11834067	97
11714585	243	11722940	278	11726660	210	11739228	161	11787806	205	11834092	97
11714615	243	11722952	278	11726672	210	11739235	161	11787843	205	11834109	97
11714645	243	11722964	278	11726684	210	11739241	161	11787855	205	11834110	97
11715085	242	11722976	278	11726696	210	11749125	99	11787867	205	11834122	97
11715194	89	11722988	278	11731321	207	11749374	139	11789049	296	11834134	97
11716319	242	11722995	278	11732969	159	11749660	207	11789074	296	11834523	293
11716344	242	11723002	305	11732970	159	11750157	266	11789086	296	11834535	293
11716375	242	11723014	305	11732982	159	11750170	266	11789098	296	11834547	293
11716405	242	11723051	305	11732994	159	11750182	266	11791755	296	11834559	293
11716447	242	11723075	305	11733007	159	11750200	266	11794295	113	11834560	293
11716472	242	11723087	305	11733019	159	11750224	266	11794586	91	11834572	293
11716715	89	11723099	305	11733020	159	11750236	266	11794653	91	11834596	293
11716873	89	11723105	305	11733032	159	11750255	266	11794945	296	11834602	293
11717063	89	11723117	305	11733044	161	11750261	266	11795463	281	11834973	305
11717968	209	11724432	96	11733056	161	11750905	266	11797995	191	11834985	305
11717981	209	11724444	96	11733068	161	11750911	266	11798014	191	11834997	305
11718006	209	11724456	96	11733075	161	11750923	266	11798609	239	11835005	305
11718025	209	11724468	93	11733081	161	11750935	266	11798622	239	11835011	305
11718043	209	11724475	96	11733093	161	11750959	266	11798634	239	11835023	305
11718067	209	11724493	96	11733105	161	11750984	266	11798646	239	11835035	305
11718080	209	11724614	96	11733111	161	11750996	266	11803538	296	11835047	305
11718377	240	11724651	96	11733172	158	11751009	266	11807258	201	11835539	190
11718390	240	11724663	96	11733184	158	11751010	328	11807283	201	11835625	191
11718407	240	11724675	96	11733196	158	11751022	327	11807301	201	11835631	191
11718419	240	11724717	96	11733202	158	11755337	190	11807313	201	11835643	191
11718420	240	11724729	96	11733214	158	11758910	207	11807374	201	11837020	91
11718444	240	11724730	96	11733226	158	11758958	207	11807398	201	11837044	238
11718456	240	11724742	96	11733238	158	11760618	91	11807428	201	11837081	91
11718475	240	11724754	93	11733245	158	11760625	91	11807435	201	11837093	91
11718481	277	11724766	93	11733251	158	11760643	91	11808020	201	11837196	238
11718505	277	11724778	93	11733263	158	11760655	91	11808056	201	11837238	238
11718511	277	11724785	93	11733275	158	11760667	91	11808068	201	11837275	238
11718535	277	11724791	93	11733287	158	11760679	91	11808111	201	11837287	238
11718547	277	11724808	93	11733385	158	11760680	91	11808123	201	11837299	238
11718602	277	11724815	93	11733391	158	11760692	91	11808135	201	11839570	214
11718614	277	11724821	96	11733408	158	11760722	91	11808305	139	11841126	238
11718626	277	11724833	93	11733415	158	11760734	91	11819911	214	11841138	238
11718699	90	11724845	93	11733433	157	11760746	91	11819935	214	11841145	238
11718717	90	11724857	93	11733445	157	11760758	91	11819960	214	11841965	238
11718742	91	11724869	93	11733482	157	11760765	91	11819984	214	11841977	238
11718754	91	11724870	93	11733494	157	11760771	91	11821225	214	11841990	238
11718766	223	11724882	93	11733500	157	11760783	91	11821231	214	11844225	202
11719005	226	11724894	93	11733512	157	11761350	109	11821279	214	11844365	106
11719011	98	11724900	93	11733524	157	11761362	109	11821292	214	11844371	106
11719060	98	11724912	93	11733536	157	11761374	109	11824190	87	11844425	255
11719072	98	11724924	96	11734280	157	11764855	206	11824219	87	11844656	266
11719084	224	11724936	93	11734292	157	11767236	94	11824244	87	11844668	266

Ürün no	Sayfa	Ürün no	Sayfa	Ürün no	Sayfa
11844929	94	11862130	303	11920506	255
11844942	94	11862142	303	11920518	255
11844954	94	11862154	303	11923192	214
11844966	205	11862166	303	11951795	86
11846252	91	11862185	303	11951813	86
11846264	91	11862191	303	11964066	314
11846276	91	11862208	303	11964078	314
11846525	266	11863596	265	11964085	314
11846537	266	11863602	265	11964091	314
11846872	302	11863638	265	11964492	315
11846902	302	11863651	265	11964510	315
11846914	302	11863663	265	11980278	314
11846926	302	11863675	265	11980285	314
11846938	302	11863687	265	11980291	314
11846987	302	11863699	265	11980308	314
11847013	302	11863705	264	11982366	316
11847025	302	11863717	264	11982378	316
11847104	302	11863729	264	11982385	316
11847116	302	11863742	264	11982391	316
11847220	302	11863754	264	11982408	316
11847256	302	11863766	264	11982415	316
11847311	302	11863778	264	12003062	92
11847335	302	11863785	264	12003074	92
11847347	302	11864163	264	12011897	92
11847359	302	11864229	264	12011903	92
11847682	301	11864230	264	12011915	92
11847712	301	11864254	264	12011939	92
11847724	301	11864278	264	12011940	92
11847736	301	11864308	264	12012142	92
11847755	301	11864315	264	12012166	92
11847761	301	11864321	264	12012185	92
11847773	301	11871866	106	12012208	92
11847785	301	11871915	106	12012215	92
11852963	237	11873450	113	12012233	92
11852987	237	11873474	113	12012257	92
11856816	295	11873486	113	12012944	92
11856828	295	11873553	113	12013043	92
11856835	295	11873565	113	12013055	92
11856841	295	11874715	106	12013067	92
11856865	295	11879178	214	12013080	92
11856877	295	11881653	252	12013092	92
11856889	295	11884319	214	12013109	92
11856890	295	11884976	83		
11856920	205	11884988	83		
11857274	295	11885215	83		
11857286	295	11885221	83		
11857298	295	11885233	83		
11857304	295	11898367	187		
11857316	295	11901524	106		
11857328	295	11904665	255		
11857335	295	11905074	245		
11857341	295	11905207	109		
11857475	294	11905219	109		
11857481	294	11905268	109		
11857493	294	11905275	109		
11857505	294	11905281	109		
11857523	294	11905293	109		
11857535	294	11905487	109		
11857547	294	11905499	109		
11857559	294	11910264	186		
11859398	270	11910276	186		
11859435	270	11910295	186		
11859441	270	11912741	128		
11859477	270	11912868	99		
11860947	83	11912881	99		
11861216	303	11912893	99		
11861228	303	11913253	250		
11861235	303	11913265	250		
11861241	303	11913319	106		
11861253	303	11913320	106		
11861265	303	11913332	106		
11861277	303	11914890	269		
11861289	303	11915109	126		
11861988	303	11915122	126		
11861995	303	11915146	126		
11862002	303	11915158	126		
11862014	303	11915262	133		
11862026	303	11915304	133		
11862038	303	11916436	276		
11862045	303	11920385	251		
11862051	303	11920403	241		
11862117	303	11920415	241		

İndeks – model numarasına göre küçükten büyüğe

Model	Sayfa	Model	Sayfa	Model	Sayfa
30PS	206	4930 (Set 5)	171	HCS® A113	131
1700	255	4931 (Set 1)	172	HCS® A138S	133
1737	255	4931 (Set 3)	172	HCS® A1530	128
1810	255	4931 (Set 5)	173	HCS® A1880	121
6400	184	504/2246/1737	214	HCS® A1885	130
0400/US956	236	55S	205	HCS® A197S	126
0540/66N/U26/0540/66NS/49PNS	267	645S	109	HCS® dekoratif rozetler (alüminyum)	139
0540/U26	243	646S	109	HCS® dekoratif rozetler (paslanmaz çelik)	140
0540S/U26	243	6737	185	HCS® dil seti (alüminyum)	141
0540S/U26 TBT1	242	76G/3346/1540	208	HCS® dil seti (pirinç)	141
0643/US944	239	76G/3347N/1540	207	HCS® GD A113	132
0700/U26/49PNS	266	78G/2246/1769	201	HCS® GD A138S	134
0700/UD9020	241	844PS	202	HCS® GD A1530	129
0700FA/66N/66NS	266	Adaptör yüzüğü	328	HCS® GD A1880	122
0700S/UD9020	241	AUS950S	254	HCS® GD A197S	127
0737/UD9024	251	AUS950S 100NM TBT4	254	HCS® GD A760/761	137
0737/US947	252	Baglanti seti M5 (kol/kol)	328	HCS® GD A761/762	137
0737FA-1/51N/U34/0737/51NS/51PNS	269	Baglanti seti M5 (basık kol/kol)	327	HCS® GD A763	138
0737FL/U34FL	270	Baglanti seti M6	327	HCS® GD A764	138
0737KH/51N/U34/0737/51NS/51PNS	269	Çekme kol bağlantı sistemi No. 1	320	HCS® GD K138S	136
0737S/U947 TBT4	250	Çekme kol bağlantı sistemi No. 10	322	HCS® grup anahtar	146
0737S/UD9024	251	Çekme kol bağlantı sistemi No. 11	322	HCS® K138S	135
0737S/US947-1 100NM	250	Çekme kol bağlantı sistemi No. 5	321	HCS® kliplenebilir grup kilit bareli	146
0769/U34/51PNS	265	Çekme kol bağlantı sistemi No. 7	321	HCS® kliplenebilir standart kilit bareli	146
0769/UD9024	238	Çekme kol bağlantı sistemi No. 8	321	HCS® M156S	120
0769/USV919	237	Çekme kol bağlantı sistemi No. 9	322	HCS® OL-15 kliplenebilir (alüminyum)	143
0769FA/51N/51NS	264	Çekme kol bağlantı sistemi No. S-2	323	HCS® OL-15 kliplenebilir (pirinç)	145
0769KH/51N/51NS	264	Civata takımı - set M6	326	HCS® OL-15 kliplenebilir (plastik)	144
0769S/UD9024	238	E0140/US956	249	HCS® OL-15-SEN kliplenebilir (alüminyum)	143
0769S/USV919 100NM	237	E038/US956	249	HCS® RGSK-15 kliplenebilir (plastik)	144
0810/961N/U10/0810/962NS/PNS	268	E0400/US956	236	HCS® SB-A	142
0810/U26	247	E1140/42H/42HKVS	104	HCS® SB-C	142
0810/US10	246	E1140Z	257	HCS® SK-15 (WC-tapa) kliplenebilir (alüm.)	143
0810S/U10 TBT4	245	E1140Z/30P/30PS	213	HCS® SK-15 (WC-tapa) kliplenebilir (pirinç)	145
0810SVS/U10	246	E1140Z/42K/42KS	105	HCS® SK-15 (WC-tapa) kliplenebilir (plastik)	144
0810VK/U76	248	E1195Z/2195FL	83	HS-0643/419N-AS	298
0810VKS/U76Z	248	E1195Z/768	83	HS-0643/419N-AS/420	298
099KH/844P/844PS/1737	215	E138/42H/42HKVS	100	HS-0643/431N-AS/422	299
099KH/961N/U10/0810/962NS/PNS	268	E1388Z/17K/17KS	112	HS-0700/431N-AS	301
099KH/U26	245	E138F3/42/42KVS	100	HS-0700/431N-AS/422	302
1117/17KV/17KVS	113	E138Z	257	HS-0737/419N-AS	307
1124/35P/35PS	216	E138Z/42K/42KS	101	HS-0737/419N-AS/420	307
1124/843K/843KS	113	E1400/42H/42HKVS	88	HS-0769/419N-AS	294
1400/42H/42HKVS	86	E1400Z/30P/30PS	200	HS-0769/419N-AS/420	295
1400/42K/42KS	87	E1400Z/42K/42KS	89	HS-0810/431N-AS	306
143/17KV/17KVS	114	E1400Z/868P/869PS-SK	90	HS-0810/431N-AS/422	306
1515/42K/42KS	107	E1433Z/17K/17KS	112	HS-4615/4610	297
1540/30P/30PS	209	E1444Z/17K/17KS	114	HS-4615/4610/461	296
1540/3346	208	E42NSA/42HS	194	HS-E0400F-25/431N-AS	293
1540/3357N	207	E42NSB-ZA/42HS	194	HS-E0400F-25/431N-AS/422	292
1643/52K/52KS	92	E44KS	192	HS-M0642/419N-AS	304
1700/30P	206	E5000	186	HS-M0642/419N-AS/423	304
1700/3347N	204	E5010	186	HS-M0643/419N-AS	300
1700/42K/42KS	94	E5011	187	HS-M0643/419N-AS/423	300
1700/55	205	E5012	188	HS-M5172/419N-AS/423	288
1737/2246	214	E5015	189	K435	270
1737/645	106	E5016	189	KISI2 F U26	247
1737/843K/843KS	106	E5091	190	Kontrolör-Bağlantı Kablosu	315
1737/844P/844PS	215	E5095BC	314	Kontrolör-Montaj Plakası (ahşap kapılar)	316
1769/2246	201	E52NSA/52S	194	Kontrolör-Montaj Plakası (alüm./pvc kapılar)	316
1769/668P/669PS-SK	91	E52NSB-ZA/52S	194	Kontrolör-Motorlu Kilit Kablosu (üniversal)	316
1769/843K/843KS	91	E55S	193	M0515/US956	252
1769/844P	202	E55S-SR-ZA	192	M0558/US918	232
1810/30P/30PS	212	E5766	191	M056/US937	233
1810/3346	211	E58/42	226	M0623/US943	242
1810/42K/42KS	99	E58/42K/42KS/1140Z	225	M0642/US910	244
421P	270	E58/42K/42KS/138Z	225	M0642/US943	244
43L/52K/52KS/668P/669PS-SK/1769	223	E58/42K/42KS/1400Z	222	M0643/US943	240
466	156	E58/42K/42KS/868P/869PS-SK/1140Z	226	M0643S/US943 100NM	239
467	156	E58/42K/42KS/868P/869PS-SK/1400Z	223	M1515/23K/23KS	108
468	156	E58/42KV/42KVS/138Z	224	M1558/18K/18KS	80
469	156	E58/42KV/42KVS/1400Z	222	M156/19K/19KS	81
4920 (Set 1)	166	E86GBC/42H/42NSB-ZA/42HS/1400	315	M1602/18K/18KS	82
4920 (Set 2)	166	efha-açılır kol mili	324	M1623/843K/843KS	95
4920 (Set 5)	167	efha-emniyet başlıklı genleşen kol mili	325	M1628/843K/843KS	92
4921 (Set 1)	168	EUS950S	256	M1642/30P/30PS	210
4921 (Set 2)	168	EUS950S 100NM TBT4	256	M1642/42K/42KS	96
4921 (Set 3)	169	FDW yekpare kol mili	325	M1642/843K/843KS	97
4921 (Set 5)	169	FS-E138/353KH	102	M1642/844P/844PS	210
4930 (Set 1)	170	FS-E138F/42/42S	103	M1642/868P/869PS-SK	98
4930 (Set 2)	170	FS-K138/202K	102	M1643/843K/843KS	93
4930 (Set 3)	171	FS-K138/55/55S	213	M1643/844P/844PS	203

Model	Sayfa
M423	308
M443 (Set 2)	157
M443 (Set 5)	157
M462 (Set 7)	152
M463 (Set 7)	153
M464 (Set 5)	158
M464 (Set 7)	158
M471 (Set 2)	159
M471 (Set 5)	159
M471 (Set 7)	160
M472 (Set 5)	161
M472 (Set 7)	162
M515LG	185
M515LG/23	185
M516	180
M516/19	180
M517	181
M517/19	181
M543	184
M55S	193
M58/42K/42KS/868P/869PS-SK/1642	224
M6642	184
Ø 50 mm Topuz çekme kollar için bağlantı elemanı	323
PSK-0643/US944	277
PSK-0735/U26	282
PSK-0737/US947-1	281
PSK-0737S/US947-1 100NM	281
PSK-0810/U10	280
PSK-0810/US10	280
PSK-0810S/U10 100NM	279
PSK-0810S/US10 100NM	279
PSK-E0400Z/US956	276
PSK-M0642/US910	278
PSK-M0642/US943	278
PSK-M0643/US943	277
SB8113	163
SG0710RH	253
Sürme kapılar için kancalı kilit	163
U26SV	253
U34SV	253
Yekpare kol demiri, yuvarlatılmış	324
Z-RFL08	328



Ürün indeksi (seri adına göre alfabetik sırayla)

Bölüm		2	3	4	5
Ürün kategorisi		İç mekan kapı kolları	HCS® – HOPPE Compact System	Sürme kapı setleri	Çekme kollar ve emniyet rozetleri
Seri isimleri	Model Numarası	Materyalden			
duravert®					
Acapulco	M1558	■	s. 80		
Athinai	M156	■	s. 81	s. 120	s. 180
Bergen	M1602	■	s. 82		
Perth	A1880	■		s. 121	
Miami	E1195	■	s. 83		
Seriden bağımsız ürünler		■		s. 152-153	
duraplus®					
Amsterdam	(E)1400	■ ■	s. 86		s. 184
Arles	A197S	■		s. 126	
Atlanta	A1530	■		s. 128	
Austin	1769	■	s. 91		
Bergamo	M1628	■	s. 92		
Dallas	(M)1643	■ ■	s. 92		s. 184
Groningen	A1885	■		s. 130	
Hamburg	1700	■	s. 94		
Houston	M1623	■	s. 95		
Liège	1540	■			
Luxembourg	099	■			
London	A138	■		s. 131	
Los Angeles	M1642	■	s. 96		s. 184
New York	1810	■	s. 99		
Paris	(K/E)138, A138	■ ■ ■	s. 100	s. 133	
Stockholm	E1140	■	s. 104		
Tōkyō	1710	■			
Toulon	0737	■	s. 106		
Vitória	(M)1515	■ ■	s. 107		s. 185
Seriden bağımsız ürünler		■ ■ ■ ■	s. 109	s. 137-146	s. 156-163 s. 185-194
duranorm®					
Alta	E1433	■	s. 112		
Baden	E1388	■	s. 112		
Birmingham	1117	■	s. 113		
Dublin	1124	■	s. 113		
Milano	143	■	s. 114		
Utrecht	E1444	■	s. 114		
Seriden bağımsız ürünler		■		s. 166-174	

6	7	8	9	10	11	12
Profil kapı setleri	Kol setleri	Pencere kolları	Balkon kapıları kol setleri	PSK-Paralel sürme kolları	Kaldır- Sür kolu setleri	eKapı Donanımları
		s. 232				
		s. 233			s. 288	
s. 200	s. 222	s. 236		s. 276	s. 292	s. 315
s. 201	s. 223	s. 237	s. 264		s. 294	
s. 203		s. 239		s. 277	s. 298	
s. 204		s. 241, s. 255	s. 266		s. 301	
		s. 242				
s. 207		s. 242	s. 267			
		s. 245				
s. 210	s. 224	s. 244		s. 278	s. 304	
s. 211		s. 245, s. 255	s. 268	s. 279	s. 306	
s. 213	s. 224	s. 249, s. 257				
s. 213	s. 225	s. 249, s. 257				
s. 214		s. 250, s. 255	s. 269	s. 281	s. 307	
		s. 252				
	s. 226	s. 253-257	s. 270	s. 282	s. 308	s. 314, 316
s. 216						

HOPPE® 

Kapınıza yakışan kol.

HOPPE Turkey Kapı ve Pencere Donanımları Ltd. Şti · Zuhal cad. No: 46E ·
Ritim İstanbul A5 Blok Daire: 74 · TR-34846 Maltepe · İstanbul
Tel. +90 (0)216 383 25 98/99
www.hoppe.com · info.tr@hoppe.com

HOPPE AG · Via Friedrich Hoppe · CH-7537 Müstair
Tel. +41 (0)81 851 66 00 · www.hoppe.com
Fax +41 (0)81 851 66 66 · info.ch@hoppe.com

© HOPPE AG, Değişiklik hakkı saklıdır. 12/2021
3770844 (1.500, HD)

Alüminyum



* Sadece iç mekanlar için

Paslanmaz Çelik

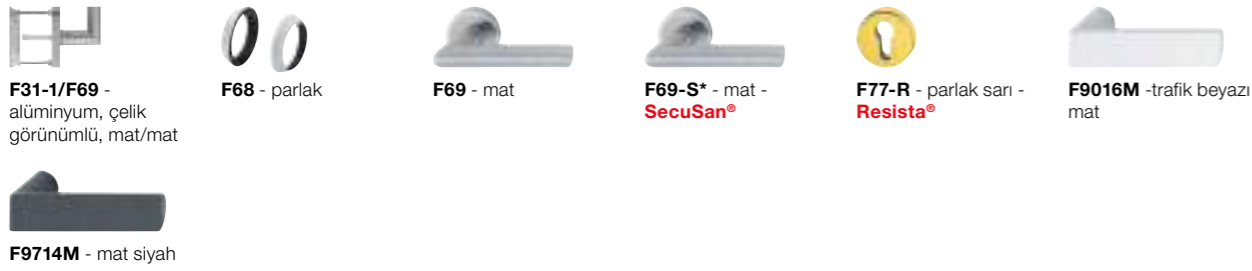

* Sadece iç mekanlar için

Resista® özellikli trend renkler

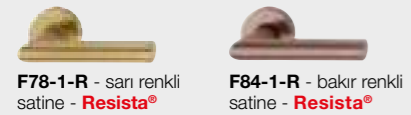

Plastik



Pirinç



Resista® özellikli trend renkler

