

AKKU SYS

... und die Energie kommt!



GESAMTKATALOG

MOTIVE . RESERVE . AUTOMOTIVE . CHARGER . LITHIUM . BATTERY PACKS . CONSUMER

Akkus und Batterien in großer Auswahl und hoher Qualität für jeden Anwendungsbereich.



Über AKKU SYS

6	AKKU SYS	Porträt
8	AKKU SYS	Standorte

Ortsgebundene Batterien (Stationär)

10	Q-Batteries	AGM / Bleivlies Standardtypen (LS)
12	Q-Batteries	AGM / Bleivlies 10-Jahrestypen (LSX)
13	Q-Batteries	AGM / Bleivlies Frontterminal (LFT)
13	Q-Batteries	AGM / Bleivlies Hochstromtypen (LH)
14	Q-Batteries	Gitterplattentechnologie (OGi)
16	Q-Batteries	Panzerplattentechnologie mit flüssigem Elektrolyt (OPzS)
18	Q-Batteries	Panzerplattentechnologie mit Gel (OPzV)
20	Effekta	AGM / Bleivlies Standardtypen (BT)
21	Effekta	AGM / Bleivlies 10-Jahrestypen (BTL)
21	Effekta	AGM / Bleivlies Frontterminal (BTL)
22	Exide Sonnenschein	Gel 15-Jahrestypen (A400)
23	Exide Sonnenschein	Gel 7-Jahrestypen (A500)
24	Exide Marathon	AGM / Bleivlies Standardtypen (L/XL)
25	Exide Sprinter	AGM / Bleivlies Hochstromtypen (P/XP)
25	Exide Powerfit	AGM / Bleivlies Standardtypen (S300)
26	FIAMM	AGM / Bleivlies Standardtypen (FG)
27	FIAMM	AGM / Bleivlies Hochstromtypen (FGH)
28	Hawker EnerSys	AGM / Bleivlies DataSafe Typen (HX)
29	Hawker EnerSys	AGM / Bleivlies Frontterminal PowerSafe Typen (FT)
29	Hawker EnerSys	AGM / Bleivlies PowerSafe Typen (SBS)
30	Hoppecke	Gitterplattentechnologie grid power Typen (OGi -VH)
31	Hoppecke	Gel-ESS Technologie grid power (VR M)
32	Northstar	AGM / Bleivlies Premiumtypen (RED und BLUE+)
36	Panasonic	AGM / Bleivlies Standardtypen (LC)
37	Panasonic	AGM / Bleivlies Hochstromtypen (UP)
38	YUASA	AGM / Bleivlies (NP/NPL)
39	Zubehör	für stationäre Batterien

Antriebsbatterien (Traktion)

40	Q-Batteries	AGM / Bleivlies Zyklentypen (LC/LCP-Serie)
42	Q-Batteries	Blei / Gel Antriebsbatterien (GEL)
43	Q-Batteries	Deep Cycle Traktionstypen (DC)
44	Q-Batteries	Semitraktion Langzeittypen (SEM)
45	Q-Batteries	Panzerplattentechnologie (TTB)
46	Exide Sonnenschein	Blei / Gel Traktionstypen (GF-V)
47	Exide Sonnenschein	Blei / Gel Antriebstypen (GF-Y)
48	FIAMM	AGM / Bleivlies Zyklentypen (FGC)
49	Hawker EnerSys	Kleintraktionstypen (Cyclon)
50	Hoppecke	AGM / Bleivlies Traktionstypen (trak® bloc)
51	Panasonic	AGM / Bleivlies Zyklentypen (LC)
52	Trojan	Säure Deep Cycle Typen
53	Trojan	AGM / Bleivlies Deep Cycle Typen
53	Trojan	Lithium Deep Cycle Typen
54	Zubehör für Traktionsbatterien	
55	Zubehör für Batterien	

Trogbatterien (Gabelstapler)

56	Q-Batteries	Staplerbatterien (PzS, PzB, PzV)
59	Q-Batteries	Zubehör Aquamatik und Elektrolytumwälzung

Starter und Versorgungsbatterien

60	Q-Batteries	Säure Motorradbatterien Powersport (YB)
61	Q-Batteries	AGM / Bleivlies Motorradbatterien Powersport (YT)
62	Exide ES	GEL Equipment Start- und Versorgerbatterien (ES)
63	Hankook	SMF Autobatterien
64	Hankook	EFB Start-Stop Batterien
65	Hankook	AGM / Bleivlies Start-Stop Batterien
65	Hankook	UHPB Autobatterien
66	Hawker EnerSys	Odyssey Reinblei Starterbatterien
67	Optima	AGM / Bleivlies Starterbatterien (REDTOP®)
68	Optima	AGM / Bleivlies Deep Cycle Start- und Versorgerbatterien (BLUETOP®)
69	Optima	AGM / Bleivlies Start- und Versorgerbatterien (YELLOWTOP®)
70	Varta	Autobatterien Dynamic (Blue-, Silver- + Black-Serie)
72	Varta	Silver Dynamic AGM, Blue Dynamic EFB
73	Varta	Professional LFD
74	Varta	Nutzfahrzeuge ProMotive
76	Varta	AGM / Bleivlies Motorradstarter Powersports (AGM)
77	Varta	Säure Motorradstarter Powersports (Freshpack)
78	Zubehör für Starterbatterien	
79	Goldene Regeln zum Umgang mit Blei-Akkus (AGM/Vlies, Gel)	

Ladegeräte

80	Q-Batteries	Hochfrequenzladegeräte BL-Serie
81	Q-Batteries	Hochfrequenzladegeräte by S.P.E.
82	Q-Batteries	50Hz Ladegeräte
83	CTEK	Hochfrequenzladegeräte
84	Fronius	Hochfrequenzladegeräte
85	IEB	Hochfrequenzladegeräte
86	Mascot	Hochfrequenzladegeräte
87	NOCO genius	Hochfrequenzladegeräte
88	Powerline	Multifunktions-Ladegeräte

Zubehör

39	Zubehör für stationäre Batterien	
54	Zubehör für Traktionsbatterien	
55	Zubehör für Batterien	
59	Zubehör Aquamatik und Elektrolytumwälzung	
78	Zubehör für Starterbatterien	

Consumersortiment

- 89 Consumer Akkus und Batterien
- 93 Leuchten
- 94 Consumer-Ladegeräte
- 95 Powerbanks und Ladestationen

Akku Packs

- 96 NiMH Hochtemperaturzellen
- 97 NiCd Hochtemperaturzellen

Service

- 98 Akku Anschlüsse Übersicht
- 99 Verschaltung von Batterien
- 100 Entsorgung Altblei
- 101 Glossar





Markenvielfalt & flexibles Logistikkonzept

Einer unserer Wettbewerbsvorteile ist unser flexibles Logistikkonzept. Ein großes Standardsortiment ist ab Lager verfügbar. Wir können somit sofortige Lieferfähigkeit gewährleisten und unsere Kunden bedarfsgerecht mit Ware versorgen. Gerne liefern wir entsprechend Ihrer Wünsche direkt an Ihre Kunden bzw. übernehmen im Rahmen von Dropshipping den Versand und die Rechnungsstellung an Ihre Kunden.



Akkus

AKKU SYS bietet Akkus für stationäre Anwendungen (Sicherheitstechnik, Notstromversorgung, USV, Telekommunikation u.v.m.), Traktionsanwendungen (z. B. Reha-Technik, Hebebühnen, Reinigungsmaschinen, landwirtschaftliche Maschinen) und den Bereich Freizeitanwendungen (Starterbatterien für Autos, Motorräder, Boote und Wohnmobile).



Gabelstaplerbatterien

Über den Fahrzeugkatalog auf unserer Seite www.staplerbatterie.center finden Sie schnell und bequem die passende Batterie. Für eine kurzfristige Lieferfähigkeit halten wir die gängigsten Staplerbatterien im Lager vor. Bei Sonderwünschen steht Ihnen unser Spezialistenteam mit Rat und Tat zur Verfügung und erstellt Ihnen gerne ein individuelles Angebot.



Service

Bei uns bekommen Sie alles aus einer Hand – von der normkonformen Projektierung, Montage und Inbetriebnahme Ihrer Batterieanlagen, Netzersatz- und Notstromsystemen bis hin zu Reparatur, Wartung und Fehlerfrüherkennung an Anlagen zum Schutze Ihrer empfindlichen Verbraucher.



Modernes Lager

Der AKKU SYS Logistikstandort mit modernster Verpackungsstraße zielt auf Termintreue und sofortige Lieferfähigkeit. Auf über 4.500m² Lagerfläche bevorraten wir uns auf 6.000 Palettenstellplätzen mit Akkus und Batterien von der Knopfzelle bis zur Gabelstaplerbatterie.



Batteriezubehör

Passend zu unseren Batterien liefern wir Ihnen auch Ersatz- und diverse Zubehörteile für die Wartung und Pflege von Traktions-, Auto- sowie stationären Batterien. Alles aus einer Hand.



Ladetechnik

Individuell für Ihre Anwendung eingestellte, professionelle Ladegeräte verbessern Kapazität und Akkulebensdauer.

Nutzen Sie unser Know-How und unser umfangreiches Sortiment.



Batterien

Die leistungsstarken Alkaline Rundzellen und Lithium Knopfzellen von Q-Batteries, Varta, Duracell und Panasonic erfüllen höchste Qualitäts- und Leistungsanforderungen für jede Anwendung.



Konfektionierung nach Maß

Sie haben besondere Anforderungen? Gerne konfektionieren wir für Ihre Anwendung die passenden Akkupacks und Kabelsätze.

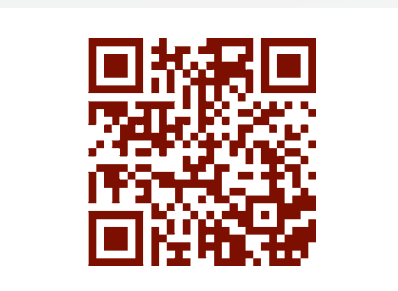

Fliegen Sie durch unser Lager

Scannen Sie den QR-Code mit dem Handy oder Tablet und fliegen Sie durch unser großes Schnelldreherlager am Logistikstandort in Mecklenburg-Vorpommern.



AKKU SYS

Barnsley

AKKU SYS

Hauptsitz Halstenbek
und 8 weitere Standorte

OPEN
POINT

AKKU SYS

Bregenz

AKKU SYS

Burgos

OPEN
POINT



Akkumulator- und Batterietechnik



Gabelstaplerbatterien



Netzunabhängige Stromversorgung



Kabelkonfektionierung



Service



Umfangreiches Lagersortiment



6.000 Palettenstellplätze





AGM / Bleivlies Standardtypen

LS-Serie



Bei der Q-Batteries LS-Serie handelt es sich um ventilregulierte und wartungsfreie AGM-Akkus (Absorbent Glass Mat-Technologie), die besonders für Stand-by-Anwendungen, wie zum Beispiel in der Sicherheitstechnik, Brandmeldetechnik, USV und UPS, entwickelt wurden.

Die Akkus zeichnen sich durch eine hervorragende Energie-Speichereigenschaft sowie durch hohe Zuverlässigkeit aus.

Für alle relevanten Baugrößen haben unsere Akkus eine VdS-Zulassung.

Anwendungsbereiche:

- SiBe-Anlage
- Brandmeldetechnik
- Alarmtechnik
- USV-Anlagen
- Telekommunikation / IT
- gewerbliche Einsätze
- RWA-Anlagen
(Rauchabzugs- und Wärmeanlagen)
- medizinische Geräte

Eigenschaften:

- Absorbent Glass Mat (AGM)-Technologie für eine effiziente Gas-Rekombination von bis zu 99 %
- wartungsfrei (kein Wasser nachfüllen)
- verschlossen, ventilreguliert
(VRLA – Valve Regulated Lead Acid Battery)
- geringe Selbstentladung, ca. 3 % pro Monat
- Design-Life von 5 Jahren (bis 26Ah) und 10 Jahren (ab 33Ah)

Bestellnummer	Bezeichnung	Typ	Volt	Ah	Länge (mm)	Breite (mm)	Höhe (mm)	Höhe max.	Gewicht (kg) +/-3%	Sonstiges	VdS	Anschlussart
12296	6LS-4.5	AGM	6	4,5	70	47	100	106	0,81	5-Jahrestyp		F1 (4,75 mm)
12297	6LS-7.2	AGM	6	7,2	151	34	94	100	1,15	5-Jahrestyp		F1 (4,75 mm)
12315	6LS-12	AGM	6	12	151	51	94	100	2,00	5-Jahrestyp	G112071	F1 (4,75 mm)
9879602	12LS-0.8	AGM	12	0,8	96	25	62	62	0,5	5-Jahrestyp		JST
9879763	12LS-0.8	AGM	12	0,8	96	25	62	62	0,5	5-Jahrestyp		AMP
724	12LS-1,2	AGM	12	1,2	97	43	52	58	0,54	5-Jahrestyp	G112106	F1 (4,75 mm)
400782	12LS-2,1	AGM	12	2,1	178	35	60	67	1,00	5-Jahrestyp	G112107	F1 (4,75 mm)
400609	12LS-2,9	AGM	12	2,9	79	56	99	106	1,05	5-Jahrestyp		F1 (4,75 mm)
400607	12LS-3,4	AGM	12	3,4	134	67	60,5	67	1,35	5-Jahrestyp	G112069	F1 (4,75 mm)
400044	12LS-4,5	AGM	12	4,5	90	70	101	107	1,40	5-Jahrestyp		F1 (4,75 mm)
400786	12LS-7,2	AGM	12	7,2	151	65	94	100	2,50	5-Jahrestyp	G112070	F1 (4,75 mm)
400698	12LS-7,2	AGM	12	7,2	151	65	94	100	2,50	5-Jahrestyp	G112070	F2 (6,35 mm)
728	12LS-12	AGM	12	12	151	98	95	100	3,60	5-Jahrestyp	G112072	F1 (4,75 mm)
729	12LS-12	AGM	12	12	151	98	95	100	3,60	5-Jahrestyp	G112072	F2 (6,35 mm)
730	12LS-17	AGM	12	17	181	77	167	167	5,70	5-Jahrestyp	G112073	F13 (M5)
731	12LS-18	AGM	12	18	181	77	167	167	5,70	5-Jahrestyp	G112074	F3 (Flag)
732	12LS-24	AGM	12	24	165	176	125	125	7,90	5-Jahrestyp	G112075	F13 (M5)
733	12LS-26	AGM	12	26	165	176	125	125	8,00	5-Jahrestyp	G112076	F13 (M5)
716	12LS-33	AGM	12	35	195	130	159	173	10,6	10-Jahrestyp		F11 (M6)
734	12LS-38	AGM	12	38	197	165	170	170	13,2	10-Jahrestyp	G112077	F11 (M6)
736	12LS-45	AGM	12	45	197	165	170	170	14,5	10-Jahrestyp	G112078	F11 (M6)
400608	12LS-55	AGM	12	55	229	138	210	235	18,0	10-Jahrestyp		F11 (M6)
737	12LS-65	AGM	12	65	350	166	179	179	20,8	10-Jahrestyp	G112079	F11 (M6)
715	12LS-75	AGM	12	78	260	169	210	225	23,5	10-Jahrestyp		F11 (M6)
717	12LS-80	AGM	12	82	350	167	180	180	24,0	10-Jahrestyp		F11 (M6)
714	12LS-100	AGM	12	107	328	172	222	233	30,0	10-Jahrestyp		F12 (M8)
718	12LS-120S	AGM	12	118	328	177	222	233	32,0	10-Jahrestyp		F12 (M8)
453000	12LS-150	AGM	12	158	483	170	240	240	44,5	10-Jahrestyp		F12 (M8)
453001	12LS-200	AGM	12	208	522	240	223	240	60,0	10-Jahrestyp		F12 (M8)
9879964	12LS-250	AGM	12	250	521	268	220	223	75	10-Jahrestyp		F12 (M8)



AGM / Bleivlies 10-Jahrestypen LSX-Serie



Die ventilregulierten und wartungsfreien AGM-Akkus (Absorbent Glass Mat-Technologie) der Q-Batteries LSX-Serie wurden gebrauchsdaueroptimiert konstruiert.

Eine spezielle Blei-Calcium-Zinn-Legierung erfüllt die Anforderungen an eine erhöhte Lebensdauer für Stand-by-Anwendungen. Das Design-Life beträgt bei allen LSX-Typen 10 Jahre.

Anwendungsbereiche:

- Notbeleuchtung / Sicherheitsbeleuchtung
- Brandmeldetechnik / Alarmtechnik
- Industrie
- USV-Anlagen
- Telekommunikation / IT
- gewerbliche Einsätze
- GSV-Anlagen (gesicherte Gleichstromversorgung)

Eigenschaften:

- Absorbent Glass Mat (AGM)-Technologie für eine effiziente Gas-Rekombination von bis zu 99 %
- wartungsfrei (kein Wasser nachfüllen)
- verschlossen, ventilreguliert (VRLA)
- geringe Selbstentladung, ca. 3 % pro Monat
- Design-Life: 10 Jahre

Bestellnummer	Bezeichnung	Typ	Volt	Ah	Länge (mm)	Breite (mm)	Höhe (mm)	Höhe maximal	Gewicht (kg) +/-3%	Sonstiges	Anschlussart
1005836	12LSX-7	AGM	12	7	151	65	94	100	2,30	10-Jahrestyp	F1 (4,75 mm)
9879972	12LSX-7.5	AGM	12	7,5	151	65	94	100	2,30	10-Jahrestyp	F2 (6,35 mm)
9879965	12LSX-9	AGM	12	8,8	151	65	94	100	2,60	10-Jahrestyp	F2 (6,35 mm)
1005837	12LSX-12	AGM	12	12,2	151	98	95	101	3,76	10-Jahrestyp	F2 (6,35 mm)
1005838	12LSX-17	AGM	12	17	181	77	167	167	5,50	10-Jahrestyp	F13 (M5)
1005839	12LSX-24	AGM	12	24	166	175	125	125	8,10	10-Jahrestyp	F13 (M5)
1005840	12LSX-28	AGM	12	28	165	125	175	175	9,30	10-Jahrestyp	F13 (M5)

AGM / Bleivlies Frontterminal LFT-Serie



Die Q-Batteries AGM-Akkus mit Frontterminal Anschluss sind technologisch baugleich zu den herkömmlichen AGM 10-Jahrestypen. Wobei die Anschlusspole für die Frontmontage konzipiert sind, so können die Batterien in 19 Zoll - bzw. Modulschränken und sogenannten Batteriegestellen bestens verbaut und verkabelt werden.

Anwendungsbereiche:

- Notbeleuchtung / Sicherheitsbeleuchtung
- Industrie
- Brandmeldetechnik / Alarmtechnik
- Telekommunikation / IT
- USV- / UPS-Anlagen
- gewerbliche Einsätze
- Freizeit / Hobby u.v.m.

Eigenschaften:

- Absorbent Glass Mat (AGM)-Technologie für eine effiziente Gas-Rekombination von bis zu 99 %
- wartungsfrei (kein Wasser nachfüllen)
- verschlossen, ventilreguliert (VRLA)
- Anschlusspole für die Frontmontage in z.B. Modulschränken
- geringe Selbstentladung, ca. 3 % pro Monat
- Design-Life: 10 Jahre

Bestellnummer	Bezeichnung	Typ	Volt	Ah	Länge (mm)	Breite (mm)	Höhe (mm)	Höhe maximal	Gewicht (kg) +/-3%	Sonstiges	Anschlussart
722	12LFT-55	AGM	12	55	277	106	222	222	18,0	Frontterminal	F11 (M6)
719	12LFT-105	AGM	12	108	508	111	236	236	32,5	Frontterminal	F11 (M6)
720	12LFT-150	AGM	12	150	551	110	288	288	45,0	Frontterminal	F12 (M8)

AGM / Bleivlies Hochstromtypen LH-Serie



Bei der Q-Batteries LH-Serie handelt es sich um einen AGM-Akku (Bleivlies), der speziell für Hochstromanwendungen konzipiert wurde. Aufgrund der größeren Oberfläche der Bleiplatten kann kurzfristig ein sehr hoher Strom, beispielsweise für USV-Anlagen, bereitgestellt werden.

Anwendungsbereiche:

- USV- / UPS-Anlagen u.v.m.

Eigenschaften:

- Absorbent Glass Mat (AGM)-Technologie für eine effiziente Gas-Rekombination von bis zu 99 %
- wartungsfrei, ventilreguliert (VRLA)
- geringe Selbstentladung, ca. 3 % pro Monat
- Design-Life: 5 Jahre

Bestellnummer	Bezeichnung	Typ	Volt	W (15Min/1,65V)	Ah (20h)	Länge (mm)	Breite (mm)	Höhe (mm)	Höhe max.	Gewicht (kg) +/-3%	Sonstiges	Anschlussart
400117	12LH-30W	AGM	12	22,2	5	90	70	101	107	1,65	Hochstrom	F2 (6,35 mm)
400046	12LH-36W	AGM	12	35,7	9	151	65	93,5	100	2,63	Hochstrom	F2 (6,35 mm)
400118	12LH-80W	AGM	12	83,5	20	181	77	167	167	5,90	Hochstrom	F3 (Flag)



Gitterplattentechnologie

OGi-Serie



Die Akkumulatoren der Q-Batteries OGi-Serie zeichnen sich durch ein breites Leistungsspektrum aus. Bei Hochstromentladung von kurzer Dauer, aber auch über lange Entladungszeiten, zeigt der Batterietyp seine Qualitäten.

Die OGi-Batterien bieten neben einer hohen Lebenserwartung eine stabile Betriebssicherheit und sind für den Einsatz von unterbrechungsfreier Stromversorgung (USV), den Start von Notstrom- und Dieselaggregaten, Ersatzstromversorgung sowie weiteren industriellen Anwendungen bestens geeignet. Bei diesen Batterien handelt es sich um geschlossene, stationäre Bleibatterien mit flüssigem Elektrolyt. Die zu erwartende Design-Lebensdauer liegt bei 15 Jahren bei einer Temperatur von 20°C.

Anwendungsbereiche:

- Notbeleuchtung / Sicherheitsbeleuchtung
- Bahn- und Signalanlagen
- Starter für Dieselgeneratoren
- DC-Stromversorgungssysteme
- USV-Systeme
- Industrie
- BSV-Anlagen
(batteriegestützte Stromversorgung)
- GSV-Anlagen
(Gleichstromversorgungsanlagen)

Eigenschaften:

- wartungsarme, geschlossene Batterie
- schnelle und einfache Säurestandskontrolle dank transparentem SAN-Gefäß
- geringe Selbstentladung, ca. 3% im Monat
- hohe Zyklenfestigkeit (1.000 Zyklen nach IEC 896-1)
- Design-Life von 15 Jahren
- sowohl für Hochstromentladung als auch für Langzeitentladung verwendbar

Bestellnummer	Bezeichnung	Typ	Volt	Ah(10) 1,8VPC	Ah(5) 1,75VPC	Ah(3) 1,75VPC	Ah(1) 1,7VPC	Ah(1/2) 1,65VPC	Ah(1/6) 1,65VPC	Ah(1/12) 1,6VPC	Länge (mm)	Breite (mm)	Höhe (mm)	Gewicht (kg) +/-3%
1005873	2V 3 OGi 75	Säure	2	80	74	67	49	42	27	19	103	206	420	9,10
1005874	2V 4 OGi 100	Säure	2	105	98	89	65	56	36	26	103	206	420	10,0
1005875	2V 5 OGi 125	Säure	2	135	123	111	81	69	44	31	103	206	420	10,9
1005876	2V 6 OGi 150	Säure	2	165	148	133	98	82	52	37	103	206	420	11,8
1005877	2V 7 OGi 175	Säure	2	187	167	151	110	91	56	39	103	206	420	12,6
1005878	2V 8 OGi 200	Säure	2	228	197	178	130	108	67	46	103	206	420	13,4
1005879	2V 9 OGi 225	Säure	2	254	221	200	145	121	75	52	103	206	420	14,2
1005880	2V 10 OGi 250	Säure	2	270	247	223	161	133	80	55	126	206	420	14,3
1005881	2V 11 OGi 275	Säure	2	304	271	245	177	146	88	60	145	206	420	16,1
1005882	2V 12 OGi 300	Säure	2	320	296	268	194	159	96	66	145	206	420	17,5
1005883	2V 24 OGi 600	Säure	2	684	592	536	390	324	201	140	205	272	392	41,9
1005884	2V 30 OGi 750	Säure	2	810	741	670	485	399	241	165	205	380	392	55,7
1005885	2V 36 OGi 900	Säure	2	960	888	804	583	478	289	198	205	380	392	63,0
1005867	6V 7 OGi 175	Säure	6	232	204	176	131	107	69	49	275	208	385	43,4
1005868	6V 8 OGi 200	Säure	6	248	224	194	145	119	78	56	275	208	385	45,7
1005869	6V 9 OGi 225	Säure	6	261	242	210	157	130	87	63	275	208	385	48,5
1005870	6V 10 OGi 250	Säure	6	332	292	253	188	154	98	70	383	208	385	59,9
1005871	6V 11 OGi 275	Säure	6	366	321	278	206	169	108	77	383	208	385	62,8
1005872	6V 12 OGi 300	Säure	6	374	337	293	218	179	117	84	383	208	385	65,6
1005861	12V 1 OGi 25	Säure	12	33	29	25	19	15	10	7	275	208	385	30,3
1005862	12V 2 OGi 50	Säure	12	66	58	50	37	30	19	14	275	208	385	35,8
1005863	12V 3 OGi 75	Säure	12	93	84	72	54	45	29	21	275	208	385	41,2
1005864	12V 4 OGi 100	Säure	12	115	107	93	69	58	39	28	275	208	385	46,6
1005865	12V 5 OGi 125	Säure	12	154	140	121	90	74	49	35	383	208	385	60,9
1005866	12V 6 OGi 150	Säure	12	173	161	140	104	87	58	42	383	208	385	67,6

Anschlussmöglichkeiten:

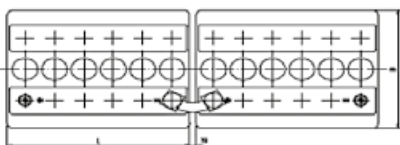

12V 1 OGi 25
bis 12V 6 OGi 150

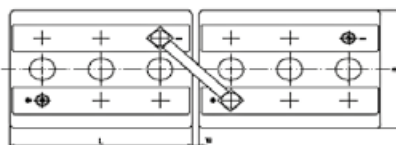

6V 7 OGi 175
bis 6V 12 OGi 300

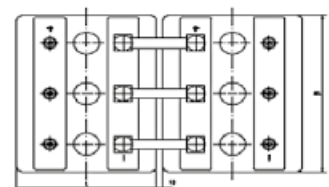

2V 24 OGi 600
bis 2V 36 OGi 900



Panzerplattentechnologie mit flüssigem Elektrolyt OPzS-Serie



Bei der OPzS-Serie von Q-Batteries handelt es sich um geschlossene, stationäre Bleibatterien im transparenten SAN-Gefäß mit flüssigem Elektrolyt und einer positiven Panzerplatte, die eine Lebensdauer von mehr als 1.500 Zyklen besitzt. Damit sind die Batterien sowohl für den Stand-by-Betrieb zur Ersatzstromversorgung, als auch für Anwendungen mit häufiger Entladung und Ladung, wie beispielsweise bei Solaranlagen einsetzbar.

Wegen der hohen Zuverlässigkeit und Betriebssicherheit sind sie verlässliche Speicherquellen für Notbeleuchtungssysteme und andere Systeme der höchsten Verantwortungsstufe.

Anwendungsbereiche:

- Elektrizitätswerke
- Schalt- und Regelanlagen
- Notstromversorgung
- Flughäfen und Flugsicherungsanlagen
- Solar- und Windenergie
- BSV-Anlagen
(batteriegestützte Stromversorgung)
- SiBe-Anlagen

Eigenschaften:

- wartungsarme, geschlossene Batterie
- schnelle und einfache Säurestandkontrolle dank transparentem SAN-Gefäß
- sehr geringe Selbstentladung, ca. 3% pro Monat
- hervorragende Zyklenfestigkeit (1.500 Zyklen bei 75% Entladetiefe)
- Design-Life: 20 Jahre (Zellen), 18 Jahre (Blöcke)
- sowohl für Stand-by-Betrieb als auch für Zyklenanwendungen nutzbar

Typen (Blöcke inkl. keramischer Stopfen):

Bestellnummer	Bezeichnung	Typ	Volt	Ah (C10)	Ah (C5)	Länge (mm)	Breite (mm)	Höhe (mm)	Gewicht (kg) +/-3%
1005822	6V 3 OPzS 150	Säure	6	161	138	272	205	347	48,0
1005823	6V 4 OPzS 200	Säure	6	215	183	272	205	347	49,0
1005824	6V 5 OPzS 250	Säure	6	268	230	380	205	347	59,0
1005825	6V 6 OPzS 300	Säure	6	322	275	380	205	347	67,0
1005819	12V 1 OPzS 50	Säure	12	54	46	272	205	347	39,0
1005820	12V 2 OPzS 100	Säure	12	107	92	272	205	347	50,0
1005821	12V 3 OPzS 150	Säure	12	161	138	380	205	347	70,0

Typen (Einzelzellen inkl. keramischer Stopfen):

Bestellnummer	Bezeichnung	Typ	Volt	Ah (C10)	Ah (C5)	Länge (mm)	Breite (mm)	Höhe (mm)	Gewicht (kg) +/-3%
1005799	2 OPzS 100	Säure	2	107	92	103	206	369	11,0
1005800	3 OPzS 150	Säure	2	161	138	103	206	369	16,0
1005801	4 OPzS 200	Säure	2	215	183	103	206	369	18,0
1005802	5 OPzS 250	Säure	2	268	230	124	206	369	22,0
1005803	6 OPzS 300	Säure	2	322	275	145	206	369	26,0
1005804	5 OPzS 350	Säure	2	388	333	124	206	485	29,0
1005805	6 OPzS 420	Säure	2	465	400	145	206	485	34,0
1005806	7 OPzS 490	Säure	2	542	466	166	206	485	39,0
1005807	6 OPzS 600	Säure	2	656	566	145	206	660	50,0
1005808	8 OPzS 800	Säure	2	875	756	210	191	660	65,0
1005809	10 OPzS 1000	Säure	2	1093	945	210	233	660	80,0
1005810	12 OPzS 1200	Säure	2	1312	1134	210	275	660	93,0
1005811	12 OPzS 1500	Säure	2	1670	1457	210	275	810	119,0
1005812	16 OPzS 2000	Säure	2	2227	1943	212	397	792	152,0
1005813	20 OPzS 2500	Säure	2	2783	2431	212	487	792	200,0
1005814	24 OPzS 3000	Säure	2	3340	2918	212	576	792	240,0

Unsere Zellen können auf Wunsch mit Rekombinationsstopfen ausgestattet werden, was die Notwendigkeit der Wassernachfüllung praktisch eliminiert und die Lüftungsanforderungen für Batterieräume bis zum Niveau von VRLA-Batterien senkt.

Rekombinationsstopfen:

Bestellnummer	Bezeichnung
1005815	Quality-Batteries Standard-Rekombinationsstopfen bis 500 Ah
1005816	Quality-Batteries Standard-Rekombinationsstopfen ab 501 Ah





Panzerplattentechnologie mit Gel

OPzV-Serie



Die Q-Batteries OPzV-Baureihe vereint die Vorteile der Panzerplattentechnologie mit den Vorteilen der ventilregulierten Gel-Technologie. Das Ergebnis ist eine wartungsfreie Batterieserie, die optimal für Stand-by-Betrieb genutzt werden kann, aber gleichzeitig auch eine sehr hohe Zyklenfestigkeit besitzt. Daher eignen sich die Batterien für stationäre Anwendungen, wie zum Beispiel in den Bereichen IT / Telekommunikation und Sicherheitsbeleuchtung ebenso wie für Sparten mit hoher Lade- und Entladebelastung.

Anwendungsbereiche:

- Elektrizitätswerke
- Schalt- und Regelanlagen
- Notstromversorgung
- USV-Anlagen
- Telekommunikation / IT

Eigenschaften:

- wartungsfrei (kein Wasser nachfüllen)
- der Elektrolyt ist im Gel fixiert
- verschlossen, ventilreguliert (VRLA)
- sehr geringe Selbstentladung, ca. 2% pro Monat
- hervorragende Zyklenfestigkeit (1.200 Zyklen nach IEC 896-1)
- Design-Life von mehr als 15 Jahren

Bestell- nummer	Bezeichnung	Typ	Volt	Ah (C10)	Ah (C5)	Ah (C3)	Ah (C1)	Länge (mm)	Breite (mm)	Höhe (mm)	Höhe max. (mm)	Gewicht (kg) +/-3%
1005847	4 OPzV 200	Gel	2	204	172	150	106	103	206	354	380	19,0
1005848	5 OPzV 250	Gel	2	255	215	188	133	124	206	354	380	23,0
1005849	6 OPzV 300	Gel	2	306	258	225	159	145	206	354	380	28,0
1005850	5 OPzV 350	Gel	2	357	300	263	185	124	206	471	496	31,0
1005851	6 OPzV 420	Gel	2	429	360	315	222	145	206	471	496	36,0
1005852	7 OPzV 490	Gel	2	500	420	368	259	166	206	471	496	41,0
1005853	6 OPzV 600	Gel	2	612	516	450	312	145	206	643	668	49,0
1005854	8 OPzV 800	Gel	2	816	688	600	416	210	191	644	669	65,0
1005855	10 OPzV 1000	Gel	2	1020	860	750	520	210	233	646	671	80,0
1005856	12 OPzV 1200	Gel	2	1251	1032	900	624	210	275	645	670	93,0
1005857	12 OPzV 1500	Gel	2	1530	1260	1116	744	210	275	796	821	115,0
1005858	16 OPzV 2000	Gel	2	2040	1680	1488	992	214	399	771	796	155,0
1005859	20 OPzV 2500	Gel	2	2550	2100	1860	1240	214	487	769	794	200,0
1005860	24 OPzV 3000	Gel	2	3060	2520	2232	1488	214	576	771	796	235,0
9877444	4 OPzV 200	Gel	6	206	190	169	117	272	205	332	371	48,0
9877445	5 OPzV 250	Gel	6	257	237	211	146	380	205	332	371	63,0
9877446	6 OPzV 300	Gel	6	309	285	253	173	380	205	332	371	70,0
9877447	1 OPzV 50	Gel	12	51	47	42	30	272	205	332	371	43,0
9877448	2 OPzV 100	Gel	12	102	94	84	59	272	205	332	371	52,0
9877449	3 OPzV 150	Gel	12	153	141	126	88	380	205	332	371	72,0



AGM / Bleivlies Standardtypen (BT)



Die Batterien der Effekta BT-Serie sind ventilregulierte und wartungsfreie AGM-Akkus (Absorbent Glass Mat-Technologie) und werden für Standardanwendungen in USV-Anlagen und Anlagen der Telekommunikation verwendet.

Anwendungsbereiche:

- USV-Anlagen
- medizinische Geräte

Eigenschaften:

- Absorbent Glass Mat (AGM)-Technologie
- wartungsfrei (kein Wasser nachfüllen)

Bestellnummer	Bezeichnung	Typ	Volt	Ah	Länge (mm)	Breite (mm)	Höhe (mm)	Höhe maximal	Gewicht (kg) +/-3%	Anschlussart	VdS	Palettenmenge
2085	BT 6-12	AGM	6	12	151	50	95	100	1,8	F2		
2074	BT 12-2,3	AGM	12	2,3	178	34,5	605	665	0,97	F1		
400946	BT12-3,2	AGM	12	3,2	134,5	67	595	655	1,3	F1		
2076	BT 12-5	AGM	12	5	90	70	101	107	1,7	F2		400
2078	BT 12-7	AGM	12	7	151	65	95	101	2,26	F2	G112105	240
2077	BT 12-7E	AGM	12	7	151	65	95	101	2,15	F2		240
2080	BT 12-9,5	AGM	12	9,5	151	65	95	101	2,69	F2		240
2079	BT 12-12	AGM	12	12	151	98	95	101	3,6	F2		160
2081	BT 12-18	AGM	12	18	181	77	167	167	5	F3 (Flag)		120
2400	BT 12-18i	AGM	12	18	181	77	167	167	5	F13 (M5)		120
2082	BT 12-20	AGM	12	20	181	77	167	167	5,9	F3 (Flag)		120
2083	BT 12-28	AGM	12	28	166	175	125	125	8,6	F13 (M5)		80
2399	BT 12-28S	AGM	12	28	166	126	174	174	8,6	F6 (M6)		80

EFFEKTA®

AGM / Bleivlies 10-Jahrestypen (BTL)



Die Effekta BTL Akkus haben eine Nutzungsdauer von bis zu 10 Jahren und eignen sich daher auch für den Einsatz in Notbeleuchtungen oder Sicherheitsbeleuchtungsanlagen.

Anwendungsbereiche:

- USV (Unterbrechungsfreie Stromversorgung)
- Notbeleuchtung/ Sicherheitsbeleuchtung

Eigenschaften:

- wartungsfrei (kein Wasser nachfüllen)
- Nutzungsdauer bis zu 10 Jahren

Bestellnummer	Bezeichnung	Typ	Volt	Ah	Länge (mm)	Breite (mm)	Höhe (mm)	Höhe maximal	Gewicht (kg) +/-3%	Anschlussart	Palettenmenge
2086	BTL 12-33	AGM	12	33	195	130	159	180	10,2	F11	75
2087	BTL 12-45	AGM	12	45	198	166	170	170	14,5	F11	60
2088	BTL 12-55	AGM	12	55	229	138	210	235	18,25	F11	54
2089	BTL 12-60	AGM	12	60	259	169	210	235	20,5	F11	32
2090	BTL 12-65	AGM	12	65	350	167	180	183	21	F11	36
2091	BTL 12-75	AGM	12	75	260	169	210	235	23,5	F11	32
2092	BTL 12-80	AGM	12	80	350	167	180	183	24	F11	30
2093	BTL 12-90	AGM	12	90	307	169	210	217	28,5	F12	24
2094	BTL 12-100	AGM	12	100	330	172	220	227	31,5	F12	24
2095	BTL 12-120	AGM	12	120	407	177	227	227	37,6	F12	14
2220	BTL 12-120S	AGM	12	120	330	172	220	227	32	F12	24
2096	BTL 12-150	AGM	12	150	483	170	240	240	48,2	F12	16
2097	BTL 12-200	AGM	12	200	522	240	218	240	60	F12	12
2397	BTL 12-260	AGM	12	260	520	268	220	225	74	F14	k.A.

AGM / Bleivlies Frontterminal (BTL)



Die Effekta BTL Frontterminal Akkus sind speziell für den Einsatz in Batterie-Schränken konzipiert. Die Ausrichtung der Anschlüsse erleichtert den Einbau und die Wartung der Batterien.

Anwendungsbereiche:

- USV (Unterbrechungsfreie Stromversorgung)
- Telekommunikation

Eigenschaften:

- Absorbent Glass Mat (AGM)-Technologie
- Nutzungsdauer bis zu 10 Jahren

Bestellnummer	Bezeichnung	Typ	Volt	Ah	Länge (mm)	Breite (mm)	Höhe (mm)	Höhe maximal	Gewicht (kg) +/-3%	Sonstiges	Anschlussart	Palettenmenge
2201	BTL 12-55F	AGM	12	55	277	106	222	222	17,4	Frontterminal	F11 (M6)	75
2198	BTL 12-90F	AGM	12	90	563	114	188	188	26,5	Frontterminal	F12 (M8)	60
2197	BTL 12-105F	AGM	12	105	502	111	236	236	32,5	Frontterminal	F11 (M6)	54
2195	BTL12-150FK	AGM	12	150	552	110	288	288	45	Frontterminal	F12 (M8)	16



Sonnenschein

Gel 15-Jahrestypen
(A400)



Die Gel-Batterien der Exide Sonnenschein A400 Baureihe weisen eine sehr hohe Zyklenfestigkeit auf und bieten hohe Leistungsspitzen an. Durch die Zugabe von Kohlenstoffzusätzen (Carbon Boost Technologie) verlängert sich die Batterielebensdauer auf 15 Jahre.

Anwendungsbereiche:

- USV-Anlagen
- Sicherheitsstromversorgung

Eigenschaften:

- Dryfit Gel-Technologie mit Carbon Boost
- Design-Life: 12 Jahre (< 20Ah), 15 Jahre

Bestellnummer	Bezeichnung	Typ	Volt	Ah	Länge (mm)	Breite (mm)	Höhe (mm)	Höhe maximal	Gewicht (kg) +/-3%	Anschlussart	Palettenmenge
12032	A412/5,5 SR	Gel	12	5,5	152	65,5	945	984	2,5	F2	272
12033	A412/8,5 SR	Gel	12	8,5	152	98	945	984	3,6	F2	204
12034	A412/12 SR	Gel	12	12	181	76	152	157	5,6	F2	150
12035	A412/20 G5	Gel	12	20	167	176	126	126	8,5	M5 Fahne	96
12037	A412/32 F10	Gel	12	32	210	175	175	175	14,1	M10 innen	80
12036	A412/32 G6	Gel	12	32	210	175	175	175	13,6	M6 Fahne	80
12038	A412/50 A	Gel	12	50	278	175	190	190	18,5	AP	45
12039	A412/50 F10	Gel	12	50	278	175	190	196	19	M10 innen	45
12040	A412/50 G6	Gel	12	50	278	175	190	190	18,5	M6 Fahne	45
12042	A412/65 F10	Gel	12	65	353	175	190	196	23,5	M10 innen	48
12041	A412/65 G6	Gel	12	65	353	175	190	190	23	M6 Fahne	48
12044	A412/90 A	Gel	12	90	284	267	208	230	34,5	AP	24
12045	A412/90 F10	Gel	12	90	284	267	208	237	35	M10 innen	21
12046	A412/100 A	Gel	12	100	513	189	195	223	36,5	AP	24
12047	A412/100 F10	Gel	12	100	513	189	195	223	37	M10 innen	24
12048	A412/120 A	Gel	12	120	513	223	195	223	45,5	AP	120
12049	A412/120 F10	Gel	12	120	513	223	195	223	46	M10 innen	21
12051	A412/180 A	Gel	12	180	518	274	216	238	64	AP	18
12052	A412/180 F10	Gel	12	180	518	274	216	244	64,5	M10 innen	18

Sonnenschein Gel 7-Jahrestypen (A500)



Die Batterien der A500 Baureihe liefern hohe Kapazitäten für verschiedene Anwendungen im stationären Bereich.

Anwendungsbereiche:

- Universelle Anwendungen
- Sicherheitsstromversorgung

Eigenschaften:

- Design-Life: 7 Jahre
- verschlossen und ventilreguliert (VRLA)

Bestellnummer	Bezeichnung	Typ	Volt	Ah	Länge (mm)	Breite (mm)	Höhe (mm)	Höhe maximal	Gewicht (kg) +/-3%	Anschlussart	VdS	Palettenmenge
12019	A504/3,5 S	Gel	4	3,5	905	345	605	644	0,5	F1		1.377
12020	A506/1,2 S	Gel	6	1,2	973	255	510	556	0,33	F1		2.805
12021	A506/3,5 S	Gel	6	3,5	135	34,8	605	644	0,7	F1		810
12023	A506/10 S	Gel	6	10	152	505	945	984	2,1	F1	G189230	340
12024	A508/3,5 S	Gel	8	3,5	179	341	605	644	1	F1		990
12025	A512/1,2 S	Gel	12	1,2	975	495	510	549	0,65	F1	G195088	1.377
12026	A512/2 S	Gel	12	2	179	341	605	644	1	F1	G191016	990
12028	A512/6,5 S	Gel	12	6,5	152	655	945	98,4	2,6	F1	G189032	272
12029	A512/10 S	Gel	12	10	152	980	945	984	4	F1	G189231	204
12000	A512/16 G5	Gel	12	16	181	760	167	167	6	M5 Fahne	G189232	150
12001	A512/25 G5	Gel	12	25	167	176	176	126	9,6	M5 Fahne	G196025	96
12002	A512/30 G6	Gel	12	30	197	132	161	180	11,1	M6 Fahne	G191047	90
12004	A512/40 A	Gel	12	40	210	175	175	175	14,5	AP	G191015	80
12003	A512/40 G6	Gel	12	40	210	175	175	175	14,6	M6 Fahne	G191050	80
12005	A512/55 A	Gel	12	55	261	135	208	230	18,8	AP		54
12007	A512/60 A	Gel	12	60	278	175	190	190	20,8	AP		45
12006	A512/60 G6	Gel	12	60	278	175	190	190	20,8	M6 Fahne		45
12009	A512/65 A	Gel	12	65	353	175	190	190	24	AP		48
12008	A512/65 G6	Gel	12	65	353	175	190	190	24	M6 Fahne		48
12010	A512/85 A	Gel	12	85	330	171	213	236	30	AP	G190046	42
12011	A512/115 A	Gel	12	115	286	269	208	230	40	AP		24
12012	A512/120 A	Gel	12	120	513	189	195	223	41	AP		24
12013	A512/140 A	Gel	12	140	513	223	195	223	47	AP		21
12014	A512/200 A	Gel	12	200	518	274	216	238	67	AP		18



Marathon

AGM / Bleivlies Standardtypen
(L/XL)



Die robuste Marathon L/XL-Baureihe bietet höchste Leistung für mittlere und längere Überbrückungszeiten in Telekommunikations- und Energieversorgungsanwendungen. Die verwendete AGM-Technologie (Absorbent Glass Mat) ist ventilreguliert und wartungsfrei – kein Nachfüllen von Wasser nötig.

Anwendungsbereiche:

- Telekommunikation
- Notbeleuchtung

Eigenschaften:

- Design-Life: > 12 Jahre
- wartungsfrei (kein Wasser nachfüllen)

Bestellnummer	Bezeichnung	Typ	Volt	Ah	Länge (mm)	Breite (mm)	Höhe (mm)	Gewicht (kg) +/-3%	Anschlussart	Palettenmenge
12065	L6V110	AGM	6	112	272	166	190	21,3	M6 aussen	36
12053	L12V15	AGM	12	14	181	76	167	6,5	M6 aussen	112
12055	L12V24	AGM	12	23,5	168	127	174	9,5	M6 aussen	108
12057	L12V32	AGM	12	31,5	198	168	175	13,5	M6 aussen	69
400421	XL6V180	AGM	6	179	309	172	241	29	F-M6	24
400417	XL12V50	AGM	12	50,4	220	172	235	19,1	F-M6	36
400418	XL12V70	AGM	12	66,6	260	172	239	23,6	F-M6	36
400420	XL12V85	AGM	12	85,7	309	172	239	28,3	F-M6	24

Sprinter AGM / Bleivlies Hochstromtypen (P / XP)



Die sehr gute Leistungsstärke der Sprinter P / XP - Baureihe basiert auf der AGM-Technik (Absorbent Glas Mat-Technologie). Dieser Typ ist ideal für eine unterbrechungsfreie Stromversorgung mit Hochstromanforderungen.

Anwendungsbereiche:

- USV-Anlagen
- Sicherheitsstromversorgung

Eigenschaften:

- Design-Life: 10-12 Jahre
- sehr gute Hochstromeigenschaften

Bestellnummer	Bezeichnung	Typ	Volt	Ah	Länge (mm)	Breite (mm)	Höhe (mm)	Gewicht (kg) +/-3%	Anschlussart	Palettenmenge
14025	P6V1700	AGM	6	122	273	167	191	25,5	M8 außen	36
14030	XP6V2800	AGM	6	195	309	172	241	33,5	M6 innen	24
14027	XP12V1800	AGM	12	4	220	172	235	23	M6 innen	36
14020	P12V600	AGM	12	24	169	128	175	10	M 6 außen	108
14021	P12V875	AGM	12	41	200	169	176	15	M 6 außen	69
14028	XP12V2500	AGM	12	56,4	262	172	239	28,5	M6 innen	36
14029	XP12V3000	AGM	12	69,5	309	172	239	33,5	M6 innen	24

Powerfit AGM / Bleivlies Standardtypen (S300)



Der Powerfit-Akku ist eine zuverlässiger, wartungsfreier (kein Nachfüllen von Wasser notwendig) Energiespeicher, der vorwiegend in Alarm- und Brandmeldeanlagen (BMZ) eingesetzt wird.

Anwendungsbereiche:

- USV-Anlagen
- Gefahrenmeldeanlagen

Eigenschaften:

- niedrige Selbstentladungsrate (ca. 3 % im Monat bei 20° C)
- wartungsfrei (kein Nachfüllen des Wassers)
- Design-Life: 5 Jahre

Bestellnummer	Bezeichnung	Typ	Volt	Ah	Länge (mm)	Breite (mm)	Höhe (mm)	Gewicht (kg) +/-3%	Anschlussart	VdS	Palettenmenge
400416	S312/18 F5	AGM	6	1,2	97	24	58	0,30	F1		2.850
14045	S306/4 S	AGM	6	4,5	70	47	106	0,81	F1		1.000
14046	S306/7 S	AGM	6	7,5	151	34	100	1,20	F1		600
14048	S306/ SR	AGM	6	12	151	51	100	1,95	F2	G112097	400
14049	S312/1,2	AGM	12	1,2	97	44	58	0,60	F1	G112093	1.344
14050	S312/2,3	AGM	12	2,1	178	35	66	0,96	F1	G112094	960
14051	S312/3,2 S	AGM	12	3,2	134	67	67	1,35	F1	G112095	600
14052	S312/4 S	AGM	12	4	90	70	107	1,45	F1		600
14053	S312/7 S	AGM	12	7	152	66	100	2,50	F1	G112096	350
14054	S312/7 SR	AGM	12	7	152	66	100	2,50	F2	G112096	350
14055	S312/12 S	AGM	12	12	152	98	102	3,80	F1	G112098	220
14056	S312/12 SR	AGM	12	12	152	98	102	3,80	F2	G112098	220
9876756	S312/18 F5	AGM	12	18	182	77	168	5,80	M5 außen	G112099	180
14058	S312/26 F6	AGM	12	26	167	175	125	8,00	M5 außen	G112100	96
14059	S312/40 F6	AGM	12	38	197	165	170	13,20	M6 außen	G112101	60



AGM / Bleivlies Standardtypen (FG)



Die Batterien der FG Baureihe finden ihre Anwendung in USV-Anlagen, in der Telekommunikation und in Sicherheitssystemen. Da das Elektrolyt im Vlies gebunden ist (AGM-Technologie) sind die Akkus wartungsfrei hinsichtlich des Auffüllens von Wasser.

Anwendungsbereiche:

- USV-Anlagen
- Telekommunikation
- medizinische Geräte

Eigenschaften:

- Absorbent Glass Mat-Technologie (AGM)
- wartungsfrei (kein Nachfüllen von Wasser)
- geringe Selbstenladung, < 2% pro Monat

Bestellnummer	Bezeichnung	Typ	Volt	Ah	Länge (mm)	Breite (mm)	Höhe (mm)	Höhe maximal	Gewicht (kg) +/-3%	Anschlussart	VdS
2025	FG10121	AGM	6	1,2	97	24,5	51	58	0,34	F1 (4,75 mm)	
2026	FG10301	AGM	6	3	134	34	60	66	0,6	F1 (4,75 mm)	G188045
2126	FG10451	AGM	6	4,5	70	48	101	106	0,72	F1 (4,75 mm)	
2127	FG10721	AGM	6	7,2	151	34	94	100	1,2	F1 (4,75 mm)	
2017	FG11201	AGM	6	12	151	50	93	99	2,1	F1 (4,75 mm)	G192001
2007	FG20121	AGM	12	1,2	97	48,5	51	57	0,54	F1 (4,75 mm)	G191098
2014	FG20201	AGM	12	2	178	34	60	65	0,9	F1 (4,75 mm)	G191099
2015	FG20341	AGM	12	3,4	134	65	60	66	1,3	F1 (4,75 mm)	
2016	FG20451	AGM	12	4,5	90	70	101	107	1,5	F1 (4,75 mm)	
2002	FG20721	AGM	12	7,2	151	65	95	101	2,65	F1 (4,75 mm)	G115079
2105	FG20722	AGM	12	7,2	151	65	95	101	2,3	F1 (4,75 mm)	G115079
100501	FG21201	AGM	12	12	151	98	95	100	3,8	F1 (4,75 mm)	G116015
2003	FG21202	AGM	12	12	151	98	95	100	3,8	F2 (6,35 mm)	G116015



AGM / Bleivlies

Standardtypen (FG)

Bestellnummer	Bezeichnung	Typ	Volt	Ah	Länge (mm)	Breite (mm)	Höhe (mm)	Höhe maximal	Gewicht (kg) +/-3%	Anschlussart	VdS
2004	FG21803	AGM	12	18	181	76	167	167	6,2	F3 (Flag)	
2000	FG22705	AGM	12	27	166	175	125	125	9	F13	
2005	FG24204	AGM	12	42	197	165	170	170	15,1	F3 (Flag)	G196023
1702	FG26507	AGM	12	65	272	166	195	195	22,6	F13	
2001	FG27004	AGM	12	70	350	166	174	174	23,3	F11	G100050



AGM / Bleivlies

Hochstromtypen (FGH)



Die Akkus der Fiamm FGH-Serie erfüllen die speziellen Anforderungen von USV-Anlagen, bei denen bei Stromausfall kurzfristig ein hoher Strombedarf zur Verfügung stehen muss.

Anwendungsbereiche:

- USV-Anlagen

Eigenschaften:

- Absorbent Glass Mat-Technologie (AGM)
- wartungsfrei (kein Nachfüllen von Wasser)
- Design-Life: 5 Jahre

Bestellnummer	Bezeichnung	Typ	Volt	Ah	Länge (mm)	Breite (mm)	Höhe (mm)	Höhe max.	Gewicht (kg) +/-3%	Sonstiges	Anschlussart
1599	12FGH23	AGM	12	5	90	70	101	107	2,1	Hochstrom	F2
1700	12FGH36	AGM	12	9	151	65	95	101	2,7	Hochstrom	F2
1598	12FGH65	AGM	12	18	181	76	167	167	6,2	Hochstrom	F3



AGM / Bleivlies DataSafe Typen (HX)



Die DataSafe HX Baureihe bietet Lösungen für unterbrechungsfreie Stromversorgungsanlagen (USV, Telekommunikation) und IT-Anwendungen. DataSafe HX Batterien sind ventilreguliert und basieren auf der bewährten AGM-Technologie (Absorbent Glas Mat), bei der das Nachfüllen von Wasser entfällt. Sie sind speziell für die Anwendungen mit hohen Entladeleistung konzipiert.

Anwendungsbereiche:

- Telekommunikation
- Rechenzentren
- USV Anlagen

Eigenschaften:

- lageunabhängig einsetzbar
- verschlossen und ventilreguliert (VRLA)

Bestellnummer	Bezeichnung	Typ	Volt	Ah	Länge (mm)	Breite (mm)	Höhe (mm)	Gewicht (kg) +/-3%	Anschlussart	Palettenmenge
9876824	12HX35FR	AGM	12	7	151	65	100	2,8	F2	256
9876825	12HX80FR	AGM	12	16	181	76	167	6,4	F13 (M5)	96
9876826	12HX105FR	AGM	12	21	166	175	125	10	F13 (M5)	72
9876827	12HX135FR	AGM	12	28	196	130	169	11,8	F13 (M5)	54
9876828	12HX150FR	AGM	12	33	197	165	170	14,5	F11 (M6)	44
9876830	12HX205FR	AGM	12	45	226	140	206	19,5	F11 (M6)	63
9876831	12HX300FR	AGM	12	72	259	175	208	27,2	F11 (M6)	42
9876832	12HX360+	AGM	12	89	302	175	227	30,2	F11 (M6)	32
9876833	12HX420+	AGM	12	99	302	175	227	32,8	F11 (M6)	28
9876834	12HX505+	AGM	12	123	338	173	273	41,7	F11 (M6)	20
9876835	12HX560+	AGM	12	129	338	173	273	44,7	F11 (M6)	20



AGM / Bleivlies Frontterminal PowerSafe Typen (FT)

Die PowerSafe Frontterminal Batterien sind durch die verwendete AGM-Technologie (Absorbent Glas Mat) wartungs-arm u. verschlossen. Die vorne liegenden Pole ermöglichen eine einfache Montage u. Wartung in Rechnerschränken.

Anwendungsbereiche:

- USV-Anlagen
- Rechenzentren

Eigenschaften:

- Gehäuse aus schlagfestem Kunststoff
- wartungsfrei (kein Nachfüllen von Wasser)

Bestellnummer	Bezeichnung	Typ	Volt	Ah	Länge (mm)	Breite (mm)	Höhe (mm)	Gewicht (kg) +/-3%	Sonstiges	Anschlussart	Palettenmenge
9877127	12V30F	AGM	12	31	280	97	159	10,8	F14 (M8)	Frontterminal	88
9877128	12V38F	AGM	12	38	280	97	184	12,5	F14 (M8)	Frontterminal	76
9877129	12V62F	AGM	12	62	280	97	264	19,2	F14 (M8)	Frontterminal	48
9877130	12V92F	AGM	12	92	395	105	264	27,6	F14 (M8)	Frontterminal	28
9877131	12V100FC	AGM	12	100	395	108	287	31	F14 (M8)	Frontterminal	28
9877132	12V101F	AGM	12	100	510	110	235	33,5	F14 (M8)	Frontterminal	28
9877137	12V101FFT	AGM	12	100	510	110	235	33,5	F14 (M8)	Frontterminal	28
9877133	12V125F	AGM	12	125	561	105	316	44,5	M6 aussen	Frontterminal	20
9877134	12V155FS	AGM	12	150	561	125	283	48,5	M6 aussen	Frontterminal	20
9877135	12V170FS	AGM	12	170	561	125	283	50,8	M6 aussen	Frontterminal	16
9877136	12V190F	AGM	12	190	561	125	316	57,3	M6 aussen	Frontterminal	16

AGM / Bleivlies PowerSafe Typen (SBS)



Der PowerSafe-Akku ist eine vielseitige Allrounderbatterie mit einer hohen Zuverlässigkeit. Er ist wartungsfrei (kein Wasser nachfüllen). Neben Sicherheitsbeleuchtungen sind PowerSafe SBS-Batterien auch verlässliche Energiespeicher in allen anderen Bereichen der Sicherheitsstromversorgung und unabhängig einsetzbar.

Anwendungsbereiche:

- USV-Anlagen
- Telekommunikation

Eigenschaften:

- in jeder Lage verwendbar – außer über Kopf
- wartungsfrei (kein Nachfüllen des Wassers)

Bestellnummer	Bezeichnung	Typ	Volt	Ah	Länge (mm)	Breite (mm)	Höhe (mm)	Gewicht (kg) +/-3%	Anschlussart	Palettenmenge
9877110	SBS300	AGM	2	310	200	208	239	21,7	M8 aussen	44
9877111	SBS390	AGM	2	360	200	208	239	23,2	M8 aussen	40
9877108	SBS110	AGM	6	115	200	208	239	21,2	M8 aussen	44
9877109	SBS130	AGM	6	132	200	208	239	22,7	M8 aussen	40
9877103	SBS8	AGM	12	7	138	86	99	2,7	M4 innen	360
9877104	SBS15	AGM	12	14	200	77	140	5,2	M6 aussen	172
9877105	SBS30	AGM	12	26	250	97	156	9,5	M6 aussen	100
9877112	SBSB8	AGM	12	31	280	97	159	10,3	F14	92
9877106	SBS40	AGM	12	38	250	97	206	13,2	M6 aussen	72
9877113	SBSB10	AGM	12	38	280	97	184	11,8	M8 innen	76
9877107	SBS60	AGM	12	51	220	121	261	18,5	M6 aussen	52



Gitterplattentechnologie

grid power Typen (OGi -VH)



Die Hoppecke OGi bloc Batterien sind geschlossene Bleiakkus mit positiver Gitterplatte. Sie sind nicht nur hochstromfähig, sondern auch für teilzyklische Anwendungen geeignet. Haupteinsatzbereiche der OGi bloc Produktreihe sind Sicherheitslichtanlagen, Start von Dieselmotoren, USV-Anlagen sowie weitere industrielle Anwendungen.

Es wird empfohlen die Batterien mit Rekombinationsstopfen auszustatten (siehe Seite 29).

Anwendungsbereiche:

- Anlassbatterie zum Starten von Dieselmotoren
- Sicherheitsbeleuchtungsanlagen

Eigenschaften:

- Design-Life: bis zu 18 Jahre
- hochstromfähig

Bestellnummer	Bezeichnung	DIN Bezeichnung	Typ	Volt	Ah (C10)	Länge (mm)	Breite (mm)	Höhe (mm)	Gewicht (kg) +/-3%
12729	grid power VH 4-230	OGi bloc 4V 230	Säure	4	305	252	232	335	40,7
12730	grid power VH 4-260	OGi bloc 4V 260	Säure	4	348	252	232	335	43,2
110073	grid power VH 6-20	OGi bloc 6V 20	Säure	6	23	115	178	285	9,5
110075	grid power VH 6-40	OGi bloc 6V 40	Säure	6	46	115	178	285	12,0
110077	grid power VH 6-60	OGi bloc 6V 60	Säure	6	70	205	178	285	18,7
12723	grid power VH 6-80	OGi bloc 6V 80	Säure	6	93	205	178	285	21,2
12724	grid power VH 6-100	OGi bloc 6V 100	Säure	6	116	285	178	285	27,8
12725	grid power VH 6-110	OGi bloc 6V 110	Säure	6	139	285	178	285	30,6
12726	grid power VH 6-130	OGi bloc 6V 130	Säure	6	174	285	232	335	40,9
12727	grid power VH 6-160	OGi bloc 6V 160	Säure	6	218	285	232	335	44,9
12728	grid power VH 6-200	OGi bloc 6V 200	Säure	6	261	285	232	335	49,4

Hinweis:

Es wird empfohlen Hoppecke OGi bloc Batterien mit dem Hoppecke AquaGen® Rekombinationssystem auszustatten, um die Anzahl der Wassernachfüllintervalle auf ein Minimum zu reduzieren und damit die Wartungskosten deutlich zu senken.

Beim Betrieb der OGi bloc Batterien mit AquaGen®-Rekombinatoren verlängern sich die Wassernachfüllintervalle bis zur Wartungsfreiheit.

Nicht für die Anwendung in Verbindung mit Elektrolytumwälzung geeignet.

Rekombinationssystem:

Bestellnummer	Bezeichnung
9880543	Hoppecke grid aquagen pro Rekombinationssystem bis 500Ah

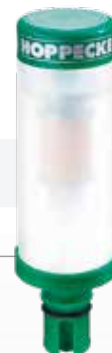

Gel-ESS Technologie

grid power (VR M)



Die Hoppecke grid power VRM Serie ist mit der Gel-ESS Technologie ausgestattet. Die Batterien werden hauptsächlich in den Bereichen Notstromversorgung, Telekommunikation, Energieversorgungsanlagen und Sicherheitsbeleuchtungen verwendet.

Anwendungsbereiche:

- Anlassbatterie zum Starten von Notstromaggregaten
- Sicherheitsbeleuchtungsanlagen

Eigenschaften:

- Design-Life: bis zu 15 Jahre
- hochstromfähig

Bestellnummer	Bezeichnung	Typ	Volt	Ah (C10)	Länge (mm)	Breite (mm)	Höhe (mm)	Gewicht (kg) +/-3%
12717	grid power VR M 6-170	Gel	6	161	242	170	275	31,8
110071	grid power VR M 6-220	Gel	6	220	308	170	275	39,6
110029	grid power VR M 12-50	Gel	12	53	229	177	230	24,6
110061	grid power VR M 12-60	Gel	12	63	229	177	230	25,1
110063	grid power VR M 12-80	Gel	12	84	344	177	230	36,7
110065	grid power VR M 12-100	Gel	12	101	344	177	230	37,2
12714	grid power VR M 12-110	Gel	12	112	498	177	230	52,2
110067	grid power VR M 12-130	Gel	12	131	498	177	230	53,2
110069	grid power VR M 12-140	Gel	12	144	498	177	230	54,2



AGM / Bleivlies Premiumtypen RED Serie

Diese speziell für stationäre Anwendungen entwickelten Blei-Batterien erreichen auch unter kritischen Einsatzbedingungen eine höhere Lebenserwartung als konventionell gefertigte Batterietypen. Das reduziert die Auswirkungen auf die Umwelt, genauso wie die Gesamtkosten für den Betrieb aufgrund geringerer Ausfallzeiten, geringerer Kosten für Batterieersatz und längerer Austauschintervalle.

Modernste Fertigungstechniken ermöglichen eine Steigerung der Leistungsfähigkeit sowie eine außergewöhnlich lange Gebrauchsdauer.

Durch die NorthStar Produktpalette ist AKKU SYS in der Lage, seinen Kunden ein weiteres Qualitätsprodukt für höchste Ansprüche zu liefern.

NorthStar RED Serie – THIN-PLATE-REINBLEI Platte in AGM-Technologie

Anwendungsbereiche:

- USV-Systeme
- Notbeleuchtung
- Telekommunikation
- Sonderanwendungen

Eigenschaften:

- AGM Technologie (Elektrolyt in Glasfaservlies gebunden)
- sehr hohe Energiedichte
- Gebrauchsdauer von bis zu 15 Jahren
- Temperaturbereich -40°C bis +65°C
- hochfestes PPO Gehäuse – UL94-V0 halogenfrei
- einfaches Handling durch Frontpol-Anschlüsse und integrierte Handgriffe



RED HT Serie

Eigenschaften:

- extrem hohe Energiedichte
- sehr gute Effizienz
- geringe Eigenwärmeentwicklung
- bei einer Umgebungstemperatur von 40°C kann eine Lebensdauer von bis zu 7 Jahren erreicht werden

Bestellnummer	Bezeichnung	Spannung Volt	Kapazität Ah	Anschluss	Länge (mm)	Breite (mm)	Höhe (mm)	Gewicht (kg) +/-3%
9877311	Red NSB HT 40FT 12V 40Ah (10h)	12	40	F11 (M8)	250	97	208	14
9877312	Red NSB HT 60FT 12V 59Ah (10h)	12	59	F14 (M8)	287	108	263	21
9877313	Red NSB HT 92FT 12V 91Ah (10h)	12	91	F14 (M8)	396	108	264	30
9879476	Red NSB HT 90TT 12V 93Ah (10h)	12	93	F11 (M8)	341	173	213	34
9877314	Red NSB HT 100FT 12V 99Ah (10h)	12	99	F14 (M8)	396	108	287	33
9877350	Red NSB HT 110FT 12V 109Ah (10h)	12	109	F14 (M8)	560	125	227	39
9877341	Red NSB HT 155FT 12V 151Ah (10h)	12	151	F14 (M8)	560	125	280	53
9877396	Red NSB HT 170FT 12V 172Ah (10h)	12	172	F14 (M8)	560	125	320	55
9877307	Red NSB HT 190FT 12V 191Ah (10h)	12	191	F14 (M8)	560	125	320	60
9877315	Red NSB HT 210FT 12V 209Ah (10h)	12	209	F14 (M8)	560	126	328	66



RED Long Life Serie

Eigenschaften:

- perfekt auf den Einsatz in Telekommunikationsanlagen abgestimmt
- kostenoptimiert konzipiert
- sehr gutes Preis-Leistungsverhältnis
- bei 40°C Umgebungstemperatur kann eine Gebrauchsdauer von bis zu 4 Jahren erreicht werden

Bestellnummer	Bezeichnung	Spannung Volt	Kapazität Ah	Anschluss	Länge (mm)	Breite (mm)	Höhe (mm)	Gewicht (kg) +/-3%
9879691	Red NSB 100FT – Long Life 12V 99Ah (10h)	12	99	F14 (M8)	396	108	287	32
9879782	Red NSB 155FT – Long Life 12V 151Ah (10h)	12	151	F14 (M8)	560	125	280	48
9879783	Red NSB 170FT – Long Life 12V 166Ah (10h)	12	166	F14 (M8)	560	125	320	55
9879784	Red NSB 190FT – Long Life 12V 187Ah (10h)	12	187	F14 (M8)	560	125	320	59
9880098	Red NSB 210FT – Long Life 12V 205Ah (10h)	12	205	F14 (M8)	560	126	328	66



AGM / Bleivlies Premiumtypen

BLUE Serie – Schnelle Ladung und hohe Zyklenfestigkeit

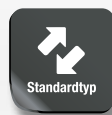

Anwendungsbereiche:

- Telekommunikation
- Sonderanwendungen
- Offgrid Anwendungen
- Systeme zur Eigenstromnutzung
- Backup Systeme bei unsicherer Netzanbindung

Eigenschaften:

- AGM Technologie (Elektrolyt in Glasfaservlies gebunden)
- sehr schnelle Wiederladefähigkeit
- Zyklenfeste PSOC Technologie – die Batterie kann im Teilladebetrieb genutzt werden
- optimiertes Zyklenverhalten
- Design life: 12+ Jahre
- Temperaturbereich -40°C bis +65°C
- hochfestes PPO Gehäuse – UL94-V0 halogenfrei

BLUE Plus Serie

Eigenschaften:

- extrem schnelles Wiederaufladen
- optimiertes Zyklenverhalten
- PSOC-fähig

Bestellnummer	Bezeichnung	Spannung Volt	Kapazität Ah	Anschluss	Länge (mm)	Breite (mm)	Höhe (mm)	Gewicht (kg) +/-3%
9877344	Blue Plus NSB 40FT 12V 37Ah (10h)	12	37	F11 (M8)	250	97	208	14
9877342	Blue Plus NSB 100FT 12V 99Ah (10h)	12	99	F14 (M8)	396	108	287	34
9877322	Blue Plus NSB 170FT 12V 168Ah (10h)	12	168	F14 (M8)	560	125	320	60
9879603	Blue Plus NSB 190FT 12V 181Ah (10h)	12	181	F14 (M8)	560	125	320	62
9877345	Blue Plus NSB 210FT 12V 197Ah (10h)	12	197	F14 (M8)	560	126	328	69

NorthStar ACE™ Advanced Connected Energy

Northstar Batterien können mit dem ACE-Chip (Advanced Connected Energy via Bluetooth) zur Batterieüberwachung ausgerüstet werden. (Produktverfügbarkeit und Lieferzeit auf Anfrage)

Eigenschaften:

- eingebetteter Sensorchip
- drahtlose Kommunikation
- misst Spannung und Temperatur
- speichert die Batterieinformationen





AGM / Bleivlies Standardtypen (LC)



Die LC-Serie von Panasonic findet in stationären Systemen wie Sicherheitsstromversorgung, Notbeleuchtung und medizinischen Geräten ihre Anwendung.

Anwendungsbereiche:

- USV-Anlagen
- Medizintechnik
- Alarmanlagen

Eigenschaften:

- Design-Life: 6-9 Jahre / 10-12 Jahre
- wartungsfrei (kein Nachfüllen von Wasser)

Bestellnummer	Bezeichnung	Typ	Volt	Ah	Länge (mm)	Breite (mm)	Höhe (mm)	Gewicht (kg) +/-3%	Sonstiges	Anschlussart	VdS
10021	LC-R061R3P	AGM	6	1,3	97	24	55	0,5	6-9 Jahre	F1 (4,75 mm)	
10023	LC-R063R4PG	AGM	6	3,4	134	34	66	0,65	6-9 Jahre	F1 (4,75 mm)	
10024	LC-R064R5P	AGM	6	4,5	70	48	108	0,9	6-9 Jahre	F1 (4,75 mm)	
10025	LC-R067R2P	AGM	6	7,2	151	34	100	1,5	6-9 Jahre	F1 (4,75 mm)	
10022	LC-R0612P	AGM	6	12	151	50	100	2,1	6-9 Jahre	F1 (4,75 mm)	
10026	LC-R0612P1	AGM	6	12	151	50	94	2,1	6-9 Jahre	F2 (6,35 mm)	
10002	LC-R121R3PG	AGM	12	1,3	97	47,5	55	0,8	6-9 Jahre	F1 (4,75 mm)	VdS
10006	LC-R122R2PD	AGM	12	2,2	177	34	66	1	6-9 Jahre	F1 (4,75 mm)	VdS
10009	LC-R123R4PG	AGM	12	3,4	134	67	66	1,5	6-9 Jahre	F1 (4,75 mm)	VdS
10020	LC-R124R5PD	AGM	12	4,5	97	70	102	1,44	6-9 Jahre	F1 (4,75 mm)	
10016	LC-R127R2PG1	AGM	12	7,2	151	64,5	100	2,8	6-9 Jahre	F2 (6,35 mm)	VdS
10001	LC-R127R2PG	AGM	12	7,2	151	64,5	100	2,8	6-9 Jahre	F1 (4,75 mm)	VdS
10015	LC-RA1212PG1	AGM	12	12	151	98	94	4,5	10-12 Jahre	F2 (6,35 mm)	VdS

AGM / Bleivlies Standardtypen (LC)

Bestellnummer	Bezeichnung	Typ	Volt	Ah	Länge (mm)	Breite (mm)	Höhe (mm)	Gewicht (kg) +/-3%	Sonstiges	Anschlussart	VdS
10004	LC-RA1212PG	AGM	12	12	151	98	102	4,5	10-12 Jahre	F1 (4,75 mm)	VdS
10017	LC-RA1215P1	AGM	12	15	151	98	94	5	10-12 Jahre	F2 (6,35 mm)	
10005	LC-XD1217PG	AGM	12	17	181	76	167	7	10-12 Jahre	F3 (Flag)	VdS
10014	LC-X1220P	AGM	12	20	181	76	167	7,5	10-12 Jahre	F3 (Flag)	
10007	LC-X1224APG	AGM	12	24	165	125	175	8,05	10-12 Jahre	F3 (Flag)	VdS
10008	LC-P1228AP	AGM	12	28	165	125	175	12	10-12 Jahre	F3 (Flag)	
10010	LC-R1233P	AGM	12	33	196	130	155	13	6-9 Jahre	M6 aussen	
10013	LC-X1238APG	AGM	12	38	197	165	175	14	10-12 Jahre	F3 (Flag)	VdS
10011	LC-X1242AP	AGM	12	42	197	165	175	17	10-12 Jahre	F3 (Flag)	
10012	LC-X1265PG	AGM	12	65	350	166	175	21	10-12 Jahre	M6 aussen	VdS
10018	LC-X1275P	AGM	12	75	350	165	175	28	10-12 Jahre	M6 aussen	
10003	LC-XB12100P	AGM	12	100	407	173	210	40	10-12 Jahre	F5 (Flag)	
10019	LC-X12120P	AGM	12	120	407	173	210	38	10-12 Jahre	F5 (Flag)	

AGM / Bleivlies Hochstromtypen (UP)



Die ventilregulierten Akkus der Panasonic UP-Serie sind für eine kurze und hohe Stromentnahme konzipiert. Durch die AGM-Technologie (Absorbent Glass Mat) und die Ventilregulation sind diese Batterien hinsichtlich des Befüllens mit Wasser wartungsfrei.

Anwendungsbereiche:

- Notbeleuchtung
- Alarmanlagen

Eigenschaften:

- Design-Life: 6-9 Jahre
- wartungsfrei (kein Nachfüllen von Wasser)

Bestellnummer	Bezeichnung	Typ	Volt	Ah	Länge (mm)	Breite (mm)	Höhe (mm)	Gewicht (kg) +/-3%	Sonstiges	Anschlussart
10029	UP-VW1220P1	AGM	12	4	140	39	100	1,3	Hochstrom	F2 (6,35 mm)
10028	UP-VWA1232P2	AGM	12	4,5	150	51	100	2	Hochstrom	F1 (4,75 mm)
10027	UP-VW1245P1	AGM	12	7,8	151	65	100	2,6	Hochstrom	F2 (6,35 mm)



AGM / Bleivlies NP- und NPL-Serie

Diese Bleiakkus sind als stationäre Batterien in verschiedenen Anwendungen einsetzbar.



Anwendungsbereiche:

- Notbeleuchtung
- USV-Anlagen

Eigenschaften:









- wartungsfrei (kein Wasser nachfüllen)
- Design-Life: 3-5 Jahre (NP-Serie), 10-12 Jahre (NPL-Serie)

Bestellnummer	Bezeichnung	Typ	Volt	Ah	Länge (mm)	Breite (mm)	Höhe (mm)	Höhe maximal	Gewicht (kg) +/-3%	Anschlussart	Sonstiges
2738	NP1.2-6	AGM	6	1,2	97	25	50	54,5	0,4	F1	5-Jahrestyp
2737	NP3-6	AGM	6	3	134	34	59,5	64	0,75	F1	5-Jahrestyp
2736	NP4-6	AGM	6	4	70	47	101	105,5	0,9	F1	5-Jahrestyp
2735	NP7-6	AGM	6	7	151	34	93	97,5	1,4	F1	5-Jahrestyp
2733	NP12-6	AGM	6	12	151	50	93	97,5	2,15	F2	5-Jahrestyp
2732	NP0.8-12	AGM	12	0,8	96	25	61,5	61,5	0,4	JST	5-Jahrestyp
2731	NP1.2-12	AGM	12	1,2	97	48	50	54,5	0,6	F1	5-Jahrestyp
9877251	NP2-12SL	AGM	12	2	150	20	84,5	89	0,7	F1	5-Jahrestyp
2729	NP2.3-12	AGM	12	2,3	178	34	59,5	64	1	F1	5-Jahrestyp
2728	NP3.2-12	AGM	12	3,2	134	67	60,5	65	1,3	F1	5-Jahrestyp
2727	NP4-12	AGM	12	4	90	70	101,5	106	1,8	F1	5-Jahrestyp
2739	NP7-12	AGM	12	7	151	65	93	97,5	2,65	F1	5-Jahrestyp
2726	NP7-12L	AGM	12	7	151	65	93	97,5	2,65	F2	5-Jahrestyp
104010	NPW45-12	AGM	12	8,5	151	65	92,5	97	3,2	F2	5-Jahrestyp
2724	NP12-12	AGM	12	12	151	98	93	97,5	4,3	F2	5-Jahrestyp
2723	NP17-12I	AGM	12	17	181	76	167	167	6,2	F13	5-Jahrestyp
110076	NP24-12I	AGM	12	24	166	175	125	125	10,1	F13	5-Jahrestyp
110074	NP38-12I	AGM	12	38	197	165	170	170	14,5	F11	5-Jahrestyp
110072	NP65-12I	AGM	12	65	350	166	174	174	23,9	F11	5-Jahrestyp
110064	NPL24-12	AGM	12	24	166	175	125	125	10,2	F13	10-Jahrestyp
110062	NPL38-12	AGM	12	38	197	165	170	170	15,5	F13	10-Jahrestyp
110060	NPL65-12	AGM	12	65	350	166	174	174	24,5	F11	10-Jahrestyp



Zubehör für stationäre Batterien

Für die Verbindung von Batteriezellen haben wir Standardgrößen der Verbinder am Lager. Abweichende Längen, Querschnitte und Kabeltypen fertigen wir für Sie auf Anfrage an.

	Bezeichnung	Beschreibung
	Pressverbinder, flexibel	Polverbinder mit den Querschnitten 2,5mm ² , 6mm ² , 16mm ² , 25mm ² oder 35mm ² in verschiedenen Längen mit den passenden Anschlüssen für stationäre Batterien
	Kabelsätze Pressverbinder, flexibel	konfektionierte Kabelsätze für USV-Anlagen 3 Etagen, doppelreihig mit den Querschnitten 2,5 mm ² , 6 mm ² , 16 mm ² , 25 oder 35 mm ² in verschiedenen Längen mit den passenden Anschlüssen für Ihren Batterietyp
	Flachverbinder	Flachverbinder für die Q-Batteries AGM LS-Serie, LSX-Serie und LH-Serie
	Polkappen	Polkappen Paar für Kabelverbinder bis zu 25 mm ² / bis M6 Polkappen Paar für Kabelverbinder bis zu 35 mm ² / bis M8 Polkappen Paar für Flachverbinder bis 17 mm Polkappen Paar für Flachverbinder bis 20 mm
	Adapter M5 auf F2	(2 Stück) M5 auf 6,3mm Stecker
	Adapter M6 auf F2	(2 Stück) M6 auf 6,3mm Stecker
	Faston Adapter Set	(2 Stück) 4,8mm Hülse auf 6,3mm Stecker
	Faston Adapter Set	(2 Stück) 6,3mm Hülse auf 4,8mm Stecker



AGM / Bleivlies Zyklentypen

LC- / LCP-Serie



Die Batterien der Q-Batteries LC- und LCP-Serie mit der ventilregulierten AGM-Technologie (Absorbent Glass Mat) sind speziell auf den Einsatz von zyklischen Anwendungen zugeschnitten.

Im Vergleich zu Gel-Batterien ist der Innenwiderstand bei den AGM-Akkus deutlich niedriger, wodurch sie bei Bedarf größere Strommengen an die Verbraucher liefern können. Durch den Einsatz spezieller Bleiplatten und eines besonderen Elektrolyts, weisen die Akkus eine hervorragende Lebensdauer und Zyklenfestigkeit auf.

Anwendungsbereiche:

- Reha-Technik
- Segel- und Elektroboote
- Wohnwagen / Wohnmobile
- Windenergieanlagen
- Solaranlagen
- Freizeit (Golfcaddies, Scooter)
- Rasenmäher

Eigenschaften:

- Absorbent Glass Mat (AGM)-Technologie
- wartungsfrei (kein Wasser nachfüllen)
- verschlossen, ventilreguliert (VRLA)
- sehr geringe Selbstentladung, < 3% pro Monat
- sehr lange Lebensdauer
- geringer Innenwiderstand
- 450 – 550 Zyklen bei 75 % Entladungstiefe

Bestellnummer	Bezeichnung	Typ	Volt	Ah (20H)	Länge (mm)	Breite (mm)	Höhe (mm)	Höhe maximal	Gewicht (kg) +/-3%	Sonstiges	Anschlussart
632	12LCP-9	AGM	12	9	151	65	94	100	2,55	Zyklentyp	F1
633	12LCP-12	AGM	12	13	151	98	95	101	4,20	Zyklentyp	F2
634	12LCP-15	AGM	12	15	151	98	99	105	4,50	Zyklentyp	F2
635	12LCP-19	AGM	12	19	181	77	167	167	5,70	Zyklentyp	F3
636	12LCP-23	AGM	12	23	181	77	167	167	6,00	Zyklentyp	F3
1005957	12LCP-23	AGM	12	23	181	77	167	167	6,00	Zyklentyp	F13
637	12LCP-30	AGM	12	30	166	175	125	125	9,00	Zyklentyp	F13
638	12LCP-36	AGM	12	36	195	130	163	180	10,2	Zyklentyp	F11
639	12LCP-50	AGM	12	50	198	166	171	171	14,6	Zyklentyp	F11
640	12LCP-56	AGM	12	56	229	138	210	235	18,0	Zyklentyp	F11
721	12LCP-60	AGM	12	63	260	168	178	183	20,0	Zyklentyp	F11
641	12LC-67	AGM	12	67	350	167	180	183	21,0	Zyklentyp	F11
642	12LC-75	AGM	12	77	260	169	210	235	23,5	Zyklentyp	F11
643	12LC-80	AGM	12	80	350	167	180	183	24,0	Zyklentyp	F11
644	12LC-92	AGM	12	93	306,5	168,5	211	235	28,5	Zyklentyp	F12
645	12LC-100	AGM	12	107	328	172	222	222	30,0	Zyklentyp	F12
646	12LC-130	AGM	12	128	407	177	225	225	35,0	Zyklentyp	F12
647	12LC-134	AGM	12	143	340	173	280	285	41,5	Zyklentyp	F12
648	12LC-150	AGM	12	160	483	170	240	240	44,5	Zyklentyp	F12
649	12LC-180	AGM	12	193	530	209	214	214	53,0	Zyklentyp	F12
650	12LC-200	AGM	12	214	522	240	219	240	60,0	Zyklentyp	F12
651	12LC-225	AGM	12	243	522	240	223	223	65,0	Zyklentyp	F14
652	12LC-260	AGM	12	278	520	268	220	225	74,0	Zyklentyp	F14

Zur Montage mehrerer Akkus bieten wir Ihnen Batterie-Verbinder und Kabelsätze als Zubehör an (Seite 39).



Blei / Gel Antriebsbatterien (GEL)



Die Batterien der Q-Batteries GEL-Serie sind vor allem für den industriellen Einsatz geeignet. Selbst bei besonders beanspruchenden Anwendungen, wie z.B. in Reinigungsmaschinen, überzeugen diese Akkumulatoren durch hohe Zyklenzahlen und lange Lebensdauer.

Dank der geschlossenen Gel-Technologie sind die Batterien wartungsfrei bezüglich des Nachfüllens von Wasser. Der erhöhte Einsatz des kostbaren Rohstoffs Blei ist ein wesentliches Qualitätsmerkmal dieser Baureihe.

Anwendungsbereiche:

- Reinigungsmaschinen
- fahrerlose Transportsysteme
- Elektro-Hubwagen
- Elektro-Straßenfahrzeuge
- Elektro-Rollstühle / Scooter
- Schlepper
- Marine
- Solar

Eigenschaften:

- wartungsfrei (kein Wasser nachfüllen)
- der Elektrolyt ist im Gel fixiert
- verschlossen, ventilreguliert (VRLA)
- hervorragende Energie-Speichereigenschaften
- hohe Zuverlässigkeit
- lange Lagerfähigkeit
- ca. 700 Zyklen bei 75 % Entladungstiefe

Bestellnummer	Bezeichnung	Typ	Volt	Ah (5H)	Länge (mm)	Breite (mm)	Höhe (mm)	Gewicht (kg) +/-3%	Anschluss	Schaltung	Bodenleiste
1005914	6GEL-180	Gel	6	180	242	190	275	34,5	A-Pol	diagonal	B0
1005915	6GEL-240	Gel	6	250	311	181	360	50,6	A-Pol	0	B0
1005916	6GEL-270	Gel	6	270	311	181	360	54,9	A-Pol	diagonal	B0
1005961	12GEL-51	Gel	12	52	276	175	190	24,0	A-Pol	0	B13
1005911	12GEL-65	Gel	12	65	352	175	190	28,0	A-Pol	0	B13
1005912	12GEL-70	Gel	12	70	308	175	225	29,3	A-Pol	0	B1
1005913	12GEL-105	Gel	12	105	345	170	285	41,8	A-Pol	0	B0



Deep Cycle Traktionstypen

(DC)



Die DC-Serie der Marke Q-Batteries ist speziell für den zyklischen Einsatz in Hebebühnen und elektrischen Fahrzeugen, wie beispielsweise Golfcars, konzipiert. Durch die verstärkte Gitterplatte liegen die Vorteile dieser Blei-Säure-Batterien in der besonders langen Lebensdauer bei maximierter Kapazität.

Anwendungsbereiche:

- Hebebühnen
- Gabelstapler
- Golf- und Elektronutzfahrzeuge

Eigenschaften:

- wartungsarm, geschlossen
- geringe Selbstentladung, ca. 5% pro Monat
- ca. 1.200 Zyklen bei 50% Entladungstiefe

Bestellnummer	Bezeichnung	Typ	Volt	Ah (20h)	Länge (mm)	Breite (mm)	Höhe (mm)	Gewicht (kg) +/-3%	Sonstiges	Anschlussart
12307	6DC-210	Säure	6	210	260	180	275	26,5	Zyklentyp	Dual Fit
12308	6DC-225	Säure	6	225	260	180	275	28,6	Zyklentyp	Dual Fit
12309	6DC-240	Säure	6	240	260	180	275	30,7	Zyklentyp	Dual Fit
12310	6DC-260	Säure	6	260	260	180	295	33,0	Zyklentyp	Dual Fit
12305	6DC-330	Säure	6	330	295	178	365	42,7	Zyklentyp	AP
12311	8DC-170	Säure	8	170	260	180	275	29,0	Zyklentyp	ET
12312	8DC-190	Säure	8	190	260	180	275	31,6	Zyklentyp	ET
12313	12DC-150	Säure	12	150	328	180	276	37,5	Zyklentyp	ET

Zubehör:

Für die DC-Serie bieten wir Aquamatik Systeme für 24V, 36V und 48V zur sicheren und zeitsparenden Befüllung Ihrer Batterien an. Als Ergänzung führen wir auch Fallwasserbehälter (inkl. Auslaufhahn, Fließanzeiger, Filter, Schlauch und Kupplung – Seite 55).



Semitraktion Langzeittypen (SEM)



Bei den Q-Batteries Semitraktionsbatterien der SEM-Serie handelt es sich um Langzeitentladebatterien, die durch ihre geringe Selbstentladung für zyklische Nutzungen geeignet sind. Das besonders attraktive Preisniveau qualifiziert diese Serie für zahlreiche Anwendungsbereiche.

Anwendungsbereiche:

- Solaranlagen
- Elektro-Fahrzeuge
- Segel- und Elektroboote
- Wohnwagen / Wohnmobile
- Reinigungsmaschinen
- Elektro-Rollstühle

Eigenschaften:

- erschütterungsfest
- wartungsarm, geschlossen
- einfache Säureregulierung
- geringe Selbstentladung
- hohe Entladekapazität
- hohe Zyklenfestigkeit

Bestellnummer	Bezeichnung	Typ	Volt	Ah (C20)	Länge (mm)	Breite (mm)	Höhe (mm)	Gewicht (kg) +/-3%	Anschlussart	Schaltung	Bodenleiste
1005831	6SEM-230	Säure	6	230	242	190	274	32,0	A-Pol	diagonal	B0
1005832	12SEM-60	Säure	12	60	246	175	190	17,0	A-Pol	0	B13
1005833	12SEM-80	Säure	12	80	278	175	190	19,5	A-Pol	0	B13
1005834	12SEM-105	Säure	12	105	353	175	190	25,0	A-Pol	0	B13
1005842	12SEM-120	Säure	12	120	347	175	234	29,9	A-Pol	0	B0
1005843	12SEM-135	Säure	12	135	349	175	290	37,8	A-Pol	0	B0
1005846	12SEM-137	Säure	12	137	513	189	223	37,4	A-Pol	3	B0
1005844	12SEM-180	Säure	12	180	513	224	225	48,6	A-Pol	3	B0
1005845	12SEM-225	Säure	12	225	518	276	242	62,0	A-Pol	3	B0



Panzerplattentechnologie

(TTB)



Diese Bleiakkus sind geschlossene Antriebsbatterien mit positiven Röhrenplatten, auch bekannt als Panzerplatten-Technologie. Sie sind besonders darauf ausgelegt in rauer Umgebung eine verlässliche Leistung für den Einsatz in Traktionsanwendungen zu gewährleisten. Das optional erhältliche Wasserbefüllsystem ermöglicht einen leichten und sicheren Ausgleich bei Wasserverlust der Batterien (siehe Zubehör Seite 55).

Anwendungen:

- Reinigungsmaschinen
- Elektro-Rollstühle / Golfcars
- mobile Hebebühnen / Elektro-Hubwagen / Schlepper
- Solaranlagen
- fahrerlose Transportsysteme

Eigenschaften:

- wartungsarm, geschlossen / zyklentfest
- einfache Säureregulierung
- besonders langlebig und geringe Selbstentladung
- hohe Betriebssicherheit / hohe Entladekapazität
- 1200–1500 Zyklen bei 75% Entladetiefe

Bestellnummer	Bezeichnung	Typ	Volt	Ah	Länge (mm)	Breite (mm)	Höhe (mm)	Gewicht (kg) +/-3%	Anschlussart	Schaltung	Bodenleiste
1005938	6TTB-225EU	Säure	6	225	242	190	275	29,0	A-Pol	diagonal	B0
1005937	6TTB-225US	Säure	6	225	260	180	275	28,2	A-Pol	diagonal	B0
1005940	6TTB-240EU	Säure	6	240	242	190	275	32,1	A-Pol	diagonal	B0
1005939	6TTB-245US	Säure	6	245	260	180	275	34,0	A-Pol	diagonal	B0
1005941	6TTB-290EU	Säure	6	290	311	181	360	45,2	A-Pol	diagonal	B0
1005942	6TTB-310EU	Säure	6	310	311	181	360	47,0	A-Pol	diagonal	B0
1005927	12TTB-65	Säure	12	65	278	175	190	17,7	A-Pol	0 (+Pol rechts)	B13
1005928	12TTB-90	Säure	12	90	303	175	225	28,3	A-Pol	0 (+Pol rechts)	B1
1005931	12TTB-115	Säure	12	115	345	173	233	30,0	A-Pol	0 (+Pol rechts)	B0
1005932	12TTB-130	Säure	12	130	345	173	284	37,3	A-Pol	0 (+Pol rechts)	B0
1005933	12TTB-165	Säure	12	165	510	175	225	40,0	A-Pol	4 (+Pol rechts)	B13
1005934	12TTB-175	Säure	12	175	512	223	220	46,4	A-Pol	3 (+Pol links)	B0
1005935	12TTB-210	Säure	12	210	513	218	215	46,0	A-Pol	4 (+Pol rechts)	B13
1005936	12TTB-240	Säure	12	240	517	270	240	68,0	A-Pol	4 (+Pol rechts)	B13



Blei / Gel Traktionstypen (GF-V)



Die Batterien der Baureihe GF-V sind für den harten industriellen Einsatz konzipiert. Sie verfügen über eine geringe Selbstentladung und gelten als äußerst robust und zuverlässig. Ermöglicht wird dieses durch die bewährte Gel-Technologie, bei der die Elektrolyten statt in Säure in Gel fixiert sind.

Anwendungsbereiche:

- Reinigungsmaschinen
- Hebebühnen, Schlepper, Gabelstapler

Eigenschaften:

- 700 Zyklen nach IEC 60254-1
- wartungsfrei (kein Nachfüllen des Wassers)

Bestellnummer	Bezeichnung	Typ	Volt	Ah (5H)	Länge (mm)	Breite (mm)	Höhe (mm)	Gewicht (kg) +/-3%	Schaltung	Anschlussart	Palettenmenge
6986	GF 06 160 V 1	Gel	6	160	246	192	275	30,5	diagonal	AP	36
6975	GF 06 180 V	Gel	6	180	244	190	275	33,5	diagonal	AP	36
400426	GF06 180 V Q	Gel	6	180	246	192	284	31,5	diagonal	M10 innen	36
6984	GF06 240 V	Gel	6	240	311	183	358	48,5	diagonal	AP	28
6983	GF 12 050 V	Gel	12	50	278	175	190	19	0	AP	45
6982	GF 12 050 V G	Gel	12	50	278	175	190	19	0	M6 Fahne	45
400428	GF12 076 V	Gel	12	77,1	330	171	236	28,8	1	AP	42
6980	GF 12 090 V	Gel	12	90	513	189	219	40	3	AP	24
6979	GF 12 105 V	Gel	12	105	345	174	283	40	0	AP	24
6978	GF 12 110 V	Gel	12	110	513	223	219	40	3	AP	21
6977	GF 12 160 V	Gel	12	160	518	274	238	65	3	AP	18

Blei / Gel Antriebstypen (GF-Y)



Die Antriebsbatterien der Baureihe GF-Y werden vornehmlich in den Bereichen Freizeit und Reha eingesetzt. Die hierfür verwendete Gel-Technik bedeutet ein verschlossenes Gehäuse mit ventilregulierter Entlüftung (VRLA), bei dem das Nachfüllen mit Wasser entfällt. Gel-Batterien verfügen über eine sehr geringe Selbstentladung und zeichnen sich durch eine hohe Zuverlässigkeit aus.

Anwendungsbereiche:

- Elektrische Rollstühle
- Golfcars
- Caravan / Marine

Eigenschaften:

- 450 Zyklen nach IEC 60254-1
- wartungsfrei (kein Nachfüllen des Wassers)

Bestellnummer	Bezeichnung	Typ	Volt	Ah (5H)	Länge (mm)	Breite (mm)	Höhe (mm)	Gewicht (kg) +/-3%	Schaltung	Anschlussart	Palettenmenge
6989	GF 12 065 Y	Gel	12	65	353	175	190	26,8	0	AP	48
6988	GF 12 072 Y	Gel	12	72	330	171	236	30	1	AP	42
6987	GF 12 094 Y	Gel	12	93,5	286	269	230	38,5	diagonal	AP	24



AGM / Bleivlies Zyklentypen (FGC)



Die Blei-Akkus der Fiamm FGC Serie sind zyklische Batterien für den Einsatz in Rollstühlen, Scootern und im Bereich Caravan/ Marine. Durch die AGM-Technologie sind die Batterien wartungsfrei hinsichtlich des Auffüllens von Wasser.

Anwendungsbereiche:

- Reha-Technik
- Wohnmobile/ Boote
- alternative Energien

Eigenschaften:

- Absorbent Glass Mat-Technologie (AGM)
- wartungsfrei (kein Nachfüllen von Wasser)
- Design-Life: 5 Jahre

Bestellnummer	Bezeichnung	Typ	Volt	Ah	Länge (mm)	Breite (mm)	Höhe (mm)	Höhe max.	Gewicht (kg) +/-3%	Anschlussart
2116	FGC21803	AGM	12	18	181	76	167	167	6,3	F3 (Flag)
1701	FGC22705	AGM	12	27	166	175	125	125	9,2	F13
9138	FGC23505	AGM	12	35	197	132	170	170	12,2	F13
2117	FGC24207	AGM	12	42	196	165	169	169	13,2	F11



Kleintraktionstypen (Cyclon)



Die Akkumulatoren der EnerSys Cyclon-Serie bestehen aus gewickelten Blei-Gittern als Elektrolytträger. Durch die kompakte Bauform wird eine große Stabilität erzielt. Dieser Akkutyp besitzt einen großen Arbeitstemperaturbereich.

Anwendungsbereiche:

- mobile Anwendung
- Gartengeräte

Eigenschaften:

- verschlossen
- wartungsfrei (kein Nachfüllen von Wasser)

Bestellnummer	Bezeichnung	Typ	Volt	Ah (C10)	Durchmesser (mm)	Länge (mm)	Länge max. (mm)	Gewicht (kg) +/-3%	Anschlussart	Bauform
104043	0810-0004	Säure	2	2,5	34,3	61,2	68,1	0,18	F1	D-Zelle
104044	0860-0004	Säure	2	4,5	34,4	96	102,9	0,27	F1	DT-Zelle
104045	0800-0004	Säure	2	5	44,5	72,9	81,5	0,36	F2	X-Zelle
104046	0850-0004	Säure	2	8	44,5	100,1	108,7	0,49	F2	E-Zelle
104047	0820-0004	Säure	2	25	65,3	158,8	173,2	1,67	6/8mm	BC-Zelle
104048	0819-0010	Säure	4	2,5	79,5	46	69,9	0,80	F1	Monobloc
104049	0809-0010	Säure	4	5	96,5	53,8	76,7	1,62	F2	Monobloc
104050	0859-0010	Säure	4	8	101,6	54,1	101,6	2,11	F2	Monobloc
104051	0819-0012	Säure	6	2,5	113,8	46	69,9	0,52	F1	Monobloc
104052	0809-0012	Säure	6	5	139,2	53,8	76,7	0,98	F2	Monobloc
104053	0859-0012	Säure	6	8	139,2	54,1	101,6	1,43	F2	Monobloc



AGM / Bleivlies Traktionstypen (trak® bloc)

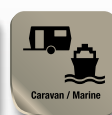

Die Hoppecke trak bloc Serie sind die neue Generation Blockbatterien für zyklische Kleintraktionanwendungen. Die HOPPECKE bloc-Systeme bieten eine hohe Zuverlässigkeit und eine lange Gebrauchsdauer. Zudem eignet sich die kompakte Bauform hervorragend für alle Anwendungen mit begrenztem Platzangebot.

Anwendungsbereiche:

- Reinigungsmaschinen
- Krankenfahrstühle
- Patientenlifter
- Elektro-Rollstühle
- Elektro-Caddies
- Caravan/ Marine

Eigenschaften:

- wartungsfreie Antriebsbatterie
- höchste Energiedichte
- extreme Rüttelfestigkeit
- exzellentes Hochstromverhalten
- vielfältige Anschlussmöglichkeiten
- umfangreiches Produktprogramm

Bestellnummer	Bezeichnung	Typ	Volt	Ah (C5)	Ah (C20)	Länge (mm)	Breite (mm)	Höhe (mm)	Anschlussart	Schaltung	Gewicht (kg) +/-3%	Palettenmenge
668	6 TB 170 F	AGM	6	170	185	242	170	275	F-M8	diagonal	32	21
669	6 TB 170 M	AGM	6	170	185	242	170	275	M-M6	diagonal	32	21
670	6 TB 170 K	AGM	6	170	185	242	170	275	M8+Konusadapter	diagonal	32	21
671	6 TB 220 F	AGM	6	220	226	308	168	272	F-M8	diagonal	40	14
672	6 TB 220 M	AGM	6	220	226	308	168	272	M-M6	diagonal	40	14
673	6 TB 220 K	AGM	6	220	226	308	168	272	M8+Konusadapter	diagonal	40	14
653	12 TB 50	AGM	12	50	55	232	177	190	M8	0	19	38
655	12 TB 60	AGM	12	60	65	267	177	190	M8+Konusadapter	0	23	32
656	12 TB 70	AGM	12	70	75	303	177	190	AP	0	24	28
657	12 TB 80	AGM	12	80	85	342	177	190	M8+Konusadapter	0	31	24
658	12 TB 90 K	AGM	12	90	100	344	177	230	M8+Konusadapter	1	38	24
661	12 TB 90 F	AGM	12	90	100	344	177	230	F-M8	1	38	24
662	12 TB 115 F	AGM	12	115	130	344	170	275	F-M8	1	45	12
663	12 TB 115 M	AGM	12	115	130	344	177	275	M-M6	1	45	12
664	12 TB 115 K	AGM	12	115	130	344	177	275	M8+Konusadapter	1	45	12
665	12 TB 130 K	AGM	12	130	150	498	177	230	M8+Konusadapter	1	55	16
666	12 TB 130 M	AGM	12	130	150	498	177	230	M-M6	1	55	16
667	12 TB 130 F	AGM	12	130	150	498	177	230	F-M8	1	55	16



AGM / Bleivlies Zyklentypen (LC)



Die wartungsfreien, verschlossenen AGM Bleiakkus der Panasonic LC-Serie eignen sich für zyklische Anwendungen in fahrerlosen Transportsystemen, Rollstühlen und anderen elektrischen Fahrzeugen.

Anwendungsbereiche:

- Rollstühle
- Caravan/ Marine
- Rasenmäher

Eigenschaften:

- Design-Life: 6-9 Jahre
- wartungsfrei (kein Nachfüllen von Wasser)

Bestellnummer	Bezeichnung	Typ	Volt	Ah	Länge (mm)	Breite (mm)	Höhe (mm)	Gewicht (kg) +/-3%	Sonstiges
9879741	LC-CA1212P1	AGM	12	15	151	98	100	3,9	F2 (6,35 mm)
10033	LC-CA1215P1	AGM	12	15	151	98	100	4,2	F2 (6,35 mm)
10032	LC-XC1222P	AGM	12	22	181	76	167	6,6	F3 (Flag)
10030	LC-XC1228P	AGM	12	28	125	165	175	10	F3 (Flag)
10031	LC-XC1238P	AGM	12	38	197	165	175	15	F3 (Flag)



Säure Deep Cycle (DC) Typen



Trojan Batterien stehen weltweit für Langlebigkeit, Zuverlässigkeit und einen hohen Verarbeitungsstandard. Durch die patentierte T2-Technologie™ haben die Trojan Batterien eine sehr gute Performance und eine lange Lebensdauer. Auch die Laufzeiten und Wartungszeiten werden verlängert. Das hohe technische Niveau reduziert ungeplante Ausfallzeiten und erhöht die Produktivität in der Anwendung. So können mit Trojan Akkus hohe Betriebskosten vermieden werden.

Anwendungsbereiche:

- Arbeitsbühnen / Reinigungsmaschinen
- Golfcars, Caravan und Marine

Eigenschaften:

- kurze Ladezeit, lange Lebensdauer
- wartungsfrei

Bestellnummer	Bezeichnung	Typ	Volt	Ah	Länge (mm)	Breite (mm)	Höhe (mm)	Gewicht (kg) +/-3%	Anschlussart	Schaltung	Palettenmenge
9879604	T-605	Säure	6	210	262	181	283	26	ELPT	diagonal	48
10700	T-105	Säure	6	225	262	181	283	28	ELPT	diagonal	48
9879417	T-105	Säure	6	225	252	181	281	28	AP	diagonal	48
10701	T-105+	Säure	6	225	262	181	281	28	ELPT	diagonal	48
10705	J250G	Säure	6	235	309	174	390	30	UT	diagonal	28
10702	T-125	Säure	6	240	262	181	281	30	ELPT	diagonal	48
10704	TE35	Säure	6	245	244	191	269	31	AP	diagonal	48
10706	J250P	Säure	6	250	296	176	293	33	DT	diagonal	42
9878992	T-145	Säure	6	260	264	181	292	33	ELPT	diagonal	45
10703	T-145+	Säure	6	260	262	181	302	33	ELPT	diagonal	45
10707	J305E-AC	Säure	6	305	312	174	366	38	UT	diagonal	30
10708	J305G-AC	Säure	6	315	312	174	366	40	UT	diagonal	30
10709	J305P-AC	Säure	6	330	296	176	366	44	DT	diagonal	30
10710	J305H-AC	Säure	6	360	296	176	366	45	DT	diagonal	30
10711	L16E-AC	Säure	6	370	311	174	417	46	UT	diagonal	28
10712	L16G-AC	Säure	6	390	308	174	417	49	UT	diagonal	28
9878993	L16P	Säure	6	420	296	176	425	52	LT	diagonal	28
10713	L16P-AC	Säure	6	420	308	174	417	52	DT	diagonal	28
10712	L16G-AC	Säure	6	390	308	174	417	49	UT	diagonal	28

Bestellnummer	Bezeichnung	Typ	Volt	Ah	Länge (mm)	Breite (mm)	Höhe (mm)	Gewicht (kg) +/-3%	Anschlussart	Schaltung	Palettenmenge
9878993	L16P	Säure	6	420	296	176	425	52	LT	diagonal	28
10713	L16P-AC	Säure	6	420	308	174	417	52	DT	diagonal	28
10714	L16H-AC	Säure	6	435	311	174	417	52	DT	diagonal	26
10715	T875	Säure	8	170	259	179	283	29	ELPT	1	48
10716	T890	Säure	8	190	259	179	283	31	ELPT	1	48
10724	24TMX	Säure	12	85	277	168	235	25	UT	1	54
9879211	27TMX	Säure	12	105	323	168	235	25	UT	1	42
10725	27TMH	Säure	12	115	323	168	235	28	LT	1	42
9879472	30XHS	Säure	12	130	355	171	256	30	UT	1	36
10726	31XHS	Säure	12	130	329	171	243	30	ST	0	36
10717	T1275	Säure	12	150	329	181	272	39	ELPT	1	36
10718	T1275+	Säure	12	150	329	181	272	39	ELPT	1	36
10719	J150	Säure	12	150	348	181	283	38	ELPT	1	36
10720	J150+	Säure	12	150	348	181	283	38	ELPT	1	36
10721	J185E-AC	Säure	12	175	394	175	386	46	UT	0	24
9878994	J185G-AC	Säure	12	185	394	175	386	48	UT	0	24
10722	J185P-AC	Säure	12	205	380	176	374	52	DT	0	24
10723	J185H-AC	Säure	12	225	380	176	374	56	DT	0	24

AGM Bleivlies DC Typen



Mit der MOTIVE Serie bietet Trojan seine zuverlässigen und leistungsfähigen Batterien auch als wartungsfreie Variante an.

Anwendungsbereiche:

- Arbeitsbühnen / Reinigungsmaschinen
- Golfcars, Caravan und Marine

Eigenschaften:

- kurze Ladezeit, lange Lebensdauer, wartungsfrei
- Absorbent Glass Mat-Technologie (AGM)

Bestellnummer	Bezeichnung	Typ	Volt	Ah	Länge (mm)	Breite (mm)	Höhe (mm)	Gewicht (kg) +/-3%	Anschlussart	Schaltung	Palettenmenge
9880223	L16-AGM	AGM	6	420	296	176	417	52	M8	diagonal	28
9880224	T105-AGM	AGM	6	370	262	179	273	31	M8	diagonal	32
9880225	T875-AGM	AGM	8	160	262	179	273	32	M8	1	32
9880226	J185-AGM	AGM	12	200	380	179	367	57	M8	0	32
9880227	J305-AGM	AGM	6	310	296	176	358	44	M8	diagonal	28

Lithium DC Typen

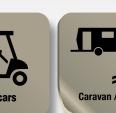

Die Lithium-Ionen-Batterien von Trojan Trillium eignen sich für eine Vielzahl von stationären und mobilen Anwendungen. Einzigartige Leistung und Größe sowie integrierte erweiterte Funktionen verhelfen den Lithium-Batterien zu einer deutlich höheren Zyklenfestigkeit und Lebensdauer.

Anwendungsbereiche:







- Arbeitsbühnen / Reinigungsmaschinen
- Solaranwendungen
- Golfcars, Caravan und Marine

Eigenschaften:





- mit einer Sicherung ausgestattet
- Strom- und Temperatursensor
- Ladeanzeige ■ Schutzgehäuse (IP67) ■ wartungsfrei

Bestellnummer	Bezeichnung	Typ	Volt	Ah	Länge (mm)	Breite (mm)	Höhe (mm)	Gewicht (kg) +/-3%	Anschlussart	Schaltung	Palettenmenge
9880528	12.8-92 1180Wh	Lithium	12,8	92	259	168	216	12,3	M8	1	56
9880224	25.6-25 640Wh	Lithium	25,6	25	198	132	173	5,3	M6	1	88

Zubehör für Traktionsbatterien

Bezeichnung		Beschreibung					
	Schweißverbinder	Durchmesser	25 mm ²	35 mm ²	50 mm ²	70 mm ²	95 mm ²
		Länge					
		75 mm	x	x	x		
		85 mm	x	x	x		
		95 mm	x	x	x	x	
		110 mm	x	x	x	x	x
		130 mm	x	x	x	x	x
		150 mm	x	x	x	x	x
		170 mm	x	x	x	x	x
		190 mm	x	x	x	x	x
210 mm	x	x	x	x	x		
300 mm	x	x	x	x	x		
	Endableitung mit Stecker nach Absprache	Durchmesser	25 mm ²	35 mm ²	50 mm ²	70 mm ²	95 mm ²
		Länge					
		1000 mm	x	x	x	x	x
		1200 mm	x	x	x	x	x
		1500 mm	x	x	x	x	x
		1700 mm				x	x
2000 mm				x	x		
	Polerschraube M8	Polerschraube M8 x 22mm mit Gewindegewand und Messpunkt					
	Polerschraube M10	Polerschraube M10 x 18mm mit Gewindegewand und Messpunkt					
	Poladapter M8 Innengewinde 8mm auf Rundpol 2 Stück Einschraubpol	bestehend aus: 2 Schrauben Sechskant M8, 2 Autopole					
	Poladapter M6 Innengewinde 6mm auf Rundpol 2 Stück Einschraubpol	bestehend aus: 2 Schrauben Sechskant M6, 2 Autopole					
	Poladapter M5 Innengewinde 5mm auf Rundpol 2 Stück Einschraubpol	bestehend aus: 2 Schrauben Sechskant M5, 2 Autopole					

Zubehör für Batterien

	Bestellnummer	Bezeichnung
	1005981	Batterieklemmen / Polklemmen für Autopole (1 Paar) auf M8
	10105	Batterieklemmen / Polklemmen gewinkelt für Autopole (1 Paar)
	9877078	Äronix Batteriepolfett Säureschutzfett 15g Tube
	9877325	Batterieklemmen / Polklemmen für Autopole gerade Plus / Minus (1 Paar) 12mm
	9877330	Batteriepol-Bürste, 3-Wege-Bürste



Staplerbatterien

PzS, PzB, PzV



Q-Batteries bietet eine große Vielfalt an Trogbatterien an. Bei den Zellen handelt es sich um zyklenfeste Panzerplattenbatterien in den Varianten PzS / PzB mit Flüssigelektrolyt und PzV mit ventilregulierter Gel-Technologie. Mit den verschiedenen Trogrößen können Spannungsbereiche von 24, 36, 48 und 80V und Kapazitätsbereiche bis ca. 1.500 Ah realisiert werden. Die Batteriezellen stammen aus europäischer Produktion, die nach DIN EN ISO 9001 zertifiziert ist.

Anwendungsbereiche:

- Flurförderzeuge
- Reinigungsmaschinen
- Hebebühnen

Typen:

- PzS: geschlossene Panzerplattenbatterie mit Flüssigelektrolyt
- PzB: entspricht der PzS in den britischen Abmaßen
- PzV: wartungsfreie, verschlossene ventilregulierte Gel-Panzerplattenbatterie

Schnell zur Gabelstaplerbatterie:

Wir verfügen über ein Schneldreher-Lager mit den gängigsten Staplerbatterien. Damit können wir in mehr als 80 % der Fälle die benötigte Batterie kurzfristig liefern.

Damit wir Ihnen die richtige Batterie liefern können, benötigen wir die Angaben über die Spannung und die Kapazität sowie Trogröße und den gewünschten Batterie-Typ.



Zum Angebot:
Sie nennen uns die Spannung, die Kapazität, die benötigten Trogröße und den Batterie-Typ, wir erstellen Ihnen ein Angebot.



Auf Wunsch liefern wir auch Ersatzteile wie Stecker, Kupplungen und Griffe sowie Ladegeräte und Wasserbefüll- oder EUW-Systeme.



Einbau:
Der Einbau kann durch Sie selbst erfolgen.
Alternativ organisieren wir den Einbau.



Die Altbatterie wird von uns zurückgenommen und wieder komplett recycelt.
Nach Rücknahme erhalten Sie eine Gutschrift für die Altbatterie.

Fahrzeugkatalog:

Damit Sie schnell die richtige Batterie für Ihre Maschine finden, haben wir einen Fahrzeugkatalog für Sie erstellt.



Im Folgenden finden Sie einen Auszug der gängigsten PzS- und PzB-Gabelstaplerbatterien.

Die Zellen der Baureihe PzS haben eine einheitliche Zellbreite von 198mm. Die Breite der PzB-Einzelzellen beträgt 157,5mm. PzV-Einzelzellen haben eine einheitliche Breite von 198mm. Die Nennkapazität wird als 5-stündige Batteriekapazität angegeben (C5). Alle Q-Batteries Trogbatterien sind inkl. Aquamatik und in der Farbe RAL 7021. Weitere Kapazitäten und Trogmaße sowie Gel Varianten (PzV) auf Anfrage.

Schaltung:

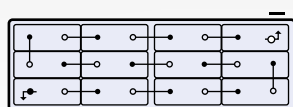

Schaltung 24V DIN A

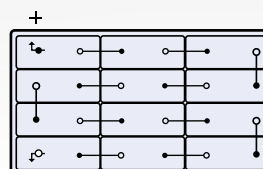

Schaltung 24V DIN B

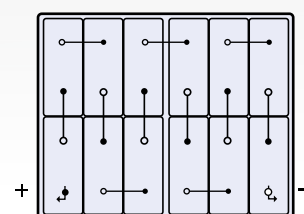

Schaltung 24V DIN C

Bestellnummer	Bezeichnung	Typ	Volt	Ah (C5)	Länge (mm)	Breite (mm)	Höhe (mm)	Gewicht (kg) +/-3%	Schaltung DIN	Trog-Nr.
1005766	2 PzB 130	Säure	24	130	650	145	560	140		57034107
1005753	2 PzB 150	Säure	24	150	648	156	595	153		57304033
1005768	2 PzB 150	Säure	24	150	650	145	560	152		57034107
1005734	2 PzB 150	Säure	24	150	660	146	590	154		57034165
1005749	2 PzB 200	Säure	24	200	660	146	682	185		57034113
9877063	2 PzB 200	Säure	24	200	762	171	687	195		57304032
1005756	3 PzB 225	Säure	24	225	645	196	569	213		57314054
1005729	2 PzS 180	Säure	24	180	621	209	537	153	B	57014073
9876726	2 PzS 230	Säure	24	230	827	162	627	200	A	57014021
9876727	2 PzS 230	Säure	24	230	621	209	627	212	B	57014072
9876728	2 PzS 250	Säure	24	250	621	209	627	221	B	57014072
9877409	3 PzS 240	Säure	24	240	823	230	630	227		57034116
1005982	3 PzS 240	Säure	24	240	827	216	462	215	A	57014003

Trogbatterien

PzS, PzB, PzV

Bestellnummer	Bezeichnung	Typ	Volt	Ah (C5)	Länge (mm)	Breite (mm)	Höhe (mm)	Gewicht (kg) +/-3%	Schaltung DIN	Trog-Nr.
1005704	3 PzS 270	Säure	24	270	621	281	537	249	B	57014122
9876733	3 PzS 345	Säure	24	345	827	216	627	292	A	57014022
1005740	3 PzS 345	Säure	24	345	621	281	627	286	B	57014023
1005719	3 PzS 375	Säure	24	375	827	216	627	308	A	57014022
1005698	3 PzS 375	Säure	24	375	621	281	627	301	B	57014023
1005758	4 PzS 240	Säure	24	240	622	353	402	230	B	57014087
1005732	4 PzS 320	Säure	24	320	519	421	462	230	C	57014006
1005728	4 PzS 620	Säure	24	620	625	353	784	419	B	57014178
1005731	5 PzS 575	Säure	24	575	827	324	627	447	A	57014028
1005730	5 PzS 625	Säure	24	625	827	324	627	407	A	57014028
9876735	6 PzS 690	Säure	24	690	827	378	627	535	A	57014031
9877309	6 PzS 750	Säure	24	750	827	378	627	568	A	57014031
9876736	7 PzS 805	Säure	24	805	827	432	627	613	A	57014034
9877064	7 PzS 875	Säure	24	875	827	432	627	653	A	57014034
9876619	8 PzS 1000	Säure	24	1000	827	486	627	738	A	57014037
1005726	8 PzS 920	Säure	24	920	827	486	627	700	A	57014037
9876739	3 PzS 375	Säure	48	375	827	411	627	579	A	57017075
9876749	3 PzS 465	Säure	48	465	1035	353	784	772	B	57017037
9876737	4 PzS 460	Säure	48	460	827	519	627	704	A	57017076
1005986	4 PzS 500	Säure	48	500	827	519	627	731	A	57017076
1005708	4 PzS 620	Säure	48	620	1220	352	784	838	C	57017091
1005709	4 PzS 620	Säure	48	620	1220	352	784	955	C	57017091
1005987	5 PzS 575	Säure	48	575	827	627	627	872	A	57017077
1005701	5 PzS 625	Säure	48	625	827	627	627	897	A	57017077
1005702	5 PzS 625	Säure	48	625	1027	526	627	902	B	57017033
1005712	5 PzS 700	Säure	48	700	832	631	784	991	A	57017039
1005710	5 PzS 775	Säure	48	775	832	631	784	1183	A	57017039
1005707	5 PzS 775	Säure	48	775	1220	424	784	1147	C	57017048
1005717	6 PzS 690	Säure	48	690	827	735	627	1053	A	57017003
1005716	6 PzS 750	Säure	48	750	827	735	627	1022	A	57017003
9876742	4 PzS 460	Säure	80	460	1025	708	627	1210	A	57019017
9876744	4 PzS 500	Säure	80	500	1026	708	627	1223	A	57019017
1005988	4 PzS 560	Säure	80	560	1025	708	784	1450	A	57019023
1005720	4 PzS 620	Säure	80	620	1025	708	784	1605	A	57019023
1005724	5 PzS 625	Säure	80	625	1023	849	627	1542	A	57019018
9876747	5 PzS 700	Säure	80	700	1025	852	784	1863	A	57019024
1005715	5 PzS 775	Säure	80	775	1025	852	784	1945	A	57019024
1005721	6 PzS 930	Säure	80	930	1025	996	784	2290	A	57019070







Zur Montage mehrerer Akkus bieten wir Ihnen Batterie-Verbinder und Kabelsätze als Zubehör an (Seite 50).

Zubehör

Aquamatik & Elektrolytumwälzung

Aquamatik (Wasserbefüllsystem)

Traktionsbatterien müssen in regelmäßigen Abständen mit entmineralisiertem Wasser nachgefüllt werden. Automatische Wasserbefüllsysteme sparen Zeit und stellen sicher, dass jede Zelle die optimale Menge an Elektrolyt aufweist. Daher bieten wir für unsere Q-Batteries DC-Serie, TTB-Serie und die Trogbatterien (PzS, PzB) die Montage einer Aquamatik an.

	Bezeichnung	Beschreibung
	9877436	Wandhalter für Fallwasserbehälter
	9877304	Fallwasserbehälter 30l Fassungsvermögen, mit Auslaufhahn, Fließanzeiger mit Filter und Schlauch (4m) inkl. Wasserkupplung
	9877526	Fallwasserbehälter mit 30l Fassungsvermögen inkl. Wandhalter im Set
	9880448	Fallwasserbehälter befüllt mit 25l entmineralisiertem Wasser & Schlauch inkl. Kupplung im Karton
	9879680	Aquamatik Trolley 26l mobiler Wasserwagen mit Pumpe zum Befüllen von Batterien
	9879679	Saugpumpe 6l zum Absaugen von Batteriesäure

Elektrolytumwälzung

Durch das Umwälzen des Batterie-Elektrolytes während des Ladevorganges werden Ladezeiten verringert, der Wasserverbrauch der Batterie wird gemindert und somit Kosten eingespart. Elektrolytumwälzungssysteme verlängern die Lebensdauer von Traktionsbatterien.



Säure Motorradbatterien Powersport

(YB)



Die hochwertigen Q-Batteries 12V Motorradbatterien bieten exzellente Startleistungen für viele Motorradtypen und andere Kleinfahrzeuge. Einfach zu installieren, robust gebaut und somit bei jedem Wetter startklar bei zuverlässiger Leistung und verlängerter Lebensdauer.

Die YB-Serie sind Blei-Säure-Batterien mit sehr guten Kaltstart Eigenschaften und werden vorgeladen inklusive Säurepack angeboten. Bei aufrechtem Einbau kipp- und auslaufsicher, bieten diese Batterien hervorragende Startleistung bei extremen Wetterlagen.

Anwendungsbereiche:

- Motorräder
- Quads, Jetski
- Rasenmäher

Eigenschaften:

- wartungsarm
- lange Lebensdauer
- hohe Belastbarkeit

Bestellnummer	Bezeichnung	Typ	Volt	Ah	Kaltstart A	Länge (mm)	Breite (mm)	Höhe (mm)	Bodenleiste	Endpolart	Schaltung	Gewicht (kg) +/-3%
9879114	YB4L-B	Säure	12	4	56	120	70	92	B00	Y5	0	1,6
9877358	YB9A-A	Säure	12	9	130	135	75	155	B00	Y6	1	3,1
9879113	YB9-B	Säure	12	9	130	135	75	139	B00	Y6	1	3,1
9879115	YB10L-B2	Säure	12	11	160	135	90	145	B00	Y8	0	4,1
9879111	YB12A-A	Säure	12	12	165	134	81	160	B00	Y6	1	4,2
9877359	YB12AL-A	Säure	12	12	165	134	81	160	B00	Y6	0	4,2
9879116	YB14A-A2	Säure	12	14	190	134	89	176	B00	Y8	1	4,6
9879117	YB14L-A2	Säure	12	14	190	134	89	166	B00	Y8	0	4,6
9879311	Y60-N24L-A	Säure	12	30	280	184	124	170	B00	Y10	0	5,8
9879606	Y60-N24-A	Säure	12	30	280	184	124	170	B00	Y10	1	8,2

AGM / Bleivlies Motorradbatterien Powersport

(YT)



Die hochwertige YT-Serie mit AGM Technologie (Absorbent Glass Mat Technologie) der Q-Batteries Motorradbatterien ist nass-vorgeladen oder trocken-vorgeladen mit beigelegtem Säurepack erhältlich. Durch das in Glasfaservlies gebundene Elektrolyt bietet sie einen höheren Auslaufschutz und eine lange Lagerfähigkeit.

Anwendungsbereiche:

- Motorräder
- Quad
- Jetski
- Rasenmäher

Eigenschaften:

- wartungsfrei
- rüttelfest
- Absorbent Glass Mat (AGM)-Technologie

Bestellnummer	Bezeichnung	Typ	Volt	Ah	Kaltstart A	Länge (mm)	Breite (mm)	Höhe (mm)	Bodenleiste	Endpolart	Schaltung	Gewicht (kg) +/-3%
9877351	YTX4L-BS	AGM	12	3	60	113	70	85	B00	Y5	0	1,4
9879112	YTX5L-BS	AGM	12	4	70	113	70	105	B00	Y5	0	1,8
9879110	YTX7A-BS	AGM	12	6	90	150	87	93	B00	Y5	1	2,5
9877373	YTX7L-BS	AGM	12	6	110	113	70	130	B00	Y5	0	2,4
9879121	YTZ7-S	AGM	12	6	130	113	70	105	B00	Y5	0	2,0
9877355	YTX9-BS	AGM	12	8	120	150	87	105	B00	Y5	1	3,1
9879119	YTZ10-S	AGM	12	8,6	190	150	87	93	B00	Y5	1	2,9
9877356	YTX12-BS	AGM	12	10	180	150	87	130	B00	Y5	1	4,0
9879120	YTZ12-S	AGM	12	11	210	150	87	110	B00	Y5	1	3,3
9877357	YTX14-BS	AGM	12	12	200	150	87	145	B00	Y5	1	4,4
9879118	YBX20L-BS	AGM	12	18	270	175	87	155	B00	Y5	0	6,2



GEL Equipment Start- und Versorgerbatterien (ES)



Diese Blei-Gel-Batterien liefern zuverlässigen Dauerstrom für Wohnmobile, Wohnwagen, Marine- und Bootsanwendungen und alle elektrischen Verbraucher an Bord. Die Gel-Technologie meistert auch bei unregelmäßigen Lade- und Entladezyklen alle Anforderungen, wie z.B. in Solaranlagen. Die wartungsfreien Versorgungsbatterien mit einer hohen Lebensdauer können mit einem Neigungswinkel von bis zu 90° verbaut werden und auch lange Ruhezeiten ohne Stromverbrauch sind für diese robuste EXIDE-Serie kein Problem.

Anwendungsbereiche:

- Wohnwagen und Wohnmobile
- Solar- und Windanlagen
- Boote

Eigenschaften:

- wartungsfrei und auslaufsicher
- seitlicher Einbau bis zu 90° möglich
- interne Gasrückführung
- hohe Vibrationsfestigkeit
- Anschluss AP

Bestellnummer	Bezeichnung	Typ	Volt	Ah (20h)	Kaltstart A / EN	Länge (mm)	Breite (mm)	Höhe (mm)	Bodenleiste	Schaltung	Gewicht (kg) +/-3%
400429	ES 1000-6	Gel	6	190	900	244	190	275	B00	0	29
696	ES 650	Gel	12	56	460	278	175	190	B13	0	22
697	ES 900	Gel	12	80	540	353	175	190	B13	0	28
698	ES 950	Gel	12	85	460	330	171	236	B00	1	31
699	ES 1200	Gel	12	110	760	284	267	226	B00	2	40
700	ES 1300	Gel	12	120	750	349	175	290	B00	0	40
701	ES 1350	Gel	12	120	760	515	190	225	B00	3	41
702	ES 1600	Gel	12	140	900	513	223	223	B00	3	48
703	ES 2400	Gel	12	210	1030	518	279	240	B00	3	68



Autobatterien

SMF Typen



Anwendungsbereiche:

- PKW
- LKW
- Transporter
- Caravan/Marine
- Wohnwagen
- Boote

Eigenschaften:

- zuverlässige Startkraft durch X-Frame-Technologie
- High Durability Plate-Technologie für eine längere Lebensdauer
- SMF-Technologie (Sealed Maintenance Free)
- Magic Eye Indicator – integrierte Ladezustandsanzeige

Bestellnummer	Bezeichnung	Volt	Ah	Kaltstart A/EN	Länge (mm)	Breite (mm)	Höhe (mm)	Gehäusehöhe	Bodenleiste	Endpolart	Schaltung	Gewicht (kg) +/-3%
9880457	SMF 543 21	12	45	450	207	175	175	175	B13/B14	AP	0	11,3
9880458	SMF 550 54	12	50	420	207	175	190	190	B13/B14	AP	0	11,8
9880460	SMF 560 77	12	60	510	242	175	175	175	B13/B14	AP	0	13,7
9880461	SMF 562 19	12	62	540	242	175	190	190	B13/B14	AP	0	14,5
9880462	SMF 571 13	12	72	640	278	175	175	175	B13/B14	AP	0	15,7
9880463	SMF 574 12	12	74	680	278	175	190	190	B13/B14	AP	0	17,6
9880464	SMF 585 15	12	85	720	353	175	175	175	B13/B14	AP	0	19,8
9880465	SMF 600 38	12	100	850	353	175	190	190	B13/B14	AP	0	23

Autobatterien

Start-Stop EFB Typen



Anwendungsbereiche:

- PKW (Start-Stop)
- LKW
- Transporter
- Caravan/Marine
- Wohnwagen
- Boote

Eigenschaften:

- wartungsfrei (versiegelt mit doppeltem Deckel)
- Grid-Protect-System mit speziellem Gewebe
- X-Frame-Technologie für schnelleren und leistungsstärkeren Start
- zur Vermeidung von Sulfatierung mit Kohlenstoffadditiven versetzt
- nach VDA-Standard produziert
- Magic Eye Indicator – integrierte Ladezustandsanzeige

Bestellnummer	Bezeichnung	Volt	Ah	Kaltstart A/EN	Länge (mm)	Breite (mm)	Höhe (mm)	Gehäusehöhe	Bodenleiste	Endpolart	Schaltung	Gewicht (kg) +/-3%
9880466	EFB 560 10	12	60	560	242	175	190	190	B13	AP	0	15,8
9880467	EFB 570 10	12	70	650	278	175	190	190	B13	AP	0	18,9
9880468	EFB 575 10	12	75	730	315	175	175	175	B13	AP	0	19,5

Autobatterien

Super Heavy Duty Typen



Anwendungsbereiche:

- PKW
- LKW
- Busse
- Baumaschinen
- Agrarfahrzeuge
- Traktoren

Eigenschaften:

- wartungsfrei mit Doppeldeckel
- mit Kalzium-Blei-Legierung
- Gitterplatten-Technologie für hohe Zyklenfestigkeit
- Magic Eye Indicator – integrierte Ladezustandsanzeige

Bestellnummer	Bezeichnung	Volt	Ah	Kaltstart A/EN	Länge (mm)	Breite (mm)	Höhe (mm)	Gehäusehöhe	Bodenleiste	Endpolart	Schaltung	Gewicht (kg) +/-3%
9880453	SHD 645 89	12	145	800	513	189	217	195	B0	AP	3	36,6
9880451	SHD 680 32	12	180	1000	513	223	217	195	B0	AP	3	45,7
9880452	SHD 725 12	12	225	1150	518	276	238	216	B0	AP	3	59,6

Autobatterien

Ultra High Performance Typen



Anwendungsbereiche:

- PKW
- Transporter
- Caravan/Marine
- Wohnwagen
- Boote

Eigenschaften:

- verbesserte Startkraft für Spitzenleistung
- X-Frame-Technologie für schnelleren und leistungsstärkeren Start
- dauerhafte und konstante Leistung mit High Durability Plate-Technologie
- verstärktes Gehäuse gegen äußere Beschädigungen und Verformungen
- schnelles Aufladen durch modernste Carbon-Plus-Technologie
- Magic Eye Indicator – integrierte Ladezustandsanzeige

Bestellnummer	Bezeichnung	Volt	Ah	Kaltstart A/EN	Länge (mm)	Breite (mm)	Höhe (mm)	Gehäusehöhe	Bodenleiste	Endpolart	Schaltung	Gewicht (kg) +/-3%
9880477	UMF 580 00	12	80	800	315	175	175	175	B13	AP	0	18,9
9880479	UMF 610 00	12	110	950	393	175	190	190	B13	AP	0	28,3

Autobatterien

Start-Stop AGM Typen



Anwendungsbereiche:

- PKW (Start-Stop)
- LKW
- Transporter
- Caravan/Marine
- Wohnwagen
- Boote

Eigenschaften:

- AGM-Technologie (Absorbent Glass Mat Technologie)
- VRLA abgedichtete Konstruktion
- X-Frame-Technologie für schnelleren und leistungsstärkeren Start
- verstärktes Gehäuse
- erfüllt OE-Qualität, Leistung und Spezifikation

Bestellnummer	Bezeichnung	Volt	Ah	Kaltstart A/EN	Länge (mm)	Breite (mm)	Höhe (mm)	Gehäusehöhe	Bodenleiste	Endpolart	Schaltung	Gewicht (kg) +/-3%
9880469	AGM 560 20	12	60	680	242	175	190	190	B13	AP	0	17,3
9880470	AGM 570 20	12	70	760	278	175	190	190	B13	AP	0	20
9880471	AGM 580 20	12	80	800	315	175	190	190	B13	AP	0	22,5
9880472	AGM 595 20	12	95	850	353	175	190	190	B13	AP	0	25,6
9880473	AGM 605 20	12	105	950	393	175	190	190	B13	AP	0	28,5



Reinblei Starterbatterien



Die ODYSSEY Extreme Serie bietet Batterien, in denen Reinblei-Platten verbaut sind. Durch die hohe Bleidichte sind die Platten dünner konzipiert und es können mehrere verbaut werden. In Kombination mit der bewährten auslaufsicheren AGM (Absorbent Glass Mat bzw. Blei-Vlies) Technologie bedeutet das sehr viel mehr Power für die Batterien. Die Batterien werden hauptsächlich zum Starten von Motorrädern und auch als Start- und Versorger-typen auf Booten eingesetzt.

Anwendungsbereiche:

- PKW, Motorräder, ATV / Quad
- Jetski, Segelboote
- elektrische Rollstühle
- Elektrofahrzeuge, Golf-Caddies
- Freizeit und Hobby

Eigenschaften:

- Reinblei-Batterie
- sehr robust
- lange Lebensdauer
- geschlossen, wartungsfrei, auslaufsicher
- sehr gute Startleistung auch bei Tiefenentladung

Bestellnummer	Bezeichnung	Typ	Volt	Ah	Kaltstart A	Länge (mm)	Breite (mm)	Höhe (mm)	Bodenleiste	Endpolart	Schaltung	Gewicht (kg) +/-3%	Palettenmenge
9880914	PC310	AGM	12	8	100	138	86	101	B00	M4	0	2,7	350
402001	PC545	AGM	12	13	150	178	86	131	B00	M6	0	5,2	140
401094	PC535	AGM	12	14	200	170	99	158	B00	LT M6	1	5,4	60
402000	PC680	AGM	12	16	170	185	79	169	B00	M6	0	7	140
401095	PC625	AGM	12	18	200	170	99	177	B00	M6	0	6	80
402002	PC925	AGM	12	28	330	169	180	148	B00	M6	0	11,8	80
9880899	PC950	AGM	12	34	400	250	97	156	B00	M6 (stud)	0	9	100
401096	PC1200	AGM	12	42	540	200	169	193	B00	AP	0	17,4	64
9880915	PC1230-75/86	AGM	12	55	760	241	180	202	B01	AP+3/8"	1	19,7	36

auch als Versorgungsbatterie geeignet:

401097	PC1500-34/78	AGM	12	68	850	276	172	200	B00	AP	1	22,4	27
9880913	PC1700	AGM	12	68	810	331	168	198	B00	M6	0	27,6	36
9881099	PC1350	AGM	12	95	770	353	175	190	B13	AP	0	27,4	36
401099	PC2150-31	AGM	12	92	1150	331	175	244	B00	AP+3/8"	0	35,3	18
9881123	PC1800-FT (Frontterminal)	AGM	12	214	1300	581	125	316	B00	M10	0	60	12



AGM Starterbatterien

REDTOP®



Das besondere an den Optima Akkus ist die Spiralzell-Technologie, welche sie von allen anderen Batteriemarken unterscheidet. Mit der Spiralzell-Technologie haben diese eine sehr große aktive Blei-Oberfläche und leisten dadurch einen sehr hohen Startstrom.

Die Batterie ist aufgrund der massiven Zellverbindungen aus reinem Blei schnellladefähig. Die Optima zeichnet sich durch eine besonders hohe Rüttelfestigkeit aus, erreicht wird dieses durch die massiv gegossenen Zellverbindungen und die gleichmäßige und hohe Druckverteilung über das ganze Gitterband.

Anwendungsbereiche:

- PKW
- Agrarmaschinen
- Traktoren
- Baumaschinen

Eigenschaften:

- rüttelfest und sehr robust
- wartungsfrei
- ideal für den saisonalen Einsatz

Bestellnummer	Bezeichnung	Volt	Ah	Kaltstart A/EN	Länge (mm)	Breite (mm)	Höhe (mm)	Schaltung	Gewicht (kg) +/-3%	Anschlussart	Palettenmenge
520	RT S - 2.1	6	50	815	254	90	203	M	9,3	1/21	48
517	RT R - 3.7	12	44	730	237	171	197	0	15,4	AP	48
516	RT S - 3.7	12	44	730	237	171	197	1	15,4	AP	48
518	RT U - 3.7	12	44	730	237	171	197	1	16	1/21	48
521	RT C - 4.2	12	50	815	254	175	200	M	18,2	AP	48
519	RT F - 4.2	12	50	815	254	185	184	1	18,5	21	48
513	RT R - 4.2	12	50	815	254	175	200	0	18,2	AP	48
512	RT S - 4.2	12	50	815	254	175	200	1	18,2	AP	48
514	RT U - 4.2	12	50	815	254	175	200	1	18,6	1/21	48



AGM Deep Cycle Start- und Versorgerbatterien BLUETOP®



Anwendungsbereiche:

- Caravan / Marine
- Boote mit Bordausrüstung und Bugstrahlruder

Eigenschaften:

- rüttelfest
- wartungsfrei
- Start- und Versorgungsbatterie
- Deep Cycle Technologie

Bestellnummer	Bezeichnung	Volt	Ah	Kaltstart A/EN	Länge (mm)	Breite (mm)	Höhe (mm)	Schaltung	Gewicht (kg) +/-3%	Anschlussart	Palettenmenge
508	BT DC - 4.2	12	55	765	254	175	200	1	20,7	1+S	48
510	BT DC - 5.0	12	66	845	309	172	221	1	24	1+S	36
509	BT DC - 5.5	12	75	975	325	165	238	M	27,5	1+S	36

OPTIMA
BATTERIES



AGM Start- und Versorgerbatterien YELLOWTOP®



Anwendungsbereiche:

- PKW
- Caravan/ Marine
- Wohnmobile
- Boote

Eigenschaften:

- rüttelfest
- wartungsfrei
- minimiertes Gewicht und Größe durch patentierte Spirallcell Technologie

Bestellnummer	Bezeichnung	Volt	Ah	Kaltstart A/EN	Länge (mm)	Breite (mm)	Höhe (mm)	Schaltung	Gewicht (kg) +/-3%	Anschlussart	Palettenmenge
529	YT S - 2.1	6	55	765	254	90	203	M	10,5	AP	48
528	YT R - 2.7	12	41	510	237	129	227	0	12,6	AP	64
527	YT S - 2.7	12	41	510	237	129	227	1	12,6	AP	64
530	YT S J - 2.7	12	41	510	237	129	227	1	12,6	3	64
526	YT R - 3.7	12	48	660	237	171	197	0	17,6	AP	48
524	YT S - 4.2	12	55	765	254	175	200	1	20,5	AP	48
525	YT U - 4.2	12	55	765	254	175	200	1	20,9	1/21	48
523	YT S - 5.5	12	75	975	325	165	238	M	27,5	AP	36

Autobatterien Dynamic

(Blue, Silver und Black Serie)



Blue Dynamic



Anwendungsbereiche:

- PKW aller Klassen
- Transporter
- Autos ohne Start-Stop-Automatik

Eigenschaften:

- vielverkaufte Austausch-Batterien
- hohe Ladekapazitäten
- wartungsfrei

Bestellnummer	ETN	Kurzbezeichnung	Volt	Ah	Kaltstart A / EN	Länge (mm)	Breite (mm)	Höhe (mm)	Bodenleiste	Schaltung	Gewicht (kg) +/-3%	Anschluss	Palettenmenge
13990	540 126 033	A14	12	40	330	187	127	227	B00	0	10,2	JP	84
9877319	540 125 033	A13	12	40	330	187	140	227	B01	0	10,1	JP	84
13983	544 402 044	B18	12	44	440	207	175	175	B13	0	11,5	AP	48
9876757	544 401 042	B36	12	44	420	175	175	190	B13	0	10,3	AP	72
13981	545 156 033	B32	12	45	330	238	129	227	B00	0	11,7	AP	72
13980	545 157 033	B33	12	45	330	238	129	227	B00	1	11,7	JP	72
13978	552 400 047	C22	12	52	470	207	175	190	B13	0	12,7	AP	72
13976	560 408 054	D24	12	60	540	242	175	190	B13	0	14,6	AP	63
13975	560 409 054	D59	12	60	540	242	175	175	B13	0	14,1	AP	63
13974	560 410 054	D47	12	60	540	232	173	225	B00	0	15,8	AP	54
13972	570 412 063	E23	12	70	630	261	175	220	B01	0	16,8	AP	48
13971	570 413 063	E24	12	70	630	261	175	220	B01	1	16,8	AP	48
13970	572 409 068	E43	12	72	680	278	175	175	B13	0	16,6	AP	48
13969	574 012 068	E11	12	74	680	278	175	190	B13	0	17,3	AP	48
13968	574 013 068	E12	12	74	680	278	175	190	B13	1	17,3	AP	48
13967	580 406 074	F17	12	80	740	315	175	175	B13	0	18,8	AP	42
9877851	580 400 074	F16	12	80	740	315	175	190	B13	0	18,8	AP	42
13966	595 402 080	G3	12	95	800	353	175	190	B13	0	21,3	AP	36
13965	595 404 083	G7	12	95	830	306	173	225	B01	0	21,7	AP	39
13964	595 405 083	G8	12	95	830	306	173	225	B01	1	21,7	AP	39

Silver Dynamic



Anwendungsbereiche:

- PKW mit vielen elektrischen Verbrauchern (wie Klimaanlage, Sitzheizung, Multimedia)
- Transporter
- Autos

Eigenschaften:

- entwickelt für moderne Fahrzeuge
- patentierte PowerFrame Technologie
- zuverlässige Startleistung und schnelle Ladefähigkeit

Bestellnummer	ETN	Kurzbezeichnung	Volt	Ah	Kaltstart A / EN	Länge (mm)	Breite (mm)	Höhe (mm)	Bodenleiste	Schaltung	Gewicht (kg) +/-3%	Anschluss	Palettenmenge
414000	552 401 052	C6	12	52	520	207	175	175	B13	0	12,0	AP	72
13999	554 400 053	C30	12	54	530	207	175	190	B13	0	13,1	AP	72
13998	561 400 060	D21	12	61	600	242	175	175	B13	0	14,6	AP	63
13997	563 400 061	D15	12	63	610	242	175	190	B13	0	15,3	AP	63
13996	563 401 061	D39	12	63	610	242	175	190	B13	1	15,3	AP	63
13995	574 402 075	E38	12	74	750	278	175	175	B13	0	17,4	AP	48
13994	577 400 078	E44	12	77	780	278	175	190	B13	0	17,9	AP	48
13993	585 200 080	F18	12	85	800	315	175	175	B13	0	19,6	AP	48
9877852	585 400 080	F19	12	85	800	315	175	190	B13	0	19,6	AP	42
13992	600 402 083	H3	12	100	830	353	175	190	B13	0	22,6	AP	36
13991	610 402 092	I1	12	110	920	393	175	190	B13	0	25,2	AP	36

Black Dynamic



Anwendungsbereiche:

- für kleine und ältere Fahrzeuge
- PKW, Oldtimer
- für Fahrzeuge mit normalen Anforderungen

Eigenschaften:

- solide, sichere Leistung
- patentierte PowerFrame Technologie
- ermöglicht zeitwertgerechte Reparatur

Bestellnummer	ETN	Kurzbezeichnung	Volt	Ah	Kaltstart A / EN	Länge (mm)	Breite (mm)	Höhe (mm)	Bodenleiste	Schaltung	Gewicht (kg) +/-3%	Anschluss	Palettenmenge
9879788	541 406 034	A16	12	40	340	175	175	190	B13	0	9,9	AP	72
13960	541 400 036	A17	12	41	360	207	175	175	B13	0	10,9	AP	72
13959	545 077 030	B23	12	45	300	219	135	225	B01	0	11,3	AP	78
13958	545 079 030	B24	12	45	300	219	135	225	B01	1	11,3	AP	78
13957	545 412 040	B19	12	45	400	207	175	190	B13	0	11,7	AP	72
13956	545 413 040	B20	12	45	400	207	175	190	B13	1	11,7	AP	72
13954	556 400 048	C14	12	56	480	242	175	190	B13	0	13,9	AP	63
13952	570 144 064	E9	12	70	640	278	175	175	B13	0	16,4	AP	27
13951	570 409 064	E13	12	70	640	278	175	190	B13	0	16,9	AP	48
13950	588 403 074	F5	12	88	740	353	175	175	B13	0	20,6	AP	36
13949	590 122 072	F6	12	90	720	353	175	190	B13	0	21,1	AP	36

Start-Stop Batterien Dynamic

Silver und Blue



Silver (AGM)



Anwendungsbereiche:

- Fahrzeuge mit Start-Stop-Funktion mit Bremsenergierückgewinnung
- Autos, Transporter

Eigenschaften:

- für Start-Stop-Technologie mit Rückgewinnung von Bremsenergie
- AGM (Absorbent Glass Matt) Technologie
- sehr lange Lebensdauer

Bestellnummer	ETN	Kurzbezeichnung	Volt	Ah	Kaltstart A / EN	Länge (mm)	Breite (mm)	Höhe (mm)	Bodenleiste	Schaltung	Gewicht (kg) +/-3%	Anschluss	Palettenmenge
401079	560 901 068	D52	12	60	680	242	175	190	B13	0	18,0	AP	57
110058	570 901 076	E39	12	70	760	278	175	190	B13	0	20,4	AP	48
401080	580 901 080	F21	12	80	800	315	175	190	B13	0	22,8	AP	36
13947	595 901 085	G14	12	95	850	353	175	190	B13	0	26,4	AP	36
401081	605 901 095	H15	12	105	950	394	175	190	B13	0	29,4	AP	36

Blue (EFB)



Anwendungsbereiche:

- Fzg. mit einfachem Start-Stop ohne Bremsenergierückgewinnung
- Autos, Transporter

Eigenschaften:

- für Start-Stop-Technologie ohne Rückgewinnung von Bremsenergie
- EFB-Technologie (Enhanced Flooded Battery) für konstant hohe Leistung
- sehr lange Lebensdauer

Bestellnummer	ETN	Kurzbezeichnung	Volt	Ah	Kaltstart A / EN	Länge (mm)	Breite (mm)	Höhe (mm)	Bodenleiste	Schaltung	Gewicht (kg) +/-3%	Anschluss	Palettenmenge
9880436	560 500 064	N60	12	60	640	242	175	190	B13	0	16,1	AP	60
401083	565 500 065	D54	12	65	650	278	175	175	B13	0	18,6	AP	48
9880435	570 500 076	N70	12	70	760	278	175	190	B13	0	20,5	AP	36
401085	575 500 073	E46	12	75	730	315	175	175	B13	0	21,2	AP	36
9880437	580 500 080	N80	12	80	800	315	175	190	B13	0	21,8	AP	36
9880438	595 500 085	N95	12	95	850	353	175	190	B13	0	25,3	AP	36



Professional

LFD



Anwendungsbereiche:

- Wohnmobile
- Wohnwagen
- Boote

Eigenschaften:

- speziell entwickelt für ältere Wohnmobile und Boote
- geringe Selbstentladung
- für den saisonalen Gebrauch geeignet

Bestellnummer	ETN	Kurzbezeichnung	Volt	Ah	Kaltstart A / EN	Länge (mm)	Breite (mm)	Höhe (mm)	Bodenleiste	Schaltung	Gewicht (kg) +/-3%	Anschluss	Palettenmenge
11803	930090080	LFD90	12	90	800	353	175	190	B13	0	24,6	AP	36
11802	930075065	LFD75	12	75	650	278	175	190	B13	0	19,5	AP	48
11805	930140080	LFD140	12	140	800	513	189	223	B00	3	36,62	AP	24
11767	930230115	LFD230	12	230	1150	518	276	242	B00	3	56,75	AP	12
11807	930180100	LFD180	12	180	1000	513	223	223	B00	3	45,1	AP	21

Nutzfahrzeuge ProMotive

Silver, Blue und Black Serie



Silver ProMotive



Anwendungsbereiche:

- LKW, Busse
- Hochleistungs-Nutzfahrzeuge
- Baumaschinen
- Fahrzeuge im Stadt-, Linien- und Fernverkehr

Eigenschaften:

- Labyrinthdeckel- und Calcium-Silver Technologie
- konzipiert für Fahrzeuge mit hohem Energiebedarf
- extrem rüttelfest und minimale Selbstentladung

Bestellnummer	ETN	Kurzbezeichnung	Volt	Ah	Kaltstart A / EN	Länge (mm)	Breite (mm)	Höhe (mm)	Bodenleiste	Schaltung	Gewicht (kg) +/-3%	Anschluss	Palettenmenge
13988	645 400 080	K7	12	145	800	513	189	223	B00	3	36,6	AP	24
13946	680 108 100	M18	12	180	1000	513	223	223	B00	3	46,4	AP	21
13945	725 103 115	N9	12	225	1150	518	276	242	B00	3	57,0	AP	12

Blue ProMotive



Anwendungsbereiche:

- LKW, Busse
- Hochleistungs-Nutzfahrzeuge
- Baumaschinen
- Fahrzeuge im Stadt-, Linien- und Fernverkehr

Eigenschaften:

- Labyrinthdeckel- und Calcium-Silver Technologie
- konzipiert für Fahrzeuge mit hohem Energiebedarf
- extrem rüttelfest und minimale Selbstentladung

Bestellnummer	ETN	Kurzbezeichnung	Volt	Ah	Kaltstart A / EN	Länge (mm)	Breite (mm)	Höhe (mm)	Bodenleiste	Schaltung	Gewicht (kg) +/-3%	Anschluss	Palettenmenge
13987	640 103 080	K10	12	140	800	513	189	223	B00	3	37,4	AP	24
13944	640 400 080	K8	12	140	800	513	189	223	B03	3	37,4	AP	24
13943	670 103 100	M8	12	170	1000	513	223	223	B00	3	45,1	AP	21

Black ProMotive



Anwendungsbereiche:

- LKW
- Traktoren
- Landmaschinen / Baumaschinen

Eigenschaften:

- entwickelt für ältere Fahrzeugmodelle
- patentierte PowerFrame Technologie
- wartungsfrei und rüttelfest

Bestellnummer	ETN	Kurzbezeichnung	Volt	Ah	Kaltstart A / EN	Länge (mm)	Breite (mm)	Höhe (mm)	Bodenleiste	Schaltung	Gewicht (kg) +/-3%	Anschluss	Palettenmenge
13934	566 047 051	D33	12	66	510	278	175	190	B13	0	16,8	AP	51
13933	588 038 068	F10	12	88	680	353	175	190	B03	0	21,0	AP	36
13925	610 013 076	I2	12	110	760	514	175	210	B03	3	34,0	AP	27
13924	610 047 068	I4	12	110	680	347	173	234	B00	0	29,9	AP	24
13913	635 052 100	J10	12	135	1000	514	175	210	B03	3	36,5	AP	27



AGM / Bleivlies Motorradstarter Powersports (AGM)



Anwendungsbereiche:

- Motorräder
- Quads, Jetski
- Rasenmäher

Eigenschaften:

- wartungsfrei
- rüttelfest
- Absorbent Glass Mat (AGM)-Technologie

Bestellnummer	Bezeichnung	Artikelnr.	Volt	Ah	Kaltstart A	Länge (mm)	Breite (mm)	Höhe (mm)	Bodenleiste	Endpolart	Schaltung	Gewicht (kg) +/-3%
503903004	YTR4A-BS	17001	12	2,3	30	114	49	86	B00	Y12	4	1,081
503014003	YT4L-BS	17000	12	3	40	114	71	86	B00	Y5	0	1,50
504012003	YTX5L-BS	17002	12	4	80	114	71	106	B00	Y5	0	1,90
507902011	YTZ7S-BS	17006	12	5	110	113	70	105	B00	Y5	0	2,10
506014005	YTX7L-BS	17003	12	6	100	114	71	131	B00	Y5	0	2,50
506015005	YTX7A-BS	17004	12	6	105	151	88	94	B00	Y5	1	2,63
507901012	YT7B-BS	17005	12	7	120	150	66	94	B00	Y11	1	2,70
509902008	YT9B-BS	17010	12	8	115	149	70	105	B00	Y11	1	3,40
508012008	YTX9-BS	17007	12	8	135	152	88	106	B00	Y5	1	3,08
510012009	YTX12-BS	17011	12	10	150	152	88	131	B00	Y5	1	4,15
511901014	YT12A-BS	17012	12	11	160	150	88	105	B00	Y5	1	4,10
511902023	YTZ14S-BS	17013	12	11	230	150	87	110	B00	Y11	1	3,90
512014010	YTX14-BS	17014	12	12	200	152	88	147	B00	Y5	1	4,51
512901019	YT12B-BS	17015	12	12	215	151	70	131	B00	Y11	1	4,00
512903013	YT14B-BS	17016	12	13	190	152	70	150	B00	Y11	1	6,40
518901026	YTX20L-BS	17017	12	18	250	177	88	156	B00	Y4	0	6,50

Säure Motorradstarter

Powersports (Freshpack)



Anwendungsbereiche:









- Motorräder
- Quads, Jetski
- Rasenmäher

Eigenschaften:

- wartungsarm
- lange Lebensdauer
- hohe Belastbarkeit

Bestellnummer	Bezeichnung	Artikelnr.	Volt	Ah	Kaltstart A	Länge (mm)	Breite (mm)	Höhe (mm)	Bodenleiste	Endpolart	Schaltung	Gewicht (kg) +/-3%
12014008	6N11A-3A	17058	6	11	80	122	61	135	B00	Y6	7	2,06
503012001	YT3L-A	17030	12	3	30	100	58	112	B00	Y6	0	1,41
503013001	YT3L-B	17031	12	3	30	100	58	112	B00	Y6	0	1,41
504011002	YB4L-B	17032	12	4	50	121	71	93	B00	Y5	0	1,52
505012003	YB5L-B	17033	12	5	60	121	61	131	B00	Y6	0	1,82
506011004	12N5,5-3B	17034	12	5,5	55	136	61	131	B00	Y6	0	2,145
507012004	12N7-3B	17035	12	7	74	136	76	134	B00	Y6	0	2,71
508013008	YB7-A	17036	12	8	110	137	76	134	B00	Y6	1	2,83
509014008	YB9-B	17037	12	9	85	136	76	134	B00	Y6	1	3,04
509015008	12N9-3B	17038	12	9	85	136	76	140	B00	Y6	0	3,04
511012009	YB10L-A2	17039	12	11	90	136	91	146	B00	Y6	0	4,03
511013009	YB10L-B	17040	12	11	150	136	91	146	B00	Y8	0	4,03
512011012	YB12A-A	17041	12	12	160	136	82	161	B00	Y6	1	4,02
512013012	YB12AL-A	17042	12	12	160	136	82	161	B00	Y6	0	4,07
514011014	YB14AL-A2	17043	12	14	140	136	91	166	B00	Y8	0	4,51
514012014	YB14-A2	17044	12	14	190	136	91	168	B00	Y8	1	4,53
514013014	YB14L-B2	17045	12	14	190	136	91	168	B00	Y8	0	4,51
516015016	YB16B-A	17046	12	16	160	160	90	161	B00	Y4	1	5,17
516016012	YB16AL-A2	17047	12	16	180	205	72	164	B00	Y2	0	5,25
518014015	12N19AH	17048	12	18	100	186	82	171	B00	Y10	0	5,69
518015018	YB18L-A	17049	12	18	200	181	92	164	B00	Y7	0	5,70
519011019	YB16L-B	17050	12	19	240	176	101	156	B00	Y6	0	6,11
519012019	YB16-B	17051	12	19	240	176	101	156	B00	Y6	1	6,10
519013017	51913	17052	12	19	100	186	82	171	B00	Y10	0	5,69
519014018	YB16CL-B	17053	12	19	240	176	101	176	B00	Y5	0	6,21
520012020	Y50-N18L-A	17054	12	20	260	207	92	164	B00	Y7	0	6,40
524101020	12N24-4	17055	12	24	200	186	125	178	B00	Y3	1	8,52
525015022	Y60-N24AL-B	17056	12	25	300	186	130	171	B00	Y3	0	7,75
530030030	Y60-N24AL-B	17057	12	30	180	186	130	171	B00	Y10	0	8,55

Zubehör Starterbatterien Batteriepolklemmen & -pflege

	Bestellnr.	Bezeichnung	Beschreibung
	10105	Batteriepolklemmen für Autopole, gewinkelt	„Material: Zink, vermessingt Innendurchmesser: -16mm,+17.5mm Gewicht: 100g/ Paar“
	1005981	Batteriepolklemmen Paar für Autopole	„Material: Messing M8, Coating: Tin, Innendurchmesser: -16mm,+17.5mm Gewicht: 220g/ Paar“
	9877325	Batteriepolklemmen für Autopole	„Material: Zink, vermessingt Innendurchmesser: -16mm,+17.5mm für Kabel bis 12mm, Gewicht: 115g/ Paar“
	9877326	Batteriepolklemmen für Autopole	„Material: Zink, vermessingt Innendurchmesser: -16mm,+17.5mm für Kabel bis 8mm, Gewicht: 115g/ Paar“
	9877301	Schnellverschluss-Polklemmen für Autopole (1 Paar)	„Material: Messing Gewicht: 164g/ Paar“
	9877339	Batteriepoltrenner	„Material: Zink, verkupfert Innendurchmesser: 16.8mm Gewicht: 125g“
	9877329	Batteriepol-Bürste	Kontaktreiniger für Batteriepole u.- klemmen
	9877331	Batteriepol-Reinigungsfräser	„3-Wege Batteriepol-Reiniger Schaber für + Pol Schaber für - Pol Fräse für + und - Pol“
	9877330	Batteriepol-Reiniger	„3-Wege Batteriepol-Reiniger 2 Bürsten zum Reinigen Schaber für Batteriepole“

Goldene Regeln

zum Umgang mit Blei-Akkus (AGM / Vlies, Gel)

Hier finden Sie zusammengefasst Fragen und Antworten bzw. eine Bedienungsanleitung zum Umgang mit Blei-Akkus (AGM / Vlies, Gel). Wenn Sie diese „Goldenen Regeln“ im Umgang mit Blei-Akkus beachten, werden Sie mit Ihrem Akku lange Freude haben. Bitte beachten Sie zusätzlich die sicherheitsrelevanten Angaben des Geräteherstellers.

Kann man jedes Ladegerät nutzen?

Nutzen Sie nur ein passendes Ladegerät für Ihren Akku. Die Ladegeräte sind speziell auf die verschiedenen Akkus angepasst (Hersteller, Typen, Kapazität). Sollten Sie Zweifel haben, fragen Sie Ihren Servicepartner.

Gibt es eine bestimmte Erstladedauer?

Laden Sie, wenn möglich, vor dem ersten Gebrauch Ihren Blei-Akku mindestens 24 Stunden.

Reicht einmal voll aufladen?

Beachten Sie, dass ein Blei-Akku erst nach einigen Ladezyklen seine volle Kapazität entfaltet.

Wie oft muss ein Akku geladen werden?

Nutzen Sie jede Gelegenheit, um Ihren Akku zu laden. Je tiefer Sie einen Akku entladen, desto geringer wird die zu erwartende Lebensdauer sein. Der im Volksmund bekannte Memory-Effekt ist bei Blei-Akkus nicht existent.

Wie lagert man entladene Akkus?

Lassen Sie Ihren Blei-Akku niemals entladen stehen! Nach jedem Gebrauch sollte der Akku geladen werden (dies ist besonders bei Lagerung über die Wintermonate wichtig).

Ist Tiefentladung schädlich und was genau bedeutet Tiefentladung?

Eine Tiefentladung schadet Ihrem Akku immens. Dies ist der Fall, wenn Sie in etwa mehr als 60% der Kapazität entnehmen.

Was muss man beim Laden beachten?

Blei-Akkus sollten immer bei abgeschaltetem Verbraucher geladen werden.

Wie lange können Akkus ohne Aufladung gelagert werden?

Auch im Winter müssen Akkus unter Spannung sein, d.h. am Ladegerät angeschlossen bleiben oder in regelmäßigen Abständen an Ihr Ladegerät angeschlossen werden. Wir empfehlen alle zwei Monate mindestens 24 Stunden.



Hochfrequenzladegeräte

BL-Serie



Mit den Ladegeräten für Bleiakkumulatoren von Q-Batteries, können 6V, 12V und 24V Blei-, Bleigel-, Bleilivies-, Bleicalcium- und Nassbatterien geladen werden. Die Ladegeräte verwenden die 3-stufige IUoU-Ladekennlinie, um eine schnelle und schonende Ladung des Akkus zu erreichen. Ist der Akku vollständig geladen, schaltet das Ladegerät automatisch auf Ladeerhaltung. Ein „Überladen“ wird dadurch vermieden.

Eigenschaften:

- Ladekennlinie: IUoU
- Verpolungsschutz: ja
- Eingangsspannung: 200–240 V
- Betriebstemperatur: 0 – 40 °C
- Rel. Luftfeuchtigkeit: max. 85%

Bestellnummer	Bezeichnung	Batterie-spannung (V)	Ladestrom (A) max.	Batteriekapazität (Ah) von bis		Anschlüsse	Länge (mm)	Breite (mm)	Höhe (mm)	Gewicht (kg)
452002	BL6-0,6	6	0,6	2,4	6	Klemmen	68	53	40	0,1
452000	BL 12-0,5	12	0,5	2	5	Klemmen	82	56	47	0,2
452001	BL 12-1	12	1	4	11	Klemmen	83	58	50	0,2
940	BL 12-3	12	3	12	36	Klemmen	115	58	37	0,2
939	BL 12-5	12	5	20	50	Klemmen	153	72	46	0,4
938	BL 12-10	12	10	20	60	Klemmen	153	72	46	0,4
452004	BL 24-0,5	24	0,5	2	5	Klemmen	82	57	45	0,2
452005	BL 24-1	24	1	4	10	Klemmen	138	72	42	0,4
452006	BL 24-3 XLR	24	3	12	36	XLR-Stecker	158	90	53	0,5
452007	BL 24-10 XLR	24	10	40	120	XLR-Stecker	208	130	82	2,1



Hochfrequenzladergeräte by S.P.E.



Die energiesparenden Q-Batteries Hochfrequenzladergeräte sind ideal für das Laden von 24V, 36V, 48V und 80V AGM, GEL und Säure-Batterien in Gabelstaplern, Reinigungsmaschinen sowie im Bereich Caravan/ Marine. Durch die moderne Hochfrequenztechnologie haben die Ladergeräte eine kleine Bauform und einen geringeren Stromverbrauch als herkömmliche 50Hz Ladergeräte.

Bestellnummer	Bezeichnung	Batteriespannung (V)	Ladestrom (A) max.	Batteriekapazität (Ah) von bis		Anschlüsse	Länge (mm)	Breite (mm)	Höhe (mm)	Gewicht (kg)
9879422	24V 2,5A	24	2,5	15	30	IP30	134	164	63	1,6
9877259	24V 10A	24	10	60	100	IP30	134	184	63	1,7
9877216	24V 13A	24	13	100	140	IP30	134	184	63	1,5
9877217	24V 20A	24	20	95	190	IP30	160	245	90	2,5
9877218	24V 25A	24	25	120	240	IP20	160	245	90	2,5
9879562	24V 25A	24	25	175	315	IP66	279,5	184	90	3,0
9877219	24V 35A	24	35	180	320	IP30	180	310	100	2,2
9877231	24V 40A	24	40	220	361	IP20	180	310	100	2,2
9877292	24V 60A	24	60	340	660	IP20	475	300	180	11,5
9877294	24V 100A	24	100	560	1100	IP20	520	333,5	180	13,5
9879312	36V 40A	36	40	360	440	IP20	475	300	180	11,5
9879313	36V 60A	36	60	540	660	IP20	520	333,5	180	13,5
9877221	48V 50A	48	50	280	550	IP20	367	677	223	35
9877222	48V 60A	48	60	340	660	IP20	520	333,5	180	13,5
9877223	48V 75A	48	75	420	830	IP20	520	333,5	180	13,5
9879150	48V 120A	48	120	680	1320	IP20	367	677	223	35
9877224	80V 50A	80	50	280	550	IP20	367	677	223	35
9877225	80V 60A	80	60	340	660	IP20	367	677	223	35
9877226	80V 80A	80	80	450	880	IP20	367	677	223	35
9877227	80V 100A	80	100	560	1100	IP20	367	677	223	35

Auf Anfrage können verschiedene Anschlüsse, sowie weitere Ladergeräte angeboten werden.



50Hz Ladegeräte



Kostengünstige Ladegeräte (50Hz) besonders geeignet für im Einschichtbetrieb eingesetzte 24V, 48V und 80V Blei-Säure-Batterien.

Bestellnummer	Bezeichnung	Batteriespannung (V)	Ladestrom (A) max.	Batteriekapazität (Ah) von bis		Anschlüsse	Länge (mm)	Breite (mm)	Höhe (mm)	Gewicht (kg)
9877867	24V 50A	24	50	250	310	auf Anfrage	470	465	700	39,0
9877868	24V 60A	24	60	320	380	auf Anfrage	470	465	700	41,0
9877869	24V 80A	24	80	390	500	auf Anfrage	470	465	700	41,0
9877870	24V 100A	24	100	510	620	auf Anfrage	470	465	700	49,0
9877871	24V 120A	24	120	625	720	auf Anfrage	470	465	870	62,0
9877872	24V 140A	24	140	750	875	auf Anfrage	470	465	870	65,0
9877873	48V 50A	48	50	250	310	auf Anfrage	470	465	700	57,0
9877874	48V 60A	48	60	320	380	auf Anfrage	470	465	700	61,0
9877875	48V 80A	48	80	390	500	auf Anfrage	470	465	700	65,0
9877876	48V 100A	48	100	510	620	auf Anfrage	470	465	700	71,0
9877877	48V 120A	48	120	625	720	auf Anfrage	470	465	700	76,0
9877878	48V 140A	48	140	750	875	auf Anfrage	470	465	700	81,0
9877879	48V 160A	48	160	850	960	auf Anfrage	470	465	700	89,0
9877880	80V 80A	80	80	390	500	auf Anfrage	470	465	870	77,0
9877881	80V 100A	80	100	510	620	auf Anfrage	470	465	870	91,0
9877882	80V 120A	80	120	625	720	auf Anfrage	470	465	870	96,0
9877883	80V 140A	80	140	750	875	auf Anfrage	565	500	960	102,0
9877884	80V 160A	80	160	850	960	auf Anfrage	565	500	960	125,0
9877885	80V 180A	80	180	980	1080	auf Anfrage	565	500	960	131,0
9877886	80V 200A	80	200	1100	1200	auf Anfrage	565	500	960	141,0

Auf Anfrage bieten wir Ihnen das Ladegerät mit dem passenden Stecker für Ihre Traktionsbatterie an.



Die Ladegeräte von CTEK sind perfekt für Anwender im Bereich Mobilität mit höchsten Ansprüchen. Sie bieten eine Reihe von Funktionen, wie z. B. eine Batteriediagnose, welche anzeigt, ob die Batterie Ladung aufnehmen und halten kann. Tiefentladene Batterien mit Säureschichtbildung können über eine Rekonditionierungsfunktion wieder hergestellt werden. An kalten Wintertagen bietet die Wartungsladefunktion einen Modus für optimiertes Laden.

Anwendungsbereiche:

- PKW
- Wohnwagen
- Roller, Quads, Rasenmäher
- Boote, Jetskis

Eigenschaften:

- IP65 / IP44 Schutzklasse
- 8-stufig vollautomatisch
- Temperatenausgleich
- Impulserhaltungsladung zur Überwinterung
- lädt auch bei Tiefentladung

	Typ	XS 0.8	MXS 3.8	MXS 5.0	Lithium XS	MXS 7.0	MXS 10	PRO25S	MXT 14
Merkmale									
Bestellnummer		2149	9002	11939	9877841	9003	400600	9880606	8999
für Batterie typ	Säure	x	x	x	–	x	x	x	x
	AGM	x	x	x	–	x	x	x	x
	GEL	x	x	x	–	x	x	x	x
	Kalzium	x	x	x	–	x	x	x	x
	Lithium	–	–	–	x	–	–	x	–
Ladestrom (max.)		800mA	3,8A	5A	5A	7A	10A	24A	14A
Batteriespannung		12V	12V	12V	12V	12V	12V	12V	24V
Kapazitäten		1,2–32Ah	1,2–80Ah	1,2–110Ah	50–125Ah	14–150Ah	20–200Ah	40–500Ah	28–300Ah
Isolationsklasse		IP65	IP65	IP65	IP65	IP65	IP65	IP44	IP44
Anschlüsse		M6 / Klemmen	M6 / Klemmen	M6 / Klemmen	M6 / Klemmen	M8 / Klemmen	M8 / Klemmen	Klemmen	Klemmen
Karton Menge		10 Stk.	10 Stk.	10 Stk.	10 Stk.	10 Stk.	10 Stk.	5 Stk.	5 Stk.



Hochfrequenzladegeräte



Diese bewährte Baureihe für mittlere und große Antriebsbatterien bietet eine kompakte Bauform und einfaches Handling. Die Ladekennlinien werden je nach Alter, Temperatur und Ladezustand der Batterie angepasst.

Durch diese Form des Ladens werden die Energiekosten minimiert und die Lebensdauer der Batterie maximiert.

Anwendungsbereiche:

- Flurförderzeuge
- E-Stapler
- Kommissionierwagen
- Hebe- & Arbeitsbühnen
- Reinigungsmaschinen

Eigenschaften:

- USB-Schnittstelle
- LC-Display
- individuelle Ladekennlinien programmierbar je nach Zustand der Batterie

Bestellnummer	Bezeichnung	Batteriespannung (V)	Ladestrom (A) max.	Batteriekapazität (Ah) von bis	Anschlüsse	Länge (mm)	Breite (mm)	Höhe (mm)	Gewicht (kg)
9877148	SELECTIVA 2032	24V	32A	180Ah400Ah	auf Anfrage	245	90	155	2,0
9877149	SELECTIVA Plus 2050 E	24V	50A	280Ah900Ah	auf Anfrage	312	110	200	5,0
9877150	SELECTIVA 4060	48V	60A	340Ah1080Ah	auf Anfrage	633	180	344	23,0
9877151	SELECTIVA 8090	48V	90A	495Ah1570Ah	auf Anfrage	647	247	392	34,0

Auf Anfrage bieten wir Ihnen gern verschiedene Anschlüsse für Ihre Batterie und weitere Fronius Hochfrequenzladegeräte an.



Hochfrequenzladegeräte



Die hochwertigen und kompakten Hochfrequenzladegeräte realisieren durch modernste Technik und ein spezielles Ladeverfahren einen geringen Energieverbrauch und eine schonende, schnelle Batterieladung.

- Eigenschaften:**
- Tiefentlade-Softstartfunktion (schon ab 0,5V/Z)
 - Zeitüberwachung jeder Ladephase (Softstart; Iconst-Phase, Hauptladung, Gesamtladung)
 - Sulfatierungssperre ■ Verpolschutz ■ Interne Temperaturüberwachung
 - automatischer Batteriecheck ■ optimale und sichere Batterieladung

Bestellnummer	Bezeichnung	Batteriespannung (V)	Ladestrom (A) max.	Batteriekapazität (Ah) von bis	Anschlüsse	Länge (mm)	Breite (mm)	Höhe (mm)	Gewicht (kg)
9876781	IEB Filon Futur S E230 G24/8 B65-FP	24	8	45 56	XLR-Stecker	177	69	112	1,5
9876784	IEB Filon Futur S+ E230 G24/8 B70-FP	24	8	40 60	XLR-Stecker	220	93	130	1,5
9876751	IEB Filon Futur S E230 G24/10 B65-FP	24	10	56 84	auf Anfrage	177	69	112	1,5
9876782	IEB Filon Futur S E230 G24/12 B65-FP	24	12	67 83	XLR-Stecker	177	69	112	1,5
9876783	IEB Filon Futur S+ E230 G24/12 B70-FP	24	12	60 110	XLR-Stecker	220	93	130	1,5
9876738	IEB Filon Futur S E230 G24/15 B65-FP	24	15	84 126	auf Anfrage	177	69	112	1,5
9876741	IEB Filon Futur M E230 G24/20 B50-FP	24	20	100 250	auf Anfrage	260	164	93	3,0
9876752	IEB Filon Futur M E230 G24/25 B50-FP	24	25	125 313	auf Anfrage	260	164	93	3,0
9876753	IEB Filon Futur M E230 G24/30 B50-FP	24	30	150 375	auf Anfrage	260	164	93	3,0
9879828	IEB Filon Futur M E230 G24/50 B50-FP	24	50	275 600	auf Anfrage	260	164	93	3,0

Auf Anfrage bieten wir Ihnen gern verschiedene Anschlüsse für Ihre Batterie und weitere IEB Hochfrequenzladegeräte an.



Hochfrequenzladegeräte



Mascot Ladegeräte zeichnen sich durch ihre kompakte Größe und intelligente Laderegulung aus. Verschiedene Schutzmechanismen und der integrierte Timer machen diese Ladegeräte perfekt für das Laden von kleinen Anwendungen.

Anwendungsbereiche:

- Reha-Anwendungen
- Roller
- Caravan Marine

Eigenschaften:

- 3-fach LED Betriebs- und Lade-Anzeige
- Überladeschutz und Erhaltungsladung
- Ladesteuerung nach IU oder U-Ladekennlinie
- Nach vollständiger Ladung erfolgt automatische Umschaltung auf Erhaltungsladung
- Für den Bereitschafts- und Parallelbetrieb geeignet

Bestellnummer	Bezeichnung	Batterie-spannung (V)	Ladestrom (A) max.	Batteriekapazität (Ah) von bis	Anschlüsse	Länge (mm)	Breite (mm)	Höhe (mm)	Gewicht (kg)
102002	2040 3-Step Charger	12	4	15 90	Klemmen	135	80	44	0,9
102000	2240 3-Step Charger	12	1	3 12	austauschb. Steckverbinder	90	45	32	0,2
102003	2047 3-Step Charger	12	10	40 400	Klemmen	192	109	53,5	1,0
2024	9740 3-Step Charger	12	10	40 400	Klemmen	184	171	54	1,5
2209	9640 3-Step Charger	24	1,5	5,5 30	Klemmen	100	63	47	0,3



Hochfrequenzladegeräte



Die intelligenten Hochfrequenzladegeräte von Noco Genius verfügen über die innovativste Ladetechnologie, die derzeit am Markt verfügbar ist. Mit den unterschiedlichen Funktionen können Sie die Ladegeräte zum Laden, zur Regeneration entladener Akkus und zur Erhaltungsladung nutzen. Von Bleiakkus über Starterbatterien bis hin zum Lithium-Akkus - finden Sie das passende Ladegerät für Ihren Bedarf!

Eigenschaften:

- 8 Stufen-Ladegerät für Blei- und Lithium-Akkus (G750 nur Blei)
- integrierte Memory-Funktion (letzte Ladeeinstellungen werden gespeichert)
- effizientes Diagnoseprogramm integriert (erfasst den Ist-Zustand der Batterie, um optimal zu laden)
- elektronischer Schutz gegen Kurzschluss, Verpolung und Überladung
- für CAN-Bus-Systeme (elektronisches System bei Fahrzeugen)
- für Fahrzeuge mit Start-Stop-Technologie geeignet
- durch variable Spannungs- und Kapazitätsmöglichkeiten vielseitig einsetzbar
- Jump Charge Funktion (5 minütiges Ladeprogramm zur Regeneration einer Autobatterie)

Bestellnummer	Bezeichnung	Batteriespannung (V)	Ladestrom (A) max.	Batteriekapazität (Ah) von bis		Anschlüsse	Länge (mm)	Breite (mm)	Höhe (mm)	Gewicht (kg)
9877498	G750 EU	6/12V	0,75	2	30	Klemmen / Anschlussösen	112	69	38	0,2
9877493	G1100 EU	6/12V	1,1	2	40	Klemmen / Anschlussösen	152	64	41	0,4
9877496	G3500 EU	6/12V	3,5	2	120	Klemmen / Anschlussösen	152	64	41	0,4
9877497	G7200 EU	12/24V	7,2 (bei 12V)	14	230 (bei 12V)	Klemmen / Anschlussösen	224	94	58	0,8
9877494	G15000 EU	12/24V	15 (bei 12V)	50	400 (bei 12V)	Klemmen / Anschlussösen	267	122	71	1,8
9877495	G26000 EU	12/24V	26 (bei 12V)	50	500 (bei 12V)	Klemmen / Anschlussösen	267	122	71	1,8



Multifunktions-Ladegeräte



Die Powerline Batterieladegeräte sind hervorragend zum Laden von Auto- und Wohnmobilbatterien und anderen Blei- und Lithiumakkus geeignet. Auch für Erhaltungsladung, z.B. in den Wintermonaten, ist das Powerline Ladegerät ideal. Der Mikroprozessor überwacht die Spannung der Batterie und sorgt für den entsprechenden Ladestrom. Durch das flexible Stecker-System können die Batterien wahlweise mit Klemmen oder M8 Ösen geladen werden. Der integrierte Speicher sorgt dafür, dass das Gerät bei Neustart auf den zuletzt gewählten Batterie-Modus gesetzt wird.

Anwendungsbereiche:

- PKW, Motorräder
- Wohnwagen
- Roller, Quads, Rasenmäher
- Caravan / Marine

Eigenschaften:

- IP65 Schutzklasse
- Memoryfunktion
- flexibles Stecker-System
- durch Mikroprozessor gesteuerte Ladeströme

Typ		PL-C001P-CV	PL-C004P-CV	PL-C007P-CV	PL-C010P-CV	PL-C016P-CV
Merkmale						
Bestellnummer		9880443	9880444	9880445	9880446	9880447
für Batterie typ	Säure	x	x	x	x	x
	AGM	x	x	x	x	x
	GEL	x	x	x	x	x
	Kalzium	x	x	x	x	x
	Lithium	-	x	x	x	x
Ladestrom (max.)		1 A	4,5 A	7 A	10 A	16 A
Batteriespannung		6V/12V	6V/12V	12V	12V	12V
Kapazitäten		1Ah-20Ah	4Ah-50Ah	20Ah-80Ah	40Ah-120Ah	60Ah-120Ah
Isolationsklasse		-	IP65	IP65	IP65	IP65
Anschlüsse		M8 / Klemmen	M8 / Klemmen / Zigarettenanzünder	M8 / Klemmen / Zigarettenanzünder	M8 / Klemmen / Zigarettenanzünder	Klemmen
Karton Menge		20 Stk.	20 Stk.	12 Stk.	12 Stk.	12 Stk.





Consumer Akkus und Batterien

Q-Batteries Consumer	AKKU SYS Artikel-Nr.	Bezeichnung	Inhalt
	401103	Q-Batteries Micro AAA LR03 1,5V Alkaline Zellen in 4er Folie	4
	401102	Q-Batteries Mignon AA LR06 1,5V Alkaline Zellen 4er Folie	4
	401106	Q-Batteries Baby C LR14 1,5V Alkaline Zellen in 2er Folie	2
	401107	Q-Batteries Mono D LR20 1,5V Alkaline Zellen in 2er Folie	2
	401110	Q-Batteries 9V Block Alkaline Zelle in 1er Folie	1

Q-Batteries Knopfzellen	AKKU SYS Artikel-Nr.	Bezeichnung	Inhalt
	401111	Q-Batteries CR2016 Lithium Knopfzellen 3V im 5er Blister	5
	401112	Q-Batteries CR2025 Lithium Knopfzellen 3V im 5er Blister	5
	401113	Q-Batteries CR2032 Lithium Knopfzellen 3V im 5er Blister	5
	9877525	Q-Batteries CR2430 Lithium Knopfzellen 3V im 5er Blister	5

Varta Industrial	AKKU SYS Artikel-Nr.	Bezeichnung	Inhalt
	9876624	Varta Industrial Micro AAA Batterie 4003 (4er Folie)	4
	9131	Varta Industrial Micro AAA Batterie 4003 10 St. (Tray)	10
	1005618	Varta Industrial Mignon AA Batterie 4006 (4er Folie)	4
	9132	Varta Industrial Mignon AA Batterie 4006 40 St. (Tray)	40
	1005615	Varta Industrial Baby C Batterie 4014 (lose)	1
	9133	Varta Industrial Baby C Batterie 4014 20 Stk. (Tray)	20
	1005616	Varta Industrial Mono D Batterie 4020 (lose)	1
	9134	Varta Industrial Mono D Batterie 4020 20 Stk. (Tray)	20
	1005617	Varta Industrial 9V Block Batterie 4022 (lose)	1
	9135	Varta Industrial 9V Block Batterie 4022 20 Stk. (Tray)	20

Varta Longlife	AKKU SYS Artikel-Nr.	Bezeichnung	Inhalt
	400097	Varta Longlife Micro AAA Batterie 4103 (4er Blister)	4
	400096	Varta Longlife Micro AAA Batterie 4103 (8er Folie)	8
	400100	Varta Longlife Mignon AA Batterie 4106 (4er Blister)	4
	400099	Varta Longlife Mignon AA Batterie 4106 (8er Folie)	8
	400098	Varta Longlife Mignon AA Batterie 4106 (4er Folie)	4
	400103	Varta Longlife Baby C Batterie 4114 LR14 (2er Blister)	2
	400102	Varta Longlife Baby C Batterie 4114 LR14 (6er Folie)	6
	400105	Varta Longlife Mono D Batterie 4120 LR20 (2er Blister)	2
	400106	Varta Longlife 9V Block Batterie 4122 (1er Blister)	1

Varta Longlife Power	AKKU SYS Artikel-Nr.	Bezeichnung	Inhalt
	1014	Varta Longlife Power Micro AAA Batterie 4903 LR03 (4er Blister)	4
	400109	Varta Longlife Power Micro AAA Batterie 4903 LR03 (8er Blister)	8
	400110	Varta Longlife Power Micro AAA Batterie 4903 LR03 (10er Blister)	10
	400113	Varta Longlife Power Mignon AA Batterie 4906 LR06 (4er Folie)	4
	1020	Varta Longlife Power Mignon AA Batterie 4906 LR06 (4er Blister)	4
	400112	Varta Longlife Power Mignon AA Batterie 4906 LR06 (8er Blister)	8
	400111	Varta Longlife Power Mignon AA Batterie 4906 (10er Blister)	10
	400114	Varta Longlife Power Baby C Batterie 4914 LR14 (lose)	1
	1011	Varta Longlife Power Baby C Batterie 4914 LR14 (2er Blister)	2
	400115	Varta Longlife Power Mono D Batterie 4920 LR20 (lose)	1
	1110	Varta Longlife Power Mono D Batterie 4920 LR20 (2er Blister)	2
	400116	Varta Longlife Power 9V Block Batterie 4922 6LR61 (lose)	1
	1007	Varta Longlife Power 9V Block Batterie 4922 6LR61 (1er Blister)	1
	3614	Varta Longlife Power 4,5V Flachbatterie 4912 3LR12A (1er Blister)	1

Varta Longlife Max Power	AKKU SYS Artikel-Nr.	Bezeichnung	Inhalt
	1017	Varta Longlife Max Power Micro AAA Batterie 4703 LR03 (4er Blister)	4
	1023	Varta Longlife Max Power Mignon AA Batterie 4706 LR06 (4er Blister)	4
	9880097	Varta Longlife Max Power Mono D Batterie 4720 LR20 (2er Blister)	2

Varta ULTRA Lithium	AKKU SYS Artikel-Nr.	Bezeichnung	Inhalt
	400155	Varta Ultra Lithium L92 Micro AAA Batterie (2er Blister)	2
	400156	Varta Ultra Lithium L92 Micro AAA Batterie (4er Blister)	4
	400157	Varta Ultra Lithium L91 Mignon AA Batterie (2er Blister)	2
	400158	Varta Ultra Lithium L91 Mignon AA Batterie (4er Blister)	4
	400159	Varta Ultra Lithium 6FR61 9V Block Batterie (1er Blister)	1

Varta Spezialbatterien	AKKU SYS Artikel-Nr.	Bezeichnung	Inhalt
	1046	Varta Electronics CR123A 3V Lithium Fotobatterie (1er Blister)	1
	1050	Varta Electronics CR2 3V Lithium Fotobatterie (1er Blister)	1
	1129	Varta Electronics 2CR5 6V Lithium Fotobatterie (1er Blister)	1
	9166	Varta Electronics V28PXL Lithium Fotobatterie 6V (1er Blister)	1
	1128	Varta Electronics CR-P2 6V Lithium Fotobatterie (1er Blister)	1
	9877527	Varta Electronics AAAA Batterie Mini (2er Blister)	2
	11935	Varta Electronics Lady LR1 4001 N Fotobatterie 1,5V (1er Blister)	1
	9876699	Varta Electronics V11A MN11 Fotobatterie 6V (1er Blister)	1
	1106	Varta Electronics V23GA MN21 Fotobatterie 12V (1er Blister)	1
	9876700	Varta Electronics V27A MN27 Fotobatterie 12V (1er Blister)	1
	9168	Varta Electronics V4034PX 4LR44 Fotobatterie 6V (1er Blister)	1
	9169	Varta Electronics V10GA LR54 Fotobatterie 1,5V (1er Blister)	1
	9170	Varta Electronics V12GA LR43 Fotobatterie 1,5V (1er Blister)	1
	1250	Varta Electronics V13GA LR44 Fotobatterie 1,5V (1er Blister)	1
	10153	Varta Electronics V625U Fotobatterie 1,5V (1er Blister)	1
	9167	Varta Electronics V76PX Fotobatterie 1,55V (1er Blister)	1



Varta Knopfzellen	AKKU SYS Artikel-Nr.	Bezeichnung	Inhalt
	1149	Varta Electronics CR1216 Lithium Knopfzelle 3V (1er Blister)	1
	1029	Varta Electronics CR1220 Lithium Knopfzelle 3V (1er Blister)	1
	9876712	Varta Electronics CR1225 Lithium Knopfzelle 3V (1er Blister)	1
	1030	Varta Electronics CR1616 Lithium Knopfzelle 3V (1er Blister)	1
	1031	Varta Electronics CR1620 Lithium Knopfzelle 3V (1er Blister)	1
	9159	Varta Electronics CR1632 Lithium Fotobatterie 3V (1er Blister)	1
	9190	Varta Electronics CR2016 Lithium Knopfzelle 3V (1er Blister)	1
	1027	Varta Electronics CR2025 Lithium Knopfzelle 3V (1er Blister)	1
	9192	Varta Electronics CR2032 Lithium Knopfzelle 3V (1er Blister)	1
	9160	Varta Electronics CR2320 Lithium Knopfzelle 3V (1er Blister)	1
	9161	Varta Electronics CR2430 Lithium Knopfzelle 3V (1er Blister)	1
	1127	Varta Electronics CR2450 Lithium Knopfzelle 3V (1er Blister)	1
	10152	Varta Electronics CR 1/3N Lithium Knopfzelle 3V (1er Blister)	1

Varta Uhrenbatterien (OEM Blister)	AKKU SYS Artikel-Nr.	Bezeichnung	Inhalt
	9100	Varta Watch V301 SR43 1,55V Uhrenbatterie 95mAh (1er Blister)	1
	9101	Varta Watch V303 SR44 1,55V Uhrenbatterie 160mAh (1er Blister)	1
	9102	Varta Watch V309 SR48 1,55 V Uhrenbatterie 70mAh (1er Blister)	1
	9103	Varta Watch V315 SR67 1,55 V Uhrenbatterie 23mAh (1er Blister)	1
	9104	Varta Watch V317 SR62 1,55 V Uhrenbatterie 13mAh (1er Blister)	1
	9105	Varta Watch V319 SR64 1,55 V Uhrenbatterie 23mAh (1er Blister)	1
	9106	Varta Watch V321 SR65 1,55 V Uhrenbatterie 16mAh (1er Blister)	1
	9107	Varta Watch V329 SR731SW 1,55 V Uhrenbatterie 39mAh (1er Blister)	1
	9108	Varta Watch V335 SR512SW 1,55 V Uhrenbatterie 6mAh (1er Blister)	1
	9109	Varta Watch V337 SR416SW 1,55 V Uhrenbatterie 8mAh (1er Blister)	1
	9110	Varta Watch V339 SR614SW 1,55 V Uhrenbatterie 11mAh (1er Blister)	1
	9111	Varta Watch V341 SR714SW 1,55 V Uhrenbatterie 15mAh (1er Blister)	1
	9112	Varta Watch V344 SR42 1,55 V Uhrenbatterie 100mAh (1er Blister)	1
	9115	Varta Watch V357 SR44 1,55 V Uhrenbatterie High Drain 145mAh (1er Blister)	1
	9116	Varta Watch V361 SR58 1,55 V Uhrenbatterie High Drain 20mAh (1er Blister)	1
	1096	Varta Watch V362 SR58 1,55 V Uhrenbatterie 21mAh (1er Blister)	1
	1032	Varta Watch V364 SR60 1,55 V Uhrenbatterie 17mAh (1er Blister)	1
	9117	Varta Watch V370 SR69 1,55 V Uhrenbatterie High Drain 30mAh (1er Blister)	1
	2152	Varta Watch V371 SR69 1,55 V Uhrenbatterie 35mAh (1er Blister)	1
	9118	Varta Watch V373 SR68 1,55 V Uhrenbatterie 30mAh (1er Blister)	1
	1033	Varta Watch V377 SR66 1,55 V Uhrenbatterie 24mAh (1er Blister)	1
	2153	Varta Watch V379 SR63 1,55 V Uhrenbatterie 14mAh (1er Blister)	1
	9119	Varta Watch V381 SR55 1,55 V Uhrenbatterie 45mAh (1er Blister)	1
	9120	Varta Watch V384 SR41 1,55 V Uhrenbatterie 40mAh (1er Blister)	1
	9121	Varta Watch V386 SR43 1,55 V Uhrenbatterie High Drain 115mAh (1 Blister)	1
	9122	Varta Watch V389 SR54 1,55 V Uhrenbatterie High Drain 81mAh (1er Blister)	1
	1093	Varta Watch V390 SR54 1,55 V Uhrenbatterie 80mAh (1er Blister)	1
	9123	Varta Watch V391 SR55 1,55 V Uhrenbatterie High Drain 42mAh (1er Blister)	1
	1094	Varta Watch V392 SR41 1,55 V Uhrenbatterie High Drain 40mAh (1er Blister)	1
	9124	Varta Watch V393 SR48 1,55 V Uhrenbatterie High Drain 75mAh (1er Blister)	1
	9125	Varta Watch V394 SR45 1,55 V Uhrenbatterie 56mAh (1er Blister)	1
	1092	Varta Watch V395 SR57 1,55 V Uhrenbatterie 42mAh (1er Blister)	1
9126	Varta Watch V396 SR59 1,55 V Uhrenbatterie High Drain 27mAh (1er Blister)	1	
1095	Varta Watch V397 SR59 1,55 V Uhrenbatterie 23mAh (1er Blister)	1	
9127	Varta Watch V399 SR57 1,55 V Uhrenbatterie 42mAh High Drain (1er Blister)	1	

Varta Akku Ready to use	AKKU SYS Artikel-Nr.	Bezeichnung	Inhalt
	9152	Varta Akku Micro AAA R2U 56703 Ni-MH 800mAh Ready to use (2er Blister)	2
	9153	Varta Akku Micro AAA R2U 56703 Ni-MH 800mAh Ready to use (4er Blister)	4
	400151	Varta Akku Micro AAA R2U 5703 Ni-MH 1000mAh Ready to use (2er Blister)	2
	400152	Varta Akku Micro AAA R2U 5703 Ni-MH 1000mAh Ready to use (4er Blister)	4
	1167	Varta Akku Mignon AA R2U 56706 Ni-MH 2100mAh Ready to use (2er Blister)	2
	9157	Varta Akku Mignon AA R2U 56706 Ni-MH 2100mAh Ready to use (4er Blister)	4
	12299	Varta Akku Mignon AA R2U 05716 NiMH 2600mAh Ready to use (2er Blister)	2
	12298	Varta Akku Mignon AA R2U 05716 NiMH 2600mAh Ready to use (4er Blister)	4
	1165	Varta Akku Baby C R2U 56714 Ni-MH 3000mAh Ready to use (2er Blister)	2
	1168	Varta Akku Mono D R2U 56720 Ni-MH 3000mAh Ready to use (2er Blister)	2
	9136	Varta Akku 9V Block R2U 56722 Ni-MH 200mAh Ready to use (1er Blister)	1
	400144	Varta Solar Akku Mignon AA 56736 Ni-MH 800mAh (2er Blister)	2







Varta Spezialzellen	AKKU SYS Artikel-Nr.	Bezeichnung	Inhalt
	9140	Varta Professional 430 4R25X 6V Blockbatterie Licht 7,5Ah Zink-Kohle (lose)	1
	9879050	Varta Professional 431 4R25X 6V Blockbatterie Motor 8,5Ah Zink-Kohle (lose)	1
	9141	Varta Longlife Worklight 540, 4R25-2 Work 6V Blockbatterie (lose)	1

Duracell Hörgerätebatterien	AKKU SYS Artikel-Nr.	Bezeichnung	Inhalt
	3611	Duracell ActivAir Easy Tab 10 Hörgeräte Batterie 1,4V (6er Blister)	6
	8455	Duracell ActivAir Easy Tab 13 Hörgeräte Batterie 1,4V (6er Blister)	6
	8456	Duracell ActivAir Easy Tab 312 Hörgeräte Batterie 1,4V (6er Blister)	6
	8457	Duracell ActivAir Easy Tab 675 Hörgeräte Batterie 1,4V (6er Blister)	6

Energizer Ultimate Lithium	AKKU SYS Artikel-Nr.	Bezeichnung	Inhalt
	110007	Energizer Ultimate Lithium LR92 AAA Micro Batterie (2er Blister)	2
	110008	Energizer Ultimate Lithium LR92 AAA Micro Batterie (4er Blister)	4
	1082	Energizer Ultimate Lithium LR91 AA Mignon Batterie (2er Blister)	2
	401064	Energizer Ultimate Lithium LR91 AA Mignon Batterie (4er Blister)	4
Panasonic Spezialbatterien	AKKU SYS Artikel-Nr.	Bezeichnung	Inhalt
	2347	Panasonic CR2 3V Photo Power Primär Lithium CR2 (1er Blister)	1
	2348	Panasonic 2CR5 6V Photo Power Primär Lithium 2CR5 (1er Blister)	1
	2349	Panasonic CRP2 6V Photo Power Primär Lithium CR-P2 (1er Blister)	1
	1160	Panasonic CR123A 3V Photo Power Primär Lithium CR123A (1er Blister)	1
	401062	Panasonic Lady LR1 N 1,5 Volt Cell Power Alkali-Mangan LR1 N (1er Blister)	1
Camelion Knopfzellen	AKKU SYS Artikel-Nr.	Bezeichnung	Inhalt
	1067	Camelion CR1216 Lithium Premium Knopfzelle (1er Blister)	1
	1065	Camelion CR1220 Lithium Premium Knopfzelle (1er Blister)	1
	1066	Camelion CR1225 Lithium Premium Knopfzelle (1er Blister)	1
	1068	Camelion CR1616 Lithium Premium Knopfzelle (1er Blister)	1
	1071	Camelion CR1620 Lithium Premium Knopfzelle (1er Blister)	1
	3064	Camelion CR2025 Lithium Premium Knopfzelle (1er Blister)	1
	1069	Camelion CR2032 Lithium Premium Knopfzelle (1er Blister)	1
	9877479	Camelion CR2032 Lithium Knopfzelle (5er Blister)	5
	1073	Camelion CR2320 Lithium Premium Knopfzelle (1er Blister)	1
	1074	Camelion CR2330 Lithium Premium Knopfzelle (1er Blister)	1
	1076	Camelion CR2430 Lithium Premium Knopfzelle (1er Blister)	1
	1075	Camelion CR2450 Lithium Premium Knopfzelle (1er Blister)	1
Eneloop	AKKU SYS Artikel-Nr.	Bezeichnung	Inhalt
	9879878	Eneloop Akku BK-3MCCE AA 1900mAh Ready to use (2er Blister)	2
	9879879	Eneloop Akku BK-3MCCE AA 1900mAh Ready to use (4er Blister)	4
	9879880	Eneloop Akku BK-4MCCE AAA 750mAh Ready to use (2er Blister)	20
	9879881	Eneloop Akku BK-4MCCE AAA 750mAh Ready to use (4er Blister)	4
Ansmann Ni-MH Premium	AKKU SYS Artikel-Nr.	Bezeichnung	Inhalt
	2562	Ansmann HR03 1100 mAh AAA Micro Akku Ni-MH (4er Blister)	4
	1194	Ansmann HR06 2100mAh AA Mignon Akku Ni-MH (2er Blister)	2
	1195	Ansmann HR06 2100mAh AA Mignon Akku Ni-MH (4er Blister)	4
	1198	Ansmann HR06 2850 mAh AA Mignon Akku Ni-MH (4er Blister)	4
Ultralife Lithium Batterien	AKKU SYS Artikel-Nr.	Bezeichnung	Inhalt
	1109	Ultralife U9VL-J-P - 9V Block Power Cell Lithium Batterie 1200mAh (lose)	1
	402004	Ultralife UHE-ER14250 - 1/2 AA Rundzelle LiSOCi2 1200mAh	1
	9880261	Ultralife UHR-ER18505M spiral cell - A Rundzelle Hochstrom LiSOCi2 3,6V 3000mAh	1
	402003	Ultralife UHE-ER14505 - AA Rundzelle LiSOCi2 2400 mAh	1
	9876764	Ultralife UHR-ER26500M - C Rundzelle Hochstrom LiSOCi2 6500mAh	1
	9876765	Ultralife UHE-ER26500 bobbin cell - C Rundzelle LiSOCi2 9000mAh	1
	9876767	Ultralife UHR-ER34615M - D Rundzelle Hochstrom LiSOCi2 3,6V 14500mAh	1
	9876766	Ultralife UHE-ER34615 - D Rundzelle LiSOCi2 3,6V 19000mAh	1
Saft Lithium Batterien	AKKU SYS Artikel-Nr.	Bezeichnung	Inhalt
	2843	Saft LS 14500 AA Lithium-Batterie	1
	2844	Saft LS 14250 1/2AA Lithium-Batterie	1
	15006	Saft LSH14 ER-C Industriezelle Lithium-Thionylchlorid	1
	15005	Saft LS 26500 ER-C Industriezelle Lithium-Thionylchlorid	1
	15004	Saft LSH20 ER-D Industriezelle Lithium-Thionylchlorid	1
	15003	Saft LS 33600 ER-D Industriezelle Lithium-Thionylchlorid	1









Leuchten

Leuchten	AKKU SYS Artikel-Nr.	Bezeichnung	Inhalt
	C21657	LED Arbeitsleuchte mit 24+3 LED mit Haken und Magnethalter für 3x Micro AAA Batterien (nicht enthalten)	1
	C21658	LED Arbeitsleuchte COB LED mit Haken und Magnethalter, 220 Lumen für 3x Mignon AA Batterien (nicht enthalten)	1
	C22149	LED Akku-Stableuchte FlexiLED 300+ 3W mit Ladeschale, Magnethalter IP44 dreh-und neigbar Schaltbar in 2 Helligkeitsstufen!	1
	400178	MagLite M3A012 Micro-Mag schwarz inkl. 2x Micro AAA Batterien + Taschencлип im Set	1
	9879596	Varta Schlüsselanhängerleuchte Mini Day LED Taschenlampe	1
	9876945	Varta Indestructible 2AA 1W LED Taschenlampe mit Batterie 2AA (1er Blister)	1







Consumer-Ladegeräte

Ansmann Ladegeräte	AKKU SYS Artikel-Nr.	Bezeichnung	Inhalt
	11004	Ansmann Basic 4 plus Steckerladegerät (ohne Akkus) Stecker- Ladegerät für 1-4 Micro AAA, Mignon AA bzw. 1-2 Micro AAA, Mignon AA und 1x 9V E-Block Akkus, automatische Ladestromanpassung	1
	11005	Ansmann Basic 5 Plus Tischladegerät (ohne Akkus) Ladegerät für 1-4 Mico AAA, Mignon AA, Baby C, Mono S und 1-2 9V Blöcke, automatische Ladestromanpassung	1
	11030	Ansmann Photo Cam III Ladegerät (inkl. 4 x 2850mAh AA Akkus) Stecker- Ladegerät für 2 oder 4 Micro AAA, Mignon AA Akkus, automatische Akku-Voll-Erkennung (-deltaU)	1
	400618	Ansmann Powerline 4 Pro Ladegerät (ohne Akkus) Ladegerät mit hervorragender Qualität für den professionellen Einsatz inkl. umfangreicher Lade- und Pflegeprogramme. Für 2 oder 4 Micro AAA, Mignon AA Akku. Mit Netzteil und Kfz-Adapter	1

VARTA Ladegeräte	AKKU SYS Artikel-Nr.	Bezeichnung	Inhalt
	9879827	Varta LCD Ultra Fast Charger 57675 Ladegeät inkl. 4x Akku AA 2400mAh + KfZ Adapter	1
	9879735	Varta Universal Charger Ladegerät 57648 ohne Akkus	1



Powerbanks und Ladestationen

Powerbank und Ladestation	AKKU SYS Artikel-Nr.	Bezeichnung	Inhalt
	9879736	Varta Slim Powerpack Powerbank 6000mAh mit schmalem Aluminiumgehäuse	1
	9879808	Varta Slim Powerpack Powerbank 12000mAh mit schmalem Aluminiumgehäuse	1
	9877531	Varta Powerpack Powerbank für Smartphones 2600 mAh schwarz Zusatzakku	1
	9879786	Varta Wireless Charger Qi 2 Induktionsladegerät für Smartphones	1



Hochtemperaturzellen NiMH / NiCd

Wir konfektionieren für Ihre Anwendung die passenden Akkupacks. Geben Sie uns dazu die Kapazität, die Zellgröße, Bauform und die Anschlussart an. Wir nehmen auch einen Zellaustausch bei Ihrem Werkzeugakku vor. In der Tabelle finden Sie einen Auszug der gängigsten Akkupacks.

Anwendungsbereiche:

- Notbeleuchtung
- Notlicht
- Fluchtweg Beleuchtung

Eigenschaften:

- Nickel Cadmium (NiCd) Akkus gefertigt aus robusten Zellen mit sehr gutem Leistungsverhalten
- Nickel Metall Hydrid (NiMH) Akkus gefertigt aus hochwertigen Zellen ohne Memory Effekt

NiMH Hochtemperaturzellen:

Bestellnummer	Bezeichnung	Volt	Kapazität (mAh)	Zellen	Bauform	Länge (mm)	Breite (mm)	Höhe (mm)	Gewicht (kg) +/-3%	Anschluss	Typ
401075	2,4V 4Ah F2x1	2,4	4000	4/3-A	Reihe	36	18	70	0,20	Faston +6,3/-4,8	NiMH
9879659	3,6V 1,6Ah L3x1	3,6	1600	AA	Stab	45	15	50	0,15	Faston +6,3/-4,8	NiMH
401077	3,6V 3Ah F3x1	3,6	3000	Sub-C	Reihe	69	23	43	0,25	Kabel	NiMH
3210	3,6V 4Ah F3x1	3,6	4000	4/3-A	Reihe	54	18	61	0,25	Kabel	NiMH
3209	3,6V 4Ah D3	3,6	4000	Sub-C	Pyramide	70	36	34	0,25	Kabel	NiMH
9877427	4,8V 0,9Ah F2x2	4,8	900	AAA	Reihe	20	20	45	0,15	Kabel	NiMH
3176	4,8V 1,6Ah F2x2	4,8	1600	AA	Block	30	30	50	0,25	Kabel	NiMH
9877428	4,8V 2Ah F2x2	4,8	2000	AA	Reihe	29	29	50	0,25	Kabel	NiMH
9879193	4,8V 4Ah L4x1	4,8	4000	C	Stab	102	26	27	0,45	Faston +/-4,8	NiMH
3181	6V 1,6Ah L5x1	6	1600	AA	Stab	250	15	15	0,30	Kabel	NiMH
9879662	6V 3Ah L5x1	6	3000	Sub-C	Stab	115	23	25	0,35	Kabel	NiMH
9879668	6V 4Ah F5x1	6	4000	4/3-A	Reihe	90	18	73	0,35	Faston +6,3/-4,8	NiMH
9879194	7,2V 1,5Ah L3x2	7,2	1500	AA	Stab	150	29	50	0,35	Faston +/-4,8	NiMH
9877429	7,2V 2Ah F6x1	7,2	2000	AA	Reihe	50	29	46	0,35	Kabel	NiMH
9879677	7,2V 2,15Ah F3x2	7,2	2150	4/5-A	Stab	265	17	19	0,25	Kabel	NiMH
9879663	7,2V 3Ah 2x L3x1	7,2	3000	Sub-C	Stab	69	46	25	0,55	Faston +6,3/-4,8	NiMH
9879670	7,2V 4Ah L3x2	7,2	4000	4/3-A	Stab	213	36	20	0,45	Kabel	NiMH
9879664	12V 3Ah F5x2	12	3000	Sub-C	Reihe	69	23	43	0,25	Kabel	NiMH
9879671	12V 4Ah F5x2	12	4000	4/3-A	Reihe	90	36	73	0,65	Faston +6,3/-4,8	NiMH
9879667	12V 4Ah F5x2	12	4000	C	Reihe	127,5	51	50	1,00	Kabel	NiMH

NiCd Hochtemperaturzellen:

Bestellnummer	Bezeichnung	Volt	Kapazität (mAh)	Zellen	Bauform	Länge (mm)	Breite (mm)	Höhe (mm)	Gewicht (kg) +/-3%	Anschluss	Typ
9879515	2,4V 1,5Ah L2x1	2,4	1500	Sub-C	Stab	86	23	23	0,25	Faston +6,3/ -4,8	NiCd
401089	2,4V 1,8Ah F2x1	2,4	1800	Sub-C	Reihe	46	33	43	0,25	Kabel	NiCd
9879618	2,4V 2Ah F2x1	2,4	2000	Sub-C	Reihe	46	23	43	0,25	Faston +6,3/ -4,8	NiCd
400964	2,4V 2,5Ah F2x1	2,4	2500	C	Reihe	52	50	50	0,20	Lötfahne	NiCd
9879617	2,4V 2,5Ah L2x1	2,4	2500	D	Stab	100	26	26	0,20	Faston +6,3/ -4,8	NiCd
3192	2,4V 4Ah L2x1	2,4	4000	C	Stab	120	33	33	0,35	Kabel	NiCd
3161	2,4V 4Ah F2x1	2,4	4000	D	Reihe	66	33	60	0,35	Kabel	NiCd
9879655	2,4V 4,5Ah F2x1	2,4	4500	D	Reihe	66	33	60	0,35	Kabel	NiCd
3211	3,6V 1,5Ah F3x1	3,6	1500	Sub-C	Reihe	69	23	43	0,25	Kabel	NiCd
400367	3,6V 1,5Ah L3x1	3,6	1500	Sub-C	Stab	129	23	23	0,25	Faston +6,3/ -4,8	NiCd
3160	3,6V 1,8Ah F3x1	3,6	1800	Sub-C	Reihe	69	23	43	0,25	Kabel	NiCd
9879519	3,6V 1,8Ah L3x1	3,6	1800	Sub-C	Stab	129	23	23	0,25	Faston +6,3/ -4,8	NiCd
9879189	3,6V 2Ah L3x1	3,6	2000	Sub-C	Stab	129	23	23	0,25	Faston +/-4,8	NiCd
9879621	3,6V 2Ah L3x1	3,6	2000	Sub-C	Stab	129	23	23	0,25	Faston +6,3/-4,8	NiCd
3170	3,6V 2,5Ah F3x1	3,6	2500	C	Reihe	78	26	50	0,30	Kabel	NiCd
9879620	3,6V 2,5Ah L3x1	3,6	2500	D	Stab	150	26	26	0,30	Faston +6,3/-4,8	NiCd
3298	3,6V 4Ah L3x1	3,6	4000	D	Stab	180	33	33	0,65	Faston +4,8/-4,8	NiCd
400392	3,6V 4Ah L3x1	3,6	4000	D	Stab	180	33	33	0,65	ohne	NiCd
9879656	3,6V 4,5Ah F3x1	3,6	4500	D	Reihe	100	33	60	0,65	Kabel	NiCd
9877171	3,6V 4,5Ah L3x1	3,6	4500	D	Stab	180	33	33	0,65	Kabel	NiCd
9879191	4,8V 0,6Ah 2x2	4,8	600	AA	Block	100	29	50	0,12	Faston +/-4,8	NiCd
9879222	4,8V 1,1Ah F2x2	4,8	1100	AA	Stab	29	29	50	0,15	Kabel mit Molex	NiCd
400366	4,8V 1,5Ah F2x2	4,8	1500	Sub-C	Block	66	66	60	0,35	Kabel	NiCd
400394	4,8V 1,5Ah L4x1	4,8	1500	Sub-C	Stab	170	23	23	0,35	Faston +6,3/ -4,8	NiCd
3196	4,8V 1,8Ah F4x1	4,8	1800	Sub-C	Reihe	92	23	43	0,35	Kabel	NiCd
9879645	4,8V 1,8Ah L4x1	4,8	1800	Sub-C	Stab	170	23	23	0,35	Faston +6,3/-4,8	NiCd
400963	4,8V 2,5Ah F4x1	4,8	2500	C	Reihe	104	26	50	0,35	Kabel	NiCd
3184	4,8V 2,5Ah L4x1	4,8	2500	C	Stab	194	26	26	0,35	Kabel	NiCd
3100	4,8V 4Ah F4x1	4,8	4000	D	Reihe	133	33	60	0,70	Kabel	NiCd
9877173	4,8V 4Ah L4x1	4,8	4000	D	Stab	240	33	33	0,70	Faston +6,3/-4,8	NiCd
400395	4,8V 4,5Ah L4x1	4,8	4500	D	Stab	240	33	33	0,70	Lötfahne	NiCd
400965	6V 1,5Ah F5x1	6	1500	Sub-C	Reihe	115	23	43	0,40	Kabel	NiCd
400391	6V 1,5Ah L5x1	6	1500	Sub-C	Stab	210	23	23	0,40	Kabel	NiCd
9879631	6V 1,8Ah F5x1	6	1800	Sub-C	Reihe	115	23	43	0,40	Kabel	NiCd
9879630	6V 2Ah L5x1	6	2000	Sub-C	Stab	215	23	23	0,40	Kabel	NiCd
401071	6V 2,5Ah F5x1	6	2500	C	Reihe	130	50	26	0,45	Kabel	NiCd
9879629	6V 2,5Ah L5x1	6	2500	C	Stab	25	26	26	0,45	Faston +6,3/-4,8	NiCd
3207	6V 4Ah L5x1	6	4000	D	Stab	300	33	33	0,80	Kabel	NiCd
9879654	6V 4Ah L5x1	6	4000	D	Stab	300	33	33	0,80	Faston +6,3/-4,8	NiCd
400396	6V 4,5Ah L5x1	6	4500	D	Reihe	300	33	33	0,80	Kabel	NiCd
9879644	7,2V 1,5Ah F6x1	7,2	1500	Sub-C	Reihe	138	23	43	0,45	Faston +6,3/-4,8	NiCd
3299	7,2V 1,5Ah F6x1	7,2	1500	Sub-C	Stab	255	23	23	0,40	Kabel	NiCd
9879648	7,2V 1,8Ah L3x2	7,2	1800	C	Stab	129	46	23	0,50	Faston +6,3/-4,8	NiCd
9879634	7,2V 1,8Ah F6x1	7,2	1800	Sub-C	Reihe	138	23	43	0,45	Faston +6,3/-4,8	NiCd
9879632	7,2V 2Ah F6x1	7,2	2000	Sub-C	Reihe	138	23	43	0,45	Faston +6,3/ -4,8	NiCd
9879652	7,2V 2,5Ah F6x1	7,2	2500	C	Reihe	138	23	43	0,50	Kabel	NiCd
110031	7,2V 4Ah 2x F3x1	7,2	4000	D	Stab	180	33	68	1,00	Kabel	NiCd
3191	7,2V 4Ah L6x1	7,2	4000	D	Stab	360	33	33	1,00	Kabel	NiCd
9879615	9,6V 0,8Ah F8x1	9,6	800	AA	Reihe	120	15	51	0,25	Kabel	NiCd
3297	12V 0,8Ah F5x2	12	800	AA	D-Reihe	73	30	50	0,30	Lötfahne	NiCd
9877165	12V 1,8Ah F5x2	12	1800	Sub-C	Reihe	115	45	43	0,65	Lötfahne	NiCd
9879637	12V 2Ah F5x2	12	2000	Sub-C	Reihe	115	46	43	0,65	Kabel	NiCd
9879676	12V 2,5Ah F5x2	12	2500	C	Reihe	127,5	51	50	1,00	Faston +6,3/-4,8	NiCd
9879635	12V 4Ah L5x2	12	4000	D	Stab	300	66	33	1,60	Faston +6,3/-4,8	NiCd
9879658	12V 4,5Ah F5x2	12	4500	D	D-Reihe	295	66	61	1,60	Kabel	NiCd
9879657	12V 4,5Ah F5x2	12	4500	D	Reihe	295	66	61	1,60	Faston +6,3/-4,8	NiCd
9877169	24V 0,8Ah F5x2x2	24	800	AA	D-Reihe	73	30	100	1,00	Lötfahne	NiCd
9877166	24V 1,8Ah F5x2x2	24	1800	D	D-Reihe	115	45	86	1,50	Lötfahne	NiCd

Akku Anschlüsse

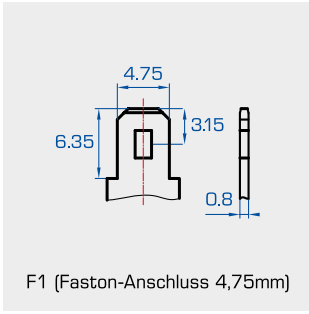

F1 (Faston-Anschluss 4,75mm)

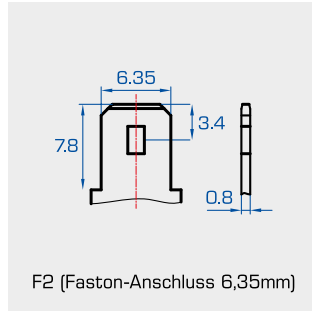

F2 (Faston-Anschluss 6,35mm)

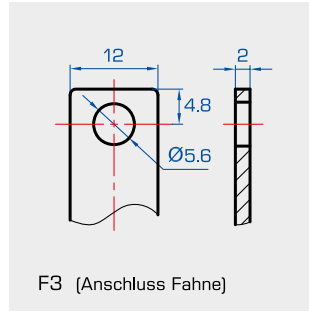

F3 (Anschluss Fahne)

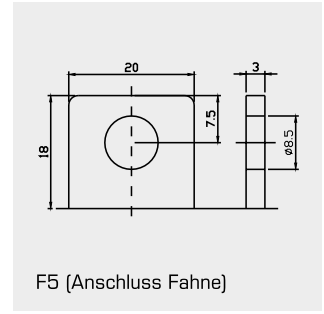

F5 (Anschluss Fahne)

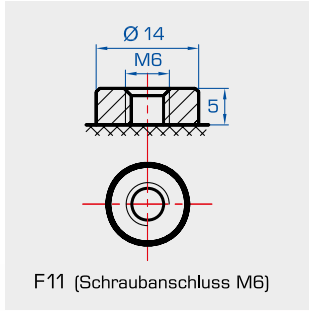

F11 (Schraubanschluss M6)

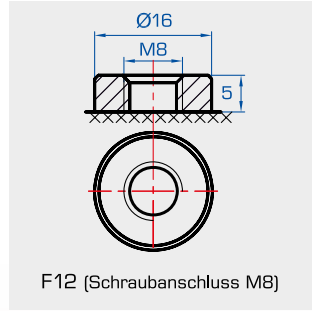

F12 (Schraubanschluss M8)

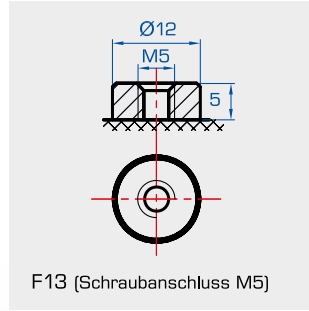

F13 (Schraubanschluss M5)

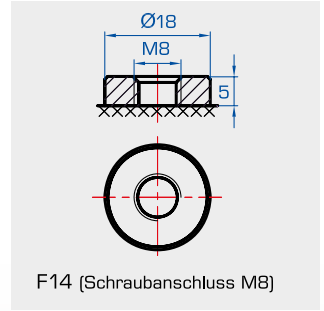

F14 (Schraubanschluss M8)

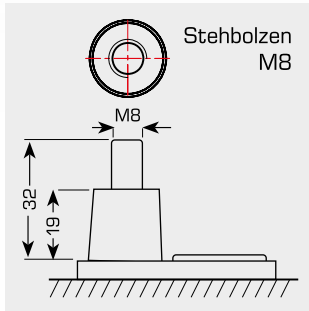

Stehbolzen M8

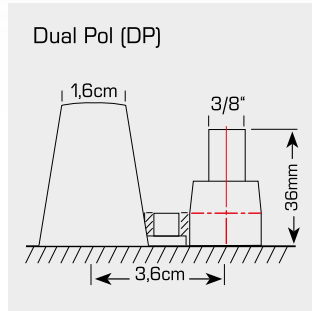

Dual Pol (DP)

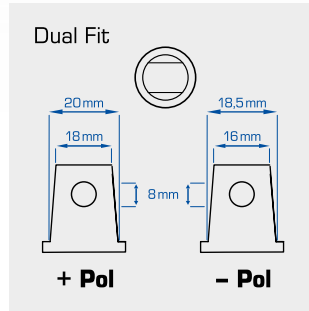

Dual Fit

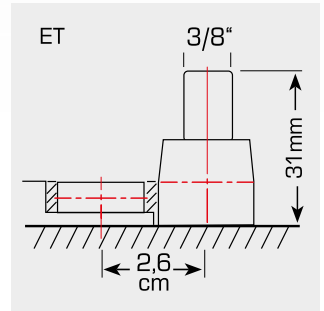

ET

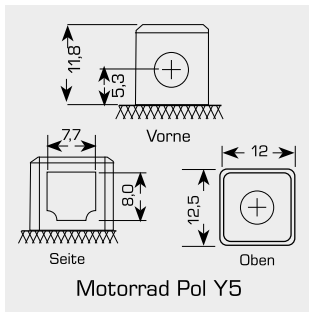

Motorrad Pol Y5

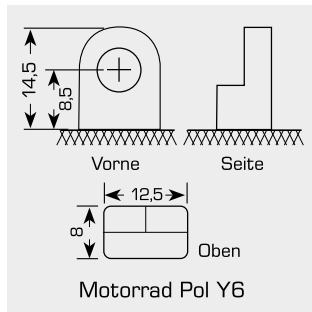

Motorrad Pol Y6

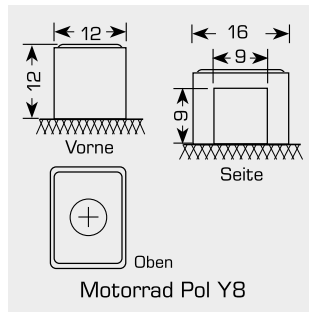

Motorrad Pol Y8

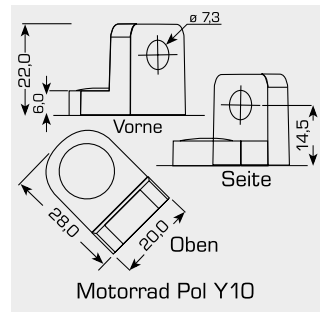

Motorrad Pol Y10

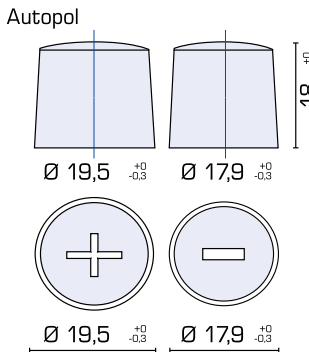

Autopol

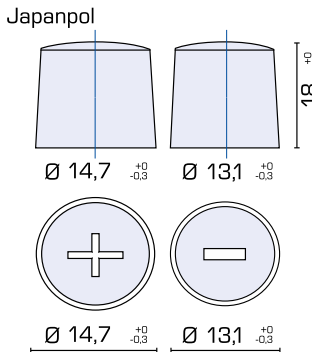

Japanpol

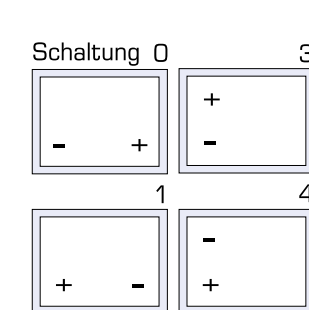

Schaltung 0, 1, 3, 4

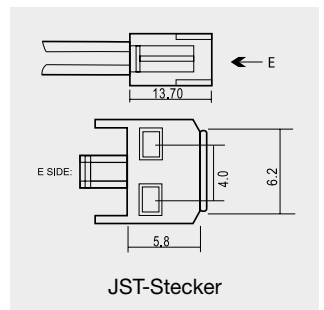

JST-Stecker

Bodenleiste B00

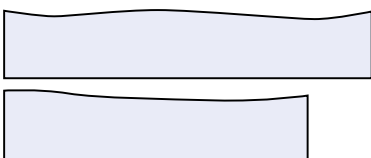

Bodenleiste B1

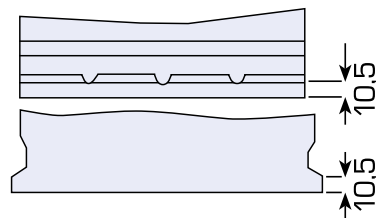

Bodenleiste B13

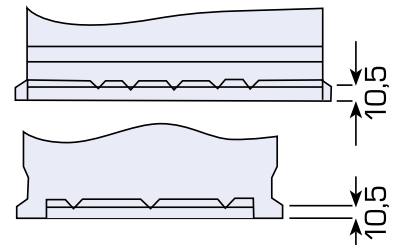

Verschaltung von Batterien

Verschaltung von Batterien zur Erhöhung der Systemleistung. Sie können die Kapazität und Spannung (oder beides) erhöhen, indem Sie Ihre Batterien wie folgt konfigurieren:

Reihenschaltung

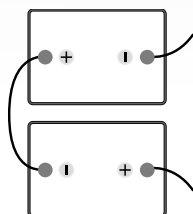

Schalten Sie Ihre Batterien in Reihe, um die Spannung zu erhöhen. Dadurch wird nicht die Systemkapazität erhöht.

Parallelschaltung

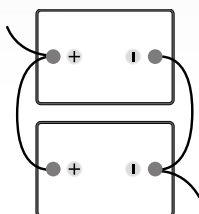

Schalten Sie Ihre Batterien parallel, um die Kapazität zu erhöhen. Dadurch wird nicht die Systemspannung erhöht.

Reihen-/Parallelschaltung

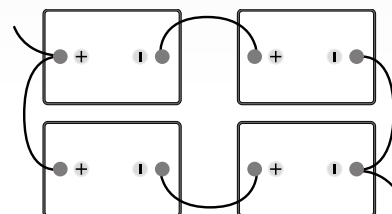

Schalten Sie zusätzliche Batterien in Reihe und parallel, um sowohl die Spannung als auch die Kapazität zu erhöhen.

Beispiel:

Zwei in Reihe geschaltete T-105, 6V-Batterien mit einer Nennkapazität von 225AH

Spannung $6V + 6V = 12V$
Systemkapazität = 225AH

Zwei parallel geschaltete T-105, 6V-Batterien mit einer Nennkapazität von 225AH

Spannung 6V Systemkapazität = $225AH + 225AH = 450AH$

Vier in Reihe/parallel geschaltete T-105, 6V-Batterien mit einer Nennkapazität von 225AH

Spannung $6V + 6V = 12V$
Systemkapazität = $225AH + 225AH = 450AH$

Rufen Sie den technischen Support bezüglich zusätzlicher Konfigurationen an.



Entsorgung

Altblei



Wir kümmern uns um die zertifizierte und fachgerechte Entsorgung von sämtlichen Batterietypen. In den meisten Fällen können die Rohstoffe sogar vollständig recycelt werden.

Wir holen Ihre alte Blei-Batterie bei Ihnen ab (ab 50kg deutschlandweit kostenlos) und vergüten diese in Abhängigkeit vom Gewicht. Für größere Mengen an Altbatterien/- Akkus machen wir Ihnen gern ein separates Angebot. Sprechen Sie uns an, unser kompetentes und freundliches Akku- / Batterie-Team steht Ihnen zwischen 8.00 bis 17.00 Uhr von Montag bis Freitag zur Verfügung.

Unsere Bestellhotline: +49 4101-3 76 76 0

Faxnummer: +49 4101 3 76 76 66

Email: info@akkusys.de

Glossar

Bezeichnung	geeignet als / für	Seite
Q-Batteries – AGM / Bleivlies Standardtypen (LS)	ortsgebundene Batterie	10
Q-Batteries – AGM / Bleivlies 10-Jahrestypen (LSX)	ortsgebundene Batterie	12
Q-Batteries – AGM / Bleivlies Frontterminal (LFT)	ortsgebundene Batterie	13
Q-Batteries – AGM / Bleivlies Hochstromtypen (LH)	ortsgebundene Batterie	13
Q-Batteries – Gitterplattentechnologie (OGi)	ortsgebundene Batterie	14
Q-Batteries – Panzerplattentechnologie mit flüssigem Elektrolyt (OPzS)	ortsgebundene Batterie	16
Q-Batteries – Panzerplattentechnologie mit Gel (OPzV)	ortsgebundene Batterie	18
Q-Batteries – AGM / Bleivlies Zyklentypen (LC/LCP)	Antriebsbatterien	40
Q-Batteries – Blei / Gel Antriebsbatterien (GEL)	Antriebsbatterien	42
Q-Batteries – Deep Cycle Traktionstypen (DC)	Antriebsbatterien	43
Q-Batteries – Semitraction Langzeittypen (SEM)	Antriebsbatterien	44
Q-Batteries – Panzerplattentechnologie (TTB)	Antriebsbatterien	45
Q-Batteries – Staplerbatterien (PzS, PzB, PzV)	Batterien für Gabelstapler	56
Q-Batteries – Säure Motorradbatterien Powersport (YB)	Starterbatterien Motorrad	60
Q-Batteries – AGM / Bleivlies Motorradbatterien Powersport (YT)	Starterbatterien Motorrad	61
Q-Batteries – Hochfrequenzladegeräte (BL-Serie)	6V, 12 V und 24V Anwendungen	80
Q-Batteries – Hochfrequenzladegeräte by S.P.E.	24V, 36V, 48V + 80V Anwendungen	81
Q-Batteries – 50Hz Ladegeräte	24V, 36V, 48V + 80V Einschicht-Anwendungen	82
Q-Batteries – Akku Packs mit NiMH Hochtemperaturzellen	Notbeleuchtungsanlagen	96
Q-Batteries – Akku Packs mit NiCd Hochtemperaturzellen	Notbeleuchtungsanlagen	97
Q-Batteries – Consumer Akkus und Batterien	Haushaltsgerätebatterien	89
Anschlüsse		98
Ansmann – Consumer Akkus	Haushaltsgerätebatterien	92
Ansmann – Consumer-Ladegeräte	für Consumer Akkus	94
Aquamatik & Elektrolytumwälzung	für Staplerbatterien	59
Camelion – Consumer Knopfzellen	Haushaltsgerätebatterien	92
CTEK – Hochfrequenzladegeräte	12V Anwendungen	83
Duracell – Consumer Batterien und Akkus	Hörgerätebatterien	91
Effekta – AGM / Bleivlies Standardtypen (BT)	ortsgebundene Batterie	20
Effekta – AGM / Bleivlies 10-Jahrestypen (BTL)	ortsgebundene Batterie	21
Effekta – AGM / Bleivlies Frontterminal (BTL)	ortsgebundene Batterie	21
Eneloop – Consumer Akkus	Haushaltsgerätebatterien	92
Energizer – Consumer Batterien	Haushaltsgerätebatterien	92
Entsorgung Altblei		100
Exide ES – GEL Equipment Start- und Versorgerbatterien (ES)	Start- und Versorgerbatterien	62
Exide Marathon – AGM/ Bleivlies Standardtypen (L/XL)	ortsgebundene Batterie	24
Exide Sonnenschein – Gel 15-Jahrestypen (A400)	ortsgebundene Batterie	22
Exide Sonnenschein – Gel 7-Jahrestypen (A500)	ortsgebundene Batterie	23
Exide Sonnenschein – Blei / Gel Traktionstypen (GF-V)	Antriebsbatterien	46
Exide Sonnenschein – Blei / Gel Antriebtypen (GF-Y)	Antriebsbatterien	47
Exide Sprinter – AGM / Bleivlies Hochstromtypen (P/PX)	ortsgebundene Batterie	25
Exide Powerfit – AGM / Bleivlies Standardtypen (S300)	ortsgebundene Batterie	25
FIAMM – AGM / Bleivlies Standardtypen (FG)	ortsgebundene Batterie	26
FIAMM – AGM Hochstromtypen (FGH)	ortsgebundene Batterie	27
FIAMM – AGM / Bleivlies Zyklentypen (FGC)	Antriebsbatterien	48
Fronius – Hochfrequenzladegeräte	24V und 48V Anwendungen	84

Glossar

Bezeichnung	geeignet als / für	Seite
Hankook – Autobatterien SMF Typen	Starterbatterien	63
Hankook – Autobatterien Start-Stop EFB Typen	Starterbatterien	64
Hankook – Autobatterien Start-Stop AGM Typen	Starterbatterien	65
Hankook – Autobatterien Ultra High Performance Typen	Starterbatterien	65
Hawker Enersys – AGM / Bleivlies DataSafe Typen (HX)	ortsgebundene Batterie	28
Hawker Enersys – AGM / Bleivlies Frontterminal PowerSafe Typen (FT)	ortsgebundene Batterie	29
Hawker Enersys – AGM / Bleivlies PowerSafe Typen (SBS)	ortsgebundene Batterie	29
Hawker Enersys – Kleintraktionstypen (Cyclon)	Antriebsbatterien	49
Hawker Enersys – Odyssey Reinblei Starterbatterien	Starterbatterien	66
Hoppecke – Gitterplattentechnologie grid power Typen (Ogi-VH)	ortsgebundene Batterie	30
Hoppecke – Gel-ESS Technologie grid power (VR M)	ortsgebundene Batterie	31
Hoppecke – AGM / Bleivlies Traktionstypen (trak@bloc TB)	Antriebsbatterien	50
IEB – Hochfrequenzladegeräte	24V Anwendungen	85
Leuchten	Profi-Taschenlampen	93
Mascot – Hochfrequenzladegeräte	12V und 24V Anwendungen	86
NOCO genius – Hochfrequenzladegeräte	6V, 12V und 24V Anwendungen	87
Northstar – AGM / Bleivlies Premiumtypen (RED Serie)	ortsgebundene Batterie	32
Northstar – AGM / Bleivlies Premiumtypen (BLUE Serie)	ortsgebundene Batterie	34
Optima – AGM / Starter REDTOP®	Starterbatterien	67
Optima – AGM Deep Cycle Start- und Versorgerbatterie BLUETOP®	Start- und Versorgerbatterien	68
Optima – AGM Start- und Versorgerbatterien YELLOWTOP®	Start- und Versorgerbatterien	69
Panasonic – AGM / Bleivlies Standardtypen (LC)	ortsgebundene Batterie	36
Panasonic – AGM / Bleivlies Hochstromtypen (UP)	ortsgebundene Batterie	37
Panasonic – AGM / Bleivlies Zyklentypen (LC)	Antriebsbatterien	51
Panasonic – Spezialbatterien	Haushaltsgerätebatterien	92
Powerline – Multifunktions-Ladegeräte	6V und 12V Anwendungen	88
Saft – Lithium Batterien	Industrieanwendungen	92
Trojan – Säure Deep Cycle (DC) Typen	Antriebsbatterien	52
Trojan – AGM Bleivlies Deep Cycle Typen	Antriebsbatterien	53
Trojan – Lithium Deep Cycle Typen	Antriebsbatterien	53
Ultralife – Lithium Batterien	Industrieanwendungen	92
Varta – Autobatterien Dynamic (Blue-, Silver- + Black-Serie)	Starterbatterien	70
Varta – Start-Stop Batterien Dynamic Silver (AGM) und Blue (EFB)	Starterbatterien	72
Varta – Professional (LFD)	Starterbatterien	73
Varta – Nutzfahrzeuge ProMotive (Silver, Blue, Black)	Starterbatterien	74
Varta – Säure Motorradstarter (Powersports Freshpack)	Starterbatterien Motorrad	76
Varta – AGM / Bleivlies Motorradstarter Powersports (AGM)	Starterbatterien Motorrad	77
Varta – Ladegeräte	für Consumer Akkus	94
Varta – Consumer Akkus und Batterien	Haushaltsgerätebatterien	89
Varta – Powerbanks und Ladestationen	portable Energiespeicher	95
Verschaltung von Batterien		99
YUASA – AGM / Bleivlies Standardtypen (NP- und NPL-Serie)	ortsgebundene Batterie	38
Zubehör	für stationäre Batterien	39
Zubehör	für Traktionsbatterien	54
Zubehör	für Starterbatterien	78



Akkus und Batterien in großer Auswahl und hoher Qualität für jeden Anwendungsbereich.



AKKU SYS Akkumulatoren- und Batterietechnik Austria GmbH

Brielgasse 13/46 / A-6900 Bregenz / ÖSTERREICH
Tel. +43 5574 70 259 / Fax: +43 5574 70 259 89
info@akkusys.at / www.akkusys.at
www.staplerbatterien.at