

ANRIN

LEADING WATER

Preisliste

15.03.23

Linien- und Punktentwässerung
für die Belastungsklassen

A15 bis **F900**

Entwässerung und
Randeinfassung von
Sportanlagen

NEU!
DIGITALE
PREISLISTE!

Greifen Sie von überall und
jederzeit auf Ihre Preise zu.



Verkaufsleiter Deutschland

Markus Stöppel
Mobil: +49 (0) 171. 759 78 14
Telefon: +49 (0) 29 47. 97 81-0
Fax: +49 (0) 29 47. 97 81-50
markus.stoeppe@anrin.com

Verkaufsleiter International

Markus Bürger
Mobil: +49 (0) 151. 57 12 01 20
Telefon: +49 (0) 29 47. 97 81-0
Fax: +49 (0) 29 47. 97 81-50
markus.buerger@anrin.com

Gebietsleiter Nord

Andreas Paulsen
Mobil: +49 (0) 151.25 09 79 13
Telefon: +49 (0) 29 47. 97 81-0
Fax: +49 (0) 29 47. 97 81-50
andreas.paulsen@anrin.com

Gebietsleiter Ost

Burkhard Kledisch
Mobil: +49 (0) 151. 41 40 08 32
Telefon: +49 (0) 359 32. 35 97-08
Fax: +49 (0) 359 32. 35 97-09
burkhard.kledisch@anrin.com

Gebietsleiter West

Niels Barkemeyer
Mobil: +49 (0) 170.236 91 68
Telefon: +49 (0) 29 47.97 81-0
Fax: +49 (0) 29 47.97 81-50
niels.barkemeyer@anrin.com

Gebietsleiter Süd-West

Enrico Wesierski
Mobil: +49 (0) 170.69 83 579
Telefon: +49 (0) 29 47.97 81-0
Fax: +49 (0) 29 47.97 81-50
enrico.wesierski@anrin.com

Gebietsleiter Süd

Markus Schädlich
Mobil: +49 (0) 160.96 82 07 06
Telefon: +49 (0) 92 85.961 33-26
Fax: +49 (0) 92 85.961 33-27
markus.schaedlich@anrin.com

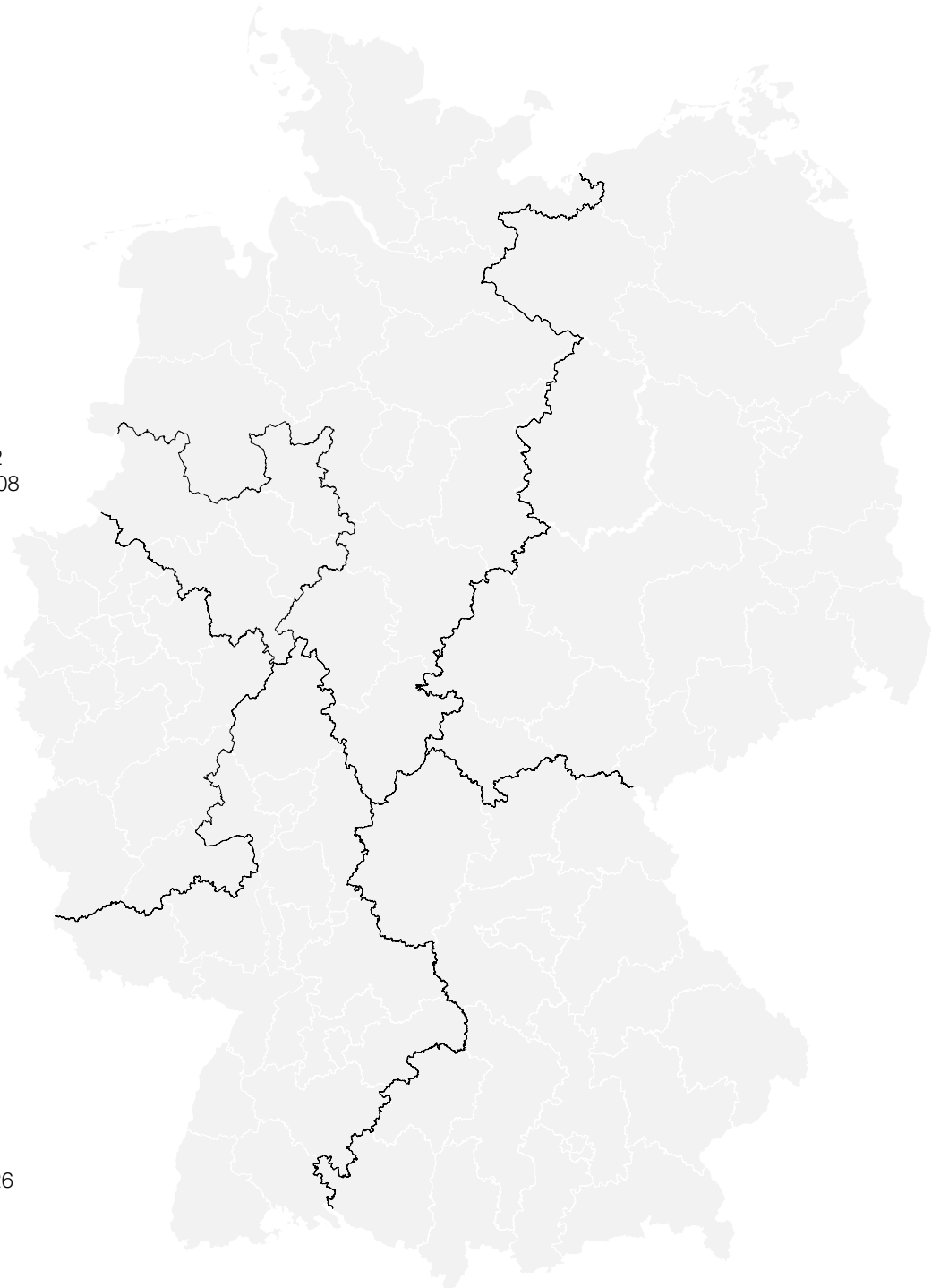







Bezeichnung	Belastungsklasse und Seite
ANRIN DRAIN Kantenschutzrinnen	
Linienentwässerungssystem ANRIN DRAIN, KE-100 bis KE-200 für Anwendungen bis Kl. E600	
KF-100 mit schwarzer Gusszarge GJS	A - E S. 09
KE-100 mit verzinkter Stahlzarge	A - E S. 11
KE-100 mit KTL-beschichteter, schwarzer Stahlzarge	A - E S. 13
KE-100 mit Edelstahlzarge	A - E S. 15
KC-100 mit verzinkter Stahlzarge	A - C S. 17
KE-150 mit verzinkter Stahlzarge	A - E S. 23
KE-150 mit Edelstahlzarge	A - E S. 25
KE-200 mit verzinkter Stahlzarge	A - E S. 29
KE-200 mit Edelstahlzarge	A - E S. 31
KE-300 mit verzinkter Stahlzarge	A - E S. 35
ANRIN DRAIN Schwerlastrinnen	
Linienentwässerungssystem ANRIN DRAIN, SF-100 bis SF-300 für Anwendungen bis Kl. F900	
SF-100	A - F S. 37
SF-150	A - F S. 39
SF-200	A - F S. 41
SF-300	A - F S. 43
SOLID BLOCK	A - F S. 45
ANRIN DRAIN Schlitzaufsatzrinnen	
Linienentwässerungssystem ANRIN DRAIN, Z-100 und Z-150 für Anwendungen bis Kl. D400	
Z-100, Z-100 Edelstahl	A - C S. 47
Z-150, Z-150 Edelstahl	A - D S. 49
ANRIN DRAIN System Sinkkasten, Punkteinläufe	
Punktentwässerungssysteme für Anwendungen der C250 und Kl. D400 / F900	
ANRIN DRAIN Punkteinläufe	A - B S. 53
ANRIN DRAIN System Sinkkasten, Punktentwässerungssystem	D - F S. 54
ANRIN SELF Entwässerungsrinnen aus Polymerbeton	
ANRIN SELF-100, - Schlitz, -ECO, -Mini	A - B S. 57
ANRIN SELF-150, -200	A - C S. 65
ANRIN SELF-GL100	A - C S. 68
ANRIN SELF Entwässerungsrinnen aus schwarzem Kunststoff (Polypropylen)	
PP-EVO Rinnen NW 100 aus schwarzem Kunststoff (Polypropylen)	A S. 63
PP Rinnen NW 100 aus schwarzem Kunststoff (Polypropylen)	A - C S. 64
LC-150 Rinnen NW 150 aus PE-HD (Polyethylen)	A - C S. 64
ANRIN SELF Hofeinläufe u. Tritt-Schuhabstreifer	
ANRIN SELF Komfort-Schuhabstreiferkästen	A S. 69
	A S. 70
ANRIN Sport	
Entwässerung und Randeinfassung von Sportanlagen	
ANRIN SPORT Bauelemente aus Polymerbeton	S. 73
ANRIN SPORT Entwässerungssystem 125 (Typ A/B/E/F)	S. 74
ANRIN SPORT Entwässerungssystem 125 (Typ C.1/C.2/C.3/C.4)	S. 75
ANRIN SPORT Entwässerungssystem 125 (Typ C.5/C.6/C.7/C.8)	S. 76
ANRIN SPORT Entwässerungssystem Muldenrinne	S. 77
ANRIN SPORT Entwässerungssystem Muldenrinne mit Verkrallungsnut	S. 78
ANRIN SPORT Entwässerungssystem Rasenkantenplatte	S. 78
ANRIN SPORT Entwässerungssystem NW 100/125 Kunstrasen	S. 79
ANRIN SPORT Klemmstein und Klemmschiene	S. 80
ANRIN SPORT Weichkantenstein	S. 81
ANRIN SPORT Sandfangrinne	S. 83
ANRIN SPORT Blitz-Punkteinlauf	S. 83
ANRIN SPORT Kabelvertilerschacht	S. 84
ANRIN Verkaufsgebiete Deutschland	
	S. 01
ANRIN Entwässerungssysteme im Überblick	
Belastungsklassen und zugeordnete Verkehrsflächen nach DIN 19580 / EN 1433	S. 03
Beispielhafte Darstellung der Gefällearten	S. 04
Kombination der Systemelemente	S. 05
ANRIN Dichtungssset	S. 06
Einbau der Rinnensysteme	S. 07
Allgemeine Geschäftsbedingungen	S. 85
	S. 86

Die ANRIN Entwässerungssysteme im Überblick

		KE-100	KC-100	KE-150	KE-200	KE-300	KF-100	SF-100	SF-150	SF-200	SF-300	Z-100	Z-150	Punkteinlauf	Sinkkasten	SELF	SPORT	
System																		
Anwendung	Haus, Hof und Garten	●	●				●					●	●	●		●		
	Garten- und Landschaftsbau	●	●	●	●	●	●	●	●	●	●	●	●	●	●	●	●	●
	Fuß- und Radwege	●	●	●	●	●	●	●	●	●	●	●	●	●	●	●		
	Fußgängerzonen	●	●	●	●	●	●	●	●	●	●	●	●	●	●	●		
	Schulhöfe	●	●	●	●	●	●	●	●	●	●	●	●	●	●	●		
	Bahnsteige	●	●	●	●	●	●	●	●	●	●	●	●	●		●		
	PKW-Parkplätze	●	●	●	●	●	●	●	●	●	●	●	●	●		●		
	Parkhäuser	●	●	●	●	●	●	●										
	Straßenrandentwässerung	●	●	●	●	●	●	●	●	●	●	●	●	●		●		
	Längsentwässerung von Fahrbahnen							●	●	●	●							
	Industrieflächen mit Schwerlastverkehr	●		●	●	●	●	●	●	●	●	●				●		
	Hafenanlagen	●		●	●	●	●	●	●	●	●	●				●		
	Flughäfen							●	●	●	●					●		
	Container-Umschlagplätze	●		●	●	●	●	●	●	●	●	●				●		
	Tankstellen gem. WHG							●	●	●	●							
	LAU - Anlagen gem. WHG							●	●	●	●							
	LKW-Parkplätze	●		●	●	●	●	●	●	●	●	●				●		
	Spielplätze	●	●	●	●	●	●						●	●	●	●		●
Sportanlagen	●	●	●	●	●	●	●	●	●	●	●	●	●	●	●	●	●	
Werkstoff der Rinne	Polymerbeton	●	●	●	●	●	●	●	●	●	●	●	●	●	●	●	●	
	Kunststoff															●		
Werkstoff der Rinnenkante	Stahlzarge, verzinkt	●	●	●	●	●												
	Stahlzarge, Edelstahl	●		●	●	●												
	Gusszarge						●	●	●	●	●			●	●	●		
Belastungsklasse	Klasse A15 (Prüfkraft 15 kN)	●	●	●	●	●	●	●	●	●	●	●	●	●	●	●	●	
	Klasse B125 (Prüfkraft 125 kN)	●	●	●	●	●	●	●	●	●	●	●	●	●	●	●	●	
	Klasse C250 (Prüfkraft 250 kN)	●	●	●	●	●	●	●	●	●	●	●	●	●	●	●		
	Klasse D400 (Prüfkraft 400 kN)	●		●	●	●	●	●	●	●	●	●	●		●			
	Klasse E600 (Prüfkraft 600 kN)	●		●	●	●	●	●	●	●	●				●			
	Klasse F900 (Prüfkraft 900 kN)							●	●	●	●				●			
Nennweite	100 mm	●	●				●	●				●				●	●	
	150 mm			●					●				●			●		
	200 mm				●					●						●		
	300 mm					●					●			●	●			
Gefälleart	Wasserspiegelgefälle	●	●	●	●	●	●	●	●	●	●	●	●			●	●	
	Stufengefälle	●		●	●		●	●	●	●								
	Eigengefälle 0,5%	●		●			●	●	●	●		●	●					
Fugentechnik	Nut- und Federsystem															●	●	
	Unilink-Fuge, richtungsunabhängig	●	●	●	●	●	●	●	●	●	●	●	●		●	●		
Verschluss technik	TwistLock	●	●				●										●	
	SnapLock, selbstschließend			●	●	●												
	RapidLock, selbstschließend							●	●	●	●				●			

Belastungsklassen und zugeordnete Verkehrsflächen nach DIN 19580 / EN 1433

Belastungsklassen	Anwendungsgebiet	KE-100	KC-100	KE-150	KE-200	KE-300	KF-100	SF-100	SF-150	SF-200	SF-300	SOLID BLOCK	Z-100	Z-150
A15 Prüfkraft 15 kN 	Rad- und Fußwege	●	●	●	●	●	●	●	●	●	●	●	●	●
	Schulhöfe	●	●	●	●	●	●	●	●	●	●	●	●	●
	Grünflächen, GaLaBau	●	●	●	●	●	●	●	●	●	●	●	●	●
B125 Prüfkraft 125 kN 	Gehwege, Fußgängerzonen	●	●	●	●	●	●	●	●	●	●	●	●	●
	PKW-Parkflächen, -Parkdecks	●	●	●	●	●	●	●	●	●	●	●	●	●
	Garageneinfahrten, Hofbereiche	●	●	●	●	●	●	●	●	●	●	●	●	●
C250 Prüfkraft 250 kN 	Straßenrandentwässerung	●	●	●	●	●	●	●	●	●	●	●	●	●
	Leit- und Seitenstreifen	●	●	●	●	●	●	●	●	●	●	●	●	●
D400* Prüfkraft 400 kN 	Fahrbahnen	●		●	●	●	●	●	●	●	●	●	●	●
	Parkflächen, BAB-Parkplätze	●		●	●	●	●	●	●	●	●	●	●	●
	Fußgängerstraßen	●		●	●	●	●	●	●	●	●	●	●	●
E600* Prüfkraft 600 kN 	Verkehrswege in Industriegebieten	●		●	●	●	●	●	●	●	●	●		
	Flächen mit hohen Radlasten	●		●	●	●	●	●	●	●	●	●		
	Nicht-öffentliche Verkehrsflächen	●		●	●	●	●	●	●	●	●	●		
F900* Prüfkraft 900 kN 	Besondere Flächen, z.B.							●	●	●	●	●		
	Flugbetriebsflächen							●	●	●	●	●		

Beispielhafte Darstellung der Gefällearten

Eigengefälle 0,5%

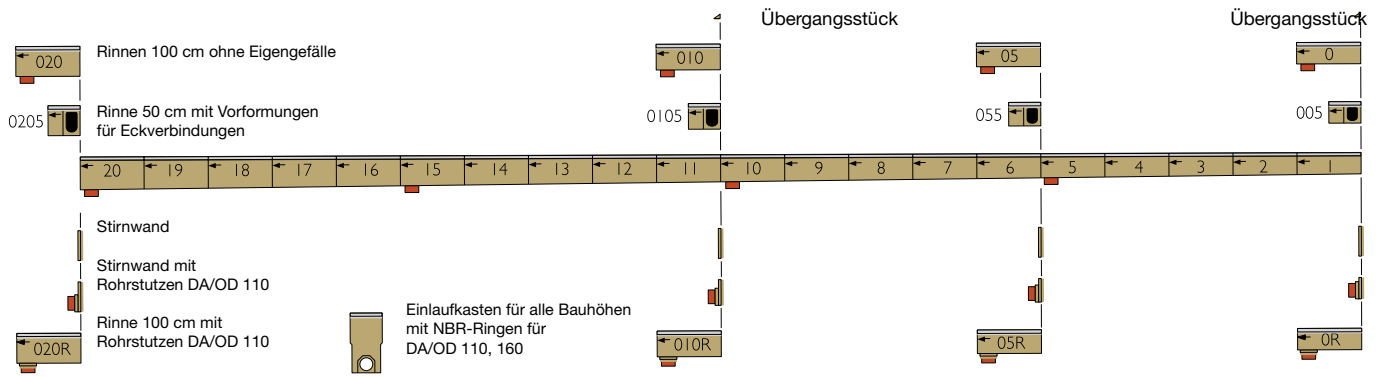

Stufengefälle

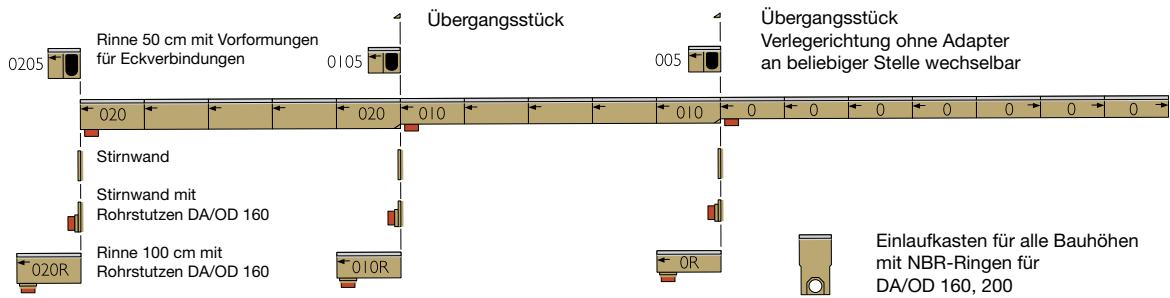

Wasserspiegelgefälle

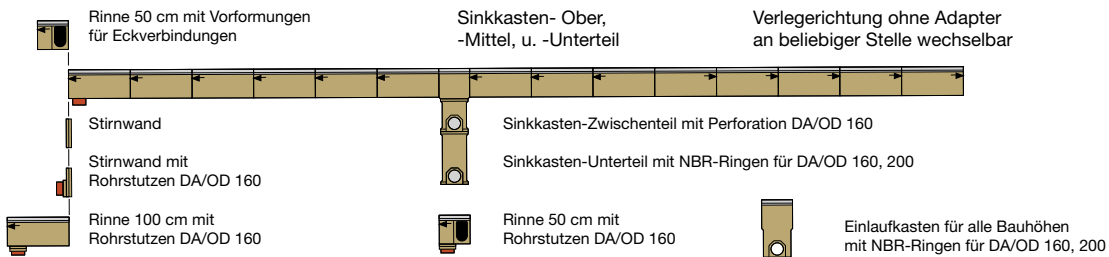

Rinnensystem	KF-100	KE-100	KC-100	KE-200	KE-300	SF-100	SF-150	SF-200	SF-300	SOLID-BLOCK 200	Z-100	Z-150
Eigengefälle 0,5%	●	●				●	●	●				
Stufengefälle	●	●		●		●	●	●				
Wasserspiegelgefälle	●	●	●	●	●	●	●	●	●	●	●	●

Kombinationen der Systemelemente

Mit unseren Entwässerungssystemen lassen sich Rinnenstränge auf unbegrenzte Weise planen. Dank des UNILINK Fugensystems können die einzelnen Elemente besonders einfach und unkompliziert kombiniert werden.

1. Senkrechter Anschluss an die Rohrleitung über eine Rinne mit Rohrstutzen, am Ende oder in der Mitte des Rinnenstranges.

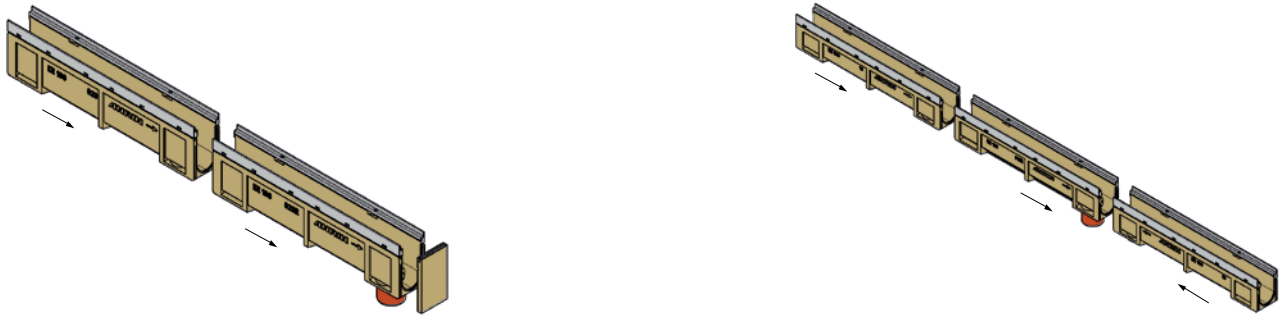

2. Einbau eines Einlaufkastens am Ende oder in der Mitte eines Rinnenstranges.



3. Eckverbindung mit Rinnenelement mit seitlichen Vorformungen. Einbau im ankommenden oder abgehenden Schenkel des Rinnenstranges möglich.



4. T-Verbindung mit mittiger Anordnung des Rinnenelementes mit Vorformung für Anschlussmöglichkeit.

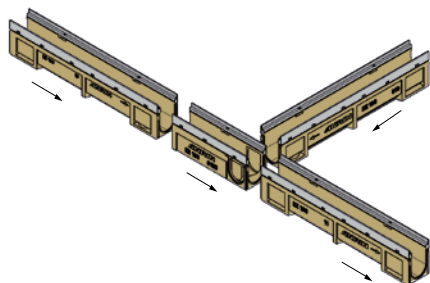

Das Anrin Dichtungsset besteht aus einem Sealer (2-komponentiger, dauerelastischer Dichtstoff auf Polysulfid Basis), einem Primer (9102), einem Mischständer inkl. Spirale und einer Handdruckspritze. Spezielle Einsatzfälle sind z. B. Tankstellen und Anlagen zum Lagern, Abfüllen und Umschlagen sowie Herstellen-, Behandeln und Verwenden wassergefährdender Stoffe (LAU- und HBV Anlagen). Der Sealer ist Bestandteil des Fugenabdichtungssystems mit der allgemeinen bauaufsichtlichen Zulassung-Nr. Z-74.6-27 und besitzt die Kiwa-Zertifizierung. Die Bestimmungen der Produktdatenblätter und der allgemeinen bauaufsichtlichen Zulassung sind zu beachten.

Bezeichnung	Artikel	Inhalt
Sealer Kartusche	03209100	450 ml
Primer Gebinde	03209200	1000 ml
Verarbeitungsset	03209300	



ANRIN Dichtungsset Dosierung und Verbrauch

Rinnensystem	mittl. Verbrauch in ml. pro Fuge	Sealerbedarf / Kartusche à 450 ml	Primerbedarf / Gebinde à 1000 ml
KE-100	21,4 ml	20 Fugen	120 Fugen
KE-150	65,2 ml	7 Fugen	100 Fugen
KE-200	73,6 ml	6 Fugen	80 Fugen
KE-300	104,3 ml	4 Fugen	63 Fugen
KF-100	21,4 ml	20 Fugen	120 Fugen
SF-100	50,8 ml	10 Fugen	120 Fugen
SF-150	66,2 ml	7 Fugen	100 Fugen
SF-200	79,8 ml	6 Fugen	80 Fugen
SF-300	110,3 ml	4 Fugen	65 Fugen

ANRIN

LEADING WATER

KF-100, KE-100,
KC-100, KE-150,
KE-200 und
KE-300

Linienentwässerung
für die Belastungsklassen
A15 bis **E600**

ANRIN DRAIN Kantenschutzrinnen KF-100
mit schwarzer, KTL-beschichteter Gusszarge
mit UNILINK-Fugensystem und TwistLock-Verschluss



Bezeichnung	Artikel	Gefälle %	Länge cm	Breite cm	Höhe cm	Gewicht kg	Stück / Palette	€/Stück
KF-100 Rinne Nr. 0*	01600000	0	100	14,4	15,0	19,4	36	149,80
KF-100 Rinne Nr. 0R***	01600410	0	100	14,4	15,0	19,6	35	168,50
KF-100 Rinne Nr. 005**/*	01600450	0	50	14,4	15,0	10,5	18	107,30
KF-100 Rinne Nr. 1	01600010	0,5	100	14,4	15,5	19,7	36	149,80
KF-100 Rinne Nr. 2	01600020	0,5	100	14,4	16,0	20,0	36	149,80
KF-100 Rinne Nr. 3	01600030	0,5	100	14,4	16,5	20,3	36	149,80
KF-100 Rinne Nr. 4	01600040	0,5	100	14,4	17,0	20,6	36	149,80
KF-100 Rinne Nr. 5*	01600050	0,5	100	14,4	17,5	20,9	36	149,80
KF-100 Rinne Nr. 6	01600060	0,5	100	14,4	18,0	21,2	36	149,80
KF-100 Rinne Nr. 7	01600070	0,5	100	14,4	18,5	21,5	36	149,80
KF-100 Rinne Nr. 8	01600080	0,5	100	14,4	19,0	21,8	36	149,80
KF-100 Rinne Nr. 9	01600090	0,5	100	14,4	19,5	22,1	36	149,80
KF-100 Rinne Nr. 10*	01600100	0,5	100	14,4	20,0	22,4	36	149,80
KF-100 Rinne Nr. 010*	01601000	0	100	14,4	20,0	22,2	36	149,80
KF-100 Rinne Nr. 010R***	01601010	0	100	14,4	20,0	23	35	168,50
KF-100 Rinne Nr. 0105**/*	01601050	0	50	14,4	20,0	12,4	18	107,30
KF-100 Rinne Nr. 020*	01602000	0	100	14,4	25,0	21,5	36	149,80
KF-100 Rinne Nr. 020R***	01602010	0	100	14,4	25,0	21,7	35	168,50
KF-100 Rinne Nr. 0205**/*	01602050	0	50	14,4	25,0	14,4	18	107,30
KF-100 Rinne Nr. 0100*	01603000	0	100	14,4	10,0	16,8	36	149,80
KF-100 Rinne Nr. 0100R***	01603010	0	100	14,4	10,0	17	35	168,50

* Rinne mit vorgeformtem, senkrechtem Ablauf DA/OD 110

** Rinne mit seitlichen Vorformungen für Eck-, T- und Kreuzverbindungen und senkrechtem Ablauf

*** Rinne mit senkrechtem Rohrstützen DA/OD 110

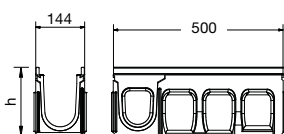
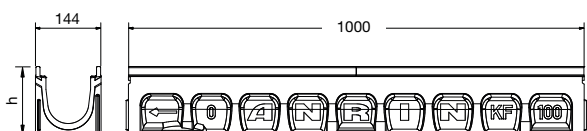

Bauaufsichtliche Zulassung:
Belastungsklassen:

Gefälle:

Fuge:

Material:

Nennweite:

Baubreite:

Verschluss:

Zur Verwendung im Bereich von Tankstellen und LAU-Anlagen. Zul.nr. Z-74.4-123
A15, B125, C250, D400¹, E600¹ nach DIN 19580 / EN 1433

(¹Ausnahme: Querentwässerung von stark befahrenen Straßen)

Eigengefälle 0,5% oder Stufengefälle oder Wasserspiegelgefälle

Richtungsunabhängiges Fugensystem UNILINK®, flüssigkeitsdicht abdichtbar

Polymerbeton, mit schwarzer Gusszarge, 8 mm Kantenbreite

100 mm

144 mm

TwistLock-Verschluss

ANRIN DRAIN Kantenschutzrinnen KF-100
mit schwarzer, KTL-beschichteter Gusszarge
mit UNILINK-Fugensystem und TwistLock-Verschluss

Bezeichnung	Artikel	Länge cm	Breite cm	Höhe cm	Gewicht kg	Stück / Palette	€uro/ Stück
KF-100 Einlaufkasten mit Schmutzfangemier Abläufe DA/OD 110 und 160 mit eingeförmten NBR-Ringen	01606000	50	14,4	50,0	36,0	9	357,30

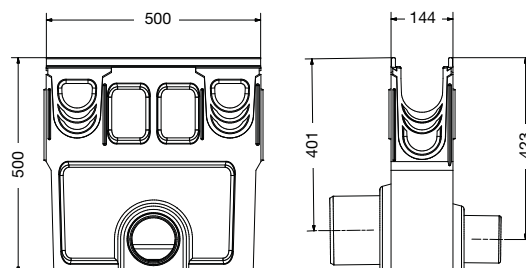

Rohrstutzen							
DA/OD 110	03206800				0,2		7,00
DA/OD 160	03206810				0,6		22,80



KF-100 Stirnwand geschlossen mit schwarzer Gusszarge und UNILINK-Fuge							
für Rinne Nr. 0	01607050				0,9		33,30
für Rinne Nr. 0100	01607900				0,6		33,30
für Rinne Nr. 0 - 0105	01607000				1,1		33,30
für Rinne Nr. 0 - 0205	01607100				1,2		33,30



KF-100 Stirnwand mit Rohrstutzen DA/OD 110 mit schwarzer Gusszarge							
für Rinne Nr. 0	01608000				1,0		58,90
für Rinne Nr. 10,010	01608100				1,2		58,90
für Rinne Nr. 20,020	01608200				1,4		58,90

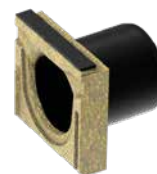

KF-100 Stirnwand mit Rohrstutzen DA/OD 50 mit schwarzer Gusszarge und UNILINK-Fuge							
für Rinne Nr. 0100	01608900				0,4		58,90



KE-100 Übergangsstück zum Sohlenausgleich, Höhengsprung = 5 cm							
	01607500				0,5		26,90

Technische Änderungen vorbehalten.

ANRIN DRAIN Kantenschutzrinnen KE-100
mit verzinkter Stahlzarge
mit UNILINK-Fugensystem und TwistLock-Verschluss

Bezeichnung	Artikel	Gefälle %	Länge cm	Breite cm	Höhe cm	Gewicht kg	Stück / Palette	€uro/ Stück
KE-100 Rinne Nr. 0*	01100000	0	100	13,6	15,0	17,5	36	104,40
KE-100 Rinne Nr. 0R***	01100410	0	100	13,6	15,0	17,5	35	123,60
KE-100 Rinne Nr. 005**/*	01100450	0	50	13,6	15,0	9,5	18	75,80
KE-100 Rinne Nr. 1	01100010	0,5	100	13,6	15,5	17,5	36	104,40
KE-100 Rinne Nr. 2	01100020	0,5	100	13,6	16,0	17,5	36	104,40
KE-100 Rinne Nr. 3	01100030	0,5	100	13,6	16,5	18	36	104,40
KE-100 Rinne Nr. 4	01100040	0,5	100	13,6	17,0	18	36	104,40
KE-100 Rinne Nr. 5*	01100050	0,5	100	13,6	17,5	18,5	36	104,40
KE-100 Rinne Nr. 05*	01100500	0	100	13,6	17,5	18,5	36	104,40
KE-100 Rinne Nr. 05R***	01100510	0	100	13,6	17,5	18,5	35	123,60
KE-100 Rinne Nr. 055**/*	01100550	0	50	13,6	17,5	9,5	18	75,80
KE-100 Rinne Nr. 6	01100060	0,5	100	13,6	18,0	19	36	104,40
KE-100 Rinne Nr. 7	01100070	0,5	100	13,6	18,5	19,5	36	104,40
KE-100 Rinne Nr. 8	01100080	0,5	100	13,6	19,0	19,5	36	104,40
KE-100 Rinne Nr. 9	01100090	0,5	100	13,6	19,5	20	36	104,40
KE-100 Rinne Nr. 10*	01100100	0,5	100	13,6	20,0	21	36	104,40
KE-100 Rinne Nr. 010*	01101000	0	100	13,6	20,0	21	36	104,40
KE-100 Rinne Nr. 010R***	01101010	0	100	13,6	20,0	21	35	123,60
KE-100 Rinne Nr. 0105**/*	01101050	0	50	13,6	20,0	10,5	18	75,80
KE-100 Rinne Nr. 11	01100110	0,5	100	13,6	20,5	20,5	36	104,40
KE-100 Rinne Nr. 12	01100120	0,5	100	13,6	21,0	21	36	104,40
KE-100 Rinne Nr. 13	01100130	0,5	100	13,6	21,5	21,5	36	104,40
KE-100 Rinne Nr. 14	01100140	0,5	100	13,6	22,0	21,5	36	104,40
KE-100 Rinne Nr. 15*	01100150	0,5	100	13,6	22,5	22,5	36	104,40
KE-100 Rinne Nr. 16	01100160	0,5	100	13,6	23,0	23	36	104,40
KE-100 Rinne Nr. 17	01100170	0,5	100	13,6	23,5	23	36	104,40
KE-100 Rinne Nr. 18	01100180	0,5	100	13,6	24,0	23,5	36	104,40
KE-100 Rinne Nr. 19	01100190	0,5	100	13,6	24,5	24	36	104,40
KE-100 Rinne Nr. 20*	01100200	0,5	100	13,6	25,0	24,5	36	104,40
KE-100 Rinne Nr. 020*	01102000	0	100	13,6	25,0	25,5	36	104,40
KE-100 Rinne Nr. 020R***	01102010	0	100	13,6	25,0	25,5	35	123,60
KE-100 Rinne Nr. 0205**/*	01102050	0	50	13,6	25,0	11,2	18	75,80
KE-100 Rinne Nr. 060*	01104060	0	100	13,6	6,0	13,1	36	104,40
KE-100 Rinne Nr. 060R***	01104090	0	100	13,6	6,0	13,1	35	123,60
KE-100 Rinne Nr. 080*	01103080	0	100	13,6	8,0	13,3	36	104,40
KE-100 Rinne Nr. 080R***	01103090	0	100	13,6	8,0	13,3	35	123,60
KE-100 Rinne Nr. 0100*	01103000	0	100	13,6	10,0	14,4	36	104,40
KE-100 Rinne Nr. 0100R***	01103010	0	100	13,6	10,0	14,4	35	123,60

* Rinne mit vorgeformtem, senkrechtem Ablauf DA/OD 110

** Rinne mit seitlichen Vorformungen für Eck-, T- und Kreuzverbindungen und senkrechtem Ablauf

*** Rinne mit senkrechtem Rohrstützen DA/OD 110

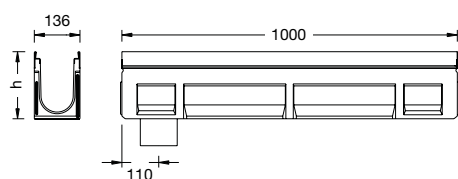

Belastungsklassen:

A15, B125, C250, D400¹, E600¹ nach DIN 19580 / EN 1433

(¹Ausnahme: Querentwässerung von stark befahrenen Straßen)

Gefälle:

Eigengefälle 0,5% oder Stufengefälle oder Wasserspiegelgefälle

Fuge:

Richtungsunabhängiges Fugensystem UNILINK®, flüssigkeitsdicht abdichtbar

Material:

Polymerbeton, mit verz. Stahlzargen, 6 mm Kantenbreite

Nennweite:

100 mm

Baubreite:

136 mm

Verschluss:

TwistLock-Verschluss

ANRIN DRAIN Kantenschutzrinnen KE-100
mit verzinkter Stahlzarge
mit UNILINK-Fugensystem und TwistLock-Verschluss

Bezeichnung	Artikel	Länge cm	Breite cm	Höhe cm	Gewicht kg	Stück / Palette	€uro/ Stück
KE-100 Einlaufkasten mit Schmutzfangeimer Abläufe DA/OD 110 und 160 mit eingeformten NBR-Ringen	01106000	50	13,6	58,5	38,5	9	273,90
KE-100 Einlaufkasten niedrige Bauhöhe für Rinnen bis Nr.10 mit Schmutzfangeimer Abläufe DA/OD 110 und 160 mit eingeformten NBR-Ringen	01106010	50	13,6	45,0	9	251,80	

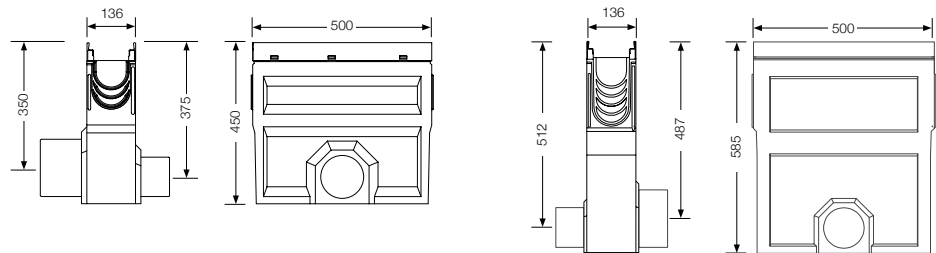

Rohrstutzen							
DA/OD 110	01006800				0,2		7,00
DA/OD 160	01006810				0,6		22,80



KE-100 Stirnwand geschlossen mit verzinkter Stahlkante und UNILINK-Fuge							
für Rinne Nr. 0-0205	01107000				1,6		27,40
für Rinne Nr. 060	01107400				0,9		27,40
für Rinne Nr. 080	01107800				1,0		27,40
für Rinne Nr. 0100	01107900				1,2		27,40



KE-100 Stirnwand mit Rohrstutzen DA/OD 110 mit verzinkter Stahlkante und UNILINK-Fuge							
für Rinne Nr. 0	01108000				1,0		52,50
für Rinne Nr. 5,05	01108050				1,1		52,50
für Rinne Nr. 10,010	01108100				1,2		52,50
für Rinne Nr. 20,020	01108200				1,4		52,50



KE-100 Stirnwand mit Rohrstutzen DA/OD 50 mit verzinkter Stahlkante und UNILINK-Fuge							
für Rinne Nr. 080	01108800				0,4		52,50
für Rinne Nr. 0100	01108900				0,4		52,50



KE-100 Übergangsstück zum Schlenausgleich, Höhensprung = 5 cm							
	01107500				0,5		28,00

ANRIN DRAIN Kantenschutzrinnen KE-100
mit KTL-beschichteter, **schwarzer Stahlzarge**
mit UNILINK-Fugensystem und TwistLock-Verschluss

Bezeichnung	Artikel	Gefälle %	Länge cm	Breite cm	Höhe cm	Gewicht kg	Stück / Palette	€/Stück
KE-100 Rinne Nr. 0*	01500000	0	100	13,6	15,0	17,5	36	133,50
KE-100 Rinne Nr. 0R***	01500410	0	100	13,6	15,0	17,5	35	151,60
KE-100 Rinne Nr. 005**/*	01500450	0	50	13,6	15,0	9,5	18	96,20
KE-100 Rinne Nr. 1	01500010	0,5	100	13,6	15,5	17,5	36	133,50
KE-100 Rinne Nr. 2	01500020	0,5	100	13,6	16,0	17,5	36	133,50
KE-100 Rinne Nr. 3	01500030	0,5	100	13,6	16,5	18	36	133,50
KE-100 Rinne Nr. 4	01500040	0,5	100	13,6	17,0	18	36	133,50
KE-100 Rinne Nr. 5*	01500050	0,5	100	13,6	17,5	18,5	36	133,50
KE-100 Rinne Nr. 05*	01500500	0	100	13,6	17,5	18,5	36	133,50
KE-100 Rinne Nr. 05R***	01500510	0	100	13,6	17,5	18,5	35	151,60
KE-100 Rinne Nr. 055**/*	01500550	0	50	13,6	17,5	9,5	18	96,20
KE-100 Rinne Nr. 6	01500060	0,5	100	13,6	18,0	19	36	133,50
KE-100 Rinne Nr. 7	01500070	0,5	100	13,6	18,5	19,5	36	133,50
KE-100 Rinne Nr. 8	01500080	0,5	100	13,6	19,0	19,5	36	133,50
KE-100 Rinne Nr. 9	01500090	0,5	100	13,6	19,5	20	36	133,50
KE-100 Rinne Nr. 10*	01500100	0,5	100	13,6	20,0	21	36	133,50
KE-100 Rinne Nr. 010*	01501000	0	100	13,6	20,0	21	36	133,50
KE-100 Rinne Nr. 010R***	01501010	0	100	13,6	20,0	21	35	151,60
KE-100 Rinne Nr. 0105**/*	01501050	0	50	13,6	20,0	10,5	18	96,20
KE-100 Rinne Nr. 11	01500110	0,5	100	13,6	20,5	20,5	36	133,50
KE-100 Rinne Nr. 12	01500120	0,5	100	13,6	21,0	21	36	133,50
KE-100 Rinne Nr. 13	01500130	0,5	100	13,6	21,5	21,5	36	133,50
KE-100 Rinne Nr. 14	01500140	0,5	100	13,6	22,0	21,5	36	133,50
KE-100 Rinne Nr. 15*	01500150	0,5	100	13,6	22,5	22,5	36	133,50
KE-100 Rinne Nr. 16	01500160	0,5	100	13,6	23,0	23	36	133,50
KE-100 Rinne Nr. 17	01500170	0,5	100	13,6	23,5	23	36	133,50
KE-100 Rinne Nr. 18	01500180	0,5	100	13,6	24,0	23,5	36	133,50
KE-100 Rinne Nr. 19	01500190	0,5	100	13,6	24,5	24	36	133,50
KE-100 Rinne Nr. 20*	01500200	0,5	100	13,6	25,0	24,5	36	133,50
KE-100 Rinne Nr. 020*	01502000	0	100	13,6	25,0	25,5	36	133,50
KE-100 Rinne Nr. 020R***	01502010	0	100	13,6	25,0	25,5	35	151,60
KE-100 Rinne Nr. 0205**/*	01502050	0	50	13,6	25,0	11,2	18	96,20
KE-100 Rinne Nr. 060*	01504060	0	100	13,6	6,0	13,1	36	133,50
KE-100 Rinne Nr. 060R***	01504090	0	100	13,6	6,0	13,1	35	151,60
KE-100 Rinne Nr. 080*	01503080	0	100	13,6	8,0	13,3	36	133,50
KE-100 Rinne Nr. 080R***	01503090	0	100	13,6	8,0	13,3	35	151,60
KE-100 Rinne Nr. 0100*	01503000	0	100	13,6	10,0	14,4	36	133,50
KE-100 Rinne Nr. 0100R***	01503010	0	100	13,6	10,0	14,4	35	151,60

* Rinne mit vorgeformtem, senkrechtem Ablauf DA/OD 110

** Rinne mit seitlichen Vorformungen für Eck-, T- und Kreuzverbindungen und senkrechtem Ablauf

*** Rinne mit senkrechtem Rohrstutzen DA/OD 110

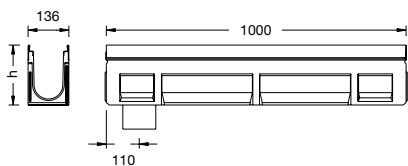

Belastungsklassen:

A15, B125, C250, D400¹, E600¹ nach DIN 19580 / EN 1433

(¹Ausnahme: Querentwässerung von stark befahrenen Straßen)

Gefälle:

Eigengefälle 0,5% oder Stufengefälle oder Wasserspiegelgefälle

Fuge:

Richtungsunabhängiges Fugensystem UNILINK®, flüssigkeitsdicht abdichtbar

Material:

Polymerbeton, mit KTL-beschichteten schwarzen Stahlzargen, 6 mm Kantenbreite

Nennweite:

100 mm

Baubreite:

136 mm

Verschluss:

TwistLock-Verschluss

ANRIN DRAIN Kantenschutzrinnen KE-100
mit KTL-beschichteter, **schwarzer Stahlzarge**
mit UNILINK-Fugensystem und TwistLock-Verschluss

Bezeichnung	Artikel	Länge cm	Breite cm	Höhe cm	Gewicht kg	Stück / Palette	€uro/ Stück
KE-100 Einlaufkasten mit Schmutzfangeimer Abläufe DA/OD 110 und 160 mit eingeformten NBR-Ringen	01506000	50	13,6	58,5	38,5	9	301,90
KE-100 Einlaufkasten niedrige Bauhöhe für Rinnen bis Nr. 10 mit Schmutzfangeimer Abläufe DA/OD 110 und 160 mit eingeformten NBR-Ringen	01506010	50	13,6	45,0	21,8	9	283,30

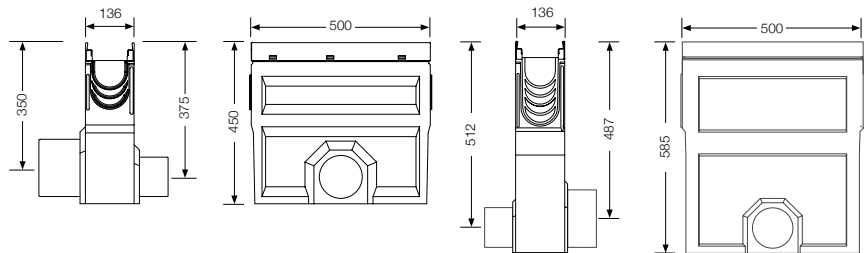

Rohrstutzen							
DA/OD 110	01006800				0,2		7,00
DA/OD 160	01006810				0,6		22,80



KE-100 Stirnwand geschlossen mit schwarzer Stahlzarge und UNILINK-Fuge							
für Rinne Nr. 0-0205	01507000				1,6		33,30
für Rinne Nr. 060	01507400				0,9		33,30
für Rinne Nr. 080	01507800				1,0		33,30
für Rinne Nr. 0100	01507900				1,2		33,30



KE-100 Stirnwand mit Rohrstutzen DA/OD 110 mit schwarzer Stahlzarge und UNILINK-Fuge							
für Rinne Nr. 0	01508000				1,0		60,70
für Rinne Nr. 5,05	01508050				1,1		60,70
für Rinne Nr. 10,010	01508100				1,2		60,70
für Rinne Nr. 20,020	01508200				1,4		60,70



KE-100 Stirnwand mit Rohrstutzen DA/OD 50 mit schwarzer Stahlzarge und UNILINK-Fuge							
für Rinne Nr. 080	01508800				0,4		60,70
für Rinne Nr. 0100	01508900				0,4		60,70



KE-100 Übergangsstück zum Sohlenausgleich, Höhensprung = 5 cm							
	01107500				0,5		28,00

Technische Änderungen vorbehalten.

**ANRIN DRAIN Kantenschutzrinnen KE-100
mit Edelstahlzarge
mit UNILINK-Fugensystem und TwistLock-Verschluss**

Bezeichnung	Artikel	Gefälle %	Länge cm	Breite cm	Höhe cm	Gewicht kg	Stück / Palette	€/Stück
KE-100 Rinne Nr. 0*	01400000	0	100	13,6	15,0	17,5	36	232,00
KE-100 Rinne Nr. 0R***	01400410	0	100	13,6	15,0	17,5	35	250,60
KE-100 Rinne Nr. 005**/*	01400450	0	50	13,6	15,0	9,5	18	166,70
KE-100 Rinne Nr. 1	01400010	0,5	100	13,6	15,5	17,5	36	232,00
KE-100 Rinne Nr. 2	01400020	0,5	100	13,6	16,0	17,5	36	232,00
KE-100 Rinne Nr. 3	01400030	0,5	100	13,6	16,5	18,0	36	232,00
KE-100 Rinne Nr. 4	01400040	0,5	100	13,6	17,0	18,0	36	232,00
KE-100 Rinne Nr. 5*	01400050	0,5	100	13,6	17,5	18,5	36	232,00
KE-100 Rinne Nr. 05*	01400500	0	100	13,6	17,5	18,5	36	232,00
KE-100 Rinne Nr. 05R***	01400510	0	100	13,6	17,5	18,5	35	250,60
KE-100 Rinne Nr. 055**/*	01400550	0	50	13,6	17,5	9,5	18	166,70
KE-100 Rinne Nr. 6	01400060	0,5	100	13,6	18,0	19,0	36	232,00
KE-100 Rinne Nr. 7	01400070	0,5	100	13,6	18,5	19,5	36	232,00
KE-100 Rinne Nr. 8	01400080	0,5	100	13,6	19,0	19,5	36	232,00
KE-100 Rinne Nr. 9	01400090	0,5	100	13,6	19,5	20,0	36	232,00
KE-100 Rinne Nr. 10*	01400100	0,5	100	13,6	20,0	21,0	36	232,00
KE-100 Rinne Nr. 010*	01401000	0	100	13,6	20,0	21,0	36	232,00
KE-100 Rinne Nr. 010R***	01401010	0	100	13,6	20,0	21,0	35	250,60
KE-100 Rinne Nr. 0105**/*	01401050	0	50	13,6	20,0	10,5	18	166,70
KE-100 Rinne Nr. 11	01400110	0,5	100	13,6	20,5	20,5	36	232,00
KE-100 Rinne Nr. 12	01400120	0,5	100	13,6	21,0	21,0	36	232,00
KE-100 Rinne Nr. 13	01400130	0,5	100	13,6	21,5	21,5	36	232,00
KE-100 Rinne Nr. 14	01400140	0,5	100	13,6	22,0	21,5	36	232,00
KE-100 Rinne Nr. 15*	01400150	0,5	100	13,6	22,5	22,5	36	232,00
KE-100 Rinne Nr. 16	01400160	0,5	100	13,6	23,0	23,0	36	232,00
KE-100 Rinne Nr. 17	01400170	0,5	100	13,6	23,5	23,0	36	232,00
KE-100 Rinne Nr. 18	01400180	0,5	100	13,6	24,0	23,5	36	232,00
KE-100 Rinne Nr. 19	01400190	0,5	100	13,6	24,5	24,0	36	232,00
KE-100 Rinne Nr. 20*	01400200	0,5	100	13,6	25,0	24,5	36	232,00
KE-100 Rinne Nr. 020*	01402000	0	100	13,6	25,0	25,5	36	232,00
KE-100 Rinne Nr. 020R***	01402010	0	100	13,6	25,0	25,5	35	250,60
KE-100 Rinne Nr. 0205**/*	01402050	0	50	13,6	25,0	25,5	18	166,70
KE-100 Rinne Nr. 060*	01404060	0	100	13,6	6,0	13,1	36	232,00
KE-100 Rinne Nr. 060R***	01404090	0	100	13,6	6,0	13,1	35	250,60
KE-100 Rinne Nr. 080*	01403080	0	100	13,6	8,0	13,3	36	232,00
KE-100 Rinne Nr. 080R***	01403090	0	100	13,6	8,0	13,3	35	250,60
KE-100 Rinne Nr. 0100*	01403000	0	100	13,6	10,0	14,4	36	232,00
KE-100 Rinne Nr. 0100R***	01403010	0	100	13,6	10,0	14,4	35	250,60

- * Rinne mit vorgeformtem, senkrechtem Ablauf DA/OD 110
- ** Rinne mit seitlichen Vorformungen für Eck-, T- und Kreuzverbindungen und senkrechtem Ablauf
- *** Rinne mit senkrechtem Rohrstützen DA/OD 110

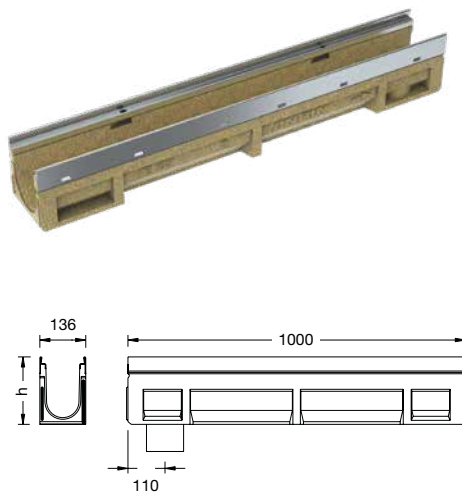

Belastungsklassen:

Gefälle:
Fuge:
Material:
Nennweite:
Baubreite:
Verschluss:

A15, B125, C250, D400¹, E600¹ nach DIN 19580 / EN 1433
(¹Ausnahme: Querentwässerung von stark befahrenen Straßen)
Eigengefälle 0,5% oder Stufengefälle oder Wasserspiegelgefälle
Richtungsunabhängiges Fugensystem UNILINK®, flüssigkeitsdicht abdichtbar
Polymerbeton, mit Edelstahlzargen, 6 mm Kantenbreite
100 mm
136 mm
TwistLock-Verschluss

**ANRIN DRAIN Kantenschutzrinnen KE-100
mit Edelstahlzarge
mit UNILINK-Fugensystem und TwistLock-Verschluss**

Bezeichnung	Artikel	Länge cm	Breite cm	Höhe cm	Gewicht kg	Stück / Palette	€uro/ Stück
KE-100 Einlaufkasten mit Schmutzfangeimer Abläufe DA/OD 100 und 160 mit eingeformten NBR-Ringen	01406000	50	13,6	58,5	38,5	9	384,70
KE-100 Einlaufkasten niedrige Bauhöhe für Rinnen bis Nr. 10 mit Schmutzfangeimer Abläufe DA/OD 110 und 160 mit eingeformten NBR-Ringen	01406010	50	13,6	45,0	21,8	9	359,00

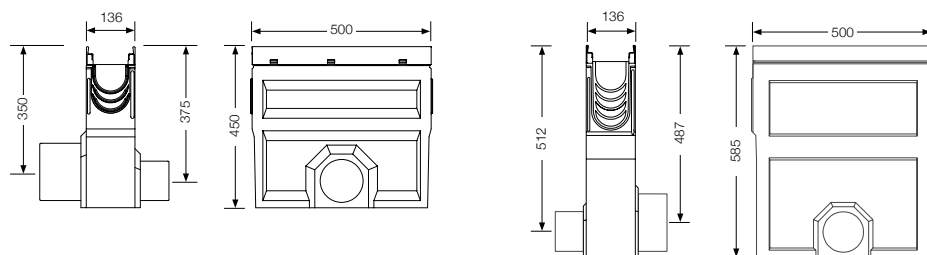

Rohrstutzen							
DA/OD 110	01006800				0,2		7,00
DA/OD 160	01006810				0,6		22,80



KE-100 Stirnwand geschlossen mit Edelstahlzarge und UNILINK-Fuge							
für Rinne Nr. 0-0205	01407000				1,6		58,30
für Rinne Nr. 060	01407400				0,9		58,30
für Rinne Nr. 080	01407800				1,0		58,30
für Rinne Nr. 0100	01407900				1,2		58,30



KE-100 Stirnwand mit Rohrstutzen DA/OD 110 mit Edelstahlzarge und UNILINK-Fuge							
für Rinne Nr. 0	01408000				1,0		85,10
für Rinne Nr. 5,05	01408050				1,1		85,10
für Rinne Nr. 10,010	01408100				1,2		85,10
für Rinne Nr. 20,020	01408200				1,4		85,10



KE-100 Stirnwand mit Rohrstutzen DA/OD 50 mit Edelstahlzarge und UNILINK-Fuge mit verzinkter Stahlkante							
für Rinne Nr. 080	01408800				0,4		85,10
für Rinne Nr. 0100	01408900				0,4		85,10



KE-100 Übergangsstück zum Schlenausgleich, Höhensprung = 5 cm							
	01107500				0,5		28,00

Technische Änderungen vorbehalten.

ANRIN DRAIN Kantenschutzrinnen KC-100
mit verzinkter Stahlzarge, 2 mm
mit UNILINK-Fugensystem und TwistLock-Verschluss

Bezeichnung		Artikel	Gefälle %	Länge cm	Breite cm	Höhe cm	Gewicht kg	Stück / Palette	€uro/ Stück
KC-100 Rinne Nr.	0*	01800000	0	100	13,0	15,0	12,4	36	92,70
KC-100 Rinne Nr.	0100*	01803000	0	100	13,0	10,0	8,3	36	92,70
KC-100 Rinne Nr.	0R***	01800300	0	100	13,0	15,0	12,4	36	112,80
KC-100 Rinne Nr.	005	01800450	0	50	13,0	15,0	5,8	36	62,40
KC-100 Rinne Nr.	0100R***	01803300	0	100	13,0	10,0	8,3	36	112,80

* Rinne mit vorgeformtem, senkrechtem Ablauf DA/OD 110
*** Rinne mit senkrechtem Rohrstutzen DA/OD 110

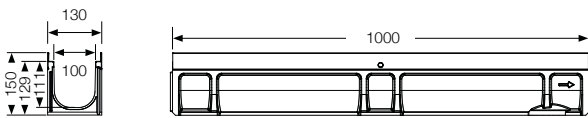

Belastungsklassen:
Gefälle:
Fuge:
Material:
Nennweite:
Baubreite:
Verschluss:

A15, B125, C250 nach DIN 19580 / EN 1433
Wasserspiegelgefälle
Richtungsunabhängiges Fugensystem UNILINK®
Polymerbeton, mit verz. Stahlzargen, 2 mm Kantenbreite
100 mm
130 mm
TwistLock-Verschluss

ANRIN DRAIN Kantenschutzrinnen KC-100
mit verzinkter Stahlzarge, 2 mm
mit UNILINK-Fugensystem und TwistLock-Verschluss

Bezeichnung	Artikel	Länge cm	Breite cm	Höhe cm	Gewicht kg	Stück / Palette	€uro/ Stück
KC-100 Einlaufkasten mit Schmutzfangeimer Abläufe DN 100 und 160 mit eingeformten NBR-Ringen	01806000	50	13,0	45,0	19,3	9	230,80

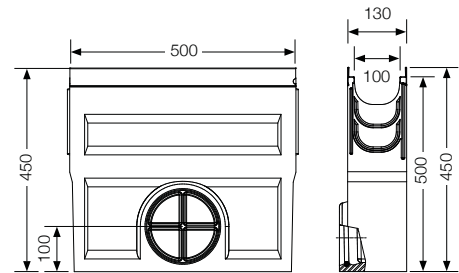

Rohrstutzen			
DA/OD 110	01006800		7,00
DA/OD 160	01006810		22,80



KC-100 Stirnwand geschlossen mit verzinkter Stahlzarge und UNILINK-Fuge			
für Rinne Nr. 0	01807000		24,50
für Rinne Nr. 0100	01807900		24,50



KC-100 Stirnwand mit Rohrstutzen DA/OD 110 mit verzinkter Stahlzarge und UNILINK-Fuge			
für Rinne Nr. 0	01808000		46,10

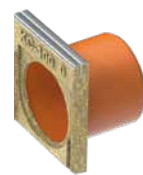

Übersicht der Abdeckroste für Kantenschutzrinnen
KF-100, KE-100 und KC-100



Stegrost, Doppelstegrost, Stahl verzinkt, Edelstahl
Belastungsklassen: **A15, C250**, Länge: 50 cm, 100 cm, SW 10 mm



Lochrost, Stahl verzinkt, Edelstahl
Belastungsklassen: **A15, C250**, Länge: 50 cm, 100 cm, Ø 6 mm



Maschenrost, Stahl verzinkt, Edelstahl
Belastungsklassen: **B125, C250, D400**, Länge: 50 cm, 100 cm
MW 30 x 14 mm / 30 x 10 mm / 20 x 14 mm



Längsprofilrost, Edelstahl
Belastungsklassen: **B125, D400**, Länge: 50 cm, 100 cm, SW 5 mm



Stegrost, OvalGrip Design, Kunststoff, Grau
Belastungsklasse: **B125**, Länge: 50 cm, SW 8 mm



Stegrost, OvalGrip Design, Kunststoff, Schwarz
Belastungsklasse: **C250**, Länge: 50 cm, SW 8 mm



Stegrost SW 10, Gusseisen, KTL beschichtet
Belastungsklasse: **C250**, Länge: 50 cm, SW 10 mm



Stegrost, OvalGrip Design, Gusseisen, KTL beschichtet
Belastungsklassen: **C250, E600***, Länge: 50 cm, SW 10 mm

* Ausnahme: Keine Querenwässerung von stark befahrenen Straßen
SW = Schlitzweite / MW = Maschenweite

Übersicht der Abdeckroste für Kantenschutzrinnen
KF-100, KE-100 und KC-100



Längsstabrost, Gusseisen, KTL beschichtet
Belastungsklasse: **D400***, Länge: 50 cm, MW 25 x 10 mm



Designrost, LEAF, Gusseisen, unbeschichtet
Belastungsklasse: **C250**, Länge: 50 cm, SW 5 - 9 mm



Designrost, CELTIC, Gusseisen unbeschichtet
Belastungsklasse: **C250**, Länge: 50 cm, SW 10 mm



Stegrost, HEELGUARD, Gusseisen schwarz lackiert,
Gusseisen KTL beschichtet
Belastungsklasse: **D400***, Länge: 50 cm, SW 6 mm



Stegrost, MASSIV 32, Gusseisen unbeschichtet,
Gusseisen KTL beschichtet
Belastungsklasse: **E600***, Länge: 50 cm, SW 11 mm
Nur für KE-100 geeignet.



Gussrost, WIRE Design, Gusseisen, KTL beschichtet
Belastungsklasse: **D400***, Länge: 50 cm, SW 5 mm



Designrost, CIRCLE, Gusseisen, KTL beschichtet
Belastungsklasse: **D400**, Länge: 50 cm, Ø 19,5 mm



Stegrost, MASSIV 32, Gusseisen GJS,
KTL- beschichtet
Belastungsklasse: **E600***, Länge: 50 cm, SW 11 mm
Nur für KE-100 geeignet.

* Ausnahme: Keine Quерentwässerung von stark befahrenen Straßen
SW = Schlitzweite / MW = Maschenweite

Technische Änderungen vorbehalten.

Abdeckroste mit TwistLock
für Kantenschutzrinnen NW 100

KF-100, KE-100 und KC-100



Bezeichnung	Artikel	Länge cm	Breite cm	Einlauf Ø cm ² /m	Gewicht kg	Stück / Palette	Euro/ Stück
-------------	---------	-------------	--------------	---------------------------------	---------------	--------------------	----------------

Belastungsklasse A15

Stegro, Stahl verz. SW 10 mm	01004200	100	12,3	280	2,4	200	33,30
	01004220	50	12,3	280	1,2	50	29,20
Stegro, Edelstahl SW 10 mm	01004300	100	12,3	280	2,4	200	148,10
	01004320	50	12,3	280	1,2	50	100,90
Lochrost, Stahl verz. Ø 6 mm	01004440	100	12,3	178	1,2	200	32,70
	01004460	50	12,3	178	0,6	50	26,30
Lochrost, Edelstahl Ø 6 mm	01004441	100	12,3	178	1,2	200	148,10
	01004442	50	12,3	178	0,8	50	100,90

KF-100, KE-100 und KC-100



Belastungsklasse B125

Maschenrost, Stahl verz. MW 30 x 14 mm	01004100	100	12,3	870	2,8	200	69,40
	01004120	50	12,3	870	1,5	50	46,10
Längsprofilrost, Edelstahl SW 5 mm	01004250	100	12,3	532	4,1	200	308,90
	01004270	50	12,3	532	2,1	50	188,90
Stegro, Kunststoff Oval Grip Design SW 8 mm, Farbe grau	01004140	50	12,3	338	1,1	200	36,20

KF-100, KE-100 und KC-100



Belastungsklasse C250

Doppelstegro, Stahl verz. SW 10 mm	01004600	100	12,3	280	5,0	200	91,50
	01004620	50	12,3	280	2,5	50	61,80
Doppelstegro, Edelstahl SW 10 mm	01004640	100	12,3	280	5,0	200	328,10
	01004660	50	12,3	280	2,5	50	218,60
Maschenrost, Stahl verz. MW 30 x 10 mm	01004500	100	12,3	770	4,2	200	97,40
	01004520	50	12,3	770	2,2	50	68,20
Maschenrost, Edelstahl MW 20 x 14 mm	01004540	100	12,3	770	4,2	200	503,50
	01004560	50	12,3	770	2,1	50	308,30
Lochrost, Stahl verz. Ø 6 mm	01004700	100	12,3	178	4,6	200	137,00
	01004720	50	12,3	178	2,3	50	78,10
Lochrost, Edelstahl Ø 6 mm	01004740	100	12,3	178	4,9	200	415,60
	01004760	50	12,3	178	2,4	50	217,40
Stegro, Guss GJS, KTL-beschichtet, SW 10 mm	01005021	50	12,3	350	5,8	200	50,70
Stegro, Guss GJS OvalGrip Design, KTL-beschichtet, SW 10 mm	01005060	50	12,3	420	3,6	200	50,70

Bezeichnung	Artikel	Länge cm	Breite cm	Einlauf Ø cm ² /m	Gewicht kg	Stück / Palette	€uro/ Stück
-------------	---------	-------------	--------------	---------------------------------	---------------	--------------------	----------------

Belastungsklasse C250

Stegrost, Kunststoff OvalGrip Design, SW 8 mm, Farbe schwarz	01004510	50	12,3	338	1,1	200	46,70
Designrost, LEAF Guss, unbeschichtet, SW 9 mm	01004470	50	12,3	114	4,1	200	114,90
Designrost, CELTIC Guss, unbeschichtet SW 10 mm	01004480	50	12,3	222	3,9	200	114,90

Belastungsklasse D400¹

Längsprofilrost, Edelstahl SW 5 mm	01004930	100	12,3	505	5,2	200	448,80
	01004931	50	12,3	505	2,6	50	252,40
Maschenrost, Stahl verz. MW 20 x 14 mm	01004900	100	12,3	720	5,2	200	174,90
	01004920	50	12,3	720	2,6	50	117,80
Maschenrost, Edelstahl MW 20 x 14 mm	01004940	100	12,3	720	4,2	200	652,70
	01004960	50	12,3	720	2,7	50	416,10
Längsstabrost, Guss GJS, KTL-beschichtet, MW 25 x 10 mm	01004970	50	12,3	420	4,1	200	64,70
Stegrost, HEELGUARD Guss GJS, SW 6 mm, schwarz lackiert	01004980	50	12,3	360	3,8	200	61,80
Stegrost, HEELGUARD Guss GJS, KTL-beschichtet, SW 6 mm	01004982	50	12,3	360	3,8	200	68,80
Gussrost, WIRE Design Guss GJS, KTL-beschichtet, SW 5 mm	01004971	50	12,3	282	3,8	200	68,80
Designrost, CIRCLE, Gusseisen, KTL-beschichtet, Ø 19,5 mm	01004972	50	12,3	191	4,2	200	68,80

Belastungsklasse E600¹

Stegrost, Guss GJS Oval Grip Design, KTL- beschichtet, SW 10 mm	01005120	50	12,3	420	5,0	200	73,50
Designrost, MASSIV 32*, Guss GJS, unbeschichtet, SW 11 mm Nur für KE-100 geeignet.	01005130	50	13,5	370	5,8	200	103,80
Designrost, MASSIV 32*, Guss GJS, KTL-beschichtet, SW 11 mm Nur für KE-100 geeignet.	01005131	50	13,5	370	5,8	200	103,80

KF-100, KE-100 und KC-100



KF-100, KE-100



KF-100, KE-100



¹ Ausnahme: Querentwässerung von stark befahrenen Straßen

ANRIN DRAIN Kantenschutzrinnen KE-150
mit verzinkter Stahlzarge
 mit UNILINK-Fugensystem und SnapLock-Verschluss

Bezeichnung	Artikel	Gefälle %	Länge cm	Breite cm	Höhe cm	Gewicht kg	Stück / Palette	€/Stück
KE-150 Rinne Nr. 0*	01111000	0	100	21,4	22,0	33,0	20	142,20
KE-150 Rinne Nr. 0R***	01111010	0	100	21,4	22,0	33,0		165,60
KE-150 Rinne Nr. 005**/*	01111050	0	50	21,4	22,0	17,9		103,80
KE-150 Rinne Nr. 1*	01110010	0,5	100	21,4	22,5	30,3	15	142,20
KE-150 Rinne Nr. 2*	01110020	0,5	100	21,4	23,0	30,6	15	142,20
KE-150 Rinne Nr. 3*	01110030	0,5	100	21,4	23,5	30,9	15	142,20
KE-150 Rinne Nr. 4*	01110040	0,5	100	21,4	24,0	31,2	15	142,20
KE-150 Rinne Nr. 5*	01110050	0,5	100	21,4	24,5	31,5	15	142,20
KE-150 Rinne Nr. 6*	01110060	0,5	100	21,4	25,0	31,8	15	142,20
KE-150 Rinne Nr. 7*	01110070	0,5	100	21,4	25,5	32,1	15	142,20
KE-150 Rinne Nr. 8*	01110080	0,5	100	21,4	26,0	32,4	15	142,20
KE-150 Rinne Nr. 9*	01110090	0,5	100	21,4	26,5	32,7	15	142,20
KE-150 Rinne Nr. 10*	01110100	0,5	100	21,4	27,0	33,0	15	142,20
KE-150 Rinne Nr. 010*	01112000	0	100	21,4	27,0	35,6	15	142,20
KE-150 Rinne Nr. 010R***	01112010	0	100	21,4	27,0	36,5		165,60
KE-150 Rinne Nr. 0105**/*	01112050	0	50	21,4	27,0	19,0		103,80
KE-150 Rinne Nr. 11*	01110110	0,5	100	21,4	27,5	35,5	15	142,20
KE-150 Rinne Nr. 12*	01110120	0,5	100	21,4	28,0	35,8	15	142,20
KE-150 Rinne Nr. 13*	01110130	0,5	100	21,4	28,5	36,1	15	142,20
KE-150 Rinne Nr. 14*	01110140	0,5	100	21,4	29,0	36,4	15	142,20
KE-150 Rinne Nr. 15*	01110150	0,5	100	21,4	29,5	36,7	15	142,20
KE-150 Rinne Nr. 16*	01110160	0,5	100	21,4	30,0	37,0	15	142,20
KE-150 Rinne Nr. 17*	01110170	0,5	100	21,4	30,5	37,3	15	142,20
KE-150 Rinne Nr. 18*	01110180	0,5	100	21,4	31,0	37,6	15	142,20
KE-150 Rinne Nr. 19*	01110190	0,5	100	21,4	31,5	37,9	15	142,20
KE-150 Rinne Nr. 20*	01110200	0,5	100	21,4	32,0	38,2	15	142,20
KE-150 Rinne Nr. 020*	01113000	0	100	21,4	32,0	38,6	15	142,20
KE-150 Rinne Nr. 020R***	01113010	0	100	21,4	32,0	38,6		165,60
KE-150 Rinne Nr. 0205**/*	01113050	0	50	21,4	32,0	20,9		103,80
KE-150 Rinne Nr. 150P****	01114000	0	100	21,4	13,0	20,1	20	142,20
KE-150 Rinne Nr. 150PR*****	01114050	0	100	21,4	13,0	20,1	24	165,60
KE-150 Rinne Nr. 0170*	01114100	0	100	21,4	17,0	20,9		142,20

- * Rinne mit vorgeformtem, senkrechtem Ablauf DA/OD 160
- ** Rinne mit seitlichen Vorformungen für Eck-, T- und Kreuzverbindungen und senkrechtem Ablauf
- *** Rinne mit senkrechtem Rohrstutzen DA/OD 160
- **** Rinne mit vorgeformtem, senkrechtem Ablauf DA/OD 110
- ***** Rinne mit senkrechtem Rohrstutzen DA/OD 110

Optional auch mit schwarzer KTL-Stahlzarge lieferbar.

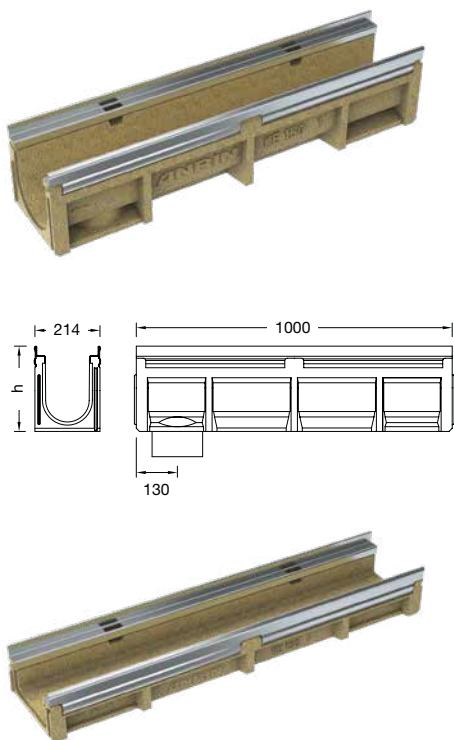

Belastungsklassen:

A15, B125, C250, D400¹, E600¹ nach DIN 19580 / EN 1433

(¹Ausnahme: Querentwässerung von stark befahrenen Straßen)

Gefälle:

Eigengefälle 0,5% oder Stufengefälle oder Wasserspiegelgefälle

Fuge:

Richtungsunabhängiges Fugensystem UNILINK®, flüssigkeitsdicht abdichtbar

Material:

Polymerbeton, mit verz. Stahlzargen, 6 mm Kantenbreite

Nennweite:

150 mm

Baubreite:

214 mm

Verschluss:

SnapLock-Verschluss

ANRIN DRAIN Kantenschutzrinnen KE-150
mit verzinkter Stahlzarge
 mit UNILINK-Fugensystem und SnapLock-Verschluss

Bezeichnung	Artikel	Länge cm	Breite cm	Höhe cm	Gewicht kg	Stück / Palette	€uro/ Stück
KE-150 Einlaufkasten mit Schmutzfangeimer Abläufe DA/OD 160 und 200 mit eingeformten NBR-Ringen	01116000	50	21,4	62,0	54,0	7	469,20



Hinweis:
 ANRIN DRAIN System - Sinkkasten
 mit Ablauf DA/OD 160, 200 Bauhöhen
 1075 mm und 1475 mm siehe Seite 55.

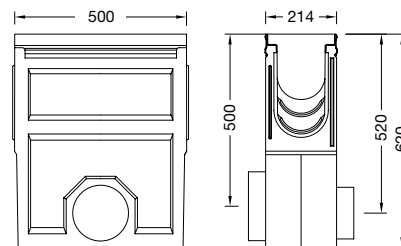

Rohrstutzen							
DA/OD 160	03206810				0,6		22,80
DA/OD 200	03206820				0,8		56,00



KE-150 Stirnwand geschlossen mit verz. Stahlkante und UNILINK-Fuge							
für Rinne Nr. 0 - 0205	03217000				2,4		35,00
für Rinne Nr. 0	03217050				2,5		35,00
für Rinne Nr. 150P, PR	03217400				1,0		35,00
für Rinne Nr. 0170	03217600				1,2		35,00



KE-150 Stirnwand mit Rohrstutzen DA/OD 160 mit verz. Stahlkante und UNILINK-Fuge							
für Rinne Nr. 0	03218100				2,3		71,70
für Rinne Nr. 10,010	03218200				3,1		71,70
für Rinne Nr. 20,020	03218300				3,5		71,70
für Rinne Nr. 150P mit Rohrstutzen DA/OD 70	03218400				0,8		71,70



KE-150 Übergangsstück							
zum Sohlenausgleich	03217500				0,5		28,00



Hinweis: Passende Stirnwände mit Gusskante finden Sie im System SF-150, Seite 40.

**ANRIN DRAIN Kantenschutzrinnen KE-150
mit Edelstahlzarge
mit UNILINK-Fugensystem und SnapLock-Verschluss**

Bezeichnung	Artikel	Gefälle %	Länge cm	Breite cm	Höhe cm	Gewicht kg	Stück / Palette	€uro/ Stück
KE-150 Rinne Nr. 0*	01411000	0	100	21,4	22,0	33,0	20	299,60
KE-150 Rinne Nr. 0R***	01411010	0	100	21,4	22,0	33,0		322,30
KE-150 Rinne Nr. 005**/*	01411050	0	50	21,4	22,0	17,9		215,70
KE-150 Rinne Nr. 1*	01410010	0,5	100	21,4	22,5	30,3	15	299,60
KE-150 Rinne Nr. 2*	01410020	0,5	100	21,4	23,0	30,6	15	299,60
KE-150 Rinne Nr. 3*	01410030	0,5	100	21,4	23,5	30,9	15	299,60
KE-150 Rinne Nr. 4*	01410040	0,5	100	21,4	24,0	31,2	15	299,60
KE-150 Rinne Nr. 5*	01410050	0,5	100	21,4	24,5	31,5	15	299,60
KE-150 Rinne Nr. 6*	01410060	0,5	100	21,4	25,0	31,8	15	299,60
KE-150 Rinne Nr. 7*	01410070	0,5	100	21,4	25,5	32,1	15	299,60
KE-150 Rinne Nr. 8*	01410080	0,5	100	21,4	26,0	32,4	15	299,60
KE-150 Rinne Nr. 9*	01410090	0,5	100	21,4	26,5	32,7	15	299,60
KE-150 Rinne Nr. 10*	01410100	0,5	100	21,4	27,0	33,0	15	299,60
KE-150 Rinne Nr. 010*	01412000	0	100	21,4	27,0	35,6	15	299,60
KE-150 Rinne Nr. 010R***	01412010	0	100	21,4	27,0	35,5		322,30
KE-150 Rinne Nr. 0105**/*	01412050	0	50	21,4	27,0	19,0		215,70
KE-150 Rinne Nr. 11*	01410110	0,5	100	21,4	27,5	35,5	15	299,60
KE-150 Rinne Nr. 12*	01410120	0,5	100	21,4	28,0	35,8	15	299,60
KE-150 Rinne Nr. 13*	01410130	0,5	100	21,4	28,5	36,1	15	299,60
KE-150 Rinne Nr. 14*	01410140	0,5	100	21,4	29,0	36,4	15	299,60
KE-150 Rinne Nr. 15*	01410150	0,5	100	21,4	29,5	36,7	15	299,60
KE-150 Rinne Nr. 16*	01410160	0,5	100	21,4	30,0	37,0	15	299,60
KE-150 Rinne Nr. 17*	01410170	0,5	100	21,4	30,5	37,3	15	299,60
KE-150 Rinne Nr. 18*	01410180	0,5	100	21,4	31,0	37,6	15	299,60
KE-150 Rinne Nr. 19*	01410190	0,5	100	21,4	31,5	37,9	15	299,60
KE-150 Rinne Nr. 20*	01410200	0,5	100	21,4	32,0	38,2	15	299,60
KE-150 Rinne Nr. 020*	01413000	0	100	21,4	32,0	38,6	15	299,60
KE-150 Rinne Nr. 020R***	01413010	0	100	21,4	32,0	38,9		322,30
KE-150 Rinne Nr. 0205**/*	01413050	0	50	21,4	32,0	20,9		215,70
KE-150 Rinne Nr. 150P****	01414000	0	100	21,4	13,0	20,1	20	299,60
KE-150 Rinne Nr. 150PR*****	01414050	0	100	21,4	13,0	20,1	24	322,30
KE-150 Rinne Nr. 0170*	01414100	0	100	21,4	17,0	20,9		299,60

- * Rinne mit vorgeformtem, senkrechtem Ablauf DA/OD 160
- ** Rinne mit seitlichen Vorformungen für Eck-, T- und Kreuzverbindungen und senkrechtem Ablauf
- *** Rinne mit senkrechtem Rohrstützen DA/OD 160
- **** Rinne mit vorgeformtem, senkrechtem Ablauf DA/OD 110
- ***** Rinne mit senkrechtem Rohrstützen DA/OD 110

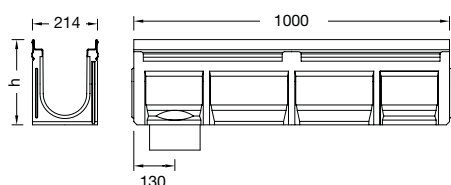

Belastungsklassen:

A15, B125, C250, D400¹, E600¹ nach DIN 19580 / EN 1433

(¹Ausnahme: Querentwässerung von stark befahrenen Straßen)

Gefälle:

Eigengefälle 0,5% oder Stufengefälle oder Wasserspiegelgefälle

Fuge:

Richtungsunabhängiges Fugensystem UNILINK®, flüssigkeitsdicht abdichtbar

Material:

Polymerbeton, mit Edelstahlzargen, 6 mm Kantenbreite

Nennweite:

150 mm

Baubreite:

214 mm

Verschluss:

SnapLock-Verschluss

ANRIN DRAIN Kantenschutzrinnen KE-150
mit Edelstahlzarge
 mit UNILINK-Fugensystem und SnapLock-Verschluss

Bezeichnung	Artikel	Länge cm	Breite cm	Höhe cm	Gewicht kg	Stück / Palette	€uro/ Stück
KE-150 Einlaufkasten mit Schmutzfangeimer Abläufe DA/OD 160 und 200 mit eingeformten NBR-Ringen	01416000	50	21,4	62,0	54,0	7	591,50



Hinweis:
 ANRIN DRAIN System - Sinkkasten
 mit Ablauf DA/OD 160, 200 Bauhöhen
 1075 mm und 1475 mm siehe Seite 55.

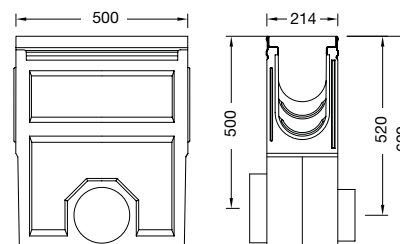

Rohrstutzen							
DA/OD 160	03206810				0,6		22,80
DA/OD 200	03206820				0,8		56,00



KE-150 Stirnwand geschlossen mit Edelstahlkante und UNILINK-Fuge							
für Rinne Nr. 0 - 020	01417000				2,5		63,00
für Rinne Nr. 0	01417050				2,5		63,00
für Rinne Nr. 150P, PR	01417400				1,0		63,00
für Rinne Nr. 0170	01417600				1,2		63,00



KE-150 Stirnwand mit Rohrstutzen DA/OD 160 mit Edelstahlkante und UNILINK-Fuge							
für Rinne Nr. 0	01418100				2,3		102,00
für Rinne Nr. 10,010,0105	01418200				3,1		102,00
für Rinne Nr. 20,020,0205	01418300				3,5		102,00
für Rinne Nr. 150P mit Rohrstutzen DA/OD 70	01418400				0,8		102,00



KE-150 Übergangsstück							
zum Sohlenausgleich	03217500				0,5		28,00



ANRIN DRAIN Kantenschutzrinnen KE-150
mit UNILINK-Fugensystem und SnapLock-Verschluss



Maschenrost, Stahl verzinkt
Belastungsklassen: **C250**
Länge: 50 cm, 100 cm, MW 30 x 10 mm



Maschenrost, Stahl verzinkt, Edelstahl
Belastungsklassen: **C250, D400***
Länge: 50 cm, 100 cm, 20 x 20 mm



Längsprofilrost, Edelstahl
Belastungsklasse: **C250**
Länge: 50 cm, 100 cm, SW 5 mm



Guss-Stegrost mit OvalGrip Design, Guss GJS, KTL beschichtet
Belastungsklassen: **D400*, E600***
Länge: 50 cm, SW 12 mm



Längsstabrost, Guss GJS, KTL beschichtet
Belastungsklassen: **D400*, E600***
Länge: 50 cm, MW 25 x 11 mm



Stegrost, HEELGUARD, Guss GJS, schwarz lackiert
Belastungsklasse: **D400***
Länge: 50 cm, SW 6 mm



Gussrost, WIRE Design, Guss GJS, KTL beschichtet
Belastungsklasse: **D400***
Länge: 50 cm, SW 5 mm

* Ausnahme: Keine Querentwässerung von stark befahrenen Straßen
SW = Schlitzweite / MW = Maschenweite

ANRIN DRAIN Kantenschutzrinnen KE-150
mit UNILINK-Fugensystem und SnapLock-Verschluss

Bezeichnung	Artikel	Länge cm	Breite cm	Einlauf Ø cm²/m	Gewicht kg	Stück / Palette	€uro/ Stück
-------------	---------	-------------	--------------	--------------------	---------------	--------------------	----------------

Belastungsklasse C250

Maschenrost Stahl verzinkt, MW 30 x 10	01114500	100	20,0	1240	9,8	96	317,60
	01114520	50	20,0	1240	4,4	96	226,20
Maschenrost Edelstahl, MW 20 x 20	01114540	100	20,0	1240	9,5	96	904,50
	01114560	50	20,0	1240	4,9	96	521,60
Längsprofilrost Edelstahl, SW 5 mm	01114640	100	20,0	814	9,5	96	838,60
	01114660	50	20,0	814	4,9	96	562,40

Belastungsklasse D400¹

Maschenrost Stahl verzinkt, MW 20 x 20	01115300	100	20,0	1170	9,8	96	339,20
	01115320	50	20,0	1170	5,0	96	239,00
Maschenrost Edelstahl, MW 20 x 20	01115400	100	20,0	1170	9,5	96	963,30
	01115420	50	20,0	1170	4,9	96	721,50
Guss-Stegrost mit OvalGrip Design Guss GJS, KTL beschichtet, SW 12 mm	01115220	50	20,0	760	7,1	112	110,20
Gussrost WIRE-Design Guss GJS, KTL beschichtet, SW 5 mm	01115630	50	20,0	440	7,0	112	110,20
Längsstabrost Guss GJS, KTL beschichtet, MW 25 x 11 mm	01115620	50	20,0	700	7,8	112	110,20
Stegrost, HEELGUARD Guss GJS, SW 6 mm	01115230	50	20,0	430	8,0	112	110,20

Belastungsklasse E600¹

Guss-Stegrost mit OvalGrip Design Guss GJS, KTL beschichtet, SW 12 mm	01115120	50	20,0	760	9,3	112	114,90
Längsstabrost Guss GJS KTL beschichtet, MW 25 x 11 mm	01115520	50	20,0	700	7,8	112	114,90
Rosthaken, Edelstahl zur Entnahme der Abdeckroste	01119999						48,00



¹ Ausnahme: Querentwässerung von stark befahrenen Straßen

Technische Änderungen vorbehalten.

ANRIN DRAIN Kantenschutzrinnen KE-200
mit verzinkter Stahlzarge
 mit UNILINK-Fugensystem und SnapLock-Verschluss

Bezeichnung	Artikel	Gefälle %	Länge cm	Breite cm	Höhe cm	Gewicht kg	Stück / Palette	€/Stück
KE-200 Rinne Nr. 0*	01120000	0	100	26,4	29,0	43,0	9	182,50
KE-200 Rinne Nr. 0R**	01120020	0	100	26,4	29,0	43,0		211,60
KE-200 Rinne Nr. 005*/**	01120050	0	50	26,4	29,0	24,9		132,30
KE-200 Rinne Nr. 010*	01121000	0	100	26,4	34,0	38,0		182,50

- * Rinne mit vorgeformtem, senkrechtem Ablauf DA/OD 160
- ** Rinne mit seitlichen Vorformungen für Eck-, T- und Kreuzverbindungen und senkrechtem Ablauf
- *** Rinne mit senkrechtem Rohrstutzen DA/OD 160



KE-200 Rinne Nr. 200P****	01124000	0	100	26,4	13,0	22,2	18	182,50
KE-200 Rinne Nr. 200PR*****	01124010	0	100	26,4	13,0	22,2		211,60
KE-200 Rinne Nr. 0240*	01120240	0	100	26,4	24,0	31,0		182,50
KE-200 Rinne Nr. 0240R	01120242	0	100	26,4	24,0	31,7		211,60

- **** Rinne mit vorgeformtem, senkrechtem Ablauf DA/OD 110
- ***** Rinne mit senkrechtem Rohrstutzen DA/OD 110

Optional auch mit schwarzer KTL-Stahlzarge lieferbar.

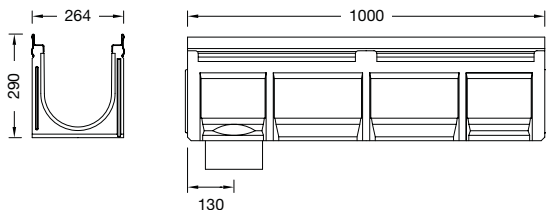

Belastungsklassen:

A15, B125, C250, D400¹, E600¹ nach DIN 19580 / EN 1433

Gefälle:

(¹Ausnahme: Querentwässerung von stark befahrenen Straßen)

Fuge:

Wasserspiegelgefälle, Stufengefälle

Material:

Richtungsunabhängiges Fugensystem UNILINK®, flüssigkeitsdicht abdichtbar

Nennweite:

Polymerbeton, mit verz. Stahlzargen, 6 mm Kantenbreite

Baubreite:

200 mm

Verschluss:

264 mm

SnapLock-Verschluss

**ANRIN DRAIN Kantenschutzrinnen KE-200
mit verzinkter Stahlzarge
mit UNILINK-Fugensystem und SnapLock-Verschluss**

Bezeichnung	Artikel	Länge cm	Breite cm	Höhe cm	Gewicht kg	Stück / Palette	€uro/ Stück
KE-200 Einlaufkasten mit verzinktem Schmutzfangei- mer und Abläufe DA/OD 160 und 200 mit einge- formten NBR-Ringen	01126000	50	26,4	70,0	59,8	6	545,50



Hinweis:
ANRIN DRAIN System - Sinkkasten
mit Ablauf DA/OD 160, 200 Bauhöhen
1075 mm und 1475 mm siehe Seite 55.

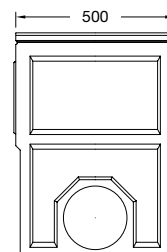
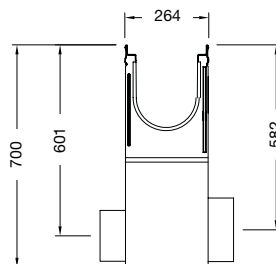

Rohrstutzen							
DA/OD 160	03206810				0,6		22,80
DA/OD 200	03206820				0,8		56,00



KE-200 Stirnwand geschlossen mit verz. Stahlkante und UNILINK-Fuge							
für Rinne Nr. 0,0240	03227050				3,8		47,30
für Rinne Nr. 200P	03227400				2,8		47,30
für Rinne Nr. 010	03227000						47,30



KE-200 Stirnwand mit Rohrstutzen mit verz. Stahlkante und UNILINK-Fuge							
für Rinne Nr. 0 mit Rohrstutzen DA/OD 160	03228000				3,5		77,00
für Rinne Nr. 010 mit Rohrstutzen DA/OD 160	03228100				5,0		77,00
für Rinne Nr. 200P mit Rohrstutzen DA/OD 70	03228500				1,7		77,00



KE-200 Übergangsstück							
zum Sohlenausgleich	01207500				0,7		39,10



Hinweis: Passende Stirnwände mit Gusskante finden Sie im System SF-200, Seite 42.

ANRIN DRAIN Kantenschutzrinnen KE-200
mit Edelstahlzarge
 mit UNILINK-Fugensystem und SnapLock-Verschluss

Bezeichnung	Artikel	Gefälle %	Länge cm	Breite cm	Höhe cm	Gewicht kg	Stück / Palette	€/Stück
KE-200 Rinne Nr. 0*	01420000	0	100	26,4	29,0	43,0	9	371,80
KE-200 Rinne Nr. 0R***	01420020	0	100	26,4	29,0	43,0		396,90
KE-200 Rinne Nr. 005*/**	01420050	0	50	26,4	29,0	24,9		267,50
KE-200 Rinne Nr. 010*	01421000	0	100	26,4	34,0	38,0		371,80



- * Rinne mit vorgeformtem, senkrechtem Ablauf DA/OD 160
- ** Rinne mit seitlichen Vorformungen für Eck-, T- und Kreuzverbindungen und senkrechtem Ablauf
- *** Rinne mit senkrechtem Rohrstützen DA/OD 160



KE-200 Rinne Nr. 200P****	01424000	0	100	26,4	13,0	22,2	18	371,80
KE-200 Rinne Nr. 200PR*****	01424010	0	100	26,4	13,0	22,2		396,90
KE-200 Rinne Nr. 0240*	01420240	0	100	26,4	24,0	31,0		371,80
KE-200 Rinne Nr. 0240R	01420242	0	100	26,4	24,0	31,7		396,90

- **** Rinne mit vorgeformtem, senkrechtem Ablauf DA/OD 110
- ***** Rinne mit senkrechtem Rohrstützen DA/OD 110

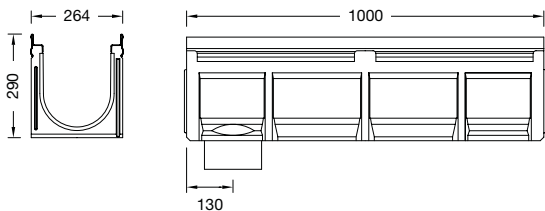

Belastungsklassen:

A15, B125, C250, D400¹, E600¹ nach DIN 19580 / EN 1433

Gefälle:

(¹Ausnahme: Querentwässerung von stark befahrenen Straßen)

Fuge:

Wasserspiegelgefälle, Stufengefälle

Material:

Richtungsunabhängiges Fugensystem UNILINK®, flüssigkeitsdicht abdichtbar

Nennweite:

Polymerbeton, mit Edelstahlzargen, 6 mm Kantenbreite

Baubreite:

200 mm

Verschluss:

264 mm

SnapLock-Verschluss

**ANRIN DRAIN Kantenschutzrinnen KE-200
mit Edelstahlzarge
mit UNILINK-Fugensystem und SnapLock-Verschluss**

Bezeichnung	Artikel	Länge cm	Breite cm	Höhe cm	Gewicht kg	Stück / Palette	€uro/ Stück
KE-200 Einlaufkasten mit Schmutzfangeimer und Abläufe DA/OD 160 und 200 mit eingeformten NBR-Ringen	01426000	50	26,4	70,0	59,8	6	639,30



Hinweis:
ANRIN DRAIN System - Sinkkasten
mit Ablauf DA/OD 160, 200 Bauhöhen
1075 mm und 1475 mm siehe Seite 55.

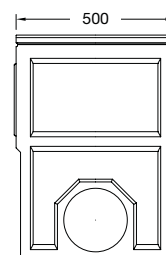
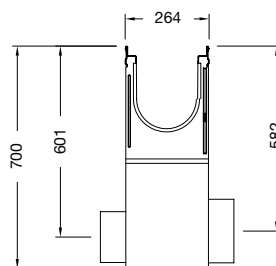

Rohrstutzen							
DA/OD 160	03206810				0,6		22,80
DA/OD 200	03206820				0,8		56,00



KE-200 Stirnwand geschlossen mit Edelstahlkante und UNILINK-Fuge							
für Rinne Nr. 0,0240	01427000				3,8		77,00
für Rinne Nr. 200P	01427400				2,8		77,00
für Rinne Nr. 010	01427010						77,00



KE-200 Stirnwand mit Rohrstutzen DA/OD 160 mit Edelstahlkante und UNILINK-Fuge							
für Rinne Nr. 0 mit Rohrstutzen DA/OD 160	01428000				3,5		106,70
für Rinne Nr. 010 mit Rohrstutzen DA/OD 160	01428100				5,0		106,70
für Rinne Nr. 200P mit Rohrstutzen DA/OD 70	01428500				1,7		106,70



KE-200 Übergangsstück							
zum Sohlenausgleich	01207500				0,7		39,10



Abdeckroste mit SnapLock-Verschluss
für Kantenschutzrinnen KE-200



Maschenrost, Stahl verzinkt, Edelstahl
Belastungsklassen: **C250**
Länge: 50 cm, 100 cm, MW 30 x 20 mm



Maschenrost, Stahl verzinkt, Edelstahl
Belastungsklassen: **D400***
Länge: 50 cm, 100 cm, MW 20 x 20 mm



Guss-Stegrost mit OvalGrip Design, Guss GJS, KTL beschichtet
Belastungsklassen: **D400***, **E600***
Länge: 50 cm, SW 12 mm



Stegrost, HEELGUARD, Guss GJS,
schwarz lackiert
Belastungsklassen: **D400***
Länge: 50 cm, SW 6 mm

* Ausnahme: Keine Querentwässerung von stark befahrenen Straßen
SW = Schlitzweite / MW = Maschenweite

Abdeckroste mit SnapLock-Verschluss
für Kantenschutzrinnen KE-200

Bezeichnung	Artikel	Länge cm	Breite cm	Einlauf Ø cm²/m	Gewicht kg	Stück / Palette	€uro/ Stück
-------------	---------	-------------	--------------	--------------------	---------------	--------------------	----------------

Belastungsklasse C250

Maschenrost Stahl verzinkt, MW 30 x 20	01124500	100	25,0	1640	10,8	96	367,20
	01124520	50	25,0	1640	5,2	96	258,80
Maschenrost Edelstahl, MW 30 x 20	01124540	100	25,0	1640	9,7	96	1198,20
	01124560	50	25,0	1640	5,1	96	837,50

Belastungsklasse D400¹

Maschenrost Stahl verzinkt, MW 20 x 20	01125300	100	25,0	1566	13,8	96	485,50
	01125320	50	25,0	1566	6,8	96	339,20
Maschenrost Edelstahl, MW 20 x 20	01125400	100	25,0	1566	12,6	96	1530,90
	01125420	50	25,0	1566	6,5	96	1153,30
Guss-Stegrost mit OvalGrip Design Gusseisen GJS, KTL-beschichtet, SW 12 mm	01125220	50	25,0	990	11,5	96	166,70
Stegrost, HEELGUARD Guss GJS, schwarz lackiert, SW 6 mm	01125230	50	25,0	560	9,3	96	186,50

Belastungsklasse E600¹

Guss-Stegrost mit OvalGrip Design Gusseisen GJS, KTL-beschichtet, SW 12 mm	01125120	50	25,0	990	11,9	96	186,50
Rosthaken, Edelstahl zur Entnahme der Abdeckroste	01119999						48,00



¹ Ausnahme: Querentwässerung von stark befahrenen Straßen

ANRIN DRAIN Kantenschutzrinnen KE-300
mit verzinkter Stahlzarge
 mit UNILINK-Fugensystem und SnapLock-Verschluss



Bezeichnung	Artikel	Gefälle %	Länge cm	Breite cm	Höhe cm	Gewicht kg	Stück / Palette	€/Stück
KE-300 Rinne Nr. 0	01130000	0	100	36,4	29,0	87,6		287,80
KE-300 Rinne Nr. 0R***	01130010	0	100	36,4	29,0	86,8		317,20
KE-300 Rinne mit Öffnung Sinkkasten-Oberteil	0SK*	0	100	36,4	29,0	83,4		339,50
KE-300 Rinne Nr. 020	01132000	0	100	36,4	39,0	98,0		287,80
KE-300 Rinne Nr. 020R***	01132010	0	100	36,4	39,0	97,2		317,20
KE-300 Rinne mit Öffnung Sinkkasten-Oberteil	020SK*	0	100	36,4	39,0			339,50
Sinkkasten-Unterteil mit Anschlüssen DA/OD 160, 200 und eingeformtem NBR-Ring	03236160		48	33,0	64,5	43,2	5	294,30

* Rinne mit senkrechter Öffnung Sinkkasten-Oberteil

*** Rinne mit senkrechtem Rohrstützen DA/OD 160

KE/SF 300 Stirnwand geschlossen mit UNILINK-Fuge								
KE/SF-300 Stirnwand für Rinne Nr. 0/020	03237010					5,5		75,20
KE/SF 300 Stirnwand mit Rohrstützen DA/OD 160 mit UNILINK-Fuge								
KE/SF-300 Stirnwand für Rinne Nr. 0/020	03238010					9,4		132,30
KE-300 Stirnwand für Rinne Nr. 0R	01138000					9,9		132,30

Optional auch mit Edelstahlzarge oder schwarzer KTL-Stahlzarge lieferbar.

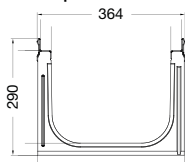
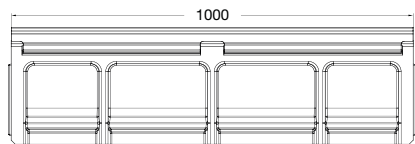

Abdeckroste								
Bezeichnung	Artikel	Länge cm	Breite cm	Einlauf Ø cm²/m	Gewicht kg	Stück / Palette	€/Stück	
Abdeckroste Kl. D400 ¹ mit SnapLock Verschluss								
Guss-Stegrost mit OvalGrip Design Gusseisen GJS, KTL-beschichtet	01135220	50	35,1	1400	18,0		249,80	
Rosthaken, Edelstahl zur Entnahme der Abdeckroste	01119999						48,00	

Belastungsklassen:

A15, B125, C250, D400¹ nach DIN 19580 / EN 1433

(¹Ausnahme: Querentwässerung von stark befahrenen Straßen)

Gefälle:

Wasserspiegelgefälle

Fuge:

Richtungsunabhängiges Fugensystem UNILINK®, flüssigkeitsdicht abdichtbar

Material:

Polymerbeton, mit verz. Stahlzargen, 6 mm Kantenbreite

Nennweite:

300 mm

Baubreite:

364 mm

Verschluss:

SnapLock-Verschluss

ANRIN

LEADING WATER

ANRIN DRAIN
Schwerlaststrassen

SF-100, SF-150,
SF-200, SF-300

Linienentwässerung
für die Belastungsklassen
D400 bis **F900**



ANRIN DRAIN Schwerlastrinnen SF-100
mit UNILINK-Fugensystem und RapidLock-Verschluss

Rinnen mit KTL-beschichteter Guss-Zarge, einschließlich KTL-beschichtetem Guss-Stegrost KI. F900¹

Bezeichnung	Artikel	Gefälle %	Länge cm	Breite cm	Höhe cm	Gewicht kg	Stück / Palette	€/Stück
SF-100 Rinne Nr 0*	03201000	0	100	16,4	16,5	36,0	25	335,70
SF-100 Rinne Nr 0R***	03201010	0	100	16,4	16,5	36,0	25	357,30
SF-100 Rinne Nr 005**/*	03201050	0	50	16,4	16,5	19,0	10	207,50
SF-100 Rinne Nr 1	03200010	0,5	100	16,4	17,0	36,0	25	335,70
SF-100 Rinne Nr 2	03200020	0,5	100	16,4	17,5	36,4	25	335,70
SF-100 Rinne Nr 3	03200030	0,5	100	16,4	18,0	36,6	25	335,70
SF-100 Rinne Nr 4	03200040	0,5	100	16,4	18,5	36,8	25	335,70
SF-100 Rinne Nr 5	03200050	0,5	100	16,4	19,0	37,0	25	335,70
SF-100 Rinne Nr 6	03200060	0,5	100	16,4	19,5	37,3	25	335,70
SF-100 Rinne Nr 7	03200070	0,5	100	16,4	20,0	37,5	25	335,70
SF-100 Rinne Nr 8	03200080	0,5	100	16,4	20,5	38,0	25	335,70
SF-100 Rinne Nr 9	03200090	0,5	100	16,4	21,0	38,3	25	335,70
SF-100 Rinne Nr 10*	03200100	0,5	100	16,4	21,5	38,5	25	335,70
SF-100 Rinne Nr 010*	03202000	0	100	16,4	21,5	38,5	25	335,70
SF-100 Rinne Nr 010R***	03202010	0	100	16,4	21,5	38,5	25	357,30
SF-100 Rinne Nr 0105**/*	03202050	0	50	16,4	21,5	21,0	10	207,50
SF-100 Rinne Nr 11	03200110	0,5	100	16,4	22,0	39,0	20	335,70
SF-100 Rinne Nr 12	03200120	0,5	100	16,4	22,5	39,3	20	335,70
SF-100 Rinne Nr 13	03200130	0,5	100	16,4	23,0	39,8	20	335,70
SF-100 Rinne Nr 14	03200140	0,5	100	16,4	23,5	40,5	20	335,70
SF-100 Rinne Nr 15	03200150	0,5	100	16,4	24,0	41,0	20	335,70
SF-100 Rinne Nr 16	03200160	0,5	100	16,4	24,5	41,4	20	335,70
SF-100 Rinne Nr 17	03200170	0,5	100	16,4	25,0	41,6	20	335,70
SF-100 Rinne Nr 18	03200180	0,5	100	16,4	25,5	41,7	20	335,70
SF-100 Rinne Nr 19	03200190	0,5	100	16,4	26,0	41,9	20	335,70
SF-100 Rinne Nr 20*	03200200	0,5	100	16,4	26,5	42,0	20	335,70
SF-100 Rinne Nr 020*	03203000	0	100	16,4	26,5	42,0	20	335,70
SF-100 Rinne Nr 020R***	03203010	0	100	16,4	26,5	42,0	20	357,30
SF-100 Rinne Nr 0205**/*	03203050	0	50	16,4	26,5	23,0	10	207,50
SF-100 Rinne Nr 100-P*	03204000	0	100	16,4	10,0	32,0	25	335,70
SF-100 Rinne Nr 100-PR***	03204010	0	100	16,4	10,0	32,0	25	357,30

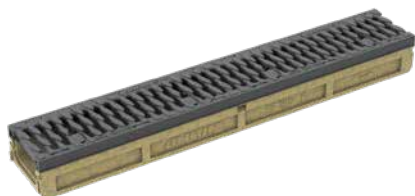

- * Rinne mit vorgeformtem, senkrechtem Ablauf DA/OD 110
- ** Rinne mit seitlichen Vorformungen für Eck-, T- und Kreuzverbindungen und senkrechtem Ablauf
- *** Rinne mit senkrechtem Rohrstützen DA/OD 110

Bauaufsichtliche Zulassung:
Belastungsklassen:

Gefälle:
Fuge:
Nennweite:
Baubreite:
Verschluss:

Zur Verwendung im Bereich von Tankstellen und LAU-Anlagen. Zul.nr. Z-74.4-30
A15, B125, C250, D400¹, E600¹ und F900¹ nach DIN 19580 / EN 1433
(¹Ausnahme: Querentwässerung von stark befahrenen Straßen)
Eigengefälle 0,5% oder Stufengefälle oder Wasserspiegelgefälle
UNILINK®-Fuge
100 mm
164 mm
RapidLock-Verschluss

**ANRIN DRAIN Schwerlastrinnen SF-100
mit UNILINK-Fugensystem und RapidLock-Verschluss
Zubehör mit KTL-beschichteter Guss-Zarge, einschl. Guss-Stegrost Kl. F900¹**

Bezeichnung	Artikel	Länge cm	Breite cm	Höhe cm	Gewicht kg	Stück / Palette	€uro/ Stück
Einlaufkasten SF-100 einschl. Gussrost Kl. F900 mit RapidLock mit Schmutz- fangeimer mit eingegossenem Rohrstutzen DA/OD 110 und Vorformung DA/OD 160	03206000	50	16,4	58,5	42,0	9	477,30



Hinweis:
ANRIN DRAIN System - Sinkkasten
mit Ablauf DA/OD 160, 200 Bauhöhen
1075 mm und 1475 mm siehe Seite 54.

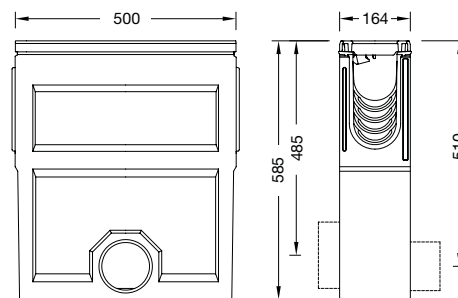

Übergangsstück							
zum Sohlhöhenausgleich	01107500				0,5		28,00

Rohrstutzen							
DA/OD 110	03206800				0,2		7,00
DA/OD 160	03206810				0,6		22,80

Stirnwand mit Unilink und Gusskante							
für Rinne Nr. 0 - 0205	03207010				2,4		39,10
für Rinne Nr. 100P	03207510				1,0		39,10

Stirnwand mit Rohrstutzen mit Unilink und Gusskante mit eingegossenem Rohrstutzen DA/OD 110							
für Rinne Nr. 0,005	03208010				1,8		65,90
für Rinne Nr. 10,010	03208110				2,1		65,90
für Rinne Nr. 20,020	03208210				2,5		65,90

für Rinne Nr. 100-P mit Stutzen DA/OD 70	03208510				0,6		65,90
---	----------	--	--	--	-----	--	-------



¹ Ausnahme: Querentwässerung von stark befahrenen Straßen

Technische Änderungen vorbehalten.

ANRIN DRAIN Schwerlastrinnen SF-150
 mit UNILINK-Fugensystem und RapidLock-Verschluss
Rinnen mit KTL-beschichteter Guss-Zarge, einschließlich KTL-beschichtetem Guss-Stegrost Kl. F900



SF-150 Rinnen mit Guss-Stegrost Kl. **F900**¹

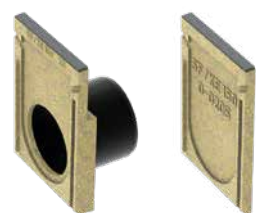
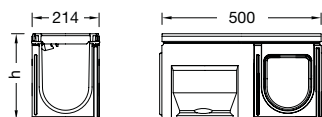
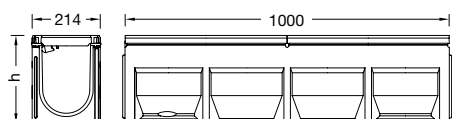

Bezeichnung	Artikel	Gefälle %	Länge cm	Breite cm	Höhe cm	Gewicht kg	Stück / Palette	€/Stück
SF-150 Rinne Nr. 0*	03211000	0	100	21,4	22,0	30,0	20	439,60
SF-150 Rinne Nr. 0R***	03211010	0	100	21,4	22,0	30,0		460,00
SF-150 Rinne Nr. 005**/*	03211050	0	50	21,4	22,0	17,0	8	245,50
SF-150 Rinne Nr. 1*	03210010	0,5	100	21,4	22,5	33,4	16	439,60
SF-150 Rinne Nr. 2*	03210020	0,5	100	21,4	23,0	33,8	16	439,60
SF-150 Rinne Nr. 3*	03210030	0,5	100	21,4	23,5	34,2	16	439,60
SF-150 Rinne Nr. 4*	03210040	0,5	100	21,4	24,0	34,6	16	439,60
SF-150 Rinne Nr. 5*	03210050	0,5	100	21,4	24,5	35,0	16	439,60
SF-150 Rinne Nr. 6*	03210060	0,5	100	21,4	25,0	35,4	16	439,60
SF-150 Rinne Nr. 7*	03210070	0,5	100	21,4	25,5	35,8	16	439,60
SF-150 Rinne Nr. 8*	03210080	0,5	100	21,4	26,0	36,2	16	439,60
SF-150 Rinne Nr. 9*	03210090	0,5	100	21,4	26,5	36,6	16	439,60
SF-150 Rinne Nr. 10*	03210100	0,5	100	21,4	27,0	37,0	16	439,60
SF-150 Rinne Nr. 010*	03212000	0	100	21,4	27,0	37,0	16	439,60
SF-150 Rinne Nr. 010R***	03212010	0	100	21,4	27,0	37,0		460,00
SF-150 Rinne Nr. 0105**/*	03212050	0	50	21,4	27,0	18,8	8	245,50
SF-150 Rinne Nr. 020*	03213000	0	100	21,4	32,0	40,7	12	439,60
SF-150 Rinne Nr. 020R***	03213010	0	100	21,4	32,0	40,7		460,00
SF-150 Rinne Nr. 0205**/*	03213050	0	50	21,4	32,0	20,4	8	245,50

- * Rinne mit vorgeformtem, senkrechtem Ablauf DA/OD 160, nicht abdichtbar
- ** Rinne mit seitlichen Vorformungen für Eck-, T- und Kreuzverbindungen
- *** Rinne mit eingegossenem Rohrstützen DA/OD 160

Stirnwand mit Unilink und Gusskante

für Rinne Nr. 0-0205	03217010					2,5		45,50
----------------------	----------	--	--	--	--	-----	--	-------

Stirnwand mit Rohrstützen DA/OD 160 mit Unilink und Gusskante eingegossenem Rohrstützen DA/OD 160

für Rinne Nr. 0,005	03218110					2,8		81,10
für Rinne Nr. 10,010	03218210					3,4		81,10
für Rinne Nr. 020	03218310					3,6		81,10

Bauaufsichtliche Zulassung:
 Belastungsklassen:

Gefälle:
 Fuge:
 Nennweite:
 Baubreite:
 Verschluss:

Zur Verwendung im Bereich von Tankstellen und LAU-Anlagen. Zul.nr. Z-74.4-30
A15, B125, C250, D400¹, E600¹ und F900¹ nach DIN 19580 / EN 1433
 (¹Ausnahme: Querentwässerung von stark befahrenen Straßen)
 Eigengefälle 0,5% oder Stufengefälle oder Wasserspiegelgefälle
 UNILINK®-Fuge
 150 mm
 214 mm
 RapidLock-Verschluss

ANRIN DRAIN Schwerlastrinnen SF-150
mit UNILINK-Fugensystem und RapidLock-Verschluss

Rinnen mit KTL-beschichteter Guss-Zarge, einschließlich KTL-beschichtetem Guss-Stegrost Kl. F900

Bezeichnung	Artikel	Länge cm	Breite cm	Höhe cm	Gewicht kg	Stück / Palette	€uro/ Stück
Einlaufkasten SF-150 mit Schmutzfangeimer mit eingegossenem Rohrstützen DA/OD 160 und Vorformung DA/OD 200	03216001	50	21,4	62,0	55,1	6	653,40



SF-150 Einlaufkasten mit Guss-Stegrost Kl. **F900**¹

Hinweis:
ANRIN DRAIN System - Sinkkasten mit Ablauf DA/OD 160, 200 Bauhöhen 1075 mm und 1475 mm siehe Seite 54.

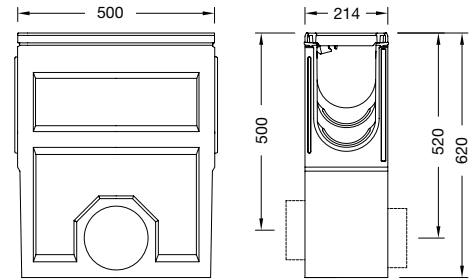

Übergangsstück							
zum Sohlhöhenausgleich	03217500				0,7		28,00
Rohrstützen							
DA/OD 160	03206810				0,6		22,80



¹ Ausnahme: Querentwässerung von stark befahrenen Straßen

Technische Änderungen vorbehalten.

ANRIN DRAIN Schwerlastrinnen SF-200
mit UNILINK-Fugensystem und RapidLock-Verschluss
Rinnen mit KTL-beschichteter Guss-Zarge, einschließlich KTL-beschichtetem Guss-Stegrost Kl. F900



SF-200 Rinnen mit Guss-Stegrost Kl. F900¹

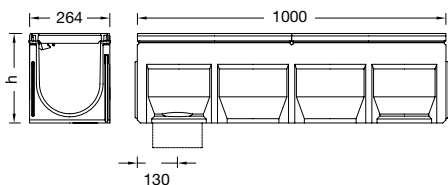

SF-200 Flachrinnen mit Guss-Stegrost Kl. F900¹



Bezeichnung	Artikel	Gefälle %	Länge cm	Breite cm	Höhe cm	Gewicht kg	Stück / Palette	€/Stück
SF-200 Rinne Nr. 0*	03220000	0	100	26,4	29,0	48,2	9	657,50
SF-200 Rinne Nr. 0R***	03220010	0	100	26,4	29,0	48,2		679,70
SF-200 Rinne Nr. 005*/**	03220050	0	50	26,4	29,0	25,6	6	365,50
SF-200 Rinne Nr. 1*	03221010	0,5	100	26,4	29,5	48,2	9	657,50
SF-200 Rinne Nr. 2*	03221020	0,5	100	26,4	30,0	48,8	9	657,50
SF-200 Rinne Nr. 3*	03221030	0,5	100	26,4	30,5	49,4	9	657,50
SF-200 Rinne Nr. 4*	03221040	0,5	100	26,4	31,0	50,0	9	657,50
SF-200 Rinne Nr. 5*	03221050	0,5	100	26,4	31,5	50,6	9	657,50
SF-200 Rinne Nr. 6*	03221060	0,5	100	26,4	32,0	51,2	9	657,50
SF-200 Rinne Nr. 7*	03221070	0,5	100	26,4	32,5	51,8	9	657,50
SF-200 Rinne Nr. 8*	03221080	0,5	100	26,4	33,0	52,4	9	657,50
SF-200 Rinne Nr. 9*	03221090	0,5	100	26,4	33,5	53,0	9	657,50
SF-200 Rinne Nr. 10*	03221100	0,5	100	26,4	34,0	53,6	9	657,50
SF-200 Rinne Nr. 010*	03223000	0	100	26,4	34,0	54,0	9	657,50
SF-200 Rinne Nr. 010R***	03223010	0	100	26,4	34,0	54,0		679,70
SF-200 Rinne Nr. 0105*/**	03223050	0	50	26,4	34,0	29,6	6	365,50
SF-200 Rinne Nr. 200-P****	03225000	0	100	26,4	13,0	30,4	18	657,50
SF-200 Rinne Nr. 200-PR*****	03225010	0	100	26,4	13,0	30,4		679,70

- * Rinne mit vorgeformtem, senkrechtem Ablauf DA/OD 160
- ** Rinne mit seitlichen Vorformungen für Eck-, T- und Kreuzverbindungen
- *** Rinne mit eingegossenem Rohrstützen DA/OD 160
- **** Rinne mit vorgeformtem, senkrechtem Ablauf DA/OD 110
- ***** Rinne mit senkrechtem Rohrstützen DA/OD 110

Stirnwand mit UNILINK und Gusskante								
für Rinne Nr.	0 - 010	03227010					2,8	60,10
für Rinne Nr.	200-P	03227410					1,3	60,10

Stirnwand mit Rohrstützen mit UNILINK und Gusskante eingegossenem Rohrstützen DA/OD 160								
für Rinne Nr.	0, 005	03228010					3,6	90,40
für Rinne Nr.	10, 010, 0105	03228110					3,9	90,40
für Rinne Nr.	200-P	03228510					1,3	90,40

Bauaufsichtliche Zulassung:
Belastungsklassen:

Gefälle:
Fuge:
Nennweite:
Baubreite:
Verschluss:

Zur Verwendung im Bereich von Tankstellen und LAU-Anlagen. Zul.nr. Z-74.4-30
A15, B125, C250, D400¹, E600¹ und F900¹ nach DIN 19580 / EN 1433
(¹Ausnahme: Querentwässerung von stark befahrenen Straßen)
Eigengefälle 0,5% oder Stufengefälle oder Wasserspiegelgefälle
UNILINK®-Fuge
200 mm
264 mm
RapidLock-Verschluss

ANRIN DRAIN Schwerlastrinnen SF-200
mit UNILINK-Fugensystem und RapidLock-Verschluss

Rinnen mit KTL-beschichteter Guss-Zarge, einschließlich KTL-beschichtetem Guss-Stegrost Kl. F900¹

Bezeichnung	Artikel	Länge cm	Breite cm	Höhe cm	Gewicht kg	Stück / Palette	€uro/ Stück
SF-200 Einlaufkasten mit Schmutzfangemier mit eingegossenem Rohrstutzen DA/OD 160 und Vorformungen DA/OD 200	03226000	50	26,4	70,0	61,1	6	792,70



SF-200 Einlaufkasten mit
Guss-Stegrost Kl. **F900¹**

Hinweis:
ANRIN DRAIN System - Sinkkasten
mit Ablauf DA/OD 160, 200 Bauhöhen
1075 mm und 1475 mm siehe Seite 54.

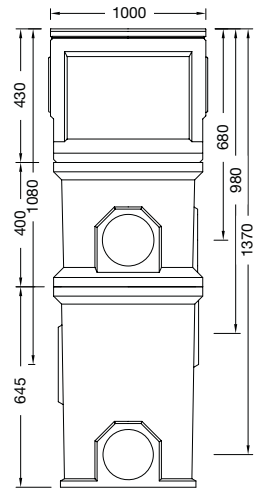

Rohrstutzen							
DA/OD 160	03206810				0,6		22,80
DA/OD 200	03206820				0,8		56,00



¹ Ausnahme: Querentwässerung von stark befahrenen Straßen

Technische Änderungen vorbehalten.

ANRIN DRAIN Schwerlastrinnen SF-300
 mit UNILINK-Fugensystem und RapidLock-Verschluss
 Rinnen mit KTL-beschichteter Guss-Zarge,
 einschließlich KTL-beschichtetem Guss-Stegrost Kl. F900



SF-300 Rinnen mit
 Guss-Stegrost Kl. **F900**¹

Bezeichnung	Artikel	Gefälle %	Länge cm	Breite cm	Höhe cm	Gewicht kg	Stück / Palette	€uro/ Stück
Rinne SF-300*	03230000		100	36,4	39,0	64,0	6	1095,60
Rinne SF-300R***	03230010		100	36,4	39,0	64,0		1142,30
Rinne SF-300/5*/**	03230050		50	36,4	39,0	35,0	4	724,20
Rinne SF-300P*	03234000		100	36,4	15,0	46,0		1095,60
Rinne SF-300PR***	03234010		100	36,4	15,0	46,0		1142,30

- * Rinne mit vorgeformtem, senkrechtem Ablauf DA/OD 200
- ** Rinne mit seitlichen Vorformungen für Eck-, T- und Kreuzverbindungen und senkrechtem Ablauf
- *** Rinne mit senkrechtem Rohrstützen DA/OD 200

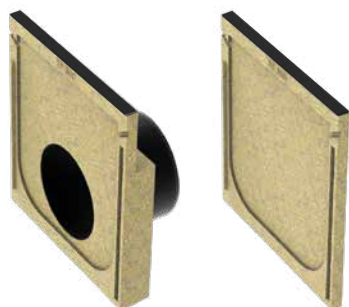
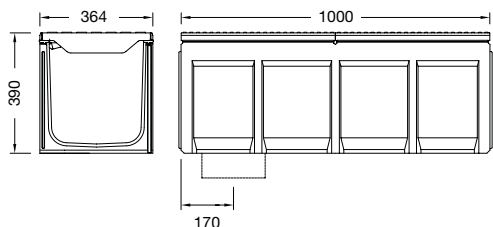

Stirnwand mit UNILINK und Gusskante für alle Bauhöhen								
für Rinne SF-300	03237010					5,2		75,20
Stirnwand mit Unilink und Gusskante								
für Rinne SF-300P	03237410					2,4		75,20
Stirnwand mit Rohrstützen mit Unilink und Gusskante mit eingegossenem Rohrstützen DA/OD 200								
für Rinne SF-300	03238010					9,1		132,30

Bauaufsichtliche Zulassung:
 Belastungsklassen:

Gefälle:
 Fuge:
 Nennweite:
 Baubreite:
 Verschluss:

Zur Verwendung im Bereich von Tankstellen und LAU-Anlagen. Zul.nr. Z-74.4-30
A15, B125, C250, D400¹, E600¹ und F900¹ nach DIN 19580 / EN 1433
 (¹Ausnahme: Querentwässerung von stark befahrenen Straßen)
 Wasserspiegelgefälle
 UNILINK®-Fuge
 300 mm
 364 mm
 RapidLock-Verschluss

ANRIN DRAIN Schwerlastrinnen SF-300
mit UNILINK-Fugensystem und RapidLock-Verschluss
Rinnen mit KTL-beschichteter Guss-Zarge,
einschließlich KTL-beschichtetem Guss-Stegrost Kl. F900

Bezeichnung	Artikel	Länge cm	Breite cm	Höhe cm	Gewicht kg	Stück / Palette	€uro/ Stück
Sinkkasten-Oberteil SF-300 mit verzinktem Schmutz- fangeimer	03236121	50	36,4	39,0	30,0	4	813,00
Sinkkasten-Zwischenteil zur Aufstockung mit Vorformung DA/OD 160	03236140	48	33,0	40,0	24,4	5	125,90
Sinkkasten-Unterteil mit Anschlüssen DA/OD 160, 200 und eingeformtem NBR-Ring	03236160	48	33,0	64,5	43,2	5	294,30

Achtung: System ANRIN DRAIN SF-300 Sinkkasten ist nicht für die Verwendung in LAU Anlagen vorgesehen!

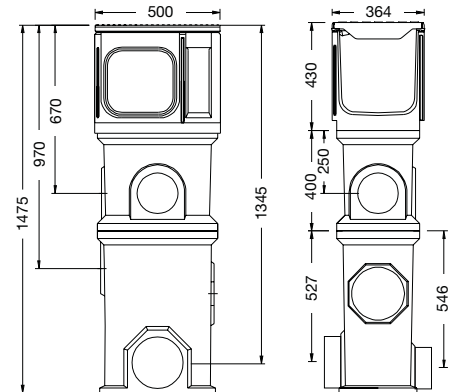

Rohrstutzen							
DA/OD 160	03206810				0,6		22,80
DA/OD 200	03206820				0,8		56,00



¹ Ausnahme: Querentwässerung von stark befahrenen Straßen

Technische Änderungen vorbehalten.

ANRIN SOLID BLOCK
aus Polymerbeton für die Belastungsklassen
D400 bis F900

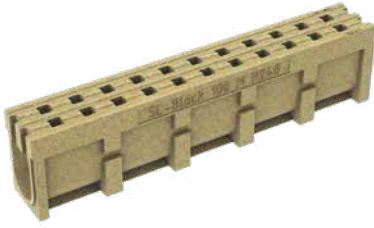

SOLID BLOCK 100 Rinnenelement



SOLID BLOCK 200 Rinnenelement



SOLID BLOCK 200 Einlaufkasten 2-teilig

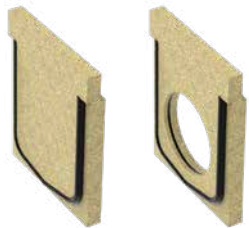

Bezeichnung	Artikel	Gefälle %	Länge cm	Breite cm	Höhe cm	Gewicht kg	Stück / Palette	€/Stück
SOLID BLOCK 100 Rinnenelement aus Polymerbeton in monolithischer Bauweise	05010000		100	14,8	24,0	33,0		255,30
SOLID BLOCK 100 Revisionselement aus Polymerbeton in monolithischer Bauweise mit Guss-Stegrost Kl. F900	05010045		65	14,8	24,0	21,8		253,00
SOLID BLOCK 100 Einlaufkasten 2-teilig aus Polymerbeton in monolithischer Bauweise mit Guss-Stegrost Kl. F900 mit Schmutzfangeimer und Vorformungen DA/OD 110 und 160	05010600		65	14,8	58,5	37,0		464,20
Stirnwand geschlossen	05010700					1,6		48,40
Stirnwand für Rohranschluss	05010800					1,4		61,20

Bezeichnung	Artikel	Gefälle %	Länge cm	Breite cm	Höhe cm	Gewicht kg	Stück / Palette	€/Stück
SOLID BLOCK 200 Rinnenelement aus Polymerbeton in monolithischer Bauweise mit EPDM-Dichtung	05300000		100	26,4	32,0	71,5		339,20
SOLID BLOCK 200 Revisionselement aus Polymerbeton in monolithischer Bauweise, mit integrierter EPDM-Dichtung, mit Guss-Stegrost OvalGrip Kl. F900	05300450		65	26,4	33,5	38,0		281,50
SOLID BLOCK 200 Einlaufkasten 2-teilig aus Polymerbeton in monolithischer Bauweise, mit integrierter EPDM-Dichtung, mit Guss-Stegrost OvalGrip Kl. F900, mit Schmutzfangeimer und Vorformungen DA/OD 160 und 200	05306000		65	26,4	69,5	58,8		760,50
Stirnwand geschlossen	05307000			26,4	32,0	4,5		60,10
Stirnwand für Rohranschluss	05308000			26,4	32,0	3,2		75,10

Bauaufsichtliche Zulassung:
Belastungsklassen:
Gefälle:
Fuge:
Nennweite:
Baubreite:
Verschluss:

Ausführung für den Einbau in LAU Anlagen auf Anfrage lieferbar
D400 - F900 nach DIN 19580 / EN 1433
Wasserspiegelgefälle
Nut und Federsystem
100 mm, 200 mm
148 mm, 264 mm
RapidLock-Verschluss

ANRIN

LEADING WATER

ANRIN DRAIN
Schlitzaufsatzrinnen

Schlitzaufsatz- rinnen Z-100, Z-150

Linienentwässerung
für dekorative
Flächengestaltung

ANRIN DRAIN Schlitzaufsatzrinnen Z-100
Rinnenunterteile aus Polymerbeton mit Schlitzaufsätzen aus verzinktem Stahl



Schlitzaufsatz Z-100 S
kombiniert mit Rinne Z-100 Nr. 05



Revisionsaufsatz Z-100 S
kombiniert mit Rinne Z-100 Nr. 055



Revisionsaufsatz Z-100 S
kombiniert mit Einlaufkasten Z-100



Revisionshaken

Bezeichnung	Artikel	Gefälle %	Länge cm	Breite cm	Höhe cm	Gewicht kg	Stück / Palette	€/Stück
Z-100 Rinne Nr. 05 aus Polymerbeton, NW 100 mit UNILINK Fugensystem	02500500	0	100	13,6	15,3	13,3		61,80
Z-100 Rinne Nr. 055 aus Polymerbeton, NW 100 mit UNILINK Fugensystem u. Vorformungen für Eck- u. T-Stösse	02500550	0	50	13,6	15,3	7,0		43,20
Z-100 Einlaufkasten mit Schmutzfangemier, Abflüsse DA/OD 110 u.160, mit eingeformten NBR-Ringen	02506010		50	13,6	42,8	26,9		156,20
Z-100 S Schlitzaufsatz* Stahl verz., seitl. bündiger Schlitz, Schafthöhe = 11 cm	02504511		100	13,6	13,2	5,7		181,30
Z-100 S Schlitzaufsatz* Stahl verz., seitl. bündiger Schlitz, Schafthöhe = 11 cm	02504551		50	13,6	13,2	2,9		130,00
Z-100 S Revisionsaufsatz* Stahl verz., seitl. bündiger Schlitz, Einsatzwanne zum Auspflastern	02504611		50	16,0	13,2	5,0		325,20
Z-100 S Schlitzaufsatz* Stahl verz., seitl. bündiger Schlitz, Schafthöhe = 16 cm	02504516		100	13,6	18,2	6,9		181,30
Z-100 S Schlitzaufsatz* Stahl verz., seitl. bündiger Schlitz, Schafthöhe = 16 cm	02504517		50	13,6	18,2	3,5		130,00
Z-100 S Revisionsaufsatz* Stahl verz., seitl. bündiger Schlitz, Einsatzwanne zum Auspflastern	02504616		50	16,0	18,2	6,8		325,20
Z-100 Stirnwand geschlossen mit verz. Stahlkante u. UNILINK-Fuge	01107000					1,6		27,40
Z-100 Stirnwand mit Rohrstützen DA/OD 110 mit verz. Stahlkante u. UNILINK-Fuge	01108050					1,1		52,50
Revisionshaken-Paar verz. Stahl, zur Entnahme der Revisionsaufsätze	02509030							58,90

* weitere Schafthöhen und Schlitzweiten können objektbezogen angepasst werden. Lieferzeit auf Anfrage.
Rinnen mit Eigengefälle und eingegossenem Rohrstützen auf Anfrage lieferbar!

Belastungsklassen:
Gefälle:
Fuge:
Einlaufquerschnitt:
Nennweite:
Baubreite:

A15, B125, C250 nach DIN 19580 / EN 1433
Wasserspiegelgefälle, (Eigengefälle 0,5% auf Anfrage)
Richtungsunabhängiges Fugensystem UNILINK®, flüssigkeitsdicht abdichtbar
125 cm² / m, Schlitzweite SW = 1,25 cm
100 mm
136 mm

ANRIN DRAIN Schlitzaufsatzrinnen Z-100 Edelstahl
Rinnenunterteile aus Polymerbeton mit Schlitzaufsätzen aus Edelstahl

Bezeichnung	Artikel	Gefälle %	Länge cm	Breite cm	Höhe cm	Gewicht kg	Stück / Palette	€/Stück
Z-100 Rinne Nr. 05 aus Polymerbeton, NW 100 mit UNILINK Fugensystem	02500500	0	100	13,6	15,3	13,3		61,80
Z-100 Rinne Nr. 055 aus Polymerbeton, NW 100 mit UNILINK Fugensystem u. Vorformungen für Eck- u. T-Stösse	02500550	0	50	13,6	15,3	7,0		43,20
Z-100 Einlaufkasten mit Schmutzfangeimer, Ab- läufe DA/OD 110 u.160, mit eingeformten NBR-Ringen	02506010		50	13,6	42,8	26,9		156,20
Z-100 S Schlitzaufsatz* Edelstahl, seith. bündiger Schlitz, Schafthöhe = 11 cm	02505511		100	13,6	13,2	5,7		296,70
Z-100 S Schlitzaufsatz* Edelstahl, seith. bündiger Schlitz, Schafthöhe = 11 cm	02505551		50	13,6	13,2	2,9		213,30
Z-100 S Revisionsaufsatz* Edelstahl, seith. bündiger Schlitz, Einsatzwanne zum Auspflastern	02505611		50	16,0	13,2	5,0		428,40
Z-100 S Schlitzaufsatz* Edelstahl, seith. bündiger Schlitz, Schafthöhe = 16 cm	02505516		100	13,6	18,2	6,9		296,70
Z-100 S Schlitzaufsatz* Edelstahl, seith. bündiger Schlitz, Schafthöhe = 16 cm	02505716		50	13,6	18,2	3,5		213,30
Z-100 S Revisionsaufsatz* Edelstahl, seith. bündiger Schlitz, Einsatzwanne zum Auspflastern	02505616		50	16	18,2	6,8		428,40
Z-100 Stirnwand geschlossen mit Edelstahlkante u. UNILINK-Fuge	01407000					1,6		58,30
Z-100 Stirnwand mit Rohr- stützen DA/OD 110 mit Edelstahlkante u. UNILINK-Fuge	01408050					1,1		85,10
Mascheneinsatz	02509021		100					26,30
Revisionshaken-Paar verz. Stahl, zur Entnahme der Revisionsaufsätze	02509030							58,90



Schlitzaufsatz Z-100 S
kombiniert mit Rinne Z-100 Nr. 05



Revisionsaufsatz Z-100 S
kombiniert mit Rinne Z-100 Nr. 055



Revisionsaufsatz Z-100 S
kombiniert mit Einlaufkasten Z-100



Mascheneinsatz



Revisionshaken

* weitere Schafthöhen und Schlitzweiten können objektbezogen angepasst werden. Lieferzeit auf Anfrage.
Rinnen mit Eigengefälle und eingegossenem Rohrstützen auf Anfrage lieferbar!

Belastungsklassen: **A15, B125, C250** nach DIN 19580 / EN 1433
Gefälle: Wasserspiegelgefälle, (Eigengefälle 0,5% auf Anfrage)
Fuge: Richtungsunabhängiges Fugensystem UNILINK®, flüssigkeitsdicht abdichtbar
Einlaufquerschnitt: 125 cm² / m, Schlitzweite SW = 1,25 cm
Nennweite: 100 mm
Baubreite: 136 mm

Technische Änderungen vorbehalten.

ANRIN DRAIN Schlitzaufsatzrinnen Z-150

Rinnenunterteile aus Polymerbeton mit Schlitzaufsätzen aus verzinktem Stahl



Revisionshaken

Bezeichnung	Artikel	Gefälle %	Länge cm	Breite cm	Höhe cm	Gewicht kg	Stück / Palette	€/Stück
Z-150 Rinne Nr. 0 aus Polymerbeton, NW 150 mit UNILINK Fugensystem	02511000	0	100	21,4	18,8	25,8		125,90
Z-150 Rinne Nr. 005 aus Polymerbeton, NW 150 mit UNILINK Fugensystem u. Vorformungen für Eck- u. T-Stösse	02511050	0	50	21,4	18,8	15,5		81,60
Z-150 Einlaufkasten mit Schmutzfangeimer, Abläufe DA/OD 160 u. 200, mit eingeformten NBR-Ringen	02516000		50	21,4	58,8	37,7		304,80
Z-150 S Schlitzaufsatz* Stahl verz., seith. bündiger Schlitz, Schafthöhe = 20 cm	02514520		100	21,4	23,0*	8,9		306,00
Z-150 S Revisionsaufsatz* Stahl verz., seith. bündiger Schlitz, Einsatzwanne zum Auspflastern	02514620		50	21,4	23,0*	8,8		530,90
Z-150 Stirnwand geschlossen mit verz. Stahlkante u. UNILINK-Fuge	03217000					1,5		35,00
Z-150 Stirnwand mit Rohrstützen DA/OD 110 mit verz. Stahlkante u. UNILINK-Fuge	03218100					1,5		71,70
Revisionshaken-Paar verz. Stahl, zur Entnahme der Revisionsaufsätze	02509030							58,90

* weitere Schafthöhen und Schlitzweiten können objektbezogen angepasst werden. Lieferzeit auf Anfrage. Rinnen mit Eigengefälle und eingegossenem Rohrstützen auf Anfrage lieferbar!

Belastungsklassen:

A15, B125, C250, D400¹ nach DIN 19580 / EN 1433

Gefälle:

(¹Ausnahme: Querentwässerung von stark befahrenen Straßen)

Fuge:

Wasserspiegelgefälle, (Eigengefälle 0,5% auf Anfrage)

Einlaufquerschnitt:

Richtungsunabhängiges Fugensystem UNILINK®, flüssigkeitsdicht abdichtbar

Nennweite:

150 cm² / m, Schlitzweite SW = 1,5 cm

Baubreite:

150 mm

214 mm

ANRIN DRAIN Schlitzaufsatzrinnen Z-150 Edelstahl
Rinnenunterteile aus Polymerbeton mit Schlitzaufsätzen aus Edelstahl

Bezeichnung	Artikel	Gefälle %	Länge cm	Breite cm	Höhe cm	Gewicht kg	Stück / Palette	€/Stück
Z-150 Rinne Nr. 0 aus Polymerbeton, NW 150 mit UNILINK Fugensystem	02511000	0	100	21,4	18,8	25,8		125,90
Z-150 Rinne Nr. 005 aus Polymerbeton, NW 150 mit UNILINK Fugensystem u. Vorformungen für Eck- u. T-Stösse	02511050	0	50	21,4	18,8	15,5		81,60
Z-150 Einlaufkasten mit Schmutzfangeimer, Abläufe DA/OD 160 u. 200, mit eingeformten NBR-Ringen	02516000		50	21,4	58,8	37,7		304,80
Z-150 S Schlitzaufsatz* Edelstahl, seiti. bündiger Schlitz, Schafthöhe = 20 cm	02515520		100	21,4	23,0*	8,9		602,60
Z-150 S Revisionsaufsatz* Edelstahl, seiti. bündiger Schlitz, Einsatzwanne zum Auspflastern	02515620		50	21,4	23,0*	8,8		726,70
Z-150 Stirnwand geschlossen mit Edelstahlkante u. UNILINK-Fuge	01417000					1,5		63,00
Z-150 Stirnwand mit Rohrstützen DA/OD 110 mit Edelstahlkante u. UNILINK-Fuge	01418100					1,5		102,00
Mascheneinsatz	02509021		100					26,30
Revisionshaken-Paar verz. Stahl, zur Entnahme der Revisionsaufsätze	02509030							58,90



* weitere Schafthöhen und Schlitzweiten können objektbezogen angepasst werden. Lieferzeit auf Anfrage.
Rinnen mit Eigengefälle und eingegossenem Rohrstützen auf Anfrage lieferbar!

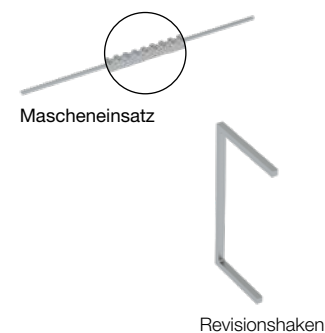

Belastungsklassen:

A15, B125, C250, D400¹ nach DIN 19580 / EN 1433

(¹Ausnahme: Querentwässerung von stark befahrenen Straßen)

Gefälle:

Wasserspiegelgefälle, (Eigengefälle 0,5% auf Anfrage)

Fuge:

Richtungsunabhängiges Fugensystem UNILINK®, flüssigkeitsdicht abdichtbar

Einlaufquerschnitt:

150 cm² / m, Schlitzweite SW = 1,5 cm

Nennweite:

150 mm

Baubreite:

214 mm

Technische Änderungen vorbehalten.

ANRIN

LEADING WATER

Punkteinläufe, System Sinkkasten

Punktentwässerung
für die Belastungsklassen
C250, D400 und **F900**

ANRIN DRAIN Punkteinläufe Klasse C250
mit Gussrahmen, einschl. Guss-Längsstabrost, KTL-beschichtet

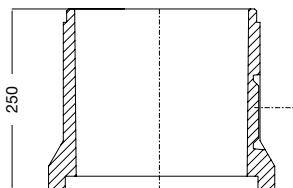
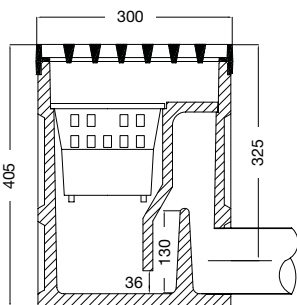

Bezeichnung	Artikel	Gefälle %	Länge cm	Breite cm	Höhe cm	Gewicht kg	Stück / Palette	€/Stück
Punkteinlauf mit Gussrahmen einschl. Guss-Längsstabrost Kl. C250, mit RapidLock Verschluss, mit integriertem Geruchsverschluss, Schmutzfangeimer aus PE und vorgeformtem Ablauf DA/OD 110 mit NBR-Ring	01701200		30	30	40,5	34,7	16	321,70
Punkteinlauf-Aufsatzkasten zur Aufstockung der Bauhöhe mit vorgeformtem Fallrohranschluss DA/OD 110	01706100		30	30	25	10,5		75,20
Rohrstutzen DA/OD 110 aus PVC	01006800					0,2		7,00

Kombination von Punkteinlauf mit Aufsatzkasten, mit Guss- Längsstabrost, sowie den Anschlüssen von Regenfallrohr und Rohranschluss.

Belastungsklassen:
Material:
Verschluss:

A15, B125, C250 nach EN 124
Einlaufkörper aus Polymerbeton, mit Gussrahmen
RapidLock Verschluss

ANRIN DRAIN System Sinkkasten
mit UNILINK-Fugensystem und RapidLock-Verschluss Einlaufkörper aus Polymerbeton
mit KTL beschichteter Gusszarge Gussrosten Kl. **F900**¹

Bezeichnung	Artikel	Länge cm	Breite cm	Höhe cm	Gewicht kg	Stück / Palette	€uro/ Stück
Sinkkasten-Oberteil geschlossen mit geschlossenen Stirnseiten und Schmutzfangeimer, verzinkt	03236130	54	36	43	49,0		975,00
Sinkkasten-Oberteil für SF-100 mit Stirnseiten zum Anschluss von Rinnen SF-100 und Schmutzfangeimer, verzinkt	03206120	54	36	43	49,0		975,00
Sinkkasten-Oberteil für KE/SF-150 mit Stirnseiten zum Anschluss von Rinnen SF-150 oder KE-150 und Schmutzfangeimer, verzinkt	03216120	54	36	43	49,0		975,00
Sinkkasten-Oberteil für KE/SF-200 mit Stirnseiten zum Anschluss von Rinnen SF-200 oder KE-200 und Schmutzfangeimer, verzinkt	03226120	54	36	43	49,0		813,00
Sinkkasten-Zwischenteil zur Aufstockung, mit Vorformung DA/OD 160	03236140	48	33	40	24,4		125,90
Sinkkasten-Unterteil mit Ablauf DA/OD 160, 200 und eingeformten NBR-Ringen	03236160	48	33	64,5	43,2		294,30



Sinkkasten-Oberteil mit Guss-Stegrost
Kl. **F900**¹

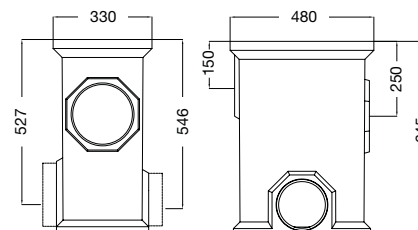
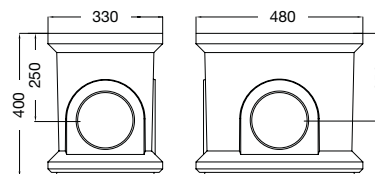
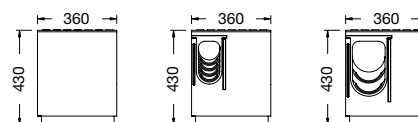

Achtung: Das Systemelement „Sinkkasten“ ist nicht zur Verwendung in LAU Anlagen vorgesehen!

Belastungsklassen:

A15, B125, C250, D400¹, F900¹ nach DIN 19580 / EN 1433
(* Ausnahme: Querentwässerung von stark befahrenen Straßen)

Technische Änderungen vorbehalten.

ANRIN

LEADING WATER

SELF- Bauelemente

Entwässerungsrinnen,
Schuhabstreifer, Hofeinläufe
für Haus, Hof und Garten

ANRIN SELF-100 Smart
 Entwässerungsrinnen NW 100
 aus Polymerbeton mit Rastverschluss



Bezeichnung	Artikel	Länge cm	Breite cm	Höhe cm	Gewicht kg	Stück / Palette	€/Stück
SELF-100 Rinne 1,0 m mit verzinktem Stegrost HEELGUARD	07821000	100	12,2	9,6	8,3	54	68,80
SELF-100 Rinne 1,0 m* mit verzinktem Stegrost HEELGUARD mit Venturi-Stutzen	07821100	100	12,2	9,6	8,4	36	78,10
SELF-100 Rinne 0,5 m** mit verzinktem Stegrost HEELGUARD	07821050	50	12,2	9,6	4,4	48	47,80
SELF Einlaufkasten H40 mit verzinktem Stegrost HEELGUARD mit Schmutzfangeimer Anschluss DA/OD 110 mit Dichtring	07296200	50	12,2	39,6	16,4	12	180,70
SELF-100 Rinne 1,0 m mit Edelstahl-Stegrost HEELGUARD	07824000	100	12,2	9,6	8,3	54	165,60
SELF-100 Rinne 1,0 m* mit Edelstahl-Stegrost HEELGUARD mit Venturi-Stutzen	07824100	100	12,2	9,6	8,4	36	177,20
SELF-100 Rinne 0,5 m** mit Edelstahl-Stegrost HEELGUARD	07824050	50	12,2	9,6	4,4	48	107,30
SELF-100 Einlaufkasten H40 mit Edelstahl- Stegrost HEELGUARD mit Schmutzfangeimer Anschluss DA/OD 110 mit Dichtring	07296500	50	12,2	39,6	16,4	12	246,00
SELF-100 Rinne 1,0 m mit Edelstahl Längsprofilrost	07891000	100	12,2	9,6	9,9	54	312,40
SELF-100 Rinne 1,0 m* mit Edelstahl Längsprofilrost mit Venturi-Stutzen	07891100	100	12,2	9,6	10,0	36	321,70
SELF-100 Rinne 0,5 m** mit Edelstahl Längsprofilrost	07891050	50	12,2	9,6	5,1	48	229,10
SELF-100 Einlaufkasten H40 mit Edelstahl Längsprofilrost mit Schmutzfangeimer Anschluss DA/OD 110 mit Dichtring	07796000	50	12,2	39,6	17,2	12	283,30

* Rinne 1,0 m mit eingegossenem Venturi-Stutzen

** Rinne 0,5 m mit seitlicher Vorformung für Eck-, T- und Kreuzverbindungen

Hinweis: Passendes Zubehör finden Sie auf Seite 62.

Belastbarkeit:

Gefälle:
 Nennweite:
 Baubreite:

Stahl-Stegrost HEELGUARD Kl. **A15**, Edelstahl-Stegrost HEELGUARD Kl. **A15**,
 Edelstahl-Längsprofilrost Kl. **A15**
 Wasserspiegelgefälle
 100 mm
 120 mm

ANRIN SELF-100 **Smart**
Entwässerungsrinnen NW 100
aus Polymerbeton mit Rastverschluss

Bezeichnung	Artikel	Länge cm	Breite cm	Höhe cm	Gewicht kg	Stück / Palette	€uro/ Stück
SELF-100 Rinne 1,0 m mit verzinktem Maschenrost	07861000	100	12,2	9,6	9,9	54	102,00
SELF-100 Rinne 1,0 m* mit verzinktem Maschenrost mit Venturi-Stutzen	07861100	100	12,2	9,6	10,0	36	110,20
SELF-100 Rinne 0,5 m** mit verzinktem Maschenrost	07861050	50	12,2	9,6	5,1	48	73,50
SELF-100 Einlaufkasten H40 mit verzinktem Maschenrost mit Schmutzfangeimer Anschluss DA/OD 110 mit Dichtring	07696000	50	12,2	39,6	17,2	12	193,50
SELF-100 Rinne 1,0 m mit Guss-Stegrost OvalGrip	07831000	100	12,2	10,1	12,3	54	99,10
SELF-100 Rinne 1,0 m* mit Guss-Stegrost OvalGrip mit Venturi-Stutzen	07831100	100	12,2	10,1	12,4	36	107,30
SELF-100 Rinne 0,5 m** mit Guss-Stegrost OvalGrip	07831050	50	12,2	10,1	6,4	48	68,20
SELF-100 Einlaufkasten H40 mit Guss-Stegrost OvalGrip mit Schmutzfangeimer, Anschluss DA/OD 110 mit Dichtring	07296300	50	12,2	40,1	18,4	12	195,30
SELF-100 Rinne 1,0 m mit Kunststoffrost OvalGrip	07851000	100	12,2	10,3	8,1	54	102,00
SELF-100 Rinne 1,0 m* mit Kunststoffrost OvalGrip mit Venturi-Stutzen	07851100	100	12,2	10,3	8,2	36	110,20
SELF-100 Rinne 0,5 m** mit Kunststoffrost OvalGrip	07851050	50	12,2	10,3	4,2	48	71,10
SELF-100 Einlaufkasten H40 mit Kunststoffrost OvalGrip mit Schmutzfangeimer Anschluss DA/OD 110 mit Dichtring	07596000	50	12,2	40,3	16,3	12	202,30

* Rinne 1,0 m mit eingegossenem Venturi-Stutzen

** Rinne 0,5 m mit seitlicher Vorformung für Eck-, T- und Kreuzverbindungen

Hinweis: Passendes Zubehör finden Sie auf Seite 62.



Belastbarkeit:

Gefälle:

Nennweite:

Baubreite:

Verzinkter Maschenrost Kl. **B125**, Guss Stegrost Kl. **B125**, Kunststoffrost Kl. **B125**

Wasserspiegelgefälle

100 mm

120 mm

Technische Änderungen vorbehalten.

ANRIN SELF-ECO Entwässerungsrinnen
Rinnen NW 100 aus Polymerbeton mit Stegrost und Rastverschluss



Bezeichnung	Artikel	Länge cm	Breite cm	Höhe cm	Gewicht kg	Stück / Palette	€uro/ Stück
SELF-ECO Rinne 1,0 m mit verz. Stegrost Heelguard	07541000	100	12,0	8,0	6,3	54	64,70
SELF-ECO Rinne 1,0 m mit verz. Stegrost Heelguard mit eingegossenem Rohr- stutzen DA/OD 110	07541300	100	12,0	8,0	6,4		72,90
SELF-ECO Rinne 0,5 m mit verz. Stegrost Heelguard	07541050	50	12,0	8,0	3,2	48	44,90
SELF Einlaufkasten NW 100 mit verz. Stegrost Heelguard mit Schmutzfangeimer Anschluss DA/OD 110 mit Dichtring	07296200	50	12,0	40,0	15,5	12	180,70
SELF-ECO Rinne 1,0 m mit Guss Stegrost Heelguard	07546000	100	12,0	8,0	10,3	54	91,50
SELF-ECO Rinne 1,0 m mit Guss Stegrost Heelguard mit eingegossenem Rohr- stutzen DA/OD 110	07546300	100	12,0	8,0	6,4		101,20
SELF-ECO Rinne 0,5 m mit Guss Stegrost Heelguard	07546050	50	12,0	8,0	5,2	48	65,30
SELF Einlaufkasten NW 100 mit Guss Stegrost Heelguard mit Schmutzfangeimer Anschluss DA/OD 110 mit Dichtring	07296400	50	12,0	40,0	17,5	12	195,30
SELF-ECO Rinne 1,0 m mit Kunststoffrost OvalGrip	07531000	100	12,0	8,0	9,7	54	89,30
SELF-ECO Rinne 1,0 m mit Kunststoffrost OvalGrip mit eingegossenem Rohr- stutzen DA/OD 110	07533000	100	12,0	8,0	9,9		99,80
SELF-ECO Rinne 0,5 m mit Kunststoffrost OvalGrip	07531050	50	12,0	8,0	5,0	48	62,50
SELF Einlaufkasten NW 100 mit Kunststoffrost OvalGrip mit Schmutzfangeimer Anschluss DA/OD 110 mit Dichtring	07596000	50	12,0	40,0	16,3	12	202,30
SELF-ECO Rinne 1,0 m mit Guss-Stegrost OvalGrip	07542000	100	12,0	8,0	10,9	54	91,50
SELF-ECO Rinne 1,0 m mit Guss-Stegrost OvalGrip mit eingeschlossenem Rohr- stutzen DA/OD 110	07542410	100	12,0	8,0	10,7		102,10
SELF-ECO Rinne 0,5 m mit Guss-Stegrost OvalGrip	07542050	50	12,0	8,0	5,6	48	65,30
SELF Einlaufkasten NW 100 mit Guss-Stegrost OvalGrip mit Schmutzfangeimer Anschluss DA/OD 110 mit Dichtring	07296300	50	12,0	40,0	18,4	12	195,30

Hinweis: Passendes Zubehör finden Sie auf Seite 62.

Belastbarkeit:
Gefälle:
Nennweite:
Baubreite:

Verzinkter Stegrost Heelguard Kl. **A15**, Guss Stegrost Heelguard Kl. **B125**
Wasserspiegelgefälle
100 mm
120 mm

ANRIN SELF Schlitzaufsatzrinnen
Rinnen NW 100 aus Polymerbeton
kombiniert mit Schlitzaufsatz Stahl verz. mit seitlichem Schlitz

Bezeichnung	Artikel	Länge cm	Breite cm	Höhe cm	Gewicht kg	Stück / Palette	€uro/ Stück
SELF Rinne 1,0 m*** inklusive SELF Schlitzaufsatz verz. Stahl, seitlicher Schlitz	07494000	100	12,0	19,0	11,3	36	143,40
SELF Rinne 0,5 m*** inklusive SELF Schlitzaufsatz verz. Stahl, seitlicher Schlitz	07494050	50	12,0	19,0	5,7	36	103,20
SELF Rinne 1,0 m*** inklusive SELF Schlitzaufsatz mit Wartungsöffnung links	07494100	100	12,0	19,0	11,3	36	209,30
mit Wartungsöffnung rechts	07494200	100	12,0	19,0	11,3	36	209,30
SELF Rinne 0,5 m** inklusive SELF Revisionsaufsatz verz. Stahl, mit seitlichem Schlitz Einsatzwanne zum Auspflastern	07495000	50	12,0	19,0	8,3	48	185,40
SELF Einlaufkasten mit Schmutzfängeimer Anschluss DA/OD 110 mit Dich- tring inklusive SELF Revisionsaufsatz verz. Stahl, mit seitlichem Schlitz Einsatzwanne zum Auspflastern	07496000	50	12,0	49,0	19,4	12	248,90
Revisionshaken-Paar verz. Stahl, zur Entnahme der Revisionsaufsätze	02509030						58,90



Schlitzaufsatz mit seitlichem Einlauf
kombiniert mit ANRIN SELF Rinne



Schlitzaufsatz mit Wartungsöffnung rechts
kombiniert mit ANRIN SELF Rinne



Revisionsaufsatz mit seitlichem Einlauf,
kombiniert mit ANRIN SELF Einlaufkasten



Revisionshaken

** Rinne mit seitlicher Vorformung für Eck-, T-, und Kreuzverbindungen
*** Jede 2te Rinne mit Vorformung DA/OD 110 für senkrechten Ablauf

Hinweis: Passendes Zubehör finden Sie auf Seite 62.

Belastbarkeit:
Gefälle:

PKW-befahrbar
Wasserspiegelgefälle

Technische Änderungen vorbehalten.

ANRIN SELF-MINI Entwässerungsrinnen
Rinnen NW 100 aus Polymerbeton mit Stegrost und RastVerschluss



Bezeichnung	Artikel	Länge cm	Breite cm	Höhe cm	Gewicht kg	Stück / Palette	€uro/ Stück
SELF-MINI Rinne 1,0 m*** mit verz. Stegrost HEELGUARD SW 6mm	07241000	100	12,0	6,0	6,3	120	64,70
SELF-MINI Rinne 1,0 m*** mit Guss-Stegrost OvalGrip	07362000	100	12,0	6,0	10,5	72	91,50
SELF-MINI Rinne 1,0 m*** mit Kunststoffrost OvalGrip	07561000	100	12,0	6,0	10,5	72	89,30

*** Jede 2te mit Vorformung DA/OD 110 für senkrechten Ablauf

Hinweis: Passendes Zubehör siehe Seite 62.

Belastbarkeit:
Gefälle:
Nennweite:
Baubreite:
Verschluss:

Stahl-Stegrost Kl. **A15**, Guss-Stegrost Kl. **B125**, Kunststoffrost Kl. **B125**
Wasserspiegelgefälle
100 mm
120 mm
Rast-Verschluss

Bezeichnung	Artikel	Länge cm	Breite cm	Höhe cm	Gewicht kg	Stück / Palette	€uro/ Stück
SELF 100 Stirnwand PP aus Polypropylen, grau für SELF Smart SELF ECO SELF Mini	07297200				0,4		11,10
SELF 100 Stirnwand PP aus Polypropylen, grau mit Rohrstützen DA/OD 110 für SELF Smart	07298200				0,8		33,30
SELF 100 Stirnwand PP aus Polypropylen, schwarz für SELF Smart SELF ECO SELF Mini	07297300				0,4		11,10
SELF 100 Stirnwand PP aus Polypropylen, schwarz mit Rohrstützen DA/OD 110 für SELF Smart	07298300				0,8		33,30
SELF ECO Stirnwand aus Polymerbeton mit Rohrstützen DA/OD 110	07308100				0,8		33,30
SELF 100 SMART Rinne 1,0 m ohne Abdeckrost	07800001	100	12,0	9,3	6,7		57,20
SELF 100 SMART Rinne 0,5 m ohne Abdeckrost mit seitlicher Vorformung für Eck-, T- und Kreuzverbindungen	07800051	50	12,0	9,3	6,8		37,90
SELF 100 SMART Rinne 0,5 m ohne Abdeckrost mit Venturi-Stützen	07801001	50	12,0	9,3	3,6		68,80
SELF 100 SMART Einlaufkasten H40 ohne Abdeckrost	07296001	50	12,0	39,0	15,6		174,90
SELF 100 SMART Laubfangsieb	07809000						5,50
SELF 100 SMART Venturi-Einsatz vormontiert	07809001						6,50



ANRIN Kunststoffrippen
Rinnen NW 100 aus schwarzem Kunststoff PP (Polypropylen)



EVO 63 Rinne mit Stahl-Stegrost Kl.A15



EVO 0100 Rinne u. Einlaufkasten
mit Polyamid-Kunststoffrost
Kl.B125



EVO 0150 Rinne u. Einlaufkasten
mit Guss Stegrost OvalGrip
Kl.C250



Bezeichnung	Artikel	Länge cm	Breite cm	Höhe cm	Gewicht kg	Stück / Palette	€/Stück
PP EVO 063 mit Stahl-Stegrost A15	11603000	100	13,1	6,3	2,5	54	61,60
PP EVO 063 mit Kunststoffrost A15	11602000	100	13,1	6,3	1,6	54	61,60
PP EVO 063 mit Polyamid-Kunststoffrost B125 schwarz	11604000	100	13,1	6,3	2,3	54	98,00
PP EVO 063 mit Gussrost Oval Grip C250 schwarz	11605000	100	13,1	6,3	6,8	54	127,10
PP EVO 063 Stirnwand Set (DN 50)	11607000						24,50
PP EVO 0100 mit Stahl-Stegrost A15	11103000	100	13,1	9,8	2,9	54	61,60
PP EVO 0100 mit Kunststoffrost A15	11106000	100	13,1	9,8	2,5	54	61,60
PP EVO 0100 mit Polyamid-Kunststoffrost B125 schwarz	11104000	100	13,1	9,8	3,2	54	98,00
PP EVO 0100 mit Gussrost Oval Grip C250 schwarz	11105000	100	13,1	9,8	8,2	54	127,10
PP EVO 0100 Einlaufkasten mit Stahlstegrost A15	11108030	50	13,1	28,0	1,7		111,80
PP EVO 0100 Einlaufkasten mit Kunststoffrost A15	11108010	50	13,1	28,0	1,4		111,80
PP EVO 0100 Einlaufkasten mit Polyamid-Kunststoffrost B125 schwarz	11108020	50	13,1	28,0	1,5		128,40
PP EVO 0100 Einlaufkasten mit Gussrost OvalGrip C250 schwarz	11108040	50	13,1	28,0	1,8		145,90
PP EVO 0100 Stirnwand Set (DN 50)	11107000		13,1	9,8	0,2		22,80
PP EVO 0150 mit Stahl-Stegrost A15	11503000	100	13,1	14,8	3,4	54	65,60
PP EVO 0150 mit Kunststoffrost A15	11502000	100	13,1	14,8	2,2	54	65,60
PP EVO 0150 mit Polyamid-Kunststoffrost B125 schwarz	11504000	100	13,1	14,8	3,7	54	101,90
PP EVO 0150 mit Gussrost Oval Grip C250 schwarz	11505000	100	13,1	14,8	8,7	54	131,10
PP EVO 0150 Einlaufkasten mit Stahl-Stegrost A15	11508030	50	13,1	28,0	1,8		111,80
PP EVO 0150 Einlaufkasten mit Kunststoffrost A15	11508010	50	13,1	28,0	1,3		111,80
PP EVO 0150 Einlaufkasten mit Polyamid-Kunststoffrost B125 schwarz	11508020	50	13,1	28,0	1,7		128,40
PP EVO 0150 Einlaufkasten mit Gussrost OvalGrip C250 schwarz	11508040	50	13,1	28,0	3,9		145,90
PP EVO 0150 Stirnwand Set (DN 110)	11507000		13,1	14,8	0,2		24,50

Belastbarkeit:
Nennweite:
Verschluss:

Stahl-Stegrost Kl. **A15**, Guss-Stegrost Kl. **B125**, Kunststoffrost Kl. **B125**
100 mm
Rastverschluss (PP), TwistLock-Verschluss (EVO)

ANRIN Kunststoffrinnen
Rinnen NW 150 aus schwarzem Kunststoff, PE-HD (Polyethylen)

Bezeichnung	Artikel	Länge cm	Breite cm	Höhe cm	Gewicht kg	Stück / Palette	€uro/ Stück
LC-150 090 mit Kunststoffrost A15	15109000	100	22,5	9	4,6	54	131,10
LC-150 090 mit Maschenrost B125	15109100	100	22,5	9	7,4	54	184,00
LC-150 090 mit Gussrost HEELGUARD C250	15109200	100	22,5	9	19,5	54	164,20
LC-150 090 Stirnwandset	15109700						31,80
LC-150 125 mit Kunststoffrost A15	15112500	100	22,5	12,5	4,8	50	131,10
LC-150 125 mit Maschenrost B125	15112510	100	22,5	12,5	7,6	50	184,00
LC-150 125 mit Gussrost HEELGUARD C250	15112520	100	22,5	12,5	19,7	50	164,20
LC-150 125 Stirnwandset	15112570						31,80
LC-150 200 mit Kunststoffrost A15	15120000	100	22,5	20	5,9	50	141,00
LC-150 200 mit Maschenrost B125	15120010	100	22,5	20	8,7	50	193,90
LC-150 200 mit Gussrost HEELGUARD C250	15120020	100	22,5	20	20,8	50	174,10
LC-150 200 Stirnwandset	15120070						33,20

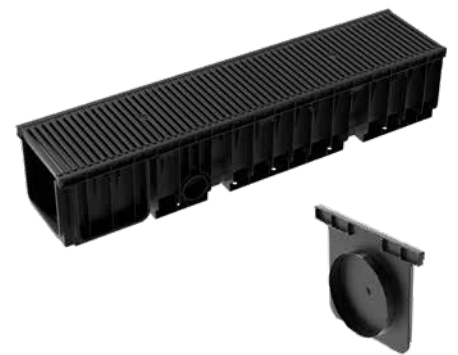

Bezeichnung	Artikel	Länge cm	Breite cm	Höhe cm	Gewicht kg	Stück / Palette	€uro/ Stück
PP Rinne 080 mit Kunststoffrost A15	11081000	100	12,1	8,4	1,6	54	64,70
PP Rinne 080 mit verz. Stahl-Stegrost A15	11082000	100	12,1	8,4	1,6	54	64,70
PP Stirnwandpaar 080 für verz. Rinnennut u. -Feder	11087700						23,40
PP Adapter mit Schrauben zur Verbindung mit Rohranschlüssen DN 100	11088700						10,00



Belastbarkeit:
Nennweite:
Verschluss:

Kl. **A15**, **B125** und Kl. **C250**
150 mm
Arretierungsbrücke

Technische Änderungen vorbehalten.

ANRIN SELF-150 Entwässerungsrinnen
aus Polymerbeton mit verzinktem Maschenrost, Stegrost oder Guss-Stegrost

Rinnenunterteile und Zubehör

Bezeichnung	Artikel	Länge cm	Breite cm	Höhe cm	Gewicht kg	Stück / Palette	€uro/ Stück
SELF-150 Rinne 1,0 m einschl. Arretierung, mit Vorformung DA/OD 160 für senkrechten Ablauf	07311001	100	20,0	15,0	14,8	55	92,70
SELF-150 Rinne 0,5 m einschl. Arretierung, mit Vorformung DA/OD 160 für senkrechten Ablauf	07311051	50	20,0	15,0	7,1		68,80
SELF-150P Rinne 1,0 m einschl. Arretierung, mit Vorformung DA/OD 160 für senkrechten Ablauf	07314001	100	20,0	8,0	11,5		92,70
SELF-150 Einlaufkasten einschl. Arretierung, mit Vorformung DA/OD 160 für senkrechten Ablauf	07316001	50	20,0	58,5	37,6		174,90
SELF-150 Stirnwand für Rinnenanfang und -ende	07317100				0,5		26,90
SELF-150 Stirnwand mit Rohrstützen DA/OD 160 für Rinnenende	07318100				1,0		54,20
Rohrstützen DA/OD 160	01006810				0,2		22,80



Belastbarkeit:
Gefälle:
Nennweite:
Baubreite:

Verzinkter Stegrost Kl. **A15**, Maschenrost Kl. **B125**, Gussrost Kl. **C250**
Wasserspiegelgefälle
150 mm
200 mm

ANRIN SELF-150 Entwässerungsrinnen
aus Polymerbeton mit verzinktem Maschenrost, Stegrost oder Guss-Stegrost

Abdeckroste für SELF-150

Bezeichnung	Artikel	Länge cm	Breite cm	Einlq. cm	Gewicht kg	Stück / Palette	€uro/ Stück
SELF-150 Stahl-Stegrost verzinkt Kl. A15	07313500	100	20,0	471	2,9		44,90
SELF-150 Stahl-Stegrost verzinkt Kl. A15	07313520	50	20,0	471	1,5		33,80
SELF-150 Stahl-Maschenrost verzinkt, Kl. B125, MW 30 x 10 mm	07314500	100	20,0	1033	5,1		99,50
SELF-150 Stahl-Maschenrost verzinkt, Kl. B125, MW 30 x 10 mm	07314520	50	20,0	1033	2,6		80,50
SELF-150 Stahl-Maschenrost verzinkt, Kl. B125, MW 33 x 33 mm	07314600	100	20,0	1068	4,2		107,90
SELF-150 Stahl-Maschenrost verzinkt, Kl. B125, MW 33 x 33 mm	07314620	50	20,0	1068	2,1		74,60
SELF-150 Guss-Stegrost GJS, schwarz lackiert, Kl. C250	07315500	50	20,0	584	5,3		60,70



Belastbarkeit:
Gefälle:
Nennweite:
Baubreite:

Verzinkter Stegrost Kl. **A15**, Maschenrost Kl. **B125**, Gussrost Kl. **C250**
Wasserspiegelgefälle
150 mm
200 mm

Technische Änderungen vorbehalten.

ANRIN SELF-200 Entwässerungsrinnen
aus Polymerbeton mit verzinktem Maschenrost oder Guss-Stegrost

Rinnenunterteile und Zubehör



Bezeichnung	Artikel	Länge cm	Breite cm	Höhe cm	Gewicht kg	Stück / Palette	€/Stück
SELF-200 Rinne 1,0m mit Vorformung DA/OD 160 für senkrechten Ablauf	07321001	100	25,0	15,0	14,8	40	103,80
SELF-200 Rinne 0,5m mit Vorformung DA/OD 160 für senkrechten Ablauf	07321051	50	25,0	15,0	7,1		76,40
SELF-200P Rinne 1,0 m mit Vorformung DA/OD 160 für senkrechten Ablauf	07324001	100	25,0	10,0	11,5	40	103,80
SELF-200 Einlaufkasten mit Schmutzfangeimer, Anschluss DA/OD 160	07326001	50	25,0	58,5	37,6		208,10
SELF-200 Stirnwand für Rinnenanfang und -ende	07327100				0,5		28,00
SELF-200P Stirnwand für Rinnenanfang und -ende	07327400						28,00
SELF-200 Stirnwand mit Rohrstützen DA/OD 160 für Rinnenende	07328100				1,0		57,20
Geruchsverschluss DA/OD 160	01006610				1,5		54,00
Rohrstützen DA/OD 160	01006810				0,2		22,80

Abdeckroste für SELF-200



Bezeichnung	Artikel	Länge cm	Breite cm	Einl.qu cm	Gewicht kg	Stück / Palette	€/Stück
SELF-200 Stahl-Maschenrost verzinkt, Kl. B125, MW 30 x 25 mm	07324500	100	25,0	1402	5,1		115,40
SELF-200 Stahl-Maschenrost verzinkt, Kl. B125, MW 30 x 25 mm	07324520	50	25,0	1402	2,6		78,10
SELF-200 Guss-Stegrost GJS, OvalGrip Design, Kl. C250	07325500	50	25,0	825	5,3		71,10

Belastbarkeit:
Gefälle:
Nennweite:
Baubreite:

Verzinkter Maschenrost Kl. **B125**, Guss-Stegrost Kl. **C250**
Wasserspiegelgefälle
200 mm
250 mm

ANRIN SELF Entwässerungssystem GL-100
aus Polymerbeton mit aufliegendem Stahl-, Guss- oder Maschenrost

Bezeichnung	Artikel	Länge cm	Breite cm	Höhe cm	Gewicht kg	Stück / Palette	€uro/ Stück
GL-100 Rinne Nr. 0	07200000	100	13,0	15,0	10,8		65,30
GL-100 Rinne Nr. 0/05	07200005	50	13,0	15,0	8,1		42,60
GL-100 Rinne Nr. 010	07201000	100	13,0	20,0	13,7		65,30
GL-100 Rinne Nr. 080	07200800	100	13,0	8,0	8,9		65,30
GL-100 Rinne Nr. 05	07200500	100	13,0	17,5	12,3		65,30
GL-100 Rinne Nr. 05/0,5	07200550	50	13,0	17,5	6,1		42,60
GL-100 Rinne Nr. 010/0,5	07201050	50	13,0	20,0	6,8		42,60
GL-100 Rinne Nr. 020	07202000	100	13,0	25,0	17,3		65,30
GL-100 Rinne Nr. 020/0,5	07202050	50	13,0	17,5	8,6		42,60
GL-100 Einlaufkasten, mit Schmutzfangeimer, Ablauf DA/OD 110 mit Dichtring und Vorformungen DA/OD 110/160	07206000	50	13,0	56,3	24,0		165,00
GL-100 Stahlstegrost verzinkt, KL.A15 , mit TwistLock Verschluss	07203200	100	12,4	2,1	1,9		27,40
GL-100 Stahlstegrost verzinkt, KL.A15 , mit TwistLock Verschluss	07203220	50	12,4	2,1	1,2		19,30
GL-100 Maschenrost verzinkt, KL.B125 , mit TwistLock Verschluss	07203300	100	12,4	2,1	3,2		62,40
GL-100 Maschenrost verzinkt, KL.B125 , mit TwistLock Verschluss	07203320	50	12,4	2,1	1,6		42,00
GL-100 Guss-Stegrost, KL. C250 , mit TwistLock Verschluss	07203500	50	12,4	2,1	3,2		45,50
GL-100 Stirnwand geschlossen							
für Rinne Nr. 0 - 010	07207100						22,80
für Rinne Nr. 20	07208100						22,80
für Rinne Nr. 080	07208800						39,10
GL-100 Stirnwand mit Rohrstutzen							
für Rinne Nr. 0	07207000						39,10
für Rinne Nr. 10/ 010	07207200						39,10
für Rinne Nr. 20/ 020	07208200						39,10



Belastbarkeit:
Gefälle:
Material:
Nennweite:
Baubreite:
Verschluss:

A15, B125, C250 nach DIN 19580 / EN 1433
Stufengefälle oder Wasserspiegelgefälle
Polymerbeton
100 mm
130 mm
TwistLock-Verschluss

ANRIN SELF Hofeinläufe und Tritt-Schuhabstreifer
Bauelemente rund ums Haus



Bezeichnung	Artikel	Länge cm	Breite cm	Höhe cm	Gewicht kg	Stück / Palette	€uro/ Stück
SELF Hofeinlauf mit aufliegendem verz. Rost mit integriertem Syphon Schmutz- fangeimer aus PE und vorge- formtem Ablauf DA/OD 110	07012350	25	25	35	15,4	24	170,80
SELF Hofeinlauf mit verz. Stahlrahmen und einlie- gendem Gussrost Kl. B125 mit integriertem Syphon, Schmutzfangeimer aus PE und vorgeformtem Ablauf DA/OD 110	07012361	25	25	37	19,8	24	241,30
SELF Hofeinlauf mit einliegendem verz. Maschenrost MW 33 x 12 mm mit integriertem Syphon, Schmutzfangeimer aus PE und vorgeformtem Ablauf DA/OD 110	07012370	25	25	37	15,8	24	251,80
SELF Hofeinlauf mit Edelstahlrahmen und einliegendem Edelstahl- Längs- stabrost SW = 5 mm mit integriertem Syphon, Schmutzfangeimer aus PE und vorgeformtem Ablauf DA/OD 110	07012371	25	25	37	15,8	24	350,30
SELF Hofeinlauf- Aufsatzkasten zur Aufstockung der Bauhöhe mit vorgeformtem Fallrohranschluss DA/OD 110	07012900	25	25	25	5,8	24	74,10

ANRIN SELF Tritt-Schuhabstreifer

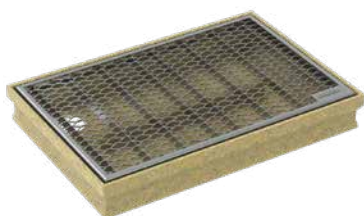

Bezeichnung	Artikel	Länge cm	Breite cm	Höhe cm	Gewicht kg	Stück / Palette	€uro/ Stück
SELF Tritt-Schuhabstreifer komplett mit Rost aus Polymerbeton, mit Ablauf- loch und verzinktem Rautenrost							
Abmessung 60 x 40 cm	07010600	60	40	8	13,3	40	103,20
Abmessung 75 x 50 cm	07010750	75	50	8	21,4	20	134,70

Bezeichnung	Artikel	Länge cm	Breite cm	Höhe cm	Gewicht kg	Stück / Palette	€uro/ Stück
Abstreiferkasten Nennmaß:							
60 x 40 cm	07020100	60	40	8	11,7	40	75,80
75 x 50 cm	07020200	75	50	8	19,7	20	95,00
100 x 50 cm	07020300	100	50	8	22,9	20	114,30
Aluminiumrost mit Nadelvlies, Farbe anthrazit, rollbar, besonders geeignet für den überdachten Bereich	07021100 07021200 07021300	60 75 100	40 50 50	2 2 2	2,5 4,0 5,4		169,00 250,00 331,60
Aluminiumrost besetzt mit Gummistreifen, Farbe schwarz, rollbar, besonders geeignet für den Naßbereich	07021110 07021210 07021310	60 75 100	40 50 50	2 2 2	2,5 4,0 5,4		194,70 291,40 385,20
Aluminiumrost besetzt mit Bürsten+ Gummistreifen, Farbe anthrazit, rollbar	07021150 07021250 07021350	60 75 100	40 50 50	2 2 2	2,9 4,7 6,4		253,00 379,40 499,50
Aluminiumrost besetzt mit Bürstenstreifen, Farbe anthrazit, rollbar	07021160 07021260 07021360	60 75 100	40 50 50	2 2 2	2,2 3,5 4,3		282,10 422,00 558,30
Gitterrost feuerverzinkter Stahl Maschenweite 9 x 30 mm mit solider, senkrecht stehender Maschung	07021120 07021220 07021320	60 75 100	40 50 50	2 2 2	6,0 9,0 12,0		85,10 128,80 145,70
Rautenrost feuerverzinkter Stahl mit stabiler Verstabung	07021140 07021240 07021340	60 75 100	40 50 50	2 2 2	3,2 4,6 6,2		46,10 64,20 88,60

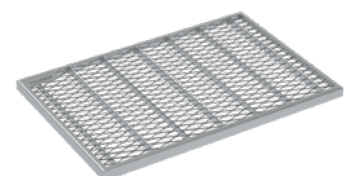
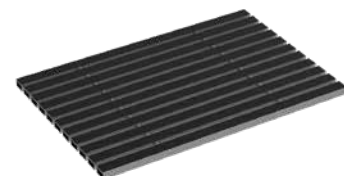
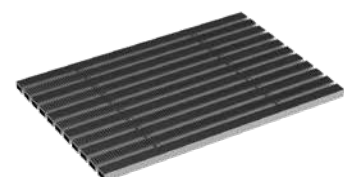
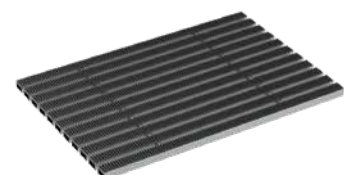
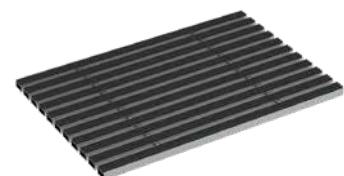

Material:

Abstreiferkasten aus Polymerbeton,
Rahmen aus spannungsfrei integriertem Stahl
Abdeckung nach Wahl

Konstruktion:

Mit Mittelstützen und Ablauf DA/OD 110

Technische Änderungen vorbehalten.



ANRIN

LEADING WATER

ANRIN Sport Bauelemente

Entwässerung und
Randeinfassung von
Sportanlagen

Sie planen ein konkretes Sportprojekt oder beteiligen sich an Ausschreibungen von Sportanlagen?

Senden Sie uns Ihre Anfrage zu. Wir erstellen schnellstmöglich ein objektbezogenes Angebot und beraten Sie gerne bei der technischen Umsetzung der Entwässerung und Randeinfassung von Sportanlagen.

- 1 Muldenrinne Sportplatz Wadersloh
- 2 Entwässerung Kunstrasen Sportplatz Hahnstrasse (FFM)
- 3 Laufbahnenwässerung mit NW 125 Schlitzrinnen Sportplatz Langenselbold



Bezeichnung	Artikel	Länge cm	Breite cm	Höhe cm	Gewicht kg
Rinne 125 A, gerade ohne Aufkantung	04111000	100	16,0	20,0	16,0
Rinne 125 B, gebogen R = 36,5 m ohne Aufkantung	04112000	100	16,0	20,0	16,0
Rinne 125 E, gerade mit Aufkantung	04113000	100	17,5	24,0	18,0
Rinne 125 F, gebogen mit Aufkantung	04114000	100	17,5	24,0	18,0



Bezeichnung	Artikel	Länge cm	Breite cm	Höhe cm	Gewicht kg
Einlaufkasten 125 J ohne Aufkantung, mit Schmutzfangeimer u. Vorformung DA/OD 110/160	04117000	50	16,0	58,5	29,0
Einlaufkasten 125 K mit Aufkantung, mit Schmutzfangeimer u. Vorformung DA/OD 110/160	04118000	50	17,5	58,5	29,6
ANRIN Kunststoffabdeckung PE-HD, weiß, ortsfest, gerade	04370000	100	16,0	5,0	
ANRIN Kunststoffabdeckung PE-HD, weiß, ortsfest, gebogen	04371000	100	16,0	5,0	



ANRIN Sport Entwässerungssystem 125 Schlitzrinne
für Kampfbahnen mit höhengleichem Spielfeld

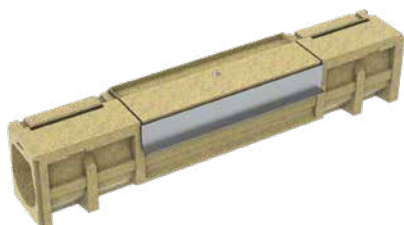

NW 125 Schlitzrinnen mit beschichtbarem Deckel
mit Verkrallungsnuten zur Beschichtung mit In-Situ Belägen

Bezeichnung	Artikel	Länge cm	Breite cm	Höhe cm	Gewicht kg
Rinne 125 C.1, gerade, einseitig beschichtbar, mit Verkrallungsnuten	04112110	100	16,0	20,0	25,0
Rinne 125 C.2, gebogen R = 36,5 m, einseitig beschichtbar, mit Verkrallungsnuten	04112210	100	16,0	20,0	24,5
Rinne 125 C.3, gebogen R = 36,5 m, beidseitig beschichtbar, mit Verkrallungsnuten	04112310	100	16,0	18,7	22,5
Rinne 125 C.4, gerade, beidseitig beschichtbar, mit Verkrallungsnuten	04112410	100	16,0	18,7	23,0

NW 125 Schlitzrinnen mit Revisionsöffnung
Deckel mit Verkrallungsnuten zur Beschichtung mit In-Situ Belägen

Rinne 125 R.1, gerade, einseitig beschichtbar, mit Verkrallungsnuten	04112120	100	16,0	20,0	29,0
Rinne 125 R.2, gebogen R = 36,5 m, einseitig beschichtbar, mit Verkrallungsnuten	04112220	100	16,0	20,0	28,0
Rinne 125 R.3, gebogen R = 36,5 m, beidseitig beschichtbar, mit Verkrallungsnuten	04112320	100	16,0	18,7	25,0
Rinne 125 R.4, gerade, beidseitig beschichtbar, mit Verkrallungsnuten	04112420	100	16,0	18,7	24,0
Einlaufkasten 125 L.1, mit ALU-Winkelrahmen u. einseitig beschichtbarem Schlitzdeckel mit Schmutzfangeimer u. Vorformung DA/OD 110/160	04119010	50	16,0	63,5	29,9
Einlaufkasten 125 L.3, mit ALU-Winkelrahmen u. beidseitig beschichtbarem Schlitzdeckel mit Schmutzfangeimer u. Vorformung DA/OD 110/160	04119030	50	16,0	63,5	29,9
ANRIN Kunststoffabdeckung PE-HD, weiß, mobil, gerade	04373000	100	16,0	5,0	
ANRIN Kunststoffabdeckung PE-HD, weiß, mobil, gebogen R = 36,5 m	04374000	100	16,0	5,0	

**NW 125 Schlitzrinnen mit beschichtbarem ebenen Deckel
zur Beschichtung mit Bahnware**

Bezeichnung	Artikel	Länge cm	Breite cm	Höhe cm	Gewicht kg
Rinne 125 C.5, gerade, einseitig beschichtbar, Schlitzdeckel eben	04112510	100	16,0	20,0	26,0
Rinne 125 C.6, gebogen R = 36,5 m, einseitig beschichtbar, Schlitzdeckel eben	04112610	100	16,0	20,0	25,5
Rinne 125 C.7, gebogen R = 36,5 m, beidseitig beschichtbar, Schlitzdeckel eben	04112710	100	16,0	18,7	23,5
Rinne 125 C.8, gerade, beidseitig beschichtbar, Schlitzdeckel eben	04112810	100	16,0	18,7	22,5

**NW 125 Schlitzrinnen mit Revisionsöffnung Deckel
zur Beschichtung mit Bahnware**

Rinne 125 R.5, gerade, einseitig beschichtbar, Schlitzdeckel eben	04112520	100	16,0	20,0	26,0
Rinne 125 R.6, gebogen R = 36,5 m, einseitig beschichtbar, Schlitzdeckel eben	04112620	100	16,0	20,0	26,0
Rinne 125 R.7, gebogen R = 36,5 m, beidseitig beschichtbar, Schlitzdeckel eben	04112720	100	16,0	18,7	24,0
Rinne 125 R.8, gerade, beidseitig beschichtbar, Schlitzdeckel eben	04112820	100	16,0	18,7	24,0
Einlaufkasten 125 L.5, mit ALU-Winkelrahmen u. einseitig beschichtbarem Schlitzdeckel mit Schmutzfangeimer u. Vorformung DA/OD 110/160	04119050	50	16,0	63,5	29,9
Einlaufkasten 125 L.7, mit ALU-Winkelrahmen u. beidseitig beschichtbarem Schlitzdeckel mit Schmutzfangeimer u. Vorformung DA/OD 110/160	04119070	50	16,0	63,5	29,9
ANRIN Kunststoffabdeckung PE-HD, weiß, mobil, gerade	04373000	100	16,0	5,0	
ANRIN Kunststoffabdeckung PE-HD, weiß, mobil, gebogen R = 36,5 m	04374000	100	16,0	5,0	

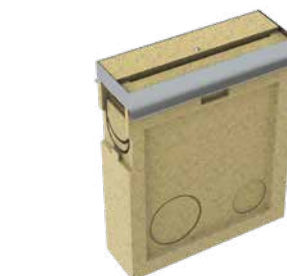
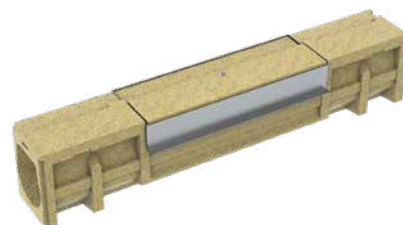

ANRIN Sport Entwässerungssystem Muldenrinne
für Kampfbahnen Typ C und D



für Kampfbahnen Typ C und D

Bezeichnung	Artikel	Länge cm	Breite cm	Höhe cm	Gewicht kg
Muldenrinne H7, gerade, mit 2 Bügelankern	04211010	100	25,0	7,0	19,0
Muldenrinne H7, gebogen, R = 36,6 m mit 2 Bügelankern	04212010	100	25,0	7,0	19,0
Einlaufkasten für Muldenrinne H7, mit Schmutzfangemier und Ablauf DA/OD 110 mit Dichtring, mit integrierten Dehnfugenstreifen	04215000	50	25,0	37,5	11,5
Stegrost, Compound, Kl. B125, OvalGrip Design SW 8mm, Farbe grau zum Einlegen in den Einlaufkasten	01004140	50	12,3		1,2

für Korbbogenbahnen und Sonderradien

Muldenrinne H7, gerade, trapezförmig, mit 2 Bügelankern, zur polygonalen Verlegung in Radien von R= 18,0m bis R= 30,0m	04205020	50	25,0	7,0	11,0
--	----------	----	------	-----	------

mit Verkrallungsnut für Kampfbahnen mit Kunststoffbelag

Bezeichnung	Artikel	Länge cm	Breite cm	Höhe cm	Gewicht kg
Muldenrinne H7, gerade, mit 2 Bügelankern Ausführung mit Verkrallungsnut	04211020	100	25,0	7,0	19,0
Muldenrinne H7, gebogen, gebogen R = 36,6 m mit 2 Bügelankern Ausführung mit Verkrallungsnut	04212020	100	25,0	7,0	19,0
Einlaufkasten für Muldenrinne H7, mit Schmutzfangeimer und Ablauf DA/OD 110 mit Dichtring, mit integ- rierten Dehnfugenstreifen	04215001	50	25,0	37,5	11,5
Stegrost, Compound, Kl. B125 , OvalGrip Design SW 8mm, Farbe grau zum Einlegen in den Einlaufkasten	01004140	50	12,3		1,2



Sonderanfertigung für Korbogenbahnen und Sonderradien Ausführung
mit Verkrallungsnut

Muldenrinne H7, gerade, trapezförmig, mit 2 Bügelankern, zur polygonalen Verlegung in Radien von R= 18,0m bis R= 30,0m Ausführung mit Verkrallungsnut	04205030	50	25,0	7,0	11,0
---	----------	----	------	-----	------

mit Verkrallungsnut für Kampfbahnen mit Kunststoffbelag

Rasenkantenplatte, gerade mit 4 Bügelankern, mit Verkrallungsnut	04204500	100	25,0	6,5	19,0
Rasenkantenplatte, gebogen R = 44,1 m, mit 4 Bügelankern, mit Verkrallungsnut	04204600	100	25,0	6,5	19,0

ANRIN Sport
Rasenkantenplatte

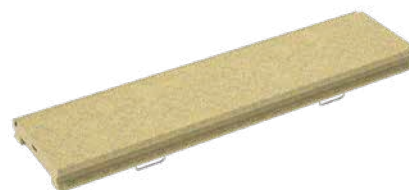

ANRIN Sport Entwässerungssystem
NW 100 Kunstrasen für rechteckige Kunstrasenspielfelder



Bezeichnung	Artikel	Länge cm	Breite cm	Höhe cm	Gewicht kg	Stück / Palette
Klemmrinne NW 100, mit Drainöffnungen im Klemmschlitz, mit Stegrost Kl.A u. TwistLock Verschluss inkl. Klemmset	04401001	100	18,8	20,0	15,4	25
Gehrungsschnitt an Klemmrinne und Stegrost für 90° Winkel, Bedarf 8 Stück je Spielfeld	01307600					
Einlaufkasten für Klemmrinne NW 100 mit Schmutzfangeimer und Vorformung DA/ OD 110 und 160 mit Stegrost Kl.A mit Verschluss inkl. Klemmset	04403001	50				

ANRIN Sport
Entwässerungssystem NW 125 Kunstrasen
für Kunstrasenspielfelder in Kampfbahnen



Bezeichnung	Artikel	Länge cm	Breite cm	Höhe cm	Gewicht kg
Klemmrinne NW 125, gerade mit Drainöffnungen im Klemmschlitz, 4 cm über- höhte Klemmschulter, inkl. Klemmset	04411000	100	23,0	24,0	27,1
Klemmrinne NW 125, gebogen R = 36,5 m, mit Drainöffnungen im Klemmschlitz, 4 cm überhöhte Klemmschulter, inkl. Klemmset	04412000	100	23,0	24,0	27,1
Einlaufkasten für Klemmrinne NW 125, mit Schmutzfangeimer und Vorformung DA/OD 110 inkl. Klemmset	04413000	50	23,0	62,5	35,9

Zubehör					
ANRIN Kunststoffabdeckung PE-HD, weiß, gerade, ortsfest	04370000	100	16,0	5,0	
ANRIN Kunststoffabdeckung PE-HD, weiß, gebogen R = 36,5 m ortsfest	04371000	100	16,0	5,0	

ANRIN Sport Klemmstein zur Randeinfassung
von Kunstrasenspielfeldern in Kombination mit Pflaster, Kantensteinen oder Rinnen

Bezeichnung	Artikel	Länge cm	Breite cm	Höhe cm	Gewicht kg
Klemmstein mit 5 cm Betonkante, um 13 mm abgesenkte Klemmschulter inkl. Klemmset	04435003	100	10,0	20,0	21,1
Gehrungsschnitt an Klemmstein für 90° Winkel Bedarf 8 Stück je Spielfeld	01307600				

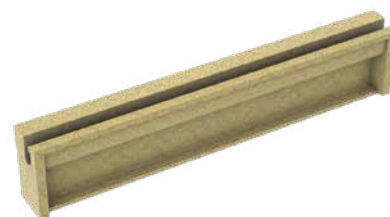

ANRIN Sport
Klemmschiene zur Randeinfassung von Kunstrasenspielfeldern in
Kombination mit Pflaster, Kantensteinen oder Rinnen

Bezeichnung	Artikel	Länge cm	Breite cm	Höhe cm	Gewicht kg
Klemmschiene Stahl verzinkt, mit 4 Ankern, inkl. Klemmset	04436001	200	3,2	5,5	7,0
Gehrungsschnitt an Klemmschiene für 90° Winkel Bedarf 8 Stück je Spielfeld	01307600				



ANRIN SPORT Klemmset
zur Verklebung des Kunstrasens im ANRIN SPORT Klemmsystem
bestehend aus Kunststoffkeilen und U-Schienen.
Pro lfdm Klemmsystem werden 4 Stück Kunststoffkeile und 2 Stück U-Schienen benötigt.

ANRIN Sport Weichkantenstein zur Randeinfassung
 von Laufbahnen, Spielfeldern und Weitsprunggruben mit weißem Gummiprofil

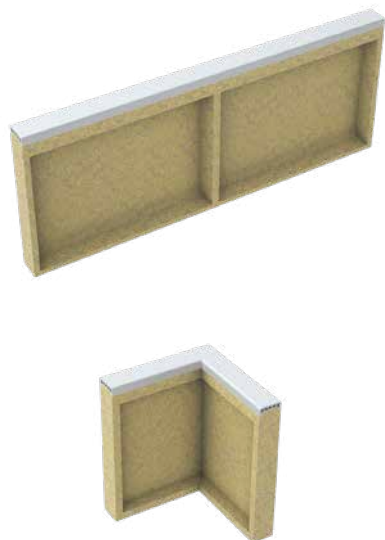

Bezeichnung	Artikel	Länge cm	Breite cm	Höhe cm	Gewicht kg
Weichkantenstein, Gummiprofil weiß	04521000	100	6,0	40,0	21,3
Längenausgleich, 50 cm	04521100	50	6,0	40,0	11,1
Eckstück Schenkellänge innen 25 cm	04521200	25	6,0	40,0	12,1
Weichkantenstein, Gummiprofil weiß	04522000	100	6,0	30,0	18,8
Längenausgleich, 50 cm	04522100	50	6,0	30,0	10,0
Eckstück Schenkellänge innen 25 cm	04522200	25	6,0	30,0	11,0
Weichkantenstein, Gummiprofil weiß	04523000	100	6,0	25,0	17,3
Weichkantenstein, Gummiprofil weiß	04524000	100	6,0	20,0	15,9
Gehrungsschnitt an Weichkantenstein für 90° Winkel	01307600				

ANRIN Sport Weichkantenstein zur Randeinfassung
 von Laufbahnen, Spielfeldern und Weitsprunggruben mit schwarzem Gummiprofil

Bezeichnung	Artikel	Länge cm	Breite cm	Höhe cm	Gewicht kg
Weichkantenstein, Gummiprofil schwarz	04501000	100	6,0	40,0	21,3
Längenausgleich, 50 cm	04501100	50	6,0	40,0	11,1
Eckstück Schenkellänge innen 25 cm	04501200	25	6,0	40,0	12,1
Weichkantenstein, Gummiprofil schwarz	04502000	100	6,0	30,0	18,8
Längenausgleich, 50 cm	04502100	50	6,0	30,0	10,0
Eckstück Schenkellänge innen 25 cm	04502200	25	6,0	30,0	11,0
Weichkantenstein, Gummiprofil schwarz	04503000	100	6,0	25,0	17,3
Weichkantenstein, Gummiprofil schwarz	04504000	100	6,0	20,0	15,9
Weichkantenstein, Gummiprofil schwarz	04509500	100	10,0	25,0	19,5
Weichkantenstein, Gummiprofil schwarz	04508000	100	10,0	40,0	33,8
Gehrungsschnitt an Weichkantenstein für 90° Winkel	01307600				



ANRIN Sport Sandfangrinne
zur Aufnahme von Sand aus Weitsprunggruben

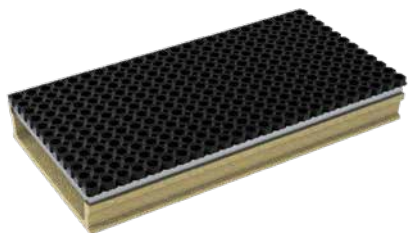

Bezeichnung	Artikel	Länge cm	Breite cm	Höhe cm	Gewicht kg
Sandfangrinne, mit Stahlkante mit Gummimatte auf Stahlrost	04571000	100	50,0	14,0	43,0
Längenausgleich, 112 cm	04572000	112	50,0	14,0	48,0
Längenausgleich, 67 cm	04571670	67	50,0	14,0	
Stirnwand mit Stahlkante	04573000		50,0	14,0	2,9

ANRIN Sport
Blitz-Punkteinlauf
Punktentwässerung in Kantenstein-Randeinfassungen



Bezeichnung	Artikel	Länge cm	Breite cm	Höhe cm	Gewicht kg
Blitz-Punkteinlauf, einseitiger Einlauf, mit PE-Eimer, mit Vorformungen DA/OD 110 Abdeckung aus Polymerbeton, passend zu Betonstein	04555000	50	15,0	35,0	18,0

Blitz-Punkteinlauf, zweiseitiger Einlauf, mit PE-Eimer, mit Vorformungen DA/OD 110 Abdeckung aus Polymerbeton, passend zu Betonstein	04565000	50	15,0	35,0	18,0
--	----------	----	------	------	------

ANRIN Sport Kabelverteilerschacht
zur festen und temporären Verkabelung von Sportanlagen

Bezeichnung	Artikel	Länge cm	Breite cm	Höhe cm	Gewicht kg
Kabelverteilerschacht mit Stahlrahmen, allseitige Vorformungen DA/OD 110/160	04611000	60,0	60,0	60,0	57,0
Abdeckung Stahl verzinkt, bauseits beschichtbar	04613010	60,0	60,0		
Abdeckung Stahl verzinkt, Riffelblech	04613020	60,0	60,0		



§ 1 Geltung der Geschäftsbedingungen

Unsere Lieferungen, Leistungen und Angebote erfolgen ausschließlich aufgrund der folgenden Geschäftsbedingungen. Diese gelten somit auch für alle künftigen Geschäftsbedingungen, auch wenn sie nicht nochmals ausdrücklich vereinbart werden. Spätestens mit der Entgegennahme der Ware oder Leistung gelten diese Bedingungen als angenommen. Gegenbestätigungen unserer Vertragspartner unter Hinweis auf ihre Allgemeinen Geschäftsbedingungen wird hiermit widersprochen. Sie gelten auch dann nicht, wenn bei Bestellungen oder Lieferungen schriftlich auf sie Bezug genommen wird. Abweichungen von diesen Geschäftsbedingungen sind nur wirksam, wenn sie von uns schriftlich bestätigt werden.

§ 2 Angebot und Vertragsabschluss

Unsere Angebote sind freibleibend und unverbindlich. Anbahnungs- und sämtliche Bestellungen bedürfen zur Rechtswirksamkeit der schriftlichen oder fernschriftlichen Bestätigung. Das Gleiche gilt für Ergänzungen, Abänderungen oder Nebenabreden oder mündliche Zusagen unserer Mitarbeiter.

§ 3 Preise – Zahlungsbedingungen

(1) Sofern sich aus der Auftragsbestätigung nichts anderes ergibt, gelten unsere Preise „ab Werk“, ausschließlich Verpackung; diese wird gesondert in Rechnung gestellt. Wir behalten uns das Recht vor, unsere Preise angemessen zu erhöhen, wenn nach Abschluss des Vertrages Kostenerhöhungen, insbesondere aufgrund von Tarifausschlüssen oder Materialpreiserhöhungen eintreten. Diese werden wir dem Besteller auf Verlangen nachweisen.
(2) Die gesetzliche Mehrwertsteuer ist nicht in unseren Preisen eingeschlossen; sie wird in gesetzlicher Höhe am Tag der Rechnungsstellung in der Rechnung gesondert ausgewiesen.
(3) Der Abzug von Skonto bedarf besonderer schriftlicher Vereinbarung.
(4) Sofern sich aus der Auftragsbestätigung nichts anderes ergibt, ist der Kaufpreis netto (ohne Abzug) innerhalb von 30 Tagen nach Rechnungsdatum zur Zahlung fällig. Kommt der Besteller in Zahlungsverzug, so sind wir berechtigt, Verzugszinsen in Höhe von 4% über dem jeweiligen Diskontsatz der Deutschen Bundesbank p. a. zu fordern.
Falls wir in der Lage sind, einen höheren Verzugschaden nachzuweisen, sind wir berechtigt, diesen geltend zu machen. Der Besteller ist jedoch berechtigt, uns nachzuweisen, dass uns als Folge des Zahlungsverzuges kein oder ein wesentlich geringerer Schaden entstanden ist.
(5) Der Besteller ist nicht berechtigt, wegen etwaiger Gegenansprüche seine Leistungen zu verweigern oder sie zurückzuzahlen sowie mit Genansprüchen aufzurechnen, es sei denn, diese Gegenansprüche sind rechtskräftig festgestellt, unbestritten oder von uns anerkannt.

§ 4 Liefer- und Leistungszeit

(1) Von uns genannte Termine und Fristen sind unverbindlich, sofern nicht ausdrücklich schriftlich etwas anderes vereinbart wurde.
(2) Im Falle höherer Gewalt und sonstiger unvorhersehbarer, außergewöhnlicher und unverschuldeten Umständen, z. B. bei Materialbeschaffungsschwierigkeiten, Betriebsstörung, Streik, Aussperrung, Mangel an Transportmitteln, behördlichen Eingriffen, Energieversorgungsschwierigkeiten usw., - auch wenn sie bei Vorlieferanten eintreten - verlängert sich, wenn wir an der rechtzeitigen unserer Verpflichtung behindert sind, die Lieferfrist in angemessenem Umfang. Wird durch die genannten Umstände die Lieferung oder die Leistung unmöglich oder unzumutbar, werden wir von unseren Lieferverpflichtungen frei. Beginn und Ende derartiger Hindernisse teilen wir dem Besteller baldmöglichst mit. Der Besteller kann uns auffordern, innerhalb von zwei Wochen zu erklären, ob wir zurücktreten oder innerhalb einer angemessenen Frist liefern wollen.
(3) Geraten wir aus Gründen, die wir zu vertreten haben, in Lieferverzug, so ist die Schadenshaftung im Fall gewöhnlicher Fahrlässigkeit ausgeschlossen.
(4) Setzt uns der Besteller, nachdem wir bereits in Verzug geraten sind, eine angemessene Nachfrist mit Ablehnungsandrohung, so ist er nach fruchtlosem Ablauf dieser Nachfrist berechtigt, vom Vertrag zurück zu-treten; Schadensersatzansprüche wegen Nichterfüllung in Höhe des vorhersehbareren Schadens stehen dem Besteller nur zu, wenn der Verzug auf Vorsatz oder grober Fahrlässigkeit beruhte; im übrigen ist die Schadensersatzhaftung auf 50% des eingetretenen Schadens begrenzt.
(5) Die Haftungsbegrenzungen gemäß Abs.3 und Abs.4 gelten nicht, sofern ein kaufmännisches Fixgeschäft vereinbart wurde oder der Besteller im Falle des von uns zu vertretenden Verzuges geltend machen kann, dass sein Interesse an der Vertragserfüllung in Fortfall geraten ist.
(6) Die Einhaltung unserer Lieferverpflichtung setzt die rechtzeitige und ordnungsgemäße Erfüllung der Verpflichtung des Bestellers voraus.
(7) Kommt der Besteller in Annahmeverzug oder verletzt er sonstige Mitwirkungspflichten, so sind wir berechtigt, den uns entstandenen Schaden, einschließlich etwaiger Mehraufwendungen, zu verlangen. In diesem Fall geht auch die Gefahr eines zufälligen Untergangs oder einer zufälligen Verschlechterung der Ware in dem Zeitpunkt auf den Besteller über, indem dieser in Annahmeverzug gerät.
(8) Wir sind jederzeit zur Teillieferung und Teilleistung berechtigt. Der Besteller ist verpflichtet, Teillieferungen und Teilleistungen, die wir gesondert in Rechnung stellen, gesondert nach unseren Zahlungsbedingungen zu bezahlen.

§ 5 Gefahrenübergang, Versand, Versicherung

(1) Sofern sich aus der Auftragsbestätigung nichts anderes ergibt, ist die Lieferung „ab Werk“ vereinbart.

(2) Sofern der Besteller es wünscht, werden wir die Lieferung durch eine Transportversicherung eindecken; die insoweit anfallenden Kosten trägt der Besteller.
(3) Sollte frachtfreie Lieferung vereinbart sein, so erfolgt sie mit von uns zu bestimmenden Transportmitteln, jedoch ohne Endladung. Voraussetzung ist weiter, dass feste Straßen vorhanden sind, die mit schweren Lastzügen befahrbar sind. Wartezeiten sowie Entladezeiten von mehr als 30 Minuten je 5 t werden dem Besteller gesondert in Rechnung gestellt.

§ 6 Mängelgewährleistung

(1) Der Besteller hat die empfangene Ware unverzüglich nach Eintreffen auf Mängel, Beschaffenheit und zugesicherte Eigenschaften zu untersuchen. Offensichtliche Mängel hat er innerhalb einer Woche durch schriftliche Anzeige zu melden. Mängel, die auch bei sorgfältiger Prüfung innerhalb dieser Frist nicht entdeckt werden können, sind unverzüglich nach ihrer Entdeckung schriftlich anzuzeigen. Uns ist Gelegenheit zu geben, den Mangel an Ort und Stelle festzustellen.
(2) Soweit ein von uns zu vertretender Mangel der Ware vorliegt, sind wir nach unserer Wahl zur Mängelbeseitigung oder Ersatzlieferung berechtigt. Im Falle der Mängelbeseitigung tragen wir die Material-, Transport- und Arbeitskosten, die Kosten von Einbau- und Aufbaumaßnahmen nur zur Hälfte. Erhöhen sich diese Kosten dadurch, dass die Ware nach einem anderen Ort als dem als dem Erfüllungsort verbracht wurde, werden diese von uns nicht übernommen.
(3) Sind wir zur Mängelbeseitigung/Ersatzlieferung nicht bereit oder nicht in der Lage, insbesondere verzögert sich diese über angemessene Fristen hinaus aus Gründen die wir zu vertreten haben, oder schlägt in sonstiger Weise die Mängelbeseitigung/Ersatzlieferung fehl, so ist der Besteller nach seiner Wahl berechtigt, Herabsetzung der Vergütung oder, wenn nicht eine Bauleistung Gegenstand der Gewährleistung ist, nach seiner Wahl Rückgängigmachung des Vertrages zu verlangen.
(4) Soweit sich nachstehend nichts anderes ergibt, sind weitergehende Ansprüche des Bestellers - gleich aus welchen Rechtsgründen - ausgeschlossen. Wir haften deshalb nicht für Schäden, die nicht am Liefergegenstand selbst entstanden sind, insbesondere Haftan für nicht für entgangenen Gewinn oder sonstige Vermögensschäden des Bestellers.
(5) Vorstehende Haftungsfreizeichnung gilt nicht, soweit die Schadensursache auf Vorsatz oder grober Fahrlässigkeit beruht oder wenn der Besteller wegen des Fehlens einer zugesicherten Eigenschaft Schadensersatzansprüche wegen Nichterfüllung gemäß §§463, 480 Abs. 2 BGB geltend macht.
(6) Sofern wir fahrlässig eine vertragswesentliche Pflicht verletzen, haften wir auf Ersatz des vorhersehbareren Schadens.
(7) Die Gewährleistungsfrist beträgt 24 Monate, gerechnet ab Gefahrenübergang. Diese Frist ist eine Verjährungsfrist und gilt auch für Ansprüche auf Ersatz von Mängelgeschäden, soweit keine Ansprüche aus Unerlaubter Handlung geltend gemacht werden.

§ 7 Gesamthaftung

(1) Eine weitergehende Haftung auf Schadensersatz als in § 6 Abs. 4 bis Abs. 6 vorgesehen, ist - ohne Rücksicht Rechtsnatur des geltend gemachten Anspruches - ausgeschlossen.
(2) Die Regelung gemäß Abs. 1 gilt nicht für Ansprüche gemäß §§1, 4 Produkthaftungsgesetz. Gleiches gilt bei anfänglichem Unvermögen oder zu vertretender Unmöglichkeit.
(3) Soweit unsere Haftung ausgeschlossen oder beschränkt ist, gilt dies auch für die persönliche Haftung unserer Angestellten, Arbeitnehmer, Mitarbeiter, Vertreter und Erfüllungsgehilfen.
(4) Die Verjährung der Ansprüche aus der Produkthaftung gemäß § 823 BGB richtet sich - gleichgültig, gegen wen diese Ansprüche geltend gemacht werden - nach § 6 Abs. 7.

§ 8 Eigentumsvorbehalt

(1) Wir behalten uns das Eigentum an der von uns gelieferten Ware bis zum Eingang aller Zahlungen aus der Geschäftsverbindung mit dem Besteller vor. Soweit wir mit dem Besteller die Zahlung der Schuld aufgrund des Scheck-/Wechselverfahrens vereinbaren, erstreckt sich der Vorbehalt auch auf die Einlösung des von uns akzeptierten Wechsels durch den Besteller und erlischt nicht durch Gutschrift des erhaltenen Schecks bei uns.
(2) Bei vertragswidrigem Verhalten des Bestellers, insbesondere bei Zahlungsverzug, sind wir berechtigt, die gelieferte Ware zurückzunehmen. In der Zurücknahme der Ware durch uns liegt kein Rücktritt vom Vertrag vor, es sei denn, wir hätten dies ausdrücklich schriftlich erklärt. In der Pfändung der Ware durch uns liegt stets ein Rücktritt vom Vertrag. Wir sind nach Rücknahme der Ware zu deren Verwertung befugt, der Verwertungserlös ist auf die Verbindlichkeit des Bestellers - abzüglich angemessener Verwertungskosten - anzurechnen.
(3) Der Besteller ist verpflichtet, die Ware pfleglich zu behandeln; insbesondere ist er verpflichtet, die auf eigene Kosten gegen Feuer -, Wasser -, und Diebstahlschäden ausreichend zum Neuwert zu versichern. Sofern Wartungs- und Inspektionsarbeiten erforderlich sind, muss der Besteller diese auf eigene Kosten rechtzeitig durchführen.
(4) Bei Pfändung oder sonstigen Eingriffen Dritter hat uns der Besteller unverzüglich schriftlich zu benachrichtigen, damit wir Klage gemäß § 771 ZPO erheben können. Soweit der Dritte nicht in der Lage ist, uns die gerichtlichen und außergerichtlichen Kosten einer Klage gemäß § 771 ZPO zu erstatten, haftet der Besteller für den uns entstandenen Ausfall.
(5) Der Besteller ist berechtigt, die gelieferte Ware im ordentlichen Geschäftsgang weiter zu verkaufen; er tritt uns jedoch bereits jetzt alle Forderungen in Höhe des Faktura-Endbetrags (einschließlich MwSt.) ab, die ihm aus der Weiteräußerung gegen seine Abnehmer oder Dritte erwachsen, und zwar unab-

hängig davon, ob die Ware ohne oder nach Verarbeitung weiter verkauft worden ist. Zur Einziehung dieser Forderung bleibt der Besteller auch nach der Abtretung ermächtigt. Unsere Befugnis, die Forderung selbst einzuziehen, bleibt hiervon unberührt. Wir verpflichten uns jedoch, die Forderung nicht einzuziehen, solange der Besteller seinen Zahlungsverpflichtungen aus den vereinnahmten Erlösen nachkommt, nicht in Zahlungsverzug ist und insbesondere keinen Antrag auf Eröffnung eines Konkurs- oder Vergleichsverfahrens gestellt ist oder Zahlungseinstellung vorliegt. Ist dies aber der Fall, können wir verlangen, dass der Besteller uns die abgetretene Forderung und deren Schuldner bekannt gibt, alle zum Einzug erforderlichen Angaben macht, die dazu gehörigen Unterlagen aushändigt und den Schuldner (Dritten) die Abtretung mitteilt.
(6) Die Verarbeitung oder Umwidmung der von uns gelieferten Ware durch den Besteller wird stets für uns vorgenommen. Wird die Ware mit anderen, uns nicht gehörenden Gegenständen verarbeitet, so erwerben wir das Miteigentum an der neuen Sache im Verhältnis des Wertes der Ware zu den anderen verarbeiteten Gegenständen zur Zeit der Verarbeitung. Für die durch Verarbeitung entstehende Sache gilt im Übrigen das gleiche wie für die unter Vorbehalt gelieferte Ware.
(7) Wird die Ware mit anderen, uns nicht gehörenden Gegenständen untrennbar vermischt, so erwerben wir das Miteigentum an der neuen Sache im Verhältnis des Wertes der Kaufsache zu den anderen vermischten Gegenständen zum Zeitpunkt der Vermischung. Erfolgt die Vermischung in der Weise, dass die Sache des Bestellers als Hauptsache anzusehen ist, so gilt als vereinbart, dass der Besteller uns anteilmäßig Miteigentum überträgt. Der Besteller verwahrt das so entstandene Alleineigentum oder Miteigentum für uns.
(8) Der Besteller tritt uns auch die Forderungen zur Sicherung unserer Forderungen gegen ihn ab, die durch Verbindung der Ware mit einem Grundstück gegen einen Dritten erwachsen.
(9) Wir verpflichten uns, die uns zustehenden Sicherheiten auf Verlangen des Bestellers insoweit freizugeben, als der Wert unserer Sicherheiten die zu sichernde Forderung um mehr als 20% übersteigt; die Auswahl der freizugebenden Sicherheiten obliegt uns.

§ 9 Erfüllungsort, Gerichtsstand, Teilnichtigkeit,

anzwendendes Recht Erfüllungsort für unsere sämtlichen Leistungen ist Anröchte. Gerichtsstand für alle sich aus dem Vertragsverhältnis unmittelbar oder mittelbar ergeben Streitigkeiten in Lippstadt.
Sollte eine Bestimmung in diesen Geschäftsbedingungen oder eine Bestimmung im Rahmen sonstiger Vereinbarungen unwirksam sein oder werden, so wird hiervon die Wirksamkeit aller sonstigen Bestimmungen oder Vereinbarungen nicht berührt. Für den Fall der Unwirksamkeit einzelner Bestimmungen verpflichten sich die Parteien zu einer verständlichen Regelung, die dem wirtschaftlichen Erfolg der Vorgesehenen Regelung so weit wie möglich entspricht.
Es gilt ausschließlich deutsches Recht.

ANRIN GmbH
Siemensstraße 1 · 59609 Anröchte



ANRIN GmbH
Siemensstr. 1
59609 Anröchte
Germany

+49 (0) 29 47.97 81-0
www.anrin.com
info@anrin.com