

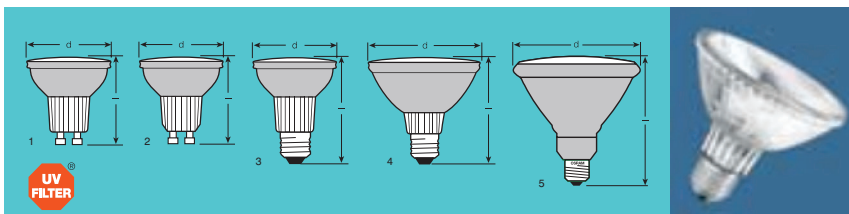

Lâmpadas Halogênicas



HALOPAR®



Esta poderosa família de lâmpadas refletoras é fácil de instalar e proporciona até 20% mais luz que as lâmpadas incandescentes convencionais, além de apresentar o dobro de durabilidade, chegando a durar até 2.000 horas.

- Luz natural proveniente da tecnologia halógena;
- Refletor de vidro que proporciona luz extremamente branca e brilhante;
- Pode ser dimerizada;
- Dispensa o uso de transformadores;
- Índice de reprodução de cor = 100;
- Luz 100% instantânea, sem tempo de aquecimento;
- Atende às normas IEC 60598-1, permitindo o uso em luminárias abertas.

Temperatura de cor:
 HALOPAR 16 GU10 = 3.000K
 HALOPAR 20 = 2.800K
 HALOPAR 30 e HALOPAR 38 = 2.900K

- Por não conter mercúrio, pode ser descartada em lixo doméstico;
- UV FILTER: bulbo de quartzo que filtra em até 5 vezes a radiação UV, evitando o desbotamento das cores.

W	V	cd	t(h)	ângulo	Base	d (mm)	l max. (mm)	No.
Potência	Tensão	Intens. Luminosa	Vida mediana			Diâmetro	Compr. máx.	Figura

HALOPAR® 16 - REFLETOR DICRÓICO

64826 FL ¹⁾	50	110-130	785	2000	35	GZ10	50,7	53	1
64826 FL ¹⁾	50	220-240	900	2000	35	GZ10	50,7	55	1

HALOPAR® 16 - REFLETOR DE ALUMÍNIO

64828 FL ¹⁾	50	110-130	700	2000	35	GU10	50,7	55	2
64828 FL ¹⁾	50	220-240	700	2000	35	GU10	50,7	55	2

HALOPAR® 20 - REFLETOR DE ALUMÍNIO

20 NFL ²⁾	50	110-130	1220	2000	30	E27	64,5	83	3
64832 FL ¹⁾	50	110-130	1250	2000	30	E27	64,5	91	3
64832 FL ¹⁾	50	220-240	950	2000	30	E27	64,5	91	3

HALOPAR® 30 - REFLETOR DE ALUMÍNIO

30 NFL ²⁾	75	110-130	2950	2000	25	E27	95	92	4
64841 FL ¹⁾	75	230	2200	2000	30	E27	97	91	4

HALOPAR® 38 - REFLETOR DE ALUMÍNIO

38 NFL ²⁾	90	110-130	3680	2000	30	E27	121	135	5
64839 FL ²⁾	100	220-240	6900	2000	30	E27	123	134	5

¹⁾ Quando utilizada para iluminação externa, a luminária deverá abrigar a lâmpada por completo.

²⁾ Quando utilizada para iluminação externa, a luminária deverá garantir a vedação da base da lâmpada.

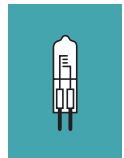

DECOSTAR® TITAN

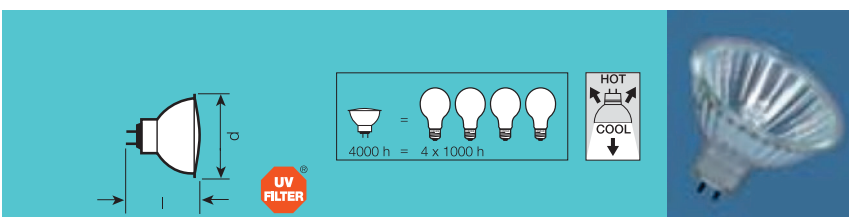

DECOSTAR® 51 TITAN oferece intensidade luminosa constante, sendo ideal para aplicações profissionais. A vida desta lâmpada dicróica é duas vezes maior que a maioria das lâmpadas standard. Graças ao revestimento especial do refletor, a intensidade luminosa e percepção da cor permanecem constantes durante todas as suas 4.000 horas de vida.

- Luz extremamente branca e brilhante
- Refletor dicróico reduz o calor no feixe de abertura da lâmpada em até 66%
- Intensidade luminosa e percepção de cores constantes ao longo da vida da lâmpada
- Atende às normas IEC 60598-1, permitindo o uso em luminárias abertas
- Pode ser dimerizada
- Índice de reprodução de cor = 100

Temperatura de cor:
 20W = 2.900K
 50W = 3.050K

- UV FILTER: bulbo de quartzo que filtra em até 5 vezes a radiação UV evitando o desbotamento das cores

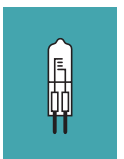

W	V	cd	t(h)	ângulo	Base	d (mm)	l max. (mm)
Potência	Tensão	Intens. Luminosa	Vida mediana			Diâmetro	Compr. máx.

46860VWFL	20	12	350	4000	60	GU5.3	51	46
46870SP	50	12	12500	4000	10	GU5.3	51	46
46870WFL	50	12	2200	4000	36	GU5.3	51	46
46870VWFL	50	12	1100	4000	60	GU5.3	51	46



Lâmpadas Halogênicas



HALOSPOT®

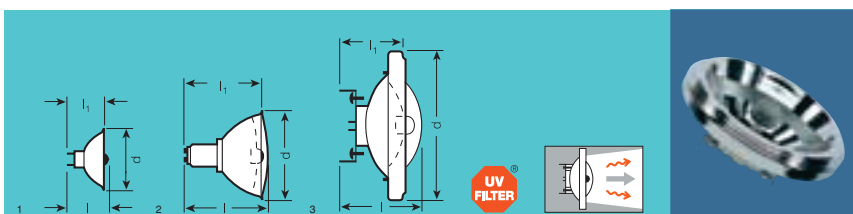

Você está querendo destacar objetos em um ambiente muito iluminado? Com a HALOSPOT® da OSRAM isso não é um problema. Essa lâmpada halógena com o seu refletor de alumínio proporciona a melhor iluminação de destaque. A excelente propriedade de foco presente nesta lâmpada permite ângulos com extrema precisão, mesmo em fecho de ângulos bem fechados, como os de 4°.

- Luz extremamente branca e brilhante
- Capa de proteção para redução do ofuscamento e facilitar a instalação
- Redução drástica da carga térmica na luminária, graças ao refletor de alumínio que emite o calor para frente
- Atendem às normas IEC 60598-1, permitindo o uso em luminárias abertas
- Podem ser dimerizadas
- Índice de reprodução de cor = 100

Temperatura de cor:

20W = 2.800K
50W = 2.900K
100W = 3.000K

- UV FILTER: bulbo de quartzo que filtra em até 5 vezes a radiação UV evitando o desbotamento das cores.

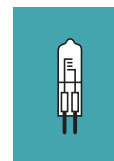

W	V	cd	t [h]	ângulo	Base	Ø [mm]	l max. [mm]	h max. [mm]	No.
Potência	Tensão	Intens. Luminosa/vida mediana				Diâmetro	Compr. máx.	Compr. máx. H	Figura

HALOSPOT® 48 - REFLETOR DE ALUMÍNIO

41900SP	20	12	3100	2000	8	GY4	48	38	31	1
---------	----	----	------	------	---	-----	----	----	----	---

HALOSPOT® 70 - REFLETOR DE ALUMÍNIO

41990SP	50	12	12500	3000	8	BA15d	70,5	50	47	2
41990FL	50	12	2600	3000	24	BA15d	70,5	50	47	2

HALOSPOT® 111 - REFLETOR DE ALUMÍNIO

41835SSP	50	12	40000	3000	4	G53	111	67	46	3
41835SP	50	12	17000	3000	6	G53	111	67	44	3
41835FL	50	12	4000	3000	24	G53	111	67	49	3
41850SP	100	12	48000	3000	6	G53	111	67	44	3
41850FL	100	12	8500	3000	24	G53	111	67	49	3

HALOLINE®



HALOLINE® é a lâmpada halógena com base bilateral para tensão de rede, conhecida popularmente como "lapiseira" ou "palito". A extensa linha abrange potências de 100W até 1.000W, com fluxo luminoso de 1.200 lúmen até 22.000 lúmen, permitindo diversas aplicações: iluminação exterior, interiores de lojas, vitrines. HALOLINE® é também indicada para iluminação indireta em aplicações residenciais.

- Luz brilhante
- Ideal para enfatizar e acentuar a estrutura de uma sala
- Substituição direta das lâmpadas halógenas tubulares
- Dispensa o uso de transformadores
- Pode ser dimerizada
- Índice de reprodução de cor = 100
- Temperatura de cor = 3.000K

Posição de funcionamento:

100W até 500W = universal
Acima de 500W = horizontal ± 15°

- Tecnologia PINCH: desenvolvida e patenteada pela OSRAM, aumenta a vida da lâmpada por oferecer melhor sustentação do filamento, tornando-o mais resistente a vibrações.

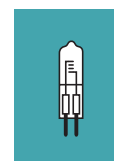

W	V	lm	t [h]	Base	Ø [mm]	l max. [mm]
Potência	Tensão	Fluxo Luminoso	Vida mediana		Diâmetro	Compr. máx.

64691	100	110-130	1200	2000	R7s	12	74,9
64691	100	220-240	1200	2000	R7s	12	74,9
64693	150	110-130	1800	2000	R7s	12	74,9
64693	150	220-240	1800	2000	R7s	12	74,9
64705	300	110-130	3900	2000	R7s	12	114,2
64705	300	220-240	3900	2000	R7s	12	114,2
64706	500	110-130	7000	2000	R7s	12	114,2
64706	500	220-240	7000	2000	R7s	12	114,2
64740	1000	220-240	22000	2000	R7s	12	185,7





LED STAR PAR 16 20 e PARATHOM® PAR 16 35

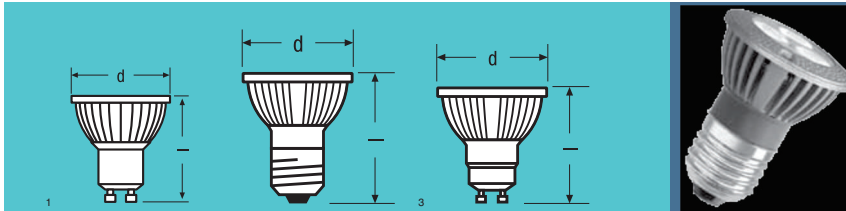

OSRAM LED STAR PAR 16 20

NOVO	PAR 16 20 25° WW	Warm White	4	100-240	-	450	25°	58	50	15000	GU10	1
------	------------------	------------	---	---------	---	-----	-----	----	----	-------	------	---

OSRAM PARATHOM® PAR 16 35

NOVO	PAR16 35 25° D	Daylight	4,5	220-240	220	700	25°	68	50	35000	E27	2
NOVO	PAR16 35 25° WW	Warm White	4,5	220-240	170	700	25°	68	50	35000	E27	2
NOVO	PAR16 35 25° D	Daylight	4,5	220-240	220	700	25°	58	50	35000	GU10	3
NOVO	PAR16 35 25° WW	Warm White	4,5	220-240	170	700	25°	58	50	35000	GU10	3



As lampLEDs LED STAR PAR16 e PARATHOM® PAR16 são ideais para uma econômica iluminação spotlighting e pode ser utilizada como alternativa das lâmpadas halógenas de tensão de rede na potência de 20W e 35W.

- LampLED profissional para tensão de rede
- Baixo consumo de energia
- Vida extremamente longa
- A PARATHOM® PAR16 35 é equipada com o LED Golden DRAGON® de alta potência
- Não emite UV e IR
- À prova de choque e vibração graças à tecnologia LED
- Luz branca eficiente
- Ótimo comportamento térmico
- Não apropriada para utilização com dimmers

Aplicações

- Iluminação de destaque
- Iluminação de móveis e vitrines
- Iluminação de lojas e salas de exibição
- Iluminação de objetos sensíveis ao calor, como plantas, alimentos, quadros, etc



Sistema Eletrônico



QUICKTRONIC® PROFESSIONAL Para lâmpadas fluorescentes T5 HE e HO



- Tensão de alimentação: 198-264 V_{AC} ou 176-276 V_{DC}.
- Frequência: 0, 50-60 Hz.
- Partida da lâmpada: rápida, com preaquecimento de 0,3 - 1,0s, perfeito para aplicações com sensores de presença.
- Mesmo fluxo luminoso para alimentação em corrente alternada e em corrente contínua.
- A tensão de alimentação em corrente contínua pode diminuir para 176 V_{DC}, mas o acendimento da lâmpada deve ocorrer acima de 185 V_{DC}.
- Desligamento automático de lâmpadas em caso de defeito ou no fim da vida (EoL T.2).
- Reacendimento automático após a troca da lâmpada.
- Vida útil de 100.000 horas ou mais
- Apropriado para luminárias de classe de proteção II
- Adequado para uso como iluminação de emergência, conforme EN 50172/DIN VDE 0108-100
- Índice de Eficiência Energética: EEI = A2
- Aprovação nacional: INMETRO
- Atendem às seguintes normas internacionais
 - Segurança: IEC/EN 61347-2-3
 - Operação da lâmpada: IEC/EN 60929
 - Supressão de radio interferência: IEC/EN 55015 (A1:2007)/CISPR 15, IEC/EN 55022
 - Distorção harmônica: IEC/EN 61000-3-2
 - Imunidade: IEC/EN 61547
- Atendem às seguintes normas nacionais:
 - NBR 14417 (Segurança)
 - NBR 14418 (Desempenho)

versão para 1 lâmpada	modelo da lâmpada	Variação de tensão aC	Variação de tensão DC	Frequência no secundário	Corrente de entrada
QTP5 1X14-35/220-240	1x15 He 14	198...264	176...276	40...50	0,08
	1x15 He 21				0,11
	1x15 He 28				0,14
	1x15 He 35				0,17
QTP5 1X24-39/220-240	1x15 HO 24	198...264	176...276	40...50	0,12
	1x15 HO 39				0,18
QTP5 1X54/220/240	1x15 HO 54	198...264	176...276	40...50	0,26
QTP5 1X80/220/240	1x15 HO 80	198...264	176...276	40...50	0,38

	Fator de potência	Consumo total	Fluxo Luminoso nominal lamp. ambiente	temperatura ambiente	Comprimento [mm]	Largura [mm]	altura [mm]	Dist. entre os furos de fixação	Qtd. por caixa	Peso
QTP5 1X14-35/220-240	0,92C	16	1x1200	-20...+50	280	30	21	270	20	180
	0,95	24	1x1900							
	0,96	31	1x2600							
QTP5 1X24-39/220-240	0,97	38	1x3300							
	0,95	26	1x1750	-20...+50	280	30	27	270	20	180
QTP5 1X54/220/240	0,98	41	1x3100							
	0,98	59	1x4450	-20...+50	280	30	27	270	20	180
QTP5 1X80/220/240	0,98	86	1x6150	-20...+50	280	30	27	350	20	225

versão para 2 lâmpadas	modelo da lâmpada	Variação de tensão aC	Variação de tensão DC	Frequência no secundário	Corrente de entrada
QTP5 2X14-35/220-240	2x15 He 14	198...264	176...276	40...50	0,14
	2x15 He 21				0,20
	2x15 He 28				0,26
	2x15 He 35				0,33
QTP5 2X24-39/220-240	2x15 HO 24	198...264	176...276	40...50	0,23
	2x15 HO 39				0,36
QTP5 2X54/220-240	2x15 HO 54	198...264	176...276	40...50	0,50
QT-FQ 2X80/220-240	2x15 HO 80	198...264	176...276	40...50	0,76

	Fator de potência	Consumo total	Fluxo Luminoso nominal lamp. ambiente	temperatura ambiente	Comprimento [mm]	Largura [mm]	altura [mm]	Dist. entre os furos de fixação	Qtd. por caixa	Peso
QTP5 2X14-35/220-240	0,98	30	2x1200	-20...+50	360	30	21	350	20	225
	0,98	45	2x1900							
	0,98	60	2x2600							
	0,99	75	2x3300							
QTP5 2X24-39/220-240	0,95	49	2x1750	-20...+50	360	30	21	350	20	225
	0,98	82	2x3100							
QTP5 2X54/220/240	0,99	115	2x4450	-20...+50	360	30	21	350	20	225
QT-FQ 2X80/220/240	0,98	177	2x6300	-20...+50	423	30	21	415	20	397

versão para 3 e 4 lâmpadas	modelo da lâmpada	Variação de tensão aC	Variação de tensão DC	Frequência no secundário	Corrente de entrada
QTP5 3X14, 4X14/220-240	3x, 4x15 He 14	198...264	176...276	40...50	-

	Fator de potência	Consumo total	Fluxo Luminoso nominal lamp. ambiente	temperatura ambiente	Comprimento [mm]	Largura [mm]	altura [mm]	Dist. entre os furos de fixação	Qtd. por caixa	Peso
QTP5 3X14, 4X14/220-240	-	-	3x, 4x1200	-20...+50	280	40	21	270	20	240





QUICKTRONIC® PROFESSIONAL MULTIWATT Para lâmpadas fluorescentes compactas e fluorescentes tubulares

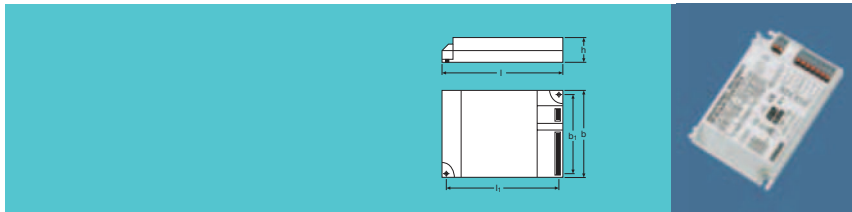

modelo da lâmpada



Consumo total



Fluxo Luminoso nominal lâmp.



Corrente de entrada

versão para 1 ou 2 lâmpadas

Modelo	Modelo da lâmpada	Consumo total (W)	Fluxo Luminoso nominal lâmp. (lm)	Corrente de entrada (A)
QTP-M 1X26-42/220-240	1XDD/E 26, DT/E 26	27	1x1750	0,12
	1XDT/E 32	35	1x2400	0,16
	1XDT/E 42	46	1x3200	0,20
	1XDL 18, DF 18	18, 19	1x1150, 1050	0,09
	1XDL 24, DF 24	25	1x1750, 1650	0,12
	1XDL 36, DF 36	35	1x2800, 2700	0,16
	1XFC 22 (T9)	25	1x1050	0,12
	1XHO 24 (T5)	25	1x2000	0,12
	1XL 18 (T8)	19	1x1350	0,10
	1XL 36 (T8)	35	1x3350	0,16
QTP-M 2X26-32/220-240	2XDD/E26, DT/E 26	53	2x1750	0,24
	2XDT/E 32	68	2x2400	0,30
	1XDT/E 42	46	1x3200	0,20
	1XDT/E 57	60	1x4300	0,27
	2XDL 18, DF 18	36	2x1150, 1050	0,16
	2XDL 24, DF 24	48	2x1750, 1650	0,22
	2XDL 36, DF 36	68	2x2800, 2700	0,30
	2XL 18 (T8)	36	2x1350	0,17
	2XFC 22 (T9)	49	2x1050	0,22
	2XHO 24 (T5)	49	2x2000	0,23
QTP-M 2X26-42/220-240	2XDD/E26, DT/E 26	54	2x1750	0,23
	2XDT/E 32	70	2x2400	0,30
	2XDT/E 42	92	2x3200	0,39
	2XDL 24, DF 24	54	2x1750, 1700	0,23
	2XDL 36, DF 36	70	2x2800, 2700	0,30
	2XL 36 (T8)	70	2x3200	0,30
	2XFC 22 (T9)	54	2x1050	0,23
	2XHO 24 (T5)	54	2x2000	0,23



Varição de tensão aC



Frequência no secundário



Fator de potência



temperatura ambiente



Comprimento



Largura



altura



Dist. entre os furos de fixação



Dist. entre os furos de fixação



Peso

Modelo	Varição de tensão aC	Frequência no secundário	Fator de potência	temperatura ambiente	Comprimento	Largura	altura	Dist. entre os furos de fixação	Dist. entre os furos de fixação	Peso
QTP-M 1X26-42/220-240	198...264	ca. 47	0,97	-20...+50	103	67	31	110	57	135
QTP-M 2X26-32/220-240	198...264	ca. 45	0,97	-20...+50	123	79	33	129,5	67	180
QTP-M 1X26-42/220-240	198...264	ca. 45	0,97	-20...+50	123	79	33	129,5	67	280

- Tensão de alimentação: 198-264 V_{AC} ou 176-276* V_{DC}.
- Frequência: 0, 50-60 Hz.
- Partida da lâmpada: rápida, com preaquecimento de 1,0 s, perfeito para aplicações com sensores de presença.
- Mesmo fluxo luminoso para alimentação em corrente alternada e em corrente contínua.
- A tensão de alimentação em corrente contínua pode diminuir para 176 V_{DC}, mas o acendimento da lâmpada deve ocorrer acima de 198 V_{DC}.
- Desligamento automático de lâmpadas em caso de defeito ou no fim da vida (EoL T.2).
- Reacendimento automático após a troca da lâmpada.
- Vida útil de 50.000 horas ou mais.
- Apropriado para luminárias de classe de proteção II.
- Adequado para uso como iluminação de emergência, conforme EN 50172/DIN VDE 0108-100.
- Índice de Eficiência Energética: EEI = A2.
- Aprovação nacional: INMETRO.

- Atendem às seguintes normas internacionais:
 - Segurança: IEC/EN 61347-2-3.
 - Operação da lâmpada: IEC/EN 60929.
 - Supressão de radio interferência: IEC/EN 55015 (A1:2007)/CISPR 15, IEC/EN 55022.
 - Distorção harmônica: IEC/EN 61000-3-2.
 - Imunidade: IEC/EN 61547.

- Atendem às seguintes normas nacionais:
 - NBR 14417 (Segurança).
 - NBR 14418 (Desempenho).

- Os reatores não necessitam de qualquer dispositivo auxiliar de partida da(s) lâmpada(s).

* Tensão de alimentação QTP-M 2x26-42/220-240: 198-264 V_{AC} ou 176-254 V_{DC}.





EZ-TRONIC® Para lâmpadas fluorescentes tubulares T8 e T10

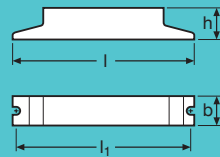

Conforto, economia, segurança e confiabilidade. A solução ideal para lâmpadas fluorescentes. Combinação perfeita, desenvolvidos um para o outro (lâmpada + reator OSRAM).

- Fácil instalação, pois os fios possuem as pontas estanhadas que garantem maior rapidez, praticidade e segurança na conexão com os soquetes da lâmpada.
- Maior eficiência do sistema com uma redução do consumo de energia de até 30% quando comparado com os reatores eletromagnéticos.
- Excelente custo/benefício.
- Possuem 2 anos de garantia.
- Indicado para ambientes com no máximo 4 acendimentos por dia.
- A caixa plástica evita o risco de choque elétrico.

modelo da lâmpada	Variação de tensão aC	Frequência no secundário	Corrente de entrada	Fator de potência	Consumo total	temperatura ambiente	Comprimento	Largura	altura	Peso

EZ-A Plus (Alto fator de potência) versão para 1 lâmpada

EZ-A PLUS 1X16	1XT816W	127V	ca. 25	0,150	0,95	18,5	+10...+50	150	44	34	120
		220V	ca. 25	0,084	0,95	18,3					
EZ-A PLUS 1X32	1XT832W	127V	ca. 25	0,270	0,95	34	+10...+50	150	44	34	135
		220V	ca. 25	0,150	0,95	33					
EZ-A PLUS 1X40	1XT836W	127V	ca. 25	0,285	0,95	35,5	+10...+50	150	44	34	265
		220V	ca. 25	0,161	0,95	34,3					
	1XT10 40W	127V	ca. 25	0,286	0,95	35,8					
		220V	ca. 25	0,163	0,95	34,6					

EZ-A Plus (Alto fator de potência) versão para 2 lâmpadas

EZ-A PLUS 2X16	2XT8 16W	127V	ca. 25	0,260	0,95	33	+10...+50	195	44	34	180
		220V	ca. 25	0,150	0,95	33					
EZ-A PLUS 2X20	2XT8 18W	127V	ca. 25	0,300	0,95	37	+10...+50	195	44	34	180
		220V	ca. 25	0,170	0,95	35,5					
	2XT10 20W	127V	ca. 25	0,300	0,95	37					
		220V	ca. 25	0,170	0,95	35,5					
EZ-A PLUS 2X32	2XT8 32W	127V	ca. 25	0,500	0,95	62	+10...+50	195	44	34	240
		220V	ca. 25	0,280	0,95	61					
EZ-A PLUS 2X40	2XT8 36W	127V	ca. 25	0,570	0,95	71	+10...+50	195	44	34	330
		220V	ca. 25	0,320	0,95	68					
	2XT10 40W	127V	ca. 25	0,580	0,95	72					
		220V	ca. 25	0,320	0,95	70					

EZ-B (Baixo fator de potência) versão para 1 lâmpada

EZ-B 1X16	1XT8 16W	127V	ca. 25	0,240	0,50	16	+10...+50	91,5	44	34	90
		220V	ca. 25	0,120	0,60	15					
EZ-B 1X20	1XT8 18W	127V	ca. 25	0,300	0,50	20	+10...+50	91,5	44	34	90
		220V	ca. 25	0,140	0,60	18					
	1XT10 20W	127V	ca. 25	0,300	0,50	20					
		220V	ca. 25	0,140	0,60	18					

- Tensão de alimentação: 127 V_{AC} ou 220 V_{AC}.
- Máxima variação da tensão de alimentação: +/- 10%.
- Frequência de rede: 50 - 60 Hz.
- Frequência de operação: cerca de 25kHz.
- Vida útil: 20.000 horas (máximo 10% de falhas com temperatura = tc).
- Temperatura máxima do invólucro (tc): +75°C.
- Acendimento da lâmpada em até 0,5s, com partida instantânea.
- Acendimento automático na troca da lâmpada.
- Desligamento automático em caso de falha na lâmpada (EZ-A).
- Aprovação nacional: INMETRO.
- Atendem às seguintes normas internacionais:
 - Segurança: IEC/EN 61347-2-3.
 - Distorsão harmônica: IEC/EN 61000-3-2.
- Atendem às seguintes normas nacionais:
 - NBR 14417 (Segurança).
 - NBR 14418 (Desempenho).
- Fator de fluxo luminoso: > 0,90.
- THD: <10% em 127V e <20% em 220V.
- Os reatores não necessitam de qualquer dispositivo auxiliar de partida da(s) lâmpada(s).





Sistema Eletrônico



POWERTRONIC® PT-FIT E PTi

Reatores eletrônicos para lâmpadas de descarga

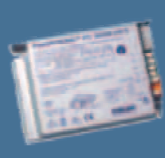
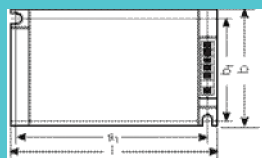

Os reatores POWERTRONIC® PT-FIT e PTi possuem dimensões reduzidas e são extremamente leves, ideais para luminárias compactas.

- Para lâmpadas multivapores metálicos HCl® e HQi® e vapor de sódio NAV® e SON.
- Vida útil de até 40.000 horas para o PTi e de 30.000 horas para os PT-FIT, com a máxima temperatura permitida.
- Tensão de alimentação: 198-264 V_{AC}.
- Frequência: 50-60 Hz.
- Não é apropriado para a operação em corrente contínua.

unidades para 1 lâmpada



Modelo	tipo de instalação	modelo da lâmpada	Freq. de func. do Reator	Corrente de entrada	Fator de potência	temperatura ambiente	temperatura de func.
PT-FIT 35/220-240 S	embutido	HCl	165	0,20	0,95	-15...+65	85
PT-FIT 70/220-240 S	embutido	HCl, HQi, NAV	165	0,36	0,95	-15...+55	85



Modelo	Consumo eletrônico/magnético	Potência total	tensão do ignitor	Distância max. reator / lâmp.	Certificado	Comprimento	Largura	altura	Dist. entre furos de fixação a	Dist. entre furos de fixação b	Qtd. por caixa	Peso
PT-FIT 35/220-240 S	43/50	39	4,5	1,5		110	75	30	99	64	20	245
PT-FIT 70/220-240 S	80/92	73	4,5	1,5		110	75	32	99	64	20	250

unidades para 1 lâmpada



Modelo	tipo de instalação	modelo da lâmpada	Freq. de func. do Reator	Corrente de entrada	Fator de potência	temperatura ambiente	temperatura de func.
PTi 150/220-240 S	embutido	HCl, HQi	165	0,70	0,95	-25...+55	85



Modelo	Consumo eletrônico/magnético	Potência total	tensão do ignitor	Distância max. reator / lâmp.	Certificado	Comprimento	Largura	altura	Dist. entre furos de fixação a	Dist. entre furos de fixação b	Qtd. por caixa	Peso
PTi 150/220-240 S	163/170	150	4,5	1,5		150	85	31	139	74	20	370



POWERTRONIC® PT-FIT E PTi

Reatores eletrônicos para lâmpadas de descarga



- Aumenta a quantidade de reatores eletrônicos por circuito de disjuntor em até 2,5 vezes (Circuito 16A Tipo B).
- É compatível com toda a linha POWERTRONIC®.
- Corrente elétrica máxima: 16A.
- Frequência de operação: 50-60Hz.
- Operação: pelo menos 10.000 ciclos de comutação.

Aplicações:

- Lojas e vitrines
- Edifícios comerciais
- Iluminação de fachadas
- Halls
- Showrooms
- Galerias de arte, museus e salas de exposição
- Instalações industriais
- Prédios públicos

Modelo	temperatura ambiente	tensão	Potência	Comprimento	Largura	altura	Qtd. por caixa	Peso
EBN-OS/220-240	-10...+45	220-240	0,6	90	18	58	75	100

Quantidade de reatores por circuito elétrico com e sem o EBN-OS:

Tipos de reatores	Número de reatores SEM EBN-OS (Circuito de 16A tipo B)	Número de reatores COM EBN-OS (Circuito de 16A tipo B)
PT-FIT 35/220-240	26	65
PT-FIT 70/220-240	13	32
PTi 150/220-240	7	17
PTo 70/220-240 3DIM	13	32

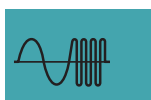









Linha de Pára-Raios Prediais









PRODUTO	CÓDIGO	DESCRIÇÃO
CAPTORES TIPO KANYA		
	PK - 0231	h 165 mm, latão, cromado
	PK - 0234	h 165 mm, latão, esmaltado
	PK - 0254	h 245 mm, latão, cromado
	PK - 0252	h 245 mm, latão, esmaltado
	PK - 0251	h 315 mm, latão, cromado
	PK - 0253	h 315 mm, latão, esmaltado

PRODUTO	CÓDIGO	DESCRIÇÃO
CAPTORES TIPO FRANKLIN		
	PK - 0207	h 165 mm, 1 descida, latão, cromado
	PK - 0210	h 165 mm, 1 descida, latão, esmaltado
	PK - 0001	h 245 mm, 1 descida, latão, cromado
	PK - 0194	h 245 mm, 1 descida, latão, esmaltado
	PK - 0003	h 315 mm, 1 descida, latão, cromado
	PK - 0235	h 315 mm, 1 descida, latão, esmaltado
	PK - 0247	h 180 mm, 2 descidas, latão, cromado
	PK - 0250	h 180 mm, 2 descidas, latão, esmaltado
	PK - 0002	h 260 mm, 2 descidas, latão, cromado
	PK - 0244	h 260 mm, 2 descidas, latão, esmaltado
	PK - 0004	h 330 mm, 2 descidas, latão, cromado
	PK - 0238	h 330 mm, 2 descidas, latão, esmaltado

PRODUTO	CÓDIGO	DESCRIÇÃO
CAPTORES TIPO TERMINAL AÉREO		
	PK - 0370	h 300 mm, ø 3/8", fix horiz, aço, eletrol
	PK - 0372	h 300 mm, ø 3/8", fix horiz, aço, fogo
	PK - 0373	h 300 mm, ø 3/8", fix horiz, latão, cromado
	PK - 0005	h 600 mm, ø 3/8", fix horiz, aço, eletrol
	PK - 0034	h 600 mm, ø 3/8", fix horiz, aço, fogo
	PK - 0116	h 600 mm, ø 3/8", fix horiz, latão, cromado
	PK - 0376	h 300 mm, ø 3/8", fix vert, aço, eletrol
	PK - 0377	h 300 mm, ø 3/8", fix vert, aço, fogo
	PK - 0623	h 300 mm, ø 3/8", fix vert, latão, cromado
	PK - 0006	h 600 mm, ø 3/8", fix vert, aço, eletrol
	PK - 0083	h 600 mm, ø 3/8", fix vert, aço, fogo
	PK - 0117	h 600 mm, ø 3/8", fix vert, latão, cromado
	PK - 0625	h 300 mm, ø 3/8", fix RM, aço, eletrol
	PK - 0627	h 300 mm, ø 3/8", fix RM, aço, fogo
	PK - 0628	h 300 mm, ø 3/8", fix RM, latão, cromado
	PK - 0118	h 600 mm, ø 3/8", fix RM, aço, eletrol
	PK - 0097	h 600 mm, ø 3/8", fix RM, aço, fogo
	PK - 0119	h 600 mm, ø 3/8", fix RM, latão, cromado
	PK - 0631	h 300 mm, ø 3/8", fix RS, aço, eletrol
	PK - 0632	h 300 mm, ø 3/8", fix RS, aço, fogo
	PK - 0633	h 300 mm, ø 3/8", fix RS, latão, cromado
	PK - 0120	h 600 mm, ø 3/8", fix RS, aço, eletrol
	PK - 0177	h 600 mm, ø 3/8", fix RS, aço, fogo
	PK - 0121	h 600 mm, ø 3/8", fix RS, latão, cromado
	PK - 0636	h 300 mm, ø 3/8", fix calha, aço, eletrol
	PK - 0637	h 300 mm, ø 3/8", fix calha, aço, fogo
	PK - 0180	h 600 mm, ø 3/8", fix calha, aço, eletrol
	PK - 0182	h 600 mm, ø 3/8", fix calha, aço, fogo

PRODUTO	CÓDIGO	DESCRIÇÃO
ISOLADORES SIMPLES PARA ESTRUTURAS, EM AÇO, ROLDANA EM PP		
	PK - 0007	Fixação com chapa de encosto, eletrolítica
	PK - 0185	Fixação com chapa de encosto, fogo

PRODUTO	CÓDIGO	DESCRIÇÃO
ISOLADORES SIMPLES PARA ESTRUTURAS, EM AÇO, ROLDANA EM PP		
	PK - 0009	Fixação RS, eletrolítica
	PK - 0190	Fixação RS, fogo
	PK - 0011	Fixação RM, eletrolítica
	PK - 0195	Fixação RM, fogo
	PK - 0013	Fixaç. com grapa para chumbar, eletrolítica
	PK - 0200	Fixação com grapa para chumbar, fogo
	PK - 0016	Fixação com calha, eletrolítica
	PK - 0206	Fixação com calha, fogo
	PK - 0211	Fixação em telha "Consid", eletrolítica
	PK - 0213	Fixação em telha "Consid", fogo







PRODUTO	CÓDIGO	DESCRIÇÃO
ISOLADORES REFORÇADOS PARA ESTRUTURAS, EM AÇO, ROLDANA EM PP		
	PK - 0008	Fixação com chapa de encosto, eletrolítica
	PK - 0225	Fixação com chapa de encosto, fogo
	PK - 0010	Fixação RS, eletrolítica
	PK - 0230	Fixação RS, fogo
	PK - 0012	Fixação RM, eletrolítica
	PK - 0237	Fixação RM, fogo
	PK - 0240	Fixação RM invertida, eletrolítica
	PK - 0243	Fixação RM invertida, fogo
	PK - 0014	Fixação c/ grapa para chumbar, eletrolítica
	PK - 0285	Fixação com grapa para chumbar, fogo
	PK - 0017	Fix. c/ calha para telha ondulada, eletrolítica
	PK - 0294	Fixação c/ calha para telha ondulada, fogo
	PK - 0299	Fix. c/ calha para telha ondulada inv, eletrol
	PK - 0300	Fix. com calha para telha ondulada inv, fogo
	PK - 0122	Fixação em telha tipo "Consid", eletrolítica
	PK - 0305	Fixação em telha tipo "Consid", fogo
	PK - 0015	Fixação a 90 graus, eletrolítica
	PK - 0310	Fixação a 90 graus, fogo





PRODUTO	CÓDIGO	DESCRIÇÃO
ISOLADORES PARA MASTRO, EM AÇO, ROLDANA EM PP		
SIMPLES DE 1 DESCIDA		
	PK - 0018	ø de 1.1/2", eletrolítica
	PK - 0330	ø de 1.1/2", fogo
	PK - 0020	ø de 2", eletrolítica
	PK - 0335	ø de 2", fogo
REFORÇADO DE 1 DESCIDA		
	PK - 0019	ø de 1.1/2", eletrolítica
	PK - 0355	ø de 1.1/2", fogo
	PK - 0021	ø de 2", eletrolítica
	PK - 0400	ø de 2", fogo





Linha de Pára-Raios Prediais

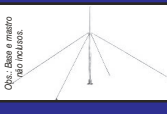





PRODUTO	CÓDIGO	DESCRIÇÃO
ISOLADORES PARA MASTRO, EM AÇO, ROLDANA EM PP SIMPLES DE 2 DESCIDAS		
	PK - 0022	ø 1.1/2", eletrolítica
	PK - 0420	ø 1.1/2", fogo
	PK - 0024	ø 2", eletrolítica
	PK - 0425	ø 2", fogo
REFORÇADO DE 2 DESCIDAS		
	PK - 0023	ø 1.1/2", eletrolítica
	PK - 0445	ø 1.1/2", fogo
	PK - 0025	ø 2", eletrolítica
	PK - 0450	ø 2", fogo

SUPORTES SIMPLES, ADESIVOS E MASSAS		
PRESILHA COM HASTE		
	PK - 0923	h 250 mm, RM, aço, eletrolítica
	PK - 0924	h 250 mm, RM, aço, fogo
	PK - 0931	h 250 mm, RS, aço, eletrolítica
	PK - 0932	h 250 mm, RS, aço, fogo
FIXADOR EM AÇO PARA SPLIT BOLT EM FORMA DE "Z"		
	PK - 0176	Eletrolítica
	PK - 0219	Fogo
PROLONGADOR PARA SPLIT BOLT		
	PK - 0935	35 mm ² , RS, latão, natural
	PK - 0936	50 mm ² , RS, latão, natural
	PK - 1027	35 mm ² , RM, latão, natural
	PK - 1028	50 mm ² , RM, latão, natural
CALHA EM AÇO, COM ESTRIBO		
	PK - 0173	Eletrolítica
	PK - 0220	Fogo
CANTONEIRA EM AÇO, TIPO R. LIMA COM ESTRIBO		
	PK - 0222	Eletrolítica
	PK - 0223	Fogo
VEDAÇÃO DE TELHADOS		
	PK - 0101	Massa de vedação elastômera
ADESIVO DE FIXAÇÃO		
	PK - 0102	Adesivo estrutural epoxi

CONTRAVENTAGENS PARA MASTROS, EM AÇO		
MÓVEL COM 3 CABOS		
 <small>Obs.: Base e mastro não incluídos.</small>	PK - 0032	ø 1.1/2", eletrolítica
	PK - 0516	ø 1.1/2", fogo
	PK - 0033	ø 2", eletrolítica
	PK - 0518	ø 2", fogo
MÓVEL COM 3 TUBOS		
 <small>Obs.: Base e mastro não incluídos.</small>	PK - 0036	ø 1.1/2", eletrolítica
	PK - 0529	ø 1.1/2", fogo
	PK - 0037	ø 2", eletrolítica
	PK - 0531	ø 2", fogo
MÓVEL COM 4 CABOS		
 <small>Obs.: Base e mastro não incluídos.</small>	PK - 0555	ø 1.1/2", eletrolítica
	PK - 0556	ø 1.1/2", Fogo
	PK - 0558	ø 2", eletrolítica
	PK - 0559	ø 2", Fogo
MÓVEL COM 4 TUBOS		
 <small>Obs.: Base e mastro não incluídos.</small>	PK - 0570	ø 1.1/2", eletrolítica
	PK - 0571	ø 1.1/2", fogo
	PK - 0573	ø 2", eletrolítica
	PK - 0574	ø 1.1/2", fogo
FIXA COM 3 TUBOS - DIÂMETRO DE 1.1/2"		
 <small>Obs.: Base e mastro não incluídos.</small>	PK - 0039	Eletrolítica
	PK - 0542	Fogo
	PK - 0040	Eletrolítica
	PK - 0544	Fogo

PRODUTO	CÓDIGO	DESCRIÇÃO
SUPORTES PARA MASTROS, EM AÇO		
PORTA BANDEIRA SIMPLES		
	PK - 0026	ø 1.1/2", eletrolítica
	PK - 0464	ø 1.1/2", fogo
	PK - 0028	ø 2", eletrolítica
	PK - 0466	ø 2", fogo
PORTA BANDEIRA REFORÇADO		
	PK - 0027	ø 1.1/2", eletrolítica
	PK - 0477	ø 1.1/2", fogo
	PK - 0029	ø 2", eletrolítica
	PK - 0479	ø 2", fogo
APOIO PARA MASTRO		
	PK - 0110	ø 1.1/2", eletrolítica
	PK - 0490	ø 1.1/2", fogo
	PK - 0111	ø 2", eletrolítica
	PK - 0492	ø 2", fogo
BASE PARA MASTRO		
	PK - 0030	ø 1.1/2", eletrolítica
	PK - 0503	ø 1.1/2", fogo
	PK - 0031	ø 2", eletrolítica
	PK - 0505	ø 2", fogo

SUPORTES PARA MASTROS, EM ALUMÍNIO		
BASE PARA MASTRO		
	PK - 0258	ø 1.1/2", fundido, jateado
	PK - 0259	ø 2", fundido, jateado

ACESSÓRIOS PARA CONTRAVENTAGENS, EM AÇO		
ABRAÇADEIRA PARA MASTRO 4 ESTAIS		
	PK - 0112	ø 1.1/2", eletrolítica
	PK - 0613	ø 1.1/2", fogo
	PK - 0113	ø 2", eletrolítica
	PK - 0615	ø 2", fogo
ABRAÇADEIRA PARA MASTRO 3 ESTAIS		
	PK - 0041	ø 1.1/2", eletrolítica
	PK - 0600	ø 1.1/2", fogo
	PK - 0042	ø 2", eletrolítica
	PK - 0602	ø 2", fogo
FIXADORES PARA ESTAIS DE CORDOALHA		
	PK - 0619	Eletrolítica
	PK - 0620	Fogo
FIXADORES PARA ESTAIS DE TUBO		
	PK - 0043	Eletrolítica
	PK - 0617	Fogo
MANILHAS PARA ESTICADORES EM AÇO FORJADO, ELETROLÍTICA		
	PK - 0165	ø 1/4"
	PK - 0092	ø 5/16"
	PK - 0965	ø 3/8"
GRAMPOS TIPO CROSBY PARA CORDOALHA EM AÇO FORJADO, ELETROLÍTICA		
	PK - 0089	ø 1/8"
	PK - 0088	ø 3/16"
	PK - 0163	ø 1/4"
	PK - 0094	ø 5/16"
	PK - 0959	ø 3/8"
	PK - 0261	ø 1/2"



Peveduto HD

APRESENTAÇÃO

O PEVEDUTO HD (Heavy Duty) é um duto de polietileno de alta densidade - PEAD para cabeamento subterrâneo em obras de infraestrutura, fabricado conforme NBR ABNT 15715.

CARACTERÍSTICAS

O PEVEDUTO HD é corrugado no formato anelado e flexível. Possui elevada resistência aos esforços mecânicos, ao ataque de substâncias químicas e bioquímicas, à degradação oxidativa e à radiação ultravioleta. Dispensa envelopamento de concreto ou de qualquer outro invólucro rígido. Pode permanecer exposto ao sol e intempéries no local de instalação por longos períodos de tempo. É leve e fornecido em rolos, assim oferecendo facilidade de manuseio para operações rápidas, seguras e econômicas de entrega e instalação.

DIMENSÕES:

Diâmetros externos nominais em mm: 40 - 50 - 63 - 90 - 110 - 125 - 140 - 160 - 180 - 200.

COR PADRÃO EXTERNA E INTERNA: Preta

FORNECIMENTO

- Diâmetros externos nominais de 40mm, 50mm e 63mm: rolos de 50m ou 100m;
- Diâmetros externos nominais de 90mm, 110mm, 125mm, 140mm e 160mm: rolos de 50m;
- Diâmetros externos nominais de 180mm: rolos de 20m ou barras de 6m;
- Diâmetros externos nominais de 200mm: barras de 6m.

FACILITADOR DE INSTALAÇÃO DOS CABOS

- Arame-guia de aço galvanizado ou fio guia de corda trançada percorrendo o interior dos rolos e projetando-se 5m de cada extremidade;
- Exceto barras.

CONVENIÊNCIA DE USO DO PEVEDUTO HD OU DO PEVEDUTO EN

A Peveduto oferece a seus clientes a opção de uso da linha de dutos PEVEDUTO HD ou da linha de dutos PEVEDUTO EN, conforme a exigência técnica do projeto de engenharia.

A linha de dutos PEVEDUTO HD é fabricada conforme NBR ABNT 15715 e a linha de dutos PEVEDUTO EN é fabricada de acordo com as normas européias equivalentes BS EN 50086-2-4:1994 e IEC 61386-24:2004.



ACESSÓRIOS QUE ACOMPANHAM O PEVEDUTO HD

Tampões PEVEDUTO HD, para proteger as extremidades (exceto duto de 200mm);

Fita de Advertência PEVEDUTO.

CONTROLE DA QUALIDADE

Os produtos dentro dos padrões recebem o Selo Verde de Aprovação CQ colado na Etiqueta de Identificação que segue atada ao rolo ou barra;

APLICAÇÕES PRINCIPAIS

- Sistemas de distribuição de energia;
- Redes de telecomunicação e transmissão de dados;
- Infra-estrutura de vias públicas, portos, aeroportos, ferrovias e rodovias, usinas sucro-alcooleiras;
- Plantas fabris;
- Condomínios residenciais;
- Outras.

Requisitos dimensionais	PEVEDUTO HD			
	Diâmetro		Metragem	
	interno (mm)	externo (mm)	rolo (m)	barra (m)
Diâmetro externo nominal (mm)				
40	30,5±0,5	40±1,0	50u00	
50	40,5±0,5	50±1,5	50u00	
63	50,5±1,0	63±2,0	50u00	
90	75±1,0	90±2,5	50	
110	95±1,0	110±2,5	50	
125	104±1,0	125±3,0	50	
140	121±1,0	140±3,0	50	
160	139±1,5	160±3,5	50	
180	150±1,5	180±3,5	20	6
200	175±1,5	200±4,5		6

ACESSÓRIOS



Conexão PEVEDUTO HD Utilizada para unir dutos de mesmo diâmetro nominal.



Tampão PEVEDUTO HD Utilizado para tamponar extremidades de PEVEDUTO HD.



Fita de Advertência PEVEDUTO Utilizada para proteger instalações existentes da ação de novos escavadores.



Peveduto EN

APRESENTAÇÃO

O PEVEDUTO EN é um duto de PEAD para cabeamento subterrâneo em obras de infra-estrutura, fabricado conforme as normas européias equivalentes BS EN 50086-2-4:1994 e IEC 61386-24:2004.

CARACTERÍSTICAS

O PEVEDUTO EN é corrugado a passo constante no formato anelado, flexível. Pela matéria-prima e tipo de construção, apresenta elevada resistência aos esforços mecânicos, ao ataque de substâncias químicas e bioquímicas, e à radiação ultravioleta. Pode permanecer exposto ao sol e às intempéries no local de instalação por longos períodos de tempo. É leve e fornecido em rolos, assim oferecendo facilidade de manuseio para operações rápidas, seguras e econômicas de entrega e instalação.

DIMENSÕES

Diâmetros externos nominais em mm: 40 - 50 - 63 - 90 - 110 - 125 - 140 - 160 - 180 - 200.

COR PADRÃO EXTERNA E INTERNA

Preta.

FORNECIMENTO

- Diâmetros externos nominais de 40mm, 50mm e 63mm: rolos de 50m ou 100m;
- Diâmetros externos nominais de 90mm, 110mm, 125 e 160mm: rolos de 50m;
- Diâmetro externo nominal de 180mm: rolos de 20m e/ou barras de 6m.
- Diâmetro externo nominal de 200mm: barras de 6m.



FACILITADOR DE INSTALAÇÃO DOS CABOS

- Fio-guia de PET percorrendo o interior dos rolos de dutos de 40mm, 50mm, 63mm, 90mm, 110mm, 125mm, 140mm, 160mm, 180mm de diâmetro externo nominal e projetando-se 5m de cada extremidade;
- Exceto barras.

APLICAÇÕES PRINCIPAIS

- Redes subterrâneas de energia, iluminação pública, sinalização urbana e de condomínios, parques industriais, portos, aeroportos, ferrovias e rodovias, redes de telecomunicações, redes de transmissão de dados e outros.

Requisitos dimensionais	PEVEDUTO EN			
	Diâmetro		Metragem	
			(+5%0%)	
	interno	externo	rolo	barra
Diâmetroexterno nominal(mm)	(mm)	(mm)	(m)	(m)
40	30,5±0,5	40+0,8	50u00	
50	40,5±0,5	50+1,0	50u00	
63	50,5±1,0	63+1,2	50u00	
90	76±1,0	90+1,7	50	
110	95±1,0	110+2,0	50	
125	104±1,0	125+2,3	50	
140	121±1,0	140+2,6	50	
160	139±1,5	160+2,9	50	
180	150±1,5	180+3,3	20	6
200	175±1,5	200+3,6		6

ACESSÓRIOS



Conexão PEVEDUTO EN
Utilizada para unir dutos de mesmo diâmetro nominal.



Tampão PEVEDUTO EN
Utilizado para tamponar extremidades de PEVEDUTO EN.



Fita de Advertência PEVEDUTO
Utilizada para proteger instalações existentes da ação de novos escavadores.

PIAL

legrand®



Sistema X[®]

Mecanismos e Acessórios



Utilizados em instalações aparentes feitas com as canaletas do Sistema X. Dispensa o uso de caixa.

Interruptores

Emb.	Ref.	
20	6750 00	10 A - 250 V~ Simples
10	6750 01	Paralelo
10	6750 02	Bipolar
10	6750 03	Bipolar 25A

Pulsador

10	6750 05	2 A - 250 V~ Para campainha ou minuteria (ponto gravado)
----	---------	---

Tomadas

Tomada padrão brasileiro

NOVO

20	6750 60	Em conformidade com a norma ABNT NBR 14136. 10 A - 250V~ pinos cilíndricos Ø 4 mm 2P + T 10 A
20	6750 61	20 A - 250V~ pinos cilíndricos Ø 4,8 mm 2P + T 20 A

Tomada 3P + T com trava

10	6750 14	3P + T 30 A - 440 V~ com trava Utilizar plugues ref. 564 06 ou 564 07
----	---------	--

Tomadas para telefone

10	6750 16	Tipo Telebrás (2 fios)
10	6750 17	RJ11 (2 fios)

Tomadas para redes de informática LCS

Sistema de conexão rápida sem ferramenta. Bornes auto-decapáveis que permitem reconexão em caso de erro. Conforme normas ISO 11801 e EIA/TIA 568-A. Contatos com duplo código de cores 568 A e B. Recebe plugues RJ45, RJ12, RJ11 sem deformar os contatos.

10	6750 18	RJ45 LCS ² cat. 5e (8 fios)
10	6750 46	RJ45 LCS ² cat. 6 (8 fios)

Dois interruptores

Emb.	Ref.	
10	6750 20	2 simples
10	6750 21	2 paralelos
10	6750 22	1 simples + 1 paralelo



Um interruptor + uma tomada padrão brasileiro

NOVO

10	6750 63	Em conformidade com a norma ABNT NBR 14136. 10 A - 250V~ pinos cilíndricos Ø 4 mm 1 simples + 1 2P+T 10 A
10	6750 64	1 paralelo + 1 2P+T 10 A



Dois tomadas padrão brasileiro

10	6750 62	Em conformidade com a norma ABNT NBR 14136. 10 A - 250V~ pinos cilíndricos Ø 4 mm 2 2P + T 10 A
----	---------	---



Tomadas para redes de informática e de telefonia

Sistema de conexão rápida sem ferramenta. Bornes auto-decapáveis que permitem reconexão em caso de erro. Conforme normas ISO 11801 e EIA/TIA 568-A. Contatos com duplo código de cores 568 A e B. Recebe plugues RJ45, RJ12, RJ11 sem deformar os contatos.

10	6750 38	2 RJ45 LCS ² cat. 5e (8 fios)
10	6750 48	1 RJ45 LCS ² cat. 5e (8 fios) e 1 RJ11 K10
10	6750 47	2 RJ45 LCS ² cat. 6 (8 fios)
10	6750 49	1 RJ45 LCS ² cat. 6 (8 fios) e 1 RJ11 K10



Cigarras

10	6750 40	127 V~ 50/60 Hz
10	6750 41	220 V~ 50/60 Hz



Acessórios

Cega

10	6750 45	Cega com opção para saída axial de fio diâmetro 10 mm.
----	---------	---

Acopladores

20	6750 50	Para canaletas 20 x 10
10	6750 51	Para canaleta 32 x 12,5 mm
10	6750 52	Para canaletas 40 x 16 e 50 x 20 mm
10	6750 53	Para canaletas 110 x 20 mm

Derivação de embutir para sobrepor

10	6750 54	4" x 2". Permite ampliar o número de pontos a partir de um ponto embutido. Recebe canaletas 20 x 10 / 32 x 12,5 / 40 x 16 e 50 x 20 mm nos quatro lados.
----	---------	--



PIAL

legrand®



Sistema X[®]

Canaletas 20 x 10

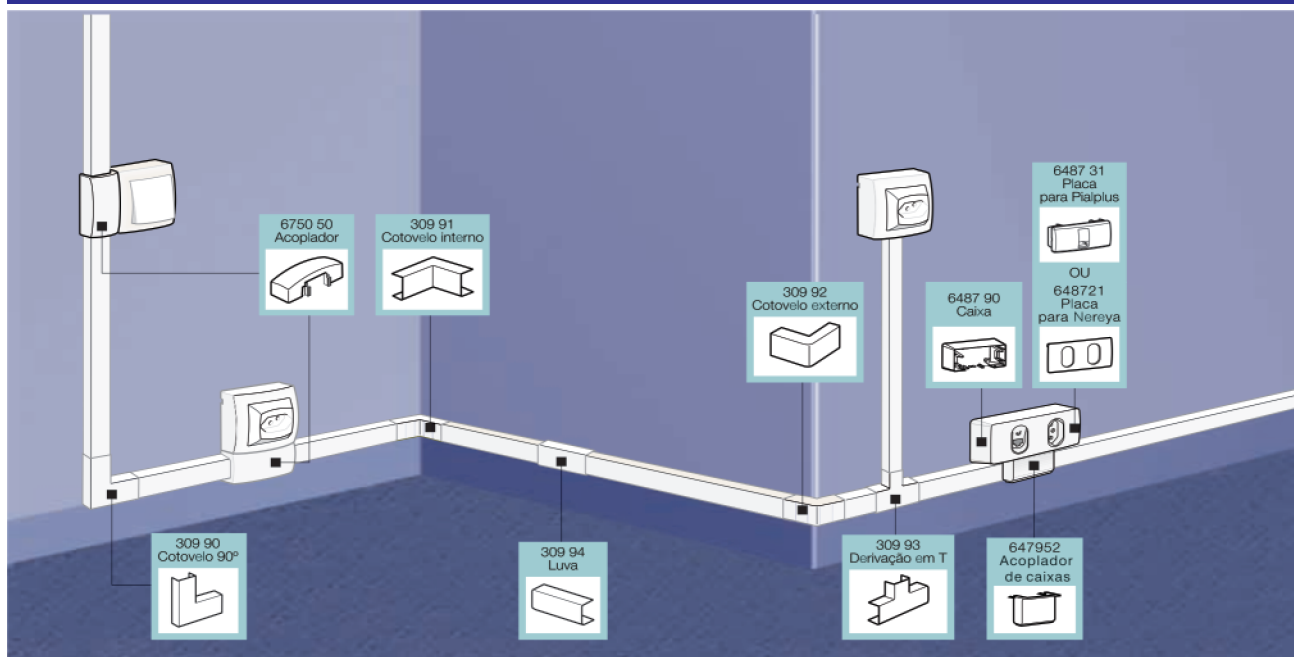

Emb.	Ref.	Canaletas
		Comprimento 2,10 m Material: termoplástico auto-extinguível
25 ⁽¹⁾	308 01	Com divisória (auxilia na organização dos fios e cabos)
25 ⁽¹⁾	308 02	Sem divisória (comporta maior quantidade de fios e cabos ou cabos com diâmetro maior)
20	6750 50	Acoplador para canaletas 20 x 10 (permite a fixação lateral do mecanismo)
20	309 90	Mata-juntas Cotovelo 90°
20	309 91	Cotovelo interno
20	309 92	Cotovelo externo
20	309 93	Derivação em T
20	309 94	Luva

Emb.	Ref.	Caixas e placas para utilização de mecanismos
10	6487 90	Caixa para placas de 1 a 3 módulos De fixação terminal. Para fixação lateral utilizar em conjunto com o acoplador de caixa (ref. 6479 52). Deve ser utilizada em conjunto com as placas Pialplus (refs. 6487 30, 6487 31 e 6487 33) ou Nereya (6487 20, 6487 21 e 6487 22)
10	6479 52	Acoplador de caixa Permite fixação lateral da caixa (ref. 6487 90) para utilização de mecanismos Pialplus e Nereya.
		Placas para módulos Pialplus Devem ser usadas em conjunto com a caixa para 1 a 3 módulos (ref. 6487 90). Acompanham suportes.
10	6487 30	Placa 1 posto
10	6487 31	Placa 2 postos
10	6487 33	Placa 3 postos
		Placas para módulos Nereya
10	6487 20	Placa 1 posto
10	6487 21	Placa 2 postos
10	6487 22	Placa 3 postos
10	6750 54	Derivação de embutir para sobrepor 4" x 2". Permite ampliar o número de pontos a partir de um ponto embutido. Recebe canaletas 20 x 10 / 32 x 12,5 / 40 x 16 e 50 x 20 mm nos quatro lados.

(1) Embalagem com 25 peças que correspondem a 52,5 metros
Referências em vermelho: produtos novos

PIAL

legrand®



Sistema X[®]

Canaletas 20 x 10

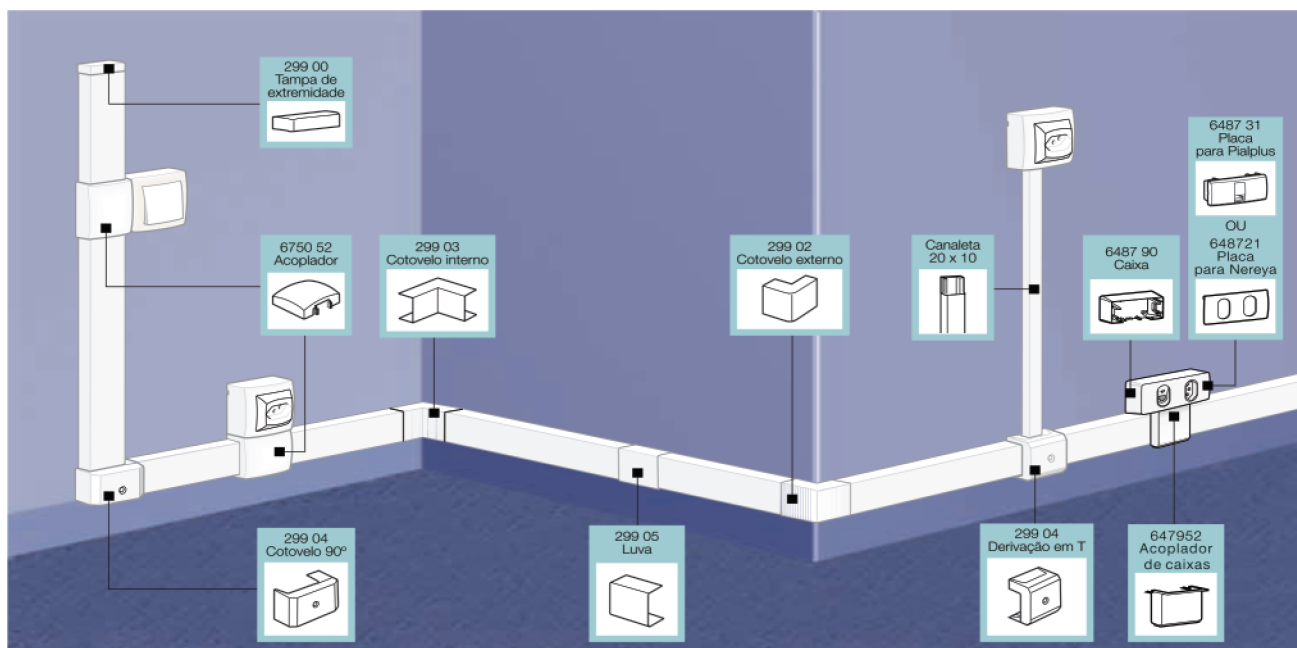

Emb.	Ref.	Canaleta
10 ⁽¹⁾	branco 300 24	Comprimento 2,10 m Material: termoplástico auto-extinguível Com divisórias
10	6750 52	Acoplador para canaletas 50 x 20 (permite a fixação lateral do mecanismo)
20	299 00	Mata-juntas Tampa de extremidade
20	299 02	Cotovelo externo
20	299 03	Cotovelo interno
20	299 04	Derivação em T e cotovelo 90° Permite também derivar para canaletas 20 x 10 mm
20	299 05	Luva



Emb.	Ref.	Caixas e placas para utilização de mecanismos
10	6487 90	Caixa para placas de 1 a 3 módulos De fixação terminal. Para fixação lateral utilizar em conjunto com o acoplador de caixa (ref. 6479 52). Deve ser utilizada em conjunto com as placas PIALplus (refs. 6487 30, 6487 31 e 6487 33) ou Nereya (6487 20, 6487 21 e 6487 22)
10	6479 52	Acoplador de caixa Permite fixação lateral da caixa (ref. 6487 90) para utilização de mecanismos PIALplus e Nereya.
10	6487 30	Placas para módulos PIALplus Devem ser usadas em conjunto com a caixa para 1 a 3 módulos (ref. 6487 90). Acompanham suportes.
10	6487 31	Placa 1 posto
10	6487 33	Placa 2 postos
10	6487 33	Placa 3 postos
10	6487 20	Placas para módulos Nereya Placa 1 posto
10	6487 21	Placa 2 postos
10	6487 22	Placa 3 postos
10	6750 54	Derivação de embutir para sobrepor 4" x 2". Permite ampliar o número de pontos a partir de um ponto embutido. Recebe canaletas 20 x 10 / 32 x 12,5 / 40 x 16 e 50 x 20 mm nos quatro lados.

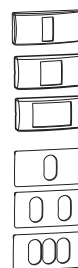
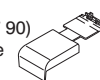

(1) Embalagem com 10 peças que correspondem a 21 metros
Referências em vermelho: produtos novos

PIAL

legrand



Sistema X[®]

Canaletas 110 x 20

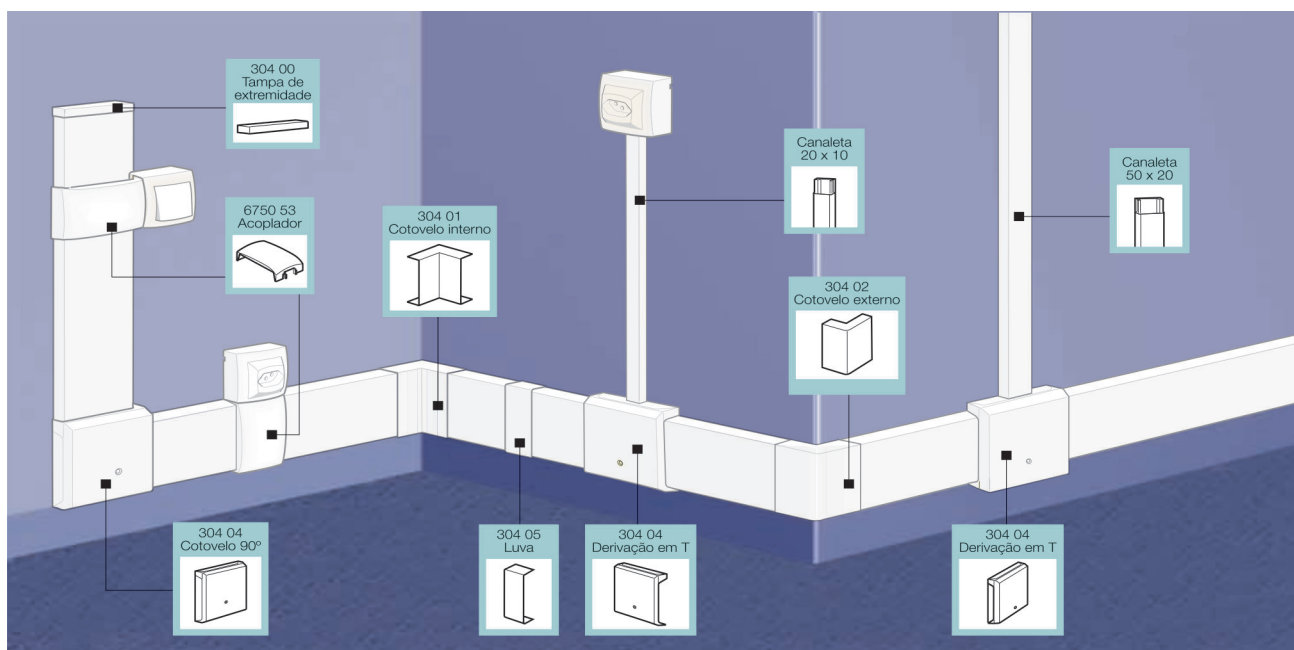

Emb.	Ref.	Canaleta
5 ⁽¹⁾	branco 300 46	Comprimento 2,10 m Material: termoplástico auto-extinguível Com divisórias
10	6750 53	Acoplador para canaletas 110 x 20 mm (permite a fixação lateral do mecanismo)

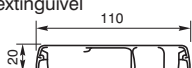

Emb.	Ref.	Mata-juntas
10	304 00	Tampa de extremidade
10	304 01	Cotovelo interno
10	304 02	Cotovelo externo
10	304 04	Derivação em T e cotovelo 90° Permite também derivar para canaletas 50 x 20 e 20 x 10 mm
10	304 05	Luva



(1) Embalagem com 5 peças que correspondem a 10,5 metros



Abraçadeiras

DIÂMETRO EXTERNO DOS TUBOS			
Pol.	mm	Pol.	mm
1/2	21,3	2	60,3
3/4	26,7	2.1/2	73,0
1	33,4	3	88,9
1.1/4	42,2	3.1/2	101,6
1.1/2	48,3	4	114,3



Abraçadeira Perfil
REF: PR 801

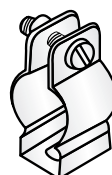

Abraçadeira Tipo "D"
REF: PR 802



Abraçadeira "D" c/ Cunha
REF: PR 803

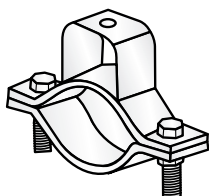

Abraçadeira União Horizontal
REF: PR 804

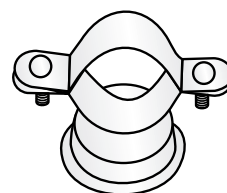

Abraçadeira Copo
REF: PR 805

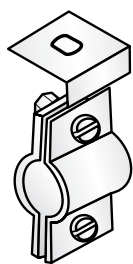

Abraçadeira União Vertical
REF: PR 806

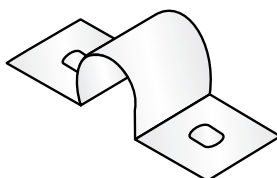

Abraçadeira Ômega
REF: PR 807



Abraçadeira Unha
REF: PR 808

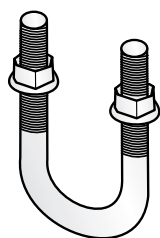

Abraçadeira Grampo "U"
REF: PR 809



Abraçadeira Perfil c/ Cunha
REF: PR 810



Abraçadeira Econômica
REF: PR 811



Fixação



1/4"
5/16
3/8
1/2

Arruela Lisa
REF: PR 825



1/4"
5/16
3/8
1/2

Arruela de Pressão
REF: PR 826



1/4"
5/16
3/8

Parafuso Cabeça Lentilha
REF: PR 827



1/4"
5/16
3/8

Parafuso Auto Travante
REF: PR 828

CÓDIGO PARAFUSO

DIÂMETRO	COMPRIMENTO
1/4	1/2
1/4	5/8
1/4	3/4

DIÂMETRO	COMPRIMENTO
5/16	1/2
5/16	5/8
5/16	3/4

DIÂMETRO	COMPRIMENTO
3/8	1/2
3/8	5/8
3/8	3/4



1/4"
5/16
3/8
1/2

Porca Sextavada
REF: PR 829



1/4"
5/16
3/8
1/2

Prolongador
REF: PR 830

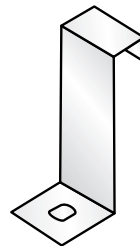

Suporte Unha
REF: PR 831

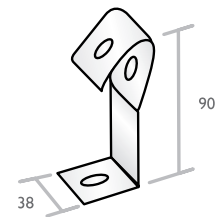

Suporte p/ Cabo de Aço
REF: PR 833

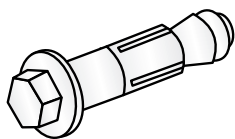

1/4"
5/16
3/8
1/2

Chumbador CBA
REF: PR 832

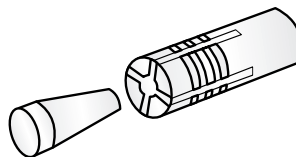

1/4"
5/16
3/8
1/2

Chumbador Rosca Interna
REF: PR 834

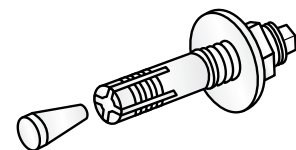

1/4"
5/16
3/8
1/2

Chumbador Rosca Externa
REF: PR 835

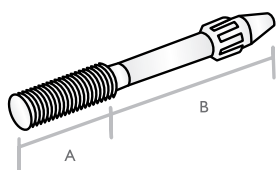

1/4"
5/16
3/8
1/2

Pino com Rosca
REF: PR 836

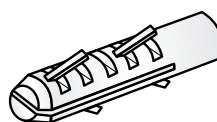

1/4"
5/16
3/8
1/2

Bucha de Nylon
REF: PR 837

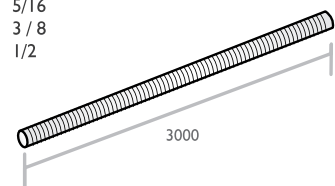

1/4"
5/16
3/8
1/2

Barra Roscada
REF: PR 838



Suportação

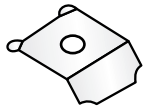

Grapa Fixa
REF: PR 839

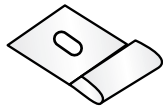

Guia
REF: PR 812

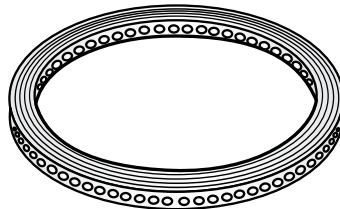

Fita Perfurada - 19x25
REF: PR 813

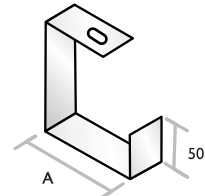

Suspensão Simples
REF: PR 814

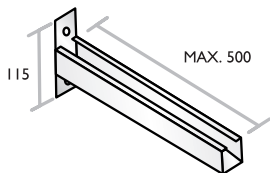

Mão Francesa Simples 38x38
REF: PR 816

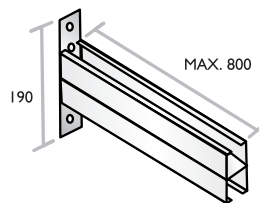

Mão Francesa Dupla 38x38
REF: PR 815

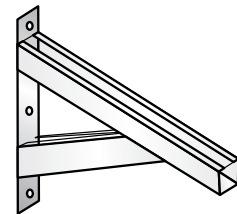

Mão Francesa Reforçada
REF: PR 817

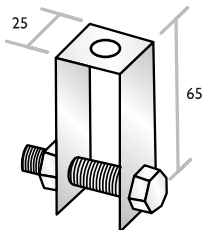

Balancim p/ Grampo "C"
REF: PR 819

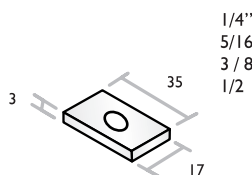

Porca Retangular p/ Grampo "C"
REF: PR 818

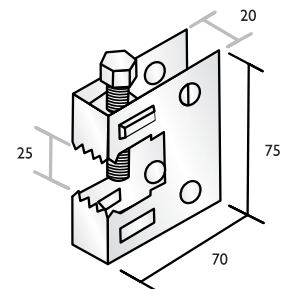

Grampo "C"
REF: PR 820

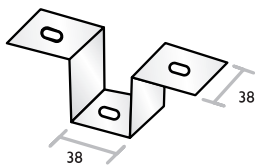

Suspensão p/ Tirante
REF: PR 821



Suporte Ômega
REF: PR 822

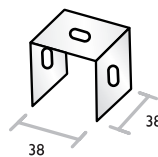

Distanciador "U" Simples
REF: PR 823

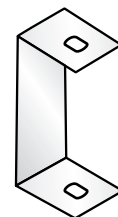

Suporte "C"
REF: PR 824



Perfilados



***Temos perfilados em 3000 ou 6000mm**

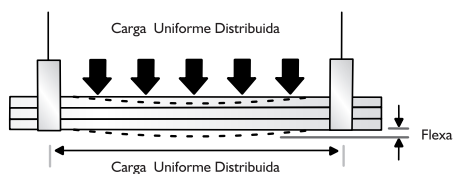
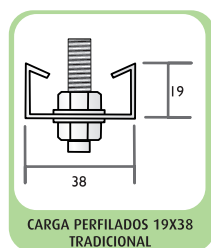

CARGA PERFILADOS 19X38 TRADICIONAL										
DIMENSÕES (MM)			DISTÂNCIA ENTRE SUPORTES (MM) / CARGAS (KGF)							
Larg.	Aba	Chapa	200mm	300mm	400mm	500mm	600mm	800mm	900mm	1000mm
38	19	#20	165	158	149	135	112	96	-	-
38	19	#18	198	187	175	168	152	137	102	77
Flexa Relação 1/300mm			0,7mm	1mm	1,3mm	1,7mm	2mm	2,7mm	3mm	3,5mm

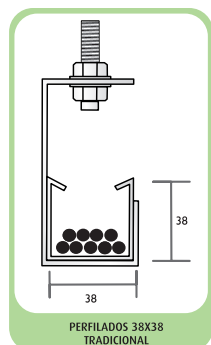

CARGA PERFILADOS 38X38 TRADICIONAL								
DIMENSÕES (MM)			DISTÂNCIA ENTRE SUPORTES (MM) / CARGAS (KGF)					
Larg.	Aba	Chapa	1000 mm	1500 mm	2000 mm	2500 mm	3000 mm	
38	19	#20	165	158	149	135	112	
38	38	#18	198	187	175	168	152	
38	19	#14	85	57	42	29	21	
Flexa Relação 1/300mm			3,5mm	5mm	6,5mm	8,5mm	10mm	

TIPO DE CONJUGADO						
ESPESSURA DA CHAPA						
BITOLA	#24	#22	#20	#18	#16	#14
MILIMETROS	0,65	0,80	0,95	1,25	1,55	1,95



Perfilados - Acessórios



Porca Losangular c/ Pino
REF: PR 32-1 (1/4")
PR 32-2 (3/8")

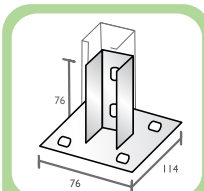

Sapata Quadrada
Interna - REF: PR 33-I
Externa - REF: PR 33-E

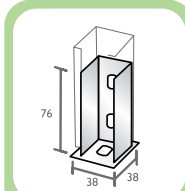

Sapata Estreita Pequena
REF: PR 34

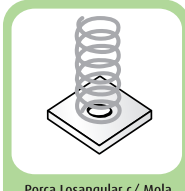

Porca Losangular c/ Mola
REF: PR 35-1 (1/4")
PR 35-2 (3/8")

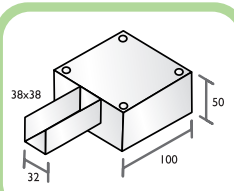

Caixa de Derivação "I" 38x38
REF: PR 38

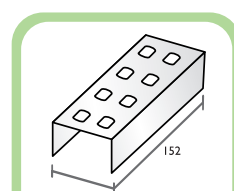

Junta Int./Ext. "I" 76x38
REF: PR 45



Arruela Adaptadora
REF: PR 36

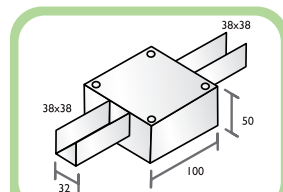

Caixa de Derivação "C" 38x38
REF: PR 39

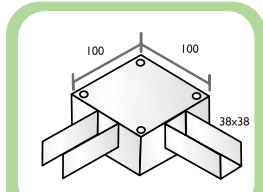

Caixa de Derivação "L" 38x38
REF: PR 40

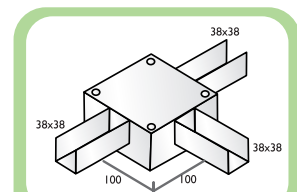

Caixa de Derivação "T" 38x38
REF: PR 41

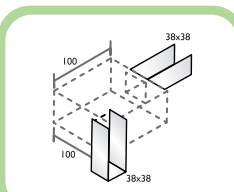

Caixa de Derivação "I" c/ Saída Inferior
REF: PR 42



Porca Losangular c/ Rosca
REF: PR 37-1 (1/4")
PR 37-2 (3/8")

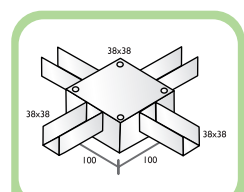

Caixa de Derivação "X" 38x38
REF: PR 43

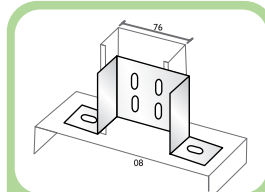

Base dupla p/ Ligação em Painel 38x3000
REF: PR 44

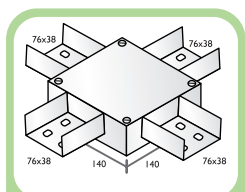

Caixa de Derivação "X" 76x38
REF: PR 46

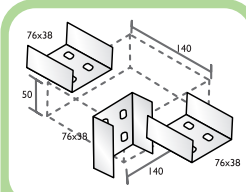

Caixa de Derivação "C" Saída Inferior
REF: PR 47

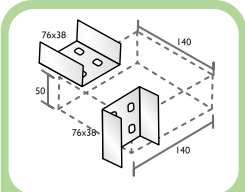

Caixa de Derivação "I" Saída Inferior
REF: PR 48

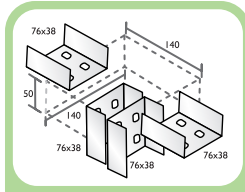

Caixa de Derivação "C" 2 Saída Inferior
REF: PR 49

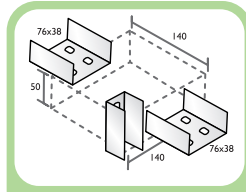

Caixa de Derivação "C" Saída Inferior
REF: PR 50

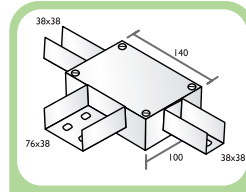

Caixa de Derivação "T" 76x38 - 38x38
REF: PR 51

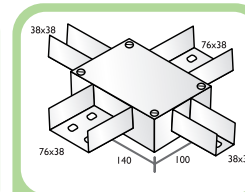

Caixa de Derivação "X" 76x38 - 38x38
REF: PR 52

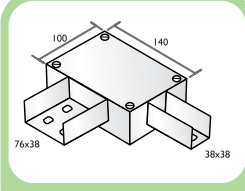

Caixa de Derivação "L" 76x38 - 38x38
REF: PR 53

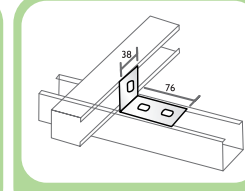

Cantoneira 3 Furos
REF: PR 54

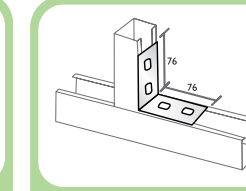

Cantoneira 4 Furos
REF: PR 55

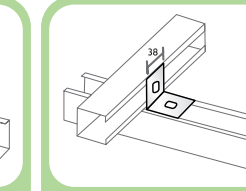

Cantoneira 2 Furos
REF: PR 56

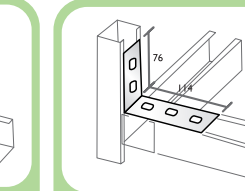

Cantoneira 5 Furos
REF: PR 57

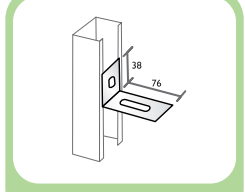

Cantoneira 1 Furo e Rasgo
REF: PR 58

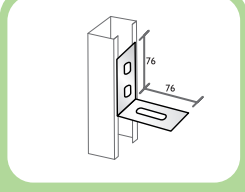

Cantoneira 2 Furos e rasgo
REF: PR 59

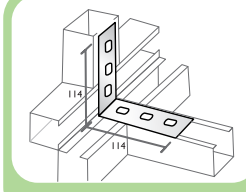

Cantoneira 6 Furos
REF: PR 60

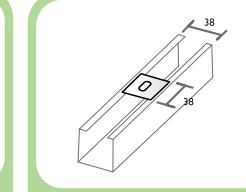

Junção Plana 1 Furo
REF: PR 61

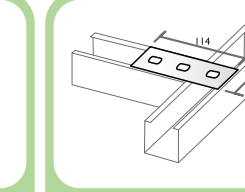

Junção Plana 3 Furos
REF: PR 62



Perfilados - Acessórios

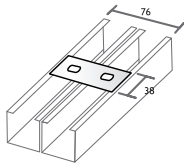

Junção Plana 2 Furos
REF: PR 63

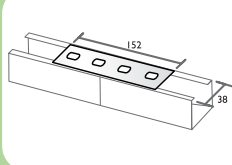

Junção Plana 4 Furos
REF: PR 64

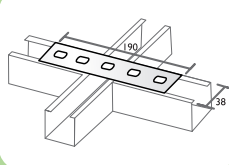

Junção Plana 5 Furos
REF: PR 65

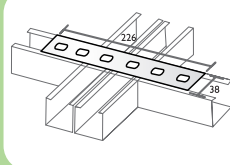

Junção Plana 6 Furos
REF: PR 66

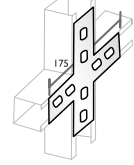

Junção Plana "X"
REF: PR 67

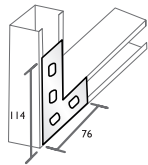

Junção Plana "L"
REF: PR 68

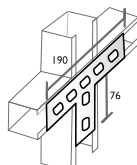

Junção Plana "I"
REF: PR 69

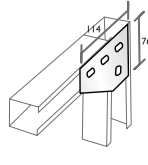

Junção Plana "L" Reforçada
REF: PR 70

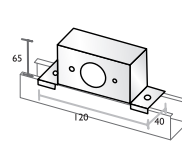

Caixa de Tomada p/ perfilado
REF: PR 71

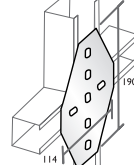

Junta Plana "X" Reforçada
REF: PR 72

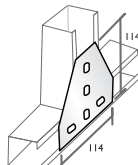

Junção Plana "I" Reforçada
REF: PR 73

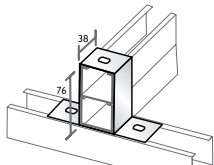

Cantonera "ZZ" Vert. Dupla
REF: PR 74

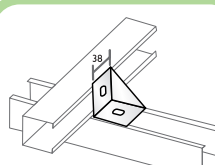

Angulo Reforçado 2 Furos
REF: PR 75

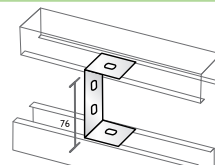

Distanciador "U" Duplo
REF: PR 76

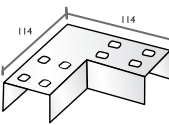

Junta Int. "L" 76x38
REF: PR 80

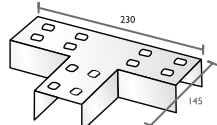

Junta Int. "I" 76x38
REF: PR 81

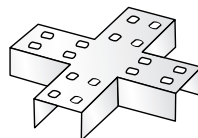

Junta Int. "X" 76x38
REF: PR 82

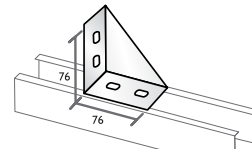

Angulo Reforçado 4 Furos
REF: PR 77

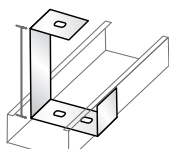

Suspensão Curta Perf. 76x38
REF: PR 83

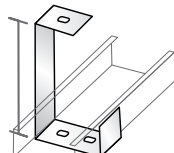

Suspensão Longa Perf. 76x38
REF: PR 84

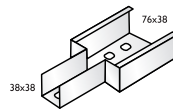

Redução p/ Perfilado
REF: PR 85

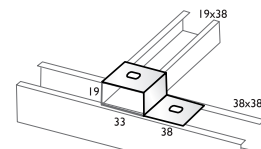

Cantonera "Z" Baixa
REF: PR 78

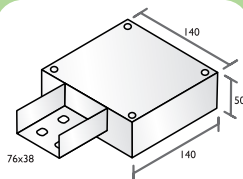

Caixa de Derivação "1" 76x38
REF: PR 86

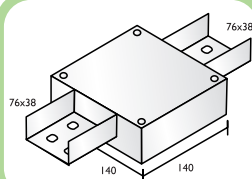

Caixa de Derivação "C" 76x38
REF: PR 87

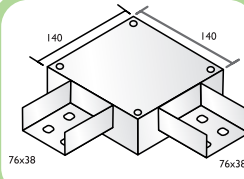

Caixa de Derivação "L" 76x38
REF: PR 88

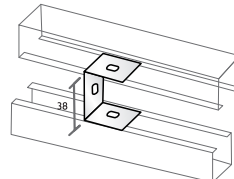

Distanciador "U" Simples
REF: PR 79



Perfilados - Acessórios

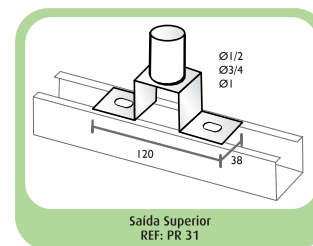
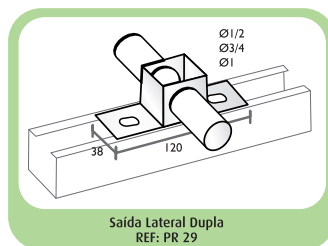
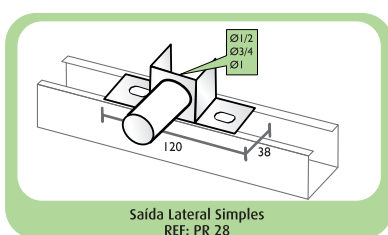
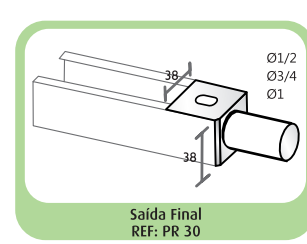
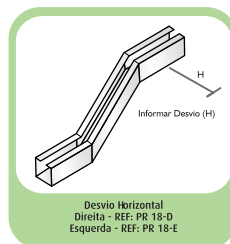
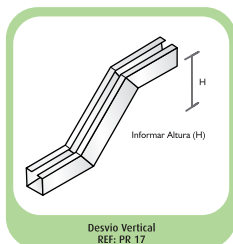
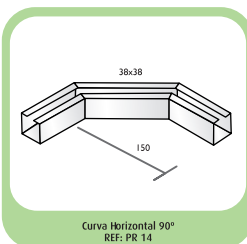
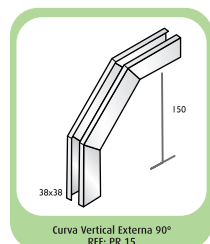
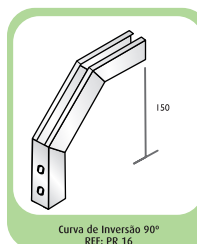
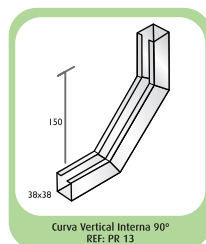
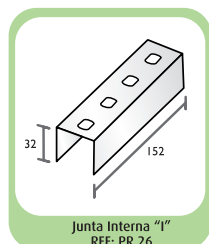
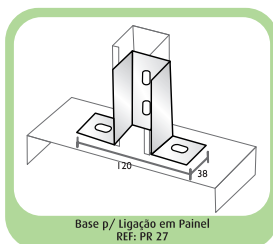
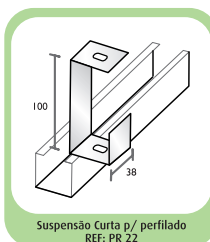
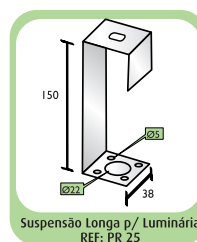
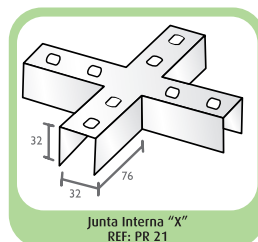
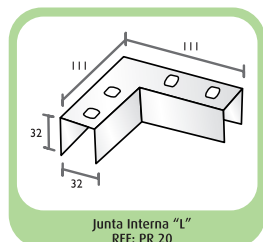
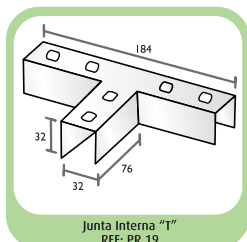
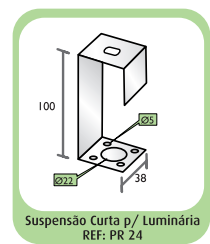
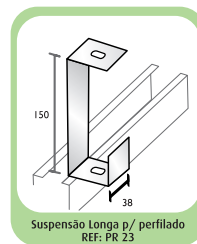
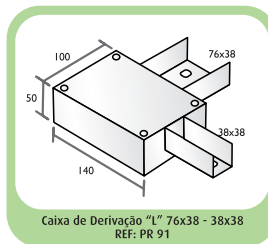
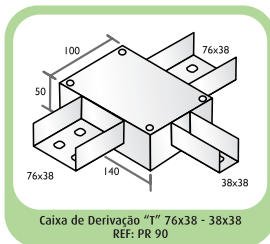
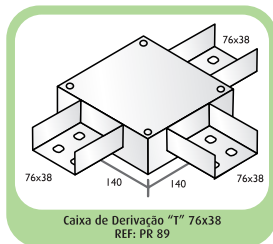



Leitos

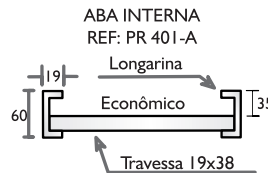
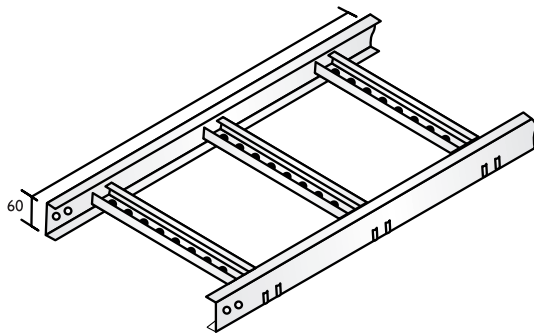

Dist. Entre Trav. 3000

D= 500.....	6
D= 300.....	10
D= 250.....	12
D= 200.....	15

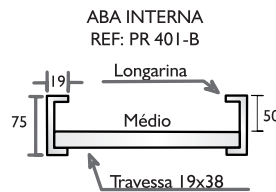
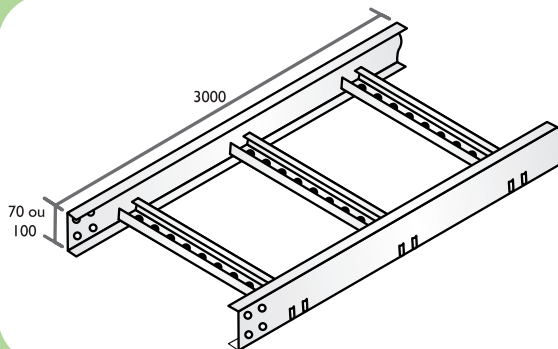
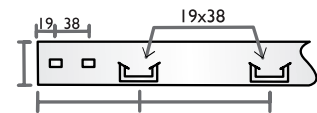
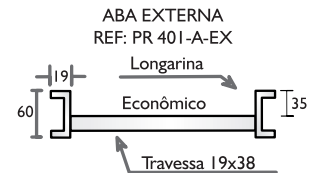

Dist. Entre Trav. 3000

D= 500.....	6
D= 300.....	10
D= 250.....	12
D= 200.....	15

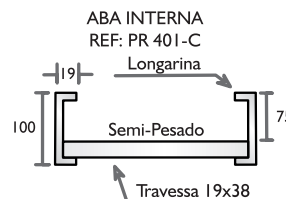
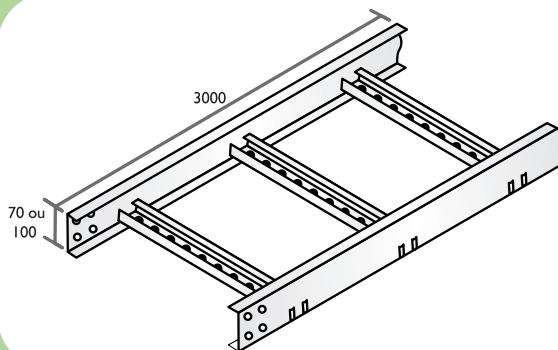
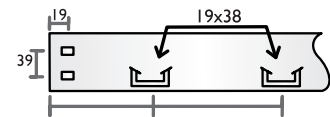
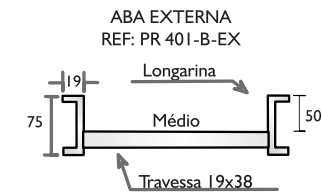

Dist. Entre Trav. 3000

D= 500.....	6
D= 300.....	10
D= 250.....	12
D= 200.....	15

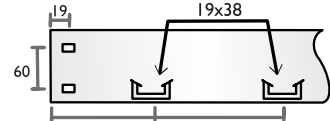
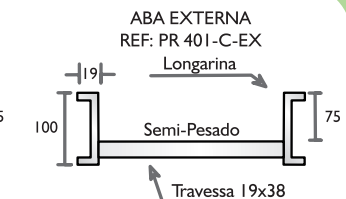

Mencionar na REF.; o código da distância no código Leito. Ex: PR 401-A.6 - PR 401-A-EX.6.



Leitos

ABA INTERNA
REF: PR 401-D

Longarina

Pesado

Travessa 38x38

ABA EXTERNA
REF: PR 401-D-EX

Longarina

Pesado

Travessa 38x38

Dist. Entre Trav. 3000

D= 500.....	6
D= 300.....	10
D= 250.....	12
D= 200.....	15

38x38

ABA INTERNA
REF: PR 401-E

Longarina

Pesado

Travessa 38x38

ABA EXTERNA
REF: PR 401-E-EX

Longarina

Pesado

Travessa 38x38

Dist. Entre Trav. 3000

D= 500.....	6
D= 300.....	10
D= 250.....	12
D= 200.....	15

38x38

ABA INTERNA
REF: PR 401-F

Longarina

Super Pesado

Travessa 19x38

ABA EXTERNA
REF: PR 401-F-EX

Longarina

Super Pesado

Travessa 19x38

Dist. Entre Trav. 3000

D= 500.....	6
D= 300.....	10
D= 250.....	12
D= 200.....	15

19x38

Mencionar na REF; o código da distância no código Leito. Ex: PR 401-A.6 - PR 401-A-EX.6.



Leitos

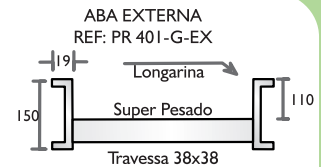
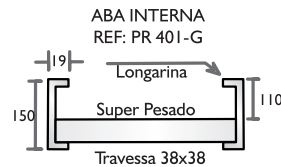
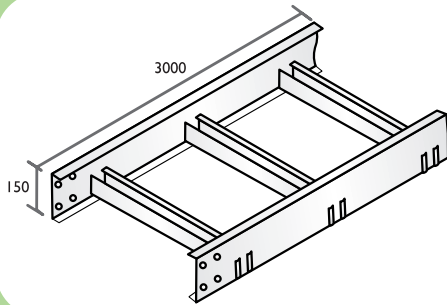

Dist. Entre Trav. 3000

D = 500.....	6
D = 300.....	10
D = 250.....	12
D = 200.....	15

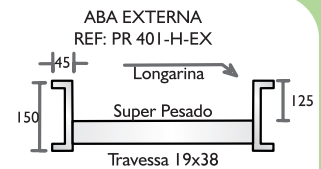
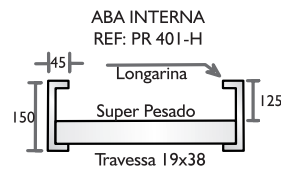
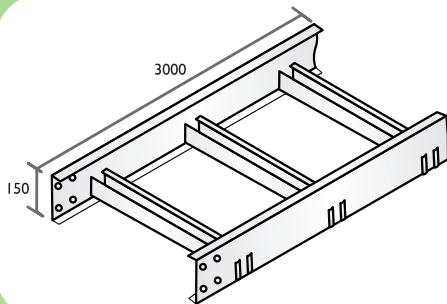
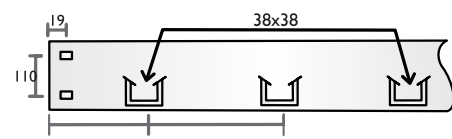

Dist. Entre Trav. 3000

D = 500.....	6
D = 300.....	10
D = 250.....	12
D = 200.....	15

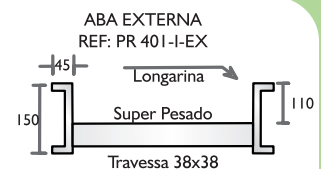
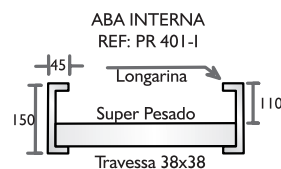
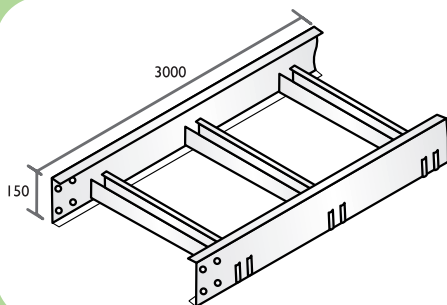
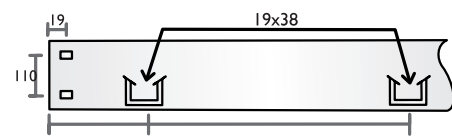

Dist. Entre Trav. 3000

D = 500.....	6
D = 300.....	10
D = 250.....	12
D = 200.....	15

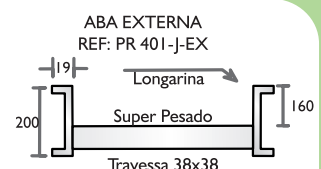
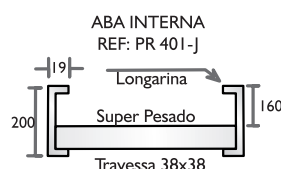
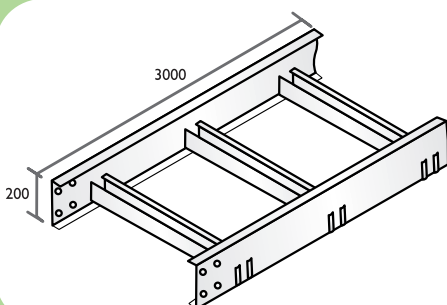
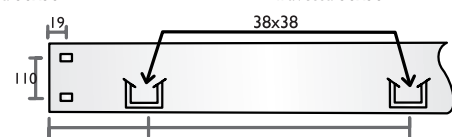

Dist. Entre Trav. 3000

D = 500.....	6
D = 300.....	10
D = 250.....	12
D = 200.....	15

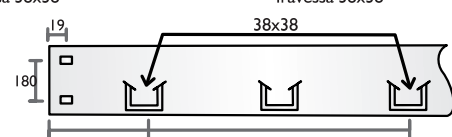



Leitos - Acessórios

Curva com Raio Normal de 320 ou Especial de 520

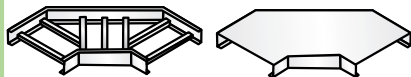

Curva Horizontal
15° - REF: PR 406-1
30° - REF: PR 406-2
45° - REF: PR 406-3
60° - REF: PR 406-4
75° - REF: PR 406-5
90° - REF: PR 406-6

Tampa
15° - REF: PRT 406-1
30° - REF: PRT 406-2
45° - REF: PRT 406-3
60° - REF: PRT 406-4
75° - REF: PRT 406-5
90° - REF: PRT 406-6

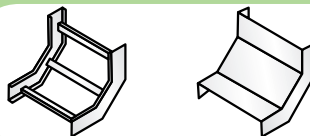

Curva Vertical Interna
15° - REF: PR 407-1
30° - REF: PR 407-2
45° - REF: PR 407-3
60° - REF: PR 407-4
75° - REF: PR 407-5
90° - REF: PR 407-6

Tampa
15° - REF: PRT 407-1
30° - REF: PRT 407-2
45° - REF: PRT 407-3
60° - REF: PRT 407-4
75° - REF: PRT 407-5
90° - REF: PRT 407-6

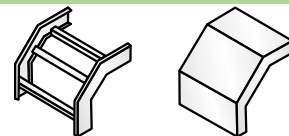

Curva de Inversão
REF: PR 408

Tampa
REF: PRT 408

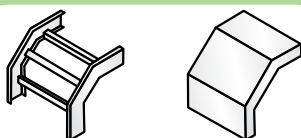

Curva Vertical Externa
15° - REF: PR 409-1
30° - REF: PR 409-2
45° - REF: PR 409-3
60° - REF: PR 409-4
75° - REF: PR 409-5
90° - REF: PR 409-6

Tampa
15° - REF: PRT 409-1
30° - REF: PRT 409-2
45° - REF: PRT 409-3
60° - REF: PRT 409-4
75° - REF: PRT 409-5
90° - REF: PRT 409-6

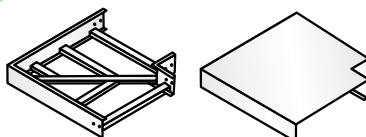

Cotovelo Reto
REF: PR 412

Tampa
REF: PRT 412

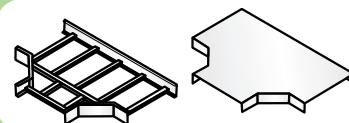

Tê Horizontal 90°
REF: PR 410

Tampa
REF: PRT 410

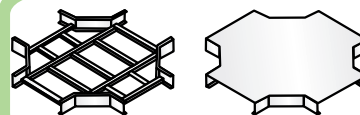

Cruzeta Horizontal 90°
REF: PR 411

Tampa
REF: PRT 411

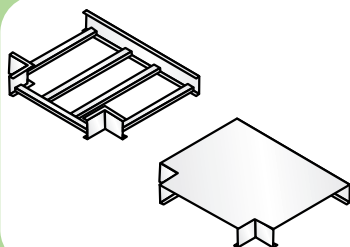

Te Reto
REF: PR 413

Tampa
REF: PRT 413

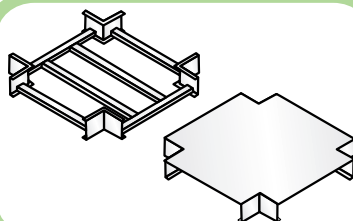

Cruzeta Reto
REF: PR 414

Tampa
REF: PRT 414

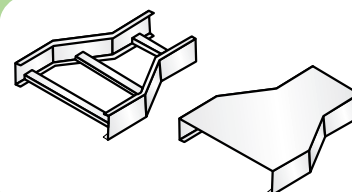

Redução
Concêntrica - REF: PR 415-C
À Direita - REF: PR 415-D
À Esquerda - REF: PR 415-E

Tampa
Concêntrica - REF: PRT 415-C
À Direita - REF: PRT 415-D
À Esquerda - REF: PRT 415-E

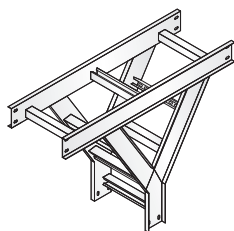

Te Vertical - Descida
REF: PR 416 - D

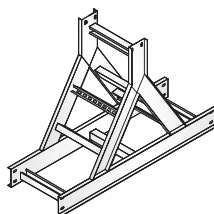

Te Vertical - Subida
REF: PR 416 - S

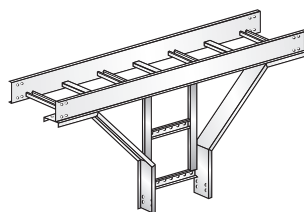

Te Vertical de Derivação - Descida
REF: PR 429 - D

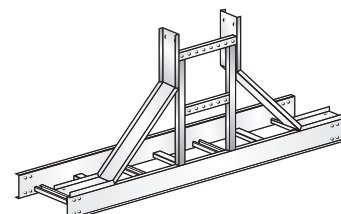

Te Vertical de Derivação - Subida
REF: PR 429 - S







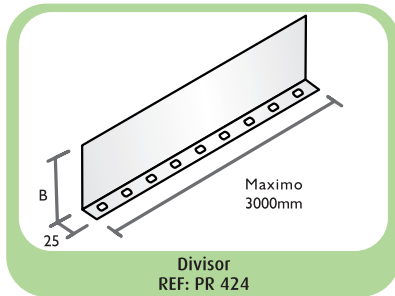
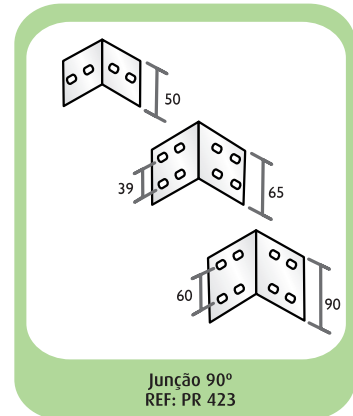
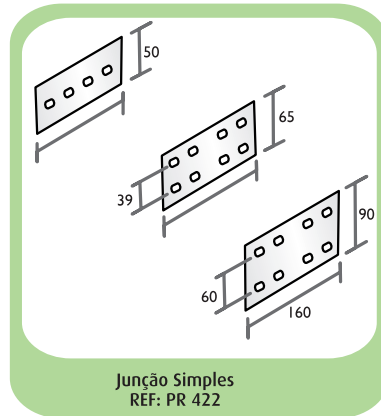
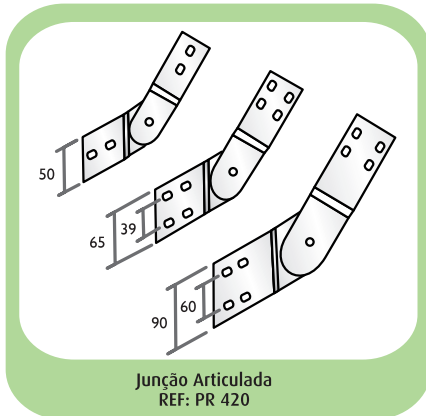
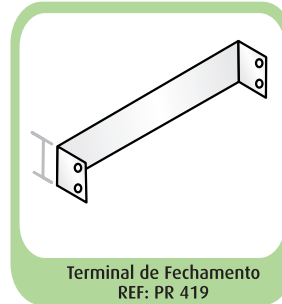
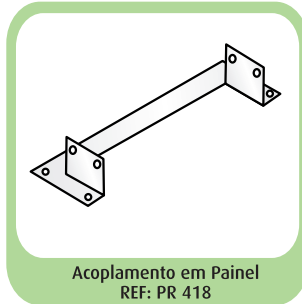
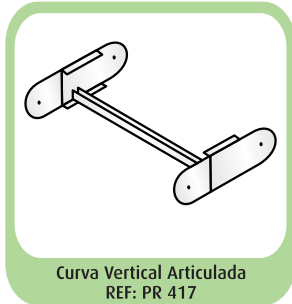

***Especificar tipo de Leito: do A ou J-EX.**

Atenção Tampas vendidas separadamente.



Leitos - Acessórios



CARACTERÍSTICAS CONSTRUTIVAS			
Nome	Longarina	Travessas	Comprimento Máximo
Econômico	19  60 # 14/20	19  38 # 16/20	3000
Médio	19  75 # 14/20	19  38 # 16/20	3000
Semi-Pesado	19  100 # 14/18	19  38 # 16/20	3000
Pesado	19  100 # 12/16	38  38 # 14/16/18	3000

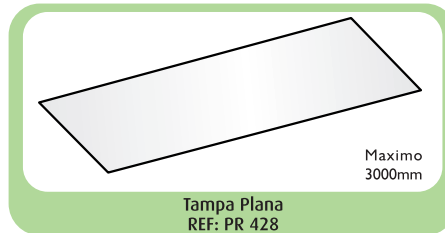
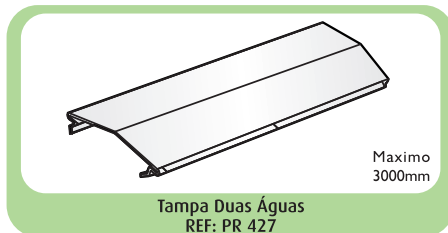
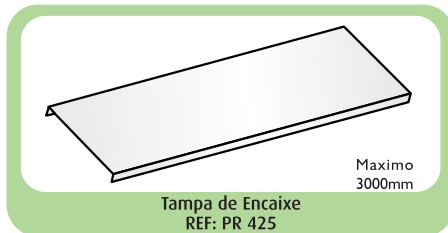



Leitos - Tabela de Cargas

ECONÔMICO (ABA 60)						
Largura		Largura				
60		60				
Dimensões (mm)		Dist. entre Suportes (mm) /Cargas (kgf)				
larg.	Aba	1000mm	1500mm	2000mm	2500mm	3000mm
100	60	370	326	288	213	188
200	60	355	318	281	208	183
300	60	340	304	269	199	175
400	60	327	293	259	192	169
500	60	307	282	250	185	163
600	60	290	267	236	175	154
Flexa Rel. 1/300mm		3,5mm	5mm	6,5mm	8,5mm	10mm

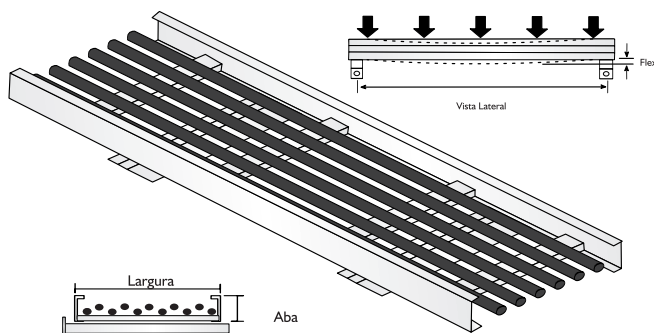

MÉDIO (ABA 75)						
Largura		Largura				
75		75				
Dimensões (mm)		Dist. entre Suportes (mm) /Cargas (kgf)				
larg.	Aba	1000mm	1500mm	2000mm	2500mm	3000mm
200	75	642	575	443	345	269
300	75	631	565	441	344	268
400	75	607	544	424	331	258
500	75	567	508	396	309	241
600	75	530	475	371	289	226
700	75	514	461	360	281	219
800	75	478	428	334	260	203
900	75	437	392	306	239	186
1000	75	407	365	285	222	173
Flexa Rel. 1/300mm		3,5mm	5mm	6,5mm	8,5mm	10mm

PESADO (ESPAÇAMENTO 250mm)						
PR 404		PR 404-A				
Largura		Largura				
100		100				
Dimensões (mm)		Dist. entre Suportes (mm) /Cargas (kgf)				
larg.	Aba	1000mm	1500mm	2000mm	2500mm	3000mm
300	100	1184	1061	817	633	491
400	100	1164	1043	803	622	482
500	100	1121	1004	773	599	464
600	100	1046	937	722	559	434
700	100	978	876	675	523	406
800	100	949	851	655	507	394
900	100	882	790	608	471	365
1000	100	807	723	557	432	334
1100	100	751	673	519	401	312
1200	100	709	636	489	379	293
1500	100	676	605	466	361	280
Flexa Rel. 1/300mm		3,5mm	5mm	6,5mm	8,5mm	10mm

SEMI-PESADO (ABA 100)						
Largura		Largura				
100		100				
Dimensões (mm)		Dist. entre Suportes (mm) /Cargas (kgf)				
larg.	Aba	1000mm	1500mm	2000mm	2500mm	3000mm
200	100	762	683	526	410	320
300	100	749	671	517	403	315
400	100	721	646	504	393	307
500	100	673	604	471	367	287
600	100	630	564	440	343	268
700	100	611	548	427	333	260
800	100	567	508	397	309	241
900	100	520	466	363	283	221
1000	100	484	434	338	264	206
1100	100	456	409	319	249	194
1200	100	435	390	304	237	185
1500	100	420	376	293	229	179
Flexa Rel. 1/300mm		3,5mm	5mm	6,5mm	8,5mm	10mm

PESADO (ESPAÇAMENTO 500mm)						
PR 405		PR 405-A				
Largura		Largura				
100		100				
Dimensões (mm)		Dist. entre Suportes (mm) /Cargas (kgf)				
larg.	Aba	1000mm	1500mm	2000mm	2500mm	3000mm
300	100	1097	983	757	587	455
400	100	1078	966	744	576	447
500	100	1038	930	716	555	430
600	100	969	868	669	518	402
700	100	906	812	625	485	376
800	100	879	788	607	470	365
900	100	817	732	563	437	338
1000	100	748	670	516	400	310
1100	100	696	624	481	372	289
1200	100	657	589	453	351	272
1500	100	626	561	432	335	260
Flexa Rel. 1/300mm		3,5mm	5mm	6,5mm	8,5mm	10mm



Eletrocalhas - Tampas

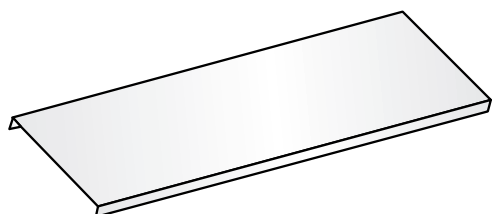

Tapa de Encaixe
REF: PR 201

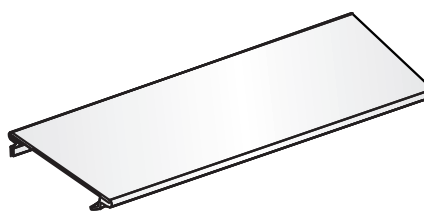

Tapa de Pressão
REF: PR 202

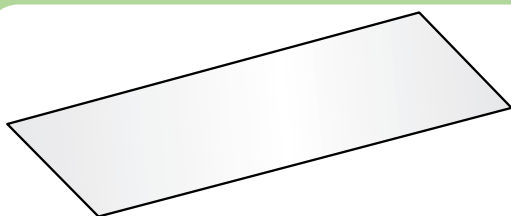

Tapa Plana
REF: PR 203



Tapa Duas Águas
REF: PR 204

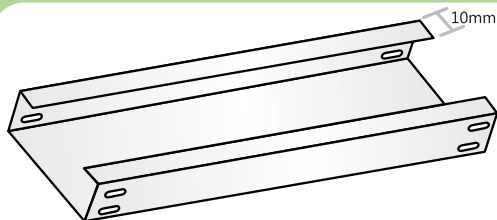

Eletrocalha Lisa "C"
REF: PR 205-A

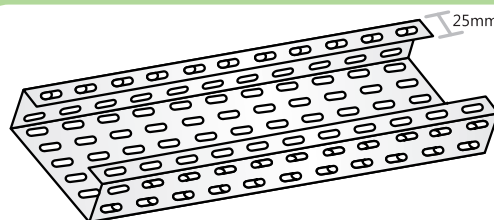

Eletrocalha Perfurada "C"
REF: PR 205-B

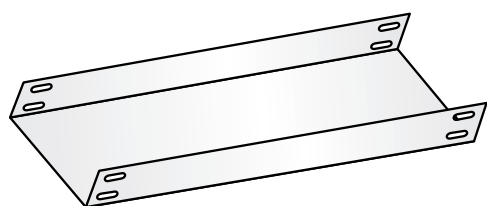

Eletrocalha Lisa "U"
REF: PR 205-C

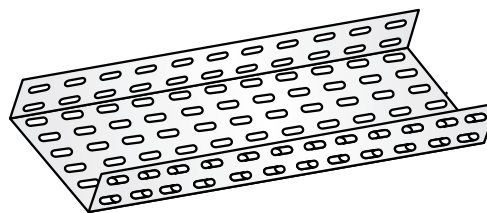

Eletrocalha Perfurada "U"
REF: PR 205-D

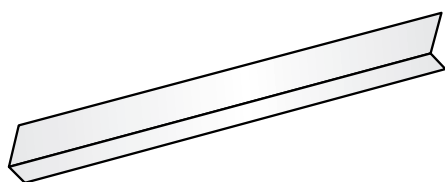

Divisor Liso
REF: PR 209

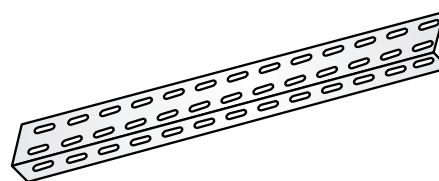

Divisor Perfurado
REF: PR 210



Eletrocalhas - Acessórios

<p>Desvio Direita - REF: PR 226-D Esquerda - REF: PR 226-E</p> <p>Tampa Direita - REF: PRT 226-D Esquerda - REF: PRT 226-E</p>	<p>Curva c/ Passagem Reta Subida REF: PR 227</p> <p>Tampa REF: PRT 227</p>	<p>Curva de Inversão REF: PR 228</p> <p>Tampa REF: PRT 228</p>	<p>Redução Concêntrica REF: PR 229</p> <p>Tampa REF: PRT 229</p>	<p>Cruzeta Reta REF: PR 230</p> <p>Tampa REF: PRT 230</p>	<p>Redução Direita - REF: PR 231-D Esquerda - REF: PR 231-E</p> <p>Tampa Direita - REF: PRT 231-D Esquerda - REF: PRT 231-E</p>	
<p>Redução de Aba REF: PR 220</p> <p>Tampa REF: PRT 220</p>	<p>Junção à Esquerda/Direita 45° REF: PR 221</p> <p>Tampa REF: PRT 221</p>	<p>Junção à Direita/Esquerda 90° REF: PR 222</p> <p>Tampa REF: PRT 222</p>	<p>Cruzeta Horizontal 90° REF: PR 223</p> <p>Tampa REF: PRT 223</p>	<p>Curva Horizontal 90° REF: PR 211</p> <p>Tampa REF: PRT 211</p>	<p>Curva Horizontal 30° - REF: PR 212-1 45° - REF: PR 212-2 60° - REF: PR 212-3 75° - REF: PR 212-4</p> <p>Tampa 30° - REF: PRT 212-1 45° - REF: PRT 212-2 60° - REF: PRT 212-3 75° - REF: PRT 212-4</p>	
<p>Junção Simples REF: PR 225</p>	<p>Te Horizontal REF: PR 224</p> <p>Tampa REF: PRT 224</p>	<p>Cotovelo Reto REF: PR 232</p> <p>Tampa REF: PRT 232</p>	<p>Curva de Passagem Reta de Descida REF: PR 233</p> <p>Tampa REF: PRT 233</p>	<p>Te Reto REF: PR 234</p> <p>Tampa REF: PRT 234</p>	<p>Curva Vertical Ext. 90° REF: PR 213</p> <p>Tampa REF: PRT 213</p>	
<p>Curva Vertical Ext. 30° - REF: PR 214-1 45° - REF: PR 214-2 60° - REF: PR 214-3 75° - REF: PR 214-4</p> <p>Tampa 30° - REF: PRT 214-1 45° - REF: PRT 214-2 60° - REF: PRT 214-3 75° - REF: PRT 214-4</p>	<p>Curva Vertical Int. 90° REF: PR 215</p> <p>Tampa REF: PRT 215</p>	<p>Curva Vertical Int. 30° - REF: PR 216-1 45° - REF: PR 216-2 60° - REF: PR 216-3 75° - REF: PR 216-4</p> <p>Tampa 30° - REF: PRT 216-1 45° - REF: PRT 216-2 60° - REF: PRT 216-3 75° - REF: PRT 216-4</p>	<p>Te Vertical de Subida REF: PR 217</p> <p>Tampa REF: PRT 217</p>	<p>Te Vertical de Derivação REF: PR 218</p> <p>Tampa REF: PRT 218</p>		
<p>Te Vertical de Descida REF: PR 219</p> <p>Tampa REF: PRT 219</p>	<p>Acoplamento em Painel REF: PR 235</p>	<p>Junção Integral REF: PR 236</p>	<p>Junção Simples Reforçada REF: PR 237</p>	<p>Suspensão Vertical REF: PR 238</p>	<p>Suspensão Horizontal REF: PR 239</p>	<p>Suspensão Ômega REF: PR 240</p>
<p>Saída p/ Perfilado REF: PR 241</p>	<p>Saída p/ Perfilado Duplo REF: PR 242</p>	<p>Saída Vertical p/ Eletroduto REF: PR 243</p>	<p>Junção Redutora REF: PR 244</p>	<p>Gotejador REF: PR 245</p>	<p>Saída Horizontal p/ Eletroduto REF: PR 246</p>	<p>Terminal de Fechamento REF: PR 247</p>
<p>Terminal c/ Saída Tubo REF: PR 248</p>						

***Especificar tipo de Eletrocalha: A, B, C ou D.**

Atenção: Tampas vendidas separadamente.



Eletrocalhas Perfuradas "U" - Tabelas de Cargas

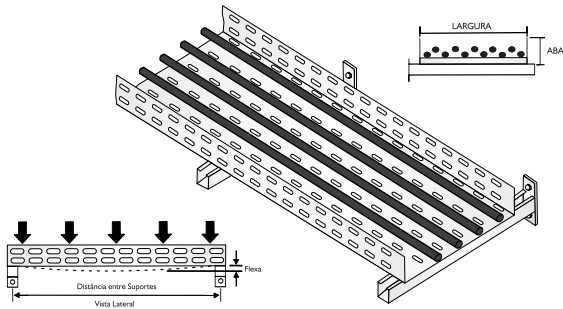

Aba 50							
Dimensões (mm)		Chapa	Dist. entre Suportes (mm)/ Cargas (kgf)				
Larg	Aba		1000mm	1500mm	2000mm	2500mm	3000mm
50	50	#22	57	38	34	23	13
50	50	#20	63	42	40	25	15
50	50	#18	78	51	33	31	19
100	50	#22	59	42	37	26	15
100	50	#20	68	45	50	27	16
100	50	#18	83	77	35	40	28
150	50	#22	61	46	38	28	17
150	50	#20	66	50	43	30	18
150	50	#18	76	57	38	35	21
200	50	#22	67	49	40	28	19
200	50	#20	72	53	47	30	20
200	50	#18	84	61	43	35	23
300	50	#20	76	57	46	32	21
300	50	#22	83	60	50	35	23
300	50	#18	89	65	61	38	25
300	50	#16	109	79	50	46	30
400	50	#22	88	64	61	37	24
400	50	#18	102	75	57	43	29
400	50	#16	125	92	70	53	35
Flexa Rel. 1/300mm			3,5mm	5mm	6,5mm	8,5mm	10mm

Aba 100							
Dimensões (mm)		Chapa	Dist. entre Suportes (mm)/ Cargas (kgf)				
Larg	Aba		1000mm	1500mm	2000mm	2500mm	3000mm
100	100	#20	72	54	40	33	20
100	100	#18	83	62	47	38	22
100	100	#16	105	79	59	48	29
200	100	#20	78	59	44	36	21
200	100	#18	91	68	52	41	25
200	100	#16	116	87	65	53	32
300	100	#18	99	75	57	45	27
300	100	#16	115	86	65	53	30
300	100	#14	147	110	83	67	40
400	100	#18	107	80	61	49	29
400	100	#16	123	93	70	57	34
400	100	#14	158	119	90	73	43
500	100	#18	116	88	66	54	32
500	100	#16	135	102	77	64	38
500	100	#14	173	131	98	79	48
600	100	#18	126	95	72	58	35
600	100	#16	148	112	84	68	40
600	100	#14	192	144	109	88	53
700	100	#18	135	102	78	62	38
700	100	#16	161	121	92	75	44
700	100	#14	109	157	118	97	58
800	100	#16	175	133	99	80	48
800	100	#14	230	173	131	105	63
Flexa Rel. 1/300mm			3,5mm	5mm	6,5mm	8,5mm	10mm

Aba 75							
Dimensões (mm)		Chapa	Dist. entre Suportes (mm) / Cargas (kgf)				
Larg	Aba		1000mm	1500mm	2000mm	2500mm	3000mm
100	75	#20	65	49	37	30	18
100	75	#18	76	57	42	35	21
100	75	#16	96	72	55	44	26
150	75	#20	69	52	40	32	19
150	75	#18	80	60	45	37	21
150	75	#16	102	77	58	47	28
200	75	#20	74	56	41	34	21
200	75	#18	85	64	48	40	23
200	75	#16	109	81	61	50	30
300	75	#16	98	74	56	45	27
300	75	#14	125	94	71	58	35
400	75	#18	105	79	59	48	29
400	75	#16	113	85	64	52	31
400	75	#14	144	108	81	66	40
Flexa Rel. 1/300mm			3,5mm	5mm	6,5mm	8,5mm	10mm

Aba 150							
Dimensões (mm)		Chapa	Dist. entre Suportes (mm)/ Cargas (kgf)				
Larg	Aba		1000mm	1500mm	2000mm	2500mm	3000mm
150	150	#18	94	71	54	43	26
150	150	#16	119	90	68	55	33
200	150	#18	103	78	59	47	28
200	150	#16	131	98	75	60	36
300	150	#18	112	84	63	52	31
300	150	#16	129	97	73	59	36
300	150	#14	165	124	94	76	45
400	150	#18	121	91	69	56	33
400	150	#16	139	105	78	64	39
400	150	#14	178	135	101	82	49
500	150	#16	153	115	86	70	41
500	150	#14	195	147	111	90	54
600	150	#16	167	126	95	77	46
600	150	#14	215	162	122	99	59
700	150	#16	182	137	103	83	50
700	150	#14	235	177	134	108	65
800	150	#16	197	149	113	91	55
800	150	#14	258	194	147	119	71
Flexa Rel. 1/300mm			3,5mm	5mm	6,5mm	8,5mm	10mm

Aba 200							
Dimensões (mm)		Chapa	Dist. entre Suportes (mm)/ Cargas (kgf)				
Larg	Aba		1000mm	1500mm	2000mm	2500mm	3000mm
200	200	#18	112	84	63	51	31
200	200	#16	128	96	73	58	35
200	200	#14	164	123	93	76	45
300	200	#18	121	91	65	53	33
300	200	#16	139	105	74	64	39
300	200	#14	178	134	101	82	49
400	200	#18	131	98	74	60	36
400	200	#16	150	113	85	69	41
400	200	#14	192	145	109	89	53
500	200	#16	164	124	94	76	45
500	200	#14	210	158	119	96	57
600	200	#16	180	135	102	83	50
600	200	#14	232	175	133	107	64
700	200	#16	196	148	112	91	54
700	200	#14	253	191	144	116	70
800	200	#16	213	161	121	98	58
800	200	#14	286	215	162	132	78
Flexa Rel. 1/300mm			3,5mm	5mm	6,5mm	8,5mm	10mm



Eletrocalhas Lisa "U" - Tabelas de Cargas

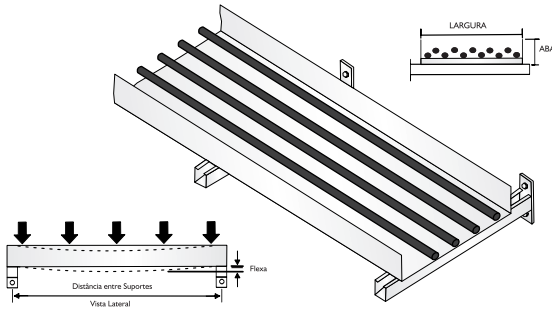

ABA 50							
Dimensões (mm)		Chapa	Dist. entre Suportes (mm)/ Cargas (kgf)				
Larg	Aba		1000mm	1500mm	2000mm	2500mm	3000mm
50	50	#22	60	40	33	25	14
50	50	#20	67	45	36	27	16
50	50	#18	82	54	43	33	20
100	50	#22	63	45	35	28	16
100	50	#20	72	48	39	29	17
100	50	#18	88	62	53	43	30
150	50	#22	65	49	37	30	18
150	50	#20	70	53	40	32	19
150	50	#18	81	61	46	37	22
200	50	#22	71	52	40	30	20
200	50	#20	76	56	43	32	22
200	50	#18	89	65	50	37	25
300	50	#20	81	60	46	34	23
300	50	#22	88	64	49	37	25
300	50	#18	94	69	53	40	27
300	50	#16	115	84	65	49	32
400	50	#22	93	68	53	39	26
400	50	#18	108	79	61	46	31
400	50	#16	132	97	74	56	37
Flexa Rel. 1/300mm			3,5mm	5mm	6,5mm	8,5mm	10mm

ABA 100							
Dimensões (mm)		Chapa	Dist. entre Suportes (mm)/ Cargas (kgf)				
Larg	Aba		1000mm	1500mm	2000mm	2500mm	3000mm
100	100	#20	76	57	43	35	21
100	100	#18	88	66	50	40	24
100	100	#16	111	84	63	51	31
200	100	#20	83	62	47	38	23
200	100	#18	96	72	55	44	27
200	100	#16	122	92	69	56	34
300	100	#18	105	79	60	48	29
300	100	#16	121	91	69	56	33
300	100	#14	155	116	88	71	43
400	100	#18	113	82	65	52	31
400	100	#16	130	98	74	60	36
400	100	#14	167	126	95	77	46
500	100	#18	123	93	70	57	34
500	100	#16	143	108	81	66	40
500	100	#14	183	138	104	84	51
600	100	#18	133	100	76	61	37
600	100	#16	156	118	89	72	43
600	100	#14	202	152	115	93	56
700	100	#18	143	108	82	66	40
700	100	#16	170	128	97	79	47
700	100	#14	220	166	125	102	61
800	100	#16	185	140	105	85	51
800	100	#14	242	182	138	112	67
Flexa Rel. 1/300mm			3,5mm	5mm	6,5mm	8,5mm	10mm

ABA 75							
Dimensões (mm)		Chapa	Dist. entre Suportes (mm)/ Cargas (kgf)				
Larg	Aba		1000mm	1500mm	2000mm	2500mm	3000mm
100	75	#20	69	52	39	32	19
100	75	#18	80	60	45	37	22
100	75	#16	101	76	58	47	28
150	75	#20	73	55	42	34	20
150	75	#18	85	64	48	39	23
150	75	#16	108	81	61	50	30
200	75	#20	78	59	44	36	22
200	75	#18	90	68	51	42	25
200	75	#16	115	86	65	53	32
300	75	#18	96	73	55	44	27
300	75	#16	104	78	59	48	29
300	75	#14	132	99	75	61	37
400	75	#18	111	84	63	51	31
400	75	#16	119	90	68	55	33
400	75	#14	152	114	86	70	42
Flexa Rel. 1/300mm			3,5mm	5mm	6,5mm	8,5mm	10mm

ABA 150							
Dimensões (mm)		Chapa	Dist. entre Suportes (mm)/ Cargas (kgf)				
Larg	Aba		1000mm	1500mm	2000mm	2500mm	3000mm
150	150	#18	99	75	57	46	28
150	150	#16	126	95	72	58	35
200	150	#18	109	82	62	50	30
200	150	#16	138	104	79	64	38
300	150	#18	118	89	67	55	33
300	150	#16	136	102	77	63	38
300	150	#14	174	131	99	80	48
400	150	#18	128	96	73	59	35
400	150	#16	147	111	83	68	41
400	150	#14	188	142	107	87	52
500	150	#16	161	121	91	74	44
500	150	#14	206	155	117	95	57
600	150	#16	176	133	100	81	49
600	150	#14	224	171	129	105	63
700	150	#16	192	145	109	88	53
700	150	#14	248	187	141	114	69
800	150	#16	208	157	119	96	58
800	150	#14	272	205	155	126	75
Flexa Rel. 1/300mm			3,5mm	5mm	6,5mm	8,5mm	10mm

ABA 200							
Dimensões (mm)		Chapa	Dist. entre Suportes (mm)/ Cargas (kgf)				
Larg	Aba		1000mm	1500mm	2000mm	2500mm	3000mm
200	200	#18	118	89	67	54	33
200	200	#16	135	102	77	62	37
200	200	#14	179	130	98	80	48
300	200	#18	128	96	73	59	35
300	200	#16	147	111	83	68	41
300	200	#14	188	141	107	87	52
400	200	#18	138	104	78	64	38
400	200	#16	158	119	90	73	44
400	200	#14	203	153	115	94	56
500	200	#16	173	131	99	80	48
500	200	#14	222	167	126	102	61
600	200	#16	190	143	108	88	53
600	200	#14	245	185	140	113	68
700	200	#16	207	156	118	96	57
700	200	#14	267	202	152	123	74
800	200	#16	225	170	128	104	62
800	200	#14	301	227	171	139	83
Flexa Rel. 1/300mm			3,5mm	5mm	6,5mm	8,5mm	10mm



Eletrorcalhas Perfuradas "C" - Tabelas de Cargas

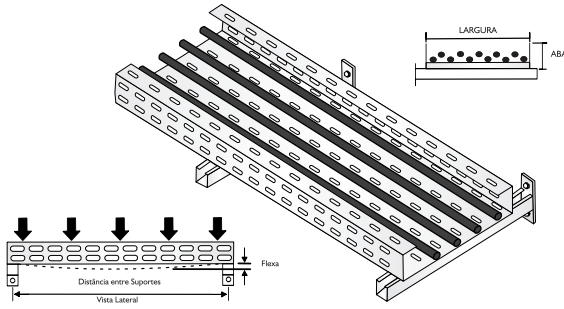

Aba 50							
Dimensões (mm)		Chapa	Dist. entre Suportes (mm) / Cargas (kgf)				
Larg	Aba		1000mm	1500mm	2000mm	2500mm	3000mm
50	50	#22	60	40	34	25	14
50	50	#20	68	45	36	27	16
50	50	#18	89	55	43	34	21
100	50	#22	59	42	33	26	15
100	50	#20	74	49	39	29	17
100	50	#18	96	78	50	40	28
150	50	#22	65	50	38	30	19
150	50	#20	70	54	40	32	21
150	50	#18	81	62	47	38	23
200	50	#22	72	53	40	30	22
200	50	#20	78	57	43	32	23
200	50	#18	90	66	51	38	27
300	50	#20	82	60	46	35	24
300	50	#22	89	65	50	38	26
300	50	#18	96	71	54	41	29
300	50	#16	116	86	66	49	35
400	50	#22	95	70	54	40	28
400	50	#18	110	80	62	46	33
400	50	#16	134	98	76	57	40
Flexa Rel. 1/300mm			3,5mm	5mm	6,5mm	8,5mm	10mm

Aba 100							
Dimensões (mm)		Chapa	Dist. entre Suportes (mm) / Cargas (kgf)				
Larg	Aba		1000mm	1500mm	2000mm	2500mm	3000mm
100	100	#20	76	59	44	35	22
100	100	#18	88	68	51	40	25
100	100	#16	112	86	65	52	32
200	100	#20	83	64	48	39	23
200	100	#18	97	74	56	44	28
200	100	#16	122	94	71	57	36
300	100	#18	105	81	61	49	30
300	100	#16	121	93	70	56	35
300	100	#14	155	119	90	72	45
400	100	#18	114	87	66	53	33
400	100	#16	131	100	76	60	38
400	100	#14	168	129	97	78	48
500	100	#18	124	95	72	58	36
500	100	#16	144	110	83	66	41
500	100	#14	184	141	106	85	53
600	100	#18	134	102	78	61	39
600	100	#16	157	120	91	73	45
600	100	#14	203	156	117	94	59
700	100	#18	144	111	83	67	41
700	100	#16	171	132	99	79	49
700	100	#14	222	170	128	102	64
800	100	#16	187	145	108	86	54
800	100	#14	244	187	141	113	70
Flexa Rel. 1/300mm			3,5mm	5mm	6,5mm	8,5mm	10mm

Aba 75							
Dimensões (mm)		Chapa	Dist. entre Suportes (mm) / Cargas (kgf)				
Larg	Aba		1000mm	1500mm	2000mm	2500mm	3000mm
100	75	#20	69	53	40	32	20
100	75	#18	79	61	46	37	23
100	75	#16	101	78	59	47	29
150	75	#20	74	57	42	34	21
150	75	#18	85	65	49	40	24
150	75	#16	108	83	62	50	31
200	75	#20	78	59	45	36	23
200	75	#18	91	71	53	41	26
200	75	#16	116	88	67	53	33
300	75	#18	97	75	56	44	28
300	75	#16	104	80	60	47	30
300	75	#14	133	101	77	61	39
400	75	#18	112	85	64	52	32
400	75	#16	120	92	69	56	34
400	75	#14	152	117	88	71	44
Flexa Rel. 1/300mm			3,5mm	5mm	6,5mm	8,5mm	10mm

Aba 150							
Dimensões (mm)		Chapa	Dist. entre Suportes (mm) / Cargas (kgf)				
Larg	Aba		1000mm	1500mm	2000mm	2500mm	3000mm
150	150	#18	100	77	58	46	29
150	150	#16	127	97	74	59	37
200	150	#18	110	84	63	51	31
200	150	#16	139	107	80	64	40
300	150	#18	118	91	69	55	34
300	150	#16	136	107	79	63	40
300	150	#14	175	135	101	81	50
400	150	#18	128	98	74	59	37
400	150	#16	148	114	85	68	42
400	150	#14	189	145	110	87	55
500	150	#16	162	124	94	75	46
500	150	#14	207	159	120	96	59
600	150	#16	177	135	102	72	51
600	150	#14	229	174	133	106	66
700	150	#16	193	148	112	89	56
700	150	#14	249	191	144	116	72
800	150	#16	210	161	121	97	60
800	150	#14	274	210	158	127	79
Flexa Rel. 1/300mm			3,5mm	5mm	6,5mm	8,5mm	10mm

Aba 200							
Dimensões (mm)		Chapa	Dist. entre Suportes (mm) / Cargas (mm)				
Larg	Aba		1000mm	1500mm	2000mm	2500mm	3000mm
200	200	#18	118	91	68	55	34
200	200	#16	135	104	78	63	40
200	200	#14	174	134	101	80	50
300	200	#18	128	96	74	59	37
300	200	#16	148	114	85	68	42
300	200	#14	189	145	110	87	55
400	200	#18	138	106	80	64	40
400	200	#16	159	122	92	74	46
400	200	#14	204	156	112	95	59
500	200	#16	174	134	96	80	50
500	200	#14	224	172	130	98	64
600	200	#16	191	147	111	88	55
600	200	#14	247	190	146	115	71
700	200	#16	109	160	120	97	60
700	200	#14	269	207	156	125	78
800	200	#16	227	173	131	105	65
800	200	#14	304	232	175	140	88
Flexa Rel. 1/300mm			3,5mm	5mm	6,5mm	8,5mm	10mm



Eletoalhas Lisa "C" - Tabelas de Cargas

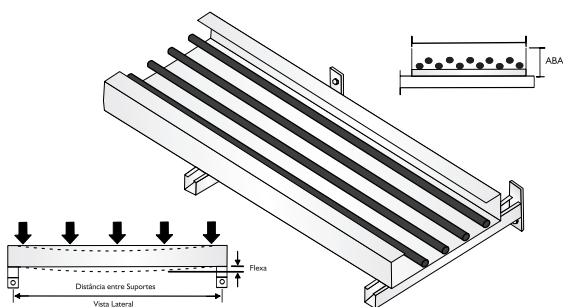

Aba 50							
Dimensões (mm)		Chapa	Dist. entre Suportes (mm) / Cargas (kgf)				
Larg	Aba		1000mm	1500mm	2000mm	2500mm	3000mm
50	50	#22	64	43	36	27	15
50	50	#20	72	48	38	29	17
50	50	#18	94	58	46	36	22
100	50	#22	63	45	35	28	16
100	50	#20	78	52	41	31	18
100	50	#18	101	62	53	43	30
150	50	#22	69	53	40	32	20
150	50	#20	74	57	43	34	22
150	50	#18	86	66	50	40	25
200	50	#22	76	56	43	32	23
200	50	#20	82	60	46	34	25
200	50	#18	95	70	54	40	29
300	50	#20	87	64	49	37	26
300	50	#22	94	69	53	40	28
300	50	#18	101	75	57	43	31
300	50	#16	123	91	70	52	37
400	50	#22	100	74	57	42	30
400	50	#18	116	85	66	49	35
400	50	#16	141	104	80	60	43
Flexa Rel. 1/300mm			3,5mm	5mm	6,5mm	8,5mm	10mm

Aba 100							
Dimensões (mm)		Chapa	Dist. entre Suportes (mm) / Cargas (kgf)				
Larg	Aba		1000mm	1500mm	2000mm	2500mm	3000mm
100	100	#20	80	62	47	37	23
100	100	#18	93	72	54	43	27
100	100	#16	118	91	69	55	34
200	100	#20	88	68	51	41	25
200	100	#18	102	78	59	47	30
200	100	#16	129	99	75	60	38
300	100	#18	111	86	65	52	32
300	100	#16	128	98	74	59	37
300	100	#14	164	126	95	76	48
400	100	#18	120	92	70	56	35
400	100	#16	138	106	80	64	40
400	100	#14	177	136	103	82	51
500	100	#18	131	100	76	61	38
500	100	#16	152	116	88	70	44
500	100	#14	194	149	112	90	56
600	100	#18	141	108	82	65	41
600	100	#16	166	127	96	77	48
600	100	#14	214	165	124	90	62
700	100	#18	152	117	88	71	44
700	100	#16	181	139	105	84	52
700	100	#14	234	179	135	108	68
800	100	#16	197	151	114	91	57
800	100	#14	257	197	149	119	74
Flexa Rel. 1/300mm			3,5mm	5mm	6,5mm	8,5mm	10mm

Aba 75							
Dimensões (mm)		Chapa	Dist. entre Suportes (mm) / Cargas (kgf)				
Larg	Aba		1000mm	1500mm	2000mm	2500mm	3000mm
100	75	#20	73	56	42	34	21
100	75	#18	84	65	49	39	24
100	75	#16	107	82	62	50	31
150	75	#20	78	60	45	36	22
150	75	#18	90	69	52	42	26
150	75	#16	114	88	66	53	33
200	75	#20	83	63	48	38	24
200	75	#18	96	74	56	44	28
200	75	#16	122	93	71	56	35
300	75	#18	102	79	59	47	30
300	75	#16	110	85	64	51	32
300	75	#14	140	107	81	65	41
400	75	#18	118	90	68	55	34
400	75	#16	127	97	73	59	37
400	75	#14	161	124	93	75	47
Flexa Rel. 1/300mm			3,5 mm	5 mm	6,5 mm	8,5 mm	10 mm

Aba 150							
Dimensões (mm)		Chapa	Dist. entre Suportes (mm) / Cargas (kgf)				
Larg	Aba		1000mm	1500mm	2000mm	2500mm	3000mm
150	150	#18	106	81	61	49	31
150	150	#16	134	103	78	62	39
200	150	#18	116	89	67	54	33
200	150	#16	147	113	85	68	43
300	150	#18	125	96	73	58	36
300	150	#16	144	111	84	67	42
300	150	#14	185	142	107	86	53
400	150	#18	135	104	78	63	39
400	150	#16	156	120	90	72	45
400	150	#14	199	153	116	92	58
500	150	#16	171	131	99	79	49
500	150	#14	218	168	127	101	63
600	150	#16	187	143	108	87	54
600	150	#14	241	185	140	112	70
700	150	#16	204	156	118	94	59
700	150	#14	263	202	152	122	76
800	150	#16	221	170	128	103	64
800	150	#14	289	222	167	134	84
Flexa Rel. 1/300mm			3,5mm	5mm	6,5mm	8,5mm	10mm

Aba 200							
Dimensões (mm)		Chapa	Dist. entre Suportes (mm) / Cargas (kgf)				
Larg	Aba		1000mm	1500mm	2000mm	2500mm	3000mm
200	200	#18	125	96	72	58	36
200	200	#16	143	110	83	67	42
200	200	#14	184	141	106	85	53
300	200	#18	135	104	78	63	39
300	200	#16	156	120	90	72	45
300	200	#14	199	153	116	92	58
400	200	#18	146	112	85	68	42
400	200	#16	168	129	97	78	49
400	200	#14	215	165	125	100	62
500	200	#16	184	141	107	85	53
500	200	#14	236	181	137	109	68
600	200	#16	202	155	117	93	58
600	200	#14	260	200	151	121	75
700	200	#16	220	169	127	102	64
700	200	#14	284	218	165	132	82
800	200	#16	239	183	138	111	69
800	200	#14	320	245	185	148	93
Flexa Rel. 1/300mm			3,5mm	5mm	6,5mm	8,5mm	10mm



Cabo Superastic Flex - Dupla camada - BWF Antiflam® 750V



Construção:
 1- Condutor superflexível formado de fios de cobre nu (classe 5).
 2- Camada interna de PVC Antiflam® I (composto termoplástico de PVC sem chumbo).
 3- Camada externa de PVC Antiflam® II (composto termoplástico de PVC sem chumbo).

2.A Norma: NBR NM 247-3 (antiga NBR 6148).

2.B Características: o Superastic Flex foi desenvolvido para superar todas as especificações da sua categoria:

- São 20% mais resistentes à temperatura.
- Suportam temperaturas de até 85°C.
- Suportam o dobro do tempo em sobrecargas eventuais.
- Reduzem o risco de curtos-circuitos, potenciais geradores de incêndio.
- São superflexíveis, classe 5, facilitando a instalação.
- Possuem dupla camada de isolamento, o que garante maior segurança.
- São antichama, não propagam incêndio.

Para dimensionamento utilizar as tabelas da Prysmian disponíveis em nosso site www.prysmian.com.br ou as tabelas da NBR 5410/2004.

Dupla camada nas seções até 10mm².

Tipo BWF Antiflam®: não propagação e auto-extinção de fogo.

Tensão isolamento: 750V.

Cores: até a seção 16mm²: Br, Pt, Vm, Az, Cz, Vd, Vd-Am e Am.

• Nas seções 25mm² e 35mm²: Pt, Az e Vd.

• Nas seções 50mm² até 240mm²: Pt

Aplicações: recomendado para instalações internas fixas de luz e força em prédios em geral, em circuitos de distribuição e terminais, em quadros de distribuição e painéis.

seção nominal (mm ²)	acondicionamento (m)			
	rolo	bobina	caixa	carretel*
1	-	-	100	-
1,5	-	-	100	1.000
2,5	-	-	100	700
4	-	-	100	500
6	-	-	100	-
10	100	-	-	-
16	100	-	-	-
25	100	-	-	-
35	100	500	-	-
50	-	500	-	-
70	-	500	-	-
95	-	500	-	-
120	-	500	-	-
150	-	500	-	-
185	-	500	-	-
240	-	500	-	-

(*) Nas cores Pt, Vm, Az, Vd.

Fio Superastic Dupla camada - BWF Antiflam® - 750V



Construção:
 1- Condutor sólido (fio) de cobre nu.
 2- Camada interna de PVC Antiflam® I (composto termoplástico de PVC sem chumbo).
 3- Camada externa de PVC Antiflam® II (composto termoplástico de PVC sem chumbo).

Norma: NBR NM 247-3 (antiga NBR 6148).

Características: o Superastic foi desenvolvido para superar todas as especificações da sua categoria:

- São 20% mais resistentes à temperatura.
- Suportam temperaturas de até 85°C.
- Suportam o dobro do tempo em sobrecargas eventuais.
- Reduzem o risco de curtos-circuitos, potenciais geradores de incêndio.
- Possuem dupla camada de isolamento, o que garante maior segurança.
- São antichama, não propagam incêndio.

Para dimensionamento, utilizar as tabelas da Prysmian disponíveis em nosso site www.prysmian.com.br ou as tabelas da NBR 5410/2004.

Dupla camada nas seções até 6mm².

Tipo BWF Antiflam®: não propagação e auto-extinção de fogo.

Tensão de isolamento: 750V.

Cores: Br, Pt, Vm, Az, Vd, Vd-Am.

Na seção 10mm²: Br, Pt, Vm, Az, Vd, Vd-Am.

Aplicações: recomendado para instalações fixas de luz e força em prédios em geral, em circuitos de distribuição e terminais.

seção nominal (mm ²)	acondicionamento (m)		
	caixa	rolo	carretel
1,5	100	-	1.200
2,5	100	-	800
4	100	-	500
6	100	-	-
10	-	100	-

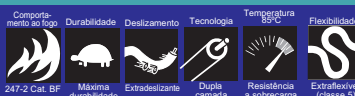

Cabo Sintemax 0,6/1kV



Construção:

- 1- Condutor formado de fios de cobre nu.
- 2- Isolação de composto termoplástico de PVC sem chumbo.
- 3- Enchimento em PVC sem chumbo.
- 4- Cobertura de composto termoplástico de PVC sem chumbo.

Norma: NBR 7288.

Características:

Os Cabos Sintemax são fabricados com especiais características quanto à não propagação e auto-extinção do fogo.

Tensão de isolamento: 0,6/1kV.

Identificação:

Cabos unipolares: Isolação: cor branca.

Cobertura: Pt, Az e Vd.

Cabos multipolares: Isolação: cor preta, numerizada.

Cobertura: Pt.

Aplicações: instalações internas fixas de luz e força em prédios em geral, em circuitos de distribuição e terminais, inclusive para entradas subterrâneas de energia em Baixa Tensão.

número de condutores	seção nominal (mm ²)
1	de 1,5 a 500
2	de 1,5 a 10
3	de 1,5 a 240
4	de 1,5 a 120

Cabo Sintenax Flex 0,6/1kV



Construção:

- 1- Condutor flexível formado de fios de cobre nu (classe 5).
- 2- Isolação de composto termoplástico de PVC sem chumbo.
- 3- Enchimento em PVC sem chumbo.
- 4- Cobertura de composto termoplástico de PVC sem chumbo.

Normas: NBR 7288/7289.

Características:

Os Cabos Sintenax Flex são fabricados com especiais características quanto à propagação e auto-extinção do fogo.

Tensão de isolamento: 0,6/1kV.

Identificação:

Cabos unipolares:

Isolação: cor branca.

Cobertura: Pt, Az E Vd.

Cabos multipolares:

Isolação: colorida ($\leq 16\text{mm}^2$), cor preta, numerizada ($\geq 25\text{mm}^2$).

Cobertura: Pt.

Aplicações: Instalações internas fixas de luz e força em prédios em geral, em circuitos de distribuição e terminais, inclusive para entradas subterrâneas de energia em Baixa Tensão. A excelente flexibilidade do Cabo Sintenax Flex facilita o manuseio, reduzindo o tempo e o custo da instalação.

número de condutores	seção nominal (mm)
1	de 1,5 a 240
2	de 1,5 a 240
3	de 1,5 a 240
4	de 1,5 a 240
5, 7, 9, 12 e 15	1,5 2,5 e 4

Cordões Plastiflex

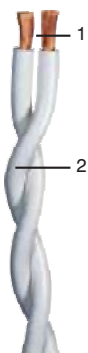

Norma: NBR 13249.

Construção:

- 1- Condutor flexível de fios de cobre nu (classe 5).
- 2- Isolação: composto. Termoplástico de PVC flexível.

Características:

Tensão de isolamento: 300/300V.

Friso para identificação de fase.

Cor: Br.

Aplicações: Recomendado para ligações de iluminação como quebra-luzes, pendentês, lustres, etc.

seção nominal (mm ²)	acondicionamento (m)	
	carretel	rolo
cordão plastiflex paralelo		
2 x 1	550	100
2 x 1,5	500	100
2 x 2,5	350	100
2 x 4	-	100
cordão plastiflex torcido		
2 x 1	450	100
2 x 1,5	350	100
2 x 2,5	-	100
2 x 4	-	100

Cabo Flexosolda 450/750 kV



Construção:

- 1- Condutor super flexível formado de fios de cobre nu.
- 2- Cobertura: PVC flexível.

Norma: NBR 8762

Características:

Cor: Pt.

Tensão de isolamento: 450/750V.

Excelente resistência mecânica e à abrasão e excelente flexibilidade.

Aplicações: Ligação da fonte de energia ao eletrodo do equipamento de soldar.

seção nominal (mm ²)	acondicionamento bobina (m)
10, 16, 25, 35, 50, 70, 95, 120, 150, 185, 240	} 500



Cabos

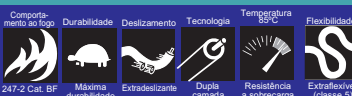

Cabo Eprotenax Gsette® EPR 0,6/1kV



Construção:

- 1- Condutor flexível de fios de cobre nu (classe 5).
- 2- Isolação em dupla camada de composto de borracha HEPR (EPR/B-Alto módulo).
- 3- Enchimento em PVC sem chumbo.
- 4- Cobertura de composto termoplástico de PVC sem chumbo.

Normas: NBR 7286.

Características: Temperatura máxima do condutor em serviço contínuo 90°C.

Resistência à chama e auto-extinção da chama na cobertura.

Tensão de isolamento: 0,6/1kV.

Identificação:

Cabos unipolares:
Isolação: cor cinza.
Cobertura: Pt, Az e Vd.

Cabos multipolares:

Isolação: colorida.

Cobertura: Pt.

Aplicações:

Instalações internas fixas de luz e força em prédios em geral, em circuitos de distribuição e terminais, inclusive para entradas subterrâneas de energia em Baixa Tensão. A excelente flexibilidade aliada a isolação em EPR-90°C, faz do Eprotenax Gsette uma ótima opção técnica e econômica para circuitos de distribuição em Baixa Tensão, reduzindo significativamente os custos da instalação elétrica.

Números de condutores	Seção nominal(mm²)
1	de 1,5 a 240
2	de 1,5 a 240
3	de 1,5 a 240
4	de 1,5 a 240

Cabo Superastic Dupla camada - BWF Antiflam® 750V



Construção:

- 1- Condutor formado de fios de cobre nu.
- 2- Camada interna de PVC Antiflam®1 (composto termoplástico de PVC sem chumbo).
- 3- Camada externa de PVC Antiflam® 1 (composto termoplástico de PVC sem chumbo).

Norma: NBR NM 247-3 (antiga NBR 6 148).

Características:

Enquanto os cabos existentes no mercado operam a uma temperatura máxima de 70°C, os novos cabos Superastic suportam temperaturas de até 85°C. Nas sobrecargas eventuais, suportam o dobro do tempo dos cabos convencionais, reduzindo o risco de curtos-circuitos, potenciais geradores de incêndio.

Para dimensionamento utilizar as tabelas disponíveis em nosso site www.prysmian.com.br ou as tabelas da NBR 5410/2004.

Dupla camada nas seções até 6mm²

Tipo BWF Antiflam®: não propagação e auto-extinção de fogo.

Tensão de isolamento: 750V.

Cores: Pt, Az e Vd. Nas seções 300mm², 400mm² e 500mm²: cor Pt.

Aplicações:

Recomendado para instalações internas fixas de luz e força em prédios em geral, em circuitos de distribuição e terminais.

Seção nominal (mm²)	Acondicionamento(m)	
	rolo	bobina
6	100	(a)
10	100	
16	100	
25	100	(b)
35	100	
50		(b)
70		
95		
120		
150		
185		
240		
300		
400		
500		

superastic

(a) Nestas seções acondicionamento também em bobina.

(b) Consultar o comprimento dos lances mínimos e máximos da bobina.

Cabo PP Cordplast

Norma: NBR 13249

Construção:

- 1- Condutor flexível formado de fios de cobre nu (classe 5).
- 2- Isolação: composto termoplástico de PVC flexível.
- 3- Enchimento termoplástico.
- 4- Cobertura: composto termoplástico de PVC flexível.

Características:

Cor: cobertura Pt.

Tensão de isolamento: 450/750V.

Excelente resistência mecânica e à abrasão e boa flexibilidade.

Aplicações:

Recomendados para ligações de aparelhos eletrodomésticos e de oficina em geral.

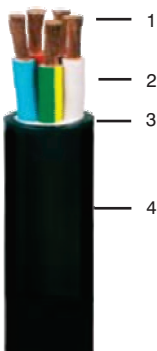

(**) seção nominal (mm²)	acondicionamento (m)		
	2 condutores	3 condutores	4 condutores
1	rolo 100	rolo 100	rolo 100
1,5	rolo 100	rolo 100	rolo 100
2,5	rolo 100	rolo 100	rolo 100
4	rolo 100	rolo 100	rolo 100
6	bobina 500	bobina 500	bobina 500
10	(*)	bobina 500	bobina 500
cores das velas	pt, az	br, pt, az	br, pt, vm, az
		pt, az, vd-am	br, pt, az, vd-am

(*) Sob consulta (**) Outras seções e número de condutores, sob consulta



Fitas Isolantes



Fita Isolante Plástica P-22

Cores: Pt, Vm, Az, Vd, Br e Am. **Norma:** IEC 60454-3-1. **Embalagem:** rolos de 5m, 10m e 20m de comprimento. **Largura:** 19mm – **Espessura:** 0,13mm.

Acondicionamento: caixa de papelão com 100 (20m), 150 (10m) e 200 (5m) unidades.

Produto de PVC auto-extingüível à chama - Antiflam®, não perecível.

Aplicações: fita de uso doméstico para aplicações em geral.



Fita Isolante Plástica P-42 Super

Cor: preta. **Norma:** IEC 60454-3-1. **Embalagem:** caixa em cartão, contendo 1 rolo de 10m ou 20m de comprimento. **Largura:** 19mm- **Espessura:** 0,15mm. **Acondicionamento:** caixa de papelão com 80 unidades (10m e 20m). Produto de PVC auto-extingüível à chama - Antiflam®, não perecível. **Aplicações:** recomendada para recomposição da camada isolante ou cobertura de cabos elétricos em emendas e acabamentos, nas instalações elétricas em geral até 750V.

Acondicionamento: caixa de papelão com 80 unidades (10m e 20m). Produto de PVC auto-extingüível à chama - Antiflam®, não perecível. **Aplicações:** recomendada para recomposição da camada isolante ou cobertura de cabos elétricos em emendas e acabamentos, nas instalações elétricas em geral até 750V.

Aplicações: recomendada para recomposição da camada isolante ou cobertura de cabos elétricos em emendas e acabamentos, nas instalações elétricas em geral até 750V.



Fita Isolantes Plásticas P-44 Super

Cor: preta. **Norma:** NBR 5037. **Embalagem:** caixa plástica contendo 1 rolo 20m de comprimento. **Largura:** 19mm – **Espessura:** 0,18 mm. **Acondicionamento:** caixa de papelão com 60 unidades. Produto de PVC auto-extingüível à chama - Antiflam®, não perecível. Excelente capacidade de adesão. **Aplicações:** recomendada para recomposição da camada isolante ou cobertura de cabos elétricos em emendas e acabamentos, nas instalações elétricas em geral até 750V.

Acondicionamento: caixa de papelão com 60 unidades. Produto de PVC auto-extingüível à chama - Antiflam®, não perecível. Excelente capacidade de adesão. **Aplicações:** recomendada para recomposição da camada isolante ou cobertura de cabos elétricos em emendas e acabamentos, nas instalações elétricas em geral até 750V.

Aplicações: recomendada para recomposição da camada isolante ou cobertura de cabos elétricos em emendas e acabamentos, nas instalações elétricas em geral até 750V.



Fita Autofusão I10

Cor: preta. **Norma:** NBR 10669. **Embalagem:** caixa em cartão, contendo 1 rolo de 10m de comprimento, protegido com invólucro plástico. **Largura:** 19mm – **Espessura:** 0,76mm. **Acondicionamento:** caixa de papelão com 20 unidades. Produto a base de EPR, não perecível. **Aplicações:** recomendada para recomposição da camada isolante de cabos elétricos em emendas e terminações até 69kV.

Acondicionamento: caixa de papelão com 20 unidades. Produto a base de EPR, não perecível. **Aplicações:** recomendada para recomposição da camada isolante de cabos elétricos em emendas e terminações até 69kV.

Aplicações: recomendada para recomposição da camada isolante de cabos elétricos em emendas e terminações até 69kV.

Cabo Afumex

Norma NBR 13248

Construção:

- 1- Condutor de fios de cobre nu, têmpera mole (classe 5).
- 2A – Isolamento termoplástico poliolefinico não halogenado.
- 2B- Isolação de composto termofixo de borracha HEPR (EPR-B-Alto módulo).
- 3 – enchimento em composto poliolefinico não halogenado.
- 4 – Cobertura de composto termoplástico com base poliolefinica não halogenada.

450/750V

Cabo especialmente feito para instalações em locais de aglomeração pública: (hospitais, teatros, cinemas, áreas comuns em shopping centers, escolas, etc.)

0,6/1kV

Este tipo de cabo deve ser instalado, de acordo com a NBR 5410/2004 e nbr 13570, nos locais BD2, BD3 e BD4, além de BE2, CA2 e CB2, sempre que a linha elétrica seja aparente e o conduto (bandeja, leito, etc) seja aberto. São exemplos destes locais específicos hospitais, teatro, cinemas, áreas comuns em shopping centers, escolas, etc.

Identificação:

- Cabo unipolar: cobertura Pt, Az e Vd;
- Cabos multipolares: cobertura Pt.
- Veias dos cabos multipolares:
Cabo bipolar: isolação Pt e Az;
Cabo tripolar: isolação Pt, Az e Vd;
Cabo tetrapolar: isolação Pt, Vm, Az e Vd.

Afumex®
A escolha segura

www.afumex.com.br

número cond. X seção nominal (mm ²)	diâmetro nominal do condutor (mm)	acondicionamento (m)
		caixas
1 x 1,5	1,5	100
1 x 2,5	1,9	100
1 x 4	2,4	100
1 x 6	3	100

* cabos de outras seções sob consulta.

número de condutores	seção nominal (mm ²)
1	de 1,5 a 240
2	de 1,5 a 50
3	de 1,5 a 50
4	de 1,5 a 50

* Cabos de outras cores e seções sob consulta.



Cabo de Cobre Nu



Construção

Constituído por fios de cobre nu, têmpera meio dura, classe de encordoamento conforme NBR 6524, dispostos em coroas concêntricas, seção circular não compactado, sem cobertura, temperatura máxima no condutor 80°C em regime permanente.

Aplicação

Os cabos de cobre são recomendados para uso em linhas aéreas para transmissão de energia elétrica, podendo-se incluir entre estas, as linhas de distribuição nas cidades, linha de distribuição rural e linhas de transmissão propriamente ditas, onde é requerida alta condutividade e são principalmente utilizados em sistemas de aterramento contra descargas atmosféricas.

Normas Aplicáveis

NBR 6524 – Fios e cabos de cobre duro e meio duro com ou sem cobertura protetora para instalações aéreas – especificação.

Características Dimensionais e Elétricas

Cabo de cobre nu, têmpera meio dura, encordoamento NBR 6524 / NBR 6880

Seção (mm ²)	Formação (nº de fios)	Diâmetro nominal do cabo (mm)	Resistência elétrica máxima em c.c a 20°C (Ohm/Km)	Peso líquido nominal (kg/km)	Classe de encordoamento	Acondicionamento padrão ⁽²⁾ em bobina de madeira (m)
10	7	4,08	1,820	90,9	2A	2.000
16	7	5,10	1,170	141,9	2A	1.000
25	7	6,18	0,795	208,4	2A	1.000
35	7	7,5	0,538	307,0	2A	1.000
50	7	9,00	0,375	442,1	2A	500
50	19 ⁽¹⁾	9,15	0,387	444,5	2	500
70	7	10,35	0,283	582,1	2A	500
70	19	10,60	0,276	599,2	3A	500
95	7	12,36	0,199	830,1	2A	500
95	19	12,50	0,198	833,3	3A	500
120	19	14,50	0,148	1.118,90	2A	500
120	37	14,42	0,150	1.121,30	3A	500

⁽¹⁾ - Conforme formação constante na NBR 6880 (classe 2 de encordoamento) ⁽²⁾ - Lances fora do padrão, sob consulta

Capacidade de corrente (A)

Seção (mm ²)	Elevação de temperatura = Têmpera do condutor (80°C) - Temperatura ambiente									
	25°C	30°C	35°C	40°C	45°C	50°C	55°C	60°C	65°C	70°C
10	69	77	84	91	97	103	108	113	119	123
16	91	102	111	121	128	136	144	150	157	163
25	114	129	140	153	163	173	183	192	201	207
35	143	164	179	195	208	221	234	244	256	266
50	179	204	225	245	262	278	294	309	323	335
70	211	243	267	292	312	333	351	368	387	400
95	264	304	337	369	395	421	444	466	490	507
120	313	362	401	442	472	504	532	560	587	609

Condições: velocidade do vento de 2,2 km/h, radiação solar de 1.000W/m² e altitude máxima de 1.500m (Nível do mar).



Iluminação Reatores Eletrônicos



APRESENTAÇÃO:

- Os Reatores Eletrônicos RCG são projetados e fabricados dentro dos mais rigorosos padrões de segurança e qualidade, atendendo aos requisitos da NBR ISO 9001:2000 - Sistema de Gestão da Qualidade.
- Possuem partida instantânea, ausência de efeito estroboscópico/flicker (cintilação) nas lâmpadas, são leves e compactos e proporcionam economia de energia de até 30% comparado aos reatores eletromagnéticos.
- Teste de Qualidade Computadorizado.

NORMAS TÉCNICAS APLICÁVEIS:

- NBR14417 - Reator Eletrônico - Prescrições de Segurança.
- NBR14418 - Reator Eletrônico - Prescrições de Desempenho.

CARACTERÍSTICAS:

- Não aquecem o ambiente. (Tamb. = 0 a 50°C / Tc máx. = 60°C).
- Filtro para eliminação de rádio interferência (RFI).
- Aumento da vida útil das lâmpadas.
- Fator de crista da corrente da lâmpada < 1,7.
- Variação da envoltória da corrente da lâmpada < 4%.
- Baixo surto de corrente (in rush current) na entrada do reator, (Evita desgaste prematuro de interruptores e disjuntores).
- Proteção contra contato acidental (choque elétrico) com as partes vivas do reator independente do invólucro da luminária.
- Não necessita de dispositivo de partida adicional.
- Para reatores com invólucro metálico, o aterramento do mesmo deverá ser feito fixando-o em uma parte metálica aterrada.

ALTO FATOR DE POTÊNCIA - BIVOLT (127V/220V - 50/60Hz)

- Caixa plástica (em ABS antichama)
- Dimensões (mm): C:130 x H:32 x L:57
- Partida instantânea
- THD (Distorção harmônica total): (10% em 127V) e (20% em 220v)



1 anos de Garantia

CÓDIGO COMERCIAL	REFERÊNCIA COMERCIAL	LÂMPADAS	CORRENTE NOMINAL (A)		FATOR DE POTÊNCIA (C)		POTÊNCIA TOTAL (W)		FATOR DE EFICÁCIA		FATOR DE FLUXO LUMINOSO (%)		FREQUÊNCIA DE SAÍDA (KHz)		DIAGRAMA DE CONEXÃO	PESO UNIT. (Kg)	PESO (Kg)	CX. MASTER DIMENSÃO (mm) CxHxL	QUANT.
			127V	220V	127V	220V	127V	220V	127V	220V	127V	220V	127V	220V					
RE 216-P	82351	2 x 16W/T8	0,280	0,160	0,99	0,98	35	34	2,86	2,94	100	100	35	35	2 / A	0,175	1,50	286 x 100 x 185	8
RE 220-P	82357	2 x 18W/T8 ou 2x 20W T10/12	0,360	0,190	0,99	0,98	44	40	2,27	2,38	100	95	33	33	2 / A	0,175	1,50	286 x 100 x 185	8
RE 220-P (Sirius)	82371	2 x 18W/T8 ou 2x 20W T10/12	0,360	0,190	0,99	0,98	44	40	2,27	2,38	100	95	33	33	2 / A	0,215	1,39	286 x 100 x 185	6
RE 220-P (Centaurus)	82372	2 x 18W/T8 ou 2x 20W T10/12	0,360	0,190	0,99	0,98	44	40	2,27	2,38	100	95	33	33	2 / A	0,215	1,39	286 x 100 x 185	6
RE 230-P	82363	2 x 30W/T8	0,465	0,255	0,99	0,98	58	55	1,55	1,64	90	90	39	39	2 / A	0,200	1,70	286 x 100 x 185	8
RE 232-P	82336	2 x 32W/T8	0,510	0,285	0,99	0,98	64	60	1,48	1,50	95	90	45	45	2 / A	0,200	1,70	286 x 100 x 185	8
RE 232-P (Sirius)	82233	2 x 32W/T8	0,510	0,285	0,99	0,98	64	60	1,48	1,50	95	90	45	45	2 / A	0,240	1,54	286 x 100 x 185	6
RE 232-P (Centaurus)	81236	2 x 32W/T8	0,510	0,285	0,99	0,98	64	60	1,48	1,50	95	90	45	45	2 / A	0,240	1,54	286 x 100 x 185	6
RE 240-P	82347	2 X36w/T8 ou 2 x 40W T10/12	0,610	0,360	0,98	0,97	76	75	1,18	1,20	90	90	41	41	2 / A	0,200	1,70	286 x 100 x 185	8
RE 240-P (Sirius)	82243	2 x 36W/T8 ou 2 x 40W T10/12	0,610	0,360	0,98	0,97	76	75	1,18	1,20	90	90	41	41	2 / A	0,240	1,54	286 x 100 x 185	6
RE 240-P (Centaurus)	81246	2 x 36W/T8 ou 2 x 40W T10/12	0,610	0,360	0,98	0,97	76	75	1,18	1,20	90	90	41	41	2 / A	0,240	1,54	286 x 100 x 185	6
RE 218FCAP-P	82354	2 x 18W Compacta 4 Pinos	0,340	0,180	0,99	0,98	42	38	2,38	2,63	100	100	37	37	2 / A	0,175	1,50	286 x 100 x 185	8
RE 226FCAP-P	82360	2 x 26W Compacta 4 Pinos	0,450	0,240	0,99	0,98	57	51	1,75	1,86	100	95	45	45	2 / A	0,200	1,70	286 x 100 x 185	8
RE 236FCAP-P	82366	2 x 36W Compacta 4 Pinos	0,630	0,340	0,99	0,97	77	70	1,23	1,29	95	90	39	39	2 / A	0,200	1,70	286 x 100 x 185	8
RE 2232-P	82370	1 x 22W + 1 x 32W (Circulares)	0,455	0,250	0,98	0,97	56	52	1,70	1,73	95	90	41	41	4 / A	0,200	1,70	286 x 100 x 185	8

ALTO FATOR DE POTÊNCIA - FULL RANGE (127V/220V - 50/60Hz)

- Caixa metálica (em aço galvanizado)
- Seleção automática de tensão
- Faixa de tensão de operação: 110V a 242V
- Correção ativa de fator de potência
- Fluxo luminoso constante, independente da variação de tensão de alimentação
- Partida instantânea
- Dimensões (mm): C:143 x H:37 x L:43
- THD (Distorção harmônica total): (10% em 127V) e (20% em 220V)



2 anos de Garantia

CÓDIGO COMERCIAL	REFERÊNCIA COMERCIAL	LÂMPADAS	CORRENTE NOMINAL (A)		FATOR DE POTÊNCIA (C)		POTÊNCIA TOTAL (W)		FATOR DE EFICÁCIA		FATOR DE FLUXO LUMINOSO (%)		FREQUÊNCIA DE SAÍDA (KHz)		DIAGRAMA DE CONEXÃO	PESO UNIT. (Kg)	PESO (Kg)	CX. MASTER DIMENSÃO (mm) CxHxL	QUANT.
			127V	220V	127V	220V	127V	220V	127V	220V	127V	220V	127V	220V					
RE216FR	85217	2 x 16W T 8	0,275	0,160	0,99	0,99	34	34	2,94	2,94	100	100	24	24	2 / B	0,230	1,94	286 x 100 x 185	8
RE220FR	85221	2 x 20W T10/T12	0,325	0,190	0,99	0,99	41	41	2,44	2,44	100	100	24	24	2 / B	0,230	1,94	286 x 100 x 185	8
RE232FR	85235	2 x 32W T8	0,51	0,295	0,99	0,99	64	64	1,56	1,56	100	100	29	29	2 / B	0,275	2,30	286 x 100 x 185	8
RE240FR	85241	2 x 40W T10/T12	0,650	0,375	0,99	0,99	82	82	1,22	1,22	100	100	40	40	2 / B	0,275	2,3	286 x 100 x 185	8
RE218FCAP-FR	85218	2 x 18W Compacta 4 Pinos	0,300	0,175	0,99	0,99	38	38	2,63	2,63	100	100	29	29	8 / B	0,230	1,94	286 x 100 x 185	8
RE226FCAP-FR	85226	2 x 26W Compacta 4 Pinos	0,430	0,250	0,99	0,99	54	54	1,85	1,85	100	100	31	31	8 / B	0,275	2,3	286 x 100 x 185	8
RE236FCAP-FR	85236	2 x 36W Compacta 4 Pinos	0,595	0,340	0,99	0,99	74	74	1,35	1,35	100	100	36	36	10 / B	0,275	2,3	286 x 100 x 185	8



Iluminação Reatores Eletrônicos



ALTO FATOR DE POTÊNCIA - BIVOLT (127V/220V - 50/60Hz)

- Caixa plástica (em ABS antichama)
- Dimensões (mm): C:93 x H:32 x L:42
- Partida instantânea
- THD (Distorção harmônica total): **(10% em 127V) e (20% em 220v)**



1 anos de Garantia

CÓDIGO COMERCIAL	REFERÊNCIA COMERCIAL	LÂMPADAS	CORRENTE NOMINAL (A)		FATOR DE POTÊNCIA (C)		POTÊNCIA TOTAL (W)		FATOR DE EFICÁCIA		FATOR DE FLUXO LUMINOSO (%)		FREQUÊNCIA DE SAÍDA (KHz)		DIAGRAMA DE CONEXÃO	PESO UNIT. (Kg)	PESO (Kg)	CX. MASTER DIMENSÃO (mm) CxHxL	QUANT.
			127V	220V	127V	220V	127V	220V	127V	220V	127V	220V	127V	220V					
RE 115AFP-P	80710	1 x 15W T8	0,135	0,070	0,98	0,98	16	15	6,25	6,67	100	100	24	24	1 / A	0,095	1,62	286 x 100 x 185	16
RE 215AFP-PS	80813	2 x 15W T8	0,260	0,150	0,98	0,97	32	31	3,13	3,23	100	100	27	27	2 / A	0,110	1,86	286 x 100 x 185	16
RE 116AFP-P	80716	1 X 16W T8	0,160	0,080	0,98	0,98	19	17	5,26	5,88	100	100	36	36	1 / A	0,095	1,62	286 x 100 x 185	16
RE 216AFP-OS	80816	2 x 16W T8	0,275	0,160	0,98	0,98	35	34	2,86	2,94	100	100	32	32	2 / A	0,11	1,86	286 x 100 x 185	16
RE 120AFP-P	80720	1 x 18W T8 ou 1 x 20W T10/12 ou 1 x 22W Circular	0,190	0,100	0,98	0,98	23	21	4,35	4,76	100	100	28	28	1 / A	0,095	1,62	286 x 100 x 185	16
RE 120 AFP-P (Sirius)	80723	1 x 18W T8 ou 1 x 20W T10/12	0,190	0,100	0,98	0,98	23	21	4,35	4,76	100	100	28	28	1 / A	0,105	1,36	286 x 100 x 185	12
RE 120 AFP-P (Centaurus)	80724	1 x 18W T8 ou 1 x 20W T10/12	0,19	0,100	0,98	0,98	23	21	4,35	4,76	100	100	28	28	1 / A	0,105	1,36	286 x 100 x 185	12
RE 120 AFP-P (4 Polos)	80719	1 x 22W Circular	0,190	0,100	0,98	0,98	23	21	4,35	4,76	100	100	28	28	3 / A	0,100	1,70	286 x 100 x 185	16
RE 220 AFP-PS	80820	2 x 18W T8 ou 2 x 20W T10/12	0,310	0,175	0,98	0,97	38	37	2,37	2,43	90	90	31	31	2 / A	0,110	1,86	286 x 100 x 185	16
RE 220 AFP-OS (Sirius)	80823	2 x 18W T8 ou 2 x 20W T10/12	0,310	0,175	0,98	0,97	38	37	2,37	2,43	90	90	31	31	2 / A	0,150	1,90	286 x 100 x 185	12
RE 220 AFP-OS (Centaurus)	80824	2 x 18W T8 ou 2 x 20W T10/12	0,310	0,175	0,98	0,97	38	37	2,37	2,43	90	90	31	31	2 / A	0,150	1,90	286 x 100 x 185	12
RE 132 AFP-P	80732	1 x 30W T8 ou 1 x 32W T8	0,255	0,155	0,98	0,98	32	32	2,81	2,81	90	90	37	37	1 / A	0,110	1,86	286 x 100 x 185	16
RE 132-AFP-P (4 Polos)	80731	1 x 32W Circular	0,255	0,155	0,98	0,98	32	32	2,81	2,81	90	90	37	37	3 / A	0,115	1,94	286 x 100 x 185	16
RE 140AFP-P	80740	1 x 36W T8 ou 1 x 40W T10/12 ou 1 x 40W Circular	0,305	0,175	0,98	0,97	38	37	2,37	2,43	90	90	27	27	1 / A	0,110	1,86	286 x 100 x 185	16
RE 140AFP-P (Sirius)	80744	1 x 36W T8 ou 1 x 40W T10/12	0,305	0,175	0,98	0,97	38	37	2,37	2,43	90	90	27	27	1 / A	0,120	1,54	286 x 100 x 185	12
RE 140AFP-P (Centaurus)	80745	1 x 36W T8 ou 1 x 40W T10/12	0,305	0,175	0,98	0,97	38	37	2,37	2,43	90	90	27	27	1 / A	0,120	1,54	286 x 100 x 185	12
RE 140AFP-P (4 Polos)	80743	1 x 40W Circular	0,305	0,175	0,98	0,97	38	37	2,37	2,43	90	90	27	27	3 / A	0,115	1,94	286 x 100 x 185	16
RE 118FC4P -AFP-P	80713	1 x 18W Compacta 4 Polos	0,170	0,090	0,98	0,98	21	19	4,76	5,26	100	100	31	31	7 / A	0,095	1,62	286 x 100 x 185	16
RE 218FC4P-AFP-OS	80818	2 x 18W Compacta 4 Pinos	0,295	0,165	0,98	0,98	36	35	2,50	2,57	90	90	34	34	8 / A	0,110	1,86	286 x 100 x 185	16
RE 126FC4P-AFP-P	80726	1 x 26W Compacta 4 Pinos	0,225	0,125	0,98	0,97	28	26	3,75	3,65	100	95	28	28	7 / A	0,110	1,86	286 x 100 x 185	16
RE 136FC4P-AFP-P	80736	1 x 36W Compacta 4 Pinos	0,310	0,170	0,98	0,97	38	35	2,63	2,71	100	95	36	36	9 / A	0,110	1,86	286 x 100 x 185	16

ALTO FATOR DE POTÊNCIA - BIVOLT (127V/220V - 50/60Hz)

- Caixa metálica (em aço galvanizado)
- Dimensões (mm): C:143 x H:37 x L:53
- Partida instantânea
- THD (Distorção harmônica total): **10%**



2 anos de Garantia

CÓDIGO COMERCIAL	REFERÊNCIA COMERCIAL	LÂMPADA	CORRENTE NOMINAL (A)		FATOR DE POTÊNCIA (C)		POTÊNCIA TOTAL (W)		FATOR DE EFICÁCIA		FATOR DE FLUXO LUMINOSO (%)		FREQUÊNCIA DE SAÍDA (KHz)	DIAGRAMA DE CONEXÃO	PESO UNIT. (Kg)	PESO (Kg)	CX. MASTER DIMENSÃO (mm) CxHxL	QUANT.	
			127V	220V	127V	220V	127V	220V	127V	220V	127V	220V							
RE232CG	82406	2 x 32W T8	0,520	0,285	0,99	0,98	65	60	1,46	1,50	95	90	45	45	2 / A	0,230	1,94	286x100x185	8
RE240CG	82343	2 X36W T8 ou 40W T10/12	0,660	0,360	0,98	0,97	80	75	1,19	1,20	95	90	42	42	2 / A	0,230	1,94	286x100x185	8



Iluminação Reatores Eletrônicos



ALTO FATOR DE POTÊNCIA - BIVOLT (127V/220V - 50/60Hz)

- Caixa plástica (em ABS antichama) - Dimensões (mm): C:93 x H:32 x L:42
- Partida instantânea



1 ano de Garantia

CÓDIGO COMERCIAL	REFERÊNCIA COMERCIAL	LÂMPADAS	CORRENTE NOMINAL (A)		FATOR DE POTÊNCIA (C)		POTÊNCIA TOTAL (W)		FATOR DE EFICÁCIA		FATOR DE FLUXO LUMINOSO (%)		FREQUÊNCIA DE SAÍDA (KHz)		DIAGRAMA DE CONEXÃO	PESO UNIT. (Kg)	PESO (Kg)	CX. MASTER DIMENSÃO (mm) CxHxL	QUANT.
			127V	220V	127V	220V	127V	220V	127V	220V	127V	220V	127V	220V					
RE110BFP-P	80510	1 x 10W T8	0,160	0,100	0,52	0,45	11	10	9,09	10,00	100	100	23	23	1 / A	0,085	1,46	286 x 100 x 185	16
RE210BFP-OS	80610	2 x 10W T8	0,290	0,170	0,60	0,56	22	21	4,55	4,76	100	100	28	28	2 / A	0,095	1,62	286 x 100 x 185	16
RE116BFP-P	80516	1 x 15W T8	0,220	0,140	0,56	0,51	16	16	6,25	6,25	100	100	26	26	1 / A	0,085	1,46	286 x 100 x 185	16
		1 x 16W T8	0,245	0,150	0,57	0,53	18	17	5,56	5,88	100	100	26	26					
RE120BFP-P	80520	1 x 18W T8 ou 1 x 20W T10/12 ou 1 x 22W Circular	0,280	0,165	0,59	0,57	21	21	4,76	4,76	100	100	26	26	1 / A	0,085	1,46	286 x 100 x 185	16
RE120BFP-P (Sirius)	80328	1 x 18W T8 ou 1 x 20W T10/12	0,280	0,165	0,59	0,57	21	21	4,76	4,76	100	100	26	26	1 / A	0,095	1,24	286 x 100 x 185	12
RE120BFP-P (Centaurus)	80323	1 x 18W T8 ou 1 x 20W T10/12	0,280	0,165	0,59	0,57	21	21	4,76	4,76	100	100	26	26	1 / A	0,095	1,24	286 x 100 x 185	12
RE120BFP-P (4 Polos)	80521	1 x 22W Circular	0,280	0,165	0,59	0,57	21	21	4,76	4,76	100	100	26	26	3 / A	0,090	1,54	286 x 100 x 185	16
RE109FC4P-BFP-P	80509	1 x 5W Compacta 4 Pinos	0,110	0,075	0,50	0,40	7	6,5	14,29	15,38	100	100	30	30	5 / A	0,085	1,46	286 x 100 x 185	16
		1 x 7W Compacta 4 Pinos	0,130	0,085	0,51	0,44	8,5	8	11,76	12,50	100	100	30	30	5 / A				
		1 x 9W Compacta 4 Pinos	0,150	0,095	0,54	0,45	10,5	9,5	9,52	10,53	100	100	30	30	5 / A				
		1 x 11W Compacta 4 Pinos	0,175	0,110	0,56	0,47	12,5	11,5	8,00	8,70	100	100	30	30	5 / A				
RE209FC4P-BFP-OS	80609	2 x 5W Compacta 4 Pinos	0,185	0,115	0,55	0,48	13	12	7,69	8,33	100	100	32	32	6 / A	0,095	1,62	286 x 100 x 185	16
		2 x 7W Compacta 4 Pinos	0,220	0,135	0,57	0,52	16	15	6,25	6,67	100	100	32	32	6 / A				
		2 x 9W Compacta 4 Pinos	0,250	0,150	0,60	0,55	19	18	5,26	5,56	100	100	32	32	6 / A				
		2 x 11W Compacta 4 Pinos	0,295	0,180	0,59	0,57	23	22	4,35	4,55	100	100	32	32	6 / A				
RE120BFP-P (4 Polos)	80518	1 18W Compacta 4 Pinos	0,225	0,140	0,57	0,51	17	16	5,59	5,94	95	95	29	29	7 / A	0,085	1,46	286 x 100 x 185	16

ALTO FATOR DE POTÊNCIA - FULL RANGE (127V/220V - 50/60Hz)

- Caixa metálica (em alumínio) com perfil estreito, no padrão das luminárias T5
- Seleção automática de tensão
- Faixa de tensão de operação: 110V a 242V
- Correção ativa de fator de potência
- Dimensões (mm): C:370 x H:28 x L:30

- Bornes para conexões
- THD (Distorção harmônica total): 10%
- Fluxo luminoso constante, independente da variação de tensão de alimentação
- Partida rápida (proporciona o pré-aquecimento dos filamento, garantindo maior durabilidade das lâmpadas T5)



2 anos de Garantia

CÓDIGO COMERCIAL	REFERÊNCIA COMERCIAL	LÂMPADAS	CORRENTE NOMINAL (A)		FATOR DE POTÊNCIA (C)		POTÊNCIA TOTAL (W)		FATOR DE EFICÁCIA		FATOR DE FLUXO LUMINOSO (%)		FREQUÊNCIA DE SAÍDA (KHz)		DIAGRAMA DE CONEXÃO	PESO UNIT. (Kg)	PESO (Kg)	CX. MASTER DIMENSÃO (mm) CxHxL	QUANT.
			127V	220V	127V	220V	127V	220V	127V	220V	127V	220V	127V	220V					
RE 214-T5	81082	2 x 14W T5	0,260	0,150	0,99	0,99	32	32	3,13	3,13	100	100	32	32	2 / B	0,215	1,805	380 x 70 x 150	8
RE 228-T5	81081	2 x 28W T5	0,500	0,285	0,99	0,99	62	62	1,61	1,61	100	100	28	28	2 / B	0,215	1,805	380 x 70 x 150	8
RE 254 -T5	81080	2 x 54W T5	0,875	0,505	0,99	0,99	110	110	0,91	0,91	100	100	34	34	2 / B	0,250	2,085	380 x 70 x 150	8



Iluminação Reatores Eletrônicos



APRESENTAÇÃO:

- Os Reatores Eletrônicos RCG são projetados e fabricados dentro dos mais rigorosos padrões de segurança e qualidade, atendendo aos requisitos da NBR ISO 9001:2000 - Sistema de Gestão da Qualidade.
- Possuem partida instantânea, ausência de efeito estroboscópico/flicker (cintilação) nas lâmpadas, são leves e compactos e proporcionam economia de energia de até 30% comparado aos reatores eletromagnéticos.
- Teste de Qualidade Computadorizado.

NORMAS TÉCNICAS APLICÁVEIS:

- NBR14417 - Reator Eletrônico - Prescrições de Segurança.
- NBR14418 - Reator Eletrônico - Prescrições de Desempenho.

CARACTERÍSTICAS:

- Não aquecem o ambiente. (Tamb. = 0 a 50°C / Tc máx. = 60°C).
- Filtro para eliminação de rádio interferência (RFI).
- Aumento da vida útil das lâmpadas.
- Fator de crista da corrente da lâmpada < 1,7.
- Variação da envoltória da corrente da lâmpada < 4%.
- Baixo surto de corrente (in rush current) na entrada do reator, (Evita desgaste prematuro de interruptores e disjuntores).
- Proteção contra contato acidental (choque elétrico) com as partes vivas do reator independente do invólucro da luminária.
- Não necessita de dispositivo de partida adicional.
- Para reatores com invólucro metálico, o aterramento do mesmo deverá ser feito fixando-o em uma parte metálica aterrada.

ALTO FATOR DE POTÊNCIA - MONOVOLT (127V - 50/60Hz)

- Caixa plástica (em ABS antichama)
- Dimensões (mm): C:93 x H:32 x L:42
- Partida instantânea
- THD (Distorção harmônica total): 10%



1 anos de Garantia

CÓDIGO COMERCIAL	REFERÊNCIA COMERCIAL	LÂMPADA	CORRENTE NOMINAL (A)	FATOR DE POTÊNCIA (C)	POTÊNCIA TOTAL (W)	FATOR DE EFICÁCIA	FATOR DE FLUXO LUMINOSO (%)	FREQÜÊNCIA DE SAÍDA (KHz)	DIAGRAMA DE CONEXÃO	PESO UNIT. (Kg)	PESO (Kg)	CX. MASTER DIMENSÃO (mm) CxHxL	QUANT.
			127V	127V	127V	127V	127V	127V					
RE 116AFP-P/127	80717	1 x 16W T8	0,145	0,98	18	5,56	100	36	1 / C	0,095	1,62	286 x 100 x 185	16
RE 16AFP-PS/127	80817	2 x 16W T8	0,275	0,98	34	2,94	100	32	2 / C	0,110	1,86	286 x 100 x 185	16
RE 120AFP-P/127	80721	1 x 18W T8 ou 1 x 20W T10/12 ou 1 x 22W Circular	0,185	0,98	23	4,35	100	28	1 / C	0,095	1,62	286 x 100 x 185	16
RE 120AFP-P/127 (Sirius)	80725	1 x 18W T8 ou 1 x 20W T10/12	0,185	0,98	23	4,35	100	28	1 / C	0,105	1,36	286 x 100 x 185	12
RE 120AFP-P/127 (Centaurus)	80738	1 x 18W T8 ou 1 x 20W T10/12	0,185	0,98	23	4,35	100	28	1 / C	0,105	1,36	286 x 100 x 185	12
RE 120AFP-P/127 (4 Polos)	80711	1 x 22W Circular	0,185	0,98	23	4,35	100	28	3 / C	0,100	1,70	286 x 100 x 185	16
RE 220AFP-PS/127	80821	2 x 18W T8 ou 2 x 20W T10/12	0,335	0,98	41	2,44	100	31	2 / C	0,110	1,86	286 x 100 x 185	16
RE 220AFP-PS/127 (Sirius)	80825	2 x 18W T8 ou 2 x 20W T10/12	0,335	0,98	41	2,44	100	31	2 / C	0,150	1,90	286 x 100 x 185	12
RE 220AFP-PS/127 (Centaurus)	80826	2 x 18W T8 ou 2 x 20W T10/12	0,335	0,98	41	2,44	100	31	2 / C	0,150	1,90	286 x 100 x 185	12
RE 132AFP-P/127	80733	1 x 30W T8 ou 1 x 32W T8	0,270	0,98	34	2,94	100	37	1 / C	0,105	1,78	286 x 100 x 185	16
RE 132C-AFP-P/127 (4 Polos)	80735	1 x 32W Circular	0,270	0,98	34	2,94	100	37	3 / C	0,110	1,86	286 x 100 x 185	16
RE 140AFP-P/127	80741	1 x 36W T8 ou 1 x 40W T10/12 ou 1 x 40W Circular	0,340	0,98	42	2,38	100	33	1 / C	0,105	1,78	286 x 100 x 185	16
RE 140AFP-P/127 (Sirius)	80746	1 x 36W T8 ou 1 x 40W T10/12	0,340	0,98	42	2,38	100	33	1 / C	0,115	1,48	286 x 100 x 185	12
RE 140AFP-P/127 (Centaurus)	80747	1 x 36W T8 ou 1 x 40W T10/12	0,340	0,98	42	2,38	100	33	1 / C	0,115	1,48	286 x 100 x 185	12
RE 140AFP-P/127 (4 Polos)	80750	1 x 40W Circular	0,340	0,98	42	2,38	100	33	3 / C	0,110	1,86	286 x 100 x 185	16
RE 118FC4P-AFP-P/127	80714	1 x 18W Compacta 4 Pinos	0,155	0,98	19	5,26	100	35	7 / C	0,095	1,62	286 x 100 x 185	16
RE 218FC4P-AFP-PS/127	80819	2 x 18W Compacta 4 Pinos	0,305	0,98	38	2,63	100	38	8 / C	0,110	1,86	286 x 100 x 185	16
RE 126FC4P-AFP-P/127	80727	1 x 26W Compacta 4 Pinos	0,225	0,98	28	3,57	100	37	7 / C	0,105	1,78	286 x 100 x 185	16

ALTO FATOR DE POTÊNCIA - MONOVOLT (127V - 50/60Hz)

- Caixa metálica (em aço galvanizado)
- Dimensões (mm): C:143 x H:37 x L:53
- Partida instantânea
- THD (Distorção harmônica total): 10%



2 anos de Garantia

CÓDIGO COMERCIAL	REFERÊNCIA COMERCIAL	LÂMPADA	CORRENTE NOMINAL (A)	FATOR DE POTÊNCIA (C)	POTÊNCIA TOTAL (W)	FATOR DE EFICÁCIA	FATOR DE FLUXO LUMINOSO (%)	FREQÜÊNCIA DE SAÍDA (KHz)	DIAGRAMA DE CONEXÃO	PESO UNIT. (Kg)	PESO (Kg)	CX. MASTER DIMENSÃO (mm) CxHxL	QUANT.
			127V	127V	127V	127V	127V	127V					
RE 232CG/127	82421	2 x 32W T8	0,530	0,99	65	1,46	95	40	2 / C	0,230	1,94	286 x 100 x 185	8
RE 240CG/127	82422	2 x 36W T8 ou 2 x 40W T10/12	0,65	0,98	80	1,19	95	39	2 / C	0,230	1,94	286 x 100 x 185	8



Iluminação Reatores Eletrônicos



ALTO FATOR DE POTÊNCIA - MONOVOLT (127V - 50/60Hz)

- Caixa plástica (em ABS antichama)
- Partida instantânea
- Possui circuito de controle digital, que proporciona maior estabilidade, menor temperatura de de operação elevada vida útil.
- Dimensões (mm): C:130 x H:32 x L:57
- **THD** (Distorção harmônica total): **20%**



1 anos de Garantia

CÓDIGO COMERCIAL	REFERÊNCIA COMERCIAL	LÂMPADA	CORRENTE NOMINAL (A)	FATOR DE POTÊNCIA (C)	POTÊNCIA TOTAL (W)	FATOR DE EFICÁCIA	FATOR DE FLUXO LUMINOSO (%)	FREQUÊNCIA DE SAÍDA (KHz)	DIAGRAMA DE CONEXÃO	PESO UNIT. (Kg)	PESO (Kg)	CX. MASTER DIMENSÃO (mm) CxHxL	QUANT.
			127V	127V	127V	127V	127V	127V					
RE 158/127-D	81316	1 x 58W T8	0,440	0,98	55	1,64	90	48	1 / C	0,170	1,46	286 x 100 x 185	8
RE 165/127-D	81318	1 x 65W T12	0,470	0,98	59	1,53	90	48	1 / C	0,170	1,46	286 x 100 x 185	8
RE 185/127-D	81309	1 X85W T2	0,610	0,98	76	1,18	90	48	1 / C	0,200	1,70	286 x 100 x 185	8
RE 1110/127-D	81314	1 x 110W T10/T12	0,780	0,98	97	0,93	90	48	1 / C	0,210	1,78	286 x 100 x 185	8
RE 1110/127-D (Centaurus)	81114	1 x 110W T10/T12	0,780	0,98	97	0,93	90	48	1 / C	0,25	1,60	286 x 100 x 185	6

ALTO FATOR DE POTÊNCIA - MONOVOLT (127V - 50/60Hz)

- Caixa metálica (em aço galvanizado)
- Partida instantânea
- Possui circuito de controle digital, que proporciona maior estabilidade, menor temperatura de de operação elevada vida útil.
- Dimensões (mm): C:2650 x H:37 x L:53
- **THD** (Distorção harmônica total): **10%**



2 anos de Garantia

CÓDIGO COMERCIAL	REFERÊNCIA COMERCIAL	LÂMPADA	CORRENTE NOMINAL (A)	FATOR DE POTÊNCIA (C)	POTÊNCIA TOTAL (W)	FATOR DE EFICÁCIA	FATOR DE FLUXO LUMINOSO (%)	FREQUÊNCIA DE SAÍDA (KHz)	DIAGRAMA DE CONEXÃO	PESO UNIT. (Kg)	PESO (Kg)	CX. MASTER DIMENSÃO (mm) CxHxL	QUANT.
			127V	127V	127V	127V	127V	127V					
RE 258/127-D	81331	2 x 58W T8	0,88	0,98	110	0,82	90	48	2 / C	0,380	1,62	2 x 100 x 185	4
RE 265/127-D	81329	2 x 65W T12	1,00	0,98	125	0,72	90	48	2 / C	0,390	1,66	2 x 100 x 185	4
RE 285/127-D	81327	2 x 85W T12	1,21	0,98	150	0,60	90	48	2 / C	0,455	1,92	2 x 100 x 185	4
RE 2110/127-D	81325	2 x 110W T10/T12	1,57	0,98	1,95	0,46	90	48	2 / C	0,465	1,96	2 x 100 x 185	4

ALTO FATOR DE POTÊNCIA - MONOVOLT (127V - 50/60Hz)

- Caixa plástica (em ABS antichama)
- Partida instantânea
- Possui circuito de controle digital, que proporciona maior estabilidade, menor temperatura de de operação elevada vida útil.
- Dimensões (mm): C:130 x H:32 x L:57
- **THD** (Distorção harmônica total): **10%**



1 anos de Garantia

CÓDIGO COMERCIAL	REFERÊNCIA COMERCIAL	LÂMPADA	CORRENTE NOMINAL (A)	FATOR DE POTÊNCIA (C)	POTÊNCIA TOTAL (W)	FATOR DE EFICÁCIA	FATOR DE FLUXO LUMINOSO (%)	FREQUÊNCIA DE SAÍDA (KHz)	DIAGRAMA DE CONEXÃO	PESO UNIT. (Kg)	PESO (Kg)	CX. MASTER DIMENSÃO (mm) CxHxL	QUANT.
			127V	127V	127V	127V	127V	127V					
RE 216-P/127	82352	2 x 16W/T8	0,280	0,99	35	2,86	100	35	2 / C	0,175	1,50	286 x 100 x 185	8
RE 220-P/127	82358	2 x 18W/T8 ou 20W T10/12	0,360	0,99	44	2,27	100	33	2 / C	0,175	1,50	286 x 100 x 185	8
RE 220-P/127 (Sirius)	82373	2 x 18W/T8 ou 20W T10/12	0,360	0,99	44	2,27	100	33	2 / C	0,215	1,39	286 x 100 x 185	6
RE 220-P/127 (Centaurus)	82374	2 x 18W/T8 ou 20W T10/12	0,360	0,99	44	2,27	100	33	2 / C	0,215	1,39	286 x 100 x 185	6
RE 230-P/127	82364	2 x 30W/T8	0,465	0,99	58	1,55	90	36	2 / C	0,195	1,66	286 x 100 x 185	8
RE 232-P/127	82337	2 x 32W/T8	0,520	0,99	64	1,48	95	42	2 / C	0,195	1,66	286 x 100 x 185	8
RE 232-P/127 (Sirius)	81231	2 x 32W/T8	0,52	0,99	64	1,48	95	42	2 / C	0,235	1,51	286 x 100 x 185	6
RE 232-P/127 (Centaurus)	81232	2 x 32W/T8	0,520	0,99	64	1,48	95	42	2 / C	0,235	1,51	286 x 100 x 185	6
RE 240-P/127	82349	2 x 36W/T8 ou 2 x 40W T10/12	0,630	0,99	78	1,22	95	39	2 / C	0,195	1,66	286 x 100 x 185	8
RE 240-P/127 (Sirius)	82244	2 x 36W/T8 ou 2 x 40W T10/12	0,630	0,99	78	1,22	95	39	2 / C	0,235	1,51	286 x 100 x 185	6
RE 240-P/127 (Centaurus)	81247	2 x 36W/T8 ou 2 x 40W T10/12	0,630	0,99	78	1,22	95	39	2 / C	0,235	1,51	286 x 100 x 185	6
RE 218FC4P-P/127	82355	2 x 18W Compacta 4 Pinos	0,340	0,99	42	2,38	100	35	2 / C	0,175	1,50	286 x 100 x 185	8
RE 226FC4P-P/127	82361	2 x 26W Compacta 4 Pinos	0,450	0,99	56	1,79	100	42	2 / C	0,195	1,66	286 x 100 x 185	8
RE 236FC4P-P/127	82367	2 x 36W Compacta 4 Pinos	0,630	0,99	77	1,23	95	36	2 / C	0,195	1,66	286 x 100 x 185	8



Iluminação Reatores Eletrônicos



APRESENTAÇÃO:

- Os Reatores Eletrônicos RCG são projetados e fabricados dentro dos mais rigorosos padrões de segurança e qualidade, atendendo aos requisitos da NBR ISO 9001:2000 - Sistema de Gestão da Qualidade.
- Possuem partida instantânea, ausência de efeito estroboscópico/flicker (cintilação) nas lâmpadas, são leves e compactos e proporcionam economia de energia de até 30% comparado aos reatores eletromagnéticos.
- Teste de Qualidade Computadorizado.

NORMAS TÉCNICAS APLICÁVEIS:

- NBR14417 - Reator Eletrônico - Prescrições de Segurança.
- NBR14418 - Reator Eletrônico - Prescrições de Desempenho.

CARACTERÍSTICAS:

- Não aquecem o ambiente. (Tamb. = 0 a 50°C / Tc máx. = 60°C).
- Filtro para eliminação de rádio interferência (RFI).
- Aumento da vida útil das lâmpadas.
- Fator de crista da corrente da lâmpada < 1,7.
- Variação da envoltória da corrente da lâmpada < 4%.
- Baixo surto de corrente (in rush current) na entrada do reator, (Evita desgaste prematuro de interruptores e disjuntores).
- Proteção contra contato acidental (choque elétrico) com as partes vivas do reator independente do invólucro da luminária.
- Não necessita de dispositivo de partida adicional.
- Para reatores com invólucro metálico, o aterramento do mesmo deverá ser feito fixando-o em uma parte metálica aterrada.

ALTO FATOR DE POTÊNCIA - MONOVOLT (220V - 50/60Hz)

- Caixa metálica (em aço galvanizado)
- Dimensões (mm): C:143 x H:37 x L:53
- Partida instantânea
- THD (Distorção harmônica total): 10%



2 anos de Garantia

CÓDIGO COMERCIAL	REFERÊNCIA COMERCIAL	LÂMPADA	CORRENTE NOMINAL (A)	FATOR DE POTÊNCIA (C)	POTÊNCIA TOTAL (W)	FATOR DE EFICÁCIA	FATOR DE FLUXO LUMINOSO (%)	FREQUÊNCIA DE SAÍDA (KHz)	DIAGRAMA DE CONEXÃO	PESO UNIT. (Kg)	PESO (Kg)	CX. MASTER DIMENSÃO (mm) CxHxL	QUANT.
			220V	220V	220V	220V	220V						
RE 232CG/220	82436	2 x 32W T8	0,285	0,98	60	1,5	90	45	2 / D	0,225	1,90	286 x 100 x 185	8
RE 240CG/220	82345	2 x 36W T8 ou 2 x 40W T10/12	0,345	0,98	74	1,22	90	42	2 / D	0,225	1,90	286 x 100 x 185	8

ALTO FATOR DE POTÊNCIA - MONOVOLT (220V - 50/60Hz)

- Caixa plástica (em ABS antichama)
- Dimensões (mm): C:93 x H:32 x L:42
- Partida instantânea
- THD (Distorção harmônica total): 10%



1 ano de Garantia

CÓDIGO COMERCIAL	REFERÊNCIA COMERCIAL	LÂMPADA	CORRENTE NOMINAL (A)	FATOR DE POTÊNCIA (C)	POTÊNCIA TOTAL (W)	FATOR DE EFICÁCIA	FATOR DE FLUXO LUMINOSO (%)	FREQUÊNCIA DE SAÍDA (KHz)	DIAGRAMA DE CONEXÃO	PESO UNIT. (Kg)	PESO (Kg)	CX. MASTER DIMENSÃO (mm) CxHxL	QUANT.
			220V	220V	220V	220V	220V						
RE 116AFP-P/220	80718	1 x 16W T8	0,080	0,98	17	5,88	100	32	1 / D	0,095	1,62	286 x 100 x 185	16
RE 216AFP-PS/220	80815	2 x 16W T8	0,155	0,98	34	2,94	100	37	2 / D	0,105	1,78	286 x 100 x 185	16
RE 120AFP-P/220	80722	1 x 18W T8 ou 1 x 20W T10/12 ou 1 x 22W Circular	0,100	0,98	22	4,55	100	29	1 / D	0,095	1,62	286 x 100 x 185	16
RE 120AFP-P/220 (Sirius)	80729	1 x 18W T8 ou 1 x 20W T10/12	0,100	0,98	22	4,55	100	29	1 / D	0,105	1,36	286 x 100 x 185	12
RE 120AFP-P/220 (Centaurus)	80730	1 x 18W T8 ou 1 x 20W T10/12	0,100	0,98	220V	4,55	100	29	1 / D	0,105	1,36	286 x 100 x 185	12
RE 120AFP-P/220 (4 Polos)	80712	1 X 22W Circular	0,100	0,98	220V	4,55	100	29	3 / D	0,100	1,70	286 x 100 x 185	16
RE 220AFP-PS/220	80822	2 x 18W T8 ou 2 x 20W T10/12	0,195	0,98	42	2,38	100	34	2 / D	0,105	1,78	286 x 100 x 185	16
RE 220AFP-PS/220 (Sirius)	80827	2 x 18W T8 ou 2 x 20W T10/12	0,195	0,98	42	2,38	100	34	2 / D	0,145	1,84	286 x 100 x 185	12
RE 220AFP-PS/220 (Centaurus)	80828	2 x 18W T8 ou 2 x 20W T10/12	0,195	0,98	42	2,38	100	34	2 / D	0,145	1,84	286 x 100 x 185	12
RE 132AFP-P/220	80734	1 x 30W T8 ou 1 x 32W T8	0,155	0,98	33	3,03	100	39	1 / D	0,105	1,78	286 x 100 x 185	16
RE 132C-AFP-P/220 (4 Polos)	80737	1 x 32W Circular	0,155	0,98	33	3,03	100	39	3 / D	0,110	1,86	286 x 100 x 185	16
RE 140AFP-P/220	80742	1 x 36W T8 ou 1 x 40W T10/12 ou 1 x 40W Circular	0,195	0,98	42	2,38	100	42	1 / D	0,105	1,78	286 x 100 x 185	16
RE 140AFP-P/220 (Sirius)	80748	1 X 36W T8 ou 1 x 40W T10/12	0,195	0,98	42	2,38	100	42	1 / D	0,115	1,48	286 x 100 x 185	12
RE 140AFP-P/220 (Centaurus)	80749	1 X 36W T8 ou 1 x 40W T10/12	0,195	0,98	42	2,38	100	42	1 / D	0,115	1,48	286 x 100 x 185	12
RE 140AFP-P/220 (4 Polos)	80751	1 x 40W Circular	0,195	0,98	42	2,38	100	42	3 / D	0,11	1,86	286 x 100 x 185	16
RE 118FC4P-AFP-P/220	80715	1 x 18W Compacta 4 Pinos	0,090	0,98	19	5,26	100	32	7 / D	0,095	1,62	286 x 100 x 185	16
RE 218FC4P-AFP-PS/220	80814	2 x 18W Compacta 4 Pinos	0,180	0,98	38	2,63	100	35	8 / D	0,105	1,78	286 x 100 x 185	16
RE 126FC4P-AFP-P/220	80728	1 x 26 W Compacta 4 Pinos	0,130	0,98	28	3,57	100	28	7 / D	0,105	1,78	286 x 100 x 185	16



Iluminação Reatores Eletrônicos



ALTO FATOR DE POTÊNCIA - MONOVOLT (220V - 50/60Hz)

2 anos de Garantia

- Caixa metálica (em aço galvanizado)
- Partida instantânea
- Possui circuito de controle digital, que proporciona maior estabilidade, menor temperatura de operação e elevada vida útil.
- Dimensões (mm): C:265 x H:37 x L:53
- THD (Distorção harmônica total): 20%

CÓDIGO COMERCIAL	REFERÊNCIA COMERCIAL	LÂMPADA	CORRENTE NOMINAL (A)	FATOR DE POTÊNCIA (C)	POTÊNCIA TOTAL (W)	FATOR DE EFICÁCIA	FATOR DE FLUXO LUMINOSO (%)	FREQUÊNCIA DE SAÍDA (KHz)	DIAGRAMA DE CONEXÃO	PESO UNIT. (Kg)	PESO (Kg)	CX. MASTER DIMENSÃO (mm) CxHxL	QUANT.
			220V	220V	220V	220V	220V	220V					
RE 258/220-D	81330	2 x 58W T8	0,510	0,98	110	0,82	90	48	2 / D	0,390	1,66	286 x 100 x 185	4
RE 265/220-D	81328	2 x 65W T12	0,580	0,98	125	0,72	90	48	2 / D	0,375	1,60	286 x 100 x 185	4
RE 285/220-D	81326	2 x 85W T12	0,695	0,98	150	0,60	90	48	2 / D	0,435	1,84	286 x 100 x 185	4
RE 2110/220-D	81324	2 x 110W T10/T12	0,905	0,98	195	0,46	90	48	2 / D	0,445	1,88	286 x 100 x 185	4

ALTO FATOR DE POTÊNCIA - MONOVOLT (220V - 50/60Hz)

1 ano de Garantia

- Caixa plástica (em ABS antichama)
- Partida instantânea
- Possui circuito de controle digital, que proporciona maior estabilidade, menor temperatura de operação e elevada vida útil.
- Dimensões (mm): C:130 x H:32 x L:57
- THD (Distorção harmônica total): 10%



CÓDIGO COMERCIAL	REFERÊNCIA COMERCIAL	LÂMPADA	CORRENTE NOMINAL (A)	FATOR DE POTÊNCIA (C)	POTÊNCIA TOTAL (W)	FATOR DE EFICÁCIA	FATOR DE FLUXO LUMINOSO (%)	FREQUÊNCIA DE SAÍDA (KHz)	DIAGRAMA DE CONEXÃO	PESO UNIT. (Kg)	PESO (Kg)	CX. MASTER DIMENSÃO (mm) CxHxL	QUANT.
			220V	220V	220V	220V	220V	220V					
RE 158/220-D	81317	1 x 58W T8	0,250	0,97	54	1,67	90	48	1 / D	0,160	1,38	286 x 100 x 185	8
RE 165/220-D	81319	1 x 65W T12	0,290	0,97	62	1,45	90	48	1 / D	0,160	1,38	286 x 100 x 185	8
RE 185/220-D	81310	1 x 85W T12	0,350	0,97	74	1,22	90	48	1 / D	0,180	1,54	286 x 100 x 185	8
RE1110/220-D	81315	1 x 110W T10/T12	0,460	0,97	98	0,92	90	48	1 / D	0,200	1,70	286 x 100 x 185	8
RE 1110/220-D (Centaurus)	81112	1 x 110W T10/T12	0,460	0,97	98	0,92	90	48	1 / D	0,240	1,54	286 x 100 x 185	6

ALTO FATOR DE POTÊNCIA - MONOVOLT (220V - 50/60Hz)

1 ano de Garantia

- Caixa plástica (em ABS antichama)
- Partida instantânea
- Dimensões (mm): C:130 x H:32 x L:57
- THD (Distorção harmônica total): 10%



CÓDIGO COMERCIAL	REFERÊNCIA COMERCIAL	LÂMPADA	CORRENTE NOMINAL (A)	FATOR DE POTÊNCIA (C)	POTÊNCIA TOTAL (W)	FATOR DE EFICÁCIA	FATOR DE FLUXO LUMINOSO (%)	FREQUÊNCIA DE SAÍDA (KHz)	DIAGRAMA DE CONEXÃO	PESO UNIT. (Kg)	PESO (Kg)	CX. MASTER DIMENSÃO (mm) CxHxL	QUANT.
			220V	220V	220V	220V	220V	220V					
RE 216-P/220	82353	2 x 16W/T8	0,160	0,98	34	2,94	100	38	2 / D	0,165	1,42	286 x 100 x 185	8
RE 220-P/220	82359	2 x 18W/T8 ou 2 x 20W T10/T12	0,190	0,98	41	2,44	100	35	2 / D	0,165	1,42	286 x 100 x 185	8
RE 220-P/220 (Sirius)	82375	2 x 18W/T8 ou 2 x 20W T10/T12	0,190	0,98	41	2,44	100	35	2 / D	0,205	1,33	286 x 100 x 185	6
RE 220-P/220 (Centaurus)	82376	2 x 18W/T8 ou 2 x 20W T10/T12	0,190	0,98	41	2,44	100	35	2 / D	0,205	1,33	286 x 100 x 185	6
RE 230-P/220	82365	2 x 30W/T8	0,255	0,98	55	1,64	90	38	2 / D	0,190	1,62	286 x 100 x 185	8
RE 232-P/220	82338	2 x 32W/T8	0,285	0,98	60	1,50	90	40	2 / D	0,19	1,62	286 x 100 x 185	8
RE 232-P/220 (Sirius)	81239	2 x 32W/T8	0,285	0,98	60	1,50	90	40	2 / D	0,230	1,48	286 x 100 x 185	6
RE 232-P/220 (Centaurus)	81236	2 x 32W/T8	0,285	0,98	60	1,50	90	40	2 / D	0,230	1,48	286 x 100 x 185	6
RE 240-P/220	82350	2 x 36W/T8 ou 40W T10/T12	0,345	0,98	74	1,22	90	46	2 / D	1,190	1,62	286 x 100 x 185	8
RE 240-P/220 (Sirius)	82245	2 x 36W/T8 ou 40W T10/T12	0,345	0,98	74	1,22	90	46	2 / D	0,230	1,48	286 x 100 x 185	6
RE 240-P/220 (Centaurus)	81248	2 x 36W/T8 ou 40W T10/T12	0,345	0,98	74	1,22	90	46	2 / D	0,230	1,48	286 x 100 x 185	6
RE 218FC4P-P/220	82356	2 x 18W Compacta 4 Pinos	0,170	0,98	36	2,78	100	38	2 / D	0,165	1,42	286 x 100 x 185	8
RE 226FC4P-P/220	82362	2 x 26W Compacta 4 Pinos	0,235	0,98	50	1,90	95	38	2 / D	0,190	1,62	286 x 100 x 185	8
RE 236FC4P-P/220	82368	2 x 36W Compacta 4 Pinos	0,330	0,98	70	1,29	90	42	2 / D	0,190	1,62	286 x 100 x 185	8



Disjuntores Modulares



Disjuntores Modulares K32a e K32F

Proteção de circuitos elétricos de 6 a 125A

Utilizados para comando e proteção de circuitos contra sobrecargas e curtos-circuitos.

- Corrente nominal: 6 a 125A.
- 1, 2 e 3 pólos (monopolar, bipolar e tripolar).
- Tensão máxima de emprego nominal U_e : 415V~.
- Tensão isolamento nominal U_i : 415V~.
- Tensão de impulso suportável U_{imp} : 4kV.
- **Curva de disparo magnético B**: atua entre 3 a 5 x I_n (corrente nominal), para circuitos resistivos (chuveiros, lâmpadas incandescentes, etc).
- **Curva de disparo magnético C**: atua entre 5 a 10 x I_n (corrente nominal), para circuitos de iluminação fluorescente, tomadas e aplicações em geral.
- Acessórios: pente de conexão e dispositivo de travamento.



Capacidade de interrupção

Corrente nominal (A)	Nº de pólos	Tensão (V~)	Capacidade de interrupção (A)		
			ABNT NBR NM 60898 I_{cn}	ABNT NBR IEC 60947-2	
			K32a	K32I	I_{cu}
6 a 63	1P	110/127	5.000	6.000	6.000
		220/230	3.000	4.500	4.500
	2P - 3P	220/230	5.000	6.000	6.000
		415	3.000	4.500	4.500
70 a 125	1P - 2P - 3P	240/415	-	-	4.500

Códigos

Número de pólos	Corrente nominal(A)	K32a		K32F	
		Curva B	Curva C	Curva B	Curva C
1 P (monopolar)	6	K32a1B63	K32a1C6	K32F1B6	K32F1C6
	10	K32a1B10	K32a1C10	K32F1B10	K32F1C10
	16	K32a1B16	K32a1C16	K32F1B16	K32F1C16
	20	K32a1B20	K32a1C20	K32F1B20	K32F1C20
	25	K32a1B25	K32a1C25	K32F1B25	K32F1C25
	32	K32a1B32	K32a1C32	K32F1B32	K32F1C32
	40	K32a1B40	K32a1C40	K32F1B40	K32F1C40
	50	K32a1B50	K32a1C50	K32F1B50	K32F1C50
	63	K32a1B63	K32a1C63	K32F1B63	K32F1C63
	70	-	K32a1C70	-	-
	80	-	K32a1C80	-	-
	100	-	K32a1C100	-	-
	125	-	K32a1C125	-	-
2 P (bipolar)	6	K32a2B6	K32a2C6	K32F2B6	K32F2C6
	10	K32a2B10	K32a2C10	K32F2B10	K32F2C10
	16	K32a2B16	K32a2C16	K32F2B16	K32F2C16
	20	K32a2B20	K32a2C20	K32F2B20	K32F2C20
	25	K32a2B25	K32a2C25	K32F2B25	K32F2C25
	32	K32a2B32	K32a2C32	K32F2B32	K32F2C32
	40	K32a2B40	K32a2C40	K32F2B40	K32F2C40
	50	K32a2B50	K32a2C50	K32F2B50	K32F2C50
	63	K32a2B63	K32a2C63	K32F2B63	K32F2C63
	70	-	K32a2C70	-	-
	80	-	K32a2C80	-	-
	100	-	K32a2C100	-	-
	125	-	K32a2C125	-	-
3 P (tripolar)	6	K32a3B6	K32a3C6	K32F3B6	K32F3C6
	10	K32a3B10	K32a3C10	K32F3B10	K32F3C10
	16	K32a3B16	K32a3C16	K32F3B16	K32F3C16
	20	K32a3B20	K32a3C20	K32F3B20	K32F3C20
	25	K32a3B25	K32a3C25	K32F3B25	K32F3C25
	32	K32a3B32	K32a3C32	K32F3B32	K32F3C32
	40	K32a3B40	K32a3C40	K32F3B40	K32F3C40
	50	K32a3B50	K32a3C50	K32F3B50	K32F3C50
	63	K32a3B63	K32a3C63	K32F3B63	K32F3C63
	70	-	K32a3C70	-	-
	80	-	K32a3C80	-	-
	100	-	K32a3C100	-	-
	125	-	K32a3C125	-	-

Dimensões (mm)

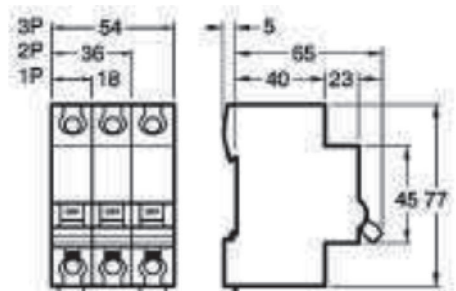
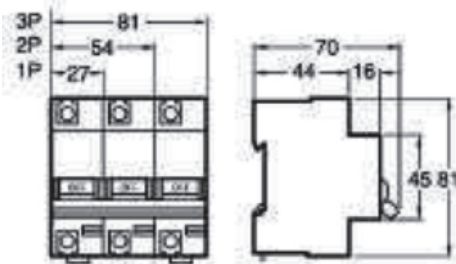



Disjuntores Modulares



Disjuntores Modulares C120N

O C120N é um disjuntor modular utilizado para comando e proteção dos circuitos contra sobrecargas e curtos-circuitos.

- Corrente nominal: 80 a 125A.
- 1, 2 e 3 pólos (monopolar, bipolar e tripolar).
- Tensão máxima de emprego nominal U_e : 440V~.
- Tensão de isolamento nominal U_i : 500V~.
- Tensão de impulso suportável U_{imp} : 6kV.
- **Curva de disparo magnético C:**

atua entre 5 a 10 x I_n (corrente nominal), para circuitos de iluminação fluorescente, tomadas e aplicações em geral.

- O disjuntor C120N é altamente limitador, classe 3, conforme anexo ZA da ABNT NBR NM 60898. A limitação uma técnica que permite ao disjuntor reduzir fortemente a corrente de curto-circuito, limitando a energia que o disjuntor deixa passar para o cabo.



Capacidade de interrupção, conforme a norma ABNT NBR NM 60898

Corrente nominal (A)	Nº de pólos	Tensão (V~)	Capacidade de interrupção I_{cn} (A)
80 a 125	1P - 3P	230/415	10.000

Capacidade de interrupção, conforme a norma ABNT NBR IEC 60947-2:

Corrente nominal (A)	Nº de pólos	Tensão (V~)	Capacidade de interrupção I_{cu} (A)
80 a 125	1P	130	20.000
	1P	230	10.000
	2P-3P	230	20.000
	2P-3P	400	10.000
	2P-3P	440	6.000

Códigos

Corrente nominal (A)	Número de Pólos		
	1P (monopolar)	2P (bipolar)	3P (tripolar)
80	18357	18361	18365
100	18358	18362	18367
125	18359	18363	18369

Dimensões (mm)



Dispositivos DR (Diferencial residual)

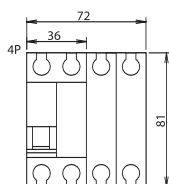
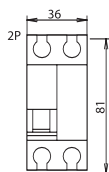
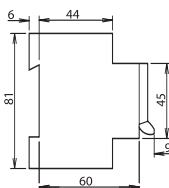

O dispositivo DR desliga o circuito instantaneamente ao detectar uma corrente de fuga na instalação elétrica, garantindo assim:

- A proteção de pessoas contra choques elétricos: sensibilidade 30mA.
- A proteção das instalações contra incêndios: sensibilidade 300mA.
- Conforme a norma ABNT NBR NM 61008-2-1.
- Corrente nominal: 25, 40, 63, 80, 100 e 125A.
- Número de pólos: 2 e 4 pólos (bipolar e tetrapolar).
- Classe AC: o Dispositivo DR desta classe assegura o desligamento para as correntes diferenciais residuais alternadas senoidais.

Códigos

Corrente nominal (A)	Sensibilidade (mA)	2P (bipolar)	4P (tetrapolar)
IDA - Uso residencial			
25	30	16942	-
40	30	16945	16955
63	30	-	16962
ID - Uso predial e residencial			
25	30	16201	16251
-	300	16202	16252
40	30	16204	16254
-	300	16206	16256
63	30	16208	16258
-	300	16210	16260
80	30	16212	16261
-	300	16214	16263
100	30	-	16900
-	300	23034	23056
125	30	-	16905
-	300	-	16907

Observação: O DR não dispensa o uso do disjuntor. Ele não tem a função de proteção contra sobrecarga e curto-circuito.



Disjuntores Modulares



Disjuntores em caixa Moldada EasyPact

Proteção de circuitos elétricos até 400A

Disjuntores compactos com a qualidade Schneider-Eletric para proteção dos circuitos contra sobrecargas e curtos-circuitos.

- 1, 2 e 3 pólos (monopolar, bipolar e tripolar).
- Corrente nominal: 15A a 400A.
- Tensão máxima de emprego nominal: U_e : 550V~.
- Tensão de isolamento nominal U_i : 690V~.
- Tensão de impulso suportável U_{imp} : 6kV/8kV.
- Proteções contra sobrecarga e curto-circuito fixa.
- Capacidade de interrupção de curto-circuito em serviço I_{cs} : 50% de I_{cu} .
- Fácil instalação com auxiliares elétricos de engate rápido.
- Alimentação de energia pode ser realizada pelos bornes superiores ou inferiores.
- As correntes nominais referem-se à temperatura ambiente de 50°C.
- Atende a várias normas internacionais: ABNT NBR IEC 60947-2.
- Capacidade de interrupção, conforme a norma ABNT NBR IEC 60947-2.

Dimensões (mm)

EZC100N e EZC100H

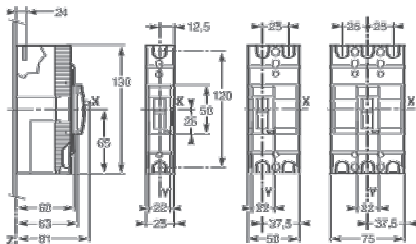

EZC250N e EZC250H

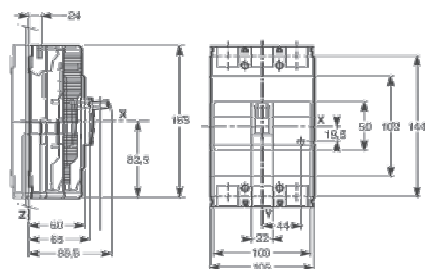

EZC400N

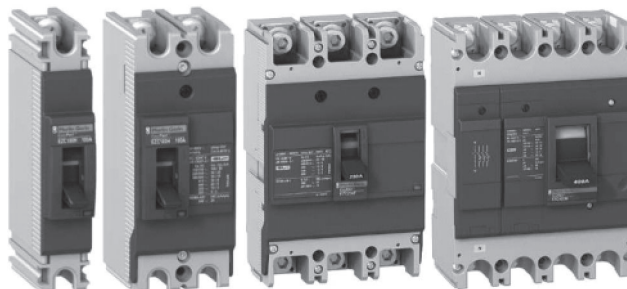
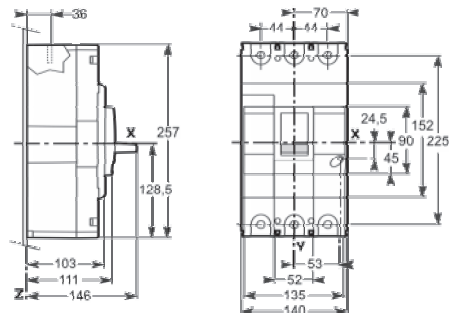

Capacidade nominal de interrupção máxima em curto-circuito - I_{cu} , conforme a norma ABNT NBR IEC 60947-2:

Tensão Nominal (V~)	Capacidade de interrupção I_{cu} (kA)									
	EZC100N		EZC100H		EZC250N		EZC250H		EZC400N	
	3P	1P	2P	3P	3P	3P	3P	3P		
110/130	-	50	100	-	-	-	-	-	-	
220/240	25	25	50	100	50	85	85	85		
380	18	5	30	30	25	36	36	36		
415	15	5	30	30	25	36	36	36		
440	10	-	20	20	20	25	25	36		
550	5	-	10	10	8	10	10	18		

Códigos

Corrente Nominal (A)	EZC100N		EZC100H		
	3P	1P	2P	3P	3P
15	EZC100N3015	EZC100H1015	EZC100H2015	EZC100H3015	EZC100H3015
20	EZC100N3020	EZC100H1020	EZC100H2020	EZC100H3020	EZC100H3020
25	EZC100N3025	EZC100H1025	EZC100H2025	EZC100H3025	EZC100H3025
30	EZC100N3030	EZC100H1030	EZC100H2030	EZC100H3030	EZC100H3030
40	EZC100N3040	EZC100H1040	EZC100H2040	EZC100H3040	EZC100H3040
50	EZC100N3050	EZC100H1050	EZC100H2050	EZC100H3050	EZC100H3050
60	EZC100N3060	EZC100H1060	EZC100H2060	EZC100H3060	EZC100H3060
80	EZC100N3080	EZC100H1080	EZC100H2080	EZC100H3080	EZC100H3080
100	EZC100N3100	EZC100H1100	EZC100H2100	EZC100H3100	EZC100H3100

Códigos

Corrente Nominal (A)	EZC250N	EZC250H	EZC400N
	3P	3P	3P
125	EZC250N3125	EZC250H3125	-
150	EZC250N3150	EZC250H3150	-
175	EZC250N3175	EZC250H3175	-
200	EZC250N3200	EZC250H3200	-
225	EZC250N3225	EZC250H3225	-
250	EZC250N3250	EZC250H3250	-
300	-	-	EZC400N3300
350	-	-	EZC400N3350
400	-	-	EZC400N3400



Disjuntores Modulares



Contatores TeSys Modelo D

Proteção de circuitos elétricos de 9 a 38A (AC3)

Códigos

Corrente nominal de emprego	le max. AC-3 (Ue ≤ 440V~)	9A	12A	18A
	IE AC-1 (0 ≤ 60°C)	25A	25A	32A
Potencia nominal de emprego AC3	220V~	2,2 cv	3,0 cv	4,0 cv
	380V~	4,0 cv	5,5 cv	7,5 cv
	440V~	4,0 cv	5,5 cv	9,5 cv
Tipo de contador (50/60 Hz)	1NA+1NF/110V~	LC1-D09F7	LC1-D12F7	LC1-D18F7
	1NA+1NF/127V~	LC1-D09FC7	LC1-D12FC7	LC1-D18FC7
	1NA+1NF/220V~	LC1-D09M7	LC1-D12M7	LC1-D18M7
	1NA+1NF/380V~	LC1-D09Q7	LC1-D12Q7	LC1-D18Q7
Tipo de chave reversora (50/60 Hz)	1NA+1NF/110 V~	LC2-D09F7	LC2-D12F7	LC2-D18F7
	1NA+1NF/127V~	LC2-D09FC7	LC2-D12FC7	LC2-D18FC7
	1NA+1NF/220V~	LC2-D09M7	LC2-D12M7	LC2-D18M7
	1NA+1NF/380V~	LC2-D09Q7	LC2-D12Q7	LC2-D18Q7

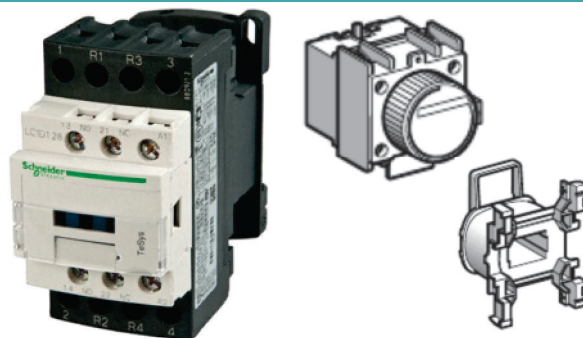

Acessórios para Contatores (LC1D) e Chaves Reversoras (LC2D)	Codigo
Bloco de Contatos Auxiliares 2NA	LADN20
Bloco de Contatos Auxiliares 2NF	LADN02
Blocos de Contatos Auxiliares 1NA / 1NF	LADN11
Blocos de Contatos Auxiliares 4NA	LADN40
Blocos de Contatos Auxiliares 3NA / 1NF	LADN31
Blocos de Contatos Auxiliares 2NA / 2NF	LADN22
Blocos de Contatos Auxiliares 1NA / 3NF	LADN13
Blocos de Contatos Auxiliares 4NF	LADN04
Bloco Temporizado ao Trabalho 0,1...3s	LADT0
Bloco Temporizado ao Trabalho 0,1...30s	LADT2
Bloco Temporizado ao Trabalho 10...180s	LADT4
Bloco Temporizado ao Trabalho 1...30s	LADS2
Bloco Temporizado ao Repouso 0,1...3s	LADR0
Bloco Temporizado ao Repouso 0,1...30s	LADR2
Bloco Temporizado ao Repouso 10...180s	LADR4
Bobina 110V ~ 50/60Hz	LXD1F7
Bobina 127V ~ 50/60Hz	LXD1FC7
Bobina 220V ~ 50/60Hz	LXD1M7
Bobina 380V ~ 50/60Hz	LXD1Q7
Kit Reversora (conexao de potencia e trava mecanica)	LAD9R1V

Corrente nominal de emprego	le max. AC-3 (Ue ≤ 440V~)	25A	32A	38A
	IE AC-1 (0 ≤ 60°C)	40A	50 A	50A
Potencia nominal de emprego AC3	220V~	5,5 cv	7,5 cv	9,0 cv
	380V~	11 cv	15 cv	18,5 cv
	440V~	11 cv	15 cv	18,5 cv
Tipo de contador (50/60 Hz)	1NA+1NF/110V~	LC1-D25F7	LC1-D32F7	LC1-D38F7
	1NA+1NF/127V~	LC1-D25FC7	LC1-D32FC7	LC1-D38FC7
	1NA+1NF/220V~	LC1-D25M7	LC1-D32M7	LC1-D38M7
	1NA+1NF/380V~	LC1-D25Q7	LC1-D32Q7	LC1-D38Q7
Tipo de chave reversora (50/60 Hz)	1NA+1NF/110 V~	LC2-D25F7	LC2-D32F7	LC2-D38F7
	1NA+1NF/127 V~	LC2-D25FC7	LC2-D32FC7	LC2-D38FC7
	1NA+1NF/220 V~	LC2-D25M7	LC2-D32M7	LC2-D38M7
	1NA+1NF/380 V~	LC2-D25Q7	LC2-D32Q7	LC2-D38Q7

- Fixação em perfil □ largura 35 mm ou por parafusos Ø 4 mm.
- Ligação por parafusos imperdíveis.
- Alimentação: corrente alternada.
- Consumo médio a 20°C: 5,4 VA.

Relés de Proteção Térmica TeSys Modelo D

Proteção de circuitos elétricos de 0,10 a 38A



Acessórios - Códigos

Borneira para montagem separada de rele (fornecidas com bornes protegidos contra o toque e parafusos desapertados)	LAD-7B106
--	-----------

Relés de proteção térmica modelo D (regulável de 0,10 a 38A)			
Conexao dos parafusos, montagem direta nos contatores LC1-D, rearme manual ou automatico			
Area de regulagem do rele	Fusivel a associar ao rele escolhido		Codigo
	aM	gG	
Classe 10A			
0,10...0,16 A	0,25 A	2,00 A	LDR-01
0,16...0,25 A	0,50 A	2,00 A	LDR-02
0,25...0,40 A	1,00 A	2,00 A	LDR-03
0,40...0,63 A	1,00 A	2,00 A	LDR-04
0,63...1,00 A	2,00 A	4,00 A	LDR-05
1,00...1,70 A	2,00 A	4,00 A	LDR-06
1,60...2,50 A	4,00 A	6,00 A	LDR-07
2,50...4,00 A	6,00 A	10,00 A	LDR-08
4,00...6,00 A	8,00 A	16,00A	LDR-10
5,50...8,00 A	12,00 A	20,00 A	LDR-12
7,00...10,00 A	12,00 A	20,00 A	LDR-14
9,00...13,00 A	16,00 A	25,00 A	LDR-16
12,00...18,00 A	20,00 A	35,00 A	LDR-21
16,00...24,00 A	25,00 A	50,00 A	LDR-22
23,00...32,00 A	40,00 A	63,00 A	LDR-32
30,00...38,00 A	50,00 A	80,00 A	LDR-35