

VME 9315TS



AUDIOVOX®

Danke, dass Sie sich für ein Produkt von Audiovox entschieden haben. Wir hoffen, Ihnen die Funktion des Geräts mit den in dieser Bedienungsanleitung beschriebenen Anweisungen einfach und verständlich erklären zu können. Bitte nehmen Sie sich einige Minuten Zeit um sich mit der Bedienungsanleitung zuzufassen. Dies erleichtert Ihnen dann später die Bedienung des Gerätes.

Vorbereitung	3
Optionale Geräte	3
Achtung	4
Montage	5
Schaltbild	7
Bedienelemente und Anzeigen	8
Fernbedienung	10
Verwenden des TFT-Monitors	12
Bedienungsanweisung	13
Setup-Menü	14
Bedienung des Radios	18
DVD/CD Video/Audio-Betrieb	25
MP3/USB/WMA/DivX-Betrieb	26
Bluetooth Betrieb	28
Bedienungs des iPods	29
Informationen zu DivX	31
Fehlerbehebung	32
Pflege und Wartung	34
Technische Daten	34
Garantie	

VORBEREITUNG

Wir gratulieren Ihnen zu dem Kauf des mobilen Audiovox VME 9315TS-Multimedia-Receivers. Sie sollten diese Anleitung vollständig lesen, bevor Sie mit der Montage des Geräts beginnen. Wir empfehlen, die Montage des Audiovox VME 9315TS-Receivers von einem zuverlässigen Fachhändler vornehmen zu lassen.

Technische Merkmale

DVD

- Bildformat – Cinema, Normal und Aus (Bereitschaft)
- Schneller Vorlauf, schneller Rücklauf – 2X, 4X, 8X und 20x
- Langsamer Vorlauf, langsamer Rücklauf – 2X, 4X, 8X und 20x
- Wiedergabe, Pause, Stopp, nächstes Kapitel und vorheriges Kapitel
- ESP – 2 MB-Puffer

CD / MP3 / WMA

- ID3 Tag-kompatibel
- CD-Text kompatibel
- Verzeichnissuche (nur MP3 / WMA/DivX)
- Direkter Track-Zugriff über Fernbedienung
- Brennen von bis zu 1500 MP3- und WMA-Dateien auf eine DVD+R /RW
- Suchen von Tracks vorwärts und rückwärts
- Zufallwiedergabe, wiederholte Wiedergabe und Anspielen
- Wiedergabe, Pause, Stopp, nächster Track und vorheriger Track
- ESP – 2 MB-Puffer

UKW/MW-RDS-Radio

- Frequenzschritte für USA/Europa/Lateinamerika/Asien
- 30 Sender-Speicherplätze (18 UKW, 12 MW)
- Auto Stereo/Mono
- Lokal/Distanz
- Automatisches Speichern/Vorschau-Suche
- RDS (Radio Data System)

Gehäuse

- 1.0 DIN (Import/ISO-DIN-montierbar)
- 17,8cm / (7")-Zoll Active Matrix TFT/LCD-Monitor mit LED Backlight
- 336.960 Sub-Pixel, 1440 (B) x 234 (H)
- Wärmemanagementsystem – Luft-Zwangskühlung stellt Solltemperatur der Chip-Sätze beim Betrieb sicher
- 3,5mm Front Video- und Audio-Input
- RCA Audio / Video Input
- USB 1.0 (500 mA max.)

Allgemein

- Kompatibel mit dem Navigationsgerät (NAV101 / NAV102)
- Infrarot-Fernbedienung mit 44 Tasten
- Ein Composite Video-Ausgang für zusätzliche Bildschirme
- Ein Audio-/Video Auxiliary-Eingang für Spielekonsole, Camcorder, Navigationsgerät usw.
- Drei-Band-Klangeinstellung (Bass, Mitten und Höhen) mit acht voreingestellten Equalizer-Kurven
- Line-Ausgang für vorne, hinten und Subwoofer
- Sub x-over Frequenzen 80 /120 / 160 Hz
- Programmierbare Lautstärkeregelung pro Quelle
- Eingang für Rückfahrkamera (Normalbild und Spiegelbild)
- Kalibrierungsmodus für Touchscreen
- Vorverstärkung Ausgangsimpedanz 100Ohm
- 2VRMS-Line-Ausgang – Alle Kanäle
- Audio-Steuerung über Drehschalter
- DivX Zertifizierung "Home Theater Version 3.0"

Optionale Geräte

• NAV101/NAV102

An dem VME 9315TS kann ein Navigationssystem angeschlossen werden. Bevor Sie auf die Navigationsfunktionen zugreifen können, müssen Sie das NAV-Modul kaufen und installieren. Alle Montage- und Bedienungsanweisungen sind im Lieferumfang des NAV-Navigationsmoduls enthalten. Nach dem Anschließen des NAV-Moduls und bei dessen ordnungsgemäßer Funktion wird der NAV-Modus aktiviert. Ist das NAV-Modul nicht installiert, wird die NAV-Option grau hinterlegt angezeigt. Dies zeigt an, dass die Funktion nicht zur Verfügung steht.

• Rückfahrkamera

An den VME 9315TS kann eine Rückfahrkamera angeschlossen werden. Bevor Sie auf die Kamerafunktionen zugreifen können, müssen Sie eine Rückfahr-Videokamera kaufen und installieren. Nach dem Anschließen der Rückfahrkamera und bei deren ordnungsgemäßer Funktion wird der CAMERA-Modus aktiviert. Ist die Kamera nicht installiert, wird die CAMERA-Option grau hinterlegt angezeigt. Dies zeigt an, dass die Funktion nicht zur Verfügung steht.

• J-Link 4 Kabel

Für iPod Video- oder Fotowiedergabe müssen Sie ein Audiovox J-Link 4 Kabel (USB and 3.5 mm Klinkestecker auf 30-Pin iPod Stecker) kaufen.

ACHTUNG Schließen Sie das Gerät nur an eine Stromquelle mit 12 Volt an und stellen Sie dabei eine ordnungsgemäße Erdung sicher.

ACHTUNG Montieren Sie das Gerät nicht an einem Ort, an dem die Sicherheit beim Fahren durch die Bedienung und die Verwendung des Geräts beeinträchtigt werden könnte.

ACHTUNG Verwenden Sie die Videofunktion des Geräts nie während der Fahrt, um Unfälle zu vermeiden (mit Ausnahme der Videofunktion für die Rückfahrkamera). Die Verwendung während der Fahrt ist gesetzlich verboten.

ACHTUNG Das Gerät darf nicht zerlegt oder verändert werden.

ACHTUNG Schützen Sie das Gerät vor Feuchtigkeit und Wasser, um Verletzungen durch einen Stromschlag oder Feuer zu verhindern.

ACHTUNG Verwenden Sie ausschließlich Datenträger im Standardformat.

ACHTUNG Durch die Verwendung einer falschen Sicherung kann das Gerät beschädigt oder in Brand gesetzt werden.

Unterbrechen der Stromversorgung durch die Batterie

Schalten Sie vor der Montage des Geräts die Zündung ab und lösen Sie das Kabel vom Minuspol (-) der Batterie, um einen Kurzschluss zu vermeiden.

HINWEIS: Wenn der VME 9315TS-Receiver in ein Fahrzeug eingebaut werden soll, das mit einem Navigationssystem ausgestattet ist, lösen Sie das Batteriekabel nicht. Andernfalls gehen die im Speicher des Navigationssystems abgelegten Daten unter Umständen verloren. In diesem Fall sollten Sie bei der Montage allerdings besonders vorsichtig sein, um einen Kurzschluss zu vermeiden.

MONTAGE

1. Vorbereiten der Montage

Drücken Sie auf die Metallklammern auf beiden Seiten, und nehmen Sie das Radio aus dem Einbaugehäuse.

PREPARE RADIO

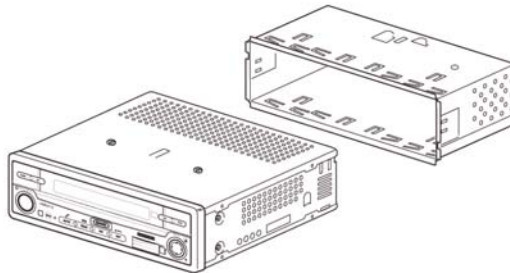

2. Montieren Sie das Einbaugehäuse.

- Montieren Sie gegebenenfalls einen Adapter.
- Montieren Sie das Einbaugehäuse in den Adapter oder das Armaturenbrett. Verwenden Sie dazu nur die mitgelieferten Schrauben. Drücken Sie das Gehäuse nicht gewaltsam in die Öffnung, und achten Sie darauf, dass es sich nicht verbiegt oder verformt.
- Suchen Sie die Metalllaschen, die sich oben, unten und seitlich am Gehäuse befinden. Wenn das Gehäuse vollständig in die Öffnung des Armaturenbretts geschoben wurde, biegen Sie so viele Laschen wie erforderlich nach außen, damit das Gehäuse fest im Armaturenbrett sitzt.

INSTALL HALF SLEEVE

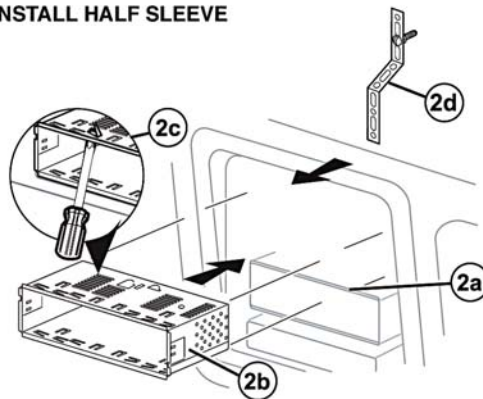

- Montieren Sie dann den mitgelieferten Haltebügel, um das Gerät zusätzlich zu sichern.

VORSICHT! Gehen Sie sorgfältig vor, um eine Beschädigung der Fahrzeugverkabelung zu vermeiden.

- Halten Sie das Radio vor die Öffnung im Armaturenbrett, sodass die Verkabelung in das Einbaugehäuse geführt werden kann.

Verkabelung

Nehmen Sie die Verkabelung wie in der Abbildung auf Seite 7 dargestellt vor. Schließen Sie dann das gelöste Batteriekabel wieder an. Ist kein ACC-Anschluss verfügbar, schließen Sie das ACC-Kabel mit einem Schalter an die Stromversorgung an.

HINWEIS:

Achten Sie beim Austauschen von Sicherungen darauf, dass Sie die richtige Sicherung mit der erforderlichen Amperezahl verwenden, um eine Beschädigung des Radios zu vermeiden. Für den VME 9309TSB-Receiver muss eine ATM/MIN-Flachsicherung mit 15 Ampere verwendet werden. Diese befindet sich im schwarzen Filterkasten und ist mit dem Haupt-Kabelbaum in Reihe geschaltet.

Abschließen der Montage

Nachdem Sie alle Kabel angeschlossen haben, schalten Sie das Gerät ein, um sicherzustellen, dass es betriebsbereit ist. Beachten Sie dabei, dass die Zündung eingeschaltet sein muss. Kann das Gerät nicht eingeschaltet werden, überprüfen Sie die Verkabelung, bis Sie den Fehler gefunden haben. Sobald das Gerät betriebsbereit ist, schalten Sie die Zündung aus und montieren das Chassis.

1. Schließen Sie den Kabeladapter an den vorhandenen Kabelbaum an.
2. Schließen Sie das Antennenkabel an.
3. Schieben Sie das Radio vorsichtig in das Einbaugeschäuse, und achten Sie darauf, dass die richtige Seite nach oben zeigt. Sobald das Radio sich in der richtigen Position befindet, rasten die Quetschklemmen ein.

HINWEIS:

Für den ordnungsgemäßen Betrieb des CD/DVD-Players muss das Chassis waagrecht mit einer maximalen Abweichung von 20° montiert werden. Achten Sie darauf, dass dieser Richtwert eingehalten wird.

4. Befestigen Sie ein Ende des gelochten Haltebügels (im Lieferumfang enthalten) an der Stiftschraube auf der Rückseite des Chassis. Verwenden Sie dazu die passende Sechskantmutter. Befestigen Sie das andere Ende des perforierten Haltebügels an einer sicheren Stelle am Armaturenbrett ober- oder unterhalb des Radios. Verwenden Sie dazu die mitgelieferte Schraube und Sechskantmutter.

Biegen Sie den Haltebügel gegebenenfalls in die richtige Position.

FINAL INSTALLATION

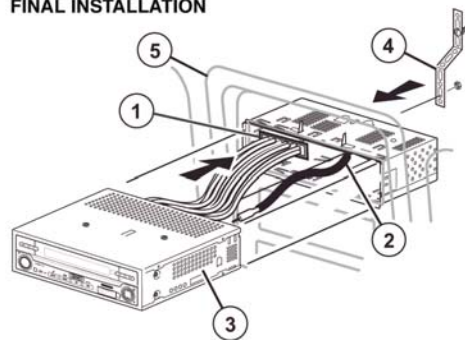

VORSICHT! Der rückwärtige Teil des Radios muss durch den Haltebügel gestützt werden, um Beschädigungen des Armaturenbretts durch das Gewicht des Radios und Betriebsstörungen des Radios zu vermeiden.

5. Bringen Sie alle Teile, die Sie zur Montage abgenommen haben, wieder an das Armaturenbrett an.

Abschließende ISO-DIN-Montage

1. Nehmen Sie den Zierrahmen ab.
2. Befestigen Sie die Haltevorrichtung an dem neuen Radio. Verwenden Sie dazu die Schrauben des alten Radios.
3. Schieben Sie das Radio-Chassis in die Öffnung, und sichern Sie das Gerät.
4. Bringen Sie die Abdeckung wieder an.

FINAL ISO-DIN INSTALLATION

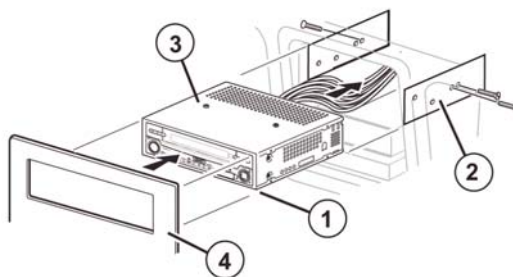

Schaltschema

WICHTIG: Eine falsche Verschaltung kann das Radio beschädigen. Folgen Sie dem Schalt-schema genau oder lassen Sie das Radio von einem erfahrenem Fachmann installieren.

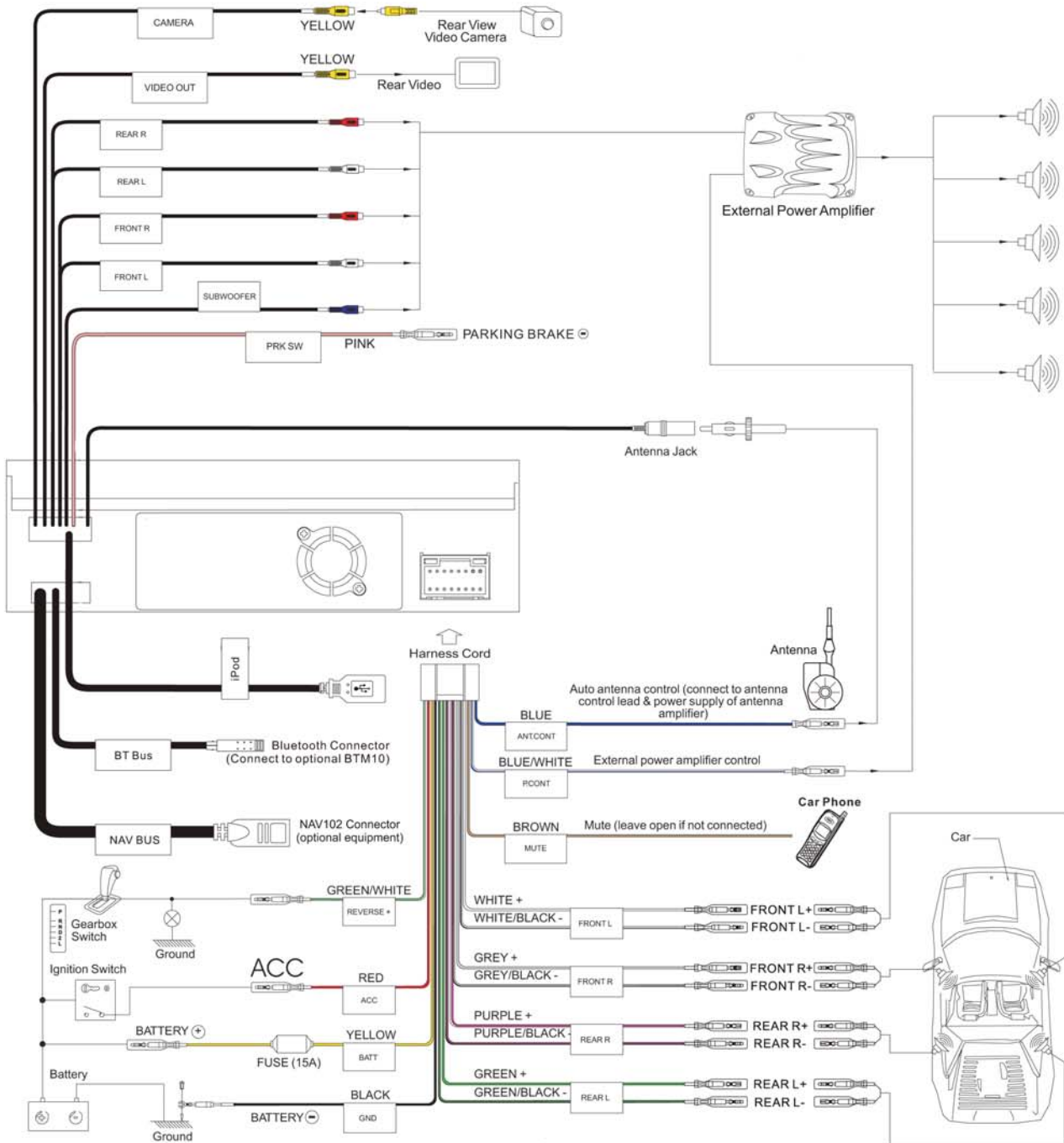

BEDIENELEMENTE UND ANZEIGEN

Bedienung der Schalter

1. Öffnen/Schließen

Drücken Sie diese Taste, um den automatischen Ausfahr-Mechanismus zu aktivieren, und stellen Sie die gewünschte Position des TFT-Monitors ein. Drücken Sie erneut auf diese Taste, um den TFT-Monitor wieder einzufahren.

2. BAND/PIC

Bei eingefahrenem Monitor kann mittels der BAND Taste zwischen FM 1/2/3 und AM1/2 umgeschaltet werden. Bei ausgefahrenem Monitor kann mittels der PIC Taste die Helligkeits- und Kontrasteinstellung erfolgen.

3. DISC SLOT

4. ◀◀ / WIDE/NAV/DISP

Bei eingefahrenem Monitor wird durch die Taste ◀◀ der Sendersuchlauf Richtung niedrigerer Frequenzen gestartet. Bei ausgefahrenem Monitor wird durch einen kurzen Druck auf ◀◀ die Bilddarstellung zwischen Full und Standby Modus für den Monitor umgeschaltet. Durch einen längeren Druck auf ◀◀ wird das optional erhältliche Navigations Modul bildmäßig dargestellt und im Hintergrund läuft die Audiowiedergabe der vorherigen Quelle weiter. Bei diesem „MIX“- Modus kann keine Touch Screen Bedienung der Navigationsoberfläche erfolgen. Um TS Einstellungen tätigen zu können müssen Sie den „MIX“ Modus durch erneutes längeres betätigen des ◀◀ Schalters ausschalten.

5. ▶▶ / TILT

Bei eingefahrenem Monitor wird durch ▶▶ der Sendersuchlauf Richtung höherer Frequenzen gestartet.

Bei ausgefahrenem Monitor wird durch betätigen der TILT Taste die Winkeleinstellung des Monitors aktiviert welche mittels des Lautstärkereglers wunschgemäß eingestellt werden kann.

6. ▲

Drücken Sie einmal auf diese Taste, um eine Disk einzulegen oder auszuwerfen. Halten Sie diese Taste gedrückt, um die Position des Mechanismus zurückzusetzen.

7. LCD-Display

8. DISP

Im CD/DVD Betrieb aktiviert die DISP (Display) Taste die obere Statuszeile wo weitere CD/DVD Informationen der Disc angezeigt werden wie z.B. Titelanzahl und Laufzeit.

9. Infrarot-Empfänger für die Fernbedienung

10. SRC

Durch kurzes drücken der SRC Taste wird das Gerät eingeschaltet. Das ausschalten des Gerätes erfolgt durch längeres betätigen der SRC Taste. Durch kurzes betätigen der SRC Taste während des eingeschalteten Gerätes mit eingefahrenem Monitor wird die Quellenauswahl aktiviert welche dann auf dem kleinem Display angezeigt wird. Durch wiederholtes drücken schalten Sie zwischen den verschiedenen Quellen hin und her. Die im Display angezeigte Quelle wird nach 3 Sekunden ausgewählt. Bei ausgefahrenem Monitor öffnet sich nach der Betätigung der SRC Taste das Quellen Auswahlmenü auf dem Bildschirm, wo Sie dann mittels des Touch Screens Ihre Auswahl treffen können.

11. AUDIO

Drehen Sie den Regler, um die Lautstärke einzustellen. Drücken Sie den Regler, um Audioeinstellungen einzugeben und/oder zu bestätigen.

12. Reset

Drücken Sie diese Taste, um die Systemeinstellungen auf die Werkseinstellungen zurückzusetzen (mit Ausnahme des Kennworts und der Einstellungen für die Kindersicherung).

13. Front AV-Eingang

Die Front Audio-/ Videoeingangsfunktion kann über das Quellenauswahlmenü (AUX1) angewählt werden.

An diesem Eingang können Sie portable Medien Quellen anschließen.

14. USB-Anschluss

Front USB Eingang inklusive „schiebefähiger“ Abdeckung. An dem USB Eingang können handelsübliche USB Medien angeschlossen werden, die eine maximale Stromaufnahme von 500 mA nicht überschreiten. Über diesen Eingang können Audio- und Video Formate wiedergegeben werden. Anschließbare Medien sind z.B. MP3 Player, USB Sticks und Kameras (sofern diese Kameras Bilder im JPEG Format speichern).

15. TFT-Monitor

HINWEIS: Für Nicht-Video-Quellen stehen nur der CINEMA- und der Bereitschafts- bzw. Standby-Modus zur Verfügung.

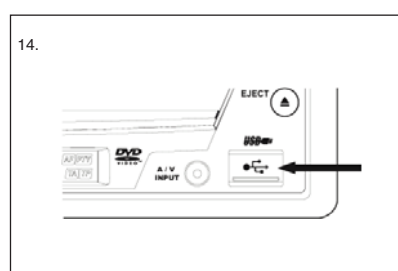
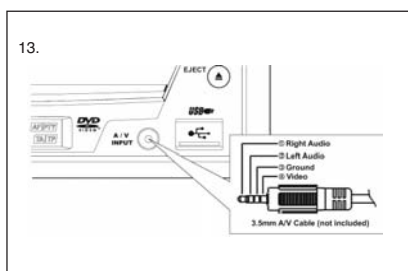

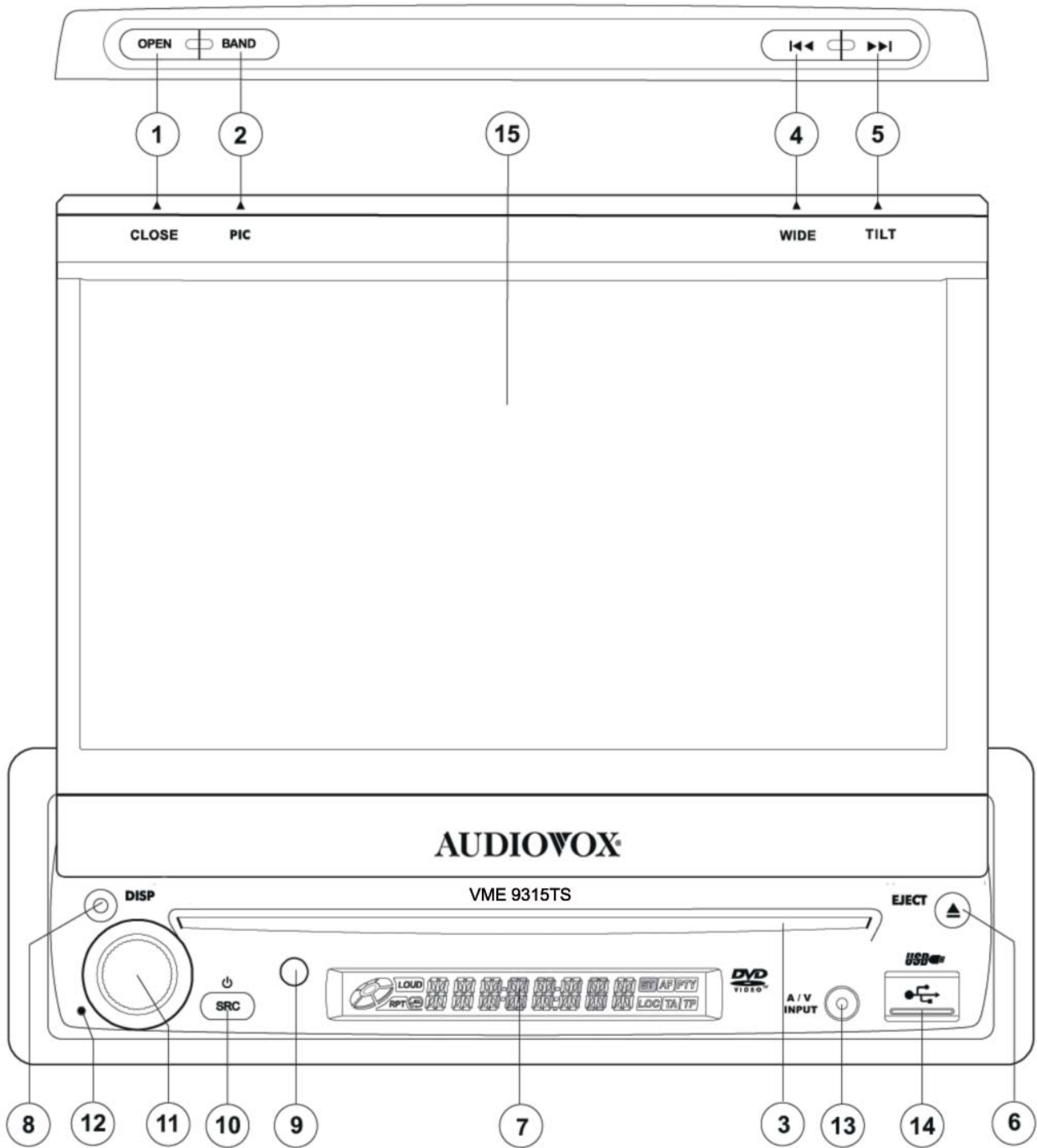



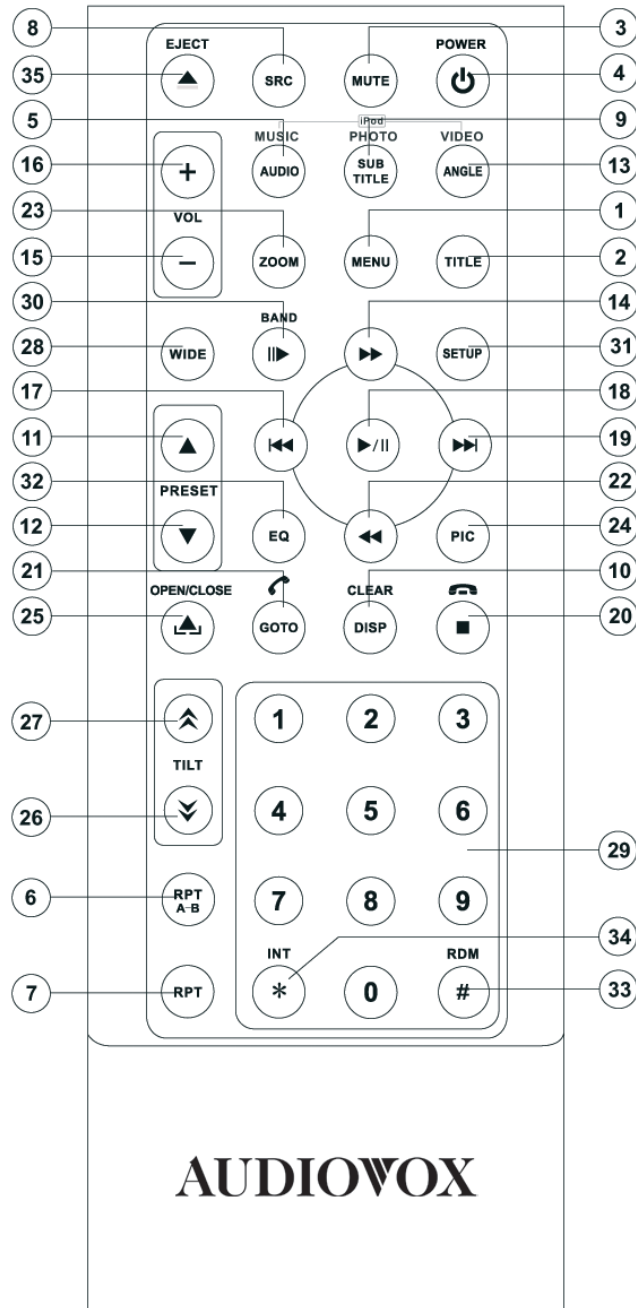

FERNBEDIENUNG

Die Fernbedienung des VME 9315TS-Receiver dient zum Steuern des Grundgerätes.



Die Fernbedienung des VME 9315 BTA dient zum Steuern des Grundgerätes.

Name	Ref. Nr.	DVD	VCD	TUNER	CD/MP3	USB	iPod
MENU	1	Hauptmenü der Disk öffnen	Während des VCD-Betriebs die PBC-Wiedergabesteuerung ein-/ausschalten				
TITLE	2	Titelmenü der Disk öffnen	Die ersten 10 Sekunden jedes Kapitels/Titels anspielen				
MUTE	3	Audioausgabe ein- bzw. ausschalten	Audioausgabe ein- bzw. ausschalten	Audioausgabe ein- bzw. ausschalten	Audioausgabe ein- bzw. ausschalten	Audioausgabe ein- bzw. ausschalten	Audioausgabe ein- bzw. ausschalten
POWER 	4	Gerät ein- bzw. ausschalten	Gerät ein- bzw. ausschalten	Gerät ein- bzw. ausschalten	Gerät ein- bzw. ausschalten	Gerät ein- bzw. ausschalten	Gerät ein- bzw. ausschalten
AUDIO	5	Audiosprache für die Disk-Wiedergabe ändern					Musik Modus auswählen
RPT A-B	6	Wiederholung der Wiedergabe vom Zeitabschnitt A bis Zeitabschnitt B einstellen	Wiederholung der Wiedergabe vom Zeitabschnitt A bis Zeitabschnitt B einstellen				
RPT	7	Wiedergabe des aktuellen Kapitels wiederholen	Wiedergabe des aktuellen Kapitels wiederholen		Wiedergabe des aktuellen Tracks wiederholen	Einzel/Ordner/OFF	Wiedergabe des aktuellen Tracks wiederholen
SRC	8	Wiedergabequelle auswählen	Wiedergabequelle auswählen	Wiedergabequelle auswählen	Wiedergabequelle auswählen	Wiedergabequelle auswählen	Wiedergabequelle auswählen
SUBTITLE	9	Untertitelsprache auswählen					Foto Modus auswählen
DISP	10	Wiedergabeinformationen anzeigen/ Eingabe löschen oder zurückgehen, um Fehler im Direct Access-Modus zu korrigieren	Wiedergabeinformationen anzeigen/ Eingabe löschen oder zurückgehen, um Fehler im Direct Access-Modus zu korrigieren	Audio-Modus anzeigen / Eingabe löschen oder zurückgehen, um Fehler im Direct Access-Modus zu korrigieren	Audio-Modus anzeigen / Eingabe löschen oder zurückgehen, um Fehler im Direct Access-Modus zu korrigieren	Wiedergabeinformationen anzeigen / Eingabe löschen oder zurückgehen, um Fehler im Direct Access-Modus zu korrigieren	Wiedergabeinformationen anzeigen / Eingabe löschen oder zurückgehen, um Fehler im Direct Access-Modus zu korrigieren
PRESET 	11	Bild während DVD-Wiedergabe vergrößern, DivX oder Foto	Bild vergrößern	Durch Liste gespeicherter Sender blättern	Durch Listenfenster blättern		
PRESET 	12	Bild während DVD-Wiedergabe verkleinern, DivX oder Foto	Bild verkleinern	Durch Liste gespeicherter Sender blättern	Durch Listenfenster blättern		
ANGLE	13	Szene aus verschiedenen Blickwinkeln wiedergeben	Bilder einer Bild-CD aus verschiedenen Blickwinkeln wiedergeben (falls verfügbar)				Video Modus auswählen
>>	14	Schneller Vorlauf des Disk-Inhalts	Schneller Vorlauf des Disk-Inhalts		Schneller Vorlauf des Disk-Inhalts	Schneller Vorlauf des Disk-Inhalts???	Auswahl iPod Menü
VOL -	15	Lautstärke verringern	Lautstärke verringern	Lautstärke verringern	Lautstärke verringern	Lautstärke verringern	Lautstärke verringern
VOL +	16	Lautstärke erhöhen	Lautstärke erhöhen	Lautstärke erhöhen	Lautstärke erhöhen	Lautstärke erhöhen	Lautstärke erhöhen
<<	17	Vorheriges Kapitel zur Wiedergabe auswählen	Vorheriges Kapitel zur Wiedergabe auswählen	Verfügbaren Radiosender auf niedrigeren Frequenzen suchen	Vorherigen Track zur Wiedergabe auswählen	Vorherigen Track zur Wiedergabe auswählen	
> II	18	ENTER Wiedergabe anhalten/starten	ENTER Wiedergabe anhalten/starten		ENTER Wiedergabe anhalten/starten	Plug/Pause	ENTER Wiedergabe anhalten/starten
>>I	19	Nächstes Kapitel zur Wiedergabe auswählen	Nächstes Kapitel zur Wiedergabe auswählen	Verfügbaren Radiosender auf höheren Frequenzen suchen	Nächsten Track zur Wiedergabe auswählen	Nächsten Track zur Wiedergabe auswählen	Nächsten Track zur Wiedergabe auswählen
■	20	Wiedergabe stoppen	Wiedergabe stoppen		Wiedergabe stoppen	Wiedergabe stoppen	
GOTO	21	Direct Access-Modus aktivieren	Direct Access-Modus aktivieren	Direct Access-Modus aktivieren	Direct Access-Modus aktivieren		
<<	22	Schneller Rücklauf des Diskinhalts	Schneller Rücklauf des Diskinhalts		Schneller Rücklauf des Diskinhalts		
ZOOM	23	Rein- / oder rauszoomen	Rein- / oder rauszoomen				
PIC	24	Helligkeits-/Kontrasteinstellung anzeigen	Helligkeits-/Kontrasteinstellung anzeigen	Helligkeits-/Kontrasteinstellung anzeigen	Helligkeits-/Kontrasteinstellung anzeigen	Helligkeits-/Kontrasteinstellung anzeigen	
OPEN / CLOSE	25	TFT-Monitor aus- bzw. einfahren	TFT-Monitor aus- bzw. einfahren	TFT-Monitor aus- bzw. einfahren	TFT-Monitor aus- bzw. einfahren	TFT-Monitor aus- bzw. einfahren	
TILT 	26	Neigungswinkel des Monitors verringern	Neigungswinkel des Monitors verringern	Neigungswinkel des Monitors verringern	Neigungswinkel des Monitors verringern	Neigungswinkel des Monitors verringern	Neigungswinkel des Monitors verringern
TILT 	27	Neigungswinkel des Monitors erhöhen	Neigungswinkel des Monitors erhöhen	Neigungswinkel des Monitors erhöhen	Neigungswinkel des Monitors erhöhen	Neigungswinkel des Monitors erhöhen	Neigungswinkel des Monitors erhöhen
WIDE	28	Anzeigemodus auswählen: CINEMA, NORMAL oder Standby	Anzeigemodus auswählen: CINEMA, NORMAL oder Standby	Anzeigemodus auswählen: CINEMA oder Standby	Anzeigemodus auswählen: CINEMA oder Standby	Anzeigemodus auswählen: CINEMA oder Standby	
1,2,3,4,5,6,7,8,9,0 (Numerische Tasten)	29	Direkt zum gewünschten Kapitel wechseln		1-6 dient zum Auswählen gespeicherter Sender des aktuellen Frequenzbands.	Direkt zum gewünschten Track wechseln	Direkt zum gewünschten Track wechseln	
II> BAND	30	Wiederholt drücken für langsamen Vor-/Rückwärtslauf	Wiederholt drücken für langsamen Vor-/Rückwärtslauf	Auswahl UKW / MW			
SETUP	31	Setup-Menü anzeigen	Setup-Menü anzeigen	Setup-Menü anzeigen	Setup-Menü anzeigen	Setup-Menü anzeigen	Setup-Menü anzeigen
EQ	32	EQ Menü eröffnen	EQ Menü eröffnen	EQ Menü eröffnen	EQ Menü eröffnen	EQ Menü eröffnen	EQ Menü eröffnen
# RDM	33	Alle Kapitel in zufälliger Reihenfolge wiedergeben			Alle Tracks in zufälliger Reihenfolge wiedergeben	Alle Tracks in zufälliger Reihenfolge wiedergeben	Alle Tracks in zufälliger Reihenfolge wiedergeben
* INT	34				Die ersten 10 Sekunden jedes Tracks anspielen		
EJECT	35	Disk auswerfen	Disk auswerfen	Disk auswerfen	Disk auswerfen	Disk auswerfen	Disk auswerfen

VERWENDEN DES TFT-MONITORS

Aus- und Einfahren des TFT-Monitors

Ausfahren des TFT-Monitors

Drücken Sie auf der Gerätevorderseite auf die Taste OPEN (1) oder auf der Fernbedienung auf die Taste ▲ (25), um den Mechanismus zum Ausfahren des Monitors in die Wiedergabeposition zu aktivieren.

Einfahren des TFT-Monitors

Drücken Sie auf der Gerätevorderseite auf die Taste OPEN (1) oder auf der Fernbedienung auf die Taste ▲ (25), um den Mechanismus zum Einfahren des Monitors in das Gehäuse zu aktivieren.

„TFT Monitor Auto Open“ zum automatischen Ausfahren des TFT Monitors

Wenn „TFT Auto Open“ aktiviert ist (On), wird der Monitor beim Einschalten des Geräts automatisch ausgefahren und in die zuletzt verwendete Position gestellt. Ist „TFT Auto Open“ deaktiviert (Off), drücken Sie auf der Gerätevorderseite auf die Taste OPEN (1) oder auf der Fernbedienung auf die Taste (25), um den Monitor in die Wiedergabeposition zu stellen. Ist „TFT Auto Open“ auf manuellen Betrieb (Manual) eingestellt, wird der TFT-Monitor beim Ausschalten des Schlüssels nicht eingefahren (einstellbar im Setup Menü).

Einstellen des Neigungswinkels

Die Wiedergabequalität von LCD-Displays hängt vom Blickwinkel ab. Der Neigungswinkel des Monitors kann auf die nachfolgend beschriebene Weise in die optimale Position gebracht werden:

Schrittweise Winkeleinstellung

Drücken Sie die Tasten ▲ (26) oder ▼ (27) auf der Fernbedienung um den Neigungswinkel des Bildschirms schrittweise einzustellen. Drücken Sie die Taste Tilt (5) am Monitor. Während das Neigungswinkelsymbol auf dem Bildschirm blinkt, kann mittels des Lautstärkereglers der Winkel eingestellt werden.

Fortlaufende Winkeleinstellung

Halten Sie die Taste ▲ (26) oder die Taste ▼ (27) auf der Fernbedienung gedrückt, um den Neigungswinkel in einer fortlaufenden Bewegung einzustellen.

Bildformat

Drücken Sie die Taste WIDE (28) auf der Fernbedienung oder auf dem Monitor (4), um das Bildformat folgendermaßen einzustellen (nur aktiv bei Videoquelle):

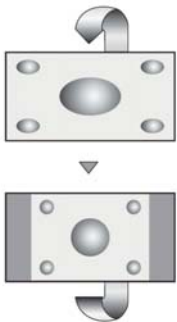

CINEMA

Der Bildschirm wird über die gesamte Breite auf das 16:9-Format ausgedehnt. Die Ausdehnung ist über den gesamten Bildschirm gleich.

NORMAL

Bei der herkömmlichen Darstellung im 4:3-Format ist am rechten und linken Bildschirmrand ein freier Streifen zu sehen.

STANDBY

Der Bildschirm wird schwarz. Berühren Sie den Bildschirm, um den Standby-Modus zu beenden.

Tabelle 2: Videoausgangsmodi

Wiedergabequelle	Videoausgangsmodi
Radio	RGB-Modus
Disc	RGB-Modus
USB 1	CVBS-Modus
USB 2	CVBS-Modus
SD	CVBS-Modus
BT	CVBS-Modus
NAV	CVBS-Modus
AUX	CVBS-Modus
CAMERA	CVBS-Modus

Vorgehensweise zum Einstellen der Parameter

1. Aktivieren des Modus zum Einstellen der Bildqualität: Drücken Sie auf der Fernbedienung auf die Taste PIC (24), oder halten Sie auf dem Monitor die Taste PIC (2) gedrückt.
2. Auswählen des einzustellenden Parameters: Verwenden Sie die PIC-Taste, um die Helligkeit (BRIGHT) oder den Kontrast (CONTRAST) auszuwählen.
3. Einstellen der Parameter: Verwenden Sie den Lautstärkereglers um die Einstellungen zu ändern.
4. Verlassen des Modus zum Einstellen der Bildqualität: Drücken Sie auf der Fernbedienung auf die Taste PIC oder auf dem Monitor auf die Taste PIC.

* CVBS - Composite Video Baseband Signal

Handbremsensperre



- Wenn das PRK SW-Kabel an den Bremsschalter angeschlossen ist, kann auf dem TFT-Monitor nur dann ein Video angezeigt werden, wenn die Handbremse gezogen wurde.
- Diese Funktion wird allerdings deaktiviert, wenn die Videoquelle in den Modus CAMERA geschaltet wird.
- Ist die Handbremsensperre aktiviert, wird auf dem vorderen Monitor die Meldung „Parking is On“ angezeigt, sodass der Fahrer während der Fahrt kein Video sehen kann. Diese Funktion hat jedoch keinerlei Auswirkung auf die Monitore im hinteren Fahrzeugbereich.

Stummschaltung

Drücken Sie auf der Fernbedienungstaste (3), um den Ton des Geräts stumm zu schalten. Drücken Sie erneut auf die Taste MUTE, um das Gerät auf die ursprüngliche Lautstärke zurückzusetzen. Im LCD-Display wird die Meldung MUTE angezeigt. Durch das Einstellen der Lautstärke über eine beliebige Audio-Setup-Funktion wird die Stummschaltung aufgehoben.

Bedienungsanweisungen

Ein-/Ausschalten

Drücken Sie die Taste  /SRC (10) am Gerät (oder die Taste  / POWER (4) auf der Fernbedienung), um das Gerät einzuschalten. Die Tasten auf der Gerätevorderseite leuchten auf, und der Status des aktuellen Modus wird im LCD-Display (7) angezeigt.

Halten Sie die Taste  gedrückt, um das Gerät auszuschalten. Die Navigation kann angewählt werden, wenn es angeschlossen ist. Der Wiedergabemodus wird auf dem Monitor oder auf dem LCD-Display angezeigt.

Bestätigung durch akustisches Signal

Jede Funktionsauswahl wird durch ein akustisches Signal bestätigt. Das akustische Signal kann über das Menü SETUP deaktiviert werden.

Auswahl der Bild-/Tonquelle

Drücken Sie die SRC Taste auf der Frontseite (10) oder die SRC Taste (8) auf der Fernbedienung zur Auswahl zwischen den verschiedenen Quellen in der Reihenfolge: RADIO, DISC, USB1, USB2, SD, BT, NAV, AUX and CAMERA.

Lautstärkeregulierung

Drehen Sie zur Regulierung der Lautstärke den Drehschalter (11) an der Bedienkonsole, oder drücken Sie auf der Fernbedienung auf die Tasten VOL+/VOL- (15, 16). Wenn der Lautstärkepegel auf 0 oder 40 eingestellt wurde, ertönt ein akustisches Signal, um anzuzeigen, dass die unterste bzw. oberste Grenze für die Lautstärke erreicht wurde. Die Lautstärke kann von 0 bis 40 eingestellt werden. Auf dem LCD-Display oder dem TFT-Monitor wird der eingestellte Lautstärkepegel für 3 Sekunden angezeigt.

Programmierbare Einschaltlautstärke

Über diese Option können Sie eine Einschaltlautstärke auswählen, die beim Einschalten des Geräts unabhängig von der zuletzt gewählten Lautstärke eingestellt wird. Um eine bestimmte Einschaltlautstärke zu programmieren, drehen Sie den Regler (11), um die gewünschte Lautstärke beim Einschalten festzulegen. Halten Sie den Drehregler gedrückt, während das gelbe Lautsprechersymbol und die Lautstärkeanzeige auf dem Monitor angezeigt wird. Es ertönt ein akustisches Signal, um zu bestätigen, dass die Einschaltlautstärke eingestellt wurde.

Menü zur Audiosteuerung

Das Menü AUDIO CONTROL verfügt über einen 3-Band-Grafikequalizer mit dem Sie das Audiosystem bequem an die akustischen Gegebenheiten im Fahrzeug anpassen können, die je nach Fahrzeugtyp und -größe unterschiedlich sind. Die korrekten Einstellungen für Fader und Balance dienen zum Optimieren der Effekte des Equalizers. Drücken Sie die EQ auf dem TS Monitor, um das Audio-Menü anzuzeigen. Gehen Sie folgendermaßen vor, um eine Audio-Option einzustellen:

Tabelle 4: Audioeinstellungen

Funktion	Einstellungsoptionen	
EQ	User	Im Modus USER können Sie Bass-, Mittel- und Hochton einzeln einstellen. Durch Drücken auf das "EQ"-Feld können Sie zwischen den voreingestellten Equalizern wählen.
	Rock	
	Hip Hop	
	Dance	
	Latin	
	Rave Urban Acoustic	
FAD-BAL	Durch "Druck" auf das Gitterkreuz kann der Fader/Balance wunschgemäß eingestellt werden.	

Zurücksetzen des Systems

Um eine Systemstörung zu beheben oder einen nicht zulässigen Bedienvorgang zurückzusetzen, drücken Sie die Taste RESET (12) in der unteren linken Ecke des Geräts mit der Spitze eines Kugelschreibers. Durch das Zurücksetzen des Systems werden die Werkseinstellungen des Geräts wiederhergestellt.



HINWEIS: Wird das Gerät während der Wiedergabe einer DVD zurückgesetzt, wird die Wiedergabe nach dem Zurücksetzen fortgesetzt.

SETUP MENU

Um auf die Systemeinstellungen zuzugreifen, drücken Sie auf der Fernbedienung auf die Taste SETUP (31), oder berühren Sie die Taste auf dem Bildschirm, um das Menü SETUP zu öffnen. Das Untermenü GENERAL wird blau hervorgehoben angezeigt.

RADIO		SETUP MENU		04:31 AM
RDS	General	Language	Audio	Back
Bluetooth	Clock Mode	12Hr	▶	
Rating	Clock	04 : 31	AM	
Hardware	Tuner Region	Europe	▶	
PVOL	Beep	On	▶	
TS CAL				
Misc				

Zugreifen auf Menüelemente

Berühren Sie den Namen eines Untermenüs, um ein untergeordnetes Menü (Language, Audio, RDS usw.) auszuwählen. Die in der hervorgehobenen Untermenü-Option einstellbaren Funktionen werden in der Mitte des Bildschirms angezeigt.

Einstellen einer Option

1. Verwenden Sie den Touchscreen oder die Fernbedienung, um die einzustellende Option auszuwählen.
2. Wechseln Sie mit Hilfe des Touchscreens in das Optionsfeld der einzustellenden Option. In einer weiteren Spalte wird ein Untermenü angezeigt, in dem die ausgewählte Option blau dargestellt ist.
3. Wählen Sie über den Touchscreen einen neuen Wert aus.
4. Bestätigen Sie den eingestellten Wert über den Touchscreen.

General Sub Menu Features

Setting	Options	Function
Clock Mode	12Hr	Clock displays 12 hour time using AM and PM.
	24Hr	Clock displays 24 hour time up to 23:59.
Clock	(HH:MM)	Clock appears in the top right corner of the screen and on the LCD screen during certain operations. NOTE: The AM/PM indication will change as you continue to adjust the hour past 12.
Tuner Region	USA	<ul style="list-style-type: none"> • AM Frequency Spacing - 10kHz • AM Frequency Band - 530kHz~1720kHz • FM Frequency Spacing - 200kHz • FM Frequency Band - 87.5MHz~107.9MHz
	S.Amer1	<ul style="list-style-type: none"> • AM Frequency Spacing - 10kHz • AM Frequency Band - 530kHz~1720kHz • FM Frequency Spacing - 100kHz • FM Frequency Band - 87.5MHz~108.0MHz
	Arabia	<ul style="list-style-type: none"> • AM Frequency Spacing - 9kHz • AM Frequency Band - 531kHz~1620kHz • FM Frequency Spacing - 100kHz • FM Frequency Band - 87.5MHz~108.0MHz
	China	<ul style="list-style-type: none"> • AM Frequency Spacing - 9kHz • AM Frequency Band - 522kHz~1620kHz • FM Frequency Spacing - 100kHz • FM Frequency Band - 87.5MHz~108.0MHz
	S. Amer2	<ul style="list-style-type: none"> • AM Frequency Spacing - 5kHz • AM Frequency Band - 520kHz~1600kHz • FM Frequency Spacing - 100kHz • FM Frequency Band - 87.5MHz~108.0MHz
	Europe	<ul style="list-style-type: none"> • AM Frequency Spacing - 9kHz • AM Frequency Band - 522kHz~1620kHz • FM Frequency Spacing - 50kHz • FM Frequency Band - 87.5MHz~108.0MHz
	Korea	<ul style="list-style-type: none"> • AM Frequency Spacing - 9kHz • AM Frequency Band - 531kHz~1602kHz • FM Frequency Spacing - 200kHz • FM Frequency Band - 88.1MHz~107.9MHz
Beep	On	When turned on, an audible beep tone confirms each function selection.
	Off	No beep sounds.

Optionen des Untermenüs LANGUAGE

Wenn eine DVD mehrere Untertitel- oder Audiosprachen unterstützt, stehen alle verfügbaren Sprachen während der Wiedergabe zur Auswahl. Wird die ausgewählte Sprache nicht von der DVD unterstützt, wird die Standardsprache verwendet.

Einstellung	Optionen	Funktion
Language	English Deutsch Francais	Bildschirmanzeige erfolgt auf Englisch Bildschirmanzeige erfolgt auf Deutsch Bildschirmanzeige erfolgt auf Französisch
Audio	English Deutsch Francais	DVD-Audio-Ausgaben erfolgen auf Englisch, wenn die Option verfügbar ist. DVD-Audio-Ausgaben erfolgen auf Deutsch, wenn die Option verfügbar ist. DVD-Audio-Ausgaben erfolgen auf Französisch, wenn die Option verfügbar ist.
Subtitle	English Deutsch Francais Off	DVD-Untertitel werden automatisch in englischer Sprache angezeigt, wenn sie verfügbar sind. DVD-Untertitel werden automatisch in deutscher Sprache angezeigt, wenn sie verfügbar sind. DVD-Untertitel werden automatisch in italienischer Sprache angezeigt, wenn sie verfügbar sind. DVD-Untertitel werden nicht automatisch angezeigt.
DVD Menu	English Deutsch Francais	Das DVD-Menü (sofern vorhanden) wird in englischer Sprache angezeigt. Das DVD-Menü (sofern vorhanden) wird in deutscher Sprache angezeigt. Das DVD-Menü (sofern vorhanden) wird in italienischer Sprache angezeigt.

Optionen des Untermenüs AUDIO

Einstellung	Optionen	Funktion
Subwoofer	AN AUS	Subwoofer an oder ausschalten
Loudness	AN AUS	Funktion
Sub.W-Filter		Sub Übergangsfrequenzen: 80 / 120 / 160 Hz

Optionen des Untermenüs RDS

Einstellung	Optionen	Funktion
RDS	AN AUS	Das Gerät zeigt RDS-Informationen (Radio Data System) an, sofern verfügbar.
CT	AN AUS	Die Uhrzeit des Radios automatisch anhand der RDS-Radiosignale synchronisieren.
TA/Vol		Lautstärkeerhöhung für Verkehrsdurchsagen.

Optionen des Untermenüs RATING

Das DVD-System verfügt über eine integrierte Kindersicherung, damit nicht berechnigte Personen keinen Zugriff auf Disk-Inhalte haben, die nur für bestimmte Zuschauergruppen bestimmt sind. Standardmäßig ist die Kindersicherung auf die höchste Einstellung (ohne Einschränkungen) eingestellt. Die Kindersicherung kann nur durch die Eingabe des richtigen Kennwortes aufgehoben werden. Nach Eingabe des Kennwortes kann die Kindersicherung konfiguriert werden. Um das Kennwort zurückzusetzen, öffnen Sie das Menü RATING und geben Sie das aktuell eingerichtete Kennwort ein. Wenn Sie das richtige Kennwort eingegeben haben, können Sie auf das Feld PASSWORD zugreifen und ein neues Kennwort eingeben.

Einstellung	Optionen	Funktion
Password		Geben Sie das vierstellige Standardkennwort ein (0000)
Rating	1. Kid Safe 2. G 3. PG 4. PG-13 5. PG-R 6. R 7. NC-17 8. Adult	
Load Factory	Reset	Wählen Sie die Option RESET aus, um ausschließlich die Altersbeschränkungen auf die Werkseinstellungen zurückzusetzen. vor dem Rücksetzen müssen Sie den Vorgang mit YES bestätigen oder mit NO abbrechen.

HINWEIS: Notieren Sie das Kennwort, und bewahren Sie es an einem sicheren Ort auf. Die Altersbeschränkung ist auf jeder Disk, der Hülle oder der zugehörigen Dokumentation vermerkt. Ist keine Altersangabe für die Disk verfügbar, wird die Kindersicherungsfunktion für diese Disk nicht unterstützt. Bei einigen Disks sind nur bestimmte Passagen der Disk zugriffsbeschränkt, der allgemeine Inhalt wird jedoch wiedergegeben. Informationen hierzu finden Sie in der Beschreibung der Disk.

Das voreingestellte Passwort ist: 0000

SETUP MENU

Um auf die Systemeinstellungen zuzugreifen, drücken Sie auf der Fernbedienung auf die Taste SETUP (31), oder berühren Sie die Taste  auf dem Bildschirm, um das Menü SETUP zu öffnen. Das Untermenü GENERAL wird orange hervorgehoben angezeigt.

Optionen des Untermenüs DIVX

Wählen Sie das Untermenü Misc/DivX® aus, um Ihren DivX-Registrierungscode anzuzeigen. Ihr DivX® - Registrierungscode wird nun angezeigt. Sie müssen diesen Code zum Registrieren Ihres Players verwenden. Detaillierte Anweisungen dazu finden Sie auf der Website: <http://www.divx.com/vod>. Bitte folgen Sie diesen Anweisungen genau.

Optionen des Untermenüs HARDWARE

Befindet sich der Monitor im Anzeigemodus, schaltet er beim Einlegen des Rückwärtsgangs automatisch in den CAMERA-Modus. Wird das Rückwärtsfahren beendet, schaltet der Monitor wieder in den ursprünglichen Modus.

Einstellung	Optionen	Funktion
Camera In	Normal Mirror	Kehrt die Kamerabilder um, als würden Sie in einen Rückspiegel schauen.

Optionen des Untermenüs P.VOL

Einstellung	Optionen	Funktion
Source	Radio	Wählen Sie eine Quelle, für die Sie die relative Lautstärke (LEVEL) anheben möchten.
	Disc	
	USB 1	Verwenden Sie die Tasten +/- zum Anheben der relativen Lautstärke für die ausgewählte Quelle um 6 Dezibel.
	USB 2	
	SD	
	BT	
	NAV	
AUX		

TS Cal (Monitorkalibrierung)

Um auf die Funktion zum Kalibrieren des Monitors zuzugreifen, wählen Sie im Menü SETUP die Option TS CAL. Nach dem Aufrufen des Kalibrierungsmodus wird in einem Eckquadranten des Monitors ein Fadenkreuz angezeigt. Um die Kalibrierung zu starten, halten Sie das Fadenkreuz für eine Sekunde gedrückt, bis es sich in den nächsten Quadranten bewegt. Fahren Sie mit den einzelnen Quadranten fort, bis die Kalibrierung abgeschlossen ist. Um die Funktion ohne Durchführen der Kalibrierung zu verlassen, berühren Sie die Taste BACK.

BEDIENUNG DES RADIOS

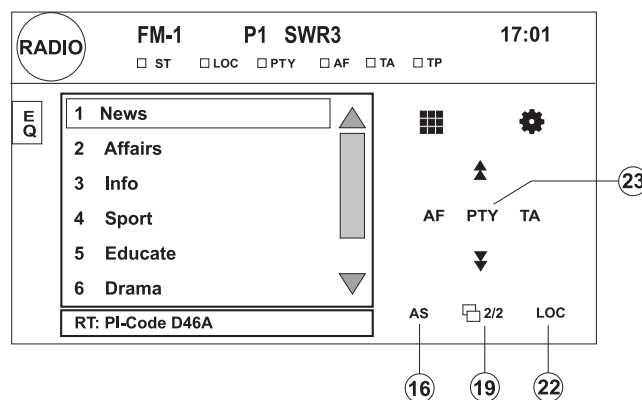
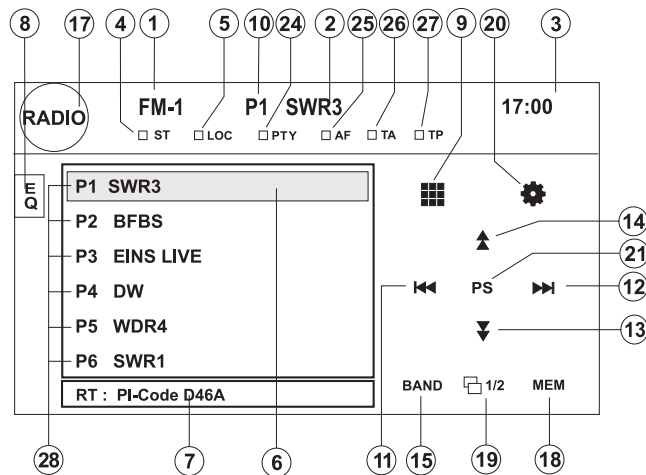

1. Anzeige des aktuell ausgewählten Radiobands
2. Anzeige der Radiofrequenz / des Sendernamens
3. Uhrzeit
4. Anzeige für Sendebetrieb in Stereo
5. Anzeige für starkes Signal lokal empfangbarer Sender
6. Gespeicherte Radiosender: Touchpunkt zum Aufrufen gespeicherter Sender
7. Radiotextinformationen:
8. **EQ**: Touchpunkt zum Aufrufen des „Equalizer“
9. Touchpunkt zum Aufrufen des Bildschirms für die Direkteingabe
10. Anzeige des aktuell gespeicherten Senders
11. ⏪: Touchpunkt für die Rückwärtssuche
12. ⏩: Touchpunkt für die Vorwärtssuche
13. ⬆️: Touchpunkt, um die Frequenz schrittweise zu reduzieren
14. ⬆️: Touchpunkt, um die Frequenz schrittweise zu erhöhen
15. **BAND**: Touchpunkt zum Wechseln zwischen dem UKW/MW-Band
16. **AS**: Touchpunkt zum automatischen Speichern von Sendern
17. Touchpunkt zum Anzeigen des Menüs SOURCE MENU und zum Auswählen einer neuen Wiedergabequelle
18. **MEM**: Anzeigebildschirm zum Speichern des aktuellen Kanals im Senderspeicher
19. **1/2** oder **2/2**: Touchpunkt zum Anzeigen einer zweiten Seite mit Touchscreen-Tasten
20. ⚙️: Touchpunkt zum Anzeigen des Menüs SETUP
21. **PS** (Vorschau-Suche): Touchpunkt zum Suchen aller verfügbaren Sender, wobei jeder Sender für 5 Sekunden abgespielt wird. Die Suche wird fortgesetzt, bis Sie einen Sender auswählen.
22. **LOC**: Touchpunkt zum Einstellen starker lokaler Sender
23. **PTY**: Durch Drücken von PTY werden die Programmkategorien zum Auswählen ähnlicher Programme nach Genre aufgelistet. Wird eine PTY-Kategorie aus dem Touchscreen-Menü ausgewählt, sucht das Radio nach Sendern der gewählten Kategorie.
24. Zeigt an, dass die PTY-Funktion aktiviert ist.
25. Zeigt an, dass die RDS-Funktion aktiviert ist.
26. **TA**: Anzeige Verkehrsfunkdurchsagen AN/AUS
27. **TP**: Anzeige aktueller Sender mit eigener Verkehrsfunkdurchsage
28. Stationstasten mit gespeicherten Sendernamen

Umstellen auf Radioquelle

- Berühren Sie die obere linke Ecke des Bildschirms (den RADIO-Kreis), um das SOURCE MENU anzuzeigen. Berühren Sie RADIO.
- Drücken Sie auf der Gerätevorderseite die Taste SRC (10) oder die entsprechende Taste auf der Fernbedienung (8), um auf die Quelle AM/FM (UKW/MW) oder RADIO umzuschalten.

Auswählen des UKW/MW-Bands

Berühren Sie auf dem Bildschirm (15) die Taste BAND oder drücken Sie die entsprechende am Gerät (2) oder auf der Fernbedienung (30), um zwischen den folgenden Bändern zu wechseln: FM1, FM2, FM3, AM1 und AM2.

HINWEIS: Die Taste BAND am Gerät funktioniert nur bei eingefahrenem TFT-Monitor.

Sendersuchlauf

So suchen Sie den nächsten höheren Sender:

- Berühren Sie die Taste ►► auf dem Display.

So suchen Sie den nächsten niedrigeren Sender:

- Berühren Sie die Taste ◄◄ auf dem Display.

Manuelle Senderwahl

So heben Sie die eingestellte Frequenz um einen Schritt an bzw. senken sie um einen Schritt:

- Berühren Sie die Taste ▲ oder ▼ auf dem Bildschirm.

Direkte Sendereingabe

Um einen Sender direkt aufzurufen, berühren Sie die Taste  auf dem Bildschirm oder drücken die Taste GOTO (21) auf der Fernbedienung, um das Menü für die Direkteingabe aufzurufen.



Geben Sie die gewünschte Radiosender-Frequenz mit Hilfe des angezeigten Nummernblocks ein. Drücken Sie ENTER, um den ausgewählten Sender aufzurufen. Berühren Sie die Taste EXIT, um den Bildschirm zu verlassen, ohne den Sender zu ändern. Um Ihre Eingabe zu löschen und einen neuen Sender einzugeben, berühren Sie die Taste CLEAR.

Verwenden gespeicherter Sender

Für jedes Band können Sender über die sechs nummerierten Speichertasten gespeichert und aufgerufen werden. Alle sechs für das aktuell ausgewählte Band gespeicherten Sender (P1 bis P6) werden auf dem Bildschirm angezeigt.

Speichern eines Senders

1. Wählen Sie ggf. ein Band und dann einen Sender aus.
2. Berühren Sie die Taste MEM (18) auf dem Bildschirm, um den Bildschirm für gespeicherte Sender aufzurufen.
3. Berühren Sie die Nummer, unter der Sie den aktuellen Sender speichern möchten (oder drücken Sie EXIT, um den Vorgang abzubrechen und das Menü zu schließen). Die Festsendernummer und der Sender werden hervorgehoben.

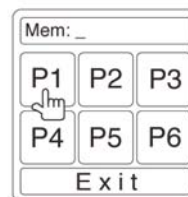

Aufrufen und Speichern von Sendern mit der Festsenderfunktion und der automatischen Speicherfunktion (AS):

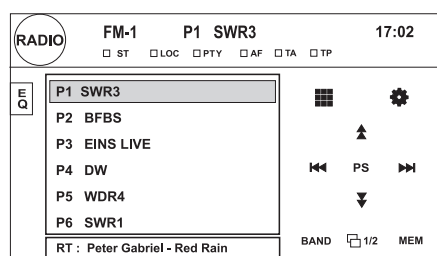

Aufrufen eines Senders

1. Wählen Sie ggf. ein Band aus.
2. Berühren Sie eine der Speichertasten (P1 – P6) auf dem Bildschirm, um den gewünschten gespeicherten Sender aufzurufen.

Manuelles Speichern eines Senders

1. Stellen Sie den gewünschten Sender (Frequenz) manuell ein.
2. Drücken Sie die Taste MEM auf dem Bildschirm, und wählen Sie die gewünschte Festsendertaste (P1 – P6).
3. Der Sender wird unter der gewählten Nummer gespeichert.
4. Anstelle der Frequenz wird die ID des Programmdienstes (z. B. NDR, WDR usw.) gespeichert.

Automatisches Speichern (AS) der Sender mit dem stärksten Signal

1. Halten Sie die Taste für das automatische Speichern (AS) auf dem Bildschirm für 2 Sekunden gedrückt.
2. Der VME beginnt mit der Suche nach den empfangbaren Sendern (dies dauert eine Weile).
3. Nach dem Suchvorgang werden die 6 Sender mit dem stärksten Signal unter den Programmplätzen P1 – P6 gespeichert.
4. Beim automatischen Speichern (AS) werden unter den Programmplätzen P1 – P6 nur die Frequenzen gespeichert, um die benötigte Zeit für das Suchen/Speichern zu reduzieren.
5. Wenn Sie die Programmplätze P1 – P6 nun manuell aufrufen, werden auch die PS-Informationen für den ausgewählten gespeicherten Sender (z. B. P2: WDR) gespeichert.

Radiotext-Meldungsleiste

1. Die Radiotext-Informationen (RT) werden als Teil des RDS-Signals vom Sender übertragen. Diese Informationen werden in der untersten Leiste angezeigt (z. B. ABCD).
2. Nicht alle Sender unterstützen diese zusätzlichen Informationen oder möglicherweise nicht ständig.

Vorschau-Suche (PS)

Um das UKW- oder MW-Band nach verfügbaren Sendern Ihres Bereichs abzusuchen, drücken Sie die Taste PS (21). Berühren Sie die Taste erneut, um die Vorschau-Suche zu beenden.

Suchen nach lokal empfangbaren Sendern (LOC)

Ist die Funktion LOCAL aktiviert, werden nur Sender wiedergegeben, für die ein starkes lokales Signal empfangen wird. Um die Funktion LOCAL im UKW/MW-Radio-Modus zu aktivieren, drücken Sie die Taste 1/2, um zum zweiten Bildschirm der Menüoptionen zu wechseln. Berühren Sie auf diesem Bildschirm die Taste LOC. Drücken Sie erneut auf diese Taste, um die Funktion LOCAL wieder zu deaktivieren. Wenn die Funktion LOCAL aktiv ist, leuchtet die LOC-Anzeige oben im Bildschirm.

Um den Bildschirm ohne Treffen einer Auswahl zu verlassen, berühren Sie EXIT. Um Ihre Eingabe zu löschen und erneut zu beginnen, berühren Sie die Taste CLEAR.

DVD/VCD VIDEO-BETRIEB

HINWEIS: Bei ordnungsgemäßer Montage ist auf dem TFT-Hauptmonitor nur dann ein DVD-Film zu sehen, wenn die Handbremse gezogen wurde. Wenn Sie versuchen, während der Fahrt eine DVD wiederzugeben, wird auf dem TFT-Monitor die Meldung PARKING vor einem blauen Hintergrund angezeigt. Der Betrieb der Rückfahrkamera, sofern angeschlossen, ist jedoch während der Fahrt möglich.

HINWEIS: Ist die Kindersicherung (Rating) aktiviert und die eingelegte Disk nicht zur Wiedergabe autorisiert, müssen Sie den 4-stelligen Code eingeben und/oder die Disk autorisieren (siehe „Optionen des Untermenüs RATING auf Seite 17“).

Es ist nicht möglich, eine Disk einzulegen, wenn sich noch ein Datenträger in dem Gerät befindet oder wenn es ausgeschaltet ist.

HINWEIS: DVD-R- und DVD-RW-Disks werden nur wiedergegeben, wenn die Aufnahme beendet und die DVD geschlossen wurde.

Auswerfen einer Disk

Drücken Sie am Gerät die Taste ▲ oder auf die entsprechende Taste der Fernbedienung (35), um die Disk auszuwerfen. Daraufhin schaltet das Gerät automatisch in den TUNER-Modus. Sie können eine Disk auch dann auswerfen, wenn das Gerät ausgeschaltet ist. Das Gerät bleibt nach dem Auswerfen der Disk ausgeschaltet.

Zurücksetzen des Lademechanismus

Wenn die Disk nicht richtig geladen wird oder der Mechanismus nicht korrekt funktioniert, halten Sie die Taste ▲ (6) am Gerät oder auf der Fernbedienung (35) gedrückt, um den Lademechanismus zurückzusetzen. Anschließend wird der normale Betrieb wieder aufgenommen.

Zugreifen auf den DVD-Modus

Um den DVD-Modus zu aktivieren, wenn bereits eine Disk eingelegt wurde, drücken Sie auf der Gerätevorderseite auf die Taste SRC (10) oder auf die entsprechende Taste der Fernbedienung (8), bis am unteren Rand des Monitors DISC angezeigt wird.

Steuern der Wiedergabe

Berühren Sie den Touchscreen, um auf die Steuerungen zuzugreifen. Berühren Sie die Taste 1/2, um eine zweite Seite mit Steuerelementen anzuzeigen

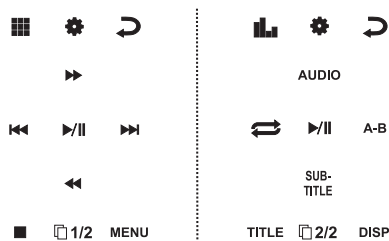

Anhalten der Wiedergabe

Berühren Sie die Taste ▶/|| auf dem Bildschirm, oder drücken Sie auf der Fernbedienung auf die Taste ▶/||, um die Wiedergabe anzuhalten. Drücken Sie die Taste ▶/|| auf dem Bildschirm, um die Wiedergabe fortzusetzen.

Schnelle Wiedergabe vorwärts

Drücken Sie die Taste << auf dem Bildschirm, um die schnelle Wiedergabe vorwärtsrichtung zu starten. Halten Sie die Taste gedrückt und lassen Sie sie wieder los, um die Geschwindigkeit in 2-fach, 4-fach, 6-fach, 8-fach und 20-fach zu ändern. Drücken Sie die Taste ENTER (18) auf der Fernbedienung, oder berühren Sie die Wiedergabetaste (>) auf dem Display, um die normale Geschwindigkeit der Wiedergabe wieder herzustellen.

Schnelle Wiedergabe rückwärts

Drücken Sie << auf dem Bildschirm, um den aktuellen Titel rückwärts wiederzugeben. Halten Sie die Taste gedrückt und lassen Sie sie wieder los, um die Geschwindigkeit in 2-fach, 4-fach, 6-fach, 8-fach und 20-fach zu ändern. Drücken Sie die Taste ENTER (18) auf der Fernbedienung, oder berühren Sie die Wiedergabetaste (▶/||) auf dem Bildschirm, um die normale Geschwindigkeit der Wiedergabe wieder herzustellen.

Langsame Wiedergabe vorwärts

Drücken Sie auf der Fernbedienung auf die Taste ||> / BAND (30), um die langsame Wiedergabe vorwärts/rückwärts zu starten. Halten Sie die Taste gedrückt und lassen Sie sie wieder los, um die Geschwindigkeit von 2-fach in 4-fach und 8-fach zu ändern und die Wiedergabe mit der gewählten Geschwindigkeit zu starten.

Wiederholte Wiedergabe

Drücken Sie auf der Fernbedienung die Taste (7), oder berühren Sie die Taste ⇄ auf dem Bildschirm, um je nach Wiedergabequelle den Wiederholungsmodus wie folgt zu aktivieren:

- DVD: Repeat Chapter, Repeat Title, Repeat Off (Kapitel wiederholen, Titel wiederholen, Wiederholung deaktivieren)
- Video-CD-Modus: (PBC-Wiedergabesteuerung deaktiviert): Repeat Single, Repeat Off (Einzelnes Stückes wiederholen, Wiederholung deaktivieren)

HINWEIS: Bei der Video-CD-Wiedergabe ist die Wiederholfunktion nicht verfügbar, wenn die PBC-Wiedergabesteuerung aktiviert ist.

Wiederholen von Abschnitten (A-B)

Verwenden Sie die Funktion A-B, um einen bestimmten Abschnitt auf der Disk zu wiederholen.

- Drücken Sie auf der Fernbedienung auf die Taste RPT A-B (6) oder auf die entsprechende Taste auf dem Bildschirm, um den Anfangspunkt (A) des zu wiederholenden Abschnitts festzulegen.
- Drücken Sie die Taste RPT A-B erneut, wenn der Endpunkt (B) des zu wiederholenden Abschnitts erreicht wurde. Der ausgewählte Bereich der DVD wird nun fortlaufend wiederholt.
- Drücken Sie die Taste RPT A-B erneut, um die Auswahl des zu wiederholenden Abschnitts A-B aufzuheben und den Wiederholungsmodus zu deaktivieren.

Zufallswiedergabe

Drücken Sie auf der Fernbedienung die RDM Taste (33), während eine DVD, Video-CD oder CD abgespielt wird, um die Zufallswiedergabe zu starten und alle Kapitel/Tracks in zufälliger Reihenfolge wiederzugeben. Auf dem Display wird ON angezeigt. Drücken Sie erneut auf die Taste RDM, um den Modus der Zufallswiedergabe zu deaktivieren.

HINWEIS: Wenn für eine Video-CD die PBC-Wiedergabesteuerung aktiviert ist, wird diese durch das Aktivieren der Zufallswiedergabe automatisch deaktiviert.

Öffnen des DVD-Menüs

Drücken Sie auf der Fernbedienung auf die Taste MENU (1), um das DVD-Hauptmenü aufzurufen. Verwenden Sie die Tasten >>, <<, >>|, |<< um einen Titel aus dem Menü auszuwählen, oder berühren Sie den Titel auf dem Bildschirm.

Drücken Sie auf der Fernbedienung auf die Taste TITLE (2), oder berühren Sie den Titel auf dem Bildschirm, um einen anderen Titel für die Wiedergabe auszuwählen. Drücken Sie zum Bestätigen der Auswahl und zum Starten der Wiedergabe die Play-Taste.

Sie können einen Titel auch über den Touchscreen auswählen.

Wechseln zwischen Kapiteln

Drücken Sie auf der Fernbedienung auf die Taste >>| (19) oder auf dem Bildschirm auf die Taste >>|, um zum nächsten Kapitel auf der DVD zu wechseln. Drücken Sie auf der Fernbedienung auf die Taste |<< (17) oder auf dem Bildschirm auf die Taste |<<, um zum vorherigen Kapitel zu wechseln.

Suchfunktion

Führen Sie während der Wiedergabe einer DVD oder Video-CD die folgenden Schritte aus, um über die GOTO-Suchfunktion auf eine bestimmte Stelle einer Disk zuzugreifen:

1. Drücken Sie auf der Fernbedienung auf die Taste GOTO (21), um den GOTO-Suchmodus zu aktivieren.
2. Drücken Sie auf der Fernbedienung auf die Taste >> oder << (14, 22), um eine Kategorie auszuwählen (das ausgewählte Element wird blau hervorgehoben).

Direkteingabe über die Fernbedienung

3. Geben Sie über die numerischen Tasten (29) auf der Fernbedienung einen Zeitpunkt in das Feld ein.
4. Drücken Sie auf der Fernbedienung auf die Taste >|| (18), um zu der angegebenen Stelle auf der Disk zu wechseln.
5. Drücken Sie erneut auf die Taste GOTO, um den Suchmodus zu verlassen.

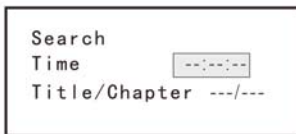

- Im DVD-Modus können Sie die Suche nach einem bestimmten Zeitpunkt im aktuellen Titel oder in einem Titel/Kapitel durchführen.

Durchsuchen einer DVD

Time – Zu einem bestimmten Zeitpunkt des aktuellen Titels wechseln

Title/Chapter – Zu einem bestimmten Zeitpunkt in einem Titel oder Kapitel wechseln



- Drücken Sie im Video-CD-Modus auf die Taste GOTO, um einen Track oder eine Disk zu durchsuchen oder um den Suchmodus zu verlassen.

Durchsuchen eines Tracks im Video-CD-Modus

Time – Zu einem bestimmten Zeitpunkt des aktuellen Tracks wechseln

Track – Zu einem bestimmten Track wechseln



Durchsuchen einer Disk im Video-CD-Modus

Time – Zu einem bestimmten Zeitpunkt auf der Disk wechseln

Track – Zu einem bestimmten Track wechseln

Verwenden Sie die Taste , um Titel oder Kapitel auszuwählen oder die Zeit einzugeben.



- Title (Titel): _/#
- Chapter (Kapitel): __/##
- Time (Zeit): _:__:__

Geben Sie den gewünschten Titel, das Kapitel/den Track oder die Zeit über den Zahlenblock auf dem Bildschirm ein, und drücken Sie ENTER. Um den Bildschirm ohne Treffen einer Auswahl zu verlassen, berühren Sie EXIT. Um Ihre Eingabe zu löschen und erneut zu beginnen, berühren Sie die Taste CLEAR.

Verwenden alternativer Blickwinkel (nur im DVD-Modus)

Einige DVDs enthalten Szenen, die aus verschiedenen Blickwinkeln betrachtet werden können. Für Disks, die verschiedene Blickwinkel bereitstellen, drücken Sie auf der Fernbedienung auf die Taste ANGLE (13), um zwischen den verschiedenen Blickwinkeln für das angezeigte Bild zu wechseln.

Zoomen

Drücken Sie auf der Fernbedienung auf die Tasten ZOOM (23), um das angezeigte Videobild zu vergrößern oder zu verschieben. Folgende Optionen sind verfügbar: „ZOOM 1.5“, „ZOOM 2“, „ZOOM 3“ und „OFF“.

Mehrsprachige Disks (Nur im DVD-Modus)

Ändern der Audiosprache

Wenn Sie eine mehrsprachige DVD anschauen, drücken Sie auf der Fernbedienung auf die Taste AUDIO (5), um eine Sprache auszuwählen.

Ändern der Untertitelsprache

Wenn Sie eine mehrsprachige DVD anschauen, drücken Sie auf der Fernbedienung auf die Taste SUBTITLE (9), um die gewünschte Sprache für die Untertitel auszuwählen.

HINWEIS: Drücken Sie während der Video-CD-Wiedergabe auf der Fernbedienung auf die Taste AUDIO (5), um den linken oder rechten Kanal bzw. den Stereomodus auszuwählen.

PBC-Wiedergabesteuerung (Play Back Control) (Nur im Video-CD-Modus)

Auf einer Video-CD mit PBC-Funktion bietet die PBC-Wiedergabesteuerung zusätzliche Möglichkeiten der Steuerung bei der Wiedergabe einer Video-CD. Drücken Sie auf der Fernbedienung auf die Taste MENU (1), um die PBC-Wiedergabesteuerung zu aktivieren oder zu deaktivieren. Ist die PBC-Wiedergabesteuerung aktiviert, wird die Wiedergabe mit dem ersten Track aus der Wiedergabeliste gestartet.

HINWEIS: Ist die PBC-Wiedergabesteuerung aktiviert, sind die Funktionen für den schnellen Vorlauf, die Wiedergabe in Zeitlupe und das Wechseln zum vorherigen oder nächsten Track verfügbar. Das Wiederholen und das direkte Anwählen eines Tracks sind jedoch nicht möglich.

Wenn die PBC-Wiedergabesteuerung aktiviert ist, wird diese durch die Auswahl der Funktion zum Scannen, zum Aktivieren der Zufallswiedergabe oder Durchsuchen automatisch deaktiviert.

Wiedergabeinformationen

Drücken Sie während der Wiedergabe einer DVD oder Video-CD auf die Taste DISP (8) oder auf der Fernbedienung (10), um Wiedergabeinformationen anzuzeigen. Daraufhin werden unter anderem das aktuell wiedergegebene Medium und die aktuelle Wiedergabezeit angezeigt.

DVD-Wiedergabeinformationen

Während der Wiedergabe einer DVD werden die folgenden Informationen oben im Bildschirm angezeigt:

- Title (Titel): 05/08 – „05/08“ gibt an, dass der 5. von 8 Titeln der DVD wiedergegeben wird.
- Chapter (Kapitel): 012/016 – „002/016“ zeigt an, dass der 2. von 16 Titeln auf der DVD wiedergegeben wird.
- 00:41:28 – „00:41:28“ zeigt die Wiedergabezeit des aktuellen Titels an.
Unten im Bildschirm werden die folgenden Informationen angezeigt:
- Uhrzeit

Video-CD-Wiedergabeinformationen

Während der Wiedergabe einer Video-CD-Wiedergabe werden die folgenden Informationen oben im Bildschirm angezeigt:

- VCD2.0 – Das Format der aktuell eingelegten Disk.
- Title: 06/18 – „06/18“ zeigt an, dass der 6. von insgesamt 18 Tracks auf der Video-CD wiedergegeben wird.
- 00:02:18 – „00:02:18“ zeigt die Wiedergabezeit des aktuell angegebenen Tracks an.

Regionaler Code



Sowohl DVD-Player als auch die DVD-Disks sind nach Regionen codiert. Diese regionalen Codes müssen für die fehlerfreie Wiedergabe übereinstimmen. Andernfalls kann die Disk nicht abgespielt werden. Der Code dieses Geräts ist 2. DVDs mit anderen regionalen Codes können mit diesem Gerät nicht abgespielt werden.

General Disc Information

Table 5: Disc Properties









Symbol	12cm Disc Properties	Max Play Time
 	Single side single layer (DVD-5) Single side double layer (DVD-9) Double side single layer (DVD-10) Double side double layer (DVD-18)	(MPEG 2 Method) 133 minutes 242 minutes 266 minutes 484 minutes
	Single side single layer (VCD)	(MPEG 1 Method) 74 minutes
	Single side single layer	74 minutes

Table 6: Disc Symbols

Symbol	Meaning
	Number of voice languages recorded. The number inside the icon indicates the number of languages on the disc (maximum of 8).
	Number of subtitle languages available on the disc (maximum of 32).
	Number of angles provided (maximum of 9).
	Aspect ratios available. "LB" stands for Letter Box and "PS" stands for Pan/Scan. In the example on the left, the 16:9 video can be converted to Letter Box video.
	Indicates the region code where the disc can be played. <ul style="list-style-type: none"> • Region 1: USA, Canada, East Pacific Ocean Islands • Region 2: Japan, Western Europe, Northern Europe, Egypt, South Africa, Middle East • Region 3: Taiwan, Hong Kong, South Korea, Thailand, Indonesia, South-East Asia • Region 4: Australia, New Zealand, Middle and South America, South Pacific Ocean Islands/Oceania • Region 5: Russia, Mongolia, India, Middle Asia, Eastern Europe, North Korea, North Africa, North-West Asia • Region 6: Mainland China • ALL: All regions

DVD/CD AUDIO-BETRIEB

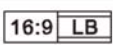
Die Anweisungen für die Steuerung des TFT-Monitors und zum Einlegen/Auswerfen von Medien sind für DVDs und CDs gleich. Informationen zu diesen Themen finden Sie im Abschnitt zum DVD/Video-CD-Betrieb.

Der VME 9315TS-Receiver kann Musik oder Audio-Dateien von folgenden Diskmedien wiedergeben:

- CD-DA
- CD-R/RW
- DVD
- DVD+R/RW
- DVD-R/RW

Nach dem Einlegen einer Disk werden der Disk- und Track-Titel (sofern vorhanden) sowie die Track-Nummer und die Wiedergabezeit auf dem Bildschirm angezeigt.

Benutzeroberfläche des CD-Players

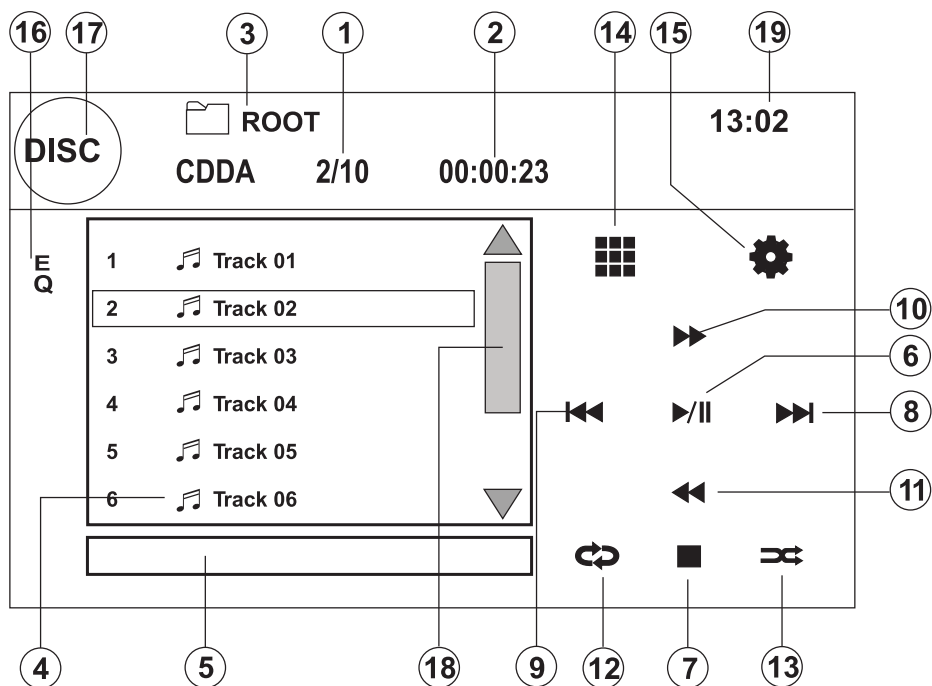

Im folgenden sind die Bildschirmanzeigen und die Touchpunkte für die CD-Wiedergabe aufgeführt.

1. Aktueller Track und Gesamtanzahl der Tracks auf der Disk
2. Verstrichene Wiedergabezeit/Länge des Tracks
3. Titel des aktuellen Tracks
4. Verfügbare Track-Titel
5. ID3-Informationen
6. II: Touchpunkt zum Starten/Anhalten der Disk-Wiedergabe
7. ■ : Touchpunkt zum Stoppen der Disk-Wiedergabe
8. >>|: Touchpunkt zum Wechseln zum nächsten Track
9. |<<: Touchpunkt zum Wechseln zum vorherigen Track
10. >>>: Touchpunkt zum Starten des schnellen Vorlaufs
11. <<<: Touchpunkt zum Starten des schnellen Rücklaufs
12. Touchpunkt zum Aktivieren/Deaktivieren der wiederholten Wiedergabe
13. Touchpunkt zum Starten des zufälligen Titelwiedergabe
14. Touchpunkt zum Aufrufen des Bildschirms für die Direkteingabe
15. Touchpunkt zum Anzeigen des Menüs SETUP
16. Touchpunkt zum Anzeigen des „Equalizers“
17. Touchpunkt zum Anzeigen des Menüs SOURCE MENU und zum Auswählen einer neuen Wiedergabequelle
18. Touchpunkte der Bildlaufleiste und Pfeile zum Anzeigen der vorherigen/nächsten Song-Seite
19. Aktuelle Uhrzeit

Steuern der Wiedergabe

Stoppen der Wiedergabe

Berühren Sie auf dem Bildschirm die Taste ■, oder drücken Sie auf der Fernbedienung auf die Taste ■ (20), um die Disk-Wiedergabe zu stoppen. Um die Wiedergabe fortzusetzen, berühren Sie die Taste ▶ auf dem Bildschirm.

Anhalten der Wiedergabe

Berühren Sie die Taste ▶ auf dem Bildschirm, um die Disk-Wiedergabe anzuhalten oder fortzusetzen.

Wechseln zwischen Tracks

Drücken Sie die Taste >>| (19) auf der Fernbedienung oder die entsprechende Taste auf dem Bildschirm, um zum nächsten Track auf der Disk zu wechseln. Drücken Sie die Taste |<< (17) auf der Fernbedienung oder auf dem Bildschirm, um zum vorherigen Track zu wechseln.

Wiederholte Wiedergabe

Berühren Sie die Taste ⇌ auf dem Bildschirm, oder drücken Sie die Taste RPT (7) auf der Fernbedienung, um den Wiederholungsmodus wie folgt zu wechseln:

- DVD: Repeat Chapter, Repeat Title, Repeat Off (Kapitel wiederholen, Titel wiederholen, Wiederholung deaktivieren)
- CD-DA: Repeat One, Repeat All, Repeat Off (einen wiederholen, alle wiederholen, Wiederholung deaktivieren)
- CD-R/RW: Repeat One, Repeat All, Repeat Off (einen wiederholen, alle wiederholen, Wiederholung deaktivieren)
- DVD-R/RW: Repeat One, Repeat All, Repeat Off (einen wiederholen, alle wiederholen, Wiederholung deaktivieren)

Track-Suchfunktion (nur für CD-DA-Disks)

Drücken Sie während der Disk-Wiedergabe die Taste SCN auf der Fernbedienung (34), um die ersten 10 Sekunden jedes Tracks anzuspielden. Ist der gesuchte Track gefunden, drücken Sie erneut auf die Taste SCN, um die Funktion abzubrechen und den gewählten Track abzuspielen.

Zufallswiedergabe

Drücken Sie bei gestoppter Disk-Wiedergabe die Taste RDM auf der Fernbedienung (33), um die Tracks auf der Disk in wechselnder Reihenfolge auf Zufallsbasis wiederzugeben. Drücken Sie die Taste RDM erneut, um den Modus der Zufallswiedergabe zu deaktivieren.

HINWEIS: CD-R- und CD-RW-Disks werden nur wiedergegeben, wenn sie abgeschlossen sind.

Schneller Vorlauf

Drücken Sie die Taste >> auf dem Bildschirm, um den schnellen Vorlauf zu starten. Halten Sie die Taste gedrückt und lassen Sie sie anschließend los, um die Geschwindigkeit in 2-fach, 4-fach, 6-fach, 8-fach und 20-fach zu ändern.

Schneller Rücklauf

Drücken Sie die Taste << auf dem Bildschirm, um den schnellen Rücklauf zu starten. Halten Sie die Taste gedrückt und lassen Sie sie wieder los, um die Geschwindigkeit in 2-fach, 4-fach, 6-fach und 8-fach zu ändern.



Direkte Track-Eingabe

Um einen Track direkt auszuwählen, berühren Sie die Taste  auf dem Bildschirm, um das Menü für die Direkteingabe anzuzeigen.

Geben Sie über das angezeigte Zahlenfeld die gewünschte Track-Nummer ein, und drücken Sie anschließend auf ENTER. Um den Bildschirm ohne Treffen einer Auswahl zu verlassen, berühren Sie EXIT. Um Ihre Eingabe zu löschen und erneut zu beginnen, berühren Sie die Taste CLEAR.

MP3/USB/WMA/DivX-BETRIEB

Die Anweisungen für die Steuerung des TFT-Monitors und zum Einlegen/Auswerfen von Medien sind für DVDs und MP3-Medien gleich. Informationen zu diesen Themen finden Sie im Abschnitt zum DVD/Video-CD-Betrieb.

Anforderungen für MP3/WMA-Medien und -Dateien

Mit diesem Player können MP3- und WMA-Dateien wiedergegeben werden, die auf CD-R/RWs, DVD+R/RWs und DVD-R/RWs aufgezeichnet sind. Bei CD-RWs muss sichergestellt sein, dass die Formatierung vollständig und nicht als Schnellformatierung durchgeführt wird, um Fehler bei der Wiedergabe zu vermeiden. Auf eine Disk können bis zu 1500 Lieder/Dateien als MEGA DVD-Musikmix gebrannt werden. Sie sollten diese Zahl von Liedern/Dateien nicht überschreiten, um Probleme beim Lesen der Disk zu vermeiden.

Kompatibilität mit dem MP3-Format

Die nachfolgend aufgeführten Dateinamenformate sind mit diesem Gerät kompatibel:

- ISO 9660 – Dateiname: 12 Zeichen, Dateierweiterung: 3 Zeichen
- ISO 9660 – Dateiname: 31 Zeichen, Dateierweiterung: 3 Zeichen
- Joliet – 64 Zeichen

Entspricht der Name des Ordners oder der Datei nicht dem ISO 9660-Dateisystemstandard, ist eine korrekte Anzeige oder Wiedergabe unter Umständen nicht möglich. Verwenden Sie die folgenden Einstellungen, wenn Sie Audiodaten für die MP3-Disk komprimieren:

- Übertragungsbitrate: 128 kbps
- Abtastfrequenz: 48 kHz

Wenn Sie die maximale Kapazität zum Beschreiben mit MP3-Dateien nutzen, deaktivieren Sie die Option für das zusätzliche Beschreiben. Wenn Sie die gesamte Kapazität einer leeren Disk nutzen möchten, aktivieren Sie die Einstellung „Disc at once“ zur Nutzung der gesamten Kapazität bei einem Schreibvorgang.

Reihenfolge der MP3-Wiedergabe

Bei der Wiedergabe erfolgt der Zugriff auf die Dateien und Ordner (Ordnersuche, Dateisuche und Ordnerauswahl) in der Reihenfolge, in der sie vom CD-Brenner geschrieben wurden. Daher entspricht die erwartete Wiedergabereihenfolge möglicherweise nicht der Reihenfolge der tatsächlichen Wiedergabe. Sie können die

Reihenfolge der MP3/WMA-Dateiwiedergabe festlegen, indem Sie die Dateien auf ein Medium (z. B. eine CD-R) schreiben und den Dateinamen dabei eine Wiedergabereihenfolge zuweisen, beispielsweise „01“ bis „99“. Zum Beispiel erfolgt für ein Medium mit der folgenden Ordner-/Dateihierarchie die Ordnersuche, Dateisuche oder Ordnerauswahl folgendermaßen:

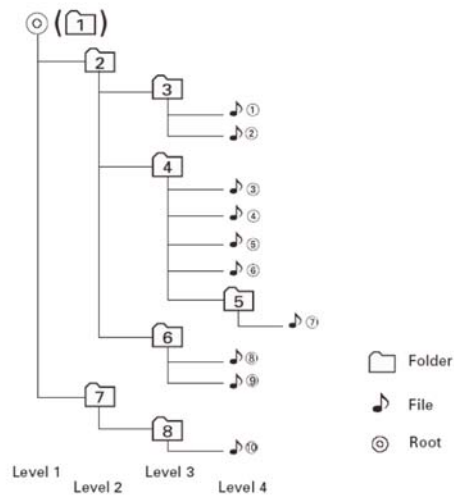

Der VME 9315TS-Player erkennt nur drei Ordnerstufen und zeigt keine Ordner an, die nur andere Ordner enthalten. Im obigen Beispiel zeigt das Gerät die Ordner 3, 4, 6 und 8 aber nicht die Ordner 2 und 7 an, da diese keine Tracks enthalten. Ordner 5 wird überhaupt nicht erkannt, da er sich auf der vierten Ebene befindet.

MP3 , DivX und USB-Benutzeroberfläche

Im Folgenden sind die Bildschirmanzeigen und die Touchpunkte für die MP3-Wiedergabe aufgeführt

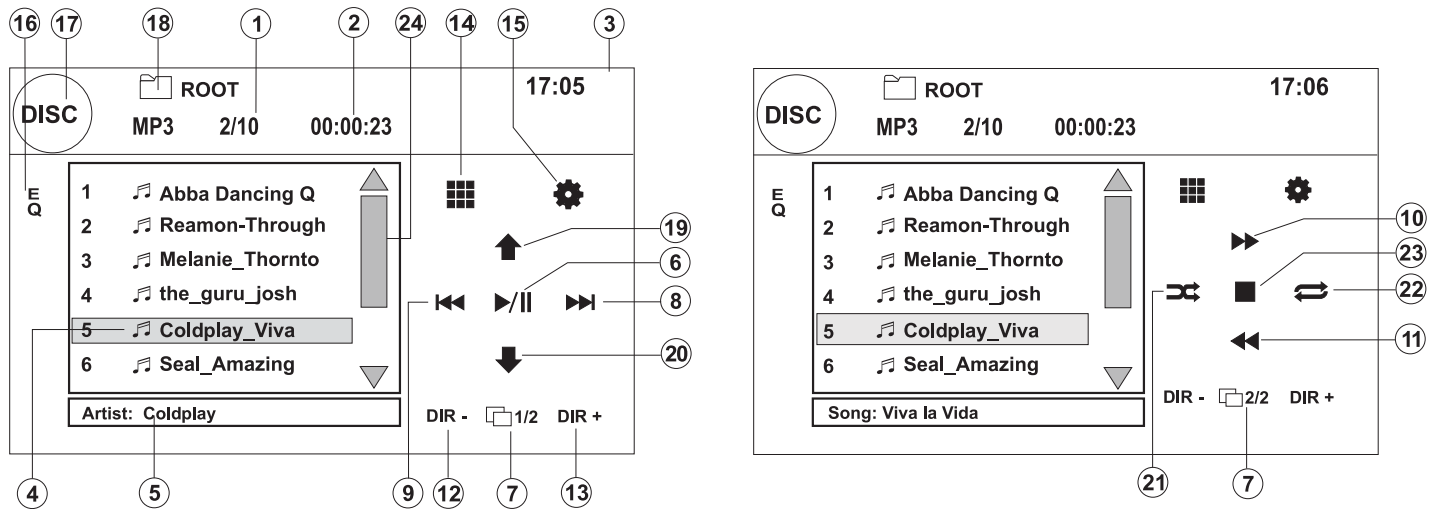

1. Aktueller Track und Gesamtanzahl der Tracks im Stammordner der Disk
2. Verstrichene Wiedergabezeit/Länge des Tracks
3. Aktuelle Uhrzeit
4. Tracktitel
5. ID3-Informationen
6. >/|| : Touchpunkt zum Starten/Anhalten der Disk-Wiedergabe
7. Touchpunkt zum Wechsel zwischen Seite 1 und 2 des Eingabefeldes
8. >>|: Touchpunkt zum Wechseln zum nächsten Track
9. |<<: Touchpunkt zum Wechseln zum vorherigen Track
10. >>: Touchpunkt zum Starten des schnellen Vorlaufs
11. <<: Touchpunkt zum Starten des schnellen Rücklaufs
12. DIR -: Touchpunkt zum Anzeigen des vorherigen Ordners
13. DIR +: Touchpunkt zum Anzeigen des nächsten Ordners
14. Touchpunkt zum Aufrufen des Bildschirms für die Direkteingabe
15. ⚙️ Touchpunkt zum Anzeigen des Menüs SETUP
16. Touchpunkt zum Anzeigen von „Equalizer“
17. Touchpunkt zum Anzeigen des Menüs SOURCE MENU und zum Auswählen einer neuen Wiedergabequelle
18. Ordnername
19. ▲ Seite aufwärts
20. ▼ Seite abwärts
21. Touchpunkt zum Aktivieren/Deaktivieren der Zufallswiedergabe
22. Touchpunkt zum Aktivieren/Deaktivieren der wiederholten Wiedergabe
23. ■ Touchpunkt zum Stoppen der Disk-Wiedergabe
24. Touchpunkte der Bildlaufleiste und Pfeile zum Anzeigen der vorherigen/nächsten Song-Seite

Steuern der MP3/WMA-Disk-Wiedergabe

Wiedergeben von MP3/WMA-Dateien

Nach dem Einlegen einer MP3/WMA-Disk werden die Dateien in der Reihenfolge wiedergegeben, in der sie im Stammverzeichnis abgelegt wurden.

HINWEIS: Verwenden Sie beim Brennen von MP3/WMA-Dateien auf eine DVD-Disk die 2X- oder 4X-Schreibfunktion, sofern verfügbar. Diese langsamere Schreibgeschwindigkeit hilft, Pufferfehler zu vermeiden, und sie verbessert die Zuverlässigkeit beim Lesen der Disk. Verwenden Sie beim Brennen zahlreicher Songs/Dateien auf einer Disk mehrere Ordner, um die Navigation durch die Musik zu erleichtern. Wählen Sie die Option „Disc at Once“, und schließen Sie Ihre Disk.

Stoppen der Wiedergabe

Berühren Sie auf dem Bildschirm die Taste ■, oder drücken Sie auf der Fernbedienung auf die Taste ■ / BAND (20), um die Disk-Wiedergabe zu stoppen. Um die Wiedergabe fortzusetzen, berühren Sie die Taste ▶ auf dem Bildschirm oder die Taste >/|| (18) auf der Fernbedienung.

Anhalten der Wiedergabe

Um die Wiedergabe anzuhalten, berühren Sie die Taste >>| auf dem Bildschirm oder die Taste >/|| (18) auf der Fernbedienung.

Wechseln zwischen Tracks

Drücken Sie die Taste >>| (19) auf der Fernbedienung oder die entsprechende Taste auf dem Bildschirm, um zum nächsten Track auf der Disk zu wechseln. Drücken Sie die Taste |<< (17) auf der Fernbedienung oder auf dem Bildschirm, um zum vorherigen Track zu wechseln.

Bluetooth Betrieb

Bluetooth Ready. Bluetooth mit AUDIOVOX BTM 10-Bluetooth Freisprecheinrichtung. Separat erhältlich.

Bedienung des iPods

Zugang zum iPod Menü

HINWEIS: Vergewissern Sie sich, dass die neueste Firmware auf Ihrem Apple iPod installiert ist zur Optimierung der Verbindung

Dieses Gerät ist geeignet zum Anschluss eines iPods. Sie können Ihren iPod über den Bildschirm steuern, um auf Wiedergabelisten, Interpreten, Alben, Lieder etc. zuzugreifen.

Unterstützt werden die folgenden Modelle, wobei die Unterstützung weiterer Modelle nicht ausgeschlossen ist:

- iPod Classic
- iPod Touch 2G / 3G
- iPod Nano 3G / 4G / 5G
- iPhone 3G / 3GS

Beim iPod Classic ist keine Bildwiedergabe möglich.

Das Gerät schaltet automatisch in den iPod Modus um, sobald ein iPod oder iPhone an der USB Buchse vorne oder hinten angeschlossen ist.

HINWEIS: Für Grundfunktionen können Sie das Kabel (30-pol. Stecker auf USB) benutzen, was zusammen mit Ihrem iPod geliefert wird. Für iPod Video- oder Fotowiedergabe benötigen Sie ein jLink-USB Kabel.

Um von einer anderen Quelle wieder auf das iPod Menü zu gelangen, drücken Sie die SRC Taste (10) auf der Frontseite oder die Taste (8) auf der Fernbedienung bis das iPod Menü auf dem Bildschirm erscheint. The Bildschirmanzeigen und Touchpunkte für die iPod Wiedergabe sind unten gekennzeichnet.

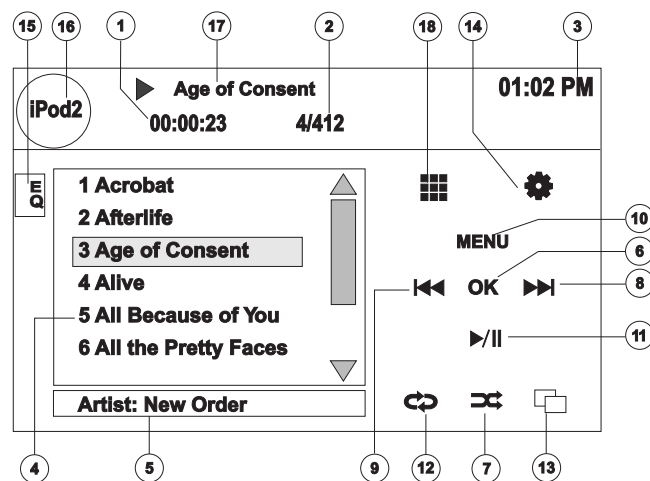

iPod Benutzeroberfläche

In der oben stehenden Abbildung sind die Bildschirmanzeigen und die Touchpunkte für die iPod-Wiedergabe dargestellt.

1. Verstrichene Spieldauer
2. Aktueller Track und Gesamtzahl der Dateien
3. Aktuelle Uhrzeit
4. Medientitel
5. ID3-Informationen (Interpret/Album)
6. Eingabe
7. Wiedergabe der Titel in zufälliger Reihenfolge (iPod Shuffle 1 und 2)
8. >>|: Touchpunkt zum Wechseln zum nächsten Track
9. |<<: Touchpunkt zum Wechseln zum vorherigen Track
10. Touchpunkt zum Aufrufen des iPod-Menüs
11. >|| : Touchpunkt zum Starten/Anhalten der Disk-Wiedergabe
12. Touchpunkt für Titel Wiederholung
13. Touchpunkt für das Album Bild
14. Touchpunkt zum Aufrufen des Bildschirms SETUP
15. Touchpunkt zum Anzeigen von „Equalizer“
16. Touchpunkt zum Anzeigen des Menüs SOURCE MENU und zum Auswählen einer neuen Wiedergabequelle
17. Songtitel
18. Touchpunkt zum Anzeigen des Menüs für die Direkteingabe

Steuern des iPod

Drücken Sie den Touchpunkt MENU oder die folgenden Tasten der Fernbedienung, um zum iPod Hauptmenü zu gelangen.

Menu	Remote Control
Music	AUDIO
Photos	SUBTITLE
Videos	ANGLE

Benutzen Sie den Touchscreen oder die Pfeiltasten auf der Fernbedienung zur Steuerung des iPod Menüs.

Hinweis: Bei Fotowiedergabe erfolgt die Steuerung über den iPod / das iPhone selbst.

Titel Wiedergabe

Zur Auswahl des Titels berühren Sie den Touchpunkt MENU auf dem Bildschirm bis Sie zum iPod Hauptmenü gelangen und wählen Sie dann zwischen „MUSIK“, „VIDEO“ oder „PHOTO“ aus oder drücken Sie die Knöpfe der Fernbedienung wie oben in der Tabelle aufgeführt.

- Berühren Sie die Taste >|| auf dem Bildschirm, um die Wiedergabe zu starten/anzuhalten.
- Berühren Sie auf dem Bildschirm die Taste >>|, oder drücken Sie die Taste >>| (19) auf der Fernbedienung, um zur nächsten Menüoption zu wechseln.
- Berühren Sie auf dem Bildschirm die Taste |<<, oder drücken Sie die Taste |<< (17) auf der Fernbedienung, um zur vorherigen Menüoption zu wechseln.
- Drücken Sie auf der Fernbedienung auf die Taste >|| (18), um die Auswahl der markierten Menüoption zu bestätigen.
- Drücken Sie auf der Fernbedienung auf die Taste >> (14) oder berühren Sie die Taste MENU auf dem Bildschirm, um zurück zum vorherigen Menü zu wechseln.

Während der Musikwiedergabe wird der folgende Bildschirm angezeigt:



- Um vom Alumbild zum iPod Musik Menü zurückzukehren, drücke .
- Um während der Wiedergabe eines Videos oder Fotos zum iPod Video oder Foto Menü zurückzukehren, berühren Sie den Bildschirm.

Schneller Vorlauf/Schneller Rücklauf

Halten Sie die Tasten |<< oder >>| auf dem Bildschirm oder die entsprechenden Tasten auf der Fernbedienung (17,19) für 1 Sekunde gedrückt, um einen schnellen Vorlauf oder Rücklauf durchzuführen. Lassen Sie die Taste los, um die normale Wiedergabe fortzusetzen.

Suche Wiedergabeliste/Interpret/Album/Lied

Um Wiedergabelisten, Interpreten, Albums und Lieder auszusuchen, drücken Sie die MENU Taste (1) auf der Fernbedienung in den folgenden Verzeichnissen: Wiedergabeliste (Playlist), Artist, Album. Das ausgewählte Verzeichnis wird dann zugänglich mit Angabe der Anzahl der Seiten und Anzahl der Dateien. Um auf die Seite oder Datei zu gelangen, geben Sie die Seiten- oder Dateinummer direkt mit der Zifferntastatur der Fernbedienung ein. Drücken Sie den |<< oder >>| Knopf (17,19) auf der Fernbedienung zur Auswahl des gewünschten Liedes oder Datei.

Direkte Titelwahl

Track: _			
1	2	3	Exit
4	5	6	
7	8	9	Enter
0	Clear		

Um einen Titel direkt anzuwählen, drücke die xx Taste auf dem Bildschirm, um zum Zifferneingabe-Menü zu gelangen. Gebe die Nummer des Tracks über die Zifferneingabe direkt ein und drücke ENTER zur Bestätigung der Auswahl. Falls der Track nicht geändert werden soll, drücke EXIT, um die Zifferneingabe zu verlassen. Zum Löschen der Eingabe drücke CLEAR.

HINWEIS:

Um das Video vom iPod auf den Bildschirm des VME 9315TS zu übertragen, müssen über das iPod-Menü für Videoeinstellungen folgende Optionen ausgewählt werden: TV Out = Ein, TV Signal = PAL, Widescreen = Ein.

HINWEIS:

Wenn Sie den iPod vom VME 9315TS trennen und dann erneut anschließen, schaltet das Gerät immer in den zuletzt verwendeten Modus.

Informationen zu Divx



Dieses Gerät ist zertifiziert nach DivX Home Theater Version 3.0.

DivX® ist ein digitales Videoformat, das von DivX, Inc. entwickelt wurde und ein hochwertiges Seh-Erlebnis auf verschiedenen Plattformen bietet wie z. Bsp. Handys und DVD-Playern. DivX®, DivX Certified ® und zugehörige Logos sind eingetragenes Handelszeichen der Firma DivX, Inc. und werden auf Lizenzbasis verwendet.

Zur Registrierung des Gerätes verwenden Sie bitte den Registrierungscode.

RADIO		SETUP MENU		17:24
RDS	General	Language	Audio	Back
Bluetooth	Demo	Run	▶	
Rating	Auto run	Off	▶	
Hardware	DivX Registration		▶	
PVOL	DivX Deactivation		▶	
TS CAL			▶	
Misc			▶	

Bitte beachten Sie dazu die Hinweise im Internet unter www.divx.com/vod

Dieses Gerät kann DivX-Video dateien abspielen, die auf CD-R/RW, DVD-R/RW und DVD+R/RW Discs und USB Stick aufgenommen wurden.

Dieses Gerät spielt alle Versionen von DivX®-Videos ab (einschl. DivX®7), mit einer Standardwiedergabe von DivX®-Mediendateien. Nicht autorisierte DivX-Dateien können möglicherweise nicht ordnungsgemäß ausgeführt werden. Dateierweiterungen, wie .avi oder .divx, müssen richtig verwendet werden.

Unter www.divx.com erhalten Sie weiter Informationen zur DivX® Video-Dateien und über Software-Tools.

FEHLERBEHEBUNG

Problem	Ursache	Lösung
ALLGEMEINES		
Das Gerät lässt sich nicht einschalten	Die Sicherung für das Radio ist durchgebrannt	Setzen Sie eine neue Sicherung des richtigen Typs und mit der richtigen Amperezahl ein
	Die Sicherung für die Autobatterie ist durchgebrannt	Setzen Sie eine neue Sicherung des richtigen Typs und mit der richtigen Amperezahl ein
	Unzulässiger Bedienvorgang	Drücken Sie die Taste RESET in der unteren rechten Ecke auf der Gerätevorderseite
Das Gerät spricht nicht auf die Fernbedienung an	Die Batterie ist entladen	Setzen Sie eine neue Batterie ein
	Die Batterie ist falsch eingelegt	Nehmen Sie die Batterie heraus, und setzen sie richtig ein
Kein Audioausgang/Leiser Audioausgang	Die Verbindungen des Audioausgangs sind fehlerhaft	Überprüfen Sie die Verkabelung, und korrigieren Sie sie ggf.
	Die Lautstärke ist zu niedrig eingestellt	Erhöhen Sie die Lautstärke
	Das MUTE-Kabel ist fehlerhaft angeschlossen	Schauen Sie sich das Schaltbild an, und überprüfen Sie den Anschluss des MUTE-Kabels
	Die Lautsprecher sind beschädigt	Tauschen Sie die Lautsprecher aus
	Stark verzerrte Balance	Stellen Sie die Kanal-Balance auf die Center-Position ein
	Lautsprecherkabel hat Kontakt mit einem metallenen Fahrzeugteil	Isolieren Sie alle Lautsprecherkabel
Schlechte Soundqualität oder Verzerrung	Eine Raubkopie wird verwendet	Verwenden Sie die Originalversion
	Die Lautsprecherleistung ist mit dem Gerät nicht kompatibel	Schließen Sie die richtigen Lautsprecher an
	Kurzschluss des Lautsprechers	Überprüfen Sie die Lautsprecheranschlüsse
Fehler bei Stummschaltung bei Telefonanruf	Das MUTE-Kabel ist geerdet	Stellen Sie sicher, dass das MUTE-Kabel nicht geerdet und ordnungsgemäß isoliert ist
Das Gerät setzt sich bei ausgeschaltetem Motor zurück	Der Anschluss zwischen ACC und dem positiven Pol der Batterie ist fehlerhaft	Überprüfen Sie die Verkabelung, und korrigieren Sie sie ggf.
TFT-MONITOR		
Der Monitor fährt nicht automatisch aus	Die Funktion TFT AUTO OPEN ist ausgeschaltet	Schalten Sie die Funktion TFT AUTO OPEN ein
Kein Bild	Der Anschluss der Handbremse ist fehlerhaft	Überprüfen Sie die Verkabelung, und korrigieren Sie sie ggf.
	PRK SW ist aktiviert und die Handbremse ist nicht gezogen	Halten Sie das Fahrzeug an einer sicheren Stelle an, und ziehen Sie die Handbremse
Flackerndes Bild oder Bildstörungen auf dem Monitor	Die DVD ist nicht mit den aktuellen Fernsehsystem-Einstellungen kompatibel	Ändern Sie das Setup gemäß der eingelegten Disk
	Die Video-Signalanschlüsse sind fehlerhaft	Überprüfen Sie die Verkabelung, und korrigieren Sie sie ggf.
Verlangsamtes Bild oder Anzeige mit fehlerhaftem horizontalen oder vertikalen Bildformat	Es wurde das falsche Bildformat ausgewählt	Verwenden Sie das richtige Bildformat

RADIO

Schwache Empfangssignale bei der Sendersuche	Die Autoantenne ist nicht vollständig ausgefahren	Überprüfen Sie den Antennenanschluss
	Die Autoantenne ist nicht korrekt angeschlossen	Überprüfen Sie den Antennenanschluss
Die Disk wird nicht wiedergegeben	Die Funktion LOCAL ist aktiviert	Deaktivieren Sie die Funktion LOCAL
	Die Disk ist verbogen oder verkratzt	Verwenden Sie eine Disk in einwandfreiem Zustand
	Die Disk ist verschmutzt oder feucht	Reinigen Sie die Disk mit einem weichen Tuch
	Die Laserlinse ist verschmutzt	Reinigen Sie die Laserlinse mit einer Reinigungs-CD
	Es wird eine inkompatible Disk verwendet	Verwenden Sie eine kompatible Disk
	Die Altersangabe der Disk steht im Konflikt zu der über die Kindersicherung festgelegten Beschränkung	Ändern Sie die Einstellungen für die Kindersicherung, indem Sie die Altersbeschränkung heruntersetzen
	Der Ländercode der Disk ist nicht mit dem Gerät kompatibel	Verwenden Sie eine Disk mit einem kompatiblen Ländercode
	Die Disk wurde falsch herum eingelegt	Legen Sie die Disk richtig herum ein
Das Bild ist verschwommen, verzerrt oder dunkel	Es wird eine Raubkopie verwendet	Verwenden Sie die Originalversion
Die PBC-Wiedergabesteuerung kann für die Video-CD-Wiedergabe nicht verwendet werden	Die PCB-Wiedergabesteuerung ist für die Disk nicht verfügbar	
Suchläufe und eine wiederholte Wiedergabe sind während der Video-CD-Wiedergabe nicht möglich	Die PCB-Wiedergabesteuerung ist aktiviert	Deaktivieren Sie die PCB-Wiedergabesteuerung

MP3

Die Wiedergabe wurde unterbrochen	Die Disk ist verschmutzt oder verkratzt	Reinigen Sie die Disk, oder tauschen Sie sie aus
	Die Datei ist defekt/wurde nicht korrekt gespeichert	Erstellen Sie eine Disk mit fehlerfrei gespeicherten Dateien
Es wird eine falsche Wiedergabemeldung angezeigt	Die Meldung überschreitet die maximale Anzeigelänge des LCD-Displays	

Angezeigte Meldung	Ursache	Lösung
Loading	Die Disk wird gelesen	
No Disc	Die Disk ist verschmutzt	Reinigen Sie die Disk mit einem weichen Tuch
	Die Disk wurde falsch herum eingelegt	Legen Sie die Disk richtig herum ein
	Es befindet sich keine Disk im Fach	Legen Sie eine Disk ein
Bad Disc	Die Disk ist verschmutzt	Reinigen Sie die Disk mit einem weichen Tuch
	Die Disk wurde falsch herum eingelegt	Legen Sie die Disk richtig herum ein
Unknown disc	Das Diskformat ist nicht mit diesem Gerät kompatibel	
Region Error	Der Ländercode der DVD ist nicht mit dem des Geräts kompatibel	
Error	Nicht zulässiger Bedienvorgang	Drücken Sie 5 Sekunden lang die Taste EJECT, um den Lademechanismus zurückzusetzen

Pflege und Wartung

1. Verwenden Sie zur Reinigung der Gerätevorderseite oder des Monitors ein sauberes Tuch und ein neutrales Reinigungsmittel. Ein raues Tuch und ein nicht neutrales Reinigungsmittel (zum Beispiel Alkohol) können die Konsole oder den Monitor verkratzen oder die Farbe lösen.
2. Sprühen Sie keine flüssigen Reinigungsmittel oder Wasser auf das Gerät.
3. Wenn der Player zu heiß wird, wird automatisch ein Schutzmechanismus aktiviert, der die Wiedergabe der Disk stoppt. Lassen Sie das Gerät in diesem Fall abkühlen, bevor Sie den Player wieder in Betrieb nehmen.
4. Legen Sie immer nur 5 Zoll-CDs (12 cm) in den Player ein. Alle anderen Gegenstände oder Diskformate können den Mechanismus beschädigen.
5. Legen Sie in dieses Gerät keine 3 Zoll-CDs (8 cm) ein (weder mit noch ohne Adapter), da dadurch der Player und/oder die Disk beschädigt werden können. Eine auf diese Weise verursachte Beschädigung wird nicht durch die Garantie für dieses Produkt abgedeckt.
6. Bei extremer Hitze oder Kälte können Funktionsstörungen des CD-Players auftreten. Warten Sie in diesem Fall, bis im Inneren des Fahrzeugs eine normale Temperatur erreicht wurde, bevor Sie den Player erneut in Betrieb nehmen.
7. Wenn das Innere des Fahrzeugs bei kalten Außentemperaturen geheizt wird oder wenn eine hohe Luftfeuchtigkeit besteht, kann sich Kondenswasser auf dem LCD-Display absetzen. In diesem Fall funktioniert das Display erst wieder fehlerfrei, nachdem die Feuchtigkeit verdunstet ist.
8. Wir empfehlen, dieses Gerät häufiger mit einer Reinigungs-CD zu reinigen als Ihr Gerät zu Hause, da Geräte im Inneren des Fahrzeugs auf Grund der Umgebungsbedingungen schneller verschmutzen.

TECHNISCHE DATEN

DVD/CD-Player

Kompatible Disk-Medien:	DVD +/- R / RW (Single und Dual Layer) und CD-R / RW
Kompatible Medienformate:	CD-DA, MP3, WMA, VCD, SVCD, AVI, MPEG1 / 2, XviD, DivX und Kodak-Picture CD (JPEG)
Rauschabstand:	>95 dBA
Dynamikbereich:	>95 dB
Frequenzgang:	20 Hz bis 20 kHz, -3 dB
Kanalabstand:	> 60 dB bei 1 kHz
Digital/Analog-Wandler:	High Performance 24 Bit / 192 kHz Abtastrate, Multi-Bit Sigma-Delta Modulator Video

Video

Ausgang:	1 Vp-p (NTSC)
Eingang:	1 Vp-p (PAL / NTSC / automatische Erkennung)

UKW-RDS-Radio

Mono-Rauschempfindlichkeit (-30 dB):	9 dBf
Empfindlichkeit bei Rauschabstand (-50 dB):	15 dBf
Trennschärfe:	70 dB
Rauschabstand bei 1 kHz:	58 dB
Frequenzgang:	30 Hz - 15 kHz, -3 dB

Monitor

Typ:	17,8cm (7 ") (in der Diagonale gemessen), 16:9-Format
Reaktionszeit:	154,1 mm (6,06") Breite x 87 mm (3,42") Höhe
Auflösung:	High Definition TFT-Monitor mit LCD-Display (Liquid Crystal Display), 30 mSec Rise-Time, 50 mSec Fall-Time
	336.960 Sub-Pixel, 1440 (B) x 234 (H)

Allgemein

Auxiliary-Eingangsimpedanz:	10 kOhm
Spannungsversorgung:	11 bis 16 Volt Gleichstrom, negativer Masseanschluss
Aktive Antenne (Blau):	max. 500 mA, Überstromschutz
Remote-Verstärkeranschluss (Blau/Weiß):	max. 500 mA, Überstromschutz
Betriebstemperatur:	-20°C ~ 65°C
Sicherung:	15 Ampere, ATM/MIN-Flachsicherung
DIN-Chassis-Abmessungen:	178 mm x 178 mm x 100 mm (7 Zoll x 7 Zoll x 4 Zoll)
USB 1.0	max. 500mA

Gesamtausgangsleistung:	160 Watt
Ausgangsleistung	4x40 Watt
Rauschabstand:	70 dBA unter Referenzwert (Referenzwert: 1 Watt, 4 Ohm)
Frequenzgang:	20 Hz - 20 kHz, -3 dB. (bei Aux-Eingang als Referenzeingang)

*Die technischen Daten unterliegen Änderungen ohne vorherige Ankündigung.

VME 9315TS



AUDIOVOX®

Thank you for choosing a Audiovox product. We hope you will find the instructions in this owner's manual clear and easy to follow. If you take a few minutes to look through it, you'll learn how to use all the features of your new Audiovox VME 9315 BTA Mobile Multimedia Receiver for maximum enjoyment.

Preparation	3
Optional Equipment	4
Warning	4
Installation	5
Wiring Diagram	7
Controls and Indicators	8
Remote Control	10
Operating Instructions	13
Setup Menu	14
Tuner Operation	18
DVD/VCD Video Operation	21
DVD/CD Audio Operation	26
MP3/USB/WMA/Operation	28
iPod	30
Information DivX	32
Troubleshooting	33
Care and Maintenance	35
Specifications	36
Warranty Card	

PREPARATION

Congratulations on your purchase of the Audiovox VME 9315TS Mobile Multimedia Receiver.

It's a good idea to read all of the instructions before beginning the installation. We recommend having your Audiovox VME 9315TS installed by a reputable installation shop.

Features

DVD

- Aspect Ratio - Cinema, Normal and OFF (Standby)
- Fast Forward, Fast Reverse - 2X, 4X, 8x and 20X
- Slow Forward, Slow Reverse - 2X, 4X, 8x and 20X
- Play, Pause, Stop, Next Chapter and Previous Chapter

CD / MP3 / WMA

- CD-Text Compatible
- ID3 Tag Compatible
- Directory Search (MP3 / WMA Only)
- Direct Track Access via Remote control
- Burn Up To 1500 MP3 and WMA Files onto a DVD+R /RW
- Audible Forward / Reverse Track Search
- Random, Repeat and Intro
- Play, Pause, Stop, Next Track and Previous Track

AM-FM-RDS

- USA/Europe/Latin America/Asia Frequency Spacing
- 30 Station Presets (18 FM, 12 AM)
- Auto Stereo/Mono
- Local/Distance
- Auto Store/Preview Scan
- RDS (Radio Data System)

Chassis

- 1.0 DIN (Import / ISO-DIN Mountable)
- 17,8cm / (7") TFT Active Matrix LCD with LED Backlight
- 336,960 sub pixels, 1440 (W) X 234 (H)
- Beep Tone Confirmation (On-OFF Option)
- Heat Management System - Forced Air Cooling to keep the chip sets operating at nominal temperatures
- USB 1.0 (500 mA max.)

General

- Navigation Ready (NAV101 or NAV102)
- 44-Key Infrared Remote Control
- One Composite Video Output for Additional Screens
- One Audio / Video Auxiliary Input for Game Console, Camcorder, Navigation, etc.
- Three-Band Tone control (Bass, Mid and Treble) w/ seven Preset EQ Curves
- Front, Rear and Subwoofer Line Output
- Subwoofer filter 80 /120/160 Hz
- Programmable Volume Control
- Rear Camera Input (Normal and Mirror Image View)
- Touch Screen Calibration Mode
- 100-Ohm Preamp Line Output - All Audio Channels
- 2VRMS Line Output - All Channels
- Rotary Encoder Audio Control
- DivX® certification Home Theater Version 3.0

Optional Equipment

- *NAV101/NAV102*

The VME 9315TS is "navigation ready." Before accessing any navigation features, you must purchase and install the NAV module. All installation and operating instructions will be included with the NAV navigation module. Once the NAV is connected and operating properly, the NAV source mode will become active. While the NAV is not installed, the NAV option appears gray, indicating the function is not available.

- *Rear Camera*

The VME 9315TS is "camera ready." Before accessing any camera features, you must purchase and install a rear video camera. Once the rear camera is connected and operating properly, the CAMERA source mode will become active. While the camera is not installed, the CAMERA option appears gray, indicating the function is not available.

- *J-Link 4 cable*

For iPod video or photo playback, you must purchase the Audiovox jLink 4 (USB and 3.5 mm jack to 30-pin iPod connector) cable.

Disconnecting the Battery

To prevent a short circuit, be sure to turn off the ignition and remove the negative (-) battery cable prior to installation.

NOTE:

If the VME 9315TS is to be installed in a car equipped with an on-board drive or navigation computer, do not disconnect the battery cable. If the cable is disconnected, the computer memory may be lost. Under these conditions, use extra caution during installation to avoid causing a short circuit.

WARNING! Only connect the unit to a 12-volt power supply with proper grounding.

WARNING! Never install this unit where operation and viewing could interfere with safe driving conditions.

WARNING! To reduce the risk of a traffic accident (except when using for rear view video camera) never use the video display function while driving the vehicle. This is a violation of federal law.

WARNING! Never disassemble or adjust the unit.

WARNING! To prevent injury from shock or fire, never expose this unit to moisture or water.

WARNING! Never use irregular discs.

WARNING! To prevent damage to the mechanism inside this unit, avoid impact to the TFT monitor.

WARNING! Using an improper fuse may cause damage to the unit and result in a fire.

WARNING! The monitor employs an automatic motorized mechanism. To prevent damage to the core mechanism, please do not push, pull or swivel the monitor manually.

INSTALLATION

Pre-installation

1. Press the metal levers on both sides to remove the halfsleeve from the radio.

PREPARE RADIO

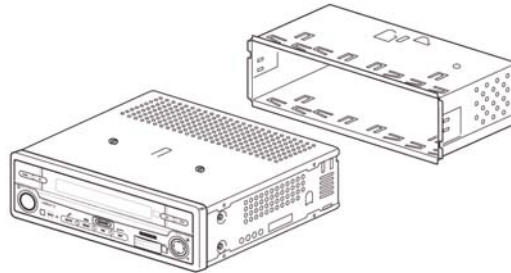

2. Install the half-sleeve.

- a. Install adapter if necessary (optional).
- b. Install half-sleeve into adapter or dashboard (use only the supplied screws). Do not force the sleeve into the opening or cause it to bend or bow.
- c. Locate the series of bend-tabs along the top, bottom and sides of the mounting sleeve. With the sleeve fully inserted into the dashboard opening, bend as many of the tabs outward as necessary so that the sleeve is firmly secured to the dashboard.
- d. Install support strap to make the unit more stable.

INSTALL HALF SLEEVE

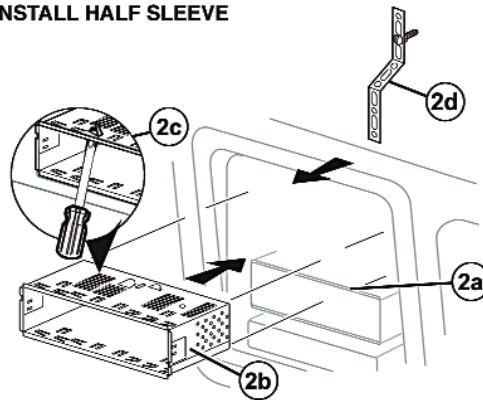

CAUTION! Be careful not to damage the car wiring.

3. Place the radio in front of the dashboard opening so the wiring can be brought through the mounting sleeve.

Wiring

Complete wiring as illustrated in the wiring diagram on page 8. Once the wiring is complete, reconnect the battery negative terminal. If there is no ACC available, connect the ACC lead to the power supply with a switch.

NOTE:

When replacing a fuse, be sure to use correct type and amperage to avoid damaging the radio. The VME 9309TSB uses one 15 amp mini-ATM fuse, located in the black filter box in-line with the main wire harness.

Final Installation

After completing the wiring connections, turn the unit on to confirm operation (ignition switch must be on). If unit does not operate, recheck all wiring until problem is corrected. Once proper operation is achieved, turn off the ignition switch and proceed with final mounting of the chassis.

1. Connect wiring adapter to existing wiring harness.
2. Connect antenna lead.
3. Carefully slide the radio into the half-sleeve, making sure it is right-side-up, until it is fully seated and the spring clips lock it into place.

NOTE:

For proper operation of the CD/DVD player, the chassis must be mounted within 20° of horizontal. Make sure the unit is mounted within this limitation.

4. Attach one end of the perforated support strap (supplied) to the screw stud on the rear of the chassis using the hex nut provided. Fasten the other end of the perforated strap to a secure part of the dashboard either above or below the radio using the screw and hex nut provided. Bend the strap to position it as necessary.

CAUTION! The rear of the radio must be supported with the strap to prevent damage to the dashboard from the weight of the radio or improper operation due to vibration.

5. Replace any items you removed from the dashboard.

FINAL INSTALLATION

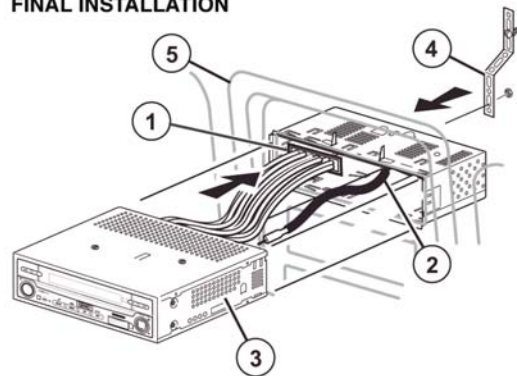

Final ISO-DIN Installation

1. Remove trim ring.
2. Mount factory brackets on new radio using existing screws from old radio.
3. Slide radio chassis into dash opening and secure.
4. Reinstall dash panel.

FINAL ISO-DIN INSTALLATION

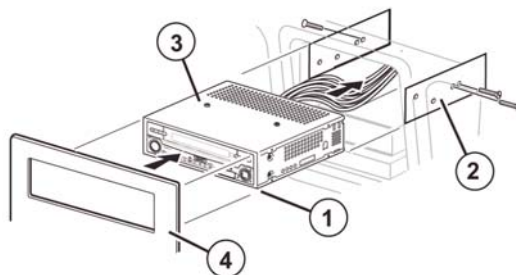

Wiring Diagram

IMPORTANT: Incorrect wiring connections can damage the unit. Follow the wiring instructions carefully, or have the installation handled by an experienced technician.

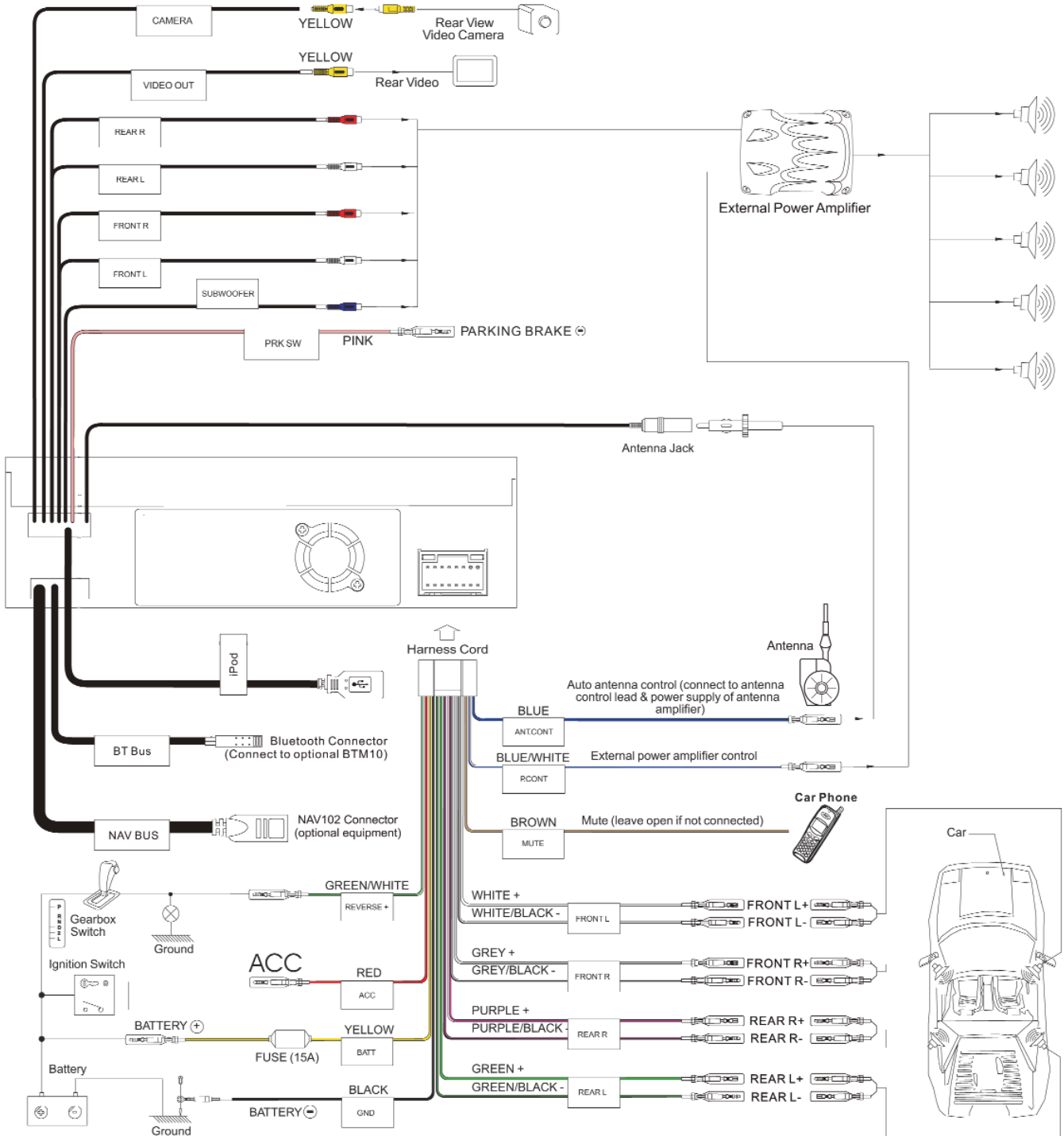

CONTROLS AND INDICATORS

Button Operation

1. OPEN/CLOSE

Press to activate the automatic mechanical system and move the TFT monitor into viewing position. Press again to close the TFT.

2. BAND/PIC

When the monitor is retracted the station search function is started in the direction of lower frequencies by pressing button **◀◀**. If button **◀◀** is pressed briefly when the monitor is extended, the image switches between Full and Standby mode for the monitor. If button **◀◀** is pressed and held, the optionally available navigation module appears and the audio stream from the previously selected source keeps playing in the background. The touch screen operation for the navigation interface is inactive in this "MIX" mode. In order to be able to execute TS settings you will need to switch off the "MIX" mode by pressing and holding button **◀◀** again.

3. DISC SLOT

4. **◀◀** WIDE/NAV/DISP

When the monitor is retracted the station search function is started in the direction of higher frequencies by pressing **▶▶**. Pressing the TILT button when the monitor is extended activates the angular adjustment function of the monitor, which can be adapted to requirements by using the volume controller.

5. **▶▶** / TILT

When the monitor is retracted you can switch between FM 1/2/3 and AM1/2 by pressing the BAND button.

When the monitor is extended the brightness and contrast settings can be adjusted by pressing the PIC button

6. (▲)

Press once for disc insertion/ejection. Press and hold to reset core mechanism position.

7. LCD Display

8. DISP

In the CD/DVD mode the DISP (Display) button activates the upper status line which includes additional information relating to the disc, such as the track number and running time.

9. IR Remote Control Receiver

10. SRC

Briefly pressing the SRC button switches on the device. The device is switched off by pressing and holding the SRC button. Briefly pressing the SRC button while the device is switched on and the monitor is retracted activates the source selection function, which appears on the small display. Press this button again repeatedly to alternate between the various sources. The source indicated on the display is selected after 3 seconds. Pressing the SRC button when the monitor is extended displays the source selection menu on the screen, where you are then able to make your selection via the touch screen function.

11. AUDIO

Rotate to adjust the volume. Press and release to enter and/ or confirm audio settings. Press and hold to activate the Local (LOC) setting.

12. RESET

Press to reset system settings to factory default (except the password and parental lock setting).

13. FRONT AV INPUT

The front audio/video input function can be selected via the source selection menu (AUX1).

You can connect portable media devices to this input.

14. USB connection

Front USB input including "slidable" cover. The USB input can accommodate standard USB media devices that do not exceed a maximum amperage of 500 mA. Audio and video formats can be played back via this input. Connectable media include e.g. MP3 players, USB sticks and cameras (provided that these cameras save images in JPEG format).

Note:

The USB port will recognize most USB flash memory devices and portable hard drives (hard drives must be formatted to FAT32, NTFS is not supported). If an iPod is connected to the USB1 port, "iPod" appears instead of the text "USB1". Concerning the control of the iPod see page 30. To remove the USB device or SD card, press the SRC button (10) to switch to another mode and then remove the device from the connector.

15. TFT Display

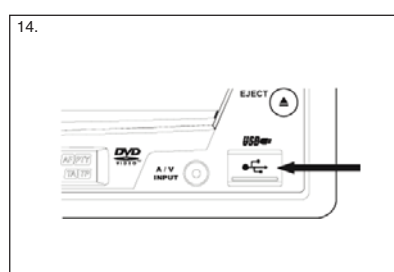
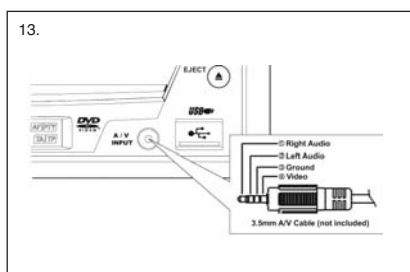

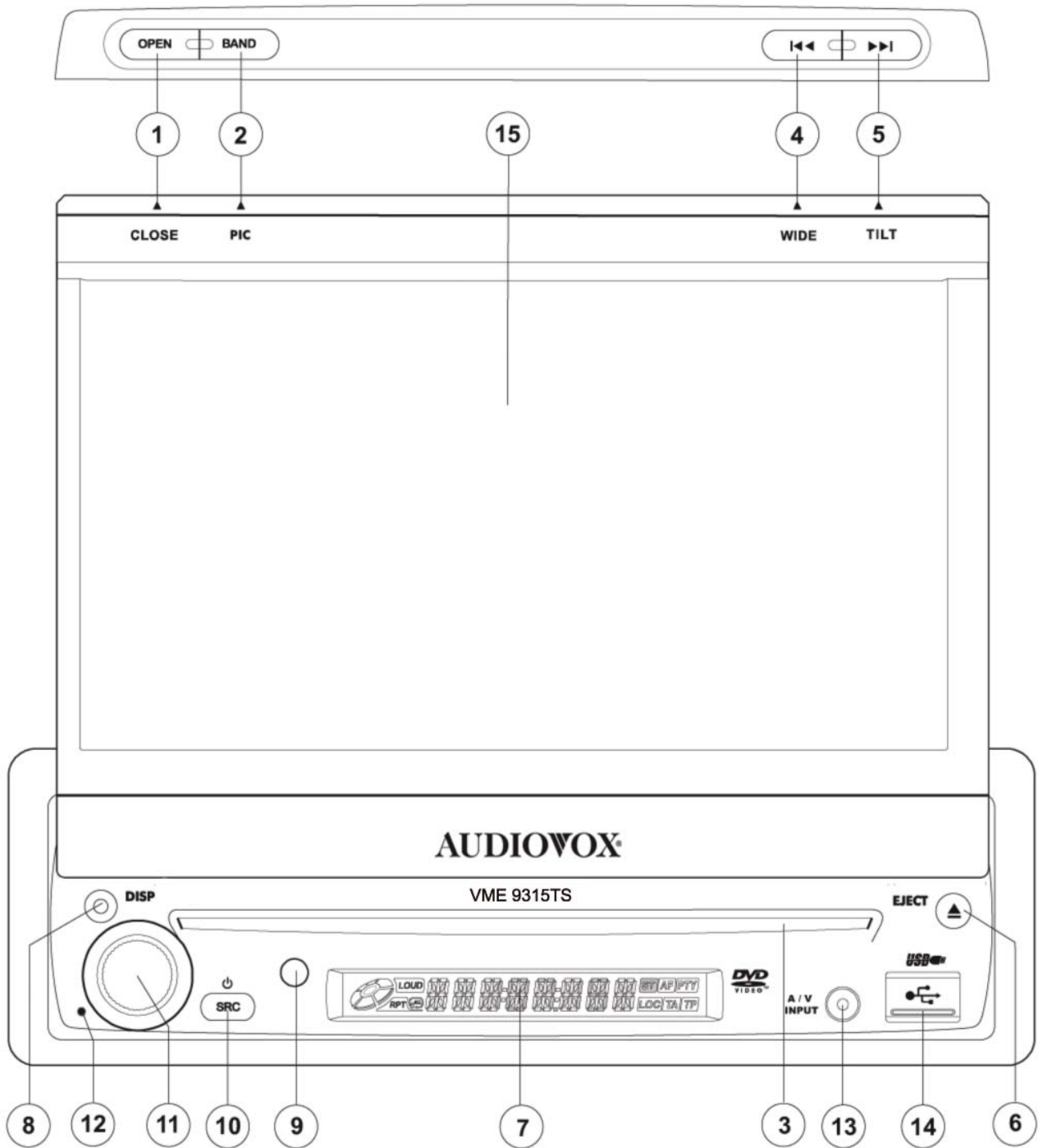

REMOTE CONTROL

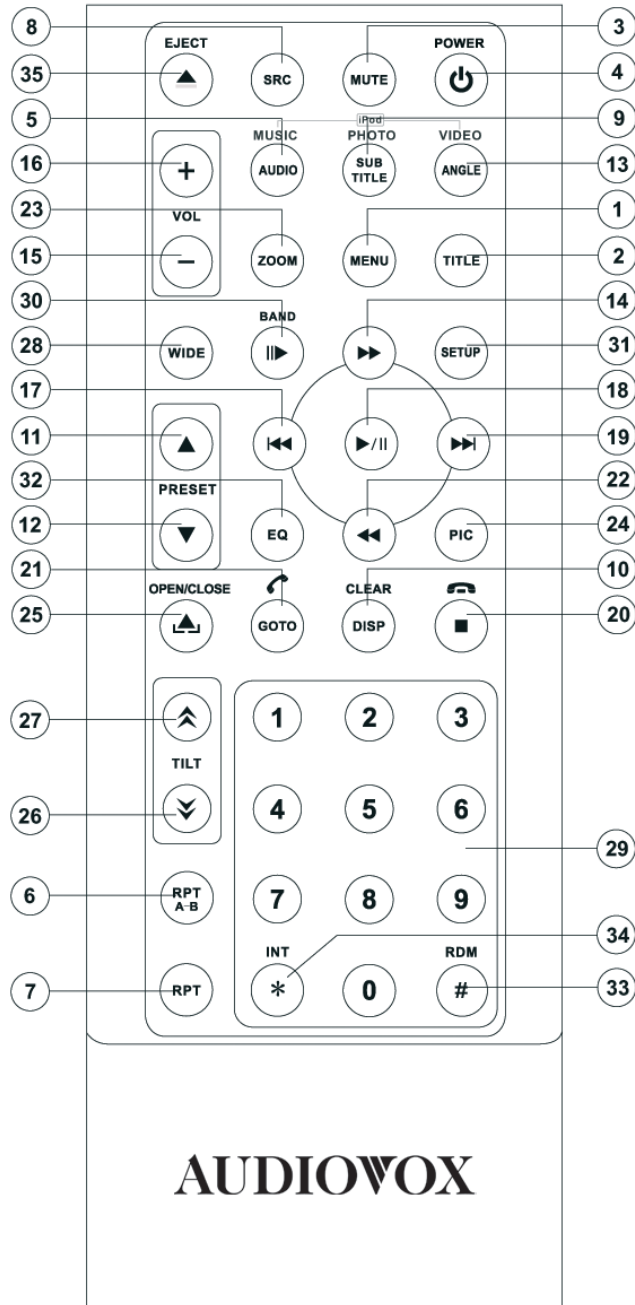

Remote Control Functions

Name	Ref. Nr.	DVD	VCD	TUNER	CD/MP3	USB	iPod
MENU	1	Open Route Menu Disc	Turns on/off PBC when playing VCD				
TITLE	2	Open Title Menu Disc	Plays first ten seconds of each chapter / title				
MUTE	3	Mute audio signal	Mute audio signal	Mute audio signal	Mute audio signal	Mute audio signal	Mute audio signal
POWER ⏻	4	Power the unit ON/OFF	Power the unit ON/OFF	Power the unit ON/OFF	Power the unit ON/OFF	Power the unit ON/OFF	Power the unit ON/OFF
AUDIO	5	Change Audio language of disc playback					Selects MUSIC mode
RPT A-B	6	Repeat from time frame A to B	Repeat from time frame A to B				
RPT	7	Repeats playback of current chapter	Repeats playback of current chapter		Repeats playback of current track	Repeats playback of current track	Repeats playback of current track
SRC	8	Selects Source	Selects Source	Selects Source	Selects Source	Selects Source	Selects Source
SUBTITLE	9	Select subtitle language					Selects PHOTO mode
DISP	10	Displays playing information. Delete entry or move backwards to correct error in Direct Access mode	Displays playing information. Delete entry or move backwards to correct error in Direct Access mode	Displays playing information. Delete entry or move backwards to correct error in Direct Access mode	Displays playing information. Delete entry or move backwards to correct error in Direct Access mode	Displays playing information. Delete entry or move backwards to correct error in Direct Access mode	Displays playing information. Delete entry or move backwards to correct error in Direct Access mode
PRESET ↑	11	Enlarge picture at DVD/DivX or Picture	Enlarge picture	Navigates the preset station list	Navigates list		
PRESET ↓	12	Reduce picture at DVD/DivX or Picture	Reduce picture	Navigates the preset station list	Navigates list		
ANGLE	13	Plays back disc in different angle for a scene	Plays back Picture CD with different angle of picture displayed				Selects VIDEO mode
>>	14	Fast forwards the disc content	Fast forwards the disc content		Fast forwards the disc content	Fast forwards the disc content	Accesses iPod Menu
VOL -	15	Decrease volume	Decrease volume	Decrease volume	Decrease volume	Decrease volume	Decrease volume
VOL +	16	Increase volume	Increase volume	Increase volume	Increase volume	Increase volume	Increase volume
 <<	17	Selects the previous chapter for playback	Selects the previous chapter for playback	Searches an available radio station by decreasing tuning frequency	Selects the previous track for playback	Selects the previous track for playback	
> 	18	Pauses playback/starts play-back	Pauses playback/starts play-back		Pauses playback/starts play-back	Pauses playback/starts play-back	
>> 	19	Selects the next chapter for playback	Selects the next chapter for playback	Searches an available radio station by increasing tuning frequency	Selects the next track for playback	Selects the next track for playback	Selects the next track for playback
■	20	Stop playback	Stop playback		Stop playback	Stop playback	
GOTO	21	Activate direct access mode	Activate direct access mode	Activate direct access mode	Activate direct access mode		
<<	22	Fast rewind	Fast rewind		Fast rewind		
ZOOM	23	Zoom IN / OUT	Zoom IN / OUT				
PIC	24	Brightness and Contrast adjustment	Brightness and Contrast adjustment	Brightness and Contrast adjustment	Brightness and Contrast adjustment	Brightness and Contrast adjustment	
OPEN / CLOSE	25	Opens/ closes the TFT monitor	Opens/ closes the TFT monitor	Opens/ closes the TFT monitor	Opens/ closes the TFT monitor	Opens/ closes the TFT monitor	Opens/ closes the TFT monitor
TILT ↓	26	Decreases monitor tilt angle	Decreases monitor tilt angle	Decreases monitor tilt angle	Decreases monitor tilt angle	Decreases monitor tilt angle	Decreases monitor tilt angle
TILT ↑	27	Increases monitor tilt angle	Increases monitor tilt angle	Increases monitor tilt angle	Increases monitor tilt angle	Increases monitor tilt angle	Increases monitor tilt angle
WIDE	28	Picture: CINEMA,NORMAL or Stand By	Picture: CINEMA,NORMAL or Stand By	Picture: CINEMA,NORMAL or Stand By	Picture: CINEMA,NORMAL or Stand By	Picture: CINEMA,NORMAL or Stand By	
1,2,3,4,5,6,7,8,9,0 (Number Pad)	29	Jump directly to chosen chapter		1-6 selects preset for current band	Directly accesses track	Directly accesses track	
 > BAND	30	Press repeatedly for slow motion forward/back-ward	Press repeatedly for slow motion forward/back-ward	Selects FM/AM band			
SETUP	31	Display SETUP menu	Display SETUP menu	Display SETUP menu	Display SETUP menu	Display SETUP menu	Display SETUP menu
EQ	32	Open EQ menu	Open EQ menu	Open EQ menu	Open EQ menu	Open EQ menu	Open EQ menu
# RDM	33	Playback all chapter in random order			Playback all tracks in random order	Playback all tracks in random order	Playback all tracks in random order
* INT	34				Plays the first ten seconds of each track		
EJECT	35	Eject disc	Eject disc	Eject disc	Eject disc	Eject disc	Eject disc

USING THE TFT MONITOR

Open/Close TFT Monitor

Open TFT Monitor

Press the OPEN button (1) on the front panel or press the (▲) button (25) on the remote control to activate the mechanism that moves the display panel into the viewing position.

Close TFT Monitor

Press the OPEN button (1) on the front panel or press the (▲) button (25) on the remote control to load the display panel back into the compartment.

TFT Monitor Auto Open

If "TFT Auto Open" is "on" when the unit is turned on, the monitor automatically moves to the viewing position.

If "TFT Auto Open" is "off" when the unit is turned on, press the OPEN button (1) or (▲) button (25) on the remote control to move the monitor into the viewing position.

If "TFT Auto Open" is set to "Manual", the TFT will not close when the key is turned off.

Monitor Tilt Angle Adjustment

A known characteristic of LCD panels is the quality of the display in relationship to the viewing angle. The monitor angle can be adjusted for optimum viewing using one of the following methods:

Step by Step Angle Adjustment

Press the (∧) or (∨) button on the remote control to adjust the tilt angle of the screen one step at a time.

Press the TILT button (5) on the unit. While the blue tilt icon is flashing, turn the rotary encoder to adjust the screen angle.

Continuous Angle Adjustment

Press and hold the (∧) or (∨) button on the remote control to adjust the tilt angle in a continuous motion.

Aspect Ratio

Press the WIDE button (28) on the remote control or WIDE/NAV button (4) on the monitor to adjust the aspect ratio as follows:

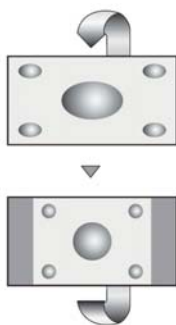

FULL

The entire screen is extended horizontally to the aspect ratio of 16 to 9. The extension ratio is the same at any point.

NORMAL

The conventional display image has a 4 to 3 ratio of horizontal to vertical, leaving a blank area on the right and left sides of the display.

STANDBY

Screen becomes black. Touch screen to resume.

Playing Source	Video Output Modes
Radio	RGB-Modus
Disc	RGB-Modus
USB 1	CVBS-Modus
USB 2	CVBS-Modus
SD	CVBS-Modus
BT	CVBS-Modus
NAV	CVBS-Modus
AUX	CVBS-Modus
CAMERA	CVBS-Modus

Parameter Adjustment Procedure

1. Enter Picture Quality Setting Mode:

Press the PIC button (24) on the remote control or the button PIC (2) on the monitor.

2. Select Item to Set:

Press the PIC button (2) on the control panel to select "BRIGHT" or "CONTRAST".

3. Set Parameters:

Press the +/- buttons (15, 16) on the remote or turn the rotary encoder (11) on the control panel.

4. Exit Picture Quality Setting Mode:

Press the PIC button (24) on the remote control or the button PIC (2) on the monitor

* CVBS - Composite Video Baseband Signal

Parking Brake Inhibit

- When the “PRK SW” cable is connected to the brake switch, the display on the TFT monitor will display video only when the vehicle is applied.
- Parking brake function is overridden when the video source is set to CAMERA.
- When the parking brake inhibit is active, the front monitor displays “Parking Is On”, preventing the driver from watching content while driving. Rear video screens are not affected.

Mute

Press the MUTE button on remote control (3) to mute the volume from the unit. Press the MUTE button again to restore the volume. “MUTE” is displayed on the LCD. Adjusting the volume or using any of the audio setup features cancels the mute function. External peripheral devices can be connected to this unit via RCA output or MediaLink. Select “AUX” mode to access and control connected auxiliary devices.

OPERATING INSTRUCTIONS

Power On / Off

Press the /SRC button (10) on the unit (or the / POWER button (4) on the remote control) to turn the unit on. The buttons on the front of the unit light up and the current mode status appears in the LCD (7).

Press and hold the button to power off the unit. The monitor is drawn back into the main compartment.

Audible Beep Confirmation

An audible beep tone confirms each function selection. The Beep tone can be disabled through the Setup menu.

Playing Source Selection

Press the SRC button (10) on the front panel or the SRC button (8) on the remote to change between available playing sources in the following order: AM/FM/RDS, DISC, USB1, USB2, SD, AUX, CAMERA (Navigation can be selected if connected). The playing mode is displayed on the TFT and LCD screens.

Volume Adjustment

To increase or decrease the volume level, turn the rotary encoder (11) on the front panel or press the VOL+/ VOL buttons (15, 16) on the remote control. When the volume level reaches “0” or “40”, a beep sounds, indicating that the adjustment limit has been reached. The volume ranges from “0” to “40”. The LCD or TFT screen displays the volume level for 3 seconds.

Programmable Turn-On Volume

This feature allows the user to select a turn-on volume setting regardless of the volume setting prior to turning the unit off. To program a specific turn-on volume level, turn the rotary encoder (11) to adjust the volume to the desired turn-on volume. Push and hold the AUDIO button while the yellow speaker icon and level indication is displayed on the screen. The unit will beep two times to confirm your turn-on volume setting.

Audio Control Menu

The Audio Control feature allows you to easily adjust your audio system to meet the acoustical characteristics of your vehicle, which vary depending on the type of vehicle and its measurements. Proper setting of the Fader and Balance boosts the effects of the cabin equalizer. Press the EQ button on the touchscreen once to display the audio menu. To adjust an audio feature:

Function	Adjustment option	
EQ	User	Adjustment of Bass/Mid/Treble separately available
	Rock	By push at the “EQ”-field you can choose between the pre adjusted EQ’s
	Hip Hop	
	Dance	
	Latin	
	Rave Urban Acoustic	
FAD-BAL	By push at the gridfield you can adjust the Fader/Balance accordingly.	

System Reset

To correct a system halt or other illegal operation, use the tip of a pen to press the reset button (12) located on the front bottom-right corner of the unit. After a system reset, the unit restores all factory default settings.

NOTE: If the unit is reset while a DVD is playing, the DVD resumes play once the reset is complete.



SETUP MENU

To access system settings, press the SETUP button (31) on the remote control or touch the button on the screen to enter the “SETUP” menu. The “GENERAL” sub-menu appears highlighted in blue

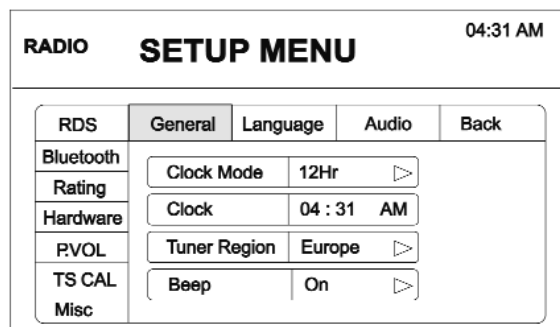

Accessing Menu Items

Touch the sub-menu name, press the <<, >>, |<<, or >>| direction buttons (22, 14, 17, 19) on the remote control to select a sub-menu (Language, Audio, RDS, etc.).

Adjusting a Feature

1. Use the touchscreen or press the ^ or v buttons (14, 22) on the remote control to select the feature to be adjusted.
2. Enter the option field for the feature you want to adjust by using the touchscreen or pressing the >|| button (18) on the remote. A submenu appears in a second row with the selected option highlighted in blue.
3. Select a new value by using the touchscreen or pressing the >> or << buttons (14, 22) on the remote control.
4. Use the touchscreen or press the >|| button (18) on the remote control to confirm setup.

Setting	Options	Function
Clock Mode	12Hr	Clock displays 12 hour time using AM and PM.
	24Hr	Clock displays 24 hour time up to 23:59.
Clock	(HH:MM)	Clock appears in the top right corner of the screen and on the LCD screen during certain operations. NOTE: The AM/PM indication will change as you continue to adjust the hour past 12.
Tuner Region	USA	<ul style="list-style-type: none"> • AM Frequency Spacing - 10kHz • AM Frequency Band - 530kHz~1720kHz • FM Frequency Spacing - 200kHz • FM Frequency Band - 87.5MHz~107.9MHz
	S.Amer1	<ul style="list-style-type: none"> • AM Frequency Spacing - 10kHz • AM Frequency Band - 530kHz~1720kHz • FM Frequency Spacing - 100kHz • FM Frequency Band - 87.5MHz~108.0MHz
	Arabia	<ul style="list-style-type: none"> • AM Frequency Spacing - 9kHz • AM Frequency Band - 531kHz~1620kHz • FM Frequency Spacing - 100kHz • FM Frequency Band - 87.5MHz~108.0MHz
	China	<ul style="list-style-type: none"> • AM Frequency Spacing - 9kHz • AM Frequency Band - 522kHz~1620kHz • FM Frequency Spacing - 100kHz • FM Frequency Band - 87.5MHz~108.0MHz
	S. Amer2	<ul style="list-style-type: none"> • AM Frequency Spacing - 5kHz • AM Frequency Band - 520kHz~1600kHz • FM Frequency Spacing - 100kHz • FM Frequency Band - 87.5MHz~108.0MHz
	Europe	<ul style="list-style-type: none"> • AM Frequency Spacing - 9kHz • AM Frequency Band - 522kHz~1620kHz • FM Frequency Spacing - 50kHz • FM Frequency Band - 87.5MHz~108.0MHz
	Korea	<ul style="list-style-type: none"> • AM Frequency Spacing - 9kHz • AM Frequency Band - 531kHz~1602kHz • FM Frequency Spacing - 200kHz • FM Frequency Band - 88.1MHz~107.9MHz
Beep	On	When turned on, an audible beep tone confirms each function selection.
	Off	No beep sounds.

Language Sub-menu Features

If a DVD supports more than 1 Subtitle or Audio language, all the languages are available for selection during playback. If the selected language is not supported by the DVD, then the default language is used.

Setting	Options	Function
Language	English Deutsch Francais	On Screen Display appears in English. On Screen Display appears in German. On Screen Display appears in French.
Audio	English Deutsch Francais	DVD Audio is heard in English when the option is available. DVD Audio is heard in German when the option is available. DVD Audio is heard in French when the option is available.
Subtitle	English Deutsch Francais Off	DVD subtitles automatically appear in English when available. DVD subtitles automatically appear in German when available. DVD subtitles automatically appear in French when available. DVD subtitles do not appear automatically.
DVD Menu	English Deutsch Francais	DVD menu (if applicable) is displayed in English. DVD menu (if applicable) is displayed in German. DVD menu (if applicable) is displayed in French.

Audio Sub-menu Features

Setting	Options	Function
Subwoofer	ON/OFF	Turn the subwoofer on/off.
Loudness	ON OFF	Function
Sub.W-Filter		Sub Filter 80 / 120 / 160 Hz

Optionen des Untermenüs RDS

Setting	Options	Function
RDS	ON OFF	Unit will display Radio Data System information when available.
CT	ON OFF	Clock times supported by RDS Manual Clocktime adjustment
TA/Vol		Volumen increasement for traffic announcements.

Rating Sub-menu Features

The DVD system has a built-in parental lock feature to prevent unauthorized persons from viewing restricted disc content. By default, the rating system is unlocked. Once setup, the parental lock is released only by entering the correct password. Once the password is entered, rating is available for setup.

The default password is 0000.

Setting	Options	Function
Password		Enter a 4-digit password to activate the "Rating" feature.
Rating	1. Kid Safe 2. G 3. PG 4. PG-13 5. PG-R 6. R 7. NC-17 8. Adult	Select the appropriate rating level for the intended audience. You may override higher ratings by using your password.
Load Factory	Reset	Select "Reset" to restore the

To reset the password, access the “RATING” menu and enter the current password. Once the correct password is entered, you can access the “Password” field and enter a new one.

NOTE: Record the password and keep it in a safe place for future reference. The rating for each disc is marked on the disc, disc packing, or documentation. If the rating is not available on the disc, the parental lock feature is unavailable. Some discs restrict only portions of the disc and the appropriate content will play. For details, please refer to the disc description.

Hardware Sub-menu Features

If the rear-view video camera is connected, the unit is on, and the TFT monitor is retracted inside the unit, the TFT monitor automatically moves into the viewing position and Camera mode is selected upon shifting into REVERSE gear. When shifting into DRIVE gear, the TFT monitor is retracted back inside unit.

Setting	Options	Function
Camera In	Normal	
	Mirror	
	On	The TFT panel automatically opens when the unit is turned on.
	Off	You must press the OPEN button (1) to open the TFT panel.
	Manual	When the ignition is turned OFF, the TFT panel DOES NOT retract if it was previously out.

If the monitor is in display mode, the monitor automatically switches to CAMERA mode upon reverse driving. When the reverse driving stops, the monitor return to its original input mode.

P.VOL Sub-menu Features

Setting	Options	Function
Source	DISC	Choose a source for which you would like to increase the relative volume (LEVEL).
	RADIO	
	AUX 1	Use the +/- buttons to increase relative volume for specified source up to 6 decibels.
	AUX 2	
	NAV	
USB		

TS Cal (Screen Calibration)

To access the “Screen Calibration” function from the SETUP menu, select the “TS CAL” option. After entering calibration mode, a crosshair appears in a corner quadrant of the screen. To begin calibration, press and hold the crosshair for one second until it moves to the next quadrant. Continue for each quadrant until the calibration is completed.

TUNER OPERATION

Tuner TFT Display

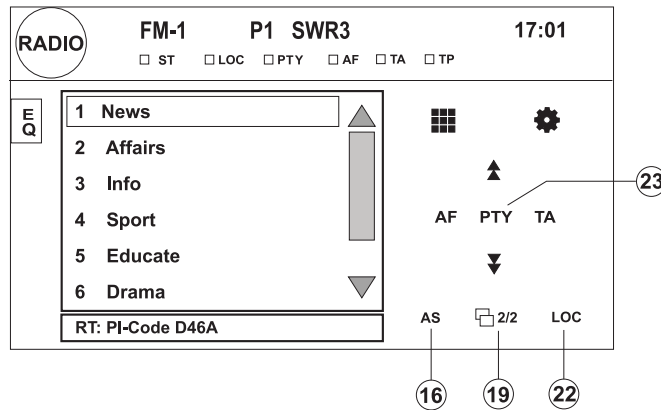
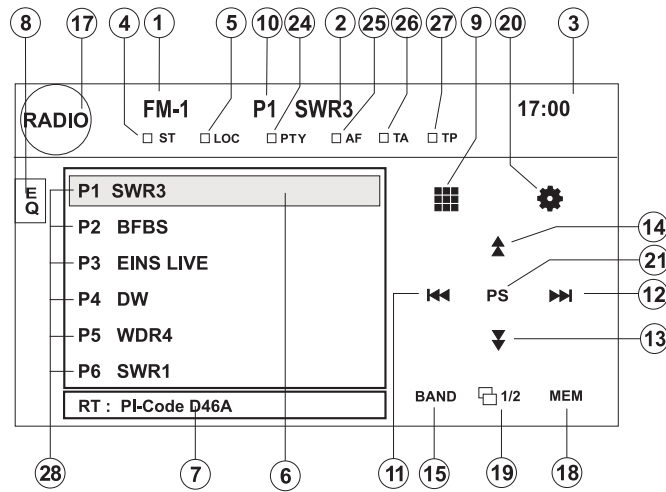

1. Current radio band indicator
2. Radio frequency indicator
3. Clock
4. Stereo broadcasting indicator
5. Strong Local signal broadcasting indicator
6. Preset radio stations: Touch to recall preset stations
7. RDS Information: PS (Program Service), PTY (Program Type), RT (Radio Text)
8. Touch for quick access to Equalizer level settings
9. Touch to access the direct entry screen
10. Current preset station indicator
11. <<: Touch to seek backward
12. >>: Touch to seek forward
13. ∇: Touch to tune backward one step
14. ▲: Touch to tune forward one step
15. **BAND**: Touch to change between AM/FM bands
16. **AS**: Touch to automatically store stations
17. Touch to view the SOURCE MENU and select a new playback source
18. **MEM**: View screen used to enter current channel into preset memory
19. **1/2** or **2/2**: Touch this page button to view a second page of on-screen buttons
20. ⚙️: Touch to view the SETUP menu
21. **PS** (Preview Scan): Touch to scan all stations available, stopping for 5 seconds at each and continuing until a station is selected
22. **LOC**: Touch to tune to strong local stations
23. **PTY**: When PTY is pressed, the Program Type categories are listed, allowing listeners to find similar programming by genre. When a PTY category is selected from the touch screen menu, the radio will start scanning for the selected category.
24. Indicates the PTY function is activated
25. Indicates the RDS function is activated
26. **TA**: (Traffic Announcement) indicator
27. **TP**: (Traffic Program) indicator
28. Broadcaster information stored at the preset

Switch to Radio Tuner source

- Touch the top left corner of the screen (the RADIO circle) to view the SOURCE MENU. Touch "Radio".
- Press the SRC button (10) on the front panel or remote control (8) to switch to the AM/FM or RADIO source.

Select FM/AM Band

Touch the BAND button (15) on the screen, or press the BAND button on the unit (2) or remote control (30) to change between the following bands: FM1, FM2, FM3, AM1, and AM2

NOTE: The BAND button on the unit only works when the TFT is closed.

Seek Tuning

To seek the next higher station:

- Touch the >>| button on screen.
- Press the >>| button (19) on remote control.

To seek the next lower station:

- Touch the |<< button on screen.
- Press the |<< button (17) on the remote control.

Manual Tuning

To increase or decrease the tuning frequency one step:

- Touch the ^ or v buttons on screen.
- Press the >> or << buttons (14, 22) on the remote control.

Direct Tuning

To enter a radio station directly, touch the button.



Enter the desired radio station using the on-screen numberpad. Press the enter button (arrow) to tune to the selected station. To exit the screen without changing the station, touch Exit. To clear your entry and start over, touch Clear.

Using Preset Stations

Six numbered preset buttons store and recall stations for each band. All six stored stations (P1-P6) for the current band appear on the screen.

Storing a Station

1. Select a band (if needed), then select a station.
2. Touch the on-screen MEM button (18) to open the preset screen.
3. Touch the preset number in which you would like to store the current station (or press EXIT to cancel and close the menu). The preset number and station appears highlighted.

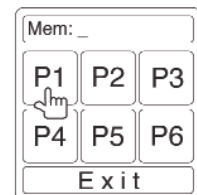

Recalling and Storing broadcaster using the presets and the Automatic Storing (AS) Function:

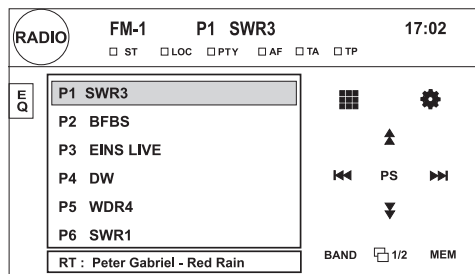

Recalling a Station

1. Select a band (if needed)
2. Touch an on-screen button (P1- P6) to select the corresponding stored station.

Manual Storing of a Station

1. Please manual tune to the desired broadcaster (Frequency)
2. Push the MEM on-screen button and then select the desired preset (P1- P6)
3. The broadcaster will be stored at the selected one
4. Instead of the frequency the Program Service ID (i.e. BBC) will be stored

Automatic Storing (AS) of the strongest Stations

1. Push the Automatic Storing (AS) on-screen button for 2 seconds
2. The VME start scanning the available broadcasters (which take a while)
3. Once scanning is finished the 6 strongest ones will be stored at P1- P6
4. During Automatic Storing (AS) only the frequencys will be stored at P1- P6 to decrease the scanning/ storing time
5. If you now manually select P1- P6, then the PS information will be finally stored for the selected preset (i.e. P2: BBC)

Radio Text message bar

1. The Radio Text (RT) information is a part of the RDS signal which is supplied by the broadcaster. This information will be shown at the lower bar (i.e. ABCD)
2. Not all broadcaster support this additional information or all the time

Preview Scan (PS)

To scan the AM or FM band for a preview of available stations in your particular area, touch the 1/2 button to access the second screen of menu options touch the PS button (21). Touch again to stop preview scan.

Local Radio Station Seeking (LOC)

When the Local function is on, only radio stations with a strong local radio signal are played. To activate the Local function in AM/FM tuner mode, touch the 1/2 button to access the second screen of menu options, and then touch the onscreen LOC button. Touch the LOC button again to turn Local off. When the Local function is active, the LOC indicator at the top of the screen is illuminated.

DVD/VCD VIDEO OPERATION

NOTE: When properly installed, DVD video cannot be displayed on the main TFT screen unless the parking brake is applied. If you attempt to play a DVD while the vehicle is moving, the TFT screen displays "PARKING" with a blue background. Rear video screens, if applicable, will operate normally.

Opening/Closing the TFT Video Screen

Opening the TFT Screen

To open the TFT video screen, press the OPEN button (1). The unit beeps and then opens.

Closing the TFT Screen

Press the OPEN button (1) again to close the TFT screen. If the screen is in the "IN" position, it moves out before closing.

Insert/Eject Disc

Upon inserting a DVD disc, DVD mode is entered and disc play begins.

NOTE: If Parental Lock (Rating) is activated and the disc inserted is not authorized, the 4-digit code must be entered and/or the disc must be authorized (see "General Sub-menu Features" on page 24).

You cannot insert a disc if there is already a disc in the unit or if the power is off.

NOTE: DVD-R and DVD-RW will not play unless the recording session is finalized and the DVD is closed.

Ejecting a Disc

Press the ▲ button (6) on the unit or remote control (35) to eject the disc. The unit automatically reverts to Tuner mode.

You may eject a disc with the unit powered off. The unit will remain off after the disc is ejected.

Reset the Loading Mechanism

If the disc loads abnormally or an abnormal core mechanism operation occurs, press and hold the 🗑️ button (11) on the unit or remote control (35) to reset the loading mechanism. Normal operation resumes.

Accessing DVD Mode

To switch to DVD mode when a disc is already inserted, press the SRC button (10) on the front panel or remote control (8) until "DISC" appears at the bottom of the screen.

Controlling Playback

To access the on-screen controls, touch the screen. Touch the 1/2 button to view a second page of controls.

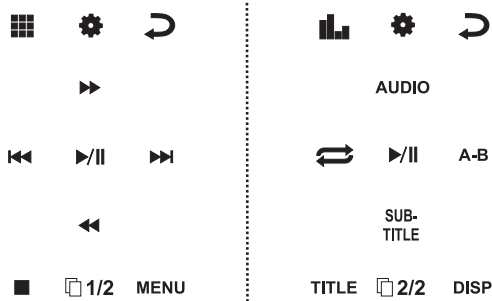

Stopping Playback

Touch the stop button (■) on the screen or press the ■ / BAND button (20) on the remote control to stop DVD play.

Pausing Playback

Touch the button (▶/||) on the screen (or press the ▶/|| button on the remote control) to suspend disc playback. Press the ▶/|| button on the screen to resume disc playback.

Slow Motion Playback

Press the ||▶| button (30) on the remote control or the << button on the screen to play the current title in slow motion. Keep pressing and releasing the button to increase the rate from "2X" to "4X", "8X", and "20X". Press >/|| (18) on the remote control or touch the onscreen play button (▶/||) to resume normal play.

Fast Forward Playback

Press the >> button (14) on the remote control or the >> button on the screen to fast forward. Keep pressing and releasing the button to increase the rate from "2X" to "4X", "8X", and "20X".

Press >/|| (18) on the remote control or touch the onscreen play button (>) to resume normal play.

Repeat Playback

Press the REPT button (7) on the remote control or the ⇄ button on screen to alter repeat mode according to the following:

- DVD: Repeat Chapter, Repeat Title, Repeat Off
- VCD (PBC Off): Repeat Single, Repeat Off

NOTE: For VCD play, the repeat function is not available if PBC is on.

Sectional Repeat Function (A-B)

Use the A-B function to define a specific area of a disc to repeat.

- Press the RPT A-B button (6) on the remote control (or the A-B button on screen) to set the start point (A) of the repeated section.
- Press the RPT A-B button again once you reach the desired end point (B) of the repeated section. The selected portion of the DVD will now repeat continuously.
- Press the RPT A-B button again to cancel the A-B section setting and stop repeat play.

NOTE: When a VCD is playing with PBC turned "On", activating random playback automatically turns PBC off.

Random Playback

With a DVD, VCD, or CD playing, press the RDM button (33) on the remote control to activate random playback and play all chapters/tracks in random order. "On" appears on the screen. Press the >>| button (19) on the remote control to play the next random track. Press the RDM button again to turn random play off.

NOTE: When a VCD is playing with PBC turned "On", activating random playback automatically turns PBC off.

Accessing the DVD Menu

Press the MENU button (1) on the remote control to recall the main DVD menu.

Press the TITLE button (2) on the remote control or on screen to select a different title for playback.

Press the >|| button (18) on the remote control to confirm your selection and begin playback. You can also select a title using the touch screen.

Moving Through Chapters

Press the >>| button (19) on the remote control or the >>| button on screen to advance to the next chapter on the DVD. Press the |<< button (17) on the remote control or the |<< button on screen to move to the previous chapter.

Goto Search

During DVD or VCD playback, perform the following steps to use the GOTO feature to access a specific location on a disc:

1. Press the GOTO button (21) on remote control to enter "GO TO" mode.
2. Press the >> or << buttons (14, 22) on the remote control to select a category (highlighted in blue).

- For DVD mode, you can choose Time or Title/ Chapter search.
- For VCD mode, press the GOTO button to choose between Track Search, Disc Search and Exit.

VCD Track Search

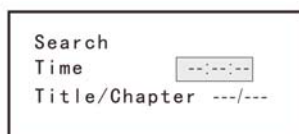

DVD Search

- Time** – Go to specific time in current title
- Title/Chapter** – Go to specific time in a chapter
- Time** – Go to specific time in the current track
- Track** – Go to specific track



VCD Disc Search

- Time** – Go to specific time on disc
- Track** – Go to specific track

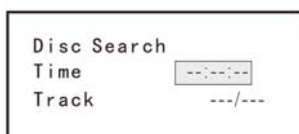

Direct Chapter / Track Selection

Remote Control Direct Entry

During DVD, VCD and CD playback, you can use the numeric keypad on the remote control (29) to access a track directly.



3. Enter a time into the field using the numeric keypad (29) on the remote control.
4. Press the >|| button (18) on the remote control to go to the specified location on the disc.
5. Press the GOTO button again to exit.

Touch Screen Direct Entry

To select a chapter/track directly, touch the button  on screen control to display the direct entry menu.



- Title (Titel): _/#
- Chapter (Kapitel): _ _/##
- Time (Zeit): _ _:_ _:_ _

Enter the desired chapter/track using the on-screen number pad. Press the enter button (arrow) to tune to the selected station. To exit the screen without changing the station, touch Exit. To clear your entry and start over, touch Clear.

Viewing an Alternate Picture Angle (DVD Only)

Some DVDs contain scenes that have been shot simultaneously from different angles. For discs recorded with multiple angles, press the ANGLE button (13) on the remote control to toggle available angles of the on-screen image.

Zooming

Press the ZOOM button (23) on the remote control to enlarge and pan through the video image using the following options: "Q1", "Q2", "Q3", and "OFF".

Multi-Language Discs (DVD Only)

Changing Audio Language

If you are watching a disc recorded in multiple languages, press the AUDIO button (5) on the remote control to choose a language.

Changing Subtitle Language

If you are watching a disc recorded in multiple languages with subtitles, press the SUBTITLE button (9) on the remote control to choose the language in which you would like the subtitles to appear.

NOTE: During VCD playback, press the AUDIO button (5) on the remote control to choose between Left Channel, Right Channel, and Stereo.

PBC (Play Back Control - VCD Only)

For VCDs with play back functionality, play back control (PBC) provides additional controls for VCD playback.

Press the MENU button (1) on the remote control to toggle the PBC function "On"/"Off". Once PBC is on, playback starts from track one of the play list.

NOTE: When PBC is activated, fast forward, slow playback, and previous/next track are available. Repeat and direct track selection are not available.

Playback Information

During DVD and VCD playback, press the DISP button on the control panel (8) or remote control (10) to display playback information on the screen, including the media playing and current playback time.

DVD Playback Information

The following information is displayed at the top of the screen during DVD playback:

- Title: 05/08 – "05/08" indicates the fifth of 8 titles on the DVD is currently playing.
- C : 2/16 – "2 / 16" indicates that the second of 16 titles on the DVD is currently playing.
00:41:28 – "00:41:28" indicates the playback time of the current title.
- 2 / 6 Eng – The language display information indicates the second language out of 6 (English) is currently being used.

VCD Playback Information

The following information is displayed at the top of the screen during VCD playback:

- VCD2.0 – Format of current disc.
- T: 6/18 – "6/18" indicates the sixth of 18 tracks on the VCD is currently playing.
00:02:18 – "00:02:18" indicates the playback time of the current track.

General Disc Information

Table 5: Disc Properties









Symb ol	12cm Disc Properties	Max Play Time
	Single side single layer (DVD-5) Single side double layer (DVD-9) Double side single layer (DVD-10) Double side double layer (DVD-18)	(MPEG 2 Method) 133 minutes 242 minutes 266 minutes 484 minutes
	Single side single layer (VCD)	(MPEG 1 Method) 74 minutes
	Single side single layer	74 minutes

Table 6: Disc Symbols

Symbol	Meaning
	Number of voice languages recorded. The number inside the icon indicates the number of languages on the disc (maximum of 8).
	Number of subtitle languages available on the disc (maximum of 32).
	Number of angles provided (maximum of 9).
	Aspect ratios available. "LB" stands for Letter Box and "PS" stands for Pan/Scan. In the example on the left, the 16:9 video can be converted to Letter Box video.
	Indicates the region code where the disc can be played. <ul style="list-style-type: none"> Region 1: USA, Canada, East Pacific Ocean Islands Region 2: Japan, Western Europe, Northern Europe, Egypt, South Africa, Middle East Region 3: Taiwan, Hong Kong, South Korea, Thailand, Indonesia, South-East Asia Region 4: Australia, New Zealand, Middle and South America, South Pacific Ocean Islands/Oceania Region 5: Russia, Mongolia, India, Middle Asia, Eastern Europe, North Korea, North Africa, North-West Asia Region 6: Mainland China ALL: All regions
	Regional Coding: Both the DVD-Player and discs are coded by region. These region codes must match in order for the disc to play. If the codes do not match, the disc won't play. This unit's code is 2. DVD's with other region codes cannot be played in this unit.

DVD/CD AUDIO OPERATION

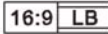
Instructions for TFT control and Insert/Eject are the same for DVD and CD operation. Please see the DVD/Disc Video Operation section for information about these topics. The VME 9315TS will play music or other audio files from the following disc media:

- CD-DA
- CD-R/RW
- DVD
- DVD+R/RW
- DVD-R/RW

Upon inserting a disc with the TFT screen open, the disc and track title (if available), along with the track number and playing time appear on the screen.

CD Player User Interface

The on-screen indicators and touch key areas for CD playback are outlined below.

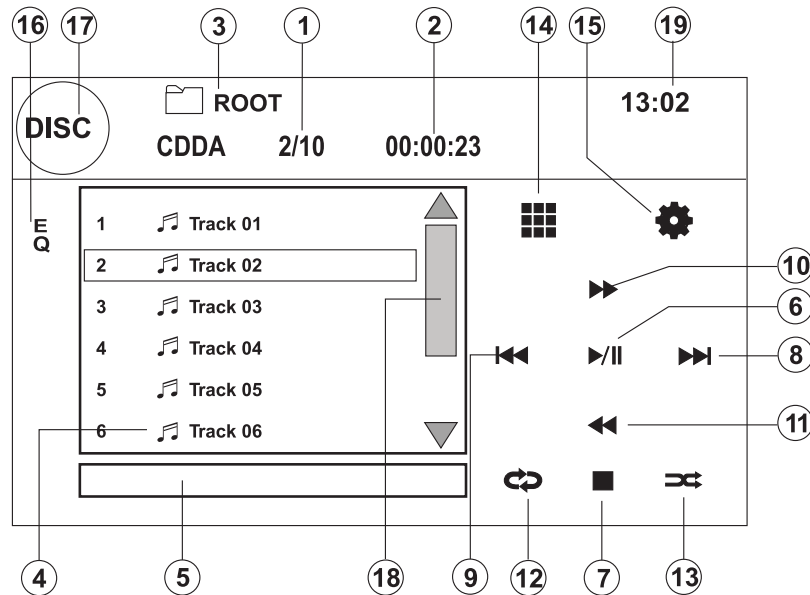

1. Current track and total number of tracks on disc
2. Elapsed playing time
3. Current time
4. Track titles
5. Disc title
6. || Touch to play/pause disc playback
7. ■ Touch to stop disc playback
8. >>|: Touch to move to next track
9. |<<: Touch to move to previous track
10. >>>: Touch to fast forward current track
11. <<<: Touch to rewind current track
12. Touch to activate/deactivate Repeat play mode
13. Touch to open sub page
14. Touch to access the direct entry screen
15. ⚙️: Touch to view the SETUP menu
16. Touch for quick access to Equalizer level settings
17. Touch to view the SOURCE MENU and select a new playback source
18. Touch and slide to show next track or page
19. Clock time

Controlling Playback

Stopping Playback

Touch the ■ button on screen or press the ■/BAND button (20) on the remote control to stop disc play.

To resume playback, touch the ▶ button on screen or press the >|| button on the remote control (18).

Pausing Playback

Touch the ▶ button on screen to suspend or resume disc playback.

Moving Through Tracks

Press the >>| button (19) on the remote control or on screen to advance to the next track on the disc. Press the |<< button (17) on the remote control or on screen to move to the previous track.

Repeat Playback

Touch the ⇄ button on screen, press the RPT button on the remote control (7) to alter repeat mode according to the following:

- DVD: Repeat Chapter, Repeat Title, Repeat Off
- CD-DA: Repeat One, Repeat All, Repeat Off
- CD-R/RW: Repeat One, Repeat All, Repeat Off
- DVD-R/RW: Repeat One, Repeat All, Repeat Off

Track Scan Select (CD-DA discs only)

During disc play, press the SCN button on the remote control (34) to play the first 10 seconds of each track. When a desired track is reached, press the SCN button again to cancel the function and play the selected track.

Random Play Select

While disc play is stopped, press the RDM button on the remote control (33) to play the tracks on the disc in a random, shuffled order. Touch the RDM button again to cancel Random Play mode.

NOTE: CD-R and CD-RW will not play unless the recording session is finalized.

Fast Forward/Fast Rewind

Touch the button on screen >> to fast forward and the button << to fast rewind. Keep pressing and releasing the button to increase the rate from "2X" to "4X", "6X", "8X" and "20X"

Direct Track Entry

To select a track directly, touch  the button on screen to display the direct entry menu.



Enter the desired track number using the on-screen number pad, and then press the Enter button. To exit the screen without making a selection, touch Exit. To clear your entry and start over, touch Clear.

MP3/USB/WMA-Operation

Instructions for TFT control and Insert/Eject are the same for DVD and MP3 operation. Please see the DVD/Disc Video Operation section for information about these topics.

MP3/WMA Media and File Requirements

This player allows you to play back MP3 and WMA files recorded onto CD-R/RWs, DVD+R/RWs, and DVD-R/RWs. For CD-RW discs, please make sure it is formatted using the full method and not the quick method to prevent illegal disc operation. Up to 1500 songs/files can be burned onto a disc for a MEGA DVD music mix. Do not exceed this number of songs/files or disc readability problems may occur.

MP3 Format Compatibility

The file naming formats listed below are compatible with this unit:

- ISO 9660 – file name: 12 characters, file extension: 3 characters
- ISO 9660 – file name: 31 characters, file extension: 3 characters
- Joliet – 64 characters

If the file or folder name does not conform to ISO 9660 file system standards, it may not be displayed or played back correctly. Use the following settings when compressing audio data for your MP3 disc:

- Transfer Bit Rate: 128kbps
- Sampling Frequency: 48kHz

When recording MP3 up to the maximum disc capacity, disable additional writing. For recording on an empty disc up to maximum disc capacity, use the "Disc at once" setting.

MP3 Playing Order

When selected for play, files and folders (Folder Search, File Search or Folder Select) are accessed in the order they were written by the CD writer. As a result, the order in which they are expected to be played may not match the order in which they are actually played. You may be able to set the order in which MP3/WMA files are to be played by writing them onto a medium such as a CD-R with their file names beginning with play sequence numbers such as "01" to "99". For example, a medium with the following folder/file hierarchy is subject to Folder Search, File Search or Folder Select, as shown below.

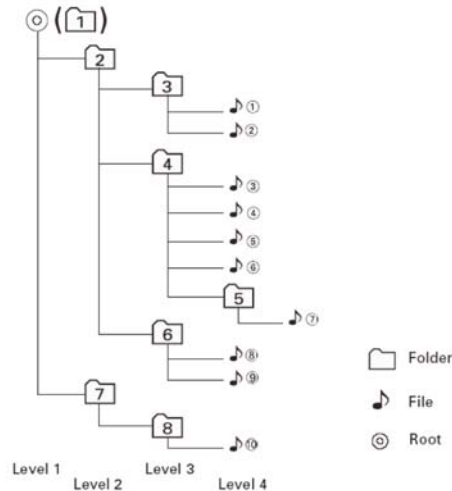

The VME 9315TS player will only recognize three folder levels and does not display folders containing only other folders. In the example above, the unit will display folders 3, 4, 6, and 8, but not 2 and 7 since they do not contain any tracks directly. Folder 5 is not recognized at all since it is at the fourth level.

MP3 User Interface

The on-screen indicators and touch key areas for MP3 playback are outlined below

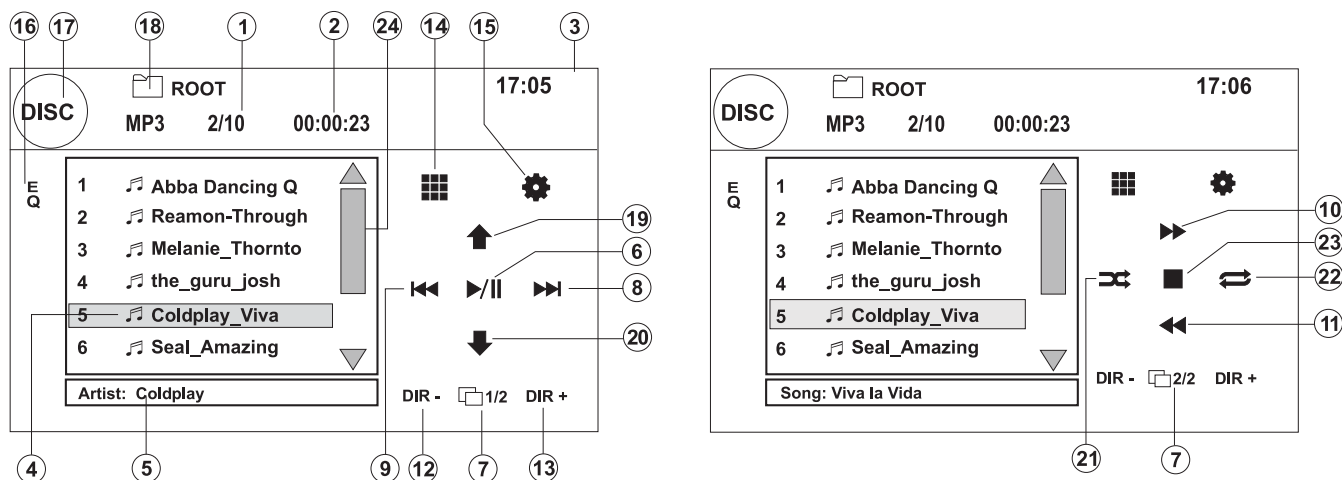

1. Current track and total number of tracks on root of disc
2. Elapsed playing time, track length
3. Current time
4. Track titles
5. ID3 information
6. II : Touch to play/pause disc playback
7. DIR-: to previous directory
8. >>|: Touch to move to next track
9. |<<: Touch to move to previous track
10. >>: Touch to navigate playlist
11. <<: Touch to navigate playlist
12. DIR -: Touch to view the previous folder
13. DIR +: Touch to view the next folder
14. Touch to access the direct entry screen
15. ⚙ Touch to view the SETUP menu
16. Touch for quick access to Equalizer level settings
17. Touch to view the SOURCE MENU and select a new playback source
18. Folder name
19. Page Up
20. Page Down
21. Touch to activate / deactivate Random Playback
22. Touch to activate / deactivate Repeat Playback
23. ■ Touch to stop disc playback
24. Touch and slide to show next track or page

Controlling Playback

Playing MP3/WMA Files

After inserting a MP3/WMA disc, files will play in the sequence of the "Root" directory.

NOTE: When burning MP3 / WMA files onto a DVD disc, use the 2X or 4X burning option, if available. This slower burning speed will help eliminate buffer errors and increase disc reading reliability. Also, use folders when burning large numbers of songs / files to a disc for easy music navigation. Select the "Disc at Once" option and close your disc.

Stopping Playback

Touch the ■ button on screen or press the ■ / BAND button (20) on the remote control to stop disc playback. To resume playback, touch the ▶ button on screen or press the >|| button (18) on the remote control.

Pausing Playback

Touch the >|| button on screen or press the >|| button (18) on the remote control to suspend or resume disc playback.

Moving Through Tracks

Press the >>| button (19) on the remote control or on screen or to advance to the next track on the disc. Press the |<< button (17) on the remote control or on screen to move to the previous track.

Bluetooth operation

Detailed information how to use your BT connection you will find in the owners manual of your BTM 10.

iPod operation

NOTE: Be sure your iPod has the latest Apple firmware installed to avoid connectivity issues.

Accessing iPod Mode

This unit is Made for iPod. You can control your iPod via touch screen to access Playlist, Artist, Album, Songs, etc. Supported models include, but are not limited to, the following:

- iPod Classic
- iPod Touch 2G / 3G
- iPod Nano 3G / 4G / 5G
- iPhone 3G / 3GS

Note: Viewing photos is not available when using the iPod Classic.

The unit will automatically switch to iPod mode when an iPod or iPhone is plugged into the front or rear USB connector.

NOTE: For basic iPod connectivity, you can use the white 30-pin to USB iPod cable that came with your Apple device . For iPod video or photo playback, you must purchase the jLink-USB cable.

To return to the iPod menu from any other source menu, press the SRC button (10) on the front panel or remote control (8) until the iPod menu appears on the screen. The on-screen indicators and touch key areas for iPod playback are outlined below.

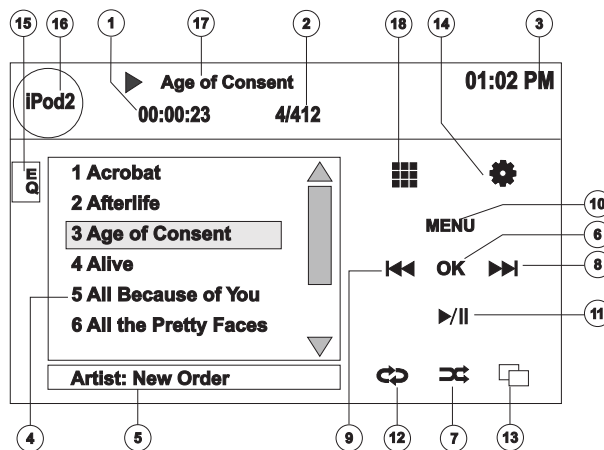

1. Elapsed playing time for current file
2. File number and total number of files on the disc
3. Current time
4. File titles
5. ID3 information (Artist/Album)
6. OK: Touch to "Enter"
7. Touch to play all files in random order
8. >>|: Touch to move to next file
9. |<<: Touch to move to previous file
10. MENU: Touch to view the iPod main menu
11. : Touch to play/pause disc playback
12. Touch for Repeat File > Repeat Folder
13. Touch to view the album art screen
14. : Touch to view the SETUP menu
15. Touch for quick access to Equalizer level settings
16. View SOURCE MENU and select a new source
17. Current file title
18. : Touch to access the direct entry screen

Controlling your iPod

Touch the MENU button or press the following remote control buttons to access the main iPod menu.

Menu	Remote Control
Music	AUDIO
Photos	SUBTITLE
Videos	ANGLE

Use the touchscreen or the directional keys on the remote control to navigate the iPod menus.

Note: Use the controls of the iPod to select and to see photos.

File Playback

To access files, touch the MENU button on screen until you return to the main iPod menu and then select "MUSIC," "VIDEO" or "PHOTO" or press the remote control button indicated in the table above.

- Touch the >|| button on screen to play/pause.
- Touch >>| on screen or press the >>| button (19) on the remote control to move to the next item on the menu.
- Touch |<< on screen or press the |<< button (17) on the remote control to move to the previous item on the menu.
- Use the touch screen or press the >|| button (18) on the remote control to select the highlighted menu option.
- Press the >> button (14) on the remote control or touch the MENU button on screen, to return to the previous menu.

During music playback, the following screen is displayed:



- To return to the iPod music menu from the album art screen, press ⏪.
- To return to the Video or Photo menu while viewing video or photo, touch the screen.

Fast Forward/Fast Reverse

Press and hold the |<< or >>| buttons on screen or on the remote control (17, 19) for 1 second and continue to hold for fast forward or fast reverse. Release to resume normal play.

Search Playlist/Artist/Album/Song

To search through Playlists, Artists, Albums and Songs, press the MENU button (1) on the remote control while in one of the following directories: Playlist, Artist, Album or Song. The selected directory will be accessed with the number of pages and files in that directory displayed at the top of the page. To access the page or file, enter the page or file number directly from the remote control keypad. Press the |<< or >>| button (17, 19) on the remote control to select the desired song or file.

Direct Track Entry

To select a track directly, touch the button on screen control to display the direct entry menu. Enter the desired track using the on-screen number pad. Press Enter to tune to the selected station. To exit the screen without changing the station, touch Exit. To clear your entry and start over, touch Clear.

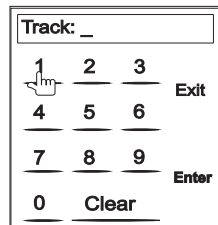

NOTE: To transmit the video from your iPod to the VME 9315TS screen, you must set the following options through the iPod video settings menu: TV Out = On, TV Signal = NTSC, and Widescreen = On.

NOTE: After disconnecting your iPod, the VME 9315TS will always return to the last mode accessed when the iPod is plugged back into the unit.

Information regarding DivX®



This device is certified in accordance with DivX® Home Theater Version 3.0.

DivX® is a digital video format which has been developed by DivX, Inc. to provide a high-quality viewing experience on various platforms, for example, on mobile phones and DVD players. DivX®, DivX Certified® and associated logos are registered trademarks of DivX, Inc. and are used under licence.

Please note the online information www.divx.com/vod .

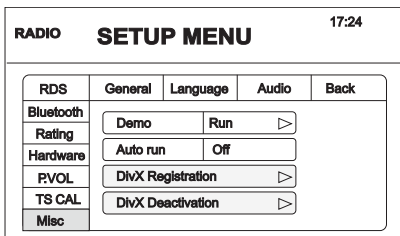

This device is able to play DivX® video files that have been recorded on CD-R/RW, DVD-R/RW and DVD+R/RW discs and USB sticks.

This device plays all versions of DivX® video (incl. DivX®7), with standard playback of DivX® media files. Unauthorised DivX® files may not play properly. File extensions such as .avi or .divx must be used properly.

You can obtain further information on DivX® video files and software tools at.

TROUBLESHOOTING

Problem	Cause	Corrective Action
GENERAL		
Unit will not power on	Radio Fuse blown	Install new fuse with correct rating
	Car battery fuse blown	Install new fuse with correct rating
	Illegal operation	Press the RESET button located in the bottom right corner of the front panel
Remote control does not function	Battery depleted	Replace battery with new one
	Battery installed incorrectly	Remove battery and install correctly
No/low audio output	Improper audio output connection	Check wiring and correct
	Volume set too low	Increase volume level
	Improper "MUTE" connection	Review wiring diagram and check "MUTE" connection
	Speakers damaged	Replace speakers
	Heavily biased volume balance	Adjust the channel balance to the center position
	Speaker wiring is in contact with metal part of car	Insulate all speaker wiring connections
Poor sound quality or distortion	Pirated disc is in use	Use original copy
	Speaker power rating not compatible with unit	Connect proper speakers
	Speaker is shorted	Check speaker contact
Tel-Mute malfunction	"MUTE" wire is grounded	Check that the "MUTE" connection is not grounded and that it's properly insulated
Unit resets itself when engine is off	Incorrect connection between ACC and positive battery wire	Check wiring and correct
TFT MONITOR		
Monitor does not open automatically	TFT Auto Open is turned off	Turn TFT Auto Open on
No image	Incorrect connection to parking brake wire	Check wiring and correct
	PRK SW is activated, parking brake is not engaged	Stop vehicle in safe place and apply parking brake
Flashing image or interference appears on screen	DVD is not compatible with current TV system settings	Change setup to accommodate disc
	Improper video signal connections	Check wiring and correct
Prolonged image or improper height/width ratio display	Improper aspect ratio setup	Use correct aspect ratio setting
Monitor stops at incorrect position	Moving path is blocked	Press OPEN key to restart monitor movement
TUNER		
Weak station searching	Auto antenna is not fully extended	Connect the auto antenna control cable properly
	Auto antenna not properly connected	Connect the auto antenna control cable properly
	LOCAL function is activated	Turn LOCAL function Disc does not play back
	Disc is warped or scratched	Use disc in good condition
	Disc is dirty or wet	Clean disc with soft cloth
	Laser pickup is dirty	Clean laser pickup with cleaning disc
	Incompatible disc is used	Use compatible disc
	Disc rating exceeds Parental Lock rating limit	Change Parental Lock settings to lower restriction
	Disc region code is not compatible with unit	Use disc with proper region code
	Disc is inserted upside down	Insert disc with label side up

Image blurred, distorted, or dark	Disc is illegally copied	Use original disc
PCB cannot be used during	VCD playback	PCB is not available on the disc
No repeat or searching	while playing VCD	PCB is on Turn PCB off

MP3

Interruption occurred during playback	Disc is dirty or scratched	Clean disc or replace
	File is damaged/bad recording	Recreate disc with good files
Incorrect playback message displayed	Message is longer than LCD can display	

Message Displayed	Cause	Corrective Action
Loading	Disc is being read	
No Disc	Disc is dirty	Clean disc with soft cloth
	Disc is upside down	Insert disc with label side up
	Disc not present in loading compartment	Insert disc
Bad Disc	Disc is dirty	Clean disc with soft cloth
	Disc is upside down	Insert disc with label side up
Unknown disc	Disc format is not compatible with this unit	
Region Error	DVD is not compatible with region code of unit	
Error	Illegal mechanism operation	Press EJECT key for 5 seconds to reset loading mechanism

Care and Maintenance

1. Use only a clean silicone cloth and neutral detergent to clean the front panel or monitor. A rough cloth and nonneutral detergent (such as alcohol) may result in scratching or discoloration.
2. Do not get water or cleaning fluids on the unit.
3. If the temperature inside the player gets too hot, a protective circuit automatically stops play of the disc. If this occurs, allow the unit to cool before operating the player again.
4. Never insert anything other than a 5" (12 cm) compact disc into the player as the mechanism can be damaged by foreign objects.
5. Do not attempt to use a 3" (8 cm) CD-Single disc in this unit, either with or without an adaptor, as damage to the player and/or disc may occur. Such damage is not covered by the Warranty on this product.
6. The CD player may not operate properly in extreme hot or cold. If such conditions occur, allow the interior of the vehicle to reach a normal temperature before using player.
7. When the vehicle warms up during cold weather or under damp conditions, condensation may appear on the LCD panel. Should this occur, the screen will not operate properly until the moisture has evaporated.
8. We suggest you use a cleaning disc in this unit more frequently than in the unit in your home due to the environmental conditions of the vehicle.

SPECIFICATIONS

DVD/CD Player

Compatible Disc Media:	DVD + / - R / RW (Single and Dual Layer) and CD-R / RW
Compatible Media Formats:	CD-DA, MP3, WMA, VCD, SVCD, AVI, MPEG1 / 2, XviD, DivX® and Kodak picture CD (JPEG).
Signal to Noise Ratio:	>95dBA
Dynamic Range:	>95dB
Frequency Response:	20Hz to 20 kHz, -3dB
Channel Separation:	> 60dB @ 1 kHz
D/A Converter:	High performance 24-bit / 192 kHz sample rate, Multi-Bit Sigma-Delta Modulator

Video

Output:	1Vp-p (NTSC)
Input:	1Vp-p (PAL, NTSC / autodection)

FM Tuner

Tuning Range:	87.5MHz - 107.9MHz
Mono Sensitivity (-30dB):	9dBf
Quieting Sensitivity (-50dB):	15dBf
Alternate Channel Selectivity:	70dB
Signal to Noise Ratio @ 1 kHz:	58dB
Image Rejection:	80dB
Stereo Separation @ 1 kHz:	>30dB
Frequency Response:	30Hz - 15 kHz, -3dB

AM Tuner

Tuning Range:	530 kHz - 1720 kHz
Sensitivity (-20dB):	15uV
Signal to Noise Ratio @ 1 kHz:	50dB
Image Rejection:	60dB
Frequency Response:	50Hz - 2 kHz, -3dB

Monitor

Screen Size:	17,8cm / (7") (Measured diagonally), 16:9 Widescreen 6.06" (154.1mm) W X 3.42" (87mm) H
Screen Type:	High Definition TFT Liquid Crystal Display (LCD) active matrix
Response Time:	30mSec rise time, 50mSec fall time
DIN chassis dimensions:	7" X 7" X 2" (178mm x 178mm x 100mm)
Resolution:	336,960 sub pixels, 1440 (W) X 234 (H)

General

Auxiliary Input impedance:	10k
Power Supply:	11 to 16VDC, negative ground
Power Antenna (Blue):	500 mA max, current limited protection
USB 1.0	500 mA max. current



“Made for iPod” and “Made for iPhone” mean that an electronic accessory has been designed to connect specifically to iPod or iPhone respectively, and has been certified by the developer to meet Apple performance standards. Apple is not responsible for the operation of this device or its compliance with safety and regulatory standards.

iPhone, iPod, iPod classic, iPod nano and iPod touch are trademarks of Apple Inc., registered in the U.S. and other countries.

VME 9315TS



AUDIOVOX®

Merci d'avoir opté pour un produit Audiovox. Nous espérons que les instructions de ce manuel seront claires et simples à suivre. Il suffit de quelques minutes pour apprendre comment utiliser toutes les fonctions de notre nouveau récepteur multimédia mobile Audiovox VME 9315TS et en apprécier toutes les options.

Préparation	3
Équipement en option	4
Avertissement	4
Installation	5
Schéma de câblage	7
Commandes et témoins	8
Télécommande	10
Utilisation du moniteur TFT	12
Instructions d'utilisation	13
Menu de configuration	15
Utilisation de la radio	19
Utilisation vidéo DVD/VCD	22
Utilisation audio DVD/CD	28
Utilisation MP3/USB/WMA	30
Utilisation de Bluetooth	31
Dépannage	35
Entretien et maintenance	37
Caractéristiques techniques	38
Carte de garantie	

PRÉPARATION

Félicitations pour l'achat du récepteur multimédia mobile Audiovox VME 9315TS.

Il n'est pas inutile de lire toutes les instructions avant de commencer l'installation. Nous recommandons que l'installation de l'Audiovox VME 9315TS soit effectuée par un installateur de bonne réputation.

Fonctions

DVD

- Format de l'image – Cinéma, normal et OFF (veille)
- Avance rapide, retour rapide – 2X, 4X, 8X et 20X
- Avance lente, retour lent – 2X, 4X, 8X et 20X
- Lecture, pause, arrêt, chapitre suivant et chapitre précédent

CD / MP3 / WMA

- Compatible CD-Texte
- Compatible ID3 Tag
- Recherche de répertoire (MP3/WMA seulement)
- Accès de piste direct par télécommande
- Grave jusqu'à 1500 fichiers MP3 et WMA sur un DVD+R /RW
- Recherche sonore de piste avant/arrière
- Aléatoire, répétition et intro
- Lecture, pause, arrêt, piste suivante et piste précédente

AM-FM-RDS

- *Espacement entre canaux USA/Europe/Amérique latine/Asie*
- *30 stations pré-réglées (18 FM, 12 AM)*
- *Stéréo/Mono automatique*
- *Local/à distance*
- *Mise en mémoire automatique/recherche de prévisualisation*
- *RDS (Radio Data System – système de données radio)*

Boîtier

- 1.0 DIN (Import/ISO-DIN à monter)
- Écran LCD motorisé (réglage hauteur/inclinaison) avec rétroéclairage LED
- 336, 960 Sous-Pixels (1440W X 234H)
- Affichage LCD secondaire 8 caractères /type de segment
- Matrice active LCD 7 po TFT avec revêtement anti-reflet
- Inclinaison d'écran
- Confirmation par bip sonore (option On-OFF)
- Système de gestion de chaleur – Refroidissement par air forcé pour conserver la température nominale de fonctionnement des ensembles de puces
- USB 1.0 (500 mA max.)

Généralités

- *Prêt pour navigation GPS (NAV101 ou NAV102)*
- *Télécommande infrarouge 44 touches*
- *Une sortie vidéo composite pour écrans supplémentaires*
- *Une entrée auxiliaire audio/vidéo pour console de jeux, caméscope, navigation par GPS, etc.*
- *Commande son trois bandes (basses, médiums et aigus) avec sept courbes EQ présélectionnées*
- *Sortie en façade, arrière et ligne subwoofer*
- *Commande de phase subwoofer – 0 à 180°*
- *Commande de volume programmable*
- *Entrée caméra de recul (vue d'image normale et rétroviseur)*
- *Mode de calibrage de l'écran tactile*
- *Sortie de ligne préampli 100 Ohms – tous canaux audio*
- *Sortie ligne 2 VRMS – tous canaux*
- *Commande audio encodeur rotative*
- Cet appareil est certifié conformément à DivX Home Theater Version 3.0.

Équipement en option

• NAV101/NAV102

Le VME 9315TS est « prêt pour la navigation GPS ». Avant d'accéder aux fonctions de navigation, acheter et installer le module NAV. Toutes les instructions d'installation et d'utilisation sont incluses dans le module de navigation NAV. Une fois que le NAV est connecté et fonctionne correctement, le mode source NAV devient actif. Tant que le module NAV n'est pas installé, l'option NAV est grisée, indiquant que la fonction n'est pas disponible.

• Caméra de recul

Le VME 9315TS est « prêt pour l'installation d'une caméra ». Avant d'accéder aux fonctions caméra, acheter et installer une caméra vidéo de recul. Une fois que la caméra de recul est connectée et fonctionne correctement, le mode source CAMERA devient actif. Tant que la caméra n'est pas installée, l'option CAMERA est grisée, indiquant que la fonction n'est pas disponible.

• BTM10: Avant de brancher à un dispositif prêt pour le Bluetooth.

Le câble jLink 4

Pour iPod vidéo ou photo, vous devez acheter le câble jLink-USB.

Débrancher la batterie

Pour éviter tout court-circuit, s'assurer de couper le contact et retirer le câble négatif (-) de la batterie avant de procéder à l'installation.

REMARQUE :

si le VME 9315TS doit être installé dans une voiture équipée d'un ordinateur de bord ou de navigation, ne pas débrancher le câble de la batterie. Si le câble était débranché, tout ce qui se trouve sur la mémoire de l'ordinateur pourrait être perdu. Dans ces conditions, faire preuve de prudence durant l'installation pour éviter un court-circuit.

- AVERTISSEMENT !** Ne connecter l'appareil qu'à l'alimentation 12 volts, avec une mise à la masse appropriée.
- AVERTISSEMENT !** Ne jamais installer cet appareil à un endroit qui pourrait compromettre la sécurité de la conduite.
- AVERTISSEMENT !** Pour réduire les risques d'accident de la circulation, ne jamais utiliser la fonction vidéo durant la conduite du véhicule (sauf si une caméra de recul est utilisée). Ceci constitue un délit.
- AVERTISSEMENT !** Ne jamais démonter ni régler l'appareil.
- AVERTISSEMENT !** Pour éviter toute blessure due à un choc électrique ou à un incendie, ne jamais exposer cet appareil à l'humidité ni à l'eau.
- AVERTISSEMENT !** Ne jamais utiliser de disques de forme irrégulière.
- AVERTISSEMENT !** Pour éviter d'endommager le mécanisme de cet appareil, éviter de cogner le moniteur TFT.
- AVERTISSEMENT !** Utiliser un fusible inapproprié peut endommager l'appareil et provoquer un incendie.
- AVERTISSEMENT !** Le moniteur utilise un mécanisme automatique motorisé. Pour éviter de l'endommager, ne pas pousser, tirer ni faire pivoter le moniteur manuellement.

INSTALLATION

Avant l'installation

1. Presser sur les leviers de métal latéraux pour retirer le manchon de la radio.

PREPARE RADIO

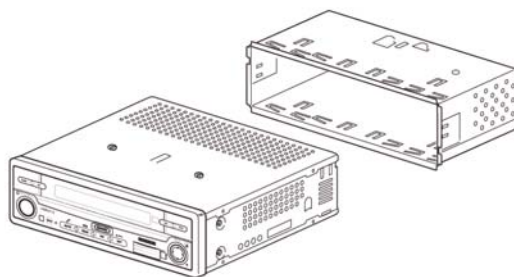

2. Installer le manchon.
 - a. Installer un adaptateur si nécessaire (en option).
 - b. Installer le manchon dans l'adaptateur ou le tableau de bord (utiliser les vis fournies uniquement). Ne pas forcer sur le manchon pour l'introduire dans l'ouverture, sous peine de le déformer.
 - c. Repérer les séries d'onglets articulés sur le dessus, le fond et les côtés du manchon de montage. Une fois le manchon totalement inséré dans l'ouverture du tableau de bord, tordre vers l'extérieur autant d'onglets que nécessaire pour bien fixer le manchon au tableau de bord.
 - d. Installer la bande support pour que l'appareil soit parfaitement stable.

INSTALL HALF SLEEVE

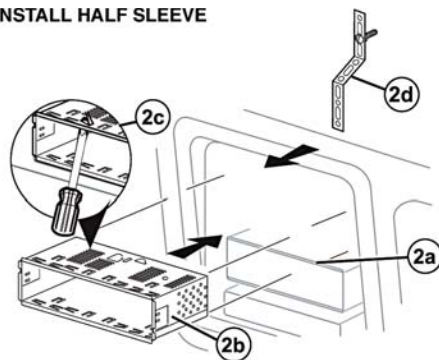

ATTENTION ! Veiller à ne pas endommager le câblage de la voiture..

3. Placer la radio devant l'ouverture du tableau de bord pour que les câbles puissent passer à travers le manchon de montage.

Câblage

Exécuter le câblage illustré sur le schéma de la page 8. Une fois le câblage terminé, rebrancher la cosse négative de la batterie. Si aucun ACC n'est disponible, connecter le fil ACC sur l'alimentation avec un commutateur.

REMARQUE :

Lors du remplacement d'un fusible, veiller à utiliser le type et l'ampérage appropriés pour éviter d'endommager la radio. Le VME 9309TSB utilise un fusible mini-ATM 15 ampères, situé sur le boîtier noir du séparateur avec le faisceau de câbles principal.

Installation finale

Une fois les branchements de câbles effectués, mettre l'appareil en marche pour vérifier son fonctionnement (mettre le contact du véhicule). Si l'appareil ne fonctionne pas, vérifier le câblage et remédier au problème. Une fois que l'appareil fonctionne correctement, couper le contact et terminer le montage final du boîtier.

1. Brancher l'adaptateur de câbles au faisceau de câblage existant.
2. Brancher le fil d'antenne.
3. Glisser avec précaution la radio dans le manchon, en vérifiant qu'elle se trouve dans le bon sens, jusqu'à ce que la radio se trouve complètement en place et que les clips à ressort s'enclenchent.

REMARQUE :

Pour un fonctionnement correct du lecteur CD/DVD, le boîtier doit être monté selon un angle maximum de 20° par rapport à l'horizontale. S'assurer que le boîtier est monté dans cette limite.

- Fixer une des bandes de support perforées (fournies) au goujon prisonnier à l'arrière du boîtier à l'aide de l'écrou fourni. Fixer l'autre extrémité de la bande perforée à une partie fixe du tableau de bord, au-dessus ou au-dessous de la radio, à l'aide de la vis et de l'écrou fournis. Courber la bande support si nécessaire pour la mettre en place.

ATTENTION ! L'arrière de la radio doit être soutenu par la bande support pour éviter d'endommager le tableau de bord par le poids de la radio ou à cause des vibrations.

- Remettre en place tous les éléments éventuellement retirés du tableau de bord.

FINAL INSTALLATION

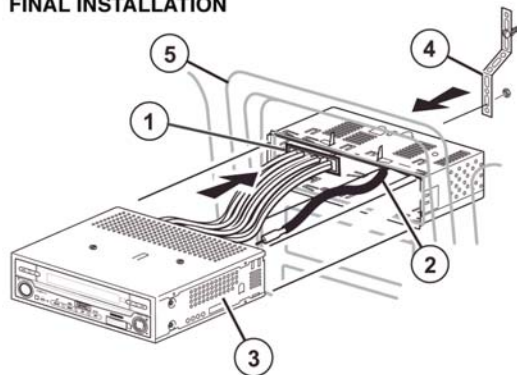

Installation ISO-DIN finale

- Retirer l'anneau de garniture.
- Monter les pattes de fixation sur la nouvelle radio avec les vis de l'ancienne radio.
- Glisser le boîtier de la radio dans l'ouverture du tableau de bord et le fixer.
- Remettre en place le panneau du tableau de bord.

FINAL ISO-DIN INSTALLATION



Diagramme de Câblage

IMPORTANT : Les raccordements incorrects de câblage peuvent endommager l'unité. Suivez les instructions de câblage soigneusement, ou faites manipuler l'installation par un technicien expérimenté.

Branchez le câble iPod aux entrées iPod du châssis en arrière (USB/connecteurs 3.5mm) et faites acheminer le câble iPod à la partie accessible de la zone du tableau de bord pour une connexion facile. Pour l'utilisation occasionnelle de l'iPod, gardez un câble iPod dans votre boîte à gants et utilisez-le pour brancher l'iPod au connecteur avant d'USB.

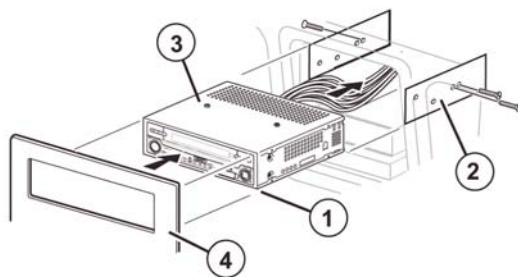
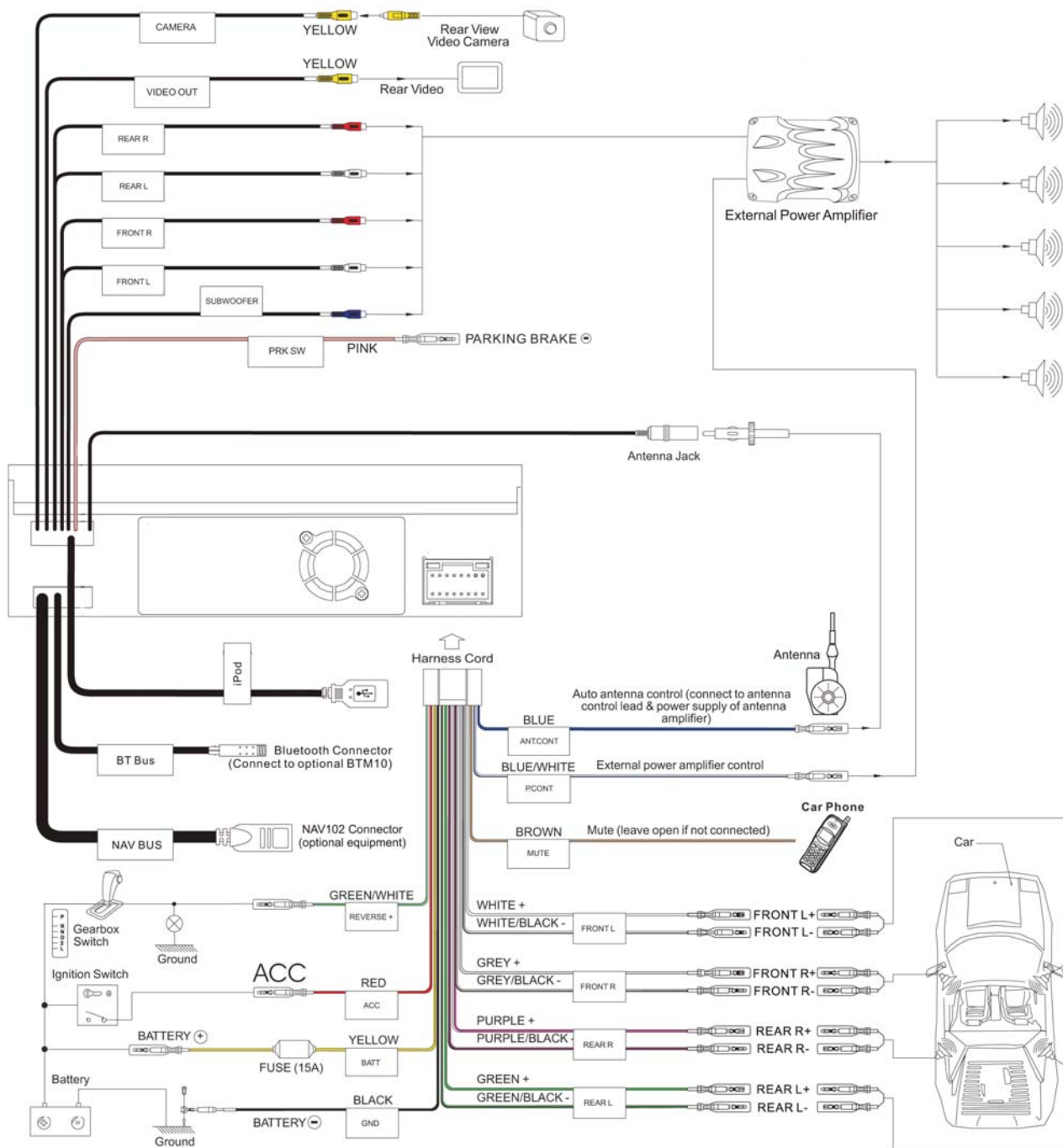

COMMANDES ET TÉMOINS

Fonctionnement des boutons

1. OPEN/CLOSE

Appuyer pour activer le mécanisme automatique et mettre le moniteur TFT en position. Appuyer de nouveau pour fermer le TFT.

2. BAND/PIC

Lorsque le moniteur est rétracté, la fonction de recherche de station commence en direction des fréquences les plus hautes en appuyant sur le bouton ►►. Appuyer sur le bouton TILT lorsque le moniteur est déployé active la fonction d'ajustement angulaire du moniteur, qui peut être réglé selon les besoins à l'aide de la commande de volume.

3. Disc Slot

4. ◀◀ WIDE/NAV/DISP

Lorsque le moniteur est rétracté, il est possible de basculer entre FM 1/2/3 et AM 1/2 en appuyant sur le bouton BAND. Lorsque le moniteur est déployé, les réglages de contraste et de brillance sont effectués en appuyant sur le bouton PIC.

5. ►►/TILT

Lorsque le moniteur est rétracté, la fonction de recherche de station commence en direction des fréquences les plus basses en appuyant sur le bouton ◀◀. Si l'on appuie brièvement sur le bouton ◀◀ alors que le moniteur est déployé, l'image du moniteur passe du mode plein écran au mode veille. Si l'on appuie sur le bouton ◀◀ et qu'on le maintient enfoncé, le module de navigation en option apparaît et le flux audio de la source précédemment sélectionnée continue en fond sonore. L'interface de navigation sur l'écran tactile est inactive en mode « MIX ». Pour pouvoir configurer les paramètres TS, éteindre le mode « MIX » en appuyant de nouveau sur le bouton ◀◀ et en le maintenant enfoncé.

6. (▲)

Appuyer une seule fois pour insérer/éjecter le disque. Appuyer et maintenir enfoncé pour réinitialiser la position de base du mécanisme.

7. Écran LCD

8. DISP

En mode CD/DVD, le bouton DISP (Display – écran) active la ligne de statut supérieure comportant des informations supplémentaires sur le disque, comme le numéro de piste ou le temps de lecture.

9. Récepteur de télécommande IR

10. SRC

L'appareil se met en marche en appuyant brièvement sur le bouton SRC. Il est éteint en appuyant sur le bouton SRC et en le maintenant enfoncé. Appuyer brièvement sur le bouton SRC alors que l'appareil est allumé et que le moniteur est rétracté, active la fonction de sélection de source, qui apparaît sur le petit écran. Appuyer sur ce bouton plusieurs fois pour se déplacer entre les diverses sources. La source indiquée sur l'affichage est sélectionnée après 3 secondes. Appuyer sur le bouton SRC alors que le moniteur est déployé affiche le menu de sélection de source à l'écran et la sélection peut se faire directement sur l'écran tactile.

11. AUDIO

Faire tourner le bouton pour régler le volume. Appuyer et relâcher pour entrer et/ou confirmer les réglages audio.

12. RESET

Appuyer dessus pour réinitialiser les paramètres du système sur les valeurs par défaut définies en usine (sauf le mot de passe ou les paramètres du contrôle parental).

13. AV INPUT de la façade

Il est possible de sélectionner la fonction entrée vidéo/audio en façade par le menu de sélection de source (AUX1). Les périphériques de média portables peuvent être connectés sur cette entrée.

14. Connexion USB

L'entrée USB en façade comporte une protection mobile. L'entrée USB peut recevoir les périphériques de média USB standards si leur ampérage n'excède pas 500 mA. Cette entrée accepte également les formats audio et vidéo.

Les supports qui peuvent être connectés sont les lecteurs MP3, les clés USB et les caméras (à condition que ces dernières enregistrent les images au format JPEG).

15. Écran TFT

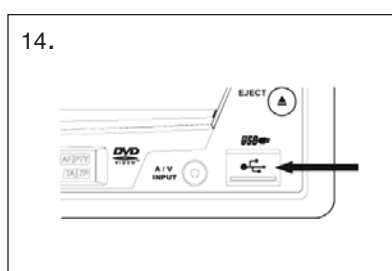
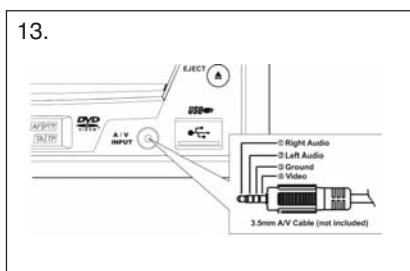

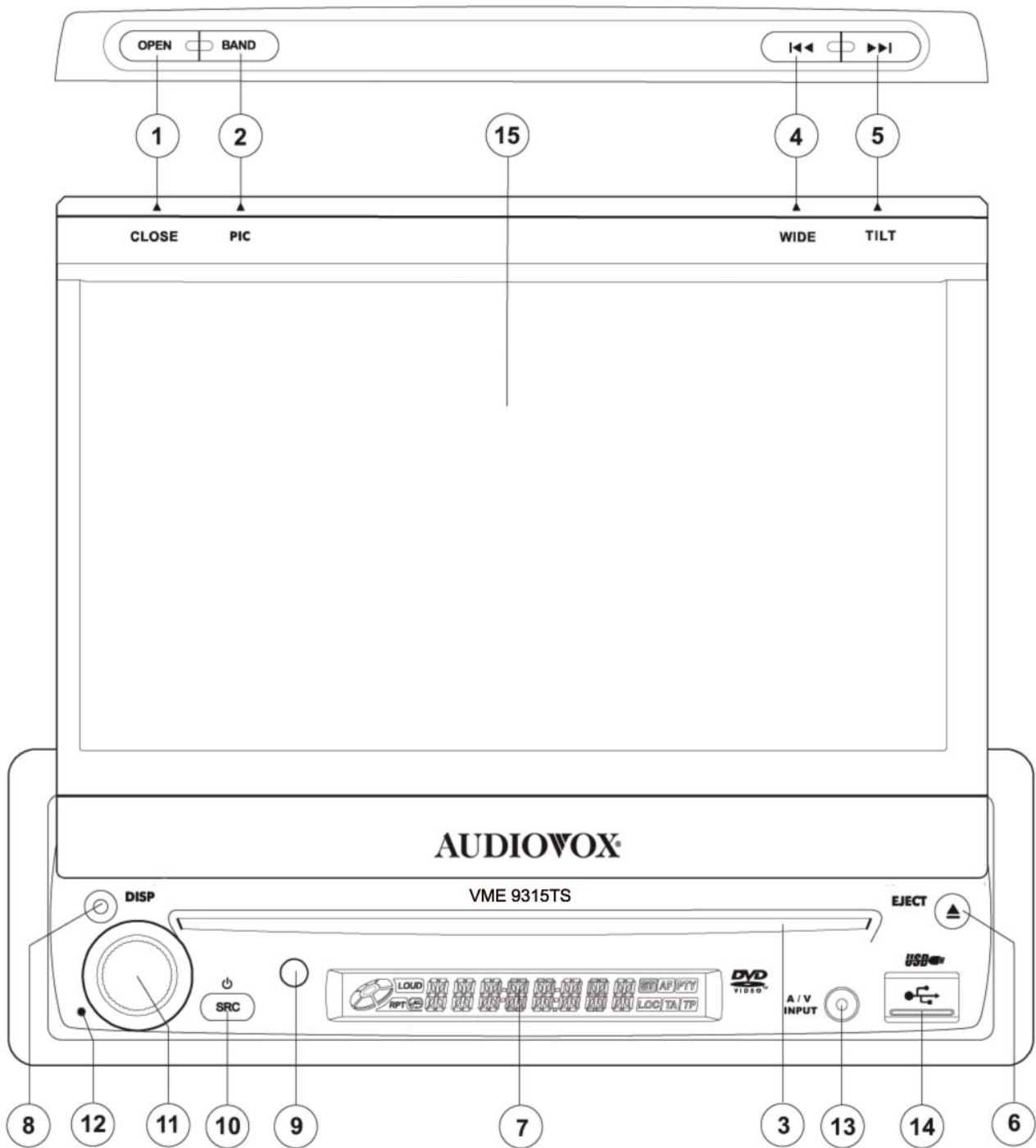



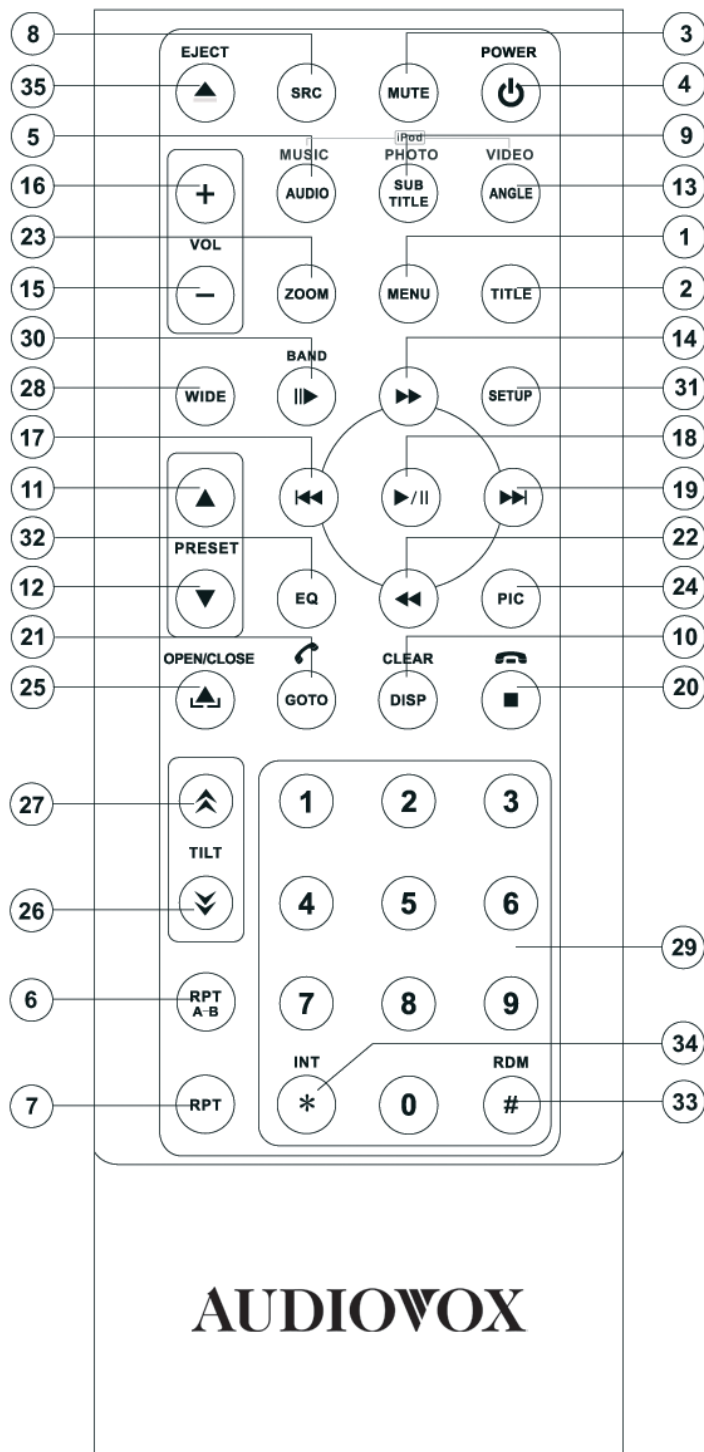

TÉLÉCOMMANDE



REMARQUE : la télécommande peut différer légèrement de celle illustrée ici. Le schéma ci-dessus n'est donné qu'à titre indicatif.

Name	Ref. Nr.	DVD	VCD	TUNER	CD/MP3	USB	iPod
MENU	1	Entre dans le menu principal du disque	Eteint le PBC lorsque vous jouez un VCD				
TITLE	2	Entre dans le menu titre du disque	Joue les dix premières secondes de chaque chapitre/ titre				
MUTE	3	Bascule la sortie audio allumer/ éteindre	Bascule la sortie audio allumer/ éteindre	Bascule la sortie audio allumer/ éteindre	Bascule la sortie audio allumer/ éteindre	Bascule la sortie audio allumer/ éteindre	Bascule la sortie audio allumer/ éteindre
POWER 	4	Allume/ éteint l'alimentation	Allume/ éteint l'alimentation	Allume/ éteint l'alimentation	Allume/ éteint l'alimentation	Allume/ éteint l'alimentation	Allume/ éteint l'alimentation
AUDIO	5	Change le langage audio pour reproduction du disque					Sélectionne le mode Musique
RPT A-B	6	Réglé pour répéter la reproduction depuis le cadre temporel A jusqu'au cadre temporel B	Réglé pour répéter la reproduction depuis le cadre temporel A jusqu'au cadre temporel B				
RPT	7	Répète la reproduction Du chapitre actuel	Répète la reproduction Du chapitre actuel		Répète la reproduction de la piste actuelle	Répète la reproduction de la piste actuelle	Répète la reproduction de la piste actuelle
SRC	8	Sélectionne Le mode de reproduction	Sélectionne Le mode de reproduction	Sélectionne Le mode de reproduction	Sélectionne Le mode de reproduction	Sélectionne Le mode de reproduction	Sélectionne Le mode de reproduction
SUBTITLE	9	Sélectionne La langue pour des sous-titres					Sélectionne le mode Photo
DISP	10	Affiche l'information sur la reproduction Effacer entrée ou aller à l'envers pour corriger l'erreur dans le mode d'accès direct	Affiche l'information sur la reproduction Effacer entrée ou aller à l'envers pour corriger l'erreur dans le mode d'accès direct	Affiche l'information sur la reproduction Effacer entrée ou aller à l'envers pour corriger l'erreur dans le mode d'accès direct	Affiche l'information sur la reproduction Effacer entrée ou aller à l'envers pour corriger l'erreur dans le mode d'accès direct	Affiche l'information sur la reproduction Effacer entrée ou aller à l'envers pour corriger l'erreur dans le mode d'accès direct	Affiche l'information sur la reproduction Effacer entrée ou aller à l'envers pour corriger l'erreur dans le mode d'accès direct
PRESET 	11			Navigue la liste des stations pré-réglées			
PRESET 	12			Navigue la liste des stations pré-réglées			
ANGLE	13	Reproduit le disque d'un angle différent pour une scène	Reproduit le CD Picture d'un angle différent de l'image affichée				Sélectionne le mode vidéo
>>	14	Avance rapide du contenu du disque	Avance rapide du contenu du disque		Avance rapide du contenu du disque	Avance rapide du contenu du disque	Accède au menu iPod
VOL -	15	Diminue le volume	Diminue le volume	Diminue le volume	Diminue le volume	Diminue le volume	Diminue le volume
VOL +	16	Augmente le volume	Augmente le volume	Augmente le volume	Augmente le volume	Augmente le volume	Augmente le volume
<<	17	Sélectionne Le chapitre précédent pour reproduction	Sélectionne Le chapitre précédent pour reproduction	Cherche une station de radio disponible en diminuant la fréquence de syntonisation	Sélectionne Le chapitre précédent pour reproduction	Sélectionne Le chapitre précédent pour reproduction	Sélectionne Le chapitre précédent pour reproduction
>	18	Suspend la reproduction/ commence la reproduction	Suspend la reproduction/ commence la reproduction		Suspend la reproduction/ commence la reproduction	Plug/Pause	
>>	19	Sélectionne Le chapitre Prochain pour reproduction	Sélectionne Le chapitre Prochain pour reproduction	Cherche une station de radio disponible en augmentant la fréquence de syntonisation	Sélectionne La piste prochaine pour reproduction	Sélectionne La piste prochaine pour reproduction	Sélectionne la piste prochaine pour reproduction
■	20	Arrête la reproduction	Arrête la reproduction		Arrête la reproduction	Arrête la reproduction	
GOTO	21	Ouvre l'écran de Recherche par entrée directe	Ouvre l'écran de Recherche par entrée directe	Ouvre l'écran de Recherche par entrée directe	Ouvre l'écran de Recherche par entrée directe		
<<	22	Reproduction en ralenti/ rembobinage en ralenti	Reproduction en ralenti/ rembobinage en ralenti		Reproduction en ralenti/ rembobinage en ralenti		
ZOOM	23	Zoom sur/ dehors sur une image	Zoom sur/ dehors sur une image				
PIC	24	Affiche les paramètres de configuration	Affiche les paramètres de configuration	Affiche les paramètres de configuration	Affiche les paramètres de configuration	Affiche les paramètres de configuration	
OPEN / CLOSE	25	Ouvre/ Ferme le Moniteur TFT	Ouvre/ Ferme le Moniteur TFT	Ouvre/ Ferme le Moniteur TFT	Ouvre/ Ferme le Moniteur TFT	Ouvre/ Ferme le Moniteur TFT	Ouvre/ Ferme le Moniteur TFT
TILT 	26	Diminue l'angle de l'inclinaison du moniteur	Diminue l'angle de l'inclinaison du moniteur	Diminue l'angle de l'inclinaison du moniteur	Diminue l'angle de l'inclinaison du moniteur	Diminue l'angle de l'inclinaison du moniteur	Diminue l'angle de l'inclinaison du moniteur
TILT 	27	Augmente l'angle d'inclinaison du moniteur	Augmente l'angle d'inclinaison du moniteur	Augmente l'angle d'inclinaison du moniteur	Augmente l'angle d'inclinaison du moniteur	Augmente l'angle d'inclinaison du moniteur	Augmente l'angle d'inclinaison du moniteur
WIDE	28	Sélectionne Le mode d'affichage : FULL ou NORMAL	Sélectionne Le mode d'affichage : FULL ou NORMAL				
1,2,3,4,5,6,7,8,9,0 (Numeric Keypad)	29	Accède directement au chapitre		Sélectionne Les pré-réglés 1-6 pour la bande actuelle	Accède directement à la piste	Accède directement à la piste	
> BAND	30	Pressez plusieurs fois de suite pour avance en ralenti/recul en ralenti	Pressez plusieurs fois de suite pour avance en ralenti/recul en ralenti	Sélectionne Les pré-réglés 1-6 pour la bande actuelle			
SETUP	31	Affiche le Menu Configuration	Affiche le Menu Configuration	Affiche le Menu Configuration	Affiche le Menu Configuration	Affiche le Menu Configuration	Affiche le Menu Configuration
EQ	32	Accède au menu égaliseur	Accède au menu égaliseur	Accède au menu égaliseur	Accède au menu égaliseur	Accède au menu égaliseur	Accède au menu égaliseur
# RDM	33	Joue tous les chapitres dans le désordre			Joue toutes les pistes dans le désordre	Joue toutes les pistes dans le désordre	Joue toutes les pistes dans le désordre
* INT	34				Joue les dix premières secondes de chaque piste	Joue les dix premières secondes de chaque piste	
EJECT	35	Ejecte le disque	Ejecte le disque	Ejecte le disque	Ejecte le disque	Ejecte le disque	Ejecte le disque

UTILISATION DU MONITEUR TFT

Ouvrir/Fermer le moniteur TFT

Ouvrir le moniteur TFT

Appuyer sur le bouton OPEN (1) sur la façade ou appuyer sur la touche (▲) (25) de la télécommande pour activer le mécanisme qui déplace l'écran en position d'utilisation.

Fermer le moniteur TFT

Appuyer sur le bouton OPEN (1) sur la façade ou appuyer sur la touche (▲) (25) de la télécommande pour rétracter l'écran dans son logement.

Ouverture automatique du moniteur TFT

Si « TFT Auto Open » se trouve en position « on » lorsque l'appareil est allumé, le moniteur se déplace automatiquement en position d'utilisation.

Si « TFT Auto Open » se trouve en position « off » lorsque l'appareil est allumé, appuyer sur le bouton OPEN (1) ou sur la touche (▲) (25) de la télécommande pour déplacer le moniteur en position d'utilisation.

Si « TFT Auto Open » est paramétré sur « Manual », le TFT ne se fermera pas lorsque le contact sera coupé.

Ajustement de l'angle d'inclinaison du Moniteur

Une caractéristique connue des panneaux d'affichage aux cristaux liquides est la qualité de l'affichage par rapport à l'angle de visionnement. L'angle du moniteur peut être ajusté pour un visionnement optimal en utilisant l'une des méthodes suivantes :

Ajustement d'angle étape par étape

Pressez le bouton (∧) ou (∨) sur la télécommande pour ajuster l'angle de l'écran une étape à la fois. Pressez le bouton TILT (5) sur l'appareil. Lorsque l'icône d'inclinaison clignote, tournez l'enchiffreur à rotation pour ajuster l'angle de l'écran.

Ajustement d'angle en continu

Pressez et maintenez le bouton (∧) ou (∨) sur la télécommande pour ajuster l'angle d'inclinaison d'un mouvement continu.

Format de l'image

Appuyer sur la touche WIDE (28) de la télécommande ou sur le bouton WIDE/NAV (4) du moniteur pour régler le format de l'image comme suit :

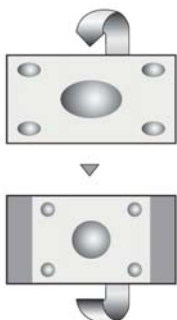

FULL (plein écran)

Tout l'écran est étendu horizontalement au format d'image 16 par 9. Le rapport est le même pour tous les points.

NORMAL

L'image d'écran conventionnelle a un rapport largeur/hauteur de 4/3, laissant une zone blanche latérale à gauche et à droite de l'écran.

STANDBY (VEILLE)

L'écran devient noir. Toucher l'écran pour reprendre l'utilisation.

Procédure de réglage des paramètres

1. Entrer en mode de paramétrage de qualité d'image :

appuyer sur la touche PIC (24) de la télécommande ou sur le bouton PIC (3) du moniteur.

2. Sélectionner l'élément à régler :

Appuyer sur le bouton PIC (24) du panneau de commande pour sélectionner « BRIGHT » (brillance) ou « CONTRAST » (contraste).

3. Régler les paramètres :

Appuyer sur les touches +/- (15, 16) de la télécommande ou tourner le bouton encodeur (11) du panneau de commande.

4. Quitter le mode de paramétrage de qualité d'image :

appuyer sur la touche PIC (24) de la télécommande ou sur le bouton PIC (2) du moniteur.

Tableau 2 : Modes de sortie vidéo

Sources de reproduction	Modes de sortie vidéo
Radio	RGB-Modus
Disc	RGB-Modus
USB 1	CVBS-Modus
USB 2	CVBS-Modus
SD	CVBS-Modus
BT	CVBS-Modus
NAV	CVBS-Modus
AUX	CVBS-Modus
CAMERA	CVBS-Modus

* CVBS – Signal vidéo composite de bande de base (Composite Video Baseband Signal)

Blocage par le frein à main



- Lorsque le câble « PRK SW » est connecté au frein à main, l'affichage sur le moniteur TFT ne fonctionne en mode vidéo que si le frein à main est enclenché.
- La fonction du frein à main est annulée si la source vidéo est réglée sur CAMERA.
- Lorsque le blocage par le frein à main est actif, le moniteur affiche « Parking Is On » (frein à main enclenché), empêchant le chauffeur de regarder le contenu pendant qu'il conduit.
L'écran de vidéo de recul n'est pas affecté.

Mise au silence

Appuyer sur le bouton encodeur rotatif (silence) de la façade (11) ou de la télécommande (3) pour réduire au silence le volume de l'appareil. Appuyer de nouveau sur le bouton MUTE pour restaurer le volume. « MUTE » s'affiche sur l'écran LCD. Régler le volume ou utiliser une des fonctions de configuration audio annule la fonction de mise au silence. Les périphériques externes peuvent être connectés à cette unité par la sortie RCA ou par MediaLink. Sélectionner le mode « AUX » pour accéder aux périphériques auxiliaires connectés et les commander.

INSTRUCTIONS D'UTILISATION

Mise en marche/arrêt

Appuyer sur le bouton  SRC (10) de l'appareil (ou la touche  / POWER (4) de la télécommande) pour mettre l'appareil en marche. Les boutons à l'avant de l'appareil s'allument et le statut de mode actuel apparaît sur l'écran LCD (7). Il est également possible d'allumer l'appareil en appuyant sur le bouton OPEN (1) et en ouvrant l'écran TFT.

Appuyer sur le bouton  pour éteindre l'appareil. Le moniteur retourne dans son logement..

Confirmation par bip sonore

Un bip sonore confirme chaque sélection de fonction. Le bip peut être désactivé par le menu de configuration.

Sélection de la source de lecture

Appuyer sur le bouton SRC (10) sur la façade ou la touche SRC (8) de la télécommande pour changer de source parmi les sources de lecture disponibles, dans l'ordre suivant : AM/FM/RDS, DISC, AUX1, AUX2 et CAMERA (la navigation peut être sélectionnée si elle est connectée). Le mode de lecture est affiché sur les écrans TFT et LCD.

Réglage du volume

Pour augmenter ou réduire le volume, tourner le bouton encodeur rotatif (11) de la façade ou appuyer sur les touches VOL+/ VOL- (15, 16) de la télécommande. Lorsque le volume atteint les valeurs 0 ou 40, un bip se fait entendre, indiquant que la limite de réglage est atteinte. La plage du volume s'étend de 0 à 40. Les écrans LCD ou TFT affichent le niveau du volume durant 3 secondes.

Volume de mise en marche programmable

Cette fonction permet à l'utilisateur de sélectionner un paramètre de volume de mise en marche indépendamment du réglage du volume avant l'arrêt. Pour programmer un niveau de volume à la mise en marche, tourner la commande le bouton encodeur rotatif (11) pour régler le volume à la valeur souhaitée. Appuyer sur le bouton AUDIO et le maintenir enfoncé jusqu'à ce que l'icône jaune en forme de haut-parleur et l'indication du volume s'affichent sur l'écran.

L'appareil émettra deux bips pour confirmer le paramétrage de volume à la mise en marche.

Menu de commande audio

La fonction de commande audio permet de régler facilement le système audio pour l'adapter aux caractéristiques acoustiques du véhicule, qui varient selon le type du véhicule et ses dimensions. Le réglage correct du fader et de la balance augmente l'effet de l'égaliseur de l'habitacle. Appuyer une fois sur le bouton AUDIO (5) de la façade pour afficher le menu audio. Pour régler les fonctions audio :

Fonction	Option de réglage	
EQ	User (utilisateur)	Possibilité de réglage séparé des basses/médiums/aigus
	Rock	En poussant sur le champ « EQ », il est possible de choisir parmi les EQ pré-réglés
	Hip Hop	
	Dance	
	Latino	
	Rave Urban Acoustic (rave, musique urbaine, acoustique)	
FAD-BAL	Régler le fader/la balance en appuyant sur le champ quadrillé.	

REMARQUE : le mode EQ passe automatiquement sur « USER » (utilisateur) lorsque les bandes EQ sont réglées individuellement.

Le menu Audio est fermé automatiquement après quelques secondes d'inactivité. Pour le quitter rapidement, appuyer sur l'angle supérieur gauche de l'écran ou appuyer sur le bouton AUDIO (5) et le maintenir enfoncé.

Réinitialisation du système

Pour corriger une interruption du système ou tout autre fonctionnement non valide, utiliser la pointe d'un stylo pour appuyer sur le bouton de réinitialisation (12) situé dans l'angle inférieur droit de la façade de l'appareil. Après une réinitialisation du système, l'appareil restaure tous les paramètres par défaut définis en usine.



REMARQUE : si l'appareil est réinitialisé durant la lecture d'un DVD, la lecture du DVD reprend une fois la réinitialisation terminée.

Mise au silence de ligne

Si le câble « MUTE » est connecté, la sortie radio est mise au silence si le téléphone du véhicule reçoit un appel ou si l'on exécute une navigation avec informations verbales.

MENU DE CONFIGURATION

Pour accéder aux paramètres du système, appuyer sur la touche SETUP (configuration) (31) de la télécommande ou sur le bouton  de l'écran pour accéder au menu « SETUP ». Le sous-menu « RATING » s'affiche, mis en surbrillance en bleu.

RADIO		SETUP MENU		04:31 AM	
RDS	General	Language	Audio	Back	
Bluetooth	Clock Mode		12Hr	▷	
Rating	Clock		04 : 31	AM	
Hardware	Tuner Region		Europe	▷	
PVOL	Beep		On	▷	
TS CAL					
Misc					

Accéder aux articles du menu

Appuyer sur le nom d'un sous-menu pour le sélectionner (Language [Langue], Audio, RDS, etc.).

Les options disponibles pour le réglage sous l'option de sous-menu mise en surbrillance s'affichent au centre de l'écran.

Réglage d'une fonction

1. Utiliser l'écran tactile ou appuyer sur les touches \wedge ou \vee (14, 22) de la télécommande pour sélectionner la fonction à régler.
2. Entrer dans le champ d'option pour la fonction à régler à l'aide de l'écran tactile ou en appuyant sur la touche $>/|$ (18) de la télécommande. Un sous-menu s'affiche sur une seconde ligne avec l'option sélectionnée en bleu.
3. Sélectionner une nouvelle valeur à l'aide de l'écran tactile ou en appuyant sur les touches $>>$ ou $<<$ (14, 22) de la télécommande.
4. Utiliser l'écran tactile ou appuyer sur la touche $>/|$ (18) de la télécommande pour confirmer la configuration.

Fonctions du sous-menu General

Paramètres	Options	Fonction
Clock Mode	12 Hour	Affichage horloge 12 heures en mode AM (matin) et PM (après-midi)
	24 Hour	Affichage horloge 24 heures jusqu'à 23:59
Clock Adjust	(HH:MM)	L'horloge se trouve dans l'angle supérieur droit de l'écran et sur l'écran LCD au cours de certaines opérations. REMARQUE : l'indication AM/PM change si l'on continue à régler l'heure au-delà de 12.
Tuner Region	USA	Espacement entre fréquences AM – 10 kHz Bande de fréquences AM – 530 kHz à 1720 kHz Espacement entre fréquences FM – 200 kHz Bande de fréquences FM – 87,5 MHz à 107,9 MHz
	S. Amer 1	Espacement entre fréquences AM – 10 kHz Bande de fréquences AM – 530 kHz à 1720 kHz Espacement entre fréquences FM – 100 kHz Bande de fréquences FM – 87,5 MHz à 108,0 MHz
	Arabia	Espacement entre fréquences AM – 9 kHz Bande de fréquences AM – 531 kHz à 1620 kHz Espacement entre fréquences FM – 100 kHz Bande de fréquences FM – 87,5 MHz à 108,0 MHz
	China	Espacement entre fréquences AM – 9 kHz Bande de fréquences AM – 522 kHz à 1620 kHz Espacement entre fréquences FM – 100 kHz Bande de fréquences FM – 87,5 MHz à 108,0 MHz
	S. Amer 2	Espacement entre fréquences AM – 5 kHz Bande de fréquences AM – 520 kHz à 1600 kHz Espacement entre fréquences FM – 100 kHz Bande de fréquences FM – 87,5 MHz à 108,0 MHz
	Europe	Espacement entre fréquences AM – 9 kHz Bande de fréquences AM – 522 kHz à 1620 kHz Espacement entre fréquences FM – 50 kHz Bande de fréquences FM – 87,5 MHz à 108,0 MHz
	Korea	Espacement entre fréquences AM – 9 kHz Bande de fréquences AM – 531 kHz à 1602 kHz Espacement entre fréquences FM – 200 kHz Bande de fréquences FM – 88,1 MHz à 107,9 MHz
Beep	On	Lorsque l'appareil est en marche, un bip audible confirme chaque sélection de fonction.
	Off	Aucun bip n'est émis.

Langage	English	L'affichage à l'écran est en anglais.
	German	L'affichage à l'écran est en allemand.
	Français	L'affichage à l'écran est en français .
Audio	English	Il est possible d'écouter les DVD audio en anglais lorsque l'option est disponible.
	German	Il est possible d'écouter les DVD audio en allemand lorsque l'option est disponible.
	Français	Il est possible d'écouter les DVD audio en français lorsque l'option est disponible.
Subtitle	English	Les sous-titres du DVD apparaissent automatiquement en anglais lorsque l'option est disponible.
	German	Les sous-titres du DVD apparaissent automatiquement en allemand lorsque l'option est disponible.
	Français	Les sous-titres du DVD apparaissent automatiquement en italien lorsque l'option est disponible.
	Off	Les sous-titres du DVD n'apparaissent pas automatiquement.
DVD Menu	English	Le menu du DVD est affiché en anglais (le cas échéant).
	Spanish	Le menu du DVD est affiché en allemand (le cas échéant).
	Français	Le menu du DVD est affiché en français (le cas échéant).

Fonction du sous-menu Language (Langue)

Si un DVD prend en charge plus d'une langue en mode Audio ou pour les sous-titres, toutes les langues peuvent être sélectionnées pour la lecture. Si la langue sélectionnée n'est pas prise en charge par le DVD, la langue par défaut sera alors utilisée.

Paramètres	Options	Fonction
RDS	On	L'appareil affiche les informations du système de données radio si elles existent.
	Off	
CT	On	Heure prise en charge par le RDS
	Off	Réglage manuel de l'heure
TA/Vol		Augmentation du volume pour les annonces de circulation.

Fonction du sous-menu Rating (classification)

Le système DVD comporte une fonction de contrôle parental intégrée pour éviter que des personnes non autorisées puissent voir le contenu du disque. Par défaut, ce système de classification est débloqué. Une fois configuré, le contrôle parental n'est débloqué qu'en saisissant le mot de passe approprié. Une fois le mot de passe entré, le système peut être configuré.

Le mot de passe par défaut est 0000.

Pour réinitialiser le mot de passe, ouvrir le menu « RATING » et entrer le mot de passe actif. Une fois le mot de passe correctement saisi, il est possible d'en entrer un nouveau dans le champ « mot de passe ».

REMARQUE : noter le mot de passe et le conserver en lieu sûr pour s'y référer ultérieurement le cas échéant. La classification de chaque disque est marquée sur le disque, l'emballage du disque ou la documentation. Si le disque ne comporte pas de classification, la fonction de contrôle parental n'est pas disponible. Certains disques restreignent la lecture de certaines portions seulement et il est possible de voir le reste du contenu. Pour de plus amples détails, se reporter à la description du disque.

Fonction du sous-menu Hardware (matériel)

Si la caméra-vidéo de recul est connectée, que l'appareil est en marche et que le moniteur TFT est rétracté à l'intérieur de son logement, le moniteur TFT se place automatiquement en position d'utilisation et le mode Camera est sélectionné en enclenchant la marche ARRIÈRE. Lorsque l'on enclenche une marche AVANT, le moniteur TFT retourne dans son logement.

Paramètres	Options	Fonction
Camarea In	Normal	Renverse l'image de la caméra comme si on regardait à travers un miroir à vue arrière
	Miroir	

Si le moniteur est en mode affichage, il passe automatiquement en mode CAMERA si la marche arrière est enclenchée. Lorsque l'on enlève la marche arrière, le moniteur retourne au mode initial.

Fonction du sous-menu P.VOL

Paramètres	Options	Fonction
Source	RADIO	Choisir la source pour laquelle on souhaite augmenter le volume relatif (LEVEL).
	DISC	
	USB 1	Utiliser les boutons +/- pour augmenter le volume relatif de la source spécifiée jusqu'à 6 décibels maximum.
	USB 2	
	SD	
	BT	
	NAV	
AUX		

TS Cal (calibrage de l'écran)

Pour accéder à la fonction de calibrage de l'écran depuis le menu SETUP, sélectionner l'option « TS CAL ».

Une fois dans le mode de calibrage, un réticule apparaît dans un quadrant d'angle de l'écran. Pour commencer le calibrage, appuyer sur le réticule et le maintenir enfoncé une seconde, jusqu'à ce qu'il se déplace au quadrant suivant. Continuer ainsi pour chaque quadrant jusqu'à ce que le calibrage soit terminé.

Quitter le menu de configuration du système

Pour quitter le mode de configuration et reprendre la lecture normale, appuyer sur la touche SETUP (31) de la télécommande ou appuyer sur le bouton BACK (Retour) de l'écran.

UTILISATION DE LA RADIO

Écran TFT radio

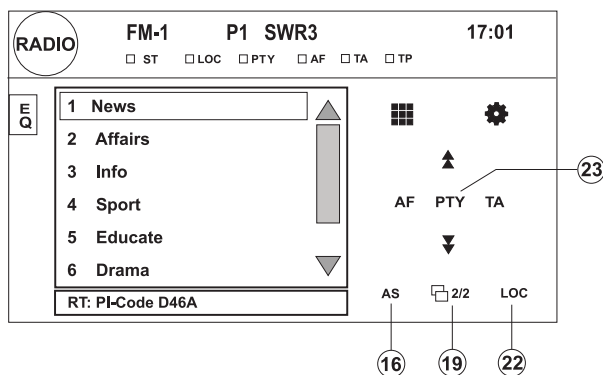
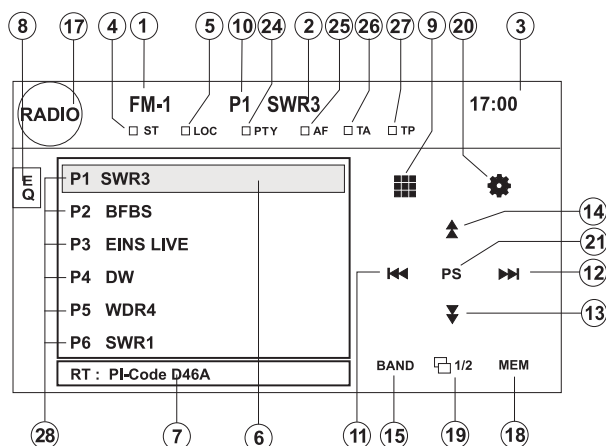

1. Indicateur de bande radio actuelle
2. Indicateur de fréquence radio
3. Horloge
4. Indicateur de diffusion stéréo
5. Indicateur de diffusion de signal local puissant
6. Stations de radio pré-réglées : appuyer pour sélectionner les stations pré-réglées
7. Informations RDS : PS (service programme), PTY (type de programme), RT (texte radio)
8. Appuyer sur cette touche pour accéder rapidement aux réglages de l'égaliseur
9. Appuyer sur cette touche pour accéder à l'écran d'entrées directes
10. Indicateur de station pré-réglée actuelle
11. << : appuyer sur cette touche pour une recherche en amont
12. >> : appuyer sur cette touche pour une recherche en aval
13. ⏪ Appuyer sur cette touche pour reculer d'une station
14. ⏩ Appuyer sur cette touche pour avancer d'une station
15. **BAND** : appuyer sur cette touche pour se déplacer entre bande AM et FM
16. **AS** : appuyer sur cette touche pour mettre automatiquement la station en mémoire
17. Appuyer sur cette touche pour voir le menu SOURCE et sélectionner une nouvelle source de lecture
18. **MEM** : permet de voir l'écran utilisé pour entrer le canal actif dans la mémoire pré-réglée
19. **1/2** ou **2/2** : appuyer sur ces boutons pour afficher la première ou la seconde page des boutons de l'écran
20. ⚙ Appuyer sur cette touche pour afficher le menu SETUP
21. **PS** (recherche de prévisualisation) : appuyer sur cette touche pour explorer toutes les stations disponibles ; le système s'arrête 5 secondes sur chaque station et continue jusqu'à ce qu'une station soit sélectionnée
22. **LOC** : appuyer sur cette touche pour régler l'appareil sur les stations locales puissantes
23. **PTY** : en appuyant sur PTY, les catégories de types de programmes sont affichées permettant aux auditeurs de trouver un programme de genre similaire. Si une catégorie PTY est sélectionnée dans le menu de l'écran tactile, la radio commence à chercher la catégorie sélectionnée.
24. Indique que la fonction PTY est activée.
25. Indique que la fonction RDS est activée.
26. **TA** : indicateur d'annonces de circulation
27. **TP** : indicateur de programme de circulation
28. Informations de diffusion enregistrées sur la valeur pré-réglée

Passer en source radio

- Appuyer sur l'angle supérieur gauche de l'écran (cercle RADIO) pour afficher le menu SOURCE. Appuyer sur « Radio ».
- Appuyer sur le bouton SRC de la façade (10) ou de la télécommande (8) pour passer sur AM/FM ou sur la source RADIO.

Sélectionner la bande FM/AM

Appuyer sur le bouton BAND de l'écran (15), ou de l'appareil (2) ou de la télécommande (30) pour sélectionner l'une des bandes suivantes : FM1, FM2, FM3, AM1 et AM2

REMARQUE : le bouton BAND de l'appareil ne fonctionne que lorsque le moniteur TFT est fermé (rétracté).

Recherche de radio

Pour rechercher la station de fréquence supérieure suivante :

- appuyer sur le bouton >>| de l'écran ;
- appuyer sur la touche >>| (19) de la télécommande.

Pour rechercher la station de fréquence inférieure précédente :

- appuyer sur le bouton |<< de l'écran ;
- appuyer sur la touche |<< (17) de la télécommande.

Réglage manuel

Pour augmenter ou réduire la fréquence radio d'un cran :

- appuyer sur les boutons ^ ou v de l'écran ;
- appuyer sur les touches >> ou << (14, 22) de la télécommande.

Syntonisation directe

Pour sélectionner une station de radio directement, appuyer sur le bouton .



Saisir la station de radio souhaitée à l'aide du pavé numérique de l'écran. Appuyer sur la touche d'entrée (flèche) pour régler la radio à la station sélectionnée. Pour quitter l'écran sans changer de station, appuyer sur Exit (quitter). Pour effacer l'entrée et recommencer, appuyer sur Clear (effacer).

Utilisation des stations pré-réglées

Six boutons de pré-réglage numérotés mettent en mémoire et rappellent les stations de chaque bande. Les six stations, mises en mémoire (P1 à P6) pour la bande active, s'affichent à l'écran.

Mettre une station en mémoire

1. Sélectionner une bande (le cas échéant), puis sélectionner une station.
2. Appuyer sur le bouton MEM (18) à l'écran, pour ouvrir l'écran prédéterminé.
3. Appuyer sur le numéro pré-réglé sur lequel on souhaite mettre en mémoire la station en cours d'écoute (ou appuyer sur EXIT pour annuler et fermer le menu). Le numéro et la station pré-réglés apparaissent en surbrillance.

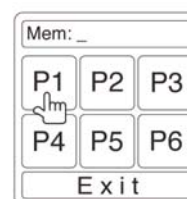

Retrouver et mettre en mémoire une station de radio à l'aide des préréglages et de la fonction Automatic Storing (AS – mise en mémoire automatique) :

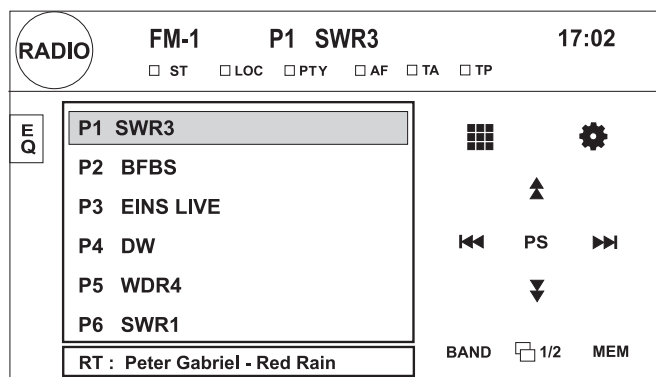

Retrouver une station

1. Sélectionner une bande (le cas échéant).
2. Appuyer sur un bouton à l'écran (P1 à P6) pour sélectionner la station correspondante mise en mémoire.

Mise en mémoire manuelle d'une station

1. Régler la radio sur la station souhaitée (fréquence).
2. Appuyer sur le bouton MEM à l'écran puis sélectionner la station pré-réglée souhaitée (P1 à P6).
3. La station sera mise en mémoire sur la touche sélectionnée.
4. Au lieu de la fréquence, l'ID de service programme (c.-à-d. BBC) sera mis en mémoire.

Mise en mémoire automatique (AS) des stations les plus puissantes

1. Appuyer durant 2 secondes sur le bouton de mise en mémoire automatique (AS) à l'écran.
2. Le VME commence par chercher les stations disponibles (cela peut durer un certain temps).
3. Une fois la recherche terminée, les 6 stations les plus puissantes seront mises en mémoire sur P1 à P6.
4. Seules les fréquences sur P1 à P6 seront mises en mémoire automatiquement pour réduire le temps de recherche et de mise en mémoire.
5. Si l'on sélectionne alors les fréquences P1 à P6, l'information PS sera également mise en mémoire sur la valeur pré-réglée (c.-à-d. P2 : BBC).

Barre de message texte radio

1. Les informations de texte radio (RT) font partie du signal RDS envoyé par la station émettrice. Ces informations apparaissent dans la barre inférieure (c.-à-d. ABCD).
2. Les stations émettrices ne fournissent pas toutes ce type d'informations supplémentaires, ou pas tout le temps.

Recherche de prévisualisation (PS)

Pour balayer les bandes AM ou FM afin de prévisualiser les stations disponibles dans une zone en particulier, appuyer sur le bouton 1/2 pour accéder au second écran des options de menu en appuyant sur le bouton PS (21). Appuyer de nouveau pour arrêter la recherche.

Recherche de station de radio locale (LOC)

Lorsque la fonction Local est activée, seules les stations de radio locales possédant un signal puissant peuvent être écoutées. Pour activer la fonction Local en mode AM/FM, appuyer sur le bouton 1/2 pour accéder au second écran des options de menu, puis appuyer sur le bouton LOC de l'écran. Appuyer de nouveau sur le bouton LOC pour désactiver la fonction Local. Lorsque la fonction Local est active, le témoin LOC en haut de l'écran est allumé.

UTILISATION DE LA VIDÉO DVD/VCD

REMARQUE : lorsqu'elle est correctement installée, la vidéo DVD ne peut pas être affichée sur l'écran principal TFT à moins que le frein à main ne soit enclenché. Si l'on essaie de regarder un DVD pendant que le véhicule se déplace, l'écran TFT affiche « PARKING » sur un fond bleu. L'écran de vidéo de recul fonctionne normalement (le cas échéant).

Ouvrir/Fermer l'écran vidéo TFT

Ouvrir l'écran TFT

Pour ouvrir l'écran vidéo TFT, appuyer sur le bouton OPEN (ouvrir) (1). L'appareil émet un bip et s'ouvre.

Fermer l'écran TFT

Appuyer de nouveau sur le bouton OPEN (1) pour fermer l'écran TFT. Si l'écran est en position « IN », il se déploie avant de se fermer.

Insérer/Éjecter un disque

En insérant un disque DVD, le mode DVD est activé et la lecture du disque commence.

REMARQUE : si le contrôle parental (Rating) est activé et que le disque inséré n'est pas autorisé, le code à 4 chiffres doit être entré et/ou le disque doit être autorisé (voir Fonctions du sous-menu RATING, page 18).

Il n'est pas possible d'insérer un disque si un disque se trouve déjà dans l'appareil ou si le contact est coupé.

REMARQUE : les DVD-R et DVD-RW ne sont pas lus à moins que la session d'enregistrement ne soit terminée et le DVD fermé.

Éjecter un disque

Appuyer sur le bouton  (11) de l'appareil ou (35) de la télécommande pour éjecter le disque. L'appareil retourne automatiquement en mode radio. Il est possible d'éjecter un disque même si le contact est coupé. L'appareil restera éteint après l'éjection du disque.

Réinitialiser le mécanisme de chargement

Si le disque n'est pas correctement chargé ou si le mécanisme ne fonctionne pas correctement, appuyer le bouton  (11) de l'appareil ou (35) de la télécommande et les maintenir enfoncés pour réinitialiser le mécanisme de chargement. Le fonctionnement normal reprend.

Accès au mode DVD

Pour passer en mode DVD lorsqu'un disque est déjà inséré, appuyer sur le bouton SRC (10) de la façade ou (8) de la télécommande jusqu'à ce que « DISC » s'affiche en bas de l'écran.

Commandes de lecture

Pour accéder aux commandes d'écran, toucher l'écran. Appuyer sur le bouton 1/2 pour voir la seconde page des commandes.

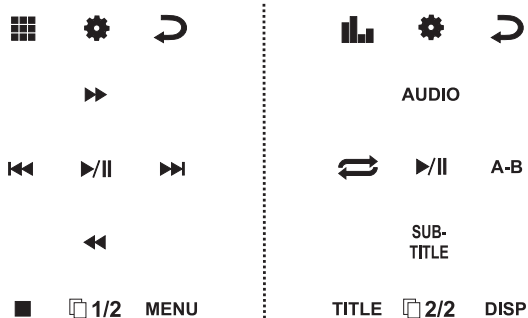

Arrêter la lecture

Appuyer sur le bouton d'arrêt (■) sur l'écran ou sur la touche ■ / BAND (20) de la télécommande pour arrêter la lecture du DVD.

Mettre la lecture en pause

Appuyer sur le bouton de pause (>||) à l'écran (ou sur la touche >|| de la télécommande) pour interrompre la lecture du disque. Appuyer sur le bouton >|| de l'écran pour reprendre la lecture du disque.

Ralenti

Appuyer sur la touche II ▶ (30) de la télécommande ou sur le bouton << de l'écran pour ralentir la lecture. Continuer à enfoncer et relâcher le bouton pour augmenter le ralenti de 2X à 4X, 8X et 20X. Appuyer sur la touche >|| (18) de la télécommande ou appuyer sur le bouton de lecture de l'écran (>||) pour reprendre la vitesse de lecture normale.

Avance rapide

Appuyer sur la touche >> (14) de la télécommande ou le bouton >> de l'écran pour obtenir une avance rapide. Continuer à enfoncer et relâcher le bouton pour augmenter la vitesse de 2X à 4X, 8X et 20X.

Appuyer sur la touche >|| (18) de la télécommande ou sur le bouton de lecture de l'écran (>) pour reprendre la vitesse de lecture normale.

Répéter la lecture

Appuyer sur la touche REPT (7) de la télécommande ou sur le bouton ⇄ de lecture de l'écran pour modifier le mode de répétition en fonction des points suivants :

- DVD : répéter le chapitre, répéter le titre, répétition désactivée
- VCD (fonction PBC désactivée) : répéter une fois, répétition désactivée

REMARQUE : pour la lecture VCD, la fonction de répétition n'est pas disponible si la fonction PBC est activée.

Fonction de répétition par section (A-B)

Utiliser la fonction A-B pour définir la répétition d'une zone spécifique du disque.

- Appuyer sur la touche RPT A-B (6) de la télécommande (ou le bouton A-B de l'écran) pour régler le point (A) de la partie à répéter.
- Appuyer de nouveau sur le bouton RPT A-B une fois le point de fin de répétition (B) souhaité atteint. La portion sélectionnée sur le DVD sera répétée en boucle.
- Appuyer sur le bouton RPT A-B de nouveau pour annuler la section A-B et arrêter la répétition.

REMARQUE : lorsqu'un VCD est lu avec la fonction PBC activée, l'activation d'une lecture aléatoire désactive automatiquement la fonction PBC.

Lecture aléatoire

Pour un DVD, un VCD ou un CD, appuyer sur la touche RDM (33) de la télécommande pour activer la lecture aléatoire et lire tous les chapitres/pistes dans un ordre aléatoire. « On » s'affiche à l'écran. Appuyer sur la touche >>| (19) de la télécommande pour lire la piste aléatoire suivante. Appuyer de nouveau sur la touche RDM pour désactiver la lecture aléatoire.

REMARQUE : lorsqu'un VCD est lu avec la fonction PBC activée, l'activation d'une lecture aléatoire désactive automatiquement la fonction PBC.

Accéder au menu DVD

Appuyer sur la touche MENU (1) de la télécommande pour afficher le menu DVD principal.

Appuyer sur la touche TITLE (2) de la télécommande ou de l'écran pour sélectionner un titre différent à lire.

Appuyer sur la touche >|| (18) de la télécommande pour confirmer la sélection et commencer la lecture. Il est également possible de sélectionner un titre à l'aide de l'écran tactile.

Se déplacer à travers les chapitres

Appuyer sur la touche >>| (19) de la télécommande ou >>| de l'écran pour avancer au chapitre suivant du DVD. Appuyer sur la touche |<< (17) de la télécommande ou |<< de l'écran pour retourner au chapitre précédent du DVD.

Recherche Aller à

Durant la lecture d'un DVD ou d'un VCD, procéder comme suit pour accéder à un emplacement spécifique du disque :

1. Appuyer sur la touche GOTO (21) de la télécommande pour accéder au mode « GO TO » (aller à).
 2. Appuyer sur les touches >> ou << (14, 22) de la télécommande pour sélectionner une catégorie (sélectionnée en bleu).
- En mode DVD, il est possible de choisir une recherche en fonction du temps ou par titre/chapitre.
 - En mode VCD, appuyer sur la touche GOTO pour choisir entre Track Search (recherche de piste), Disc Search (recherche de disque) et Exit (quitter).

Recherche de piste VCD

Search
Time --:--:--
Title/Chapter ---/---

Recherche DVD

Time – (heure) Pour retrouver un moment spécifique du titre en cours de lecture

Title/Chapter – (titre/chapitre) Pour retrouver un moment précis du chapitre

Time – Pour retrouver un moment spécifique de la piste en cours de lecture

Track – (piste) Pour retrouver une piste spécifique

Track Search
Time --:--:--
Track ---/---

Recherche disque VCD

Time – Pour retrouver un moment spécifique sur le disque

Track – Pour retrouver une piste spécifique

Disc Search
Time --:--:--
Track ---/---

Sélection directe de chapitre/piste

Entrée directe par la télécommande

Pour la lecture d'un DVD, un VCD et un CD, utiliser le pavé numérique de la télécommande (29) pour accéder directement à une piste.



3. Saisir une heure dans le champ à l'aide du pavé numérique (29) de la télécommande.
4. Appuyer sur la touche >|| (18) de la télécommande pour aller à un endroit spécifique du disque.
5. Appuyer de nouveau sur la touche GOTO pour quitter.

Entrée directe par l'écran tactile

Pour sélectionner directement une piste/un chapitre, appuyer sur le bouton  de l'écran pour afficher le menu d'entrée directe.



- Title (Titre) : _/#
- Chapter (chapitre) : _ _/##
- Time (Heure) : _ _ : _ _ : _ _

Saisir le chapitre ou la piste souhaités à l'aide du pavé numérique de l'écran. Appuyer sur la touche d'entrée (flèche) pour confirmer la sélection. Pour quitter l'écran sans changer de disque, appuyer sur Exit. Pour effacer l'entrée et recommencer, appuyer sur Clear (effacer).

Voir les images selon un autre angle (avec DVD seulement)

Certains DVD contiennent des scènes prises simultanément depuis des angles différents. Pour les disques enregistrés avec des angles multiples, appuyer sur la touche ANGLE (13) de la télécommande pour faire passer l'image à l'écran d'un angle à l'autre.

Zoom

Appuyer sur la touche ZOOM (23) de la télécommande pour agrandir et obtenir une image panoramique à l'aide des options suivantes : Q1, Q2, Q3 et OFF.

Disques multilingues (DVD uniquement)

Changer la langue audio

Pour un disque enregistré en plusieurs langues, appuyer sur la touche AUDIO (5) de la télécommande pour choisir une langue.

Changer la langue des sous-titres

Pour un disque enregistré avec des sous-titres en plusieurs langues, appuyer sur la touche SUBTITLE (9) de la télécommande pour choisir la langue d'affichage des sous-titres.

REMARQUE : au cours de la lecture d'un VCD, appuyer sur la touche AUDIO (5) de la télécommande pour choisir entre Left Channel (canal gauche), Right Channel (canal droit) et Stereo.

PBC (Commande de lecture interactive – VCD seulement)

Pour les VCD avec fonction de lecture interactive, la commande PBC offre d'autres possibilités.

Appuyer sur la touche MENU (1) de la télécommande pour activer/désactiver la fonction PBC. Une fois la fonction PBC activée, la lecture commence par la piste un de la liste.

REMARQUE : lorsque la fonction PBC est activée, les fonctions d'avance rapide, de ralenti et de recherche de piste précédente/suivante sont disponibles. La répétition et la sélection directe de piste ne sont pas disponibles.

Lorsque la fonction PBC est activée, elle est automatiquement désactivée par la sélection aléatoire, la recherche ou la recherche de lecture.

Informations de lecture

Au cours de la lecture d'un DVD ou d'un VCD, appuyer sur le bouton DISP (8) du panneau de commande ou (10) de la télécommande pour afficher les informations de lecture à l'écran, notamment le média en cours de lecture et la durée de la lecture en cours.

Informations de lecture DVD

Les informations suivantes sont affichées en haut de l'écran durant la lecture d'un DVD :

- Title : 05/08 – « 05/08 » indique que la lecture en cours est celle du 5e des 8 titres du DVD.
- C : 2/16 – « 2/16 » indique que la lecture en cours est celle du 2e des 16 titres du DVD.

00:41:28 – « 00:41:28 » indique la durée du titre en cours de lecture.

- 2/6 Eng – L'information de langue affichée indique que la langue active est l'anglais, la 2e des 6 langues disponibles.

Informations de lecture VCD

Les informations suivantes sont affichées en haut de l'écran durant la lecture d'un DVD:

- VCD2.0 – Format du disque en cours.
- T: 6/18 – « 6/18 » indique que la lecture en cours est celle de la sixième des 18 pistes du VCD.
- 00:02:18 – « 00:02:18 » indique la durée de la piste en cours de lecture.

General Disc Information

Table 5: Disc Properties









Symb ol	12cm Disc Properties	Max Play Time
 	Single side single layer (DVD-5) Single side double layer (DVD-9) Double side single layer (DVD-10) Double side double layer (DVD-18)	(MPEG 2 Method) 133 minutes 242 minutes 266 minutes 484 minutes
	Single side single layer (VCD)	(MPEG 1 Method) 74 minutes
	Single side single layer	74 minutes

Table 6: Disc Symbols

Symbol	Meaning
	Number of voice languages recorded. The number inside the icon indicates the number of languages on the disc (maximum of 8).
	Number of subtitle languages available on the disc (maximum of 32).
	Number of angles provided (maximum of 9).
	Aspect ratios available. "LB" stands for Letter Box and "PS" stands for Pan/Scan. In the example on the left, the 16:9 video can be converted to Letter Box video.
	Indicates the region code where the disc can be played. <ul style="list-style-type: none"> Region 1: USA, Canada, East Pacific Ocean Islands Region 2: Japan, Western Europe, Northern Europe, Egypt, South Africa, Middle East Region 3: Taiwan, Hong Kong, South Korea, Thailand, Indonesia, South-East Asia Region 4: Australia, New Zealand, Middle and South America, South Pacific Ocean Islands/ Oceania Region 5: Russia, Mongolia, India, Middle Asia, Eastern Europe, North Korea, North Africa, North-West Asia Region 6: Mainland China ALL: All regions
Symbole	Signification
	Code régional : le lecteur DVD et les disques sont codés par région. Ces codes régionaux doivent concorder pour que le disque puisse être lu. Si les codes ne correspondent pas, la lecture du disque est impossible. Le code de l'appareil est 2. La lecture des DVD comportant d'autres codes régionaux est impossible sur cet appareil.

UTILISATION AUDIO DVD/CD

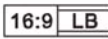
Les instructions de commande TFT et d'insertion/éjection sont les mêmes pour l'utilisation des DVD et des CD. Voir le chapitre sur l'utilisation de DVD/disques vidéo pour plus d'information à ce sujet. Le VME 9315TS peut lire la musique ou d'autres fichiers audio sur les supports suivants :

- CD-DA
- CD-R/RW
- DVD
- DVD+R/RW
- DVD-R/RW

Lorsque l'on insère un disque alors que l'écran TFT est ouvert, le titre du disque et de la piste (le cas échéant), ainsi que le numéro de piste et la durée de lecture s'affichent à l'écran.

Interface utilisateur du lecteur de CD

Les témoins de l'écran et les zones tactiles de lecture de CD sont indiqués ci-dessous.

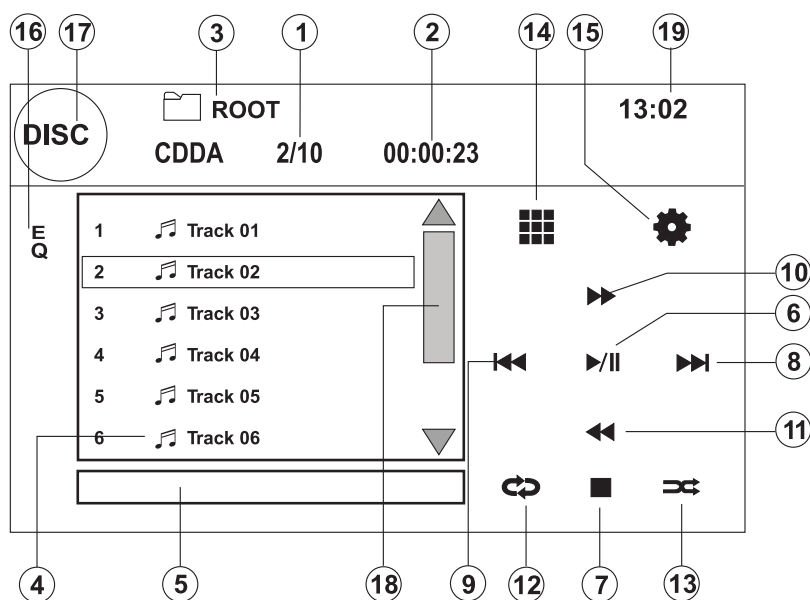

1. Piste en cours de lecture et nombre de pistes du disque
2. Durée de lecture écoulée
3. Durée de lecture de la piste en cours
4. Titres de pistes
5. Titre du disque
6. Appuyer sur cette touche pour lire/mettre en pause le disque
7. Appuyer sur cette touche pour arrêter la lecture du disque
8. >> | : appuyer sur cette touche pour avancer à la piste suivante
9. |<< : appuyer sur cette touche pour retourner à la piste précédente
10. >> : appuyer sur cette touche pour une avance rapide de la piste en cours
11. << : appuyer sur cette touche pour un retour sur la piste en cours
12. Appuyer sur cette touche pour activer/désactiver le mode répétition de lecture
13. Appuyer sur cette touche pour ouvrir la page suivante
14. Appuyer sur cette touche pour accéder à l'écran d'entrées directes
15. ⚙️ : appuyer sur cette touche pour afficher le menu SETUP
16. Appuyer sur cette touche pour accéder rapidement aux réglages de l'égaliseur
17. Appuyer sur cette touche pour voir le menu SOURCE et sélectionner une nouvelle source de lecture
18. Descendre pour afficher la piste ou la page suivante
19. Horloge

Commandes de lecture

Arrêter la lecture

Appuyer sur le bouton ■ à l'écran ou sur la touche ■/BAND (20) de la télécommande pour arrêter la lecture du disque. Pour reprendre la lecture, appuyer sur le bouton ▶ à l'écran ou sur la touche >|| (18) de la télécommande.

Mettre la lecture en pause

Appuyer sur le bouton ▶ pour interrompre puis reprendre la lecture du disque.

Se déplacer d'une piste à l'autre

Appuyer sur la touche >>| (19) de la télécommande ou de l'écran pour avancer à la piste suivante du disque. Appuyer sur la touche |<< (17) de la télécommande ou de l'écran pour retourner à la piste précédente.

Répéter la lecture

Appuyer sur le bouton ⇌ de lecture de l'écran ou sur la touche REPT (7) de la télécommande pour modifier le mode de répétition :

- DVD : répéter le chapitre, répéter le titre, répétition désactivée
- CD-DA : répéter un, répéter tout, répétition désactivée
- CD-R/RW : répéter un, répéter tout, répétition désactivée
- DVD-R/RW : répéter un, répéter tout, répétition désactivée

Sélection de recherche de piste (disques CD-DA seulement)

Durant la lecture du disque, appuyer sur la touche SCN de la télécommande (34) pour écouter les 10 premières secondes de chaque piste. Lorsque la piste souhaitée est trouvée, appuyer de nouveau sur la touche SCN pour annuler la fonction et lire la piste sélectionnée.

Sélectionner la lecture aléatoire

Lorsque la lecture du disque est arrêtée, appuyer sur la touche RDM (33) de la télécommande pour lire les pistes du disque dans un ordre aléatoire. Appuyer sur la touche RDM de nouveau pour annuler le mode de lecture aléatoire.

REMARQUE : la lecture des CD-R et CD-RW est impossible tant que la session d'enregistrement n'est pas terminée.

Avance et retour rapides

Appuyer sur le bouton d'écran >> pour l'avance rapide et sur << pour un retour rapide. Continuer à enfoncer et relâcher le bouton pour augmenter la vitesse de 2X à 4X, 6X, 8X et 20X.

Entrée de piste directe

Pour sélectionner directement une piste appuyer sur le bouton  de l'écran pour afficher le menu d'entrée directe.



Entrer le numéro de piste souhaité à l'aide du pavé numérique de l'écran puis appuyer sur le bouton Enter (entrée). Pour quitter l'écran sans faire de sélection, appuyer sur Exit. Pour effacer l'entrée et recommencer, appuyer sur Clear (effacer).

Utilisation MP3/USB/WMA

Les instructions de commande TFT et d'insertion/éjection sont les mêmes pour l'utilisation des DVD et des formats MP3. Voir le chapitre sur l'utilisation de DVD/disques vidéo pour plus d'information à ce sujet.

Conditions des fichiers et médias MP3/WMA

Ce lecteur permet de lire les fichiers MP3 et WMA enregistrés sur des CD-R/RW, DVD+R/RW et DVD-R/RW. Pour les disques CD-RW, s'assurer qu'ils sont formatés par la méthode longue et non par la méthode rapide pour éviter tout fonctionnement non valide. Jusqu'à 1500 fichiers/chansons peuvent être gravés sur un disque pour un MÉGA DVD de musique. Ne pas dépasser ce nombre de fichiers/chansons, sous peine de provoquer des problèmes de lecture du disque.

Compatibilité de format MP3

Les formats de dénomination de fichier indiqués ci-dessous sont compatibles avec cet appareil :

- ISO 9660 – nom de fichier : 12 caractères, suffixe : 3 caractères
- ISO 9660 – nom de fichier : 31 caractères, suffixe : 3 caractères
- Joliet – 64 caractères

Si le nom de fichier ou de dossier n'est pas conforme aux normes de système de fichier ISO 9660, il peut ne pas s'afficher correctement ou la lecture peut être défectueuse. Utiliser les réglages suivants pour la compression de données audio sur le disque MP3 :

- Vitesse de transfert : 128 Ko/s
- Fréquence d'échantillonnage : 48 kHz

Lors de l'enregistrement au format MP3 à la limite de capacité du disque, désactiver toute gravure supplémentaire. Pour enregistrer sur un disque vierge à sa limite de capacité, utiliser le paramètre « Disc at once » (gravure en une session).

Ordre de lecture MP3

Lorsqu'ils sont sélectionnés pour la lecture, l'accès aux fichiers et dossiers (Folder Search [recherche de dossier], File Search [recherche de fichier] ou Folder Select [sélection de dossier]) se fait dans l'ordre où ils ont été gravés sur le CD par le graveur. En conséquence, l'ordre dans lequel ils seront lus peut ne pas correspondre à l'ordre initial. Il est possible de paramétrer l'ordre dans lequel les fichiers MP3/WMA seront lus en les gravant sur un support comme un CD-R avec un nom de fichier commençant par le numéro d'ordre de lecture, par exemple « 01 » à « 99 ». Par exemple, un support avec la structure de dossier/fichier suivante sera assujéti aux recherches Folder Search, File Search ou Folder Select comme illustré ci-dessous.

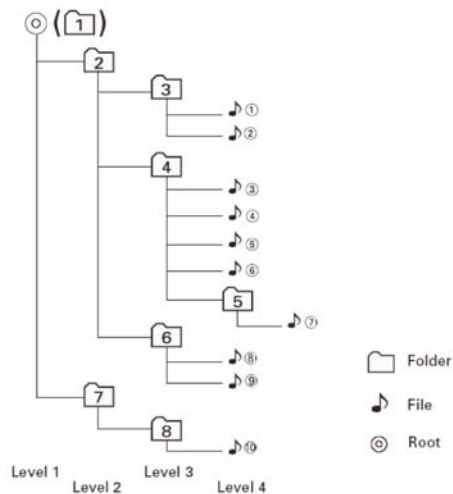

Le lecteur VME 9315TS 3 ne reconnaît que trois niveaux de dossiers et n'affiche pas les dossiers ne contenant que d'autres dossiers. Dans l'exemple ci-dessus, l'appareil affichera les dossiers 3, 4, 6 et 8 mais pas les dossiers 2 et 7 car ils ne contiennent aucune piste directement accessible. Le dossier 5 n'est pas reconnu du tout car il se trouve au quatrième niveau.

Interface utilisateur MP3

Les témoins de l'écran et les zones tactiles de lecture MP3 sont indiqués ci-dessous

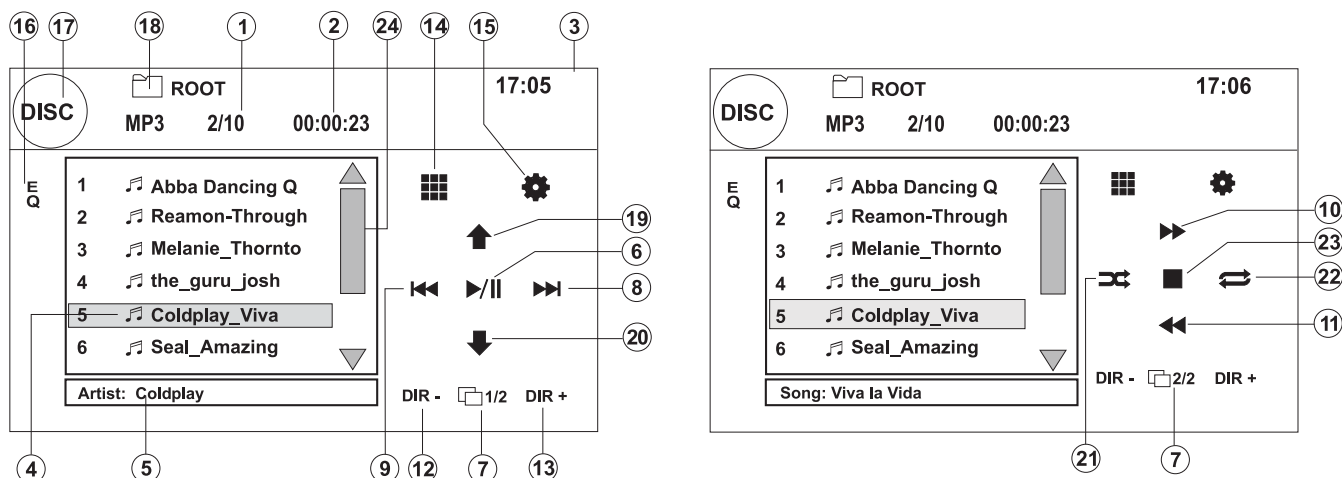

1. Piste en cours de lecture et nombre de pistes du disque
2. Durée de lecture écoutée, durée de la piste
3. Durée de lecture de la piste en cours
4. Titres de pistes
5. Informations ID3
6. II : Appuyer sur cette touche pour lire/mettre en pause le disque
7. DIR- : retour vers le répertoire précédent
8. >>| : appuyer sur cette touche pour aller à la piste suivante
9. |<< : appuyer sur cette touche pour retourner à la piste précédente
10. ↑ / >> : appuyer sur cette touche pour naviguer dans la liste
11. ↓ / << : appuyer sur cette touche pour naviguer dans la liste
12. DIR - : appuyer sur cette touche pour afficher le dossier précédent
13. DIR + : appuyer sur cette touche pour afficher le dossier suivant
14. Appuyer sur cette touche pour accéder à l'écran d'entrées directes
15. Appuyer sur cette touche pour afficher le menu SETUP
16. Appuyer sur cette touche pour accéder rapidement aux réglages de l'égaliseur
17. Appuyer sur cette touche pour voir le menu SOURCE et sélectionner une nouvelle source de lecture
18. Nom de dossier
19. 1/2 ou 2/2 : ■ Appuyer sur cette touche pour arrêter la lecture du disque
20. DIR+ : répertoire suivant

Commandes de lecture

Lire les fichiers MP3/WMA

Après avoir inséré un disque MP3/WMA, la lecture des fichiers se fera dans l'ordre du répertoire « racine ».

REMARQUE : lors de la gravure de fichiers MP3/WMA sur un DVD, utiliser l'option 2X ou 4X, si elle existe. Cette vitesse de gravure lente permet d'éliminer les erreurs de mémoire tampon et d'augmenter la fiabilité de lecture du disque. Utiliser également des dossiers pour la gravure d'un grand nombre de chansons/fichiers sur un disque, pour faciliter la navigation. Sélectionner l'option « Disc at once » et fermer le disque.

Arrêter la lecture

Appuyer sur le bouton ■ à l'écran ou sur la touche ■/BAND (20) de la télécommande pour arrêter la lecture du disque. Pour reprendre la lecture, appuyer sur le bouton ▶ à l'écran ou sur la touche >|| (18) de la télécommande.

Mettre la lecture en pause

Pour reprendre la lecture, appuyer sur le bouton >|| à l'écran ou sur la touche >|| (18) de la télécommande pour interrompre ou reprendre la lecture du disque. **Se déplacer d'une piste à l'autre**

Appuyer sur la touche >>| (19) de la télécommande ou de l'écran pour avancer à la piste suivante du disque. Appuyer sur la touche |<< (17) de la télécommande ou de l'écran pour retourner à la piste précédente.

Utilisation de Bluetooth

Bluetooth Ready. Bluetooth avec AUDIOVOX BTM 10-Bluetooth mains-libres accessoire. Vendu séparément.

UTILISATION DE L'iPOD

REMARQUE : S'assurer que le tout dernier micrologiciel Apple est installé sur l'iPod pour éviter des problèmes de connectivité.

Accès au mode iPod

Cette unité est faite pour l'iPod. Vous pouvez contrôler votre iPod à l'aide de l'écran tactile pour accéder aux listes de lecture, artistes, albums, morceaux, etc.

Voici une liste non exhaustive des modèles pris en charge :

- iPod Classic
- iPod Touch 2G / 3G
- iPod Nano 3G / 4G / 5G
- iPhone 3G / 3GS

L'unité passe automatiquement en mode iPod lors du branchement d'un iPod ou d'un iPhone dans le connecteur USB avant ou arrière.

REMARQUE : pour la connectivité de base à l'iPod, vous pouvez utiliser le câble USB iPod blanc 30 broches fourni avec votre appareil Apple. Pour la lecture des vidéos ou photos depuis l'iPod, vous devez acheter la câble USB jLink.

Pour retourner au mode iPod depuis tout autre menu de source, appuyer sur le bouton SRC (10) de la façade ou de la télécommande (8) jusqu'à ce que le menu iPod apparaisse à l'écran. Les témoins de l'écran et les zones tactiles de lecture depuis l'iPod sont indiqués ci-dessous.

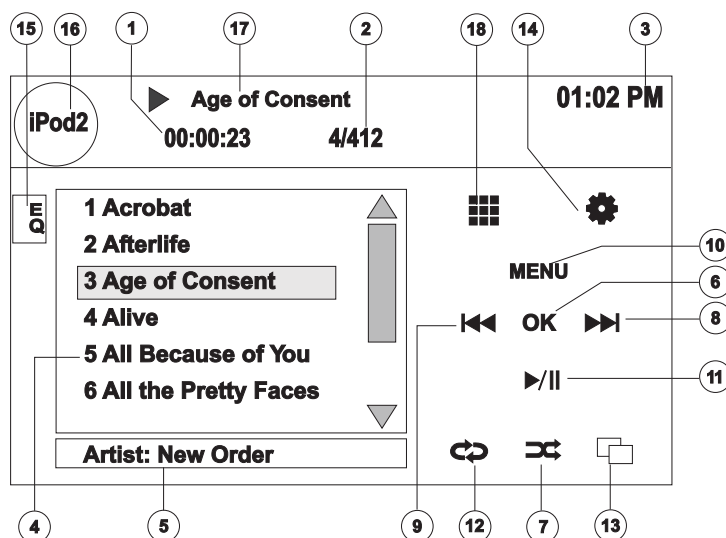

1. Durée de lecture écoulée pour le fichier actuel
2. Numéro de fichier et nombre total de fichiers sur le disque
3. Heure actuelle
4. Titres des fichiers
5. Informations ID3 (artiste/album)
6. OK : Appuyer pour valider
7. Appuyer pour lire tous les fichiers en ordre aléatoire
8. >>|: Appuyer sur cette touche pour aller au fichier suivant
9. |<<: Appuyer sur cette touche pour aller au fichier précédent
10. MENU : Appuyer pour afficher le menu principal iPod
11. Appuyer sur cette touche pour lire/mettre en pause le disque
12. Appuyer pour répéter le fichier > répéter le dossier
13. Appuyer pour afficher la pochette de l'album
14. Appuyer pour afficher le menu SETUP (Configuration)
15. Appuyer sur cette touche pour accéder rapidement aux réglages de l'égaliseur
16. Afficher le MENU SOURCE et sélectionner une nouvelle source
17. Titre du fichier actuel
18. Appuyer pour accéder à l'écran de saisie directe

Contrôle de votre iPod

Appuyer sur le bouton MENU ou sur les boutons de commande suivants de la télécommande pour afficher au menu principal iPod.

Menu	Remote Control
Music	AUDIO
Photos	SUBTITLE
Videos	ANGLE

Utiliser l'écran tactile ou les touches de direction de la télécommande pour naviguer parmi les menus iPod.

Lecture du fichier

Pour accéder à des fichiers, appuyer sur le bouton MENU à l'écran jusqu'à ce que vous retourniez au menu principal iPod, puis sélectionner MUSIC, VIDEO ou PHOTO ou appuyer sur le bouton de la télécommande indiqué dans le tableau précédent.

- Appuyer sur le bouton >|| de l'écran pour la fonction lecture/pause.
- Appuyer sur >>| à l'écran ou sur le bouton >>| (19) de la télécommande pour passer à l'option de menu suivante.
- Appuyer sur |<< à l'écran ou sur le bouton |<< (17) de la télécommande pour passer à l'option de menu précédente.
- Utiliser l'écran tactile ou appuyer sur le bouton >|| (18) de la télécommande pour sélectionner l'option de menu mise en surbrillance.
- Appuyer sur le bouton >> (14) de la télécommande ou sur le bouton MENU à l'écran pour retourner au menu précédent.



Pendant la lecture de la musique, l'écran suivant apparaît :

- Pour retourner au menu de musique iPod depuis l'écran de la pochette de l'album, appuyer sur >>.
- Pour retourner au menu Video ou Photo pendant l'affichage de vidéos ou de photos, appuyer sur l'écran.

Avance et retour rapides

Appuyer sur les boutons |<< ou >>| à l'écran ou la télécommande (17, 19) et les maintenir enfoncés pendant 1 seconde, et les maintenir encore pour l'avance ou le retour rapide. Relâcher pour reprendre la lecture normale.

Rechercher liste de lecture/artiste/album/morceau

Pour chercher parmi les listes de lecture, artistes, albums et morceaux, appuyer sur le bouton MENU (1) de la télécommande lorsque vous êtes dans l'un des répertoires suivants : Liste de lecture, Artiste, Album ou Morceau. Le répertoire sélectionné sera affiché avec le nombre de pages et de fichiers qu'il contient indiqués en haut de la page.

Pour accéder à la page ou au fichier, entrer son numéro directement depuis le clavier de la télécommande. Appuyer sur le bouton |<< ou >>| (17, 19) de la télécommande pour sélectionner le morceau ou fichier souhaité.

Entrée de piste directe

Pour sélectionner directement une piste, appuyer sur le bouton de l'écran pour afficher le menu d'entrée directe. Saisir la piste souhaitée à l'aide du pavé numérique de l'écran.

Appuyer sur la touche d'entrée pour confirmer la sélection. Pour quitter l'écran sans changer de disque, appuyer sur Exit (Quitter). Pour effacer l'entrée et recommencer, appuyer sur Clear (effacer).

Entrée une piste directement

Pour sélectionner une piste directement, touchez le bouton sur écran pour afficher le menu d'entrée directe. Entrez la piste désirée en utilisant le pavé numérique sur écran. Pressez Enter pour syntoniser à la station sélectionnée. Pour quitter l'écran sans changer de station, touchez Exit. Pour effacer votre entrée et recommencer, touchez Clear.

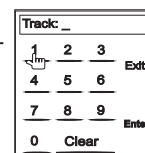

REMARQUE : pour transmettre la vidéo de votre iPod vers l'écran du VME 9315TS vous devez configurer les options suivantes depuis le menu des paramètres vidéo iPod : TV Out = On, TV Signal = NTSC et Widescreen = On.

REMARQUE : après avoir déconnecté votre iPod, le VME 9315TS retourne toujours au dernier mode utilisé lorsque vous rebranchez l'iPod sur l'unité.

Informations sur Divx



Cet appareil est certifié conformément à DivX Home Theater Version 3.0.

DivX® est un format de vidéo numérique, qui a été développé par DivX, Inc. et offre une expérience visuelle de grande qualité sur différentes plates-formes, telles que les téléphones portables et les lecteurs de DVD. DivX®, DivX Certified ® et les logos correspondants sont des marques déposées de la société DivX, Inc. et sont utilisés sous licence.

Pour pouvoir lire des contenus VOD DivX achetés sur cet appareil, cet appareil doit être enregistré. Veuillez respecter les instructions correspondantes sur Internet à l'adresse .

RADIO		SETUP MENU			17:24
RDS	General	Language	Audio	Back	
Bluetooth	Demo	Run	▶		
Rating	Auto run	Off			
Hardware	DivX Registration		▶		
P.VOL	DivX Deactivation		▶		
TS CAL					
Misc					

Cet appareil peut lire des fichiers vidéo DivX qui ont été enregistrés sur des CD-R/RW, DVD-R/RW, DVD+R/RW et clés USB.

Cet appareil lit toutes les versions de vidéos DivX® (y compris DivX®6), avec une lecture standard de fichiers de supports DivX®. Les fichiers DivX non autorisés peuvent ne pas être lus correctement.

Les extensions de fichiers, telles que .avi ou .divx, doivent être utilisées correctement.

Vous trouverez sous plus d'informations sur les fichiers vidéo DivX® et sur les outils logiciels.

DÉPANNAGE

Problème	Cause	Mesure corrective
PROBLÈMES D'ORDRE GÉNÉRAL		
L'appareil ne s'allume pas	Fusible de radio brûlé	Installer un nouveau fusible du calibre approprié
	Fusible de batterie du véhicule brûlé	Installer un nouveau fusible du calibre approprié
	Opération illégale	Appuyer sur le bouton RESET dans l'angle inférieur droit de la façade
La télécommande ne fonctionne pas	Batterie déchargée	Remplacer la batterie
	Batterie mal installée	Retirer la batterie et l'installer correctement
Sortie audio faible/nulle	Mauvais branchement de la sortie audio	Vérifier le câblage et corriger
	Volume trop faible	Augmenter le volume
	Mauvais branchement de « MUTE »	Revoir le schéma de câblage et vérifier le branchement de « MUTE »
	Haut-parleurs endommagés	Remplacer les haut-parleurs
	Balance du volume très altérée	Régler la balance du canal en position centrale
	Le câble du haut-parleur est en contact avec une pièce métallique du véhicule	Isoler tous les branchements de câble des haut-parleurs
Mauvaise qualité ou distorsion du son	Le disque utilisé est piraté	Utiliser une copie originale
	La puissance nominale du haut-parleur n'est pas compatible avec l'appareil	Brancher les haut-parleurs appropriés
	Court-circuit du haut-parleur	Vérifier le contact du haut-parleur
Dysfonction Tel-Mute	Le câble « MUTE » est à la masse	Vérifier que le branchement « MUTE » n'est pas à la masse et qu'il est correctement isolé
L'appareil se réinitialise tout seul lorsque le contact est coupé	Mauvais branchement entre le câble ACC et le positif de la batterie	Vérifier le câblage et corriger
MONITEUR TFT		
Le moniteur ne s'ouvre pas automatiquement Pas d'image	L'ouverture automatique TFT est désactivée	L'activer
	Mauvais branchement sur le câble du frein à main	Vérifier le câblage et corriger
L'image clignote ou des interférences s'affichent à l'écran	PRK SW est activé, le frein à main n'est pas enclenché	Garer le véhicule dans un endroit approprié et enclencher le frein à main
	Le DVD n'est pas compatible avec les paramètres actuels du système TV	Modifier la configuration pour accepter le disque
	Mauvaise connexion du signal vidéo	Vérifier le câblage et corriger
Image allongée ou mauvaise rapport hauteur/largeur de l'affichage	Mauvaise configuration du format de l'image	Corriger les paramètres de format d'image
RADIO		
Recherche de station faible	L'antenne automatique n'est pas correctement déployée	Brancher correctement le câble de commande de l'antenne
	L'antenne automatique est mal branchée	Brancher correctement le câble de commande de l'antenne
	La fonction LOCAL est activée	Activer la fonction LOCAL ; le disque n'est pas lu
	Le disque est gondolé ou rayé	Utiliser un disque en bon état
	Le disque est sale ou mouillé	Nettoyer le disque avec un tissu doux
	La saisie laser est sale	Nettoyer la saisie laser avec un disque de nettoyage
	Un disque non compatible est utilisé	Utiliser un disque compatible
	La classification du disque est supérieure à la limite de classification de contrôle parental	Changer les paramètres de contrôle parental pour abaisser les restrictions
	Le code régional du disque n'est pas	Utiliser un disque avec le code régional

	compatible avec l'appareil	approprié
	Le disque est inséré à l'envers	Insérer le disque avec l'étiquette sur le dessus
Image floue, déformée ou foncée	Le disque a été copié sans autorisation légale	Utiliser un disque original
La fonction PBC ne peut pas être utilisée au cours de la lecture de VCD	La fonction PBC n'est pas disponible sur le disque	
Aucune répétition ni recherche au cours de la lecture de VCD	La fonction PBC est activée	Désactiver la fonction PBC

MP3

Interruption durant la lecture	Le disque est sale ou rayé	Nettoyer le disque ou le remplacer
	Le fichier est endommagé ou l'enregistrement de mauvaise qualité	Recréer un disque avec de bons fichiers
Mauvais message de lecture affiché	Le message est plus long que ce que peut afficher l'écran LCD	

Message affiché	Cause	Mesure corrective
Chargement Aucun disque	Lecture du disque en cours	
	Le disque est sale	Nettoyer le disque avec un tissu doux
	Le disque est inséré à l'envers	Insérer le disque avec l'étiquette sur le dessus
Bad Disc (mauvais disque)	Il n'y a pas de disque dans le compartiment	Insérer un disque
	Le disque est sale	Nettoyer le disque avec un tissu doux
Unknown disc (disque inconnu)	Le disque est inséré à l'envers	Insérer le disque avec l'étiquette sur le dessus
	Le format du disque n'est pas compatible avec cet appareil	
Region Error (erreur région)	Le code régional du disque n'est pas compatible avec celui de l'appareil	
Error (erreur) des pour réinitialiser	Opération du mécanisme illégale	Appuyer sur la touche EJECT durant 5 secondes le mécanisme de chargement

Entretien et maintenance

1. Utiliser seulement un tissu siliconé propre et un détergent neutre pour nettoyer la façade ou le moniteur. Un tissu rugueux et un détergent non neutre (comme l'alcool) peuvent les rayer ou les décolorer.
2. Ne pas utiliser d'eau ni de liquides de nettoyage sur l'appareil.
3. Si la température à l'intérieur du lecteur augmente trop, un circuit de protection arrête automatiquement la lecture du disque. Dans ce cas, laisser le lecteur refroidir avant de le réutiliser.
4. Ne jamais insérer autre chose qu'un disque compact de 12 cm de diamètre dans le lecteur sous peine d'endommager le mécanisme avec des objets étrangers.
5. Ne pas tenter d'utiliser des disques single de 8 cm dans ce lecteur, avec ou sans adaptateur, sous peine d'endommager le lecteur et/ou le disque. Ce type de dommages n'est pas couvert par la garantie du produit.
6. Le lecteur CD peut ne pas fonctionner correctement aux températures extrêmes. Dans ce cas, laisser l'intérieur du véhicule retrouver une température normale de fonctionnement avant d'utiliser le lecteur.
7. Lorsque le véhicule se réchauffe en hiver ou sous la pluie, de la condensation peut apparaître sur l'écran LCD. Dans ce cas, il ne fonctionnera pas correctement tant que l'humidité ne se sera pas évaporée.
8. Nous recommandons d'utiliser un disque de nettoyage plus souvent dans cet appareil que pour les appareils ordinaires du domicile en raison des conditions de fonctionnement du véhicule.

CARACTÉRISTIQUES TECHNIQUES

Lecteur DVD/CD

Disques compatibles :	DVD + / - R/RW (à couche simple et double) et CD-R/RW
Formats de médias compatibles :	CD-DA, MP3, WMA, VCD, SVCD, AVI, MPEG1/2, XviD, DivX® et CD de photos Kodak (JPEG).
Rapport signal/bruit :	>95 dBA
Gamme dynamique :	>95 dB
Réponse en fréquence :	20 Hz à 20 kHz, -3 dB
Séparation des canaux :	>60 dB à 1 kHz
Convertisseur numérique-analogique :	haute performance 24 bits/fréquence d'échantillonnage 192 kHz, Modulateur sigma-delta multibits

Vidéo

Sortie :	1 Vp-p (NTSC)
Entrée :	1 Vp-p (PAL, NTSC / détection automatique)

Radio FM (syntoniseur)

Gamme de syntonisation :	87,5 MHz – 107,9 MHz
Sensibilité mono (-30 dB) :	9 dBf
Seuil de sensibilité (-50 dB) :	15 dBf
Autre sélectivité de canal :	70 dB
Rapport signal/bruit à 1 kHz :	58 dB
Atténuation d'image :	80 dB
Séparation stéréo à 1 kHz :	>30 dB
Réponse en fréquence :	30 Hz – 15 kHz, -3 dB

Radio AM (syntoniseur)

Gamme de syntonisation :	530 kHz – 1720 kHz
Sensibilité (-20 dB) :	15 uV
Rapport signal/bruit à 1 kHz :	50 dB
Atténuation d'image :	60 dB
Réponse en fréquence :	50 Hz – 2 kHz, -3 dB

Moniteur

Dimensions d'écran :	Taille d'écran : 17,8cm / 7" (Mesuré diagonalement), 16:9 Widescreen Type d'écran : TFT Affichage aux cristaux liquides (LCD) Haute Définition
Résolution :	336, 960 Sous-Pixels (1440W X 234H)
Délai de réponse :	temps de montée 30 ms, temps de descente 50 ms

Généralités

Impédance d'entrée auxiliaire :	10 k
Alimentation :	11 à 16 V CC, masse négative
Alimentation antenne (bleu) :	500 mA max, protection de limitation de courant
USB 1.0	500 mA courant max.

VME 9315TS



AUDIOVOX®

Gracias por elegir los productos Jensen. Esperamos que encuentre en este manual instrucciones claras y fáciles de seguir. Si se toma unos pocos minutos para leerlo, aprenderá cómo utilizar todas las funciones de su nuevo radio Audiovox VME 9315TS para su máximo entretenimiento.

Preparación	
Equipo Opcional	4
Advertencia	4
Instalación	5
Diagrama de Cableado	7
Controles e Indicadores	9
Control Remoto	10
Instrucciones de Funcionamiento	13
Menú de Configuración	14
Operación de Sintonizador	18
Operación de Audio de DVD/VCD	21
Operación de Audio de DVD/CD	26
Operación de MP3/WMA/USB	28
Operación de iPod	30
Information DivX	32
Resolución de Problemas	33
Especificaciones	36
Warranty Card	38

CARACTERÍSTICAS

Felicitaciones por su compra del Audiovox VME 9315TS Mobile Multimedia Receiver. Es una buena idea leer todas las instrucciones antes de comenzar la instalación. Recomendamos hacer instalar su Audiovox VME 9315TS por un taller de instalación confiable.

Features

DVD

- Proporción Dimensional - Completa y Normal
- Avance Rápido - 2X, 4X, 8X y 20X
- Cámara Lenta - 2X, 4X, 8X y 20X
- Reproducir, Pausar, Detener, Capítulo Próximo y Capítulo Previo

CD / MP3 / WMA

- Compatible CD-Texto
- Compatible Etiqueta ID3
- Búsqueda de Directorio (Sólo MP3 / WMA)
- Acceso a Pista Directa vía Control Remoto
- Graba hasta 1500 Archivos MP3 y WMA en un DVD+R / RW
- Búsqueda audible de pista hacia Adelante / Atrás (sólo CD-DA)
- Aleatorio, Repetir e Intro
- Reproducir, Pausar, Detener, Capítulo Próximo y Capítulo Previo

AM-FM-RDS

- Espaciado de frecuencia EE.UU. / Europa / América Latina / Asia
- Prefijado de 30 Estaciones (18 FM / 12 AM)
- Auto Estéreo / Mono
- Local / Distante
- Auto Store/Preview Scan
- Almacenamiento Automático / Vista previa de búsqueda

hasis

- 1,0 DIN (Importar / ISO-DIN Montable)
- Pantalla LCD con Movimiento Motorizado
- Pantalla LCD secundaria de Tipo Segmento de 8 Caracteres
- LCD de Matriz Activa (TFT) de 7"
- 336,960 Sub Píxeles (1440An X 234Al)
- Inclinación de Pantalla / Ajuste de Ángulo
- Tono bip de Confirmación (Opción On-OFF)

General

- Listo para Navegación (NAV102)
- Listo para Bluetooth (con la compra del BTM10) que provee perfil de manos libres para seguridad / comodidad y perfil A2DP para reproducción continua de música de un PDA / PMP
- Control Remoto Infrarrojo de 44 Teclas
- Una salida de Video Compuesto para Pantallas Adicionales
- Entrada en Panel Frontal de Audio/Video
- Control de tonos de tres bandas (Graves, Medios y Agudos) con 8 Curvas de EQ prefijadas
- Entrada de A/V Auxiliar en el Panel Frontal para Dispositivos Portátiles de Medios
- Salida de Línea Frontal, Trasera y Subwoofer
- Control de Volumen Programable
- Entrada de Cámara Trasera (Vista de Imagen Normal y Espejo)
- Modo de Calibración de Pantalla Táctil
- Salida de Línea 2VRMS - Todos los Canales
- Codificador Giratorio de Control de Audio
- Interfaz SWC – Compatible con adaptador PAC de Interfaz de Control de Volante SWI-PS, vendido por separado
- DivX® certification Home Theater Version 3.0

Equipo Opcional

- NAV101/NAV102

El VME 9315TS está "Listo para navegación." Antes de acceder a cualquier función de navegación, debe comprar e instalar el módulo de navegación (NAV102). Todas las instrucciones de instalación y uso se incluirán con el módulo de navegación. Una vez que el módulo está adecuadamente conectado y funcionando, se activará el modo de fuente NAV. Mientras el módulo de navegación no está instalado, la opción NAV aparece grisada, indicando que la función no está disponible.

- Cámara Trasera

El VME 9315TS está "listo para cámara." Antes de acceder cualquier función de cámara, debe comprar e instalar una cámara de video trasera. Una vez que la cámara está adecuadamente conectada y funcionando, se activará el modo de fuente CÁMARA. Mientras la cámara no está instalada, la opción CÁMARA aparece grisada, indicando que la función no está disponible.

- J-Link 4 cable

For iPod video or photo playback, you must purchase the Audiovox jLink 4 (USB and 3.5 mm jack to 30-pin iPod connector) cable.

Cómo desconectar la Batería

Para evitar un cortocircuito, asegúrese de cortar el encendido y quitar el cable negativo (-) de la batería antes de la instalación.

NOTA: Si el VME 9315TS será instalado en un automóvil equipado con una computadora de abordo o de navegación, no desconecte el cable de la batería. Si se desconecta el cable, podría perderse la memoria de la computadora. Bajo estas condiciones, use un cuidado adicional durante la instalación para evitar provocar un cortocircuito.

¡ADVERTENCIA! Nunca instale esta unidad donde la operación y la vista pudiera interferir con condiciones seguras de conducción.

¡ADVERTENCIA! Para reducir el riesgo de accidente de tránsito (excepto cuando usa la cámara de video de visión trasera) nunca use la función de mostrar video mientras conduce el vehículo. Esto es una violación de la ley federal.

¡ADVERTENCIA! Nunca desarme o ajuste la unidad.

¡ADVERTENCIA! Para evitar lesiones por choque o incendio, nunca exponga esta unidad al agua o la humedad.

¡ADVERTENCIA! Nunca use discos irregulares.

¡ADVERTENCIA! Para evitar el daño al mecanismo dentro de la unidad, evitar el impacto del monitor TFT.

¡ADVERTENCIA! El usar un fusible inadecuado podría producir un daño a la unidad y llevar a un incendio.

¡ADVERTENCIA! El monitor emplea un mecanismo motorizado automático. Para evitar daños al mecanismo principal, por favor no empuje, tire, o gire manualmente al monitor.

Pre-instalación

Pre-installation

1. Quite los cuatro tornillos que atan la manga del montaje a la radio y quite la manga

PREPARE RADIO

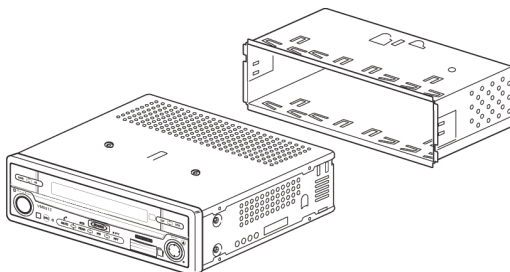

2. Instale la cubierta de montaje

- Instale la cubierta dentro del consola o adaptador opcional. No fuerce la cubierta dentro de la abertura o provoque que esta se doble o tuerza.
- Ubique la serie de pestañas dobladas a lo largo de la parte superior, inferior, y laterales de la cubierta de montaje. Con la cubierta completamente insertada dentro de la abertura de la consola, doble hacia afuera la cantidad necesaria de pestañas para que la cubierta esté firmemente asegurada a la consola
- Instale la tira de soporte para hacer más estable a la unidad.

INSTALL HALF SLEEVE

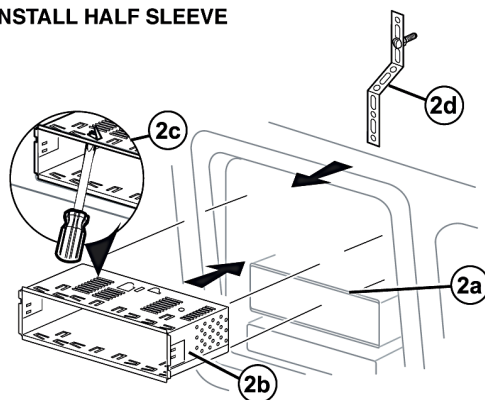

¡PRECAUCIÓN! Tenga cuidado de no dañar el cableado del automóvil.

3. Coloque la radio frente a la abertura de la consola de forma tal que el cableado pueda pasarse por la cubierta de montaje.

Complete el cableado como se ilustra en el diagrama de cableado de la página 8. Una vez completado, reconecte el terminal negativo de la batería. Si no hay disponible ACCESORIOS, conecte el terminal CAC al suministro de energía con un interruptor

NOTA: Cuando reemplaza un fusible, asegúrese de usar el tipo y amperaje correctos para evitar daños a la radio. El VME 9315TS usa un fusible de 15 amp, ubicado en la caja trasera de filtro en línea con el cableado principal.

Instalación Final

Después de terminar las conexiones de cableado, encienda la unidad para confirmar el funcionamiento (el interruptor de encendido del vehículo debe estar en "on"). Si la unidad no funciona, vuelva a verificar todo el cableado hasta corregir el problema. Una vez que se logra el funcionamiento correcto, cierre el interruptor de encendido y proceda con el montaje final del chasis

- Conecte el adaptador de cableado al arnés de cableado existente
- Conecte el terminal de antena
- Deslice cuidadosamente la radio dentro de la cubierta de montaje, asegurándose que tiene el lado correcto hacia arriba, y asegure con la original los 4 tornillos

NOTA:

Para el correcto funcionamiento del reproductor de CD/DVD deberá montar el bastidor a 20° respecto de la horizontal. Asegúrese de que el aparato está montado dentro de estos límites.

4. Coloque una de las correas de soporte perforadas (suministradas) sobre el vástago de tornillo del bastidor, utilizando la tuerca hexagonal suministrada. Coloque el otro extremo de la correa perforada en una parte segura del salpicadero, encima o debajo de la radio, utilizando el tornillo y la tuerca suministrados. Doble la correa para colocarla en la posición necesaria.

¡PRECAUCIÓN! Soporte la parte trasera de la radio con la correa para evitar dañar el salpicadero por el peso de la radio o su funcionamiento incorrecto debido a las vibraciones.

5. Reemplace cualquier elemento que haya retirado del salpicadero.

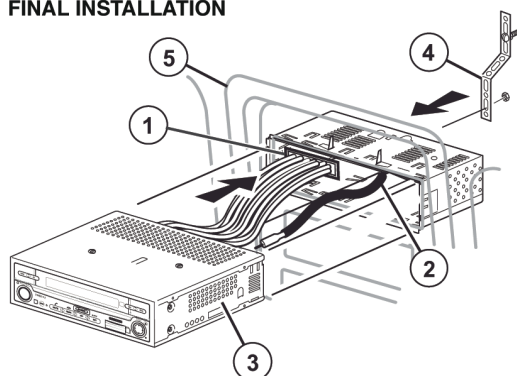
FINAL INSTALLATION**Instalación Final ISO DIN**

1. Quite los soportes de la manga del montaje.
2. Montar soportes de fábrica en la nueva radio usando los tornillos existentes de la vieja radio
3. Deslice el chasis de la radio dentro de la abertura y asegure.
4. Re-instalar el panel de consola

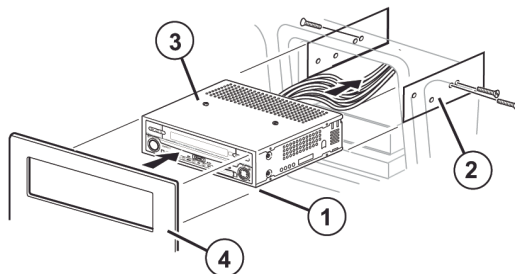
FINAL ISO-DIN INSTALLATION

Wiring Diagram

IMPORTANTE: Las conexiones incorrectas del cableado pueden dañar la unidad. Siga las instrucciones del cableado cuidadosamente, o haga que la instalación sea manejada por un técnico experimentado. Conecte el cable del iPod a las entradas traseras del iPod del chasis (conectores USB / 3.5mm) y guíe el cable del iPod a una parte accesible del área del tablero para una conectividad fácil. Para un uso ocasional del iPod, mantenga un cable de iPod en la guantera y utilícelo para conectar el iPod al conector frontal del USB.

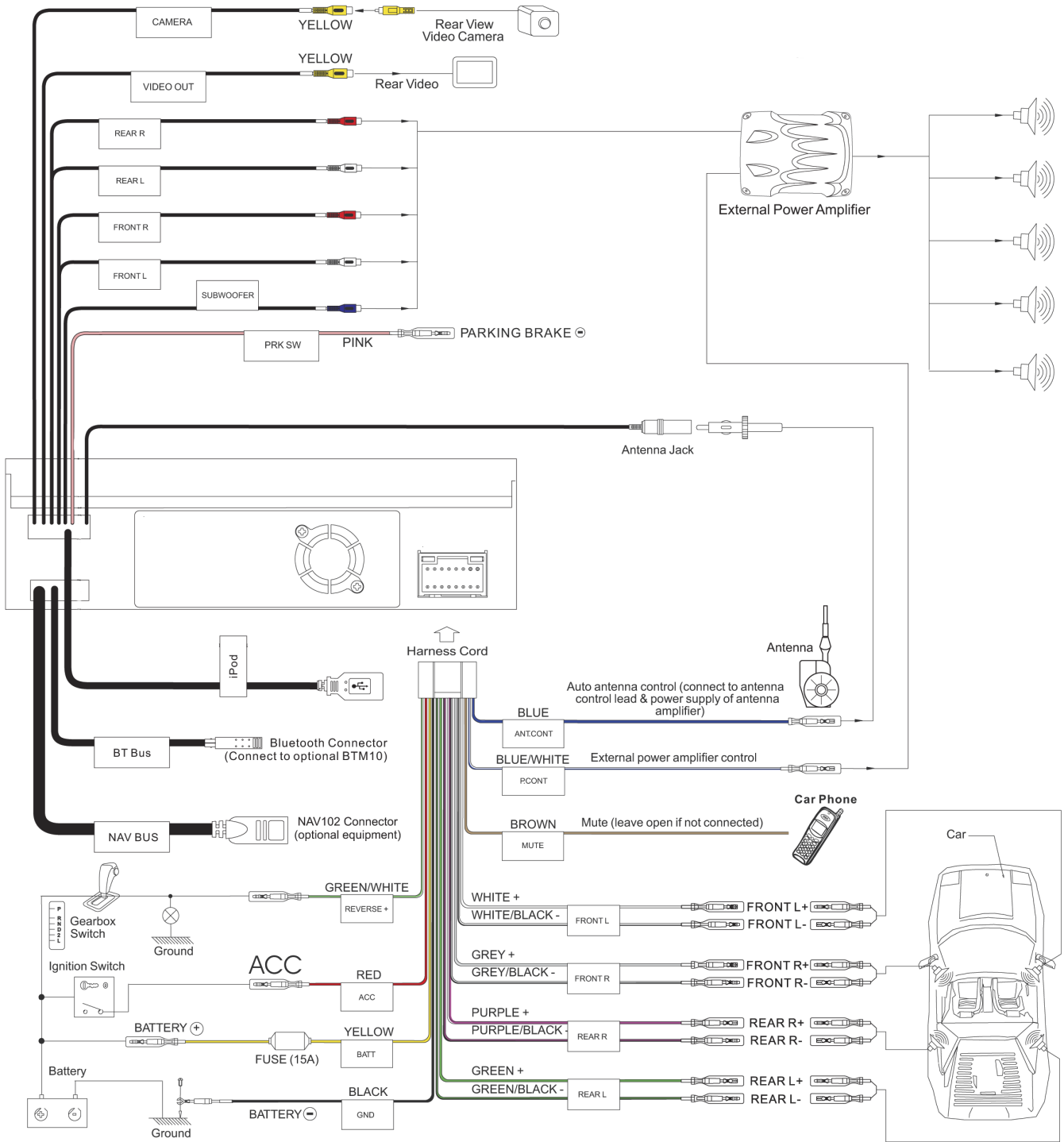

CONTROLES E INDICADORES

Button Operation

1. OPEN/CLOSE

Presione para activar el sistema mecánico automático y mover el monitor TFT a una posición de visión. Presione nuevamente para cerrar el TFT.

2. BAND/PIC

La búsqueda de canales en dirección de las frecuencias altas se inicia con el monitor dentro del compartimento, pulsando ►►. Con el monitor fuera del compartimento, y pulsando el botón TILT, se activa el ángulo de ajuste del monitor, el cual se puede regular de acuerdo a sus preferencias mediante el Control de Volumen.

3. DISC SLOT

4. ◀◀ WIDE/DISP

Presione para ajustar el Brillo y Contraste (vea "Configuración de la Imagen/Pantalla" on page 14). Con el monitor cerrado, presione BAND para cambiar entre tres bandas de FM y dos de AM.

5. ►► / TILT

La búsqueda de canales hacia las frecuencias bajas se inicia con el monitor dentro del compartimento y pulsando el botón 2. Con el monitor fuera del compartimento y pulsando de forma breve el botón 2 se modifica la presentación de la imagen del modo "Full" al modo "Standby". Mediante la presión prolongada del botón 2 se reproduce en imágenes el módulo opcional de navegación, mientras que de fondo continua la reproducción del audio de la fuente anterior. En este modo - "Mix" no pueden utilizarse las funciones de la superficie de navegación de la pantalla táctil. Para poder reajustar las opciones de la pantalla táctil tendrá que apagar el modo "Mix" pulsando ◀◀ nuevamente el botón 2 de forma prolongada.

6. ▲

Presione para expulsar el disco. Presione y mantenga para restaurar la posición central del mecanismo.

7. Pantalla LCD

8. DISP

Con el monitor cerrado, pulse para alternar la información que se muestra en el monitor LCD.

9. Receptor IR de Control Remoto

10. SRC

Presione para encender la unidad. Presione y mantenga para apagar la unidad. Cuando está encendida, presione una vez para seleccionar el modo de reproducción.

11. AUDIO

Gire para ajustar el volumen. Pulse para acceder y/o confirmar la configuración de sonido.

12. RESET

Presione para restaurar las especificaciones del sistema a las fijadas de fábrica (excepto la contraseña y la fijación de bloqueo parental).

13. Entrada AV frontal

La función de entrada frontal de audio y video puede ser seleccionada desde el menú SOURCE (AUX1). En esta entrada pueden conectarse medios portátiles de transmisión.

14. Entrada USB

La entrada USB frontal, incluida la protección "desplazable". A la entrada USB pueden conectarse los medios USB habituales, siempre que el amperaje de esos no sobrepase 500 mA. Esta entrada puede reproducir formatos de audio y video. Medios que se pueden conectar son, por ejemplo, reproductor MP3, memoria USB y cámaras (siempre que dichas cámaras graben en formato JPEG).

Nota:

El puerto USB reconocerá la mayoría de los dispositivos de memoria Flash USB y Discos duros portátiles (Los discos duros deben estar formateados en FAT32, NTFS no está soportado). Si hay un iPod conectado al puerto USB1, aparecerá "IPOD" en vez del texto "USB1".

15. Pantalla TFT

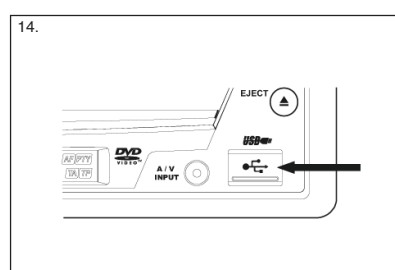
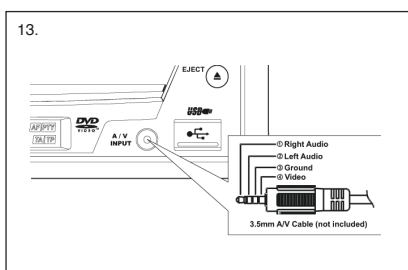

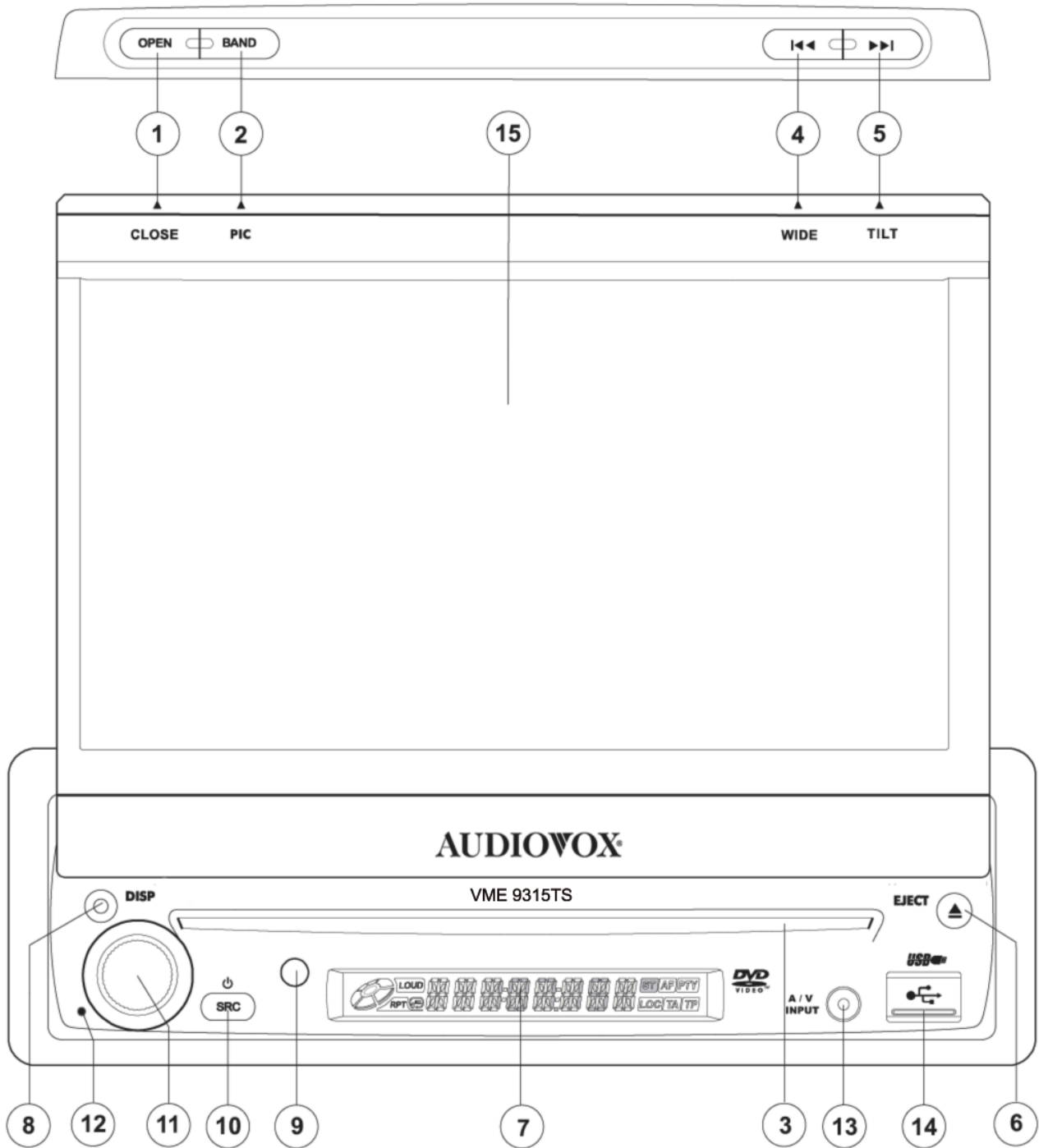

REMOTE CONTROL

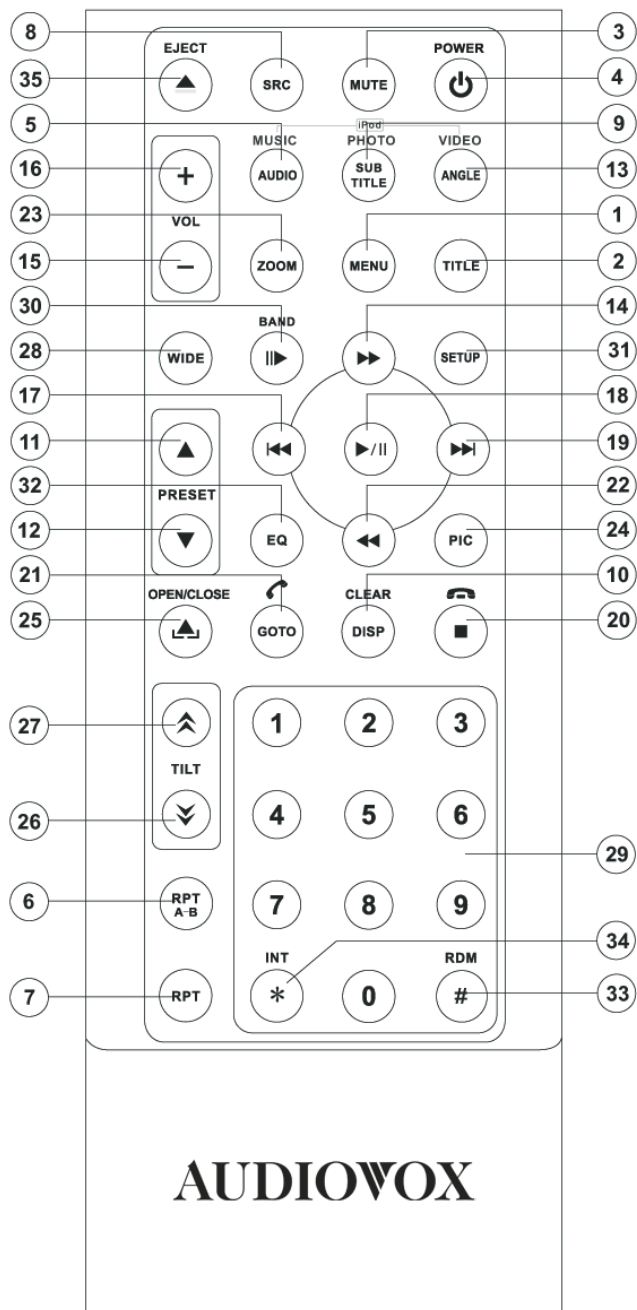

Botón	Función						
Nombre	#	DVD	VCD	SINTONIZADOR	CD/MP3	USB	iPod
MENÚ	1	Open Route Menu Disc	Enciende/Apaga PBC cuando reproduce VCD				
TÍTULO	2	Open Title Menu Disc	Reproduce los primeros diez segundos de cada capítulo/pista				
MUTE	3	Silencia la salida de audio activado/desactivado	Silencia la salida de audio activado/desactivado	Silencia la salida de audio activado/desactivado	Silencia la salida de audio activado/desactivado	Silencia la salida de audio activado/desactivado	Silencia la salida de audio activado/desactivado
POWER	4	Cambia el encendido on/off	Cambia el encendido on/off	Cambia el encendido on/off	Cambia el encendido on/off	Cambia el encendido on/off	Cambia el encendido on/off
AUDIO	5	Cambia el idioma de audio para reproducción de disco					Selecciona el modo de Música
RPT A-B	6	Fija la repetición de reproducción desde el momento A al momento B	Fija la repetición de reproducción desde el momento A al momento B				
RPT	7	Repite la reproducción del capítulo actual	Repite la reproducción del capítulo actual		Repite la reproducción del capítulo actual	Repite la reproducción del capítulo actual	Repite la reproducción del capítulo actual
SRC	8	seleccionar Fuente	seleccionar Fuente	seleccionar Fuente	seleccionar Fuente	seleccionar Fuente	seleccionar Fuente
Subtitle	9	Selección de idioma para subtítulo					Selecciona el modo de Foto
Disp	10	Muestra información de reproducción. Borra la entrada o mueva hacia atrás para corregir errores en modo de Acceso Directo	Muestra información de reproducción. Borra la entrada o mueva hacia atrás para corregir errores en modo de Acceso Directo	Muestra información de reproducción. Borra la entrada o mueva hacia atrás para corregir errores en modo de Acceso Directo	Muestra información de reproducción. Borra la entrada o mueva hacia atrás para corregir errores en modo de Acceso Directo	Muestra información de reproducción. Borra la entrada o mueva hacia atrás para corregir errores en modo de Acceso Directo	Muestra información de reproducción. Borra la entrada o mueva hacia atrás para corregir errores en modo de Acceso Directo
PREFIJA-DAV	11	Enlarge picture at DVD/DivX or Picture	Enlarge picture	Navega la lista de estaciones prefijadas	navega lista		
PREFIJA-DAV	12	Reduce picture at DVD/DivX or Picture	Reduce picture	Navega la lista de estaciones prefijadas	navega lista		
ANGULO	13	Reproduce nuevamente el disco en distinto ángulo para una escena	Reproduce CD de imagen con un ángulo distinto de la imagen mostrada				Selecciona el modo de Video
>>	14	Avance rápido del contenido del disco	Avance rápido del contenido del disco		Avance rápido del contenido del disco	Avance rápido del contenido del disco	Accede al Menú del iPod
VOL -	15	Disminuye el volumen	Disminuye el volumen	Disminuye el volumen	Disminuye el volumen	Disminuye el volumen	Disminuye el volumen
VOL +	16	Aumenta el volumen	Aumenta el volumen	Aumenta el volumen	Aumenta el volumen	Aumenta el volumen	Aumenta el volumen
I<<	17	Selecciona el capítulo anterior para reproducción	Selecciona el capítulo anterior para reproducción	Busca una estación de radio disponible disminuyendo la frecuencia de sintonización	Selecciona la pista anterior para reproducción	Selecciona la pista anterior para reproducción	
>	18	Pausa la reproducción/ inicia la reproducción	Pausa la reproducción/ inicia la reproducción		Pausa la reproducción/ inicia la reproducción	Pausa la reproducción/ inicia la reproducción	
>>I	19	Selecciona el capítulo siguiente para reproducción	Selecciona el capítulo siguiente para reproducción	Busca una estación de radio disponible aumentando la frecuencia de sintonización	Selecciona la pista siguiente para reproducción	Selecciona la pista siguiente para reproducción	Selecciona la pista siguiente para reproducción

Botón		Función					
Nombre	#	DVD	VCD	SINTONIZADOR	CD/MP3	USB	iPod
	20	Detiene la reproducción	Detiene la reproducción		Detiene la reproducción	Detiene la reproducción	
GOTO	21	Abre la pantalla de ingreso de datos para búsqueda directa.	Abre la pantalla de ingreso de datos para búsqueda directa.	Abre la pantalla de ingreso de datos para búsqueda directa. access mode	Abre la pantalla de ingreso de datos para búsqueda directa.		
<<	22	el rebobinado	el rebobinado		el rebobinado		
ZOOM	23	Acerca/aleja una imagen	Acerca/aleja una imagen				
PIC	24	Brillo y Contraste ajuste	Brillo y Contraste ajuste	Brillo y Contraste ajuste	Brillo y Contraste ajuste	Brillo y Contraste ajuste	
ABRIR/ CERRAR	25	No utilizado	No utilizado	No utilizado	No utilizado	No utilizado	No utilizado
TILT	26	No utilizado	No utilizado	No utilizado	No utilizado	No utilizado	No utilizado
TILT	27	No utilizado	No utilizado	No utilizado	No utilizado	No utilizado	No utilizado
Wide	28	Selecciona el modo de pantalla COMPLETO o NORMAL.	Selecciona el modo de pantalla COMPLETO o NORMAL.	Selecciona el modo de pantalla COMPLETO o NORMAL.	Selecciona el modo de pantalla COMPLETO o NORMAL.	Selecciona el modo de pantalla COMPLETO o NORMAL.	
1,2,3,4,5,6, 7,8,9,0 (Teclad o Numérico)	29	Accede Directamente el capítulo		1-6 selecciona las prefijadas para la banda actual	Accede Directamente la pista	Accede Directamente la pista	
> BAND	30	Presione repetidamente para avance/ retroceso en cámara lenta	Presione repetidamente para avance/ retroceso en cámara lenta	Selecciona la Banda AM/FM			
CONFIGURACIÓN	31	Muestra el menú de preferencias	Muestra el menú de preferencias	Muestra el menú de preferencias	Muestra el menú de preferencias	Muestra el menú de preferencias	Muestra el menú de preferencias
EQ	32	Accede al menú de ecualizador	Accede al menú de ecualizador	Accede al menú de ecualizador	Accede al menú de ecualizador	Accede al menú de ecualizador	Accede al menú de ecualizador
# RDM	33	Reproduce todos los Capítulos en Orden Aleatorio			Reproduce todos los Capítulos en Orden Aleatorior	Reproduce todos los Capítulos en Orden Aleatorio	Reproduce todos los Capítulos en Orden Aleatorio
* INT	34				Reproduce los primeros diez segundos de cada pista		
EJECT	35	Expulsa el Disco	Expulsa el Disco	Expulsa el Disco	Expulsa el Disco	Expulsa el Disco	Expulsa el Disco

CÓMO USAR EL MONITOR TFT

Abrir/Cerrar el Monitor TFT

Abrir el Monitor TFT

Presione el botón OPEN (1) en el panel frontal o presione el botón (▲) en el control remoto para activar el mecanismo que mueve el panel de pantalla en la posición de visión.

Cerrar el Monitor TFT

Presione el botón OPEN (1) en el panel frontal o presione el botón (▲) en el control remoto para cargar el panel de pantalla de nuevo en el compartimiento

Abrir automáticamente el Monitor TFT

Si "TFT Auto Open" está "on" cuando la unidad se enciende, el monitor se mueve automáticamente a la posición de visión.

Si "TFT Auto Open" está en "off" cuando la unidad se enciende, presione el botón OPEN (1) o el botón () (25) en el control remoto para mover el monitor a la posición de visión. Si "TFT Auto Open" está fijada en "Manual", el TFT no cierra cuando se apaga la llave.

Ajuste de ángulo de Inclinación de Monitor

Una característica conocida de los paneles LCD es la calidad de visión en relación con el ángulo de visión. El ángulo del monitor puede ajustarse para una visión óptima usando uno de los siguientes métodos:

Ajuste de Ángulo Paso a Paso

- Presione el botón (∧) o (∨) en el control remoto para ajustar el ángulo de inclinación de la pantalla un paso a la vez.
- Presione el botón TILT (5) en la unidad. Cuando el icono se encuentra parpadeando, gire el codificador giratorio para ajustar el ángulo de visión de la pantalla.

Ajuste Continuo de Ángulo

Presione y mantenga el botón (∧) or (∨) en el control remoto para ajustar el ángulo de inclinación en un movimiento continuo

Proporción de Aspecto

Presione el botón DISP (10) en el control remoto o el botón DISP/WIDE (4) en la pantalla para ajustar la proporción de aspecto como sigue:

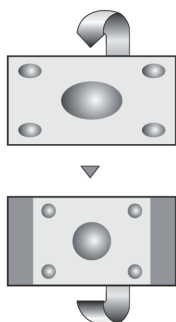

FULL

Toda la pantalla se extiende horizontalmente a la prop. de aspecto de 16 a 9. La proporción de extensión es la misma en cualquier punto.

NORMAL

La imagen de pantalla convencional tiene una proporción de 4 a 3 de horizontal a vertical, dejando un área negra en los lados derechos e izquierdo de la pantalla.

STANDBY

La pantalla se vuelve negra. Toque la pantalla para volver

Playing Source	Video Output Modes
Radio	RGB-Modus
Disc	RGB-Modus
USB 1	CVBS-Modus
USB 2	CVBS-Modus
SD	CVBS-Modus
BT	CVBS-Modus
NAV	CVBS-Modus
AUX	CVBS-Modus
CAMERA	CVBS-Modus

Ajuste de la Imagen

Para ajustar la configuración del monitor, siga los siguientes pasos:

1. Pulse el botón PIC (24) en el control remoto o el monitor (2) repetidamente para mover entre los valores de "BRIGHT" (BRILLO) y "CONTRAST" (CONTRASTE).
2. Gire el codificador giratorio para ajustar la variable.
3. Pulse el botón PIC (24) en el control remoto o el monitor (2) 1-3 veces para salir del menú de ajuste de la imagen.

* CVBS – Señal en banda base de vídeo compuesto

Inhibición de Freno de Estacionamiento



- Si está conectado el cable "PRK SW" al interruptor de freno, la pantalla del monitor TFT sólo mostrará vídeo cuando el vehículo esté en marcha.
- La función de freno de mano se desactivará si la fuente de vídeo es CAMERA.
- Si utiliza la función de desactivación de freno de mano, el monitor frontal mostrará el mensaje "Parking Is On", evitando que el conductor pueda ver contenidos mientras conduce. Las pantallas de vídeo traseras no se verán afectadas.

Silenciar

Pulse el botón MUTE en el en el control remoto (3) para silenciar el volumen del equipo. Pulse el botón MUTE de nuevo para restaurar el volumen. Se mostrará la palabra "MUTE" en la pantalla LCD. Si ajusta el volumen o utiliza cualquier función de sonido, la función de silencio se cancelará.

INSTRUCCIONES DE FUNCIONAMIENTO

Encendido / Apagado

Presione el botón  //SRC (10) en la unidad (o el botón  / en el control remoto) para encender la unidad. Los botones en el frente de la unidad se iluminan y el estado del modo actual aparece en el LCD (7). También puede encender la unidad presionando el botón OPEN (1) y abriendo la pantalla TFT. Presione y mantenga el botón para  apagar la unidad. El monitor se guardará en el compartimiento principal.

Bip Audible de Confirmación

Un tono bip audible confirma cada selección de función. El tono bip puede desactivarse a través del menú de Configuración.

Selección de Fuente de Reproducción

Con el monitor cerrado, presione el botón SRC en el panel frontal (10) o el botón (8) en el control remoto para cambiar entre las fuentes de reproducción disponibles en el siguiente orden: RADIO, DISC, USB1, USB2, BT, NAV, AUX y CAMERA. El modo de reproducción es mostrado en la pantalla LCD.

Ajuste de Volumen

Subir/Bajar el Volumen

Para aumentar o disminuir el nivel de volumen, gire el codificador giratorio (11) en el panel frontal o presione los botones VOL-/+ (15, 16) en el control remoto. Cuando el nivel de volumen alcanza "0" o "40", suena un bip, indicando que se ha alcanzado los límites del ajuste. La pantalla LCD o TFT muestra el nivel de volumen por 3 segundos.

Volumen de encendido Programable

Esta función le permite al usuario seleccionar el volumen de encendido sin importar el volumen anterior al apagado de la unidad. Para utilizar esta función, el monitor TFT tiene que mostrarse. Para programar un nivel específico de encendido, gire el codificador giratorio (11) para ajustar el volumen al volumen de encendido deseado. Presione y mantenga el codificador giratorio mientras el icono de parlante y la indicación de nivel se muestra en la pantalla. La unidad tocará un bip para confirmar su preferencia de volumen de encendido.

Menú Control de Audio

La función menú Control de Audio le permite ajustar fácilmente su sistema de audio para cubrir las características acústicas de su vehículo, las cuales varían dependiendo del tipo de vehículo y su tamaño. El valor adecuado del Fader y Balance refuerza los efectos del ecualizador de cabina. Toque el botón EQ en el lado izquierdo de la pantalla o pulse el botón EQ (32) en el control remoto para mostrar el menú de audio.

Function	Adjustment option	
EQ	User	Adjustment of Bass/Mid/Treble seperately available By push at the "EQ"-field you can choose between the pre adjusted EQ's
	Rock	
	Hip Hop	
	Dance	
	Latín	
	Rave Urban Acoustic	
FAD-BAL	By push at the gridfield you can adjust the Fader/Balance accordingly.	

Restauración del Sistema

Para corregir una falla de sistema u otra operación impropia, use la punta de una pluma para presionar el botón de restaurar (12) ubicado en la esquina inferior derecha frontal de la unidad. Después de restaurar el sistema, la unidad restablece todas las características especificadas de fábrica.



NOTA: Si la unidad es restaurada mientras se reproduce un DVD, el DVD vuelve a reproducción una vez que la restauración se completa.

MENÚ DE CONFIGURACIÓN

Para acceder a las preferencias del sistema, presione el botón SETUP (29) en el control remoto o toque el botón  en la pantalla para ingresar al menú "SETUP". El sub-menú "GENERAL" aparece resaltado.

RADIO		SETUP MENU		04:31 AM	
	General	Language	Audio	Back	
Bluetooth					
Rating	Clock Mode	12Hr			
Hardware	Clock	04 : 31	AM		
PVOL	Tuner Region	Europe			
TS CAL	Beep	On			
Misc					

Cómo Acceder a los Ítems del Menú

Toque el nombre del sub-menú, presione los botones de direcciones <<, >>, |<<, o >>| direction buttons (22, 14, 17, 19) en el control remoto para seleccionar un sub-menú (Idioma, Audio, RDS, etc.).

Cómo ajustar una función

1. Use la pantalla táctil para seleccionar la función a ser ajustada.
2. Ingrese el campo de opción para la función que desea ajustar usando la pantalla táctil o presionar el botón >|| (18) en el control remoto. Aparece un submenú en una segunda línea con la opción seleccionada resaltada en azul.
3. Seleccione un nuevo valor usando la pantalla táctil o presionando los botones >> o << (14, 22) en el control remoto.
4. Use la pantalla táctil o presione el botón >|| (18) en el control remoto para confirmar la fijación.

Setting	Options	Function
Clock Mode	12Hr	Clock displays 12 hour time using AM and PM.
	24Hr	Clock displays 24 hour time up to 23:59.
Clock	(HH:MM)	Clock appears in the top right corner of the screen and on the LCD screen during certain operations. NOTE: The AM/PM indication will change as you continue to adjust the hour past 12.
Tuner Region	USA	<ul style="list-style-type: none"> • AM Frequency Spacing - 10kHz • AM Frequency Band - 530kHz~1720kHz • FM Frequency Spacing - 200kHz • FM Frequency Band - 87.5MHz~107.9MHz
	S.Amer1	<ul style="list-style-type: none"> • AM Frequency Spacing - 10kHz • AM Frequency Band - 530kHz~1720kHz • FM Frequency Spacing - 100kHz • FM Frequency Band - 87.5MHz~108.0MHz
	Arabia	<ul style="list-style-type: none"> • AM Frequency Spacing - 9kHz • AM Frequency Band - 531kHz~1620kHz • FM Frequency Spacing - 100kHz • FM Frequency Band - 87.5MHz~108.0MHz
	China	<ul style="list-style-type: none"> • AM Frequency Spacing - 9kHz • AM Frequency Band - 522kHz~1620kHz • FM Frequency Spacing - 100kHz • FM Frequency Band - 87.5MHz~108.0MHz
	S. Amer2	<ul style="list-style-type: none"> • AM Frequency Spacing - 5kHz • AM Frequency Band - 520kHz~1600kHz • FM Frequency Spacing - 100kHz • FM Frequency Band - 87.5MHz~108.0MHz
	Europe	<ul style="list-style-type: none"> • AM Frequency Spacing - 9kHz • AM Frequency Band - 522kHz~1620kHz • FM Frequency Spacing - 50kHz • FM Frequency Band - 87.5MHz~108.0MHz
	Korea	<ul style="list-style-type: none"> • AM Frequency Spacing - 9kHz • AM Frequency Band - 531kHz~1602kHz • FM Frequency Spacing - 200kHz • FM Frequency Band - 88.1MHz~107.9MHz
Beep	On	When turned on, an audible beep tone confirms each function selection.
	Off	No beep sounds.

Funciones de Sub-menú Idioma

Si un DVD soporta más de 1 Subtítulo o Idioma de Audio, todos los idiomas están disponibles para la selección durante la reproducción. Si el idioma seleccionado no está soportado por el DVD, entonces es usado el idioma predeterminado.

Setting	Options	Function
Language	English Deutsch Francais	On Screen Display appears in English. On Screen Display appears in German. On Screen Display appears in French.
Audio	English Deutsch Francais	DVD Audio is heard in English when the option is available. DVD Audio is heard in German when the option is available. DVD Audio is heard in French when the option is available.
Subtitle	English Deutsch Francais Off	DVD subtitles automatically appear in English when available. DVD subtitles automatically appear in German when available. DVD subtitles automatically appear in French when available. DVD subtitles do not appear automatically.
DVD Menu	English Deutsch Francais	DVD menu (if applicable) is displayed in English. DVD menu (if applicable) is displayed in German. DVD menu (if applicable) is displayed in French.

Funciones de Sub-menú de Audio

Setting	Options	Function
Subwoofer	ON/OFF	Enciende/apaga el
Loudness	ON OFF	Activar/Desactivar Refuerzos de Graves
Sub.W-Filter		Seleccionando una frecuencia de fusión fija una frecuencia de corte para los LPF del subwoofer (Filtro de graves).

Funciones de Sub-menú RDS

Setting	Options	Function
RDS	ON OFF	El aparato mostrará información del sistema de datos de radio (RDS) si está disponible
CT	ON	Clock timesupported by RDS
	OFF	Manual Clocktime adjustment
TA/Vol		Volumen increasement for traffic announcements.

Funciones de Sub-menú Calificación

El sistema de DVD tiene incorporado una función de bloqueo parental para evitar que personas no autorizadas vean un disco con contenido restringido. Como predeterminado, el sistema de calificación está desbloqueado. Una vez fijado, el bloqueo parental es liberado sólo al ingresar la contraseña correcta. Una vez ingresada la contraseña, la calificación está disponible para ser fijada. La contraseña por defecto es 0000.

Setting	Options	Function
Password		Enter a 4-digit password to activate the "Rating" feature.
Rating	1. Kid Safe	Seleccione el nivel de calificación adecuado para la audiencia deseada. Podría pasar por encima de calificaciones mayores usando su contraseña.
	2. G	
	3. PG	
	4. PG-13	
	5. PG-R	
	6. R	
	7. NC-17	
	8. Adult	
Load Factory	Reset	Seleccione "Reset" para restaurar la configuración predeterminada de fábrica sólo para el sistema de calificación.

Para restaurar la contraseña, acceda al menú "RATING" e ingrese la contraseña actual. Una vez ingresada la contraseña correcta, puede acceder al campo "Password (contraseña)" e ingresar una nueva.

NOTA: Registre la contraseña y guárdela en un lugar seguro para referencias futuras. La calificación para cada disco está marcada en cada disco, empaque del disco o documentación. Si la calificación no está disponible en el disco, la función de bloqueo parental no está disponible. Algunos discos sólo restringen porciones del disco y el contenido adecuado se reproducirá. Para detalles, por favor refiérase a la descripción del disco.

Funciones de Sub-menú de Hardware

Si la cámara de video de visión trasera está conectada, la unidad está encendida, y el monitor TFT está retraído dentro de la unidad, el monitor TFT se mueve automáticamente a la posición de visión y se selecciona el modo Cámara cuando el auto se coloca en REVERSA. Cuando se coloca el cambio en DIRECTA, el monitor TFT se vuelve a retraer dentro de la unidad.

Setting	Options	Function
Camera In	Normal	
	Mirror	
TFT	On	El panel TFT abre automáticamente cuando la unidad se enciende
	Off	Debe presionar el botón OPEN (1) para
	Manual	Cuando se apaga el encendido, el panelTFT NO se retrae si previamente estaba afuera

Si el monitor está en modo pantalla, el monitor automáticamente cambia al modo CÁMARA cuando conduce en reversa. Cuando detiene la conducción en reversa, el monitor vuelve a su modo de entrada original.

Funciones de Sub-menú P.VOL

Setting	Options	Function
Source	DISC	Elija una fuente para la cual desea aumentar el volumen rel-DISC ativo (NIVEL).
	RADIO	
	AUX 1	
	AUX 2	
	NAV	
	USB	

S Cal (Calibración de pantalla)

Para acceder la función de "Calibración de Pantalla" desde el menú SETUP, seleccione la opción "TS CAL".

Después de ingresar al modo de calibración, aparece un cruz en una esquina de cuadrante de la pantalla. Para comenzar la calibración, presione y mantenga la cruz por un segundo hasta que se mueva al cuadrante siguiente. Continúe con cada cuadrante hasta completar la calibración.

TUNER OPERATION

Tuner TFT Display

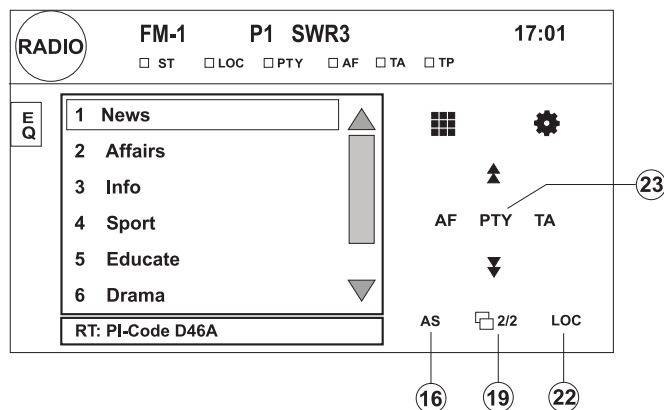
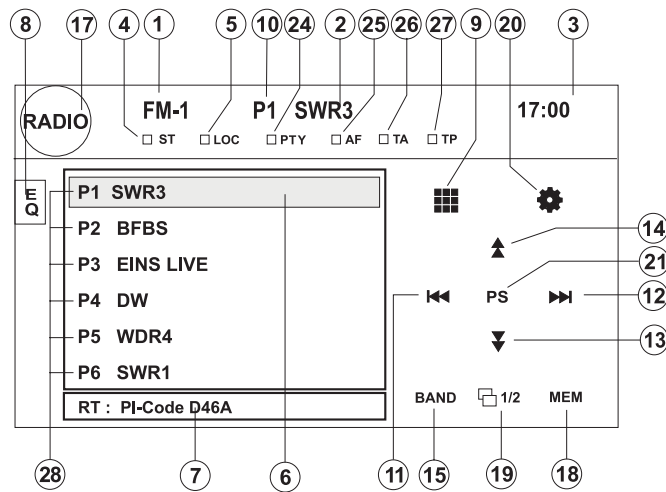

1. Indicador de banda actual de radio
2. Indicador de frecuencia de Radio
3. Reloj
4. Indicador de Transmisión Estéreo
5. Indicador de señal de transmisión local fuerte
6. Estaciones de radio prefijadas: Toque para activar las estaciones prefijadas
7. Información RDS: Texto de radio
8. Toque para acceso rápido a fijaciones de nivel de ecualizador
9. Toque para acceder el ingreso directo a pantalla.
10. Indicador de estación prefijada actual
11. |<<: Toque para buscar hacia atrás
12. >>|: Toque para buscar hacia adelante
13. √ Toque para sintonizar un paso hacia atrás
14. ^ Toque para sintonizar un paso hacia adelante
15. BANDA: Toque para cambiar entre las bandas AM/FM
16. AS: Toque esta opción para almacenar emisoras automáticamente.
17. Toque para ver el MENU SOURCE y seleccione una nueva fuente de reproducción
18. MEM: Ver pantalla usada para ingresar el canal actual dentro de una memoria prefijada
19. 1/2 or 2/2: Touch this page button to view a second page of on-screen buttons
20. ⚙: Toque para ver el menú SETUP
21. PS (Buscar Prefijadas): Toque para explorar todas las emisoras disponibles, deteniéndose 5 segundos en cada una, y continuando hasta seleccionar una emisora.
22. LOC: Toque esta opción para sintonizar una emisora local de señal fuerte.
23. PTY: Si pulsa el botón PTY se mostrará la lista de categorías de programa, permitiendo al oyente buscar una programación similar al género que desee. Al seleccionar una categoría PTY en el menú de la pantalla táctil, la radio comenzará a explorar la categoría seleccionada.
24. Indica si la función PTY está activada.
25. Indica si la función RDS está activada.
26. TA: Informaciones del tráfico
27. TP: La emisora
28. Broadcaster information stored at the preset

Cómo Cambiar a Fuente de Sintonizador de Radio

- Para la esquina superior izquierda de la pantalla (círculo de RADIO) para ver el MENU SOURCE. Toque "Radio".
- Presione el botón (10) SRC en el panel frontal o el control remoto (8) para cambiar a la AM/FM o fuente RADIO.

Cómo seleccionar la Banda AM/FM

Toque el botón BAND (15) en la pantalla, o presione el botón ||>/BAND en el control remoto (30) para cambiar entre las siguientes bandas: FM1, FM2, FM3, AM1, y AM2.

NOTA: El botón BAND en la unidad sólo funciona cuando el TFT está cerrado.

Buscar Sintonización

Para buscar la siguiente estación más alta:

- Toque el botón >>| en la pantalla.
- Presione el botón >>| (19) en el control remoto.

Para buscar la siguiente estación más baja:

- Toque el botón |<< en la pantalla.
- Presione el botón |<< (17) en el control remoto.

Sintonizado Manual

Para aumentar o disminuir un paso la frecuencia de sintonización:

- Toque los botones >> o << en la pantalla.
- Presione los botones >> o << (14, 22) en el control remoto.



Ingrese la estación de radio deseada usando el teclado numérico en pantalla. Presione el botón Enter (Intro) para sintonizar la estación seleccionada. Para salir de la pantalla sin cambiar de estación, toque Exit (Salir). Para limpiar su ingreso y comenzar de nuevo, toque Clear (Limpiar).

Cómo usar Estaciones Prefijadas

Seis botones numerados de prefijado almacenan y activan estaciones para cada banda. Las seis estaciones almacenadas (P1-P6) para la banda actual aparecen en la pantalla.

Cómo almacenar una Estación

1. Seleccione una banda (si es necesario), luego seleccione una estación.
2. Toque el botón en pantalla MEM (18) para abrir la pantalla de prefijados
3. Toque el número de prefijado donde desea almacenar la estación actual (o presione Exit para cancelar y cerrar el menú). El número prefijado y la estación aparecen resaltados.

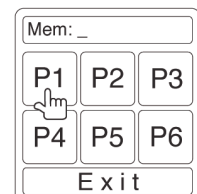

Recalling and Storing broadcaster using the presets and the Automatic Storing (AS) Function:

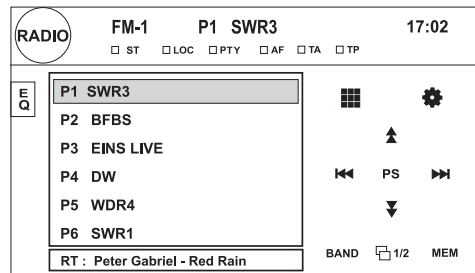

Cómo activar una Estación

1. Seleccione una banda (si es necesario).
2. Toque un botón (P1-P6) de prefijado en pantalla para seleccionar la estación almacenada correspondiente.

Almacenamiento manual e una emisora.

1. Sintonicé manualmente la emisora deseada (frecuencia).
2. Presione el botón MEM en pantalla y seleccione la emisora predefinida que desee (P1 - P6).
3. La emisora se almacenará en la posición seleccionada.
4. En lugar de la frecuencia, se almacenará el identificador de servicio del programa (p. ej. BBC).

Almacenamiento Automático (AS)

Para seleccionar seis estaciones fuertes y almacenarlas en la banda actual:

1. Seleccione una banda (si es necesario).
2. Toque el botón AS (23) en la página 2/2 de los controles en pantalla para activar la función Auto Almacenar. Las nuevas estaciones reemplazan las estaciones ya almacenadas en esa banda.

Barra de mensajes de texto de radio

1. La información de texto de radio (RT) forma parte de la señal RDS enviada por la emisora. Dicha información se mostrará en la barra inferior (p. ej. ABCD).
2. No todas las emisoras emiten este tipo de información adicional, ni de forma permanente.

Buscar Prefijadas (PS)

Para explorar la banda AM o FM para vista previa de estaciones disponibles en un área en particular, toque el botón PS (20). Toque nuevamente para detener la exploración de vista previa.

Búsqueda de Estación de Radio Local (LOC)

Cuando la función local está activada, sólo se reproducen señales de radios locales fuertes. Para activar la función Local en modo de sintonización AM/ FM, presione y mantenga el codificador giratorio botón (11) en el panel frontal. Presione y mantenga el codificador giratorio nuevamente para desactivar la función Local. Cuando la función Local está activa, el indicador LOC en la parte superior de la pantalla se ilumina.

OPERACIÓN DE VIDEO DE DVD/VCD

NOTA: Cuando está instalado correctamente, no puede mostrarse video de DVD en la pantalla principal TFT a menos que esté aplicado el freno de estacionamiento. Si intenta reproducir un DVD mientras el vehículo está en movimiento, la pantalla TFT muestra "PARKING" sobre un fondo azul. Las pantallas de video traseras, si las hay, funcionarán normalmente.

Abrir/Cerrar la pantalla de video TFT

Cómo abrir la Pantalla TFT

Para abrir la pantalla de video TFT, presione el botón OPEN (1). La unidad suena un beep y luego abre.

Cómo cerrar la Pantalla TFT

Presione el botón OPEN (1) nuevamente para cerrar la pantalla TFT. Si la pantalla está en la posición "IN", se mueve a "out" antes de cerrar.

Cómo Insertar un Disco Luego de insertar un disco DVD, se ingresa al modo DVD y comienza la reproducción del disco.

NOTA: Si el Bloqueo de Padres (calificación) está activado y el disco insertado no está autorizado, debe ingresarse el código de 4 dígitos y/o el disco debe autorizarse (ver "Funciones de Sub-menú Calificación")

No puede insertar un disco si ya hay un disco en la unidad o si está apagada.

NOTA: DVD-R y DVD-RW no se reproducirán a menos que la sesión de grabación esté finalizada y el DVD esté cerrado.

Cómo Expulsar un Disco

Presione el botón ▲ (6) en la unidad o el control remoto (35) para expulsar el disco. La unidad vuelve automáticamente al modo Sintonizador. Puede expulsar un disco con la unidad apagada. La unidad permanecerá apagada luego de expulsar el disco.

Cómo restaurar el Mecanismo de Carga

Si el disco carga anormalmente o se produce un funcionamiento anormal del mecanismo principal, presione y mantenga el botón ▲ (6) en la unidad o el control remoto (35) para restaurar el mecanismo de carga. Se vuelve a la operación normal.

Cómo Acceder el Modo DVD

Para cambiar al modo DVD cuando el disco ya está insertado, presione el botón (10) SRC en el panel frontal o el control remoto (8).

Cómo Controlar la Reproducción

Para acceder los controles en pantalla, toque el tercio inferior de la pantalla mientras se está reproduciendo un DVD. Toque el botón 1/2 para ver una segunda página de los controles.

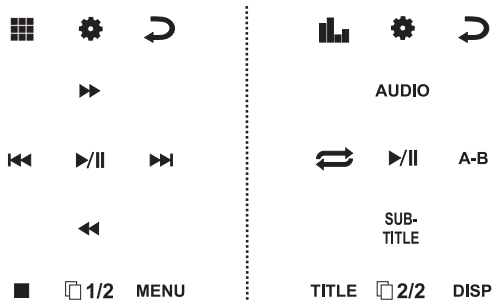

Cómo Detener la Reproducción

Toque el botón stop "detener" (■) en la pantalla o presione el botón ||>/BAND (20) en el control remoto para detener la reproducción del DVD.

Cómo Pausar la Reproducción

Toque el botón reproducir/pausar (>) en la pantalla o pulse el botón >|| en el control remoto (18) para suspender o reanudar la reproducción del disco.

Reproducción Lenta

Presione el botón << (30) en el control remoto o el botón << en la pantalla para reproducir el título actual en cámara lenta. Mantenga presionando y liberando el botón para aumentar el índice de "2X" a "4X", "8X", y "20X". Presione >|| (16) en el control remoto o el botón reproducir de pantalla táctil (>) para volver a la reproducción normal.

Reproducción Avance Rápido

Presione el botón >> (14) en el control remoto o el botón >> en la pantalla para avance rápido. Mantenga presionando y liberando el botón para aumentar el índice de "2X" a "4X", "8X", y "20X".

Repetir Reproducción

Presione el botón RPT (7) en el control remoto o el botón en pantalla para alternar el modo repetición de acuerdo a lo siguiente:

- DVD: Repetir Capítulo, Repetir Título, Repetición Desactivada
- VCD (PBC Off): Repetir una, Repetición desactivada

NOTA: Para reproducir VCD, la función repetir no está disponible si PBC está activado.

Función de Repetir Sección (A-B)

Use la función A-B para definir un área específica de un disco a repetir.

- Presione el botón REPT A-B (6) en el control remoto (o el botón A-B en pantalla) para fijar el punto de inicio (A) de la sección repetida.
- Presione nuevamente el botón REPT A-B una vez que alcanza el punto final (B) deseado de la sección repetida. La porción seleccionada del DVD se repetirá ahora continuamente.
- Presione nuevamente el botón REPT A-B para cancelar la fijación de sección A-B y detener la repetición de reproducción.

Cómo acceder el Menú DVD

Presione el botón MENÚ (1) en el control remoto para llamar al menú DVD principal. Use los botones direccionales (flechas) en el control remoto para seleccionar un título del menú o toque el título en pantalla. Presione el botón TÍTULO (2) en el control remoto o en la pantalla para seleccionar un título distinto para reproducción. Presione el botón >|| (18) en el control remoto o pulse el codificador giratorio (11) para confirmar su selección y comenzar la reproducción. También puede seleccionar un título usando la pantalla táctil.

Cómo moverse por los capítulos

Presione el botón >>| (19) en el control remoto o el botón >>| en pantalla para avanzar al próximo capítulo en el DVD.

Presione el botón |<< (17) en el control remoto o el botón |<< en pantalla para moverse al capítulo anterior.

Cómo acceder el Menú DVD

Presione el botón MENÚ (1) en el control remoto para llamar al menú DVD principal. Use los botones direccionales (flechas) en el control remoto para seleccionar un título del menú o toque el título en pantalla. Presione el botón TÍTULO (2) en el control remoto o en la pantalla para seleccionar un título distinto para reproducción. Presione el botón >|| (18) en el control remoto o pulse el codificador giratorio (11) para confirmar su selección y comenzar la reproducción. También puede seleccionar un título usando la pantalla táctil.

Cómo moverse por los capítulos

Presione el botón >>| (19) en el control remoto o el botón >>| en pantalla para avanzar al próximo capítulo en el DVD.

Presione el botón |<< (17) en el control remoto o el botón |<< en pantalla para moverse al capítulo anterior.

Búsqueda Goto (Ir A)

Durante la reproducción de DVD o VCD, realice los siguientes pasos para usar la función GOTO para acceder a una ubicación específica en el disco:

1. Presione el botón GOTO (21) en el control remoto para ingresar a la pantalla de "Búsqueda".
2. Presione los botones >> o << (14, 22) en el control remoto para seleccionar una categoría.
 - Para el modo DVD, puede elegir búsqueda de tiempo o Título/Capítulo
 - Para el modo VCD, pulse el botón GOTO para cambiar entre el modo de búsqueda por Tiempo

VCD Track Search

Búsqueda de DVD

Search	
Time	---:---:---
Title/Chapter	---/---

Track – Va a una pista específica

Chapter – Va a un capítulo específico

Time – Va a un momento específico en el título actual

Búsqueda de Pista VCD

Track Search	
Time	---:---:---
Track	---/---

Time – Va a un momento específico en la pista actual

3. Ingrese un momento dentro del campo usando el teclado numérico (29) en el control remoto.
4. Presione el botón >|| (18) en el control remoto o presione el codificador giratorio (11) para ir a una ubicación específica en el disco.
5. Presione el botón GOTO nuevamente para salir.

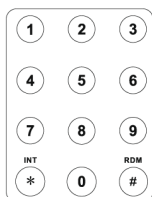

Ingreso Directo en la Pantalla Táctil

Para seleccionar directamente un capítulo/pista, toque el botón  en control de pantalla para mostrar el menú de ingreso directo.

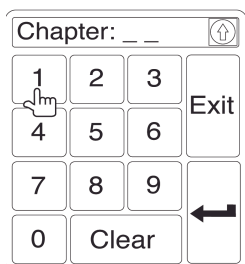

- Title (Titel): _/#
- Chapter (Kapitel): _ _/##
- Time (Zeit): _ _: _: _ _

Ingrese el capítulo/pista deseado usando el teclado numérico en pantalla. Presione el botón Enter para sintonizar la estación seleccionada. Para salir de la pantalla sin cambiar de estación, toque Exit. Para limpiar su ingreso y comenzar de nuevo, toque Clear.

Cómo ver un Ángulo de Visión Alternativo (sólo DVD)

Algunos DVDs contienen escenas que se han grabado simultáneamente desde distintos ángulos. Para discos grabados con ángulos múltiples, presione el botón ANGLE (13) en el control remoto para cambiar entre los ángulos disponibles de la imagen en pantalla.

Acercamiento

Presione el ZOOM (23) en el control remoto para agrandar y tener una vista panorámica de la imagen de video usando las siguientes opciones: "Q1", "Q2", "Q3" y "OFF".

Discos Multi-Idioma (Sólo DVD)

Cómo cambiar el idioma de Audio

Si está mirando un disco grabado con idiomas múltiples, presione el botón AUDIO (5) en el control remoto para elegir un idioma.

Cómo cambiar el idioma de Subtítulos

Si está mirando un disco grabado con idiomas múltiples con subtítulos, presione el botón SUBTITLE (9) en el control remoto para elegir el idioma en el cual desea que aparezcan los subtítulos.

NOTA: Durante la reproducción de VCD, presione el botón AUDIO (5) en el control remoto para elegir entre Canal Izquierdo, Canal Derecho, y Estéreo.

PBC - Control de Reproducción (Sólo VCD)

Para VCDs con funcionalidad de reproducción, el control de reproducción (PBC) provee controles adicionales para reproducción de VCD.

Presione el botón MENU (1) en el control remoto para cambiar la función PBC

"On"/"Off". Cuando PBC está activado, comienza la reproducción desde la pista uno de la lista de reproducción.

NOTA: Cuando PBC está activado, están disponible el avance rápido, reproducción lenta, y pista previa/siguiente. No están disponibles Repetición y selección directa de pista.

Información de Reproducción

Durante una reproducción de DVD y VCD, presione el botón (10) DISP en el control remoto para mostrar información de reproducción en la pantalla, incluyendo el medio de reproducción y el tiempo actual de reproducción.

Información de Reproducción de DVD

- DVD Video – Formato del disco actual.
- 00:01:30 – "00:36:10" indica el tiempo de reproducción de la pista actual.
- Title 5/08 – indica que el quinto de 8 títulos en el DVD que está reproduciendo actualmente.
- Chapter 2/16 – indica que el segundo de 16 títulos en el DVD que está reproduciendo actualmente.

Información de Reproducción de VCD

- VCD2.0 – Formato del disco actual.
- 00:01:30 – "00:36:10" indica el tiempo de reproducción de la pista actual.
- PBC On/Off - Indica si se encuentra activado o no el control de reproducción.

General Disc Information

Table 5: Disc Properties









Symbol	12cm Disc Properties	Max Play Time
	Single side single layer (DVD-5) Single side double layer (DVD-9) Double side single layer (DVD-10) Double side double layer (DVD-18)	(MPEG 2 Method) 133 minutes 242 minutes 266 minutes 484 minutes
	Single side single layer (VCD)	(MPEG 1 Method) 74 minutes
	Single side single layer	74 minutes

Table 6: Disc Symbols

Symbol	Meaning
	Number of voice languages recorded. The number inside the icon indicates the number of languages on the disc (maximum of 8).
	Number of subtitle languages available on the disc (maximum of 32).
	Number of angles provided (maximum of 9).
	Aspect ratios available. "LB" stands for Letter Box and "PS" stands for Pan/Scan. In the example on the left, the 16:9 video can be converted to Letter Box video.
	Indicates the region code where the disc can be played. <ul style="list-style-type: none"> Region 1: USA, Canada, East Pacific Ocean Islands Region 2: Japan, Western Europe, Northern Europe, Egypt, South Africa, Middle East Region 3: Taiwan, Hong Kong, South Korea, Thailand, Indonesia, South-East Asia Region 4: Australia, New Zealand, Middle and South America, South Pacific Ocean Islands/Oceania Region 5: Russia, Mongolia, India, Middle Asia, Eastern Europe, North Korea, North Africa, North-West Asia Region 6: Mainland China ALL: All regions
	Regional Coding: Both the DVD-Player and discs are coded by region. These region codes must match in order for the disc to play. If the codes do not match, the disc won't play. This unit's code is 2. DVD's with other region codes cannot be played in this unit.

OPERACIÓN DE AUDIO DE DVD/CD

Las instrucciones para control de TFT e insertar/expulsar son las mismas para la operación de DVD y CD. Por favor vea la sección Operación de Video DVD/ Disc para información sobre estos tópicos.

El VM9214 reproducirá música u otros archivos de audio desde los siguientes medios de disco:

- CD-DA
- CD-R/RW
- DVD
- DVD+R/RW
- DVD-R/RW

Luego de insertar un disco con la pantalla TFT abierta, el disco y el título de pista (si está disponible), junto con el número de pista y el tiempo de reproducción aparecen en la pantalla. Interfaz de Usuario del Reproductor de CD

Los indicadores en pantalla y las áreas táctiles clave para la reproducción de CD se indican a continuación.

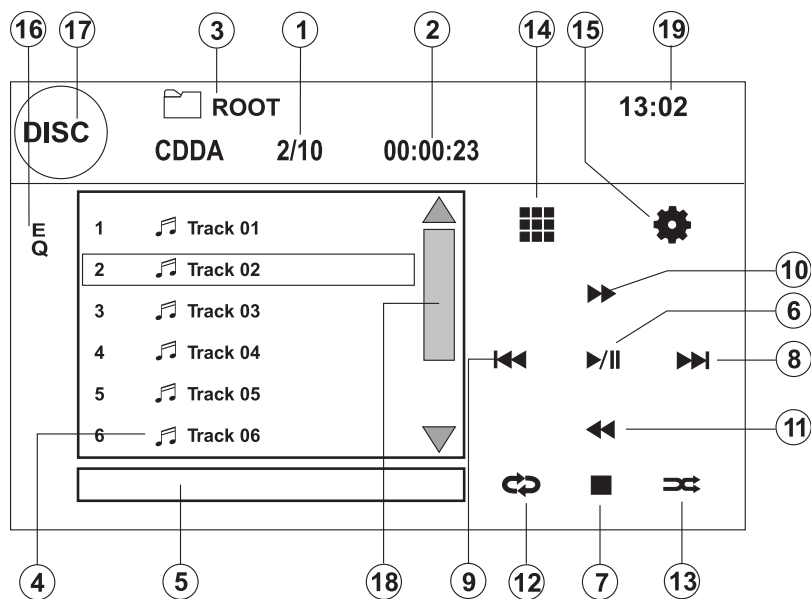

1. Pista actual y número total de pistas en el disco
2. Tiempo transcurrido de reproducción
3. Tiempo Actual
4. Títulos de Pistas
5. Título de Disco
6. II Toque para reproducir/pausar reproducción de disco
7. ■ Toque para detener reproducción de disco
8. >>|: Toque para moverse a la pista siguiente
9. |<<: Toque para moverse a la pista previa
10. >>>: Toque para avance rápido de la pista actual
11. <<<: Toque para volver al principio de la pista actual
12. Toque para activar/desactivar el modo de reproducción Repetir
13. Toque para activar/desactivar el modo de reproducción Aleatorio
14. Toque para acceder el ingreso directo a pantalla
15. ⚙️: Toque para ver el menú SETUP
16. Toque para acceso rápido a fijaciones de nivel de ecualizador
17. Toque para ver el MENÚ SOURCE y seleccione una nueva fuente de reproducción

Cómo Controlar la Reproducción

Cómo Detener la Reproducción

Toque el botón en pantalla o presione el botón $\|>/\text{BAND}$ (20) en el control remoto para detener la reproducción del disco.

Para volver a reproducir, toque el botón $/\|$ en pantalla o presione el botón $>/\|$ en el control remoto (18).

Cómo Pausar la Reproducción

Toque el botón $/\|$ en pantalla o presione el botón $>/\|$ en el control remoto (18) para suspender o volver a reproducir el disco.

Cómo moverse por las pistas

Presione el botón $>>|$ (19) en el control remoto o en la pantalla para avanzar a la próxima pista en el disco.

Presione el botón $|<<$ (17) en el control remoto o en la pantalla para moverse a la pista anterior en el disco.

Repetir Reproducción

Toque el botón \rightleftarrows en pantalla o presione el botón RPT (7) en el control remoto para alternar el modo repetición de acuerdo a lo siguiente:

- DVD: Repetir Capítulo, Repetir Título, Repetición Desactivada
- CDDA: Repetir una, Repetir Carpeta, Repetición desactivada
- CD-R/RW: Repetir una, Repetición desactivada
- DVD-R/RW: Repetir una, Repetición desactivada

Seleccionar exploración de Pista (sólo discos CD-DA)

Durante la reproducción de un disco, presione el botón INT (34) en el control remoto para reproducir los primeros 10 segundos de cada pista.

Cuando se alcanza la pista deseada, presione nuevamente el botón INT para cancelar la función y reproducir la pista seleccionado.

Seleccionar Reproducción Aleatoria

Mientras la reproducción del disco está detenida, toque el botón en pantalla o el botón RDM (33) en el control remoto para reproducir las pistas en el disco en forma aleatoria. Toque el botón (RDM) button again to cancel Random Play mode.

NOTA: CD-R y CD-RW no se reproducirán a menos que la sesión de grabación esté finalizada.

Avance Rápido

Toque el botón $>>$ en pantalla o presione el botón $>>$ (14) en el control remoto para avance rápido. Mantenga presionando y liberando el botón para aumentar el índice de "2X" a "4X", "8X", y "20X". Presione el botón $>/\|$ nuevamente para volver a la reproducción normal.

Ingreso Directo de Pista

Para seleccionar una pista directamente, toque el botón en el control de pantalla para mostrar el menú de ingreso directo.



Ingrese la pista deseada usando el teclado numérico en pantalla. Presione el botón enter (flecha) para ir a la pista seleccionada. Para salir de la pantalla, toque Exit. Para borrar su ingreso y comenzar de nuevo, toque Clear.

OPERACIÓN DE MP3/WMA

Las instrucciones para control de TFT e insertar/expulsar son las mismas para la operación de DVD y MP3. Por favor vea la sección Operación de Video de DVD/Disco para información sobre estos tópicos. Requisitos de Medios y Archivos Este reproductor le permite reproducir archivos MP3 y WMA grabados en CDR/ RWs, DVD+R/RWs, y DVD-R/RWs. Para discos CD-RW, por favor asegúrese que se le da formato usando el método completo y no el método rápido para evitar operación ilegal del disco. Hasta 1500 canciones/archivos pueden grabarse dentro de un disco para una mezcla de música de DVD. No exceda este número de canciones/archivos dado que se podrían producir problemas de legibilidad.

Compatibilidad de Formato MP3

Los formatos de nomenclatura de archivo listados a continuación son compatibles con esta unidad:

- Nombre de archivo - ISO 9660: 12 caracteres, extensión de archivo: 3 caracteres
- Nombre de archivo - ISO 9660: 31 caracteres, extensión de archivo: 3 caracteres
- Joliet - 64 caracteres

Si el nombre de archivo o carpeta no cumple con los estándares de sistema de archivos ISO 9660, podría no ser mostrado o reproducido correctamente. Use las siguientes preferencias cuando comprime datos de audio para su disco MP3:

- Tasa de Transferencia de Bit: 128kbps
- Frecuencia de la Muestra: 48kHz

Cuando graba MP3 hasta la máxima capacidad del disco, desactive escritura adicional. Para grabar un disco vacío hasta la capacidad máxima del disco, use la preferencia "Disc at once".

Orden de Reproducción MP3

Cuando se seleccionan para reproducción los archivos y carpetas (Búsqueda de Carpeta, Búsqueda de Archivo o Selección de Carpeta) son accedidos en el orden que fueron grabados por el grabador de CD. Como resultado, la orden en cual se espera que sean reproducidos podría no coincidir con el orden en que son realmente reproducidos. Podría fijar el orden en el cual los archivos MP3/WMA serán reproducidos grabándolos en el medio de forma tal de escribir los nombres de archivos en el CD comenzando con los números de secuencia de reproducción como "01" a "99".

Por ejemplo, un medio con la siguiente organización de carpeta/archivo está sujeto a Búsqueda de Carpeta, Búsqueda de Archivo o Selección de Carpeta, como se muestra a continuación

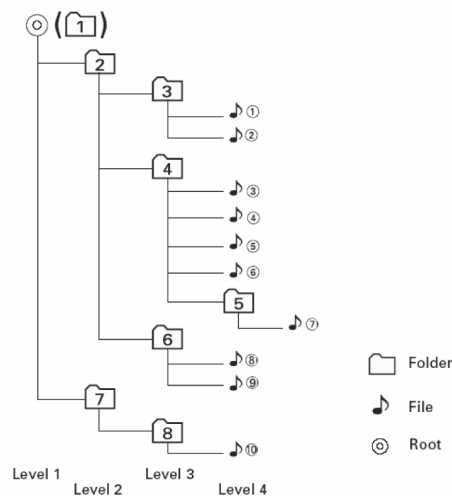

El reproductor VME 9315TS sólo reconoce tres niveles de carpeta y no muestra carpetas que contienen sólo otras carpetas. En el ejemplo de arriba, la unidad mostrará las carpetas 3, 4, 6, y 8, pero no 2 y 7 dado que no contienen ninguna pista directamente. La carpeta 5 no es reconocida para nada dado que está en el cuarto nivel.

Interfaz de Usuario para MP3

Los indicadores en pantalla y las áreas táctiles clave para la reproducción de MP3 se indican a continuación.

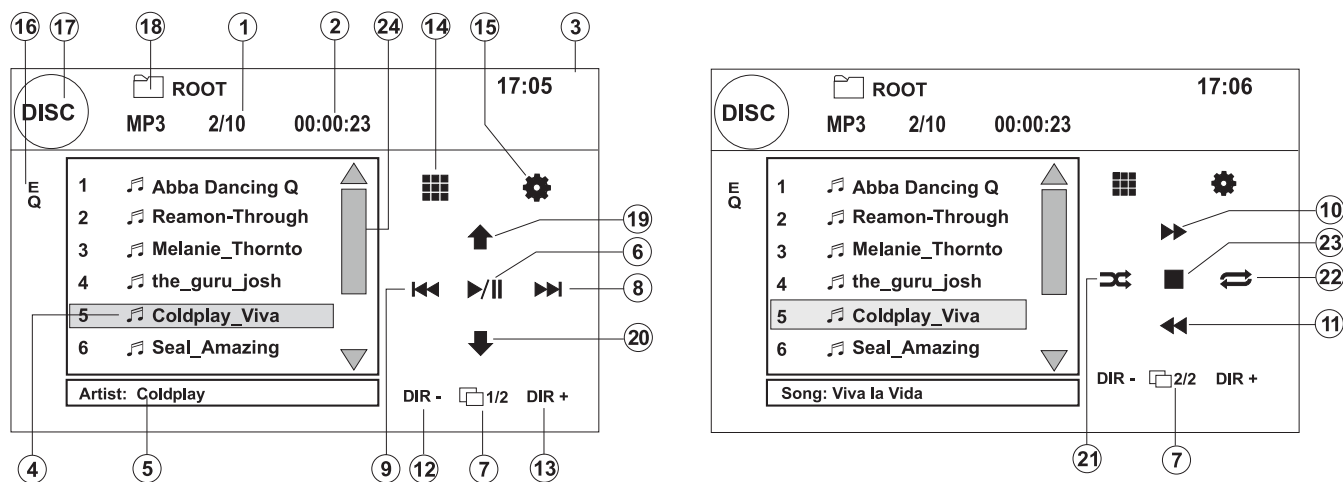

1. Pista actual y número total de pistas en el disco
2. Tiempo transcurrido de reproducción
3. Tiempo Actual
4. Títulos de Pistas
5. Información de ID3
6. II : Toque para reproducir/pausar reproducción de disco
7. 1/2, 2/2: Toque para moverse entre la página 1 y 2 de los controles en pantalla
8. >>|: Toque para moverse a la pista siguiente
9. |<<: Toque para moverse a la pista previa
10. >>: Toque para un Avance Rápido x2, x4, x8, x20
11. <<: Toque para un Retroceso Rápido x2, x4, x8, x20
12. **DIR -**: Toque para ver la carpeta previa
13. **DIR +**: Toque para ver la carpeta siguiente
14. Touch to access the direct entry screen
15. ⚙ Toque para ver el menú SETUP
16. Toque para acceso rápido a fijaciones de nivel de ecualizador
17. Toque para ver el MENÚ SOURCE y seleccione una nueva fuente de reproducción
18. Nombre de Carpeta
19. Av. de Página
20. Retr. de Página
21. Aleatorio Activado > Aleatorio Desactivado
22. Repetir una > Repetir Carpeta > Repetición desactivada
23. ■ Toque para detener reproducción de disco

Cómo Controlar la Reproducción

Cómo Reproducir Archivos MP3/WMA

Después de insertar un disco MP3/WMA, los archivos se reproducirán en secuencia del directorio "Raíz".

NOTA: Cuando graba archivos MP3 / WMA dentro de un disco DVD, use la opción de grabación 2X o 4X, si está disponible. Esta baja velocidad de grabación ayudará a eliminar errores de buffer y aumentará la capacidad de legibilidad del disco. También, use carpetas cuando graba un gran número de canciones / archivos a un disco para una fácil navegación de la música. Seleccione la opción "Disc at Once" y cierre su disco.

Cómo Detener la Reproducción

Toque el botón en pantalla o presione el botón ||>/BAND (20) en el control remoto para detener la reproducción del disco.

Para volver a reproducir, toque el botón /| en pantalla o presione el botón >|/ en el control remoto (18).

Cómo Pausar la Reproducción

Toque el botón /| en pantalla o presione el botón >|/ en el control remoto (18) para suspender o volver a reproducir el disco.

Cómo moverse por las pistas

Presione el botón >>| (19) en el control remoto o en la pantalla para avanzar a la próxima pista en el disco.

Presione el botón |<< (17) en el control remoto o en la pantalla para moverse a la pista anterior en el disco.

OPERACIÓN DE iPod

NOTA: Asegúrese que su iPod tiene instalado el último firmware de Apple para evitar problemas de conectividad.

Cómo Acceder al Modo iPod

Cet appareil est fait pour l'iPod. Vous pouvez commander votre iPod à travers les boutons du panneau avant de l'installation de tête et accéder à la liste d'écoute, l'artiste, l'album, chansons, etc. Des modèles soutenus mais non limités à:

- iPod Classic
- iPod Touch 2G / 3G
- iPod Nano 3G / 4G / 5G
- iPhone 3G / 3GS

La unidad cambiará automáticamente a modo iPod cuando un iPod es enchufado dentro del conector USB

NOTA: Para conectividad básica de iPod, puede usar el cable blanco de USB iPod de 30 pines que viene con el dispositivo Apple. Para reproducción de video o foto iPod, debe comprar el cable jLink-USB.

Para volver al menú iPod desde cualquier otro menú de fuente, presione el botón (10) SRC en el panel frontal o el control remoto hasta que aparezca el menú iPod en la pantalla. Los indicadores en pantalla y las áreas táctiles clave para la reproducción de CD se indican a continuación.

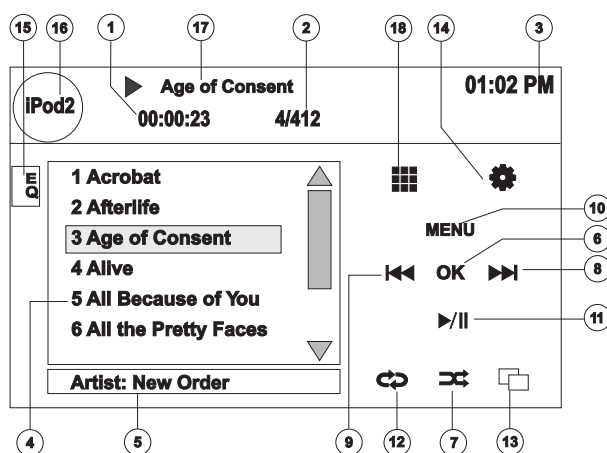

1. Tiempo transcurrido reproduciendo el archivo actual
2. Número de archivo y número total de archivos en el disco
3. Tiempo Actual
4. File titles
5. Información ID3 (Artista/Album)
6. OK: Toque para "Intro"
7. Toque para reproducir todos los archivos en un orden aleatorio
8. >>: Toque para moverse al archivo siguiente
9. I<<: Toque para moverse al archivo previo
10. MENU: Toque para acceder al menú principal de iPod
11. : Toque para reproducir/pausar reproducción de disco
12. Toque para Reproducir Archivo > Reproducir Carpeta
13. Toque para ver la pantalla de arte del álbum
14. : oque para ver el menú SETUP
15. Touch for quick access to Equalizer level settings
16. Ver SOURCE MENU (MENU DE FUENTE) y seleccionar una nueva fuente
17. Título del archivo actual
18. Toque para acceder el ingreso directo a pantalla

Control de su iPod

Toque el botón MENU o pulse los siguientes botones de control remoto para acceder al menú principal del iPod

Menu	Remote Control
Music	AUDIO
Photos	SUBTITLE
Videos	ANGLE

Use la pantalla táctil o las teclas direccionales de su control remoto para navegar los menús de su iPod.

Reproducción de Archivos Para acceder a los archivos de música, toque el botón de MENU sobre la pantalla y regrese al menú principal del iPod y luego seleccione "MUSIC,"

"VIDEO" o "PHOTO" o pulse el botón de control remoto indicado en la tabla anterior.

- Toque el botón >|| en la pantalla para reproducir/pausar.
- Toque el botón >>| en la pantalla o presione el >>| botón (19) en el control remoto para mover al próximo ítem del menú.
- Toque el botón |<< en la pantalla o presione el |<< botón (17) en el control remoto para mover al anterior ítem del menú.

Durante la reproducción de música, la siguiente pantalla es mostrada:

- Para regresar el menú de música de iPod desde la pantalla de arte del álbum, presione
- Para regresar al menú de Video o Photo mientras ve una foto o vídeo, toque la pantalla

Avance Rápido/Retroceso Rápido

Presione y mantenga los botones |<< o >>| en el control remoto (17, 19) por 1segundo y continúe manteniendo pulsado para avance rápido o retroceso rápido. Suelte para volver a la reproducción normal.



Búsqueda de Listas de Reproducción/Artista/Album/Canción

Para buscar Listas de Reproducción, Artistas, Albums y Canciones, presione el botón MENU (1) en el control remoto mientras se encuentra en uno de los siguientes directorios: Lista de Reproducción, Artista, Album o Canción. El directorio seleccionado será accedido mostrándose en la parte superior de la pantalla el número de páginas y archivos en ese directorio. Para acceder al archivo o página, ingrese a la página o el número de archivo directamente del teclado del control remoto. Pulse el botón |<< o >>| (17, 19) en el control remoto para seleccionar la canción o archivo deseada.

Direct Track Entry

Ingreso Directo de Pista Para seleccionar una pista directamente, toque el botón en el control de pantalla para mostrar el menú de ingreso directo. Ingrese la pista deseada usando el teclado numérico en pantalla. Presione el botón Intro para sintonizar la estación seleccionada. Para salir de la pantalla sin cambiar de estación, toque Exit. Para limpiar su ingreso y comenzar de nuevo, toque Clear.

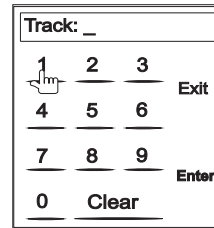

NOTA: Para transmitir el video desde su iPod a la pantalla del VME 9315TS, debe utilizar las siguientes opciones de su menú de preferencias de video del iPod. TV Out (Sal. de TV) = On, TV Signal (Señal de TV) = NTSC, y Widescreen (Pantalla Ancha)= On.

NOTA: Luego de desconectar su iPod, el VME9315 TS retornará siempre al último modo de acceso antes de que el iPod haya sido conectado a la unidad.

Information regarding DivX®



This device is certified in accordance with DivX® Home Theater Version 3.0.

DivX® is a digital video format which has been developed by DivX, Inc. to provide a high-quality viewing experience on various platforms, for example, on mobile phones and DVD players. DivX®, DivX Certified® and associated logos are registered trademarks of DivX, Inc. and are used under licence.

Please note the online information www.divx.com/vod .

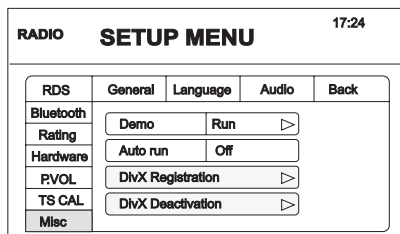

This device is able to play DivX® video files that have been recorded on CD-R/RW, DVD-R/RW and DVD+R/RW discs and USB sticks.

This device plays all versions of DivX® video (incl. DivX®7), with standard playback of DivX® media files. Unauthorised DivX® files may not play properly. File extensions such as .avi or .divx must be used properly.

You can obtain further information on DivX® video files and software tools at.

DEPANNAGE

Mensaje Mostrado

GENERAL

Mensaje Mostrado	Causa	Acción Correctiva
La unidad no enciende	Fusible de Radio quemado	Instale un nuevo fusible con la especificación correcta
	Fusible de batería de automóvil quemado	Instale un nuevo fusible con la especificación correcta
	Operación ilegal	Presione el botón RESET ubicado en la esquina inferior derecha del panel frontal
Control Remoto no funciona	Batería agotada	Reemplace la batería con una nueva
	Batería instalada incorrectamente	Quite la batería e instálela correctamente
Sin/baja salida de audio	Conexión de salida de audio inadecuada	Verifique cableado y corrija
	Volumen fijado demasiado bajo	Aumente el nivel de volumen
	Conexión de "MUTE" inadecuada	Revisar el diagrama de cableado y verificar la conexión de "MUTE"
	Parlantes dañados	Reemplace parlantes
	Equilibrio de volumen fuertemente desviado	Ajuste el equilibrio de canal a la posición central
El silencio telefónico no funciona correctamente	Cableado de parlantes en contacto con partes metálicas del automóvil	Aísle todas las conexiones de cableado de parlantes
	El cable "MUTE" está conectado a masa	Compruebe que la conexión "MUTE" no está conectada a masa, y que se encuentra aislada correctamente
La unidad se restaura a si misma cuando se apaga el motor	Conexión incorrecta entre ACC y cable positivo de batería	Verifique cableado y corrija
	Verifique cableado y corrija	

PANTALLA TFT

El monitor no se abre automáticamente	La función de apertura automática del monitor TFT está desactivada	Active la función de apertura automática del TFT
Sin imagen	Conexión incorrecta al cable de freno de estacionamiento	Verifique cableado y corrija
	Se ha activado PRK SW, sin estar accionado el freno de mano	Detenga el vehículo en lugar seguro y aplique el freno de estacionamiento
Imagen intermitente o interferencia aparece en la pantalla	El DVD no es compatible con las preferencias actuales del sistema de TV	Cambie la configuración para acomodar el disco
	Conexiones de señal de video inadecuadas	Verifique cableado y corrija
Imagen alargada o inadecuada de relación alto/ancho	Inadecuada configuración de proporción de aspecto	Use la configuración de proporción de aspecto correcta
El monitor se detiene en la posición incorrecta	La senda de movimiento está bloqueada	Pulse el botón OPEN para reiniciar el movimiento del monitor
SINTONIZADOR Búsqueda de estación débil	Antena del automóvil no está completamente extendida	Conecte el cable de control de antena de automóvil adecuadamente
	Disc is inserted upside down	Insert disc with label side up
Image blurred, distorted, or dark	Disc is illegally copied	Use original disc
PCB cannot be used during	VCD playback	PCB is not available on the disc
No reproduce el disco	Disco doblado o roto	Use discos en buenas condiciones
	Disco sucio o mojado	Limpie el disco con un paño suave
	Lector láser sucio	Limpie el lector láser con un disco de limpieza
za	Se está usando un disco incompatible	Use disco compatible
	Calificación del disco excede el límite de	

	calificación de Bloqueo Parental	Cambie la configuración de Bloqueo Parental a una restricción más baja
	Código de región no es compatible con la unidad	Use disco con el adecuado código de región
	El disco está insertado con la cara superior hacia abajo	Inserte el disco con la etiqueta hacia arriba
La imagen aparece emborronada, distorsionada o muy oscura	El disco se ha copiado de forma ilegal	Utilice el disco original
PBC no puede usarse durante la reproducción de VCD	VCD playback	PCB no está disponible en el disco
Sin repetición o búsqueda durante la reproducción de VCD	PCB está activado	Desactive el PCB
MP3		
Se produce una interrupción durante la reproducción	Disco sucio o roto	Limpie o reemplace el disco
	Archivo está dañado/mal grabado	Vuelva a crear el disco con archivos buenos
Se muestra un mensaje de reproducción incorrecto	El mensaje es más grande de lo que puede mostrar la pantalla LCD	
Mensaje Mostrado	Causa	Acción Correctiva
Cargando	Se está leyendo el disco	
Sin Disco	Disco sucio	Limpie el disco con un paño suave
	El disco está insertado con la cara superior hacia abajo	Inserte el disco con la etiqueta hacia arriba
	Sin disco en el compartimiento de carga	Inserte Disco
Disco Malo	Disco sucio	Limpie el disco con un paño suave
	El disco está insertado con la cara superior hacia abajo	Inserte el disco con la etiqueta hacia arriba
Disco Desconocido	Formato del disco no es compatible con la unidad	
Error de Región	DVD no es compatible con el código de región de la unidad	
Error	Operación ilegal del mecanismo	Presione la tecla EJECT por 5 segundos para restaurar el mecanismo de carga

Cuidado y Mantenimiento

1. Use sólo un paño con siliconas limpio y detergente neutro para limpiar el panel frontal o el monitor. Un paño áspero y detergente no neutro (tal como alcohol) podría llevar a raspaduras o decoloración.
2. No aplique agua o fluidos de limpieza en la unidad.
3. Si la temperatura dentro del reproductor está muy caliente, un circuito protector detiene automáticamente la reproducción del disco. Si esto se produce, permita que la unidad se enfríe antes de operar nuevamente el reproductor.
4. Nunca inserte nada distinto a discos compactos de 5" (12 cm) dentro del reproductor dado que el mecanismo puede ser dañado por objetos extraños.
5. No intente usar CD simples de 3" (8 cm.) en esta unidad, con o sin adaptador, dado que se podría producir el daño del reproductor y/o disco. Tales daños no están cubiertos por la garantía de este producto.
6. El reproductor de CD podría no funcionar adecuadamente en calor o frío extremo. Si se produce tal condición, permita que el interior del vehículo alcance la temperatura normal antes de usar el reproductor.
7. Cuando el vehículo se calienta durante clima frío o bajo condiciones de humedad, puede aparecer condensación en el panel LCD. Si esto se produce, la pantalla no funcionará adecuadamente hasta que se evapore la humedad.
8. Sugerimos que use un disco de limpieza en esta unidad más frecuentemente que en la unidad en su casa debido a las condiciones ambientales del vehículo.

ESPECIFICACIONES

Reproductor de DVD/CD

Medios Compatibles de Disco:	DVD + R / RW (Capa simple y doble) y CD-R / RW
Formatos de Medios Compatibles:	CD-DA, MP3, WMA, VCD, SVCD, AVI, MPEG1 / 2, XviD, DivX® y Kodak picture CD (JPEG).
Relación Señal Ruido:	>95dBA
Rango Dinámico:	>95dB
Respuesta a Frecuencias:	20Hz to 20 kHz, -3dB
Separación de Canales:	> 60dB @ 1 kHz
Convertidor D/A:	Tasa de transferencia 24-bit / 192 kHz de alto rendimiento, Modulador Multi-Bit Sigma-Delta

Vídeo

Salida:	1Vp-p (NTSC)
Entrada:	1Vp-p (PAL, NTSC /detección automática)

Sintonizador FM

Rango de Sintonización:	87.5MHz - 107.9MHz
Sensibilidad Mono (-30dB):	9dBf
Sensibilidad Acallado (-50dB):	15dBf
Selectividad de Canal Alternativo:	70dB
Relación Señal Ruido @ 1 KHz:	58dB
Rechazo de Imagen:	80dB
Separación Estéreo @ 1 kHz:	>30dB
Respuesta a Frecuencias:	30Hz - 15 kHz, -3dB

Sintonizador AM

Rango de Sintonización:	530 kHz - 1720 kHz
Sensibilidad (-20dB):	15uV
Relación Señal Ruido @ 1 KHz:	50dB
Rechazo de Imagen:	60dB
Respuesta a Frecuencias:	50Hz - 2 kHz, -3dB

Monitor

Tamaño de pantalla:	17,8cm / (7") (Medida diagonalmente), 16:9 Widescreen 6.06" (154.1mm) W X 3.42" (87mm) H
---------------------	---

Tipo de Pantalla: Pantalla de Cristal Líquido (LCD) TFT de Alta Definición

Response Time: 30mSec rise time, 50mSec fall time

DIN chassis dimensions: 7" X 7" X 2" (178mm x 178mm x 100mm)

Resolución:

336.960 sub pixels, 1440 (W) X 234 (H)

General

Impedancia de Entrada Auxiliar:	10k
Fuente de Alimentación:	11 to 16VDC, negativo a tierra
Alimentación de Antena (Azul):	500 mA max, protección limitada de corriente
USB 1.0	500 mA max. current



"Made for iPod" and "Made for iPhone" mean that an electronic accessory has been designed to connect specifically to iPod or iPhone respectively, and has been certified by the developer to meet Apple performance standards. Apple is not responsible for the operation of this device or its compliance with safety and regulatory standards.

iPhone, iPod, iPod classic, iPod nano and iPod touch are trademarks of Apple Inc., registered in the U.S. and other countries.

D

Wir gratulieren Ihnen! Durch Ihre kluge Wahl sind Sie Besitzer eines Audiovox Mobile Video-Produktes geworden. Audiovox Mobile Video-Produkte erfreuen sich aufgrund der hohen Qualität eines ausgezeichneten Rufes weltweit. Dieser hohe Qualitätsstandard ermöglicht es für Audiovox Mobile Video-Produkte 2 Jahre Garantie zu gewähren.

Die Produkte werden während des gesamten Fertigungsvorganges laufend kontrolliert und geprüft. Im Servicefall beachten Sie bitte folgendes:

1. Die 2-jährige Garantiezeit beginnt mit dem Kauf des Produktes und gilt nur für den Erstbesitzer.
2. Während der Garantiezeit beseitigen wir etwaige Mängel, die nachweislich auf Material- oder Fabrikationsfehler beruhen, nach unserer Wahl durch Austausch oder Nachbesserung der defekten Teile. Weitergehende Ansprüche, insbesondere auf Minderung, Wandlung, Schadenersatz oder Folgeschäden sind ausgeschlossen. Die Garantiezeit wird von einer Garantieleistung durch uns nicht berührt.
3. Am Produkt dürfen keine unsachgemäßen Eingriffe vorgenommen worden sein.
4. Bei Inanspruchnahme der Garantie wenden Sie sich bitte zunächst an Ihren Fachhändler. Sollte es sich als notwendig erweisen, das Produkt an uns einzuschicken, so sorgen Sie bitte dafür, daß • das Produkt in einwandfreier Originalverpackung verschickt wird, • die Kontrollkarte ausgefüllt dem Produkt beiliegt, • die Kaufquittung beigelegt ist.
5. Von der Garantie ausgenommen sind: • Leuchtmittel • Verschleißteile • Transportschäden, sichtbar oder unsichtbar (Reklamationen für solche Schäden müssen umgehend bei der Transportfirma, Bahn oder Post eingereicht werden.) • Kratzer in Metallteilen, Frontabdeckungen u.s.w. (Diese Defekte müssen innerhalb von 5 Tagen nach Kauf direkt bei Ihrem Händler reklamiert werden.) • Fehler, die durch fehlerhafte Aufstellung, falschen Anschluß, unsachgemäße Bedienung (siehe Bedienungsanleitung), Beanspruchung oder äußere gewaltsame Einwirkung entstanden sind. • Unsachgemäß reparierte oder geänderte Geräte, die von anderer Seite als von uns geöffnet wurden. • Folgeschäden an fremden Geräten • Kostenerstattung bei Schadensbehebung durch Dritte ohne unser vorheriges Einverständnis • Batterien und Akkus.

GB

Congratulations! You have made a wise selection in becoming the owner of a Audiovox Mobile Video equipment. Due to high quality Audiovox products have earned an excellent reputation through the western world. And this high quality standard enables us to grant a 2-years warranty for Audiovox Mobile Video products.

The equipments are checked and tested continuously during the entire production process. In case you have problems with your Audiovox Mobile Video equipment, kindly observe the following:

1. The 2-years guarantee period commences with the purchase of the component and is applicable only to the original owner.
2. During the guarantee period we will rectify any defects due to faulty material or workmanship by replacing or repairing the defective part at our discretion. Further claims, and in particular those for price reduction, cancellation of sale, compensation for damages or subsequential damages, are excluded. The guarantee period is not altered by the fact that we have carried out guarantee work.
3. Unauthorized tampering with the equipment will invalidate this guarantee.
4. Consult your authorized dealer first, if guarantee service is needed. Should it prove necessary to return the component to the factory, please insure that • the component is packed in original factory packing in good condition • the quality control card has been filled out and enclosed with the component, • your enclose your receipt as proof of purchase.
5. Excluded from the guarantee are: • Illuminates • Wear parts • Shipping damages, either readily apparent or concealed (claims for such damages must be lodged immediately with forwarding agent, the railway express office or post office). • Scratches in cases, metal components, front panels, etc. (You must notify your dealer directly of such defects within three days of purchase.) • Defects caused by incorrect installation or connection, by operation errors (see operating instructions), by overloading or by external force. • Equipments which have been repaired incorrectly or modified or where the case has been opened by persons other than us. • Consoquential damages to other equipments. • Reimbursement of cools, without our prior consent, when repairing damages by third parties • batteries and battery packs.

F

Toutes nos félicitations! Vous avez bien choisi et êtes le propriétaire heureux d'un produit Audiovox. Les produits Audiovox ont une excellente réputation pour leur bonne qualité. Pour cette raison, nous accordons 2 ans de garantie sur tous les produits Audiovox.

Les appareils sont soumis pendant toutes les opérations de fabrications à des contrôles et vérifications constants. Si, pourtant, vous rencontrez des difficultés avec votre appareil Audiovox veuillez tenir compte de ce qui suit:

1. La garantie débute avec l'achat de l'appareil et est valable uniquement pour le premier propriétaire.
2. Pendant la période de garantie nous réparons les dommages provenant des défauts de matériel ou de fabrication et nous procédons, à notre guise, à l'échange ou à la réparation des pièces défectueuses.
3. Aucune réparation impropre ne doit avoir été effectuée à l'appareil.
4. Lors d'une demande de garantie, veuillez vous adresser en premier lieu à votre distributeur. Si ce dernier décide que l'appareil doit nous être retourné, veuillez tenir compte que: • l'appareil soit expédié dans son emballage d'origine, • la carte de contrôle dûment remplie soit jointe, • le bon d'achat soit joint.
5. Ne sont pas compris dans la garantie: • Matériel d'éclairage • Pièces d'usure • Avaries de transport, visibles ou non (de telles réclamations doivent être faites immédiatement auprès du transporteur, du chemin de fer ou de la poste). • Des rayures sur le boîtier, pièces métalliques, couvercles etc. (ces dommages doivent être signalés directement à votre distributeur dans les trois jours suivant l'achat). • Dommages résultant d'un raccordement incorrect, manquement incorrect (voir instructions de service), surcharge ou application de force extérieure. • Appareils réparés non conformément ou modifiés et qui ont été ouverts par une personne autre que nous. • Dommages ultérieurs à d'autres appareils. • Remboursement des frais à des tiers ayant effectué les réparations sans notre accord préalable • Accus et batteries.

GARANTIEKARTE

WARRANTY CARD

Typ/*Type*

Serien-Nr./*Serial-No.*

Name und Anschrift des Händlers/Stempel
Name and address of the dealer/stamp

Käufer/*Customer*

Name/*Name* _____

Straße/*Street* _____

PLZ, Ort/*City* _____

Land/*Country* _____

Kaufdatum/*buying date*

Nur gültig in Verbindung mit Ihrer Kaufquittung!
No warranty without receipt!



Audiovox Audio Produkte GmbH
Lise-Meitner-Str. 9 · 50259 Pulheim
Tel.: +49 2234/807-0 · Fax: + 49 2234/807-399
www.audiovox-germany.de