



**ZBORNİK
SAVREMENIH
I KREATIVNIH
NASTAVNIH
PRIPREMA**

Radovi u Priručniku su u cjelosti objavljeni onakvi kakvi su pristigli na naš konkurs za „Savremenu i kreativnu nastavnu pripremu“. Za ispravnost i istinitost podataka, ali i fotografija koje su korištene u pripremanju Bosanska knjiga ne snosi odgovornost.

ZBORNİK SAVREMENIH I KREATIVNIH NASTAVNIH PRIPREMA

Izdavač: Bosanska Knjiga

Glavni i odgovorni urednik: Aida Alagić

Lektura i korektura: Lektorska Služba Bosanske Knjige

Dizajn korica: Samir Lačević

DTP: Samir Lačević

Stručni žiri: Eldina Dizdar, prof. razredne
nastave i pedagogije,
OŠ "Isak Samokovlija", Sarajevo

Senada Šehović, prof. razredne
nastave, OŠ "Osman Nuri Hadžić",
Sarajevo

Edita Kevro, prof. BHS jezika i
književnosti, JU OŠ "Drežnica"
Mostar

Fahreta Mekanić, prof, biologije i
hemije, JU OŠ "Meša Selimović",
Zenica

ZBORNİK
SAVREMENIH
I KREATIVNIH
NASTAVNIH
PRIPREMA



Sarajevo, 2018

Razredna Nastava

ADNELA HAMZAKADIĆ

B/H/S jezik i književnost ODJELJENSKA ZAJEDNICA- UČENJE I RAZVOJ
LIČNOSTI - **V RAZRED** 12

AIDA DOLIĆ

MOJA OKOLINA: DOMAĆE ŽIVOTINJE - **II RAZRED** 28

AIDA KASUMOVIĆ

1.MOJA OKOLINA - GODIŠNJA DOBA 42

2.B/H/S jezik i književnost - LISICA I GAVRAN 46

3.MATEMATIKA - MNOŽENJE I DJELJENJE - **IV a - II - III RAZRED** 49

AKTIV II RAZREDA: AZRA NIKŠIĆ, SANELA MUZUR, LEJLA ĆATIĆ

B/H/S jezik i književnost – FILMSKA IZRAŽAJNA SREDSTVA – IV razred 63

B/H/S jezik i književnost – VRANA I VRČ S VODOM – II razred 88

Moja okolina – MOJA DOMOVINA – IV razred 102

Matematika – SABIRANJE I ODUZIMANJE BROJEVA DO 20 – II razred 106

ĆORIĆ ALMA

B/H/S jezik i književnost VLAK U SNIJEGU - **V RAZRED** 116

ALMIRA FILIPOVIĆ

1.B/H/S/J – LISICA I RODA 128

2.DRUŠTVO- NAJZNAČAJNIJE LIČNOSTI SREDNJOVJEKOVNE BOSNE -**V RAZRED** 131

AMELA UDVINČIĆ

B/H/S jezik i književnost - PRISLUŠKIVANJE - **IV RAZRED** 156

AMIRA VOLIĆ

BHSJ: ČITANJE, GRAMATIKA, RAZUMIJEVANJE – „JEŽIĆ IGLIĆ I NAOČALE“ 160

- **I RAZRED**

AMRA KARIŠIK

MOJA OKOLINA- OGLEDNI SAT (SUNCE, VODA I ZRAK) - **IV -1 RAZRED** 168

ANASTASOVA ĆERIMA

PRIRODA – BILJKE (LIST) - **V RAZRED** 200

ANESA SALIHAGIĆ, MELIHA SPAHIĆ

Moja okolina – IZRADA I ORIJENTACIJA NA PLANU UČIONICE - **IV RAZRED** 203

ARMINA TABAK – HASIĆ

B/H/S jezik i književnost 1. VISIBABA - **III razred** 220

B/H/S jezik i književnost 2. LAV I LISICA - **III razred** 232

<i>B/H/S jezik i književnost 3.PROLJEĆE - I razred</i>	240
<u>4.SAMOUČENJE I SAMOOBRAZOVANJE – ODJELJENSKA ZAJEDNICA</u>	247
ASIMA AGIĆ	
<i>B/H/S jezik i književnost: SRNE NA SANTI LEDA_ - IV RAZRED</i>	254
AZRA VREVIĆ	
<u>MATEMATIKA-</u> Sabiranje jednocifrenih brojeva s prelazom desetice - <i>II RAZRED</i>	260
BELMA DUVNJAK	
<u>MUZIČKA KULTURA – „NEBO I PLANETE“ - IV RAZRED</u>	265
DENISA KARAHASAN	
<u>MOJA OKOLINA: BILJKE I ŽIVOTINJE - II 1d RAZRED</u>	271
EMINA MUMINOVIĆ	
<i>B/H/S/J - JEŽEVA KUĆICA (BRANKO ČOPIĆ) - II - 1 RAZRED</i>	320
FATIMA BUZAĐIJA	
<i>B/H/S/J - LAV I MIŠ - I RAZRED</i>	360
HAJRUDIN NERADIN	
<i>B/H/S/J PIŠEM TI PISMO - JEŽEVA KUĆICA - IV - 4 RAZRED</i>	362
HANIFA MEMIĆ	
<i>BHSJ I KNJIŽEVNOST: PINOKIO - IV -a RAZRED</i>	371
HASAN MURATOVIĆ	
<i>MOJA OKOLINA : VODA U PRIRODI (OGLEDNI ČAS) - III RAZRED</i>	386
HATIDŽA PEKARIĆ	
<i>BOSANSKI JEZIK I KNJIŽEVNOST: MOJA BAKA - IV - c RAZRED</i>	407
JUNUZOVIĆ SENADA	
<u>MATEMATIKA:</u> SKUP BROJEVA DO 100 - <i>III b RAZRED</i>	412
LEJLA SMAJOVIĆ	
<i>BOSANSKI JEZIK: MASLAČAK I ŠIPURAK - II RAZRED</i>	419
MINELA ŠATRA	
<u>MATEMATIKA:</u> DIJELJENJE BROJEVA DO 100 - <i>III-4 RAZRED</i>	434

MINKA KUČALOVIĆ	
<i>ODJELJENSKA ZAJEDNICA: HUMANI ODNOSI - IV RAZRED</i>	444
<i>B/H/S/J - Zastidio se majke - V RAZRED</i>	450
NAIDA GADŽO	
<i>MOJA OKOLINA - DOMAĆE ŽIVOTINJE - III RAZRED</i>	457
<i>MOJA OKOLINA - ČULA/OSJETILA - II RAZRED</i>	478
<i>MATEMATIKA - SABIRANJE I ODUZIMANJE BROJEVA DO 1000 - IV RAZRED</i>	486
<i>B/H/S/J - VRSTE RIJEČI - IV RAZRED</i>	499
ODOBAŠIĆ SUADA	
<i>B/H/S/J LISICA I RODA - II RAZRED</i>	508
SALIHović MIRHETA	
<i>B/H/S/J - SRNE NA SANTI LEDA - IV RAZRED</i>	510
SAMIRA BOJADŽIJA	
<i>MATEMATIKA- SKUPOVI, BROJEVI, RELACIJE I OPERACIJE - I-2 RAZRED</i>	515
SANELA ALAJBEGOVIĆ, NADŽIJA JELEŠKOVIĆ	
<i>MOJA OKOLINA: ZEMLJA U SVEMIRU KAO PROSTOR ŽIVLJENJA</i>	531
<i>- III-1 III-2 RAZRED</i>	
SANELA KADIĆ	
<i>MATEMATIKA: SABIRANJE I ODUZIMANJE BROJEVA PRVE HILJADE - IV I RAZRED</i>	560
SELMA MAHMIĆ	
<i>B/H/S/J - SARKA – STEVAN BULAJIĆ (KNJIŽEVNI TEKST) - V4 RAZRED</i>	572
SENAD KULJANČIĆ	
<i>B/H/S/J - ČITANJE (VRBA I TRN) - III RAZRED</i>	585
ZEHRINA SELIMOVIĆ	
<i>BOSANSKI JEZIK: SEBIČNI DŽIN (OSKAR VAJLD) - IV 4 RAZRED</i>	593

Predmetna Nastava

AIDA CERIĆ	
<i>MUZIČKA/GLAZBENA KULTURA : NEK SVUD' LJUBAV SJA - VII RAZRED</i>	604
ALMIRA KARČIĆ	
<i>GEOGRAFIJA : RELJEF ZEMLJE (VULKANI) - VII RAZRED</i>	607

AMELA OMERBEGOVIĆ	
<i>MATEMATIKA: PROSTI I SLOŽENI BROJEVI - VI RAZRED</i>	616
<i>MATEMATIKA: PRIMJENA PITAGORINE TEOREME – VIII RAZRED</i>	636
AZRA BOGUNIĆ	
<i>MATEMATIKA: GEOMETRIJSKA TIJELA</i>	645
AZRA BOGUNIĆ, AMELA OMERBEGOVIĆ	
<i>Matematika, Biologija, Fizika, Građansko obrazovanje – ČOKOLADA</i>	650
AZRA HABIB	
<i>BOSANSKI JEZIK I KNJIŽEVNOST: Djevojka i behar, lirski pjesma JEZIK, SLOG, OBRADA - VII RAZRED</i>	676
BELMA HUBANA SELIMOTIĆ	
<i>TEHNIČKA KULTURA – GRAĐEVINSKA TEHNIKA – UDUBNOST STANOVANJA - VI RAZRED</i>	689
EDINA SKOPLJAK DEDOVIĆ	
<i>DOJELJENSKA ZAJEDNICA: HEDUHAN ALKOHOL DROGA - V RAZRED</i>	700
ELVEDINA REPEŠA	
<i>BIOLOGIJA: POVEZANOST STRUKTURA I FUNKCIJA ŽIVIH BIĆA - VII RAZRED</i>	703
ELVIRA BAŠIĆ	
<i>HISTORIJA - BOSANSKO KRALJEVSTVO (TVRTKO KOTROMANIĆ) - VII RAZRED</i>	727
EMINA MUSIĆ	
<i>HISTORIJA - Položaj žene poslije II Svjetskog rata Niži razredi srednjih škola, i viši razredi osnovnih škola - VII RAZRED</i>	756
EMINA ČERKEZ-ČAUŠEVIĆ	
<i>HEMIJA: MONOSAHARIDI-FOTOSINTEZA- VII RAZRED</i>	765
ENIDA MULAOMEROVIĆ	
<i>ENGLJSKI JEZIK: Fruit and vegetables - V RAZRED</i>	769
ENISA GREBIĆ	
<i>NJEMAČKI JEZIK: Die Schule und die Schulsachen - V RAZRED</i>	773
HILMO SELIMOTIĆ	
<i>B/H/S jezik i književnost HASNANAGINICA - VII RAZRED</i>	793
JASMINA SALIHOVIĆ	
<i>B/H/S jezik i književnost TVORBA RIJEČI - IX RAZRED</i>	799

JASMINA ŠUNJE <i>B/H/S jezik i književnost</i> CRTANI FILM, ANIMIRANI FILM DNEVNIK ANE FRANK - VII RAZRED	802
JASMINKA HADŽIĆ <i>B/H/S jezik i književnost</i> PISMA BOSANSKOG, HRVATSKOG I SRPSKOG NARODA - IX RAZRED	829
KIMETA MASLO <i>B/H/S jezik i književnost</i> SADA KO HOĆE ŽIVJETI - VII RAZRED	836
MELIKA SULJAGIĆ <i>B/H/S jezik i književnost</i> OBLAST/KOMPONENTA/TEKST/PISAC POTENCIJAL I i II- VII RAZRED	841
MERZA TUCAKOVIĆ <i>B/H/S jezik i književnost</i> ČITANJE, VJEŠTINA, STRUKTURA - VIII RAZRED	853
MIRNA SMAJIĆ <i>B/H/S jezik i književnost</i> GULIVEROVA PUTOVANJA - VI RAZRED	855
SELMA KOPIĆ <i>B/H/S jezik i književnost</i> NARODNA LIRSKA PJESMA-SEVDALINKA - VIIIa RAZRED	862
SELMA RUSTEMPAŠIĆ <i>HISTORIJA: „GRADA MLADOSTI“ (NOVI TRAVNIK) OSNOVNE I SREDNJE ŠKOLE</i>	869
SENA MUJAN <i>GEOGRAFIJA Zemlja i njene sfere-geosfere - VI-1 RAZRED</i>	873
STIPANOVIĆ ALEKSANDRA <i>OSNOVI TEHNIKE: PLASTIČNE MASE - V RAZRED</i>	877
ZINELA IMAMOVIĆ <i>BOSANSKI JEZIK I KNJIŽEVNOST – GLOBALNO ZATOPLJENJE - V RAZRED</i>	882
AMIRA HUKIĆ <i>B/H/S jezik i književnost : LEKTIRA (MALI PRINC) - VII 7 RAZRED</i>	903

ADNELA HAMZAKADIĆ

“OŠ TURBE”

B/H/S jezik i književnost:

ODJELJENSKA ZAJEDNICA- UČENJE I RAZVOJ LIČNOSTI

V RAZRED

PRIJAVA NA KONKURS:

SAVREMENA I KREATIVNA NASTAVNA PRIPREMA

UČITELJICA: HAMZAKADIĆ ADNELA, prof.raz.nastave

PREDMET: ODJELJENSKA ZAJEDNICA

Osnovna škola „Turbe“ školska 2018.2019.

PRIPREMA ZA ČAS

Nastavnica: Adnela Hamzakadić

Predmet: Odjeljska zajednica

Razred: V2 (PETI)

Nastavna jedinica: UČENJE I RAZVOJ LIČNOSTI: Ja i moja porodica- pravilni odnosi u porodici)

Redni broj nastavne jedinice: 21

Tip nastavnog časa: vježba

Zadaci nastave:

a) **OBRAZOVNI:** Učenici će se upoznati sa različitim vrstama porodice, proširiti će svoje znanje o identifikaciji različitih porodičnih odnosa, baziranih na temelju osnovnog principa (TOPLI- HLADNI ODNOSI) Klasifikacija i identifikacija porodičnih odnosa na temelju vlastitog iskustva i vl. doživljaja, te će proširiti znanje o načinima rješavanja konflikta unutar jedne porodice.

b) **FUNKCIONALNI:** Razvoj divergentnog mišljenja, sposobnosti posmatranja i uočavanja uzročno-posljedičnih veza; uočavanje, opisivanje i upoređivanje različitih stanja, razvoj pamćenja, zaključivanja, analize i sinteze.

c) **ODGOJNI:** Poticati značaj pravilnih odnosa (u svim sferama života: porodica, okolina, škola) za cjelovit biopsihosocijalni razvoj individue. Isticati značaj važnosti porodice i harmoničnih porodičnih odnosa svih članova. Poticati smirenost, pozitivnu sliku o sebi; porodici i vl.mogućnostima. Razvoj osnovnih ljudskih principa moralnosti: empatije, altruizma, odgovornosti i saradnje
Nastavne metode: izlaganje; razgovor demonstracija, problemske situacije; samostalni radovi učenika

Oblici rada: frontalni, individualni, rad u parovima, grupni

Nastavna sredstva: zapis na tabli; zapis na pametnoj tabli; pano, nastavni listići

Korelacija sa predmetima: Matematika; Bosanski jezik i književnost

Vrste nastave: predavačko-receptivna; problemska; individualizirana

Nastavne tehnike: poluprogramirani materijali

Naučna i stručna i metodička literatura: NPP, internet (wordwall-create better lessons), udžbenik

Moje okoline za četvrti razred (Z.Livnjak); Razrednik i odjeljska zajednica (Prof. Miroslav Rosić)

STRUKTURA ČASA

Uvodni dio časa:

AKTIVNOST br 1. MATEMATIČKA MOZGALICA (rad u paru) RJEŠENJE: „porodica“

AKTIVNOST br2. OLUJA MOZGA Koja osjećanja vas vežu za pojam “porodica“

Najava nastavne jedinice:

Glavni dio časa: Ja i moja porodica - pavilani odnosi u porodici

AKTIVNOST BR 3. Definisane pojma porodice i nabranje vrsta porodice (na osnovu dječijeg predznanja)

AKTIVNOST BR 4. ČITANJE TEKSTA SA PPP

NEPRAVILNI PORODIČNI ODNOSI

Edina često poslije škole ne ide odmah kući. Taj dan je dobila jedinicu iz matematike i ukor za iza-zanu svađu. Vrijeme provodi po poligonu ili u obližnjem parku, jer ne smije majci i ocu reći šta se desilo. Oni se vrlo često svađaju. Taj dan je došla kući, vidno uznemirena. Otkrila je istinu roditelji-ma. Otac ne radi. Mama donosi novac u kuću i ne dozvoljava ocu da odlučuje gdje će i kako potrošiti pare.

AKTIVNOST BR. 5. DRAMATIZACIJA PORODIČNE SITUACIJE (rad u grupi) akcenat na hlad-nim porodičnim odnosima (učenici odglume pročitani tekst-jedna grupa radi ovaj zadatak, jer je smisao da se tekst približi učenicima, kako bi i vizuelno dobili sliku nepravilnog porodičnog odnosa)

AKTIVNOST BR. 6. „DRVO PROBLEMA“ - (rad u paru) izrada panoa- (akcenat je na prepoznavan-ju uzroka i posljedica nepravilnih porodičnih odnosa) (OBJAŠNJENJE: Na osnovu pročitano-g kratkog teksta, i odglumljene situacije učenici dobijaju dva pitanja na koja odgovaraju jednom riječju ili kratkom rečenicom, tj da utvrde uzrok i posledicu nepravilnog odnosa koji su upravo vidjeli; svoje odgovore prezentuju na panou, uz kratku analizu istih)

AKTIVNOST BR. 7. IGRA U WORDWALLU TOPLI I HLADNI PORODIČNI ODNOSI- akcenat je na prepoznavanju i klasifikaciji toplih i hladnih porodičnih odnosa (OBJAŠNJENJE: Učenici kroz kratku poticajnu igru kreiranu na internetu upoređuju i analiziraju rečenice koje sugerišu tople tj hladne porodične odnose- akcenat je na uviđanju osnovnih karakteristika ova dva odnosa, a i uvod u slijedeći zadatak, tj akt. br 8.)

AKTIVNOST BR. 8. UOČAVANJE ELEMENATA PRAVILNIH PORODIČNIH ODNOSA- KORA-CI PRAVILNIH ODNOSA KA SRETNOJ PORODICI- (rad u paru) –dovršavanje panoa (OBJAŠN-JENJE: Učenici na osnovu aktivnosti 5;6;7 ...trebaju da uoče ono što su članovi te porodice morali da urade, kako bi nepravilni odnos pretvorili u pravilan, tj topal odnos...Šta su majka/otac/Edina morali uraditi kako bi problem se pretvorio u rješenje...njihovo vl.viđenje. U navedenom ću napisati šta sam očekivala kao odgovor:

1. Izvinuti se
2. Objasniti svoju želju i namjeru
3. Saslušati želju i namjeru drugog
4. Uputiti savjet ili kritiku
5. Razgovarati
6. Provoditi kvalitetno vrijeme
7. Empatija i altruizam
8. Zaposlenje oca
9. Ne skrivati istinu od roditelja...

AKTIVNOST BR. 9. DRAMATIZACIJA PORODIČNE SITUACIJE- TOPLI PORODIČNI ODNO-SI (OBJAŠNJENJE: Nakon svih rečenih stvari, koje su članovi te porodice uradili; nakon iznesenih različitih mišljenja učenika kako su se članovi morali ponašati da bi se izbjegao problem tj sukob, učenici dobijaju zadatak da na kraju odglume topal porodični odnos, na osnovu istog problema koji je zadesio tu našu „zamišljenu porodicu“...i ovaj zadatak radi jedna grupa...zbog vremena)

TOPLI PORODIČNI ODNOSI- ZDRAVA I SRETNJA PORODICA

Edina odmah poslije škole ide kući. Taj dan je dobila jedinicu iz matematike i ukor za izazvanu svađu. Vrijeme provodi sa roditeljima u obližnjem parku ili na izletu. Edina smije majci i ocu reći sve što joj se desi. Oni joj vrlo često pomažu da savlada školske obaveze. Taj dan je došla kući, vidno uznemirena. Otkrila je istinu roditeljima. Iako tac ne radi, zajedno sa majkom donose odluke. Mama donosi novac u kuću i zajedno sa ocem odlučuje gdje će i kako potrošiti pare.

Završni dio časa

ZAKLJUČAK: Svi porodični problemi uz želju članova i uz pravilne odnose mogu se riješiti i pretvoriti u ključ za sretnu porodicu.

AKTIVNOST BR. 10. ČINKVINA : „PORODICA“

PRILOG UZ PRIPREMU:

MATEMATIČKA MOZGALICA

$9 * 9 = \underline{\quad}$

$6 * 8 = \underline{\quad}$

$4 * 7 = \underline{\quad}$

$8 * 8 = \underline{\quad}$

$5 * 6 = \underline{\quad}$

$7 * 6 = \underline{\quad}$

$3 * 9 = \underline{\quad}$

$6 * 6 = \underline{\quad}$

A	B	C	Č	Ć	D	Đ	O	E	F
36	11	27	13	20	30	4	48	5	13
G	H	I	J	K	L	Lj	M	N	Nj
8	9	42	22	33	44	15	7	8	9
O	P	R	S	Š	T	U	V	Z	Ž
64	81	28	6	11	31	94	96	88	2

MATEMATIČKA MOZGALICA ZA INDIVIDUALIZIRANI RAD

MATEMATIČKA MOZGALICA

$80 + 1 = \underline{\quad}$

$40 + 8 = \underline{\quad}$

$30 - 2 = \underline{\quad}$

$70 - 6 = \underline{\quad}$

$15 + 15 = \underline{\quad}$

$30 + 12 = \underline{\quad}$

$22 + 5 = \underline{\quad}$

$30 + 4 + 2 = \underline{\quad}$

A	B	C	Č	Ć	D	Đ	O	E	F
36	11	27	13	20	30	4	48	5	13
G	H	I	J	K	L	Lj	M	N	Nj
8	9	42	22	33	44	15	7	8	9
O	P	R	S	Š	T	U	V	Z	Ž
64	81	28	6	11	31	94	96	88	2

TEKST ZA DRAMATIZACIJU (dvije situacije bazirane na „TOPLIM-HLADNIM“ porodičnim odnosima)

NEPRAVILNI PORODIČNI ODNOSI

Edina često poslije škole ne ide odmah kudi. Taj dan je dobila jedinicu iz matematike i ukor za izazvanu svađu. Vrijeme provodi po poligonu ili u obližnjem parku, jer ne smije majci i ocu reći šta se desilo. Oni se vrlo često svađaju. Taj dan je došla kudi, vidno uznemirena. Otkrila je istinu roditeljima. Otac ne radi. Mama donosi novac u kudu i ne dozvoljava ocu da odlučuje gdje de i kako potrošiti pare.

TOPLI PORODIČNI ODNOSI- ZDRAVA I SRETNJA PORODICA

Edina odmah poslije škole ide kudi. Taj dan je dobila jedinicu iz matematike i ukor za izazvanu svađu. Vrijeme provodi sa roditeljima u obližnjem parku ili na izletu. Edina smije majci i ocu reći sve što joj se desi. Oni joj vrlo često pomažu da savlada školske obaveze. Taj dan je došla kudi, vidno uznemirena. Otkrila je istinu roditeljima. Iako otac ne radi, zajedno sa majkom donose odluke. Mama donosi novac u kudu i zajedno sa ocem odlučuje gdje de i kako potrošiti pare.

RAD U PARU

IGRA: DRVO PROBLEMA

1. *Napiši jedan uzrok problema. (Odgovor piši na zelenom papiru, po mogućnosti sročeni u jednu riječ ili kratku rečenicu)*

2. *Napiši jednu posljedicu koja bi mogla da proizađe iz problema. (žuti papir)*

3. *Napiši jedan pravilan postupak, kako bi trebao po tvom mišljenju (majka/otac ili dijete da reaguje/da se ponaša) u ovoj situaciji...koja je po tebi najbolja reakcija, (izaberi jednog člana) ODGOVORE*

NA OVO PITANJE UČENICI PIŠU UZ AKTIVNOST BR 8.

NAPOMENA: ODGOVORE PIŠI VELIKIM ŠTAMPANIM SLOVIMA I U BOJI.

ČINKVINA

(Napiši činkvinu; motiv je „porodica“)

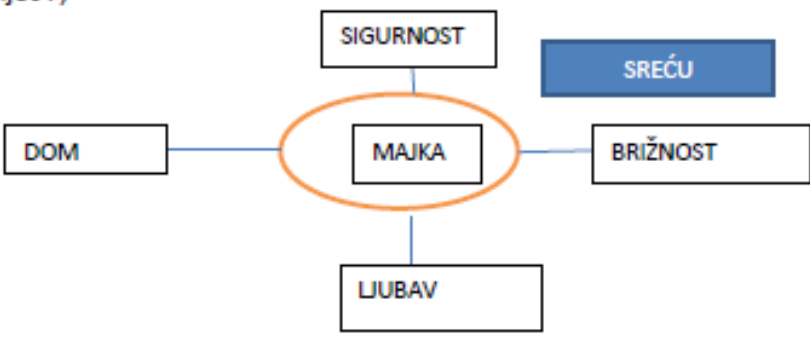
Priprema za čas br. 1: ČITANJE / Ključne ideje i detalji / „Majčin dar“ / Ela Peroci / 5.razred
Ishod učenja: 3. Analizira likove, događaje i ideje te njihove međusobne odnose u tekstu
Pokazatelj razreda koji se pohađa: 3. Određuje kompoziciju-strukturu književnog teksta i prepoznaje ulogu pojedinih likova
Uvod u učenje: UVOD U UČENJE: Aktivnost 1. Strategija „Matematička mozgalica“ - (korelacija matematike i bosanskog jezika; rad u paru) Analiza riječi „majka“ (imenica/ zajednička/ ženski rod/ jednina) Aktivnost 2. „Oluja mozga“ - (Šta za tebe predstavlja „majka“ i koja osjećanja budi ova riječ?)
 <pre> graph TD DOM[DOM] --- MAJKA((MAJKA)) SIGURNOST[SIGURNOST] --- MAJKA SREĆU[SREĆU] --- MAJKA BRIŽNOST[BRIŽNOST] --- MAJKA LIUBAV[LIUBAV] --- MAJKA </pre>
Kroz učenje: AKTIVNOST 3. Interpretativno čitanje teksta u cjelini i razgovor o tekstu AKTIVNOST 4. „Mapiranje priče“ + „IZMIJEŠANE SEKVENCE“ - (za određivanje toka radnje) REČENICE ZA IZMIJEŠANE SEKVENCE SU SLJUDEĆE: 1. DJECA SU U SVIJETU 2. SAMOĆA MAJKE 3. DOLAZAK POŠTARA 4. ODLUKA O ISPUNJENJU SINOVE ŽELJE 5. KUTLIJA UVEZANA SVILENIM NITIMA 6. POVRATAK U DJETINJSTVO



PITANJA ZA RAD:

1. Odedi temu priče „Majčin dar“

TEMA: _____

OSOBI NE MAJKE: _____

PITANJA ZA RAD:

2. Odredi vrijeme i mjesto radnje priče „Majčin dar“

VRJEME _____

MJESTO _____

PITANJA ZA RAD:

3. Izdvoji likove iz priče: _____ i _____

OSOBI NE MAJKE: _____

OSOBI NE SINA: _____

PITANJA ZA RAD:

4. TOK DOGAĐAJA PRIČE „Majčin dar“ „Pročitaj, razmisli i poredaj!“

___ Povratak u djetinjstvo

___ Odluka o ispunjenju sinove želje

___ Kutija uvezana svilenim nitima

___ Djeca su u svijetu

___ Samoća majke

___ Dolazak pošlara

5. PITANJA ZA RAD:

Is priče „Majčin dar“ izdvoji poruku.

Poruka: _____

6. PITANJA ZA RAD:

Koji je glavni problem priče „Majčin dar“

Šta vi predlažete kao najbolje rješenje tog problema

MAPA PRIČE
„MAJČIN DAR“ Ela Peroci

TEMA: Samoća i čežnja majke za djecom
VRIJEME I MJESTO RADNJE: podnožje planine
LIKOVİ: majka, poštar, sinovi
OSOBI NE MAJKE: dobra, brižna, osjećajna, usamljena, mudra (uz rečenice iz teksta)
TOK DOGAĐAJA: (Izmijesanim sekvencama ćemo doći do toka događaja)

Ilustracija priče
 „Majčin dar“



ZAPLET



RASPLET

Glavni problem-
 SAMOĆA MAJKE

RJEŠENJE/ PORUKA:
 Jedino majka
 bezuvjetno voli i
 prašta nemarnost
 djece.

AKTIVNOST 5. Izvještaj i prezentacija radova na nivou velike grupe tj odjeljenja

Nakon učenja:

AKTIVNOST 6. OPEN THE BOX- on line igrica napravljena u wordwallu. (Učenici prilikom igre imaju pravo „POZIV U POMOĆ“ ukoliko na pitanje ne znaju tačan odgovor pozivaju svog partnera u radu, te zajedno rješavaju problem.



*Plan teble za cjelokupnim zapisom je na nastavnim listićima; učenici će samo zalijepiti isti u sveske.
Zadaća: Nacrtaj slike od kojih je majka u priči napravila kutiju.*

Formativna procjena za ovaj čas:

Tehnologija/mediji koje treba koristiti na ovom času: pametna tabla; čitanka; radni listovi za grupe, plakat...

Razmišljanje nakon časa:

Šta je na ovom času bilo dobro za vaše učenike?

Koje promjene biste preporučili za:

a) sljedeći čas

b) poboljšanje ovog časa?

Autor pripreme: HAMZAKADIĆ ADNELA

Prilozi: link za igricu: <https://wordwall.net/resource/289997>

PRILOG ZA AKTIVNOST BR 1.

MATEMATIČKA MOZGALICA: (Zatamnjena polja su rješenje koje učenici sami trebaju da otkriju, radeći u paru, uz akcenat na brzinu) Zadaci se baziraju na ponavljanju tablice množenja i dijeljenja

9 • 9=

54 : 9=

56: 7=

36 : 4=

42 : 6=

A	B	C	Č	Ć	D	Dž	Đ	E	F
6	1	3	0	4	2	12	13	1	12
G	H	I	J	K	L	Lj	M	N	Nj
3	3	2	8	9	4	0	81	5	11
O	P	R	S	A	T	U	V	Z	Ž
2	4	5	0	7	1	2	3	4	5

PRILOG ZA AKTIVNOST 4. „MAPA PRIČE“

PITANJA ZA RAD:

I GRUPA

1. Odedi temu priče „Majčin dar“

TEMA: _____

OSOBI NE MAJKE: _____

II GRUPA

PITANJA ZA RAD:

2. Odredi vrijeme i mjesto radnje priče „Majčin dar“

VRIJEME _____

MJESTO _____

.....

III GRUPA

PITANJA ZA RAD:

3. Izdvoji likove iz priče: _____ i _____

OSOBI NE MAJKE: _____

OSOBI NE SINA: _____

IV GRUPA

PITANJA ZA RAD:

4. TOK DOGAĐAJA PRIČE „Majčin dar“ „Pročitaj, razmisli i poredaj!“

____ Povratak u djetinjstvo

____ Odluka o ispunjenju sinove želje

____ Kutija uvezana svilenim nitima

____ Djeca su u svijetu

____ Samoća majke

____ Dolazak poštara

V GRUPA

5. PITANJA ZA RAD:

Iz priče „Majčin dar“ izdvoji poruku.

Poruka: _____

VI GRUPA

6. PITANJA ZA RAD:

Koji je glavni problem priče „Majčin dar“

Šta vi predlažete kao najbolje rješenje tog problema

PRILOG ZA AKTIVNOST BR 4- IZMIJEŠANE SEKVENCE:

Povratak u djetinjstvo

Odluka o ispunjenju sinove želje

Kutija uvezana svilenim nitima

Djeca su u svijetu

Samoća majke

Dolazak poštara



Učenje i razvoj ličnosti

JA I MOJA PORODICA- PRAVILNI ODNOSI

porodica



NEPRAVILNI PORODIČNI ODNOSI



Edina često poslije škole ne ide odmah kući. Taj dan je dobila jedinicu iz matematike i ukor za izazanu svađu. Vrijeme provodi po poligonu ili u obližnjem parku, jer ne smije majci i ocu reći šta se desilo. Oni se vrlo često svađaju. Taj dan je došla kući, vidno uznemirena. Otkrila je istinu roditeljima. Otac ne radi. Mama donosi novac u kuću i ne dozvoljava ocu da odlučuje gdje će i kako potrošiti pare.

PITANJA ZA RAD U PARU:

IGRA: DRVO PROBLEMA

1. Napiši jedan uzrok problema. (Odgovor piši na zelenom papiru, po mogućnosti sročen u jednu riječ ili kratku rečenicu)
2. Napiši jednu posljedicu koja bi mogla da proizađe iz problema. (žuti papir)

TOPLI PORODIČNI ODNOSI- ZDRAVA I SRETNNA PORODICA



Edina odmah poslije škole ide kući. Taj dan je dobila jedinicu iz matematike i ukor za izazanu svađu. Vrijeme provodi sa roditeljima u obližnjem parku ili na izletu. Edina smije majci i ocu reći sve što joj se desi. Oni joj vrlo često pomažu da savlada školske obaveze. Taj dan je došla kući, vidno uznemirena. Otkrila je istinu roditeljima. Iako otac ne radi, zajedno sa majkom donosi odluke. Mama donosi novac u kuću i zajedno sa ocem odlučuje gdje će i kako potrošiti pare.

SVI PORODIČNI PROBLEMI; UZ PRAVILNE ODNOS, MOGU SE RIJEŠITI I PRETVORITI U KLJUČ ZA SRETNU PORODICU!



AIDA DOLIĆ
“OŠ ISAK SAMOKOVLJA -SARAJEVO”

MOJA OKOLINA:
DOMAĆE ŽIVOTINJE

II RAZRED

PISMENA PRIPREMA ZA REALIZACIJU NASTAVNOG SATA IZ PREDMETA
MOJA OKOLINA

Razred: II

Autor: Aida Dolić JUOŠ „ Isak Samokovlija“

Nastavna jedinica: Domaće životinje

Tip sata: obrada

Oblici nastavnog rada: frontalni, individualni, grupni

Nastavne metode: razgovora, demonstracije, usmenog izlaganja, samostalnog rada

Nastavna sredstva: slike životinja, nastavni listić, grafo folija

Lokacija rada: učionica

CILJ: Usvajanje pojma domaće životinje, razlikovanje domaćih životinja od ostalih životinja.

ISHODI UČENJA I POUČAVANJA

Na kraju časa učenici će:

ZNATI:

- Nabrojati domaće životinje
- Navesti razloge zašto se domaće životinje razlikuju od divljih i od kućnih ljubimaca
- Nabrojati koristi za čovjeka od domaćih životinja
- Nabrojati šta je sve potrebno za brigu i staranje o domaćim životinjama

MOĆI:

- Nabrojati domaće životinje i njihove mladunce
- Prepoznati oglašavanje domaće životinje
- Pozvati veterinara u slučaju bolesti domaće životinje

RAZUMJETI:

- Odgovornost za brigu i staranje o domaćim životinjama

ARTIKULACIJA SATA

UVODNI DIO SATA:

Učenici rješavaju zagonetke i tako otkrivaju šta ćemo danas raditi.

<i>U staji stanuje, mlijeko nam daruje, travom se hrani, rogovima brani. (krava)</i>	<i>Ide brzo, pa još brže, kad se javlja on - zarže. (konj)</i>	<i>Pase, radi, trči, skače, pa još umije i da njače. (magarac)</i>	<i>I ako ti dam toplo krzno moje, do zime će drugo pokrit tijelo moje (ovca)</i>	<i>Djeca majci kažu: Pij, piju! a majka ih pita: Ko, ko, ko? /KVOČKA, PILIĆI/</i>
<i>Kad ronimo i plivamo, mi zaista uživamo. Privlači nas uvijek voda, jer smo perad smiješnog hoda. / PATKE/</i>	<i>Velik kao guska, guska nije. Na vodi pliva kao patka, patka nije. Bijel je kao labud, labud nije, a što je? /GUSAK/</i>	<i>Iznad sela pada veče, a kroz selo potok teče: na taj potok ispod brijega nešto bijelo putem gega. Čim je stiglo, uvis skače i još uz to ga-ga-gače! Na sve strane vodu pljuska - to je djeco, jedna... / GUSKA/</i>	<i>Krasan junak na svijetu, sav u svili i skrleti, mamuzica nosi par, ima krunu - nije car. On ponosno barjak vije, a barjaktar ipak nije. U zoru nas rano budi: Ustajte marni ljudi! / PIJETAO/</i>	<i>Dva se puta udariše i svu goru zatresoše (ovnovi)</i>

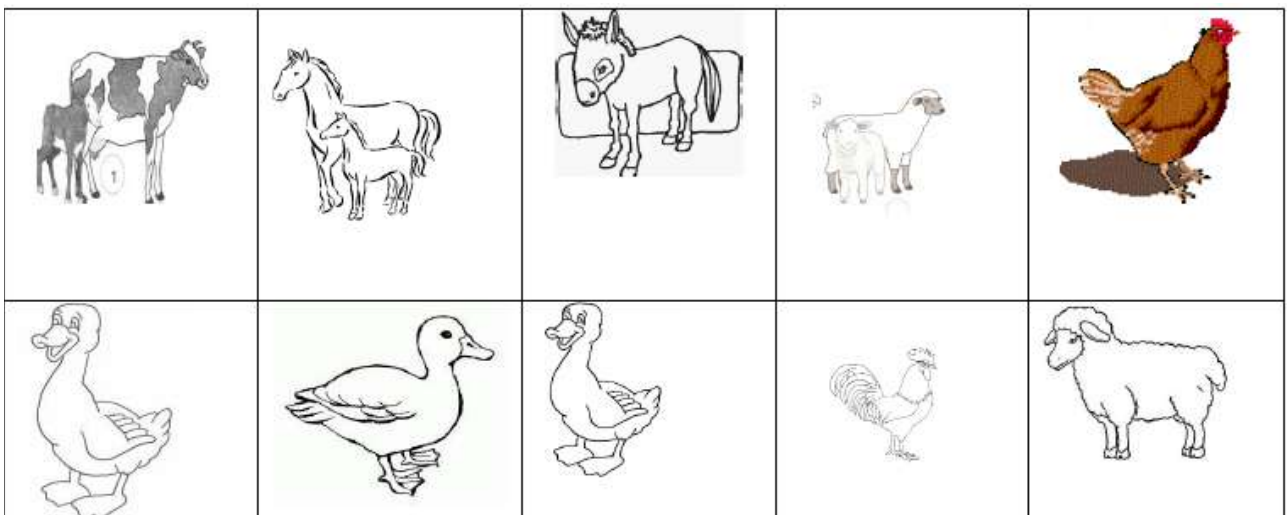

Nakon što su otkrili sve slike, slijedi razgovor o njima. Šta se nalazi na slikama? (Na slikama se nalaze domaće životinje.) Šta ćemo danas učiti?

GLAVNI DIO SATA:

Isticanje cilja sata: Danas ćemo učiti o domaćim životinjama i njihovim mladunčadima.

Razgovor o domaćim životinjama kroz prezentaciju. (Prilog 1.)

Vodimo diskusiju i razgovoramo.

KRAVA:

Krava je krupna i mirna životinja. Ima snažno tijelo i mišićave noge koje su prikladnije za hod nego za trčanje. Svaka od četiri završava se sa dva ogromna papka. Kad dođe na svijet tele se još ne može držati na nogama. Leži na slami i mati ga grije svojim dahom. Već od prvog dana tele siše majčino mlijeko i ubrzo ustaje na svoje noge.

OVCA:

Ovca je visoka gotovo metar i dugačka odprilike metar i po. Prekrivena je vunanim runom od mekane, nježne blago kovrdžave dlake. Jednom godišnje, redovito u proljeće, ovca se striže i dobiva se oko dva kg vune. Ovce žive u torovima za vrijeme kišnih i hladnih dana, a u proljeće su na otvorenom.

KONJ:

Konj može narasti gotovo dva metra u visinu ili biti težak čak 1000 kg. Već prema boji dlake nazivamo konje posebnim imenima: vranac ako je crn, riđan ako je crvenkaste boje s riđim prelivima, dorat ako je riđe boje s crnom grivom i repom.

MAGARAC:

Magarac ima tanke i vitke noge i imaju mala, uska i vrlo čvrsta kopita pomoću kojih se lahko može penjati i po najstrmijim stazama. Njegove duge uši neprestano su u pokretu, jer njima izražava svoje raspoloženje: kad ih drži uspravno znači da je miran, a ako ih napravi prema naprijed znak je da se plaši, a ako ih savije unatrag onda je ljut.

PERADI: KOKOŠ, PIJETAO, GUSKA I PATKA

Nakon završene prezentacije, učenici uzimaju kovertu koje se nalaze ispod klupa. U svakoj koverti se nalazi slika (Prilog 2.) i tako otkrivaju u kojoj se grupi nalaze. Prva grupa je grupa KRAVA npr. složena sliku štale i sjedaju u grupu broj jedan, druga grupa je grupa OVCA, treća grupa je grupa KOKOŠI i četvrta grupa je grupa KONJA.

Učenici po grupama imaju zadatak da povežu životinju sa mjestom stanovanja, odrede mladunče te životinje i napišu ili nacrtaju koristi od životinje, i kako se čovjek brine o toj životinji. Posebnu pažnju posvećujemo uvođenjem pojma VETERINAR doktor za bolesne životinje. Razgovaramo o tome kada je potrebno obratiti se veterinaru, ko je zadužen za to.

Dok učenici rade po grupama puštamo u pozadini pjesmicu Stanovnici male farme“ i zajedno sa učenicima pjevušimo, kako bi je zapamtili.

Analiza urađenog

ZAKLJUČAK

Školski

Školski rad
Domaće životinje

U goveda spadaju: krava, vo, bik i tele.

Tijelo goveda je krupno i obraslo je kratkom dlakom.

Govedo ima četiri noge. Na nogama ima papke. Ima dug rep.

Na glavi ima rogove. Krava ima vime.

Kokoš je obrasla perjem. Na glavi ima kljun i krijestu. Ima krila.

Ima dvije noge. Na nogama ima prste i na njima kandže. Nosi jaja.

ZAVRŠNI DIO SATA:

Igramo igricu.

Dopuni krava je otelila _____

Kobila je _____

Ovca je _____

Koza je _____

Koka je _____

Sa interneta puštamo oglašavanje domaćih životinja i učenici imaju zadatak da pogode o kojoj se životinji radi.

DOMAĆA ZADAĆA:

Sa roditeljima posjetiti obližnju farmu i uraditi intervju sa vlasnikom farme o domaćim životinjama.

PRAĆENJE I PROCJENJIVANJE:

Nakon što su učenici uradili radove po grupama organizovaće se grupno prezentovanje urađenog, gdje će svako dijete iz grupe trebati da kaže ponešto o zadatku koji su radili. Učiteljica im daje povratnu informaciju o uspješnosti urađenog. (Prilog 3.)

- Analiza uspješnosti pogađanja zagonetki na početku časa
- Analiza uspješnosti naučene pjesmice Stanovnici male farme
- Analiza uspješnosti rješavanja igrice u završnom dijelu časa

KRITERIJI	1 ISPOD STANDARDA	2 PRIBLIŽNO NIVOU STANDARDA	3 STANDARDNI NIVO	4 IZNAD STANDARDA
<i>Uspješnost usmenog izražavanja uz argumentaciju</i>	<i>Uz pomoć i poticaj nastavnika nabrāja neke domaće životinje</i>	<i>Uz manji poticaj i podršku nastavnika opisuje domaće životinje</i>	<i>Opisuje domaće životinje i navodi razlike između domaćih, divljih i kućnih ljubimaca i utvrđuje kako njihovi postupci doprinose razvoju radnje.</i>	<i>Samostalno opisuje opisuje domaće životinje, uočava i priča o razlikama, navodi koristi od domaćih životinja, i načine brige i staranja o domaćim životinjama.</i>

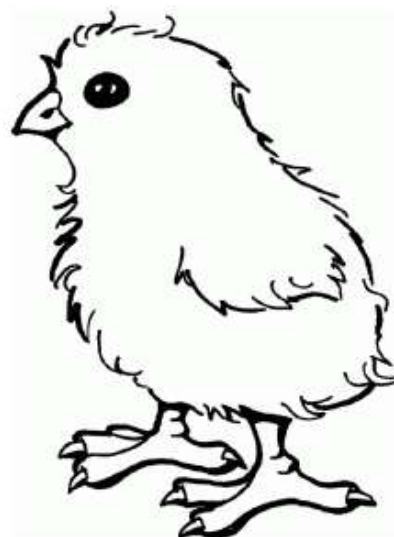
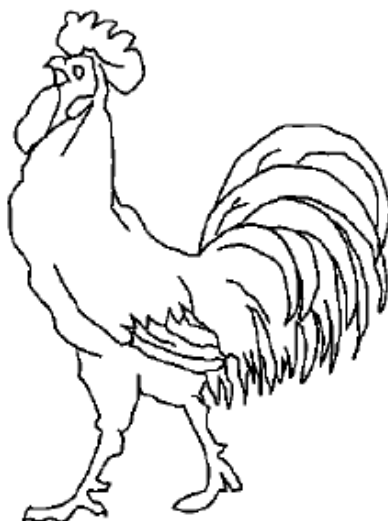
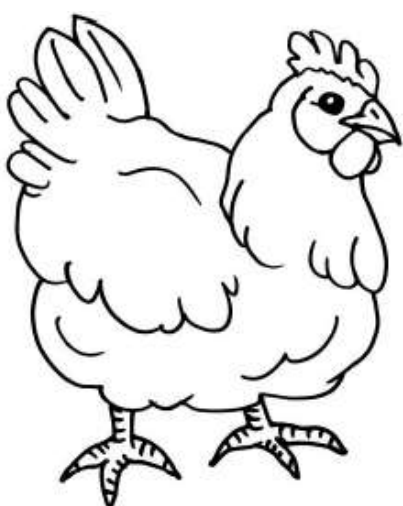

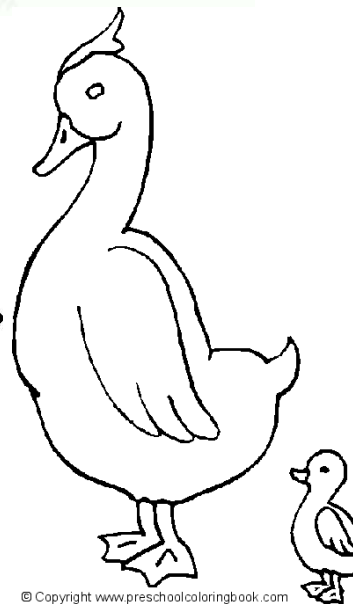
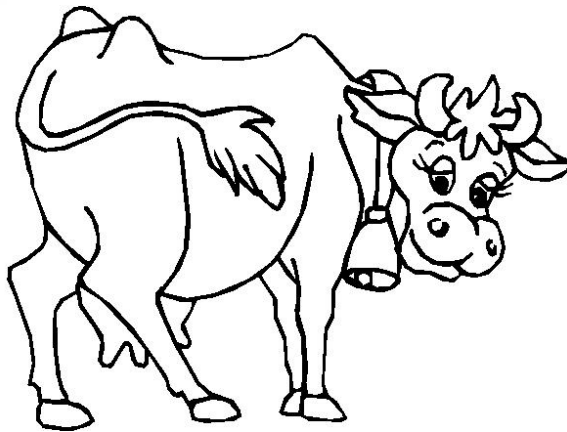
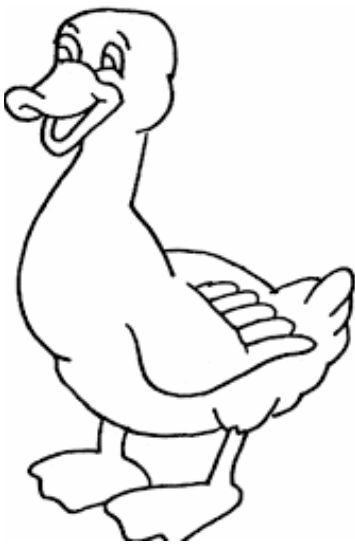
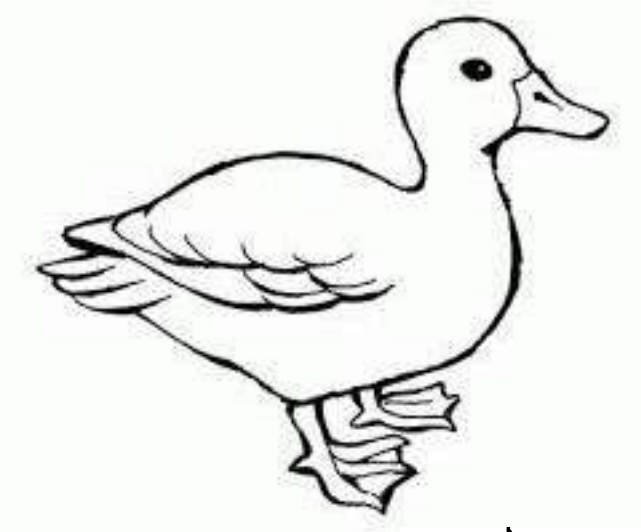
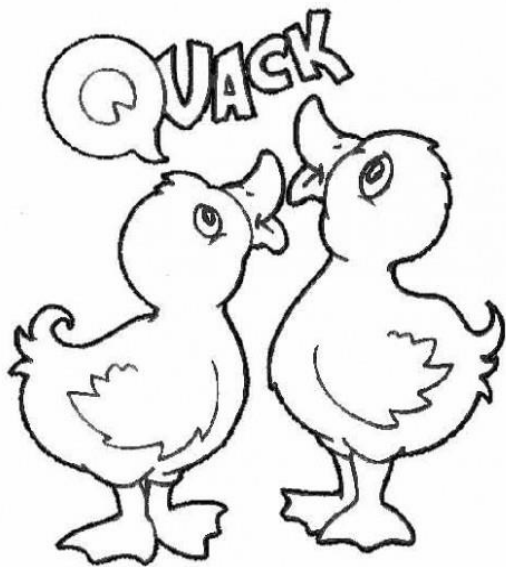
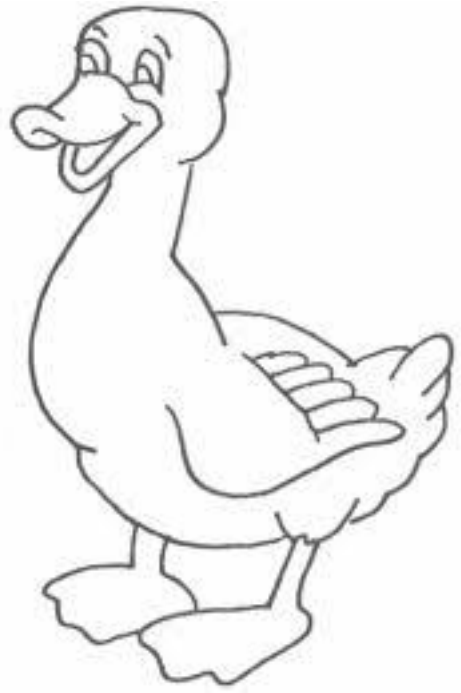
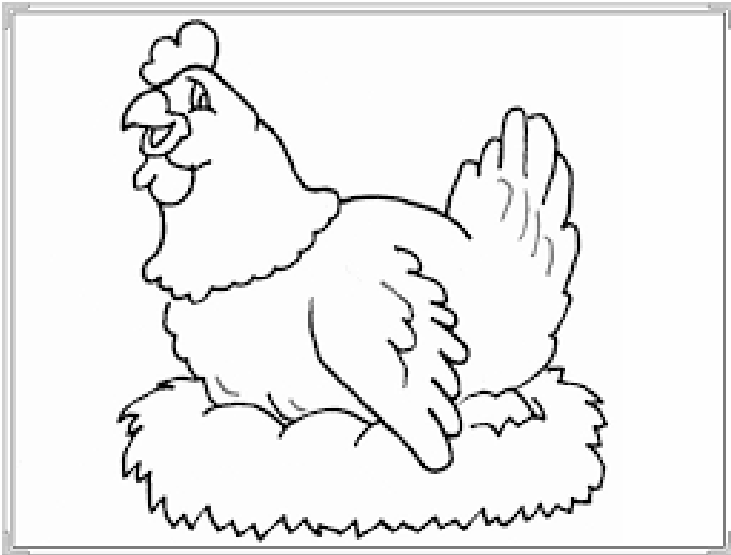

© Copyright www.preschoolcoloringbook.com

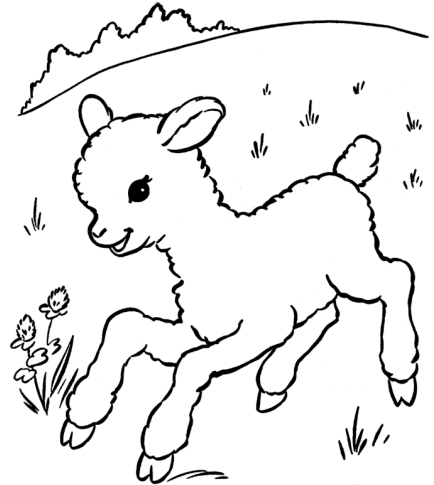
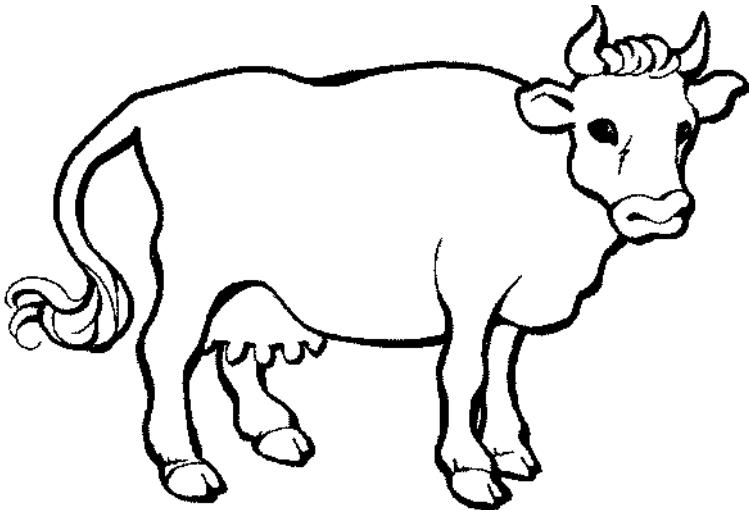
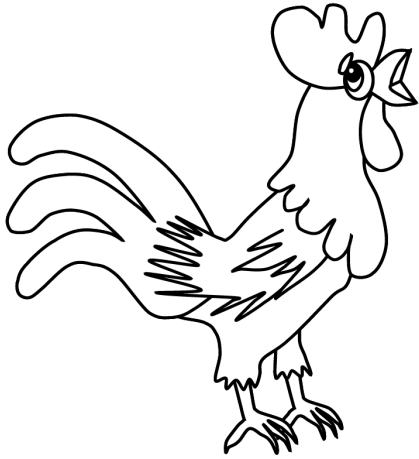
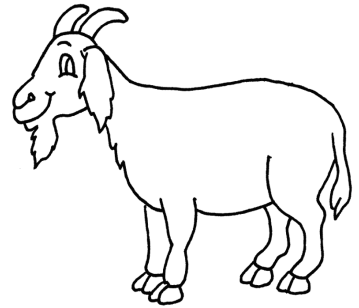
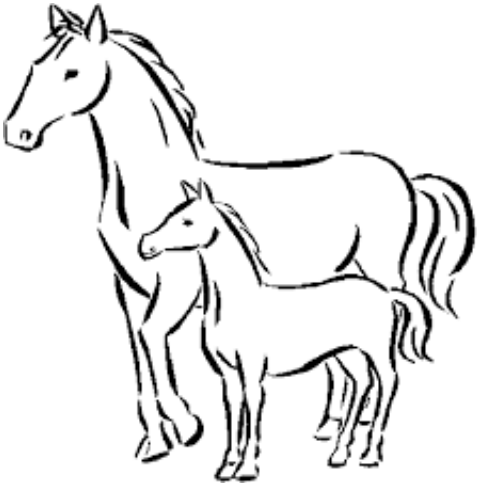
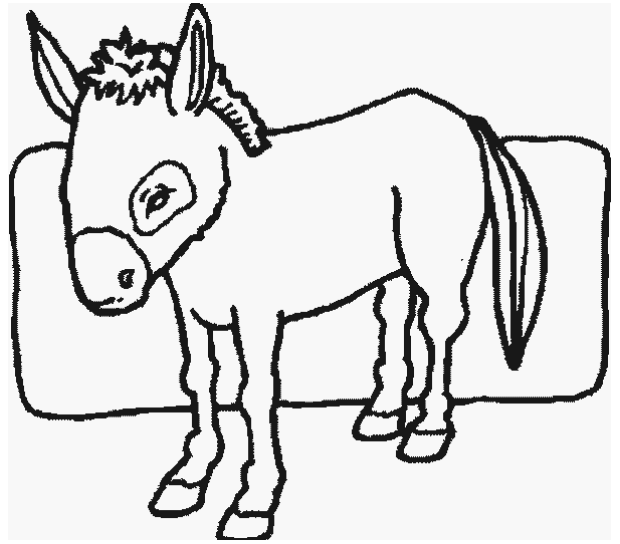
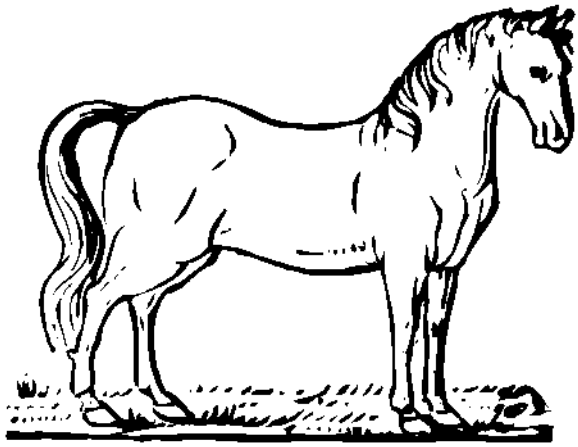

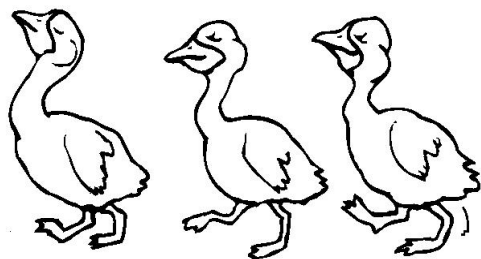
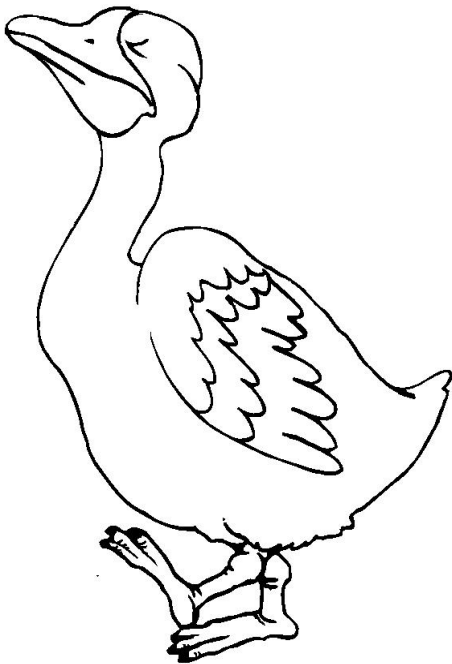
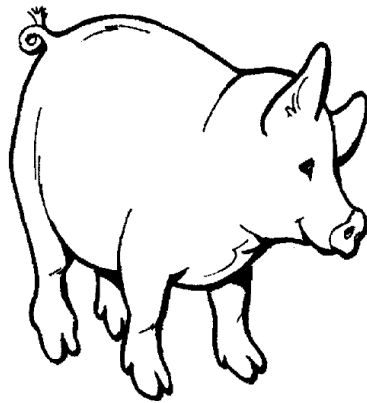
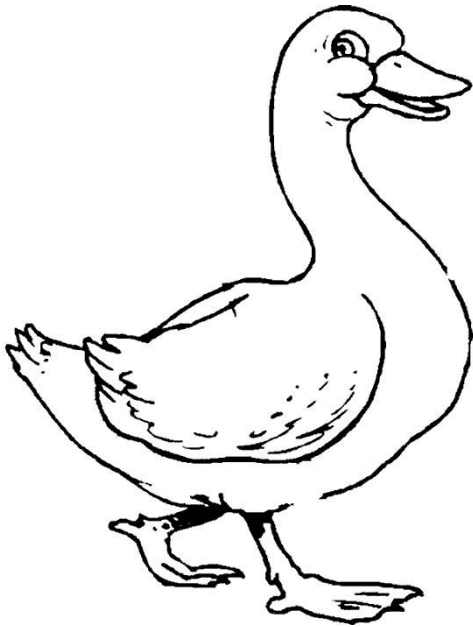
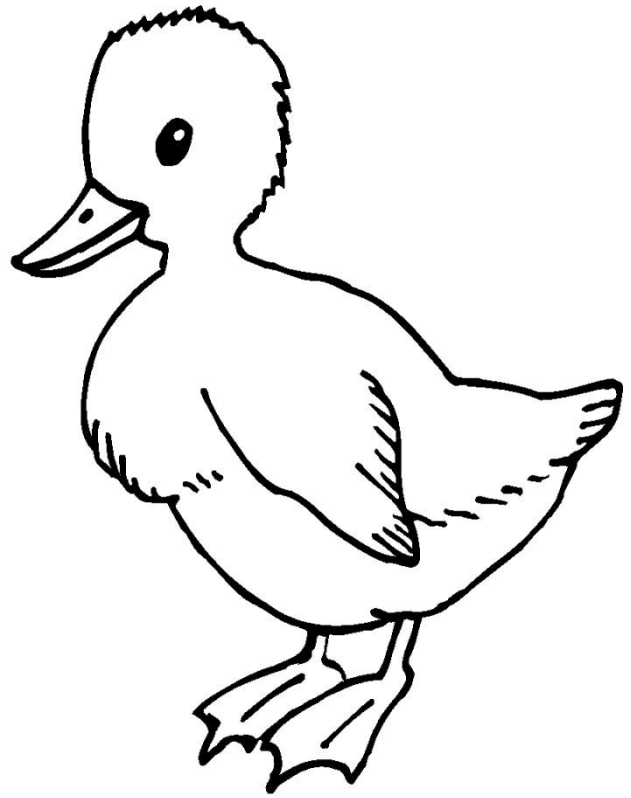
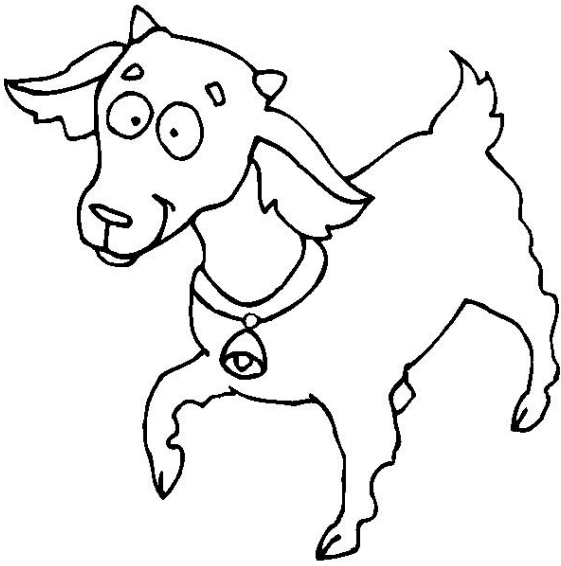

DOMAĆE ŽIVOTINJE I NJIHOVA MLADUNČAD



BIK, KRAVA, TELE

Krava je krupna domaća životinja. Živi u štali i hrani se travom.
Njeno mladunče je tele, a mužijak bik. Oglašava se mukanjem.



KONJ, KOBILA, ŽDRIJEBE

Konj živi u štali. Koža mu je prekrivena dlakom. Na glavi ima grivu. Pase travu, voli zob i sijeno. Mama je kobila, a mladunče ždrijebe. Mali konji se zovu poni. Oglašava se rzanjem.



OVAN, OVCA, JANJE

Ovca živi u toru, a hrane se biljkama. Mama ovca i tata ovan dobiju po jedno ili dva jagnjeta. Oglašavaju se blejanjem.



MAGARAC, MAGARICA, MAGARE

Ima duge uši, po njima vlasnik uočava njegovo raspoloženje – ako su ravne, znači da je miran, nagnute naprijed – boji se, nagnute nazad – nervozan je. Veoma korisna životinja, koristi se za vuču.



JARAC, KOZA, JARIĆ

Koze jedu listove biljke i travu. Ranije, a i danas drže ih u brdovitim krajevima, jer su prilagođene za penjanje. Koze mogu uništiti biljni pokrov čitavih područja, jer pojedu bilje zajedno sa korjenjem.



PRASAC, SVINJA, PRASE

Svinja živi u svinjcu. Voli da se valja u blatu. Porodicu čine majka krmača, otac prasac i mladunče prase. Oglašava se groktanje.



PIJETAO, KOKOŠ, PILE

Kokoška je pernata životinja. Voli da kljuca zrnje, travu i cvrviće. Mladunče kokoške je pile, a mužijak pijetao. Kokoška se oglašava kokodakanjem, a pijetao kukurikanjem. Živi u kokošinjcu.



GUSAN, GUSKA, GUŠĆE

Guska je veća od kokoši. Živi u seoskom dvorištu, ima mekano perje od kojih se prave jorgani i jastuci.



PATAK, PATKA, PAČE

Ima sličnosti sa guskom, ali je manja od nje. Živi u seoskom dvorištu i u blizini vode.

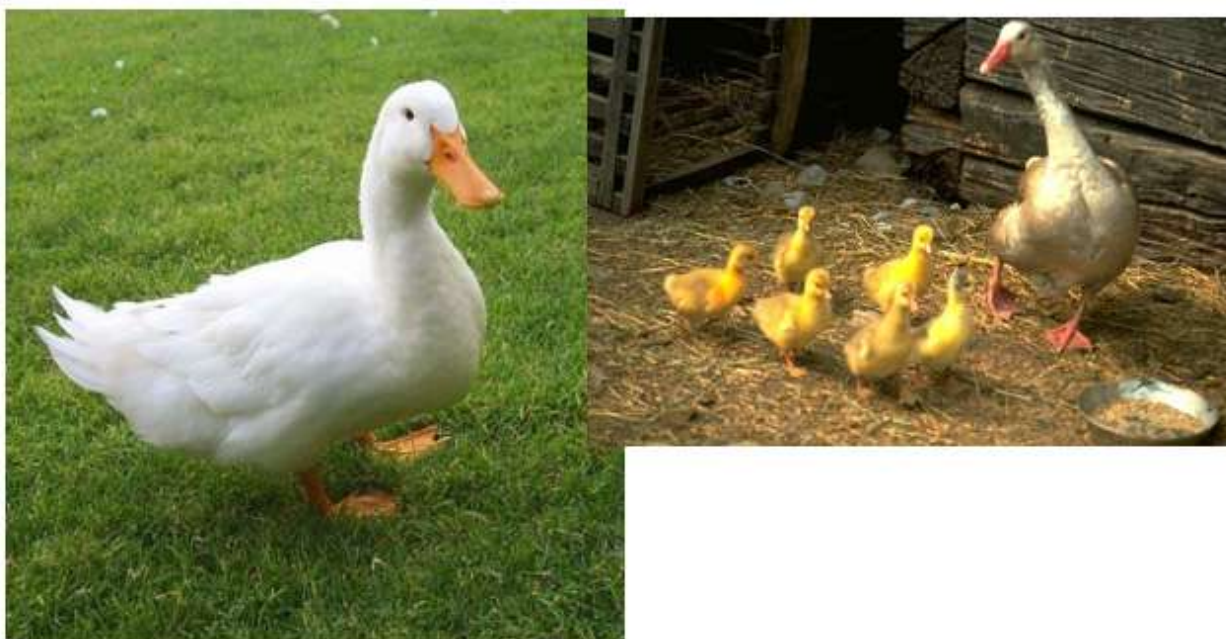

PAS, KUJA, ŠTENE MAČAK, MAČKA, MAČE

Pas se oglašava lajanjem. Ženka pasa je kuja, a mladunče psić.

Mačka se oglašava mjaukanjem.



VETERINAR- LJEKAR ZA ŽIVOTINJE



AIDA KASUMOVIĆ

“OŠ HAN BILA”

1.MOJA OKOLINA - GODIŠNJA DOBA

2.B/H/S/J - LISICA I GAVRAN

3.MATEMATIKA - MNOŽENJE I DJELJENJE

IV a - II - III

PISMENA PRIPREMA ZA REALIZACIJU NASTAVNOG SATA

Ime i prezime realizatora časa: prof. Aida Kasumović

Dan, datum i vrijeme održavanja časa: Ponedjeljak, 21.septembar

Škola: Osnovna škola „Han-Bila“

Razred: IVa

Nastavni predmet: Moja okolina

Nastavno područje: Priroda

Nastavna jedinica: Godišnja doba

Tip nastavnog sata: Obrada

Oblici rada: Frontalni, individualni i grupni

Nastavne metode: Metoda razgovora, metoda posmatranja, metoda rada na tekstu, ilustrativno-demonstrativna metoda

Nastavna sredstva i pomagala: Udžbenik, nastavni listić, slike, hamer papir, kape, šalovi, kišobrani, lišće, vata, CD plajer

Korelacija sa drugim predmetima: Muzička kultura, Likovna kultura, Tjelesna i zdravstvena kultura

Cilj časa: Proširivanje postojećih i usvajanje novih znanja o godišnjim dobima

Zadaci nastavnog sata:

Obrazovni zadaci :

- proširivanje postojećih i usvajanje novih znanja o pojmu i karakteristikama godišnjih doba;
- utvrđivanje znanja o trajanju godišnjih doba;
- uočavanje vremenskih prilika kroz godišnja doba;
- uočavanje i definisanje promjena na biljkama i životinjama;
- uočavanje aktivnosti ljudi u različitim godišnjim dobima;
- utvrđivanje znanja o smjeni godišnjih doba.

Odgojni zadaci:

- razvijanje sposobnosti posmatranja, uočavanja i opisivanja promjena u prirodi kroz smjenu godišnjih doba;
- razvijanje kritičkog stava prema prednostima i nedostacima datog godišnjeg doba;
- razvijanje svijesti o očuvanju i unaprjeđenju životne sredine;
- jačanje osjećaja odgovornosti pri grupnom obavljanju zadataka i davanje doprinosa u radu grupe;
- razvijanje korektnog odnosa prema drugima.

Funkcionalni zadaci:

- razvijanje perceptivnih i intelektualnih sposobnosti kod učenika;
- izgrađivanje estetskih osjećaja i pravilnog odnosa prema prirodi;
- tačnost u izražavanju i samostalnost u izvođenju zaključaka.

ARTIKULACIJA NASTAVNOG SATA

Uvodni dio sata (5 -7 minuta)

Učenicu su podijeljeni u 4 grupe.

Predstaviti goste na času, zajedno ih pozdraviti i poželjeti dobrodošlicu.

Ponoviti kratko lekciju s prethodnog časa („Pojave i procesi u prirodi“).

Demonstracija - Kruženje Zemlje oko Sunca kroz igru učenika (Proces smjene godišnjih doba).

Navesti učenike da sami zaključče o čemu ćemo govoriti na času.

Glavni dio sata: (30-35 minuta)

Najava cilja časa: Godišnja doba.

Metodom posmatranja podsjećamo se na osnovna predznanja o godišnjim dobima.

Koliko ima godišnjih doba?

Koja su to godišnja doba?

Koje je sada godišnje doba?

Kojeg učenika bi spojili sa ljetom?

Zašto? (datum, odjeća)

Ljeto odlazi, dolazi jesen. Jesen odlazi, dolazi zima. Zima odlazi dolazi proljeće.

Učenici odlaze na svoja mjesta, kako se smjenjuju godišnja doba, tako se smjenjuju i učenici.

Od čega zavisi smjena godišnjeg doba? (od položaja i jačine zagrijavanja dijelova Zemlje)

Sa smjenom godišnjih doba u prirodi se dešavaju mnoge promjene.

Zadatak grupa je da kroz zadato godišnje doba prikažu promjene i to:

1. grupa – Ljeto
2. grupa – Jesen
3. grupa – Zima
4. grupa – Proljeće

Dati upute za rad učenicima.

Nakon datih uputa učenici pristupaju izvršavanju zadataka.

Po završetku rada ili isteku vremena predviđenom za rad vođe grupa će prezentirati rad svoje grupe pred ostalim učenicima.

Ostali učenici mogu postaviti pitanje ili uputiti kritiku ukoliko uoče greške.

Poslije izvještaja učenici treba da sami zaključče:

Šta je zajedničko za sva godišnja doba? (podjednako traju – 3 mjeseca)

Po čemu se razlikuju? (promjene u prirodi, karakteristike)

Završni dio sata: (5 min.)

- Ponoviti bitno o godišnjim dobima.
- Pjesma: „ 4 godišnja doba“.
- Dati učenicima nastavni listić da zalijepe u svesku.
- Zadati domaći zadatak učenicima: „Ilustrovati godišnja doba!“

GODIŠNJA DOBA

U toku jedne godine smjenjuju se 4 godišnja doba. To su: proljeće, ljeto, jesen i zima.

Zajedničko za sva četiri godišnja doba je da podjednako traju (3 mjeseca), a razlikuju se po karakteristikama i po prirodnim pojavama.

Domaći zadatak:

Nacrtati godišnja doba !

GODIŠNJA DOBA

U toku jedne godine smjenjuju se 4 godišnja doba. To su: proljeće, ljeto, jesen i zima.

Zajedničko za sva četiri godišnja doba je da podjednako traju (3 mjeseca), a razlikuju se po karakteristikama i po prirodnim pojavama.

Domaći zadatak:

Nacrtati godišnja doba !

PROLJEĆE

LJETO

PROLJEĆE

LJETO

JESEN

ZIMA

JESEN

ZIMA

ZADATAK

GRUPA – „*PROLJEĆE*“

- Karakteristike proljeća;
- Vremenske promjene u periodu proljeća;
- Aktivnosti i radovi ljudi u proljeće;
- Promjene na biljkama i životinjama tokom proljeća;
- Dočarati značaj, vrijednost i ljepote proljeća.

Z A D A T A K

GRUPA – „LJETO“

- Karakteristike ljeta;
- Vremenske promjene u periodu ljeta;
- Aktivnosti i radovi ljudi u ljeto;
- Promjene na biljkama i životinjama tokom ljeta;
- Dočarati značaj, vrijednost i ljepote ljeta.

Z A D A T A K

GRUPA – „JESEN“

- Karakteristike jeseni;
- Vremenske promjene u periodu jeseni;
- Aktivnosti i radovi ljudi u jesen;
- Promjene na biljkama i životinjama tokom jeseni;
- Dočarati značaj, vrijednost i ljepote jeseni.

Z A D A T A K

GRUPA – „ZIMA“

- Karakteristike zime;
- Vremenske promjene u periodu zime;
- Aktivnosti i radovi ljudi tokom zime;
- Promjene na biljkama i životinjama tokom zime;
- Dočarati značaj, vrijednost i ljepote zime.

PRIPREMA ZA ČAS PO ISHODIMA UČENJA

Priprema za čas br. 1: Čitanje/Ključne ideje i detalji/ „Lisica i gavran“ Ezop Razred: II

Ishod učenja: Analizira likove, događaje i ideje, te njihove međudnose u tekstu

Pokazatelj razreda koji se pohađa:

Opisuje likove i priči, njihove osjećaje, motivaciju, osobine i utvrđuje kako njihovi postupci doprinose razvoju radnje.

Uvod u učenje:

Aktivnost 1: Učenicima podijeliti slike životinja.

Aktivnost 2: Prikazati prezentaciju na kojoj je zagonetka, neke informacije o životinji.

Prikrada se mudro selu,

U krznenom svom odijelu.

Kokošinjac je njena meta hiljadama ljeta. /LISICA/



Izlazi učenik sa slikom lisice pred tablu.

Razgovor –kako izgleda ,gdje živi, čime se hrani...

Ima crno perje

Ima konforan stan

Ta ptica se zove ----- /GAVRAN/



Izlazi učenik sa slikom gavrana pred tablu. Razgovor –kako izgleda ,gdje živi, čime se hrani...

Razgovor prati prezentacija.

Najava nastavne jedinice: Danas ćemo čitati basnu „Lisica i gavran“

Kroz učenje:

Aktivnost 3:

Tehnika –Vođena aktivnost čitanja i mišljenja

Učitelj čita basnu „Lisica i gavran“ po odlomku a učenici imaju zadatak da nakon svakog pročitano odlomka pokušaju predvidjeti šta će se dalje događati.

Zabilješke voditi na hamer papiru. U predviđenu kolonu zapisati učenička predviđanja. Kroz analizu sadržaja uporediti ono što se stvarno desilo sa onim što su oni predvidjeli. Otkriti dio u tabeli šta se uistinu dogodilo.

Čitanje tabele-učenici.

Aktivnost 4:

Učenici rade u grupama. Imaju zadatak da od ponuđenih osobina odaberu one koje opisuju lisicu i gavrana i zalijepe ih pored lika. Grupe rade paralelno. .

Aktivnost 5:

Izveštaj grupa. Čitanje osobina. Svaku osobinu obrazložiti primjerom iz priče. Nakon analize zajedno formulisat pouku ove priče.

Aktivnost 6: Lopta uvjeravanja- bacanje loptice sa tezama da učenici uvide kako postupci doprinose raz .radnje

Nakon učenja:

Aktivnost 7:

Učenici rade individualno na nastavnim listićima .Imaju zadatak da odgovore na pitanja I zaokruže tačne odgovore.

Nastavni listići ce poslužiti za formativnu procjenu.

Domaća zadaća - napraviti masku lika koji se njima dopao. Razmisiti šta bi uradili da su oni likovi koji su napravili.

Formativna procjena za ovaj čas; Tabela predviđanja, lopa uvjeravanja, nastavni listići sa osobinama likova,nastavni listići nakon učenja –odgovori, zaokruži.

Tehnologija/mediji koje treba koristiti na ovom času: tekst iz citanke,ppt prezentacija ,nastavni plakat,hamer.nastavni listići.

Razmišljanje nakon časa:

Šta je na ovom času bilo dobro za vaše učenike?

Koje promjene biste preporučili za:

a) sljedeći čas

b) poboljšanje ovog časa?

Autor pripreme: Aida Kasumović, OŠ „Han Bila“

Prilozi:Tekst iz Čitanke,zadaci za grupe ,tabela predviđanja ,ppt prezentacija ,nast.listić nakon učenja

LISICA I GAVRAN

Gavran je negdje našao poveći komad sira i stojeći na grani drveta držao je čvrsto sir u kljunu.

Lisica to opazi i privuče se drvetu.

Poče da hvali gavrana ;

-Ti si veoma lijepa ptica –reče ona –i imaš prekrasno perje! Niko na svijetu ne bi bio tako savršen kao ti , samo kad bi umio i da pjevaš.

Gavranu se nije sviđelo da pored tolike svoje ljepote ima i neki nedostatak. Da bi uvjerio lisicu da umije i da pjeva, on otvori kljun i zagrakta.

Sir mu ispade iz kljuna, lisica zgrabi plijen i pobježe.

-E moj gavrane –mislila je ona – imaš ti i sjaja i glasa, ali nemaš pameti.

EZOP

TABELA PREDVIĐANJA

DIO BASNE	ŠTA MISLIŠ STA ĆE SE DESITI?	ŠTA SE ZAISTA DOGODILO?
I		
II		
III		
IV		

- NEPROMIŠLJENA
- NAIVNA
- ZLOBNA
- MUDRA
- HRABRA
- GLUPA
- LUKAVA
- HVALISAVA
- DOBRODUŠNA
- SNALAŽLJIVA



Rezultat slika za lisiva slika

LISICA

- NEPROMIŠLJEN
- NAIVA
- MUDAR
- HRABAR
- GLUP
- LUKAV
- HVALISAV
- DOBRODUŠAN
- SNALAŽLJIVA



GAVRAN

NASTAVNI LISIĆ NAKON UČENJA

1. O kome se govori u priči?
2. Gdje se radnja dešava?
3. Lisica je sretna što je prevarila gavrana . DA NE
4. Ne treba vjerovati svemu što čujemo. DA NE
5. Bilo bi bolje da je gavran šutio . DA NE

PISMENA PRIPREMA ZA REALIZACIJU NASTAVNOG SATA

Ime i prezime realizatora časa: Aida Kasumović

Dan, datum i vrijeme održavanja časa: Četvrtak, 30. april

Škola: Osnovna škola „Han-Bila“.

Razred: IIIa

Nastavni predmet: Matematika.

Nastavno područje: Množenje i dijeljenje.

Nastavna jedinica: Rješavanje jednačina.

Tip nastavnog sata: Provjeravanje i ocjenjivanje.

Oblici rada: Frontalni, individualni i grupni.

Nastavne metode: metoda usmenog izlaganja, dijaloška metoda, metoda pisanja, metoda demonstracije.

Nastavna sredstva i pomagala:

- Udžbenik, nastavni listić, slike, kartončići (A, B, C, DA, NE),
- Računar, video projektor, multimedijalna prezentacija (ppt). Korelacija sa drugim predmetima: Muzička kultura, Moja okolina

Cilj časa: Provjeriti nivo usvojenosti jednačina oblika $a \cdot x = b$, $x : a = b$, $a : x = b$ kroz kviz, izgrađivanje stavova za grupni rad i uzajamnu saradnju.

Zadaci nastavnog sata:

Obrazovni zadaci :

- provjeriti opća znanja o jednačinama;
- usvojenost postupka rješavanja jednačina;
- provjeriti da li su učenici ovladali samostalnim sastavljanjem i rješavanjem jednostavnih matematičkih problema putem jednačina.

Odgojni zadaci:

- razvijanje radnih navika, savjesnost u radu, tačnost, preciznost;
- uzajamna pomoć i razvijanje međusobne saradnje
- razvijanje pozitivnog takmičarskog duha

Funkcionalni zadaci:

- uticaj na saznajni razvoj učenika, a posebno na sposobnost opažanja, uviđanja veza odnosa i zaključivanje, razvijanje pažnje;
- njegovanje matematičke radoznalosti.

ARTIKULACIJA NASTAVNOG SATA

Uvodni dio sata: (7 -10 min.)

Pregledati zadacu !

Kroz pjesmu „Matematika“ predstaviti čas posjetiti se šta je to matematika.

Formiranje grupa – učenici će pomoću slika gradova pronaći svoje mjesto (5 grupa).

Dolazak poštara sa zadacima. (vratimo se u prošlost, Isak Pitman 18 vjek).

Glavni dio sata: (30 minuta)

Najava cilja časa: Rješavanje jednačina –kviz.

Razgovor o kvizu.

Šta svaki kviz sadrži?

Prestavljanje učesnika kviza po grupama, komisije i voditelja.

Upoznavanje sa pravilima kviza.

Naglasiti učenicima da se potrebni materijal nalazi na stolu.

Kviz se sastoji iz 3 dijela.

I DIO –opća znanja o jednačinama (10 pitanja) **A,B,C** - 1 bod;

II DIO –postupak rješavanja jednačina (10 pitanja) **DA NE** -1 bod;

III DIO-Uradi sam ! Brzina i efikasnost rješavanja jednačina. (5 pitanja) 2 boda.

Komisija prati rad i bilježi bodove .

Poslije svakog dijela ažurira se rezultat grupa.

Završni dio sata: (5 min.)

Proglašenje pobjednika. Podjela diploma i zahvalnica, saopštavanje ocjena za grupe.

Domaća zadaća - nastavni listići od poštara.

Opuštanje uz igru i pjesmu:“Bosno moja“ .

NASTAVNI LISTIĆ

Riješi jednačine:

$$X \cdot 3 = 21$$

$$X =$$

$$X =$$

PR: _____

$$5 \cdot X = 45$$

$$X =$$

$$X =$$

PR: _____

$$36 : X = 6$$

$$X =$$

$$X =$$

PR: _____

$$X : 9 = 9$$

$$X =$$

$$X =$$

PR: _____

NASTAVNI LISTIĆ

Riješi jednačine:

$$X \cdot 3 = 21$$

$$X =$$

$$X =$$

PR: _____

$$5 \cdot X = 45$$

$$X =$$

$$X =$$

PR: _____

$$36 : X = 6$$

$$X =$$

$$X =$$

PR: _____

$$X : 9 = 9$$

$$X =$$

$$X =$$

PR: _____

NASTAVNI LISTIĆ

Riješi jednačine:

$$X \cdot 3 = 21$$

$$X =$$

$$X =$$

PR: _____

$$5 \cdot X = 45$$

$$X =$$

$$X =$$

PR: _____

$$36 : X = 6$$

$$X =$$

$$X =$$

PR: _____

$$X : 9 = 9$$

$$X =$$

$$X =$$

PR: _____



- K V I Z -

"RJEŠAVANJE JEDNAČINA" (MNOŽENJE I DIJELJENJE)

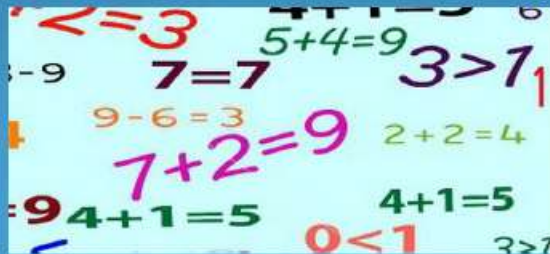

IIIa

Han-Bila, 30.04.2015.god.

prof. AIDA KASUMOVIĆ

SADRŽAJ

1. Kviz "A,B,C" (DIO-I).....	3
2. Kviz "DA NE" (DIO-II).....	9
3. Kviz "URADI SAM" (DIO-III).....	15
4. DODATNA PITANJA.....	20

I - DIO

A,B,C

3

PROVJERA "A,B,C"

1. Množenje i dijeljenje su računске radnje:

- A. prvog reda
- B. drugog reda**
- C. trećeg reda

2. $5 \cdot 3 = 15$ Ova računška radnja naziva se:

- A. množenje**
- B. dijeljenje
- C. oduzimanje

4

PROVJERA "A,B,C"

3. Brojevi koji se množe jednim imenom zovu se:

- A. sabirci
- B. faktori**
- C. proizvodi

4. $15 : 3 = 5$ Ovu računsku radnju zovemo :

- A. oduzimanje
- B. dijeljenje**
- C. množenje

5

PROVJERA "A,B,C"

5. Brojevi kod dijeljenja zovu se:

- A. umanjenik, umanjilac, razlika
- B. množenik, množilac, umnožak
- C. djeljenik, djelilac, količnik**

6. Ako je lijeva strana jednaka desnoj to se naziva:

- A. paralelnost
- B. jednakost**
- C. nejednakost

6

PROVJERA "A,B,C"

7. Ako se u jednakosti pojavi nepoznata onda je to:

- A. jednačina
- B. nejednačina
- C. ekvivalencija

8. Nepoznatu označavamo sa:

- A. I, V, L, C, M
- B. x, y, z, a, b
- C. α , β , γ , δ

7

PROVJERA "A,B,C"

9. Svaka jednačina ima :

- A. slovo, znak jednakosti i izraz s lijeve i desne strane
- B. brojeve i slova
- C. znak jednakosti

10. Riješiti jednačinu znači :

- A. naći broj koji treba da stoji umjesto nepoznate (x)
- B. odrediti znak koji treba da stoji umjesto nepoznate
- C. naći slovo koje upisati na mjesto nepoznate

8

II - DIO

DA NE

9

PROVJERA "DA, NE"

11. Jednačina izgleda ovako:

$$18 : X = 2$$

DA**NE**

12. U jednačini $72 : X = 9$ nepoznat je djeljenik.

DA**NE**

10

13. Nepoznati djelilac izračunavamo tako što djeljenik podijelimo količnikom.

DA

NE

14. $X : 6 = 8$ Nepoznati djeljenik izračunavamo tako što pomnožimo količnik i djelilac.

DA

NE

11

15. $6 \cdot X = 36$ Nepoznati faktor izračunavamo tako što proizvod saberemo sa poznatim faktorom.

DA

NE

16. Prouči riješene jednačine i odgovori jesu li tačne.

$$7 \cdot X = 42$$

$$X = 42 : 7$$

$$X = 6$$

$$18 : X = 3$$

$$X = 18 : 3$$

$$X = 6$$

$$X : 2 = 3$$

$$X = 3 \cdot 2$$

$$X = 6$$

DA

NE

12

17. U datoj jednačini izvršena je pravilna provjera.

$$7 \cdot X = 42$$

$$X = 42 : 7$$

$$X = 6$$

PROVJERA: $6 \cdot 7 = 47$

DA

NE

18. Kada provjeravamo umjesto X uvrstimo broj koji smo dobili.

$$7 \cdot X = 42$$

$$X = 42 : 7$$

$$\underline{X = 6}$$

$$7 \cdot 6 = 42$$

DA

NE

13

19. Jednačina je tačno riješena.

$$18 : X = 6 \quad X = 9$$

DA

NE

20. Ako umjesto X uvrstimo broj 30 lijeva strana će biti jednaka desnoj.

$$X : 5 = 6 \quad X = 30$$

DA

NE

14

III - DIO

URADI SAM

15

PROVJERA "URADI SAM"

21. Riješi jednačinu :

$$56 : X = 7$$

$$X = 56 : 7$$

$$X = 8$$

PROVJERA: $56 : 8 = 7$

22. Majmun svoju bananu traži, riješi jednačinu i put mu pokaži.

$$X : 6 = 5$$



16

PROVJERA "URADI SAM"

23.



Djeco, koliko je Snježana napravila kolača?

$7 \cdot 4 = 28$ SNJEŽANA JE NAPRAVILA 28 KOLAČA.

PROVJERA "URADI SAM"

24. Četiri druga su prikupljanjem starog papira zaradili 36 KM. Novac su podjelili na jednake djelove. Koliko je svaki dobio novca ?

$4 \cdot X = 36$
 $X = 36 : 4$
 $X = 9$
Svaki je dobio po 9 KM.



PROVJERA: "URADI SAM"

25. U košarci se pogodak u koš može računati tri, dva ili jedan poen. U zavisnosti od udaljenosti računa se kao trojka ili dvojka, a iz slobodnog bacanja se računa jedan poen.

Dino je na utakmici postigao 27 poena pogađajući trojke. Koliko je puta pogodio koš?

R: $X \cdot 3 = 27$

$X = 27 : 3$

$X = 9$

O: Dino je koš pogodio 9 puta



19

**MATEMATIKA SE NE UČI,
MATEMATIKA SE RADI!**

Kraj

Hvala na pažnji



20

DODATNA PITANJA

1. Ako broj 3 pomnožimo nekim brojem dobije se proizvod 27. Koji je to broj?

R: $3 \cdot X = 27$

$X = 27 : 3$

$X = 9$

O: To je broj 9.

2. Proizvod je broj 54. Prvi faktor je broj 6. Koliki je drugi faktor?

R: $6 \cdot X = 54$

$X = 54 : 6$

$X = 9$

O: Drugi faktor je broj 9.

OŠ "Han-Bila" u Han Biloj

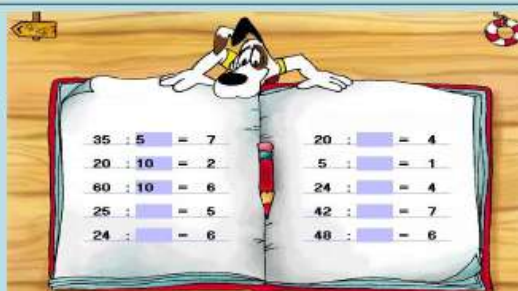

ZAHVALNICA

ZA UČEŠĆE NA KVIZU IZ MATEMATIKE

- 30. APRIL 2015. god. -

Illa



prof. Aida Kasumović

AKTIV II RAZREDA:
AZRA NIKŠIĆ, SANELA MUZUR, LEJLA ČATIĆ

“OŠ DRUGA OSNOVNA - HRASNICA”

FILMSKA IZRAŽAJNA SREDSTVA,
VRANA I VRČ S VODOM,
MOJA DOMOVINA
MATEMATIKA

IV RAZRED

Priprema za čas br. 1: Oblast/Komponenta/Tekst/Pisac

Razred:III

Čitanje/Integracija znanja i ideja/ /Izražajna sredstva filmske umjetnosti (filmska slika, zvuk, tišina, muzika)

Ishod učenja: Integriše i ocjenjuje sadržaje predstavljene u različitim medijima i formatima, između ostalog vizuelno, brojčano i riječima

Pokazatelj razreda koji se pohađa: Upotrebljava informacije predstavljene u različitim medijima i formatima kako bi pokazao razumijevanje teksta

Uvod u učenje:

Kako ćete pobuditi interes učenika i nadograditi njihovo prethodno znanje da biste ih uveli u sadržaj ovog časa, ciljeve učenja i aktivnosti?

Aktivnost 1.Igra asocijacija

Na prezentaciji će biti postavljena asocijacija koja krije ime jednog lika iz crtanog filma – Baltazara. (Učenici prepoznaju i imenuju crtani film.)

Aktivnost 2. Strategija veliko 4

1. Šta je film?
2. Koje filmske vrste poznaješ?
3. Šta se sve može oživiti animiranim filmom?
4. Koje su vrste animiranog filma?

Aktivnost 3. Gledamo crtani film „Baltazar“-

Rodendanska priča- <https://www.dailymotion.com/video/x4dxa07>

Učenici će imati zadatak da gledajući film zabilježe i odrede: vrstu filma, naslov i autora filma.

Aktivnost4. Izvještaj učenika o datom prethodnom zadatku.

Pri gledanju filma slika, boja, govor, pokret, muzika i šumovi poslužili su boljem razumijevanju filma.

To su **FILMSKA IZRAŽAJNA SREDSTVA.**

Najava nastavne jedinice i zapisivanje naslova na tabli.

Kroz učenje:

Koje nastavne aktivnosti će učenici realizirati da bi izgradili svoje znanje, vještine i razumijevanje i tako ostvarili ciljeve časa?

Crtane fimove često gledate i dosta toga o njima znate, a danas ćemo naučiti još nešto o njima, odnosno o filmskim izražajnim sredstvima.

Aktivnost 5. Strategija KWL tabela

ZNAM	ŽELIM DA ZNAM	UČIM

Prvu i drugu kolonu popunit ćemo zajedno sa učenicima.

Nakon toga učenici čitaju tekst „Izražajna sredstva filmske umjetnosti“ sa zadatkom da znakom ✓ obilježe ono što znaju a znakom – ono što nisu znali.

Nakon učenja:

Kako ćete pomoći učenicima da rezimiraju i primijene naučeno ili da postave ciljeve za sljedeći čas? Šta će učenici uraditi da vježbaju i prošire znanje o ovome što su naučili na ovom času?

Aktivnost 6. Rotiranje učenika

Učenike podijeliti u četiri grupe koje će formirati četiri koncentrična kruga, tako da svaki učenik gleda u lice drugog učenika. Zadatak je da sa svojim partnerom razmijene po jednu činjenicu koju su naučili o Izražajnim sredstvima filmske umjetnosti.. Zatim učenici vanjskog kruga naprave jedan korak u desno i ono što su naučili razmijene sa drugim učenikom.

Aktivnost 7. Zajednički ćemo popuniti treću kolonu.

Ako u tekstu učenici ne pronađu sve ono što su zabilježili u drugoj koloni tabela, uputiti ih kako i na koji način mogu doći do željenih informacija i to će im ujedno biti i domaća zadaća.

Aktivnost 8. -Učenici su u likovnom centru podijeljeni u grupe (5 grupa po 5/6 učenika). Svaka grupa dobija zadatak da ilustruju po jedan dio crtanog filma tako da sklapanjem djelova ilustracija dobijemo cjelovitu priču, koja će nam ujedno biti motivacija za naredni čas.

Aktivnost 9. Domaća zadaća – Istražiti kada je snimljen prvi fim u boji, zvučni film i fim u pokretu.

Formativna procjena za ovaj čas: KWL tabela, pratiti učenike za vrijeme Rotiranja razmjenjuju naučeno i da li imaju poteškoća.

Tehnologija / mediji koje treba koristiti na ovom času: Asocijacija, slike, nastavni listić, crtani film, pribor i materijal za likovnu kulturu.

Razmišljanje nakon časa:

Šta je na ovom času bilo dobro za vaše učenike?

Koje promjene biste preporučili za:

- sljedeći čas
- poboljšanje ovog časa?

Autor pripreme: Ćatić Lejla, Nikšić Azra i Muzur Sanela, prof. razredne nastave .

Prilozi: Tekst – Presentacija u p.p.power-u, nastavni listić, crtani film

Pažljivo čitaj tekst i znakom ✓ obilježi ono što znaš, a znakom – ono što nisi znao/zнала.

FILMSKA IZRAŽAJNA SREDSTVA

Film je umjetnost.

Filmske vrste su : igrani, animirani i dokumentarni film.

Filmski stvaraoci nam filmske priče prikazuju slikom u pokretu.

U animiranim filmovima likovima i predmetima date su osobine živih bića.

Film ima sliku, riječi (govor), muziku, zvukove, pa i svoju tišinu.

Prvi filmovi su bili crno-bijeli.

U toku gledanja filma muzika utiče na naše raspoloženje.

Muzika zavisi od raspoloženja likova. Opisuje nam osjećaje i događaje u filmu.

Zvukovi u filmu ti pomažu u doživljavanju filma.

Šumovi pojačavaju doživljaj.

Filmska slika, boja, govor, pokret, muzika i šumovi su FILMSKA IZRAŽAJNA SREDSTVA.

Filmska izražajna sredstva služe za bolje razumijevanje i doživljavanje filma.

Znak RP znači roditeljska pažnja. To je upozorenje da film nije prilagođen djeci određenog uzrasta.

Priprema za čas br. 2: Oblast/Komponenta/Tekst/Pisac

Razred:III

Usmeno izražavanje i slušanje/Prezentacija znanja i ideja/ /Izražajna sredstva filmske umjetnosti (filmska slika, zvuk, tišina, muzika)

Ishod učenja: Prezentira informacije, nalaze i dokaze tako da slušatelji mogu slijediti tok orazlaganja, a organizacija, razvoj i stil promjereni su zadatku, svrsi i publici

Pokazatelj razreda koji se pohađa: Izvještaji o temi ili tekstu, ispriča priču ili detaljno prepričava iskustvo uz odgovarajuće činjenice i relevantne opisne detalje, govoreći jasno, odgovarajućim ritmom

Uvod u učenje:

Kako ćete pobuditi interes učenika i nadograditi njihovo prethodno znanje da biste ih uveli u sadržaj ovog časa, ciljeve učenja i aktivnosti?

Aktivnost 1. Osvrt na KWL tabelu sa prethodnog časa

- Šta smo naučili o filmskim izražajnim sredstvima?
- Da li ste pronašli odgovore na pitanja koja su vas interesovala?
- Na koji način ste došli do informacija?

Aktivnost 2. Razgovor o zadaći:

- Kada je nastao prvi zvučni film? Ko ga je napravio?
- Kada je snimljen prvi film u boji?
- Kada je snimljen film u pokretu?

Najava nastavne jedinice: Danas ćemo ponovo pogledati crtani film „Rođendanska priča“, a nakon gledanja rješavat ćete zadatke vezane za sadržaj filma.

Kroz učenje:

Koje nastavne aktivnosti će učenici realizirati da bi izgradili svoje znanje, vještine i razumijevanje i tako ostvarili ciljeve časa?

Aktivnost 3. Gledanje crtanog filma Baltazar – „Rođendanska priča“.

Aktivnost 4. Strategija „Veliko 4“

- O čemu se govori u filmu koji ste pogledali?
- Koja je ovo vrsta filma?
- Šta nam poručuje ovaj film?
- Zašto je to važno?

Aktivnost 5. Učenike podijelimo u 6 grupa. Svaka grupa će dobiti različite zadatke pripremljene na nastavnim listićima. Učitelj će grupama dati detaljne upute za rad. Budući da je fokus na izvještavanju grupa, učenici će imati kraće vrijeme da se dogovore u vezi sa zadacima, kako bi se pripremili za detaljan izvještaj svoje grupe.

ZADACI ZA 1. GRUPU:

Prepričaj film po nizu slika (usmeno).

ZADACI ZA 2. GRUPU:

1. Koji likovi se pojavljuju u filmu?
2. Ko govori u filmu?
3. Kakav je govor likova?

ZADACI ZA 3. GRUPU:

1. Opiši u nekoliko rečenica izgled slikara Lea i profesora Baltazara.
2. Pridruži ove riječi likovima koje si upoznao u filmu: usamljen, domišljat, veseo, snalažljiv, zahvalan, dobronamjerman, vrijedan, skroman, naivan, druželjubiv, voli pomagati, tajanstven, ljut, iznenađen.

ZADACI ZA 4. GRUPU:

1. Što je tema ovoga filma?
2. Odredi koji dio filma pripada uvodnom, koji glavnom, a koji završnom dijelu priče.
3. Odredite vrijeme i mjesto radnje ove priče.

ZADACI ZA 5. GRUPU:

1. Kakva je muzika u filmu?
2. Prati li muzika tok radnje?
3. Što se još čuje u filmu?

ZADACI ZA 6. GRUPU:

1. Kakve su boje u filmu?
2. Koje pokrete ste zapazili? Možete li mi ih pokazati?
3. Jesu li svi pokreti stvarni?
4. Svojim riječima izreci poruku filma!

Dok učenici u grupama rade, obilazim ih i usmjeravam napominjući da trebaju pripremiti usmeni izvještaj koji će jasno, glasno i razumljivo prezentirati ostalim učenicima.

Nakon učenja:

Kako ćete pomoći učenicima da rezimiraju i primijene naučeno ili da postave ciljeve za sljedeći čas? Šta će učenici uraditi da vježbaju i prošire znanje o ovome što su naučili na ovom času?

Aktivnost 6. Izvještaj grupa

Napominjem učenike da članovi ostalih grupa pažljivo slušaju kako bi mogli komentarisati, postavljati pitanja...

Aktivnost 7. Domaća zadaća – Razmislite kako biste vi obradovali slikara za rođendan. Popuniti nastavni listić.

Formativna procjena za ovaj čas: Pratiti kako učenici izvještavaju i prepričavaju – jasnoća i ritam govora

Tehnologija / mediji koje treba koristiti na ovom času: slike, nastavni listić za grupni rad, crtani film, nastavni listić

Razmišljanje nakon časa:

Šta je na ovom času bilo dobro za vaše učenike?

Koje promjene biste preporučili za:

c) sljedeći čas

d) poboljšanje ovog časa?

Autor pripreme: Čatić Lejla, Nikšić Azra i Muzur Sanela, prof. razredne nastave

Prilozi: Tekst – **Prezentacija u p.p.power-u, crtani film, nastavni listić, nastavni listići za grupe.**

Priprema za čas br. 3: Oblast/Komponenta/Tekst/Pisac

Razred:III

Pisanje/Gramatika i pravopis / Filmska izražajna sredstva

Ishod učenja: Pokazuje vladanje pravilima standardne gramatike i njihovom primjenom pri pisanju
Pokazatelj razreda koji se pohađa: Pokazuje vladanje gramatičkim pravilima i koristi ih u pisanju i govoru

Uvod u učenje:

Kako ćete pobuditi interes učenika i nadograditi njihovo prethodno znanje da biste ih uveli u sadržaj ovog časa, ciljeve učenja i aktivnosti?

Aktivnost 1. Razgovor o domaćoj zadaći.

Da li ste smislili drugačiji način kako biste obradovali slikara za rođendan?

Aktivnost 2. Strategiju :Pitanja sa više ponuđenih odgovora

Osvrnut ćemo se na razumijevanje i pamćenje gledanog crtanog filma, tako što će učiteljica koristiti dopunjavanje rečenice tačnim odgovorom.

Učenici će imati 2 minute da pravilno riješe zadatak na nastavnom listiću.

muzičar

Leo je bio _____

kuhar

slikar

tortu

Baltazar je Leu za rođendan poklonio _____

novi kist

ekspres cvijetni lonac

plave cvjetove na ružičastom

Leo je najviše volio da slika _____

zelene cvjetove na ružičastom

ružičaste cvjetove na zelenom

balerina

Leo je Baltazaru za rođendan poklonio ples _____

leptirova

vila

nova hrana

Zeleni cvjetovi na ružičastom postali su _____

modni trend

novi izum

Učenici će prezentirati urađeno.

Najava nastavne jedinice: Danas će te uz pomoć crtanog filma kojeg smo gledali primijeniti gramatička pravila u pisanju.

Kroz učenje:

Koje nastavne aktivnosti će učenici realizirati da bi izgradili svoje znanje, vještine i razumijevanje i tako ostvarili ciljeve časa?

Aktivnost 3: „Strategija boksova“

Svaki učenik u grupi će dobiti listić sa nepotpunim rečenicama, a zadatak je da pomoću ponuđenog grafičkog prikaza pravilno dopune rečenice upisujući riječi na linije.

Listić za učenike o Baltazaru.

JA SAM _____. ŽIVIM U _____ GRADU. _____ SAM I TA-
JANSTVEN. VOLIM POMAGATI _____. NEDAVNO SAM OBRADOVAO SVOG

ON JE _____. NJEGOVE SLIKE SU UVIJEK U ISTOJ _____ SA _____
CVJETOVIMA NA RUŽIČASTOM. ZA ROĐENDAN SAM MU POKLONIO _____
CVIJETNI _____. LEO JE BIO JAKO _____. JESTE LI ZNALI DA I _____
STVARI LJUDE ČINE _____.

Aktivnost 4: Nakon što su u grupama dopunili rečenice slijedi individualan rad. Upoznajem učenike sa zadatkom,

Vaš zadatak je da:

- pravilno pisanim slovima latinice prepisete priču o Baltazaru
- vodite računa o početku pisanja rečenice i znaku na kraju,
- vodite računa o pisanju imena,
- trudite se da sve riječi napišete pravilno i uredno,
- u tekstu će te pronaći i izdvojiti imenice,
- imenicama će te odrediti rod i broj,
- u tekstu će te pronaći i vlastite imenice,
- za date riječi napisat će te riječi suprotnog značenja
- vrijeme koje će te dobiti za ovu aktivnost je 25 minuta.

Učenici samostalno pišu radove. Obilazim učenike, usmjeravam i podsjećam na zadatak. Učenici koji završe prije datog vremena zadatak ilustrirat će onu situaciju koja ih je najviše dojmila u priči.

Nakon učenja:

Kako ćete pomoći učenicima da rezimiraju i primijene naučeno ili da postave ciljeve za sljedeći čas? Šta će učenici uraditi da vježbaju i prošire znanje o ovome što su naučili na ovom času?

Aktivnost 5: Samoprocjena (listić)

Učenici će na osnovu tačno urađenog rada procijeniti svoj rad.

Listić za samoprocjenu:

Pravilno i uredno sam prepisao/la priču	DA	NE
Svaku rečenicu sam počeo/la velikim početnim slovom	DA	NE
Na kraju svake rečenice sam stavio/la odgovarajući znak	DA	NE
Imena ljudi sam pisao/la velikim početnim slovom	DA	NE
U tekstu sam pronašao/la sve imenice	DA	NE
Tačno sam odredio/la rod i broj imenica	DA	NE
Znao/la sam napisati riječi suprotnog značenja	DA	NE

Formativna procjena za ovaj čas: Praćenje načina na koji djeca primjenjuju i koriste gramatička pravila.

Tehnologija / mediji koje treba koristiti na ovom času: nastavni listić za pitanja sa više ponuđenih odgovora, nastavni listići za strategiju boksova, prezentacija tačno urađenog testa, listić za samoprocjenu.

Razmišljanje nakon časa:

Šta je na ovom času bilo dobro za vaše učenike?

Koje promjene biste preporučili za:

e) sljedeći čas

f) poboljšanje ovog časa?

Autor pripreme: Čatić Lejla, Nikšić Azra i Muzur Sanela, prof. razredne nastave

Prilozi: nastavni listići za dopunjavanje rečenica, prezentacija u p.p. power-u, listić za samoprocjenu znanja.

Priča o Baltazaru

1. Date rečenice dopuni riječima iz oblačića:

JA SAM _____. ŽIVIM U _____ GRADU. _____ SAM I TAJANSTVEN. VOLIM POMAGATI _____. NEDAVNO SAM OBRADOVAO SVOG _____.

ON JE _____. NJEGOVE SLIKE SU UVIJEK U ISTOJ _____ SA _____ CVJETOVIMA NA RUŽIČASTOM. ZA ROĐENDAN SAM MU POKLONIO _____ CVIJETNI _____. LEO JE BIO JAKO _____. JESTE LI ZNALI DA I _____ STVARI LJUDE ČINE _____.



MALE SRETNIM BALTAZAR
ŠARENOM SRETAN LEA EKSPRES
LJUDIMA DRUGIMA BOJI LONAC
ZELENIM PRIJATELJA SLIKAR|

Koliko smo do sada naučili!

Ime: _____

Datum: _____

TABELA ZA FORMATIVNU PROCJENU

Čitanje, Usmeno izražavanje i slušanje i Pisanje informativnog teksta

<i>KRITERIJI</i>	<i>ISHOD STANDARDNA</i>	<i>PRIBLIŽNO NIVOU STANDARDNA</i>	<i>STANDARDNI NIVO</i>	<i>IZNAD STANDARDNA</i>
ČITANJE				
<i>UPOTREBLJAVANJE INFORMACIJA</i>	Ima poteškoće u upotrebljavanju informacija predstavljenih u različitim medijima	Upotrebljava informacije predstavljene u različitim medijima uz podršku i poticaj	Upotrebljava informacije predstavljene u različitim medijima	Upotrebljava informacije predstavljene u različitim medijima i povezuje informacije
<i>RAZUMIJEVANJE TEKSTA</i>	Ima poteškoće u razumijevanju teksta	Razumije tekst uz poticaj i podršku	Razumije tekst	Razumije tekst i poziva se na informacije predstavljene u različitim medijima
USMENO IZRAŽAVANJE I SLUŠANJE				
<i>IZVJEŠTAVANJE O TEMI</i>	U fazi učestvovanja u razgovoru i saradnji	Izveštava o temi uz poticaj i podršku	Izveštava o temi	Izveštaj o temi na orginalan i slikovit način
<i>GOVORENJE</i>	Ima poteškoća u govorenju o temi	Govori jasno uz poticaj i podršku	Govori jasno odgovarajućim ritmom	Govori jasno, tačno i izražajno odgovarajućim ritmom
PISANJE				
<i>PISANJE RADA</i>	Ima poteškoće u primjeni gramatičkih pravila u pisanju i govoru	Uz vodstvo i dodatne upute primjenjuje gramatička pravila u pisanju i govoru	Pokazuje vladanje gramatičkim pravilima i koristi ih u pisanju i govoru	Pokazuje vladanje gramatičkim pravilima i uspješno ih koristi i primjenjuje u pisanju i govoru

stariji	bum	C1
A2	miješati sastojke	C2
6. desetljeće	nešto novo	C3
A	izum	C
RJEŠENJE		



PONOVIMO

- Šta je film?

Film je umjetnost slike u pokretu.

- Koje filmske vrste poznaješ?

Igrani, dokumentarni, animirani.

- Što se sve može oživjeti u animiranom filmu?

Mogu se oživiti crteži, lutke, izrezani papir.

PONOVIMO

- Koje su vrste animiranog filma?

Kolažni, crtani, lutkarski, kompjuterski...

Filmski stvaraoci nam filmske priče prikazuju slikom u pokretu.

- *Sad ćemo pogledati animirani film.*

Vaš zadatak je odrediti vrstu filma, naslov filma i autore filma.

- *Pažljivo pogledajte film.*

PROFESOR BALTAZAR ROĐENDANSKA PRIČA

- Ovo je animirani film jer su likovima i predmetima dane osobine živih bića.
- Likovi su nacrtani - to je *crtani animirani film*.

- Autori filma su:



FILMSKA IZRAŽAJNA SREDSTVA

- Film je umjetnost.
- Filmske vrste su : igrani, animirani i dokumentarni film.
- Filmski stvaraoci nam filmske priče prikazuju slikom u pokretu.
- U animiranim filmovima likovima i predmetima date su osobine živih bića.
- Film ima sliku, riječi (govor), muziku, zvukove, pa i svoju tišinu.
- Prvi filmovi su bili crno-bijeli.

- ◉ U toku gledanja filma muzika utiče na naše raspoloženje.
- ◉ Muzika zavisi od raspoloženja likova. Opisuje nam osjećaje i događaje u filmu.
- ◉ Zvukovi u filmu ti pomažu u doživljavanju filma.
- ◉ Šumovi pojačavaju doživljaj.
- ◉ Filmska slika, boja, govor, pokret, muzika i šumovi su FILMSKA IZRAŽAJNA SREDSTVA.
- ◉ Filmska izražajna sredstva služe za bolje razumijevanje i doživljavanje filma.
- ◉ Znak RP znači roditeljska pažnja. To je upozorenje da film nije prilagođen djeci određenog uzrasta.

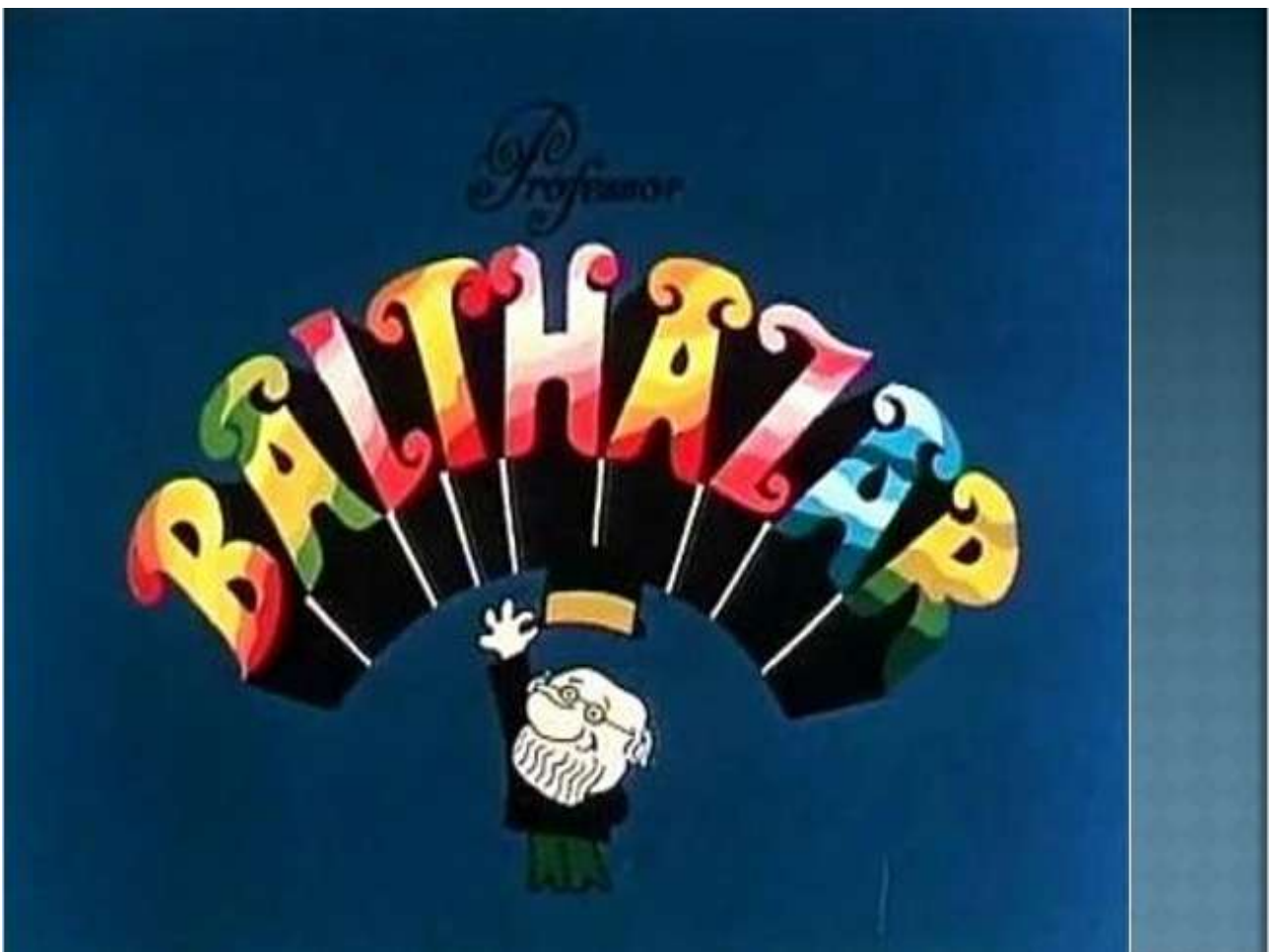



Prof. Razredne nastave Nikšić Azra, Muzur Sanela, Čatić Lejla



ANIMIRANI FILM

PROFESOR BALTAZAR

Rođendanska priča

PROFESOR BALTAZAR

ROĐENDANSKA PRIČA

- ◉ Gledanje crtanog filma.
- ◉ O čemu se govori u filmu koji ste pogledali?
- ◉ Koja je ovo vrsta filma?
- ◉ Šta nam poručuje ovaj film?
- ◉ Zašto je to važno?

RAD U GRUPAMA

PREPRIČAVANJE FILMA (USMENO)



RAD U GRUPAMA

1. Koji likovi se pojavljuju u filmu?
2. Ko govori u filmu?
3. Kakav je govor likova?

1. Opiši u nekoliko rečenica slikara Lea i Baltazara.
2. Pridruži ove riječi likovima koje si upoznao u filmu: usamljen, domišljat, veseo, snalažljiv, zahvalan, skroman, dobronamjerman, vrijedan, naivan, iznenađen, druželjubiv, voli pomagati, tajnovit, ljut.

RAD U GRUPAMA

1. Šta je tema ovoga filma?
2. Odredi koji dio filma pripada uvodnom, koji glavnom, a koji završnom dijelu priče.
3. Odredite vrijeme i mjesto radnje ove priče.

1. Kakva je muzika u filmu?
2. Prati li muzika tok radnje?
3. Šta se još čuje u filmu?

RAD U GRUPAMA

1. Kakve su boje u filmu?
2. Koje pokrete ste zapazili? Možete li mi ih pokazati!
3. Jesu li svi pokreti stvarni?
4. Svojim riječima izreci pouku filma!



NASTAVNI LISTIĆ

PROFESOR BALTAZAR

Rođendanska priča

Glavni likovi su: *Baltazar i Leo*

Sporedni likovi su: *leptir Florijan, stanovnici
šarenog grada*

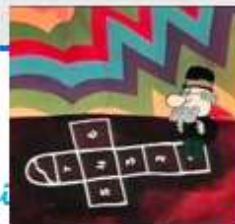

Tok radnje:

1. Uvod: *Baltazar poklanja ekspres cvijetni lonac.*
2. Glavni dio: *Ples leptirova postaje najgledanija emisija.*
3. Rasplet: *Svijet postaje ružičast i puno ljepši.*
4. Završetak: *Slikar Leo nastavlja slikati zelene cvjtove na ružičastom u društvu svojih prijatelja leptirova.*

Filmska izražajna sredstva su: *filmska slika, govor, boja, pokret, muzika, šumovi pa i tišina.*

Tema filma: *prijateljstvo.*

Poruka filma: *Bogat čovjek je onaj koji ima prijatelje.*

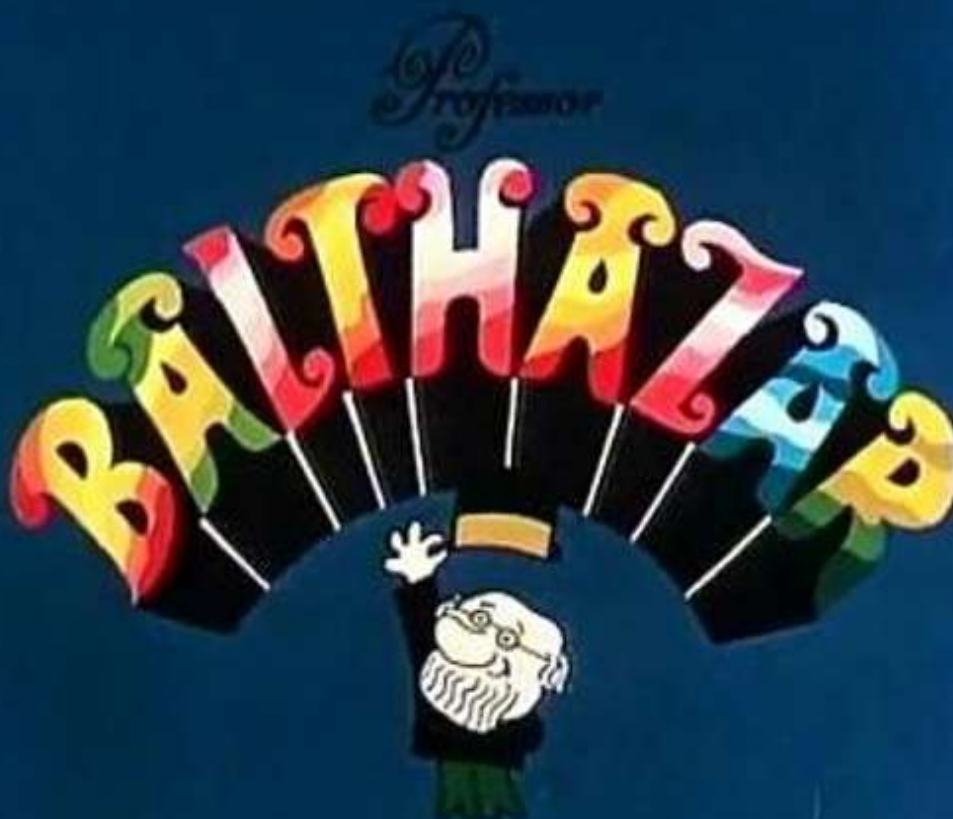



ANIMIRANI FILM

PROFESOR BALTAZAR

Rođendanska priča

PRIČA O BALTAZARU

Ja sam **Baltazar**. Živim u **šarenom** gradu. **Ljudima** sam i tajanstven. Volim pomagati **drugima**. Nedavno sam obradovao svog **prijatelja Lea**. On je **slikar**. Njegove slike su uvijek u istoj **boji** sa **zelenim** cvetovima na ružičastom. Za rođendan sam mu poklonio **ekspres** cvijetni **lonac**. Leo je bio jako **sretan**. Jeste li znali da i **male** stvari ljude čine **sretnima!**

KOLIKO SMO DO SADA NAUČILI !

Ja sam Baltazar. Živim u šarenom gradu. Ljudima sam i tajanstven. Volim pomagati drugima. Nedavno sam obradovao svog prijatelja Lea. On je slikar. Njegove slike su uvijek u istoj boji sa zelenim cvetovima na ružičastom. Za rođendan sam mu poklonio ekspres cvijetni lonac. Leo je bio jako sretan.

Jeste li znali da i male stvari ljude čine sretnima!

imenica	rod imenice	broj imenice
Baltazar	Muškog roda	jednina
gradu	Muškog roda	jednina
ljudima	Muški rod	množina
prijatelj	Muški rod	jednina
Leo	Muški rod	jednina
slikar	Muški rod	jednina
slike	Ženski rod	množina
boja	Ženski rod	jednina
cvjetovima	Muški rod	množina
lonac	Muški rod	jednina
rođendan	Muški rod	jednina

Vlastite imenice u tekstu su: **Baltazar i Leo**.
Vlastite imenice uvijek pišemo **velikim**
početnim slovom.

RIJEČI SUPROTNOG ZNAČENJA

- Sretan - nesretan
- Grad - selo
- Prijatelj - neprijatelj
- Voljeti - mrziti



Prof. Razredne nastave Nikšić Azra, Muzur Sanela, Ćatić Lejla

PROFESOR BALTAZAR

Rođendanska priča



Glavni likovi su: _____

Sporedni likovi su: _____

Tok radnje:

1. Uvod _____

2. Glavni dio _____

3. Rasplet _____

4. Završetak _____

Filmska izražajna sredstva su: _____

Tema filma: _____

Poruka filma: _____

ZADATAK: Na liniju zapiši tačan odgovor.

- Leo je bio _____ muzičar
kuhar
slikar
- Baltazar je Leu za rođendan poklonio _____ tortu
novi kist
ekspres cvijetni lonac
- Leo je najviše volio da slika _____ plave cvjetove na ružičastom
zelene cvjetove na ružičastom
ružičaste cvjetove na zelenom
- Leo je Baltazaru za rođendan poklonio ples _____ balerina
leptirova
vila
- Zeleni cvjetovi na ružičastom postali su _____ nova hrana
modni trend
novi izum

Listić za samoprocjenu:

- | | | |
|---|----|----|
| Pravilno i uredno sam prepisao/la priču | DA | NE |
| Svaku rečenicu sam počeo/la velikim početnim slovom | DA | NE |
| Na kraju svake rečenice sam stavio/la odgovarajući znak | DA | NE |
| Imena ljudi sam pisao/la velikim početnim slovom | DA | NE |
| U tekstu sam pronašao/la sve imenice | DA | NE |
| Tačno sam odredio/la rod i broj imenica | DA | NE |
| Znao/la sam napisati riječi suprotnog značenja | DA | NE |

ZADACI ZA 1. GRUPU:

Prepričaj film po nizu slika (usmeno).

ZADACI ZA 2. GRUPU:

1. Koji likovi se pojavljuju u filmu?
2. Ko govori u filmu?
3. Kakav je govor likova?

ZADACI ZA 3. GRUPU:

1. Opiši u nekoliko rečenica izgled slikara Lea i profesora Baltazara.
2. Pridruži ove riječi likovima koje si upoznao u filmu: usamljen, domišljat, veseo, snalažljiv, zahvalan, dobronamjeren, vrijedan, skroman, naivan, druželjubiv, voli pomagati, tajanstven, ljut, iznenađen.

ZADACI ZA 4. GRUPU:

1. Što je tema ovoga filma?
2. Odredi koji dio filma pripada uvodnom, koji glavnom, a koji završnom dijelu priče.
3. Odredite vrijeme i mjesto radnje ove priče.

ZADACI ZA 5. GRUPU:

1. Kakva je muzika u filmu?
2. Prati li muzika tok radnje?
3. Što se još čuje u filmu?

ZADACI ZA 6. GRUPU:

1. Kakve su boje u filmu?
2. Koje pokrete ste zapazili? Možete li mi ih pokazati?
3. Jesu li svi pokreti stvarni?
4. Svojim riječima izreci poruku filma!

Priprema za čas br. 1: Oblast/Komponenta/Tekst/Pisac

Razred:II

Čitanje/Ključne ideje i detalji/ Vrana i vrč s vodom/ Narodna priča

Ishod učenja: Pažljivo čita ili sluša tekst u cilju razumijevanja i donošenja logičkih zaključaka; citiranje konkretnih tekstova pri pisanju ili govoru u svrhu argumentovanja zaključaka donesenih na temelju teksta.

Pokazatelj razreda koji se pohađa: Postavlja pitanja i odgovara na pitanja, kako bi pokazao razumijevanje pozivajući se na tekst.

Uvod u učenje:

Kako ćete pobuditi interes učenika i nadograditi njihovo prethodno znanje da biste ih uveli u sadržaj ovog časa, ciljeve učenja i aktivnosti?

Aktivnost 1.Šetnja galerijom

Na tabli su postavljene slike ptica (lastavica,vrabac, golub, vrana), a ispod stoji nekoliko zanimljivih rečenica o njima. Slijedi kraći razgovor:

- Šta ste vidjeli na slikama?
- Šta im je zajedničko?
- Po čemu se razlikuju?
- Koja ptica ima crno perje?

Učenici imitiraju pokretima i glasom ptice.

Aktivnost 2.Predviđanje

Na tabli su kartoni riječi gdje je na vrhu riječ voda, a ispod su razbacani kartoni na kojima su ispisane riječi: čaša, ibrik, flaša, vrč, bure, bokal, kanta, bara. Postavljam učenicima pitanje:

– Iz čega se ptice mogu napiti vode?

Učenici daju odgovore i objašnjenja. Objašnjavam nepoznate riječi. Pretpostavljam da neće znati šta je vrč. Pokazujem sliku vrča i dajem objašnjenje da je to zemljana pouda uskog grla za nošenje vode, slična našem današnjem bokalu.

Najavljujem čitanje priče: „Vrana i vrč s vodom“, Narodna priča.

Kroz učenje:

Koje nastavne aktivnosti će učenici realizirati da bi izgradili svoje znanje, vještine i razumijevanje i tako ostvarili ciljeve časa?

Aktivnost 3.Interpretativno čitanje

Učiteljica izražajno čita priču.. Čita priču u cjelini kako bi učenici shvatili njen smisao, događaje, razvoj radnje, pravilan izgovor riječi i sl.

Aktivnost 4. Razgovor

Nakon interpretativnog čitanja učiteljica postavlja pitanja – vodi razgovor o sadržaju priče.

- Ko je ožednio?
- Šta je tražila?
- Šta je ugledala?
- Kako je pokušala da dohvati vodu?
- Šta se dogodilo?
- Čega se prvo dosjetila?
- Zašto ga nije mogla prevrnuti?
- Šta joj je onda palo na pamet?

- Zašto ga nije mogla razbiti?
- O čemu je razmišljala ?
- Koja ideja joj je sinula?
- Šta se desilo na kraju priče?
- Kako je vrana došla do rješenja?

Slijedi čitanje teksta od strane učenika. Tekst čitaju po dijelovima.

Nakon učenja:

Kako ćete pomoći učenicima da rezimiraju i primijene naučeno ili da postave ciljeve za sljedeći čas? Šta će učenici uraditi da vježbaju i prošire znanje o ovome što su naučili na ovom času?

Aktivnost 5.Refleksija- Razmisli i razmijeni misli u paru - Učenici sjede u paru. Daju odgovor na pitanje, zatim razmjenjuju svoje mišljenje sa parom i dolaze do zajedničkog odgovora. Učiteljica dijeli nastavni listić za rad. Glavno pitanje na nastavnom listiću je:

- **Kako bi ti postupio/la da si na vraninom mjestu i zašto?**

Učenici odgovore formulišu po modelu:

Da sam ja bio/la na vraninim mjestu ja bih _____, zato što

_____.

Kada urade u paru, slijedi diskusija o tome šta su napisali.

Aktivnost 6. -Učenici su u likovnom centru podijeljeni u grupe (5 grupa po 5/6 učenika). Svaka grupa dobija zadatak da ilustruju po jedan dio priče (1-vrana je ugledala vrč s vodom, 2-pokušava da prevrne vrč, 3-pokušava da ga razbije, 4-ubacuje kamenčiće, 5- vrana pije vodu), tako da sklapanjem djelova ilustracija dobijemo cjelovitu priču, koja će nam ujedno biti motivacija za naredni čas.

Aktivnost 7: Domaća zadaća –Uvježbati čitanje teksta

Formativna procjena za ovaj čas: Praćenje načina na koji djeca daju odgovore i postavljaju pitanja.

Tehnologija / mediji koje treba koristiti na ovom času: Zagonetka, slike, kartoni riječi, tekst priče, nastavni listić, pribor i materijal za likovnu kulturu.

Razmišljanje nakon časa:

Šta je na ovom času bilo dobro za vaše učenike?

Koje promjene biste preporučili za:

a) *sljedeći čas*

b) *poboljšanje ovog časa?*

Autor pripreme: Ćatić Lejla, Nikšić Azra i Muzur Sanela,prof. razredne nastave

Prilozi: Tekst – Vrana i vrč s vodom, Narodna priča

Priprema za čas br. 2: Oblast/Komponenta/Tekst/Pisac

Razred:II

Usmeno izražavanje i slušanje / Razmjenjivanje i suradnja/ Vrana i vrč s vodom- Narodna priča

Ishod učenja: Priprema se i sudjeluje efikasno u nizu razgovora i saradnji s različitim sagovornicima, nadogradnji na idejama drugih i izražavanju vlastitih ideja jasno i uvjerljivo.

Pokazatelj razreda koji se pohađa: Učestvuje efikasno u nizu razgovora i saradnje (jedan na jedana, u grupama, predvođen nastavnikom) s različitim sagovornicima o temama i tekstovima na nivou razreda, nadogradnja na idejama drugih i jasnom izražavanju vlastitih ideja.

Uvod u učenje:

Kako ćete pobuditi interes učenika i nadograditi njihovo prethodno znanje da biste ih uveli u sadržaj ovog časa, ciljeve učenja i aktivnosti?

Aktivnost 1. Kroz pokazivanje niza slika, koje su učenici nacrtali na prethodnom času, prisjećamo se toka priče.

Aktivnost 2. Osvrt na prethodni čas Strategija „Veliko 4“

- O kome se govori u pročitanoj priči?
- Šta je vrana tražila?
- Šta nam poručuje ova priča?
- Zašto je to važno?

Najava nastavne jedinice: Danas ćemo razgovarati o pročitanoj priči i iznositi svoja zapažanja. Ali prije toga evo još jedne zanimljivosti koju možda niste znali o crnoj vrani.

Kroz učenje:

Koje nastavne aktivnosti će učenici realizirati da bi izgradili svoje znanje, vještine i razumijevanje i tako ostvarili ciljeve časa?

Aktivnost 3. Gledanje video klipa „Pametna vrana“ sa You Tube <https://www.youtube.com/watch?v=ZerUbHmuY04>

Aktivnost 4. Nakon odgledanog klipa slijedi Strategija „Rotiranje“

Učenici jedni drugima postavljaju pitanja u vezi sa pregledanim video klipom i prave vezu sa pročitanim pričom, odnosno nastavljaju sa postavljanjem pitanja vezanih za pročitani tekst.

Aktivnost 5. Slagalica

Učenike djelimo u pet grupa: Svaki učenik u grupi smišlja riječ koja počinje na slogove vr. Pobjednik je ona grupa koja smisli više riječi.

Aktivnost 6.

Učenici su već u grupama i svaka grupa će dobiti različite zadatke pripremljene na nastavnim listićima. Učiteljica daje grupama detaljne upute za rad. Vaš zadatak je da se pripremite usmeno da odgovorite na postavljeni zadatak. Vrijeme za pripremu je 10 minuta. Neka zajedno učestvuju svi članovi grupe. Dogovorite se ko će na kraju šta izlagati.

Grupe:

1. Na osnovu nacrtanih slika na prethodnom času, prepričaj priču po nizu slika.
2. Opišite izgled vrane. Opišite vrč i objesnite čemu on služi.
3. Ispričajte na koje je sve načine vrana pokušala doći do vode.
4. Učenicima je ponuđena slika i uz sliku odredit će osobine vrane: domišljata, dobra, pametna, lije-

na, ljuta, uporna, istrajna, znatiželjna, spretna, ohola.

5. Razmisli i usmeno odgovori na postavljena pitanja:

-Ko je glavni lik ove priče?

-Šta se o njemu govori na početku teksta?

-Na kakav je problem naišla?

-Čega se dosjetila?

-Šta bi se desilo vrani da nije bila uporna?

Dok učenici u grupama rade, učiteljica ih obilazi i usmjerava, napominjući da zadatke trebaju pripremiti usmeno i prezentirati urađeno ostalim učenicima.

Nakon učenja:

Kako ćete pomoći učenicima da rezimiraju i primijene naučeno ili da postave ciljeve za sljedeći čas?

Šta će učenici uraditi da vježbaju i prošire znanje o ovome što su naučili na ovom času?

Aktivnost 7: Prezentacija grupa. Učitelj napominje da ostali članovi grupa trebaju pažljivo slušati kako bi mogli komentarisati, postavljati pitanje....

Aktivnost 8: Domaća zadaća.

U ovom tekstu ima nešto vrijedno. Zapišite u sveske i kratko objasnite : Koja vranina osobina je nagrađena?

Formativna procjena za ovaj čas: Praćenje načina na koji djeca učestvuju u razgovoru i iznose svoje ideje.

Tehnologija / mediji koje treba koristiti na ovom času: slike, kartoni riječi, tekst priče, video klip, nastavni listići

Razmišljanje nakon časa:

Šta je na ovom času bilo dobro za vaše učenike?

Koje promjene biste preporučili za:

c) sljedeći čas

d) poboljšanje ovog časa?

Autor pripreme: Ćatić Lejla, Nikšić Azra i Muzur Sanela, prof. razredne nastave

Prilozi:

Priprema za čas br. 3: Oblast/Komponenta/Tekst/Pisac

Razred:II

Pisanje/Pisanje i distribucija pisanih radova / Vrana i vrč s vodom, Narodna priča

Ishod učenja: Piše jasne i smislene radove u kojima su sadržaj, organizacija i stil primjereni zadatku, svrsi i publici

Pokazatelj razreda koji se pohađa: Uz vodstvo i podršku odraslih, piše rad u kojem su sadržaj i organizacija

primjereni zadatku i svrsi

Uvod u učenje:

Kako ćete pobuditi interes učenika i nadograditi njihovo prethodno znanje da biste ih uveli u sadržaj ovog časa, ciljeve učenja i aktivnosti?

Aktivnost 1. Razgovor o domaćoj zadaći. Trebalo je da odgovore koja je to vranina osobina bila nagrađena. Nekoliko učenika će iznijeti svoje mišljenje.

Aktivnost 2. Osvrnut ćemo se na razumijevanje i pamćenje pročitano­g teksta, tako što će učiteljica koristiti Strategiju :Pitanja sa više ponuđenih odgovora . Učenici će imati 2 minute da pravilno riješe zadatak na nastavnom listiću.

Vrana je _____ ogladnila
ožednila

Vrana je ugledala _____ kantu
ibrik
vrč

Vrana je _____ prevrnula vrč
razbila vrč
ubacila kamenčić u vrč.

Voda ima _____ okus. sladak
slan
divan

Učenici će prezentirati urađeno.

Aktivnost 3: Učenici dopunjavaju rečenice koje se odnose na početak priče, u paru, a učiteljica će primijeniti „Strategija boksova“. Za ovaj zadatak dobit će 3 minute.

Učenici dopunjavaju rečenice:

Vrana je _____. Dugo je _____ i tražila _____. Kada je već bila _____, ugledala je _____ s malo _____ na dnu.

Učenici će prezentirati urađeno.

Najava nastavne jedinice: Danas će te imati zadatak da prepričate priču Vrana i vrč s vodom.

Kroz učenje:

Koje nastavne aktivnosti će učenici realizirati da bi izgradili svoje znanje, vještine i razumijevanje i tako ostvarili ciljeve časa?

Aktivnost 4: Prepričavanje : Nakon što su parovi uradili i prezentirali zadatke, učenici će preći na individualni rad. Slijedi prepričavanje priče. Upoznajem učenike sa zadatkom.

Vaš zadatak je da:

- prepričate priču Vrana i vrč s vodom,
- vodite računa da vaša priča ima smisla,
- vodite računa da priča ima svoj početak, tok i kraj,
- vodite računa o početku pisanja rečenice i znaku na kraju,
- trudite se da sve riječi napišete pravilno,
- vrijeme koje će te dobiti za ovu aktivnost je 25 minuta.

Učenici samostalno pišu radove. Obilazim učenike, usmjeravam i podsjećam na zadatak. Učenici koji završe prije datog vremena zadatak ilustrovat će onu situaciju koja ih je najviše dojmila u priči.

Nakon učenja:

Kako ćete pomoći učenicima da rezimiraju i primijene naučeno ili da postave ciljeve za sljedeći čas? Šta će učenici uraditi da vježbaju i prošire znanje o ovome što su naučili na ovom času?

Aktivnost 5: Kako bi provjerili koliko su uspješni bili u današnjem zadatku, učiteljica će koristiti Srtategiju „Autorska stolica“. Učenici će pred ostalim učenicima pročitati svoj rad.

Aktivnost 6: Domaća zadaća – Odabрати poslovicu koja odgovara priči

Aktivnost 7: Pravljenje razredne knjige – Učiteljica će zajedno sa učenicima prikupiti radove i uvezati ih, i na taj način napraviti razrednu knjigu

Formativna procjena za ovaj čas: Praćenje načina na koji djeca prepričavaju priču. Tehnologija / mediji koje treba koristiti na ovom času: tekst priče, nastavni listići.

Razmišljanje nakon časa:

Šta je na ovom času bilo dobro za vaše učenike?

Koje promjene biste preporučili za:

e) sljedeći čas

f) poboljšanje ovog časa?

Autor pripreme: Ćatić Lejla, Nikšić Azra i Muzur Sanela, prof. razredne nastave
Prilozi:

TABELA

<i>KRITERIJI</i>	<i>ISHOD STANDARDA</i>	<i>PRIBLIŽNO NIVOU STANDARDA</i>	<i>STANDARDNI NIVO</i>	<i>IZNAD STANDARDA</i>
ČITANJE				
<i>POSTAVLJANJE PITANJA I DAVANJE POTPUNIH ODGOVORA</i>	U fazi postavljanja pitanja i davanja potpunih odgovora	Uz poticaj i podršku postavlja pitanja i daju potpune odgovore	Postavlja pitanja i odgovara na pitanja	Uspješno i samostalno postavlja i odgovara na pitanja
<i>RAZUMIJEVANJE PROČITANOG</i>	U fazi površnog razumijevanja pročitanog teksta	Razumije uz poticaj i podršku pročitan tekst	Razumije pročitan tekst	Uspješno razumije i reprodukuje pročitan tekst

<i>USMENO IZRAŽAVANJE I SLUŠANJE</i>				
<i>UČESTVOVANJE U RAZGOVORU I SARADNJI</i>	U fazi učestvo- vanja u razgovo- ru i saradnji	Uz poticaj i po- držku učestvu- je u razgovoru i saradnji	Učestvuje efikasno u nizu razgovora i sardnji	Uspješno učestvuje u nizu razgovo- ra i suradnji
<i>IZNOŠENJE IDEJA</i>	U fazi iznošenja svojih ideja	Uz pticaj i podršku iznosi svoje ideje	Učestvuje u iznošenju svo- jih ideja	Uspješno učestvuje u iznošenju svo- jih ideja
<i>PISANJE</i>				
<i>PISANJE RADA</i>	U fezi pisanja rada kojem su sadržaj i orga- nizacija prim- jereni zadatku i svrsi	Uz poticaj i podršku piše rad kojem su sadržaj i orga- nizacija prim- jereni zadatku i svrsi	Uz vodstvo i podršku odras- lih, piše rad ko- jem su sadržaj i organizacija primjereni za- datku i svrsi	Uz vodstvo i podršku odraslih, piše rad kojem su sadržaj i orga- nizacija prim- jereni zadatku i svrsi i unosi elemente kreativnosti

VRANA I VRČ S VODOM

LASTAVICA



VRANA



GOLUB



VRABAC



VRČ -zegljana posuda za vodu



- ▶ *klonula* – ostati bez snage
- ▶ *vrč* – *ćup* – visoka zegljana posuda za vodu sa ručkom
- ▶ *curiti* – sporo isticati
- ▶ *posustati* – umoriti se
- ▶ *mozgati* – razmišljati napeto, brzo razmišljati da se dođe do rješenja



BILA SAM STRPLJIVA I PAMETNA, NISAM
ODUSTAJALA. NA KRAJU SAM USPJELA!



LASTAVICA

Lastavice su porodica ptica koja pripada redu vrapčarki. Smatra se da potječu iz Afrike, jer tamo živi najviše vrsta. Porodica obuhvaća 75 vrsta.

Karakteristika ovih ptica je njihova prilagođenost lovu za hranom u letu: kukce hvataju u zraku. Tijelo im je vitko, a krila uska. Kljun je kratak, a grkljan mogu široko otvoriti. Obično lete brzinom od 30-40 km na sat, ali mogu dostići brzinu i od 50-65 km na sat. Rep se sastoji od 12 pera i može biti račvast ili četvrtast. Dug rep povećava mogućnost manevriranja i dužina mu se može razlikovati među spolovima. Ženke obične lastavice biraju mužjake sa dužim repom. Najčešća boja perja je tamnoplava ili tamnozeleno odozgo i bijela ili prugasta odozdo, često sa crvenim šarama. Lastavice su selice.



VRANA

Vrane su vrsta inteligentnih i bučnih ptica iz reda vrapčarki. Ona ima crno perje s plavkastim odsjajem. Kljun vrane je debeo, gornji dio je sprijeda savijen prema dolje. Pera repa su ravna, a noge isto crne. Vrane žive u manjim jatima koja se zatim, naročito u sumrak, okupljaju u velika jata ako imaju zajednička stabla na kojima spavaju. Poznate su po svom glasnom javljanju zvukom koji zvuči kao promuklo “kreeeh”. Žive do 13 godina a par u pravilu ostaje zajeno do kraja života. Mnoge od njih jedu gotovo sve vrste hrane koje se mogu dočepati.



GOLUB

Golubovi su porodica ptica iz reda golupčarki. Rasprostranjeni su širom svijeta. Zbijene su građe, imaju kratak vrat, te kratke i uske noseve. Golublja gnijezda golubovi najčešće izrađuju od štapića pronađenih u prirodi. Na golubljim jajima za vrijeme inkubacije sjede i mužjak i ženka. Golubovi se hrane sjemenjem, voćem i biljkama. Za razliku od ostalih ptica, proizvode vlastito mlijeko. Golublje mlijeko ima vrlo visoke nutritivne vrijednosti, a roditelji njime hrane svoje mlade. Smatra se da su golubovi pripitomljeni prije više od 3000 godina prije nove ere. Najvjerojatnije su ih pripitomili Egipćani i Sumerani.



VRABAC

Vrabac je ptica pjevica. Rašireni su širom svijeta. Brojne su vrste vrabaca. Vrlo brzo se prilagođavaju uvjetima staništa koje naseljavaju. To su ptice koje nimalo ne uznemirava prisutnost čovjeka. Za izgradnju gnijezda koriste sve mogućnosti koje su im na raspolaganju (udubine u zidovima, napukla stabla, napuštena gnijezda većih ptica, itd.), šire se vrlo brzo i, po procjenama naučnih krugova, spadaju u kategoriju sigurnih ptica.

Kreću se skakutanjem. Glasa se "živ-živ". Odrasli vrabac je velik 14-16 cm i težak 24-38 g. Raspon krila iznosi 25 cm. Tijelo mu je često "napuhano", spojeno s manjom glavom. Na glavi ima kratki, stožasti kljun. Na nogama ima četiri prsta, a rep je kratak. Kad leti, maše krilima nekoliko puta u sekundi. Odlično i brzo leti. Pod krilima se nalazi bijela mrlja.

U blizini Mostara postoji malo naselje Vrapčići.

VRČ – zemljana posuda za vodu



NASTAVNI LISTIĆ BRI.

Kako bi ti postupio/la da si na vraninom mjestu i zašto?

Da sam ja bio/la na vraninim mjestu ja bih _____,
zato što _____.

čaša, ibrik, flaša, vrč, bure, bokal, kanta, bara.

KARTONI RIJEČI:

čaša, ibrik, flaša, vrč, bure, bokal, kanta, bara.

KARTONI RIJEČI:

ČAŠA IBRIK FLAŠA VRČ
BURE BARA BOKAL KANTA

Nastavni listići za grupe, 2 čas

GRUPA 1

Na osnovu nacrtanih slika na prethodnom času, prepričaj priču po nizu slika.

GRUPA 2

Opišite izgled vrane. Opišite vrč i objasnite čemu on služi.

GRUPA 3

Ispričajte na koje je sve načine vrana pokušala doći do vode.

GRUPA 4

OdreditE osobine vrane: domišljata, dobra, pametna, lijena, ljuta, uporna, istrajna, znatiželjna, spretna, ohola.

GRUPA 5

Razmisli i usmeno odgovori na postavljena pitanja:

- Ko je glavni lik ove priče?
- Šta se o njemu govori na početku teksta?
- Na kakav je problem naišla?
- Čega se dosjetila?
- Šta bi se desilo vrani da nije bila uporna?

Nastavni listići za grupe, 2 čas

ZADATAK: Na liniju zapiši tačan odgovor.

Vrana je _____

ogladnila
ožednila

Vrana je ugledala _____

kantu
ibrik
vrč

Vrana je _____

prevrnula vrč
razbila vrč
ubacila kamenčić u vrč.

Voda ima _____okus.

sladak
slan
divan

ZADATAK: Dopuni rečenice.

Vrana je _____. Dugo je _____ i tražila
_____. Kada je već bila _____, ugledala je _____
s malo _____ na dnu.



LETJELA VODU
VRČ OŽEDNJELA
VODE KLONULA

"Druga osnovna škola" – Hrasnica			Razred: IV	Datum: maj
Moja okolina				
Nastavnice (tina): Nikišić Azra, Muzur Sanela, Čatić Lejla			OBlici RADA: <ul style="list-style-type: none"> - FRONTALNI, - INDIVIDUALNI, - GRUPNOOBlik RADA - TIMSKI OBlik RADA 	
Nastavno područje: Prirodna - geografske odlike Bosne i Hercegovine				
Nastavna jedinica: Moja domovina - Bosna i Hercegovina				
ZADACI NASTAVNOG SATA				
OBRAZOVNI	ODGOJINI	FUNKCIONALNI	NASTAVNE METODE: <ul style="list-style-type: none"> - METODA RAZGOVORA I OBJAŠNENJA, - METODA ČITANJA I RADA SA TEKSTOM, - METODA PISANJA, - ILUSTRATIVNO-DEMONSTRATIVNA METODA, - METODA ISTRAŽIVANJA, - METODA IGRE 	
primjena usvojenih znanja o domovini, njenim prirodno-geografskim odlikama, izgledu reljefa, prirodnim bogatstvima: rijekama, jezerima, poljima, ravninama, planinama, kotlinama, granicama, državnim simbolima	poticati učenike na istraživanje o domovini, razvijanje patriotizma, ljubavi prema domovini, osjećaja odgovornosti, dosjetljivosti, upornosti, preciznosti i urednosti, radnih navika, strpljivosti, osjećaja poštovanja, osjećaja za timski rad	osposobljavanje učenika za primjenu i povezivanje stečenih znanja uz korištenje tableta, razvijanje pažnje, pamćenja, sposobnosti posmatranja i uočavanja, generalizacije, stvaralačkog i logičnog mišljenja, njegovanje sažetog i jasnog usmenog i pismenog izražavanja		
			NASTAVNA SREDSTVA I POMOĆI: <ul style="list-style-type: none"> - TABLETI, INTERNET, PAPIR, FLOMASTERI, SLAGALICA-SKRIVALICA, ASOCIACIJA, SLIKE, TEST U EDMODU, PJESMA 	
CILJ NASTAVNOG SATA:				
<i>Da uz primjenu tableta i savremenih računarskih tehnologija istražuju i prošire stečena znanja o svojoj domovini</i>				
TIP ČASA: - KOMBINOVANI -			KORELACIJA: <ul style="list-style-type: none"> - Muzička kultura, - Likovna kultura, - Tjelesni i zdravstveni odgoj - Bosanski, hrvatski, srpski jezik i književnost - Matematika 	

PITANJE DANA	"DA LI JE RIJEKA BOSNA DOBILA IME PO DRŽAVI ILI DRŽAVA PO RIJECI BOSNI?"
--------------	---

ARTIKULACIJA NASTAVNOG SATA	
UVODNI DIO	<p>Učenici su podjeljeni u četiri grupe po 6 učenika – jedan tablet u svakoj grupi. Čas počinjemo rješavanjem SLAGALICE – SKRIVALICE.</p> <p>Učenici će na svojim tabletima imati na radnoj površini SKRIVALICU –polje od 20 pitanja(korelacija svih predmeta), kojom će upravljati samo učitelj.</p> <p>Učenici biraju broj pitanja na koje žele odgovoriti, tačan odgovor otkriva dio slikekoja se krije ispod pitanja. Ukoliko odgovore pogrešno, polje ostaje neotkriveno i sljedeća grupa ukoliko želi može odgovoriti na isto pitanje ili birati novo.</p> <p>Kada se sva polja otkriju pred njima će se ukazati slika – karta BiH. Slijedi prepoznavanje, imenovanje karte i kratak razgovor o domovini.</p>
GLAVNI DIO	<p>Slijedi SOLE pitanje:</p> <p style="text-align: center;">"DA LI JE RIJEKA BOSNA DOBILA IME PO DRŽAVI ILI DRŽAVA PO RIJECI BOSNI?"</p> <p>Učenici kreću u istraživanje - onošto pronadu bilježe na papire i spašavaju u Word dokumentu.Učenici će u određenom vremenskom periodu pretraživati Internet kako bi pronašli odgovor na SOLE pitanje.</p> <p>Kada sve grupe završe zadatak, slijedi prezentacija po grupama.</p> <p>Nakon prezentacije zabavimo se rješavanjem asocijacije čije je konačno rješenje Bosna i Hercegovina.</p>
ZAVRŠNI DIO	<p>Učenici se prijavljuju na Edmodo u kojem će rješavati test, koji će nam pokazati stepen usvojenosti znanja o domovini.</p> <p>Test će biti vremenski ograničen.</p> <p>Slijedi odmor uz pjesmu o Bosni i Hercegovini koju će djeca pronaći na Internetu.</p>

TABELA ZA FORMATIVNU PROCJENU

KRITERIJ	ISHOD STANDARDA	PRIBLIŽNO NIVOU STANDARDA	STANDARDNI NIVO	IZNAD STANDARDA
Geografija BiH				
Analizira povijesni i teritorijalni razvoj države BiH	U fazi imenovanja najznačajnijih kulturno-povijesnih spomenika u BiH	Uz poticaj i podršku imenuje najznačajnije kulturno-povijesne spomenike u BiH	imenuje najznačajnije kulturno-povijesne spomenike u BiH	Uspješno i samostalno imenuje najznačajnije kulturno-povijesne spomenike u BiH

Riječi kojima imenujemo bica, predmete i pojave zovu se ...	2.	3.	4.
Kojom računskom operacijom izračunavamo proizvod?	Nabroj tri likovne tehnike.	Šta proslavljamo 25. novembra?	8.
Pesah, Bajram, Božić su ...	10.	11.	12.

EDMODO – PITANJA

1. Zaokruži tačan odgovor:

Moja domovina zove se :

- a) Bosna
- b) Hercegovina
- c) Federacija
- d) Bosna i Hercegovina.

2. Dopuni rečenicu:

Glavni grad Bosne i Hercegovine je

3. Poveži gradove sa kulturno-historijskim spomenicima:

SLIKE:
VODOPAD
SEBILJ
STARI MOST
STEĆCI

IMENA GRADOVA:
MOSTAR
RADIMLJA-STOLAC
SARAJEVO
JAJCE

4. Zaokruži tačan odgovor:

Na zastavi Bosne i Hercegovine nema boje :

- a) plave
- b) žute
- c) bijele
- d) crvene.

5. Dopuni rečenicu:

Naše najveće mjesto na Jadranskom moru je.....

6. Zaokruži tačan odgovor:

Najviša planina u našoj domovini je:

- a) Bjelašnica
- b) Prenj
- c) Maglić
- d) Čvrsnica

7. Poveži rijeku sa mjestom kroz koje protiče:

Neretva	Sarajevo
Una	Mostar
Vrbaš	Zvornik
Bosna	Bihać
Drina	Banja Luka
Miljacka	Zenica

8. Zaokruži tačan odgovor:

Sa kojom državom ne graniči Bosna i Hercegovina:

- a) Hrvatskom
- b) Srbijom
- c) Slovenijom

9. Zaokruži tačan odgovor:

25.novembra se slavi:

- a) Dan državnosti BiH
- b) Dan žena
- c) Dan nezavisnosti BiH

10.Dopuni rečenicu:

Državna obilježja Bosne i Hercegovine su.....

«Druga osnovna škola» - Hrasnica		Razred: II	Datum: novembar
PRIPREMA ZA NASTAVNI SAT M a t e m a t i k a			
učiteljica: Azra Nikšić, Sanela Muzur, Lejla Ćatić		OBLICI RADA: - frontalni - individualni - grupni	
Nastavna cjelina: Sabiranje i oduzimanje u skupu brojeva do 20		METODE RADA: - metoda razgovora i objašnjenja - grafička metoda - metoda demonstracije - metoda rada sa udžbenikom - metoda igre	
Nastavna jedinica: Sabiranje brojeva u drugoj desetici oblika 14+3		PRINCIPI RADA: - princip očiglednosti - princip sistematičnosti i postupnosti - princip odmjerivosti - princip učeničke aktivnosti i samostalnosti - princip trajnosti znanja	
Ključni pojmovi: broj, sabiranje, jedinice, desetice			
ZADATCI NASTAVE	VRIJEDNOSTI		
*razvijanje interesa za matematičke sadržaje,razvijanje	znanje	-komunikacija na maternjem jeziku -inicijativnost i	

<p>samostalnosti, razvijanje istrajnosti, razvijanje kulture slušanja i govora, stvarati saradničke odnose u razredu, razvijati i savjesnost u radu, strpljivost, upornost, tačnost i urednost u izvršavanju zadataka, razvijati pažnju, formirati spretnost, preciznost i brzinu *osposobljavanje učenika da znaju usmeno i pismeno sabirati brojeve do 20, naučiti postupak sabiranja oblika $14 + 3$ uočiti sličnost sa postupkom sabiranja jednocifrenih brojeva, samostalno rješavanje zadataka, pravilna primjena stečenih znanja * razvijanje misaonih procesa; razvijanje sposobnosti analize i sinteze, te zaključivanja; njegovanje matematičke radoznalosti; osposobljavanja učenika za rješavanje različitih zadataka</p>	<p>2. solidarnost 3. identitet 4. odgovornost</p>	<p>poduzetnost -matematička i kompetencije u prirodnim znanostima i tehnologiji -učiti kako učiti -socijalna i građanska kompetencija -kulturna svijest i izražavanje</p>	<p>NASTAVNA SREDSTVA I POMAGALA:</p> <ul style="list-style-type: none"> - kasetofon; CD - laptop, projektor - papir u boji, listići, aplikacije - kviz – p.p.prezentacija - Radna sveska - Čovječe ne ljuti se
CILJEVI NASTAVNOG SATA			
<i>Usvojiti sabiranje brojeva u drugoj desetici oblik $14 + 3$</i>			<p>KORELACIJA:</p> <ul style="list-style-type: none"> - Bosanski, hrvatski, srpski jezik i književnost - Muzička kultura - Moja okolina - Likovna kultura - Tjelesni i zdravstveni odgoj

ARTIKULACIJA NASTAVNOG SATA	
UVODNI DIO	<p>MOTIVACIJA</p> <p>Počinjemo uz muziku – «Djeca rastu». (Učenici u dvije grupe izvode naučenu koreografiju uz pjesmu «Djeca rastu») Djeca rastu i proširuju svoja znanja... A sada će da otkriju o čemu ćemo to danas govoriti. – U rečenicama su sakrivene riječi, a uz malu pomoć dolazimo do naslova.</p> <p>Kosa bira njegu. Dobro je važno za sve nas! Medo voli med. Kad vade set iz kutije?</p>
GLAVNI DIO	<p>OBRADA</p> <p>Danas nastavljamo sa proširivanjem znanja. Naučili smo sabiranje oblika $10+4$, a danas sabiramo brojeve do 20 oblika $14+3$. <u>Uvodni zadatak:</u> Hamza je imao 14 klikera. Drug mu je dao još 3 klikera. Koliko klikera ima Hamza? Slijedi analiza i rješavanje zadatka - upoznavanje učenika sa ovim oblikom sabiranja pomoću brojne/brojevne linije (grafički prikaz). Na postavljenom primjeru ponavljamo kako se zovu brojevi koje sabiramo, kako rezultat koji dobijemo sabiranjem brojeva? Nakon objašnjenja i rješavanja primjera slijedi zajedničko rješavanje nekoliko primjera: $12 + 3 = 10 + 2 + 3 = 10 + 5 = 15$ $13 + 5 = 10 + 3 + 5 = 10 + 8 = 18$</p>
	<p>UVJEŽBAVANJE</p> <p>Učenici odabiraju aplikacije, a samim tim i zadatke po grupama. Podjela zadataka po grupama – učenici će dobiti usmene upute za rad.</p> <p> *Izračunati zbir, a zatim pridružiti odgovarajuće štipaljke.</p> <p> * Žutom bojom obojiti tačne jednakosti.</p> <p> *U korpu smjestiti jabuke čiji zbir iznosi 16.</p> <p> * Izračunati zbir brojeva i pridružiti odgovarajuće rezultate.</p> <p> *Ispod svakog geometrijskog oblika zalijepiti odgovarajuće izraze.</p>

ZAVRŠNI DIO	<p>Nakon što učenici riješe zadatke po grupama slijedi prezentacija urađenog. Zatim ponavljamo kako izračunavamo – sabiramo dvocifrene i jednocifrene brojeve. Slijedi rješavanje tekstualnih zadataka po grupama - p.p. prezentacija. Za kraj malo relaksacije uz igru «Čovječe ne ljuti se!» uz malo drugačija pravila – učenici bacaju kockicu po dva puta, a iz kućice izlaze ako zbir bude veći od 6.</p>
	<p>D.Z.: Za domaću zadaću riješiti zadatke u Radnoj svesci na strani 18.</p>

Sabiranje brojeva do 20 oblika $14 + 3$

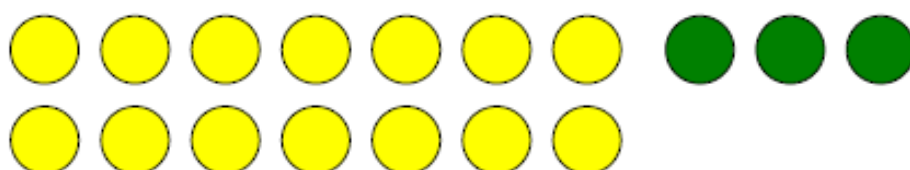

$$\begin{array}{l}
 4 + 3 = 7 \\
 14 + 3 = 17 \\
 \swarrow \quad \searrow \\
 10 + 4 + 3 = 10 + 7 = 17
 \end{array}$$

$$12 + 3 = 10 + 2 + 3 = 10 + 5 = 15$$

$$13 + 5 = 10 + 3 + 5 = 10 + 8 = 18$$

MATEMATIKA



MATEMATIKA

SABIRANJE BROJEVA DO 20



5 PITANJA

<u>1</u>	<u>2</u>	<u>3</u>	<u>4</u>	<u>5</u>
----------	----------	----------	----------	----------

1. Ena je kupila deset bombona. Šest je dobila od Maka. Koliko bombona ima Ena?

$$10 + 6 = 16$$

Ena ima 16 bombona.



2. U parku je dvanaest djevojčica i pet dječaka. Koliko je djece u parku?

$$12 + 5 =$$

$$10 + 2 + 5 =$$

$$10 + 7 = 17$$

U parku je 17 djece.



3. Na grani je jedanaest lastavica.
Doletjele su još četiri.
Koliko je lastavica na grani?

$$11 + 4 = 15$$

Na grani je 15 lastavica.



4. Esma je u kutiju stavila trinaest olovaka, a Haris pet. Koliko je olovaka u kutiji?

$$13 + 5 = 18$$

U kutiji je 18 olovaka.



5. Broj trinaest uvećaj za 6?

$$13 + 6 = 19$$



Učiteljica:

***Imaš tri čokolade,
a drugi ti uzme dve,
šta ti ostane?***

Perica:

Ostane mi da ga prebijem!



MATEMATIKA



❖ Kosa bira njegu.

❖ **sabiranje**

❖ Dobro je važno za sve nas!

❖ **brojeva**

❖ Medo voli med.

❖ **do**

❖ Kad vade set iz kutije?

❖ **dvadeset**

Sabiranje brojeva do 20

oblika $14+3$



ĆORIĆ ALMA

“OŠ GORNJA TUZLA”

B/H/S jezik i književnost

VLAK U SNIJEGU

V RAZRED

PISMENA PRIPREMA ZA ČAS PO ISHODIMA UČENJA

NAZIV ŠKOLE: JU OŠ «Gornja Tuzla» Gornja Tuzla

IME UČITELJICE: Ćorić Alma, profesor razredne nastave

NASTAVNI PREDMET: Bosanski jezik i književnost/ Hrvatski jezik i književnost/Srpski jezik i književnost

RAZRED I ODJELJENJE: V

NASTAVNA OBLAST: Književnost/Lektira

NASTAVNA JEDINICA: Lektira: „Vlak u snijegu“ Mato Lovrak

TIP ČASA: obrada nastavnog sadržaja i utvrđivanje; (BLOK ČAS)

OBLICI RADA: frontalni, grupni, rad u paru, individualni,

NASTAVNE METODE: metoda razgovora, metoda objašnjavanja, metoda demonstracije, metoda čitanja i pisanja, metoda rada na tekstu, te metoda praktičnog rada.

NASTAVNA SREDSTVA: knjige „Vlak u snijegu“, model „Lapbook-a“, papiri za bilješku o piscu, koverta kao džep za podatke o piscu, vlak s vagonima (crtež konturnim linijama) za „Izmiješane sekvence“, listići s konturnim linijama muških i ženskih likova, dva džepa sa natpisima –glavni i sporedni likovi, print stranice knjige sa slikama važnih događaja (4-5 stranica), 3 ili više cvjetova s izrezanim laticama koje se saviju prema unutra, listići sa isprintanim „Dvostrukim dnevnikom“ i citatima iz romana (4 komada), koverta kao džep za „Dnevnik“, srce kao preklopna kartica za poruku romana, žuti i crveni krug iste veličine podijeljen na 5 dijelova /žutom izrezati jedan djelić/ za izradu dijagrama „Pite“, mini listići za dokaze mjesta radnje, džep za mini listiće mjesta radnje, preklopne kartice za vrijeme radnje -4 kartice sa slikama četiri godišnja doba.

NASTAVNA POMAGALA: tabla, flomasteri, ljepilo, selotep traka, špenagle, matica i šaraf,

IZVOR: internet



(DRUGA GRUPA)

Aktivnost 3: Strategija „Izmiješane sekvence“

Ovo je strategija u kojoj učenici imaju tok događaja izrezan po sekvencama, ali je on izmiješan. Oni treba da naprave hronološki redoslijed događaja služeći se knjigom.

Tok događaja će biti predstavljen na vlaku i vagonima. Ima tačno onoliko vagona, koliko je sekvenci dato.

Događaje će lijepiti na vagone vlaka koji su dobili i koji predstavlja tok događaja romana, a na lokomotivi je naslov. Vagone mogu i ukrasiti/obočiti.

<i>Škola u Velikom Selu i posvađani đaci s Jabukovca- Ljuban, Draga i Pero</i>
<i>Priređivanje vjenčanja i svađa</i>
<i>Osnivanje zadruge „Ljubanovac“ i izbor Ljubana kao domaćina zadruge</i>
<i>Izlet u grad Zagreb i obilazak higijenske izložbe, štamparije i fabrike</i>
<i>Posjeta kinu i odlazak učitelja u bolnicu jer mu je pozlilo</i>
<i>Povratak djece vozom kroz sniježnu mećavu, bez učitelja</i>
<i>Svađa djece u vozu i podjela u dva vagona, dok voz zapada u snijeg</i>
<i>Složne dječije ruke razgrću snijeg da spase veoma bolesnu Dragu i oslobode voz</i>
<i>Pomirenje Ljubana i Pere nakon tuče i povratak u Veliko Selo</i>
<i>Sva djeca su na sigurnom, a domaćin je utonuo u san</i>

Pri izlaganju rada učenici će sažeto prepričati roman, služeći se sekvencama. Dok učenici prepričavaju sadržaj, dokazuju citatima događaje koji se pominju, a koje su prepisali na zadnji dio vagona. (Mogu navesti bar tri dokaza pri izlaganju.)

Vagoni su povezani poput harmonike. Nakon izlaganja pričvrstiti posljednji vagon za koranicu „Lapbook-a“, a lokomotivu samo pričvrstiti špenaglom. Tako će svi učenici moći čitati tok događaja i kasnije razvlačeći vozić.



(TREĆA GRUPA)

Aktivnost 4: Strategija „T tabela“ – Glavni i sporedni likovi

Ova grupa ima zadatak da na papiriće koje su dobili nacrtaju likove iz romana, na poleđini papira napišu osobine tog lika i neki citat iz romana koji to dokazuje. Potom ih trebaju razdijeliti na glavne i sporedne. Za to su predviđeni džepovi na „Lapbook-u“ u koje će učenici ubaciti likove tokom izlaganja.



(ČETVRTA GRUPA)

Aktivnost 5: Strategija „Dvostruki dnevnik“ i „Preklopna kartica“ - Karakteristični citati iz knjige i poruka romana

Učenici će dobiti dio teksta, a potom u grupi u dnevnik koji je pripremljen na listiću, bilježiti komentar za određeni citat.

<p style="text-align: center;">CITATI</p> <p><i>Izvučeni iz teksta, koji za učenike imaju posebno značenje, povezati sa asocijacijama iz vlastitog života, šta ih je nagnalo na razmišljanje i sl.</i></p>	<p style="text-align: center;">KOMENTAR CITATA</p> <p><i>Navesti objašnjenje citata.</i></p>
<p><i>„Domaćin ne smije nikoga tući. O svim stvarima mora se jedanput nedjeljno razgovarati. Subotom popodne. Nazvat ćemo dogovor zadruga. Možete birati ili domaćina ili domaćicu. Tko kaže da žena ne može biti glava? Bilo je u vrlo davna vremena tako da je žena bila glava porodice. Žena treba imati ista prava kao i muškarac. E, sad razmislite, imate vremena sedam dana, koga ćete izabrati. Ja mislim da taj mora biti pametan, stog, dobar i pravedan!...“</i></p>	
<p style="text-align: center;">CITATI</p> <p><i>Izvučeni iz teksta, koji za učenike imaju posebno značenje, povezati sa asocijacijama iz vlastitog života, šta ih je nagnalo na razmišljanje i sl.</i></p>	<p style="text-align: center;">KOMENTAR CITATA</p> <p><i>Navesti objašnjenje citata.</i></p>
<p><i>„Djeco! Popodne će biti izbor. Jeste li razmislili? Ali ne smije biti nagovaranja! Svaki po svom uvjerenju! Kod nekih odraslih ima rđavih načina, podmićivanja i prinuđivanja, ali vi jo jamačno niste pokvareni, ne vjerujem da toga već kod vas ima. Jeste li se odlučili za koga?“</i></p>	

CITATI	KOMENTAR CITATA
Izvučeni iz teksta, koji za učenike imaju posebno značenje, povezati sa asocijacijama iz vlastitog života, šta ih je nagnalo na razmišljanje i sl.	Navesti objašnjenje citata.
„Moraš biti pametan i valjan koliko je god moguće, samo da te zadruga ne rešeta na tom strašnom dogovoru! Kad su se zaista narazgovarali o dobrim djelima, ustanoviše da polovica iskazanih djela nisu uopće dobra djela. To su dužnosti koje moramo činiti.“	
CITATI	KOMENTAR CITATA
Izvučeni iz teksta, koji za učenike imaju posebno značenje, povezati sa asocijacijama iz vlastitog života, šta ih je nagnalo na razmišljanje i sl.	Navesti objašnjenje citata.
„Taj se dječak za sve njih brinuo kao otac! Radi vaše kćeri je nagovorio sve da rukama odgrću snijeg, samo da ona stigne što prije kući. Složio on sve njih u zadrugu. U jednu zajednicu!... Recite vašem učitelju da mu preporučujem neka me, kad ozdravi, potraži. Mene konduktera Lazića. Pripovijedat ću mu kakvo su mu čudo ostvarili đaci zadrugari.“	

Nakon izlaganja dnevnik ostaviti u kovertu koja je predviđena za to.

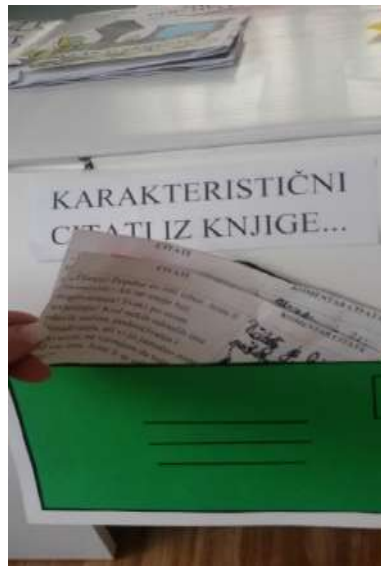

Ova grupa imat će zadatak predstaviti i poruku romana na osnovu ovih citata iz dnevnika. Nju upisuju u preklopnu karticu u obliku srca.

Tokom izlaganja će se povesti kraća diskusija o komentarima. Nastavnik treba da usmjerava i navodi diskusiju prema temi romana, te se zajednički donosi zaključak: Za spas djece bila je važna sloga. Namjenski su izabrani ovi citati kako bi se učenicima skrenula pažnja na zajedništvo i slogu.

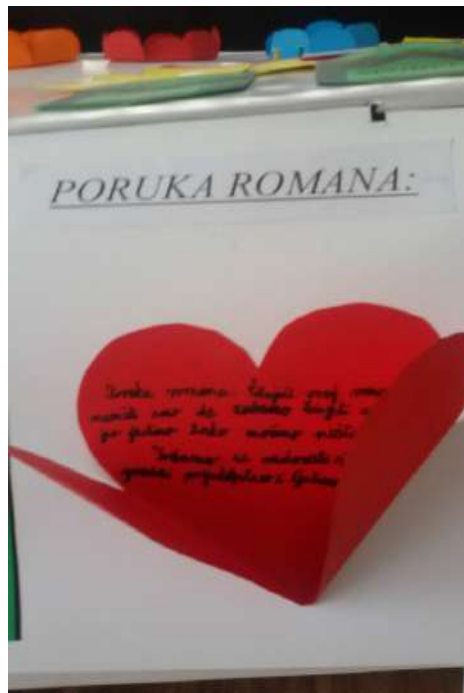

(PETA GRUPA)

Aktivnost 6: Strategija „Dvostruki dnevnik“-Važni događaji

Učenici će dobiti printani materijal u vidu stranica knjige. Na jednoj strani je slika nekog važnog događaja iz romana, dok na drugoj oni treba da objasne ili da citiraju nešto što je vezano za taj događaj.



(ŠESTA GRUPA)

Aktivnost 7: Strategija „Razmisli, upari, razmijeni“

Učenici u ovoj grupi dobili su cvjetove sa laticama u koje treba da napišu smiješne događaje /situacije iz romana. U paru unutar grupe razmisle o smiješnim događajima, upare i razmijene. Odabrati tri najsmješnija događaja i predstaviti ih u cvjetovima.

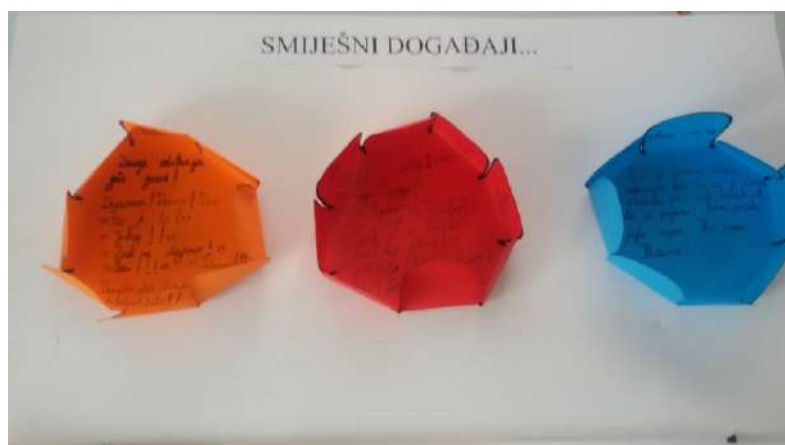

(SEDMA GRUPA)

Aktivnost 7: Strategija „Pita“ – odrediti mjesto radnje

Učenici u ovoj grupi dobili su dva kruga različite boje. Na žutom krugu treba da upišu 5 različitih mjesta na kojima se odvijala radnja u romanu. Crveni krug ima jedno polje manje i pričvrstit će se preko žutog tokom izlaganja uz pomoć šarafa i matice. Na taj način će se učiniti pokretnim crveni krug. Svako navedeno mjesto radnje, treba da dokažu odgovarajućim citatom koji prepisuju na dodati papir. Ti dokazi stavljat će se u dodatni džep pored dijagrama - „Pite“.



(OSMA GRUPA)

Aktivnost 7: Strategija „Preklopne kartice“

Učenici u ovoj grupi dobili su četiri preklopne kartice na kojima su predstavljena četiri godišnja doba. Unutar kartica učenici treba da navedu citat koji dokazuje da se radnja u romanu dešavala u tom dobu.



Nakon učenja:

(Kako ćete pomoći učenicima da rezimiraju i primijene naučeno ili da postave ciljeve za sljedeći čas? Šta će učenici uraditi da vježbaju i prošire znanje o ovom što su naučili na ovom času?)

Nakon časa ostaje nam uspomena na divan roman „Vlak u snijegu“ koji bi trebao biti motiv i drugim učenicima u školi da čitaju ovu i druge knjige.

„Lapbook“ se može izložiti u holu škole.

Učenici su dobili ideju da na zanimljiv način predstavljaju različite sadržaje.

Formativna procjena za ovaj čas: „Dvostruki dnevnik“, Izmiješane sekvence, „T tabela“, konačna verzija „Lapbook-a“, „Pita“

Tehnologija-mediji koje treba koristiti na ovom času: knjige „Vlak u snijegu“, izmiješane sekvence –papiri sa naslovima cjelina, papiri za „Dvostruki dnevnik“, model „Lapbook-a“

Razmišljanje nakon časa:

(Šta je na ovom času bilo dobro za vaše učenike?)

Koje promjene biste preporučili za:

a) sljedeći čas

b) poboljšanje ovog časa?

Moram napomenuti da je ova priprema predviđena za dva školska sata. Na prvom satu učenici su radili grupno zadatke, a na drugom satu je realizovana prezentacija redosljedom kako su grupe bile zadužene. Treba voditi računa o prezentaciji jer su zadaci dosta zahtjevni i zaista je potrebno cijeli čas da svaka grupa prezentira svoje zadatke.

Pošto je u razredu bilo 32 učenika, već ranije su bili raspoređeni u grupe kako bi se ravnopravno raspodijelile sposobnosti učenika, te na taj način svi zadaci mogli realizovati. Na ovaj način su i „pospani“ učenici bili uključeni u rad.

Učenici su se sa „Lapbook-om“ prvi put upoznali na ovim časovima. Strategije koje su rađene na času su realizovane već ranije i poznate su učenicima.

Sve materijale sam pripremila ranije i tokom grupnog rada prilazila svakoj grupi, te im na modelu „Lapbook-a“ pokazivala kako treba da izgleda njihov dio te velike divne knjige.

Formativna procjena:

KRITERIJ	ISPOD STANDARDA	BLIZU STAN- DARDA	STANDARDNI NIVO	IZNAD STANDARDA
Određuje kom- poziciju-strukturu književnog teksta	Identificira neke događaje i objašnjava ih	Identificira, objašnjava , raspoređuje neke događaje i povezu- je ih	Određuje kom- poziciju-strukturu književnog teksta povezivanjem događaja i interpretira ih, te pravi dijagrame	Određuje kom- poziciju-strukturu književnog teksta i postavlja novu hipotezu
Prepoznaje ulogu pojedinih likova	Identificira likove i objašnjava njihove osobine	Identificira likove i objašnjava njihove osobine, te daje primjer e ponašanja	Prepoznaje ulogu pojedinih likova , klasificira ih na glavne i sporedne, te uspoređuje i kritizira	Prepoznaje ulogu pojedinih likova i brani i podržava njihove postupke služeći se argu- mentima

PORUKA ROMANA:

BILJEŠKA O PISCU



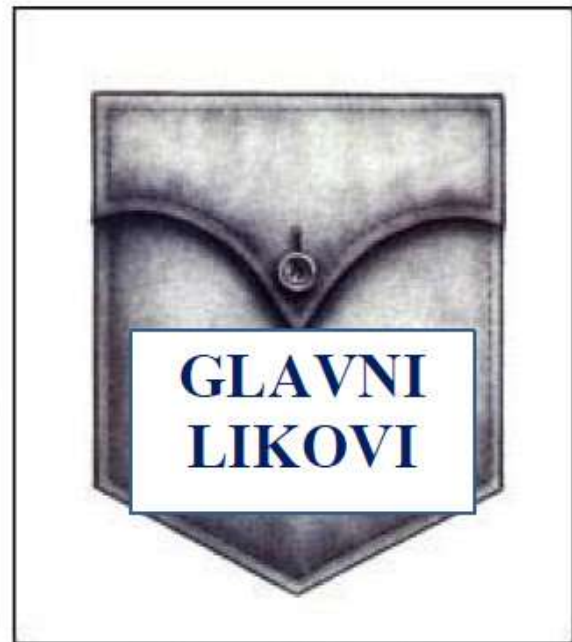

www.shutterstock.com - 148211312

www.shutterstock.com - 72006412

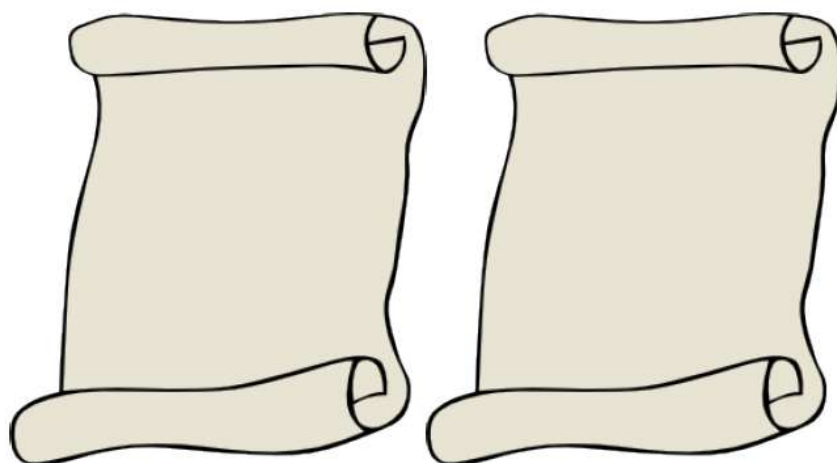

SMIJEŠNI
DOGAĐAJI...
KARAKTERISTIČNI
CITATI IZ KNJIGE...

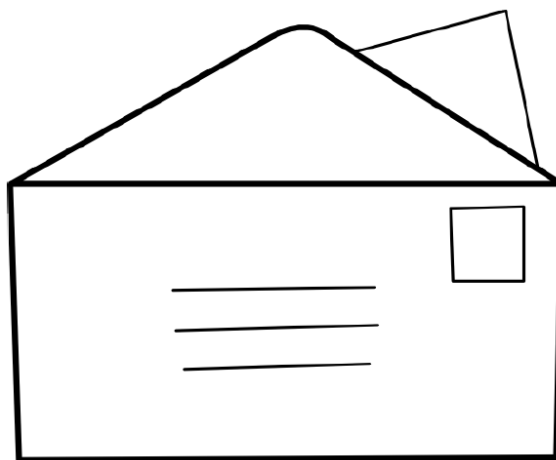
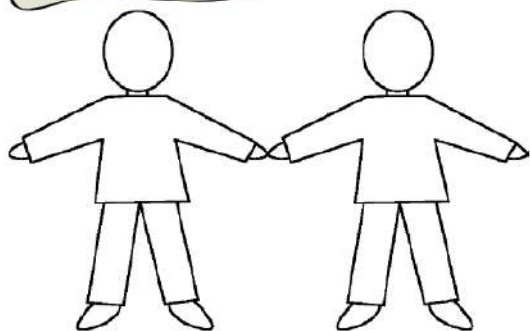
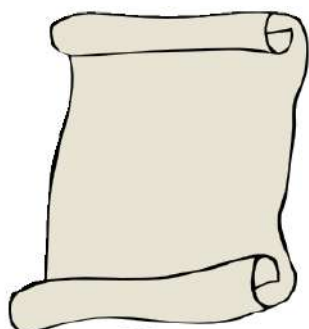

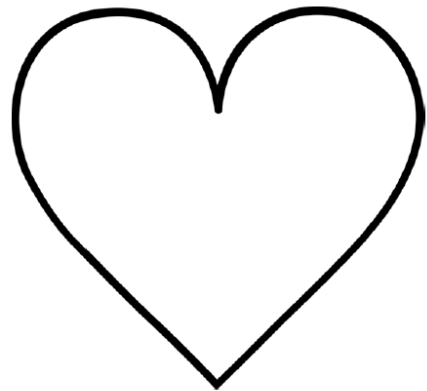
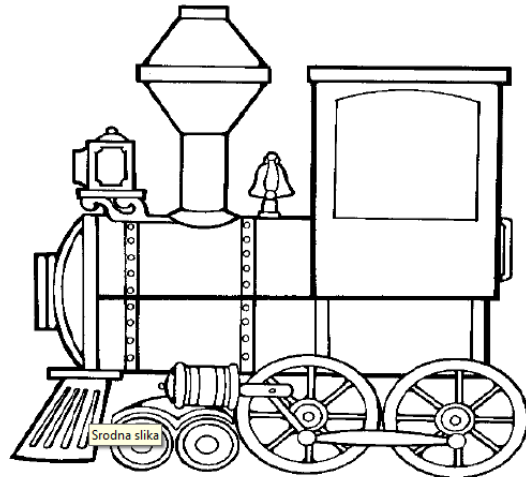
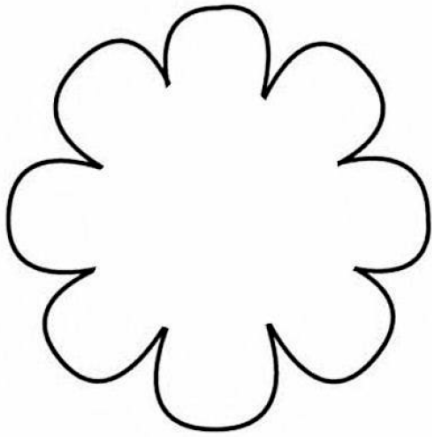
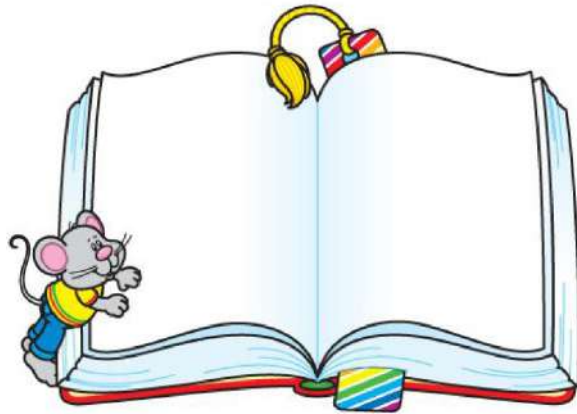
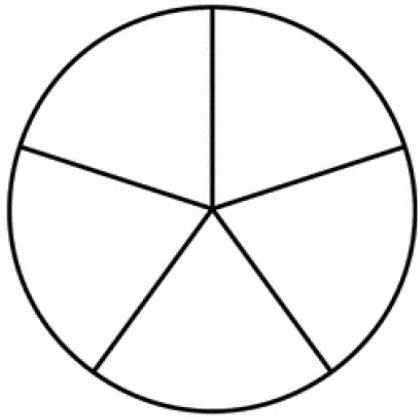

VRIJEME
RADNJE

MJESTO
RADNJE

VAŽNI
DOGAĐAJ
I



© Can Stock Photo



CITATI	KOMENTAR CITATA
<p>„Taj se dječak za sve njih brinuo kao otac! Radi vaše kćeri je nagovorio sve da rukama odgrću snijeg, samo da ona stigne što prije kući. Složio on sve njih u zadrugu. U jednu zajednicu!... Recite vašem učitelju da mu preporučujem neka me, kad ozdravi, potraži. Mene konduktera Lazića. Pripovijedat ću mu kakvo su mu čudo ostvarili đaci zadrugari.“</p>	

CITATI	KOMENTAR CITATA
<p>„Djeco! Popodne će biti izbor. Jeste li razmislili? Ali ne smije biti nagovaranja! Svaki po svom uvjerenju! Kod nekih odraslih ima rđavih načina, podmićivanja i prinuđivanja, ali vi jo jamačno niste pokvareni, ne vjerujem da toga već kod vas ima. Jeste li se odlučili za koga?“</p>	

CITATI	KOMENTAR CITATA
<p>„Moraš biti pametan i valjan koliko je god moguće, samo da te zadruga ne rešeta na tom strašnom dogovoru! Kad su se zaista narazgovarali o dobrim djelima, ustanoviše da polovica iskazanih djela nisu uopće dobra djela. To su dužnosti koje moramo činiti.“</p>	

CITATI	KOMENTAR CITATA
<p>„Domaćin ne smije nikoga tući. O svim stvarima mora se jedanput nedjeljno razgovarati. Subotom popodne. Nazvat ćemo dogovor zadruga. Možete birati ili domaćina ili domaćicu. Tko kaže da žena ne može biti glava? Bilo je u vrlo davna vremena tako da je žena bila glava porodice. Žena treba imati ista prava kao i muškarac. E, sad razmislite, imate vremena sedam dana, koga ćete izabrati. Ja mislim da taj mora biti pametan, stog, dobar i pravedan!...“</p>	

ALMIRA FILIPOVIĆ

“OŠ TRAVNIK”

B/H/S jezik i književnost

LISICA I RODA

Društvo:

NAJZNAČAJNIJE LIČNOSTI SREDNJOVJEKOVNE BOSNE

III - V RAZRED

Priprema za čas br. 1: Čitanje/Ključne ideje i pojedinosti/Lisica i roda/Ezop

Razred:II

Ishod učenja: Analizira likove, događaje i ideje, te njihove međuodnose u tekstu

Pokazatelj razreda koji se pohvađa: Opisuje likove u priči (npr. njihove osjećaje, motivacije, osobine) i utvrđuje kako njihovi postupci doprinose razvoju radnje.

Uvod u učenje:

Kako ćete pobuditi interesovanje učenika i nadograditi njihovo prethodno znanje da biste ih uveli u sadržaj ovog časa, ciljeve učenja i aktivnosti?

Aktivnost 1.

Rad u grupama (rješavanje zagonetki i otkrivanje slika)

Učenici rješavaju zadatke kroz rad u većim grupama (dvije grupe). Unutar grupe učenici rješavaju zagonetke i otkrivaju slike. Nakon toga na nastavni listić i flip chat tabli lijepo dijelove ilustracija na predviđena mjesta,

otkrivaju svoje rješenje, a vođe grupa čitaju zagonetke koje su rješenje sastavljene slike.

Rješenje zagonetki: LISICA I RODA

Dugi kljun i duge noge,

hranu traži pored vode.

RODA

Ja sam djeco šumska kuma,

hitrih nogu, bistra uma.

Kabanica moja riđa,

svakome se lovcu sviđa.

LISICA

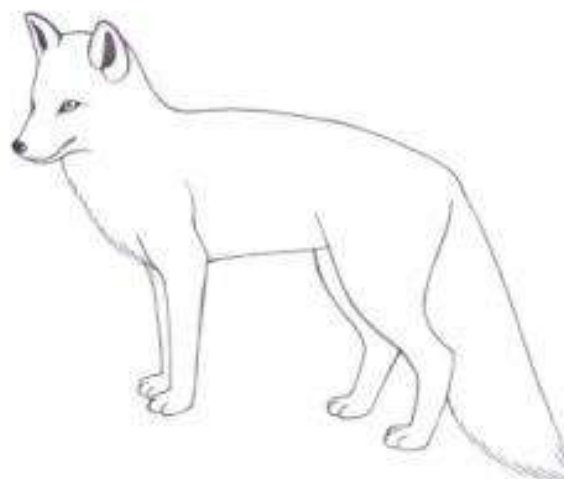

Aktivnost 2. Primjenjujući strategiju "Grozđ", učenici pišu u oblačiće asocijacije na riječ lisica i roda. Nekoliko učenika će pročitati što su napisali

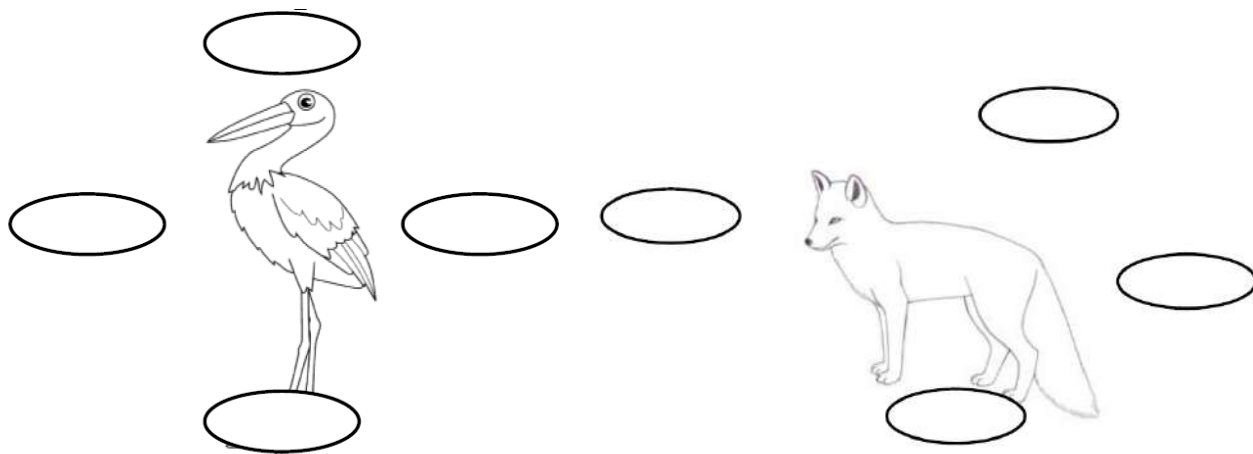

Najava nastavne jedinice: Danas ćemo čitati tekst "Lisica i roda" koju je napisao Ezop.

Kroz učenje:

Koje nastavne aktivnosti će učenici realizirati da bi izgradili svoje znanje, vještine i razumijevanje i tako ostvarili ciljeve časa?

Aktivnost 3. Interpretativno čitanje basne „Lisica i roda“

Nakon toga nastavnik pita učenike da li su čuli neke riječi koje su manje poznate. (To su riječi: ČASKATI-razgovarat; IZJELICA-onaj koji neumjereno jede)

Aktivnost 4. Strategija "Veliko 4" Postaviti četiri pitanja za globalnu analizu:

- O kome se govori u ovoj basni?
- Po čemu prepoznamo da je ovo basna?
- Gdje se dešavala radnja basne?
- Kada se odvija radnja basne?

Likovi: (Navesti učenike na zaključak da basne nemaju određeno vrijeme odvijanja radnje. Nastavnik zapisuje na tabli mjesto, vrijeme radnje i glavne likove na osnovu učeničkih odgovora.)

Mjesto radnje: šuma

Vrijeme radnje: neodređeno

Likovi: lisica i roda

Aktivnost 5. Samostalno čitanje basne i rad u malim grupama s fokusom na uočavanje osobina likova. Učenici samostalno čitaju basnu. Potom slijedi rad u grupama:

I GRUPA-uočiti osobine rode

II GRUPA-uočiti osobine lisice

III GRUPA-uočiti zajedničke osobine lisice i rode

RODA ZAJEDNIČKE OSOBINE LISICA

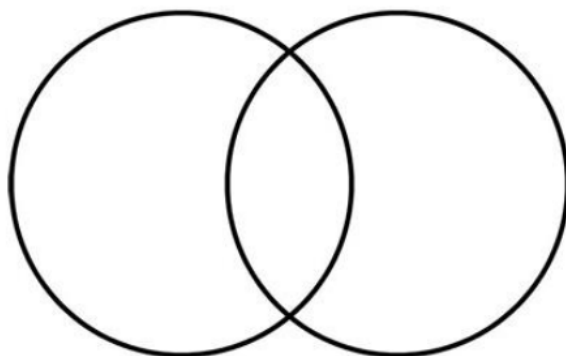

Aktivnost 6. Prezentacija rada.

Predstavnici grupa čitaju rezultate rada i svoje radove postavljaju na flanel pano.

Aktivnost 7. Uočavanje ključne ideje-razgovor sa učenicima o rečenici

„Roda mi je samo vratila milo za drago“ Navesti učenike da odrede poruke basne PORUKA:Šta činiš drugima ,očekuj da ti se vrati.

Kako ćete pomoći učenicima da rezimiraju i primijene naučeno ili da postave ciljeve za sljedeći čas? Šta će učenici uraditi da vježbaju i prošire znanje o ovome što su naučili na ovom času?

Aktivnost 8. Individualni rad na nastavnim listićima –dati odgovore na postavljena pitanja.

- Ko su glavni likovi u ovoj priči?
- Kako je lija servirala ručak rodi?
- Kako joj je roda vratila milo za drago?
- Koju osobinu ima lija, a koju raoda?

Aktivnost 9. Upoznavanje sa sadržajem domaćeg zadatka–Vježbati lijepo i izražajno čitanje basne jer ćemo na sljedećem času B/H/S jezikai književnosti izvoditi igrokaz „Lisica i roda“.Napraviti maske lisice i rode.

Formativna procjena za ovaj čas:nastavni listić,međuučenička povratna informacija o rješavanju zagonetki,venovog dijagrama,strategije grozd,odgovori nakon inerpretativnog čitanja-stategija Veliko 4

Tehnologija/mediji koje treba koristiti na ovom času: hnologija/mediji koje treba koristiti na ovom času:Tekst iz čitanke, flip-hart tabla, slike, Venov dijagram, grozd,nastavni listići

Razmišljanje nakon časa:

Šta je na ovom času bilo dobro za vaše učenike?

Koje promjene biste preporučili za:

- a) sljedeći čas
- b) poboljšanje ovog časa

Autor pripreme:Almira Filipović,OŠ „Travnik“Travnik

Prilozi:

Prilog 1. Dugi kljun i duge noge, hranu traži pored vode. RODA

Ja sam djeco šumska kuma, hitrih nogu, bistra uma. Kabanica moja riđ'a, svakome se lovcu sviđa. LISICA

Prilog 2.

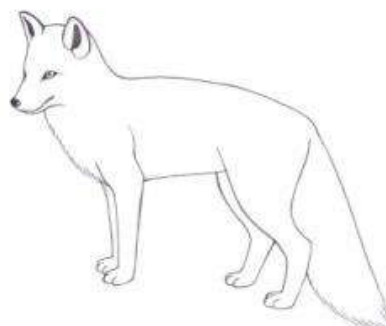

Prilog 3.Venom dijagram

RODA ZAJEDNIČKE OSOBINE LISICA

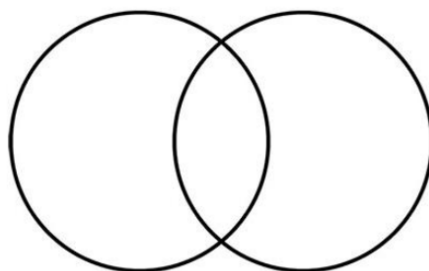

Prilog 4.nastavni listić

- Ko su glavni likovi u ovoj priči?
- Kako je lija servirala ručak rodi?
- Kako joj je roda vratila milo za drago?
- Koju osobinu ima lija,a koju raoda?

Tabela za formativnu procjenu: Čitanje/

ČITANJE				
KRITERIJI	ISPOD STANDARDA	PRIBLIŽNO NIVOU STANDARDA	STANDARDNI NIVO	IZNAD STANDARDA
ANALIZA LIKOVA , DOGAĐAJA I RAZVOJ RADNJE	<i>Uz poticaj i podršku,pomoću detaljnih pitanja nabraja likove, događaje i mjesto radnje.</i>	<i>Uočava likove, ali ne utvrđuje kako njihovi postupci doprinose razvoju radnje.</i>	<i>Opisuje likove u priči (osjećaje, motivacije, osobine) i utvrđuje kako njihovi postupci doprinose razvoju radnje.</i>	<i>Samostalno opisuje likove, zauzima i obrazlaže svoj stav o njihovim postupcima. Uočava tok događaja i glavni događaj u priči.</i>

PRIPREMA RADA

NASTAVNA JEDINICA: Najznačajnije ličnosti srednjovjekovne bosanske države

TIP ČASA:Obrada novih sadržaja

Nastavne metode: razgovor, izlaganje, demonstracija, metoda rada s tekstem, istraživačka

Nastavna sredstva i pomagala: udžbenik, ppt prezentacija, cd, hamer papir, fomasteri, makaze, ljepilo, slike, geografske karte,nastavni listići

Oblici rada: frontalni, individualni, grupni, rad u paru

Literatura: NPiP

-Društvo - udžbenik za 5. razred devetogodišnje osnovne škole- Amira Idrizović

-Društvo-radna sveska 5 Amira Idrizović

Cilj sata: Učenici znaju o prošlosti svoje domovine važnost srednjovjekovne bosanske države i njezine glavne ličnosti

Zadaci:

a)obrazovni: sticanje znanja o prošlosti svoje domovine,važnosti srednjovjekovne bosanske države i njezine glavne ličnosti,upoznavanje sa osvajačima iz prošlosti ,prepoznati razvoj i granice BiH kroz povijest od prvih početaka do danas,stvaranje zaključaka vezanih za događaje iz prošlosti i projiciranje istih u smislu važnosti za našu sadašnjost i budućnost

b)funkcionalni: – razvijati sposobnost posmatranja, opisivanja, zaključivanja i primjenjivanja znanja u svakodnevnoj praksi;

c)odgojni: njegovanje i razvijanje ljubavi prema domovini,osjećaja patriotizma,društvenih odnosa,međusobnog poštivanja i tolerancije,razvoj osobina radoznalosti,snalažljivosti

Korelacija:Tjelesna i zdravstvena kultura,Muzička kultura,Matematika

SADRŽAJ I ARTIKULACIJA NASTAVNOG SATA

UVODNI DIO:

- Uvodna igra "Vojska Kulina bana"
- Ragovor o sadržaju teksta muzičke igre „Vojska Kulina bana“
- Ponavljanjem ranije stečenog znanja o banu Kulinu i srednjovjekovnoj bosanskoj državi istaći cilj sata

GLAVNI DIO:

- ppt prezentacija-isticanje naslova nastavne jedinice

“Najznačajnije ličnosti srednjovjekovne bosanske države“

- učenici prepisuju naslov u svoje sveske
- Učiteljica će tehnikom „mini lekcija“ pomoću ppt prezentacije ukratko učenicima izložiti novo gradivo (najvažniji pojmovi,pokazati granice srednjovjekovne bosanske države,upoznati ih sa imenima najznačajnijih ličnosti srednjovjekovne bosanske države,pokazati slike najznanačajnijih ličnosti)

-prilog br.1

-podijeliti učenike u četiri grupe

-Predstavnici grupa slučajnim odabirom izvlače zadatak za svoju grupu

-1.grupa-Kulin ban,

-2.grupa -Stjepan II Kotromanić

-3. grupa -Tvrtko I Kotromanić

-4.grupa Stjepan Tomašević i kraljica Katarina Kosača –Kotromanić

-Svaka grupa dobija radni materijal-tekst sa najznačajnijim podacima vezanim za ličnost koju obrađuju,hamer papir,flomastere i slike-prilog br.2

-Učiteljica učenicima objašnjava način rada u grupi,svaki član grupe treba da pročita tekst, napravi zabilješke ,tj.odgovori na pitanje koje je odabrao,zatim svi članovi grupe zajedno provjeravaju tačnost zabilješki, metodom slaganja zabilješki svih članova grupe prave prezentaciju rada grupe na hamer papiru,lijepo slike,fotografije i pripremaju se za izlaganje i prezentaciju svog rada.

-Učiteljica obilazi grupe,prati rad učenika,sugeriše i pomaže.

-Svaka grupa prezentuje svoj rad,učiteljica svojim komentarima potiče učenike na raspravu i donošenje zaključaka.

-slike koje su učenici zalijepili na svoj plakat i učiteljica pokazuje kroz ppt prezentaciju zbog bolje vidljivosti za sve učenike.

ZAVRŠNI DIO:

-Provjera naučenog

-Svaki učenik će dobiti nastavni listić(prilog br.3).učiteljica će pitanja sa nastavnog listića prezentovati i putem ppt prezentacije

-Svi rješavaju zadatke u isto vrijeme

-Rad u paru-učenici će zamijeniti listiće za svojim parom ,svaki učenik će se naći u ulozi učitelja

-Sumiranje rezultata

-Pohvala za učenike od strane učitelja za aktivno učestvovanje u radu

-Podjela materijala za sveske (PRILOG BR.4) i opuštanje uz pjesmu „Kuli ban“ -Seid Memić Vajta

-Zadaća: Pronaći slike grbova i zastava srednjovjekovnih vladara i donijeti.

NAJZNAČJNIJE LIČNOSTI SREDNJOVJEKOVNE BOSANSKE DRŽAVE

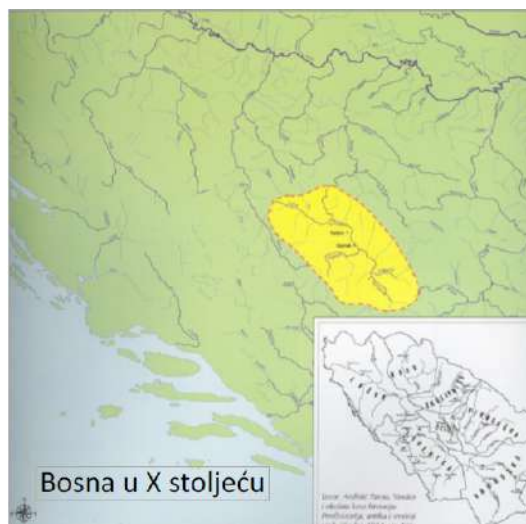
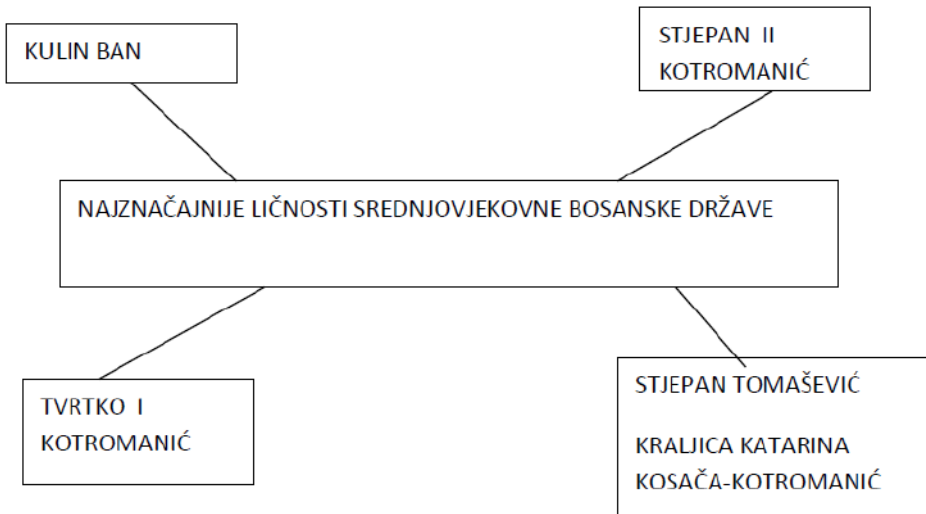

Bosna u srednjem vijeku





*KRALJICA KATARINA
KOSAČA -KOTROMANIĆ*

*Smrt Stjepana II a -detalj sa
škrinje Sv.Šimuna*

PRILOG BR.2- 1.GRUPA

KULIN BAN

Kulin ban spada u red najznačajnijih i najvećih bosanskih vladara. Vladao je od 1180. do 1204.godine. Za vrijeme njegove vladavine Bosna se počinje politički i privredno stabilizirati. Bio je mudar vladar. Za njegovu vladavinu vezuju se značajan privredni razvoj i kulturni napredak. Privredni razvoj je bio utemeljen na razvoju rudarstva, poljoprivrede i trgovine. S ciljem unapređenja odnosa između Bosne i Dubrovnika ban Kulin je 29. avgusta 1189. godine potpisao trgovački ugovor sa gradom Dubrovnikom. Ovaj ugovor je poznat pod imenom Povelja Kulina bana. To je bio prvi priznati međunarodni ugovor Bosne. Povelja Kulina bana je pisana srednjovjekovnim bosanskim pismom koje se zvalo bosančica. Ban Kulin je vojno ojačao i proširio svoju državu tako da je bosanska vlast bila uspostavljena cijelim slivom rijeke Bosne. Bosna za vrijeme vladavine Kulina bana: na zapad izlazi do planine Grmeč, na istoku izlazi na Drinu, na sjeveru na Savu, a na jugu obuhvata gornji tok rijeke Neretve, (oblasti Donji Krajevi (Krajina), Usora, Soli i donje Podrinje). U narodu je sve do danas ostala izreka "Za Kulina bana i dobrih dana".

1. Ko je bio Kulin ban?
2. Od kad do kad je vladao Kulin ban? Izračunajte koliko je godina trajala njegova vladavina!
3. Šta se vezuje za vladavinu Kulina bana?

4. Na čemu je bio temeljen privredni razvoj za vrijeme vladavine Kulina bana?
5. Šta je Povelja Kulina bana?
6. Za vrijeme vladavine Kulina bana Bosna se proširila. Koju teritoriju zauzima Bosna za vrijeme vladavine Kulina bana?
7. Koja je narodna izreka o Kulinu banu?



Bosna u doba Kulina bana

GRUPA 2

STJEPAN II KOTROMANIĆ (1322-1353)

Stjepan II Kotromanić je bio bosanski ban koji je je diplomatijom ali i ratovima učvrstio bosansku državu. Vladao je od 1322 do 1353. godine. Za vrijeme njegove vladavine bosanska privreda je ojačala. Ban Stjepan II Kotromanić pridodaje Bosni područje Huma (današnja Hercegovina)...cijela teritorija od Neretve do Cetine postaje dio Bosne, također pripaja Bosni i veliki dio Dalmacije...od Dubrovnika do Splita.

Otvaraju se rudnici, iz kojih se iskopavaju i u druge zemlje izvoze bakar, željezo, olovo kao i plemeniti metali. Najpoznatiji rudnici su: Olovo, Srebrenica, Fojnica, Kreševo. Razvijaju se i gradovi. Poljoprivreda doživljava veliki razvoj, a njeni proizvodi (vuna, vosak, mliječni proizvodi, koža...) se izvoze. Za vrijeme njegove vladavine počinje da se kuje i prvi bosanski novac (bosanski dinar DENARIUS) u blizini Fojnice. 1332. godine sklapa trgovački sporazum sa Dubrovnikom i Venecijom. Ovo je značajan dokument jer govori da u srednjovjekovnoj Bosni žive Bošnjani, kao njeni stanovnici. Zatim se razvijaju gradska naselja, karavanske stanice i putne komunikacije. Stjepan II Kotromanić gradi najznačajniji grad srednjovjekovne Bosne BOBOVAC (područje oko današnja Kraljeve Sutjeske). Bobovac je bio sjedište bosanskih vladara. Stjepan II Kotromanić je pokopan u franjevačkom samostanu u Milama, kod Visokog, 1353. godine.

1. Ko je bio Stjepan II Kotromanić i od kad do kad je vladao? Izračunajte koliko je godina vladao Stjepan II Kotromanić!
2. Dokle se sve proteže teritorija Bosne za vrijeme vladavine Stjepana II Kotromanića?
3. Opišite privredni razvoj Bosne za vrijeme vladavine Stjepana II Kotromanića!
4. S kim Stjepan II Kotromanić sklapa trgovački sporazum i zašto je sporazum bio značajan?
5. Šta je Bobovac i ko ga je izgradio?
6. Kada je umro Stjepan II Kotromanić i gdje je sahranjen?



Bosna u doba Stjepana II Kotromanića



*Smrt Stjepana II Kotromanića
-detalj sa škrinje Sv.Šimuna*



Ostaci dvora u Milama kod Visokog



Novac Stjepana II Kotromanića

TVRTKO I KOTROMANIĆ (1353 -1391)

Tvrtko I Kotromanić je postao bosanski vladar nakon smrti Stjepana II Kotromanića. Tada je imao samo 15 godina. Vladao je od 1353 do 1391. godine. Bio je posljednji bosanski ban. 1377. godine postao je i prvi bosanski kralj - Kralj Tvrtko I, a Bosna je postala Kraljevina. Tvrtko se krunisao kraljem Bosne u mjestu Mile kod Visokog (današnji Arnautovići), što je krunidbeno mjesto i svih kasnijih bosanskih kraljeva.

Za vrijeme njegove vladavine Bosna je postala najjače kraljevstvo na Balkanu. Period vladavine kralja Tvrtka I obilježen je razvojem bosanskih gradova, trgovine i rudarstva, kao i kovanjem prvog zlatnog novca na ovim prostorima. Na tom novcu prvi put se javlja i heraldički simbol ljiljana, koji će postati znakom bosanskih kraljeva. Upravo nam je taj zlatnik poslužio 1991. godine kao osnova za prijedlog zvanične zastave Bosne i Hercegovine.

Kralj Tvrtko I prvi je osnovao i prvu bosansku flotu. Za vrijeme vladavine kralja Tvrtka I granice Bosne bile su najveće i najsnažnije u historiji njenog postojanja. Bosna se protezala od Save do mora i od Une do Drine. Pred kraj svoje vladavine osvojio je i gradove Split, Trogir, Šibenik, te otoke Hvar, Brač i Korčulu. Umro je 10. marta 1391. godine. Tvrtko I je bio sahranjen u Crkvi sv. Nikole u naselju Mile kod Visokog.

1. Ko je bio Tvrtko I? Navedite godine vladanja!
2. Gdje i kad je Tvrtko I Kotromanić krunisan kraljem Bosne?
3. Kada je Bosna postala Kraljevina?
4. Kakva je bila Bosna kao država za vrijeme kralja Tvrtka I?
5. Kakve su bile granice Bosne za vrijeme Tvrtka I Kotromanića, dokle se sve Bosna protezala?
6. Kada je umro i gdje je sahranjen Tvrtko I Kotromanić?



Zlatni novac kralja Tvrtka I



GRB KRALJA TVRTKA I



Bosansko kraljevstvo u doba Tvrtka I Kotromanića

GRUPA 4

STJEPAN TOMAŠEVIĆ (1461-1463)

Stjepan Tomašević je bio posljednji bosanski kralj. Naslijedio je 1461. godine prijesto svoga oca Stjepana Tomasa.

Bosni prijeti opasnost od Osmanlija. Stjepan Tomašević se pismeno obraća evropskim vladarima moleći da mu pomognu u odbrani Bosne. Podrška pape Pia II se ogledala u pošiljci krune, kojom ga papin izaslanik okrunjuje za bosanskog kralja, u Jajcu novembra 1461. godine.

Kralj je pobjegao iz kraljevskoga grada Bobovca, koji je bez otpora predao Osmanlijama zapovjednik Radak 20. maja 1463. Stjepan se najprije sklonio u Jajce, a onda u utvrđeni grad Ključ na Sani. Pogubljen je u Jajcu, 5. juna 1463. Tako je smrću posljednjega bosanskog kralja Bosna izgubila svoju samostalnost i postala turski Bosanski sandžak. Kralj Stjepan Tomašević sahranjen je u Franjevačkom samostanu u Jajcu, a uspomena na njega i danas je u narodu živa i mnogi hodočaste na kraljev grob na brdu iznad Jajca.

KRALJICA KATARINA KOSAČA-KOTROMANIĆ

Katarina Kosača-kotromanić bila je supruga bosanskog kralja kralja Stjepana Tomaša i posljednja bosanska kraljica.

Rođena je 1425. ili 1426. godine u Blagaju kod Mostara. Otac joj je bio herceg Stjepan Vukčić Kosača. Bila je pobožna kršćanka. Bosanski Hrvati poštuju je kao ženu sveta života. Živjela je dostojanstveno i sveto. Sa svojim mužem je sagradila po Bosni mnoge crkve, među kojima su crkva Presvetog Trojstva u Vrlima, crkva Sv. Katarine u Jajcu, crkva Sv. Tome u Vranduku, kao i najveću započetu crkvu u gradu Bobovcu 1461. godine. Prilikom turskog osvajanja Bosne maja i juna 1463. Katarina se spasila bijegom u Dubrovnik.

Tokom druge polovice 1464. Katarina dolazi u Rim gdje je, uživajući papinsku zaštitu, boravila do smrti oktobra 1478.

Uspomenu na kraljicu Katarinu još i danas čuvaju žene sutješkoga kraja koje, prema predaji, nose crne marame u znak žalosti za bosanskom kraljicom.

1. Ko je bio Stjepan Tomašević?

Navedite godine vladavine !

2. Na koji način papa Pia II pruža podršku Stjepanu Tomaševiću?

3. Kada je Kraljevski grad Bobovac predan Osmanlijama, a gdje se tada krio kralj Stjepan Tomašević?

4. Kada i gdje je pogubljen kralj Stjepan Tomašević, šta je njegova smrt značila za Bosnu?

5. Ko je bila Katarina Kosača-Kotromanić?

6. Zašto su bosanski Hrvati poštovali kraljicu Katarinu Kosaču-Kotromanić?

7. Gdje i kada umire kraljica Katarina Kosača Kotromanić?



Kraljevski grb na tvrđavi u Jajcu

PRILOG BR.3 –nastavni listić

1.Krajem XII i početkom XIII vijeka Bosnom vlada čuveni vladar po imenu:

- a)*Hvoje Vukčić*
- b)*Sandalj Hranić*
- c)*Pavle Radenović*
- d)*Kulin-ban*

2.Prvi pisani dokument bosanske državnosti zvao se:

- a)*Povelja Stjepana Tomaševića*
- b)*Povelja Sptjepana II Kotromanića*
- c)*Povelja Tvrtka I Kotromanića*
- d)*Povelja Kulina bana*

3.Poslije Kulina bana bosansku državu učvršćuje i u ratovima širi bosanski ban:

- a)*Stjepan II Kotromanić*
- b)*Stjepan Tomašević*
- c) *Stjepan Tomaš*

4.Stjepan II Kotromanić je podigao najbolje utvrđen grad srednjovjekovne Bosne, a to je bio:

- a) *Srebrenik*
- b) *Gradina*
- c) *Bobovac*
- d) *Blagaj kod Mostara*

5.Prvi bosanski kralj je bio:

- a)*Tvrtko I Kotromanić*
- b) *Tvrtko II Kotromanić*
- c)*Stjepan Tomašević*
- d) *Stjepan II Kotromanić*

6. Posljedni bosanski kralj se zvao:

- a) *Stjepan Dabiša*
- b) *Stjepan Tomaš*
- c) *Stjepan Tomašević*
- d)*Stjepan Ostoja*

7. Posljednja bosanska kraljica se zvala:

- a)*Jelen Gruba*
- b) *Katarina Kosača—Kotromanić*
- c) *Jelena Branković*
- d) *Doroteja Gorjanska*

8.Računaj!Kulin ban je vladao 24 god.,Stjepan II Kotromanić 31 god.,Tvrtko I Kotromanić 38 god ,Stjepan Tomašević 3 godine. Ova četiri vladara su Bosnom vladali :

- a)*97 godina*
- b) *98 godina*
- c)*99 godina*
- d) *96 godina*

TAČNI ODGOVORI

1. Krajem XII i početkom XIII vijeka Bosnom vlada čuveni vladar po imenu: d) Kulin-ban
2. Prvi pisani dokument bosanske državnosti zvao se: d) Povelja Kulina bana
3. Poslije Kulina bana bosansku državu učvršćuje i u ratovima širi bosanski ban: a) Stjepan II Kotromanić
4. Stjepan II Kotromanić je podigao najbolje utvrđen grad srednjovjekovne Bosne, a to je bio: c) Bobovac
5. Prvi bosanski kralj je bio: a) Tvrtko I Kotromanić
6. Posljedni bosanski kralj se zvao: c) Stjepan Tomašević
7. Posljednja bosanska kraljica se zvala: b) Katarina Kosača—Kotromanić
8. Računaj! Kulin ban je vladao 24 god., Stjepan II Kotromanić 31 god., Tvrtko I Kotromanić 38 god., Stjepan Tomašević 3 godine. Ova četiri vladara su Bosnom vladali : d) 96 godina

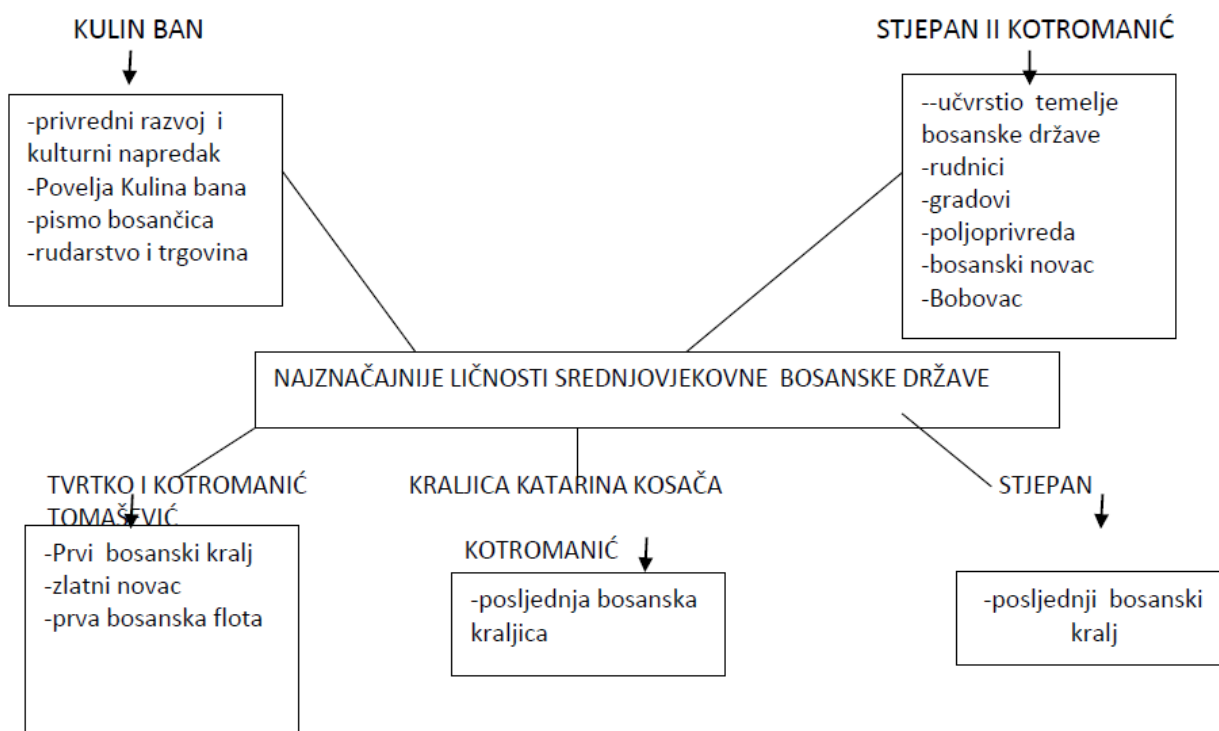

PRILOG br.4-materijal za svesku

NAJZNAČAJNIJE LIČNOSTI SREDNJOVJEKOVNE BOSANSKE DRŽAVE

KULIN BAN

**STJEPAN II
KOTROMANIĆ**

**NAJZNAČAJNIJE LIČNOSTI
SREDNJOVJEKOVNE BOSANSKE DRŽAVE**

**TVRTKO I
KOTROMANIĆ**

**STJEPAN TOMAŠEVIĆ
KATARINA KOSAČA
KOTROMANIĆ**



Smrt Stjepana II Kotromanića -detalj sa škrinje Sv.Šimuna







KRALJICA KATARINA KOSAČA KOTROMANIĆ



Bosna u doba Kulina bana

Bosna za vrijeme vladavine Kulina bana : na zapad izlazi do planine Grmeč, na istoku izlazi na Drinu, na sjeveru na Savu, a na jugu obuhvata gornji tok rijeke Neretve, (oblasti Donji Krajevi (Krajina), Usora, Soli i donje Podrinje).

Ban Stjepan II Kotromanić pridodaje Bosni područje Huma (danasnja Hercegovina)...cijela teritorija od Neretve do Cetine postaje dio Bosne, također pripaja Bosni i veliki dio Dalmacije...od Dubrovnika do Splita.

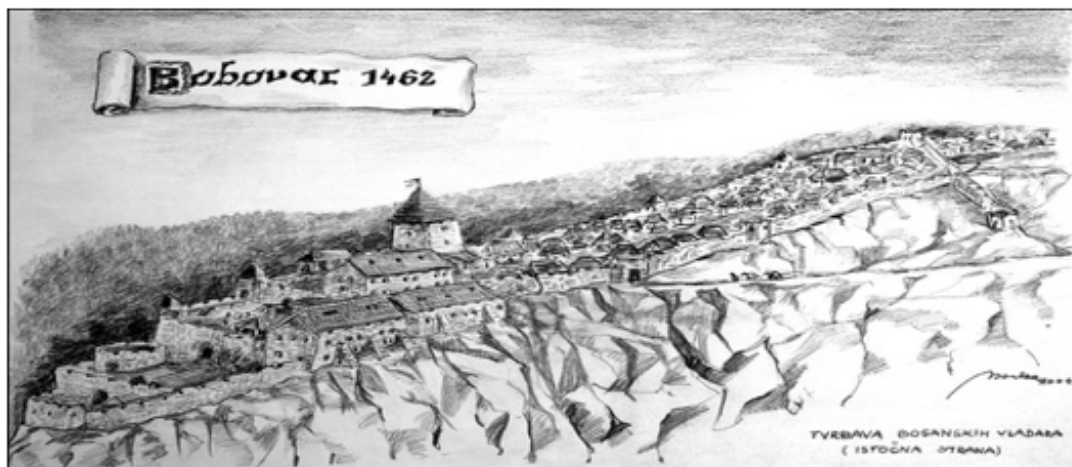

Prvi bosanski novac-
Stjepan II Kotromanić



“Srednjovjekovni grad Bobovac” -ostaci

Ostaci dvora u Milama kod Visokog



Bosna se protezala od Save do mora i od Une do Drine. Pred kraj svoje vladavine osvojio je i gradove Split, Trogir, Šibenik, te otoke Hvar, Brač i Korčulu.



Zlatni novac kralja Tvrtka I





PONOVIMO!!!!

1. Krajem XII i početkom XIII vijeka
Bosnom vlada čuveni vladar po imenu:

- a) Hvoje Vukčić**
 - b) Sandalj Hranić**
 - c) Pavle Radenović**
 - d) Kulin-ban**
-

2. Prvi pisani dokument bosanske
državnosti zvao se:

- a) Povelja Stjepana Tomaševića**
 - b) Povelja Sptjepana II Kotromanića**
 - c) Povelja Tvrtka I Kotromanića**
 - d) Povelja Kulina bana**
-

3. Poslije Kulina bana bosansku državu učvršćuje i u ratovima širi bosanski ban:

a) Stjepan II Kotromanić

b) Stjepan Tomašević

c) Stjepan Tomaš

4. Stjepan II Kotromanić je podigao najbolje utvrđen grad srednjovjekovne Bosne, a to je bio:

a) Srebrenik

b) Gradina

c) Bobovac

d) Blagaj kod Mostara

5. Prvi bosanski kralj je bio:

- a) Tvrtko I Kotromanić**
- b) Tvrtko II Kotromanić**
- c) Stjepan Tomašević**
- d) Stjepan II Kotromanić**

6. Posljedni bosanski kralj se zvao:

- a) Stjepan Dabiša**
- b) Stjepan Tomaš**
- c) Stjepan Tomašević**
- d) Stjepan Ostoja**

7. Posljednja bosanska kraljica se zvala:

- a) Jelen Gruba**
- b) Katarina Kosača—Kotromanić**
- c) Jelena Branković**
- d) Doroteja Gorjanska**

8. Računaj! Kulin ban je vladao 24 god., Stjepan II Kotromanić 31 god., Tvrtko I Kotromanić 38 god i Stjepan Tomašević 3 godine. Ova četiri vladara su Bosnom vladali :

- a) 97 godina**
- b) 98 godina**
- c) 99 godina**
- d) 96 godina**

TAČNI ODGOVORI

1. Krajem XII i početkom XIII vijeka Bosnom vlada čuveni vladar po imenu: **d) Kulin-ban**
2. Prvi pisani dokument bosanske državnosti zvao se: **d) Povelja Kulina bana**
3. Poslije Kulina bana bosansku državu učvršćuje i u ratovima širi bosanski ban: **a) Stjepan II Kotromanić**
4. Stjepan II Kotromanić je podigao najbolje utvrđen grad srednjovjekovne Bosne, a to je bio: **c) Bobovac**
5. Prvi bosanski kralj je bio: **a) Tvrtko I Kotromanić**
6. Posljedni bosanski kralj se zvao: **c) Stjepan Tomašević**
7. Posljednja bosanska kraljica se zvala: **b) Katarina Kosača—Kotromanić**
8. Računaj! Kulin ban je vladao 24 god., Stjepan II Kotromanić 31 god., Tvrtko I Kotromanić 38 god., Stjepan Tomašević 3 godine. Ova četiri vladara su Bosnom vladali : **d) 96 godina**



AMELA UDVINČIĆ

“OŠ EDHEM MULABDIĆ-MEĐIDA DONJA - GRADAČAC”

B/H/S jezik i književnost

PRISLUŠKIVANJE

IV RAZRED

Priprema za čas br. 1: Čitanje/Ključne ideje i detalji/Prisluškivanje/Šukrija Pandžo Razred: IV

Ishod učenja:

Pažljivo čita ili sluša tekst u cilju razumijevanja i donošenja logičkih zaključaka; citiranje konkretnih tekstova pri pisanju ili govoru u svrhu argumentovanja zaključaka donesenih na temelju teksta .

Pokazatelj razreda koji se pohađa:

Postavlja pitanja i odgovara na pitanja kako bi pokazao razumijevanje pozivajući se na tekst uključujući važne detalje.

Uvod u učenje:

Kako ćete pobuditi interesovanje učenika i nadograditi njihovo prethodno znanje da biste ih uveli u sadržaj ovog časa, ciljeve učenja i aktivnosti

Aktivnost 1. Učenike motivaciono pripremiti za realizaciju sadržaja nastavne jedinice „Prisluškivanje“ tehnikom Oluja ideja (brainstorming)

– Asocijacija na riječ sanjarenje

Učenici će navoditi sve što ih asocira na zadati pojam. Prihvaćati i bilježiti svaku ideju koju učenici kažu, ohrabrivati ih da se nadograđuju na ideje drugih.

(Moguće asocijacije:san,mašta,želja,poklon i sl.)

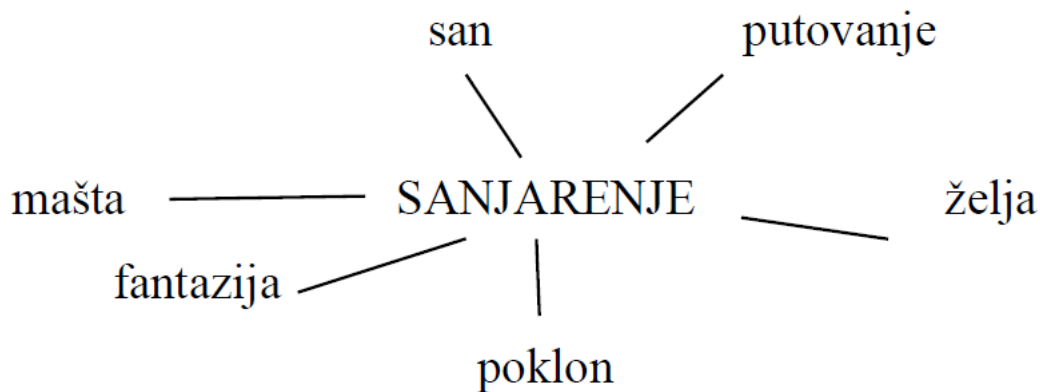

Nakon zapisivanja svih asocijacija razgovarati s učenicima .Razgovor bazirati na pitanjima otvorenog tipa:

- Šta je za vas sanjarenje?
- Kada ljudi najčešće sanjare?
- O čemu vi sanjarite?
- Slažete li se sa izrekom“Mašta može svašta“?

Aktivnost 2. „Vođena fantazija“

Zamoliti učenike da se naslone i zatvore oči.Efikasnom dramskom tehnikom koja pospješuje međusobno otvaranje učenika i osvještavanje vlastitog unutarnjeg svijeta,te samoanalizu i analizu doživljaja na kratko uvesti u svijet mašte.Izražajno pročitati pripremljeni tekst:“Zima je. Nalazite se u toploj sobi.U uglu sobe se čuje peč kako pucketa.Kroz prozor posmatrate ples pahulja.Mjesec obasjava staze onima koji još traže svoje udobno skrovište.Čuje se zvuk...”

Zamoliti učenike da otvore oči.Povesti razgovor:

- Kako ste se osjećali dok ste slušali tekst?
- Koji zvuk ste čuli?
- Da li vas je nečiji glas dozivao?

Isticanje cilja i zapisivanje na tabli: Prisluškivanje, Šukrija Pandžo

Kroz učenje:

Koje nastavne aktivnosti će učenici realizirati da bi izgradili svoje znanje, vještine i razumijevanje i tako ostvarili ciljeve časa?

Aktivnost 3: Interpretacija pjesme

- Izražajno čitanje pjesme u cjelini – nastavnik čita pjesmu i pazi na način čitanja stihova pjesma (boja glasa, jačina, brzina/tempo).

- Emocionalna pauza i sređivanje utisaka

Aktivnost 4: Globalna analiza pjesme strategijom „ Veliko 4“

1. O čemu se u pjesmi govori?
2. Kako je opisana zimska noć?
3. Šta je to što Lejlu čini plemenitom i dragom djevojčicom?
4. Kakvo je osjećanje u vama izazvala ova pjesma?

Aktivnost 5: Označiti i objasniti manje poznate riječi

Ponovno čitanje pjesme - bolji čitači čitaju strofu po strofu, ostali pažljivo prate i označavaju nepoznate riječi. Nakon čitanja slijedi objašnjenje nepoznatih riječi.

uštap-vrijeme kada je pun mjesec

kruni-prosipa(...na srebrn snijeg zlato kruni.)

Aktivnost 6: Rad u grupama - Sadržajna analiza pjesme strategijom „Dvostruko vođeni dnevnik“

Učenici su podijeljeni u četiri grupe. Izvlačenjem kartona s brojevima od jedan do četiri određuju strofu koju će analizirati. Svaka grupa ima zadatak da analizira po jednu strofu pjesme. Učenici će na papiru A3 formata povući vertikalnu liniju. Sa lijeve strane će pisati stihove iz pjesme koji su ostavili snažan dojam na njih, dok će na desnoj strani pisati svoj komentar (zbog čega su odabrali taj stih, na šta ih je podsjetio, šta su otkrili u njemu?).

Nakon isteka vremena zamoliti ih da pročitaju šta su napisali. Redoslijed čitanja je od jedan do četiri kako su poredane strofe u pjesmi. Kada pročitaju jedan komentar o nekom stihu, postavljati im pitanja na koja trebaju dati odgovore vezane za odabrane stihove. Nakon toga zajedno sa učenicima uokviriti interpretaciju pjesme.

PRIMJER:

CITATI	KOMENTARI
Pucketa peć k'o da kaže: Moja su njedra sva od žari.	Ovim stihovima pjesnik opisuje ljepotu domaće atmosfere. Daje osjećaj toplote.

Igraju šare svud po podu, Napolju mjesec:uštap puni S tamnoga neba,u svom hodu, Na srebren snijeg zlato kruni.	Stihovi otkrivaju nestvarno lijepu atmosferu zimske večeri vani.Ljepotu zimske večeri daje mjesec,srebren snijeg,zlatni sjaj.
-Zašto ne spavaš-majka pita, -vrijeme je,eto,devet kuca, ta to se samo mjesec skita po dnevnom tragu sjajnog sunca.	Treća strofa donosi razgovor između majke i djevojčice Lejle.Iz razgovora saznajemo da Lejli ne dolazi san na oči. Majka se pita zašto Lejla ne može usnuti?
A Lejla šuti, u noć gleda, Pa kad je majka rukom tače, ona prošapta sva blijeda: -Čuj,mama,negdje maca plače.	Stihovi otkrivaju razlog Lejlinog nesna. Djevojčica nije sretna ako zna da neko pati. Osjeća se ljubav i strepnja za drage životinje

Nakon učenja:

Kako ćete pomoći učenicima da rezimiraju i primijene naučeno ili da postave ciljeve za sljedeći čas? Šta će učenici uraditi da vježbaju i prošire znanje o ovome što su naučili na ovom času?

Aktivnost 7

Strategijom „Misli, upari i razmijeni“uočiti osnovno osjećanje u pjesmi. Zadatak svakoga učenika je da zapiše osjećanja koja se prožimaju kroz pjesmu i da ih razmijeni s drugom u klupi, a zatim da ih zajednički formulišu. Slijedi čitanje rečenica koje su parovi formulisali i donošenje zaključka na nivou velike grupe.

Npr.(Kroz Lejlino sanjarenje protkana je usamljenost i blaga tuga te ljubav i strepnja za drage životinje.)

Aktivnost 8

Individualni rad na nastavnim listićima

Zadaci:

1.Kakav je ritam pjesme? (zaokruži)

- a) usporen
- b) umjeren
- c) brz

2. Spoji stihove koje se rimuju:

PRISLUŠKIVANJE

Pucketa peč kò da kaže:

Moja su njedra sva od žari.

Kraj sebe Lejla odjeću slaže

I sad će ona da sanjari.

Igraju šare svud po podu,

Napolju mjesec:uštap puni

S tamnoga neba,u svom hodu,

Na srebren snijeg zlato kruni.

-Zašto ne spavaš-majka pita,
-vrijeme je,eto,devet kuca,
ta to se samo mjesec skita
po dnevnom tragu sjajnog sunca.
A Lejla šuti, u noć gleda,
Pa kad je majka rukom tače,
ona prošapta sva blijeda:
-Čuj,mama,negdje maca plače.

Aktivnost 7.

Upoznavanje sa sadržajem domaćeg zadatka.
Zapisivanje plana table.

Formativna procjena za ovaj čas: „Veliko 4“, „Dvostruko vođeni dnevnik“, „Misli, upari i razmi-
jeni“,nastavni listići sa urađenim zadacima
Tehnologija/mediji koje treba koristiti na ovom času:tekst pjesme, nastavni listić, flomasteri, papiriA3
Razmišljanje nakon časa:
Šta je na ovom času bilo dobro za vaše učenike?

Koje promjene biste preporučili za:

- a) *sljedeći čas*
- b) *poboljšanje ovog časa?*

Autor pripreme: Udvinčić Amela
OŠ“Edhem Mulabdić“ Međida Donja, Gradačac

AMIRA VOLIĆ

“OŠ BUKINJE - TUZLA”

B/H/S jezik i književnost

ČITANJE, GRAMATIKA, RAZUMIJEVANJE –
„JEŽIĆ IGLIĆ I NAOČALE“

I RAZRED

Priprema za čas br.1 :Čitanje / Ključne ideje i detalji/ “ Ježić Iglčić i naočale”Srećko Božić, slikopriča

Ishod učenja: Tečno čitanje-čita sa svrhom i razumijevanjem

Pokazatelj razreda koji se pohađa: “Čita” naglas prve slikovnice sa svrhom i razumijevanjem

Uvod u učenje:

Kako ćete pobuditi interesovanje učenika i nadograditi njihovo prethodno znanje da biste ih uveli u sadržaj ovog časa, ciljeve učenja i aktivnosti?

Aktivnost 1. Učenici pjevaju pjesmicu “Proljeće”.Koje su promjene u prirodi primijetili?-razgovor

Aktivnost 2. Otkrivalica: Učenici od zadatih slogova sastavljaju riječi i skidaju “polja”.Ispod zalijepljenih “polja” sa slogovima se krije slika -rješenje

Rješenje “Otkrivalice” je ŠUMA i ŠUMSKE ŽIVOTINJE.

	ME		LI
	VE	DO	SI
	CA	GA	CA
VRAN	VJE	RI	

Razgovor sa učenicima

-Koje životinje žive u šumi osim ovih što smo pronašli u otkrivalici?

-Šta mislite koje od ovih životinja su opasne, a koje ne?

Najava časa slikopriča “Ježić Iglčić i naočale”

Kroz učenje:

Aktivnost 3. Pročitati učenicima slikopriču “Ježić Iglčić i naočale”

Razgovor o pročitanom

-Šta je otkrio Ježić Iglčić sjedeći u zadnjoj klupi?

-Šta nije mogao prepoznati i razlikovati?

Kome se obratio?

Šta mu je sova pomogla?

Ko se rugao ježiću zbog naočala?

Kako se on osjećao?

Šta su mu rekli njegovi prijatelji vjeverica i zec?

Zašto su oni pravi prijatelji?

Šta smo naučili iz ove priče?

Aktivnost 4. Čitanje u parovima

Učenici su podijeljeni u parove (bolji i lošiji čitaoci). Naglasiti učenicima da će naizmjenično čitati partneru, ali ne preglasno. Polovinu teksta čita jedan, a drugu polovinu drugi učenik. Dok slušaju svog partnera, tekst prate prstom i daju vremena partneru da izgovori riječ.

Nakon pročitano jedan ili dva učenika dobrovoljno pročitaju tekst, a zatim pokušaju prepričati priču.

Aktivnost 5. Rad u malim grupama

Prva grupa: Tangram-škola, šuma i vijesnici proljeća ljubičice i visibaba

Druga grupa: Učenici boje crteže likova iz slikopriče i prave štapne maske

Treća grupa: Naočale od žice

Četvrta grupa: Pokloni za prijatelje zeca i vjevericu

Nakon učenja:

Kako ćete pomoći učenicima da rezimiraju i primjene naučeno ili da postave ciljeve za sljedeći čas? Šta će učenici uraditi da vježbaju i prošire znanje o ovome što su naučili na ovom času?

Aktivnost 6. Šetnja kroz galeriju

-Upoznavanje sa sadržajem zadatka-čitanje po ulogama (igrokaz piše nastavnik)

Formativna procjena za ovaj čas: čitanje u parovima, dječiji radovi

Tehnologija/mediji koje treba koristiti na ovom času: Muzički zapis pjesme "Proljeće", slikopriča "Ježić Igljić i naočale", slika "Otkrivalica", ljepilo, boje, crteži glavnih likova u priči, žica, plastelin, krep-papir, štapići za ražanj

Razmišljanje nakon časa:

Šta je na ovom času bilo dobro za vaše učenike?

Koje promjene biste preporučili za:

a) sljedeći čas

b) poboljšanje ovog časa?

Autor pripreme: Amira Volić

Prilozi:

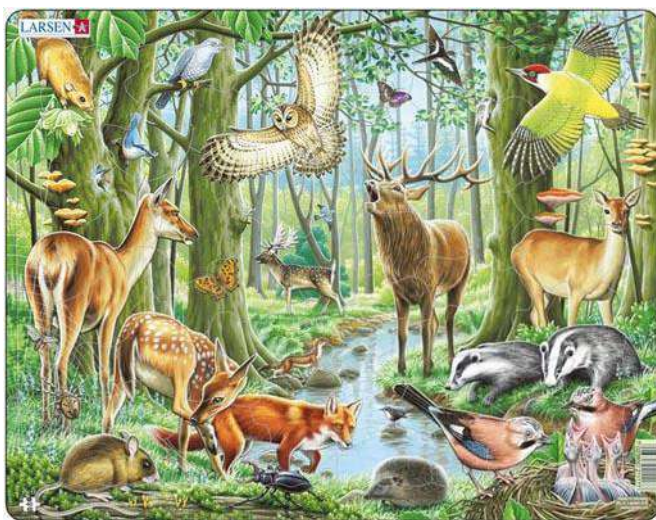

JEŽIĆ IGLIĆ I NAOČALE

-igrokaz-

JEŽIĆ IGLIĆ:(tužno) Jadan ja! Ne vidim šta piše na tabli iz zadnje klupe. Čak ne mogu razlikovati mog prijatelja Zeca od prijateljice Vjeverice. Moram posjetiti doktora.

(Ježić Iglčić kuca na vrata) Kuc-kuc)

Dobar dan doktore!

DOKTOR SOVA:Dobar dan Ježiću Iglčiću! Kako ti mogu pomoći?

JEŽIĆ IGLIĆ: Ne vidim dobro doktore.

DOKTOR SOVA: Tvoj problem je lako riješiti. Nosićeš naočale!

(tužan Ježić Iglčić izlazi iz ordinacije)

VUK, LISICA,GAVRAN, MEDO: (uglas se smiju i pokazuju prstom)Baš si smiješan s tim naočalama!(i opet smijeh)

VJEVERICA:(zagrla Ježića) Ne budi tužan Ježiću. Naočale ti dobro stoje.

ZEC: (i on zagrla Ježića): E, sad možeš prepoznati ko su ti pravi prijatelji.

Priprema za čas br.2 :Usmeno izražavanje i slušanje/Razumijevanje i saradnja/slikopriča

“Ježić Iglčić i naočale”Srećko Božić

Razred: I Javna ustanova Osnovna škola “Bukinje” Tuzla

Ishod učenja: Priprema se i sudjeluje efikasno u nizu razgovora i saradnji s različitim sagovornicima, nadogradnji na idejama drugih i izražavanju vlastitih ideja jasno i uvjerljivo

Pokazatelj razreda koji se pohađa: Učestvuje u razgovorima o različitim temama s vršnjacima i odraslima, s različitim sagovornicima, u malim i većim grupama ili u paru

Uvod u učenje:

Kako ćete pobuditi interesovanje učenika i nadograditi njihovo prethodno znanje da biste ih uveli u sadržaj ovog časa, ciljeve učenja i aktivnosti?

Aktivnost 1. Prisjetit ćemo se sadržaja slikopriče “Ježić Iglčić i naočale” posmatrajući našu galeriju i usmjeravanje pažnje na likove i njihove osobine.

Ko je bio prijatelj Ježića ?

Kako su se ponašale ostale životinje kada su vidjela Ježića Iglčića poslije posjete stručnjaku za vid sovi?

U ovoj priči ko je dobar, a ko loš prijatelj Ježiću Iglčiću?

Kroz učenje:

Aktivnost 2.

Primjenom strategije T-tabela učenici razmjenjuju mišljenja o dobrom i lošem prijatelju(grupni rad)

Dobar prijatelj Loš prijatelj

Učenicima dati mogućnost da crtaju ili napišu . Nakon rada prezentacija po grupama uz mogućnost primjene strategije Diskusija u kojoj učenici sudjeluju u razgovoru i izražavaju slobodno svoje mišljenje.

Aktivnost 3. Strategija Autorska stolica- Učenik dobrovoljac sjeda na stolicu i priča svoj doživljaj o primjeru dobrog ili lošeg prijatelja.

Aktivnost 4.

Grupni rad: Učenici su dobili na kartončićima riječi koje čine jednu poruku prijatelju. Sastavljaju rečenicu od ponuđenih riječi.

1. grupa: Moje drugare nikad neću ismijavati.

2. grupa:Srećan sam jer imam puno prijatelja.

3.grupa: Pomozi drugu u nevolji.

4.grupa: Prijateljstvo je najveće bogatstvo.

Poruke postavimo u našu galeriju.

Postavljamo svim štapnim likovima naočale od žice koje su učenici pravili prošli čas s porukom da smo svi isti.

Nakon učenja:

Kako ćete pomoći učenicima da rezimiraju i primjene naučeno ili da postave ciljeve za sljedeći čas? Šta će učenici uraditi da vježbaju i prošire znanje o ovome što su naučili na ovom času?

Aktivnost 3. Dramatizacija

Učenici su prethodnog časa dobili zadatak da nauče čitati igrokaz "Ježić Igljić i naočale"

Uz pomoć štapnih lutkica učenici dramatiziraju cijeli sadržaj slikopriče. Usmjeriti pažnju učenika na slušanje (publika), pravilan i tačan slijed događaja u priči i pravilan govor od strane učesnika u igrokazu.

Formativna procjena za ovaj čas: radovi djece, dramatizacija slikopriče.

Tehnologija/mediji koje treba koristiti na ovom času: Katončići ispisani riječima, tabela dobar- loš prijatelj, ljepilo, boje, štapne maske

Razmišljanje nakon časa:

Šta je na ovom času bilo dobro za vaše učenike?

Koje promjene biste preporučili za:

a) sljedeći čas

b) poboljšanje ovog časa?

Autor pripreme: Amira Volić

Prilozi: T-tabela

Dobar prijatelj	Loš prijatelj

Pomozi	drugu	u	nevolji.
--------	-------	---	----------

Prijateljstvo	je najveće	najveće	bogatstvo.
---------------	------------	---------	------------

Moje	drugare	nikad	neću	ismijavati
------	---------	-------	------	------------

Srećan	sam	jer	imam	puno	prijatelja.
--------	-----	-----	------	------	-------------

Priprema za čas br. :3: Pisanje/Ključne ideje i detalji/ "Ježić Igljić i naočale", Srećko Božić slikopriča

Razred: I Javna ustanova Osnovna škola "Bukinje" Tuzla

Ishod učenja: Gramatika i pravopis-pokazuje vladanje pravilima standardne gramatike i njihovom primjenom pri pisanju

Pokazatelj razreda koji se pohađa: intuitivno primjenjuje pravila o slaganju riječi

Uvod u učenje:

Kako ćete pobuditi interesovanje učenika i nadograditi njihovo prethodno znanje da biste ih uveli u sadržaj ovog časa, ciljeve učenja i aktivnosti?

Aktivnost 1. Strategija Mini predavanje o prijateljstvu-nakon kratkog izlaganja nastavnika učenici govore o prijateljstvu u odjeljenju.

Aktivnost 2. Jedan učenik dobrovoljac čita slikopriču. U ovoj priči možemo loše prijatelje pretvoriti u dobre. Sve životinje koje su ismijavale Ježića Igljića će mu darovati poklon koji bi dali u znak izvinjenja. Učenici crtaju poklone (jabuka, krušku, olovku, svesku...)

Kroz učenje:

Aktivnost 3. Primjenom strategije Izmišane sekvence se provjera da li su učenici mogu pratiti sljed događaja u priči.

-Ježić Igljić ima slab vid

-odlazak kod stručnjaka za vid sove

-Ježić Igljić se pojavljuje s naočalama

-Ježiću Igljiću se rugaju zbog naočala

-Pravi prijatelji vjeverica i zec

Aktivnost 4. Pisanje sa zadatkom uz primjenu strategije "Boksovi". Nastavnik priprema nastavne listiće sa tekstom slikopriče "Ježić Igljić i naočale" u kome su izostavljene slike, te učenici upisuju riječ umjesto slike.

JEŽIĆ IGLJIĆ I NAOČALE

JEDNOG JE DANA U _____ MALENI _____ SHVATIO DA IZ ZADNJE _____ NE VIDI ŠTO PIŠE NA _____. NIJE RAZAZNAVAO _____ OD _____, A NI PRIJATELJA _____ OD PRIJATELJICE _____.

MORAO JE POSJETITI _____, STRUČNJAKA ZA VID KOJI MU JE DAO _____. ODMAH SU MU SE POČELI RUGATI _____, _____ I _____ . _____ BIO JE VRLO TUŽAN.

"NE BUDI TUŽAN ZBOG NAOČALA. DOBRO TI STOJE, A I BOLJE VIDIŠ TKO SU TI PRAVI PRIJATELJI " , REKOŠE MU VJEVERICA I ZEC.

Nakon izvršenja zadatka učenici grupno provjeravaju da li su pravilno zapisali riječ. To čine učenici iz grupe koji su savladali pisanje riječi i rečenica.

Aktivnost 5. Pročitati poruke o prijateljstvo iz naše galerije.

"Kolačić" za mog druga/ricu: Od papira u boji napraviti najmanje 10 "kolačića" na kom učenici pišu neku lijepu osobinu ili lijepu riječ koju misle da posjeduje. Te "kolačiće poklanjaju kome žele iz odjeljenja i svi dobijene kolačiće lijepe na svoj papir u obliku cvijeta.

Nakon učenja:

Kako ćete pomoći učenicima da rezimiraju i primjene naučeno ili da postave ciljeve za sljedeći čas? Šta će učenici uraditi da vježbaju i prošire znanje o ovome što su naučili na ovom času?

Aktivnost 6: Pjevanje i slušanje pjesmice "Drugarstvo" Kolibri

Formativna procjena za ovaj čas: Nastavni listići za strategiju Boksovi i Izmiješane sekvence, Cvijet sa "kolačićima"

Tehnologija/mediji koje treba koristiti na ovom času: Tekst za strategiju "Boksovi", papir u boji, cvijet od papira za svakog učenika, ljepilo, makaze, boje, muzički zapis pjesme "Drugarstvo"

Razmišljanje nakon časa:

Šta je na ovom času bilo dobro za vaše učenike?

Koje promjene biste preporučili za:

a) sljedeći čas

b) poboljšanje ovog časa?

Autor pripreme: Amira Volić

Prilozi: 1. Tekst za strategiju "Boksovi"

JEŽIĆ IGLIĆ I NAOČALE

JEDNOG JE DANA U _____ MALENI _____ SHVATIO
DA IZ ZADNJE _____ NE VIDI ŠTO PIŠE NA _____. NIJE
RAZAZNAVAO _____ OD _____, A NI PRIJATELJA
_____ OD PRIJATELJICE _____.
MORAO JE POSJETITI _____, STRUČNJAKA ZA VID KOJI MU JE DAO
_____. ODMAH SU MU SE POČELI RUGATI _____,
_____ I _____. _____ BIO JE VRLO TUŽAN.

"NE BUDI TUŽAN ZBOG NAOČALA. DOBRO TI STOJE, A I BOLJE VIDIŠ TKO SU TI PRAVI PRIJATELJI", REKOŠE MU VJEVERICA I ZEC.



Iskrena

Vesela

2. "Kolačići"





AMRA KARIŠIK

“OŠ ALEKSA ŠANTIĆ”

MOJA OKOLINA:
OGLEDNI SAT (SUNCE, VODA I ZRAK)

IV -1 RAZRED

OSNOVNA ŠKOLA “ALEKSA ŠANTIĆ”

PISANA PRIPREMA ZA
REALIZACIJU OGLEDNOG
SATA IZ MOJE OKOLINE

**SUNCE, VODA I ZRAK
KAO UVJETI ŽIVOTA**

Amra Karišik, prof.razredne nastave
Realizator

16.12.2016. godine
Datum



**SUNCE, VODA I ZRAK KAO UVJETI ŽIVOTA – OGLEDNI SAT IZ
MOJE OKOLINE**

I Osnovni podaci

Naziv škole:	Osnovna škola „Aleksa Šantić“
Razred i odjeljenje:	IV - 1
Datum:	16.12.2016. godine

II Metodički podaci o satu

Nastavni predmet:	Moja okolina
Nastavna tema:	Priroda i prirodni procesi
Nastavna jedinica:	Sunce, voda i zrak kao uvjeti života
Tip časa:	Ponavljanje/praktično-istraživački rad

Funkcionalni položaj nastavne jedinice:	Učenici su na prethodnim časovima moje okoline naučili da : Sunce, voda i zrak uvjeti života - znaju da bez vode, sunčev svjetlosti i toplote, vazduha nema života na Zemlji. Na sljedeće času učenici će usvojiti osnovna znanja o nastanku vjetra, njegovim karakteristikama i vrstama.
Usaglašenost sa Nastavnim planom i programom:	Nastavna jedinica se uklapa u realizaciju NPIP i predstavlja važnu sponu žive i nežive prirode. Nastavna jedinica Sunce, voda i zrak kao uvjeti života povezana je sa prethodnim i narednim nastavnim jedinicama sa kojim čini smislenu cjelinu u okviru teme Priroda prirodni procesi. Naučene lekcije imaju praktičan značaj za učenike za njihov odnos prema Suncu, zraku i vodi u svakodnevnom životu.
Nastavne metode:	<p style="text-align: center;">Verbalno-tekstualna:</p> <ul style="list-style-type: none"> ○ Metoda usmene riječi (dijalog) ○ Metoda pisane riječi (tekst kao ilustracija) <p style="text-align: center;">Ilustrativno-demonstrativna :</p> <ul style="list-style-type: none"> ○ Ilustracija slikom, crtežom, projekcijom <p style="text-align: center;">Metoda igre</p> <p style="text-align: center;">Metoda samostalnog rada učenika:</p> <ul style="list-style-type: none"> ○ Metoda praktičnih i laboratorijskih radova – Kratkotrajni ogledi; Istraživanje, posmatranje, prezentovanje istraživanja

**SUNCE, VODA I ZRAK KAO UVJETI ŽIVOTA – OGLEDNI SAT IZ
MOJE OKOLINE**

Socijalni oblici rada:	Frontalni, individualni, grupni (rad u manjim i većim grupama)
Nastavna sredstva i pomagala:	ONS, ilustracije, aplikacije, nastavni listovi za grupni rad, obrasci za oglede, nastavni list – zapis sa table, IKT u nastavi – Linoit (interaktivna ploča), PPT prezentacije, video zapisi, materijali za oglede, kartice DA/NE
Alati u nastavnom satu:	Linoit, film/video, You Tube, Google docs
Nastavne strategije:	Strategije učenja – usmjerene prema učenicima, iskustveno učenje, suradničko učenje, učenje uz pomoć računara, učenje putem otkrića, smisljeno učenje, praktično učenje, interaktivno učenje, strategije stvaranja, strategije primjerene u radu sa velikom grupom i strategije primjerene radu sa malim grupama (rad u grupi)
Ključne riječi:	uslovi za život, voda, zrak, Sunce

Korelacija sa drugim predmetima:	Bosanski, hrvatski, srpski jezik i književnost, likovna kultura, matematika
---	---

Osnovni koraci u artikulaciji časa:	<ul style="list-style-type: none"> ✓ Igra „Pogodi ko sam“ – predstavljanje grupa ✓ Prezentacija domaće zadatke – flipped učenje ✓ Izvođenje ogleda – eksperimenata (rad u grupama) ✓ Prezentacija rada (slagalica)– zajednički zaključci ✓ Istine i zablude o Suncu, vodi, zraku (refleksija) ✓ Igra – „Nevidljivo pismo“
--	---

AKTIVNOSTI UČENIKA	AKTIVNOSTI NASTAVNIKA
Izvođenje ogleda, davanje pojašnjenja za određene procese, izvođenje zaključaka, učenje korištenjem različitih izvora znanja.	Pripremanje ogleda i demonstriranje, izrada didaktičkih materijala, posmatranje i praćenje napretka učenika.

SUNCE, VODA I ZRAK KAO UVJETI ŽIVOTA – OGLEDNI SAT IZ MOJE OKOLINE

Cilj časa:	Proširiti stečena znanja o Suncu, vodi i zraku kao osnovnim uvjetima za život živih bića, utvrditi osobine svjetlosti, zraka i vode kroz praktičan rad (izvođenjem ogleda), moći uočiti uzajamnu zavisnost žive i nežive prirode, imati pozitivan stav prema životnom okruženju.
-------------------	--

Ishodi učenja:	Učenici će znati:	Učenici će moći:	Učenici će razumjeti:
	<ul style="list-style-type: none"> ▪ Da su voda, zrak i Sunce osnovni uvjeti života na Zemlji; ▪ Ogledima dokazati koji su uslovi potrebni za život živih bića; ▪ Postaviti i izvesti jednostavne ogleda na osnovu uputstva te dokazivati pretpostavke ogledima; ▪ Rješavati zadatke na ponuđenim obrascima na osnovu videa i ppt; ▪ Osobine zraka: zrak se može premiještati; zrak ne nestaje niti nastaje na jednom mjestu, on se pomijera ka drugom mjestu, zrak se na toploti širi, a na hladnoći skuplja; ▪ Upotrijebiti odgovarajući rječnik. 	<ul style="list-style-type: none"> ▪ Pokazati, izvesti ogled i izvući iz njega bitne informacije – zaključke; ▪ Razvijati pravilan odnos prema istraživanju prirode (problem, postavljanje pretpostavke, materijal i pribor, izvođenje istraživanja); ▪ Rješavati jednostavne problem – situacije, samostalno i u timu; ▪ Koristiti više izvora informacija, prikupljati podatke te argumentovano dokazivati; ▪ Postavljati hipoteze i iskazivati pretpostavke za rješavanje problema; ▪ Uočavati uzročna posljedične veze između pojava i procesa u okruženju i izvedenim ogledima; ▪ Primijeniti stečena znanja u svakodnevnim životnim situacijama; ▪ Pripremati se i sudjelovati u nizu razgovora i saradnji s različitim sagovornicima, nadogradnji na idejama drugih i istraživanju vlastitih ideja. 	<ul style="list-style-type: none"> ▪ Funkcionisanje i princip rada termometra i barometra koji se svakodnevno upotrebljavaju – zašto se tečnost penje u tankoj cjevčici; ▪ Princip rada uređaja koje pokreće vjetar; ▪ Da su prostori koji su „prazni” ispunjeni zrakom; ▪ Da zrak iako nije vidljiv može se održati i premiještati; ▪ Da se u prirodi stalno dešavaju promjene; ▪ Važnost vode, zraka i toplote za opstanak života na Zemlji; ▪ Teškoće s kojima se susreću drugi ljudi, u vezi sa nedostatkom pitke vode; ▪ Važnost racionalne potrošnje i zaštite voda.

SUNCE, VODA I ZRAK KAO UVJETI ŽIVOTA – OGLEDNI SAT IZ MOJE OKOLINE

UVODNI DIO SATA:

Aktivnosti koje su prethodile ovom času:

Učenici su podijeljeni u tri grupe (po 8, odnosno 7 učenika):

SUNCE, VODA, ZRAK

Svaka grupa je dobila domaći zadatak u obliku Power Point prezentacije, video zapisa i zadataka koji se trebaju uraditi u vidu zabilježki, na ponuđenom obrascu. Nakon što pogledaju video (kratki edukativni filmovi) i prezentaciju učenici će uraditi zadatke na obrascu koji su dobili. (Prilog 1)

Motivaciona priprema za čas:

(Prezentacija – *Pogodi ko sam!*) (Prilog 2)

Kroz PP prezentaciju učenicima prezentirati zagonetke čija su rješenja: SUNCE, VODA I ZRAK.

Rješenja zagonetki su predstavljena simbolima koje učenici imaju na pripremljenim karticama. Učenici će podizanjem kartica odgovoriti na postavljena pitanja, odnosno rješenja zagonetki.

Prezentacija zadataka koje su učenici radili za domaću zadaću.

Svaka grupa će pročitati zadatke koje su imali i prezentirati šta su naučili o jednom od uvjeta života koje su imali kao zadatak.

Izlaganje učenika prate slajdovi i ostali slikovni i drugi materijali na interaktivnoj ploči *Linioit*.

Pohvaljujem učenike za rad i usvojena znanja o Suncu, zraku i vodi kao uvjetima života.

Faza evolucije – uvođenje u temu

Obnuta učionica ili na engleskom *Flipped classroom* je jedan od suvremenih pristupa obrazovanju.

Začetnici su J. Bergman i A. Sams koji su, kako bi svojim polaznicima koji su izostajali s nastave svoja predavanja učinili dostupnima, počeli snimati svoje prezentacije i postavljati ih na Internet te tako dijeliti sa svojim učenicima.

*Kroz ovakav način rada direktno se razvijaju komunikacijske vještine učenika što podrazumijeva sposobnost slušanja i razumijevanja raznih govornih poruka, te sposobnost konciznog i jasnog govora prilikom prezentiranja zadataka. Kod učenika se razvija sposobnost istraživanja, prikupljanja i obrade pisanih i drugih informacija, podataka i pojmova kako bi ih se moglo koristiti u proučavanju, sposobnost razlikovanja relevantnih od irelevantnih informacija, te sposobnost formuliranja vlastitih argumenata u govoru i pisanju. Izlaganje učenika prate slajdovi i ostali slikovni i drugi materijali na interaktivnoj ploči *Linioit* na kojoj su ranije pripremljeni linkovi, video materijali i prezentacije, a na koju će učenici „zakačiti“ i svoje zabilježke, zanimljivosti do kojih su došli tokom istraživanja. *Linioit* je program koji omogućava stvaranje online panoa ili „interaktivne oglasne ploče“ na koju se stavljaju „papirići“ s porukama, slikama, videom pa čak i privicima. Ovo je zanimljiv alat koji može služiti u razne svrhe. <http://en.linioit.com/en/helo/>*

SUNCE, VODA I ZRAK KAO UVJETI ŽIVOTA – OGLEDNI SAT IZ MOJE OKOLINE

GLAVNI DIO SATA:

NAJAVA CILJA ČASA:

Danas ćete proširiti svoja znanja o Suncu, vodi i zraku i utvrditi njihove osobine izvođenjem različitih ogleda.

Radit ćete u grupama.

Formiranje novih grupa:

Učenici će prema oznakama koje imaju formirati šest grupa: SUNCE 1, SUNCE 2, VODA 1, VODA 2, ZRAK 1 i ZRAK 2.

Podjela materijala za izvođenje ogleda.

Novoformirane grupe imaju zadatak da na osnovu izvedenih ogleda i zapažanja izvedu određene zaključke.

Upute za rad – frontalno učenicima pojasniti šta je njihov zadatak i na koji način će raditi.

Ponoviti pravila grupnog rada.

Vrijeme predviđeno za rad u grupama je 15 minuta.

Faza razumijevanja značenja

Ekperiment je umjetno poticanje prirodnih pojava kako bi ih temeljitije upoznali i istražili. Ekperiment koji učenici provode izuzetno je koristan jer se takvim radom potiče promjena pogrešnih ideja, usvajanje novih činjenica i znanstveno razmišljanje. Izvođenjem i promatranjem eksperimenta kod učenika razvijamo osjetila i sposobnosti promatranja. Ekperiment je pogodna metoda za razvoj sposobnosti analize, sinteze, apstrakcije, generalizacije i uopće razvoja logičkog mišljenja. Ekperimentom se ostvaruje povezivanje teorije s praksom. Ekperimentom se vrši konkretizacija teoretskog znanja i njegova praktična primjena. Izvođenjem eksperimenta učenici biološko znanje usvajaju s razumijevanjem na vizualan način. Ekperiment aktivira učenika i osposobljava ih za samostalan rad i razvija smisao za kolektivan rad. Ekperiment pozitivno utječe na razvijanje volje, pažnje i stvaralačke nastave. (Doc. dr. sc. EDITA BORIĆ, PRILUČNIK ZA NASTAVU - ISTRAŽIVAČKA NASTAVA PRIRODE I DRUŠTVA)

SUNCE, VODA I ZRAK KAO UVJETI ŽIVOTA – OGLEDNI SAT IZ MOJE OKOLINE

1. GRUPA – SUNCE (PRILOG 3)



Ogled 1:

Potreban materijal: saksija s biljkom, kartonska kutija, makaze.

Na kartonskoj kutiji makazama je napravljen otvor. Kutijom smo poklopili saksiju. Šta zapažate? Šta se dogodilo?

Zaključak:

Ogled 2:

Potreban materijal: prozirna, staklena čaša, do pola napunjena vodom, slamka.

Upute:

1. Posmatrajte slamku s donje i s gornje strane čaše.

2. Posmatrajte slamku sa strane čaše i usmjerite pogled na tačku gdje slamka ulazi u vodu.

Šta se događa?

Uradite isti ogled s linijarom!

Zaključak:

Samostalan rad učenika u grupama.

Proces rada na ogledu, zapažanja i zaključke učenici bilježe na pripremljenim obrascima.

2. GRUPA – SUNCE



Ogled 1:

Potreban materijal: ogledalo, posuda s vodom, baterijska lampa, papir, periskop.

ZADATAK:

U posudu nasuti vodu, a zatim staviti ogledalo (prema uputstvu). Svjetlost baterijske lampe usmjeriti prema ogledalu.

Šta primjećujete?

Koje boje vidite na papiru?

Zašto?

Kako nastaje duga u prirodi?

Istražite! Pokušajte periskopom vidjeti šta je na ormaru, polici...

SUNCE, VODA I ZRAK KAO UVJETI ŽIVOTA – OGLEDNI SAT IZ MOJE OKOLINE

1. GRUPA – VODA

Ogled 1:

Potreban materijal: čaša sa vodom za piće, malo šećera, kašika.



Št

ZADATAK: Ispitajte osobine vode za piće a zatim u tabeli zaokružite ispitanu osobinu (pažljivo osmotrite, pomirišite i probajte malo vode iz čaše).

U čašu vode za piće stavite kašiku šećera, promiješajte i malo sačekajte. Šta se desilo?

Ogled 2:

Potreban materijal: voda (destilirana, mineralna, gazirana, negazirana).

ZADATAK: Probajte vodu iz svih posuda. Opišite šta zapažate. (Zapažanja zapišite u tabelu.)



2. GRUPA – VODA

Ogled 1:

Potreban materijal: čaša s vodom, kocke leda.

ZADATAK: Ispitajte osobine leda, a zatim u tabeli zaokružite ispitanu osobinu (pažljivo osmotrite, pomirišite i vrhom jezika dotaknite led).

Led _____ na površini vode jer je _____.

Ogled 2:

Potreban materijal: baterijska lampa, čaša vode, prozirni papir.

ZADATAK: Kroz čašu vode koju ste prekrili prozirnim papirom u boji propustite svjetlost baterijske lampe.

Kakve će boje biti voda u čaši?

SUNCE, VODA I ZRAK KAO UVJETI ŽIVOTA – OGLEDNI SAT IZ MOJE OKOLINE

Šta iz ovih ogleda možete zaključiti?
Može li voda ipak imati okus, miris, boju?



1. GRUPA – ZRAK

Ogled 1:

Potreban materijal: termometar, barometar, fen.

ZADATAK: Izmjerite i upišite u tabelu temperaturu zraka na različitim mjestima i visinama u učionici. Objasnite šta ste uočili!

Zaključak:

Postavite barometar pored prozora, a zatim pored vrata. Šta primjećujete?

Zagrijavajte barometar toplim zrakom (fen). Šta se dogodilo? Zašto?



2. GRUPA – ZRAK

Ogled 1:

Potreban materijal: čaša, papirna maramica, voda, posuda.

Zadatak: Uzmite čašu, u nju stavite papirnu maramicu (maramicu dobro pritisnite rukama i zbijte je na dno čaše). Zatim čašu zaronite u posudu s vodom.

Da li se maramica pokvasila? Objasnite!

Zaključak:

Ogled 2:

Potreban materijal: CD, plastični poklopac, balon.

SUNCE, VODA I ZRAK KAO UVJETI ŽIVOTA – OGLEDNI SAT IZ MOJE OKOLINE

Pripremite CD, poklopac i balon prema uputstvu.

ZADATAK: Stavite CD na ravnu površinu (klupu) i pustite da zrak izlazi iz balona.

Šta se dešava?

Zašto?

Pročitajte zanimljivosti o primjeni zraka (vjetra) u svakodnevnom životu.

SL

Nakon što učenici izvedu oglede i zapišu opažanja formiraju se tri grupe, odnosno dvije grupe **SUNCE** postaju jedna grupa, dvije grupe **VODA** postaju jedna grupa i dvije grupe **ZRAK** postaju jedna grupa.

Izv
bilj
za
Sv

SLAGALICA

Izvođenje zajedničkih zaključaka i bilježenje na obrascu predviđenom za grupu.

Učenici u grupi sumiraju rezultate ogleda, donose zajedničke zaključke i pripremaju plakat na kojem će prezentirati rad svoje grupe.

Svaka grupa izvještava o zadatku, načinu izvođenja ogleda i zaključcima do kojih je došla, te o osobinama Sunca, vode i zraka koje su naučili.

Prezentacija grupnog rada.

Pohvaljujem učenike.

Učenicima kroz PP prezentaciju ponuditi tvrdnje koje učenici klasificiraju na istine i zablude o Suncu, vodi i zraku podizanjem kartica DA/NE. (PRILOG 4)

Faza refleksije – primjena naučenog u u novim situacijama.

ZAVRŠNI DIO SATA:



Igra: Nevidljivo pismo

Sada je vrijeme za jednu igru koja će vam se sigurno svidjeti. Pokazat ću vam kako napisati poruku koju niko ne može vidjeti osim ako im sami ne otkrijete tu tajnu.

Za pisanje nevidljivog pisma nam je potrebno: štapić za uši, posuda sa limunovim sokom, papir, svijeća i šibica. Zamočit ću štapić u posudu sa limunovim sokom i napisati jednu poruku za sve vas. Sačekat ćemo da se papir osuši. Kada se papir osuši poruka postaje nevidljiva. Prinjet ću papir sa porukom svijeći. Šta primjećujete?

Poruka je postala vidljiva. Šta mislite zašto? (Kada limun ispari s papira poruka se neće vidjeti. Međutim, tragovi limuna na papiru su izazvali promjenu. Kada se papir s porukom izloži toploti (plamenu svijeće) pisani tragovi se sjedine s kisikom iz vazduha na nižoj temperaturi od ostalih dijelova papira, što dovodi do tamnjenja i omogućava ponovno čitanje poruke.

Ovo je moja poruka za sve vas:

B R A V O!

Pohvaljujem još jednom, učenike za cjelokupan rad i aktivnost tokom časa.

Zaključke iz izvedenih oglada podijeliti učenicima. (zapis sa časa) (PRIOLOG 5)

Literatura:

- **NASTAVNI PLAN I PROGRAM ZA 4. RAZRED DEVETOGODIŠNJE OSNOVNE ŠKOLE**
- Samira Lugavić, *MOJA OKOLINA, Udžbenik za četvrti razred devetogodišnje škole, Bosanska knjiga, Tuzla*
- Samira Lugavić, *MOJA OKOLINA za četvrti razred devetogodišnje osnovne škole – Priručnik za nastavnike, Bosanska knjiga, Tuzla*
- Muamer Tinjak, Vahida Kunovac, Gabrijele Hirga, *Moja okolina 4 – Radna sveska, Vrijeme, Zenica*
- Anela Nikčević-Milković, Maja Rukavina, Maja Galić, *Korištenje i učinkovitost igre u razrednoj nastavi, Život i škola, br. 25 (1/2011.)*
- Ivan De Zan, *METODIKA NASTAVE PRIRODE I DRUŠTVA, Školska knjiga, Zagreb*
- Ivan Ivić, Ana Pešikan, Slobodanka Antić, *Aktivno učenje, Institut za psihologiju, Beograd, decembar 2001.*
- Ljiljana Novković, *Vodič za planiranje za prirodu i društvo za četvrti razred osnovne škole, Zavod za udžbenike, Beograd*
- Jadranka Žderić, Suzana Filipašić, *ZEMLJA NA DLANU – radna bilježnica iz prirode i društva za četvrti razred osnovne škole*
- Doc. dr. sc. EDITA BORIĆ, *PRIRUČNIK ZA NASTAVU – ISTRAŽIVAČKA NASTAVA PRIRODE I DRUŠTVA*
- *Zeleni paket – priručnik za nastavnike*
- <http://en.linoit.com/en/help/>
- <http://www.darovi-te-iskrice.com/wp/djeciji-pokus/>
- <http://www.maligenijaki.com/category/mali-znanstvenici/vodeni-eksperimenti/>
- <http://fizika.beep.com/ogledi.htm>
- <https://www.youtube.com/watch?v=eUh3S8yrWbg>
- <https://1drv.ms/v/s!AhTXdIPHef1XqDaWwus6WAmYkOPun>

PRILOG 1.

Domaća zadaća



Dragi učenici,

nadam se da ste pažljivo pregledali prezentaciju i video koji sam vam pripremila. Sada ste spremni odgovoriti na sljedeća pitanja:

1. Šta je zrak?

2. Kako se zove omotač oko Zemlje?

3. Koje su osobine zraka?

4. Šta se mjeri BAROMETROM, a šta TERMOMETROM?

5. Od kojih se plinova sastoji zrak?

6. Šta je vjetar?

7. Šta onečišćuje zrak?

8. Kako se zove taj onečišćeni zrak?

9. Kako to možemo spriječiti?

10. Zašto je zrak važan?

Domaća zadaća



Dragi učenici,

nadam se da ste pažljivo pregledali prezentaciju i video koji sam vam pripremila. Sada ste spremni odgovoriti na sljedeća pitanja:

1. Šta je izvor svjetlosti i topline za sva živa bića na Zemlji?

2. Zašto je Sunčeva toplina važna za sva živa bića?

3. Kako raste temperatura zraka tokom dana?

4. Koja je najpovoljnija temperatura za živi svijet?

5. Po čemu se razlikuju godišnja doba na našim prostorima?

6. Koje mjere opreza trebamo poduzeti kada se sunčamo?

7. Kako čovjek prilagođava životne uvjete svojim potrebama?

8. Kako to rade biljke i životinje?

9. Koje osobine ima svjetlost?



Domaća zadaća

Dragi učenici,

nadam se da ste pažljivo pregledali prezentaciju i video koji sam vam pripremila. Sada ste spremni odgovoriti na sljedeća pitanja:

1. Koja je najrasprostranjenija tvar na Zemlji?

2. Nabroji osobine koje voda ima!

3. U kakvom stanju voda može biti?

4. Dopuni:

Voda prelazi iz tečnog u gasovito stanje na ____ stepeni Celzijusa.

Voda prelazi iz tečnog u čvrsto stanje na ____ stepeni Celzijusa.

5. Gdje sve ima vode?

6. Koliko je ima u čovječjem tijelu?

7. Zašto je važno štedjeti vodu?

8. Kako možemo štedjeti vodu? Navedite neke primjere iz filma koji ste gledali!

PRILOG 2.

**Užarena zvijezda, topla i sjajna,
koptasta energija, svjetlost naša trajna.
Oko njega kruži mnogo planeta,
ono nam omogućuje postojanje živoga svijeta.
Da nema njegove toplote, čovjeka ne bi bilo,
da nema njegove svjetlosti, sve bi sada snilo.**



**Gdje me sve to ima? U tebi sam prvo,
omogućila sam život za ono tamo drvo.
I velikom brodu, plovidbu sam pružila, svakom obroku i napitku ja
sam se pridružila.
Život biljkama i životinjama darujem,
nad ogromnim dijelom Zemlje carujem.**



**Swuda oko tebe, ja postojim,
i život na planeti Zemlji krijim,
boju, ukus i miris nemam,
ali za život ja tebi trebam.
Ne vidiš me, a osjetiš da sam tu,
svježinu tvom biću darujem svu,
ispunim ti pluća kada udahneš duboko.
i sve što je prazno za čovječije oko.**



PRILOG 3.

1. GRUPA



Ogled 1:

Potreban materijal: saksija s biljkom, kartonska kutija, makaze.

Na kartonskoj kutiji makazama je napravljen otvor. Kutijom smo poklopili saksiju.



Šta zapažate? Šta se dogodilo? Zašto?

Ogled 2:

Potreban materijal: prozorna, staklena čaša, do pola napunjena vodom, slamka.



Upute:

1. Posmatrajte slamku s donje i s gornje strane čaše.
2. Posmatrajte slamku sa strane čaše i usmjerite pogled na tačku gdje slamka ulazi u vodu.

Šta se događa?

Uradite isti ogled s linijarom!



ZAKLJUČAK:

2. GRUPA

Ogled 1:

Potreban materijal: ogledalo, posuda s vodom, baterijska lampa, papir, periskop.

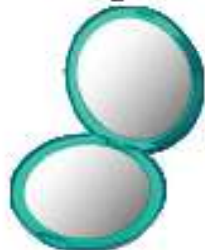

ZADATAK:

U posudu nasuti vodu, a zatim staviti ogledalo (prema uputstvu). Svjetlost baterijske lampe usmjeriti prema ogledalu.

Šta primjećujete?

Koje boje vidite na papiru?

Zašto?

Kako nastaje duga u prirodi?



PERISKOP

Periskop se upotrebljava za posmatranje zbivanja na visini koju inače ne možemo dosegnuti.

Koristi se u podmornicama za posmatranje kretanja brodova po površini mora, automobila iza velikih krivina, itd.

Sastoji se od cijevi na čijim krajevima se nalaze dva ravna ogledala postavljena pod uglom. Svjetlosni zraci se dva puta odbijaju dok ne dođu u oko posmatrača.

Istražujte! Pokušaj periskopom vidjeti šta je na ormaru, polici...

1. GRUPA

Ogled 1:

Potreban materijal: termometar, barometar, fen



Zadatak: Izmjerite i upišite u tabelu temperaturu zraka na različitim mjestima i visinama u učionici. Objasnite šta ste

Visina/mjesto	Temperatura
Na podu	
Na klupi	
U visini ispružene ruke prema plafonu	
Pored prozora	
U hodniku	

uočili!

ZAKLJUČAK:

Postavite barometar pored prozora, a zatim pored vrata. Šta primjećujete!

Zagrijavajte barometar toplim zrakom (fen). Šta se dogodilo? Zašto?

2. GRUPA

Ogled 1:

Potreban materijal: čaša, papirna maramica, voda, posuda



Zadatak: Uzmite čašu, u nju stavite papirnu maramicu. (maramicu dobro pritisnite rukama i zbijte je na dno čaše). Zatim čašu zaronite u posudu s vodom. Da li se maramica pokvasila?

Objasnite!

ZAKLJUČAK:

Ogled 2:

**Potreban materijal: CD, plastični poklopac, balon
Pripremite CD, poklopac i balon prema uputstvu.**



Zadatak: Stavite CD na ravnu površinu (klupu) i pustite da zrak izlazi iz balona. Šta se dešava?

Zašto?

Hovercraft



➤ Ako želiš da znaš više:

Vozila na vazdušnom jastuku lebde zahvaljujući struji vazduha koju proizvode propeleri. Lebdenje na vazdušnom jastuku omogućava mu vožnju po gotovo svim terenima, kao što su betonska, zemljana, travnata, močvarna, vodena, zaleđena površina...

VJETROELEKTRANE

Vjetar je kretanje zraka koje možemo pretvoriti u energiju. Kada vjetar puše u vjetrenjače , one proizvode struju koju potom šalju u elektrane.



1. GRUPA

Ogled 1:

Potreban materijal: Čaša sa vodom za piće, malo šećera, kašika



ZADATAK: Ispitajte osobine vode za piće a zatim u tabeli zaokružite ispitanu osobinu: (pažljivo osmotrite, pomirišite i probajte malo vode iz čaše).

BOJA		MIRIS		UKUS		PROZIRNOST	
DA	NE	DA	NE	DA	NE	DA	NE

- U čašu vode za piće stavite kašiku šećera, promješajte i malo sačekajte. Šta se desilo?

Ogled 2:

Potreban materijal: voda (destilirana, mineralne, gazirana, negazirana)



ZADATAK: Probajte vodu iz svih posuda. Opišite šta zapažate. (Zapažanja zapišite u tabelu.)

1) _____

BOJA		MIRIS		UKUS		PROZIRNOST	
DA	NE	DA	NE	DA	NE	DA	NE

2) _____

BOJA		MIRIS		UKUS		PROZIRNOST	
DA	NE	DA	NE	DA	NE	DA	NE

3) _____

BOJA		MIRIS		UKUS		PROZIRNOST	
DA	NE	DA	NE	DA	NE	DA	NE

4) _____



BOJA		MIRIS		UKUS		PROZIRNOST	
DA	NE	DA	NE	DA	NE	DA	NE

2. GRUPA

Ogled 1:

Potreban materijal: Čaša s vodom, kocke leda



ZADATAK: Ispitajte osobine leda, a zatim u tabeli zaokružite ispitanu osobinu: (pažljivo osmotrite, pomirišite i vrhom jezika dotaknite led).

BOJA		MIRIS		UKUS		PROZIRNOST	
DA	NE	DA	NE	DA	NE	DA	NE

Led _____ na površini vode jer je _____.

Ogled 2:

Potreban materijal: baterijska lampa, čaša vode, prozirni papir



Postupak: Kroz čašu vode koju ste prekrili prozirnim papirom u boji propustite svjetlost baterijske lampe.

Kakve će boje biti voda u čaši?

Šta iz ovih ogleda možete zaključiti?

Može li voda ipak imati okus, miris, boju?



SUNCE, VODA I ZRAK KAO UVJETI ŽIVOTA – OGLEDNI SAT IZ MOJE OKOLINE

PRILOG 4.

Na planeti Zemlji, vode uvijek ima u sva tri agregatna stanja (tečnom, čvrstom, gasovitom).	DA
Vazduh ne utiče na vodu ili zemljište.	NE
Sunčeva svjetlost je uslov u procesu stvaranja hrane za biljke, zbog čega je ona, pored vode, temelj lanaca ishrane.	DA

Čovjek bez vode može da živi samo nekoliko dana!	DA
Atmosfera štiti Zemlju od štetnog zračenja.	DA
Opekotine od sunca ne mogu se dobiti u vodi.	NE

SUNCE, VODA I ZRAK KAO UVJETI ŽIVOTA – OGLEDNI SAT IZ MOJE OKOLINE

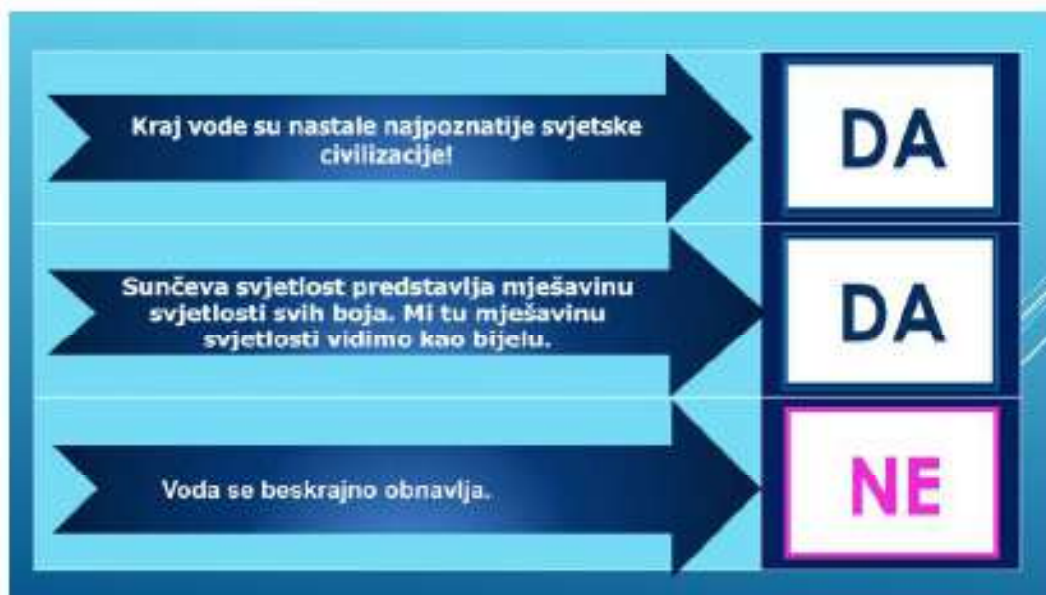

PRILOG 5.

**Naš rad
Sunce, voda i zrak kao uvjeti života
(ponavljanje)**

Providna tijela propuštaju svjetlost.

Kada svjetlosne zrake prolaze iz vazduha u vodu, one mijenjaju svoj pravolinijski smjer. **SVJETLOST SE TAKO PRELAMA.**



Duga se stvara ako se za kišna vremena pojavi Sunce
Da bi neko opazio dugu, mora se nalaziti između Sunca i kišnih kapijica.
Duga je spektar sunčeve svjetlosti.

Kad svjetlost padne na uglačanu plohu, (npr. ogledalo, vodu,..) ona mijenja pravac rasprostiranja - zrake svjetlosti se od nje odbijaju.

Voda za piće je tekućina bez boje, okusa i mirisa.

Voda otapa tvari kao što su šećer i sol. U prirodi voda dok teče postepeno otapa stijene i minerale i tako nastaju mineralne i ljekovite vode. U fabrikama se vodi za piće dodaju različiti okusi.



Vode u morima imaju plavu boju, a u rijekama zelenu ili plavozelenu. To zavisi od Sunčeve svjetlosti. Na boju vode utiče i to kakva je dna, okolina koja se ogleda u vodi.

▪ Led je hladan, čvrst i lakši od vode (pliva na površini čaše) Zrak je gas bez boje,ukusa i mirisa. Nema stalan oblik. Svuda je oko nas i dobija oblik prostora koji ispunjava.

Zraka ima i u vodi i u tlu.



Zemlja je obavijena vazdušnim omotačem koji se zove **ATMOSFERA.**

Zrak ima **TEŽINU.** Svojom težinom zrak vrši pritisak na sva tijela na Zemlji.

Taj pritisak se naziva **VAZDUŠNI PRITISAK.**

SUNCE, VODA I ZRAK KAO UVJETI ŽIVOTA – OGLEDNI SAT IZ MOJE OKOLINE

Zrak se zagrijavanjem širi, zauzima veći prostor, postaje rijedi i lakši i podiže se u visinu. Hlađenjem se skuplja, zauzima manji prostor, postaje gušći i teži i spušta se.

Topli zrak se širi, a hladan skuplja.

Zbog tih razlika u temperaturi i težini zraka dolazi do strujanja zraka –
VJETAR.

ANASTASOVA ĆERIMA
“JU-OŠ HASAN KIKIĆ - GRADAČAC”

PRIRODA :
BILJKE (LIST)

V RAZRED

JUOŠ“Hasan Kikić“
Vida 1
Gradačac
Nastavnica:Anastasova Ćerima

Pismena priprema

Predmet: PRIRODA

Razred: 5.

Vrijeme realizacije:

Nastavna tema: BILJKE Nastavna jedinica: LIST-građa i oblici

Vrsta nastave:radionička aktivnost egzemplarnog načina rada

Tip časa: Obrada novog nastavnog sadržaja

Ciljevi časa:

Obrazovni: Sticanje osnovnih znanja učenika o dijelovima lista, unutrašnjoj građi lista, oblicima listova, preobraženi listovi i opadanje listova.

Funkcionalni: Osposobljavanje učenika za samostalno učenje i u grupi , podsticanje i razvijanje intelektualnih sposobnosti ,socijalizacijskih i komunikacijskih potencijala te stvaranje takvih situacija koje omogućavaju partnersko i kompetentno demokratsko participiranje učenika u procesu sticanja znanja i školskog učenja.

Odgojni:Osposobljavanje učenika za prihvatanje odgovornosti za ostvarene rezultate,razvijanje radoznalosti kod učenika i želje za proučavanjem i zaštiti prirode.

Nastavne metode:

-**metoda usmenog izlaganja:usmeno izlaganje,opisivanje,objašnjavanje**

-**metoda razgovora**

-**metoda rada sa štampanim tekstem**

-**ilustraciono-demonstrativne metode**

-**samostalni i praktični radovi**

Oblik rada: Grupni i frontalni,individualni Nastavna sredstva i nastavna pomagala: Udžbenik, tabla, kreda, mikroskop,mikropreparat,žilet, živi materijal (različite vrste listova),saksije cvijeća,herbarski materijal

Korelacija (međupredmetna): bosanski jezik, likovna kultura, kultura življenja

Lokacija rada: škola-kabinet biologije

TOK NASTAVNOG RADA

Naprethodnom času obrazložila sam učenicima da ćemo na veoma interesantan način obraditi nastavnu jedinicu o listu.Učenici će biti aktivno uključeni u sve faze nastavnog rada i biti odgovorni za ostvarene rezultate.

UVODNI DIO ČASA

-Napomene učenicima

-isticanje nastavne jedinice

Upisati čas i evidentirati prisustvo na času.

Provjeriti da li su uradili domaći zadatak. Zadatak je bio da donesu različite oblike listova. Učenici će pokazati listove biljaka koje su donijeli.

Ovu nastavnu jedinicu ćemo obraditi, kako smo se već dogovorili uz vašu maksimalnu aktivnost te očekujem od vas veću pažnju i interes.

Ja ću obrazložiti uvodne napomene i dio nastavnih sadržaja, a učenici će nastaviti i samostalno obraditi preostali dio nastavne jedinice. Kako vam je poznato, raditi ćemo po grupama, te vas molim na međusobnu saradnju unutar grupa. Grupe smo formirali na prošlom času. Dakle, govoriti ćemo o listu. Vođe grupa preuzimaju nastavni materijal. Zapisati naziv nastavne jedinice na tabli. Izvršiti povezivanje nastavne jedinice sa prethodnom građom, pozivam jednog učenika da odgovori na pitanja.

1. Nabroj biljne organe.
2. Koje smo biljne organe učili?
3. Šta se razvija iz lisnih pupova?

GLAVNI DIO ČASA –prvi dio

Nastavnica piše na tabli plan rada:

- dijelovi lista,
- unutrašnja građa lista.
- oblici listova
- preobraženi listovi i
- opadanje listova
- uloga lista

Učenici prepisuju plan rada a zatim raspoređuju nastavna sredstva na radnu površinu tako da svakom učeniku bude dostupan i vidljiv.

Nastavnica će se u ovom dijelu časa koristiti frontalnim oblikom rada, monološkom i dijaloškom metodom rada i demonstracijom nastavnih sredstava. Realizirati dio nastavne jedinice biljnog organa-LIST. Vodim razgovor s učenicima postavljajući kratka i jasna pitanja i pokazujem prirodni materijal –razni listovi. Objasniti ulogu lista-proces fotosinteze. Izrada mikropreparata unutrašnje građe lista. Nastavnik polako privodi kraju egzemplarni sadržaj nastave i poziva učenike na pojačanu aktivnost i međusobnu saradnju.

GLAVNI DIO ČASA –drugi dio

-Samostalno(interaktivno) učenje analognih sadržaja

-gradivo usvojiti po uzoru na egzemplarnu nastavu

Grupe će raditi na sljedećim zadacima:

- 1. grupa** ima zadatak da metodom grozd prikaže dijelove lista koristeći udžbenik i prirodni materijal .
- 2. grupa** ima zadatak da unutrašnju građu lista predstavi grozdom koristeći udžbenik, mikroskop i mikropreparat unutrašnje građe lista. Nastavnica će pomoći učenicima da pripreme mikropreparat , da učenici pogledaju unutrašnju građu lista.
- 3 grupa** ima zadatak da grozdom predstavi oblike listova koristeći udžbenik, prirodni materija i herbarski materijal
- 4. grupa** ima zadatak da metodom grozd predstavi preobražene listove ,koristiti udžbenik i pokazati na živom i herbariziranom materijalu.

5.grupa ima zadatak da odgovori na pitanje. Zašto listovi u jesen opadaju? Pokazati nekoliko uvelih i opalih listova u jesen koje su učenici donijeli u školu.

Učenici maksimalno koriste udžbenik i nastavna sredstva. Predviđeno vrijeme za rad učenika je 20 minuta.

Vođa grupe će pažljivo pročitati zadatak. Učenici će slobodno komunicirati u grupi. Nastavnica nadgleda rad učenika i ako bude potrebno dati i dodatne upute za rad. Izlagač grupe prezentira zadatak svoje grupe ispred table. Zapisničar će napisati na tabli rješenje zadatka a ostali učenici će prepisati u svoje sveske. Na isti način izlažu sve grupe. Nastavnica dopunjava i obogaćuje njihove odgovore.

ZAVRŠNI DIO ČASA

Ponoviti sadržaj nastavne jedinice.

1. Šta je list?
2. Koje je najčešće boje list ?
3. Nabroj dijelove lista?
4. Koji su oblici listova?
5. Šta se nalazi u unutrašnjoj građi lista?
6. Šta su ustašca ili stome?
7. Koje biljke imaju preobražene listove?
8. Zašto u jesen listovi opadaju?

Ocijeniti grupu koja bude tačno riješila i najbolje prezentovala zadatak. Za domaću zadaću nacrtati unutrašnju građu lista koristeći sliku iz udžbenika.

Plan table

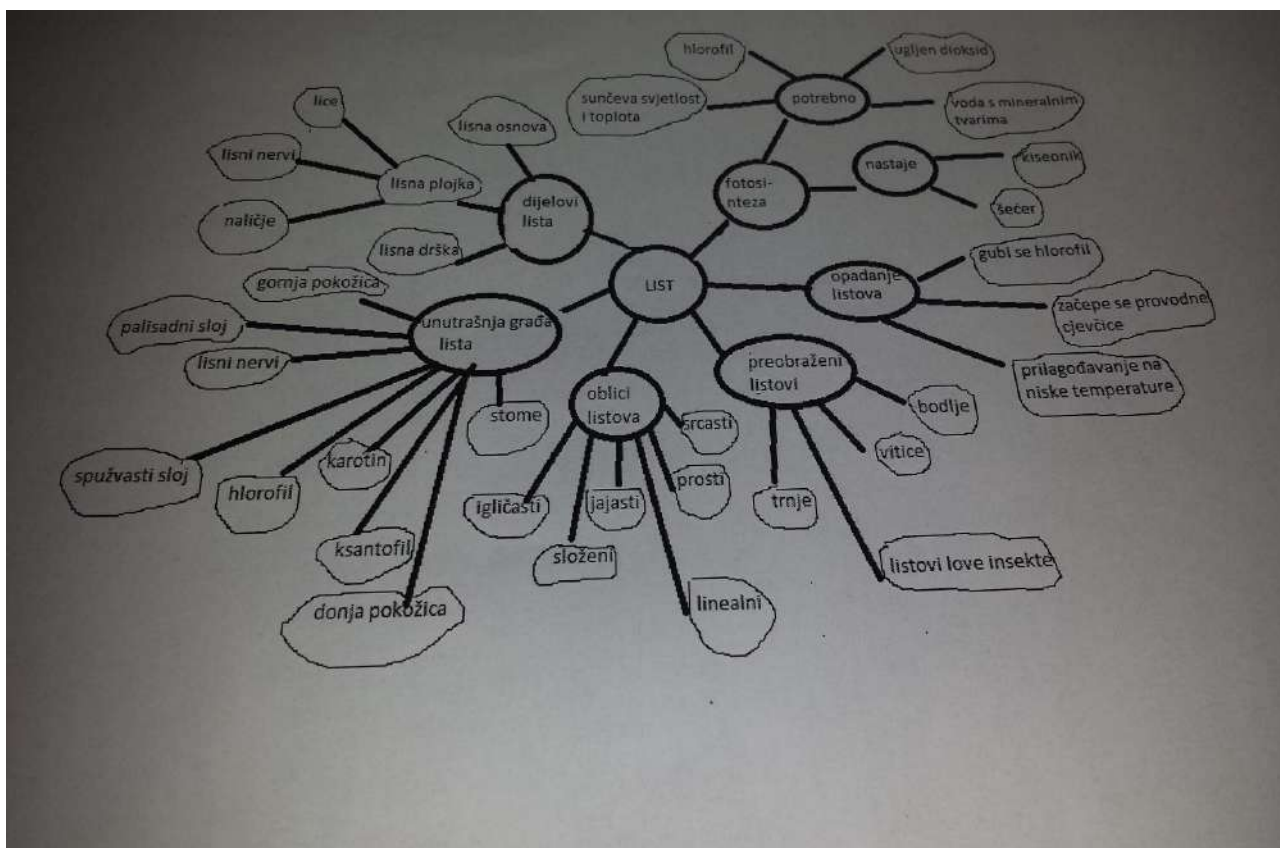

Nastavnica:
Anastasova Čerima

ANESA SALIHAGIĆ
MELIHA SPAHIĆ

“ ”

IZRADA I ORIJENTACIJA NA PLANU UČIONICE

IV RAZRED

Nastavni predmet: Priroda i društvo	Razred: IV razred	Nastavnik: Anesa Salihagić i Meliha Spahić
Naziv nastavne jedinice/tema:	Izrada i orijentacija na planu učionice	
Cilj nastavnog sata	Učenik se snalazi i orijentiše na planu učionice	
Ishodi učenja	<p><i>Ishodi učenja:</i></p> <ul style="list-style-type: none"> - primjenjuje pojmove: umanjene, razmjerni, razmjerni 1:1, 1:10, 1:100, tlocrt, plan učionice - orijentiše se u prostoru i na papiru, - određuje pravac pružanja predmeta u učionici, - procjenjuje dužine i udaljenosti, - tačno i precizno mjeri dužine i širine objekata, zaokružuje brojeva na desetice i stotice, - definiše tlocrt i razmjer 1:1, 1:10 i 1:100. - prikuplja podatke u tabele i koristi ih - crta/izrađuje tlocrt zidova i predmeta u učionici u razmjeru 1:10 i 1:100 - procjenjuje, precizno i tačno mjeri udaljenost između predmeta, te pravilno izračunava i prikazuje u razmjeru 1:10 i 1:100 - prateći upute izrađuje plan učionice u kojoj boravi (može umanjene iz stvarnosti prenijeti na papir) - snalazi se i orijentiše se na planu učionice (može umanjene sa papira prenijeti u stvarnost) - analizira izrađene planove učionice radi uočavanja međusobnih sličnosti i razlika 	
Nastavni sadržaji iz drugih predmeta koji su integrisani kroz aktivnosti	<p>1. Veza sa matematikom</p> <ul style="list-style-type: none"> - Računske operacije u skupu brojeva do hiljadu - Geometrija - Mjere i mjerenja 	
Metodička izvedba, organizacija rada – materijali, tehnologija i mediji koje će se koristiti, odrediti potrebno vrijeme za aktivnosti, odrediti vrijeme za aktivnosti kojima se povezuju nastavni predmeti (aktivnosti nastavnika i aktivnosti učenika)	<p><u>Aktivnost 1: Tlocrt, plan i razmjer 1:1, 1:10 i 1:100</u></p> <p>1. Učenici će primijeniti ranije učena znanja o umanjenu, razmjeru i planu, te sposobnost crtanja tlocrta predmeta.</p> <p>2. Učenici se mogu snalaziti na planu – skupu tlocrta. (ponavljanje) (Prilog 1)</p> <p>Nastavnik/ca svakom učeniku dijeli nastavni listić. (Prilog 1) Nizom pitanja nastavnik/ca sa učenicima ponavlja prethodno podučavane nastavne sadržaje (stvarno i umanjeno, tlocrt, razmjer, plan) s ciljem povezivanja prethodno podučavanog sa novim nastavnim sadržajem. Učenici odgovaraju na postavljena pitanja. Tokom rada na nastavnom listiću, učenici ponavljaju praktičan rad na umanjenu, razmjer 1:1 i 1:10. Takođe, kroz drugi dio priloga 1–B, učenici ponavljaju pojam plana kao skupa tlocrta, te snalaženje na planu.</p> <p><u>Aktivnost 2: Orijetacija u prostoru i na maketi učionice i tlocrt predmeta</u></p> <p>1. Učenici će se moći orijentisati u prostoru i na maketi učionice, te ponoviti osnovna znanja o pojmu tlocrta.</p> <p>Učenici se orijentišu u prostoru učionice u odnosu na sebe, te određuju međusoban položaj objekata /predmeta u učionici. Nastavnik/ca pred učenike postavlja maketu sa modelima predmeta u učionici ili crtež/fotografiju učionice iz ptičije perspektive.</p> <p><u>Nastavnik/ca vodi razgovor sa učenicima:</u></p> <ul style="list-style-type: none"> - Šta vidite ispred sebe? - Šta je predstavljeno ovom maketom? - Nabroji sve što vidiš unutar makete učionice. - Postavi maketu učionice tako da se glavne strane svijeta na maketi podudaraju s glavnim stranama svijeta u učionici. /Glavne strane svijeta na maketi se mogu označiti aplikacijama./ - Pronađi model učeničkog stola. - Koji dio stola vidiš na modelu? - Uzmi papir i opcrtaj tlocrt modela učeničkog stola. - Koji geometrijski lik je dobiveni tlocrt? Koji razmjer si koristio? - Šta misliš, koji geometrijski lik će biti tlocrt nastavničkog stola/ili ormara? - Šta misliš, koji geometrijski lik će biti tlocrt poda učionice? 	

Navedenom aktivnošću nastavnik/ca najavljuje zadatak: *Izrada plana učionice*. Učenici na osnovu prethodno realizovanih aktivnosti, te na osnovu svoje vlastite percepcije pojma plana učionice daju svoje prijedloge u definisanju slijeda ključnih aktivnosti koje trebaju realizovati (nastavnik/ca i učenici sastavljaju plan aktivnosti koji će predstavljati vodilju kroz nastavni proces i podsjetnik kojem će se povremeno vraćati). Nastavnik/ca učenicima saopštava šta će očekivati od njih tokom realizacije nastavnih aktivnosti.

Na ovaj način, nastavnik/ca ima još jednu povratnu informaciju o dječijoj percepciji pojma plana, a učenici misaono participiraju u procesu učenja.

Aktivnost 3: Put od stvarnosti do tlocrta zidova učionice

Napomena nastavniku/ca:

Izrada plana učionice je praktičan rad tokom kojeg nastavnica povezuje znanja o umanjivanju sa znanjima o izradi tlocrta. Pretpostavlja se da su učenici u prethodno realizovanom nastavnom procesu internalizirali sposobnosti vezane za: procjenjivanje udaljenosti među predmetima, te procjenjivanje dužine predmeta, izradu tlocrta predmeta i umanjeno predstavljanje udaljenosti između predmeta. Takođe, tokom aktivnosti učenici automatizuju sposobnost tačnog i preciznog mjerenja dužina predmeta, te udaljenosti među predmetima, kao i određivanje približnih vrijednosti brojeva /zaokruživanje na deseticu i stoticu/.

1. Učenici će moći da procjenjuju dužine, mjere i umanjuju u razmjeru 1:10 i 1:100. (Prilog 2 i Prilog 3)
2. Učenici će moći izraditi tlocrt zidova učionice u razmjeru 1:10 i 1:100.
3. Učenici će se snalaziti na tlocrtu zidova učionice u razmjeru 1:10 i 1:100.

Zadatak za učenike 1:

- Procijeni i izmjeri dužine zidova učionice. Procijenjene i izmjerene vrijednosti upiši na odgovarajuće mjesto.

Učenici se orijentišu u prostoru učionice, određuju sjeverni, južni, istočni i zapadni zid.

Zajednički zaključuju da su sjeverni i južni zid iste dužine, a takođe i istočni i zapadni zid.

Učenici se dijele u parove za rad. Svaki par će dobiti papir za rad. (Prilog 2) Nakon samostalnog čitanja zadatka, učenici u paru se dogovaraju o načinu rada. Nastavnik/ca provjerava razumijevanje zadatka. Ukoliko je potrebno, tokom rada nastavnik/ca usmjerava i koriguje učenike dodatnim aktivnostima.

Napomena nastavniku/ca:

Nastavnik/ca i učenici mogu na različite načine odrediti koje dužine zidova mjere parovi (sjeverni/ili južni/ili istočni/ili zapadni zid) – slučajnim izborom, prebrojavanjem, izvlačenjem kartica, određivanjem nastavnice i sl. Tokom procesa rada na zadatku, učenici uvježbavaju procjenjivanje udaljenosti i mjerenje. Važno je da učenici tačno i precizno mjere dužinu zida učionice (da ne mjere koso, cik-cak).

Nakon samostalnog rada u parovima, učenici zajedno sa nastavnicom prelaze u prostor za rad u velikoj grupi. Svaki par izvještava o procesu i rezultatu svog rada, nakon čega se sumiraju rezultati rada i dolazi do zajedničkog rješenja.

(Prilog 3 - veliki plakat)

Nastavnik/ca vodi učenike u radu pitanjima:

- Na veliki papir upiši rezultate izmjerenih dužina zidova učionice. (Prilog 3-veliki plakat)
- Učenici govore procijenjene i izmjerene dužine zidova učionice, te partner iz grupe upisuje izmjerene dužine zidova učionice na razredni chart papir (veliki plakat Priloga 3).
- Kolika je bila razlika u procjeni i izmjerenoj dužini zida učionice?
-
- Kojih vrijednosti izmjerenih dužina sjevernog/južnog i istočnog/zapadnog zida učionice ima najviše?
- Koji izmjerenu dužinu ćemo izabrati kao dužinu sjevernog/južnog zid? Koji izmjerenu dužinu ćemo izabrati kao dužinu istočnog/zapadnog zida učionice?

(Kao stvarnu vrijednost dužine sjevernog/južnog/istočnog/zapadnog zida učionice izaberi onu vrijednost koja se ponavlja najviše puta. Razlike u mjerenju se javljaju zbog nepreciznosti mjerenja većih udaljenosti kod učenika ovog uzrasta.

Nastavnik/ca sa učenicima ponavlja način zaokruživanja brojeva na stoticu. (Učenici objašnjavaju način zaokruživanja brojeva na stoticu. Zaokruži na stoticu: 823 cm ~; 856 cm~.)

Jedan učenik određuje i upisuje približnu vrijednost dužine sjevernog/južnog i istočnog/zapadnog zida učionice na osnovu zajedničkog rezultata!

Ostali učenici daju svoj komentar/objašnjavaju.

.....

- Šta znači razmjer 1:10? Šta znači razmjer 1:100?
- Kolika je dužina sjevernog/južnog zida učionice u stvarnosti?
- Kolika je zaokružena vrijednost?
- Kolika je dužina sjevernog/južnog zida učionice u razmjeru 1:10? Zašto?

Učenik upisuje rezultat u tabelu.

- Kolika je dužina istočnog/zapadnog zida učionice u stvarnosti?
- Kolika je zaokružena vrijednost?
- Kolika je dužina istočnog/zapadnog zida učionice u razmjeru 1:10?
- Učenik upisuje rezultat u tabelu.

Na isti način se ponavlja proces rada na određivanja dužine zidova učionice u razmjeru 1:100.

Nastavnik/ca sumira zajednički rad pitanjima vezanim za procjenjivanje, mjerenje i zapisivanje rezultata u tabele.

Napomena nastavniku/ci:

Aktivnost 3: Put od stvarnosti do tlocrta zidova učionice

U zadatku broj 1 korišteni su termini sjeverni/južni i istočni/zapadni zid. Nastavnik/ca može koristiti termine dužina i širina učionice. Korištenje termina zavisi od razrednog konteksta.

Zadatak za učenike 2:

- Nacrtaj tlocrt zidova učionice na papiru.

Nastavnik/ca saopštava zadatak učenicima, a učenici objašnjavaju kako bi mogli riješiti zadatak navodeći korake. (*analiza i dopunjavanje plana aktivnosti*)

Nastavnica učenicima predstavlja bijeli hamer papir sa mrežom kvadrata površine 1 dm² (razredni hamer papir), te učenički milimetarski papir. Nastavnica predstavlja pojmove na način razumljiv učenicima, zahtijevajući od učenika da prepoznaju i imenuju geometrijske likove nacrtane na papiru, te mjere njihove dužine, kako bi olakšala proces poučavanja i učenja.

Učenici upisuju na razredni hamer papir (bijeli papir sa mrežom kvadrata površine 1 dm²) glavne strane svijeta, a potom upisuju strane svijeta na učeničkom milimetarskom papiru.

Opis aktivnosti u crtanju linije sjevernog zida učionice u razmjeru 1:10 i 1:100:

Nastavnik/ca i učenici zajednički ponavljaju koji od zidova u prostoru učionice je na sjeveru. Učenici određuju mjesto i pravac pružanja sjevernog zida na razrednom hamer papiru, odnosno, učenici zaključuju da će se sjeverni zid crtati na gornjem dijelu papira.

Na velikom plakatu (prilog 3) učenici pronalaze izmjerenu (dogovorenu) dužinu zida učionice, njegovu približnu vrijednost, te umanjene vrijednosti. Određuje se razmjer u kojem se crta dužina zida na razrednom hamer papiru, te tačna vrijednost dužine zida u razmjeru 1:10. Nastavnica demonstrira učenicima crtanje sjevernog zida učionice u razmjeru 1:10 na razrednom hamer papiru.

Potom se određuje umanjene za crtanje linije sjevernog zida na učeničkom milimetarskom papiru, čita dužina sjevernog zida u razmjeru 1:100 (odabir rezultata iz tabele), te učenici crtaju sjeverni zid na učeničkom milimetarskom papiru na određenom mjestu, u određenoj dužini i određenom pravcu.

Opis aktivnosti u crtanju linije zapadnog zida učionice u razmjeru 1:10 i 1:100:

Nastavnik/ca i učenici zajednički ponavljaju koji od zidova u prostoru učionice je na zapadu, te njegov pravac pružanja. Učenici određuju mjesto i pravac pružanja zapadnog zida na razrednom hamer papiru.

Mogući slijed pitanja:

- Koji od zidova učionice predstavlja zapadni zid?
- Koji je pravac pružanja zapadnog zida?
- Odredi mjesto i pravac pružanja linije zapadnog zida na razrednom hamer papiru?
- Koje umanjene koristimo za crtanje na razrednom hamer papiru?
- Kolika je dužina zapadnog zida u razmjeru 1:10?

Nastavnica crta liniju zapadnog zida na razrednom hamer papiru.

Učenici pronalaze vrijednost dužine zapadnog zida učionice u razmjeru 1:100 u tabeli.

Učenici samostalno određuju mjesto i pravac pružanja zapadnog zida, te crtaju zapadni zid u razmjeru 1:100 na milimetarskom papiru.

Opis aktivnosti u crtanju linije južnog zida učionice u razmjeru 1:10 i 1:100:

Pošto su u stvarnosti južni i sjeverni zid učionice paralelni i jednake dužine, nastavnica može pitati:

- Kolika je dužina južnog zida učionice u razmjeru 1:10? Zašto?
- U kojem pravcu se pruža linija južnog zida?
- Na kojem mjestu će se crtati linija južnog zida?

Nastavnik/ca crta.

- Kolika je umanjena dužina južnog zida za vaš milimetarski papir? Zašto?
- U kojem pravcu će se crtati linija južnog zida?
- Na kojem mjestu?

Učenici crtaju.

Opis aktivnosti kod crtanja linije istočnog zida učionice u razmjeru 1:10 i 1:100:

Učenici zaključuju da je dužina istočnog zida učionice ista kao i dužina zapadnog zida učionice.

Takođe, zaključuju da je pravac pružanja istočnog zida isti kao i zapadnog i u stvarnosti i na papiru, te određuju mjesto i pravac pružanja linije istočnog zida na razrednom i učeničkom papiru.

Nastavnik/ca crta liniju istočnog zida na razrednom hamer papiru, a potom učenici crtaju liniju istočnog zida na učeničkom milimetarskom papiru.

Nastavnik/ca se dogovara sa učenicima o načinu bilježenja - znaku za vrata i prozore na tlocrtu zidova učionice.

Nakon što i nastavnik/ca i učenici nacrtaju linije svih zidova, ucrtaju znakove vrata i prozora, zajednički zaključuju da je nacrtan tlocrt zidova učionice, te da je u obliku pravougaonika.

Zadatak za učenike 3:

- Oriježi se na tlocrtu zidova učionice.
(Razredni hamer papir i učenički milimetarski papir).

Nastavnik/ca vodi aktivnost na ovom zadatku u velikoj grupi, putem koje provjerava i još jednom objasni, ukoliko je potrebno, snalaženje na tlocrtu zidova učionice.

Nastavnica vodi aktivnost pitanjima (razredni hamer papir)

- Šta smo nacrtali na papiru?
- Pokaži liniju sjevernog zida učionice na hamer papiru?
- Pokaži liniju zida koji je nasuprot sjevernog? Koji je to zid?
- Nastavnica pokazuje liniju zida na razrednom hamer papiru, te zahtijeva od učenika da pokažu zid u stvarnosti.
- Pokaži na tlocrtu zidova učionice zid u koji ti gledaš u prostoru učionice?

Napomena nastavniku/ci:

Nastavnica može otežati aktivnost na način da tlocrt zidova učionice sa table premjesti na drugi zid, te da postavlja ista ili slična pitanja. Nastavnica se, između ostalog, može koristiti školskim tlocrtom zidova učionice, učeničkim tlocrtom zidova učionice ili Power point prezentacijom. Upotreba različitih nastavnih sredstava, te premještanje papira sa tlocrtom zidova učionice, omogućava da se učenici orijentišu u kontekstu nacrtanih tlocrta zidova učionice, a ne u kontekstu stvarnosti.

Aktivnost 4: Izrada tlocrta predmeta u učionici u razmjeru 1:10, izračunavanje i određivanje mjesta i pravca pružanja tlocrta, izrada plana učionice u razmjeru 1:10, te snalaženje na planu učionice

1. Učenici će moći izraditi tlocrte svih predmeta u učionici u razmjeru 1:10
2. Učenici će moći odrediti mjesto i poziciju tlocrta na planu učionice
3. Učenici će moći uz vodstvo nastavnice da izrade plan učionice u razmjeru 1:10. (prilog 4, prilog 5 i prilog 6)
4. Učenici će moći da se snalaze na razrednom planu učionice. (razmj. 1:10)

Napomena nastavniku/ci:

Učenici uz vodstvo nastavnice se ponovo vraćaju planu aktivnost, čitaju, daju prijedloge i dopunjavaju plan aktivnosti ukoliko je potrebno. Nastavnica vodi učenike u izradi plana učionice u razmjeru 1:10 na način da učenici rješavaju niz zadatak.

Koraci u radu: Izrada pojedinačnih tlocrta predmeta u učionici u razmjeru 1:10 na kolaž papiru, izračunavanje udaljenosti između predmeta u učionici u razmjeru 1:10, 1:100, zajedničko raspoređivanje tlocrta predmeta na tlocrtu zidova učionice u razmjeru 1:10, obrada pojma plan učionice, te snalaženje na planu učionice napravljenog u razmjeru 1:10.

Zadatak za učenike 1:

- Izradi tlocrte predmeta iz učionice u razmjeru 1:10.
- Koje predmete imamo u učionici?
- Kako možete izraditi njihove tlocrte?
- Koje umanjene možete koristiti za izradu tlocrta na razrednom hamer papiru? Zašto?
- Šta mislite, koji geometrijski lik će biti tlocrt nastavničkog stola?
- Izradi tlocrt nastavničkog stola.
- Koji geometrijski lik je tlocrt nastavničkog stola?
- Uporedi pretpostavke o obliku tlocrta i izrađeni tlocrt.

Nastavnik/ca pomaže rad postavljanjem pitanja i uključivanjem i drugih učenika.

Potom slijedi individualna aktivnost. Svaki učenik, individualno, prateći zahtjeve/zadatke na nastavnom listiću, koristeći rezultate iz tabele, izrađuje tlocrt učeničkog stola u razmjeru 1:10. Za ovaj rad učenici imaju pripremljen nastavni list, učenički metar za mjerenje, kolaž papir i makaze. (*Prilog 4 – Izrada tlocrta predmeta u učionici*)

Pošto su učenički stolovi istog oblika i veličine, jedan učenik predstavlja izrađeni tlocrt stola, a ostali učenici upoređuju/ ili komentarišu, te koriguju tlocrt ukoliko je potrebno. Takođe, zajednički se zaključuje zbog čega su koristili umanjene 1:10, te da su umanjena za izradu tlocrta zidova učionice i tlocrta učeničkih stolova ista.

Nakon izrađenih tlocrta učeničkih stolova, slijedi dogovor oko izrade tlocrta ostalih predmeta u učionici u razmjeru 1:10 od kolaž papira.

Učenici zajedno sa nastavnicom prave listu predmeta u učionici čije tlocrte trebaju izraditi od kolaž papira. Učenici dijele zadatke na način da svaka trojka (manja grupa) izrađuje jedan tlocrt predmeta. Učenici u grupama predviđaju oblik tlocrta, mjere, umanjuju, te izrađuju oblik tlocrta predmeta u razmjeru 1:10. (*Prilog 5 - Izrada tlocrta ostalih predmeta u učionici*)

Nakon izrade tlocrta ostalih predmeta u učionici, predstavnici grupa predstavljaju rezultate rada njihove grupe opisujući proces izrade tlocrta predmeta i način funkcionisanja tokom rada male grupe. Zajednički, još jednom sumiraju, da na razrednom hamer papiru koriste razmj. 1:10 kako za tlocrt zidova učionice, tako i za tlocrte svih predmeta u učionici.

Zadatak za učenike 2:

Nastavnica postavlja problemsko pitanje:

- **Kako ćemo odrediti mjesto napravljenih tlocrta/ili rasporediti napravljene tlocrte predmeta na tlocrtu zidova učionice?**

Kako bi odredili tačno mjesto tlocrta predmeta na tlocrtu zidova učionice, učenici zaključuju da im nedostaju vrijednosti umanjene udaljenosti između predmeta.

Učenici predlažu udaljenosti između predmeta čije će dužine mjeriti i umanjivati.

	<p><u>Predložena lista udaljenosti:</u></p> <ul style="list-style-type: none"> - tabla-južni zid - tabla-cipelar/vješalica - računar –tabla - nastavnički sto-sjeverni zid - nastavnički sto-zapadni zid - učenički sto – južni zid - učenički sto – zapadni zid - štafelaj- zapadni zid - štafelaj-polica - polica –omrar - polica –istočni zid <p>Učenici i nastavnik/ca zajednički sumiraju rješenje zadatka na način da provjeravaju da li određene udaljenosti mogu da odrede mjesto predmeta.</p> <p><u>Zadatak za učenike 3:</u></p> <ul style="list-style-type: none"> - Procijeni i izmjeri udaljenosti između predmeta, a zatim izračunaj vrijednost udaljenosti u razmjeru 1:10 i 1:100. <p>Učenici rade u parovima. Procjenjuju udaljenost, mjere, određuju približnu vrijednost izmjerene dužine i određuju dužinu u razmjeru 1:10, te 1:100. (<i>Prilog 6</i>)</p> <p>Nastavnik/ca sumira rezultat rada učenika na način da svaki par objasni način rada, te kaže rezultat rada, a nastavnica bilježi udaljenosti u razmjeru 1:10 na veći papir. Tokom ovog procesa je važno da nastavnica uključi i druge učenike u aktivnost preračunavanja i provjeravanja dobivenih rezultata, kao i procjenjivanja približnih dužina i upoređivanja sa dobivenim rezultatima.</p>
	<p><u>Zadatak za učenike 4:</u></p> <ul style="list-style-type: none"> - Rasporedi floclrt predmeta u floclrtu zidova učionice na razrednom hamer papiru. (Razredni hamer papir, bijeli papir sa kvadratima površine 1 dm²) <p><u>Razgovor sa učenicima nastavnica vodi pitanjima:</u></p> <ul style="list-style-type: none"> - Orijentiši se na papiru koji je postavljen na zidu učionice. - Šta je prikazano na crtežu? - U kojem razmjeru je nacrtan floclrt zidova učionice na razrednom hamer papiru? Šta to znači? - Kojeg oblika je floclrt zidova učionice nacrtan na papiru? - Pokaži sjeverni zid učionice na papiru? Pokaži istočni zid učionice na papiru? Pokaži ovaj zid učionice u našoj učionici? <p>Nastavnik/ca najavljuje njihov zadatak:</p> <ul style="list-style-type: none"> - Rasporedi floclrt predmeta u floclrtu zidova učionice na razrednom hamer papiru. <p><u>Opis mogućeg toka dijela aktivnosti:</u></p> <p>Učenici daju prijedloge kako bi mogli riješiti ovaj zadatak. Važno je da se još jednom vrate pojmu umanjenja, te da zajednički ponove koje umanjenje su koristili dok su crtali floclrt zidova učionice, izrađivali floclrt predmeta u učionici, te zaključke koje umanjenje će koristiti za udaljenost između predmeta. (razmjer 1:10)</p> <p>Nastavnica vodi učenike u procesu predočavanja floclrta predmeta na floclrtu zidova učionice s ciljem stvaranja plana učionice. Na osnovu orijentacije u prostoru i na papiru, te na osnovu izračunatih udaljenosti među predmetima u razmjeru 1:10, učenici će odrediti mjesto floclrta. Učenici određuju pravac pružanja floclrta predmeta na floclrtu zidova učionice na osnovu stvarnog pravca pružanja predmeta u učionici.</p> <p>Vođeni nastavnici pitanjima učenici određuju mjesto i pravac pružanja floclrta kompjuterskog stola, te ga lijepe na odgovarajuće mjesto na papiru. Na isti način lijepe floclrt table, nastavničke katedre, cipelara/vješalice, a nakon toga određuju mjesto i pravac floclrta učeničkog stola i lijepe ga na papir. Učenici se dogovaraju koji sto u učionici/ floclrt stola će uzeti kao prvi u nizu stolova. Ostale floclrte učeničkih stolova redaju na način da svaki učenik lijepi floclrt svog stola na odgovarajuće mjesto. Nakon postavljenih floclrta stolova, postavljaju se floclrti preostalih predmeta u učionici.</p>

Nastavnica vodi ovaj dio aktivnosti pitanjima:

- Kojeg je oblika tlocrt kompjuterskog stola?
- Na kojoj strani svijeta u učionici se nalazi kompjuterski sto? Odredi njegovo mjesto na tlocrtu zidova učionice (razredni hamer papir).
- Koji je pravac pružanja kompjuterskog stola u učionici? Pokaži isti pravac pružanja tlocrta kompjuterskog stola na hamer papiru.
- Zalijepi tlocrt kompjuterskog stola na tlocrt zidova učionice. (Učenik lijepi tlocrt kompjuterskog stola na papir, objašnjavajući mjesto i pravac tlocrta.)
- Koji predmet je sjevernije od kompjuterskog stola?
- Kako ćemo odrediti mjesto tlocrta table na tlocrtu zidova učionice?
- Kolika je udaljenost table od južnog zida u razmjeru 1:10?
- Šta mislite, koji je pravac pružanja tlocrta table na tlocrtu zidova učionice?
- Učenici koji su mjerili udaljenost table od južnog zida određuju mjesto i pravac tlocrta table, zalijepi tlocrt i objašnjavaju kako su to uradili.
- Na isti način se određuje mjesto i pravac pružanja tlocrta vješalice na tlocrtu zidova učionice.
- Koji je sto sjeveroistočno od kompjuterskog stola u učionici?
- Kako ćemo odrediti mjesto i pravac tlocrta nastavnčkog stola na tlocrtu zidova učionice?
- Kolika je udaljenost nastavnčkog stola u razmjeru 1:10 od zapadnog, a kolika od sjevernog zida?

Učenici određuju mjesto i pravac tlocrta nastavnčkog stola na razrednom hamer papiru, lijepi tlocrt i objašnjavaju. Nastavnica zajedno sa učenicima određuje mjesto i pravac tlocrta jednog učeničkog stola, a zatim ostali učenici lijepi tlocrte svog stola, objašnjavajući mjesto i pravac tlocrta.

Na isti način učenici lijepi tlocrte ostalih predmeta u učionici, dok se svi napravljeni tlocrti ne stave na odgovarajuće mjesto i ne zauzmu odgovarajući pravac na razrednom hamer papiru.

Tokom razgovora sa učenicima nastavnik/ca pitanjima podstiče aktivno učešće svih učenika, te im omogućava da postavljaju pitanja jedni drugima.

Napomena nastavniku/ci:

Učenici mogu paralelno sa određivanjem mjesta i pravca određenog tlocrta na razrednom papiru, crtati individualne tlocrte na milimetarskom papiru ili se nastavnik/ca može odlučiti da aktivnost stvaranja individualnog učeničkog plana učionice realizuje narednog dana./Aktivnost 5 - zavisno od razrednog konteksta/

Nakon završene aktivnosti izrade razrednog plana učionice u razmjeru 1:10, nastavnik/ca postavljanjem pitanja vodi učenike do razumijevanja pojma - plan učionice:

Razgovor sa učenicima nastavnica vodi pitanjima:

- Prisjetite se i kažite, šta ste prvo odredili na papiru?
- Šta smo ucrtali na razredni hamer papir? Šta smo zalijepili na razredni hamer papir?
- Šta predstavlja crtež?
- Kako se zove skup tlocrta?
- Koji prostor je predstavljen skupom tlocrta?
- Kako biste dali ime nacrtanom planu?
- Pogledaj i kaži koji tlocrti su nacrtani, a koji nalijepljeni?
- Iz čega se sastoji plan učionice?
- Šta ste nalijeplili na planu učionice na sjeveru? Zašto?
- Kakav je raspored predmeta iz stvarnosti i njihovih tlocrta u odnosu na strane svijeta? Navedi primjer.
- Šta znači kada kažemo da se mjesto predmeta iz stvarnosti i mjesto njegovog tlocrta na planu učionice podudaraju?

Učenici zaključuju, a nastavnik/ca zapisuje na tabli:

Plan učionice je crtež koji se sastoji od tlocrta zidova učionice i tlocrta svih predmeta iz učionice raspoređenih na odgovarajućim stranama svijeta.

- Prisjetite se i kažite, na koji način ste rasporedili tlocrte predmeta na planu učionice?
- Navedi primjer i objasni.

Tlocrti predmeta na planu učionice su raspoređeni na osnovu orijentacije u prostoru i umanjenih udaljenosti među predmetima.

	<ul style="list-style-type: none"> - U kojem razmjeru su predstavljeni tlocrti zidova učionice, tlocrti predmeta i njihove udaljenosti na planu učionice, na razrednom hamer papiru? <p>Nastavnik/ca može postaviti niz pitanja, te očekivati niz odgovora učenika, koji vode do zaključka sadržanog u slijedećoj rečenici:</p> <p><i>Na planu učionice su tlocrti zidova učionice, tlocrti svih predmeta u učionici i njihove međusobne udaljenosti umanjeni u istom razmjeru.</i></p> <ul style="list-style-type: none"> - Šta smo danas izrađivali? <p>Nastavnica sa učenicima uopćava pojam razrednog plana učionice.</p> <p><u>Pisanje zapisa na tabli:</u></p> <p style="text-align: center;">Plan učionice</p> <p><i>Plan učionice je crtež koji se sastoji od tlocrta zidova učionice i tlocrta svih predmeta u učionici raspoređenih na odgovarajućim stranama svijeta.</i> <i>Tlocrti predmeta na planu učionice su raspoređeni na osnovu orijentacije u prostoru i umanjene udaljenosti među predmetima.</i> <i>Na planu učionice su tlocrti zidova učionice, tlocrti svih predmeta u učionici i njihove međusobne udaljenosti umanjeni u istom razmjeru.</i></p> <p><u>Zadatak za učenike 5:</u></p> <p style="text-align: center;">-Snalaženje na planu učionice u razmjeru 1:10</p> <p><u>Razgovor sa učenicima nastavnica može voditi pitanjima:</u></p> <ul style="list-style-type: none"> - Pokaži tlocrt svog/učeničkog stola na planu učionice? - Na planu učionice pokaži tlocrt ormara. (<i>Tlocrte predmeta iz učionice.</i>) - Nastavnica pokazuje određeni tlocrt predmeta na planu učionice, te zahtijeva od učenika: - Na osnovu ovog tlocrta, pokaži u učionici predmet. Kako si pronašao predmet?
	<ul style="list-style-type: none"> - Kojeg oblika je tlocrt ormara? Zašto? - Zašto je tlocrt veći/manji od tlocrta? - U odnosu na ovaj tlocrt (nastavnica pokazuje), na kojoj strani svijeta je tlocrt table? - Šta je istočno od tlocrta stola na planu učionice? - Na planu učionice pokaži šta je zapadno od tlocrta nastavničkog stola? - Pokaži šta je SI od tlocrta stola za kompjuter na planu učionice? - Pokaži tlocrte kompjuterskog stola i štafelaja. Odredi međusoban položaj tlocrta. - Šta možete odrediti na planu učionice? <p><u>Aktivnost 5: Izrada tlocrta predmeta u učionici u razmjeru 1:100, izračunavanje i određivanje mjesta i smjera tlocrta, izrada plana učionice u razmjeru 1:100, te snalaženje na planu učionice</u></p> <ol style="list-style-type: none"> 1. Učenici će moći izraditi tlocrte svih predmeta u učionici u razmjeru 1:100 2. Učenici će moći odrediti mjesto i poziciju tlocrta na planu učionice 3. Učenici će moći izraditi plan učionice u razmjeru 1:100. (prilog 4, prilog 5 i prilog 6) 4. Učenici će se moći snalaziti na planu učionice. <p><u>Zadatak za učenike 1:</u></p> <p style="text-align: center;">-Rasporedi tlocrte predmeta u tlocrte zidova učionice na učeničkom milimetarskom papiru.</p> <p>Nastavnica najavljuje novu aktivnost. Učenici pripremaju milimetarski papir sa već nacrtanim tlocrtima zidova učionice u razmjeru 1:100. Orijentišu se u učionici i na papiru, te ponavljaju pravac pružanja pojedinih zidova na tlocrtu zidova učionice.</p> <p>Nastavnik/ca vodi ovu aktivnost pitanjima, a učenici biraju podatke iz tabele (prilog 4,5 i 6), te izrađuju učenički plana učionice.</p> <p>Učenici objašnjavaju oblik, biraju podatke o dužini i širini tlocrta određenog predmeta u odgovarajućem razmjeru, pronalaze tlocrt na razrednom planu učionice, te samostalno određuju mjesto i pravac pružanja tlocrta predmeta na učeničkom milimetarskom papiru, a nakon toga crtaju tlocrt datog predmeta u razmjeru 1:100.</p> <p>Nastavnik/ca tokom rada provjerava kako učenici crtaju, kako se koriste priborom, šta su nacrtali na svom planu i u kojem razmjeru. Sve planove treba crtati tačno i precizno, uz toleranciju manjih pogrešaka, jer je važno da učenici razumiju pojam plan, a da pri tome svoje sposobnosti crtanja uvijek bave i usavršavaju.</p>

Nakon crtanja učenici uopćavaju pojam učenički plan učionice. Slijedi aktivnost na snalaženju učenika na nacrtanom planu učionice.

Razgovor sa učenicima nastavnik/ca može voditi pitanjima:

- Pokaži tlocrt sto na planu učionice?
- Gdje je tlocrt na planu učionice?
- Pokaži tlocrtpredmeta iz učionice na planu učionice?
- Pogledaj nacrtani plan učionice i kaži: U odnosu na tlocrt tvog stola, tlocrt table je.....?
- Imenuj i pokaži koji je tlocrt predmeta zapadno od tlocrta ormara?
- Pokaži koji je tlocrt SI od tlocrta kompjuterskog stola na planu učionice?

Nastavnik/ca razgovara sa učenicima o sličnostima i razlikama između učeničkog i razrednog plana učionice.

Učenici zaključuju njihove zajedničke karakteristike, te pronalaze i osnovnu razliku između učeničkog i razrednog plana učionice, odnosno zaključuju da je to **razmjer** u kojem su planovi učionice napravljeni/nacrtani. Učenici još jednom zaključuju šta je plan učionice, iz čega se sastoji, na koji način se raspoređuju tlocrti predmeta na planu učionice, te u kojem razmjeru su izrađivali plan učionice.

Napomena nastavniku/ci:

Pitanja koja se odnose na snalaženje učenika na planu učionice formulišu se na način da učenik na planu učionice određuje položaj tlocrta svog stola, te položaj tlocrta drugih predmeta u odnosu na učenički sto na planu učionice. Nakon toga, učenik se snalazi na planu učionice, određujući međusoban položaj predmeta na planu učionice. Razredni plan učionice nastavnik/ca može premješati na različite zidove u učionici, kako bi se učenici orijentisali u odnosu na plan učionice, a ne u odnosu na razredni prostor/stvamost. Učeničke planove nastavnica može okretati, te postavljati ista pitanja kako bi djeca automatizovala snalaženje na individualnom planu učionice. Plan učionice treba duže vrijeme koristiti u nastavnom procesu, tako da se svaki učenik može prenijeti sa plana na stvarnost, što je temelj čitanja karte, odnosno razvoja kartografske pismenosti.

Plan table: Plan učionice

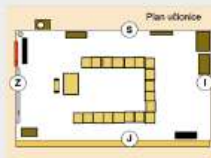

- Plan učionice je crtež koji se sastoji od tlocrta zidova učionice i tlocrta svih predmeta u učionici raspoređenih na odgovarajućim stranama svijeta.

-Tlocrti predmeta na planu učionice su raspoređeni na osnovu orijentacije u prostoru i umanjenih udaljenosti među predmetima.

-Na planu učionice su tlocrti zidova učionice, tlocrti svih predmeta u učionici i njihove međusobne udaljenosti umanjeni u istom razmjeru.

Napomena:

Ovako napisana pismena priprema iz nastavnog predmeta *Priroda i društvo* u IV razredu devetogodišnje osnovne škole predstavlja jedan od mogućih načina planiranja, pripremanja i realizacije nastavnog procesa. Takođe, važno je naglasiti da, obim i dubina nastavnog sadržaja, te u skladu s tim, obim i dubina ishoda učenja učenika zahtijevaju realizaciju nastavnog procesa kao višednevnu nastavnu situaciju, te je u tom kontekstu napisana nastavna priprema.

	Formativno praćenje			
	r.b.	Cilj/ishodi učenja	Učenik/ca	Učenik/ca.....
Vrednovanje postignuća (načini formativnog praćenja i sumativna ocjena)	1.	Učenik/ca definiše pojmove: <i>umanjenje, razmjer i plan</i>		
	2.	Učenik/ca crta tlocrt predmeta		
	3.	Učenik/ca se snalazi na planu – skupu tlocrta		
	4.	Učenik/ca se orijentiše u prostoru i na maketi učionice		
	5.	Učenik/ca definiše pojam tlocrta		
	6.	Učenik/ca procjenjuje dužine, mjeri i umanjuje u razmjeru 1:10 i 1:100.		
	7.	Učenik/ca izrađuje tlocrt zidova učionice u razmjeru 1:100		
	8.	Učenik/ca se snalazi na tlocrtu zidova učionice u razmjeru 1:10 i 1:100.		
	9.	Učenik/ca izrađuje tlocrte svih predmeta u učionici u razmjeru 1:10		
	10.	Učenik/ca određuje mjesto i poziciju tlocrta na planu učionice		
	11.	Učenik/ca uz vodstvo nastavnice izrađuje plan učionice u razmjeru 1:10.		
	12.	Učenik/ca se snalazi i orijentiše na razrednom planu učionice. (razmjer 1:10)		
	13.	Učenik/ca izrađuje tlocrte svih predmeta u učionici u razmjeru 1:100		
	14.	Učenik/ca određuje mjesto i poziciju tlocrta na planu učionice		
	15.	Učenik/ca izrađuje plan učionice u razmjeru 1:100.		
	16.	Učenik/ca se snalazi i orijentiše na planu učionice.		
	17.	Učenik/ca nalizira izrađene planove učionice radi uočavanja međusobnih sličnosti i razlika		
	Nastavnik/ca na osnovu postavljenog cilja i zadaća nastavnog procesa, kao i definisanih metodičkih koraka u procesu podučavanja i učenja izrađuje ček listu u kojoj prati napredovanje i postignuća svakog od učenika/ca tokom procesa učenja. Ček listu vodi za svakog učenika u odnosu na postavljene ciljeve i zadaće nastavnog procesa. Formativno praćenje zasniiva se na zadacima koje tokom nastavnog procesa nastavnik/ca postavlja učenicima usmeno (u kontekstu razgovora), pismeno (u vidu zadataka i pitanja) i praktično. Spomenuti zadaci za učenike/ce na osnovu koji se radi formativno praćenje već su navedeni u prethodnom segmentu nastavne pripreme, kao i priložima koji su urađeni uz pripremu.			
	<p>Sumativna ocjena</p> <p>Nastavnik u odnosu na cilj i ključne zadaće nastavnog procesa:</p> <ul style="list-style-type: none"> - definiše ključne pojmove vezane za izradu plana učionice i orijentaciju na planu učionice - snalazi se i orijentiše se na planu učionice (<i>može umanjeno sa papira prenijeti u stvarnost</i>) - analizira izrađene planove učionice radi uočavanja međusobnih sličnosti i razlika <p>određuje način sumativne ocjene/procjene.</p> <p>Mogući način ocjene učeničkih postignuća navedeni su u prethodnom segment nastavne pripreme.</p> <p>Rezultati sumativne ocjene mogu biti uneseni u prethodno urađenu tabelu, i to, na način, da se ciljevi izadaće u odnosu na sumativnu ocjenu boldiraju.</p>			
Zaključna razmatranja	<p>Prostor, kao temeljni geografski pojam, određen je, prije svega, svojom veličinom. Učenik/ca veličinu prostora može poimati u tri fizičke veličine: kao dužinu, kao površinu i kao volumen. Osim poimanja veličine, važno je da se učenik/ca u prostoru snalazi, orijentiše.</p> <p>Izradom plana učionice, učenik /ca primjenjuje i povezuje znanja o umanjuju i o izradi tlocrta, te uvježbava prenošenje prostora iz stvarnosti na plan i iz plana u stvarnost. Za učenika/cu u ovako organizovanom nastavnim procesu je važno da stvarni prostor može da prikaže umanjeno, te da tom prilikom primjenjuje znanja o umanjuju i tlocrtu, te nakon toga da se snalazi na izrađenom planu učionice. Takođe, sam proces izrade plana učionice od učenika/ce zahtijeva tačnost, preciznost i preglednost, uz tolerisanje manjih pogrešaka, kao i razumijevanje da je plan učionice pogled na učionicu iz ptičije perspektive, te da se sastoji od tlocrta predmeta koji se nalaze u učionici.</p> <p>U narednom periodu važno je da na nastavnik/ca povremeno postavlja izrađeni plan učionice na sve zidove učionice, kako bi učenici spoznali da plan učionice nije vezan za stvaran prostor. Naime, plan koji sa prednjeg zida učionice izmjestimo na zadnji dio učionice učeniku omogućava posmatranje pojava i objekata nezavisno od stvarnosti. Takođe,</p>			
	<p>važno je istaći da se plan učionice treba duže vrijeme koristiti u nastavi tako da svaki učenik može prenijeti sa plana u stvarnost, što je osnova za geografsku pismenost, te za čitanje geografske karte.</p> <p>Nakon što učenik/ca izradi i snalazi se na planu učionice, nastavnik/ca vodi učenike u izradi plana školske zgrade i najbliže okoline. Takođe, put poučavanja će bit analogan izradi plana učionice. Posmatrana okolina će se umanjivati i prikazivati u obliku makete i plana. Nastavnik/ca treba da naglasi korištenje maketa i planova u životu ljudi, na primjer prilikom izgradnje kuća, mostova, ulica i slično.</p>			

Prilog 1 – Ponavljanje prethodnih znanja učenika

Dio A

1. Koje predmete vidiš?



2. Šta je nacrtano?

Šta je tlocrt predmeta? Kako se crta?

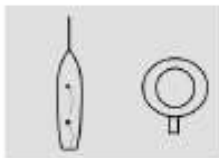

-U kojem razmjeru se mogu crtati tlocrti predmeta?

-Objasni razmjer 1: 1. Objasni razmjer 1:10. Objasni razmjer 1:100.

-Nacrtaj tlocrt flomastera u razmjeru 1: 1. Objasni kao si crtao tlocrt flomastera.

-Nacrtaj tlocrt udžbenika u razmjeru 1:10. Objasni.

Dio B

Orijentirajući se na slici. Šta je prikazano na slici? Šta je plan? Šta određujemo na planu – skupu tlocrta? Odredi položaj svakog tlocrta predmeta na planu. Odredi međusoban položaj predmeta na planu.

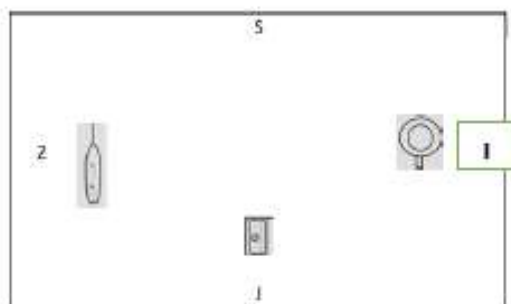

Prilog 2 – Procjena i mjerenje dužine zidova učionice

Učenici: i

1. Procijenite i izmjerite dužinu zida učionice.

Procjenjujemo i mjerimo dužinu sjevernog/ južnog/ istočnog/ zapadnog zida učionice.

Procjena dužine zida učionice.....

Izmjerena dužina učionice.....

.....

Učenici: i

1. Procijenite i izmjerite dužinu zida učionice.

Procjenjujemo i mjerimo dužinu sjevernog/ južnog/ istočnog/ zapadnog zida učionice.

Procjena dužine zida učionice.....

Izmjerena dužina učionice.....

.....

Učenici: i

1. Procijenite i izmjerite dužinu zida učionice.

Procjenjujemo i mjerimo dužinu sjevernog/ južnog/ istočnog/ zapadnog zida učionice.

Procjena dužine zida učionice.....

Izmjerena dužina učionice.....

.....

Učenici: i

1. Procijenite i izmjerite dužinu zida učionice.

Procjenjujemo i mjerimo dužinu sjevernog/ južnog/ istočnog/ zapadnog zida učionice.

Procjena dužine zida učionice.....

Izmjerena dužina učionice.....

.....

Prilog 3 – Tabela za sumiranje rezultata mjerenja dužine zidova učionice

Rezultati mjerenja

/par upisuje rezultat svog rada/

Dužina sjevernog/južnog zida učionice	Dužina istočnog/zapadnog zida učionice
.....m.....cmm.....cm
.....m.....cmm.....cm
.....m.....cmm.....cm
.....m.....cmm.....cm
.....m.....cmm.....cm
.....m.....cmm.....cm

Prilog 3 – Tabele za sumiranje rezultata mjerenja dužine zidova učionice

1. Odredi zajednički – razredni rezultat mjerenja.

Zajednički rezultat mjerenja

Dužina sjevernog/južnog zida učionice	Dužina istočnog/zapadnog zida učionice
.....m.....cmm.....cm

2. Zaokruži/odredi približnu vrijednost zajedničkog rezultata mjerenja dužina zidova učionice.

Približna vrijednost dužina zidova učionice:

Približna vrijednost dužine sjevernog/južnog zida učionice	Približna vrijednost dužine istočnog/zapadnog zida učionice
.....mm

3. Umanji vrijednosti dužina zidova učionice koristeći razmjer 1:10 i 1:100.

Vrijednost dužina zidova učionice u razmjeru 1:10 i razmjeru 1:100:

	sjeverni /južni zid	istočni/zapadni zid
Vrijednosti dužina zidova učionice razmjer 1:10		
Vrijednosti dužina zidova učionice razmjer 1:100		

Prilog 4 – Izrada tlocrta predmeta u učionici

Učenik.....

1. Predmet čiji tlocrt izrađujem je
2. Šta misliš, koji geometrijski lik ćeš izraditi u tlocrtu?

Rezultat mjerenja

3. Popuni tabele:

<u>Dužina predmeta</u>				
<u>Procjena dužine</u>	<u>Izmjerena dužina</u>	<u>Približna vrijednost dužine</u>	<u>Umanjena dužina u razmjeru 1:10</u>	<u>Umanjena dužina u razmjeru 1:100</u>

<u>Širina predmeta</u>				
<u>Procjena širine</u>	<u>Izmjerena širina</u>	<u>Približna vrijednost širine</u>	<u>Umanjena širina u razmjeru 1:10</u>	<u>Umanjena širina u razmjeru 1:100</u>

4. Koristeći dužine i širine predmeta u razmjeru 1:10 na kolaž papiru nacrtaj, a potom izreži geometrijski lik - tlocrt stola.
5. Koji geometrijski lik predstavlja tlocrt stola?.....
6. Uporedi svoje pretpostavke o obliku tlocrtu sa početka zadatka i oblik tlocrta koji si izradio.

.....

Prilog 5 – Izrada tlocrta ostalih predmeta u učionici

Učenici.....

1. Predmet čiji tlocrt izrađujemo:.....
2. Šta misliš, koji geometrijski lik ćeš izraditi u tlocrtu?

Rezultat mjerenja

3. Popuni tabele:

<u>Dužina predmeta</u>				
<u>Procjena dužine</u>	<u>Izmjerena dužina</u>	<u>Približna vrijednost dužine</u>	<u>Umanjena dužina u razmjeru 1:10</u>	<u>Umanjena dužina u razmjeru 1:100</u>

<u>Širina predmeta</u>				
<u>Procjena širine</u>	<u>Izmjerena širina</u>	<u>Približna vrijednost širine</u>	<u>Umanjena širina u razmjeru 1:10</u>	<u>Umanjena širina u razmjeru 1:100</u>

4. Koristeći dužine i širine predmeta u razmjeru 1:10 na kolaž papiru nacrtaj, a potom izreži geometrijski lik koji predstavlja tlocrt predmeta iz učionice.
5. Koji geometrijski lik predstavlja tlocrt predmeta?.....
6. Uporedi svoje pretpostavke o obliku tlocrtu sa početka zadatka i oblik tlocrta koji si izradio.

Prilog 6 – Određivanje udaljenosti među predmetima

Učenici:.....(par)

Mjerimo udaljenost između

Rezultat mjerenja

<u>Naša zajednička procjena udaljenosti</u>	<u>Izmjerena udaljenost</u>	<u>Približna vrijednost izmerene udaljenosti</u>	<u>Izmjerena udaljenost u razmjeru 1:10</u>	<u>Izmjerena udaljenost u razmjeru 1:100</u>

ARMINA TABAK – HASIĆ
“MUSA ĆAZIM ĆATIĆ - SARAJEVO”

B/H/S jezik i književnost

- 1.VISIBABA
- 2.LAV I LISICA
- 3.PROLJEĆE
- 4.SAMOUČENJE I SAMOOBRAZOVANJE – ODJELJENSKA ZAJEDNICA

III i VIII RAZRED

**UGLEDNI ČAS IZ
BOSANSKOG JEZIKA I KNJIŽEVNOSTI,
HRVATSKOG JEZIKA I KNJIŽEVNOSTI,
SRPSKOG JEZIKA I KNJIŽEVNOSTI**

**UČITELJICA:
TABAK ARMINA**

SARAJEVO, dd.mm.yyyy. GODINE

OPĆI PODACI

Datum:	dd.mm.gggg. godine
Razred i odjeljenje:	III
Broj učenika u odjeljenju:	23

METODIČKI PODACI

Nastavni predmet:	Bosanski jezik i književnost, Hrvatski jezik i književnost, srpski jezik i književnost
Nastavno područje:	Interpretacija književnog teksta
Nastavna jedinica:	Kako je prosvjetala prva visibala – Šimo Ešlić
Tip nastavnog sata:	Obrada novog gradiva
Oblici rada:	Frontalni, grupni, individualni
Nastavne metode:	Metod razgovora, objašnjavanja, usmenog izlaganja, metod rada s tekstom, dramatizacija, ilustracija, metod praktičnog rada
Korelacija s drugim predmetima:	Moja okolina, Likovna kultura, Muzička kultura, Tjelovani i zdravstveni odgoj, Engleski jezik
Nastavna sredstva:	Udžbenik, sveika, olovka, bajica, flomasteri, CD, kasetofon, mekso, multimedija, nastavni listići, plakati, laptop i PowerPoint prezentacija, platno, sakaže, zemlja, proleina svijeća, čarobni štapić
Čilj nastavnog sata:	Upoznavanje, razumijevanje i doživljavanje književnog teksta „Kako je prosvjetala prva visibala“s akcentom na izdvajanje značajnih informacija iz pročitanog (uočavanje osnovnih karakteristika književnog teksta)
Zadaci nastavnog sata:	
a) obrazovni	Čitanje, razumijevanje i doživljavanje književnog teksta, kroz uočavanje i karakterizaciju glavnih i sporednih likova, poruka koje se provlače kroz tekst, donošenje zaključaka i iznošenje ličnih stavova o pročitanom, bogučenje fonda riječi, iniojektivnost i kooperacija u timskom radu.
b) funkcionalni	U različitim situacijama omogućiti učenicima da obavljavaju, iznose, argumentiraju vlastita iskustva; pažljivo slušaju, razumiju i prate verbalno upute kroz aktivnosti; razvijanje sposobnosti uočavanja likova, karakterizacija likova (pozitivnih i negativnih), razvijanje dječje kreativnosti i izražajnosti, kao i želje za čitanjem književnih djela i težnju za pisanjem listih.
c) odgojni	Razvijanje ljubavi prema prirodi, razvijanje ekološke svijesti, njegovanje dobrih navika i pozitivnih osobina, prijateljstva, međusobnog uvažavanja i pomaganja u timskom radu, uvažavanja mišljenja drugih, kolegijalnosti, razvijanje pozitivnog odnosa prema radu.

STRUKTURA I TOK NASTAVNOG SATA

Uvodni dio časa

Pozdravili prisutne i zaželjeli dobrodošlicu.

Ponovimo najvažnija pravila, tako što će učenici prepoznati značenje sljedećih ilustracija: **Slajd 2**



PAŽLJIVO SLUŠAJ



PAŽLJIVO GLEDAJ



RAZMIŠLJAJ



PAMETNO ZBORI

Učenici izvedu kratak i zanimljiv igrakaz „Vialbaba“ (pogledati Prilog 1. u dodatku pripreme), uz prethodnu napomenu da je važno da pažljivo slušamo, gledamo, razmišljamo. **Slajd 3 + Slajd 4**

Nakon izvedbe, čarobnim štapićem, uz čarobne riječi, "začedi" ćemo pripremeno drugare koji su glumili vialbabu i gliste.

Sljedi kratki osvrt na ono što su učenici vidjeli i doživjeli.

Razgovor vođen kroz sljedeća pitanja ima za cilj psihološku pripremu učenika i ponavljanje pojmova i znanja, značajnih za razumjevanje književnog teksta, koji će biti obraden u glavnom dijelu časa.

1. Da li vam se sviđa ovaj igrakaz? Zašto? (Ako nekad stavili na pomoć i prijateljstvo)
2. Šta nam je najvula vialbaba?
3. Kada počinje proljeće i koliko traje?
4. Koji su još vjeroni proljeća?
5. Šta se događa s prirodom, životinjama i ljudima?
6. U koje živa bića spada vialbaba, a u koje gliste?
7. Šta je svim živim bićima potrebno za život?
8. Da li ovaj igrakaz ima osobine bajke i basne? Zašto?

Posljednje pitanje iskoristiti ćemo da se podsjetimo šta su to bajke i basne, ko su likovi, kakav je odnos dobra i zla, te koje čarobne riječi se najčešće pojavljuju u njima (abrika-dabra, harus-pokus, čarbu-čarba..)

Vratimo se našim "zabavnim" drugarima glumcima.

Ponovo ćemo iskoristiti čarobni štapić i čarobne riječi, ali ovaj put kako bi "začedili" drugare glumce. "Oblečene" drugare glumce nagradit ćemo za uspješno izvedeni igrakaz tako što ćemo im ispuniti po jednu želju.

Glumci "vialbaba" će zaželjeti da učenici nabroje što više imenica koje nes asociiraju na proljeće (Sunce, ptica, ljubev, vialbaba, bohar, jagled, ovjetoća, ovkur, potok, livada, ...).

Glumci "gliste" će zaželjeti da učenici nabroje što više glagola koje vezemo uz proljeće (pjevali, igrali, sadili, okopavali, šetali, čistili, žuborili, ...).

Pošto smo ispunili želje naših glumaca, pitat ćemo učenike da li neko zna kako se na Engleskom jeziku kaže vialbaba?

Na listu papira pokazati SNOWDROP = snow (snijeg) + drop (kapljica) = snježna kapljica/pahuljica

U prethodnom igrakazu vidjeli smo da je vialbaba pravijetala zahvaljujući maloj glisti, a da li je mogla nastati i od snježne pahuljice kako to tvrdi njeno ime na Engleskom jeziku saznat ćemo u tekstu koji sljedi.

Sljedi najava ulja časa „Kako je pravijetala prva vialbaba“. (zapisuform naslov na tabli + **Slajd 5**)

Glavni dio časa

Prije nego pročitamo priču ponoviti ćemo ili objasniti riječi iz teksta koje su učenicima vjerovatno nepoznate:

Slajd 6

bajke	– izmišljene priče u kojima se iskice vjera u postojedu dobra, ljubavi i plemenitosti
basno	– poučne priče u kojima biljka, životinje i stvari dobivaju osobine ljudi
čarobne (magične) riječi	– riječi koje koriste neki likovi u bajkama i basnima, kako bi izveli čaroliju i tako postigli nešto što nije moguće u stvarnosti (na primjer pretvoriti žabu u princa, miša u kočju i slično)
pokupiti prnje	– pokupiti stvari i uliči
nepokušnisa	– ženska osoba koja ne sluša (nije poslušna)
pomamnog	– pobiješnjakog, poludjelog
sjeverac	– vjeter koji uglavnom puše zimi sa sjevera i hladan je; vjeter sjeverac

Zamoliti ću učenike da se ugodno namjeste i zabrane oči, nakon čega će slijediti izražajno čitanje teksta „Kako je prosvjetala prva visibaba“ (učiošica).

Nakon čitanja slijedi kraća pauza, a potom analiza i razgovor sa učenicima o pročitanom tekstu. Tokom razgovora učenici će odgovarajući na pitanja tražiti i čitati odgovarajuće dijelove teksta.

1. Da li vam se sviđala priča? Zašto?
2. Ko je prišao zimi?
3. Šta je ona učinila?
4. Kome se nije odlazila? Zašto?
5. Ko je pahušio prišao?
6. Čemu se ona divila?
7. Ko je i kako nagradio pahušio?
8. Kako se zove nježni zvonasti ovjet u koji je sunce pretvorilo pahušio?

Ponovimo još jednom:

Ko se sprijateljio u toku zime? Kako se rodilo prijateljstvo? Čemu su se divili?

Da li ova priča ima osobine bajke i basne? Zašto?

Nastavak analize će biti popraćen slajdovima sa prezentacije

Tema	: Kako je prosvjetala prva visibaba
Mjesto radnje	: šuma
Vrijeme radnje	: proljeće

Slajd 7

Glavni likovi	: pahušio (visibaba) i sunce (zvončavo zrnko)
Sporedni likovi	: zima, vjeter sjeverac, suhi list i hrastov žir

Osobine glavnih likova

Pahušio	: mala, bijela, nježna, čista, plašljiva, strmožljiva, ali i značajna, uporna i prijateljski raspoložena, ...
Visibaba	: mala, bijela, nježna, čista, strmožljiva (spuštena glavica), ...
Sunce	: toplo, veliko, sjajno, žuto, humano, plemenito, veselo, ...

Slajd 8

Osobine sporednih likova

Zima	:	hladna, bijela, snažna, ljuta, ...
Vjeter sjeverac	:	hladan, jak, ljuđ, pomaman, ...
Suhi list	:	suh, smeđ, star, iznemogao, ...
Hraščav žir	:	suh, smeđ, star, iznemogao, ...

Slajd 9

Poruka	:	Prijateljstvo je bogatstvo, ono nas uči da poštujemo i nagradujemo druge.
--------	---	--

Slajd 10

Druga poruka	:	Lijepa je pomagati drugima. Lijepa riječ i gvozdena vrata otvara (dijva sunce – lijepa vjetrova).
--------------	---	--

Nakon razgovora prelazimo na grupni rad učenika.

Slajd 11

Učenici su podijeljeni u četiri grupe. Svaka grupa ima zadatke u kovertima i treba da da svoj doprinos u analizi ove priče. Grupe rade 10 minuta i nakon toga slijede prezentacije.

Zadaci grupe:

Grupa A	Tema Mjeseci radnje Vrijeme radnje Ilustracija mjesta i vremena (zajednička slika)
Grupa B	Glavni likovi Osobine glavnih likova Ilustracija glavnih likova zajedno
Grupa C	Sporedni likovi Osobine sporednih likova Ilustracija sporednih likova zajedno
Grupa D	Poruka/e Ilustracija poruka

Grupe prezentiraju svoj rad na hamer papirima, koji ostaju okačeni u tablu.

Učenicima podijelili pripremljeno nastavno lišće – zapis sa tabla, kako bi ih mogli zaljepiti u svesku.

Završni dio časa

Otpjevali pjesmicu „Vjetrova“.

Svaka grupa sedi prolećno ovješće. Sakajje, zemlja i sadnice su pripremljene za svaku grupu.

Dok učenici sede ovješće slušat će kompoziciju „Proljeće“ A. Vivaldi.

Kao nagradu za njihovu aktivnost, rad i trud dodjeljujemo učenicima pohvalu.

PRILOG 1. KROKAZ "VISIBABA"

Bila je to subota. Prohladan, pomalo vjetrovit dan sa povremenim sunčevim zrakama, koje su se probijale kroz bijele oblake. Snijeg se istopio. Pokupio je svoje stvari i otišao u hladnija krajeva. Na livadi, jedna visibaba trudila se da probije travu zemlju i izbjie na svjetlost dana.

VISIBABA : Oh, joj, joj, Bože moj, šta je teško ovo godine proklijati iz ove zemljal
Pa kako ću onda izrašiti?

GLISTA : Ko priča? Ko se čuje?

VISIBABA : Ja, visibabel

GLISTA : Koja baba?

VISIBABA : Nija baba, nego visibaba?

GLISTA : Visibaba, visibaba. Znaš li ti komšerica, susjeda,
kad je neko u nevolji on traži pomoć.

VISIBABA : Tako je, gliste, ali kako mi ti možeš pomoći da se promolim napolje?

GLISTA : Vidi se da si još baba. Ne znaš šta mi gliste radimo. Sad ćeš vidjeti.
Ja ću klijnuti zemlju oko teba, pa ćeš lako izbiti napolje.

I glista prionu na posao. Iskiskala je zemlju svom snagom oko visibabe. Ona je uspjela izrašiti.

Prva među svim svjetovima najavila je proljeće.



8

PRILOG 2. SLAJDOVI IZ PRATEĆE POWER POINT PREZENTACIJE

OŠ „MUSA ĆAZIM ĆATIĆ“ SARAJEVO
III razred
nastavnik: Armina Tabak

UGLEDNI ČAS IZ
BOSANSKOG JEZIKA I KNJIŽEVNOSTI,
HRVATSKOG JEZIKA I KNJIŽEVNOSTI,
SRPSKOG JEZIKA I KNJIŽEVNOSTI

Interpretacija književnog teksta
"Kako je procvjetala prva visibaba"

Šimo Ešić



PAŽLJIVO SLUŠAJ



PAŽLJIVO GLEDAJ



RAZMIŠLJAJ



PAMETNO ZBORI

Slijedi kratak i zanimljiv **igrokaz „Visibaba“**.
Da biste ga razumjeli potrebno je da

PAŽLJIVO



Igrokaz „Visibaba“

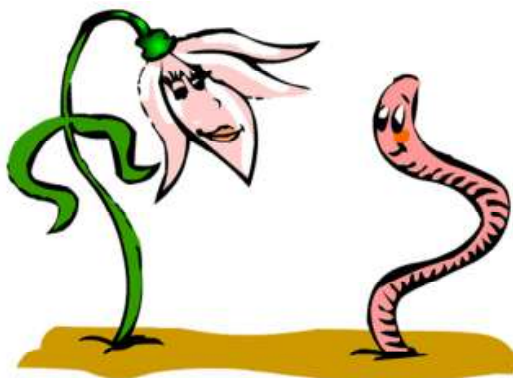

Interpretacija književnog teksta

"Kako je procvjetala prva visibaba"

Šimo Ešić



❖ **BAJKE** – izmišljene priče u kojima se ističe vjera u pobjedu dobra, ljubavi i plemenitosti

❖ **BASNE** – poučne priče u kojima biljke, životinje i stvari dobivaju osobine ljudi

❖ **ČAROBNE (MAGIČNE) RIJEČI** – riječi koje koriste neki likovi u bajkama kako bi izveli čaroliju i tako postigli nešto što nije moguće u stvarnosti (na primjer pretvoriti žabu u princa, miša u kočiju i slično)

❖ **POKUPITI PRNJE** – pokupiti stvari i otići

❖ **NEPOSLUŠNICA** – ženska osoba koja ne sluša (nije poslušna)

❖ **POMAMNOG** – pobješnjelog, poludjelog

❖ **SJEVERAC** – vjetar koji uglavnom puše zimi sa sjevera i hladan je; vjetar sjeverac

NEPOZNATE RIJEČI



Šta je tema
teksta ?

Gdje se radnja
dešava ?

Kad se radnja
dešava ?



❖ **Tema:** Kako je procvjetala
prva visibaba

❖ **Mjesto radnje:** šuma

❖ **Vrijeme radnje:** proljeće

Ko su glavni
likovi ?

Navedi osobine
glavnih likova.



❖ **Glavni likovi:**

- PAHULJICA (VISIBABA)

- SUNCE (SUNČEVE ZRAKE)

❖ **Osobine glavnih likova:**

PAHULJICA je mala, bijela, nježna,
čista, plašljiva, sramežljiva,
ali i znatiželjna, uporna i prijateljski
raspoložena, ...

VISIBABA je mala, bijela, nježna,
čista, sramežljiva (spuštena glavica),...

SUNCE je toplo, veliko, sjajno, žuto,
humano, plemenito, veselo, ...

Ko su sporedni likovi ?

Navedi osobine sporednih likova.



❖ Sporedni likovi:

- ZIMA
- VJETAR SJEVERAC
- SUHI LIST
- HRASTOV ŽIR

❖ Osobine sporednih likova:

ZIMA je hladna, bijela, snažna, ljuta, ...

VJETAR SJEVERAC je hladan, jak, ljut, pomaman, ...

SUHI LIST je suh, smeđ, star, iznemogao, ...

HRASTOV ŽIR je suh, smeđ, star, ...

Koje su poruke teksta ?



❖ Poruke:

- Kad nešto zaista želimo trebamo biti uporni da to i ostvarimo.
- Prijateljstvo je bogatstvo, ono nas uči da pohvaljujemo i nagrađujemo druge.
- Lijepo je pomagati drugima.
- Lijepa riječ i gvozdena vrata otvara (divno sunce – lijepa visibaba).

Rad u grupama

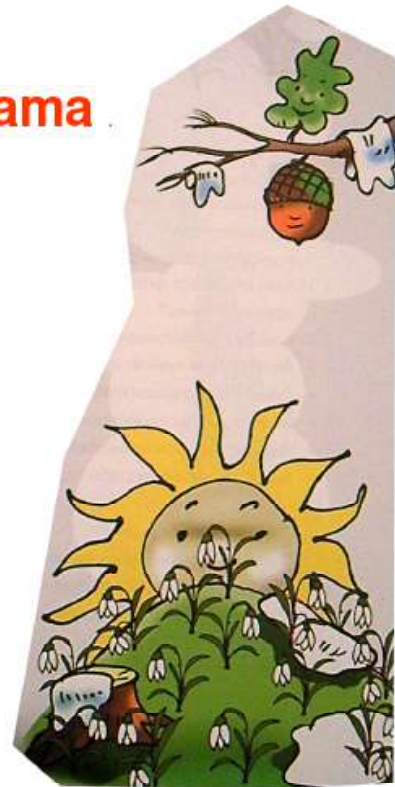

Kako je procvjetala prva visibaba ?



NASTAVNI LISTIĆ – ZAPIS SA TABLE

Rad na književnom tekstu: "Kako je prosvjetala prva visibaba" Šimo Ekić

Nepoznate riječi

BAJKE	– izmišljene priče u kojima se krije vjera u pobjedu dobra, ljubavi i plemenitosti
BASNE	– poučne priče u kojima biljka, životinja i stvari dobivaju osobine ljudi
ČAROBNE (MAGIČNE) RIJEČI	– riječi koje koriste neki likovi u bajkama, kako bi izveli čaroliju i tako postigli nešto što nije moguće u stvarnosti (na primjer pretvoriti žabu u prince, miša u kočju i slično)
POKUPITI PRINJE	– pokupiti stvari i otici
NEPOSLUŠNICA	– ženska osoba koja ne sluša (nije poslušna)
POMAMNOG	– pohlepnog, pohlepnog
SJEVERAC	– vjeter koji uglavnom puše zimi sa sjevera i hladan je; vjeter sjeverac

Analiza teksta

Tema	: Kako je prosvjetala prva visibaba
Mjesto radnje	: šuma
Vrijeme radnje	: proljeće
Glavni likovi	: pahušica (visibaba) i sunce (suncovo znako)
Sporodni likovi	: zima, vjeter sjeverac, suhi list i hrastov žir
Osobine glavnih likova	
Pahušica	: mala, bijela, nježna, čista, plavkava, srmačljiva, ali i značajna, uporna i prijateljski raspoložena ...
Visibaba	: mala, bijela, nježna, čista, srmačljiva (spuštena glavica) ...
Sunce	: veliko, sjajno, žuto, humano, plemenito, veselo ...
Osobine sporodnih likova	
Zima	: hladna, bijela, snežna, ljuta ...
Vjeter sjeverac	: hladan, jak, lji, pomaman, ...
Suhi list	: suh, smeđ, star, iznemogao ...
Hrastov žir	: suh, smeđ, star, iznemogao ...



JAVNA USTANOVA OSNOVNA ŠKOLA

"MUSA ĆAZIM ĆATIĆ" SARAJEVO



**OGLEDNI ČAS IZ
BOSANSKOG, HRVATSKOG, SRPSKOG
JEZIKA I KNJIŽEVNOSTI**

IKT "LAV I LISICA" EZOP

ARMINA TABAK, prof. Razredne nastave i prof. Pedagogije

SARAJEVO, dd.mm.gggg . GODINE

Obrazac pripreme za čas bazirane na ishodišta učenja

Priprema za čas lic. 1: Čitanje / Ključne ideje i detalji / Lav i lisica / Ezop	Razred: III																				
<p>Ishod učenja: 3. Analizira likove, događaje, ideje, te njihove međusobne odnose u tekstu.</p>																					
<p>Pokazatelj razreda koji se pohađa: 3. Opisuje likove u priči (npr. njihove osjećaje, motivacije, osobine) i utvrđuje kako njihovi postupci doprinose razvoju radnje.</p>																					
<p>Uvod u učenje: Kako ćete probuditi interesovanja učenika i nadograditi njihovo prethodno znanje da biste ih uveli u sadržaj ovog časa, rijeve učenja i aktivnosti?</p> <p>■ Aktivnost 1. Igra asocijacija</p> <table border="1" style="width: 100%; text-align: center;"> <tr> <td>LUKAVSTVO</td> <td>SELICE</td> <td>DRVO</td> <td>BOCKA</td> </tr> <tr> <td>KOKOŠKE</td> <td>DUGE NOGE</td> <td>VODA</td> <td>UBODEN U PRST</td> </tr> <tr> <td>KRZNO</td> <td>VELIKI KLJUN</td> <td>ŽALOSNA</td> <td>RUŽA</td> </tr> <tr> <td><u>LISICA</u></td> <td><u>RODA</u></td> <td><u>VRBA</u></td> <td><u>TRN</u></td> </tr> <tr> <td colspan="4"><u>BASNE</u></td> </tr> </table> <p>Nakon otkrivanja rješenja, ponoviti šta su to basne i po čemu se one razlikuju od drugih priča.</p> <p>■ Aktivnost 2. Prepoznavanje i imenovanje životinja na osnovu slika lava i lisice, te kraći razgovor o njima</p> <div style="display: flex; justify-content: space-around;"> <div style="text-align: center;">  </div> <div style="text-align: center;">  </div> </div> <p>- Koje životinje vidite? - Šta nam možete reći o lavu? - Šta nam možete reći o lisici?</p> <p>Nakon razgovora preći na sljedeću aktivnost.</p> <p>■ Aktivnost 3. Zid riječi</p> <p>Učenicima dati dvije različite boje stikera. Na stickerima jedne boje treba da napišu nešto o lisici, a na stickerima druge boje nešto o lavu. Nakon toga stikere trebaju zaljepiti na predviđeno mjesto.</p> <p>Po završetku aktivnosti 3. slijedi najava nastavne jedinice.</p> <p>Po staniti na tablu slike lava i lisice i zapisati naslov: <i>Lav i lisica, Ezop</i></p>		LUKAVSTVO	SELICE	DRVO	BOCKA	KOKOŠKE	DUGE NOGE	VODA	UBODEN U PRST	KRZNO	VELIKI KLJUN	ŽALOSNA	RUŽA	<u>LISICA</u>	<u>RODA</u>	<u>VRBA</u>	<u>TRN</u>	<u>BASNE</u>			
LUKAVSTVO	SELICE	DRVO	BOCKA																		
KOKOŠKE	DUGE NOGE	VODA	UBODEN U PRST																		
KRZNO	VELIKI KLJUN	ŽALOSNA	RUŽA																		
<u>LISICA</u>	<u>RODA</u>	<u>VRBA</u>	<u>TRN</u>																		
<u>BASNE</u>																					

Kroz učenje:

Koje nastavne aktivnosti će učenici realizirati da bi izgradili svoje znanje, vještine i razumijevanje i tako osbrinili cijele čase?

- Aktivnost 4. Interpretativno čitanje basne u cjelini (čitanje sa elementima glume)

- Aktivnost 5. Strategija „Veliko 4“ (postaviti 4 pitanja za globalnu analizu)

- O kome se govori u ovoj basni?
- Po čemu prepoznajemo da je ovo basna?
- Gdje se dešava radnja basne?
- Kada se odvija radnja basne?

Navesti učenike na zaključak da basne nemaju određeno vrijeme odvijanja radnje.

Nastavnik zapisuje na tabli mjesto radnje, vrijeme radnje i glavne likove:

Mjesto radnje: spajlje

Vrijeme radnje: neodređeno

Likovi: lav i lisica

- Aktivnost 6. Uočavanje toka radnje primjenom strategije „nastavak na nedovršenu rečenicu“

Učenici su podijeljeni u šest grupa. Svaka grupa će dobiti po jednu traku na kojoj se nalazi jedna započeta rečenica, koja se odnosi na radnju basne, odnosno jedan element toka događaja basne. Učenici unutar grupe trebaju dopuniti započete rečenice, pozivajući se na tekst basne.

Slijede nedovršene rečenice koje će biti na trakama:

1. Ostorješi _____, nemoćan da brama pribavlja svojom _____, odluči to činiti _____.
2. Povuče se u _____, ispruži se tamo i započne se _____ da je bolestan.
3. Sve životinje koje su _____ u pohode u njegova spajlje hvalio je i _____.
4. Jednog _____, kada je lav raspoložio zvijeri _____, dođe u pohode i _____.
Na onaj je utirala njegova _____.
5. Kako se osjećao, lave?
Lav odgovori:
- Loše, _____ . Na zašto me to pitaš iz _____ ? Zašto ne uđeš u moju _____ ?
6. Lisica se još malo odmakne i reče:
E, moj _____ , ja bih ušla da ne vidim tragove onogih koji su _____ , a nijednog koji je _____ .

- Aktivnost 7. Formulisanje toka radnje putem niza traka sa nedovršenim rečenicama

Predstavnici grupa čitaju naglas dovršene rečenice, koje se odnose na elemente toka događaja.

Elementi toka događaja se nižu od 1 do 6, tj. jedna traka ispod druge kako bi učenici uočili razvoj radnje.

- Aktivnost 8. Grupni rad – zadaci kroz grad

Po dvije grupe će imati isti zadatak i to:

- prva i druga grupa: navesti što više osobina lava
- treća i četvrta grupa: navesti što više osobina lisice
- peta i šesta grupa: navesti temu basne i što više poruka basne

- Aktivnost 9. Presentacija rezultata na nivou grupa i međusobno dopunjavanje

Predstavnici grupa čitaju rezultate rada grupa. Nastavnik modelira, tj. kanališe izlaganje i diskusiju,

te zapisuje na tabli uočene osobine, temu, poruke, ...

Lisica: lukavo, mudro, oprezna...

Lav: ostorješi, bolestan, lukav, prevoran, zloban, bezosjećajan, pružljiv...

Tema: Lisica namudrila bolesnog i oholnog lava

Poruke: Ne povodi se lukavim riječima.

Nije ljepo drugima namoštiti bol. ...

Nakon učenja:

Kako ćete pomoći učenicima da rezimiraju i primijene naučeno ili da postavе ciljeve za sljedeći čas? Šta će učenici uraditi da vježbaju i prošire znanje o ovome što su naučili na ovom času?

■ **Aktivnost 10. Individualni rad na nastavnim listićima**

Na nastavnom listiću je ispretruran redoslijed toka događaja basne. Svaki učenik na liniju ispred toka događaja upisuje odgovarajući redni broj, tj. Formulira pravilan redoslijed. Sljedi sadržaj listića:

Zadatak: Porediti događaje onako kako su se dešavali u basni stavljajući na crtice redne brojeve od 1 do 6:

___ Sve životinje koje su došle u pohode u njegovu spijšu hvatao je i pojео.

___ Ponače se u spijšu, ispraži se toka i započne se pretvarati da je bolestan.

Ono on je otkrilo njegovu lukavost. Stoga se zlostavi padaše od njegove spjše i upita:

___ *Kako se osjećas, lave?*

Lav odgovori:

- Loše, vrlo loše. Na zašto me to pišaš iz doline? Zašto ne uđeš u moju spijšu?

___ *Lisica se još malo odmukne i reče:*

E, moj lave, ja bih ušla da ne vidim tragove mnogih koje su ušli, a nijednog koji je izašao.

___ *Jednog dana, kada je lav mnogo zvijeri uništio, dođe u pohode i lisica.*

___ *Ostarjeli lav, nemoguć da brani pobjeđu svojom snagom, odluči to činiti lukavstvom.*

■ **Aktivnost 11. Upoznavanje sa sadržajem domaćeg zadatka**

Pročitati basnu i napraviti masku iz basne (dječaci – masku lava, a djevojčice – masku lisice)

Formativna procjena za ovaj čas:

Nastavni listići, nedovršene rečenice za tok događaja, grupni rad.

Tehnologija/mediji koje treba koristiti na ovom času:

Riječi za igru asocijacije, slike lisice i lava, tekst basne, zadaci za grupni oblik rada, trahe nedovršenih rečenica ...

Razmišljanje nakon časa:

Opisuju likove u priči (nap. njihove osjećaje, motivacije, osobine) i utvrđuju kako njihovi postupci doprinose razvoju radnje.

Domaći zadatak:

Za sljedeći čas usmene vježbe, učenici trebaju pripremiti maske lava i lisice, koji će im služiti za glumu i „Šumski maskenbal“ koji će biti realiziran tokom tog časa.

Autor pripreme:

Armina Tabak

Priključ:**1. Test „Lav i lisica“, Ezop**

Ostariji lav, nemoćan da hranu pribavlja svojom snagom, odluči to činiti lukavstvom.

Povuče se u spilju, ispruži se tamo i započne se pretvarati da je bolestan.

Sve životinje koje su došle u pohode u njegovu spilju hvatao je i pojeo.

Jednog dana, kada je lav već mnogo zvijera di uništio, dođe u pohode i lisica.

Ona je otkrila njegovu lukavstvo. Stoga se zaustavi podalje od spilje i upita:

- Kako se osjećaš, lave?

Lav odvrati:

- Loše, vrlo loše. No zašto me to pitaš iz daljine? Zašto ne uđeš u moju spilju?

Lisica se još malo odmakne i reče:

- E, moj lave, ja bih ušla da ne vidim tragove mnogih koji su ušli, a nijednog koji je izašao.

2. Igra asocijacija

Sadržaj hamer papira prije otkrivanja rješenja:

A1	B1	C1	D1
A2	B2	C2	D2
A3	B3	C3	D3
Rješenje kolone A	Rješenje kolone B	Rješenje kolone C	Rješenje kolone D
Konačno rješenje ASOCIJACIJE			

Sadržaj hamer papira nakon otkrivanja rješenja:

LUKAVSTVO	SELICE	DRVO	BOCKA
KOKOŠKE	DUGE NOGE	VODA	UBODEN U PRST
KRZNO	VELIKI KLJUN	ŽALOSNA	RUŽA
<u>LISICA</u>	<u>RODA</u>	<u>VRBA</u>	<u>TRN</u>
<u>BASNE</u>			

3. Sadržaj tražica sa nedovršenim rečenicama iz basne:

1. Ostarjeli _____, nemoćan da hranu pribavlja svojom _____, odluči to činiti _____.

2. Povuče se u _____, ispruži se tako i započne se _____ da je bolestan.

3. Sve životinje koje su _____ u pohode u njegovu spilju hvatao je i _____.

4. Jednog _____, kada je lav mnoge zvijeri _____, dođe u pohode i _____.
No ona je otkrila njegovo _____.

5. Kako se osjećaš, lave?

Lav odgovori:

- Loše, _____ . No zašto me to pitaš iz _____ ? Zašto ne uđeš u moju _____ ?

6. Lisica se još malo odmakne i reče:

E, moj _____, ja bih ušla da ne vidim tragove mnogih koji su _____,
a nijednog koji je _____.

4. Nastavni listić za individualnu provjeru:

Zadatak: Poredati događaje onako kako su se dešavali u basni stavljajući na crtica redne brojeve od 1 do 6:

___ Sve životinje koje su došle u pohode u njegovu spilju hvatao je i pojio.

___ Povuče se u spilju, ispruži se tako i započne se pretvarati da je bolestan.

___ No ona je otkrila njegovo lukavstvo. Stoga se zadržava podalje od njegove spilje i upita:

___ Kako se osjećaš, lave?

Lav odgovori:

- Loše, vrlo loše. No zašto me to pitaš iz daljine? Zašto ne uđeš u moju spilju?

___ Lisica se još malo odmakne i reče:

E, moj lave, ja bih ušla da ne vidim tragove mnogih koje su ušli, a nijednog koji je izišao.

___ Jednog dana, kada je lav mnoge zvijeri uništio, dođe u pohode i lisica.

___ Ostarjeli lav, nemoćan da hranu pribavlja svojom snagom, odluči to činiti lukavstvom.

Zadatak

Stavljajući na crtice redne brojeve od 1 do 6, poredati događaje onako kako su se dešavali u basni:

- ___ Sve životinje koje su došle u pohode u njegovu spilju kvatan je i pojen.
 - ___ Povuče se u spilju, ispruži se tako i započne se prebvarati da je bolestan.
No ona je otkrila njegovo lukavstvo. Stoga se zaustavi podalje od njegove spilje i upita:
 - ___ Kako se osjećaš, lave?
Lav odgovori:
- Loše, vrlo loše. No zašto me to pitaš iz daljine? Zašto ne uđeš u moju spilju?
 - ___ Lisica se još malo odmakne i reče:
E, moj lave, ja bih ušla da ne vidim tragove mnogih koje su ušli, a nijednog koji je izašao.
 - ___ Jednog dana, kada je lav mnoge zvijeri uništio, dođe u pohode i lisica.
 - ___ Ostarjeli lav, nemoćan da kramu pribavlja svojim snagom, odluči to činiti lukavstvom.
-

Zadatak

Stavljajući na crtice redne brojeve od 1 do 6, poredati događaje onako kako su se dešavali u basni:

- ___ Sve životinje koje su došle u pohode u njegovu spilju kvatan je i pojen.
 - ___ Povuče se u spilju, ispruži se tako i započne se prebvarati da je bolestan.
No ona je otkrila njegovo lukavstvo. Stoga se zaustavi podalje od njegove spilje i upita:
 - ___ Kako se osjećaš, lave?
Lav odgovori:
- Loše, vrlo loše. No zašto me to pitaš iz daljine? Zašto ne uđeš u moju spilju?
 - ___ Lisica se još malo odmakne i reče:
E, moj lave, ja bih ušla da ne vidim tragove mnogih koje su ušli, a nijednog koji je izašao.
 - ___ Jednog dana, kada je lav mnoge zvijeri uništio, dođe u pohode i lisica.
 - ___ Ostarjeli lav, nemoćan da kramu pribavlja svojim snagom, odluči to činiti lukavstvom.
-

Zadatak

Stavljajući na crtice redne brojeve od 1 do 6, poredati događaje onako kako su se dešavali u basni:

- ___ Sve životinje koje su došle u pohode u njegovu spilju kvatan je i pojen.
- ___ Povuče se u spilju, ispruži se tako i započne se prebvarati da je bolestan.
No ona je otkrila njegovo lukavstvo. Stoga se zaustavi podalje od njegove spilje i upita:
- ___ Kako se osjećaš, lave?
Lav odgovori:
- Loše, vrlo loše. No zašto me to pitaš iz daljine? Zašto ne uđeš u moju spilju?
- ___ Lisica se još malo odmakne i reče:
E, moj lave, ja bih ušla da ne vidim tragove mnogih koje su ušli, a nijednog koji je izašao.
- ___ Jednog dana, kada je lav mnoge zvijeri uništio, dođe u pohode i lisica.
- ___ Ostarjeli lav, nemoćan da kramu pribavlja svojim snagom, odluči to činiti lukavstvom.

**JAVNA USTANOVA OSNOVNA ŠKOLA
"MUSA ĆAZIM ĆATIĆ" SARAJEVO**

**PRIPREMA ZA REALIZACIJU NASTAVNOG SATA IZ
MOJE OKOLINE**

**PROF. RAZREDNE NASTAVE I PROF. PEDAGODIJE:
TABAK ARMINA**

SARAJEVO, dd.mm.gggg. GODINE

OPĆI PODACI

Datum:	dd.mm.gggg. godine
Razred:	I
Broj učenika u odjeljenju:	28

METODIČKI PODACI

Nastavni predmet:	Moja okolina
Nastavno područje:	Godišnja doba
Nastavna jedinica:	Proljeće
Tip nastavnog sata:	Obrada novog gradiva
Oblici rada:	Frontalni, grupni, individualni
Nastavne metode:	Metod razgovora, objašnjavanja, usmenog izlaganja, metod rada s tekstom, dramatizacija, ilustracija, metod praktičnog rada
Korelacija s drugim predmetima:	Bosanski, hrvatski, srpski jezik i književnost, Matematika, Litovna kultura, Muzička kultura i Tjelesni i zdravstveni odgoj
Nastavna sredstva:	Osnovna nastavna sredstva (udžbenik, sveška, plošte, boje, flomasteri, ljepilo ...), CD, kasetofon, nastavni listići, plakati, aplikacije, saksije, zemlja, proljetno cvijeće, sjeme cvijeća, pomoćni materijali za dječje plakate, pčelica ...
Čaj nastavnog sata:	Učenici trebaju uočiti i usvojiti opšte informacije o promjenama u prirodi koje se dešavaju u proljeće, kao i njihov uticaj na živa bića i životinja i ljudi podstičući inicijativnost učenika, komunikaciju i razvoj ekološke svijesti.
Zadaci nastavnog sata:	
a) obrazovni	Učenici trebaju usvojiti temeljna obilježja proljeća, prepoznati promjene karakteristične za to godišnje doba i uticaj na živa bića.
b) funkcionalni	Tokom časa učenici će iznositi svoja ranija zapažanja i doživljaje vezane za proljeće čime se razvijaju i forme objašnjavanja, argumentiranja, usmena komunikacija i potiče inicijativnost u radu. Prepričavanjem zapamćenog o karakteristikama proljeća razvija se sposobnost reprodukcija. Promatranjem i vođenjem promjena u prirodi i njihovog uticaja na živa bića potiče se razvoj pažnje i analitičnost.
c) odgojni	Razvijanje ljubavi prema prirodi, razvijanje ekološke svijesti, razvijanje brige za očuvanje zdravlja, međusobnog uvažavanja i pomaganja u timskom radu, uvažavanja mišljenja drugih, kolegijalnosti, razvijanje pozitivnog odnosa prema radu.

STRUKTURA I TOK NASTAVNOG SATA

Uvodni dio časa

Pozdravili prisutne i zaželjeli dobrodošlicu.

Ponovimo najvažnija pravila, tako što će učenici prepoznati značenje sljedećih ilustracija:



PAŽLINO SLUŠAJ



PAŽLINO GLEDAJ



RAZMIŠLJAJ



UVJEK GOVORI
SAMO JEDNA OSOBA

Razgovor vođen kroz niženavedena pitanja ima za cilj psihološku pripremu učenika i ponavljanje prethodno obrađenog gradiva iz Moje okoline.

Pitanja:

1. Koji je danas dan?
2. Koliko jedan dan ima sati?
3. Koji su dijelovi dana? U kom dijelu dana smo sada i šta radimo?
4. Koliko jedna sedmica ima dana? (Ponoviti ćemo zajedno – lijeva i desna nuka)
5. Koji je mjesec?
6. Koliko jedna godina ima mjeseci? (Ponoviti ćemo zajedno – igra "Zglobovi nam govore")
7. Koliko jedna godina ima godišnjih doba?

Pozvati četiri učenika da izrecitaju pjesmicu *Četiri godišnja doba* (proljeće, ljeto, jesen i zima) i sve učenike da na kraju zajednički recituju završnu strofu (pjesma je u prilogu pripreme).

Nakon recitacije, zahvaliti se svima.

Na tabli su prethodno pripremljeni skupovi sa slikama:

- skup vijesnika proljeća – visibaba, ljubičica, kukurijek, jagorčevina - jaglac
(imenovati cvijeće)
- skup ptica i životinja – lasta, roba, medvjed, ...
- skup ljudi – različiti radovi ...

Kroz ove skupove ponoviti elemente skupa i brojnost.

Nakon imenovanja slika pitati učenike o čemu ćemo danas razgovarati.

Slijedi najava cijeg časa „Proljeće“ – Zapisati na tabli

Glavni dio časa

U ovom dijelu časa, zamolit ću učenike da se ugodno namjeste, jer će im pčelice Vanna i Naida ispričati priču o proljeću, o kojoj ćemo nakon toga razgovarati. (Priča je u prilogu pripreme)

Nakon pauze slijedi analiza.

1. Da li vam se svidjela priča? Zašto?
2. Ko nam je priča priču o proljeću?
3. Zašto su pčelice sretna?
4. Da li je neko zapamtiio kada počinje proljeće i kada se završava?
Objasniti pomoću zglobova na rukama - povezati sa igrom.
5. Šta se dešava s prirodom?
6. Kakvu je vijest?
7. Šta se dešava sa biljkama? Koji su vijesnici proljeća? Šta sadimo u vrtu, voćnjaku, njeni?
8. Šta se dešava sa životinjama? Ko se vraća s juga? Ko se budi iz zimskog sna? (domaće, divlje životinje i kućni ljubimci)
9. Šta se dešava s ljudima? Kako se oblače? Šta čiste? Šta siju?
10. Šta rade djeca? (šetnja, vožnja bicikla, pomažu roditeljima u radu ...)

Nakon razgovora prelazimo na grupni rad učenika.

Učenici su podijeljeni u pet grupa. Svaka grupa ima zadatke i potrebni materijal za rad.

Ponoviti pravila rada u grupi. Grupe rade 15 minuta i nakon toga slijede prezentacije.

Dok učenici rade slušat će Muziku raspoloženja.

Zadaci grupa:

Grupa A	Izgled betar drveta
Grupa B	Izgled švade u proljeće
Grupa C	Razvrstati voće i povrće
Grupa D	Razvrstati obične i divlje životinje
Grupa E	Pogled kroz prizor – aktivnosti ljudi

Grupe prezentiraju svoj rad i na taj način se ujedno ponavljaju zaključci časa.

Završni dio časa

Učenicima podijeliti pripremljene naslovne listiće s najvažnijim informacijama o proljeću, kako bi ih mogli zaljepiti u svesku.

Objasniti pjesmicu „Visibaba“ (s elementima glume)

Malo praktičnog rada. Saksije, zemlja i sadnice su pripremljeni.

Zajedno zasaditi orijete.

PRILOG 1. Pjesmica Četiri godišnja doba

Proljeće

Zdravo, proljeće ja sam, šarenih boja,
sa mnom sve se budi
i priroda, a bogami i ljudi.

Ljeto

Oh, a sa mnom na more idu svi
i mladi i stari,
a Sunce je na vrhuncu
grije, grije
dok zemlju ne užari.

Jesen

Sa mnom priroda procvetani, užuri,
a lišće se igra kao da sluti:
"Da, ja sam najljepše godišnje doba."
Sa mnom i dječica u školu kreću
i vjeruju je im donosim sreću.

Zima

E, ja sam zima.
Mene djeca vole,
jer im pružam radosti
zimskih igara
do mile volje.

Na kraju svi učenici zajedno recitiraju

Slušajte nas, i u proljeće, i u ljeto, i u jesen, i u zimu, djeca su vesela
sva, jer svako godišnje doba, nešto lijepo da.

PRILOG 2. Razgovor pčelica o proljeću

Vanna: Zdravo djeca! Kako ste vi i da li ste sretni kao mi?

Maida: Sretne smo pčelice. A kako ne bismo bile, kad je stiglo naše najljepše godišnje doba. Vanna, stiglo je proljeće. Jupé!!

Vanna: Da, baš jučer 21. marta stiže i trajeće sve do 21. juna. Dovoljno dugo, da obležimo cijelu livadu ...

Maida: Kako reče ovaj dječak : "Sva priroda se budi." Toplo sunce otopilo je snijeg, zagrijať će zemlju i još će je grijati, kao i vazduh i vodu.

Vanna: Dani su duži, topliji, sunčaniji u odnosu na zimu.

Maida: Ah, moraš priznati da mi najviše volimo biljke. Počinju rasti i drveće pupa. Behani se bijele na drveću i sve je tako svečano.

Vanna: Jah, visibabe, ljubičice, jagorčevina, kukurijek, maslačak ... Ljepota za oči i praznik za dušu.

Maida: Ma, jesi li primjetila da su i ljudi veseliji, živiji. Čiste dvorišta, sade cvijeće ...

Vanna: O, da, da... Pripremaju voćnjake za voćke. Sade nove voćke i kreće stabla starih voćki. Pa, šta bismo mi bez jabuka, kruštica, šljiva, trešnjica ...

Maida: Svakako. Sređuju i vrlove za sadenje povrća. Paradajz, paprika, luk, krastavac, mrkva ... Super.

Vanna: Osim što rade i sade, oblaže se laganije. Skinuli teške zimske kapute i uskočili u lagane jaknice, cipele i koliko željene patike.

Maida: Vanna, ma vidiš li ti te silne, lijepe promjene. A, ovi slatki, mali prvačići ovog će proljeća naučiti pisati, čitati, sabirati, oduzimati ... A možda se i zaljubiti. Šta da ne!!!

Vanna: Nešto smo zaboravile, ali sam sigurna da će nam ovi mali drugari pomoći... Šta se zbira sa plicama i životinjama u proljeće?

Maida: Ko se vraća s juga? Ko se budi iz zimskog sna?

PRILOG 3. Nastavni listić

Godišnje doba: **Proljeće**



Proljeće počinje 21. marta (ožujka) i traje do 21. juna (lipnja).

VRUĆINE: Dani su topliji, sunčaniji i duži u odnosu na zimu. Padaju i proljetne kiše.

BILJKE: Biljke počinju rasti. Drveće pupa i behara. Na livadama cvjetaju vijesnici proljeća: visibaba, ljubičica, jagorčevina (jaglac), kukurijek, maslačak ...
Ljudi sade cvijeće, voće, povrće, žitarice ...

ŽIVOTINJE: Izlaze iz svojih skrovišta u potrazi za hranom. Neke se bude iz zimskog sna (medvjed, jež, ...). Ptice se vraćaju s juga (laste, rode, ...).

LIUDI: Oblače se laganije u odnosu na zimu. Sređuju svoja dvorišta.
Sade cvijeće, voće, povrće, žitarice ...

ILUSTRIRAJ (NACRTAJ) PROLJEĆE

**NASTAVNA PRIPREMA
ZA ČAS ODJELJENJSKE ZAJEDNICE**

**SAMOUČENJE I
SAMOOBRAZOVANJE**

**PROF. KAZREDNE NASTAVE I PROF. PEDAGOGIJE
ARMINA TABAK**

DATUM: dd.mm.gggg. GODINA

Stranica 1 od 8

1. DIDAKTIČKO – METODIČKE ODREDNICE

Predmet:	Čas odjeljenjske zajednice
Nastavna jedinica:	"Samovježbje i samoobrazovanje"
Nastavno područje:	Radni odgoj
Razred:	VIII
Datum:	dd.mm.gggg. godina
Tip časa:	Obrada novog sadržaja
Oblik rada:	Frontalni i grupni
Nastavne metode:	a) Emotivna priprema kroz razgovor b) Rad na tekstu c) Zajednički rad u grupi d) Presentacija grupnog rada e) Završne poruke časa
Nastavna sredstva i pomagala:	Pripremljene plakete, kasetofon, nastavni listići, (hamer papir – zadaci za učenike), priča, grafoskop, učenički pribor (olovke ili flomasteri), tabla, kreda
Međupredmetna korelacija:	Bosanski jezik i književnost, Hrvatski jezik i književnost, Srpski jezik i književnost, Engleski jezik, Informatika, Muzička kultura
Člji časa:	Podstai učenike da se više osposobe za samostalno učenje i samoobrazovanje, te da shvate da je to jedini put da bi išli u korak s vremenom.

Zadaci:

Obrazovni:	a) Razjasniti pojmove samoučenja i samoobrazovanja, kao i njihov značaj za razvoj ličnosti. b) Istaći značaj samoobrazovanja, kao najvišeg i najtežeg vida obrazovanja.
Funkcionalni:	Podsticanje razvoja sposobnosti razmišljanja, zapažanja, pažnje, paravnog odnosa prema slobodnom vremenu i radu, kreativnosti, odgovornosti, organizovanosti...
Odgojni:	a) Razvoj svijesti o potrebi za samoobrazovanjem b) Razvoj sposobnosti i volje za učenjem c) Razvoj osjećaja odgovornosti za svoj rad i rezultate d) Pravilna procjena svog i uspješna i neuspješna e) Razvoj višestranne ličnosti, koja će se moći nositi sa zahtjevima vremena...

2. ANALITIČKA STRUKTURA

UVODNI DIO ČASA (10 minuta)

Prije početka časa (ili eventualno u toku prve dvije minute), formirati heterogene grupe učenika (pet grupa).

Nakon toga predstaviti članove Komisije i sebe, te zaželjeti ugodno druženje i zamoliti za krajnju iskrenost učenika tokom cijelog časa, jer je to dobar uvjet za razumijevanje onoga o čemu ćemo govoriti.

Zapisati čas u Dnevnik, i evidentirati odsutne učenike.

Emotivna priprema učenika, odvijat će se kroz posebnost današnjeg datuma, 8. marta (Dana žena).

Podsticajna pitanja:

1. Dječaci, da li ste čestitali praznik svojim majkama, simpatijama, prijateljicama u razredu?
2. Na koji način ste praznik čestitali majci, a na koji simpatiji (djevojci) i prijateljicama? (Da li se načini čestitanja razlikuju?)
3. Da li ste ih naučili od nekog? Koga?
4. Da li to znači da ne učimo samo obavezno i neobavezno gradivo, već i kako se ponašati i ophoditi prema drugima? (odgojna komponenta)

Nakon kratkog razgovora sa učenicima, zamoliti da se opuste i poslušaju priču "Hanine nevolje". Za vrijeme čitanja priče za muzičku podlogu iskoristiti laganu instrumentalnu muziku.

Priču "Hanine nevolje" pročitati što izražajnije, s naročitim akcentom na očeve riječi.

Hanine nevolje¹

Hana je učenica osmog razreda. Vrijedna je i pametna. Dobar je prijatelj, stoga je i miljenica u razredu. Njeni roditelji ponosni su i sretni zbog nje, kao i njeni nastavnici. U predhodnim razredima, na vrijeme je izvršavala sve svoje školske, kao i druge obaveze. Pohađala je i kurs engleskog jezika i informatike, jer je bila svjesna da će joj to trebati u budućnosti. Uvijek je znala pametno koristiti svoje slobodno vrijeme.

Ali, od početka osmog razreda, pa do prvog polugodišta, snašle su je neke nevolje. Popustila je u učenju, povukla se u sebe, postala je nezainteresovana za sve. Svi su primjetili te promjene, naročito njeni brižni roditelji. Nisu željeli da njenu sposobnosti za rad i volju za životom, upropaštavaju neki njeni problemi, koje je tajila. Bili su strpljivi, ali uporni da spoznaju šta je toliko muči.

Nakon izvjesnog vremena, ona se povjerala svojim roditeljima rekavši im:

"Umora sam od učenja i rada. Zaljubila sam se. Ne želim više biti "štreber", jer me moja simpatija ne prihvata takvu. Kaže da njemu ne treba pametna, nego zgodna djevojka, koja će često biti s njim. Stvarno ne znam šta da radim. Svjesna sam da sam iznevjerila i sebe i sve vas."

Roditelji su otkrili izvor njenih problema. Bio je to zasigurno dječak, koji je u svom svijetu i koji ima pogrešno razmišljanje. Dugo su pričali o svemu, a kao zaključak tog razgovora mogu poslužiti očeve riječi:

"U svakom trenutku našeg života učimo nešto što će obogatiti naš odgoj i obrazovanje. Treba upijati ono što će nas obogatiti, a propustiti ono što će nas osiromašiti."

Hana je sve shvatila. Sada je ona stara, ali ne više zaljubljena u dječaka, koji nije znao prepoznati njene vrijednosti, već u jednog novog, koji joj je danas poklonio ružu."

¹ Autor priče "Hanine nevolje" je Armida Talak.

Nakon što učenici čuju priču, slijedi kratka emotivna pauza. U toku te pauze, zalijepiti pano na kojem su napisane očeve riječi. Istaći učenicima da ovaj tekst ima snažnu poruku i da se na osnovu njega može postaviti mnogo pitanja, ali će za nas biti dovoljna samo dva:

1. Da li ste vi nešto naučili iz ove priče? Šta?
2. Da li to znači da svakog trenutka učimo na vlastitim primjerima i primjerima drugih? (pozvati se na očeve riječi)

Najava teme časa.

Zapisati na tabli: "Samoučenje i samoobrazovanje"

GLAVNI DIO ČASA (30 minuta)

Objasniti pojmove: učenje, obrazovanje, samoučenje i samoobrazovanje; faze dobrog samoobrazovanja, kao i ta šta znači potpuno samostalno i vođeno samoobrazovanje.

Na tri grafo folije izložiti pomenute pojmove, međusobnu povezanost, a sve popratiti primjerom učenja stranog jezika.

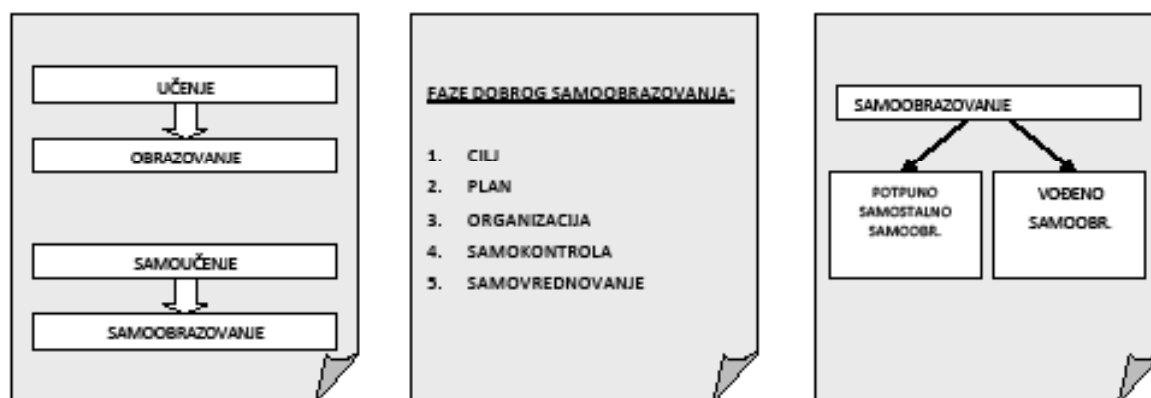

Navedene pojmove pojasniti na sljedeći način:

UČENJE je proces sticanja znanja, vještina i sposobnosti. Ono utiče na relativno trajno mijenjanje ličnosti. Naše ponašanje se mijenja kroz određena znanja, vještine i praksu.

OBRAZOVANJE je pedagoški proces u funkciji obogaćivanja ljudske spoznaje, te na temelju iste, traganje za novom spoznajom.

SAMOUČENJE je aktivnost u kojoj pojedinac sam, stiče znanja, vještine i sposobnosti.

SAMOBRZOVANJE je obrazovanje koje pojedinac obavlja sam ili se oslanja na neku odgojno-obrazovnu ustanovu ili drugu ustanovu, u cilju sticanja znanja, vještina i sposobnosti. To je najteži i najvrši vid obrazovanja. Za ovo obrazovanje pojedinac mora imati: *određen cilj, plan, organizaciju obrazovanja, kao i samokontrolu i samovrednovanje obrazovanja.* Temeljni cilj svake odgojno-obrazovne, dakle i škole, ustanove je *osposobljavanje učenika, pojedinaca za samoobrazovanje.* Ona može biti potpuno samostalno (pojedinac je samouk u spoznaji) i vođeno samoobrazovanje (pojedinac dolazi do spoznaje uz pomoć drugih, kroz određene sadržaje).

Stranica 4 od 8

Nakon pojašnjenja pojmova slijedi rad u grupama. Svaka od pet grupa dobit će nastavni listić s pitanjima i porukama, kao i jedan hamer papir za rad. Svoje odgovore i poruke za čitav razred, svaka grupa zapisat će na hamer papiru, a za njihovu prezentaciju svaka grupa će odrediti po jednog svog člana.

Da bi rad grupa bio što ugodniji, u pozadini će svirati lagana instrumentalna muzika.

Sadržaj nastavnih listića:

GRUPA A

1. Objasnite poruku: "OD POČETKA MNOGO OVISI KRAL."
2. Šta bi bilo da niste naučili: jesti, hodati, govoriti, čitati, pisati.?
3. Šta će se desiti ako ne učite i ono što trebate i ono što volite? Da li možete imati neko zanimanje?

Napišite neku poruku vašim vršnjacima: _____

GRUPA B

1. Objasnite poruku: "I UČITI MORAMO NAUČITI."
2. Da li moramo imati plan učenja? Zašto?
3. Da li je potrebno pripremanje za učenje? Kako se pripremate?
4. Šta za vas znači slobodno vrijeme? Šta radite za to vrijeme?

Napišite neku poruku vašim vršnjacima: _____

GRUPA C

1. Objasnite poruku: "BEZ CILJA I PLANA NEMA NI USPIEHA."
2. Napravite dnevni plan aktivnosti za prvu smjenu (obratite pažnju na vrijeme kad učete školsko gradivo i ono što vam nije vezano za školu).

Napišite neku poruku vašim vršnjacima: _____

GRUPA D

1. Objasnite poruku: "ČOVJEK JE BOGAT ONOLIKO KOLIKO JEZIKA ZNA."
2. Učenje stranih jezika (npr. engleskog jezika)
 - CILJ (Zašto nam treba strani jezik?)
 - PLAN (Koji dan i u kom vremenu ćete mu najviše posvetiti vremena?)
 - ORGANIZACIJA (Kako ga učite - sami, uz pomoć nekoga (kurs, nastavnik, filmovi, računar...)?)
 - SAMOKONTROLA (Kako ćete kontrolirati vaše znanje stranog jezika?)

Napišite neku poruku vašim vršnjacima: _____

Stranica 5 od 8

GRUPA E

1. Objasnite poruku: “SRETAN JE ONAJ ČOVJEK, KOJI IDE ISPRED VREMENA, A NE VRIJEME ISPRED NJEGA.”

2. Učenje informatike – rad sa računarom

CILJ (Zašto trebamo poznavati rad sa računarom - mogućnosti?)

PLAN (Koji dan i u kom vremenu ćete posvetiti pažnju obuci i radu sa računarom?)

ORGANIZACIJA (Kako učite – sami, uz pomoć nekoga (kurs, nastavnik, ...)?)

SAMOKONTROLA (Kako ćete kontrolirati vaše poznavanje rada sa računarom?)

Napišite neku poruku vašim vršnjacima: _____

Nakon što grupe završe s radom, predstavnici grupa će prezentirati svoj rad. Ostali članovi grupa, po završetku prezentacije, mogu dopuniti prezentatore. Hamer papiri ostaju zalijepljeni na tabli u istom nivou, dajući pregled zaključaka i rada svih grupa.

ZAVRŠNI DIO (5 minuta)

Slijedi ponavljanje najvažnijih elemenata potrebnih za samoučenje i samoolbrzovanje – cilj, plan, organizacija, samokontrola i samoređivanje.

Izložiti unaprijed pripremljeni hamer papir sa završnim porukama časa:

- “Bolje biti nego gnjiti”
- “Um caruje, snaga klade valja.”
- “Imam cilj, napraviti ću plan, poštovati ću plansku organizaciju, imati ću realnu procjenu i svog uspjeha i svog neuspjeha.”
- “Čovjek uči dok je živ.”

3. SINTETIČKA STRUKTURA

Red. broj	Dio časa	Sadržaj rada	Oblik rada	Cilj
1.	<p><u>UVODNI</u></p> <ul style="list-style-type: none"> - Emotivna psihološka priprema - Priča Hanine nevolje 	<ul style="list-style-type: none"> - 8. mart; čestitke i podsticajna pitanja - Izražajno čitanje priče - Podsticajna pitanja 	<ul style="list-style-type: none"> - Frontalni 	<ul style="list-style-type: none"> - Razvoj interesa za dalji rad - Razvoj interesa za lijepo ophođenje prema drugima, kao i volja za samobrazovanjem
2.	<p><u>GLAVNI</u></p> <ul style="list-style-type: none"> - Realizacija nastavne jedinice 	<ul style="list-style-type: none"> - Objasniti pojmove koje ćemo koristiti na ovom času - Zadaci za grupe (Objašnjenje zadatka) - Rad učenika u grupama - Presentacija rada grupe 	<ul style="list-style-type: none"> - Frontalni - Grupni - Individualni 	<ul style="list-style-type: none"> - Bolje upoznavanje s pojmovima, kao i njihovim značenjem - Njegovanje rada u grupi - Razvoj sposobnosti zapažanja i mišljenja, zaključivanja, lijepog izražavanja - Provjeravanje i vrednovanje znanja
3.	<p><u>ZAVRŠNI</u></p> <ul style="list-style-type: none"> - Emotivno opuštanje i sređivanje utisaka 	<ul style="list-style-type: none"> - Ponavljanje - Završna poruka časa - Pohvala učenika 	<ul style="list-style-type: none"> - Frontalni 	<ul style="list-style-type: none"> - Sređivanje utisaka

P R I L O G
PREGLED NASTAVNOG MATERIJALA I POJEDINIH FAZA ČASA

I Čitanje priče "Hanine nevolje"

"Hanine nevolje"

II Zalijepiti na tabli hamer papir sa porukom Haninog oca

III Zapisati na tabli naziv nastavne jedinice "Samoučenje i samoobrazovanje"

Samoučenje i samoobrazovanje

"U svakom trenutku našeg života učimo nešto što će obogatiti naš odgoj i obrazovanje. Treba upijati ono što će nas obogatiti, a propustiti ono što će nas osiromašiti."

IV Upotrijebiti grafoskop i grafofolije za pojašnjenje pojmova: učenje, obrazovanje, samoučenje i samoobrazovanje; faze dobrog samoobrazovanja, potpuno samostalno i vođeno samoobrazovanje.

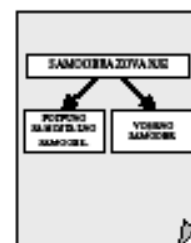
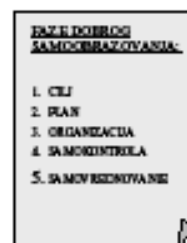
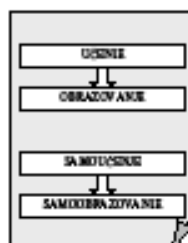

V Na tabli izložiti hamer papire sa zaključcima rada svake grupe (izgled table nakon prezentacije rada grupa)

Samoučenje i samoobrazovanje

Grupa A	Grupa B	Grupa C	Grupa D	Grupa E

VI Izložiti hamer papir sa završnim porukama časa

- "Bolje biti nego gnjiti"
- "Um caruje, snaga klade valja."
- "Imam cilj, napravit ću plan, poštovat ću plansku organizaciju, imat ću realnu procjenu i svog uspjeha i svog neuspjeha."
- "Čovjek uči dok je živ."

ASIMA AGIĆ

“OŠ BERTA KUČERA -JAJCE”

B/H/S jezik i književnost

SRNE NA SANTI LEDA

IV RAZRED

PRIPREMA ZA ČAS BAZIRANA NA ISHODIMA UČENJA

Priprema za čas br. 1: Oblast/Komponenta/Tekst/Pisac/ Srne na santi leda / Jakov Jurišić

Razred: IV

Ishod učenja:

- Prepoznaje i objašnjava ključne ideje teksta i njihove razrade; rezimira ključne ideje na osnovu detalja koji ih dokazuju.
- Analizira likove, događaje i ideje, te njihove međudnose u tekstu.
-

Pokazatelj razreda koji se pohađa:

- Prepričava tekst odvojeno od ličnog mišljenja; određuje temu i ključne ideje.
- Određuje kompoziciju – strukturu književnog teksta i prepoznaje ulogu pojedinih likova.

Uvod u učenje:

Aktivnost 1: Na tabli naljepiti list papira na kojoj piše riječ SPASILAC, a zatim učenicima podijeliti po jedan

stiker papir. Potstaketi učenike da napišu po jednu riječ koja ih prva asocira kada kažemo SPASILAC. Svako od

učenika ima zadatak da na stiker napišu tu riječ koja ih prva asocira. Stikere lijepo ispod papira zalijepljenog na tabli.

Razgovaramo:

- Ko sve može biti spasilac? (Čitanje riječi sa stikera)
(Pretpostaviti da će učenici pisati nazive zanimanja ljudi koji se bave nekom vrstom spašavanja- vatrogasci, ljekari, policajci, vojnici, veterinari...)

Aktivnost 2: Kroz razgovor navesti učenike da ispričaju da li su i oni nekada nekoga spasili. Da li su spasili neku životinju koja se našla u opasnosti.

- Da li ste nekada pomogli nekoj životinji?
- Šta se desilo?
- Kako se završilo?

Aktivnost 3: Napisali ste da lovci spašavaju životinje.

- Koje su to najčešće životinje koje oni spašavaju? (Srne)
- Kako izgledaju srne?
- Čime se hrane?

Pokazati model srne i sliku.

Najava nastavne jedinice: Danas ćemo čitati priču koja govori o hrabrosti jednog dječaka koji je spasio srne.

Priču je napisao književnik Jakov Jurišić.

Kroz učenje:

Aktivnost 4: Prije čitanja učenicima reći da obrate pažnju na manje poznate riječi, da ih zapišu, te ćemo ih nakon čitanja objasniti.

Interpretativno čitanje teksta i objašnjavanje manje poznatih riječi.

Aktivnost 5: Globalna analiza kroz razgovor:

- Ko je spašen u ovoj priči?
- Ko je ugledao srne na santi leda?
- Kako su se srne našle u toj opasnosti?
- Od koga su bježale srne?
- Kako su vodeničar Luka i dječak Grga spašavali srne?
- Ko je sa nasipa pratio hrabre spasioce?
- Kako su Luka i Grga prilazili srnama?
- Kako se osjećao Grga na kraju priče?

TEMA: Spašavanje srna sa sante leda koju je nosila rijeka Sava,

Aktivnost 6: Usmjerenim čitanjem od učenika tražiti da pronađu mjesto i vrijeme radnje:

- Kada se dešava radnja priče?
- Gdje se dešava radnja ove priče?

Na isti način odrediti i likove u priči.

Odgovore zapisati na tabli.

Vrijeme radnje: mjesec mart

Mjesto radnje: na rijeci Savi

Likovi: vodeničar Luka ,dječak Grga, srne i ljudi na nasipu

Aktivnost 7: Određivanje osobina likova strategijom „ Ponuđeni citat – osobina“ Rad u paru. Svaki par će

dobiti tekst s podvučenim rečenicama. Na osnovu njih trebaju odrediti osobine likova .

Na velikom papiru, u oblaku napisane su osobine likova.

Aktivnost 8: Prezentacija radova na nivou velike grupe.

Osobine upisuju u dijagram olovkom. (Objasniti učenicima da jednu osobinu može imati više likova). Učiteljica

koordinira izlaganjem i diskusijom.

Nakon zajedničke analize dodati osobine koje su učenici eventualno zaboravili.

DJEČAK GRGA: zabrinut, vješt, požrtvovan, hrabar, dosjetljiv, brižan,

VODENIČAR LUKA: iskusan, vješt, hrabar, snažan, požrtvovan, brižan,

LJUDI IZ SELA: uplašeni, sleđeni od straha, posmatrači

SRNE: uplašene, šćućurene, požrtvovane

Aktivnost 9: Izmješane sekvence

Učiteljica dijeli nastavne listiće koji sadrže elemente toka događaja, ali slijed događaja ne prati radnju priče (rad u

paru). Svaki par ima zadatak da na liniju ispred elemenata toka događaja napiše odgovarajući redni broj, tj. ispravan

redoslijed toka događaja.

_____ Grga i Luka su ugledali srne na santi leda

_____ Pomoć uplašenim životinjama

_____ Grga sanja srne

_____ Mart

_____ Sava se odledila i nosi sve pred sobom

Učenici čitaju rješenja i ispravljaju eventualne greške na nastavnim listićima.

Na novom papiru prikazati pravilan redoslijed toka događaja.

1. Mart

- 2. Sava se odledila i nosi sve pred sobom
- 3. Grga i Luka su ugledali srne na ledu
- 4. Pomažu životinjama
- 5. Grga sanja srne

Aktivnost 10: Uočavanje ključne ideje – Kroz razgovor dolazimo do pouke – zaključka šta nas je naučila ova priča.

POUKA: Lijepo je spasiti nekome život.

U mucu se poznaju junaci.

Nakon učenja:

Aktivnost 11: Ova aktivnost treba biti veoma kratka.

Učenici treba da kažu:

Da sam ja bio/bila na Grginom mjestu, kada ugledam srne na santi leda, ja bih ...

Aktivnost 12: Upute za domaću zadaću – nastavni listić – zadatak:

Objasni izraze:

1. Ljudi na nasipu su zanijemili.
2. Strah im je zavezao jezik.
3. Ljudi se slediše.

Formativna procjena za ovaj čas: nastavni listići - „Ponudeni citat – osobina“, nastavni listić za - **Izmješane** sekvence, nastavni listić – domaći zadatak...

Tehnologija / mediji koje treba koristiti na ovom času: flip chat papir, flomasteri, slike, model srne, stikeri, tekst iz Čitanke, oblačić s osobinama...

Autor pripreme: Asima Agić, prof. raz. nastave, Osnovna škola „Berta Kučera“ Jajce

Prilozi:

PRILOG 1.

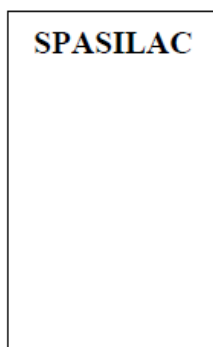

PRILOG 2.



PRILOG 3.

SRNE NA SANTI LEDA

Te godine, početkom marta, Sava se odledila. Led je krenuo. Sante se sudaraju, slažu jedna na drugu, lome se, praskaju, razbijaju i ponovo sleđene ruše sve pred sobom.

Najprije je prošla santa prekrivena divljim patkama. Za njom je rijeka nosila ledom okovanu vodeniću. Iza njih, sredinom Save, plovila je santa sa srnama.

– Tata, tata! – zavikao je Grga. – Tata, tata, srne! Srne na santi! Požuri... Moramo ih spasiti.

Vodeničar Luka istrča na nasip.

– Srne, tamo su srne, tata – govorio je Grga, držeći u rukama dva vesla.

– Idi po konopac i sjekiru – kazao je otac, iskusni vodeničar.

I staro i mlado istrčalo je na nasip. Luka i Grga uskočiše u čamac. Vješto su se provlačili između santi. Izbjegavali su opasne sudare. A Sava ih je neosjetno ali opasno udaljavala od sela. Ljudi su ih pratili nasipom. Na santi ispred njih srne su se umirile. Tiho su dahtale i drhtale.

Plavio se strah skupljen u njihovim krupnim, plahim očima. U ušima im je odjekivalo zavijanje vučova, šum njihovog bijega, nagli skok na led, pucanje i odvajanje sante. Šćućurile su se, kao da iznad njih negdje u zraku vrebaju vučja šapa.

Kako prebaciti srnu u čamac? Grga je shvatio da je otac težak i ne smije na santu.

– Ja ću, ja sam lakši – rekao je.

Vodeničar se trgnuo i uhvatio dječaka za ramena.

Kada je Grga bio spreman, otac ga je dugim konopcem vezao oko pojasa i pažljivo spustio na santu.

Ljudi na nasipu su zanimali. Strah im je zavezao jezik.

Grga je bojažljivo koračao po modroklizavom ledu. S ispruženim dlanom pažljivo je prilazio srnama.

Na njegovom dlanu zlatilo se zrnevlje kukuruza. Dvije srne krenuše za njim u čamac, dok je treća i dalje nepomično ležala. Kad vidješe da ih ova ne slijedi, njih dvije su tvrdoglavo pokušavale da joj se vrate. Započela je nesvakidašnja borba.

Luka je sjekiricom razbijao i sjekao led. Sporo ali sigurno približavao se srni. Kad se sasvim približi, izvi se i s obje ruke dohvati njeno premrzlo tijelo. Čamac se snažno zanjih. Svi popadaše. Ljudi zavrištaše na nasipu. Ali to ne potraja dugo. Čamac se umiri. Grga i Luka složno zaveslaše. Oprezno su se približavali obali. Odjednom se čuo strašan tresak. Ljudi se slediše. Iznađeni, ugledaše kako srne popadaše jedna na drugu. Istog trena čamac se nagnu, poskoči i prevrnu. Eto tu, na domak obale, nadohvat ruku. Te noći Grgu je tresla groznica. Tresla se i postelja pod njim. U plavičastom praskozorju ugledao je na proplanku razigrano krdo srna. Bešumno su izvodile visoke pa duge skokove. Neprimjetno se od njih odvoji najljepša. Bojažljivo priđe dječaku, taknu mu vlažnom njuškicom ruku i u galopu nesta u izmaglici snova.

Grga se trže. Brzo se pridiže i još brže razbudi. Zagleda se u svoje ruke. I zamalo se ne sudari sa srnama. A one su ga, nadnijete nad postelju, nekako brižno gledale. Tu ste – viknuo je radosno Grga.

– Tu ste, tu ste... – On snažno zagrlj najbližu srnu, spusti se u postelju i utonu u san. Vani su pucale grane od studeni.

PRILOG 4.

OBLAČIĆ S OSOBINAMA

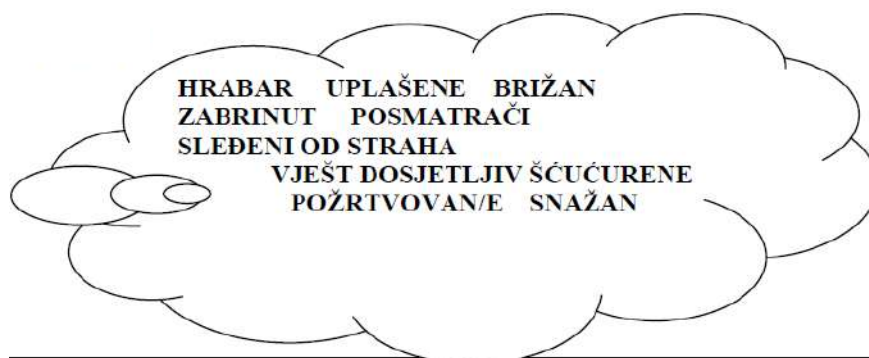

PRILOG 5.

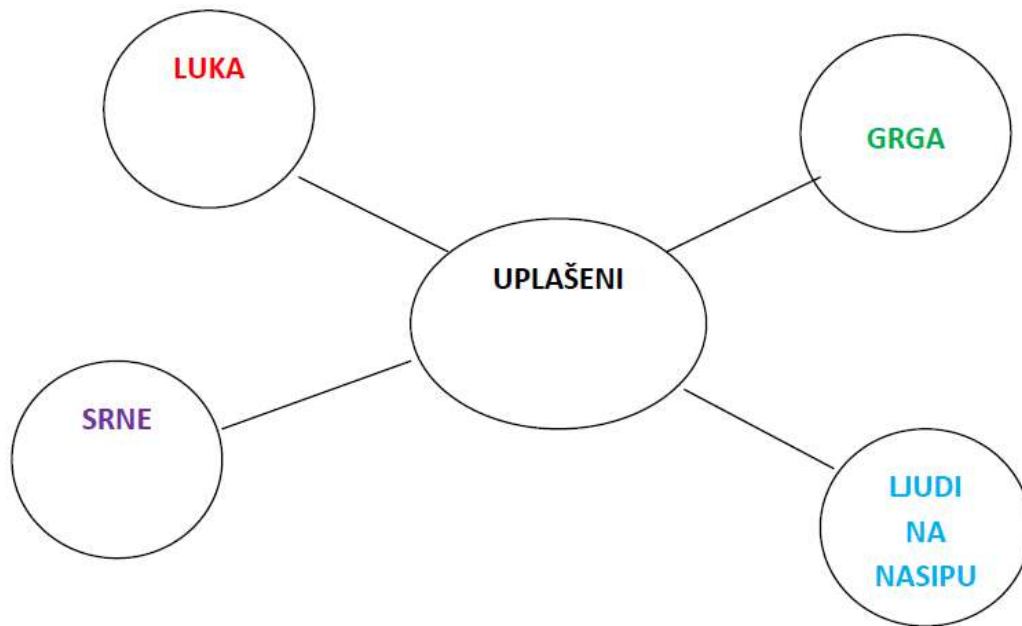

PRILOG 6.

NASTAVNI LISTIĆ

Redoslijed događaja

- _____ Grga i Luka su ugledali srne na santi leda
- _____ Pomoć uplašenim životinjama
- _____ Grga sanja srne
- _____ Mart
- _____ Sava se odledila i nosi sve pred sobom

PRILOG 7.

Da sam ja bio na Grginom mjestu, kada sam ugledao srne na santi leda, ja bih ...



**Da sam ja bila na
Grginom mjestu,
kada je ugledao
srne na santi leda, ja
bih ...**



AZRA VREVIĆ

“OŠ SEAD ĆEHIĆ – GRAHOVO (VELIKA KLADUŠA)”

MATEMATIKA:

Sabiranje jednocifrenih brojeva s prelazom desetice

II RAZRED

Nastavna priprema za II razred,nastavni predmet:Matematika Nastavnica-Azra Vrević,Osnovna škola „Sead Ćehić“Grahovo,šk.18./19.godina Realizacija-novembar 2018.	
Nastavna jedinica	<i>Sabiranje jednocifrenih brojeva s prelazom desetice</i>
Tip časa	<i>Vježba</i>
Metode rada	<i>Metoda razgovora,igre, rješavanja problema, diskusije, objašnjenja, grafička</i>
Nastavna sredstva i pomagala	<i>Tabla,krede u boji,magneti,kartice s brojevima za rad,priremljeni zadaci,kolaž papir,stikeri</i>
Oblici rada	<i>Frontalni,u paru,individualni,suradničko učenje</i>
a)materijalni	<i>Uvježbavati tehniku sabiranja jednocifrenih brojeva s prelazom desetice,kroz primjenu različitih igara,približiti učenicima učenje matematike,kroz primjenu igara</i>
b)funkcionalni	<i>Spobnost primjene učenih sadržaja prilikom uvježbavanja tehnike sabiranja,prepoznavanje i određivanje brojeva na brojevnoj crti, te sposobnost shvatanja i razumijevanja zadataka</i>
c)vaspitni	<i>Tačnost,preciznost,postupnost u izradi zadataka,razvijanje takmičarskog duha, i međusobne saradnje kroz suradničko učenje</i>

Cilj časa:Potaknuti kod učenika želju za učenjem matematike,otkloniti strahove i predrasude,i pokazati da matematika može biti zabavna, te da se kroz igru i suradničko učenje veoma brzo uče sadržaji matematike.

ARTIKULACIJA ČASA

Uvodni dio časa
-Motivacija-

a)Na tabli ću ispisati brojeve od 1-20, naizmjenično-razbacano, te ćemo se pripremiti za izvedbu igre“Lovac“.Kroz igru ćemo ponoviti čitanje i pisanje brojeva do 20, mjesto broja na brojevnoj crti do dvadeset,vrijednost brojeva,veći-manji broj.

Igra, se izvodi na način, da učenici u paru, zadužuju po jedan magnet,ili kedu u boji,(ovisno o zadatku) te odlaze pred tablu, s određene udaljenosti i „love“ rješenje.

Primjer 1. Učenik koji je proglašen za pomoćnika tog dana (Pomoćnik se bira na način da se svaki dan iz teglice s učeničkim imenima izvuče jedan paprić s imenom učenika, te izvučeni učenik tog dana obavlja dužnosti pomoćnika. Pomoćnik u radu, ima određene zadatke tokom nastavnog procesa, kao što su: priprema kredu za rad, prikuplja učeničke sveske i slično. Pomoćnik iz teglice prvi izvlači papir s imenom nekog od svojih drugara, i zajedno s njim/njom kreće u lov.

Zadaje se prvi zadatak: Ulovite broj koji je veći od sedam, a manji od devet.

Učenici odlaze do table i traže rješenje-love broj. Za ovaj zadatak se koristi magnet, te kada pronađu tačan broj označe ga magnetom.

Prvi par iz teglice izvlači sljedeći par-dva papira s imenima učenika, te oni sljedeći rješavaju novi zadatak.

Aktivnost se odvija relativno brzo, te se na zabavan način, ponove učeni sadržaji.

Zadatak 2. Ulovite prethodnik broja 12.

Zadatak 3. Odredite broj 6 na brojevnoj crti.

Zadatak 4. Ulovite broj 14.

Zadatak 5. Ulovite sljedbenik broja 15.

Zadatak 6. Ulovite broj manji od 11, a veći od 9.

Zadatak 7. Ulovite zbir brojeva 4 i 2.

Zadatak 8. Ulovite prethodnik broja 10.

Zadatak 9. Pridružite broj 11 tačnom mjestu na brojevnoj crti.

Zadatak 10. Ulovite broj veći od 12, a manji od 14.

Zadatak 11. Ulovite brojeve veće od 10 a manje od 13.

Zadatak 12. Ulovite najmanji jednocifreni broj.

Napomena: Broj zadataka ovisi o brojnosti odjeljenja. U ovoj pripremi navedeno je dvanaest zadataka, za 24 učenika, odnosno 12 parova.

Nakon igre, ukratko ponovimo koristeći brojevnu crtu kako se sabiraju jednocifreni brojevi s prelazom desetice.

Primjer $6+7$, rješavamo tako što ćemo drugi sabirak rastaviti na dva sabirka

$6+4+3=13$. Prvo dodajemo broj 4, da bismo došli do čiste desetice, a potom dodajemo ostatak broja, u ovom slučaju 3, te dolazimo do tačnog rješenja.

Učenici u toku rada, mogu koristiti brojevnu crtu.

Objasniti da ćemo danas, zajedno uvježbavati tehniku računanja, do dvadeset. Sabirat ćemo jednocifrene brojeve s prelazom desetice.

Glavni dio časa

Radna aktivnost

Suradničko učenje

U odjeljenju ćemo formirati dva tima, na osnovu prve igre. Svaki tim će imati po jednog učenika iz svakog para.

Primjer. Prvi par - jedan učenik ide u tim A, a drugi u tim B.

Prednost u biranju tima, ima učenik koji je prvi riješio zadatak, pronašao broj-ulovio ga u igri „Lovac“.

Timovi će odrediti brojeve svojim igračima, na način da će se međusobno razbrojati, 1-12. Nakon razbrojavanja krećemo s radom, uz pomoć kartica s brojevima.

Učenik s rednim brojem 1 iz tima A i učenik pod rednim brojem 1 iz tima B, izvlače karticu s brojevima. Zadatak je sabrati brojeve na tabli. Ostali učenici vrše sabiranje u svojim timovima - u radnim sveskama, na dva načina.

Primjer 1. Izvučeni su brojevi 8 i 6.

$8+6=14$, i $6+8=14$

Učenik kao prvi sabirak koristi broj koji je on/ona izvukao/la. Na taj način vježbamo i svojstvo komutativnosti, zaključujemo da se zbir neće promijeniti kada sabirci zamijene mjesta. Kada učenici riješe primjer zadatka, slijedi naredni par, dok svi učenici ne iziđu i ne riješe zadatke. Primjeri zadataka:

$$\begin{aligned} 9+5=14 & \quad 5+9=14 \\ 7+6=13 & \quad 6+7=13 \\ 9+2=11 & \quad 2+9=11 \\ 7+5=12 & \quad 5+7=12 \\ 6+8=14 & \quad 8+6=14 \\ 9+3=12 & \quad 3+9=12 \\ 7+8=15 & \quad 8+7=15 \\ 6+5=11 & \quad 5+6=11 \\ 9+4=13 & \quad 4+9=13 \\ 3+8=11 & \quad 8+3=11 \\ 7+4=11 & \quad 4+7=11 \\ 8+5=13 & \quad 5+8=13 \end{aligned}$$

Učenici prilikom rješavanja zadataka, mogu da koriste tehniku koja im najviše odgovara, mogu računati napamet, koristeći brojevu crtu ili pak rastavljati sabirke.

Dok predstavnici timova samostalno rješavaju zadatke pred tablom, ostali članovi tima rade u svojim sveskama, na način da jedni drugima pomažu-surađuju zajedno.

Nakon što smo riješili primjere numeričkih zadataka, prelazimo na rješavanje još jednog zadatka, u kojem cijeli tim mora međusobno surađivati da bi se zadatak riješio tačno i uspješno. Radit ćemo u manjim timovima, koji će brojati po 4 učenika.

Učenici će izvući kartice s bojama, na osnovu kojih će formirati manje timove.. Pripremiti 6 različitih boja-kolaž papir: crvena, plava, žuta, zelena, narandžasta i ljubičasta.

Na tablu postaviti šest kolaž papira u različitim bojama, i postaviti raznobojne stikere s brojevima do 10 (više primjera brojeva). Svaki papir na poleđini ima označenu brojku. Učenici s table okrenu kolaž papir, da bi vidjeli, koji broj trebaju dobiti.

Zadatak je pronaći brojeve, čiji zbir daje broj koji se nalazi na poleđini kolaž papira.

Žuta=jedanaest

Plava =petnaest

Crvena =trinaest

Zelena =šesnaest

Narandžasta=četnaest

Ljubičasta=sedamnaest

Svi učenici koji su izvukli žutu boju traže zajednički stikere s brojevima, čiji zbir daje broj 11. Za rješavanje zadatka imaju 1 minutu.

Primjer: $11=5+6$

Kada riješe zadatak slijedi naredna grupa, i tako redom, dok svi učenici ne pronađu tačne parove.

Završni dio časa

Naši utisci

Kroz razgovor s učenicima ponoviti:

Šta smo danas radili na času matematike?

Šta ste uspjeli naučiti/usvojiti /uvježbati?

Nakon kratkog razgovora, učenici će dobiti po jednu malu karticu sa zadanim brojevima, koje treba za domaći rad sabrati, koristeći sve moguće kombinacije.

Kartice za domaći rad,sortirane su po bojama, te će đaci dobiti zadatke za domaći rad,ovisno o boji njihovog tima.

Žuta:6,7,3, crvena:8,7,4, plava:9,5,3, ljubičasta:6,7,5, narandžasta:7,9,2, zelena:3,8,9

Materijali koji su korišteni u realizaciji časa su:

1.Primjer,kako izgleda tabla,pripremljena za igru Lovac

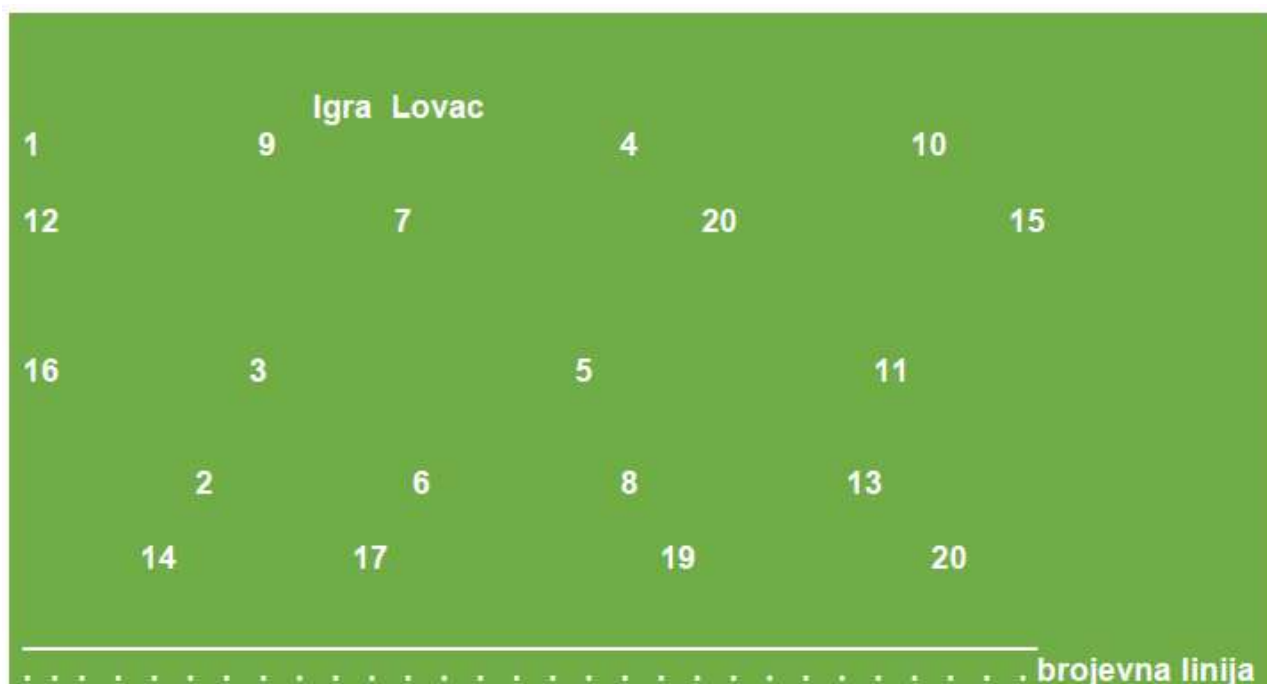

Objašnjenje igre.

Učenici u parovima „love“ rješenje postavljenog zadatka.Igraju jedan protiv drugog.Npr.Ulovite mi broj veći od 7 a manji od 9.Rješenje je broj 8.Svaki učenik će zadužiti po jedan magnet i magnetom označiti traženi broj.Učenik koji prvi uoči i označi broj,ima određenu prednost u daljnjem radu.U našem slučaju,tokom rada,ima prednost u odabiru timova.

2.Kartice s brojevima za rad u timovima!

1	2	3	4	5	6	7	8	9	10
1	2	3	4	5	6	7	8	9	10

Kartice su izrezane i okrenute ka poledini.Kada učenici izvuku po jednu karticu, slijedi sabiranje brojeva.

3.Kartice u boji-kolaž papir,koje se postavje na tablu,a na poledini se nalazi napisan broj.

Cilj je zajedničkim snagama koristeći brojeve sa stikera/kartica, sabiranjem doći do navedenog broja.

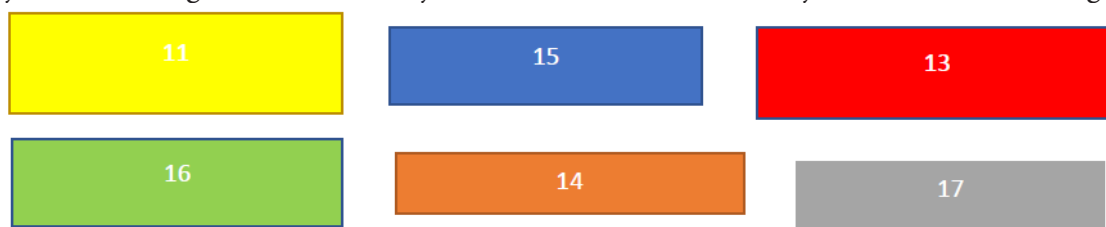

1	2	3	4	5	6	7	8
9	10	1	2	3	4	5	9

Primjer $11=9+2$

$15=8+7$

4.Zadaci za domaći rad!

Saberi sve brojeve sa kartice.Koristi sve moguće kombinacije.Sabiraj prvo po dva,a potom i po tri broja!

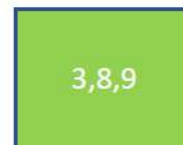
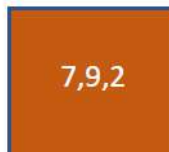
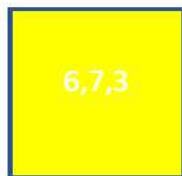

Autor pripreme :Azra Vrević,učiteljica,Osnovna škola „Sead Ćehić“Grahovo-Velika Kladuša
Igra „Lovac“ je autorska igra,koja je osmišljena s ciljem učenja kroz igru.

BELMA DUVNJAK
“OŠ EDHEM MULABDIĆ - SARAJEVO”

MUZIČKA KULTURA :
„NEBO I PLANETE“

IV RAZRED

Nastavna priprema: „Pjevanje i sviranje“

Autorica pripreme:	Belma Duvnjak
Razred:	IV3
Šira tema (nastavna oblast):	Muzička kultura: Slušanje muzike
Naziv uže teme/lekcije:	„Nebo i planete“
Trajanje realizacije:	školski čas
Metode i tehnike poučavanja:	razgovor, slušanje muzike
Ključne riječi:	Kompozicija, nebo, planete, hor, solista, dinamika
Poveznice sa drugim predmetima:	BHS jezik i književnost (tehnika oluja mozga i listid 3-2-1) TZO (figure u pokretu) Likovna kultura (ilustracija strofa)

DETALJAN PRIKAZ NASTAVNE PRIPREME

Ciljevi i ishodi učenja i poučavanja

Cilj nastavne jedinice je razvijanje muzičke pismenosti učenika i uočavanje lijepog u muzici, usvajanje pojmova: hor, solisti, dinamika.

Ishodi:

Nakon provedbe svih planiranih aktivnosti i realizacije planiranog sadržaja učenici/ce de:

Znati:

- šta su sadržaj i dinamika melodije, tekst pjesme, pojmove hor, solista, dinamika

Razumjeti:

- šta znači pojam vokalno-instrumentalno izvođenje i imenovati instrumente koji se čuju u toku izvođenja kompozicije

- da su mašta i stvaralačke sposobnosti osnovne prilikom stvaranja nečeg novog (u ovom slučaju kompozicije), poruku pjesme o prijateljstvu i vrijednosti ljubavi

Moći:

- otpjevati kompoziciju intonativno tačno
- razvijati osjedaj za ritam i melodiju

TOK ČASA**Evokacija**

Učenici sjede u formi polukruga. Na podu ispred njih nalaze se prazan flip chart, bijeli papiri u boji i korpica sa flomasterima i stikerima.

Pozdravljam učenike i pitam ih kako su. Zamolim ih da odaberu boju fomastera koja odražava njihovu trenutnu emociju. Svakom učeniku podijelim stiker. Zadatak je da razmislite o sljedećem:

- Kada ugledate mjesec na nebu ili čujete da neko izgovori tu riječ, koje vam ideje padaju na pamet? (tehnika Oluja mozga)

Ono što vam prvo padne na pamet zapišite na stiker.

Kada smo zapisali sve ideje, zamolim ih da ih zalijepu na flip chart na podu. Pročitati sve odgovore i prodiskutovati.

Sada demo se malo poigrati. Igra se zove: Pravljenje zaleđenih slika. Ja du izgovoriti rečenicu a vaš zadatak de biti da tu rečenicu napravite svojim tijelom i zaledite se. Dakle, pravidemo zaleđene slike-kadrove našim tijelima koje prikazuju određeni trenutak ili ideju koju sam ja izgovorila. (zaleđene slike: Prvi bebin korak, Neželjena frizura, Astronaut na Mjesecu.)

Kratko prodiskutujemo šta im se najviše dopalo. (Pretpostavidemo da im je najzanimljivija scena Astronaut na Mjesecu.)

Razumijevanje značenja

Učenicima najavljujemo da demo saznati nešto više o planetama i nebu slušajući jednu kompoziciju koja se zove „Nebo i planete“, čiji je autor Sanela Pršeš.

Prvo slušanje:

Slijedi kreativno slušanje kompozicije (puštam prezentaciju na kojoj se vidi tekst i čuje kompozicija). Nakon prvog slušanja slijedi emotivna pauza i kratak razgovor.

O čemu govori pjesma? Šta vam se svidjelo u pjesmi? Prozivam učenika dobrovoljca da nam pročita refren pjesme. Šta je poruka refrena?

Slijedi drugo slušanje kompozicije uz odgovarajuće upute.

Drugo slušanje kompozicije:

Učenike zamolimo da obrate pažnju na to ko izvodi i koji instrumenti se čuju.

Nakon drugog slušanja uočavamo da je kompozicija pjevana i svirana (vokalno-instrumentalno), da je izvedena horski uz pratnju soliste. Imenujemo instrumente koji se čuju u toku izvođenja melodije. Učenicima objašnjavam pojmove hor i solista. (PPP)

Treće slušanje kompozicije

Sada učenike zamolimo da slušaju muziku i obrate pažnju na glasnodu izvođenja. Koji dijelovi kompozicije su izvedeni glasno a koji tiše? Objasnjavamo pojam dinamika-glasnoda izvođenja.

Kreativni grupni zadatak: Učenike metodom razbrojavanja (1., 2., 3.) podijelim na 3 grupe. Zamolimo ih da zapamte broj koji su dobili. Na 3 stola u učionici postavljeni su flip chartovi prazni. Sve jedinice neka idu do stola na kojem se nalaze tempere. Dvojke idu do stola na kojem se nalaze kolaž papiri, a trojke neka idu do stola na kojem se nalaze voštane boje. Na svakom papiru su ispisane po jedna strofa, odnosno refren. Zadatak je da učenici u što kraćem roku ilustruju datu strofu. (Dok crtaju, puštam na tv kompoziciju koju izvodi dječiji hor.)

Refleksija

Gotove likovne radove izlažem na tabli i još jednom zajedno pjevamo pjesmu. Učenicima dijelim listiće 3-2-1 kako bi ponovili naučeno.

Potrebni resursi:

TV, pp prezentacija, flip chart papiri, flomasteri, stikeri, radni listovi 3-2-1, tabla, internet.

Pradenje i procjenjivanje:

Nastavni listidi na kojima de učenici dati odgovore mogu poslužiti za formativno procjenjivanje. Također, učenici de pjevušiti kompoziciju uz udaranje takta i ritma te i to može poslužiti za ocjenjivanje.

Ideje za domade zadade i uključivanje roditelja:

- Istražiti na internetu podatke o planetama.
- Napisati pismo o prijateljstvu i pokloniti ga učeniku u razredu s kojim se ne družte često.

Savjeti za nastavnike koji žele realizovati istu temu:

Planirati dovoljno vremena za realizaciju svih aktivnosti. Planirati formativnu procjenu učeničkih postignuda.

Varijacije i dodatne ideje:

Može se napraviti dobra korelacija ovog časa s temom iz Moje okoline: Okretanje Zemlje oko Sunca.

Prilog

3-2-1

3 važne stvari koje sam naučio / la slušajući pjesmu „Nebo i planete“

2 vrijednosti koje sam uočio/la u ovoj pjesmi:

1 stvar koju ću primijenti u svom životu a naučio/la sam danas na času

NEBO I PLANETE



Slušanje muzike

Poslije kiše duga ima 7
boja, zvijezdama na
nebu ne znam niti
broj.

Tako razni ljudi što na
Zemlji žive, u svom
svijetu čine jedan
divan spoj.





shutterstock.com • 95614516

Čudesne su ribice što u
vodi žive, baš se lijepo
slažu fauna i flora.

Tako među ljudima raznih
rasa, boja, da bi ljepše
bilo, sklada biti mora.



shutterstock.com • 589527299



VectorStock®

VectorStock.com/7701179

Refren:
Čuvaj stare drugove a upoznaj
nove, jer na svakom jeziku to se
ljubav zove.

Nebo i planete vole se u
svemiru, Sunce i komete granice
ne poznaju.

SOLISTA- kad pjeva pojedinac



HOR- kad pjeva veća grupa



DINAMIKA- glasnoća izvođenja

DENISA KARAHASAN

“OŠ HRASNO”

MOJA OKOLINA :
„BILJKE I ŽIVOTINJE“

II 1d RAZRED

Pismena priprema za multimedijalni čas na temu: ŠUMSKE ŽIVOTINJE

ŠKOLA: “Hrasno”

RAZRED: drugi 1d

DATUM: 25.05.2006. godine

DAN: četvrtak

ČAS: drugi po redu

NASTAVNA OBLAST: Biljke i životnje

NASTAVNA JEDINICA: Šumske životnje

TIP ČASA: obrada

OBLICI RADA: frontalni, individualni, grupni

METODE RADA: metoda usmenog izlaganja, metoda razgovora, metoda rada sa slikom, metoda rad sa tekstom,

NASTAVNA SREDSTVA I POMAGALA: računar, projektor, slika šumskih životnja, nastavni listii, kartce, plakat, bodovi na kartcama, plastelin, model klovnova

NASTAVNI ZADACI:

a) Odgojni:

Razvijanje pozitivnih crta ličnosti i karaktera kao što je ljubav prema prirodi, očuvanje životne sredine, svjesnost o povezanost čovjeka i prirode, razvoj pozitivnih navika, interesa, upornost u radu, socijalizacije kroz zajednički rad, pozitivnih takmičarskih sposobnost, tačnost, urednost i preciznost, pažnje prema svome zdravlju i sigurnost, brižnog odnosa prema svom bližem i širem okruženju

b) Obrazovni:

Usvajanje znanja o izgledu šumskih životnja, vrstama koje se kod nas pojavljuju, načinu na koji se hrane-mesojedima, biljojedima, svaštojedima, povezivanje ranije stečenog znanja iz svih oblasti sa datom temom.

c) Funkcionalni:

Razvoj pažnje, sposobnost logičkog zaključivanja, kritičkog mišljenja, pamćenja, razvoj koncentracije, razvoj stvaralačkog mišljenja, razvoj kritičkog mišljenja, sposobnost odvajanja bitnog od manje bitnog, sposobnost analize i sinteze, sposobnost apstraktnog mišljenja...

ARTIKULACIJA ČASA:

-uvodni dio časa –10 min

-glavni dio časa –25 min

-završni dio časa –10 min

Uvodni dio časa (10')

Podijeljeni smo u 6 grupa.

Pjevamo pjesmu Rođendan u šumi, za opuštanje.

Sada iemo pogledat slike: puštam prvi slajd (pusta šuma).

Navođena drama:

Jednoga jutra, velika zelena šuma je osvanula pomalo čudna. Dok su se zrake sunca probijale kroz granje ona je bila jako tiha. O čemu se radilo, šuma nije imala svoje stanovnike. Nije se čulo šuškanje lišća, nije se čula pjesma ptica, životnje nisu bile tamo. Negdje su nestale, šuma je izgledala jako tužno bez svojih stanovnika. Njeno malo jezero, na kojem su životnje gasile žeđ bilo je prazno.

Vi možete pomoi životnjama da se vrate svojoj kuu, u šumu,

želite li znat kako ćete to uraditi (pogađanjem geometrijskih oblika u zadatku)

Svaka grupa ima zadatak da prepozna određeni oblik i da odgovori na postavljeno pitanje.

Na pitanja odgovaraju prva, druga i treća grupa.

Na četvrto pitanje će odgovorit dijete koje ie nam ujedno izrecitovat pjesmu Strašan pas.

Peto, šesto i sedmo pitanje odgovaraju grupe, a na osmo ko želi u razredu.

Vratli smo životnje u šumu i sigurna sam da je ona sretna kao i ranije.

Ko želi da mi kaže o čemu iemo mi danas govoriti (mi iemo danas govorit o šumskim životnjama)

Lijepim naslov: ŠUMSKE ŽIVOTINJE

Glavni dio časa (30')

Zašto se ove životnje nazivaju šumskimi (zato što žive u šumi).

Šta je šuma za ove životnjei (to je njihovo stanište).

-puštamo slajd iza naslova. (neka nam ovo neko pročita)

-Rješavamo zagonetke na slajdovima

- Otkrij životnju o kojoj je riječ:
- A R N S
- Riješi zagonetku:
- Danju spavam, noiu bdijem.

Ako HU HU nekad čuješ

Ne pomišljaj da se krijem.

Ja sam mudra kova

A zovu me ...

- Otkrij životnju o kojoj je riječ:
- IDLJAV VASINJ

Riješi zagonetku:

A, ko li ie ovo biti Ima igle ne zna šit. Sjetla se Nena sama, igrujui' se sa bodljama

Riješi zagonetku:

Voli kruške, voli med, kao djeca sladoled. Pogodit ćeš vrlo lako to je

Nabroj šumske životnje koje poznaješi (vuk, lisica, vjeverica, jež, sova, medvjed, srna, divlja svinja i zec).

Postoje još mnogobrojne vrste šumskih životnja ali o njima ćemo govorit u narednim razredima

Idemo na naredni slajd. Neka nam ovo neko pročita.

- Šumske životnje mogu bit mesojedi (ako jedu meso), biljojedi (ako jedu biljke) i svaštojedi (ako jedu i meso i biljke).
- Biljojedi su: srna, zec i vjeverica
- Mesojedi su: lisica, vuk, sova
- Svaštojedi (svejedi) su: jež, divlja svinja i medvjed

Vaše grupe će dobit imena po nekim od šumskim životnjama.

Dođite da vođe grupa preuzmu imena kartica. Stavljaju kartice na stolove.

U zavisnost od tog šta jedu, kako dijelimo sve životnje pa i šumske? (na biljojede, mesojede i svaštojede).

- Idemo na naredni slajd. Neka nam ovo neko pročita.

(ponovimo: biljojedi su zec, vjeverica i srna, mesojedi su lisica, vuk i sova, a svaštojedi su medvjed, jež i divlja svinja)

-neke šumske životnje životnje mogu bit opasne za čovjeka ako im se nađe u blizini
Šta mislite koje su toi (to su vuk, divlja svinja i medvjed).

- Idemo na naredni slajd. Neka nam ovo neko pročita.

Zimski san spavaju medvjed i jež, oni se jako ugoje pred zimu, a u proljeie izlaze mršavi i izgledniji iz svojih jazbina.

- Ostale životnje, koje ne spavaju zimski san, zimi se snalaze za hranu. U tome im može pomoći i čovjek.

-koje životnje spavaju zimski sani (zimski san spavaju medvjed i jež). Šta rade medo i jež prije zimai (jedu da imaju zalihe hrane).

A, šta je sa ostalim životnjama, kako preživljavaju kad snijeg prekrije prirodu? (vjeverica traži sakrivene plodove, srna zaostalu traži hranu ispod snijega, vukovi love)

Kako čovjek može pomoi nekima životnjama da prezime? (lovci ostavljaju sijeno za srne, da bi se nahranile)

- Idemo na naredni slajd. Neka nam ovo neko pročita.

Mi iemo sada pogledat neke slike o šumskim životnjama.

Šta se nalazi na prvoj slici? (to je zec).

Ko će mi opisat zeca? (ima duge uši, duge zadnje I kratke pradne noge, mali repii).

Da li je on biljojed, mesojed ili svaštojedi

Kako se zove ženka od zeca, kako mladunčei (zec, zečica, zeče)

- Idemo na naredni slajd. Neka nam ovo neko pročita.

šta vidimo na narednij slici

Ko će da mi opiše srnu

Da li je ona biljojed, mesojed ili svaštojedi

Kako se zove mužjak od srne, kako mladunčei (jelen, srna I lane) (opisujemo jednako i sve ostale životnje) šta vidimo na narednoj slici?

Ko će da mi opiše medvjeda?

Da li je on biljojed, mesojed ili svaštojedi

Kako se zove ženka od medvjeda, kako mladunčei (medvjed, mečka I meče).

Smije li lovci lovit medvjede? (me smiju jer ih ima jako malo, ranije su ih mnogo lovili radi krzna, oni su pod zašttom)

Na posljednjem slajdu je jež, opisujemo i njega.

Nakon toga ćemo se malo zabavljat, nakon zabave ćemo se takmičiti po grupama.

Igramo se u parovima, uzmi druga ili drugaricu pored sebe:

Šapice mi zeko daj

Kao brojalicu: Jež, boc, boc, iglicama,...

Racitovanje pjesme Lijin oglas.

Jesmo li se opustili, jesmo li spremni za kviz?

Završni dio (10 min):

Kviz (na projekcionom platnu)

(dijelim im materijale za kviz i objašnjavam šta ćemo raditi)

Prva igra je da ne

Na pitanje koje dobijete odgovarate sa da ili ne, čime možete dobiti po jedan bod za svaki tačan odgovor. Bodove predstavljaju klovnovi koje ćete vi zabost u ovaj plastelin. (dijelim i plasteline)

Objašnjavam i drugu igru:

Izbaci uljeza, biraš broj 1,2 ili 3.

Objašnjavam i treću igru: Dopuni rečenicu, riječ koja nedostaje ćete napisati markerom na papir.

Moram vam napomenuti, ukoliko se ne budete dogovarali igra neće biti dobra, isto tako, ako budete govorili glasno da svi čuju. Odgovor koji želite dati ćete dobiti i on će dobiti odgovarajuću karticu.

Možemo li krenuti.

Ja postavljam pitanja, djeca dižu odgovarajuće kartice sa odgovorima, ukoliko odgovor će tačno, svaka grupa dobija klovna-bod koji ostavlja u svoju grupu.

Sabit ćemo bodove, biramo pobjednike, nagrađujemo ih.

Dijelim im zapis sa table i bojanke po grupama. Ako bude vremena radimo ih odmah, ako ne onda kod kuće. Na svakoj bojanici je data i matematička uputa za bojenje pojedinih dijelova. A ostalo radite po svojoj želji.

50-zelena

60-tamno smeđa

80-svijetlo smeđa

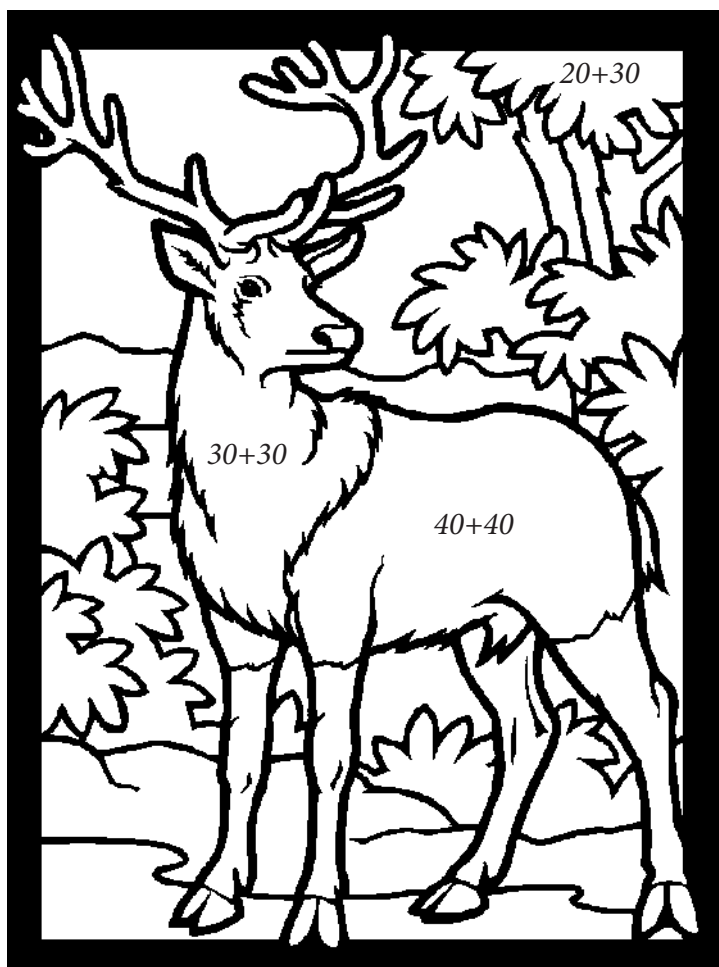

ŠUMSKE ŽIVOTINJE

Životnje čije je stanište šuma nazivamo šumskim ili divljim životnjama.

U šumske životnje spadaju:

Vjeverica, srna, zec, sova, vuk, lisica, medvjed, divlja svinja i jež
Šumske životnje mogu bit mesojedi (ako jedu meso), biljojedi (ako jedu biljke) i svaštojedi (ako jedu i meso i biljke).

Mesojedi su: lisica, vuk, sova

Biljojedi su: srna, zec i vjeverica

Svaštojedi (svejedi) su: jež, divlja svinja i medvjed .

50-zelena

60-tamno smeđa

80-svijetlo smeđa

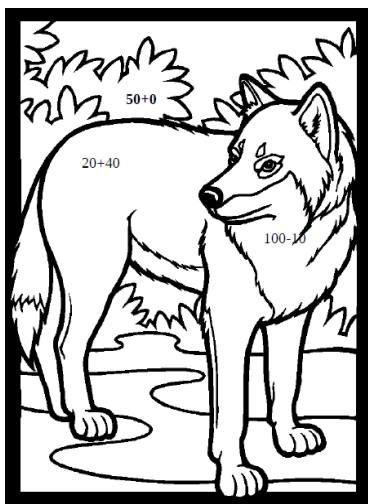
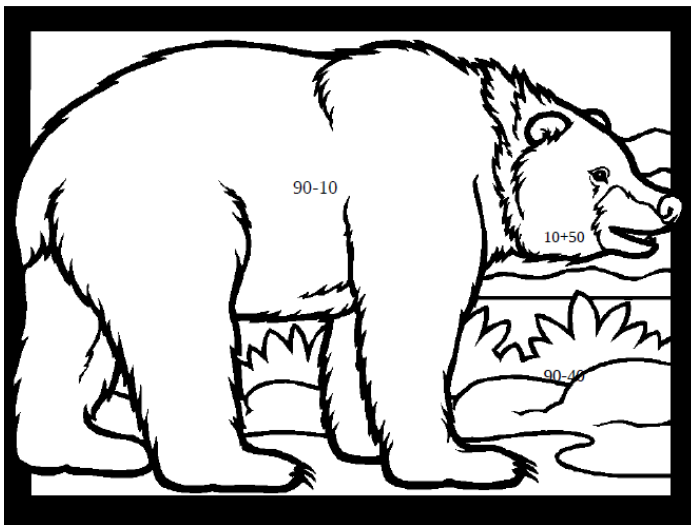
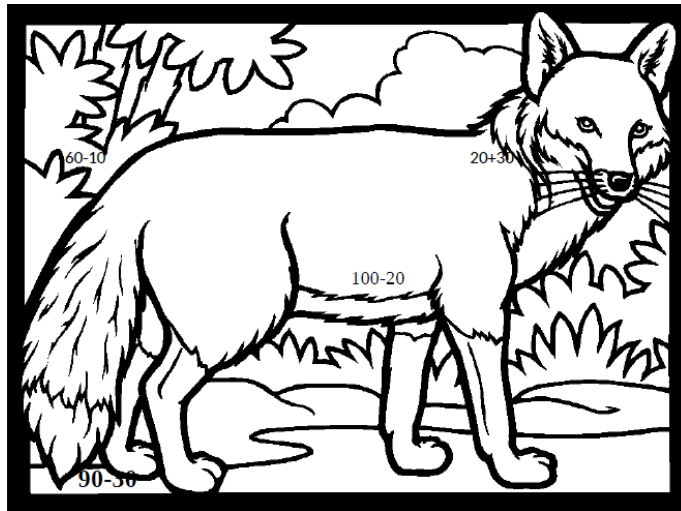

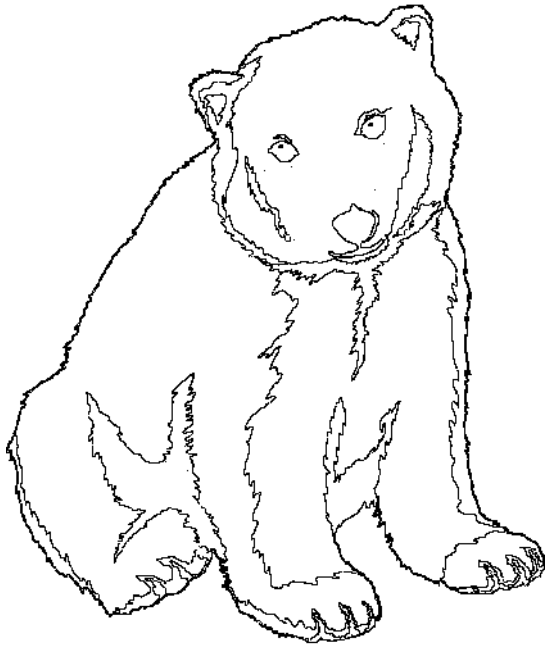

MEDVJED

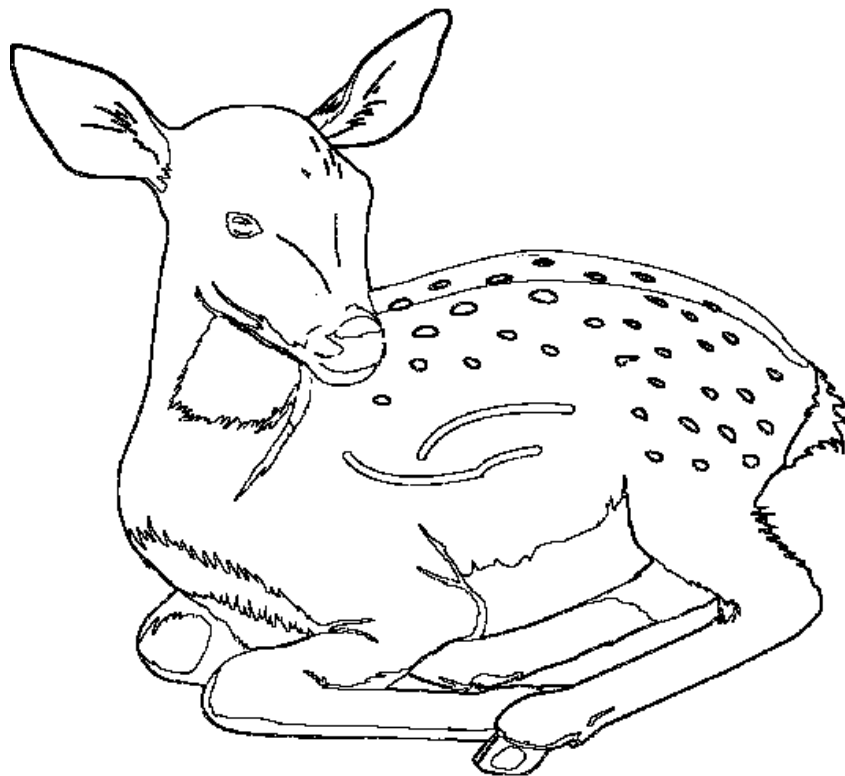

SRNA



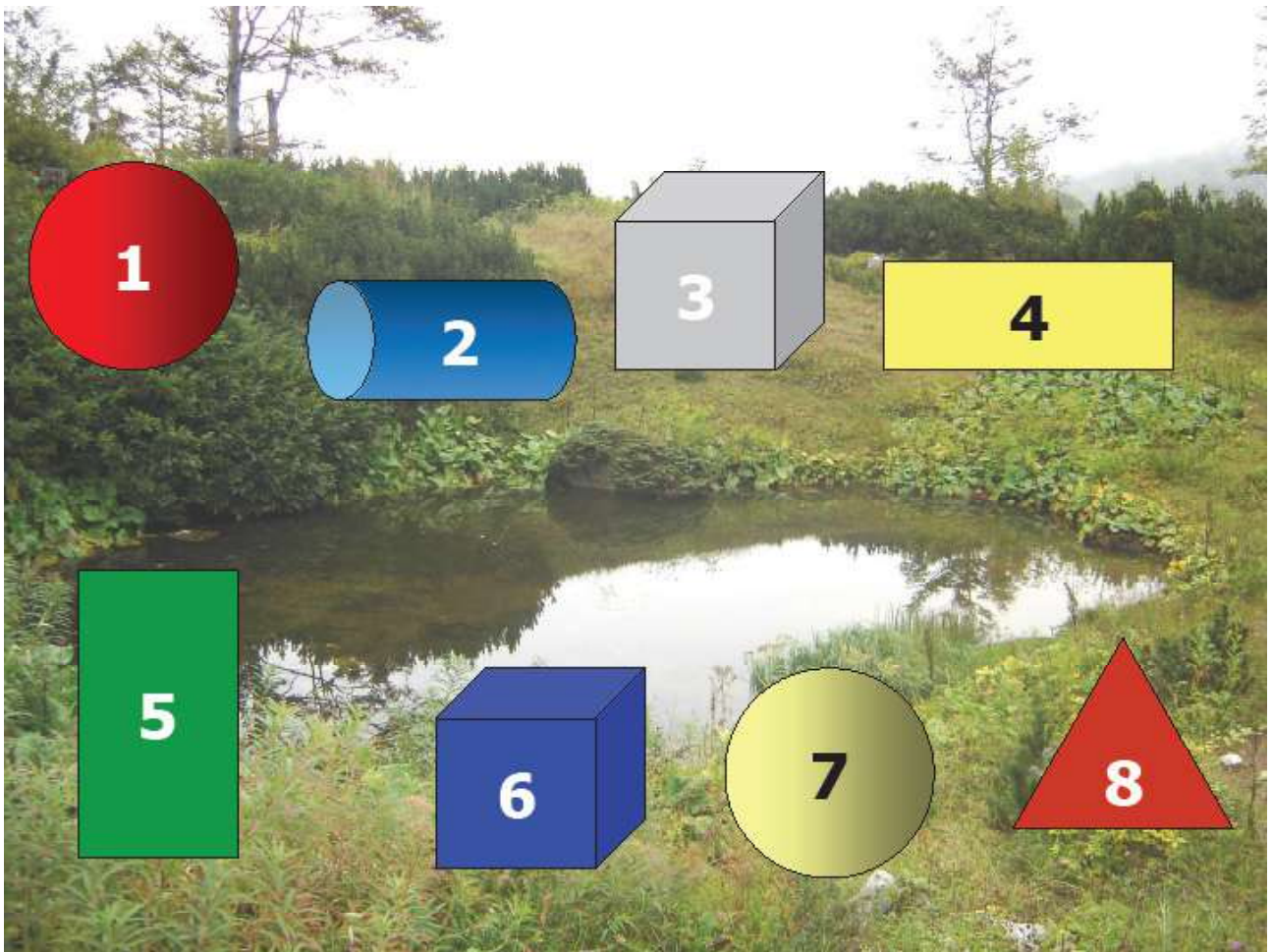

- Otkrij životinju o kojoj je riječ:

■ A R N S

?

?

- Riješi zagonetku:

Danju spavam, noću bdijem.
Ako HU HU nekad čuješ
Ne pomišljaj da se krijem.
Ja sam mudra kova
A zovu me ...



- Riješi zagonetku:
Danju spavam, noću bdijem.
Ako HU HU nekad čuješ
Ne pomišljaj da se krijem.
Ja sam mudra kova
A zovu me ...

- Izrecituj pjesmu

"STRAŠAN PAS"



- Otkrij životinju o kojoj je riječ:

IDLJAV VASINJ



- Izbroji brojalicu

“Eci, peci, pec”



- Riješi zagonetku:

Ja sam, djeco, šumska kuma,
brzih nogu bistra uma.
Kabanica moja riđa, svakome
se lovcu sviđa.



- Riješi zagonetku:

A, ko li će ovo biti? Ima igle ne
zna šiti. Sjetila se Nena sama,
igrajuć' se sa bodljama.



- Riješi zagonetku:
Voli kruške, voli med, kao
djeca sladoled. Pogodit ćeš
vrlo lako to je ...?

?



Šumske životinje

- Životinje čije je stanište šuma nazivamo šumskim ili divljim životinjama.

- **U šumske životinje spadaju:**

- Vjeverica
- **Srna**
- Zec
- Sova
- Vuk
- Lisica
- Medvjed
- Divlja svinja
- Jež

- Šumske životinje mogu biti **mesojedi (ako jedu meso)**, **biljojedi (ako jedu biljke)** i **svaštojedi (ako jedu i meso i biljke)**.

- **Biljojedi su: srna, zec i vjeverica**
- **Mesojedi su: lisica, vuk, sova**
- **Svaštojedi (svejedi) su: jež, divlja svinja i medvjed**

- Neke šumske životinje mogu biti opasne za čovjeka ako im se nađe u blizini, a to su vuk, medvejd i vepar.

- Zimski san spavaju medvjed i jež, oni se jako ugoje pred zimu, a u proljeće izlaze mršavi i izgledniji iz svojih jazbina.
- Ostale životinje, koje ne spavaju zimski san, zimi se snalaze za hranu. U tome im može pomoći i čovjek.



zec

- Zec je biljojed, brzo trči. Ima duže zadnje noge od prednjih. Duge su mu uši. Ima dva velika prednja zuba koji stalno rastu.



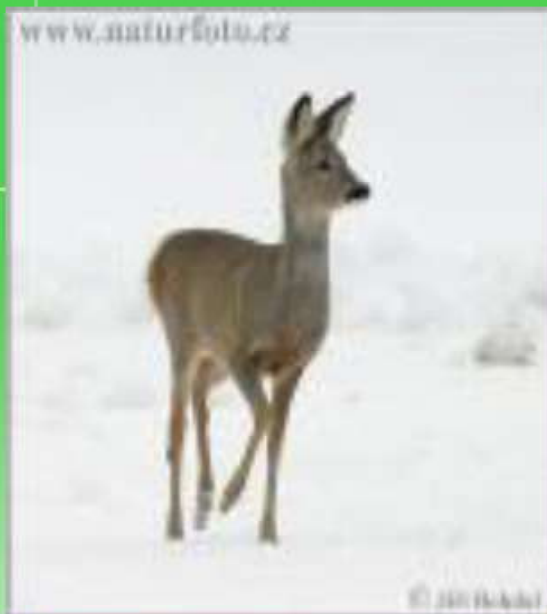

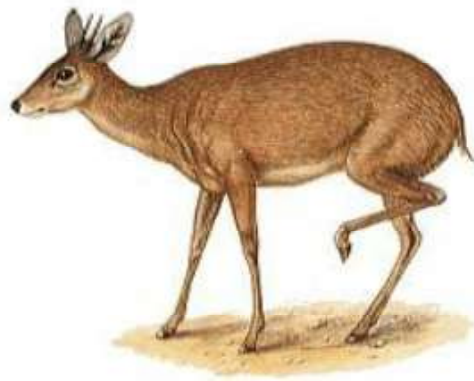

Srna je biljojed. Smeđe je boje. Njeno mlado nazivamo lane, a mužjaka jelen. Jelen ima velike razgranate rogove.





vjeverica

- Vjeverica je biljojed, hrani se sjemenkama i šumskim plodovima. veoma je brza i okretna. Ima debeo, kitnjast i obrastao rep. Vješto se penje po drveću. Ne spava zimski san.

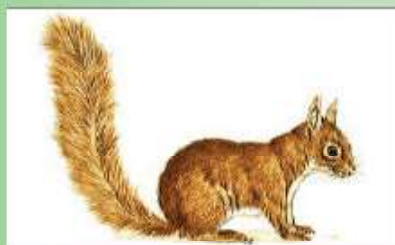

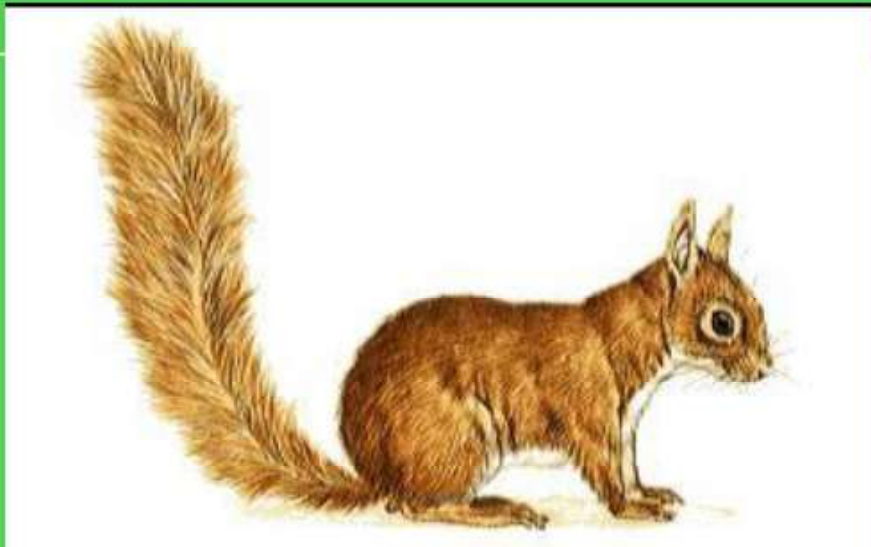

lisica

- Lisica je mesojed. Ima dugačak rep i velike šijate uši, zlatno-smeđe je boje. Hrani se mesom.

Ljudima zna pricinuti štetu jer zna opustošiti kokošinjce.

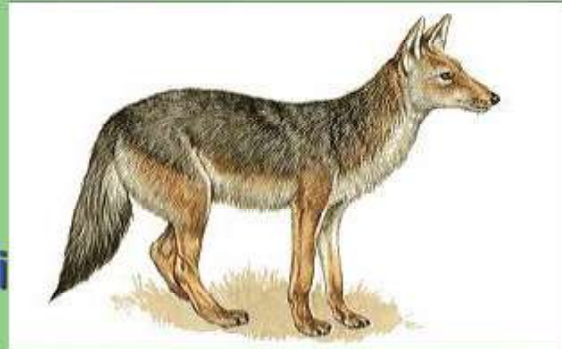



sova

- Sova je mesojed. Hrani se sitnim životinjama- Leti noću, ima kukast kljun i tijelo prekriveno perjem.
- Oglašava se hukanjem.







vuk

- Vuk je mesojed. Živi u planinskim šumovitim krajevima
 - Zimi se udružuje u čopore. Ima šiljate uši koje mu stoje uspravno i snažne zube.
- stoku. Veoma liči na psa vučjaka. Životinje lovi u prirodi, ali ponekad napada i stoku.





medvjed

- Medvjed je svaštojed. Velik i snažan. Smeđe je boje i kratkog repa. Rijetka je i ugrožena životinja, spava zimski san.





Divlja svinja

- U šumi živi i divlja svinja, mužjak se zove vepar. Divlja svinja je svaštojed. Živi u šumi često uz vodu. Rođak je domaće svinje.





jež

- Jež je svaštojed. Ima tijelo prekriveno bodljama, velike oči i šiljetu njušku, kreće se noću. Živi uz rubove šuma. Spava zimski san.



- Otpjevaj pjesmu
"Šapice mi zeko daj",
zabavljaj se uz igru sa
drugom ili drugaricom
pored tebe.

- Otpjevaj pjesmu
"Jež", zabavljaj se uz
igru sa drugom ili
drugaricom pored
tebe.

- Otpjevaj pjesmu
"Lijin oglas", pokaži
kako lijepo recituješ.

■ K V I Z

■ PRVA IGRA

DA-NE

1. U ŠUMI ŽIVE
DOMAĆE ŽIVOTINJE

Tačan odgovor:

NE

2. ŠUMSKE ŽIVOTINJE
MOGU BITI
MESOJEDI, BILJOJEDI
I SVAŠTOJEDI

■ Tačan odgovor:

DA

3. Vuk, lisica i sova i su
biljojedi

■ Tačan odgovor:

NE

4. Srna, vjeverica i zec
su MESOJEDI

■ Tačan odgovor:

NE

5. Stanište divljih
životinja je šuma

■ Tačan odgovor:

DA

■ Duga igra:

Izbaci uljeza

Izbaci uljeza:

1. vuk
2. lisica
3. konj

uljez je: **konj (br.3)**,
on je domaća
životinja, ostalo su
šumske životinje

- **Izbaci uljeza:**

1. **Vuk**

2. **Srna**

3. **Vjeverica**

- uljez je: **vuk (br.1)**,
on je mesojed a
ostalo su biljojedi

■ Izbaci uljeza:

1. Vuk
2. Zec
3. Medvjed

uljez je: zec (br.2),
on nije opasna
životinja

■ **Izbaci uljeza:**

1. **Jež**
2. **Vjeverica**
3. **Medvjed**

uljez je: **vjeverica**
(br.2), ona ne spava
zimski san

■ **Izbaci uljeza:**

1. **Vuk**
2. **Lisica**
3. **Sova**

uljez je: **sova (br.3)**,
ona je vrsta ptice

- Treća igra

- Dopuni rečenicu

- Dopuni rečenicu:

- Voli orahe, po granama se vješto penje _____.

■ Vjeverica

- _____ se hrani mesom, zimi se udružuje u čopore da bi lakše ulovio hranu. Rođak mu je pas.

■ Vuk

- Za mene kažu da sam veoma lukava, ja se zovem
-

■ Lisica

- "_____ kućica" je djelo Branka Ćopića u kome jedna šumska životinja opisuje svoj dom kao nešto najljepše na svijetu.

■ Ježeva

EMINA MUMINOVIĆ
“OŠ ALEKSA ŠANTIĆ-SARAJEVO”

B/H/S jezik i književnost:
JEŽEVA KUĆICA (BRANKO ČOPIĆ)

II - 1 RAZRED

JU OSNOVNA ŠKOLA „ALEKSA ŠANTIĆ“ S A R A J E V O
SCENARIO ZA OBRADU NASTAVNE
JEDINICE



INDIVIDUALNO STRUČNO USAVRŠAVANJE NASTAVNIKA
-OGLEDNI ČAS-

Sarajevo, 22.2.2018. godine

Realizator:
Emina Muminović

22. februar, 2018.

**[INTERPRETACIJA KNJIŽEVNOG TEKSTA „JEŽEVA KUĆICA“
BRANKO ĆOPIĆ]**

I OPĆI PODACI	
Naziv škole	OŠ „Aleksa Šantić“
Razred i odjeljenje	II -1
Dan i datum	Četvrtak, 22.02.2018. godine
Realizator nastavnog sata	Emina Muminović
II METODIČKI PODACI	
Nastavni predmet	Bosanski, hrvatski, srpski jezik i književnost
Nastavna tema	Čitanje i interpretacija književnog teksta
Nastavna jedinica	Interpretacija književnog teksta „Ježeva kućica“, Branko Ćopić - priprema za samostalno čitanje (lektira)
Ciljevi časa	<p>Aktivnim slušanjem, saradnjom i razmjenom sa drugima, učenicirješavaju raznovrsne zadatke, kojima se u procesu rada ostvaruju i sljedeći ciljevi:</p> <ul style="list-style-type: none">▪ razumijevanje i doživljavanje književnog teksta s porukom da treba voljeti svoj dom i svoju zemlju, bez obzira kakav je i šta o njemu drugi misle▪ razvijanje govorne kulture (vještina vođenja dijaloga, prezentacija i javno nastupanje)▪ osposobljavanje učenika da shvate tok radnje i urade mapu priče, uoče vrijeme i mjesto radnje, da samostalno odrede glavne i sporedne likove njihove osobine, shvate i formulišu poruku priče▪ Bogaćenje rječnika: naučiti značenje 3-4 specifične riječi▪ razvijanje stvaralaštva i njegovanje moralnih i estetskih osjećanja.▪ usvajanje općih intelektualnih umijeća prikupljanja i analize potrebnih informacija (definiranje pouke lektire)▪ razvijanje pismene i književne kulture▪ eksperimentisanje sa drugim oblicima pismenog izražavanja;▪ podsticanje kritičkog duha - vježbanje u argumenlovanom branjenju stava.
Ishod učenja	Doživljavanje, razumijevanje i tumačenje književnog teksta „Ježeva kućica“, kroz sadržajnu, jezičku, estetsku i etičku analizu teksta.
Pokazatelj razreda koji se pohađa:	Detaljno govore o poznatim pričama, uz ključne pojedinosti.

Nastavne metode:	<p>a) Verbalno - tekstualna:</p> <ul style="list-style-type: none"> • metoda usmene riječi-dijalog • metoda rada na tekstu, <p>b) Ilustrativno- demonstrativna metoda:</p> <ul style="list-style-type: none"> • ilustracija slikom, crtežom, projekcijom • dramatizacija teksta <p>c) Metoda igre</p> <p>d) Metoda samostalnog rada učenika</p>
Oblici rada:	Frontalni, individualni, grupni.
Nastavna pomagala:	Laptop, projektor, CD-player
Nastavna sredstva:	<p>a) Vizuelna</p> <ul style="list-style-type: none"> ▪ Power Point prezentacija, instruktivni – ilustrativni listovi za grupni rad – (foldables), drvo koje predstavlja „Ježevu kućicu“, koslim „Ježurke“, lapbooking – interaktivna knjiga, <p>b) Tekstualna</p> <ul style="list-style-type: none"> ▪ Slikovnica „Ježeva kućica“, knjiga „Ježeva kućica“, instruktivni list (lapbooking za učenike) <p>c) Audilivna</p> <ul style="list-style-type: none"> ▪ Pjesma – „Ježeva kućica“ – Zoran Čikovac, pjesma „S ježurkom se lakše uči“, dijelovi video zapisa animiranog filma „Ježeva kućica“
Korelacija sa nastavnim predmetima	<ul style="list-style-type: none"> • Moja okolina (živa bića – šumske životinje) • Muzička kultura/glazbena kultura –muzički zapis književnog teksta Ježeva kućica, pjevanje pjesme „S ježurkom se lakše uči“ • Likovna kultura (kompozicija boja i pokreta, animacija)
Unutarpredmetna korelacija	<p>Jezičko izražavanje (slušanje, govor i čitanje)</p> <p>Dramatizacija (Ježurko i učenici)</p> <p>Medijska kultura (animirani film)</p>
Artikulacija časa:	45 minuta - jedan školski čas
III OSNOVNI KORACI U ARTIKULACIJI SCENARIJA	
	Vrijeme
1. Ponavljanje toka događaja priče – dramatizacija „Ježurko i učenici“	10 min
2. Najava cilja časa: Interpretacija književnog teksta „ Ježeva kućica “ Branko Čopić – tekst za zajedničko čitanje i analizu u funkciji pripreme za samostalno čitanje (lektira)	2 min
3. Podjela zadataka grupama	5 min
4. Uputstvo za rad u grupama	3 min
5. Samostalan rad u grupama	10 min

6. Presentacija grupnog rada		10 min	
7. Pjesma: „S ježurkom se lakše uči“ - Lapbooking za djecu na kojem se nalazi zapis sa table, različiti zadaci za učenike kao i pitanja za formativnu procjenu znanja		5min 3 min	
TOK ČASA	Priroda aktivnosti	Cilj aktivnosti	Broj aktivnih učenika
Uvod u učenje:			
1. KORAK	<p>Muzička podloga – uvodna pjesma iz knjige „Ježeva kućica“, Branko Čopić - „Slavni lovac“</p> <p>Podsjećanje na prethodni čas – rad na književnom tekstu: „Ježeva kućica“, ponavljanje toka događaja priče - „Ježurko i učenici“ (dramatizacija i razgovor) Učenik „Ježurko“ vodi učenike kroz tok događaja ili sadržaj priče na način da govori slihoveleksa i daje određene zadatke učenicima .</p> <p>U ovoj interakciji se također koriste i dijelovi videa animiranog filma „Ježeva kućica“ koje učenici gledaju, slušaju i analiziraju.</p> <p><i>(Kod AUN nastave naglasak sa držanja nastave pomjera se na proces učenja, tj. na ono što učenici rade. Nastavnik je moderater kojivodi, koordinira, kontrolira, usmjerava učeničke aktivnosti. Dominiraju: organizatorska (režiserska, dizajnerska), motivaciona uloga nastavnika, uloga nastavnika kao partnera u pedagoškoj interakciji.</i></p>	<p>Motivisati učenike za rad - izvršiti pripremu za razgovor o onome šta trebamo obrađivati na času.</p> <p>Osposobiti učenike da uoče i prate tok događaja priče i razumiju njen sadržaj.</p>	Svi
Kroz učenje:			
2. KORAK	<p>Najava cilja časa:</p> <p><i>Ježurko tvata ti što si danas bio naš gost, što si nas zajedno drugarima podsjetio na ovu priču. Mi ćemo nastaviti raditi i družiti se s pričom „Ježeva kućica“ koju je napisao Branko Čopić</i></p>		Svi
3. KORAK	<p>Učenici su raspoređeni u grupe. Grupe imaju nazive prema vrijednostima koje promoviramo u školi kroz Kalendar vrijednosti , ali su i vrijednosti koje će učenici usvojiti kao poruke priče.</p> <p>Nazivi grupa: <i>PRAVEDNOST, ODGOVORNOST, SREĆA, SOLIDARNOST, HRABROST.</i></p> <p>Podjela zadataka grupama</p>		Svi

	Podsjetili smo se sadržaja priče, a sada ćemo nastaviti naš rad. Radit ćemo u grupama. Svaka grupa će imati različite zadatke. Kada završite sve zadatke, zajedno ćemo od vaših radova sastaviti jednu interesantnu knjigu koja ima neobično ime: lapbooking. To neće biti knjiga samo za ovaj čas, imat ćemo mogućnost da našu knjigu dopunjavamo novim saznanjima i narednih časova.		
4. KORAK	<p>Ponovimo pravila za grupni rad.</p> <p>Na stolovima se već nalaze zadaci za grupni rad.</p> <p>Objašnjavam zadatke za svaku grupu. Učenici prvo trebaju da pogledaju šta je zadatak svake grupe, da se dogovore sa ostalim članovima grupe, te zapišu odgovore na svoje listove za grupni rad. (foldables).</p> <p>Naglašavam da se članovi grupa tiho dogovaraju, da koriste knjigu koja im može pomoći u rješavanju zadataka. Napominjem da je vrijeme koje je predviđeno za grupni rad 10 minuta.</p> <p>Učenici rade. Nastavnik pušta muziku, obilazi učenike, po potrebi daje dodatne upute, podstiče.</p>	Uputiti učenike u pravilan rad u grupi tako da svi učenici budu uključeni u rad.	Svi
5. KORAK	<p>Kreativno izražavanje učenika – kreativna faza.</p> <p>U ovom dijelu časa učenici samostalno rade na zadacima. U toku rada obilazim učenike i dajem dodatna uputstva ukoliko je potrebno.</p> <p>Rad grupa nadgledam, motivišem, usmjeravam.</p> <p>Kada završe zadatak učenici će to pokazati dizanjem ruke.</p>	Da učenici razumiju, uoče i analiziraju sadržaj, imenuju cjeline – dopune „Mapu priče“, uočetak radnje, mjesto i vrijeme radnje, glavne i sporedne likove i njihove osobine, osmisle poruke za ježa i ostale životinje, te odaberu odgovarajuće poruke priče.	Svi
6. KORAK	<p>Prezentacija grupnog rada.</p> <p>Predstavnici grupa čitaju zadatke svoje grupe i odgovore. Ostali članovi grupa dopunjavaju, razgovaraju.</p>	Iznošenje sopstvenih zaključaka i stavova o tekstu i	Svi

	<p>Nakon prezentacije rada članovi grupe dijelove svog rada stavljaju na mjesto koje je predviđeno ulapbookingu.</p> <p>Nakon što sve grupe završe sa prezentacijom lapbooking koji predstavlja ulazna vrata „Ježeva kućice“, lapbooking ćemo smjestiti na stablo drveta (Ježurkove kućice). Lapbooking ćemo moći dopunjavati narednih časova kroz različite zadatke i aktivnosti svih nastavnih predmeta.</p>	<p>povezivanje sa doživljajnom stvarnošću</p> <p>Povezivanje sadržaja u cjelinu</p>	
Nakon učenja			
7. KORAK	<p>Učenicima dijelim nastavne listiće – lapbooking za učenike koji sadrži elemente zajedničkog lapbookinga, kao i određene zadatke i pitanja za formativnu procjenu znanja.</p> <p>I u ovoj verziji lapbooking pruža mogućnost dopune sadržaja i individualni rad učenika na popunjavanju lapbookinga.</p> <p>Muzička podloga - pjesma „S ježurkom se lakše uč“.</p>	<p>Stanka od aktivnosti.</p> <p>Opuštajuća pauza u radu.</p> <p>Učenici će moći glasnije govoriti i kretati se po učionici.</p> <p>Iznošenje svojih stavova.</p> <p>Pismeni otisak onog o čemu smo govorili na času.</p>	Svi
LITERATURA:	<ol style="list-style-type: none"> 1. Slikovnica Ježeva kućica – Branko Čopić 2. Ivan Ivić, Ana Pešikan, Slobodanka Janković, Svetlana Kijevčanin <i>Aktivno učenje, priručnik za primenu aktivnih metoda nastave/učenja</i> 3. Suzić, N. i dr.: <i>Interaktivno učenje</i>, Banjaluka, Ministarstvo prosvjete Republike Srpske i UNICEF kancelarija u Banjaluci, 1999. 4. Priručnik za nastavnike, Numić Zijad, Naida Vidović; 5. Okvirni nastavni plan za drugi razred devetogodišnje osnovne škole <p>http://www.cikovac.com/cd5.html</p> <p>https://www.youtube.com/watch?v=7QqoDErKNzk</p> <p>https://www.youtube.com/watch?v=UI0HXq5Tmok</p> <p>https://www.youtube.com/watch?v=5z0oaNs8bKE</p>		

PRILOZI

Muzička podloga – uvodna pjesma iz knjige „Ježeva kućica“ Branko Čopić „Slavni lovac“

*Po šumi, širom, bez staze, puša
Ježurka Ježić povazdan luta
Lovom se bavi često ga vide,
s trista kopalja na jurš ide.
I vuk i medo, pa čak i – ovca,
poznaju ježa, slavnoga lovca.
Jastreb ga štuje, vuk mu se sklanja,
zmija ga šarka po svu noć sanja.
Pred njim dan hoda, širi se strava,
njegovim tragom putuje slava.*

Ponavljjanje toka događaja priče - „Ježurko i učenici“ (dramatizacija i razgovor)
Učenik „Ježurko“ – ulazi i pozdravlja goste:

„Ježurko“
*Dobar dan. Da vam se predstavim,
ja sam Ježurko Ježić,
slavni lovac s tristo bodjica
i želim da pozdravim vaša vesela fca.
Dobro nam došli dragi gosti,
Ja ću danas biti vaš vodič kroz jednu priču.
U kojoj priči sam ja glavni lik,
Ko zna odgovor, pravi je pobjednik!
(„Ježurko“ proziva učenika/cu- Učenik/ica odgovara)*

UČITELJICA

*Dragi Ježurko, kakva radost
Sretni smo svi što si naš gost.
Da čitaju knjigu zadatak je bio
Nadam se da je to svako učinio
Najbolji način da provjeriš znanja
Jeste da im postaviš pitanja.*

„Ježurko“

*Rado ću to učiniti-
Vi ne morate ništa brinuti
Samo da sjednem u ovu stolicu
Umorio sam se obilazeći šumicu
Otvoricu našu knjigu znanja
Nadam se da su drugari spremni za pitanja*

„Ježurko“

*Očima mutnim punih sanka,
Ježurko gleda pa se čudi,
Poštara vidi, pismo mu nudi.
U šumi dobiti pismo, nije mala stvar,
Čije je pismo donio zeko poštar?
(„Ježurko“ proziva učenika/ku. Učenik/ka odgovara)*

UČITELJICA

*Ovakvo čudo još vidjeti nismo,
Poštar je za ježa donio pismo.
Sada ćemo naše drugove pitati
Ko će za ježa pismo pročitati!
Učenik čita pismo koje je napisano na PPT.*

„Ježurko“

*Pohiła Ježurko u ljinu kućicu,
Ne želi da uvrijedi čuvenu domaćicu.
Lija sa ježima nije štedila,
Koja je ježa gostu priredila?
(„Ježurko“ proziva učenika/ku- Učenik/ka odgovara)*

„Ježurko“

*Kad zadnja zraka sunca,
Postelju nađe u paprati,
Krenu i Ježurko, vrijeme mu je spavati.
Umoran je ježić i već treba poč
Recite mi kakva je bila, ta šumska noć?
(„Ježurko“ proziva učenika/ku- Učenik/ka odgovara)*

„Ježurko“

*Sve je tako lijepo u obilju torn,
Al najdraži njemu, njegov struvni dom.
Lija je mudra, mnogo se trudila,
Šta je to još ježu nudila?
(„Ježurko“ proziva učenika/ku- Učenik/ka odgovara)*

„Ježurko“

*Zašto je ježu kućica mila,
Lija je jako zbunjena bila,
Odluči tajno da prati ježa,
Poče u njoj nemir da vlada,
Pogledajmo šta je lija radila tada
(Pusti video snimak)*

„Ježurko“

*Opasan, zao, šumski je vuk,
S ljom se sada dao u trk.
Medo zabrunđa, naivan trom,
Kako da neko voli dom,
Čak ti i svinja da masti brk,
Dala se s njoma u šumski trk,
Veselu družinu okupi lja
Ona bi s ježom šale da zbija
Šala je onda vodila njih
Koji su tada govorili stih?*

(Aldin proziva učenika/cu- Učenika odgovara)

„Ježurko“

*Radoznala družina stiže u letu,
Do ježeve kućice, najdraže na svijetu.
Nestrpljivo čekaju, čemu se divi,
Pogledajmo i mi, gdje jež živi.*

(Pustiti video snimak)

„Ježurko“

*Kad vidješe skromnu, kućicu malu,
Redom iz hla zbijaju šatu,
Vuk, svinja, medo, galamdžije prave,
Cijela je šuma mogla ih čuti,
Samo lja oprezno čuti.*

*Kakva je zbrka nastala tada,
Pogledajmo i mi djeco sada!*

(Pustiti video snimak)

„Ježurko“

*Ježurko mali, svima u šumi drag,
Izade hrabar da brani svoj prag.
Šta da kaže njima, u vezi doma svog,
draži im je obrok od doma njihovog.*

*Hrabar je bio, ali se nije oholio
Sjetite se šta je tada odgovorio?*

(„Ježurko“ proziva učenika/cu- Učenika odgovara)

„Ježurko“

*Vojeti dom, nije neka nauka,
Ali ga cjeniti kao ja (Ježurko) ,dobra je pouka.
Ko se svojim domom ne diči,
Završit će kao galamdžije u našoj priči.*

*Iako su u priči napravile graju
Kako su ove životinje završile na kraju?*

(„Ježurko“ proziva učenika/cu- Učenika odgovara.

Upoznaj Lapbooking

Lapbook je fantastično priručno nastavno sredstvo. Sama po sebi lapbook (knjiga na preklapanje) je vrlo interaktivna. Svaka komponenta lapbooka daje učeniku priliku da se skoncentriše na specifičan aspekt neke veće teme.

Ne postoji pravi ili pogrešan način za izradu lapbookinga. Ne morate biti super-kreativni da biste napravili lapbooking. Najbolji način za početak je da počnete istraživati.

Kada jednom savladate osnovne lapbookinga možete pustiti mašti da leprša. Lapbooking se može koristiti u realizaciji nastavnih sadržaja iz svih nastavnih predmeta. Preporučujem da vaše istraživanje počnete pregledajući sljedeće primjere da dobijete ideje i inspiraciju. Posjetite sljedeća dva linka kako biste započeli vaše istraživanje:

<https://youtu.be/zFVJ2OBMICM> Kako napraviti lapbook - (knjigu preklapanje)

https://youtu.be/_7AfrtJyXQI Kako sastaviti lapbook

Lapbooking na primjeru realizacije nastavnog sata lektire „Ježeva kućica“ – Branko Ćopić.



Možda želite početi sa lapbook-om koji je već dizajniran Onda sve što trebate učiniti je rezati, sklapati (sastavljati) i lijepiti.

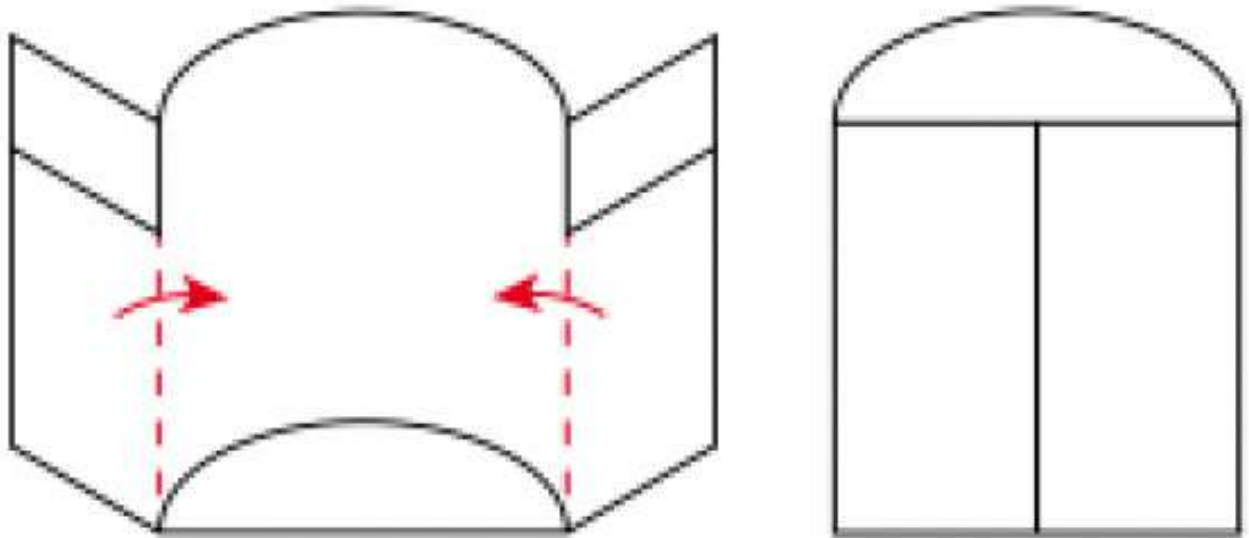

Materijale potrebne za izradu Lapbook-a možete preuzeti sa:
<http://www.homeschoolshare.com/lapbook-templates.php>



Još ideja za izradu Lapbookinga...

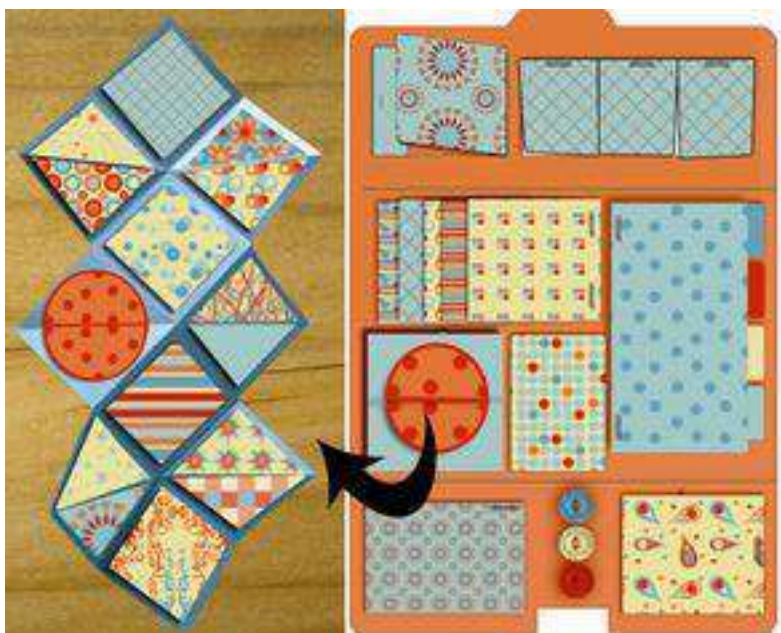

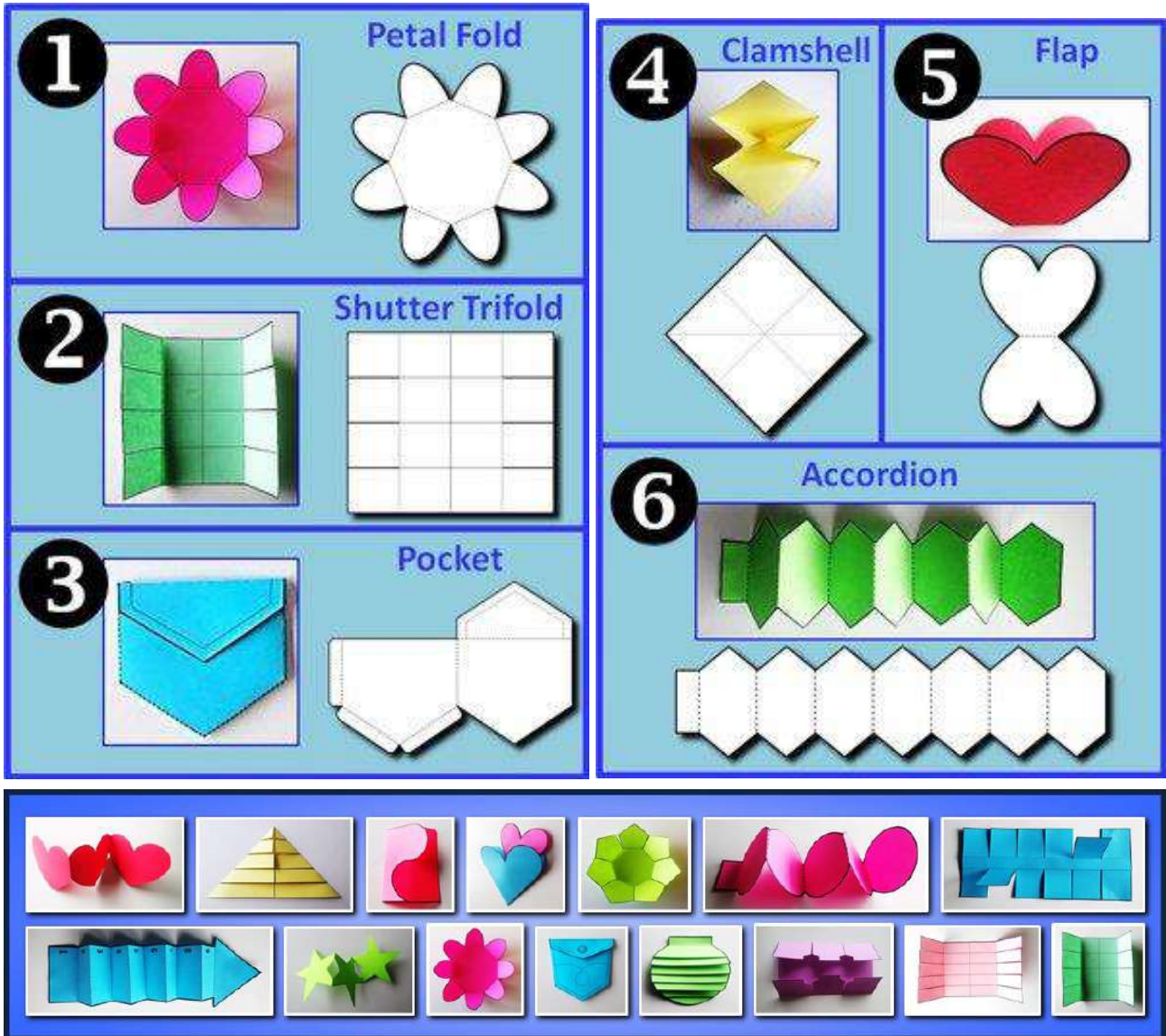

Treba voljeti svoj dom i svoju zemlju, bez obzira kakav je i šta o njemu drugi misle.

Ko drugom jamu kopa, sam u nju pada!

Prijatelji se u nevolji poznaju!

Moja kućica – moja slobodica!

Najveće bogatstvo je biti zadovoljan onim što imaš.



Složna braća kuću grade, a nesložna je razgrađuju!



PRAVEDNOST

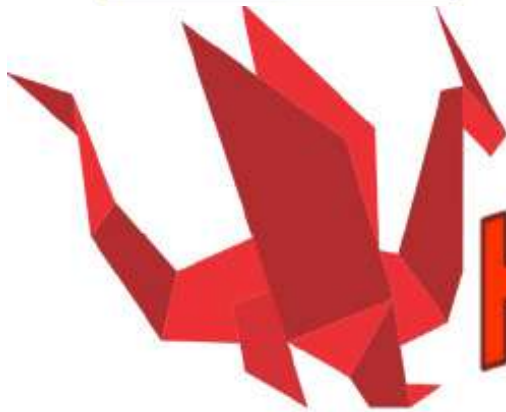

HRABROST



SREĆA



SOLIDARNOST



ODGOVORNOST

MAPA PRIČE

Naslov: _____

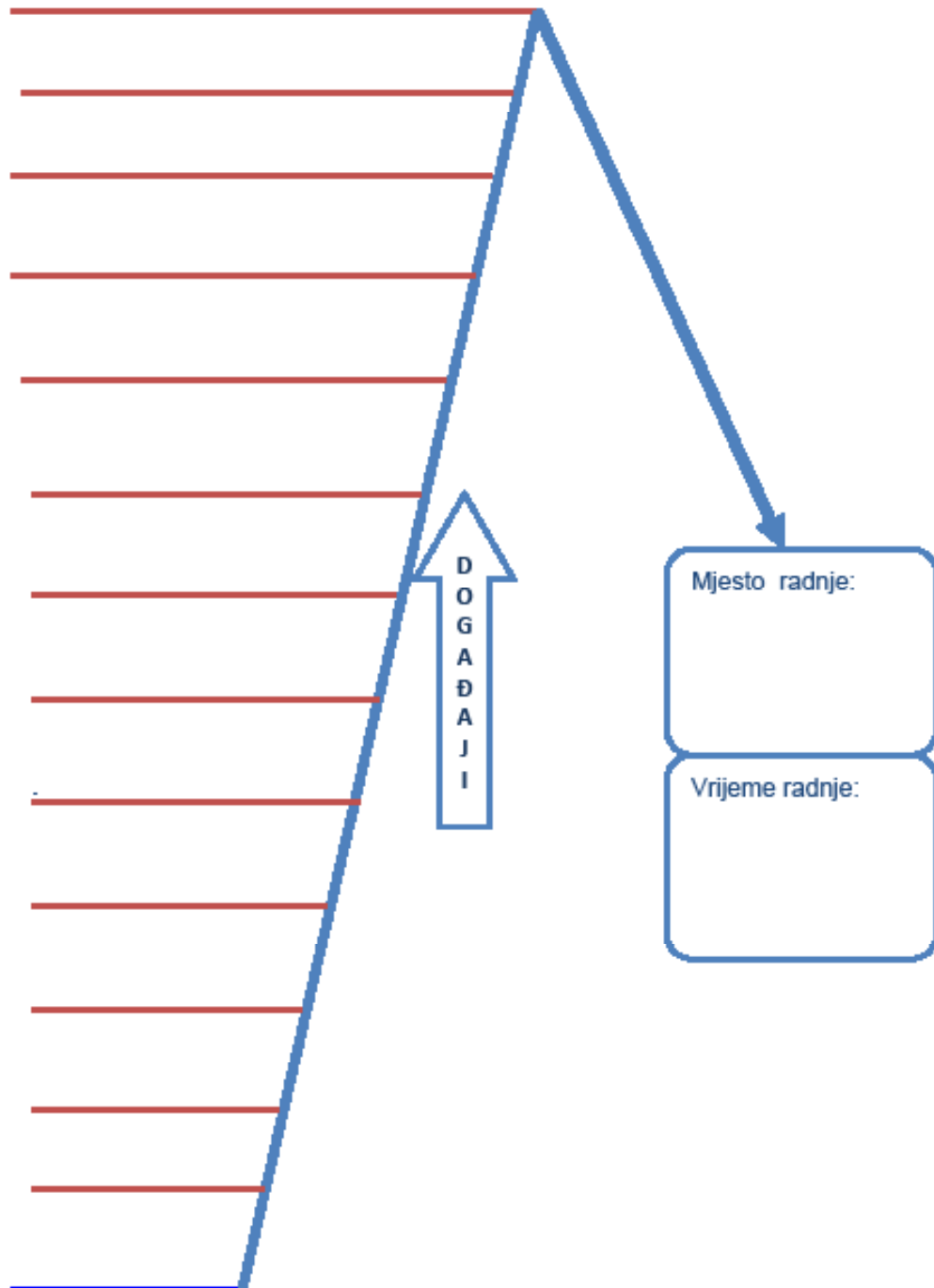

GLAVNI LIKOVI: _____

SPOREDNI LIKOVI: _____



Slavni lovac



Lijino pismo



Kod lijine kuće



Noć



Rastanak



Potjera



Vuk



Medo



Divlja svinja



Pred ježevom
kućicom



Tri galamdžije



Ježev odgovor



Kraj

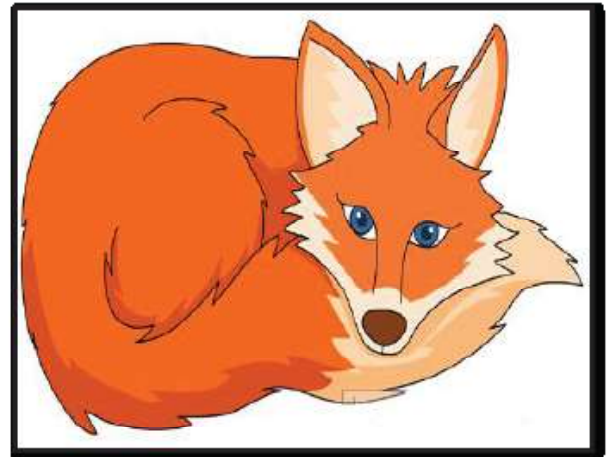
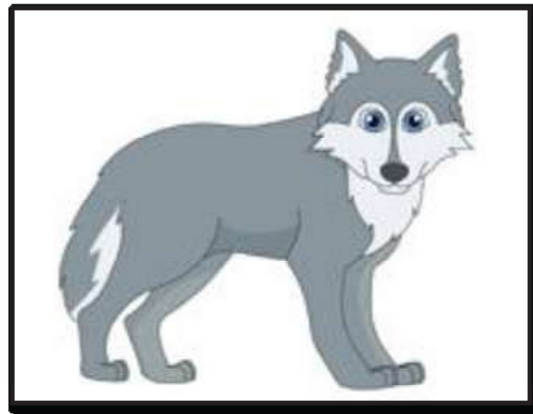
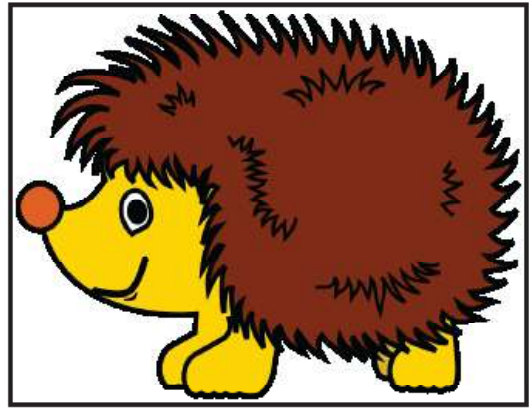

zao

nije cijenio svoju kuću

razmetljiv

radoznao

sumnjičav

tvrdoglav

oprezan

skroman

vjeran

pošten

mudar

marljiv

vrijedan

mudra

radoznala

nepovjerljiva

lukava

prepredena

nije voljela svoju kuću

povodljiva

pohlepan

lakovjeran

nije cijenio svoju kuću

radoznao

SLAVNI LOVAC



RUČAK



RASTANAK



NOĆ

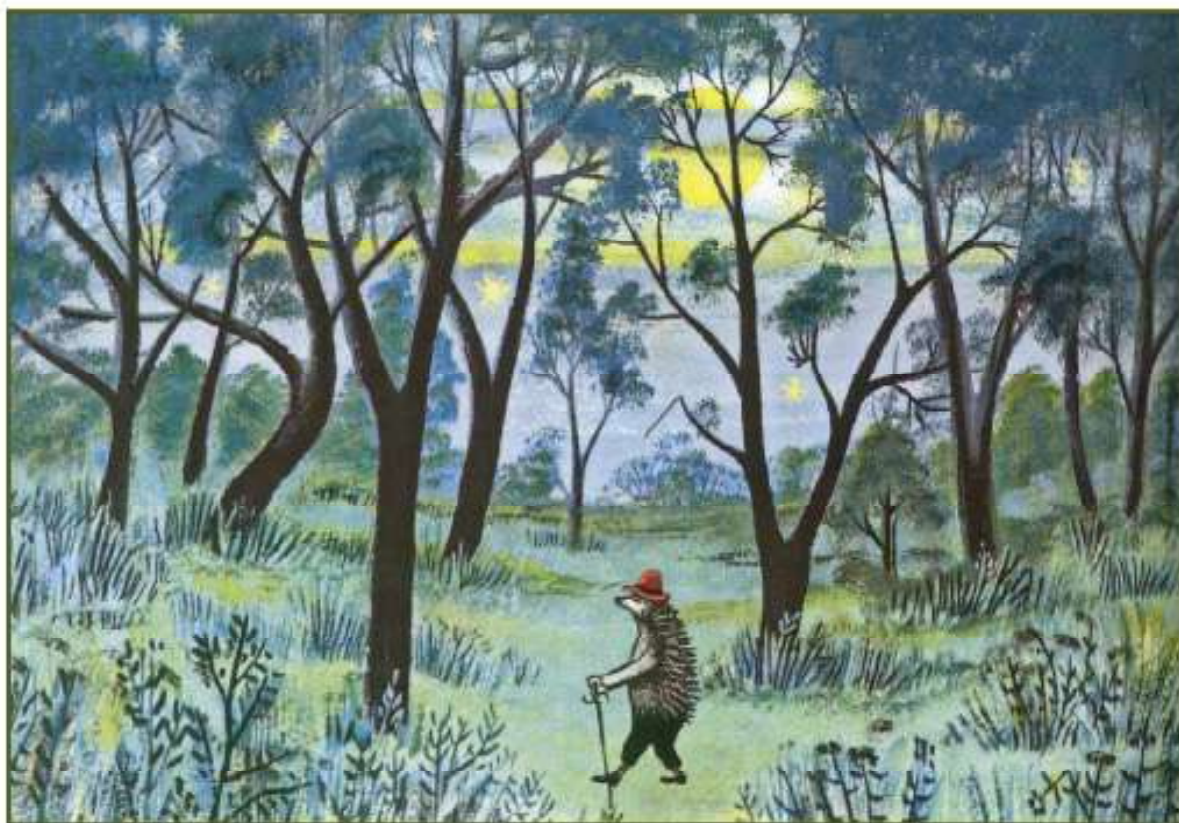

POTJERA



KUĆICA SLOBODICA



TRI GALAMDŽIJE



JEŽEV ODGOVOR



KRAJ





BRANKO ĆOPIĆ

(biografija)

Branko Ćopić je bosanskohercegovački književnik. Rođen je 1915. godine u blizini Bosanske Krupe.

Pisao je priče, zbirke pjesama, romane, komedije. Njegova djela su vezana za rodni kraj i Bosnu.

Branko Ćopić se smatra jednim od najboljih dječijih pisaca u našoj zemlji.

Najveći broj djela posvetio je detinjstvu. Neka od njih su :“U carstvu leptira i medvjeda”, “Priče ispod zmajevih krila”, “Orlovi rano lete”, „Doživljaji mačka Toše“, „Magareće godine“

Ono čime se on izdvaja od drugih dječijih pisaca je njegov vrlo neobičan humor u pisanju.

Skoro cijeli svoj život proveo je u Beogradu, a 1984. godine je umro.



BRANKO ĆOPIĆ
(biografija)

Djela za djecu,
romane, zbirke
pjesama, komedije.

PISAO JE

**R
O
Đ
E
N**

1915. godine u
blizini Bosanske
Krupe.

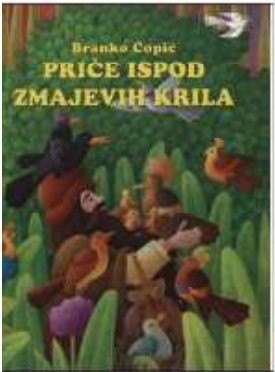

Njegov vrlo
neobičan humor
u pisanju.

Jednim od
najboljih dječjih
pisaca u našoj
zemlji.

S
M
A
T
R
A
S
E

**POZNATI DJEČIJI
PISAC**

**Napišite naslove
još nekih priča
koje je napisao:**

**1915. godine u
blizini Bosanske
Krupe.**

**IZDVAJA GA OD
DRUGIH**

Vrijeme radnje:

Mjesto radnje:

GLAVNI LIKOVI:

SPOREDNI LIKOVI:

**D
O
G
A
Đ
A
J
I**

„JEŽURKO I UCENICI“ – tekst za dramatizaciju i razgovor

Muzička podloga – uvodna pjesma iz knjige „Ježeva kućica“ Branko Ćopić „Slavni lovac“

*Po šumi, širom, bez staze, puta
Ježurka Ježić povazdan tuča.
Lovom se bavi često ga vide,
s trista kopača na jurš ide.
I vuk i medo, pa čak i – ovca,
poznaju ježa, slavnoga lovca.
Jastreb ga štuje, vuk mu se sklanja,
zmijsa ga šarka po svu noć sanja.
Pred njim dan hoda, širi se strava,
njegovim tragom putuje slava.*

Ponavljanje toka događaja priče – „Ježurko i učenici“ (dramatizacija i razgovor)

Učenik „Ježurko“ – ulazi i pozdravlja goste:

„Ježurko“

*Dobar dan. Da vam se predstavim,
ja sam Ježurko Ježić,
slavni lovac s tristo bodjica
i želim da pozdravim vaša vesela lica.
Dobro nam došli dragi gosti,
Ja ću danas biti vaš vodič kroz jednu priču.
U kojoj priči sam ja glavni lik,
Ko zna odgovor, pravi je pobjednik!
(„Ježurko“ proziva učenika/cu- Učenik/ca odgovara)*

UČITELJICA

*Dragi Ježurko, kakva radost
Sretni smo svi što si naš gost.
Da čitaju knjigu zadatak je bio
Nadam se da je to svako učinio
Najbolji način da provjeriš znanja
Jeste da im postaviš pitanja.*

„Ježurko“

*Rado ću to učiniti-
Vi ne morate ništa brinuti
Samo da sjednem u ovu stolicu
Umorio sam se obilazeći šumicu
Otvoricu našu knjigu znanja
Nadam se da su drugari spremni za pitanja*

„Ježurko“

*Očima mutnim punih sanka,
Ježurko gleda pa se čudi,
Poštara vidi, pismo mu nudi.
U šumi dobiti pismo, nije mala stvar,
Čije je pismo, donio zeko poštar?
(„Ježurko“ proziva učenika/cu. Učenik/ca odgovara)*

UČITELJICA

Ovakvo čudo još vidjeti nismo,
Poštar je za ježa donio pismo.
Sada ćemo naše drugove pitati
Ko će za ježa pismo pročitati!
Učenik čita pismo koje je napisano na PPT.

„Ježurko“

Pohiła Ježurko u ljonu kućicu,
Ne želi da uvrijedi čuvenu domačicu.
Lija sa jelima nije štedila,
Kakav je ručak ježu priredila?
(„Ježurko“ proziva učenika/cu- Učenik/ca odgovara)

„Ježurko“

Kad zadnja zraka sunca,
Postelju nađe u paprati,
Krenu i Ježurko, vrijeme mu je spavati.
Umoran je ježić i već treba poč
Recite mi kakva je bila, ta šumska noć?
(„Ježurko“ proziva učenika/cu- Učenik/ca odgovara)

„Ježurko“

Sve je tako lijepo u obilju tom,
Al najdraži njemu, njegov skromni dom.
Lija je mudra, mnogo se trudila,
Šta je to još ježu nudila?
(„Ježurko“ proziva učenika/cu- Učenik/ca odgovara)

„Ježurko“

Zašto je ježu kućica mila,
Lija je jako zbunjena bila,
Odluči tajno da prati ježa,
Poče u njoj nemir da vlada,
Pogledajmo sta je lija radila tada
(Pustili video snimak)

„Ježurko“

Opasan, zao, šumski je vuk,
S ljom se sada dao u trk.
Medo zabrunđa, naivan trom,
Kako da neko vođ dom,
Čak bi i svinja da masli brk,
Dala se s njima u šumski trk,
Veselu družinu okupi lja
Ona bi s ježom šale da zbija
Šala je onda vodila njih
Koji su tada govorili stih?
(Aldin proziva učenika/cu- Učenik/ca odgovara)

„Ježurko“

*Radoznala družina stiže u letu,
Do ježeve kućice, najdraže na svijetu.
Nestrpljivo čekaju, čemu se divi,
Pogledajmo i mi, gdje jež živi.
(Pusti video snimak)*

„Ježurko“

*Kad vidješe skromnu, kućicu maku,
Redom iz hita zbijaju šaku,
Vuk, svinja, medo, galamdžije prave,
Čjela je šuma mogla ih čuti,
Samo lja oprezno čuti.
Kakva je zbrka nastala tada,
Pogledajmo i mi djeco sada!
(Pusti video snimak)*

„Ježurko“

*Ježurko mali, svima u šumi drag,
Izade hrabro da brani svoj prag.
Šta da kaže njima, u vezi doma svog,
draži im je obrok od doma njihovog.
Hrabar je bio, ali se nije oholio
Sjetite se šta je tada odgovorio?
(„Ježurko“ proziva učenika/cu- Učenik/ca odgovara)*

„Ježurko“

*Voljeti dom, nije neka nauka,
Ali ga cijeniti kao ja (Ježurko), dobra je pouka.
Ko se svojim domom ne diči,
Završit će kao galamdžije u našoj priči.
Iako su u priči napravile graju
Kako su ove životinje završile na kraju?
(„Ježurko“ proziva učenika/cu- Učenik/ca odgovara)*



Branko Ćopić je bosanskohercegovački književnik. Rođen je 1915. godine u blizini Bosanske Krupe. Pisao je priče, zbirke pjesama, romane, komedije. Njegova djela su vezana za rodni kraj i Bosnu.

Branko Ćopić se smatra jednim od najboljih dječjih pisaca u našoj zemlji. Najveći broj djela posvetio je djetinjstvu. Neka od njih su: "U carstvu leptira i medvjeda", "Priče ispod zmajevih krila", "Orlovi rano lete", "Doživljaji mačka Toše", "Magareće godine".

Ono čime se on izdvaja od drugih dječjih pisaca je njegov vrlo neobičan humor u pisanju. Skoro cijeli svoj život proveo je u Beogradu, a 1984. godine je umro.

MAPA PRIČE

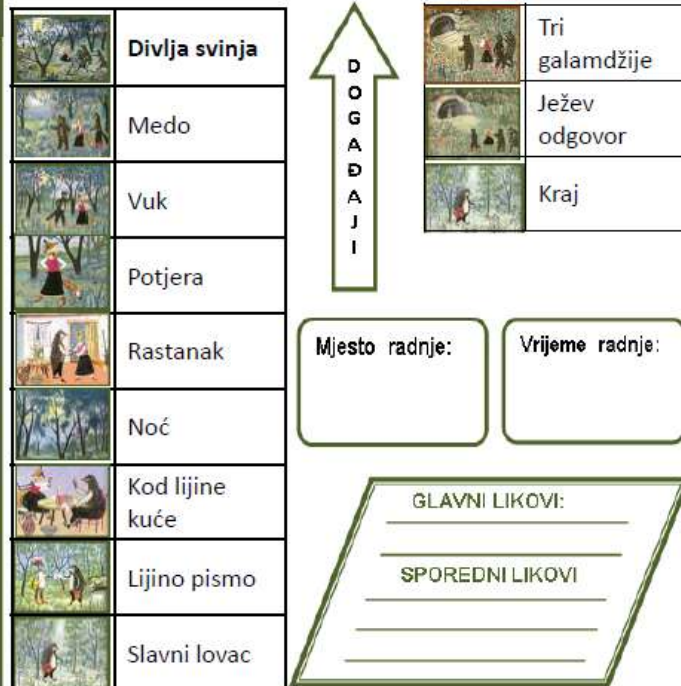

Razmisli i odgovori na sljedeća pitanja

- ✓ Zašto je za ježa njegova kuća palata divna?
- ✓ Šta je to PALATA? Objasni riječ palata onako kako je ti zamišljaš?
- ✓ Kako izgleda ježeva kućica? Opiši je!
- ✓ Zašto jež kaže da je njegova kuća KOLLJEVKA MEKA?
- ✓ Objasni Ježeve riječi: Uvijek ću vjeran ostati tebi, ni za šta ja te mjerjao ne bi!
- ✓ Napiši šta za tebe znači tvoj dom.



B/H/S jezik i književnost:

LAV I MIŠ

I RAZRED

Autor: Buzadija Fatima, Rajković Eva, Kerić Asmira

Priprema za čas: Oblast/Komponenta/Tekst/Pisac

Usmeno izražavanje i slušanje/Razumijevanje i suradnja/Lav i miš/Ezop

Razred: I

Ishod učenja:

1. Priprema se i sudjeluje efikasno u nizu razgovora i saradnji s različitim sagovornicima, nadogradnji na idejama drugih i izražavanju vlastitih ideja jasno i uvjerljivo.

Pokazatelj razreda koji se pohaća:

1. Učestvuje efikasno u nizu razgovora i saradnji (jedan na jedan, u grupama, predvođen nastavnikom) s različitim sagovornicima o temama i tekstovima na nivou razreda, nadogradnji na idejama drugih i jasnom izražavanju vlastitih ideja.

Uvod u učenje:

Aktivnost 1. Učitelj pušta video-zapis basne: „Lav i miš“. Učenici pažljivo slušaju i gledaju basnu.

Potom slijedi strategija **Oluja mozga** gdje će učenici usmeno dati što više ideja koje će ih povezati s navedenom basnom vodeći se pitanjima:

Na šta vas podsjeća riječ LAV? Kako izgleda lav?

Na šta vas podsjeća riječ MIŠ? Kako izgleda miš?...

Učitelj zapisuje na tablu očekivane dječije asocijacije, kao što su npr: životinja, velik, jak, opasan, mali, brz...

Navedene riječi učenici zajednički analiziraju i grupišu po strategiji Venovog dijagrama, te na taj način nadograđuju svoje ideje na idejama drugih.



Najava nastavne jedinice: Danas ćemo vježbati usmeno izražavanje basne: „Lav i miš“



Kroz učenje:

Aktivnost 2. Učenike dijelimo u manje grupe, a potom slijedi čitanje teksta basne do rečenice: "Poslije nekoliko dana...". Učitelj objašnjava učenicima zadatak za rad na času pomoću strategije **Promjena kraja priče** uz ključnu riječ. Učenici u grupama razgovaraju o novim događajima i jasno izražavaju kako bi se mogao promijeniti kraj priče rukovodeći se „ključnom riječi“ svoje grupe. Ključne riječi su ispisane na karticama za svaku grupu i podijeljene im za rad:

1. **GRUPA – POŽAR**
2. **GRUPA – MLADUNČAD**
3. **GRUPA – PUŠKA**
4. **GRUPA – HRANA**

Prezentacija rada ideja grupa uz promjenu kraja priče – basne: "Lav i miš". Svaka grupa izvodi svoj tekst pred drugim učenicima koristeći svoju ključnu riječ.

Nakon učenja:

Aktivnost 4. Učenici diskutuju o najbolje osmišljenom kraju basne, koja je grupa bila najuspješnija u svom radu, te navode razloge zašto im se to svidjelo.

Dramatizacija kraja priče pobjedničke grupe.

Zadatak za zadaću: Napisati basnu sa promjenom kraja priče i ilustrovati istu.

Formativna procjena za ovu aktivnost: oluja mozga, Venov dijagram, promjena kraja priče uz ključne riječi, dramatizacija basne

Tehnologija/mediji koje treba koristiti na ovoj aktivnosti: TV uz pripremljen video-zapis basne: "Lav i miš"

USMENO IZRAŽAVANJE I SLUŠANJE				
RAZGOVOR I SARADNJA	<i>Uz podršku nastavnika razgovara samo o osnovnoj temi.</i>	<i>Povremeno predvođen nastavnikom razgovara o različitim temama i tekstovima.</i>	<i>Učestvuje efikasno u nizu razgovora i saradnji (jedan na jedan, u grupama predvođen nastavnikom) s različitim sagovornicima o temama i tekstovima na nivou razreda.</i>	<i>Aktivno sudjeluje u diskusiji o različitim temama i tekstovima uvažavajući mišljenje drugih, te demokratično predstavlja svoje stavove.</i>
NADOGRADNJA NA IDEJAMA DRUGIH	<i>Uz pomoć i podršku nadograđuje nove ideje.</i>	<i>Nadograđuje nove ideje djelimično uključujući ideje drugih.</i>	<i>Nadogradnji na idejama drugih.</i>	<i>Nadograđuje nove ideje upoređujući ih s idejama drugih, te revidira svoja prosuđivanja.</i>
JASNO IZRAŽAVANJE IDEJA	<i>Iznosi svoje ideje uz pomoć pitanja.</i>	<i>Samo ponekad, dosljedno izražava svoje ideje.</i>	<i>Jasnom izražavanju vlastitih ideja</i>	<i>Originalno i slikovito izražava nove ideje potkrepljujući ih detaljima iz priče.</i>

The page is framed by a decorative border featuring various colorful flowers with smiling faces. A large yellow sun is at the top center. A blue butterfly with a yellow body is flying in the lower-left quadrant. The background is white with a faint, stylized yellow path or stream.

HAJRUDIN NERADIN

“OŠ „SEDMA OSNOVNA“ BLAŽUJ”

B/H/S jezik i književnost:

PIŠEM TI PISMO
JEŽEVA KUĆICA

IV - 4 RAZRED

*JU “Sedma osnovna škola” Blažuj- Ilidža
NASTAVNIK: Hajrudin Neradin*

**PISMENA PRIPREMA ZA REALIZACIJU
Ogledno- uglednog časa iz
Bosanskog jezika i književnosti**

Blažuj, mart 2019. godine

I OPĆI PODACI

Škola:	<i>JUOŠ "Sedma osnovna škola" Blažuj</i>
Datum održavanja sata:	<i>14.03.2019.</i>
Sat po redu:	<i>1.</i>
Razred i odjeljenje:	<i>IV - 4</i>
Učitelj:	<i>Hajrudin Neradin</i>
• NAPOMENA	<i>Zbog specifičnosti nastavnog časa, tj. uvođenja izmjene u NPP-u i nove nastavne jedinice za oblast Medijska kultura, (učenici nemaju i nisu imali nastavni predmet Informatika), prije ovog časa održane su Radionice za roditelje i učenike na temu "Kreiranje i korištenje e-mail adrese", kako bi zajedno sa učenicima napravili e-mail adresu i sebi (ako nemaju) i za učenike, gdje su prisutni roditelji uspješno i veoma zainteresovano učestvovali u radu i odradili zadatak koji je pred njih postavljen.</i>

II METODIČKI PODACI

Nastavni predmet:	<i>Bosanski jezik i književnost</i>
Naziv nastavne cjeline:	<i>Medijska kultura</i>
Naziv nastavne jedinice:	<i>Pisanje pisma u elektronskoj formi (e-mail)</i>
Tip sata:	<i>Obrada novog gradiva</i>
Cilj nastavne jedinice:	<i>Učenici će naučiti šta je to e-mail, kako ga koristiti i kako pravilno napisati pismo putem e- maila i kako ga poslati na određenu adresu.</i>

KLJUČNI POJMOVI: *pismo, Internet, e- mail,*

VRIJEDNOSTI: *znanje, solidarnost, odgovornost*

KOMPETENCIJE: *komunikacija na maternjem jeziku, digitalna kompetencija, inicijativnost, kompetencije u tehnologiji, učiti kako učiti, socijalna i građanska kompetencija, kulturna svijest i izražavanje.*

OBRAZOVNA POSTIGNUĆA: *pisati e-mail pismo poštujući pravila i formu pisanja.*

ISHODI UČENJA: *Učenici će znati koristiti Internet u svrhu učenja, znati napisati i koristiti e- mail adresu, napisati e-mail pismo poštujući pravila i formu.*

Zadaci:

Obrazovni:	<ul style="list-style-type: none"> - Sticanje znanja o e- mailu, naučiti da e- mail ili e- pošta (elektronska pošta) daje mogućnost slanja poruka putem Interneta i jedna je od najčešćih vrsta komunikacije danas na Internetu. - Naučiti koristiti e- mail adresu, pravilno napisati pismo i znati ga poslati na adresu, - uočavanje razlika između pisanja pisma na papiru i slanja u koverti poštom i pisanja e- maila i slanja pisma putem Interneta.
Odgojni	<ul style="list-style-type: none"> - formiranje pozitivnog karaktera ličnosti, prijateljskih odnosa, saradništva u radu, - njegovanje pažnje, osjećaja tačnosti, upornosti, dosljednosti u radu, - njegovanje kreativnosti i stvaralaštva, - razvoj radnih navika.
Funkcionalni	<ul style="list-style-type: none"> - uticati na saznavni razvoj učenika, a posebno na sposobnost opažanja, uviđanja veza, odnosa i zaključivanja, - razvijanje pažnje, mišljenja i zaključivanja, - razvoj stvaralačkog mišljenja i pamćenja, radoznalosti i interesovanja, - razvoj praktičnih sposobnosti učenika, - uvođenje učenika u korištenje različitih izvora znanja.
Nastavne metode:	Razgovora, demonstracije, samostalnog rada učenika, usmenog izlaganja.
Nastavna sredstva:	scena iz predstave „ Ježeva kućica“ (učenici izvode igrokaz), scenografija, pisma za učenike, računari, Internet, e-mail, Youtube (kratki crtani film o poštaru i pjesma „ Piši mi“).
Oblici rada:	Frontalni i individualni.

III VREMENSKA ARTIKULACIJA SATA

Uvodni dio:	10 minuta
Glavni dio:	30 minuta
Završni dio:	5 minuta

V KRATAK PREGLED NASTAVNOG SATA

Uvodni dio:	<ul style="list-style-type: none">- odlomak iz predstave “ Ježeva kućica”-Poštar Zec i Ježurka Ježić-glumci, kratak razgovor,- Poštar Zec dijeli pisma iznenađenja učenicima, dva učenika čitaju svoja pisma, kratak razgovor o pismu,- Kako se šalje pismo? Gledamo kratak crtani film- Karel Čapek “Poštarska bajka”, razgovor,- najava naziva današnje nastavne jedinice.
Glavni dio:	<ul style="list-style-type: none">- NASLOV: Pisanje pisma u elektronskoj formi (e-mail),- PREZENTACIJA: Kako pišemo pismo u elektronskoj formi?,- PISANjE e- maila- učenici pravilno ulaze na gmail i unose svoje adrese,- PISANjE PISMA- Prepisivanje pisma iz ČITANKE str.189.- Pismo zahvalnosti učitelju,- SLANJE PISMA UČITELjU,- Učitelj prezentira pristigla pisma na lični mail, na projektoru.
Završni dio:	<ul style="list-style-type: none">- PONAVLjANjE naučenog na času,- SLUŠANjE PJESME “ Piši mi” ,- ZADAĆA: Na vasa pisma ćete dobiti odgovore na vaš mail i zadaću za sutra. Sljedeći čas radimo ponovo u kabinetu Informatike i vaš zadatak će biti da napišete pismo drugu iz razreda I pošaljete mu e-mail.

VI RAZRADA SATA

Uvodni dio	<ul style="list-style-type: none">- Odlomak iz predstave "Ježeva kućica" uz muziku-Poštar Zec i Ježurka Ježić-glumci, kratak razgovor: Ko su likovi u predstavi? Zašto je Zec došao? Šta je donio Ježurki?- Poštar Zec je donio nešto i za vas!- Poštar Zec dijeli pisma iznenađenja učenicima (pomažem mu), dva učenika čitaju svoja pisma, kratak razgovor o sadržaju pisma.- Šta je pismo?(vid komunikacije među ljudima) Kako se šalje pismo? Gledamo kratak crtani film-Karel Čapek „Poštarska bajka“, razgovor, Šta smo vidjeli u filmu? Kako se šalje pismo? Najava naziva današnje nastavne jedinice.
Glavni dio:	<ul style="list-style-type: none">- NASLOV: Pisanje pisma u elektronskoj formi (e-mail)- na tabli.- PREZENTACIJA: Kako pišemo pismo u elektronskoj formi? Na projektoru prezentiram i objašnjavam pisanje e-maila. Učenike upozoravam da trebaju paziti na pravopis i da pravilno pišu pismo. Dijelim učenicima listiće sa uputstvom.- PISANJE e- maila- učenici pravilno ulaze na gmail i unose svoje adrese, dajem dodatna objašnjenja ako je potrebno, obilazim ih i upućujem.- PISANJE PISMA- Učenici prepisuju pisma iz ČITANKE str.189.- Pismo zahvalnosti učitelju, dajem dodatna objašnjenja za pisanje.- SLANJE PISMA UČITELJU na adresu koja je zapisana na tabli: hajrudinneradin@gmail.com- Prezentiram pristigla pisma na projektoru, učenici čitaju i pokazujem im ko je poslao e-mail...
Završni dio:	<ul style="list-style-type: none">- PONAVLJANJE naučenog na času. Šta nam je potrebno da napišemo elektronsko pismo?- SLUŠANJE PJESME " Piši mi" , kratak razgovor o sadržaju teksta pjesme.- ZADAĆA: Na vaša pisma ćete dobiti odgovore na vaš mail i domaću zadaću za sutra.

VII BIBLIOGRAFSKI PODACI

1. NASTAVNI PLAN I PROGRAM za četvrti razred devetogodišnje osnovne škole.

PISMO ZA UČENIKE

Dragi moj prijatelju,

Pišem ti da znaš da mislim na tebe. Dugo se nismo vidjeli. Želim da ti javim da smo u školi naučili pisati pismo e- mailom. Sada možemo i tako da se dopisujemo. Čim budeš imao svoju mail adresu, molim te da mi javiš. I dalje želim da me obavještavaš o dešavanjima u školi.

Na kraju, puno te pozdravljam.

Budi mi dobro!

Tvoj prijatelj Fredi.

Draga moja prijateljice,

Pišem ti da znaš da mislim na tebe. Dugo se nismo vidjele. Želim da ti javim da smo u školi naučili pisati pismo e- mailom. Sada možemo i tako da se dopisujemo. Čim budeš imala svoju mail adresu, molim te da mi javiš. I dalje želim da me obavještavaš o dešavanjima u školi.

Na kraju, puno te pozdravljam.

Budi mi dobro!

Tvoja prijateljica Mina.

UPUTSTVO ZA PISANJE PISMA

Pisanje elektronskog pisma se ne razlikuje od običnog pisma.

Nekada se u školama učilo pravilno pisanje pisama, a sada se to radi samo u školama gdje se uči korespondencija. Međutim ovo su pravila koja svako treba da zna, jer se svakome desi da mora napisati pismo.

Pa da krenemo!

Polje PRIMA

Tu se piše elektronska adresa primaoca. Piše se sve malim slovima. Koriste se slova samo engleske latinice, jer programi za poštu ne razlikuju velika i mala slova.

Na primjer: janko@gmail.com

Neki programi dozvoljavaju da u to polje upišete Ime i prezime osobe, a da elektronsku adresu napišete između znakova < i >

Na primjer Janko Kovacevic <janko@gmail.com>

Polje Kopija (ili CC)- desni ugao u polju primatelji

Ukoliko želimo da napišemo pismo za više prijatelja, tj. da ga pošaljemo na više adresa, tako da svaki primalac vidi kome je sve pismo poslato, koristimo polje Kopija, ili CC.

Polje Skrivena kopija (BCC) se koristi kada želimo da pošaljemo pismo na više adresa ali da primaoci ne znaju kome je sve pismo upućeno.

Polje naslov-PREDMET (title)

Ovo polje je veoma važno, iako ga mnogi izbjegavaju.

U ovo polje treba napisati kratak sadržaj pisma, kako bi primaoc pisma mogao lahko da zna šta je sadržaj pisma, ili da pronađe pismo u mnoštvu pisama. (PISMO; PORUKA; isl.)

Dešava se da ljudi pismo bez naslova ne čitaju, jer ga smatraju nepotrebim, nevažnim.

Lakše ćete skrenuti pažnju na svoje pismo ako sažmete svoju temu u Naslov pisma.

Tekst, sadržaj pisma- kliknuti ispod polja PREDMET

Pismo – tekst pisma, počinjemo velikim slovom, sa obraćanjem, pozdravom,

Pozdrav: **Poštovani,**

-Samo ako ne znate kome se tačno obraćate, pa još pride ne znate ni kojeg je pola.

Ako vam je poznato ime primaoca a žensko je, u prvom pismu koristite i njeno ime i prezime:

Poštovana Marija Jakić,

Drago mi je što smo imale priliku da se sretnemo.

Poslije obraćanja – pozdrava, nakon zarez, u novom redu ide veliko slovo!

Sadržaj pisma

Najvažniji dio vašeg obraćanja. Ne počinjite sa “ja” i nemojte da koristite lični ton. Svaku novu temu smjestite u novi pasus. Slobodni ste da boldujete ili podvučete riječi koje će čitaocu prilikom skeniranja vašeg pisma skrenuti pažnju na vašu temu i zainteresovati ga za vas ili za ono što imate da kažete.

Pišite uvijek jasno, bez skraćenic koje samo vi znate, ili ste ih baš tog trenutka izmislili.

Pišite, poštujući sva pravopisna pravila.

Budite kratki i precizni. Provjerite slovne, gramatičke i pravopisne greške prije slanja.

Otpozdrav:

Srdačno, S poštovanjem (a ne S' poštovanjem)... i ne Pozdrav, Pozz ili Čujemo se,

Potpis:

Pročitajte sve par puta prije nego što kliknete na Pošalji.

Dragi moj prijatelju,

Pišem ti da znaš da mislim na tebe. Dugo se nismo vidjeli. Želim da ti javim da smo u školi naučili pisati pismo e- mailom. Sada možemo i tako da se dopisujemo. Čim budeš imao svoju mail adresu, molim te da mi javiš. I dalje želim da me obavještavaš o dešavanjima u školi.

Na kraju, puno te pozdravljam.

Budi mi dobro!

Tvoj prijatelj Fredi.

Dragi moj prijatelju,

Pišem ti da znaš da mislim na tebe. Dugo se nismo vidjeli. Želim da ti javim da smo u školi naučili pisati pismo e- mailom. Sada možemo i tako da se dopisujemo. Čim budeš imao svoju mail adresu, molim te da mi javiš. I dalje želim da me obavještavaš o dešavanjima u školi.

Na kraju, puno te pozdravljam.

Budi mi dobro!

Tvoj prijatelj Fredi.

Dragi moj prijatelju,

Pišem ti da znaš da mislim na tebe. Dugo se nismo vidjeli. Želim da ti javim da smo u školi naučili pisati pismo e- mailom. Sada možemo i tako da se dopisujemo. Čim budeš imao svoju mail adresu, molim te da mi javiš. I dalje želim da me obavještavaš o dešavanjima u školi.

Na kraju, puno te pozdravljam.

Budi mi dobro!

Tvoj prijatelj Fredi.

PIŠEM TI PISMO

Drugi Način

Dugo nisam vidio, svoj rodni kraj,
Proljeće je sada, mene obuze sjeta,
Ja ti pišem pismo stari, prijatelju moj,
Daj mi reci, što ima novo,
Sve mi reci, što znaš...

I da l još svirate noću pored rijeke,
Sad je došlo lijepo vrijeme,
Pjevate li one naše pjesme.
Da li ponekad sretnoš moju dragu,
Je l još uvijek onako lijepa,
Pita li za mene i da l me čeka,
Piši mi sve.

Jutrom kad se budim često, tužan sam.
Noći su moje duge, pozdravi društvo i druge.
Ja ti pišem pismo stari , prijatelju moj.
Daj mi reci, što ima novo,
Sve mi reci, o njoj.

Drugi Način Pišem Ti Pismo

UPUTSTVO ZA PISANJE PISMA

Pisanje elektronskog pisma se ne razlikuje od običnog pisma. Prilikom pisanja pisma mora se imati u vidu da to što pišemo bude napisano može pročitati i neko kome to pismo nije namijenjeno. Nekada se u školama učilo pravilno pisanje pisama, a sada se to radi samo u školama gdje se uči korespondencija. Međutim, ovo su pravila koja svako treba da zna, jer se svakome desi da mora napisati pismo.

Pa da krenemo!

Polje PRIMA

Tu se piše elektronska adresa primaoca. Piše se sve malim slovima. Koriste se slova samo engleske latinice, jer programi za poštu ne razlikuju velika i mala slova.

Polje Kopija (ili CC)- desni ugao u polju primatelji

Ukoliko želimo da napišemo pismo za više prijatelja, tj. da ga pošaljemo na više adresa, tako da svaki primalac vidi kome je sve pismo poslato, koristimo polje Kopija, ili CC.

Polje Skrivena kopija (BCC) se koristi kada želimo da pošaljemo pismo na više adresa ali da primaoci ne znaju kome je sve pismo upućeno.

Polje naslov-PREDMET (title)

Ovo polje je veoma važno, iako ga mnogi izbjegavaju.

U ovo polje treba napisati kratak sadržaj pisma, kako bi primaoc pisma mogao lahko da zna šta je sadržaj pisma, ili da pronađe pismo u mnoštvu pisama. (PISMO; PORUKA; isl.)

Dešava se da ljudi pismo bez naslova ne čitaju, jer ga smatraju nepotrebnim, nevažnim.

Lakše ćete skrenuti pažnju na svoje pismo ako sažete svoju temu u Naslov pisma.

Tekst, sadržaj pisma- klikniti ispod polja PREDMET

Pismo – tekst pisma, počinjemo velikim slovom, sa obraćanjem, pozdravom,

Pozdrav: Poštovani,

-Samo ako ne znate kome se tačno obraćate, pa još pride ne znate ni kojeg je pola.

Ako vam je poznato ime primaoca a žensko je, u prvom pismu koristite i njeno ime i prezime:

Poštovana Marija Jakić,

Drago mi je što smo imale priliku da se sretnemo.

Poslije obraćanja – pozdrava, nakon zarez, u novom redu ide veliko slovo!

Sadržaj pisma

Najvažniji dio vašeg obraćanja. Ne počinjite sa “ja” i nemojte da koristite lični ton. Svaku novu temu smjestite u novi pasus. Slobodni ste da boldujete ili podvučete riječi koje će čitaocu prilikom skeniranja vašeg pisma skrenuti pažnju na vašu temu i zainteresovati ga za vas ili za ono što imate da kažete.

Pišite uvijek jasno, bez skraćenica koje samo vi znate, ili ste ih baš tog trenutka izmislili.

Pišite, poštujući sva pravopisna pravila.

Budite kratki i precizni. Provjerite slovne, gramatičke i pravopisne greške prije slanja.

Otpozdrav:

Srdačno, S poštovanjem (a ne S' poštovanjem)... i ne Pozdrav, Pozz ili Čujemo se,

HANIFA MEMIĆ
“OŠ HUMCI -ČELIĆ- TUZLA”

B/H/S jezik i književnost
PINOKIO

IV -a RAZRED

Predmet: Bosanski jezik i književnost Nastavnik: Hanifa Memić, prof. RN

Razred: 4. a Škola: Osnovna škola „Humci“ – općina Čelić – TUZLANSKI KANTON

Tema: Književnost – Interpretacija književnog teksta

Nastavna jedinica: Lektira: Pinokio – Karlo Kolodi

Ciljevi:

Obrazovni – kognitivni – znati:

Naučiti učenike da analiziraju usmeno i pismeno sadržaj lektire: tok radnje pismeno i usmeno pričati, likove, mjesto, vrijeme radnje, temu, ideju...

Osposobljavanje učenika za samostalno čitanje, pamćenje i mogućnost prezentacije pročitane knjige.

Razvijanje samostalnosti u druženju s knjigom.

Osposobljavanje učenika misaonom i emocionalnom poistovjećivanju s likovima.

Odgojni – afektivni – razumjeti:

Razvijanje pozitivnog odnosa prema radu i vršnjacima.

Njegovati sistematičnost, urednost i tačnost u radu.

Stvarati ugodnu, razigrano – radnu i poticajnu atmosferu u razredu.

Poticati saradnju među učenicima.

Afirmacija moralnih vrijednosti: dobrote, plemenitosti, poštenja, discipliniranosti i osjećaja za mjeru, marljivost.

Razumijevanje značaja znanja i uloge čitanja u učenju, odgoju i samoodgoju.

Izražavanje vlastitog stava o liku, pronalaženje argumenata i formiranje vlastitog ponašanja u skladu s pozitivnim promjenama.

Bogaćenje emocionalne i socijalne komponente.

Funkcionalni – psihomotorni – konativno – moći:

Razvijanje kod učenika redovne navike čitanja, razumijevanja pročitano, da može da izrazi pročitano na njemu svojstven način.

Razvijanje sposobnosti posmatranja, uočavanja, pamćenja, mišljenja i logičkog zaključivanja.

Razvijati sistematičnost i urednost u radu i pisanju, kod učenika.

Razvijanje kod učenika sposobnosti poređenja, izvođenja zaključaka, sudjelovanje u analizi u skladu sa mogućnostima samostalnog čitanja, reprodukcije i produkcije.

Razvijanje navike da knjiga ostane u sjećanju i da ostavi traga u doživljajnom smislu.

Oblici rada:

a) frontalni b) grupni c) radu u paru d) individualni rad e) individualizirani rad

Nastavne metode : 1. Metoda usmenog izlaganja:

a) pripovijedanje

b) objašnjavanje

c) opisivanje

d) obrazlaganje e) rasuđivanje

2. Metoda razgovora:

a) razgovor b) rasprava c) dijalog

3. Metoda demonstracije

4. Metoda crtanja

5. Metoda pisanja

6. Metoda čitanja i rada na tekstu

Tehnike učenja: a) grozdovi, b) KWL, c) venov dijagram, d) oluja mozga, e) činkvine, f) kockarenje, g) insert, h) t-tabela, i) postupak request, j) debata, k) akrostih, l) desetominutno ispitivanje

Nastavna sredstva i pomagala:

Lektira – Pinokio, Karlo Kolodi, domaće sveske učenika, pismeni rad učiteljice – sažeto prepričana lektira, likovni radovi učenika, nastavni listići za rad u paru, nastavni listići za grupni rad, otkucani igrokazi, laptop, projektor, projekciono platno, hamer papiri – plakati učenički, markeri, magnetna tabla. izrađene dvije drvene lutke Pinokio, skica lika lutka.

Tip časa:

a) obrada b) ponavljanje c) vježbanje d) utvrđivanje e) provjeravanje

Literatura:

Lektira – Pinokio, Karlo Kolodi, NPiP za IV razred, predgovor, kritička analiza književnog djela – Pol Azar, predgovor kritička analiza književnog djela – Marko Vešović.

TOK AKTIVNOSTI MIKROARTIKULACIJA AKTIVNOSTI

PRVI ČAS

- Pohvaliti domaći rad učenika.
- Ocijeniti učenički domaći rad ocjenom pet u dnevnik.
- Učenici pojedinačno po poglavljima naglas čitaju učiteljicin sažeto pismeno prepričan sadržaj lektire: Pinokio – Karlo Kolodi, (laptop – projektor).
- Razgovor sa učenicima. – Njihovi utisci o pročitanoj lektiri – duži razgovor.
- Izložba učeničkih crteža Pinokio – korelacija sa likovnom kulturom.

DRUGI ČAS

- Rad po grupama
- 1. grupa – Napisati sve likove iz lektire na hamer papir markerom.
- 2. grupa – Napisati sve – mjesto radnje u knjizi na hamer papir markerom.
- 3. grupa – Napisati sve – vrijeme radnje u lektiri na hamer papir markerom.
- 4. grupa – Napisati nekoliko tema – o čemu se govori u knjizi.
- 5. grupa – Napisati nekoliko ideja – poruka iz lektire.
- Izvješćavanje po grupama, pismeno.
- Dodatan pismeni i usmeni rad: Šta vam se dopada u knjizi? Šta vam se ne dopada u knjizi. Tema i ideja knjige.
- KWL - tehnika

TREĆI ČAS

- Ponavljanje o već urađenom – analiziranom usmenom i pismenom radu lektire Pinokio, Karlo Kolodi, predhodna dva časa.
- Analizirati lik Pinokio, usmeno i pismeno, nastavni listići.
- Izvođenje dva igrokaza: Radoznali dječaci, djevojčice i Pinokio.
- Rad po grupama. Pet grupa, nastavni listići.

- Pojedinačan rad učenika: Obojiti lik Pinokia, flomasteri.

PRVI ČAS:

- Prvi čas ću pohvaliti učenike za dobro urađenu domaću zadaću – Samostalno čitanje i pismeno prepričavanje lektire po poglavljima. Učenicima sam napravila plan samostalnog čitanja i pismenog prepričavanja lektire Pinokio, Karlo Kolodi kod kuće.

Učenici su radiili domaći rad tri sedmice. Učenici su sedmično čitali i pismeno prepričavali oko dvanaest poglavlja – dnevno dva poglavlja. Nakon sedmicu dana rada učenici donose svesku za lektiru u školu. Pregledam domaći rad učenika, pismeno prepričavanje po poglavljima. Onda učenicima vraćam pregledane, ispravljene i ocjenjene peticom pismene domaće radove. Učenici nastavljaju rad drugu i treću sedmicu na isti način.

- Učenicima ću upisati u dnevnik ocjene petice za domaći rad lektire.

- Nakon što su učenici nagrađeni za dobro urađen domaći rad, učenici pojedinačno po poglavljima naglas čitaju učiteljicu (moj) sažeto pismeno prepričanje sadržaj lektire: Pinokio – Karlo Kolodi, (laptop – projektor).

Ostali učenici pažljivo prate, slušaju čitanje - prepričavanje.

Uporediti učenici kako su oni prepričavali lektiru po poglavljima kod kuće. Uglavnom mnogo, mnogo opširnije su učenici pismeno prepričavali lektiru. Sada su učenici vidjeli, čuli, naučili kako se sažeto, na veoma kraći način pismeno prepričava lektira – roman, književna vrsta.

- Poslije ove aktivnosti razgovorom sa učenicima. – Njihovi utisci o pročitanoj lektiri – duži razgovor: Šta vam se posebno dopalo u lektiri? Šta vam se ne dopada u knjizi?

Uočiti opise likova u knjizi.

Uočiti opise pojava, zbivanja u prirodi u lektiri.

- Učenici izlažu svoje crteže Pinokio na izložbeni pano u učionici, koje su uradili na likovnoj kulturi – korelacija sa likovnom kulturom.

DRUGI ČAS

Drugi čas učenici uz moje vođenje nastavljaju analizu lektire: usmeno i pismeno.

- Slijedi rad po grupama. Četiri grupe se sastoje od četiri učenika a jedna grupa ima tri učenika. Učenicima ću objasniti njihove zadatke po grupama.

1. grupa – Napisati sve likove iz lektire na hamer papiru markerom.

2. grupa – Napisati sve – mjesto radnje u knjizi na hamer papiru markerom.

3. grupa – Napisati sve – vrijeme radnje u lektiri na hamer papiru markerom.

4. grupa – Napisati nekoliko tema – o čemu se govori u knjizi, na hamer papiru.

5. grupa – Napisati nekoliko ideja – poruka iz lektire, na hamer papiru.

- Kada učenici urade postavljene zadatke, lijepo urađene hamer papire na tablu i usmeno izvještavaju – čitaju šta su uradili, jedan učenik, vođa grupe.

- Nakon učeničkog usmenog izvještavanja o radu po grupama možemo napisati i dodatni rad, po jednu rečenicu: Šta vam se dopada u knjizi? Šta vam se ne dopada u knjizi?

Tema – o čemu se govori u knjizi, lektiri.

Ideja – šta nas je naučila ova knjiga.

- KWL tehnikom napisati ćemo zajedno svi učenici i učiteljica:

a) Šta sam naučio – la ?

Čitati i analizirati pjesme i priče iz različitih knjiga, lektira.

Mislio sam da je veoma teško čitati lektiru roman, književnu vrstu, jer je veoma duga priča. Mislila sam da neću znati prepričati lektiru Pinokio, Karlo Kolodi.

b) Naučio – la sam.

Nije teško čitati lektiru, roman, veoma dugu priču sa 150 stranica. Veoma je lahko ako imam dobar plan čitanja, ako čitam svaki dan. Naučila sam prepričati roman. Uživala sam čitajući ovu lektiru. Knjiga je izvor različitih informacija, znanja.

Knjiga je moj veliki prijatelj.

c) Želim da naučim.

Želim da čitam i druge slične, zanimljive lektire kao što je ova.

Želim da iz knjiga usvajam različita znanja.

Želim da mi čitanje knjiga postane stalna navika.

TREĆI ČAS

UVODNI DIO:

Treći čas učenici završavaju analizu lektire pismeno i usmeno uz moje vođenje

- Učenici će kratko ponoviti, nabrojati, urađeno – analiziran usmeni i pismeni rad lektire Pinokio, Karlo Kolodi, predhodna dva časa.

GLAVNI DIO:

- Zatim nastavljam usmenu i pismenu analizu lika Pinokio. Izgled, postupci, osobine lika, izražavanje svog stava prema ovom liku. Navedeno ću uraditi na sljedeći način:

Svatom učniku ću podijeliti po dvije osobine lika Pinokio, otkucane na papiru, nastavni listić.

Učenici će odabrati jednu osobinu lika. Odabranu osobinu svaki učenik staviti će na magnetnu tablu oko skice lika Pinokio koju ću predhodno staviti na magnetnu tablu.

Sadržaj nastavnih listića:

SRETAN – NESRETAN

VRIJEDAN – LIJEN

HRABAR – PLAŠLJIV

MUDAR – NAIVAN

RADOZNAO – NIJE RADOZNAO

HUMAN – NEHUMAN

OKRETAN – SPOR

SITAN – KRUPAN

VESEO – TUŽAN

ZABAVAN – DOSADAN

DRUŠTVEN – SVAĐALICA

ISKREN – NEISKREN

OSJEĆAJAN – BEZOSJEĆAJAN

POVJERLJIV – NEPOVJERLJIV

NJEŽAN – GRUB

ZNATIŽELJAN – NIJE ZNATIŽELJAN

VRAGOLAN – NIJE VRAGOLAN

MAŠTOVIT – NIJE MAŠTOVIT

PAŽLJIV – NEPAŽLJIV

VEDAR – LJUT

- Poslije analize lika Pinokio učenici izvode dva igrokaza: Radoznali dječaci, djevojčice i Pinokio.

Sadržaj igrokaza: Radoznali dječaci i radoznali lutak Pinokio

DJEČAK: Zašto si Pinokio odmah pobjegao iz kuće svoga oca Đepeta?

PINOKIO – LUTAK: Ja sam lutak i htio sam da istražujem svijet jer sam mnogo radoznao.

DJEČAK: Zašto si Pinokio dozvolio da te prevare lisica i mačak, pa si izgubio zlatnike

PINOKIO – LUTAK: Htio sam da zaradim mnogo zlatnika za svog oca Đepeta.

DJEČAK: Zašto si Pinokio naručio za večeru samo orah i okrajak hljeba?

PINOKIO – LUTAK: Nisam htio da trošim zlatnike, čuvao sam ih za oca.

DJEČAK: Zašto si Pinokio lagao vili da si izgubio pa progutao zlatnike.

PINOKIO – LUTAK: Ne znam. Ponekad lažem. Od sada ću govoriti samo istinu.

DJEČAK: Zašto si Pinokio otišao sa nepoznatim čovjekom u Zemlju igračaka?

PINOKIO – LUTAK: Mnogo sam pogriješio. Mogao sam nastradati jer je taj čovjek mnogo loš. Vi djeco nemoj ni slučajno da ulazite u auto sa nepoznatim ljudima.

Sadržaj igrokaza: Radoznale djevojčice i radoznali lutak Pinokio

DJEVOJČICA: Pinokio je li ti bilo teško izvlačiti sto kanti vode iz bunara svaki dan, pet mjeseci da bi zaradio čašu mlijeka za oca?

PINOKIO – LUTAK: Nije mi bilo teško, želio sam samo da moj otac ozdravi.

DJEVOJČICA: Pinokio je li lijepo živjeti u Zemlji igračaka gdje se samo igra i ne uči?

PINOKIO - LUTAK: Najljepše je kod svoje kuće, kod svojih roditelja i u svojoj školi.

DJEVOJČICA: Pinokio kakve su dobre vile?

PINOKIO – LUTAK: Dobre vile su dobre kao naši roditelji, učitelji i učiteljice.

DJEVOJČICA: Pinokio kako si se osjećao kad si bio najbolji učenik u školi?

PINOKIO – LUTAK: Tada sam se osjećao najbolje.

DJEVOJČICA: Pinokio šta ti najviše voliš?

PINOKIO – LUTAK: Ja najviše volim da maštam kao u najljepšim bajkama.

Poslije izvođenja igrokaza slijedi rad po grupama. Pet grupa, nastavni listići.

1. GRUPA

1. Zaokruži tačan odgovor?

Kako se zove majstor stolar što je našao komad drveta koje može da govori?

- a) Đepeto
- b) Antonio
- c) Euđenio

2. Podvuci tačan odgovor?

Ko savjetuje Pinokia da sluša oca?

- a) mrav
- b) cvrčak
- c) skakavac

3. Dopiši tačan odgovor?

Pinokio je naručio sebi u restoranu _____ za večeru.

4. Precrtaj netačan odgovor?

U koju zemlju je Pinokio otputovao?

- a) U Zemlju čuda
- b) U Zemlju igračaka

5. Napiši slovo T pored tačne tvrdnje a slovo N pored netačne tvrdnje?

- a) Pinokio je dobar.
- b) Pinokio je loš.

2. GRUPA

1. Zaokruži tačan odgovor?

Ko je oblikovao lutka Pinokia?

- a) Đepeto
- b) Antonio
- c) Lučinjolo

2. Podvuci tačan odgovor?

Šta je Đepeto prvo a šta zadnje oblikovao na lutku?

- a) ruke
- b) kosu
- c) stopala

3. Dopiši tačan odgovor?

Lisica nagovara Pinokia da zakopa zlatnike u zemlji koja se zove _____

4. Precrtaj netačan odgovor?

Koja tri liječnika je pozvala vila da liječe Pinokia ?

- a) Svraku – ševu - čavku
- b) gavrana – sovu - cvrčka

5. Napiši slovo T pored tačne tvrdnje a slovo N pored netačne tvrdnje?

- a) Pinokio se kaje kad pogriješi.
- b) Pinokio se ne kaje kad pogriješi.

3. GRUPA

1. Zaokruži tačan odgovor?

Kako se zove lutak koji je spasio Pinokia pa ga vlasnik pozorišta nije bacio na žar na kome je pekao ovna?

- a) Đando
- b) Harlekin
- c) Mrmotić

2. Podvuci tačan odgovor?

Od čega je Đepeto sašio odijelo lutku?

- a) svile
- b) kože
- c) papira

3. Dopiši tačan odgovor?

Svojim jakim kljunom _____ je raskinuo omču oko lutkovog vrata.

4. Precrtaj netačan odgovor?

Koliko je kilometara golub nosio Pinokia do morske obale ?

- a) 1000 km
- b) 100 km

5. Napiši slovo T pored tačne tvrdnje a slovo N pored netačne tvrdnje?

- a) Pinokio je zavolio školu.
- b) Pinokio nije zavolio školu.

4. GRUPA

1. Zaokruži tačan odgovor?

Kako se zove vlasnik pozorišta?

- a) Mandafoko
- b) Harlekin
- c) Mrmotić

2. Podvuci tačan odgovor?

Koliko je puta Pinokiu rastao nos?

- a) Pet put
- b) Tri puta
- c) Deset puta

3. Dopiši tačan odgovor?

Pinokio je zakopao zlatnike u zemlju koja se zove _____.

4. Precrtaj netačan odgovor?

Koga je sreo Pinokio u Selu pčela radilica ?

- a) Dobru vilu - mamu
- b) Oca Đepeta

5. Napiši slovo T pored tačne tvrdnje a slovo N pored netačne tvrdnje?

- a) Pinokio je postao vrijedan dječak.

b) Pinokio je postao lijen dječak.

5. GRUPA

1. Zaokruži tačan odgovor?

Kako se zove Pinokijev drug s kojim je otišao u Zemlju igračaka?

- a) Euđenio
- b) Lučinjolo
- c) Đanđo

2. Podvuci tačan odgovor?

Koliko je zlatnika dobio Pinokio od vlasnika pozorišta?

- a) deset
- b) pet
- c) sto

3. Dopiši tačan odgovor?

Pinokiju se ruga _____ dok on traži ukradene zlatnike u tlu.

4. Precrtaj netačan odgovor?

Koliko se mjeseci Pinokio igrao u Zemlji igračaka ?

- a) Šest mjeseci
- b) Pet mjeseci

5. Napiši slovo T pored tačne tvrdnje a slovo N pored netačne tvrdnje?

- a) Pinokio je postao sretan dječak.
- b) Pinokio je postao tužan dječak.

ZAVRŠNI DIO:

Svakom učeniku ću podijeliti nacrtane skice lika Pinokio. Svaki učenik individualno – po svom izboru boji lik. Kada završe učenici će izložiti obojene likove – likovne radove u učionici.

PINOKIO – KARLO KOLODI

1.

Ne znam kako se to dogodilo ali jednoga dana komad drveta dospio je u radnju starog majstora – stolara Antonija – Čiljeđa. Napraviti ću od njega nogu za jedan stočić, odlučio je majstor. Kada je htio da ljušti koru drveta i da ga teše čuo je tanak glas drveta: - Nemoj me udarati tako jako. Majstor je mislio da mu se samo učinilo da čuje taj glas. Kada je nastavio da udara po tom drvetu ponovo je čuo isti glas: - Oh, udario si me! Opet je mislio da mu se učinilo pa je ponovo strugao drvo. Treći put je čuo isti glas: - Prestani, šakljiš me po tijelu. Majstor se onesvijestio.

2.

Dok je majstor ležao na podu neko je pokucao na vrata. To je bio njegov prijatelj Đepeto. Pitao ga je : Zašto ležiš na podu? – Učim mrave da računaju, odgovorio je majstor. Onda je majstor ustao sa poda i pitao Đepeta: - Zašto si došao? - Da li ti šta trebaš?

- Želim komad drveta od koga ću izraditi lijepog drvenog lutka koji bi znao plesati i izvoditi slične vještine. Sa ovim lutkom pošao bih u svijet i zarađivao hljeb.

Majstor Antonijo je odmah odlučio pokloniti Đepetu onaj komad drveta što priča. Iznenada je komad drveta viknulo: - Vrlo dobro Polendina. Đepeto je mislio da ga to Antonijo naziva pogrđnim imenom pa su se potukli, pa su se onda pomirili. Onda mu je Antonijo pokušao dati drvo ali drvo ga je udarilo po ruci, pobjeglo mu iz ruke i počeo snažno lupati Đepeta po nozi. Ponovo su se potukli jer je Đepeto mislio da mu je majstor Antonijo namjerno bacio drvo na nogu, pa su se ponovo

pomirili. Đepeto je uzeo komad drveta i vratio se svojoj kući hramljući.

3.

Čim je ušao u svoj stan Đepeto je odmah uzeo alat i počeo da izrezuje i izrađuje lutka. Odlučio mu je dati ime Pinokio.

Prvo mu je napravio kosu, pa čelo a zatim oči. Oči su bile kao žive. Poslije očiju napravio je nos.

Tek što je bio gotov nos je počeo rasti. Nos je rastao, rastao da mu kraja nema. Đepeto mu je nožem skratio nos ali nos je postojao sve duži i duži. Nakon nosa napravio je usta. Usta su se počela smijati, pa je isplazio jezik što je mogao više. Đepeto se pretvarao da ne vidi ništa. Zatim je napravio bradu, vrat, ramena, trbuh, ruke i šake. Onda je Pinokio uzeo Đepetovu žutu periku i stavio je sebi na glavu. Zadnje mu je napravio noge sa stopalima.

Čim je završio noge osjetio je udarac po nosu. Onda je Đepeto učio Pinokia da hoda. Prve korake Pinokio je jedva napravio. Onda je počeo trčati, pojurio prema vratima i počeo bježati. Đepeto je trčao za njim ali ga nije mogao nikako stići. Ljudi su se smijali. Srećom policajac je uhvatio Pinokija i predao ga starcu. Ljudi su govorili da će ovaj starčić povrijediti Pinokija. Policajac je ovo čuo, pa je Pinokija ostavio na slobodi a Đepeta poslao u zatvor.

4.

Pinokio se istrgnuo iz ruku policajca, pobjegao svojoj kući i legao. Onda gaje pozvao cvrčak. Cvrčak ga je savjetovao. Govorio mu je: "Djeca koja se dižu protiv svojih roditelja i napuštaju svoj dom su nesretna. Pokajat će se zbog toga kad tad". Pinokio nije slušao njegov savjet.

Rekao je da će sutra u zoru napustiti kuću jer neće ići u školu jer ne voli da uči. Više se volim zabavljati i trčati za leptirićima. Cvrčak mu je rekao: „Ako ne budeš išao u školu kad odrasteš postat ćeš magarac i svi će se smijati na tvoj račun. Ako nećeš ići u školu bar izuči neki zanat da možeš zaradivati hljeb“. Pinokio je odgovorio da je njegov najveći zanat je da jede, pije, spava, da se igra i da skita od jutra do mraka.

- Oni koji tako rade završe uvijek u bolnici ili tamnici.

Pinokio je bacio drveni čekić, pogodio cvrčka i cvrčak je umro.

5.

Odmah je Pinokio osjetio strašnu glad. Tražio je po kući hranu ali ništa nije bilo. Zatim je našao na smetljištu jaje. Htio je da napravi kajganu pa se predomislio. Odlučio je da isprži jaje. Kada je razbio jaje iz jajeta je izašlo pile i pobjeglo. Pinokio je bio mnogo gladan. Sjetio se cvrčka. Pinokio se poja-kao. Kroz suze je govorio: - Cvrčak je imao pravo. Da nisam pobjegao od kuće i da je moj otac ovdje, ne bih sada umirao od gladi.

Odlučio je da ode do susjednog sela. Možda će mu tamo neko dati malo hljeba.

6.

Pinokio je izašao iz kuće i krenuo do susjednog sela. Noć je bila strašna. Grmjelo je i sijevalo. Hladan i oštar vjetar lomio je grane na drveću. Glad je bila jača od straha. Sve je bilo mračno i pusto. Trgovine i kuće su bile zatvorene. Pinokio je došao do jedne kuće i zvonio na zvono. Pojavio se neki starčić na prozoru i pitao Pinokija šta traži u ovo doba noći. Komadić hljeba, odgovorio je lutak. Starčić je rekao da će mu dati hljeba. Otišao je a onda se vratio i rekao Pinokiju da stane pod prozor i ispruži kapu. Umjesto da mu da hljeba polio je lutka vodom jer je mislio da se Pinokio zabavlja zvoneći ljudima po noći. Pinokio se vratio kući sav mokar, umoran i gladan. Sjeo je na klupu i primakao noge grijalici. Brzo je zaspao. Tokom noći drvene noge su mu izgorjele. Ništa nije osjetio. Kad je svanulo probudilo ga je kucanje na vratima.

7.

Pinokio nije mogao ustati jer su mu noge izgorjele, pa nije mogao otvoriti vrata ocu Đepetu. Đepeto je govorio da mu otvori vrata a on je odgovorio da ne može jer mu je mačak pojeo noge. Đepeto je

ušao u kuću kroz prozor.

Mislio je da Pinokio laže ali kad je ušao u kuću vidio je da su mu noge izgorjele. Mnogo mu je bilo žao. Pinokio je plakao i vikao da je gladan. Đepeto mu je dao svoj doručak, tri kruške. Pinokio je doručkovao.

8.

Kada je doručkovao Pinokio više nije bio gladan ali počeo je da plače što nema noge. Đepetu je bilo žao Pinokija iako je bio neposlušan i pobjegao od kuće. Prvo mu nije htio da napravi noge ali Pinokio je obećao da će biti dobar i da će ići u školu. Onda je Đepeto napravio Pinokiju nove noge. Pinokio se osjećao sretno. Zatim je Đepeto sašio Pinokiju odijelo od šarenog papira, jer je bio mnogo siromašan i nije imao novca. Napravio mu je i par cipela od kore drveta i šeširić od sredine hljeba. Pinokio je rekao da nema bukvar za školu. Đepeto se nešto sjetio i izašao iz kuće. Prodao je stari kaput i kupio Pinokiju bukvar. Kada se vratio kući dao je Pinokiju bukvar. Pinokio ga je poljubio.

9.

Sada kada je dobio bukvar, Pinokio je odmah pošao u školu. Na putu do škole razmišljao je da će brzo naučiti čitati, pisati i računati. Iznenada je čuo zvuk bubnjeva i svirale. Mnogo ga je privlačila ta muzika, pa je odlučio otići da sluša muziku a sutra će u školu. Brzo je došao do trga gdje je bila muzika. Tu je bilo mnogo svijeta. Bila je i velika baraka. Na njoj je nešto pisalo. Pinokio nije znao čitati pa je nekom dječaku rekao da mu pročita jer danas ne zna čitati. Dječak mu je pročitao oglas sa barake – veliko lutkarsko pozorište. Ulaznica je bila četiri novčića. Pinokio nije imao novca. Tražio je od tog dječaka četiri novčića ali dječak mu nije htio dati. Onda mu je Pinokio prodavao svoje odijelo, pa cipele, pa šešir. Dječak to ništa nije htio kupiti. Zatim mu je Pinokio prodavao svoj bukvar. Dječak ni to nije htio. Onda je trgovac starih stvari kupio od Pinokija bukvar.

10.

Čim je Pinokio prodao bukvar odmah je ušao u pozorište i gledao lutkarsku predstavu. Iznenada lutke su ugledale Pinokija. Prekinule su predstavu i povikale sve uglas Pinokio, Pinokio, naš brat Pinokio, živio Pinokio. Dođi gore meni, vikao je Harlekin, da te zagrle tvoja drvena braća. Pinokio se brzo našao među svim lutkama. Lutke su se grlile i prekinule predstavu. Publika se naljutila i vikala: Hoćemo predstavu. Lutke nisu nastavile predstavu. Onda je došao vlasnik pozorišta. Lutke su se utišale. Ljuti vlasnik pozorišta je pitao Pinokija: Zašto si unio pometnju među moje pozorište? Lutke su nastavile predstavu. A kada je završena predstava vlasnik pozorišta je naredio da mu donesu lutka Pinokija. Htio je da ga stavi na vatru gdje je pekao sebi ovna za večeru. Harlekin i Pulčinelina su donijeli Pinokija. Pinokio je molio i vikao očajno: Oče, spasi me, neću da umrem, neću da umrem.

11.

Vlasniku pozorišta je bilo žao oca ovog lutka. Učinio bi mu našao da baci Pinokija na žar. Mandafoko je triput kihnuo. Harlekin je šapnuo Pinokiju da je to znak da se gazda sažalio i da će ga pomilovati. Vlasnik pozorišta je odlučio da oprostio Pinokiju. A onda je rekao da na vatru bace Harlekina kako bi mogao ispeći ovna. Pinokio je molio Mandafoku da poštedi Harlekina, plakao je i preklinjao ga da to ne čini. - Baci mene na vatru ali samo nemoj mog druga, vikao je Pinokio. Vlasnik pozorišta se smilovao i oprostio Harlekinu. Moram da jedem napola pečenog ovna – rekao je Mandafoko. – Ti si dobar dječak Pinokio, rekao je vlasnik pozorišta. Dođi ovamo i poljubi me. Pinokio ga je poljubio. Sve lutke su bile sretno. Plesale su do zore.

12.

Sutradan je vlasnik pozorišta pitao Pinokija šta mu je otac po zanimanju. – Siromah, odgovori Pinokio. Mandafoku je bilo žao Đepeta. Dao je Pinokiju pet zlatnika i rekao mu da ih odnese ocu. Pinokio se zahvalio vlasniku pozorišta, izgrlio se sa svim lutkama i radostan krenuo kući. Na putu

do kuće sreo je mačka koji se pretvarao da je slijep i lisicu koja je glumila da šepa na jednu nogu. Pinokio im je otkrio da je sad bogat i da će pomoći svom ocu. Kupit će mu kaput od zlata i srebra i sa dugmićima od dragog kamenja. Međutim lukava lisica i lukavi mačak su mu predložili da uveća svoju zaradu. Predložila mu je da u zemlji Barbedaniji postoji Čudesno polje i ako u njega zakopa pet zlatnika ujutro će naći lijepo drvo prepuno zlatnika. Na drvetu će biti 2500 zlatnika. Pinokio je prihvatio njihov prijedlog. Sebi će ostaviti 2000 a nima će pokloniti 500 zlatnika. Bijeli kos je savjetovao Pinokija da ih ne sluša, jer ako ih posluša loše će proći, zato što su oni loši. Mačak je skočio i progutao kosa. Pinokiju je bilo žao kosa ali ga nije poslušao.

13.

Odmah su Pinokijo, lisica i mačak otišli u krčmu kod crvenog raka. Lisica i mačak su naručili mnogo, mnogo hrane i sve pojeli, a govorili su da nisu gladni i da ne mogu jesti. Pinokio je naručio samo orah i okrajak hljeba. Onda je lisica iznajmila od krčmara dvije dobre sobe. Jednu za sebe i mačka a drugu za Pinokija. Naredila je krčmaru da ih probudi u ponoć jer moraju krenuti na put. Zatim su otišli u sobe i zaspali. U ponoć su Pinokija probudila tri jaka udarca u vrata. To je bio krčmar. Rekao mu je da su njegovi prijatelji lisica i mačak otputovali prije dva sata i da nisu platili večeru i sobe. Pinokijo je jednim zlatnikom to sve platio krčmaru. I krenuo je sam po noći na Čudesno polje. Dok je sam hodao po tamnoj noći sjena od cvrčka koja je slabo svjetlucala, savjetovao ga je da se vrati kući i odnese preostala četiri zlatnika ocu koji mnogo plače za njim. Ali Pinokio ga nije poslušao, nego je nastavio put po noći sam. Cvrčak mu je rekao laku noć i neka te nebo spasi od velike rose i razbojnika.

14.

Tako je Pinokio hodajući kroz noć razmišljao da cvrčak nije u pravu i da nema razbojnika a ako ih ima on će pobjeći. Iznenada neko ga je zgrabio za ruku. Dva strašna glasa su rekla: pare ili život. Pinokio je uspio četiri zlatnika staviti pod jezik. Razbojnici su pokušali da mu uzmu zlatnike ali Pinokio je zagrizao razbojnika za ruku. Zamislite to nije bila ruka nego mačija šapa. Odgrizao je mačiju šapu i onda je pobjegao. Razbojnici su trčali za njim a Pinokio je bježao.

15.

Pinokio je bježao i bježao od razbojnika. Umorio se od bježanja. Htio je da legne da se odmori a onda je ugledao među drvećem kućicu bijelu kao snijeg. Dotrčao je do kućice kako bi se u nju skrio. Pokucao je na vrata. Niko nije otvorio vrata. Samo se na prozoru pojavila djevojčica. To je bila dobra vila. Iznenada su dotrčali razbojnici. Opet su tražili zlatnike. Pinokio ih je i dalje čuvao u ustima. Pokušali su mu otvoriti usta ali nisu mogli. Onda su ga razbojnici objesili o granu hrasta. Rekli su mu zbogom do sutra i otišli.

16.

Dok je Pinokio visio na grani hrasta, lijepa djevojčica – dobra vila je pljesnula tri puta dlanom o dlan i pojavio se soko. Naredila ptici sokolu da svojim jakim kljunom raskine omču oko lutkove glave i da ga pažljivo spusti na travu pored hrasta. Onda je vila ponovo pljesnula tri puta dlan o dlan i pojavili su se čarobni kočijaš i i najljepša kočija. Kočiju je vuklo sto sprega bijelih mišića. Oni su dovezli Pinokija do kuće. Vila ga je unijela u kuću i pozvala tri liječnika: gavrana, sovu i cvrčka. Oni su pregledali lutka. Nisu mogli odmah utvrditi je li živ. Onda je Pinokio počeo da plače. Utvrdili su da je živ.

17.

Liječnici su otišli kući a dobra vila je rastopila u vodi bijeli lijek i dala ga Pinokiju da ga popije. Pinokio je obećao da će popiti gorki lijek ali prvo želi da pojede šećer. Vila mu je dala šećer i Pinokio ga je pojeo. Poslije nije htio da popije gorki lijek. Onda su u sobu ušla četiri kunića. Na ramenima su nosili mrtvački sanduk. Rekli su da su došli po njega. Onda je Pinokio popio lijek jer se bojao da će umrijeti. Onda je vila pitala Pinokija da joj ispriča kako je pao u razbojničke ruke. Pinokio joj je sve ispričao.

Onda ga je vila pitala gdje su mu zlatnici. – Izgubio sam ih negdje u šumi, odgovorio je lutak. A onda je rekao da ih je progutao dok je pio lijek. Od te laži nos mu je mnogo izrastao. Vila mu se mnogo smijala. Rekla je da se smije njegovim lažima. Pokušao je pobjeći iz kuće ali nije mogao od nosa jer je bio veliki.

18.

Pošto nije mogao izaći kroz vrata Pinokio je počeo mnogo plakati. Vila je pustila lutka da plače pola sata. Učinila je to da mu da strogu pouku i da ga odvikne od loše navike laganja – najgora navika za jednog dječaka. Onda je pljesnula rukama i pozvala mnogo ptica – djetlića. One su počele da ključaju njegov veliki nos. Nos se vratio u svoju prirodnu veličinu. Poslije je vila predložila Pinokiju da ostane sa njom i da bude njen mali brat, ali on je odlučio da ide kući jer je poželio oca. Pinokio je pošao kući a vila mu je rekla da će brzo sresti oca u šumi. Dok je prolazio kroz šumu sreo je ponovo lisicu i mačka. Oni su ga ponovo nagovarali da posije preostala četiri zlatnika u čudesno polje. Lutak je primjetio da mačak nema jednu šapu. Lisica mu je rekla da je tu šapu dao gladnom vuku. Bilo mu žao vuka. Oni su ga odveli u grad koji se zvao Zamka za glupane. Tu je Pinokio posijao četiri zlatnika na nekom polju, kako bi rodilo 2000 zlatnika. Lisica mu je rekla da se vrati za dvadeset minuta. Pinokio je otišao u grad.

19.

Pinokio se vratio na čudesno polje za dvadeset minuta. Nije bilo drveta sa zlatnicima. Kopao je po mjestu gdje je zakopao zlatnike ali zlatnika nije bilo. Tada mu se papagaj smijao. Rekao mu je da se smije budalama koji vjeruju svakojakim glupostima i dopuštaju da ih nasamari onaj koji je lukaviji od njih. Pinokio je i dalje kopao zemlju i iskopao veliku jamu, ali zlatnika nije bilo. Onda mu je papagaj kazao da su se lisica i mačak odmah vratili, uzeli zakopane zlatnike i pobjegli. Pinokio je brzo otišao u grad i tužio lisicu i mačka sudiji gorili. Sudija je presudio da Pinokija zatvore u zatvor. Ostao bi on u zatvoru dugo ali car ovog grada donio je zakon da se svi lopovi puste iz zatvora. Tako je i Pinokio pušten na slobodu.

20.

Nakon što je pušten na slobodu Pinokio je požurio do viline kuće. Mnogo je poželio svoga oca i svoju i svoju sestricu vilu. Međutim dok je hodao na putu se ispružila zmija. Pinokio nije mogao nikako da prođe. Pokušao je da prekorači preko zmije jer mu je izgledalo da je zmija zaspala. Onda se zmija uspravila i Pinokio je pao u blato. To je zmiji bilo mnogo smiješno. Ona se smijala i smijala. Od velikog smijeha pukla joj je žila na vratu i zmija je umrla. Onda je Pinokio nastavio put ka vilinoj kući. Iznenada je osjetio veliku glad. Ušao je u neko polje da ubere malo grožđa i upao je u zamku – oštra gvožđa. Te zamke seljaci postavljaju kunama koje krađu kokoši.

21.

Lutak se pokušavao izvući iz gvožđa ali nije uspio. Plakao je i plakao. Onda je vidio svica i tražio od njega da ga oslobodi. Svitac mu je rekao da je sam sebi kriv što je pao u zamku jer je uzimao tuđe grožđe. Tada je došao gazda vinograda. Oslobodio je Pinokija gvožđa. Onda ga je odnio u kulu. Stavio mu je oko vrata veliki okovratnik i privezao dugi gvozdeni lanac. Gazda mu je naredio da mora paziti da li će doći lopovi. Kada dođu mora lajati. Gazda je otišao a Pinokio je razmišljao da je bio dobar i poslušan dječak ovo mu se ne bi desilo. Onda je zaspao u štenari.

22.

Oko ponoći Pinokija je probudilo neko šaputanje. To su bile kune. Došle su da ukradu kokoške. Kune su mislile da je Pinokio pas Melampo. Predložile su mu da dođu jednom sedmično noću. Uzet će osam kokoški. Odnijet će sebi sedam a njemu ostaviti jednu. Pinokio je rekao kunama da se slaže. Kune su ušle u kokošinjac, lutak je brzo zatvorio vrata kokošinjca i počeo da laje kao pas. Brzo je došao gazda, ulovio kune i ubacio ih u vreće. Pinokija je pustio na slobodu.

23.

Sada kada je bio slobodan Pinokio se uputio ka vlinoj kućici. Brzo je došao na to mjesto gdje je bila vilina kućica. Kućice nije bilo. Na mjestu gdje je bila kuća nalazila se samo mramorna pločica na kojoj je pisalo: Ovdje počiva djevojčica modre kose, umrla od žalosti jer ju je napustio njen mali brat Pinokio. Pinokio je plakao cijeli dan i noć. Dok je tako mnogo plakao, doletio je veliki golub i pitao ga šta radi. Odgovorio je da plače. Golub ga je pitao zna li Đepeta. To je moj otac, odgovorio je lutak. Onda je pitao goluba zna li gdje je njegov otac. Golub je odgovorio da zna. Pinokio je uzjahao na krila goluba. Golub ga je odnio 1000 kilometara daleko do morske obale. Tu su mu ribari pokazali na lađu na moru. Lađa je bila vrlo daleko. Izgledala je kao ljuska od oraha. Pinokio je mahao ocu i otac je mahao njemu. Iznenada je veliki val potopio lađu Đepeta. Odmah je Pinokio skočio u more.

24.

Pinokio je cijelu noć plivao u veoma nemirnom moru. Ujutro su ga valovi izbacili na obalu, ostrvo. Pinokio je stavio na sunce svoje bijelo odijelo da se osuši. Razgledao je ima li gdje njegovog oca. Onda je vidio delfina. Pitao ga je ima li se gdje šta pojesti, jer je veoma gladan. Zatim ga je pitao da li je gdje vidio njegovog oca Đepeta. Delfin mu je odgovorio da ga je možda progutao morski pas. Onda mu je delfin pokazao kako da dođe do Sela pčela radilica. Tu će naći mnogo hrane. Kada je došao u to selo vidio je da su tu ljudi veoma vrijedni. Svi su nešto radili. Pinokio je prvo prosio. Nije htio ništa da radi. A onda je pomogao nekoj ženi da donese kući krčag vode, jer mu je ona dala da se napije vode. Ona mu je dala da jede kuhani kupus, hljeb i kolač. Kada je ublažio glad shvatio je da je ta žena njegova dobra vila koju je tražio.

25.

Pinokiu je bilo mnogo drago što je našao svoju dobru vilu i što je živa a ne mrtva. Njemu nije bilo jasno samo što sada vila nije više djevojčica nego žena. On je pitao vilu kako je tako brzo narasla. Vila je rekla da je to tajna. Drago mu je bilo što je vila narasla i sad mu može biti majka, jer nije imao majku. Odlučio je da je zove majka. Pinokio je htio da i on naraste. Vila je rekla da će on ostati lutka i da lutke ne rastu. Pinokio se žalio da mu je dojadilo da bude lutka. Želi da bude čovjek. Vila mu je rekla da će postati čovjek ako to zasluži. Treba da bude dobar i poslušan dječak. Treba da voli učiti, da govori istinu i da ide u školu. Pinokio je obećao da će postati dobar dječak i dobar sin ocu, samo da ga nađe. Ići će u školu, izučiti zanat i voljeti će raditi.

26.

Pinokio je konačno počeo pohađati školu. U početku su ga školski drugovi zezali zbog njegovog izgleda ali brzo su ga prihvatili i zavoљjeli. Učitelj ga je hvalio jer je Pinokio bio pažljiv, vrijedan i pametan. Prvi je ulazio a zadnji izlazio iz škole. Pa ipak imao je jedan nedostatak. Volio je da posjećuje drugove koji su nemarni prema učenju. Učitelj i vila su ga upozoravali da mnogo ne posjećuje drugove koji ne vole da uče jer oni kasnije izgube ljubav prema knjizi. Jednoga lijepoga dana ti drugovi su ga nagovorili da odu do obližnjeg mora jer je došao morski pas. Pinokio odlazi sa drugovima na morsku obalu a ne u školu.

27.

Kada su stigli na morsku obalu njegovi školski drugovi koji su nemarni prema učenju rekli su mu da su ga prevarili i da tu nema morskog psa. Nagovorili su ga da dođe na morsku obalu a da ne ide u školu jer ih bruka pred učiteljem, zato što je on najbolji u školi. Rekli su mu da ne treba učiti. Pinokio je rekao: - A šta ako hoću i dalje da učim. Oni su mu prijetili da ako bude i dalje učio i bio najbolji u školi platit će im za to. Onda su ga počeli zadirkivati i gađati svojim knjigama. Pinokio se uzmicao a sve knjige su pale u more. Rak ih je upozoravao da se ne tuku jer se nikakva tuča ne završi dobro. Ali Pinokijevi drugovi ga nisu htjeli poslušati. Onda su uzeli svežanj Pinokijevih knjiga i bacili prema

Pinokiju. Međutim svežanj knjiga nije udario Pinokija nego njihovog druga Euđenija. Teške knjige mnogo su ga udarile u glavu. Euđenijo je pao na pijesak i brzo se onesvijestio. Svi su pobjegli osim Pinokija. On mu je stavljao obloge na glavu i plakao. Onda su došla dva žandara. Pitali su ga šta radi. Sve im je ispričao šta se desilo. Međutim kada su žandari čuli da su to Pinokijeve knjige što su udarili Euđenija, odmah su uhapsili Pinokija. Ribarima su naredili da odnesu bolesnika i da ga izliječe. Pinokija su povelili u grad. Pinokija je bilo stid dobre vile, njegove majčice, što je opet napravio grešku i pobjegao je od žandara. Pošto ga oni nisu mogli stići pustili su na njega ovčarskog psa da ga stigne.

28.

Pinokio je bježao i bježao od psa. Bježeći je stigao do morske obale i skočio u more. Pas je trčeći za njim ispred mora htio da se zaustavi ali je pao u more. Nije znao da pliva pa je tonuo. Dozivao je Pinokija da mu pomogne. Pinokio prvo nije htio da mu pomogne a onda mu je pomogao da izađe iz mora. Pas mu je rekao da će mu vratiti dobro za ovo dobro što mu je pomogao. Pinokio je nastavio plivati. Plivajući je vidio kako se puši iz neke pećine. Odlučio je da dođe do te pećine i da se osuši ali onda ga je ulovio neki ribar u veliku ribarsku mrežu. Ribar ga je odnio u onu pećinu zajedno sa ostalim ribama. Odlučio je da ga isprži u tavi jer je mislio da je posebna riba. Pinokio mu je rekao da on nije riba nego lutak i da ga ne prži. Međutim ribar ga je nabrašnio i htio da ga stavi u tavu da ga isprži.

29.

Iznenada je u pećinu utrčao pas Alidaro i otrgnuo lutka od ribara. Iznio ga je u zubima vani. Pinokio mu se zahvalio. Onda je Pinokio otišao do ribareve kolibe i pitao ga za svog druga Euđenija. Gdje je on i je li dobro? Ribar mu je odgovorio da je dobro i da se vratio kući. Isto tako ribar mu je rekao da je neki Pinokio udario Euđenija, te da je taj Pinokio nepromišljeni skitnica, ne ide u školu, ne sluša ni oca ni majku. Pinokio je rekao da on zna tog Pinokija i da on nije takav. Pošto je govorio laži nos mu je počeo rasti. Onda je Pinokio počeo vikati da je to sve tačno i nos mu je prestao rasti. A ribar mu je dao vreću da obuče jer mu se odijelo poderalo. Zatim je Pinokio krenuo kući. Kad je došao pred vilinu kuću bilo ga je stid što se ovako neposlušno ponašao. Razmišljao je da li da pokuca na vrata. Najzad je pokucao. Na prozoru se pojavio puž. Pinokio ga je zamolio da mu otvori vrata. Pošto je puž bio spor Pinokio je morao da čeka cijelu noć dok puž nije sišao sa četvrtog sprata. Pinokiju je bilo dosadilo da čeka pa je udario nogom u vrata. Noga mu je ostala zaglavljena u vratima. Nije mogao da je izvadi. Puž mu je otvorio vrata u samo svitanje. Pinokio je zatražio pomoć od puža. Puž je rekao da mu on ne može pomoći nego da mu treba stolar da bi mu izvadio nogu. Pinokio je bio gladan. Tražio je od puža doručak. Puž mu je donio hljeb od gipsa, pečeno pile od tvrdog papira i vještačke kajsije. Pinokio se onesvijestio. Poslije se probudio u krevetu. Kraj njega je stajala vila. Rekla je da mu sve oprašta, ali teško tebi ako opet budeš radio po svom. Donijela mu je obilan doručak. On je doručkovao i više nije bio gladan. I zaista Pinokio je postao dobar. Na kraju školske godine bio je najbolji u školi, u učenju i ponašanju. Zbog najboljeg uspjeha u školi vila mu je obećala da će mu se sutra ispuniti želja i da će najzad postati dječak. Sutradan su njegovi drugovi trebali da dođu na svečani doručak gdje će biti posluženo dvjesto šolja bijele kahve i četirsto hljepčića premazanih maslacem.

30.

Pinokio je izašao u selo da pozove svoje prijatelje na sutrašnji svečani doručak. Vila mu je rekla da se mora vratiti kući prije nego što se smrkne. Za jedan sat je pozvao sve drugove. Samo je ostao još njegov drug Lučinjelo. Našao ga je kod neke kuće. Pitao ga je šta radi tu. On mu je odgovorio da čeka ponoć. U ponoć će tuda naići kola sa još sto dječaka koja će ih odvesti u zemlju igračaka. Lučinjelo je pozvao Pinokija da i on ide sa njim. Pinokio je rekao da neće već ga poziva na njegov sutrašnji svečani doručak gdje će postati dječak. Međutim Lučinjelo ga je nagovarao da pođe s njim u ponoć u čarobnu Zemlju

igračaka, gdje se samo igra, ne treba ići u školu i učiti.

31.

Dok ga je drug nagovarao da pođe s njim u Zemlju igračaka i dok je Pinokio razmišljao da li da ide u tu zemlju igračaka, kola su stigla. To su bila neobična kola – zaprežna kola koja su vukla dvadeset četiri magarčića i mali čovjek koji je bio kočijaš. Kola su bila puna djece. Lučinjolo je sjeo na rudu jer u kolima nije bilo više mjesta. Pinokio je uzjahao magarca. Magarac je dva puta zbacio Pinokija a onda su krenuli. Magarac je znao pričati. Savjetaovao je Pinokija da dječaci koji prestanu da uče i okrenu leđa knjizi, školi, učitelju i okrenu se samo igri nesretno završe. Pinokio se iznenadio što magarac priča ali nije slušao njegov savjet. Cijelu noć su putovali i u zoru su stigli u Zemlju igračaka. Ta zemlja je bila puna igračaka i djece. Djeca su se samo igrala, nisu išli u školu, niti su učili. Pinokio i njegov drug su se odmah priključili toj djeci i samo su se igrali. Tako su se igrali pet mjeseci. Pinokio je zaboravio vilu, oca i školu.

32.

Jedno jutro kada se Pinokio probudio osjetio je da su mu narasle magareće uši. Nije imao ogledalo pa se ogledao u lavoru s vodom i uvjerio se da su to prave magareće uši. Plakao je vrištajući, udarao glavom o zid a uši su mu sve više i više rasle i postajale dlakave. Taj plač je čuo drug Mrmotić pa je otišao do Pinokija. Rekao je Pinokiju da su mu narasle magareće uši zato što nije slušao oca, dobru vilu – majku, učitelja i što je napustio školu. Pinokio je rekao da on nije kriv, nego je kriv njegov drug Lučinjolo. Stavio je na glavu platnenu kapu i krenuo kod Lučinjola. Kad je ušao u Lučinjalovu kuću i on je imao na glavi istu kapu, jer su i njemu narasle magareće uši. Prvo su jedan drugom slagali da nose kape jer ih bole noge. Onda su skinuli kape. Vidjeli su da obojica imaju iste magareće uši. Smijali su se a onda su se pretvorili u magarce. Onda su mnogo plakali ali se čulo samo magareće njakanje i – a, i – a. U tom času neko je pokucao na vrata.

33.

To je bio čovjek što je dovezao djecu u Zemlju igračaka. Jako je gurnuo vrata i ušao unutra. Ovom čovjeku je bilo drago što su Pinokio i Lučinjolo postali pravi magarci. Odveo ih je na trg i prodao. Tako je taj čovjek na loš način zarađivao. Lučinjola je kupio neki seljak a Pinokija vlasnik cirkusa. Pinokio je morao da jede slamu i sijeno. Vlasnik ga je tukao bičem. Naučio ga je nekim cirkuskim vještinama: da skače kroz обруč, da pleše valcer... Poslije tri mjeseca Pinokio je izvodio je predstavu kao magarac: poklanjao se publici, hodao, trčao, padao na pod... Tada je u publici vidio svoju vilu. Poslije je morao preskakati обруč. Tada je pao i povrijedio nogu. Sutradan ga je vlasnik prodao nekom čovjeku koji je htio napraviti bubanj od njegove kože. Odveo ga je na morskobalu. Svezao mu je kamen oko vrata a noge užetom. Držao je uže u ruci a onda ga je gurnuo u more da se utopi. Čekao je da se udavi pa da ga izvadi i da od njegove kože napravi bubanj.

34.

Poslije sat vremena ovaj čovjek izvuče magarca iz vode ali umjesto magarca izvuče lutka. Bio je iznenađen i ljut. Pinokio mu je sve objasnio, kako je bio lutak, pa postao magarac. A u more je dobra vila poslala ribe i one su pojele magarca. Kada su naišle na drvo – lutka, nisu htjele to da pojedu. Ovaj čovjek je bio ljut. Nije ga zanimala ova priča. Rekao je Pinokiju da će ga prodati kao drvo za potpalu. Međutim Pinokio je brzo skočio u more i otplovio. Plivajući je ugledao modru kozu. Pokušao je da dopliva do nje a onda ga je progutao morski pas. Tu je upoznao ribu tunu. Ugledao je neku svjetlost i krenuo prema njoj.

35.

Krećući se prema svjetlosti unutar morskog psa, Pinokio je došao do nekog starčića. Prepoznao je svog oca Đepeta. Bilo mu je mnogo drago. Grlio je svog oca i govorio mu da ga više nikada neće ostaviti. Ispričao je ocu šta je sve doživio, koje nesreće. Pitao je oca hoće li mu oprostiti što ga je ostavio i što je

njegov otac upao u nevolju zbog njega.

Zatim je pitao oca koliko je dugo u tijelu morskog psa i čime se hranio. Đepeto mu je odgovorio da je u tijelu morskog psa oko dvije godine. Morski pas je progutao brod sa hranom i svijećama. Sve je do sada imao hrane i svijeća. Sada više nema ni hrane ni svijeća. Pinokio je predložio da pobjegnu iz tijela morskog psa. Pokušali su pobjeći ali prvi put im nije uspjelo. Drugi puta Pinokio se popeo u grlo morskog psa a Đepeto ga je slijedio. Iz grla su prešli na jezik pa zube i onda su skočili u more.

36.

Pinokio je plivao u moru i nosio je na ramenu Đepeta. Bilo mu je mnogo teško ali to nije htio da pokaže ocu. Otac mu je bio mnogo bolestan. Kada je Pinokiu ponestalo snage i daha povikao je: Oče moj, pomozite mi, umirem. To je čuo tun koji je slijedeći Pinokia uspio da pobjegne iz tijela morskog psa. Rekao je Pinokiju I Đepetu da se drže za njega i da će ih on spasiti. Tun ih je donio na obalu. Pinokio je poljubio tuna. Đepeto je bio mnogo bolestan. Pinokio ga je držao za ruku jer je jedva hodao. Sreli su mačka i lisicu. Oni su prosili. Pinokio im više nije vjerovao. Rekao je da su dobili šta su zaslužili. Nastavio je put. Došli su do neke kolibe. Pokucao je a neko mu je rekao da uđe. Kada su ušli vidio je da je to onaj dobri cvrčak što ga je savjetovao da sluša roditelje. Cvrčak mu je kazao da mu je dobra koza dala ovu kolibu. Pinokio je tražio čašu mlijeka za oca. Cvrčak mu je rekao da će naći mlijeko tri polja odavde. Pinokio je otišao do tog polja. Morao je da izvuče sto kanti vode da bi dobio čašu mlijeka. Tako je radio pet mjeseci. Svaki dan bi tu zarađenu čašu mlijeka donosio bolesnom ocu. Naučio je praviti korpe i korpice od site. Tako je zarađivao i kupovao što je trebalo za kuću. Napravio je kolica u kolicima u je svog bolesnog oca vodio u šetnju kada je bilo lijepo vrijeme. Vježbao je da čita i piše do kasno u noć. Jedno jutro rekao je ocu da ide da sebi kupi novo odijelo, jer je zaradio nešto para. Izašao je iz kuće i pošao je na trg. Iznenada je sreo onog vilinog puža. Pitao ga je gdje je njegova dobra vila. Puž mu je odgovorio da je njegova dobra vila mnogo bolesna. Mnogo je tugovala za Pinokijem i sad je u bolnici. Siromašna je i nema ni hljeba. Pinokio mu je dao sav novac što je imao, četrdeset novčića, da ih odnese vili kako bi brzo ozdravila. Rekao je da će još novca da zaradi i da da svojoj dobroj vili, samo da ozdravi. Puž je brzo otišao.

Te noći Pinokio je sanjao vilu. Govorila mu je da je dobar. Kada se probudio vidio je da više nije drveni lutak nego da je postao pravi dječak. Koliba se pretvorila u lijepu kuću. U džepu mu je bio novčanik i četrdeset zlatnika. Zatim je brzo potražio oca. Našao ga je potpuno zdravog u drugoj sobi. Pravio je lijep okvir za slike. Obojica su bili mnogo sretni.

HASAN MURATOVIĆ
“JU OŠ ĆORALIĆI -CAZIN”

MOJA OKOLINA:
VODA U PRIRODI
(OGLEDNI ČAS)

III RAZRED

PISMENA PRIPREMA ZA REALIZACIJU OGLEDNOG SATA	
Osnovna škola	JU Osnovna škola “Ćoralića” Školska godina: 2011/2012
Razred i odjeljenje	III a
Broj učenika u odjeljenju	22
Predmet	Moja okolina
Dan i datum realizacije	Srijeda, 16.11.2011.godine (poslije podne 13,00-13,45)
Realizator	Muratspahić Hasan, nastavnik
Redni broj nastavnog sata	30.
Mjesečna tema	Izgled užeg i šireg zavičaja
Nastavna jedinica	VODA U PRIRODI
Tip nastavnog sata	Obrada
Nastavni oblici rada	Frontalni, grupni i individualni
Nastavne metode rada	Razgovor, usmeno izlaganje, demonstracija, igra
Nastavna sredstva i pomagala	Multimedijalna prezentacija, voda, led, kuhalo, globus, nastavni listovi-rebus, plastelin, karton
Cilj nastavnog sata	Učenici trebaju usvojiti gdje sve ima vode, da nauče o osobinama vode, kako voda kruži u prirodi, kako čuvati vodu od zagađenja i kako štedjeti vodu
Korelacija sa drugim predmetima	Likovna kultura, bosanski, hrvatski i srpski jezik, muzička kultura

ZADACI NASTAVNOG SATA:

OBRAZOVNI:	ODGOJNI:	FUNKCIONALNI:
<p>Usvojiti osnovna znanja o vodi, osobine vode, agregatna stanja vode, razlikovati čistu od zagađene vode. Spoznati kako u prirodi nastaju padaline- kruženje vode u prirodi. Naučiti da štede vodu, zatim važnost vode za život živih bića. Naučiti uočiti vodu na geografskoj karti i globusu. Obrazovati učenike na važnost uređenja izvorišta, potoka i rijeka.</p>	<p>Razvijanje pozitivnog odnosa prema vodi posebno pitkoj. Razvijanje interesa za održavanje lične higijene, pravilne potrošnje vode. Razvijanje osobina: marljivost, urednost, kulturne i radne navike, savjesnost i kritičnost. Razvijanje pravilnog odnosa prema prirodnim resursima, imovini i zajednici. Razvijati radni, estetski i moralni odgoj kod učenika.</p>	<p>Cilj je da učenici razviju sposobnost: posmatranja, pamćenja, suđenja, zaključivanja, te pažnje i mašte. Razvijanje sposobnosti za samostalno učenje (samoobrazovanje) o vodi Iz drugih izvora znanja. Isticanje pozitivnih primjera o zaštiti voda koje su uradili učenici. Pravilno korištenje kišobrana i kišne kabanice, a ujedno razvijanje spretnosti, okretnosti i izdržljivosti.</p>

GLOBALNO ODREĐENJE STRUKTURE NASTAVNOG SATA (Okvirne naznake vremena i sadržaja pojedinih dijelova)

Uvodni dio sata 8 minuta	Glavni dio sata 25 minuta	Završni dio sata 12 minuta
<p>- Pozdrav gostima i dobrodošlica - Redari: datum i vrijeme - Ponoviti o prirodi- podjela</p>	<p>- Isticanje nastavne jedinice - Šta ćemo danas naučiti - Multimedijalna prezentacija - Obraditi svih pet pitanja - Demonstracija tri agregatna stanja vode</p>	<p>- Kviz: Volimo vodu - Igra asocijacije (prezentacija) - Rješavanje rebusa - Domaća zadaća: Nacrtati kruženje vode u prirodi</p>

DETALJNA RAZRADA STRUKTURE NASTAVNOG SATA

UVODNI DIO (Priprema i motivacija)

- Pozdravljanje prisutnih gostiju i dobrodošlica
- Redari izlaze i saopštavaju današnji datum i vrijeme
- Ponoviti što smo učili u Ilraz. o prirodi
- Kako se dijeli priroda?
- Ko čini živu prirodu?
- Šta je potrebno za život živih bića?
- Ako nedostaje jedan od ovih uslova, mogu li živjeti živa bića?
- Zašto?
- Spomenuli ste da je voda jedan od uslova (faktora) za život živih bića, zato ćemo mi danas naučiti mnogo novih činjenica o vodi

GLAVNI DIO – VODA U PRIRODI- (Obrada)

-Istaknuti nastavnu jedinicu za danas i pišem naslov na tabli:

VODA U PRIRODI

-Odmah počinje multimedijalna prezentacija

-Danas ćemo naučiti:

- 1.Gdje sve ima vode
- 2.Osobine vode
- 3.Kruženje vode u prirodi
- 4.Šta zagađuje vodu
- 5.Kako štedimo vodu

-Vodimo razgovor s učenicima o tome gdje sve ima vode

-Kako učenici otkrivaju gdje sve ima vode, tako puštamo slajdove preko prezentacije tih mjesta

-Tako ćemo prikazati slike (okeana i mora,rijeka,jezera,potoka)

-U drugom slajdu slike voća i povrća

-U narednom slajdu pokazujemo i objašnjavamo da vode ima u biljkama i zraku

-Na narednom slajdu pokazujemo da vode ima u čovjeku i životinjama

-Objasniti da se u čovjeku nalazi oko 75% tečnosti

-Voda se nalazi u: **mozgu,kostima,bubrezima,mišićima i krvi**

-Naredni slajd pokazuje da čovjek treba dnevno popiti **8 čaša vode ili litru i pol**

-Naravno, prije puštanja svakog slajda prvo postavljamo pitanje da li učenici možda znaju sami odgovor ili šta misle kako bi glasio odgovor

-Važnost vode u čovječijem tijelu vi ćete učiti u višim razredima samo ćemo sada kazati da ima ogroman značaj u prenošenju hranljivih materija kroz krv, te izlučivanju štetnih materija

-Izvesti zaključak da vode ima svugdje oko nas i da

BEZ VODE NEMA ŽIVOTA

-Pokazujemo globus I postavljamo pitanje:

-Šta mislite čega ima više na Zemlji kopna ili vode?

-Bez razlike kakav bio odgovor slijedi slajd gdje pokazujemo taj omjer $\frac{2}{3}$ ima vode, $\frac{1}{3}$ kopna

-Prelazimo na osobine vode, te demonstriramo tri agregatna stanja vode

-Prije toga sipamo iz flaše vodu u čašu I vodimo razgovor o tome da dođemo do podataka da je voda

-bez boje

-bez okusa

-bez mirisa

} **TEKUĆINA**

-Zatim pokazujemo kocke leda i vodimo razgovor kako je nastao led, te dolazimo do zaključka da je to voda koja se smrznala(zaledila)

-VODA SE MRZNE (LEDI) NA 0° C i nižoj od 0

-Poslije toga uključit ćemo kuhalo gdje treba voda da prokuha gdje učenici trebaju uočiti vodenu paru

-Vodimo razgovor kako je to nastalo i šta se nalazi u vodenoj pari

-Trebalo doći do zaključka da ključanjem(kuhanjem) vode izlazi vodena para i da se u njoj nalaze sitne kapljice vode koje odlaze u zrak

-To mi zovemo gasovito (plinovito) stanje

-VODA KLJUČA (KUHA) NA 100°C

-Izvodimo zaključak da voda ima tri agregatna stanja I to:

-TEČNO

-ČVRSTO

-GASOVITO (PLINOVITO)

-Slijedi odgovor na pitanje :**Kako kiša pada i kruženje vode u prirodi**

-Pitamo učenike da li neko od njih zna kako se to dešava, a zatim puštamo slajd koji šematski prikazuje sav taj proces avanje,oblaci,vjetar,padavine

-Poslije tog prikaza to ćemo još jednom objasniti na crtežu koji se nalazi na štafelaju i tako ukруг)

-Pokazujemo slajd na kojem vidimo razne zagađivače okoline pa i vode (smeće,kanalizacija,zapaljenje brodova na morima i dr.)

-Poslije kiša od svih ovih otpada voda ide kroz zemlju sve do izvorišta pitke vode, te je zagađuje

-Zato: **NE BACAJ SMEĆE BILO GDJE, ČISTI IZVORIŠTA VODE, ČUVAJ SVAKU KAP VODE!**

-Postavljam pitanje imamo li mi dovoljno pitke vode?

-Pretpostavljam da će odgovor biti da imamo ili veći broj učenika će to kazati

-A sada ćemo pogledati šemu rasporeda pitke i morske vode na Zemlji

-Šta smo uočili : Od ukupne vode na Zemlji ima samo 2,5% pitke vode, a to je strašno!

- DA LI TREBAMO ČUVATI VODU???

-Kako ti štediš vodu?

-Vodimo razgovor o ovome, a ujedno pokazujem slajd na ovu temu

-Navesti primjere gdje se može štedjeti voda (kupanje,pranje zuba,pranje auta,zalijevanje vrtova, cvijeća,dvorišta itd.)

-Za kraj ćemo pokazati slajdove stanja u Africi po pitanju pitke vode

-Samo ćemo postaviti pitanje:

MOŽE LI I NAS OVO ZADESITI ?

-I za sami kraj još jednom sve ponoviti:

-Gdje sve ima vode, osobine vode, kako voda kruži u prirodi, šta zagađuje vodu I kako štedimo vodu?

ZAVRŠNI DIO-PONAVLJANJE

-Slijedi mali kviz:" VOLIMO VODU"

-Tu se nalazi pet pitanja, a ponuđena su tri odgovora pod (a,b,c)

-Svaki će učenik zaokružiti jedan odgovor na listiću koji će dobiti

-Pitanja će biti postavljena na slajdu

-Ovo su lagana pitanja iz današnje lekcije,tako da će to ići brzo

-Slijedi igra asocijacije koja je postavljena na slajdu i igra se po grupama

-S obzirom na to da su učenici već igrali ove igre mislim da im neće biti problem otkriti asocijacije

-Za kraj sam predvidio rješavanje rebusa na listovima gdje se nalazi šest slika sa slovima koje treba Riješiti

-Ovo se radi po grupama (cijela grupa rješava rebus)

-Ako bude vremena imamo još nekih aktivnosti (plastelin,crtanje,pisanje)

-Za domaću zadaću trebaju nacrtati šemu kruženja vode u prirodi

ZAHVALITI SE GOSTIMA NA POSJETI!

ZAPIS NA TABLI

Voda u prirodi

- Vode ima u morima,rijekama,jezerima i potocima.
- Vode ima i u čovjeku,biljkama,životinjama,voću,povrću, u zraku i svugdje oko nas.
- Voda je tekućina bez boje,okusa i mirisa.
- Voda može bit u: -tečnom
 - čvrstom
 - gasovitom (plinovitom) stanju
- Treba čuvati svaku kap vode.

BEZ VODE NEMA ŽIVOTA !

A photograph of blue ocean water with a central text box. The text box is light blue with a gradient and contains the text "VODA U PRIRODI" in a bold, blue, serif font.

**VODA U
PRIRODI**

DANAS ĆEMO NAUČITI:

- ▣ **Gdje sve ima vode**
- ▣ **Osobine vode**
- ▣ **Kako voda kruži u prirodi**
- ▣ **Šta zagađuje vodu**
- ▣ **Kako štedimo vodu**

GDJE SVE IMA VODE?



GDJE SVE IMA VODE?



VOĆE



GDJE SVE IMA VODE?



POVRĆE



GDJE SVE IMA VODE?



BILJKE

GDJE SVE IMA VODE?

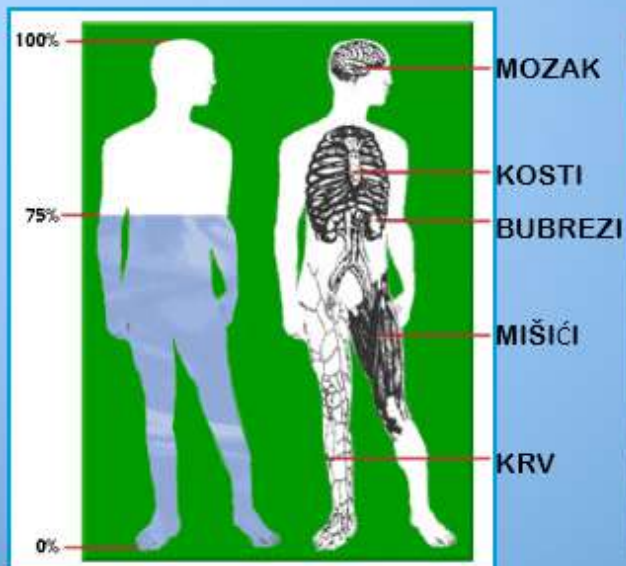

U ČOVJEKU

U ŽIVOTINJAMA

KOLIKO ČOVJEK TREBA PITI VODE?



Preporučuje se popiti



8

čša vode na dan,
ili litru i pol.

RASPORED VODE I KOPNA NA ZEMLJI

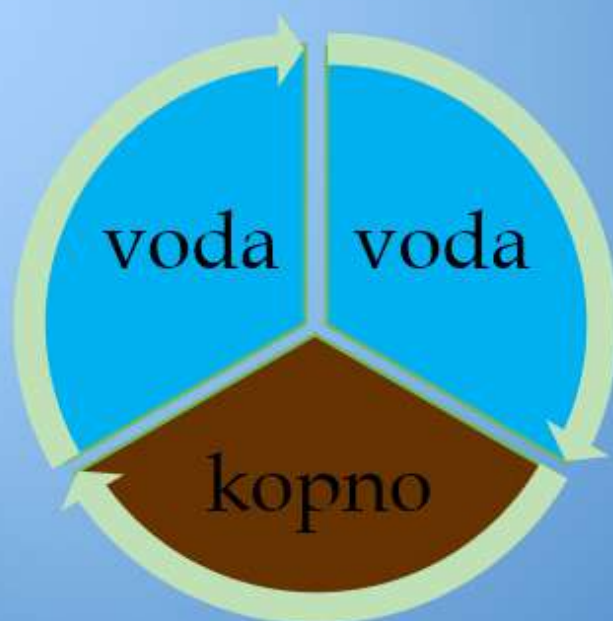

OSOBI NE VODE

TEKUĆINA

BEZ BOJE

BEZ OKUSA

BEZ MIRISA



LED

KRUT

0° C



VODENA PARA

100° C



KAKO VODA KRUŽI U PRIRODI?



☐ KRUŽENJE VODE U PRIRODI



VODU ČUVATI OD ZAGAĐENJA



RASPORED PITKE I MORSKE VODE



KAKO ŠTEDIMO VODU



ČUVAJMO SVAKU KAP VODE !



NAROD U AFRICI
IDE I PO 15
KILOMETARA
TRAŽITI VODU
ZA PIĆE !

POTRAGA ZA VODOM !



KVIZ

"VOLIMO VODU"

1. ČOVJEK NE MOŽE
ŽIVJETI BEZ:

- a) TELEVIZIJE
- b) AUTOMOBILA
- c) VODE

C) VODE

2. KOJE VODE IMA
NAJMANJE NA ZEMLJI?

- a) PITKE
- b) ČISTE
- c) MORSKE

A) PITKE

3. VODA KLJUČA NA:

- a) 50 ° C
- b) 100 ° C
- c) 70 ° C

B) 100 ° C

**4. KOLIKO JE POTREBNO
DNEVNO PITI VODE?**

- a) **LITRU I POL**
- b) **POLA LITRE**
- c) **JEDNU LITRU**

**A) LITRU I
POL**

**5. KOJI JE ODGOVOR
NETAČAN?**

MORSKA VODA KORISTI SE ZA:

- a) **ZDRAVLJE**
- b) **LIČNU HIGIJENU**
- c) **SPORT**

B) LIČNU HIGIJENU

KRAJ!



B R A V O !

IGRA ASOCIJACIJE

SOK	B1	KORANA	D1
ČAJ	B2	UNA	D2
MLIJEKO	B3	SANA	D3
KAHVA	B4	BOSNA	D4
TEKUĆINA	B	RIJEKA	D

KONAČNO RJEŠENJE

R



V





Z

K



A

M A



B



HATIDŽA PEKARIĆ
“JU OŠ MEĐEĐA DONJA - GRADAČAC”

B/H/S jezik i književnost
MOJA BAKA

IV – c RAZRED

JU OŠ „EDHEM MULABDIĆ“
MEĐEĐA DONJA
GRADAČAC

NASTAVNA PRIPREMA ZA REALIZACIJU OGLEDNOG ČASA IZ
BOSANSKOG JEZIKA I KNJIŽEVNOSTI



TEMA: Književnost

NASTAVNA JEDINICA: Moja baka , Muharem Omerović

Nastavnik:
Pekarić Hatidža

Datum:
7.6.2018. godine

NASTAVNA PRIPREMA ZA ČAS

Predmet: Bosanski jezik i književnost

Razred: IVc

Datum: 7.6.2018.

Nastavnik: Pekarić Hatidža

Nastavna jedinica: IKT: Moja baka, Muharem Omerović

Tip časa: usvajanje novog nastavnog sadržaja

Nastavne metode: razgovora, demonstracije, čitanja i rada na tekstu, pisanja, dijaloga s lutkom

Nastavna sredstva: knjiga-udžbenik, lutka, nastavni listići sa zadacima, plakat bake, laptop, projektor

Oblici rada: frontalni, individualni, u paru

Cilj časa: razumijevanje i doživljavanje lirske pjesme

Zadaci časa:

a) obrazovni: razumijevanje i doživljavanje lirske pjesme; izražavanje doživljaja i pokazivanje umješnosti u izboru riječi u analizi pjesme; bogaćenje rječnika;

b) funkcionalni: razvijati sposobnost samostalnog zaključivanja; osposobljavati za jasno, pravilno i slobodno izražavanje misli; uočavanje bitnog u tekstu; razvijati naviku slušanja i poštivanja sagovornika; usavršavati vještinu čitanja i osposobljavati za izražajno čitanje; izgrađivati potrebu da ono lijepo što smo prepoznali u književnom djelu koristimo u svakodnevnom životu; stvaralački odgovor na pjesmu kao poticaj (pisanje pjesme)

c) odgojni: razvijanje ljubavi prema lirskoj pjesmi; oblikovanje književnog ukusa; doživljavanje lijepog u životu, ali i pružanje lijepog; poticati kreativnost i razvijanje mašte; razvijati ljubav prema scenskoj lutki;

ARTIKULACIJA ČASA

UVODNI DIO:

(Kako bih motivisala učenike za rad animiram lutku-nanu Fatu koja kratko razgovara sa njima. Na početku časa lutka izviruje na vratima učionice i traži od učenika dozvolu da uđe.)

Dobar dan djeco!

Uh što se umorih, noge mi klecaju, a nemam gdje sjest. Kad bi mi neko od vas dječice ustupio mjesto. Hvala. Vidim da ste svi lijepo odgojeni. Možeš li ti sa drugom sjest zajedno? Ja ću ipak ovu stolicu staviti naprijed da vas sve lijepo vidim. Neću ja dugo, moram spremat ručak mom djedi i meni. Uh dobro je.

Znate li ko sam ja? (Vi ste nana, baka.)

Da, ja sam nana Fata koja se zaželjela dječice. Znam da vas u školi ima puno pa ja dođoh malo da sa vama porazgovaram. Ne ljutite se. (Ne.) Imate li vi djeco nanu? (Imamo.) Pokažite mi koliko je volite. Aaaa bravo! A zašto je volite? (Zato što me čuvala kad sam bio mali, priča mi priče, nježna je i blaga, uvijek je za mene raspoložena ...) Zaista su vaše nane divne, dobro ih čuvajte i potrudite se da vam što duže žive. Znate li kako ćete to uraditi? (Pazit ćemo ih, pomagati, voljeti ih, slušati njihove savjete ...) Tako djeco postupajte ne samo sa vašim nanama nego brinite i o ostalim starijim osobama u svom komšiluku pa i šire. Poslušajte nanu Fatu. Baš mi je drago da smo porazgovarali, a sada doviđenja.

Najava cilja časa:

Danas nam je učionica puna gostiju (ogledni čas). Dođe nam i nana Fata, a vi pretpostavljate da ona nije slučajno došla, nego nam je nagovijestila o čemu ćemo danas govoriti.

Na današnjem času učiti ćemo jednu pjesmu koja govori upravo o baki, a zove se: „Moja baka“. Pjesmu je napisao Muharem Omerović. Udobno se smjestite i poslušajte.

GLAVNI DIO:

Sa ciljem da učenici što bolje dožive pjesmu, puštam im snimak mog čitanja pjesme sa muzičkom podlogom. Na projektoru je samo slika neba noću, jer učenici zamišljaju slike na osnovu teksta koji čuju.

Psihološka pauza.

Globalna analiza pjesme:

-Šta ste mogli zamisliti dok ste slušali pjesmu? (baka sporo hoda, izborana baka, sijeda baka, baka ostavlja jabuku svome unuku, baka sa kosom punom behara).

-Koje osjećanje preovladava u pjesnikovim opisima bake? (osjećanje ljubavi)

-Koje osjećanje je u tebi pobudio pjesnik prema baki iz ove pjesme – kako je ti doživljavaš? (osjećanje ljubavi, poštovanja, sažaljenja)

Učenicima kazujem nekoliko rečenica o piscu. (Muharem Omerović je rođen 1940. godine u Banjaluci gdje je završio osnovnu školu. Gimnaziju je završio u Doboju. Piše pjesme i priče za djecu. Napisao je preko 600 pjesama za djecu. Do sada je napisao knjige pjesama: Zlatni zarobljenik, Dani raspjevani, Na leđima vjetra i dr. Živi i radi u Zenici.)

Zatim učenici otvaraju udžbenike na strani 24. i čitaju pjesmu u sebi sa zadatkom da lagano podvuku olovkom riječi koje su im manje poznate, te slijedi objašnjavanje manje poznatih, odnosno nepoznatih riječi.

Sadržajnu analizu pjesme nastavljaju kroz rad u paru (12 učenika). Formirat ćemo parove tako što će redar podijeliti kartice sa brojevima od 1 do 6. Kad učenici dobiju brojeve pokazat će ih ostalim kako bi pronašli svoj par, odnosno isti broj (imat ćemo parove jedinica, dvica, trica, četvorki, petica i šestica). Zadaci su takođe označeni brojevima i svaki par će dobiti svoj zadatak. Najprije će učenici da razmisle i porazgovaraju o svojim zadacima, a nakon zajedničkog rješavanja zadataka jedan učenik piše odgovor na listić sa zadatkom. (Učenici se mogu dogovoriti da jedan piše odgovor, a drugi prezentuje njihov rad.)

Prezentacija rada parova:

Svaki par ima zadatak da obrazloži svoje odgovore, analiza odgovora i razgovor o urađenom.

Pohvaliti učenike za aktivan rad u paru.

ZAVRŠNI DIO:

Samostalan rad učenika:

U cilju refleksije zamoliti učenike da napišu akrostih ili činkvinu na temu BAKA (NANA).

Nastavni listići na kojima će učenici pisati su u obliku cvijeta. Učenici koji žele pročitati će svoje radove (ako ostane vremena 2 - 3 učenika). Sve radove će zalijepiti na plakat na kome je nacrtana baka, a cvjetovi će biti dezin na bakinoj suknji. Plakat postaviti u razredu kako bi se radovi mogli čitati.

Ponoviti radeno na času:

Šta smo danas radili na času? Na koji način? Kako ste se osjećali? Zašto? Šta smo naučili, saznali? Šta bi još mogli uraditi da bi iskazali ljubav prema baki?

Domaća zadaća:

Danas nam je bila u gostima nana Fata, a sutra ćemo mi posjetiti jednu našu staru nanu koja živi sama. Vi ćete za nju pripremiti po jedan mali poklončić. Slažete li se!
Pored toga naravno naučiti izražajno čitati pjesmu, a ko želi može naučiti i recitovati ovu divnu pjesmu.
(Učenicima će drugi redar podijeliti nastavne listiće sa zapisom sa table koje će zalijepiti u svoje sveske.)

PRILOZI:

a) plakat



b) Zadaci za parove

I PAR:

Kakva je pjesnikova baka? Navedi bakine vanjske i unutrašnje osobine!

II PAR:

Šta je zajedničko tvojoj i pjesnikovoj baki, a po čemu se razlikuju? Navedi po tri osobine!

III PAR:

Kakve nam priče mogu ispričati sijede vlasi i staračke bore kod starih ljudi?

IV PAR:

Koliko pjesma ima strofa, kako se zovu te strofe? Koliko pjesma ima stihova?
Odredi ritam pjesme! Pronađi i napiši riječi koje se rimuju!

V PAR:

Šta mislite zašto bake vole svoje unuke? A, zašto unuci vole svoje bake? Navedi po tri razloga!

VI PAR:

Trebamo li pomagati bakama? Zašto? Napiši tri najvažnija razloga!

c) Plan zapisa sa table

M o j a b a k a
Muharem Omerović

Nepoznate riječi:

- bijele vlasi** – bijela, sijeda kosa
- Ritam: usporen
- Rima: spora-bora, rečena-stečena, jabuku-unuku, stara-šara-behara
- Pjesma ima četiri strofe (katreni) i šesnaest stihova.
- Osobine bake: dobra, brižna, izboranog lica, sijeda, stara, darežljiva.

JUNUZOVIĆ SENADA
 “OŠ PRVA OSNOVNA SREBRENİK”

MATEMATIKA:
 SKUP BROJEVA DO 100

III b RAZRED

Naziv škole	JU Prva osnovna škola Srebrenik	Razred: IIb	Datum: 27. 2. 2019.	
Nastavnik	Junuzović Senada			
Nastavni predmet	Matematika			
Nastavna tema	Skup brojeva do 100			
Nastavna jedinica	Sabiranje i oduzimanje višekratnika broja 10 u prvoj stotini			
Tip časa	Ponavljjanje i utvrđivanje gradiva			
Cilj nastavne jedinice	Utvrđivanje znanja o sabiranju i oduzimanju desetica prve stotice.			
Zadaci nastavnog časa:	<p>a) <u>Učenici će znati:</u></p> <ul style="list-style-type: none"> ➤ sabirati i oduzimati desetice u okviru prve stotice, rješavati zadatke riječima pravilnim postupkom rješavanja; primjenjivati odgovarajuće računске radnje; 			
a) Kognitivni				
b) Motorički	<p>b) <u>Učenici će moći:</u></p> <ul style="list-style-type: none"> ➤ razvijati sposobnost mišljenja, uočavanja, povezivanja i zaključivanja, sposobnost rješavanja zadataka riječima, sposobnost primjene naučenoga; 			
c) Afektivni	<p>c) <u>Učenici će razumjeti:</u></p> <ul style="list-style-type: none"> ➤ važnost primjene matematičkih sadržaja u svakodnevnome životu, jačati strpljivost i upornost u rješavanju zadataka, razvijati vještine komunikacije u grupama, razvijati sposobnost samostalnosti u radu; 			
Međupredmetne kompetencije	<ul style="list-style-type: none"> ➤ Kompetencija za cjeloživotno učenje ➤ Komunikacija ➤ Rješavanje problema ➤ Saradnja 			
Ključni pojmovi	<ul style="list-style-type: none"> ▪ desetica, stotina, sabiranje, oduzimanje 			
Korelacija	Bosanski jezik i književnost, Muzčka kultura			
Literature	Udžbenik Moja matematika, Moja matematika radna sveska			
Plan rada na času				
Dijelovi časa/ orijentaciono vrijeme	Faze rada na času	Nastavne metode	Oblici rada	Nastavna sredstva i pomagala
UVODNI DIO Motivacija 7- 10 minuta	1.Pregled i analiza domaće zadaće. 2.Rješavanje zadataka - sabiranje i oduzimanje desetica 3.Isticanje cilja časa	-dijaloška, -demonstrativna,	-frontalni -rad u paru	-Udžbenik Moja matematika -Kartice sa zadacima za igru: "Lanac znanja" -Hamer

GLAVNI DIO Rješavanje zadataka 20 – 25 minuta	4. Rješavanje zadataka u radnoj svesci 5. Rješavanje zadataka sabiranja i oduzimanja desetica, rješavanje tekstualnih zadataka. Prezentacija urađenih zadataka.	-dijaloška, -demonstrativna, -rad sa tekstom,	-frontalni, -rad u paru	- Moja matematika radna sveska. -Listići sa zadacima na dva nivoa.	
ZAVRŠNI DIO 7 - 10 minuta	6. Rješavanje zadataka uz slušanje muzike.	-dijaloška	-grupni	-CD-pleyer -Listići sa zadacima za	
	Proglašenje pobjednika. Domaća zadaća	-rad sa tekstom	-individualni -frontalni	grupe -Listići za individualan rad, - Moja matematika radna sveska,	
Razrada plana rada					
Uvodni dio: 1. Aktivnost: Pregledati i analizirati domaću zadaću 2. Aktivnost: Igra: "Lanac znanja". Opis: Pripremiti kartice, po jednu za svakog para učenika. Na kartici je sa jedne strane odgovor, a sa druge strane pitanje, ali to pitanje i taj odgovor nisu povezani (tj. taj odgovor nije odgovor na pitanje sa poledine). Postoji jedna kartica samo sa pitanjem (ona započinje lanac) i jedna kartica samo sa odgovorom (ona završava lanac). Svi odgovori su različiti, kako se ne bi više učenika javilo da odgovori na neko pitanje. Svi moraju pažljivo da slušaju i učestvuju, kako se lanac znanja ne bi prekinuo. (Prilog br. 1.) Dok parovi odgovaraju na pitanje, izlaze pred tablu na kojoj se nalazi hamer sa crtežom u vidu brojne crte, u koju upisuju deseticu i slovo na odgovarajuće mjesto. (Prilog br. 2.) Najava cilja časa- Danas ćemo rješavati zadatke sa sabiranjem i oduzimanjem desetica u prvoj stotici (zapisati naslov na table)		Aktivnost nastavnika -objašnjava, -daje zadatke, -postavlja odgovarajuća pitanja -usmjerava, -objašnjava,	Aktivnost učenika -u paru rješavaju zadatke, postavljaju drugom paru zadatke, -otkrivaju i pišu slova, -rješavaju zagonetnu riječ,	Ishodi učenja -usmeno sabirati i oduzimati desetice u skupu brojeva do 100,	Napomena Ova igra treba da posluži kao motivacija i da probudi interesovanje kod učenika za dalji rad , podstakne ih da razmišljaju i primijene naučeno.

<p>Glavni dio:</p> <p>3. Aktivnost: rješavanje zadataka u radnoj svesci Rad se nastavlja u radnoj svesci na 37. strani. Zajednički se rješava 2.zadatak.</p> <p>4. Aktivnost: rješavanje zadataka u paru Opis: Za svaki par pripremiti po dva lista sa zadacima različitih nivoa.(Prilig br.3) Učenici rješavaju zadatke u paru. Nakon što urade zadatke I nivoa prelaze na zadatke II nivoa. Po završetku rada pozivam učenike da saopšte rezultate rada, kao i postupak izrade zadataka. Ostali učenici upoređuju njihove rezultate sa svojim i ukazuju i ispravljaju</p>	<p>-objašnjava, -prati tačnost urađenih zadataka,</p> <p>-objašnjava način rada u paru, -dijeli listiće sa zadacima, -objašnjava, usmjerava, -motivirše, -pomaže,</p> <p>-postavlja pitanja, -odgovara na</p>	<p>-prate, posmatraju, uočavaju, -rješavaju zadatke,</p> <p>-rade u paru zadatke,</p> <p>-prezentuju izrađene zadatke</p> <p>-daju svoja mišljenja i zapažanja o radu na</p>	<p>-rješavati jednostavne zadatke,</p> <p>-koristiti zgrade,</p> <p>-sabirati i oduzimati tri ili više desetice,</p>	<p>-Ponoviti postupak rješavanja tekstualnih zadataka.</p>
<p>eventualne greške i propuste u rješavanju pojedinih zadataka. Dok predstavnik izvještava ostali učenici prate, provjeravaju tačnost urađenog zadatka, kao i pravila izračunavanja nepoznatog sabirka, umanjenika i umanjioaca.</p> <p>Pri rješavanju zadataka, svi učenici izlažu svoja zapažanja i načine na koje su riješili pojedine zadatke.</p> <p>Završni dio:</p> <p>5. Aktivnost- rad u grupama Učenici se dijele u 5 grupa (spojiti po 2 para). Sve grupe dobijaju iste zadatke i rade na njihovom rješavanju. (prilog br.4)</p> <p>Opis: Pozvati grupe na mjesto za jutarnji sastanak. Uz slušanje pjesme „Matematika“ (Branko Kockica) tražit će na određenim mjestima u učionici zadatke. Grupa koja prva riješi zadatak pobjednik je. Po završetku zadatka predstavnik pobjedničke grupe izvještava, ostali učenici prate, provjeravaju tačnost urađenog zadatka.</p>	<p>pitanja,</p> <p>-dijeli učenike u grupe,</p> <p>-dijeli listiće sa zadacima, -objašnjava, -usmjerava, -motivirše,</p> <p>-pregleda zadatke,</p>	<p>zadacima, -upređuju,</p> <p>-zaključuju -analiziraju,</p> <p>-slušaju muziku, -rješavaju zadatke u grupi, -slušaju, -otkrivaju</p> <p>-prezentuju,</p>	<p>-rješavati tekstualne zadatke,</p> <p>-rješavati primijenjene zadatke iz svakodnevnice,</p> <p>-razvijaju sposobnost procjenjivanja sopstvenog i tuđeg rada</p>	<p>-ovakav način rada treba da pojača saradnju između učenika i da razvije ljubav prema matematici,</p>

<p>6. Aktivnost- individualan rad</p> <p>Učenici se vraćaju na svoja mjesta, dobit će nastavni listić sa zadacima (svaki učenik radi individualno). Učenik koji najbrže dođe do tačnog rješenja biće proglašen za dijete dana. (Prilog br. 5)</p> <p>Domaća zadaća- Riješiti preostale zadatke u radnoj svesci na 37.strani.</p>	<p>-dijeli listiće sa zadacima za individualan rad,</p> <p>-proglašava dijete dana,</p> <p>-zadaje domaću zadaću i objašnjava,</p>	<p>samostalno rješavaju zadatke,</p> <p>-bilježe zadaću,</p>		
<p>Praćenje i ocjenjivanje učeničkih postignuća prema ishodima</p>	<p>- usmena provjera, pisana provjera,</p> <p>- usvojenost sadržaja, primjena sadržaja i saradnja u nastavnom procesu,</p> <p>-prema Bloomovoj taksonomiji: znanje, razumijevanje, primjena, analiza, vrednovanje, sinteza</p>			

Prilog br.1 Hamer sa crtežom u vidu brojne crte, u koju upisuju desetice i pridružuju slovo na odgovarajuće mjesto

Rješenje- DESETICE

Prilog br.2 Primjer kartice za igru "Lanac znanja"

<p>Ja imam <u>prvu</u> kartu.</p> <p>Koji <u>broj</u> je za <u>20</u> <u>veći</u> od <u>broja</u> <u>10</u>?</p>	<p>To je <u>broj</u> <u>30</u>.</p> <p>Koji <u>broj</u> je za <u>10</u> <u>manji</u> od <u>broja</u> <u>50</u>?</p>
--	---

Prilog br. 4 Zadatak za grupni rad

3. Marina je ušla u prodavnicu da kupi olovku, ali je kupila još nekoliko stvari. Zaokruži grupu predmeta koju je Marina kupila, ako se zna da joj od 50KM nije ostalo kusura.



Prilog br.5 Zadatak za individualan rad

Zadatak – Pčelu pridruži odgovarajućem cvijetu, a zatim riješi zadatke.

Na izlet je krenulo 30 učenika prvog i 40 učenika drugog razreda. Koliko je ukupno učenika krenulo na izlet?



Zbir brojeva 30 i 60 umanji za 50.



$$(30 + 60) - 50$$



$$30 + 40 =$$

LEJLA SMAJOVIĆ
“OŠ HASAN KIKIĆ - SARAJEVO”

BOSANSKI JEZIK:
MASLAČAK I ŠIPURAK

II RAZRED

Priprema za čas br. : 1

Oblast– čitanje

Komponenta – Ključne ideje i detalji

Tekst – Maslačak i šipurak

Pisac – Redžep Hodža

Razred: II

Ishod učenja:

Pažljivo čita ili sluša tekst u cilju razumijevanja i donošenja logičkih zaključaka; citiranje konkretnih tekstova pri pisanju ili govoru u svrhu argumentovanja zaključaka donesenih na temelju teksta.

Pokazatelj razreda koji se pohađa:

Postavlja pitanja i odgovara na pitanja kako bi pokazao razumijevanje pozivajući se na tekst.

Uvod u učenje:

Kako ćete pobuditi interesovanje učenika i nadograditi njihovo prethodno znanje da biste ih uveli u sadržaj ovog časa, ciljeve učenja i aktivnosti?

Aktivnost 1.Igra "Puzzle". Učenici sastavljaju puzzle – maslačak i šipurak.

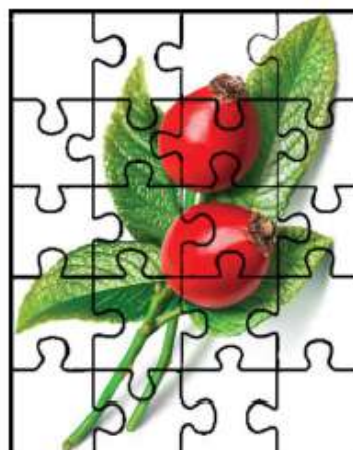

Aktivnost 2. Razgovor o maslačku i šipurku, koristeći strategiju Vennovog dijagrama – osobine maslačka i šipurka, po čemu su slični/različiti.

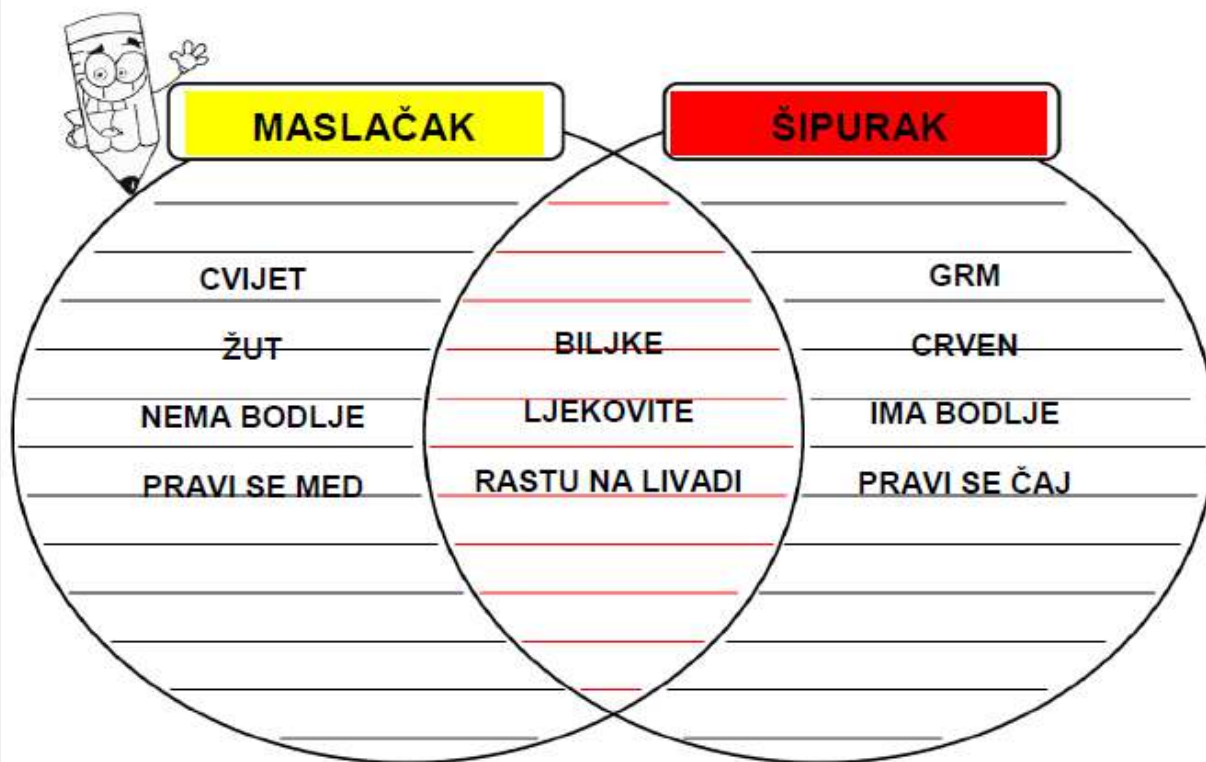

Najava nastavne jedinice:

Danas ćemo čitati jednu priču u kojoj su glavni likovi maslačak i šipurak.

Postaviti na tabli sliku maslačka i šipurka i zapisati naslov:

"Maslačak i šipurak" – Redžep Hodža



Kroz učenje:

Koje nastavne aktivnosti će učenici realizirati da bi izgradili svoje znanje, vještine i razumijevanje i tako ostvarili ciljeve časa?

Aktivnost 3. Interpretativno čitanje (nastavnik čita priču). Priča je praćena multimedijalnom prezentacijom.





Aktivnost 4. Strategija "Roll and retell" ("Zakotrljaj i ispričaj") – globalna analiza.

Učenici su podijeljeni u šest manjih grupa. Svaka grupa prolazi kroz sva pitanja.

ZAKOTRLJAJ I ODGOVORI !

• O čemu se govori u priči?

•• Ko su glavni likovi priče?

••• Gdje se odvija radnja priče?

•••• Kada se dešava radnja priče?

••••• Šta se događa na početku, u sredini i na kraju priče?

•••••• Koja je pouka ove priče?

Aktivnost 5. Presentacija rezultata na nivou velike grupe. Predstavnici grupa čitaju rezultate malih grupa – svaka grupa po jedan odgovor – 1.pitanje – 1. grupa.

1. U priči se govori o hvalisavom maslačku i stidljivom šipurku.
2. Glavni likovi priče su maslačak u šipurak.
3. Mjesto radnje: livada.
4. Vrijeme radnje: jesen, dan, noć.
5. Maslačak se hvali bijelim fesićem. Vjetar u toku noći odnese maslačkov fesić. Ujutro maslačak pognute glave plače.
6. Pouka: Teško onome ko se mora sam hvaliti.

(U toku prezentacije i članovi drugih grupa mogu se uključiti u razgovor, dok na kraju svi ne donesu zajedničke zaključke – nastavnik moderira izlaganje).

Aktivnost 6. Formulisanje toka radnje strategijom "Izmiješane sekvence" – aktivnost za cijeli razred. Napisati tok radnje na nekoliko posebnih komada papira različitih boja. Papire zakačiti na tablu. Učenici slažu događaje ispravnim redoslijedom.

Šutljivi šipurak pocrvenio je od stida.

Maslačak sagnute glave plače.

Maslačak je rastao iz dana u dan.

Vjetar je otpuhao maslačkov bijeli fesić.

Maslačak se hvali svojom ljepotom susjedu šipurku.

Jedne noći zapuhao je vjetar.

Šipurak pita maslačka gdje mu je bijeli fesić.

Kada se učenici manje – više slože u pogledu redoslijeda nastavnik ih zamoli da brižljivo pročitaju tekst kako bi vidjeli jesu li zadani elementi i u tekstu poredani istim redoslijedom.

Aktivnost 7. Upoznavanje sa sadržajem domaće zadaće – vježba izražajnog čitanja.

Nakon učenja:

Kako ćete pomoći učenicima da rezimiraju i primijene naučeno ili da postave ciljeve za sljedeći čas? Šta će učenici uraditi da vježbaju i prošire znanje o ovome što su naučili na ovom času?

Formativna procjena za ovaj čas: puzzle, strategija "Vennov dijagram", strategija "Roll & retell", strategija "Izmiješane sekvence", nasatvni listić

Tehnologija/mediji koje treba koristiti na ovom času: multimedija, slike maslačka i šipurka, papiri A3 formata za strategije "Vennov dijagram" i "Roll and retell", papiri u boji za strategiju "Izmiješane sekvence".

Razmišljanje nakon časa:

Šta je na ovom času bilo dobro za vaše učenike?

Koje promjene biste preporučili za:

- a) *sljedeći čas*
- b) *poboljšanje ovog časa*

Autor pripreme:

Lejla Smajović

Prilozi:**Tekst priče "Maslačak i šipurak" – Redžep Hodža**

Rastao je maslačak iz dana u dan i bivao je sve ljepši. Njegov fesić, bijel kao planinski snijeg, isticao ga je među drugim poljskim cvjetovima.

Jednog dana, ponosan na svoju ljepotu, on se obrati susjedu šipurku:

"Šipurko šipuravi, u trnje zagnjuren!

Ja se ponosim fesićem! Ja se ponosim fesićem."

I tako jednom, dvaput, triput.

I tako jednog, drugog, trećeg dana.

Šutljiv! Šipurak pocrveni od stida.

Jedne noći, dok su dva susjeda spavala dubokim snom, puhnuo je vjetar: fijuuuu!

Fijuuuu, prvi put, fijuuuu drugi put, fijuuuu treći put.

Bijeli fesić maslačka pretvori se u male pahuljice. One odletješe preko polja i izgubiše se negdje u šumarku. Uspavani maslačak ostade gologlav kao zmo divljeg gloga.

Sutradan, kad se šipurak probudi, ugleda susjeda bez kapice na glavi.

Dobro je protrljao oči da slučajno ne sanja.

"Ponositi maslačku, gdje ti je bijeli fesić?"

Maslačak je sagnute glave, plakao.

Puzzle

Slike

Vennov dijagram

Ppt

Roll & retell

Priprema za čas br. : 2

Oblast – Usmeno izražavanje i slušanje

Komponenta – Prezentacija znanja i ideja

Tekst – Maslačak i šipurak

Pisac – Redžep Hodža

Razred: II

Ishod učenja:

Prilagodi govor različitim kontekstima i komunikacijskim zadacima.

Pokazatelj razreda koji se pohađa:

Izražava se punim rečenicama.

Uvod u učenje:

Kako ćete pobuditi interesovanje učenika i nadograditi njihovo prethodno znanje da biste ih uveli u sadržaj ovog časa, ciljeve učenja i aktivnosti?

Aktivnost 1. Izražajno čitanje teksta "Maslačak i šipurak" – ujedno i provjera domaće zadaće. Učenici čitaju u trojkama – narator, maslačak i šipurak.

Aktivnost 2. Igra "Memory" (upariti onomatopeje – oponašanje ili prenošenje zvukova iz prirode jezičnim sredstvima, npr. FIJUUUU – VJETAR).



Aktivnost 3. Strategija "Udice – Inspirativna priča" (strategija pokreće djecu da se uvedu u predmet izučavanja i potaknu njihov interes).

Čitanje priče "Priča o maslačku".

Aktivnost 4. Strategija "Slobodne reakcije".

Nakon što učenici čuju priču, postaviti nekoliko pitanja i dati priliku da dobrovoljci odgovore:

Šta vam se u ovom trenutku mota po glavi?

Šta osjećate? Zašto?

Voditi računa da je važno potaknuti diskusiju na temelju pitanja i reakcija učenika.

Ovom strategijom omogućuje se učenicima da postanu svjesni vlastitih osjećaja i reakcija tako da steknu osjećaj da se njihove ideje cijene, a diskusija je prirodija.

Kroz učenje:

Koje nastavne aktivnosti će učenici realizirati da bi izgradili svoje znanje, vještine i razumijevanje i tako ostvarili ciljeve časa?

Aktivnost 5. Strategija "Dvostruko vođeni dnevnik".

Učenike podijeliti u šest manjih grupa. Učenici imaju zadatak da na lijevoj strani upišu rečenicu iz teksta "Maslačak i šipurak", a na desnoj svoj komentar ili refleksiju na tu rečenicu.

1. grupa – osobine maslačka
2. grupa – osobine šipurka
3. grupa – vanjski opis maslačka
4. grupa - vanjski opis šipurka
5. grupa - postupci maslačka
6. grupa – postupci šipurka.

Nakon urađenog zadatka, grupe su razmijenile ono što su uradile (reakcija). Diskusiju koja je uslijedila povezivali su sa svojim odgovorima. Nastavnik je bio moderator diskusije.

Aktivnost 6. Strategija "U krug, u krug". Podijeliti učenike u dvije grupe (maslačke i šipurke).

Maslački pišu na žuti, a šipurci na crveni papir. Ideja – da sam ja maslačak/šipurak.

Nakon urađenog papire zakačimo na magnetnu tablu, maslački pročitaju šta su šipurci napisali i obratno.

Aktivnost 7. Zadaća – Napraviti "Mapu uma" za priču "Maslačak i šipurak".**Nakon učenja:**

Kako ćete pomoći učenicima da rezimiraju i primijene naučeno ili da postave ciljeve za sljedeći čas? Šta će učenici uraditi da vježbaju i prošire znanje o ovome što su naučili na ovom času?

Formativna procjena za ovaj čas: memory, strategija "Udice – Inspirativna priča", strategija "Slobodne reakcije", strategija "Dvostruko vođeni dnevnik", strategija "U krug, u krug".

Tehnologija/mediji koje treba koristiti na ovom času: slike za igru "Memory", papiri A3 formata za strategiju "Dvostruko vođeni dnevnik", papiri u boji za strategiju "U krug, u krug".

Razmišljanje nakon časa:

Šta je na ovom času bilo dobro za vaše učenike?

Koje promjene biste preporučili za:

- a) *sljedeći čas*
- b) *poboljšanje ovog časa*

Autor pripreme:

Lejla Smajović

Prilozi:**Tekst priče "Priča o maslačku"**

Jednom davno, živjela je prekrasna princeza u dvorcu okruženom rascvjetanim vrtom, punim mirisnog cvijeća najljepših boja. Jedno jutro šetala se između ružičnjaka i udisala opojni miris obližnjeg jasmina. Odjednom se spotakne o bršljan koji se potajno ispružio preko staze i padne. Bol izmami suzu iz njenog oka. Suza se skotrlja niz njen obraz i baš u trenutku kad je kapnula na meku travu i raspršila se poput iskričave zvjezdice, sunčeva zraka se probila i obasjala ju svojim zlatnim sjajem. Suza lijepe princeze pretvorila se u cvijet s hiljadu sitnih igličavih latica sunčeve boje i princeza zaboravi na bol i nasmiješi se novom cvijetu, dodirne ga rukom i kaže - baš si jedan maslačak. Svaki dan princeza je šetala vrtom i divila se ružama, a mali, neugledni maslačak željno je iščekivao da se pojavi i podari mu svoj osmijeh, pa da zablista poput malog sunca. I kad je jesen došla i obojila vrt u svoje boje, a laticice na cvijeću otpale, mali maslačak je još uvijek širio svoju narandžastu glavicu i očekivao princezu. Sunce se sve češće skrivalo iza oblaka, vjetrovi su nosili lišće po stazi, a princeza se već dugo nije pojavila. Maleni maslačak je postao tužan i jedan dan odluči da te večeri neće sklopiti svoju glavicu, već će čekati da vidi kuda se to sunce skriva i da li će se možda baš tada pojaviti njegova princeza.

Spustila se noć. Maslačak je ostao budan. Tu večer, mjesec je bio pun i kada se pojavio iznad krošnje starog hrasta, maslačak je zapanjeno gledao čudeći se kako je sunce svoju zlatnu boju zamijenilo bijelim sjajem. Opčinjeno ga je gledao i pomislio, ako sad dođe princeza, neće me ni pogledati, jer se moja sunčana boja ne vidi. Oluči maslačak da će i on postati baš isti kao i "sunce" koje se promijenilo. Raširi svoje sitne laticice i pod mjesečevim sjajem pojavi se pahuljasta loptica, mali mjesec u tamnoj travi. Začuo se tihi huk sove s grane starog hrasta koja je gledala ovu preobrazbu i divila se malom maslačku. Ali, princeza nije došla. Maslačak je podizao svoju pahuljastu glavicu u iščekivanju, a onda odluči da mora sam potražiti princezu. Zamoli vjetar da ga ponese na svojim putovanjima. Vjetar puhne, iz pahuljaste glavice rasprši se hiljadu sitnih pahuljica i rašire se po svijetu. Iz njih nikne hiljadu maslačaka, svi jednaki... i svaki i danas, opčinjeni suncem i mjesecom, mijenjaju svoj izgled i lutaju svijetom...

Memory

Dvostruko vođeni dnevnik

Mapa uma



ZVR - ZVR



ZZZZZZ



AV AV



FIIIJUUU



DING -
DONG



KLIK -
KLIK



BZZZZZ

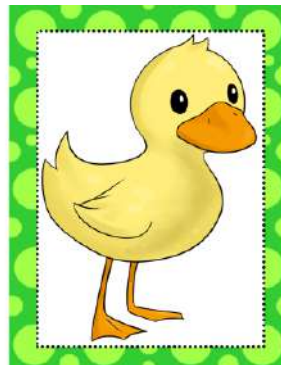

KVA - KVA

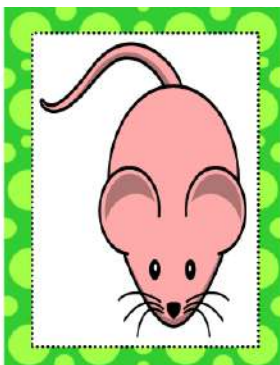

CIJU -
CIJU



KRE - KRE



<p>Dvostruko vođeni dnevnik "Maslaćak i šipurak" - Redžep Hodža OSOBINE MASLAĆKA</p>	
Ponosan na svoju ljepotu, on se obrati svome susjedu šipurku.	

<p>Dvostruko vođeni dnevnik "Maslaćak i šipurak" - Redžep Hodža OSOBINE ŠIPURKA</p>	
Šutljivi šipurak po crveni od stida.	

<p>Dvostruko vođeni dnevnik "Maslaćak i šipurak" - Redžep Hodža OPIS MASLAĆKA</p>	
Njegov fesić, bijel kao planinski snijeg.	

<p>Dvostruko vođeni dnevnik "Maslaćak i šipurak" - Redžep Hodža OPIS ŠIPURKA</p>	
Šipurko, šipuravi u trnje zagnjurenj.	

<p>Dvostruko vođeni dnevnik "Maslaćak i šipurak" - Redžep Hodža POSTUPCI MASLAĆKA</p>	
Ja se ponosim fesićem! Ja se ponosim fesićem!	

<p>Dvostruko vođeni dnevnik "Maslaćak i šipurak" - Redžep Hodža POSTUPCI ŠIPURKA</p>	
Šipurak ugleda susjeda bez kapice na glavi.	



Priprema za čas br. : 3

Oblast – Pisanje

Komponenta – Vrsta i namjena teksta

Tekst – Maslačak i šipurak

Pisac – Redžep Hodža

Razred: II

Ishod učenja:

Piše pripovijedne tekstove kako bi razvio stvarna ili izmišljena iskustva ili događaje koristeći odgovarajuću tehniku, dobar odabir detalja i dobro strukturiran redoslijed događaja.

Pokazatelj razreda koji se pohađa:

Piše o stvarnim ili izmišljenim doživljajima ili događajima, slijedi tok radnje i opisuje važne detalje.

Uvod u učenje:

Kako ćete pobuditi interesovanje učenika i nadograditi njihovo prethodno znanje da biste ih uveli u sadržaj ovog časa, ciljeve učenja i aktivnosti?

Aktivnost 1. Prezentacija domaće zadaće – "Mapa uma". Koristeći učeničke ideje uraditi jednu zajedničku "Mapu uma" za tekst "Maslačak i šipurak".

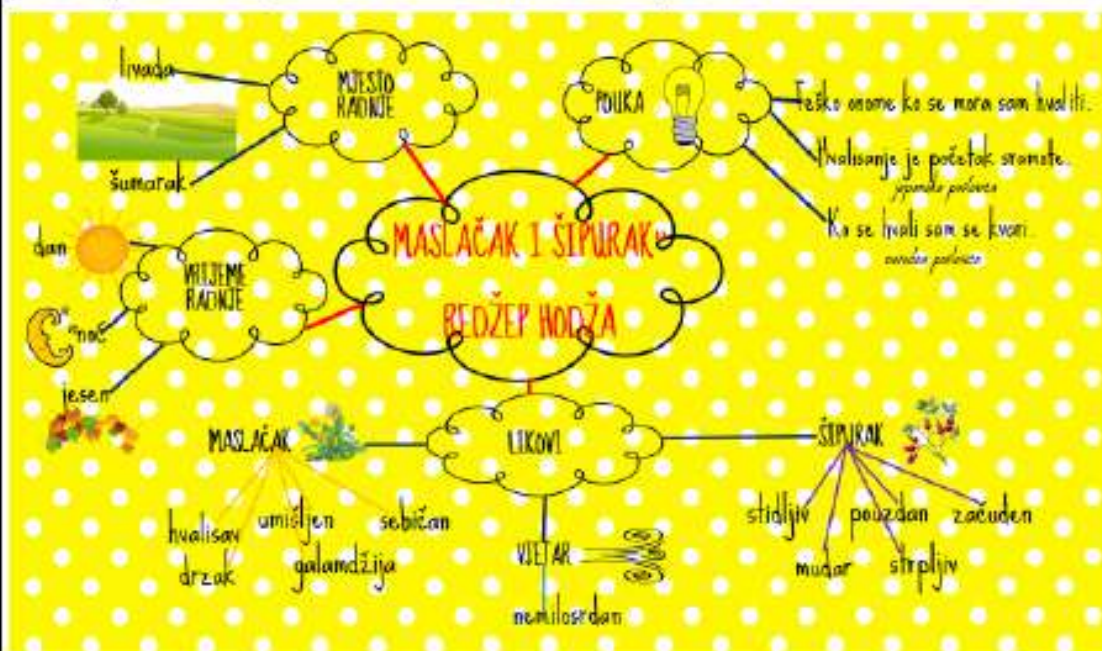

Aktivnost 2. Strategija "Razmisli i razmijeni misli u paru" – učenici u parovima razmjenjuju odgovore na pitanje: "Šta bi poručio maslačku i šipurku da si ti neki cvijet na livadi?".

Učenici se trude da dobiju odgovor koji će objediniti ideje oba partnera. Zatim nekoliko učenika iznose sažetak svojih razmišljanja.

Najava nastavne jedinice:

Danas ćemo se podijeliti na maslačke i šipurke (izvršiti jednostavnu podjelu tako što učenici iz korpice izvlače crveni, odnosno žuti stiker). Zatim ćete dobiti nastavne listiće za zadatak.

Kroz učenje:

Koje nastavne aktivnosti će učenici realizirati da bi izgradili svoje znanje, vještine i razumijevanje i tako ostvarili ciljeve časa?

Aktivnost 3. Strategija "Boksovi".

Učenicima podijeliti nastavne listiće s nepotpunim rečenicama. Zadatak je da na prazne linije pravilno upišu riječi, a zatim da tekst prepisu pisanim slovima pazeći na veliko slovo, tačku na kraju rečenice, te ostala ortografska pravila.

RADNI LIST
„Maslačak i šipurak“ – Redžep Hodža

*Na linije upiši riječi iz obličića kako bi rečenice bile potpune.

JA SAM _____ MOJ _____
_____ JE _____ KAO _____
PLANINSKI SNIEG. IAKO SE ISTIČEM _____
_____ ŽELIM BITI DOBAR _____
_____ RAZGOVARAM _____
SA _____
MASLAČKOM VOLIMO CVIETNU _____
_____ KOJA JE NAŠ ZAJEDNIČKI _____

DOM, LIJEPOĆM,
MASLAČAK, BIJELO,
PRIJATELJI, PESAK,
SUSJEDOM,
LIVADU

*Prepiši tekst pisanim slovima pazeći na pisanje velikog slova na početku i tačke na kraju rečenice. Piši uređno i lijepo.

RADNI LIST
„Maslačak i šipurak“ – Redžep Hodža

*Na linije upiši riječi iz obličića kako bi rečenice bile potpune.

JA SAM _____ MOJ _____
_____ PLOD JE VEOMA _____
_____, IAKO SAM _____
DRUGI STANOVNICI LIVADE ME _____
VEOMA _____ NAJBOLJI _____
PRIJATELJI MI JE _____
MASLAČAK, VOLIMO CVIETNU _____
_____ KOJA JE NAŠ ZAJEDNIČKI _____

DOM, ŠEROMAN,
ŠIPURAK, LIVADU,
LJENOVIT,
PONOSITI, ČIJENE,
CRVENI

*Prepiši tekst pisanim slovima pazeći na pisanje velikog slova na početku i tačke na kraju rečenice. Piši uređno i lijepo.

Učenici imaju 20 minuta vremena kako bi uradili zadatke na nastavnom listiću. U toku rada ih obilazim, dajem sugestije, nadgledam.

Aktivnost 4. Strategija "Samoprocjena". Nakon samostalno urađenog zadatka učenici će izvršiti samoprocjenu upoređujući svoje radove sa tačno urađenim zadatkom projiciranim na platnu. Svaki učenik će dobiti listić za samoprocjenu koji će popuniti. Listić koji dobiju može im poslužiti i za samoprocjenu pri radu domaćih zadataka i sl.

RADNI LIST
„Maslačak i šipurak“ – Redžep Hodža

*Na linije upiši riječi iz oblačića kako bi rečenice bile potpune.

JA SAM **MASLAČAK**. MOJ **FESIĆ** JE **BIJEL** KAO PLANINSKI SNIJEG. IAKO SE ISTIČEM **LJEPOTOM** ŽELIM BITI DOBAR **PRIJATELI**. RAZGOVARAM SA PRVIM **SUSJEDOM** MASLAČKOM. VOLIMO CVJETNU **LIVADU** KOJA JE NAŠ ZAJEDNIČKI **DOM**.

DOM, LJEPOTOM, MASLAČAK, BIJEL, PRIJATELI, FESIĆ, SUSJEDOM, LIVADU

*Prepiši tekst pisanim slovima pazeći na pisanje velikog slova na početku i tačke na kraju rečenice. Piši uredno i lijepo.

Ja sam maslačak. Moj fesić je bijel kao planinski snijeg. Iako se ističem ljepotom želim biti dobar prijatelj. Razgovaram sa prvim susjedom šipurakom. Volimo cvjetnu livadu koja je naš zajednički dom.

RADNI LIST
„Maslačak i šipurak“ – Redžep Hodža

*Na linije upiši riječi iz oblačića kako bi rečenice bile potpune.

JA SAM **ŠIPURAK**. MOJ **CRVENI** PLOD JE VEOMA **LJEKOVIT**. IAKO SAM **SKROMAN** DRUGI STANOVNICI LIVADE ME VEOMA **CIJENE**. NAJBOLJI PRIJATELI MI JE **PONOSITI** MASLAČAK. VOLIMO CVJETNU **LIVADU** KOJA JE NAŠ ZAJEDNIČKI **DOM**.

DOM, SKROMAN, ŠIPURAK, LIVADU, LJEKOVIT, PONOSITI, CIJENE, CRVENI

*Prepiši tekst pisanim slovima pazeći na pisanje velikog slova na početku i tačke na kraju rečenice. Piši uredno i lijepo.

Ja sam šipurak. Moj crveni plod je veoma ljekovit. Iako sam skroman drugi stanovnici livade me veoma cijene. Najbolji prijatelj mi je ponositi maslačak. Volimo cvjetnu livadu koja je naš zajednički dom.

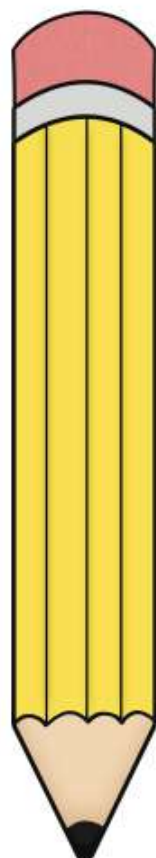

Pišem **veliko slovo** na **početku rečenice**.

Npr. Ja idem u školu.



Na **kraju rečenice** stavljam **tačku**.

Npr. Ja idem u školu.



Pravim **razmak** između riječi.

Npr. Ja idem u školu.



Pravilno sam pisao/pisala riječi.

Npr. bijel, snijeg, fesić

Aktivnost 5. Poslušati brojalicu "Maslačak".

Zatim odbrojavamo brojalicu ritmički koristeći instrumente tijela: udaranje dlanom o dlan, rukom od klupu i nogom od pod, a zatim u „voziću“. Stupamo nogama u ritmu brojalice (korak na svaki slog). Npr. Ja sam „lokomotiva“ u jednom pravcu, a u drugom pravcu to postaje posljednji učenik, kada se „voz“ okrene u suprotnom pravcu. Prozivam nekoliko dobrovoljaca da samostalno odbroje brojalicu ritmički koristeći instrumente tijela.

Slušamo tonski zapis brojalice s pažnjom usmjerenom na ozvučen svaki slog štapićima.

Na isti način prvo ja, a zatim s učenicima, pa i učenici sami ozvučavamo svaki slog brojalice uz pomoć štapića i drugih instrumenata Orffovog instrumentarija.

Aktivnost 6. Domaća zadaća – učenici će dobiti nastavne listiće suprotne od onih koje su radili na času – maslačci će biti šipurci, a šipurci – maslačci. Također, koristit će i listić za samoprocjenu kako bi bili sigurni da su zadatak tačno uradili.

Nakon učenja:

Kako ćete pomoći učenicima da rezimiraju i primijene naučeno ili da postave ciljeve za sljedeći čas? Šta će učenici uraditi da vježbaju i prošire znanje o ovome što su naučili na ovom času?

Formativna procjena za ovaj čas: strategija "Mapa uma", strategija "Razmisli i razmijeni misli u paru", strategija "Boksovi", strategija "Samoprocjena", brojalice.

Tehnologija/mediji koje treba koristiti na ovom času: hamer – papir, markeri u boji, nastavni listići, multimedija, CD – player, Orffov instrumentarij, tekst brojalice.

Formativna procjena za ovaj čas: strategija "Mapa uma", strategija "Razmisli i razmijeni misli u paru", strategija "Boksovi", strategija "Samoprocjena", brojalice.

Tehnologija/mediji koje treba koristiti na ovom času: hamer – papir, markeri u boji, nastavni listići, multimedija, CD – player, Orffov instrumentarij, tekst brojalice.

Razmišljanje nakon časa:

Šta je na ovom času bilo dobro za vaše učenike?

Koje promjene biste preporučili za:

- a) *sljedeći čas*
- b) *poboljšanje ovog časa*

Autor pripreme:

Lejla Smajović

Prilozi:

Mapa uma

Nastavni listići

Listići za samoprocjenu

Tekst brojalice "Maslačak"

MINELA ŠATRA
“OŠ KISELJAK 1 - BILALOVAC”

MATEMATIKA:
DIJELJENJE BROJEVA DO 100

III-4 RAZRED

*Pisana priprema za realizaciju nastavnog
sata iz Matematike*

OPĆI PODACI	
Škola:	OŠ "Kiseljak 1" Bilalovac
Razred i odjeljenje:	III – 4
Dan, datum i vrijeme:	7. 4. 2016.
Realizator nastavnog sata:	Minela Šatara
SPECIFIČNI PODACI	
Nastavni predmet:	Matematika
Nastavno područje:	Dijeljenje brojeva do 100
Nastavna jedinica:	Dijeljenje brojem 7
Prethodna nastavna jedinica:	Dijeljenje brojem 6
Sljedeća nastavna jedinica:	Dijeljenje brojem 8
Tip nastavnog sata:	Obrada novog gradiva
Nastavne metode:	<ul style="list-style-type: none">✓ metoda usmenog izlaganja✓ metoda razgovora✓ ilustrativno-demonstrativna metoda✓ metoda praktičnih radova
Oblici nastavnog rada:	<ul style="list-style-type: none">✓ frontalni✓ individualni
Nastavna sredstva:	<ul style="list-style-type: none">✓ osnovna nastavna sredstva (tabla, krede, magneti)✓ aplikacije (Snjeguljica, patuljci, i ostalog što se kroz priču pojavljuje)✓ plastične čaše✓ udžbenik✓ nastavni list✓ plakat sa tablicom dijeljenja brojem 7

CILJ I ZADACI RADA NA NASTAVNOM SATU:	
Cilj:	Usvajanje postupka dijeljenja brojem 7.
Obrazovni zadaci:	<ul style="list-style-type: none"> ✓ motivirati učenike za upoznavanje, učenje, uvježbavanje i usvajanje načina dijeljenja brojem 7 ✓ upoznati pojam dijeljenja brojem 7 najprije na konkretnim primjerima, a zatim uočiti opći oblik ✓ usvojiti postupak dijeljenja brojem 7 ✓ dovesti do stepena automatizacije tablično dijeljenje brojem 7 ✓ sistematizirati i produbljivati prije stečena znanja o množenju broja 7, te usvojiti postupak dijeljenja brojem 7 kao operaciju suprotnu od množenja
Funkcionalni zadaci:	<ul style="list-style-type: none"> ✓ razvijati pamćenje i stvaralačko i logičko razmišljanje ✓ razvijati funkcionalno mišljenje za matematičke zakonitosti ✓ razvijati percepciju, maštu i pamćenje kod učenika ✓ razvijati, do nivoa rutine, tehniku dijeljenja brojem 7 ✓ osposobljavati učenike za praktično primjenjivanje usvojenih pravila i postupaka iz oblasti dijeljenja brojem 7
Odgojni zadaci:	<ul style="list-style-type: none"> ✓ razvijanje savjesnosti i samostalnosti u radu ✓ razvijanje smisla za rad, urednost, upornost i istrajnost u radu ✓ formiranje spretnosti i brzine ✓ izgrađivanje pravilnih odnosa prema drugim učenicima i kritičkog odnosa ✓ pripremanje učenika za dalje napredovanje u usvajanju tablice dijeljenja

ARTIKULACIJA NASTAVNOG SATA:

<p>Uvodni dio časa:</p>	<p>Čas započeti razgovorom. Pitam učenike da li su imali zadaću. Ukoliko su imali nešto za zadaću, pregledam, ako je bilo nekih nejasnoća rješavamo ih. <i>Pogledajte na tablu. Tu je plakat na kojem se nalaze oblaci i avion. Svaki oblak krije zadatak koji trebate riješiti. Rješenje zadatka ćete upisati u ova polja nacrtana na avionu. Kada izračunate zadatak i provjerite rješenje spojiti ćete oblak sa kvadratićem na avionu u koji ste upisali rješenje. Jeste li spremni da počnemo? (Da.)</i></p> <p>Oblačić broj 1: <u>20 : 4</u></p> <p>Oblačić broj 2: <u>32 : 4</u></p> <p>Oblačić broj 3: <u>30 : 6</u></p> <p>Oblačić broj 4: <u>21 : 3</u></p> <p>Oblačić broj 5: <u>8 : 2</u></p> <p>Oblačić broj 6: <u>36 : 4</u></p> <p>Oblačić broj 7: <u>12 : 3</u></p> <p>Oblačić broj 8: <u>48 : 6</u></p> <p>Oblačić broj 9: <u>15 : 3</u></p> <p>Oblačić broj 10: <u>8 : 4</u></p> <p>Oblačić broj 11: <u>60 : 6</u></p> <p>Oblačić broj 12: <u>24 : 6</u></p>
<p>Glavni dio časa:</p>	<p>İstičem cilj nastavnog sata: <i>Danas ćemo naučiti dijeliti brojem 7.</i></p> <p>Pišem naslov na tabli:</p> <p align="center">Školski rad Dijeljenje brojem 7</p> <p>Na stolu se nalazi svežnjevi štapića i sedam čaša. U svakom svežnju se nalazi 10 štapića. Uzimam u ruku</p>

	<p>dva svežnja i pitam učenike: <i>Koliko imam štapića u rukama ako se u jednom ovom svežnju nalazi 10 štapića?</i> (U rukama imate 20 štapića jer je $2 \cdot 10 = 20$) <i>Uredu. Dodat ćemo još jedan štapić. Sada u rukama imam 21 štapić koji treba da jednako rasporedim u sedam čaša. U ove čaše stavljat ćemo po jedan štapić dok god ne iscrpimo sve štapiće. Tako ćemo znati koliko je $21 : 7$.</i> Stavljam štapiće u čašu. Objasnjavam učenicima: <i>U svakoj čaši se sada nalaze po tri štapića. To znači da je $21 : 7 = 3$ jer je $3 \cdot 7 = 21$.</i> Postavljam plakat sa tablicom dijeljenja brojem 7 na tablu i objasnjavam učenicima:</p> <p>$7 : 7 = 1$ jer je $1 \cdot 7 = 7$ $14 : 7 = 2$ jer je $2 \cdot 7 = 14$ $21 : 7 = 3$ jer je $3 \cdot 7 = 21$ $28 : 7 = 4$ jer je $4 \cdot 7 = 28$ $35 : 7 = 5$ jer je $5 \cdot 7 = 35$ $42 : 7 = 6$ jer je $6 \cdot 7 = 42$ $49 : 7 = 7$ jer je $7 \cdot 7 = 49$ $56 : 7 = 8$ jer je $8 \cdot 7 = 56$ $63 : 7 = 9$ jer je $9 \cdot 7 = 63$ $70 : 7 = 10$ jer je $10 \cdot 7 = 70$</p> <p>Kažem učenicima da zapišu tekst zadatka u svoje sveske:</p> <p>"U velikoj zgradi ima 49 stanova na 7 spratova, a na svakom je spratu jednak broj stanova. Koliko je stanova na jednom spratu?"</p> <p>Učenici računaju. Jedan od učenika izlazi pred tablu i rješava zadatak: $49 : 7 = 7$. Odgovor: Na jednom spratu nalazi se 7 stanova.</p>
--	--

	<p>Sada ćemo rješavati zadatke. Prije toga mi recite da li vi volite da čitate bajke? (Da.) Koja je vaša omiljena bajka? Zna li za bajku "Snjeguljica i sedam patuljaka?" Odlično. Postavljam na tablu sliku Snjeguljice i slike patuljaka. Sada ću vam ja pričati tu bajku koja se malo razlikuje. Kroz ovu bajku vidjet ćete kako izgleda jedan dan u životu Snjeguljice i njenih patuljaka. Budite pažljivi i dobro me slušajte. U bajci se nalaze zadaci koje mi trebamo riješiti da bismo pomogli Snjeguljici i njenim patuljcima. Jeste li spremni da počnemo? (Da.)</p> <p>Čitam tekst koji sam pripremila za učenike i rješavamo zadatke na koje naiđemo u tekstu.</p> <p>"U davno vrijeme, iza sedam gora, iza sedam mora živjela je Snjeguljica sa svojih sedam patuljaka. Pošto ih je sve jednako voljela, sve što bi kupila, skuhalo i napravila, dijelila im je jednako. Željela je udovoljiti svakoj njihovoj želji, pa je zbog toga vrijedno radila, čistila i kuhala. Živjeli su u kući koja je imala 21 prozorčić. KOLIKO JE SPRATOVA IMALA KUĆA AKO JE NA SVAKOM SPRATU BILO 7 PROZORČIĆA? (Postavljam aplikaciju kuće na tablu. Rješavamo zadatak: $21 : 7 = 3$.) Kuća je imala 3 sprata.</p> <p>Patuljci su svaki dan odlazili na posao. Radili su u rudniku. Svakog dana su kopali uglj od jutra do večeri. Snjeguljica bi im svako jutro prije posla pripremila čiste kape i čizme. Tog jutra prvo je otišla do ormara. Pogledala je i vidjela je 35 složenih kapa. KOLIKO JE KAPA IMAO SVAKI PATULJAK AKO SU SVI PATULJCI IMALI JEDNAK BROJ KAPA? (Postavljam aplikaciju kape na tablu. Rješavamo zadatak: $35 : 7 = 5$.) Svaki patuljak imao</p>
--	--

	<p>je po 5 kapa.</p> <p>Nakon što je uzela kape, odlučila je otići do police sa čizmama. Vidjela je na policama 28 pari čizama. Svi patuljci su imali jednako mnogo pari čizama. KOLIKO JE PARI ČIZAMA IMAO SVAKI PATULJAK? (Postavljam aplikaciju čizama. Rješavamo zadatak: $28 : 7 = 4$.) Svaki patuljak je imao 4 para čizama.</p> <p>Snjeguljica je uzela po jednu kapu i jedan par čizama te dala patuljcima da obuku i krenu na posao. Kada su se spremili, Snjeguljica ih je ispratila do vrata. U ruci je nosila zdjelu sa bombonama. Podijelila je svim patuljcima jednako bombona. KOLIKO JE BOMBONA DOBIO SVAKI PATULJAK AKO SU U ZDJELI BILE 63 BOMBONE? (Postavljam aplikaciju zdjele sa bombonama. Rješavamo zadatak: $63 : 7 = 9$.) Dakle, svaki patuljak je dobio po 9 bombona.</p> <p>Sretni i zadovoljni, patuljci su krenuli na posao. Svakog dana bi iskopali 56 kolica uglja. KOLIKO KOLICA UGLJA ISKOPA SVAKI PATULJAK ZA JEDAN DAN? (Postavljam aplikaciju kolica. Rješavamo zadatak: $56 : 7 = 8$.) Svaki patuljak za jedan dan iskopa 8 kolica uglja.</p> <p>Baš su vrijedni naši patuljci. Naš sljedeći zadatak je da odgonetnemo koliko novca oni zarađuju. AKO ZA 7 DANA PATULJCI ZARADE 49 NOVČIĆA, KOLIKO NOVČIĆA ZARADE DNEVNO? (Postavljam aplikaciju novčića na tablu. Rješavamo zadatak: $49 : 7 = 7$.) Patuljci dnevno zarade 7 novčića.</p> <p>Nakon završenog radnog vremena, patuljci su se</p>
--	--

	<p>uputili kući. Iako su bili umorni, odlučili su da kupe Snjeguljici ruže na poklon. Patuljak Učo je ušao u cvjećaru i kupio 7 ruža. Podijelio ih je sa patuljcima. Svi patuljci su u ruci imali jednak broj ruža. KOLIKO JE RUŽA IMAO SVAKI PATULJAK? (Postavljam aplikaciju ruže na tablu. Rješavamo zadatak: $7 : 7 = 1$) Svaki patuljak je imao jednu ružu.</p> <p>Kada su stigli kući, dali su Snjeguljici ruže. Vesela Snjeguljica odmah je ruže stavila u vazu, i pozvala patuljke u kuhinju. Kada su patuljci ušli u kuhinju vidjeli su na stolu tortu koju je Snjeguljica za njih napravila. Mnogo su se obradovali. Torta je imala 42 komada. KOLIKO KOMADA TORTE ĆE DOBITI SVAKI PATULJAK? (Postavljam aplikaciju torte na tablu. Rješavamo zadatak: $42 : 7 = 6$) Svaki patuljak će dobiti 6 komada torte.</p> <p>Sneguljica i 7 patuljaka su živjeli sretno sve do kraja svog života. <i>Da li vam se sviđjela današnja priča?</i>(Da.)</p>
<p>Završni dio časa:</p>	<p><i>Uredu. Sada ćete dobiti neke zadatke da radite na nastavnom listu. Jesu li vam jasni zadaci?</i> Pojašnjavam ukoliko je potrebno. Učenici rade zadatke na nastavnom listu. Slijedi analiza svih zadataka s nastavnog lista. Zadajem zadaću udžbeniku, 5., 6. i 7. zadatak. Zahvaljujem se učiteljici i učenicima.</p>

LITERATURA:

<ul style="list-style-type: none"> ✓ Jagodić B., (2006), <i>Udžbenik za treći razred devetogodišnje osnovne škole</i>, Sarajevo Publishing, Sarajevo. ✓ Ćurić F., (1996), <i>Metodika početne nastave matematike II</i>, Zagreb. ✓ Markovac J., (1992), <i>Metodika početne nastave matematike</i>, Zagreb. ✓ Popović B., (2001), <i>Priručnik za izvođenje nastave matematike u I i II razredu osnovne škole</i>, Svjetlost, Sarajevo
--

PRILOZI:

- ✓ aplikacija Snjeguljice i patuljaka
- ✓ aplikacije ostalih slika
- ✓ aplikacija plakata iz uvodnog dijela
- ✓ sadržaj nastavnog lista
- ✓ kopija stranice iz udžbenika

KORELACIJA:

- ✓ Bosanski jezik i književnost
- ✓ Moja okolina

ZAPIS NA TABLI:

Školski rad

8. 4. 2013.

Dijeljenje brojem 7



$7 : 7 = 1$ jer je $1 \cdot 7 = 7$
 $14 : 7 = 2$ jer je $2 \cdot 7 = 14$
 $21 : 7 = 3$ jer je $3 \cdot 7 = 21$
 $28 : 7 = 4$ jer je $4 \cdot 7 = 28$
 $35 : 7 = 5$ jer je $5 \cdot 7 = 35$
 $42 : 7 = 6$ jer je $6 \cdot 7 = 42$
 $49 : 7 = 7$ jer je $7 \cdot 7 = 49$
 $56 : 7 = 8$ jer je $8 \cdot 7 = 56$
 $63 : 7 = 9$ jer je $9 \cdot 7 = 63$
 $70 : 7 = 10$ jer je $10 \cdot 7 = 70$



$$21 : 7 = 3$$

$$35 : 7 = 5$$

$$28 : 7 = 4$$

$$63 : 7 = 9$$

$$56 : 7 = 8$$

$$49 : 7 = 7$$

$$7 : 7 = 1$$

$$42 : 7 = 6$$

Nastavni list

Ime i prezime: _____

Datum: _____

1. Popuni tabelu:

Djeljenik	56	70	7	21	21	28
Djelilac	7	7	7	7	3	4
Količnik						

2. Koliko puta je broj 7 manji od 49 ?

Odgovor: _____

3. Djedu je 63 godine, a unuk je 7 puta mlađi od djeda. Koliko je godina unuku?

Odgovor: _____

4. Koliko ima sedmica u 28 dana?

Odgovor: _____

✓ Plakat za uvodni dio

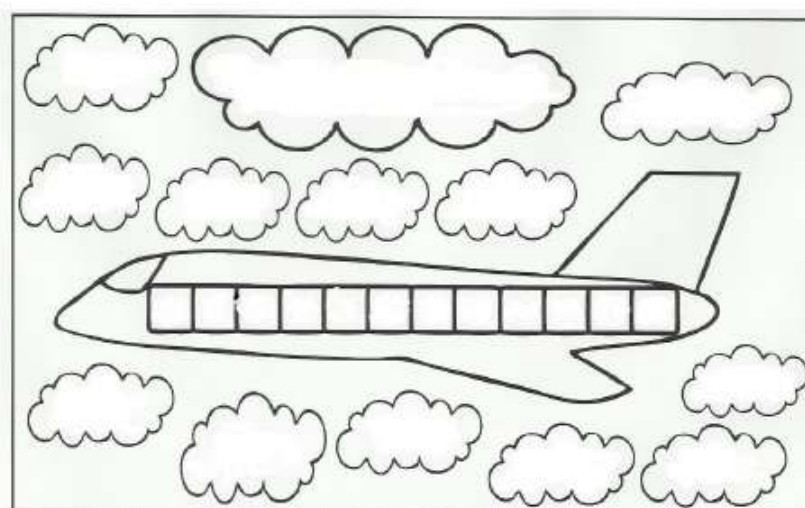

✓ Zapis sa table za učenike

Dijeljenje brojem 7

Dobro sam naučio tablicu množenja, pa mi je lahko dijeljenje.



$$7 : 7 = 1 \text{ jer je } 1 \cdot 7 = 7$$

$$14 : 7 = 2 \text{ jer je } 2 \cdot 7 = 14$$

$$21 : 7 = 3 \text{ jer je } 3 \cdot 7 = 21$$

$$28 : 7 = 4 \text{ jer je } 4 \cdot 7 = 28$$

$$35 : 7 = 5 \text{ jer je } 5 \cdot 7 = 35$$

$$42 : 7 = 6 \text{ jer je } 6 \cdot 7 = 42$$

$$49 : 7 = 7 \text{ jer je } 7 \cdot 7 = 49$$

$$56 : 7 = 8 \text{ jer je } 8 \cdot 7 = 56$$

$$63 : 7 = 9 \text{ jer je } 9 \cdot 7 = 63$$

$$70 : 7 = 10 \text{ jer je } 10 \cdot 7 = 70$$

✓ Kopija stranice iz udžbenika

ДИЈЕЉЕЊЕ БРОЈЕМ 7

1. У великој згради има 49 станова на 7 спратова, а на сваком је спрату једнак број станова. Колико је станова на једном спрату?

Рачунамо дијелењем:

$$49 : 7 = 7 \text{ jer je } 7 \cdot 7 = 49$$

Одговор:

На једном спрату налази се 7 станова.

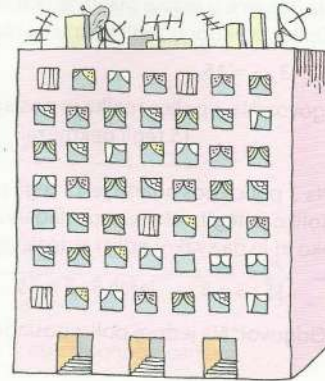

2. Ако је $2 \cdot 7 = 14$, онда је $14 : 7 = 2$.
3. Израчунај (у свесци) количнике у овим задацима:
 $21 : 7$ $35 : 7$ $7 : 7$ $70 : 7$ $63 : 7$.
4. Подсјети се колико је: $3 \cdot 7$ $5 \cdot 7$ $9 \cdot 7$ $6 \cdot 7$ $4 \cdot 7$ $7 \cdot 7$
5. Који је број 7 пута мањи од броја 42?
6. Пронађи грешке:
- | | | | | | | |
|----------|----|----|----|----|----|----|
| Дјеленик | 35 | 21 | 63 | 70 | 36 | 42 |
| Дјелилац | 7 | 3 | 7 | 10 | 6 | 7 |
| Количник | 6 | 7 | 8 | 7 | 5 | 6 |
7. Дјеленик је 56, дјелилац 7. Колики је количник?
8. Колико пута је број 9 мањи од 63?

MINKA KUČALOVIĆ

“OŠ ČELIĆ -TUZLA”

ODJELJENSKA ZAJEDNICA:

HUMANI ODNOSI

B/H/S jezik i književnost

ZASTIDIO SE MAJKE

IV - V RAZRED

Pismena priprema za izvođenje sata odjeljske zajednice

- **Datum:**
- **Naziv škole:** JU OŠ «Čelić» Čelić
- **Razred i odjeljenje:** V b
- **Razrednica:** Kucalović Minka, prof. RN
- **Predmet:** Sat odjeljske zajednice
- **Nastavna cjelina:** Humani odnosi
- **Nastavna jedinica:** Nasilje; prevencija nasilja
- **Tip časa:** Obrada novog nastavnog sadržaja / sa proširivanjem već postojećih znanja
- **Oblici nastavnog rada:** frontalni, grupni, individualni
- **Nastavne metode:** metoda usmenog izlaganja ,razgovora,slušanja muzičkog djela,rada na tekstu,čitanja,diskusije
- **Nastavna sredstva i pomagala:** tekst bajke Pepeljuga, priča mudrog indijanskog poglavice o borbi između crnog i bijelog psa,muzički zapis na CD: kompozicija -Na silu, plakat sa definicijom nasilja, aplikacije NASILNIK i ŽRTVA, ilustracije crnog i bijelog psa,aplikacije kosti,kartice-SUZE sa vrstama nasilja i tekstom koji objašnjava postupke te vrste nasilja

- **Ciljevi časa:**
-

1. Ciljevi koji obrazuju (šta će učenici znati):

- Upoznati učenike sa pojmom i značenjem pojma nasilje
- Kroz grupni rad će prepoznavati postupke nasilja,njegove vrste, osobine nasilnika i žrtava
- Naučit će pravilno postupiti kod eventualnog nasilnog odnosa prema njima
- Znat će kome mogu prijaviti nasilje

2. Ciljevi koji razvijaju sposobnosti (šta će moći):

- učenici će razvijati sposobnosti jasnog i iskrenog izražavanja vlastitog mišljenja;
- razvijanje slobode i jednakosti među ljudima
- međusobnog uvažavanja i poštivanja različitosti
- suosjećajnosti prema drugima i uslovima u kojima oni žive

3. Ciljevi koji odgajaju (šta će usvojiti od vrijednosti):

- podsticanje razvoja pravilnog razmišljanja i rezonovanja
- logičkog zaključivanja i kritičkog mišljenja
- uočavanja i pravilnog odvajanja elemenata bitnog,dobrog...od lošeg,nebitnog,pogrešnog...
- jasno izražen negativan stav prema nasilju
- usvajanje modela korektnog ponašanja

Artikulacija časa:

Uvodni dio časa (oko 10-tak min.)

- Učenicima u uvodnom dijelu časa najavljujem i puštam notni zapis za njih,tada, nepoznate kompozicije «Na silu» grupe Đogani fantastiko,sa zadatkom da poslušaju tekst pjesme.

- Nakon kratkog slušanja, ukratko analiziramo sadržaj slušane kompozicije;

Djeca odgovaraju na postavljena pitanja o sadržaju pjesme

- **O čemu govori tekst pjesme?**

(tekst pjesme govori o jednoj ženi i njenom momku/mužu i tome kako ona od njega odlazi jer neće da trpi njegova vrijeđanja,prevare...)

- **Kako glasi refren pjesme?**

(refren glasi «Na silu,ništa mi ne možeš na silu,neću da ostanem...)

- **Dolazimo do naslova pjesme «Na silu»**

- **Šta znači «NA SILU» i koja imenica nastaje od riječi «NA SILU»?** (učenici navode riječi: nasilje,-nasilnik,silovanje...)

- Dolazimo do imenice NASILJE, kratki odgovor na pitanje šta je nasilje? (učenički pokušaji da objasne)

- Definišemo nasilje; isticanje cilja časa i lijepljenje plakata na čart tablu-sa iščitavanjem definicije:

NASILJE dolazi od «SILA», označava odnos između dviju strana u kome jedna strana upotrebom,ili samom prijetnjom upotrebe sile, utiče na drugu stranu.

NASILJE je svjesna okrutnost usmjerena prema drugima s ciljem sticanja moći pomoću nanošenja psihičke ili fizičke boli.

- Učenike upućujem na sljedeći njihov zadatak, a to je da pronađu svoj broj u dnevniku, zapisan na jednom od 4 stikera (2 smješka i 2 tužna lica) koja se nalaze nalijepljena na 4 različita zida učionice.

- Kada se na taj način grupišu u 4 grupe,reci im da tako sjednu u krug,a da pored stikera pronađu i preuzmu košuljice sa nazivom i zadacima grupe.

Prvenstveno će svi učenici u grupi,kratko,jednom ili sa par riječi, dopuniti rečenicu napisanu na košuljici:

1. *Prija mi kada mi neko kaže da ...*
2. *Obradujem se kada mi drugi ljudi ...*
3. *Uvijek me povrijedi kada mi neko kaže da ...*
4. *Zaboli me kada mi neka druga osoba ...*

- Konstatujemo (po odgovorima učenika) da nam svima, ljudima, iste- lijepe i dobre stvari - prijaju, raduju nas, a da nas sve ružne, loše stvari - vrijeđaju i bole.

- Pitam djecu kako se naziva osoba koja dugo trpi nečije loše postupke (dolazimo do naziva ŽRTVA), a kako nazivamo osobu koja stalno ponavlja nasilne postupke prema nekoj drugoj osobi (NASILNIK).

(Lijepim te nazive sa lijeve i desne strane plakata sa definicijom nasilja)

Glavni dio časa (oko 30-tak min.)

- Najavljujem učenicima da smo u proteklim minutama razgovarali o nasilju.a da ćemo sada kroz rad naših grupa vidjeti koliko smo naučili o nasilju i koliko smo sposobni isto prepoznati u našoj okolini, i pravilno se izboriti da riješimo problem tog nasilja.

- Tražim od učenika da se naslone i pažljivo saslušaju moje čitanje svima njima već poznate bajke Pepeljuga (Š.Pero)

(Naglašavam učenicima da rade predano i vrijedno,bez suvišnog razgovora među grupama-čime bi samo gubili dragocijeno vrijeme, jer svakako svaka grupa ima različite zadatke, a da ćemo konačno urađen plakat imati tek ako svaka grupa svoj zadatak uradi u potpunosti).

- Pokazujem djeci kartice koje sadrže naziv grupe i zadatak napisan sa druge strane okrugle kartice:

- Prepuštanje grupa radu:

1. grupa : Škola

Njihov zadatak :

- Pronađi u bajci Pepeljuga pronađite i upišite u tabelu pozitivni lik u bajci Pepeljuga
- Unesite u tabelu lijepe postupke/ponašanja koja taj lik čini u bajci
- Navedite u tabelu osobine tog pozitivnog lika
- Zatim te osobine koje ste napisali, čitko,krupno i uredno,crnim flomasterom upišite u bijela srca (jedna osobina u jedno srce)

Njihov materijal u košuljici obuhvata; providna košuljica na kojoj je nalijepljena rečenica za dopunu (Obradujem se kada mi drugi ljudi ...), a sadržaj u košuljici je:

tekst bajke Pepeljuga, tabela sa 3 kolone (potrebno da se upiše pozitivni lik,njegovi postupci i osobine) i 10-tak iskruženih srca od bijelog papira i 6 iskruženih crteža kosti (za svakog člana grupe po 1)

2. grupa : Centar za socijalni rad

Njihov zadatak :

- Pronađi u bajci Pepeljuga pronađite i upišite u tabelu negativne likove
- Navedite u tabelu ružne,loše postupke/ponašanja (koja taj lik čini u bajci)
- Navedite u tabelu osobine tih negativnih likova
- Zatim te osobine koje ste napisali, čitko,krupno i uredno,bijelim korektorom u olovci upišite u crna srca (jedna osobina u jedno srce)

Njihov materijal u košuljici obuhvata; providna košuljica na kojoj je nalijepljena rečenica za dopunu (Prija mi kada mi neko kaže ...),

a sadržaj u košuljici je:

tekst bajke Pepeljuga, tabela sa 3 kolone (potrebno da se upiše negativni likovi,njihovi postupci i osobine) i 10-tak iskruženih srca od crnog papira,korektor u olovci, te 6 iskruženih crteža kosti (za svakog člana grupe po 1)

3. grupa : Policija

Njihov zadatak :

- Pogledajte i zajednički riješite rebuse
- Zapišite njihova rješenja na kartice od bijelog papira
- Složite ispisan kartice tako da redosljedom tvore korake kako treba postupati u borbi protiv nasilja
- Obojite crtež lokomotive i u nju zalijepite prvi korak u borbi protiv nasilja
- U crteže vagona zalijepite ostale ispisan kartice ispravnim redosljedom postupaka (jedan korak u jedan vagon)

Njihov materijal u košuljici obuhvata; providna košuljica na kojoj je nalijepljena rečenica za dopunu (Uvijek me povrijedi kada mi neko kaže ...),

a sadržaj u košuljici je:

kartice sa rebusima : Z na TI (znati), u OČI ti (uočiti) , raz GO varati (razgovarati) i pri JAVITI (prijaviti), 4 prazne bijele kartice papira za upisivanje rješenja,ljepilo za lijepljenje rješenja u voz,bojice , neobojen crtež lokomotive (za učenika sa smanjenim sposobnostima), 3 crteža vagona, te 6 iskruženih crteža kosti (za svakog člana grupe po 1).

4. grupa : Dom zdravlja

Njihov zadatak :

- Uzmite kartice-SUZE i pročitajte njihova objašnjenja (pozadi)
- U bajci Pepeljuga pronađite postupke i vrste nasilja koji su u njoj prisutni i upišite u tabelu
- Odvojite u posebnu grupu kartice-SUZE koje predstavljaju vrste nasilja koje niste pronašli u bajci (unesite u tabelu)

Njihov materijal u košuljici obuhvata; providna košuljica na kojoj je nalijepljena rečenica za dopunu (Zabolim me kada mi drugi ljudi ...),

a sadržaj u košuljici je:

tekst bajke Pepeljuga, tabela sa 3 kolone (potrebnim da se upiše vrste nasilja prisutne u bajci, postupci u bajci koji su odraz tog nasilja i vrste nasilja koje nisu prisutne u bajci), kartice suze (1. PSIHIČKO NASILJE, 2.FIZIČKO NASILJE, 3.EKONOMSKO NASILJE, 4.SEKSUALNO NASILJE I 5.MOBING) te 6 iskruženih crteža kosti (za svakog člana grupe po 1).

- Nakon završetka rada grupa, prelazimo na izvještavanje i prezentaciju rezultata njihovog rada sa postavljanjem na čart tablu (bijelih srca ispod naslova- žrtva, crnih srca ispod naslova – nasilnik, voz postupaka ispod definicije nasilja, kartice suze sa vrtama nasilja iznad definicije nasilja.

- Zatim uviđamo rezultate našeg rada sa isticanjem značajnih podataka (kratka evaluacija urađenog); šta je nasilje,ko ga čini i kome,kako ga dijelimo,šta nam donosi prisustvo nasilja,

- Učenike podsjećam na njihove okrugle kartice na stolovima (na kojima su bili nazivi grupa sa ispisanim zadacima za grupe) i tražim od njih da mi kažu zašto su se grupe zvale baš tako?

-

- ZAKLJUČUJEMO DA SU TO USTANOVE KOJIMA MOŽEMO PRIJAVITI SLUČAJEVE NASILJA!

- Postavljamo i te krugove ispod voza postupaka na čart-tablu.

Završni dio časa

(oko 5 min.)

- Da bismo danas,osim što smo mnogo toga novog naučili, prisjetili se nečega što smo već znali, i izvukli neku životnu pouku ,ispričat ću vam djeco jednu veoma kratku, ali zato vrlo poučnu priču mudrog indijanskog poglavice.

Jedan jako star, mudri indijanski poglavica sjedio je često do dugo u noć i razgovarao sa svojim unukom.Jedne večeri mu je kazivao priču o tome kako u svakom čovjeku žive 2 psa, jedan crni i jedan bijeli, i da su oni u vječitoj međusobnoj borbi.Objašnjavao je poglavica unuku da je crni pas predstavnik svega lošeg i zlog u čovjeku,a da je bijeli pas čuvar svega onog ljudskog,čistog i dobrog što u čovjeku postoji.

«Pa, koji od njih onda pobjeđuje djede?» ,upita unuk.

«Pobjeđuje sine,onaj kojeg bolje hraniš !», odgovori djed !!!

- Učenike pitam za pouku priče (oni odgovaraju da trebamo hraniti dobrotu u sebi,čineći dobre stvari, a «izgladniti crnog psa u sebi»)

- Ističući tu pouku priče, učenicima predstavljam i lijepim plakat na kojem su nalijepljene ilustracije bijelog(veselog,dobročudnog psa) i crnog (bijesnog) psa, a zatim im dajem uputstva da podijele svakom učeniku u grupi po jednu aplikaciju kosti kojom će oni, prolazeći pored čart-table, prema izlazu iz učionice (idemo na veliki odmor poslije časa) , nahraniti svog odabranog psa-kojeg oni žele.

- Kada svi učenici postave svoje kosti,ističemo rezultate (predpostavljam da će svi nahraniti bijelog, dobrog psa),pohvaliti njihov trud,zalaganje i preporučiti im da se uvijek bore za prava svih ljudi,te da humanost, ljudskost i nenasilnost leže u još jednoj poruci koju nosi hranjenje našeg bijelog psa: PAROLA POŠTENIH,DOBRIH LJUDI JE,NE NEPRAVDI, ,NE NASILJU !!!

SVIMA NAMA : 1 KOST = JEDNAKOST (otkrivam ispisanu poruku časa)

Aplauzom nagrađeni za današnji rad, napuštamo učionicu i odlazimo užinati.

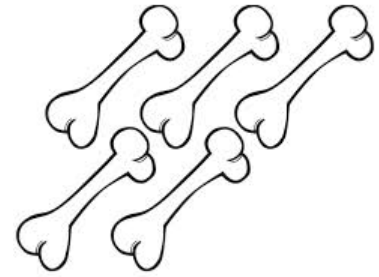

NASILNIK Nasilje (dolazi od "sila"), označava odnos između dviju strana u koje jedna strana upotrebom, ili samom prijetnjom upotrebe sile, utiče na drugu stranu.

ŽRTVA

Nasilje je svjesna okrutnost usmjerena prema drugima s ciljem sticanja moći pomoću nanošenja psihičke ili fizičke boli.

PRILIVITI UČITI NAZNAČAVATI ZNATI

JEDNAKOST

NASILNIK Nasilje (dolazi od "sila"), označava odnos između dviju strana u koje jedna strana upotrebom, ili samom prijetnjom upotrebe sile, utiče na drugu stranu.

ŽRTVA

Nasilje je svjesna okrutnost usmjerena prema drugima s ciljem sticanja moći pomoću nanošenja psihičke ili fizičke boli.

PRILIVITI UČITI NAZNAČAVATI ZNATI

JEDNAKOST

NASILNIK Nasilje (dolazi od "sila"), označava odnos između dviju strana u koje jedna strana upotrebom, ili samom prijetnjom upotrebe sile, utiče na drugu stranu.

ŽRTVA

Nasilje je svjesna okrutnost usmjerena prema drugima s ciljem sticanja moći pomoću nanošenja psihičke ili fizičke boli.

PRILIVITI UČITI NAZNAČAVATI ZNATI

JEDNAKOST

NASILNIK Nasilje (dolazi od "sila"), označava odnos između dviju strana u koje jedna strana upotrebom, ili samom prijetnjom upotrebe sile, utiče na drugu stranu.

ŽRTVA

Nasilje je svjesna okrutnost usmjerena prema drugima s ciljem sticanja moći pomoću nanošenja psihičke ili fizičke boli.

PRILIVITI UČITI NAZNAČAVATI ZNATI

JEDNAKOST

NASILNIK Nasilje (dolazi od "sila"), označava odnos između dviju strana u koje jedna strana upotrebom, ili samom prijetnjom upotrebe sile, utiče na drugu stranu.

ŽRTVA

Nasilje je svjesna okrutnost usmjerena prema drugima s ciljem sticanja moći pomoću nanošenja psihičke ili fizičke boli.

PRILIVITI UČITI NAZNAČAVATI ZNATI

JEDNAKOST

Nasilje (dolazi od "sila"), označava odnos između dviju strana u kome jedna strana upotrebom, ili samom prijetnjom upotrebe sile, utiče na drugu stranu.

Nasilje je svjesna okrutnost usmjerena prema drugima s ciljem sticanja moći pomoću nanošenja psihičke ili fizičke boli.

Psihičko nasilje je svako trajno ponašanje koje ima za cilj da uzrokuje osjećaj straha, ugroženosti, uznemirenosti ili povrede dostojanstva kao npr:

vrijeđanje, psovanje, nazivanje pogrdnim imenima ili na drugi način grubo verbalno uznemiravanje, ponižavanje, ismijavanje u javnosti, psovanje, stalno kritiziranje tuđih ideja i postupaka, prekidanje osobe dok govori, nadvikivanje, iskretanje svega što netko kaže, umanjivanje i poricanje nasilja, okrivljavanje žrtve za svoje nasilno ponašanje, ignoriranje, zastrašivanje, prijetnje, pokazivanje svoje nadmoći, razne neprirodne zabrane, uhođenje, praćenje, kontroliranje telefona, pošte i osobnih stvari, uništavanje nečijih predmeta...

Fizičko nasilje je svaka primjena fizičke sile bez obzira je li nastupila tjelesna ozljeda ili nije.

Tu spada: guranje, udaranje, čupanje, šamaranje, gušenje, davljenje, fizičko zadržavanje i držanje u zarobljeništvu, pritiskanje, štibanje, podmetanje noge ili druge zamke, fizičko sprječavanje kretanja, grebanje, protresanje, paljenje cigaretom, trganje odjeće s osobe, gađanje predmetima, bacanje

Ekonomsko nasilje je ono nasilje pod kojim se podrazumijeva oštećenje ili uništenje nečijih stvari (imovine), zabranu ili onemogućavanje korištenja te imovine ili pokušaj da se to učini, oduzimanje prava ili zabrana raspolaganja osobnim prihodima ili imovinom stečenom osobnim radom ili nasljeđivanjem, onemogućavanje zapošljavanja ili rada, prisiljavanje na ekonomsku ovisnost, uskraćivanje sredstava za održavanje zajedničkog kućanstva i brigu o djeci

(npr. uskraćivanje novca i troškova izdržavanja nekom članu porodice, ne plaćanje za odrađeni posao, zabrana da se zaposli, upravljanje nečijom imovinom bez znanja i odobrenja, odlučivanje što i kada se smije kupiti, zahtijevanje da se opravda svaki sitni trošak...

Seksualno nasilje je bilo koji seksualni čin, pokušaj ostvarivanja seksualnog čina, neželjeni seksualni komentar ili prijedlog koji je usmjeren protiv osobe, a koji može počinuti druga osoba bez obzira na odnos sa žrtvom ili situaciju u kojoj se nalaze. Karakterizira ga uporaba sile, prijetnje ili ucjene za ugrožavanje mira ili osjećaja sigurnosti same žrtve.

Tu spada i upućivanje vulgarnih (sramotnih) izraza, psovanje, davanje bezobraznih nadimaka nekoj osobi, kršenje njene intime, praćenje, dodirivanje bez dozvole, unošenje u lice, previše prisno primicanje, štibanje, milovanje...

Mobing je engleski izraz za oblik nasilja na radnom mjestu.

Mobing je poseban oblik ponašanja na radnom mjestu, kojim jedna osoba, obično nadređena ili neko drugi od kolega, ciljano psihički (moralno) zlostavlja i ponižava drugu osobu, s ciljem zastrašivanja, ponižavanja, obespravljivanja, ugrožavanja njezina samopoštovanja, radnog ugleda, časti, ljudskog dostojanstva i integriteta, isticanja sebe, pa sve do svjesne eliminacije s radnog mjesta. Zlostavljana osoba je često slaba, bespomoćna, u nemogućnosti je da se pravilno postavi i odbrani. Tu spada i ne obezbjeđivanje jednakih prava za sve uposlene, te međusobno ne ophođenje prema kodeksa ponašanja na radnom mjestu.

OGLEDNI ČAS

Priprema za čas br. 1; Čitanje i razumijevanje; Ključne ideje i detalji: Zastidio se majke, Ivan Cankar

Razred: IV

Ishod učenja: Procjenjuje način oblikovanja sadržaja i stila teksta s vlastite tačke gledišta

Pokazatelji/indikator/ razreda koji pohađa: Određuje svrhu teksta i objašnjava način na koji je autor u tekst ugradio vlastito mišljenje

Uvod u učenje:

- Učenicima se obraćam uvodnim riječima, a zatim prelazimo na sadržaj časa kroz strategiju "uđice"- odnosno čitanja sadržaja "oglasa za posao" (lenta)
- Diskusija sa učenicima o pročitanom oglasu (govore svoje mišljenje o tom "poslu", da li bi radili, za koliku platu, zašto ne bi ..., pogađamo koje bi to moglo biti zanimanje)
- Objavljujem da već postoje mnogi kandidati/ljudi koji rade sve te poslovi, i to bez plate!!!
- Pustim učenike da iskažu svoje zaprepaštenje
- Ističem/odmotavanjem druge lente/ plakat na kojem se nalaze lica njihovih majki.
- Psihološka pauza
- Učenici s oduševljenjem konstatuju činjenicu da je tačno da sve te nabrojane poslove njihove mame rade, i to bez plate!
- Pitam učenike koji je to najbolji način da se odužimo našim majkama za sve što čine za nas (djeca navode ljubav, zahvalnost...)
- Najava cilja časa i isticanje naslova priče i imena njenog autora "Zastidio se majke"

Ivan Cankar

Kroz učenje:

- Učenike uputiti da ćemo poslušati sadržaj priče sa zvučne čitanke i vidjeti lik njenog pisca, te da pažljivo prate (po mogućnosti-zatvorenih očiju, zbog bolje fokusiranosti na sadržaj)
- Nakon saslušanog sadržaja priče, nekolicini učenika dajem priliku da iskažu svoje mišljenje o priči
- Učenicima pružam trakice/papirice (u 6 različitih boja: bijela, crvena, žuta, crna, zelena, plava) da izvuku jedan za sebe (time će biti podijeljeni u jednu od 6 grupa). Sjedaju u grupe (po uputstvu da imaju označeno bojama, gdje treba da se grupišu)
- Učenici izvlače ispod stola material sa zadatkom grupe (papir za rad grupe, tekst priče, olovku, flomaster...)
- Nakon što su uvidjeli zadatak, učenici konstatuju da ćemo analizirati priču uz pomoć strategije "6 šešira" (ukratko ponavljamo postupak strategije i utvrđujemo da li znaju šta treba da rade u grupi)
- Upućujem ih šta se u materijalu; tekst priče, a i veliki papir - mjesto gdje će pisati svoja zapažanja, da to čine krupno I čitko, te da budu maštoviti I kreativni...
- Rad grupa (određivanje vremena za rad)
- Nadgledam i korigujem po potrebi, pružajući savjetodavnu pomoć

- Nakon završetka rada grupa, upućujemo poziv vođi prve grupe da prezentira rad svoje grupe (uz prethodno uzimanje (sa katedre) i stavljanje na glavu (pravog) šešira koji su imali za zadatak, i obrazlaganje njegovog djelokruga (osvrti drugih grupa na rad)... tako redom izvještavaju sve grupe
- Naročito podvlačimo i zajednički bogatimo ponudu poruka, pouka priče, odnosno rad učenika iz "Plavog šešira"

Nakon učenja:

- Ističemo značaj majke u svačijem životu i obavezu da joj bar malo uzvratimo za sve ono što ona čini za nas.
- Ističem da jednu stvar prema majci obavezno trebamo izbjegavati- a da ćemo to otkriti tako što ćemo zalijepiti (na tabli)- svoje listove sa sadržajem teksta priče, ali sa druge strane-gdje će učenici uočiti ispisano jedno veliko štampano slovo (1.grupa= J, 2.grupa=E, 3.grupa=H, 4.grupa=G, 5.grupa=R, 6.grupa=I)- premetaljka
- Djeca konstatuju da je "GRUJEH" drugi naziv priče "Zastidio se majke"(a ja im objašnjavam da znaju da se priča i tako,pod tim nazivom, može susresti u knjigama)
- Da bismo se još jednom podsjetili snage odnosa i emocija koje vežu nas i naše mame, puštam učenicima PPT koja je napravljena tako da izlaze jedna za drugom njihove zajedničke fotografije sa njihovim majkama, uz adekvatnu, prateću muzičku podlogu (pjesmu "Čuvam te"...))
- Zadajem učenicima DZ, da pročitaju tekst (podvuku nepoznate riječi,napišu par riječi o piscu,napišu izreku), ali tako da dijelim učenicima (na popunjavanje kod kuće) nastavne listiće sa praznom "top listom" ,koja će nam dodatno olakšati IKT na sljedećem času.

Formativna procjena za ovaj čas:

Dodatna aktivnost: strategija "Mikrofon je tvoj"

Svaki učenik , nakon mene, kaže po jedan pridjev o svojoj mami i potom staje u red (za odlazak na odmor) npr: vrijedna, brižna, vedra, dobra...

Tehnologija /mediji koji se koriste na ovom času:

Naslov priče i ime autora, lenta sa tekstem "oglasa", plakat sa likovima majki, zvučni zapis priče (zvučna čitanka), materijali za grupni rad (A4 list-na kojem se sa jedne strane nalazi veliko štampano slovo koje će učestvovati u premetaljki, a sa druge se nalazi tekst priče, A3 list-za rad grupe, šeširi u bojama (bijeli, crveni, žuti, crni, zeleni, plavi), PPT-sa zajedničkim fotografijama djece sa njihovim majkama I pratećom muzičkom podlogom.

Razmišljanje nakon časa:

Prilozi: zadaci grupama, listić sa "Top listom" (dat za domaću zadaću)

Autor pripreme za čas: Kucalović Minka, prof.RN

JU OŠ "Čelić" Čelić

Priča mudrog poglavice

Nekada davno stari indijanac ispriča svome unuku jednu životnu istinu.
„U duši svakog čovjeka se vodi neprestana borba.
Kao borba između dva psa, crnog i bijelog,
U duši svakoga od nas.

Crni pas - predstavlja ZLO.
Predstavlja bijes, zavist, ljubomoru, mržnju,
pohlepu, aroganciju, samosažaljenje,
laž, krivicu, grijeh, srdžbu, pakost, lažni ponos,
sebičnost, podsmijeh...

Bijeli pas - predstavlja DOBRO.
Predstavlja ono što pruža užitak, mir,
ljubav, nadu, vedrinu, ljubaznost,
dobrotu, srdačnost, darežljivost,
istinu, saosjećanje, sreću, vjeru...“

Unuk se zamisli na nekoliko trenutaka.
Sve svoje misli vrijedno usmjeri u dubinu djedovih riječi, pa ga upita;

-I koji pas će na kraju pobijediti?

Stari indijanac, pogleda unuka pravo u oči
i bez ijedne emocije na svom izbrazdanom licu,
odgovori:

Pobjeđuje uvijek onaj kojeg hraniš !!!



(zanimaju nas samo činjenice, informacije iz teksta: ko, šta, kakav, kako, gdje, kad...?)



(zanimaju nas samo osjećaji, stanja, raspoloženja...koja su pokazali likovi u priči)



(zanimaju nas tamne strane u tekstu: negativnosti, opasnosti, štete, loši postupci i riječi...)

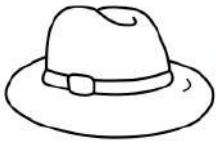

(zanimá nas samo ono što je pozitivno u tekstu, optimistično, pohvalno, svijetle strane, pozitivni likovi, ponašanja, koristi...)



(mi se bavimo kreativnošću, predlažemo nove ideje: šta je to u tekstu moglo biti bolje riješeno, drugačije i uspješnije urađeno...)



(nastojimo razmotriti učinjeno u priči, tj. izvući pouke, donijeti zaključke šta to iz priče trebamo naučiti za život; šta da činimo-a šta ne)

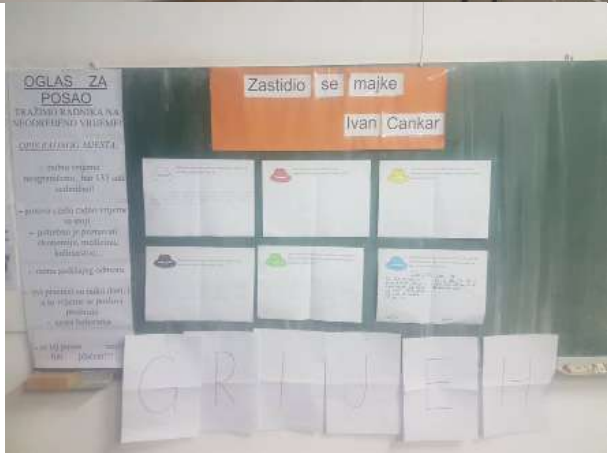
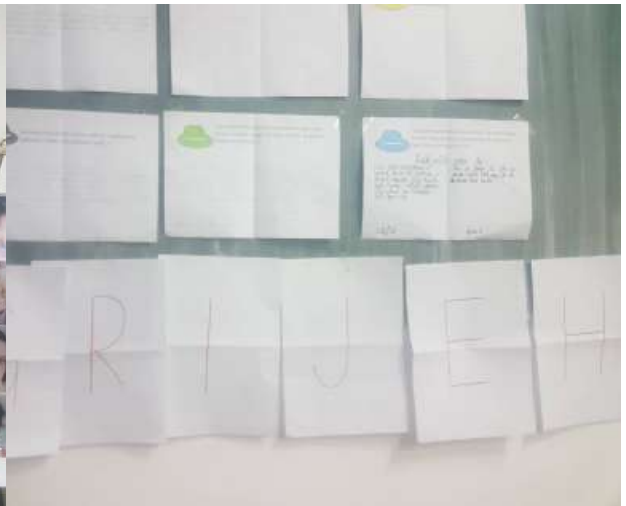
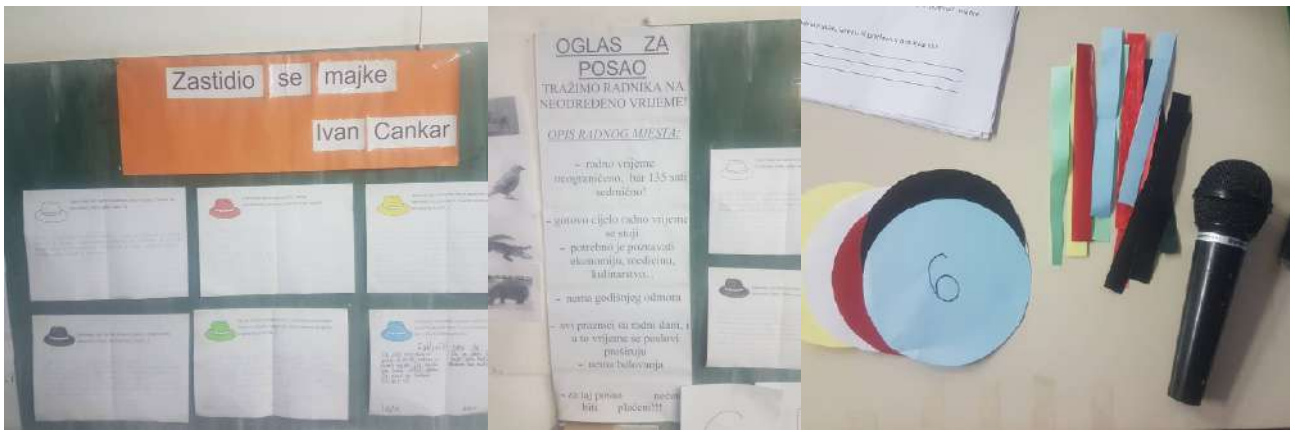

NAIDA GADŽO

“OŠ ALEKSA ŠANTIĆ -SARAJEVO”

PRIPREMA DOMAĆE ŽIVOTINJE U KONKURENCIJI ZA NATJECANJE

MOJA OKOLINA,

MATEMATIKA,

B/H/S/I,

III - IV - IV - II RAZRED

**PISANA PRIPREMA ZA REALIZACIJU ČASA
IZ NASTAVNOG PREDMETA MOJA OKOLINA**



Realizator: Gadžo Naida

Pisana priprema za realizaciju časa

NASTAVNI PREDMET: *Moja okolina*

<i>Osnovna škola:</i>	Osnovna škola „Aleksa Šantić“
<i>Školska godina:</i>	
<i>Razred, odjeljenja:</i>	III
<i>Realizator nastavnog časa:</i>	Naida Gadžo
<i>Dan i datum realizacija:</i>	

NASTAVNO PODRUČJE:	Priroda i prirodni procesi: Životinje
NASTAVNA JEDINICA:	Domaće životinje
Radni broj časa:	
Tip nastavnog časa:	Ponavljanje nastavnih sadržaja
Oblici nastavnog rada:	<ul style="list-style-type: none"> ✚ Frontalni oblik rada ✚ Grupni oblik rada
Nastavne metode:	<ul style="list-style-type: none"> ✚ Monološka metoda ✚ Dijaloška metoda ✚ Metoda demonstracije ✚ Metoda ilustracije ✚ Metoda praktičnih radova ✚ Metoda crtanja i pisanih radova ✚ Igra ✚ Metoda aktivnog učenja
<i>Nastavna sredstva: Ilustrovani dijelovi za slagalicu farme, ilustracije domaćih životinja, kartoni sa akrostihom na temu domaćih životinja, ppt prezentacije istraživačkog rada učenika, kartoni sa pravilima grupnog rada, hamer papiri sa zadacima i materijal za rad, pjesma o domaćim životinjama, maleno pile igračka, diplome za učenike, edukativna bojanka „Domaće životinje“, listić sa zapisom table- umna mapa, proizvodi od domaćih životinja</i>	
<i>Korelacija s drugim nastavnim predmetima: Bosanski, hrvatski, srpski jezik i književnost, matematika, likovna kultura, muzička kultura, tjelesni i zdravstveni odgoj</i>	
Cilj rada na času: <i>Osposobiti učenike da ponove i praktično primjene stečena znanja</i>	
<ul style="list-style-type: none"> ✚ o domaćim životinjama, ✚ o karakteristikama domaćih životinja, ✚ o koristi koju čovjek ima od domaćih životinja. 	
Zadaci rada na času:	
Obrazovni	<ul style="list-style-type: none"> ✚ Imenovanje i prepoznavanje domaćih životinja, ✚ Imenovanje i prepoznavanje mladunčadi domaćih životinja, ✚ Ponavljanje stečenih znanja o karakteristikama domaćih životinja: izgled, način ishrane, podjela na krupne (stoka) i sitne (perad),

	<ul style="list-style-type: none"> ✦ Ponavljanje stečenih znanja o uzgoju i zaštiti domaćih životinja (stočarstvo, stočari, peradarstvo, nomadski i stajski uzgoj domaćih životinja, briga o zdravlju domaćih životinja), ✦ Ponavljanje znanja o koristi koju čovjek ima od domaćih životinja (meso i mesni proizvodi, mlijeko i mliječni proizvodi, jaja, perje, koža, vuna, vuča, jahanje, takmučenje).
<i>Funkcionalni</i>	<ul style="list-style-type: none"> ✦ Razvijanje sposobnosti promatranja i uočavanja, ✦ Razvijanje sposobnosti mišljenja i misaonih sposobnosti, zaključivanja, kratičkog mišljenja i sistematiziranja, ✦ Razvijanje pamćenja, pažnje, mašte, kreativnosti, interesa, ✦ Razvijanje izražajnih sposobnosti učenika, ✦ Uočavanje uzajamne povezanosti čovjeka i životinja, te povezanosti sa biljnim svijetom, ✦ Razvijanje ekološke svijesti i pozitivnog odnosa prema životinjama, ✦ Koristiti jednostavan jezik za imenovanje, opisivanje i navođenje karakteristika domaćih životinja, ✦ Osposobljavanje za primjenu savremenih strategija učenja, ✦ Osposobljavanje za primjenu stečenog znanja u svakodnevnom životu, ✦ Razvijanje fine motorike i koordinacije pokreta kroz praktičan rad.
<i>Odgojni</i>	<ul style="list-style-type: none"> ✦ Motivacija učenika, ✦ Stvaranje poticajne atmosfere za rad i učenje, ✦ Bogaćenje emocionalnog života učenika, ✦ Razvijanje i jačanje socijalnih kompetencija učenika, pozitivnog odnosa prema drugarima u igri, radu i druženju, ✦ Razvijanje pozitivnog odnosa prema nastavnom predmetu i nastavi uopće, ✦ Razvijanje pozitivnog odnosa prema radu, radnih navika, ✦ Razvijanje urednosti, upornosti, istrajnosti, samostalnosti, samouvjerenosti, samopostizanja, samoaktualizacija učenika u procesu rada i učenja, ✦ Razvijanje kulture slušanja i govorenja, poštivanje dogovorenih pravila, ✦ Razvijanje ljubavi prema životinjama.

Globalna razrada strukture nastavnog časa:

<i>Uvodni dio časa</i> 10'	<i>Glavni dio časa</i> 30'	<i>Završni dio časa</i> 5'
<ul style="list-style-type: none"> ✦ Pozdravljanje prisutnih ✦ Sastavljanje slagalice ✦ Razgovor o sadržaju slagalice ✦ Igra „Pogodi ko sam“ 	<ul style="list-style-type: none"> ✦ Najava cilja časa ✦ Prezentovanje rezultata rada dobivenih u toku istraživanja učenika kroz projektnu nastavu ✦ Rad učenika na zadacima po grupama ✦ Analiza urađenog ✦ Evaluacija 	<ul style="list-style-type: none"> ✦ Igra „Izgubljeno pale“ ✦ Degustiranje proizvoda od domaćih životinja

Detaljna razrada strukture nastavnog časa

Uvodni dio časa:

Pozdravljam učenike i prisutne goste.

Objavljujem učenicima da je naš prvi zadatak da sastavimo slagalicu. Na tabli se nalaze iscrtana polja, označena brojevima. Ta polja će nam olakšati sastavljanje slagalice. Na dijelovima slagalice su brojevi, koji odgovaraju brojevima na tabli. To znači da ćemo dio slagalice sa određenim brojem postaviti na mjesto gdje se nalazi taj broj na tabli.

Svaki učenik dobija dio slagalice, a potom izlaze pred tablu i postavljaju svoj dio slagalice na odgovarajuće mjesto.

- Šta je predstavljano na slici koju smo sastavili? (Na slici je predstavljena farma.)
- Koji se objekti nalaze na ovoj farmi? (Nalaze se peradarnak, bazen za patke i guske, tor, štala, kuća, silos.)
- A šta nedostaje na ovoj farmi? (Nedostaju nam životinje.)

- Koje su to životinje otkrit ćemo igrajući igru „Pogodi ko sam“. Pred vama se nalaze prekrivene ilustracije životinja, koje žive na farmi, a vi ćete pokušati pogoditi o kojim se životinjama radi, tako što ćete, dok se ne dosjetite odgovora, postavljati pitanja navodeći po jednu osobinu životinje npr. „Da li ta životinja ima perje?“ i sl, a ja odgovaram kratkim odgovorima DA ili NE.

Kada otkrijemo sve ilustracije dva učenika čitaju akrostihove, koje smo ranije sastavili za dogovorene životinje.

- Kako jednim imenom nazivamo ove životinje? (Nazivamo ih domaće životinje.)

Glavni dio časa:

Najava cilja časa:

- Na ovom času moje okoline ćemo ponoviti sve što smo naučili o domaćim životinjama.

Postavljam traku s naslovom na tablu.

- Mi smo u proteklom periodu učili o domaćim životinjama kroz istraživački i praktičan rad, po grupama. Posjetili smo farmu na kojoj smo imali priliku posmatrati životinje i učiti o njima. Istraživali smo koristeći internet, enciklopedije i slikovnice. Sada će nam grupe prezentovati rezultate do kojih su došli. Članovi grupa izlaze pred tablu i putem ppt prezentacije prezentuju rezultate svog istraživanja.

Po završetku prezentovanja, pohvaljujem učenike.

- Znanja koja smo stekli primijenit ćemo rješavajući naredne zadatke. Radit ćemo u grupama. Ponavljamo pravila grupnog rada i utvrđujemo vrijeme rada.
- Učenici pristupaju izradi zadataka u grupama.
- Dok rade, slušamo instrumentalno izvođenje pjesme „Izgubljeno pile“.

Po završetku, slijedi prezentacija i analiza urađenog.

Pohvaljujem učenike i svaki učenik dobija diplomu za stečeno znanje o domaćim životinjama, aktivnost i drugarstvo. Takođe svaki učenik na poklon dobija i edukativnu bojanku o domaćim životinjama.

Završni dio časa:

Najavljujem igru „Izgubljeno pile“.

Podsjećamo se pravila igre: Jedan učenik izlazi iz učionice, a drugi učenik sakrije pile- igračku na dostupno mjesto u učionici. Nakon toga učenik ulazi i traži pile, a ostali učenici mu pomažu pjevajući pjesmu i izvodeći odgovarajuće pokrete. Kada se učenik približava piletu, pjesma je glasnija, a kada se udaljuje pjesma je tiša. Kada pronađe igračku, bira novog učenika koji će tražiti pile, te kad učenik izađe iz učionice, sakriva pile.

Igru ponavljamo 2-3 puta.

Pohvaljujem učenike.

Dijelim listić sa zapisom table- umna mapa o domaćim životinjama.

Ponavljamo o čemu smo govorili na času.





Najavljujem posljednju aktivnost na ovom času:

- Sada slijedi ukusni zadatak. Sigurno ste se umorili jer ste bili veoma vrijedni i aktivni. Zato ćemo se sada odmoriti i počastiti ukusnim proizvodima koje dobijamo od domaćih životinja.

Dva učenika poslužuju goste, a potom svaka grupa dobija korpu u kojoj se nalaze uštipci i prebrambeni proizvodi od domaćih životinja.

Uživamo u užini i zajedničkom druženju.

Prilozi:

-  Zadaci za rad u grupama
-  Diploma za učenike
-  Umna mapa kao zapis table
-  Edukativna bojanka

1. GRUPA

Dopuni rečenice:

Mladunče krave je _____.

Mužjak krave je _____.

Nahrani kravu!

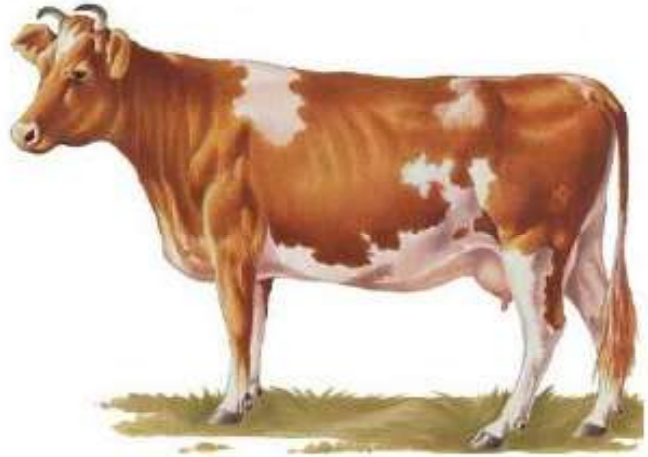

U korpu zalijepi slike
proizvoda koje
dobijamo od mlijeka.



2. GRUPA

U osmosmjerci pronadi i zaokruži riječi kojima ćeš dopuniti rečenice.

Ovce čujemo u _____ .

Travu pasu na _____ .

Mužjak ovce zove se _____ .

Mladunče ovce je _____ .

BOUJMT
HOVANG
PAŠNJAK
TORE PM



U ormar zalijepi
slike odjeće koju
dobijamo od ovčije
vune.

3. GRUPA

Zaokruži tačne tvrdnje:

- a. Ženka konja je kobila, a mladunče je ždrijebe.
- b. Mladunče konja je tele.
- c. Konj je krupna domaća životinja.



Nahrani konja!

Na oblačice napiši koristi od konja!

4. GRUPA

Napiši čime se hrani koza.

Zato je koza

_____.

Zalijepi slike proizvoda od koze.



Pomози kozi da dođe do svog stada.

Imenuj mladunčę i mužjaka koze:

Mladunčę je _____.

Mužjak je _____.



5. GRUPA



Riješi ukrštenicu.

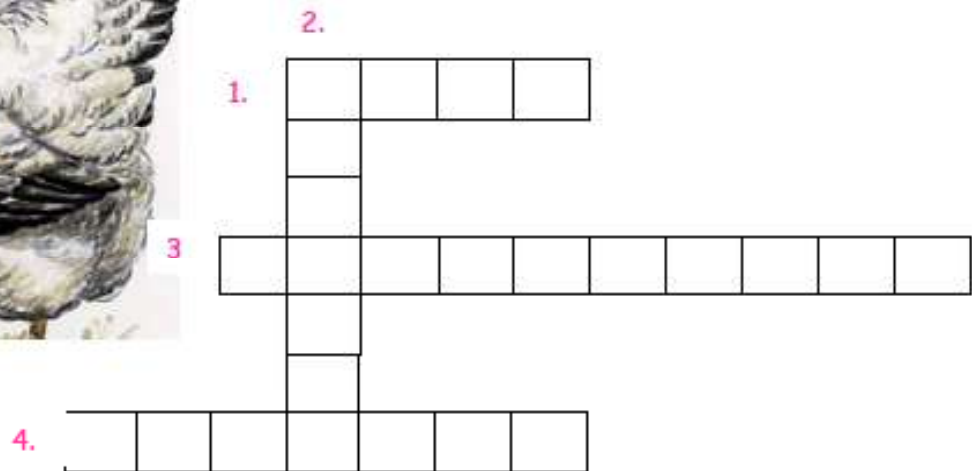

1. Mladunče kokoške

2. Mužjak kokoške

3. U njemu živi perad

4. Domaća životinja na slici

Kokoška se hrani:

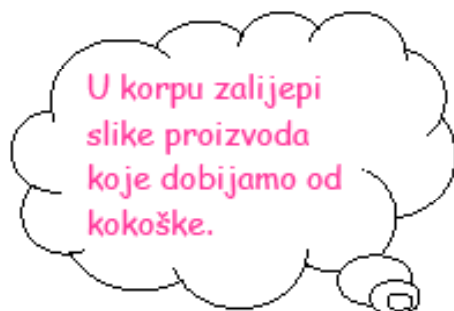



DIPLOMA

ZA UČENIKA/ UČENICU

JER JE U POTPUNOSTI USVOJIO/
USVOJILA SADRŽAJE:

DOMAĆE ŽIVOTINJE,

KORISTI OD DOMAĆIH ŽIVOTINJA,

*UZGOJ I ZAŠTITA DOMAĆIH
ŽIVOTINJA,*

I PRI TOME POKAZAO/ POKAZALA
VELIKU ZAINTERESIRANOST,
AKTIVNOST, PREDANOST, DRUGARSTVO.

Učiteljica



DOMAĆE ŽIVOTINJE
EDUKATIVNA BOJANKA

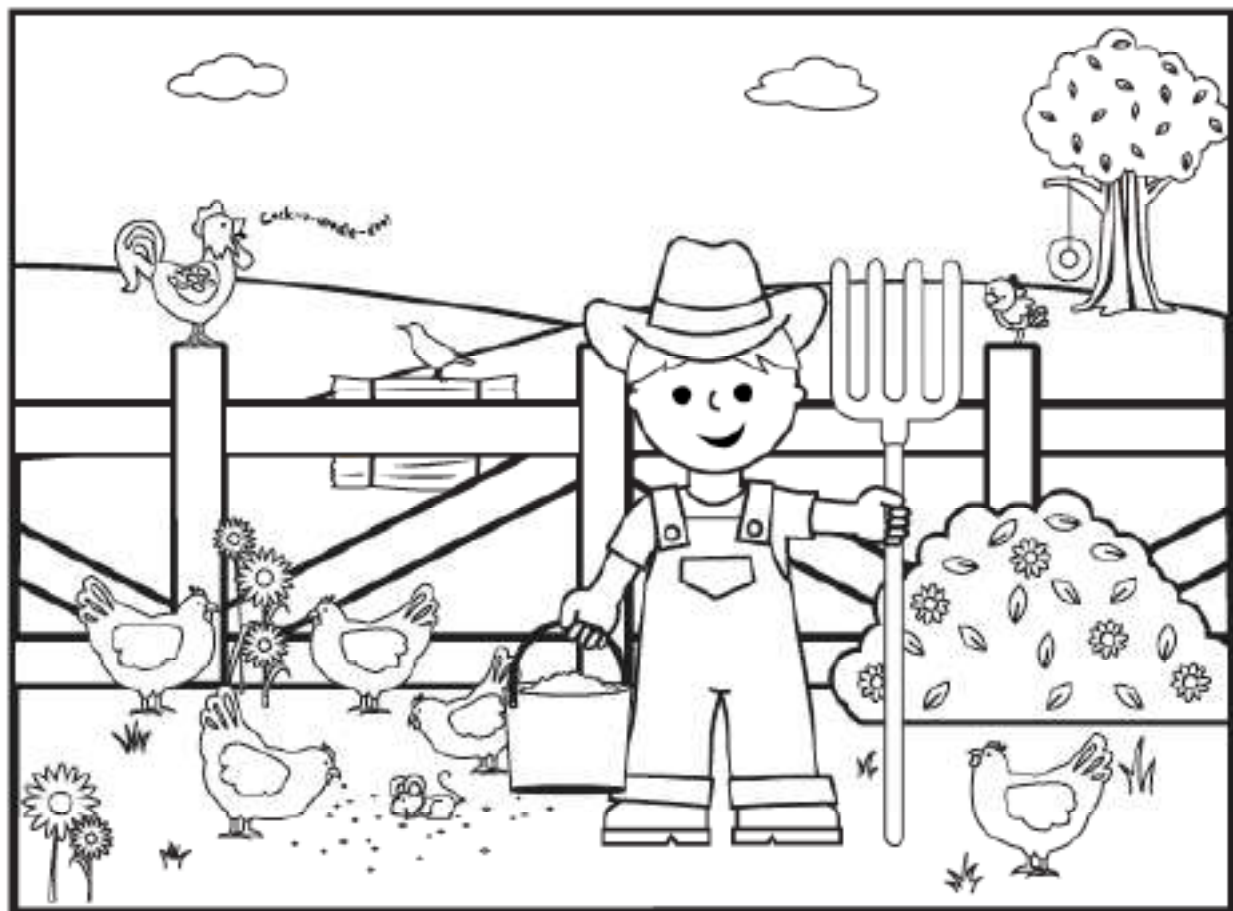

Domaće životinje su životinje koje je čovjek pripitomio i počeo uzgajati radi koristi koje ima od njih. Prvo je pripitomio životinje koje pasu i koje žive u krdima (kao što su koze, ovce, krave i konji), jer je njih bilo lako hraniti. Gajene su zbog ishrane, vuče i obrade zemljišta. Uzgoj domaćih životinja zove se stočarstvo. Dio stočarstva koji se bavi uzgojem peradi zove se peradarstvo.

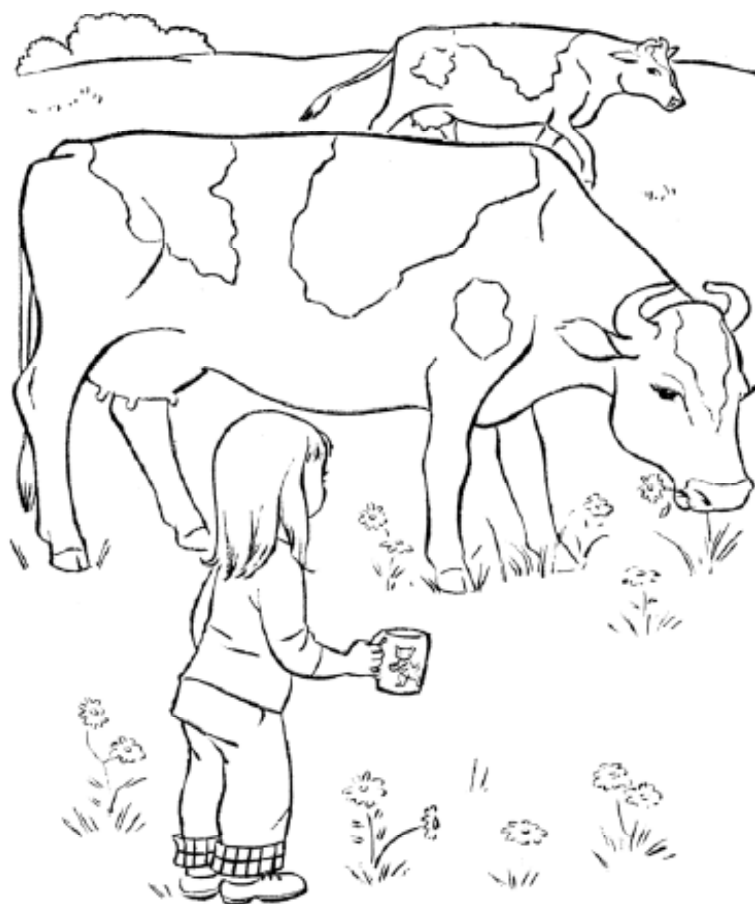

Ja sam krava, jedna od najkorisnijih domaćih životinja. Moje mladunče zove se tele, a mužjak bik ili vo. Živim u štali. Oglašavam se mukanjem. Tijelo mi je pokriveno kratkom i mekanom dlakom bijele, crne ili smeđe boje. Biljojed sam i hranim se travom, sijenom, djetelinom, žitaricama, stočnom repom. Ljudi me uzgajaju zbog mlijeka, mesa i kože, a ponekad me koriste za vuču i nošenje tereta. Ponekad koriste i moje rogove. Moje mlijeko je veoma zdravo i neophodno u ishrani ljudi, a naročito male djece. Od mog mlijeka se prave sir, kajmak, pavlaka, jogurt, puding.

KONJ

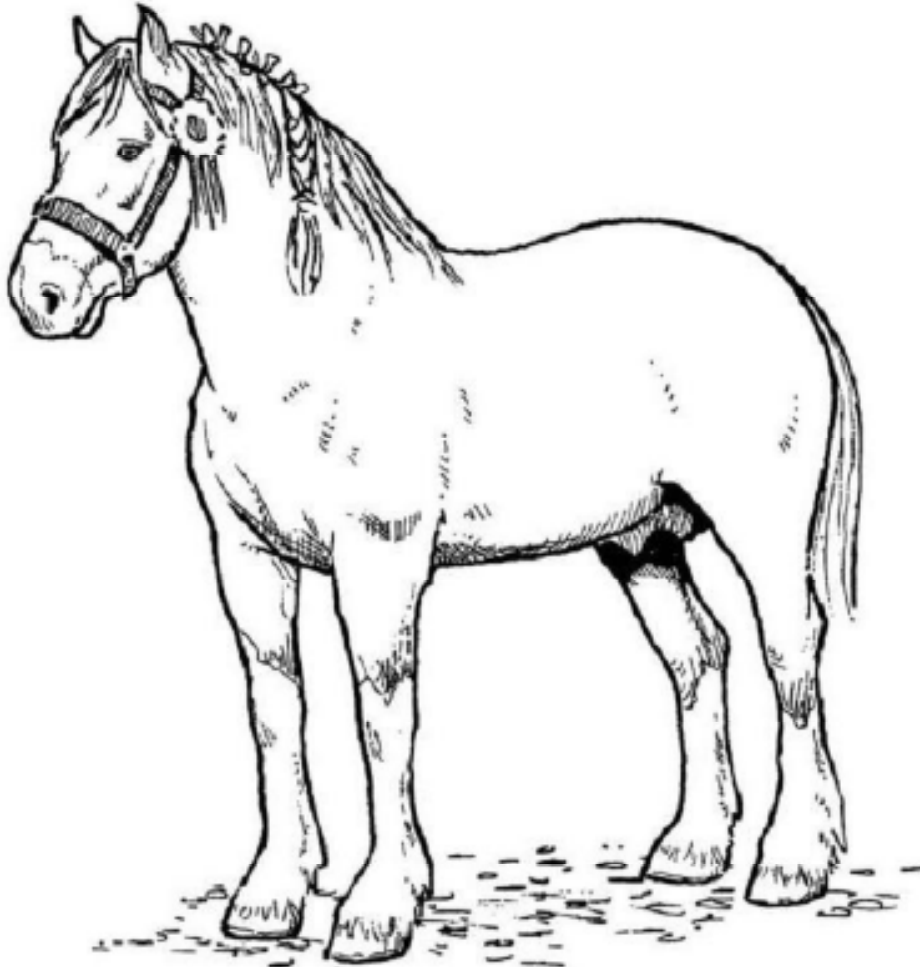

Ja sam konj. Moje mladunče se zove ždrijeba, a ženka kobila. Živim u štali. Oglašavam se rzanjem. Tijelo mi je prekriveno kratkom, mekanom dlakom koja je najčešće crne, smeđe ili bijele boje. Na glavi imam grivu. Biljojed sam. Volim svježu travu, sijeno, žitarice: zob, ovas, ječam, kukuruz, a omiljene poslastice su mi kocka šećera, mrkva i jabuke. Ljudi me najčešće koriste za vuču i prenošenje tereta, a ima konja koji služe samo za jahanje i trkanje. Od moje dlake se prave najkvalitetniji kistovi, kojima se koriste vrhunski slikari.

MAGARAC

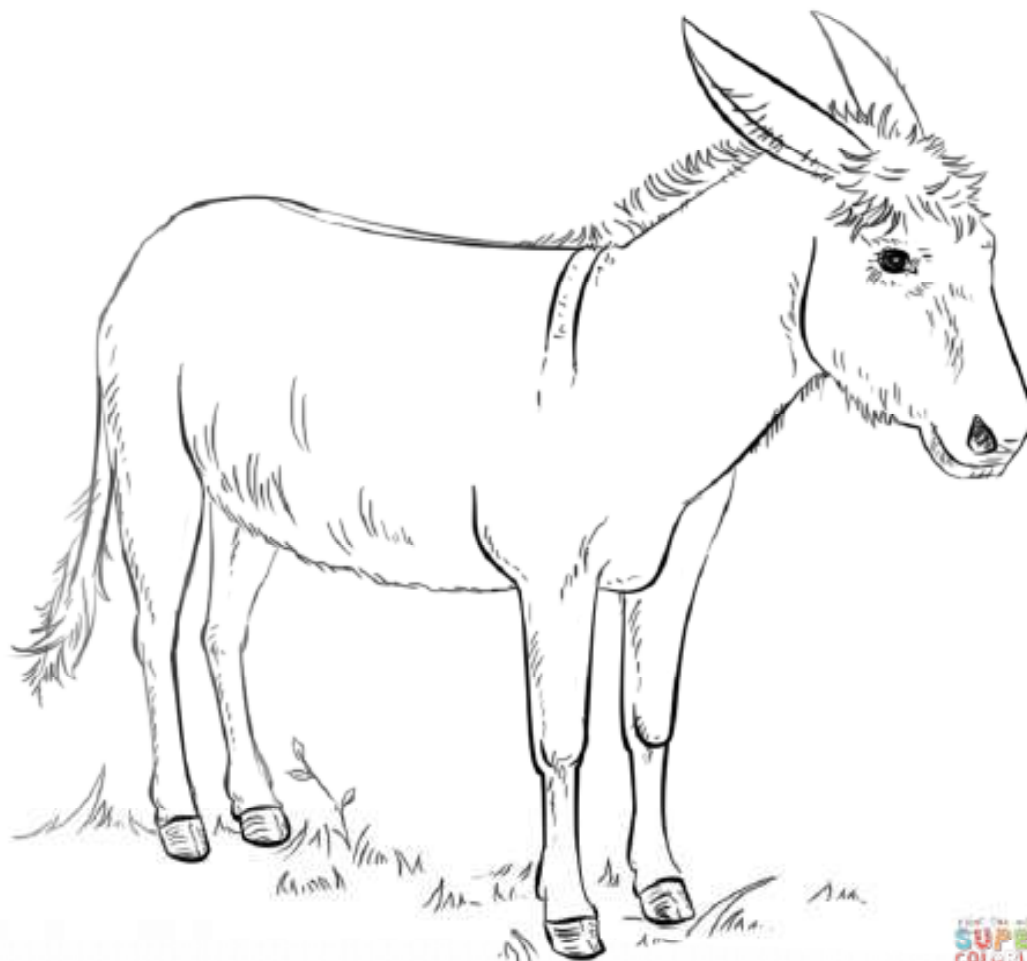

Ja sam magarac. Moje mladunče je magare, a ženka magarica. Živim u štali. Oglašavam se njakanjem. Veoma sam sličan konju, ali sam prepoznatljiv po svojim dugačkim ušima. Tijelo mi je prekriveno kratkom sivom dlakom. Biljojed sam. Hranim se sijenom ili svježom travom. Kažu da sam trom i spor, ali sam zato veoma izdržljiv. Uglavnom me koriste za vuču kada idu na velike razdaljine, jer mogu dugo da izdržim bez hrane i vode.

OVCA

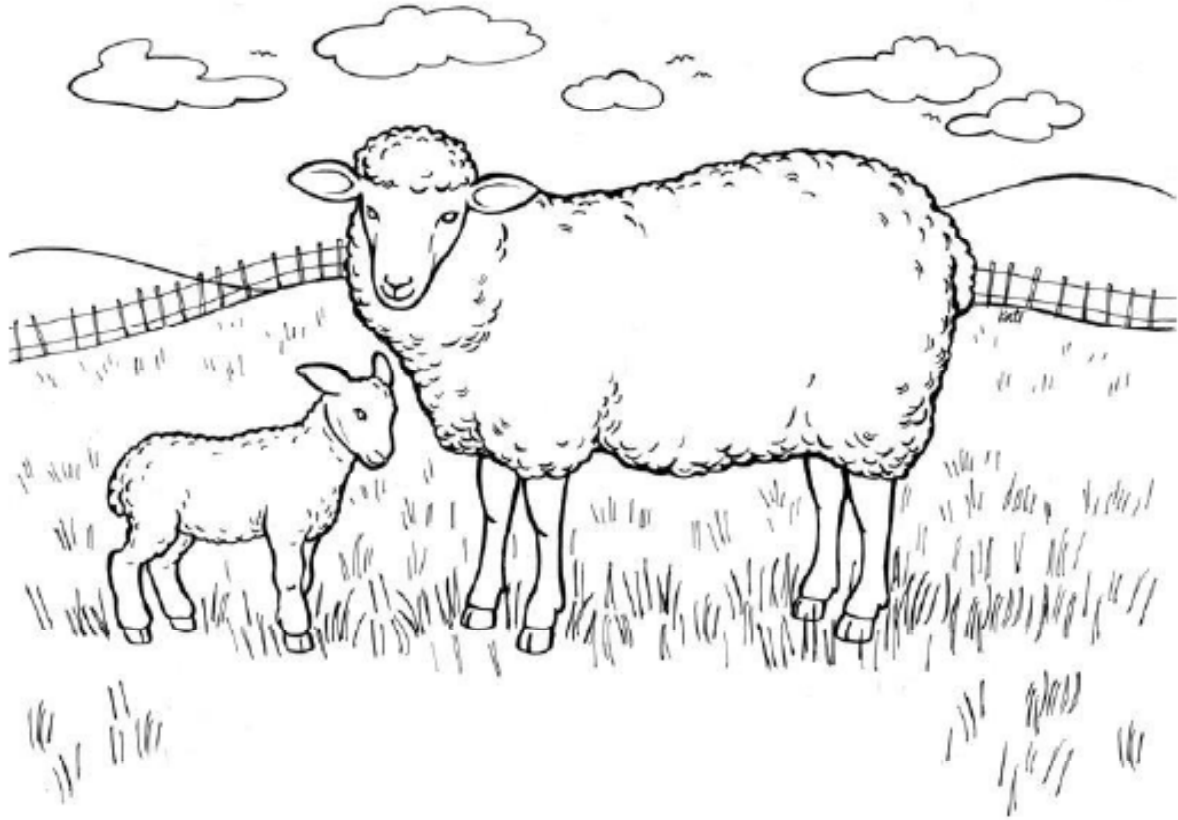

Ja sam ovca. Živim u toru. Oglašavam se blejanjem. Moje mladunče se zove janje, a mužjak ovon. Mirna sam i plašljiva životinja. Tijelo mi je prekriveno vunom bijele, smeđe ili crne boje. Vuna me zimi štiti od kiše i hladnoće. Krupne oči omogućavaju mi da vidim bolje od većine domaćih životinja. Biljojed sam. Najviše volim da pasem svježu zelenu travu, ali se hranim i kukuruzom, pšenicom i lišćem različitih biljaka. Ljudi me uzgajaju zbog mesa, mlijeka, vune i kože. Od mog mlijeka se mogu praviti sir, sir kačkavalj i kiselo mlijeko. A od moje vune se pletu topli džemperi, kape, šalovi, rukavice, ali se izrađuju i topli prekrivači i prostirke.

KOZA

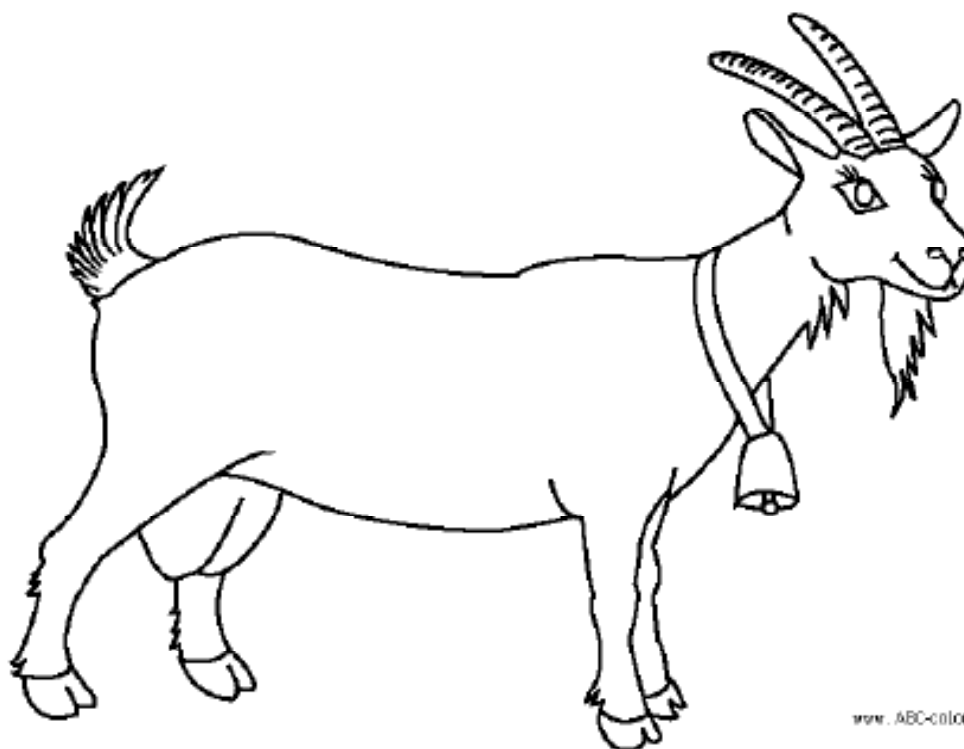

www.ABC-coloro

Ja sam koza. Veoma sam okretna domaća životinja, te me često možete vidjeti da izvodim razne akrobacije kako bih dohvatila lišće s drveća ili grmova. Živim u toru. Oglašavam se meketanjem. Moje mladunče se zove jare, a mužjak jarac. Tijelo mi je prekriveno gustom, dugom, bijelom dlakom. Moja dlaka može biti i sive i smeđe boje. Hranim se skoro svim tipovima trave, ali najviše volim grmlje i listove s drveća. Ljudi me uzgajaju zbog mlijeka, mesa i kože. Najprijatnije se osjećam u planinskim i krševitim predjelima.

KOKOŠKA



Ja sam kokoška. Živim u kokošinjcu. Oglašavam se kokodakanjem. Moje mladunče se zove pile/ pilić, a mužjak pijetao. Tijelo mi je prekriveno perjem raznih boja, pa spadam u pernate životinje. Svaštojed sam. Hranim se pšenicom, kukuruzom, raznim biljkama, hljebom, ostacima ljudske hrane i insektima. Ljudi me uzgajaju jer im dajem jaja, meso i perje. Jaja su veoma zdrava i jako važna za rast i razvoj djece.

PATKA

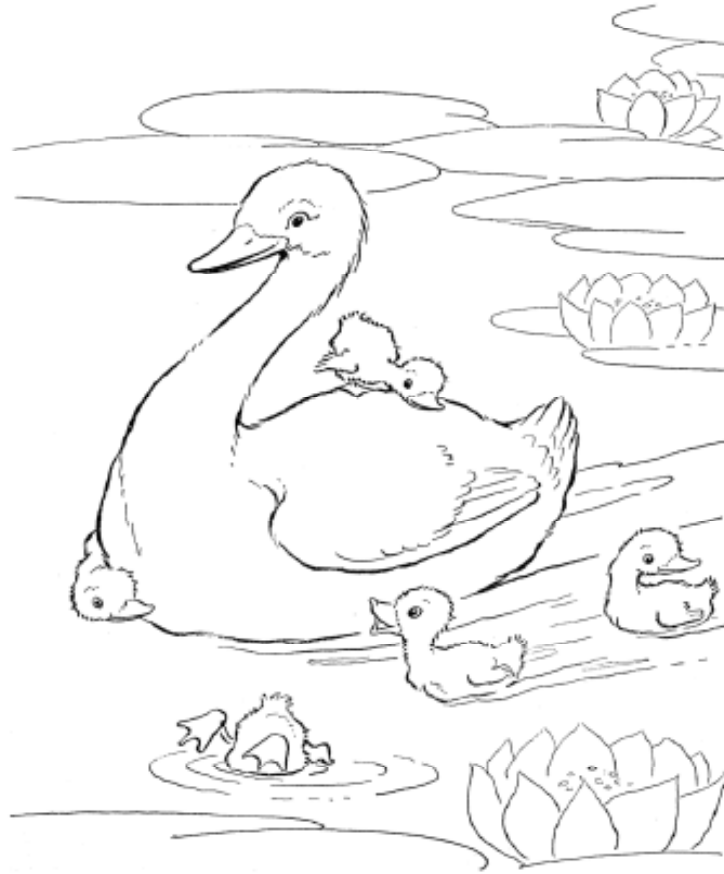

Ja sam patka. Živim u seoskom dvorištu, peradarniku ili u blizini vode. pernata domaća životinja. Moje mladunče je pače/ pačić, a mužjak je patak. Po tijelu imam perje. Sve patke vole vodu i vrlo su vješte plivačice. Moji prsti su spojeni kožom i sličje perajima. To mi olakšava plivanje. Volim i ronjenje, te vrlo često zaronim i iz vode iščupam biljke koje rastu na dnu. Veoma sam društvena domaća životinja. Svaštojed sam. Hranim se travom, sjemenjem, raznim biljkama, insektima i životinjicama koje žive pod vodom. Ljudi me gaje zbog mesa, jaja i perja.

ĆURKA

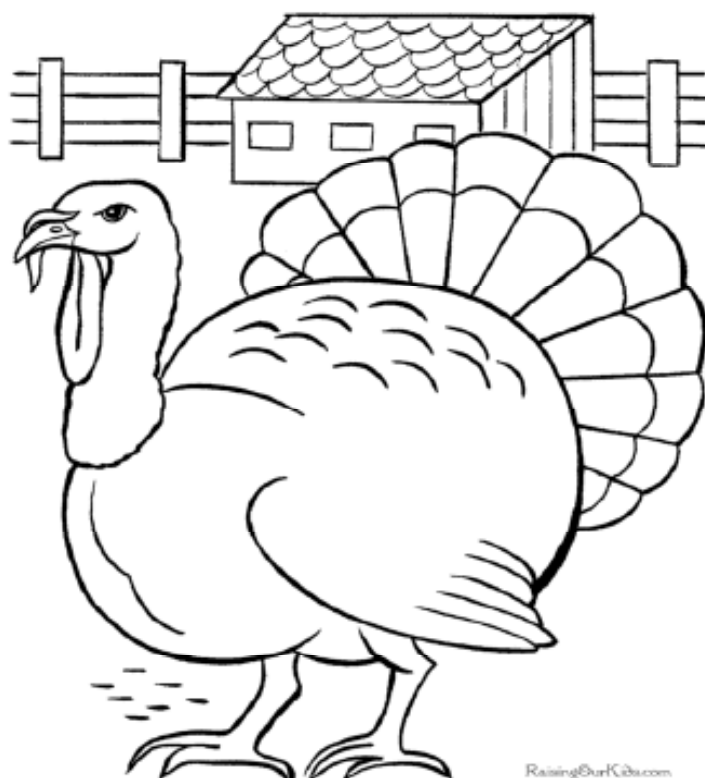

Ja sam ćurka. Živim u seoskom dvorištu ili peradarniku. Moje mladunče se zove ćurić, a mužjak ćuran. Tijelo mi je prekriveno perjem i ja sam najveća pernata domaća životinja. Svaštojed sam. Hranim se travom, sjemenkama, ostacima ljudske hrane, ali najviše jedem žitarice. Gaje me najviše zbog vrlo kvalitetnog mesa i jaja.

GUSKA

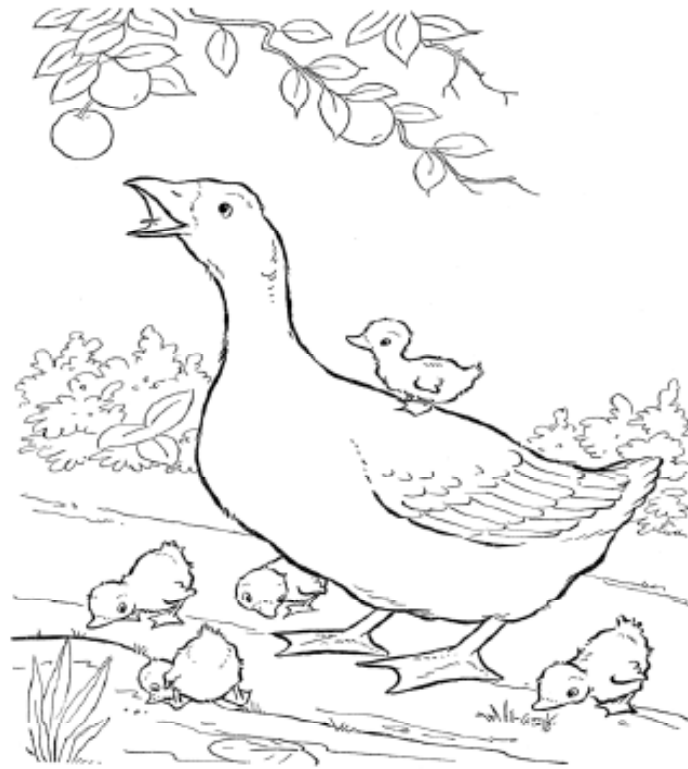

Ja sam guska. Živim u seoskim dvorištima, peradarniku i na farmama, a ponekad me možete vidjeti u blizini rijeka i jezera. Moj mužjak se zove gusak, a mladunče gušče/ guščić. Moje tijelo je prekriveno gustim perjem koje može biti bijele, crne, smeđe, sive i zelene boje. Svaštojed sam pa volim da se hranim različitim vrstama biljaka, pšenicom, kukuruzom, sjemenkama i insektima.

Pisana priprema za realizaciju nastavnog časa

NASTAVNI PREDMET: Moja okolina

Osnovna škola:	„Aleksa Santić“
Školska godina:	
Razred, odjeljenje:	II
Realizator nastavnog časa:	Nađa Gačžo
Dan i datum realizacije:	

NASTAVNO PODRUČJE:	Živa bića: Čovjek i priroda
NASTAVNA JEDINICA:	Čula/ osjetila
Redni broj časa:	
Tip nastavnog časa:	Obrada
Oblici nastavnog rada:	Frontalni, grupni, individualni oblik rada
Nastavne metode:	Metoda usmenog izlaganja, metoda razgovora, metoda demonstracije, metoda ilustracije, metoda čitanja i rada sa tekstom, metoda pisanih radova, metoda praktičnih radova
Nastavna sredstva: Audio zapis dječije pjesmice „Glava ramena, koljena i prsti“, audio snimci oglašavanja životinja, komad čokolade, banana, četka, fotografija, računari, video zapis o čulima i dijelovima tijela, tekstovi o čulima za grupni oblik rada, radni zadaci u ppt-u, video zapis sa uputama za crtanje organa čula, tabela za rad.	
Korelacija s drugim nastavnim predmetima: Muzička kultura, tjelesni i zdravstveni odgoj, bosanski, hrvatski, srpski jezik i književnost, likovna kultura, informatika, engleski jezik	
Cilj rada na času: Primjenom IKT-a u nastavi (znatiželju i zanimanje učenika za rad na računarima primjenjujemo u nastavnom procesu) trajno usvojiti znanja o čulima, te osamostaljavati učenike u procesu učenja i uputiti ih na IKT kao moguće izvore znanja. *(Napomena: Internetska baza podataka je izvor znanja, međutim kako se radi o učenicima drugog razreda osnovne škole, učenici neće pretraživati internet, nego su upućeni na unaprijed pripremljene materijale na desktopu.)	
Zadaci rada na času:	
Obrazovni zadaci: Kroz pjevanje pjesme i uz odgovarajuće pokrete ponoviti prethodno stečena znanja o dijelovima tijela (glava, vrat, ramena, trup, ruke, noge), naučiti da čovjek ima 5 čula: čulo vida, sluha, mirisa, dodira i okusa, prepoznati i imenovati čula te čulne organe: oči, uši, nos, koža i jezik, upoznati se sa funkcijom svakog čula, obogaćivanje rječnika.	
Odgojni zadaci: Motivacija učenika, stvaranje pozitivne i poticajne atmosfere za rad i učenje, razvijanje i jačanje socijalnih kompetencija učenika i pozitivnog odnosa prema drugarima u igri, radu i druženju, bogaćenje emocionalnog života, razvijanje pozitivnog odnosa prema ljudskom tijelu, razvijanje pozitivnog odnosa prema nastavnom predmetu i nastavi uopće, razvijanje pozitivnog odnosa prema radu, radnih navika, razvijanje urednosti, upornosti, istrajnosti, samostalnosti, samouvjerenosti, samopostignuća, samoaktualizacija učenika u procesu rada i učenja, razvijanje kulture slušanja i govorenja, poštivanje	

dogovorenih pravila, razvijanje pozitivnih osobina ličnosti.

Funkcionalni zadaci: Razvijanje sposobnosti posmatranja, uočavanja i imenovanja dijelova ljudskog tijela, čula i čulnih organa, prepoznavanje čulnih podražaja i njihovo povezivanje sa određenim čulom, pospješiti aktivnost organizma primjenom tjelesnih vježbi i pokreta naznačenih u pjesmi iz uvodnog dijela časa, razvijanje vještine čitanja i razumijevanja pročitano, osposobljavanje učenika za samostalno aktivno učenje, te upućivanje učenika na različite izvore znanja, razvijati interes učenika za rad i učenje kroz primjenu računara, te postepeno osposobljavati učenike za primjenu računara u procesu rada i učenja, razvijanje pamćenja, logičkog mišljenja i zaključivanja, kao i misaonih operacija, razvijanje pažnje, mašte, primjena stečenog znanja.

Struktura nastavnog časa:

Uvodni dio časa (10 minuta):

Psihološko-motivaciona priprema učenika za rad:

Slušamo i pjevamo dječiju pjesmicu „Glava ramena, koljena i prsti“, te izvodimo odgovarajuće pokrete koji se traže u pjesmi, što je i u funkciji tjelesnog vježbanja.

<https://youtu.be/P1f1nBpOQ>

Razgovaramo o toj aktivnosti, te koje smo sve pokrete radili u pjesmi. Nabrajamo dijelove tijela, te tako ponavljamo sadržaje sa prethodnog časa.

Objašnjavam da će u narednoj igri učenici imati nekoliko različitih zadataka.

1. Prvo se trebaju nasloniti i pažljivo slušati zvukove sa snimka (to su zvukovi oglašavanja različitih životinja). Prozivam učenike koji govore o kojim se zvukovima radi. Tražim od učenika da objasne koji dio tijela im je pomogao da odrede zvukove.

2. Aplikiram fotografiju te tražim od učenika da imenuju sadržaj slike. Učenici objašnjavaju koji dio tijela im je pri tome pomogao.

3. Prozivam učenika, kojem vezemo oči, te mu u ruke stavimo četku. Učenik treba da pogodi o kojem se predmetu radi, te objašnjava na koji način je to otkrio.

4. Sljedeći učenik, takođe ima povez preko očiju, a njegov zadatak je da na osnovu mirisa odredi o kojem se predmetu radi. Objasnjava kojim dijelom tijela se služio pri rješavanju tog zadatka.

5. Naredni učenik treba da pogodi da se radi o kockici čokolade, te kao i prethodni učenici ima zadatak da objasni kako je to otkrio.

Ponavljamo kojim dijelovima tijela smo se služili u ovoj igri- oči, uši, nos, prsti-koža, jezik. Pitam učenike znan li kako nazivamo te dijelove tijela, te ukoliko ne znaju govorim da se ti dijelovi tijela nazivaju ČULA.

Glavni dio časa (30 minuta):

Najava cilja časa.

Objašnjavam da ćemo raditi na nešto drugačiji način.

Učenici su raspoređeni u 5 grupa po 4 učenika.

Ponavljamo pravila grupnog rada.

Određujemo vrijeme rada (20 minuta) te počinjemo s radom.

****NAPOMENA:** S obzirom da je učenicima ovo nov, dotad nepoznat način rada, koji ima za cilj učenike motivisati, uputiti ih na nove izvore znanja i metode učenja, te ih osamostaliti u radu, ovaj put sam se odlučila za kombinaciju grupnog i frontalnog načina rada: svaka grupa radi zadatke na svom laptopu i radnom listu, ali istovremeno zadatke prezentiram frontalno putem pametne table, te frontalno dajem detaljne upute tokom rada. Učenici potom samostalno rješavaju zadatak preteći materijal na svom laptopu. Obilazim učenike tokom

rada, te dajem dodatne upute i pomoć. Na taj način zapravo učenici uče kako učiti na ovaj način, što će im poslužiti kao model za ovakav pristup radu i nastavi.

Detaljno objašnjenje načina rada:

Svaka grupa prvo treba pogledati kratki crtani film o čulima, koji se nalazi na računaru. Na pametnoj tabli (na kojoj se nalaze svi sadržaji kao i na laptopima učenika) pokazujem učenicima gdje se nalazi film i kako ga otvoriti (očekujem da učenici neće imati teškoće s ovim jer već koriste računar i internet za igranje igara i traženje informacija). Film je preuzet s interneta, te je urađen na engleskom jeziku, što učenicima daje priliku da obogate rječnik, a s obzirom da je film ilustrativno urađen, neće biti teškoća u njegovom praćenju i razumijevanju.

<https://youtu.be/1tTKLE72JJI>

Gledanjem crtanog filma učenici stječu *vizualne i konkretne* predstave o čulima, čulnim organima i njihovim funkcijama.

Nakon što su pogledali film učenici u okviru svoje grupe razgovaraju šta su vidjeli.

Zatim svaka grupa dobija zadatak:

Popuni tabelu:

	ČULO VIDA	ČULO SLUHA	ČULO MIRISA	ČULO OKUSA	ČULO DOHIRA
Napiši kako se zove organ navedenih čula					
Napiši šta nam omogućava svako čulo					

*****NAPOMENA:** S obzirom da učenici prvi put rade na ovaj način, svaka grupa ima isti zadatak. Naprednija varijanta bi bila da svaka grupa ima različit materijal i različit zadatak koji je dio šireg, općeg zadatka.

Objašnjavam zadatak i nepoznate riječi ukoliko ih ima (npr. organ).

Učenici trebaju zadatak pažljivo pročitati a onda pristupiti njegovom rješavanju.

Prvi zadatak je da za čulo vida napišemo organ, te šta nam omogućava to čulo.

Upućujem učenike da će odgovor na pitanja o čulu vida pronaći u tekstu koji se nalazi na računaru pod tim nazivom.

Pokazujem i na pametnoj tabli o kojem se tekstu radi, te na koji način će otvoriti taj tekst. Još jednom objašnjavam da trebaju pažljivo pročitati tekst, pri čemu će posebnu pažnju obratiti na podvučene dijelove teksta i odgovoriti na tražena pitanja.

Kada završe, prelaze na čulo sluha i na isti način rješavaju i ostale zadatke.

Kada su učenici popunili tabelu, prezentiramo rezultate i analiziramo urađeno.

Pohvaljujem učenike za rad, nloženi trud i rezultate rada.



Zatim prelazimo na narednu aktivnost.

Na laptopima se nalaze i materijali za rad u ppt-u.

Otvaramo materijal, te učenicima objašnjavam zadatak po zadatak (trebaju da zaokruže odgovarajuće ilustracije), te im objašnjavam i način da to urade (olovka u lijevom i iglu stranice).

Učenici pristupaju radu, a potom pregledam urađeno.



Završni dio časa (5 minuta):

Osvrt na čas.

Učenici zapisuju naslov u svoje sveske, te crtaju čula. Dok crtaju prezentiram kratak video na kojem je prikazan jedan od načina crtanja čula.

<https://youtu.be/dMajQC3FR0w>

ČULO VIDA

Organ čula vida su OČI.

Očima gledamo i vidimo sve što nas okružuje.

Informacije koje primaju naše oči odlaze u mozak, gdje se stvaraju slike onoga što vidimo.



Od prašine, znoja i prejake svjetlosti oči su zaštićene

KAPCIMA, TREPAVICAMA I OBRVAMA.

Ne vide svi ljudi podjednako dobro i zato koriste naočale.

Postoje i ljudi koji nikako ne vide.



ČULO SLUHA

Organ čula sluha su UŠI.

Njima slušamo i čujemo sve glasove i sve zvukove koji dopiru do nas.

Informacije koje primaju naše uši, odlaze u mozak, gdje nastaje zvuk.

Neki ljudi ne čuju dobro, pa moraju nositi u uhu slušni aparat, koji im pojačava zvukove.

Neki ljudi uopće ne čuju.

ČULO MIRISA

Organ čula mirisa je NOS.

Čulo mirisa nam pomaže da prepoznamo različite mirise iz zraka koji nas okružuju.

Određeni miris stvara se u našem mozgu.

Mirisi mogu biti ugodni i neugodni.

Nos pročišćava zrak koji udišemo, utiče na naš glas, ali utiče i na okus.



ČULO OKUSA

Organ čula okusa je JEZIK.

Čulo okusa nam služi za prepoznavanje okusa hrane.

Postoje četiri osnovna okusa: slano, slatko, gorško i kiselo.

Svaki okus je kombinacija ova četiri osnovna okusa.

Čulom okusa određujemo temperaturu hrane (toplo, hladno, vruće), ali i da li je hrana mekana, hrskava...

U stvaranju okusa učestvuje i čulo mirisa.



ČULO DODIRA

Organ čula dodira je KOŽA.

Kožom je prekriveno cijelo naše tijelo.

Pomoću čula dodira osjetimo hladnoću,

toplotu, bol, dodir, dodirujemo

predmete oko sebe te određujemo da li

su hrapavi, glatki...

Dodir najbolje osjećamo vrhovima

prstiju.

Osobe koje ne vide koriste dodir kako bi

čitali posebnim pismom.

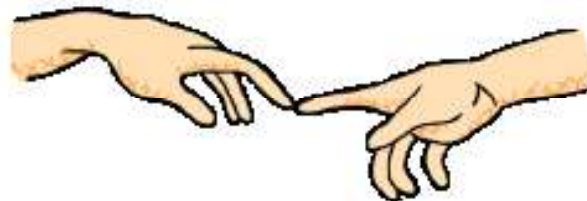

Pisana priprema za realizaciju časa

NASTAVNI PREDMET: MATEMATIKA

<i>Osnovna škola:</i>	Osnovna škola „Aleksa Santić“
<i>Školska godina:</i>	2018/2019. godina
<i>Razred, odjeljenje:</i>	IV 2
<i>Realizator nastavnog časa:</i>	Nasira Gadžo
<i>Dan i datum realizacija:</i>	

NASTAVNO PODRUČJE:	Brojevi do 1000
NASTAVNA JEDINICA:	Sabiranje i oduzimanje brojeva do 1000
<i>Radni broj časa:</i>	
<i>Tip nastavnog časa:</i>	Ponavljanje nastavnih sadržaja
<i>Oblici nastavnog rada:</i>	<ul style="list-style-type: none">✚ Frontalni oblik rada✚ Grupni oblik rada
<i>Nastavne metode:</i>	<ul style="list-style-type: none">✚ Memološka metoda✚ Dijaloška metoda✚ Metoda demonstracije✚ Metoda ilustracije✚ Metoda čitanja i rada na tekstu✚ Metoda pisanih radova✚ Igra✚ Metoda aktivnog učenja
<i>Nastavna sredstva: Osnovna nastavna sredstva, laptop i projektor, igra memori (ppt), štapići za kviz, materijali za rad u grupama i radni listovi, zvučni zapis pjesmice za igru</i>	
<i>Korelacija s drugim nastavnim predmetima:</i> <ul style="list-style-type: none">✚ Bosanski jezik i književnost✚ Moja okolina✚ Likovna kultura✚ Tjelesni i zdravstveni odgoj✚ Muzička kultura	
<i>Cilj rada na času: Ponavljanje i primjena stečenih znanja o računskim operacijama sabiranja i oduzimanja brojeva do 1000 i osposobljavanje učenika za rješavanje problemskih zadataka.</i>	

<i>Zadaci rada na času:</i>	
<i>Obrazovni</i>	<ul style="list-style-type: none"> ✦ Ponoviti znanja o čitanju i zapisivanju brojeva do 1000, ✦ Ponoviti pojmove jednocifreni, dvocifreni, trocifreni brojevi i četverocifreni broj 1000, ✦ Ponoviti pojmove mjesnih vrijednosti brojeva do 1000 (jedinice, desetice, stotice i hiljadica), ✦ Imenovati članove računskih operacija sabiranja i oduzimanja, ✦ Primijeniti pravila i zakonitosti sabiranja i oduzimanja pri rješavanju zadataka.
<i>Funkcionalni</i>	<ul style="list-style-type: none"> ✦ Razvijanje i jačanje intelektualnih sposobnosti učenika: sposobnosti uočavanja, pamćenja, mišljenja i misaonih funkcija, zaključivanja, kritičkog mišljenja i sistematiziranja, razvijanje pažnje, mašte, kreativnosti, interesa, ✦ Poticanje razvoja i jačanja nervnih veza i funkcija, koordinacije pokreta, ✦ Razvijanje izražajnih sposobnosti učenika, ✦ Osposobljavanje za primjenu savremenih strategija učenja, ✦ Uviđanje značaja i primjene matematike u svakodnevnim životnim situacijama, ✦ Osposobljavanje za primjenu stečenog znanja u svakodnevnim životnim situacijama, ✦ Samoaktualizacija učenika.
<i>Odgojni</i>	<ul style="list-style-type: none"> ✦ Stvaranje poticajne atmosfere za rad i učenje, ✦ Motivacija učenika i bogaćenje emocionalnog života učenika, ✦ Razvijanje i jačanje socijalnih kompetencija učenika, pozitivnog odnosa prema drugarima u igri, radu i druženju, ✦ Jačanje i izgradnja timskog rada i svijest o vlastitoj odgovornosti i odgovornosti drugih članova tima/ grupe, te poticanje na davanje vlastitog doprinosa za zajedničke ciljeve i zadatke, ✦ Razvijanje društvene svijesti i društvene odgovornosti, kroz rješavanje problemske situacije sa uporištem u stvarnom životu, ✦ Razvijanje pozitivnog odnosa prema nastavnom predmetu i nastavi uopće, ✦ Razvijanje pozitivnog odnosa prema radu, radnih navika, ✦ Razvijanje urednosti, upornosti, istrajnosti, samostalnosti, samosvjesnosti, samopostignuća, samoaktualizacija učenika u procesu rada i učenja, ✦ Razvijanje kulture slušanja i govorenja, poštivanje dogovorenih pravila. ✦ Razvijanje ljubavi prema domovini i ljepotama zavičaja.

Globalna razrada strukture nastavnog časa:

Uvodni dio časa 5'	Glavni dio časa 35'	Završni dio časa 5'
<ul style="list-style-type: none"> ✚ Pozdravljanje prisutnih ✚ Igra <i>Matematički memori</i> ✚ Kviz 	<ul style="list-style-type: none"> ✚ Najava cilja časa ✚ Uočavanje i postavljanje problemske situacije ✚ Rad učenika na zadacima po grupama ✚ Analiza urađenog ✚ Evaluacija 	<ul style="list-style-type: none"> ✚ Muzičko - plesna igra <i>Glava, ramena, koljena i prsti</i>

Detaljna razrada strukture nastavnog časa

Uvodni dio časa:

Pozdravljam učenike i prisutne goste.

Nakon pozdrava slijedi psihološka i emotivna priprema za dalji rad.

- Igra „Matematički memori“-

- Čas matematike započet ćemo igrom „Matematički memori“.

- Kako igramo igru memori?

U igru memori otkrivamo kartice nastojeći pronaći parove. Kartice otkrivamo redom i pamtimo gdje se koja kartica nalazi, kako bismo je mogli upariti sa odgovarajućom karticom. Igramo dok ne otkrijemo sve kartice i ne pronađemo sve parove.

Kada smo otkrili kartice pitam zbog čega je ovo matematički memori.

Zaključujemo da je to tako jer su zastupljeni matematički simboli.



- Analiziramo simbole iz igre kroz kviz:

UMANJENIK UMANJILAC RAZLIKA	a) članovi računске operacije sabiranja b) članovi računске operacije oduzimanja c) oznake za mjesne vrijednosti brojeva
9	a) najveći jednocifreni broj b) dvocifreni broj c) najmanji jednocifreni broj
100	a) najveći dvocifreni broj b) najmanji dvocifreni broj c) najmanji trocifreni broj
439	a) trocifreni broj, 4 stotice, 3 desetice i 9 jedinica b) trocifreni broj, 4 jedinice, 3 desetice i 9 stotica c) trocifreni broj, 3 stotice, 4 desetice i 9 jedinica
SABIRCI ZBIR	a) oznake za upoređivanje brojeva b) članovi računске operacije oduzimanja c) članovi računске operacije sabiranja

- Šta zaključujemo, sa kojim računskim operacijama, koje smo učili, povezujemo ove simbole?
(Povezujemo ih sa sabiranjem i oduzimanjem.)

Glavni dio časa:

Najava cijele časa: Na ovom času ćemo ponoviti naša znanja o sabiranju i oduzimanju brojeva do 1000.

Otkrivam naslov na tabli.

- Koja sličica simbol iz igre „Matematički memori“ je uljez? Zašto? (Učenici otkrivaju da je uljez sličica na kojoj je predstavljen grad, zato što to nije matematički simbol.)
- Prepoznajete li grad na slici?



- To je Bihać, i iako nije matematički simbol, ipak je povezan sa malim matematičkim zadatkom. Evo i kako!

Postavljam problematsku situaciju:

*„Vrijedni učenici četvrtog razreda su složno odlučili da na kraju školske godine organizuju dvodnevni izlet u prelijepi Bihać. Kako su učenici i odgovorni i snalažljivi željeli su sami isplanirati sve detalje vezane za troškove i potrebnu opremu...
Rješavanjem zadataka koji su pred vama saznajte kako su sve isplanirali!“*

Objašnjavam učenicima da se u svakoj grupi/ centru nalazi po jedan dio zadatka koji trebaju riješiti, kako bi otkrili kako su se učenici organizovali i snali za troškove. Zadatke rješavaju prelazeći iz centra u centar dok ne riješe sve zadatke. Zadatke rješavaju računajući i popunjavajući predviđena polja na njihovim radnim listovima. U svakoj grupi se zadržavaju najviše pet minuta. Provjeravam jesu li učenici shvatili način rada.

- Podučavanje na pravila rada u grupi:

Učenici su već raspoređeni u 5 heterogenih grupa, te najavljujem da će na ovom času najviše raditi u grupama. Da bismo uspješno radili u grupi trebamo znati i poštovati važna pravila.

- Koja su najvažnija pravila rada u grupi?

Učenici nabrajaju pravila, nakon čega ih pohvaljujem.

Učenički rad u grupama/ centrima:

I GRUPA: GEOGRAFSKI CENTAR

Posmatrajući geografsku kartu Bosne i Hercegovine, na kojoj su označeni gradovi i važnije saobraćajnice, istraži kroz koje će bosanskohercegovačke gradove proći učenici od Sarajeva do Bihaća, te izračunaj koliko će ukupno kilometara preći do povratka u Sarajevo.

II GRUPA: GLAVNI TROŠKOVI

Učenici trebaju za prevoz platiti 175 KM, za hotelski smještaj 375 KM, a za hranu i piće 260 KM. Koliko im ukupno novca treba za prevoz, smještaj, hranu i piće?

III GRUPA: ŠTEDNJA U RAZREDNOJ KASI

Učenici su školski izlet planirali za mjesec juni, te su od februara počeli skupljati novac u razrednu kasicu. U februaru su u kasu stavili 150 KM, u martu 140 KM, u aprilu za 50 KM manje nego u februaru, a u maju kao u februaru i martu zajedno. Koliko su novca sakupili u kasicu?

IV GRUPA: BAZAR

Da bi sakupili novac potreban za izlet, domišljati učenici su se dosjetili da organiziraju bazar na kojem su prodavali svoje vješto izrađene rukotvorine i ukusne kolače u čijoj pripremi su pomagale spretnne majke. Prodajom kolača sakupili su 236 KM, a prodajom rukotvorina 122 KM manje. Koliko su novca učenici sakupili na školskom bazaru?

V GRUPA: ZABAVA I DRUŽENJE

Znajući koliko lijepih i ugodnih trenutaka i sreće pruža druženje sa svojim vršnjacima i prijateljima, učenici su željeli da sa sobom ponesu i neke društvene igre. Zajedničkim dogovorom izabrali su da kupe loptu, slagalicu i društvenu igru Monopol. Lopta je koštala 25 KM, slagalica 19 KM, a Monopol 45 KM. Koliko im je novca potrebno da kupe loptu, slagalicu i monopol?

Analiza urađenog:

Na platnu, pomoću projektora i računara, apliciram zadatak po zadatak. Svaka grupa govori rješenje po jednog zadatka.

- Koliko iznose ukupni troškovi?
- A koliko su novca skupili učenici?
- Imaju li dovoljno novca za putovanje?
- Hoće li im nešto novca ostati?

Pohvaljujem učenike za trud i urađeno.

Završni dio časa:

Muzičko - plesna igra „Glava, ramena, koljena i prsti“

- Nakon vrijednog i ozbiljnog rada i računanja potrebno je da se malo odmorimo i razgibamo. Zato ćemo igrati našu muzičku igru „Glava, ramena...“.

Govorimo pravila igre, odabiremo učenika koji će voditi igru, pozivamo naše goste, ukoliko žele da nam se pridruže, te igramo igru uz pjesmicu.

PRILOZI:

GEOGRAFSKI CENTAR

Posmatrajući geografsku kartu Bosne i Hercegovine, na kojoj su označeni gradovi i važnije saobraćajnice, istraži kroz koje će bosanskohercegovačke gradove proći učenici od Sarajeva do Bihaća, te izračunaj koliko će ukupno kilometara preći od polaska do povratka u Sarajevo.

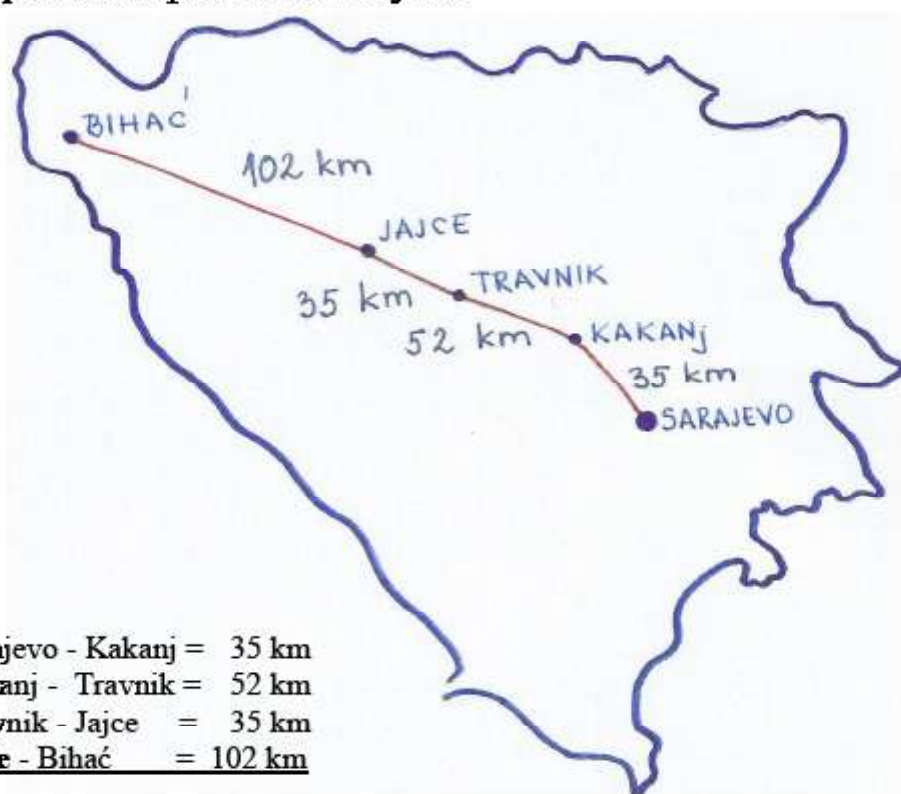

**GLAVNI TROŠKOVI (prevoz,
smještaj, ishrana)**

Učenici trebaju za prevoz platiti 175 KM,
za hotelski smještaj 375 KM, a za hranu i
piće 260 KM. Koliko im ukupno novca
treba za prevoz, smještaj, hranu i piće?



ŠTEDNJA U RAZREDNOJ KASI

Učenici su školski izlet planirali za mjesec juni, te su od februara počeli skupljati novac u razrednu kasicu. U februaru su u kasu stavili 150 KM, u martu 140 KM, u aprilu za 50 KM manje nego u februaru, a u maju kao u februaru i martu zajedno. Koliko su novca sakupili u kasicu?



BAZAR



Da bi sakupili novac potreban za izlet, domišljati učenici su se dosjetili da organiziraju bazar na kojem su prodavali svoje vješto izrađene rukotvorine i ukusne kolače u čijoj pripremi su pomagale spretne majke. Prodajom kolača sakupili su 236 KM, a prodajom rukotvorina 122 KM manje. Koliko su novca učenici sakupili na školskom bazaru?

ZABAVA I DRUŽENJE

Znajući koliko lijepih i ugodnih trenutaka i sreće pruža druženje sa svojim vršnjacima i prijateljima, učenici su željeli da sa sobom ponesu i neke društvene igre. Zajedničkim dogovorom izabrali su da kupe loptu, slagalicu i društvenu igru Monopol. Lopta je koštala 25 KM, slagalica 19 KM, a Monopol 45 KM.

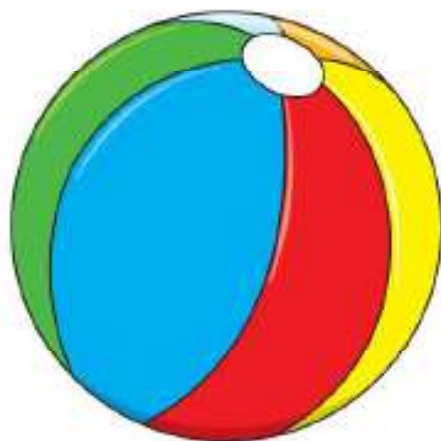

Koliko im je novca potrebno da kupe loptu, slagalicu i monopol?

SABIRANJE I ODUZIMANJE DO 1000 - RADNI LIST

GEOGRAFSKI CENTAR:

Učenci će preći _____ km do povratka u Sarajevo.

PRIHODI	
ŠTEDNJA U RAZREDNOJ KASICI	
PRODAJA KOLAČA I RUKOTVORINA - BAZAR	
UKUPNO:	

RASHODI/ TROŠKOVI	
PREVOZ, SMJEŠTAJ, ISHRANA	
DRUŠTVENE IGRE	
UKUPNO:	

UKUPNO PRIHODA: _____

UKUPNO TROŠKOVA: _____

SABIRANJE I ODUZIMANJE BROJEVA DO 20

1. Spoji brojeve redom i otkrij kojim će prevoznim

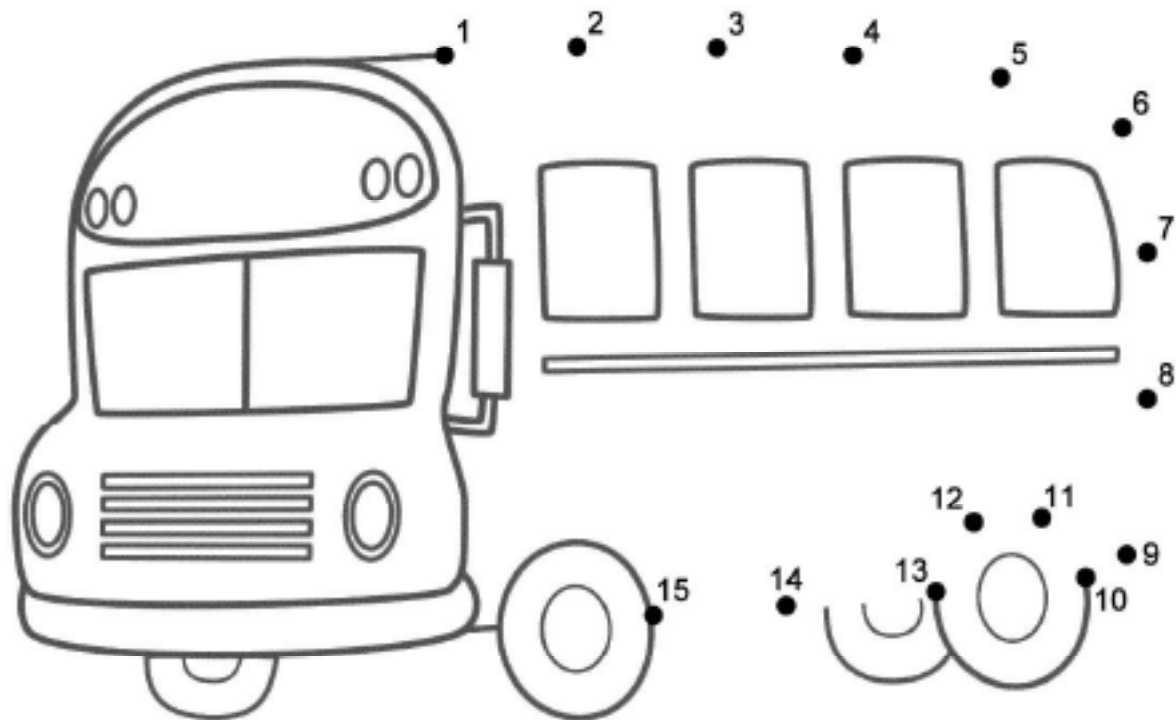

sredstvom putovati učenici!

2. Kroz koliko gradova će učenici proći na svom putovanju? _____

3. Pogledaj sliku i izračunaj koliko je kolača ostalo nakon bazara! Postavi račun!



Naida Gadžo:

Pismena priprema za realizaciju časa iz Bosanskog jezika i književnosti

OPĆI PODACI:

Osnovna škola:	„Aleksa Santić“	
Razred, odjeljenje:	IV	
Realizator nastavnog časa:	Naida Gadžo	
Dan i datum realizacije:	/	
NASTAVNO PODRUČJE:	Gramatika	
NASTAVNA JEDINICA:	Vrste riječi (imenice, glagoli, pridjevi, zamjenice i brojevi)	
Tip nastavnog časa:	Ponavljanje	
Funkcionalni položaj nastavne jedinice:	Učenici su usvojili znanja o imenicama, glagolima, pridjevima, zamjenicama i brojevima, te slijedi provjera znanja.	
Nastavna metoda:	<i>U kojoj fazi realizacije nastavnog časa?</i>	<i>Svrha primjene nastavne metode baš u toj fazi:</i>
✚ Dijaloška metoda	<ul style="list-style-type: none">✚ Uvodni dio časa✚ Glavni dio časa✚ Završni dio časa	<ul style="list-style-type: none">✚ Priprema i motivacija učenika za rad u glavnom dijelu časa,✚ Globalna analiza poznatog teksta i razgovor o vrstama riječi koje su zastupljene u tekstu,✚ Analiza rada na nastavnim listićima,✚ Evaluacija rada kroz igru.
✚ Metoda usmenog izlaganja	<ul style="list-style-type: none">✚ Uvodni dio časa✚ Glavni dio časa✚ Završni dio časa	<ul style="list-style-type: none">✚ Objašnjavanje motivacionog zadatka,✚ Objašnjavanje radnih zadataka,✚ Objašnjavanje igre.
✚ Metoda rada na tekstu	<ul style="list-style-type: none">✚ Glavni dio časa	<ul style="list-style-type: none">✚ Rad na nastavnim plakatima
✚ Metoda pisanih radova	<ul style="list-style-type: none">✚ Glavni dio časa	<ul style="list-style-type: none">✚ Rad na nastavnim listićima
Oblici rada:	<ul style="list-style-type: none">✚ Frontalni i individualni oblik rada	
Nastavna sredstva:	<ul style="list-style-type: none">✚ Osnovna nastavna sredstva, plakat za igru asocijacija, nastavni plakat sa tekstom, nastavni listići, kocka.	

CILJ NASTAVNOG SATA:

Ponoviti stečena znanja o vrstama riječi i naučiti ih pravilno upotrebljavati u svakodnevnom životu.

ZADACI RADA NA ČASU:

Obrazovni zadaci:	<ul style="list-style-type: none">✦ Ponoviti stečena znanja o imenicama, glagolima, pridjevima, zamjenicama i brojevima,✦ Ponoviti da su imenice vrsta riječi kojima imenujemo predmete, bića i pojave, da postoje opće, vlastite, zbirne i gradivne imenice, te da imenice imaju rod i broj,✦ Ponoviti da su glagoli vrsta riječi koja označava radnju, stanje i zbrivanje te da razlikujemo prošlo, sadašnje i buduće vrijeme (glagoli mogu biti u prošlom, sadašnjem i budućem vremenu),✦ Ponoviti da su pridjevi vrsta riječi koja opisuje kakvo je nešto, od čega je nešto i čije je nešto,✦ Ponoviti da su zamjenice vrsta riječi koja u rečenici zamjenjuje imenicu, da mogu biti lične i priložne, te da imaju rod i broj,✦ Ponoviti da su brojevi vrste riječi koja označava koliko nečega ima na broju (glavni brojevi) i koje je nešto po redu (redni brojevi).
Funkcionalni zadaci:	<ul style="list-style-type: none">✦ Uočiti i prepoznati imenice, glagole, pridjeve, zamjenice i brojeve u tekstn i primjerima,✦ Osposobiti učenike za navođenje potrebnih primjera,✦ Osposobiti učenike za primjenu stečenog gramatičkog znanja,✦ Razvoj pamćenja, opažanja, mišljenja i misaonih operacija: analize, sinteze, apstrakcije, generalizacije i logičkog zaključivanja,✦ Razvoj koordinacije pokreta i mišljenja,✦ Razvoj pažnje i interesa za rad.
Odgojni zadaci:	<ul style="list-style-type: none">✦ Motiviranje učenika za rad,✦ Poticanje učenčke samostalnosti,✦ Razvoj samopouzdanja,✦ Njegovanje ljubavi prema maternjem jeziku,✦ Razvijanje i poticanje pozitivnog odnosa prema radu i radnih navika,✦ Razvijanje svijesti o značaju maternjeg jezika, te važnosti pravilnog pismenog i usmenog izraza,✦ Razvoj pozitivnih crta ličnosti.

Globalno određivanje strukture nastavnog sata:

Uvodni dio časa:	<ul style="list-style-type: none"> ✦ Predstavljanje učenicima, ✦ Igra asocijacija.
Glavni dio časa:	<ul style="list-style-type: none"> ✦ Najava cilja časa, ✦ Postavljanje naslova na tablu, ✦ Postavljanje plakata s polaznim tekstom, ✦ Čitanje teksta, ✦ Globalna analiza teksta, ✦ Gramatička analiza teksta, ✦ Rad na nastavnim listićima, ✦ Evaluacija urađenog.
Završni dio časa:	<ul style="list-style-type: none"> ✦ Umjesto zapisa učenici u sveske lijepe urađeni nastavni list, ✦ Igra za ponavljanje znanja, ✦ Osvrt na čas i povratna informacija učenicima o njihovom znanju.

Detaljna razrada strukture nastavnog sata:

SADRŽAJ:				
Uvodni dio časa (10 minuta):				
<p>Pozdravljam učenike i predstavljam se:</p> <p>- <i>Dobar dan djeco. Moje ime je Naida Gadžo i danas ću se na času bosanskoeg jezika i književnosti družiti sa vama.</i></p> <p><i>Najprije ćemo se malo poigrati.</i></p> <p>Na tablu postavljam plakat za igru asocijacija.</p> <p>- <i>Sama za vas sam pripremila igru asocijacija. Zna li neko od vas kako se igra ova igra?</i></p> <p>Ukoliko neko od učenika zna, tada najprije jedan od učenika objašnjava igru, a potom ja još jednom objašnjavam:</p> <p>- <i>Vaš zadatak jeste da izaberete jedna od objavljenih polja koja su označena slovima i brojevima uz slovo, ja ću otkriti to polje, a vi ćete potom nastojati otkriti rješenja kolona, a potom i konačno rješenja asocijacija.</i></p>				
predmeti, bića, pojave	radnja	kako je nešto	lične	redni
muški, ženski i srednji rod	stanje	čije je nešto	privejone	glavni
jednina i množina	zbivanje	od čega je nešto	zamjenjaju imenice	koliko nečega ima na broju
opće, vlastite, zbirne i gradivne IMENICE	prošli, sadašnje i buduće vrijeme GLAGOLI	najčešće stoje uz imenice PRIDJEVI	lice, rod i broj ZAMJENICE	koje je nešto po redu BROJEVI
VRSTE RIJECI				

Ponavljamo da su:

IMENICE vrsta riječi kojima imenujemo bića, predmete i pojave. Mogu biti vlastite, opće, zbirne i gradivne. Imaju muški, ženski, srednji rod, jedninu i množinu;

GLAGOLI vrsta riječi koje označavaju radnju, stanje i zbiljavanje. Glagoli mogu biti u prošlom, sadašnjem i budućem vremenu;

PRIDJEVI vrsta riječi koje označavaju kakvo je nešto, čije je nešto, od čega je nešto (opisni, prisvojni i gradivni), te najčešće stoje uz imenicu;

ZAMJENICE vrsta riječi koja zamjenjuje imenicu. Mogu biti lične i prisvojne, te imaju lice, rod i broj;

BROJEVI vrsta riječi. Mogu biti glavni (označavaju koliko nečega ima na broju) i redni (označavaju koje je nešto po redu).

Glavni dio časa (30 minuta):

Najava cilja časa:

- *Danas ćemo ponoviti stačena znanja i steći nova o vrstama riječi koje smo do sada naučili.*

Postavljam naslov na tablu, zapisan na hamer papiru:

Vrste riječi: imenice, glagoli, pridjevi, zamjenice i brojevi ponavljanje

Na tablu apliciram tekst napisan na hamer papiru.

Okrugli, sivi oblak plovi nebom. Izgleda kao veliki balon. Sunčeve zrake ga miluju. U susret mu leti pet ptica. One će sletjeti na oblak. On će im poslužiti kao mekani jastuk. Na šarenoj cvjetnoj livadi oblak gleda svađu dva jarca. Svađa ga je rastužila. Iz oblaka će padati krupne kišne kapi. Bit će ih hiljadu.

Čitam tekst.

Slijedi globalna analiza teksta.

- Ko plovi nebom?
- Ko mu dolazi u susret?
- Šta oblak posušta?
- Kakvo vrijeme je nagovješteno u tekstu?

Objašnjavam učenicima da ćemo sada zajedno u tekstu uočiti i zaokružiti imenice crvenim flomasterom.

Učenik izlazi pred tablu, čita prvu rečenicu i zaokružuje imenice, potom izlazi drugi učenik, čita drugu rečenicu, zaokružuje imenice i tako redom. Potom na isti način zaokružujemo glagole, pridjeve, zamjenice i brojeve.

- ✦ Imenice zaokružujemo crvenim flomasterom,
- ✦ Glagole zaokružujemo plavim flomasterom,
- ✦ Pridjeve nerančastim flomasterom,
- ✦ Zamjenice zelenim flomasterom i
- ✦ Brojeve zaokružujemo žutim flomasterom.

Okrugli, sivi oblak plovi nebom. Izgleda kao veliki balon. Sunčeve zrake ga miluju. U susret mu leti pet ptica. One će sletjeti na oblak. On će im poslužiti kao mekani jastuk. Na šarenoj cvjetnoj livadi oblak gleda svađu dva jarca. Svađa ga je rastužila. Iz oblaka će padati krupne kišne kapi. Bit će ih hiljadu.

Kada smo proveli gramatičku analizu teksta pohvaljujem učenike i prelazimo na slijedeći zadatak.

Govorim učenicima da će raditi zadatke na nastavnim listićima, koje sam pripremila za njih. Objasnjavam zadatke sa nastavnih listića jedan po jedan i određujem 5 minuta za rad učenika na listićima.

Učenici rješavaju zadatke sa nastavnih listića.

Analiziramo urađeno tako što prozivam učenike, koji čitaju kako su oni uradili. Ukoliko nisu uradili tačno pitam kako su drugi uradili. Učenici paralelno ispravljaju greške na svojim listovima.

Završni dio časa (5 minuta):

Govorim učenicima da zalijepu nastavni listić u svoje sveske.

- Šta smo mi to danas ponaradili?

- Sada ćemo se još malo poigrati. Ja ću reći jednu riječ i baciti kocku natkon učerika, a taj učenik će reći rečenicu koja sadrži tu riječ i baciti kocku nazad meni.

Govorim riječi:

sunce, kugla, more, trči, spava, pjeva, zlatni, kameni, ja, prvi, vi, naš, Eminov...

Pohvaljujem učenike:

-*Veoma sam zadovoljna vašim znanjem. Pokazali ste da ste veoma dobro usvojili gradivo o vrstama riječi, ali bih, ukoliko mi nećete zamjeriti istakla nekoliko učenika, koji su bili posebno aktivni i pokazali visok nivo znanja, a koje će učiteljica ocjeniti najvišim ocjenama.*

- *Hvala na lijepom i ugodnom druženju. Čas je završen!*

NAPOMENA: Urađeni nastavni listić je ujedno i zapis table.

Literatura:

- ✦ Bulić R., (2007), *Bosanski jezik, radna sveska za 4. razred devetogodišnje osnovne škole*, „Bosanska riječ“, Tuzla,
- ✦ Hubičar Z., (2007), *Boja srca: Čitanka za 4. razred devetogodišnje osnovne škole*, Bosanska riječ, Sarajevo,
- ✦ NPP za četvrti razred devetogodišnje osnovne škole, Ministarstvo obrazovanja i nauke Kantona Sarajevo,
- ✦ Zekić Z., (2005), *Naš jezik 4*, Bosanska riječ, Sarajevo.

PRIOLOG: Nastavni listić



22.05.2013.

Vrste riječi

Imenice, glagoli, pridjevi, zamjenice i brojevi (poznavanje)

1. Prekriži njeza:

kamenje granje cvijeće voda pilad drveće

2. Sljedeće rečenice dopuni odgovarajućom zamjenicom:

_____ gledam crtani film.
_____ prijatelji su na parku.
_____ piše prijateljici pismo.
_____ košulja je lijepa.

3. Svakoj imenici odgovara određeni glagol. Spoji imenicu s glagolom i napiši rečenicu.

Imenice: pijetao, žaba, krava, ovca.

Glagoli: kukurkati, kreketati, mlikati, meketati.

4. Napišite gradivne pridjeve od sljedećih imenica:

Imenice:

guma

staklo

zlato

Pridjevi:

5. Glavne brojeve podvući plavom bojom, a redne crvenom.

pet

hiljaditi

dvadeset četiri

sedamdeseti

stotinu pedeset jedan

pedeset peti

Posmatraj
slike, pažljivo
pročitaj i
riješišli slijedeće
zadatke:

Zaokruži ono što možeš
čuti.



Zaokruži sve što možeš
dodirnuti.



Zaokruži ono što je
slatko.



Zakruži ono što je
ugodnog mirisa.



Pronađi 5 razlika!



Lisica: lukava, nekulturna, nestropljiva

Roda: mudra, snalažljiva

Aktivnost 7. Uočavanje ideje priče primjenom strategije "Misli, upari, razmijeni". Unutar malih grupa svaki učenik osmišljava po jednu pouku, pouke razmjenjuju na nivou svoje grupe, upoređuju, a zatim formulišu zajedničku ključnu pouku za svoju grupu. Nakon realizacije ovog zadatka slijedi čitanje ideja koje su grupe formulisale i sintetiziranje četiri ideje u jednu i zapisivanje na tabli.

Pouka (Ideja): Kako si uzajmio, onako će ti se i vratiti

Nakon učenja:

Kako ćete pomoći učenicima da rezimiraju i primjene naučeno ili da postave ciljeve za sljedeći čas? Šta će učenici uraditi da vježbaju i prošire znanje o ovome što su naučili na ovom času?

Aktivnost 8. Strategija – Individualni rad na nastavnim listićima – Poredati događaje onako kako su se dešavali u basni

Dijelim nastavne listiće koji sadrže elemente toka događaja, ali slijed događaja ne prati radnju basne. Svaki učenik na liniju ispred elementa toka događaja upisuje odgovarajući redni broj tj. formuliše pravilan redoslijed.

Zadatak: Poredati događaj onako kako su se dešavali u basni koristeći redne brojeve

_ Roda se vratila gladna kući

_ Lisica poziva rodu u goste

_ Lisica u gostima

_ Roda je nadmudrila lisicu

Aktivnost 9. Upoznavanje sa sadržajem domaćeg zadatka – Pročitati basnu i napraviti masku za likove(lisicu i rodu) i donijeti je na naredni čas b/h/s jezika i književnosti.

Formativna procjena za ovaj čas: dvostruko vođeni dnevnik – grupni radovi, nastavni listići

Tehnologija/mediji koje treba koristiti na ovom času: tekst basne, CD player, kompozicija "Bijela roda" na CD, slike lisice i rode, radni nalazi za grupni oblik rada (papyri A3 formata za strategiju "dvostruko vođeni dnevnik"

Razmišljanje nakon časa:

Šta je na ovom času bilo dobro za vaše učenike?

Koje promjene biste preporučili za:

a) *sljedeći čas*

b) *poboljšanje ovog časa?*

Autor pripreme: Suada Odošić, nastavnica razredne nastave OŠ "Pasci" Datum: 10.03.2017.

Prilozi: Tekst basne "Lisica i roda" Ezop

LISICA I RODA

Ezop

Lisica je odlučila da se našali sa svojom prijateljicom rodom. Pozvala ju je na ručak i iznela pred nju neku retku supu u plitkom tanjiru. Takav ručak se mogao samo polizati, a roda nije mogla ni kap da uhvati kljunom. Lisica se pretvarala da joj je jako žao što se rodi nije dopao ručak, pa se gladna vratila kući. Sledećeg dana lisica je bila rodin gost. Zadovoljna i nestropljiva požurila je rodinoj kući, jer je bila gladna. Ali je tamo sa užasom primetila da je ručak poslužen u dubokim čupovima, sa vrlo tesnim gričcem, iz kojih je roda vrlo lako jela. Lisica nije dohvatila ni mrvicu ukusnog jela i otišla je kući gladna.

A onda je rekla sama sebi:

- "Zapravo nemam pravo da se žalim. Roda mi je samo vratila milo za drago ..."

Materijal 5-2: Obrazac pripreme za čas

SALIHović MIRHETA

“OŠ PAsCI (TK)”

B/H/S jezik i književnost

SRNE NA SANTI LEDA

IV RAZRED

Priprema za čas br. 1: Čitanje/Ključne ideje I detalji/Srne na santi leda/ Jakov Jurišić

Razred: IV

Ishod učenja:

3. Analizira likove, događaje i ideje, te njihove međusobne odnose u tekstu

Pokazatelj razreda koji se pohvađa:

3. Određuje kompoziciju-strukturu književnog teksta i prepoznaje ulogu pojedinih likova

Uvod u učenje:

Kako ćete pobuditi interesovanje učenika i nadograditi njihovo prethodno znanje da biste ih uveli u sadržaj ovog časa, ciljeve učenja i aktivnosti?

Aktivnost 1. Strategija ”Labirint” Učenici su podijeljeni u grupe, svaka grupa dobija sliku labirinta na kojoj treba da pronađe pravi put kako bi došli do rješenja. Kada su svi učenici otkrili rješenje, na tabli ispisuju slova koja su otkrili. Zadatak je da od tih istih slova sastave traženu riječ (SRNA).

Aktivnost 2. Slušanje muzike ”Rođendan u šumi” Nasiha Kapidžić-Hadžić

Aktivnost 3. Razgovor o sadržaju pjesme (Šta se dogodilo u šumi? Ko je uzbuđen zbog tog događaja? Kakve poklone su donijeli gosti malom slavljenuku?)

Najava nastavne jedinice:

Danas ćemo čitati priču u kojoj se također nalaze ove plemenite životinje (srne) ali u sasvim drugoj situaciji

Na tablu postavljamo sliku srna i zapisujemo naslov: Srne na santi leda, Jakov Jurišić

Kroz učenje:

Aktivnost 4: Interpretativno čitanje u cjelini.

Aktivnost 5: Strategija ”Veliko 4”: Postaviti 4 pitanja za globalnu analizu:

- O kome se govori u pvojoj priči?
- Gdje se dešava radnja priče?
- Kada se odvija radnja priče?
- Kako se završava priča?

Mjesto radnje: na rijeci Savi

Vrijeme radnje: mart

Likovi: Grga, otac Luka

Aktivnost 6: Uočavanje toka radnje primjenom strategije ”Izmješane sekvence”

Aktivnost 7: Formiranje toka radnje na osnovu izmješanih sekvenci. Slijed događaja napisati na pet-šest pojedinačnih papira. Papire izmiješati i pričvrstiti na tablu (ili zamoliti učenike da ih pridrže). Potom učenici slože događaje ispravnim redoslijedom. Prozvati jednog po jednog učenika da izađu pred tablu i stave papirić s jednim od događaja tamo gdje smatraju da mu je mjesto. Kad se učenici više-manje slože u pogledu redoslijeda, zamoliti ih da brižljivo prouče tekst kako bi vidjeli jesu li zadani elementi i u tekstu poredani istim redoslijedom kojim su ih poredali učenici.

Aktivnost 8: Rad u grupama, strategija "Dvostruko vođen dnevnik".

- 1. i 3. grupa rade osobine Grge ,
- 2. i 4. grupa rade osobine oca-Luke .
- 5. grupa uočava glavni događaj u tekstu na osnovu kojeg će formulisati temu priče.

Sve grupe rade na principu zapisivanja svojih odgovora u tabelu u stupcu komentar I potkrepljuju ih citatima iz teksta.

CITAT(rečenica iz teksta)	KOMENTAR(osobine Grge)
CITAT(rečenica iz teksta)	KOMENTAR(osobine oca-Luke)
CITAT(rečenica iz teksta)	KOMENTAR(glavni događaj-tema priče)

Aktivnost 9: Presentacija rezultata na nivou velike grupe.

Grga: hrabar, brižan, uporan, snalažljiv

Otac-Luka: snažan, iskusan ,plemenit

Tema: Spašavanje srna

Aktivnost 10: Uočavanje ključne ideje primjenom strategije "Misli, upari, razmijeni"

Učenici rade u paru: 1. Individualno smišljaju ideje za ovaj tekst, 2. Razmjenjuju svoje ideje I biraju po jednu najljepšu razmjenjujući, uparujući i analizirajući ih. 3. Razmjenjuju ideje sa cijelim razredom.

Nakon učenja:

Kako ćete pomoći učenicima da rezimiraju i primjene naučeno ili da postave ciljeve za sljedeći čas?

Šta će učenici uraditi da vježbaju i prošire znanje o ovome što su naučili na ovom času?

Aktivnost 11:

-Upoznavanje učenika sa sadržajem domaćeg zadatka .

-Iz teksta pronađi I napiši nove riječi (nepoznate)za tvoj rječnik .

Formativna procjena za ovaj čas:

Nastavni listići, grupni radovi Citat-komentar, slike - reprodukcije.

Tehnologija/mediji koje treba koristiti na ovom času:

tekst priče. CD player, pjesmica, slike srna, radni nalozi za grupni oblik rada

Razmišljanje nakon časa:

Šta je na ovom času bilo dobro za vaše učenike?

Koje promjene biste preporučili za:

a) sljedeći čas

b) poboljšanje ovog časa?

Autor pripreme: Mirheta Salihović, prof. razredne nastave

Prilozi:



CITAT(rečenica iz teksta)	KOMENTAR(osobine Grge)

CITAT(rečenica iz teksta)	KOMENTAR(osobine oca-Luke)

CITAT(rečenica iz teksta)	KOMENTAR(glavni događaj-tema priče)

TOK DOGAĐAJA

SANTE LEDA PLUTAJU SAVOM

SRNE NA SANTI LEDA

GRGA I LUKA U ČAMCU POKUŠAVAJU DOĆI DO SRNA

GRGA NA SANTI LEDA SA SRNAMA

SPAŠAVANJE SRNA

PREVRTANJE ČAMCA

GRGA U GROZNICI

SUSRET SA SRNAMA

Tabela za formativnu procjenu

KRITERIJI	ISPOD STANDARDA	PRIBLIŽNO NOVOU STANDARDA	STANDARDNI NIVO	IZNAD STANDARDA
UOČAVANJE I OPISIVANJE LIKOVA	ODREĐUJE KOMP./STR. KNJ.TEKSTA , KAO I LIKOVE I NJIHOV OPIS S POTEŠKOĆAMA	ODREĐUJE KOMP./STRU. KNJ.TEKSTA ,UOČAVA LIKOVE ALI IH NESIGURNO OPISUJE	ODREĐUJE KOMPOZICIJU/STRUKTURU KNJIŽEVNOG TEKSTA I PREPOZNAJE ULOGU POJEDINIH LIKOVA	POTPUNO SAMOSTALNO ODREĐUJE KOMPOZICIJU/STRUK KNJ.TEKSTA I PREPOZNAJE ULOGU POJEDINIH LIKOVA I POVEZUJE IH SA LIKOVIMA IZ STVARNOG ŽIVOTA
IZNOŠENJE TVRDNJE I NALAZA	PREZENTIRA TAČNE TVRDNJE I NALAZE S POTEŠKOĆAMA ŠTO SLUŠATELJIMA STVARA PROBLEME U RAZUMIJEVANJ U	IZNOSI TVRDNJE I NALAZE ALI NE VODI RAČUNA O LOGIČKOM REDOSLIJEDU	IZNOSI TVRDNJE I NALAZE NAVODEĆI IDEJE LOGIČKIM REDOSLIJEDOM I KORIŠTENJEM PRIMJERENIH OPISA	KRITIČKI SE ODNOSI U IZNOŠENJU TVRDNJI I NALAZA
ODREĐIVANJE TEME I IDEJE	S POTEŠKOĆAMA I UZ POMOĆ NASTAVNIKA ODEREĐUJE TEMU I IDEJU	ODREĐUJE TEMU I IDEJU BEZ KORIŠTENJA ČINJENICA I DETALJA	ODREĐUJE TEMU I IDEJU KORIŠTENJEM ČINJENICA I DETALJA	SAMOSTALNO ODREĐUJE TEMU I IDEJU KORIŠTENJEM ČINJENICA I DETALJA ,PREPOZNAJE I OBJAŠNJAVA PREDNOSTI I NEDOSTATKE ODABRANOG NAČINA PREDSTAVLJANJA SVRSI I PUBLICI
PISANJE LIČNOG PRIPOVIJEDNOG TEKSTA	DJELIMIČNO I UZ POMOĆ NASTAVNIKA USPIJEVA NAPISATI I ORGANIZOVATI RAD KOJI ODGOVARA ZADATOM STILU	PIŠE JASAN RAD U KOJEM SE PREPOZNAJE STIL,ALI ORGANIZACIJA ZAHTIJEVA REVIDIRANJE	PIŠE JASAN I SMISLEN RAD U KOJEM SU SADRŽAJ,ORGANIZACIJA I STIL PRIMJERENI ZADATKU	VJEŠTA UPOTREBA ZNANJA I VJEŠTINA PRI PISANJU SADRŽAJNIH I ORGANIZOVANIH RADOVA,KORISTI NAPREDNIJE IZRAZE,ISTIČE PREDNOST ODABRANIH RIJEČI ODGOVARAJUĆEG STILA

SAMIRA BOJADŽIJA

“OŠ UMIHANA ČUVIDINA - SARAJEVO”

MATEMATIKA-
SKUPOVI, BROJEVI, RELACIJE I OPERACIJE

I-2 RAZRED



Bosna i Hercegovina
FEDERACIJA BOSNE I HERCEGOVINE
Kanton Sarajevo - Općina Novi Grad
JI OSNOVNA ŠKOLA " UMIHANA ČUVIDINA"

OGLEDNI ČAS

Nastavni predmet: Matematika

Nastavna tema:	Skupovi, brojevi, relacije i operacije
Nastavna jedinica:	BROJ 5
Nastavnik:	Samira Bojadžija
Datum realizacije:	27.3.2018.
Razred i odjeljenje:	I 2
Tip časa:	Obrada novog nastavnog sadržaja



Sarajevo, 27. mart 2018.

Planiranje i organizacija časa

Cilj časa: Usvajanje pojma broja 5

Obrazovni zadaci:

-
- ponoviti usvojena znanja o brojevima od 1 do 4
 - ponoviti upoređivanje brojeva do 4
 - uočavanje i prepoznavanje brojnosti skupova
 - uočavanje grafičke strukture broja 5
 - naučiti pisati i prepoznati broj 5
-

Odgovni zadaci:

- razvijanje radnih navika
 - razvijati osjećaj za timski rad
 - izgrađivanje estetskih vrijednosti i pozitivnog odnosa prema radu
 - razvijati kod učenika pozitivne osobine - upornost, sistematičnost, odgovornost, tačnost, urednost
-

Funkcionalni zadaci:

- razvijati pamćenje i logičko razmišljanje kod učenika
 - razvijati sposobnost promatranja, istraživanja i donošenje logičkih zaključaka
 - usavršiti sposobnost zapažanja, jačati prosuđivanje i obrazlaganje
-

Nastavne metode:

- metoda razgovora
 - metoda demonstracije
 - metoda praktičnog rada
 - metoda objašnjavanja
 - metoda samostalnog rada
-

Oblik rada: Frontalni, individualni i grupni oblik rada

Nastavna sredstva:

aplikacije, plakati, nastavni listovi, CD player, kostimi, manipulativi, plišane lutke

Korelacija:

Muzička kultura, Likovna kultura, Moja okolina, Tjelesni i zdravstveni odgoj

Motivacija :

Igrokaz, pjesma, igra

Ishodi časa:

- prepoznavanje broja 5
 - pisanje broja 5
 - razumijevanje brojnosti 5
-

Literatura za učenike:

Udžbenik za prvi razred devetogodišnje osnovne škole, Boško Jagodić

-internet

- Metodički priručnik za učitelje uz udžbenik Matematika 1, Filip

Ćurić

Literatura za nastavnike:

- Nove matematičke price, Sanja Duvnjak

- Udžbenik za prvi razred devetogodišnje osnovne škole, Boško Jagodić

- Didaktički putnikazi

- Časopis Vesela pčelica

Aktivnosti nastavnika:	<ul style="list-style-type: none"> - kroz pripremljena nastavna sredstva motivisati učenike da što bolje usvoje broj 5 - objašnjavanje - praćenje rada učenika - davanje uputa za rad na zadacima - koordinacija pri grupnom radu učenika 																
Aktivnosti učenika:	<ul style="list-style-type: none"> - Gluma u igrokazu, ples, pisanje, bojenje, slaganje, oblikovanje kuglica 																
Inovacije koje se koriste na času:	<ul style="list-style-type: none"> -učenje kroz igru -učenje pomoću manipulativnih sredstava 																
Saradnici i posmatrači na času:	<table border="1" style="width: 100%; border-collapse: collapse;"> <tr><td style="width: 50%; text-align: center;">1.</td><td style="width: 50%; text-align: center;">1.</td></tr> <tr><td style="text-align: center;">2.</td><td style="text-align: center;">2.</td></tr> <tr><td style="text-align: center;">3.</td><td style="text-align: center;">3.</td></tr> <tr><td style="text-align: center;">4.</td><td style="text-align: center;">4.</td></tr> <tr><td style="text-align: center;">5.</td><td style="text-align: center;">5.</td></tr> <tr><td style="text-align: center;">6.</td><td style="text-align: center;">6.</td></tr> <tr><td style="text-align: center;">7.</td><td style="text-align: center;">7.</td></tr> <tr><td style="text-align: center;">8.</td><td style="text-align: center;">8.</td></tr> </table>	1.	1.	2.	2.	3.	3.	4.	4.	5.	5.	6.	6.	7.	7.	8.	8.
1.	1.																
2.	2.																
3.	3.																
4.	4.																
5.	5.																
6.	6.																
7.	7.																
8.	8.																

PRIPREMA ZA NASTAVNI ČAS

Tok nastave - scenario nastavnog rada

Uvodni dio časa (10 minuta)

Pozdravljam učenike i sve prisutne goste.

Na tabli se nalaze prazni skupovi koje trebamo popuniti sa onoliko elemenata koliko nam govori broj koji se nalazi u kvadratiću ispod samog skupa. Članovi ili elementi skupa će biti manipulativne ilustracije koje su zalijepljene na flipchart tabli. Prozivam jednog učenika da dobro pogleda ilustracije na flipchart tabli i da uoči koju bi ilustraciju mogao zalijepiti u prvi skup. (Učenik uočava da ima samo jedno sunce). „Zašto si izabrao baš tu ilustraciju?“ (Zato što sam vidio/la da je sunce samo jedno, a broj ispod skupa nam govori koliko u njega smijemo zalijepiti elemenata). Postupak ponavljam sa drugim i trećim skupom. U četvrtom skupu se već nalaze četiri člana-četiri cvijeta. Zadatak učenika je da izbroji koliko je članova u skupu i da upiše broj u prazan kvadratić. Peti skup je prazan. Nema broja ni u kvadratiću. Govorim djeci da su članovi iz ovog skupa pobjegli. Hajmo ih pronaći. (Prije ulaska člaka u razred, zalijepila sam ispod nekih klupa po jednu aplikaciju-leptir). Da li je nekome ispod stola došao leptir?. Učenici koji su pronašli leptiriće lijepe ih u peti skup. „Koliko leptirića imamo u skupu, zajedno brojimo i uočavamo da ih ima pet“. „Koji broj trebamo upisati u kvadratić?“ Koji broj ćemo to onda danas učiti?

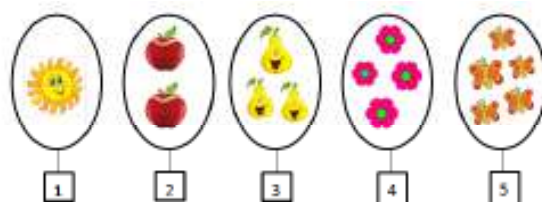

Glavni dio časa (30 minuta)

Najava cilja sata: Danas ćemo učiti broj 5

Na tabli otkrivam naslov: Broj 5

Hajdemo potražiti u učionici šta sve imamo po pet...

Pet pčela , pet geometrijskih tijela, pet cvjetova ...Uzmite iz pernice pet bojica u ruku...

Pogledajte niz svoje tijelo, šta imamo na tijelu, a čija brojnost je pet. (Imamo po pet prstiju na lijevoj i desnoj ruci). Naši učenici su pripremili i igrokaz pod nazivom „Porodica Prstić“.

Nakon što učenici izvedu igrokaz, pokazujem im kako izgleda broj 5.

Iznad table su već okačeni brojevi 1,2,3,4 kojima pridružujem broj 5- vagon, koji predstavlja brojevnju liniju.



Sada ćemo naučiti kako napisati broj PET...

Na tabli pokazujem i objašnjavam kako pišemo broj pet...

Učenici pišu broj pet na tanjiru u kojem je griz.

Učenicima dijelim nastavne listove i dajem im upute za rad. Učenici samostalno pristupaju rješavanju zadataka na nastavnom listu.

- **Analiza i provjera uradenog zadatka. Potom prozivam jednog učenika da upiše broj pet u kvadratić koji se nalazi ispod skupa čiji su elementi leptirići.**

U kojem skupa sada imamo najviše elemenata. Upoređujemo skupove stavljajući znakove <, > na odgovarajuće mjesto.

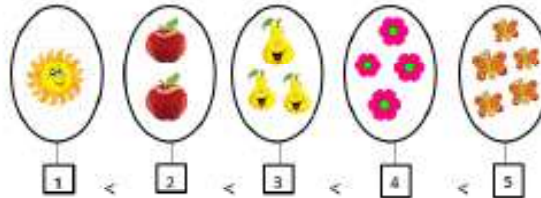

- Učenici su podijeljeni u pet grupa po 5 učenika.

Slijedi rad u grupama.

Grupa 1- Lijepljenje pufnica na stablo drveta i bojenje brojeva pored slike.

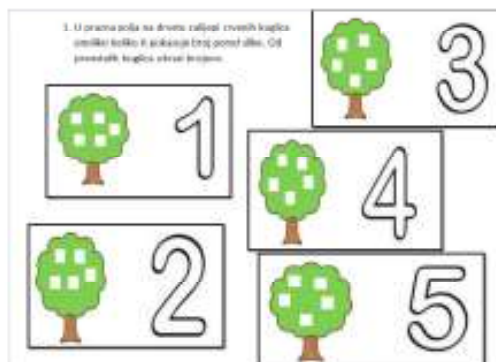

Grupa 2- Bojenje bubamara i crtanje onoliko tački po njenim krilima koliko nam broj na njenom tijelu pokazuje-brojnost.

2. Oboj bubamara, a potom im na krila crni tački koliko pokazuje broj

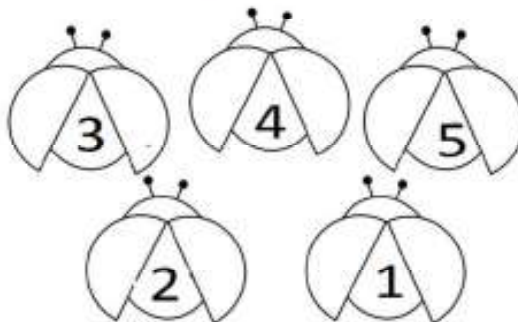

Grupa 3. Slaganje slagalice-Dora

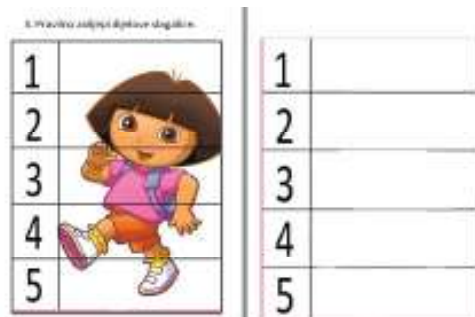

Grupa 4- Zadatak ove grupe je da zalijepe odgovarajući broj tački pored datog broja.

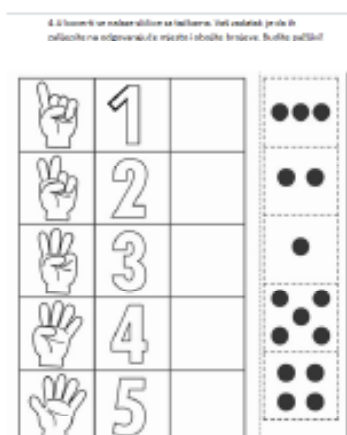

Grupa 5- Izrada plakata-proljeće.

U koverti se nalaze aplikacije- karakteristike proljeća (laste, behar, cvjetovi, leptirići , a učenici ih trebaju rasporediti na odgovarajuće mjesto. Na plakatu će biti drvo, sunce i trava, a ostale detalje učenici sami lijepe. Također, trebaju i da odgovore na pitanje koliko se na plakatu nalazi cvjetova, behara, leptirića, lastavica i sunca.







- Prezentacija rada grupa.

Završni dio časa (5)

-
- Organizujemo takmičenje. Na stolu svake grupe se nalaze štapići na koje trebaju nanizati 5 kuglica. Grupa koja prva obavi zadatak, svi njeni članovi dobijaju bedž smješka.
- Učenicima dajem nastavni list za zadaću kao i list na kojem se nalazi zapis table.

Učenici pjevaju pjesmu „Daj mi pet“, uz izvođenje koreografije.

Izgled table

NASLOV								
Broj 5								
								
								
1	<	2	<	3	<	4	<	5

Samokritički osvrt na realizaciju nastavne jedinice - samoevaluacija i evaluacija:

Problemi koji su nastali i kako su riješeni:
Stijedeći put ću drugacije uraditi / promijeniti:
Opšta zapazanja:
Prilog
<ul style="list-style-type: none">▪ Fotografije sa časa▪ Prezentacija▪ Nastavni listovi

Školski rad

Broj 5

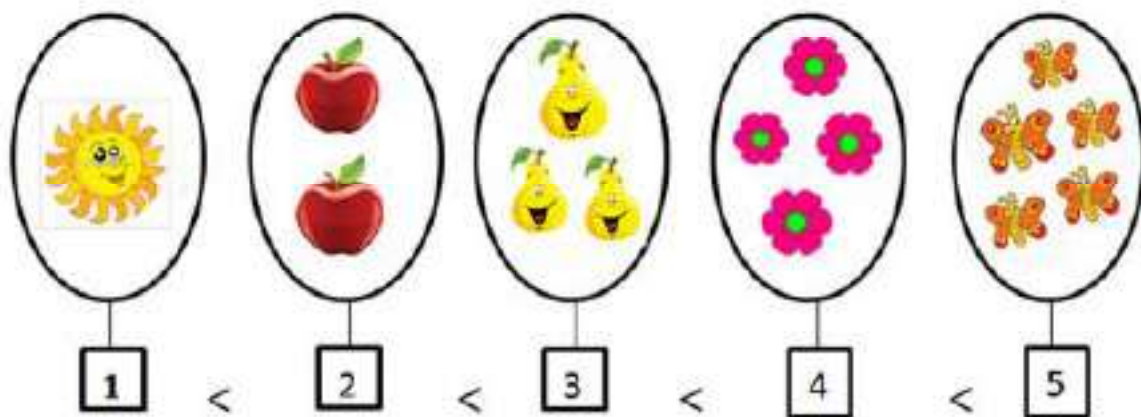
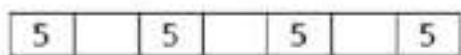

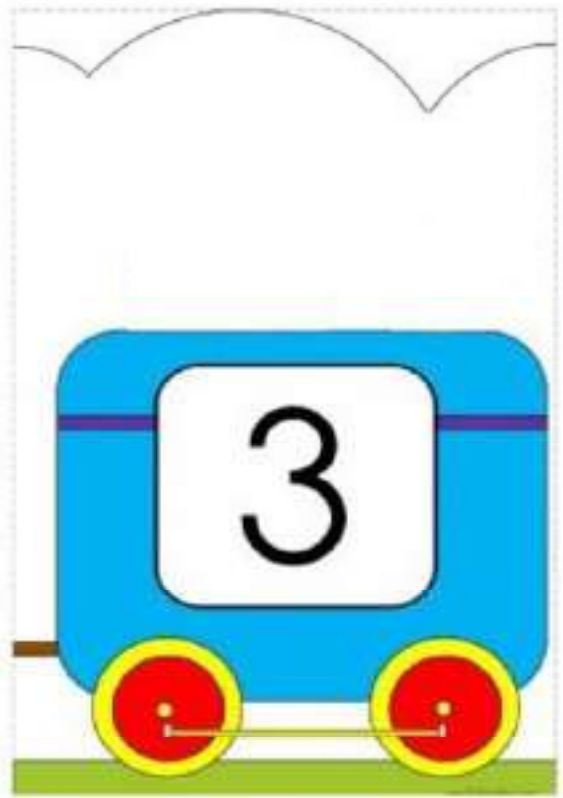
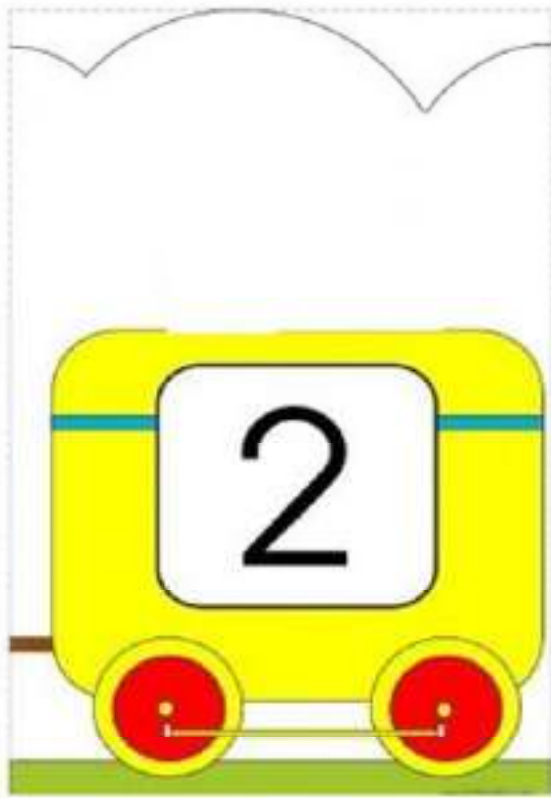













1. U prazna polja na drvetu zaljepi crvenih kuglica onoliko koliko ti pokazuje broj pored slike. Od preostalih kuglica ukrasi brojeve.

Activity area for counting and coloring trees. Each tree has a certain number of white squares on its leaves, and a corresponding number is written next to it. The numbers are: 1, 2, 3, 4, and 5.

Four empty oval shapes for coloring, each with a small square box below it for a number. The first three boxes contain the numbers 1, 2, and 3 respectively. The fourth box is empty.

1. U koverti se nalaze sličice sa tačkama. Vaš zadatak je da ih zalijepite na odgovarajuće mjesto i obojite brojeve. Budite pažljivi!

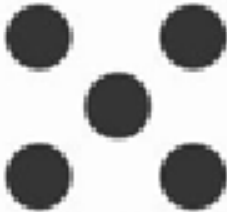
	1	
	2	
	3	
	4	
	5	

2. Oboji sliku i kvadratić sa brojem koji pokazuje koliko je čega na slici.

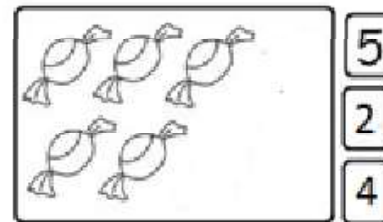
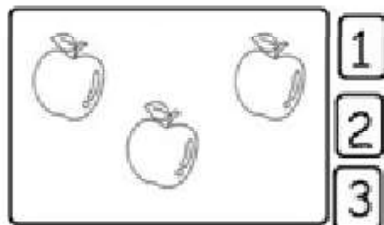
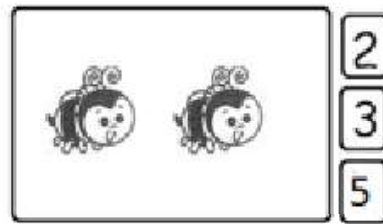
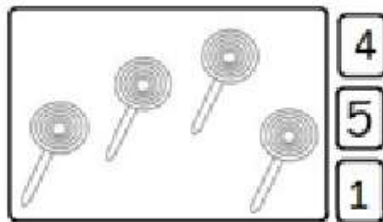
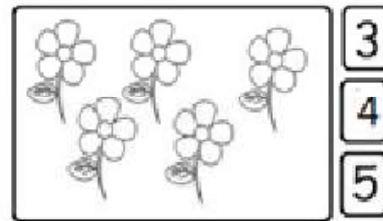

4. Oboji bubamare, a potom im na krila stavi crnih tački koliko pokazuje broj.

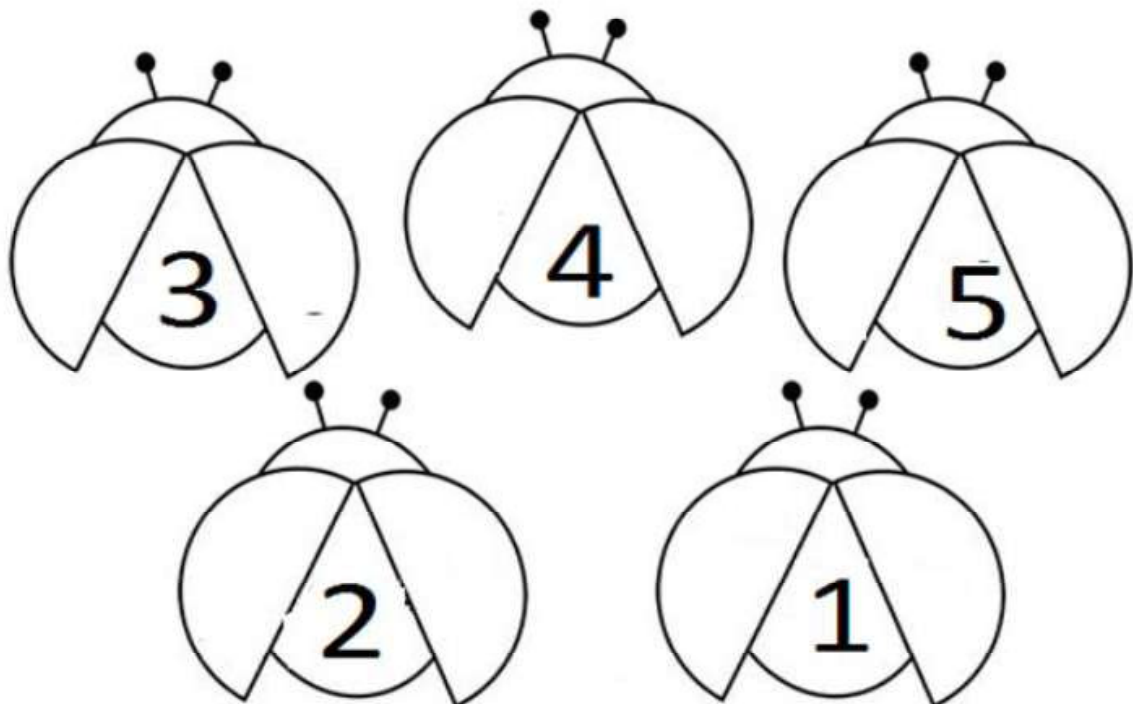

5. Broj na saksijama govori koliko treba biti cvjetova u njima. Docrtaj cvjetove i oboji ih.

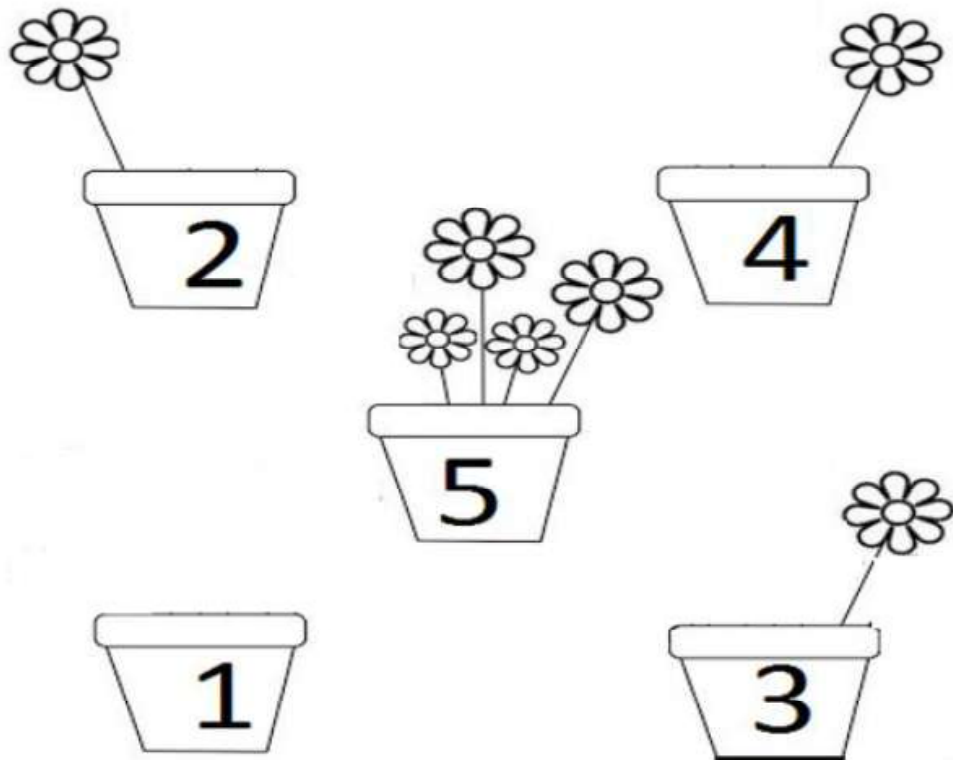

6. U pravougaonike zalijepi dijelove slike redom od broja 1 do broja 5.

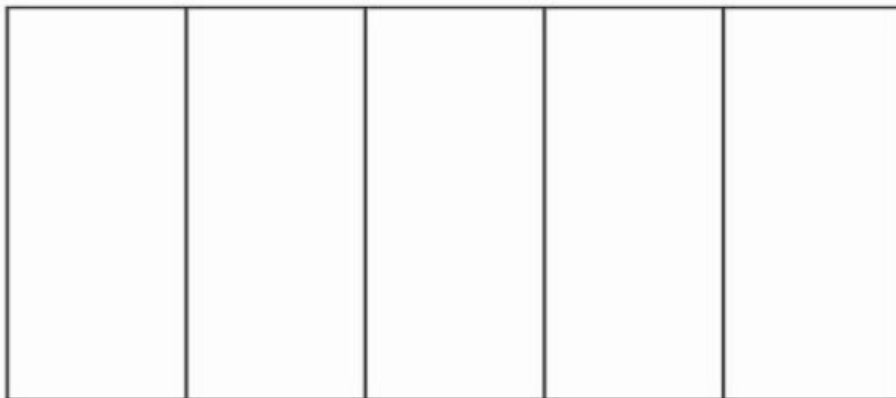

By Lovrinc Popić © 2014

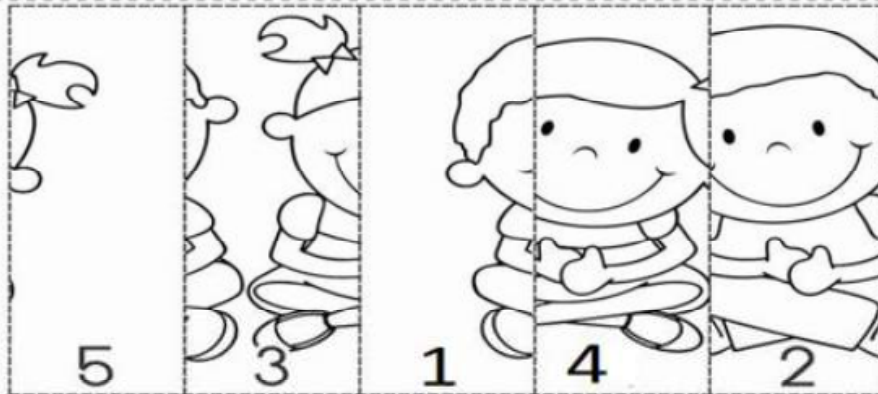



6. Pravilno zalijepi dijelove slagalice.

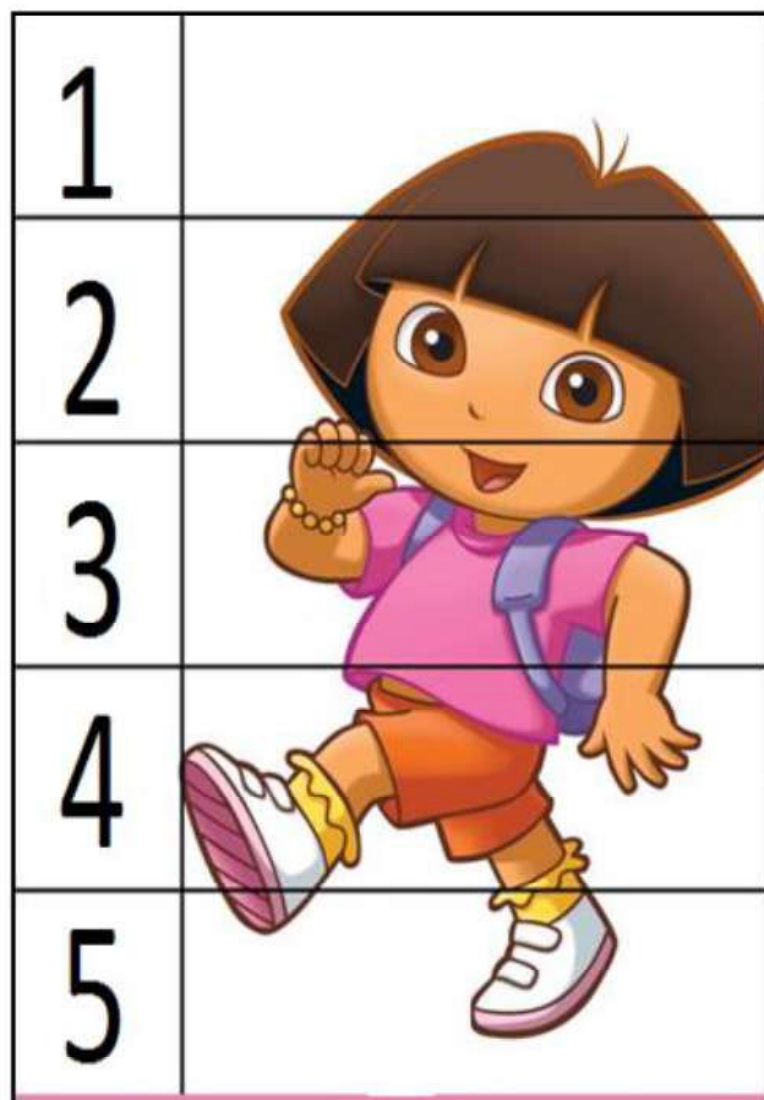

P O R

R S T

O D I

I Ć

C A P

Nastavni list

Broj 5

1	
2	
3	
4	
5	



Nastavi pisati broj 5.

5									
---	--	--	--	--	--	--	--	--	--

BROJ 5

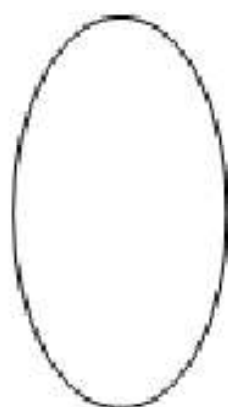
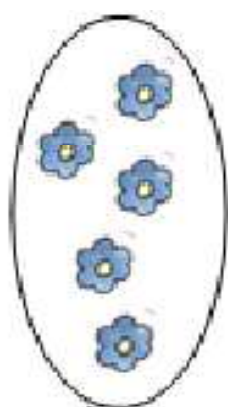

UPIŠI ODGOVARAJUĆI ZNAK $>$, $<$ ILI $=$.

$4 \bigcirc 2$

$3 \bigcirc 4$

$3 \bigcirc 3$

$3 \bigcirc 4$

$2 \bigcirc 1$

$3 \bigcirc 1$

SANELA ALAJBEGOVIĆ
NADŽIJA JELEŠKOVIĆ
“OŠ AMER ČENANOVIĆ - ILIDŽA”

MOJA OKOLINA:
ZEMLJA U SVEMIRU KAO PROSTOR ŽIVLJENJA

III-1 III-2 RAZRED

Javna ustanova Osmo osnovna škola „Amer Čenanović“

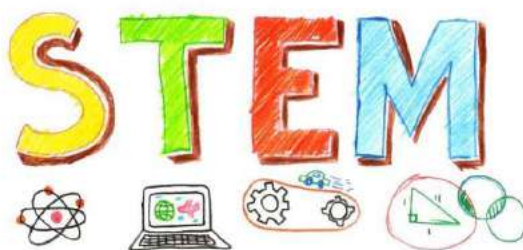

III razred

Sanela Alajbegović i Nadžija Jelešković

Sarajevo, septembar, 2018. godine

Javna ustanova Osmo osnovna škola „Amer Čenanović“

Nastavni predmet: Moja okolina	Razred: III razred	Nastavnik: Sanela Alajbegović III-1 i Nadžija Jelešković III - 2
Naziv nastavne jedinice	PRIRODA I PRIRODNI PROCESI : Praćenje vremenskih promjena, kalendar prirode	
Oblast	OBLAST 1: ZEMLJA - PROSTOR ŽIVOTA: STRUKTURNA I FUNKCIONALNA POVEZANOST ŽIVE I NEŽIVE PRIRODE (EKOLOGIJA, ODRŽIVI RAZVOJ)	
Komponenta	Komponenta 2: Strukturna i funkcionalna svojstva žive i nežive	
Ishod učenja	Ishod: 5. Objašnjava funkcionalne promjene u životnoj zajednici	
Indikator(i) / dio indikatora za odgovarajući uzrast	5. a. Opisuje promjene na biljkama i životinjama kroz godišnja doba. 5.b. Opisuje aktivnost biljaka i životinja uslovljene izmjenom dana i noći.	
Preduslovni ishodi / ishodi u korelaciji ili indikatoru istog predmeta	1.1.1. Objašnjava obilježja živog i neživog. 1.1.2. Uspoređuje razlike i sličnosti žive i nežive prirode. 1.2.1. Objašnjava uticaj prostora i faktora prostora na organizam (npr. svjetlost, toplina, klima, itd). 1.2.2. Objašnjava strukturu i funkcionalnu povezanost organizama i organizma sa sredinom. 1.4.1. Interpretira i vrednuje rezultate iz različitih izvora	
Motivacija – sektori ekonomije bazirane na znanju	9. Poduzetništvo 10. Savremena poljoprivredna Proizvodnja <ul style="list-style-type: none"> Saznanja o intervalu cvjetanja, davanju ploda, defolijacije biljaka, parenju i migraciji životinja, predstavljaju osnovu za razvoj ovih sektora... 	
Povezanost s drugim predmetima	Matematika 1.1.1. b. Uspoređuje , udružuje, dopunjava , povezuje. 2.3.1. b. Objašnjava rečenice oblika „ako ... onda“ (npr. za koliko više, koliko puta više...) <p>Moja okolina, Priroda i društvo</p> 1.1.2. b. Objašnjava uticaj čovjeka na biljni i životinjski svijet.	

	<p>1.2.3. Opisuje promjene u prirodi povezane s godišnjim dobima.</p> <p>1.1.4. Opisuje značaj biljaka za život čovjeka i razlikuje grupe biljaka i životinja (flora i fauna).</p> <p>Informatika</p> <p>3.4.13. a. Pregledava/reprodukuje slikovne, audio i video zapise na računaru.</p>
Cilj nastavnog sata	Cilj ovog časa jeste da učenici kroz praktičan rad usvoje pojmove kalendar prirode, legenda sa oznakama za vremenske promjene, uoče promjene u prirodi, naprave kalendar prirode za jesen u kojem će bilježiti vremenske promjene u toku godišnjeg doba JESEN.
Cilj razložiti na realne zadatke	<ol style="list-style-type: none"> 1. Shvatiti date zadatke, te na pitanja odgovarati potpunim rečenicama. 2. Date zadatke raditi zajedno u grupama. 3. Usvojiti termin , kalendar prirode, i primjenjivati isti u komunikaciji. 4. Usvojiti termin, vremenske promjene, te zapamtiti osnovne oznake (sunčano, oblačno, kišovito, vjetar, magla, snijeg)..... 5. Napraviti kalendar prirode za jesen, te shvatiti svrhu njegovog postojanja. 6. U napravljeni zajednički kalendar bilježiti svaki dan kakvo je vrijeme, a samostalno bilježiti vremenske promjene u individualnom kalendaru u svesci. 7. Izvesti zaključak o promjenama koje se dešavaju u prirodi, kao i korist za čovjeka koju donosi jesen. 8. Rješavanje različitih matematičkih zadataka..
Svrhoviti sadržaj	
Metodička izvedba, organizacija rada – materijali, tehnologija i mediji koje će se koristiti, odrediti potrebno vrijeme za aktivnosti, odrediti vrijeme za aktivnosti kojima se povezuju nastavni predmeti	<p>MOJA OKOLINA</p> <ul style="list-style-type: none"> • Aktivnost 1. Učenici su ranije(za vikend) dobili zadatak koji su trebali napraviti uz pomoć roditelja: Uz pomoć roditelja napraviti predmet ili interesantnu lutku, strašilo, masku ili nešto drugo od plodova jeseni (kukuruz, tikva, šipak, žir, orah, lješnik...) Prezentacija napravljenih predmeta. Učenici objašnjavaju šta su napravili, na koji način. Od napravljenih predmeta pravimo izložbu u učionici. • Aktivnost 2. Gledamo muzičku prezentaciju o jeseni. (Uz pjesmu „Jesenska“, učenici gledaju i promjene koje se dešavaju u prirodi.)

Sarajevo, septembar, 2018. godine

(aktivnosti nastavnika i učenika)	<p>Razgovor o prezentaciji. Šta smo vidjeli? Šta smo čuli? O čemu pjeva pjesma koju smo slušali?</p> <ul style="list-style-type: none"> • Aktivnost 3. Razgovor o jeseni, prirodi, promjenama u prirodi: Šta je priroda? Kako dijelimo prirodu? Šta ubrajamo u živu, a šta neživu prirodu? Šta se dešava sa prirodom?Kakvo je vrijeme? Šta je dešava sa biljkama? Zašto? Koje godišnje doba je nastupilo? Kakvo je to godišnje doba? Kakvo je vrijeme? <p>Najava cilja časa: Danas ćemo praviti kalendar prirode za jesen.</p> <p>Za šta nam služi kalendar? Šta bilježimo u kalendar prirode? Kakvo vrijeme može biti? Od čega se sastoji taj kalendar?(mjeseci, legenda..)</p> <ul style="list-style-type: none"> • Aktivnost 4. Učenike dijelimo u grupe: Današnji zadatak radit ćete u grupama. Svaka grupa će dobiti svoj zadatak. 1. Urediti kalendar za septembar. 2. Urediti kalendar za oktobar. 3. Urediti kalendar za novembar. 4. Urediti kalendar za decembar. 5. Urediti legendu sa oznakama za vremenske promjene. 6. Urediti naslov ... (svaka grupa je dobila materijal za rad u plastičnim košuljicama koje se razlikuju po boji.) Četiri grupe imaju zadatak da oboje, izrežu i ukrase ilustraciju koja je vezana za jedan mjesec (septembar, oktobar, novembar i decembar), dvije grupe pripremaju legende i pano na koji ćemo objediniti razredni kalendar za godišnje doba jesen. • Aktivnost 5 . Prezentacija urađenog. Učenici prezentiraju urađene zadatke. Ponavljanje naučenog. • Aktivnost 6 . Zadavanje domaće zadaće (listić sa zadacima za utvrđivanje, kalendar prirode za jesen na listiću za individualno bilježenje vremenskih promjena u svesci. Osim toga učenici će dobiti i zadatak .
--	--

Sarajevo, septembar, 2018. godine

	<ul style="list-style-type: none"> • ZADATAK ZA ISTRAŽIVANJE: KAKO VREMENSKE PROMJENE UTIČU NA SAOBRAĆAJ, KAKO NA POLJOPRIVREDU, A KAKO NA GRAĐEVINARSTVO?) • Aktivnost 7. Odmor uz pjesmu koju smo slušali na početku časa. <p>MATEMATIKA</p> <ul style="list-style-type: none"> • Aktivnost 8. Podjela listića sa matematičkim zadacima za ponavljanje sabiranja i oduzimanja dvocifrenih i jednocifrenih brojeva, uz zajedničko rješavanje određenog broja zadataka, a neke će učenici sami rješavati. <p>Najava: U učionicu je ušla jesen. Sve je u znaku jeseni, pa i matematika. Sada ćete dobit listić sa zadacima. Zadatke ćemo zajednički rješavati. Podjela listića.</p> <p>Zadaci</p> <ol style="list-style-type: none"> 1. Lejla priprema džem od šljiva. U jednoj gajbi je 12 kg šljiva, a u drugoj 3 kg manje. Koliko je ukupno kg šljiva Lejla pripremila za džem? 2. Edo i Ema beru jabuke u voćnjaku. Edo je nabrao 23 kg jabuka, a Ema 5 kg manje. Koliko je kg jabuka ubrala Ema? Koliko su ubrali kg jabuka zajedno? 3. Za pripremu ajvara Ana je kupila 22 kg paprika, 8 kg manje patlidžana. Koliko je kg ukupno povrća kupila Ana? 4. Za pripremu zimske salate Amir je kupio 18 kg kupusa, 9 kg mrkve manje nego kupusa, 3 kg zelenog parađajza manje nego mrkve i 2 kg karfiola više nego zelenog parađajza. Koliko je ukupno kg povrća Amir kupio? Koliko je ukupno sve koštalo, ako je od novčanice od 100KM Amir dobio kusur 24 KM?
--	--

Sarajevo, septembar, 2018. godine

	<p>Zajednička analiza i rješavanje zadataka Na času ćemo riješiti tri zadatka, a četvrti je za zadaću i analizu rješenja na slijedećem času. Nakon toga razgovor o zadacima.</p> <p>INFORMATIKA</p> <ul style="list-style-type: none"> • Aktivnost 9. Učenici prelaze u kabinet e-učionice gdje će na tabletima crtati plodove jeseni, ili praviti svoj kalendar za jesen, ili tražiti prezentaciju o jeseni u paint programu.. • Aktivnost 9. Evaluacija časa
Vrednovanje postignuća (načini formativnog praćenja i sumativna ocjena)	Tačnost rješenja zadataka na listićima, na tabletima...
FORMATIVNA PROCJENA	

Sarajevo, septembar, 2018. godine

Prilog

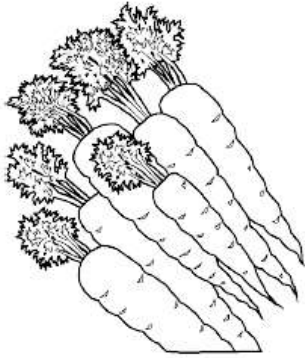

SAPTEMBAR

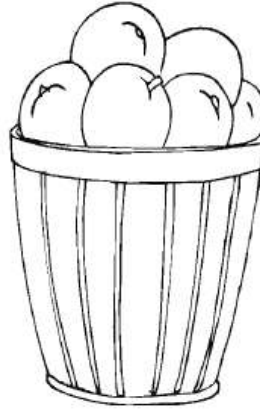

OKTOBAR

Sarajevo, septembar, 2018. godine



NOVEBAR



DECEMBAR

Sarajevo, septembar, 2018. godine

LEGENDA:

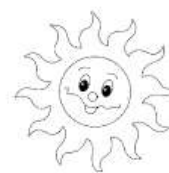

- ZADATAK ZA ISTRAŽIVANJE:
KAKO VREMENSKE PROMJENE UTIČU NA SAOBRAĆAJ, KAKO NA POLJOPRIVREDU, A KAKO NA GRAĐEVINARSTVO?

Sarajevo, septembar, 2018. godine

Javna ustanova Osmo osnovna škola „Amer Ćenanović“

Zadaci

1. Lejla priprema džem od šljiva. U jednoj gajbi je 12 kg šljiva, a u drugoj 3 kg manje. Koliko je ukupno kg šljiva Lejla pripremila za džem?
2. Edo i Ema beru jabuke u voćnjaku. Edo je nabrao 23 kg jabuka, a Ema 5 kg manje. Koliko je kg jabuka ubrala Ema? Koliko su ubrali kg jabuka zajedno?
3. Za pripremu ajvara Ana je kupila 22 kg paprika, 8 kg manje patlidžana. Koliko je kg ukupno povrća kupila Ana?
4. Za pripremu zimske salate Amir je kupio 18 kg kupusa, 9 kg mrkve manje nego kupusa, 3 kg zelenog parađaja manje nego mrkve i 2 kg karfiola više nego zelenog parađaja. Koliko je ukupno kg povrća Amir kupio? Koliko je ukupno sve koštalo, ako je od novčanice od 100KM Amir dobio kusur 24 KM?

Sarajevo, septembar, 2018. godine

MOJA OKOLINA (STEM ČAS)

Praćenje vremenskih promjena, kalendar prirode za jesen

ZADATAK ZA ISTRAŽIVANJE

KAKO VREMENSKE PROMJENE UTIČU NA SAOBRAĆAJ, KAKO NA POLJOPRIVREDU, A KAKO NA GRAĐEVINARSTVO?

Sarajevo, septembar, 2018. godine

MATEMATIKA (STEM ČAS)

Zadaci

1. Lejla priprema džem od šljiva. U jednoj gajbi je 12 kg šljiva, a u drugoj 3 kg manje. Koliko je ukupno kg šljiva Lejla pripremila za džem?
2. Edo i Ema beru jabuke u voćnjaku. Edo je nabrao 23 kg jabuka, a Ema 5 kg manje. Koliko je kg jabuka ubrala Ema? Koliko su ubrali kg jabuka zajedno?
3. Za pripremu ajvara Ana je kupila 22 kg paprika, 8 kg manje patlidžana. Koliko je kg ukupno povrća kupila Ana?
4. Za pripremu zimske salate Amir je kupio 18 kg kupusa, 9 kg mrkve manje nego kupusa, 3 kg zelenog parađaja manje nego mrkve i 2 kg karfiola više nego zelenog parađaja. Koliko je ukupno kg povrća Amir kupio? Koliko je ukupno sve koštalo, ako je od novčanice od 100KM Amir dobio kusur 24 KM?

Sarajevo, septembar, 2018. godine

Javna ustanova Osma osnovna škola „Amer Ćenanović“



Sarajevo, septembar, 2018. godine

Javna ustanova Osma osnovna škola „Amer Ćenanović“



Sarajevo, septembar, 2018. godine

Javna ustanova Osmo osnovna škola „Amer Ćenanović“



Sarajevo, septembar, 2018. godine

Javna ustanova Osmo osnovna škola „Amer Ćenanović“

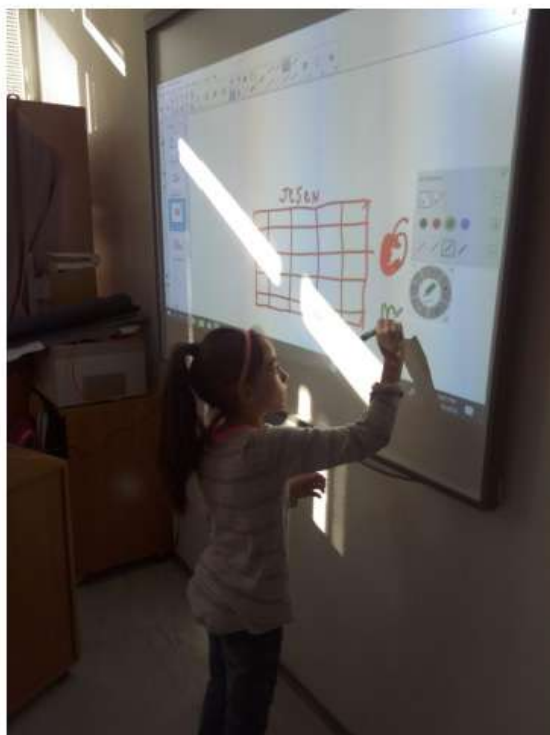

Sarajevo, septembar, 2018. godine

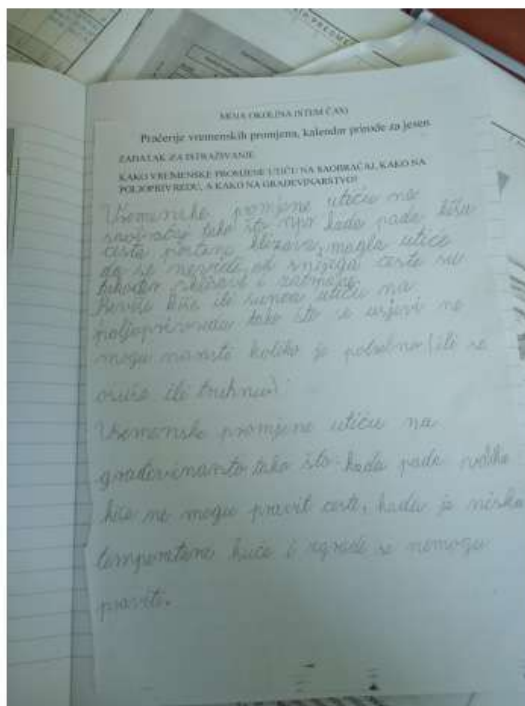

Sarajevo, septembar, 2018. godine



Sarajevo, septembar, 2018. godine

Javna ustanova Osmo osnovna škola „Amer Ćenanović“



Sarajevo, septembar, 2018. godine

Javna ustanova Osmo osnovna škola „Amer Ćenanović“



Sarajevo, septembar, 2018. godine

Javna ustanova Osma osnovna škola „Amer Čenanović“



Sarajevo, septembar, 2018. godine

Javna ustanova Osma osnovna škola „Amer Čenanović“



Sarajevo, septembar, 2018. godine



Sarajevo, septembar, 2018. godine

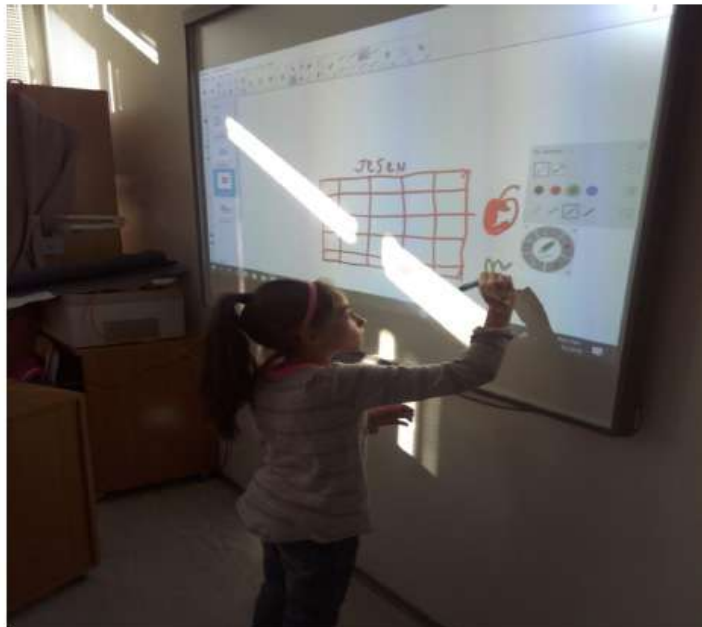

Sarajevo, septembar, 2018. godine

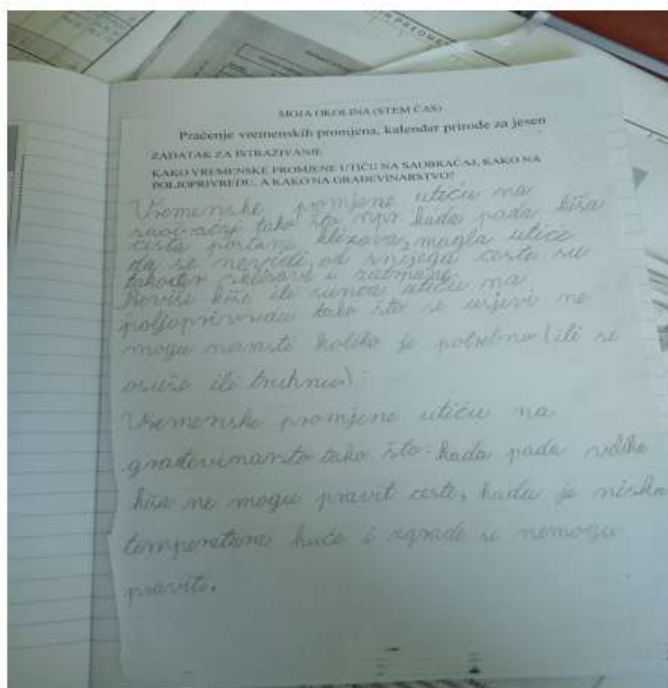

Sarajevo, septembar, 2018. godine

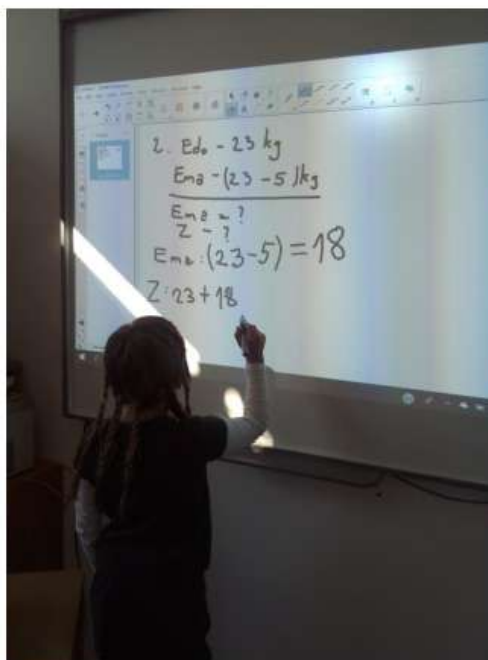

Sarajevo, septembar, 2018. godine



Sarajevo, septembar, 2018. godine

5. a. Opisuje promjene na biljkama i životinjama kroz godišnja doba			
KRITERIJI	U procesu ispunjavanja standarda, ali ISPOD STANDARDNA	STANDARDNI NIVO	IZNAD STANDARDNA
Opisuje promjene na biljkama i životinjama kroz godišnja doba	Uz pomoć i dodatna obrazloženja nastavnika opisuje promjene na biljkama i životinjama kroz godišnja doba	Opisuje promjene na biljkama i životinjama kroz godišnja doba	Samostalno opisuje promjene na biljkama i životinjama kroz godišnja doba
5. b. Opisuje aktivnost biljaka i životinja uslovljene izmjenom dana i noći			
Opisuje aktivnost biljaka i životinja uslovljene izmjenom dana i noći	Uz pomoć i dodatna obrazloženja nastavnika opisuje aktivnost biljaka i životinja uslovljene izmjenom dana i noći	Opisuje aktivnost biljaka i životinja uslovljene izmjenom dana i noći	Samostalno razlikuje, opisuje aktivnost biljaka i životinja uslovljene izmjenom dana i noći

Sarajevo, septembar, 2018. godine

1.1.1. b. Uspoređuje , udružuje, dopunjava , povezuje.			
KRITERIJI	U procesu ispunjavanja standarda, ali ISPOD STANDARDA	STANDARDNI NIVO	IZNAD STANDARDA
Uspoređuje , udružuje, dopunjava , povezuje.	Uz pomoć i dodatna obrazloženja nastavnika , uspoređuje , udružuje, dopunjava , povezuje.	1.1.1. b. Uspoređuje , udružuje, dopunjava , povezuje.	Samostalno opisuje , uspoređuje , udružuje, dopunjava , povezuje.
Objašnjava rečenice oblika „ako ... onda“ (npr. za koliko više, koliko puta više...)			
Objašnjava rečenice oblika „ako ... onda“ (npr. za koliko više, koliko puta više...)	Uz pomoć i dodatna obrazloženja nastavnika , Objasnjava rečenice oblika „ako ... onda“ (npr. za koliko više, koliko puta više...)	Objašnjava rečenice oblika „ako ... onda“ (npr. za koliko više, koliko puta više...)	Samostalno razlikuje , Objasnjava rečenice oblika „ako ... onda“ (npr. za koliko više, koliko puta više...)

Sarajevo, septembar, 2018. godine

1.1.2.b. Objasnjava uticaj čovjeka na biljni i životinjski svijet.			
KRITERIJI	U procesu ispunjavanja standarda, ali ISPOD STANDARDA	STANDARDNI NIVO	IZNAD STANDARDA
Objasnjava uticaj čovjeka na biljni i životinjski svijet.	Uz pomoć i dodatna obrazloženja nastavnika , Objasnjava uticaj čovjeka na biljni i životinjski svijet.	Objasnjava uticaj čovjeka na biljni i životinjski svijet.	Samostalno Objasnjava uticaj čovjeka na biljni i životinjski svijet.
1.2.3. Opisuje promjene u prirodi povezane s godišnjim dobima.			
Opisuje promjene u prirodi povezane s godišnjim dobima.	Uz pomoć i dodatna obrazloženja nastavnika opisuje promjene u prirodi povezane s godišnjim dobima.	Opisuje promjene u prirodi povezane s godišnjim dobima.	Samostalno razlikuje , opisuje promjene u prirodi povezane s godišnjim dobima.

Sarajevo, septembar, 2018. godine

1.1.4. Opisuje značaj biljaka za život čovjeka i razlikuje grupe biljaka i životinja (flora i fauna).			
KRITERIJI	U procesu ispunjavanja standarda, ali ISPOD STANDARDA	STANDARDNI NIVO	IZNAD STANDARDA
Opisuje značaj biljaka za život čovjeka i razlikuje grupe biljaka i životinja (flora i fauna).	Uz pomoć i dodatna obrazloženja nastavnika opisuje značaj biljaka za život čovjeka i razlikuje grupe biljaka i životinja (flora i fauna).	Opisuje značaj biljaka za život čovjeka i razlikuje grupe biljaka i životinja (flora i fauna).	Samostalno opisuje značaj biljaka za život čovjeka i razlikuje grupe biljaka i životinja (flora i fauna).
3.4.13. a. Pregledava/reprodukuje slikovne, audio i video zapise na računaru.			
Pregledava/reprodukuje slikovne, audio i video zapise na računaru.	Uz pomoć i dodatna obrazloženja nastavnika pregledava/reprodukuje slikovne, audio i video zapise na računaru.	Pregledava/reprodukuje slikovne, audio i video zapise na računaru.	Samostalno razlikuje , pregledava/reprodukuje slikovne, audio i video zapise na računaru.

Sarajevo, septembar, 2018. godine

Ova priprema je realizovana na časovima nastavnih predmeta Moja okolina, Matematika i Informatika, što je i cilj STEM nastave, da se upravo povezuju sadržaji iz navedenih predmeta. Napisana je i realizovana prema ishodima koji su dati za navedene oblasti. Ova priprema je prva koju smo napisale i realizovale prema STEM principu. Sve ostale su drugačije. Nadamo se da smo našom idejom barem obogatile za pripremu više Vašu bogatu riznicu priprema za nastavne časove.

Učiteljice: Sanela Alajbegović i Nadžija Jelešković

Sarajevo, septembar, 2018. godine

Pismena priprema za čas (STEM nastava)

Datum realizacije: 14.11.2018.

Nastavni predmet: Moja okolina	Razred: III-1, III-2	Nastavnik: Sanela Alajbegović I Nadžija Jelešković
Naziv nastavne jedinice:	VODA – Rijeka od izvora do ušća (obrada)	
Oblast:	1: OBLAST 1: ZEMLJA U SVEMIRU KAO PROSTOR ZIVLJENJA (GEOGRAFIJA)	
Komponenta	1. Prirodni procesi i pojave	
Ishod učenja	1. Analizira prirodne procese i pojave i njihovo međudjelovanje koristeći se geografskom terminologijom	
Pokazatelj(i)/Dio pokazatelja za odgovarajući uzrast	1.a Prepoznaje osnovne uslove životana Zemlji. 1.1.1 a. Objasnjava i koristi osnovne pojmove o mjestu i okolini, vodotoku, te pojmove snalaženja u okolini.	
Preduslovni/korelirani ishodi ili pokazatelji istog predmeta	Preduslovni: 1.1.1. a. Prepoznaje osnovne uslove života na Zemlji. 1.1.2. a. Povezuje prirodne promjene i njihov uticaj na biljni i životinjski svijet. Korelirani: 1.2.5. Objasnjava funkcionalne promjene u životnoj zajednici. 1.4.1. Interpretira i vrednuje rezultate iz različitih izvora o povezanosti Zemljine strukture i prostora življenja s biodiverzitetom služeći se stručnom terminologijom.	
Motivacija – sektori ekonomije bazirane na znanju (odabrati jedan ili dva primjera iz OTC-a koji odgovaraju uzrastu – čas započeti s ovim primjerom/primjerima)	10) Savremena poljoprivredna proizvodnja 3) Poduzetništvo 8) Turizam 2) Zdravstvo	
Povezanost sa drugim predmetima (navesti odabrane)	Matematika 1.1.1.a. Udružuje elemente skupova, prikazuje skupove grafički.	

pokazatelje iz OTC-a kojim se povezuju nastavni predmeti)	1.1.1c. Stavlja u vezu prirodne i društvene pojave koristeći skupove i skupovne relacije. 1.1.2a. Čita i zapisuje prirodne brojeve do 100. Biologija / Moja okolina 1.1.2. b. Objasnjava uticaj čovjeka na biljni i životinjski svijet. 1.2.4. Uočava pojedine prirodno geografske pojave i njihove posljedice na živi svijet. 1.1.1.a. Objasnjava i koristi osnovne pojmove o mjestu i okolini, vodotoku, te pojmove snalaženja u okolini. Informatika 3.4.13. a. Pregledava/reprodukuje slikovne, audio i videozapise na računaru.
Cilj nastavnog sata	Nastavni sat ima za cilj sticanja znanja o vodi kao osnovnom uslovu za život, njenim osobinama, te oblicima, kao i razvijanje pozitivne svijesti o očuvanju voda.
Cilj razložiti na realne zadatke	Sicanje znanja, kroz praktični rad, te upotrebu prethodno stečenih spoznaja o: 1. Vodi i njenim osobinama, te vrsta (tekuće i stajaće) 2. Elementima vodotoka tekućih voda 3. Te rijekama kao životnim zajednicama
Svrhoviti sadržaj (izabrati sadržaj kojim se mogu povezati aktivnosti iz različitih predmeta STEM-a, a povezani su sa predloženim sektorima ekonomije bazirane na znanju)	1. Veza sa matematikom jer koristi skupove i prirodne brojeve. Skupove kako bi predstavili određene skupine I podnaslove, a brojeve I relacije konkretno primijeniti u zadacima u kojima se spominje dužina rijeka,količina tečnosti.... 2. Veza sa geografijom (Moja okolina, Priroda i društvo) jer je voda resursno zanimljiva za čovjeka 3. Veza sa IKT jer stvaraju predodžbu o zaštiti voda I rijeka, kroz tehnička rješenja koje kreira čovjek koristeći se prirodom kao inspiracijom.
	1. Aktivnost: Čas započinjem video zapisom „Rijeke i jezera u BiH“ uz pjesmu Marije Šestić „Rijeka bez imena“. Zajedno gledamo i slušamo video zapis. 2. Aktivnost: Razgovor o viđenom: Šta smo vidjeli? Gdje se nalazi to što smo vidjeli? Šta smo čuli? O čemu se pjeva u pjesmi koju smo čuli? Isticanje cilja časa: Ovaj video- zapis je upravo najava za našu današnju temu. VODA Pišem na tabli naslov.

<p>Metodička izvedba, organizacija rada – materijali, tehnologija i mediji koje će se koristiti, odrediti potrebno vrijeme za aktivnosti, odrediti vrijeme za aktivnosti kojima se povezuju nastavni predmeti (aktivnosti nastavnika i aktivnosti učenika)</p>	<p>3. Aktivnost:</p> <p>Za ovaj čas vi ste imali posebnu aktivnost. Prije sedam dana dobili ste zadatak za istraživanje. Po deset učenika je trebalo istražiti jednu temu:</p> <ol style="list-style-type: none"> 1. VODA – Uvjet života i njene osobine (10 učenika); 2. VODA – Rijeka od izvora do ušća (10 učenika); 3. VODA – Rijeka kao životna zajednica (10 učenika). <p>Sada ćete formirati grupe, upravo prema zadacima o kojima ste istraživali. Na jedan papir, koji dobijete, u grupi napisat ćete zajedničke odgovore, zaključke do kojih ste došli u toku istraživanja. U tom radu koristite udžbenike i svoje istraživačke radove. U prezentiranju grupnih radova prezentirat ćete i istraživačke radove.</p> <p>RAD U GRUPAMA:</p> <p>MALI ISTRAŽIVAČI</p> <p>GRUPA A - VODA – UVJETI ŽIVOTA I NJENE OSOBINE</p> <p>Zašto nam treba voda? U kom obliku se javlja voda? Koje su osobine vode? VEĆE RIJEKE U BOSNI I HERCEGOVINI... KAKO MOŽEMO DOPRINIJETI SMANJENJU ZAGAĐENJA VODE?</p> <p>MALI ISTRAŽIVAČI</p> <p>GRUPA B - VODA – RIJEKA OD IZVORA DO UŠĆA</p> <p>Koji su elementi vodotoka? Koje su veće rijeke u BiH? Kojom bojom obilježavamo vode na karti? VEĆE RIJEKE U BOSNI I HERCEGOVINI... KAKO MOŽEMO DOPRINIJETI SMANJENJU ZAGAĐENJA VODE?</p>
--	---

	<p>MALI ISTRAŽIVAČI</p> <p>GRUPA C - RIJEKA – ŽIVOTNA ZAJEDNICA</p> <p>Koje životinje i biljke rasru u rijeci? Koje uz obalu rijeke? U čemu je razlika između planinske i ravničarske rijeke? VEĆE RIJEKE U BOSNI I HERCEGOVINI... KAKO MOŽEMO DOPRINIJETI SMANJENJU ZAGAĐENJA VODE?</p> <p>Dok učenici rade u grupama na tabli pripremam naslove (teme za grupe) za zapis.</p> <p style="text-align: center;">VODA</p> <p>4. Aktivnost:</p> <p>Prezentacija radova. U toku prezentacije razgovaramo i zapisujem na tabli ispod naslova najvažnije zaključke iz svake grupe.</p> <p>5. Aktivnost. Prepisivanje zapisa sa table.</p> <p>Voda može biti u obliku kapljica, leda i vodene pare. Voda nam treba za piće, održavanje higijene, industriju, sport i rekreaciju. Elementi vodotoka su: izvor, ušće, korito, desna i lijeva obala, pritoka. Veće rijeke su Bosna, Una, Vrbas, Drina, Neretva, Trebišnjica i druge. Vode su na geografskoj karti obojeni plavom bojom.</p> <p>6. Aktivnost.</p>
--	--

8. Aktivnost:

M A T E M A T I K A

O čemu smo razgovarali danas? Koja je tema današnje aktivnosti?
 Ponoviti o čemu smo razgovarali, šta smo izdvojili kao najvažnije. Koje su rijeke najpoznatije u BiH?
 Sada ćemo rješavati matematičke zadatke u kojima se spominju upravo rijeke koje smo spominjali, ali i voda.

STEM
Matematika
Brojevni izrazi, jednačine, tekstualni zadaci

1. Sanel i Ahmed voze cisterne sa vodom. U Sanelovoj cisterni je 58 l vode. Koliko vode je u Ahmedovoj cisterni ako obje cisterne zajedno imaju ukupno 100 l vode?
 Račun:
 Provjera:
 Odgovor:

2. Sara, Vedad i Mirnes žele napuniti bazen vodom. Sara je donijela 13 kanti vode, Vedad 23 kante, a Mirnes 42 kante vode. Koliko su ukupno kanti vode donijeli?
 Račun:
 Provedba:
 Odgovor:

3. Dužina rijeke Neretve od Konjica do Mostara iznosi 65 km. Ako je dužina od Konjica do Jablanice 21 km, kolika je dužina Neretve od Jablanice do Mostara?
 Račun:
 Provjera:
 Odgovor:

4. Esma, Harun i Maid sipaju vodu u veliko bure. Esma je iskremula u bure 23 posude sa vodom, Harun 14 posuda, a Maid 30 posuda. Došao je Mirza i iz bureta izlio 13 posuda vode. Koliko posuda vode je ostalo u buretu?
 Račun:
 Provjera:

Odgovor:

5. U akvarium zoološkog vrta može stati 98 l vode. Radnici su nasuli 63 l vode. Koliko još trebaju nasuti da akvarium bude napunjen?
 Račun:
 Provjera:
 Odgovor:

9. Aktivnost:

INFORMATIKA

Crtanje i pisanje na računaru:

Učenci će raditi u grupama. Svaka grupa će napraviti kratak zapis današnje teme. Pri tome koristiti naučeno: veliko i malo slovo, novi red, tabelu. (Word ili Paint)

10. Aktivnost:

Razgovor o aktivnostima sa časa.

Odmor uz video „Water Cycle Song (Learn the Water Cycle for Kids)“

Podjela listića za zadatak.

U toku realizacije časa, učenci daju odgovore i za svakog od učenika može se bilježiti aktivnost tokom časa pomoću sljedeće tabela za formativnu procjenu:

Ime i prezime učenika	Donio je potreban Materijal	Pažljivo sluša/čim upute za rad	Prilivaca dodjeljuje ulogu u grupi	Vrijeda suradnika	Gleda kroz prostor	Seta i gleda što druge grupe rade	Pomaže drugim članovima svoje grupe	Priznava ulogu organizatora

Vrednovanje postignuća (način formativnog praćenja i sumativna ocjena)

Zaključna razmatranja

Na osnovu navedenih primjera učenici zaključuju koje su osnovne osobine vode, vrste, utvrđuju elemente vodotoka, te određuju osobine rijeke kao životne zajednice, ali razmišljaju i o zaštitu vodene životne zajednice.

Pismena priprema za čas (STEM nastava)

Datum realizacije: 15.11.2018.

Nastavni predmet: Moja okolina	Razred: III-1, III-2	Nastavnik: Sanela Alajbegović I Nadžija Jelešković
Naziv nastavne jedinice:	VODA – Stajće i tekuće vode	
Oblast:	1: OBLAST 1: ZEMLJA U SVEMIRU KAO PROSTOR ŽIVLJENJA (GEOGRAFIJA)	
Komponenta	1. Prirodni procesi i pojave	
Ishod učenja	1. Analizira prirodne procese i pojave i njihovo međudjelovanje koristeći se geografskom terminologijom	
Pokazatelj(i)/Dio pokazatelja za odgovarajući uzrast	1.a Prepoznaje osnovne uslove života na Zemlji. 1.1.1.a Objašnjava i koristi osnovne pojmove o mjestu i okolini, vodotoku, te pojmove snalaženja u okolini.	
Preduslovni/korelirani ishodi ili pokazatelji istog predmeta	Preduslovni: 1.1.1. a. Prepoznaje osnovne uslove života na Zemlji. 1.1.2. a. Povezuje prirodne promjene i njihov uticaj na biljni i životinjski svijet. Korelirani: 1.2.5. Objašnjava funkcionalne promjene u životnoj zajednici. 1.4.1. Interpretira i vrednuje rezultate iz različitih izvora o povezanosti Zemljine strukture i prostora življenja s biodiverzitetom služeći se stručnom terminologijom.	
Motivacija – sektori ekonomije bazirane na znanju (odaberi jedan ili dva primjera iz OTC-a koji odgovaraju uzrastu – čas započeti s ovim primjerom/primjerima)	10) Savremena poljoprivredna proizvodnja 3) Poduzemništvo 8) Turizam 2) Zdravstvo	

Povezanost sa drugim predmetima (navesti odabrane pokazatelje iz OTC-a kojim se povezuju nastavni predmeti)	<p>Matematika 1.2.1.a. Izvodi računске operacije sa brojevima do 100. 1.2.1.b. Primjenjuje svojstva i povezanost računskih operacija (sva tri reda). 1.2.1.c. Koristi se računskim operacijama za rješavanje zadataka iz svakodnevnog života.</p> <p>Biologija / Moja okolina 1.1.2. b. Objašnjava uticaj čovjeka na biljni i životinjski svijet. 1.2.4. Uočava pojedine prirodne geografske pojave i njihove posljedice na živi svijet. 1.1.1.a. Objašnjava i koristi osnovne pojmove o vodotoku, te pojmove snalaženja u okolini. 1.1.2.1. Povezuje prirodne promjene i njihov uticaj na biljni i životinjski svijet. 1.1.2.2. Objašnjava uticaj čovjeka na biljni i životinjski(vodeni) svijet. 3.3.1. Navodi i identifikuje različite zagađivače vode, zraka i tla.</p> <p>Informatika 3.4.13.b. Koristi se softverom za crtanje (crtanje, brisanje, bojenje osnovnih oblika).</p>
Cilj nastavnog sata	Nastavni sat ima za cilj sticanje znanja o vodi kao osnovnom uslovu za život, njenim osobinama, te oblicima, kao i razvijanje pozitivne svijesti o očuvanju voda.
Cilj razložiti na realne zadatke	Sicanje znanja, kroz praktični rad, te upotrebu prethodno stečenih spoznaja o: <ol style="list-style-type: none"> 1. Vodi i njenim osobinama, te vrsta (tekuće i stajće) 2. Elementima vodotoka tekućih voda 3. Te rijekama kao životnim zajednicama
Svrhoviti sadržaj (izabrati sadržaj kojim se mogu povezati aktivnosti iz različitih predmeta STEM-a, a povezani su sa predloženim sektorima ekonomije bazirane na znanju)	<ol style="list-style-type: none"> 1. Veza sa matematikom jer koristi skupove i prirodne brojeve. Skupove kako bi predstavili određene skupine i podnaslove, a brojeve i relacije konkretno primijeniti u zadacima u kojima se spominje dužina rijeka, količina tečnosti... 2. Veza sa geografijom (Moja okolina, Priroda i društvo) jer je voda resursno zanimljiva za čovjeka 3. Veza sa IKT jer stvaraju predodžbu o zaštiti voda i rijeka, kroz tehnička rješenja koje kreira čovjek koristeći se prirodom kao inspiracijom.
	<p>1. Aktivnost:</p> <p>Motivacija uz pjesmu, „Water Cycle Song (Learn the Water Cycle for Kids)“. Dok slušamo pjesmu, učenici objašnjavaju kruženje vode u prirodi.</p> <p>2. Aktivnost:</p> <p>Osvrt na prethodni čas. Učenicima pregledam zadaću (nastavni listić i listić o zaštiti voda).</p>

<p>Metodička izvedba, organizacija rada – materijali, tehnologija i mediji koje će se koristiti, odrediti potrebno vrijeme za aktivnosti, odrediti vrijeme za aktivnosti kojima se povezuju nastavni predmeti (aktivnosti nastavnika i aktivnosti učenika)</p>	<p>Ponavljjanje usvojenih sadržaja o vodi. Zajednički analiziramo pripremljene prezentacije.</p> <p>Prezentacija 1. Voda u prirodi Prezentacija 3. Voda životna zajednica</p> <p>3. Aktivnost: Isticanje cilja časa: Danas nastavljamo govoriti o vodi. Kakve su tekuće vode? Kakve su stajaće vode? Otvorite udžbenik. Čitamo tekst o stajacim i tekućim vodama. Dok čitamo razgovaramo o pročitanoj.</p> <p>4. Aktivnost: Na prošlom času smo crtali „mape uma“ na temu voda. Sada ćete sami praviti svoje mape na temu stajaće i tekuće vode.</p> <p>MAPE UMA – Stajaće i tekuće vode</p> <p>5. Aktivnost: Analiza urađenog i prezentacija.</p> <p>6. Aktivnost: Izdvajamo zaključke za zapis.</p>
--	--

	<p style="text-align: center;">Stajaće i tekuće vode</p> <p>Tekuće su potoci i rijeke.</p> <p>Stajaće vode su one koje ne teku. To su: bare, jezera i mora</p> <p>Vodu za piće dobivamo iz: izvora, vrela, rijeka, jezera, čatrnja i bunara.</p> <p>Vode su čovjeku važne i za odmor i zabavu.</p> <p>VODU TREBA ČUVATI OD ZAGAĐENJA I ŠTEDJETI JE</p> <p style="text-align: center;">Tekuće vode – potok i rijeka izvor, korito, tok, ušće, lijeva i desna obala</p> <div style="text-align: center;">  </div>
--	---

	<p>7. Aktivnost:</p> <p>MATEMATIKA</p> <p>Učenici smišljaju tekstualne zadatke i način rješavanja tih zadataka u kojima će tema biti voda.</p> <p>8. Aktivnost:</p> <p>Čitanje zadataka i analiza rješenja.</p> <p>9. Aktivnost:</p> <p>INFORMATIKA</p> <p>Crtamo na računaru „ Mapa uma – Voda“.</p> <p>10. Aktivnost:</p> <p>Odmor uz pjesmu „Water Cycle Song (Learn the Water Cycle for Kids)“.</p>
--	---

Vrednovanje postignuća (načini formativnog praćenja i sumativna ocjena)	U toku realizacije časa, učenici daju odgovore i za svakog od učenika može se bilježiti aktivnost tokom časa pomoću sljedeće tabela za formativnu procjenu:								
	Ima li prezime učenika	Donio je potreban Materijal	Pasivno štata/čin upute za rad	Prilivaca dodijeljen ulogu u grupi	Vrijeđa suradnike	Gleda kroz prozor	Šeta i gleda što druge grupe rade	Pomaže drugim članovima svoje grupe	Preuzima ulogu organizatora
Zaključna razmatranja	Na osnovu navedenih primjera učenici zaključuju koje su osnovne osobine vode, vrste, utvrđuju elemente vodotoka, te određuju osobine rijeke kao životne zajednice., ali razmišljaju i o zaštiti vodene životne zajednice.								





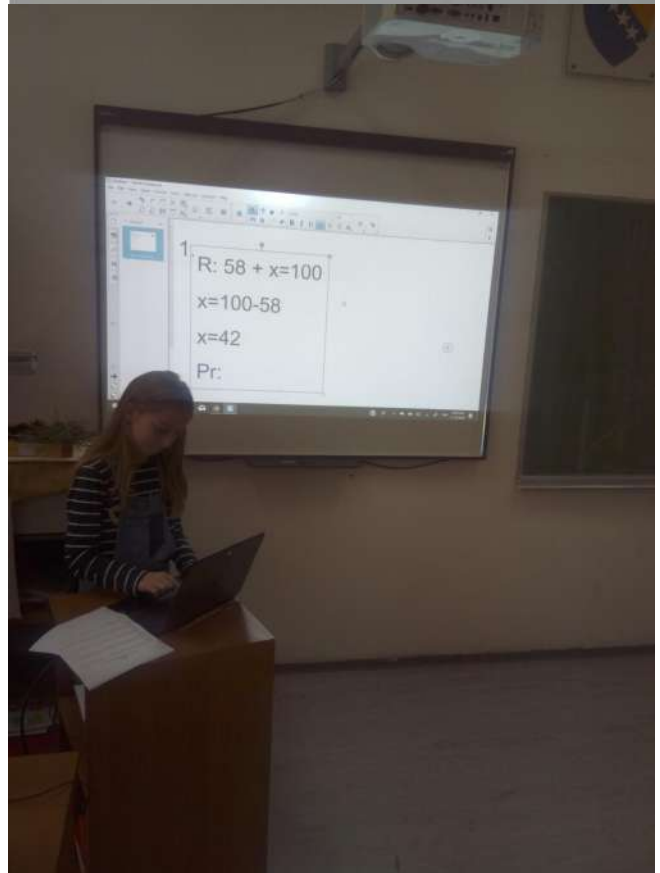
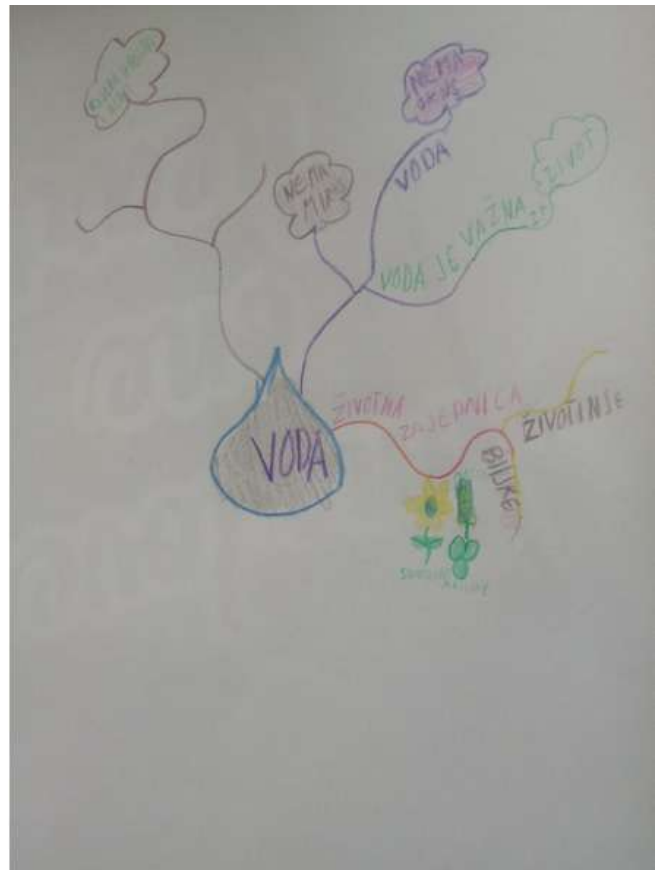



3. Ćema Džana i Neđa sipaju vodu u velike kure. Ćema je u kure nasula 15 posuda sa vodom. Džana je nasula sa kure više posuda od Ćeme, a Neđa sa 3. Umari od Džane. Koliko su nasula posuda u kure?

Zapis

E: 15
 Dž: 15 + 2 = 17
 N: 17 - 3 = 14

R: 15 + 17 + 17 = 32 + 14 = 46
 O: Nasula su 46 posuda u kure.

STEM
 Matematika
 (Prejavi izraz, jednostavno, izračunaj zadatak)

1. Nani i Almasi su napravili 1000. Nani je napravio 350. Koliko vode je u Almasovim kure? Koliko vode je u Nani kure?
 Račun: $1000 - 350 = 650$
 Provera: $350 + 650 = 1000$
 Odgovor: Nani je napravio 350, Almasi je napravio 650.

2. Bani, Vahid i Mirza su napravili 1000. Bani je napravio 13 kure vode. Vahid 23 kure, a Mirza 42 kure vode. Koliko su napravili kure vode zajedno?
 Račun: $13 + 23 + 42 = 78$
 Provera: $78 + 922 = 1000$
 Odgovor: 78 kure vode.

3. Džana je napravila 1000. Džana je napravila 65 kure. Ako je napravila od Kureja do Jahanice 21 kure, koliko je napravila kure od Jahanice do Kureja?
 Račun: $65 - 21 = 44$
 Provera: $44 + 21 = 65$
 Odgovor: 44 kure.

4. Ćema, Hana i Madi su napravili 1000. Ćema je napravila 14 kure, Hana 14 kure, a Madi 10 kure. Džana je napravila 13 posuda vode. Koliko posuda vode je napravila zajedno?
 Račun: $14 + 14 + 10 + 13 = 37 + 17 = 54$
 Provera: $54 + 946 = 1000$
 Odgovor: 54 kure.

5. U akvariju napunjen vodom ima 98 l vode. Radnici su napravili 63 l vode. Koliko još treba napraviti da akvarij bude napunjen?
 Račun: $98 - 63 = 35$
 Provera: $63 + 35 = 98$
 Odgovor: Treba još napraviti 35 l vode.

Školski rad
Tekstualni zadaci

1. Sela je napunila 10 časa vode.
Popila je 3 čase vode, a onda je
napunila 5 časa vode.
Koliko ima napunjenih časa
vode?

R: $10 - 3 + 5 = 7 + 5 = 12$
O: Napunjenih časa vodom je 12.

2. U bure može stati 50 l vode.
Lamir je napunio 28 l vode.
Koliko još može stati u bure litara
vode?

Zapis

x	$28\text{ l} + x = 50\text{ l}$
<u>28 l</u>	$x = 50 - 28\text{ l}$
50 l	$x = 22\text{ l}$

Može stati: 50 l
Nasuo: 28 l

Još: x l

Pr $28\text{ l} + 22\text{ l} = 50\text{ l}$

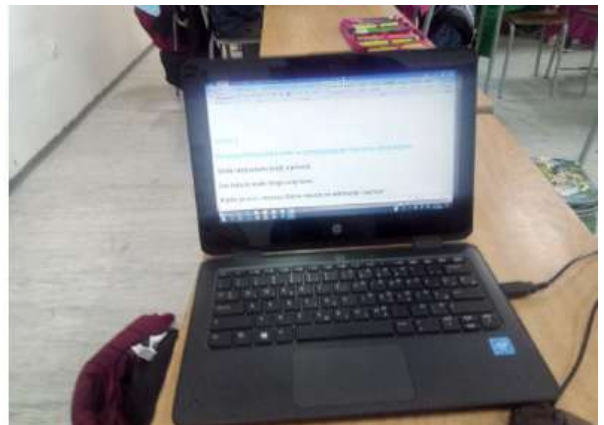
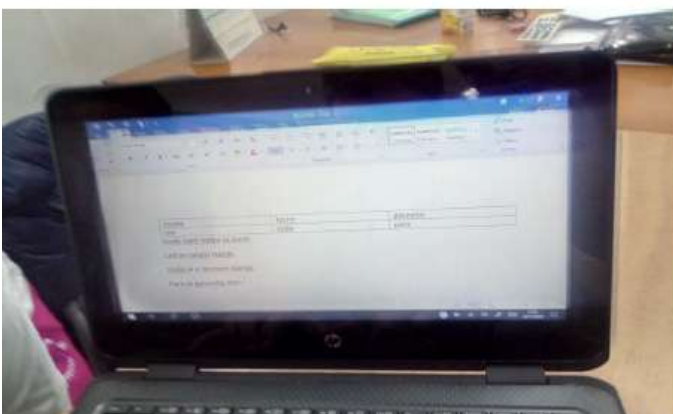
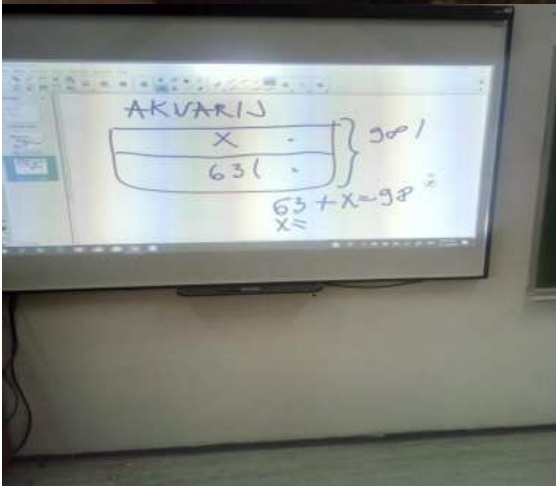

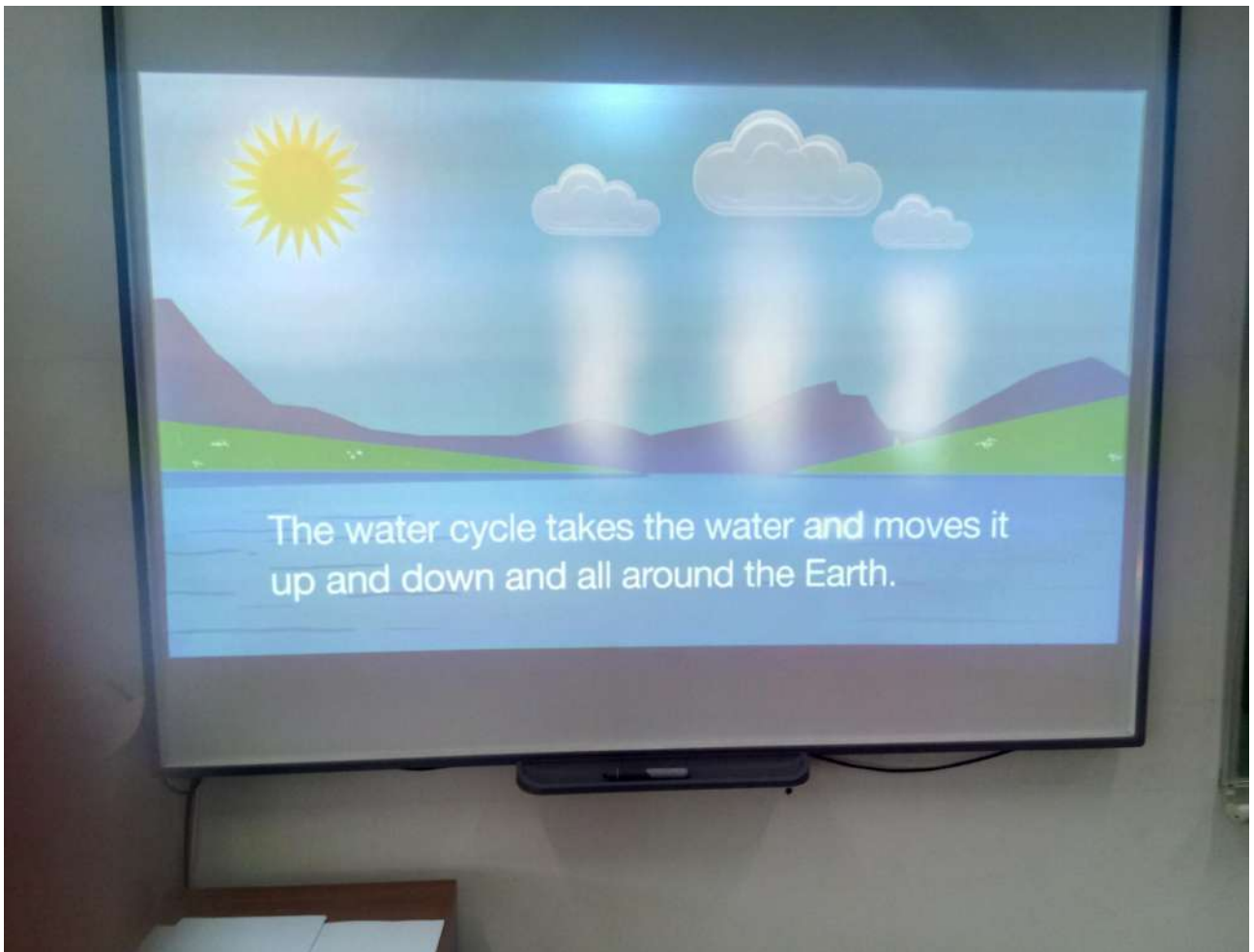

SANELA KADIĆ

“OŠ UMIHANA ČUVIDINA- SARAJEVO”

MATEMATIKA:

SABIRANJE I ODUZIMANJE BROJEVA PRVE HILJADE

IV 1 RAZRED



Bosna i Hercegovina
FEDERACIJA BOSNE I HERCEGOVINE
Kanton Sarajevo - Općina Novi Grad
JLI OSNOVNA ŠKOLA " UMIHANA ČUVIDINA"

OGLEDNI ČAS

Nastavni predmet: Matematika

Nastavna tema:	Sabiranje i oduzimanje brojeva prve hiljade
Nastavna jedinica:	Sabiranje trocifrenog i dvocifrenog broja
Nastavnik:	Sanola Kadić
Datum realizacije:	6.11.2017.
Razred i odjeljenje:	IV 1
Tip časa:	Obrada novog gradiva

Sarajevo, 6. novembar 2017.

Planiranje i organizacija časa

Cilj časa: Da učenici znaju razliku između usmenog(nealgoritamskog) i pismenog(algoritamskog) sabiranja; da znaju pravila i zakonitosti usmenog i pismenog sabiranja trocifrenog i dvocifrenog broja; da znaju stečena znanja primijeniti u rješavanju zadataka.

Obrazovni zadaci: Osposobiti učenike za usmeno i pismeno sabiranje trocifrenog i dvocifrenog broja. Da učenici znaju pravila i zakonitosti usmenog i pismenog sabiranja, da sastavljaju i rješavaju jednostavnije zadatke zadate riječima uz primjenu pismenog sabiranja, da znaju sastaviti i riješiti brojni izraz .

Odgojni zadaci: Razvijanje osobina pozitivnog karaktera ličnosti: tačnost, urednost, upornost, istrajnost i samopouzdanje . Izgrađivanje pozitivnog odnosa prema drugim učenicima tokom saradničkog učenja. Formiranje i razvoj radnih navika, poštovanja i tolerancije. Razvijanje interesovanja za sabiranje trocifrenog i dvocifrenog broja i želja za usvajanjem novih znanja i iakustava u rješavanju matematičkih zadataka.

Funkcionalni zadaci: Razvijanje sposobnosti prepoznavanja, razlikovanja i pravilnog korištenja usmenog i pismenog sabiranja; razvijanje pamćenja i logičkog razmišljanja, razvijanje saradničkog odnosa (komunikacije) kroz grupni oblik rada; sposobnosti prezentiranja urađenog; razvijanje sposobnosti analize i sinteze, razvijanje sposobnosti razumjevanja i primjene stečenih znanja u rješavanju matematičkih problema usmenog i pismenog sabiranja trocifrenog i dvocifrenog broja.

Nastavne metode: Metoda usmenog izlaganja, metoda razgovora, objašnjavanje, tumačenje, metoda rada s tekstom, metoda ilustracije i demonstracije, učenje kroz igru, problemska metoda, ppt prezentacija

Oblik rada: Frontalni , individualni, grupni rad

Nastavna sredstva: udžbenik, tabla, kreda, nastavni plakat, flip-chart, nastavni listići za grupni rad, zadaci za individualnu provjeru znanja, cd player, projektor

Kontekst: moja okolina, bosanski jezik, muzička kultura, likovna kultura, tjelesni i zdravstveni odgoj

	<p>Nastavnica odabirom raznovrsnih nastavnih sredstava doprinosi tome da čas bude realizovan na zanimljiv način.</p> <p>Učenici će biti motivisani za rad pozitivnim stavom nastavnika, trud i zalaganje nastavnika da se cilj časa ispuni.</p> <p>Motivacija : Učenici će biti motivisani za rad ,tako što se na adekvatan način budi želja i interes za novim saznanjima ,na taj način što se gradivo povezuje sa sadržajima iz svakodnevnog života. Korištenje raznih metoda rada će motivirati učenike ,neće samo nastavnica izlagati gradivo ,već su i oni aktivni učesnici časa.</p>	
	<p>Učenici će znati povezati stečeno znanje sa novim znanjem koje usvajaju.Učenici će shvatiti koliko je važna matematika u svakodnevnom životu,razvijamo maštu i kreativnost.</p> <p>Isходи časa:</p>	
	<p>Literatura za učenika: Udžbenik matematika za 4.razred devetogodišnje osnovne škole (Boško Jagodić)</p>	
	<p>Literatura za nastavnika: Priručnik za nastavnike za matematiku za 4.razred devetogodišnje osnovne škole,matematika i radna sveska za 4.razred devetogodišnje osnovne škole (Boško Jagodić),Vesela sveska,internet</p>	
	<p>Aktivnosti nastavnika: Pripremanje (osmišljavanje realizacije časa na datu temu i priprema i izrada nastavnog materijala-nastavni listići,ilustracije i sl.) i vođenje časa .Nastavnica piše na tabli ,objašnjava novu lekciju,upućuje na izradu postavljenih zadataka.</p>	
	<p>Aktivnosti učenika: Učenici slušaju nastavnicu dok objašnjava.Aktivno učestvuju na času,učenici samostalno rješavaju zadatke .</p>	
	<p>Inovacije koje se koriste na času: Učenje kroz igru,problemska metoda,refleksija,formativna procjena</p>	
Saradnici i posmatračii na času:	<ol style="list-style-type: none"> 1. 2. 3. 4. 5. 6. 7. 8. 	<ol style="list-style-type: none"> 1. 2. 3. 4. 5. 6. 7. 8.

PRIPREMA ZA NASTAVNI ČAS

Tok nastave – scenario nastavnog rada

Uvodni dio časa (3-5minuta)

Pozdraviti prisutne . Čas početi ponavljanjem prethodne lekcije sabiranje trocifrenog i jednocifrenog broja .

Na plakatu se nalazi cvijet sa laticama u kojem su zadaci koje učenici treba da izračunaju .

Prozivam par učenika koji izlaze pred tablu i rješavaju zadatak,tako analiziramo zadaću.
Izračunaj i rezultate upiši u latice cvijeta.

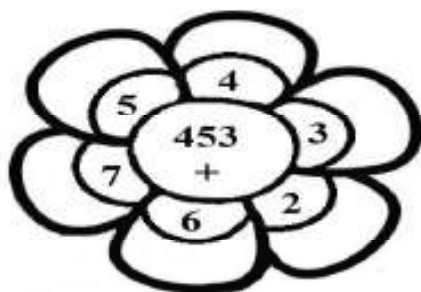

U sredini cvijeta se nalazi broj 453.Pitam učenike kakav je to broj? Kako znamo da je trocifreni broj ?

Glavni dio časa (30 do 35minuta)

Najava nastavne jedinice: Danas ćemo kroz različite zadatke naučiti kako se mogu sabirati trocifreni i dvocifreni brojevi. Pažljivo saslušajte objašnjenja kako biste što uspješnije riješili ponudene zadatke.

Saberimo brojeve 134 i 25. Posmatrajmo brojeve,prepoznati i pročitati trocifreni broj i dvocifreni broj. Zaključiti da ćemo sabirati jedinice s jedinicama, desetice s deseticama, a stoticu ćemo prepisati.

Uradit ćemo ovako: $134+25=(100+34)+25$

$$=100+(34+25)$$

$$=100+59$$

$$=159$$

Trocifreni i dvocifreni broj možemo sabirati i pismeno. Prvo ćemo sabirati brojeve u tablici mijesnih vrijednosti, a onda izvan tablice. Na plakatu je nacrtana tablica u koju unosim brojeve. Broj 134 ima 1 stoticu, 3 desetice i 4 jedinice, a broj dvadeset i pet 2 desetice i 5 jedinica. Naglašavam da potpisujemo jedinice ispod jedinica, desice ispod desetica.

S	D	J
1	3	4
	2	5
1	5	9

Objašnjenje : 4J i 5J je 9J.

3D i 2D je 5D.

1S prepisujemo.

Kraće to zapisujemo ovako :

134

+25

159

Objašnjavam na još jednom primjeru:

525

+33

558

Učenici rade u šest grupa (po četvero ili petero djece). Objašnjavam učenicima da svaka grupa ima na stolu nastavni listić sa zadacima.

Učenici unutar grupe zajednički raspoređuju radne zadatke.

Zadaci za grupe su različiti .

Zadaci za prvu grupu:

Spoji i oboji sliku (puzle) i dobit ćeš rezultate:

121+35

327+42

234+24



Zadaci za drugu grupu:

Izračunaj koliko ima crvenih, žutih, smeđih i zelenih listova.

Listove oboji i zalijepi na stablo.

Pročitaj stihove.

List za listom pada žut,

poneki padne

crveni ili smeđi u svaki matematički kut.

Ali zelenih listova sve manje se niže,

jer matematički obojena jesen stiže.

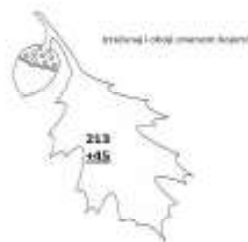
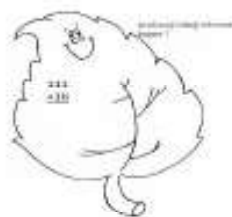

Zadaci za treću grupu:

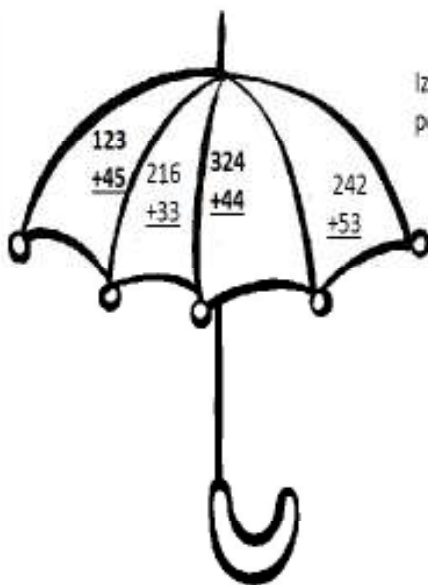

Izračunaj i oboji, ali samo polja sa istim rezultatom.

Zadaci za četvrtu grupu:

Vrijedni voćari su ubrali plodove pomozite im da saznaju koliko su čega ubrali. A mi ćemo danas brati plodove znanja.

Riješite zadatke i linijom ih spojite sa plodovima.

Izračunaj koliko su voćari ubrali kilograma kog voća?







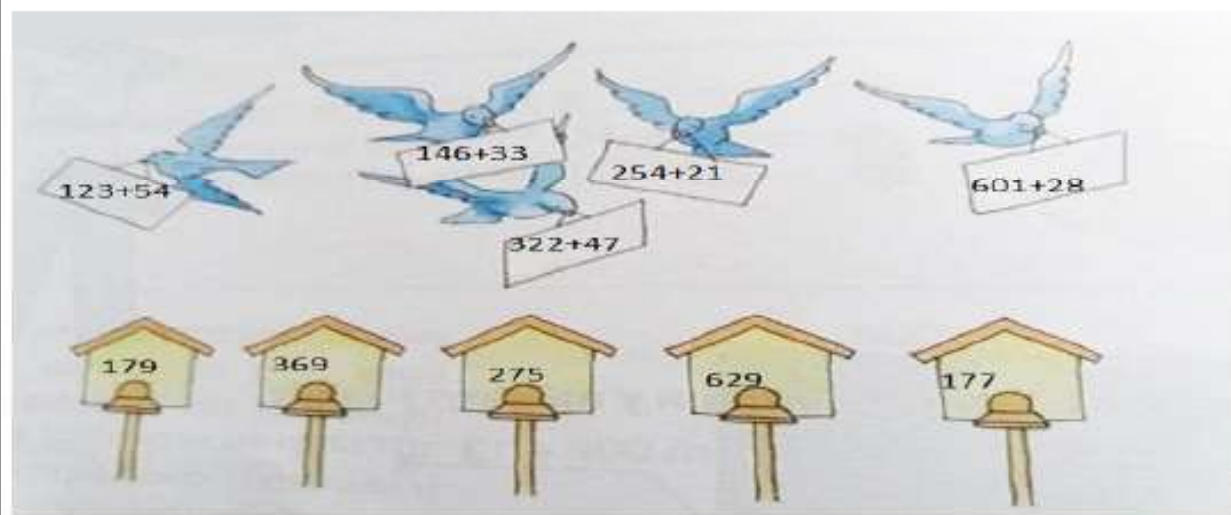

 JABUKE	$345 + 22$	 ORAH	$123 + 51$	 ŠLJIVE	$534 + 65$
 KRUŠKE	$254 + 34$	 GROŽĐE	$263 + 46$		

Zadaci za petu grupu :

Golubovi pismoonoše nose zadatke. Pomozite im da pronađu svoje kućice.

Riješite zadatke i linijom spojite s kućicom koja mu pripada.



Zadaci za šestu grupu:

Na njivi je prvog dana ubrano 153 kg kukuruza, a drugog dana 16 kg više. Koliko je kg kukuruza ubrano drugog dana? Napiši brojni izraz, a zatim krcniti pisanoce rješenje.



R: _____

O: _____

U voćnjaku je ubrano 98 kg krušaka, a jabuka za 16 kg više. Koliko je ubrano kg jabuka? A koliko zajedno i krušaka i jabuka? Napiši brojni izraz, a zatim krcniti pisanoce rješenje.

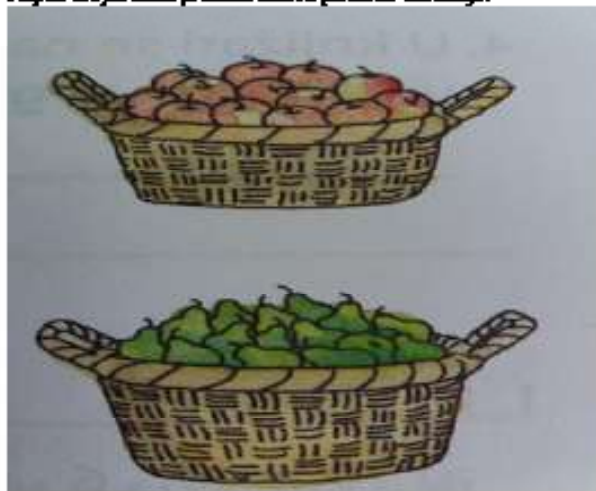

R: _____

O: _____

R: _____

O: _____

Tokom rada obilazim učenike i pomažem ukoliko bude potrebno. Učenici zajednički vrše izbor predstavnika za prezentaciju rezultata njihove grupe.

Kada učenici završe sa radom slijedi prezentacija rezultata na nivou velike grupe.

Zajedno analiziramo sve urađene zadatke, tako što upoređujemo sa rezultatima koji se nalaze na ppt prezentaciji.

Završni dio časa (5 minuta)

Reflektija

Dijelim učenicima nastavne listiće za samostalan rad.

Nastavni listić

1. Potpiši i saberi sljedeće brojeve.

270 i 25 ; 437 i 62 ; 241 i 36

2. Pčelar je dobio 287 kilograma meda iz polovine košnice. Iz druge polovine košnice dobio je 12 kilograma više. Koliko je dobio meda iz druge polovine košnice.

R: _____

O: _____

Nakon što učenici završe pokupit ću listiće u cilju formativne procjene. Ukoliko vrijeme bude dozvoljavalo zajedno ćemo uraditi analizu zadataka sa nastavnog listića, a ukoliko ne bude vremena ja ću pregledati nastavne listiće i rezultate donijeti sljedeći čas.

Učenici dobijaju zapis table na kome se ujedno nalaze i zadaci za domaću zadaću.

Čas završavamo pjesmicom“ Dva i dva su četiri“, pjevaju i plešu.

Izgled table

Sabiranje trocifrenih i dvocifrenih brojeva

8.11.2017.

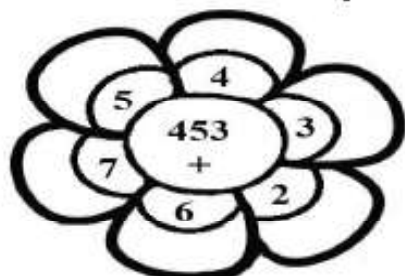

Plakati svih šest grupa.

Sabiramo brojeve 134 i 25.

$$\begin{aligned} 134+25 &= (100+34)+25 \\ &= 100+(34+25) \\ &= 100+59 \\ &= 159 \end{aligned}$$

S	D	J
1	3	4
	2	5
1	5	9

Kraće to zapisujemo ovako : Zadaća:

+25

159

525

+99

558

Samokritički osvrt na realizaciju nastavne jedinice - samoevaluacija i evaluacija:

Problemi koji su nastali i kako su riješeni:
Stjedeći put ću drugačije uraditi / promijeniti:
Opšta zapažanja:
Prilog <ul style="list-style-type: none">• Fotografije sa časa• Prezentacija• Nastavni listovi



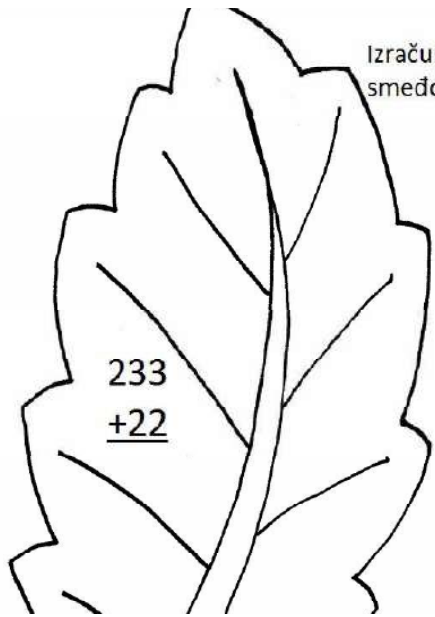

Izračunaj i oboji
smeđom bojom!

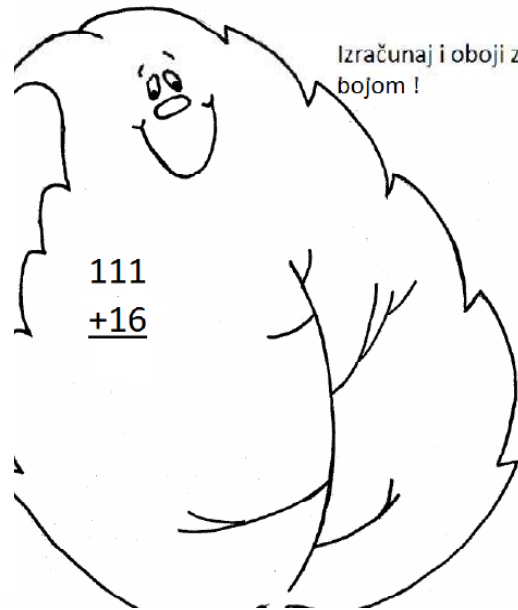

Izračunaj i oboji zelenom
bojom !

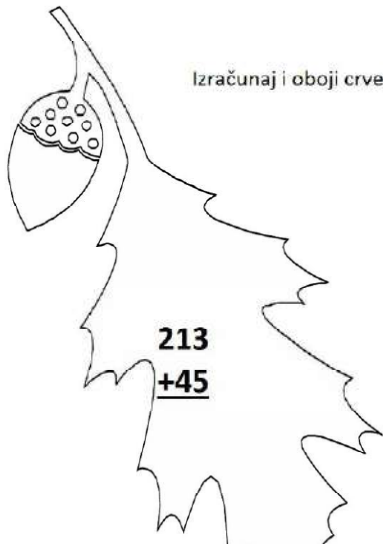

Izračunaj i oboji crvenom boj

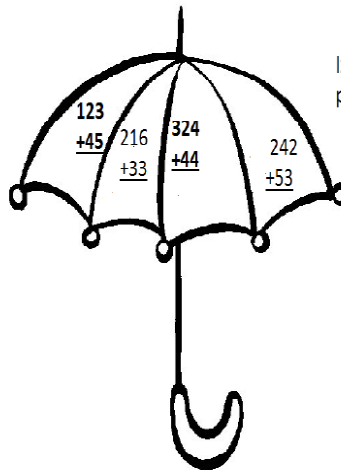

Izračunaj i oboji ,ali samo
polja sa istim rezultatom.

Izračunaj koliko su
voćari ubrali kilograma
kog voća?

JABUKE 345
+23



123
+51



ORAH

534
+65

ŠLJIVE

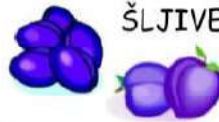

KRUŠKE 254
+34

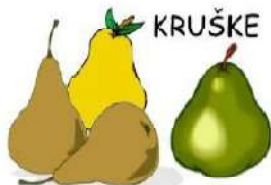

263
+46

GROŽĐE



SELMA MAHMIĆ

“OŠ KISELJAK-BILALOVAC 1”

B/H/S jezik i književnost

SARKA – STEVAN BULAJIĆ (KNJIŽEVNI TEKST)

V4 RAZRED

Priprema za čas bazirane na ishodima učenja

Priprema za čas br. 1: Čitanje: književni tekst / Ključne ideje i detalji / Sarka/ Stevan Bulajić

Razred: V4

Ishod učenja: 1. Pažljivo čita ili sluša tekst u cilju razumijevanja i donošenja logičkih zaključaka, citiranje konkretnih tekstova pri pisanju ili govoru u svrhu argumentovanja zaključaka donesenih na temelju teksta.

Pokazatelj razreda koji se pohvađa: 1. Prepričava poznate priče uključujući važne detalje.

Uvod u učenje:

Kako ćete pobuditi interesovanje učenika i nadograditi njihovo prethodno znanje da biste ih uveli u sadržaj ovog časa, ciljeve učenja i aktivnosti?

Aktivnost

1. Pretpostavi o čemu ili o kome je riječ Pripremila sam 14 kartica na kojima su rečenice koje opisuju jednu pticu. Svaki učenik će izaći, iz čarobne kutije izvući karticu, pročitati rečenicu (osobine i karakteristike ptice) te postaviti na tablu/pomoćnu tablu. 1. Živi u vodama stajaćicama, najčešće barama koje su obrasle trskom.

2. Dužina je oko 40 cm, a boja perja potpuno crna.

3. Ima karakterističnu bijelu ražastu lisu na čelu iznad kljuna.

4. Rep joj je kratak, od 5 do 6 cm, prema vrhu šiljast, crne je boje.

5. Težina od 750 do 900 grama, raspon krila oko 75 cm.

6. Poznata je kao ptica – brbljivica jer se često oglašava noću i danju.

7. Kljun je ravan, bijel i dugačak oko 3 cm.

8. Oči crvene sa crnom zjenicom. Ima rascijepljene ražnjate noge.

9. Meso joj miriše na ribu. Po prirodi radoznala ptica.

10. Rijetko leti, a kada želi poletjeti, dugo se zalijeće trčeći po površini vode, lepršajući krilima i pršćući na sve strane.

11. Može se vidjeti u našim krajevima na rijeci Neretvi.

12. Pliva, leti i roni. Može zaroniti čak do 7 metara dubine i zadržati zrak u plućima do 15 sekundi.

13. Ranjena zagnjuri u vodu, uhvati se za vodene biljke, pa tako i ugrine, ali ne izlazi na površinu.

14. Lovna sezona počinje 1. septembra, a završava 31. januara.

Učenici nude odgovore koja ptica ima ove karakteristike. Ukoliko niko ne zna odgovor prelazim na aktivnost broj 2.

Aktivnost 2. Ispremetana slova

Učenicima, nudim pomoć, tako što im na tablu postavljam magnetna slova koja su ispremetana i nemaju značenje dok ih učenici pravilno ne poredaju. S A K R A Ukoliko učenici opet ne znaju odgovor govorim im da se ptica zove Sarka ili Crna liska.

Aktivnost 3. Slike Sarke i razgovor Postavljam na tablu sliku Sarke kako bi učenici uočili navedene karakteristike, kao i sliku na kojoj su tri Sarke koje pokušavaju poletjeti. Razgovor: Opišite mi kako izgledaju tri Sarke i pretpostavite zbog čega? (Moguć odgovor uplašeno, kao da bježe od nekoga)

Najava časa: Danas ćemo čitati tekst koji govori o ptici Sarka.

Kroz učenje:

Koje nastavne aktivnosti će učenici realizirati da bi izgradili svoje znanje, vještine i razumijevanje i tako ostvarili ciljeve časa?

Aktivnost 4. Čitanje s predviđanjem

Učenicima čitam tekst primjenom strategije čitanje s predviđanjem (vođena aktivnost sa čitanjem usmjerena na aktivno uključivanje učenika u proces čitanja). (Prilog broj 3) Objasnit ću učenicima da ću im čitati dio po dio priče, i da tokom mog čitanja trebaju pažljivo slušati. Nakon što pročitam prvi dio priče učenici imaju zadatak da predvide šta će se to po njihovom mišljenju dalje dešavati u priči. Svaki učenik predviđa za sebe, a svoje predviđanje zapisuje u tabelu, odnosno u kolonu predviđenu za to. Pošto u jednoj ili dvije rečenice zapišu svoje predviđanje trebaju navesti i zašto misle da će se upravo tako dalje razvijati radnja priče. Poslije pročitanoj sljedećeg dijela priče učenici zapisuju svoja predviđanja, ali i ono što se stvarno desilo u prethodnom dijelu. Tako čitamo priču do samog kraja. Tekst je podijeljen na pet dijelova koji su ujedno i cjeline.

1. Priprema za lov na sarku.
2. Sarkin susret s lovcem i veslačem
3. Pucanj
4. Sarkina borba za život
5. Neuspjeh lovca i veslača da ulove pticu koja se nikad ne predaje

U svakoj pauzi pomoću struktuiranog propitivanja postavljam pitanja kojima se usmjerava refleksija o onome što sam upravo pročitala, a prije čitanja novog odlomka od učenika se traži da predviđaju šta će se sljedeće dogoditi što je nova faza evokacije.

Dok čitam dijelove učenici, također izdvajaju riječi koje su im manje poznate i objašnjavam njihovo značenje. (Prilog br. 10)

Aktivnost 5. Izmiješane sekvence

Dijelim učenicima nastavne listiće koji sadrže elemente toka događaja, ali slijed događaja ne prati radnju priče (samostalan rad učenika). Svaki učenik na liniju ispred elementa toka događaja ispisuje odgovarajući broj, formulira pravilan redoslijed toka događaja. (Prilog broj 4)

- *Neuspjeh lovca i veslača da ulove pticu koja se nikad ne predaje.*
- *Priprema za lov na sarku.*
- *Sarkina borba za život.*
- *Sarkin susret s lovcem i veslačem.*
- *Pucanj.*

Učenici čitaju rješenja i prave eventualne ispravke na nastavnom listu. Na slajdu im pokazujem pravilan redoslijed toka događaja.

Nakon učenja:

Kako ćete pomoći učenicima da rezimiraju i primijene naučeno ili da postave ciljeve za sljedeći čas? Šta će učenici uraditi da vježbaju i prošire znanje o ovome što su naučili na ovom času?

Aktivnost 6. Šta predstavljaju ove slike

Na tablu postavljam slike jezero, opalo lišće i tekst oktobar, sarka, lovac, veslač.

Učenici zaključuju da slika jezero predstavlja mjesto radnje, opalo lišće i tekst oktobar vrijeme dešavanja radnje, ptica sarka glavni lik, lovac i veslač sporedni likovi. (Prilozi broj: 5, 6, 7, 8 i 9). Odrediti temu i pouku priče.

Aktivnost 7. Upoznavanje sa sadržajem zadatke

Učenici imaju zadatak da odrede osobine glavnog lika sarke, lovca i veslača.

Formativna procjena za ovaj čas: nastavni listići za čitanje s predviđanjem, nastavni listići za određivanje toka radnje – izmještane sekvence, odgovori na pitanja kada su pauze prije čitanja sljedeće cjeline, šta predstavlja slika.

Tehnologija/mediji koje treba koristiti na ovom času: Laptop, projektor, nastavni listovi – izmještane sekvence, slike sarke (tri slike), slika jeseni, slika jezero, slika lovca, slika veslača, kartoni na kojima su napisane karakteristike sarke.

Razmišljanje nakon časa:

Šta je na ovom času bilo dobro za vaše učenike?

Koje promjene biste preporučili za:

a) *sljedeći čas*

b) *poboljšanje ovog časa?*

Autor pripreme:

Selma Mahmić, Osnovna škola "Kiseljak 1" Bilalovac

Prilog br. 1

Ptica Sarka



Prilog br. 2

Ptice Sarke u pripremi za polijetanje



Prilog br. 3 Tabela za čitanje s predviđanjem

PRVI DIO Šta mislite šta će se dalje dogoditi? Zašto tako mislite?	Šta se stvarno dogodilo?
DRUGI DIO Šta mislite šta će se dalje dogoditi? Zašto tako mislite?	Šta se stvarno dogodilo?
TREĆI DIO Šta mislite šta će se dalje dogoditi? Zašto tako mislite?	Šta se stvarno dogodilo?
ČETVRTI DIO Šta mislite šta će se dalje dogoditi? Zašto tako mislite?	Šta se stvarno dogodilo?
PETI DIO Šta mislite šta će se dalje dogoditi? Zašto tako mislite?	Šta se stvarno dogodilo?

Prilog br. 4

Redoslijed događaja

Uoči pravilan redoslijed događaja, upiši brojeve na linije od 1 do 5.

- Neuspjeh lovca i veslača da ulove pticu koja se nikad ne predaje
- Priprema za lov na sarku
- Sarkina borba za život
- Sarkin susret s lovcem i veslačem
- Pucanj

Prilog br. 5

Ptica Sarka



Prilog br. 6

Lovac



Prilog br. 7
Veslač



Prilog br. 8
Jesen



Prilog br. 9
Jezero



Prilog br. 10

Manje poznate riječi:

Ševar – barska biljka, rogoz

Puškometa – udaljenost između puške i mjesta do kojeg doseže ispucani metak

Ljutić – otrovni cvijet sa žutim listovima

Pramac – prednji dio čamca

Vrzmala – besciljno se kretala

Proplanak – čistina (na jezeru)

Stručak – kitica, buketić

Zarila – zabila

Redenik za patrone – pojas za smještanje i nošenje metaka (svaki metak ili patrona za lovačku pušku smješta se posebno)

Prilog br. 11 Slike sa časa



Pripreme za čas bazirane na ishodima učenja

Priprema za čas br. 2: Usmeno izražavanje i slušanje: književni tekst / Razumijevanje i saradnja / Sarka/ Stevan Bulajić

Razred: V₄

Ishod učenja: 1. Priprema se i sudjeluje efikasno u nizu razgovora i saradnji s različitim sagovornicima, nadogradnji na idejama drugih i izražavanju vlastitih ideja jasno i uvjerljivo.

Pokazatelj razreda koji se pohađa: 1. Učestvuje efikasno u nizu razgovora i saradnji (jedan na jedan, u grupama, predvođen nastavnikom) s različitim sagovornicima o temama i tekstovima na nivou razreda, nadogradnji na idejama drugih i jasnom izražavanju vlastitih ideja.

Uvod u učenje:

Kako ćete pobuditi interesovanje učenika i nadograditi njihovo prethodno znanje da biste ih uveli u sadržaj ovog časa, ciljeve učenja i aktivnosti?

Aktivnost 1. Autorova stolica

Čas započinem analizom zadatke. Koristeći strategiju AUTOROVA STOLICA, učenici čitaju osobine glavnog lika i sporednih likova.

Aktivnost 2. Grafički organizer

Zajednička aktivnost. Popunjavamo grafički organizer / mrežu i na taj način se podsjećamo sadržaja priče i onoga o čemu ona govori.



Kroz učenje:

Koje nastavne aktivnosti će učenici realizirati da bi izgradili svoje znanje, vještine i razumijevanje i tako ostvarili ciljeve časa?

Najava cilja časa.

Aktivnost 3. Strategija šest šešira i strategija misli, upari, razmijeni

Svaki učenik u razredu dobiva po jedan nastavni list (jedan šešir).

Ima zadatak da razmisli o napisanom i pronađe odgovarajuće rečenice u tekstu kako bi mogao braniti svoj

stav. Nakon što svaki učenik samostalno riješi svoj zadatak, formiraju se grupe prema bojama šešira.

Članovi grupa međusobno razgovaraju o svojim rješenjima, i bilježe ih na veći šešir,

a zatim iznose stavove grupe i zaključke cijelom razredu o čemu se vodi odgovarajuća diskusija.

(Strategija misli, upari, razmijeni).

KADA STAVIŠ BIJELI ŠEŠIR NA GLAVU TEBE ZANIMAJU SAMO INFORMACIJE

Navedi informacije koje si saznao/la o sarki, čitajući tekst te potkrijepi rečenicama iz teksta!

KADA STAVIŠ CRVENI ŠEŠIR NA GLAVU TI RAZMIŠLJAŠ SRCEM. IMAŠ PRILIKU DA ISKAŽEŠ SVOJE EMOCIJE.

Napiši kako si se osjećao/la prema liku sarki dok si čitao/la priču i objasni zašto je ta osjećanja kod tebe izazvala sarka.

KADA STAVIŠ CRNI ŠEŠIR NA GLAVU TI RAZMIŠLJŠ O RIZICIMA, NEGATIVNIM POSLJEDICAMA I OPREZAN/A SI.

Napiši koje sve negativne posljedice su lovac i veslač izazvali kod sarke. Potkrijepi rečenicama iz teksta.

KADA STAVIŠ ŽUTI ŠEŠIR NA GLAVU TI ŽELIŠ PRONAĆI SAMO ONO ŠTO JE POZITIVNO.

Razmisli pa kaži zašto je dobro što je sarka ranjena u krilo? Može li nešto iz toga naučiti?

KADA STAVIŠ ZELENI ŠEŠIR TI RAZMIŠLJAŠ KREATIVNO. PREDLAŽEŠ PROMJENE I PITAŠ SE MOŽE LI SE NEŠTO RIJEŠITI NA DRUGAČIJI NAČIN.

Razmisli kakav bio život sarke da nije ranjena.

NA KRAJU STAVI PLAVI ŠEŠIR NA GLAVU.

Razmisli, kako su se lovac i veslač trebali ponašati prema ranjenoj sarki .

Aktivnost 4. Intervjuišite lovca, veslača i sarku

Učenici imaju zadatak da postave pitanja sarki, lovcu i veslaču, zatim tri dobrovoljca izlaze pred tablu. Jedan učenik je lovac, drugi veslač, a treći sarka i trebaju dati odgovor na pitanja svojih drugara iz razreda najbolje što znaju.

Pitanje za sarku:

Pitanje za lovca:

Pitanje za veslača:

Nakon učenja:

Kako ćete pomoći učenicima da rezimiraju i primijene naučeno ili da postave ciljeve za sljedeći čas? Šta će učenici uraditi da vježbaju i prošire znanje o ovome što su naučili na ovom času?

Aktivnost 5. Pokaži svoj stav

Tražim od učenika da kažu da li po njihovom mišljenju lovca i veslača trebamo posmatrati kao negativne likove u ovoj priči. Svoj stav trebaju obrazložiti.

Stiker sa svojim stavom i obrazloženjem lijepe u tabelu na hamer papiru koja je podijeljena u dvije kolone – kolona ZA i kolona PROTIV.

Formativna procjena za ovaj čas: zadaća, nastavni list grafički organizator, nastavni list – šešir, međuučenička povratna informacija nakon strategije misli, upari, razmijeni, intervju, pokaži svoj stav.

Tehnologija/mediji koje treba koristiti na ovom času: nastavni listovi grafički organizizer, šešir, postavi pitanje – intervju, stikeri za i protiv, hamer papir, flomasteri.

Razmišljanje nakon časa:

Šta je na ovom času bilo dobro za vaše učenike?

Koje promjene biste preporučili za:

- a) *sljedeći čas*
- b) *poboljšanje ovog časa?*

Autor pripreme:

Selma Mahmić, Osnovna škola "Kiseljak 1" Bilalovac

Prilozi:

Prilog br. 1 Mreža priče / grafički organizizer



Prilog br. 2 Šest šešira

<p>KADA STAVIŠ BIJELI ŠEŠIR NA GLAVU TEBE ZANIMAJU SAMO INFORMACIJE</p> <p>Navedi informacije koje si saznao/la o sarki, čitajući tekst te potkrijepi rečenicama iz teksta!</p>
<p>KADA STAVIŠ CRVENI ŠEŠIR NA GLAVU TI RAZMIŠLJAŠ SRCEM. IMAS PRILIKU DA ISKAŽEŠ SVOJE EMOCIJE.</p> <p>Napiši kako si se osjećao/la prema liku sarki dok si čitao/la priču i objasni zašto je ta osjećanja kod tebe izazvala sarka.</p>
<p>KADA STAVIŠ CRNI ŠEŠIR NA GLAVU TI RAZMIŠLJŠ O RIZICIMA, NEGATIVNIM POSLJEDICAMA I OPREZAN/A SI.</p> <p>Napiši koje sve negativne posljedice su lovac i veslač izazvali kod sarke. Potkrijepi rečenicama iz teksta.</p>
<p>KADA STAVIŠ ŽUTI ŠEŠIR NA GLAVU TI ŽELIŠ PRONAĆI SAMO ONO ŠTO JE POZITIVNO.</p> <p>Razmisli pa kaži zašto je dobro što je sarka ranjena u krilo? Može li nešto iz toga naučiti?</p>
<p>KADA STAVIŠ ZELENI ŠEŠIR TI RAZMIŠLJAŠ KREATIVNO. PREDLAŽEŠ PROMJENE I PITAŠ SE MOŽE LI SE NEŠTO RJEŠITI NA DRUGAČIJI NAČIN.</p> <p>Razmisli kakav bio život sarke da nije ranjena.</p>
<p>NA KRAJU STAVI PLAVI ŠEŠIR NA GLAVU.</p> <p>Razmisli, kako su se lovac i veslač trebali ponašati prema ranjenoj sarki .</p>

Prilog br. 3 Pitanja / Intervjuiši

Pitanje za sarku:

Pitanje za lovca:

Pitanje za veslača:

Prilog br. 4 Pokaži svoj stav

Lovac i veslač su negativni likovi u priči "Sarka"	
ZA	PROTIV

Prilog br. 5 Slike sa časa



Pripreme za čas bazirane na ishodima učenja

Priprema za čas br. 3: Pisanje / Pisanje i distribucija pisanih radova / *Sarka* / Stevan Bulajić

Razred: V₄

Ishod učenja: 4. Piše jasne i smislene radove u kojima su sadržaj, organizacija i stil primjereni zadatku, svrsi i publici.

Pokazatelj razreda koji se pohađa: 4. Piše jasan i smislen rad u kojem su sadržaj, organizacija i stil primjereni zadatku, svrsi i publici.

Uvod u učenje:

Kako ćete pobuditi interesovanje učenika i nadograditi njihovo prethodno znanje da biste ih uveli u sadržaj ovog časa, ciljeve učenja i aktivnosti?

Aktivnost 1: Strategija T –Tabela

Upućujem učenike u aktivnost. Treba da zamisle da su oni autor / pisac teksta „Sarka“, kakav bi bio njihov kraj priče, sretan ili tužan, napisati u jednoj ili dvije rečenice. Zatim te rečenice postavljaju na plakat u kolonu koja odgovara njihovoj priči: sretan kraj ili tužan kraj.

SRETAN KRAJ	TUŽAN KRAJ

Nekoliko učenika će pročitati šta su napisali.

Najava nastavne jedinice.

Kroz učenje:

Koje nastavne aktivnosti će učenici realizirati da bi izgradili svoje znanje, vještine i razumijevanje i tako ostvarili ciljeve časa?

Aktivnost 2: Pisanje priča

Dijelim učenicima nastavni list na kojem trebaju napisati dvije priče.

Razmisli o čemu razmišlja lovac, a o čemu sarka koju lovi? Napiši dvije različite priče – jednu iz stajališta lovca, a drugu iz stajališta sarke. Piši kao da govoriš u njihovo ime – za svaku od strana napiši opravdanje i objašnjenje za njihovo ponašanje.

Priča lovca

Jednom smo lovili pticu sarku...

Priča sarke

Jednom su na jezero došli lovac i veslač...

Aktivnost 3: Revizija

Nakon pisanja priče slijedi proces revizije napisanog u paru. U ovom dijelu časa učenici revidiraju napisano, pokušavaju promijeniti i poboljšati napisano dodavanjem i uklanjanjem, tražeći savjete od svojih vršnjaka i učiteljice.

Aktivnost 4: Redigovanje - VRIP!

Učenici imaju tabelu za redigovanje i provjeravaju sadržaj svog pismenog rada s fokusom na poštivanje pravopisnih pravila i upotrebe interpunkcijskih znakova.

U mom pisanju postoji VRIP !

Velika slova na početku svake rečenice i za imena likova i nazive mjesta! DA NE

Razumijevanje – čitam sebi naglas i tekst ima smisla! DA NE

Interpunkcija koja je tačna! DA NE

Pisanje koje je tačno! DA NE

Učenik _____

Nakon učenja:

Kako ćete pomoći učenicima da rezimiraju i primijene naučeno ili da postave ciljeve za sljedeći čas? Šta će učenici uraditi da vježbaju i prošire znanje o ovome što su naučili na ovom času?

Aktivnost 5: Autorska stolica

Ispred table postaviti autorsku stolicu i prozvati učenike da sjednu i čitaju svoje priče.

Aktivnost 6. Upoznavanje sa sadržajem zadaće.

Učenici svoje priče trebaju donijeti sljedeći čas nakon što isprave greške i imaju još zadatak da ilustruju svoje priče. Sljedeći dan učeničke radove uvezujem i dobijam razrednu knjigu sa tekstom i ilustracijama.

Formativna procjena za ovaj čas: T - tabela, nastavni list – priča lovca, priča sarke, međučenička povratna informacija prilikom revizije, VRIP.

Tehnologija/mediji koje treba koristiti na ovom času: nastavni listovi, plakat T – tabela, nastavni list za VRIP.

Razmišljanje nakon časa:

Šta je na ovom času bilo dobro za vaše učenike?

Koje promjene biste preporučili za:

- a) sljedeći čas
- b) poboljšanje ovog časa?

Autor pripreme:

Selma Mahmić, Osnovna škola "Kiseljak 1" Bilalovac

Prilozi:

Prilog br. 1: T - Tabela

SRETAN KRAJ	TUŽAN KRAJ

Prilog br. 2: Nastavni list – tvoja priča

Razmisli o čemu razmišlja lovac, a o čemu sarke koju lovi? Napiši dvije različite priče – jednu iz stajališta lovca, a drugu iz stajališta sarke. Piši kao da govoriš u njihovo ime – za svaku od strana napiši opravdanje i objašnjenje za njihovo ponašanje.

Priča lovca	Priča sarke
Jednom smo lovili pticu sarku...	Jednom su na jezero došli lovac i veslač...

Prilog br. 3: Nastavni list – VRIP!

U mom pisanju postoji VRIP !

Velika slova na početku svake rečenice i za imena likova i nazive mjesta! DA NE

Razumijevanje – čitam sebi naglas i tekst ima smisla! DA NE

Interpunkcija koja je tačna! DA NE

Pisanje koje je tačno! DA NE

Učenik _____

Prilog br. 4: Nastavni list – ponovo bez grešaka prepisi voje priče i ilustruj ih.

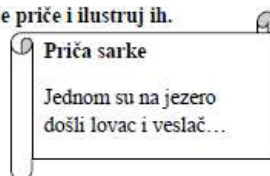
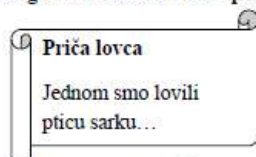

Prilog br. 5 – Slike sa časa

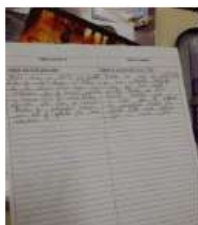

FORMATIVNA PROCJENA

KRITERIJ	ISPOD STANDARDA	PRIBLIŽNO NIVOU STANDARDA	STANDARDNI NIVO	IZNAD STANDARDA
ČITANJE				
PREPRIČAVANJE PRIČE UZ VAŽNE DETALJE	Uz poticaj i podršku odgovara na postavljena pitanja u vezi s tekstom.	Prepričava poznate priče ali ne navodi sve važne detalje iz sadržaja priče.	Prepričava poznate priče uključujući važne detalje.	Prepričava poznate priče uključujući važne detalje i izvodi zaključke koji su u vezi sa događajima sa stvarnim životom.
USMENO IZRAŽAVANJE I SLUŠANJE				
SUDJELUJE U RAZGOVORU I SARADNJI	Sudjeluje u razgovoru jedan na jedan, u grupi predvođen nastavnikom. Daje kratke odgovore.	Sudjeluje u razgovoru jedan na jedan, u grupi predvođen nastavnikom. Daje kratke i jasne odgovore. Uz podstrek od strane nastavnika postavlja smisljena pitanja.	Učestvuje efikasno u nizu razgovora i saradnji (jedan na jedan, u grupama, predvođen nastavnikom) s različitim sagovornicima o temama i tekstovima na nivou razreda, nadogradnji na idejama drugih i jasnom izražavanju vlastitih ideja.	Vrlo učinkovito učestvuje u razgovoru. Jasno i precizno iznosi i brani svoje stavove. Iznosi i brani vlastite ideje, nadograđuje ideje drugih.
PISANJE				
PISANJE JASNOG I SMISLENOG RADA	Pri pisanju pravi greške, svoje ideje nije u stanju do kraja napisati.	Uz vodstvo i podršku nastavnika, piše rad u kojem su sadržaj i organizacija primjereni zadatku i svrsi.	Piše jasan i smislen rad u kojem su sadržaj, organizacija i stil primjereni zadatku, svrsi i publici.	Samostalno piše rad čiji je rad primjeren zadatku unoseći vlastite ideje.

SENAD KULJANČIĆ

“OŠ PASCI”

B/H/S jezik i književnost
ČITANJE (VRBA I TRN)

III RAZRED

Priprema za čas br. 1: Čitanje/Ključne ideje I detalji/Vrba I trn/Narodna basna

Razred: III

Ishod učenja:

3. Analizira likove, događaje i ideje, te njihove međusobne odnose

Pokazatelj razreda koji se pohvađa:

3. Opisuje likove u priči(njihove osjećaje, motivacije, osobine)i utvrđuje kako njihovi postupci doprinose razvoju radnje.

Uvod u učenje:

Kako ćete pobuditi interesovanje učenika i nadograditi njihovo prethodno znanje da biste ih uveli u sadržaj ovog časa, ciljeve učenja i aktivnosti?

Aktivnost 1. Slušanje brojalice ”Jedan, dva, tri”

Tekst brojalice:

Jedan, dva, tri, od koga si ti.

Ja sam ruža od božura, božurova kći.

Aktivnost 2. Razgovor o sadržaju brojalice :

(Ko se spominje u brojatici? Kako izgleda ruža? Koja je razlika između ruže i ostalog cvijeća? Imaju li sve ruže trnje? Za što ruži služi njen trn?)

(Da li sve biljke imaju trnje? Navedite neku koja nema? Znate li kako izgleda vrba? Ima li vrba na stablu, granama ili listu?)

Aktivnost 3. Strategija ”Venov dijagram”Nacrtati na flip-chart papiru dvostruki Venov dijagram.

Učenici će navoditi sličnosti i razlike između biljaka u ovom slučaju vrbe i trna (konkretizovali smo zadatak zbog uzrasta učenika). Nastavnik iznad Venovog dijagrama upisuje riječi vrba, trn I ono što je zajedničko, a u samom dijagramu ono što je karakteristično za vrbu I trn I ono što im je zajedničko.

VENOV DIJAGRAM:

vrba	zajedničko	trn
drvo	biljke	grm
krošnja	list	korov
visoka	korijen	nisko
raste pored rijeka	voda, svjetlost, toplota	bocato
Mehke grančice nježna	ljekovite biljke	grubo

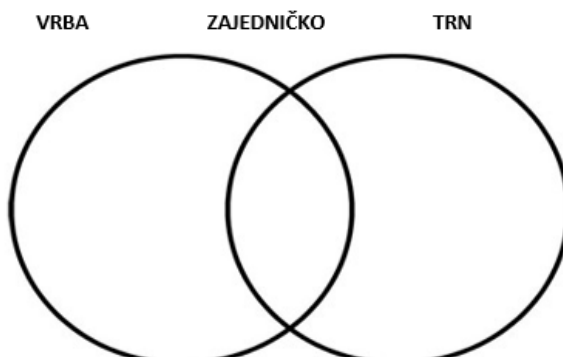

Najava nastavne jedinice:

Danas ćemo čitati jednu basnu u kojoj su likovi vrba i trn.

Postaviti sliku vrbe i trna.

Zapisujemo naslov:

Vrba i trn, Narodna basna



Kroz učenje:

Aktivnost 4: Interpretativno čitanje basne u cjelini.

Aktivnost 5: Strategija "Veliko 4": Postaviti 4 pitanja za globalnu analizu:

- O kome se govori u ovoj basni?
- O čemu oni razgovaraju?
- Po čemu prepoznamo da je ovo basna?
- Gdje se dešava radnja ove basne?

Mjesto radnje: pored puta

Vrijeme radnje: neodređeno

Likovi: vrba i trn

Aktivnost 6: Uočavanje toka radnje pomoću slika primjenom strategije "Izmješane sekvence"

Aktivnost 7: Formiranje toka radnje na osnovu slika od 1 do 4

- Vrba i trn stoje pored puta.
- Loše ponašanje trna.
- Vrba uočava loše ponašanje trna,
- Razgovor vrbe i trna

Aktivnost 8: Rad u grupama, strategija "Dvostruko vođen dnevnik".

- 1. i 3. grupa rade osobine vrbe,
- 2. i 4. grupa rade osobine trna.
- 5. grupa uočava glavni događaj u tekstu na osnovu kojeg će formulisati temu basne.

Sve grupe rade na principu zapisivanja svojih odgovora u tabelu u stupcu komentar i potkrepljuju ih citatima iz teksta.

CITAT(rečenica iz teksta)	KOMENTAR(osobine vrbe)
CITAT(rečenica iz teksta)	KOMENTAR(osobine trna)
CITAT(rečenica iz teksta)	KOMENTAR(glavni događaj-tema basne)

Aktivnost 9: Presentacija rezultata na nivou velike grupe.

Vrba: dobronamjerna, odgovorna, "gleda tuđa posla"

Trn: sebičan, zao, nasilan, zavidan

Tema: Zavist i pohlepa

Aktivnost 10: Uočavanje ključne ideje primjenom strategije "Misli, upari, razmijeni"

Učenici rade u paru: 1. Individualno smišljaju ideje za ovaj tekst, 2. Razmjenjuju svoje ideje i biraju po jednu najljepšu razmjenjujući, uparujući i analizirajući ih. 3. Razmjenjuju ideje sa cijelim razredom.

Nakon učenja:

Kako ćete pomoći učenicima da rezimiraju i primjene naučeno ili da postave ciljeve za sljedeći čas? Šta će učenici uraditi da vježbaju i prošire znanje o ovome što su naučili na ovom času?

Aktivnost 11:

-Upoznavanje učenika sa sadržajem domaćeg zadatka .

- Pronađite životinju ili biljku kojoj možeš pripisati osobinu trna i ispričaj priču o tome!

Formativna procjena za ovaj čas:

Nastavni listići, grupni radovi Citat-komentar, slike - reprodukcije.

Tehnologija/mediji koje treba koristiti na ovom času:

tekst basne. CD player, brojalica, slike vrbe i trna, radni nalozi za grupni oblik rada

Razmišljanje nakon časa:

Šta je na ovom času bilo dobro za vaše učenike?

Koje promjene biste preporučili za:

a) *sljedeći čas*

b) *poboljšanje ovog časa?*

Autor pripreme: prof. Senad Kuljančić OŠ "Pasci"

Prilozi:

Vrba i trn

Stajali uz put vrba i trn. Vrba je opazila kako trn darne i ogrebe svakog ko god ispred njega prođe.

-Što ti guliš haljine s ljudi, a runo s ovaca? - upita vrba.

-Trebalo li to tebi za život?

-Ne! - odgovori trn. - Meni je samo drago da pomalo oderem tuđeg ruha, pa onda to poslije odbacim. Meni ne treba, ali neka ni oni nemaju.

Narodna basna

Nastavni listić: Venov dijagram

VRBA

ZAJEDNIČKO

TRN

Priprema za čas br2:

Usmeno izražavanje I slušanje/Prezentacija znanja i ideja/Vrba I trn/Narodna basna

Razred: III

Ishod učenja:

6.Prilagodi govor različitim kontekstima i komunikacijskim zadacima.

Pokazatelj razreda koji se pohvađa:

6.Izražava se punim rečenicama

Uvod u učenje:

Kako ćete pobuditi interesovanje učenika i nadograditi njihovo prethodno znanje da biste ih uveli u sadržaj ovog časa, ciljeve učenja i aktivnosti?

Aktivnost 1.Strategijom”Veliko 4”prisjetit ćemo se sadržaja teksta “Vrba I trn”

- 1.Šta je bio domaći zadatak?
- 2.Koje biljke/životinje ste odabrali?
- 3.Zbog kojih osobina ste baš njih odabrali?
- 4.Zašto je to za vas važno?

Najava nastavne jedinice:Vježbanje usmenog izražavanja kroz dramatizaciju basne”Vrba I trn”

Kroz učenje:

Koje nastavne aktivnosti će učenici realizirati da bi izgradili svoje znanje,vještine i razumijevanje i tako ostvarili ciljeve časa?

***Aktivnost 2.**Čitanje sa zadatkom uz primjenu strategije”Boksovi”Nastavnik priprema nastavne listiće sa tekstom basne”Vrba I trn”u kome su izostavljeni ključni detalji.Učenici samostalno čitaju tekst i upisuju ključne detalje u prazna polja.Nakon popunjavanja izostavljenih dijelova teksta slijedi autokorekcija.Nastavnik putem grafoskopa i grafofolije prezentira izvorni tekst basne koji su učenici čitali na prethodnom času u kome nema izostavljenih detalja,ali su oni obojeni drugom bojom kako bi učenici mogli provjeriti da li su pravilno riješili zadatak.Nastavnik treba da vodi računa da izostavljene riječi ili dijelovi rečenice budu oni koji se trebaju posebno akcentirati,*

“Vrba i trn”

Stajali uz put _____.Vrba je opazila kako trn _____ svakog ko god ispred njega prođe.

-Što ti _____ s ljudi,a runo s ovaca?-upita vrba.

- _____ li to tebi za život?

-Ne!-odgovori trn.-Meni je samo _____ da pomalo _____,pa onda to poslije odbacim.Meni ne treba ,ali _____.

Narodna basna

“Vrba I trn”

Stajali uz put vrba I trn.Vrba je opazila kako trn darne I ogrebe svakog ko god ispred njega prođe.

-Što ti guliš haljine s ljudi,a runo s ovaca?-upita vrba.

-Treba li to tebi za život?

-Ne!-odgovori trn.-Meni je samo drago da pomalo oderem tuđeg ruha,pa onda to poslije odbacim.Meni ne treba ,ali neka ni oni nemaju.

Narodna basna

Nakon učenja:

Kako ćete pomoći učenicima da rezimiraju i primjene naučeno ili da postave ciljeve za sljedeći čas? Šta će učenici uraditi da vježbaju i prošire znanje o ovome što su naučili na ovom času?

Aktivnost 3. Čitanje teksta po ulogama. Učenici su podijeljeni u grupe (po tri člana), a unutar grupa imamo naratora (čita didaskalije) i dva učenika koji će glumiti vrbu i trn (čitaju dijalog). Uloge biraju sami po svom interesovanju.

Aktivnost 4. Dramatizacija basne "Vrba i trn"

Parovi jedan po jedan uz naratora dramatizuju basnu vodeći računa o samom izgovoru teksta (interpunkcijski znakovi) kao i o načinu izražavanja emocija glavnih likova.

Aktivnost 5. Tabela evaluacije i sumiranje rezultata nakon grupnog ocjenjivanja. Učenici na taj način biraju najbolje izvedbe likova vrbe i trna, kao i naratora

Uloge	Grupa 1	Grupa 2	Grupa 3	Grupa 4	Grupa 5	Grupa 6
Narator		X				
Vrba				X		
Trn	X					

Aktivnost 5. Strategija "Mirovni krug" To je način da osobe različitog ili suprotnog stajališta saslušaju viđenja drugih, kako bi se stvorio osjećaj jednakosti i da se podijeli odgovornost za bolje rješavanje problema. Mirovni krugovi koriste "predmet za govor", samo osoba koja drži "predmet za govor" može da priča - ostali slušaju. Mirovnom krugu će prisustvovati učenici koji su odabrani od strane grupa po načinu izvođenja svoje uloge (to su učenici odabrani u tabeli evaluacije - narator, vrba i trn). Rješenje "Mirovnog kruga" bi trebala biti ujedno i pouka basne, a to je: Ne čini drugima ono što ne želiš da bude učinjeno tebi.

Formativna procjena za ovaj čas: nastavni listići za strategiju "Boksovi", tabela za evaluaciju i sumiranje rezultata, "predmet za govor"

Tehnologija/mediji koje treba koristiti na ovom času: grafoskop, grafofolije, kutije za aktivnost Boksovi, tabela za sumiranje rezultata, flomasteri, marker

Razmišljanje nakon časa:

Šta je na ovom času bilo dobro za vaše učenike?

Koje promjene biste preporučili za:

a) *sljedeći čas*

b) *poboljšanje ovog časa?*

Autor pripreme: prof. Senad Kuljančić OŠ "Pasci"

Prilozi: 1. Tekst za strategiju "Boksovi"

"Vrba i trn"

Stajali uz put _____. Vrba je opazila kako trn _____ svakog ko god ispred njega prođe.

-Što ti _____ s ljudi, a runo s ovaca? -upita vrba.

- _____ li to tebi za život?

-Ne! -odgovori trn. -Meni je samo _____ da pomalo _____, pa onda to poslije odbacim. Meni ne treba, ali _____.

Narodna basna

2. Tabela za grupno ocjenjivanje

Uloge	Grupa 1	Grupa 2	Grupa 3	Grupa 4	Grupa 5	Grupa 6
Narator						
Vrba						
Trn						

Priprema za čas br. 3: Pisanje/Vrste i namjene teksta/Vrba i trn/Narodna basna

Razred: III

Ishod učenja:

3. Piše pripovijedne tekstove kako bi razvio stvarna ili izmišljena iskustva ili događaje koristeći odgovarajuću tehniku, dobar odabir detalja i dobro strukturiran redoslijed događaja.

Pokazatelj razreda koji se pohađa:

3. Piše o stvarnim ili izmišljenim doživljajima ili događajima, slijedi tok radnje i opisuje važne detalje.

Uvod u učenje:

Kako ćete pobuditi interesovanje učenika i nadograditi njihovo prethodno znanje da biste ih uveli u sadržaj ovog časa, ciljeve učenja i aktivnosti?

Aktivnost 1. Strategija "Generiranje ideja za pisanje pripovijednih tekstova" na nivou odjeljenja. (Učenici čitaju domaće zadatke, tj. nacрте A poslije se desilo... (Nastavnik će pružiti šansu za 3 učenika da čitaju). Nakon čitanja slijedi uočavanje sličnih elemenata s fokusom na ključne detalje i tok radnje. Učenici uočavaju da su sva tri učenika na različit način napisala nacrt nastavka basne, ali da ima i zajedničkih tj. sličnih elemenata. Nastavnik postavlja pitanje: "Da li ima neko čiji je nacrt u potpunosti drugačiji od prethodna tri? Četvrti učenik čita svoj nacrt. Nakon toga nastavnik naglašava da su sada svi pored svoje ideje čuli i tri/četiri nove od kojih su neke vezane za stvarne događaje, a neke za nestvarne.

Najava nastavne jedinice i zapisivanje na tabli Vrba i trn-vježba pisanja s promjenom kraja priče

Kroz učenje:

Aktivnost 2: Samostalno pismeno izražavanje – primjena tehnike pisanja s promjenom kraja priče uz upotrebu strategije "Album riječi".

Učenicima podijeliti papire na kojima se nalaze riječi koje bi mogle da se iskoriste kao "niti vodilje" za redigovanje nacрта tj. prve verzije njihove priče koju su uradili za domaći zadatak. Učenik prilikom ponovnog pisanja koristi riječi po potrebi, obogaćuje svoju priču, piše o stvarnim ili izmišljenim događajima, slijedi tok radnje i opisuje važne detalje. U ovoj fazi učenici još uvijek ne posvećuju posebnu pažnju normi jezika (pravopis i gramatika). Ovom segment će se usmeno nastavnik posvetiti u aktivnosti 3 kad učenici budu čitali svoje priče.

Aktivnost 3: Čitanje učeničkih radova uz korištenje strategije "Ja pisac". Pružiti priliku učenicima da pročitaju svoje priče (dva-tri učenika).

Aktivnost 4: Donošenje odluke o promjeni naslova priče –Svaki učenik u skladu sa sadržajem toka radnje u nastavku priče donosi odluku kako bi se zvala novonastala priča,zapisuje novi naslov i sebe kao autora/pisca.

_____ (naslov priče)

Stajali uz put vrba i trn. Vrba je opazila kako trn darne i ogrebe svakog ko god ispred njega prođe.

-Što ti guliš haljine s ljudi, a runo s ovaca? - upita vrba.

-Treba li to tebi za život?

-Ne! - odgovori trn. - Meni je samo drago da pomalo oderem tuđeg ruha, pa onda to poslije odbacim. Meni ne treba, ali neka ni oni nemaju.A poslije se desilo...

_____ (pisac)

Nakon učenja:

Kako ćete pomoći učenicima da rezimiraju i primjene naučeno ili da postave ciljeve za sljedeći čas? Šta će učenici uraditi da vježbaju i prošire znanje o ovome što su naučili na ovom času?

Aktivnost 5:Primjena tehnike za redigovanje CUPS/VRIPUčenici rade individualno redigovanje,a za zadaću trebaju detaljno uraditi reviziju.Nastavniku listići sa tehnikom VRIP služe za formativnu procjenu.

U mom pisanju postoji VRIP(CUPS-šolje)!

Velika slova(Capitals)na početku svake rečenice i za imena likova i nazive mjesta!

Razumijevanje(Understanding)čitam sebi naglas i tekst ima smisla!

Interpunkcija(Punctuation)koja je tačna!

Pisanje(Spelling)koje je tačno!

Učenik _____

Pismena radove donijeti naredni sat.

Formativna procjena za ovaj čas:nastavni listići za kontrolnu listu za redigovanje VRIP/CUPS

Tehnologija/mediji koje treba koristiti na ovom času:učnički radovi,radni listovi za strategiju“Album riječi“,flip-chart,marker

Razmišljanje nakon časa:

Šta je na ovom času bilo dobro za vaše učenike?

Koje promjene biste preporučili za:

a) *sljedeći čas*

b) *poboljšanje ovog časa?*

Autor pripreme: prof. Senad Kuljančić OŠ“Pasci“

Prilozi:

1.Kontrolna lista za redigovanje

U mom pisanju postoji VRIP(CUPS-šolje)!

Velika slova(Capitals)na početku svake rečenice I za imena likova I nazive mjesta!

Razumijevanje(Understanding)čitam sebi naglas I tekst ima smisla!

Interpunkcija(Punctuation)koja je tačna!

Pisanje(Spelling)koje je tačno!

Učenik _____

2.Materijal za strategiju“Album riječi“

DJEVOJČICA;CVIJET;KUĆA;OTAC;BAŠTA;RUŽA

Tabela za formativnu procjenu: Čitanje, Usmeno izražavanje i slušanje, Pisanje

KRITERIJI	1 ISPOD STANDARDA	2 PRIBLIŽNO NIVOU STANDARDA	3 STANDARDNI NIVO	4 IZNAD STANDARDA
POSTAVLJANJE PITANJA I DAVANJE ODGOVORA	Postavlja nepotpuna i nejasna pitanja i daje odgovore koji nisu u skladu sa tekstom.	Postavlja pitanja i daje nepotpune odgovore.	Postavlja pitanja i odgovara na pitanja kako bi pokazao razumjevanje pozivajući se na tekst.	Osmišljava pitanja tražeći detaljna objašnjenja, upoređuje sa ranije stečenim znanjima. Odgovore povezuje sa primjerima iz života.
PREPRIČAVANJE PRIČE UZ VAŽNE DETALJE I PORUKU	Teško prepričava i bez hronološkig reda.	Prepričava bez važnih detalja i poruke.	Prepričava priče iz različitih kultura, utvrđuje glavnu poruku i objašnjava kako se ona prenosi putem važnih detalja u tekstu.	Prepričava detaljno unoseći svoje subjektivno viđenje detalja u tekstu, koristi puno opisa i poređenja.
OPIS LIKOVA U PRIČI I PRIČANJE TOKA RADNJE	Nabraja likove u priči bez iznošenja njihovih osobina.	Opisuje likove bez iznošenja detalja koji doprinose razvoju radnje.	Opisuje likove u priči (npr. njihove osjećaje, motivacije, osobine) i utvrđuje kako njihovi postupci doprinose razvoju radnje.	Opisuje likove, potkrepljene argumentima i citatima iz teksta, upoređuje ih sa postupcima likova iz svog okruženja.
PIŠE IZMIŠLJENE ILI STVARNE DOGAĐAJE	Piše kratkim i nepotpunim rečenicama bez opisa i pravilnog toka radnje.	Piše kraćim rečenicama o stvarima i izmišljenim događajima uz pravilan tok radnje.	Piše o stvarnim ili izmišljenim doživljajima ili događajima, slijedi tok radnje i opisuje važne detalje.	Samostalno, kreativno piše izmišljene ili stvarne događaje ili doživljaje koristeći jasne i detaljne opise za likove sa unošenjem svog stava o međsobnim odnosima.

Autor tabele za formativnu procjenu: prof.Senad Kuljančić , OŠ“Pasci“

ZEHRINA SELIMOVIĆ

“OŠ TRAVNIK”

B/H/S jezik i književnost
SEBIČNI DŽIN (OSKAR VAJLD)

IV 4 RAZRED

Osnovna škola „Travnik“

**NASTAVNA PRIPREMA ZA ČAS BOSANSKOG
JEZIKA I KNJIŽEVNOSTI BAZIRANOJ NA
ISHODIMA UČENJA**

ZEHRINA SELIMOVIĆ, MA

Travnik , februar , 2019.

Obrazac pripreme za čas bazirane na ishodima učenja

<p>Priprema za čas br. 1: Čitanje „Sebični džin“ ,Pisac: Oskar Vajld Zehrina Selimović, MA</p>	<p>Razred:IV 4</p>
<p>Ishod učenja 3: Analizira likove, događaje i ideje, te njihove međusobnose u tekstu</p>	
<p>Pokazatelj razreda koji se poluča: 3. Određuje kompoziciju – strukturu književnog teksta i prepoznaje ulogu pojedinih likova</p>	
<p>Uvod u učenje: Kako ćete pobuditi interes učenika i nadograditi njihovo prethodno znanje da biste ih uveli u sadržaj ovog časa, ciljeve učenja i aktivnosti? Intelektualno- emocionalna priprema Aktivnost 1. Igra: Da li si ti Prui? Prui je jedno čudno biće, ali izuzetno biće koje čezne za ljubavlju. On je nijem i nepokretan.Međutim dovoljno je da ga dodirnete i da osjetite svu čaroliju ljubavi i prijateljstva, i postanete dio njega, postanele Prui. Zato ga vrijedi potražiti i dodirnuti, čak po cijenu da budete nijemi i nepokretni. Svi učenici stanu u krug i zatvore oči. Dodirnjem rukom po ramenu jednog učenika koji će biti Prui.Na dati znak svi otvaraju oči i počinju da se kreću po prostoru. Kada naiđu na nekog postavljaju pitanje: „ Da li si ti Prui ? „ Ako nije reći će : „Ne , a da li si ti Prui ?“ Učesnik odgovara da nije i ide dalje. Samo će pravi Prui čutati na postavljeno pitanje. Onda onaj ko otkrije Prui uhvati ga za ruku i postaje dio njega. Igra se nastavlja sve dok svi ne otkriju ko je Prui.</p> <p>Aktivnost 2. Pokazujem slike od nekoliko likova iz nekih bajki. Učenici pogađaju koji lik je iz koje bajke.Učenik koji pogodi lijepu sliku sa datim brojem na postavljenu plakat sa mjestam i brojevima koji se podudaraju. Zatim svakom liku pišemo neku osobinu: UPORNOST, HRABROST, NAIVNOST, NJEŽNOST, POSLUŠNOST ,... (Prilog br. 1) Kroz razgovor kratko se podsjećamo koje su to odlike bajki, kakav je najčešći kraj u bajkama. Najava cilja: Danas ćemo učiti jednu bajku sa neobičajenim krajem i neobičnim likom kome je trebalo puno ljubavi.</p>	

Kroz učenje:

Koje nastavne aktivnosti će učenici realizirati da bi izgradili svoje znanje, vještine i razumijevanje i tako ostvarili ciljeve časa?

Aktivnost 3.

Interpretativno čitanje priče (umjetničke bajke) bogate plemenitim odnosima i porukama sa slikama kroz Power point prezentaciju.....(Prilog broj 2).

Postavljanje detaljnih pitanja radi utvrđivanja kojiko postupci likova doprinose razvijanju radnje.

1. Učenici saopštavaju utiske (osjećaj) prilikom izražajnog čitanja?
2. O kome se govori u priči ?
3. Gdje su se djeca igrala?
4. Kako je izgledala džinova bašta?
5. Gdje je džin bio?Kada je odlučio da se vrati?
6. Šta je džin rekao djeci?-pronađi to u tekstu i pročitaj
7. Šta je džin uradio?
8. Kako su se djeca osjećala tada?
9. Šta se desilo u proljeće?Koje godišnje doba je zavlдалo u džinovoj bašti?
10. Šta je džin jednog jutra čuo i ugledao u svojoj bašti?
11. Ko je omekšao srce seličnog džina?Šta je potom džin uradio?
12. Šta se desilo na kraju bajke?

Aktivnost 4.

Zajednički određujemo mjesto radnje, vrijeme radnje i likove.

Mjesto radnje: džinova bašta

Vrijeme radanje: Četiri godišnja doba?

Likovi: selični džin, mališan i djeca (Prilog broj 3)

Aktivnost 5.

Citat – komentar (uočavanje osobina likova)

Rad u malim grupama: Učenici izražajno pročitaju bajku u grupi. Zadatak grupa je da analiziraju osobine likova u priči,njihov međusobno odnos i da odrede glavni ideju u tekstu.

Prva i druga grupa uočavaju osobine mališana i upisuju ih u stupcu „komentar“ i potkrepljuju ih citatom iz teksta i upisuju ih u stupac „citat“.

Treća i četvrta grupa uočavaju osobine djece i upisuju ih u stupcu „komentar“ i potkrepljuju ih citatom iz teksta i upisuju ih u stupac „citat“.

Peta i šesta grupa uočavaju osobine džina i upisuju ih u stupcu „komentar“ i potkrepljuju ih citatom iz teksta i upisuju ih u stupac „citat“. (Nastavni list Prilog broj 4)

<i>CIJAT (rečenica iz teksta)</i>	<i>KOMENTAR (osobina malšana)</i>
<i>CIJAT (rečenica iz teksta)</i>	<i>KOMENTAR (osobina džina)</i>
<i>CIJAT (rečenica iz teksta)</i>	<i>KOMENTAR (osobina djece)</i>
<p>Aktivnost 5. Prezentacija rada. Predstavnički grupa čitaju rezultate rada u malim grupama. Prikazivanje zaključaka na slajdu (power point prezentacija) Malšana: pažljiv, mudar, dobronamjerna, velikodušan, dosjetljiv Djeca: živahna, radoznala, pažljiva, vesela, razdragana, Džin: sebičan, ljut, neljubazan, nesretan, tužan, pažljiv, nježan, osjećajan, velikodušan, —(Prilog broj 5).</p> <p>Aktivnost 6. Uočavanje ključne ideje: navođenje učenika da samostalno zaključie poruku teksta kroz rečenicu—A malšana mi se osmjehnu i reče :“Ti si me jednom pustio da se igram u tvojoj bašti, a danas ćeš ti poći sa mnom u moju baštu koja se zove raj.” Ideja: U životu treba činiti dobra djela jer dobro se dobrim vraća —(Prilog broj 6).</p>	
<p>Nakon učenja: Kako ćete pomoći učenicima da rezimiraju i primijene naučeno ili da postave ciljeve za sljedeći čas? Šta će učenici uraditi da vježbaju i prošire znanje o ovome što su naučili na ovom času?</p> <p>Aktivnost 7. <i>Ezmiješama sekvence</i> Učenicima dijelim nastavni list na kome slijed događaja ne prati radnju. Učenici trebaju da odrede pravilan slijed događaja. Takođe na nastavnom listu su i osobine koje trebaju da povežu sa odgovarajućim likom.</p> <ol style="list-style-type: none"> 1. Na crtice ispred ovih rečenica stavi brojeve prema redoslijedu događanja u priči: <ul style="list-style-type: none"> - Džin zabranjuje igru djeci u svojoj bašti - Smrt sebičnog džina - Proljeće i smijeh djece u džinovoju bašti - Povratak sebičnog džina - Priroda kažnjava sebičnog džina - Malšana omekšava srce džina - Druženje džina sa djecom 	

- Povratak proljeća u džinovnu baštu

2. Pridruži svakom liku odgovarajuću osobinu?

Džin	Mališa		Djeca		
dosjetljivost	radoznalost	živahnost	mudrost	velikodušnost	sebičnost
pažljivost	ljutitost	razigranost	neljubaznost	dobrotamjernost	

...(Prilog br.7)

Učenici čitaju rječnja i prave ispravke ukoliko ih imaju. ... (Prilog br.8).

Pokazujem na slajdu pravilan redoslijed tanka događaj i povezanost osoba sa likovima.

1. Proljeće i smijeh djece u džinovnoj bašti
2. Povratak sebičnog džina
3. Džin zabranjuje igru djeci u svojoj bašti
4. Priroda kažnjava sebičnog džina
5. Povratak proljeća u džinovnu baštu
6. Mališan omekšava srce džina
7. Druženje džina sa djecom
8. Smrt sebičnog džina

Pridruži svakom liku odgovarajuću osobinu?

Džin	Mališa		Djeca		
dosjetljivost	radoznalost	živahnost	mudrost	velikodušnost	sebičnost
pažljivost	ljutitost	razigranost	neljubaznost	dobrotamjernost	

Zadaca: Kako bih volio/ voljela da se priča završi? Razmisli i sljedeći čas nam reci i objasni zašto?

Formativna procjena za ovaj čas: Nastavni listić sa izmiješanim sekvencama i određivanje osoba.

Tehnologija / mediji koje treba koristiti na ovom času: projektor, power point prezentacija, slike likova iz bajki, plakat, flomasteri, papir A4

Razmišljanje nakon časa:

Šta je na ovom času bilo dobro za vaše učenike?

Naučili su strategiju Citat- komentar i to im je bilo od koristi jer su se stalno vraćali na tekst, tražili, čitali i pronalazili određene citate kojima bi potkrijepili svoje komentare.

Koje promjene biste preporučili za:

- a) sljedeći čas
- b) poboljšanje ovog časa? Npr. U uvodu učenje manje bih stavila sadržaja kako bih stigla završiti predviđene aktivnosti.

Autor pripreme: *Zekrina Selimović, MA*

Prilozi:

Prilog broj 1:



UPORNOST



POSLUŠNOST



NAIVNOST



NJEŽNOST



HRABROST

Prilog broj 2:

Oskar Vajld:



„Sebični džin“

Svako popodne, vraćajući se iz škole, djeca su odlazila u džimovu baštu i igrala se. Bila je to velika, prekrasna bašta, puna mekhe zelene trave, iz koje je tu i tamo virio po koji cvijet, lijep kao zvijezda. A u proljeće bi procvjetalo dvadeset breskvinih drveta i rasulo se u cvjetiče slične ružičastim listovima... „Kako smo srećni ovdje!“ – uzvikivala su djeca razdragano. Jednog dana džin se vratio. Sedam dugih godina je bio u posjeti kod svog prijatelja kornalskog džina, i kad je ispričao sve što je imao, a imao je malo, jer su džimovi čitljivi, odlučio je da se vrati u svoj zamak. Kad je stigao, sirota dječica nisu imala više gdje da se igraju. Ostao im je samo put, ali pun prašine i oštrog kamenja. Odmah poslije škole otrčala bi pred visok zid i žalosno obilazila oko njega, razgovarajući samo o bašti u kojoj im sebični džin nije više dozvoljavao da se igraju. Sirota dječica nisu imala više gdje da se igraju. Ostao im je samo put, ali pun prašine i oštrog kamenja. Odmah poslije škole otrčala bi pred visok zid i žalosno obilazila oko njega, razgovarajući samo o bašti u kojoj im sebični džin nije više dozvoljavao da se igraju. „Kako smo srećni bili tamo!“ , jadala su se djeca. Onda je došlo proljeće, priroda se probudila i okitila zemlju cvijećem, a ptice su pjevale. Jedino je u bašti sebičnog džina još vladala zima. Plicama se

više nije pjevalo u pustoj bašti i drveće je zaboravilo da procvjeta. Samo jednom je jedan cvijetak podigao glavu i provirio iz trave, ali kad je vidio tablu sa natpisom, toliko se razalostio zbog sirote dječice da je ponovo kliznulo u zemlju i nastavio da spava. Zadovoljni bijahu samo Snijeg i Mraz i zadovoljno su uzvikivali: „Proljeće je zaboravilo ovu baštu i mi ćemo carovati ovdje cijelu godinu.“ Snijeg je pokrio travu, a Mraz je drveće uvio u srebro. Onda su u društvo pozvali Sjeverni Vjetar, koji je doletio uvijen u kizno i, ulajući kroz baštu okretao počeo dan pijetkove na dimnjacima. „Ovo je divno mjesto“, uzviknuo je Sjeverni Vjetar razdragano, bilo bi šteta da ne pozovemo i Grad u posjetu. I Grad, obučen u sivo, došao je i tri dana neprekidno bubnjao po krovu zamka, dok nije pozabijao skoro sve crijepove, a onda je počeo da juri po bašti što je brže mogao. „Ovo je divno mjesto“, uzviknuo je Sjeverni Vjetar razdragano, bilo bi šteta da ne pozovemo i Grad u posjetu. I Grad, obučen u sivo, došao je i tri dana neprekidno bubnjao po krovu zamka, dok nije pozabijao skoro sve crijepove, a onda je počeo da juri po bašti što je brže mogao. Ne mogu da razumijem zašto je Proljeće tako zakasnilo“, govorio je džin sjedeći pored prozora i gledajući u svoju bijelu hladnu baštu. „Ipak se nadam da će se vrijeme promijeniti. Ali Proljeće nikako nije došlo, a mi ljetu. Jesen je svim baštama donijela svoje zlatne plodove, ali u džinovu baštu nije svratila, niti joj je poklonila i jedan jedini plod.

„On je sigurno sebičan“, rekla je Jesen. Tako je tamo zavladao Zima, a Sjeverni Vjetar, Grad, Mraz i Snijeg kovitali su se oko drveća.



Jednog jutra, ležeći budan u krevetu džin je čuo tako ljupku i prijatnu muziku da je pomislio: to moraju biti kraljevi svirači, sigurno prolaze pored zamka. U stvari, to je bio mali vrapčić koji je pjevao pored prozora. Ali prošlo je toliko mnogo vremena otkako je džin slušao ptice u svom vrtu, da mu je cvikot vrapčića zvučao kao najljepša muzika. Grad koji je dotad stalno igrao iznad njegove glave, odjednom prestade, a Sjeverni Vjetar prekide svoj strašni fijuk i umiri se. Kroz otvoreno krilo prozora ulazio je ugodan miris. „Izgleda da je Proljeće najzad stiglo!“ – povika džin skočivši s kreveta i pogleda napolje. Šta li je ugledao? Vidio je čarobni prizor: Kroz malu rupu na zidu djeca su se provukla u baštu i sjedila na granama drveća. Na svakom drvetu koje se moglo vidjeti kroz prozor sjelo je po jedno dijete. Od radosti što su se djeca vratila, drveće je opet procvjetalo i blago njuhlo granama iznad dječjih glava. Ptice su letjele po bašti i razdragano cvrkutale, a cvijeće je provirivalo kroz zelenu travu i zadovoljno se smijevalo. Bio je to divan prizor. Samo u jednom, najdaljem kutku bašte, zima je još vladala. Tamo je stajao jedan dječčacić, toliko malen da nije mogao da dohvati grane drveta i obilazio je oko njega gonio plačnuć. Siroto drvo bilo je još pokriveno Mrzom i Snijegom, a Sjeverni Vjetar je fijukao oko njega.

„Pupni se, mali dječčaci“, reklo je drvo sruvši svoje grane što je moglo niže. Ali, dječčacić je bio premalen. Kad je to vidio, srce sebičnog džina je omekšalo i ispunilo se nježnošću.

„Kako sam bio sebičan!“, uzviknuo je. „Sad znam zašto Proljeće nije došlo u moju baštu. Staviću ovog

dječaćića na vrh drveta, susliču zid, i moja bašta će postati mjesto gde će se djeca vječno igrati.

Uistinu mu je bilo žao zbog svoje namje sebičnosti. Polahko se spustio niz stepenice, pažljivo otvorio vrata i ušao u baštu. Ali, čim su ga ugledala, djeca su se uplašila i razbježala se, a u bašti je opet zavladao Zima. Samo mali dječak nije pobjegao. Njegove oči su bile pune suza, pa nije video kada se džin pojavio. Džin se prikrao iza njegovih leđa, uzeo ga blago za ruke i stavio na drvo. U taj mah drvo je procvjetalo, ptičice su doletjele na njegove grane i zacvikutale i mali dječak je zagrlio džina i poljubio ga. Ostala djeca, vidjevši da džin više nije zao, potrčala su u baštu, a sa njima je došlo i proljeće. „Ovo je odsad vaša bašta, dječice“, reče džin pa uze veliku sjekiru i sruši zid. U podne kad su se ljudi vraćali iz grada ugledali su džina kako se igra sa decom u najljepšoj bašti koju su ikad vidjeli. Sav dugi dan djeca su se igrala, a kad je počeo da se spušta mrak, otišla su džinom da počele laku noć.

„Ali gde je ovaj mali dječak kojeg sam ja stavio na drvo?“, raspitivao se za dječaćića koji ga je poljubio i kojeg je zbog toga najviše zavoleo.

„Ne znamo“, odgovorila su deca, „Otišao je“.

„Onda mu morate reći da sigurno dođe sutra.“

Tada su mu djeca kazala da tog mališana nikada namje nisu vidjela i da ne znaju gde stamuje. Čuvši to, džin se rastuži. Prošle su godine, a džin je postao vrlo slab i star. Više se nije mogao igrati sa decom, sjedio je u velikoj naslonjači posmatrajući njihovu igru i divio se ljepoti bašte. „Imam mnogo cvijeća u bašti, ali djeca su moje najljepše cvijeće“, govorio je on. Jednog zimskog jutra oblačeći se gledao je kroz prozor. Sada više nije mrzio Zimu, znao je da se cvijeće samo odmara, da je Proljeće tamo zaspalo i da će se opet probuditi. Iznemada protrija oči i u čudu pogleda kroz prozor. U najudaljenijem kutku bašte ugledao je drvo sve iskičeno bijelim cvjetovima. Sa zlatnih grana visili su srebrni plodovi, a ispod njih je stajao mali dječak kojeg je toliko volio. Sav sretan, džin potrča niz stepenice i izađe u baštu. Pretičao je preko travnjaka i našao dječaka. Međutim, kada mu je prašao sasvim blizu, njegovo lice pocrvenje od bijesa i on uzviknu: „Ko se usudio da te povrijedi?“ Jer mališanovi dlanovi i stopala bili su probodeni klinovima. „Ko se usudio da te povrijedi, reci mi, da uzmem svoj strašni mač i da ga kaznim!“, povika ponovo džin. „Ne!“, odgovori mu dječak, „jer ovo su rane ljubavi.“ „Ko si ti?“, upita džin. I obuzet čudnim strahopoštovanjem, on kleknu pred djetetom. A mališan mu se osmjehnu i reče: „Ti si me jednom pustio da se igram u tvojoj bašti, a danas ćeš ti poći sa mnom u moju baštu koja se zove raj.“ Kad su tog popodneva djeca došla, zatekla su džina kako leži mrtav ispod drveta, sav posut bijelim cvjetovima.

Prilog broj 3:

Zapis na tabli:

Mjesto radnje: džinova bašta

Vrijeme radanje: Četiri godišnja doba?

Likovi: sebični džin, mališan i djeca

Prilog broj 4:

Nastavni list : *Čitat - komentar*

<i>ČITAT (rečenica iz teksta)</i>	<i>KOMENTAR (osobina mališana)</i>

<i>ČITAT (rečenica iz teksta)</i>	<i>KOMENTAR (osobina džina)</i>

<i>ČITAT (rečenica iz teksta)</i>	<i>KOMENTAR (osobina djeca)</i>

Prilog broj 5:



Mališan: pažljiv, mudar, dolanumjerni, velikodušan, dosjetljiv



Djeca: živahna, radoznala, pažljiva, vesela, razdragana,

Džin: sebičan, ljut, neljubazan, nesretan, tužan, pažljiv, nježan, osjećajan, velikodušan, ... (Prilog broj 5).



Prilog broj 6.

Fano

“Ti si me jednom pustio da se igram u tvojoj bašti, a danas ćeš ti poći sa mnom u moju baštu koja se zove raj.”

Ideja: U životu treba činiti dobra djela jer dobro se dobrim vraća

Prilog br.7

NASTAVNI LIST

1. Na crtice ispred ovih rečenica stavi brojeve prema redoslijedu događanja u priči:

- Džin zabavljaju igru djeci u svojoj bašti
- Smrt sebičnog džina
- Proljeće i smijeh djece u džinovoju bašti
- Povratak sebičnog džina
- Priroda kažnjava sebičnog džina
- Malčam omekšava srce džina
- Druženje džina sa djecom
- Povratak proljeća u džinovu baštu

2. Pridruži svakom liku odgovarajuću osobinu?

Džin	Malčam		Djeca		
dosjetljivost	radoznalost	živahnost	mudrost	velikodušnost	sebičnost
pažljivost	ljutitost	razigranost	neljubaznost	dobrotamjernost	

Prilog br.8 Power point prezentacija

1. Proljeće i smijeh djece u džinovoju bašti
2. Povratak sebičnog džina
3. Džin zabavljaju igru djeci u svojoj bašti
4. Priroda kažnjava sebičnog džina
5. Povratak proljeća u džinovu baštu
6. Malčam omekšava srce džina
7. Druženje džina sa djecom
8. Smrt sebičnog džina

Pridruži svakom liku odgovarajuću osobinu?

Džin	Malčam		Djeca		
dosjetljivost	radoznalost	živahnost	mudrost	velikodušnost	sebičnost
pažljivost	ljutitost	razigranost	neljubaznost	dobrotamjernost	

Formativna procjena

KRITERIJ	1. ISPOD STANDARDA	2. PRIBLIŽNO NIVOU STANDARDU	3. STANDARDNI NIVO	4. IZNAD STANDARDA
ANALIZIRANJE DOGAĐAJA I IDEJA	Prati redosljed događaja u tekstu ali uz pomoć uočava događaje i ideje (npr. postavljanjem podpitivanja o sadržaju)	Razumije i zna analizirati događaje, kod analiziranja ideja potreban je podsticaj i usvođenje na zaključke)	Samostalno analizira događaje, jasno zaključuje i donosi glavne ideje teksta te ih pravilno analizira	Originalno analizira događaje i donosi ideje (npr. logički povezuje događaje i na osnovu njih kreativno izdvaja bitne ideje u tekstu)
ANALIZIRANJE LIKOVA I NJIHOVIH POSTUPAKA I MEĐUODNOSA U TEKSTU	Uz pomoć analizira likove i u tekstu, te njihove postupke i međuodnose (npr. pravilno uočava pozitivne od negativnih likova, kao i	Jasno ali uz podsticaj analizira likove i njihove postupke i međuodnose u tekstu (npr. zna analizirati i izdvojiti određene osobine likova, te razumjeti i objasniti neke od njihovih postupaka)	Samostalno i smisleno analizira likove i njihove postupke i međuodnose (npr. analizira osjećanje i osobine likova, razumije i jasno objašnjava postupke likova u odnosu na druge likove, te pravilno rasuđuje)	Na slikovit i originalan način analizira likove i njihove postupke i međuodnose u tekstu (npr. njihova osjećanja, osobine, izuzetno utvrđuje postuke likova i kritički se osvrće na njih)

AIDA CERIĆ

“OŠ PRVA OSNOVNA- D. VAKUF”

MUZIČKA/GLAZBENA KULTURA :

NEK SVUD' LJUBAV SJA

VII RAZRED

NASTAVNA PRIPREMA ZA ČAS

Nastavna jedinka: *Nek' svud' ljubav sja* –pjesma iz Belgije

Odgojni cilj časa: Razvoj empatije, samopoštovanja, sigurnosti u sebe, pozitivan stav prema sebi i drugima, emocionalna osjetljivost, izgraditi pozitivne osobine ličnosti, pozitivan odnos prema ljudima, procjenjivanje lijepog

Obrazovni cilj časa: Upoznavanje i usvajanje nove pjesme (tekst pjesme, ritam pjesme, četvrtinka s tačkom, uzmah-predtakat)

Funkcionalni cilj: Razvijanje rimičkih i melodijskih sposobnosti, muzičke memorije, sposobnost praktične primjene pjesme, sposobnost analize, prepoznavanje naučenih pojmova na primjeru pjesme

Tip časa: Obrada novog gradiva

Nastavne metode: razgovor, demonstracija, usmeno izlaganje

Oblici rada: frontalni, individualni

Nastavna sredstva: laptop, projektor, udžbenik, klavir, tabla, kreda, baloni

ARTIKULACIJA NASTAVNOG ČASA

Uvodni dio:

U uvodnom dijelu časa ponoviti gradivo s' prethodnog časa...malo prošetati do Italije sa pričom o gondoli . (Sinoć sam sanjala da sam plovila u gondoli...gdje ono imamo gondole?! –Italija, Venecija)

-Kuju smo kompoziciju slušali iz Italije? (Igra satova-La Giokondo)

-Kompozitora Asima Horozića? Da li je ono on komponovao tu operu? (Neeee-Amilcare Ponchieli)

-Šta je opera? (Djelo u kome su sjedinjeni ples-balet, scena-gluma, tekst i dekoracija.)

-Balet je? (Kad nastavnica pleše uz svoju omiljenu melodiju....:). Naravno da nije, ali je to najsavršeniji umjetnički ples-svi ga nosimo u sebi...svako ima svoj balet-bitno je da ga pronademo u sebi.)

-Volite li da plešete u svojoj mašti? Hajde sada polako sklopite oči....i nemojte plesati...već pažljivo nastavnicu slušajte....

Glavni dio:

Dok su vam oči sklopljene, ja ću izgovarati neke rečenice. Samo me pažljivo slušajte...(Cilj je da se probude osjećanja djece prije samog početka upoznavanja sa pjesmicom.)

Izgovaram rečenice i pratim izraze lica kod djece.

-On je već odavno sam...bez ikoga svoga...(tuga, suosjećanje)

-Danas je prijateljica vrlo ružno o meni pričala! (ljutnja)

-Bio je bolestan i agresivan! (strah)

-Lijepa si. (ljubav)

-Volim te.(ljubav)

-Volim da te gledam jer te volim. (ljubav)

-Danas ćemo da pjevamo .(ljubav, sreća i zadovoljstvo)

Učenici obično nakon ove rečenice otvaraju oči, sretni, i zadovoljni što će pjevati a potom slijedi još jedna kratka prezentacija-tačnije asocijacije.

-Da, danas ćemo da pjevamo, a o čemu-pogodićete sami nakon ovih kratkih pitanja na koji ćete sami

dati odgovore.

(Puštam kratku prezentaciju-ASOCIJACIJE) I učenici sa zadovoljstvom čekaju da počnem svirati novu pjesmu.

NEK' SVUD' LJUBAV SJA –dok pišem naslov na tabli djeci govorim o ljubavi-emociji koju možemo ispoljiti prema ? (Očekujem da učenici sami daju odgovor- premaroditeljima, djeci, prijatelju, ljubimcu, dječaku, djevojčici-a da bi bila prava mora biti iskrena).

-Na prvo slušanje učenici, ne prate tekst pjesme u udžbeniku već pažljivo slušaju. Sviram uz pratnju na klaviru i pjevam pjesmu. Učenike uvedem u stranicu udžbenika, a potom istu pjesmu pustim uz laptop i projektor gde učenici pomalo prate tekst u udžbeniku, pomalo slušaju i gledaju video.

-Nakon toga, pažljivo pročitam tekst, i zamolim da me prate.

-Na tabli pišem nepoznate riječi pjesme ...npr.bedem-zid oko tvrđave, vitez-ratnik koji je slijedio kralja.

Vraćam se na notni zapis pjesme i zajedno sa učenicima analiziram.

-**Dvije povisilice**-znače da je pjesma komponovana u D-dur tonalitetu.

-Na početku imamo **notu osminku** (pišem je na tabli –samu i predstavljam UZMAH –nepotpuni takt na početku linijskog sistema.) **Predtakt** je također nepotpuni takt čija vrijednost nota je jedna doba.

-To znači da se uz ovu osminku malo 'zagrijemo' prije samog početka pjevanja.

-**Tačka kraj note** (punktirana nota) znači da je ritam malo složeniji, što znači da se na tim dijelovima tonovi malo produže a potom vrlo brzo skrate. (Ovaj primjer praktično odamah pokažem učenicima-otpjevam dio iz pjesme.)

-Obratiti pažnju na produžene note .

Obzirom da nestrpljenje učenika za usvajanjem nove pjesme raste iz minute u minut,nakon što prepisu tekst sa table, po principu ponavljanja-reprodukcije muzičkih rečenica pristupam obradi pjesme.

Ponavljati dijelove pjesme, dio po dio do potpunog usvajanja teksta i melodije.

Usput spomenuti da je ova pjesma porjeklom iz Belgije ali se jednako razumije u BiH jer je u pitanju ljubav.

Učenici mogu pjevati uz pratnju na klaviru ili uz video prezentaciju , te uživati u fotografijama koje predstavljaju ljubav.

Nakon što učenici usvoje pjesmu, pitati da li ima zainteresovanih da i sami izvedu ovu prelijepu pjesmu. Naravno kroz srce (koje sami napravimo rukama) birati učenike koji se jave.Ostaviti im prostor da se potpuno izraze kroz pjesmu.

Ukratko upitati ovih par pitanja koje se tiču same pjesme(uzmah, povisilica, punktirane note) te nagraditi učenika za aktivnost, hrabrost i smjelost pri izvedbi ove pjesme.

Završni dio:

U završnom dijelu sam planirala podijeliti učenicima balone na koje sam prethodno napisala poruke ljubavi...(volim tvoj osmijeh...imaš lijepe oči...želim biti tvoj drug....volim kad' se smiješ...volim kada pjevaš....imaš lijep glas...smješak mi pokloni...pruži mi ruku...) itd. Koje će učenici napuhati pred sam kraj časa i pročitati poruke.Do kraja časa uz zabavljanje sa balonima pjevati pjesmu a potom iste balone razmjeniti međusobno i pročitati poruke.

Uz naučenu pjesmu o ljubavi, cilj jeste da i sami među sobom šire pozitivnu atmosferu, sreću, osjećaj važnosti sebi i drugima, ljubavi i zadovoljstva a posebno da jasna poruka stigne do što više djece...Nek' svud' ljubav sja!

Nagraditi ocjenom učenike koji su bili aktivni na početku i tokom časa te istaći njihov trud i rad kao i znanje koje su pokazali za taj čas.

ASOCIJACIJE

Riječ koja spaja ljude cijeloga svijeta je..?



Nek' svud ljubav sja..

ALMIRA KARČIĆ

“OŠ ŠEJH MUHAMED EF. HADŽIJAMAKOVIĆ”

GEOGRAFIJA:
RELJEF ZEMLJE (VULKANI)

VI RAZRED



NASTAVNA PRIPREMA ZA ČAS

Škola: OŠ “Šejh Muhamed ef.Hadžijamaković”

Nastavnik/ca: Almira Karčić

Razred: VI

Nastavni predmet : Geografija

Datum: _____

Nastavna jedinica : Reljef Zemlje i oblici reljefa nastali djelovanjem unutrašnjih sila – Vulkani (čas br. __)

Tip časa: obrada novog gradiva

Trajanje časa : 45 minuta

Nastavne metode: razgovor, usmeno izlaganje, interaktivna metoda, demonstracija pomoću crteža, slika, maketa...

Nastavna sredstva: udžbenik, sveska, fotografije, školska ploča, multimedij, PPT prezentacija slike, makete, video materijali...

Nastavni oblici: frontalni i grupni

Ciljevi časa:

Obrazovni: Ponovljanje i usvajanje novih sadržaja i pojmova o oblicima reljefa koji je nastao radom unutrašnjih sila. Upoznavanje učenika o pojavi i rasprostranjenosti vulkana na Zemlji.

Odgojni: Usvajanje znanja o pojavi vulkana na Zemlji. Razvijanje radnih navika, razvijanje ljubavi prema prirodi.

Funkcionalni: Putem kritičkog mišljenja učenici razumiju da su vulkani velike pukotine u litosferi kroz koje izbija užarena tečna masa, pepeo i gasovi. Razvijati sposobnost samostalnog izlaganja i davanja kratkih i tačnih odgovora, sposobnosti analize, logičkog zaključivanja, te stalno pobuđivanje interesovanja za novim spoznajama.

Uvodni dio časa (5 min.):

(Napomena: učenici će slučajnim odabirom izvući kovertu u kojoj se nalazi pitanje na koje treba da daju odgovor- koverta su različite boje)



Pitanja: (Učenici odgovaraju na pitanja koja prate slike na slajdovima od broja 2 do broja 6)



1. Koji su slojevi Zemlje od površine prema unutrašnjosti (unutrašnja građa Zemlje)? (**roza koverta**)
2. Kolike temperature vladaju u unutrašnjosti Zemlje? (**zelena koverta**)
3. Kako se naziva površinski sloj Zemlje? (**plava koverta**)
4. Da li je Zemljina kora cjelovit omotač? (**crvena koverta**)
5. Od kojih vrsta stijena je građena Zemljina kora? (**ljubičasta koverta**)
6. Na koji način nastaju magmatske stijene? (**crna koverta**) Nakon kratkih odgovora najavljujem cilj

Nakon kratkih odgovora najavljujem cilj časa i ističem naslov na ploči:

Reljef Zemlje i oblici reljefa nastali djelovanjem unutrašnjih sila (udžbenik strana 55)-slajd br.7

Glavni dio:(35 minuta)

Napomena: učenici su podjeljeni u dvije grupe, I grupa su učenici podjeljeni u dva reda a drugu grupu čini 8 učenika koji su imaju zadatak da prezentuju rad svojih grupa koje su imale zadatke da na časovima sekcije naprave replike vulkana, pronađu zanimljivosti o vulkanima...).Zamišljeno je kao da su učenici u dvije učionice, gdje su učenici iz druge učionice uključuju u sami tok časa (ovi učenici sjede u klupama sa lijeve strane učionice naspram učenika u koji sjede u druga dva reda učionice) Tok čas:



Tok čas:

Nastavnica uz PPT prezentaciju objašnjava lekciju:

Slajd br.8: da unutrašnje sile Zemlje nastaju pod uticajem zemljine temperature i zemljine teže (Cilj je da učenici razumiju da njihovo djelovanje izaziva pomjeranje Zemljine kore.)

Slajd br.9 i 10: objašnjavam šta su to epirogeni pokreti i šta nastaje ovim pokretima (kontinenti i okeani)

Pitanje za učenike: Koliko ima kontinenata na Zemlji a koliko okeana? (Cilj: da učenici nauče koji su to kontinenti i okeani na Zemlji)- karta

Slajd br.11,12,13: Objašnjavam kako se ispoljavaju orogeni pokreti , šta nastaje spuštanjem a šta izdizanjem

Slajd br.14,15: učenici uočavaju razliku između starih gromadnih i mladih ulančanih planina

Slajd 16: upoznajem učenike sa najznačajnijim orogenim pokretima na prostoru Evrope (koristim kartu)

Slajd br.17: ističem kako nastaju vulkani i objašnjavam šta su to vulkani

Slajd 18: Objašnjavam presjek vulkana (cilj je da učenici shvate koji su dijelovi vulkana) – (učenik na ploči slaže presjek vulkana koristeći se slikom sa slajda)-**Cilj je da učenici shvate od čega se sastoji vulkan.**

(Napomena: učenik izlazi na ploču i slaže dijelove vulkana)

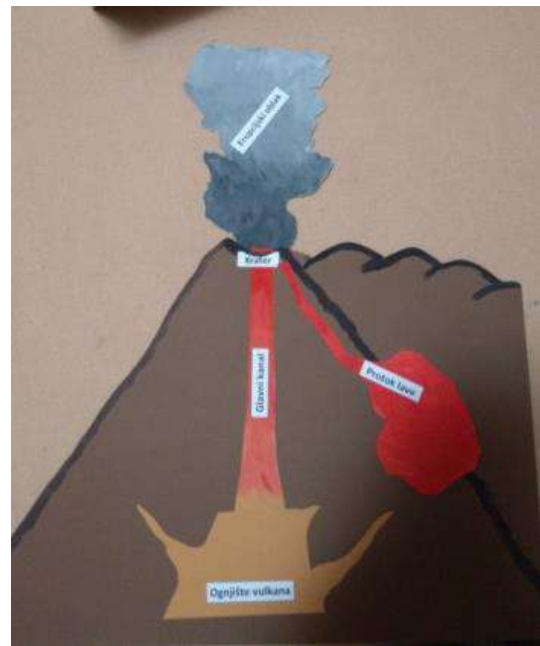

Slajd 19: objašnjavam šta je krater (slika)

Slajd 20,21: objašnjavam šta je magma a šta lava (slika)

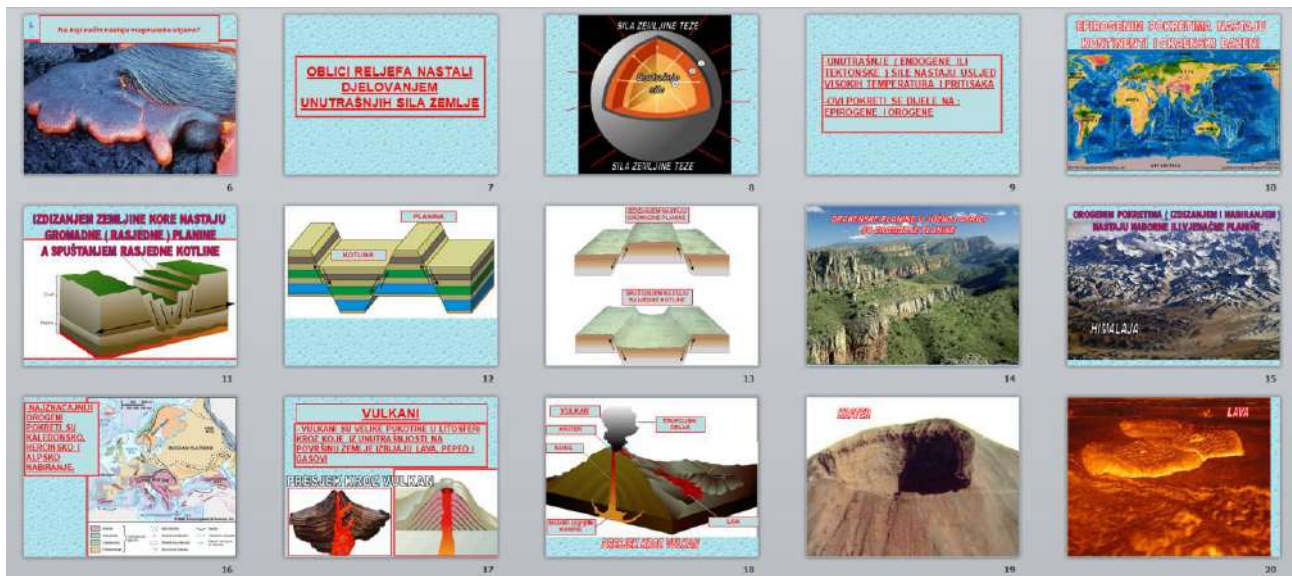

Slajd 22: ističem kako nastaju magmatske stijene

Slajd 23: Objasnjam pojam erupcija, vulkanizam

Slajd 24,25: objašnjavam koliko je štetan erupcijski oblak

Slajd 26: upoznajem učenike kakvi mogu biti vulkani

Slajd 27,28,29,30,32: objašnjavam učenicima kako nastaju izvori vrele vode, objašnjavam pojam gejzir, njihov značaj.

Kada smo naučili šta su to vulkani, kako nastaju, od čega se sastoje, kako erupiraju, dajem riječ učenci koja će nas ukratko upoznati sa onim što je njena grupa radila tj. Istraživala (tekst govora u prilogu)

(Napomena: učenici su na predhodnom času dobili određene zadatke , a to su:

Grupa 1: da istraži osnovne karakteristike za vulkane: Krakatau, Mnuoa loa, Kilimandžaro, Erebus i Vezuv za koje smo na času sekcije izradili makete)

Grupa 2: imala je zadatak da prikupi određene zanimljivosti za vulkane)

BERINA: Hvala Vam, ja Vas sve pozdravljam, kao što vidite samnom su tu mladi vulkanolozi Anida, Ilma, Irfan, Sara, Hamza , oni su vrijedno radili , istraživali...

A šta su saznali čućemo od njih. (naglasiti)



BERINA: Prvo ćemo do Azije , tamo je Anida. Izvoli...
Prezentacija vulkana Krakatau,



BERINA: nakon Azije idemo u susjednu Evropu, tamo je Sara... Prezentacija vulkana Vezuv



BERINA: Preko Atlantika putujemo u Ameriku... Učenica je imala zadatak da prezentuje Mnu loa vulkan uz kratki video zapis:

(<https://drive.google.com/file/d/1JF8m8iZ5BtthOEBE-G4URQAfDrzNk4-G5/view>)

BERINA: Idemo malo i u Afriku, tamo je Irfan Prezentacija vulkana Kilimandžaro

BERINA: Iz vruće Afrike selimo se na daleki ledeni jug... Prezentacija vulkana Erebus

Nastavnica postavlja pitanje učenicima : Šta mislite zašto je kontinent Auastralija prekriven na ovom stolu? (Očekovani odgovor: Zato što nema vulkana.)

(Cilj je da učenici sami zaključče gdje su sve rasprostranjeni vulkani na Zemlji)



Nastavnica: objašnjava rasprostranjenost vulkana u svijetu (slajd br.41 i 42- Vatrene zona Pacifika)

BERINA: A kako eruptiraju, vidjet ćemo sad, da upravo sad, u našoj učionici

EXPERIMENT

Učenici 1. Grupe su prezentovali i pokazali makete vulkana, a nakon toga smo pristupili eksperimentu

EKSPERIMENT (maketa vulkana koju su učenici napravili na času Geografske sekcije)



Poslije eksperimenta nastavlja:

BERINA: Vulkanima su kao magnet, ko ih jednom vidi u životu, ko osjeti miris sumpora i pepela u vazduhu, kome tlo podrhtava ispod nogu postaje opčinjen snagom i ljepotom!

A sa nama je i Ilhana, ona nam neće pričati o vulkanima, ali će mo čuti nešto veoma interesantno.....

Prezentacija Lava-kamena (učrnica pokazuje nakit od lava kamena)



Čuli smo mnogo zanimljivih informacija ali nije to sve. Vrijedno su radili Amel i Gabrijela i za nas pripremili brojne zanimljivosti. Da čujemo....

(Prilog: 10 ZANIMLJIVIH ČINJENICA O VULKANIMA)

1. Riječ vulkan dolazi od latinske riječi vulkano i od imena rimskog Boga vatre-Vulkan
2. Najveći vulkan u sunčevom sistemu nalazi se na Marsu –njegov naziv je Olympus Mons (27 km visok)
3. Svaki dvadeseti čovjek na svijetu živi u zoni koja je blizu aktivnog vulkana.
4. Postoje vulkani pod ledom! (20% vulkana zapravo se nalazi ispod vode)
5. Smatra se da je zvuk erupcije vulkana nešto najjače na svijetu (Najjači zvuk erupcije je imao vulkan Krakatau)
6. Vulkani su veliki biznis, atrakcije koje donose veliki novac turizmu. (posjete poznatim vulkanima poput Fudžija, Kamčatke, Etne ili Kilimandžara).
7. U Australiji nema aktivnih vulkana jer leži na središtu tektonskih ploča
8. U svijetu ima 1.500 potencijalno aktivnih vulkana
9. Vatreni pojas Tihog okeana ili Pacifika je prostor gdje je uz okean smješteno 452 aktivna vulkana, što čini 75% od ukupnog broja vulkana na Zemlji, kako aktivnih, tako i uspavanih.
10. Jeloustoun nacionalni park u Americi koji u sebi krije, super vulkan, koji, kažu ako eruptira, može da promjeni izgled cijele planete.

(pogledajmo kratki video)

VIDEO : Šta Bi Se Desilo Kada Bi Supervulkan Yellowstone Eksplodirao

<https://www.youtube.com/watch?v=6u5NlKR5Gpw>

BERINA: Šta reći na sve ovo:

Vulkani su opasni i lijepi, tajanstveni i nepostojani. Nijedan nije nalik drugome, ali imaju zajedničku, opasnu crtu; njihove erupcije često rađaju kataklizme.

Nastavnica-Značaj vulkana

BERINA:

Nakon ove lijepe priče o vulkanima, provjerit će mo naše znanje kroz kviz.

Nastavnica:Hvala Berina

Završni dio (5 min.):

Ukratko ponoviti lekciju kroz kviz (igra asocijacije, izbacij uljeza, otkrij polje i premetaljke)

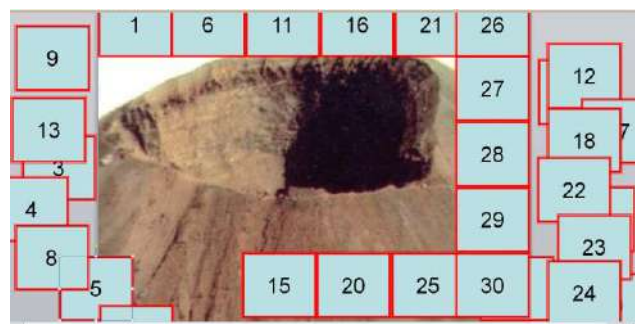

Domaći rad: Naučiti lekciju (udžbenik na stranici 55 i 56)

Plan table:

Reljef Zemlje i oblici reljefa nastali djelovanjem unutrašnjih sila

Vulkan - pukotina u zemljinoj kori kroz koju, pod uticajem unutrašnjih sila, izbija užarena magma na Zemljinu površinu

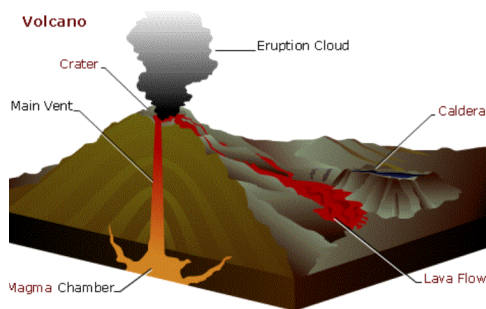

Na kraju časa učenicima su podjeljeni kolačići u obliku vulkana, svaki od njih je imao različitu zastavicu tj. različit vulkan. Kolačići su podjeljeni uz muzičku numeru Barimba-Nemoj vulkan biti (<https://www.youtube.com/watch?v=bwfnXEZtfqg>)



AMELA OMERBEGOVIĆ

“JU OŠ HAMDİJA KREŠEVLJAKOVIĆ-SARAJEVO”

MATEMATIKA:
PROSTI I SLOŽENI BROJEVI

VI RAZRED

JU OŠ “Hamdija Kreševljaković”

Sarajevo

2	3	5	7
11	13	17	
19	23	29	31
37	41	43	47 53
59	61	67	71 73 79

Ogledni sat iz matematike
Prosti i složeni brojevi

Datum:

Vrijeme: 08:50

Nastavnica: Amela Omerbegović

METODIČKI PODACI O NASTAVNOM SATU

Nastavna tema	DJELJIVOST PRIRODNIH BROJEVA
Nastavna jedinica	Prosti i složeni brojevi
Tip nastavnog sata	Obrada
Oblici rada	Frontalni, individualni, rad u paru;
Ciljevi nastavnog sata	<p>Obrazovni: Upoznati učenike/ce s pojmovima prostog i složenog broja te ih osposobiti za prepoznavanje prostih, odnosno složenih brojeva.</p> <p>Funkcionalni: Razvijanje stvaralačkog mišljenja za samostalno otkrivanje različitih načina u rješavanju raznovrsnih zadataka. Privikavanje na matematičku terminologiju.</p> <p>Odgojni: Sticati naviku preciznosti u izražavanju. Razvijati volju za sticanjem novih znanja.</p>
Nastavne metode	Dijaloška, ilustrativno-demonstrativna, heuristička metoda, metoda rješavanja problema, interaktivna, učenje putem otkrića;
Nastavna sredstva i potreban materijal	Računar povezan sa TV-om, osnovna nastavna sredstva, radni materijal, sveska, olovka, bojice;
Aktivnosti učenika/ca	Prati prezentaciju, odgovara na pitanja, rješava zadatke u svesci-radnom materijalu;
Aktivnosti nastavnice	Usmjerava učenike/ce na korištenje (praćenje) digitalne prezentacije, daje instrukcije i dodatna objašnjenja, insistira na očiglednosti, postupnosti i sistematičnosti, naučnoj zasnovanosti, svjesnoj aktivnosti, individualizaciji, razvijanju pedantnosti i pravilnosti.
Rezultati nastavnog sata – ishodi	<p>Učenici/e treba da: razlikuju proste od složenih brojeva, brojevi koji imaju samo dva djelitelja, broj 1 i sebe sama nazivaju se prosti brojevi,</p> <p>brojevi koji imaju više od dva djelitelja nazivaju se složeni brojevi, broj 1 nije ni prost ni složen.</p>
Korelacija sa nastavnim predmetima	Historija, geografija, informatika, muzička i likovna kultura,

engleski jezik;

Korištena literatura

Šefket Arslanagić, *Matematika 6, udžbenik za šesti razred devetogodišnje osnovne škole, Dječija knjiga-Bosanska riječ 2012. Sarajevo*

TOK NASTAVNOG SATA

Uvodni dio nastavnog sata

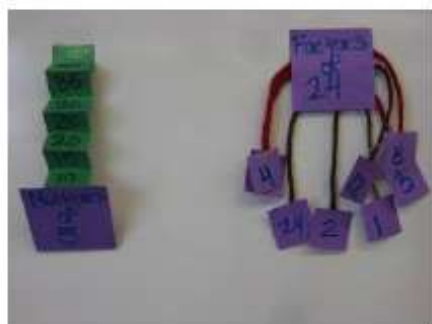

Irak oko 1000. godine

۱ ۲ ۳ ۴ ۵ ۶ ۷ ۸ ۹ ۱۰

Arapski, neznatno mijenjan kroz 1000 godina

۱ ۲ ۳ ۴ ۵ ۶ ۷ ۸ ۹ ۱۰

Španjolska oko 976. godine

1 2 3 4 5 6 7 8 9

Zapadna Europa oko 1360. godine

1 2 3 4 5 6 7 8 9 0

Italija oko 1400. godine

1 2 3 4 5 6 7 8 9 0

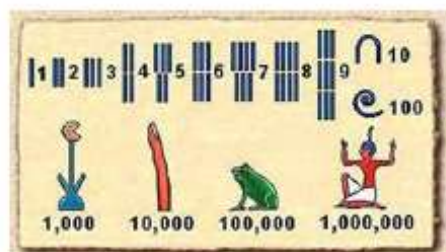

Analiza domaćeg zadatka.

Koliko djelitelja ima broj 12? Koji su to djelitelji?

Broj	10	11	13	24	30	31	36
Djelitelji zadanog broja	1, 2, 5, 10						
Koliko djelitelja ima?	4						

Ponovimo:

Teško je zamisliti život bez brojeva: bez kućnih brojeva, telefonskih brojeva, bez mjerenja dužina, računanja vremena itd.

Želimo li prebrojiti neke predmete ili osobe, služimo se prirodnim brojevima.

Upitate li nekoga, kome matematika i nije osobito bliska, čime se matematičari bave, možete očekivati odgovor: brojevima!

Prva iskustva s matematikom u svakog su čovjeka vezana uz brojeve i računanje. A još ne tako davno, prvoškolski su se udžbenici iz matematike zvali Računice.

Kada su ljudi počeli koristiti brojeve? Na ovo pitanje nemoguće je dati odgovor. Brojevi i njihovo zapisivanje nastajali su i razvijali se u dugotrajnom historijskom procesu.

Glavni dio nastavnog sata



1	2	3	4	5	6	7	8	9	10
11	12	13	14	15	16	17	18	19	20
21	22	23	24	25	26	27	28	29	30
31	32	33	34	35	36	37	38	39	40
41	42	43	44	45	46	47	48	49	50
51	52	53	54	55	56	57	58	59	60
61	62	63	64	65	66	67	68	69	70
71	72	73	74	75	76	77	78	79	80
81	82	83	84	85	86	87	88	89	90
91	92	93	94	95	96	97	98	99	100

Brojevi koji imaju samo dva djelitelja, broj 1 i sebe sama nazivaju se prosti brojevi.

Proste brojeve nazivamo i prim-brojevima ili jednostavnim brojevima.

Brojevi koji imaju više od dva djelitelja nazivaju se složeni brojevi.

Broj 1 nije ni prost ni složen broj.

Eratostenovo sito

Starogrčki mudrac Eratosten, koji je živio oko 200.god. p.n.e., došao je na ideju kako proste brojeve "odijeliti" od složenih. Po njemu se taj postupak i danas naziva **Eratostenovo sito**.

Evo Eratostenove ideje:

- U tabeli imamo prirodne brojeve od 1 do željenog broja. Npr. do 100.
- Precrtajmo broj 1 jer to nije ni prost ni složen broj.
- Prvi sljedeći slobodan broj je 2. Zaokružimo ga. Precrtajmo sve sadržioce broja 2 jer su oni složeni brojevi.
- Prvi sljedeći slobodan broj je 3. Zaokružimo ga. Precrtajmo sve sadržioce broja 3 jer su oni složeni brojevi.
- Zaokružimo prvi sljedeći slobodan broj, a njegove sadržioce precrtajmo. Ponavljajmo postupak sve dok ima slobodnih brojeva.

Na kraju će svi zaokruženi brojevi biti prosti, a prekríženi složeni. Tako iz crteža vidimo da su brojevi 2, 3, 5, 7, 11, 13, 17, 19, 23, 29, 31, 37, 41, 43, 47, 53, 59 itd. prosti, a dobiveni su

Eratostenovim sitom.

Broj 2 je najmanji prost broj i jedini paran prosti broj. Svi drugi prosti brojevi su neparni.

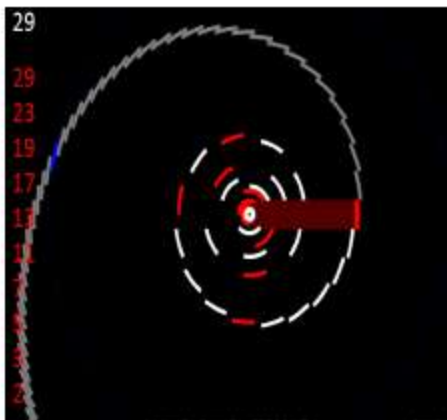
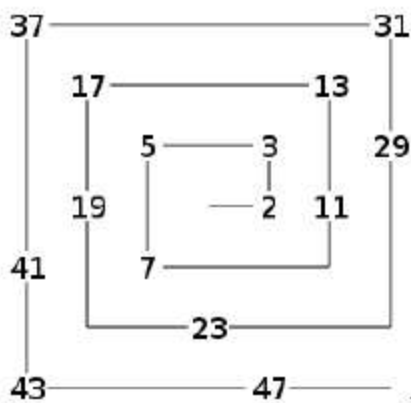
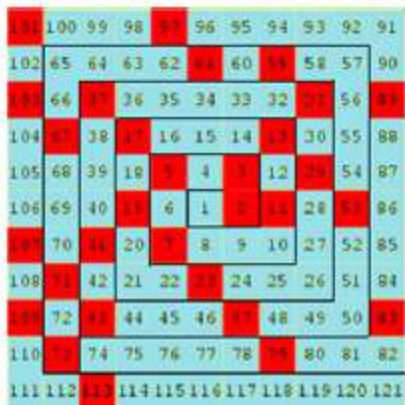

Najveći prost broj

Matematičari se i danas natječu tko će naći veći prost broj. Do sada najveći prost broj bi imao 227 832 cifre. Kada bismo ga željeli zapisati, on bi bio dugačak preko jednog kilometra!

Natječaj za još veće proste brojeve je otvoren, a nagrade su vrlo velike. Možda ćeš upravo ti biti matematičar koji će otkriti sljedeći prosti broj!

Brojevi blizanci

Dva prosta broja čija je razlika 2 nazivaju se brojevi blizanci. Na primjer, to su brojevi 3 i 5, 11 i 13, 17 i 19.

Primjer 1. Složeni brojevi

Koristeći se pravilima djeljivosti pokaži da su sljedeći brojevi složeni: 155, 2097, 111 111, 800, 725, 892.

Rješenje:

Znamo da prosti brojevi imaju samo dva djelitelja: 1 i sebe sama. Složeni brojevi osim 1 i sebe sama imaju bar još jednog djelitelja.

Dovoljno je za svaki od ponuđenih brojeva pronaći još jedan djelitelj pa da zaključimo da se radi o složenim brojevima. Tako po posljednjoj cifri zaključujemo da su 155 i 725 djeljivi s 5, a da su 800 i 892 djeljivi s 2. Saberemo li cifre od 111 111 i 2097 zaključit ćemo da su ti brojevi djeljivi s 3. Dakle, svi ponuđeni brojevi su složeni brojevi.

Izrada radnog lista za učenike/ce.

Završni dio nastavnog sata

4	20	36	14	22	28	15	20	12
26	2	19	32	18	38	23	3	21
17	37	5	31	26	7	47	17	11
11	29	67	79	13	71	53	5	29
21	3	23	89	97	2	73	37	27
30	9	13	59	83	19	37	25	34
6	35	24	97	7	61	55	18	6
40	10	16	42	43	8	75	39	28
82	70	33	20	100	60	15	96	14

Ponovimo: <https://www.youtube.com/watch?v=cRzAhW9SPPc>

Tvoj zadatak je da obojiš kvadratiće sa prostim brojevima jednom bojom, a kvadratiće sa složenim brojevima sa drugom. Kao rezultat dobit ćeš prelijepu sliku, pa je pokloni dragoj osobi.

Domaća zadaća: Iz radnog materijala za učenike/ce uraditi tri posljednja zadatka.

http://www.sheppardsoftware.com/mathgames/numbers/fruit_shoot_prime.htm

Prosti i Složeni Brojevi

4	20	36	14	22	28	15	20	12
26	2	19	32	18	38	23	3	21
17	37	5	31	26	7	47	17	11
11	29	67	79	13	71	53	5	29
21	3	23	89	97	2	73	37	27
30	9	13	59	83	19	37	25	34
6	35	24	97	7	61	55	18	6
40	10	16	42	43	8	75	39	28
82	70	33	20	100	60	15	96	14

Tvoj zadatak je da obojiš kvadratiće sa prostim brojevima jednom bojom, a kvadratiće sa složenim brojevima sa drugom. Kao rezultat dobit ćeš prelijepu sliku, pa je pokloni dragoj osobi.

Ogledni sat iz matematike

Prosti i složeni brojevi

Sabir: Dvana jutra i danas.

Pomnoži: Lijepa riječi i prijateljstva.

Oduzmi: Tugu, bijes i nesuspjeh.

Podijeli: Sreću, osmijeh i ljubav.

Želi vam nastavnica Anela

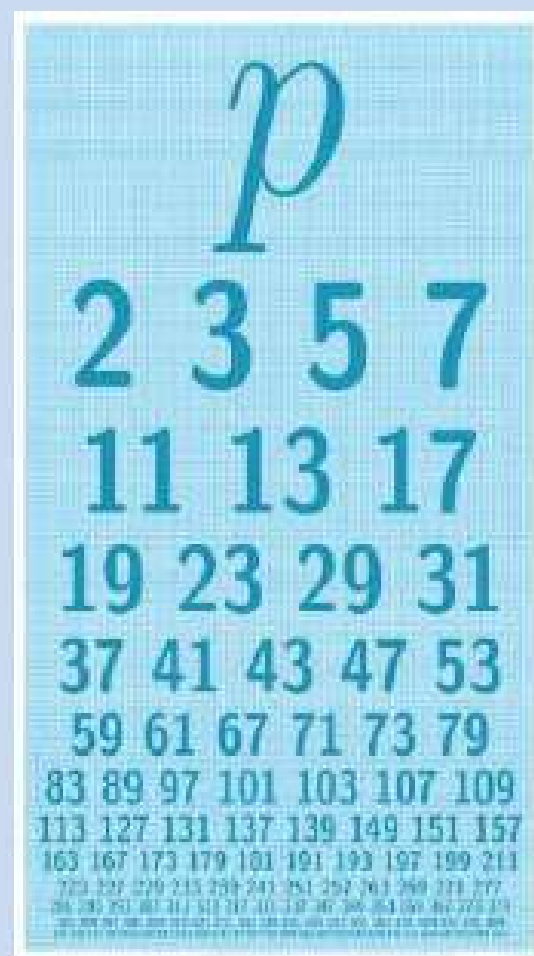

Radni list za učenike/ce

Brojevi koji imaju samo dva djelitelja, broj 1 i sebe sama nazivaju se **prosti brojevi**.

Proste brojeve nazivamo i **prim-brojevima** ili jednostavnim brojevima.

Broj 2 je najmanji prost broj i jedini paran prost broj. Svi drugi prosti brojevi su neparni.

Brojevi koji imaju više od dva djelitelja nazivaju se **složeni brojevi**.

Broj 1 nije ni prost ni složen broj.

Dva prosta broja čija je razlika 2 nazivaju se brojevi **blizanci**. Na primjer, to su brojevi 3 i 5, ili, 5 i 7.

Primjer 1.

Napisati djelioce brojeva:

- 7;
- 19;

Primjer 2.

Napisati djelioce brojeva:

- 14;
- 15;

Zadaci

1. Koristeći se pravilima djeljivosti pokaži da su sljedeći brojevi složeni: 155, 2 097, 111, 111, 800, 725, 892.

2. a) Napiši sve proste brojeve koji se nalaze između 10 i 30;

b) Napiši sve proste brojeve koji se nalaze između 84 i 101.

3. Je li broj tvojih godina prost ili složen broj?

Eratostenovo sito

1	2	3	4	5	6	7	8	9	10
11	12	13	14	15	16	17	18	19	20
21	22	23	24	25	26	27	28	29	30
31	32	33	34	35	36	37	38	39	40
41	42	43	44	45	46	47	48	49	50
51	52	53	54	55	56	57	58	59	60
61	62	63	64	65	66	67	68	69	70
71	72	73	74	75	76	77	78	79	80
81	82	83	84	85	86	87	88	89	90
91	92	93	94	95	96	97	98	99	100

4. Je li je dan, mjesec ili godina tvog rođenja prost broj?

5. Zapiši sve djelitelje broja 90. Zaokruži njegove proste djelitelje.

6. Je li broj 91 prost ili složen broj?

7. Pronađi sve brojeve blizance manje od 100.

8. Koji je najmanji neparni prost broj? A najveći?

9. Odredi najmanji i najveći dvoćifreni prost broj.

http://www.sheppardsoftware.com/mathgames/numbers/fruit_shoot_prime.htm

PROSTI I SLOŽENI BROJEVI



Nastavnica: Amela Omerbegović

Prosti i složeni brojevi

Analiza domaće zadaće:

- Koji su djelioci broja 24?
- $D_{24} = \{1, 2, 3, 4, 6, 8, 12, 24\}$

- Koji su djelioci broja 36?
- $D_{36} = \{1, 2, 3, 4, 6, 9, 12, 18, 36\}$

- Odrediti sadržaoce brojeva 5 i 7.

Prosti i složeni brojevi

- **Ishodi učenja:**
- Upoznat ćemo se sa pojmom prostog i složenog broja.
- Izdvojiti ćemo proste brojeve „prosijavanjem” Eratostenovim sitom.

Prosti i složeni brojevi

Irak oko 1000. godine	۱۲۳۴۵۶۷۸۹۰
Arapski, neznatno mijenjan kroz 1000 godina	۱۲۳۴۵۶۷۸۹۰
Španjolska oko 976. godine	۱۲۳۴۵۶۷۸۹
Zapadna Europa oko 1360. godine	۱۲۳۴۵۶۷۸۹۰
Italija oko 1400. godine	۱۲۳۴۵۶۷۸۹۰

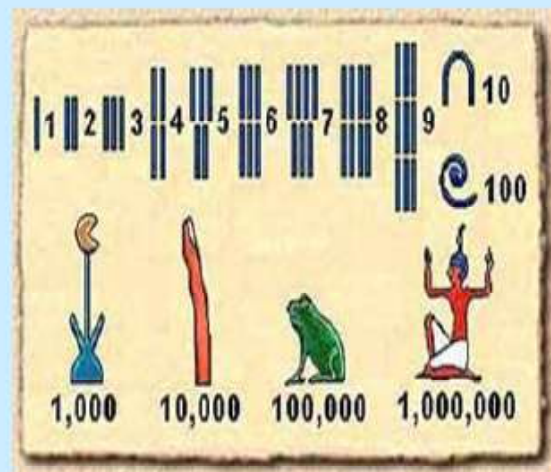

Prosti i složeni brojevi

- **Primjer 1.**

Napisati djelioce brojeva:

- 7;
- 19;

- $D_7 = \{1, 7\}$
- $D_{19} = \{1, 19\}$

- Šta uočavamo?
- Svaki od navedenih brojeva ima dva djelioca (broj 1 i samog sebe).

Prosti i složeni brojevi

- Brojevi koji imaju samo dva djelitelja, broj 1 i sebe sama nazivaju se **prosti** brojevi.

- Proste brojeve nazivamo i **prim-brojevima** ili jednostavnim brojevima.

- Broj 2 je najmanji prost broj i jedini paran prosti broj. Svi drugi prosti brojevi su neparni.

Prosti i složeni brojevi

- **Primjer 2.**

Napisati djelioce brojeva:

- 14;
- 15;

- $D_{14}=\{1, 2, 7, 14\}$,
- $D_{15}=\{1, 3, 5, 15\}$,

- Po koliko djelilaca imaju navedeni brojevi?
 - (Više od dva.)
- Za takve brojeve kažemo da su **složeni** brojevi.

Prosti i složeni brojevi

- Brojevi koji imaju više od dva djelitelja nazivaju se **složeni** brojevi.

- **Broj 1 nije ni prost ni složen broj.**

- Dva prosta broja čija je razlika 2 nazivaju se brojevi **blizanci**. Na primjer, to su brojevi 3 i 5. Ili, 5 i 7.

Prosti i složeni brojevi



Prosti i složeni brojevi

Eratostenovo sito



1	2	3	4	5	6	7	8	9	10
11	12	13	14	15	16	17	18	19	20
21	22	23	24	25	26	27	28	29	30
31	32	33	34	35	36	37	38	39	40
41	42	43	44	45	46	47	48	49	50
51	52	53	54	55	56	57	58	59	60
61	62	63	64	65	66	67	68	69	70
71	72	73	74	75	76	77	78	79	80
81	82	83	84	85	86	87	88	89	90
91	92	93	94	95	96	97	98	99	100

Broj 1 nije ni prost ni složen broj.

1	2	3	4	5	6	7	8	9	10
11	12	13	14	15	16	17	18	19	20
21	22	23	24	25	26	27	28	29	30
31	32	33	34	35	36	37	38	39	40
41	42	43	44	45	46	47	48	49	50
51	52	53	54	55	56	57	58	59	60
61	62	63	64	65	66	67	68	69	70
71	72	73	74	75	76	77	78	79	80
81	82	83	84	85	86	87	88	89	90
91	92	93	94	95	96	97	98	99	100

2 je prost broj, prekrižiti sve sadržaoce broja 2.

1	2	3	4	5	6	7	8	9	10
11	12	13	14	15	16	17	18	19	20
21	22	23	24	25	26	27	28	29	30
31	32	33	34	35	36	37	38	39	40
41	42	43	44	45	46	47	48	49	50
51	52	53	54	55	56	57	58	59	60
61	62	63	64	65	66	67	68	69	70
71	72	73	74	75	76	77	78	79	80
81	82	83	84	85	86	87	88	89	90
91	92	93	94	95	96	97	98	99	100

3 je prost broj. Prekrižiti sve sadržaoce broja 3.

1	2	3	4	5	6	7	8	9	10
11	12	13	14	15	16	17	18	19	20
21	22	23	24	25	26	27	28	29	30
31	32	33	34	35	36	37	38	39	40
41	42	43	44	45	46	47	48	49	50
51	52	53	54	55	56	57	58	59	60
61	62	63	64	65	66	67	68	69	70
71	72	73	74	75	76	77	78	79	80
81	82	83	84	85	86	87	88	89	90
91	92	93	94	95	96	97	98	99	100

5 je prost broj. Prekrižiti sve sadržaoce broja 5.

1	2	3	4	5	6	7	8	9	10
11	12	13	14	15	16	17	18	19	20
21	22	23	24	25	26	27	28	29	30
31	32	33	34	35	36	37	38	39	40
41	42	43	44	45	46	47	48	49	50
51	52	53	54	55	56	57	58	59	60
61	62	63	64	65	66	67	68	69	70
71	72	73	74	75	76	77	78	79	80
81	82	83	84	85	86	87	88	89	90
91	92	93	94	95	96	97	98	99	100

7 je prost broj. Prekrižiti sve sadržaoce broja 7.

1	2	3	4	5	6	7	8	9	10
11	12	13	14	15	16	17	18	19	20
21	22	23	24	25	26	27	28	29	30
31	32	33	34	35	36	37	38	39	40
41	42	43	44	45	46	47	48	49	50
51	52	53	54	55	56	57	58	59	60
61	62	63	64	65	66	67	68	69	70
71	72	73	74	75	76	77	78	79	80
81	82	83	84	85	86	87	88	89	90
91	92	93	94	95	96	97	98	99	100

11 je prost broj. Prekrižiti sve sadržaoce broja 11.

1	2	3	4	5	6	7	8	9	10
11	12	13	14	15	16	17	18	19	20
21	22	23	24	25	26	27	28	29	30
31	32	33	34	35	36	37	38	39	40
41	42	43	44	45	46	47	48	49	50
51	52	53	54	55	56	57	58	59	60
61	62	63	64	65	66	67	68	69	70
71	72	73	74	75	76	77	78	79	80
81	82	83	84	85	86	87	88	89	90
91	92	93	94	95	96	97	98	99	100

Svi prosti brojevi do 100

1	2	3	4	5	6	7	8	9	10
11	12	13	14	15	16	17	18	19	20
21	22	23	24	25	26	27	28	29	30
31	32	33	34	35	36	37	38	39	40
41	42	43	44	45	46	47	48	49	50
51	52	53	54	55	56	57	58	59	60
61	62	63	64	65	66	67	68	69	70
71	72	73	74	75	76	77	78	79	80
81	82	83	84	85	86	87	88	89	90
91	92	93	94	95	96	97	98	99	100

Prosti brojevi od 1 do 100:

2, 3, 5, 7,
11, 13, 17, 19,
23, 29,
31, 37,
41, 43, 47,
53, 59,
61, 67,
71, 73, 79,
83, 89,
97.

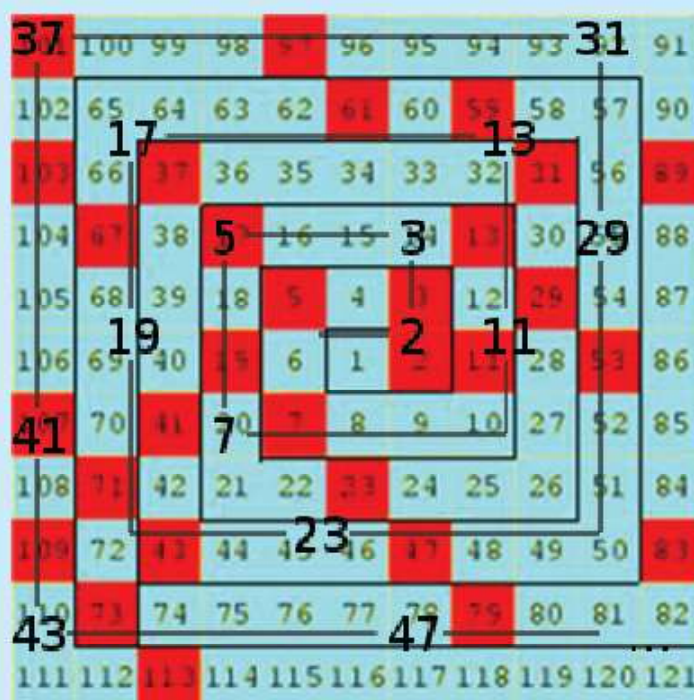

Zadatak 1.

Složeni brojevi

- Koristeći se pravilima djeljivosti pokaži da su sljedeći brojevi složeni: 155, 2 097, 111 111, 800, 725, 892.
- Brojevi: 800 i 892 su djeljivi sa 2.
- Brojevi: 155 i 725 su djeljivi sa 5.
- Brojevi: 2 097 i 111 111 su djeljivi sa 3.
- Zaključujemo da su svi brojevi SLOŽENI.

Najveći prost broj

- Matematičari se i danas takmiče ko će naći veći prost broj.
- Do sada najveći prost broj ima 227 832 cifre. Kada bismo ga željeli zapisati, on bi bio dugačak preko jednog kilometra!

HVALA



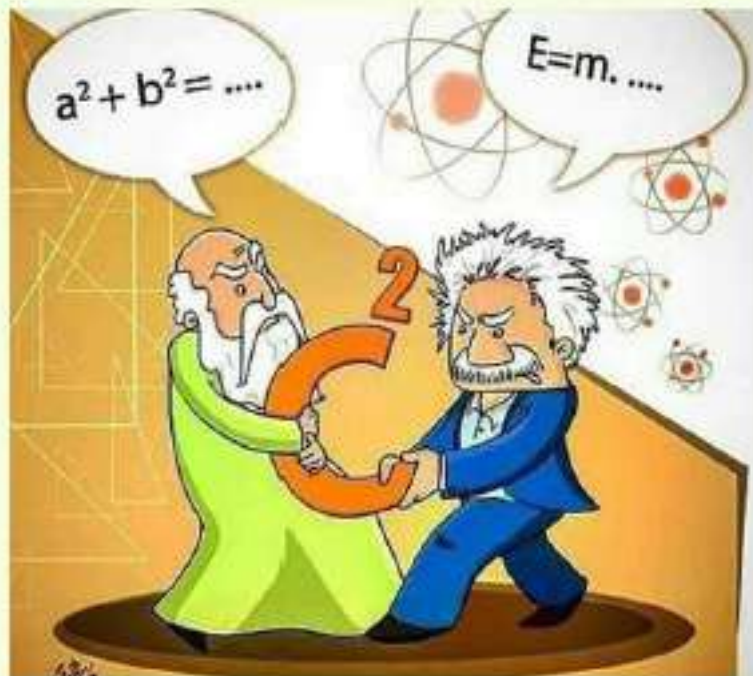

JU OŠ "HAMDİJA KREŠEVLJAKOVIĆ"
SARAJEVO

OGLEDNI SAT IZ MATEMATIKE

Primjena Pitagorine teoreme

Razred i odjeljenje: 8. b

Datum: 15.11.2017.god.

Vrijeme: 12:30 sati

Nastavnica: Amela Omerbegović

METODIČKI PODACI O NASTAVNOM SATU	
Nastavna tema	PITAGORINA TEOREMA
Nastavna jedinica	Primjena Pitagorine teoreme
Tip nastavnog sata	Sistematizacija gradiva
Oblici rada	Frontalni, individualni, rad u paru;
Ciljevi nastavnog sata	<p>Obrazovni: Upoznati učenike/ce s Pitagorinom teoremom te ih osposobiti za primjenu iste.</p> <p>Funkcionalni: Razvijanje stvaralačkog mišljenja za samostalno otkrivanje različitih načina u rješavanju raznovrsnih zadataka. Privikavanje na matematičku terminologiju.</p> <p>Odgojni: Sticati naviku preciznosti u izražavanju. Razvijati volju za sticanjem novih znanja.</p>
Nastavne metode	Dijaloška, ilustrativno-demonstrativna, heuristička metoda, audio-vizuelna, metoda rješavanja problema, interaktivna, učenje putem otkrića;
Nastavna sredstva i potreban materijal	Računar povezan sa TV-om, program GeoGebra, film (Anketa), tablet ili mobitel za svakog učenika/cu, osnovna nastavna sredstva, radni materijal, učenički rad (Dokaz Pitagorine th.), učenički rad -zmaj, sveska, olovka;
Aktivnosti učenika/ca	Prati prezentaciju i aplete, odgovara na pitanja, rješava zadatke u svesci-radnom materijalu;
Aktivnosti nastavnice	Usmjerava učenike/ce na korištenje (praćenje) digitalne prezentacije, daje instrukcije i dodatna objašnjenja, insistira na očiglednosti, postupnosti i sistematičnosti, naučnoj zasnovanosti, svjesnoj aktivnosti, individualizaciji, razvijanju pedantnosti i pravilnosti.
Rezultati nastavnog sata – ishodi	Učenici/e treba da: Nauče da primjenjuju Pitagorinu th. kod geometrijskih figura (tijela) koje su uočili i na kojima se može primjeniti Pitagorina th; Osposobe se da uoče pravouglo trouglove i rješavaju praktične zadatke primjenom Pitagorine th
Korelacija sa nastavnim predmetima	Informatika, muzička i likovna kultura, historija, geografija, engleski jezik, tehnička kultura;
Korištena literatura	Š. Arslanagić, <i>Matematika 8, udžbenik za osmi razred devetogodišnje osnovne škole, Dječija knjiga-Bosanska riječ;</i>

TOK NASTAVNOG SATA

Uvodni dio nastavnog sata

Glavni dio nastavnog sata



Anketa "Kako glasi Pitagorina teorema?" Anketu su realizirali učenici/e na slučajnom uzorku učenika/ca i nastavnika/ca.

Slušajući odgovore na postavljeno pitanje: "Kako glasi Pitagorina teorema?" Učenici/e su odgovarali: "Površina kvadrata nad hipotenuzom pravouglog trougla jednaka je zbiru površina kvadrata nad katetama."

Međutim, nad stranicama pravouglog trougla mogu se konstruisati i drugi likovi kao npr, jednakostranični trouglovi, polukružnice itd. Mi ćemo vam danas eksperimentalno dokazati Pitagorinu teoremu. Nastavno pomagalo je ručni rad učenika.

Nad stranicama pravouglog trougla postavljene su kvadratske prizme. U njih je nasut pjesak u boji. Znači mi ćemo dokazivati da je zapremina (volumen) kvadratske prizme nad hipotenuzom jednaka zbiru zapremina kvadratskih prizama nad katetama.

Pitagora je bio starogrčki matematičar i filozof, ali se bavio i muzikom. Poznata je njegova rečenica da je sve oko nas broj.

<https://www.youtube.com/watch?v=Rm2jifHPca0>

Pitagora je osnovao Pitagorejsku školu, koja je imala stroga pravila. Naš film "Pitagora iz Samosa" koji je objavljen na YouTube-u ima 2 330 pregleda.

Pitagora je svirao liru ili tačnije monokord. Sviranjem monokorda (žičanog instrumenta) liječio je bolesnike.

Napomena: Prikazati video kreveta za liječenje monokordom.

<https://www.youtube.com/watch?v=87Qjm8JPv1g>

Tonovi koje proizvodi monokord su lijek za tijelo i dušu, ali samo ako su u harmoniji i u frekvenciji koja pozitivno djeluje na organizam. Neke od frekvencija ugodnih za naše tijelo je i frekvencija 432 Hz.

Nekada se pitate zašto su neke kompozicije (savremene muzike) postigle veliki uspjeh. Tajna je u izvođenju istih u toj frekvenciji. Npr. pjevačice Adel i Celine Dion pjevaju u toj frekvenciji.

Celine Dion (432 Hz) - A New Day Has Come



Također, veliki klasici kao Beethoven, komponovali su velika djela, Oda radosti-9. simfonija u frekvenciji je 432 Hz.

<https://www.youtube.com/watch?v=hfSdmzTIKlg>

Učenica Lamiya Tunović na violini će odsvirati Odu radosti. Uživajte.

Ode to Joy



GeoGebra

Veoma popularan program u svijetu matematike je

Danas ćemo raditi zadatke uz pomoć tog programa. Svaki od učenika/ca ima svoj računar (tablet, mobitel, sl.) na kojem će pratiti zadatke na Internetu. Znači neophodna nam je Internet konekcija.

<https://www.geogebra.org/m/VxKBZExR>

Učenici/e su dobili radni materijal, koji je u skladu sa animacijama koje će pratiti na računaru.

1.5. Prepoznaj Pitagorin poučak (teoremu, teorem)

<https://www.geogebra.org/m/VxKBZExR#material/HKQxtjnG>

2.1. Motivacijski zadatak: Nogometno igralište

<https://www.geogebra.org/m/VxKBZExR#material/NujCjJa2>

Dva igrača nalaze se u jednom kutu (uglu) igrališta. Trener ih šalje po loptu na suprotnoj strani igrališta. Prvi igrač mora se kretati uz rub igrališta, a drugi kako želi.

Povedi drugog igrača najkraćim putem do lopte. Za koliko će njegov put biti kraći? Kako bi to izračunao?

$$a=150m$$

$$b=90m$$

$$d=?$$

$$d^2=a^2+b^2$$

$$d^2=150^2+90^2$$

$$d^2=22\,500+8\,100$$

$$d^2=30\,600$$

$$d=\sqrt{30\,600}$$

$$d=174,928$$

$$d \approx 174,93m$$

$$\text{Igrač A: } 150m+90m=240m$$

$$\text{Igrač B: } 174,93m$$

$$\text{Put je kraći: } 240-174,93=65,07m$$

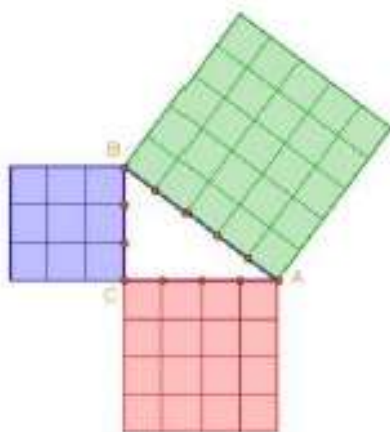



3.1. Motivacijski zadatak: Lampice

Lampice na krovu

Širinu kuće možeš mijenjati pomicanjem tačke: Pomiči!

Visinu krova možeš mijenjati pomicanjem tačke: Vrh.

Domaćin želi ukrasiti krov kuće lampicama. Pomozi domaćinu da izračuna dužinu lampica.

$$a=6m \quad c^2=a^2+b^2 \quad c^2=61 \quad \text{Ukupna dužina:}$$

$$b=5m \quad c^2=6^2+5^2 \quad c=\sqrt{61} \quad 2 \times 7,81=15,62m$$

$$c=? \quad c^2=36+25 \quad c=7,81m$$



4.1. Motivacijski zadatak: Leteći zmaj

Na slici su letvice za koje treba pričvrstiti letećeg zmaja. Leteći zmaj je oblika romba, sve četiri stranice su mu jednake.

Pomiči letvice ili zmaja da dođu na svoje mjesto. Šta predstavljaju letvice toga zmaja?

Kako bi izračunali stranicu romba, ako su poznate dužine letvica?

Uočavaš li pravougli trougao? Možemo li primjeniti Pitagorinu teoremu? Kako?

Izmjerili smo dužine letvica Imranovog zmaja, učenikov rad. Te letvice su dužine dijagonala. Izračunat ćemo dužinu stranice romba, odnosno Imranovog zmaja.

$$d_1=40cm \quad a^2=20^2+30^2 \quad a=\sqrt{1300}$$

$$d_2=60cm \quad a^2=40^2+90^2 \quad a=36,055$$

$$a=? \quad a^2=1300 \quad a=36,06cm$$

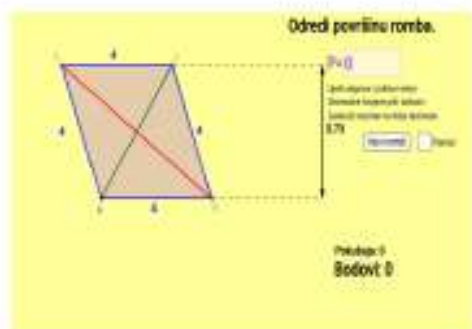

$$a^2 = \left(\frac{d_1}{2}\right)^2 + \left(\frac{d_2}{2}\right)^2$$

4.6. Površina romba

Također ćemo izračunati površinu Imranovog zmaja.

$$p = \frac{d_1 \cdot d_2}{2} \quad p = \frac{40 \cdot 60}{2} \quad p = 1200cm^2$$

VISINA NASIPA

Uz rijeku je izgrađen nasip čiji poprečni presjek ima oblik jednakokrakog trapeza. Dimenzije trapeza mogu se mijenjati pomicanjem istaknutih tačaka. Kolika je visina nasipa?

Prikazi animaciju

Prikazi rješenje

5.1. Motivacijski zadatak: Visina nasipa

Uz rijeku je izgrađen nasip čiji poprečni presjek ima oblik jednakokrakog trapeza. Dimenzije trapeza mogu se mijenjati, pomicanjem istaknutih tačaka. Kolika je visina trapeza?

$a=11,6m$	$x=\frac{a-c}{2}$	$h^2 = b^2 - x^2$
$b=5,7m$	$x=2,8m$	$h^2=5,7^2-2,8^2$
$c=6m$		$h^2=32,49 - 7,84$
$h=?$		$h^2=24,65$
		$h=\sqrt{24,65}$
		$h \approx 4,96m$

Završni dio nastavnog sata



Crtice iz prošlosti. Izložba 7.a, održana 2007 god. na istu temu Primjena Pitagorine teoreme.

<http://www.orbus.be/kultura/amela-prikaz.htm>

Ples učenica: To zna svako dijete...

Domaća zadaća:

<https://www.geogebra.org/m/VxKBZExR#material/BZWn438a>

Radni materijal za učenike/ce

Matematika

8.6

PRIMJENA PITAGORINE TEOREME

"Budi zadovoljan čineći dobro,

a drugima prepusti da o tebi govore kako god žele."

Pitagora

Neslužbenice Amale Omarbegović

GeoGebra

1.1. Egipatski i Indijski trokut

1.3. Vizuelni dokaz Pitagorinog poučka

1.5. Prepoznaj Pitagorin poučak

<https://www.geogebra.org/m/VxKBZExR#material/HKQxtjnG>

$a = 3$
 $b = 4$
 $c = 5$

1. Stari Egipćani su otkrili EGIPATSKI TROKUT. To je trokut sa stanicama 3, 4 i 5. Kakve je vrste taj trokut?

2. Pokaži kvadrate nad stranicama a , b i c . Koliko ima plavih, koliko crvenih, a koliko zelenih kvadratica? Uočavaš li vezu među tim brojevima?

3. Stari Indijci su otkrili INDIJSKI TROKUT. Taj trokut je također pravokutan, jedna stranica duža je 5, a dužine drugih dviju stranica su prirodni brojevi. Pomicanjem ključa otkrij kolike su te dvije stranice. Možeš koristiti alate za zumiranje i pomicanje (iznad spleta).

4. Koja je veza među stranicama Egipatskog i Indijskog trokuta? Prije nego klikneš na Zaključak odaberi alat

Pokaži kvadrate

Zaključak

2.1. Motivacijski zadatak: nogometno igralište

3.1. Motivacijski zadatak: Lampice

<https://www.geogebra.org/m/VxKBZExR#material/NujCjJa2>

<https://www.geogebra.org/m/VxKBZExR#material/azKKe6Tj>

NOGOMETNO IGRALIŠTE
Dimenzije igrališta možeš mijenjati pomicanjem točke kod lopte.

1. Dva igrača nalaze se u jednom kutu igrališta. Trener ih šalje po loptu na suprotnoj strani igrališta. Prvi igrač mora sekretati uz rub igrališta, a drugi kako želi. Pokaži put prvog igrača. Povedi drugog igrača najkraćim putem do lopte (pomni točku Igrač 2).

2. Za koliko će njegov put biti kraći? Kako bi to izračunao?

Pokaži dimenzije igrališta

LAMPICE NA KROVU
Širinu kuće možeš mijenjati pomicanjem točke Pomni! Visinu krova možeš mijenjati pomicanjem točke Vrh.

Božo želi ukrasiti krov kuće lampicama. Upali lampice! Pomogni Bežiricačunati: dujinu lampica. Pokaži dimenzije krovista

4.1. Motivacijski zadatak: Leteći zmaj

<https://www.geogebra.org/m/VxKBZExR#material/sv2JGXa2>

LETEĆI ZMAJ

Na slici su letvice za koje treba pričvrstiti letelog zmaja. Pokaži mi tog zmaja!

Leteći zmaj je oblika romba, sve četiri stranice su mu jednake. Pomni letvice (ili zmaja) da dođu na svoje mjesto. Što predstavljaju letvice toga zmaja?

Kako bi izračunali stranicu romba ako su poznate dužine letvica?

Uočavaš li pravokutan trokut? Može li Pitagorin poučak? Kako?

4.6. Vježbalica: Površina romba

<https://www.geogebra.org/m/VxKBZExR#material/r3Nh9TjB>

Odredi površinu romba.

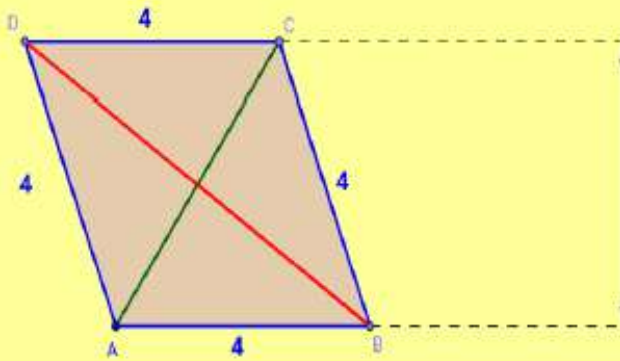

$P=0$

Upiši odgovor i pritisni enter.
Decimalne brojeve piši točkom.
Zaokruži rezultat na dvije decimale.

3.73

Pomoć

Pokušaja: 0
Bodovi: 0

5.1. Motivacijski zadatak: Visina nasipa

<https://www.geogebra.org/m/VxKBZExR#material/MBbrS3p9>

VISINA NASIPA

Uz rijeku je izgrađen nasip čiji poprečni presjek ima oblik jednakokračnog trapeza.

Dimenzije trapeza mogu se mijenjati pomicanjem istaknutih točaka (lijevo).

Pokaži dimenzije

Kolika je visina nasipa?

Pokaži visinu



Domaća zadaća: <https://www.geogebra.org/m/VxKBZExR#material/BZWn438a>

Nastavnica Amela Omerbegović

AZRA BOGUNIĆ

“OŠ HAMDİJA KREŠEVLJAKOVIĆ - SARAJEVO”

GEOMETRIJSKA TIJELA -

ČOKOLADA: KORELACIJA PREDMETA MATEMATIKA, BIOLOGIJA, FIZIKA,
GRAĐANSKO OBRAZOVANJE

Geometrijska tijela oko nas



fppt.com

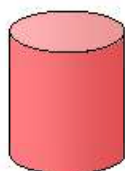

valjak



lopta

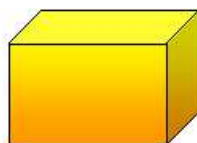

kvadar

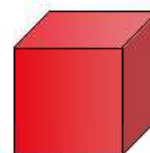

kocka

GEOMETRIJSKA TIJELA

Svako tijelo ima svoju masu i zapreminu.

Dio je prostora.



kupa

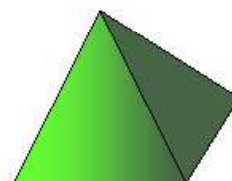

piramida

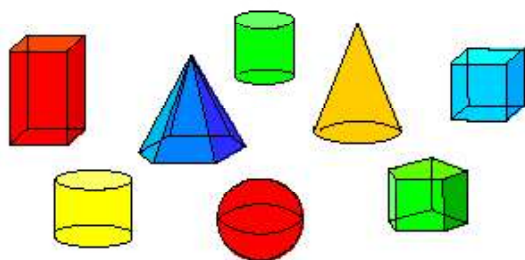
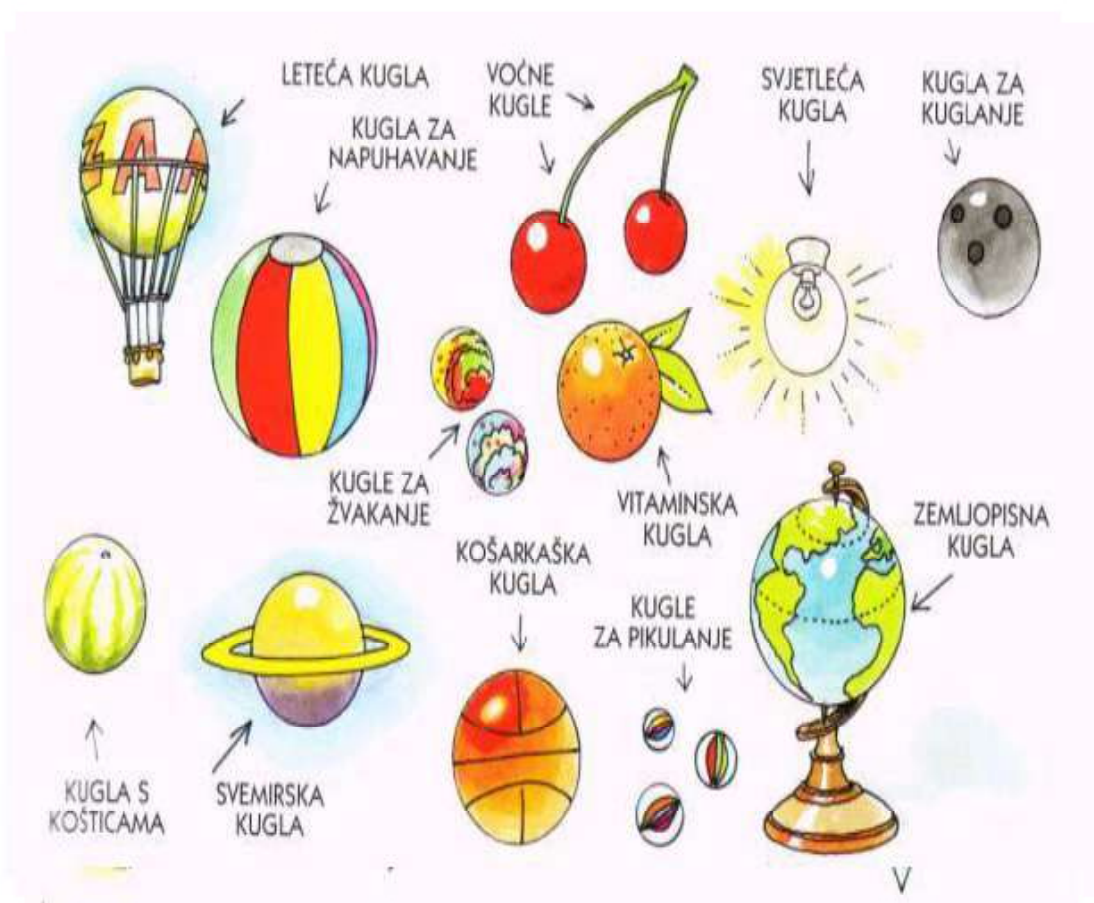

Ovo su geometrijska tijela.
 Ona su dijelovi prostora.
 Ona su trodimenzionalna.

Za razliku od njih,

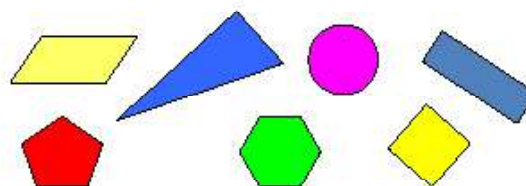

Ovo su geometrijski likovi.
 Oni su dijelovi ravni.
 Oni su dvodimenzionalni.

TIJELA

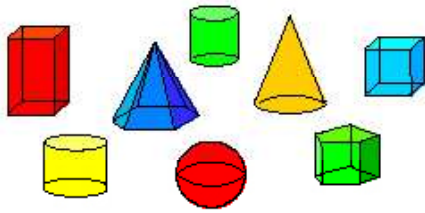

LIKOVI

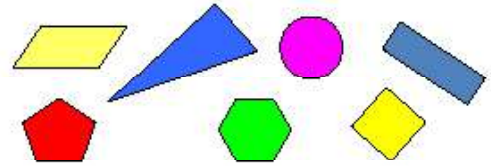

Dakle:

Veličinu **unutrašnjosti lika** opisuje njegova površina, a veličinu **unutrašnjosti tijela** njegov volumen.

Što je liku njegova **površina**, to je tijelu njegov volumen.



VALJAK (CILINDAR)

1. Pravougaonik ima stranice 12 cm i 10 cm.
Rotirajmo ga prvo oko kraće, a zatim oko duže stranice.
Koji valjak ima veću zapreminu (volumen)?
2. Odredimo mase tako dobivenih valjaka, ako su oni napravljeni od čokolade.
Gustina čokolade $\rho = 1,325 \text{ g/cm}^3$

KUPA (STOŽAC)

1. Pravougli trougao prvo rotira oko kraće katete 10 cm, a zatim oko duže 12 cm.
Koja kupa ima veću zapreminu (volumen)?
2. Odredimo mase tako dobivenih kupa ako su one napravljene od čokolade.

LOPTA (KUGLA)

1. Dvije kugle od čokolade poluprečnika 10 cm i 12 cm istopljene su u jednu kuglu. Izračunati zapreminu novo izlivena kugle od čokolade.
2. Kolika je masa tako dobivene kugle?





Psst..!
Radimo u tišini.



BRAVO!



Ogledni sat



Matematika

Biologija

Fizika

Građansko obazovanje

**JU OŠ "Hamdija Kreševljaković"
SARAJEVO**

ČOKOLADA



Predmetne nastavnice: Azra Bogunić i Amela Omerbegović

Vrijeme:

Datum:

Podaci o timu

BROJ ČLANOVA TIMA: 2

PREDMETI KOJI SE REALIZIRAJU: MATEMATIKA

BIOLOGIJA

FIZIKA

GRAĐANSKO OBRAZOVANJE /DEMOKRATIJA I LJUDSKA PRAVA

1. PODACI O NASTAVNOM SATU

Definisanje nastavnog sata

Matematika: Obla geometrijska tijela /Zapremina valjka, kupe i lopte/;

Biologija: Utjecaj čokolade na ljudski organizam;

Fizika: Gustina i masa tijela;

Građansko obrazovanje/Demokratija i ljudska prava: Razlozi ZA i PROTIV konzumiranja čokolade.

Praćenjem svih savremenih nastavnih tokova, nastala je ideja o povezivanju nastavnih sadržaja iz oblasti matematike, biologije, fizike i građanskog obrazovanja. Naglašava se značaj praktične primjene usvojenog znanja kroz timski rad i neprekidnu interakciju između svih učesnika nastavnog procesa. Zadaci iz matematike, kroz praktičnu realizaciju uz pomoć računara u vidu konkretnog programa primjenjivog u praksi, postaju interesantniji i služe kao motivacija za dalje istraživanje. Cilj je da učenici/e otkriju prednosti korištenja modernih alata. Osposobljavanje učenika/ca za korištenje savremenih besplatnih servisa na Internetu. Kroz primjer jedne HTML web stranice demonstrira se jednostavno korištenje animacija.

Motivacija

Želja za promjenom nastavnih sadržaja, nastavnih metoda i oblika rada koji od učenika/ca ne stvaraju kreativne osobe navela nas je na uvođenje novina u našem radu.

2. PLANIRANJE I ORGANIZACIJA NASTAVNOG SATA

Ciljevi nastavnog sata

- Usvajanje pojmova obrađenih na prethodnim nastavnim satima;
- Uvježbavanje primjene formula za izračunavanje zapremine valjka, kupe i lopte;
- Razumijevanje suštine matematičkih znanja iz oblasti geometrije vezanih za zapreminu valjka, kupe i lopte uz nadovezivanje na ranije stečeno znanje i usvajanje novih pojmova i odnosa koji se tiču izračunavanja zapremine;
- Zainteresirati učenike/ce za matematiku, biologiju, fiziku i građansko obrazovanje;
- Otkrivanje realizacija i njihovo matematičko istraživanje;

- Usvajanje novih znanja vezanih za utjecaj čokolade na ljudske organske sisteme i organizam u cjelini, te pozitivne i negativne efekte čokolade u svakodnevnoj ljudskoj ishrani;
- Intenziviranje sposobnosti lijepog izražavanja, debatovanja i argumentovanja;
- Utvrđivanje novih znanja, razvijanje dovitljivosti, logičkog mišljenja i druželjubivosti;
- Osposobljavanje učenika za korištenje savremenih programskih alata;
- Isticanje timskog rada na projektima;
- Praktična primjena usvojenih znanja;
- Osposobiti učenike/ce da primjenjuju animacije;
- Navesti učenike/ce na razmišljanje kreiranja prezentacija;

Metode rada

- Metoda usmenog izlaganja;
- Ilustrativno-demonstrativna;
- Kooperativna;
- Metoda rješavanja problema;
- Ineraktivna;
- Projekat metoda;
- Učenje putem otkrića;
- Tekstualna;

Oblici rada

- Frontalni;
- Grupni;
- Individualni;
- Rad u parovima.

Nastavni sredstva, materijali i pomagala

Radni materijal za učenike, osnovna nastavna sredstva, projektor, računar, modeli obliha geometrijskih tijela, čokolada, audio i video zapis, ppt.

Ishodi učenja (matematika i fizika):

- analizirati obilježja i svojstva dvodimenzionalnih i trodimenzionalnih geometrijskih oblika i razviti matematičke argumente o geometrijskim odnosima;
- prepoznati dvodimenzionalne i trodimenzionalne oblike, kao i podudarnost, sličnost i simetriju u svakodnevnom okruženju i umjetnosti, te ih upotrijebiti za opis i analizu svijeta oko sebe;
- klasificirati geometrijska tijela na osnovu različitih svojstava i elemenata;
- znati izraditi modele tijela od papira, konkretnih materijala ili pomoću tehnologije;
- odrediti mjeriva obilježja geometrijskih tijela;
- koristiti skice i geometrijske modele pri rješavanju problema iz matematike;
- prepoznati i koristiti geometrijska svojstva;
- kreirati zadatak iz stvarnoga života koristeći geometriju prostora.

Ishodi učenja (biologija i građansko obrazovanje):

- razumjeti i koristiti rezultate svog istraživanja o čokoladi za važnost sastojaka čokolade na ljudski organizam;
- prepoznati važne informacije o pozitivnom i medicinskom efektu konzumiranja čokolade ;
- identificirati korist čokolade u svrhe kozmetike, opuštanja, poboljšanja raspoloženja;
- istražiti, prikupiti i selektovati argumente ZA i PROTIV konzumiranja čokolade;
- odbraniti svoju tezu u debati validnim argumentima.

Uvodni dio nastavnog sata

Historija čokolade

Čokolada ima dugu historiju koja seže sve do Maja, starog naroda iz centralne Amerike. Maje su prvi koristili plodove kakao stabala, koja rastu u tropskim kišovitim šumama Amazone, za izradu ukusnog napitka zvanog čokolatl. Ovu gustu, bogatu tekućinu radili su kuhanjem i mljevenjem plodova kakao koji su zatim miješali u vodi sa sojom, vanilijom i čilijem. Maje su kakao plodove koristili i kao valutu i darove za proslave. I kad su bogati Maje trgovci odnijeli plodove kakao u Meksiko i prodali ih Astecima, to je i tamo postalo pravi hit. U vrijeme kad je Kristofer Kolumbo donio vijest o čokoladi i kakau u Europu tokom 15. vijeka, Azteci su pili čokolatl stotinama godina. Međutim, tek kad je 1528.god. Don Cortes donio kakao i opremu za pravljenje čokolade u Španjolsku Europljani su počeli cijeniti njegovu vrijednost. Španjolci su izmiješali vlastitu verziju čokolatla, izostavili su čili papriku i dodali cimet i šećer. Ovo je uskoro postalo pomodno piće Španjolskog dvora. Zbog nedostatne opskrbe kakaom, recept za čokoladu je ostao tajnom nekoliko stoljeća.

(Video zapis o historiji čokolade, rad nastavnica)

Središnji dio nastavnog sata

(ppt, Geometrijska tijela oko nas)

VALJAK (CILINDAR)

1. Pravougaonik ima stranice 12 cm i 10 cm. Rotirajmo ga prvo oko kraće, a zatim oko duže stranice. Koji valjak (cilindar) ima veću zapreminu (volumen)?

$$r_1 = 12 \text{ cm}$$

$$H_1 = 10 \text{ cm}$$

$$V_1 = ?$$

$$V_1 = r_1^2 \pi H_1$$

$$V_1 = 12^2 \cdot \pi \cdot 10$$

$$V_1 = 144 \cdot \pi \cdot 10$$

$$V_1 = 1\,440 \pi \text{ cm}^3$$

$$r_2 = 10 \text{ cm}$$

$$H_2 = 12 \text{ cm}$$

$$V_2 = ?$$

$$V_2 = r_2^2 \pi H_2$$

$$V_2 = 10^2 \cdot \pi \cdot 12$$

$$V_2 = 100 \cdot \pi \cdot 12$$

$$V_2 = 1\,200 \pi \text{ cm}^3$$

ZAPREMINA VALJKA KOJI NASTAJE ROTACIJOM OKO KRAĆE STRANICE PRAVOUGAONIKA JE VEĆA.

2. Odredimo mase tako dobivenih valjaka, ako su oni napravljeni od čokolade. Gustina čokolade $\rho = 1,325 \text{ g/cm}^3$

$$\rho = \frac{m}{V} \Rightarrow m = \rho \cdot V$$

$$m_1 = 1,325 \text{ g/cm}^3 \cdot 1\,440 \pi \text{ cm}^3$$

$$m_1 = 5\,991,12 \text{ g}$$

$$m_1 \approx 5,99 \text{ kg}$$

$$m_2 = 1,325 \text{ g/cm}^3 \cdot 1\,200 \pi \text{ cm}^3$$

$$m_2 = 4\,992,6 \text{ g}$$

$$m_2 \approx 4,99 \text{ kg}$$

KUPA (STOŽAC)

1. Pravougli trougao prvo rotira oko kraće katete 10 cm, a zatim oko duže 12 cm. Koja kupa (stožac) ima veću zapreminu (volumen)?

$$r_1 = 12 \text{ cm}$$

$$H_1 = 10 \text{ cm}$$

$$V_1 = ?$$

$$V_1 = \frac{1}{3} r_1^2 \pi H_1$$

$$V_1 = \frac{1}{3} 12^2 \cdot \pi \cdot 10$$

$$V_1 = \frac{1}{3} 144 \cdot \pi \cdot 10$$

$$V_1 = 480 \cdot \pi \text{ cm}^3$$

$$r_2 = 10 \text{ cm}$$

$$H_2 = 12 \text{ cm}$$

$$V_2 = ?$$

$$V_2 = \frac{1}{3} r_2^2 \pi H_2$$

$$V_2 = \frac{1}{3} 10^2 \cdot \pi \cdot 12$$

$$V_2 = \frac{1}{3} 100 \cdot \pi \cdot 12$$

$$V_2 = 400 \cdot \pi \text{ cm}^3$$

ZAPREMINA KUPE KOJA NASTAJE ROTACIJOM OKO KRAĆE KATETE PRAVOUGLOG TROUGLA JE VEĆA.

2. Odredimo mase tako dobivenih kupa ako su one napravljene od čokolade.

Gustina čokolade $\rho = 1,325 \text{ g/cm}^3$.

$$\rho = \frac{m}{V} \Rightarrow m = \rho \cdot V$$

$$m_1 = 1,325 \text{ g/cm}^3 \cdot 480 \pi \text{ cm}^3$$

$$m_1 = 636 \pi \text{ g}$$

$$m_1 = 1\,997,04 \text{ g}$$

$$m_1 \approx 2 \text{ kg}$$

$$m_2 = 1,325 \text{ g/cm}^3 \cdot 400 \pi \text{ cm}^3$$

$$m_2 = 530 \pi \text{ g}$$

$$m_2 = 1\,664,2 \text{ g}$$

$$m_2 \approx 1,66 \text{ kg}$$

LOPTA (KUGLA)

1. Dvije kugle (lopte) od čokolade poluprečnika 10 cm i 12 cm istopljene su u jednu kuglu (loptu). Izračunati zapreminu (volumen) novo izlivenne kugle (lopte) od čokolade.

$$r_1 = 10 \text{ cm}$$

$$V_1 = ?$$

$$V_1 = \frac{4}{3} r_1^3 \pi$$

$$V_1 = \frac{4}{3} 10^3 \cdot \pi$$

$$V_1 = \frac{4\,000}{3} \cdot \pi \text{ cm}^3$$

$$r_2 = 12 \text{ cm}$$

$$V_2 = ?$$

$$V_2 = \frac{4}{3} r_2^3 \pi$$

$$V_2 = \frac{4}{3} 12^3 \cdot \pi$$

$$V_2 = \frac{6\,912}{3} \cdot \pi \text{ cm}^3$$

ZAPREMINA NOVO DOBIVENE KUGLE (LOPTE) JEDNAKA JE ZBIRU POJEDINAČNIH ZAPREMINA V_1 I V_2 .

$$V = V_1 + V_2$$

$$V = \frac{4\,000}{3} \cdot \pi + \frac{6\,912}{3} \cdot \pi$$

$$V = \frac{10\,912}{3} \cdot \pi \text{ cm}^3$$

$$V = 3\,637,33 \cdot \pi \text{ cm}^3$$

$$V \approx 11\,421,23 \text{ cm}^3$$

2. Kolika je masa tako dobivene kugle, ako je gustina čokolade $\rho = 1,325 \text{ g/cm}^3$.

$$\rho = \frac{m}{V} \Rightarrow m = \rho \cdot V$$

$$m = 1,325 \text{ g/cm}^3 \cdot 11\,421,23 \text{ cm}^3$$

$$m = 15\,133,13 \text{ g}$$

$$m \approx 15,13 \text{ kg}$$

UTJECAJ ČOKOLADE NA LJUDSKI ORGANIZAM

Samostalni istraživački rad učenika/ca:

- Grupa Valjak – istraživala udio organskih materija u čokoladi

GRUPA VALJAK (CILINDAR):

Iako je svaka čokolada vrijedna grijeha, za zdravlje je korisna samo ona sa 70 % kakaovca, odnosno tamna čokolada. U njoj se nalazi flavanol koji djeluje kao antioksidans, ćelijama pomaže kod upalnih procesa te štiti tkivo od oštećenja.

Čokolada je iznimno bogata fosforom i magnezijom, a sadrži i veće količine željeza, cinka i kalija. U 100 g kvalitetne čiste čokolade s visokim udjelom kakaoa ima 400 mg kalija, 300 mg magnezija, 280 mg fosfora, 100 mg kalcija, 12 mg natrija, 3 mg željeza, u tragovima bakra, 500mg teobromina, 68 g kofeina, 54 g ugljikohidrata, 30 g masti te 9 g dijetalnih vlakana i 6 g bjelančevina. Osim toga čokolada sadrži i folnu kiselinu, beta karoten, lecitin te vitamine B1, B2, B5, B6 i E.

Analizirajući sastav čokolade vidimo da sadrži minerale i vitamine koji su neophodni za zdravo i kvalitetno funkcioniranje našeg organizma, a određeni minerali u velikom udjelu učestvuju u građi našeg tijela (kosti-fosfor i kalcij). Također tamna čokolada je bogata tvarima koji pospješuju metabolizam ljudskog tijela.

Od ranije je poznato kako čokolada pozitivno djeluje na zdravlje, ali novo istraživanje naučnika u Njemačkoj dovodi do spoznaje da masnoće iz čokolade neće poništiti njezino pozitivno djelovanje, ako se radi o umjerenim količinama čokolade.

Doktor Oskar Franko sa Odeljenja za javno zdravlje i opštu njegu na Univerzitetu u Kembridžu, kaže da su prethodna istraživanja ukazivala na činjenicu da konzumiranje čokolade ima pozitivan utjecaj na zdravlje, prije svega zbog toga što čokolada posjeduje antioksidantna i antiinflamatorna svojstva. To se prije svega odnosi na smanjenje srčanog pritiska i poboljšanje insulinske osjetljivosti (jedne faze u razvoju dijabetesa).

- Grupa Kupa – istraživala uticaj konzumiranja tamne čokolade na kardiovaskularni sistem

GRUPA KUPA (STOŽAC):

Kod dobrovoljaca koji su dobivali tamnu čokoladu antioksidacijska aktivnost je oštro porasla. Istovremeno, bijela čokolada nije imala nikakav učinak. Hemijskom analizom kojom se ispitalo koja to tvar tako djeluje, znanstvenici su došli do jedinstvenog zaključka o tome kako su to iste one tvari (polifenoli) koje nalazimo u zelenom čaju i bobičastom voću. Zaključak ovog ispitivanja je vrlo jasan – antioksidacijske tvari iz tamne čokolade pomažu širenju i boljoj elastičnosti krvnih sudova i to naravno samo konzumira li se u malim količinama. Takav učinak možemo zahvaliti sretnoj kombinaciji teobromina, teofilina i kofeina. Nema jačih učinaka konzumiraju li se veće količine čokolade. Da se ne zavaravamo, čokolada je izvrstan izvor antioksidacijskih tvari, ali i kalorija. Prosječna čokolada, naime, u 100 g ima oko 500 kcal. Prema tome, ne možemo ljudima preporučiti da jedu čokoladu u iznimno velikim količinama kako bi zaštitili svoje tijelo.

Čokolada, posebno ona tamna, sadrži antioksidanse i polifenole za koje je utvrđeno da smanjuju rizik od brojnih bolesti, posebno bolesti srca i krvnih žila. Tako da redovitim konzumiranjem tamne čokolade rizik od srčanog infarkta se smanjuje za 8%, a arterijskih bolesti za 5%.

Najvažnije je s čokoladom ne pretjerati i birati čokolade sa što većim udjelom kakaoa. Preporučena dnevna količina crne čokolade ne bi trebala biti veća od 50 gr. Konzumiranje čokolade u velikim količinama može nam ugroziti zdravlje i pokvariti liniju. Ipak, provedena su mnoga istraživanja koja su dokazala kako normalnu količinu, a to znači 5-6 kockica dnevno može imati pozitivan utjecaj na zdravlje.

Ciroza jetre nastaje kao rezultat dugoročnog, kontinuiranog oštećenja jetre. Tada su smanjena antioksidativna svojstva jetre, koja su nužna za njezin normalan rad. Tu nastupa tamna čokolada, kao odličan antioksidans.

Naučnici tvrde da bi se tamna čokolada uskoro mogla preporučivati i od strane liječnika, jer ona može spriječiti nastanak bolesti jetre. Tamnu čokoladu bi bilo najbolje jesti pola sata prije ili poslije jela.

- Grupa Lopta – primjena čokolade u historiji i uticaj čokolade na nervni sistem, kao i primjena čokolade u kozmetičke i slične svrhe

GRUPA LOPTA (KUGLA):

Čokolada doista nije teško probavljiva. No, jednako kao i za sve, i tu vrijedi pravilo o umjerenosti. Budete li je previše konzumirali, logično je da će i usporavati probavu. Istraživanje američkih i njemačkih naučnika pokazalo je da konzumacija tamne čokolade može ublažiti probavne teškoće. Probavne smetnje najčešće izaziva čokolada slabije kvalitete koja ima puno umjetnih dodataka, a najmanje čokolade. Čokolada može usporiti probavu onih koji već imaju problema s probavom, pa se njima savjetuje izbjegavanje te popularne slastice.

U indijanskim plemenima čokolada se tradicionalno koristila za:

- smirivanje kašlja
- jedenje u trudnoći za sretnu djecu
- protiv visoke temperature
- protiv depresije

Čokoladu možemo koristiti na niz zanimljivih načina. Primjerice, ako do sada niste, pravo je vrijeme da probate čokoladnu masažu. Ona podiže raspoloženje, djeluje pozitivno na duh i tijelo, potiče izlučivanje hormona sreće i njeguje kožu. Odlična je u borbi protiv stresa, osjećaja slabosti i pomaže pri suhoj i umornoj koži. Masaža toplom čokoladom budi sva čula, čini kožu mekšom i čudesno glatkom, a mirisom potiče stvaranje serotonina, hormona odgovornog za osjećaj sreće i dobrog raspoloženja. Zbog svog iznimnog hemijskog sastava, čokoladna masaža djeluje na kožu kao i na mozak gotovo euforično. Podražaji potaknuti čokoladom smiruju i opuštaju jer potiču izlučivanje hormona sreće (serotonina i endorfina).

Možda zvuči nevjerovatno, ali čokoladom možemo njegovati i kosu. Masku pripremiti na slijedeći način: 3 kašike mladog sira ili pavlake sa 1 kašikom kakoa u prahu i sve pretvoriti u glatku smjesu. Masku nanijeti na kosu i pustiti da odstoji 10 minuta. Čoko maska kosi vraća sjaj i obnavlja vlasište.

Zbog hranjivog djelovanja čokoladni tretmani lica imaju sve više poklonika, jer aktivne supstancije iz čokolade hidratiziraju i učvršćuju umornu i autoničnu kožu, dajući joj svježinu i mladolik izgled. Čokolada je puna vitamina A, B, E, mineralnih soli i tanina te je savršena za njegu kože, pogotovo lica. Čokoladna maska vlaži lice, baš kao što hrani kožu te, zahvaljujući lifting efektu, zateže i podmlađuje.

(ppt, Utjecaj čokolade na ljudski organizam))

Završni dio nastavnog sata

Debata učenika/ca – ZA i PROTIV konzumiranja čokolade

Mliječna, bijela, tamna, s lješnjacima... Čokolada jednako prija i djeci i odraslima. Možemo li se prepustiti uživanju bez osjećaja krivnje?

Čokolada deblja → ZA: Pločica od 100 g tamne čokolade ima energetska vrijednost od 520 kalorija. Zbog velike količine šećera (57 g) i masnoća (35 g), čokolada se ne savjetuje u dijetama za mršavljenje. **PROTIV:** Ali male količine, recimo jedno rebro dnevno, neće ugroziti vitki stas. U pločici čokolade nema više kalorija, masnoća, pa ni šećera, nego u 200 g krumpirića prženih u biljnom ulju.

Bogata je hranjivim sastojcima →ZA: Sto grama čokolade sadrži trećinu preporučene dnevne doze magnezija. Bogata je i kalijem, fosforom, vitaminom E i bjelančevinama, a katkada je obogaćena i kalcijem. Kakaov puter, koji je sastojak čokolade, sadrži masne kiseline (oleinsku i stearinsku) koje snižavaju razinu štetnog holesterola u krvi. Zahvaljujući velikoj energetska vrijednosti, čokolada je od velike koristi sportašima i djeci u doba rasta.

Poboljšava raspoloženje → **ZA:** Osjećaj ugode što ga osjetimo kad pojedemo malo čokolade nije slučajna posljedica finog okusa. Čokolada uistinu potiče organizam na lučenje endorfina, tvari koje poboljšavaju raspoloženje, a djeluje slično poput opijuma. Zato nas čokolada tako dobro tješi kad nas obuzmu brige, muče ljubavni jadi ili prodrma stres.

Uzrokuje akne → **ZA:** Prije dvadesetak godina čokolada se nije savjetovala adolescentima jer se pretpostavljalo da može izazvati ili pogoršati akne. Danas je dermatolozi više ne zabranjuju mladim pacijentima. Nijedno znanstveno istraživanje nije potvrdilo da čokolada sama po sebi pospješuje nastanak akni.

Pospješuje stvaranje karijesa → **PROTIV:** Ali ne treba zaboraviti negativni utjecaj koji čokolada ima na zdravlje naših zuba.

Lako je postati ovisnik → **ZA:** Čokolada ne stvara ovisnost koja bi ugrozila zdravlje poput ovisnosti o duhanu, alkoholu ili umirujućim lijekovima. **PROTIV:** Ipak, osobe koje u određenim situacijama imaju neodoljivu potrebu za čokoladom (nakon tjelesnog napora, jakog uzbuđenja ili nekoliko dana prije menstruacije) mogu se donekle smatrati ovisnicima. No, prevelika količina čokolade opasna je samo za vitkost.

Sve su čokolade iste → Tamna čokolada daje nešto manje kalorija jer sadrži manje masnoće (ali više šećera) u usporedbi s mliječnom čokoladom. Mliječna čokolada sadrži istu količinu bjelančevina i kalcija kao i tamna čokolada, dok u bijeloj čokoladi ima još više tih vrijednih tvari. Čokolada s bademima i lješnjacima sadrži pak nešto više magnezija. Dijetne čokolade sadrže manje šećera, i to u pravilu voćnih, ali jednaku količinu masne tvari kao i obična čokolada.

Svi volimo čokoladu i svako ima svoj omiljeni ukus, zato se često zaboravimo i pojedemo mnogo više nego što bi trebalo. Neophodno je da vodimo računa. Uživajmo, ali umjereno, kako bi bili zdravi i sretni!

- **Audio zapis:** Čokolada mix (Idoli – Čokolada, Novi Fosili – Valentino i Renato, Neno Belan – Jagode i čokolada)

Domaća zadaća:

Uvijek postoji neko koga **VOLIMO**. Iskoristi već danas da toj osobi pokloniš čoko-poklon, sigurno nećeš pogriješiti.

- Udžbenik iz matematike za 9. razred; Š. Arslanagić
- Udžbenik iz matematike za 8. razred; A. Hodžić i R. Onodi
- Udžbenik iz biologije za 9. razred devetogodišnje osnovne škole; Jasminka H. Halilović i Amela Begić
- Enciklopedija "Čovjek"
- Internet



Historija čokolade

Čokolada ima dugu historiju koja seže sve do Maja, starog naroda iz centralne Amerike. Maje su prvi koristili plodove kakao stabala, koja rastu u tropskim kišovitim šumama Amazone, za izradu ukusnog napitka zvanog čokolatl. Ovu gustu, bogatu tekućinu radili su kuhanjem i mljevenjem plodova kakaa koji su zatim miješali u vodi sa sojom, vanilijom i čilijem. Maje su kakao plodove koristili i kao valutu i darove za proslave. I kad su bogati Maje trgovci odnijeli plodove kakaa u Meksiko i prodali ih Astecima, to je i tamo postalo pravi hit. U vrijeme kad je Kristofer Kolumbo donio vijest o čokoladi i kakau u Europu tijekom 15. vijeka, Azteci su pili čokolatl stotinama godina. Međutim, tek kad je 1528.god. Don Cortes donio kakao i opremu za pravljenje čokolade u Španjolsku Europljani su počeli cijeniti njegovu vrijednost. Španjolci su izmiješali vlastitu verziju čokolatla, izostavili su čili papriku i dodali cimet i šećer. Ovo je uskoro postalo pomodno piće Španjolskog dvora. Zbog nedostatne opskrbe kakaom, recept za čokoladu je ostao tajnom nekoliko stoljeća.



VALJAK (CILINDAR)

1. Pravougaonik ima stranice 12 cm i 10 cm. Rotirajmo ga prvo oko kraće, a zatim oko duže stranice. Koji valjak ima veću zapreminu (volumen)?

$$r_1 = 12 \text{ cm}$$

$$H_1 = 10 \text{ cm}$$

$$V_1 = ?$$

$$V_1 = r_1^2 \pi H_1$$

$$V_1 = \underline{\hspace{2cm}}$$

$$V_1 = \underline{\hspace{2cm}}$$

$$V_1 = \underline{\hspace{2cm}} \text{ cm}^3$$

$$r_2 = 10 \text{ cm}$$

$$H_2 = 12 \text{ cm}$$

$$V_2 = ?$$

$$V_2 = r_2^2 \pi H_2$$

$$V_2 = \underline{\hspace{2cm}}$$

$$V_2 = \underline{\hspace{2cm}}$$

$$V_2 = \underline{\hspace{2cm}} \text{ cm}^3$$

ZAPREMINA VALJKA KOJI NASTAJE ROTACIJOM OKO KRAĆE STRANICE PRAVOUGAONIKA JE _____

2. Odredimo mase tako dobivenih valjaka, ako su oni napravljeni od čokolade. Gustina čokolade $\rho = 1,325 \text{ g/cm}^3$

$$\rho = \frac{m}{V} \Rightarrow m = \rho \cdot V$$

$$m_1 = \underline{\hspace{2cm}}$$

$$m_1 = \underline{\hspace{2cm}}$$

$$m_1 \approx \underline{\hspace{2cm}} \text{ kg}$$

$$m_2 = \underline{\hspace{2cm}}$$

$$m_2 = \underline{\hspace{2cm}}$$

$$m_2 \approx \underline{\hspace{2cm}} \text{ kg}$$

KUPA (STOŽAC)

1. Pravougli trougao prvo rotira oko kraće katete 10 cm, a zatim oko duže 12 cm. Koja kupa (stožac) ima veću zapreminu (volumen)?

$$r_1 = 12 \text{ cm}$$

$$H_1 = 10 \text{ cm}$$

$$V_1 = ?$$

$$V_1 = \frac{1}{3} r_1^2 \pi H_1$$

$$V_1 = \underline{\hspace{2cm}}$$

$$V_1 = \underline{\hspace{2cm}}$$

$$V_1 \approx \underline{\hspace{2cm}} \text{ cm}^3$$

$$r_2 = 10 \text{ cm}$$

$$H_2 = 12 \text{ cm}$$

$$V_2 = ?$$

$$V_2 = \frac{1}{3} r_2^2 \pi H_2$$

$$V_2 = \underline{\hspace{2cm}}$$

$$V_2 = \underline{\hspace{2cm}}$$

$$V_2 \approx \underline{\hspace{2cm}} \text{ cm}^3$$

ZAPREMINA KUPE KOJA NASTAJE ROTACIJOM OKO KRAĆE KATETE PRAVOUGLOG TROUGLA JE

2. Odredimo mase tako dobivenih kupa ako su one napravljene od čokolade. Gustina čokolade $\rho = 1,325 \text{ g/cm}^3$.

$$\rho = \frac{m}{V} \Rightarrow m = \rho \cdot V$$

$$m_1 = \underline{\hspace{2cm}}$$

$$m_1 = \underline{\hspace{2cm}}$$

$$m_1 = \underline{\hspace{2cm}}$$

$$m_1 \approx \underline{\hspace{2cm}} \text{ kg}$$

$$m_2 = \underline{\hspace{2cm}}$$

$$m_2 = \underline{\hspace{2cm}}$$

$$m_2 = \underline{\hspace{2cm}}$$

$$m_2 \approx \underline{\hspace{2cm}} \text{ kg}$$

LOPTA (KUGLA)

1. Dvije kugle od čokolade poluprečnika 10 cm i 12 cm istopljene su u jednu kuglu. Izračunati zapreminu (volumen) novo izliveno kugle od čokolade.

$$r_1 = 10 \text{ cm}$$

$$V_1 = ?$$

$$V_1 = \frac{4}{3} r_1^3 \pi$$

$$V_1 = \underline{\hspace{2cm}}$$

$$V_1 \approx \underline{\hspace{2cm}} \text{ cm}^3$$

$$r_2 = 12 \text{ cm}$$

$$V_2 = ?$$

$$V_2 = \frac{4}{3} r_2^3 \pi$$

$$V_2 = \underline{\hspace{2cm}}$$

$$V_2 \approx \underline{\hspace{2cm}} \text{ cm}^3$$

ZAPREMINA NOVO DOBIVENE KUGLE JEDNAKA JE ZBIRU POJEDINAČNIH ZAPREMINA V_1 I V_2 .

$$V = V_1 + V_2$$

$$V = \underline{\hspace{2cm}}$$

$$V = \underline{\hspace{2cm}}$$

$$V = \underline{\hspace{2cm}}$$

$$V \approx \underline{\hspace{2cm}} \text{ cm}^3$$

2. Kolika je masa tako dobivene kugle, ako je gustina čokolade $\rho = 1,325 \text{ g/cm}^3$.

$$\rho = \frac{m}{V} \Rightarrow m = \rho \cdot V$$

$$m = \underline{\hspace{2cm}}$$

$$m = \underline{\hspace{2cm}}$$

$$m \approx \underline{\hspace{2cm}} \text{ kg}$$

UTJECAJ ČOKOLADE NA LJUDSKI ORGANIZAM

GRUPA VALJAK (CILINDAR):

- za zdravlje korisna samo tamna čokolada-minimalno 70% kakaovca
- sastav čokolade (K, MG, P, Ca, Na, Fe...)
- tamna čokolada bogata antioksidansima, pospješuje metabolizam učestvuje u izgradnji ljudskog tijela
- konzumiranje tamne čokolade utiče na smanjenje srčanog pritiska i poboljšanje insulinske osjetljivosti
- masnoće iz čokolade neće poništiti njeno pozitivno djelovanje ako su količine koje se jedu umjerene.

GRUPA KUPA (STOŽAC):

- antioksidacijske tvari iz tamne čokolade pomažu širenju i boljoj elastičnosti krvnih sudova (konzumacija u malim količinama)
- čokolada je i izvor kalorija jer u 100 g čokolade ima 500 kcal
- redovito konzumiranje tamne čokolade smanjuje rizik od infarkta za 8%, a arterijskih bolesti za 5%
- preporučena dnevna količina tamne čokolade ne bi smjela biti veća od 50g = 5-6 kockica
- antioksidativna dejstva čokolade imaju izuzetno pozitivan učinak u liječenju ciroze jetre
- tamnu čokoladu bi najbolje bilo jesti pola sata prije ili poslije jela.

GRUPA LOPTA (KUGLA):

- tamna čokolada nije teško probavljiva ukoliko se konzumiraju umjerene količine
- probavne smetnje najčešće izaziva čokolada slabije kvalitete koja ima puno umjetnih dodataka
- u indijanskim plemenima čokolada se tradicionalno koristila za smirivanje kašlja, protiv depresije i visoke temperature, u trudnoći se jela za, sretne bebe,
- čokolada se može koristiti na niz vrlo zanimljivih načina
- čokoladna masaža, čokoladna maska za lice i tijelo...

Debata učenika/ca –ZA i PROTIV konzumiranja čokolade

Mliječna, bijela, tamna, s lješnjacima... Čokolada jednako prija i djeci i odraslima. Možemo li se prepustiti uživanju bez osjećaja krivnje?

Čokolada deblja → ZA: Pločica od 100 g tamne čokolade ima energetska vrijednost od 520 kalorija. Zbog velike količine šećera (57 g) i masnoća (35 g), čokolada se ne savjetuje u dijetama za mršavljenje. **PROTIV:** Ali male količine, recimo jedno rebro dnevno, neće ugroziti vitki stas. U pločici čokolade nema više kalorija, masnoća, pa ni šećera, nego u 200 g krumpirića prženih u biljnom ulju.

Bogata je hranjivim sastojcima →ZA: Sto grama čokolade sadrži trećinu preporučene dnevne doze magnezija. Bogata je i kalijem, fosforom, vitaminom E i bjelančevinama, a katkada je obogaćena i kalcijem. Kakaov puter, koji je sastojak čokolade, sadrži masne kiseline (oleinsku i stearinsku) koje snižavaju razinu štetnog holesterola u krvi. Zahvaljujući velikoj energetska vrijednosti, čokolada je od velike koristi sportašima i djeci u doba rasta.

Poboljšava raspoloženje → ZA: Osjećaj ugode što ga osjetimo kad pojedemo malo čokolade nije slučajna posljedica finog okusa. Čokolada uistinu potiče organizam na lučenje endorfina, tvari koje poboljšavaju raspoloženje, a djeluje slično poput opijuma. Zato nas čokolada tako dobro tješi kad nas obuzmu brige, muče ljubavni jadi ili prodrma stres.

Uzrokuje akne →ZA: Prije dvadesetak godina čokolada se nije savjetovala adolescentima jer se pretpostavljalo da može izazvati ili pogoršati akne. Danas je dermatolozi više ne zabranjuju mladim pacijentima. Nijedno znanstveno istraživanje nije potvrdilo da čokolada sama po sebi pospješuje nastanak akni.

Pospješuje stvaranje karijesa →PROTIV: Ali ne treba zaboraviti negativni utjecaj koji čokolada ima na zdravlje naših zuba.

Lako je postati ovisnik →ZA: Čokolada ne stvara ovisnost koja bi ugrozila zdravlje poput ovisnosti o duhanu, alkoholu ili umirujućim lijekovima. **PROTIV:** Ipak, osobe koje u određenim situacijama imaju neodoljivu potrebu za čokoladom (nakon tjelesnog napora, jakog uzbuđenja ili nekoliko dana prije menstruacije) mogu se donekle smatrati ovisnicima. No, prevelika količina čokolade opasna je samo za vitkost.

Sve su čokolade iste →Tamna čokolada daje nešto manje kalorija jer sadrži manje masnoće (ali više šećera) u usporedbi s mliječnom čokoladom. Mliječna čokolada sadrži istu količinu bjelančevina i kalcija kao i tamna čokolada, dok u bijeloj čokoladi ima još više tih vrijednih tvari. Čokolada s bademima i lješnjacima sadrži pak nešto više magnezija. Dijetne čokolade sadrže manje šećera, i to u pravilu voćnih, ali jednaku količinu masne tvari kao i obična čokolada.

Svi volimo čokoladu i svako ima svoj omiljeni ukus, zato se često zaboravimo i pojedemo mnogo više nego što bi trebalo. Neophodno je da vodimo računa. Uživajmo, ali umjereno, kako bi bili zdravi i sretni!

Domaća zadaća:

Uvijek postoji neko koga **VOLIMO**. Iskoristi već danas da toj osobi pokloniš čoko-poklon, sigurno nećeš pogriješiti.



CRTIICE SA NASTAVNOG SATA



MUZEJ ČOKOLADE ☺





















TI SI MOJA ČOKOLADA... 😊



POTROŠNJA ČOKOLADE PO GLAVI I PO KILOGRAMU ZA 2010. GODINU...

Potrošnja čokolade po glavi i po kilogramu za 2010. godinu

-  Svicarska: 9,6
-  Austrija: 9,4
-  Irska: 8,8
-  Norveška: 8,7
-  Velika Britanija: 8,6
-  Njemačka: 8,37
-  Danska: 7,7
-  Belgija: 7,0
-  Švedska: 7,0
-  SAD: 5,4
-  Francuska: 4,6
-  Nizozemska: 4,4
-  Italija: 3,4
-  Grčka: 2,1
-  Japan: 1,8
-  Španjolska: 1,5
-  Brazil: 0,8

ČOKOLADA I ZDRAVLJE...

Main health effects of Chocolate

Green = Generally "good"
Red = Generally "bad"

Circulatory

(by dark chocolate)

- Reduced blood pressure
- Facilitated dilation
- Decreased risk of infarction

Intestinal

- Diarrhea inhibition

Central

- Addiction
- Increased activity
- Risk of lead poisoning damage

Respiratory

- Cough suppression

Systemic

- Obesity

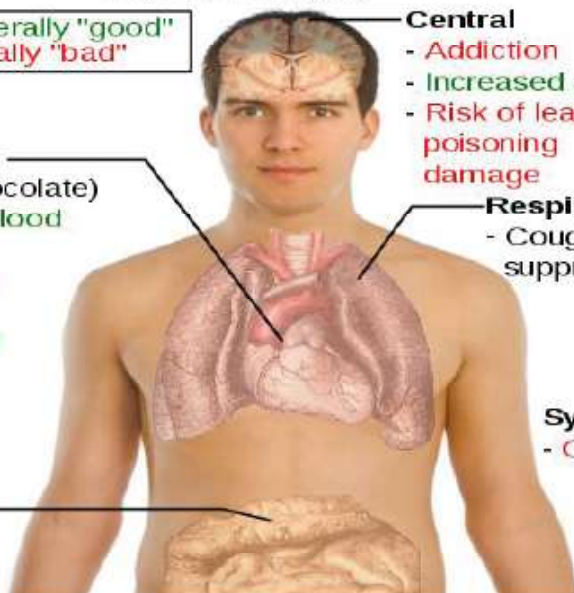

BOGATA JE HRANJIVIM SASTOJECIMA?



Čokolada je iznimno bogata fosforom i magnezijom, a sadrži i veće količine željeza, cinka i kalija. U 100 g kvalitetne čiste čokolade s visokim udjelom kakaa ima 400 mg kalija, 300 mg magnezija, 280 mg fosfora, 100 mg kalcija, 12 mg natrija, 3 mg željeza, u tragovima bakra, 500 mg teobromina, 68 g kofeina, 54 g ugljikohidrata, 30 g masti te 9 g dijetalnih vlakana i 6 g bjelančevina. Osim toga čokolada sadrži i folnu kiselinu, beta karoten, lecitin te vitamine B1, B2, B5, B6 i E.



MINERALI I VITAMINI IZ ČOKOLADE UČESTVUJU U GRAĐI LJUDSKOG ORGANIZMA

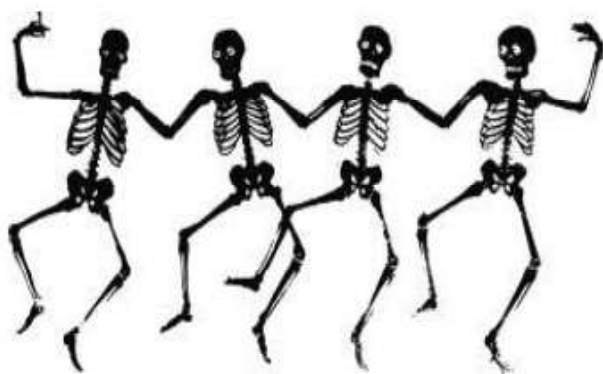

TAMNOM ČOKOLADOM DO ZDRAVOG SRCA I JETRE

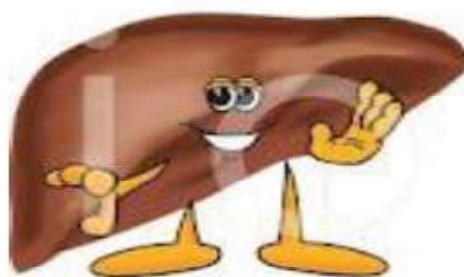

©Tommy280 - Illustration.com/217864

ČOKOLADA DEBLJA?



INDIJANCI SU KONZUMIRALI ČOKOLADU ZA
DOBRO RASPOLOŽENJE



ČOKOLADNI LOSION ZA TIJELO...



ČOKOLADOM DO LIJEPOG TENA I KVALITETNE KOSE



Enjoy the
small things
in life



HVALA
NA PAŽNJI!

AZRA HABIB

“OŠ PAJIĆ POLJE (GORNJI VAKUF-USKOPLJE)”

BOSANSKI JEZIK I KNJIŽEVNOST:

Djevojka i behar, lirska pjesma

JEZIK, SLOG, OBRADA

VI RAZRED

ŠKOLA: Osnovna škola „Pajić Polje“, Pajić Polje (Gornji Vakuf - Uskoplje)

NASTAVNICA: Azra Habib

NASTAVNI PREDMET: Bosanski jezik i književnost

RAZRED: VI

NASTAVNA OBLAST: Književnost

NASTAVNA JEDINICA: Djevojka i behar, lirska narodna pjesma

STRUKTURA I TIP ČASA: obrada

ODGOJNO-OBRAZOVNI CILJEVI ODGOJNI:

- Razvijati ljubav prema bh.tradiciji
- Njegovanje ljubavi prema književnosti kao umjetnosti lijepih riječi
- Ljepota pisane riječi kao vrijednost
- Izgrađivanje pozitivnih osobina ličnosti
- Motiviranje stvaralačkih potencijala, kreativnih sposobnosti i sklonosti

OBRAZOVNI:

- Lirska narodna pjesma
- Motivi
- Osjećanja
- Tema
- Lirske slike
- Dijalog

FUNKCIONALNI:

- razvijanje, izgrađivanje i formiranje perceptivnih, mentalnih i komunikativnih sposobnosti

NASTAVNE METODE I POSTUPCI:

- tekst-metoda,
- metoda usmenog izlaganja i razgovora,
- heuristička metoda,
- ilustrativna metoda,
- dramatizacija

OBLICI JEZIČKE I SOCIJALNE KOMUNIKACIJE:

- frontalni rad,
- individualni rad
- rad u paru
- grupni rad
- igraonica-maštaonica,
- igraonica-pričaonica,
- igraonica-radionica

NASTAVNA SREDSTVA I POMAGALA:

- tabla i kreda,
- bilježnica, olovke
- flipchart, flomaster
- ljepljivi stikeri
- bojice
- audio zapis
- slagalice, slike

TEMATSKA KORELACIJA:

- MEĐUPODRUČNA: jezik, kultura izražavanja, medijska kultura
- MEĐUPREDMETNA: likovna kultura, muzička kultura

Tok izvođenja nastavnog sata

MOTIVACIJA 10 minuta

Podijeliti učenicima ljepljive stikere, svakom po jedan. Na flipchartu sam crvenim flomasterom nacrtala veliko srce.

- Na šta vas podsjeća srce?
- Šta za vas znači ljubav? Koga sve možemo voljeti?
- Svoju definiciju ljubavi napišite na stikere.

Dajem im dvije minute da razmisle i napišu na stiker šta je za njih ljubav.

Nakon isteka vremena predviđenog za pisanje, izlaze jedno po jedno, stanu ispred table, pročitaju svoju definiciju ljubavi i stiker zalijepe u srce na flipchartu.

NAJAVA NASTAVNE JEDINICE:

„Djevojka i behar“, lirska narodna pjesma

GLAVNI DIO

INTERPRETATIVNO ČITANJE PJESME (uz tihu zvučnu pratnju, a učenici sjede uspravno, i slušaju)

EMOCIONALNO – INTELEKTUALNA PAUZA (čekati nekoliko trenutaka da učenici smire utiske)

KONKRETIZACIJA DOŽIVLJAJA:

- Kuda svatovi vode djevojku? Kuda prolaze svatovi? Šta se događa putem?

INTERPRETACIJA

- U kakvu porodicu odlazi djevojka? Pronađite stihove koji nam to govore.
- Iz kakve ona porodice dolazi? Po čemu zaključujete da je djevojka siromašna? Pročitajte stihove.
- Zašto djevojka bere behar? Kakav je behar? Šta djevojci znači behar? Šta vama znači behar?

RAD U PARU

- Napiši činkvinu na temu BEHAR.

Obzirom da su se učenici na prethodnim časovima upoznali sa činkvinom, ne moram im posebno pojašnjavati tehniku.

Vrijeme predviđeno za pisanje činkvine je 4-5 minuta, a nakon toga dobrovoljci čitaju svoju činkvinu.

- Ponovo jedan učenik čita pjesmu.
- Izdvojite sve motive u pjesmi. Ispisujemo ih na tabli. Koji je motiv najvažniji i zašto?
- Prepoznamo lirske slike

1. Obeharana gora
2. Svatovi beru biser, dok djevojka bere behar
3. Dvor pun rodbine, a djevojka ih daruje.

- Možemo li nacrtati ove slike?

Pripremila sam im naslikane lirske slike izrezane u puzzle. Na stolovima se nalaze cijele slike. Učenici prilaze mome stolu, uzimaju dio slagalice i traže na originalu gdje pripada njihov dio. Tako se složili slagalice i formirali grupe.

ZADATAK 1. Opišite u sveske ono što vidite na slici.

ZADATAK 2. Nacrtajte tu lirsku sliku u svoje sveske.

- Pisanje i crtanje
- Čitanje radova

ZADATAK 3. Uradite dramatizaciju ove pjesme.

Uloge: Pripovjedač, djevojka i svatovi

- Pisanje
- Uvježbavanje
- Izvođenje po grupama

ZAVRŠNI DIO

Napisati akrostih na temu BEHAR

ZADAČA: Odrediti dužinu stihova u pjesmi (broj slogova u svakoj strofi)

NASTAVNI PREDMET: Bosanski jezik i književnost

RAZRED: VI

NASTAVNA OBLAST: jezik

NASTAVNA JEDINICA: Slog

STRUKTURA I TIP ČASA: obrada

ODGOJNO-OBRAZOVNI CILJEVI ODGOJNI:

- Njegovanje govorne kulture
- Sticanje jezičke i opće kulture
- Stvarati vedro raspoloženje i opuštenu atmosferu
- Pobuditi interes za usvajanje jezičkih sadržaja
- Razvijanje jezičke radoznalosti i istraživačkog duha
- Motiviranje stvaralačkih potencijala, kreativnih sposobnosti i sklonosti
- Poticati saradnju među učenicima
- Njegovanje privrženosti vlastitom jeziku kao nasljeđu

OBRAZOVNI:

- Slog
- Otvoreni slog
- Zatvoreni slog
- Jednosložne i dvosložne riječi

FUNKCIONALNI:

- razvijanje, izgrađivanje i formiranje perceptivnih, mentalnih i komunikativnih sposobnosti
- sticanje samopouzdanja, upornosti i istrajnosti u radu
- Razvijanje vještine govora, slušanja, posmatranja
- Razvijati dječiju kreativnost i maštu

NASTAVNE METODE I POSTUPCI:

- Metoda razgovora i usmenog izlaganja
- Metoda demonstriranja
- Heuristička metoda
- Ilustrativna metoda

OBLICI JEZIČKE I SOCIJALNE KOMUNIKACIJE:

- frontalni rad,
- individualni rad
- rad u paru
- grupni rad
- igraonica-maštaonica,
- igraonica-pričaonica,
- igraonica-radionica

NASTAVNA SREDSTVA I POMAGALA:

- tabla i kreda,
- bilježnica, olovke
- kasetofon
- audio zapis
- slagalice
- magneti za tablu

TEMATSKA KORELACIJA:

- MEĐUPODRUČNA: književnost, kultura izražavanja, medijska kultura
- MEĐUPREDMETNA: likovna kultura, muzička kultura

LITERATURA:

- Naš jezik 6, Amira Džibrić, Ismeta Džibrić

Tok izvođenja nastavnog sata

MOTIVACIJA

BROJALICA – ECI PECI PEC

Pozivam učenike da formiraju jedan krug. Igramo se brojalice. Zamolim redara da započne brojanje. Na kom učeniku se završi brojanje, on ispada, tj. ide na mjesto. Igra se nastavlja sve dok svi učenici ne budu u svojim klupama.

NAJAVA NASTAVNE JEDINICE

- Šta je neobično u ovoj brojalici? Kako smo je izgovarali?
- Takav dio riječi naziva se slog.
- Pišemo naslov na tabli.

GLAVNI DIO

- Pripremila sam i tekst brojalice, ali mi se potrgalo negdje u putu i sad moramo da ga složimo na tabli. Pripremila sam listove na kojima su slogovi riječi i magneti za tablu. Pjesmu ćemo slagati na tabli. Svaki učenik priđe mome stolu, izabere list za sebe i vraća se na mjesto. Počinje učenik koji ima slovo E- na svome listu. Izlazi sljedeći učenik koji misli da je njegov slog odgovarajući. I tako redom dok ne složimo brojalicu.

E-CI PE-CI PEC, TI SI MA-LI ZEC, A JA MA-LA VJE-VE-RI-CA, E-CI PE-CI PEC.

- Šta čini jedan slog? Da li slog može biti jedno slovo? Koje je to slovo? Kako nazivamo te glasove? Da li suglasnik sam može činiti jedan slog?

ZAKLJUČAK!

Slog je skup glasova ili samo jedan glas, samoglasnik, izgovoren jednim izdisajem. Nosioc sloga je samoglasnik. Broj slogova u jednoj riječi određuje se na osnovu broja samoglasnika, tj. koliko ima samoglasnika toliko ima slogova. Slog može biti jedan glas (samoglasnik) ili skup glasova.

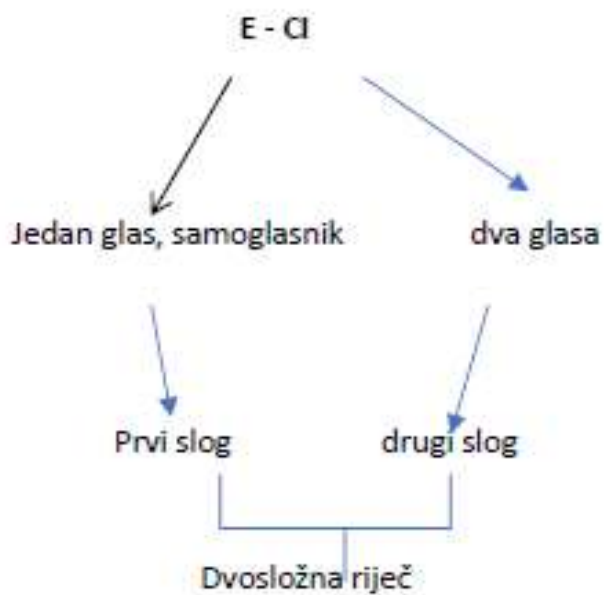

Koliko slogova imaju riječi u brojalici?

PEC – jedan samoglasnik, jedan slog = JEDNOSLOŽNA RIJEČ

MA-LI – dva samoglasnika, dva sloga = DVOSLOŽNA RIJEČ

VJE-VE-RI-CA - četiri samoglasnika, četiri sloga – VIŠESLOŽNA RIJEČ

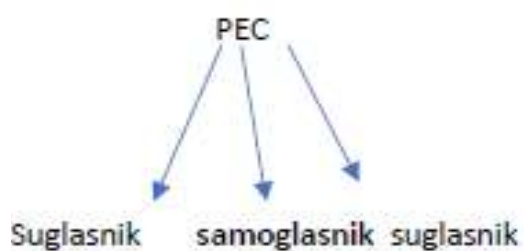

Nalazi se između dva suglasnika – zatvoren => ZATVORENI SLOG

MA-LI

Nije zatvoren suglasnicima sa obje strane => OTVORENI SLOG

ZAVRŠNI DIO

UČIMO KROZ IGRU

Od kartona sam napravila kocke sa slogovima. Kocke sam stavila u jednu kutiju. Učenici izlaze jedno po jedno, izvlače jednu kockicu iz kutiju i bace je. Slog, koji su dobili, ispisuju na tabli. Ako sljedeći slog sa prethodnim ne daje nijednu riječ pišemo ga ispod kao početni slog nove riječi. I tako redom. Kad svi završe, ispisujemo riječi u sveske.

ZADAĆA: Pjesmu „Djevojka i behar“ rastaviti na slogove

PRILOG



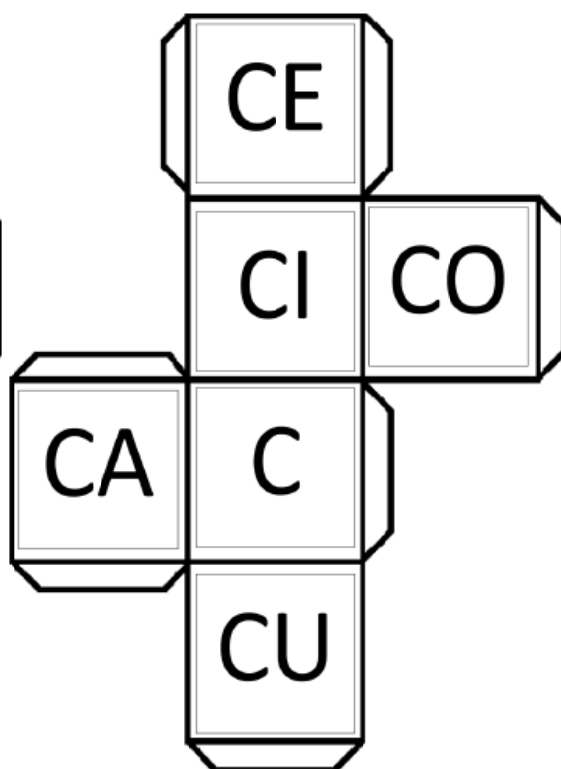
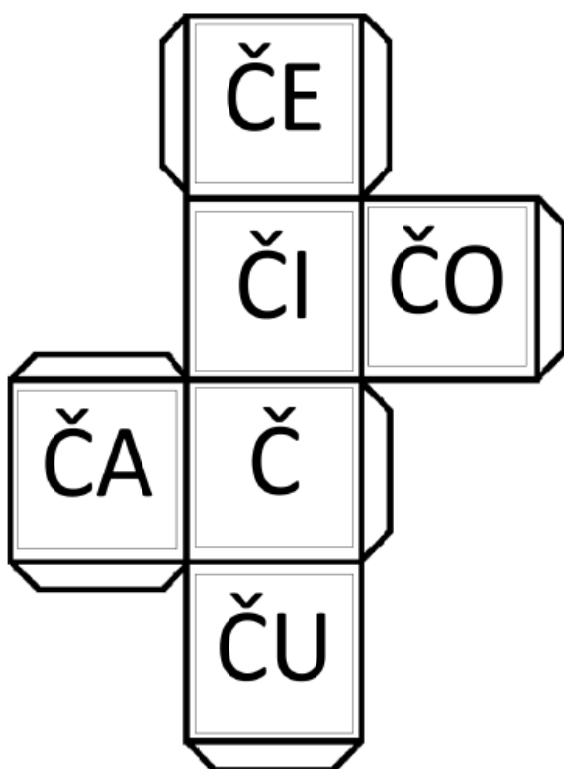
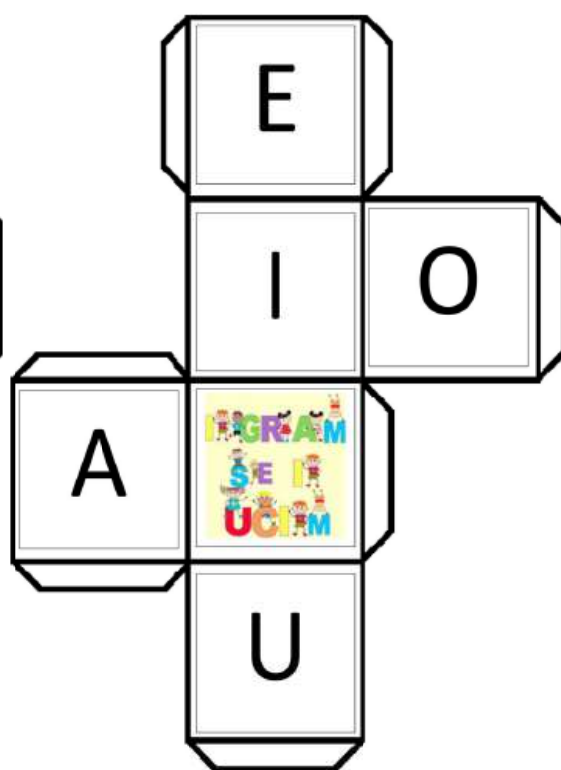
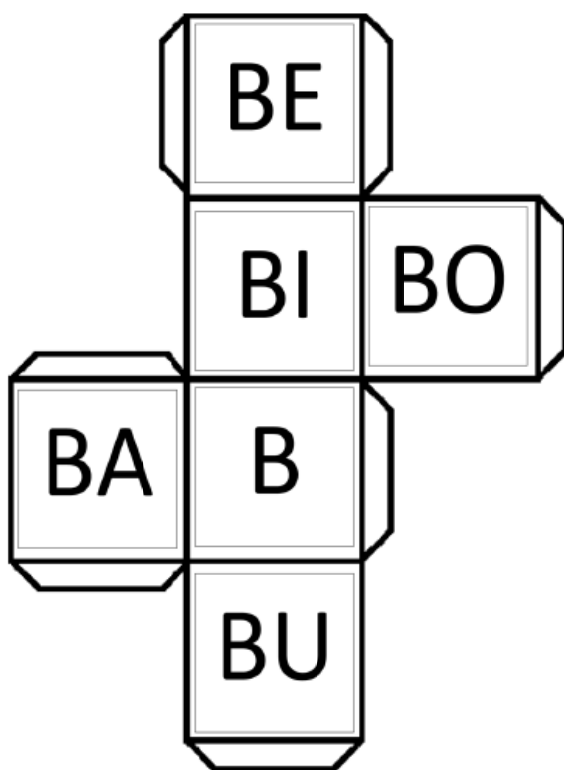

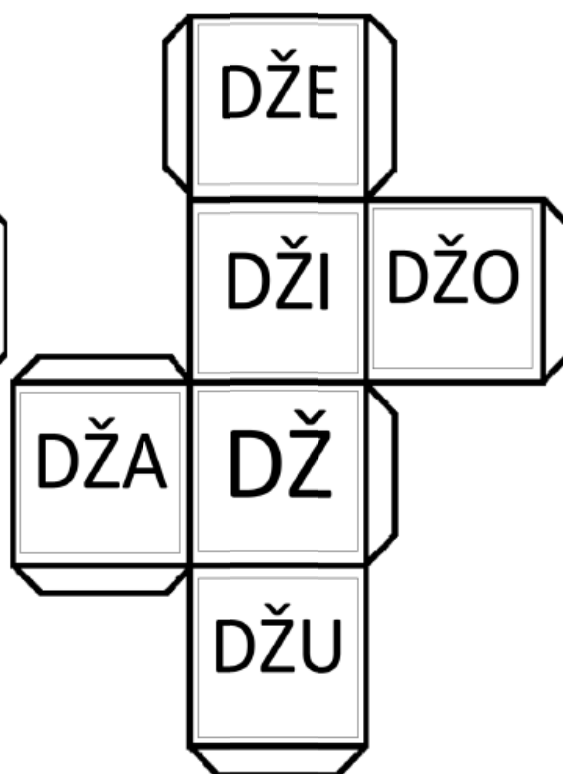
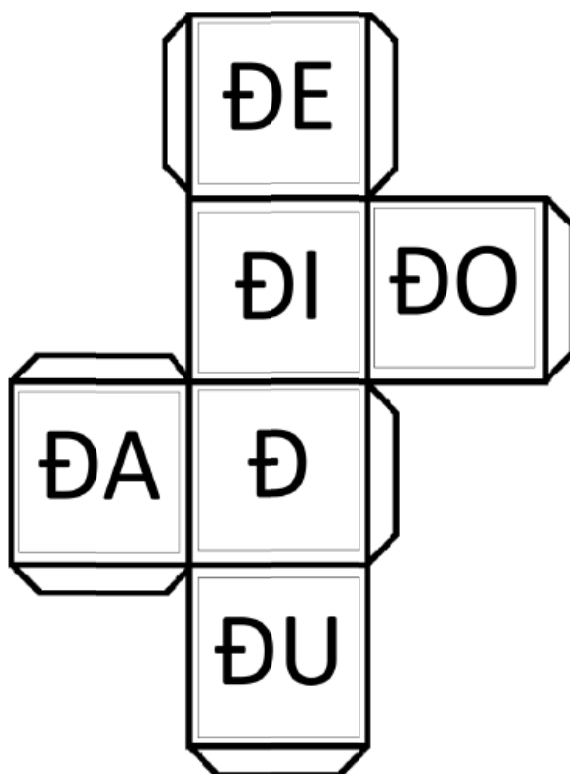
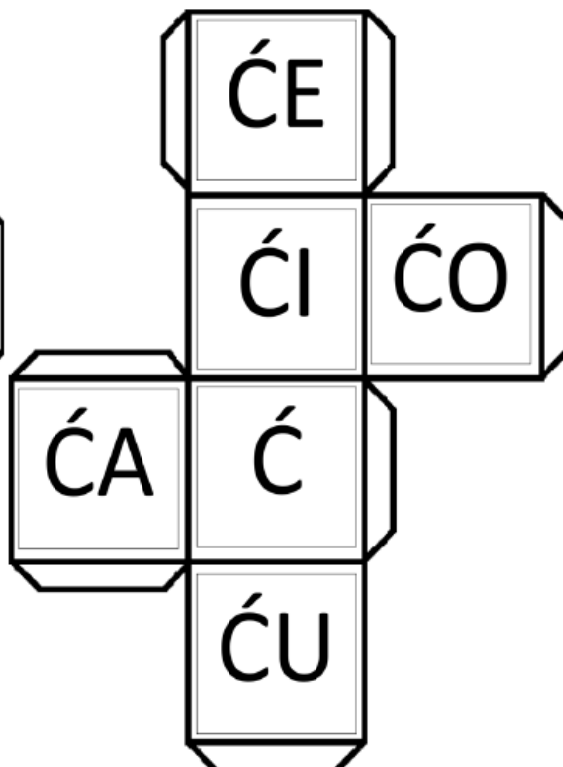
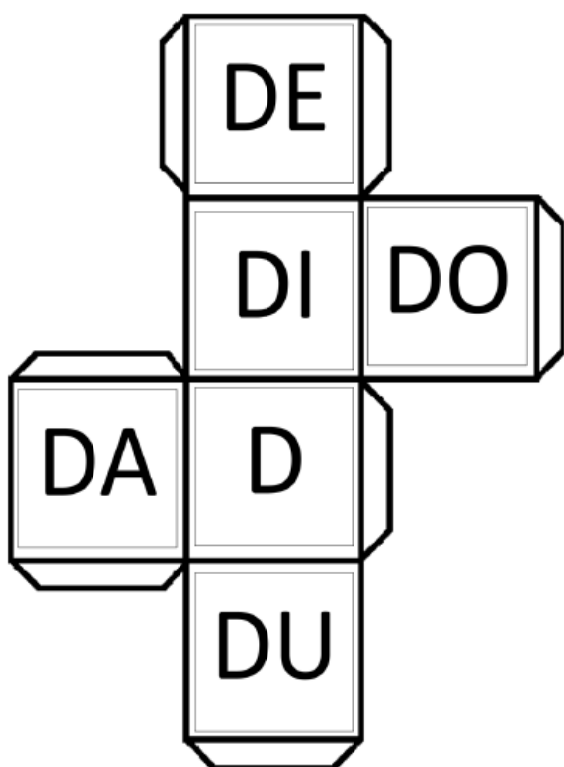

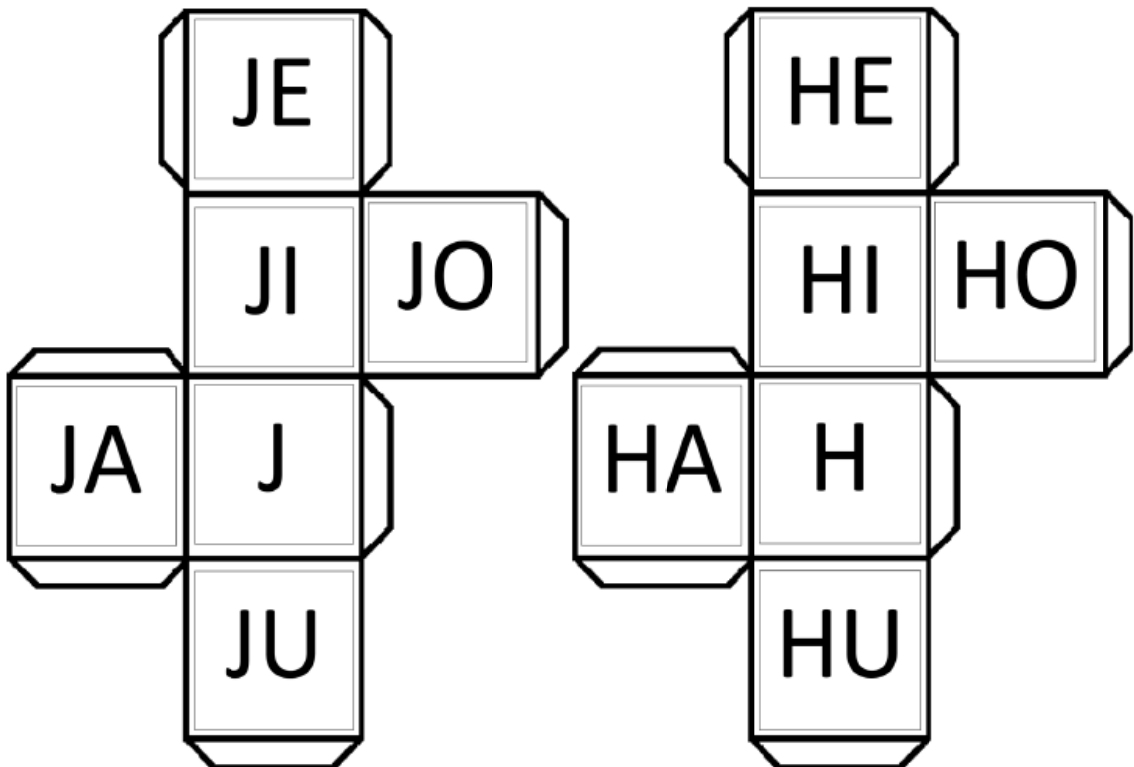
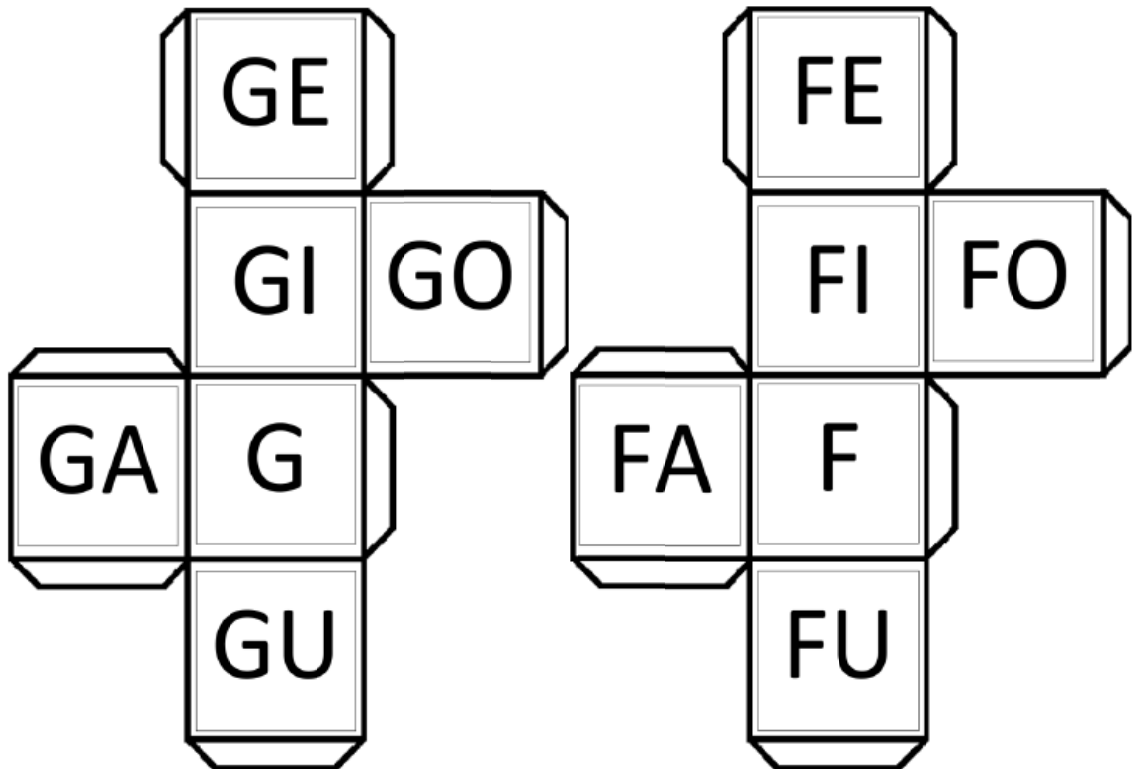

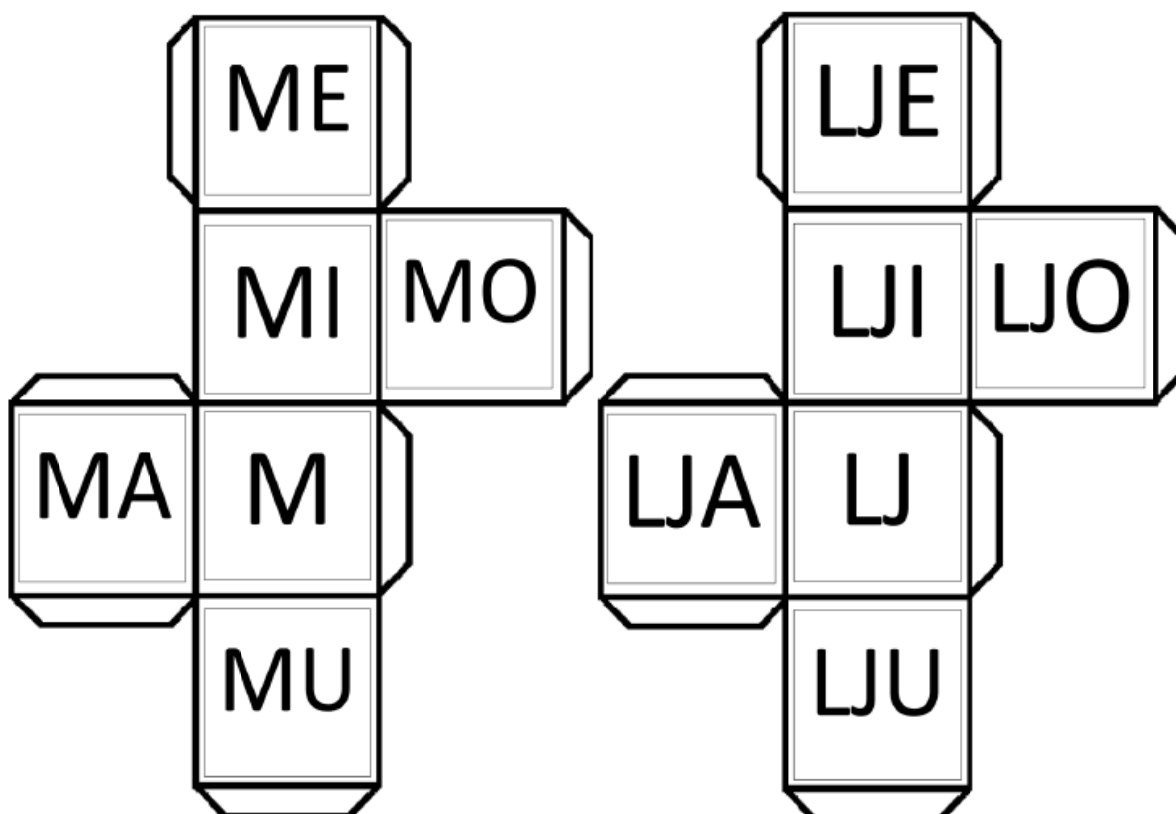
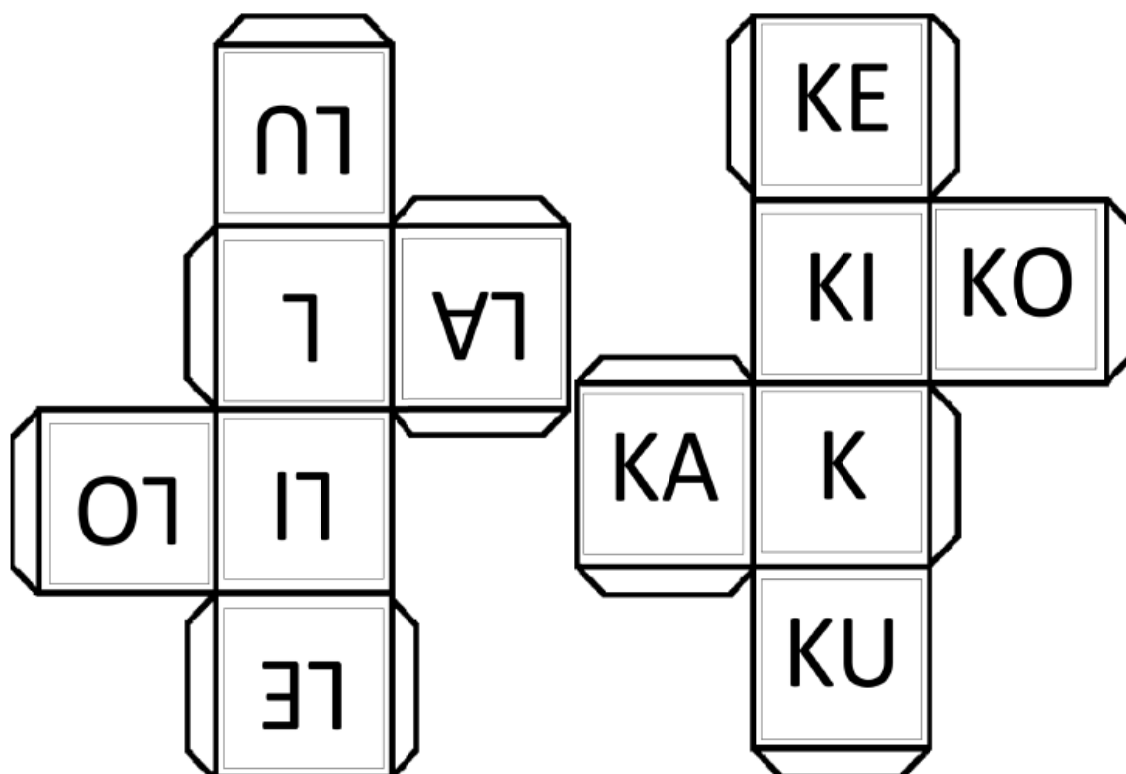

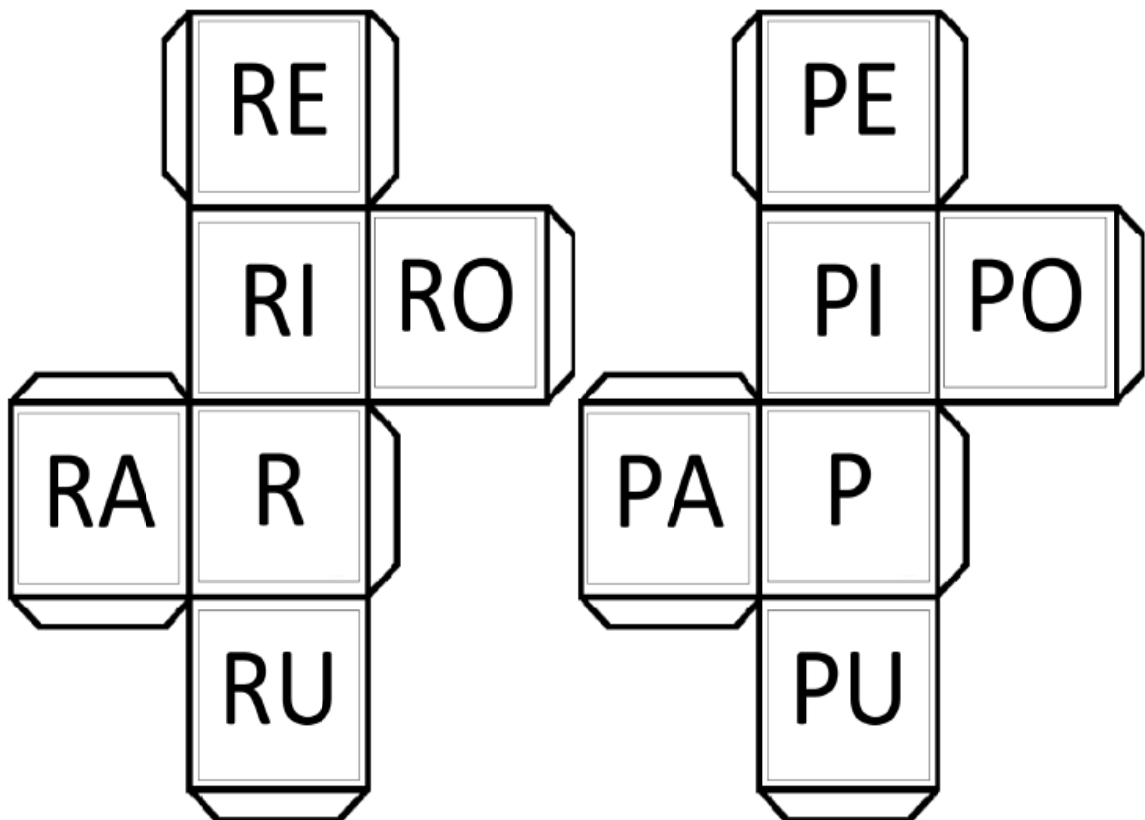
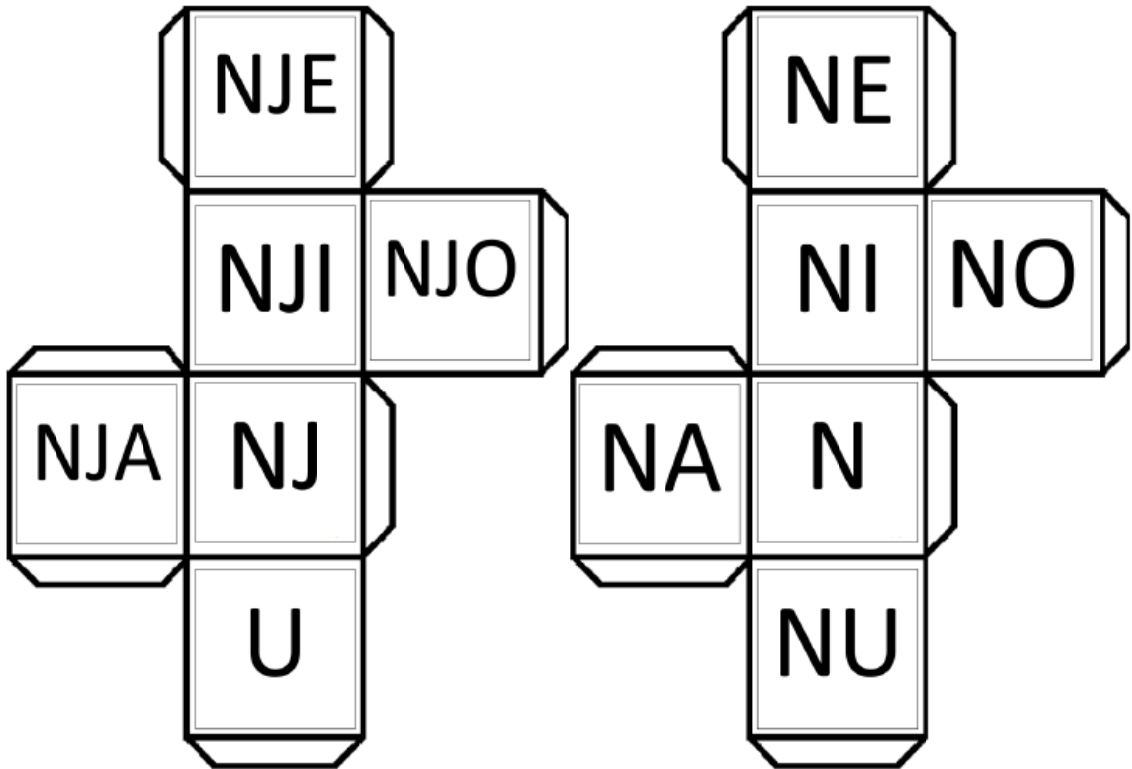

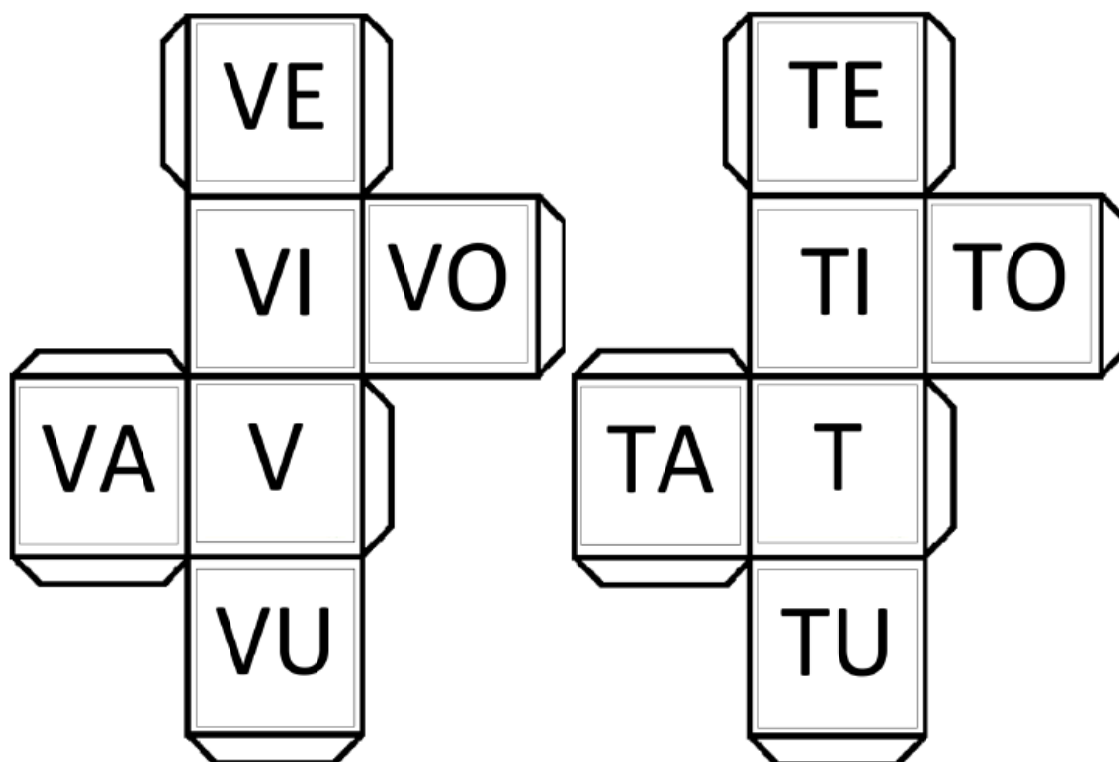
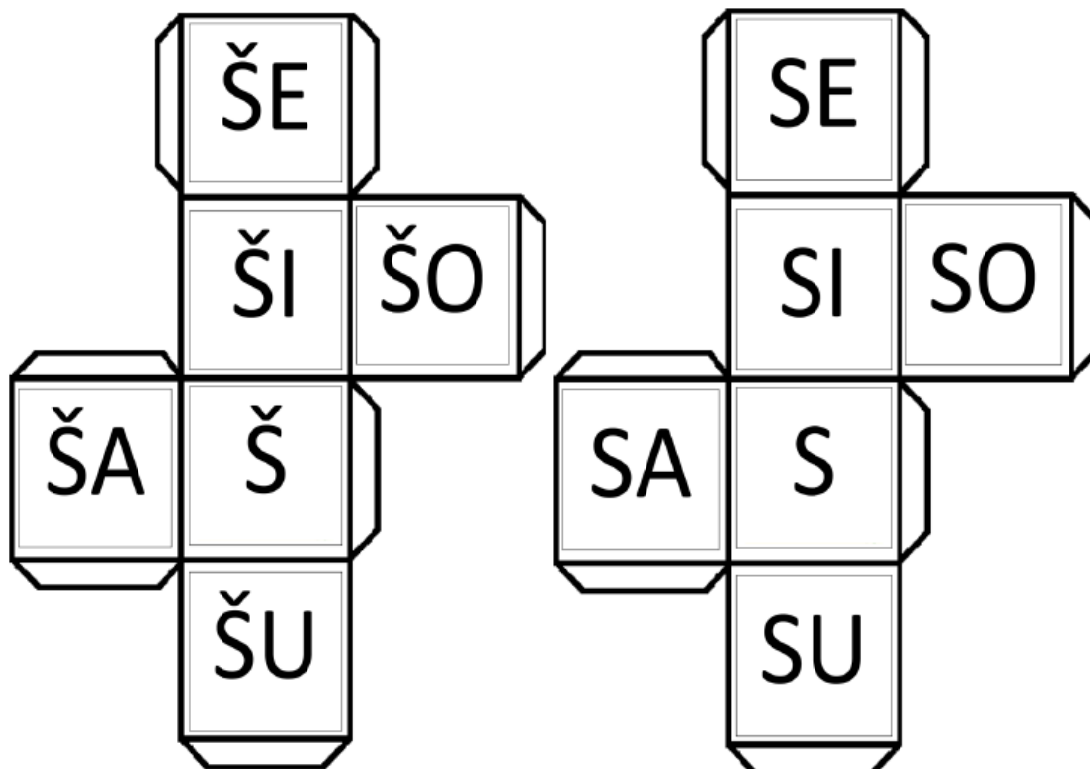

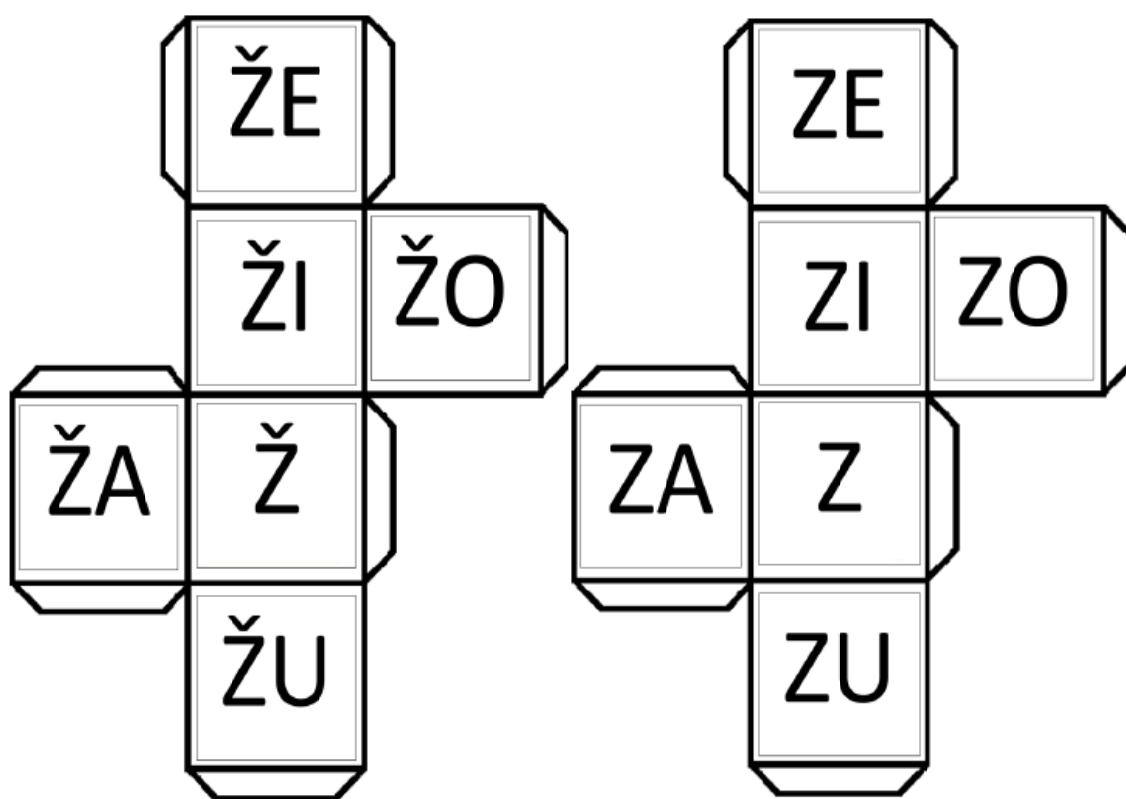

BELMA HUBANA SELIMOTIĆ

“OŠ IV OSNOVNA ŠKOLA - MOSTAR”

TEHNIČKA KULTURA
– GRAĐEVINSKA TEHNIKA –
UDUBNOST STANOVANJA

VI RAZRED

PRIPREMA ZA NASTAVU		JU IV OSNOVNA ŠKOLA MOSTAR	
		<i>Nastavnica:</i> Belma Hubana	
<i>Nastavni predmet:</i> Tehnička kultura	<i>Razred:</i> 6.		
<i>Nastavna cjelina:</i> Građevinska tehnika	<i>Datum:</i>	<i>Br. časa</i>	
<i>Nastavna jedinica:</i> Udobnost stanovanja	<i>Tip nastavnog časa:</i> obrada novog gradiva s radno-praktičnom vježbom		
<i>Ključni pojmovi i novi stručni nazivi:</i> građevinski simboli, funkcionalni raspored prostorija, paleta boja, enterijer, kućni red, udobnost stanovanja...			
<i>Središnji sadržajno-metodički elementi:</i> Multimedijalna demonstracija odabranih prostorija u stambenom objektu, igra memorijskih kartica, izrada projektne dokumentacije stambenog objekta, prezentacija idejnog rješenja, izrada i prezentacija pravila kućnog reda.			
ZADAĆE NASTAVNOG ČASA			
OBRAZOVNE: Proširivanje znanja iz oblasti građevinske tehnike, obnoviti spoznaje o građevinskim simbolima, upoznati učenike sa pravilima funkcionalnog raspoređivanja prostorija u stambenom objektu, upoznati učenike sa pojmom enterijer, upoznati učenike sa značajem etike stanovanja i pravilima kućnog reda...			
FUNKCIONALNE / PRAKTIČNE: Osposobiti učenike za pravilnu primjenu građevinskih simbola na tlocrtu stambenog objekta, razvijati sposobnosti iščitavanja simbola u svakodnevnom životu, razvijati pravilnu upotrebu pribora i materijala za izvođenje zadataka, osvijestiti značaj kvalitetnog građevinskog projekta pri izradi funkcionalnog rasporeda prostorija u stambenom objektu, osposobiti učenike da projektuju jednostavne planove stambenih objekata i njihovog uređenja, formirati mišljenje o važnost detalja u nastanku cjeline...			
ODGOJNE I SOCIJALIZOVANE: Razvijati stvaralačko i tehničko mišljenje, razvijati smisao za estetiku na osnovu tehničkih ostvarenja, razvijati osjećaj kreativnosti pri idejnom rješenju uređenja prostora, uvidjeti značaj tehničke pismenosti, osvijestiti značaj etike stanovanja kao uslova kvalitetnijih međuljudskih odnosa i stambene kulture modernog čovječanstva, poticati ispravan odnos u timu, prema radu, urednost, preciznost...			
OBLICI RADA:	NASTAVNE METODE:	NASTAVNA SREDSTVA:	
- individualni - frontalni - timski rad	- dijaloška (metoda razgovora) - memorija pamćenja - monološka (mini predavanje) - metoda demonstracije prezentacije - stvaralačko-istraživački zadaci - izrada praktičnih radova - problemska nastava (realizacija idejnog rješenja) - grozd	- računar - multimedijalni projektor - MS Power Point prezentacije - memorijske kartice - plakati - radni listovi - hamer papir - makaze, ljepilo, heftarica, magneti	

ISHODI UČENJA
<ul style="list-style-type: none"> - Prepoznaje vrste građevinskih objekata. - Razumije značaj projektne dokumentacije pri izradi građevinskog objekta. - Prepoznaje, imenuje i primjenjuje određene građevinske simbole. - Čita i koristi projektnu dokumentaciju. - Planira i izrađuje prijedlog unutrašnjeg uređenja stambenog objekta. - Predlaže i realizuje sopstvene ideje. <p>Za učenika koji radi prema IPP-u</p> <ul style="list-style-type: none"> - Prepoznaje određene građevinske simbole. - Dorađuje i boji projektnu dokumentaciju stambenog objekta.
<i>Izvori za pripremanje:</i> udžbenik Tehnička kultura 6 (svi odobreni); edukativni i stručni časopisi, pisani mediji, Internet
<i>Mjesto izvođenja nastave:</i> kabinet tehničke kulture
<i>Korelacija sa drugim nastavnim predmetima:</i> Bosanski jezik i književnost, Likovna kultura, Geografija, ČOZ, Integracija:

ARTIKULACIJA NASTAVNE JEDINICE
UVODNI DIO
<p><i>(motivacija, najava sadržaja rada i gostiju, zanimljivosti)</i></p> <p>Na ovom času obrade gradiva i praktičnog rada razvijat ćemo tehničko mišljenje radeći na drugačiji način.</p> <p><i>(1.slajd)</i> Brojnim zanimljivostima naučit ćemo i proširiti znanje o građevinskoj tehnici.</p> <p><i>(učenici su podijeljeni u 4 tima, koji su prethodno raspoređeni)</i></p> <p><i>(ponavljanje i proširivanje dosadašnjih spoznaja uz pomoć multimedijalne prezentacije)</i></p> <p><i>(nastavnik postavlja pitanja u vezi sa sadržajem na slajdovima, navodeći učenike da daju tačne odgovore)</i></p> <p><i>(2.slajd)</i> Šta je prikazano na slikama? <i>(građevinski objekti: zgrade, tuneli, luke...)</i></p> <p>Kako se zove tehnika koja se bavi izgradnjom ovih objekata? <i>(građevinska tehnika)</i></p> <p>Kojoj vrsti građevinske tehnike pripadaju određeni objekti na slikama? <i>(visokogradnji pripadaju zgrade, niskogradnji pripadaju tuneli, niskogradnji pripadaju luke...)</i></p> <p><i>(3.slajd)</i> Kako se zove dokumentacija na kojoj se nalaze informacije o građevinskom objektu? <i>(projektna dokumentacija)</i></p> <p>Izgradnja građevinskih objekata je veoma odgovoran, dugotrajan i skup posao, zato ga treba dobro osmisлити i pripremiti.</p> <p>Ko osmišljava izgled građevinskog objekta i izrađuje projektnu dokumentaciju? <i>(projektant na osnovu stručnog znanja, iskustva i talenta projektnom dokumentacijom realizuje zamisao investitora, naručioca građenja)</i></p> <p><i>(4.slajd)</i> Na slajdu je prikazana slika projektne dokumentacije stambenog objekta sa mnoštvom detalja. Koje detalje uočavate na ovoj slici? <i>(tlocrt, mjerne dimenzije, građevinske simbole...)</i></p>
GLAVNI DIO
<p>1. KORAK</p> <p><i>(isticanje cilja časa)</i></p> <p>Prilikom projektovanja, osnovni zadatak projektanta je da osmisli izgled stambenog objekta tako bi se postigla maksimalna udobnost stanovanja. Da bi život porodice u stanu bio u potpunosti prijatan, nephodno je pridržavati se određenih pravila kućnog reda. O udobnosti stanovanja više ćemo saznati iz prezentacije.</p> <p><i>(mini predavanje uz pomoć multimedijalne prezentacije)</i></p> <p><i>(1.slajd, napisati na ploči) UDOBNOST STANOVANJA</i></p> <p><i>(metodom stvaralačkih pitanja i odgovora, učenici će osvijestiti neke važne pojmove)</i></p>

(3. slajd) Jedna od glavnih komponenata udobnosti stana je funkcionalni raspored prostorija u odnosu na njihovu namjenu i korištenje. Projektant vodi računa o pravilnom grupisanju prostorija te u savremenom stanu razlikujemo:

- ✓ Pomoćne prostorije: ulaz, predsoblje, podrum, garaža, kotlovnica, tavan...
- ✓ Prostorije za dnevni boravak: dnevna soba, radna soba i biblioteka, trpezarija, balkon, terasa...
- ✓ Prostorije za spavanje: roditeljska, dječja, gostinjska soba...
- ✓ Prostorije za pripremanje hrane i odlaganje namirnica: kuhinja, ostava, niša...
- ✓ Prostorije za održavanje higijene: kupatilo, wc, vešernica...

Naravno svaki stan nema sve navedene prostorije, one su pomenute kao mogućnost, a njihova primjena zavisi od broja ukućana i veličine stambenog objekta.

(4. slajd) Ulaz predstavlja vezu između spoljašnjeg prostora i stambenog dijela te služi kao barijera za prodiranje hladnoće, buke, prašine i radoznalih pogleda.

(4. slajd) Predsoblje se nalazi u centralnom dijelu stana i osnovno pravilo je da obezbijedi neposredan pristup u ostale prostorije. Često su mala i mračna pa treba obratiti pažnju na dobru osvijetljenost. Kaže se da su predsoblja ogledalo stana. Napadne boje u malom, mračnom prostoru, razbacane cipele, papuče... stvaraju neugodnu sliku o stanu i porodici za svakog ko dođe u posjetu. Predsoblje jeste kao neka raskrsnica jer dolazimo, odlazimo, oblačimo se, svlačimo, telefoniramo, plaćamo račune, dočekujemo goste...

(5. slajd) Dnevni boravak je najveće i najvažnija prostorija u stanu. On je središte porodičnog života jer se članovi porodice tu okupljaju i borave u toku čitavog dana. Upravo zbog toga, treba se opremiti s posebnom pažnjom u skladu s veličinom, oblikom i položajem vrata i prozora. U dnevnom boravku neophodno je dobro osvijetljenje i neposredna povezanost sa kuhinjom, trpezarijom i balkonom.

(7. slajd) Kuhinja je prvenstveno namijenjena za pripremanje hrane. U njoj se nalazi veliki broj sitnih električnih uređaja koji služe za lakšu i bržu obradu namirnica i pripremanje hrane. Pri projektovanju mora se voditi računa da bude organizovana tako da je sve nadohvat ruke. Svjetlo u kuhinji treba da je ravnomjerno, a na pojedina mjesta po potrebi ugrađuju se i pomoćna svjetla. Povezana je sa trpezarijom i ostavom.

(5. slajd) Trpezarija je prostor za objedovanje. Povezana je sa dnevnim boravkom i kuhinjom. Osvijetljenje se postavlja iznad trpezarijskog stola.

(6. slajd) Spavaća soba je namijenjena za spavanje i odmor. Pri projektovanju postavlja se u mirnijem dijelu stana sa istočne strane zbog ugodnog buđenja suncem i u blizini kupatila. Osvijetljenost ne mora da bude jaka.

(6. slajd) Dječja soba koristi se za spavanje, učenje i igranje. U idealnim uslovima svako dijete bi trebalo da ima svoju sobu, ali pošto to često nije moguće, dvoje ili više djece dijeli sobu, što može biti problem, naročito ako su ona različitog spola. Osvijetljenje treba da bude ravnomjerno i jako sa pomoćnim svjetlima na radnom stolu.

(8. slajd) Kupatilo i wc u većim stanovima često su odvojeni, dok u manjim čine cjelinu. To su prostorije za održavanje higijene. Treba biti postavljeno tako da se iz njega ulazi u predsoblje i da je uz spavaću sobu. Pored centralnog svjetla. Postavlja se i pomoćno pored ogledala.

(nastavnik pokazuje učenicima paletu boja koja je predviđena za zidove)

Znate li kako se ovo zove? *(paleta boja)*

Kada se koristi ova paleta boja? *(kada se želi izabrati boja za zidove u prostorijama)*

Da li ste znali da boje u prostorijama utiču na raspoloženje?

Neograničene su mogućnosti kombinacija boja, ali se treba pridržavati osnovnih pravila. U mračnim prostorijama treba prednost dati svijetlim bojama, a u svijetlim prostorijama mogu se koristiti tamne boje. U hladnim prostorijama okrenutim na sjever i istok, potrebno je izabrati tople boje, a u toplim prostorijama okrenutim na jug i zapad, uzeti hladne boje.

Na osnovu našeg razgovora uočila sam da o prostorijama u stambenom objektu mnogo znate.

O građevinskim simbolima koji se primjenjuju pri planiranju enterijera građevinskog objekta govorili smo na prethodnim časovima, a sada ćemo to naučeno primijeniti korištenjem memorijskih kartica.

(učenike upoznatí sa pravilima igre memorijske kartice)

(učenik koji radi po IPP-u ravnopravno učestvuje u igri)

Pravila igre memorijske kartice su sljedeća: timovi dobijaju memorijske kartice na kojima se nalaze 24 različita građevinska simbola; prvi član tima ima zadatak da prepozna isti građevinski simbol na dvije memorijske kartice pri čemu dobija prednost još jednog pokušaja, u suprotnom igru nastavlja drugi član istog tima...

(nastavnik prati rad učenika i pruža potrebnu pomoć)

(članovi timova koji su prepoznali najveći broj građevinskih simbola imaju prednost izlaganja i imenovanja istih)

(zajednička kratka analiza zadatka)

2. KORAK

Da li je igra bila zabavna? Kažu da se kroz igru najbolje uči pa ćemo se i dalje nastaviti istovremeno učiti i igrati. U sljedećem zadatku dobit ćete ulogu projektanta i praktično pokazati usvojeno znanje. Na tlocrtu stambenog objekta izvršit ćete funkcionalnu raspodjelu prostorija i pomoću građevinskih simbola osmisliti enterijer.

(učenici će na radnim listovima praktično upoznatí pravilnu raspodjelu prostorija u stambenom objektu i građevinskim simbolima urediti enterijer te shvatiti važnost planiranja u cilju osiguravanja udobnijeg stanovanja)

(učenik koji radi po IPP-u dobija prilagođen zadatak)

(nastavnik prati rad učenika i pruža potrebnu pomoć)

(učenici se dogovaraju u timovima i vođe prezentuju urađeno)

(izbor najoriginalnijeg idejnog rješenja izgleda savremenog stambenog objekta)

3. KORAK

(1. slajd) Da bi život savremenog čovjeka u zajednici bio kvalitetniji i bolji potrebno je da postoje pravila ponašanja kojih će se svi njeni članovi pridržavati. Pravila ponašanja u stambenim objektima nazivaju se pravila kućnog reda.

(nastavnik učenicima pokazuje sliku)

(problemski zadatak, idejno rješenje)

(2. slajd) Na slajdu je prikazana slika zgrade sa njenim stanarima. Njihova svakodnevna situacija je sljedeća:

- na prvom spratu živi mladi bračni par sa petomjesečnom bebom, zaposleni su i željni odmora
 - na drugom spratu je poznati rok muzičar koji često pravi bučne zabave do kasno u noć
 - na trećem spratu je penzioner koji ima problema sa sluhom i preglasno sluša političke emisije
 - na četvrtom spratu je domaćica koja krišom baca otpad kroz prozor
 - haustor i fasadu zgrade su ispisali dječaci iz susjedstva zajedno sa sinovima domaćice sa četvrtog sprata
- Stanarima ove zgrade očito je potrebna pomoć. Njihov život u zgradi je pod stresom i nezadovoljstvom. Kako ćemo im pomoći? *(napravit ćemo pravila kućnog reda)*

*(učenci u timovima se dogovaraju i smišljaju pravila kućnog reda)
(primjenom tehnike grozd vođe timova će zajednički zabilježiti najznačajnija pravila kućnog reda)*

(aktuelizacija)

Naš sljedeći zadatak je da osvijestimo važnost u čemu je značaj ovoga što smo danas učili i izradili.
U čemu se ogleda važnost udobnosti stanovanja savremenog čovjeka? *(Udobnost stanovanja ogleda se u pravilno osmišljenom izgledu stambenog objekata i poštivanju pravila kućnog reda što su neki od uslova za bolji, prijatniji i civilizovaniji život savremenog čovjeka.)*

ZAVRŠNI DIO

Nadam se vam je kao i našim gostima, bilo ugodno na ovom času te da nosite pozitivna iskustva.
Pohvaljujem vašu radnu atmosferu.

(najbolje učenike ocijeniti, koristiti kriterij ocjenjivanja)

(najaviti novu nastavnu jedinicu za naredni čas:

Analiza rezultata rada i zaključivanje ocjena na kraju I polugodišta)

PLAN PLOČE

- UDOBNOST STANOVANJA -

(radni materijal)

PRILOG

- GRAĐEVINSKA TEHNIKA (multimedijalna prezentacija)



- UDOBNOŠT STANOVANJA → Funkcionalni raspored prostorija u stambenom objektu (multimedijalna prezentacija)

UDOBNOŠT STANOVANJA

UDOBNOŠT STANOVANJA → Funkcionalni raspored prostorija u stambenom objektu

1. Prostor za ulazak
ulaz, predvorje, garderoba, kuhinja, wc, wc, wc, wc...

2. Prostor za dnevni boravak
dnevni boravak, kuhinja, wc, wc, wc, wc...

3. Prostor za spavanje
spavaonica, wc, wc, wc, wc...

4. Prostor za kuhinju
kuhinja, wc, wc, wc, wc...

5. Prostor za kupaonicu
kupaonica, wc, wc, wc, wc...



UDOBNOŠT STANOVANJA → Funkcionalni raspored prostorija u stambenom objektu

1. Prostor za ulazak
ulaz, predvorje, garderoba, kuhinja, wc, wc, wc, wc...



UDOBNOŠT STANOVANJA → Funkcionalni raspored prostorija u stambenom objektu

2. Prostor za dnevni boravak
dnevni boravak, kuhinja, wc, wc, wc, wc...





UDOBNOŠT STANOVANJA → Funkcionalni raspored prostorija u stambenom objektu

3. Prostor za spavanje
spavaonica, wc, wc, wc, wc...





UDOBNOŠT STANOVANJA → Funkcionalni raspored prostorija u stambenom objektu

4. Prostor za kuhinju
kuhinja, wc, wc, wc, wc...





UDOBNOŠT STANOVANJA → Funkcionalni raspored prostorija u stambenom objektu

5. Prostor za kupaonicu
kupaonica, wc, wc, wc, wc...



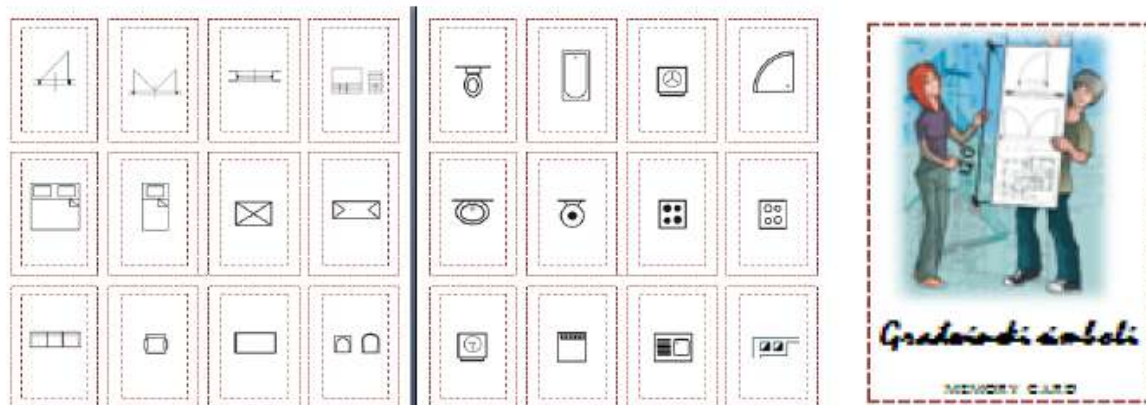

- GRAĐEVINSKI SIMBOLI (memorijske karice)



- UDOBNOŠT STANOVANJA → Kućni red (multimedijalna prezentacija)

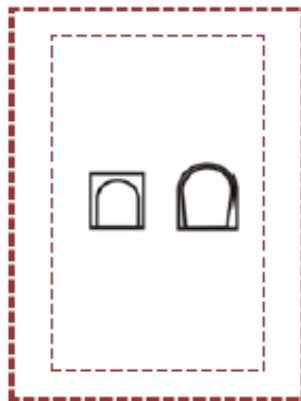
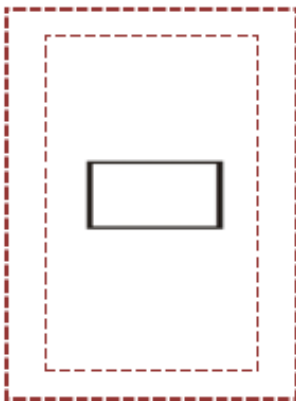
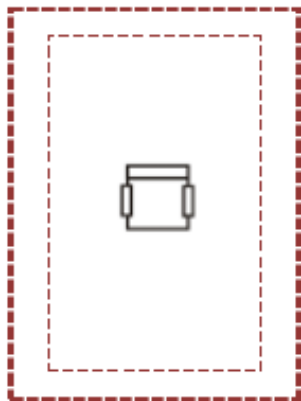
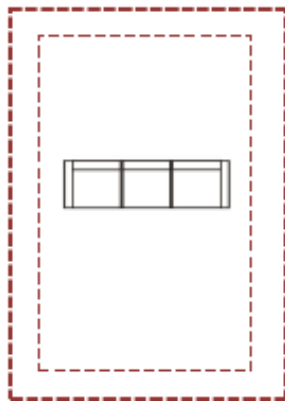
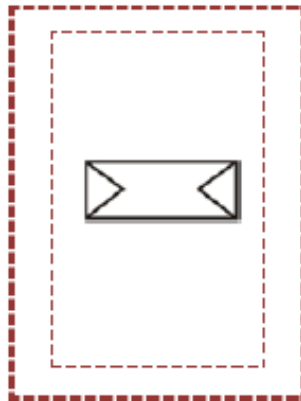
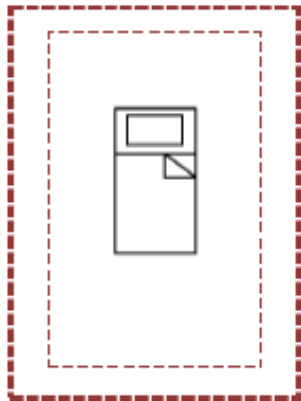
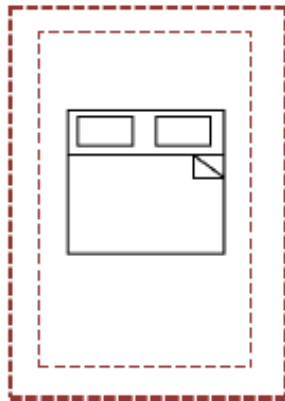
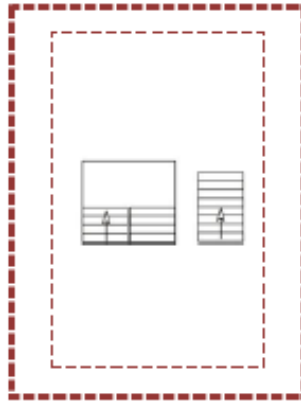
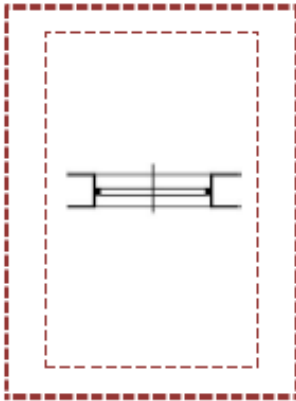
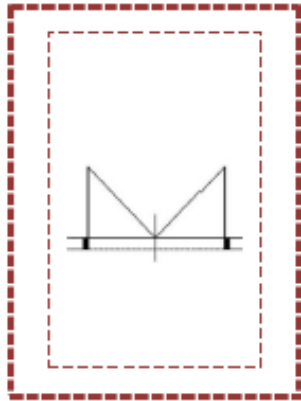
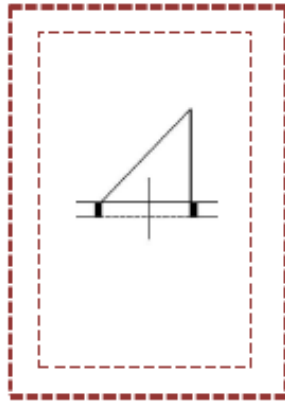

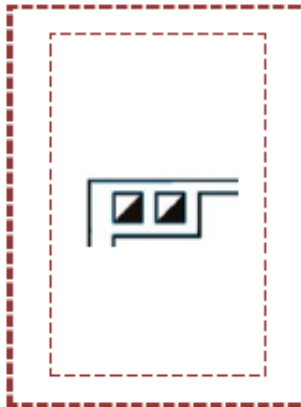
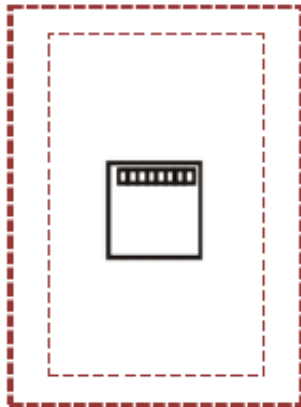
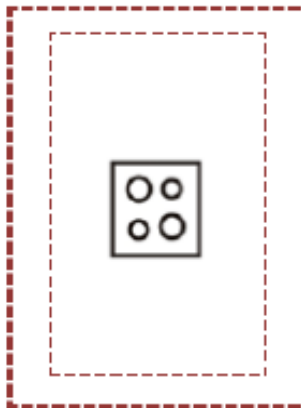
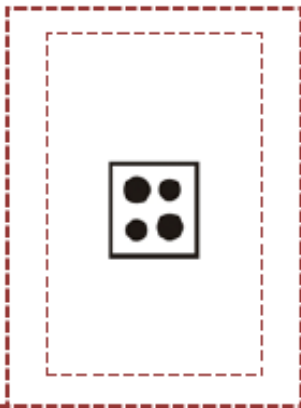
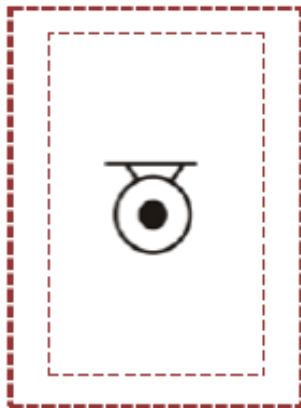
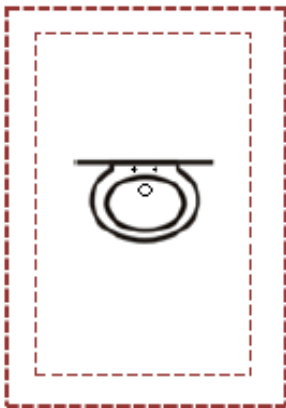
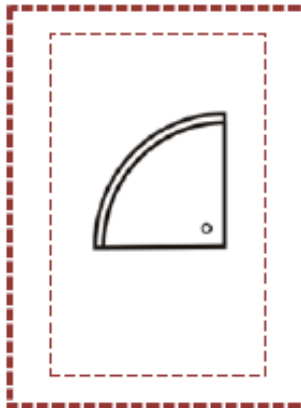
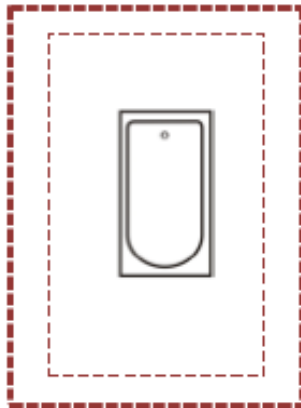







Gradvinjski simboli

MEMORY CARD



Gradvinjski simboli

MEMORY CARD



Gradvinjski simboli

MEMORY CARD



Gradvinjski simboli

MEMORY CARD



Gradvinjski simboli

MEMORY CARD



Gradvinjski simboli

MEMORY CARD



Gradvinjski simboli

MEMORY CARD



Gradvinjski simboli

MEMORY CARD



Gradvinjski simboli

MEMORY CARD



Gradvinjski simboli

MEMORY CARD



Gradvinjski simboli

MEMORY CARD



Gradvinjski simboli

MEMORY CARD

EDINA SKOPLJAK DEDOVIĆ

“OŠ MUSA ĆAZIM ĆATIĆ – TRENICA (N.TRAVNIK)”

DUHAN ALKOHOL DROGA

V RAZRED

Pokušala sam opisati atmosferu sa časa Odjeljske zajednice. Čas je uspješno realizovan. Ciljevi su ostvareni, svi učenici su u potpunosti, kroz različite aktivnosti savladali predviđene zadatke. Plavim slovima su napisani učenički odgovori na koji su poticani. Prethodno su imali zadatak da se kod kuće kratko informišu o alkoholu, drogi i pušenju.

.....
Nastavna jedinica: Duhan, alkohol, droga

Razred: peti (V)

Nastavna sredstva: TV, DVD, slike, ilustracije, nastavni listići

Nastavne metode; izlaganje, razgovor, demonstracija,

Oblici: frontalni, individualni, u paru

CILJEVI:

Upoznavanje sa opasnostima i štetnostima koje sa sobom nose konzumiranje alkohola, cigareta i droge; uočiti na koje organe utiče njihovo štetno djelovanje; istaći razloge i tražiti načine da cigaretama, alkoholu i drogi kažemo NE

Razvoj samokontrole, dobrih navika, pravilnog i kritičkog odnosa u okruženju, komunikacijskih vještina, saradničkih odnosa, upravljanja emocijama

UVODNI DIO:

Gledanje kratkog filma- Pijanac na ulici

Analiza njegovog ponašanja

Kakve ljude ne volimo sretati?

(Ne volimo sretati: neuredne osobe, pijane, koji puše, koji govore nepristojne riječi, osobe koje imaju čudno ponašanje, obučeni neprikladno ...).

Zašto se nabrojane osobe tako ponašaju?

Zato što su: nevaspitane, pjane, nekulturne, drogirane

Kako se može spriječiti takvo ponašanje?

-Slušanjem roditelja i nastavnika,

- Učenjem,

-Razmišljanjem o neprihvatljivom ponašanju kod drugih, slijedeći pravilo: “Ono što ne voliš vidjeti kod drugih nemoj ni ti raditi “.

-Raditi korisne stvari: pomagati roditeljima, družiti se, baviti se sportom, vjerski se obrazovati.

Kako su ti ljudi prihvaćeni u okruženju?

-S njima se ne voli niko družiti, oni su najčešće sami.

-Ne voli ih niko sresti, izbjegavani su.

-Loš su primjer drugima, niko im ne vjeruje.7

Kako bi se osjećali da imate u porodici takvu osobu?
Bilo bi me stid reći da mi je ta osoba mama, tata, brat, sestra, rođak ...

GLAVNI DIO ČASA:

Nakon ovog razgovora, šta se može zaključiti, koji su najveći neprijatelji našeg zdravlja?

Alkohol, cigarete, droga

Kratko izlaganje, izlagati onoliko koliko je dovoljno da učenici nauče oštetnosti, a da se ne izazove radoznalost, tj. želja da se proba.

Učenici postavljaju pitanja. Učiteljica potiče učenike da odgovaraju. Ukoliko učenici ne znaju neke odgovore pomoći će im.

-Zbog čega ljudi uzimaju drogu ,alkohol i cigarete?

-Da bi pobjegli od problema.

-Rješavaju li se problemi uzimanjem droge, alkohola i cigareta?

-Problemi se ne rješavaju, oni se samo trenutno zaborave.

Kakvi su droga, alkohol i cigarete?

STRAŠNI

Kako strašni? Objasniti ilustracije!

Strašni kao mrak, kao velika ružna životinja, kao glad, kao žeđ, kao bol, kao ludilo,...

Nakon što prođe djelovanje alkohola, droge i cigarete problemi postaju veći, stari problem ostaje neriješen, a pojavljuju se novi .

Koji su to novi problemi?

Kakoih ponovo nabaviti?Oni su veoma skupi. Kada osobe nemaju novca da ih kupe koriste se teškim, nedozvoljenim radnjama: laganjem, krađom, prevarom, tučom, ubijanjem.To su novi problemi koji nisu prihvatljivi u društvu.Zbog takvih problema ljudi bivaju kažnjeni, novčanom i zatvorskom kaznom. Nakon korištenja alkohola, cigareta i droge ljudi postaju OVISNI, ne mogu funkcionisati bez njih. Moraju se liječiti tj.odvikavati.

Posmatranje slika i uočavanje štetnog djelovanjaalkohola, cigareta i droga na organizam.

Štetno djeluje na čovjekov organizam.Mozak i srce najviše stradaju. Ostavlja trajne posljedice na govornor, razum, pokrete.

KAKO POMOĆI RIJEŠITI PROBLEM?

Ruka spasa:

Učenici na prstima ruke(napravljene od kartona) pišu prijedloge, napisaće ih markerima da se bolje uoče.

Primjeri:

PROBLEM ĆEMO RIJEŠITI ZAJEDNO!

PROBLEM KAŽI RODITELJIMA!

PROBLEM KAŽI UČITELJU/ICI!

RAZGOVARAJMO DA NE DOĐEI DO PROBLEMA!

MORAMO BITI SMIRENI KAD NAM SE DESI PROBLEM!

Poticati učenike na formulisanje prijedloga.
SIMULACIJA DOGAĐAJA

Dobio je jedinicu. KAKO ĆE RIJEŠITI PROBLEM?

Reći će roditeljima za jedinicu i obećati da će je ispraviti.

Pitaće učiteljicu kako da ispravi jedinicu.

Naučiće.

Vježbaće sa drugom gradivo.

Javiće se sljedeći čas da odgovara.

NAVESTI NEPRIHVATLJIVA RJEŠENJA:

Ispušiće cigaretu ili popiti alkohol i misliti da je problem rješen.

Cigaretom i alkoholom će samo nakratko zaboraviti problem.

Ako roditelji i učiteljica saznaju da je pušio ili pio kazniće ga, eto novog problema.

Ako ispuši jednu cigaretu, popije jednu čašicu javiće mu se želja za drugom, trećom..., a on nema dovoljno novca da kupi još.

Boliće ga glava.

Kašljat će.

Povraćat će.

Smrdiće na nikotin i alkohol.

ZAVRŠNI DIO:

Kako droga, alkohol i cigarete utiču na porodični i društveni život?

Nastaju veliki porodični problemi, svađe, tuče, siromaštvo, bijeg od kuće ...

Društvo prezire one koji ih koriste i govori: "BJEŽI OD MENE"!

Da i MI ne bi došli u slična iskušenja danas dajemo i potpisujemo zakletvu!

ZAKLETVA

Ja(ime i prezime)

Danas(datum) ,pred drugovima i učiteljicom obećavam da nikada neću probati alkohol, cigaretu i drogu.

Obećavam da ću postati dobar čovjek, uzor drugima.Želim da moji roditelji, moji drugovi i moja učiteljica budu ponosni na mene.

Obećavam kada postanem roditelj,da ću bez stida reći svojoj djeci da nisam nikad došao u iskušenje da probam ova tri zla.

Svaki učenik će potpisati zakletvu, i dobiti je umotan u PVC omot.

Zadaća: uramiti zakletvu, staviti je na vidno mjesto u svojoj sobi i svaki dan je pročitati!

VIDEO LINK:

<https://www.youtube.com/watch?v=OPfCHTt9AIE>

ELVEDINA REPEŠA

“OŠ BLAGAJ”

BIOLOGIJA:

POVEZANOST STRUKTURA I FUNKCIJA ŽIVIH BIĆA

VII RAZRED

PRIPREMA IZ BIOLOGIJE

NASTAVNICA: ELVEDINA REPEŠA
ŠKOLA: JU OSNOVNA ŠKOLA “BLAGAJ”

Priprema za čas br. 1: Povezovanost struktura i funkcija živih bičev / Morfoloģija, anatomija i citologija živih bičev / Gmitarvci, prilagođenost raznoličnij sredini, mehanost građe

Razred: VII

Ishod učenja:

1. Opisuje organizaciju i nivo organizacije građe živih bičev (mikroorganizmi, gljive, biljke i životinje)

Pokazatelj razreda koji se pokazuje:

1.1. Opisuje morfoloģika, anatomika, histoloģika i citoloģika obilježja mikroorganizama, gljiva, biljaka i životinja.

1.2. Opisuje spolni dimorfizam na osnovu morfoloģije i anatomije.

1.3. Objasnjava funkciju organa i organskih sistema

Uvod u učenje:

Kako čete pobuditi interes učenika i nadograditi njihovo prethodno znanje da biste ih uvveli u sadržaj ovog časa, njihov učenje i aktivnosti?

Aktivnost 1. Strategija „Šetnja galerijom“

Svrha navedene aktivnosti je da nastavnica može imati li učenici prethodno znanje o gmitarvima.

Nastavnica je učenikima/ama pripremila fotografije različitih gmitarvaca koje je zalijepila na zid učionice.

Objasnjava učenikima strategiju „Šetnja galerijom“.

Na zidove učionice sam vam zalijepila fotografije životinja. Primjenom strategije „Šetnja galerijom“ čete posmatrati slike sa sljedećim zadacima:

- *Ako ste prepoznali životinju ispod slike napišite koja je to životinja;*
- *Ako znate neki podatak o toj životinji napišite ga pored slike;*
- *Pored slike možete zapisati i neku zanimljivost o datoj životinji.*

Kao što i sama strategija kaže čitat čete, posmatrati fotografije i zapisati ono što se od vas traži u zadacima. Šetnja čete u manjim grupama po par učenika/ica, a na ovaj znak čete se rotirati. Fotografije sam zalijepila na četiri zida tako da možete imati dovoljno prostora za rad.

Učenici/ce počinju sa „šetnjom“ i rješavanjem zadatka. Nastavnica prati rad učenika/ica i daje im prijedloge, savjete, ako je potrebno.

Fotografije:





Kada učenici/ce završe sa radom, jedan učenik/ica dobrovoljac pročita napisano i kratko prediskutujemo. Najava nastavne jedinice: Kao što ste mogli zaključiti danas ćemo se upoznati sa gmizavcima, njihovoj prilagođenosti vazdušnoj sredini i osobnosti njihove grade

Kroz učenje:

Koje nastavne aktivnosti će učenici realizirati da bi ispunili svoje znanja, vještine i razvijavanje i tako ostvarili ciljeve časa?

Aktivnost 2. PowerPoint prezentacija i Strategija „Zabilješke po Cornell metodi“

Nastavnica putem PowerPoint prezentacije prezentuje učenicima/ama podjelu gmizavaca na četiri reda, šta gmizavce čini gmizavcima, unutrašnju i spoljašnju gradnju, iskaza, razmnožavanje gmizavaca. Tokom prezentacije nastavnica će učenicima objasniti grade kornjače, na očiglednom nastavnom sredstvu, oklopu kornjače. Učenicima/ama je objasnila strategiju „Zabilješke po Cornell metodi“. Nastavnica je učenicima/ama podijelila obrasce za zabilješke. Na početku trebaju napisati naziv dokumenta (gmizavci) i datum. Tokom prezentacije treba da izdvoje ključne tačke i zapišu ih u lijevi stupac. Kada završi izlaganje nastavnica u desni stupac pišu napomene o ključnim tačkama, tj. za

svaki pojma pŕe napomenu u vidu opisa ili neki svoj zakljuĉak. Uĉenici/ce ĉitaju napomene o kljuĉnim taĉkama i saĉinjavaju saĉetak koji zapisuju na mjesto predviĉeno za saĉetak.

Napomena: Primjer obrasca i pretpostavljeni odgovori su u priloĝima.

Kada uĉenici/ce završe sa radom, nastavnica kroz razgovor o njihovim odgovorima zajedno s uĉenicima bira najbolje odgovore i zapisuje ih u obrazac koji je pripremila na kameo papira.

Zakljuĉke po Cornell metodu

Nasir dokumenta: GMIZAVCI/GMAZOVI

Datum: _____

Kljuĉne taĉke	Napomene o kljuĉnim taĉkama
<p>REDOVI</p> <p>KOŢA</p> <p>GRABA</p> <p>RAZMNOŢAVANJE</p> <p>NERVNI SISTEM</p> <p>KRVNI SISTEM</p> <p>DISANJE</p> <p>PREHRANA</p>	<ul style="list-style-type: none"> - ĆETIRI REDA: HATERIJE, KORNJAĆE, KROKODILI I GMIZAVNI PREKRIVENI KRLJUŠTIMA. - ROŢNE KRLJUŠTI ISPOD ĆIEG SLOJA SU KOŠTANE PLOĆE, KOŢA SUHA, ĆVRSTA. SIROMAŠNA ŢLJEZDAMA - LINTRAŠNJA I VANISKA GRABA - RAZMNOŢAVAJU SE POLNO - NERVNI SISTEM: PETODIELNI MOZAK, KIĆMENA MOŢDINA I NERVI - SRCE I KRVNE ŢILE - PLUĆNO DISANJE - UGLAVNOM MESOJEDI, BILJOJEDI – KOPNENE KORNJAĆE

Saĉetak

Nakon učenja:

Kako ćete pomoći učenicima da razmišljaju i primijene naučeno ili da postavljaju ciljeve za sljedeći čas? Šta će učenici uraditi da vježbaju i provjere znanje o ovom što su naučili na ovom času?

Aktivnost 3. Strategija⁶⁶ Analiza semantičkih obilježja⁶⁷

Analiza semantičkih obilježja je metoda koja omogućava učenicima da uporede određene pojmove prema zadatim kategorijama. Nastavnica je unaprijed pripremila tabelu na nastavnom listiću koju će učenici/ce popunjavati.

Učenicima/ama daje uputstva za rad. Upoređivati će ribe, vodozemce i gmizavce, da bi ponovili prethodna znanja i upotvorili nova. Ono što učenici ne znaju odgovoriti, stave upitnik.

Nastavni listić

	Živi?	Kreće se?	Hrani se?	Spada u vrstu?	Razmnožavanje
	Vođa, kumpir, vokalni	Gmizac, pliva, stani	Miscu, silu, biće:	Kršnoplvi, kraljevičnoplvi	Spolno, kumpirno
Ribe	+ - -	- + -			
Vodozemci					
Gmizavci					

Kada završe sa radom, učenici dobrovoljno izlaze i upisuju podatke u tabelu koju je nastavnica pripremila na A3 formatu.

Domaća zadata: Istražiti kako pružiti prvu pomoć osobi nakon udara zmijske.

Formativna procjena za ovaj čas: Strategija „Setnja galacijom“, Zabilježke po Cornell metodi, nastavni listić Strategija „Analiza semantičkih obilježja“.

Tehnologija / mediji koje treba koristiti na ovom času: fotografije, PowerPoint prezentacija, obrazac za Zabilježke po Cornell metodi, nastavni listić, oklop od kornjače, markeri.

Razumijevanje važnosti časa:

Šta je na ovakav časa bilo dobro za vaše učionice?

Koja promjena biste preporučili za:

a) sljedeći čas

b) poboljšanje ovog časa?

Autur priprema: Elvedina Repeša, nastavnica biologije i kemije u Osnovnoj školi „Blažuj“

Priloga:



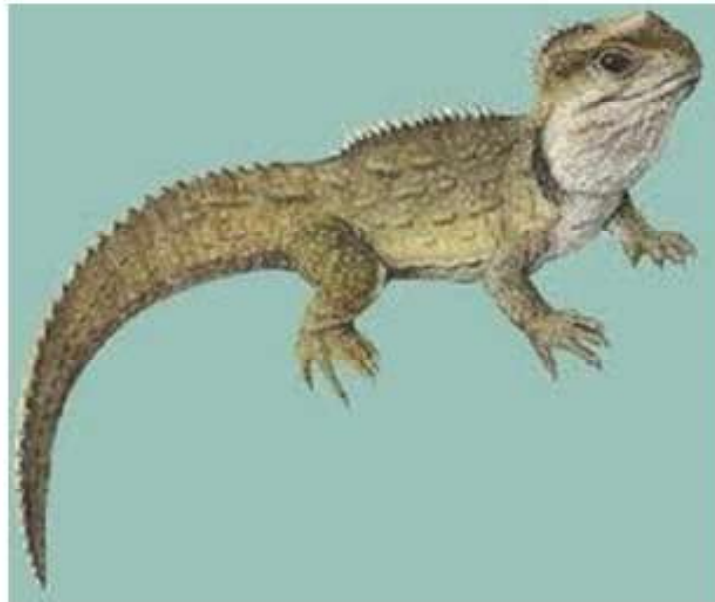

















Zahtjevi po Cornell metodi

Naziv dokumenta: GMIZAVCI/GMAZOVI

Datum: _____

Napomena o ključnim tačkama

Sažetak

Nastavni listić

	Živi?	Kreće se?	Hrani se?	Spada u vrstu?	Razmnožavanje
	Voditi, kopati, uzdahn	Gmizati, plivati, stati	Mleko, ribe, ličinke	Kižmenjaci, kobilice	Spolno, kopulno
Kiže					
Vodozemci					
Gmizavci					

Prezentacija:

**Gmizavci, prvi
kopneni
kičmenjaci**

Švedina Ropaša

Gmizavci broje oko 5000 vrsta

Četiri reda: haterlje, kornjače, krokodili, gmizavci pokriveni krljuštima.

Šta gmizavca čini gmizavcem?

- ROZNE KRLJUŠTI
- SUHA, ČVRSTA KOŽA, SIROMAŠNA ŽLJEZDAMA



- Koštane ploče-ispod rožnog sloja
- Presvlačenje



SPOLJAŠNJA GRAĐA

• **GLAVA, TRUP, REP, DVA PARA UDOVA**



- 5 prstiju koji se završavaju kandžama;
- pri kretanju trbuh dodiruje podlogu (gmizanje).



Gmizavci bez nogu

- Kreću se vijugavim pokretima tijela;
- Dobro razvijeni mišići.



Unutrašnja građa

- **Skelet čine:** kosti glave, kičmenice, rebra, grudna kost, kosti udova
- Grudni koš je dobro razvijen



Unutrašnja građa krokodila

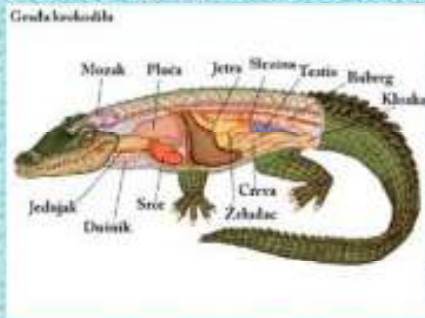

Nervni sistem

- **Petodijelni mozak**
- **Kičmena moždina (12 pari moždanih živaca)**
- **Nervi**

Krvni sistem

- *Srca: dvije pretkomore i jedna komora.*
- *Krofozili – dvije pretkomore i dvije komore.*

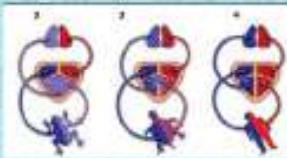

Disanje



Prehrana

- *Mesojedi, koprnena kornjaci i ličinjari.*
- *Organi za varenje: usni otvor, ždrijelo, jednjak, želudac, crijevo, kloaka.*



Razmnožavanje

- *Razmnožavaju se polno*
- *Parne polne žlijezde*
- *Polni dimorfizam*
- *Jaja sa čvrstom opnom*



Tabela za formativnu procjenu

Čimbenici

KRITERIJI	ISPOD STANDARDA	PRIBLIŽNO NIVOU STANDARDA	STANDARDNI NIVO	IZNAD STANDARDA
OPISIVANJE MORFOLOŠKIH I ANATOMSKIH OBILJEŽJA ŽIVOTINJA	Uz pomoć i poticaj imenuje morfološka i anatomska obilježja životinja.	Uz podršku opisuje morfološka i anatomska obilježja životinja.	Opisuje morfološka, <u>anatomska</u> , <u>histološka</u> i <u>citološka obilježja</u> mikroorganizama, gljiva, biljaka i <u>životinja</u> .	Detaljno opisuje morfološka i anatomska obilježja životinja.
OPISIVANJE SPOLNOG DIMORFIZMA	Uz pomoć opisuje ulogu organa životinja.	Opisuje spolni dimorfizam na osnovu morfologije.	Opisuje spolni dimorfizam na osnovu morfologije i anatomije.	Opisuje spolni dimorfizam na osnovu morfologije i anatomije unoseći detalje.
OBJAŠNJAVANJE FUNKCIJE ORGANA I ORGANSKIH SISTEMA	Nabraja osjetila i objašnjava njihovu ulogu.	Objašnjava važnost funkcionalnih organa za organizam.	Objašnjava funkciju organa i organskih sistema.	Objašnjava funkciju organa i organskih sistema na nivou ćelija, tkiva i molekula.

Strategije koje su korištene na ovom nastavnom sat:

Strategija: Zabilješke po Cornellovom metodu

Kratka opis strategije: Walter Paak je 1949. godine izmislio ovu tehniku na Cornell University kao odgovor na frustracije studenata priklon pismenih ispita. Tehnika se koristi za kvalitetno i sistematično organiziranje zabilješki i sačinjavanje sažetaka na osnovu ključnih tačaka iz pročitanih tekstova (informativnih ili književnosumjetničkih).

Moguće ju je primjenjivati u nastavi maternjeg jezika, prirodnih i društvenih nauka i sl.

Razred: VI – IX, za predmetnu nastavu

Svrha: Analiza i razumijevanje teksta; sažimanje teksta, u nastavi biologije lekcije koju obrađujemo.

Koraci za nastavnika:

1. Učenici u grupama čitaju odlomke teksta (u ovoj pripremi prate slajdove prezentacije)
2. U pripremljene tabele, na lijevoj strani, upisuju ključne tačke iz teksta, a na desnoj strani upisuju potkrepljujuće argumente, takođe iz teksta (nastavnica u ovoj pripremi pravi kraće pauze da učenici mogu razmišljati koje su ključne tačke, pa tek poslije i objašnjenje ključnih tačaka).
3. Grupe, na osnovu zabilješki, pišu kratke sažetke onoga što su pročitali (napisni sažetak, u ovom slučaju u gruzavcima).
4. Grupe prezentiraju svoje radove (čitaju ključne tačke i napomene o ključnim tačkama)
5. Razgovorom i diskusijom, sažeci svih grupa se kompletiraju u jednu cjelinu (nastavnica upisuje u pripremljenu tabelu).

Prilazak s bilješkama nakon nastave

Iznimno je korisno pregledati i dopuniti bilješke neposredno nakon nastave, dok je gradivo učenicima, u kojem se govorilo još svježe u pamćenju. Treba imati na umu da nakon 24 sata zaboravljamo većinu informacija koje smo čuli ako ih ne ponovimo! Prilikom pregledavanja bilješki učiniti sljedeće:

- pročitati bilješke i dopuniti ih detaljima kojih se sjećaju, a nisu ih stigli zapisati
- podvući važne informacije ako to nisu stigli na čas
- koristite boje za bolje prikazivanje gradiva – sve što je posebno istaknuto na stranici, bit će posebno istaknuto i u sjećanju učenika.

Strategija: Šetnja galerijom

Razred-i: VI – IX, predmetna nastava

Svrha: Galerija je tehnika koja naposobljava učenike da kritički procjenjuju, evaluiraju i procjenjuju radove drugih, ali više i samoevaluaciju svojih radova. (u ovoj pripremi je upotrebljena da utvrdimo sposobnosti učenika da prepoznaju gmisavce, napišu kratku svoje znanje, koje će poslije kada svi završe evaluirati za druge i samoevaluirati svoje odgovore).

Koraci za nastavnik:

1. Nastavnica dijeli učenike u grupe i postavlja im zadatke.
2. Nastavnica daje upute učenicima kako se spruvedi ova aktivnost.
3. Nastavnica je zalijepila fotografije na zidove učionice.
4. Učenici u grupama počinju „šetnju galerijom“ i rade na zadacima.
5. Na znak nastavnice grupe se zadržavaju kako bi pogledale, procijenile i evaluirale rad druge grupe i dodali svoje odgovore.
6. Učenici se rotiraju sve dok ne dođu ponovo do prvih fotografija.
7. Nakon obilaska galerije, budući da je na ovom času strategija korištena za utvrđivanje prethodnih, osnovnih znanja učenika o gmisavcima koji su ponašeni na fotografijama, pročitaju se odgovori učenika i kratko se predstavljaju.

Modifikacije:

Učenici su u mogućnosti da napišu i na taj način pokažu svoje poznavanje gmisavaca.

Učenici mogu sastaviti popis pitanja nakon obilaska galerije, vezano za određenu fotografiju, šta bi željeli znati i uputiti pitanje nastavnicu.

Učenici mogu u parovima ili manjim grupama prepoznati sličnosti i razlike u radovima, te diskutovati o tome.

Kada treba primijeniti ovu strategiju:

Prikladna za rad u malim grupama kod obrade novih nastavnih sadržaja (u grupama).

Prikladna je i za uvod u nastavnu jedinicu, kao što je upotrebljena u ovoj pripremi.

Strategija: Analiza semantičkih obilježja

Razredi: VI – IX , u predmetnoj nastavi

Svrha: Omogućiti učenicima da uporede određene pojmove prema zadanim kategorijama.

Koraci za nastavnika:

Nastavnica unaprijed pripremi tabele kao pomoć za ovu aktivnost i pokaže je na tabli ili na velikom komadu papira.

Nastavnica objasni učenicima da ono što se upoređuje (pojave, bića, predmeti...) unesu se u lijevu kolonu (separano), a niz obilježja u odnosu na koje će se te stavke upoređivati unesu se horizontalno u vrh tabele.

Nastavnica objašnjava učenicima da se koriste oznakama „+“ , „-“ i „?“ . Kad misle da je tačno stavke „+“ , kad je netačno „-“ i kad nisu sigurni „?“ .

Analiza semantičkih obilježja je pogodna kada djeca trebaju zapamtiti mnoštvo podataka, i većina je pogodna za izučavanje tema iz oblasti prirodnih nauka, ali i svim drugim oblastima.

ELVIRA BAŠIĆ

“OŠ TARČIN - TARČIN”

*HISTORIJA -
BOSANSKO KRALJEVSTVO
(TVRJKO KOTROMANIĆ)*

VII RAZRED

PRIPREMA ZA OGLEDNO - UGLEDNI ČAS IZ HISTORIJE

„Bosansko kraljevstvo – Tvrtko I Kotromanić“



PRIPREMA ZA ČAS

DATUM: 26. II 2019. godina

RAZRED: VII

NASTAVNA JEDINICA: Bosansko kraljevstvo – Tvrtko I Kotromanić

TIP ČASA: obrada novog gradiva

ZADACI NASTAVNOG ČASA:

- a) **odgojni:** podsticanje interesa za nacionalnu historiju i kritičkog odnosa prema historijskim događajima i ličnostima, podsticanje učenika da tragaju za novim saznanjima;
- b) **obrazovni:** upoznavanje učenika sa političkim prilikama na Balkanu i razvojem srednjovjekovne Bosne u XIV stoljeću u zavisnosti od tih političkih prilika, pravcima teritorijalnog širenja, ličnostima koje su obilježile historiju srednjovjekovne Bosne u XIV stoljeću i posljedicama njihovog vladanja Bosnom;
- c) **funkcionalni:** snalaženje na zidnoj karti, u prostoru i vremenu; razvijanje sposobnosti uočavanja uzročno – posljedičnih veza, vježbanje samostalnog rada učenika sa tekstem.

NASTAVNI OBLIK: rad u paru, frontalni, individualni, rad u grupi

NASTAVNE METODE: usmeno izlaganje, razgovor, multimedijalna prezentacija, analiza, demonstracija,

NASTAVNA SREDSTVA: udžbenik, karta, laptop, projektor, radni listovi, panoi;

KOLERACIJA SA DRUGIM PREDMETIMA: informatika, tehnička kultura, geografija, bosanski jezik i književnost, biologija

LITERATURA: Mustafa Imamović, „Historija Bošnjaka“, Preporod, 1997.g.;

Asmir Hasičić, udžbenik za VII razred devetogodišnje osnovne škole, Sarajevo Publishing, 2010.g.;

<http://www.youtube.com/> Kralj Tvrtko I Kotromanić - Bosanski kralj

NAPOMENA: *učenik koji ima IEP će tokom časa aktivno učestvovati u realizaciji istog radeći radni list na početku časa, zatim će glumiti glavnu ličnost u igrokazu, bana odnosno kralja Tvrtka I Kotromanića, radit će analizu video zapisa i na kraju časa će učestvovati u prezentovanju panoa. Očekujem da će do kraja časa zapamtiti osnovne pojmove – ime Bosne i ko je bio njen prvi kralj.*

ISHOD/REZULTATA ČASA: učenici će savladati sljedeća znanja: kakve su bile političke prilike u kojima se razvijala srednjovjekovna bosanska država u XIV stoljeću, koji su vladari upravljali Bosnom i širili njene granice u XIV stoljeću, te kako je to uticalo na unutrašnji razvoj srednjovjekovne Bosne.

ARTIKULACIJA ČASA:

- a) **uvodni dio: ponavljanje nastavnih sadržaja s prethodnih časova:**
 - Pozdraviti prisutne članove kolektiva. Najaviti ogledni čas i nastavnu jedinicu.
 - U pripremi časa učenici su podjeljeni na parove. Podjeliti im radne listove broj 1 i objasniti način rada. Uz pomoć radnih listova ponoviti prethodno gradivo vezano za historiju srednjovjekovne Bosne (**radni listići u prilogu pripreme**);

b) **glavni dio:**

- Ban Kulin je iza sebe ostavio privredno jaku i samostalnu državu, njegovi nasljednici su se borili protiv susjednih država da održe njenu samostalnost, prvi Kotromanići su ratovali protiv križara u cilju očuvanja Crkve bosanske a danas ćemo se upoznati sa historijskim procesom razvoja srednjovjekovne bosanske države u rang regionalne sile u vrijeme njenog najvećeg teritorijalnog proširenja u XIV stoljeću i proglašenjem kraljevine 1377.g.
- Uspon srednjovjekovne Bosne počeo je za vrijeme vladavine bosanskog bana Stjepana II Kotromanića (1322. – 1353. godina).
- Nakon što je, uz pomoć ugarskih vladara, protjerao hrvatske velikaše Šubiće iz Bosne i uspostavio dobre odnose sa bosanskim velikašima, koji su bili ojačali u vrijeme njegovih prethodnika, pozicija Stjepana II kao vladara je znatno ojačala što on koristi za teritorijalno proširenje Bosne.
- Koristeći se dobrom diplomatijom i ratovima on je vratio u granice srednjovjekovne Bosne Donje Krajeve (između planine Grmeča, rijeka Une i Vrbasa) te Usoru i Soli (rubno područje između Bosne i Drine), a do 1326. godine proširio je granice i na Zapadne Krajeve tj. Završje (područje kraških polja u zapadnoj Bosni) i Hum (Hercegovina).
- Teritorija Bosne u vrijeme Stjepana II prostirala između rijeka Save, Drine, Cetine pa je on bio vladar Bosne „od Save do mora i od Cetine do Drine“.
- **PONAVLJANJE UZ POMOĆ MULTIMEDIJE – DVA SLAJDA S PITANJIMA POMOĆU KOJIH ĆE SE PONOVI TERITORIJALNO ŠIRENJE U VRIJEME STJEPANA II KOTROMANIĆA.**
- Zahvaljujući velikom teritorijalnom proširenju zemlje, dolazi i do privrednog razvoja za vrijeme bana Stjepana II. Iz rudnika Olovo, Ostružnica, Fojnica, Kreševo, Srebrenica vadile su se rude zlata, srebra, olova, željeza. Bosna je bila nadaleko poznata po srebru i zlatu.
- S razvojem rudarstva i poljoprivrede jača i trgovina pa se iz Bosne izvoze olovo, plemeniti metali, bakar, željezo, vuna, vosak, med, koža, mliječni proizvodi a uvozi se luksuzna roba, staklo, nakit, oružje.
- Posljedica privrednog razvoja čiji je dokaz i kovanje novca (denarius), je i razvoj gradova. Stjepan II je počeo izradnju Bobovca koji će u narednom periodu postati jedan od stolnih gradova bosanskih vladara.
- Političke prilike u unutrašnjoj i vanjskoj politici stalno su prijetile opstanku stvorene države, pa se ban Stjepan II odlučio na mudro balansiranje između ta dva politička polja. Da bi Ugarsku neutralisao kao stalnu prijetnju, ban je svoju kćerku Elizabetu udao za ugarskog kralja Ludovika I Anžuskog, što će imati određene posljedice na dalji tok historije srednjovjekovne Bosne.
- Godine 1353. ban Stjepan II Kotromanić je umro, a sahranjen je u franjevačkom samostanu u Visokom.
- Iza sebe je ostavio stabilnu, nezavisnu, privredno naprednu i vojno veoma snažna bosansku državu.
- **PONAVLJANJE UZ POMOĆ MULTIMEDIJE – DVA SLAJDA S PITANJIMA POMOĆU KOJIH ĆE SE PONOVI PRIVREDNI RAZVOJ U VRIJEME STJEPANA II KOTROMANIĆA I JEDAN SLAJD ASOCIJACIJA POMOĆU KOJEG ĆE SE PONOVI CIJELOKUPNO IZLAGANJE O STJEPANU II KOTROMANIĆU .**
- Svoj najveći uspon Bosna je doživjela za vrijeme svoga posljednjeg bana i prvog kralja Tvrtka I Kotromanića (1353. – 1391. godina). Tvrtko je bio sin Vladislava Kotromanića i Jelene Šubić, bratić Stjepana II Kotromanića.
- U trenutku stupanja na prijesto imao je samo 15 godina, zato mu je u vođenju poslova dosta pomagala majka Jelena.
- Vladavinu Tvrtka I obilježile su krupne političke promjene u susjednim zemljama.
- Prvi sukobi radi odbrane države počeli su 1363. g. Naime, te godine ugarski kralj Ludovik šalje dvije križarske vojske na Bosnu s ciljem uništenja bosanskih heretika. Sukob je završen pobjedom bosanske vojske.

- Nakon smrti srpskog cara Dušana 1355.g. u Srbiji su na vlast došli slabi vladari koji nisu mogli zaustaviti feudalno rasulo. Iskoristivši takvo stanje, Tvrtko I je pobjedio pobunjene srpske velikaše. Kao posljedica pobjede on je u periodu 1373. – 1377. proširio granice Bosne na područja gornjeg Podrinja, dio Polimlja, istočni dio Huma, Trebinje, Konavle i Dračevicu.
- Koristeći se teritorijalnim proširenjem ali i rodbinskim vezama sa Nemanjićima (njegova baka po ocu bila je Jelisaveta, bila je srpska princeza, kćerka srpskog kralja Dragutina), Tvrtko I je zatražio pravo nad pravno legitimnom krunom Nemanjića koja je bila potvrđena iz Rima (dobijena od pape 1217.g.).
- **IGROKAZA – “Krunisanje bana Tvrtka I Kotromanića za kralja” (opis igrokaza u prilogu).**
- Tvrtko se krunisao za kralja 26. oktobra 1377. godine u manastiru Mile kod Visokog.
- Njegova titula je glasila “KRALJ SRBIJE, BOSNE, PRIMORJA I ZAPADNIH STRANA!”
- Smrt ugarskog vladara Ludovika Anžuskog i sukobe u susjednoj Hrvatskog oko vlasti, Tvrtko je iskoristio za nova proširenja.
- Kralj Tvrtko I 1390. godine je osvojio dalmatinske gradove Split, Trogir, Šibenik te otoke Hvar, Brač, Korčulu.
- Novim osvajanjima proširio je svoju titulu na “Kralj Raške, Bosne, Dalmacije, Hrvatske i Primorja” - 1390. g. a njegova država se protezala od Une do Drine od Save do Jadranskog mora.
- Pred kraj njegove vladavine, na istočnim granicama Bosne pojavljuje se nova opasnost – Osmanlije. Prvi veliki sukob između bosanske i raške vojske na jednoj i osmanske vojske na drugoj strani desio se 28. juna 1389. godine na Kosovu polju. Bosanci u ovom sukobu nisu imali većih gubitaka pa je Kosovsku bitku Tvrtko I predstavio svijetu kao svoju pobjedu.
- Dalje planove Tvrtka I o odbrani od sve više prisutnih osvajača sa Istoka, Osmanlija, zaustavila je smrt. Kralj Tvrtko I je umro 10. marta 1391. godine.
- Kako bi se riješio trgovačke prevlasti Dubrovčana na Jadranu, kralj Tvrtko I je 1382.g. podigao grad Novi, u Dračevici, koji je trebao postati novo privredno središte Jadrana. Naredne godine je kod Opuzena podigao grad Brštanik, kao osnovu za izgradnju brodogradilišta i bosanske flote. Čak je od Venecije naručio nekoliko galija.
- Za vrijeme vladavine kralja Tvrtka bosanska vojska je bila najmodernija vojska na cijelom Balkanu. Bosna je bila prva država na Balkanu koja je uvela u upotrebu vatreno oružje, što je tada predstavljalo veliki korak na polju vojne tehnike.
- U skladu sa svojim kraljevskim rangom Tvrtko I je uveo i nova heraldička obilježja (heraldika - nauka o grbovima), novi grb sa ljiljanima koji se može vidjeti na njegovim pečatima i zlatniku.
- Njegova ostavština je politička stabilnost, značajan kulturni i duhovni napredak, razvijeni gradovi, trgovina i rudarstvo.
- Bosna najsnažnija južnoslavenska zemlja.
- **VIDEO ZAPIS PREGLEDATI (2 min.) A ZATIM ĆE GA UČENICI ANALIZIRATI UZ POMOĆ NASTAVNIH LISTIĆA BR.2 SA PITANJIMA ZA ANALIZU (NASTAVNI LISTIĆI SA PITANJIMA I MOGUĆIM ODGOVORIMA U PRILOGU).**

c) završni dio:

- učenici će podjeljeni u grupe pripremiti izlaganje svojih radova (panoi).
- Pet grupa je imalo zadatak da pripremi kratko ponavljanje današnje nastavne jedinice.
- 1 grupa – naslov, period o kojem smo govorili i vladari iz tog perioda.
- 2 grupa – teritorijalno širenje za vrijeme Stjepana II Kotromanića.
- 3 grupa – privredni razvoj za vrijeme Stjepana II Kotromanića.
- 4 grupa – teritorijalno širenje za vrijeme Tvrtka I Kotromanića.
- 5 grupa – karakteristike unutrašnjeg jačanja države u vrijeme Tvrtka I Kotromanića.

Napraviti rezime časa - pitati učenike da li mogu izdvojiti osnovn što su naučili.

Dok pet učenika (po jedan iz svake grupe) bude sadilo 5 ljiljana, jedan će učenik ispričati o cvijetu

PLAN TABLE:

BOSANSKO KRALJEVSTVO – TVRKO I KOTROMANIĆ

- Teritorijalno širenje srednjovjekovne Bosne počelo je za vrijeme bana Stjepan II Kotromanić (1314. – 1353.g.).
- Vratio je Bosni Donje Krajeve, Usoru i Soli i pripojio Hum i Završje.
- U doba Stjepana II razvija se rudarstvo, gradovi, trgovina, kuje svoj srebrni novac blizu Fojnice.
- Tvrtko I Kotromanić (1353. – 1391. godina) je nastavio teritorijalno širenje.
- Bosni pripaja Podrinje i Polimlje i veći dio Dalmacije, sa gradovima Split, Trogir, Šibenik i otocima Brač, Hvar i Korčula.
- Posljedica teritorijalno širenja i političkih uspjeha je njegovo krunisanje za kralja 1377.g. u Milama kod Visokog.
- U XIV st. Bosna je prvi puta bila izložena napadima Osmanlija.
- Sukob sa Osmanlijama na Kosovu polju 1389.g.
- U vrijeme Tvrtka I Kotromanića nastavljen je privredni razvoj zemlje, on kuje svoj zlatnik, razvija heraldiku, gradi nove gradove (Novi i Brštanik), gradi flotu, modernizuje vojsku.
- Njegova nasljedstvo je Bosna kao najsnažnija država Južnih Slavena.

PRILOZI:

3

RADNI LIST BROJ 1

U lijevoj koloni tabele je početak rečenice, a u desnoj je negdje upisan kraj rečenice. Brojem koji se nalazi ispred početka rečenice označi i njen kraj i tako poveži rečenicu! Pogledaj primjer pod rednim brojem 1.

Početak rečenice	Kraj rečenice
1. Bosna je ime dobila po	Konstantin VII Porfirogenet.
2. Hercegovina je dobila ime po	XII stoljeću.
3. Bosna se prvi put spominje	ban Borić.
4. Car Konstantin spominje zemlju Bosnu sa dva grada	vladajuća porodica u jednoj državi.
5. Prvobitna Bosna se protezala u	u X stoljeću.
6. Obuhvatala je župe	političkog i teritorijalnog vrhunca.
7. Samostalni razvoj Bosna je počela u	1189.g. sa Dubrovčanima.
8. Na njenom čelu se nalazio	tituli hercega koju je na sebe preuzeo Stjepan Vukčić Kosača.
9. Prvi poznati ban Bosne bio je	gornjem i srednjem toku rijeke Bosne.
10. Dokaz samostalnosti Bosne je povelja Kulina bana koju je potpisao	1. istoimenoj rijeci Bosni.
11. Kulin ban je bio poznat po dobroj vladavini pa je ostala izreka	Katera i Desnik.
12. Dinastija je	ban.
13. Bosanska dinastija Kotromanića je dovela Bosnu do	Vidogošća, Trstivnica, Lašva, Lepenica, Brod, Vrhbosna i Bosna.

RADNI LIST IEP

Radni list br. 1 (za početak časa)

Zaokruži/podvuci tačan odgovor:

Bosna je dobila ime po:

- a) rijeci Bosni,
- b) planini Bosni,
- c) jezeru Bosni.

Radni list br.2 (za analizu video zapisa)

- **Koji je simbol na bosanskom grbu uveo Tvrtko I?**

IGROKAZ

“Krunisanje bana Tvrtka I Kotromanića za kralja”

(PRIJE KRUNISANJA)

(moderator)

„Poštovani Bosanci i Bosanke,

godine gospodnje 1377., mjeseca oktobra , dana 26 – og okupili smo se na ovom važnom mjestu, Mile kod Visokog, u zemlji Bosni, da uveličamo svečanost krunisanja posljednjeg bosanskog bana u prvog bosanskog kralja. Molimo vas da ustanete jer vladar ulazi“. (fanfare)

Vjersko lice vrši krunisanje Tvrtka I Kotormanića.

“U ime Boga, naroda bosanskog i zemlje nam Bosne, tebe, banu Tvrtko I Kotromaniću, po milosti Božijoj, zaslugama ti hrabrim i vezama rodbinskim krunišem za KRALJA SRBIJE, BOSNE, PRIMORJA I ZAPADNIH STRANA.

Nosi ovu krunu hrabro i časno od sada pa dovijeka.

Narod svoj čuvaj i brani, zemlju svoju širi i hrani.

Neka ti Bog pomogne i sav narod tvoj.”

Krunu stavljaju na glavu kralju.

Kralj se okreće narodu i govori

„Ja sam kralj Tvrtko I Kotromanić, prvi kralj bosanski!“

(Kralj sjeda na prijestolje)

(moderator) „Pozdravimo našeg kralja“.

ŽIVIO NAM KRALJ!

(Kralj ustaje, pozdravlja dvorjane – maše im i daje im znak da sjedu).

(Učenici sjedaju)

(moderator)

Iako je krunisanje najvažniji događaj u njegovoj vladavini, Tvrtko I Kotromanić je nakon tog čina nastavio sa svojim nastojanjima da Bosnu teriotrijalno proširi i vojno ojača.

(Nastavlja nastavnica)

POVELJA ZA KRUNISANJE

RADNI LIST BROJ 2

*U ime Boga, naroda bosanskog
i zemlje nam Bosne, tebe, banu
Tvrtko I Kotromaniću, po
milosti Božijoj, zaslugama ti
hrabrim i vezama rodbinskim
krunišem za KRALJA SRBIJE,
BOSNE, PRIMORJA I
ZAPADNIH STRANA.*

*Nosi ovu krunu hrabro i časno
od sada pa do vijeka.*

*Narod svoj čuvaj i brani,
zemlju svoju širi i brani.*

*Neka ti Bog pomogne i sav
narod tvoj.*

RADNI LIST - PITANJA ZA ANALIZU VIDEO ZAPISA

1. **O kojem se bosanskom vladaru govori u video zapisu?**
2. **Sa koliko godina je on došao na vlast?**
3. **S kakvim problemima se suočio u unutrašnjoj politici?**
4. **Pod njegovu vlast su došli dijelovi susjednih nam država. Koje su to države?**
5. **Koji je simbol na bosanskom grbu uveo Tvrtko I?**
6. **Da li se danas taj simbol nalazi na zastavi i grbu Bosne i Hercegovine?**

PITANJA ZA ANALIZU VIDEO ZAPISA SA MOGUĆIM ODGOVORIMA

- **O kojem se bosanskom vladaru govori u video zapisu?**
U ovom video zapisu se govori o Tvrtku I Kotromaniću.
- **Sa koliko godina je on došao na vlast?**
On je na vlast došao sa 15 godina.
- **S kakvim problemima se suočio u unutrašnjoj politici?**
Suočio se sa samovoljom bosanskog plemstva.
- **Pod njegovu vlast su došli dijelovi susjednih nam država. Koje su to države?**
To su Srbija i Hrvatska.
- **Koji je simbol na bosanskom grbu uveo Tvrtko I?**
Uveo je simbol ljiljana.
- **Da li se danas taj simbol nalazi na zastavi i grbu Bosne i Hercegovine?**
Ne, zamjenjen je bijelim zvjezdama.

Cvijet ljiljan najčešće nalazimo na području Europe, Azije i Sjeverne Amerike. Baš kao i svaki drugi cvijet, i ljiljan ima svoje značenje. Ime mu je poteklo od grčke riječi leirion i rimske riječi lilium. Iznimno je cijenjen zbog svoje ljepote i opojnog mirisa, a može biti bijele, žute, narančaste i ljubičaste boje.

Kao simbol, cvijet ljiljan ima različita značenja. U staroj Grčkoj bio je posvećen zaštitnici braka i potomstva boginji Heri. Legenda kaže da su ljiljani nastali iz kapljica mlijeka dok je hranila Zeusova sina Herkulesa. Naime, nekoliko kapljica palo je na zemlju od čega je, prema starim pričama, nastao bijeli ljiljan.

Simbol nevinosti

No, čini se da je najveći utjecaj ljiljan ostavio u kršćanstvu gdje od davnih dana predstavlja simbol čistoće i nevinosti. U Bibliji stoji nekoliko različitih legendi o nastanku ljiljana. Tamo se spominje su bijeli ljiljani izrasli na mjestu gdje su padale Isusove suze u posljednjim trenucima njegova života, ali i da su se pojavili na mjestu gdje je Eva prolila suze pokajanja. Biblija kaže da je ljiljan bio i omiljeni cvijet Djevice Marije.

Korištenje u zdravstvene svrhe

U kojoj god da se legendi spominje, cvijet ljiljan uvijek predstavlja simbol čistoće, sreće, nevinosti, ljubavi i besmrtnosti. Zbog toga ga i mladenci često odabiru za svoje vjenčanje jer se odnosi na vječnu ljubav i odabir voljene osobe.

Osim svoje povijesne simbolike, ljiljan se često koristio u zdravstvene svrhe. Stari Egipćani uzgajali su ga za liječenje raznih bolesti poput ženskih bolesti, bolesti uha, bolesti pluća, živčanog sustava i bolesti kostiju te zglobova.



BOSANSKO KRALJEVSTVO –TVRITKO I KOTROMANIĆ

RADNI LIST BROJ 1

U lijevoj koloni tabele je početak rečenice, a u desnoj je negdje upisan kraj rečenice. Brojem koji se nalazi ispred početka rečenice označi i njen kraj i tako poveži rečenicu! Pogledaj primjer pod brojem 1.

Početak rečenice	Kraj rečenice
1. Bosna je ime dobila po	Konstantin VII Porfirogenet.
2. Hercegovina je dobila ime po	XII stoljeću.
3. Bosna se prvi put spominje	ban Borić.
4. Prvi je o Bosni pisao bizantski car	„Od Kulina bana i dobrih dana“.
5. Car Konstantin spominje zemlju Bosnu sa dva grada	vladajuća porodica u jednoj državi.
6. Prvobitna Bosna se protezala u	u X stoljeću.
7. Obuhvatala je župe	političkog i teritorijalnog vrhunca.
8. Samostalni razvoj Bosna je počela u	sa Dubrovčanima 1189.g.
9. Na njenom čelu se nalazio	tituli hercega koju je na sebe preuzeo Stjepan Vukčić Kosača.
10. Prvi poznati ban Bosne bio je	gornjem i srednjem toku rijeke Bosne.
11. Dokaz samostalnosti Bosne je povelja Kulina bana koju je potpisao	1 . istoimenoj rijeci Bosni .
12.Kulin ban je bio poznat po dobroj vladavini pa je ostala izreka	Katera i Desnik.
13.Dinastija je	ban.
14.Bosanska dinastija Kotromanića je dovela Bosnu do	Vidogošća, Trstivnica, Lašva, Lepenica, Brod, Vrhbosna i Bosna.

RADNI LIST IEP

Zaokruži/podvuci tačan odgovor:

Bosna je dobila ime po:

- a. rijeci Bosni,
- b. planini Bosni,
- c. jezeru Bosni.

Da provjerimo!

RADNI LIST IEP

Zaokruži/podvuci tačan odgovor:

Bosna je dobila ime po:

- a. rijeci Bosni,**
- b. planini Bosni,
- c. jezeru Bosni.

Uspon srednjovjekovne Bosne počeo je za vrijeme vladavine bosanskog bana Stjepana II Kotromanića (1322. – 1353. godina).

- **Sin Stjepana I Kotromanića i raške princeze Jelisavete Nemanjić.**



- Početkom XIV stoljeća srednjovjekovna Bosna je morala priznavati vrhovnu vlast hrvatske velikaške porodice Šubića.



Uz pomoć ugarskog kralja ban Stjepan II je protjerao hrvatske Šubiće iz Bosne.

Koristeći se dobrom diplomatijom i ratovima on je vratio u granice srednjovjekovne Bosne



Proširio je granice Bosne na oblasti:



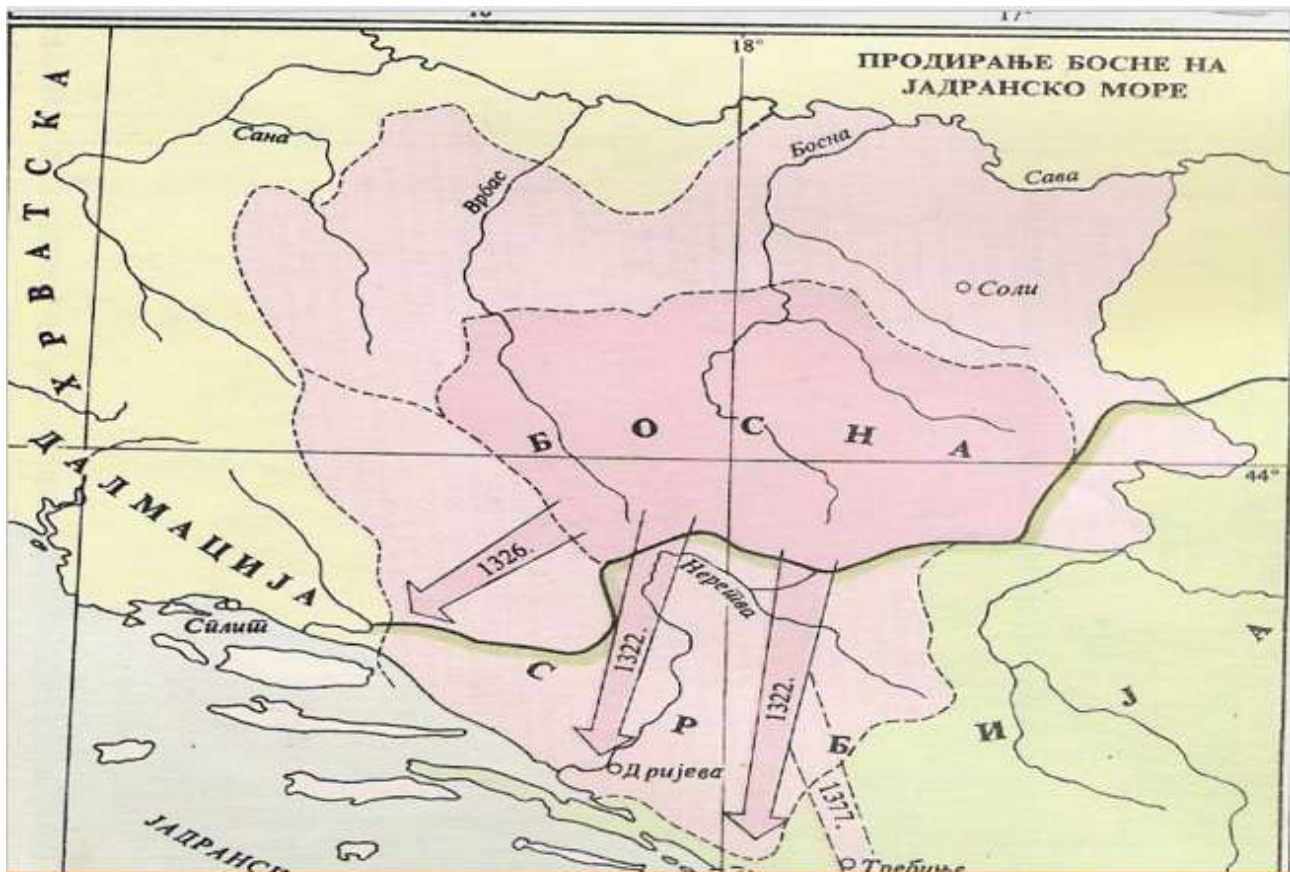

Teritorija Bosne u vrijeme Stjepana II prostirala između Save i Jadranskog mora, Drine, Cetine.



Stjepan II – vladar „od Save do mora i od Cetine do Drine“.

Da ponovimo!

**Koji bosanski vladar je naslijedio Stjepana I
Kotromanića?**

**Naslijedio ga je njegov sin Stjepan II
Kotromanić.**

**IZBACI ULJEZA
KO I ZAŠTO?**

Završje

Podrinje

Hum

Teritorijalne uspjehe bana Stjepana II pratio je privredni razvoj.

Razvoj rudarstva:

<u>Poznati rudnici:</u>
<u>Olovo</u>
<u>Srebrenica</u>
<u>Fojnica</u>
<u>Kreševo</u>
<u>Ostuznica</u>

<u>Rude:</u>
<u>olovo</u>
<u>srebro</u>
<u>željezo</u>
<u>zlato</u>

Razvoj trgovine:

<u>Izvoz:</u>
<u>rude</u>
<u>poljoprivredni proizvodi</u>
<u>meso</u>
<u>mliječni proizvodi</u>
<u>vuna, koža</u>
<u>vosak</u>

<u>Uvoz</u>
<u>luksuzna roba - skupocjene tkanine</u>
<u>oružje</u>
<u>nakit</u>
<u>staklo</u>

U blizini Fojnice ban Stjepan II je kovao svoj novac - denarius!



Bobovac



Godine 1353. ban Stjepan II. Kotromanić je umro, a sahranjen je u franjevačkom samostanu u Visokom.



- Iza njega ostala je stabilna, nezavisna, privredno napredna i vojno veoma jaka bosanska država.

Da ponovimo:

PREMETALJKA

RISUNEDA

ABC PITALICE

Najpoznatiji rudnici u srednjovjekovnoj Bosni za vrijeme Stejpana II Kotromanića bili su:

a) Zenica, Kakanj, Banovići,

b) Olovo, Kreševo, Ostružnica, Srebrenica, Fojnica,

c) Vareš i Breza.

ASOCIJACIJE



STJEPAN II KOTROMANIĆ



Srednjovjekovna
Bosna je svoj
najveći
teritorijalni razvoj
i državni uspon
doživjela za
vrijeme Tvrtka I
Kotromanića
(1353. – 1391.g.)!!!





- Tvrtko I Kotromanić (sin Vladislava, brata Stjepana I i Jelene birbirske princeze iz porodice Šubića), je u trenutku stupanja na prijesto imao samo 15 godina, zato mu je u vođenju poslova dosta pomagala majka Jelena.

Sukob 1363. g. između bosanskog bana i ugarskog kralja Ludovika koji šalje dvije križarske vojske na Bosnu s ciljem uništenja bosanskih heretika. Sukob je završen pobjedom bosanske vojske.

TVRTKO I KOTROMANIĆ



LUDOVIK ANŽUJSKI



Feudalnu anarhiju u Srbiji Tvrtko I je iskoristio i proširio granice srednjovjekovne Bosne na gornje Podrinje, dio Polimlja, istočni dio Huma, Trebinje, Konavle i Dračevicu.



PRVI BOSANSKI KRALJ

Tvrtko je na osnovu toga što je pod njegovom vlašću nalazili dijelovi bivše srpske države i zbog rodbinskih veza sa Nemanjićima preuzeo krunu srpskih vladara.



IGROKAZ

“KRALJ SRBIJE, BOSNE,
PRIMORJA I ZAPADNIH
STRANA!”

1377. GODINE



Pred kraj svoje vladavine **kralj Tvrtko I** je 1390. godine osvojio dalmatinske gradove Split, Trogir, Šibenik te otoke Hvar, Brač, Korčulu.

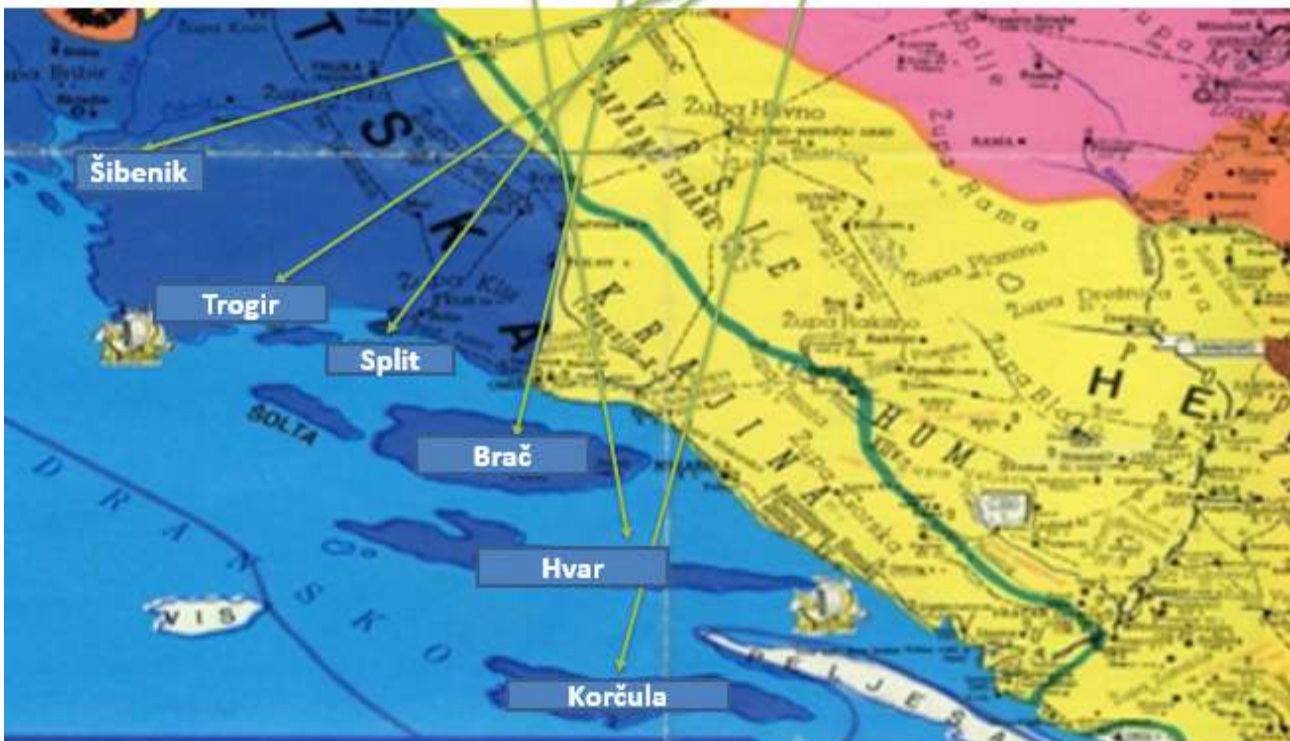

“Kralj Raške, Bosne, Dalmacije, Hrvatske i Primorja” - 1390. g.





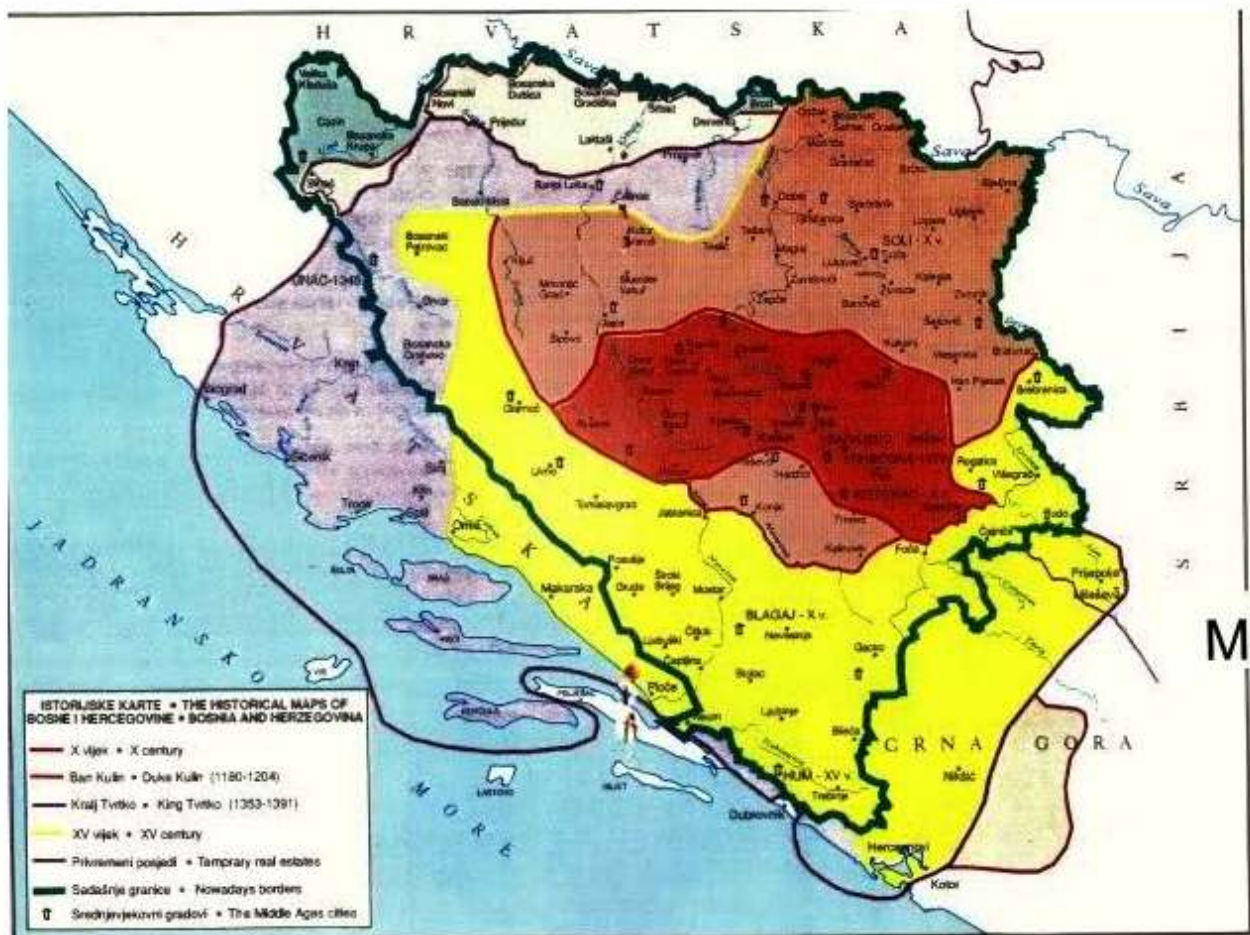

M1

- Već u XIV st. Bosna je postala područje interesovanja jedne od najvećih i najjačih sila tada poznatog svijeta – Osmanskog carstva.



Kosovska bitka - 28. juna 1389. godine između bosanske i raške vojske na jednoj i osmanske vojske na drugoj strani.



Kralj Tvrtko I je umro 10. marta 1391. godine.





Grb kralja Tvrtka I Kotromanića



NOVAC KRALJA TVRTKA I KOTROMANIĆA



**Ostavština kralja Tvrtka I Kotromanića je Bosna kao
najsnažnija južnoslavenska zemlja.**



OŠ "Himi ef.Šarić"

Prof. historije
Elvira Bašić

Hadžići
februar 2019.g



*Cvijet ljiljan poznat je
po svojoj ljepoti i
divnom mirisu, a
njegovo značenje
povezuje se sa
simbolom čistoće,
nevinosti i ljubavi.*

Hvala na pažnji

EMINA MUSIĆ

“MSŠ Busovača, JU OŠ „Deveta osnovna Ilidža“
JU OŠ „Druga osnovna“ Ilidža”

HISTORIJA -

Položaj žene poslije II Svjetskog rata

Niži razredi srednjih škola, i viši razredi osnovnih škola

BiH poslije Drugog svjetskog rata: Položaj žene i zabava

Autor: Emina Musić, prof. historije i građanskog obrazovanja

Zaposlena u: MSŠ Busovača, MSŠ Vitez, JU OŠ „Deveta osnovna škola“ Ilidža, JU OŠ „Druga osnovna škola“ Hrasnica

Kontakt: kuemina@hotmail.com

Nastavni predmet: Historija

Tema: Nana, mama i ja- zabava u naše vrijeme

Ovom nastavnom temom učenicima se želi predstaviti prošlost nekadašnje zajedničke domovine Jugoslavije. Širi kontekst je usmjeren ka prikazu položaja žene u bivšoj Jugoslaviji, posebno u SRBiH. Da bismo usmjerili istraživački temu na život žene tog vremena obuhvaćen je i segment zabave i svakodnevice. Povezujući ove dvije teme usmjeravamo se ka lokalnom nivou- Busovači i istraživačkom radu.

Ključne riječi: žena, kulturna baština, obrazovanje, ljudska prava, porodica, tolerancija, nacionalne manjine, muzika, moda.

Kontekst

Nastavna jedinica je planirana za niže razrede srednjih škola i više razrede osnovnih škola, te lako je prilagodljiva i radu u historijskoj sekciji. Važnost ove teme ogleda se u svakodnevnoj otuđenosti mladih od svojih porodica. Razloge takvih sve češćih pojava ovdje nećemo tražiti. Jedan od glavnih ciljeva jeste učenike upoznati sa historijom Jugoslavije- položajem žene u bivšoj Jugoslaviji naročito u Busovači, o njenom statusu i načinu na koji je provodila slobodno vrijeme i zabavljala se. Također ćemo prikazati oblike zabave koji su se smjenjivali ili čak preplitali na našim prostorima. Neki su nestali, a neki su opstali. Na ovaj način nastojat ćemo podstaći učenike na istraživanje vlastite tradicije i običaja, naučiti ih vrijednosti istih. Veoma bitno je uočiti prožimanje običaja i suživot koji su kroz toleranciju krasili posebno BiH i njene krajeve. Obzirom da je tema planirana za realizaciju na prostoru Busovače prilagođena je tradiciji i raritetima ovog dijela BiH.

Motivacija

Motivacija učenika je jedan od najvažnijih preduslova za uspješno učenje. U moderno vrijeme teško je pridobiti pažnju učenika naročito ako koristimo isključivo konvencionalne metode. Ovim nastavnim projektom nastojat ćemo učenike „provocirati“ temom koja im je bliska te u timskom radu podstaći da razvijaju vještine i tako dođu do saznanja. Koristeći mobitele i internet učit će mogućnosti zabavnijeg učenja. Sa druge strane, istraživačkim radom učenici su prisiljeni oslanjati se na svoju porodicu, a poznat je uticaj društvenih mreža na otuđenost naročito adolescenata od vlastite porodice. Uključujući modernu tehnologiju nastojali smo povezati njihove afinitete u sadašnjosti sa ne tako davnom prošlošću.

Cilj

- o Usvajanje znanja o historiji Jugoslavije i položaju žene u proteklih 60. godina
- o Usvajanje znanja o zabavi i druženju u proteklih 60. godina
- o Usvajanje znanja o lokalnoj prošlosti, tradiciji i običajima
- o Poticanje istraživačkog rada, metodoloških analiza i sumiranja rezultata
- o Razvijanje kritičkog i logičkog razmišljanja
- o Razvijanje tolerancije i jačanje suživota
- o Razvijanje i poticanje kreativnosti
- o Jačanje moralnih osobina, vrijednosti i samopouzdanja

Ishodi učenja

- o Usvajanje novih znanja o Jugoslaviji u periodu od 1945. do 1990. godine (položaj žene, zabava i druženje, praznici, ORA)
- o Definisane novih pojmova (tolerancija, feređa, zar)
- o Razvijanje logičkog i kritičkog mišljenja uočavanje uzročno-posljedičnih veza između događaja
- o Usvajanje znanja o tradiciji i običajima svoga zavičaja

Vještine:

Historijsko istraživanje- pronalaženje, analiziranje materijala i podataka, proučavanje literature, rad na historijskim izvorima, razumijevanje historijskih narativa, poticanje kreativnosti, timski rad

Vrijednosti:

Poštivanje žene, očuvanje lokalne tradicije i običaja, jačanje suživota i tolerancije, poštivanje i uvažavanje različitosti

Trajanje: 2 x 45 minuta

Pregled aktivnosti -proces

Prvi čas

Uvodni dio (5 minuta)

Na prvom planiranom susretu učenike eksplicitnim pitanjima tražeći odgovore navesti na temu nastavne jedinice. Pitanja nastavnik/profesor postavlja cijelom razredu ostavljajući vremena da učenici pripreme odgovor.

P: Šta je zabava?

Očekivani odgovor: kvalitetno provedeno vrijeme

P: Kako se danas mladi zabavljaju?

Očekivani odgovor: posjete kafićima, disko klubovima, koncertima...

P: Kako su se zabavljali stariji?

Očekivani odgovor: slično, kao i danas

Glavni dio (30 minuta)

Nakon ove kraće diskusije profesor/nastavnik otkriva temu projekta te učenike dijeli u 6 grupa. Svaka grupa će dobiti radni materijal i učenicima će biti pojašnjeno kako će koristeći mobitele pristupiti video materijalu. Nastavnik/profesor pažljivo objašnjava svakoj grupi zadatke i ukoliko bude nejasnoća pomaže im tokom cijelog perioda predviđenog za grupni oblik rada.

U radionicama učenici tri grupe će istraživati teme vezane za historiju položaja žene u SRBiH, dok će preostale tri grupe imati zadatke vezane za tradiciju i zabavu naših prostora u proteklih šezdeset godina. Naglašen položaj žena bit će decidno provučen da bi sami učenici došli u zonu radoznalosti i upitali se kako je izgledao život žena u njihovoj porodici posebno kada je u pitanju zabava i slobodne aktivnosti. Osnovni zadatak svih grupa bit će da odaberu vođu grupe te kreativno prezentuju svoj zadatak.

Svaka grupa će pokušati izraditi profil žene svog radnog materijala koji će opisati, a poželjno bi bilo i nacrtati. Za profiliranje će koristiti elemente iz radnog materijala. Koristeći stečena znanja učenici bi trebalo da obrate pažnju na odjeću, šminku, modne dodatke koji bi dočarali vrijeme o kojem prezentuju.

Nakon obrade radnog materijala učenici prezentuju svoje radove. Obzirom da su radni zadaci formulisani tako da materijal sa temom položaja žene odgovara temi zabave iz njenog vremena nastavnik/profesor će od grupa zatražiti da svoju grupu upare sa vremenskim savremenikom. Tako će na kraju izlaganja učenici biti upareni u tri grupe.

Završni dio časa (10 minuta)

U završnom dijelu nastavnik/profesor daje upute učenicima za drugi dio-čas koji će se odnositi na istraživački rad. Svaka grupa će za naredni susret pripremiti rad kao rezultat individualnog istraživanja u svojim porodicama.

Slijedeći temu sve tri grupe će dobiti domaće zadatke:

Prva grupa (nana) će istražiti položaj žena u Busovači 50-tih i 60-tih godina i zabavu i druženje u to vrijeme.

Druga grupa (mama) istražiti će položaj žena 70-tih i 80-tih u Busovači i zabavu i druženje tog vremena

Treća grupa (ja) -Ova grupa će posjetiti lokalnu službu za zapošljavanje i analizirati dobnu strukturu nezaposlenih te nivo obrazovanja. Istražiti će načine druženja i zabave u naše vrijeme i pripremiti prezentaciju

Svaka grupa će dobiti jasne i konkretne upute o načinu istraživanja usmenih historijskih izvora.

Formula pripreme istraživanja usmenih historijskih izvora

o Za svaki razgovor/intervju precizirati i jasno formulisati pitanja

o Odgovore zapisivati tačno i jasno, ukoliko je moguće snimiti i iskoristiti u video prezentaciji

o Nakon prikupljanja materijala pristupiti analizi, kritički i objektivno

o Sintezu i zaključke formulisati što jednostavnije i kreativnije

Nastavnik/profesor će dati upute kako bi radovi trebali izgledati. Pojasnit će učenicima da trebaju materijalizirati uspomene i sjećanja- to mogu biti bilo kakva asocijacija i predmet koji će dočarati vrijeme iz kog dolazi. Svoje priče iz prošlosti učenici mogu prezentovati kao portofolije, Power Point, Movie Maker prezentacije, kratke filmove, panele, koristeći odjevne predmete svojih nana i mama, „maskirati“ se u njih, donijeti njihovu muziku, najdraže fotografije, slatkiše...Kreativnost, inovativnost, dosjetljivost i praktičnost će biti naglašeni kao mjerni elementi za ocjenjivanje radova.

Drugi čas

Uvodni dio (5 minuta)

Profesor/nastavnik će učenike pozdraviti i otvoriti ovaj čas koji bi trebao biti zabava za nanu, mamu i mene. Upoznat će učenike sa aktivnostima.

Svaka grupa će biti vremenski ograničena na 6 minuta da prezentira svoje istraživanje.

Glavni dio (20 minuta)

U glavnom dijelu časa učenici će prezentirati svoje radove. Nastavnik/profesor će nastojati da učenicima pomogne ukoliko se ukaže potreba.

Završni dio časa (10 minuta)

Nakon prezentiranih radova sa učenicima otvaramo diskusiju. Razgovaramo šta su naučili o temi i da li je bilo poteškoća u istraživanju. Obzirom da su se dotakli tradicije svoga kraja pitat ćemo kako ta tradicija danas živi. Očekuje se da će biti različitih mišljenja i saznanja.

Moguća pitanja za diskusiju:

- Kako je izgledao život njegove/njene nane/mame u mladosti?
- U čemu se razlikuje položaj žene danas?
- Ko se najbolje zabavljao?
- Kako ste se osjećali dok ste pripremali svoje radove?
- Šta ste naučili o ovoj temi i da li vam je bila zabavna?

Na kraju časa nastavnik/profesor će ocijeniti učenike.

Ideje za adaptaciju

Nastavna tema „Nana, mama i ja“ osmišljena je i planirana za srednje škole za učenike viših razreda, iako je prilagodljiva i za niže uzraste. Za niže uzraste temu je moguće pojednostaviti koristeći samo fotografije ili video materijal. Temu je moguće adaptirati kao projekat i predložiti i realizirati na e-Twinning platformi.

Izvori

Literatura za nastavnike/profesore:

1. Bilandžić, D.-Historija SFRJ. Zagreb, Školska knjiga. 1979. 2. Identitet BiH kroz historiju; Zbornik radova Institut za istoriju, Sarajevo. 2011. 3. Pilić, V. -Karakteristike i problemi ženske radne snage u Jugoslaviji, Beograd : Institut za ekonomska istraživanja, 1969. 4. Žena u društvu i privredi Jugoslavije. Beograd : Savezni zavod za statistiku, 1964. 5. Tudor, R.- Poučavanje ženske povijesti 20. stoljeća. Zagreb : Srednja Europa, 2005. 6. Pejanović, S.- Društvena jednakost i emancipacija žene. Gornji Milanovac : Dečje novine; Beograd : Prosvetni pregled, 1984.
7. Novi društveni pokreti u Jugoslaviji od 1968. do danas, M. Stojčić, „Proleterci svih zemalja- ko vam pere čarape? Feministički pokret u Jugoslaviji 1978-1989. Novi Sad, 2009.
8. Janković V. Dž. - Godine na 6, Laguna, 2008.
9. D. Kačarević- Karakter i vaspitni značaj radnih akcija omladine knjiga 1, Beograd 1995.
10. Šušnjara, S. -Razvoj specijalnog školstva u BiH: od 1958. do 1990. godine, Zagreb/Sarajevo, Synopsi 2013.
11. E. Duranović, Elementi staroslovenske tradicije u kulturi Bošnjaka, Bugojno 2011.
12. M. Đulbić „Zenički narodni običaji za Jurjevo“ <http://zenica-online.com/2011/04/zenicki-narodni-obicaji-za-jurjevo/> *Za nastavnike/profesore (metodički dio)*
 - T. I. Berend, Historija – znanstvena disciplina i školski predmet, Naše teme, XXVIII/4, 5, Zagreb 1984.
 - Zbornik radova: Jugoslovenski simpozij o nastavi historije, Novi Sad, 1972.
 - V. Vego, Metodika nastave povijesti, Mostar 1998.
 - Rendid-Miočević, Didaktičke inovacije u nastavi povijesti, Zagreb 1989.
 - Spisak fotografija
 - Fotografija 1. <http://www.nahla.ba/tekstovi10.aspx?tid=250> 31.10.2016.
 - Fotografija 2. <http://manjine.ba/?p=10808> od 2.11.2016. Fotografija 3. 4. i 4a <https://www.facebook.com/Pri%28De-iz-Busova%28De-3910864/?fref=ts> od 3.11.2016. Fotografija 5. <https://www.facebook.com/Pri%28De-iz-Busova%28De-391084167656114/?fref=ts> od 3.11.2016. Fotografija 6. <http://abc.ba/upload/images/2016april/radna-akcija-4.jpg> od 2.11.2016.

Prilog : Radni materijali

GRUPA 1.

Skidanje feređe i zara

Poslije Drugog svjetskog rata i socijalističke revolucije u Jugoslaviji, aktuelizirano je pitanje muslimanske ženske nošnje. Ta nošnja je okarakterisana kao prepreka emancipaciji muslimanke i zatraženo je njeno ukidanje. Akciju za ukidanje ove nošnje u BiH započeo je Antifašistički front žena (AFŽ) 1947.

Na drugom kongresu AFT-a, održanom 13. i 14. jula 1947. u Sarajevu, donijeta je rezolucija o pokretu muslimanki za skidanje zara.

Godine 1950. donesen je i zakon kojim se zabranjuje nošenje, prisiljavanje ili nagovaranje žene da nosi zar ili feredžu ili na drugi način pokriva lice. Marame nisu bile zakonom zabranjene, ali će postepeno nestajati prvo u gradskim, a potom i seoskim sredinama. Kao razlog zabrane zara i feredže navodi se da se otkloni vijekovna oznaka potčinjenosti i kulturne zaostalosti žene muslimanke, da se olakša ženi muslimanki puno korištenje prava izvojevanih u Narodnooslobodilačkoj borbi i socijalističkoj izgradnji zemlje i da joj se obezbijedi puna ravnopravnost i šire učešće u društvenom, kulturnom i privrednom životu zemlje. Dakle, zar i feredža su bili viđeni kao čin potčinjenosti. Za nepoštivanje zakona predviđene su kazne do tri mjeseca zatvora ili novčana kazna do 20.000 dinara. Za prisiljavanje žene da nosi tu odjeću ili za vršenje propagande u tom smislu, predviđena je kazna lišenja slobode sa prinudnim radom do dvije godine ili novčana do 50.000 dinara.



1 Video isječak iz igranog filma „Azra“ Youtube kanal - <http://goo.gl/zwXbFe>

Pitanja:

- Kakav su položaj imale žene muslimanke nakon Drugog svjetskog rata u SRBiH?
- Da li su zakonski akti donošeni nakon razgovora sa ženama zašto zar/feredžu nose?
- Nakon analiziranja fotografije i videa šta ste zaključili?
- Kakav je vaš stav prema ovim zakonskim odredbama
-

GRUPA 2.

Pravni položaj žena u SRBiH

Žene Jugoslavije su prvi put učestvovala na izborima za Ustavotvornu skupštinu 1945. godine. Ustavom iz 1946. godine potvrđena je ravnopravnost žena u svim sferama društvenog života. U svim zakonima koji su kasnije donošeni strogo je poštovan ovaj princip. Kroz zakon o braku 1946. izjednačen je položaj žena i muškaraca u braku, zakonima iz oblasti porodičnog prava iz 1947. izjednačena su prava bračne i vanbračne dece, zakonom o socijalnom osiguranju uvedeno je i osiguranje za sve rizike, što je obuhvatalo i plaćeno porodično odsustvo i ostvarivanje prava na penziju pod istim uslovima i za žene i za muškarce, iako su žene ranije odlazile u penziju. Pravo na abortus je omogućeno zakonom iz 1951. Ustavom iz 1974. ženi se garantuje puno pravo na slobodno rađanje, a od 1977. dozvoljen je abortus bez ikakvih ograničenja do deset nedelja starosti ploda.

U tadašnje jugoslovensko zakonodavstvo ugrađene su sve međunarodne konvencije koje se odnose na položaj žene.

Istovremeno postoje značajne razlike u nivou razvijenosti jugoslovenskih republika, između mogućnosti i kvaliteta života u razvijenim i nerazvijenim, ruralnim i urbanim krajevima zemlje. Nakon Ustava iz 1974., pojavljuju se i razlike u zakonskoj regulativi pojedinih pitanja između jugoslovenskih republika. 2

Pitanja:

- Kakva prava žena dobijaju nakon Drugog svjetskog rata?
- Da li je proces išao brzo ili sporo?
- Nakon analiziranja fotografije šta ste zaključili?
- Kakav je vaš stav prema ovim zakonskim odredbama?



GRUPA 3.

Obrazovanje ženske djece u SRBiH

Popis iz 1953. godine ukazuje na visok procent opće nepismenosti. Kada je u pitanju stanovništvo staro 10 i više godina klasifikovano prema osnovnoj školskoj spremi, 46,2% žena je bez osnovne školske spreme, 45,2% žena ima završenu četverogodišnju osnovnu školu, dok samo 2,8% žena ima završenu osmogodišnju školu... Tome su doprinijela uvjerenja da ženama nije potrebno obrazovanje, odnosno da je preče izvesti na put muškarca nego ženu.

Prema statističkim podacima, u SRBiH je 1973.godine bilo 672.000 nepismenih.

Svaki šesti stanovnik je bio nepismen. Ženska djeca ne pohađaju više razrede ili napuštaju školovanje poslije petog ili šestog razreda. Pohađanje škole podrazumijeva pješaćenje ili putovanje vozom po nekoliko kilometara, što također utječe na smanjenje broja ženske djece u osmogodišnjim školama. Ove razlike su najvidljivije u višim razredima osnovne škole. Problem sa obuhvaćenošću ženske djece najprisutniji je u ruralnim krajevima sa nerazvijenom privredom i bez uslova za značajniji privredni razvoj. Ženska djeca često su završavala samo jedan ili dva razreda, a zatim se usmjeravala na kućanske poslove, čuvanje stoke i sl. Zakon o osnovnoj školi, donesen 1959. godine, nalagao je obavezno pohađanje osnovne škole svakom građaninu i građanki od 7 do 15 godina. Kršenje Zakona se u 90% slučajeva odnosilo na sprečavanje školovanja ženske djece.³

Pitanja:

- Kako je izgledala obrazovna struktura u BiH 50-tih godina prošlog vijeka?
- Da li su ženska djeca imala isti procenat u obrazovanju i šta je uzrok tome?
- Nakon analiziranja fotografije šta ste zaključili?
- Kakvo je vaše mišljenje o obrazovanju ženske djece 50-tih godina prošlog vijeka?



GRUPA 4.

Kako se omladina nekada zabavljala

Društveni život omladine u Jugoslaviji su upotpunjavale dobre stare igranke! Igranke su svoj vrhunac doživljavale sredinom 60-tih, a tadašnja država je svemu tome pružala podršku jer je mlade željela uključiti u različite društvene aktivnosti. Tako se počelo otvarati sve više Domova kulture i Domova omladine koji su između ostalog bili poznati po organizovanju turki i igranki. Mladi su se upoznavali, družili i opušitali.

Koncert „Bijelo Dugme“ Skoplje 1975.

Youtube kanal <https://www.youtube.com/watch?v=uxmuqeX5myY>

Pitanja:

- Kako je izgledao društveni život omladine 60-tih godina prošlog vijeka?
- Čemu su služile igranke?
- Nakon analiziranja fotografije i videa šta ste zaključili?
- Kakvo je vaše mišljenje o ovakvim zabavama?



GRUPA 5.

Omaha, Jurijev, teferič

„Đurđevdan, Jurjevdan, Jurjevo-omaha je bio vađan kršćanski blagdan koji je obiljeđavan i kod muslimanskog stanovništva. Vremenski se obiljeđavalo po Julijanskom kalendaru 6. maja. Proljeće je, dakle, započinjalo na Jurjevo i to se obiljeđavalo na svojevrsan naćin u ovome kraju. Primarni cilj proljetnih svetkovina jeste pomaganje prirodi da ozeleni i bude spremna primiti sjemenke biljki koje řivot znaće, a taj cilj se postiđe obredima i ritualima koji su se vjekovima kasnije uobićajili kod svih naroda u umjerenom pojasu bez obzira na religijsku i etnićku pripadnost. Raskoš zelinila i olakšanje koje je nakon duge hladne zime donosilo proljeće ljudi su koristili za magijske radnje i vjerske obrede moleći se za dobru ljetinu, ispašu i zaštitu stoke. Djevojke su na Jurjev izvršavale magijske obrede gatajući za koga i kada će se udati, te kakvu će braćnu sreću naći. U srednjoj Bosni djevojke uoći Jurjeva podrezuju dva pera od luka, a zatim jedno pero okite zlatnim, a drugo svilenim koncem. Nakon nekoliko dana čekanja djevojka ja vjerovala da će naći sreću ako bude više naraslo pero sa zlatnim koncem, odnosno nesreću, ako je obrnuto. Kada će se udati, gatalo se tako što bi djevojka izašla u vrt i došla do ograde, a potom dodirivala rukom svaku dasku u ogradi. Kod prve daske djevojka bi rekla: “Ta”, a kod sljedeće: “Tu”. Tako je ponavljala sve do zadnje daske u ogradi. Ako bi na zadnjoj dasci izgovorila: “Ta”, vjerovalo se da će se udati te godine, a ako bi pak kod zadnje daske izgovorila: “Tu”, smatralo se da će te godine ostati neudata. Ljepota i zdravlje također su se postizali magićnim radnjama i jurjevdanskim obredima. Noć uoći Jurjeva donosila se „omaha“, voda s mlinskog kamena. “Omaha” se donosila jer se smatralo da proljepšava lice i ćini da kosa bude ljepša i jaća. „Omaha“ nije smjela prenoćiti ispod eksera jer se vjerovalo da ekser, odnosno metal, oduzima magićnu moć vodi, pa se „omaha“ obićno skrivala u zemlji prekrivena biljem. Djevojke su ustajale prije zore i kupale se, odnosno umivale „omahom“. Dan Jurijeva obiljeđavao se odlaskom na teferić-izlet na tradicionalno mjesto gdje se druđilo, veselilo, plesalo i zaljubljivalo“...

Romi obiljeđavaju Đurđevdan

Youtube kanal - <https://www.youtube.com/watch?v=6L1TLuIQpxo>

Pitanja:

- Šta je Jurijev?
- Kako se obiljeđavao?
- Da li ste upoznati sa tradicijom obiljeđavanja Jurijeva u Busovaći i općenito teferićima?
- Kako obiljeđavaju Jurijev/Đurđevdan Romi u Busovaći?

Kakvo je vaše mišljenje o ovakvim zabavama?



Grupa 6.

Omladinske radne akcije

Počeci omladinskih radnih akcija veću se uz vrijeme podizanja ustanka u Drugom Svjetskom ratu. Nakon oslobođenja Jugoslavije, omladinske radne akcije se proširuju na izgradnju ratom uništene zemlje, od Vardara pa do Triglava.

Drug Tito je često znao govoriti o značaju radnih akcija, ne samo za izgradnju zemlje, nego i za izgradnju pojedinca kao ličnosti: "Borba za pobjedu u obnovi zemlje, u savlađivanju privrednih teškoća, sastavni je dio one velike borbe na bojnom polju u kojoj su ginule desetine hiljada omladinaca i omladinki. Ovdje, na radnim akcijama, se kuju novi ljudi.

Život na radnim akcijama

Ustajalo se rano i prvi dio dana su brigadiri radili raznovrsne fizičke poslove na terenu - trasi. Ali, to je bio samo dio aktivnosti. Po povratku u naselje bio je organizovan cjelodnevni i večernji društveni program, organizovane su sportske, kulturne i idejno-političke aktivnosti. Pohađanli su kino, foto i radio kursevi, škola za vozače, kursevi kozmetike, ikebane, saobraćajne kulture, elektrovarilački i daktilografski kurs i mnogi drugi. Ove aktivnosti su bile organizovane u okviru "tehničkog obrazovanja" omladinaca koje su provodile institucije republike, u kojoj je održavana radna akcija. S vremenom atmosfera takmičenja i radnih podviga sve je više ustupala mjesto atmosferi zabave i estrade. Članovi popularnog Bijelog dugmeta sudjelovali su na ORA Kozara 1976. i trojica od petorice dobili udarničke značke. Na akcijama su nastupali poznati bendovi. Primjerice, Parni valjak nastupao je na "Savi" tri godine zaredom 1979-1981. te još 1986.; Đorđe Balašević 1980., a 1986. Nervozni poštar, Animatori, Riblja čorba i Prljavo kazalište, koje je 1982. sviralo akcijašima u Kninu i Sisku... Bilo je to vrijeme rada, poštenja, prijateljstva i zblitavanja mladih iz cijele Jugoslavije. Pjevalo se i veselilo na trasi, uz brigadirske večeri i logorske vatre. Bilo je to i doba ljubavi - za neke, prve, za neke velike i vječne.⁵

Omladinske Radne Akcije 1946 – 1989.

Youtube kanal <https://www.youtube.com/watch?v=eJTUfyFZTh4>

Pitanja:

- Šta su Omladinske radne akcije?
- Šta se tu radilo?
- Da li je tu bilo zabave?
- Nakon analiziranja fotografije i videa šta ste zaključili?
- Kakvo je vaše mišljenje o ovakvim aktivnostima?



EMINA ČERKEZ-ČAUŠEVIĆ

OŠ ISAK SAMOKOVLJA”

HEMIJA:
MONOSAHARIDI-FOTOSINTEZA

VII RAZRED

PISMENA PRIPREMA ZA NASTAVNI ČAS/ SAT

NASTAVNIK : Čerkez- Čaušević Emina

NASTAVNA JEDINICA: Monosaharidi – fotosinteza

NASTAVNA METODA: razgovor, demonstracija, izlaganje, Udica, T-tabela, RWCT mreža za razmišljanje, Tehnika galerija.

NASTAVNA SREDSTVA: osnovna, TV, video zapisi

OBLICI RADA: frontalni, individualni, grupni

TIP ČASA: obrada novog gradiva

SAVREMENE STRATEGIJE/TEHNIKE:

Evokacija: Udica-zadatak za prisjećanje ranije stečenih znanja, T -Tabela	Formativno praćenje: Ocjena odgovora i kvalitet argumentiranja
Razumijevanje značenja: Mreža za razmišljanje	Formativna procjena: diskusija na osnovu mreže za razmišljanje
Refleksija: Tehnika galerija	Formativna procjena: analiza učeničkih rezultata

ISHODI UČENJA:

Nakon završene lekcije učenici će:

ZNATI: objasniti značaj i proces fotosinteze, objasniti proces nastajanja monosaharida, vrste i podjele;

MOĆI: primijeniti znanje o monosaharidima u svakodnevnom životu, kontrolisati unos šećera u organizam;

RAZUMJETI: značaj fotosinteze za život živih bića, značaj monosaharida u svakodnevnom životu.

EVOKACIJA :

Udica: Godina je 3916. Naučnici se bore sa izumiranjem planete Zemlje. Većina živog svijeta/ biljaka je izumrla i naučnici imaju zadatak da kreiraju vještačke biljne organe. Za biljku mogu stvoriti samo jedan. Dvome se da naprave : 1. Hlorofil- vještačku zelenu boju u biljci ili 2. Prašnike i tučak da daju biljkama. Šta je po vama važnije? Koju opciju kreiranja vještačkog organa da naučnici odaberu. Zašto? Učenicima ponudim T tabelu kako bi se lakše snašli u argumentiranju:

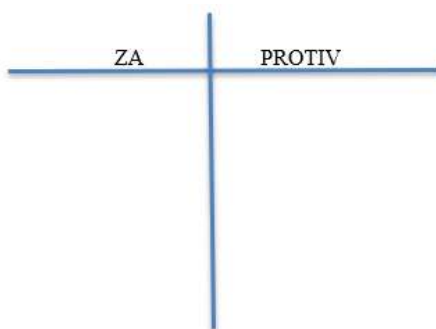

Razgovor sa učenicima, a zatim učenicima pustiti video o procesu fotosinteze (<https://www.youtube.com/watch?v=yHVhM-pLRXk>) i njenom značaju u svakodnevnom životu i kroz razgovor o sadržaju videa uvesti učenike u nastavnu jedinicu. Zapisati naslov na tabli.

RAZUMIJEVANJE ZNAČENJA:

Mini lekcija u velikoj grupi: (Prilog 2.)

Jedan od važnijih procesa nastajanja monosaharida i uopšte ugljikohidrata jeste proces fotosinteze koji se svakodnevno dešava. Objasniti proces fotosinteze i zapis hemijske jednačine procesa kroz jednostavnu priču iz života. Monosaharidi su prosti ugljikohidrati, a njihovi predstavnici su glukoza i fruktoza (C₆H₁₂O₆). Zatim učenike podijeliti u grupe prema sličici na papiriću i svaka grupa ima svoj zadatak vezano za proces fotosinteze i monosaharide.

Prije početka časa pripremila sam radne listove sa mrežom za razmišljanje (Prilog 3.) za svaku grupu. Vrijeme potrebno za rad je 20 do 25 minuta.

Uputstvo za primjenu tehnike:

Centralni problem : fotosinteza i monosaharidi, tekst iz priloga:

- Ko? (biljke , ljudi)
- Kako? (kruženje u prirodi...)
- Šta? (razmjena tvari i energije..)
- Kada? (svakodnevno.)
- Gdje? (rijeke, šume, parkovi..)
- Zašto? (važno za život na zemlji.)
-

ZAVRŠNI DIO ČASA/ REFLEKSIJA:

Tehnika galerija podrazumjeva izlaganje grupnih radova i prezentaciju grupa. Radovi se okače na zid tako da sve grupe mogu da obidu urađeno i ostave komentar ukoliko smatraju da je nešto urađeno dobro ili da se nešto treba doraditi. Slijedi izlaganje grupa ,ocjenjivanje aktivnosti učenika i davanje povratne informacije o uspješnosti realizacije zadataka. (Prilog 1.)

PREGLED TABLE: Monosaharidi- fotosinteza

Radovi učenika

PRILOZI

PRILOG 1. TABELA ZA FORMATIVNO PRAĆENJE UČENIKA

KRITERIJI	U procesu ispunjavanja standarda, ali ISPOD STANDARDA	STANDARDNI NIVO	IZNAD STANDARDA
	Ispod očekivanog; Ne ispunjava zahtjev samostalno, samo uz podršku drugog. Primjetno je djelovanje putem pokušaja i pogrešaka.	Očekivano; Zadovoljava za svoj uzrast. Zadatke ispunjava samostalno, dosljedno, i u potpunosti, a u složenijim situacijama uz podršku drugog	Iznad očekivanog; Pokazuje napredni nivo razumijevanja i primjenjuje u novim situacijama
Objašnjava značaj i proces fotosinteze, i proces nastajanja monosaharida, vrste i podjelu;	Uz pomoć nastavnika objašnjava fotosintezu i proces nastajanja monosaharida	Samostalno objašnjava fotosintezu i proces nastajanja monosaharida	Razumije proces fotosinteze, objašnjava je putem primjera kao i proces nastajanja monosaharida

Primjenjuje znanje o monosaharidima u svakodnevnom životu, kontroliše unos šećera u organizam;			
Razumije značaj fotosinteze za život živih bića, i značaj monosaharida u svakodnevnom životu.			

PRILOG 2.

Fotosinteza je proces u kojem se sunčeva energija pretvara u hemijsku pohranjenu u organskim molekulama. Osim u biljkama, fotosinteza se obavlja i u nekim bakterijama i algama, dakle organizmima koji u svojim ćelijama imaju hlorofil i obično su zelene boje. Osnovni biološki “proizvodni” proces koji pokreće sav život na zemlji događa se u hloroplastima, malim organelama u citoplazmi biljnih ćelija, pogonska energija je svjetlosna energija, odnosno energija sunca, a “sirovine” koje se troše su jednostavne i sveprisutne: voda i ugljik(IV) oksid, CO₂. Proizvod su složeni ugljikovi spojevi - ugljikohidrati. Svojevrsan nusproizvod ovog procesa je - kisik bez kojega na Zemlji jednostavno ne bi bilo života u obliku kakvog ga znamo. Proces fotosinteze prikazan je hemijskom jednačinom:



Monosaharidi (grč. mono = jedan) su jednostavni ugljikohidrati tj.šećeri. Sastoje se od samo jedne molekule ili jedinice. Obično su bezbojne kristalizirane čvrste tvari topljive u vodi. Monosaharidi su gradivni elementi disaharida i polisaharida, kao vrste složenih ugljikohidrata.Najpoznatiji su: glukoza, fruktoza, galaktoza.

Glukoza, C₆H₁₂O₆ je u određenoj količini uvijek prisutna u ljudskoj krvi, a zove se i dekstroza ili groždani šećer. Ime “groždani šećer” ne znači da on postoji samo u grožđu. Supstanca (tvar) je prvi put otkrivena u grožđu pa je po tome dobila ime. Glukoza ili voćni šećer nalazi se u voću, suptropskom voću, povrću, kukuruznom sladu i medu. Groždani šećer kao zaslađivač, kao što se prodaje pod imenom Natufood (Dextrose), dobiva se iz škroba, krompira ili kukuruza. U strukturnoj hemijskoj formuli prepoznamo je po aldehidnoj grupi (-COH) pa je još zovemo aldoza ili aldoheksosa.

Fruktoza, C₆H₁₂O₆ se još naziva i voćni šećer i takav se nalazi npr. u voću, povrću i medu. U prirodi se međutim najčešće nalazi povezana s glukozom. Taj “dvostruki šećer” zove se saharoza i pripada složenim ugljikohidratima, disaharidima.. Suprotno od općeg vjerovanja, fruktoza marke Natufood ne dobiva se iz voća nego iz kukuruznog škroba. Voće sadrži relativno male količine fruktoze zbog čega bi iskorištavanje bilo dugotrajno a cijena fruktoze kao zaslađivača bila bi neumjereno visoka. Još jedna zabluda je uvjerenje da voće sadrži samo voćni šećer. Voće sadrži voćni šećer ali i glukozu i saharozu. Najsladši voćni šećer je med. U strukturnoj hemijskoj formuli prepoznamo je po keto grupi (C = O) pa je još zovemo ketoza ili ketoheksosa.

Glukoza i fruktoza imaju istu molekulsku, a različitu strukturnu formulu pa zato kažemo da su izomeri.

izomeri.

Izgled strukturne formule fruktoze

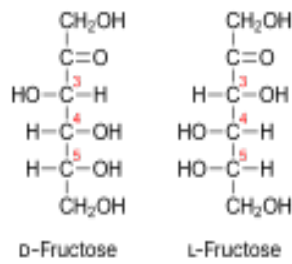

Izgled strukturne formule glukoze

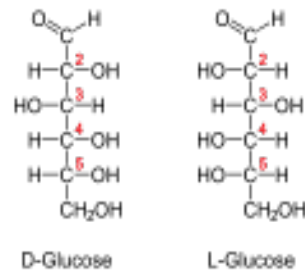

Karakteristična reakcija za monosaharide jeste reakcija srebrenog ogledala.

PRILOG 3. MREŽA ZA RAZMIŠLJANJE

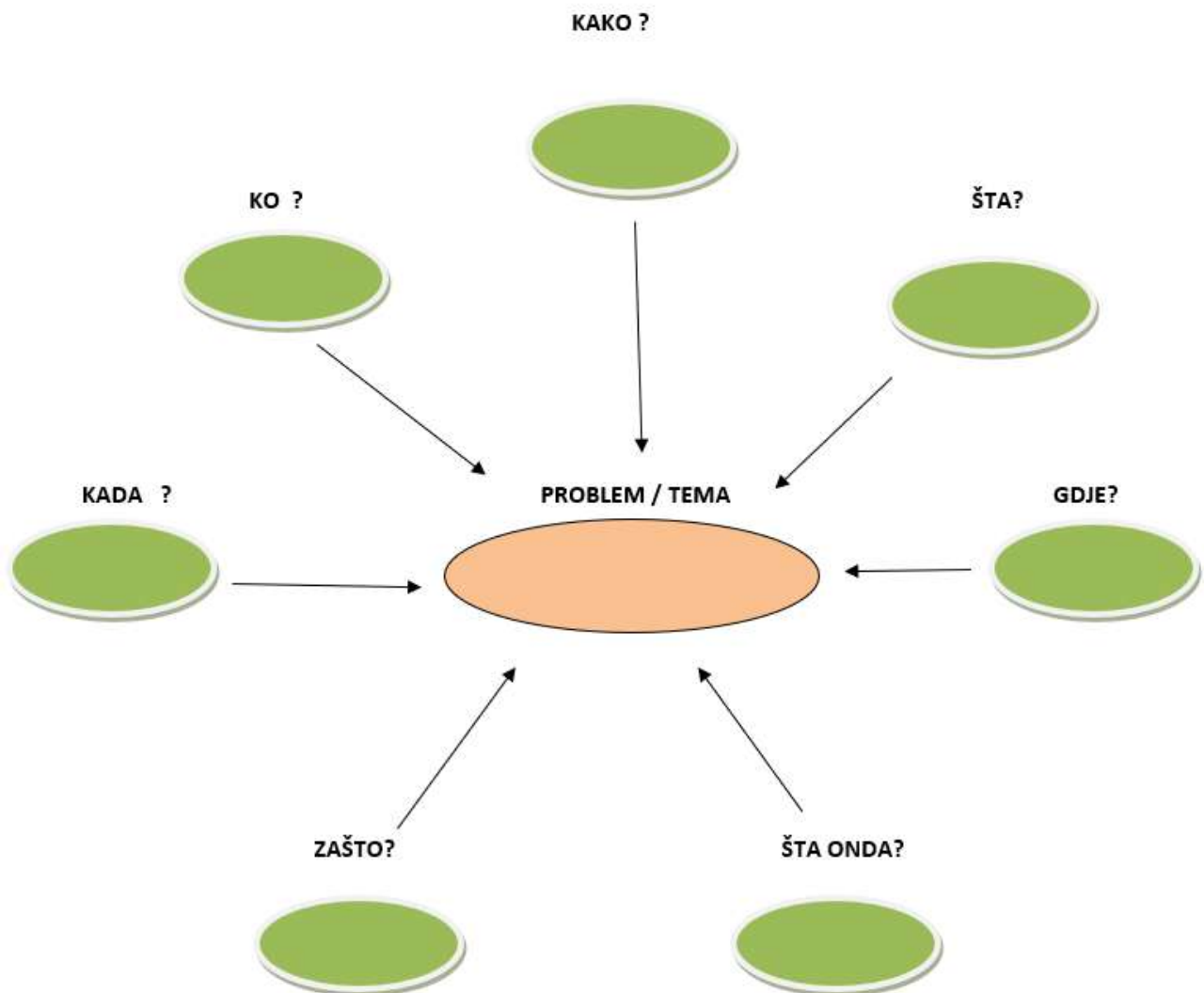

ENIDA MULAOMEROVIĆ

“JU OŠ EDHEM MULABDIĆ MEĐIDA DONJA- GRADAČAC”

ENGLISKI JEZIK:

Fruit and vegetables

V RAZRED

JUOŠ“Edhem Mulabdic“
Medidja Donja-Gradacac
Prof.Enida Mulaomerovic

Predmet: Engleski jezik

Razred: V

Teaching unit: Fruit and vegetables

Type of lesson: Presentation and practice

Aims and objectives(ciljevi i zadaci)

Obrazovni: ponavljanje prethodno naucenog vokabulara,usvajanje novih rijeci,sposobnost razumijevanja,sposobnost davanja odgovora.

Odgojni: Razvijanje sposobnosti komunikacije,dijaloga,njegovanje osjecanja i potrebe za zdravim nacinom zivota,razvijanje zainteresiranosti za engleski jezik

Funkcionalni: povezivanje i primjena naucenog u svakodnevnoj komunikaciji

Ishodi ucenja: bogacenje vokabulara,razumijevanje i primjena naucenog gradiva

Korelacija sa drugim predmetima:Kultura Zivljenja,Priroda

Nastavne metode (teaching methods):

- exposition
- question –answer technique
- demonstration
- conversation
- listening,speaking and writing

Class management (oblici rada):

- whole class
- individual work
- frontal work
- pair work
- group work

Teaching aids,materials and equipment:

- Students’books,workbooks,CD player,board and chalk,
- laptop and PP presentation, Smart board,fruit and vegetables,paper bags,vocabulary lists,hand-outs,etc.

Sources: Dip in 5,Students’books, Teacher’s book,Workbook, The internet

Lesson plan

Uvodni dio (introductory part) 5min

-Marking the class and absent students (Upisivanje casa i odsutnih ucenika)

-Checking homework (Provjeravanje zadace). Razgovaramo o zadaci. Pitam ih sta su imali za domaci zadatak,da li je bilo tesko.Ucenici odgovaraju i citaju svoje odgovore o tome sta vole jesti ili sta ne vole jesti.

Teacher asks the students about homework using the questions :”Did you do your homework? What did you write down? What food do you like ?”etc.

Students give their own answers.

Nastavljamo razgovor o hrani.

Razgovaramo o tome zasto je bitno jesti raznovrsnu hranu a narocito voce i povrce.Tako se uvodimo i u danasnju lekciju u kojoj prosirujemo nase znanje o vokabularu voca i povrca.Također,spominjemo i dan zdrave hrane u nasoj skoli,dan kada nas razred (5b) donosi voce ,ne kupuje hamburgere ,gazirana pica ni grickalice.Ucenici povezuju to sa Svjetskim danom zdrave hrane,22.oktobar,Dan jabuke.

The teacher continues talking about food but this time introducing fruit and vegetables vocabulary.

Nastavnik nastavlja objasnjavati ucenicima da ce pogledati nekoliko slajdova sa vocem ili povrцем.

Ukoliko znaju rijec na engleskom ,oni izgovaraju a nastavnik ce nakon njihovog ponudjenog odgovora prikazati tacnu rijec(prvo vide sliku a tacan odgovor naknadno je prikazan na slajdu.)

The teacher shows them some pictures on the slide and they say what they have already learnt.

Ucenici gledaju u sliku na slajdu i izgovaraju rijeci koje su vec naucili na casovima engleskog jezika.

The students give their own answers(apples.potatoes,lemon,etc)-possible answers.

Nakon nekoliko ponudjenih odgovora,nastavnik govori ucenicima da otvore svoje udzbenike I sveske te da napisu naslov danasnje lekcije Fruit and Vegetables-Voce i povrce (na str.60).Nastavnik takodje pise naslov na tablu.

Glavni dio-(Main Part) 35min

After introducing the topic,Ss write F and V in their notebooks and open page 60.

FRUIT AND VEGETABLES



The students listen to Cd and repeat the words looking at their books(repeat twice or three times if it's necessary).

Ucenici slusaju izgovor rijeci koje trebaju da usvoje na casu,ponavljaju glasno.

Nakon slusanja CD-a,nastavnik dijeli ucenicima listice sa rijecima koje su nepoznate ucenicima.

T gives them Vocabulary list.

Vocabulary list

- 1.onion -luk
- 2.cauliflower-karfiol
- 3.lettuce -zelena salata
- 4.grapes-grozdje
- 5.watermelon-lubenica

(Ucenici nece prepisivati rijeci,listic mogu "zakaciti"spajalicom u svojim sveskama).

Nastavnik nastavlja objasnjavati ucenicima da ce pogledati nekoliko slajdova sa vocem ili povrccem.

Ukoliko znaju rijec na engleskom ,oni izgovaraju a nastavnik ce nakon njihovog ponudjenog odgovora prikazati tacnu rijec(prvo vide sliku a tacan odgovor naknadno je prikazan na slajdu.)

After listening, shows the slides with fruit and vegetables and they try to guess what it is.

The word Peach comes out after they recognize the word(or they will not be able to say correct word but, it doesn't matter. It is more important to practise pronunciation with teacher's help,of course.)



PEACH



ONION

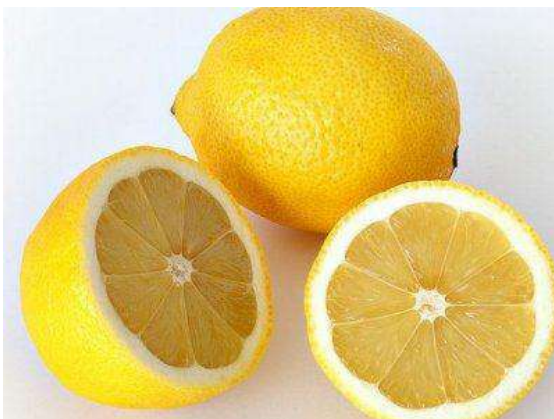

LEMON



BEANS



CHERRY

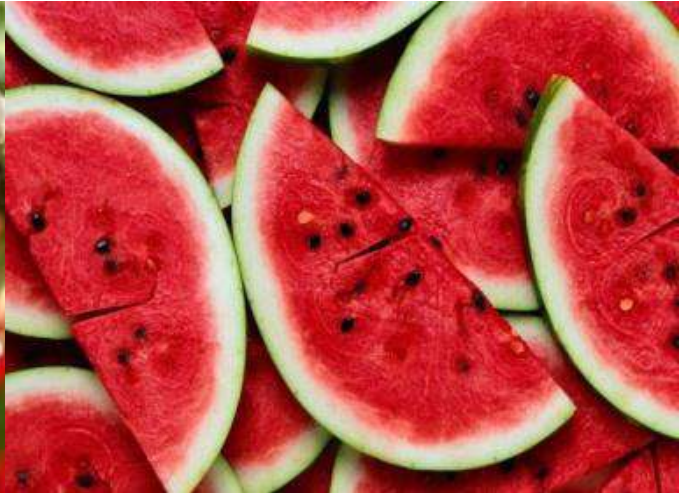

WATERMELON



STRAWBERRY



PEAR



LETTUCE



CARROT



ENISA GREBIĆ

“OŠ SOKOLJE”

NJEMAČKI JEZIK:

Die Schule und die Schulsachen

V RAZRED

PISMENA PRIPREMA ZA ČAS NJEMAČKOG JEZIKA

ŠKOLA: O.Š. Sokolje

NASTAVNIK: Enisa Grebić

PREDMET: Njemački jezik

RAZRED: V- prva godina učenja

ČAS: 26.

LEKTION 3 –Der Unterricht

NASTAVNA JEDINICA:Die Schule und die Schulsachen

TIP ČASA: ponavljanje

CILJEVI:

Obrazovno- funkcionalni:

- Učenik će kroz ranije usvojene pjesmice da se prisjeti tema koje smo obradili
- Učenik će znati da se predstavi i da osnovne informacije o sebi (godine, odakle dolazi, ime škole koju pohađa, ime učitelja/nastavnika, ..)
- Učenik će prepoznati usvojene pojmove i imenovati školski pribor
- Pravilno će koristiti neodređeni član ein/eine uz poznate imenice
- Razumjet će korištenje prisvojnih zamjenica mein(e) i dein(e).
- Znat će voditi kratak dijalog uz smjernice koristeći navedene zamjenice.
- Usvojeni vokabular će pravilno izgovarati
- Pravilno će koristiti negaciju „nicht“

Odgojni:

- Uvidjet će svrhu i važnost školskog pribora u nastavi, iskazivati poštivanje prema učitelju i starijim osobama, razvijati interes za učenje stranog jezika kroz igru kao i takmičarski duh te osjećaj za timski rad.

Korelacija sa predmetima: Muzička kultura, Engleski jezik, Priroda i društvo, Bosanski jezik i književnost

Očekivani ishodi učenja	AKTIVNOSTI	OBLICI NASTAVNOG RADA	NASTAVNA SREDSTVA I POMAGALA
Učenik će se pozdraviti i oslovjavati učitelja/učiteljicu sa Frau/Herr	Učenici horski pjevaju pjesmicu „So sagen wir hallo!“ i „Guten Tag“.Na pozdrav nastavnice Guten Tag Kinder, odgovaraju Guten Tag Frau Lehrerin. Nakon svake aktivnosti nastavnica pohvaljuje rad i zalaganje učenika frazama poput Gut gemacht! Učenici tada pohvaljuju i jedni druge tapšući se po ramenima ili sl. (Odabir pjesmica za pozdrav prilog 1.)	- metoda skupnog ponavljanja i pjevanja - dijaloška metoda	2 Ppt Slide 1
Učenici će znati izreći nekoliko informacija o školi, razredu i nastavnicima. Pri tome će pravilno koristiti usvojene jezičke i gramatičke strukture poput odrične rečenice sa negacijom „nicht“te neodređenog člana.	Učenici će se predstaviti vježbom u nizu te dati osnovne informacije o sebi: npr. Wie heißt du? Wie alt bist du? Woher kommst du? Wie heißt deine Schule/ Lehrerin..? Bist du Schüler? Bist du Lehrer? Was ist V-2? Was ist das (pokazujući na prostor učionice)? Učenici će paziti na pravilan izgovor. Nastavnik/-ica po potrebi koriguje učenike u izgovoru. Učenici na isti način mogu predstaviti i jedni druge.	- dijaloška metoda - metoda vježbe u nizu učenika	4 Ppt Slide 2
Učenici će znati nazive za školski pribor. Odgovarat će na pitanje „Wo ist...?“ Pri tome će pravilnom koristiti usvojene jezičke i gramatičke strukture poput odrične rečenice sa negacijom „nicht“te neodređenog člana i prisvojnih zamjenica mein/meine i dein/deine.	Učenici usmeno odgovaraju na pitanja nastavnice. Pri tome pokazuju predmete o kojima govorimo. Lehrerin: Wo ist dein Heft/ Kuli/ Bleistift...? Schüler/-in: Mein Kuli ist (nicht) hier. / Mein Kuli ist weg. Učenici će paziti na pravilan izgovor.	- dijaloška metoda	4' Ppt Školski pribor Slide 3
Učenici će usvojeni vokabular prepoznati u pisanom obliku te pravilno prepisati date riječi na nastavnom listu.	Vokabular koji smo ponovili u prvom dijalu časa učenici sada prepoznaju u ukrštenici (prilog 2). Učenici imaju mogućnost da za pravilno urađen zadatak dobiju pečate koji im osiguravaju bolji uspjeh tj. ocjenu. Učenici koji završe zadatak mogu dobiti dodatni zadatak težeg nivoa također u obliku ukrštenice (prilog 3). Zadatak analiziramo frontalno kroz projekciju. https://www.raetsel-fuer-kinder.de/ On-line stranica za pripremu ukrštenice.	-Individualni rad sa zadacima diferenciranog tipa prema nivou znanja -Frontalna analiza	8' Ppt Nastavni list Pečat za izuzetan uspjeh -Sliide 4

<p>Učenici će povezati usvojeni vokabular kao i jezičke i gramatičke strukture. Usvojeno će primijeniti u izradi zadataka te prezentirati obrađene teme pazeći na pravilan izgovor.</p>	<p>Učenici su podijeljeni u grupe 1-5. Svaka grupa ima svoj broj koji se nalazi na podlozi sa motivima zime. (prilog 4) Svi članovi grupe imaju jasne uloge, na što im nastavnica još jednom skreće pažnju. Učenici u grupama rješavaju sljedeće zadatke: 1. Spoji dijelove rečenice! (Wie heißt..?), (prilog 5) 2. Spoji dijelove rečenice! (Im Klassenzimmer ist...), (prilog 6) 3. Spoji sliku i riječ! (Das ist in der Schultasche.), (prilog 7) 4. Spoji sliku i riječ! (Das ist in dem Mäppchen.), (prilog 8) 5. Poveži pitanja i odgovore! (Ja-/Nein-Fragen) (prilog 9) <i>Napomena: Školsku torbu i pernicu ranije napraviti od kartona.</i> Radove nastale u grupama objedinjujemo u zidnu knjigu (Klappbuch) te slijedi prezentacija istih od strane učenika. (prilog 10) Na kraju nastavnica učenike pita i o simbolici slika na kojima su predstavljeni brojevi grupa. Na slikama su pejzaži i simboli zime. Nastavnica pita znaju li kako se na njemačkom jeziku kaže zima. Pri tome ukazuje na sličnost sa engleskim jezikom te pokazuje karticu sa prvim slovom riječi W. Učenici od slova na poledini slika na kojima je dat broj svake grupe formiraju riječ WINTER. (prilog 11)</p>	<p>- grupni rad -prezentacija</p>	<p>15' ppt Kartice sa ulogama učenika Nastavni listovi Crteži, slike, makaze, ljepilo Slide 5</p>
<p>Učenici će razumjeti usvojeni vokabular. Znati će jednostavne jezičke i gramatičke strukture te pravilno dovršavati rečenice iz teksta „In der Deutschstunde“.</p>	<p>Učenici su podijeljeni u grupe sa jasnim ulogama svih članova grupe. Učenicima nastavnica dijeli uloge prema njihovim sklonostima. Slajd 5. Učenici prate edukativni online kviz projeciran na bimeru. https://create.kahoot.it/details/012a426a-2325-4789-a164-d721d3f305ba Zadatak je: Dvrši datu rečenicu odabirom jednog od ponuđenih odgovora. Učenici u grupi razmatraju rješenje te svoj odgovor šalju putem tableta na kojem se nalazi ista platforma koja prati online kviz. Rezultati kviza se sumiraju te nastavnica proglašava najuspješniju grupu. Članovi najuspješnije grupe dobijaju pečate za izuzetan uspjeh. Pjevanjem pjesmice Auf Wiedersehen, tschüß Kinder! završavamo čas. (Strofa pjesmice Guten Morgen, guten Tag...)</p>	<p>Timski rad sa takmičarskom osnovom</p>	<p>10 ' ppt Online –Spiel „Kahoot“ Tablet Pečat za izuzetan uspjeh Slide 6 Slide 7</p>
<p>Didaktičko – metodičke napomene:</p> <p>Peti razred je početak nove etape u učenju drugog stranog jezika. Odabir nastavnih zadataka kao i oblika rada uveliko utiče na motivaciju učenika. Učenici nesvjesno usvajaju jezičke zakonitosti te ih oponašaju u prilikama što bližim realnim situacijama. Vizualizacija je u ovoj fazi usvajanja stranog jezika neizostavna, a najviše se razvijaju vještine govora i slušanja. Nastavnik ima važnu ulogu motivatora te to pokazuje u svakoj fazi časa. Metode praćenja i ocjenjivanja stepena usvojenosti znanja i vještina također trebaju imati svrhu motivacije. Sakupljanjem pečata za izuzetan uspjeh, tačno urađenu domaću zadaću, vježbu na času ili dodatni rad prema izboru učenika, učenici imaju priliku da budu zapaženi i ocijenjeni. Nastavnik definiše koji je broj sakupljenih pečata potreban za ocjenu kojom i sam učenik treba biti zadovoljan.</p>			

Hallo! Guten Morgen!
Willkommen in der Deutschstunde

Guten Morgen



Begrüßen und Kennenlernen



sich begrüßen

* Hallo. Mein Name ist Tim.
Wie heißt du?

- Hallo. Ich heiße Alen und
ich bin zehn Jahre alt. Wie
alt bist du?

-Ich bin neun.
-Woher kommst du Tim?

Ich komme aus
Deutschland? Und du?

- Ich komme aus Bosnien-
Herzegowina

Gruppenarbeit



Fragenstr



Lautstärkewächter



Materialbeschaffer



Zeitwäch



Kahootspiel

<https://create.kahoot.it/details/012a426a-2325-4789-a164-d721d3f305ba>

Aufgabe:
In der Deutschstunde
Ergänze die Sätze!





Wir verabschieden uns!

Begrüßungslieder für Eltern-Kind-Gruppen

C G F C

1. Guten Morgen, guten Morgen, wir winken uns zu,

G F G C

Guten Morgen, guten Morgen, erst ich und dann du.

2. Guten Morgen, guten Morgen, wir klatschen uns zu
Guten Morgen, guten Morgen, erst ich und dann Du.

3. Guten Morgen, guten Morgen, wir stampfen uns zu
Guten Morgen, guten Morgen, erst ich und dann Du.
Nach der Melodie: „Kommt ein Vogel geflogen“

Ein alternativer Text dazu:

Brummt der Paul früh am Morgen, brummt er laut, brummt er leis:

„Guten morgen liebe/r ... (Name) so ein schöner Tag ist heut.“

Wir reichen dazu unseren Teddy Paul von Kind zu Kind. Die Kinder genießen es, mit Paul zu kuscheln und durch Paul ganz besonders wahrgenommen zu werden
Auch nach der Melodie: „Kommt ein Vogel geflogen“

Guten Morgen in diesem Haus

<http://www.youtube.com/watch?v=CcCiw-7a3pA>

Guten Morgen in diesem Haus, guten Morgen in diesem Haus.
Allen wünschen wir, allen wünschen wir einen schönen guten Morgen!

Allen Mädchen in diesem Haus...

Allen Jungen in diesem Haus ...

Allen Großen in diesem Haus ...

Ich will Euch begrüßen und mache das so

<http://www.youtube.com/watch?v=mWgR30B6az8>

Ich will Euch begrüßen und mache das so: Hallo (Klatsch klatsch) hallo (klatsch klatsch).

Schön dass Ihr hier seid und nicht anderswo, Hallo (Klatsch klatsch) hallo (klatsch klatsch). Hallo, hallo, hallo: Hallo, hallo, hallo.

Man kann dann verschiedene Bewegungen außer Klatschen nehmen (Winken, stampfen, Flüstern – ist gut, wenn man anschließend Ruhe und die Aufmerksamkeit aller haben möchte)

Die Kinder die sind da (Musikgarten)

(Geht nach derselben Melodie wie Lottas Geburtstagslied aus der Krachmacherstraße . Ihr findet dieses Lied in: Lorna Lutz Heyge: Gemeinsam musizieren (Themenheft Tierwelt)

1. Die Kinder die sind da, die Kinder die sind da, tralalalalalala, tralalalalalala, die Kinder die sind da.
2. Der/die ... (Name) der/die ist da ...
3. Die Mamas die sind da ...

Wir wollen alle singen - Guten Tag (Musikgarten)

(Ihr findet dieses Lied im Themenheft Zuhause

Tipp: Auf „Alle meine Entchen lässt sich das Lied auch singen)

1. Wir wollen alle singen/winken/hüpfen/klatschen - Guten Tag
Wir singen für den /die ...(Namen) – Guten Tag!

Guten Morgen, Raphael

Guten Morgen, Raphael! Guten Morgen, Raphael!

Gott liebt dich; Gott schuf dich.

Er hat dich sehr schön gemacht, er hat dich sehr schön gemacht.

Gott schuf dich, Gott liebt dich.

Nach der Melodie: Bruder Jakob Text: Doris Braun

Hierfür kann man sehr gut eine Handpuppe benutzen und die Kinder damit begrüßen.

Halli Hallo, schön, dass ihr da seid

Halli Hallo, schön, dass ihr da seid, halli hallo wir freun uns ja so!

Und die ist da und die ist da

Und der ... ist da und die ist da,

Halli hallo schön dass ihr da seid, halli hallo wir freun uns ja so!

The image shows a handwritten musical score on a piece of paper. The title is 'Halli Hallo schön dass ihr da seid' and it is noted as 'mündlich überliefert' (orally transmitted). The score is written in a simple, child-friendly style with a treble clef and a key signature of one sharp (F#). The lyrics are written below the notes. The lyrics are: 'Ha-li Ha-llō schön daß ihr da seid Ha-llō Ha-llō wir freun uns ja so und die ... ist da und die ... ist da und der ... ist da und der ... ist da Ha-li Ha-llō schön daß ihr da seid Ha-li Ha-llō wir freun uns ja so.' The notes are simple, mostly quarter and eighth notes, with some rests. There are several 'C' and 'G' chord markings above the staff.

Ja, grüß´ dich!

Ja, grüß´ dich! Ja, grüß´ dich! Ja, grüß´ dich, lieber Simon.

Ich freu´ mich, dass du da bist und ich weiß, dass Gott dich liebt.

(Melodie: Volksweise – Text: Adeline Hofinger)

<http://www.youtube.com/watch?v=eXLHmq47zPQ>

Eine Handpuppe eignet sich für dieses Lied sehr gut.

Halli, Hallo, herzlich willkommen

Halli, hallo, herzlich willkommen, halli, hallo, jetzt geht es los.

Halli, hallo, herzlich willkommen, Vorhang auf, für Klein und Groß.

1. Wir reichen unserem Nachbarn die Hand,

vielleicht ist sogar mit mir verwandt.

Wir halten uns alle an den Händen fest,

schön, dass Du gekommen bist.

.....

(Musik und Text: Daniel Kallauch)

Den vollständigen Text gibt es hier:

<http://www.cap-music.de/immerundueberall-volltreffer-%28cd-und-dvd%29-daniel-kallaucha5205316r17965.html>

<http://www.youtube.com/watch?v=9imqarRXUmI>



Buchstabensalat



Markiere die im Buchstabensalat versteckten Wörter!

					B	S	Z			
			P	J	Y	P	B	S	S	
	U	G	L	R	I	L	C	S	G	
	E	K	O	M	T	E	H	C	D	
A	J	R	N	K	Z	I	Ü	H	R	E
S	C	H	U	L	E	S	L	E	Y	Y
U	Y	B	S	E	R	T	E	R	R	N
	P	U	S	H	N	I	R	E	E	
	C	C	M	R	X	F	I	W	S	
	H	H	E	F	T	N	J			
			R	O	Y					

① Schülerin ② _____ ③ _____

④ _____ ⑤ _____ ⑥ _____

⑦ _____ ⑧ _____



Buchstabensalat

Lösungen:

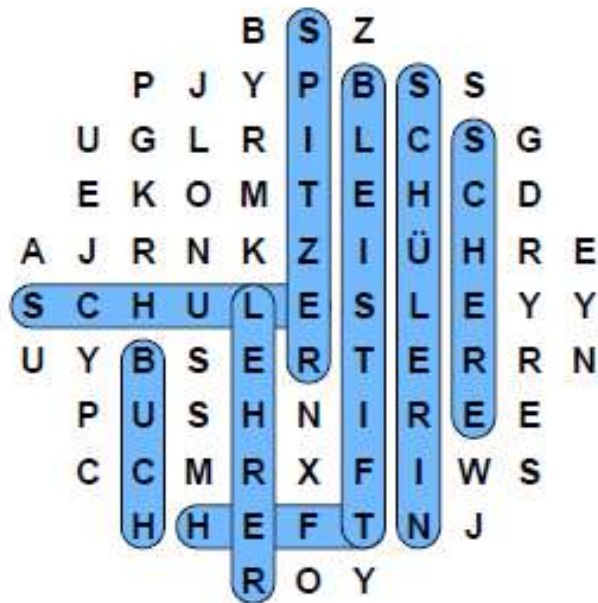

- ① Schülerin _____ ② Schule _____ ③ Heft _____
 ④ Buch _____ ⑤ Bleistift _____ ⑥ Schere _____
 ⑦ Spitzer _____ ⑧ Lehrer _____



Wortschlangen



Verbinde die Buchstaben und schreibe die gesuchten Wörter auf:

E	R	H
I	B	C
N	E	S

E	H
R	R

U	N	D
T	S	E

E	M
N	A

N	M	O
E	M	K

A	U
R	F

P	A	P
I	E	R

H	R
I	E

T	D
R	O

A	T	D
T	K	I

S	A	L
S	E	K

E	I
L	D



Wortschlangen

Lösungen:



schreiben



Herr



Stunde

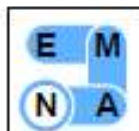

Name



kommen



Frau



Papier



hier

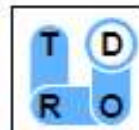

dort



Diktat

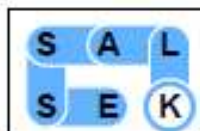

Klasse



Leid



www.zaubermalkin.de Instagram: <http://www.zaubermalkin.de/blogspot.de/> and <http://www.zaubermalkin.de/design.com/shop/>



www.zaubermalkin.de Instagram: <http://www.zaubermalkin.de/blogspot.de/> and <http://www.zaubermalkin.de/design.com/shop/>

Das ist meine Schule.



Das ist ein Klassenzimmer.



Im Klassenzimmer ist...

...der Lehrer.



...die Lehrerin.



...der Schüler.



...die Schülerin.



DAS BUCH



DAS HEFT



DAS PAUSENBROT



DIE LANDKARTE



DAS MÄPPCHEN

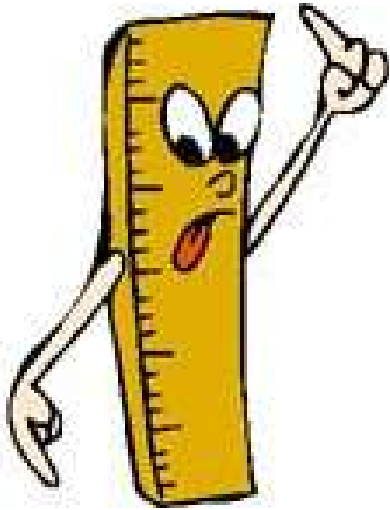

DAS LINEAL

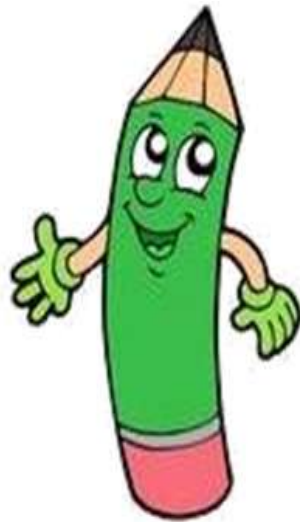

DER BLEISTIFT



DIE SCHERE



DER KULI



DER RADIERGUMMI



DER SPITZER



FRAGILE



CoolClips.com

Nein, ich _____ nicht Schüler.	Bist du Schüler?	Ja, _____ bin Schüler.
Nein, er ist _____ in der Schule.	Ist Tim in der Schule?	Ja, er _____ in der Schule.
_____, sie ist nicht meine Freundin.	Ist Sabine deine Freundin?	Ja, _____ ist meine Freundin





HILMO SELIMOTIĆ

“OŠ MUJAGA KOMADINA -MOSTAR”

B/H/S jezik i književnost

HASNANAGINICA

VII RAZRED

NASTAVNA PRIPREMA ZA ČAS – HASANAGINICA (integracija sa nastavom jezičke kulture, pismo – pisanje privatnog pisma)		
Razred	7.	
Ključni pojmovi balada, psihološko i emotivno prikazivanje lika	Ishodi učenja Učenik će uočiti epsko-lirska obilježja balade; primijeniti znanja o strofi, stihu, epskom i lirskom u pjesmi i o stilskim sredstvima pri interpretaciji balade.	
Cilj nastavnog časa Spoznati o položaju žene u društvu nekada i danas. Osvijestiti važnost poštivanja osnovnih ljudskih prava na primjeru obespravljenosti Hasanaginice. Proširiti znanje o baladi i njenim obilježjima. Izdvojiti obilježja narodne književnosti. Odrediti ideju.		
Nastavno područje književnost	Tip nastavnog časa obrada, interpretacija balade, dvočas	Nastavni oblici frontalni, individualni, grupni
Korelacija: kultura izražavanja, pisanje pisma, historija		
Zadaće:		
a) obrazovne	Učenik će usvojiti pojam balade i navesti njena obilježja, prepoznati načine karakterizacije lika te motivisanost postupaka likova i njihove međuodnose. Primijeniti znanja o strofi, stihu i o stilskim sredstvima prilikom interpretacije balade.	
b) vaspitne	Učenik će opisati kakav je bio položaj žene u patrijarhalnoj sredini. Objasniti zašto je važna ravnopravnost među polovima i poštivanje osjećajnog svijeta drugog čovjeka. Njegovati osjetljivost za pravdu i nepravdu.	
c) funkcionalne	Učenik će razvijati sposobnost doživljavanja, zapažanja i izražavanja umjetničke vrijednosti književnog djela, razvijati sposobnost komentaranja postupaka likova u baladi i zauzimanja pravilnog stava. Stvaralački primijeniti stečena znanja pisanjem pisma i aktuelizacijom.	
d) komunikacijske	Učenik će razvijati saradničko učenje u grupnom radu. Objasniti kako treba da komuniciraju ravnopravni sagovornici te zaključiti o važnosti postupaka i riječi kojima se nekome obraćamo.	
Naziv nastavne jedinice:	Usmena balada „Hasanaginica” (prvi dio)	

TOK NASTAVNOG ČASA

Uvodni dio i motivacija:

- Razgovaramo o majčinoj ljubavi koja je bila inspiracija umjetnicima od pamtivijeka. Prisjećamo se umjetničkih djela koja govore o snazi majčine ljubavi.
- Najava balade.
- Interpretativno čitanje sa emocionalnom pauzom.
- Utisci o pjesmi/objava doživljaja metodom pitanja i odgovora:
Kako si doživjela/doživio stihove narodne balade?
Izdvoj dio koji je na tebe ostavio najjači utisak.

Koji te detalj vezan za sudbinu Hasanaginice najviše potresao?

Šta je u Hasanaginom postupku bilo najokrutnije?

Glavni dio:

- Nakon provjere razumijevanja učenici rade u grupama.
- Učenici su na početku podijeljeni u pet grupa, a vrijeme rada je 15 minuta. Svaka grupa dobija kartice sa različitim zadacima. Nakon što na plakatima učenici urade istraživačke zadatke, slijedi zajedničko izlaganje.

PRVA GRUPA:

1. Balada je lirskoepska pjesma sa tragičnim završetkom. Izdvojte iz ove balade lirski i epski obilježja.
2. O kom događaju pripovijeda balada, šta je njena tema?
3. Događaji u baladi odvijaju se dramskim tokom. Odredite uvod, zaplet, vrhunac, rasplet. Svakom dijelu dajte podnaslov.

DRUGA GRUPA:

1. Hasanaginica je pisana stihom karakterističnim za mnoge narodne epske i epskolirske pjesme. Utvrdite o kojoj vrsti stiha je riječ. Gdje se u stihu ostvaruje pauza (cezura)?
2. Ritam u baladi ostvaren je: a) dužinom stiha i pauzom, b) inverzijom, c) opkoračenjem, d) ponavljanjem pojedinih riječi i izraza. Za svako rimotvorno sredstvo pronađi primjere u pjesmi.
3. U narodnim pjesmama česti su stalni epiteti koji se uvijek nalaze uz određenu imenicu. Pronađite i prepisite primjere stalnih epiteta.
4. Pjesma počinje slovenskom antitezom. Pročitaj iz čitanke definiciju slovenske antiteze, pronađi je i obilježi u pjesmi. Pokušaj odgonetnuti njenu ulogu u pjesmi.

TREĆA GRUPA:

1. U baladi se isprepliće više motiva: a) odnos između muža i žene u patrijarhalnom društvu, b) okrutnost narodnih običaja i tradicije prema ženi, c) snaga majčinske ljubavi.
2. Ukratko objasnite svaki motiv, potom odaberite motiv koji ste najsnažnije doživjeli i neka vam on bude smjernica za određivanje ideje.

ČETVRTA GRUPA:

1. Opišite Hasanaginicu. Kakav je njen odnos prema mužu, bratu, djeci?
2. U opisu posebno izdvojite dio koji se odnosi na: moralnu, psihološku, socijalnu i govornu karakterizaciju.

PETA GRUPA:

1. Formulirajte ideju.
2. Napišite pet poruka balade. Poruke možete povezati sa sadašnjim trenutkom/stvarnim životom.

– Objava rezultata grupnog rada, izlaganja predstavnika grupa, korekcije. Rezultati rada u grupi (svaka grupa izlaže po tri minute).

– Mogući odgovori:

PRVA GRUPA:

Balada je epskolirska pjesma sa tragičnim završetkom. Lirska mjesta su osjećanja i slikovitost, a epska pripovijedanje o događaju. Tema je nesretna sudbina Hasanaginice, žene, supruge i majke o čijoj sudbini odlučuju svi više nego ona sama, njen položaj u patrijarhalnoj porodici. Balada ima i dramske elemente, bliska je tragediji, jer glavni junaci na kraju stradaju. Ima i dramsku kompoziciju te joj možemo odrediti:

Uvod - Hasanaga boluje, obilazi ga majka i sestra, ali ne i žena koja ostaje uz djecu.

Zaplet - Hasanaga, ljut zbog njenog nedolaska, tjera je iz njihovog doma odvajajući je od djece.

Vrhunac - Hasanagicu je isprosio imotski kadija. Prolazeći sa svadbenom povorkom kraj Hasanaginog dvora, susreće se sa svojom djecom.

Peripetija - Hasanagina optužba. Okrutnim riječima prekida njihov susret.

Rasplet - Hasanaginica umire od tuge.

DRUGA GRUPA:

Balada je pisana stihom karakterističnim za mnoge narodne epske i lirske pjesme:

„Šta se bijeli u gori zelenoj“ - deseterac, 4+6 (nesimetrični deseterac, ima pauzu poslije četvrtog sloga).

Na ritam pjesme utiče dužina stiha, pauze, inverzije (gori zelenoj, majka vaša, nozve pozlaćene...), ponavljanja (u rodu je malo vrijeme stala/malo vrijeme, ni nedelju dana).

Pojedinim imenicama se pridodaju isti epiteti. U narodnim pjesmama su česti stalni epiteti: gora zelena, mila majko, vjerna ljuba, listak knjige bijele, bijelo lice... Dio su tradicionalnog pjesničkog iskaza narodne književnosti, a uz to, olakšavaju pamćenje i usmeno prenošenje djela.

Slovenska antiteza je posebna vrsta poređenja koja se zasniva na suprotnosti. Ima ustaljenu strukturu: prvo se postavlja pitanje na koje se nude odgovori koji se potom negiraju, a zatim se daje treći, ispravan odgovor na postavljeno pitanje. Ovakav početak će zaokupiti pažnju slušalaca, povećati njegovu radoznalost, a na takav način se odgađa zaplet i povećava napetost iščekivanja zapleta, osigurava pjesniku (usmenom kazivaču, pjevaču) zapamćivanje teksta i njegovo lakše prenošenje. To je prvih šest stihova u pjesmi. Jezik pjesmu boji prošlošću, iako mu ne znamo ime, usmeni kazivač/kazivačica bio je izuzetno talentovan.

TREĆA GRUPA:

U baladi se isprepliće više motiva te na osnovu njih saznajemo o odnosu između muža i žene u patrijarhalnom društvu, okrutnosti narodnih običaja i tradicije prema ženi. U skladu sa tadašnjim običajima, žena ne izlazi iz kuće, od stida ne posjećuje muža koji želi ranjen. Drži se pravila, nepisanih propisa sredine. Ništa nije skrivila, ni o jedan zakon se nije ogriješila, a on je tjera od sebe. Ona nije samostalna žena koja ima pravo na svoje odluke, njena sudbina je određena time što je samo Hasanagina žena. Narodni kazivač želi da pokaže da je tradicija, običaji društva, navike, isticanje junaka kao ratnika važnije od porodice, a da osjećanjima trebamo znati gospodariti kako oni ne bi upravljali nama - zbog osude društva te zbog ljubavi prema djeci zanemaruje sve što je junački svijet od nje očekivao, zato postaje tragična junakinja. Ovo je psihološka drama, žene koju muž tjera iz doma, a što je za nju najbolnije, odvaja je od djece. Naj snažnije je doživljen motiv majčinske ljubavi.

Majčina ljubav je neizmijerna.

ČETVRTA GRUPA:

Hasanaginica je obespravljena kao žena (supruga), majka i sestra. Muž upravlja životom svoje žene. Uprkos tadašnjim običajima, Hasanaga očekuje da ga žena posjeti ranjenog. Kad ga ne posjećuje, pogrešno to tumači kao nedostatak njene ljubavi. Mužu se (muškarcu) ne smije suprotstaviti. Boji ga se, u velikom je strahu, ne pomišlja da bi se mogla suprotstaviti. Ne dolazi u obzir da razgovaraju, nema komunikacije. Hasanaga odluke donosi u ljutnji, afektu, ne razmišljajući trezveno. Razum je u drugom planu - ne komunicira sa ženom direktno. Donosi odluku prije nego što ima pravo nešto reći. I brat postupa iz osvete. On voli svoju sestru, ali želi da se osveti Hasanagi. Njegova zaštita sestre postaje kobna - želi da je preuda, a to ona ne želi. Kao razlog najviše navodi djecu, koju više neće moći vidati. Voli svoju djecu, ali kao otpuštena žena neće moći da ih vidi. Želi da ih vidi kada novi svatovi budu prolazili kraj njenog bivšeg doma i da ih daruje. Ovo je posljednja prilika da bude sa njima. Vjerovatno zna da je muž posmatra pa želi da pred njim pokaže majčinske osjećaje i da je djeca pamte po dobrom. Muž je ponovo optužuje da je loša majka, ona to ne može da podnese. Muž joj ne oprašta. Nema više nikakve nade i smisla da se živi - jedini izlaz je smrt. Od žalosti joj puca srce.

U karakterizaciji Hasanaginicinog lika uočavamo:

Moralnu (etičku) karakterizaciju - Da, moj brate, velike sramote, gdje me šalje od petero djece!

Psihološku karakterizaciju - Oblazi ga mati i sestrice, a ljubovca od stida ne mogla.

Socijalnu karakterizaciju - Dobra kada i od roda dobra, dobru kadu prose sa svih strana.

Na govornu karakterizaciju utiču arhaizmi, turcizmi, deminutivi, jezik pjesmu boji prošlošću.

Hasanaginica se pridržavala starih običaja i zakona tradicije, a kriva je bez krivice, sve je moglo da se drugačije riješi.

PETA GRUPA:

Ideja narodnog pjevača je isticanje nesretnih porodičnih odnosa i težak položaj žene u starom patrijarhalnom društvu. Poruke balade univerzalne su, svezremene: Teško se ispravljaju posljedice pogrešnih odluka. Ljubav ima najveću vrijednost u životu. Tragedija je svuda prisutna gdje plemenitost strada. Koliko čovjek voli, toliko i pati. Teško onom ko hoće da je uvijek u pravu.

Brak u kom nema komunikacije, razgovora, dogovora mora da srlja u propast.

Završni dio:

Prezentacija. Diskusija. Tokom prezentacije uočavati likove i njihove međuodnose, usmjeravati izlaganja ka ostvarivanju indikatora učenja. Korigovati prema potrebi koristeći prezentaciju PP. Obnoviti pravila pisanja privatnog pisma.

Naziv nastavne jedinice: Usmena balada „Hasanaginica” (drugi dio)

Uvodni dio i motivacija:

– Frontalnim oblikom rada razgovaramo o načinima komunikacije na daljinu u prošlosti i danas. Mogu li mobiteli, internet i društvene mreže zamijeniti pisma?

– Ukratko će istaći i pravila pisanja (forma, jezička i pravopisna norma), jer ćemo se u sljedećoj aktivnosti baviti pisanjem pisama.

Glavni dio:

Grupni rad osmišljen je kao na prethodnim časovima (pet grupa, vrijeme trajanja rada 10 minuta, vrijeme izlaganja grupa po četiri minute). Pošto je cijeli čas aktualizacija balade, čas nosi naziv Hasanaginica 21. vijeka/Hasanaginica u novom ruhu.

Učenici će napisati svoje pismo Hasanagi i to tako da se postave u ulogu jednog od likova ili narodnog kazivača, te će uz pomoć natuknica osmisliti pismo. Mogu osmisliti da je Hasanaga lik iz 21. vijeka te ga na taj način približiti savremenoj stvarnosti i običajima našeg vremena. Njemu se tako u pismu obraćaju moderna Hasanaginica i moderna djeca, koji su svojim navikama bliski današnjim učenicima i njihovim roditeljima. Pisma ne moraju slijediti natuknice.

PRVA GRUPA - Hasanaginica 21. vijeka

Hasanaginica piše pismo Hasanagi kao zaposlena žena, živi u 21. vijeku, radi na vrlo odgovornoj poziciji u međunarodnoj kompaniji, a njeno petero djece čuva dadilja; muž joj se razbolio od nove vrste gripe i leži u bolnici na zaraznom odjeljenju, niko mu ne smije doći previše blizu kako se ne bi zarazio; on uporno želi vidjeti svoju ženu, na to ona mu odgovara pismom, zna da je preosjetljiv kad je bolestan i da se počinje ponašati poput djeteta, te mu obrazlaže zašto ga neće posjetiti.

DRUGA GRUPA - Hasanagina djeca 21. vijeka

Hasanagina djeca odlučila su napisati zajedničko pismo „starome“ jer oni su cijelo vrijeme zauzeti svojim učenjem, školom, modernim komunikacijskim sredstvima i društvenim mrežama; nemaju previše osjećaja za oca koji ionako previše izbiva iz kuće, a kako je sad bolestan i leži na zaraznom odjeljenju, nazovu ga jednom dnevno da provjere kako je; u pismu se iz njihovih riječi ne iščitava prevelika zabrinutost, znaju da će se „stari“ izvući i doći kući; zanima ih kada slijedi novi zajednički „pohod“ na trgovački centar gdje su već dobili nove mobitele.

TREĆA GRUPA - Hasanagina majka 21. vijeka

Hasanagina majka piše pismo sinu koji se opet razbolio od previše „trčanja“ za novcem i zbog nezdrave prehrane, savjetuje mu da se posveti poslu za koji se školovao, a ne da izigrava „svemogućeg“ trgovca koji luta cijelim svijetom, također mu savjetuje da se prestane svađati sa ženom i neka se zapita čime se bave njegova djeca u slobodno vrijeme, „obećava“ mu da ih ona ne misli prevaspitavati svojim starinskim metodama – ima pametnijeg posla u svom vrtu, a i u penziji je, želi se odmarati i živjeti bez briga; dodaje mu da više nije „mamin sin“ i neka već jednom odraste – od malo zarazne gripe ništa mu se neće dogoditi, a ima i dovoljno vremena za razmišljanje o životu.

ČETVRTA GRUPA - Pintorović beg

Pintorović beg nikad nije volio samoproglašenog, bahatog junaka, za kojim je njegova mlađa sestra izgubila glavu kao mlada i pobjegla od kuće; već je kao djevojka bila svoeglava pa bi Hasanaga i sada za nju, kad mu je rodila toliko djece, trebao imati više razumijevanja za njeno ponašanje i podržavati je u odluci da ne odlazi „u goru zelenu“ gdje vrebaju bolesti i razne opasnosti, jer bi djeca uostalom trebala imati majku ako već otac mora ratovati.

PETA GRUPA - narodni kazivač/kazivačica

Narodni kazivač piše Hasanagi jer je nedavno posjetio njegovu ženu koja mu je ispričavala kako je nesretna, kako žali za svojim mužem koji samo želi biti junak, a ne pita za nju, ni njenu ljubav, ni za to kako joj je teško biti samoj s djecom; on joj želi pomoći tako što poziva Hasanagu kući. Kazivač želi da osvijesti Hasanagu da je pogriješio i u pismu se naglašava da je komunikacija preduslov dobrih, kvalitetnih međuljudskih odnosa i da brak, veza, u kom nema razgovora, dogovora, dvosmjerne komunikacije, srlja u propast. To je ujedno i poenta balade.

Prezentacija rada grupa. Predstavnici prezentuju pisma nastavnom strategijom „autorska stolica”.

Scenske improvizacije: učenici ukratko uvježbavaju scensku improvizaciju sa jednim predstavnikom (glumac/glumica u grupi).

Dramatizuju se pisma i izvode kao dramski dijalog u kojem će učenici prepoznati univerzalna ljudska osjećanja i probleme.

Završni dio:

Balada govori o starom patrijarhalnom vremenu. Po čemu je ovo djelo aktuelno i danas? Svaka grupa ima zadatak da pogleda pozorišno/filmsko ostvarenje i da ga uporedi sa baladom, te da o tome napišu poredbeni osvrt koji ćemo čitati na jednom od sljedećih časova kulture izražavanja i časova sistematizovanja znanja o baladi.

Nastavni materijali:

čitanka, nastavni listići, prezentacija PP

Literatura:

Čitanka 7, sva odobrena izdanja; D. Slavić, Peljar za tumače, metodika, PROFIL Zagreb; M. Jović, Čitanka 8, EDUKA Beograd; grupa autora, Narančasta čitanka 8, PROFIL Zagreb; Čitanka 8, Naklada Ljevak; Iz priče u priču 7, Školska knjiga

JASMINA SALIHOVIĆ

“OŠ KLADANJ”

B/H/S jezik i književnost

TVORBA RIJEČI

IX RAZRED

Razred i odjeljenje: IX a

Datum: februar, 2019.

Školska godina: 2018/19.

Nastavnica: Jasmina Salihović

PRIPREMA ZA NASTAVNI SAT:

Bosanski/hrvatski/srpski jezik i književnost

Nastavna cjelina/tema: Tvorba riječi

Nastavna jedinica: Osnovni pojmovi u tvorbi riječi

Tip sata: Obrada novog gradiva

1. CILJ NASTAVNE JEDINICE

Cilj časa: Uočiti morfeme/sastavne dijelove riječi

Obrazovni zadaci: naučiti šta je korijen riječi, osnovni nastavak (formant), šta je osnova riječi (tvorbena i morfološka), šta su afiksi (prefiksi i sufiksi), šta su infiksi.

Funkcionalni zadaci: razvoj logičkog razmišljanja, razvijanje vještine posmatranja, razvijanje, izgrađivanje i formiranje perceptivnih, mentalnih i komunikativnih sposobnosti.

Odgojni zadaci: razvijanje jezičke radoznalosti, istraživačkog duha, motiviranje stvaralačkih potencijala, njegovanje privrženosti vlastitom jeziku kao nasljeću.

Ključni pojmovi: korijen, osnovni nastavci/formanti, osnova riječi (tvorbena, morfološka), afiksi (prefiksi, sufiksi), infiksi, porodica riječi

Oblici rada: frontalni, grupni, rad u paru

Nastavne metode: dijaloška, metoda usmenog izlaganja, tekst metoda, metoda diskusije

Nastavna sredstva: računar, projektor, kreda u boji, udžbenik - Naš jezik 9, nastavni listići

Mjesto izvođenja nastave: učionica

2. ISHODI UČENJA

Usvaja osnovne pojmove u tvorbi riječi: korijen riječi, osnova riječi, nastavci, porodica riječi

3. KORELACIJA

Međupredmetna: hemija, domaćinstvo; **međupodručna:** književnost, kultura izražavanja, pravopis

4. LITERATURA

a) za učenike: Naš jezik 9, Asim Kamber: Slovo o jeziku, Krajiška knjiga, Bihać, 1998.

b) za nastavnike: Ratmira Pjanić: Motivacioni postupci i sredstva u nastavi književnosti, NUK, Sarajevo, 2002.

5. PREGLED I STRUKTURA SADRŽAJA

Uvodni dio časa:

a) aktivnosti nastavnika: “Na šta vas asocira riječ tvorba-tvorenica?” (...) “Poveži riječ tvorba sa stvarnim životom! Radit ćete u parovima. Zadatak je da ispričate kako nastaje predmet, tvar/materija,

koji su sastavni dijelovi traženog pojma?“ (Na nastavnim listićima su ispisani nazivi pojmova: hljeb, gulaš, hlorovodonična kiselina, voda....)

b) aktivnosti učenika: Učenici prezentiraju urađene zadatke

Glavni dio sata:

Isticanje cilja sata: Na ovom času bavit ćemo se tvorbom riječi. Cilj časa je da usvojite znanje o sastavnim dijelovima riječi. Šta je riječ? (Riječ je najmanja samostalna jezička jedinica koja ima značenje). Danas ćemo se upoznati sa sastavnim dijelovima riječi, a prije toga da spoznamo šta je tvorba riječi. Tvorba riječi je postupak nastajanja novih riječi dodavanjem određenih nastavaka na korijen ili osnovu riječi ili kombinacijom osnovnih riječi.

PP prezentacija, 1. slajd- Tvorba riječi

a) aktivnosti nastavnika: (podjela radnih zadataka) Zadatak: Iz slijedećeg skupa riječi, riječi razvrstaj na: jednosložne, dvosložne i višesložne!

a) krv, krvav, put, putni, dopis, zapisano, pismonoša, brz, brzoplet, brzina

b) brod, brodovlasnik, led, leden, ledenica, sladoled

c) kiša, kišobran, prokišnjavati, svjež, svježina, osvježiti

d) voda, voden, vodenica, dan, dangubiti, predaniti

e) živ, životan, život, oživjeti, buba, bubamara (nastavni listići mogu poslužiti i na času kad učenike upoznajemo sa izvedenim i sločnim riječima)

b) aktivnosti učenika: Poslije urađenog zadatka učenici prezentiraju svoj rad.

(Pripremljen je plakat podijeljen u tri kolone: jednosložne riječi, dvosložne riječi, trosložne riječi. Na plakat se upisuju riječi u kolonu kojoj pripadaju).

a) aktivnosti nastavnika: PP prezentacija, 2. slajd- Sastavni dijelovi riječi

Korijen riječi je najmanji dio riječi koji se ne može raščlanjivati na prostije dijelove, nosilac je značenja riječi, zajednički dio porodice riječi. (Vraćamo se na plakat. Objašnjavamo-krv (korijenska riječ), krv(av)-korijen riječi+tvorbeni nastavak...

Porodica riječi je skup riječi koje vode porijeklo od istog korijena i imaju srodno značenje. (Upućujem na primjere iz plakata: živ, životan, oživjeti, život, preživjeti, preživljavati).

Osnova je širi dio riječi od korijena. Osnova je nepromjenjivi dio u riječima koje mogu mijenjati svoj oblik. Razlikujemo morfološku i tvorbeno osnovu.

(Ako posmatramo riječi: djevojka, djevojke, djevojkom, uočavamo nepromjenjivi dio djevojk +a, djevojk+om, djevojk+e. Taj nepromjenjivi dio na koji se dodaju padetni nastavci zove se morfološka osnova riječi. Tvorbeno osnova je osnova na koju se dodaju tvorbeni nastavci/afiksi. U afikse spadaju: prefiksi, infiksi, sufiksi.

Tvorbeni nastavci: *prefiksi, infiksi, sufiksi*

pred + rad + nik (predradnik)

prefiks + korijen riječi + sufiks

sin + ov + i (sinovi)

korijen riječi + infiks + osnovni nastavak

Prefiksi su tvorbeni nastavci koji se dodaju ispred korijena ili osnove riječi da bi se dobila nova riječ (tvorenica), sufiksi se dodaju na kraju korijena ili osnove riječi, a infiksi između korijena riječi ili osnove riječi i nekog drugog nastavka.

Osnovni nastavci ili formanti: su nastavci koje dodajemo da bismo dobili osnovu riječi ili osnovnu riječ.

Kiš +a, oblak + i, (oblaci-dolazi do gl. promj. II palatalizacije)

b) aktivnosti učenika: Učenici postavljaju pitanja u vezi s obrađivanom temom, ono što im se treba pojasniti.

a)aktivnosti nastavnika:Podjela radnog materijala za zadatak br.2-
Prepoznavaj od kojih morfema su sastavljene slijedeće riječi!

a)krvav, brod, brodovi

b)kiša, dani, predaniti,

c)dopis, ukras, ukrašen, sunce,

d)cvijet, cvijetu, cvjetovi, cvijetnjak,

e)život, preživjeti, doživotan,

f)voda, voden, odvod

b)aktivnosti učenika: Učenici rade na zadatku u grupi, a potom prezentiraju šta su usvojili.

Završni dio časa

a)aktivnosti nastavnika: Podjela nastavnih listića-formativna procjena

b)aktivnosti učenika: Učenici rade na nastavnim listićima (Nastavnica prati koliko su učenici usvojili prezentirane nastavne sadržaje u vezi s tvorbom riječi. Formativna procjena će poslužiti kao poveznica sa nastavnim sadržajima idućeg časa i kao pokazatelj količine usvojenog znanja o sastavnim dijelovima riječi.

PITANJA ZA FORMATIVNU PROCJENU

TVORBA RIJEČI

1. Zadatak: podvuci korijen riječi u slijedećoj porodici riječi:

Žut, žutica, požutjeti, požutiti, žutilo

2. Zadatak: dodaj određeni prefiks da bi dobio/la drugu riječ:

putovati.....

radnik.....

obići.....

3. Zadatak: načini porodicu riječi od korijenske riječi cvijet

.....

4. Zadatak: podvuci infiks u slijedećim riječima:

radostan, radionica, brodovi, sinovac

5. Prepoznavaj gramatički nastavak kojeg ćeš dodati na glagolsku osnovu:

Radi +.....(2. l.mn.prezenta)

Rek +.....(3. l. mn. aorista)

Telefonira +.....(infinitiv)

6. PLAN PLOČE I OSTALI PRILOZI

Tvorba riječi-postupak nastajanja novih riječi.

Sastavni dijelovi riječi zovu se morfemi. U morfeme spadaju:korijen riječi, osnova riječi,osnovni nastavci/formanti, afiksi: prefiksi i sufiksi, infiksi.

RAD, RAD+NIK, PRED+RAD+NIK, RAD+OVI, RAD+OST, RAD+OST+AN, RAD+(I)M,
RAD+E,(I)MO,(I)TE

ZUB, ZUBAR, ZUBNI, NADZUBNI

ŽUT, ŽUTICA, ŽUTILO, ŽUČKAST, POŽUTJETI, ŽUTITI

CVIJET,CVJETATI, CVJETNI,CVJEČAR, CVJEČARA, CVIJETNJAK

PORODICA RIJEČI JE SKUP RIJEČI KOJE VODE PORIJEKLO OD ISTOG KORIJENA I IMAJU SRODNO ZNAČENJE.

JASMINA ŠUNJE

“OŠ DREŽNICA”

B/H/S jezik i književnost
CRTANI FILM, ANIMIRANI FILM
DNEVNIK ANE FRANK

VI - VII RAZRED

BOSNA I HERCEGOVINA
FEDERACIJA BOSNE I HERCEGOVINE
HERCEGOVAČKO - NERETVANSKI KANTON
GRAD MOSTAR
JAVNA USTANOVA OSNOVNA ŠKOLA „DREŽNICA“

Jačanje socijalnog uključivanja – Jednako i kvalitetno obrazovanje za podršku uspješnog razvoja djece sjeverozapadnog Balkana 2016 – 2018.

Implementacija definiranih ishoda učenja u jezičko-komunikacijskom području za HNK

**SET PRIPREMA ZA RAZREDNU/PREDMETNU NASTAVU
INFORMATIVNI TEKST**

Ime i prezime: Jasmina Šunje

(potpis)

Drežnica, 6. 6. 2018. godine

INFORMATIVNI TEKST - pripreme za čas bazirane na ishodima učenja

Priprema za čas br. 1: Oblast / Čitanje/Komponenta/Ključne ideje i detalji/Tekst/Animirani film Razred:VI
Ishod učenja: Čita tekst u cilju utvrđivanja navoda teksta,donošenja logičkih zaključaka i citira konkretne tekstualne dokaze argumentujući zaključke donesene na temelju teksta.
Pokazatelj razreda koji se pohađa: Donosi zaključke na temelju teksta i dokazuje ih citatima.
Uvod u učenje: <i>Kako ćete pobuditi interes učenika i nadograditi njihovo prethodno znanje da biste ih uveli u sadržaj ovog časa, ciljeve učenja i aktivnosti?</i> <i>Aktivnost 1-Strategija Vruća olovka</i> Na tabli je zapisano pitanje:Šta znam o animiranom filmu?Učenici nekoliko minuta tehnikom Vruća olovka zapisuju svoje misli i odgovore na postavljeno pitanje.U svom pisanju trebaju poštovati gramatička i pravopisna pravila.Nakon zapisanih misli učenici čitaju svoje zabilješke.
Kroz učenje: <i>Koje nastavne aktivnosti će učenici realizirati da bi izgradili svoje znanje, vještine i razumijevanje i tako ostvarili ciljeve časa?</i> <i>Aktivnost 2</i> Priprema za čitanje teksta strategijom Insert.Učenicima objasniti da prilikom pažljivog čitanja teksta koriste sljedeće oznake: „☺“-znao sam „-“-informacija je suprotna ili se razlikuje od onoga što učenik zna(il misli da zna) „+“-informacija je nova za učenika „?“-informacija koja učenika zbunjuje Potrebno je da učenici oznake stavljaju na margine teksta.Nastavnik učenicima dijeli tekst sljedećeg sadržaja: Animirani film je zajednički naziv za brojne vrste filmova(crtane,lutkarske,kolažne) koji nastaju uzastopnim snimanjem pojedinačnih sličica.Riječ animacija ima porijeklo u latinskoj riječi animare što znači oživjeti,udahnuti život neživom.Crtač koji crta i oživljava pokrete naziva se animator. Historija animiranog filma počinje 1905.godine. Za razliku od igranog ili dokumentarnog filma,u crtanom filmu su likovi i pozadina nacrtani.Za jednu sekundu animiranog filma potrebne su 24 sličice.Snimanje i izrada animiranih filmova su se mijenjali napretkom tehnike i iznalaženjem novih dostignuća. Lutkarski film je vrsta animiranog filma u kojem se animiraju i snimaju lutke,odnosno trodimenzionalni predmeti,makete i modeli.U lutkarskom filmu se postupkom animacije pokreću lutke i ova vrsta se može tumaiti kao granično područje između filma i lutkarskog pozorišta.Lutkarski film može se definisati kao fotografska reprodukcija lutaka kojim je tehnikom animacije dat pokret i prirodan zvuk. Kolažni animirani film je predmetna animacija,sličan je lutkarskom filmu.U njemu se umjesto lutaka

pokreću različiti predmeti.

Učenici pažljivo čitaju tekst i označavaju zadate elemente. Nakon čitanja slijedi diskusija na osnovu bilješki.

Aktivnost 3-SlideShare prezentacija

Nastavnik učenicima prikazuje SlideShare prezentaciju na kojoj je predstavljena historija animacije(kada i gdje su napravljene prve slike,preteče današnjih animacija). Slike prikazuju:

- pećinske crteže
- slike iz egipatske grobnice koje prikazuju hrvače u akciji
- slike koje pokazuju životinje u akciji kako bi se dočaralo njihovo kretanje



Nastavnik pobuđuje asocijacije prikazivanjem PPT prezentacije. Prema slajdovima postavlja pitanja:

- Kako pećinski čovjek crta?
- Šta prikazuju crteži?
- Koje materijale koristi?
- Kako je dočarao pokret?

Aktivnost 4

Nastavnik učenike upoznaje sa podvrstama animiranog filma. Potom prikazuje slike koje vezuje za određenu podvrstu.



Nakon učenja:

Kako ćete pomoći učenicima da rezimiraju i primijene naučeno ili da postave ciljeve za sljedeći čas? Šta će učenici uraditi da vježbaju i prošire znanje o ovome što su naučili na ovom času?

Aktivnost 8

Zadati domaću zadaću učenicima. Zadatak je da istraže biografske podatke o najvećem tvorcu crtanih filmova, Voltu Dizniju.

Formativna procjena za ovaj čas: Na temelju zabilješki tehnikom Vruća olovka, grupnog rada, Venonog dijagrama i vođenog razgovora

Tehnologija / mediji koje treba koristiti na ovom času: Čitanka, multimedija, školska tabla, kartice sa zadacima

Razmišljanje nakon časa:

Šta je na ovom času bilo dobro za vaše učenike?

Koje promjene biste preporučili za:

- a) *sljedeći čas*
- b) *poboljšanje ovog časa?*

Autor pripreme: Jasmína Šunje, nastavnik bosanskog jezika, OŠ „DREŽNICA“

Prilozi:

Crtani film je posebna vrsta filma u kojem se iluzija pokreta i života dočarava naročito uređenim crtežima. Pravi crtani filmovi, koji su stvoreni samo crtanjem, bili su filmovi Francuza Emila Renoa. Film je crtan na više stotina providnih pločica, koje su zatim stavljane u otvore duge platnene trake. Pokretanjem trake film je prikazan. U engleskom jeziku crtani film se naziva „cartoon“, što znači skica, karikatura. To ime odgovara crtanom filmu, jer crtani film je zaista ili skica ili karikatura, a ne realističan crtež sa svim detaljima. Kad bi likovi u crtanim filmovima bili sasvim nalik na likove iz igranih filmova, dakle istinski, onda ne bi bilo ni razloga da se prave crtani filmovi, kad već postoje igrani filmovi. Skica i karikatura daju crtanom filmu posebno ljepotu i začudnost. Duhovitost crtanih filmova je osobina koju gledaoci najviše vole, naročito djeca. Duhovitost se postiže gegom, duhovitom dosjetkom. Da se shvati šta je geg može dobro poslužiti scena u kojoj mačak Tom svirkom mami miša Džerija - on je ukrutio svoje brkove i na njima svira kao na harfi. Nema crtanog filma u kojem nema ni jednog gega. Zbog korišćenja gega crtani film se naziva i trik filmom. Geg je znatno uticao na popularnost kratkog crtanog filma. Inače, prvih trideset godina u povijesti crtanog filma pripadaju isključivo kratkom filmu. Prvi dugi crtani film snimio je 1937. godine Volt Dizni, bio je to film Snjeguljica i sedam patuljaka. Inače, bajka je po svojoj prirodi najpogodnija za prenošenje u crtani

film. Od tada su snimljeni mnogobrojni dugi crtani filmovi, a neki su dostigli popularnost čuvenih igranih filmova. Naročito zadnjih godina dugi crtani filmovi postižu nevjerovatnu popularnost, spomenimo Kralja lavova, Pokahontas i Tarzana. Kompjuterskom animacijom napravljen je dugi crtani film Priča o igračkama, koji je potvrdio velike mogućnosti savremene kompjuterske tehnike u oblasti filma.

<p>Priprema za čas br. 2: Oblast/Usmeno izražavanje i slušanje/Komponenta/Razumijevanje i saradnja/Tekst/Animirani film</p>	<p>Razred:VI</p>
<p>Ishod učenja:Priprema se i sudjeluje efikasno u nizu razgovora i saradnji s različitim sagovornicima,nadogradnji na idejama drugih i izražavanju vlastitih ideja jasno i uvjerljivo.</p>	
<p>Pokazatelj razreda koji se pohađa:Učestvuje efikasno u nizu razgovora i saradnji(jedan na jedan,u grupama,predvođen nastavnikom) s različitim sagovornicima o temama na nivou razreda,nadogradnji na idejama i jasnom izražavanju vlastitih ideja.</p>	
<p>Uvod u učenje: <i>Kako ćete pobuditi interes učenika i nadograditi njihovo prethodno znanje da biste ih uveli u sadržaj ovog časa, ciljeve učenja i aktivnosti?</i></p> <p><i>Aktivnost 1-Prezentacija lika i djela Volta Diznija</i> U nastavku časa učenici će prezentirati istražene informacije za koje su koristili različite izvore.</p>	
<p>Kroz učenje: <i>Koje nastavne aktivnosti će učenici realizirati da bi izgradili svoje znanje, vještine i razumijevanje i tako ostvarili ciljeve časa?</i></p> <p><i>Aktivnost 2-Prikazivanje crtanog filma Bik Ferdinand(trajanje 7:40 minuta)</i> https://www.youtube.com/watch?v=0ejNLKkwTjs</p> <p><i>Aktivnost 3-Strategija Veliko 4</i> Učenike podijeliti u dvije grupe(po četiri učenika).Nastavnik će učenicima podijeliti nastavne listiće sa pitanjima vezanim za gledani crtani film.</p> <p>PRVA GRUPA</p> <ol style="list-style-type: none"> 1.Kako je prikazan bik Ferdinand? 2.Kakva muzika je korištena? 3.Kako je prikazana atmosfera bikovske koride? 4.Koje boje dominiraju u crtanom filmu? <p>DRUGA GRUPA</p> <ol style="list-style-type: none"> 1.Navedi likove koji se pojavljuju u crtanom filmu 2.Zašto je prikazani crtani film zanimljiv? 3.U kakvoj tehnici je rađen crtani film? 4.Koje životne poruke saznajemo iz crtanog filma? <p>Aktivnost 4 Nakon što članovi grupe zajednički urade zadatke,predstavnici grupa će prezentovati rezultate rada ostalim učenicima.Predstavnici grupa će po potrebi odgovarati na postavljena pitanja drugih učenika i argumentovati ih.</p> <p>Aktivnost 5 U nastavku časa strategijom Predviđanja u obliku petominutnog sastava učenici pišu o daljem životu Diznijevog bika Ferdinanda.Na kraju časa učenici čitaju svoje radove.Predviđeno vrijeme za</p>	

aktivnost je 10 minuta.
<p><i>Nakon učenja:</i> <i>Kako ćete pomoći učenicima da rezimiraju i primijene naučeno ili da postave ciljeve za sljedeći čas? Šta će učenici uraditi da vježbaju i prošire znanje o ovome što su naučili na ovom času?</i></p> <p>Aktivnost 6 Nastavnik učenicima zadaje domaću zadaću. Zadatak učenicima jeste da na naredni čas donesu omiljene lutke. Domaći zadatak (rad u paru) je da osmisle kratke lutkarske predstave koje će izvesti na narednom času.</p>
<p>Formativna procjena za ovaj čas: Nastavnik će izvršiti formativnu procjenu na osnovu Venovog dijagrama, domaćeg zadatka i napisanih petominutnih sasatava.</p>
<p>Tehnologija / mediji koje treba koristiti na ovom času: Plakat sa Venovim dijagramom, kartice sa zadacima</p>
<p>Razmišljanje nakon časa: <i>Šta je na ovom času bilo dobro za vaše učenike?</i></p> <p><i>Koje promjene biste preporučili za:</i></p> <ul style="list-style-type: none"> a) <i>sljedeći čas</i> b) <i>poboljšanje ovog časa?</i>
<p>Autor pripreme: Jasmina Šunje, nastavnik bosanskog jezika, OŠ „DREŽNICA“</p>
<p>Prilozi: -Crtani film <i>Bik Ferdinand</i> https://www.youtube.com/watch?v=0ejNLKnwTjs -Kartice sa zadacima</p>

Priprema za čas br. 3: Oblast/Pisanje/Komponenta/Pisanje i distribucija pisanih radova/Tekst/Animirani film **Razred:VI**

Ishod učenja: Piše jasne i smislene radove u kojima su sadržaj, organizacija i stil primjereni zadatku, svrsi i publici.

Pokazatelj razreda koji se pohađa: Piše jasan i smislen rad u kojem su sadržaj, organizacija i stil primjereni zadatku, svrsi i publici

Uvod u učenje:

Kako ćete pobuditi interes učenika i nadograditi njihovo prethodno znanje da biste ih uveli u sadržaj ovog časa, ciljeve učenja i aktivnosti?

Aktivnost 1-Strategijom „Stvaram, govorim, mijenjam svijet oko sebe“ učenici izvode lutkarsku dramatizaciju. Nastavnik određuje komisiju koja će ocjenjivati svaku grupu (dva učenika) kako bi verificovali uspješnost njihovog izvođenja. Ocjenjivat će se:

- izgled lutki i odabir teme
- način dramatizacije
- govor učenika

Aktivnost 2-Strategija Zagonetna kutija

U Zagonetnoj kutiji nalazi se slika lika iz crtanog filma. Učenici nastavniku postavljaju pitanja kako bi otkrili zagonetni lik.

Kroz učenje:

Koje nastavne aktivnosti će učenici realizirati da bi izgradili svoje znanje, vještine i razumijevanje i tako ostvarili ciljeve časa?

Aktivnost 3-Pisanje sastava

Nastavnik objašnjava učenicima zadatak (frontalni oblik rada). Nastavnik će učenicima ponuditi tri teme za pisanje sastava:

1. Moj omiljeni lik iz crtanog filma
2. Moj omiljeni animirani film
3. Volt Dizni-genije animiranog filma

Aktivnost 4

Učenici su se opredijelili za jednu od ponuđenih tema i pišu sastav.

Aktivnost 5

Nakon pisanja pismenih radova učenici čitaju radove, a nastavnik provjerava slijedeće:

- da li su učenici upotrebljavali odgovarajuću organizaciju, stil i odabir riječi
- da li sastavi zadovoljavaju gramatičke i pravopisne norme

Učenici čitaju sastave, razgovara se o pročitanim radovima, upoređuju se, a učenici imaju mogućnost da jedni drugima postavljaju pitanja.

Aktivnost 6

Nastavnik učenike dijeli u dvije grupe i zadaje im zadatke. Svaka grupa dobija po četiri različita pojma koji su direktno ili indirektno vezani za animirani film. Strategijom “Čitaj, piši, pamti” učenici objašnjavaju zadane riječi. Ponuđene riječi su: ANIMACIJA, SCENARIJ, KNJIGA, SNIMANJE, ANIMATOR, ILUZIJA, KOLAŽ.

Aktivnost 7

Predstavnici grupa čitaju rezultate rada.

Nastavnik moderira, tj. usmjerava izlaganje, te na tabli zapisuje riječi i njihova objašnjenja, npr.

ANIMATOR-crtič koji pokreće i oživljava crtež

ILUZIJA-zapažanje nekog predmeta drugačije nego što je u stvarnosti

Nakon učenja:

Kako ćete pomoći učenicima da rezimiraju i primijene naučeno ili da postave ciljeve za sljedeći čas? Šta će učenici uraditi da vježbaju i prošire znanje o ovome što su naučili na ovom času?

Aktivnost 8

Učenici sastavljaju listu omiljenih crtanih filmova. Napravljenu listu lijepo na školsku tablu, čitaju je i upoređuju sa listama drugih učenika.

Formativna procjena za ovaj čas: Nastavnik će izvršiti formativnu procjenu na osnovu sastava i lutkarske predstave.

Tehnologija / mediji koje treba koristiti na ovom času: lutke, kutija, školska tabla

Razmišljanje nakon časa:

Šta je na ovom času bilo dobro za vaše učenike?

Koje promjene biste preporučili za:

a) *sljedeći čas*

b) *poboljšanje ovog časa?*

Autor pripreme: Jasmina Šunje, nastavnik bosanskog jezika, OŠ „DREŽNICA“

Prilozi:

-Zagonetna kutija

-slika lika iz crtanih filmova

-pomučene riječi (animacija, scenarij, knjiga snimanja, animator, iluzija, kolaž)

Tabela za formativnu procjenu: Čitanje, Usmeno izražavanje i slušanja, Pisanje

**INFORMATIVNI TEKST - ...Animirani
film.....**

KRITERIJI	I ISPOD STANDARDA	II PRIBLIŽNO NIVOU STANDARDA	III STANDARDNI NIVO	IV Iznad standarda
Postavljanje pitanja i davanje odgovora	Odgovara na pitanja niskog nivoa	Postavlja pitanja niskog nivoa, te odgovara na pitanja	Postavlja pitanja I odgovara kako bi pokazao razumijevanje teksta	Samostalno osmišljava pitanja višeg nivoa
Razgovor sa različitim sagovornicima o temama I tekstovima na nivou razreda	Pokazuje izvjesne poteškoće	Razgovara uz pomoć nastavnika i učenika iz razreda	Razgovara sa različitim sagovornicima	Vodi i pospješuje razgovor
Prezentiranje informacije, nalaza i dokaza tako da slušatelji mogu slijediti tok izlaganja	Ne može iznijeti adekvatne dokaze o određenoj temi, a tok izlaganja nije razumljiv	Uz pomoć nastavnika I ograničenu pomoć vršnjaka iznosi dokaze I nalaze tako da slušaoci mogu slijediti tok izlaganja	Iznosi tvrdnje, nalaze I dokaze jasno, sažeto I logično	Iznosi tvrdnje jasno, inovativno i logično uz razmatranje drugačijih ili suprotnih stajališta
PISANJE RADA PRIMJERENOG ZADATKU I SVRSI	Ima poteškoće da napiše jasan rad	Sadržaj i stil su djelimično primjereni svrsi i publici, ali rečenice nisu potpuno jasne	Piše jasan i smislen rad fokusirajući se na ono što je najbitnije za određenu svrhu i publiku.	Piše jasan, originalan i kreativan rad. Koristi različite oblike kazivanja

Autor pripreme: Jasmina Šunje, nastavnik bosanskog jezika, OŠ „Drežnica“

**IZVJEŠTAJ O REALIZACIJI ČASOVA
INFORMATIVNI TEKST**

Jačanje socijalnog uključivanja – Jednako i kvalitetno obrazovanje za podršku uspješnog razvoja djece sjeverozapadnog Balkana 2016 – 2018.

Implementacija definiranih ishoda učenja u jezičko-komunikacijskom području za HNK

Ime i prezime:			
E-mail:			
Telefon:			
Naziv škole:			
Mjesto:			
Informativni tekst:			
Razred:			
Realizacija časa:	<i>ČITANJE</i>	<i>USMENO IZRAŽAVANJE I SLUŠANJE</i>	<i>PISANJE</i>
Datum realizacije časa:			
Vrijeme realizacije časa:			
Broj prisutnih učenika:			
Evidencija gostiju koji su prisustvovali času:			
Zabilješke o realizaciji časa:			
Poteškoće prilikom realizacije časa:			

Ime i prezime: Jasmina Šunje, nastavnik bosanskog jezika, OŠ "Drežnica"

POTPIS:

SET PRIPREMA ZA PREDMETNU NASTAVU

Dnevnik Ane Frank

Priprema za čas br. 1: Oblast/Čitanje /Ključne ideje i detalji:Odlomak iz Dnevnika Ane Frank/
Razred:VII

Ishod učenja: Pažljivo čita ili sluša tekst u cilju razumijevanja i donošenja zaključaka;citiranje konkretnih tekstova pri pisanju ili govoru u svrhu argumentovanja zaključaka donesenih na temelju teksta.

Pokazatelj razreda koji se pohađa:Analizira tekst i argumentuje analizu dijelovima teksta te donosi zaključke.

Uvod u učenje:

Aktivnost 1

Istaći na flip čartu stihove Abdulaha Sidrana:

„Rat je veliko zlo,koje hoda
u kuću dođe,u dušu uđe
i kuću i dušu uzme“

Pitanja za učenike:

- Koja osjećanja izaziva riječ rat?
- Kako rat uzima kuću i dušu?
- Kakve posljedice rat ostavlja?



Najava nastavne jedinice:Odlomak iz Dnevnika Ane Frank

Aktivnost 2

Učenici gledaju kratki dokumentarni film o Ani Frank „Čitamo i pišemo sa Anom Frank“-
<https://youtu.be/Ps4RXzFdQs> (4:36 min.)

(Film prikazuje dolazak Adolfa Hitlera na vlast i sistematski progon Jevreja.U centru zbivanja je porodica Frank koja biva protjerana u Holandiju.Frankovi se kriju u potkrovlju jedne stare kuće u Amsterdamu.Nakon dvije godine njemačka policija ih otkriva i odvodi u koncentracioni logor. Ana umire u koncentracionom logoru.Među ostavljenim stvarima u skrovištu pronađen je Anin dnevnik,potresno svjedočanstvo o stradanju neđužnih u bezumlju rata...).



Razgovor o filmu

-Koja osjećanja je film pobudio u učenicima?

(tuga,razočarenje)

-Kakvu ideologiju je vodio Adolf Hitler?

(Želio je uništiti sve pripadnike jevrejskog i romskog naroda).

-Kako je živjela porodica Frank do napada njemačkih snaga?

(Anin otac je radio.Ana je išla u školu i imala mnogo prijatelja).

-Gdje se krije porodica nakon napada na Holandiju?

(Porodica se krije na potkrovlju amsterdamske zgrade).

-Kako Ana provodi vrijeme u skrovištu?

(Ana provodi vrijeme čitajući i pišući dnevnik.Piše o porodici,ljubavi,prijateljstvu i ljubavi).

-Šta će se desiti sa porodicom?

(Porodica će biti odvedena u koncentracioni logor).

Aktivnost 3



Nastavnik čita odlomak.

Aktivnost 4

Strategija“Veliko 4“

Učenici su podijeljeni u tri grupe.Svaka grupa broji četiri učenika.Učenici rade na cijelom tekstu(tekst dostavljen u prilogu).

Svaka grupa će dobiti kartice sa različitim zadacima.Grupe će dobiti pitanja kako bi se rad usmjerio ka ostvarivanju indikatora.

1. grupa

- Šta je tema uvodnog odlomka?
- O čemu Ana piše u prvom pismu?
- Koje brige i nedoumice opterećuju djevojčicu?
- Šta za Anu predstavlja radost?

Odgovore potkrijepiti citatima iz teksta.

2. grupa

- Šta je tema Aninog drugog pisma?
- Kako se Ana osjeća dok provodi dane daleko od civilizacije?
- Spisateljstvo je za Anu dar. Šta za nju znači biti pisac?
- Po čemu se Ana razlikuje od drugih žena u njenoj porodici?

Odgovore potkrijepiti citatima iz teksta.

3. grupa

- Koje nedaće rata otkrivamo čitajući odlomak?
- Kako Ana provodi vrijeme u atmosferi tjeskobnog prostora?
- Koje su Anine najveće želje?
- Ispisati antiratne poruke.

Odgovore potkrijepiti argumentima iz teksta.



Aktivnost 5

Nakon što članovi grupa zajednički urade zadatke, predstavnici grupa će prezentovati rezultate rada ostalim grupama. Predstavnici grupa će po potrebi odgovarati na pitanja drugih učenika. Uz svoje odgovore iznositi će odgovarajuće argumente.



Aktivnost 6

Nastavnik na projektoru prikazuje slike iz života Ane Frank.



Aktivnost 7

Strategija "Slobodno pisanje"

Učenici pišu kratke poruke Ani Frank.



Nakon učenja:

Nastavnik učenicima zadaje domaću zadaću. Tri učenika imaju zadatak da naprave digitalne prezentacije na teme:

- Porodica Frank
- Djetinjstvo Ane Frank
- Konzentracioni logori u Drugom svjetskom ratu

Ostali učenici će donijeti prigodne tekstove (korištenje tekstualnih medija) o žrtvama Holokausta. Izvor mogu biti različiti udžbenici.

Formativna procjena za ovaj čas: Nastavnik će izvršiti formativnu procjenu na temelju Strategije „Veliko 4“ komentara i argumenata učenika, odgovora na pitanja i napisanih poruka.

Tehnologija / mediji koje treba koristiti na ovom času: Čitanka, projektor, kartice

Razmišljanje nakon časa:

Šta je na ovom času bilo dobro za vaše učenike?

Koje promjene biste preporučili za:

- sljedeći čas
- poboljšanje ovog časa?

Autor pripreme: Jasmina Šunje, nastavnik bosanskog jezika, Osnovna škola „Drežnica“

Prilozi: Prilog br.1

PRILOG UZ PRIPREMU BR. 1

DNEVNIK ANE FRANK

(odlomak)

Ponedjeljak, 3. aprila 1944.

Draga Ketii,

Suprotno svom običaju, sada ću pisati više o hrani zato što je to postao veoma važan i težak problem, ne samo ovdje u Tajnom skrovištu već u čitavoj Holandiji, Evropi, a čak i dalje.

U toku dvadeset jednog mjeseca, koliko smo ovdje prošli smo kroz mnoge „cikluse hrane“, mislim na periode kada čovjek nema ništa drugo da jede osim jednog jela ili jedne vrste povrća. Već dugo nismo imali ništa drugo osim štrpke salate, jednog dana salatu sa pijeskom, zatim salatu bez pijeska, gulaš sa salatnom, kuhanom ili en casserole; onda je došao spanać, a poslije krastavci, paradajz, kiseo kupus, itd.

Na primjer, zaista je neprijatno jesti svakog dana samo kupus za ručak i večeru, ali se to mora, jer si gladan. Ali sada nam je najljepše, jer uopće ne dobijamo svježe povrće. Cijelu nedjelju dana za večeru imamo pasulj, supu od graška, krompir sa knedlama, pržen krompir i, milošću božjom, povremeno stari peršun ili kvarne šargarepe i onda opet pasulj. Jedemo krompir za svaki obrok, počev od doručka, zbog nestašice hljeba. Supu pravimo od pasulja, krompira, Julleen supu u kesicama, francuski pasulj, da i ne govorimo o hljebu!

Uveče imamo krompir sa nečim što liči na sos i-hvala bogu što to još imamo-salatu od cvekle. Ipak ti moram ispričati o rezancima, koje pravimo od racioniranog brašna, vode i kvasca. Tako su ljepljivi i tvrdi, kao kamenje su u stomaku-ah, eto!

Najveća atrakcija svake nedjelje je kriška džigemjače, i džem na suh hljeb. Ali smo još živi i ponekad uživamo u svojim bijednim objedima.

Tvoja Ana

Utorak, 4. aprila 1944.

Draga Ketii,

Već i ne znam zašto učim; kraj rata je tako strašno dalek, tako nestvaran kao bajka. Ako se rat ne svrši do septembra, neću više uopće ići u školu, pošto ću biti u zaostatku dvije godine. Peter je ispunjavao moje dane-ništa drugo osim Petra, snova i misli do subote, kada sam se osjetila tako strašno nesrećnom; oh, bilo je strašno. Zadržavala sam suze sve vrijeme dok sam bila sa Peterom, onda sam se smijala sa Van Danovim nad vrućom limunadom, bila sam vedra i uzbuđena, ali onog trenutka kad sam ostala sama znala sam da ću isplakati sve što mi je na srcu. Tako, u spavaćici, prepustila sam se i pala na pod. Prvo sam veoma usrdno očitala

molitvu, onda sam plakala sa glavom na rukama, savijenih koljena, na podu, na golom podu, sva zgrčena. Snažan jecaj me je vratio svijesti, utišala sam jecanje jer nisam htjela da čuju išta u drugoj sobi. Onda sam počela da se malo hrabrim. Jedino sam bila u stanju da ponavljam: "Moram, moram, moram..." Sva ukrućena usljed nezgodnog položaja, oslonila sam se o krevet, i s mukom sam se popela u njega, upravo prije pola jedanaest. Prošlo je!

A sada je sve prošlo. Moram raditi da ne bih ostala budala, moram da se obrazujem, postanem novinar, jer to želim! Znam da umijem pisati, imam nekoliko dobrih priča, moji opisi Tajnog skrovišta su duhoviti, ima mnogo čega u mom dnevniku što govori o tome - ali da li imam pravog talenta tek će se vidjeti.

Evin san je moja najbolja bajka i čudno je što ne znam otkud to. Veći dio Kedinog života je isto tako dobar - ali u cjelini nije ništa.

Ja sam najbolji i najoštriji kritičar svojih djela. Znala sam šta je dobro, a šta nije dobro napisano. Ko ne piše i ne zna koliko je to lijepo, prije sam žalila što ne mogu dobro da crtam, ali sada mi je milije, jer bar mogu pisati. Baš i ako nemam talenta za pisanje knjiga ili članaka, uvijek mogu pisati sama za sebe.

Želim da se uzdignem; ne mogu zamisliti da bih morala voditi isti život kao mama i gospođa Van Dan i sve žene koje rade i koje su zato zaboravljene. Moram imati još nešto pored muža i djece, nešto čemu se mogu posvetiti!

Želim da živim i poslije smrti! I stoga sam zahvalna Bogu što mi je pružio ovaj dar, ovu mogućnost da razvijam sebe i pisanjem izražavam sve ono što je u meni.

Kad pišem, oslobađam se svega, nestaje tuge, hrabrost mi se ponovo rađa. Ali, i to je veliko pitanje, da li ću biti ikada u stanju da napišem bilo šta veliko, da li ću ikada postati novinar ili pisac? Nadam se, oh, nadam se toliko, jer sve ponovo doživljavam kad pišem, svoje misli, ideale i fantazije.

Nisam već čitavu vječnost uradila ništa za Kedin život; u mislima znam tačno kako bih nastavila, ali nikako mi ne ide od ruke. Možda ga neću nikada ni završiti, možda će dospjeti u korpu za otpatke, ili vatru... to je strašna pomisao, ali onda pomislim u sebi: "U četrnaestoj godini i sa tako malo iskustva, kako možeš pisati o filozofiji?" Tako opet nastavljam sa hrabrošću; mislim da ću uspjeti, jer želim da pišem!

Tvoja Ana

Priprema za čas br. 2: Oblast/Usmeno izražavanje i slušanje /Prezentacija znanja i ideja/Odlomak iz Dnevnika Ane Frank/ Razred:VII

Ishod učenja:Koristi digitalne medije i vizuelno izlaganje podataka da strateški prikaže informacije i ojača razumijevanje prezentacija.

Pokazatelj razreda koji se pohađa:Strateški koristi digitalne medije(npr.tekstualne,grafičke,audio,vizuelne interaktivne elemente) kako bi unaprijedio razumijevanje nalaza,objašnjenje dokaza,te pojačali interes.

Uvod u učenje

Aktivnost 1

Čas započinjemo prezentacijom domaćih zadataka.

Tri učenika su imala zadatak da naprave digitalne prezentacije na teme:

- Porodica Frank
- Djetinjstvo Ane Frank
- Konzentracioni logori u Drugom svjetskom ratu

Ostali učenici su donijeli prigodne tekstove (korištenje tekstualnih medija) o žrtvama Holokausta.Izvor mogu biti različiti udžbenici ili novinski članci.



Predviđeno vrijeme za aktivnost je 15 minuta.

Najava nastavne jedinice:nastavak razgovora o „Dnevniku Ane Frank“(glavni lik i ideje koje književno djelo nudi).

Kroz učenje

Aktivnost 2

Nastavnik na projektoru prikazuje slike kuće Ane Frank koja je pretvorena u muzej i njene statue postavljene u Holandiji.

<https://upload.wikimedia.org/wikipedia/comm>

<http://92.thingpic.com/images/Lk/XC75MSfZBYN69W6BX6/>

<http://www.amsterdamtips.com/images/anne-frank-museum.jpg>

Strategija:Pitanja za izgrađivanje razumijevanja

Potom učenicima dijeli nastavne listiće sa pitanjima vezanim za slike.Učenici individualno rade i daju odgovore na osnovu slika.

Nastavni listić:

- 1 Kako danas izgleda kuća u kojoj se skrivala Ana?
- 2 Zašto je pretvorena u muzej?
- 3 Kakva je postavka muzeja?

4. Opiši statue Ane Frank. Kako je djevojčica prikazana?



Aktivnost 3

Učenici organizuju „Razrednu konverzaciju“. Klupe su poredane u obliku potkovice. Nekoliko učenika (3-4) prezentira rezultate rada. Ostali učenici pažljivo slušaju, te po potrebi postavljaju dodatna pitanja.



Aktivnost 4

Nastavnik frontalnim oblikom rada sa učenicima razgovara o osobinama koje posjeduje Ana. Učenici nazive osobina pišu na papiriće i lijepo na predviđeni plakat nalijepljen na školskoj tabli. Mogući nazivi osobina: hrabra, pametna, razumna, maštovita, kreativna, strpljiva.



Aktivnost 5

Nastavnik na projektoru prezentuje priče o Maji Pliseckaji (ruska balerina) i Ireni Sandler-ženi koja je u Drugom svjetskom ratu spasila 2500 djece.

Prilog br.2

IRENA SANDLER

Irena Sandler(rođena 1910.) spasila je preko 2500 djece od sudbine kakvu je doživjela Ana Frank.Kao socijalni radnik u Varšavi sklanjala jevrejsku djecu u poljske porodice ili katolička sirotišta,nabavljajući im pritom lažna dokumenta.(U staklenim teglama zakopanim ispod drveta u dvorištu čuvala je spisak pravih i lažnih imena).Predložena je za Nobelovu nagradu za mir 2007.godine,a umrla 2008.O ovom hrabrom činu(zbog kojeg su je nacisti 1943.osudili na smrt,ali su je prijatelji uspjeli spasiti sa gubilišta) kazala je:“Želim posebno naglasiti da oni koji su spašavali djecu nisu nikakvi heroji.I dalje me grize savjest što nisam učinila više.Svako spašeno dijete je opravdanje mog postojanja na zemlji,a ne nešto zbog čega bih bila slavna.“

Prilog br.3

Maja Pliseckaja

NE ŽELIM DA SAGINJEM GLAVU

Dnevnik je vodila i Maja Pliseckaja,poznata ruska balerina.I ona je,poput Ane Frank,živjela i odrasla u dramatičnim vremenima.Rođena je 1925.godine u Moskvi u jevrejskoj porodici.Kad je imala devet godina,Maja je krenula u baletnu školu i uskoro se pokazalo da je veoma talentirana.Uprkos tome što je komunistička vlast njenog oca uhapsila i ubila,a majku poslala u radni logor,Maja nije odustajala.Vježbala je vrijedno i razvijala svoj talenat sve dok nije postala prva balerina poznatog Boljšoj teatra.U svojoj zemlji je često doživljavala poteškoće jer je smatrana neprijateljicom vladajućeg režima.Zbog toga šest godina nije mogla dobiti pasoš i putovati na tuncje izvan domovine.To uskraćivanje slobode,koje ju je jako pogađalo,opisala je u svojoj knjizi:

„A šta je,ustvari potrebno čovjeku?Za druge ne znam.Reći ću šta je meni potrebno: Neću da budem robinja.Neću da mi nemjerodavni ljudi odlučuju o sudbini.Neću lanac oko vrata.Neću da sam u kavezu,pa da je od platine.Ako pozivaju na gostovanje,i meni je to zanimljivo-hoću da idem,da letim,da putujem.Hoću da budem jednaka sa svima.Ako moj teatar ide,želim i ja da idem s njima.

Ne želim da budem odbačena,prokažena,obilježena.Ne mogu se pomiriti s tim da ljudi od mene moraju bježati,tuđiti se,bojati se da razgovaraju sa mnom.

Hoću da ne krijem šta mislim.Strahovi od prijave-sramota me.Stalno praćenje ne mogu da trpim.Ne želim da saginjem glavu.Nisam za to rođena...“



Aktivnost 6

Učenici su podijeljeni u dvije grupe(po šest učenika).Nastavnik će grupama podijeliti list(A3 format)na kojem je nacrtan Venov dijagram.Grupe imaju zadatak da strategijom Venov dijagram ispišu razlike i sličnosti među likovima.

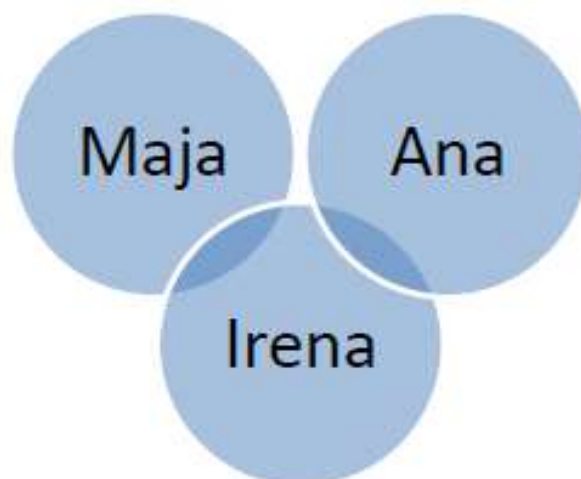

Aktivnost 7

Nakon što učenici u grupama popune Venov dijagram,predstavnici grupa će prezentovati ostalim učenicima rezultate rada.Nastavnik prati izlaganje predstavnika grupa,po potrebi usmjerava rad i koriguje.



Nakon učenja**Aktivnost 8**

Nastavnik učenicima zadaje domaću zadaću. Učenici će napisati pismo Ani Frank.

Formativna procjena za ovaj čas: Nastavnik će izvršiti formativnu procjenu na osnovu nastavnih listića, stavova i mišljenja iznesenih tokom Razredne konverzacije i Venovog dijagrama.

Tehnologija / mediji koje treba koristiti na ovom času: Čitanka, projektor, novinski tekstovi, plakat, nastavni listići, plakat sa Venovim dijagramom.

Razmišljanje nakon časa:

Šta je na ovom času bilo dobro za vaše učenike?

Koje promjene biste preporučili za:

a) *sljedeći čas*

b) *poboljšanje ovog časa?*

Autor pripreme: Jasmina Šunje, nastavnik bosanskog jezika, Osnovna škola „Drežnica“

Prilozi: Prilog br.2 i prilog br.3

Prilog br.2

IRENA SANDLER

Irena Sandler(rođena 1910.) spasila je preko 2500 djece od sudbine kakvu je doživjela Ana Frank.Kao socijalni radnik u Varšavi sklanjala je jevrejsku djecu u poljske porodice ili katolička sirotišta,nabavljajući im pritom lažna dokumenta.(U staklenim teglama zakopanim ispod drveta u dvorištu čuvala je spisak pravih i lažnih imena).Predložena je za Nobelovu nagradu za mir 2007.godine,a umrla 2008.O ovom hrabrom činu(zbog kojeg su je nacisti 1943.osudili na smrt,ali su je prijatelji uspjeli spasiti sa gubilišta) kazala je:“Želim posebno naglasiti da oni koji su spašavali djecu nisu nikakvi heroji.I dalje me grize savjest što nisam učinila više.Svako spašeno dijete je opravdanje mog postojanja na zemlji,a ne nešto zbog čega bih bila slavna.“

Prilog br.3

Maja Pliseckaja

NE ŽELIM DA SAGINJEM GLAVU

Dnevnik je vodila i Maja Pliseckaja,poznata ruska balerina.I ona je,poput Ane Frank,živjela i odrasla u dramatičnim vremenima.Rođena je 1925.godine u Moskvi u jevrejskoj porodici.Kad je imala devet godina,Maja je krenula u baletnu školu i uskoro se pokazalo da je veoma talentirana.Uprkos tome što je komunistička vlast njenog oca uhapsila i ubila,a majku poslala u radni logor,Maja nije odustajala.Vježbala je vrijedno i razvijala svoj talenat sve dok nije postala prva balerina poznatog Boljšoj teatra.U svojoj zemlji je često doživljavala poteškoće jer je smatrana neprijateljicom vladajućeg režima.Zbog toga šest godina nije mogla dobiti pasoš i putovati na turneje izvan domovine.To uskraćivanje slobode,koje ju je jako pogađalo,opisala je u svojoj knjizi:

„A šta je,ustvari potrebno čovjeku?Za druge ne znam.Reći ću šta je meni potrebno:

Neću da budem robinja.Neću da mi nemjerodavni ljudi odlučuju o sudbini.Neću lanac oko vrata.

Neću da sam u kavezu,pa da je od platine.Ako pozivaju na gostovanje,i meni je to zanimljivo-hoću da idem,da letim,da putujem.Hoću da budem jednaka sa svima.Ako moj teatar ide,želim i ja da idem s njima.

Ne želim da budem odbačena,prokažena,obilježena.Ne mogu se pomiriti s tim da ljudi od mene moraju bježati,tuđiti se,bojati se da razgovaraju sa mnom.

Hoću da ne krijem šta mislim.Strahovi od prijave-sramota me.Stalno praćenje ne mogu da trpim.Ne želim da saginjem glavu.Nisam za to rođena...“

**Priprema za čas br. 3: Oblast-Pisanje i distribucija pisanih radova/Tekst „Dnevnik Ane Frank“, Ana Frank
Razred:VII**

Ishod učenja:

Piše jasne i smislene radove u kojima su sadržaj, organizacija i stil primjereni zadatku, svrsi i publici

Pokazatelj razreda koji se pohađa:

Piše jasan i smislen rad u kojem su sadržaj, organizacija i stil primjereni zadatku, svrsi i publici.

Uvod u učenje:

Aktivnost 1

Čas započinjemo čitanjem domaćih zadataka (pisma Ani Frank). Nekoliko učenika (4-5) prezentira svoje zadatke. Ostali učenici pažljivo slušaju.



Aktivnost 2

Strategija: Igra asocijacija

Nastavnik će učenicima ponuditi tri kolone u kojima su napisane riječi. Učenici otvaraju kolone i čitaju ponuđene riječi. Rješenje kolona vodi do ključnog pojma (*RIJEČ SLOBODA*)

GOLUB, MASLINOVA GRANA, TIŠINA, HARMONIJA - mir

ORUŽJE, GRANATE, LOGORI, VOJNICI - rat

OSMIJEH, RADOST, DJETINJSTVO, MAJKA - sreća

GOLUB	ORUŽJE	OSMIJEH
MASLINOVA GRANA	GRANATE	RADOST
TIŠINA	LOGORI	DJETINJSTVO
HARMONIJA	VOJNICI	MAJKA
MIR	RAT	SREĆA

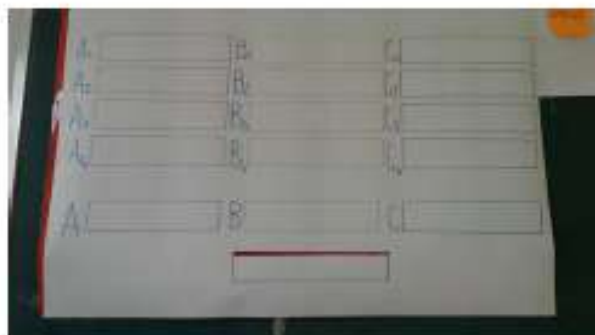

Kroz učenje:

Koje nastavne aktivnosti će učenici realizirati da bi izgradili svoje znanje, vještine i razumijevanje i tako ostvarili ciljeve časa?

Najava nastavne jedinice: Nakon što smo na prethodnim časovima razgovarali o temama i osnovnim porukama „Dnevnika Ane Frank“, na ovom času ćemo vlastita zapažanja i razmišljanja iznositi u pismenoj formi.

Aktivnost 3

Dio Dnevnika Ane Frank na kojem su učenici radili na prethodnim časovima će poslužiti kao inspiracija za pisanje osnovnih ideja o ljudskim pravima.

Rad u grupama:

1. grupa

Porukama na flip čartu iskažite kako zamišljate neka od osnovnih ljudskih prava (pravo na život, pravo na oba roditelja, pravo na liječenje, pravo na obrazovanje...)

2. grupa

Na flip čartu napišite poruke svima onima koji svojim postupcima unesrećuju ljude.

3. grupa

Navedite neke oblike kršenja ljudskih prava.

4. grupa

Koja biste ljudska prava unaprijedili kada biste bili u mogućnosti?



Aktivnost 4

Individualni oblik rada.

Nastavnik će učenicima ponuditi dvije teme za pisanje sastava:

1. Imam pravo da živim u slobodi

2. Rat je najveće zlo čovječanstva

Učenici će se opredijeliti za jednu od ponuđenih tema i napisati sastav.

Aktivnost 5

Strategija: Autorska stolica



Učenici će pred razrednom zajednicom pročitati svoje sastave.

Aktivnost 6

Strategijom Činkvina(pjesma od pet stihova) želimo poslati poruku poslije ovog časa.Nastavnik objašnjava strategiju rada.

Prvi stih-tema u jednoj riječi(imenica)

Drugi stih-tema u dvije riječi(dva pridjeva)

Treći stih-tri riječi koje opisuju radnju(tri glagolske imenice)

Četvrti stih-fraza od četiri riječi koje izražavaju osjećaje

Peti stih-sinonim kojim se u jednoj riječi sažima bit teme

Za određene parove učenika tema je sloboda,a za druge rat.

Pr.

Rat

Crn,strašan

Ubijanje,proganjanje,skrivanje

Tuga u našim srcima

Smrt



Nakon učenja:

Kako ćete pomoći učenicima da rezimiraju i primijene naučeno ili da postave ciljeve za sljedeći čas?
Šta će učenici uraditi da vježbaju i prošire znanje o ovome što su naučili na ovom času?

Aktivnost 6

Nastavnik učenicima objašnjava domaći zadatak.

Za domaću zadaću treba osmisliti drugačiji život Ane Frank poslije izlaska iz Tajnog skrovišta i napisati svoju verziju priče.

Formativna procjena za ovaj čas:

Nastavnik će izvršiti formativnu procjenu na osnovu ispisanih misli na flip čartu ,igre asocijacija i napisanog literarnog rada.

Tehnologija / mediji koje treba koristiti na ovom času:

Čitanka,flip čart,plakat sa asocijacijama,učenički pisani radovi

Razmišljanje nakon časa:

Šta je na ovom času bilo dobro za vaše učenike?

Koje promjene biste preporučili za:

- a) sljedeći čas
- b) poboljšanje ovog časa?

Autor pripreme:Jasmina Šunje,nastavnik bosanskog jezika i književnosti,Osnovna škola „Drežnica“.

Prilozi:

Tabela za formativnu procjenu: Čitanje, Usmeno izražavanje i slušanja, Pisanje

KNJIŽEVNI TEKST -Dnevnik Ane Frank(odlomak)

KRITERIJI	I ISPOD STANDARDA	II PRIBLIŽNO NIVOU STANDARDNA	III STANDARDNI NIVO	IV IZNAD STANDARDNA
Analiziranje teksta,argumentacija i donošenje zaključaka	Ima poteškoće pri analizi teksta.	Uz pomoć i kratke sugestije nastavnika analizira tekst i argumentuje analizu.	Analizira tekst i argumentuje analizu dijelovima teksta te donosi zaključke.	Uspješno analizira tekst,citira čvrste i valjane dokaze,te donosi logičke zaključke.
Koristi digitalne medije u cilju razumijevanja teksta	Vrlo teško samostalno koristi medije u cilju razumijevanja teksta.	Manje uspješno i uz pomoć nastavnika prezentuje informacije dobivene putem medija.	Strateški koristi medije kako bi unaprijedio razumijevanje nalaza.	Uspješno koristi rezultate medijskih istraživanja.Tekst prezentuje kreativno,iznosi nalaze,dokaze i tvrdnje.
Strateški prikaz informacija i jačanje razumijevanja	Vrlo teško samostalno iznosi informacije.Izražava se nerazgovjetno i stereotipno.	Rezultate istraživanja iznosi uz pomoć nastavnika.Izražava se sažeto sa povremenim zastojima.	Strateški prikazuje informacije kako bi unaprijedio objašnjenje dokaza,te pojačali interes.	Originalno,inovativno i s lakoćom prikazuje informacije.Svojim izlaganjem privlači pažnju slušalaca.
Pisanje jasnog i smislenog rada u kojem su sadržaj,organizacija i stil primjereni zadatku,svrsi i publici	Pokazuje izvjesne poteškoće.Rad nejasan.	Uz pomoć nastavnika piše jasan rad.Organizacija i stilsko izražavanje primjereni zadatku.	Piše jasan i smislen rad u kojem su sadržaj,organizacija i stil primjereni zadatku,svrsi i publici.	Piše originalan i kreativan rad.Sadržaj,organizacija i stil na višem nivou izražavanja.

Autor pripreme:Jasmina Šunje,nastavnik bosanskog jezika i književnosti,Osnovna škola „Drežnica“.

JASMINKA HADŽIĆ
“OŠ HUMCI-HUMCI (ČELIĆ)”

B/H/S jezik i književnost
PISMA BOSANSKOG, HRVATSKOG I SRPSKOG NARODA

IX RAZRED

Priprema za čas br. 1: Oblast: Čitanje/Komponenta: Ključne ideje i detalji/Nastavna jedinica: Pisma bosanskog, hrvatskog i srpskog jezika

Razred: IX

Ishod učenja:

Čita tekst u cilju utvrđivanja navoda teksta, donošenja logičkih zaključaka i citira konkretne tekstualne dokaze argumentirajući zaključke donesene na temelju teksta

Pokazatelj razreda koji se pohađa:

Donosi zaključke na temelju teksta i dokazuje ih citatima

Uvod u učenje:

Kako ćete pobuditi interesovanje učenika i nadograditi njihovo prethodno znanje da biste ih uveli u sadržaj ovog časa, ciljeve učenja i aktivnosti?

Aktivnost 1-Strategija “Oluja mozga”-Koje prednosti donosi poznavanje pisma jednom narodu? Zapisivati odgovore na tablu.

Ove sedmice ćemo učiti nešto više o pismima koja su se autohtono razvijala na našem tlu, kako bismo proširili naše znanje iz te oblasti.

Aktivnost 2- Strategija “KWL tabela”- Šta već znate o latinici, koja nije izvorno slavensko pismo, a šta o glagoljici, ćirilici, bosančici i arebici? Šta želimo da naučimo o ovim pismima? (Nastavnica ispisuje učeničke ideje u ove dvije kolone na flip chartu, dodajući i svoje ideje. Kolonu “L” ostavi za kraj nastavnog časa.)

Kroz učenje:

Koje nastavne aktivnosti će učenici realizirati da bi izgradili svoje znanje, vještine i razumijevanje i tako ostvarili ciljeve časa?

Aktivnost 3. Učenici su podijeljeni u grupe(4-6 članova) i zadajemo im zadatke. Svaka grupa će dobiti dio teksta koji govori o jednom od ovih pisama, njihovoj pojavi i historijskom razvoju. Koristeći **strategiju “Zabilješke misli”**, učenici će pročitati tekst i u njemu označiti ono što im se sviđa, ono što im je poznato, ono što im je nepoznato, te ono o čemu bi željeli više razgovarati: . sviđa mi se

+ poznato mi je

X nepoznato mi je

? želio bih više saznati

Aktivnost 4. Predstavnici grupa čitaju rezultate. Date pojmove objašnjavaju što detaljnije. Nastavnica moderira, odnosno usmjerava izlaganje i diskusiju, te puni kolonu “L” iz **KWL table**.

Nakon učenja:

Kako ćete pomoći učenicima da rezimiraju i primjene naučeno ili da postave ciljeve za sljedeći čas? Šta će učenici uraditi da vježbaju i prošire znanje o ovome što su naučili na ovom času?

Aktivnost 5. Upoznavanje sa sadržajem domaćeg zadatka.

Učenici će imati zadatak da napišu pismo zahvale Ćirilu i Metodiju, tvorcima prvog slavenskog pisma.

Formativna procjena za ovaj čas: “Oluja mozga”, “KWL tabela”, “Zabilješke misli”

Tehnologija/mediji koje treba koristiti na ovom času: tekstovi o pojavi i razvoju, osnovnim karakteristikama glagoljice, bosančice, latinice i arebice iz Našeg jezika, Čitanke i sa interneta, flip chart

Razmišljanje nakon časa:

Šta je na ovom času bilo dobro za vaše učenike?

Koje promjene biste preporučili za:

a) *sljedeći čas*

b) *poboljšanje ovog časa?*

Napomena –

Autor pripreme: Jasminka Hadžić, prof. bosanskoga jezika i književnosti

Prilozi:

Materijal 5-2: Obrazac pripreme za čas

Priprema za čas br. 2: Oblast: Usmeno izražavanje i slušanje/Komponenta: Razumijevanje i slušanje/
Nastavna jedinica: Pisma bosanskog, hrvatskog i srpskog jezika

Razred: IX

Ishod učenja:

Priprema se i sudjeluje u nizu razgovora i saradnji s različitim sagovornicima , nadogradnji na idejama drugih i izražavanju vlastitih ideja jasno i uvjerljivo

Pokazatelj razreda koji se pohađa:

Učestvuje efikasno u nizu razgovora i saradnji (jedan na jedan, u grupama, predvođen nastavnikom) s različitim sagovornicima o temama i tekstovima na nivou razreda , nadogradnji na idejama drugih i jasnom izražavanju vlastitih ideja.

Uvod u učenje:

Kako ćete pobuditi interesovanje učenika i nadograditi njihovo prethodno znanje da biste ih uveli u sadržaj ovog časa, ciljeve učenja i aktivnosti?

Aktivnost 1-Strategijom “Autorska stolica” učenici dobrovoljci čitaju zadaću Pismo zahvale Ćirilu i Metodiju.

U pozadini nastavnica pušta videoslajdove natpisa na glagoljici: Grškovičev i Mihanovičev odlomak, stranicu Hrvojevog misala.

Kroz učenje:

Koje nastavne aktivnosti će učenici realizirati da bi izgradili svoje znanje, vještine i razumijevanje i tako ostvarili ciljeve časa?

Aktivnost 2- Kada završe sa čitanjem zadaće, nastavnica će na svaka dva za rad strategijom “Rad u paru”učenika podijeliti otprintan različit natpis epitafa sa stećaka, naravno, transliteriran, zatim će učenici porediti i zapisivati sličnosti i razlike u pogledu oblikovanja grafema i leksema između sačuvanih originalnih natpisa sa stećaka i Makove pjesničke obrade, nadgradnje.

Aktivnost 3- Strategijom”Debata” učenici će imati zadatak da daju svoje mišljenje o ulozi stećaka i natpisa na njima za nastanak “Kamenog spavača” Maka Dizdara, lektirnog djela koje ćemo nakon sutrašnjeg časa obraditi za lektiru, djela koje čitaju, završavaju s obradom, a za ovaj čas im je rečeno da svoj primjerak lektirnog djela ponesu sa sobom. Učenici se dijele u tri grupe: afirmacija, negacija i sudije. Podjela se vrši izvlačenjem papirića na kojima piše naziv ekipe.

Debatnu tezu nastavnica ispisuje na tabli i ona glasi:

Puno je (nije) sličnosti između natpisa na stećcima i teksta “Kamenog spavača”

Sudije će napraviti listu kriterija po kojima će ocijeniti kvalitete odgovora, te presuditi u korist jedne, odnosno druge ekipe.

Tokom izlaganja protivnička ekipa ima pravo da postavi pitanje ako želi, što će sudijama pomoći prilikom presuđivanja. Sudije su obavezne da postave pitanje svakoj ekipi. Poželjno je da među sudijama bude neparan broj učenika(npr. Tri ili pet), kako bi glasanje bilo uspješno i konačno već u prvom krugu.

Aktivnost 4- Ekipe predstavljaju svoje teze i argumente, sudije presuđuju, a kompletan proces modera nastavnica. Odgovori se pišu na tabli. Koristi se strategija “T- tabela”. Prva kolona su argumenti afirmacije, druga negacije.

Nakon učenja:

Kako ćete pomoći učenicima da rezimiraju i primjene naučeno ili da postave ciljeve za sljedeći čas? Šta će učenici uraditi da vježbaju i prošire znanje o ovome što su naučili na ovom času?

Aktivnost 5- Upoznavanje sa sadržajem domaćeg zadatka. Učenici će imati zadatak da ponove o načinu pisanja eseja kao vezanog teksta.

Formativna procjena za ovaj čas: “Autorska stolica”, “Rad u paru”, “Debata”, “T- tabela”

Tehnologija/mediji koje treba koristiti na ovom času: videoslajdovi tekstova na glagoljici, otprinitani napisi sa stećaka i njihova transliteracija, tekstovi pjesama iz “Kamenog spavača”- knjiga

Razmišljanje nakon časa:

Šta je na ovom času bilo dobro za vaše učenike?

Koje promjene biste preporučili za:

a) *sljedeći čas*

b) *poboljšanje ovog časa?*

Napomena –

Autor pripreme: Jasminka Hadžić, prof. bosanskoga jezika i književnosti

Prilozi:

Priprema za čas br. 3: Oblast: Pisanje /Komponenta: Pisanje i distribucija pisanih radova/Nastavna jedinica: Pisma bosanskog, hrvatskog i srpskog jezika

Razred: IX

Ishod učenja:

Piše jasne i smislene radove u kojima su sadržaj, organizacija i stil primjereni zadatku, svrsi i publici

Pokazatelj razreda koji se pohvađa:

Piše jasan i smislen rad u kojem je sadržaj, organizacija i stil primjeren zadatku, svrsi i publici

Uvod u učenje:

Kako ćete pobuditi interesovanje učenika i nadograditi njihovo prethodno znanje da biste ih uveli u sadržaj ovog časa, ciljeve učenja i aktivnosti?

Aktivnost 1. Kviz provjera dosadašnjih stečenih znanja o vrstama pisama iz bosanskohercegovačke prošlosti(fokus na prethodna dva časa). Nastavnik priprema prezentaciju sa pitanjima za navedenu aktivnost, a sadržaj pitanja je vezan za tekstove koje su učenici analizirali na prethodnim časovima čitanja i usmenog izražavanja i slušanja. Voditi računa da pitanja budu različitih nivoa složenosti i da se generiraju ključne ideje i detalji o dosad govorenom).

Najava nastavne jedinice i zapis na tabli.

Kroz učenje:

Koje nastavne aktivnosti će učenici realizirati da bi izgradili svoje znanje, vještine i razumijevanje i tako ostvarili ciljeve časa?

Aktivnost 2. Učenike podijeliti u grupe (nastavnica sama bira princip po kome će grupirati učenike. Grupe bi trebale biti heterogene).

Podjela materijala za rad u grupama: tekstovi o glagoljici, bosančici i arebici, flomasteri, fotografije, ljepilo, papir A3 formata, enciklopedije, novinski članci i sl.)

Upoznavanje sa zadacima po grupama i primjeni različitih strategija:

1. grupa: Pročitati informativni tekst o glagoljici, adaptirati ga za objavu u školskom časopisu, a strategija koja će se koristiti je **Dvostruko vođeni dnevnik/Citat- komentar**. Nakon popunjavanja tabele konkretnim citatima i komentarima koji su prilagođeni za objavu u školskom časopisu, slijedi objedinjavanje u članak i dopunjavanje foto ilustracijom glagoljice.
2. grupa: prikupiti zanimljivosti iz tekstova sa časova koje smo posvetili bosančici, a zatim koristeći strategiju **Zabilješke po Kornelovom metodu** navesti ključne tačke , napomene o ključnim tačkama i sažetak. Sažetak treba da odražava informativni tekst koji bi se našao kao vijest na školskom portalu i potkrijepljen video- klipom edukativnog karaktera.
3. Grupa: Pročitati informativni tekst o latinici i arebici iz enciklopedije i adaptirati ih za dalju primjenu. Koristiti strategiju **Venov dijagram**.

Nakon učenja:

Kako ćete pomoći učenicima da rezimiraju i primjene naučeno ili da postave ciljeve za sljedeći čas? Šta će učenici uraditi da vježbaju i prošire znanje o ovome što su naučili na ovom času?

Prezentacija rezultata rada grupa. Predstavnici grupa prezentiraju sadržaj informativnih tekstova i materijala koji su napisali na ovom času primjenjujuću različite strategije, a svaki učenik pojedinačno popunjava grafički organizator koji se sastoji iz centralnog pojma ili ključne ideje o svakom pojedinačnom pismu i i dijelova koji su vezani za pojmove, predstave i činjenice, odnosno ključnim detaljima svakog pojedinačnog pisma.

Zadaća: Napisati pjesmu primjenjujući strategiju Akrostih, a zadati pojmovi- motivi svakog učenika, ovisno kojoj grupi je pripadao pri izradi posljednje aktivnosti:

G _____
L _____
A _____
G _____
O _____
LJ _____
I _____
C _____
A _____

B _____
O _____
S _____
A _____
N _____
Č _____
I _____
C _____
A _____

A _____
R _____
E _____
B _____
I _____
C _____
A _____

Formativna procjena za ovaj čas: Dvostruko vođeni dnevnik/Citat- komentar, Zabilješke po Kornelovom metodu, Venov dijagram

Tehnologija/mediji koje treba koristiti na ovom času: video slajdovi(prezentacija), tekstovi o glagoljici, bosančici i arebici, f lomasteri, fotografije, ljepilo, papir A3 formata, enciklopedije, novinski članci,

Razmišljanje nakon časa:

Šta je na ovom času bilo dobro za vaše učenike?

Koje promjene biste preporučili za:

a) *sljedeći čas*

b) *poboljšanje ovog časa?*

Napomena –

Autor pripreme: Jasminka Hadžić, prof. bosanskoga jezika i književnosti

Prilozi:

Materijal 5-2: Obrazac pripreme za čas

Tabela za formativnu procjenu: Čitanje, Usmeno izražavanje i slušanje, Pisanje "Pisma bosanskog, hrvatskog i srpskog jezika"

KRITERIJI	1 ISPOD STANDARDA	2 PRIBLIŽNO NIVOU STANDARDA	3 STANDARDNI NIVO	4 IZNAD STANDARDA
Donošenje zaključaka na temelju teksta i dokazivanje citatima	Ne donosi zaključke na temelju teksta i ne dokazuje ih citatima ili donosi zaključke na temelju teksta i dokazuje ih citatima uz veću pomoć nastavnika	Donosi zaključke na temelju teksta i dokazuje ih citatima uz manju pomoć nastavnika	Donosi zaključke na temelju teksta i dokazuje ih citatima	Analizira tekst i citira jake i kompletne dokaze iz teksta te donosi zaključke na temelju analize teksta i utvrđuje dijelove teksta u kojima je situacija neizvjesna
Efikasno učestvovanje u nizu razgovora i saradnji (jedan na jedan, u grupama, predvođen nastavnikom) s različitim sagovornicima o temama i tekstovima na nivou razreda, nadogradnji na idejama drugih i jasnom izražavanju vlastitih ideja	Ne učestvuje u nizu razgovora i saradnji (jedan na jedan, u grupama, predvođen nastavnikom) s različitim sagovornicima o temama i tekstovima na nivou razreda, nadogradnji na idejama drugih i jasnom izražavanju vlastitih ideja uz veću pomoć nastavnika	Učestvuje u nizu razgovora i saradnji (jedan na jedan) u grupama, predvođen nastavnikom) s različitim sagovornicima o temama i tekstovima na nivou razreda, nadogradnji na idejama drugih i jasnom izražavanju vlastitih ideja uz manju pomoć nastavnika	Učestvuje efikasno u nizu razgovora i saradnji (jedan na jedan, u grupama predvođen nastavnikom) s različitim sagovornicima o temama i tekstovima na nivou razreda, nadogradnji na idejama drugih i jasnom izražavanju vlastitih ideja.	Potiče razgovore postavljanjem pitanja koja tragaju za objašnjenjem i dokazima, brinu se da se saslušaju svi stavovi o nekoj temi ili pitanju, pojašnjava.
Pisanje jasnog i smislenog rada u kojem su sadržaj, organizacija i stil primjereni zadatku, svrsi i publici	Ne piše jasan i smislen rad u kojem su sadržaj, organizacija i stil primjereni zadatku, svrsi i publici ili	Piše jasan i smislen rad u kojem su sadržaj, organizacija i stil primjereni zadatku, svrsi i publici uz pomoć nastavnika.	Piše jasan i smislen rad u kojem su sadržaj, organizacija i stil primjereni zadatku, svrsi i publici.	Piše jasan i smislen rad u kojem su sadržaj, organizacija i stil primjereni zadatku, svrsi i publici
	piše jasan i smislen rad u kojem su sadržaj, organizacija i stil primjereni zadatku, svrsi i publici.			

Nastavnica: Jasminka Hadžić, prof. bosanskoga jezika i književnosti, OŠ "Humci" - Humci

KIMETA MASLO

“JU OŠ POFALIĆI - SARAJEVO”

B/H/S jezik i književnost
SADA KO HOĆE ŽIVJETI

VII RAZRED

PISANA PRIPREMA ZA REALIZACIJU NASTAVNOG SATA

NASTAVNICA: Kimeta Maslo

ŠKOLA: JU OŠ „Pofalići“

RAZRED: VII

NASTAVNA JEDINICA: Karl Brukner „Sadako hoće živjeti“

TIP ČASA: obrada

OBLICI RADA: frontalni, individualni, grupni

NASTAVNE METODE: razgovor, izlaganje, objašnjavanje, pokazivanje, rad na tekstu

NASTAVNA SREDSTVA: pisana priprema, tabla, kreda, udžbenici, kompjuter, plakati, stikeri

KORELACIJA: Historija, Geografija, Biologija, Fizika, Likovna kultura, Muzička kultura

ODGOJNI CILJ: razvijanje interesa i ljubavi u nastavi književnosti, razvijanje sposobnosti za prepoznavanje ljepote i vrijednosti u književnom djelu, osuda rata, uvažavanje snage ljubavi, snage vjerovanja i molitve, izgrađivanje pozitivnih osobina ličnosti/etičnost, dobročiniteljstvo, prihvatanje i razumijevanje ljudskog ponašanja u teškim trenucima, razvijanje osjećaja ljubavi i empatije, osposobljavanje učenika za timski rad; navikavanje na primjenu stečenih znanja u životu, uočavanje vrijednosti ljudskog života.

OBRAZOVNI CILJ : proširivanje znanja iz teorije književnosti: historijski roman, analiza djela - kompozicija (tema, ideja, motivi, karakterizacija lika, oblici kazivanja), ključne riječi iz djela povezivati sa stvarnim značenjem.

FUNKCIONALNI CILJ: razvijanje, izgrađivanje i formiranje perceptivnih, mentalnih, komunikativnih, stvaralačkih sposobnosti, osposobljavanje učenika za razvijanje sposobnosti povezivanja stečenih znanja iz različitih oblasti i predmeta, razvijanje logičkog i apstraktnog mišljenja, sposobnosti uočavanja bitnog, podsticanje mašte, emocije, razvijanje pamćenja, stvaralačkog mišljenja, sposobnosti analize i sinteze, osposobljavanje učenika da kritički misle i da budu aktivni sudionici u nastavnom procesu.

UVODNI DIO ČASA:

- Uvodna riječ nastavnice.

- Slušanje pjesme „Samo da rata ne bude“ (učenike uputiti da obrate pažnju na refren).

- Kratak razgovor o pjesmi (Kako vam se dopala pjesma? Koji je osnovni ton pjesme? Koja je poruka iskazana refrenom? Šta znači „Veliki nude zablude, plaše nas raznim čudima i svakoj bajci naude“?

NAJAVA CILJA ČASA.

- Ova pjesma nam je poslužila kao motivacija za analizu odlomka iz historijskog romana „Sadako hoće živjeti“ koji je napisao Karl Brukner.

- Roman u kojem pisac temom, fabulom i likovima prikazuje neki historijski događaj iz bliže ili dalje prošlosti zove se historijski/povijesni roman. On daje historijsku sliku jednog vremena, a tome doprinose i historijske ličnosti kao likovi, historijski događaji, historijska mjesta.

GLAVNI DIO ČASA

- Podaci o piscu





Karl Brukner rođen je u Beču 1906. godine. Nakon što je završio školovanje bavio se mnogim poslovima (prodavač novina, čuvar garaža, automehaničar). U Drugom svjetskom ratu učestvovao je kao vojnik iz Njemačke. Nakon što je napunio četrdeset godina, počeo je da se posvećuje književnom radu kada se dokazao kao pisac za djecu i mlade. Počeo je sa crticama za novine, romanima za mlade i odrasle. Njegova su djela prevedena na više od 22 jezika. Karl Brukner ostao je najpoznatiji po djelu iz 1961. godine "Sadako hoće živjeti". Među poznatija djela spadaju i "Bolest mladeži", "Samo dva robota" i dr. Umro je 1982. godine u Beču.

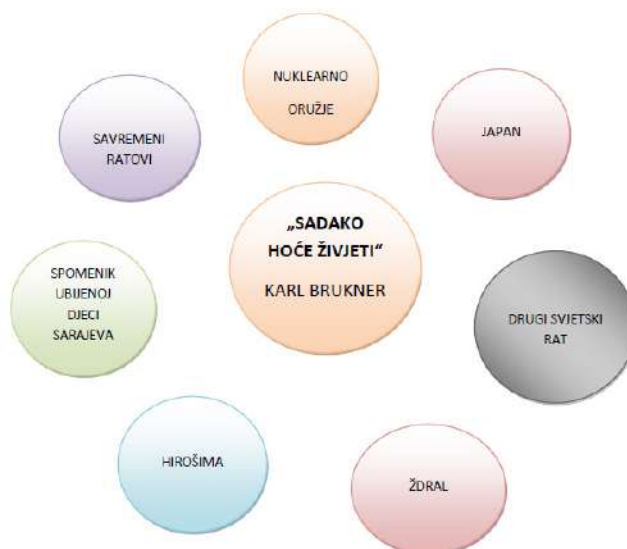

- U romanu se govori o japanskoj djevojčici Sadako koja je umrla od posljedica djelovanja nuklearne bombe bačene na Hirošimu. U Čitanci je dat završni dio romana str.111.
- Analiza odlomka zamišljena na sljedeći način.
- Učenici su podijeljeni u sedam grupa po tri učenika.
- Svaka grupa je prije časa dobila zadatak da pronađe podatke o ključnim riječima (po jedna ključna riječ ili sintagma za jednu grupu). U tome će im pomoći nastavnici historije, biologije, geografije, fizike ili će podatke pronaći na internetu. Učenici nisu upoznati sa temom časa.
- O ključnim riječima su mogli napisati samo 5 rečenica.
- Izabrala sam broj 5 koji je prema kineskom vjerovanju sretan broj. Simbol je čovjekovog biološkog i duhovnog razvoja. On ukazuje na 5 najvažnijih blagoslova, to su: zdravlje, sreća, bogatstvo, dugovječnost i napredak što želim svim svojim učenicima.
- ZID RIJEČI – strategija učenja (riječi/sintagme su postavljene na tabli). Grupe učenika će izlaziti pred tablu i prezentirati urađeni zadatak. Potom će kazati u kakvoj je vezi ključna riječ/sintagma sa tekstom, dokazati citatom iz teksta i iskazati svoje mišljenje u vezi s tim.

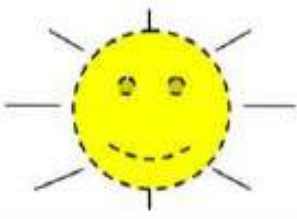

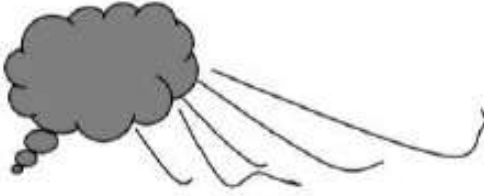
- Izražavanje utisaka - Učenici će napisati svoje ime na stikere. Stikere će zalijepiti u jednu od ponuđenih kolona u skladu sa osjećanjima koja su doživjeli čitajući tekst. Osjećaji izraženi kroz vremenske prilike. (Izlazeći pred tablu prvo lijepe stikere.)
- Samostalno čitanje odlomka.

	<p>SUNČANO: Oduševljenje, toliko sam toga doživio/doživjela.</p>
	<p>PRETEŽNO SUNČANO: Ugodan osjećaj, lijepo i zanimljivo.</p>
	<p>KIŠA: Iznenaden/a sam, pomalo mi je neugodno.</p>
	<p>OLUJA: Sve me to ljuti i plaši. Ne slažem se s tim što radimo.</p>
	<p>MAGLA: Sve mi je nejasno. Ne znam što osjećam.</p>

- Prezentiranje učeničkih radova po grupama.

PRETPOSTAVLJENI ODGOVORI UČENIKA

1. **ŽDRAL** spada u porodicu ptica iz reda ždralovki. Porodica ima 15 vrsta koje žive širom svijeta osim Južne Amerike i Antartikta.

Kinezi kažu da je ždral kralj svih ptica i simbol života i mudrosti. Crni ždral simbolizira dugovječnost, snagu, izdržljivost, bijeli – novi početak, nevinost, čistoću, žuti – veselje i slobodu i plavi - čast i dostojanstvo.

Stara japanska legenda govori da će onome ko uspije izraditi 1.000 origami ždralova, ispuniti jednu želju.

Povezanost sa djelom – Sadako, glavna junakinja ovog romana, željela je napraviti hiljadu origami ždralova vjerujući da će ozdraviti.

Citat: „Djevojka Sadako Sasaki htjela je dovršiti devet stotina devedesetog ždrala iz papira.“ (Jedan od motiva djela.)

2. DRUGI SVJETSKI RAT počeo je 1.9.1939. godine njemačkom invazijom na Poljsku i britanskom i francuskom objavom rata Njemačkoj. Vođen je na tri kontinenta: Evropa, Afrika i Sjeveroistočna Azija. Uključeno je bilo 100 miliona ljudi od kojih je stradalo 50 – 80 miliona. Njemačka je zauzela cijeli kontinentalni dio Evrope i formirala Trojni pakt sa Italijom i Japanom. Japan je kapitulirao 15.8.1945. nakon bacanja atomske bombe na Hirošimu, time je zvanično okončan Drugi svjetski rat.

Povezanost sa djelom – vrijeme vršenja radnje je Drugi svjetski rat i poslije.

Citat: „Godine 1945. Još traje rat između Japana i SAD-a.“

3. JAPAN/ZEMLJA IZLAZEĆEG SUNCA je otočna država u istočnoj Aziji smještena na lancu otoka. Japan čini otočje sastavljeno od 3000 otoka. Glavni grad je Tokio. Po državnom uređenju Japan je ustavna parlamentarna monarhija sa carem na čelu. Deseta je zemlja po broju stanovnika (oko 130 miliona).

Povezanost sa djelom - mjesto vršenja radnje

Citat: „U Vrtu mira u Hirošimi stoji jedan spomenik!“ – Hirošima – grad u Japanu.

4. HIROŠIMA je najveći grad pokrajine Čugoku. Svjetski je poznata u historiji kao prvi grad na koji je bačena atomska bomba. Američki predsjednik Hari Truman je 6.8.1945. godine odobrio bombardovanje Hirošime bombom „Little Boy“, koja je bila teška 4 tone i duga 3 metra.

Temperatura na tlu u središtu udara iznosila je 5 hiljada stepeni C.

Smatra se da je od bombe poginulo oko 80 hiljada ljudi, a od posljedica još 70 hiljada.

Povezanost sa djelom - mjesto vršenja radnje.

Citat: „A razorna snaga te bombe je tisuću puta veća od one uranijske bombe koja je u nekoliko sekundi uništila Hirošimu.“

5. NUKLEARNO ORUŽJE je oružje čija razorna snaga potiče od nuklearne reakcije – fizije ili fusije. Ovo oružje je jače i od najjačeg konvencionalnog eksploziva. Sposobno je uništiti i onesposobiti cijeli grad. Zemlje koje su detonirale ovakvo oružje su: SAD, Rusija, Kina i Indija i Pakistan. Iako je napravljeno nekoliko izjava o napuštanju ovog programa nuklearnog naoružavanja, neke zemlje i dalje prave ovakvu vrstu naoružanja, naprimjer Izrael i Sjeverna Koreja.

Povezanost sa djelom – motiv i tema - od posljedica atomske bombe tragično je stradala Sadako.

Citat: „Pronalazački čovječiji duh tog dvadesetog stoljeća stvorio je atomsku bombu, ali ne i lijekove za rane što ih je zadala ta bomba.“

- Karakterizacija lika. Učenici će napisati pismo za Sadako u kojem će joj se emotivno obratiti, navest će njene karakterne osobine, objasniti ih i potkrijepiti citatima.

Draga Sadako!

Danas sam posebno tužna. Žao mi je što si doživjela takvu sudbinu, umrla si od posljedica gama-zraka deset godina nakon bacanja atomske bombe na Hirošimu, tvoj rodni grad. Tek si postajala djevojkom, a tvoj život prerano je ugašen, pitam se zašto i za koga?

Od tebe sam mnogo naučila; kako da budem hrabra u teškim trenucima kao što si ti bila. Smrtno bolesna vjerovala si u ozdravljenje praveći ždralove. Svoju si dosljednost i upornost pokazala i dok si i u posljednim trenucima života pokušavala dostići nedostižnih hiljadu ždralova. „Ruke bolesnice napipavaju ždrala. Zar još nije dovršen?“

Poučila si nas kako da i mi budemo hrabri i da se hlabro suočavamo sa svim teškim situacijama koje nam život sprema. Hvala ti. Nisi se plašila ni smrti: „Ovo dijete nema straha pred njom.“

Ne, Sadako ti nisi umrla, živjet ćeš u svima nama zauvijek kao opomena čovječanstvu da nikad više ne ponovi istu grešku.

- Učenici će napisati pismo na papir u obliku srca i lijepiti oko fotografije Sadako Sasaki.



Ishodi učenja:

1. Pažljivo čita ili sluša tekst s ciljem razumijevanja i donošenja logičkih zaključaka; citira konkretne tekstove pri pisanju ili govoru u svrhu argumentovanja zaključaka donesenih na temelju teksta.
2. Prepoznaje ili objašnjava ključne ideje teksta i njihove razrade, rezimira ključne ideje na osnovu detalja koji ih dokazuju.

Pokazatelj razreda koji se pohvađa:

1. Analizira tekst i argumentuje analizu dijelovima teksta, te donosi zaključke.
2. Određuje temu i ključnu ideju ponuđenog teksta kroz detaljnu analizu teksta.

FORMATIVNA PROCJENA

KRITERIJI	1 ISPOD STANDARDA	2 PRIBLIŽNO NIVOU STANDARDA	3 STANDARDNI NIVO	4 IZNAD STANDARDA
ANALIZIRANJE TEKSTA, ARGUMENTACIJA I DONOŠENJE ZAKLJUČAKA	Postavlja pitanja i uz pomoć vršnjaka ili nastavnika analizira tekst.	Analizira tekst bez potpune argumentacije.	Analizira tekst i argumentuje, analizira dijelove teksta, te donosi zaključke.	Citira čvrste i korisne dokaze.
POTICANJE RAZGOVORA, DISKUTOVANJE, UKLJUČIVANJE, POJAŠNJAVANJE, POTVRĐIVANJE ILI OSPORAVANJE	Postavlja pitanja s ciljem razumijevanja i povezivanja komentara sa primjedbama ostalih.	Postavlja konkretna pitanja, odgovara i iznosi detalje koji doprinose temi.	Potiče razgovore postavljanjem i odgovaranjem na pitanja koja povezuju trenutnu diskusiju sa širim temama ili većim idejama, aktivno uključuje druge u diskusiju, te pojašnjava, potvrđuje ili osporava ideje i zaključke.	Potiče razgovore i postavljanjem i odgovaranjem na pitanja tragaju za objašnjenjem za dokazima.

MELIKA SULJAGIĆ

“JU OŠ TEOČAK”

B/H/S jezik i književnost

OBLAST/KOMPONENTA/TEKST/PISAC

POTENCIJAL I i II

VII RAZRED

Priprema za čas br. 1: Oblast/Komponenta/Tekst/Pisac	Razred:VII
Čitanje/Ključne ideje i detalji/ Potencijal I i II / informativni tekst	
Ishod učenja: Čita tekst u cilju utvrđivanja navoda teksta, donošenja logičkih zaključaka i citira konkretne tekstualne dokaze argumentujući zaključke donesene na temelju teksta.	
Pokazatelj razreda koji se pohađa: Donosi zaključke na temelju teksta i dokazuje ih citatima.	
Uvod u učenje: <i>Kako ćete pobuditi interesovanje učenika i nadograditi njihovo prethodno znanje da biste ih uveli u sadržaj ovog časa, ciljeve učenja i aktivnosti?</i> Učenici su podijeljeni u 5 grupa (5 x 4 učenika). Podijeljeni su slučajnim odabirom, tako što su izvlačili dijelove slika na čijim pozadinama su brojevi. Sastavljaju sliku i saznaju ime svoje grupe. (1.naučnik, 2.ljekar, 3.poznati sportista, 4.humanitarac, 5.spasilac-slike u prilogu br.1) Aktivnost 1 – Na računaru Pustiti pjesmu <i>Da sam ja netko, Indexi</i> . (Prethodno kazati da pjesmu izvodi naša legendarna grupa Indeksi, da ne pripada njihovoj generaciji, ali da obrate pažnju na tekst pjesme. Učenici imaju tekst na stolu, a tekst pjesme je prikazan i na projektom platnu. Slijedi kratka emocionalna pauza. Razgovaramo o dojmu. Učenici su na nivou grupe razgovarali o dojmu i predstavnici grupa iznose svoja zapažanja. U razgovoru sa učenicima tražiti da potkrijepe svoja zapažanja stihovima iz pjesme. (Npr. na pitanje šta bi pjesnik uradio, učenici će pročitati tekst npr. <i>Svim majkama bih izbrisao bore, učinio da očevi ih vole.</i>) Na ovaj način naglašavamo glagolski način, potencijal. Slijedi najava nastavne jedinice- Glagolski način –Potencijal I i II (kondicional I i II)	
Kroz učenje: <i>Koje nastavne aktivnosti će učenici realizirati da bi izgradili svoje znanje, vještine i razumijevanje i tako ostvarili ciljeve časa?</i> Aktivnost 2 – Učenici imaju pred sobom informativni tekst koji čitaju (T1). Nakon pažljivog individualnog čitanja podijeliti učenicima tekst sa pitanjima (T2). Slijedi strategija <i>Test otvorene knjige</i> . Samostalno bilježe odgovore na predviđeni dio u tekstu T2. Nakon samostalnog rada slijedi dogovor i usklađivanje odgovora na nivou grupe. Na projektom platnu su urađeni odgovori. Otkrivamo jedan po jedan zadatak u toku razredne analize u kojoj će učenici utvrditi navode teksta, donositi logičke zaključke, citirati na osnovu teksta. Aktivnost 3- Strategija <i>Namjensko obilježavanje teksta</i> : Sad, kad smo saznali nešto više o potencijalu, glagolskom načinu, primijenit ćemo startegiju <i>Namjensko obilježavanje teksta</i> . 1. U tekstu <i>Da sam ja netko</i> , prepoznati i podvući crvenom bojom glagolski način potencijal .	

2. Izdvojiti tri glagola u obliku potencijala I, pa ih preoblikovati u potencijal II .

Slijedi izlaganje predstavnika grupe i razredna analiza.

Nakon učenja:

Kako ćete pomoći učenicima da rezimiraju i primjene naučeno ili da postave ciljeve za sljedeći čas? Šta će učenici uraditi da vježbaju i prošire znanje o ovome što su naučili na ovom času?

Aktivnost 4

Podijeliti učenicima po 3 samoljepljiva listića različitih boja na kojima će individualno pisati :

1. mogućnost (**Da imam čarobni štapić...**), 

2. uslov (**Ako ja...**) 

3. želju (**Voljela/volio bih ...**) 

Napominjem da isključivo trebaju pisati u obliku potencijala. Zalijepiti papiriće na neko vidno mjesto u učionici. Nakon što su učenici zalijepili stikere, nastavnica će uzeti nekoliko stikera i pročitati ih.

Zadaća : Podijeliti učenicima tekst (T3). Zadatak za zadaću je da učenici u tekstu u kome je prisutan problem, daju rješenje problema, koje će isključivo napisati u obliku potencijala.

Formativna procjena za ovaj čas: test otvorene knjige, namjensko obilježavanje teksta, tekst stikera

Tehnologija/mediji koje treba koristiti na ovom času: tekst pjesme Da sam ja netko, udžbenik Naš jezik za VII razred osnovne škole, tekst Potencijal I i II (T1), tekst sa pitanjima T2, teksta za zadaću (T3) projektor, stikeri,

Razmišljanje nakon časa:

Šta je na ovom času bilo dobro za vaše učenike?

Koje promjene biste preporučili za:

a) *sljedeći čas*

b) *poboljšanje ovog časa?*

Autor pripreme: prof. Melika Suljagić, JU OŠ „Teočak“

Prilozi: prilog br.1 slike za grupe, prilog br.2 tekst pjesme Da sam ja netko ,T1- tekst Potencijal I i II , T2- test otvorene knjige, tekst za zadaću (T3),

Prilog br.1



1. grupa ljekar

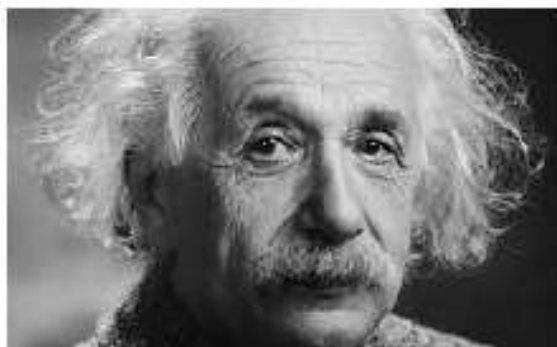

2. grupa naučnik



3. grupa poznati sportista



4. grupa spasilac



5. grupa humanitarac

Da sam ja netko

Da sam ja netko
pozvao bih sve dječake
dao bih im igračke i
pustio ih da se cijeli dan
igraju i jure.

Radili bi divne stvari,
prekratki bi bili dani
voljeli bi svoje škole đaci
da sam ja netko

...

Svim majkama bih izbrisao bore,
učinio da očevi ih vole
davnu ljubav da im vrata
i da mirno žive svoje sate
da sam ja netko.

Ne bi, ne bi ljudi život proklinjali
sve bi ruže ženi poklanjali
kako bi se živjelo i kako bi se voljelo
i kako bi dobro bilo
kako bi se živjelo i kako bi se voljelo
i kako bi dobro bilo
da sam ja netko.

...

Svim majkama bih izbrisao bore
učinio da očevi ih vole
davnu ljubav da im vrata
i da mirno žive svoje sate
da sam ja netko.

Ne bi ne bi ljudi život proklinjali
sve bi ruže ženi poklanjali
kako bi se živjelo i kako bi se voljelo
i kako bi dobro bilo
kako bi se živjelo i kako bi se voljelo
i kako bi dobro bilo
da sam ja netko

T 1 informativni tekst

Potencijal I i II (kondicional I i II)

1. Oblik i značenje

Dnevnik Ane Frank

(...) Ne znači da **ne bih voljela** opet da živim takvim životom jedno veče, nekoliko dana, ili čak jednu nedjelju; životom koji je izgledao bezbrižan i veseo. Ali na kraju te nedjelje **bila bih** mrtva **umorna** i **bila bih** jedino **zahvalna** onome ko **bi počeo** da govori o nečemu razumnom...

Pojedini glagoli su istaknuti crvenom bojom. Tim glagolima nije iskazano vrijeme vršenja glagolske radnje, kao što je slučaj kod glagolskih oblika npr. perfekta (nije voljela, je zahvalna, je počeo) ili prezenta (voli, počinje), nego je iskazan odnos glagolskog sadržaja prema stvarnosti. Oni su kazani glagolskim načinom, oblikom koji se zove potencijal I. Ime mu je latinskog porijekla i znači nešto moguće. Zovemo ga još i kondicional I.

Potencijal je složen glagolski oblik (ima više riječi). Osnovno značenje mu je izricanje želje, mogućnosti, uslova da se neka radnja vrši ili izvrši. Zovemo ga i pogodbeni način.

Pr.1. Ako **bih** pažljivo **čitala** svaki tekst kao ovaj, sigurno **bi** mi sve malo jasnije **bilo**.

Pr.2. Kad **bismo** samo **čitali** ono što smo danas u školi zapisali, naš uspjeh **bio bi** znatno bolji.

Potencijalom I se može kazati i radnja (stanje i zbivanje) koja se u prošlosti ponavljala. Ovakav potencijal I zove se pripovjedački, jer se susreće uglavnom u pripovijedanju.

Pr.1. Kad god **bih** **posjetila** neki novi grad, **kupila bih** mali magnet sa slikom tog grada.

Pr.2. Uvijek kad **bismo** **ljetovali** na moru, **svratili bismo** u Mostar i Počitelj.

2. Tvorba potencijala I/kondicionala I

Potencijal I tvori se od nenaglašenog aoristnog oblika pomoćnog glagola biti i glagolskog pridjeva radnog glagola koji se mijenja .

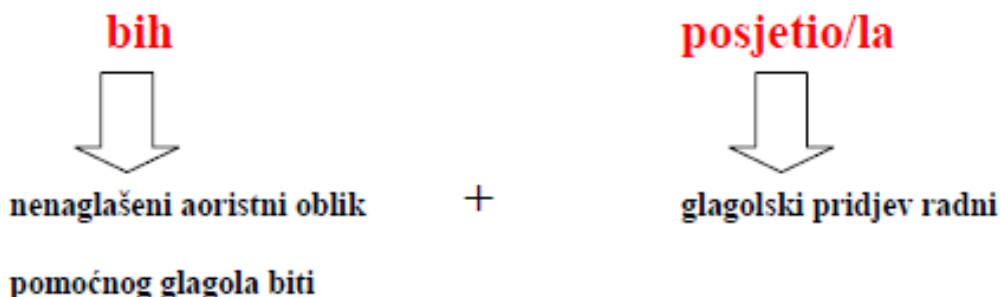

Potencijal I glagola pomoći

lice	jednina	množina
1.lice	pomogao/pomogla bih	pomogli /pomogle bismo
2.lice	pomogao/pomogla bi	pomogli/pomogle/pomogla biste
3.lice	pomogao /pomogla/pomoglo bi	pomogli/pomogle/pomogla bi

Potencijal II/ kondicional II

Da rekoste na vrijeme da ćete ići u park, **bila bih pošla** i ja sa vama.

Da niste bili zakasnili, **bili biste sve saznali** tačno na vrijeme.

Pojedini glagoli su istaknuti crvenom bojom. I ovi glagoli kazuju mogućnost.

Potencijalom II /kondicionalom II izriče se mogućnost,uslov i želja da se neka radnja vrši ili izvrši. Od potencijala I se razlikuje po tome što se više upotrebljava u složenim rečenicama.

-Da krenusmo makar 10 minuta ranije, ne **bismo bili zakasnili** na taj autobus.

Tvorba potencijala II /kondicionala II

Da dođoste na vrijeme, **bili biste sve vidjeli**.

lice	jednina	množina
1.lice	bio bih naučio bila bih naučila	bili bismo naučili bile bismo naučile
2.lice	bio bi naučio bila bi naučila bilo bi naučilo	bili biste naučili bile biste naučile bila biste naučila
3.lice	bio bi naučio bila bi naučila bilo bi naučilo	bili bi naučili bile bi naučile bila bi naučila

Ako pažljivije pogledamo tabelu u kojoj je promijenjen glagol naučiti,zaključujemo da se potencijal II tvori od:

potencijala I pomoćnog glagola biti i glagolskog pridjeva radnog

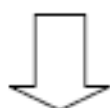

bila bih/bio bih



naučio/naučila

Potencijal II je složen glagolski oblik.Vrlo rijetko se susreće danas u govoru. Rijetko ga možemo pronaći u dramskim i epskim književnim tekstovima. Ako ga i koristimo, moramo uvijek konstruisati složenu rečenicu tj. rečenicu koja ima više predikata.

T 2 strategija *Test otvorene knjige*

Odgovori na sljedeća pitanja tako što ćeš odgovore pronaći u tekstu br.1 (T1)

1.Šta je potencijal I?.....

.....

2.Šta na latinskom jeziku znači potencijal?.....

.....

3.Šta se može izreći potencijalom I?.....

.....

4.Kako još zovemo potencijal I?.....

5.Šta je pripovjedački potencijal?.....

6.Kako se tvori potencijal I?.....

.....

7.Šta je potencijal II?.....

.....

8.Kako se tvori potencijal II?.....

.....

9.Šta zajedno predstavljaju potencijal I i II?.....

T 3 Zadaća

Dragi učenici, pažljivo pročitajte tekst priče i odgovorite na pitanja vodeći računa o tome da odgovori budu pisani oblicima potencijala.

Istinita priča iz jedne osnovne škole u Bosni i Hercegovini

Učenici jednog razreda osnovne škole polomili su 22 stolice u toku 2 časa i nekoliko odmora. U uništavanju stolica, učestvovalo je nekoliko učenika, a da bi se saznala njihova imena, stručni saradnici škole tražili su od učenika tog razreda da na papir upišu imena počinitelaca i cedulje ubace u kutiju, kako se ne bi saznalo ko ih je odao. U tri slučaja upisano je ime dvojice dječaka, pa se na taj način došlo do dvojice učenika koji su uništavali stolice. Ostali učenici upisali su : „Ne znam, nisam vidio“, zatim „ne znam, nisam bio tu“ kao i „pojima nemam o tome.“

Na roditeljskom sastanku objašnjeno je da niko u školi pouzdano ne zna, koji su to učenici, pa je od roditelja zatraženo da do sljedećeg roditeljskog sastanka (za 5 dana) saznaju od svoje djece ko je lomio stolice i po istoj proceduri, tajno upišu imena počinitelaca. Roditelji su pristali, ali je jedan roditelj upozorio : “Lakše mi je da platim stolicu, nego da se nešto dogodi mome djetetu.“ Od strane roditelja bilo je prijedloga da se smisli pravednija kazna (koja isključuje izbacivanje iz škole i otvara mogućnost da se počinioci sami prijave).

Do sljedećeg sastanka roditelji su saznali ovo: imena četiri počinioca (jedan je uništio 16 stolica, dvojica su uništila po jednu, a jedan učenik polomio je 4 stolice.) Jedan nastavnik je vidio jednog počinioca. Većina roditelja je zadržala ove informacije za sebe, zbog straha za bezbjednost svoje djece ili zbog mišljenja da je kazna nepravedna. Ipak, nekoliko ih je upisalo imena počinitelaca i ovaj put su se pojavila 3 imena.

Neki stručni saradnici škole, ljutito su napustili sastanak, uz komentar da će pozvati policiju, a neki su to učinili nakon prepiranja povišenim tonom.

Nakon što su ostali sami sa razrednikom roditelji su se dogovorili da skupe novac za opravku stolica i da se u to uključe dežurni nastavnici, a zatim su dali prijedlog pravedne kazne (više za sebe). Osjetivši želju jednog dijela roditelja da pomognu, jedan roditelj se javio i plaćući rekao da on nema novaca za popravku stolica, da je duže vrijeme nezaposlen, da mu je supruga skoro ostala bez posla...

Jedna grupa roditelja je odmahнула rukom, ustali su i polagano počeli izlaziti iz učionice, dok su drugi ostali u manjim grupama pričajući sa razrednikom...

Nažalost, ovakve ružne stvari dešavaju se u nekim školama. Razmisli, pa iskreno odgovori punom rečenicom.

1. Kako si se osjećao/osjećala dok si čitao/čitala ovaj tekst?

.....
.....

2. Na koji način bi ti došao/došla do informacija?.....

.....

3. Razmisli, ko bi trebao biti uključen u rješavanje ovog problema?

.....
.....

4. Kako bi ti reagovao/reagovala da se ovo dogodilo u tvojoj školi?.....

.....

5. Kako bi ti oblikovao /oblikovala kaznu za počinioca?.....

.....

Priprema za čas br. 2: Oblast/Komponenta/Tekst/Pisac	Razred: VII
Usmeno izražavanje i slušanje/razumijevanje i saradnja/Potencijal I i II	
Ishod učenja: Priprema se i sudjeluje efikasno u nizu razgovora i saradnji s različitim sagovornicima, nadogradnji na idejama drugih i izražavanju vlastitih ideja jasno i uvjerljivo.	
Pokazatelj razreda koji se pohađa: Učestvuje u diskusiji pripremljen, nakon što je pročitao ili proučio traženi materijal; isključivo se oslanja na tu pripremu pozivajući se na dokaze o temi, tekstu ili pitanju radi poticanja pažljive, dobro obrazložene razmjene ideja	
Uvod u učenje: <i>Kako ćete pobuditi interesovanje učenika i nadograditi njihovo prethodno znanje da biste ih uveli u sadržaj ovog časa, ciljeve učenja i aktivnosti?</i> Učenici su podijeljeni u grupe na isti način kao i prethodni čas. Na svakoj klupi dočekat će ih je po nekoliko stikera (prizvoljno uzetih) na koje su pisali svoje mogućnosti, uslove i želje sa prethodnog časa. Razgovaramo o željama, uslovima, mogućnostima. Provjeravamo da li su dosljedno pisali u obliku potencijala.	
Kroz učenje: <i>Koje nastavne aktivnosti će učenici realizirati da bi izgradili svoje znanje, vještine i razumijevanje i tako ostvarili ciljeve časa?</i> Aktivnost 1 Analiziraju urađeni zadatak za domaću zadaću. Učenicima treba dati malo vremena da se dogovore unutar grupe. U okviru grupe prave zajedničku ponudu rješenja problema i prezentaciju odgovora na pitanja. Slijedi strategija <i>Šetnja galerijom</i> u kojoj će učenici pogledati radove drugih grupa i dati svoj komentar. Nastavnik sugerše da li je pravilno zastupljen i napisan oblik potencijala. Slijedi prezentacija urađenog, tj. vođe grupe izvještavaju o urađenom i čitaju napisane komentare.	
Nakon učenja: <i>Kako ćete pomoći učenicima da rezimiraju i primjene naučeno ili da postave ciljeve za sljedeći čas? Šta će učenici uraditi da vježbaju i prošire znanje o ovome što su naučili na ovom času?</i> Čitamo dio teksta iz udžbenika Naš jezik VII. Prepoznamo i podvlačimo glagole napisane oblikom potencijala. Zadaća- napisati kraći tekst na temu „Da sam ja neko“	
Formativna procjena za ovaj čas: zadatak za zadaću, šetnja galerijom (komentari)	
Tehnologija/mediji koje treba koristiti na ovom času: stikeri sa ispisanim željama, zadatak za zadaću, projektor, tekst grupe i komentar, udžbenik Naš jezik za VII	
Razmišljanje nakon časa: <i>Šta je na ovom času bilo dobro za vaše učenike?</i> <i>Koje promjene biste preporučili za:</i>	
<ul style="list-style-type: none"> a) <i>sljedeći čas</i> b) <i>poboljšanje ovog časa?</i> 	
Autor pripreme: Melika Suljagić JU OŠ „Teočak“	
Prilozi: tekst zadaće, tekst iz udžbenika Naš jezik za VII razred	

Priprema za čas br. 3: Oblast/Komponenta/Tekst/Pisac	Razred:VII
Pisanje/gramatika i pravopis/Potencijal I i II	
Ishod učenja: Pokazuje vladanje pravilima standardne gramatike i njihovom primjenom pri pisanju	
Pokazatelj razreda koji se pohađa: Pokazuje vladanje gramatičkim pravilima i primjenjuje ih u pisanju i govoru	
Uvod u učenje: <i>Kako ćete pobuditi interesovanje učenika i nadograditi njihovo prethodno znanje da biste ih uveli u sadržaj ovog časa, ciljeve učenja i aktivnosti?</i> Aktivnost 1- strategija <i>Autorska stolica</i> -učenici čitaju svoje tekstove na temu „Da sam ja neko“. Slijedi kratka razredna diskusija nakon koje će učenici prepoznati originalan, zanimljiv i gramatički korektan tekst.Razgovaraju sa autorom teksta.	
Kroz učenje: <i>Koje nastavne aktivnosti će učenici realizirati da bi izgradili svoje znanje, vještine i razumijevanje i tako ostvarili ciljeve časa?</i> Podijeliti učenike u grupe, ali će aktivnost pisanja biti individualna. Slijedi strategija RAFT . Svaka grupa dobila je ulogu iz čije perspektive piše : 1.naučnik, 2. ljekar, 3.poznati sportista 4.humanitarac 5.spasilac Tema: Da sam ja naučnik/ljekar/..... Nakon što napišu prvu verziju svog rada, slijedi i faza revidiranja i redigovanja radova u paru.	
Nakon učenja: <i>Kako ćete pomoći učenicima da rezimiraju i primjene naučeno ili da postave ciljeve za sljedeći čas? Šta će učenici uraditi da vježbaju i prošire znanje o ovome što su naučili na ovom času?</i> Nakon što je tekst doraden tj.poboljšan,slijedi čitanje napisanog teksta,strategija <i>Autorska stolica</i> . Izabрати nekoliko najboljih radova na prijedlog učenika i te tekstove objaviti na razrednom panou.	
Formativna procjena za ovaj čas: tekst za zadaću,tekst RAFT strategije	
Tehnologija/mediji koje treba koristiti na ovom času: učenički radovi za zadaću i tekst RAFT strategije	
Razmišljanje nakon časa: <i>Šta je na ovom času bilo dobro za vaše učenike?</i> <i>Koje promjene biste preporučili za:</i> <ol style="list-style-type: none"> <i>sljedeći čas</i> <i>poboljšanje ovog časa?</i> 	
Autor pripreme: Melika Suljagić JU OŠ „Teočak“	
Prilozi:	

Tabela za formativnu procjenu: Čitanje, Usmeno izražavanje i slušanje, Pisanje - Potencijal II 7.razred

KRITERIJI	1 ISPOD STANDARDA	2 PRIBLIŽNO NIVOU STANDARDA	3 STANDARDNI NIVO	4 IZNAD STANDARDA
Donošenje zaključaka na temelju teksta dokazivanje citatima	Uz pomoć nastavnika donosi zaključke	Donosi zaključke na temelju teksta	Donosi zaključke na temelju teksta i dokazuje ih citatima	Donosi zaključke na temelju teksta,dokazuje citatima,samostalno nalazi primjere iz svakodnevnog govora ili teksta
Učestvovanje u diskusiji,oslanjanje na pripremu,povezivanje dokaza o temi, obrazloženje razmjene ideja	Uz pomoć nastavnika učestvuje u diskusiji,oslanja na pripremu,povezuje dokaz o temi	Učestvuje u diskusiji,oslanja se na pripremu,povezuje dokaze o temi bez obrazloženja i razmjene ideja	Učestvuje u diskusiji pripremljen, nakon što je pročitao ili proučio traženi materijal; isključivo se oslanja na tu pripremu pozivajući se na dokaze o temi, tekstu ili pitanju radi poticanja pažljive, dobro obrazložene razmjene ideja	Učestvuje u diskusiji pripremljen, nakon što je pročitao ili proučio traženi materijal; isključivo se oslanja na tu pripremu pozivajući se na dokaze o temi, tekstu ili pitanju radi poticanja pažljive, dobro obrazložene razmjene ideja,te daje originalne zaključke i nove ideje
Vladanje gramatičkim pravilima,primjenjivanje u pisanju i govoru	Uz pomoć nastavnika primjenjuje gramatička pravila u pisanju i govoru	Pokazuje vladanje gramatičkim pravilima.	Pokazuje vladanje gramatičkim pravilima i primjenjuje ih u pisanju i govoru	Pokazuje vladanje gramatičkim pravilima i samostalno ih primjenjuje u pisanju i govoru,poredi sa drugim jezičkim činjenicama

MERZA TUCAKOVIĆ

“OŠ TURBE”

B/H/S jezik i književnost
ČITANJE, VJEŠTINA, STRUKTURA

VIII RAZRED

Priprema za čas br.1 : Oblast/ Komponenta/ Tekst/ Pisac

Razred:VIII

Čitanje, Vještina i struktura, Kad sunce umiva oči, Vesna Parun,
književni tekst.

Ishod učenja: 5. Analizira strukturu tekstova uključujući i kako se određene rečenice, pasusi i vedi dijelovi

teksta (npr. dio, poglavlje, ili strofa) odnose jedni prema drugima i prema cjelini.

Pokazatelj razreda koji se pohvađa: 5. Analizira kako se određena rečenica, ili strofa uklapa u sveukupnu strukturu

pjesme i doprinosi razvoju teme (osnovnog motiva) pjesme.

Uvod u učenje:

Aktivnost 1:

Grozđ: Učenici su motivirani da razmišljaju o pojmu „rad“, a koji im pomaže da napišu sve pojmove koji ih asociraju na zadati pojam, a što ih dovodi do zaključka da naslute nastavnu jedinicu.

Pojmovi koji su vezani za zadani pojam: rad, marljivost, umor, znoj, dan, vrijeme, jutro, buđenje, sunce; a što ih dovodi do nastavne jedinice: Kad sunce umiva oči, Vesna Parun.

Aktivnost 2: Informacije o piscu/ pjesnikinji:

Vesna Parun je rođena 1922. godine kod Šibenika. Prve zbirke pjesama objavljuje 1945. godine, a teme u njima su raznovrsne.

Pored lirskih pjesama piše i poeziju za djecu, ali i drame. Dobitnica je mnogih nagrada za književnost. Poznata djela:

Zore u vihoru, Crna maslina, Tuga i radost šume,... Umrula je u oktobru 2010.

Kroz učenje:

Aktivnost 3.: Interpretativno čitanje teksta (pjesme), a nakon emocionalne pauze slijedi kratak razgovor o njihovom doživljaju pjesme.

Aktivnost 4.: Kolaž: Nastavnica je pripremila na nastavne listide dijelove (strofe) pjesme (kolaž) koje de dati za rad u grupi (učenici su podijeljeni u 4 grupe) koje de učenici analizirati, tj. odrediti motiv i osjedanje koje preovladava u istoj, a koje de učenici prilikom izlaganja svojih odgovora zalijepiti na hamer papir, a pored svakog dijela de napisati motiv i osjedanje koje preovladava u istome.

Motiv 1: čovjekovo djelo (rad);

Motiv 2: čovjek mijenja svijet (prirodu);

Motiv 3: čovjekov doprinos razvoju života;

Motiv 4: čovjekova zasluga u progresu (razvoju...);

Osnovni motiv: čovjekov rad i cilj u svijetu.

Osjeđanje 1: divljenje čovjeku;

Osjeđanje 2: divljenje čovjekovoj volji i spremnosti, snazi;

Osjeđanje 3: spoznaja vrijednosti čovjeka;

Osjeđanje 4: izdržljivost čovjeka u radu;

Osnovno osjeđanje: veličanje čovjeka kao intelektualnog i socijalnog bida.

Aktivnost 5.: Razgovor:(Učenici kroz razgovor određuju vrstu lirske pjesme i poentu pjesme.)

Vrsta lirske pjesme: Oda (zaključak i uočavanje vrste lirske pjesme na osnovu motiva i osjeđanja)

Poenta: Rad čini čovjeka korisnim za svijet u kojem živi.

Nakon učenja:

Aktivnost 6.:

Slušanje „Oda radosti“, a slušajudi kompoziciju učenici ilustruju dio iz pjesme po vlastitom izboru.

Formativna procjena za ovaj čas: Kolaž, nastavni listidi, razgovor.

Tehnologija/mediji koje treba koristiti na ovom času: nastavni listidi (kolaž), projektor i USB stick.

Autor pripreme: Merza Tucakovid.

Formativna procjena za ČITANJE

KRITERIJI	ISPOD STANDARDNA	PRIBLIŽNO RAZINI STANDARDNA	STANDARDNA RAZINA	IZNAD STANDARDNA
ODREĐIVANJE STRUKTURE LIRSKE PJESME	U saradnji sa nastavnikom i drugim učenicima uočava I određuje dijelove lirske pjesme	Samostalno uočava dijelove pjesme te uz pomoć određuje njihovu strukturu	Određuje strukturu književnog teksta/ pjesme	Povezuje dijelove kompozicije pjesme uz objašnjenje I citatnost

MIRNA SMAJIĆ

“OŠ KAĆUNI BUSOVAČA”

B/H/S jezik i književnost
GULIVEROVA PUTOVANJA

VI RAZRED

Obrazac pripreme za čas bazirane na ishodima učenja

Priprema za čas br. 1: Čitanje/ Ključne ideje i detalji/Guliverova putovanja, Dž.Swift	Razred:VI
Ishod učenja: 1. Pažljivo čita ili sluša tekst u cilju razumijevanja i donošenja logičkih zaključaka; citiranje konkretnih tekstova.	
Pokazatelj razreda koji se pohađa: 1. Prepričava poznate priče uključujući važne detalje.	
Uvod u učenje: Aktivnost br. 1: Na projekcijskom platnu se pojavljuje slika diva. (prilog br.1) Čas počinje strategijom vođene fantazije. Učenici se udobno smjeste na stolicama, naslone, zatvore oči i slušaju. Nastavnik čita proglas gradonačelnika o vanrednom stanju u gradu nastalom zbog neočekivane posjete diva. (prilog br. 2.) Nakon čitanja proglašenja i emocionalno-intelektualne pauze, nastavnik počinje diskusiju. Koje osjećanje vas obuzima? (mogući odgovori strah, panika...) Zašto? Jeste li ubijeđeni da je div zlonamjšan? Šta želite učiniti u ovom trenutku? Šta biste učinili ako malo promislite? Danas ćemo se upoznati sa Guliverom, neobičnim moreplovcom koji je nakon brodoloma dospio u zemlju Liliputanaca. No, to je vrlo neobična zemlja, a Liliputanci su neobični ljudi. Oni su patuljci. Tako je Guliver, ni kriv ni dužan, potpuno bez svoje volje, postao div. Nastavnik na tabli piše naslov i ime pisca.	
Kroz učenje: Koje nastavne aktivnosti će učenici realizirati da bi izgradili svoje znanje, vještine i razumijevanje i tako ostvarili ciljeve časa? Aktivnost br. 2: Na projekcijskom platnu se pojavljuje kratka biografija pisca koju naglas pročita jedan učenik. (prilog br. 3) Aktivnost br. 3: Primjenjujemo strategiju izmiješane sekvence. Učenici su podijeljeni u četiri grupe. Svaka grupa je dobila listove A4 formata na kojima su ispisane rečenice koje sažimaju pojedine pasuse i predstavljaju tok radnje. (prilog br.4) Svaka grupa će poredati listove onako kako misli da treba. Kada završe, predstavnik svake grupe izlazi ispred table i magnetičima poreda pričvrstivši listove dogovorenim redoslijedom. Na taj način formiramo malu galeriju. Fotografiramo galeriju. Učenici razgledaju galeriju, obraćajući posebnu pažnju na to kako su druge grupe poredale listove. Međusobno razgovaraju, a potom iznose zaključke o tome koliko su njihove priče slične odnosno različite. Aktivnost br. 4: Lokaliziramo tekst u čitanci. Nastavnik čita tekst. Učenici pažljivo prate i pri tome olovkom bilježe tok radnje.	
Nakon učenja: Aktivnost br. 5: Učenici u zajedničkoj aktivnosti ponovo letimično prolaze kroz tekst i redaju papire po stvarnom redoslijedu u priči argumentirajući svoje tvrdnje navodima iz teksta. Učenici se javljaju, nastavnik reda listove na tabli. Kratko prokomentiramo. <i>Domaća zadaća: Pogledati crtani film Guliverova putovanja https://www.youtube.com/watch?v=WLyemncLjBs https://www.youtube.com/watch?v=_qdhZIdmEm8</i>	
Formativna procjena za ovaj čas: učeničke sveske, fotografije.	
Tehnologija/mediji koje treba koristiti na ovom času: laptop, projektor.	
Strategije: Čitanje proglašenja (udica), diskusija, izmiješane sekvence.	
Autorica pripreme: Mirna Smajić	
Prilozi: slika diva, tekst Gradonačelnikov proglašenje, papiri A4 na kojima su ispisane teze.	

Prilog br. 1



Prilog br. 2

Jonathan Swift

Jonathan Swift rođen je 30. studenog 1667. godine.

Nakon školovanja na Trinity Collegeu i smrti ujaka koji ga je izdržavao od očeve smrti napušta Irsku. Radio je kao tajnik političara Eilliamu Templea i instruktor djevojčice Esthere, koja će odigrati značajnu ulogu u njegovu životu i djelu (Stella u Dnevniku). Strastveno se zanimao za suvremene događaje i sudjelovao u političkom životu oštrim člancima.

Oko 1710. godine napustio je wigovce i prešao u tabor torijevaca. Kao pisac bezobzirnih članaka u torijevskom časopisu Examiner, za kratko vrijeme postao je najistaknutija ličnost tadašnjeg engleskog novinarstva.

Kad wigovci ponovo dolaze na vlast, Swift 1714. godine odlazi u Dublin u progonstvo. Bez sudjelovanja u javnom životu, bez prijatelja proživljava gorke i mračne dane, a uznapredovala je i teška bolest (tumor na mozgu) te je umro 19. listopada 1745. godine. u dubokoj apatiji, slijep, gluhi i gotovo nijem. Na njegovu se grobu nalazi natpis koji je sam sastavio: "Prođi, putniče, i ako možeš, ugledaj se na revnog pobornika slobode!"

Predmet njegove razotkrivajuće i razorne poruge nisu određeni pojedinci, sredine, staleži, događaji, već ljudska narav koja se valja u moru gluposti.

Najpoznatija dijela su mu "Priča o bačvi", "Bitka knjiga", "Suknareva pisma" te "Gulliverova putovanja".

Prilog br. 3

Carev proglas

Poštovani građani grada Milenda, cijenim da ste već upoznati s nedavnim jedinstvenim događajem u našem kraljevstvu i da ste svakako čuli mnogo toga o našem neobičnom gostu. Naime, na naše malom ostrvu pojavio se neobični gost Guliver. Nakon što je preživio brodolom, more ga je izbacilo na naše obale. Taj događaj uveliko je uzdrmao našu svakodnevnicu i uznemirio vas građane, jer Guliver nije bilo kakav gost. On je veeeliki, ogroman, divovski gost, desetorostruko veći od bilo kojeg Liliputanca. Jednim nesmotrenim pokretom može srušiti svaku našu građevinu, povrijediti ili čak ubiti desetine Liliputanaca, jedan nespretn korak može biti koban za mnoge građane, a njegov pad može srušiti više od pola grada. Stoga su naši strahovi i početna neprijateljska reakcija na njegov dolazak bili sasvim opravdani. No, nakon boljeg upoznavanja s našim gostom, Car je zaključio da je naš gost miroljubiv, prijateljski raspoložen i potpuno bezopasan, stoga mu je, na njegovu ljubaznu molbu da mu dopusti posjetiti glavni grad carevine, dao potvrđan odgovor. Guliver će za dva sata posjetiti Milendo. Svim građanima se izričito zabranjuje kretanje. Svako ko se ogluši o ovo naređenje sam će snositi moguće posljedice. Molim vas da se sada u miru vratite svojim kućama i tamo iščekujete Guliverovu posjetu.

Prilog br. 4

Nakon brodoloma Guliver se našao u zemlji Liliputanaca.

Guliver razgovara sa drževnim sekretarom o problemima u zemlji Liliputanaca. Možda bi mogao pomoći.

Kralj Guliveru dozvoljava da posjeti glavni grad Milendo.

Guliver je pridobio povjerenje Liliputanaca. Oslobođen je.

Guliver je posjekao drveće kako bi napravio veliku stolicu.

Posjeta kraljevoj palači.



Obrazac pripreme za čas bazirane na ishodima učenja

Priprema za čas br. 1: Pisanje/Vrste i namjene teksta/Guliverova putovanja, Dž.Swift	Razred:VI
Ishod učenja: 3. Piše pripovijedne tekstove kako bi razvio stvarna ili zamišljena iskustva ili događaje koristeći odgovarajuću tehniku, dobar odabir detalja i dobro strukturiran redoslijed događaja.	
Pokazatelj razreda koji se pohađa: 3. Piše o stvarnim i izmišljenim događajima ili doživljajima , koji sadrže dobro strukturiran redoslijed događaja, opise likova i druge važne detalje.	
Uvod u učenje: Učenici su imali zadatak da kod kuće budu mali istraživači i prošire svoje znanje o romanu Guliverova putovanja. Pogledali su crtani film Guliverova putovanja. (https://www.youtube.com/watch?v=WLyemncLjBs , https://www.youtube.com/watch?v=qdhZIdmEm8)	
Aktivnost br. 1: Sada, kada znaju kompletnu priču o pustolovu Guliveru, razgovaramo o romanu s posebnim osvrtom na dio koji smo pročitali na prethodnom času. Razgovaramo o sličnosti i razlikama knjiga – crtani film	
Kroz učenje: <i>Koje nastavne aktivnosti će učenici realizirati da bi izgradili svoje znanje, vještine i razumijevanje i tako ostvarili ciljeve časa?</i> Aktivnost br. 2: Učenike dijelimo u četiri grupe. Strategijom <i>obrnute uloge</i> pisat će priču Guliver patuljak, ali će svaka grupa imati specifičan zadatak. <ol style="list-style-type: none"> 1. Grupa: Piše priču u prvom licu. Učenici rade individualno, ali tako da napišu dva moguća uvoda (mogu započeti smionom izjavom, opisom, dijalogom, u formi dnevnika...), a nakon toga će u paru primijeniti strategiju <i>vožnja liftom</i>. (Dva učenika ulaze u lift nebodera i dok se lift podiže od prizemlja do posljednjeg sprata prvi učenik pročita oba svoja uvoda drugom, a on mu da savjet koji uvod da odabere. Prilikom spuštanja lifta postupak se ponavlja u obrnutom smjeru.) Nakon toga učenici poslušaju ili ne poslušaju preporuku svog saputnika iz lifta i završavaju svoj rad. 2. Grupa: Piše priču u trećem licu i primjenjuju strategiju <i>vožnje liftom</i>, ali oni imaju zadatak da ponude dva različita završetka. 3. Grupa: Učenici sami biraju formu pisanja, ali pišu primjenjujući strategiju <i>u krug u krug</i>. (Učenici pišu priču tako da sjednu u krug, prvi učenik napiše rečenicu, drugi je pročita i napiše sljedeću i tako u krug dok priča ne bude završena. 4. Grupa. Učenici pišu kratku dramu (mogu odabrati samo jedan događaj zbog vremenske ograničenosti). 	
Nakon učenja: Aktivnost br. 3: <i>Autorska stolica</i> - po jedan učenik iz svake grupe pročita svoj ili u slučaju treće grupe zajednički rad. Aktivnost br. 4: <i>Šetnja galerijom</i> - ostali učenici svoje radove zakače magnetičima na tablu formirajući galeriju. Na kraju časa šetaju galerijom pa tako mogu pročitati radove svojih drugova. Napomena: Svoje radove učenici mogu objaviti i na školskoj facebook stranici ili nekoj drugoj društvenoj mreži.	
Formativna procjena za ovaj čas: Učenički pismeni radovi.	
Tehnologija/mediji koje treba koristiti na ovom času:	
Strategije: diskusija, obrnute uloge, vožnja liftom, u krug u krug, autorska stolica, šetnja galerijom.	
Autorica pripreme: Mirna Smajić	
Prilozi:	

<p>Priprema za čas br. 1: Slušanje i usmeno izražavanje/Razumijevanje i suradnja/Guliverova putovanja, Dž.S. Razred:VI</p>
<p>Ishod učenja: 1. Priprema se i sudjeluje učinkovito u nizu razgovora i suradnji s različitim sugovornicima, nadogradnji na idejama drugih i izražavanju vlastitih ideja jasno i uvjerljivo.</p>
<p>Pokazatelj razreda koji se pohađa: 1c Postavlja konkretna pitanja i odgovara na njih uz objašnjenje i iznošenje detalja, ostavljajući komentare koji doprinose temi, tekstu ili pitanju koje se razmatra.</p>
<p>Uvod u učenje: <i>Kako ćete pobuditi interesovanje učenika i nadograditi njihovo prethodno znanje da biste ih uveli u sadržaj ovog časa, ciljeve učenja i aktivnosti?</i> <i>Napomena:</i> Učenicu su ranije pročitali odlomak i pogledali crtani film Guliverova putovanja, tako da imaju predstavu o liovima i događajima. Aktivnost br. 1: Oluja misli/diskusija Na tabli napišemo riječ KONFLIKT, učenici olujom misli ispisuju sve asocijacije na ovu riječ. Razgovaramo (Šta je za vas konflikt? Kako ga treba rješavati? Šta ako se ne može riješiti, jer nijedna strana ne želi napraviti ustupke? Da li bi pomoglo uključivanje posrednika/pregovarača?...)</p>
<p>Kroz učenje: <i>Koje nastavne aktivnosti će učenici realizirati da bi izgradili svoje znanje, vještine i razumijevanje i tako ostvarili ciljeve časa?</i> Aktivnost br. 2: Učenici su podijeljeni u četiri grupe: Guliver, Državni sekretar (carev izaslanik), Visokopetaši i Niskopetaši. Svi dobiju papir sa nacrtanim ledenim brijegom (prilog 1) Učenici imaju zadatak da unutar svoje grupe razmisle i individualno popune ledeni brijeg, a potom diskutuju unutar grupe i dopune svoje radove kako bi dublje razmislili i shvatili želje, osjećanja, strahove i unutrašnje borbe lika kojeg predstavlja njihova grupa. <i>Objašnjenje:</i> Strategija ledeni brijeg podrazumijeva ispisivanje svih postupaka, riječi, emocija koje je lik otvoreno pokazao iznad vode, a ispod vode se ispisuju sve one misli i emocije koje nisu direktno iskazane. Aktivnost br. 3: Mirovno vijeće Učenici biraju predstavnike svojih grupa i formira se Mirovno vijeće. U zajedničkoj aktivnosti učenici pripremaju materijal za diskusiju, te uvodni i završni govor za svog predstavnika. Jedan učenik vodi diskusiju, odnosno daje riječ predstavnicima grupa. Imamo i predmet za govorenje, npr. pero i može govoriti samo onaj ko drži pero u ruci. Ostali učesnici moraju poštovati to pravilo i čekati da dobiju predmet za govorenje kako bi iznijeli svoje mišljenje. Učenici svake pojedinačne grupe mogu postavljati pitanja predstavnicima drugih grupa, a oni im argumentirano odgovaraju. Dok Mirovno vijeće traje, učenici popunjavaju tabelu za ocjenjivanje i pri tom ocjenjuju sve grupe osim svoje.</p>
<p>Nakon učenja: <i>Kako ćete pomoći učenicima da rezimiraju i primijene naučeno ili da postave ciljeve za sljedeći čas? Šta će učenici uraditi da vježbaju i prošire znanje o ovome što su naučili na ovom času?</i> Aktivnost br. 4: Slušaj – procijeni – ocijeni U ovoj fazi vršimo ocjenjivanje grupa, evaluaciju uz pomoć tabele (prilog 2) Nakon samoevaluacije zahvaljuemo se učenicima za učešće na mirovnom vijeću i podijeljenim iskustvima, mišljenjima i zaključcima.</p>
<p>Formativna procjena za ovaj čas: Nastavni listići.</p>
<p>Tehnologija/mediji koje treba koristiti na ovom času:</p>
<p>Strategije: oluja misli, diskusija, ledeni brijeg, mirovno vijeće, slušaj – procijeni – ocijeni.</p>
<p>Autorica pripreme: Mirna Smajić</p>
<p>Prilozi: Tabela za ocjenjivanje.</p>

KRITERIJI	ISPOD STANDARDA	PRIBLIŽNO NIVOU STANDARDA	STANDARDNI NIVO	IZNAD STANDARDA
ČITANJE				
ANALIZIRANJE	Uz pomoć i potporu nastavnika i kolega analizira tekst; povremeno sudjeluje u zajedničkim aktivnostima i pita tražeći upute za rješavanje zadataka.	Koristi se tekstem i poziva se na tekst prilikom analize, učestvuje u aktivnostima i izvršava zadatke.	Analizira tekst i argumentuje analizu dijelovima teksta; integriše i klasificira pitanja i odgovore; modificira pitanja i nudi nove mogućnosti u interpretaciji teksta.	Samostalno analizira tekst i analizu argumentuje izražavajući pri tome i vlastite stavove, mišljenja i zapažanja; inicira traženje odgovora i interpretira ih na originalan i kreativan način.
DOKAZIVANJE /ARGUMENTIRANJE/	Rijetko pronalazi dokaze u tekstu kojima je potrebno argumentirati date tvrdnje; uz pomoć i poticaj vršnjaka i nastavnika sudjeluje u davanju argumenata.	Prilikom dokazivanja i argumentovanja ključnih ideja i detalja iz teksta koristi se isključivo tekstem pozivajući se na ono što u tekstu pronalazi, prepoznaje i zapaža uz povremenu samostalnu interpretaciju i redefiniciju mišljenja.	Donosi zaključke i argumentuje ih citatom iz teksta; ukazuje na sličnosti i razlike, identificira osnovne probleme te pronalazi i formuliše ideje za nove pristupe u davanju valjanih argumenata.	Na osnovi citata iz teksta donosi zaključke, povezuje ih sa ranije stečenim iskustvima i potiče druge na promišljanje, podržavajući i prihvatajući drugačija mišljenja.
USMENO IZRAŽAVANJE I SLUŠANJE				
POSTAVLJANJE PITANJA I DAVANJE ODGOVORA	Uz pomoć i poticaj nastavnika i vršnjaka učestvuje u raspravi postavlja i odgovara na pitanja koja su vezana za temu.	Uspješno učestvuje u postavljanju pitanja i davanju odgovora na postavljena pitanja koja su vezana za trenutnu raspravu.	Potiče razgovore postavljanjem i odgovaranjem na pitanja koja povezuju trenutnu raspravu sa širim temama ili većim idejama.	Preuzima lidersku poziciju u raspravi, potiče druge da se aktivno uključe, postavlja pitanja i predlaže odgovore uz uvažavanje drugačijeg mišljenja i aktivno sluša sagovornika.
UKLJUČIVANJE DRUGIH U RASPRAVU	Rijetko postavlja pitanja i uključuje se u raspravu s ciljem da njegova pitanja potaknu druge na promišljanje i davanje odgovora.	Uključuje se u raspravu, identificira nova pitanja koja je moguće otvoriti kako bi se i drugi uključili u raspravu.	Aktivno uključuje druge u raspravu.	Svojim pitanjima i predloženim odgovorima otvara nova pitanja koja uključuju druge sugovornike u raspravu; aktivan je sudionik kao slušatelj i kao govornik u svim potaknutim pitanjima i ponuđenim temama.
POTVRĐIVANJE I OSPORAVANJE IDEJA	Uz pomoć i podršku vršnjaka i nastavnika uspješno potvrđuje ideje i zaključke.	Potvrđuje i daje i zaključke ili ih osporava koristeći se snagom argumenata koje pronalazi u tekstu.	Pojašnjava, potvrđuje ili osporava ideje i zaključke	Jasno, precizno snagom argumenata potvrđuje ili osporava ideje, nudeći nekoliko novih mogućnosti za rješenje.

PISANJE				
PISANJE PRIPOVIJEDNOG TEKSTA O STVARNIM ILI IZMIŠLJENIM DOGAĐAJIMA	Samo uz pomoć nastavnika uspijeva pisati o stvarnim ili izmišljenim događajima, potrebne su korekcije.	Piše o stvarnim ili izmišljenim događajima ili doživljajima pri čemu su potrebne manje korekcije i pomoć nastavnika ili drugova iz grupe.	Piše o stvarnim ili izmišljenim događajima ili doživljajima.	Piše o stvarnim ili izmišljenim događajima koriste donoseći vlastite zaključke i povezujući ih s prethodnim znanjima i iskustvima.
DOBRO STRUKTURIRANJE DOGAĐAJA I OPISIVANJE LIKOVA	Samo uz pomoć nastavnika oskudno strukturira redoslijed događaja i opisuje likove.	Potrebna je mala pomoć i poticaj nastavnika ili drugova iz grupe za strukturiranje događaja i opis likova.	Dobro strukturira događaje i opisuje likove.	Dobro strukturira događaje, opisuje likove fizički i karakterno iznoseći pri tom i vlastite zaključke.

Prilog 1



Prilog 2

Grupa	Uvažavanje sugovornika	Vještina odbrane stavova i govornišvo	Snaga i utemeljenost argumenata
Umjetnici			
Kritičari			
Medijatori			

SELMA KOPIĆ

“JU OŠ SJENJAK - TUZLA”

B/H/S jezik i književnost

NARODNA LIRSKA PJESMA-SEVDALINKA

VIIIa RAZRED

JUOŠ “SJENJAK” TUZLA

NASTAVNA PRIPREMA IZ BOSANSKOG, HRVATSKOG I SRPSKOG JEZIKA I KNJIŽEVNOSTI

Šk. godina: 2018/2019.

Mjesec: Novembar

Nastavnica: Selma Kopic

Razred: VIIIa

Nastavna oblast: Književnost

Nastavna jedinka: Narodna lirska pjesma po izboru- sevdalinka “Na Obhođi prema Bakijama”

Tip časa: Interpretacija lirske pjesme

Književno-teorijski pojmovi:

Motivi, slike, stilski obilježja lirske narodne pjesme, kontrast, ponavljanje s ciljem naglašavanja, monolog, asimetrični deseterac...

Oblici rada:

Frontalni, individualni, rad u paru.

Nastavne metode:

Mini predavanje, Diskusija po specifičnim pitanjima, Jedno pitanje-jedan odgovor.

Odgojno-obrazovni zadaci:

Uočavanje obilježja lirske narodne pjesme;

Poticanje osjećaja i uma čitanjem i slušanjem narodnih pjesama.

Minimalni ishodi učenja:

Uočavanje stilskih sredstava i osnovnog osjećaja u pjesmi;

Mogućnost sažetog prepričavanja pjesme, izražavanje doživljaja i dojmova.

Maksimalni ishodi učenja:

Mogućnost shvaćanja idejne suštine;

Uočavanje faza u razvoju radnje;

Uočavanje ponavljanja, sintaksičkog ustrojstva stiha;

Obrazlaganje i dokumentiranje tvrdnji citatima iz teksta.

Korelacija sa:

Historijom, likovnom i muzičkom kulturom.

Izvori:

Munib Maglajlić, Antologija bošnjačke usmene lirike;

Šahbaz Jusufović, 1001 sevdalinka;

Alija Bejtović, Prilozi proučavanju naših narodnih pjesama;

Internet

Resursi:

Snimak navedene sevdalinke u izvođenju Hanke Paldum;
Snimak pjesme Džemaludina Latića "Džehva", nastale na temelju navedene sevdalinke, u izvođenju Armina Muzaferije;

Materijal:

Papiri A4 formata za pravljenje "čilima";

Markeri:

30 primjeraka odštampane sevdalinke;
Odabrani odlomci o pjesmi "Na Obhodi prema Bakijama";
Pojedinačna pitanja o odlomcima.

Nastavna pomagala:

Projektor, laptop.

TOK ČASA**UVODNI DIO**- max 10 min.

Ponoviti šta je sevdalinka- kakva je to pjesma, gdje je nastajala, kako je izvođena i sl.

Najaviti nastavnu jedinku.

Učenici u paru prave "čilime" crtajući naizmjenično motive. Za ovu aktivnost potrebna je međusobna saradnja. Za to vrijeme pustiti snimak sevdalinke u izvođenju Hanke Paldum.

Izložiti nacrtane čilime na zid učionice.

GLAVNI DIO-max 25 min.

Pročitati sevdalinku "Na Obhodi prema Bakijama" uz par uvodnih napomena o njenom značaju i cjelovitosti (sadrži sve elemente sevdalinki).

Objasniti značenje riječi moba.

Razmijeniti utiske o pročitanoj nizom pitanja – npr.:

O čemu pjesma govori?

Koliko ih učestvuje u mobu?

Šta nam to govori?

Šta Džehva radi?

Zašto je sama?

Kome se obraća pjesmom?

Kojim glagolskim oblikom šalje poruku mladiću?...

Odrediti motive: žetva, moba, sama djevojka, pjesma...

Odrediti lirske slike npr.:

Stotine mladih radi na njivi,

Džehva radi sama,

Obraća se pjesmom rijeci,

Traži od dragog da se vrati.

Uporediti prve dvije slike- njih 440 na jednoj strani, ona sama na drugoj; oni svi zajedno rade, ona sve radi sama; njima je lakše, njoj je teže. Navesti da se radi o kontrastu- stilskoj figuri kojom se želi naglasiti nešto bitno u djelu.

Zatim uočiti ponavljanja- 4x se javlja riječ sama- opet naglašavanje (u nekim verzijama pjesme dodati su i stihovi "sama kosi, sama vodu nosi" pa se riječ sama ponavlja šest puta).

Tu je i monolog kojim se djevojka obraća rijeci Mošćanici. Te glagoli u gradaciji iskazani imperativom- zapovjednim glagolskim načinom kojim može biti iskazana zapovijest, ali i molba, želja. Odrediti vrstu stiha- deseterac s pauzom- cezurom nakon četvrtog sloga tzv. asimetrični deseterac idealan za pjevanje sevdalinke.

Iako ima likove, događaje, pa čak i monolog- kao odlike epske pjesme, ovo je lirska pjesma. Zašto?

Prije nego odredimo i poentu pjesme, odabrani odlomci iz knjiga o sevdalinkama pružit će nam još informacija o ovoj pjesmi utemeljenoj na stvarnim događajima i likovima.

Podijeliti učenicima kratke odlomke iz literature koji govore o ovoj pjesmi:

- O Džehvi,
- O momku, ocu, sinu,
- O čežnji,
- O rezanju kose,
- O lokalitetu,
- O pravilima ponašanja,

Podijeliti učenicima izmiješane listiće. Zavisno od broja učenika u odjeljenju, nekoliko učenika će dobiti isti odlomak, ali svaki učenik će dobiti različito pitanje. Npr. Ako pet učenika dobije isti odlomak, dužni su znati odgovore na pitanja vezana za baš taj dio. Učenici čitaju njihov sadržaj par minuta i daju kratke odgovore na pitanja tipa:

Kada je živjela Džehva?

Ko je ona ustvari bila?

Preko kojih rijeka ona šalje poruku svome voljenom?

Ko je bio Džehvin momak?

Zašto je bio odsutan?

Gdje je imao imanje?

Ko je bio Džehvin otac?

Ko je prvi zabilježio pjesmu?

Otkud tolika ženska čežnja?

Zašto je ljubavna bol i čežnja iskazana u pjesmi o Džehvi bliska mnogima u to vrijeme?

Zašto je u našoj tradiciji muška glava tako dragocjena?

Od kada datira običaj rezanja kose za dragim?

Zašto su žene i djevojke rezale kosu?

U kojem dijelu Sarajeva je ušće Mošćanice u Miljacku?

S kojim većim lokalitetom je povezana Obhoda, a s kojom rijekom Mošćanica?

Kakva su bila ograničenja kada su u pitanju zabavljanje dvoje mladih i ljubav?

Zašto Džehvi nije ni mjesto na toj njivi?

Čime djevojka muči svoje tijelo, a čime dušu?

U kojim stihovima je iskazana dubina njenog očaja?

Napomena: Pitanja ispod svakog odlomka ne odnose se na taj odlomak, nego neki drugi. Ovom aktivnošću svi učenici su aktivno uključeni u čitanje, ne znaju koje pitanje će dobiti, niti od koga?

Primjeri kratkih odlomaka za učenje s pitanjem namijenjenim drugim učenicima:

Otkud tolika ženska čežnja

Hajrudin je novi arhetip/simbol/uzorak bošnjačke nacionalne ljubavne pjesme, sevdalinke. U nekoj drugoj sevdalinci on odlazi na svoja daleka imanja pokraj Save, ali, kao arhetip, Hajrudin je i ratnik. Odakle onoliko ženske čežnje u sevdalinci? Pa zbog ašika koji odlaze na daleka ratišta, za kojima Džehve, Almase, Džafer-begovice, Fate, Zibe..., čeznu po svojim avlijama i na svojim haremlucima, ili uz pšeničicu, sitno sjeme, šimšire, zumbule..., ili za đerđefima... Mnogi od njih se nikada nisu vratili kući! U našoj tradiciji, posebno u sevdalinci, muška glava je rijetka, dragocjena, voljena... U sevdalinci, tu ljubav prema „Hajrudinu“ izražavaju i majka, i babo, i sestra, i ljuba.

Pitanje: Zašto su žene i djevojke rezale kosu?

O rezanju kose

Žena koja voli – takva je bila Džehva, Ajka, Čamka, Safa, Fata... Fazlagića, takve su bile naše nene i pranene, vjerne žene..., toliko vjerne da, u samoći, režu svoje duge kose, pletenice pod tankim šamijicama. (Toga motiva nejma, na izravan način, osim u mutnoj aluziji na kraju, u sevdalinci Na ophodi prema Bakijama.) To je, najvjerovatnije, običaj naših žena iz predislamskog perioda Bosne- jedan simoblični čin kojim se izražava tuga za dalekim ili izgubljenim dragim, čin kojim se poručuje: Ako vas, pletenice moje, nejma ko gledati (i milovati), onda mi i ne trebate, pa da vas porežem! – Platonove Grkinje su na isti način izražavale svoju tugu za izgubljenim muškarcem, kao što taj simoblički čin susrećemo u mnogim drevnim kulturama.

Pitanje: U kojem dijelu Sarajeva je ušće Moščanice u Miljacku?

ZAKLJUČAK

Djevojka dugo suspreže svoju bol i čežnju, javno pokazivanje osjećaja ne dozvoljavaju joj moralni običaji i norme ponašanja, naročito zato što je i plemkinja. U prirodi, na otvorenom prostoru, okružena mnoštvom vršnjaka, ona još jače osjeća svoju usamljenost i tugu, tijelo muči teškim fizičkim radom, dušu muči mislima o dragom i njegovom povratku. Pjesmom, iz nje izlazi sva njena bol koju i nesvjesno- obraćajući se rijeci Moščanici, ustvari iznosi pred brojnim svjedocima. Njena poruka puna je očaja, graniči i sa prijetnjom utapanjem. Iskazana je imperativom- a glasi- Bez njega moj život nema smisla, ja ne želim živjeti. Istovremeno, time što krši pravila ponašanja.

Poenta- Život bez ljubavi nema smisao.

Zbog ljubavi smo spremni i prekršiti neka pravila ponašanja, rizikovati.

ZAVRŠNI DIO

Snimak pjesme Džemaludina Latića "Džehva", a inspirisane ovom sevdalinkom, u izvođenju Armina Muzaferije.

Na Obhođi, prema Bakijama

Na Obhođi, prema Bakijama,
moba žanje age Fazlagića,
sto momaka, trista djevojaka
i četerest djece vodonoša.
Među njima Džehva Fazlagića.
Sama žanje, sama snoplje veže,
sama pjeva, sama pripijeva:
“Mošćanice, vodo plemenita,
usput ti je, selam ćeš mi dragom,
il' nek dođe, il' nek me se prođe.
Ak' ne dođe, već ako se prođe,
nek ne kosi trave pokraj Save,
pokosiće moje kose plave,
nek ne pije bunar vode hladne,
popiti će moje oči vrane!”

Na Obhođi, prema Bakijama

Na Obhođi, prema Bakijama,
moba žanje age Fazlagića,
sto momaka, trista djevojaka
i četerest djece vodonoša.
Među njima Džehva Fazlagića.
Sama žanje, sama snoplje veže,
sama pjeva, sama pripijeva:
“Mošćanice, vodo plemenita,
usput ti je, selam ćeš mi dragom,
il' nek dođe, il' nek me se prođe.
Ak' ne dođe, već ako se prođe,
nek ne kosi trave pokraj Save,
pokosiće moje kose plave,
nek ne pije bunar vode hladne,
popiti će moje oči vrane!”

O DŽEHVI

Popularna sarajevska sevdalinka "NA OBHOĐI PREMA BAKIJAMA/MOŠĆANICE, VODO PLEMENITA" također je opjevala stvarne ličnosti, mada je u toj pjesmi došlo do zamjene glavne junakinje Ćamile Fazlagić sa drugim imenima: Džehvom, Zlatom, Fatom, Ajkom, Safom, etc.

Ova je pjesma opjevala ljubavnu zgodu između Ćamile Fazlagić i Mustafe Nurudin efendije Šerifija, koji su živjeli u drugoj polovici XVIII i početkom XIX stoljeća. Ćamila Fazlagić posve stvarna ličnost i da je kćerka Omer-age Fazlagića te da je bila udata za Mustafu Nurudin-efendiju. Umrla je 1848. godine i sahranjena je sa svojim suprugom na starom alifakovačkom mezarju neposredno uz put što vodi prema Kozjoj ćupriji. Prema tome, Ćamila Fazlagić je ta koja je slala poruku svome dragom preko tri rijeke: Mošćanice, Miljacke i Bosne.

O momku, ocu, sinuNjen dragi, Mustafa Nurudin ef. Šerifija je pobjegao u Posavinu, na očevo imanje, pred strahom od nadolazeće kuge u Sarajevu.

1783. kuga u Sarajevu... (nije jedina..bila je i 1647.)

Hajrudin je novi arhetip/simbol/uzorak bošnjačke nacionalne ljubavne pjesme, sevdalinke. U nekoj drugoj sevdalinci on odlazi na svoja daleka imanja pokraj Save, ali, kao arhetip, Hajrudin je i ratnik. „Pjesma Na Ophođi prema Bakijama spada u najpopularnije sevdalinke Sarajeva i čitave srednje Bosne. Uz pet posve sličnih varijanti te pjesme s isto toliko imena djevojke Fazlagićke (Zlata, Fata, Ajka, Safa i Džehva) sačuvala se u narodu i tradicija prema kojoj se ta mnogoimena djevojka Fazlagićka krajem 18. stoljeća udala za sarajevskog kadiju i nekibul-ešrafa Nurudin-efendiju Šerifiju.“ U nastavku Bejtić piše da se ona zvala Ćamila ili Ćamka te da je bila kćer Omer-bega Fazlagića, sarajevskog musellima, čija je bila čitava Ophođa, omiljeno izletišta Sarajlija na lijevoj obali rijeke Mošćanice.

Ova pjesma je nastala prije 1791.g., kada se Ćamila već bila udala. Mustafa Nurudin-efendija je imao imanje u Posavini.

Ćamila je umrla 1841.g., a tarih na njezinom nišanu ispisao je njezin sin Fadil-paša, čuveni divanski pjesnik, od koga vode porijeklo sarajevski Šerifovići.

Otkud tolika ženska čežnja

Hajrudin je novi arhetip/simbol/uzorak bošnjačke nacionalne ljubavne pjesme, sevdalinke. U nekoj drugoj sevdalinci on odlazi na svoja daleka imanja pokraj Save, ali, kao arhetip, Hajrudin je i ratnik. Odakle onoliko ženske čežnje u sevdalinci? Pa zbog ašika koji odlaze na daleka ratišta, za kojima Džehve, Almase, Džafer-begovice, Fate, Zibe..., čeznu po svojim avlijama i na svojim haremlucima, ili uz pšeničicu, sitno sjeme, šimšire, zumbule..., ili za derđefima... Mnogi od njih se nikada nisu vratili kući! U našoj tradiciji, posebno u sevdalinci, muška glava je rijetka, dragocjena, voljena... U sevdalinci, tu ljubav prema „Hajrudinu“ izražavaju i majka, i babo, i sestra, i ljuba.

O rezanju kose

Žena koja voli – takva je bila Džehva, Ajka, Ćamka, Safa, Fata... Fazlagića, takve su bile naše nene i pranene, vjerne žene..., toliko vjerne da, u samoći, režu svoje duge kose, pletenice pod tankim šamijicama. (Toga motiva nejma, na izravan način, osim u mutnoj aluziji na kraju, u sevdalinci Na ophođi prema Bakijama.) To je, najvjerovatnije, običaj naših žena iz predislamskog perioda Bosne – jedan simoblični čin kojim se izražava tuga za dalekim ili izgubljenim dragim, čin kojim se poručuje: Ako vas, pletenice moje, nejma ko gledati (i milovati), onda mi i ne trebate, pa da vas porežem! – Platonove Grkinje su na isti način izražavale svoju tugu za izgubljenim muškarcem, kao što taj simoblički čin susrećemo u mnogim drevnim kulturama.

O lokalitetu

Uz istočni prilaz Sarajevu, s desne strane ceste, na ušću Mošćanice u Miljacku, sasvim izvan gradskog žamora, s visine i diskretne distance gleda na Sarajevo Obhođa – lokalitet prethistorijskog tra-

janja. Arheološke iskopine svjedoče o tom dalekom vremenu. Nad glavnom cestom stoji turbe. Na ulasku u grad morate proći ispod turbeta – ono je na vrhu brda kroz koje se pruža tunel iz kojega se stupa u Sarajevo iz ovog pravca.

Ta su mjesta svjedoci svih onih vremena koja su protutnjala ovim naseljem, a sevdalinka o Ajki Fazlagića upamtila je mjesto i njezinu ljubav na granici s beznadžem. Junakinja ove pjesme nosi prezime zemljoposjednika i sarajevskog muselima, oblasnog upravitelja, Omer-age Fazlagića, na čijem je imanju i iznikla sarajevska Obhođa.

Pjesma je zapamtila naselje Obhođa, koje pjesnik preciznije određuje spominjući Bakije, kao šire poznatijem i naseljenijem sarajevskom naselju, onako kako djevojka Moščanicom šalje pozdrav dragom koji je pored mnogostruko veće rijeke Save.

O običajima

Islamski propisi stanovanja i svih drugih oblika ponašanja, koji ne dopuštaju fizičku blizinu momka i djevojke, a kojima je viša pažnja posvećivana u urbanim nego u seoskim sredinama, prostor njihove razdvojenosti donosi nam silinu osjećanja iz kojih je iznikla sevdalinka.

Silina emocije u jednom takvom stanju biva pretočena u riječi kao lirski muški ili ženski monolog te dijalog drage s dragim ili jednog od njih s nekim trećim kome se žali na vlastitu tešku sudbinu.

Sva brojnost mobe i bogatstvo porodice služe pjesniku kako bi pokazao da je ispred svih njih u poslu djevojka koja tu ne bi morala biti. Njezino mjesto unutar takvog bogatstva nije na njivi i u teškim poslovima. Dovoljno nesvakidašnju poziciju pjesnik intenzivira/naglašava: sama žanje, sama snoplje veže, sama kosi, sama vodu nosi, sama pjeva, sama otpijeva.

Njezina samostalnost u teškim poslovima stravična je samoća od koje znamo tek blijedu manifestaciju dubokog očaja. Kratke slike njezine samoće zaglušuju i zvuke srpa i zvuke vezilica i djece vodonoša. U tim se slikama ne pojavljuje ništa osim njezina beskrajnog bola. Posljednjim stihom pjesnik najavljuje monolog kojim će Ajka iskazati bol: Moščanice, vodo plemenita, usput ti je, selam ćeš mi dragom:

Beznadže i očaj Ajke Fazlagića ima uzrok – dragi kome želi poslati selam. Unutar samoće jedini medij njezina bola jeste rijeka Moščanica, koju hvali plemenitošću kako bi joj učinila uslugu.

PITANJA O ODLOMCIMA

Kada je živjela Džehva?

Ko je ona ustvari bila?

Preko kojih rijeka ona šalje poruku svome voljenom?

Ko je bio Džehvin momak?

Zašto je bio odsutan?

Gdje je imao imanjenje?

Ko je bio Džehvin otac?

Ko je prvi zabilježio pjesmu?

Otkud tolika ženska čežnja?

Zašto je ljubavna bol i čežnja iskazana u pjesmi o Džehvi bliska mnogima u to vrijeme?

Zašto je u našoj tradiciji muška glava tako dragocjena?

Od kada datira običaj rezanja kose za dragim?

Zašto su žene i djevojke rezale kosu?

U kojem dijelu Sarajeva je ušće Moščanice u Miljacku?

S kojim većim lokalitetom je povezana Obhođa, a s kojom rijekom Moščanica?

Kakva su bila ograničenja kada su u pitanju zabavljanje dvoje mladih i ljubav?

Zašto se Džehva nije obratila majci ili prijateljicama?

Zašto joj nije ni mjesto na toj njivi?

Čime ona muči svoje tijelo, a čime dušu?

U kojim stihovima je iskazana dubina njenog očaja?

SELMA RUSTEMPAŠIĆ

HISTORIJA: „GRADA MLADOSTI“ (NOVI TRAVNIK)

OSNOVNE I SREDNJE ŠKOLE

„Grad Mladosti „

Autor: Selma Rustempašić, profesorica historije

Kontakt: rustempasicselma@gmail.com

Tema

Tema nastavne jedinice je „Grada Mladosti“. Obrađuje način nastanka i širenja Novog Travnika i zbog čega je nazvan „Grada Mladosti“. Postoji li danas?

Ključni pojmovi: mladost, industrija, cvijeće, ljubav, prijateljstvo, pjesma

Kontekst

Jako malo gradova se u Bosni i Hercegovini, a i šire se može pohvaliti da ima tačan datum nastanka kao što je to Novi Travnik ili „Grad Mladosti“ kao su ga njegovi građani rado i sa ponosom nazivali. Grad je nastao 14.06.1949.godine na poljima sela Kasapovići za radnike novoosnovane tvornice „MMK Bratstvo“. Lokacija za gradnju grada je izabrana vojnom strategijom: vojna industrija mora biti u unutrašnjosti zemlje, dalje od državnih granica, vodilo se računa o konfiguraciji terena i o mogućnostima opskrbe energijom, sirovinama i ostalim resursima.

Ime je dobio prema obližnjem gradu Travniku. U periodu od 1980.-1990. godine grad je nosio ime Pucarevo po partizanskom heroju Đuri Pucaru Starom.

Od samog nastanka sudbina grada ovisila je o tvornici. Kako su dovoženi strojevi i građene prve jednostavne hale tako su iz svih krajeva Jugoslavije pristizali inženjeri, kovači, bravari, trgovci, liječnici i radnici svih zanimanja. Kako se širilo „MMK Bratstvo“, tako se širio i Novi Travnik. S ponosom se isticalo kako u novom gradu složno žive i rade Srbi, Hrvati, Muslimani, Makedonci, Slovenci, Crnogorci,

U gradu je živjelo 17 naroda i narodnosti. Prvih deset godina grad nije imao groblja, a prosječna starost stanovništva bila je ispod 30 godina.

„Grad Mladosti“, tako su ga zvali.

Cilj

Cilj ovog časa je je upoznati učenike sa nastankom i razvojem grada. Povezati sa sadašnjim privrednim i društvenim prilikama u gradu i državi, potaknuti učenike da razgovaraju sa članovima uže i šire porodice i susjedima o tome kako je nastao Novi Travnik. Kako je grad izgledao nekad, a kako izgleda sad.

Koji je značaj grad imao nekad, a koji sad.

Tema se može realizovati u osnovnim i srednjim školama na časovima historije, odjeljenske zajednice, prirode i društva, geografije za bilo koji grad u Bosni Hercegovini.

Ishodi učenja

Učenici bi trebali da shvate zbog čega je sagrađen Novi Travnik- „Grad Mladosti „.

Koju ulogu i značaj je grad imao u periodu od 1949.-1990.godine.

Materijal i potrebna oprema

Projektor, fotografije iz porodičnih albuma, novinski članci, papiri, olovke

Trajanje 45 minuta

Tok školskog časa

Uvodni dio časa je predviđeno da traje 05-10 minuta

Na početku časa nastavnik pozdravlja učenike i goste na času.

Nastavnik govori prilikama u Bosni i Hercegovini nakon II svjetskog rata i najavljuje temu časa.

Glavni dio časa je predviđeno da traje 20-25 minuta

Nastavnik učenike djeli u četiri grupe.

Projekcija dokumentarnog filma: „Grad od deset ljeta“ u trajanju od 12:20 minuta.

Svaka grupa ima zadatak da prilikom gledanja filma odgovori na jedno pitanje.

I grupa Kada i zbog čega je nastao Novi Travnik?

II grupa Kako su ljudi u „Gradu Mladosti“ koristili slobodno vrijeme, a kako ga koriste danas?

III grupa Po čemu se „Grad Mladosti“ razlikovao od drugih gradova iz okruženja?

IV grupa Postoji li „Grad Mladosti“ danas?

Na čas su pozvani i gosti koji su živjeli u Novom Travniku od 1949.-1990. koje će interviusati učenici.

Jedan učenik će obaviti interviu sa osobom koja je došla šezdestih godina XX stoljeća u Novi Travnik i tu ostala cijeli radni vijek.

Osoba i danas živi u Novom Travniku.

Pitanja koja će postaviti učenik su:

1) Zbog čega je osoba došla u Novi Travnik?

2) Kako je Novi Travnik izgledao šezdestih godina XX stoljeća?

Drugi učenik će obaviti interviu sa osobom koja je rođena, odrasla i živi i u Novom Travniku.

Pitanja koja će postaviti učenik su:

1) Kako je bilo odrastati u Novom Travniku?

2) Postoji li razlika između Novog Travnika nekad i sad?

Završni dio časa je predviđeno da traje 05-10 minuta.

Na kraju časa se mogu pokazivati i analizirati različite fotografije koje su donijeli učenici ili ih je odabrao nastavnik, a koje govore o nastanku i razvoju Novog Travnika, video-materijali, isječci iz novina i slično.

Literatura koju će koristiti nastavnik

MMK „Bratstvo“ 1949-1989. – 40 BNT Pucarevo, 1989.godine

Film Branislava Bastaća : Novi Travnik grad od deset ljeta!

Dokumentarac: Novi Travnik nekad

Slike sa interneta i slike koje su donijeli učenici iz porodičnih albuma

Razgovori koje su nastavnik i učenici obavili sa osobama koje su živjele u „Gradu Mladosti“





SENA MUJAN

“OŠ KISELJAK 2 -ZABRĐE”

GEOGRAFIJA

Zemlja i njene sfere-geosfere

VI-1 RAZRED

PRIPREMA ZA NASTAVNI ČAS

Osnovna škola „Kiseljak 2“ Zabrdje

Datum: 17.12.2018.

Predmet: Geografija

Razred: VI1

PEDAGOŠKI, METODSKI I DIDAKTIČKI ELEMENTI ČASA

Nastavna tema: Zemlja i njene sfere-geosfere

Nastavna jedinica: Obrazovanje reljefa djelovanjem unutrašnjih sila. Vulkanizam
: obrada novog gradiva

Ciljevi časa: -odgojni: razvijanje radnih, moralnih, estetskih i drugih navika i sposobnosti učenika.

Razvijanje istraživačkog i takmičarskog duha. Razvijanje ljubavi prema radu i ljubavi prema planeti Zemlji

-obrazovni: sticanje i usvajanje znanja o unutrašnjim silama-vulkanima koji obrazuju krupne oblike reljefa na Zemlji. Usvajanje znanja o nastanku, izgledu i podjeli vulkana.

-funkcionalni: razvijanje psihofizičkih sposobnosti učenika. Razvijanje kreativnosti i sposobnosti upotrebe različitih materijala za praktičan rad. Razvijanje sposobnosti kritičkog mišljenja. Razvijanje sposobnosti prezentiranja i primjene stečenih znanja;

Nastavne metode: razgovor, praktičan rad, demonstracija, usmeno izlaganje,eksperiment

Nastavna sredstva: udžbenik, panoi, printani materijali, ljepilo, šper-ploče, glinamol, tegle, plastične flaše, boje, tempere, mahovina i dr. materijali iz prirode, sirće, soda bikarbona, tabla

Oblici rada: rad u grupama, praktičan rad, frontalni, individualni

ARTIKULACIJA NASTAVNOG ČASA

UVODNI DIO ČASA 5 minuta

Evidentiranje nastavnog časa.

Obraćam se svim učenicima i postavljam nekoliko pitanja vezanih za litosferu.

-Šta je litosfera?

Litosfera je čvrsti, kameniti ili stjenoviti omotač Zemlje.

-Kako izgleda unutrašnja građa Zemlje?

Unutrašnju građu Zemlje čine: Zemljina kora, litosfera, mantija i jezgro.

-Prethodni čas spomenuli smo vulkane, znate li iz kog dijela Zemljine unutrašnjosti izbija lava na površinu Zemlje?

Vulkani nastaju u mantiji ili Zemljinom plaštu.

ISTICANJE CILJA ČASA: Nastavljamo sa upoznavanjem unutrašnjih sila koje utiču na obrazovanje reljefa na Zemlji. Vulkanizacija izaziva strahopoštovanje kod ljudi, oduvijek su bili misterija za čovjeka, čak i danas kad je tehnika i tehnologija toliko napredovala nemoguće je u potpunosti predvidjeti njihovu erupciju. Danas ćemo učiti o ovim pojavama, dakle, govorit ćemo o vulkanima i vulkanizmu. Naslov zapisujem na tabli

GLAVNI DIO ČASA 35 minuta

- Učenike sam ranije podijelila u četiri grupe. Odredili smo i vođe grupa. Svi učenici su dobili zadatak da donesu određeni materijal za praktičan rad na času.
- Provjeravam i selektiram materijale koje su učenici donijeli.
- Dajem im radne zadatke i pripadajući materijal za određeni zadatak.

1. grupa

Prva grupa ima zadatak da napravi maketu vulkana sa landšaftom koji ga okružuje. Materijali koji su potrebni za izradu makete:

- Vulkanizacija i vulkanizam, tekst iz udžbenika, strana 56. (slika je orijentaciona, jer učenici treba da pokažu kreativnost).
- Printani materijal (tekstualni podaci o vulkanima, slike i dr.)
- Šperploča -kao nosivi dio cijele makete
- Tegla ili gornji dio plastične flaše – osnova vulkana
- Glinamol-za oblaganje osnove i vjerni prikaz oblika vulkanske kupe
- Boje (tempere, akrilne boje)- za bojenje i vjerni prikaz isticanja lave-erupcije
- Materijali za prikaz okruženja-mahovina, suho lišće, grančice, plastične grančice, drvca...
- ostalo- prepušteno kreativnosti učenika
- Učenicima dajem upute i počinju sa radom.

2.grupa

Druga grupa ima zadatak da napravi nekoliko vulkanskih kupa koje bi mogli iskoristiti za eksperiment.

Potreban materijal:

- Manja šperploča ili neki drugi materijal (može i ovalnog oblika) koji će iskoristiti kao postolje za maketu vulkana
- Tegla i nekoliko plastičnih flaša-za izradu osnove vulkana
- Glinamol- za oblaganje osnove
- Boje- za bojenje vulkana, isticanja dijelova vulkana
- Tempere- za bojenje lave, unutar kratera
- Soda bikarbona i sirće ili ocat- za ispunjavanje šupljine, tj. kanala vulkana.
- Prskalice- novogodišnje prskalice, za dočaravanje iskrica prilikom erupcije

Učenici pristupaju izradi nekoliko maketa, uz moj nadzor i sugestije. Nakon što izrade makete učenici sipaju boju i soda bikarbonu u šupljinu unutar flase ili tegle.

Prilikom prezentiranja u tu smjesu dodaju alkoholni ocat, čime dolazi do hemijske reakcije koja najviše podsjeća na erupciju vulkana. Prethodno u krater ubaciti prskalice i zapaliti ih. Iskricice prskalica asociraju na užarene čestice prašine i čađi.

3.grupa

Treća grupa ima zadatak da na hamer papiru nacrti i oboji vulkan. Takođe treba detaljno označiti i obilježiti dijelove vulkana.

Za ovaj zadatak koristiće sljedeći materijal:

- Slike vulkana-udžbenik i ostale slike koje su učenici prikupili

- Hamer papir u boji-crveni
- Olovke- za crtanje osnove vulkana
- Boje- suhe i voštane boje za bojenje slike-crteza
- Letvice- za uokvirivanje panoa, kako bi ga mogli okaciti na zid

Učenici prvo određuju položaj središta vulkana-kratera na papiru, a zatim crtaju konture vulkana. Nakon što su pozicionirali vulkan i nacrtali osnovu počinju bojiti i sjenčiti isti. Takođe, neophodno je da naznače i sljedeće:

- grotlo tj. ognjište vulkana,
- glavni kanal,
- krater,
- erupcioni oblak
- lavu, magmu

4.grupa

Četvrta grupa ima zadatak da napravi pano o vulkanizmu i vulkanima.

Potreban materijal za izradu panoa:

- Pano-bijeli
- printani materijal- tekstovi i slike prikupljeni su i isprintani sa interneta, potrebno je izvršiti selekciju materijala koji će se iskoristiti za pano.
- bojice- za pisanje naslova,
- ljepilo u stiku- može i neko drugo ljepilo za lijepljenje papira
- letvice i špaga- za uokvirivanje panoa radi mogućnosti kačenja na zid
- Učenici vrše selekciju prikupljenog materijala i razrađuju metode i načine izrade panoa. Nakon što se usaglase oko pozicioniranja slika i tekstova pristupaju lijepljenju materijala. Takođe usaglašavaju se o načinu prezentacije izvršenog zadatka, ostalim učenicima.

Nakon izvršavanja postavljenih ciljeva i zadataka izrade: maketa, crteža i panoa slijedi prezentiranje i demonstracija istih od strane učenika po grupama. Izlaganje vrše vođe grupa. Za to vrijeme ostali učenici pažljivo slušaju i ocjenjuju rad grupe, ali i način prezentiranja. Na list papira će upisati ocjenu za svaku grupu.

ZAVRŠNI DIO ČASA 5min

U završnom dijelu časa svaka grupa će postaviti po jedno pitanje ostalim učenicima.

Moguća pitanja: - Gdje se javljaju vulkani?

- U labilnim dijelovima Zemljine kore.
- Kako se dijele vulkani?
- Aktivni i ugašeni.
- Šta je krater?
- Mjesto gdje vulkanska lava izbija na površinu Zemlje.

Nakon što su učenici postavili pitanja i dobili odgovore, slijedi ocjenjivanje rada grupa.

Prozivam prvu grupu, a vođe ostalih grupa daju ocjenu rada te grupe.

Ocjena je ranije zapisana na listu papira. Ocjene pišemo na tabli. Isto tako uraditi i sa ostalim grupama.

Na kraju proglasiti najbolju grupu po mišljenju učenika.

-Učenici najbolje ocijenjene grupe ili grupa biće nagrađeni upisivanjem ocjena u dnevnik.

Na samom kraju fotografisati učenike sa njihovim radovima.

Plan table

Vulkanizam i vulkani

1. grupa- izrada makete vulkana
2. grupa- izrada vulkana i demonstracija- erupcija vulkana
3. grupa- izrada skice, crteža vulkana
4. grupa – izrada panoa

Ocjene rada

- 1.
- 2.
- 3.
- 4.

Domaća zadaća

Odgovoriti na pitanja iz udžbenika na strani 57.

Nacrtati skicu vulkana sa str.56. u udžbeniku.

Literatura: Udžbenik za 6. razred autorice Enise Kulašin, internet

Nastavnica

Senija Mujan



STIPANOVIĆ ALEKSANDRA

“OŠ PSCI (TK)”

OSNOVI TEHNIKE:

PLASTIČNE MASE

V RAZRED

ELABORAT NASTAVNE PRIPREME

Predmet: Osnove tehnike i informatike	Razred: V	Datum: 17.12.2018	Nastavnik: Aleksandra Stipanović
Nastavna tema	PLASTIČNE MASE		
Nastavna jedinica:	PR:prenošenje šablonana na stiropor, rezanje pozicijauz pomoć termopile i bojenje pozicija		
CILJ ČASA	Obrazovni cilj časa	Objasniti učenicima kako će uspješno odraditi predviđenu vježbu	
	Vaspitni cilj časa	Disciplina i aktivnost od strane učenika u toku izvođenja nastavne jedinice	
	Praktični cilj časa	Prenošenje šablonana na stiropor, rezanje pozicija uz pomoć termopile i bojenje pozicija	
ARTIKULACIJA ČASA	Uvodni dio časa	Najava nastavne jedinice i ponavljanje predhodno obrađene nastavne jedinice(5minuta)	
	Centralni dio časa	Obrazovni i praktični cilj časa(35 minuta)	
	Završni dio časa	Završavanje predviđenog dijela praktičnog rada (5 minuta)	
Lokacija časa:	Kabinet tehničke kulture		
Nastavna sredstva:	Stiroterm, stiropor, šabloni, iglice, krede u boji, masne boje		
Oblici rada	Verbalna i operativno produktivna,		

Metode rada	Frontalni i individualni
Korelacija	Matematika zbog različitih oblika geometrijskih likova koji će učenici predhodno napraviti na kartonu koji će poslužiti kao šabloni

UVODNI DIO ČASA

Prvih pet minuta najavljujem nastavnu jedinicu i kroz pitanja postavljena učenicima ponavljamo predhodno obrađenu nastavnu jedinicu.

Pitanja za učenike:

1. Šta su plastični materijali?
2. Vrste plastičnih materijala?
3. Kako se dobijaju plastične mase?
4. Koje su osnovne osobine ovih materijala?

Predviđeni odgovori:

1. Plastični materijali su materijali koji su na običnoj temperaturi čvrsti, a kad se zagrijavaju smekšaju i postaju plastični i lako savitljivi.
2. Postoje dvije vrste plastičnih masa termostabilne i termoplastične plastične mase.
3. Plastične mase se dobijaju preradom sirovina kao što su ugalj, nafta, so, celuloza itd.
4. Osnovne osobine ovih materijala su posjedovanje dobrih mehaničkih osobina, otporni su na vlagu, dobri izolatori, neuništivi itd.

ZAVRŠNI DIO

Učenici će završavati svoje radove, prikupljam potpisane i ne završene radove, a nakon toga učenici će pospremiti radna mjesta.

Stiroterm ili termo pila kao didaktičko sredstvo u nastavi

Aleksandra Stipanović, nastavnica informatike i tehničkog odgoja

JUOŠ „Pasci“

U našoj školi imamo učenike sa raznim teškoćama i svakodnevno radimo na tome da im omogućimo kvalitetno obrazovanje, a pri tome stvorimo ugodnu i toplu klimu u razredu. Cilj nam je da se učenici u školi osjećaju prijatno i da sa voljom i željom za novim znanjima dolaze na nastavu. U nastavi tehničkog odgoja često se koriste razni materijali, a učenici sa njima rukuju uz pomoć i podršku nastavnice. Vodeći se izrekom. „**Što čujem, to zaboravim. Što vidim, to zapamtim. Što učinim, to shvatim**“ - odlučili smo se da jedan čas realiziramo na praktičan način.

Stiroterm ili termo pila je uređaj koji služi za jednostavno rezanje stiropora pomoću zagrijane žice, koja se zagrijava uz pomoć električne struje i transformatora koji struju od 220V pretvara u struju od 9 V tako da je uređaj potpuno bezbjedan i prilagođen korištenju učenika.

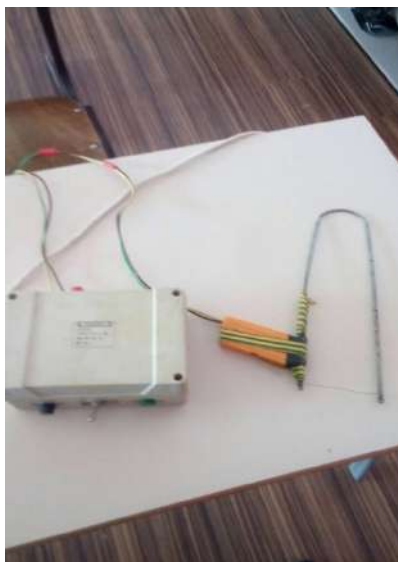

Budući da nastava tehničke kulture, nastavnim planom odrađuje nastavne jedinice koje se odnose na plastične mase u što spada i stiropor, ovaj uređaj je jako zanimljivo nastavno sredstvo koje učenici vrlo rado koriste prilikom izvođenja praktičnih radova.



Stiroterm bezbjedno mogu koristiti i učenici koji pohađaju nastavu po prilagođenom planu i programu. Jedan takav primjer se može vidjeti sa slika u prilogu.

Učenik sa slabovidnošću uz pomoć nastavnice reže stiropor i dijeli ostalim učenicima u odjeljenju, time ostvaruje interakciju te pokazuje i svoje sposobnosti za samostalnošću.



Osmjeh na licu naših učenika, i želja da i dalje rade na ovakav način, i praktičnim radom obogate svoja znanja, pokazatelj su da nam je čas uspio. Časovi tehničkog odgoja mogu biti izuzetno kreativni, i omogućiti učenicima da znanja koja steknu koriste i u svakodnevnom životu.

Mašta je važnija od znanja
Albert Einstein

ZINELA IMAMOVIĆ

“OŠ KAĆUNI”

BOSANSKI JEZIK I KNJIŽEVNOST –
GLOBALNO ZATOPLJENJE

V RAZRED

Priprema za čas br 1 / Čitanje/ Ključne riječi i detalji/ Informativni tekst / Globalno zatopljenje
Razred: V.

Ishod učenja: 14. Čita tekst u cilju utvrđivanja navoda teksta, donošenja logičkih zaključaka i citira konkretne tekstualne dokaze argumentujući zaključke donesene na temelju teksta.

15. Određuje ključne ideje i teme teksta i analizira ih naglašavajući važne detalje i ideje koje to dokazuju.

Pokazatelj razreda koji se pohađa: 14. Donosi zaključke na temelju teksta i dokazuje ih citatima.

15. Određuje osnovnu temu teksta i kako se ona prenosi putem pojedinačnih detalja i prepričava tekst

Uvod u učenje:

Kako ćete pobuditi interesovanje učenika i nadograditi njihovo prethodno znanje da biste ih uveli u sadržaj ovog časa, ciljeve učenja i aktivnosti?

- **Aktivnost 1:** Razgovor o godišnjim dobima i njihovim karakteristikama, klimi, atmosferi.
- **Aktivnost 2: Udica – pitanje :** Šta mislite, šta će se desiti na Zemlji ako se karakteristike godišnjih doba pomiješaju ili se naruši prirodna ravnoteža i prirodni procesi?
- **Aktivnost 3:** Gledanje kratkog dokumentarnog filma o globalnom zatopljenju (skraćena verzija)
<https://www.youtube.com/watch?v=6aHQCwYIRec>
- **Aktivnost 4:** Razgovor o sadržaju gledanog filma i KWL tabela
- Šta je prikazano na ovom filmu?
- Šta znamo o ovome? Šta nas buni? Šta želimo saznati?
- Nastavnik popunjava prve 2 kolone KWL tabele.

<u>Znamo</u>	<u>Želimo znati</u>	<u>Naučili smo</u>
- Šta je klima	- Šta su klimatske promjene	-
- Kada nastaju godišnja doba i koje su njihove karakteristike	- Posljedice klimatskih promjena	-
- Šta je atmosfera	- Šta je globalno zagrijavanje	-
- Šta je staklenik	- Šta je <i>efekat staklenika</i>	-

- **Aktivnost 5:** Najava nastavne jedinice i zapis naslova na tabli: Danas ćemo čitanjem poučnog i zanimljivog teksta doći do novih saznanja o globalnom zatopljenju

Čitanjem do novih informacija
Informativni tekst – Globalno zatopljenje

Kroz učenje:

Koje nastavne aktivnosti će učenici realizirati da bi izgradili svoje znanje, vještine i razumijevanje i tako ostvarili ciljeve časa?

- **Aktivnost 6:** Čitanje sa zadatkom uz primjenu tehnike **Insert** (rad u malim grupama)
 - Učenici su podijeljeni u 5 heterogenih grupa, unaprijed formiranih
 - Nastavnik učenike upoznaje sa radnim zadatkom, tehnikom rada koju će koristiti tokom realizacije zadatka u malim grupama i sadržajem materijala koji će koristiti pri realizaciji zadatka
 - Učenici unutar malih grupa čitaju informativni tekst Globalno zatopljenje na slijedeći način: individualno čitaju tekst primjenjujući tehniku Insert a zatim na nivou male grupe popunjavaju tabelu za insert tehniku i pripremaju se za prezentaciju na nivou velike grupe

• **Tehnika Insert** – interaktivni način obilježavanja za uspješno čitanje i mišljenje. Redoslijed rada:

- Stavite kvačicu (✓) na marginu ukoliko nešto što ste pročitali potvrđuje ono što ste znali ili mislili da znate
- Upišite (-) ako se neka informacija razlikuje od onog što ste znali ili mislili da znate
- U marginu upišite (+) ukoliko je informacija na koju ste naišli nova za vas
- Stavite (?) ukoliko vas neka informacija zbunjuje ili ukoliko postoji nešto o čemu biste željeli znati više
- **Aktivnost 7:** Presentacija rezultata rada na nivou velike grupe. Svaka grupa bira jednog predstavnika koji će prezentirati sadržaje iz popunjene tabele. Prilikom prezentacije nastavnik popunjava svoju tabelu koju je pripremio na tabli a koja će mu poslužiti za sumiranje i izvođenje zaključka nakon sumiranja. Učenici se tokom prezentacije trebaju fokusirati na ključne detalje, tj. pojedinosti koje nisu njihovi prethodnici prezentirali. Nastavnik se prilikom sumiranja i izvođenja zaključka može poslužiti pitanjima
 - Koje smo nove informacije saznali?
 - Šta smo novo naučili?
 - Šta je suprotno vašem mišljenju?
 - Šta vas još uvijek zbunjuje?
- **Aktivnost 8: Jednoredično sumiranje**

U ovom dijelu sata nastavnik uz pomoć učenika popunjava 3. kolonu KWL tabele tako što ih navodi da jednoredičnim sumiranjem izvedu zaključke te odrede temu, ključne detalje i pojmove

Osnovna tema: *Globalno zatopljenje*

Ključni detalji: *klimatske promjene, Zemlja, atmosfera, zagađenje, CO2, efekat staklenika, posljedice klimatskih promjena*

PORUKA: *Spasimo Zemlju, mijenjajmo sebe! (PLAKAT : Ako puno malih ljudi, na puno malih mjesta, napravi puno malih stvari, onda oni mogu promijeniti lice Zemlje)*

Nakon učenja:

Kako ćete pomoći učenicima da rezimiraju i primijene naučeno ili da postave ciljeve za sljedeći čas? Šta će učenici uraditi da vježbaju i prošire znanje o ovome što su naučili na ovom času?

- **Aktivnost 9:** Postavljanje ciljeva za naredni čas
Nastavnik je pripremio listiće sa sadržajem domaćeg zadatka. Zadaci su diferencirani (5 različitih setova) sa jednim pitanjem za promišljanje
 1. Da sam tv-voditelj i vodim emisiju o globalnom zagrijavanju?
 2. Da sam novinar i izvještavam sa terena gdje se upravo desila poplava, klizište ili neka druga prirodna nesreća?
 3. Da sam Željko Majstorović, poručio bih ljudima javno...
 4. Da sam običan građanin ili slučajni prolaznik i učestvujem u anketi na temu globalnog zagrijavanja

Tekstove za naredni čas koji će učenici glumački demonstrirati može pripremiti nastavnik i dati za zadaću ili prepustiti učenicima da istražuju i pripreme ukoliko su dovoljno samostalni i kreativni.

Formativna procjena za ovaj čas: tabele za tehniku Insert, KWL tabela

Tehnologija/mediji koje treba koristiti na ovom času: Informativni tekst „Globalno zatopljenje“, multimedijalni projektor, PC, dokumentarni film o globalnom zatopljenju, radni nalozi za rad u grupama, tabela za sumiranje, nastavni listići za domaći rad, flomasteri, plakat/poruka

Razmišljanje nakon časa:

Šta je na ovom času bilo dobro za vaše učenike?

Koje promjene biste preporučili za:

a) *sljedeći čas*

b) *poboljšanje ovog časa?*

Autori pripreme: prof.razredne nastave, Zinela Imamović, OŠ Kačuni

Prilozi: Film , izvor <https://www.youtube.com/watch?v=6aHQCwYIRec> , Informativni tekst, Insert tabela, Plakat/poruka

Prilog.br.1

Informativni tekst

- Globalno zatopljenje -

Globalno zatopljenje je povećanje prosječne temperature šire Zemljine površine (tlo, oceani i zrak). Smatra se da su glavni uzročnici globalnog zatopljenja klimatske promjene i čovjek, tj.njegov uticaj na zemlji.

Davne 1824. godine francuski matematičar i fizičar Jean Baptiste Joseph Fourier shvatio je da temperatura Zemljine površine u veliko mjeri zavisi od plinova u Zemljinoj atmosferi što će mnogo kasnije biti objašnjeno pojmom „**efekat staklenika**“ To je naziv koji su naučnici dali jednom vrućem problemu. Otpadni gasovi iz fabrika, elektrana i automobilskih motora nagomilavaju se u atmosferi i zadržavaju toplotu suviše blizu Zemljine atmosfere. Naša planeta se lagano sve više zagrijava – kao staklena bašta ljeti. Ako bi se Zemlja previše zagrijala, led na polovima počeo bi se topiti. Nivo mora bi porastao i potopio bi mnoge gradove uz obale.

1872. godine došlo se do saznanja da su vodena para i Co2 glavni staklenički plinovi, te da usljed povećanja njihove koncentracije može doći do povišenja temperature u nižim slojevima.

Devedesetih godina 19.stoljeća švedski hemičar Svante Arrhenius zaključio je da izgaranjem ugljena dolazi do povećanja koncentracije Co2 u atmosferi usljed čega dolazi do povećanja temperature na Zemlji. Neka istraživanja su dokazala da postoje granice do koje oceani mogu resorbirati ugljični – dioksid, te da će višak Co2 u atmosferi izazvati zagrijavanje Zemlje.

Klima se na Zemlji oduvijek mijenjala. Najpoznatiji primjer globalnih klimatskih promjena su ledena doba, a posljednje, koje je trajalo hiljadama godina, završilo je prije 13 000 godina. Za vrijeme tog ledenog doba oko 30 % Zemljine površine bilo je prekriveno ledom. Danas, međutim, termin **klimatske promjene** koristimo kada govorimo o promjenama klime koje se događaju od početka 20.stoljeća, a nastale su kao rezultat čovjekovih aktivnosti. U ovom trenutku prosječna

temperatura na Zemlji je za 0,8% viša nego prije industrijske revolucije, odnosno prije nego što su ljudi masovno počeli trošiti fosilna goriva i gomilati ugljični-dioksid u atmosferi.

Ugljični-dioksid (Co2) , plin koji se oslobađa sagorijevanjem ugljena, nafte, naftnih derivata, plina, najznačajnije utječe na globalno zagrijavanje. Oko 22 milijarde tona Co2 ispusti se u atmosferi svakog dana, 700 tona svake sekunde.

Posljedice klimatskih promjena osjećaju se u svim dijelovima svijeta. Polarne ledene ploče tope se a razina mora raste. Dok u jednom dijelu svijeta hara tropska vrućina i suša u drugom dijelu već dolazi do ekstremnih događaja poput neprestanih kiša, poplava, erozija tla, oluja i cunamija. U južnoj i srednjoj Evropi sve su češći toplinski valovi, šumski požari i suše. Posljedice se najviše osjećaju u mnogim siromašnim zemljama gdje ljudi u velikoj mjeri zavise od prirodnog okoliša. U nekih regijama je povećan broj smrti povezan s vrućicom dok je u drugim smanjen broj smrti povezan s hladnoćom. Već su vidljive rasprostranjenosti nekih bolesti koje se prenose vodom i prijenosnika bolesti. Štete od klimatskih promjena su često nemjerljive jer direktno utiču na društvo, imovinu i infrastrukturu a najčešće stradaju poljoprivreda , šumarstvo, energetika i turizam. Od klimatskih promjena posljedice osjete i biljke i životinje. Mnoge kopnene, slatkovodne i morske vrste već su se preselile na nova staništa. Ako prosječne temperature na svjetskoj razini budu i dalje rasle, nekim biljnim i životinjskim vrstama prijeti izumiranje.

Od 1990. god. svijet je iskusio 11 najtoplijih godina otkako se temperatura mjeri i bilježi. Po padajućem redu 11 najtoplijih godina ikad izmjerene bile su: 1998. i 2005., 2002. i 2003., 2001., 1997., 1995., 1990. i 1999. (zajedno) i 1991. i 2000. (zajedno).

U Bosni i Hercegovini sredinom maja 2014. godine desile su se velike poplave nakon padavina koje su prevazišle rekord zadnjih 120 godina od kako se vrše mjerenja. Posljednja velika poplava desila se 03.02.2019.godine kada je usljed naglog topljenja snježnih padavina i kiše došlo do izljevanja rijeka i potoka iz svojih korita. Tada je najviše stradala općina Busovača na kojoj je proglašeno stanje elementarne nepogode.



Prilog br. 2 Insert tabela

√ ZNAM /MISLIM DA ZNAM	- SUPROTNO MOM MIŠLJENJU	+ NEŠTO NOVO	? ZBUNJUJE ME, TREBAM DODATNE INFORMACIJE

Prilog br.3 Plakat /poruka

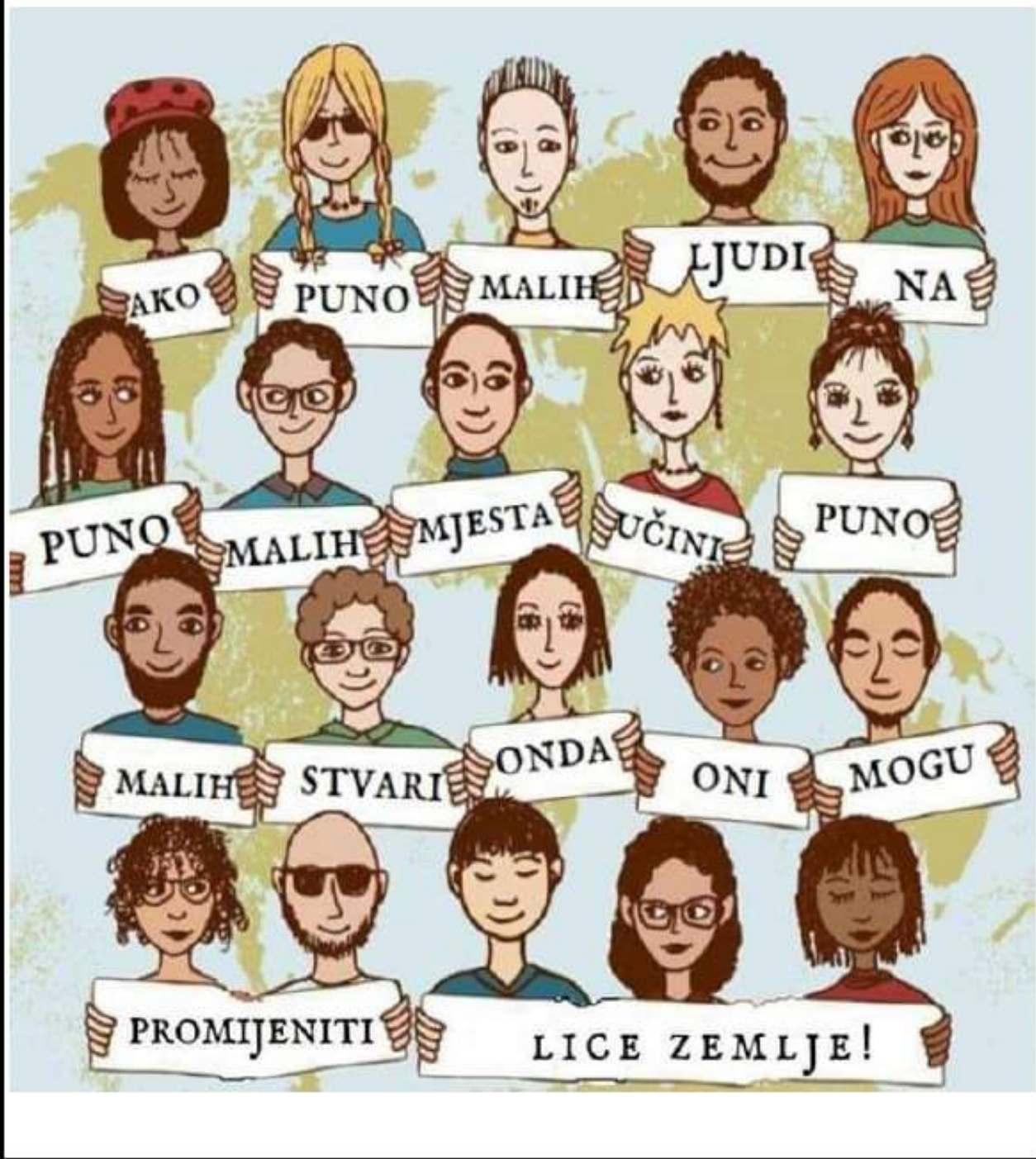

**Priprema za čas br 2. /Usmeno izražavanje i slušanje /
Razumijevanje i saradnja / Globalno zatopljenje/ Informativni tekst
Razred: V.**

Ishod učenja:

1. Priprema se i sudjeluje efikasno u nizu razgovora i saradnji s različitim sagovornicima, nadogradnji na idejama drugih, izražavanju vlastitih ideja jasno i uvjerljivo
4. Prezentira informacije , nalaze i dokaze tako da slušatelji mogu slijediti tok obrazlaganja, a organizacija, razvoj i stil primjereni su zadatku, svrsi i publici
5. Koristi digitalne medije i vizuelno izlaganje podataka da strateški prikaže informacije i ojača razumijevanje prezentacije

Pokazatelj razreda koji se pohađa:

- 1a. Učestvuje u diskusiji nakon što pročita ili prouči traženi materijal isključivo se oslanja na tu pripremu pozivajući se na dokaze o temi, tekstu ili pitanju koje treba razmotriti i razmisliti i idejama o kojima se raspravlja
- 1c. Postavlja konkretna pitanja i odgovara na njih uz objašnjenje i iznošenje detalja stavljajući komentare koji doprinose temi, tekstu ili pitanju koje se razmatra
4. Iznosi tvrdnje i nalaze, navodeći ideje logičnim redoslijedom i korištenjem primjerenih opisa, činjenice i detalja da naglasi glavne ideje ili teme, održava primjeren kontakt očima, adekvatnu glasnoću i jasan izgovor
5. Uključi multimedijalne komponente (npr. grafiku, slike, zvuk) i vizuelne efekte tokom prezentacije kako bi pojasnili informacije

Uvod u učenje:

Kako ćete pobuditi interesovanje učenika i nadograditi njihovo prethodno znanje da biste ih uveli u sadržaj ovog časa, ciljeve učenja i aktivnosti?

Aktivnost 1. Prezentacija domaćih zadataka

Učenici su na prethodnom času upućeni da nauče gotove tekstove sa 5 različitih stajališta. Nastavnik bira najuspješnije i najizražajnije učenike shodno njihovim afinitetima i dijeli im uloge za narednu aktivnost.

Aktivnost 2. Najava nastavne jedinice – TV emisija - Strategija Intervju

Prije realizacije slijedećeg zadatka pogledat ćemo jedan prilog

Aktivnost 3. Prilog – projekcija tv emisije o klimatskim promjenama

<https://www.youtube.com/watch?v=jBb2kkSmBGQ> (do 4:31)

Kroz učenje:

Koje nastavne aktivnosti će učenici realizirati da bi izgradili svoje znanje , vještine i razumijevanje i tako ostvarili ciljeve časa?

Aktivnost 4. Snimamo emisiju o globalnom zatopljenju – glumački dio – Intervju

Prostor ispred table je pretvoren u improvizovani studio. U sredini imamo katedru i za njom sjedi voditelj/voditeljica emisije. U pozadini tj.na tabli je karta svijeta, na stolu globus. Ispred kamerman, tonac koji će u najavi i odjavi puštati zvučne efekte, voditeljicu vremenske prognoze šminkerka priprema i u toku je proba. Jedan novinar je na „terenu“. Svjetlo od projektor služi nam kao rasvjeta za snimanje.

Ostali učenici koji ne učestvuju direktno u snimanju emisije dobit će zadatak da se postave u ulogu novinara dok slušaju intervju. Bilježe svoja stajališta na nastavnim listovima i paralelno s tim pišu moguća pitanja koja bi postavili gostu u emisiji. Emisija počinje kraćom zvučnom intonacijom. Gost čeka.

VODITELJ/ICA: (nakon uvodne intonacije, dramaturški i izražajno) Kakve klimatske promjene očekuju planetu? Na čemu se temelje teorije o globalnom zagrijavanju? Je li prijetnja dolazak novog ledenog doba? (zvuk)

Dobro večer. Moje ime je _____ a vi gledate „Globus“. Klimatske promjene i globalno zatopljavanje decenijama su teme koje muče mnoge znanstvenike. Glečeri se ubrzano tope a razine mora rastu. Kakve posljedice očekuju našu zemlju? Koliko će klimatske promjene uticati na život ljudi. U ovoj emisiji govorimo o globalnom zagrijavanju i klimi budućnosti. Sa nama u studiju je klimatolog hidrometeorološkog zavoda Federacije Bosne i Hercegovine Željko Majstorović. Ali prije samog razgovora , imamo hitno uključenje, javlja nam se reporter sa terena. Kolega, da li se čujemo?

REPORTER : (sa kabanicom, gumenim čizmama i mikrofonom, drži bubicu u uhu) Da, znamo kako je u svijetu ali upravo se u našoj okolini dešava jedna prirodna katastrofa a mi smo njeni svjedoci. Nalazimo se ispred Osnovne škole Kaćuni u opštini Busovača koja je iznenada pogođena poplavom. Poplava se desila usljed naglog topljenja snijega i kiše koja je počela padati u toku noći i još uvijek ne prestaje. Sa nama je direktor OŠ Kaćuni Đenan Hodžić. Direktore, možete li nam reći u kakvoj se trenutno situaciji nalazi ova škola?

DIREKTOR: Pa kao što vidite na licu mjesta, škola je poplavljena, tačnije prizemne prostorije, hodnik, nekoliko učionica i fiskulturna sala su u vodi. Voda je jednostavno došla ne samo izljevanjem rijeke Kozice iz svog korita, nego iz pravca okolnih brda, usljed naglog zatopljenja i topljenja snijega.

REPORTER : Koji su vaši slijedeći koraci?

DIREKTOR: Svi ljudi koji su tu, kako uposlenici, tako i mještani i svi ljudi dobre volje, čine sve što je u njihovoj moći da spase situaciju koliko je to moguće. Za sada odgađamo nastavu jer nam je bezbjednost naših đaka i uposlenika na prvom mjestu. A slijedeći korak je da sačekamo pomoć iz Federalne uprave za civilnu zaštitu i Vatrogasnu službu.

REPORTER: Mi vam želimo svu sreću i hvala vam za ovaj razgovor.

DIREKTOR: Hvala i vama.

REPORTER: Studio.

VODITELJ/ICA: Gospodine Majstoroviću, šta je uzrok ovakvim klimatskim poremećajima? Kako komentarišete ovaj proces?

ŽELJKO M. : Daću vrlo precizan odgovor. Na temperaturu na Zemlji bitno utiču veliki broj prirodnih faktora, počevši od uticaja pojedinih planeta na Zemlju, položaj Sunca, gravitacije, vulkani te još mnogo toga. Kada na sve to dodamo uticaj čovjeka , vidimo da je temperatura na Zemlji u znatnom porastu. Ali nije samo čovjek uzročnik tih promjena, jeste, ali ne u najvećoj mjeri.

VODITELJ/ICA: Da li je uopšte moguće izmjeriti u kojoj mjeri i u čemu se ogleda uticaj čovjeka i njegovih aktivnosti na globalno zagrijavanje?

ŽELJKO M.: Svjetska meteorološka organizacija smatra da je čovjekov uticaj na Zemlji jedan od glavnih faktora globalnog zagrijavanja. Emisija štetnih gasova, magla, smog, utiču na mikro klimu u manjim sredinama. Industrije, povećan broj automobila, bespravna sječa šuma su samo aktivnosti koje dodatno narušavaju prirodnu ravnotežu u klimi na Zemlji.

VODITELJ/ICA: Kako čovjek konkretno doprinosi globalnom zagrijavanju?

ŽELJKO M.: Sagorijevanjem ugljena, plinova i fosilnih goriva u industriji, domaćinstvima i saobraćaju proizvodi se tzv. Efekat staklenika. Priroda nam na razne načine pokazuje koliko je nezadovoljna našim neodgovornim ponašanjem. Česti cunamiji, tornada, kisele kiše, tope se ledenjaci, izumiru mnoge životinjske i biljne vrste, tu su i poplave, požari. Za većinu navedenog, krivi smo isključivo mi.

VODITELJ/ICA: I evo za kraj, šta poručujete našim gledaocima. Na koji način možemo pomoći našoj planeti?

ŽELJKO M.: Pa vrlo jednostavno.

Gasite svjetlo u prostorijama u kojima ne boravite! Štedite i reciklirajte papir! Isključite električne uređaje kada ih ne koristite i kada su u stand by modu! Razvrstavajte otpad! Vodu koristite racionalno! Koristite prirodno grijanje i hlađenje! U trgovini tražite proizvode sa eko predznakom (ceker a ne vrećica)! Koristite javni prevoz! Zasadite drvo i čuvajte okoliš! Činite dobro prirodi i ona će vam sigurno vratiti!

VODITELJ/ICA: Gospodine Majstoroviću, hvala vam na ovim divnim porukama. Do narednog gostovanja. Vraćamo se na teren. Kolega...

REPORTER : Ponovo smo na mjestu razornih poplava u opštini Busovača. Brojne kuće i ulice u Busovači su pod vodom, a na površini vode se naziru poplavljeni automobili. Vodostaj rijeke Lašve dosegao je maksimalnu granicu. Na cijelom području Busovače proglašeno je vanredno stanje. Sa nama je i jedan stariji gospodin koji je u ranim jutarnjim satima evakuisan iz svog doma. Dedo, kakva je situacija u vašem domu?

DEDO: Šta da ti kažem, sinko? Otišlo, sve voda odnijela, sve što sam cijeli život radio, izašli smo iz kuće al' nek' je samo živa glava, moj sine.

REPORTER: Imate li pomoć lokalne ili civilne zaštite?

DEDO: Ima, sinko dobrih ljudi, ima. Jutros dodjoše s čamcima, mene i nenu uprtili i sad smo tu, čekamo da se voda povuče. Sad i vo smeće voda donijela, vidi der šta se čini ovoj našoj zemlji. Neće ovo na dobro. Sad će i zemlja niza strmo, posjekoše svo drvo.

REPORTER: Dedo, biće bolje. Hvala vam za ovaj razgovor.

DEDO: Biće, sine, biće. Ako vi mladi budete pametniji. Na vama svijet ostaje. U zdravlju mi budite.

REPORTER: Toliko za ovo javljanje iz Busovače.

VODITELJ/ICA: Hvala za javljanje. A mi za kraj slušamo prognozu vremena.

VODITELJ/ICA PROGNOZE: U Hercegovini i na jugozapadu Bosne danas će preovladavati pretežno oblačno vrijeme. U ostalim područjima sunčano, uz postepeno naoblačenje do kraja dana ili u večernjim satima. Tokom dana ponegdje u Hercegovini sa slabom kišom. U večernjim satima kiša u Hercegovini i istočnim i jugoistočnim područjima Bosne. U Bosni iznad 1000 m nadmorske visine očekuje se susnježica i snijeg. Vjetar u Bosni slab do umjeren Sjeveroistočni a u Hercegovini slaba do umjerena bura. Dnevna temperatura od 3 do 10, na jugu od 11 do 15 stepeni, podaci su hidrometeorološkog zavoda.

VODITELJ/ICA: To bi bilo sve, poštovani gledaoci, za ovo izdanje Globusa. Gledajte nas u redovnom terminu. I za kraj: Čuvajmo okoliš! Činimo dobro prirodi pa će nam ona dobrim i vratiti! Doviđenja. Nakon učenja:

Kako ćete pomoći učenicima da rezimiraju i primijene naučeno ili da postavе ciljeve za slijedeći čas? Šta će učenici uraditi da vježbaju i prošire znanje o ovome što su naučili na ovom času?

Aktivnost 5: Bilješke o stajalištima i pitanja za klimatologa Ž.M.

Za vrijeme snimanja emisije ostali učenici su pažljivo slušali i pravili bilješke o stajalištima te pisali moguća pitanja za gosta u emisiji. U ovom dijelu sata oni iznose i prezentuju svoje stavove o onome što smo naučili danas i ujedno se pripremaju za naredni čas.

Aktivnost 6. Smjernice za zadaću /Grupno istraživanje

Zapisati tekst intervjua na osnovu bilješki vođenih tokom emisije.

Napisati članak o uzrocima globalnog zatopljenja i članak o posljedicama istog u obliku eseja.

Prisjetiti se poruka koje je Ž.M. iznio na samom kraju intervjua.

Potražiti slike i isječke iz novina i časopisa, sve što je vezano uz pojmove Zemlja, voda, zrak, okoliš, vatra, poplava, smeće, divlje deponije, reciklaža i dr.

Formativna procjena za ovaj čas: Interview, razgovor i izlaganja raličitih sagovornika, Bilješke o stajalištima, pitanja za Željka Majstorovića, međuučenička povratna informacija

Tehnologija/mediji koje treba koristiti na ovom času : globus, karta svijeta, mikrofona, kamera, multimedijalni projektor, mobitel, nastavni listići za bilješke i pitanja

Razmišljanje nakon časa:

Šta je na ovom času bilo dobro za vaše učenike?

Koje promjene biste preporučili za:

a) sljedeći čas

b) poboljšanje ovog časa?

Autori pripreme: profesor razredne nastave, Zinela Imamović, OŠ Kaćuni

Prilozi:

Prilog br. 1 EKO SUTRA – edukativni film, izvor <https://www.youtube.com/watch?v=jBb2kkSmBGQ>

Prilog br. 2

Tekstovi za uloge

VODITELJ/ICA: (nakon uvodne intonacije dramaturški i izražajno) Kakve klimatske promjene očekuju planetu? Na čemu se temelje teorije o globalnom zagrijavanju? Je li prijetnja dolazak novog ledenog doba? (zvuk)

Dobro večer. Moje ime je _____ a vi gledate „Globus“. Klimatske promjene i globalno zatopljanje decenijama su teme koje muče mnoge znanstvenike. Glečeri se ubrzano tope a

razine mora rasti. Kakve posljedice očekuju našu zemlju? Koliko će klimatske promjene uticati na život ljudi. U ovoj emisiji govorimo o globalnom zagrijavanju i klimi budućnosti. Sa nama u studiju je klimatolog hidrometeorološkog zavoda Federacije Bosne i Hercegovine Željko Majstorović. Ali prije samog razgovora, imamo hitno uključenje, javlja nam se reporter sa terena. Kolega, da li se čujemo?

REPORTER : (sa kabanicom, gumenim čizmama i mikrofonom, drži bubicu u uhu) Da, znamo kako je u svijetu ali upravo se u našoj okolini dešava jedna prirodna katastrofa a mi smo njeni svjedoci. Nalazimo se ispred Osnovne škole Kaćuni u opštini Busovača koja je iznenada pogođena poplavom. Poplava se desila usljed naglog topljenja snijega i kiše koja je počela padati u toku noći i još uvijek ne prestaje. Sa nama je direktor OŠ Kaćuni Đenan Hodžić. Direktore, možete li nam reći u kakvoj se trenutno situaciji nalazi ova škola?

DIREKTOR: Pa kao što vidite na licu mjesta, škola je poplavljena, tačnije prizemne prostorije, hodnik, nekoliko učionica i fiskulturna sala su u vodi. Voda je jednostavno došla ne samo izljevanjem rijeke Kozice iz svog korita, nego iz pravca okolnih brda, usljed naglog zatopljenja i topljenja snijega.

REPORTER : Koji su vaši slijedeći koraci?

DIREKTOR: Svi ljudi koji su tu, kako uposlenici, tako i mještani i svi ljudi dobre volje, čine sve što je u njihovoj moći da spase situaciju koliko je to moguće. Za sada odgađamo nastavu jer nam je bezbjednost naših đaka i uposlenika na prvom mjestu. A slijedeći korak je da sačekamo pomoć iz Federalne uprave za civilnu zaštitu i Vatrogasnu službu.

REPORTER: Mi vam želimo svu sreću i hvala vam za ovaj razgovor

DIREKTOR: Hvala i vama.

REPORTER: Studio

VODITELJ/ICA: Gospodine Majstoroviću, šta je uzrok ovakvim klimatskim poremećajima? Kako komentarišete ovaj proces?

ŽELJKO M. : Daću vrlo precizan odgovor. Na temperaturu na Zemlji bitno utiču veliki broj prirodnih faktora, počevši od uticaja pojedinih planeta na Zemlju, položaj Sunca, gravitacije, vulkani te još mnogo toga. Kada na sve to dodamo uticaj čovjeka, vidimo da je temperatura na Zemlji u znatnom porastu. Ali nije samo čovjek uzročnik tih promjena, jeste, ali ne u najvećoj mjeri.

VODITELJ/ICA: Da li je uopšte moguće izmjeriti u kojoj mjeri i u čemu se ogleda uticaj čovjeka i njegovih aktivnosti na globalno zagrijavanje?

ŽELJKO M.: Svjetska meteorološka organizacija smatra da je čovjekov uticaj na Zemlji jedan od glavnih faktora globalnog zagrijavanja. Emisija štetnih gasova, magla, smog, utiču na mikro klimu u manjim sredinama. Industrije povećan broj automobila, bespravna sječa šuma su samo aktivnosti koje dodatno narušavaju prirodnu ravnotežu u klimi na Zemlji.

VODITELJ/ICA: Kako čovjek konkretno doprinosi globalnom zagrijavanju?

ŽELJKO M.: Sagorijevanjem ugljena, plinova i fosilnih goriva u industriji, domaćinstvima i saobraćaju proizvodi se tzv. Efekat staklenika. Priroda nam na razne načine pokazuje koliko je nezadovoljna našim neodgovornim ponašanjem. Česti cunamiji, tornada, kisele kiše, tope se ledenjaci, izumiru

mnoge životinjske i biljne vrste, tu su i poplave, požari. Za većinu navedenog, krivi smo isključivo mi.

VODITELJ/ICA: I evo za kraj, šta poručujete našim gledaocima. Na koji način možemo pomoći našoj planeti?

ŽELJKO M.: Pa vrlo jednostavno.

Gasite svjetlo u prostorijama u kojima ne boravite! Štedite i reciklirajte papir! Isključite električne uređaje kada ih ne koristite i kada su u stand by modu! Razvrstavajte otpad! Vodu koristite racionalno! Koristite prirodno grijanje i hlađenje! U trgovini tražite proizvode sa eko predznakom (ceker a ne vrećica)! Koristite javni prevoz! Zasadite drvo i čuvajte okoliš! Činite dobro prirodi i ona će vam sigurno vratiti!

VODITELJ/ICA: Gospodine Majstoroviću, hvala vam na ovim divnim porukama. Do narednog gostovanja. Vraćamo se na teren. Kolega...

REPORTER : Ponovo smo na mjestu razornih poplava u opštini Busovača. Brojne kuće i ulice u Busovači su pod vodom, a na površini vode se naziru poplavljene automobili. Vodostaj rijeke Lašve doegao je maksimalnu granicu. Na cijelom području Busovače proglašeno je vanredno stanje. Sa nama je i jedan stariji gospodin koji je u ranim jutarnjim satima evakuisan iz svog doma. Dedo, kakva je situacija u vašem domu?

DEDO: Šta da ti kažem , sinko? Otišlo, sve voda odnijela, sve što sam cijeli život radio, izašli smo iz kuće al' nek' je samo živa glava, moj sine.

REPORTER: Imate li pomoć lokalne ili civilne zaštite?

DEDO: Ima, sinko dobrih ljudi, ima. Jutros dodjoše s čamcima, mene i nenu uprtili i sad smo tu, čekamo da se voda povuče. Sad i vo smeće voda donijela, vidi der šta se čini ovoj našoj zemlji. Neće ovo na dobro. Sad će i zemlja niza strmo, posjekoše svo drvo.

REPORTER: Dedo , biće bolje. Hvala vam za ovaj razgovor.

DEDO: Biće, sine, biće. Ako vi mladi budete pametniji. Na vama svijet ostaje. U zdravlju mi budite.

REPORTER: Toliko za ovo javljanje iz Busovače.

VODITELJ/ICA: Hvala za javljanje. A mi za kraj slušamo prognozu vremena.

VODITELJ/ICA PROGNOZE: U Hercegovini i na jugozapadu Bosne danas će preovladavati pretežno oblačno vrijeme. U ostalim područjima sunčano, uz postepeno naoblačenje do kraja dana ili u večernjim satima. Tokom dana ponegdje u Hercegovini sa slabom kišom. U večernjim satima kiša u Hercegovini i istočnim i jugoistočnim područjima Bosne. U Bosni iznad 1000 m nadmorske visine očekuje se susnježica i snijeg. Vjetar u Bosni slab do umjeren Sjeveroistočni a u Hercegovini slaba do umjerena bura. Dnevna temperatura od 3 do 10, na jugu od 11 do 15 stepeni, podacu su hidrometeorološkog zavoda.

VODITELJ/ICA: To bi bilo sve, poštovani gledaoci, za ovo izdanje Globusa. Gledajte nas u redovnom terminu. I za kraj: Čuvajmo okoliš! Činimo dobro prirodi pa će nam ona dobrim i vratiti! Doviđenja.

BILJEŠKE O STAJALIŠTIMA INTERVJUA

<p>1. PITANJE KOJE VODITELJ/ICA POSTAVLJA ŽELJKU MAJSTOROVIĆU</p> <p>_____</p> <p>_____</p> <p>_____</p>	<p>Njegov odgovor glasi: Na temperaturu na _____ bitno utiču veliki broj prirodnih _____, položaj _____, gravitacije, _____ te još mnogo toga. Kada na sve to dodamo uticaj _____, vidimo da je _____ na Zemlji u znatnom porastu. Ali nije samo _____ uzročnik tih promjena, jeste, ali ne u najvećoj mjeri.</p>
<p>2. PITANJE KOJE VODITELJ/ICA POSTAVLJA ŽELJKU MAJSTOROVIĆU</p> <p>_____</p> <p>_____</p> <p>_____</p>	<p>Njegov odgovor glasi; Svjetska meteorološka _____ smatra da je čovjekov _____ na _____ jedan od _____ faktora _____ zagrijavanja. Emisija štetnih _____, magla, s _____, utiču na mikro _____ u manjim sredinama. Industrija, povećan broj _____, bespravna sječa _____ su samo aktivnosti koje dodatno narušavaju prirodnu _____ u klimi na Zemlji.</p>
<p>3. PITANJE KOJE VODITELJ/ICA POSTAVLJA ŽELJKU MAJSTOROVIĆU</p> <p>_____</p> <p>_____</p> <p>_____</p>	<p>Njegov odgovor glasi: Sagorijevanjem _____, plinova i _____ goriva u _____, domaćinstvima i saobraćaju proizvodi se tzv. Efekat _____. _____ nam na razne načine pokazuje koliko je nezadovoljna našim _____ ponašanjem. Česti cunamiji, _____, kisele kiše, tope se l _____, izumiru mnoge _____ i biljne vrste, tu su i _____ požari. Za većinu navedenog, krivi smo isključivo _____.</p>
<p>4. PITANJE KOJE VODITELJ/ICA POSTAVLJA ŽELJKU MAJSTOROVIĆU</p> <p>_____</p> <p>_____</p> <p>_____</p>	<p>Njegov odgovor glasi Gasite _____ u _____ u koji- ma ne boravite!nŠtedite i reciklirajte _____! Isključite električne _____ kada ih ne _____ i kada su u stand by modu! Razvrstavajte _____! Vodu koristite _____! Koristite _____ grijanje i hlađenje! U _____ tražite proizvode sa _____ predznakom (ceker a ne _____)! Koristite javni _____! Zasadite _____ i čuvajte _____! Činite _____ prirodi i ona će vam sigurno _____!</p>
<p>Pitao / la bih Željka Majstorovića:</p> <p>1. _____</p> <p>2. _____</p> <p>3. _____</p> <p>4. _____</p> <p>5. _____</p>	

Priprema za čas br 3. Pisanje/ Vrsta i namjena teksta / Globalno zagrijavanje / Informativni tekst
Razred: V.

Ishod učenja: 2. Piše informativne tekstove uz objašnjenje kako bi se razmotrile i prenijele složene informacije i ideje jasno i precizno djelotvornim radom , organizacijom i analizom sadržaja

Pokazatelj razreda koji se pohvađa: 2a. Predstavlja temu, organizuje pojmove, percepcije i informacije korištenjem strategija kao što su definicije, klasifikacije, uporedba /kontrast i uzrok /posljedica. Uključuje formatiranje teksta (npr. naslove), grafike (npr. grafikon, tabela), i multimedije ako mogu pomoći razumijevanju (čitanje i pisanje prebaciti za prirodne nauke i društveno – humanističko područje) 2f. Piše zaključak, u formi kratke izjave ili odlomka , koji proizilazi iz informacija ili predstavljenih objašnjenja

Uvod u učenje:

Kako ćete pobuditi interesovanje učenika i nadograditi njihovo prethodno znanje da biste ih uveli u sadržaj ovog časa, ciljeve učenja i aktivnosti?

Aktivnost 1. Čitanje domaćih zadataka i odabir najuspješnijih

Aktivnost 2. Strategija Novinski naslov (prije obrade teme) Kada biste sada morali napisati novinski članak o ovoj temi, koji naslov biste dali ovom članku a koji bi sadržavao bit, najvažnije o ovoj temi?

Aktivnost 3. Zapis naslova na tabli i najava nastavne jedinice

Pisanje informativnog teksta o globalnom zagrijavanju

Izrada razrednog časopisa

Kroz učenje:

Koje nastavne aktivnosti će učenici realizirati da bi izgradili svoje znanje , vještine i razumijevanje i tako ostvarili ciljeve časa?

Aktivnost 4. Strategija UPFT

Nastavnik određuje formu pisanja informativnog teksta kroz shematski prikaz i objašnjava da će oni danas biti mladi novinari koji će na osnovu informacija i saznanja do kojih su došli na prethodna dva časa, trajno ostaviti trag o tom saznanja u vidu razrednog časopisa.

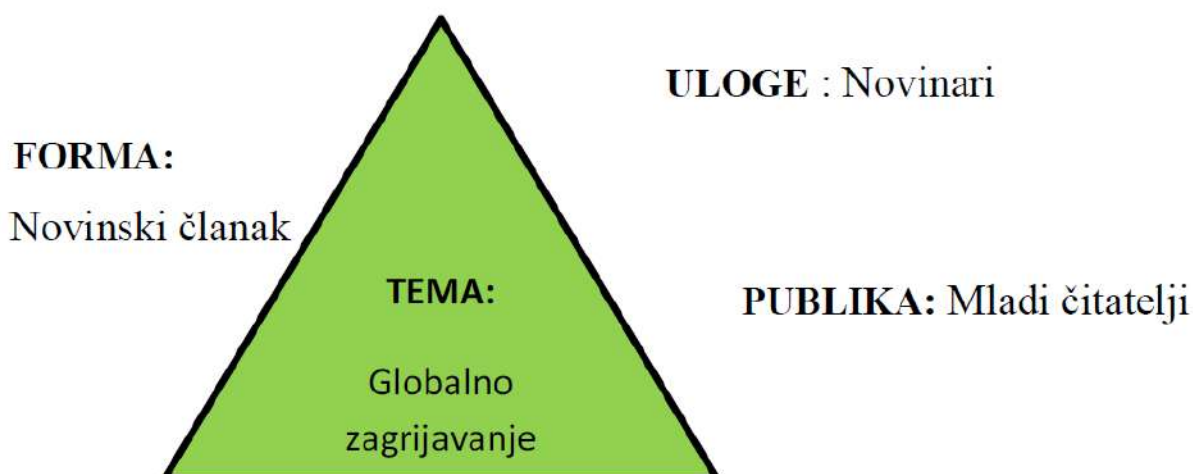

Učenici su podijeljeni u 5 grupa. Svaka grupa dobit će nastavni listić sa 2 zadatka, 1 novinski članak i 1 problem. Zadatak će zapravo biti novinski članak kome će ujedno dati naslov u toku rada. Svaki zadatak će biti dio slagalice koju će tek po završetku sklopiti i objediniti u časopis.

Aktivnost 5. Podjela zadataka

Zadaci za grupe:

I GRUPA 1. Definicija i porijeklo riječi Globalno zatopljenje

2. PROBLEM : PREKOMJERNE PADAVINE

II GRUPA : 1. Klimatske promjene

2. PROBLEM: TROPSKE VRUĆINE /SUŠA

III GRUPA: 1. Svjetski dan planete Zemlje i Sat za planetu Zemlju

2. PROBLEM : ZAGAĐENJE OKOLIŠA

IV GRUPA: 1. Intervju sa Željkom Majstorovićem

2. PROBLEM: TOPLJENJE LEDANA GRENLANDU

V GRUPA: 1. Kako sačuvati planetu Zemlju? (poruke Ž.M.)

2. PROBLEM : EROZIJE TLA (KLIZIŠTA)

Za drugi zadatak tj. PROBLEM učenici će dobiti mini shematski prikazi koji bi oni trebali grafički organizovati na papiru A3 formata. Prilikom radnog dijela časa, svi učenici unutar grupa su angažovani shodno njihovim kvalitetama i sposobnostima. Dok jedni ističu naslov u određenom formatu, drugi prepisuju članke (koje su imali za domaću zadaću), treći grafički prikazuju mapu problema dok neki traže sličice koje odgovaraju njihovom članku i organizuju prostor. Učenik koji je likovno nadaren dobit će zadatak da osmisli i dizajnira naslovnicu časopisa. Moguće je nacrtati ili jednostavno zalijepiti unaprijed pripremljenu sliku i dodati naslov.

Nakon učenja:

Kako ćete pomoći učenicima da rezimiraju i primijene naučeno ili da postave ciljeve za slijedeći čas? Šta će učenici uraditi da vježbaju i prošire znanje o ovome što su naučili na ovom času?

Aktivnost 6. Sastavljamo časopis

Nakon posljednjih korekcija, lijepljenje sličica i uljepšavanje članaka, vrijeme je da heftaricom sastavimo naš časopis kojem su učenici u toku rada osmislili ime. Čitamo ga, objavljujemo a zatim ulažemo u našu biblioteku.

Formativna procjena za ovaj čas: zadaci za grupe, nastavni listići, slike , kreiranje i uvezivanje časopisa

Tehnologija/mediji koje treba koristiti na ovom času : materijal za izradu časopisa

Razmišljanje nakon časa:

Šta je na ovom času bilo dobro za vaše učenike?

Koje promjene biste preporučili za:

a) *sljedeći čas*

b) *poboljšanje ovog časa?*

Autori pripreme: profesor razredne nastave, Zinela Imamović, Osnovna škola Kaćuni

Prilozi:

Prilog br. 1 Zadaci za grupe

I GRUPA 1. Definicija i porijeklo riječi Globalno zatopljenje

2. PROBLEM : PREKOMJERNE PADAVINE

II GRUPA : 1. Klimatske promjene

2. PROBLEM: TROPSKE VRUĆINE /SUŠA

III GRUPA: 1. Svjetski dan planete Zemlje i Sat za planetu Zemlju

2. PROBLEM : ZAGAĐENJE OKOLIŠA

IV GRUPA: 1. Intervju sa Željkom Majstorovićem

2. PROBLEM: TOPLJENJE LEDA NA GRENLANDU

V GRUPA: 1. Kako sačuvati planetu Zemlju? (poruke Ž.M.)

2. PROBLEM : EROZIJE TLA (KLIZIŠTA)

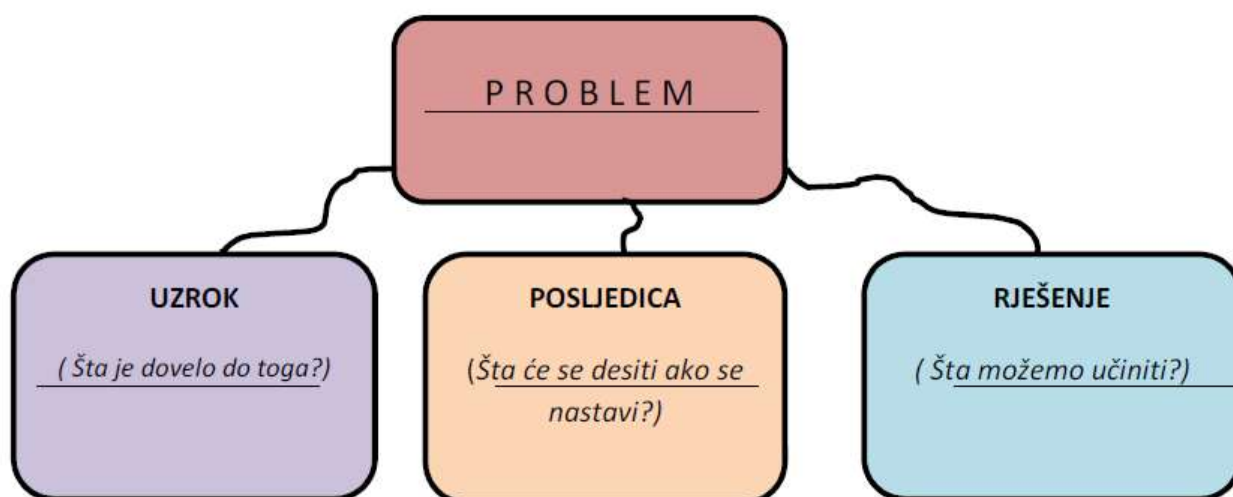

Prilog br 3.

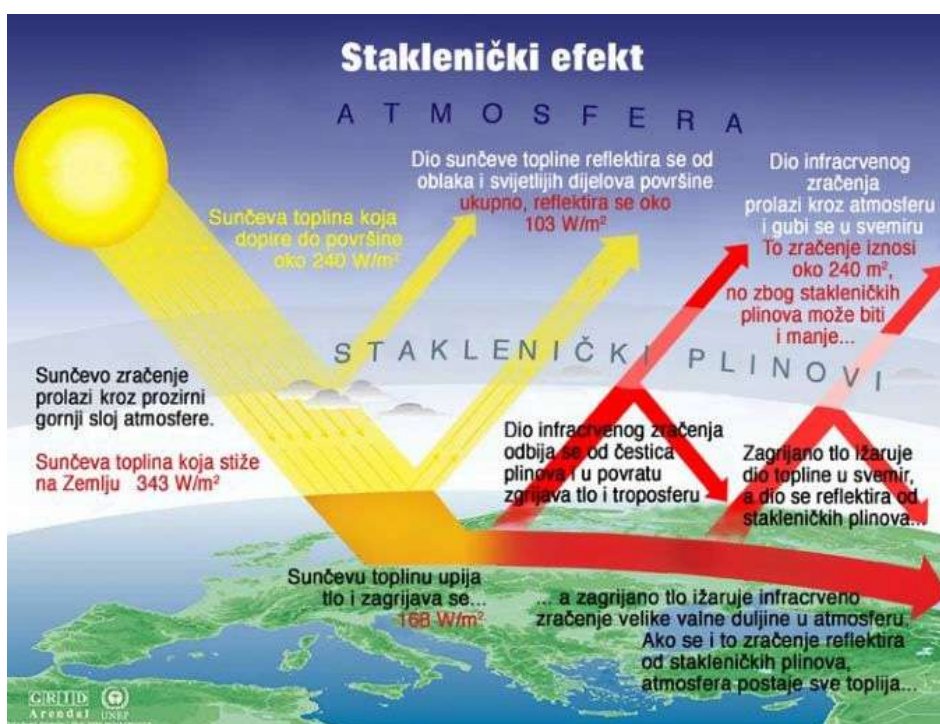





Gasite svjetlo u prostorijama u kojima ne boravite!

Štedite i reciklirajte papir!

Isključite električne uređaje kada ih ne koristite i kada su u stand by modu!

Razvrstavajte otpad!

Vodu koristite racionalno!

Koristite prirodno grijanje i hlađenje!

U trgovini tražite proizvode sa eko predznakom (ceker a ne

Koristite javni prevoz!

Zasadite drvo i čuvajte okoliš!

Činite dobro prirodi i ona će vam sigurno vratiti!

časopis 5. razreda



*Postoji izvrstan učitelj, ako ga razumijemo:
to je priroda.*

Heinrich von Kleist

TABELA ZA FORMATIVNU PROCJENU
Čitanje, Usmeno izražavanje i slušanje, Pisanje

KRITERIJI	ISPOD STANDARDA	PRIBLIZNO NIVOU STANDARDA	STANDARDNI NIVO	IZNAD STANDARDA
ČITANJE				
DONOŠENJE ZAKLJUČAKA NA TEMELJU TEKSTA	Ima poteškoće u donošenju zaključaka na temelju teksta i teško ih dokazuje citatima	Djelimično donosi zaključke na temelju teksta i donekle ih dokazuje citatima	Donosi zaključke na temelju teksta i dokazuje ih citatima	Samostalno zaključuje i iznosi dodatne primjere ne samo na temelju teksta, dokazuje primjerima iz života
ODREĐIVANJE TEME I PREPRIČAVANJE	Uz pomoć nastavnika određuje temu teksta i površno prepričava tekst	Donekle određuje temu teksta i kako se ona prenosi putem pojedinačnih detalja i uz dodatna pitanja prepričava tekst	Određuje osnovnu temu teksta i kako se ona prenosi putem pojedinačnih detalja i prepričava tekst	Procjenjuje osnovnu temu teksta i kako se ona prenosi putem pojedinačnih detalja te detaljno prepričava tekst
USMENO IZRAŽAVANJE I SLUŠANJE				
UČESTVOVANJE U DISKUSIJAMA	Za učestvovanje u diskusiji potrebno je više pripreme, proučavanja materijala i istraživanja o temi	Djelimično učestvuje u diskusiji nakon što pročita ili prouči traženi materijal	Učestvuje u diskusiji nakon što pročita ili prouči traženi materijal isključivo se oslanja na tu pripremu pozivajući se na dokaze o temi, tekstu ili pitanju koje treba razmotriti i razmisliti i idejama o kojima se raspravlja	Dramaturški i veoma izražajno učestvuje u diskusiji, isključivo se oslanja na pripremu i poziva se na dokaze o temi
POSTAVLJANJE PITANJA I ODGOVORANJE NA PITANJA	Postavlja veoma kratka pitanja i daje siromašne odgovore	Postavlja nejasna pitanja i odgovara kratko bez objašnjenja i iznošenja detalja	Postavlja konkretna pitanja i odgovara na njih uz objašnjenje i iznošenje detalja stavljajući komentare koji doprinose temi, tekstu ili pitanju koje se razmatra	Postavlja originalna pitanja i daje inovativne odgovore i komentare koji doprinose temi
IZNOŠENJE TVRDNJI, OPISIVANJE, NAGLAŠAVANJE IDEJA I TEMA, KONTAKT OČIMA, JASNO IZGOVARANJE I GLASNOĆA	Teško iznosi tvrdnje i nalaze, uz pomoć opisuje činjenice i detalje, kontakt očima stidljivo uspostavlja, tiho i neizražajno govori	Djelimično iznosi tvrdnje i nalaze, nelogičnim redoslijedom, uz pomoć opisuje činjenice i detalje, neprimjeren kontakt očima, govori tiho i nejasno	Iznosi tvrdnje i nalaze, navodeći ideje logičnim redoslijedom i korištenjem primjerenih opisa, činjenice i detalja da naglasi glavne ideje ili teme, održava primjeren kontakt očima, adekvatnu glasnoću i jasan izgovor	Iznosi detaljne i utemeljene tvrdnje i nalaze, navodeći ideje logičnim redoslijedom i primjereno i slikovito ih opisuje, navodi činjenice i detalje da naglasi glavnu temu, primjereno održava kontakt očima, glasno i jasno izgovara riječi
UKLJUČIVANJE MULTIMEDIJALNIH KOMPONENTI	Pasivan prilikom osmišljavanja scene i upotrebe multimedijalnih komponenti	Donekle može pomoći prilikom korištenja i uključivanja multimedijalnih komponenti (može biti kameraman ili tonac)	Uključuje multimedijalne komponente (npr. grafiku, slike, zvuk) i vizuelne efekte tokom prezentacije kako bi pojasnili informacije	Kreira i osmisli scenu uključujući multimedijalne komponente
PISANJE				
PREDSTAVLJANJE TEME, ORGANIZACIJA, FORMATIRANJE TEKSTA	Prepoznaje i pronalazi pojmove i informacije vezane uz temu, lijepi slike i boji naslove.	Djelimično doprinosi predstavljanju teme, slabo organizuje. Može citati podatke i time doprinijeti	Predstavlja temu, organizuje pojmove, percepcije i informacije korištenjem strategija kao što su definicije, klasifikacije, uporedba /kontrast i uzrok /posljedica. Uključuje formatiranje teksta (npr. naslove), grafike (npr. grafikon, tabela), i multimedije ako mogu pomoći razumijevanju (čitanje i pisanje prebaciti za prirodne nauke i društveno – humanističko područje)	Dizajnira časopis na datu temu, vodi organizaciju u grupi. Kreira font i dizajn stranice
PISANJE ZAKLJUČKA	Teško se prisjeća činjenica da bi samostalno pisao zaključak	Djelimično piše zaključak	Piše zaključak, u formi kratke izjave ili odlomika, koji proizilazi iz informacija ili predstavljenih objašnjenja	Analizira tekst i kreira originalan zaključak u formi kratke izjave

AMIRA HUKIĆ amirahuki@gmail.com 035 398 075
B/H/S/J LEKTIRA: MALI PRINC
JU OŠ MILADIJE - TUZLA
VII RAZRED

JUOŠ“Miladije“Tuzla

B/H/S jezik i književnost

Nastavnica: Amira Hukić

Pismena priprema

Nastavna tema: Lektira

Antoan de Sent Egziperi“Mali princ“,savremena bajka

Tuzla,30.3.2018. godine

Prije obrade nastavne jedinice

Motivacija

Značaj ove nastavne jedinice je višestruk: Učenici će čitajući ovo književno djelo imati mogućnost usporedbe klasične i savremene bajke i naći zajedničku crtu-borba dobra i zla. Pored toga shvatiće i ulogu putovanja u vremenu i prostoru, potragu za maštom. Ova knjiga će biti izazov za učenike u kojem će oni da istražuju, saznaju i upoznaju sebe i druge.

Ciljevi:

Veoma je bitno da učenici uoče dijelove teksta koji sadrže poruke koje je pisac uputio mladim čitaocima i koje će pamtili i primjenjivati u životu. Učenici će shvatiti vrijednost bajke.

Obrazovni: demonstracija urađenih zadataka, formiranje stavova, formiranje sistema vrijednosti, razvijanje stvaralaštva

Funkcionalni: razvijanje i njegovanje stava prema knjizi, razvijanje emocionalnih i intelektualnih procesa, razvijanje i podsticanje stvaralačke mašte i mišljenja, kritičkog mišljenja, bogaćenje rječnika, razvijanje sposobnosti komunikacije i dijaloga, razmjena mišljenja kroz rad u grupi, osposobljavanje učenika za samostalnu analizu teksta radeći na različitim zadacima

Odgojni: razumijevanje književnosti kao oblika umjetnosti, ljubav prema knjizi, razvijanje osjećaja za timski rad, razvijanje humanog odnosa prema ljudima, životinjama i biljkama, prepoznavanje i prihvatanje poruka iz djela o životnim vrijednostima

Očekivani ishodi: Poslije časa: učenici će moći da objasne pojam bajke, uočavaju nestvastvarne sadržaje, izdvoje i opišu mjesto i vrijeme događaja u vremenskom slijedu, uočava dijelove teksta, prepoznaje likove i njihove osobine, poruke iz djela, saraduje u grupi, izražava sopstveni stav potkrepljujući ga tekstem

Tip časa: Obrada, lektira

Nastavne metode: verbalna, rad na tekstu, samostalni i grupni radovi učenika, dnevnicu čitanja

Oblici rada: frontalni, individualni, grupni

Nastavna sredstva i pomagala: dnevnicu čitanja, hamer-papir, flomasteri, crteži, slike, lutke, nastavni listići, čarobna vrećica, pisma učenika upućena Malom princu, dovoljan broj knjiga, papiri formata A4, oznake na stolu za grupisanje, odjeća za Malog princa i svi rekviziti potrebni za izvođenje igrokaza

Korelacija: likovna kultura

Učionica ukrašena crtežima iz bajke, plakatima – bajka i bilješka o piscu

Postavljena pozornica u kutku učionice

I čas- podsticanje motivacije za učenje i intelektualni rad, ponavljanje znanja o bajkama, upoznavanje sa djelom Egzi-perija, produbljivanje analize djela i analize likova, rad na zadacima, razvijanje sposobnosti dijaloga i rada u grupi

II čas- demonstracija urađenih zadataka, formiranje stavova, formiranje sistema vrijednosti, razvijanje stvaralaštva, evaluacija i ocjenjivanje

Zadaci: Tokom čitanja učenici vode dnevnik. Učenicima sam dala zadatak da rade kod kuće- Lektira u slici (Ilustruju lik iz djela, priču, događaj, naslovnu stranicu. . .) Sami su pisali pisma Malom princu- iza-zili su osjećaje kroz pisanje pisama, a inspirisani djelom

Vrijeme

Evokacija 10 minuta

Razumijevanje značenja 30 minuta

Refleksija 5 minuta

Obrada nastavne jedinice

Nastavnica: Dobar dan želim, draga djeco! Školsko zvono oglasilo se sada. U učionicu smo opet kao i juče doveli našeg drugara Malog princa. Ovo je naš drugi čas lektire. (Razgovarali smo jučer o bajka-ma, maštali, sanjari, razmišljali, zaključivali i otkrivali ljepote pisane u knjizi svojim očima i očima Malog princa te čitajući ovo djelo, kojem smo dali izuzetnu važnost kod sebe pokušali pronaći smisao za lijepo, dobro i poučno..)

Jučer smo odškrinuli vrata ove bajke, a danas ćemo ući u njeno središte, u njenu dušu. Stvaraćemo ljepo-tu. Danas, molim vas, svi vi, i vi odrasli, a i vi, djeco, pronađite u sebi Malog princa. Život nije bajka, ali ako slijedimo riječi A. Egzi-perija, sve ćemo moći promijeniti. Ljubav, mašta i prijateljstvo mogu učiniti čuda.

To je i Egzi-peri odlično znao. Pisao je ono što će se djeci svidjeti. A vi ste to odlično prepoznali.

Jedna učenica najavljuje igrokaz.

Molim sada aplauz jaki jer pred vama glavom i bradom stoji pisac s najljepšom maštom.

Pripovjedač: Ja sam pripovjedač. Ime mi je Antoan. Prezime Egzi-peri. Izvinjavam se onima koji me zna-ju, a onima kojima ne znaju kažem da sam sretan što sam danas ovdje i što ste me oživjeli.

*Mali princ: Posipa sjeme na svom asteroidu, zalijeva ga vodom i odjednom pojavljuje se ruža. Zije-
va, proteže se. . . Pravi se važna. Daje srce Malom princu. Rastaju se. Mašu jedno drugom. Ona plače.
Nema ulogu govora, ali na dopadljiv način prikazuje svoju prirodu i vezanost za Malog princa.*

*Mali princ: Oglašava se Mali princ pričom o ružama. . . vi uopšte ne ličite na moju ružu, vi još ništa ne
značite. Niko vas nije pripitomio, i vi niste nikoga pripitomile. . . Ali ja sam od nje napravio svog prijatel-
ja i ona je sada jedinstvena na svijetu.*

Ispred plavog platna stoji šest učenika. Kralj, umišljenko, pijanac, poslovni čovjek, fenjerdžija, geograf.

Mali princ ide od jednog do drugog i prikazuje svoj put od asteroida B612 do Zemlje.

Ja vladam svemirom - govori tiho kralj. Mali princ zijevne. Kralj: Nisam ti rekao da zijevaš. Zijevaj!

Ja sam najljepši na svijetu - govori Umišljenko.

*Pijanac pije. Mali princ: Zašto piješ? Pijanac: Da zaboravim. Mali princ: Šta da zaboraviš? Pijanac: Da me
je stid.*

Poslovni čovjek broji zvijezde.

Fenjerdžija svako malo pali svjetiljku.

Geograf - ucrtava na karti.

Predlaže mu da posjeti Zemlju.

Pripovjedač: To je junak moje priče.

(Ulazi Mali princ.)

Mali princ: Da, to sam ja. (Pokloni se .)

*Čuli ste da sam došao na Zemlju kako bih našao prijatelje. Pisali ste mi pisma i evo hoću da ih pročitam.
Vi ste moji prijatelji. Dok on čita, ruža pleše oko njega, grli ga. . .*

Mali princ čita nekoliko pisama.

*Iako je napisano još mnogo toga, zbog vremena moralo je moje čitanje biti kratko. Iako mi je planeta
mala, pisma ću vaša ponijeti sa sobom jer su mi draga.*

*Hvala vam, djeco. Mogu sada glasno da kažem da sam bogat jako. Nemam novca, ali imam svoju ružu i
imam prijatelje drage.*

Poklanjaju se svi.

*Puštam tonski zapis. Dvije učenice su čitale odlomak iz Čitanke. Sve smo snimili i za danas ponijeli lut-
ke. Napravili smo malu scenu i sve što je bilo u odlomku prikazali kroz lutkarsku predstavu.*

Najavljujem nastavnu jedinicu.

Strategija: Književni kutak

*Na stolovima svake grupe nalaze se napisani nazivi grupa. Zadatak učenika je bio da se razvrstaju pri-
je časa - izvlačenje papira u četiri grupe, a svaka grupa ima po četiri učenika.*

PRVA GRUPA:

Budite kreativni. Napravite put Malog princa od njegovog planeta do Zemlje i od Zemlje nazad do asteroida B-612.

DRUGA GRUPA:

Nacrtaj zemlju u kojoj biste vi vladali, onako kako je zamišljate. Prihvatite sve prijedloge grupe, smjestite u nju sve što bi se u njoj moglo i trebalo po vašem mišljenju nalaziti.

TREĆA GRUPA:

Razvrstaj likove na glavne i sporedne i navedi što više njihovih osobina. Odgovori na pitanje:

Kakve predrasude vladaju o spoju ljepote i mladosti te veličine i znanja? (Imaj na umu likove - svijet odraslih i ružu i Malog princa.)

ČETVRTA GRUPA:

Poruku djela upiši u srce.

Napišite pjesmicu, priču ili kratki igrokaz o ljubavi ili prijateljstvu.

Rad u grupama -20 minuta. Nakon toga predstavnici grupa izlažu i obrazlažu urađeno.

Refleksija:

Iskaži svoj doživljaj lektire licem osjećanja. Napiši zašto bi trebalo pročitati ili ne pročitati djelo. (Šta im se svidjelo, šta su očekivali da će biti drugačije, šta smatraju korisnim.)

Učenici govore uglas poruku: Oči su slijepa. Treba tražiti srcem.

Ocijeniti cjelokupan rad i zalaganje učenika uzimajući u obzir i dnevnik čitanja.

JUOŠ "Miladije" Tuzla

Bosanski, hrvatski i srpski jezik i književnost

Nastavnica: Amira Hukić

Pismena priprema

Nastavna tema: Lektira

Antoan de Sent Egziperi "Mali princ", savremena bajka

Tuzla, 30.3.2018. godine

Prije obrade nastavne jedinice

Motivacija

Značaj ove nastavne jedinice je višestruk: Učenici će čitajući ovo književno djelo imati mogućnost da uporede klasične i savremene bajke i naći zajedničku crtu-borba dobra i zla. Pored toga shvatiće i ulogu putovanja u vremenu i prostoru, potragu za maštom. Ova knjiga će biti izazov za učenike u kojem će oni da istražuju, saznaju i upoznaju sebe i druge. Zvoljeće i oni neku svoju ružu.

Ciljevi:

Veoma je bitno da učenici uoče dijelove teksta koji sadrže poruke koje je pisac uputio mladim čitaocima i koje će pamtili i primjenjivati u životu. Učenici će tako shvatiti vrijednost bajke.

Obrazovni: demonstracija urađenih zadataka, formiranje stavova, formiranje sistema vrijednosti, razvijanje stvaralaštva

Funkcionalni: razvijanje i njegovanje stava prema knjizi, razvijanje emocionalnih i intelektualnih procesa, razvijanje i podsticanje stvaralačke mašte i mišljenja, kritičkog mišljenja, bogaćenje rječnika, razvijanje sposobnosti komunikacije i dijaloga, razmjena mišljenja kroz rad u grupi, osposobljavanje učenika za samostalnu analizu teksta radeći na različitim zadacima

Odgojni: razumijevanje književnosti kao oblika umjetnosti, ljubav prema knjizi, razvijanje osjećaja za timski rad, razvijanje humanog odnosa prema ljudima, životinjama i biljkama, prepoznavanje i prihvatanje poruka iz djela o životnim vrijednostima

Očekivani ishodi: Poslije časa: učenici će moći da objasne pojam bajke, uočavaju nestvarne sadržaje, izdvoje i opišu mjesto i vrijeme događaja u vremenskom slijedu, uočava dijelove teksta, prepoznaje likove i njihove osobine, poruke iz djela, saraduje u grupi, izražava sopstveni stav potkrepljujući ga tekstom

Tip časa: Obrada, lektira

Nastavne metode: verbalna, rad na tekstu, samostalni i grupni radovi učenika, dnevnik čitanja

Oblici rada: frontalni, individualni, grupni

Nastavna sredstva i pomagala: dnevnik čitanja, hamer-papir, flomasteri, crteži, slike, lutke, nastavni listići, čarobna vrećica, pisma učenika upućena Malom princu, dovoljan broj knjiga, papiri formata A4, oznake na stolu za grupisanje, odjeća za Malog princa i svi rekviziti potrebni za izvođenje igrokaza, folije, materijali, plastelin. . .

Korelacija: likovna kultura

Učionica ukrašena crtežima iz bajke, plakatima – bajka i bilješka o piscu

Postavljena pozornica u kutku učionice

I čas- podsticanje motivacije za učenje i intelektualni rad, ponavljanje znanja o bajkama, upoznavanje sa djelom Egziperija, produbljivanje analize djela i analize likova, rad na zadacima, razvijanje sposobnosti dijaloga i rada u grupi

II čas- demonstracija urađenih zadataka, formiranje stavova, formiranje sistema vrijednosti, razvijanje stvaralaštva, evaluacija i ocjenjivanje

Zadaci: Tokom čitanja učenici vode dnevnik. Učenicima sam dala zadatak da rade kod kuće- Lektira u slici (Ilustruju lik iz djela, priču, događaj, naslovnu stranicu. . .) Sami su pisali pisma Malom princu- izašli su osjećaje kroz pisanje pisama, a inspirisani djelom

Vrijeme

Evokacija 10 minuta

Razumijevanje značenja 30 minuta

Refleksija 5 minuta

Obrada nastavne jedinice

Evokacija: Iz crne kutije na kojoj su planete, zvijezde i meteori vadim ilustracije, jednu po jednu, lijepim na hamer papir kratko razgovarajući o ilustracijama i asocijacijama koje izazivaju. Učenici kratko pričaju dijelove iz knjige u kojim su ti pojmovi.

.Izlaze Mali princ i pripovjedač.

Pripovjedač: Ja sam pripovjedač. Ime mi je Antoan. Prezime Egziperi. Izvinjavam se onima koji me znaju, a onima kojime ne znaju kažem da sam sretan što sam danas ovdje i što ste me oživjeli.

Mali princ: Oglašava se Mali princ pričom o ružama.

Pripovjedač: To je junak moje priče.

(Ulazi Mali princ.)

Mali princ: Da, to sam ja. (Pokloni se.)

Čuli ste da sam došao na Zemlju kako bih našao prijatelje. Pisali ste mi pisma i evo hoću da ih pročitam. Vi ste moji prijatelji.

Mali princ čita nekoliko pisama.

Nakon čitanja, zahvaljuje svima koji su mu pisali, a pripovjedač najavljuje igrokaz.

Njavljujem nastavnu jedinicu.

Tehnika: Književni kružok

Na stolovima svake grupe nalaze se napisani nazivi grupa. Zadatak učenika je da se razvrstaju izvlačenje papira u četiri grupe, a svaka grupa ima po četiri učenika.

PRVA GRUPA:

Odedi: a) mjesto i vrijeme vršenja radnje i sve potkrijepi primjerima iz teksta

Gdje počinje bajka? Ko otvara vrata ovoj priči?

Nacrtaj Zemlju u kojoj biste vi bili Mali principi, onako kako je zamišljate. Prihvatite sve prijedloge članova grupe, smjestite u nju sve što bi se u njoj po vašem mišljenju trebalo nalaziti.

DRUGA GRUPA:

Odredi važne događaje te napiši stvarne i nestvarne događaje. Nacrtajte Mapu događaja.

Napravi put Malog princa - Od asteroida do Zemlje i od Zemlje do asteroida. Odvažite se. Crtajte. Budite kreativni.

TREĆA GRUPA:

Razvrstaj likove na glavne i sporedne i navedi što više njihovih osobina. Odgovori na pitanje:

Kakve predrasude vladaju o spoju ljepote i mladosti te veličine i znanja?(Imaj na umu likove-svijet odraslih i ružu i Malog princa.)Odgovor napiši u literarnom radu.

ČETVRTA GRUPA:

Pronađi izreke, lijepo i mudre rečenice iz djela te ih prokomentariši ili obrazloži svoj odgovor. Radi- Citati i komentari

Poruku djela upiši u srce.

Sastavi kraći igrokaz o ljubavi i prijateljstvu.

Rad u grupama -20 minuta. Nakon toga predstavnici grupa izlažu i obrazlažu urađeno.

Refleksija:

KVIZ-

Ljudima sam veoma draga,

A vole me i cvijeće i trava,

Planine, rijeke i mašta.

Ostavljam na scju trag jak

Moje je ime djeco, _____.

Rješenje: ljubav

IVrijedan je kao blago,

Jer mu ništa nije strano,

Za tebe će i u vatru ući,

A ko drugi nego pravi _____

Rješenje: drug

Moje lice je rumeno,

Ali može biti

Bijelo, žuto i ružičasto,

Najljepši moj je miris,

od njega ti puna duša

ja se zovem _____

Rješenje: ruža

Iako sam jako mali

ja znam šta je zakon pravi.

Volim ružu i imam asteroid,

Baobabe i svemir.

Ko sam ja pogodi sad?

Rješenje :Mali princ

Broje se tačni odgovori,a pobjednik je grupa koja je dala najveći broj tačnih odgovora.

Tehnika:MOJA PREPORUKA

Napiši zašto bi trebalo pročitati ili ne pročitati djelo.(Šta im se svidjelo,šta su očekivali da će biti drugačije,šta smatraju korisnim.)Odgovore napiši te na stikere.

Plakat:

Zašto želim preporučiti knjigu drugu

Ocijeniti cjelokupan rad i zalaganje učenika uzimajući u obzir i dnevnik čitanja.

