

Systemdokumentation

Feller KNX.



Feller

by Schneider Electric

Auf einen Blick.

Überblick

Feller KNX	4
KNX-Systemübersicht	7
KNX-Produktgruppen	8

Bedienkomponenten

Durchgängiges Design	11
EDIZIOdue elegance KNX-Taster RGB	12
EDIZIOdue colore KNX-Taster RGB	14
STANDARDdue KNX-Taster RGB	16
Home-Panel 7"	18
KNX-App und KNX/App-Schnittstelle	19
Visualisierung KNX	20
FacilityServer/HomeServer	21

Beschriftung

EDIZIOdue colore KNX-Taster RGB	22
EDIZIOdue elegance KNX-Taster RGB	23
STANDARDdue KNX-Taster RGB	23

Technische Daten

EDIZIOdue elegance KNX-Taster RGB	25
EDIZIOdue elegance KNX-RTH-Taster RGB	26
EDIZIOdue colore KNX-Taster RGB	27
EDIZIOdue colore KNX-RTH-Taster RGB	28
EDIZIOdue colore KNX-IR-Taster RGB	29
STANDARDdue KNX-Taster RGB	30
STANDARDdue KNX-RTH-Taster RGB	31
IR-Sender	32
KNX-IR-Modul	33
KNX-IR-Modul mit abgesetztem IR-Auge	33
Home-Panel 7"	34
KNX/USB-Modul für Home-Panel 7"	35
KNX-Bewegungsmelder pirios 180	36
KNX-Bewegungsmelder pirios 360	37
KNX-Präsenzmelder pirios 360P	38
KNX-Präsenzmelder pirios 360P KL Konstantlichtregelung	39
KNX-Hotelcard-Schalter	40
KNX-Wetterstation GPS	41
KNX-Tasterschnittstelle 2fach 4fach	42
USB-Datenschnittstelle	43
Diverse Reiheneinbaugeräte	44
KNX/App-Schnittstelle	70
KNX-App	71
FacilityServer 4/HomeServer 4	72
Feller HomeServer/FacilityServer App	73

KNX-Unterstützung

74

Sortiment

76

Hinweis

Technische Angaben

Die in dieser Broschüre publizierten Informationen und Angaben wurden nach bestem Wissen und Gewissen erstellt. Irrtümer und technische Änderungen bleiben vorbehalten. Bei Unklarheiten wenden Sie sich bitte an den Feller Kundensupport. Telefon: 044 728 74 74, E-mail: customercare.feller@feller.ch

Markenhinweis

EDIZIO, EDIZIOdue sowie das dazugehörige Logo und STANDARDdue sind eingetragene Marken der Feller AG.



Komfort, Sicherheit, Energieeffizienz

Feller KNX.

Vielfältige Funktionen und einfache Bedienung? Beim Bussystem KNX von Feller kein Widerspruch. So individuell wie die Bewohner und ihr Zuhause sind, steuern sie bequem einfach Licht- und Storen-Installationen, ihre Heizung und Lüftung, die Alarmanlage oder das Multimedia-System und vieles mehr. KNX ist die ideale Lösung für hohe Ansprüche an Bedienkomfort, Sicherheit, Flexibilität, Effizienz und Ausbaufähigkeit. KNX steigert den Wert des Wohneigentums und spart gleichzeitig Energie. Wer auf die Zukunft setzt, entscheidet sich für Gebäudeautomation von Feller.

KNX in Stichworten

- Komfortable Bedienung vom Taster über Home-Panel bis hin zum Smartphone
- Übersichtliche Darstellung der Betriebszustände des Gebäudes
- Effizienter Umgang mit Energieressourcen
- Reduktion von Elektrosmog
- Aktuell informiert dank Fernzugriff
- Flexible Anpassung an die Bedürfnisse der Bewohner
- Einfache Installation
- Reduzierung von grossen Schalterkombinationen
- Durchgängiges Feller Design in EDIZIOdue und STANDARDdue



Licht schalten und dimmen
KNX-Tastern RGB schalten und dimmen Lichtquellen genau nach Wunsch.



Storen steuern
Storentaster lassen sich je nach Anzahl der zu bedienenden Storen konfigurieren. Vom 1fach- bis zum 8fach-Taster. Für Klarheit bei der Bedienung sorgen farbige RGB-LEDs und eine individuelle Beschriftung.



Fernsteuern
Dank IR-Fernsteuerung braucht niemand mehr aufzustehen, um das Licht zu löschen oder die Storen hochzufahren. Mit der Infrarot-Fernbedienung erledigt man das bequem vom Sessel aus.



Wetterabhängig steuern
Die KNX-Wetterstation erfasst Wind, Helligkeit, Temperatur sowie Regen und dient zur automatischen Steuerung von Storen, Sonnenstoren und Dachfenstern sowie zum Regulieren von Licht- und Heizungsanlagen.



Kombiniert steuern
KNX-RTH-Taster RGB können so konfiguriert werden, dass Licht, Storen und sogar die Heizung mit nur einem Apparat gesteuert werden können.



Multifunktional steuern
Wo normale Taster an ihre Grenzen stossen, kommt das übersichtliche Feller Home-Panel 7" ins Spiel. Die kompakte Bauweise ermöglicht die Steuerung vielfältiger Funktionen auf kleinstem Raum.



Automatisch schalten
Berührungsfreies, automatisches Schalten und Dimmen mit Bewegungs- und Präsenzmeldern ist nicht nur komfortabel, sondern auch effizient.



Steuern und visualisieren
Mit dem HomeServer oder Facility-Server sowie der grafischen Bedienoberfläche Quadclient oder den entsprechenden Feller Apps, steuern Sie Ihre gesamte Installation mit modernen Kommunikations-Mitteln wie PC, iPad oder Smartphone. Direkt vor Ort oder per Internet weltweit.



Zentral EIN/AUS oder AUF/AB
Ein einziger Taster beim Eingang steuert alle Lichtquellen und Storen zentral. KNX bietet so den Komfort, alle Verbraucher mit nur einem Tastendruck bedienen zu können.

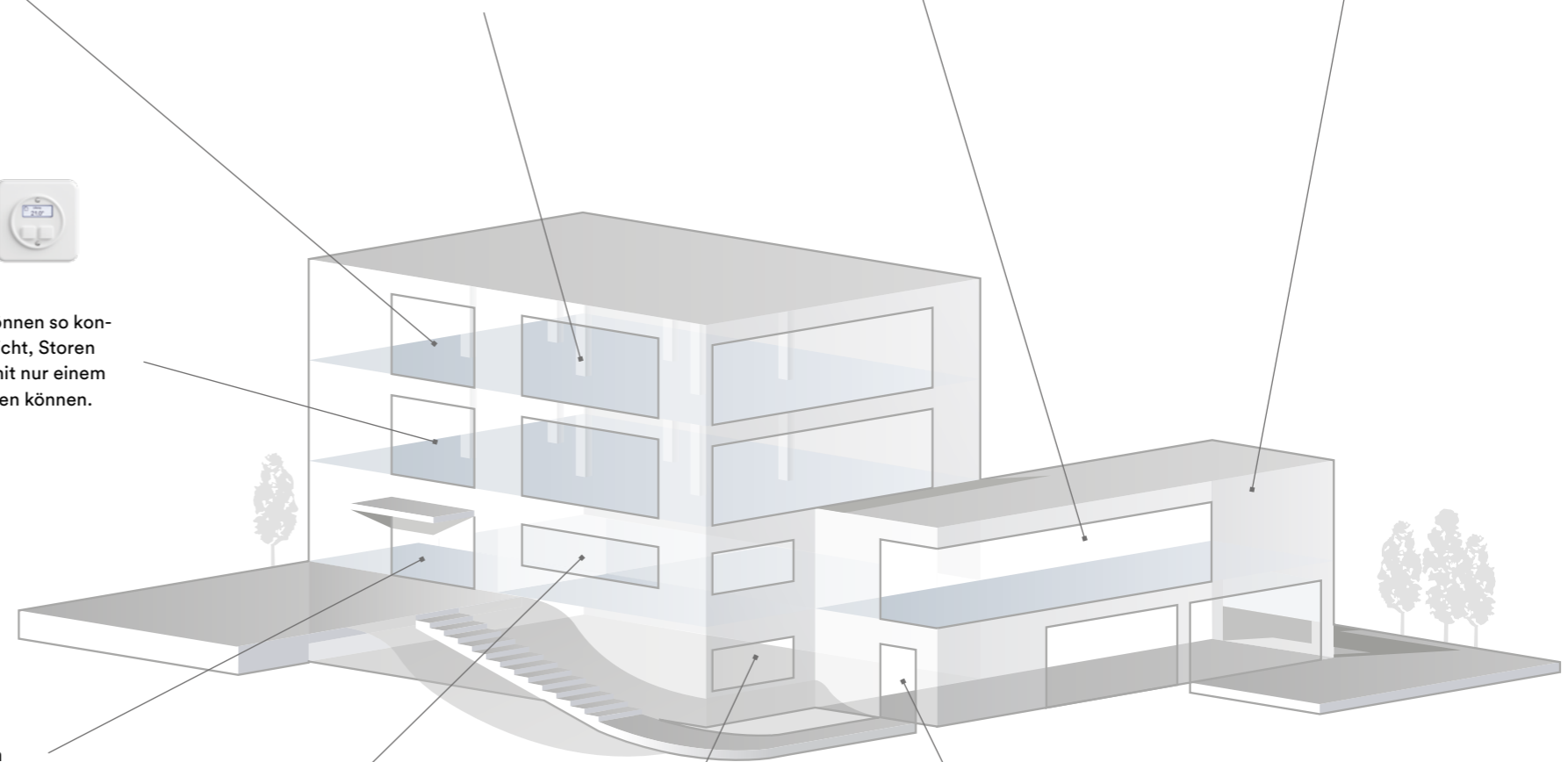



«Wir wollen die Zukunft mitgestalten. Deshalb machen wir uns heute schon Gedanken, was morgen sein wird. Nur so entstehen nachhaltige Lösungen, die Ihnen und Ihren Kunden die intuitive Nutzung von Lebensräumen einfacher, sicherer und komfortabler machen.»

Alexander Erni,
Produktmanager KNX

Zukunftssicher und ausbaubar.

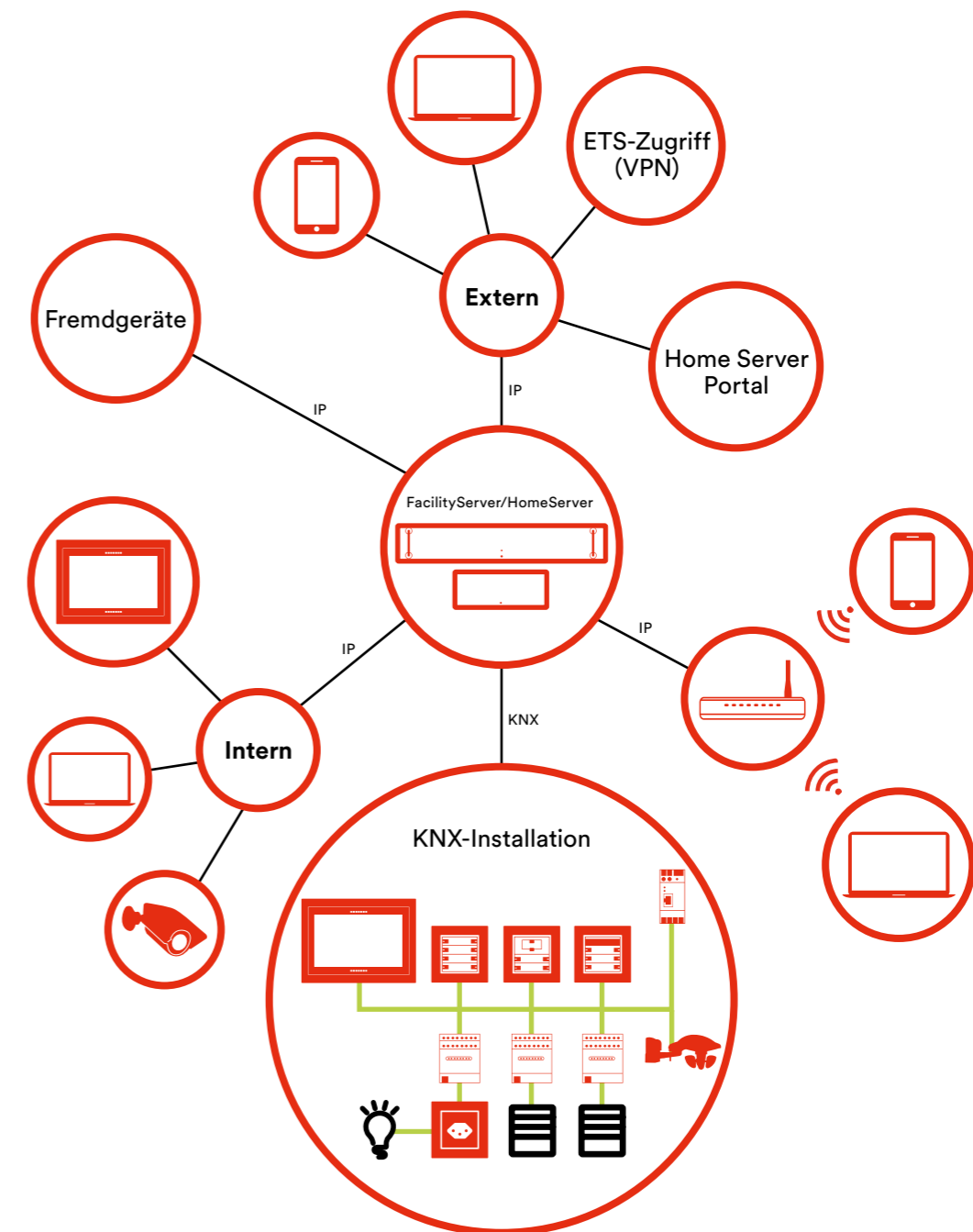

Basis des KNX-Systems von Feller ist die KNX-Installation. Sie verbindet mittels dem grünen KNX-Kabel, welches zusätzlich zum Stromversorgungskabel eingezogen wird, die Steuereinheiten wie Taster oder Home-Panel mit den Aktoren, die die Verbraucher wie Licht, Storen oder weitere KNX-fähige Geräte ansteuern. Die Intelligenz steckt dabei in den Tastsensoren oder Steuerzentralen, die Telegramme über die KNX-Busleitung an die Aktoren senden. Neben der physischen Steuerung mittels Taster oder Bedienpanel, lassen sich praktisch alle Funktionen auch via Infrarot-Fernbedienung oder Apps bequem zuhause oder von extern fernbedienen. Wesentliches Bauteil hierzu ist der Home-Server oder FacilityServer, der als Schnittstelle und zur Visualisierung der vernetzten Gebäudetechnik dient.

Aus einer Hand

KNX-Produktgruppen.

Ob intelligente Steuerzentralen mit Touchscreen, automatische Sensoren, manuelle Taster oder Smartphone- beziehungsweise Tablet-Anwendungen: Mit den KNX-Bedienstellen von Feller hat man sein Zuhause sicher unter Kontrolle. Neben den sichtbaren Bedienelementen im durchgängigen Feller Design sorgen Aktoren und Systemgeräte im Hintergrund für hohe Funktionssicherheit.

Sensoren

Die Sensoren nehmen Signale wie Tastenbetätigung oder Bewegung auf und senden ein entsprechendes KNX-Telegramm auf den KNX-Bus.

EDIZIOdue colore



EDIZIOdue prestige



EDIZIOdue elegance



STANDARDdue



KNX Bewegungs- und Präsenzmelder 360°



KNX Wetterstation



Aktoren

Die Aktoren empfangen Telegramme von Sensoren über den KNX-Bus und schalten den Befehlen entsprechend die elektrischen Verbraucher, wie z.B. Licht ein, Jalousie hoch oder Heizung aus.



Systemgeräte

Zu den Systemgeräten zählen die Spannungsversorgung, die USB-Datenschnittstelle, die Bereichs- und Linienkoppler, der KNX/IP-Router und das DALI-Gateway Plus sowie der HomeServer bzw. FacilityServer für den Fernzugriff und die Visualisierung.

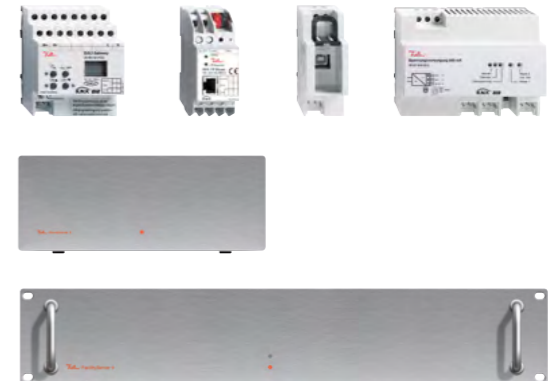

APPs

Die Feller KNX-App und Quadclient App machen Smartphones oder Tablets zu mobilen Steuerungen für sämtliche Gebäudefunktionen im und ausserhalb des Gebäudes. Erhältlich im App Store oder im Google Play Store.



«Seit über hundert Jahren vereint Feller Technik mit Design. Schon bei den ersten Drehschaltern Anfang des letzten Jahrhunderts spielte das Visuelle eine wichtige Rolle, auch wenn man damals noch nicht von Design sprach. Was früher schon galt, gilt heute umso mehr. Technik, Funktionalität und Design müssen harmonieren, damit ein Produkt nicht nur schön, sondern auch erfolgreich ist.»

Cornelia Högger, Produktmanager Design

Durchgängiges Design

KNX-Bedienkomponenten.

Eine Vielzahl an Bedienstellen, die in der modernen Gebäudeinstallation für Komfort bei der Steuerung von Licht-, Storen- und HLK-Anlagen sorgen, passen oftmals formal und farblich nicht zusammen. Nicht so bei Feller: Alle sichtbaren KNX-Komponenten sind im stilvollen EDIZIOdue und im klassischen STANDARDdue Design gehalten. Vom einfachen KNX-Taster bis hin zum multifunktionellen Home-Panel 7". Speziell in der prestige und elegance Ausführung erhalten die KNX-Geräte eine Wertigkeit, die perfekt zum KNX-System passt.

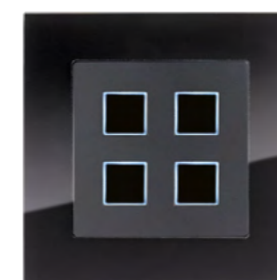

EDIZIOdue elegance KNX-Taster RGB sind in 6 Farb- und Materialvarianten erhältlich.



Bei EDIZIOdue colore KNX-Taster RGB wählen Sie aus 12 Kunststoff-Farben und 15 prestige-Ausführungen.



STANDARDdue KNX-Taster RGB sind in klassischem Schwarz und Weiss erhältlich.

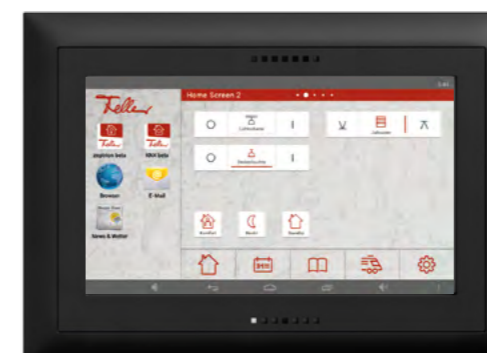

Auch beim multifunktionellen Home-Panel 7" wählen Sie aus 12 Kunststoff-Farben und 15 prestige-Ausführungen.



EDIZIOdue elegance Taster.

Die bewährten Funktionen im einzigartigen EDIZIOdue elegance Design sind in 1fach-, 2fach- oder 4fach-Ausführung sowie als KNX-RTH-Taster RGB erhältlich. Maximal können so bis zu 4 Verbraucher mit einem EDIZIOdue elegance KNX-Taster RGB bedient werden. Dabei kann zwischen 6 Designvarianten, vollständig aus hochwertigem Echtmaterial bestehend, gewählt werden. Wo gewünscht, sorgen farbige RGB-LEDs für zusätzliche Informationen: z.B. Statusanzeige (LED Ein/Aus), Übersteuerungsfunktion (LED blinkend) oder Nachtabenkung (LED-Helligkeit gedimmt).



Zur Komplettierung der Designlinie können sämtliche EDIZIOdue Funktionen so veredelt werden, dass sie sich nahtlos und perfekt integrieren.

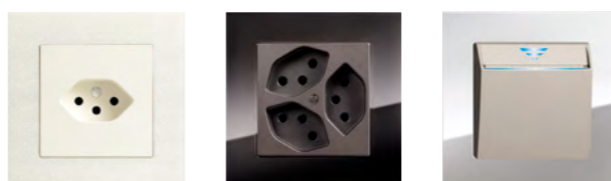

EDIZIOdue elegance KNX-Taster RGB sind in 1fach-, 2fach- oder 4fach-Ausführung und in 6 Designvarianten erhältlich.



EDIZIOdue elegance KNX-RTH-Taster RGB mit farblich aufeinander abgestimmten LED-Farben beim LC-Display und der Tasterbeleuchtung.

Vorteile für den Bauherr

- Hochwertiges EDIZIOdue elegance Design
- 6 veredelte Echtmaterialien
- Statusinformation durch farbige RGB-LEDs
- Gebäudestimmungen auf Knopfdruck (Szenen- und Sequenzbaustein)
- Beschriftungsmöglichkeit
- Kontraststarkes LCD-Display farblich auf RGB-Tasterbeleuchtung abgestimmt
- Schweizer Qualität
- Präzises Schaltgefühl
- Sehr hohe Funktionalität

Vorteile für den Systemintegrator

- Schnelle Programmierung
- Einfach verständliche Applikation
- Praxiserprobte Parameter-Voreinstellungen
- Sehr hohe Funktionalität
- Hohe Anpassung an Kundenbedürfnisse
- Einfache Einstellung der 6 vordefinierten und der 2 bzw. 4 Anwender-RGB-LED-Farben
- Szenenbaustein
- Sequenzbaustein
- Temperaturmessung bei allen Tastern

Hinweis

Wenn die EDIZIOdue elegance KNX-RTH-Taster RGB zum Ansteuern eines KNX-Teilnehmers verwendet werden, müssen Änderungen wie Sollwertvorgabe oder Betriebsart von einem externen KNX-Gerät an den EDIZIOdue elegance KNX-RTH-Taster RGB gesendet werden.

Bedienphilosophie

Dank einem flexiblen Bedienkonzept lassen sich die EDIZIOdue elegance KNX-Taster RGB auf unterschiedliche Arten nutzen. Diese sind abhängig von der Software, beziehungsweise vom gewählten Anschluss. Wo gewünscht, sorgen farbige RGB-LEDs für zusätzliche Informationen: z.B. Statusanzeige (LED Ein/Aus), Übersteuerungsfunktion (LED blinkend oder softblinkend) oder Nachtabenkung (LED-Helligkeit gedimmt). Diese Funktionen können Sie bequem mittels der ETS-Software parametrieren.

1-Tastenbedienung/1 Verbraucher

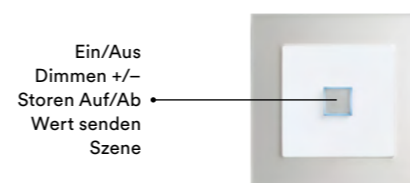

2x 2-Tastenbedienung/2 Verbraucher

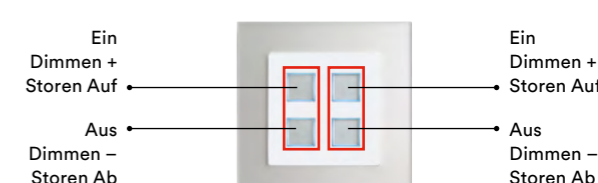

2-Tastenbedienung/1 Verbraucher

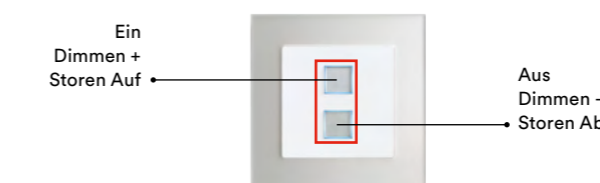

4x 1-Tastenbedienung/4 Verbraucher

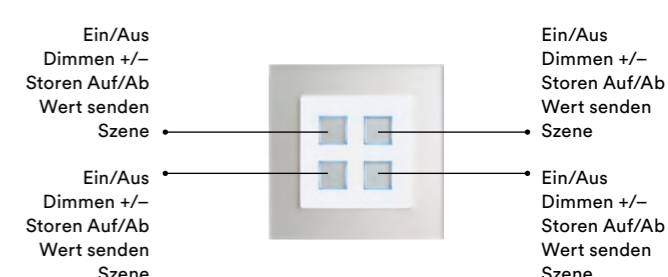

2x 1-Tastenbedienung/2 Verbraucher

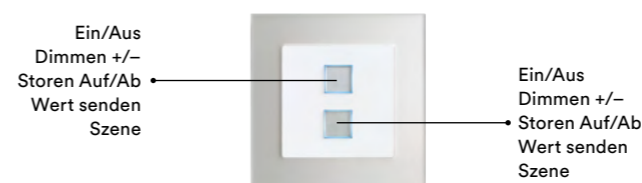

2-Tastenbedienung Raumthermostat oder 2-Tastenbedienung/1 Verbraucher

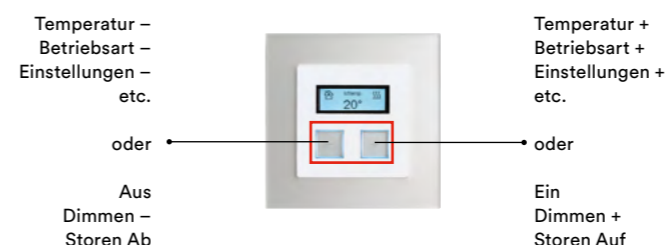

2x 1-Tastenbedienung/2 Verbraucher



EDIZIOdue colore Taster.

Die flexibel einsetzbaren KNX-Taster RGB mit integriertem Busankoppler bieten eine Vielzahl an Bedienmöglichkeiten. Sie passen sich den Bedienwünschen der jeweiligen Bauherrschaft perfekt an. Die Anzahl der Tasten pro Apparat ist zwischen 1 und 4 frei wählbar. Mit einer 1-Tastenbedienung (pro Taste 2 Verbraucher) können so bis zu 8 Leuchten oder Storen angesteuert werden. Farbige RGB-LEDs und das praktische Beschriftungsfeld sorgen, wo gewünscht, für noch mehr Klarheit bei der Bedienung. In Kombination mit einem Raumthermostaten oder dem Infrarotempfänger erhöht sich der Bedienkomfort der EDIZIOdue colore KNX-Taster RGB zusätzlich.



Bis zu 8 Verbraucher lassen sich mit dem EDIZIOdue colore KNX-Taster RGB und integriertem Busankoppler bedienen.



EDIZIOdue colore KNX-Hotelcard Schalter: bis zu 16 Schaltkanälen unabhängig voneinander schaltbar, mit early-return-Funktion und Szenenschaltungen.



Steuert das Raumklima und gleichzeitig die Lichtstimmung: 1–4fach EDIZIOdue colore KNX-RTH-Taster RGB.



Soll automatisch geschaltet werden, so übernimmt der KNX-Bewegungsmelder p180 diese Aufgabe. Auch er selbstverständlich im durchgängigen EDIZIOdue Design.



Mit dem 1–6fach EDIZIOdue colore KNX-IR-Taster RGB kann sowohl manuell wie auch von der Ferne gesteuert werden.

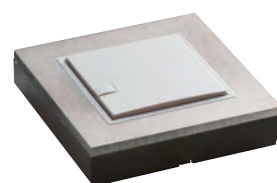

Für die bequeme standortunabhängige Steuerung der EDIZIOdue colore KNX-IR-Taster RGB empfiehlt sich der Prestigesender. Auch hier kann die Anzahl der Tasten variiert werden.

Vorteile für den Bauherr

- Einheitliches EDIZIOdue Design
- 12 EDIZIOdue colore Farben
- 15 EDIZIOdue prestige Echtmaterialien
- Beschriftungsmöglichkeit
- Breites Sortiment
- Schweizer Qualität
- Präzises Schaltgefühl
- Sehr hohe Funktionalität
- Statusinformation durch farbige RGB-LEDs
- Gebäudestimmungen auf Knopfdruck (Szenen- und Sequenzbaustein)
- Beschriftungsmöglichkeit

Vorteile für den Systemintegrator

- Schnelle Programmierung
- Einfach verständliche Applikation
- Praxiserprobte Parameter-Voreinstellungen
- Sehr hohe Funktionalität
- Temperaturmessung bei allen Tastern

Hinweis

KNX-Taster mit Lieferdatum ab 01.01.2016 und dem Hinweis „Temp“ auf der Etikette messen die Raumtemperatur mit einem integrierten Temperatursensor und senden ein 2-Byte-Objekt auf den KNX-Bus.

Bedienphilosophie

Dank einem flexiblen Bedienkonzept lassen sich die EDIZIOdue colore KNX-Taster RGB auf unterschiedliche Arten nutzen. Diese sind abhängig von der Software, beziehungsweise vom gewählten Anschluss. Wo gewünscht, sorgen farbige RGB-LEDs für zusätzliche Informationen: z.B. Statusanzeige (LED Ein/Aus), Übersteuerungsfunktion (LED blinkend oder softblinkend) oder Nachtabenkung (LED-Helligkeit gedimmt).

1-Tastenbedienung/1 Verbraucher

Es spielt keine Rolle, wo auf den Taster gedrückt wird, es wird immer dieselbe Funktion ausgeführt.

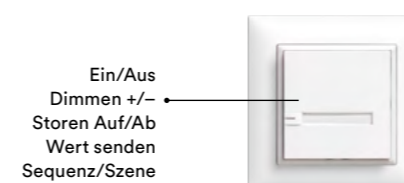

3x 1-Tastenbedienung/3 Verbraucher

Bei dieser Bedienung wird pro Tastenreihe immer 1 Verbraucher angesprochen.

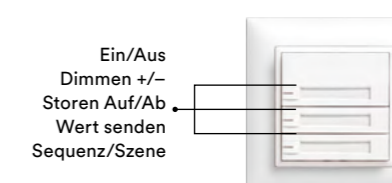

2-Tastenbedienung/1 Verbraucher

Es wird immer derselbe Verbraucher angesprochen, die Funktion ist jedoch abhängig, ob die Taste links oder rechts betätigt wird.



2x1-Tastenbedienung/2 Verbraucher

Bei dieser Bedienung wird pro Tastenreihe immer 1 Verbraucher angesprochen.

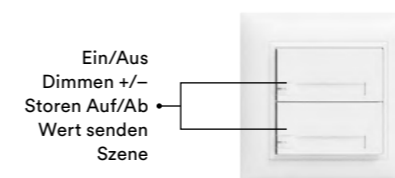

Mischformen

Natürlich sind auch Mischformen möglich. Beim untenstehenden Beispiel wird folgendermassen gesteuert:

1. Tastenreihe: 2 Lichtquellen ein/aus über 1-Tastenbedienung
2. Tastenreihe: 2 Lichtquellen ein/aus über 1-Tastenbedienung
3. Tastenreihe: 2 Szenen über 2x 1-Tastenbedienung
4. Tastenreihe: 1 Store auf/ab über 2-Tastenbedienung

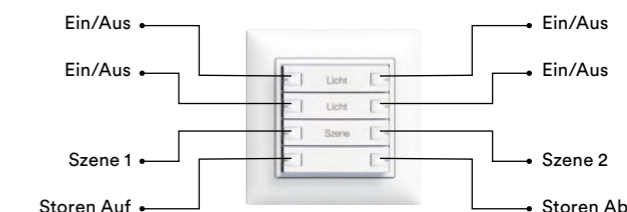

STANDARDdue Taster.

Die bewährten Funktionen im unverwechselbaren STANDARDdue Design sind in 1fach-, 2fach- oder 4fach-Ausführung sowie als KNX-RTH-Taster RGB erhältlich. Maximal können so bis zu 4 Verbraucher mit einem STANDARDdue-Taster RGB bedient werden. Wo gewünscht, sorgen farbige RGB-LEDs für zusätzliche Informationen: z.B. Statusanzeige (LED Ein/Aus), Übersteuerungsfunktion (LED blinkend) oder Nachtabenkung (LED-Helligkeit gedimmt). Mit dem integrierten Temperatursensor kann die Raumtemperatur gemessen und mit einem 2-Byte-Objekt auf den KNX-Bus gesendet werden.



STANDARDdue KNX-Taster RGB sind in 1fach-, 2fach- oder 4fach-Ausführung erhältlich.



STANDARDdue KNX-RTH-Taster RGB mit farblich aufeinander abgestimmten LED-Farben beim LC-Display und der Tasterbeleuchtung

Vorteile für den Bauherr

- Klassisches STANDARDdue Design
- Statusinformation durch farbige RGB-LEDs
- Gebäudestimmungen auf Knopfdruck (Szenen- und Sequenzbaustein)
- Beschriftungsmöglichkeit
- Kontraststarkes LCD-Display farblich auf RGB-Tasterbeleuchtung abgestimmt
- Schweizer Qualität
- Präzises Schaltgefühl
- Sehr hohe Funktionalität

Vorteile für Systemintegrator

- Schnelle Programmierung
- Einfach verständliche Applikation
- Praxiserprobte Parameter-Voreinstellungen
- Sehr hohe Funktionalität
- Hohe Anpassung an Kundenbedürfnisse
- Einfache Einstellung der 6 vordefinierten und der 4 Anwender-RGB-LED-Farben
- Szenenbaustein
- Sequenzbaustein

Hinweis

Tasten zum Bedienen des Raumthermostats: Durch Drücken einer Taste wird der angezeigte Wert (wenn einstellbar) verändert. Durch gleichzeitiges Drücken beider Tasten wird zwischen den verschiedenen Wertanzeigen umgeschaltet. Sind die Tasten zum Bedienen von beliebigen Verbrauchern (Licht, Storen etc.) konfiguriert worden, dient das LC-Display als reine Anzeige und der Raumthermostat kann lokal nicht bedient werden.

Bedienphilosophie

Dank einem flexiblen Bedienkonzept lassen sich die STANDARDdue KNX-Taster RGB auf unterschiedliche Arten nutzen. Diese sind abhängig von der Software, beziehungsweise vom gewählten Anschluss. Wo gewünscht, sorgen farbige RGB-LEDs für zusätzliche Informationen: z.B. Statusanzeige (LED Ein/Aus), Übersteuerungsfunktion (LED blinkend oder softblinkend) oder Nachtabenkung (LED-Helligkeit gedimmt). Diese Funktionen können Sie bequem mittels der ETS-Software parametrieren.

1-Tastenbedienung/1 Verbraucher

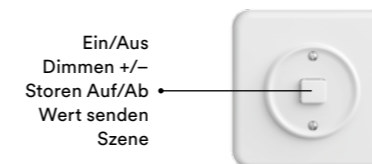

2x 2-Tastenbedienung/2 Verbraucher

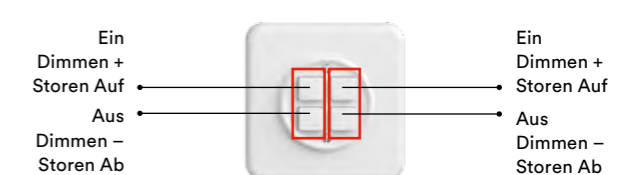

2-Tastenbedienung/1 Verbraucher

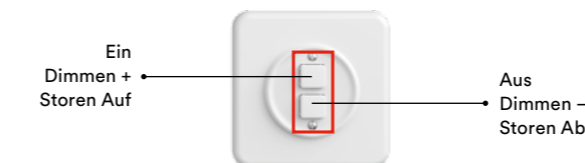

4x 1-Tastenbedienung/4 Verbraucher

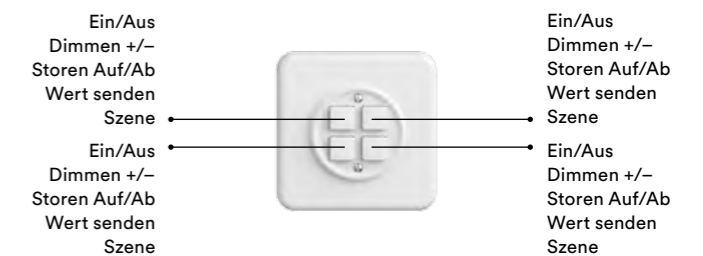

2x 1-Tastenbedienung/2 Verbraucher

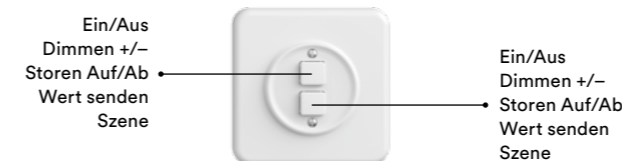

2-Tastenbedienung Raumthermostat oder 2-Tastenbedienung/1 Verbraucher

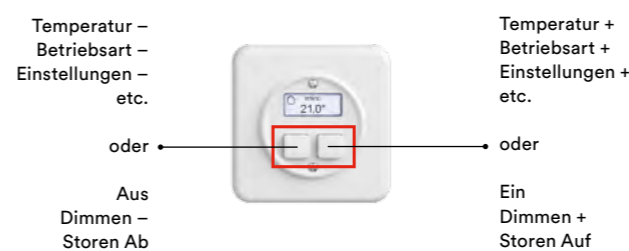

2x 1-Tastenbedienung/2 Verbraucher



Home-Panel 7".

Das Home-Panel 7" ist eine intuitiv bedienbare Bedien- und Steuereinheit, auf der Android Apps installiert werden können. Feller liefert dabei für die Gebäudeautomation sinnvolle und sichere Apps, die im Home-Panel 7" zur Anwendung kommen können, z.B. für KNX (KNX/App-Schnittstelle oder HomeServer/FacilityServer) oder für Feller zeption. Die Apps kommunizieren über das angeschlossene Netzwerk mit den jeweiligen Feller oder anderen Schnittstellen und erlauben dadurch die Steuerung der jeweiligen Systeme. Die individuelle Installation von weiteren handelsüblichen Apps oder Widgets (z.B. Wetter-, Fahrplan-, Börseninformationen oder Audiosysteme) runden die Einsatzmöglichkeiten des Home-Panels ab. Dank der Verfügbarkeit in EDIZIOdue (colore oder elegance) oder STANDARDdue fügt sich das Home-Panel nahtlos in das gewählte Installations-Design ein.

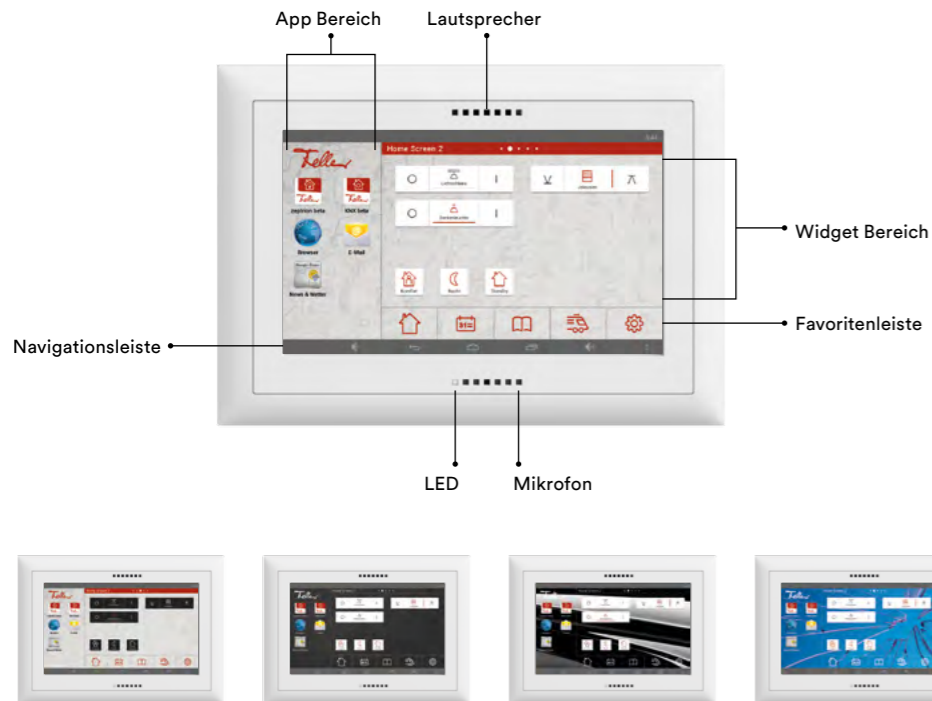

Übersichtliches und klar strukturiertes Menü mit individuell anpassbaren Hintergründen

Ob hoch oder quer, ob EDIZIOdue oder STANDARDdue, das Home-Panel macht immer eine gute Figur.

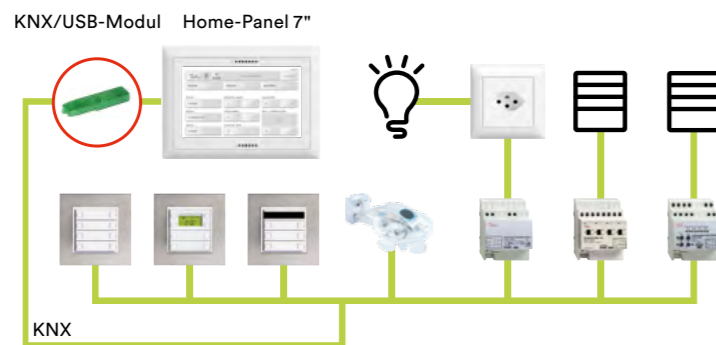

KNX-USB-Modul für Home-Panel 7"
Mit dem KNX/USB-Modul steht Ihnen eine ETS-basierende Nachfolgelösung für das frühere KNX-Touch-Panel 7" zur Verfügung. Das Modul beinhaltet nebst einem KNX-Anschluss die ETS-Applikation des KNX-Touch-Panels 7" und lässt sich einfach am USB-Port des Home-Panels 7" einstecken. Ab diesem Zeitpunkt besitzt das Home-Panel 7" den gleichen Funktionsumfang wie das bekannte KNX-Touch-Panel 7". So können wir Ihnen und Ihren Kunden eine einfache und zukunftssichere Nachfolgelösung zu einem günstigen Gesamtpreis anbieten.

KNX-App und KNX/App-Schnittstelle.

Die innovative Feller KNX-App macht Smartphones und Tablets zur Fernbedienung für alle Gebäudefunktionen. Dank dem einfachen und klar verständlichen, intuitiven Bedienkonzept lassen sich Beleuchtung, Jalousien, Klima und vieles mehr kinderleicht steuern. Der Benutzer kann die KNX-App an seine individuellen Bedürfnisse anpassen wie z.B. Funktionen umbenennen oder entsprechende Symbole zuweisen etc. Eine schnelle Navigation ist via Favoriten, Funktionsgruppen oder Räume sichergestellt.

Intuitives Bedienkonzept
Einfache, klare Navigation:
In wenigen Schritten zu den Detailsinstellungen der einzelnen Verbrauchern.



Fernzugriff (VPN)
Die neueste Version der KNX-App und zeption App (ab V1.3.0 für Android und iOS) ermöglicht den Fernzugriff über eine VPN-Verbindung (Virtual Private Network) und erlaubt so die bequeme Steuerung von Licht und Storen von ausserhalb des Gebäudes. Das VPN stellt dabei eine verschlüsselte Verbindung vom Smartphone via Internet zum Router zuhause her.

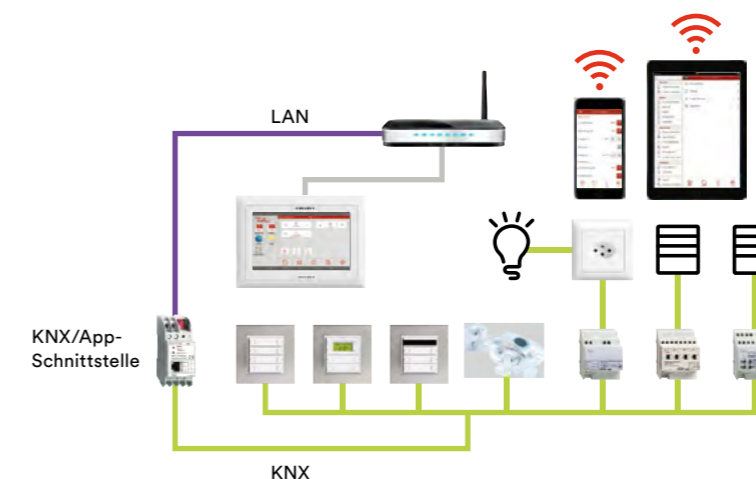

Die Feller KNX-App für iPad, iPod touch, iPhone und Android basierende Geräte kann im jeweiligen Store heruntergeladen werden.



Visualisierung KNX Quadclient und APP.

Die Quadclient Benutzeroberfläche für den HomeServer und den FacilityServer bietet eine durchgängig im einheitlichen Interface-Design gehaltene Visualisierung. Egal, ob auf einem Feller Home-Panel 7", einem Laptop, PDA, dem iPad oder einem Smartphone: Der Nutzer hat stets die übersichtliche Bedienoberfläche zur Verfügung. Das vereinfacht Nutzung und Programmierung. Den schnellen Zugriff gewährleistet eine verständliche und intuitive Menüführung. Alle Funktionen sind für den Anwender innerhalb von nur 2 Ebenen erreichbar. Sie sind der einfache und elegante Weg, die Gebäudetechnik mobil von unterwegs oder lokal in einem beliebigen Raum im Haus zu bedienen. Die Applikation, bzw. die App, fungiert als Client, der mit dem Feller HomeServer oder dem FacilityServer kommuniziert. Die Visualisierung auf dem Display wird im Hoch- oder Querformat dargestellt, je nachdem, wie man das Gerät hält.

Schneller Zugriff und eine intuitive Menüführung standen bei der Entwicklung der Bedienoberfläche Quadclient im Vordergrund. Diese präsentiert sich in einheitlich strukturiertem Design, unabhängig von der Auflösung des Bildschirms.

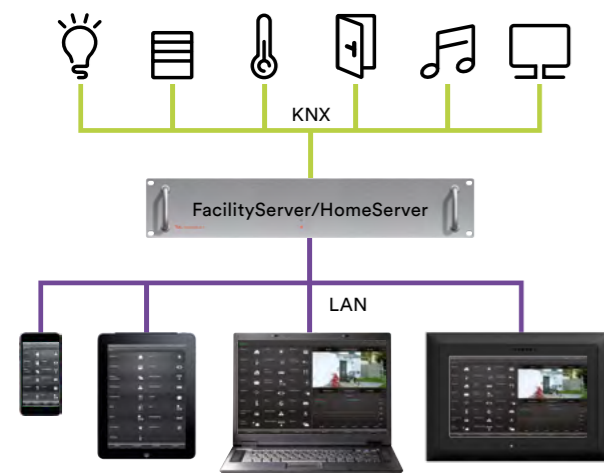

Die Feller HomeServer/FacilityServer App für iPad, iPod touch, iPhone und Android basierende Geräte kann im jeweiligen Store heruntergeladen werden.



FacilityServer 4 HomeServer 4.

Mit dem FacilityServer 4 / HomeServer 4 lassen sich an jedem beliebigen PC mittels Browser und Quadclient App ganze Gebäude visualisieren und die einzelnen Gebäudefunktionen bedienen. Die Steuerung erfolgt entweder durch einen PC im internen Netzwerk, dem Home-Panel 7" oder von ausserhalb via Internet. Seit Experte 4.5 sind auch Alarmierungen via Push-Notification möglich. In diesem Fall genügt ein PC, PDA, Handy oder Smartphone mit installiertem Standard-Browser. Tritt im Gebäude ein Alarmereignis auf, wird dieses angezeigt und der FacilityServer 4/HomeServer 4 informiert zudem über SMS, Anruf oder E-Mail. Des Weiteren können Messwerte aufgezeigt und grafisch dargestellt oder Kameras ins System integriert werden.

Die Bedienung des FacilityServer 4 und des HomeServer 4 ist denkbar einfach und intuitiv. Genauso wie man im Internet surft, kann man mit dem FacilityServer 4/ HomeServer 4 durch das Gebäude surfen. Wetterdaten, News, Sportnachrichten, Börsenkurse, Kochrezepte oder Zugfahrpläne: ausgewählte Internet-Seiten können auf der Visualisierung dargestellt werden. Selbst Multiroom-Musiksysteme können in die Visualisierung miteingebunden werden. Aufgrund seiner Software-Architektur ist der FacilityServer 4 /HomeServer 4 hervorragend gegen Angriffe aus dem Internet geschützt. Zugang von ausserhalb erhält nur, wer über die entsprechenden Berechtigungen verfügt. Bis zu 200 Benutzer können gleichzeitig auf den FacilityServer 4/HomeServer 4 zugreifen. Das Portal <https://homeserver.feller.ch> stellt dabei die Verbindung zwischen der Gebäudevisualisierung und dem Benutzer her. Allfällige Änderungen an der Anlage werden durch den Systemintegrator via Fernwartung durchgeführt, dies erspart Wegkosten.



Im gewerblichen Bereich ist der FacilityServer 4 erste Wahl, auch für 19"-Rack-Einbau.



Im privaten Bereich kommt der HomeServer 4 zum Einsatz.

HomeServer Portal

Ein neues Erscheinungsbild und umfangreiche Funktionserweiterungen machen das HomeServer Portal homeserver.feller.ch noch benutzerfreundlicher und sicherer. So kann ein Online-Zugang und eine Dynamic-DNS-Adresse eingerichtet werden. Der Zugriff erfolgt dann über das https-Protokoll. Weiter können Zugriffsrechte erteilt, respektive wieder entzogen sowie ein Wetterdienst für das Anzeigen im Gebäude aktiviert werden.

Merkmale

- Klar strukturierte und bedienfreundliche Benutzeroberfläche
- Zugriffsrechte für Integrator und Endkunde können getrennt werden
- Hohe Erreichbarkeit dank Feller Dynamic DNS
- Sicherer Zugriff dank https
- Wetterprognose für das Anzeigen im Gebäude

<https://homeserver.feller.ch>

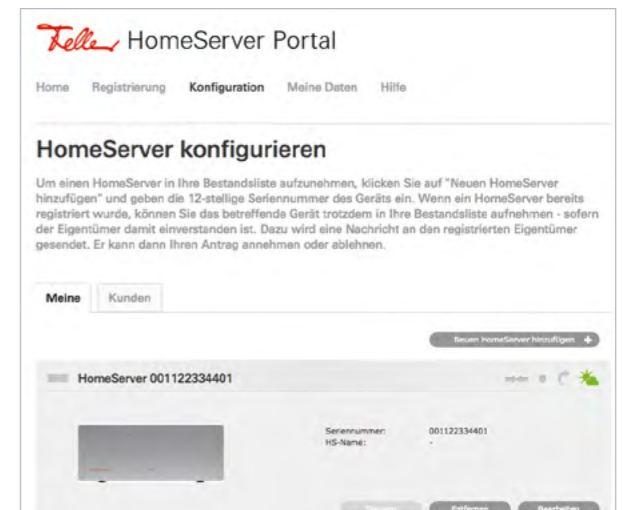

Klare Sache

Beschriftung.

EDIZIOdue colore KNX-Taster RGB

Je mehr Verbraucher angesteuert werden, desto wichtiger wird eine klare Kennzeichnung der Tastenfunktionen. So können Verwechslungen ausgeschlossen werden und Personen, die zum ersten Mal die Taster bedienen, finden sich rasch zurecht. Zur Auswahl stehen, je nach Bedarf und den individuellen Wünschen des Bauherrn, 3 verschiedene Beschriftungsvarianten. Um die Ästhetik der Bedientaster aufrecht zu erhalten, empfehlen wir eine reduzierte Beschriftung.

Beschriftungsvariante 1: Lasertechnologie/Gravieren

Je nach Farbe des Tasters können diese in der Feller Produktion mittels Lasertechnologie oder durch Gravieren beschriftet werden.

Bei der Lasertechnologie wird die Beschriftung auf das Material «gebrannt». Vorteil: sehr präzise und dauerhaft.
EDIZIOdue colore: crema, sand, vanille, berry, weiss, hellgrau, lemon.

Bei der Gravur wird die Beschriftung in das Material gefräst und anschliessend durch eine Kontrastfarbe in Lasergrau ausgelegt. Vorteil: sehr präzise und guter Kontrast.
EDIZIOdue colore: silver, coffee, schwarz, dunkelgrau, olive.

Beschriftungs-Details

Schriftart	Arial Unicode
Standard Schrifthöhe	3,0 mm
Weitere Schrifthöhen	2,5 / 3,5 / 5,0 / 7,0 mm
Symbole	über 100 Symbole
Standard Symbolfeldgrösse	6 mm
Weitere Symbolfeldgrössen	5 / 7 / 10 mm
Farbe	entspricht dem Lasergrau (leichte Abweichungen aufgrund unterschiedlichen Verfahren möglich)

Symbole

Ein aktuelle Auflistung aller Symbole finden Sie in der Übersicht Beschriftungen und Symbole, die Sie im Internet unter www.feller.ch herunterladen können.

Beschriftungsvariante 2: Papiereinlagen

Der Beschriftungsstreifen ist hinter einem Sichtfenster geschützt (Details siehe Seite 27). Die gewünschte Beschriftung wird im Feller Online-Katalog definiert und ausgedruckt, anschliessend zugeschnitten und hinter dem Sichtfenster angebracht.

Vorteile: flexibel, kann vor Ort erfolgen, Feller Symbole verwendbar.

Beschriftungsvariante 3: P-Touch-System

Der Beschriftungsstreifen hinter dem Sichtfenster wird durch ein Beschriftungsband ersetzt. Die Beschriftung erfolgt durch das Brother P-Touch-System.

Vorteile: flexibel, kann vor Ort erfolgen.

Die passenden Schriftbandkassetten (6 mm) haben folgende Referenznummern:
Text schwarz auf weiss: TZ-211
Text weiss auf schwarz: TZ-315
Text schwarz auf transparent: TZ-111



EDIZIOdue elegance KNX-Taster RGB

Nebst der Formgebung und der Materialwahl sind auch die Beleuchtung und Beschriftung zentrale Gestaltungselemente. Für noch mehr Klarheit in der Bedienung lassen sich die Tasten und Frontplatten mit Text und Symbolen beschriften. Um die Ästhetik des Tasters aufrecht zu erhalten, empfehlen wir eine reduzierte Beschriftung mit Bevorzugung auf die Symbolik.

Beschriftungs-Details

Die Frontplatte kann individuell beschriftet werden. Für die Tasten kann zwischen diversen Symbolen gewählt werden.

Frontplatte (Text)

Schriftart	Arial Unicode
Schrifthöhe	2,0 mm
Verfahren	Lasern und mit Farbe ausgelegt nach NCS (Natural Color System)

Tasten (Symbol)

Symbolfeldgrösse	6 mm
Verfahren	Lasern

Symbole

Ein aktuelle Auflistung aller Symbole finden Sie in der Übersicht Beschriftungen und Symbole, die Sie im Internet unter www.feller.ch herunterladen können.

max. Bereich individuelle Beschriftung

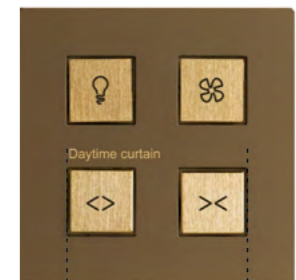
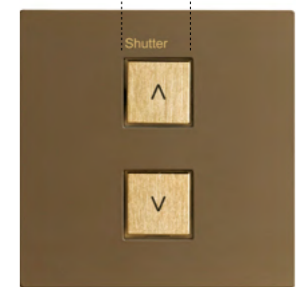

max. Bereich individuelle Beschriftung

STANDARDdue KNX-Taster RGB

Bei den STANDARDdue Apparaten können Beschriftungen auf den Abdeckplatten sowie zum Teil auf den Frontscheiben und Funktionsabdeckungen angebracht werden. Dies gilt für weisse und schwarze Apparate.

Beschriftungs-Details

Apparatfarbe	Schriftfarbe*
Weiss	Grau
Schwarz	Weiss

- * – Grau entspricht der Schriftfarbe des Lasers.
- Die Schriftfarben sind abhängig vom Grundmaterial und der Beschriftungsart (Laser, Gravur, Tampon-Druck). Deshalb können sich leichte Abweichungen bei der Farbe der Beschriftung ergeben.



Hinweis

Die Beschriftung sämtlicher Produkte kann über den Feller Online-Katalog definiert, ausgedruckt bzw. bestellt werden.
www.feller.ch/online-katalog

Technische Daten.

EDIZIOdue elegance KNX-Taster RGB

Verwendungszweck

Die EDIZIOdue elegance KNX-Taster RGB sind Eingabeeinheiten und werden in KNX-Anlagen als Sensoren zum Ein- und Ausschalten von verschiedenen Lasten, zum Dimmen von Leuchten, zum Bedienen von Jalousien, zum Speichern und Abrufen von Szenen und/oder zum Abrufen von Sequenzen verwendet. Die EDIZIOdue elegance KNX-Taster RGB besitzen RGB-LEDs, die 6 verschiedene Grundfarben sowie 4 frei definierbare Anwenderfarben darstellen können. Für die Anwenderfarben können die Werte Rot, Grün und Blau in der ETS eingestellt oder mit 3-Byte-Objekt über den KNX-Bus gesendet werden. Mit dem integrierten Temperatursensor kann die Raumtemperatur gemessen und mit einem 2-Byte-Objekt auf den KNX-Bus gesendet werden.

Merkmale

- Anzahl Tasten 1, 2, 4
- Freie Zuordnung der Funktionen Schalten, Dimmen, Jalousie, Wert, Szenen Zwangsführung, Sequenzbaustein
- 2-Tastenbedienung Schalten, Dimmen, Jalousie
- 2x 1-Tastenbedienung Schalten, Dimmen, Jalousie, Wert, Szene Zwangsführung
- 1x 1-Tastenbedienung Schalten, Dimmen, Jalousie, Wert, Szene Zwangsführung, Sequenzbaustein
- Funktion Schalten/Tasten EIN, AUS, UM
- Funktion Dimmen kurz/lang: EIN/heller, AUS/dunkler UM/heller, UM/dunkler
- Funktion Jalousie Tastenfunktion (AUF/AB) und Bedienkonzept (kurz: Schritt/Stop, lang: Fahren oder kurz: Fahren, lang: Fahren/Stop) einstellbar
- Langer Tastendruck Schalten, Dimmwert, Jalousie, Wert, Szene
- Funktion Wert Wert von 0 bis 255 senden
- Funktion Szene dezentrale Szenenspeicherung (im Aktor)
 - abrufen und speichern
 - Lokale Szenenspeicherung (im Taster)
 - abrufen, speichern und löschen von max. 8 Szenen mit max. 15 Verbrauchern
- Funktion Sequenzbaustein zeitversetztes Auslösen von max. 8 Schaltpunkten Neustart nach Ende parametrierbar
- Funktion Sperren Sperrobject zum Sperren von einzelnen Tasten
- Funktion RGB-LED Statusanzeige von 6 Grundfarben (Rot, Grün, Blau, Weiss, Gelb, Violett) und vier frei definierbare Anwenderfarben, blinken, softblinken oder invers, Leuchtstärke der LED von 0 % bis 100 % im Normalbetrieb und Nachtabsenkung steuerbar, separates Objekt für die Übersteuerung der LED
- Funktion Raumtemperaturmessung Messen der Raumtemperatur und senden 2-Byte-Objekt auf den KNX-Bus (ab Lieferdatum 01.01.2016)

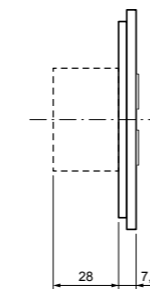

4804-B.BSM.L (Funktion)
920-4804.F.1G.92 (Design)

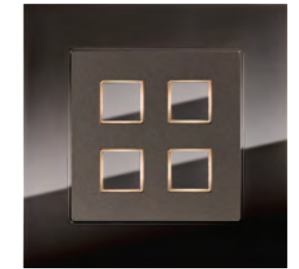

4804-B.BSM.L (Funktion)
920-4804.F.0J.99 (Design)

Technische Daten

Einbautiefe
Umgebungsbedingungen:
- Schutzart (IEC 60529)
- Umgebungstemperatur

28 mm

IP20, Einbau trocken
Betrieb: -5 °C bis +45 °C
Lagerung: -25 °C bis +70 °C

Versorgung KNX:

- Spannung
- Anschluss
Leistungsaufnahme:
- Grundbedarf
- zusätzlich pro Tastenbeleuchtung
Lebensdauer

21-30 V DC SELV
KNX-Busanschlussklemme

max. 250 mW

max. 75 mW
mind. 10⁵ Schaltbetätigungen

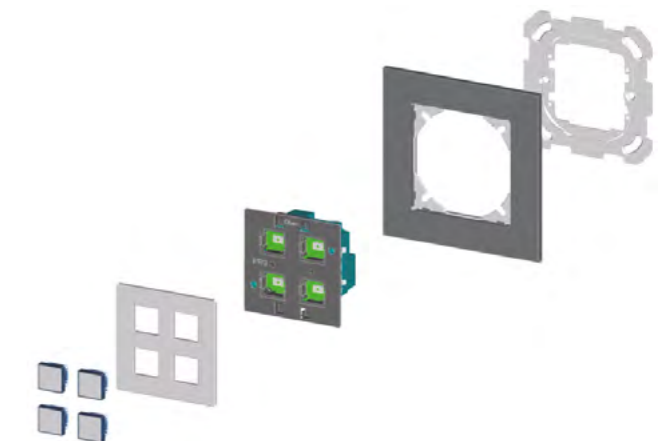

«Basis für einen nachhaltig erfolgreichen Einstieg in die KNX-Welt ist eine fundierte Ausbildung. In unserem zertifizierten Grundkurs lernen Sie alles über die professionelle Planung, Projektierung, Inbetriebnahme und Fehlersuche bei KNX-Anlagen».

Beat Bebi, Ausbilder Fachbereich KNX

Hinweise

Die Taster werden mit Dummy-Tasten ausgeliefert. Das EDIZIOdue elegance Abdeckset wird zu einem späteren Zeitpunkt separat geliefert und montiert. Bis zu diesem Zeitpunkt kann der Taster mit Hilfe der Dummy-Tasten integriert und bedient werden. Die Dummy-Tasten sollten erst kurz vor Übergabe des Objekts an den Kunden mit dem hochwertigen EDIZIOdue elegance Echtmaterial-Abdeckset ausgewechselt werden.

EDIZIOdue elegance KNX-RTH-Taster RGB



Verwendungszweck

Die EDIZIOdue elegance KNX-RTH-Taster RGB sind Eingabeeinheiten und werden in KNX-Anlagen zur Regelung der Temperatur in geschlossenen Räumen wie Wohnungen, Büros usw. eingesetzt. Darüber hinaus können sie als Sensoren zum Ein- und Ausschalten von verschiedenen Lasten, zum Dimmen von Leuchten, zum Bedienen von Jalousien, zum Speichern und Abrufen von Szenen und/oder zum Abrufen von Sequenzen verwendet werden. In diesem Fall muss der Temperatur-Sensor von extern gesteuert werden, z.B. von einem Home-Panel 7" oder dem HomeServer. Die Tasten sowie das Display vom EDIZIOdue elegance KNX-RTH-Taster RGB besitzen RGB-LEDs, welche 6 verschiedene Grundfarben sowie 4 frei definierbare Anwenderfarben darstellen können. Für die Anwenderfarben können die Werte Rot, Grün und Blau in der ETS eingestellt oder mit 3-Byte-Objekt über den KNX-Bus gesendet werden. Die gemessene Raumtemperatur kann mit einem 2-Byte-Objekt auf den KNX-Bus gesendet werden.

Merkmale

- Anzahl Tasten 2
- Freie Zuordnung der Funktionen Schalten, Dimmen, Jalousie, Wert, Szene, Zwangsführung, Sequenzbaustein
- 2-Tastenbedienung Schalten, Dimmen, Jalousie, Zwangsführung
- 1-Tastenbedienung Schalten, Dimmen, Jalousie, Wert, Szene, Zwangsführung, Sequenzbaustein
- Funktion Schalten/Tasten EIN, AUS, UM
- Funktion Dimmen kurz/lang: EIN/heller, AUS/dunkler UM/heller, UM/dunkler
- Funktion Jalousie Tastenfunktion (AUF/AB) und Bedienkonzept (kurz: Schritt/Stop, lang: Fahren oder kurz: Fahren, lang: Fahren/Stop) einstellbar
- Langer Tastendruck Schalten, Dimmwert, Jalousie, Wert, Szene
- Funktion Sequenzbaustein zeitversetztes Auslösen von max. 8 Schaltpunkten, Neustart nach Ende parametrierbar
- Anzeige Display 5 definierbare Anzeigen:
 - Isttemperatur,
 - Solltemperatur der aktuellen Betriebsart
 - von Wetterstation gemessene Aussen-temperatur
 - Betriebsart
 - Zeit
 - Datum
 - Lüfterstufen (auto, 0...9)
 - Windgeschwindigkeit von Wetterstation
 - relative Luftfeuchtigkeit
 - CO₂-Konzentration der Raumluft
 - von Systemintegrator festgelegte Wertanzeige Wechsel der Anzeigen manuell oder auto.
- Display-Sprache umschaltbar: DE, FR, IT, EN
 - einsetzbar in Hotels, Bürogebäuden
 - einfache Sprachumstellung während Betrieb
- Beleuchtung Display Beleuchtung des Display mit RGB-LED, 6 Grundfarben (Rot, Grün, Blau, Weiss, Gelb, Violett) und 4 frei definierbare Anwenderfarben, Umschalten zwischen beleuchtetem Hintergrund oder beleuchteter Schrift, Helligkeit der Beleuchtung einstellbar zwischen 0 %...100 %, separate Objekte für die Übersteuerung der Display-LED
- Betriebsarten Komfort-, Standby-, Nachtbetrieb, Komfortverlängerung, Frost-/Hitzeschutz, Taupunktbetrieb
- Wählbare Funktionen Heizen, Kühlen, Heizen und Kühlen, 2stufiges Heizen, 2stufiges Kühlen
- Umschaltung Betriebsart 1-Byte- oder 1-Bit-Objekte Regler abschaltbar (Taupunktbetrieb)



4872-B.BSM.L (Funktion)
920-4872.F.1G.92 (Design)



4872-B.BSM.L (Funktion)
920-4872.F.0J.99 (Design)

Regelungsarten

- Statusobjekt
- Funktion Wert
- Funktion Szene

- Funktion Sperren
- Funktion RGB-LED

Technische Daten

Einbautiefe
Umgebungsbedingungen:
- Schutzart
- Umgebungstemperatur

Versorgung KNX:

- Spannung
- Anschluss
Leistungsaufnahme:
- Grundbedarf
- zusätzlich für LCD
Hintergrundbeleuchtung
- zusätzlich pro
Tastenbeleuchtung
Lebensdauer

Stetige Pi-Regelung, schaltende Pi-Regelung (PWM) und schaltende 2-Punkt-Regelung (Ein/Aus)
Betriebsart und Zustand des Reglers
Wert von 0...255 senden
dezentrale Szenenspeicherung (im Aktor)
- abrufen und speichern Lokale Szenenspeicherung (im Taster)
- abrufen, speichern und löschen von max. 8 Szenen mit max. 15 Verbrauchern
Sperrojekt zum Sperren einzelner Tasten
Statusanzeige von 6 Grundfarben (Rot, Grün, Blau, Weiss, Gelb, Violett) und 4 frei definierbare Anwenderfarben, blinken, softblinken oder invers, Leuchtstärke der LED von 0 %...100 % im Normalbetrieb und Nachtabsenkung steuerbar, separates Objekt für die Übersteuerung der LED

28 mm

IP20, Einbau trocken
Betrieb: -5 °C bis +45 °C
Lagerung: -25 °C bis +70 °C

21-30 V DC SELV
KNX-Busanschlussklemme

max. 275 mW

max. 275 mW

max. 75 mW
mind. 10⁵ Schaltbetätigungen

Hinweise

Die Taster werden mit Dummy-Tasten ausgeliefert. Das EDIZIOdue elegance Abdeckset wird zu einem späteren Zeitpunkt separat geliefert und montiert. Bis zu diesem Zeitpunkt kann der Taster mit Hilfe der Dummy-Tasten integriert und bedient werden. Die Dummy-Tasten sollten erst kurz vor Übergabe des Objekts an den Kunden mit dem hochwertigen EDIZIOdue elegance Echtmaterial-Abdeckset ausgewechselt werden.

EDIZIOdue colore KNX-Taster RGB



Verwendungszweck

Die EDIZIOdue colore KNX-Taster RGB sind Eingabeeinheiten und werden in KNX-Anlagen als Sensoren zum Ein- und Ausschalten von verschiedenen Lasten, zum Dimmen von Leuchten, zum Bedienen von Jalousien, zum Speichern und Abrufen von Szenen und/oder zum Abrufen von Sequenzen verwendet. Die EDIZIOdue colore KNX-Taster RGB besitzen RGB-LEDs, die 6 verschiedene Grundfarben sowie 2 frei definierbare Anwenderfarben darstellen können. Für die Anwenderfarben können die Werte Rot, Grün und Blau in der ETS eingestellt oder mit 3-Byte-Objekt über den KNX-Bus gesendet werden. Mit dem integrierten Temperatursensor kann die Raumtemperatur gemessen und mit einem 2-Byte-Objekt auf den KNX-Bus gesendet werden.

Merkmale

- Anzahl Tasten 1...4
- Grösse Tasten 1/1, 1/2, 1/4
- Freie Zuordnung der Funktionen Schalten, Dimmen, Jalousie, Wert, Szene Zwangsführung, Sequenzbaustein
- 2-Tastenbedienung Schalten, Dimmen, Jalousie
- 2x 1-Tastenbedienung Schalten, Dimmen, Jalousie, Wert, Szene Zwangsführung
- 1x 1-Tastenbedienung Schalten, Dimmen, Jalousie, Wert, Szene Zwangsführung, Sequenzbaustein
- Funktion Schalten/Tasten EIN, AUS, UM
- Funktion Dimmen kurz/lang: EIN/heller, AUS/dunkler UM/heller, UM/dunkler
- Funktion Jalousie Tastenfunktion (AUF/AB) und Bedienkonzept (kurz: Schritt/Stop, lang: Fahren oder kurz: Fahren, lang: Fahren/Stop) einstellbar
- Langer Tastendruck Schalten, Dimmwert, Jalousie, Wert, Szene
- Funktion Wert Wert von 0 bis 255 senden
- Funktion Szene dezentrale Szenenspeicherung (im Aktor) - abrufen und speichern Lokale Szenenspeicherung (im Taster) - abrufen, speichern und löschen von max. 8 Szenen mit max. 15 Verbrauchern zeitversetztes Auslösen von max. 8 Schaltpunkten Neustart nach Ende parametrierbar
- Funktion Sequenzbaustein Sperrojekt zum Sperren von einzelnen Tasten
- Funktion Sperren Statusanzeige von 6 Grundfarben (Rot, Grün, Blau, Weiss, Gelb, Violett) und zwei frei definierbare Anwenderfarben, blinken, soft-blinken oder invers, Leuchtstärke der LED von 0% bis 100% im Normalbetrieb und Nachtabsenkung steuerbar, separates Objekt für die Übersteuerung der LED
- Funktion RGB-LED Messen der Raumtemperatur und senden 2-Byte-Objekt auf den KNX-Bus (ab Lieferdatum 01.01.2016)
- Funktion Raumtemperaturmessung

Technische Daten

Einbautiefe
Umgebungsbedingungen:
- Schutzart
- Umgebungstemperatur

Versorgung KNX:

- Spannung
- Anschluss
Leistungsaufnahme:
- Grundbedarf
- zusätzlich pro LED
Lebensdauer

22 mm

IP20, Einbau trocken
Betrieb: -5 °C bis +45 °C
Lagerung: -25 °C bis +70 °C

21-30 V DC SELV
KNX-Busanschlussklemme

max. 250 mW

max. 30 mW

mindestens 10⁵ Schaltbetätigungen



4708-1-B.FMI.L.61



4708-1-B.FM.L.60 (Funktion)
2811.FMI.1E (Design prestige Rahmen)

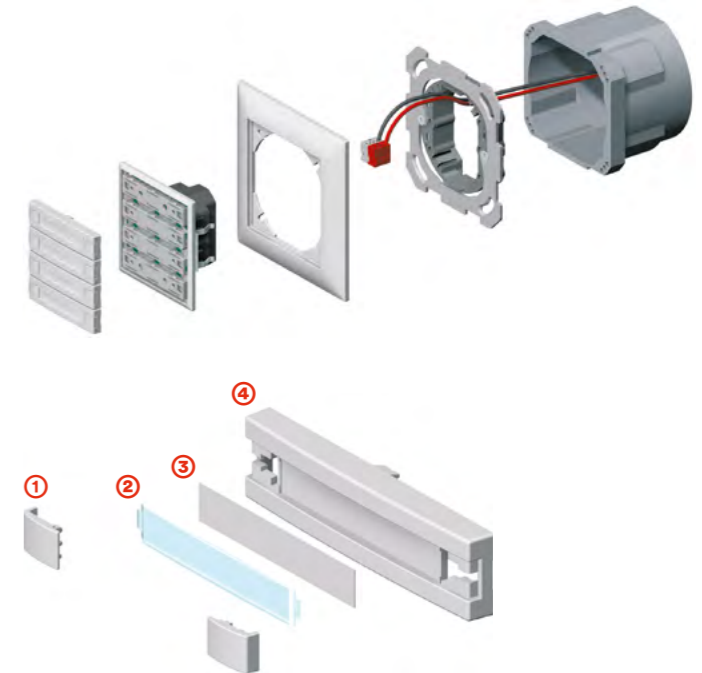
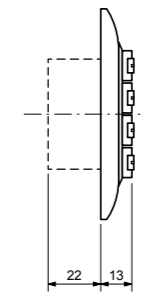

Papiereinlage wechseln

1. Bedientaste ① mit der zu ersetzenden Papiereinlage ③ entfernen. Hierzu mit einem Schraubendreher (Grösse 1) die Taste wegheben.
2. Seitenbaustein ② von hinten wegdrücken und Fenster ④ herausnehmen.
3. Papiereinlage ③ wechseln.
4. Fenster und Seitenbaustein wieder einsetzen und Bedientaste montieren.

EDIZIOdue colore KNX-RTH-Taster RGB



Verwendungszweck

Die EDIZIOdue colore KNX-RTH-Taster RGB sind Eingabeeinheiten und werden in KNX-Anlagen als Sensoren zum Ein- und Ausschalten von verschiedenen Lasten, zum Dimmen von Leuchten, zum Bedienen von Jalousien, zum Speichern und Abrufen von Szenen und/oder zum Abrufen von Sequenzen verwendet. Der integrierte Raumthermostat dient zur Regelung der Temperatur in geschlossenen Räumen wie Wohnungen, Büros usw. Die EDIZIOdue colore KNX-Taster RGB besitzen RGB-LEDs, die 6 verschiedene Grundfarben sowie 2 frei definierbare Anwenderfarben darstellen können. Für die Anwenderfarben können die Werte Rot, Grün und Blau in der ETS eingestellt oder mit 3-Byte-Objekt über den KNX-Bus gesendet werden. Die gemessene Raumtemperatur kann mit einem 2-Byte-Objekt auf den KNX-Bus gesendet werden.



4774-1-B.FMI.L.61

4774-1-B.FM.L.61 (Funktion)
2811.FMI.0A (Design prestige Rahmen)

Merkmale

- Anzahl Tasten 1...2, Grösse 1/2, 1/4
- Freie Zuordnung der Funktionen Schalten, Dimmen, Jalousie, Wert, Szene Zwangsführung, Sequenzbaustein
- 2-Tastenbedienung Schalten, Dimmen, Jalousie
- 2x 1-Tastenbedienung Schalten, Dimmen, Jalousie, Wert, Szene Zwangsführung
- 1x 1-Tastenbedienung Schalten, Dimmen, Jalousie, Wert, Szene Zwangsführung, Sequenzbaustein
- Funktion Schalten/Tasten EIN, AUS, UM
- Funktion Dimmen kurz/lang: EIN/heller, AUS/dunkler UM/heller, UM/dunkler
- Funktion Jalousie Tastenfunktion (AUF/AB) und Bedienkonzept (kurz: Schritt/Stop, lang: Fahren oder kurz: Fahren, lang: Fahren/Stop) einstellbar
- Langer Tastendruck Schalten, Dimmwert, Jalousie, Wert, Szene
- Funktion Wert Wert von 0...255 senden
- Funktion Szene dezentrale Szenenspeicherung (im Aktor) - abrufen und speichern Lokale Szenenspeicherung (im Taster) - abrufen, speichern und löschen von max. 8 Szenen mit max. 15 Verbrauchern zeitversetztes Auslösen von max. 8 Schaltpunkten Neustart nach Ende parametrierbar
- Funktion Sperren Sperrobject zum Sperren von einzelnen Tasten
- Funktion RGB-LED Statusanzeige von 6 Grundfarben (Rot, Grün, Blau, Weiss, Gelb, Violett) und zwei frei definierbare Anwenderfarben, blinken, softblinken oder invers, Leuchtstärke der LED von 0 %...100 % im Normalbetrieb und Nachtabsenkung steuerbar, separates Objekt für die Übersteuerung der LED
- Anzeige Display 5 definierbare Anzeigen: Isttemperatur, Solltemperatur, Aussentemperatur, Zeit, Lüfterstufen, leere Wertanzeige. Wechsel der Anzeigen manuell oder auto. Helligkeit der Hintergrundbeleuchtung einstellbar zwischen 0 %...100 %
- Betriebsarten Komfort-, Standby-, Nachtbetrieb, Komfortverlängerung, Frost-/Hitzeschutz, Taupunktbetrieb
- Wählbare Funktionen Heizen, Kühlen, Heizen und Kühlen, 2stufiges Heizen, 2stufiges Kühlen
- Umschaltung Betriebsart 1-Byte- oder 1-Bit-Objekte
- Regler abschaltbar (Taupunktbetrieb)
- Regelungsarten Stetige PI-Regelung, schaltende PI-Regelung (PWM) und schaltende 2-Punkt-Regelung (Ein/Aus)
- Statusobjekt Betriebsart und Zustand des Reglers

Technische Daten

- Einbautiefe 22 mm
- Umgebungsbedingungen:
- Schutzart IP20, Einbau trocken
- Umgebungstemperatur Betrieb: -5 °C bis +45 °C
Lagerung: -25 °C bis +70 °C
- Versorgung KNX:
- Spannung 21-30 V DC SELV
- Anschluss KNX-Busanschlussklemmen
- Leistungsaufnahme:
- Grundbedarf max. 250 mW
- zusätzlich pro LED max. 30 mW
- zusätzlich für LCD max. 200 mW
- Hintergrundsbeleuchtung
Lebensdauer mind. 10⁵ Schaltbetätigungen

EDIZIOdue colore KNX-IR-Taster RGB



Verwendungszweck

Der EDIZIOdue colore KNX-IR-Taster RGB verbindet den KNX-Taster mit dem IR-Empfänger. Er ist eine Eingabeeinheit, die in KNX-Anlagen als Sensoren zum Ein- und Ausschalten von verschiedenen Lasten, zum Dimmen von Leuchten sowie zum Bedienen von Jalousien verwendet wird. Das Schalten erfolgt lokal mit Hilfe der Bedientasten auf dem Taster oder ferngesteuert mit Hilfe eines IR-Senders. Mit dem KNX-IR-Taster können Szenen gespeichert und abgerufen werden. Die EDIZIOdue colore KNX-Taster RGB besitzen RGB-LEDs, die 6 verschiedene Grundfarben sowie 2 frei definierbare Anwenderfarben darstellen können. Für die Anwenderfarben können die Werte Rot, Grün und Blau in der ETS eingestellt oder mit 3-Byte-Objekt über den KNX-Bus gesendet werden. Mit dem integrierten Temperatursensor kann die Raumtemperatur gemessen und mit einem 2-Byte-Objekt auf den KNX-Bus gesendet werden.



4716-1-B.FMI.L.61

4716-1-B.FM.L.35 (Funktion)
2811.FMI.2D (Design prestige Rahmen)

Merkmale

- Anzahl Tasten 2...3
- Grösse Tasten 1/2, 1/4
- Freie Zuordnung der Funktionen Schalten, Dimmen, Jalousie, Wert, Szene Zwangsführung, Sequenzbaustein
- 2-Tastenbedienung Schalten, Dimmen, Jalousie
- 2x 1-Tastenbedienung Schalten, Dimmen, Jalousie, Wert, Szene Zwangsführung
- 1x 1-Tastenbedienung Schalten, Dimmen, Jalousie, Wert, Szene Zwangsführung, Sequenzbaustein
- Funktion Schalten/Tasten EIN, AUS, UM
- Funktion Dimmen kurz/lang: EIN/heller, AUS/dunkler UM/heller, UM/dunkler
- Funktion Jalousie Tastenfunktion (AUF/AB) und Bedienkonzept (kurz: Schritt/Stop, lang: Fahren oder kurz: Fahren, lang: Fahren/Stop) einstellbar
- Langer Tastendruck Schalten, Dimmwert, Jalousie, Wert, Szene
- Funktion Wert Wert von 0...255 senden
- Funktion Szene dezentrale Szenenspeicherung (im Aktor) - abrufen und speichern Lokale Szenenspeicherung (im Taster) - abrufen, speichern und löschen von max. 8 Szenen mit max. 15 Verbrauchern zeitversetztes Auslösen von max. 8 Verbrauchern. Neustart nach Ende parametrierbar
- Funktion Sperren Sperrobject zum Sperren von einzelnen Tasten
- Funktion RGB-LED Statusanzeige von 6 Grundfarben (Rot, Grün, Blau, Weiss, Gelb, Violett) und zwei frei definierbare Anwenderfarben, blinken, softblinken oder invers, Leuchtstärke der LED von 0 %...100 % im Normalbetrieb und Nachtabsenkung steuerbar, separates Objekt für die Übersteuerung der LED
- Funktion IR-Szene 8 unabhängige Szenen
- IR-Sender 3504.F.60.901 IR-Handsender
3515.F.60 IR-Mehrfachsender
3504.12.XM.xx.xx IR-Prestigesender 1fach
3504.48.XM.xx.xx IR-Prestigesender 2-8fach
1.552.01.0 REVOX Re:control M208 (erhältlich beim REVOX-Fachhändler)
Logitech Harmony / B&O
- Funktion Raumtemperaturmessung Messen der Raumtemperatur und senden 2-Byte-Objekt auf den KNX-Bus (ab Lieferdatum 01.01.2016)

Technische Daten

- Einbautiefe 22 mm
- Umgebungsbedingungen:
- Schutzart IP20, Einbau trocken
- Umgebungstemperatur Betrieb: -5 °C bis +45 °C
Lagerung: -25 °C bis +70 °C
- Versorgung KNX:
- Spannung 21-30 V DC SELV
- Anschluss KNX-Busanschlussklemme
- Leistungsaufnahme:
- Grundbedarf max. 280 mW
- zusätzlich pro LED max. 30 mW
Lebensdauer mindestens 10⁵ Schaltbetätigungen

STANDARDdue KNX-Taster RGB



Verwendungszweck

Der STANDARDdue KNX-Taster RGB ist eine Eingabeeinheit und wird in KNX-Anlagen als Sensor zum Ein- und Ausschalten von verschiedenen Lasten, zum Dimmen von Leuchten, zum Bedienen von Jalousien, zum Speichern und Abrufen von Szenen und/oder zum Abrufen von Sequenzen verwendet. Er besitzt RGB-LEDs, welche 6 verschiedene Grundfarben sowie 4 frei definierbare Anwenderfarben darstellen können. Für die Anwenderfarben können die Werte Rot, Grün und Blau in der ETS eingestellt oder mit 3-Byte-Objekt über den KNX-Bus gesendet werden. Mit dem integrierten Temperatursensor kann die Raumtemperatur gemessen und mit einem 2-Byte-Objekt auf den KNX-Bus gesendet werden.

Merkmale

- Anzahl Tasten 1, 2, 4
- Freie Zuordnung der Funktionen Schalten, Dimmen, Jalousie, Wert, Szene Zwangsführung, Sequenzbaustein
- 2-Tastenbedienung Schalten, Dimmen, Jalousie
- 2x 1-Tastenbedienung Schalten, Dimmen, Jalousie, Wert, Szene Zwangsführung
- 1x 1-Tastenbedienung Schalten, Dimmen, Jalousie, Wert, Szene Zwangsführung, Sequenzbaustein
- Funktion Schalten/Tasten EIN, AUS, UM
- Funktion Dimmen kurz/lang: EIN/heller, AUS/dunkler UM/heller, UM/dunkler
- Funktion Jalousie Tastenfunktion (AUF/AB) und Bedienkonzept (kurz: Schritt/Stop, lang: Fahren oder kurz: Fahren, lang: Fahren/Stop) einstellbar
- Langer Tastendruck Schalten, Dimmwert, Jalousie, Wert, Szene
- Funktion Wert Wert von 0 bis 255 senden
- Funktion Szene dezentrale Szenenspeicherung (im Aktor) - abrufen und speichern Lokale Szenenspeicherung (im Taster) - abrufen, speichern und löschen von max. 8 Szenen mit max. 15 Verbrauchern
- Funktion Sequenzbaustein zeitversetztes Auslösen von max. 8 Schaltpunkten
- Funktion Sperren Neustart nach Ende parametrierbar Sperrojekt zum Sperren von einzelnen Tasten
- Funktion RGB-LED Statusanzeige von 6 Grundfarben (Rot, Grün, Blau, Weiss, Gelb, Violett) und vier frei definierbare Anwenderfarben, blinken, softblinken oder invers, Leuchtstärke der LED von 0 % bis 100 % im Normalbetrieb und Nachtabsenkung steuerbar, separates Objekt für die Übersteuerung der LED
- Funktion Raumtemperaturmessung Messen der Raumtemperatur und senden 2-Byte-Objekt auf den KNX-Bus (ab Lieferdatum 01.01.2016)

Technische Daten

Einbautiefe	31 mm
Umgebungsbedingungen:	
- Schutzart (IEC 60529)	IP20, Einbau trocken
- Betriebstemperatur	-5 °C bis +45 °C
- Lagertemperatur	-25 °C bis +70 °C
Versorgung KNX	
- Spannung	21-30 V DC SELV
- Anschluss	KNX-Busanschlussklemme
Leistungsaufnahme	
- Grundbedarf	max. 150 mW
- zusätzlich pro Tastenbeleuchtung	max. 120 mW
Lebensdauer	mind. 10 ⁵ Schaltbetätigungen



4404-B.QMI.SL.61



4404-B.QMI.SL.60

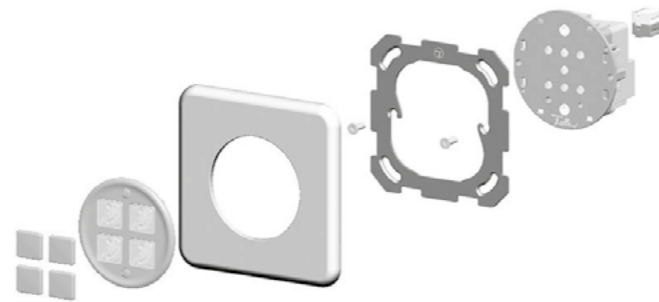
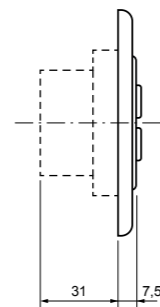

Hinweise

Auf den Funktionseinsatz kann je nach Programmierung in der ETS ein Abdeckset mit 1, 2 oder 4 Tasten montiert werden. Durch Drücken der Programmier Taste zeigen die LEDs an, welche Tasten programmiert sind. Die Tastenplatten können für eine nachträgliche Beschriftung mit Hilfe eines Schraubendrehers vorsichtig vom Tastenhalter gelöst werden. Der KNX-Taster bleibt weiterhin bedienbar.

STANDARDdue KNX-RTH-Taster RGB



Verwendungszweck

Der STANDARDdue KNX-RTH-Taster RGB ist eine Eingabeeinheiten und wird in KNX-Anlagen zur Regelung der Temperatur in geschlossenen Räumen wie Hotelzimmer, Wohnungen, Büros usw. eingesetzt. Darüber hinaus kann er als Sensor zum Ein- und Ausschalten von verschiedenen Lasten, zum Dimmen von Leuchten, zum Bedienen von Jalousien, zum Speichern und Abrufen von Szenen und/oder zum Abrufen von Sequenzen verwendet werden. In diesem Fall muss der Raumthermostat von extern gesteuert werden, z.B. von einem Home-Panel 7" (3390-A...) oder dem HomeServer. Der STANDARDdue KNX-RTH-Taster RGB besitzt RGB-LEDs, welche 6 verschiedene Grundfarben sowie 4 frei definierbare Anwenderfarben darstellen können. Für die Anwenderfarben können die Werte Rot, Grün und Blau in der ETS eingestellt oder mit 3-Byte-Objekt über den KNX-Bus gesendet werden. Die gemessene Raumtemperatur kann mit einem 2-Byte-Objekt auf den KNX-Bus gesendet werden.

Merkmale

- Anzahl Tasten 2
- Freie Zuordnung Schalten, Dimmen, Jalousie, Wert, Szene, der Funktionen Zwangsführung, Sequenzbaustein
- 2-Tastenbedienung Schalten, Dimmen, Jalousie, Zwangsführung
- 1-Tastenbedienung Schalten, Dimmen, Jalousie, Wert, Szene, Zwangsführung, Sequenzbaustein
- Funktion Schalten/Tasten EIN, AUS, UM
- Funktion Dimmen kurz/lang: EIN/heller, AUS/dunklerUM/heller, UM/dunkler
- Funktion Jalousie Tastenfunktion (AUF/AB) und Bedienkonzept (kurz: Schritt/Stop, lang: Fahren oder kurz: Fahren, lang: Fahren/Stop) einstellbar
- Langer Tastendruck Schalten, Dimmwert, Jalousie, Wert, Szene
- Funktion Sequenzbaustein zeitversetztes Auslösen von max. 8 Schaltpunkten, Neustart nach Ende parametrierbar
- Anzeige Display 5 definierbare Anzeigen:
 - Isttemperatur,
 - Solltemperatur der aktuellen Betriebsart
 - von Wetterstation gemessene Aussen-temperatur
 - Betriebsart
 - Zeit
 - Datum
 - Lüfterstufen (auto, 0...9)
 - Windgeschwindigkeit von Wetterstation
 - relative Luftfeuchtigkeit
 - CO2-Konzentration der Raumluft
 - von Systemintegrator festgelegte Wertanzeige Wechsel der Anzeigen manuell oder auto.
- Display-Sprache umschaltbar: DE, FR, IT, EN
 - einsetzbar in Hotels, Bürogebäuden
 - einfache Sprachumstellung während Betrieb
- Beleuchtung Display Beleuchtung des Display mit RGB-LED, 6 Grundfarben (Rot, Grün, Blau, Weiss, Gelb, Violett) und 4 frei definierbare Anwenderfarben, Umschalten zwischen beleuchtetem Hintergrund oder beleuchteter Schrift, Helligkeit der Beleuchtung einstellbar zwischen 0 %...100 %, separate Objekte für die Übersteuerung der Display-LED
- Betriebsarten Komfort-, Standby-, Nachtbetrieb, Komfortverlängerung, Frost-/Hitzeschutz, Taupunktbetrieb
- Wählbare Funktionen Heizen, Kühlen, Heizen und Kühlen, 2stufiges Heizen, 2stufiges Kühlen
- Umschaltung Betriebsart 1-Byte- oder 1-Bit-Objekte
- Regler abschtaltbar (Taupunktbetrieb)
- Regelungsarten Stetige Pi-Regelung, schaltende Pi-Regelung (PWM) und schaltende 2-Punkt-Regelung (Ein/Aus)
- Statusobjekt Betriebsart und Zustand des Reglers
- Funktion Wert Wert von 0...255 senden
- Funktion Szene dezentrale Szenenspeicherung (im Aktor) - abrufen und speichern Lokale Szenenspeicherung (im Taster) - abrufen, speichern und löschen von max. 8 Szenen mit max. 15 Verbrauchern
- Funktion Sperren Sperrojekt zum Sperren einzelner Tasten
- Funktion RGB-LED Statusanzeige von 6 Grundfarben (Rot, Grün, Blau, Weiss, Gelb, Violett) und 4 frei definierbare Anwenderfarben, blinken, softblinken oder invers, Leuchtstärke der LED von 0 %...100 % im Normalbetrieb und Nachtabsenkung steuerbar, separates Objekt für die Übersteuerung der LED
- Statusobjekt Betriebsart und Zustand des Reglers
- Funktion Wert Wert von 0...255 senden
- Funktion Szene dezentrale Szenenspeicherung (im Aktor) - abrufen und speichern Lokale Szenenspeicherung (im Taster) - abrufen, speichern und löschen von max. 8 Szenen mit max. 15 Verbrauchern
- Funktion Sperren Sperrojekt zum Sperren einzelner Tasten
- Funktion RGB-LED Statusanzeige von 6 Grundfarben (Rot, Grün, Blau, Weiss, Gelb, Violett) und 4 frei definierbare Anwenderfarben, blinken, softblinken oder invers, Leuchtstärke der LED von 0 %...100 % im Normalbetrieb und Nachtabsenkung steuerbar, separates Objekt für die Übersteuerung der LED



4472-B.QMI.SL.61



4472-B.QMI.SL.60

Technische Daten
Umgebungsbedingungen:
- Schutzart (IEC 60529)
- Umgebungstemperatur

Versorgung KNX
- Spannung
- Anschluss
Leistungsaufnahme
- Grundbedarf
- zusätzlich für LCD Hintergrundbeleuchtung
- zusätzlich pro Tastenbeleuchtung
Lebensdauer
Einbautiefe

IP20, Einbau trocken
Betrieb: -5 °C bis +45 °C
Lagerung: -25 °C bis +70 °C

21-30 V DC SELV
KNX-Busanschlussklemme

Max. 170 mW

Max. 155 mW
Max. 170 mW
Mind. 10⁵ Schaltbetätigungen
31 mm

IR-Sender

IR-Prestigesender

Mit dem IR-Prestigesender können Verbraucher gesteuert werden, die über einen KNX-IR-Taster RGB und/oder über ein KNX-IR-Modul angeschlossen sind. Die IR-Prestigesender sind in 2 Ausführungen erhältlich: als 3504.12... für max. 2 Verbraucher und als 3504.48... für max. 8 Verbraucher. Die Tasten können je nach Bedarf individuell belegt werden (1-/2-Tastenbedienung oder Szene). Die IR-Prestigesender sind in allen EDIZIONue prestige-Ausführungen und in allen 12 EDIZIONue colore-Farben für die Tasten erhältlich. Er kann als Tisch- oder Wandgerät eingesetzt werden (bei Glasausführungen wird die fixe Wandmontage empfohlen). Prestigesender lassen sich mit unterschiedlichen Tasten bestücken.



IR-Prestigesender 1fach
3504.12.XM.xx.xx



IR-Prestigesender 4-8fach
3504.48.XM.xx.xx

IR-Mehrfachsender

Mit dem IR-Mehrfachsender können Verbraucher (Lampen, Storen, Vorhänge usw.) gesteuert werden, die über einen KNX-IR-Taster RGB und/oder über ein KNX-IR-Modul angeschlossen sind. Die nachfolgenden Tastenfunktionen zeigen die vielfältigen Verwendungsmöglichkeiten auf.

Tastenfunktionen

- ① Die Taste OFF ist vorgesehen zur wahlweisen Verwendung für eine beliebige Szene oder für den Befehl OFF (alle Geräte aus, bzw. zurück in die Ausgangsposition).
- ② 6 Szenentasten (A-F) für das Abrufen eines vordefinierten Zustandes eines oder mehrerer Verbraucher.
- ③ 8 Doppeltasten für Funktionen:
 - EIN/AUS
 - DIMMEN (hell/dunkel)
 - AUF/AB (Storen)
 - Gruppensteuerung



IR-Mehrfachsender
3515.F.60

IR-Handsender

Mit dem IR-Handsender können Verbraucher gesteuert werden, die über einen KNX-IR-Taster RGB und/oder über ein KNX-IR-Modul angeschlossen sind.



IR-Handsender
3504.F.60.901

Universal-Fernbedienungen

KNX-IR-Taster RGB oder KNX-IR-Module können auch von Universal-Fernbedienungen gesteuert werden. Vorteil für den Bauherrn: Beim drücken auf die Szene «TV» wird der Fernseher eingeschaltet, das Licht gedimmt und die Jalousien in die richtige Position gefahren. Ein Knopfdruck auf der Universal-Fernbedienung genügt.

Die Kompatibilität ist für sämtliche Feller IR-Geräte ab Oktober 2009 mit der FIR2 Technologie gewährleistet. Zudem muss die Universal-Fernbedienung das Feller Protokoll unterstützen.



Konfigurierbare Fernbedienungen:
z.B. von Revox, Logitech oder B&O.

KNX-IR-Modul

Verwendungszweck

Das KNX-IR-Modul dient als Sensor zum Ein- und Ausschalten von verschiedenen Lasten, zum Dimmen von Leuchten sowie zum Bedienen von Jalousien. Mittels einem IR-Sender können bequem Verbrauchergruppen von jedem Punkt im Raum individuell geschaltet werden. Via KNX-IR-Modul und abgesetztem IR-Auge lassen sich bis zu 8 verschiedene Verbrauchergruppen ansteuern. Das KNX-IR-Modul kann Szenen speichern und abrufen. An einem KNX-IR-Modul können wenn nötig 4 IR-Augen angeschlossen werden.

Merkmale

- Das KNX-IR-Modul verfügt über bis zu 8 separat konfigurierbare Kanäle.
- Freie Zuordnung der Funktionen: Schalten, Dimmen, Jalousie, Werte, Szene.
- Funktion Sperren: Sperrobjekt zum Sperren von einzelnen Kanälen.
- Funktion Szene: Das KNX-IR-Modul kann Szenen auslösen. Aktoren, welche die Szenenfunktion unterstützen, können mit den Ausgangsobjekten vom KNX-IR-Modul verknüpft werden. Dadurch können nicht nur Lichtgruppen geschaltet, sondern auch Szenen abgerufen und gespeichert werden.
- Funktion Wert: Wert von 0 bis 255 senden

Technische Daten

Einbautiefe	29,5 mm
Masse B x H	35 x 70 mm
Umgebungsbedingungen:	
- Schutzart	IP20, Einbau trocken
- Umgebungstemperatur	Betrieb: -5 °C bis +45 °C Lagerung: -25 °C bis +70 °C
Versorgung KNX:	
- Spannung	21-32 V DC SELV
- Anschluss	KNX-Busanschlussklemme
Leistungsaufnahme:	
- Grundbedarf	max. 150 mW
- zusätzlich pro IR-Auge	max. 70 mW
IR-Empfänger:	
- Anschluss	Schraubklemmen
- IR-Steuerleitung	10 mA, 16 V DC
- pro KNX-IR-Modul	max. 4 IR-Augen
- pro IR-Auge	max. 10 KNX-IR-Module
Kabellänge für abgesetzte IR-Empfänger	ungeschirmt max. 10 m abgeschirmt max. 100 m Querschnitt min. 0,5 mm ²
IR-Adressierung	8 Kanäle an 56 Möglichkeiten (7 Gruppen à 8 Adressen)

IR-Augen (min./max.)	KNX-IR-Module	IR-Kanäle und max. IR-Szenen (8-Bit)	
1 ... 4	1	8	8
1 ... 8	2	16	16
1 ... 12	3	24	24
1 ... 16	4	32	32
1 ... 20	5	40	40
1 ... 24	6	48	48
1 ... 28	7	56 ¹⁾	56
1 ... 32	8	64	64 ²⁾
1 ... 36	9	72	72
1 ... 40	10	80	80

¹⁾ Pro KNX-IR-Modul sind maximal 7 Gruppen (A-G) mit maximal 8 Adressen (1-8) programmierbar. D.h. es können pro IR-Leitung total 56 verschiedene Verbraucher via IR angesteuert werden.

²⁾ Mit der 8-Bit-Szene sind per Definition pro KNX-Gruppenadresse max. 64 Szenen abruf- bzw. speicherbar.

KNX-IR-Modul mit abgesetztem IR-Auge



4760.REG



3385.IR.60 (IR-Auge)
3585-1.X.61 (Aufputzgehäuse)
3585-1.fmi.61 (UP-Set)

Pro KNX-IR-Modul max. 4 IR-Augen

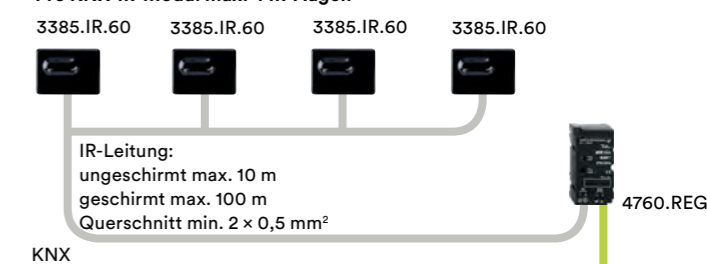

Maximal-Ausbau pro IR-Leitung

Pro IR-Leitung max. 40 IR-Augen und max. 10 KNX-IR-Module

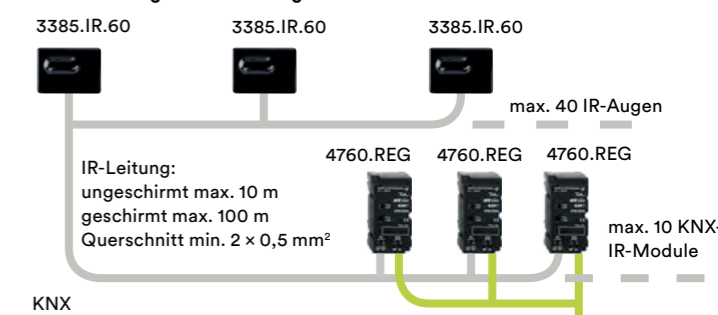

Max. 10 KNX-IR-Module an einer IR-Leitung

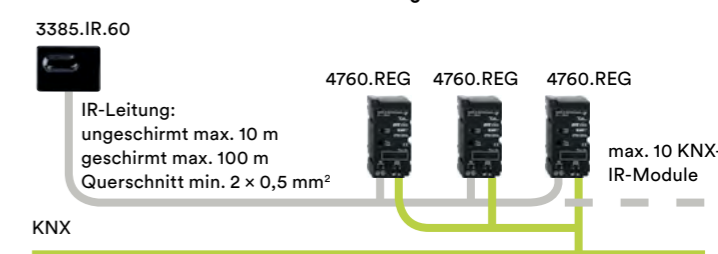

Bis zu 2 IR-Module lassen sich in einer Abzweigdose versenken.

Home-Panel 7"



Verwendungszweck

Das Home-Panel 7" ist eine intuitiv bedienbare Bedien- und Steuereinheit, auf der Sie Ihre Android Apps installieren können. Feller liefert dabei sinnvolle und sichere Apps für die Gebäudeautomation, die im Home-Panel zur Anwendung kommen können, z.B. für KNX (KNX/App-Schnittstelle oder HomeServer/FacilityServer) oder für Feller zeption. Die Apps kommunizieren über das angeschlossene Netzwerk mit den jeweiligen Feller oder anderen Schnittstellen und erlauben dadurch die Steuerung der jeweiligen Systeme. Die individuelle Installation von weiteren handelsüblichen Apps oder Widgets (z.B. Wetter-, Fahrplan-, Börseninformationen oder Audiosysteme) runden die Einsatzmöglichkeiten des Home-Panels ab. Dank der Verfügbarkeit in EDIZIOdue (colore oder elegance) oder STANDARDdue fügt sich das Home-Panel nahtlos in das gewählte Installations-Design ein. Die Spannungsversorgung erfolgt über Power-over-Ethernet (IEEE 802.3af) oder alternativ über zeption Netzteil 24 V DC (33963.NT.REG).

Merkmale

- Multi-Touchpanel für die intuitive Bedienung in Privat- und Nutzgebäuden
- Bedienung zur Steuerung von Beleuchtung, Beschattung, Temperatur etc.
- Home-Audio-Kontrollpanel
- Elegante Innensprechstelle (Audio oder Video)
- Rufsystem für Büro, Praxis, Konferenzraum etc.
- 7" Farb-TFT-Bildschirm – horizontale oder vertikale Montage
- Kompatibel mit Feller-Systemen KNX, zeption, mittels Feller-Apps und entsprechende(n) Schnittstelle(n)
- Spannungsversorgung:
 - 12-32 V DC via separatem Netzteil (3396.NT.REG)
 - PoE (Spannungsversorgung 12-32 V DC wird nicht benötigt)
- Anbindung weiterer Systeme durch Installation der Android-Apps von Drittanbietern*
- EDIZIOdue oder STANDARDdue – Ihr Design für die Wand
- Anbindung an WLAN kann mit dem WLAN-Adapter 3990-B.WL erfolgen (muss separat bestellt werden)
- Hinweis: Verbindung idealerweise immer über LAN. Je nach Wandmaterial und Montageart kann die WLAN-Qualität stark eingeschränkt sein.

Technische Daten

Einbautiefe	39 mm
- AGRO-Einlasskasten	54 mm
Umgebungsbedingungen:	
- Schutzart	IP20, Einbau trocken
- Betriebstemperatur	0 °C bis +30 °C
Versorgung	Power-over-Ethernet (UTP-Kabel Cat. 5e/6, max. Länge: 100 m)
- alternativ	zeption-Netzteil 24 V DC (33963.NT.REG)
Leistungsaufnahme	7 W
- im Standby	6 W
Bildschirm	7" Farb-TFT, 1024x600 Pixel (WXGA) Hardware CPU Cortex A9 QuadCore, 1 GHz, 2 GB RAM, 8 GB ROM (ca. 5 GB für Benutzer verfügbar)
Audio	Mikrofon, Lautsprecher 2 W RMS, integrierte Echounterdrückung für bidirektionale Kommunikation
Anschlüsse (rückseitig)	
- LAN/Ethernet	1x 10/100 Mbps (IEEE 802.3af),
- USB	2x USB 2.0 (2x ext)
- Digital I/O	2x Input, 2x Output
Betriebssystem	Android
Abmessungen inkl. Rahmen (B x H x T)	
- EDIZIOdue colore	208 x 148 mm
- EDIZIOdue prestige	214 x 154 mm
- STANDARDdue	208 x 150 mm

* Die Funktionsfähigkeit der Apps von Drittanbietern kann von Feller nicht gewährleistet werden.

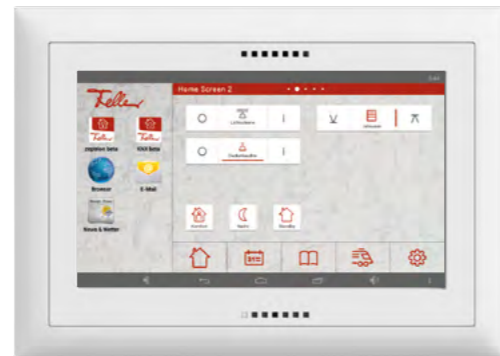

4790.FMI.61

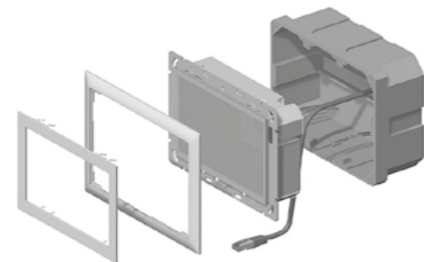
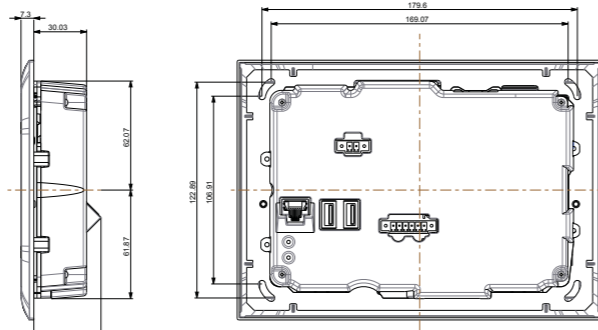

Bedienung

Für die Bedienung des Home-Panels 7" niemals harte oder spitze Gegenstände benutzen. Die Oberfläche kann dadurch beschädigt werden. Eine zerkratzte Oberfläche kann die Bedienung des Home-Panels 7" beeinträchtigen.

KNX/USB-Modul für Home-Panel 7"



Verwendungszweck

Das ETS-basierende KNX/USB-Modul macht aus dem Home-Panel 7" ein KNX-Bedienpanel und ist somit die ideale Nachfolgelösung für das auslaufende KNX-Touch-Panel 7". Das Modul beinhaltet neben einem KNX-Anschluss die ETS-Applikation des KNX-Touch-Panel 7" und lässt sich einfach am USB-Port des Home-Panels 7" einstecken. Ab diesem Zeitpunkt besitzt das KNX-Home-Panel 7" den gleichen Funktionsumfang wie das bekannte KNX-Touch-Panel 7". Das KNX/USB-Modul kann auch als Set in Kombination mit dem Home-Panel 7" und der Spannungsversorgung (3396.NT.REG) bestellt werden und dient so als Ersatzlösung für das bisherige KNX-Touch-Panel 7".

Merkmale

- Erweiterung des Home-Panels 7" mit KNX-Anschluss
- Funktionsumfang wie KNX-Touch-Panel 7"
- Rückwärtskompatibel zu KNX-Touch-Panel 7"
- Einbau in bestehenden Agro-Einlasskasten
- Höhere Download-Geschwindigkeit
- Vorteile bei vorhandenem Netzwerk:
 - PoE (Separate Spannungsversorgung beim Home-Panel 7" wird nicht benötigt)
 - Remoteprogrammierung
- Erhältlich auch im Set als Ersatzlösung für das KNX-Touch-Panel 7" (3990-B.KNX.SET.xx.xx)

Technische Daten

Speisung	über USB/KNX
Anschlüsse	1 x USB 1 x KNX
Leistung KNX	max 250 mW
Schutzart	IP20, Einbau trocken

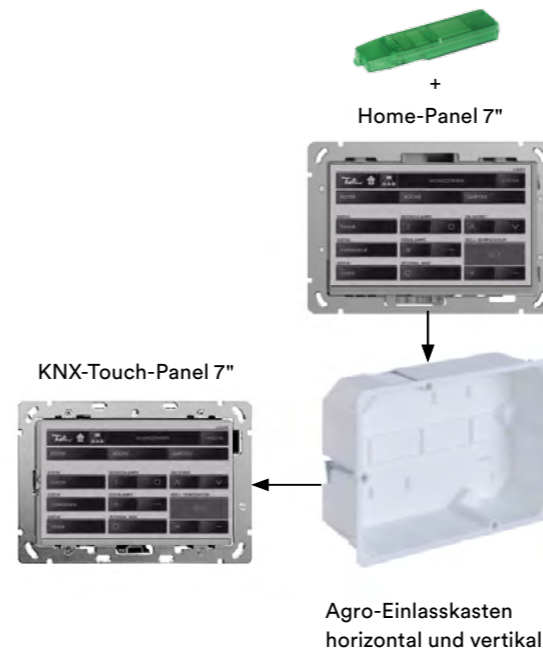
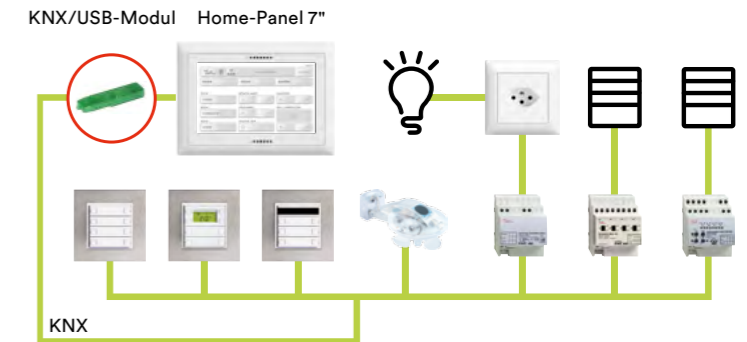

Spannungsversorgung 12-32 V DC oder PoE

Agro-Einlasskasten horizontal und vertikal



KNX-Bewegungsmelder pirus 180



Verwendungszweck
KNX-Bewegungsmelder pirus 180, die Passiv-Infrarot-Bewegungsmelder werden in KNX-Anlagen zum bewegungsabhängigen Schalten von einem oder mehreren Verbrauchern eingesetzt. Sie haben einen Erfassungswinkel von 180° und werden für die Wandmontage z.B. auch als Ersatz von Wandtastern verwendet. Sie sind einzeln und im Verbund zusammengeschaltet einsetzbar. Die KNX-Bewegungsmelder pirus 180 besitzen einen integrierten Busankoppler, mit dem die Kommunikation zum KNX-Bus hergestellt wird. Die Detektion links/rechts kann während dem Betrieb ein- und ausgeschaltet werden. Der Erfassungsbereich lässt sich dadurch ganz einfach anpassen. Bei einer Installation im Aussenbereich muss der Manipulationsschutz durch Laden der Filtertabelle und Sperren von physikalisch adressierten Telegrammen sichergestellt sein.

- Merkmale**
- Erfassungswinkel 180°
 - UP/AP für Wandmontage
 - Mit aktivem Kondenswasser-Schutz (aktiver Feuchtigkeitsschutz)
 - Detektion links/rechts während Betrieb separat aktivier-/deaktivierbar
 - Integrierbar in pirus Verbund
 - Szenenfunktion
 - 1x Licht-Ausgang; 1x HLK-Ausgang; 1x Meldeobjekt
 - Durchgängiges Feller Design in EDIZIOdue und Nass

Technische Daten

Einbautiefe	22 mm
Umgebungsbedingungen:	
- Schutzart	IP20, Einbau trocken IP55 (Nass)
- Umgebungstemperatur	Betrieb: -5 °C bis +40 °C Lagerung: -25 °C bis +70 °C
Erfassungswinkel	180° (mit Abdeckfolie reduzierbar auf 90°)
Montagehöhe	empfohlen 1,1 m
Schaltkriterium	Bewegung und Helligkeit Die Einstellungen werden über die ETS-Software vorgenommen
Versorgung KNX:	
- Spannung	21-32 V DC SELV
- Leistungsaufnahme	max. 240 mW
- Anschluss	KNX-Busanschlussklemme
Abmessungen	88 x 88 mm / 24 mm ab Putz 87 x 87 mm / 22 mm ab Putz (Nass)

Reduktion des Erfassungsbereichs
Bei Bedarf kann der Erfassungswinkel von 180° durch die mitgelieferte Reduktion auf 90° reduziert werden. Reduktions-Set: 44180.SET

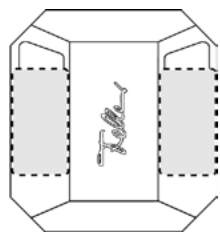

Tipp

Eine optimale Erfassung erreicht man, wenn der Melder so montiert wird, dass sich gehende Personen tangential im Erfassungsbereich bewegen.



44180.KNX.FMI.61



44180.KNX.NUP.61

Erfassungsbereich

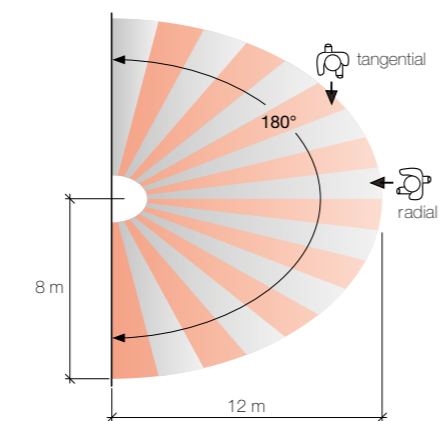
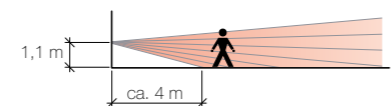
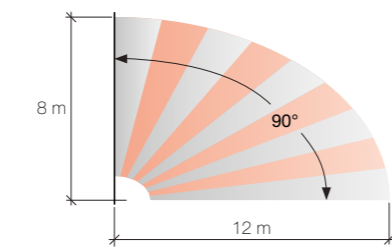

KNX-Bewegungsmelder pirus 360



Verwendungszweck
KNX-Bewegungsmelder pirus 360, die Passiv-Infrarot-Bewegungsmelder für Deckenmontage werden in KNX-Anlagen zum bewegungsabhängigen Schalten von Licht und HLK eingesetzt. Sie haben einen Erfassungswinkel von 360° und erfassen gehende Personen in kurz genutzten Zonen und Räumen. Sie sind einzeln und im Verbund zusammengeschaltet einsetzbar. Die KNX-Bewegungsmelder pirus 360 besitzen einen integrierten Busankoppler, mit dem die Kommunikation zum KNX-Bus hergestellt wird.

- Merkmale**
- Erfassungswinkel 360°
 - UP/AP-Melder für Deckenmontage in IP20
 - In der Gehäuseform rund und eckig
 - Integrierbar in pirus Verbund
 - Szenenfunktion
 - 1x Licht-Ausgang; 1x HLK-Ausgang; 1x Meldeobjekt
 - Durchgängiges EDIZIOdue Design in 8 Farben

Technische Daten

Einbautiefe	22 mm
Umgebungsbedingungen:	
- Schutzart	IP20, Einbau trocken
- Umgebungstemperatur	Betrieb: -5 °C bis +40 °C Lagerung: -25 °C bis +70 °C
Erfassungswinkel	360°
Montagehöhe	empfohlen 2,5 m
Montageart	Decken-Unterputz
Schaltkriterium	Bewegung und Helligkeit Die Einstellungen werden über die ETS-Software vorgenommen
Versorgung KNX:	
- Spannung	21-32 V DC SELV
- Leistungsaufnahme	max. 240 mW
- Anschluss	KNX-Busanschlussklemme
Abmessungen	rund Ø 111 mm x 30 mm eckig 100 mm x 100 mm x 30 mm

Reduktion des Erfassungsbereichs

Mittels einer Reduktion kann der Erfassungsbereich der pirus 360 eingeschränkt werden. Reduktions-Set 44360.SET. Auch zu verwenden bei Präsenzmelder pirus 360P und Präsenzmelder pirus 360P KL mit Konstantlichtregelung.



Tipp

Eine optimale Erfassung erreicht man, wenn der Melder so montiert wird, dass sich gehende Personen tangential im Erfassungsbereich bewegen. Informationen über Funktionen und Verbunde entnehmen Sie bitte der Systemdokumentation pirus (62.BEWEPRAS-D.1407) oder unter www.feller.ch/download



Bewegungsmelder
44360.O.KNX.UP.61



Bewegungsmelder
44360.X.KNX.UP.65

Erfassungsbereich

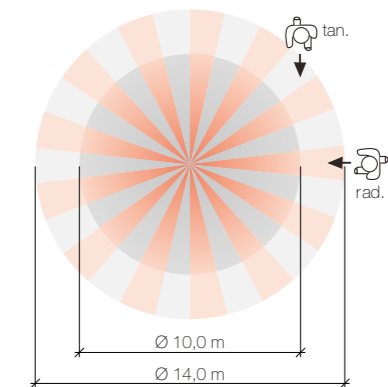
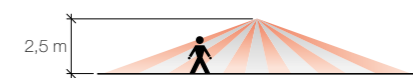

Die empfohlene Montagehöhe beträgt 2,5 m. Bei Einhaltung dieser Höhe wird typischerweise ein Erfassungsbereich mit einem Durchmesser von 10 m für radiale und 14 m für tangentielle Bewegungen abgedeckt.

Montagehöhe	Erfassungsbereich		
	radial	tangential	mit Reduktion
2,0 m	Ø8,0 m	Ø11,0 m	Ø8,5 m
2,5 m	Ø10,0 m	Ø14,0 m	Ø8,5 m
3,0 m	Ø12,0 m	Ø16,0 m	Ø10,0 m
3,5 m	Ø14,0 m	Ø19,0 m	Ø12,0 m
4,0 m	Ø16,0 m	Ø22,0 m	Ø13,5 m





KNX-Präsenzmelder pirus 360P

Verwendungszweck
KNX-Präsenzmelder pirus 360P, die Passiv-Infrarot-Präsenzmelder für Deckenmontage werden in KNX-Anlagen zum bewegungs- und lichtabhängigen Schalten von einem oder mehreren Verbrauchern (z.B. Licht oder Lüfter) eingesetzt. Sie haben einen Erfassungswinkel von 360° und erfassen sitzende Personen in Büros, Schulzimmern, Toiletten etc. Sie sind einzeln und im Verbund zusammengeschaltet einsetzbar. Die KNX-Präsenzmelder pirus 360P besitzen einen integrierten Busankoppler, mit dem die Kommunikation zum KNX-Bus hergestellt wird.

- Merkmale**
- Erfassungswinkel 360°
 - Präsenzerfassung für sitzende Personen
 - UP/AP-Melder für Deckenmontage in IP20
 - In der Gehäuseform rund und eckig
 - Integrierbar in pirus Verbund
 - Szenenfunktion
 - 1x Licht-Ausgang; 1x HLK-Ausgang; 1x Meldeobjekt
 - Durchgängiges EDIZIOdue Design in 8 Farben

Technische Daten

Einbautiefe 22 mm

Umgebungsbedingungen:
- Schutzart IP20, Einbau trocken
- Umgebungstemperatur Betrieb: -5 °C bis +40 °C
Lagerung: -25 °C bis +70 °C

Erfassungswinkel 360°

Montagehöhe empfohlen 2,5 m

Montageart Decken-Unterputz

Schaltkriterium Bewegung und Helligkeit

ETS Die Einstellungen werden über die ETS-Software vorgenommen

Versorgung KNX:
- Spannung 21-32 V DC SELV
- Leistungsaufnahme max. 240 mW
- Anschluss KNX-Busanschlussklemme
Abmessungen rund Ø 111 mm x 30 mm
eckig 100 mm x 100 mm x 30 mm



Präsenzmelder
44360.P.O.KNX.UP.61

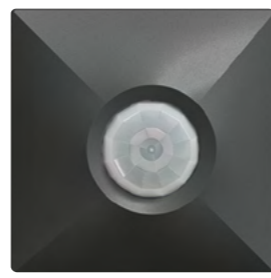

Präsenzmelder
44360.P.X.KNX.UP.67

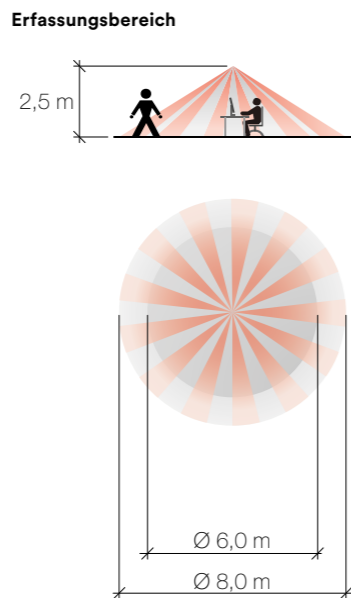

Die empfohlene Montagehöhe beträgt 2,5 m. Bei Einhaltung dieser Höhe wird typischerweise ein Erfassungsbereich mit einem Durchmesser von 6 m für sitzende und 8 m für gehende Personen abgedeckt.

Erfassungsbereich			
Montagehöhe	Präsenz	Bewegung	mit Reduktion
2,0 m	Ø5,0 m	Ø7,0 m	Ø3,2 m
2,5 m	Ø6,0 m	Ø8,0 m	Ø4,0 m
3,0 m	Ø7,0 m	Ø10,0 m	Ø4,8 m

Eine grössere Montagehöhe erhöht den Erfassungsbereich, bei kleinerer Montagehöhe werden auch kleinere Bewegungen erfasst.

Mittels einer Reduktion (44360.SET) kann der Erfassungsbereich eingeschränkt werden.



Tipp

Eine optimale Erfassung erreicht man, wenn der Melder so montiert wird, dass sich gehende Personen tagential im Erfassungsbereich bewegen. Informationen über Funktionen und Verbunde entnehmen Sie bitte aus der Systemdoku pirus (62.BEWEPRAS-D.1407) oder unter www.feller.ch/download

KNX-Präsenzmelder pirus 360P KL Konstantlichtregelung

Verwendungszweck
KNX-Präsenzmelder pirus 360P KL, die Passiv-Infrarot-Präsenzmelder für Deckenmontage werden in KNX-Anlagen zum bewegungs- und lichtabhängigen Schalten und Dimmen von Verbrauchern (z.B. Licht oder Lüfter) eingesetzt. Die Konstantlichtregelung ermöglicht eine energieeffiziente Regelung des Kunstlichts auf eine konstante Helligkeit. Die KNX-Präsenzmelder pirus 360P KL haben einen Erfassungswinkel von 360° und erfassen sitzende Personen in Büros, Schulzimmern, Toiletten etc. Sie sind einzeln und im Verbund zusammengeschaltet einsetzbar. Die KNX-Präsenzmelder pirus 360P KL besitzen einen integrierten Busankoppler, mit dem die Kommunikation zum KNX-Bus hergestellt wird. Sie verfügen über 2 Regelausgänge, die je nach Situation unterschiedliche Helligkeitswerte aufweisen können. So kann beispielsweise die Lichtstärke bei einer dem Fenster abgewandten Lichtreihe deutlich höher sein, als die dem Fenster zugewandten Lichtreihe. Dadurch wird trotz Energieoptimierung ein komfortables Arbeiten ermöglicht.

- Merkmale**
- Erfassungswinkel 360°
 - Präsenzerfassung für sitzende Personen
 - Regelung der Kunstlicht-Helligkeit
 - UP/AP-Melder für Deckenmontage in IP20
 - In der Gehäuseform rund und eckig
 - Integrierbar in pirus Verbund (ohne Helligkeitsverbund)
 - Szenenfunktion
 - 2x Licht-Ausgang; 1x HLK-Ausgang; 1x Meldeobjekt
 - Durchgängiges EDIZIOdue Design in 8 Farben

Technische Daten

Einbautiefe 22 mm

Umgebungsbedingungen:
- Schutzart IP20, Einbau trocken
- Umgebungstemperatur Betrieb: -5 °C bis +40 °C
Lagerung: -25 °C bis +70 °C

Erfassungswinkel 360°

Montagehöhe empfohlen 2,5 m

Montageart Decken-Unterputz

Schaltkriterium Bewegung und Helligkeit

ETS Die Einstellungen werden über die ETS-Software vorgenommen

Bemessungsspannung Bus 24 V DC (21 V DC bis 30 V DC)

Versorgung KNX:
- Spannung 21-30 V DC SELV
- Leistungsaufnahme max. 240 mW
- Anschluss KNX-Busanschlussklemme
Abmessungen rund Ø 111 mm x 30 mm
eckig 100 mm x 100 mm x 30 mm

Prinzip Konstantlichtregelung

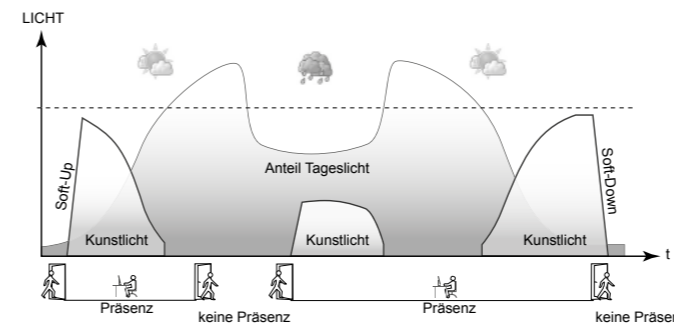

Durch die automatische Steuerung mit Bewegungs- und Tageslichtsensoren werden Bewegungen von Personen sowie das Tageslicht im Raum erfasst und die Beleuchtung entsprechend automatisch ein- sowie ausgeschaltet und die fehlende Helligkeit bei zunehmender Dunkelheit kompensiert. In natürlich belichteten Räumen wird sie nur dann eingeschaltet, wenn nicht genügend Tageslicht vorhanden ist.



Präsenzmelder
44360.P.O.KNX.UP.61

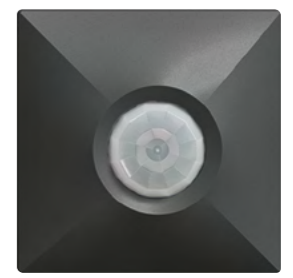

Präsenzmelder
44360.P.X.KL.KNX.UP.60

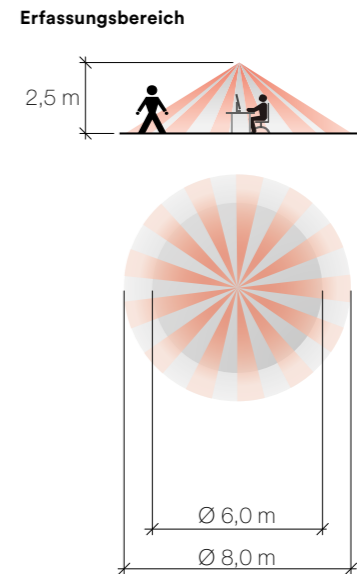

Die empfohlene Montagehöhe beträgt 2,5 m. Bei Einhaltung dieser Höhe wird typischerweise ein Erfassungsbereich mit einem Durchmesser von 6 m für sitzende und 8 m für gehende Personen abgedeckt.

Erfassungsbereich			
Montagehöhe	Präsenz	Bewegung	mit Reduktion
2,0 m	Ø5,0 m	Ø7,0 m	Ø3,2 m
2,5 m	Ø6,0 m	Ø8,0 m	Ø4,0 m
3,0 m	Ø7,0 m	Ø10,0 m	Ø4,8 m

Eine grössere Montagehöhe erhöht den Erfassungsbereich, bei kleinerer Montagehöhe werden auch kleinere Bewegungen erfasst.

Mittels einer Reduktion (44360.SET) kann der Erfassungsbereich eingeschränkt werden

Tipp

Eine optimale Erfassung erreicht man, wenn der Melder so montiert wird, dass sich gehende Personen tagential im Erfassungsbereich bewegen. Informationen über Funktionen und Verbunde entnehmen Sie bitte aus der Systemdoku pirus (62.BEWEPRAS-D.1407) oder unter www.feller.ch/download

KNX-Hotelcard-Schalter



Verwendungszweck

Der KNX-Hotelcard-Schalter dient als Sensor zum Ein- und Ausschalten von verschiedenen Lasten, zum Dimmen von Leuchten sowie zum Bedienen von Jalousien. Er dient dem sinnvollen Energieeinsatz und der Aufbewahrung der Hotelcard in Hotels. Durch das Einführen resp. Herausziehen einer Hotelcard in den Schalter können elektrische Verbraucher individuell geschaltet werden. Bis zu 16 verschiedene Verbrauchergruppen können unabhängig voneinander geschaltet werden. Der KNX-Hotelcard-Schalter kann Szenen speichern und abrufen. Die 3-Farben LED kann individuell angesteuert, als Status-LED oder als Orientierungsanzeige genutzt werden. Zusätzlich verfügt der KNX-Hotelcard-Schalter über die early-return Funktion. Die Funktion ermöglicht, dass der Gast nach seiner Rückkehr in sein Hotelzimmer die von ihm eingestellte Stimmung oder eine Standardstimmung vorfindet.

Merkmale

- Der KNX-Hotelcard-Schalter verfügt über bis zu 16 separat konfigurierbare Schaltkanäle.
- Jeder einzelne der 16 Schaltkanäle kann über den Bus gesperrt werden.
- Die An- oder Abfallverzögerungszeit kann frei gewählt werden.
- Die Hotelcard kann Szenen auslösen. Aktoren, welche die Szenenfunktion unterstützen, können mit dem Ausgangsobjekt der Hotelcard verknüpft werden. Dadurch können nicht nur Lichtgruppen geschaltet werden, sondern auch Szenen abgerufen werden.
- Es können fest hinterlegte 1 Byte-Werte gesendet werden, welche die Funktion «Wert» bei Aktoren beeinflussen können.
- Beim Herausziehen der Karte wird über den Bus die aktuelle Szene gespeichert. Beim Einfügen der Karte wird je nach Zeit die zwischen dem Herausziehen vergangen ist, entweder die zuvor gespeicherte Szene oder die Basisszene abgerufen.
- Mittels der enthaltenen 3-Farben LEDs (rot, grün,blau) können Informationen an den Benutzer gegeben werden. Jede LED ist separat vom Bus steuerbar. So kann auch die Helligkeit der LEDs verändert werden.
- Zimmerbelegung
Diese Funktion wird aktiviert, nachdem ein Zimmer für einen neuen Gast bereitgemacht wurde. Dadurch kann erreicht werden, dass gewisse Funktionen nur ein einziges Mal bei der Ankunft eines neuen Gastes ausgeführt werden. Nach dem Einführen der Karte wird das Objekt zurückgesetzt und der neue Wert gesendet.

Technische Daten

Einbautiefe	22 mm
Schutzart	IP20, Einbau trocken
Versorgung KNX:	
- Spannung	21–30 V DC SELV
- Anschluss	KNX-Busanschlussklemme
- Leistungsaufnahme	max. 250 mW
Lebensdauer	mindestens 10 ⁵ Steckvorgänge

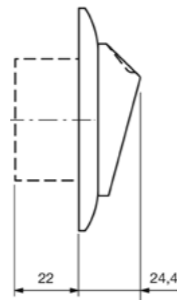

4780.FMI.61

4780.FM.65 (Funktion)
2811.FMI.0G (Design prestige Rahmen)

KNX-Wetterstation GPS



Verwendungszweck

Die KNX-Wetterstation GPS 4724-8F.MS erfasst die aktuellen Wetterdaten Temperatur, Helligkeit aus 3 Richtungen und Windgeschwindigkeit. Zusätzlich ist ein Regensensor (Regen/kein Regen) an der Oberseite eingebaut. Über ein integriertes GPS-Modul können Zeit/Datum und Position empfangen werden. Die gemessenen Werte, der Regenstatus sowie Datum und Zeit können auf den Bus gesendet werden. Die KNX-Wetterstation wird in KNX-Anlagen als Sensor zum wetterabhängigen Steuern von Sonnen-/Sichtschutzsystemen im Aussenbereich (Rollladen, Markisen, Lamellenstoren etc.) eingesetzt und ermöglicht dank 3 integrierten Helligkeitssensoren einen Sonnenschutz für bis zu 8 Fassaden.

Merkmale

- Die Wetterstation besitzt folgende Kanaltypen: 10 Universalkanäle (für Wind, Regen, Temperatur, Helligkeit), 3 Sonnenschutzkanäle mit Sonnenstandnachführung, 4 Schwellwertkanäle (mit Prozent-, EIS5-, 8- und 16-Bit-Wert), 6 Logikkanäle (UND, ODER, XOR)
- Integrierter GPS-Empfänger für genaue Zeitangabe und den Standort
- 3 eingebaute Helligkeitssensoren im 90° Abstand
- Auswertung erfolgt direkt am Gerät
- Anpassung der Lamellenstellung nach aktuellem Sonnenstand
- Sonnenschutzbereich sowohl horizontal (Azimut) als auch vertikal (Elevation) gradgenau einstellbar
- 2 Objekte für externe Helligkeitssensoren
- Beschattung kann per Objekt temporär unterbrochen werden
- Schwellwertkanäle mit Verzögerung bei Über- und Unterschreiten
- Logikkanäle mit 4 Eingangsobjekten + interne Verknüpfung mit Status der Universal- und Schwellwertkanäle konfigurierbar
- Meteodaten werden auf den KNX-Bus gesendet
- Betrieb ohne Netzspannung möglich, die Heizung des Regensensors und das GPS-Modul funktionieren dann nicht
- Sonnenschutz für bis zu 8 Fassaden durch 3 integrierte Helligkeitssensoren

Technische Daten

Schutzart	IP44
Schutzklasse	II (bei bestimmungsgemässer Montage)
Versorgung KNX	
- Spannung	21–32 V DC SELV
- Leistungsaufnahme	typ. 150 mW
- Anschluss	KNX-Busanschlussklemme
Versorgung Heizung	
- Spannung	230 V AC, 50 Hz
- Leistungsaufnahme	typ. <0,45 W (max. 5,3 W)
- Anschluss	Steckklemmen
Messbereiche	
- Temperatur	–30 °C bis +60 °C
- Helligkeit	1–100'000 Lux (± 20 %)
- Windgeschwindigkeit	2–5 m/s: ± 1 m/s 5–20 m/s: ± 20 % 20–30 m/s: ± 30 %
- Regen	ja/nein
Farbe	Transparent
Abmessungen (B x H x T)	121 x 84 x 227 mm
Mastbefestigung	Ø 60 bis 80 mm (4720-2.MB, Zubehör)



4724-8F.MS



KNX-Tasterschnittstelle 2fach | 4fach

Verwendungszweck
Die KNX-Tasterschnittstellen 2fach und 4fach verfügen über 2/4 unabhängige Kanäle, die in Abhängigkeit der Parametrierung als Eingänge wirken oder alternativ auch als Ausgänge (nur Kanäle 1 oder 2) arbeiten können. So können die KNX-Tasterschnittstellen über ihre Eingänge potenzialfrei bis zu 2/4 Taster-/Schalterzustände bei gemeinsamem Bezugspotenzial auswerten und dementsprechend Telegramme auf den Bus aussenden. Das können Telegramme zum Schalten oder Dimmen, zur Jalousiesteuerung oder für Wertgeberanwendungen (Dimmwertgeber, Lichtszenennebenstelle, Temperatur oder Helligkeitswertgeber) sein. Alternativ können die Kanäle 1 und 2 als voneinander unabhängige Ausgänge bis zu 2 LED ansteuern. Zur Erhöhung des Ausgangsstroms (vgl. technische Daten) können diese Kanäle bei gleicher Parametrierung auch parallel geschaltet werden. Die Ausgänge sind kurzschlussfest, überlastgeschützt und verpolungssicher. Die KNX-Tasterschnittstelle wird in einem tiefen Einlasskasten (60 mm tief) hinter einem konventionellen Schalter/Taster zum Anschluss potentialfreier Kontakte eingesetzt.

- Merkmale**
- Freie Zuordnung der Funktionen Schalten, Dimmen, Jalousie und Wertgeber zu den beiden Eingängen, bzw. Impulszähler und Schaltzähler (3875-2.KNX)
 - Freie Zuordnung der Funktionen Schalten, Dimmen, Jalousie und Wertgeber zu den Eingängen 1 bis 4, bzw. Impulszähler und Schaltzähler zu den Eingängen 1 und 2 (3875-4.KNX)
 - Sperrobjekt zum Sperren einzelner Eingänge
 - Verhalten bei Busspannungswiederkehr für jeden Eingang separat parametrierbar
 - Telegrammratenbegrenzung
 - Funktion Schalten: zwei unabhängige Schaltobjekte für jeden Eingang vorhanden und einzeln freischaltbar, Befehl bei steigender und fallender Flanke unabhängig einstellbar (EIN, AUS, UM, keine Reaktion), zyklisches Senden der Schaltobjekte in Abhängigkeit der Flanke oder in Abhängigkeit des Objektwerts wählbar
 - Funktion Dimmen: Einflächen- und Zweiflächenbedienung, Zeit zwischen Dimmen und Schalten und Dimmschrittweite einstellbar, Telegrammwiederholung und Stopptelegamm senden möglich
 - Funktion Jalousie: Befehl bei steigender Flanke einstellbar (keine Funktion, AUF, AB, UM), Bedienkonzept parametrierbar (Step - Move - Step bzw. Move - Step), Zeit zwischen Kurz- und Langzeitbetrieb einstellbar, Lamellenverstellzeit einstellbar
 - Funktion Wertgeber und Lichtszenennebenstelle: Flanke (Taster als Schliesser, Taster als Öffner, Schalter) und Wert bei Flanke parametrierbar, Wertverstellung bei Taster über langen Tastendruck für Wertgeber möglich, Lichtszenennebenstelle mit Speicherfunktion auch Speicherung der Szene ohne vorherigen Abruf möglich
 - Funktion Temperaturwertgeber und Helligkeitswertgeber: Flanke und Wert parametrierbar, Wertverstellung bei Taster über langen Tastendruck möglich
 - Funktion Impulszähler: Flanke zur Impulszählung und Intervallzeit zur Zählerstandsübertragung parametrierbar, Flanke des Synchronsignals zur Rücksetzung des Zählerstands und Schalttelegramm bei Eintreffen des Synchronsignals einstellbar
 - Funktion Schaltzähler: Flanke zur Zählung der Signale am Eingang und maximaler Zählerstand wählbar, Schrittweite zur Zählerstandsangabe und Telegramm bei Erreichen des maximalen Zählerstands parametrierbar
 - Funktion als Schaltausgang: Verhalten bei Busspannungsausfall und Wiederkehr, Einschalt- und/oder Ausschaltverzögerung oder Zeitschaltfunktion, Ausgang Takten (Blinken einer LED)
 - Nicht für konventionelle 230-V-Geräte (Taster / Bewegungsmelder)

Technische Daten
Umgebungsbedingungen:
- Schutzart IP20, Einbau trocken
- Schutzklasse III
- Umgebungstemperatur Betrieb: -5 °C bis +40 °C
Lagerung: -25 °C bis +70 °C
Versorgung KNX 21-32 V DC
Leistungsaufnahme typisch 150 mW

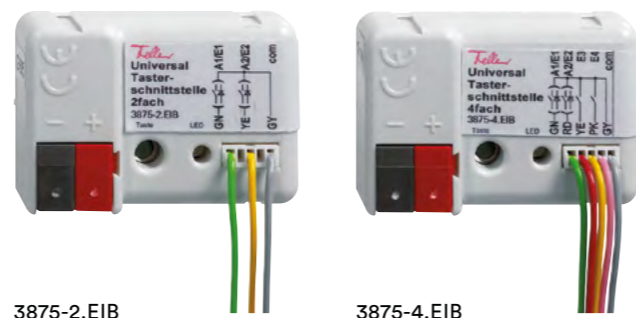

3875-2.EIB

3875-4.EIB

Anschluss KNX
Ein-/Ausgänge 3875-2.KNX
Ein-/Ausgänge 3875-4.KNX
Länge
Anzahl Kanäle 3875-2.KNX
Anzahl Kanäle 3875-4.KNX
Ausgänge für LED
Konstantstrom
Anschlussklemme
dreiadriger Leitungssatz
fünfadrigem Leitungssatz
25 cm, verlängerbar auf max. 5 m
bis zu 2
bis zu 4
max. 2
2fach 3 mA pro Ausgang
4fach 2 mA pro Ausgang
44 x 29 x 16 mm

Abmessungen (B x H x T)

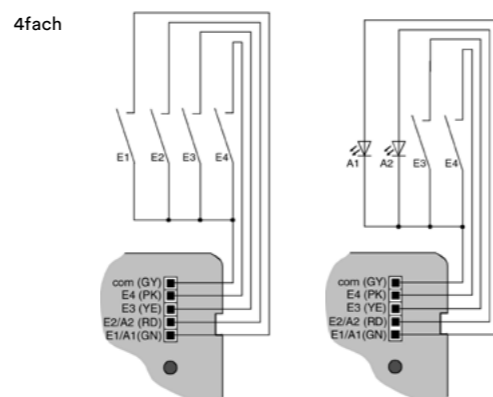
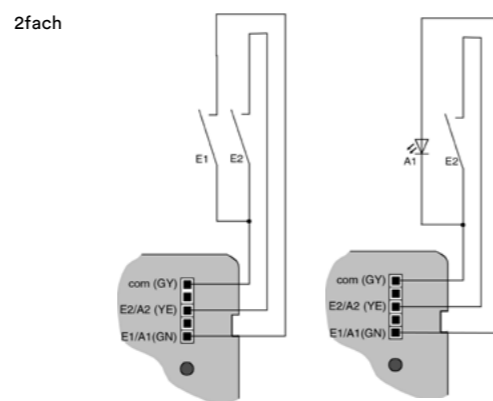

USB-Datenschnittstelle

Verwendungszweck
Die USB-Datenschnittstelle REG oder UP/AP ermöglicht die Ankopplung eines PC zur Adressierung, Programmierung und Diagnose von KNX-Komponenten. Die Versorgung erfolgt komplett über die USB-Schnittstelle vom angeschlossenen PC aus. Das Gerät wird ausschliesslich lokal über den angeschlossenen PC mit der physikalischen Adresse programmiert und verfügt daher nicht über eine Programmier-taste und Programmier-LED.

Technische Daten
Umgebungsbedingungen:
- Schutzart (IEC 60529) IP20, Einbau trocken
- Schutzklasse II
- Betriebstemperatur -5 °C bis +45 °C
- Lagertemperatur -25 °C bis +70 °C
Versorgung KNX
- Spannung 21-32 V DC SELV
- Leistungsaufnahme Typ. 150 mW
- Anschluss KNX-Busanschlussklemme über PC-USB-Port
Versorgung USB
- Anschluss USB-Buchse, Typ B
- Übertragungsrate 9600 Baud
- Übertragungsprotokoll Kompatibel zu USB 1.1/2.0
- Leitungslänge Max. 5 m USB-Kabel
REG: Einbaubreite 36 mm (2 TE)
UP: Einbautiefe 33 mm



36180-00.REG

36530.USB.FMI.61

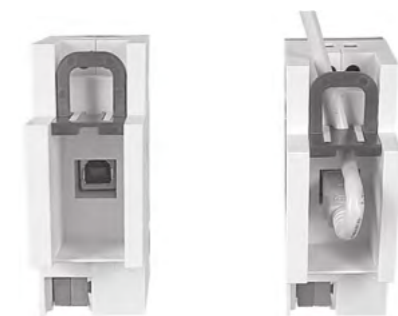

920-36530.USB.F.61

2911.FMI.61

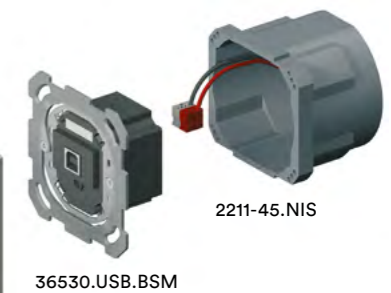

2211-45.NIS

36530.USB.BSM

Hinweise
Die USB-Datenschnittstelle REG wird von der ETS3 ab Version 1.0 aufwärts und den PC-Betriebssystemen Windows® XP und Windows 7 unterstützt. Die Firmware der USB-Datenschnittstelle ist über einen PC updatefähig und damit für kommende Standards zukunftssicher. Geeignet zur Buskommunikation von HomeServer/FacilityServer ab Experte 2.7.

REG Spannungsversorgung 320 mA | 640 mA



Verwendungszweck
Die Spannungsversorgung erzeugt die KNX-Systemspannung. Sie besitzt jeweils einen ungedrosselten und einen gedrosselten Ausgang. Der ungedrosselte Ausgang kann für die Versorgung einer weiteren Linie, bzw. für Funktionsgeräte die eine Hilfsspannung benötigen, genutzt werden. Die Lastaufteilung auf die Ausgänge (gedrosselt bzw. ungedrosselt) ist beliebig, der Gesamt-Nennstrom darf dabei jedoch nicht überschritten werden. Die Ausgänge verfügen über einen gemeinsamen Überlast- bzw. Kurzschlusschutz. Der Anschluss erfolgt über Busanschluss- bzw. Abzweigklemmen.

Technische Daten	
Umgebungsbedingungen:	IP20, Einbau trocken
- Schutzart	I
- Schutzklasse	Betrieb: -5 °C bis +40 °C
- Umgebungstemperatur	Lagerung: -25 °C bis +70 °C
Netzspannung	230 V AC, 50 Hz
Betriebsspannung DC	230 V DC
Verlustleistung	typ. < 5 W bei Nennbetrieb
Anschluss Netz	Schraubklemmen
Ausgänge BUS (verdrosselt):	
- Spannung	28-31 V DC
- Anschluss	KNX-Busanschlussklemme
- max. Busleitungslänge	350 m je verdrosseltem Ausgang
Ausgang 30 V DC (unverdrosselt):	
- Spannung	30 V DC
- Anschluss	KNX-Busanschlussklemme
Nennstrom 320 mA	max. 320 mA für beide Ausgänge (I1 + I2), beliebig aufteilbar, dauerkurzschlussfest
Einbaubreite	72 mm (4 TE)
Nennstrom 640 mA	max. 640 mA für beide Ausgänge (I1 + I2 + I3), beliebig aufteilbar, dauerkurzschlussfest
Einbaubreite	126 mm (7 TE)



36186-320.REG

36187-640.REG

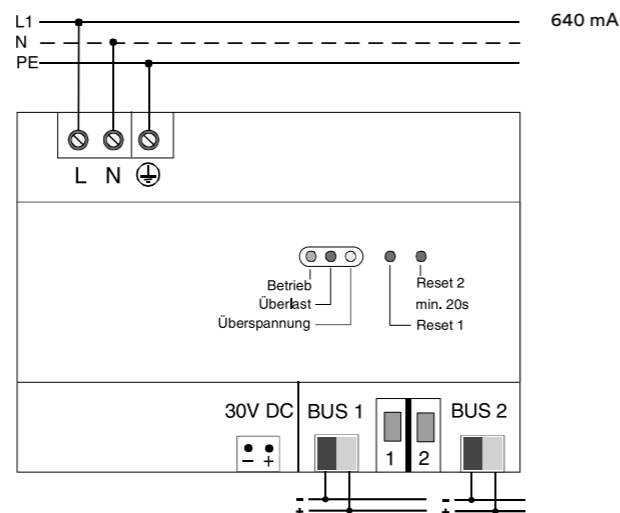
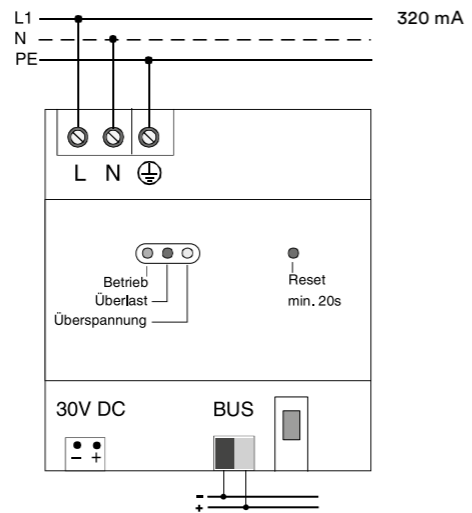

Leitungstopologie

Die Leitungslängen innerhalb einer Linie sind begrenzt. Gesamtlänge max. 1000 m.

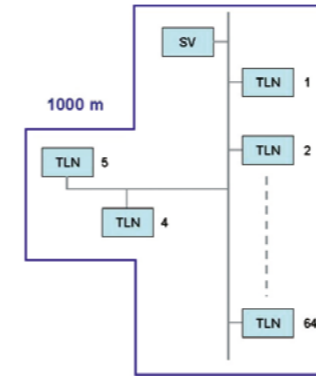

Maximale Entfernung zwischen zwei Busteilnehmern: 700 m.

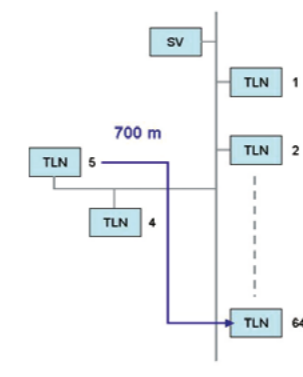

Maximale Entfernung zwischen Spannungsversorgung und letztem Busteilnehmer: 350 m.

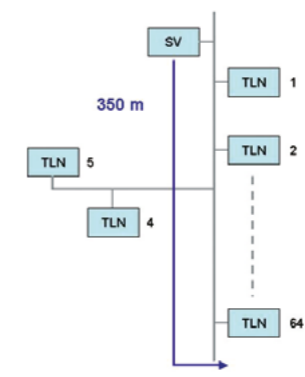

Minimale Entfernung zwischen zwei Spannungsversorgungen: 200 m.

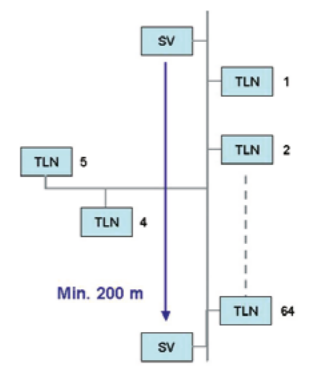

Verdrahtungstechnik

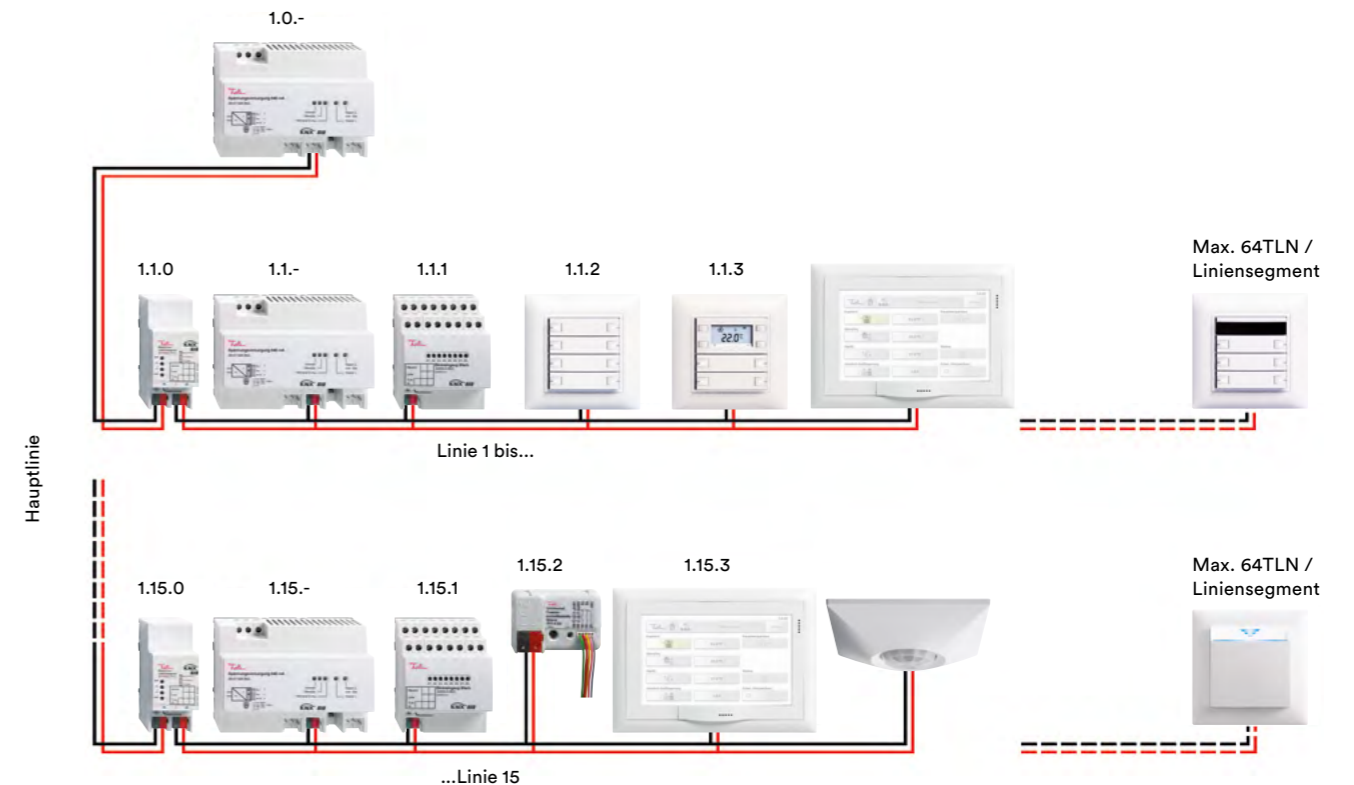



REG Bereichs-/Linienkoppler

Verwendungszweck

Der Bereichs-/Linienkoppler verbindet zwei KNX-Linien miteinander zu einem logischen Funktionsbereich und gewährleistet eine galvanische Trennung zwischen diesen Linien. Dadurch kann jede Buslinie einer KNX-Installation elektrisch unabhängig von den anderen Linien betrieben werden. Die genaue Funktion des Gerätes wird durch die gewählte Parametrierung und auch durch die physikalische Adresse festgelegt. Das Gerät kann als Bereichskoppler, als Linienkoppler oder als Linienverstärker zur Bildung von Liniensegmenten in bestehenden oder neuen KNX-Anlagen verwendet werden.



36196-00.REG

- Verwendung als Linienkoppler (LK) (phys. Adresse: X.X.0): Verbindung einer untergeordneten Linie (Linie) mit einer übergeordneten Linie (Hauptlinie) wahlweise mit und ohne Filterfunktion der Gruppenkommunikation. Der Koppler ist logisch durch die physikalische Adresse der untergeordneten Linie zugeordnet. Die Versorgung der Kopplerelektronik erfolgt aus der übergeordneten Linie (Hauptlinie) heraus.
- Verwendung als Bereichskoppler (BK) (phys. Adresse: X.0.0): Verbindung einer untergeordneten Linie (Hauptlinie) mit einer übergeordneten Linie (Bereichsline) wahlweise mit und ohne Filterfunktion der Gruppenkommunikation. Der Koppler ist logisch durch die physikalische Adresse der untergeordneten Linie zugeordnet. Die Versorgung der Kopplerelektronik erfolgt aus der übergeordneten Linie (Bereichs-line) heraus.
- Verwendung als Linienverstärker (LV) (phys. Adresse: X.X.X): Durch die Verwendung eines Linienverstärkers kann eine Linie (max. 64 Teilnehmer) durch ein weiteres Liniensegment (weitere 64 Teilnehmer) erweitert werden. Durch max. 3 parallelgeschaltete Linienverstärker pro Linie kann somit die max. Teilnehmer-Ausbaustufe einer Linie von 256 Teilnehmer (inkl. LV) erreicht werden. Der Linienverstärker kennt keine Filtertabellen, sodass alle Gruppentelegramme stets ungefiltert weitergeleitet werden.

Für jede Linie (Bereichsline, Hauptlinie, Linie) oder jedes Liniensegment ist eine separate Spannungsversorgung notwendig.

Merkmale

Die Funktion als Koppler oder Verstärker ist parametrierbar Funktion als Koppler:

- Einsatz als Linien- oder Bereichskoppler in Abhängigkeit der physikalischen Adresse.
- Verringerung der Busbelastung durch Filterfunktion (Filtertabelle) beim Einsatz als Koppler.
- Weiterleitung von Gruppentelegrammen (Linie Hauptlinie, Hauptlinie Linie) parametrierbar.
- Telegramm-Wiederholungen bei Übertragungsfehlern einstellbar.
- Telegrammbestätigung parametrierbar. Funktion als Verstärker:
- Erweiterung einer Linie auf max. 4 Liniensegmente mit jeweils bis zu 64 Teilnehmern.
- Telegramm-Wiederholungen bei Übertragungsfehlern einstellbar.
- Die Filterfunktion (Filtertabelle) unterstützt den vollen Adressbereich (Gruppen 0-31)

Technische Daten

Umgebungsbedingungen:

- Schutzart
- Schutzklasse
- Umgebungstemperatur

Versorgung KNX

- Spannung

- Anschluss

Leistungsaufnahme:

- übergeordnete Linie

- untergeordnete Linie

Stromaufnahme:

- übergeordnete Linie

- untergeordnete Linie

Einbaubreite

IP20, Einbau trocken
III
Betrieb: -5 °C bis +45 °C
Lagerung: -25 °C bis +70 °C

21-32 V DC SELV
(aus der übergeordneten Linie heraus)
KNX-Busanschlussklemme
(über- und untergeordnete Linie separat)

ca. 120-190 mW
ca. 170-260 mW

ca. 6 mA
ca. 8 mA
36 mm (2 TE)

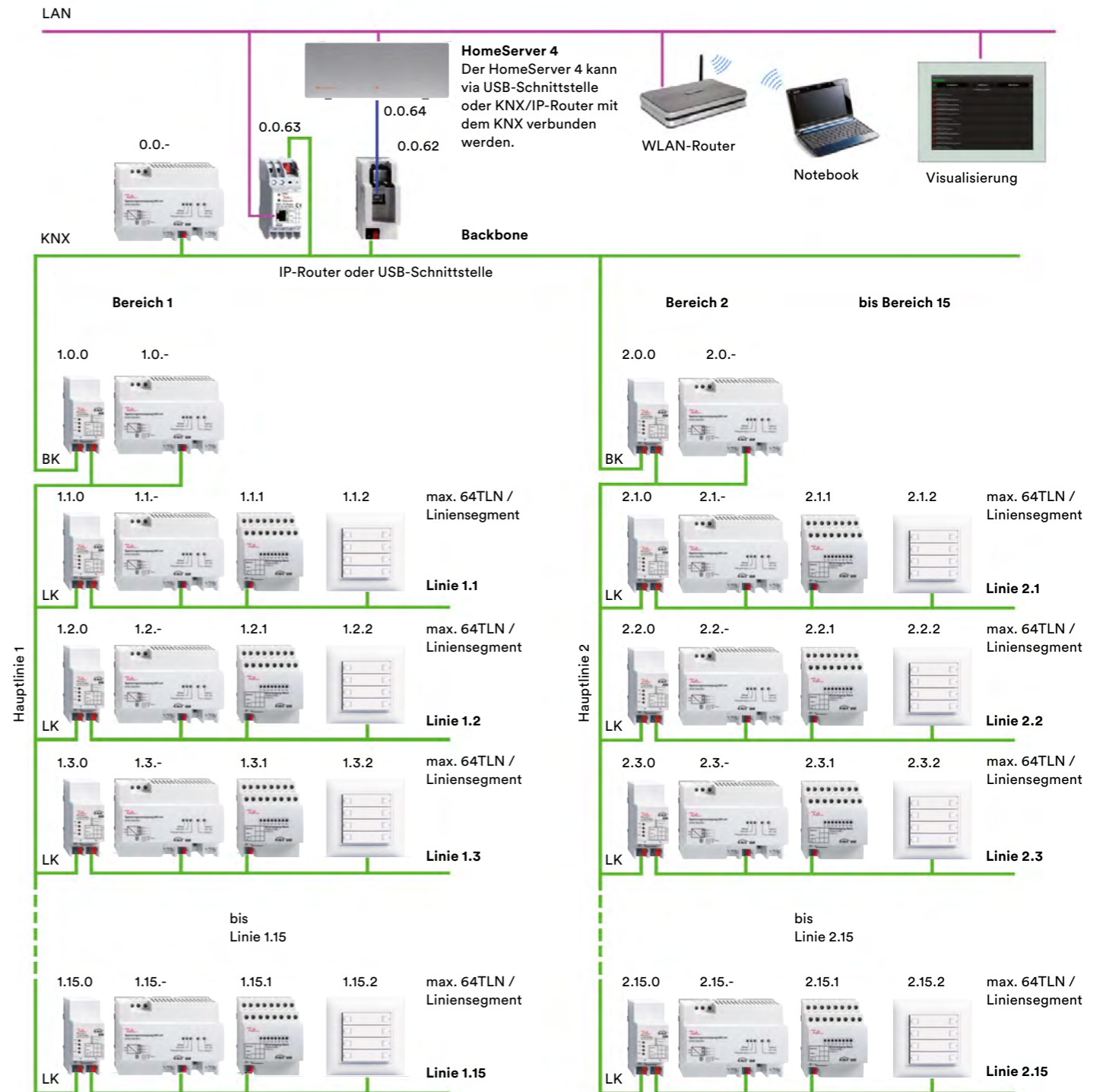

REG KNX/IP-Router

Verwendungszweck

Der KNX/IP-Router ermöglicht die Weiterleitung von Telegrammen zwischen verschiedenen Linien über ein LAN (IP) als schnellen Backbone (KNXnet/IP Routing). Ferner kann der KNX/IP-Router als Schnittstelle zum Buszugriff über IP verwendet werden (KNXnet/IP Tunneling). Er ersetzt dadurch eine RS232 bzw. USB Schnittstelle. Der KNX/IP-Router unterstützt beim Zugriff über KNXnet/IP Tunneling 5 Verbindungen gleichzeitig. Er besitzt eine Filtertabelle und kann bis zu 150 Telegramme zwischenspeichern. Die Spannungsversorgung erfolgt extern mit 12–24 V oder alternativ über Power-over-Ethernet (IEEE 802.3af).



36130-00.REG

Merkmale

Insbesondere in Zweckbauten bietet sich die Nutzung des vorhandenen Daten-Netzwerks zur linienübergreifenden Kommunikation an. Damit verbundene Vorteile sind:

- Einfache Anbindung an übergeordnete Netzwerksysteme durch Nutzung des Internet Protokolls (IP).
- Direkter Zugriff von jedem Punkt im IP-Netzwerk auf die KNX- Installation (KNXnet/IP Tunneling).
- Schnelle Kommunikation zwischen KNX-Linien, Bereichen und Systemen (KNXnet/IP Routing).
- Gebäude- und liegenschaftsübergreifende Kommunikation (Vernetzung von Liegenschaften).
- Filtern und Weiterleiten von Telegrammen in Abhängigkeit von physikalischer Adresse und/oder Gruppenadresse.
- Ausfallmeldung des KNX-Systems durch KNXnet/IP an Applikationen.
- Einfache Anbindung von Visualisierungssystemen und Facility Management Systemen.
- Geeignet zur Buskommunikation von HomeServer/FacilityServer.
- Bis zu fünf Verbindungen gleichzeitig

Technische Daten

Umgebungsbedingungen:

- Schutzart	IP20, Einbau trocken
- Schutzklasse	III
- Umgebungstemperatur	Betrieb: -5 °C bis +40 °C Lagerung: -25 °C bis +70 °C

Versorgung KNX:

- Spannung	21–32 V DC SELV
- Leistungsaufnahme	typ. 150 mW
- Anschluss	KNX-Busanschlussklemme

Versorgung extern:

- Spannung	12–24 V AC 12–30 V DC
- Leistungsaufnahme	alternativ: Power-over-Ethernet max. 800 mW
- Anschluss:	Schraubklemmen

Netzwerk:

- Anschluss IP	RJ45-Buchse
- IP-Kommunikation	Ethernet 10BaseT (10 Mbit/s)
- Unterstützte Protokolle	ARP, ICMP, IGMP, UDP/IP, DHCP KNXnet/IP (Core, Routing, Tunneling, Device Management)

Einbaubreite

36 mm (2 TE)

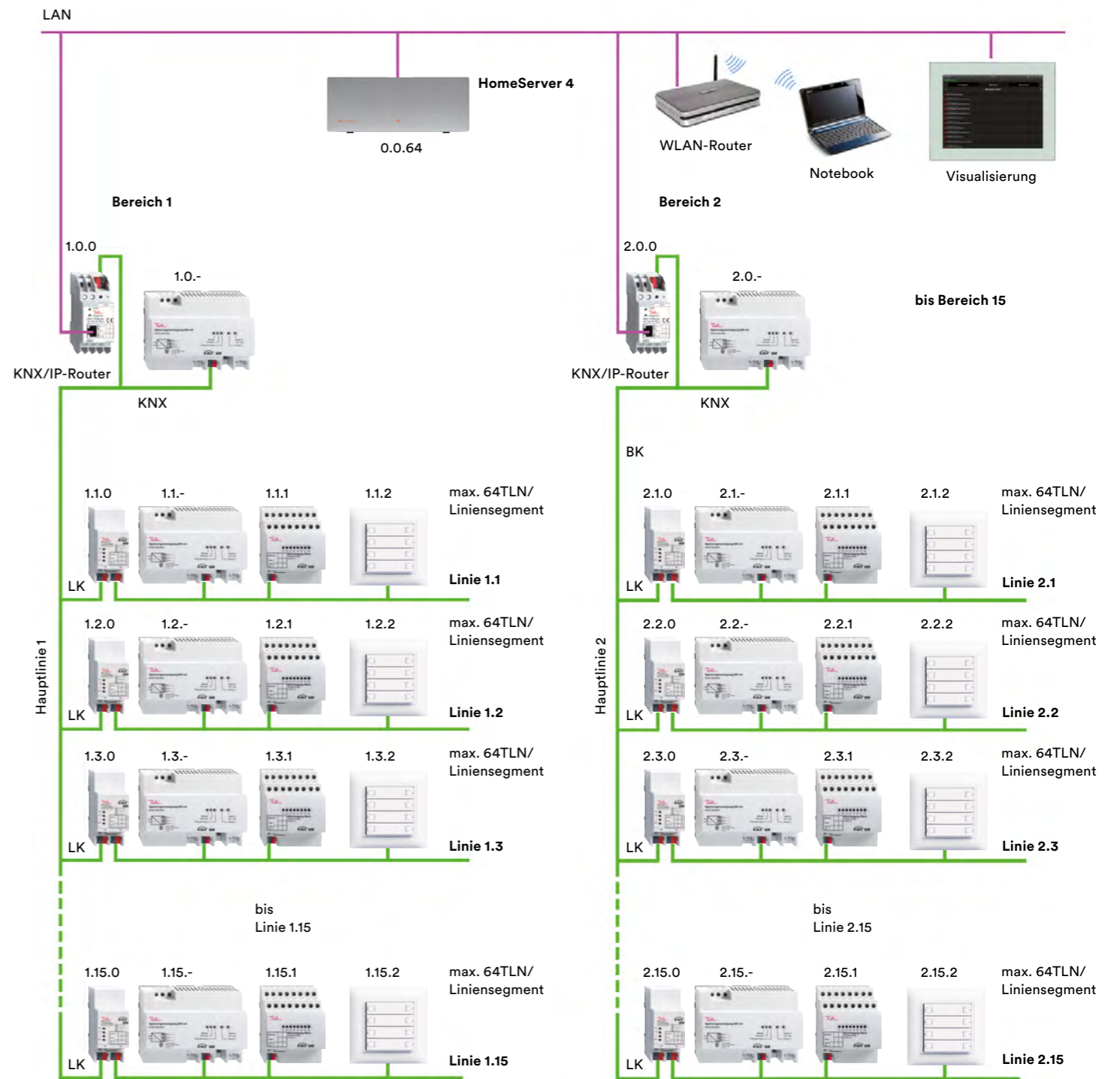

REG DALI-Gateway Plus



Verwendungszweck

Das DALI-Gateway Plus bildet die Schnittstelle zwischen einer KNX-Installation und einer DALI- (Digital Addressable Lighting Interface) Beleuchtungsanlage. Es ermöglicht das Schalten und Dimmen von maximal 64 Leuchten mit DALI-Betriebsgerät (z.B. EVG). Bis zu 6 unterschiedliche Adressierungsarten des DALI-Gateways ermöglichen das gruppenorientierte und einzeladressierte Ansteuern von DALI-Leuchten über KNX-Telegramme. Hierdurch wird die Einbindung einer raumbezogenen Lichtsteuerung von z.B. Grossraumbüros, Mehrzweckräumen, Fertigungshallen, Schulungs- und Vortragsräumen oder Schaufenstern in das übergeordnete KNX-Gebäudemanagement ermöglicht. Leuchten oder Leuchtengruppen lassen sich in bis zu 16 Szenen integrieren. Speziell zur Realisierung dynamischer Lichtstimmungen ist es möglich, Leuchten oder Leuchtengruppen in die Effektsteuerung des DALI-Gateways einzubinden. Hierbei stehen bis zu 16 Effekte mit jeweils bis zu 16 Effekt-Schritten zur Verfügung. Jeder Effekt-Schritt steht für eine individuelle Lichtstimmung. Durch zeitgesteuertes Umschalten der Effekt-Schritte wird ein Effekt in seiner Gesamtheit dynamisch. Das DALI-Gateway kann in DALI-Notlichtsysteme integriert werden. Es ermöglicht den rückwirkungsfreien Betrieb von Betriebsgeräten allgemeiner Beleuchtungseinrichtungen und Notlicht-Betriebsgeräten der selben DALI-Anlage.

Merkmale

Allgemein

- Steuerung von max. 64 DALI-Teilnehmern als Einzelsteuerung, Gruppensteuerung in max. 32 Gruppen oder Zentralsteuerung über Broadcast-Telegramm.
- Handbedienung der Gruppen unabhängig vom Bus (auch Baustellenbetrieb mit Broadcast-Steuerung).
- Rückmeldungen von DALI-Fehlerstatus oder -Kurzschluss und Meldung von Ausfall der Versorgungsspannung.
- Zentrale Schaltfunktion.
- Sammelrückmeldung aller Schaltzustände möglich.
- Einbeziehung der Gruppen in bis zu 16 Lichtszenen möglich.

Kanalorientiert:

- Jede Gruppe und jedes Einzelgerät verfügt ohne Einschränkung über den vollen Funktionsumfang. Alle kanalorientierten Funktionen lassen sich separat für jede Gruppe und jedes Einzelgerät parametrieren. Dadurch wird ein unabhängiges und multifunktionales Ansteuern der DALI-Betriebsgeräte ermöglicht.
- Rückmeldung Schalten und Helligkeitswert: Aktive (bei Änderung oder zyklisch auf den Bus sendend) oder passive (Objekt auslesbar) Rückmeldefunktionen.
- Einstellung der Helligkeitsgrenzwerte möglich.
- Dimmverhalten parametrierbar.
- Soft-Einschalt- oder Soft-Ausschalt-Funktion.
- Sperrfunktion oder alternativ Zwangsstellungsfunktion für jede Gruppe parametrierbar. Bei Sperrfunktion ist das Blinken von Leuchten gruppen möglich.
- Zeitfunktionen (Ein-, Ausschaltverzögerung, erweiterte Treppenhausfunktion)
- Vorwarnfunktion oder reduzierte Dauerbeleuchtung
- Betriebsstundenzähler als Vor- und Rückwärtszähler mit Grenzwertauswertung
- Reaktionen bei Busspannungsausfall und -wiederkehr und nach einem ETS-Programmervorgang einstellbar.

Betrieb von Notbeleuchtungsanlagen:

- Ansteuerung und Überwachung von einzelbatterie- und zentralver-sorgten DALI-Notbeleuchtungsanlagen.
- Unterstützung von DALI-Notlichtkonvertern nach EN 62386-202 (Einzelbatteriebetriebene Notleuchten mit DALI-Schnittstelle): Funktionstest, Dauerbetriebstest, eingeschränkter Dauerbetriebstest, Abfrage des Akkuladestands.

Plug-In:

- Komfortable DALI-Inbetriebnahme ohne zusätzliche Software-Komponenten.
- Testfunktion aller angelegten DALI-Gruppen oder aller DALI-Teilnehmer: zentrales EIN/AUS-Schalten, Einzelgerätetest (EIN / AUS, Helligkeitswertvorgabe, Gerätestatus), Einzelgruppentest (Schalten, Dimmen) und Szenentest.
- Austausch eines einzelnen defekten DALI-Teilnehmers während des Betriebs ohne ETS möglich
- Druckfunktion zur Erstellung eines Konfigurations-Reports (Übersicht der Gruppenzuordnung oder gesamte Gerätekonfiguration).



36161-00.REG

Info

Dieses Produkt wird per 31.12.2017 abgekündigt. Per 01.01.2018 steht ein Ersatzartikel zur Verfügung.

Technische Daten

Umgebungsbedingungen:

- Schutzart
- Schutzklasse
- Umgebungstemperatur

Versorgung KNX:

- Spannung 21–32 V DC SELV
- Leistungsaufnahme typ. 150 mW
- Anschluss KNX-Busanschlussklemme

Versorgung extern:

- Spannung 230 V AC, 50 Hz
- Leistungsaufnahme max. 6 W
- Anschluss Schraubklemmen
- Gesamtverlustleistung max. 3 W

DALI:

- Spannung typ. 16 V DC
- Anzahl DALI-Teilnehmer max. 64
- Übertragungsrate 1,2 kbit/s
- Protokoll EN 62386
- Anschluss Schraubklemmen
- Stromaufnahme typ. 128 mA, max. 200 mA kurzzeitig
- Leitungstyp Mantelleitung 230 V, z.B. NYM
- max. Leitungswiderstand 8 Ω / 4 Ω einfache Länge beliebig (bevorzugt Schraubklemmen oben)
- Einbaulage

Einbaubreite

IP20, Einbau trocken
III
Betrieb: –5 °C bis +40 °C
Lagerung: –25 °C bis +70 °C

21–32 V DC SELV
typ. 150 mW
KNX-Busanschlussklemme

230 V AC, 50 Hz
max. 6 W
Schraubklemmen

typ. 16 V DC
max. 64
1,2 kbit/s
EN 62386
Schraubklemmen
typ. 128 mA, max. 200 mA kurzzeitig
Mantelleitung 230 V, z.B. NYM
8 Ω / 4 Ω einfache Länge
beliebig (bevorzugt Schraubklemmen oben)

72 mm (4 TE)

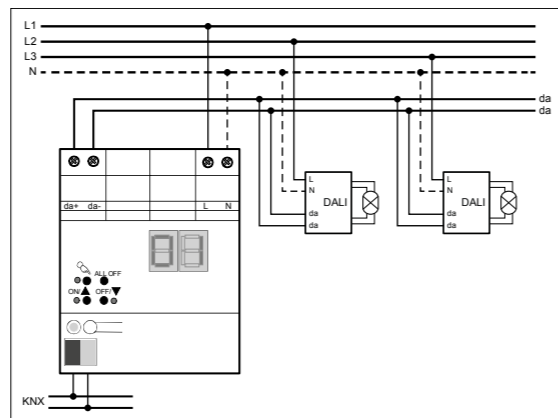

REG Binäreingang 230 V AC 4fach | 8fach



Verwendungszweck

Der Binäreingang erfasst mit seinen voneinander unabhängigen Eingängen 230-V-Spannungssignale und sendet entsprechend der ETS Telegramme auf den KNX. Die Schaltvorgänge von 230-V-Kontakten (z.B. Wächter/Taster) werden in Telegramme umgesetzt. Die 4 bzw. 8 Eingänge können dabei unabhängig voneinander verschiedenen Funktionen zugeordnet oder gesperrt werden. Bis zu 4 bzw. 8 verschiedene FI-Stromkreise sind möglich. Signalanzeige über 4 bzw. 8 gelbe Status-LED möglich. Anschluss mehrphasig.

Merkmale

- Freie Zuordnung der Funktionen Schalten, Dimmen, Jalousie und Wertgeber zu allen Eingängen, Impulszähler und Schaltzähler zu den Eingängen 1 & 2
- Sperrobjekt zum Sperren einzelner Eingänge
- Verhalten bei Busspannungswiederkehr für jeden Eingang separat parametrierbar
- Telegrammratenbegrenzung
- Funktion Schalten:
 - zwei unabhängige Schaltobjekte für jeden Eingang vorhanden und einzeln freischaltbar
 - Befehl bei steigender und fallender Flanke unabhängig einstellbar (EIN, AUS, UM, keine Reaktion)
 - zyklisches Senden der Schaltobjekte in Abhängigkeit der Flanke oder in Abhängigkeit des Objektwerts wählbar
- Funktion Dimmen:
 - Einflächen- und Zweiflächenbedienung
 - Zeit zwischen Dimmen und Schalten und Dimmschrittweite einstellbar
 - Telegrammwiederholung und Stopptelegramm senden möglich
- Funktion Jalousie:
 - Befehl bei steigender Flanke einstellbar (keine Funktion, AUF, AB, UM), Bedienkonzept parametrierbar (Step – Move – Step bzw. Move – Step), Zeit zwischen Kurz- und Langzeitbetrieb einstellbar, Lamellenverstellzeit einstellbar
- Funktion Wertgeber und Lichtszenennebenstelle:
 - Flanke (Taster als Schliesser, Taster als Öffner, Schalter) und Wert bei Flanke parametrierbar
 - Wertverstellung bei Taster über langen Tastendruck für Wertgeber möglich
 - Lichtszenennebenstelle mit Speicherfunktion auch Speicherung der Szene ohne vorherigen Abruf möglich
- Funktion Temperaturwertgeber und Helligkeitswertgeber:
 - Flanke und Wert parametrierbar
 - Wertverstellung bei Taster über langen Tastendruck möglich
- Funktion Impulszähler:
 - Flanke zur Impulszählung und Intervallzeit zur Zählerstandsübertragung parametrierbar
 - Flanke des Synchronsignals zur Rücksetzung des Zählerstands und Schalttelegramm bei Eintreffen des Synchronsignals einstellbar
- Funktion Schaltzähler:
 - Flanke zur Zählung der Signale am Eingang und maximaler Zählerstand wählbar
 - Schrittweite zur Zählerstandsausgabe und Telegramm bei Erreichen des maximalen Zählerstands parametrierbar

Technische Daten

Umgebungsbedingungen:

- Schutzart
- Umgebungstemperatur

Signalspannung

IP20, Einbau trocken
Betrieb: –5 °C bis +40 °C
Lagerung: –25 °C bis +70 °C

10–230 V AC, 50 Hz

ca. 7 mA bei 230 V AC

Eingangsstrom/Kanal

0–70 V AC

90–253 V AC

Versorgung KNX:

21–32 V DC SELV

4fach: typ. 150 mW

8fach: typ. 240 mW

KNX-Busanschlussklemme

- Anschluss



36267-4.REG



36269-8.REG

Anschluss Binäreingänge
Einbaulage

Einbaubreite

Info

Dieses Produkt wird per 31.12.2017 abgekündigt. Per 01.01.2018 steht ein Ersatzartikel zur Verfügung.

Schraubklemmen
beliebig (bevorzugt Schraubklemmen oben)

4fach: 36 mm (2 TE)
8fach: 72 mm (4 TE)

Allgemeine Spezifikation der Eingänge

Minimale Signaldauer
bei Impulszählung

200 ms bei 5 Hz Signaltakt mit
Puls-Pausen-Verhältnis 1:1

Signalverzögerung
(softwareabhängig)

steigende Flanke ca. 2 ms
fallende Flanke ca. 40 ms
max. 100 m (ungeschirmt)

Länge der Eingangsleitung

4fach

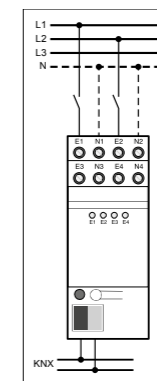

8fach

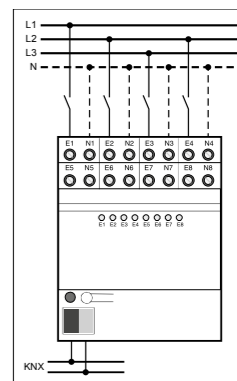



REG Binäreingang 24 V AC/DC 6fach



Verwendungszweck

Der Binäreingang erfasst mit seinen voneinander unabhängigen Eingängen 24-V-Spannungssignale und sendet entsprechend der ETS Telegramme auf den KNX. Die Schaltvorgänge von 24-V-Kontakten (z.B. Wächter/Taster) werden in Telegramme umgesetzt. Die 6 Eingänge können dabei unabhängig voneinander verschiedenen Funktionen zugeordnet oder gesperrt werden. Bis zu 6 verschiedene FI-Stromkreise sind möglich. Signalanzeige über 6 gelbe Status-LED möglich. Anschluss mehrphasig.

Merkmale

- Freie Zuordnung der Funktionen Schalten, Dimmen, Jalousie und Wertgeber zu allen Eingängen, Impulszähler und Schaltzähler zu den Eingängen 1 & 2
- Sperrobjekt zum Sperren einzelner Eingänge
- Verhalten bei Busspannungswiederkehr für jeden Eingang separat parametrierbar
- Telegrammratenbegrenzung
- Funktion Schalten:
 - zwei unabhängige Schaltobjekte für jeden Eingang vorhanden und einzeln freischaltbar
 - Befehl bei steigender und fallender Flanke unabhängig einstellbar (EIN, AUS, UM, keine Reaktion)
 - zyklisches Senden der Schaltobjekte in Abhängigkeit der Flanke oder in Abhängigkeit des Objektwerts wählbar
- Funktion Dimmen:
 - Einflächen- und Zweiflächenbedienung
 - Zeit zwischen Dimmen und Schalten und Dimmschrittweite einstellbar
 - Telegrammwiederholung und Stopptelegramm senden möglich
- Funktion Jalousie:
 - Befehl bei steigender Flanke einstellbar (keine Funktion, AUF, AB, UM)
 - Bedienkonzept parametrierbar (Step – Move – Step bzw. Move –Step), Zeit zwischen Kurz- und Langzeitbetrieb einstellbar
 - Lamellenverstellzeit einstellbar
- Funktion Wertgeber und Lichtszenen nebenstelle:
 - Flanke (Taster als Schliesser, Taster als Öffner, Schalter) und Wert bei Flanke parametrierbar
 - Wertverstellung bei Taster über langen Tastendruck für Wertgeber möglich
 - Lichtszenen nebenstelle mit Speicherfunktion auch Speicherung der Szene ohne vorherigen Abruf möglich
- Funktion Temperaturwertgeber und Helligkeitswertgeber:
 - Flanke und Wert parametrierbar
 - Wertverstellung bei Taster über langen Tastendruck möglich
- Funktion Impulszähler:
 - Flanke zur Impulszählung und Intervallzeit zur Zählerstandsübertragung parametrierbar
 - Flanke des Synchronsignals zur Rücksetzung des Zählerstands und Schalttelegramm bei Eintreffen des Synchronsignals einstellbar
- Funktion Schaltzähler:
 - Flanke zur Zählung der Signale am Eingang und maximaler Zählerstand wählbar – Schrittweite zur Zählerstandsabgabe und Telegramm bei Erreichen des maximalen Zählerstands parametrierbar



36268-6.REG

Technische Daten

Umgebungsbedingungen:
 - Schutzart
 - Umgebungstemperatur

Signalspannung
 Eingangsstrom/Kanal
 Signalpegel:
 - 0-Signal
 - 1-Signal
 Versorgung KNX:
 - Spannung
 - Leistungsaufnahme
 - Anschluss
 Anschluss Binäreingänge
 Einbaulage

Einbaubreite

Allgemeine Spezifikation der Eingänge

Minimale Signaldauer
 bei Impulszählung

Signalverzögerung
 (softwareabhängig)

Länge der Eingangsleitung

Info

Dieses Produkt wird per 31.12.2017 abgekündigt. Per 01.01.2018 steht ein Ersatzartikel zur Verfügung.

IP20, Einbau trocken
 Betrieb: -5 °C bis +40 °C
 Lagerung: -25 °C bis +70 °C
 8–42 V AC
 ca. 4 mA bei 24 V AC/DC

0 bis 1,8 V AC / -42 bis 1,8 V DC
 8 bis 42 V AC/DC

21–32 V DC SELV
 max. 240 mW
 KNX-Busanschlussklemme
 Schraubklemmen
 beliebig (bevorzugt Schraubklemmen oben)
 36 mm (2 TE)

200 ms bei 5 Hz Signaltakt mit Puls-Pausen-Verhältnis 1:1

steigende Flanke ca. 2 ms
 fallende Flanke ca. 40 ms
 max. 100 m (ungeschirmt)

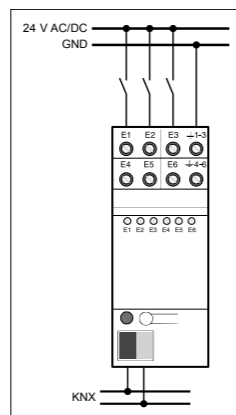

REG Schaltaktor 16 A 4fach | 8fach



Verwendungszweck

Der Schaltaktor empfängt Telegramme von Sensoren oder anderen Steuerungen über den KNX und schaltet elektrische Verbraucher. Jeder Schaltausgang verfügt über ein separates bistabiles Schaltrelais, so dass Schaltzustände auch bei Busspannungsausfall gesichert eingestellt bleiben. Mit den Schiebeschaltern auf der Vorderseite des Gerätes können die Relais durch Handbedienung parallel zum KNX, auch ohne Busspannung oder im unprogrammierten Zustand ein- und ausgeschaltet werden. Dies ermöglicht eine schnelle Funktionsprüfung der angeschlossenen Verbraucher. Der Schaltaktor wird vollständig vom KNX versorgt und benötigt daher keine zusätzliche externe Spannungsversorgung.

Merkmale

- Alle kanalorientierten Funktionen lassen sich separat für jeden Ausgang parametrieren. Dadurch wird ein unabhängiges und multifunktionales Ansteuern der Schaltausgänge ermöglicht.
- Handbetätigung der Relais unabhängig vom Bus / Schaltstellungsanzeige.
- Schliesser- oder Öffnerbetrieb.
- Zentrale Schaltfunktion mit Sammelrückmeldung.
- Rückmeldung Schalten (nur im Busbetrieb): Aktive (bei Änderung oder zyklisch auf den Bus sendend) oder passive (Objekt auslesbar) Rückmeldefunktion.
- Logische Verknüpfungsfunktion einzeln für jeden Ausgang.
- Sperrfunktion für jeden Kanal parametrierbar. Alternativ Zwangsstellungsfunktion separat für jeden Ausgang.
- Zeitfunktionen (Ein-, Ausschaltverzögerung, Treppenlichtfunktion – auch mit Vorwarnfunktion).
- Einbeziehung in Lichtszenen möglich: Bis zu 8 interne Szenen sind je Ausgang parametrierbar.
- Betriebsstundenzähler einzeln für jeden Ausgang aktivierbar.
- Eingangsüberwachung auf zyklische Aktualisierung mit Sicherheitsstellung.
- Reaktionen bei Busspannungsausfall und -wiederkehr und nach einem ETS-Programmierungsvorgang für jeden Ausgang einstellbar.

Technische Daten

Umgebungsbedingungen:
 - Schutzart
 - Schutzklasse
 - Umgebungstemperatur

Versorgung KNX:

- Spannung
 - Leistungsaufnahme
 - Anschluss
 Gesamtverlustleistung

Ausgang:

- Anzahl
 - Anschluss
 - Kontaktart
 - Schaltspannung

- Schaltvermögen 230 V AC
 - Schaltvermögen 400 V AC
 - Schaltvermögen DC
 - Max. Einschaltstrom

- Min. Schaltstrom
 Einbaulage

Einbaubreite

IP20, Einbau trocken
 III
 Betrieb: -5 °C bis +45 °C
 Lagerung: -25 °C bis +70 °C

21–32 V DC SELV
 typ. 150 mW
 KNX-Busanschlussklemme
 4fach: max. 4 W
 8fach: max. 8 W

4 / 8
 Schraubklemmen
 potentialfreier µ-Kontakt, bistabil
 230 V AC, 50 Hz
 400 V AC, 50 Hz
 24 V DC

AC1 16 A / AC3 10 A
 AC1 10 A / AC3 6 A
 16 A / 24 V (ohmsch)
 400 A, 150 µs
 200 A, 600 µs
 100 mA (bei 24 V)
 beliebig (bevorzugt Schraubklemmen oben)
 4fach: 72 mm (4 TE)
 8fach: 144 mm (8 TE)



36304-4.REG

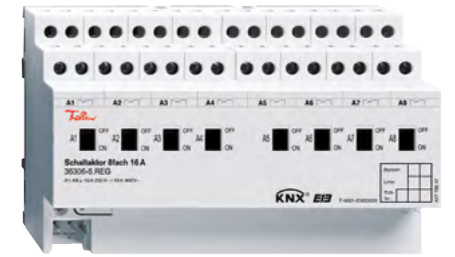

36306-8.REG

Lastarten:

- Ohmsche Last 3600 W
- Kapazitive Last 10 A, max. 140 µF
- Glühlampen 2500 W
- HV-Halogenlampen 2500 W
- NV-Halogenlampen:
- konventionelle Trafos 1200 W/VA
- Tronic-Trafos 1500 W/VA
- Leuchtstofflampen T5 / T8:
- unkompenziert 2500 W
- parallelkompenziert 1300 W, 140 µF
- Duo-Schaltung 2300 W, 140 µF
- Kompaktleuchtstofflampen:
- unkompenziert 2500 W
- parallelkompenziert 1300 W, 140 µF
- EVG typabhängig

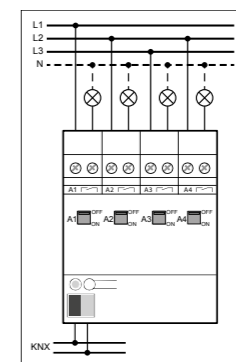

4fach

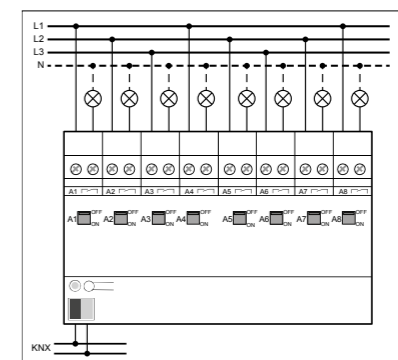

8fach

REG Schaltaktor für C-Last 4fach | 8fach



Verwendungszweck

Der Schaltaktor für C-Last empfängt Telegramme von Sensoren oder anderen Steuerungen über den KNX und schaltet elektrische Verbraucher. Die Schaltkontakte sind speziell für Lasten mit kapazitivem Charakter und dadurch für bedingt hohe Einschaltströme ausgelegt. Jeder Schaltausgang verfügt über ein separates bistabiles Schaltrelais, so dass Schaltzustände auch bei Busspannungsausfall gesichert eingestellt bleiben. Mit den Schiebepotentiometern auf der Vorderseite des Gerätes können die Relais durch Handbedienung parallel zum KNX auch ohne Busspannung oder im unprogrammierten Zustand ein- und ausgeschaltet werden. Dies ermöglicht eine schnelle Funktionsprüfung der angeschlossenen Verbraucher. Der Schaltaktor für C-Last verfügt über eine für jeden Ausgang separate Strommessung. Wahlweise können dabei die gemessenen Lastströme auch auf einstellbare Lastgrenzen überwacht werden. Der Schaltaktor wird vollständig vom KNX versorgt und benötigt daher keine zusätzliche externe Spannungsversorgung.

Merkmale

- Jeder Ausgang verfügt ohne Einschränkung über den vollen Funktionsumfang. Alle kanalorientierten Funktionen lassen sich separat für jeden Ausgang parametrieren. Dadurch wird ein unabhängiges und multifunktionales Ansteuern der Schaltausgänge ermöglicht.
- Handbedienung der Relais unabhängig vom Bus/Schaltstellungsanzeige.
- Schliesser- oder Öffnerbetrieb.
- Zentrale Schaltfunktion mit Sammelrückmeldung.
- Rückmeldung Schalten (nur im Busbetrieb): Aktive (bei Änderung oder zyklisch auf den Bus sendend) oder passive (Objekt auslesbar) Rückmeldefunktion.
- Logische Verknüpfungsfunktion einzeln für jeden Ausgang.
- Sperrfunktion für jeden Kanal parametrierbar. Alternativ Zwangsstellungsfunktion separat für jeden Ausgang.
- Zeitfunktionen (Ein-, Ausschaltverzögerung, Treppenlichtfunktion – auch mit Vorwarnfunktion).
- Einbeziehung in Lichtszenen möglich: Bis zu 8 interne Szenen sind je Ausgang parametrierbar.
- Betriebsstundenzähler einzeln für jeden Ausgang aktivierbar.
- Separate Strommessung je Ausgang und Übermittlung des gemessenen Stromwertes auf den Bus über unabhängige Kommunikationsobjekte (Senden bei Änderung oder zusätzlich zyklisch). Optional kann eine Lastüberwachung (Lastüberschreitung / Lastunterschreitung) mit vordefinierbaren Lastgrenzen (Teach-In oder Parametereinstellung) aktiviert werden mit separat parametrierbaren Meldetelegrammen.
- Eingangsüberwachung auf zyklische Aktualisierung mit Sicherheitsstellung.
- Reaktionen bei Busspannungsausfall und -wiederkehr und nach einem ETS-Programmierungsvorgang für jeden Ausgang einstellbar.



36345-4.REG

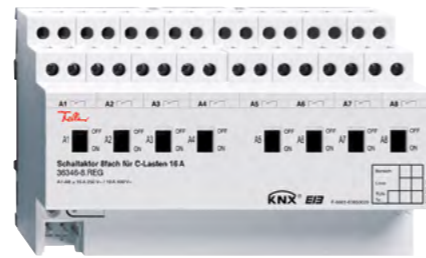

36346-8.REG

Technische Daten

Umgebungsbedingungen:

- Schutzart
- Schutzklasse
- Umgebungstemperatur

Versorgung KNX:

- Spannung
- Leistungsaufnahme
- Anschluss
- Gesamtverlustleistung

Ausgang:

- Anzahl
- Anschluss
- Kontaktart
- Schaltspannung

- Schaltvermögen 230 V AC
- Schaltvermögen 400 V AC
- Schaltvermögen DC
- Max. Einschaltstrom
- Min. Schaltstrom

Strommessung:

- Signalform
- Signalfrequenz
- Messbereich
- Messgenauigkeit
- Messtoleranz

- Messzeit je Ausgang

Einbaulage

Einbaubreite

Lastarten:

- Ohmsche Last
- Kapazitive Last
- Glühlampen
- HV-Halogenlampen
- NV-Halogenlampen:
- konventionelle Trafos
- Tronic-Trafos
- Leuchtstofflampen T5 / T8:
- unkomensiert
- parallelkompensiert
- Duo-Schaltung
- Kompaktleuchtstofflampen:
- unkomensiert
- parallelkompensiert

EVG

IP20, Einbau trocken

III

Betrieb: –5 °C bis +45 °C

Lagerung: –25 °C bis +70 °C

21–32 V DC SELV

typ. 150 mW

KNX-Busanschlussklemme

4fach: max. 4 W

8fach: max. 8 W

4 / 8

Schraubklemmen

potentialfreier µ-Kontakt, bistabil

230 V AC, 50 Hz

400 V AC, 50 Hz

24 V DC

AC116 A / AC3 10 A

AC110 A / AC3 6 A

24 V 16 A (ohmsch)

600 A, 150 µs, 300 A, 600 µs

100 mA (bei 24 V)

sinus (keine Strommessung bei DC)

50 Hz

0,25–16 A effektiv

bei Strömen < 1 A: ±100 mA

bei Strömen > 1 A: ±8 % vom aktuellen

Stromwert

min. 700 ms

beliebig (bevorzugt Schraubklemmen oben)

4fach: 72 mm (4 TE)

8fach: 144 mm (8 TE)

3680 W

16 A, max. 200 µF

3680 W

3680 W

2000 W/VA

2500 W/VA

3680 W

2500 W, 200 µF

3680 W, 200 µF

3680 W

2500 W, 200 µF

typabhängig

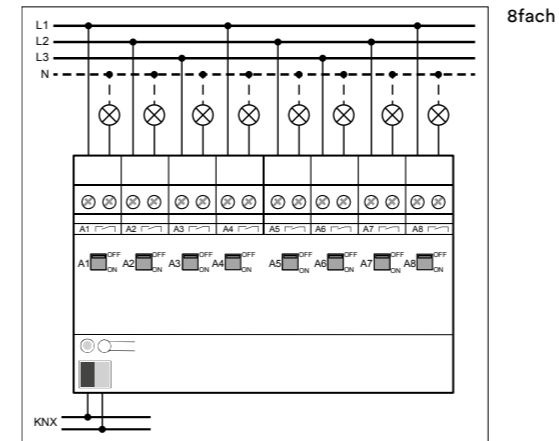
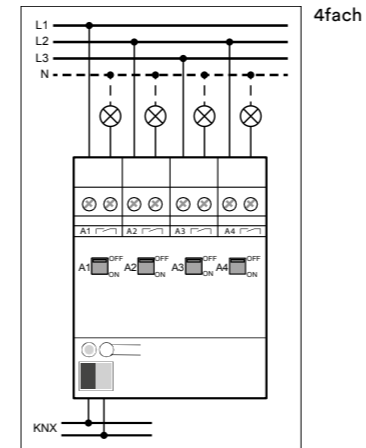

REG Schalt-/Jalousieaktor 4/2fach | 8/4fach | 16/8fach



Verwendungszweck

Der Schalt-/Jalousieaktor empfängt Telegramme von Sensoren oder anderen Steuerungen über den KNX und schaltet elektrische Verbraucher. Die Relaisausgänge des Aktors lassen sich in der ETS-Softwarekonfiguration entweder auf Jalousiebetrieb oder alternativ auf Schaltbetrieb einstellen, wobei auch ein Mischbetrieb der genannten Betriebsarten am Gerät möglich ist. Der Schalt-/Jalousieaktor schaltet im Jalousiebetrieb Jalousie- oder Rollladenantriebe für Netzspannung 230 V AC. Alternativ schaltet der Aktor im Schaltbetrieb elektrische Verbraucher. Jeder Relaisausgang verfügt über netzversorgte monostabile Schaltrelais, so dass Vorzugslagen auch bei Busspannungsausfall eingestellt werden können. Mit den Bedienelementen (4 Drucktasten) auf der Vorderseite des Gerätes können die Relais durch Handbedienung parallel zum KNX auch ohne Busspannung oder im unprogrammierten Zustand ein- und ausgeschaltet werden. Dies ermöglicht eine schnelle Funktionsprüfung der angeschlossenen Verbraucher. Der Schalt-/Jalousieaktor verfügt über einen von den angeschlossenen Antrieben unabhängigen Netzspannungsanschluss. Zur Ansteuerung der Ausgänge muss stets die 230-V-Netzspannung eingeschaltet sein. Die Versorgung der Geräteelektronik erfolgt aus der Busspannung oder aus der Netzspannung.

Merkmale

Allgemein

- Jalousie- oder Schaltbetrieb der Ausgänge parametrierbar. Im Jalousiebetrieb werden jeweils zwei benachbarte Ausgänge zu einem Jalousieausgang zusammengefasst. Mischbetrieb an einem Aktor ist möglich.
- Reaktionen bei Busspannungsausfall und -wiederkehr und nach einem ETS-Programmierungsvorgang für jeden Ausgang einstellbar
- Aktive Rückmeldungen lassen sich nach Busspannungswiederkehr global verzögern.
- Handbedienung der Ausgänge unabhängig vom Bus (beispielsweise für den Baustellenbetrieb) mit LED-Zustandsanzeigen.
- Jeder Ausgang verfügt ohne Einschränkung über den vollen Funktionsumfang. Alle kanalorientierten Funktionen lassen sich separat für jeden Ausgang parametrieren. Dadurch wird ein unabhängiges und multifunktionales Ansteuern der Jalousie- oder Schaltausgänge ermöglicht.

Jalousiebetrieb

- Betriebsart parametrierbar: Ansteuerung von Lamellenjalousien, Rollläden, Markisen oder Lüftungsklappen.
- Separat parametrierbare Behangfahrzeiten mit Fahrzeitverlängerung für Fahrten in die obere Endlage.
- Bei Lamellenjalousien ist unabhängig eine Lamellenfahrzeit parametrierbar.
- Umschaltzeit bei Fahrtrichtungswechsel und Zeiten für Kurz- und Langzeitbetrieb (Step, Move) einstellbar.
- Zentrale Ansteuerung aller Jalousieausgänge über 1-Bit-Langzeittelegramm möglich.
- Rückmeldung der Behangposition oder der Lamellenposition (nur im Busbetrieb). Zusätzlich können eine ungültige Behangposition oder eine Antriebsfahrt rückgemeldet werden. Aktive (bei Änderung oder zyklisch auf den Bus sendend) oder passive (Objekt auslesbar) Rückmeldefunktionen.
- Zuordnungen auf bis zu 5 verschiedene Sicherheitsfunktionen (3 Windalarne, 1 Regenalarm, 1 Frostalarm), wahlweise mit zyklischer Überwachung. Die Sicherheitsfunktionen (Objekte, Zykluszeiten, Priorität) werden geräteorientiert gemeinsam für alle Ausgänge angelegt. Eine Zuordnung einzelner Ausgänge auf die Sicherheitsfunktionen und die Sicherheitsreaktionen sind kanalorientiert parametrierbar.
- Eine umfangreiche Sonnenschutzfunktion mit festen und variablen Behang- oder Lamellenpositionen zu Beginn oder am Ende der Funktion separat für jeden Ausgang aktivierbar. Inklusiv dynamischem Lamellenoffset für Lamellenjalousien.
- Zwangsstellungsfunktion für jeden Jalousieausgang realisierbar.
- Bis zu 8 interne Szenen sind je Ausgang parametrierbar.



36336-4.REG



36337-8.REG

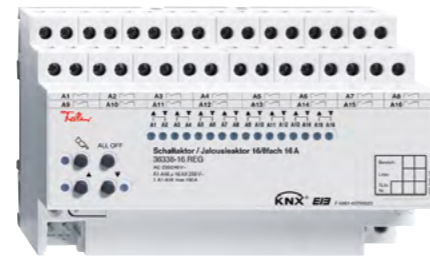

36338-16.REG

Schaltbetrieb

- Unabhängiges Schalten der Schaltausgänge.
- Schliesser- oder Öffnerbetrieb einstellbar.
- Zentrale Schaltfunktion mit Sammelrückmeldung.
- Rückmeldung Schalten (nur im Busbetrieb): Aktive (bei Änderung oder zyklisch auf den Bus sendend) oder passive (Objekt auslesbar) Rückmeldefunktion.
- Logische Verknüpfungsfunktion für jeden Ausgang.
- Sperrfunktion für jeden Kanal parametrierbar. Alternativ Zwangsstellungsfunktion für jeden Ausgang (Zwangsstellungsfunktion nur ab ETS3.0d).
- Zeitfunktionen (Ein-, Ausschaltverzögerung, Treppenlichtfunktion – auch mit Vorwarnfunktion).
- Bis zu 8 interne Szenen sind parametrierbar (nur ab ETS3.0d).

Technische Daten

Umgebungsbedingungen:
- Umgebungstemperatur

- Schutzart

Versorgung KNX:

- Spannung

- Leistungsaufnahme

- Anschluss

Versorgung extern:

- Spannung

- Anschluss

Gesamtverlustleistung

Ausgang:

- Anzahl

- Anschluss

- Kontaktart

- Schaltspannung

- Schaltvermögen

Max. Einschaltstrom

Min. Schaltstrom

Summenstrombelastbarkeit

des Aktors

Summenstrombelastbarkeit

benachbarter Ausgänge

Einbaulage

Einbaubreite

Lastarten:

- Ohmsche Last

- Kapazitive Last

- Motoren

- Glühlampen

- HV-Halogenlampen

- NV-Halogenlampen:

- mit konventionellen Trafos

- mit Tronic Trafos

- Leuchtstofflampen:

- unkomponiert

- parallelkompensiert

- Duo-Schaltung

- Kompaktleuchtstofflampen:

- unkomponiert

- parallelkompensiert

EVG

Betrieb: -5 °C bis +45 °C
Lagerung: -25 °C bis +70 °C
IP20, Einbau trocken

21–32 V DC SELV
typ. 150 mW
KNX-Busanschlussklemme

230 V AC, 50 Hz
Schraubklemmen
4/2fach: max. 2 W
8/4fach: max. 3 W
16/8fach: max. 4,5W

max. 4/8/16 Schaltausgänge,
max. 2/4/8 Jalousieausgänge
abhängig von parametrisierten Betriebsart
Mischbetrieb ist möglich.

Schraubklemmen

μ-Kontakt, monostabil

(Im Jalousiebetrieb sind die Fahrrichtungen
eines Ausganges durch die Software
des Aktors gegeneinander verriegelt.)

230 V AC, 50 Hz
AC1 16 A / AC3 10 A / AX 16 A
800 A, 200 μs
165 A, 20 ms
100 mA

4/2fach: max. 40 A
8/4fach: max. 80 A
16/8fach: max. 160 A

max. 20 A

beliebig (bevorzugt Schraubklemmen
oben)

4/2fach: 72 mm (4 TE)
8/4fach: 72 mm (4 TE)
16/8fach: 144 mm (8 TE)

3000 W

16 A, max. 140 μF

1380 VA

3000 W

2500 W

1200 W/VA

1500 W/VA

1000 W

1160 W, 140 μF

2300 W, 140 μF

1000 W

1160 W, 140 μF

typabhängig

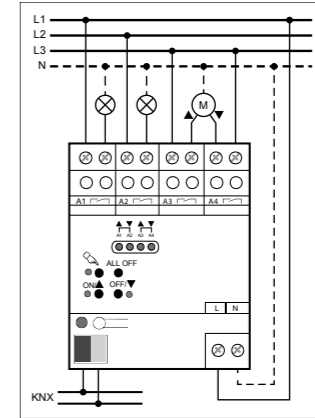

Schalt-Jalousieaktor 4/2fach

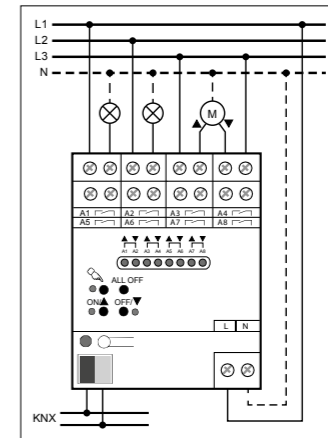

Schalt-Jalousieaktor 8/4fach

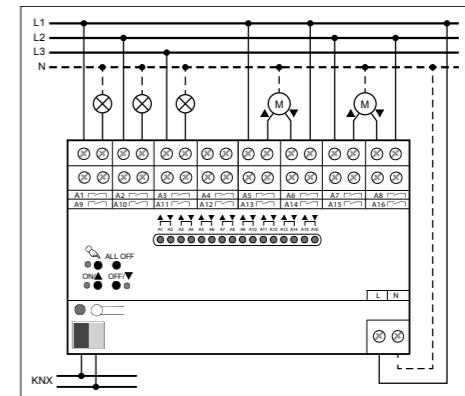

Schalt-Jalousieaktor 16/8fach

REG Jalousieaktor 230 V AC / 12–48 V DC 2/1fach | 4/2fach | 8/4fach



Verwendungszweck

Der Jalousieaktor empfängt Telegramme von Sensoren oder anderen Steuerungen über den KNX und schaltet mit seinen voneinander unabhängigen Relaiskontakten elektrisch betriebene Jalousie- oder Rolllädenantriebe für Netzspannung 230 V AC (je nach Gerät 2, 4 oder 8fach) oder Kleinspannung 12–48 V DC (je nach Gerät 1, 2 oder 4fach). Jeder Jalousieausgang verfügt über netzversorgte monostabile Schaltrelais, so dass Vorzugslagen auch bei Busspannungsausfall eingestellt werden können. Mit den Bedienelementen (4 Drucktasten) auf der Vorderseite des Geräts können die Relais durch Handbedienung parallel zum KNX auch ohne Busspannung oder im unprogrammierten Zustand ein- und ausgeschaltet werden. Dies ermöglicht eine schnelle Funktionsprüfung der angeschlossenen Motoren. Das Gerät verfügt über einen von den angeschlossenen Lasten unabhängigen Netzspannungsanschluss. Zur Ansteuerung der Ausgänge muss stets die 230-V-Netzspannung eingeschaltet sein. Die Versorgung der Geräteelektronik erfolgt aus der Busspannung oder aus der Netzspannung.

Merkmale

Allgemein

- 2/4/8-Kanal-Betrieb zum direkten Anschluss von zwei/vier/acht 230 V Antriebsmotoren. Alternativ ist der Jalousieaktor auf 1/2/4-Kanal-Betrieb zur direkten Ansteuerung von einem/zwei/vier 12–48-V-DC-Antrieben konfigurierbar. Ein Mischbetrieb von 230-V- und 12–48-V-DC-Motoren ist nicht möglich.
- Reaktionen bei Busspannungsausfall und -wiederkehr und nach einem ETS-Programmierungsvorgang für jeden Ausgangskanal einstellbar.
- Zentrale Ansteuerung aller Jalousieausgänge über 1-Bit-Langzeittelegramm möglich.
- Aktive Rückmeldungen lassen sich nach Busspannungswiederkehr global verzögern.
- Handbedienung der Ausgänge unabhängig vom Bus (beispielsweise für den Baustellenbetrieb) mit LED-Zustandsanzeigen.

Kanalorientiert

- Jeder Ausgang verfügt ohne Einschränkung über den vollen Funktionsumfang. Alle kanalorientierten Funktionen lassen sich separat für jeden Ausgang parametrieren. Dadurch wird ein unabhängiges und multifunktionales Ansteuern der Jalousieausgänge ermöglicht.
- Betriebsart parametrierbar: Ansteuerung von Lamellenjalousien, Rollläden oder Lüftungsklappen.
- Separat parametrierbare Behangfahrzeiten mit Fahrzeitverlängerung für Fahrten in die obere Endlage.
- Wahlweise mit automatischer Endlagenerkennung (automatische Einmessung der Behangfahrzeit) für 230-V-Antriebsmotoren mit mechanischen Endlagenschaltern.
- Bei Lamellenjalousien ist unabhängig eine Lamellenfahrzeit parametrierbar.
- Umschaltzeit bei Fahrtrichtungswechsel und Zeiten für Kurz- und Langzeitbetrieb (Step, Move) einstellbar.
- Rückmeldung der Behangposition oder der Lamellenposition (nur im Busbetrieb). Zusätzlich können eine ungünstige Behangposition oder eine Antriebsfahrt rückgemeldet werden. Aktive (bei Änderung sendend) oder passive (Objekt auslesbar) Rückmeldefunktionen.
- Zuordnungen auf bis zu 5 verschiedene Sicherheitsfunktionen (3 Windalarmlage, 1 Regenalarm, 1 Frostalarm), wahlweise mit zyklischer Überwachung. Die Sicherheitsfunktionen (Objekte, Zykluszeiten, Priorität) werden geräteorientiert gemeinsam für alle Ausgänge angelegt. Eine Zuordnung einzelner Ausgänge auf die Sicherheitsfunktionen und die Sicherheitsreaktionen sind kanalorientiert parametrierbar.
- Eine umfangreiche Sonnenschutzfunktion mit festen und variablen Behang- oder Lamellenpositionen zu Beginn oder am Ende der Funktion separat für jeden Ausgang aktivierbar. Inklusiv dynamischem Lamellenoffset für Lamellenjalousien. Auch mit erweitertem Sonnenschutz zur Einbindung in komplexere Beschattungssteuerungen (verfügt über separate Automatik- und Sperrobjekte). Dabei wahlweise auch mit Heizen/Kühlen-Automatik und Präsenzfunktion.
- Zwangsstellungsfunktion für jeden Jalousieausgang realisierbar.
- Bis zu 8 interne Szenen sind je Ausgang parametrierbar.



36352-2.REG



36339-2.REG



36361-8.REG

Technische Daten

Umgebungsbedingungen:

- Schutzart
- Umgebungstemperatur

Versorgung KNX:

- Spannung
- Leistungsaufnahme
- Anschluss

Versorgung extern:

- Spannung
- Leistungsaufnahme
- Anschluss

Gesamtverlustleistung

Ausgang:

- Anzahl

- Anschluss
- Kontaktart

- Schaltspannung AC
- Schaltvermögen AC
- Schaltspannung DC
- Schaltvermögen 12/24 V DC
- Schaltvermögen 48 V DC
- Mindestschaltstrom AC / DC

Einbaulage

Einbaubreite

IP20, Einbau trocken
Betrieb: –5 °C bis +45 °C
Lagerung: –25 °C bis +70 °C

21–32 V DC SELV
typ. 150 mW
KNX-Busanschlussklemme

230 V AC, 50 Hz
max. 5,6 VA
Schraubklemmen
2/1fach: max. 4,5 W
4/2fach: max. 4,5 W
8/4fach: max. 6 W

abhängig von der parametrierten Kanaldefinition 2/4/8 für 230 V AC oder 1/2/4 für 12–48 V DC.
Schraubklemmen
μ-Kontakt, monostabil, Fahrrichtungen softwareverriegelt
230 V AC, 50 Hz
AC1 6 A
12–48 V DC
6 A
3 A
100 mA
beliebig (bevorzugt Schraubklemmen oben)
2/1fach: 72 mm (4 TE)
4/2fach: 72 mm (4 TE)
8/4fach: 144 mm (8 TE)

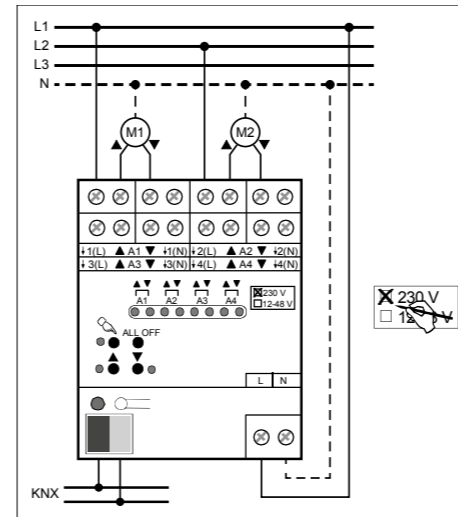

230-V-Antriebe ohne automatische Endlagenerkennung

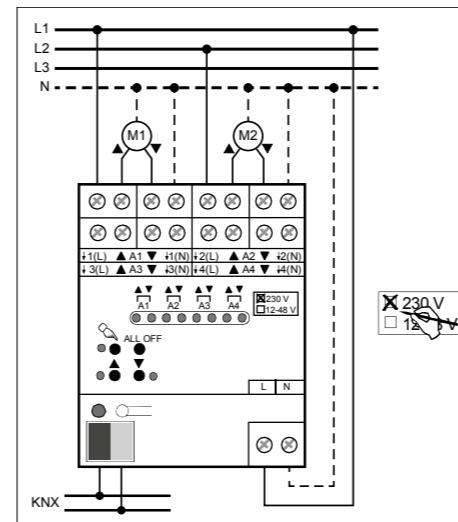

230-V-Antriebe mit automatischer Endlagenerkennung

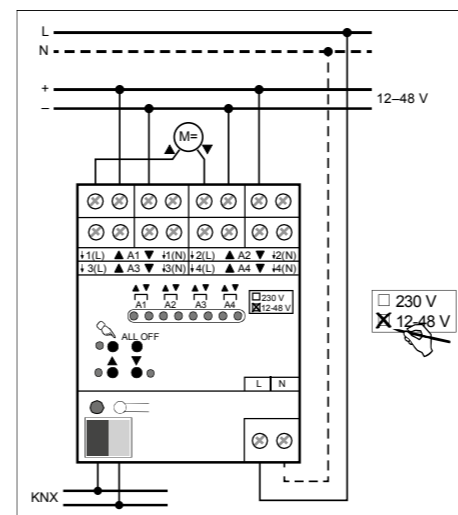

12–48-V-DC-Antriebe ohne automatische Endlagenerkennung

REG Jalousieaktor 24 V DC 4fach



Verwendungszweck

Der Jalousieaktor empfängt Telegramme von Sensoren oder anderen Steuerungen über den KNX und schaltet bis zu vier voneinander unabhängige Jalousie- oder Rollladenantriebe bzw. vergleichbare Systeme (z. B. 24-V-DC-Dachfenstermotoren mit Kettenschubantrieben). Jeder Jalousieausgang verfügt über fremdversorgte monostabile Schaltrelais, so dass Vorzugslagen auch bei Busspannungsausfall eingestellt werden können. Mit den Bedienelementen (4 Drucktasten) auf der Vorderseite des Geräts können die Relais durch Handbedienung parallel zum KNX auch ohne Busspannung oder im unprogrammierten Zustand ein- und ausgeschaltet werden. Dies ermöglicht eine schnelle Funktionsprüfung der angeschlossenen Motoren.



36354-4.REG

Merkmale

Allgemein

- 4-Kanal-Betrieb zum direkten Anschluss von vier 12–48-V-DC-Antriebsmotoren
- Reaktionen bei Busspannungsausfall und -wiederkehr und nach einem ETS-Programmervorgang für jeden Ausgangskanal einstellbar.
- Zentrale Ansteuerung aller Jalousieausgänge über 1-Bit-Langzeittelegramm möglich.
- Aktive Rückmeldungen lassen sich nach Busspannungswiederkehr global verzögern.
- Handbedienung der Ausgänge unabhängig vom Bus (beispielsweise für den Baustellenbetrieb) mit LED-Zustandsanzeigen.

Kanalorientiert

- Jeder Ausgang verfügt ohne Einschränkung über den vollen Funktionsumfang. Alle kanalorientierten Funktionen lassen sich separat für jeden Ausgang parametrieren. Dadurch wird ein unabhängiges und multifunktionales Ansteuern der Jalousieausgänge ermöglicht.
- Betriebsart parametrierbar: Ansteuerung von Lamellenjalousien, Rollläden oder Lüftungsklappen.
- Separat parametrierbare Behangfahrzeiten mit Fahrzeitverlängerung für Fahrten in die obere Endlage.
- Bei Lamellenjalousien ist unabhängig eine Lamellenfahrzeit parametrierbar.
- Umschaltzeit bei Fahrtrichtungswechsel und Zeiten für Kurz- und Langzeitbetrieb (Step, Move) einstellbar.
- Rückmeldung der Behangposition oder der Lamellenposition (nur im Busbetrieb). Zusätzlich können eine ungültige Behangposition oder eine Antriebsfahrt rückgemeldet werden. Aktive (bei Änderung sendend) oder passive (Objekt auslesbar) Rückmeldefunktionen.
- Zuordnungen auf bis zu 5 verschiedene Sicherheitsfunktionen (3 Windalarme, 1 Regenalarm, 1 Frostalarm), wahlweise mit zyklischer Überwachung. Die Sicherheitsfunktionen (Objekte, Zykluszeiten, Priorität) werden geräteorientiert gemeinsam für alle Ausgänge angelegt. Eine Zuordnung einzelner Ausgänge auf die Sicherheitsfunktionen und die Sicherheitsreaktionen sind kanalorientiert parametrierbar.
- Eine umfangreiche Sonnenschutzfunktion mit festen und variablen Behang- oder Lamellenpositionen zu Beginn oder am Ende der Funktion separat für jeden Ausgang aktivierbar. Inklusiv dynamischem Lamellenoffset für Lamellenjalousien. Auch mit erweitertem Sonnenschutz zur Einbindung in komplexere Beschattungssteuerungen (verfügt über separate Automatik- und Sperrobjekte). Dabei wahlweise auch mit Heizen/ Kühlen-Automatik und Präsenzfunktion.
- Zwangsstellungsfunktion für jeden Jalousieausgang realisierbar.
- Bis zu 8 interne Szenen sind je Ausgang parametrierbar.

Technische Daten

Umgebungsbedingungen:

- Schutzart
- Umgebungstemperatur

Versorgung KNX:

- Spannung
- Leistungsaufnahme
- Anschluss

Versorgung extern:

- Spannung
- Leistungsaufnahme
- Anschluss

Gesamtverlustleistung

Ausgang:

- Anzahl
- Anschluss
- Schaltspannung
- Schaltvermögen 12/24 V DC
- Schaltvermögen 48 V DC
- Mindestschaltstrom

Einbaulage

Einbaubreite

IP20, Einbau trocken
Betrieb: –5 °C bis +45 °C
Lagerung: –25 °C bis +70 °C

21–32 V DC SELV
typ. 150 mW
KNX-Busanschlussklemme

12–48 V DC
max. 2,5 W
Schraubklemmen
max. 1 W

4
Schraubklemmen
12–48 V DC
6 A
3 A
100 mA

beliebig (bevorzugt Schraubklemmen oben)
72 mm (4 TE)

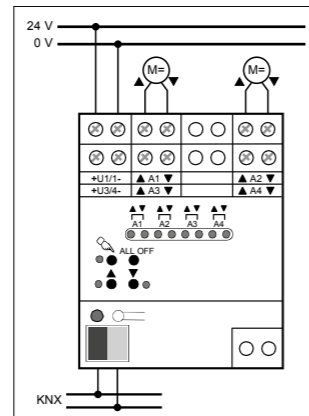

Hinweise

Nur Jalousien bzw. Rollläden mit Endlagenschalter (mechanisch oder elektronisch) verwenden.

Durch die Aktivierung der Handbedienung werden alle Zeitabläufe sowie die Sicherheitsfahrt bei Sturm beendet. Die Sicherheitsfahrt bei Sturm wird bei Verlassen der Handbedienung nachgeholt.

Bei Handbedienung nur Dauerlauf (langer Tastendruck) und Stopp (kurzer Tastendruck) möglich.

REG Steuereinheit 1–10 V 3fach



Verwendungszweck

Die Steuereinheit empfängt Telegramme von Sensoren oder anderen Steuerungen über den KNX und schaltet oder dimmt Leuchtstofflampen in Verbindung mit EVG (Elektronische Vorschaltgeräte). Beim Dimmen erfolgt die Ansteuerung der EVG über eine 1–10-V-Schnittstelle. Die Schaltfunktion wird realisiert durch einen Relaiskontakt, der die Spannungsversorgung der EVG schaltet. Mit den Schiebeschaltern auf der Vorderseite des Geräts können die Relais durch Handbedienung parallel zum KNX auch ohne Busspannung oder im unprogrammierten Zustand ein- und ausgeschaltet werden. Dies ermöglicht eine schnelle Funktionsprüfung der angeschlossenen Verbraucher ermöglicht. Die Steuereinheit wird vollständig vom KNX versorgt und benötigt daher keine zusätzliche externe Spannungsversorgung.



36319-3.REG

Merkmale

- Schalten und Dimmen von Leuchtstofflampen in Verbindung mit elektronischem Vorschaltgerät (EVG) oder anderen 1–10 V dimmbaren Geräten
- Einschalt- und Dimmverhalten über Parameter einstellbar
- Rückmeldung des Schaltzustandes
- Soft-Einschalten, Soft-Ausschalten und Zeitdimmer parametrierbar
- Andimmen oder Anspringen von Helligkeitswerten
- Zeitverzögertes Ausschalten bei Unterschreiten einer Ausschaltelligkeit möglich
- Lichtszenenbetrieb möglich
- Sperrbetrieb kann über ein Objekt aktiviert werden mit parametrierbarem Helligkeitswert zu Beginn und am Ende der Sperrung
- Verhalten der Steuereinheit nach Busspannungsausfall und Busspannungswiederkehr einstellbar
- Elektronische Vorschaltgeräte erzeugen sehr hohe Stromspitzen, verwenden Sie deshalb einen Einschaltstrombegrenzer oder bei grösseren Lasten ein separates Lastschütz.

Technische Daten

Umgebungsbedingungen:

- Schutzart
- Umgebungstemperatur

Max. Gehäusetemperatur

Versorgung KNX:

- Spannung
- Leistungsaufnahme
- Anschluss

Ausgang:

- Anzahl
- Anschluss
- Schaltspannung
- Schaltleistung

- Schaltvermögen
- Max. Einschaltstrom

1–10 V Schnittstelle:

- Länge der Eingangsleitung
- Signalstrom pro Kanal
- Signaldauer
- Einbaubreite

IP20, Einbau trocken
Betrieb: –5 °C bis +45 °C
Lagerung: –25 °C bis +70 °C
TC = +75°C

21–32 V DC SELV
typ. 240 mW
KNX-Busanschlussklemme

3
Schraubklemmen
230 V AC
2500 W (ohmsche Last)
1100 W, 140 mF (kapazitive Last)
AC116 A / AC3 10 A
400 A, 150 µs
200 A, 600 µs

max. 500 m bei 0,5 mm2
max. 100 ma
100 % kontinuierlich
72 mm (4 TE)

Hinweise

Die Anzahl der über die 1–10-V-Schnittstelle dimmbaren EVG hängt vom EVG-spezifischen Signalstrom der verwendeten Typen ab. Die manuelle Betätigung der Relais ist busunabhängig und wird nicht in die Schaltobjekte übernommen. Dadurch kann ein per Software gesperrter Ausgang dennoch per Hand geschaltet werden.

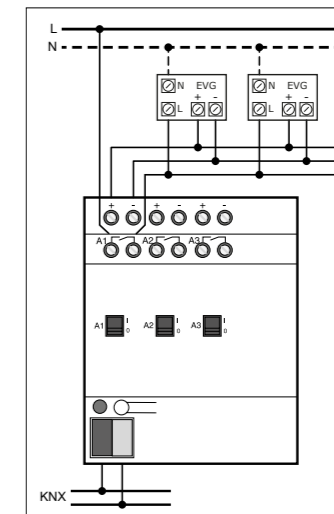

REG Universal-Dimmaktor 1fach | 2fach | 4fach



Verwendungszweck

Der Universal-Dimmaktor empfängt Telegramme von Sensoren oder anderen Steuerungen über den KNX und schaltet und dimmt bis zu vier voneinander unabhängige Lasten. Der Universal-Dimmaktor arbeitet nach dem Phasenan- oder -abschnittprinzip und ermöglicht das Schalten und Dimmen von Glühlampen, HV-Halogenlampen, dimmbaren HV-LED-Lampen, dimmbaren Kompaktleuchtstofflampen, dimmbaren induktiven Trafos mit NV-Halogen- oder NV-LED-Lampen und dimmbaren elektronischen Trafos mit NV-Halogen- oder NV-LED-Lampen. Die Charakteristik der angeschlossenen Last kann – sofern es die Last unterstützt – automatisch eingemessen und das geeignete Dimmverfahren eingestellt werden. Der Universal-Dimmaktor 1fach kann alternativ zur Ansteuerung einer Beleuchtung auch als Drehzahlsteller zur Drehzahlsteuerung von 1-Phasen-Elektromotoren verwendet werden. Mit den Bedienelementen (4 Drucktasten) auf der Vorderseite des Geräts können die Ausgänge durch Handbedienung parallel zum KNX auch ohne Bussspannung oder im unprogrammierten Zustand bedient werden. Dies ermöglicht eine schnelle Funktionsprüfung der angeschlossenen Verbraucher.

Leistungserweiterung durch Leistungszusatz 36335-1.REG möglich.

Merkmale

Allgemein:

- In Abhängigkeit der Gerätevariante stehen bis zu 4 Dimmkanäle zur Verfügung.
- Zur Vereinfachung der Konfiguration können in der ETS alle vorhandenen Dimmkanäle auf gleiche Parameter zugeordnet und somit identisch parametrisiert werden.
- Bei Universal-Dimmaktor 4fach: Zur Erhöhung der Kanalleistung können durch Reduzierung der Kanalanzahl Ausgänge parallel verdrahtet werden (Schaltleistung max. 950 W). Die Zuordnung von parallel zu verdrahteten Dimmausgängen zu den KNX steuerbaren Dimmkanälen erfolgt in der ETS. Automatische Lasteinmessung von HV-LEDs (typ. 3–50 W/VA) Generelle Unterstützung auf automatische Lasteinmessung von NV-LEDs (mit Vorschaltgerät 20–100 VA).
- Bei Universal-Dimmaktor 1fach: Der Aktor kann alternativ zur Ansteuerung einer Beleuchtung auch als Drehzahlsteller zur Drehzahlsteuerung von Einphasen-Elektromotoren verwendet werden.
- Handbedienung der Ausgänge unabhängig vom Bus (auch Baustellenbetrieb möglich).
- Zentrale Schaltfunktion zur gemeinsamen Ansteuerung aller Ausgänge.
- Verzögerung für aktiv sendende Rückmeldungen nach Busspannungswiederkehr.

Kanalorientiert

- Unabhängige Ansteuerung von bis zu 4 Dimmausgängen. Jeder Ausgang verfügt ohne Einschränkung über den vollen Funktionsumfang. Alle kanalorientierten Funktionen lassen sich separat für jeden Ausgang parametrieren. Dadurch wird ein unabhängiges und multifunktionales Ansteuern der Dimmausgänge ermöglicht.
- Rückmeldung Schalten und Helligkeitswert parametrierbar. Dabei ist jeweils eine aktive (Objekt sendend) oder passive (Objekt auslesbar) Rückmeldefunktion konfigurierbar. Bei aktiv sendendem Objekt können die Rückmeldewerte optional zyklisch und nach einem Geräteset verzögert ausgesendet werden. Der Aktor aktualisiert die Rückmeldewerte nur bei Änderung oder bei jeder Aktualisierung der entsprechenden Eingangsobjekte.
- Vorgabe der Lastart und somit Festlegung des Dimmprinzips für jeden Ausgang möglich: universal (mit automatischem Einmessvorgang), elektronischer Trafo (kapazitiv / Phasenabschnittprinzip), konventioneller Trafo (induktiv / Phasenanschnittprinzip).
- Einstellung der Helligkeitsgrenzwerte möglich (Grundhelligkeit und Maximalhelligkeit).
- Dimmverhalten (auch Fading) und Dimmkennlinien parametrierbar.
- Soft-Einschalt- oder Soft-Ausschalt-Funktion.
- Meldetelegramme können separat für jeden Ausgang bei Kurzschluss/Überlast und bei einem Lastausfall auf den Bus ausgesendet werden (Lastausfall-/Überlastmeldung nicht bei Universal-Dimmaktor 1fach in der Betriebsart Drehzahlsteller und bei Universal-Dimmaktor 4fach mit parallel verdrahteten Ausgängen). Auch ist das Rückmelden der angeschlossenen Lastart möglich.



36371-1.REG



36372-2.REG



36374-4.REG

- Sperrfunktion oder alternativ Zwangsstellungsfunktion für jeden Ausgang parametrierbar. Bei Sperrfunktion ist das Blinken von angeschlossenen Leuchten möglich.
- Zeitfunktionen (Ein-, Ausschaltverzögerung, Treppenlichtfunktion). Bei der Treppenlichtfunktion ist die Reaktion am Ende der Einschaltzeit parametrierbar (Vorwarnfunktion durch zeitgesteuertes Reduzieren der Beleuchtung oder Aktivierung einer Permanentbeleuchtung, z.B. für Gänge).
- Verknüpfungsfunktion möglich (nicht bei freigegebener Treppenhausfunktion). Bei der Verknüpfungsfunktion kann der Schaltwert eines zusätzlichen Objektes mit dem Schaltobjekt logisch verknüpft und das Ergebnis der Verknüpfung an den Dimmkanal-Ausgang weitergegeben werden.
- Betriebsstundenzähler für jeden Ausgang aktivierbar.
- Einbeziehung der Ausgänge in bis zu 8 Szenen möglich.
- Reaktionen bei Busspannungsausfall und -wiederkehr und nach einem ETS-Programmierungsvorgang für jeden Ausgang einstellbar.

Technische Daten

Umgebungsbedingungen:

- Schutzart
- Umgebungstemperatur

Max. Gehäusetemperatur

KNX:

- Spannung
- Stromaufnahme
- Anschluss

Versorgung extern:

- Spannung
- Standby-Leistung

- Anschluss

Gesamtverlustleistung

Ausgänge:

- Anzahl
- Anschluss
- Kontaktart
- max. Leitungslänge
- Einbaulage

Einbaubreite

Lastarten:

Universal-Dimmaktor 1fach:

- Glühlampen 20–500 W
- HV-Halogenlampen 20–500 W
- NV-Halogenlampen:
- mit konventionellen Trafos 20–500 W/VA
- mit Tronic Trafos 20–500 W/VA
- HV-LED-Lampen typ. 3–100 W
- Kompaktleuchtstofflampen typ. 3–100 W
- Mischlast ohmisch – induktiv 20–500 VA
- Mischlast ohmisch – kapazitiv 20–500 W
- Mischlast induktiv – kapazitiv nicht zulässig!
- Motorische Last 2,3 A

Universal-Dimmaktor 2fach:

- Glühlampen 20–300 W
- HV-Halogenlampen 20–300 W
- NV-Halogenlampen:
- mit konventionellen Trafos 20–300 W/VA
- mit Tronic Trafos 20–300 W/VA
- HV-LED-Lampen typ. 3–60 W
- Kompaktleuchtstofflampen typ. 3–60 W
- Mischlast ohmisch – induktiv 20–300 VA
- Mischlast ohmisch – kapazitiv 20–300 W
- Mischlast induktiv – kapazitiv nicht zulässig!
- Motorische Last nicht zulässig!
- Gesamtanschlussleistung max. 600 W/VA

Universal-Dimmaktor 4fach:

- Glühlampen 20–250 W
- HV-Halogenlampen 20–250 W
- NV-Halogenlampen:
- mit konventionellen Trafos 20–250 W/VA
- mit Tronic Trafos 20–250 W/VA
- HV-LED-Lampen typ. 3–50 W
- Kompaktleuchtstofflampen typ. 3–50 W
- Mischlast ohmisch – induktiv 20–250 VA
- Mischlast ohmisch – kapazitiv 20–250 W
- Mischlast induktiv – kapazitiv nicht zulässig!
- Motorische Last nicht zulässig!
- Anschlussleistung parallelgeschaltete Ausgänge:
- 2: max. 475 W/VA
- 3: max. 710 W/VA
- 4: max. 950 W/VA

IP20, Einbau trocken
Betrieb: –5 °C bis +45 °C
Lagerung: –25 °C bis +70 °C
TC = +75°C

21–32 V DC SELV
15 mA
KNX-Busanschlussklemme

230 V AC, 50 Hz
1fach: max. 0,5 W
2fach: max. 0,8 W
4fach: max. 1,4 W
Schraubklemmen
1fach: max. 4 W
2fach: max. 4 W
4fach: max. 8 W

1/2/4
Schraubklemmen
elektronisch, MosFET
100 m
beliebig (bevorzugt Schraubklemmen oben)
1fach: 72 mm (4 TE)
2fach: 72 mm (4 TE)
4fach: 144 mm (8 TE)

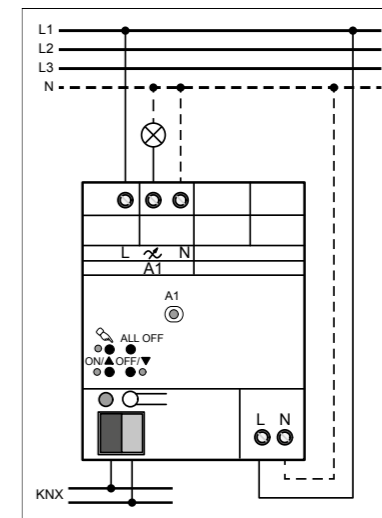

Universal-Dimmaktor 1fach

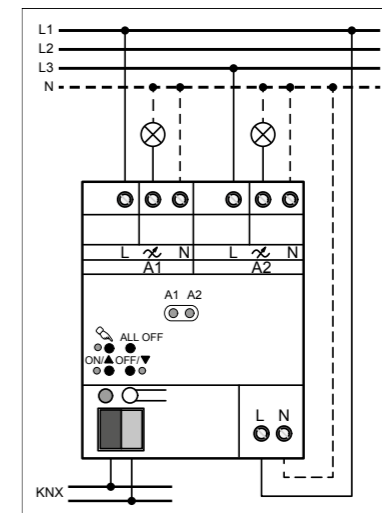

Universal-Dimmaktor 2fach

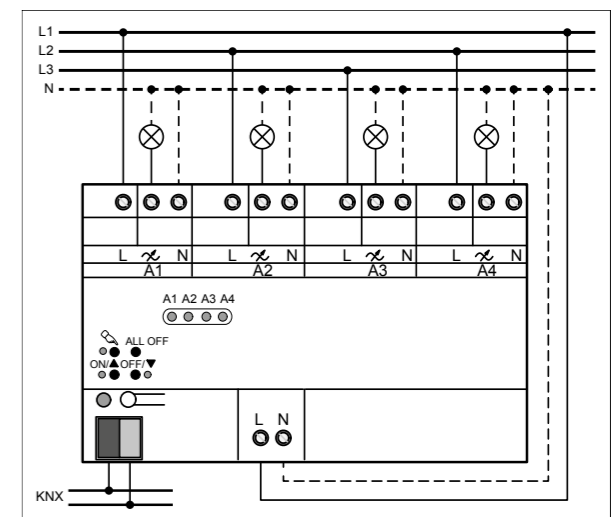

Universal-Dimmaktor 4fach

REG Leistungszusatz 500 W/VA für Universal-Dimmaktoren



Verwendungszweck

Der Leistungszusatz 500 W/VA dient zur Leistungserweiterung von Universal-Dimmaktoren 36371-1.REG, 36372-2.REG oder 36374-4.REG zum Schalten und Dimmen von: Glühlampen, HV-Halogenlampen und NV-Halogenlampen mit konventionellen oder Tronic Trafos. Die Bedienung des Leistungszusatzes erfolgt ausschliesslich über einen vorgeschalteten Universal-Dimmaktor. Je nach benötigter Leistung können mehrere Leistungszusätze an einen Dimmaktor angeschlossen werden. Die angeschlossenen Lasten werden über eine gemeinsame Lastleitung versorgt. Bei Anschluss von HV-LED-Lampen oder Kompaktleuchtstofflampen an den Universal-Dimmaktor ist eine Leistungserweiterung durch Leistungszusätze generell nicht möglich! Bei einer Parallelverdrahtung von Dimmausgängen beim Universal-Dimmaktor 4fach ist es nicht zulässig, an die betroffenen Lastausgänge zusätzliche Leistungserweiterungen anzuschliessen. Ein Universal-Dimmaktor 1fach mit angeschlossenem 1-Phasen-Elektromotor darf nicht mit einem zusätzlichen Leistungszusatz erweitert werden.



36335-1.REG

Technische Daten

Umgebungsbedingungen:	
- Schutzart	IP20, Einbau trocken
- Umgebungstemperatur	Betrieb: -5 °C bis +45 °C Lagerung: -25 °C bis +70 °C
Versorgung extern:	
- Spannung	230 V AC, 50 Hz
- Anschluss	Schraubklemmen
Verlustleistung	5 W
max. Leitungslänge	100 m
Anzahl Leistungsätze:	
- ohmisch – induktiv	5
- ohmisch – kapazitiv	10
Mindestanschlussleistung	200 W/VA
Anschlussleistung:	
- ohmisch – induktiv	1fach: 420 VA 2fach / 4fach: 250 VA
- ohmisch – kapazitiv	500 W
- induktiv – kapazitiv	nicht zulässig!
Einbaulage	beliebig (bevorzugt Schraubklemmen oben)
Einbaubreite	36 mm (2 TE)

Rechenbeispiel für die Anzahl benötigter Leistungszusätze:

PL	zu dimmende Last, z.B. 1800 W
PD	max. Last Universal-Dimmaktor 1fach, z.B. 500 W
PLZ	max. Last Leistungszusatz, z.B. 500 W
PLZG	benötigte Leistung der Leistungszusätze
	$PLZG = PL - PD = 1800 \text{ W} - 500 \text{ W} = 1300 \text{ W}$
n	Anzahl benötigter Leistungszusätze
	$n = PLZG / PLZ = 1300 \text{ W} / 500 \text{ W} = 2,6$

Für die im Beispiel angenommenen Lasten werden 3 Leistungszusätze benötigt.

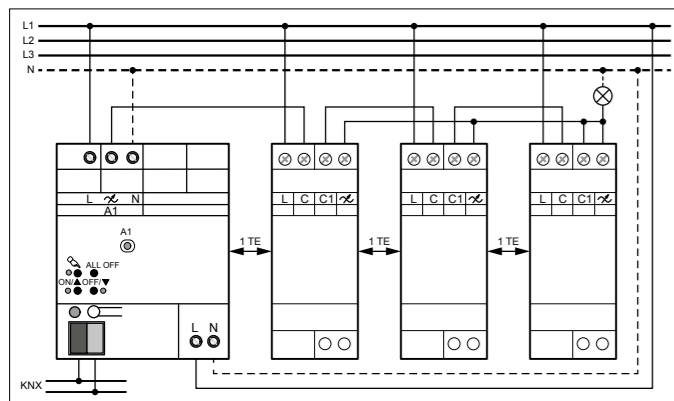

Hinweise

Die Gesamtleistung der angeschlossenen Lasten teilt sich auf den Dimmaktor und die Leistungszusätze auf.

Es ist eine Mindestlast von 200 W/VA nötig, andernfalls kann es zum Flackern der angeschlossenen Leuchtmittel kommen.

Bei Verwendung von mehreren Leistungszusätzen Mindestlast der Einzelgeräte addieren.

Es ist auf den erforderlichen Leitungsquerschnitt der gemeinsamen Lastleitung zu achten.

Dimmresultate und Dimmqualität können in Abhängigkeit von Leitungslängen, Netzgegebenheiten und anderen Einflussfaktoren variieren. Je nach Bauart und Nennleistung der Leuchtmittel kann die Anschlussleistung von den angegebenen Werten abweichen.

Am selben Ausgang nur Lampen eines Herstellers und gleichen Typs anschliessen. Keine anderen Lasten anschliessen. Bei Beleuchtungsanlagen mit einer Leistung von über 3500 W/VA muss die Installation auf zwei Leistungsschutzschalter mit gleichem Aussenleiter aufgeteilt werden. Liefern mehrere Leistungsschutzschalter gefährliche Spannung an Gerät oder Last, die Leistungsschutzschalter koppeln, so dass ein Freischalten sichergestellt ist.

Bei Nennlast darf die Temperatur im Schaltschrank an der wärmsten Stelle 45 °C nicht überschreiten. Bei Temperaturen über 45 °C verringert sich pro 5 °C die anschliessbare Leistung um 15 %. Um eine Überhitzung zu vermeiden, muss zwischen dem Leistungszusatz und Dimmer ein Abstand von 1TE eingehalten werden (18 mm). Siehe Installationsanleitung (www.feller.ch).

REG Heizungsaktor 6fach



Verwendungszweck

Der Heizungsaktor dient zur Ansteuerung von elektrothermischen Stellantrieben (ETA) für Heizanlagen oder Kühldecken. Er verfügt über 6 elektronische Ausgänge, die jeweils bis zu 4 (230 V AC) oder 2 (24 V AC) Stellantriebe geräuschlos ansteuern können. Es sind sowohl spannungslos geschlossene als auch spannungslos geöffnete Ventilantriebe anschliessbar. Die Ausgänge werden entweder schaltend oder mit einem PWM-Signal in Abhängigkeit der eingestellten Stellgrösse angesteuert. Die Zykluszeit für stetige PWM-Ausgangssignale ist separat für jeden Ventilausgang parametrierbar. Hierdurch kann individuell eine Anpassung auf unterschiedliche Stellantriebstypen erfolgen.

Mit den Bedienelementen (4 Drucktasten) auf der Vorderseite des Geräts können die Ventilausgänge durch Handbedienung parallel zum KNX auch ohne Bussspannung oder im unprogrammierten Zustand geschaltet werden, sofern die Netzspannungsversorgung eingeschaltet ist. Dies ermöglicht eine schnelle Funktionsprüfung der angeschlossenen Ventilantriebe. Das Gerät verfügt über einen von den Ventilausgängen unabhängigen Netzspannungsanschluss. Die Versorgung der Geräteelektronik und des Buskopplers erfolgt aus der Busspannung. Sofern die Busspannung angeschlossen und betriebsbereit ist, wird keine Leistung aus dem geräteinternen Netzteil entnommen. Hierdurch wird elektrische Energie eingespart.

Die Ventilausgänge verfügen über einen separaten Anschluss zur Versorgung der angeschlossenen Ventilantriebe (24 V AC oder 230 V AC).

Merkmale

- 6 voneinander unabhängige elektronische Ventilausgänge.
- Ventilansteuerung (spannungslos geöffnet/geschlossen) je Ausgang parametrierbar.
- Stellgrössenauswertung wahlweise «schaltend 1 Bit», «stetig 1 Byte» oder «stetig 1 Byte mit Stellgrössengrenzwert und Hysterese».
- Zykluszeit für stetige PWM-Ausgangssignale je Ventilausgang parametrierbar.
- Statusrückmeldung jedes Ausganges automatisch oder auf Leseanforderung möglich.
- Sammelrückmeldung aller Ventilzustände per 4-Byte-Telegramm möglich.
- Kombierter Ventilstatus ermöglicht das gesammelte Rückmelden verschiedener Funktionen eines Ausganges in nur einem 1-Byte-Bustelegamm.
- Ausfallmeldung der Ventil-Betriebsspannung konfigurierbar.
- Überlast- und Kurzschlussmeldung über ein 1-Bit-Objekt separat für jeden Ventilausgang einstellbar. Globales Rücksetzen aller Überlast- und Kurzschlussmeldungen möglich.
- Wärmebedarfs- und Pumpensteuerung zur positiven Beeinflussung des Energiehaushalts eines Wohn- oder Geschäftshauses. Bereitstellung der grössten aktiven Stellgrösse direkt per KNX-Telegramm. Alternativ oder zusätzlich Bewertung der Aktor-Stellgrössen zur Bereitstellung einer allgemeinen Wärmebedarfsinformation in Form einer Grenzwertüberwachung mit Hysterese. Ansteuerung einer Umwälzpumpe des Heiz- oder Kühlkreislaufes über ein 1-Bit-Telegramm mit Grenzwertauswertung. Ein zyklischer Festsitzschutz verhindert optional das Festsitzen der Pumpe.
- Sommer- oder Winterbetrieb über ein Objekt wählbar.
- Jeder Ventilausgang kann busgesteuert in einer Zwangsposition (Zwangsstellung) verriegelt werden. Für Sommer- und Winterbetrieb sind unterschiedliche Stellgrössenwerte parametrierbar.
- Zyklische Überwachung der Stellgrösse jedes Ausganges unter Berücksichtigung einer parametrierbaren Überwachungszeit einstellbar. Bleibt ein Stellgrössentelegamm innerhalb der festgelegten Überwachungszeit aus, wechselt der betroffene Ventilausgang in den Notbetrieb. Für Sommer- und Winterbetrieb sind unterschiedliche Stellgrössenwerte konfigurierbar. Störungslegamm parametrierbar.
- Bei Ansteuerung durch stetige Stellgrössen kann optional eine Stellgrössenbegrenzung (Minimum/Maximum) projiziert werden, die das Begrenzen von empfangenen Stellgrössen ermöglicht.
- Automatische Ventilspülung, um das Verkalken oder Festfahren eines länger nicht angesteuerten Ventils zu unterbinden.
- Betriebsstundenzähler zur Erfassung der Einschaltzeiten der Ventilausgänge.
- Servicebetrieb zur Wartung oder Installation von Ventilantrieben (Verriegeln der Ventilausgänge in einem definierten Zustand). Der Servicebetrieb als auch der Verriegelungszustand wird durch ein 2-Bit-Zwangslegungstelegamm vorgegeben.



36320-6.REG

- Reaktionen bei Busspannungsausfall und –wiederkehr und nach einem ETS-Programmierungsvorgang für jeden Ventilausgang einstellbar.
- Verschiedene aktiv sendende Rück- oder Statusmeldungen lassen sich nach Busspannungswiederkehr oder nach einem ETS-Programmierungsvorgang global verzögern.
- Einstellung der Parameter der Ausgänge individuell (jeder Ventilausgang besitzt eigene Parameter) oder alternativ global (alle Ventilausgänge werden gleich konfiguriert durch nur eine Parametrierung).

Technische Daten

Umgebungsbedingungen:	
- Schutzart (IEC 60529)	IP20, Einbau trocken
- Betriebstemperatur	-5 °C bis +45 °C
- Lagertemperatur	-25 °C bis +70 °C
Versorgung KNX	
- Spannung	21–32 V DC SELV
- Leistungsaufnahme	typ. 250 mW
- Anschluss	KNX-Busanschlussklemme
Versorgung extern	
- Spannung	230 V AC, 50 Hz
- Standby-Leistung	max. 0,4 W
- Verlustleistung	max. 1 W
- Anschluss	Schraubklemmen
Ausgänge	
- Anzahl	6 (Triac)
- Schaltspannung	24/230 V AC
- Schaltstrom	5–160 mA
- Einschaltstrom	max. 1,5 A (2 s) pro Ausgang
	max. 0,3 A (2 min) pro Ausgang
- Anzahl Stellantriebe	
	230-V-Antriebe max. 4 pro Ausgang
	24-V-Antriebe max. 2 pro Ausgang
Einbaubreite	72 mm (4 TE)

Stellantriebe 24 V AC

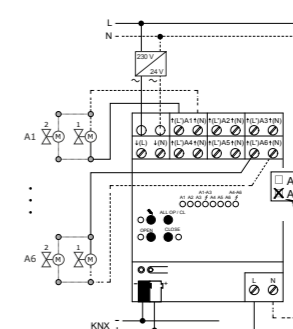

Stellantriebe 230 V AC

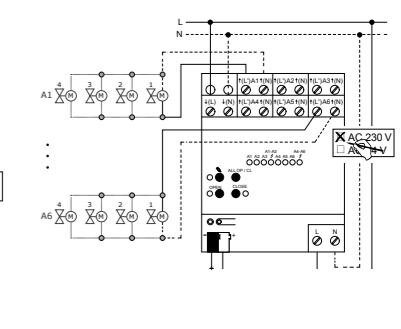

REG Heizungsaktor 6fach mit Regler.



Verwendungszweck

Der Heizungsaktor dient zur Ansteuerung von elektrothermischen Stellantrieben (ETA) für Heizanlagen oder Kühldecken. Er verfügt über 6 elektronische Ausgänge, die jeweils bis zu 4 (230 V AC) oder 2 (24 V AC) Stellantriebe geräuschlos ansteuern können. Es sind sowohl spannungslos geschlossene als auch spannungslos geöffnete Ventilantriebe anschliessbar.

Zusätzlich enthält der Heizungsaktor bis zu 6 Raumtemperaturregler, die in die Software des Geräts integriert sind und prozessual unabhängig arbeiten. Die Stellgrössenausgänge dieser Regler können mit den elektronischen Ventilausgängen des Heizungsaktors intern verknüpft werden, so dass bedarfsweise Temperaturregelung und Ventilansteuerung nur durch ein Busgerät erfolgen kann. Die Verwendung von externen Raumtemperaturreglern (z.B. KNX-RTH-Taster) ist folglich nicht zwingend erforderlich, kann aber praktiziert werden, da die Ventilausgänge zudem individuell über den KNX ansteuerbar sind. Auch die integrierten Regler können Stellgrössentelegramme auf den KNX aussenden und folglich andere Heizungsaktoren oder FanCoil Aktoren ansteuern.

Die Ausgänge werden entweder schaltend oder mit einem PWM-Signal in Abhängigkeit der eingestellten Stellgrösse angesteuert. Die Zykluszeit für stetige PWM-Ausgangssignale ist separat für jeden Ventilausgang parametrierbar. Hierdurch kann individuell eine Anpassung auf unterschiedliche Stellantriebstypen erfolgen.

Mit den Bedienelementen (4 Drucktasten) auf der Vorderseite des Geräts können die Ventilausgänge durch Handbedienung parallel zum KNX auch ohne Busspannung oder im unprogrammierten Zustand geschaltet werden, sofern die Netzspannungsversorgung eingeschaltet ist. Dies ermöglicht eine schnelle Funktionsprüfung der angeschlossenen Ventilantriebe. Das Gerät verfügt über einen von den Ventilausgängen unabhängigen Netzspannungsanschluss.

Die Versorgung der Geräteelektronik und des Buskopplers erfolgt aus der Busspannung. Sofern die Busspannung angeschlossen und betriebsbereit ist, wird keine Leistung aus dem geräteinternen Netzteil entnommen. Hierdurch wird elektrische Energie eingespart. Die Ventilausgänge verfügen über einen separaten Anschluss zur Versorgung der angeschlossenen Ventilantriebe (24 V AC oder 230 V AC).



36322-6.REG

Merkmale

- Bis zu 6 unabhängige Raumtemperaturregler.
- 6 voneinander unabhängige elektronische Ventilausgänge.
- Ventilansteuerung (spannungslos geöffnet/geschlossen) je Ausgang parametrierbar.
- Stellgrössenauswertung wahlweise «schaltend 1 Bit», «stetig 1 Byte» oder «stetig 1 Byte mit Stellgrössengrenzwert und Hysterese».
- Zykluszeit für stetige PWM-Ausgangssignale je Ventilausgang parametrierbar.
- Statusrückmeldung jedes Ausganges automatisch oder auf Leseanforderung möglich.
- Sammelrückmeldung aller Ventilzustände per 4-Byte-Telegramm möglich.
- Kombiniertes Ventilstatus ermöglicht das gesammelte Rückmelden verschiedener Funktionen eines Ausganges in nur einem 1-Byte-Bustelegamm.
- Ausfallmeldung der Ventil-Betriebsspannung konfigurierbar.
- Überlast- und Kurzschlussmeldung über ein 1-Bit-Objekt separat für jeden Ventilausgang einstellbar. Globales Rücksetzen aller Überlast- und Kurzschlussmeldungen möglich.
- Wärmebedarfs- und Pumpensteuerung zur positiven Beeinflussung des Energiehaushalts eines Wohn- oder Geschäftshauses. Bereitstellung der grössten aktiven Stellgrösse direkt per KNX-Telegramm. Alternativ oder zusätzlich Bewertung der Aktor-Stellgrössen zur Bereitstellung einer allgemeinen Wärmebedarfsinformation in Form einer Grenzwertüberwachung mit Hysterese. Ansteuerung einer Umwälzpumpe des Heiz- oder Kühlkreislaufes über ein 1-Bit-Telegramm mit Grenzwertauswertung. Ein zyklischer Festsitzschutz verhindert optional das Festsitzen der Pumpe.
- Sommer- oder Winterbetrieb über ein Objekt wählbar.
- Jeder Ventilausgang kann busgesteuert in einer Zwangsposition (Zwangsstellung) verriegelt werden. Für Sommer- und Winterbetrieb sind unterschiedliche Stellgrössenwerte parametrierbar.
- Zyklische Überwachung der Stellgrösse jedes Ausganges unter Berücksichtigung einer parametrierbaren Überwachungszeit einstellbar. Bleibt ein Stellgrössentelegamm innerhalb der festgelegten Überwachungszeit aus, wechselt der betroffene Ventilausgang in den Notbetrieb. Für Sommer- und Winterbetrieb sind unterschiedliche Stellgrössenwerte konfigurierbar. Störungstelegamm parametrierbar.
- Bei Ansteuerung durch stetige Stellgrössen kann optional eine Stellgrössenbegrenzung (Minimum/Maximum) projektiert werden, die das Begrenzen von empfangenen Stellgrössen ermöglicht.
- Automatische Ventilspülung, um das Verkalken oder Festfahren eines länger nicht angesteuerten Ventils zu unterbinden.
- Betriebsstundenzähler zur Erfassung der Einschaltzeiten der Ventilausgänge.
- Servicebetrieb zur Wartung oder Installation von Ventilantrieben (Verriegeln der Ventilausgänge in einem definierten Zustand). Der Servicebetrieb als auch der Verriegelungszustand wird durch ein 2-Bit-Zwangsführungstelegamm vorgegeben.
- Reaktionen bei Busspannungsausfall und –wiederkehr und nach einem ETS-Programmivorgang für jeden Ventilausgang einstellbar.
- Verschiedene aktiv sendende Rück- oder Statusmeldungen lassen sich nach Busspannungswiederkehr oder nach einem ETS-Programmivorgang global verzögern.
- Einstellung der Parameter der Ausgänge individuell (jeder Ventilausgang besitzt eigene Parameter) oder alternativ global (alle Ventilausgänge werden gleich konfiguriert durch nur eine Parametrierung).

Technische Daten

Umgebungsbedingungen:

- Schutzart (IEC 60529) IP20, Einbau trocken
- Betriebstemperatur -5 °C bis +45 °C
- Lagertemperatur -25 °C bis +70 °C

Versorgung KNX

- Spannung 21–32 V DC SELV
- Leistungsaufnahme typ. 250 mW
- Anschluss KNX-Busanschlussklemme

Versorgung extern

- Spannung 230 V AC, 50 Hz
- Anschluss Schraubklemmen
- Standby-Leistung max. 0,4 W
- Verlustleistung max. 1 W

Ausgänge

- Anzahl 6
- Kontaktart Triac
- Schaltspannung 24/230 V AC
- Schaltstrom 5–160 mA
- Einschaltstrom max. 1,5 A (2 s) pro Ausgang
- max. 0,3 A (2 min) pro Ausgang

- Anzahl Stellantriebe

- 230-V-Antriebe max. 4 pro Ausgang
- 24-V-Antriebe max. 2 pro Ausgang
- Anschluss Schraubklemmen
- 0,5–4 mm² eindrätig oder
- 0,5–2,5 mm² feindrätig mit
- Aderendhülse oder
- 0,5–4 mm² feindrätig ohne
- Aderendhülse
- 72 mm (4 TE)

Einbaubreite

Stellantriebe 24 V AC

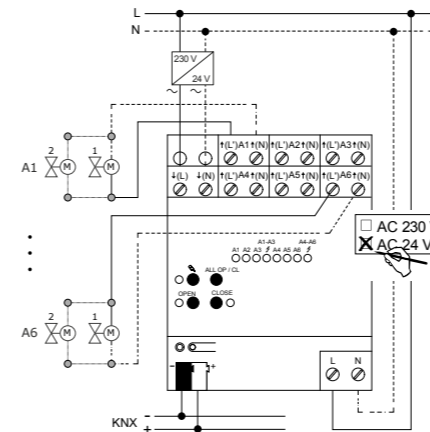

Stellantriebe 230 V AC

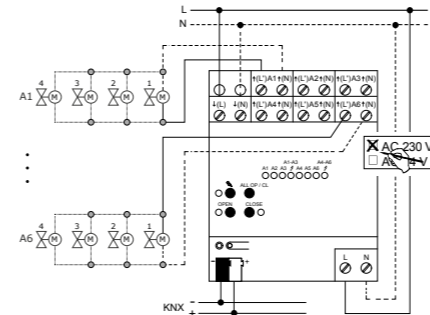

REG FanCoil Aktor



Verwendungszweck

Der FanCoil Aktor ermöglicht die elektrische Ansteuerung von einem oder zwei FanCoils (Gebläsekonvektoren). FanCoils werden zum bedarfsorientierten Heizen oder Kühlen von Räumen eingesetzt und lassen sich - genau wie herkömmliche Radiatoren - überall dort installieren, wo eine zentrale Wärme- und/oder Kälteversorgung installiert ist. Die Luftumwälzung wird in diesen Geräten durch ein Gebläse unterstützt. Dabei wird die Raumluft über geräuscharme Ventilatoren an den Wärmetauschern vorbeigeführt. Zur Steuerung der Lüfterleistung sind die Ventilatoren meist in bis zu 6 Lüfterstufen schaltbar. Abhängig von der Geräteausführung werden Gebläsekonvektoren in 2-Rohr-Systemen (nur Heizen, nur Kühlen oder Heizen und Kühlen über ein gemeinsames Rohrleitungssystem) oder alternativ in 4-Rohr-Systemen (Heizen und Kühlen über getrennte Rohrleitungen) eingesetzt. Der FanCoil Aktor unterstützt beide Rohrleitungs-Prinzipien.

Der FanCoil Aktor empfängt in der Regel Stellgrössentelegramme (z.B. von Raumthermostaten) und setzt diese in dazu äquivalente Lüfterstufen um. Zudem steuert er über eine Betriebsartenvorgabe oder alternativ direkt über getrennte Stellgrössenvorgaben die Ventile im FanCoil an, welche die Heiz- oder Kühlleitung(en) bedarfsorientiert öffnen oder schliessen. Zusätzlich ermöglicht der FanCoil Aktor auch eine manuelle Ansteuerung des FanCoils, wodurch reine Lüftungsfunktionen ohne Heiz- oder Kühlbetrieb oder eine individuelle Raumlüftung bei aktiver Heizung oder Kühlung praktikabel ist. Diese Funktion ist beispielsweise für Hotelzimmer oder Schulungs- und Büroräume interessant. Die manuelle Steuerung kann dabei über KNX-RTH-Taster oder KNX-Touch-Panel erfolgen. Nicht genutzte Lüfterstufen eines FanCoil Kanals können zudem optional als Schaltausgänge mit einfacher Schaltfunktion genutzt werden. Mit den Bedienelementen (4 Drucktasten) auf der Vorderseite des Gerätes können die Relais durch Handbedienung parallel zum KNX auch ohne Busspannung oder im unprogrammierten Zustand ein- und ausgeschaltet werden. Dies ermöglicht eine schnelle Funktionsprüfung der angeschlossenen Ventile und Lüfter.

Das Gerät verfügt über einen von den angeschlossenen Lasten unabhängigen Netzspannungsanschluss. Zur Ansteuerung der Ausgänge muss stets die 230-V-Netzspannung eingeschaltet sein. Die Versorgung der Geräteelektronik erfolgt aus der Busspannung oder aus der Netzspannung.

Merkmale

Allgemein

- 1-Kanal-Betrieb oder alternativ 2-Kanal-Betrieb konfigurierbar.
- Bis zu 5 verschiedene FanCoil-Systeme einstellbar.
- Aktiv sendende Rück- oder Statusmeldungen lassen sich nach Busspannungswiederkehr global verzögern.
- Handbedienung der Ausgänge unabhängig vom Bus (beispielsweise für den Baustellenbetrieb) mit LED Zustandsanzeigen. Eigene Statusrückmeldung auf den Bus für Handbedienung. Die Handbedienung kann zudem über den Bus gesperrt werden.
- Eine Anschlusshilfe in der ETS-Parameteransicht erleichtert das Anschliessen der einzelnen Ausgänge an die vorgesehenen Lasten.



36363-1.REG

Technische Daten

Umgebungsbedingungen:
- Schutzart
- Umgebungstemperatur

Versorgung KNX:

- Spannung
- Leistungsaufnahme
- Anschluss

Versorgung extern:

- Spannung
- Anschluss

Gesamtverlustleistung

- Anschluss
- Kontaktart
- Schaltspannung
- Schaltvermögen
- Max. Einschaltstrom

- Min. Schaltstrom
- Einbaubreite

IP20, Einbau trocken
Betrieb: -5 °C bis +45 °C
Lagerung: -25 °C bis +70 °C

21–32 V DC SELV
typ. 150 mW
KNX-Busanschlussklemme

230 V AC, 50 Hz
Schraubklemmen
max. 3 W

Schraubklemmen
μ-Kontakt, potentialfreier Schliesser
230 V AC, 50 Hz
AC1 10 A / AC3 10 A
800 A, 200 μs
165 A, 20 ms
100 mA
72 mm (4 TE)

Anschluss eines FanCoils im 1-Kanal-Betrieb mit 4-Rohr-FanCoil-System (Heizen und Kühlen über getrenntes Ventil) und mit 3 Lüfterstufen. Der nicht als Lüfterstufe genutzte Ausgang 8 wird im Beispiel als einfacher Schaltausgang verdrahtet, die Ausgänge 6 und 7 sind unbenutzt.

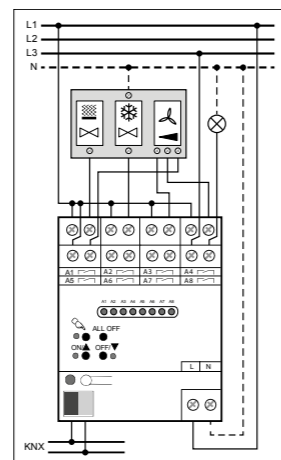

Anschluss eines FanCoils im 2-Kanal-Betrieb mit 2-Rohr-Fan-Coil-System (Heizen und Kühlen über gemeinsames Ventil) und mit jeweils 3 Lüfterstufen.

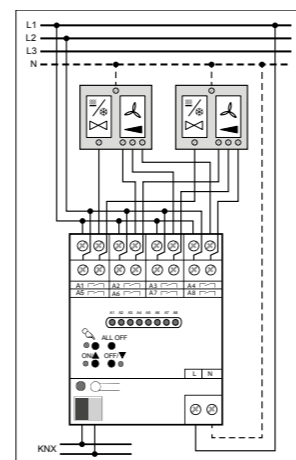

REG Raumaktor



Verwendungszweck

Der Raumaktor dient zur Ansteuerung von elektrischen Verbrauchern aus drei verschiedenen Gebäude-Gewerken, wie sie beispielsweise in einem Wohn- oder Büroraum oder in einem Hotelzimmer Verwendung finden: Die ersten vier Relaisausgänge des Raumaktors lassen sich entweder auf Jalousiebetrieb oder alternativ auf Schaltbetrieb einstellen, wobei auch ein Mischbetrieb der genannten Betriebsarten am Gerät möglich ist. Der Raumaktor steuert im Jalousiebetrieb Jalousie- oder Rollladenantriebe für Netzspannung 230 V AC. Alternativ schaltet der Aktor im Schaltbetrieb elektrische Verbraucher wie beispielsweise Beleuchtungsanlagen. Die Relaiskontakte sind bistabil, so dass der zuletzt eingestellte Schaltzustand auch bei Ausfall der Netzspannung unverändert bleibt. Zudem verfügt der Raumaktor über zwei weitere elektronische Schaltausgänge, wodurch die geräuschlose Ansteuerung von elektrothermischen Stellantrieben (ETA) für Heiz- oder Kühlanlagen möglich ist. An jeden dieser gegen Überlast und Kurzschluss geschützten elektronischen Ausgänge können bis zu 4 elektrothermische Stellantriebe angeschlossen werden. Durch die Funktionskombination der Ausgänge des Raumaktors können in vielen Fällen Elektroinstallationen raumorientiert geplant und ausgeführt werden.

Mit den Bedienelementen (4 Drucktasten) auf der Vorderseite des Gerätes können die Relais und auch die elektronischen Schaltausgänge durch Handbedienung parallel zum KNX auch ohne Busspannung oder im unprogrammierten Zustand ein- und ausgeschaltet werden. Dies ermöglicht eine schnelle Funktionsprüfung der angeschlossenen Verbraucher. Das Gerät verfügt über einen von den angeschlossenen Lasten unabhängigen Netzspannungsanschluss. Zur Ansteuerung der Ausgänge muss stets die 230-V-Netzspannung eingeschaltet sein. Die Versorgung der Geräteelektronik erfolgt aus der Busspannung oder aus der Netzspannung.

Merkmale

Allgemein

- Jalousie- oder Schaltbetrieb für Ausgänge A1...A4 parametrierbar. Im Jalousiebetrieb werden jeweils die Ausgänge A1/A2 und A3/A4 zu einem Jalousieausgang zusammengefasst. Mischbetrieb an einem Aktor (beispielsweise A1/A2 Jalousie, A3 Schalten, A4 Schalten) ist möglich.
- Zwei unabhängige elektronische Schaltausgänge A5 und A6 zur geräuschlosen Ansteuerung von elektrothermischen Stellantrieben (ETA) für Heiz- oder Kühlanlagen. Umsetzung von schaltenden oder stetigen Stellgrössentelegrammen in ein schaltendes oder pulsweitenmoduliertes Ausgangssignal.
- Reaktionen bei Busspannungsausfall und -wiederkehr und nach einem ETS-Programmierungsvorgang für jeden Ausgang einstellbar.
- Aktiv sendende Rück- oder Statusmeldungen lassen sich nach Busspannungswiederkehr global verzögern.
- Handbedienung der Ausgänge unabhängig vom Bus (beispielsweise für den Baustellenbetrieb) mit LED-Zustandsanzeigen. Eigene Statusrückmeldung auf den Bus für Handbedienung. Die Handbedienung kann zudem über den Bus gesperrt werden.
- Jeder Ausgang verfügt ohne Einschränkung über den vollen Funktionsumfang. Alle kanalorientierten Funktionen lassen sich separat für jeden Ausgang parametrieren. Dadurch wird ein unabhängiges und multifunktionales Ansteuern der Ausgänge ermöglicht.
- Überwachung der Netzspannungsversorgung des Aktors. Bei Netzspannungsausfall kann eine Alarmmeldung auf den Bus ausgesendet werden (Polarität parametrierbar).



36362-6.REG

Technische Daten

Umgebungsbedingungen:
- Schutzart
- Schutzklasse
- Umgebungstemperatur

Versorgung KNX:

- Spannung
- Leistungsaufnahme
- Anschluss

Versorgung extern:

- Spannung
- Anschluss

Gesamtverlustleistung

- Anschluss
- Kontaktart
- Schaltspannung
- Schaltvermögen
- Max. Einschaltstrom

- Min. Schaltstrom

Ausgänge A5 + A6:

- Anschluss
- Kontaktart
- Schaltspannung
- Schaltstrom
- Max. Einschaltstrom
- Anzahl Antriebe pro Ausgang
- Einbaubreite

IP20, Einbau trocken
II
Betrieb: -5 °C bis +45 °C
Lagerung: -25 °C bis +70 °C

21–32 V DC SELV
typ. 150 mW
KNX-Busanschlussklemme

230 V AC, 50 Hz
Schraubklemmen
max. 6 W

Schraubklemmen
μ-Kontakt, bistabil
230 V AC, 50 Hz
AC1 16 A / AC3 6 A / AX 16 A
800 A, 200 μs
165 A, 20 ms
100 mA

Schraubklemmen
Halbleiter (Triac)
230 V AC
5–50 mA
1,5 A, 2 s
max. 4
72 mm (4 TE)

Geschaltete Lasten und 230-V-Antriebe im Jalousiebetrieb an Ausgängen A1...A4

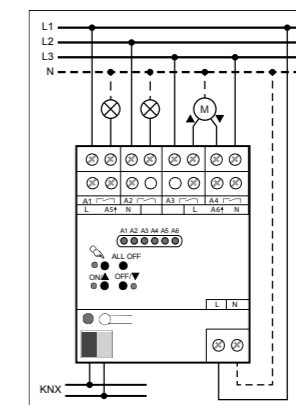

Elektrothermische 230-V-Stellantriebe an Ausgängen A5 und A6

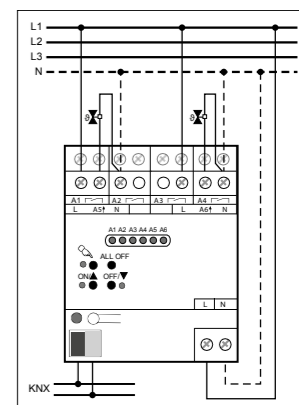

KNX/App-Schnittstelle

Verwendungszweck

Die KNX/App-Schnittstelle verbindet KNX-Linien mit einem LAN bzw. Wireless Access Point, so dass die am KNX-Bus angeschlossenen Geräte mit dem Feller KNX App bedient werden können. So werden Smartphones und Tablets zur mobilen Fernbedienung und das Home-Panel 7" zur Steuerzentrale der KNX-Installation. Die Spannungsversorgung erfolgt extern mit 12–24 V AC/DC oder alternativ über Power-over-Ethernet (IEEE 802.3af).



36140-00.REG

Merkmale

- Die KNX/App-Schnittstelle unterstützt max. 1000 Kommunikationsobjekte.
- Es können 12 Räume mit je bis zu 12 Funktionen (z.B. Schalten, Dimmen, Jalousien, Szenen, Wert, Zwangsführung Raumthermostat, Fenster, Bewegung etc.) parametrierbar werden.
- Unterstützt den gleichzeitigen Zugriff von 5 Endgeräten.
- Bis zu 5 Benutzer mit unterschiedlichen Zugriffsrechten können eingerichtet werden.

Technische Daten

Umgebungsbedingungen:

- Schutzart
- Schutzklasse
- Umgebungstemperatur

IP20, Einbau trocken
III
Betrieb: –5 °C bis +40 °C
Lagerung: –25 °C bis +70 °C

Versorgung KNX:

- Spannung
- Leistungsaufnahme
- Anschluss

12–32 V DC SELV
typ. 150 mW
KNX-Busanschlussklemme

Versorgung extern:

- Spannung

12–24V AC
12–30V DC
alternativ: Power-over-Ethernet
max. 800 mW
Schraubklemmen

- Leistungsaufnahme
- Anschluss:

Netzwerk:

- Anschluss IP
- IP-Kommunikation
- Unterstützte Protokolle

RJ45-Buchse
Ethernet 10BaseT (10 Mbit/s)
ARP, ICMP, IGMP, UDP/IP, DHCP
KNXnet/IP (Core, Routing,
Tunneling, Device Management)
36 mm (2 TE)

Einbaubreite

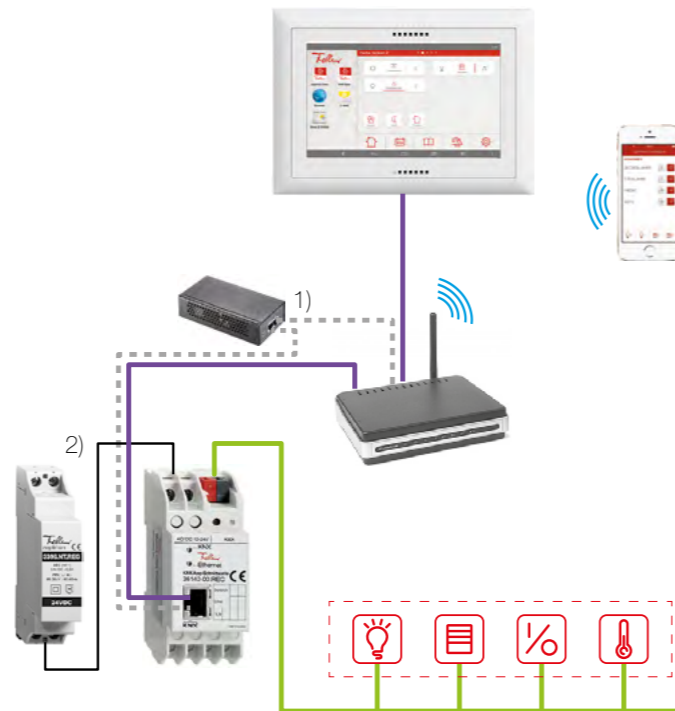

1) Spannungsversorgung über PoE

2) externe Spannungsversorgung

KNX-App

Verwendungszweck

Die innovative Feller KNX-App macht Smartphones sowie Tablets zur Fernbedienung und ist in der neuesten Version noch umfangreicher. So haben Ihre Kunden alle Gebäudefunktionen jederzeit im Griff. Egal ob Zuhause oder von unterwegs. Gemeinsam mit der KNX/App-Schnittstelle ist sie zudem der ideale Partner für das neue Feller Home-Panel 7". Dank dem einfachen und klar verständlichen, intuitiven Bedienkonzept lassen sich Beleuchtung, Jalousien, Klima und vieles mehr kinderleicht steuern. Egal ob im App (Android und iOS) oder direkt über Widgets auf dem Home-Panel, Android Smartphone oder Tablet.

Merkmale KNX-App

- Ab iOS8 und ab Android 4.1
- Szenenaufwurf, Schalten, Dimmen und Jalousie über Widgets ausführbar, ohne die App starten zu müssen, ab 01.01.2016
- VPN-Fernzugriff (per Menü-Einstellungen -> VPN im Smartphone/ Tablet zum WLAN-Router), ab 01.01.2016
- Optimierte für Home-Panel 7", ab 01.01.2016
- Erweiterung der RGB-Farbwahl durch Farbtemperatur-Einstellungen
- Dimmen von RGB-Lampen
- Verbraucher mittels Gestensteuerung steuerbar
- Startanimation und Demoanlage kann ein-/ausgeblendet werden
- Navigation via Favoriten, Räume, Funktionen oder Szenen
- Schneller Zugriff auf Funktionen durch persönliche Favoriten
- Flexibilität durch definierbare Szenen innerhalb der App
- Benutzername und Passwortschutz bei der Anmeldung
- Verbesserte Performance bei der Kommunikation mit der App-Schnittstelle
- Grafische Anpassungen an das iPhone 6 und iPhone6 Plus

Verwendungszweck

- Fernbedienung per Smartphone/Tablet
- Steuerung, Anzeige und Überwachung von Funktionen (Licht, Storen, Klima etc.)
- Geeignet für Wohnbauten, Zweckbauten oder Hotelzimmer
- Geeignet für die Nachrüstung in bestehenden KNX-Objekten oder für Neubauten

Fernzugriff (VPN)

Die neueste Version der KNX-App und zeptrion App (ab V1.3.0 für Android und iOS) ermöglicht den Fernzugriff über eine VPN-Verbindung (Virtual Private Network) und erlaubt so die bequeme Steuerung von Licht und Storen von ausserhalb des Gebäudes. Das VPN stellt dabei eine verschlüsselte Verbindung vom Smartphone via Internet zum Router zuhause her.

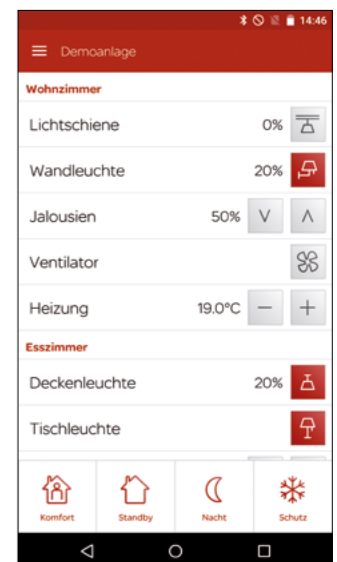
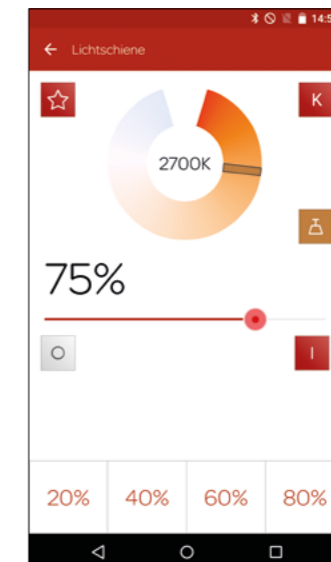
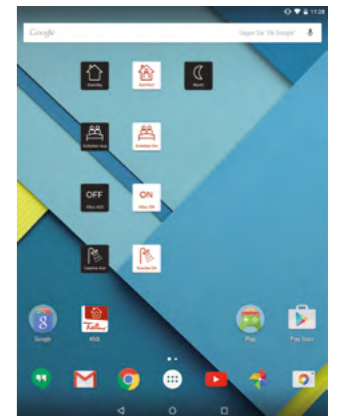
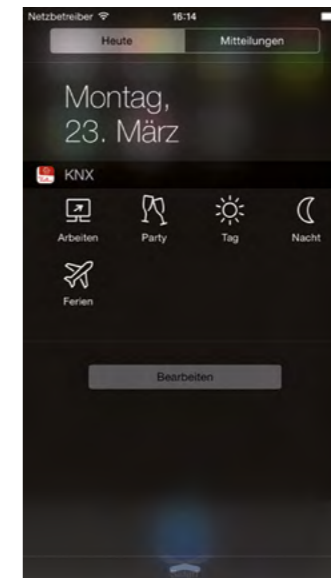

Die Feller KNX-App für iPad, iPod touch, iPhone und Android basierende Geräte kann im jeweiligen Store heruntergeladen werden.



FacilityServer 4 HomeServer 4



Verwendungszweck

Mit dem FacilityServer 4 / HomeServer 4 lassen sich Anlagen und Gebäudetechnik intelligent miteinander vernetzen und die gesamte KNX-Installation zentral vom PC aus kontrollieren, steuern und programmieren. Durch Anbindung des FacilityServer 4 / HomeServer 4 an das Internet sind Zugriff und Überwachung von Gebäude- und Anlagentechnik auch von ausserhalb möglich. Der FacilityServer 4 / HomeServer 4 dient auch als Datenserver für übergeordnete Facility-Management-Systeme, denen er gespeicherte Verbrauchs- und Betriebsdaten zur Auswertung bereitstellt. Das Leistungsspektrum des FacilityServer 4 ist mit dem HomeServer 4 identisch. Der FacilityServer 4 ist aber für den Einsatz im gewerblichen Bereich mit deutlich mehr Speicherplatz ausgestattet. So lassen sich wesentlich grössere Datenmengen speichern und komplexe, aufwändigere Visualisierungen erstellen.

Einige weitere Funktionen:

- Updatefähig
- Verwaltung von 200 Benutzern
- Zyklische/getriggerte Datenaufzeichnung (z.B. Temperaturverläufe, Betriebsstundenzähler, Füllstände). Grafische Darstellung
- Grafische Benutzeroberfläche: Visualisierung von Gebäude- bzw. Gerätezuständen mit frei positionierbaren Icons und Texten. Hinterlegen eigener Bilder und Menüstrukturen pro Benutzergruppe
- Auswertung von IP-Kameras: Aufzeichnung von Bildern und Darstellung in Visualisierung. Weiterleitung der Bild-Daten per E-Mail und FTP
- Export von Daten- bzw. Alarmaufzeichnungen im Format Excel™, CSV, HTML, XML
- Speichern/Abrufen von Lichtszenen
- Zeitschaltuhren, Wochenprogramm, Feiertagskalender
- Störmeldungen, Messwerte und Sensor- bzw. Aktorzustände per SMS und E-Mail übertragbar. Quittierung über KNX oder Telefon
- Störmeldung per Anruf mit Sprachausgabe
- Schalten durch Telefonanruf
- Schalten durch DTMF-Bedienung (Tasten 0-9 * # der Telefontastatur)
- Selbstlernende Anwesenheitssimulation
- Fernprogrammierung per Netzwerk-, Internet-, DFÜ-Verbindung
- Zyklisches Auslagern des internen Speicherinhaltes, welcher von einem 2. Gerät beim Neustart eingelesen werden kann
- IP-Kopplung mit Fremdprodukten, die IP-Telegramme zur Steuerung erzeugen oder bearbeiten
- Verschleissarm
- Kommunikationsobjekte: Datenübernahme aus ETS per OPC-Datei. Im- und Export von Kommunikationsobjekten als CSV-Datei
- Universal-Zeitschaltuhr
- Datensicherung/Wiederherstellung von Remanentdaten
- 14-Byte-KNX Texte: Auswertung durch Vergleich mit Textstring. Verwendung in SMS, E-Mails, Statusseite
- Empfang von IP-Telegrammen: Angabe eines Adressbereiches, Extrahieren von 14-Byte-EIB Texten, Zuordnung zu 14-Byte-KNX Texten
- Buszugriff mittels KNXnet/IP-Protokoll
- Auswerten von webbasierten IP-Geräten (lesend/schreibend)
- iETS-Server: Fernprogrammierung von KNX Anlagen (sicherer Betrieb gewährleistet). Freigabe der iETS-Funktion über Kommunikationsobjekt. FacilityServer 4 / HomeServer 4 läuft während der Programmierung über iETS ohne Einschränkung weiter. Schaltvorgänge werden weiter ausgeführt. Prozessabbild bleibt aktuell
- Weitere Informationen: www.feller.ch
- Technische Angaben können je nach Versionsstand variieren bzw. verändert werden

Lieferumfang

- FacilityServer 4 in 19"-Einschub mit Aluminium-Blende bzw. HomeServer 4 als Stand-Alone-Gerät
- Anschlussleitung
- Nullmodemkabel
- Kurzanleitung zur Inbetriebnahme



FacilityServer 4



HomeServer 4

Wandhalterung
für HomeServer 4
36110-WHKNX / IP-Router
36130-00.REGUSB-Schnittstelle
36180-00.REGUSB-Schnittstelle UP/AP
36530.USB.FMI.61ISDN-USB-
Adapter
36110-ISDN-USB

Systemvoraussetzungen für Bediengeräte

Die Internet-Browser möglicher Bediengeräte müssen mindestens HTML 4.0, Java Script 1.1, CSS und Dynamic HTML unterstützen. Bei WAP wird der WAP Standard 1.1 unterstützt, es können aber nicht alle Funktionalitäten, wie z.B. die Universal Zeitschaltuhr, bedient werden.

Anschlussmöglichkeiten

1 serielle Schnittstelle
1 RJ45-Netzwerkanschluss, 10/100 Mbit Ethernet
4 USB-Schnittstellen
An das KNX-System über KNX/IP-Router Art: 36130-00.REG oder USB-Datenschnittstelle REG Art: 36180-00.REG oder USB-Datenschnittstelle UP/AP Art: 36530.USB...

Inbetriebnahmesoftware

Die Inbetriebnahmesoftware «Experte» ist für Betriebssysteme ab Windows XP™ inklusive Internet Explorer ab Version 6.0

- Übernahme der ETS-Gruppenadressen aus ETS
- Einbindung von Grafikprogrammen
- Grafischer Logikeditor: Ermöglicht z.B. projektübergreifendes Kopieren von Bausteingruppen, Anlegen beliebig vieler Arbeitsblätter. Über 170 Logikbausteine

Technische Daten

Schutzart	IP 20
Betriebstemperatur	0 °C bis +45 °C
Leistungsaufnahme	ca. 15 W
Abmessungen FacilityServer 4	B x H x T 483 x 88 x 270 mm
Abmessungen HomeServer 4	B x H x T 215 x 88 x 270 mm

Feller HomeServer/FacilityServer App

Verwendungszweck

Ein einfacher und eleganter Weg, Gebäudetechnik mobil von unterwegs oder von einem beliebigen Raum zuhause zu bedienen: Mit der Feller HomeServer-App haben Sie alles im Griff – über iPad, via GSM, UMTS oder WLAN, von ausserhalb oder innerhalb des Gebäudes. Die App fungiert als Client, der mit dem Feller HomeServer oder FacilityServer kommuniziert. Das Feller Interface stellt alle Funktionen übersichtlich und anschaulich dar und ermöglicht einen schnellen Zugriff auf das Gebäude. Die Darstellung erfolgt horizontal oder vertikal und lässt sich einfach durch Drehen des Gerätes ändern. Unterschiedliche Profile erlauben die Ansteuerung verschiedener Gebäude wie z. B. Eigenheim oder Firma sowie unterschiedliche Ansichten für ein Gebäude. So können von ausserhalb andere Funktionen angesteuert werden als innerhalb eines Gebäudes. Ebenso können für Nutzer unterschiedliche Ansichten angelegt werden.

Hauptmenu

Das Hauptmenu zeigt alle Gebäudefunktionen an. Über die Statusleiste sind Datum, Uhrzeit, aktuelle Temperatur und aktive Funktion einsehbar. Der Sprung zurück ins Hauptmenu erfolgt über die untere Navigationsleiste.

Raumliste

Sämtliche Räume eines Objektes sind nach Etagen geordnet. Per Touch lässt sich die Übersicht aller Anwendungen öffnen, die im Raum installiert sind.

Raumfunktionen

Die Funktionen innerhalb eines Raumes und deren Status sind auf einen Blick erkennbar und lassen sich mit einem Touch bedienen. Bei komplexeren Funktionen wie der Heizungssteuerung öffnet sich ein Pop-Up-Menü.

Zeitschaltuhr

Über diverse Filterfunktionen kann eine Funktion auf die persönlichen Bedürfnisse angepasst werden, dabei sind auch Zufallswerte möglich.

Diagramme

Diagramme erlauben die anschauliche Anzeige der erfassten und ausgewerteten Verbrauchsdaten nach Jahr, Monat, Woche, Tag oder Stunde. Wird das Gerät um 90° gedreht, erscheint das zuletzt aktive Diagramm im Querformat. Per Multi-Touch lassen sich z. B. Temperaturdifferenzen visualisieren.

Meldungen

Alarm- und Störungsmeldungen, Messwerte und Zustände, verschiedener in das System eingebundener Komponenten werden übersichtlich dargestellt.

Wetterdaten

Die Daten der am Gebäude installierten Wetterstation wie Windgeschwindigkeit, Niederschlag und Temperaturen sind auf einen Blick verfügbar.

Energieerträge und Füllstände

Der Energieertrag einer Photovoltaikanlage lässt sich genauso einfach einsehen wie der Füllstand einer Zisterne für Regenwasser.

Kamera

Kameras auf dem Gelände können in einem Bedienschritt aufgerufen werden.

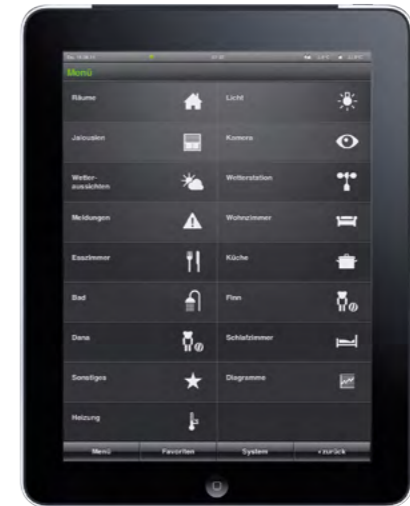

Wichtige Hinweise

Die Feller HomeServer/FacilityServer Apps sind nur in Verbindung mit einem Feller HomeServer oder FacilityServer in einer KNX-Installation verwendbar und muss von Ihrem zuständigen Systemintegrator eingerichtet werden.

Der HomeServer/FacilityServer muss mit der Experten-Software ab Version 2.8 sowie dem zugehörigen Quadclient programmiert sein.

Die Software Experte inkl. Quadclient für den HomeServer und den FacilityServer ist kostenlos im Feller Download erhältlich.

Die Feller HomeServer/FacilityServer App für iPad, iPod touch, iPhone und Android basierende Geräte kann im jeweiligen Store heruntergeladen werden.



Dienstleistungen

KNX-Unterstützung.

Feller unterstützt Sie bei Ihrer täglichen Arbeit und bei Ihrer Beratungstätigkeit. Ob elektronisch, per Drucksache oder dreidimensional. Das aktuelle Angebot an Supportmaterial und Infos zur Ausbildung finden Sie unter www.feller.ch/knx oder fragen Sie Ihren Kundenberater.

Elektronisch

Feller Website

Über den Downloadbereich auf der Feller Homepage erhalten Sie eine Vielzahl von zusätzlichen Informationen: Installationsanleitungen, Help-Files, Datenbanken, Schemata, CAD-Daten, Broschüren etc.
www.feller.ch/download

Hinweis: Die Feller Produktdatenbanken stehen auch im ETS Online-Katalog zur Verfügung.

Feller Online-Katalog

Der Online-Katalog von Feller vereinfacht den gesamten Planungsprozess für alle Elektroinstallationsprojekte: von der Auswahl der Produkte über die Disposition bis hin zur Bestellung.
www.feller.ch/online-katalog

Beschriftungstool

Mit dem Feller Beschriftungstool lassen sich Gravuren für Apparate erstellen und einfach an Feller übermitteln. Sie können Symbole und Texte aus einem Pool auswählen oder selbst einen Text eingeben. Sie haben zudem die Möglichkeit, Beschriftungen für Papiereinlagen zu erfassen und auszudrucken. Das Beschriftungstool ist so aufgebaut, dass es auch von mobilen Endgeräten mit iOS oder Android Betriebssystemen genutzt werden kann. Mögliche Beschriftungen können so direkt vor Ort erfasst werden.

In gedruckter Form

Hauptkatalog

Neben dem gesamten Feller Produktangebot finden sich Detailinformationen zum KNX-System im Hauptkatalog. (Artikel-Nr.: 67.HK-D.1509)

Hinweis: Die aktuellsten Versionen der Feller Dokumentationen finden Sie jederzeit auf www.feller.ch/download

Displaymaterial

Feller bietet Ihnen eine Vielzahl an Präsentations-Möglichkeiten. Angefangen bei den Gewerbeausstellungstafeln über Produkt-Displays und ganzen Beratungsdessks. Fragen Sie Ihren Kundenberater.

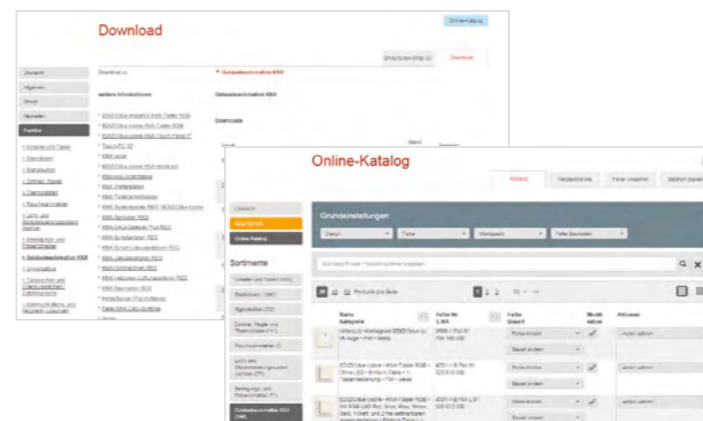

KNX-Ausbildung

Je höher entwickelt die Technik in der modernen Gebäudetechnik, desto wichtiger ist ein fundiertes Wissen über deren Möglichkeiten. Eine gezielte Aus- und Weiterbildung hilft bei der Planung und Inbetriebnahme genauso wie bei der Fehlerdiagnose und schnellen Störungsbehebung. Die aktuellen Daten und Detailinformationen zum Ausbildungsangebot finden Sie unter: www.feller.ch/ausbildung



ShowRoom Feller

Die Beratung eines Bauherrn ist eine interessante Herausforderung, denn nicht jeder weiss zu Beginn der Elektroplanung um die vielfältigen Möglichkeiten einer modernen Komfortlösung wie z.B. KNX.

In unserem ShowRoom werden in einer Wohnlandschaft mit Büro, Wohn- und Schlafzimmer alle Feller Apparate und Systeme in ihrer Anwendung gezeigt. Durch diese praktischen Anwendungen werden auch komplexere Systeme selbst erklärend. Jedermann erkennt sofort den Mehrnutzen und den Komfort. Nutzen Sie diese Möglichkeit der Beratung und kommen Sie mit Ihren Kunden zu uns nach Horgen. Rufen Sie einfach an und vereinbaren Sie einen Termin:
Telefon 044 728 72 72.



Support

Um Ihnen die Arbeit mit KNX-Produkten zu erleichtern, stehen Ihnen eine Anzahl von nützlichen Helfern zur Verfügung. Mit diesen Hilfsmitteln wird die Planung und Installation wesentlich erleichtert und sie geben Ihnen die Sicherheit korrekt zu arbeiten. Das Angebot an Dienstleistungen wird laufend ausgebaut.

Für allfällige Fragen steht Ihnen unsere Support-Hotline zur Verfügung:
044 728 74 74 oder customer-care.feller@feller.ch



Garantie

Alle Feller Produkte durchlaufen strenge Prüf- und Kontrollprozesse. Die Vorgaben, welche wir für unsere Produkte erstellt haben, liegen deutlich über den von den internationalen Normen festgelegten. Deshalb können wir auch die 5 Jahre Feller Garantie auf alle unsere Produkte geben.

Einzig bei Produkten mit integriertem PC wie zum Beispiel beim Home-Panel 7", HomeServer 4 oder FacilityServer 4 liegt die Garantiefrist bei branchenüblichen 2 Jahren.

5 Jahre 2 Jahre



EDIZIOdue elegance
KNX-Taster RGB / KNX-RTH-Taster RGB



Baukasten

Einsätze

BSM
Mit Befestigungsplatte

BSE
Ohne Befestigungsplatte

EDIZIOdue elegance ■ KNX-Taster RGB ■ 21-30 V DC SELV
■ Grundbedarf max. 250 mW ■ Zusätzliche Leistung pro Tastenbeleuchtung max. 75 mW ■ KNX-Busanschlussklemme ■ Mit BCU ■ Mit Temperaturfühler ■ KNX-Geräte mit der Zusatzbezeichnung RGB können ausschliesslich mit der zugehörigen Applikation mit der Zusatzbezeichnung RGB programmiert werden. ■ Mit Temperaturfühler ■ Einbautiefe 28 mm



Einfach **4801-B.BSM.L** **4801-B.BSE.L**
313 780 700 313 770 700



Zweifach **4802-B-V.BSM.L** **4802-B-V.BSE.L**
313 781 700 313 771 700



Vierfach **4804-B.BSM.L** **4804-B.BSE.L**
313 782 700 313 772 700

EDIZIOdue elegance ■ KNX-RTH-Taster RGB ■ 21-30 V DC SELV
■ Grundbedarf max. 275 mW ■ Zusätzlich für LCD Hintergrundbeleuchtung max. 275 mW ■ Zusätzliche Leistung pro Tastenbeleuchtung max. 75 mW ■ KNX-Busanschlussklemme ■ Mit BCU ■ KNX-Geräte mit der Zusatzbezeichnung RGB können ausschliesslich mit der zugehörigen Applikation mit der Zusatzbezeichnung RGB programmiert werden. ■ Einbautiefe 28 mm



Zweifach **4872-B.BSM.L** **4872-B.BSE.L**
313 783 700 313 773 700

EDIZIOdue elegance
Abdeckmaterial



Baukasten

Bauteile

Für 1fach Taster

Für 2fach Taster, vertikal

Für 4fach Taster

Für 2fach Taster RTH



Abdeckset EDIZIOdue elegance

Frontplatte aluminium veredelt: arctic ■ Taste: marmor weiss ■ Ohne Beschriftung **920-4801.F.2B.91** **920-4802-V.F.2B.91** **920-4804.F.2B.91** **920-4872.F.2B.91**
378 772 010 378 773 010 378 774 010 378 775 010

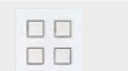

Frontplatte aluminium veredelt: pearl effect ■ Taste: spiegel satin ■ Ohne Beschriftung **920-4801.F.1G.92** **920-4802-V.F.1G.92** **920-4804.F.1G.92** **920-4872.F.1G.92**
378 772 020 378 773 020 378 774 020 378 775 020



Frontplatte aluminium veredelt: hazel ■ Taste: messing champagne ■ Ohne Beschriftung **920-4801.F.0K.97** **920-4802-V.F.0K.97** **920-4804.F.0K.97** **920-4872.F.0K.97**
378 772 070 378 773 070 378 774 070 378 775 070

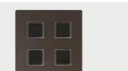

Frontplatte aluminium veredelt: mocca effect ■ Taste: schwarzgold poliert ■ Ohne Beschriftung **920-4801.F.0J.99** **920-4802-V.F.0J.99** **920-4804.F.0J.99** **920-4872.F.0J.99**
378 772 090 378 773 090 378 774 090 378 775 090



Frontplatte aluminium veredelt: stone effect ■ Taste: chromstahl poliert ■ Ohne Beschriftung **920-4801.F.0G.95** **920-4802-V.F.0G.95** **920-4804.F.0G.95** **920-4872.F.0G.95**
378 772 030 378 773 030 378 774 030 378 775 030

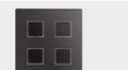

Frontplatte aluminium veredelt: graphite ■ Taste: glas schwarz ■ Ohne Beschriftung **920-4801.F.1E.90** **920-4802-V.F.1E.90** **920-4804.F.1E.90** **920-4872.F.1E.90**
378 772 040 378 773 040 378 774 040 378 775 040

EDIZIOdue elegance
Abdeckmaterial



Baukasten

Bauteile

Für 1fach Taster

Für 2fach Taster, vertikal

Für 4fach Taster

Für 2fach Taster RTH



Frontplatte EDIZIOdue elegance

aluminium veredelt: arctic ■ Ohne Beschriftung **900-4801.91** **900-4802-V.91** **900-4804.91** **900-4872.91**
378 750 010 378 751 010 378 752 010 378 741 010

aluminium veredelt: pearl effect ■ Ohne Beschriftung **900-4801.92** **900-4802-V.92** **900-4804.92** **900-4872.92**
378 750 020 378 751 020 378 752 020 378 741 020

aluminium veredelt: hazel ■ Ohne Beschriftung **900-4801.97** **900-4802-V.97** **900-4804.97** **900-4872.97**
378 750 070 378 751 070 378 752 070 378 741 070

aluminium veredelt: mocca effect ■ Ohne Beschriftung **900-4801.99** **900-4802-V.99** **900-4804.99** **900-4872.99**
378 750 090 378 751 090 378 752 090 378 741 090

aluminium veredelt: stone effect ■ Ohne Beschriftung **900-4801.95** **900-4802-V.95** **900-4804.95** **900-4872.95**
378 750 030 378 751 030 378 752 030 378 741 030

aluminium veredelt: graphite ■ Ohne Beschriftung **900-4801.90** **900-4802-V.90** **900-4804.90** **900-4872.90**
378 750 040 378 751 040 378 752 040 378 741 040

EDIZIOdue elegance
Abdeckmaterial



Baukasten

Bauteile

Ohne Symbol

Mit Symbol + (plus)

Mit Symbol - (minus)

Taste EDIZIOdue elegance

marmor weiss **915-4800.SL.2B** **915-4800.SL-1403.2B** **915-4800.SL-1404.2B**
378 767 610 378 770 610 378 771 610

spiegel satin **915-4800.SL.1G** **915-4800.SL-1403.1G** **915-4800.SL-1404.1G**
378 767 490 378 770 490 378 771 490

messing champagne **915-4800.SL.0K** **915-4800.SL-1403.0K** **915-4800.SL-1404.0K**
378 767 260 378 770 260 378 771 260

schwarzgold poliert **915-4800.SL.0J** **915-4800.SL-1403.0J** **915-4800.SL-1404.0J**
378 767 210 378 770 210 378 771 210

chromstahl poliert **915-4800.SL.0G** **915-4800.SL-1403.0G** **915-4800.SL-1404.0G**
378 767 200 378 770 200 378 771 200

glas schwarz **915-4800.SL.1E** **915-4800.SL-1403.1E** **915-4800.SL-1404.1E**
378 767 450 378 770 450 378 771 450

Veredelung

Sämtliche EDIZIOdue colore Abdecksets können in der gewünschten EDIZIOdue elegance Farbe veredelt werden. Bitte bei der Bestellung auf den entsprechenden Farbcode hinweisen.

Beschriftung

Frontplatten und Tasten können beschriftet werden.

Bestellung

Die Designelemente Abdeckset EDIZIOdue elegance und die entsprechenden Abdeckrahmen EDIZIOdue prestige sind separat zu bestellen. EDIZIOdue elegance Lieferzeit max. 40 Arbeitstage

Montage Design

Sie haben die Möglichkeit, den Prestigerahmen und den Einsatz mit Hilfe von Diebstahlschutzschrauben zu sichern (934-SYS-PRESTIGE).

EDIZIOdue elegance
Abdeckrahmen EDIZIOdue
prestige

Baukasten
Echtmaterial-Abdeckrahmen

marmor weiss Zusatzrahmen weiss spiegel satin Zusatzrahmen weiss messing champagne Zusatzrahmen schwarz schwarzgold poliert Zusatzrahmen schwarz chromstahl poliert Zusatzrahmen weiss glas schwarz Zusatzrahmen schwarz

Abdeckrahmen EDIZIOdue prestige

94 × 94 mm						
	2811.FMI.2B 334 110 610	2811.FMI.1G 334 110 490	2811.FMI.OK 334 110 260	2811.FMI.OJ 334 110 210	2811.FMI.0G 334 110 290	2811.FMI.1E 334 110 450
154 × 94 mm						
	2812.FMI.2B 334 210 610	2812.FMI.1G 334 210 490	2812.FMI.OK 334 210 260	2812.FMI.OJ 334 210 210	2812.FMI.0G 334 210 290	2812.FMI.1E 334 210 450
94 × 154 mm						
			2811-2.FMI.OK 334 120 260			
214 × 94 mm						
	2813.FMI.2B 334 310 610	2813.FMI.1G 334 310 490	2813.FMI.OK 334 310 260	2813.FMI.OJ 334 310 210	2813.FMI.0G 334 310 290	2813.FMI.1E 334 310 450
94 × 214 mm						
			2811-3.FMI.OK 334 130 260			
274 × 94 mm						
	2814.FMI.2B 334 410 610	2814.FMI.1G 334 410 490	2814.FMI.OK 334 410 260	2814.FMI.OJ 334 410 210	2814.FMI.0G 334 410 290	2814.FMI.1E 334 410 450
94 × 274 mm						
			2811-4.FMI.OK 334 140 260			
154 × 154 mm						
	2812-2.FMI.2B 334 220 610	2812-2.FMI.1G 334 220 490	2812-2.FMI.OK 334 220 260	2812-2.FMI.OJ 334 220 210	2812-2.FMI.0G 334 220 290	2812-2.FMI.1E 334 220 450
214 × 154 mm						
	2813-2.FMI.2B 334 320 610	2813-2.FMI.1G 334 320 490	2813-2.FMI.OK 334 320 260	2813-2.FMI.OJ 334 320 210	2813-2.FMI.0G 334 320 290	2813-2.FMI.1E 334 320 450
154 × 214 mm						
			2812-3.FMI.OK 334 230 260			

EDIZIOdue elegance
Zusatzrahmen EDIZIOdue
prestige

Baukasten
Zusatzrahmen

Weiss Schwarz

Zusatzrahmen • Für EDIZIOdue
prestige Abdeckrahmen

1 × 1	928-PRESTIGE.1X1.61 334 119 000	928-PRESTIGE.1X1.60 334 119 050
2 × 1, 1 × 2	928-PRESTIGE.2X1.61 334 219 000	928-PRESTIGE.2X1.60 334 219 050
3 × 1, 1 × 3	928-PRESTIGE.3X1.61 334 319 000	928-PRESTIGE.3X1.60 334 319 050
4 × 1, 1 × 4	928-PRESTIGE.4X1.61 334 419 000	928-PRESTIGE.4X1.60 334 419 050
2 × 2	928-PRESTIGE.2X2.61 334 229 000	928-PRESTIGE.2X2.60 334 229 050
3 × 2, 2 × 3	928-PRESTIGE.3X2.61 334 329 000	928-PRESTIGE.3X2.60 334 329 050

Veredelung

Sämtliche EDIZIOdue colore Abdecksets können in der gewünschten EDIZIOdue elegance Farbe veredelt werden. Bitte bei der Bestellung auf den entsprechenden Farbcode hinweisen.

Beschriftung

Frontplatten und Tasten können beschriftet werden.

Bestellung

Die Designelemente Abdeckset EDIZIOdue elegance und die entsprechenden Abdeckrahmen EDIZIOdue prestige sind separat zu bestellen. EDIZIOdue elegance Lieferzeit max. 40 Arbeitstage

Montage Design

Sie haben die Möglichkeit, den Prestigerahmen und den Einsatz mit Hilfe von Diebstahlschutzschrauben zu sichern (934-SYS-PRESTIGE).

STANDARDdue
KNX-Taster RGB

STANDARDdue ■ KNX-Taster RGB ■
 21-30 V DC SELV ■ Grundbedarf max.
 250 mW ■ Zusätzliche Leistung pro
 Tastenbeleuchtung max. 75 mW ■
 KNX-Busanschlussklemme ■ Mit BCU ■
 Frontscheibe 53 mm, für Bohrung
 50 mm ■ Mit Temperaturfühler ■
 Einbautiefe 31 mm ■ QX.54: Anbauhöhe
 57 mm

Einfach

4401-B.QMI.SL.61
 313 010 100

4401-B.QX.54.SL.61
 313 011 100

4401-B.QX.CO.54.SL.61
 313 011 200

4401-B.QM.SL.61
 313 013 100

4401-B.Q.SL.61
 313 016 100

Einsätze

BSM
 Mit Befestigungsplatte

4400-B.BSM.L
 313 073 710

BSE
 Ohne Befestigungsplatte

4400-B.BSE.L
 313 076 710

Abdeckset

QMI
 Weiss+Schwarz

920-4401.QMI.SL.61
 378 301 100

Q
 Weiss+Schwarz

920-4401.Q.SL.61
 378 301 200

Zweifach

4402-B.QMI.SL.61
 313 020 100

4402-B.QX.54.SL.61
 313 021 100

4402-B.QX.CO.54.SL.61
 313 021 200

4402-B.QM.SL.61
 313 023 100

4402-B.Q.SL.61
 313 026 100

4400-B.BSM.L
 313 073 710

4400-B.BSE.L
 313 076 710

920-4402.QMI.SL.61
 378 302 100

920-4402.Q.SL.61
 378 302 200

Vierfach

4404-B.QMI.SL.61
 313 040 100

4404-B.QX.54.SL.61
 313 041 100

4404-B.QX.CO.54.SL.61
 313 041 200

4404-B.QM.SL.61
 313 043 100

4404-B.Q.SL.61
 313 046 100

4400-B.BSM.L
 313 073 710

4400-B.BSE.L
 313 076 710

920-4404.QMI.SL.61
 378 304 100

920-4404.Q.SL.61
 378 304 200

Schwarz: Code ändern ..60 (.50)

Schwarz: Code ändern ..60 (.50)

STANDARDdue
Zubehör
Zubehör
Tasten

Weiss+Schwarz

Tasten ■ Für STANDARDdue KNX-
Taster

Ohne Symbol

915-4400.QMI.SL.61
 378 275 100

Mit Symbol ■ + (plus)

915-4400.QMI.SL-1403.61
 378 276 100

Mit Symbol ■ - (minus)

915-4400.QMI.SL-1404.61
 378 277 100

Schwarz: Code ändern ..60

STANDARDdue
KNX-RTH-Taster RGB

STANDARDdue ■ KNX-RTH-Taster
RGB ■ 21-30 V DC SELV ■ Grundbedarf
 max. 275 mW ■ Zusätzlich für LCD
 Hintergrundbeleuchtung max. 275 mW
 ■ Zusätzliche Leistung pro
 Tastenbeleuchtung max. 75 mW ■
 KNX-Busanschlussklemme ■ Mit BCU ■
 Frontscheibe 60 mm, für Bohrung
 58 mm ■ Einbautiefe 31 mm ■ QX.54:
 Anbauhöhe 57 mm

Zweifach

4472-B.QMI.SL.61
 313 120 100

4472-B.QX.54.SL.61
 313 121 100

4472-B.QX.CO.54.SL.61
 313 121 200

4472-B.QM.SL.61
 313 123 100

4472-B.Q.SL.61
 313 126 100

Einsätze

BSM
 Mit Befestigungsplatte

4472-B.BSM.L
 313 123 710

BSE
 Ohne Befestigungsplatte

4472-B.BSE.L
 313 126 710

Abdeckset

QMI
 Weiss+Schwarz

920-4472.QMI.SL.61
 378 305 100

Q
 Weiss+Schwarz

920-4472.Q.SL.61
 378 305 200

Schwarz: Code ändern ..60 (.50)

Schwarz: Code ändern ..60 (.50)



EDIZIOdue colore
KNX-Taster RGB
Übersicht

FMI-Fertigapparate 1-Tastenbedienung				2-Tastenbedienung			
Ohne LED Ohne Papiereinlage	Mit RGB-LED Ohne Papiereinlage	Ohne LED Mit Papiereinlage	Mit RGB-LED Mit Papiereinlage	Ohne LED Ohne Papiereinlage	Mit RGB-LED Ohne Papiereinlage	Ohne LED Mit Papiereinlage	Mit RGB-LED Mit Papiereinlage
1fach-Taste 4701-1-B.FMI.61 325 010 000	4701-1-B.FMI.L.61 325 012 000	4701-1-B.FMI.P.61 325 011 000	4701-1-B.FMI.L.P.61 325 013 000	4701-2-B.FMI.61 325 015 000	4701-2-B.FMI.L.61 325 017 000	4701-2-B.FMI.P.61 325 016 000	4701-2-B.FMI.L.P.61 325 018 000
2fach-Taste 4702-1-B.FMI.61 325 020 000	4702-1-B.FMI.L.61 325 022 000	4702-1-B.FMI.P.61 325 021 000	4702-1-B.FMI.L.P.61 325 023 000	4702-2-B.FMI.61 325 025 000	4702-2-B.FMI.L.61 325 027 000	4702-2-B.FMI.P.61 325 026 000	4702-2-B.FMI.L.P.61 325 028 000
4fach-Taste 4704-1-B.FMI.61 325 040 000	4704-1-B.FMI.L.61 325 042 000	4704-1-B.FMI.P.61 325 041 000	4704-1-B.FMI.L.P.61 325 043 000	4704-2-B.FMI.61 325 045 000	4704-2-B.FMI.L.61 325 047 000	4704-2-B.FMI.P.61 325 046 000	4704-2-B.FMI.L.P.61 325 048 000
6fach-Taste 4706-1-B.FMI.61 325 060 000	4706-1-B.FMI.L.61 325 062 000	4706-1-B.FMI.P.61 325 061 000	4706-1-B.FMI.L.P.61 325 063 000				
8fach-Taste 4708-1-B.FMI.61 325 080 000	4708-1-B.FMI.L.61 325 082 000	4708-1-B.FMI.P.61 325 081 000	4708-1-B.FMI.L.P.61 325 083 000				

Bauart (FX,39, FM, F): Code Bauart ändern
Farbe: Code ändern
Detailliertes Sortiment siehe folgende Seiten

EDIZIOdue colore
KNX-RTH-Taster RGB
Übersicht

FMI-Fertigapparate 1-Tastenbedienung				2-Tastenbedienung			
Ohne LED Ohne Papiereinlage	Mit RGB-LED Ohne Papiereinlage	Ohne LED Mit Papiereinlage	Mit RGB-LED Mit Papiereinlage	Ohne LED Ohne Papiereinlage	Mit RGB-LED Ohne Papiereinlage	Ohne LED Mit Papiereinlage	Mit RGB-LED Mit Papiereinlage
				1fach-Taste 4771-1-B.FMI.L.61 325 114 000	4771-1-B.FMI.L.P.61 325 115 000	4771-2-B.FMI.L.61 325 116 000	4771-2-B.FMI.L.P.61 325 117 000
				2fach-Taste 4772-1-B.FMI.L.61 325 124 000	4772-1-B.FMI.L.P.61 325 125 000	4772-2-B.FMI.L.61 325 126 000	4772-2-B.FMI.L.P.61 325 127 000
				4fach-Taste 4774-1-B.FMI.L.61 325 146 000	4774-1-B.FMI.L.P.61 325 147 000		

Bauart (FX,39, FM, F): Code Bauart ändern
Farbe: Code ändern
Detailliertes Sortiment siehe folgende Seiten

Farbübersicht EDIZIOdue colore			
		Feller Code	E Code
INDIVIDUAL		lemon	..88 . 860
		olive	..80 . 850
		berry	..41 . 800
WELLNESS		vanille	..37 . x80
		crema	..35 . 10
		sand	..36 . 810
PUR		coffee	..57 . 890
		weiss	..61 . x00
		silver	..08 . 840
		hellgrau	..65 . x30
		dunkelgrau	..67 . x40
		schwarz	..60 . 950



EDIZIOdue colore
KNX-IR-Taster RGB
Übersicht



FMI-Fertigapparate

	1-Tastenbedienung				2-Tastenbedienung			
	Ohne LED Ohne Papiereinlage	Mit RGB-LED Ohne Papiereinlage	Ohne LED Mit Papiereinlage	Mit RGB-LED Mit Papiereinlage	Ohne LED Ohne Papiereinlage	Mit RGB-LED Ohne Papiereinlage	Ohne LED Mit Papiereinlage	Mit RGB-LED Mit Papiereinlage
2fach-Taste								
		4712-1-B.FMI.L.61 325 120 000	4712-1-B.FMI.L.P.61 325 121 000		4712-2-B.FMI.L.61 325 122 000		4712-2-B.FMI.L.P.61 325 123 000	
3fach-Taste								
		4713-1-B.FMI.L.61 325 130 000	4713-1-B.FMI.L.P.61 325 131 000		4713-2-B.FMI.L.61 325 132 000		4713-2-B.FMI.L.P.61 325 133 000	
4fach-Taste								
		4714-1-B.FMI.L.61 325 140 000	4714-1-B.FMI.L.P.61 325 141 000					
6fach-Taste								
		4716-1-B.FMI.L.61 325 160 000	4716-1-B.FMI.L.P.61 325 161 000					

Bauart (FX,39, FM, F): Code Bauart ändern
Farbe: Code ändern
Detailliertes Sortiment siehe folgende Seiten

Farbübersicht EDIZIOdue colore

		Feller Code	E Code
INDIVIDUAL		lemon ..88	. 860
		olive ..80	. 850
		berry ..41	. 800
WELLNESS		vanille ..37	. x80
		crema ..35	. 10
		sand ..36	. 810
PUR		coffee ..57	. 890
		weiss ..61	. x00
		silver ..08	. 840
		hellgrau ..65	. x30
		dunkelgrau ..67	. x40
		schwarz ..60	. 950



EDIZIOdue colore
KNX-Taster RGB



EDIZIOdue colore ■ KNX-Taster RGB ■
21-30 V DC SELV ■ Grundbedarf max. 250 mW ■ KNX-Busanschlussklemme ■ Mit BCU ■ KNX-Geräte mit der Zusatzbezeichnung RGB können ausschliesslich mit der zugehörigen Applikation mit der Zusatzbezeichnung RGB programmiert werden. ■ Mit Temperaturfühler ■ Einbautiefe 22 mm ■ FX.39: Anbauhöhe 44 mm ■ BSM: Einbautiefe 13 mm

Ohne LED ■ Einfach-Taste ■ 1-Tastenbedienung



4701-1-B.FMI.61
325 010 000

4701-1-B.FX.39.61
203 510 000

4701-1-B.FM.61
325 310 000

4701-1-B.F.61
325 610 000

4700.BSM
303 190 000

4700.BSE
303 180 000

900-4704-B.FMI.61
378 765 000

915-4701-11.FMI.61
378 023 000

Mit RGB-LED Rot, Grün, Blau, Weiss, Gelb, Violett, und 2 frei definierbaren Anwenderfarben ■ Zusätzliche Leistung pro LED max. 30 mW ■ Einfach-Taste ■ 1-Tastenbedienung

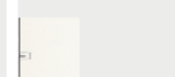
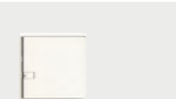
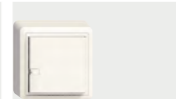
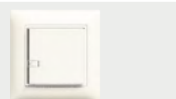

4701-1-B.FMI.L.61
325 012 000

4701-1-B.FX.39.L.61
203 512 000

4701-1-B.FM.L.61
325 312 000

4701-1-B.F.L.61
325 612 000

4700.BSM
303 190 000

4700.BSE
303 180 000

900-4704-B.FMI.L.61
378 768 000

915-4701-11.FMI.L.61
378 223 000

Ohne LED ■ Mit Papiereinlage ■ Einfach-Taste ■ 1-Tastenbedienung

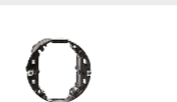
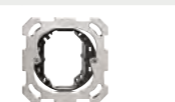
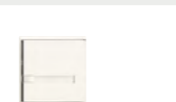

4701-1-B.FMI.P.61
325 011 000

4701-1-B.FX.39.P.61
203 511 000

4701-1-B.FM.P.61
325 311 000

4701-1-B.F.P.61
325 611 000

4700.BSM
303 190 000

4700.BSE
303 180 000

900-4704-B.FMI.61
378 765 000

915-4701-11.FMI.P.61
378 623 000

Mit RGB-LED Rot, Grün, Blau, Weiss, Gelb, Violett, und 2 frei definierbaren Anwenderfarben ■ Zusätzliche Leistung pro LED max. 30 mW ■ Mit Papiereinlage ■ Einfach-Taste ■ 1-Tastenbedienung

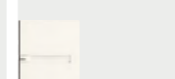
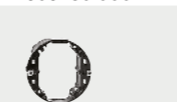
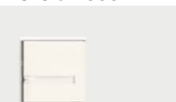

4701-1-B.FMI.L.P.61
325 013 000

4701-1-B.FX.39.L.P.61
203 513 000

4701-1-B.FM.L.P.61
325 313 000

4701-1-B.F.L.P.61
325 613 000

4700.BSM
303 190 000

4700.BSE
303 180 000

900-4704-B.FMI.L.61
378 768 000

915-4701-11.FMI.L.P.61
378 523 000

Ohne LED ■ Einfach-Taste ■ 2-Tastenbedienung

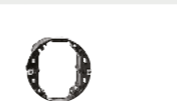
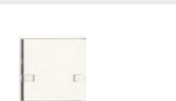

4701-2-B.FMI.61
325 015 000

4701-2-B.FX.39.61
203 515 000

4701-2-B.FM.61
325 315 000

4701-2-B.F.61
325 615 000

4700.BSM
303 190 000

4700.BSE
303 180 000

900-4704-B.FMI.61
378 765 000

915-4701-21.FMI.61
378 024 000

Mit RGB-LED Rot, Grün, Blau, Weiss, Gelb, Violett, und 2 frei definierbaren Anwenderfarben ■ Zusätzliche Leistung pro LED max. 30 mW ■ Einfach-Taste ■ 2-Tastenbedienung

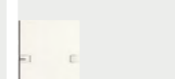
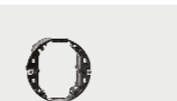
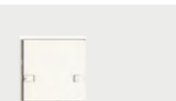

4701-2-B.FMI.L.61
325 017 000

4701-2-B.FX.39.L.61
203 517 000

4701-2-B.FM.L.61
325 317 000

4701-2-B.F.L.61
325 617 000

4700.BSM
303 190 000

4700.BSE
303 180 000

900-4704-B.FMI.L.61
378 768 000

915-4701-21.FMI.L.61
378 224 000

Ohne LED ■ Mit Papiereinlage ■ Einfach-Taste ■ 2-Tastenbedienung

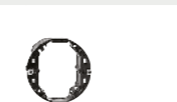
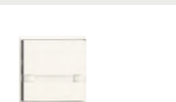

4701-2-B.FMI.P.61
325 016 000

4701-2-B.FX.39.P.61
203 516 000

4701-2-B.FM.P.61
325 316 000

4701-2-B.F.P.61
325 616 000

4700.BSM
303 190 000

4700.BSE
303 180 000

900-4704-B.FMI.61
378 765 000

915-4701-21.FMI.P.61
378 624 000

Mit RGB-LED Rot, Grün, Blau, Weiss, Gelb, Violett, und 2 frei definierbaren Anwenderfarben ■ Zusätzliche Leistung pro LED max. 30 mW ■ Mit Papiereinlage ■ Einfach-Taste ■ 2-Tastenbedienung

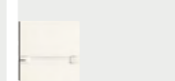
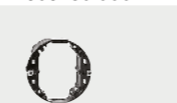
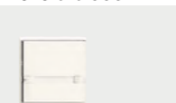
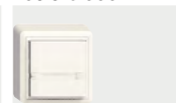

4701-2-B.FMI.L.P.61
325 018 000

4701-2-B.FX.39.L.P.61
203 518 000

4701-2-B.FM.L.P.61
325 318 000

4701-2-B.F.L.P.61
325 618 000

4700.BSM
303 190 000

4700.BSE
303 180 000

900-4704-B.FMI.L.61
378 768 000

915-4701-21.FMI.L.P.61
378 524 000

Farbe: Code ändern

Farbe: Code ändern

Zubehör

Weiss+Farbe



Seitenbaustein ■ Für KNX, UNI und zeptrion
Ohne LED

918-4700.FMI.61
323 900 000

Mit LED

918-4700.FMI.L.61
323 909 000

Sichtfenster und Papiereinlage ■ Für KNX und UNI
Set à 10 Stk.



925-4700.FMI
378 099 000

Farbe: Code ändern

Farbübersicht EDIZIOdue colore

		Feller Code	E Code
INDIVIDUAL		lemon	..88 . 860
		olive	..80 . 850
		berry	..41 . 800
WELLNESS		vanille	..37 . x80
		crema	..35 . .10
		sand	..36 . 810
		coffee	..57 . 890
PUR		weiss	..61 . x00
		silver	..08 . 840
		hellgrau	..65 . x30
		dunkelgrau	..67 . x40
		schwarz	..60 . 950

EDIZIOdue colore
KNX-Taster RGB



Fertigapparate

Unterputz	Aufputz
FMI Weiss+Farbe	FX.39 Weiss+Farbe

Baukasten

Komponenten		Montageaufnahmen	
FM Weiss+Farbe für PRESTIGE-Einzelap- parate	F Weiss+Farbe für Kombinationen	BSM Mit Befestigungsplatte	BSE Ohne Befestigungsplat- te

Funktionseinsatz	Tasten für Funktionseinsatz	
Weiss+Farbe	Weiss+Farbe	Weiss+Farbe

Zubehör
Weiss+Farbe

EDIZIOdue colore ■ KNX-Taster RGB ■
21-30 V DC SELV ■ Grundbedarf max.
250 mW ■ KNX-Busanschlussklemme ■
Mit BCU ■ KNX-Geräte mit der
Zusatzbezeichnung RGB können
ausschliesslich mit der zugehörigen
Applikation mit der Zusatzbezeichnung
RGB programmiert werden. ■ Mit
Temperaturfühler ■ Einbautiefe 22 mm
■ FX.39: Anbauhöhe 44 mm ■ BSM:
Einbautiefe 13 mm

Ohne LED ■ Zweifach-Taste ■
1-Tastenbedienung

Mit RGB-LED Rot, Grün, Blau, Weiss,
Gelb, Violett, und 2 frei definierbaren
Anwenderfarben ■ Zusätzliche Leistung
pro LED max. 30 mW ■ Zweifach-Taste
■ 1-Tastenbedienung

Ohne LED ■ Mit Papiereinlage ■
Zweifach-Taste ■ 1-Tastenbedienung

Mit RGB-LED Rot, Grün, Blau, Weiss,
Gelb, Violett, und 2 frei definierbaren
Anwenderfarben ■ Zusätzliche Leistung
pro LED max. 30 mW ■ Mit
Papiereinlage ■ Zweifach-Taste ■
1-Tastenbedienung

Ohne LED ■ Zweifach-Taste ■
2-Tastenbedienung

Mit RGB-LED Rot, Grün, Blau, Weiss,
Gelb, Violett, und 2 frei definierbaren
Anwenderfarben ■ Zusätzliche Leistung
pro LED max. 30 mW ■ Zweifach-Taste
■ 2-Tastenbedienung

Ohne LED ■ Mit Papiereinlage ■
Zweifach-Taste ■ 2-Tastenbedienung

Mit RGB-LED Rot, Grün, Blau, Weiss,
Gelb, Violett, und 2 frei definierbaren
Anwenderfarben ■ Zusätzliche Leistung
pro LED max. 30 mW ■ Mit
Papiereinlage ■ Zweifach-Taste ■
2-Tastenbedienung

4702-1-B.FMI.61 325 020 000	4702-1-B.FX.39.61 203 520 000	4702-1-B.FM.61 325 320 000	4702-1-B.F.61 325 620 000	4700.BSM 303 190 000	4700.BSE 303 180 000	900-4704-B.FMI.61 378 765 000	915-4702-12.FMI.61 378 026 000	915-4702-12.FMI.61 378 026 000
4702-1-B.FMI.L.61 325 022 000	4702-1-B.FX.39.L.61 203 522 000	4702-1-B.FM.L.61 325 322 000	4702-1-B.F.L.61 325 622 000	4700.BSM 303 190 000	4700.BSE 303 180 000	900-4704-B.FMI.L.61 378 768 000	915-4702-12.FMI.L.61 378 226 000	915-4702-12.FMI.L.61 378 226 000
4702-1-B.FMI.P.61 325 021 000	4702-1-B.FX.39.P.61 203 521 000	4702-1-B.FM.P.61 325 321 000	4702-1-B.F.P.61 325 621 000	4700.BSM 303 190 000	4700.BSE 303 180 000	900-4704-B.FMI.P.61 378 765 000	915-4702-12.FMI.P.61 378 626 000	915-4702-12.FMI.P.61 378 626 000
4702-1-B.FMI.L.P.61 325 023 000	4702-1-B.FX.39.L.P.61 203 523 000	4702-1-B.FM.L.P.61 325 323 000	4702-1-B.F.L.P.61 325 623 000	4700.BSM 303 190 000	4700.BSE 303 180 000	900-4704-B.FMI.L.P.61 378 768 000	915-4702-12.FMI.L.P.61 378 526 000	915-4702-12.FMI.L.P.61 378 526 000
4702-2-B.FMI.61 325 025 000	4702-2-B.FX.39.61 203 525 000	4702-2-B.FM.61 325 325 000	4702-2-B.F.61 325 625 000	4700.BSM 303 190 000	4700.BSE 303 180 000	900-4704-B.FMI.61 378 765 000	915-4702-22.FMI.61 378 227 000	915-4702-22.FMI.61 378 227 000
4702-2-B.FMI.L.61 325 027 000	4702-2-B.FX.39.L.61 203 527 000	4702-2-B.FM.L.61 325 327 000	4702-2-B.F.L.61 325 627 000	4700.BSM 303 190 000	4700.BSE 303 180 000	900-4704-B.FMI.L.61 378 768 000	915-4702-22.FMI.L.61 378 027 000	915-4702-22.FMI.L.61 378 027 000
4702-2-B.FMI.P.61 325 026 000	4702-2-B.FX.39.P.61 203 526 000	4702-2-B.FM.P.61 325 326 000	4702-2-B.F.P.61 325 626 000	4700.BSM 303 190 000	4700.BSE 303 180 000	900-4704-B.FMI.P.61 378 765 000	915-4702-22.FMI.P.61 378 627 000	915-4702-22.FMI.P.61 378 627 000
4702-2-B.FMI.L.P.61 325 028 000	4702-2-B.FX.39.L.P.61 203 528 000	4702-2-B.FM.L.P.61 325 328 000	4702-2-B.F.L.P.61 325 628 000	4700.BSM 303 190 000	4700.BSE 303 180 000	900-4704-B.FMI.L.P.61 378 768 000	915-4702-22.FMI.L.P.61 378 527 000	915-4702-22.FMI.L.P.61 378 527 000

Farbe: Code ändern

Farbe: Code ändern

**Seitenbaustein ■ Für KNX, UNI und
zeprion**
Ohne LED



918-4700.FMI.61
323 900 000
918-4700.FMI.L.61
323 909 000

Mit LED

Sichtfenster und Papiereinlage ■
Für KNX und UNI
Set à 10 Stk.



925-4700.FMI
378 099 000
Farbe: Code ändern

Farbübersicht EDIZIOdue colore

	Feller Code	E Code
INDIVIDUAL		lemon ..88 . 860
		olive ..80 . 850
		berry ..41 . 800
WELLNESS		vanille ..37 . x80
		crema ..35 . .10
		sand ..36 . 810
		coffee ..57 . 890
PUR		weiss ..61 . x00
		silver ..08 . 840
		hellgrau ..65 . x30
		dunkelgrau ..67 . x40
	schwarz ..60 . 950	



EDIZIOdue colore
KNX-Taster RGB



EDIZIOdue colore ■ KNX-Taster RGB ■
21-30 V DC SELV ■ Grundbedarf max. 250 mW ■ KNX-Busanschlussklemme ■ Mit BCU ■ KNX-Geräte mit der Zusatzbezeichnung RGB können ausschliesslich mit der zugehörigen Applikation mit der Zusatzbezeichnung RGB programmiert werden. ■ Mit Temperaturfühler ■ Einbautiefe 22 mm ■ FX.39: Anbauhöhe 44 mm ■ BSM: Einbautiefe 13 mm

	Fertigapparate		Baukasten		Montageaufnahmen		Funktionseinsatz				Zubehör
	Unterputz	Aufputz	Komponenten	F	BSM	BSE	Weiss+Farbe	Weiss+Farbe	Weiss+Farbe	Weiss+Farbe	
	FMI Weiss+Farbe	FX.39 Weiss+Farbe	FM Weiss+Farbe für PRESTIGE-Einzelap- parate	F Weiss+Farbe für Kombinationen	Mit Befestigungsplatte	Ohne Befestigungsplat- te					
Ohne LED ■ Dreifach-Taste ■ 1-Tastenbedienung	4703-1-B.FMI.61 325 030 000	4703-1-B.FX.39.61 203 530 000	4703-1-B.FM.61 325 330 000	4703-1-B.F.61 325 630 000	4700.BSM 303 190 000	4700.BSE 303 180 000	900-4708-B.FMI.61 378 865 000	915-4702-12.FMI.61 378 026 000	915-4704-14.FMI.61 378 037 000	915-4704-14.FMI.61 378 037 000	Seitenbaustein ■ Für KNX, UNI und zeptrion Ohne LED 918-4700.FMI.61 323 900 000 Mit LED 918-4700.FMI.L.61 323 909 000
Mit RGB-LED Rot, Grün, Blau, Weiss, Gelb, Violett, und 2 frei definierbaren Anwenderfarben ■ Zusätzliche Leistung pro LED max. 30 mW ■ Dreifach-Taste ■ 1-Tastenbedienung	4703-1-B.FMI.L.61 325 032 000	4703-1-B.FX.39.L.61 203 532 000	4703-1-B.FM.L.61 325 332 000	4703-1-B.F.L.61 325 632 000	4700.BSM 303 190 000	4700.BSE 303 180 000	900-4708-B.FMI.L.61 378 868 000	915-4702-12.FMI.L.61 378 226 000	915-4704-14.FMI.L.61 378 237 000	915-4704-14.FMI.L.61 378 237 000	Sichtfenster und Papiereinlage ■ Für KNX und UNI Set à 10 Stk. 925-4700.FMI 378 099 000 Farbe: Code ändern
Ohne LED ■ Mit Papiereinlage ■ Dreifach-Taste ■ 1-Tastenbedienung	4703-1-B.FMI.P.61 325 031 000	4703-1-B.FX.39.P.61 203 531 000	4703-1-B.FM.P.61 325 331 000	4703-1-B.F.P.61 325 631 000	4700.BSM 303 190 000	4700.BSE 303 180 000	900-4708-B.FMI.P.61 378 865 000	915-4702-12.FMI.P.61 378 626 000	915-4704-14.FMI.P.61 378 637 000	915-4704-14.FMI.P.61 378 637 000	
Mit RGB-LED Rot, Grün, Blau, Weiss, Gelb, Violett, und 2 frei definierbaren Anwenderfarben ■ Zusätzliche Leistung pro LED max. 30 mW ■ Mit Papiereinlage ■ Dreifach-Taste ■ 1-Tastenbedienung	4703-1-B.FMI.L.P.61 325 033 000	4703-1-B.FX.39.L.P.61 203 533 000	4703-1-B.FM.L.P.61 325 333 000	4703-1-B.F.L.P.61 325 633 000	4700.BSM 303 190 000	4700.BSE 303 180 000	900-4708-B.FMI.L.P.61 378 868 000	915-4702-12.FMI.L.P.61 378 526 000	915-4704-14.FMI.L.P.61 378 537 000	915-4704-14.FMI.L.P.61 378 537 000	
Ohne LED ■ Dreifach-Taste ■ 2-Tastenbedienung	4703-2-B.FMI.61 325 035 000	4703-2-B.FX.39.61 203 535 000	4703-2-B.FM.61 325 335 000	4703-2-B.F.61 325 635 000	4700.BSM 303 190 000	4700.BSE 303 180 000	900-4708-B.FMI.61 378 865 000	915-4702-22.FMI.61 378 227 000	915-4704-24.FMI.61 378 244 000	915-4704-24.FMI.61 378 244 000	
Mit RGB-LED Rot, Grün, Blau, Weiss, Gelb, Violett, und 2 frei definierbaren Anwenderfarben ■ Zusätzliche Leistung pro LED max. 30 mW ■ Dreifach-Taste ■ 2-Tastenbedienung	4703-2-B.FMI.L.61 325 037 000	4703-2-B.FX.39.L.61 203 537 000	4703-2-B.FM.L.61 325 337 000	4703-2-B.F.L.61 325 637 000	4700.BSM 303 190 000	4700.BSE 303 180 000	900-4708-B.FMI.L.61 378 868 000	915-4702-22.FMI.L.61 378 027 000	915-4704-24.FMI.L.61 378 044 000	915-4704-24.FMI.L.61 378 044 000	
Ohne LED ■ Mit Papiereinlage ■ Dreifach-Taste ■ 2-Tastenbedienung	4703-2-B.FMI.P.61 325 036 000	4703-2-B.FX.39.P.61 203 536 000	4703-2-B.FM.P.61 325 336 000	4703-2-B.F.P.61 325 636 000	4700.BSM 303 190 000	4700.BSE 303 180 000	900-4708-B.FMI.P.61 378 865 000	915-4702-22.FMI.P.61 378 627 000	915-4704-24.FMI.P.61 378 644 000	915-4704-24.FMI.P.61 378 644 000	
Mit RGB-LED Rot, Grün, Blau, Weiss, Gelb, Violett, und 2 frei definierbaren Anwenderfarben ■ Zusätzliche Leistung pro LED max. 30 mW ■ Mit Papiereinlage ■ Dreifach-Taste ■ 2-Tastenbedienung	4703-2-B.FMI.L.P.61 325 038 000	4703-2-B.FX.39.L.P.61 203 538 000	4703-2-B.FM.L.P.61 325 338 000	4703-2-B.F.L.P.61 325 638 000	4700.BSM 303 190 000	4700.BSE 303 180 000	900-4708-B.FMI.L.P.61 378 868 000	915-4702-22.FMI.L.P.61 378 527 000	915-4704-24.FMI.L.P.61 378 544 000	915-4704-24.FMI.L.P.61 378 544 000	

Farbe: Code ändern

Farbe: Code ändern

Farbübersicht EDIZIOdue colore

	Feller Code	E Code
INDIVIDUAL	lemon	..88 .860
	olive	..80 .850
	berry	..41 .800
WELLNESS	vanille	..37 .x80
	crema	..35 .10
	sand	..36 .810
	coffee	..57 .890
PUR	weiss	..61 .x00
	silver	..08 .840
	hellgrau	..65 .x30
	dunkelgrau	..67 .x40
	schwarz	..60 .950



EDIZIOdue colore
KNX-Taster RGB



EDIZIOdue colore ■ KNX-Taster RGB ■
21-30 V DC SELV ■ Grundbedarf max. 250 mW ■ KNX-Busanschlussklemme ■ Mit BCU ■ KNX-Geräte mit der Zusatzbezeichnung RGB können ausschliesslich mit der zugehörigen Applikation mit der Zusatzbezeichnung RGB programmiert werden. ■ Mit Temperaturfühler ■ Einbautiefe 22 mm ■ FX.39: Anbauhöhe 44 mm ■ BSM: Einbautiefe 13 mm

	Fertigapparate		Baukasten		Montageaufnahmen		Funktionseinsatz					Zubehör
	Unterputz	Aufputz	Komponenten	F	BSM	BSE	Weiss+Farbe	Weiss+Farbe	Weiss+Farbe	Weiss+Farbe	Weiss+Farbe	
	FMI Weiss+Farbe	FX.39 Weiss+Farbe	FM Weiss+Farbe für PRESTIGE-Einzelap- parate	F Weiss+Farbe für Kombinationen	Mit Befestigungsplatte	Ohne Befestigungsplat- te						Weiss+Farbe
Ohne LED ■ Vierfach-Taste ■ 1-Tastenbedienung												
	4704-1-B.FMI.61 325 040 000	4704-1-B.FX.39.61 203 540 000	4704-1-B.FM.61 325 340 000	4704-1-B.F.61 325 640 000	4700.BSM 303 190 000	4700.BSE 303 180 000	900-4708-B.FMI.61 378 865 000	915-4704-14.FMI.61 378 037 000	915-4704-14.FMI.61 378 037 000	915-4704-14.FMI.61 378 037 000	915-4704-14.FMI.61 378 037 000	Seitenbaustein ■ Für KNX, UNI und zeprion Ohne LED 918-4700.FMI.61 323 900 000 Mit LED 918-4700.FMI.L.61 323 909 000
Mit RGB-LED Rot, Grün, Blau, Weiss, Gelb, Violett, und 2 frei definierbaren Anwenderfarben ■ Zusätzliche Leistung pro LED max. 30 mW ■ Vierfach-Taste ■ 1-Tastenbedienung												Sichtfenster und Papiereinlage ■ Für KNX und UNI Set à 10 Stk. 925-4700.FMI 378 099 000 Farbe: Code ändern
	4704-1-B.FMI.L.61 325 042 000	4704-1-B.FX.39.L.61 203 542 000	4704-1-B.FM.L.61 325 342 000	4704-1-B.F.L.61 325 642 840	4700.BSM 303 190 000	4700.BSE 303 180 000	900-4708-B.FMI.L.61 378 868 000	915-4704-14.FMI.L.61 378 237 000	915-4704-14.FMI.L.61 378 237 000	915-4704-14.FMI.L.61 378 237 000	915-4704-14.FMI.L.61 378 237 000	
Ohne LED ■ Mit Papiereinlage ■ Vierfach-Taste ■ 1-Tastenbedienung												
	4704-1-B.FMI.P.61 325 041 000	4704-1-B.FX.39.P.61 203 541 000	4704-1-B.FM.P.61 325 341 000	4704-1-B.F.P.61 325 641 000	4700.BSM 303 190 000	4700.BSE 303 180 000	900-4708-B.FMI.P.61 378 865 000	915-4704-14.FMI.P.61 378 637 000	915-4704-14.FMI.P.61 378 637 000	915-4704-14.FMI.P.61 378 637 000	915-4704-14.FMI.P.61 378 637 000	
Mit RGB-LED Rot, Grün, Blau, Weiss, Gelb, Violett, und 2 frei definierbaren Anwenderfarben ■ Zusätzliche Leistung pro LED max. 30 mW ■ Mit Papiereinlage ■ Vierfach-Taste ■ 1-Tastenbedienung												
	4704-1-B.FMI.L.P.61 325 043 000	4704-1-B.FX.39.L.P.61 203 543 000	4704-1-B.FM.L.P.61 325 343 000	4704-1-B.F.L.P.61 325 643 000	4700.BSM 303 190 000	4700.BSE 303 180 000	900-4708-B.FMI.L.P.61 378 868 000	915-4704-14.FMI.L.P.61 378 537 000	915-4704-14.FMI.L.P.61 378 537 000	915-4704-14.FMI.L.P.61 378 537 000	915-4704-14.FMI.L.P.61 378 537 000	
Ohne LED ■ Vierfach-Taste ■ 2-Tastenbedienung												
	4704-2-B.FMI.61 325 045 000	4704-2-B.FX.39.61 203 545 000	4704-2-B.FM.61 325 345 000	4704-2-B.F.61 325 645 000	4700.BSM 303 190 000	4700.BSE 303 180 000	900-4708-B.FMI.61 378 865 000	915-4704-24.FMI.61 378 244 000	915-4704-24.FMI.61 378 244 000	915-4704-24.FMI.61 378 244 000	915-4704-24.FMI.61 378 244 000	
Mit RGB-LED Rot, Grün, Blau, Weiss, Gelb, Violett, und 2 frei definierbaren Anwenderfarben ■ Zusätzliche Leistung pro LED max. 30 mW ■ Vierfach-Taste ■ 2-Tastenbedienung												
	4704-2-B.FMI.L.61 325 047 000	4704-2-B.FX.39.L.61 203 547 000	4704-2-B.FM.L.61 325 347 000	4704-2-B.F.L.61 325 647 000	4700.BSM 303 190 000	4700.BSE 303 180 000	900-4708-B.FMI.L.61 378 868 000	915-4704-24.FMI.L.61 378 044 000	915-4704-24.FMI.L.61 378 044 000	915-4704-24.FMI.L.61 378 044 000	915-4704-24.FMI.L.61 378 044 000	
Ohne LED ■ Mit Papiereinlage ■ Vierfach-Taste ■ 2-Tastenbedienung												
	4704-2-B.FMI.P.61 325 046 000	4704-2-B.FX.39.P.61 203 546 000	4704-2-B.FM.P.61 325 346 000	4704-2-B.F.P.61 325 646 000	4700.BSM 303 190 000	4700.BSE 303 180 000	900-4708-B.FMI.P.61 378 865 000	915-4704-24.FMI.P.61 378 644 000	915-4704-24.FMI.P.61 378 644 000	915-4704-24.FMI.P.61 378 644 000	915-4704-24.FMI.P.61 378 644 000	
Mit RGB-LED Rot, Grün, Blau, Weiss, Gelb, Violett, und 2 frei definierbaren Anwenderfarben ■ Zusätzliche Leistung pro LED max. 30 mW ■ Mit Papiereinlage ■ Vierfach-Taste ■ 2-Tastenbedienung												
	4704-2-B.FMI.L.P.61 325 048 000	4704-2-B.FX.39.L.P.61 203 548 000	4704-2-B.FM.L.P.61 325 348 000	4704-2-B.F.L.P.61 325 648 000	4700.BSM 303 190 000	4700.BSE 303 180 000	900-4708-B.FMI.L.P.61 378 868 000	915-4704-24.FMI.L.P.61 378 544 000	915-4704-24.FMI.L.P.61 378 544 000	915-4704-24.FMI.L.P.61 378 544 000	915-4704-24.FMI.L.P.61 378 544 000	

Farbe: Code ändern

Farbe: Code ändern

Farbübersicht EDIZIOdue colore

	Feller Code	E Code
INDIVIDUAL		lemon ..88 . 860
		olive ..80 . 850
		berry ..41 . 800
WELLNESS		vanille ..37 . x80
		crema ..35 . .10
		sand ..36 . 810
		coffee ..57 . 890
PUR		weiss ..61 . x00
		silver ..08 . 840
		hellgrau ..65 . x30
		dunkelgrau ..67 . x40
	schwarz ..60 . 950	



EDIZIOdue colore
KNX-Taster RGB



Fertigapparate

Unterputz	Aufputz
FMI Weiss+Farbe	FX.39 Weiss+Farbe

Baukasten

Komponenten		Montageaufnahmen	
FM Weiss+Farbe für PRESTIGE-Einzelap- parate	F Weiss+Farbe für Kombinationen	BSM Mit Befestigungsplatte	BSE Ohne Befestigungsplat- te

Funktionseinsatz		Tasten für Funktionseinsatz		
Weiss+Farbe	Weiss+Farbe	Weiss+Farbe	Weiss+Farbe	Weiss+Farbe

Zubehör
Weiss+Farbe

EDIZIOdue colore ■ KNX-Taster RGB ■
21-30 V DC SELV ■ Grundbedarf max.
250 mW ■ KNX-Busanschlussklemme ■
Mit BCU ■ KNX-Geräte mit der
Zusatzbezeichnung RGB können
ausschliesslich mit der zugehörigen
Applikation mit der Zusatzbezeichnung
RGB programmiert werden. ■ Mit
Temperaturfühler ■ Einbautiefe 22 mm
■ FX.39: Anbauhöhe 44 mm ■ BSM:
Einbautiefe 13 mm

Ohne LED ■ Sechsfach-Taste ■
1-Tastenbedienung



4706-1-B.FMI.61
325 060 000

4706-1-B.FX.39.61
203 560 000

4706-1-B.FM.61
325 360 000

4706-1-B.F.61
325 660 000

4700.BSM
303 190 000

4700.BSE
303 180 000

900-4708-B.FMI.61
378 865 000

915-4704-12.FMI.61
378 035 000

915-4708-14.FMI.61
378 050 000

915-4708-14.FMI.61
378 050 000

Mit RGB-LED Rot, Grün, Blau, Weiss,
Gelb, Violett, und 2 frei definierbaren
Anwenderfarben ■ Zusätzliche Leistung
pro LED max. 30 mW ■ Sechsfach-Taste
■ 1-Tastenbedienung

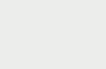
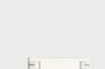

4706-1-B.FMI.L.61
325 062 000

4706-1-B.FX.39.L.61
203 562 000

4706-1-B.FM.L.61
325 362 000

4706-1-B.F.L.61
325 662 000

4700.BSM
303 190 000

4700.BSE
303 180 000

900-4708-B.FMI.L.61
378 868 000

915-4704-12.FMI.L.61
378 235 000

915-4708-14.FMI.L.61
378 250 000

915-4708-14.FMI.L.61
378 250 000

Ohne LED ■ Mit Papiereinlage ■
Sechsfach-Taste ■ 1-Tastenbedienung

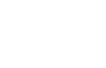

4706-1-B.FMI.P.61
325 061 000

4706-1-B.FX.39.P.61
203 561 000

4706-1-B.FM.P.61
325 361 000

4706-1-B.F.P.61
325 661 000

4700.BSM
303 190 000

4700.BSE
303 180 000

900-4708-B.FMI.P.61
378 865 000

915-4704-12.FMI.P.61
378 635 000

915-4708-14.FMI.P.61
378 650 000

915-4708-14.FMI.P.61
378 650 000

Mit RGB-LED Rot, Grün, Blau, Weiss,
Gelb, Violett, und 2 frei definierbaren
Anwenderfarben ■ Zusätzliche Leistung
pro LED max. 30 mW ■ Mit
Papiereinlage ■ Sechsfach-Taste ■
1-Tastenbedienung

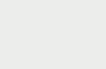
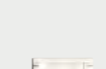
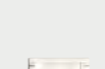

4706-1-B.FMI.L.P.61
325 063 000

4706-1-B.FX.39.L.P.61
203 563 000

4706-1-B.FM.L.P.61
325 363 000

4706-1-B.F.L.P.61
325 663 000

4700.BSM
303 190 000

4700.BSE
303 180 000

900-4708-B.FMI.L.P.61
378 868 000

915-4704-12.FMI.L.P.61
378 535 000

915-4708-14.FMI.L.P.61
378 550 000

915-4708-14.FMI.L.P.61
378 550 000

Ohne LED ■ Achtfach-Taste ■
1-Tastenbedienung



4708-1-B.FMI.61
325 080 000

4708-1-B.FX.39.61
203 580 000

4708-1-B.FM.61
325 380 000

4708-1-B.F.61
325 680 000

4700.BSM
303 190 000

4700.BSE
303 180 000

900-4708-B.FMI.61
378 865 000

915-4708-14.FMI.61
378 050 000

915-4708-14.FMI.61
378 050 000

915-4708-14.FMI.61
378 050 000

915-4708-14.FMI.61
378 050 000

Mit RGB-LED Rot, Grün, Blau, Weiss,
Gelb, Violett, und 2 frei definierbaren
Anwenderfarben ■ Zusätzliche Leistung
pro LED max. 30 mW ■ Achtfach-Taste
■ 1-Tastenbedienung

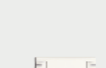
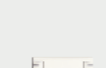
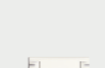

4708-1-B.FMI.L.61
325 082 000

4708-1-B.FX.39.L.61
203 582 000

4708-1-B.FM.L.61
325 382 000

4708-1-B.F.L.61
325 682 000

4700.BSM
303 190 000

4700.BSE
303 180 000

900-4708-B.FMI.L.61
378 868 000

915-4708-14.FMI.L.61
378 250 000

915-4708-14.FMI.L.61
378 250 000

915-4708-14.FMI.L.61
378 250 000

915-4708-14.FMI.L.61
378 250 000

Ohne LED ■ Mit Papiereinlage ■
Achtfach-Taste ■ 1-Tastenbedienung



4708-1-B.FMI.P.61
325 081 000

4708-1-B.FX.39.P.61
203 581 000

4708-1-B.FM.P.61
325 381 000

4708-1-B.F.P.61
325 681 000

4700.BSM
303 190 000

4700.BSE
303 180 000

900-4708-B.FMI.P.61
378 865 000

915-4708-14.FMI.P.61
378 650 000

915-4708-14.FMI.P.61
378 650 000

915-4708-14.FMI.P.61
378 650 000

915-4708-14.FMI.P.61
378 650 000

Mit RGB-LED Rot, Grün, Blau, Weiss,
Gelb, Violett, und 2 frei definierbaren
Anwenderfarben ■ Zusätzliche Leistung
pro LED max. 30 mW ■ Mit
Papiereinlage ■ Achtfach-Taste ■
1-Tastenbedienung

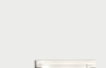
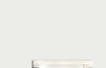
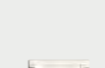

4708-1-B.FMI.L.P.61
325 083 000

4708-1-B.FX.39.L.P.61
203 583 000

4708-1-B.FM.L.P.61
325 383 000

4708-1-B.F.L.P.61
325 683 000

4700.BSM
303 190 000

4700.BSE
303 180 000

900-4708-B.FMI.L.P.61
378 868 000

915-4708-14.FMI.L.P.61
378 550 000

915-4708-14.FMI.L.P.61
378 550 000

915-4708-14.FMI.L.P.61
378 550 000

915-4708-14.FMI.L.P.61
378 550 000

Farbe: Code ändern

Farbe: Code ändern

**Seitenbaustein ■ Für KNX, UNI und
zeprion**

Ohne LED



918-4700.FMI.61
323 900 000

Mit LED

918-4700.FMI.L.61
323 909 000

Sichtfenster und Papiereinlage ■



EDIZIOdue colore
KNX-RTH-Taster RGB



EDIZIOdue colore ■ KNX-RTH-Taster RGB ■ 21-30 V DC SELV ■ Grundbedarf max. 250 mW ■ Zusätzliche Leistung pro LED max. 30 mW ■ Zusätzlich für LCD Hintergrundbeleuchtung max. 200 mW ■ KNX-Busanschlussklemme ■ Mit BCU ■ KNX-Geräte mit der Zusatzbezeichnung RGB können ausschliesslich mit der zugehörigen Applikation mit der Zusatzbezeichnung RGB programmiert werden. ■ Einbautiefe 22 mm ■ FX.39: Anbauhöhe 44 mm ■ BSM: Einbautiefe 13 mm

	Fertigapparate		Baukasten		Montageaufnahmen		Funktionseinsatz		
	Unterputz	Aufputz	Komponenten				Tasten für Funktionseinsatz		
	FMI Weiss+Farbe	FX.39 Weiss+Farbe	FM Weiss+Farbe für PRESTIGE-Einzelap- parate	F Weiss+Farbe für Kombinationen	BSM Mit Befestigungsplatte	BSE Ohne Befestigungsplat- te	Weiss+Farbe	Weiss+Farbe	Weiss+Farbe
Mit RGB-LED Rot, Grün, Blau, Weiss, Gelb, Violett, und 2 frei definierbaren Anwenderfarben ■ Einfach-Taste ■ 1-Tastenbedienung									
	4771-1-B.FMI.L.61 325 114 000	4771-1-B.FX.39.L.61 203 614 000	4771-1-B.FM.L.61 325 414 000	4771-1-B.F.L.61 325 714 000	4700.BSM 303 190 000	4700.BSE 303 180 000	900-4774-B.FMI.L.61 378 642 000	915-4702-12.FMI.L.61 378 226 000	
Mit RGB-LED Rot, Grün, Blau, Weiss, Gelb, Violett, und 2 frei definierbaren Anwenderfarben ■ Mit Papiereinlage ■ Einfach-Taste ■ 1-Tastenbedienung									
	4771-1-B.FMI.L.P.61 325 115 000	4771-1-B.FX.39.L.P.61 203 615 000	4771-1-B.FM.L.P.61 325 415 000	4771-1-B.F.L.P.61 325 715 000	4700.BSM 303 190 000	4700.BSE 303 180 000	900-4774-B.FMI.L.61 378 642 000	915-4702-12.FMI.L.P.61 378 526 000	
Mit RGB-LED Rot, Grün, Blau, Weiss, Gelb, Violett, und 2 frei definierbaren Anwenderfarben ■ Einfach-Taste ■ 2-Tastenbedienung									
	4771-2-B.FMI.L.61 325 116 000	4771-2-B.FX.39.L.61 203 616 000	4771-2-B.FM.L.61 325 416 000	4771-2-B.F.L.61 325 716 000	4700.BSM 303 190 000	4700.BSE 303 180 000	900-4774-B.FMI.L.61 378 642 000	915-4702-22.FMI.L.61 378 027 000	
Mit RGB-LED Rot, Grün, Blau, Weiss, Gelb, Violett, und 2 frei definierbaren Anwenderfarben ■ Mit Papiereinlage ■ Einfach-Taste ■ 2-Tastenbedienung									
	4771-2-B.FMI.L.P.61 325 117 000	4771-2-B.FX.39.L.P.61 203 617 000	4771-2-B.FM.L.P.61 325 417 000	4771-2-B.F.L.P.61 325 717 000	4700.BSM 303 190 000	4700.BSE 303 180 000	900-4774-B.FMI.L.61 378 642 000	915-4702-22.FMI.L.P.61 378 527 000	
Mit RGB-LED Rot, Grün, Blau, Weiss, Gelb, Violett, und 2 frei definierbaren Anwenderfarben ■ Zweifach-Taste ■ 1-Tastenbedienung									
	4772-1-B.FMI.L.61 325 124 000	4772-1-B.FX.39.L.61 203 624 000	4772-1-B.FM.L.61 325 424 000	4772-1-B.F.L.61 325 724 000	4700.BSM 303 190 000	4700.BSE 303 180 000	900-4774-B.FMI.L.61 378 642 000	915-4704-14.FMI.L.61 378 237 000	915-4704-14.FMI.L.61 378 237 000
Mit RGB-LED Rot, Grün, Blau, Weiss, Gelb, Violett, und 2 frei definierbaren Anwenderfarben ■ Mit Papiereinlage ■ Zweifach-Taste ■ 1-Tastenbedienung									
	4772-1-B.FMI.L.P.61 325 125 000	4772-1-B.FX.39.L.P.61 203 625 000	4772-1-B.FM.L.P.61 325 425 000	4772-1-B.F.L.P.61 325 725 000	4700.BSM 303 190 000	4700.BSE 303 180 000	900-4774-B.FMI.L.61 378 642 000	915-4704-14.FMI.L.P.61 378 537 000	915-4704-14.FMI.L.P.61 378 537 000
Mit RGB-LED Rot, Grün, Blau, Weiss, Gelb, Violett, und 2 frei definierbaren Anwenderfarben ■ Zweifach-Taste ■ 2-Tastenbedienung									
	4772-2-B.FMI.L.61 325 126 000	4772-2-B.FX.39.L.61 203 626 000	4772-2-B.FM.L.61 325 426 000	4772-2-B.F.L.61 325 726 000	4700.BSM 303 190 000	4700.BSE 303 180 000	900-4774-B.FMI.L.61 378 642 000	915-4704-24.FMI.L.61 378 044 000	915-4704-24.FMI.L.61 378 044 000

Farbe: Code ändern

Farbe: Code ändern

Zubehör

Weiss+Farbe



Seitenbaustein ■ Für KNX, UNI und zeptrion
Ohne LED

918-4700.FMI.61
323 900 000

Mit LED

918-4700.FMI.L.61
323 909 000

Sichtfenster und Papiereinlage ■
Für KNX und UNI



Set à 10 Stk.

925-4700.FMI
378 099 000

Farbe: Code ändern

Farbübersicht EDIZIOdue colore

	Feller Code	E Code
INDIVIDUAL	lemon ..88	.860
	olive ..80	.850
	berry ..41	.800
WELLNESS	vanille ..37	.x80
	crema ..35	.10
	sand ..36	.810
PUR	coffee ..57	.890
	weiss ..61	.x00
	silver ..08	.840
	hellgrau ..65	.x30
	dunkelgrau ..67	.x40
	schwarz ..60	.950



**EDIZIOdue colore
KNX-RTH-Taster RGB**



EDIZIOdue colore ■ KNX-RTH-Taster RGB ■ 21-30 V DC SELV ■ Grundbedarf max. 250 mW ■ Zusätzliche Leistung pro LED max. 30 mW ■ Zusätzlich für LCD Hintergrundbeleuchtung max. 200 mW ■ KNX-Busanschlussklemme ■ Mit BCU ■ KNX-Geräte mit der Zusatzbezeichnung RGB können ausschliesslich mit der zugehörigen Applikation mit der Zusatzbezeichnung RGB programmiert werden. ■ Einbautiefe 22 mm ■ FX.39: Anbauhöhe 44 mm ■ BSM: Einbautiefe 13 mm

Mit RGB-LED Rot, Grün, Blau, Weiss, Gelb, Violett, und 2 frei definierbaren Anwenderfarben ■ Mit Papiereinlage ■ Zweifach-Taste ■ 2-Tastenbedienung

Fertigapparate		Baukasten		Montageaufnahmen	
Unterputz	Aufputz	Komponenten			
FMI Weiss+Farbe	FX.39 Weiss+Farbe	FM Weiss+Farbe für PRESTIGE-Einzelap- parate	F Weiss+Farbe für Kombinationen	BSM Mit Befestigungsplatte	BSE Ohne Befestigungsplat- te

4772-2-B.FMI.L.P.61 325 127 000	4772-2-B.FX.39.L.P.61 203 627 000	4772-2-B.FM.L.P.61 325 427 000	4772-2-B.F.L.P.61 325 727 000	4700.BSM 303 190 000	4700.BSE 303 180 000

Mit RGB-LED Rot, Grün, Blau, Weiss, Gelb, Violett, und 2 frei definierbaren Anwenderfarben ■ Vierfach-Taste ■ 1-Tastenbedienung

4774-1-B.FMI.L.P.61 325 146 000	4774-1-B.FX.39.L.P.61 203 646 000	4774-1-B.FM.L.P.61 325 446 000	4774-1-B.F.L.P.61 325 746 000	4700.BSM 303 190 000	4700.BSE 303 180 000

Mit RGB-LED Rot, Grün, Blau, Weiss, Gelb, Violett, und 2 frei definierbaren Anwenderfarben ■ Mit Papiereinlage ■ Vierfach-Taste ■ 1-Tastenbedienung

4774-1-B.FMI.L.P.61 325 147 000	4774-1-B.FX.39.L.P.61 203 647 000	4774-1-B.FM.L.P.61 325 447 000	4774-1-B.F.L.P.61 325 747 000	4700.BSM 303 190 000	4700.BSE 303 180 000

Farbe: Code ändern

Funktionseinsatz	Tasten für Funktionseinsatz	
Weiss+Farbe	Weiss+Farbe	Weiss+Farbe

900-4774-B.FMI.L.61 378 642 000	915-4704-24.FMI.L.P.61 378 544 000	915-4704-24.FMI.L.P.61 378 544 000

Mit RGB-LED Rot, Grün, Blau, Weiss, Gelb, Violett, und 2 frei definierbaren Anwenderfarben ■ Vierfach-Taste ■ 1-Tastenbedienung

900-4774-B.FMI.L.61 378 642 000	915-4704-14.FMI.L.P.61 378 537 000	915-4704-14.FMI.L.P.61 378 537 000

Farbe: Code ändern

Zubehör

Weiss+Farbe



Seitenbaustein ■ Für KNX, UNI und zeptrion
Ohne LED

918-4700.FMI.61
323 900 000

Mit LED

918-4700.FMI.L.61
323 909 000

Sichtfenster und Papiereinlage ■
Für KNX und UNI



Set à 10 Stk.

925-4700.FMI
378 099 000

Farbe: Code ändern

Farbübersicht EDIZIOdue colore

Feller Code E Code

INDIVIDUAL		lemon	..88	. 860
		olive	..80	. 850
		berry	..41	. 800
WELLNESS		vanille	..37	. x80
		crema	..35	. 10
		sand	..36	. 810
PUR		coffee	..57	. 890
		weiss	..61	. x00
		silver	..08	. 840
		hellgrau	..65	. x30
		dunkelgrau	..67	. x40
		schwarz	..60	. 950



EDIZIOdue colore
KNX-IR-Taster RGB



EDIZIOdue colore ■ KNX-IR-Taster RGB ■ 21-30 V DC SELV ■ Grundbedarf max. 280 mW ■ Zusätzliche Leistung pro LED max. 30 mW ■ KNX-Busanschlussklemme ■ Mit BCU ■ KNX-Geräte mit der Zusatzbezeichnung RGB können ausschliesslich mit der zugehörigen Applikation mit der Zusatzbezeichnung RGB programmiert werden. ■ Mit Temperaturfühler ■ Einbautiefe 22 mm ■ FX.39: Anbauhöhe 44 mm ■ BSM: Einbautiefe 13 mm

Fertigapparate		Baukasten		Montageaufnahmen	
Unterputz	Aufputz	Komponenten			
FMI Weiss+Farbe	FX.39 Weiss+Farbe	FM Weiss+Farbe für PRESTIGE-Einzelap- parate	F Weiss+Farbe für Kombinationen	BSM Mit Befestigungsplatte	BSE Ohne Befestigungsplat- te

Funktionseinsatz		Tasten für Funktionseinsatz		
Weiss+Farbe	Weiss+Farbe	Weiss+Farbe	Weiss+Farbe	Weiss+Farbe

Zubehör
Weiss+Farbe

Mit RGB-LED Rot, Grün, Blau, Weiss, Gelb, Violett, und 2 frei definierbaren Anwenderfarben ■ Zweifach-Taste ■ 1-Tastenbedienung

4712-1-B.FMI.L.61 325 120 000	4712-1-B.FX.39.L.61 203 620 000	4712-1-B.FM.L.61 325 420 000	4712-1-B.F.L.61 325 720 000	4700.BSM 303 190 000	4700.BSE 303 180 000

900-4716-B.FMI.L.61 378 641 000	901-4700.IR.F.61 378 011 000	915-4704-14.FMI.L.61 378 237 000	915-4702-12.FMI.L.61 378 226 000	

Seitenbaustein ■ Für KNX, UNI und zeptrion
Ohne LED



918-4700.FMI.61
323 900 000

Mit LED

918-4700.FMI.L.61
323 909 000

Sichtfenster und Papiereinlage ■ Für KNX und UNI
Set à 10 Stk.



925-4700.FMI
378 099 000

Farbe: Code ändern

Mit RGB-LED Rot, Grün, Blau, Weiss, Gelb, Violett, und 2 frei definierbaren Anwenderfarben ■ Mit Papiereinlage ■ Zweifach-Taste ■ 1-Tastenbedienung

4712-1-B.FMI.L.P.61 325 121 000	4712-1-B.FX.39.L.P.61 203 621 000	4712-1-B.FM.L.P.61 325 421 000	4712-1-B.F.L.P.61 325 721 000	4700.BSM 303 190 000	4700.BSE 303 180 000

900-4716-B.FMI.L.61 378 641 000	901-4700.IR.F.61 378 011 000	915-4704-14.FMI.L.P.61 378 537 000	915-4702-12.FMI.L.P.61 378 526 000	

Mit RGB-LED Rot, Grün, Blau, Weiss, Gelb, Violett, und 2 frei definierbaren Anwenderfarben ■ Zweifach-Taste ■ 2-Tastenbedienung

4712-2-B.FMI.L.61 325 122 000	4712-2-B.FX.39.L.61 203 622 000	4712-2-B.FM.L.61 325 422 000	4712-2-B.F.L.61 325 722 000	4700.BSM 303 190 000	4700.BSE 303 180 000

900-4716-B.FMI.L.61 378 641 000	901-4700.IR.F.61 378 011 000	915-4704-24.FMI.L.61 378 044 000	915-4702-22.FMI.L.61 378 027 000	

Mit RGB-LED Rot, Grün, Blau, Weiss, Gelb, Violett, und 2 frei definierbaren Anwenderfarben ■ Mit Papiereinlage ■ Zweifach-Taste ■ 2-Tastenbedienung

4712-2-B.FMI.L.P.61 325 123 000	4712-2-B.FX.39.L.P.61 203 623 000	4712-2-B.FM.L.P.61 325 423 000	4712-2-B.F.L.P.61 325 723 000	4700.BSM 303 190 000	4700.BSE 303 180 000

900-4716-B.FMI.L.61 378 641 000	901-4700.IR.F.61 378 011 000	915-4704-24.FMI.L.P.61 378 544 000	915-4702-22.FMI.L.P.61 378 527 000	

Mit RGB-LED Rot, Grün, Blau, Weiss, Gelb, Violett, und 2 frei definierbaren Anwenderfarben ■ Dreifach-Taste ■ 1-Tastenbedienung

4713-1-B.FMI.L.61 325 130 000	4713-1-B.FX.39.L.61 203 630 000	4713-1-B.FM.L.61 325 430 000	4713-1-B.F.L.61 325 730 000	4700.BSM 303 190 000	4700.BSE 303 180 000

900-4716-B.FMI.L.61 378 641 000	901-4700.IR.F.61 378 011 000	915-4704-14.FMI.L.61 378 237 000	915-4704-14.FMI.L.61 378 237 000	915-4704-14.FMI.L.61 378 237 000	

Mit RGB-LED Rot, Grün, Blau, Weiss, Gelb, Violett, und 2 frei definierbaren Anwenderfarben ■ Mit Papiereinlage ■ Dreifach-Taste ■ 1-Tastenbedienung

4713-1-B.FMI.L.P.61 325 131 000	4713-1-B.FX.39.L.P.61 203 631 000	4713-1-B.FM.L.P.61 325 431 000	4713-1-B.F.L.P.61 325 731 000	4700.BSM 303 190 000	4700.BSE 303 180 000

900-4716-B.FMI.L.61 378 641 000	901-4700.IR.F.61 378 011 000	915-4704-14.FMI.L.P.61 378 537 000	915-4704-14.FMI.L.P.61 378 537 000	915-4704-14.FMI.L.P.61 378 537 000	

Mit RGB-LED Rot, Grün, Blau, Weiss, Gelb, Violett, und 2 frei definierbaren Anwenderfarben ■ Dreifach-Taste ■ 2-Tastenbedienung

4713-2-B.FMI.L.61 325 132 000	4713-2-B.FX.39.L.61 203 632 000	4713-2-B.FM.L.61 325 432 000	4713-2-B.F.L.61 325 732 000	4700.BSM 303 190 000	4700.BSE 303 180 000

900-4716-B.FMI.L.61 378 641 000	901-4700.IR.F.61 378 011 000	915-4704-24.FMI.L.61 378 044 000	915-4704-24.FMI.L.61 378 044 000	915-4704-24.FMI.L.61 378 044 000	

Farbe: Code ändern

Farbe: Code ändern

Farbübersicht EDIZIOdue colore

		Feller Code	E Code
INDIVIDUAL		lemon ..88	. 860
		olive ..80	. 850
		berry ..41	. 800
WELLNESS		vanille ..37	. x80
		crema ..35	. 10
		sand ..36	. 810
PUR		coffee ..57	. 890
		weiss ..61	. x00
		silver ..08	. 840
		hellgrau ..65	. x30
		dunkelgrau ..67	. x40
		schwarz ..60	. 950



EDIZIOdue colore
KNX-IR-Taster RGB



EDIZIOdue colore ■ KNX-IR-Taster RGB ■ 21-30 V DC SELV ■ Grundbedarf max. 280 mW ■ Zusätzliche Leistung pro LED max. 30 mW ■ KNX-Busanschlussklemme ■ Mit BCU ■ KNX-Geräte mit der Zusatzbezeichnung RGB können ausschliesslich mit der zugehörigen Applikation mit der Zusatzbezeichnung RGB programmiert werden. ■ Mit Temperaturfühler ■ Einbautiefe 22 mm ■ FX.39: Anbauhöhe 44 mm ■ BSM: Einbautiefe 13 mm

	Fertigapparate		Baukasten		Montageaufnahmen		Funktionseinsatz					Zubehör
	Unterputz	Aufputz	Komponenten		BSM	BSE	Weiss+Farbe	Weiss+Farbe	Weiss+Farbe	Weiss+Farbe	Weiss+Farbe	Weiss+Farbe
Mit RGB-LED Rot, Grün, Blau, Weiss, Gelb, Violett, und 2 frei definierbaren Anwenderfarben ■ Mit Papiereinlage ■ Dreifach-Taste ■ 2-Tastenbedienung	FMI Weiss+Farbe	FX.39 Weiss+Farbe	FM Weiss+Farbe für PRESTIGE-Einzelaparate	F Weiss+Farbe für Kombinationen	BSM Mit Befestigungsplatte	BSE Ohne Befestigungsplatte	900-4716-B.FMI.L.61 378 641 000	901-4700.IR.F.61 378 011 000	915-4704-24.FMI.L.P.61 378 544 000	915-4704-24.FMI.L.P.61 378 544 000	915-4704-24.FMI.L.P.61 378 544 000	918-4700.FMI.61 323 900 000 Mit LED: 918-4700.FMI.L.61 323 909 000
Mit RGB-LED Rot, Grün, Blau, Weiss, Gelb, Violett, und 2 frei definierbaren Anwenderfarben ■ Vierfach-Taste ■ 1-Tastenbedienung	4714-1-B.FMI.L.61 325 140 000	4714-1-B.FX.39.L.61 203 640 000	4714-1-B.FM.L.61 325 440 000	4714-1-B.F.L.61 325 740 000	4700.BSM 303 190 000	4700.BSE 303 180 000	900-4716-B.FMI.L.61 378 641 000	901-4700.IR.F.61 378 011 000	915-4708-14.FMI.L.61 378 250 000	915-4704-12.FMI.L.61 378 235 000	925-4700.FMI 378 099 000 Farbe: Code ändern	
Mit RGB-LED Rot, Grün, Blau, Weiss, Gelb, Violett, und 2 frei definierbaren Anwenderfarben ■ Mit Papiereinlage ■ Vierfach-Taste ■ 1-Tastenbedienung	4714-1-B.FMI.L.P.61 325 141 000	4714-1-B.FX.39.L.P.61 203 641 000	4714-1-B.FM.L.P.61 325 441 000	4714-1-B.F.L.P.61 325 741 000	4700.BSM 303 190 000	4700.BSE 303 180 000	900-4716-B.FMI.L.61 378 641 000	901-4700.IR.F.61 378 011 000	915-4708-14.FMI.L.P.61 378 550 000	915-4704-12.FMI.L.P.61 378 535 000		
Mit RGB-LED Rot, Grün, Blau, Weiss, Gelb, Violett, und 2 frei definierbaren Anwenderfarben ■ Sechsfach-Taste ■ 1-Tastenbedienung	4716-1-B.FMI.L.61 325 160 000	4716-1-B.FX.39.L.61 203 660 000	4716-1-B.FM.L.61 325 460 000	4716-1-B.F.L.61 325 760 000	4700.BSM 303 190 000	4700.BSE 303 180 000	900-4716-B.FMI.L.61 378 641 000	901-4700.IR.F.61 378 011 000	915-4708-14.FMI.L.61 378 250 000	915-4708-14.FMI.L.61 378 250 000	915-4708-14.FMI.L.61 378 250 000	
Mit RGB-LED Rot, Grün, Blau, Weiss, Gelb, Violett, und 2 frei definierbaren Anwenderfarben ■ Sechsfach-Taste ■ 1-Tastenbedienung	4716-1-B.FMI.L.P.61 325 161 000	4716-1-B.FX.39.L.P.61 203 661 000	4716-1-B.FM.L.P.61 325 461 000	4716-1-B.F.L.P.61 325 761 000	4700.BSM 303 190 000	4700.BSE 303 180 000	900-4716-B.FMI.L.61 378 641 000	901-4700.IR.F.61 378 011 000	915-4708-14.FMI.L.P.61 378 550 000	915-4708-14.FMI.L.P.61 378 550 000	915-4708-14.FMI.L.P.61 378 550 000	

Farbe: Code ändern

Farbe: Code ändern

Seitenbaustein ■ Für KNX, UNI und zeptrion
Ohne LED

Mit LED

Sichtfenster und Papiereinlage ■ Für KNX und UNI
Set à 10 Stk.

Farbübersicht EDIZIOdue colore

	Feller Code	E Code
INDIVIDUAL	lemon	..88 . 860
	olive	..80 . 850
	berry	..41 . 800
WELLNESS	vanille	..37 . x80
	crema	..35 . .10
	sand	..36 . 810
PUR	coffee	..57 . 890
	weiss	..61 . x00
	silver	..08 . 840
	hellgrau	..65 . x30
	dunkelgrau	..67 . x40
	schwarz	..60 . 950



KNX-IR-Module



KNX-IR-Modul ■ 24 V DC ■ Max. 500 mW ■ KNX-Busanschlussklemme 0,6 bis 0,8 mm²



4760.REG
405 849 000

IR-Auge ■ Für zeptrion IR-Modulgeräte und KNX-IR-Modul ■ Anschlusskabel 2-polig ■ Verlängerbar bis 10 m ungeschirmt, 10 m bis max 100 m geschirmt ■ Das IR-Auge darf nie mit dem 230-V-Netz verbunden werden! ■ Einbautiefe 25 mm



3385.IR.60
406 900 000

Baukasten

Bauteile

FMI
Weiss+Farbe



3585-1.FMI.61
704 190 000

FM
Weiss+Farbe
für PRESTIGE-Einzelap-
parate



3585-1.FM.61
704 890 000

F
Weiss+Farbe
für Kombinationen



3585-1.F.61
378 001 000

X
Weiss



3585-1.X.61
204 190 000

EDIZIOdue colore
Montageset für IR-Auge



Montageset für IR-Auge ■ Unterputz-
Montageset EDIZIOdue zu IR-Auge

Montageset für IR-Auge ■ Aufputz-
Gehäuse für IR-Auge

49 x 36 x 20 mm

Farbe: Code ändern

Farbübersicht EDIZIOdue colore

	Feller Code	E Code
INDIVIDUAL	lemon ..88	. 860
	olive ..80	. 850
	berry ..41	. 800
WELLNESS	vanille ..37	. x80
	crema ..35	. 10
	sand ..36	. 810
PUR	coffee ..57	. 890
	weiss ..61	. x00
	silver ..08	. 840
	hellgrau ..65	. x30
	dunkelgrau ..67	. x40
	schwarz ..60	. 950

EDIZIOdue colore
BEAMIT IR-Sender



IR-Prestigesender ■ Für mobile Tisch-
und festinstallierte Wandmontage ■
Tasten zum Umrüsten liegen bei ■
Reichweite max 10 m ■ Batterie
Typ Alkaline LR 03, AAA, 1,5 V, 2 Stück
(nicht im Lieferumfang) ■ Anbauhöhe
22 mm



3504.12.XM.61.0A
207 000 000

Ansteuerung von 1 bis 2 Geräten, in
1fach- oder 2fach-Bedienung ■ Max.
Ansteuerung nur mit 1fach-Bedienung



3504.48.XM.61.0A
207 400 000

Ansteuerung von 2 bis 8 Geräten, in
1fach- oder 2fach-Bedienung ■ Max.
Ansteuerung nur mit 1fach-Bedienung

Plasma-Bildschirme können die Funktionalität
von IR-Systemen einschränken

Tasten mit Symbolen
siehe zeptrion, Tasten

Fertigapparate
Mobil

Weiss/Chromstahl
geschliffen

BEAMIT IR-Sender



IR-Handsender ■ Mit 4 Tasten ■
80 x 52 x 15 mm ■ Reichweite ca.10 m ■
Batterie Typ Alkaline LR 03, AAA, 1,5 V
(nicht im Lieferumfang)



3504.F.60.901
204 014 110

IR-Mehrfachsender ■ Mit 15 Tasten ■
Reichweite max 10 m ■
170 x 65 x 25 mm ■ Batterie
Typ Alkaline LR 03, AAA, 1,5 V (nicht
im Lieferumfang) ■ schwarz



3515.F.60
204 018 310

Plasma-Bildschirme können die Funktionalität
von IR-Systemen einschränken

Farb- und Materialübersicht

Feller Nr.	E Nr.
3504.12.XM.xx.xx	207 0xx xxx
3504.48.XM.xx.xx	207 4xx xxx
	Feller Code E Code
Farbe Abdeckrahmen (EDIZIOdue prestige)	
aluminium	..0C . . 02
aluminium weiss	..0D . . 03
chromstahl geschliffen	..0A . . 00
chromstahl poliert	..0G . . 06
Farbe Tasten (EDIZIOdue colore)	
silver	..08 . 840
crema	..35 . 010
sand	..36 . 810
vanille	..37 . 080
berry	..41 . 800
coffee	..57 . 890
schwarz	..60 . 950
weiss	..61 . 000
hellgrau	..65 . 030
dunkelgrau	..67 . 040
olive	..80 . 850
lemon	..88 . 860



EDIZIOdue colore
KNX-Bewegungsmelder pirios 180

Fertigapparate	Baukasten	
Unterputz	Aufputz	Komponente
FMI Weiss+Farbe	FX.39 Weiss+Farbe	FM Weiss+Farbe für PRESTIGE
		F Weiss+Farbe für Kombinationen
		Abdeckset FMI Weiss+Farbe
		F Weiss+Farbe

KNX-Bewegungsmelder pirios 180 ■
 24 V DC ■ KNX-Busanschlussklemme ■
 Mit BCU ■ IP20 ■ Erfassungswinkel
 180/90° ■ Montagehöhe 1,1 m,
 Erfassungsbereich tangential 12 m ■
 Einbautiefe 22 mm ■ FX.39: Anbauhöhe
 55 mm

44180.KNX.FMI.61 303 838 000	44180.KNX.FX.39.61 207 838 000	44180.KNX.FM.61 303 238 000	44180.KNX.F.61 303 638 000	920-44180.FMI.61 378 254 000	920-44180.F.61 378 654 000

Farbe: Code ändern

Nass Kunststoff
KNX-Bewegungsmelder pirios 180

Fertigapparate	Baukasten		Zubehör	
Unterputz	Aufputz	Komponenten	Bauteile	Zubehör
NUP Weiss+weitere IP55	NAP Weiss+weitere IP55	N.CO Weiss+weitere für Kombinationen	Weiss+weitere	

KNX-Bewegungsmelder pirios 180 ■ 24 V DC ■ KNX-
 Busanschlussklemme ■ Mit BCU ■ IP20 ■ Erfassungswinkel
 180/90° ■ Montagehöhe 1,1 m, Erfassungsbereich tangential
 12 m ■ Einbautiefe 22 mm ■ NAP: Anbauhöhe 55 mm

44180.KNX.NUP.61 303 837 000	44180.KNX.NAP.61 207 837 000	44180.KNX.N.CO.61 303 237 000		

Deckel für Bewegungsmelder 180° NUP, NAP ■ Mit
 Schrauben und Dichtung

921-44180.N.61 535 269 000

Bewegungsmelder-Folie NAP/NUP ■ Für Bewegungsmelder
 pirios 180 ■ Nass Kunststoff

900-FOLIE.NASS 535 299 900

Schwarz ..60 (.50),
 Lichtgrau ..62 (.40):
 Code ändern

Farbübersicht EDIZIOdue colore

	Feller Code	E Code
INDIVIDUAL	lemon ..88	. 860
	olive ..80	. 850
	berry ..41	. 800
WELLNESS	vanille ..37	. x80
	crema ..35	. .10
	sand ..36	. 810
PUR	coffee ..57	. 890
	weiss ..61	. x00
	silver ..08	. 840
	hellgrau ..65	. x30
	dunkelgrau ..67	. x40
	schwarz ..60	. 950

KNX-Bewegungs- / Präsenzmelder pirios 360

Fertigapparate	Baukasten	
Unterputz	Bauteile	Zubehör
Weiss+Farbe	Weiss+Farbe	Weiss+Farbe

KNX-Bewegungsmelder pirios 360 ■
 21-30 V DC SELV ■ KNX-
 Busanschlussklemme ■ Mit BCU ■
 IP20 ■ Erfassungswinkel 360° ■ Für
 Deckenmontage ■ Bei Montagehöhe
 2,5 m, Erfassungsbereich radial ø 10 m,
 tangential ø 14 m ■ Einbautiefe 22 mm

44360.X.KNX.UP.61 303 818 000	44360.O.KNX.UP.61 303 816 000

Eckig ■ Aussenmass 100 × 100 mm

Rund ■ Aussenmass ø 111 mm

KNX-Präsenzmelder pirios 360P ■
 21-30 V DC SELV ■ KNX-
 Busanschlussklemme ■ Mit BCU ■
 IP20 ■ Erfassungswinkel 360° ■ Für
 Deckenmontage ■ Bei Montagehöhe
 2,5 m, Erfassungsbereich Präsenz ø
 6 m, Bewegung ø 8 m ■ Einbautiefe
 22 mm

44360.P.X.KNX.UP.61 303 918 000	44360.P.O.KNX.UP.61 303 916 000

Eckig ■ Aussenmass 100 × 100 mm

Rund ■ Aussenmass ø 111 mm

KNX-Präsenzmelder pirios 360P KL
 mit Konstantlichtregelung ■ 21-
 30 V DC SELV ■ KNX-
 Busanschlussklemme ■ Mit BCU ■
 IP20 ■ Erfassungswinkel 360° ■ Für
 Deckenmontage ■ Bei Montagehöhe
 2,5 m, Erfassungsbereich Präsenz ø
 6 m, Bewegung ø 8 m ■ Einbautiefe
 22 mm

44360.P.X.KL.KNX.UP.61 323 490 000	44360.P.O.KL.KNX. UP.61 323 480 000

Eckig ■ Aussenmass 100 × 100 mm

Rund ■ Aussenmass ø 111 mm

Fronthaube zu pirios 360 ■
 Bewegungsmelder, Präsenzmelder

901-44360.X.61 535 294 000	901-44360.O.61 535 284 000

Fronthaube Eckig

Fronthaube Rund

AP-Gehäuse zu pirios 360 Version
Rund ■ Für Deckenmontage ■
 Durchmesser innen 75 mm, aussen
 110 mm ■ Zubehör: Anbauhöhe 50 mm

2101-44360.O.61 535 295 000

Reduktions-Set für Bewegungs- und
Präsenzmelder pirios 360 ■ Abdeckfolie
 für Reduktion des Erfassungsbereichs ■
 Für alle pirios 360, IP20

44360.SET 535 297 000

Farbe: Code gemäss Farbübersicht pirios ändern

Farbübersicht pirios

	Feller Code	E Code
weiss	..61	. .00
hellgrau	..65	. .30
dunkelgrau	..67	. .40
schwarz	..60	. 950
crema	..35	. .10
sand	..36	. 810
coffee	..57	. 890
silver	..08	. 840

EDIZIOdue colore
KNX-USB-Datenschnittstelle

KNX-USB-Datenschnittstelle ■ USB-Port: USB-Buchse, Typ B ■ Versorgung: über PC-USB-Port ■ Übertragungsprotokoll: kompatibel zu USB 11 / 2.0 ■ KNX-Busanschlussklemme ■ Mit BCU ■ Leitungslänge USB-Kabel: max 5 m ■ Einbautiefe 33 mm ■ FX.54: Anbauhöhe 54 mm

Fertigapparate		Baukasten				Abdeckset	
Unterputz	Aufputz	Komponenten		Einsätze			
FMI Weiss+Farbe	FX.54 Weiss+Farbe	FM Weiss+Farbe für PRESTIGE-Einzelap- parate	F Weiss+Farbe für Kombinationen	BSM Mit Befestigungsplatte	BSE Ohne Befestigungsplat- te	FMI Weiss+Farbe	F Weiss+Farbe
36530.USB.FMI.61 303 969 000	36530.USB.FX.54.61 207 969 000	36530.USB.FM.61 303 869 000	36530.USB.F.61 303 569 000	36530.USB.BSM 303 966 000	36530.USB.BSE 303 967 000	920-36530.USB.FMI.61 378 998 000	920-36530.USB.F.61 378 898 000
Farbe: Code ändern						Farbe: Code ändern	

EDIZIOdue colore
KNX-Hotelcard-Schalter

KNX-Hotelcard-Schalter ■ 24 V DC ■ Konfigurierbare Schaltverzögerung ■ KNX-Busanschlussklemme ■ Mit BCU ■ Einbautiefe 22 mm

Fertigapparate	Baukasten		Abdeckset	
Unterputz	Komponenten			
FMI Weiss+Farbe	FM Weiss+Farbe für PRESTIGE-Einzelap- parate	F Weiss+Farbe für Kombinationen	FMI Weiss+Farbe	F Weiss+Farbe
4780.FMI.61 323 875 000	4780.FM.61 323 575 000	4780.F.61 323 275 000	920-4780.FMI.61 377 234 000	920-4780.F.61 377 534 000
Farbe: Code ändern				

KNX-Wetterstation

Kombisensor/Wetterstation ■ Sensor für Wind, Regen, Helligkeit und Temperatur ■ Integrierter GPS-Empfänger für genaue Zeitangabe und den Standort ■ Automatische Berechnung von Elevation und Azimut ■ Automatische Sonnenstandsnachführung ■ Sonnenschutz für bis zu 8 Fassaden durch 3 integrierte Helligkeitssensoren ■ Regensensor mit Heizung ■ Erfassung und Auswertung direkt im Gerät ■ Betriebsspannung 230 V AC ■ Messbereich Temperatur -30 °C bis +60 °C ■ Messbereich Windgeschwindigkeit 2 – 30 m/s ■ Helligkeit: 1-100000 Lux ■ Farbneutral ■ IP44 ■ 227 x 121 x 108 mm



4724-8F.MS
205 551 200

Mastbefestigung ■ Kunststoff

Für KNX-Wetterstation ■ Mit zwei Montageplätzen

4720-2.MB
205 559 000

Mastbefestigung ■ Metall

Für KNX-Wetterstation

4720.MB
205 900 000

Farbübersicht EDIZIOdue colore

		Feller Code	E Code
INDIVIDUAL		lemon ..88	. 860
		olive ..80	. 850
		berry ..41	. 800
WELLNESS		vanille ..37	. x80
		crema ..35	. .10
		sand ..36	. 810
		coffee ..57	. 890
PUR		weiss ..61	. x00
		silver ..08	. 840
		hellgrau ..65	. x30
		dunkelgrau ..67	. x40
		schwarz ..60	. 950

**EDIZIOdue colore
Home-Panel 7"**

Home-Panel 7" ■ Anzeige und Bedieneinheit ■ Speisung via PoE oder über Anschluss 12-32 V DC ■ Anschlüsse rückseitig: 2x USB, 1x Ethernet ■ WLAN über USB-Anschluss möglich ■ Mit Android Betriebssystem ■ Horizontale oder vertikale Montage ■ Passt zu AGRO-Dose 9926.90 (E Nr.372 117 129)



3990-B.FMI.61



3990-B.FM.61



3990-B.BSM

Fertigapparate
Unterputz

FMI

Weiss+Farbe

Baukasten
Komponenten

FM

Weiss+Farbe für PRESTIGE

Einsatz

BSM

Mit Befestigung

Bauteile

FMI

Weiss+Farbe

PRESTIGE

KNX-Home-Panel 7" Set ■ Mit KNX/USB-Modul und Netzteil 24 V DC ■ Anzeige und Bedieneinheit ■ Das Home-Panel Set kann als vollwertiges KNX-Touch-Panel 7" verwendet und mit der ETS programmiert werden ■ Mit Netzteil 24 V DC für Speisung Home-Panel 7" ■ Mit KNX/USB-Modul, Bus 24 V DC ■ WLAN über USB-Anschluss möglich ■ Anschlüsse rückseitig: 2x USB, 1x Ethernet ■ Horizontale oder vertikale Montage ■ Passt zu AGRO-Dose 9926.90 (E Nr.372 117 129)



3990-B.KNX.SET.FMI.61



3990-B.KNX.SET.FM.61

Im Lieferumfang enthalten: Home-Panel 7" (3990-B.FMI.xx), KNX/USB-Modul (3990-B.KNX) und Netzteil 24 V DC (3396.NT.REG)

Frontplatte für Home-Panel 7" ■ 120 x 180 mm
900-3990.FMI.61
334 925 000
Abdeckrahmen EDIZIOdue colore ■ Für Home-Panel 7" ■ 208 x 148 mm

Horizontale oder vertikale Montage ■ 3 x 2, 2 x 3

2913-2-3990.FMI.61
334 905 000

Farbe: Code ändern

Farbe: Code ändern

Zubehör

**Zubehör
Module**

KNX/USB-Modul ■ Für Home-Panel 7" ■ Speisung über USB / KNX ■ Anschlüsse: 1x USB, 1x KNX ■ Leistung KNX max. 250 mW ■ IP20 ■ Grün



3990-B.KNX

Netzteil 24 V DC ■ Für Sensorik-Auswerter (3396.SA.REG) und Multisensor (3396.MS2) ■ Für Home-Panel 7" (3990-B.*) ■ Netzspannung 230 V AC, 50 Hz ■ Nennleistung 12 W ■ Kurzschlussfest ■ Mit SNAP-Befestigung für DIN-Profil 35 mm

3396.NT.REG
405 802 000
WLAN-USB-Adapter ■ Für Home-Panel 7"

3990-B.WL

Farbübersicht EDIZIOdue prestige für Home-Panel 7"

	3x2	2x3	Feller Nr.	E Nr.
glas indigo	x	x	2813-2-3990.FMI.1D	334 829 470
glas ornament	x	x	2813-2-3990.FMI.1F	334 829 430
aluminium weiss	x	x	2813-2-3990.FMI.0D	334 829 220
marmor weiss	x	x	2813-2-3990.FMI.2B	334 829 610
spiegel satin	x	x	2813-2-3990.FMI.1G	334 829 490
schiefer	x	x	2813-2-3990.FMI.2A	334 829 650
eternit	x	x	2813-2-3990.FMI.2C	334 829 600
eiche relief	x		2813-2-3990.FMI.2D	334 829 660
eiche relief		x	2812-3-3990.FMI.2D	334 828 220
messing champagne	x		2813-2-3990.FMI.0K	334 829 260
messing champagne		x	2812-3-3990.FMI.0K	334 828 260
schwarzgold poliert	x	x	2813-2-3990.FMI.0J	334 829 210
glas weiss	x	x	2813-2-3990.FMI.1C	334 829 400
aluminium	x	x	2813-2-3990.FMI.0C	334 829 230
chromstahl geschliffen	x		2813-2-3990.FMI.0A	334 829 200
chromstahl geschliffen		x	2812-3-3990.FMI.0A	334 828 200
chromstahl poliert	x	x	2813-2-3990.FMI.0G	334 829 290
glas schwarz	x	x	2813-2-3990.FMI.1E	334 829 450



STANDARDdue Home-Panel 7"

Fertigapparate

Unterputz

QMI
Weiss+Schwarz



3990-B.QMI.61

Baukasten

Einsatz

BSM



3990-B.BSM

Bauteile

QMI
Weiss+Schwarz



920-3990.QMI.61
378 298 100

Home-Panel 7" ■ Anzeige und Bedieneinheit ■ Speisung via PoE oder über Anschluss 12-32 V DC ■ Anschlüsse rückseitig: 2x USB, 1x Ethernet ■ WLAN über USB-Anschluss möglich ■ Mit Android Betriebssystem ■ Horizontale oder vertikale Montage ■ Passt zu AGRO-Dose 9926.90 (E Nr.372 117 129)

KNX-Home-Panel 7" Set ■ Mit KNX/USB-Modul und Netzteil 24 V DC ■
Anzeige und Bedieneinheit ■ Das Home-Panel Set kann als vollwertiges KNX-Touch-Panel 7" verwendet und mit der ETS programmiert werden ■ Mit Netzteil 24 V DC für Speisung Home-Panel 7" ■ Mit KNX/USB-Modul, Bus 24 V DC ■ WLAN über USB-Anschluss möglich ■ Anschlüsse rückseitig: 2x USB, 1x Ethernet ■ Horizontale oder vertikale Montage ■ Passt zu AGRO-Dose 9926.90 (E Nr.372 117 129)



3990-B.KNX.SET.QMI.61

Im Lieferumfang enthalten: Home-Panel 7" (3990-B.QMI.xx), KNX/USB-Modul (3990-B.KNX) und Netzteil 24 V DC (3396.NT.REG)

Schwarz: Code ändern ..60 (.50)

Zubehör

Zubehör

Module

KNX/USB-Modul ■ Für Home-Panel 7" ■ Speisung über USB / KNX ■ Anschlüsse: 1x USB, 1x KNX ■ Leistung KNX max. 250 mW ■ IP20 ■ Grün



3990-B.KNX

Netzteil 24 V DC ■ Für Sensorik-Auswerter (3396.SA.REG) und Multisensor (3396.MS2) ■ Für Home-Panel 7" (3990-B.*) ■ Netzspannung 230 V AC, 50 Hz ■ Nennleistung 12 W ■ Kurzschlussfest ■ Mit SNAP-Befestigung für DIN-Profil 35 mm



3396.NT.REG
405 802 000

1 TE

WLAN-USB-Adapter ■ Für Home-Panel 7"



3990-B.WL

KNX-Tasterschnittstellen

Fertigapparate
Modul

KNX-Tasterschnittstelle 2fach ■
Konstantstrom 3,1 mA pro Ausgang ■
Ein-/Ausgänge dreiadrig
Leitungssatz, Länge 25 cm,
verlängerbar auf max 5 m ■ Eingänge:
max 2 ■ Ausgänge für LED: max 2 ■
Abmessungen (B x H x T)
44 x 29 x 16 mm



3875-2.EIB
405 830 300

KNX-Tasterschnittstelle 4fach ■
Konstantstrom 2,1 mA pro Ausgang ■
Ein-/Ausgänge dreiadrig
Leitungssatz, Länge 25 cm,
verlängerbar auf max 5 m ■ Eingänge:
max 4 ■ Ausgänge für LED: max 2 ■
Abmessungen (B x H x T)
44 x 29 x 16 mm



3875-4.EIB
405 830 400

KNX-Systemgeräte REG

Fertigapparate
Modul

Spannungsversorgung 320 mA ■
230 V AC, 50 Hz ■ Nennstrom max
320 mA für beide Ausgänge (I1 + I2) ■
Ausgänge BUS 28-31 V DC (verdrosselt)
■ Ausgang 30 V DC (unverdrosselt) ■
Anschluss Netz: Schraubklemmen



4 TE **36186-320.REG**
405 800 100

Spannungsversorgung 640 mA ■
230 V AC, 50 Hz ■ Nennstrom total
max. 640 mA (Ausgänge I1 + I2 + I3) ■
Ausgänge BUS 28-31 V DC (verdrosselt)
■ Ausgang 30 V DC (unverdrosselt) ■
Anschluss Netz: Schraubklemmen



7 TE **36187-640.REG**
405 800 200

USB-Datenschnittstelle REG ■
PC-Anschluss: USB-Port, Typ B,
kompatibel zu USB 1.1 / 2.0 ■
Leitungslänge USB-Kabel: max 5 m



2 TE **36180-00.REG**
405 830 200

Bereichs-/Linienkoppler ■ Zum
Verbinden und Filtern von zwei KNX-
Linien



2 TE **36196-00.REG**
405 820 100

KNX/IP-Router ■ Dient zur Kupplung
des KNX-Systems mit dem Ethernet ■
Anschluss von Ethernet via RJ45



2 TE **36130-00.REG**
405 680 300

KNX/App-Schnittstelle

Fertigapparate
Modul

KNX/App-Schnittstelle ■ Schnittstelle
zwischen KNX-Bus und KNX-App ■
Konfiguration mit ETS3 oder höher ■
Für Funktionen: Schalten Beleuchtung,
Dimmen Beleuchtung, Schalten
Steckdosen, Dimmen mit RGB
Farbwert, Jalousien, Rolladen, Szenen,
Wert, Zwangsführung,
Raumthermostat, Fenster, Türen,
Regen, Bewegung, Rauch ■
Gleichzeitiger Zugriff von 5 Endgeräten
■ Max 5 verschiedene Benutzer mit
unterschiedlichen Zugriffsrechten ■
12 Räume mit jeweils bis 12 Funktionen
parametrierbar ■ Unterstützung von
max. 1000 Kommunikationsobjekten ■
Externe Spannungsversorgung 12-
24 V AC/DC oder alternativ: Power
over Ethernet ■ KNX-Anschlussklemme,
LAN-Anschlussbuchse RJ45,
Schraubklemmen für
Versorgungsspannung ■
Leistungsaufnahme: < 800 mW ■
Umgebungstemperatur im Betrieb:
-5 bis +45 °C ■ Die KNX-App ist im App
Store zu beziehen



2 TE **36140-00.REG**
405 831 000

KNX-App

Zubehör
App

KNX-App ■ Smartphone und Tablet-PC
werden zur mobilen Fernbedienung im
WLAN ■ Steuerung, Anzeige und
Überwachung von Funktionen (Licht,
Jalousie, Klima, usw...) ■ Geeignet für
Wohnbauten, Zweckbauten oder
Hotelzimmer ■ Navigation via
Favoriten, Räume, Funktionen oder
Szenen ■ Intuitive Bedienung durch
persönlichen Einstellungen in der App ■
Reihenfolge der Funktionen in der App
änderbar ■ Bezeichnung der Funktionen
in der App änderbar ■ Symbole der
Funktionen in der App änderbar ■
Schneller Zugriff auf Funktionen durch
persönliche Favoriten ■ Flexibilität
durch definierbare Szenen innerhalb
der App ■ Benutzernamen und
Passwortschutz bei der Anmeldung ■
Kostenloser Demomodus ■ Die KNX-
App kommuniziert mit der KNX-App-
Schnittstelle Art.-No. 36140-00.REG ■
Kompatibel mit iOS Geräten, weitere
Informationen im App Store



KNX-Sensoren REG

Fertigapparate
Modul

Binäreingang 4fach 230 V AC ■
Signalspannung 10-230 V AC, 50 Hz ■
Eingangsstrom/Kanal: ca. 7 mA bei
230 V AC ■ Signalpegel: 0-Signal =
0 bis 70 V AC, 1-Signal = 90 bis
253 V AC ■ Mit Schraubklemmen



2 TE **36267-4.REG**
405 600 400

Binäreingang 8fach 230 V AC ■
Signalspannung 10-230 V AC, 50 Hz ■
Eingangsstrom/Kanal: ca. 7 mA bei
230 V AC ■ Signalpegel: 0-Signal =
0 bis 70 V AC, 1-Signal = 90 bis
253 V AC ■ Mit Schraubklemmen



4 TE **36269-8.REG**
405 600 800

Binäreingang 6fach 24 V AC ■
Signalspannung 8-42 V AC/DC ■
Eingangsstrom/Kanal: ca. 4 mA bei
24 V AC/DC ■ Signalpegel: 0-Signal =
0 bis 1,8 V AC / -24 bis +1,8 V DC,
1-Signal = 8 bis 42 V AC/V DC ■ Mit
Schraubklemmen (Binding Post)



2 TE **36268-6.REG**
405 600 600

KNX-DALI-Gateway Plus REG

Fertigapparate
Modul

DALI-Gateway Plus ■ Dient zur
Kupplung des KNX-Systems mit dem
DALI ■ 1 Ausgang für max 64 Geräte in
32 Gruppen ■ Kann in DALI-
Notlichtsysteme integriert werden ■
Einzel-, Gruppen- oder
Zentraladressierung ■ 16 Lichtszenen ■
Effektsteuerung für dynamische
Lichtstimmungen oder Farbspiele ■
Auslesen DALI-Teilnehmer-Zustand
über KNX, z. B. Helligkeit oder
Leuchtenfehler ■ Mit Handbedienung



4 TE **36161-00.REG**
405 671 000

KNX-Schaltaktoren REG

Fertigapparate
Modul

Schaltaktor 4fach 16 A ■
Schaltspannung 230 V AC, 400 V AC,
24 V DC ■ Schaltvermögen 230 V AC
AC1 16 A, AC3 10 A - 400 V AC
AC1 10 A, AC3 6 A - 24 V DC 16 A ■
Glühlampen, HV-Halogenlampen
2500 W ■ NV-Halogenlampen 1200 VA
■ Elektronische Trafos 1500 VA ■
Potenzialfreie Schliesser ■ Mit
Handbedienung ■ Mit Schraubklemmen



4 TE **36304-4.REG**
405 661 300

Schaltaktor 8fach 16 A ■
Schaltspannung 230 V AC, 400 V AC,
24 V DC ■ Schaltvermögen 230 V AC
AC1 16 A, AC3 10 A - 400 V AC
AC1 10 A, AC3 6 A - 24 V DC 16 A ■
Glühlampen, HV-Halogenlampen
2500 W ■ NV-Halogenlampen 1200 VA
■ Elektronische Trafos 1500 VA ■
Potenzialfreie Schliesser ■ Mit
Handbedienung ■ Mit Schraubklemmen

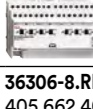

8 TE **36306-8.REG**
405 662 400

Schaltaktor 4fach für C-Last ■ Mit
Strommessung ■ Schaltspannung
230 V AC, 400 V AC, 24 V DC ■
Schaltvermögen 230 V AC AC1 16 A,
AC3 10 A - 400 V AC AC1 10 A, AC3 6 A
- 24 V DC 16 A ■ Glühlampen, HV-
Halogenlampen 3680 W ■ NV-
Halogenlampen 2000 VA ■
Elektronische Trafos 2500 VA ■
Potenzialfreie Schliesser ■ Mit
Handbedienung ■ Mit Schraubklemmen



4 TE **36345-4.REG**
405 661 700

Schaltaktor 8fach für C-Last ■ Mit
Strommessung ■ Schaltspannung
230 V AC, 400 V AC, 24 V DC ■
Schaltvermögen 230 V AC AC1 16 A,
AC3 10 A - 400 V AC AC1 10 A, AC3 6 A
- 24 V DC 16 A ■ Glühlampen, HV-
Halogenlampen 3680 W ■ NV-
Halogenlampen 2000 VA ■
Elektronische Trafos 2500 VA ■
Potenzialfreie Schliesser ■ Mit
Handbedienung ■ Mit Schraubklemmen



8 TE **36346-8.REG**
405 662 500

**KNX-Schalt-/Jalousieaktoren REG** **Fertigapparate**
Modul

Schaltaktor 4fach / Jalousieaktor 2fach 16 A ■ Schaltspannung 230 V AC ■ Schaltvermögen AC1 16 A, AC3 10 A, AX 16 A ■ Glühlampen 3000 W ■ HV-Halogenlampen 2500 W ■ NV-Halogenlampen 1500 VA ■ Elektronische Trafos 1800 VA ■ Motoren 1380 VA ■ Potenzialfreie Schliesser ■ Mit Handbedienug ■ Mit Schraubklemmen



4 TE **36336-4.REG**
405 662 940

Schaltaktor 8fach / Jalousieaktor 4fach 16 A ■ Schaltspannung 230 V AC ■ Schaltvermögen AC1 16 A, AC3 10 A, AX 16 A ■ Glühlampen 3000 W ■ HV-Halogenlampen 2500 W ■ NV-Halogenlampen 1500 VA ■ Elektronische Trafos 1800 VA ■ Motoren 1380 VA ■ Potenzialfreie Schliesser ■ Mit Handbedienug ■ Mit Schraubklemmen



4 TE **36337-8.REG**
405 662 600

Schaltaktor 16fach / Jalousieaktor 8fach 16 A ■ Schaltspannung 230 V AC ■ Schaltvermögen AC1 16 A, AC3 10 A, AX 16 A ■ Glühlampen 3000 W ■ HV-Halogenlampen 2500 W ■ NV-Halogenlampen 1500 VA ■ Elektronische Trafos 1800 VA ■ Motoren 1380 VA ■ Potenzialfreie Schliesser ■ Mit Handbedienug ■ Mit Schraubklemmen



8 TE **36338-16.REG**
405 662 700

KNX-Jalousieaktoren REG **Fertigapparate**
Modul

Jalousieaktor 2fach 230 V AC / 1fach 12-48 V DC ■ Schaltspannung 230 V AC ■ Schaltvermögen AC1 6A ■ Schaltspannung 12-48 V DC ■ Mindestschaltstrom 100 mA ■ Mit Handbedienug ■ Mit Schraubklemmen



4 TE **36352-2.REG**
405 431 020

Jalousieaktor 4fach 230 V AC / 2fach 12-48 V DC ■ Schaltspannung 230 V AC ■ Schaltvermögen AC1 6A ■ Schaltspannung 12-48 V DC ■ Schaltvermögen 12/24 V DC 6 A, 48 V DC 3 A ■ Mindestschaltstrom 100 mA ■ Mit Handbedienug ■ Mit Schraubklemmen



4 TE **36339-2.REG**
405 662 800

Jalousieaktor 8fach 230 V AC / 4fach 12-48 V DC ■ Schaltspannung 230 V AC ■ Schaltvermögen AC1 6A ■ Schaltspannung 12-48 V DC ■ Schaltvermögen AC1 6A ■ Mindestschaltstrom 100 mA ■ Mit Handbedienug ■ Mit Schraubklemmen



8 TE **36361-8.REG**
405 431 080

Jalousieaktor 4fach 24 V DC ■ Schaltspannung 12-48 V DC ■ Schaltvermögen 12/24 V DC 6 A, 48 V DC 3 A ■ Mindestschaltstrom 100 mA ■ Mit Handbedienug ■ Mit Schraubklemmen



4 TE **36354-4.REG**
405 431 040

KNX-Dimmaktoren REG **Fertigapparate**
Modul

Universal-Dimmaktor 1fach ■ 230 V AC, 50 Hz ■ Mindestlast 20 W/VA ■ Schaltleistung 500 W/VA ■ Mischlasten kapazitiv-induktiv nicht zulässig ■ Auch als Drehzahlsteller für 1-Phasen Elektromotoren verwendbar ■ Mit Handbedienug ■ Mit Schraubklemmen



4 TE **36371-1.REG**
405 441 010

Universal-Dimmaktor 2fach ■ 230 V AC, 50 Hz ■ Mindestlast 20 W/VA pro Kanal ■ Schaltleistung max. 300 W/VA pro Kanal ■ Schaltleistung gesamt 600 W/VA ■ Mischlasten kapazitiv-induktiv nicht zulässig ■ Mit Handbedienug ■ Mit Schraubklemmen



4 TE **36372-2.REG**
405 441 020

Universal-Dimmaktor 4fach ■ 230 V AC, 50 Hz ■ Mindestlast 20 W/VA pro Kanal ■ Schaltleistung max. 250 W pro Kanal ■ Schaltleistung gesamt 1000 W/VA ■ Mischlasten kapazitiv-induktiv nicht zulässig ■ Mehrere Dimmausgänge können zum Dimmen grösserer Lasten zusammengefasst werden, Schaltleistung max. 950 W ■ Mit Handbedienug ■ Mit Schraubklemmen



8 TE **36374-4.REG**
405 441 040

Leistungszusatz 500 W für Universal-Dimmaktoren ■ 230 V AC, 50 Hz ■ Mindestlast: 200 W/VA ■ Mischlasten kapazitiv-induktiv nicht zulässig ■ Mit Schraubklemmen



2 TE **36335-1.REG**
405 662 000

Steuereinheit 1-10 V 3fach ■ Signalstrom pro Kanal: max 100 mA ■ Schaltleistung: 230 V AC ■ Ohmsche Last: 2500 W ■ Kapazitive Last: 10 A ■ Länge der Eingangsleitung max 500 m bei 0,5 mm² ■ Mit Handbedienug ■ Mit Schraubklemmen



4 TE **36319-3.REG**
405 680 100

**KNX-Heizungs- / Lüfteraktoren REG** **Fertigapparate**
Modul

Heizungsaktor 6fach ■ 24/230 V AC, 50 Hz ■ Schaltstrom 5-160 mA ■ Einschaltstrom max 1,5 A pro Ausgang ■ Anzahl Stellantriebe pro Ausgang: max. 4 230-V-Antriebe, max. 2 24-V-Antriebe ■ Mit Handbedienug ■ Mit Schraubklemmen



4 TE **36320-6.REG**
405 661 200

Heizungsaktor 6fach mit Regler ■ 24/230 V AC, 50 Hz ■ Schaltstrom 5-160 mA ■ Einschaltstrom max 1,5 A pro Ausgang ■ Anzahl Stellantriebe pro Ausgang: max. 4 230-V-Antriebe, max. 2 24-V-Antriebe ■ Mit Raumtemperaturregler ■ Mit Handbedienug ■ Mit Schraubklemmen



4 TE **36322-6.REG**
405 711 000

FanCoil Aktor ■ Schaltspannung 230 V AC ■ Schaltvermögen AC1 10 A, AC3 10 A ■ Max. Einschaltstrom 800 A 200 µs, 165 A 20 ms ■ Mindestschaltstrom 100 mA ■ Mit Handbedienug ■ Mit Schraubklemmen



4 TE **36363-1.REG**
405 711 000

KNX-Raumaktor REG **Fertigapparate**
Modul

Raumaktor ■ Ausgänge A1-A4: Jalousie- oder Schaltbetrieb ■ Schaltspannung 230 V AC ■ Schaltvermögen AC1 16 A, AC3 6 A, AX 16 A ■ Max. Einschaltstrom 800 A 200 µs, 165 A 20 ms ■ Ausgänge A5& A6: für elektrothermische Stellantriebe ■ Schaltspannung 230 V AC ■ Schaltstrom 5-50 mA ■ Max. Einschaltstrom 1,5 A, 2 s ■ Anzahl Antriebe pro Ausgang: max. 4 ■ Mit Handbedienug ■ Mit Schraubklemmen



4 TE **36362-6.REG**
405 660 300

**HomeServer 4 / FacilityServer 4****Fertigapparate
Modul**

FacilityServer 4 ■ Gerät für umfangreiche Gebäude-Visualisierungen in Zweckbauten und privaten Gebäuden ■ Prozessor: 1,2 GHz ■ Arbeitsspeicher: 2 GB ■ Flash-Speicher: 2 GB ■ Umfangreiche Logikfunktionen ■ Schnittstelle zwischen KNX, LAN ■ Unterschiedliche Benutzerrechte für bis zu 200 Benutzer einstellbar ■ Funktionen wie Störmeldungen, Anwesenheitssimulation, Szenen, Sequenzen, Schaltuhren, Telefonbedienung, Fernprogrammierung von KNX Anlagen, uvm. ■ Lieferumfang: FacilityServer 4, 230-V-Anschlusskabel, Serielles Anschlusskabel, Bedienhandbuch, Registrierungsformular ■ Anschlussmöglichkeit: 1 x serielle Schnittstelle, 1 x RJ45 Netzwerkanschluss, 10/100 Mbit Ethernet ■ Anschluss an KNX mittels KNX/IP-Router 36130-00, REG oder USB-Schnittstelle 36180-00, REG / 36530.USB.FMI.61 ■ Für 19 Zoll Rack-Einbau mit Aluminiumblende natur

Farbneutral ■ IP20 ■ Abmessungen (B x H x T) 483 x 88 x 270 mm **36120-FS4**
207 840 400

HomeServer 4 ■ Gerät für umfangreiche Gebäude-Visualisierungen in privaten Gebäuden ■ Prozessor: 1,2 GHz ■ Arbeitsspeicher: 1 GB ■ Flash-Speicher: 1 GB ■ Umfangreiche Logikfunktionen ■ Schnittstelle zwischen KNX, LAN ■ Unterschiedliche Benutzerrechte für bis zu 200 Benutzer einstellbar ■ Funktionen wie Störmeldungen, Anwesenheitssimulation, Szenen, Sequenzen, Schaltuhren, Telefonbedienung, Fernprogrammierung von KNX Anlagen, uvm. ■ Lieferumfang: HomeServer 4, 230-V-Anschlusskabel, Serielles Anschlusskabel, Bedienhandbuch, Registrierungsformular ■ Anschlussmöglichkeit: 1 x serielle Schnittstelle, 1 x RJ45 Netzwerkanschluss, 10/100 Mbit Ethernet ■ Anschluss an KNX mittels KNX/IP-Router 36130-00, REG oder USB-Schnittstelle 36180-00, REG / 36530.USB.FMI.61

Farbneutral ■ IP20 ■ Abmessungen (B x H x T) 215 x 88 x 270 mm **36110-HS4**
207 840 200

Wandhalterung ■ Montageset zur Befestigung des HomeServer 4 an einer Wand ■ Spart Platz ■ Die Anschlüsse auf der Rückseite des Geräts sind dadurch gut erreichbar ■ Ermöglicht ein aufgeräumtes Kabelmanagement ■ Lieferumfang: Wandhalterung, Installationsset, Montageanleitung



36110-WH
207 940 200

ISDN-USB-Adapter ■ Zubehör zu HomeServer 4 / FacilityServer 4 ■ Schnittstelle zwischen HomeServer 4 / FacilityServer 4 und ISDN ■ USB 2.0 ■ Lieferumfang: ISDN-USB-Adapter, ISDN-Anschlusskabel, USB-Anschlusskabel, Montageanleitung



Abmessungen (B x H x T) 30 x 95 x 23 mm **36110-ISDN-USB**
207 930 200

Feller HomeServer/FacilityServer App**Zubehör
App**

HomeServer/FacilityServer App ■ Das Feller HomeServer/FacilityServer App für iPhone, iPod touch und das HD-App für iPad: Sie sind der einfache und elegante Weg, die Gebäudetechnik mobil von unterwegs oder von einem beliebigen Raum im Haus aus zu bedienen. Die Applikation, bzw. die App, fungiert als Client, der mit dem Feller HomeServer oder dem FacilityServer kommuniziert. Die Visualisierung auf dem Display wird im Hoch- oder Querformat dargestellt, je nachdem, wie man das Gerät hält.





Feller AG

Postfach
Bergstrasse 70
CH-8810 Horgen
Telefon +41 44 728 72 72
Telefax +41 44 728 72 99
www.feller.ch

Feller SA

Agence Suisse Romande
Caudray 6
CH-1020 Renens
Téléphone +41 21 653 24 45
Téléfax +41 21 653 24 51
www.feller.ch

Life Is On

