



PACKAGING SOLUTIONS.

KATALOG FRÜHJAHR 2018

Anfänge müssen mit MUT erschaffen,
mit EHRGEIZ verfolgt und mit ZUFALL bereichert werden

Robert Auer



AMERANG

47° 59' 32.83" N 12° 18' 26.617" E





THERE IS A PACKAGING SOLUTION.

AUER Packaging ist ein mittelständisches Unternehmen aus dem wunderschönen bayerischen Voralpenland. Durch Willensstärke und Leidenschaft entwickelte sich die AUER Packaging GmbH in den letzten 30 Jahren zu einem der führenden, deutschen Herstellern von Lager- und Transportprodukten aus Kunststoff. Im Fokus des täglichen Handelns steht bei AUER Packaging die ständige Weiterentwicklung von Lager- und Transportbehältern für feste sowie flüssige Materialien. „Quality made in Germany“ ist dabei nicht nur ein Leitsatz, sondern pure Realität – an 5 Standorten in Deutschland werden jährlich mehr als 35 Millionen Qualitätsprodukte gefertigt. Zuverlässigkeit, Modernität und Flexibilität beschreiben das stark expandierende Unternehmen in drei Worten. Denn bester Service, modernste Fertigungen und an die Bedürfnisse der Kunden ausgerichtete Produkte sind bei AUER Packaging selbstverständlich. Service wird dabei groß geschrieben – egal ob Einzel- oder Großbestellung, Kleinbetrieb oder Großkonzern.



FOR AN INNOVATED WORLD.

Die Geschäftsleitung – Robert Auer, Diana Auer und Philipp Auer – blickt auf spannende und erfolgreiche drei Jahrzehnte zurück. „Der Erwerb des Technologieparks im Jahr 2014 und der darauffolgende Bau zweier Produktionshallen in Amerang sind die jüngsten Meilensteine des Unternehmens, die nicht zuletzt die Grundlage für das weitere Wachstum bilden.“, so Robert Auer. Langfristig werden am Standort Amerang insgesamt 33 hochmoderne Spritzgussanlagen, verteilt auf drei Produktionshallen, sowie ein vollautomatisches Logistikzentrum für zusätzliche Kapazitäten sorgen. Ganz nach dem Motto „There is a packaging solution“ wird AUER Packaging auch in den kommenden Jahren dank eines eingespielten Teams und kreativen Köpfen mit neuen, innovativen Produkten den Markt aufmischen.



MUER
PACKAGING



8t

MUER
PACKAGING



MUER
PACKAGING

QUALITY
MADE IN GERMANY





QUALITY MADE IN GERMANY.

Als Spezialist in Sachen Kunststoffverpackungen für die Industrie legt das Unternehmen besonders viel Wert auf die Verwendung von typgerechten, einwandfreien Materialien. Denn nur wenn Produkte hinsichtlich des Einsatzzwecks perfekt auf Temperaturstabilität, Tragkraft, Schlagfestigkeit und vielen weiteren Eigenschaften abgestimmt werden, kann eine entsprechend hohe Qualität und Langlebigkeit gewährleistet werden. Die Kombination aus einem einzigartigen und cleanen Design, optimiertem Bedienkomfort sowie der Verarbeitung ausschließlich hochwertiger Materialien machen Produkte von AUER Packaging zu etwas ganz Besonderem.

DIREKTVERTRIEB - IHRE VORTEILE.

AUER Packaging ist nicht nur für seine hochwertigen Produkte bekannt, sondern auch für das ausgezeichnete Preis-Leistungs-Verhältnis. Die Strategie dahinter ist so simple wie erfolgreich: Alle Produkte werden ausschließlich über den Direktvertrieb verkauft. Das bedeutet, dass Kunden direkt beim Hersteller AUER Packaging – über den Onlineshop, per Telefon, E-Mail oder Fax - kaufen können. Dadurch entfallen alle Händleraufschläge, die beim indirekten Vertriebsmodell über den Groß- und Einzelhandel nicht wegzudenken wären und die Produktpreise unverhältnismäßig in die Höhe treiben. Qualität muss also nicht immer teuer sein – überzeugen Sie sich selbst!

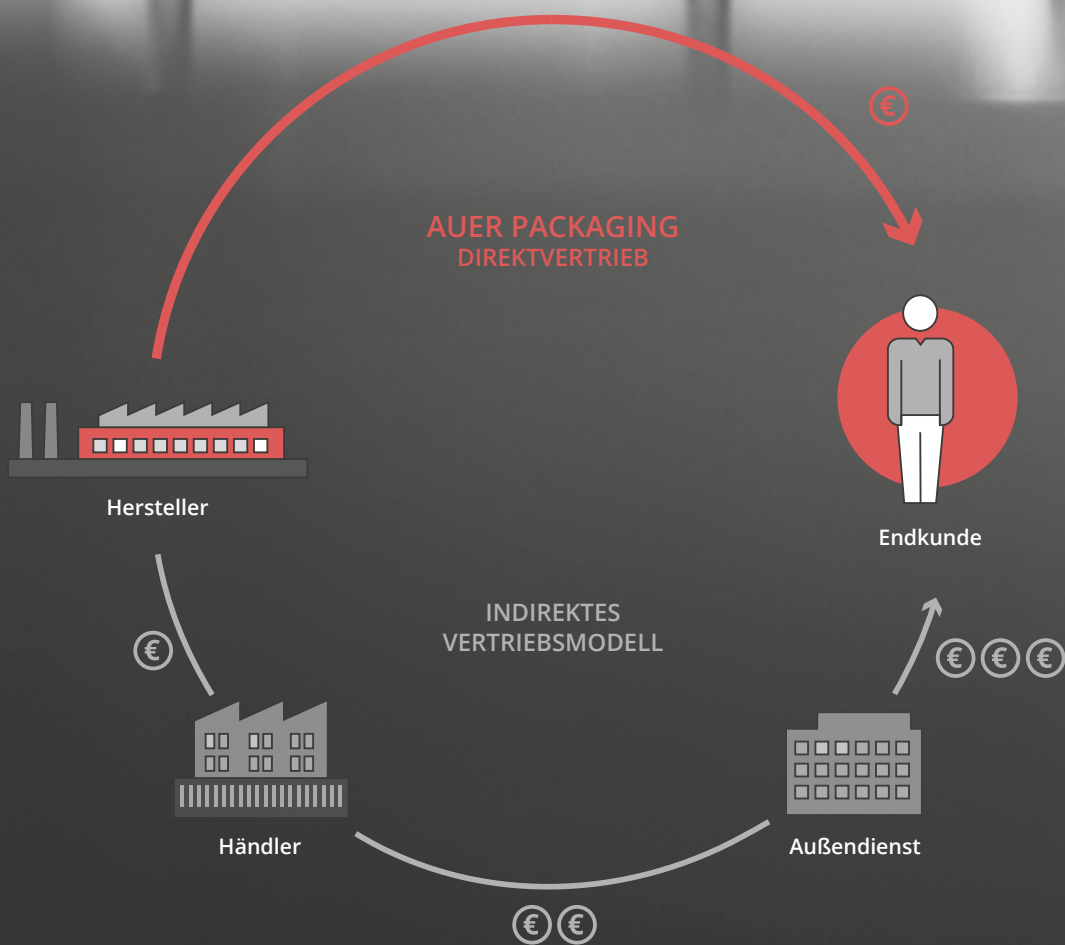

16



STAPELBEHÄLTER

46



SYSTEMBOXEN & KOFFER

80



RAUMSPARBEHÄLTER

88



SICHTLAGERKÄSTEN

100



EIMER & DOSEN

108

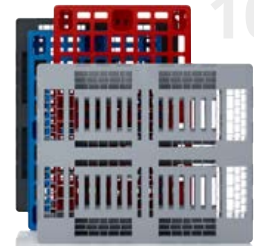

KUNSTSTOFFPALETTEN

116



PALETTENBEHÄLTER

130



IBC CONTAINER

136



TRANSPORTHILFEN



SYSTEMWAGEN

144

152



ESD-PRODUKTE

180



INDIVIDUALISIERUNG

INHALT

STAPELBEHÄLTER

Eurobehälter	18
KLT-Behälter	42

SYSTEMBOXEN & KOFFER

Sortimentsboxen	48
Toolboxen	62
Schutzkoffer	78

RAUMSPARBEHÄLTER

Mehrwegbehälter	82
Faltboxen	86

SICHTLAGERKÄSTEN

90

EIMER & DOSEN

Eimer	102
Schraubdosen	106

KUNSTSTOFFPALETTEN

110

PALETTENBEHÄLTER

Big Boxen	118
Klappbare Big Boxen	120

IBC CONTAINER

IBC Container Classic	132
Klappbare IBC	133

TRANSPORTHILFEN

Transportroller	138
Sackkarren	140
Räder	142

SYSTEMWAGEN

für Regalkästen	146
für Kippkästen	148
für Eurobehälter	150

ESD-PRODUKTE

ESD-Eurobehälter	154
ESD-Sichtlagerkästen	156
ESD-Systemwagen	162
ESD-Faltboxen	166
ESD-KLT-Behälter	168
ESD-Paletten	172

INDIVIDUALISIERUNG

Bedruckung	181
Sonderfarben	183

NEUHEITEN

Wir entwickeln für Sie



INNOVATION wird bei AUER Packaging großgeschrieben.

Dabei werden nicht nur bestehende Artikel weiterentwickelt, sondern auch neuartige Produktlinien geschaffen. Größtes Ziel ist es hierbei, speziellen Kundenbedürfnissen gerecht zu werden und aktuelle Anforderungen des Lager- und Transportwesens zu erfüllen.



Schutzkoffer

Mit der Schutzkoffer-Serie bringt AUER Packaging ein outdoor-taugliches Produkt auf den Markt, das selbst härtesten Belastungen standhält und dabei sensible Geräte zuverlässig schützt. Die Schutzkoffer sind unter anderem an Euro-Maße angepasst und lassen sich platzsparend stapeln. Das integrierte Druckausgleichsventil schützt den Inhalt in luftiger Höhe ebenso wie unter Wasser.

» Seite 78



Schraubdosen

Lebensmittelechte Schraubdosen kommen überwiegend in der Pharma- und Chemiebranche zum Einsatz. Der optionale Komfortgriff erleichtert das Öffnen und Schließen der Dose und dient gleichzeitig als Tragegriff. Inhalte sind durch eine integrierte Abdichtung im Deckel oder einem separaten Innendeckel bestens vor dem Auslaufen und äußeren Einflüssen geschützt.

» Seite 106



Systemboxen

Mit der Systemboxen-Reihe können sowohl Kleinteile als auch größere und sensible Dinge übersichtlich, geschützt und immer griffbereit gelagert werden. Die einzelnen Toolbox-Ausführungen sind miteinander verknüpfbar. Sortimentsboxen sind wiederum mit den Toolboxes kombinierbar. Durch das hochfunktionale, kompatible System eignen sich die Behälter für verschiedenste Einsatzzwecke.

» Seite 46



Sackkarren & Transportroller

Mit Transporthilfen können selbst schwerste Lasten komfortabel von A nach B transportiert werden. Neben universell einsetzbaren Varianten gibt es spezielle Ausführungen, die perfekt an bestimmte Produktreihen angepasst sind. Sackkarren und Transportroller für Toolboxes sind beispielsweise mit dem Verknüpfungssystem ausgestattet und sorgen so für optimalen Halt der Behälter.

» Seite 136



STAPELBEHÄLTER

Unsere Klassiker



EUROBEHÄLTER GESCHLOSSEN

AB 1 STÜCK LIEFERBAR
keine Mindestabnahme

SONDERFARBEN
Einfach online bestellen

LIEFERUNG FREI HAUS
ab 250 € Bestellwert Netto



Ordnung nach Maß

Der geschlossene Eurobehälter von AUER Packaging besticht durch sein einzigartiges, schlichtes Design und seine hohe Stabilität. Die Robustheit und das hochwertige Material machen diese Eurobox besonders langlebig und damit wirtschaftlich.

» ESD Ausführung finden Sie auf Seite 154

- Säure- und Laugen-unempfindlich
- Alle gängigen Euroformate
- Kälte- und hitzebeständig
- Für Förderanlagen geeignet

EUROBEHÄLTER GESCHLOSSEN HANDGRIFFE GESCHLOSSEN

RAL 7001

Außenmaße L x B x H (cm)	Artikel-Nr.	Preis bei Einzelabnahme	Stück auf Palette	Preis/Stück auf Palette
20 x 15 x 12,0	EG 21512 HG	2,12 €	760	1,63 €
30 x 20 x 12,0	EG 32/12 HG	3,07 €	380	2,36 €
30 x 20 x 17,0	EG 32/17 HG	3,52 €	260	2,71 €
40 x 30 x 7,5	EG 43/75 HG	3,77 €	330	2,90 €
40 x 30 x 12,0	EG 43/12 HG	4,59 €	190	3,53 €
40 x 30 x 17,0	EG 43/17 HG	5,36 €	130	4,12 €
40 x 30 x 22,0	EG 43/22 HG	6,16 €	100	4,74 €
40 x 30 x 27,0	EG 43/27 HG	6,73 €	80	5,18 €
40 x 30 x 32,0	EG 43/32 HG	7,57 €	70	5,82 €
60 x 40 x 7,5	EG 64/75 HG	6,55 €	140	5,04 €
60 x 40 x 12,0	EG 64/12 HG	7,37 €	95	5,67 €
60 x 40 x 17,0	EG 64/17 HG	8,06 €	60	6,20 €
60 x 40 x 22,0	EG 64/22 HG	8,97 €	50	6,90 €
60 x 40 x 27,0	EG 64/27 HG	9,62 €	40	7,40 €
60 x 40 x 32,0	EG 64/32 HG	10,34 €	45	7,95 €
60 x 40 x 42,0	EG 64/42 HG	12,88 €	30	9,91 €
80 x 60 x 12,0	EG 86/12 HG	18,25 €	34	14,04 €
80 x 60 x 22,0	EG 86/22 HG	23,34 €	20	17,95 €
80 x 60 x 32,0	EG 86/32 HG	27,89 €	12	21,45 €
80 x 60 x 42,0	EG 86/42 HG	32,11 €	10	24,70 €



EUROBEHÄLTER GESCHLOSSEN HANDGRIFFE OFFEN

RAL 7001

Außenmaße L x B x H (cm)	Artikel-Nr.	Preis bei Einzelabnahme	Stück auf Palette	Preis/Stück auf Palette
40 x 30 x 17,0	EG 43/17	5,36 €	130	4,12 €
40 x 30 x 22,0	EG 43/22	6,16 €	100	4,74 €
40 x 30 x 27,0	EG 43/27	6,73 €	80	5,18 €
40 x 30 x 32,0	EG 43/32	7,57 €	70	5,82 €
60 x 40 x 12,0	EG 64/12	7,37 €	95	5,67 €
60 x 40 x 17,0	EG 64/17	8,06 €	60	6,20 €
60 x 40 x 22,0	EG 64/22	8,97 €	50	6,90 €
60 x 40 x 27,0	EG 64/27	9,62 €	40	7,40 €
60 x 40 x 32,0	EG 64/32	10,34 €	45	7,95 €
60 x 40 x 42,0	EG 64/42	12,88 €	30	9,91 €
80 x 60 x 22,0	EG 86/22	23,34 €	20	17,95 €
80 x 60 x 32,0	EG 86/32	27,89 €	12	21,45 €
80 x 60 x 42,0	EG 86/42	32,11 €	10	24,70 €



UNSER TIPP: INDIVIDUELLE BEDRUCKUNGEN

Mit individuellen Bedruckungen lassen sich AUER Produkte perfekt an das Erscheinungsbild Ihres Unternehmens anpassen. Egal ob Text oder Logo, einfarbig oder vierfarbig – konfigurieren Sie unsere Produkte genau nach Ihren Wünschen. Nutzen Sie hierzu ganz einfach unseren Online-Konfigurator oder lassen Sie sich von unserer Kundenbetreuung beraten.

Weitere Infos finden Sie unter: www.auer-packaging.de

EUROBEHÄLTER MIT SCHARNIERDECKEL

AB 1 STÜCK LIEFERBAR
keine Mindestabnahme

SONDERFARBEN
Einfach online bestellen

LIEFERUNG FREI HAUS
ab 250 € Bestellwert Netto



Sicher geschlossen

Der Eurobehälter mit Scharnierdeckel von AUER Packaging lässt sich aufgrund des einfach zu bedienenden Scharniersystems im Handumdrehen verschließen. Ihre Ware ist somit optimal vor Transportschäden und Verschmutzungen geschützt.

» ESD Ausführung finden Sie auf Seite 155

- Auch mit Deckel stapelbar
- Auf Euro-Maß abgestimmt
- Stabile Scharniere
- Mit offenen oder geschlossenen Handgriffen

EUROBEHÄLTER MIT SCHARNIERDECKEL HANDGRIFFE GESCHLOSSEN

RAL 7001

Außenmaße L x B x H (cm)	Artikel-Nr.	Preis bei Einzelabnahme	Stück auf Palette	Preis/Stück auf Palette
20 x 15 x 13,5	ED 21512 HG	5,10 €	640	3,92 €
30 x 20 x 13,5	ED 32/12 HG	5,56 €	320	4,28 €
30 x 20 x 18,5	ED 32/17 HG	5,91 €	240	4,54 €
40 x 30 x 9,0	ED 43/75 HG	9,11 €	270	7,01 €
40 x 30 x 13,5	ED 43/12 HG	9,93 €	160	7,64 €
40 x 30 x 18,5	ED 43/17 HG	10,66 €	120	8,20 €
40 x 30 x 23,5	ED 43/22 HG	11,31 €	90	8,70 €
40 x 30 x 28,5	ED 43/27 HG	12,12 €	70	9,32 €
40 x 30 x 33,5	ED 43/32 HG	13,00 €	60	10,00 €
60 x 40 x 9,0	ED 64/75 HG	12,64 €	130	9,72 €
60 x 40 x 13,5	ED 64/12 HG	13,35 €	75	10,27 €
60 x 40 x 18,5	ED 64/17 HG	14,04 €	60	10,80 €
60 x 40 x 23,5	ED 64/22 HG	14,95 €	45	11,50 €
60 x 40 x 28,5	ED 64/27 HG	15,46 €	35	11,89 €
60 x 40 x 33,5	ED 64/32 HG	15,86 €	30	12,20 €
60 x 40 x 43,5	ED 64/42 HG	18,60 €	25	14,31 €
80 x 60 x 13,5	ED 86/12 HG	37,75 €	34	29,04 €
80 x 60 x 23,5	ED 86/22 HG	42,84 €	18	32,95 €
80 x 60 x 33,5	ED 86/32 HG	47,39 €	12	36,45 €
80 x 60 x 43,5	ED 86/42 HG	51,61 €	10	39,70 €



EUROBEHÄLTER MIT SCHARNIERDECKEL HANDGRIFFE OFFEN

RAL 7001

Außenmaße L x B x H (cm)	Artikel-Nr.	Preis bei Einzelabnahme	Stück auf Palette	Preis/Stück auf Palette
40 x 30 x 18,5	ED 43/17	10,66 €	120	8,20 €
40 x 30 x 23,5	ED 43/22	11,31 €	90	8,70 €
40 x 30 x 28,5	ED 43/27	12,12 €	70	9,32 €
40 x 30 x 33,5	ED 43/32	13,00 €	60	10,00 €
60 x 40 x 13,5	ED 64/12	13,35 €	75	10,27 €
60 x 40 x 18,5	ED 64/17	14,04 €	60	10,80 €
60 x 40 x 23,5	ED 64/22	14,95 €	45	11,50 €
60 x 40 x 28,5	ED 64/27	15,46 €	35	11,89 €
60 x 40 x 33,5	ED 64/32	15,86 €	30	12,20 €
60 x 40 x 43,5	ED 64/42	18,60 €	25	14,31 €
80 x 60 x 23,5	ED 86/22	42,84 €	18	32,95 €
80 x 60 x 33,5	ED 86/32	47,39 €	12	36,45 €
80 x 60 x 43,5	ED 86/42	51,61 €	10	39,70 €



UNSER TIPP: BEHÄLTER IN SONDERFARBEN

Die Standardfarben unserer Produkte passen nicht zum Erscheinungsbild Ihres Unternehmens? Kein Problem! Wir fertigen unsere Produkte in jeder beliebigen Sonderfarbe. Im Shop haben Sie die Möglichkeit, zwischen vordefinierten Sonderfarben zu wählen. Ist auch hier nichts Passendes dabei, berät Sie unser Kundenservice gerne!

Weitere Infos finden Sie unter: www.auer-packaging.de

EUROBEHÄLTER KOFFER

AB 1 STÜCK LIEFERBAR
keine Mindestabnahme

SONDERFARBEN
Einfach online bestellen

LIEFERUNG FREI HAUS
ab 250 € Bestellwert Netto



Alleskönner mit Griff

Der Eurobehälter Koffer von AUER Packaging sorgt durch praktische Griffe für ein sicheres und komfortables Tragen des Behälters – auch bei schwerem Inhalt. Zur Sicherung des Inhalts kann der Deckel mit zwei Scharnieren sowie zwei Schnappverschlüssen verriegelt werden.

- Auch mit Deckel stapelbar
- Geschlossene Griffflächen
- Mehrere Griff-Varianten
- Besonders robust

EUROBEHÄLTER KOFFER 1 GRIFF AUF DER LÄNGSSEITE

RAL 7001

Außenmaße L x B x H (cm)	Artikel-Nr.	Preis bei Einzelabnahme	Stück auf Palette	Preis/Stück auf Palette
30 x 20 x 13,5	ED 32/12 1G	18,30 €	320	14,08 €
30 x 20 x 18,5	ED 32/17 1G	18,65 €	240	14,34 €
40 x 30 x 9,0	ED 43/75 1G	22,11 €	260	17,01 €
40 x 30 x 13,5	ED 43/12 1G	22,93 €	160	17,64 €
40 x 30 x 18,5	ED 43/17 1G	23,66 €	120	18,20 €
40 x 30 x 23,5	ED 43/22 1G	24,31 €	90	18,70 €
40 x 30 x 28,5	ED 43/27 1G	25,12 €	70	19,32 €
40 x 30 x 33,5	ED 43/32 1G	26,00 €	60	20,00 €
60 x 40 x 9,0	ED 64/75 1G	25,64 €	130	19,72 €
60 x 40 x 13,5	ED 64/12 1G	26,35 €	75	20,27 €
60 x 40 x 18,5	ED 64/17 1G	27,04 €	60	20,80 €
60 x 40 x 23,5	ED 64/22 1G	27,95 €	45	21,50 €
60 x 40 x 28,5	ED 64/27 1G	28,46 €	35	21,89 €
60 x 40 x 33,5	ED 64/32 1G	28,86 €	30	22,20 €
60 x 40 x 43,5	ED 64/42 1G	31,60 €	25	24,31 €
80 x 60 x 13,5	ED 86/12 1G	50,75 €	34	39,04 €
80 x 60 x 23,5	ED 86/22 1G	55,84 €	18	42,95 €
80 x 60 x 33,5	ED 86/32 1G	60,39 €	12	46,45 €
80 x 60 x 43,5	ED 86/42 1G	64,61 €	10	49,70 €





EUROBEHÄLTER KOFFER 2 GRIFFE AUF DER STIRNSEITE

RAL 7001

Außenmaße L x B x H (cm)	Artikel-Nr.	Preis bei Einzelabnahme	Stück auf Palette	Preis/Stück auf Palette
40 x 30 x 9,0	ED 43/75 2G	35,11 €	260	27,01 €
40 x 30 x 13,5	ED 43/12 2G	35,93 €	160	27,64 €
40 x 30 x 18,5	ED 43/17 2G	36,66 €	120	28,20 €
40 x 30 x 23,5	ED 43/22 2G	37,31 €	90	28,70 €
40 x 30 x 28,5	ED 43/27 2G	38,12 €	70	29,32 €
40 x 30 x 33,5	ED 43/32 2G	39,00 €	60	30,00 €

60 x 40 x 9,0	ED 64/75 2G	38,64 €	130	29,72 €
60 x 40 x 13,5	ED 64/12 2G	39,35 €	75	30,27 €
60 x 40 x 18,5	ED 64/17 2G	40,04 €	60	30,80 €
60 x 40 x 23,5	ED 64/22 2G	40,95 €	45	31,50 €
60 x 40 x 28,5	ED 64/27 2G	41,46 €	35	31,89 €
60 x 40 x 33,5	ED 64/32 2G	41,86 €	30	32,20 €
60 x 40 x 43,5	ED 64/42 2G	44,60 €	25	34,31 €

80 x 60 x 13,5	ED 86/12 2G	63,75 €	34	49,04 €
80 x 60 x 23,5	ED 86/22 2G	68,84 €	18	52,95 €
80 x 60 x 33,5	ED 86/32 2G	73,39 €	12	56,45 €
80 x 60 x 43,5	ED 86/42 2G	77,61 €	10	59,70 €



1 GRIF F AUF DER LÄNGSSEITE, 2 GRIFFE AUF DER STIRNSEITE

RAL 7001

Außenmaße L x B x H (cm)	Artikel-Nr.	Preis bei Einzelabnahme	Stück auf Palette	Preis/Stück auf Palette
40 x 30 x 9,0	ED 43/75 3G	43,96 €	260	33,81 €
40 x 30 x 13,5	ED 43/12 3G	44,57 €	160	34,29 €
40 x 30 x 18,5	ED 43/17 3G	45,27 €	120	34,82 €
40 x 30 x 23,5	ED 43/22 3G	46,02 €	90	35,40 €
40 x 30 x 28,5	ED 43/27 3G	46,56 €	70	35,81 €
40 x 30 x 33,5	ED 43/32 3G	47,22 €	60	36,32 €

60 x 40 x 9,0	ED 64/75 3G	48,26 €	130	37,12 €
60 x 40 x 13,5	ED 64/12 3G	48,67 €	75	37,44 €
60 x 40 x 18,5	ED 64/17 3G	49,60 €	60	38,16 €
60 x 40 x 23,5	ED 64/22 3G	50,70 €	45	39,00 €
60 x 40 x 28,5	ED 64/27 3G	52,27 €	35	40,21 €
60 x 40 x 33,5	ED 64/32 3G	52,76 €	30	40,59 €
60 x 40 x 43,5	ED 64/42 3G	55,29 €	25	42,53 €

80 x 60 x 13,5	ED 86/12 3G	63,33 €	34	48,71 €
80 x 60 x 23,5	ED 86/22 3G	68,26 €	18	52,51 €
80 x 60 x 33,5	ED 86/32 3G	71,77 €	12	55,21 €
80 x 60 x 43,5	ED 86/42 3G	76,06 €	10	58,51 €



2 GRIFFE AUF DER LÄNGSSEITE

RAL 7001

Außenmaße L x B x H (cm)	Artikel-Nr.	Preis bei Einzelabnahme	Stück auf Palette	Preis/Stück auf Palette
40 x 30 x 13,5	ED 43/12 2GL	31,83 €	160	24,49 €
40 x 30 x 18,5	ED 43/17 2GL	32,53 €	120	25,02 €
40 x 30 x 33,5	ED 43/32 2GL	34,48 €	60	26,52 €
60 x 40 x 33,5	ED 64/32 2GL	40,02 €	30	30,79 €
60 x 40 x 43,5	ED 64/42 2GL	42,55 €	25	32,73 €
80 x 60 x 33,5	ED 86/32 2GL	59,03 €	12	45,41 €
80 x 60 x 43,5	ED 86/42 2GL	63,32 €	10	48,71 €

» Weitere Größen finden sie in unserem Onlineshop.



EUROBEHÄLTER MIT VERSCHLIESSYSTEM

AB 1 STÜCK LIEFERBAR
keine Mindestabnahme

SONDERFARBEN
Einfach online bestellen

LIEFERUNG FREI HAUS
ab 250 € Bestellwert Netto



Immer auf der richtigen Seite

Der Eurobehälter mit Verschließsystem von AUER Packaging besteht durch hochwertige Qualitätsschlösser, die den Inhalt vor unberechtigtem Zugriff schützen. Die abgestimmten Euromaße sorgen zusätzlich für ein reibungsloses Handling des Behälters.

- Auch mit Deckel stapelbar
- Deckel mit Scharnieren
- Zwei gleichschließende Schlösser ab 60x40 cm Grundmaß
- Alle gängigen Euroformate

EUROBEHÄLTER MIT VERSCHLIESSYSTEM

RAL 7001

Außenmaße L x B x H (cm)	Artikel-Nr.	Preis bei Einzelabnahme	Stück auf Palette	Preis/Stück auf Palette
30 x 20 x 13,5	ED 32/12 1S	43,78 €	320	33,68 €
30 x 20 x 18,5	ED 32/17 1S	44,13 €	240	33,94 €
40 x 30 x 13,5	ED 43/12 1S	50,23 €	160	38,64 €
40 x 30 x 18,5	ED 43/17 1S	50,96 €	120	39,20 €
40 x 30 x 23,5	ED 43/22 1S	51,61 €	90	39,70 €
40 x 30 x 28,5	ED 43/27 1S	52,42 €	70	40,32 €
40 x 30 x 33,5	ED 43/32 1S	53,30 €	60	41,00 €
60 x 40 x 13,5	ED 64/12 2S	65,05 €	75	50,04 €
60 x 40 x 18,5	ED 64/17 2S	65,98 €	60	50,76 €
60 x 40 x 23,5	ED 64/22 2S	67,08 €	45	51,60 €
60 x 40 x 28,5	ED 64/27 2S	68,65 €	35	52,81 €
60 x 40 x 33,5	ED 64/32 2S	69,14 €	30	53,19 €
60 x 40 x 43,5	ED 64/42 2S	71,67 €	25	55,13 €
80 x 60 x 14,0	ED 86/12 2S	79,71 €	34	61,31 €
80 x 60 x 24,0	ED 86/22 2S	84,64 €	18	65,11 €
80 x 60 x 34,0	ED 86/32 2S	88,15 €	12	67,81 €
80 x 60 x 44,0	ED 86/42 2S	92,44 €	10	71,11 €



EUROBEHÄLTER KOFFER MIT VERSCHLIESSYSTEM



EUROBEHÄLTER KOFFER MIT VERSCHLIESSYSTEM 1G 1 GRIFF AUF DER LÄNGSSEITE

RAL 7001

Außenmaße L x B x H (cm)	Artikel-Nr.	Preis bei Einzelabnahme	Stück auf Palette	Preis/Stück auf Palette
40 x 30 x 28,5	ED 43/27 1G 1S	57,48 €	70	44,21 €
40 x 30 x 33,5	ED 43/32 1G 1S	59,96 €	60	46,12 €
60 x 40 x 13,5	ED 64/12 1G 2S	77,79 €	75	59,84 €
60 x 40 x 18,5	ED 64/17 1G 2S	78,72 €	60	60,56 €
60 x 40 x 23,5	ED 64/22 1G 2S	79,82 €	45	61,40 €
60 x 40 x 28,5	ED 64/27 1G 2S	81,39 €	35	62,61 €
60 x 40 x 33,5	ED 64/32 1G 2S	81,88 €	30	62,99 €
60 x 40 x 43,5	ED 64/42 1G 2S	84,41 €	25	64,93 €
80 x 60 x 13,5	ED 86/12 1G 2S	95,48 €	34	73,45 €
80 x 60 x 23,5	ED 86/22 1G 2S	98,88 €	18	76,06 €
80 x 60 x 33,5	ED 86/32 1G 2S	103,97 €	12	79,98 €
80 x 60 x 43,5	ED 86/42 1G 2S	108,44 €	10	83,41 €



EUROBEHÄLTER KOFFER MIT VERSCHLIESSYSTEM 2G 2 GRIFFE AUF DER STIRNSEITE

RAL 7001

Außenmaße L x B x H (cm)	Artikel-Nr.	Preis bei Einzelabnahme	Stück auf Palette	Preis/Stück auf Palette
40 x 30 x 13,5	ED 43/12 2G 1S	70,05 €	160	53,89 €
40 x 30 x 18,5	ED 43/17 2G 1S	70,75 €	120	54,42 €
40 x 30 x 23,5	ED 43/22 2G 1S	71,50 €	90	55,00 €
40 x 30 x 28,5	ED 43/27 2G 1S	72,04 €	70	55,41 €
40 x 30 x 33,5	ED 43/32 2G 1S	72,70 €	60	55,92 €
60 x 40 x 13,5	ED 64/12 2G 2S	90,53 €	75	69,64 €
60 x 40 x 18,5	ED 64/17 2G 2S	91,46 €	60	70,36 €
60 x 40 x 23,5	ED 64/22 2G 2S	92,56 €	45	71,20 €
60 x 40 x 28,5	ED 64/27 2G 2S	94,13 €	35	72,41 €
60 x 40 x 33,5	ED 64/32 2G 2S	94,62 €	30	72,79 €
60 x 40 x 43,5	ED 64/42 2G 2S	97,15 €	25	74,73 €
80 x 60 x 13,5	ED 86/12 2G 2S	105,19 €	34	80,91 €
80 x 60 x 23,5	ED 86/22 2G 2S	110,12 €	18	84,71 €
80 x 60 x 33,5	ED 86/32 2G 2S	113,63 €	12	87,41 €
80 x 60 x 43,5	ED 86/42 2G 2S	117,92 €	10	90,71 €



EUROBEHÄLTER DURCHBROCHEN

AB 1 STÜCK LIEFERBAR
keine Mindestabnahme

SONDERFARBEN
Einfach online bestellen

LIEFERUNG FREI HAUS
ab 250 € Bestellwert Netto



Für mehr Durchblick

Der Eurobehälter durchbrochen von AUER Packaging zeichnet sich durch seine luft- und flüssigkeitsdurchlässige Konstruktionsweise aus. Diese Eurobox eignet sich durch die Verwendung von hygienisch einwandfreiem Material besonders für die Lagerung und den Transport von Lebensmitteln.

- Hygienisch einwandfrei und leichte Reinigung
- Spülmaschinengeeignet
- Stapelbar
- Optimale Luftzirkulation

EUROBEHÄLTER DURCHBROCHEN

RAL 7001

Außenmaße L x B x H (cm)	Artikel-Nr.	Preis bei Einzelabnahme	Stück auf Palette	Preis/Stück auf Palette
60 x 40 x 7,5	EO 64/75	6,55 €	165	5,04 €
60 x 40 x 12,0	EO 64/12	7,37 €	95	5,67 €
60 x 40 x 15,0	EO 64/15	8,06 €	75	6,20 €
60 x 40 x 17,0	EO 64/17	8,06 €	65	6,20 €
60 x 40 x 22,0	EO 64/22	8,97 €	50	6,90 €
60 x 40 x 27,0	EO 64/27	9,62 €	40	7,40 €
60 x 40 x 32,0	EO 64/32	10,34 €	45	7,95 €
60 x 40 x 42,0	EO 64/42	12,88 €	25	9,91 €



FLEISCHKASTEN

AB 1 STÜCK LIEFERBAR
keine Mindestabnahme

SONDERFARBEN
Einfach online bestellen

LIEFERUNG FREI HAUS
ab 250 € Bestellwert Netto



Hygienische Fleischlagerung

Der Fleischkasten von AUER Packaging wurde speziell für den Einsatz in der Fleischindustrie entwickelt und erfüllt die strengen Anforderungen des EHI. Die Eurokiste E2 leitet Wasser vom Rand nach außen ab und sorgt somit für optimale Lager- und Transportbedingungen von Fleischwaren.

- Für automatisierte Logistik
- Glatte Innenfläche für leichte Reinigung
- Spülmaschineneignet
- DIN 55423-konform

FLEISCHKASTEN

RAL 3020

Außenmaße L x B x H (cm)	Artikel-Nr.	Preis bei Einzelabnahme	Stück auf Palette	Preis/Stück auf Palette
60 x 40 x 20	E2	6,89 €	55	5,30 €



ZUBEHÖR

für Eurobehälter

Seite 38 | Etikettclip

Seite 38 | Klappgriff

Seite 30 | Einsatzkästen



NEU

Seite 37 | 2-fach Verbinder-Set

Seite 37 | 4-fach Verbinder-Set

Seite 34 | Längsteiler

Seite 32 | Kisteneinsätze

EINSATZKÄSTEN FÜR EUROBEHÄLTER

AB 1 STÜCK LIEFERBAR
keine Mindestabnahme

LIEFERUNG FREI HAUS
ab 250 € Bestellwert Netto

EK 4/150 | 4-er Teilung

EK 8/100 | 8-er Teilung

EK 2/50 | 2-er Teilung längs

EK 2/50 43 | 2-er Teilung quer



Perfekte Übersicht

Der Einsatzkasten von AUER Packaging ist die optimale Lösung, um Eurobehälter flexibel zu unterteilen. Er lässt sich zunächst variabel bestücken und vorkommissionieren sowie anschließend mit anderen Einsatzkästen im Eurobehälter zusammenführen. Ein Eurobehälter mit einem Grundmaß von 60x40 cm fasst bis zu acht Einsatzkästen.

- Greifrand für leichtes Handling
- Stapelbar durch verstärkten Rand
- Variable Bestückung möglich
- Bis zu 8 Einsatzkästen pro Behälter



EINSATZKÄSTEN FÜR EUROBEHÄLTER 40 x 30 cm

RAL 9017

	Außenmaße L x B x H (cm)	Höhe (cm)	Artikel-Nr.	Teilung	Preis bei Einzelabnahme	Stück auf Palette	Preis/Stück auf Palette
1	26,6 x 18,4 x 5	5	EK 2/50 43	2er-Teilung quer	2,34 €	1012	1,80 €
2	26,6 x 18,4 x 10	10	EK 2/100 43	2er-Teilung quer	2,46 €	440	1,89 €
3	26,6 x 18,4 x 15	15	EK 2/150 43	2er-Teilung quer	3,19 €	300	2,45 €

» ESD Ausführung finden Sie auf Seite 174



EINSATZKÄSTEN 2-ER TEILUNG LÄNGS FÜR EUROBEHÄLTER 60 x 40 cm

RAL 9017

	Außenmaße L x B x H (cm)	Höhe (cm)	Artikel-Nr.	Teilung	Preis bei Einzelabnahme	Stück auf Palette	Preis/Stück auf Palette
4	56 x 18,3 x 5	5	EK 2/50	2er-Teilung längs	3,04 €	440	2,34 €
5	56 x 18,3 x 10	10	EK 2/100	2er-Teilung längs	3,35 €	220	2,58 €
6	56 x 18,3 x 15	15	EK 2/150	2er-Teilung längs	3,89 €	150	2,99 €
7	28,2 x 18,3 x 5	5	EK 4/50	4er-Teilung	2,34 €	968	1,80 €
8	28,2 x 18,3 x 10	10	EK 4/100	4er-Teilung	2,44 €	440	1,88 €
9	28,2 x 18,3 x 15	15	EK 4/150	4er-Teilung	2,95 €	300	2,27 €
10	18,3 x 14,1 x 5	5	EK 8/50	8er-Teilung	1,78 €	1800	1,37 €
11	18,3 x 14,1 x 10	10	EK 8/100	8er-Teilung	1,87 €	880	1,44 €
12	18,3 x 14,1 x 15	15	EK 8/150	8er-Teilung	2,15 €	630	1,65 €

» ESD Ausführung finden Sie auf Seite 175



UNSER TIPP: EINSATZKÄSTEN STAPELN

Unsere Einsatzkästen sind stapelbar und sorgen somit zusätzlich für Übersicht und Ordnung im Eurobehälter. Einsatzkästen lassen sich in verschiedenen Höhen flexibel kombinieren.

Unser Kundenservice ist Ihnen gerne behilflich: info@auer-packaging.de

KISTENEINSÄTZE FÜR EUROBEHÄLTER 60 x 40 cm

AB 1 STÜCK LIEFERBAR
keine Mindestabnahme

LIEFERUNG FREI HAUS
ab 250 € Bestellwert Netto



Ordnen Gläser und Werkstücke

Der Kisteneinsatz für Eurobehälter von AUER Packaging sorgt für Ordnung bei Lagerung und Transport von Gläsern oder Werkstücken. Die Ausführung „unten“ wird direkt in den Behälter eingelegt, während die Ausführung „oben“ durch zwei stirnseitig angebrachte Stege auf den Behälter gelegt und fest in die Grifföffnung eingedrückt wird.

- Sicherer Halt des Inhalts
- Stabile Facheinteilung
- Gute Spül- und Trockenergebnisse
- Verschiedene Ausführungen

» ESD Ausführung erhältlich in unserem Onlineshop

BITTE BEACHTEN SIE

Der Kisteneinsatz „oben“ ist nur für Eurobehälter mit offenen Handgriffen geeignet! Durch spezielle Stege an den kurzen Seiten des Einsatzes kann dieser in die offenen Handgriffe des Behälters eingehängt werden, wodurch ein optimaler Halt gewährleistet wird. Die Ausführung „unten“ wird direkt in den Eurobehälter gelegt und kann somit unabhängig von den Handgriffen eingesetzt werden.

Weitere Sondergefache finden Sie auf Seite 34 »



KISTENEINSÄTZE FÜR EUROBEHÄLTER 60 x 40 cm

RAL 7001

Artikel-Nr.	Ausführung	Lochdurchmesser (cm)	Preis bei Einzelabnahme	Stück auf Palette	Preis/Stück auf Palette
1	Gef 12 o 12 Löcher 13,7 x 11,7 cm f. oben	13,7 x 11,7	5,11 €	240	3,93 €
2	Gef 12 u 12 Löcher 13,7 x 11,7 cm f. unten	13,7 x 11,7	5,11 €	240	3,93 €
3	Gef 15 o 15 Löcher 10,9 x 11,7 cm f. oben	10,9 x 11,7	5,69 €	240	4,38 €
4	Gef 15 u 15 Löcher 10,9 x 11,7 cm f. unten	10,9 x 11,7	5,69 €	240	4,38 €
5	Gef 24 o 24 Löcher 9,0 x 8,6 cm f. oben	9,0 x 8,6	4,78 €	240	3,68 €
6	Gef 24 u 24 Löcher 9,0 x 8,6 cm f. unten	9,0 x 8,6	4,78 €	240	3,68 €
7	Gef 40 o 40 Löcher 6,7 x 6,7 cm f. oben	6,7 x 6,7	6,99 €	240	5,38 €
8	Gef 40 u 40 Löcher 6,7 x 6,7 cm f. unten	6,7 x 6,7	6,99 €	240	5,38 €



9 | ZWISCHENPLATTE CLASSIC

RAL 7001

Außenmaße L x B (cm)	Artikel-Nr.	Preis bei Einzelabnahme	Stück auf Palette	Preis/Stück auf Palette
36,5 x 26,5	ZP43	5,08 €	500	3,91 €
57,0 x 36,5	ZP64	11,12 €	500	8,55 €
76,0 x 56,0	ZP86	23,05 €	500	17,73 €

INDIVIDUALISIERTE EINSÄTZE FÜR EUROBEHÄLTER

AB 1 STÜCK LIEFERBAR
keine Mindestabnahme

LIEFERUNG FREI HAUS
ab 250 € Bestellwert Netto



Praktisch unterteilt

Der Querteiler von AUER Packaging ist die perfekte Lösung, wenn Sie Ihre Eurobehälter in Querrichtung unterteilen möchten: Eine schmale Einlage an beiden Längsseiten nimmt die Querteiler sicher und stabil auf. Bitte beachten Sie, dass die Querteiler nur im Online-Shop konfigurierbar sind.

» ESD Ausführung finden Sie auf Seite 176

- Hohe Stabilität durch schmale Einlagen
- Perfekte Übersicht
- Individuelle Anfertigung
- An EURO-Maß angepasst

UNSER TIPP: EINSÄTZE ONLINE KONFIGURIEREN

In unserem Onlineshop haben Sie die Möglichkeit, Sondergefache sowie Längs- und Querteiler für Eurobehälter individuell zu konfigurieren. Wählen Sie einfach das Grundmaß des Behälters, die Höhe des Einsatzes und die gewünschte Unterteilung.

Jetzt online bestellen: www.auer-packaging.de

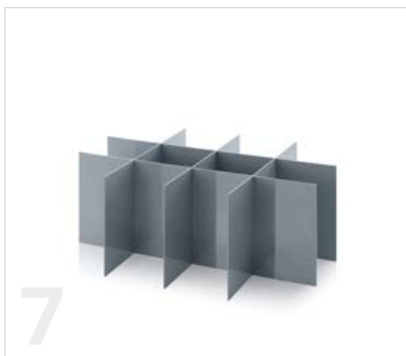

QUERTEILER FÜR EUROBEHÄLTER

RAL 7001

Artikel-Nr.	Ausführung	Höhe	Querteiler	Preis/Stück
1	QT GEF 43 Set für Grundmaß 40 x 30 cm	5 - 30 cm	1 - 20	ab 36,82 €
2	QT GEF 64 Set für Grundmaß 60 x 40 cm	5 - 40 cm	1 - 20	ab 37,71 €
3	QT GEF 86 Set für Grundmaß 80 x 60 cm	5 - 60 cm	1 - 20	ab 43,71 €



LÄNGSTEILER FÜR EUROBEHÄLTER

RAL 7001

Artikel-Nr.	Ausführung	Höhe	Längsteiler	Preis/Stück
4	LT GEF 43 Set für Grundmaß 40 x 30 cm	5 - 30 cm	1 - 20	ab 37,82 €
5	LT GEF 64 Set für Grundmaß 60 x 40 cm	5 - 40 cm	1 - 20	ab 40,71 €
6	LT GEF 86 Set für Grundmaß 80 x 60 cm	5 - 60 cm	1 - 20	ab 49,71 €



SONDERGEFACHE FÜR EUROBEHÄLTER

RAL 7001

Artikel-Nr.	Ausführung	Höhe	Längsteiler	Querteiler	Preis/Stück
7	SGF 43 Set für Grundmaß 40 x 30 cm	5 - 30 cm	1 - 10	2 - 10	ab 16,00 €
8	SGF 64 Set für Grundmaß 60 x 40 cm	5 - 40 cm	1 - 10	2 - 10	ab 20,66 €
9	SGF 86 Set für Grundmaß 80 x 60 cm	5 - 60 cm	1 - 10	2 - 10	ab 41,66 €



SACKKARRE EUROBEHÄLTER

AB 1 STÜCK LIEFERBAR
keine Mindestabnahme

LIEFERUNG FREI HAUS
ab 250 € Bestellwert Netto



Sicher transportiert

Die Sackkarre Eurobehälter von AUER Packaging ist an die gängigen Euro-Maße angepasst und ermöglicht somit einen leichten und sicheren Transport von befüllten Eurobehältern. Die ergonomische Bauweise sorgt für zusätzlichen Komfort beim Handling.

- Ergonomisch
- An Euro-Maße angepasst
- Traglast bis 160 kg
- Besonders leichtgängige Räder

SACKKARRE EUROBEHÄLTER GRUNDPLATTE 60 x 40 cm

RAL 7016

Artikel-Nr.	Ausführung	Traglast	Preis bei Einzelabnahme	Stück auf Palette	Preis/Stück auf Palette
SK EG	ohne Höhenverstellung	160 kg	181,06 €	9	139,28 €
SK V EG	mit Höhenverstellung	160 kg	203,25 €	9	156,35 €

REGALVERBINDER

AB 1 STÜCK LIEFERBAR
keine Mindestabnahme

LIEFERUNG FREI HAUS
ab 250 € Bestellwert Netto



Do it yourself

Mit Regalverbindern von AUER Packaging können Eurobehälter zu einem praktischen Regal umfunktioniert werden. Der 4-Fach-Verbinder wird an den Ecken der Eurobehälter angebracht und hält bis zu vier Behälter zusammen. Der 2-Fach-Verbinder befestigt zudem die Außenseiten des Regals.

- Geeignet für Eurobehälter
- Einfaches Stecksystem
- Im Set für Vorder- und Rückseite
- 2-Fach- oder 4-Fach-Verbinder

REGALVERBINDER

Passend für Grundmaß (cm)	Artikel-Nr.	Ausführung	Preis bei Einzelabnahme
40 x 30 – 60 x 40	VE-4VH 4364	4-fach Verbinder-Set	1,22 €
40 x 30 – 60 x 40	VE-2VH 4364	2-fach Verbinder-Set	1,22 €

ZUBEHÖR EUROBEHÄLTER

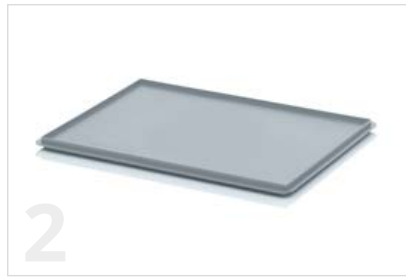

1 | SCHARNIERDECKEL FÜR EUROBEHÄLTER ZUR SELBSTMONTAGE

RAL 7001

Passend für Grundmaß (cm)	Artikel-Nr.	Preis bei Einzelabnahme	Stück auf Palette	Preis/Stück auf Palette
20 x 15	SD 215	3,01 €	1600	2,32 €
30 x 20	SD 32	3,08 €	800	2,37 €
40 x 30	SD 43	2,77 €	400	2,13 €
60 x 40	SD 64	4,60 €	200	3,54 €
80 x 60	SD 86	10,90 €	100	8,38 €



2 | AUFLAGEDECKEL FÜR EUROBEHÄLTER

RAL 7001

Passend für Grundmaß (cm)	Artikel-Nr.	Preis bei Einzelabnahme	Stück auf Palette	Preis/Stück auf Palette
20 x 15	DE 215	0,64 €	3200	0,49 €
30 x 20	DE 32	1,23 €	1600	0,94 €
40 x 30	DE 43	3,47 €	800	2,67 €
60 x 40	DE 64	4,28 €	600	3,29 €
80 x 60	DE 86	13,83 €	50	10,64 €



3 | STÜLPDECKEL FÜR EUROBEHÄLTER

RAL 9017

Passend für Grundmaß (cm)	Artikel-Nr.	Preis bei Einzelabnahme	Stück auf Palette	Preis/Stück auf Palette
30 x 20	A 32	a. A.	1600	a. A.
40 x 30	A 43	8,17 €	800	6,29 €
60 x 40	A 64	10,66 €	400	8,20 €
80 x 60	A 86	15,49 €	200	11,91 €



4 | PALETTEN-AUFLAGEDECKEL UNIVERSELL

RAL 9017

Passend für Grundmaß (cm)	Artikel-Nr.	Preis bei Einzelabnahme	Stück/ Stellplatz	Preis/Stück auf Stellplatz
120 x 80	A 1208	40,56 €	100	31,20 €
120 x 100	A 1210	42,25 €	100	32,50 €

WEITERES ZUBEHÖR



Artikel-Nr.	Beschreibung	Preis/Stück
5 1G	Klappgriff zur Selbstmontage	10,84 €
6 ET	Etikettenclip an Behälter aufsteckbar	0,90 €

AB 1 STÜCK LIEFERBAR
keine Mindestabnahme

LIEFERUNG FREI HAUS
ab 250 € Bestellwert Netto



Individuell geformt

Der Werkstückträger aus Kunststoff von AUER Packaging wird nach Maß gefertigt und sorgt für eine reibungslose Bereitstellung von Einzelkomponenten in automatisierten Produktionsprozessen. Präzises Positionieren der Komponenten und eine damit zusammenhängende hohe Wiederholgenauigkeit werden garantiert.

- Minimaler Verschleiß
- Hohe mechanische Belastbarkeit
- Individuelle Anfertigung
- Auch in ESD-Ausführung erhältlich

WERKSTÜCKTRÄGER

RAL 9017

Abmessungen max. L x B x H (cm)	Artikel-Nr.	Preis/Stück
36 x 26 x 5	WT 3626	2,00 €
	WZ 3626 Anteilige einmalige Werkzeugkosten	1.456,00 €
56 x 36 x 5	WT 5636	2,79 €
	WZ 5636 Anteilige einmalige Werkzeugkosten	2.156,00 €



WIR BERATEN SIE GERNE

Sie haben Fragen zu unseren Produkten? Unser Kundenservice ist Ihnen gerne behilflich:
info@auer-packaging.de



KLT-BEHÄLTER

Fügen sich nahtlos ein



R-KLT-BEHÄLTER

AB 1 STÜCK LIEFERBAR
keine Mindestabnahme

SONDERFARBEN
Einfach online bestellen

LIEFERUNG FREI HAUS
ab 250 € Bestellwert Netto



Fügen sich nahtlos ein

Der R-KLT-Behälter von AUER Packaging ist perfekt auf automatisierte Produktionsabläufe abgestimmt und für den Einsatz in verschiedensten Fertigungsschritten geeignet. Der R-KLT-Behälter zeichnet sich durch seinen äußerst stabilen Verbundboden aus.

- Extrem stabiler Verbundboden
- Temperaturbeständig von -20° bis 100° C
- Mit Klebeflächen für Barcode
- Integrierte Deckelschlitz

R-KLT-BEHÄLTER

Außenmaße L x B x H (cm)	Artikel-Nr.	Artikel-Nr.	Bodenausführung	Preis bei Einzelabnahme	Stück auf Palette	Preis/Stück auf Palette
30 x 20 x 14,7	R-KLT 3215-5003	R-KLT 3215-7001	Glatt, geschlossen	2,36 €	320	1,81 €
40 x 30 x 14,7	R-KLT 4315-5003	R-KLT 4315-7001	Verbundboden, geschlossen	4,75 €	160	3,65 €
40 x 30 x 28,0	R-KLT 4329-5003	R-KLT 4329-7001	Verbundboden, geschlossen	7,19 €	80	5,53 €
60 x 40 x 14,7	R-KLT 6415-5003	R-KLT 6415-7001	Verbundboden, geschlossen	7,81 €	80	6,00 €
60 x 40 x 28,0	R-KLT 6429-5003	R-KLT 6429-7001	Verbundboden, geschlossen	11,55 €	40	8,89 €

» ESD Ausführung finden Sie auf Seite 168



STANDARDFARBEN

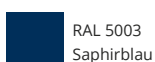

RAL 5003
Saphirblau



RAL 7001
Silbergrau

AB 1 STÜCK LIEFERBAR
keine Mindestabnahme

SONDERFARBEN
Einfach online bestellen

LIEFERUNG FREI HAUS
ab 250 € Bestellwert Netto



Alles im Fluss

Der RL-KLT-Behälter von AUER Packaging zeichnet sich durch seinen glatten Unterboden, sowie Wasserablaflöcher gemäß VDS-Richtlinie für Einstufung im BG 4.3 (Ausnahme RL-KLT 3147), aus. Sicheres und komfortables Arbeiten wird mit dem RL-KLT-Behälter garantiert!

- Glatter Unterboden
- Temperaturbeständig von -20° bis 100° C
- Mit Klebeflächen für Barcode
- Integrierte Deckelschlitze

RL-KLT-BEHÄLTER

Außenmaße L x B x H (cm)	Artikel-Nr.	Artikel-Nr.	Bodenausführung	Preis bei Einzelabnahme	Stück auf Palette	Preis/Stück auf Palette
30 x 20 x 14,7	RL-KLT 3147-5005	RL-KLT 3147-7001	Glatt, geschlossen	2,36 €	320	1,81 €
40 x 30 x 14,7	RL-KLT 4147-5005	RL-KLT 4147-7001	Glatt, geschlossen mit Wasserablaflöchern	4,20 €	160	3,23 €
40 x 30 x 28,0	RL-KLT 4280-5005	RL-KLT 4280-7001	Glatt, geschlossen mit Wasserablaflöchern	6,77 €	80	5,21 €
60 x 40 x 14,7	RL-KLT 6147-5005	RL-KLT 6147-7001	Glatt, geschlossen mit Wasserablaflöchern	7,10 €	80	5,46 €
60 x 40 x 28,0	RL-KLT 6280-5005	RL-KLT 6280-7001	Glatt, geschlossen mit Wasserablaflöchern	10,75 €	40	8,27 €

» ESD Ausführung finden Sie auf Seite 169



MAXI-KLT-BEHÄLTER

Außenmaße L x B x H (cm)	Artikel-Nr.	Artikel-Nr.	Bodenausführung	Preis bei Einzelabnahme	Stück auf Palette	Preis/Stück auf Palette
80 x 60 x 21,0	RL-KLT 8210 g-5005	RL-KLT 8210 g-7001	Glatt, geschlossen mit Wasserablaflöchern	17,41 €	20	13,39 €
120 x 40 x 14,7	KLT 12415-5005	KLT 12415-7001	Verstärkt, geschlossen	19,91 €	32	15,31 €

» ESD Ausführung finden Sie auf Seite 169



STANDARDFARBEN

RAL 5005
Signalblau

RAL 7001
Silbergrau

FALT-KLT-BEHÄLTER

AB 1 STÜCK LIEFERBAR
keine Mindestabnahme

SONDERFARBEN
Einfach online bestellen

LIEFERUNG FREI HAUS
ab 250 € Bestellwert Netto



Maximale Effizienz

Der Falt-KLT-Behälter von AUER Packaging vereint die Vorteile der Kleinladungsträger-Serie für die Automobilindustrie mit der Raumökonomie von Faltboxen. Bei Nichtgebrauch lässt sich der Falt-KLT-Behälter um bis zu 70% seines Volumens reduzieren.

- Bis zu 70% Volumenreduzierung
- Geräuschdämpfend auf Förderstrecken
- Voll recycelbar
- Mit Klebeflächen für Barcode

FALT-KLT-BEHÄLTER

RAL 5012

Außenmaße L x B x H (cm)	Artikel-Nr.	Bodenausführung	Preis bei Einzelabnahme	Stück auf Palette	Preis/Stück auf Palette
60 x 40 x 28	F-KLT 6410	Verbundboden, geschlossen	14,73 €	135	11,33 €
60 x 40 x 28	F-KLT 6410 G	Glatt, geschlossen	13,37 €	135	10,28 €

» ESD Ausführung finden Sie auf Seite 170



FALT-KLT-BEHÄLTER

RAL 4008

Außenmaße L x B x H (cm)	Artikel-Nr.	Bodenausführung	Preis bei Einzelabnahme	Stück auf Palette	Preis/Stück auf Palette
60 x 40 x 28	F-KLT 6410 BMW	Verbundboden, geschlossen	14,73 €	135	11,33 €



ZUBEHÖR KLT-BEHÄLTER



DECKEL FÜR R-KLT

RAL 5003

	Passend für Grundmaß (cm)	Artikel-Nr.	Preis bei Einzelabnahme	Stück auf Palette	Preis/Stück auf Palette
1	30 x 20	R-KLT-D 35	0,85 €	1600	0,65 €
2	40 x 30	R-KLT-D 45	1,45 €	880	1,11 €
3	60 x 40	R-KLT-D 65	2,78 €	600	2,14 €

DECKEL FÜR RL-KLT

RAL 5005

	Passend für Grundmaß (cm)	Artikel-Nr.	Preis bei Einzelabnahme	Stück auf Palette	Preis/Stück auf Palette
4	30 x 20	RL-KLT-D 35	0,85 €	1600	0,65 €
5	40 x 30	RL-KLT-D 45	1,45 €	880	1,11 €
6	60 x 40	RL-KLT-D 65	2,78 €	600	2,14 €

PALETTEN-AUFLAGEDECKEL KLT FÜR KLT-BEHÄLTER

	Passend für Grundmaß (cm)	Artikel-Nr.	Farbe	Preis bei Einzelabnahme	Stück auf Palette	Preis/Stück auf Palette
7	120 x 80	A 1208-1	Lichtblau	18,60 €	50	14,31 €
8	120 x 100	A 1210-1	Lichtblau	20,71 €	50	15,93 €
9	120 x 100	T5 9040 DAIMLER	Resedagrün	25,64 €	43	19,72 €
	120 x 80	A 1208-1 BMW	Signalviolett	18,60 €	50	14,31 €

» ESD Ausführung finden Sie auf Seite 179





SYSTEMBOXEN & KOFFER

Ordnung mit Funktion



SORTIMENTSBOXEN 30 x 20 cm

AB 1 STÜCK LIEFERBAR
keine Mindestabnahme

LIEFERUNG FREI HAUS
ab 250 € Bestellwert Netto



Sicher sortiert

Die Sortimentsbox von AUER Packaging ist eine handliche Lösung zum Aufbewahren und Sortieren von Kleinteilen. Sie kann mithilfe verschiedener Einsatzkästen individuell konfiguriert werden. Besondere Details wie der federgelagerte Deckel, der durch Herunterdrücken automatisch sicher verriegelt wird, garantieren eine komfortable Bedienung.

- Individuell konfigurierbar
- Federgelagerter Deckel
- Automatische Deckelverriegelung
- Ergonomischer Griff zum Einklappen

SORTIMENTSBOX UNBESTÜCKT 30 x 20 cm

RAL 7016

Außenmaße L x B x H (cm)	Artikel-Nr.	Preis bei Einzelabnahme	Stück auf Palette	Preis/Stück auf Palette
30 x 20,0 x 7,1	SB 32	6,49 €	600	4,99 €

» Einsatzkästen finden Sie auf Seite 58

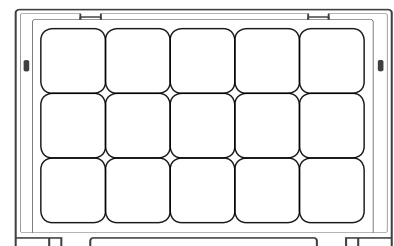



SORTIMENTSBOX BESTÜCKT 30 x 20 cm

	Außenmaße L x B x H (cm)	Artikel-Nr.	Bestückung	Preis bei Einzelabnahme	Stück auf Palette	Preis/Stück auf Palette
1	30 x 20,0 x 7,1	SB 32 B1	Bestückung 1	12,22 €	600	9,40 €
2	30 x 20,0 x 7,1	SB 32 B2	Bestückung 2	11,11 €	600	8,55 €
3	30 x 20,0 x 7,1	SB 32 B3	Bestückung 3	11,08 €	600	8,52 €
4	30 x 20,0 x 7,1	SB 32 B4	Bestückung 4	10,75 €	600	8,27 €
5	30 x 20,0 x 7,1	SB 32 B5	Bestückung 5	10,31 €	600	7,93 €
6	30 x 20,0 x 7,1	SB 32 B6	Bestückung 6	11,39 €	600	8,76 €
7	30 x 20,0 x 7,1	SB 32 B7	Bestückung 7	10,71 €	600	8,24 €
8	30 x 20,0 x 7,1	SB 32 B8	Bestückung 8	11,66 €	600	8,97 €
9	30 x 20,0 x 7,1	SB 32 B9	Bestückung 9	11,19 €	600	8,61 €



UNSER TIPP: SORTIMENTSBOX SELBST BESTÜCKEN

Sortimentsboxen gibt es auch unbestückt! Mit Hilfe des Rasters lassen sie sich ganz einfach und individuell mit einzelnen Einsatzkästen bestücken. Einsatzkästen in verschiedenen Größen und Farben finden Sie auf Seite 58 »

SORTIMENTSBOXEN 35 x 29,5 cm

AB 1 STÜCK LIEFERBAR
keine Mindestabnahme

LIEFERUNG FREI HAUS
ab 250 € Bestellwert Netto



Sicher sortiert

Die Sortimentsbox von AUER Packaging ist eine handliche Lösung zum Aufbewahren und Sortieren von Kleinteilen. Sie kann mithilfe verschiedener Einsatzkästen individuell konfiguriert werden. Besondere Details wie der federgelagerte Deckel, der durch Herunterdrücken automatisch sicher verriegelt wird, garantieren eine komfortable Bedienung.

- Individuell konfigurierbar
- Federgelagerter Deckel
- Automatische Deckelverriegelung
- Ergonomischer Griff zum Einklappen

SORTIMENTSBOX UNBESTÜCKT 35 x 29,5 cm

RAL 7016

Außenmaße L x B x H (cm)	Artikel-Nr.	Preis bei Einzelabnahme	Stück auf Palette	Preis/Stück auf Palette
35 x 29,5 x 7,1	SB 353	8,40 €	270	6,46 €

» Einsatzkästen finden Sie auf Seite 58

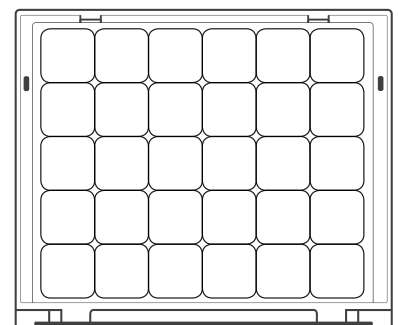



SORTIMENTSBOX BESTÜCKT 35 x 29,5 cm

	Außenmaße L x B x H (cm)	Artikel-Nr.	Bestückung	Preis bei Einzelabnahme	Stück auf Palette	Preis/Stück auf Palette
1	35 x 29,5 x 7,1	SB 353 B1	Bestückung 1	18,05 €	270	13,88 €
2	35 x 29,5 x 7,1	SB 353 B2	Bestückung 2	15,92 €	270	12,25 €
3	35 x 29,5 x 7,1	SB 353 B3	Bestückung 3	15,81 €	270	12,16 €
4	35 x 29,5 x 7,1	SB 353 B4	Bestückung 4	15,72 €	270	12,09 €
5	35 x 29,5 x 7,1	SB 353 B5	Bestückung 5	13,59 €	270	10,45 €
6	35 x 29,5 x 7,1	SB 353 B6	Bestückung 6	15,39 €	270	11,84 €
7	35 x 29,5 x 7,1	SB 353 B7	Bestückung 7	15,14 €	270	11,64 €
8	35 x 29,5 x 7,1	SB 353 B8	Bestückung 8	16,16 €	270	12,43 €
9	35 x 29,5 x 7,1	SB 353 B9	Bestückung 9	13,86 €	270	10,66 €



UNSER TIPP: SORTIMENTSBOX SELBST BESTÜCKEN

Sortimentsboxen gibt es auch unbestückt! Mit Hilfe des Rasters lassen sie sich ganz einfach und individuell mit einzelnen Einsatzkästen bestücken. Einsatzkästen in verschiedenen Größen und Farben finden Sie auf Seite 58 »

SORTIMENTSBOXEN 40 x 30 cm

AB 1 STÜCK LIEFERBAR
keine Mindestabnahme

LIEFERUNG FREI HAUS
ab 250 € Bestellwert Netto



Sicher sortiert

Die Sortimentsbox von AUER Packaging ist eine handliche Lösung zum Aufbewahren und Sortieren von Kleinteilen. Sie kann mithilfe verschiedener Einsatzkästen individuell konfiguriert werden. Besondere Details wie der federgelagerte Deckel, der durch Herunterdrücken automatisch sicher verriegelt wird, garantieren eine komfortable Bedienung.

- Individuell konfigurierbar
- Federgelagerter Deckel
- Automatische Deckelverriegelung
- Ergonomischer Griff zum Einklappen

SORTIMENTSBOX UNBESTÜCKT 40 x 30 cm

RAL 7016

Außenmaße L x B x H (cm)	Artikel-Nr.	Preis bei Einzelabnahme	Stück auf Palette	Preis/Stück auf Palette
40 x 30,0 x 7,1	SB 43	9,15 €	270	7,04 €

» Einsatzkästen finden Sie auf Seite 58

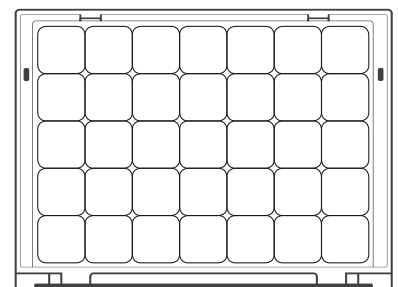



SORTIMENTSBOX BESTÜCKT 40 x 30 cm

	Außenmaße L x B x H (cm)	Artikel-Nr.	Bestückung	Preis bei Einzelabnahme	Stück auf Palette	Preis/Stück auf Palette
1	40 x 30,0 x 7,1	SB 43 B1	Bestückung 1	20,11 €	270	15,47 €
2	40 x 30,0 x 7,1	SB 43 B2	Bestückung 2	17,40 €	270	13,38 €
3	40 x 30,0 x 7,1	SB 43 B3	Bestückung 3	18,21 €	270	14,01 €
4	40 x 30,0 x 7,1	SB 43 B4	Bestückung 4	16,34 €	270	12,57 €
5	40 x 30,0 x 7,1	SB 43 B5	Bestückung 5	15,32 €	270	11,78 €
6	40 x 30,0 x 7,1	SB 43 B6	Bestückung 6	15,70 €	270	12,08 €
7	40 x 30,0 x 7,1	SB 43 B7	Bestückung 7	16,72 €	270	12,86 €
8	40 x 30,0 x 7,1	SB 43 B8	Bestückung 8	15,27 €	270	11,74 €
9	40 x 30,0 x 7,1	SB 43 B9	Bestückung 9	17,20 €	270	13,23 €



UNSER TIPP: SORTIMENTSBOX SELBST BESTÜCKEN

Sortimentsboxen gibt es auch unbestückt! Mit Hilfe des Rasters lassen sie sich ganz einfach und individuell mit einzelnen Einsatzkästen bestücken. Einsatzkästen in verschiedenen Größen und Farben finden Sie auf Seite 58 »

SORTIMENTSBOXEN 44 x 35,5 cm

AB 1 STÜCK LIEFERBAR
keine Mindestabnahme

LIEFERUNG FREI HAUS
ab 250 € Bestellwert Netto



Sicher sortiert

Die Sortimentsbox von AUER Packaging ist eine handliche Lösung zum Aufbewahren und Sortieren von Kleinteilen. Sie kann mithilfe verschiedener Einsatzkästen individuell konfiguriert werden. Besondere Details wie der federgelagerte Deckel, der durch Herunterdrücken automatisch sicher verriegelt wird, garantieren eine komfortable Bedienung.

- Individuell konfigurierbar
- Federgelagerter Deckel
- Automatische Deckelverriegelung
- Ergonomischer Griff zum Einklappen

SORTIMENTSBOX UNBESTÜCKT 44 x 35,5 cm

RAL 7016

Außenmaße L x B x H (cm)	Artikel-Nr.	Preis bei Einzelabnahme	Stück auf Palette	Preis/Stück auf Palette
44 x 35,5 x 7,1	SB 443	10,89 €	180	8,37 €

» Einsatzkästen finden Sie auf Seite 58

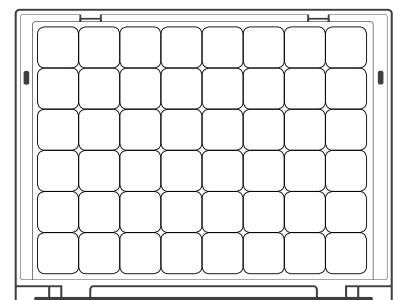



SORTIMENTSBOX BESTÜCKT 44 x 35,5 cm

	Außenmaße L x B x H (cm)	Artikel-Nr.	Bestückung	Preis bei Einzelabnahme	Stück auf Palette	Preis/Stück auf Palette
1	44 x 35,5 x 7,1	SB 443 B1	Bestückung 1	25,23 €	180	19,41 €
2	44 x 35,5 x 7,1	SB 443 B2	Bestückung 2	21,84 €	180	16,80 €
3	44 x 35,5 x 7,1	SB 443 B3	Bestückung 3	21,66 €	180	16,66 €
4	44 x 35,5 x 7,1	SB 443 B4	Bestückung 4	18,49 €	180	14,23 €
5	44 x 35,5 x 7,1	SB 443 B5	Bestückung 5	17,71 €	180	13,62 €
6	44 x 35,5 x 7,1	SB 443 B6	Bestückung 6	19,53 €	180	15,02 €
7	44 x 35,5 x 7,1	SB 443 B7	Bestückung 7	21,82 €	180	16,79 €
8	44 x 35,5 x 7,1	SB 443 B8	Bestückung 8	21,28 €	180	16,37 €
9	44 x 35,5 x 7,1	SB 443 B9	Bestückung 9	20,42 €	180	15,71 €



UNSER TIPP: SORTIMENTSBOX SELBST BESTÜCKEN

Sortimentsboxen gibt es auch unbestückt! Mit Hilfe des Rasters lassen sie sich ganz einfach und individuell mit einzelnen Einsatzkästen bestücken. Einsatzkästen in verschiedenen Größen und Farben finden Sie auf Seite 58 »

SORTIMENTSBOXEN 60 x 40 cm

AB 1 STÜCK LIEFERBAR
keine Mindestabnahme

LIEFERUNG FREI HAUS
ab 250 € Bestellwert Netto



Sicher sortiert

Die Sortimentsbox von AUER Packaging ist eine handliche Lösung zum Aufbewahren und Sortieren von Kleinteilen. Sie kann mithilfe verschiedener Einsatzkästen individuell konfiguriert werden. Besondere Details wie der federgelagerte Deckel, der durch Herunterdrücken automatisch sicher verriegelt wird, garantieren eine komfortable Bedienung.

- Individuell konfigurierbar
- Federgelagerter Deckel
- Automatische Deckelverriegelung
- Ergonomischer Griff zum Einklappen

SORTIMENTSBOX UNBESTÜCKT 60 x 40 cm

RAL 7016

Außenmaße L x B x H (cm)	Artikel-Nr.	Preis bei Einzelabnahme	Stück auf Palette	Preis/Stück auf Palette
60 x 40,0 x 7,1	SB 64	15,75 €	120	12,11 €

» Einsatzkästen finden Sie auf Seite 58

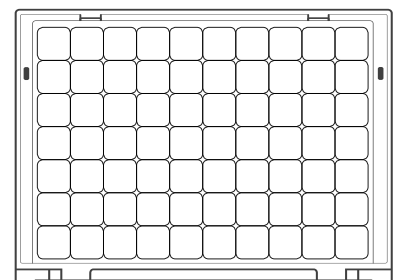



SORTIMENTSBOX BESTÜCKT 60 x 40 cm

	Außenmaße L x B x H (cm)	Artikel-Nr.	Bestückung	Preis bei Einzelabnahme	Stück auf Palette	Preis/Stück auf Palette
1	60 x 40,0 x 7,1	SB 64 B1	Bestückung 1	37,66 €	120	28,97 €
2	60 x 40,0 x 7,1	SB 64 B2	Bestückung 2	31,82 €	120	24,48 €
3	60 x 40,0 x 7,1	SB 64 B3	Bestückung 3	29,85 €	120	22,96 €
4	60 x 40,0 x 7,1	SB 64 B4	Bestückung 4	26,83 €	120	20,64 €
5	60 x 40,0 x 7,1	SB 64 B5	Bestückung 5	29,53 €	120	22,71 €
6	60 x 40,0 x 7,1	SB 64 B6	Bestückung 6	28,58 €	120	21,98 €
7	60 x 40,0 x 7,1	SB 64 B7	Bestückung 7	32,64 €	120	25,11 €
8	60 x 40,0 x 7,1	SB 64 B8	Bestückung 8	26,74 €	120	20,57 €
9	60 x 40,0 x 7,1	SB 64 B9	Bestückung 9	34,29 €	120	26,38 €



UNSER TIPP: SORTIMENTSBOX SELBST BESTÜCKEN

Sortimentsboxen gibt es auch unbestückt! Mit Hilfe des Rasters lassen sie sich ganz einfach und individuell mit einzelnen Einsatzkästen bestücken. Einsatzkästen in verschiedenen Größen und Farben finden Sie auf Seite 58 »

EINSATZKÄSTEN FÜR SORTIMENTSBOXEN

AB 1 STÜCK LIEFERBAR
keine Mindestabnahme

SONDERFARBEN
Einfach online bestellen

LIEFERUNG FREI HAUS
ab 250 € Bestellwert Netto



Für extra Überblick

Das umfangreiche Sortiment an Einsatzkästen von AUER Packaging sorgt für maximale Übersicht in der perfekt darauf abgestimmten Sortimentsbox. Einsatzkästen können vorkonfiguriert im Set inklusive Sortimentsbox, oder auch einzeln für eine individuelle Bestückung bestellt werden.

- 9 verschiedene Größen
- 6 Standardfarben
- Vordefinierte Sets erhältlich
- Einzeln individuell konfigurierbar

RASTER SORTIMENTSBOXEN

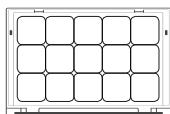

Artikel-Nr. SB 32

Raster 5 x 3
30 x 20 x 7,1 cm

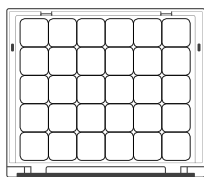

Artikel-Nr. SB 353

Raster 6 x 5
35 x 29,5 x 7,1 cm

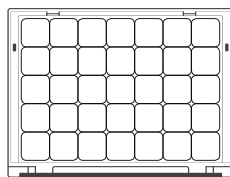

Artikel-Nr. SB 43

Raster 7 x 5
40 x 30 x 7,1 cm

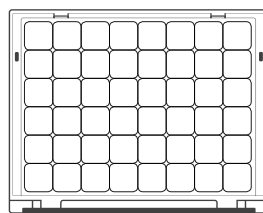

Artikel-Nr. SB 443

Raster 8 x 6
44 x 35,5 x 7,1 cm

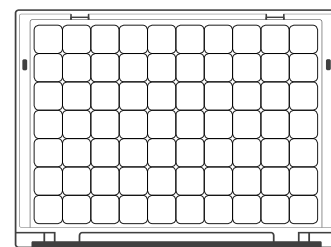

Artikel-Nr. SB 64

Raster 11 x 7
60 x 40 x 7,1 cm

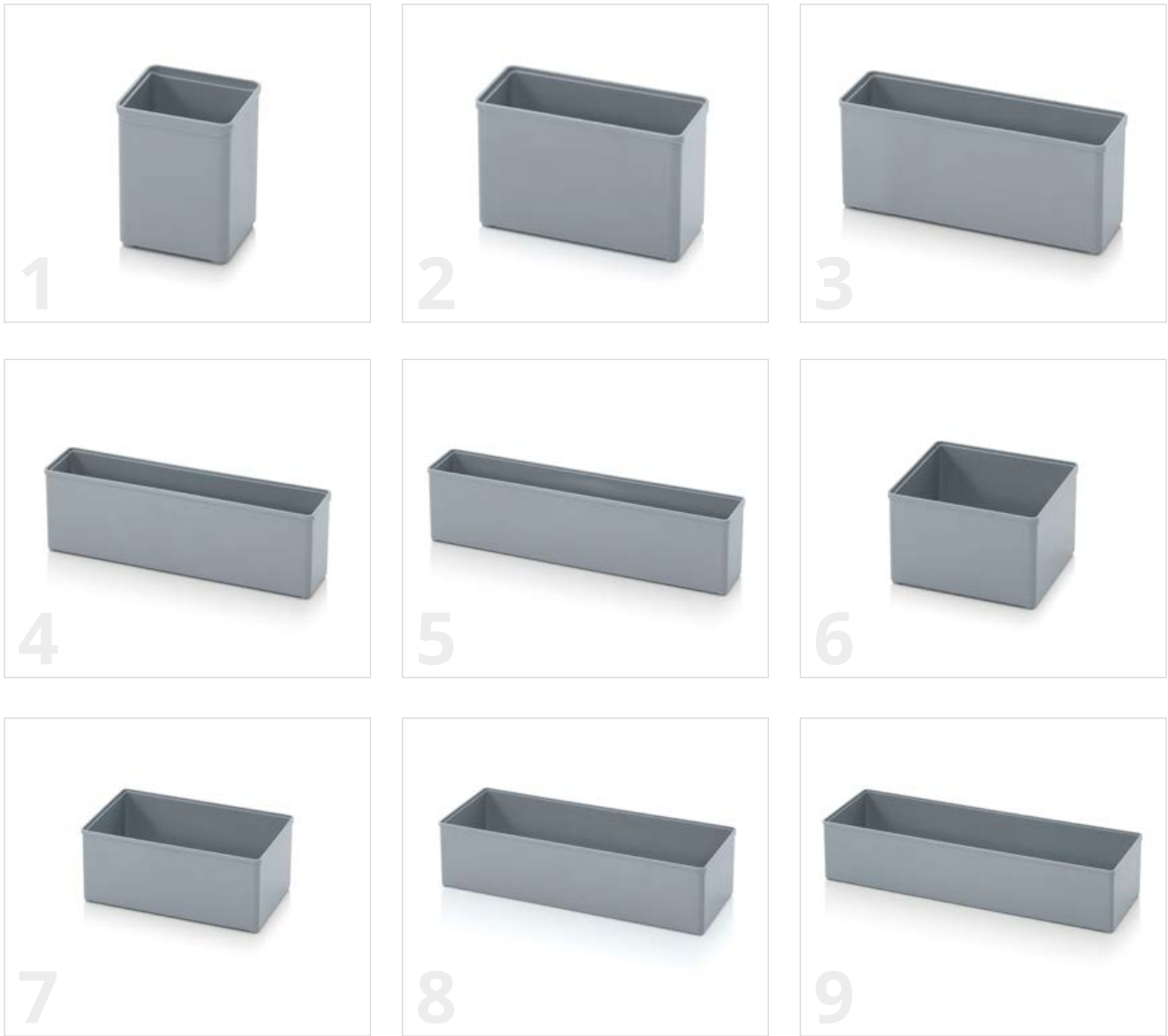

EINSATZKÄSTEN FÜR SORTIMENTSBOXEN

	Außenmaße L x B x H (cm)	Raster- maß	Artikel-Nr.	Artikel-Nr.	Artikel-Nr.	Artikel-Nr.	Artikel-Nr.	Artikel-Nr.	Preis bei Einzelabnahme	Stück auf Palette	Preis/Stück auf Palette
1	5,2 x 5,2 x 6,3	1x1	SB E 11-1003	SB E 11-3020	SB E 11-5015	SB E 11-6018	SB E 11-7001	SB E 11-7016	0,26 €	11550	0,20 €
2	10,4 x 5,2 x 6,3	1x2	SB E 12-1003	SB E 12-3020	SB E 12-5015	SB E 12-6018	SB E 12-7001	SB E 12-7016	0,39 €	5700	0,30 €
3	15,6 x 5,2 x 6,3	1x3	SB E 13-1003	SB E 13-3020	SB E 13-5015	SB E 13-6018	SB E 13-7001	SB E 13-7016	0,58 €	3750	0,45 €
4	20,8 x 5,2 x 6,3	1x4	SB E 14-1003	SB E 14-3020	SB E 14-5015	SB E 14-6018	SB E 14-7001	SB E 14-7016	0,79 €	2550	0,61 €
5	26,0 x 5,2 x 6,3	1x5	SB E 15-1003	SB E 15-3020	SB E 15-5015	SB E 15-6018	SB E 15-7001	SB E 15-7016	0,94 €	2300	0,72 €
6	10,4 x 10,4 x 6,3	2x2	SB E 22-1003	SB E 22-3020	SB E 22-5015	SB E 22-6018	SB E 22-7001	SB E 22-7016	0,59 €	2850	0,45 €
7	15,6 x 10,4 x 6,3	2x3	SB E 23-1003	SB E 23-3020	SB E 23-5015	SB E 23-6018	SB E 23-7001	SB E 23-7016	0,77 €	1925	0,59 €
8	26,0 x 10,4 x 6,3	2x5	SB E 25-1003	SB E 25-3020	SB E 25-5015	SB E 25-6018	SB E 25-7001	SB E 25-7016	1,19 €	1150	0,92 €
9	31,2 x 10,4 x 6,3	2x6	SB E 26-1003	SB E 26-3020	SB E 26-5015	SB E 26-6018	SB E 26-7001	SB E 26-7016	1,33 €	950	1,02 €



STANDARDFARBEN



RAL 1003
Signalgelb



RAL 3020
Verkehrsrot



RAL 5015
Himmelblau



RAL 6018
Gelbgrün



RAL 7001
Silbergrau



RAL 7016
Anthrazitgrau

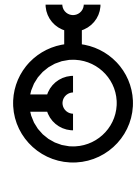

GERMAN
DESIGN
AWARD
NOMINEE
2018



TOOLBOXEN

Raffiniert verknüpft



TOOLBOXEN PRO 40 x 30 cm

AB 1 STÜCK LIEFERBAR
keine Mindestabnahme

LIEFERUNG FREI HAUS
ab 250 € Bestellwert Netto



Raffiniert verknüpft

Die Toolbox Pro von AUER Packaging ist ein universell einsetzbarer, raffinierter Behälter zum sicheren Lagern und Transportieren verschiedenster Inhalte. Der patentierte Bajonettverschluss ermöglicht ein schnelles und sicheres Verknüpfen mehrerer Toolboxes.

- Patentiertes Verknüpfungssystem
- Federgelagerter Deckel
- Automatische Deckelverriegelung
- Individuelles Zubehör: Polster, Tiefzieheinsätze, Werkzeugträger uvm.

TOOLBOXEN PRO 40 x 30 cm

Außenmaße L x B x H (cm)	Artikel-Nr.	Artikel-Nr.	Artikel-Nr.	Artikel-Nr.	Artikel-Nr.	Ausführung	Preis bei Einzelabnahme	Stück auf Palette	Preis/Stück auf Palette
40 x 30 x 12,0	TB 4311 F1	TB 4311 F2	TB 4311 F3	TB 4311 F4	TB 4311 F5	ohne Schloss	13,37 €	171	10,28 €
40 x 30 x 17,5	TB 4316 F1	TB 4316 F2	TB 4316 F3	TB 4316 F4	TB 4316 F5	ohne Schloss	14,78 €	117	11,37 €
40 x 30 x 23,0	TB 4322 F1	TB 4322 F2	TB 4322 F3	TB 4322 F4	TB 4322 F5	ohne Schloss	16,33 €	81	12,56 €
40 x 30 x 34,0	TB 4333 F1	TB 4333 F2	TB 4333 F3	TB 4333 F4	TB 4333 F5	ohne Schloss	19,18 €	54	14,75 €
40 x 30 x 45,0	TB 4344 F1	TB 4344 F2	TB 4344 F3	TB 4344 F4	TB 4344 F5	ohne Schloss	22,35 €	36	17,19 €
40 x 30 x 12,0	TB S 4311 F1	TB S 4311 F2	TB S 4311 F3	TB S 4311 F4	TB S 4311 F5	mit Schloss	27,36 €	171	21,05 €
40 x 30 x 17,5	TB S 4316 F1	TB S 4316 F2	TB S 4316 F3	TB S 4316 F4	TB S 4316 F5	mit Schloss	28,76 €	117	22,12 €
40 x 30 x 23,0	TB S 4322 F1	TB S 4322 F2	TB S 4322 F3	TB S 4322 F4	TB S 4322 F5	mit Schloss	30,33 €	81	23,33 €
40 x 30 x 34,0	TB S 4333 F1	TB S 4333 F2	TB S 4333 F3	TB S 4333 F4	TB S 4333 F5	mit Schloss	33,16 €	54	25,51 €
40 x 30 x 45,0	TB S 4344 F1	TB S 4344 F2	TB S 4344 F3	TB S 4344 F4	TB S 4344 F5	mit Schloss	36,34 €	36	27,96 €

» Toolbox Ausführung mit Schloss nicht kompatibel mit Tiefzieheinsätzen und Gefachen.



TOOLBOXEN PRO 60 x 40 cm

AB 1 STÜCK LIEFERBAR
keine Mindestabnahme

LIEFERUNG FREI HAUS
ab 250 € Bestellwert Netto



TOOLBOXEN PRO 60 x 40 cm

Außenmaße L x B x H (cm)	Artikel-Nr.	Artikel-Nr.	Artikel-Nr.	Artikel-Nr.	Artikel-Nr.	Ausführung	Preis bei Einzelabnahme	Stück auf Palette	Preis/Stück auf Palette
60 x 40 x 17,5	TB 6416 F1	TB 6416 F2	TB 6416 F3	TB 6416 F4	TB 6416 F5	ohne Schloss	23,82 €	52	18,32 €
60 x 40 x 23,0	TB 6422 F1	TB 6422 F2	TB 6422 F3	TB 6422 F4	TB 6422 F5	ohne Schloss	26,57 €	36	20,44 €
60 x 40 x 34,0	TB 6433 F1	TB 6433 F2	TB 6433 F3	TB 6433 F4	TB 6433 F5	ohne Schloss	31,95 €	24	24,57 €
60 x 40 x 17,5	TB S 6416 F1	TB S 6416 F2	TB S 6416 F3	TB S 6416 F4	TB S 6416 F5	mit Schloss	49,99 €	52	38,45 €
60 x 40 x 23,0	TB S 6422 F1	TB S 6422 F2	TB S 6422 F3	TB S 6422 F4	TB S 6422 F5	mit Schloss	52,74 €	36	40,57 €
60 x 40 x 34,0	TB S 6433 F1	TB S 6433 F2	TB S 6433 F3	TB S 6433 F4	TB S 6433 F5	mit Schloss	58,12 €	24	44,71 €

» Toolbox Ausführung mit Schloss nicht kompatibel mit Tiefzieheinsätzen und Gefachen.



STANDARDFARBEN

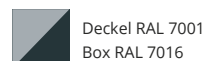
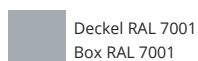
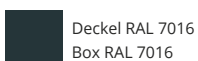

TOOLBOXEN BASIC

AB 1 STÜCK LIEFERBAR
keine Mindestabnahme

LIEFERUNG FREI HAUS
ab 250 € Bestellwert Netto



Einfach komfortabel

Die Toolbox Basic von AUER Packaging ist eine hochwertige, vielseitige Box, mit der sich auch sperrige Güter einwandfrei lagern und transportieren lassen. Sie ist nach oben offen und weist ein entsprechend großes Fassungsvermögen auf. Der ergonomische Griff garantiert selbst bei größeren Lasten einen besonders hohen Tragekomfort.

- Unverknüpft stapelbar
- 5 Standard-Farbkombinationen
- Großes Fassungsvermögen
- Starrer, ergonomischer Griff

TOOLBOXEN BASIC

Außenmaße L x B x H (cm)	Artikel-Nr.	Artikel-Nr.	Artikel-Nr.	Artikel-Nr.	Artikel-Nr.	Preis bei Einzelabnahme	Stück auf Palette	Preis/Stück auf Palette
40 x 30 x 23	TB W 4316 F1	TB W 4316 F2	TB W 4316 F3	TB W 4316 F4	TB W 4316 F5	10,30 €	117	7,93 €
40 x 30 x 34	TB W 4327 F1	TB W 4327 F2	TB W 4327 F3	TB W 4327 F4	TB W 4327 F5	14,57 €	63	11,21 €



STANDARDFARBEN

Griff RAL 7016
Box RAL 7016

Griff RAL 7001
Box RAL 7001

Griff RAL 3020
Box RAL 3020

Griff RAL 7001
Box RAL 7016

Griff RAL 7016
Box RAL 7001

SACKKARRE TOOLBOXEN

AB 1 STÜCK LIEFERBAR
keine Mindestabnahme

LIEFERUNG FREI HAUS
ab 250 € Bestellwert Netto



SACKKARRE TOOLBOXEN

RAL 7016

Passend für Grundmaß (cm)	Artikel-Nr.	Ausführung	Tragelast	Preis bei Einzelabnahme	Stück auf Palette	Preis/Stück auf Palette
40 x 30	SK TB 43	ohne Höhenverstellung	160 kg	132,55 €	14	101,96 €
60 x 40	SK TB 64	ohne Höhenverstellung	160 kg	176,19 €	9	135,53 €
40 x 30	SK V TB 43	mit Höhenverstellung	160 kg	154,74 €	14	119,03 €
60 x 40	SK V TB 64	mit Höhenverstellung	160 kg	198,37 €	9	152,59 €

TRANSPORTROLLER TOOLBOXEN

RAL 7016

Passend für Grundmaß (cm)	Artikel-Nr.	Ausführung	Preis bei Einzelabnahme	Stück auf Palette	Preis/Stück auf Palette
40 x 30	TB TR 43 FE	2 Lenk-Räder, 2 Lenk-Räder mit Feststeller	48,09 €	84	37,00 €
40 x 30	TB TR 43	4 Lenk-Räder	47,00 €	84	36,16 €
60 x 40	TB TR 64 FE	2 Lenk-Räder, 2 Lenk-Räder mit Feststeller	53,41 €	28	41,08 €
60 x 40	TB TR 64	4 Lenk-Räder	52,32 €	28	40,24 €

TOOLBOXEN RACK

AB 1 STÜCK LIEFERBAR
keine Mindestabnahme

LIEFERUNG FREI HAUS
ab 250 € Bestellwert Netto



Optimal verstaut

Das Toolbox Rack von AUER Packaging bietet mit passenden Sortimentsboxen oder Schubladen eine flexible Bestückung. Eine sichere Stapelung mehrerer Racks, optional auch in Kombination mit Toolboxes, wird durch das Verknüpfungssystem ermöglicht. Das Rack ist sowohl ohne Bestückung, als auch mit vordefinierten Sets erhältlich.

- 6 vordefinierte Sets erhältlich
- Individuell konfigurierbar
- Fasst bis zu drei Sortimentsboxen oder Schubladen
- Integriertes Fach im A4 Format

TOOLBOXEN RACK

	Außenmaße L x B x H (cm)	Artikel-Nr.	Zusammengesetzt aus	Preis bei Einzelabnahme	Stück auf Palette	Preis/Stück auf Palette
	40 x 30 x 34	TB R 4333 F4	unbestückt	22,11 €	54	17,01 €
1	40 x 30 x 34	TB R 4333 F4 B1	1x TB R 4333 F4, 3x TB RS 43	32,67 €	54	25,13 €
2	40 x 30 x 34	TB R 4333 F4 B2	1x TB R 4333 F4, 1x SB 353 B1, 1x SB 353 B2, 1x SB 353 B5	69,78 €	54	53,67 €
3	40 x 30 x 34	TB R 4333 F4 B3	1x TB R 4333 F4, 2x SB 353 B2, 1x SB 353 B7	69,21 €	54	53,24 €
4	40 x 30 x 34	TB R 4333 F4 B4	1x TB R 4333 F4, 1x TB RS 43, 1x SB 353 B1, 1x SB 353 B2	59,68 €	54	45,90 €
5	40 x 30 x 34	TB R 4333 F4 B5	1x TB R 4333 F4, 2x TB RS 43, 1x SB 353 B6	44,59 €	54	34,30 €
6	40 x 30 x 34	TB R 4333 F4 B6	1x TB R 4333 F4, 1x TB RS 43, 1x SB 353 B1, 1x SB 353 B8	59,91 €	54	46,09 €



STANDARDFARBEN

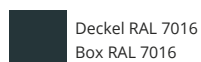



BITTE BEACHTEN SIE

Die genauen Bestückungen der Sortimentsboxen finden Sie mit Hilfe der Artikelnummern der Sortimentsboxen (siehe Spalte „Zusammengesetzt aus“ z.B. SB 353 B1). Detaillierte Abbildungen der Bestückungsvarianten finden Sie auf Seite 50 »

ZUBEHÖR

für Systemboxen

Seite 70 | Deckeltafeln Toolboxes

Seite 70 | Tiefzieheinsätze Toolboxes

Seite 65 | Transportroller

Seite 75 | Werkzeugträger



[Seite 71 | Polster Toolboxes](#)

[Seite 72 | Kisteneinsätze Toolboxes 60 x 40 cm](#)

[Seite 71 | Polster Toolboxes](#)

[Seite 74 | Einsatzkästen Einsatz](#)

[Fachteiler online konfigurieren](#)

ZUBEHÖR TOOLBOXEN



TIEFZIEHEINSÄTZE TOOLBOXEN 40 x 30 cm

RAL 7016

Artikel-Nr.	Beschreibung	Preis bei Einzelabnahme	Stück auf Palette	Preis/Stück auf Palette
1	TB TE 4324 Tiefzieheinsatz 24-fach	2,97 €	260	2,29 €
2	TB TE 4312 Tiefzieheinsatz 12-fach	2,97 €	260	2,29 €
3	TB TE 4306 Tiefzieheinsatz 6-fach	2,97 €	260	2,29 €
4	TB TEV 43 Tiefzieheinsatz variabel (inkl. 7 Trennplatten)	14,69 €	260	11,30 €
	TB TEV TW 7 Trennplatten für Tiefzieheinsatz variabel	11,79 €	1000	9,07 €

EINSÄTZE FÜR SCHAUMDOSEN UND KARTUSCHEN

Artikel-Nr.	Außenmaße L x B x H (cm)	Passend für	Preis bei Einzelabnahme	Stück auf Palette	Preis/Stück auf Palette
5	38,9 x 26,5 x 11,5	14 Schaum Dosen inkl. Sprührohr	14,21 €	160	10,93 €
6	38,9 x 25,6 x 11,5	22 Kartuschen und 20 Kartuschenspitzen	13,76 €	160	10,58 €



DECKELTAFELN TOOLBOXEN 40 x 30 cm

Artikel-Nr.	Passend für	Preis bei Einzelabnahme	Stück auf Palette	Preis/Stück auf Palette
7	TB DUS universell	22,15 €	660	17,04 €
8	TB DWS Werkzeug	14,83 €	1000	11,41 €
9	TB DBS Büromaterial	15,14 €	2020	11,65 €



POLSTER TOOLBOXEN 40 x 30 cm

Artikel-Nr.	Beschreibung	Preis bei Einzelabnahme	Stück auf Palette	Preis/Stück auf Palette
10	TB SEDW 43 Deckelpolster Weichschaum genoppt	8,84 €	400	6,80 €
11	TB SERH 43 Boden- und Seitenpolster Hartschaum	18,74 €	700	14,42 €
12	TB SESEH 43 Schnitteinlage Hartschaum	7,48 €	800	5,75 €
13	TB SEBW 43 Bodenpolster Weichschaum	7,13 €	800	5,49 €
14	TB SEBH 43 Bodenpolster Hartschaum	5,88 €	2020	4,52 €
15	TB SEWW 43 Würfelpolster Weichschaum	2,62 €	800	2,02 €
16	TB SEWH 43 Würfelpolster Hartschaum	7,61 €	800	5,85 €
17	TB SEDH 43 Deckeleinsatz EPP	10,13 €	740	7,79 €

POLSTER TOOLBOXEN 60 x 40 cm

Artikel-Nr.	Beschreibung	Preis bei Einzelabnahme	Stück auf Palette	Preis/Stück auf Palette
10	TB SEDW 64 Deckelpolster Weichschaum genoppt	16,25 €	200	12,50 €
11	TB SERH 64 Boden- und Seitenpolster Hartschaum	28,71 €	350	22,08 €
12	TB SESEH 64 Schnitteinlage Hartschaum	11,19 €	400	8,61 €
13	TB SEBW 64 Bodenpolster Weichschaum	10,45 €	400	8,04 €
14	TB SEBH 64 Bodenpolster Hartschaum	7,77 €	1010	5,98 €
15	TB SEWW 64 Würfelpolster Weichschaum	3,00 €	400	2,31 €
16	TB SEWH 64 Würfelpolster Hartschaum	11,17 €	400	8,60 €
17	TB SEDH 64 Deckeleinsatz EPP	12,08 €	370	9,29 €

ZUBEHÖR TOOLBOXEN



EINSÄTZE TOOLBOXEN 60 x 40 cm

RAL 7001

Artikel-Nr.	Fachteilung	Passend für	Preis bei Einzelabnahme	Stück auf Palette	Preis / Stück auf Palette	
1	TB E 6416-1	Fachteilung 1	Toolboxen Höhe 17,5 cm	55,47 €	80	42,67 €
2	TB E 6416-2	Fachteilung 2	Toolboxen Höhe 17,5 cm	62,15 €	80	47,81 €
3	TB E 6416-3	Fachteilung 3	Toolboxen Höhe 17,5 cm	57,75 €	80	44,42 €
4	TB E 6416-4	Fachteilung 4	Toolboxen Höhe 17,5 cm	57,75 €	80	44,42 €
5	TB E 6416-5	Fachteilung 5	Toolboxen Höhe 17,5 cm	61,35 €	80	47,19 €
6	TB E 6416-6	Fachteilung 6	Toolboxen Höhe 17,5 cm	61,35 €	80	47,19 €
7	TB E 6416-7	Fachteilung 7	Toolboxen Höhe 17,5 cm	57,86 €	80	44,50 €
8	TB E 6416-8	Fachteilung 8	Toolboxen Höhe 17,5 cm	64,23 €	80	49,40 €
9	TB E 6416-9	Fachteilung 9	Toolboxen Höhe 17,5 cm	64,23 €	80	49,40 €
10	TB E 6416-10	Fachteilung 10	Toolboxen Höhe 17,5 cm	67,23 €	80	51,71 €
11	TB E 6416-11	Fachteilung 11	Toolboxen Höhe 17,5 cm	69,43 €	80	53,41 €
12	TB E 6416-12	Fachteilung 12	Toolboxen Höhe 17,5 cm	76,71 €	80	59,01 €

1	TB E 6422-1	Fachteilung 1	Toolboxen Höhe 23 cm	62,82 €	50	48,33 €
2	TB E 6422-2	Fachteilung 2	Toolboxen Höhe 23 cm	70,92 €	50	54,56 €
3	TB E 6422-3	Fachteilung 3	Toolboxen Höhe 23 cm	66,23 €	50	50,94 €
4	TB E 6422-4	Fachteilung 4	Toolboxen Höhe 23 cm	66,23 €	50	50,94 €
5	TB E 6422-5	Fachteilung 5	Toolboxen Höhe 23 cm	70,27 €	50	54,05 €
6	TB E 6422-6	Fachteilung 6	Toolboxen Höhe 23 cm	70,27 €	50	54,05 €
7	TB E 6422-7	Fachteilung 7	Toolboxen Höhe 23 cm	65,88 €	50	50,68 €
8	TB E 6422-8	Fachteilung 8	Toolboxen Höhe 23 cm	73,91 €	50	56,85 €
9	TB E 6422-9	Fachteilung 9	Toolboxen Höhe 23 cm	73,91 €	50	56,85 €
10	TB E 6422-10	Fachteilung 10	Toolboxen Höhe 23 cm	77,71 €	50	59,78 €
11	TB E 6422-11	Fachteilung 11	Toolboxen Höhe 23 cm	80,28 €	50	61,75 €
12	TB E 6422-12	Fachteilung 12	Toolboxen Höhe 23 cm	89,65 €	50	68,96 €

1	TB E 6433-1	Fachteilung 1	Toolboxen Höhe 34 cm	76,91 €	30	59,16 €
2	TB E 6433-2	Fachteilung 2	Toolboxen Höhe 34 cm	88,63 €	30	68,18 €
3	TB E 6433-3	Fachteilung 3	Toolboxen Höhe 34 cm	81,30 €	30	62,54 €
4	TB E 6433-4	Fachteilung 4	Toolboxen Höhe 34 cm	81,30 €	30	62,54 €
5	TB E 6433-5	Fachteilung 5	Toolboxen Höhe 34 cm	87,71 €	30	67,47 €
6	TB E 6433-6	Fachteilung 6	Toolboxen Höhe 34 cm	87,71 €	30	67,47 €
7	TB E 6433-7	Fachteilung 7	Toolboxen Höhe 34 cm	82,14 €	30	63,18 €
8	TB E 6433-8	Fachteilung 8	Toolboxen Höhe 34 cm	92,55 €	30	71,19 €
9	TB E 6433-9	Fachteilung 9	Toolboxen Höhe 34 cm	92,55 €	30	71,19 €
10	TB E 6433-10	Fachteilung 10	Toolboxen Höhe 34 cm	98,86 €	30	76,05 €
11	TB E 6433-11	Fachteilung 11	Toolboxen Höhe 34 cm	102,18 €	30	78,60 €
12	TB E 6433-12	Fachteilung 12	Toolboxen Höhe 34 cm	115,70 €	30	89,00 €

BODEN- UND ZWISCHENPLATTEN

RAL 7001

Passend für Grundmaß (cm)	Artikel-Nr.	Beschreibung	Preis bei Einzelabnahme	Stück auf Palette	Preis/Stück auf Palette	
13	40 x 30	TB ZP 43	Zwischenplatte	12,75 €	5060	9,81 €
14	60 x 40	TB ZP 64	Zwischenplatte	18,06 €	2530	13,90 €
15	60 x 40	TB BPS 64	Bodenplatte	25,04 €	840	19,26 €

WIR BERATEN SIE GERNE

Sie haben Fragen zu unseren Produkten? Unser Kundenservice ist Ihnen gerne behilflich:

info@auer-packaging.de

ZUBEHÖR TOOLBOXEN



EINSATZKÄSTEN EINSATZ

Artikel-Nr.	Bestückung	Preis bei Einzelabnahme
TB TEK 43	unbestückt	1,87 €
1 TB TEK 43 B1	Bestückung 1	10,28 €
2 TB TEK 43 B2	Bestückung 2	8,50 €
3 TB TEK 43 B3	Bestückung 3	8,50 €
4 TB TEK 43 B4	Bestückung 4	7,70 €
5 TB TEK 43 B5	Bestückung 5	7,10 €
6 TB TEK 43 B6	Bestückung 6	8,12 €
7 TB TEK 43 B7	Bestückung 7	6,68 €
8 TB TEK 43 B8	Bestückung 8	8,86 €
9 TB TEK 43 B9	Bestückung 9	7,46 €

UNSER TIPP: EINSATZ SELBST BESTÜCKEN!

Einsätze gibt es auch unbestückt! Mit Hilfe des Rasters lassen sie sich ganz einfach und individuell mit einzelnen Einsatzkästen bestücken. Einsatzkästen in verschiedenen Größen und Farben finden Sie auf Seite 58 »

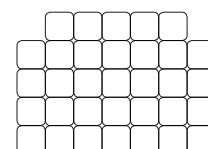

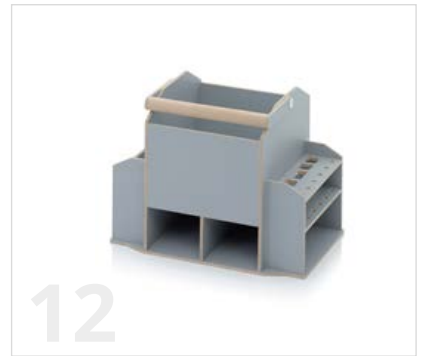

WERKZEUGTRÄGER

Artikel-Nr.	Außenmaße L x B x H (cm)	Bestückung	Preis bei Einzelabnahme	Stück auf Palette	Preis/Stück auf Palette	
10	TB WTE 43	38,9 x 26,5 x 29	unbestückt	214,85 €	40	165,27 €
11	TB WTEG 43	38,9 x 26,5 x 29	unbestückt	169,17 €	40	130,13 €
12	TB WTE 43 B	38,9 x 26,5 x 29	mit Einsatzkästen	218,81 €	40	168,32 €
13	TB WTEG 43 B	38,9 x 26,5 x 29	mit Eurobehältern	176,08 €	40	135,45 €

ZUBEHÖR SORTIMENTSBOXEN

Artikel-Nr.	Beschreibung	Preis bei Einzelabnahme	Stück auf Palette	Preis/Stück auf Palette	
14	SB TG	Tragegurt mit Schulterpolster	5,04 €	1000	3,88 €
	SB E-5015 S	10er-Set Etiketten Himmelblau	1,67 €	1000	1,29 €
	SB E-1003 S	10er-Set Etiketten Signalgelb	1,67 €	1000	1,29 €
	SB E-7001 S	10er-Set Etiketten Silbergrau	1,67 €	1000	1,29 €
	SB TEK	Katalogeinleger	1,73 €	1000	1,33 €

ZUBEHÖR SONSTIGES

Artikel-Nr.	Beschreibung	Preis bei Einzelabnahme	Stück auf Palette	Preis/Stück auf Palette	
15	TB RS 43	Rack Schublade	3,49 €	270	2,68 €
	TB KES S	10 Bögen à 3 Rack Schublade Klebeetiketten	0,18 €		
	TB KET S	10 Bögen à 3 Toolbox Klebeetiketten	0,18 €		
	TB SR 43	Schloss nachrüstbar für Toolboxes 40 x 30 cm	10,34 €		
	TB SR 64	Schloss nachrüstbar für Toolboxes 60 x 40 cm	20,68 €		
	TB OVG	Optionaler Griff vorne	1,73 €		
	TB OSG	Optionaler Griff seitlich	3,31 €		



SCHUTZKOFFER

Sensibles sicher aufbewahrt



SCHUTZKOFFER PRO

AB 1 STÜCK LIEFERBAR
keine Mindestabnahme

LIEFERUNG FREI HAUS
ab 250 € Bestellwert Netto



Sensibles sicher aufbewahrt

Der Schutzkoffer Pro von AUER Packaging schützt sensible Inhalte auch in Extremsituationen. Egal ob unter Wasser oder in luftiger Höhe: Dank des integrierten Druckausgleichsventils und der robusten Bauweise hält der Schutzkoffer selbst größten Belastungen und Temperaturunterschieden stand.

- Wasserdicht
- Stapelbar
- Besonders robust
- Integriertes Druckausgleichsventil

SCHUTZKOFFER PRO

Außenmaße L x B x H (cm)	Artikel-Nr.	Artikel-Nr.	Artikel-Nr.	Ausführung	Preis bei Einzelabnahme	Stück pro Palette	Preis / Stück auf Palette
30 x 20 x 14,0	CP 3213-2002	CP 3213-6003	CP 3213-7016	ohne Schloss	18,83 €	300	14,48 €
40 x 30 x 16,8	CP 4316-2002	CP 4316-6003	CP 4316-7016	ohne Schloss	23,33 €	117	17,94 €
40 x 30 x 22,3	CP 4322-2002	CP 4322-6003	CP 4322-7016	ohne Schloss	24,49 €	81	18,84 €
60 x 40 x 22,3	CP 6422-2002	CP 6422-6003	CP 6422-7016	ohne Schloss	32,34 €	36	24,87 €
60 x 40 x 27,8	CP 6427-2002	CP 6427-6003	CP 6427-7016	ohne Schloss	34,57 €	28	26,59 €
120 x 40 x 16,8	CP 12416-2002	CP 12416-6003	CP 12416-7016	ohne Schloss	59,93 €	26	46,10 €

Im Zertifizierungsverfahren: IP67, UN, ATA300, STANAG 4280, Def Stan 81-41, IATA DGR, MIL-STD-810



SCHUTZKOFFER PRO TROLLEY

AB 1 STÜCK LIEFERBAR
keine Mindestabnahme

LIEFERUNG FREI HAUS
ab 250 € Bestellwert Netto



Bester Schutz auf Rollen

Der Schutzkoffer Pro Trolley von AUER Packaging überzeugt durch besonderen Schutz sensibler Waren auch in Extremsituationen und besticht durch besonderen Komfort: Dank integrierter Rollen sowie dem ausziehbaren Griff kann der Schutzkoffer selbst mit schweren Inhalten problemlos befördert werden.

- Wasserdicht
- Stapelbar
- Besonders robust
- Integriertes Druckausgleichsventil

SCHUTZKOFFER PRO TROLLEY

Außenmaße L x B x H (cm)	Artikel-Nr.	Artikel-Nr.	Artikel-Nr.	Ausführung	Preis bei Einzelabnahme	Stück pro Palette	Preis / Stück auf Palette
45 x 40 x 22,3	CP 4422-2002	CP 4422-6003	CP 4422-7016	ohne Schloss	100,98 €	54	77,68 €
55 x 40 x 22,3	CP 5422-2002	CP 5422-6003	CP 5422-7016	ohne Schloss	96,20 €	36	74,00 €
60 x 40 x 33,3	CP 6433-2002	CP 6433-6003	CP 6433-7016	ohne Schloss	96,06 €	24	73,89 €
80 x 60 x 44,3	CP 8644-2002	CP 8644-6003	CP 8644-7016	ohne Schloss	121,03 €	8	93,10 €

Im Zertifizierungsverfahren: IP67, UN, ATA300, STANAG 4280, Def Stan 81-41, IATA DGR, MIL-STD-810



STANDARDFARBEN



RAL 2002
Blutorange



RAL 6003
Olivgrün



RAL 7016
Anthrazitgrau



RAUMSPARBEHÄLTER

Vielseitige Lagerhelfer



MEHRWEGBEHÄLTER

AB 1 STÜCK LIEFERBAR
keine Mindestabnahme

SONDERFARBEN
Einfach online bestellen

LIEFERUNG FREI HAUS
ab 250 € Bestellwert Netto



Vielseitige Lagerhelfer

Der Mehrwegbehälter von AUER Packaging ist ein besonders vielseitiger Lagerhelfer. Er lässt sich durch seine leicht konische Form im Leerzustand platzsparend ineinander- oder in Kombination mit Deckel bzw. Stapelbügel übereinander stapeln.

- Bis zu 75% weniger Leervolumen
- Platzsparend bei Leertransport
- Ineinander und übereinander stapelbar
- Besonders robust



MEHRWEGBEHÄLTER MIT DECKEL

RAL 5015

Außenmaße L x B x H (cm)	Artikel-Nr.	Preis bei Einzelabnahme	Stück auf Palette	Preis/Stück auf Palette
30 x 20 x 19	MBD 3217	4,67 €	300	3,59 €
40 x 30 x 24	MBD 4322	7,23 €	168	5,56 €
40 x 30 x 29	MBD 4327	7,89 €	138	6,07 €
40 x 30 x 34	MBD 4332	8,55 €	114	6,58 €
60 x 40 x 19	MBD 6417	10,97 €	112	8,44 €
60 x 40 x 24	MBD 6422	11,61 €	112	8,93 €
60 x 40 x 29	MBD 6427	12,58 €	92	9,68 €
60 x 40 x 34	MBD 6432	13,70 €	76	10,54 €
60 x 40 x 44	MBD 6442	15,99 €	60	12,30 €
80 x 60 x 34	MBD 8632	29,23 €	38	22,48 €
80 x 60 x 44	MBD 8632K	39,35 €	30	30,27 €
80 x 60 x 44	MBD 8642	32,53 €	30	25,02 €
80 x 60 x 54	MBD 8642K	42,18 €	28	32,45 €



MEHRWEGBEHÄLTER MIT STAPELBÜGEL

RAL 5015

Außenmaße L x B x H (cm)	Artikel-Nr.	Preis bei Einzelabnahme	Stück auf Palette	Preis/Stück auf Palette
30 x 20 x 17	MBB 3217	3,59 €	560	2,76 €
40 x 30 x 22	MBB 4322	5,02 €	400	3,86 €
40 x 30 x 27	MBB 4327	5,61 €	300	4,32 €
40 x 30 x 32	MBB 4332	6,18 €	240	4,75 €
60 x 40 x 17	MBB 6417	7,53 €	200	5,80 €
60 x 40 x 22	MBB 6422	8,17 €	200	6,29 €
60 x 40 x 27	MBB 6427	9,13 €	150	7,02 €
60 x 40 x 32	MBB 6432	10,16 €	120	7,82 €
60 x 40 x 42	MBB 6442	12,31 €	90	9,47 €
80 x 60 x 32	MBB 8632	28,18 €	48	21,68 €
80 x 60 x 42	MBB 8632K	37,98 €	30	29,22 €
80 x 60 x 42	MBB 8642	31,56 €	36	24,28 €
80 x 60 x 52	MBB 8642K	40,81 €	28	31,40 €



MEHRWEGBEHÄLTER CLASSIC

RAL 5015

Außenmaße L x B x H (cm)	Artikel-Nr.	Preis bei Einzelabnahme	Stück auf Palette	Preis/Stück auf Palette
30 x 20 x 17	MB 3217	2,31 €	560	1,78 €
40 x 30 x 22	MB 4322	3,80 €	400	2,93 €
40 x 30 x 27	MB 4327	4,37 €	300	3,36 €
40 x 30 x 32	MB 4332	4,94 €	240	3,80 €
60 x 40 x 17	MB 6417	5,90 €	200	4,54 €
60 x 40 x 22	MB 6422	6,53 €	200	5,03 €
60 x 40 x 27	MB 6427	7,47 €	150	5,75 €
60 x 40 x 32	MB 6432	8,41 €	120	6,47 €
60 x 40 x 42	MB 6442	10,53 €	90	8,10 €
80 x 60 x 32	MB 8632	19,93 €	48	15,33 €
80 x 60 x 42	MB 8632K	29,81 €	30	22,93 €
80 x 60 x 42	MB 8642	23,28 €	36	17,91 €
80 x 60 x 52	MB 8642K	32,64 €	28	25,11 €



ZUBEHÖR MEHRWEGBEHÄLTER

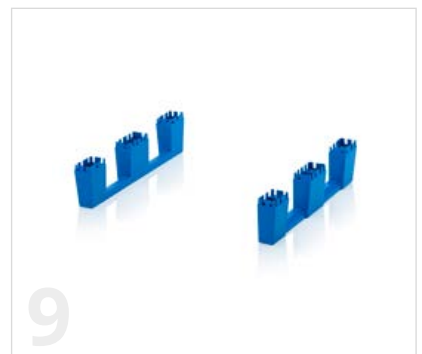

UNSER TIPP: EINFACHE SELBSTMONTAGE

Unser Zubehör ist geeignet zur Selbstmontage und kann mit wenigen Handgriffen an den Produkten angebracht werden. Benötigte Hilfsmaterialien wie z.B. Schrauben sind im Lieferumfang enthalten.

Unser Kundenservice ist Ihnen gerne behilflich: info@auer-packaging.de

KLAPPDECKEL FÜR MEHRWEGBEHÄLTER ZUR SELBSTMONTAGE

RAL 5015

	Passend für Grundmaß (cm)	Artikel-Nr.	Zusammengesetzt aus	Preis bei Einzelabnahme	Stück auf Palette	Preis/Stück auf Palette
1	30 x 20	MB DE 32	1 Zweiteiliger Klappdeckel, 4 Scharniere	2,43 €	400	1,87 €
2	40 x 30	MB DE 43	1 Zweiteiliger Klappdeckel, 4 Scharniere	4,75 €	400	3,65 €
3	60 x 40	MB DE 64	1 Zweiteiliger Klappdeckel, 6 Scharniere	5,46 €	70	4,20 €
4	80 x 60	MB DE 86	1 Zweiteiliger Klappdeckel, 8 Scharniere	12,03 €	100	9,25 €



STAPELBÜGEL ZUR SELBSTMONTAGE

RAL 9017

	Passend für Grundmaß (cm)	Artikel-Nr.		Preis bei Einzelabnahme	Stück auf Palette	Preis/Stück auf Palette
5	30 x 20	MB SB 32		2,43 €	400	1,87 €
6	40 x 30	MB SB 43		4,75 €	400	3,65 €
7	60 x 40	MB SB 64		5,46 €	200	4,20 €
8	80 x 60	MB SB 86		12,03 €	100	9,25 €

KUFENSET ZUR SELBSTMONTAGE

RAL 5015

	Passend für Grundmaß (cm)	Artikel-Nr.	Zusammengesetzt aus	Preis bei Einzelabnahme	Stück auf Palette	Preis/Stück auf Palette
9	80 x 60	MB KU	2 Kufen, 24 Thermoplastschrauben	9,17 €	50	7,05 €



RÄDER FÜR MEHRWEGBEHÄLTER

	Passend für Grundmaß (cm)	Artikel-Nr.	Zusammengesetzt aus	Preis/Stück
10	80 x 60	MBRA	4 Polyamid Lenkräder (ø 125 mm), 16 Thermoplastschrauben	41,86 €



STECKPLOMBE

RAL 9017

	Artikel-Nr.	Zugbelastbarkeit	Preis bei Einzelabnahme	Stück auf Palette	Preis/Stück auf Palette
11	PB	ca. 20 N	0,26 €	10000	0,20 €



UNSER TIPP: VERSIEGELUNG DURCH STECKPLOMBEN

Steckplomben dienen zur Versiegelung von Transportbehältern. Wurde der Behälter geöffnet, ist die Plombe an der Sollbruchstelle zerstört und signalisiert dadurch, dass ggf. am Inhalt etwas verändert wurde. Steckplomben sind geeignet für Mehrwegbehälter, IBC Container und Faltboxen.

12 | SELBSTKLEBE-TASCHEN

	Artikel-Nr.	Ausführung	Preis/Stück
	7034	Sichttasche A6 quer	0,27 €
	7035	Sichttasche A5 quer	0,36 €
	7036	Sichttasche A4 quer	0,55 €



FALTBOXEN

AB 1 STÜCK LIEFERBAR
keine Mindestabnahme

SONDERFARBEN
Einfach online bestellen

LIEFERUNG FREI HAUS
ab 250 € Bestellwert Netto



Platzsparen leicht gemacht

Die Faltbox von AUER Packaging besticht durch ihre hohe Funktionalität und die einfache Handhabung. Mit wenigen Handgriffen sparen Sie durch die Faltfunktion bis zu 82% des Volumens eines gewöhnlichen Kunststoffbehälters ein. Der optionale Deckel sorgt für zusätzlichen Schutz des Inhalts.

» ESD Ausführung finden Sie auf Seite 166

- Sicheres und schnelles Falten
- Bis zu 82% Volumenreduzierung
- Ideale Transport- und Kommissionierbox
- Robuster Klappmechanismus

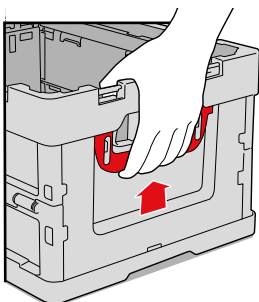

SCHON GEWUSST?

Unsere Faltboxen lassen sich besonders schnell zusammenfalten. Ziehen Sie dazu einfach die seitlichen, roten Bedienelemente nach oben und drücken Sie die Außenwand leicht nach innen. Der automatische Faltmechanismus sorgt dafür, dass sich die Box auf ein Minimum ihrer eigentlichen Größe reduziert.



FALTBOXEN OHNE DECKEL

RAL 7001

Außenmaße L x B x H (cm)	Artikel-Nr.	Preis bei Einzelabnahme	Stück auf Palette	Preis/Stück auf Palette
40 x 30 x 22,0	FB 43/22	10,15 €	280	7,81 €
40 x 30 x 27,0	FB 43/27	11,12 €	220	8,55 €
40 x 30 x 32,0	FB 43/32	11,70 €	220	9,00 €
60 x 40 x 22,0	FB 64/22	13,38 €	140	10,29 €
60 x 40 x 27,0	FB 64/27	14,16 €	140	10,89 €
60 x 40 x 32,0	FB 64/32	14,87 €	140	11,44 €
60 x 40 x 42,0	FB 64/42	17,10 €	110	13,15 €
80 x 60 x 44,5	FB 86/445	34,20 €	40	26,31 €



FALTBOXEN MIT DECKEL

RAL 7001

Außenmaße L x B x H (cm)	Artikel-Nr.	Preis bei Einzelabnahme	Stück auf Palette	Preis/Stück auf Palette
40 x 30 x 22,0	FBD 43/22	11,78 €	280	9,06 €
40 x 30 x 27,0	FBD 43/27	12,74 €	220	9,80 €
40 x 30 x 32,0	FBD 43/32	13,31 €	220	10,24 €
60 x 40 x 22,0	FBD 64/22	16,06 €	140	12,35 €
60 x 40 x 27,0	FBD 64/27	16,82 €	140	12,94 €
60 x 40 x 32,0	FBD 64/32	17,54 €	140	13,49 €
60 x 40 x 42,0	FBD 64/42	19,77 €	110	15,21 €
80 x 60 x 44,5	FBD 86/445	39,64 €	40	30,49 €



KLAPPDECKEL FÜR FALTBOXEN ZUR SELBSTMONTAGE

RAL 7001

Passend für Grundmaß (cm)	Artikel-Nr.	Preis bei Einzelabnahme	Stück auf Palette	Preis/Stück auf Palette
40 x 30	FB DE 43	1,73 €	400	1,33 €
60 x 40	FB DE 64	2,98 €	200	2,30 €
80 x 60	FB DE 86	6,28 €	100	4,83 €



STECKPLOMBE

RAL 9017

Artikel-Nr.	Zugbelastbarkeit	Preis bei Einzelabnahme	Stück auf Palette	Preis/Stück auf Palette
PB	ca. 20 N	0,26 €	10000	0,20 €



UNSER TIPP: VERSIEGELUNG DURCH STECKPLOMBEN

Steckplomben dienen zur Versiegelung von Transportbehältern. Wurde der Behälter geöffnet, ist die Plombe an der Sollbruchstelle zerstört und signalisiert dadurch, dass ggf. am Inhalt etwas verändert wurde. Steckplomben sind geeignet für Mehrwegbehälter, IBC Container und Falboxen.



SICHTLAGERKÄSTEN

Kleinteile bestens im Griff



SICHTLAGERKÄSTEN SK

AB 1 STÜCK LIEFERBAR
keine Mindestabnahme

SONDERFARBEN
Einfach online bestellen

LIEFERUNG FREI HAUS
ab 250 € Bestellwert Netto

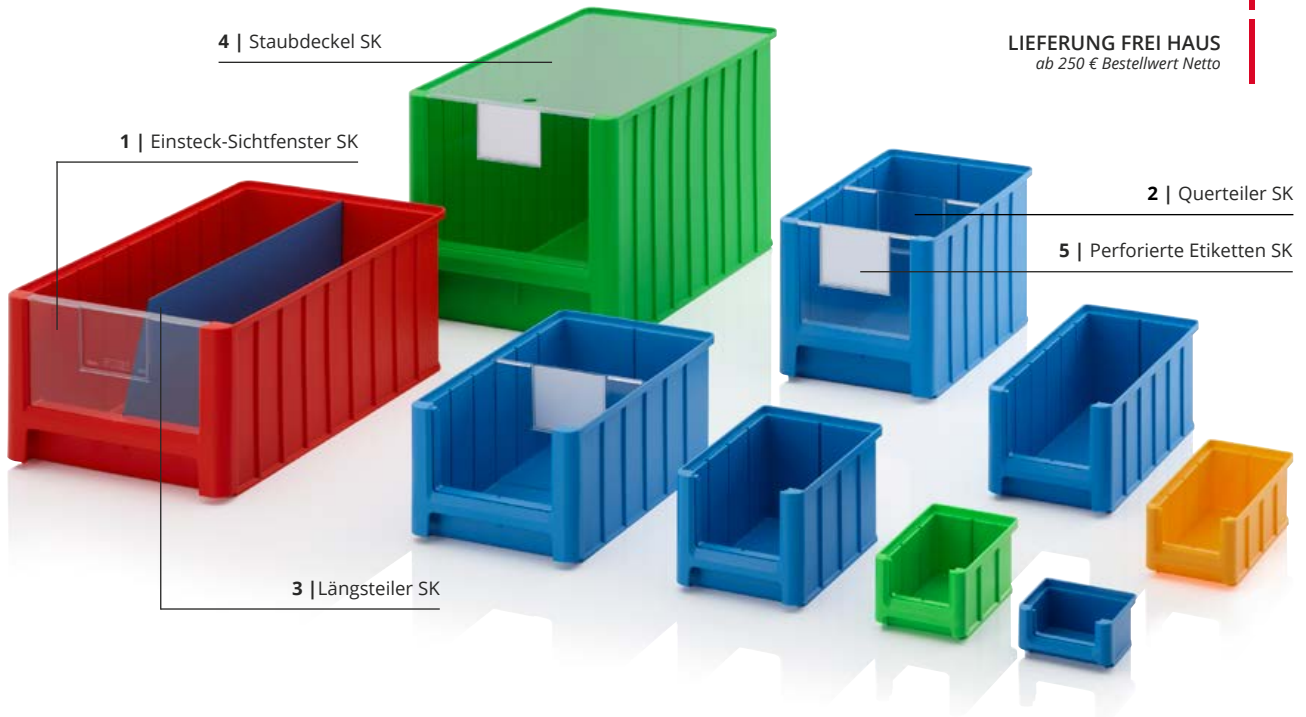

Die nächste Generation

Der Sichtlagerkasten SK von AUER Packaging zeichnet sich durch maximale Flexibilität und Funktionalität aus. Er kann durch verschiedene Einsätze unterteilt und mit Sichtfenstern sowie einem Staubdeckel versehen werden. Die neue Generation der Sichtlagerkästen ist standardmäßig in neun Größen und fünf Farben erhältlich.

- Erleichtern Ihre Arbeitsabläufe
- Sehr stabile Ausführung
- Viel Platz für Inhalt
- Stapelbar

SICHTLAGERKÄSTEN SK

Außenmaße L x B x H (cm)	Artikel-Nr.	Artikel-Nr.	Artikel-Nr.	Artikel-Nr.	Artikel-Nr.	Preis bei Einzelabnahme	Stück auf Palette	Preis/Stück auf Palette
8,5 x 10,2 x 5,0	SK 1-1028	SK 1-3020	SK 1-5015	SK 1-6018	SK 1-7016	0,32 €	6850	0,25 €
16,0 x 10,2 x 7,5	SK 2-1028	SK 2-3020	SK 2-5015	SK 2-6018	SK 2-7016	0,65 €	2142	0,50 €
21,5 x 10,2 x 7,5	SK 2L-1028	SK 2L-3020	SK 2L-5015	SK 2L-6018	SK 2L-7016	0,81 €	1568	0,62 €
23,0 x 15,0 x 12,5	SK 3-1028	SK 3-3020	SK 3-5015	SK 3-6018	SK 3-7016	1,53 €	576	1,18 €
31,5 x 15,0 x 12,5	SK 3L-1028	SK 3L-3020	SK 3L-5015	SK 3L-6018	SK 3L-7016	2,48 €	378	1,91 €
35,0 x 21,0 x 15,0	SK 4-1028	SK 4-3020	SK 4-5015	SK 4-6018	SK 4-7016	3,84 €	210	2,95 €
35,0 x 21,0 x 20,0	SK 4H-1028	SK 4H-3020	SK 4H-5015	SK 4H-6018	SK 4H-7016	4,99 €	154	3,84 €
50,0 x 31,0 x 20,0	SK 5-1028	SK 5-3020	SK 5-5015	SK 5-6018	SK 5-6018	6,44 €	77	4,95 €
50,0 x 31,0 x 30,0	SK 5H-1028	SK 5H-3020	SK 5H-5015	SK 5H-6018	SK 5H-7016	8,37 €	49	6,44 €



STANDARDFARBEN



ZUBEHÖR SICHTLAGERKÄSTEN SK

1 | EINSTECK-SICHTFENSTER SK

Glasklar

Artikel-Nr.	Passend für	Preis bei Einzelabnahme	Stück auf Palette	Preis/Stück auf Palette
ES 1	SK 1	0,30 €	6325	0,23 €
ES 2	SK 2, SK 2L	0,33 €	4130	0,25 €
ES 3	SK 3, SK 3L	0,41 €	1600	0,31 €
ES 4	SK 4	0,73 €	810	0,56 €
ES 4H	SK 4H	0,76 €	700	0,58 €
ES 5	SK 5	1,49 €	400	1,15 €
ES 5H	SK 5H	1,72 €	280	1,32 €



- Schützt vor Beschädigung und Verschmutzung
- Mit Etikettenfeld
- Aus glasklarem Kunststoff

2 | QUERTEILER SK

Glasklar

Artikel-Nr.	Passend für	Preis bei Einzelabnahme	Stück auf Palette	Preis/Stück auf Palette
QT 2	SK 2, SK 2L	0,36 €	2400	0,28 €
QT 3	SK 3, SK 3L	0,49 €	960	0,38 €
QT 4	SK 4	0,80 €	500	0,62 €
QT 4H	SK 4H	0,99 €	420	0,76 €
QT 5	SK 5	1,68 €	300	1,29 €
QT 5H	SK 5H	2,15 €	160	1,65 €



- Mit Etikettenfeld
- Aus glasklarem Kunststoff
- Verstellbar in 50 mm Schritten
- Fester Halt

3 | LÄNGSTEILER SK

RAL 5015

Artikel-Nr.	Passend für	Preis bei Einzelabnahme	Stück auf Palette	Preis/Stück auf Palette
LT 2	SK 2	1,58 €	1000	1,22 €
LT 2L	SK 2L	1,75 €	1000	1,34 €
LT 3	SK 3	2,20 €	1000	1,69 €
LT 3L	SK 3L	2,73 €	1000	2,10 €
LT 4	SK 4	3,80 €	1000	2,93 €
LT 4H	SK 4H	4,95 €	1000	3,81 €
LT 5	SK 5	6,19 €	1000	4,76 €
LT 5H	SK 5H	8,57 €	1000	6,59 €

- Zur Einteilung in Längsrichtung
- Bessere Übersicht
- Aus blau beschichtetem Spezialkunststoff

4 | STAUBDECKEL SK

Glasklar

Artikel-Nr.	Passend für	Preis bei Einzelabnahme	Stück auf Palette	Preis/Stück auf Palette
SD 1	SK 1	1,73 €	1000	1,33 €
SD 2	SK 2	2,00 €	1000	1,54 €
SD 2L	SK 2L	2,46 €	1000	1,89 €
SD 3	SK 3	3,00 €	1000	2,31 €
SD 3L	SK 3L	3,18 €	1000	2,45 €
SD 4	SK 4, SK 4H	3,46 €	1000	2,66 €
SD 5	SK 5, SK 5H	4,00 €	1000	3,08 €



- Schützt vor Beschädigung und Verschmutzung
- Mit Griffloch für leichtere Entnahme
- Aus glasklarem Plexiglas

5 | PERFORIERTE ETIKETTEN SK

RAL 9016

Artikel-Nr.	Passend für	Anzahl Etiketten je Pack	1 – 9 je Stück	ab 10 je Stück
PE SK 1	SK 1	900	27,39 €	21,07 €
PE SK 2	SK 2, SK 2L	450	27,39 €	21,07 €
PE SK 3	SK 3, SK 3L	150	27,39 €	21,07 €
PE SK 4	SK 4, SK 4H	150	27,39 €	21,07 €
PE SK 5	SK 5, SK 5H	150	27,39 €	21,07 €

- Vorperforierte Etiketten
- 140 g/qm
- Injekt- und Laserdruck-geeignet

REGAL- UND MATERIALFLUSSKÄSTEN

AB 1 STÜCK LIEFERBAR
keine Mindestabnahme

SONDERFARBEN
Einfach online bestellen

LIEFERUNG FREI HAUS
ab 250 € Bestellwert Netto

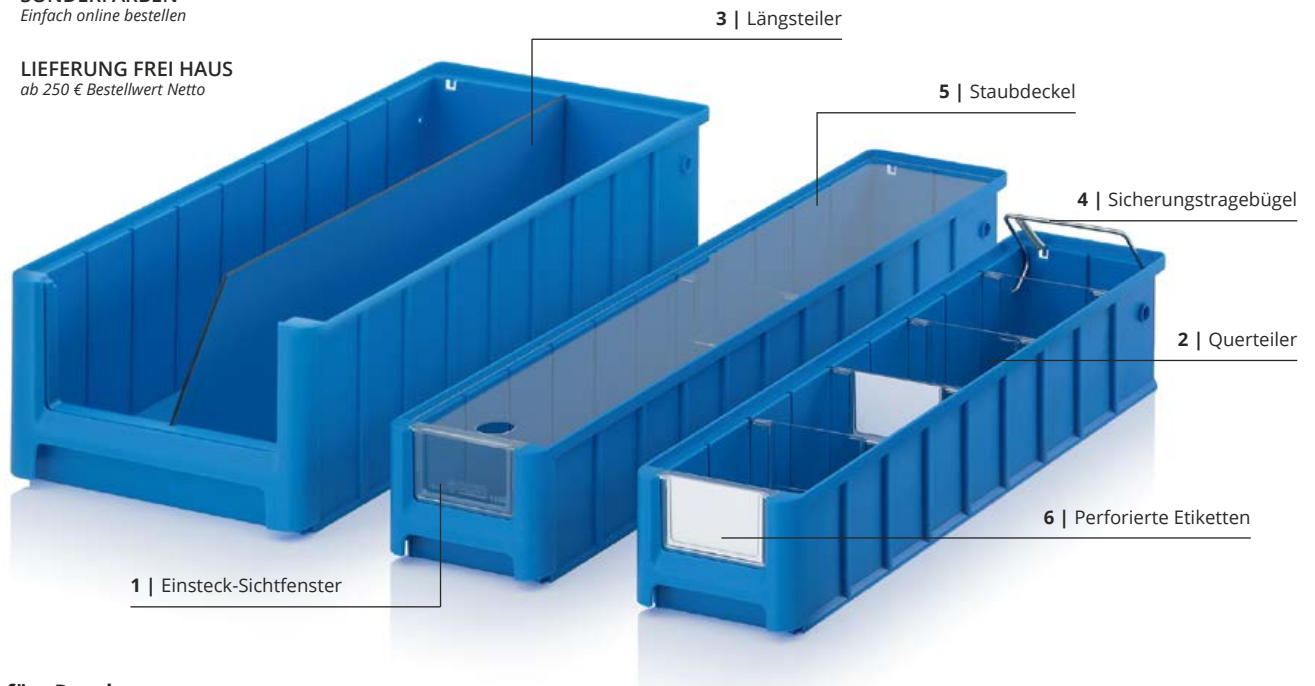

Ideal fürs Regal

Der Regal- und Materialflusskasten von AUER Packaging fügt sich optimal in den AUER Systemwagen ein und ist für Regaltiefen von 30 cm bis 60 cm bestellbar. Für einen perfekten Überblick sorgen zusätzlich Sichtfenster, Quer- und Längsteiler, Staubdeckel und Etiketten.

- Erleichtern Ihre Arbeitsabläufe
- Sehr stabile Ausführung
- Viel Platz für Inhalt
- Stapelbar

REGAL- UND MATERIALFLUSSKÄSTEN

RAL 5015

Außenmaße L x B x H (cm)	Artikel-Nr.	Für Regaltiefe (cm)	Sicht-/Entnahmeöffnung B x H (cm)	Preis bei Einzelabnahme	Stück auf Palette	Preis/Stück auf Palette
30 x 11,7 x 9	RK 3109	30	7,6 x 4,7	2,12 €	832	1,63 €
30 x 15,6 x 9	RK 31509	30	10,7 x 4,7	2,21 €	624	1,70 €
30 x 23,4 x 9	RK 3209	30	17,6 x 4,7	2,74 €	416	2,11 €
30 x 23,4 x 14	RK 3214	30	17,6 x 8,7	3,46 €	256	2,66 €
40 x 11,7 x 9	RK 4109	40	7,6 x 4,7	2,37 €	624	1,82 €
40 x 15,6 x 9	RK 41509	40	10,7 x 4,7	2,55 €	468	1,96 €
40 x 23,4 x 9	RK 4209	40	17,6 x 4,7	3,11 €	312	2,39 €
40 x 23,4 x 14	RK 4214	40	17,6 x 8,7	3,90 €	192	3,00 €
50 x 11,7 x 9	RK 5109	50	7,6 x 4,7	2,82 €	520	2,17 €
50 x 15,6 x 9	RK 51509	50	10,7 x 4,7	3,09 €	364	2,38 €
50 x 23,4 x 9	RK 5209	50	17,6 x 4,7	3,67 €	260	2,82 €
50 x 23,4 x 14	RK 5214	50	17,6 x 8,7	4,52 €	160	3,48 €
60 x 11,7 x 9	RK 6109	60	7,6 x 4,7	3,51 €	416	2,70 €
60 x 15,6 x 9	RK 61509	60	10,7 x 4,7	3,86 €	312	2,97 €
60 x 23,4 x 9	RK 6209	60	17,6 x 4,7	4,55 €	208	3,50 €
60 x 23,4 x 14	RK 6214	60	17,6 x 8,7	5,49 €	128	4,22 €



ZUBEHÖR REGAL- UND MATERIALFLUSSKÄSTEN

1 | EINSTECK-SICHTFENSTER FÜR REGALKÄSTEN

Glasklar

Artikel-Nr.	Passend für	Preis bei Einzelabnahme	Stück auf Palette	Preis / Stück auf Palette
ES 109	RK 3109, RK 4109, RK 5109, RK 6109	0,42 €	38000	0,32 €
ES 1509	RK 31509, RK 41509, RK51509, RK 61509	0,32 €	28800	0,25 €
ES 209	RK 3209, RK 4209, RK 5209, RK 6209	0,48 €	17280	0,37 €
ES 214	RK 3214, RK 4214, RK 5214, RK 6214	0,61 €	10000	0,47 €

- Schützt vor Beschädigung und Verschmutzung
- Mit Etikettenfeld
- Aus glasklarem Kunststoff

2 | QUERTEILER FÜR REGALKÄSTEN

Glasklar

Artikel-Nr.	Passend für	Preis bei Einzelabnahme	Stück auf Palette	Preis/Stück auf Palette
QT 109	RK 3109, RK 4109, RK 5109, RK 6109	0,46 €	21600	0,35 €
QT 1509	RK 31509, RK 41509, RK51509, RK 61509	0,56 €	16320	0,43 €
QT 209	RK 3209, RK 4209, RK 5209, RK 6209	0,60 €	10800	0,46 €
QT 214	RK 3214, RK 4214, RK 5214, RK 6214	0,82 €	6480	0,63 €

- Mit Etikettenfeld
- Aus glasklarem Kunststoff
- Verstellbar in 50 mm Schritten
- Fester Halt

3 | LÄNGSTEILER FÜR REGALKÄSTEN

RAL 5015

Artikel-Nr.	Passend für	Preis bei Einzelabnahme	Stück auf Palette	Preis/Stück auf Palette
LT 309	RK 3109, RK 31509, RK 3209	2,64 €	1000	2,03 €
LT 314	RK 3214	3,45 €	1000	2,65 €
LT 409	RK 4109, RK 41509, RK 4209	3,13 €	1000	2,41 €
LT 414	RK 4214	4,34 €	1000	3,34 €
LT 509	RK 5109, RK 51509, RK 5209	3,93 €	1000	3,02 €
LT 514	RK 5214	5,00 €	1000	3,85 €
LT 609	RK 6109, RK 61509, RK 6209	4,71 €	1000	3,63 €
LT 614	RK 6214	6,02 €	1000	4,63 €

- Zur Einteilung in Längsrichtung
- Bessere Übersicht
- Aus blau beschichtetem Spezialkunststoff

4 | SICHERUNGSTRAGEBÜGEL FÜR REGALKÄSTEN

Artikel-Nr.	Passend für	Preis bei Einzelabnahme	Stück auf Palette	Preis/Stück auf Palette
SB 117	RK 3109, RK 4109, RK 5109, RK 6109	1,29 €	500	0,99 €
SB 156	RK 31509, RK 41509, RK51509, RK 61509	1,33 €	500	1,02 €
SB 234	RK 3209, RK 4209, RK 5209, RK 6209, RK 3214, RK 4214, RK 5214, RK 6214	1,38 €	500	1,06 €

- Hält Kästen bei Schrägstellung
- Dient als Tragegriff
- Verzinkter Stahl
- Bügel senkt sich automatisch beim Stapeln und Einschieben ins Regal

5 | STAUBDECKEL FÜR REGALKÄSTEN

Glasklar

Artikel-Nr.	Passend für	Preis bei Einzelabnahme	Stück auf Palette	Preis/Stück auf Palette
SD 3117	RK 3109	2,08 €	500	1,60 €
SD 3156	RK 31509	2,39 €	500	1,84 €
SD 3234	RK 3209, RK 3214	2,94 €	500	2,26 €
SD 4117	RK 4109	2,39 €	500	1,84 €
SD 4156	RK 41509	2,72 €	500	2,09 €
SD 4234	RK 4209, RK 4214	3,58 €	500	2,75 €
SD 5117	RK 5109	2,61 €	500	2,01 €
SD 5156	RK 51509	3,15 €	500	2,42 €
SD 5234	RK 5209, RK 5214	4,11 €	500	3,16 €
SD 6117	RK 6109	2,94 €	500	2,26 €
SD 6156	RK 61509	3,58 €	500	2,75 €
SD 6234	RK 6209, RK 6214	4,76 €	500	3,66 €

- Schützt vor Beschädigung und Verschmutzung
- Mit Griffloch für leichtere Entnahme
- Aus glasklarem Plexiglas

6 | PERFORIERTE ETIKETTEN FÜR REGALKÄSTEN

RAL 9016

Artikel-Nr.	Passend für	Anzahl Etiketten je Pack	1 – 9 je Stück	ab 10 je Stück
QT PE 109	QT 109	150	27,61 €	21,24 €
ES PE 109	ES 109	150	27,59 €	21,22 €
QT PE 1509	QT 1509	300	27,61 €	21,24 €
ES PE 1509	ES 1509	300	27,59 €	21,22 €
QT PE 209	QT 209	150	27,61 €	21,24 €
ES PE 209	ES 209	150	27,59 €	21,22 €
QT PE 214	QT 214	75	27,61 €	21,24 €
ES PE 214	ES 214	75	27,59 €	21,22 €

- Vorperforierte Etiketten
- 140 g/qm
- Injekt- und Laserdruck-geeignet

SICHTLAGERKÄSTEN IM EUROFORMAT

AB 1 STÜCK LIEFERBAR
keine Mindestabnahme

SONDERFARBEN
Einfach online bestellen

LIEFERUNG FREI HAUS
ab 250 € Bestellwert Netto



Kleinteile bestens im Griff

Der Sichtlagerkasten im Euroformat von AUER Packaging lässt sich einzeln und im Stapel bequem be- und entladen. Mit diesem Behälter haben Sie Ihre Produkte, Werkzeuge und Kleinteile bestens im Griff. Die optionale Acrylglas-Scheibe schützt Ihre Inhalte vor Herausfallen, Einstauben und Beschädigung.

- Für Werkzeuge und Kleinteile
- Komfortables Be- und Entladen
- Optional mit Acrylglas-Scheibe
- Eingriffsöffnung auch an Längsseiten möglich



SICHTLAGERKÄSTEN IM EUROFORMAT SLK

RAL 7001

Außenmaße L x B x H (cm)	Artikel-Nr.	Sicht-/Entnahme- öffnung B x H (cm)	Preis bei Einzelabnahme	Stück auf Palette	Preis/Stück auf Palette
30 x 20 x 17	SLK 32/17 HG	11,4 x 10,8	7,66 €	100	5,89 €
40 x 30 x 22	SLK 43/22	20,0 x 12,0	7,66 €	100	5,89 €
40 x 30 x 27	SLK 43/27	20,0 x 17,0	8,23 €	80	6,33 €
40 x 30 x 32	SLK 43/32	20,0 x 22,0	9,06 €	70	6,97 €
60 x 40 x 22	SLK 64/22	31,0 x 13,0	10,47 €	50	8,05 €
60 x 40 x 27	SLK 64/27	31,0 x 18,0	10,79 €	40	8,30 €
60 x 40 x 32	SLK 64/32	31,0 x 22,0	12,87 €	45	9,90 €
60 x 40 x 42	SLK 64/42	31,0 x 22,0	14,12 €	30	10,86 €
80 x 60 x 32	SLK 86/32	49,0 x 31,0	29,19 €	12	22,45 €
80 x 60 x 42	SLK 86/42	49,0 x 31,0	33,41 €	10	25,70 €



SICHTLAGERKÄSTEN IM EUROFORMAT SLK ES

MIT ACRYLGLAS-SICHTFENSTER

RAL 7001

Außenmaße L x B x H (cm)	Artikel-Nr.	Sicht-/Entnahme- öffnung B x H (cm)	Preis bei Einzelabnahme	Stück auf Palette	Preis/Stück auf Palette
40 x 30 x 22	SLK ES 43/22	20 x 12	24,31 €	100	18,70 €
40 x 30 x 27	SLK ES 43/27	20 x 17	24,79 €	80	19,07 €
40 x 30 x 32	SLK ES 43/32	20 x 22	25,43 €	70	19,56 €
60 x 40 x 22	SLK ES 64/22	31 x 13	27,26 €	50	20,97 €
60 x 40 x 27	SLK ES 64/27	31 x 18	28,75 €	40	22,12 €
60 x 40 x 32	SLK ES 64/32	31 x 22	28,64 €	45	22,03 €
60 x 40 x 42	SLK ES 64/42	31 x 22	30,03 €	30	23,10 €
80 x 60 x 32	SLK ES 86/32	49 x 21	45,15 €	12	34,73 €
80 x 60 x 42	SLK ES 86/42	49 x 31	49,51 €	10	38,08 €



UNSER TIPP: SICHTFENSTER NACH WUNSCH

Sichtlagerkästen im Euroformat haben das Sichtfenster standardmäßig an nur einer Stirnseite. Sie wünschen das Sichtfenster beidseitig oder auf der Längsseite des Behälters? Kein Problem!

Unser Kundenservice berät Sie gerne: info@auer-packaging.de

SCHUBLADENBEHÄLTER KOMPLETTSYSTEM

AB 1 STÜCK LIEFERBAR
keine Mindestabnahme

LIEFERUNG FREI HAUS
ab 250 € Bestellwert Netto



1 | SB-S2+

2 | SB-S1

Stets zur Stelle

Der Schubladenbehälter von AUER Packaging ist praktisch und preiswert zugleich. Das System nimmt dank seiner robusten Modulbauweise eine Vielzahl an Teilen auf. Das Komplettsystem besteht aus einem Transportoller und Schubladenbehälter, zwei Schubladenhaltern und sechs Schubladen. Auch als Einzelkomponenten erhältlich.

- Arretierungsnocken verhindern Herausrutschen der Schubladen
- Tragkraft gesamt: 70 kg
- 12 Einschubnuten für Schubladen
- 2-12 Schubladen je Behälter

SCHUBLADENBEHÄLTER KOMPLETTSYSTEM

Artikel-Nr.	Ausstattung	Preis bei Einzelabnahme	Stück auf Palette	Preis/Stück auf Palette
1 SB-S2+	2 x Behälter bestückt mit: 2 x SB.H, 2 x W24-t, 2 x W84-t, 2 x W172-t, 1 x SB.RO	207,55 €	15	159,66 €
2 SB-S1	1 x Behälter bestückt mit: 1 x SB.H, 1 x W24-t, 1 x W84-t, 1 x W172-t	92,63 €	25	71,26 €

» ESD Ausführung finden Sie auf Seite 160



SCHUBLADENBEHÄLTER EINZELKOMPONENTEN



SCHUBLADENBEHÄLTER

RAL 1028

	Außenmaße L x B x H (cm)	Artikel-Nr.	Beschreibung	Preis bei Einzelabnahme	Stück auf Palette	Preis/Stück auf Palette
3	60,0 x 40,0 x 43,5	SB.42	Schubladenbehälter inkl. Scharnierdeckel mit offener Längsseite	17,12 €	25	13,17 €

SCHUBLADENHALTER

RAL 9017

	Außenmaße L x B x H (cm)	Artikel-Nr.	Beschreibung	Preis bei Einzelabnahme	Stück auf Palette	Preis/Stück auf Palette
4	40,7 x 36,7 x 3,3	SB.H	Schubladenhalter, max 12 Einschubnuten	8,33 €	100	6,41 €

TRANSPORTROLLER

RAL 3020

	Außenmaße L x B x H (cm)	Artikel-Nr.	Beschreibung	Preis bei Einzelabnahme	Stück auf Palette	Preis/Stück auf Palette
5	62,0 x 42,0	SB.RO	Transportroller mit 4 Lenkräder, davon 2 Stück mit Feststeller auf der Längsseite	24,17 €	80	18,59 €

SCHUBLADEN

Glasklar

	Außenmaße L x B x H (cm)	Artikel-Nr.	Beschreibung	Preis bei Einzelabnahme	Stück auf Palette	Preis/Stück auf Palette
6	53,0 x 36,0 x 2,0	W24-t	Schublade, bis 12 Schubladen je Kasten	14,45 €	100	11,11 €
7	53,0 x 36,0 x 8,5	W84-t	Schublade, bis 4 Schubladen je Kasten	21,31 €	100	16,39 €
8	53,0 x 36,0 x 17,5	W172-t	Schublade, bis 2 Schubladen je Kasten	32,50 €	100	25,00 €

KIPPKÄSTEN-SETS

AB 1 STÜCK LIEFERBAR
keine Mindestabnahme

LIEFERUNG FREI HAUS
ab 250 € Bestellwert Netto

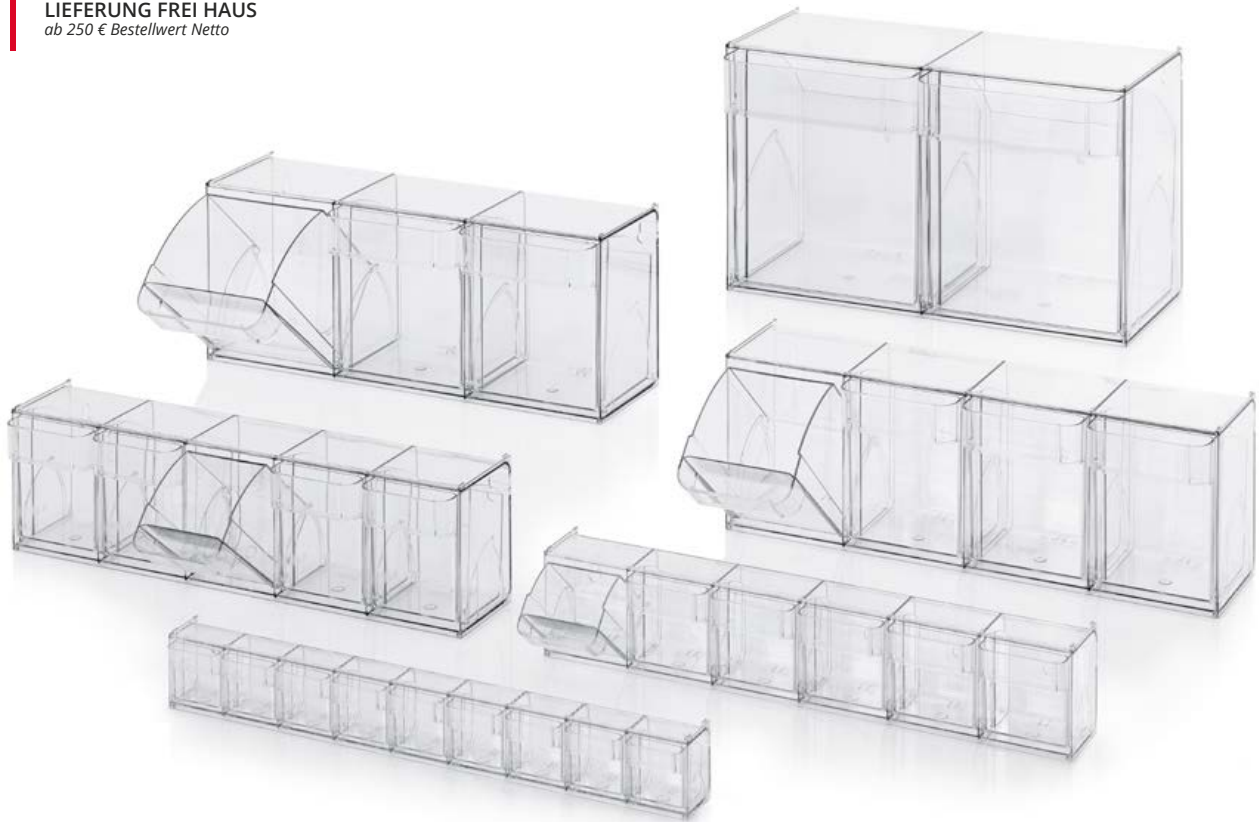

Alles im Blick

Der Kippkasten von AUER Packaging sorgt jederzeit für vollen Überblick, da die Inhalte aufgrund des transparenten Kastens sofort zu erkennen sind. Vollkommene Flexibilität wird beim Befüllen oder Entnehmen des Inhalts geboten: Die Kästen lassen sich spielend leicht nach vorne kippen oder komplett entnehmen.

- Transparenter Kunststoff
- Besonders kratzfest
- Einzeln stapelbar

KIPPKÄSTEN-SETS

Glasklar

Außenmaße B x T x H (cm)	Artikel-Nr.	Zusammengesetzt aus	Preis bei Einzelabnahme	Stück auf Palette	Preis/Stück auf Palette
60 x 6,2 x 7,7	KKS 9 t	1 Kippkastenmodul, 9 Behälter	8,98 €	644	6,90 €
60 x 9,1 x 11,3	KKS 6 t	1 Kippkastenmodul, 6 Behälter	10,06 €	340	7,74 €
60 x 13,3 x 16,4	KKS 5 t	1 Kippkastenmodul, 5 Behälter	15,60 €	154	12,00 €
60 x 16,8 x 20,7	KKS 4 t	1 Kippkastenmodul, 4 Behälter	21,32 €	90	16,40 €
60 x 19,7 x 24,0	KKS 3 t	1 Kippkastenmodul, 3 Behälter	22,92 €	64	17,63 €
60 x 29,9 x 35,3	KKS 2 t	1 Kippkastenmodul, 2 Behälter	39,86 €	36	30,66 €



ZUBEHÖR KIPPKÄSTEN



KIPPKASTENMODULE GLASKLAR

Glasklar

Passend für	Artikel-Nr.	Außenmaße L x B x H (cm)	Preis bei Einzelabnahme	Stück auf Palette	Preis/Stück auf Palette
EBKK 9	KM 9	60 x 6,2 x 7,7	4,27 €	640	3,28 €
EBKK 6	KM 6	60 x 9,1 x 11,3	5,12 €	330	3,94 €
EBKK 5	KM 5	60 x 13,3 x 16,4	8,15 €	150	6,27 €
EBKK 4	KM 4	60 x 16,8 x 20,7	11,85 €	108	9,12 €
EBKK 3	KM 3	60 x 19,7 x 24,0	14,45 €	80	11,12 €
EBKK 2	KM 2	60 x 29,9 x 35,3	24,26 €	35	18,66 €



EINZELBEHÄLTER FÜR KIPPKASTENMODULE

Glasklar

Passend für	Artikel-Nr.	Abmessungen B x T x H (cm)	Preis bei Einzelabnahme	Stück auf Palette	Preis/Stück auf Palette
KKS 9	EBKK 9	6,5 x 5,5 x 6,5	0,78 €	5796	0,60 €
KKS 6	EBKK 6	9,6 x 8,5 x 10,0	1,33 €	2070	1,02 €
KKS 5	EBKK 5	11,3 x 12,9 x 15,2	2,64 €	770	2,03 €
KKS 4	EBKK 4	14,2 x 16,5 x 19,0	4,04 €	360	3,11 €
KKS 3	EBKK 3	20,0 x 19,2 x 22,3	5,73 €	192	4,41 €
KKS 2	EBKK 2	29,5 x 29,5 x 33,5	14,86 €	72	11,43 €



PERFORIERTE ETIKETTEN FÜR KIPPKÄSTEN

RAL 9016

Passend für	Artikel-Nr.	Anzahl Etiketten je Pack	1 - 9 je Stück	ab 10 je Stück
EBKK 9	PE 9	1200	27,61 €	21,24 €
EBKK 6	PE 6	500	27,61 €	21,24 €
EBKK 5	PE 5	350	27,61 €	21,24 €
EBKK 4	PE 4	300	27,61 €	21,24 €
EBKK 3	PE 3	150	27,61 €	21,24 €
EBKK 2	PE 2	50	27,61 €	21,24 €



EIMER & DOSEN

Gutes unter Verschluss



EIMER RUND



AB 1 STÜCK LIEFERBAR
keine Mindestabnahme

SONDERFARBEN
Einfach online bestellen

LIEFERUNG FREI HAUS
ab 250 € Bestellwert Netto

Der Eimer-Klassiker

Der runde Eimer von AUER Packaging ist die bewährte Aufbewahrungs- und Transportmöglichkeit für flüssige und feste Stoffe. Er ist aus lebensmittelechtem Kunststoff gefertigt, wodurch er sich optimal für die Bevorratung von Nahrungsmitteln eignet.

- ISO-Füllmengen
- Lebensmittelecht
- Individuelle Gestaltung dank vielseitiger Druckmöglichkeiten
- Mit und ohne Deckel erhältlich

EIMER RUND

RAL 9016

ISO-Volumen	Bügel	Artikel-Nr.	Durchmesser x Höhe (cm)	Preis bei Einzelabnahme	Stück auf Palette	Preis/Stück auf Palette
0,55 Liter	Kunststoffbügel	ER 0,55-118+DK	11,8 x 7,5	0,35 €	5440	0,27 €
0,88 Liter	Kunststoffbügel	ER 0,88-118+DK	11,8 x 11,9	0,37 €	4480	0,29 €
0,95 Liter	Kunststoffbügel	ER 0,95-132+DK	13,2 x 10,0	0,38 €	4200	0,29 €
1,18 Liter	Kunststoffbügel	ER 1,18-132+DK	13,2 x 12,4	0,40 €	3920	0,30 €
2,60 Liter	Kunststoffbügel	ER 2,6-200+DK	20,0 x 11,6	0,68 €	1794	0,53 €
3,20 Liter	Kunststoffbügel	ER 3,2-200+DK	20,0 x 14,1	0,72 €	1794	0,55 €
3,80 Liter	Kunststoffbügel	ER 3,8-200+DK	20,0 x 16,8	0,78 €	1541	0,60 €
4,40 Liter	Kunststoffbügel	ER 4,4-226+DK	22,6 x 15,0	0,89 €	1224	0,69 €
5,60 Liter	Kunststoffbügel	ER 5,6-226+DK	22,6 x 19,0	1,09 €	1080	0,84 €
7,40 Liter	Kunststoffbügel	ER 7,4-267+DK	26,7 x 18,0	1,50 €	840	1,16 €
8,60 Liter	Kunststoffbügel	ER 8,6-267+DK	26,7 x 20,9	1,57 €	770	1,21 €
10,80 Liter	Kunststoffbügel	ER 10,8-267+DK	26,7 x 26,3	1,57 €	728	1,21 €
12,80 Liter	Kunststoffbügel	ER 12,8-293+DK	29,3 x 26,0	1,70 €	624	1,31 €
15,90 Liter	Kunststoffbügel	ER 15,9-293+DK	29,3 x 32,6	2,33 €	528	1,79 €
18,00 Liter	Kunststoffbügel	ER 18-326+DK	32,6 x 29,1	2,48 €	414	1,91 €
20,00 Liter	Kunststoffbügel	ER 20-326+DK	32,6 x 32,4	2,76 €	387	2,12 €
22,00 Liter	ohne Bügel	ER 22-375+D	37,5 x 27,0	2,99 €	336	2,30 €
27,00 Liter	ohne Bügel	ER 27-375+D	37,5 x 33,1	3,38 €	304	2,60 €
30,00 Liter	ohne Bügel	ER 30-375+D	37,5 x 37,0	3,82 €	288	2,94 €
32,00 Liter	ohne Bügel	ER 32-375+D	37,5 x 39,6	3,83 €	280	2,95 €

» Eimer ohne Deckel, sowie weitere Bügelausführungen finden Sie in unserem Onlineshop.



EIMER OVAL



AB 1 STÜCK LIEFERBAR
keine Mindestabnahme

SONDERFARBEN
Einfach online bestellen

LIEFERUNG FREI HAUS
ab 250 € Bestellwert Netto

Bringt Farbe ins Spiel

Der ovale Eimer von AUER Packaging ist sowohl in der Standardfarbe weiß, als auch in vielen Sonderfarben erhältlich. Er ist aus lebensmittelechtem Kunststoff gefertigt, wodurch er sich optimal für die Bevorratung von Nahrungsmitteln eignet.

- 18,8 Liter Volumen
- Lebensmittelecht
- Individuelle Gestaltung dank vielseitiger Druckmöglichkeiten
- Mit und ohne Deckel erhältlich

EIMER OVAL

RAL 9016

ISO-Volumen	Bügel	Artikel-Nr.	Außenmaße L x B x H (cm)	Preis bei Einzelabnahme	Stück auf Palette	Preis/Stück auf Palette
18,8 Liter	Kunststoffbügel	EO 18,8+DK	39,1 x 30,1 x 28	2,53 €	324	1,95 €



EIMER RECHTECKIG

AB 1 STÜCK LIEFERBAR
keine Mindestabnahme

SONDERFARBEN
Einfach online bestellen

LIEFERUNG FREI HAUS
ab 250 € Bestellwert Netto



Trendsetter mit Ecken

Der rechteckige Eimer von AUER Packaging ist mit seiner Füllmenge von 2,6 Liter bis 22 Liter modern und praktisch zugleich. Er ist aus lebensmittelechtem Kunststoff gefertigt, wodurch er sich optimal für die Bevorratung von Nahrungsmitteln eignet.

- ISO-Füllmengen
- Lebensmittelecht
- Individuelle Gestaltung dank vielseitiger Druckmöglichkeiten
- Mit und ohne Deckel erhältlich

EIMER RECHTECKIG

RAL 9016

ISO-Volumen	Bügel	Artikel-Nr.	Außenmaße L x B x H (cm)	Preis bei Einzelabnahme	Stück auf Palette	Preis/Stück auf Palette
2,6 Liter	Kunststoffbügel	EE 2,6-235.150+DK	23,5 x 15,0 x 11,4	0,76 €	1904	0,58 €
3,2 Liter	Kunststoffbügel	EE 3,2-250.169+DK	25,0 x 16,9 x 11,4	0,99 €	1540	0,76 €
4,4 Liter	Kunststoffbügel	EE 4,4-286.198+DK	28,5 x 19,7 x 11,9	1,08 €	884	0,83 €
5,6 Liter	Kunststoffbügel	EE 5,6-286.198+DK	28,5 x 19,7 x 14,8	1,20 €	816	0,93 €
10,3 Liter	Kunststoffbügel	EE 10,3-286.198+DK	28,6 x 19,8 x 27,3	1,75 €	816	1,35 €
12,8 Liter	Kunststoffbügel	EE 12,8-372.240+DK	37,1 x 23,9 x 20,8	2,16 €	528	1,66 €
16,6 Liter	Kunststoffbügel	EE 16,6-372.240+DK	37,2 x 24,0 x 27,0	2,76 €	480	2,12 €
17,0 Liter	Kunststoffbügel	EE 17-395.295+DK	39,4 x 29,4 x 21,1	3,04 €	360	2,34 €
20,0 Liter	Kunststoffbügel	EE 20-395.295+DK	39,4 x 29,4 x 24,7	3,46 €	324	2,66 €
22,0 Liter	Kunststoffbügel	EE 22-395.295+DK	39,5 x 29,5 x 27,2	3,79 €	306	2,92 €





Special Effects

Inmould-Labeling (IML) ist eine Bedruckungsmethode, die Ihre Eimer im individuellen und brillanten Design erstrahlen lassen. Der Gestaltungsfreiheit sind dabei keine Grenzen gesetzt: Fotos und Grafikdesign werden in hochauflösender, bestechender Druckqualität wiedergegeben und können durch verblüffende Effekte ergänzt werden. Sie haben die Wahl zwischen den verschiedensten Veredelungsmöglichkeiten - von Duftdrucken, die bei Berührung ein ausgewähltes Aroma freisetzen, über samtig-weiche Oberflächen bis zu Thermocrom-Farben, die sich abhängig von der Temperatur verändern. Gerne berät Sie unser Personal hinsichtlich Ihrer Wunsch-Bedruckung!

- Duftdrucke
- Haptische Effekte
- Schwarzlicht-Effekte
- Thermocrom-Farben
- Partielle UV-Lackierungen
- Metallic-Effekte
- Abziehbare Bedruckungen
- Digitale Wasserzeichen

SCHRAUBDOSEN



AB 1 STÜCK LIEFERBAR
keine Mindestabnahme

LIEFERUNG FREI HAUS
ab 250 € Bestellwert Netto

Geschützt im Handumdrehen

Die Schraubdose von AUER Packaging überzeugt durch haptische Details, die das Handling besonders komfortabel und ergonomisch gestalten. Der Komfortgriff erleichtert das Öffnen sowie Schließen der Dose und dient gleichzeitig als Tragegriff. Ein separater Innendeckel oder eine im 2-Komponenten-Deckel integrierte Abichtung sorgen dafür, dass der Inhalt der Schraubdose zuverlässig vor äußeren Einflüssen geschützt wird.

- Lebensmittelecht
- Wasserdampfdicht
- Stapelbar

STANDARDFARBEN

F1 Deckel RAL 110 80 70
Limonengrün

F2 Deckel RAL 1003
Signalgelb

F3 Deckel RAL 3020
Verkehrsrot

F4 Deckel RAL 5005
Signalblau

F5 Deckel RAL 7016
Anthrazitgrau

F6 Deckel RAL 9016
Verkehrsweiß



SCHRAUBDOSEN BASIC MIT INNENDECKEL

ISO-Volumen	Artikel-Nr.	Durchmesser x Höhe (cm)	Preis bei Einzelabnahme	Stück auf Palette	Preis/Stück auf Palette
0,30 Liter	SC I 0.3-99 F3	11,1 x 5,5	1,78 €	2250	1,37 €
0,50 Liter	SC I 0.5-99 F3	11,1 x 8,2	1,84 €	1350	1,41 €
0,65 Liter	SC I 0.65-99 F3	11,1 x 10,3	1,87 €	1350	1,44 €
1,00 Liter	SC I 1.0-99 F3	11,1 x 15,2	2,03 €	900	1,56 €
1,30 Liter	SC I 1.3-99 F3	11,1 x 19,4	2,20 €	450	1,69 €
1,50 Liter	SC I 1.5-119 F3	13,2 x 16,0	2,41 €	640	1,85 €
2,00 Liter	SC I 2.0-119 F3	13,2 x 20,9	2,67 €	320	2,05 €
2,50 Liter	SC I 2.5-119 F3	13,2 x 25,8	2,83 €	320	2,18 €



SCHRAUBDOSEN BASIC OHNE INNENDECKEL

ISO-Volumen	Artikel-Nr.	Durchmesser x Höhe (cm)	Preis bei Einzelabnahme	Stück auf Palette	Preis/Stück auf Palette
0,30 Liter	SC A 0.3-99 F3	11,1 x 5,5	1,58 €	2250	1,21 €
0,50 Liter	SC A 0.5-99 F3	11,1 x 8,2	1,64 €	1350	1,26 €
0,65 Liter	SC A 0.65-99 F3	11,1 x 10,3	1,67 €	1350	1,29 €
1,00 Liter	SC A 1.0-99 F3	11,1 x 15,2	1,83 €	900	1,41 €
1,30 Liter	SC A 1.3-99 F3	11,1 x 19,4	2,00 €	450	1,54 €
1,50 Liter	SC A 1.5-119 F3	13,2 x 16,0	2,13 €	640	1,64 €
2,00 Liter	SC A 2.0-119 F3	13,2 x 20,9	2,39 €	320	1,84 €
2,50 Liter	SC A 2.5-119 F3	13,2 x 25,8	2,56 €	320	1,97 €

» Wählen Sie Ihre persönliche Wunschfarbe durch Ändern des Farbkürzels (F3) in der Artikel-Nr.



SCHRAUBDOSEN MIT KOMFORTGRIFF MIT INNENDECKEL

ISO-Volumen	Artikel-Nr.	Durchmesser x Höhe (cm)	Preis bei Einzelabnahme	Stück auf Palette	Preis/Stück auf Palette
0,30 Liter	SC IG 0.3-99 F3	11,1 x 7,7	2,41 €	1800	1,85 €
0,50 Liter	SC IG 0.5-99 F3	11,1 x 10,5	2,46 €	1350	1,89 €
0,65 Liter	SC IG 0.65-99 F3	11,1 x 12,6	2,52 €	900	1,94 €
1,00 Liter	SC IG 1.0-99 F3	11,1 x 17,4	2,63 €	900	2,02 €
1,30 Liter	SC IG 1.3-99 F3	11,1 x 21,7	2,82 €	450	2,17 €
1,50 Liter	SC IG 1.5-119 F3	13,1 x 18,3	3,25 €	320	2,50 €
2,00 Liter	SC IG 2.0-119 F3	13,1 x 23,2	3,36 €	320	2,58 €
2,50 Liter	SC IG 2.5-119 F3	13,1 x 28,1	3,52 €	320	2,71 €



SCHRAUBDOSEN MIT KOMFORTGRIFF OHNE INNENDECKEL

ISO-Volumen	Artikel-Nr.	Durchmesser x Höhe (cm)	Preis bei Einzelabnahme	Stück auf Palette	Preis/Stück auf Palette
0,30 Liter	SC AG 0.3-99 F3	11,1 x 7,7	2,19 €	1800	1,68 €
0,50 Liter	SC AG 0.5-99 F3	11,1 x 10,5	2,26 €	1350	1,74 €
0,65 Liter	SC AG 0.65-99 F3	11,1 x 12,6	2,32 €	900	1,78 €
1,00 Liter	SC AG 1.0-99 F3	11,1 x 17,4	2,43 €	900	1,87 €
1,30 Liter	SC AG 1.3-99 F3	11,1 x 21,7	2,60 €	450	2,00 €
1,50 Liter	SC AG 1.5-119 F3	13,1 x 18,3	2,98 €	320	2,29 €
2,00 Liter	SC AG 2.0-119 F3	13,1 x 23,2	3,08 €	320	2,37 €
2,50 Liter	SC AG 2.5-119 F3	13,1 x 28,1	3,25 €	320	2,50 €

» Wählen Sie Ihre persönliche Wunschfarbe durch Ändern des Farbkürzels (F3) in der Artikel-Nr.



KUNSTSTOFFPALETTEN

Die clevere Alternative



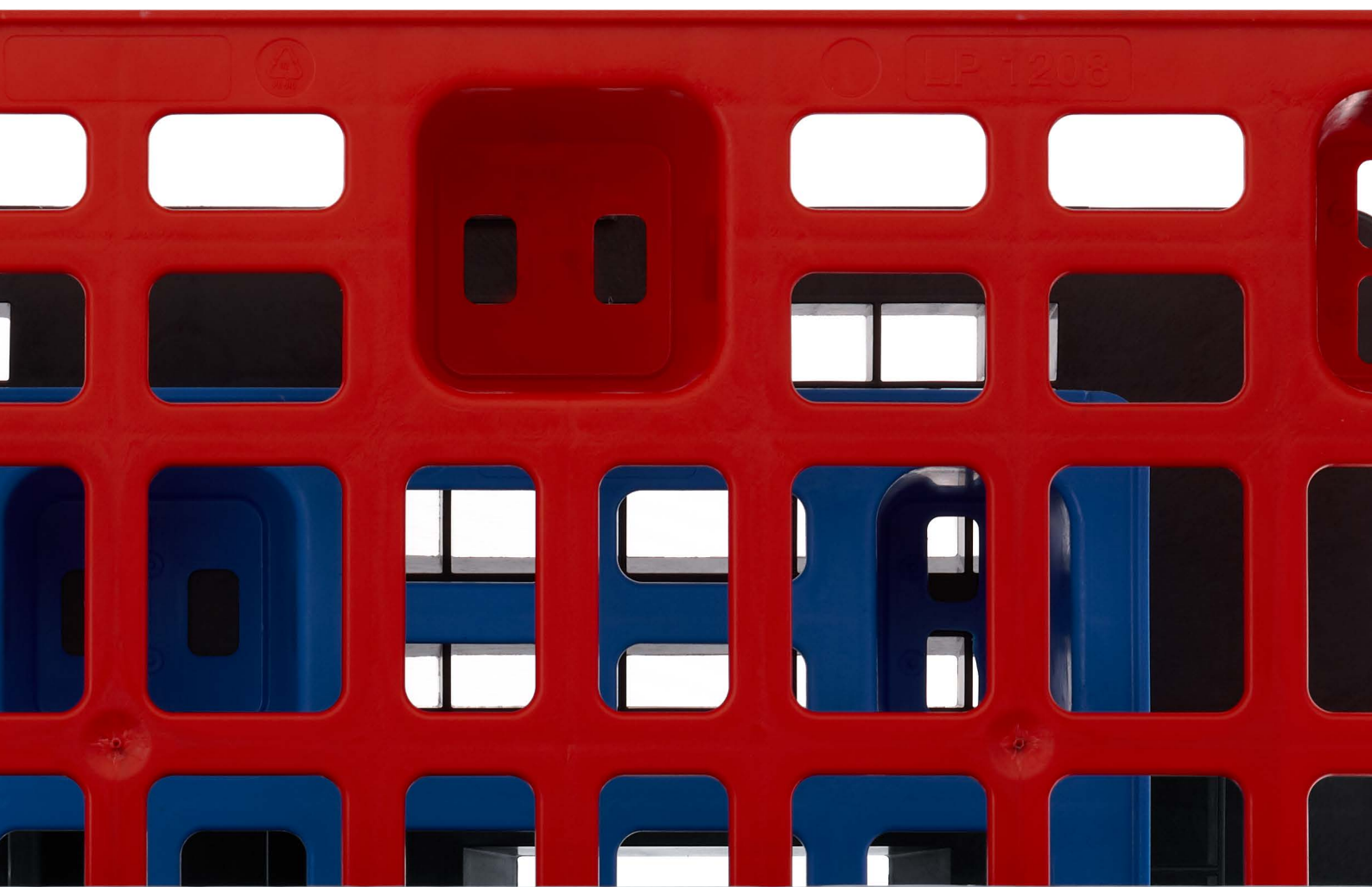

LEICHTPALETTEN MIT SICHERUNGSRAND MIT FÜSSEN

AB 1 STÜCK LIEFERBAR
keine Mindestabnahme

SONDERFARBEN
Einfach online bestellen

LIEFERUNG FREI HAUS
ab 250 € Bestellwert Netto

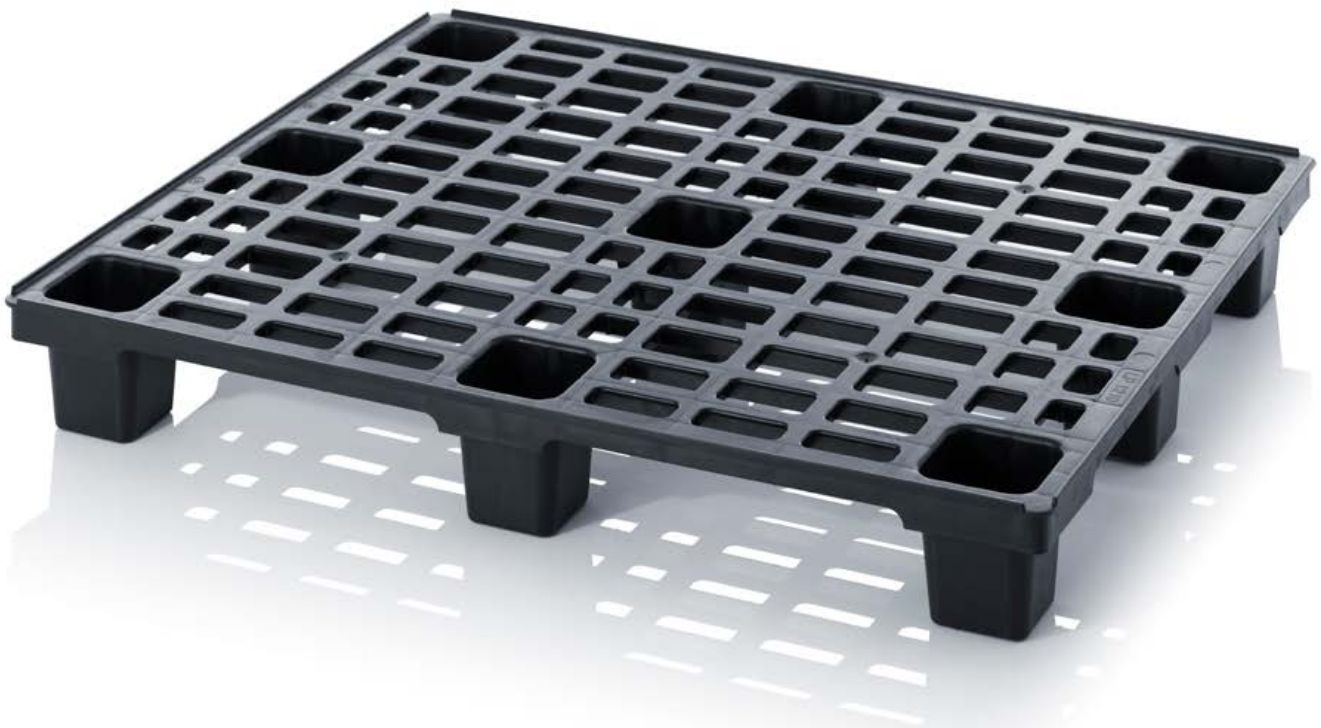

Stabile Leichtgewichte

Die Leichtpalette von AUER Packaging zeichnet sich durch ihr besonders geringes Eigengewicht aus. Dennoch überzeugt sie durch eine hohe Belastbarkeit und ist deshalb für weltweite Transporte geeignet. Mit Füßen lässt sich die Leichtpalette platzsparend ineinander stapeln, Kufen sorgen besonders bei großen Lasten für optimale Standsicherheit.

- Platzsparend ineinander stapelbar
- Geringes Eigengewicht
- Hohe Belastbarkeit
- Für weltweiten Export geeignet

LEICHTPALETTEN MIT SICHERUNGSRAND MIT FÜSSEN

RAL 9017

Außenmaße L x B (cm)	Artikel-Nr.	Ausführung	Preis bei Einzelabnahme	Stück/ Stellplatz	Preis/Stück auf Stellplatz
60 x 40	LP 64	mit 4 Füßen	5,77 €	200	4,44 €
80 x 60	LP 86	mit 6 Füßen	6,88 €	100	5,29 €
120 x 80	LP 1208	mit 9 Füßen	10,39 €	50	7,99 €
120 x 100	LP 1210K	mit 3 Kufen	17,65 €	23	13,57 €

- » Ausführung ohne Sicherungsrand finden Sie in unserem Onlineshop
- » ESD Ausführung finden Sie auf Seite 172



LEICHTPALETTEN MIT SICHERUNGSRAND MIT KUFEN

AB 1 STÜCK LIEFERBAR
keine Mindestabnahme

SONDERFARBEN
Einfach online bestellen

LIEFERUNG FREI HAUS
ab 250 € Bestellwert Netto



Die Standsicheren

Die Ausstattung mit Kufen verleiht den Leichtpaletten noch mehr Stabilität und Verwindungssteifigkeit. Gerade bei großen Lasten bewähren sich diese Paletten, wenn sie mit Staplergabeln angehoben werden.

- Optimale Standsicherheit
- Geringes Eigengewicht
- Hohe Belastbarkeit
- Für weltweiten Export geeignet

LEICHTPALETTEN MIT SICHERUNGSRAND MIT KUFEN

RAL 9017

Außenmaße L x B (cm)	Artikel-Nr.	Ausführung	Preis bei Einzelabnahme	Stück/ Stellplatz	Preis/Stück auf Stellplatz
120 x 80	LP 1208K	mit 3 Kufen	16,04 €	23	12,34 €
120 x 100	LP 1210K	mit 3 Kufen	17,65 €	23	13,57 €

- » Ausführung ohne Sicherungsrand finden Sie in unserem Onlineshop
- » ESD Ausführung finden Sie auf Seite 172



MEDIUMPALETTEN MIT SICHERUNGSRAND

AB 1 STÜCK LIEFERBAR
keine Mindestabnahme

LIEFERUNG FREI HAUS
ab 250 € Bestellwert Netto



Starke Alleskönner

Die Mediapalette von AUER Packaging aus kratzfestem, hochwertigem Kunststoff ist ein Allrounder im Paletten-Alltag und liegt in ihrer Belastbarkeit zwischen der Leicht- und Hygienepalette. Sie ist für den weltweiten Export geeignet und mit Stahlrohrverstärkung auch optimal im Hochregallager einsetzbar.

- Euro- und ISO Format
- Mit oder ohne Sicherungsrand
- Optionale Stahlrohrverstärkung
- Für weltweiten Export geeignet

MEDIUMPALETTEN MIT SICHERUNGSRAND

RAL 9017

Außenmaße L x B (cm)	Artikel-Nr.	Ausführung	Preis bei Einzelabnahme	Stück/ Stellplatz	Preis/Stück auf Stellplatz
120 x 80	MP 1208	mit 3 Kufen	34,96 €	14	26,90 €
120 x 80	MPHD 1208	mit 3 Kufen und Stahlrohr-Verstärkung	53,16 €	14	40,90 €
120 x 100	MP 1210	mit 3 Kufen	31,63 €	14	24,33 €
120 x 100	MPHD 1210	mit 3 Kufen und Stahlrohr-Verstärkung	49,83 €	14	38,33 €
120 x 100	MP 12105	mit 5 Kufen	36,41 €	14	28,01 €
120 x 100	MPHD 12105	mit 2 Quer- und 3 Längskufen und Stahlrohr-Verstärkung	51,33 €	14	39,48 €

» Ausführung **ohne Sicherungsrand** finden Sie in unserem Onlineshop



HYGIENEPALLETEN MIT SICHERUNGSRAND

AB 1 STÜCK LIEFERBAR
keine Mindestabnahme

SONDERFARBEN
Einfach online bestellen

LIEFERUNG FREI HAUS
ab 250 € Bestellwert Netto



Saubere Höchstleistung

Die Hygienepalette von AUER Packaging ist auch bekannt als H1 oder H3 Palette und wurde speziell für die Lagerung und den Transport von Lebensmitteln entwickelt. Durch genormte Außenmaße ist sie die perfekte Basis für hygienisch-einwandfreie Stapelbehälter und für den weltweiten Export geeignet.

- Lebensmittelecht
- Für weltweiten Export geeignet
- Hitze- und kältebeständig
- Leicht zu reinigen

HYGIENEPALLETEN MIT SICHERUNGSRAND

RAL 7001

Außenmaße L x B (cm)	Artikel-Nr.	Ausführung	Preis bei Einzelabnahme	Stück/ Stellplatz	Preis/Stück auf Stellplatz
120 x 80	H1	3 Kufen verschweißt	66,85 €	14	51,42 €
120 x 80	H1-RG	3 Kufen unverschweißt	55,26 €	14	42,51 €
120 x 100	H3	3 Kufen unverschweißt	45,32 €	14	34,86 €
120 x 100	H3+5	5 Kufen unverschweißt	47,87 €	14	36,82 €

» Ausführung **ohne Sicherungsrand** finden Sie in unserem Onlineshop



REINRAUMPALETTEN

AB 1 STÜCK LIEFERBAR
keine Mindestabnahme

SONDERFARBEN
Einfach online bestellen

LIEFERUNG FREI HAUS
ab 250 € Bestellwert Netto



Glatte Sache

Die Reinraumpalette von AUER Packaging lässt sich durch ihre glatte, geschlossene Auflagefläche problemlos gründlich reinigen und ist somit ideal für die Lagerung und den Transport von hygienischen Waren geeignet. Die Palette ist sowohl mit als auch ohne Sicherungsrand erhältlich.

- Vollkommen glatte Oberfläche
- Problemlose Reinigung der Oberfläche
- Hochregal-geeignet
- Optionale Stahlrohrverstärkung

REINRAUMPALETTEN MIT SICHERUNGSRAND

RAL 7001

Außenmaße L x B (cm)	Artikel-Nr.	Ausführung	Preis bei Einzelabnahme	Stück/ Stellplatz	Preis/Stück auf Stellplatz
120 x 80	H 1208	mit 3 Kufen	55,45 €	21	42,65 €
120 x 80	HD 1208	mit 3 Kufen und Stahlrohr-Verstärkung	65,46 €	21	50,35 €
120 x 100	H 1210	mit 3 Kufen	64,81 €	21	49,86 €
120 x 100	HD 1210	mit 3 Kufen und Stahlrohr-Verstärkung	74,82 €	21	57,56 €
120 x 100	H 12105	mit 2 Quer- und 3 Längskufen	68,65 €	15	52,81 €
120 x 100	HD 12105	mit 2 Quer- und 3 Längskufen und Stahlrohr-Verstärkung	78,66 €	15	60,51 €



REINRAUMPALETTEN OHNE SICHERUNGSRAND

RAL 7001

Außenmaße L x B (cm)	Artikel-Nr.	Ausführung	Preis bei Einzelabnahme	Stück/ Stellplatz	Preis/Stück auf Stellplatz
120 x 80	H 1208 OS	mit 3 Kufen	56,75 €	21	43,65 €
120 x 80	HD 1208 OS	mit 3 Kufen und Stahlrohr-Verstärkung	66,76 €	21	51,35 €
120 x 100	H 1210 OS	mit 3 Kufen	66,63 €	21	51,26 €
120 x 100	HD 1210 OS	mit 3 Kufen und Stahlrohr-Verstärkung	76,64 €	21	58,96 €
120 x 100	H 12105 OS	mit 2 Quer- und 3 Längskufen	70,47 €	15	54,21 €
120 x 100	HD 12105 OS	mit 2 Quer- und 3 Längskufen und Stahlrohr-Verstärkung	80,48 €	15	61,91 €

» ESD Ausführung finden Sie auf Seite 173



REINRAUMPALETTEN AUS REGENERAT

AB 1 STÜCK LIEFERBAR
keine Mindestabnahme

LIEFERUNG FREI HAUS
ab 250 € Bestellwert Netto



Glatte Sache

Die Reinraumpalette aus Regenerat von AUER Packaging wird aus recyceltem Kunststoff hergestellt und ist daher etwas preisgünstiger als die Ausführung aus Neumaterial. Sie steht dieser Variante jedoch in Sachen Traglast und Reinigung in nichts nach. Bitte beachten Sie, dass Reinraumpaletten aus Regenerat nicht lebensmittelecht sind.

- Aus Regenerat-Material
- Vollkommen glatte Oberfläche
- Problemlose Reinigung
- Hochregal-geeignet

REINRAUMPALETTEN AUS REGENERAT MIT SICHERUNGSRAND

RAL 9017

Außenmaße L x B (cm)	Artikel-Nr.	Ausführung	Preis bei Einzelabnahme	Stück/ Stellplatz	Preis/Stück auf Stellplatz
120 x 80	R 1208	mit 3 Kufen	36,63 €	21	28,18 €
120 x 80	RD 1208	mit 3 Kufen und Stahlrohr-Verstärkung	46,64 €	21	35,88 €
120 x 100	R 1210	mit 3 Kufen	39,31 €	21	30,24 €
120 x 100	RD 1210	mit 3 Kufen und Stahlrohr-Verstärkung	49,32 €	21	37,94 €
120 x 100	R 12105	mit 2 Quer- und 3 Längskufen	42,89 €	15	32,99 €
120 x 100	RD 12105	mit 2 Quer- und 3 Längskufen und Stahlrohr-Verstärkung	52,90 €	15	40,69 €



REINRAUMPALETTEN AUS REGENERAT OHNE SICHERUNGSRAND

RAL 9017

Außenmaße L x B (cm)	Artikel-Nr.	Ausführung	Preis bei Einzelabnahme	Stück/ Stellplatz	Preis/Stück auf Stellplatz
120 x 80	R 1208 OS	mit 3 Kufen	37,93 €	21	29,18 €
120 x 80	RD 1208 OS	mit 3 Kufen und Stahlrohr-Verstärkung	47,94 €	21	36,88 €
120 x 100	R 1210 OS	mit 3 Kufen	40,61 €	21	31,24 €
120 x 100	RD 1210 OS	mit 3 Kufen und Stahlrohr-Verstärkung	50,62 €	21	38,94 €
120 x 100	R 12105 OS	mit 2 Quer- und 3 Längskufen	44,19 €	15	33,99 €
120 x 100	RD 12105 OS	mit 2 Quer- und 3 Längskufen und Stahlrohr-Verstärkung	54,20 €	15	41,69 €



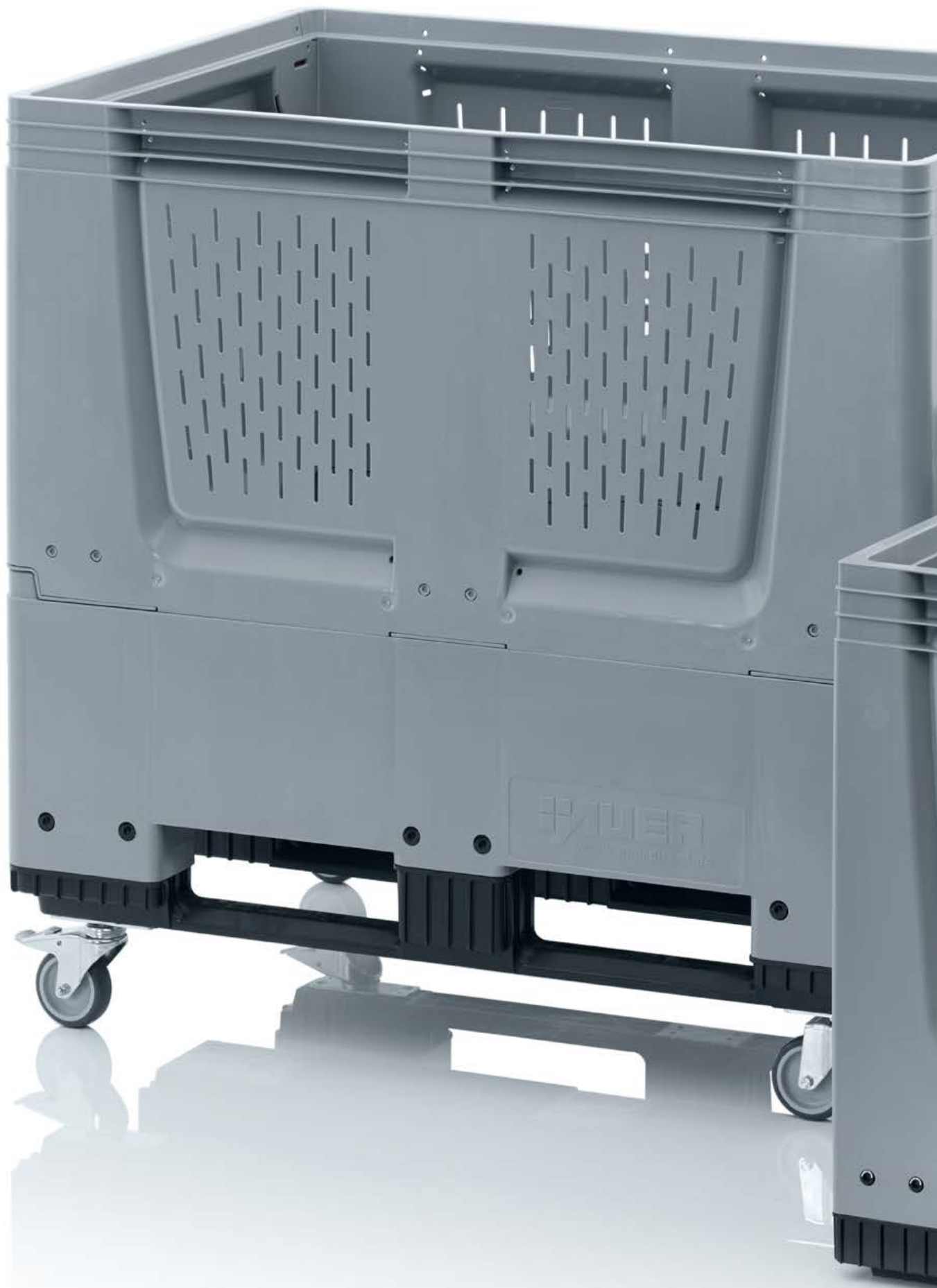



PALETTENBEHÄLTER

Für große Aufgaben

BIG BOXEN GESCHLOSSEN



AB 1 STÜCK LIEFERBAR
keine Mindestabnahme

SONDERFARBEN
Einfach online bestellen

LIEFERUNG FREI HAUS
ab 250 € Bestellwert Netto

Robust im Großformat

Die geschlossene Big Box von AUER Packaging zeichnet sich durch ihre robuste Bauweise und die geschlossenen Seitenwände aus. Sie ist an ISO- und EURO-Formate angepasst und eignet sich aufgrund des großen Fassungsvermögens besonders zur Lagerung und dem Transport von sperrigen, schweren Gütern.

- ISO- und EURO-Formate
- Wahlweise mit Kufen, Füßen oder Rädern
- Auch mit Deckel stapelbar
- Leicht zu reinigen

BIG BOXEN GESCHLOSSEN

RAL 7001

Außenmaße L x B x H (cm)	Artikel-Nr.	Ausführung	Preis bei Einzelabnahme	Stück/ Stellplatz	Preis/Stück auf Stellplatz
80 x 60 x 79	BBG 86	4 Füße	83,60 €	6	64,31 €
80 x 60 x 93	BBG 86R	4 Räder	118,18 €	6	90,91 €
120 x 80 x 79	BBG 1208	4 Füße	121,17 €	3	93,21 €
120 x 80 x 79	BBG 1208K	3 Kufen	132,51 €	3	101,93 €
120 x 80 x 79	UN BBG 1208K	3 Kufen, UN-Zulassung	157,62 €	3	121,25 €
120 x 80 x 93	BBG 1208R	4 Räder	155,94 €	3	119,95 €
120 x 100 x 79	BBG 1210	4 Füße	127,76 €	4	98,28 €
120 x 100 x 79	BBG 1210K	3 Kufen	139,10 €	4	107,00 €
120 x 100 x 79	UN BBG 1210K	3 Kufen, UN-Zulassung	164,22 €	4	126,32 €
120 x 100 x 93	BBG 1210R	4 Räder	163,74 €	4	125,95 €
120 x 100 x 100	MBG 1210	4 Füße	172,93 €	2	133,02 €
120 x 100 x 100	MBG 1210K	3 Kufen	184,27 €	2	141,75 €
120 x 100 x 114	MBG 1210R	4 Räder	207,94 €	2	159,95 €



BIG BOXEN MIT LÜFTUNGSSCHLITZEN

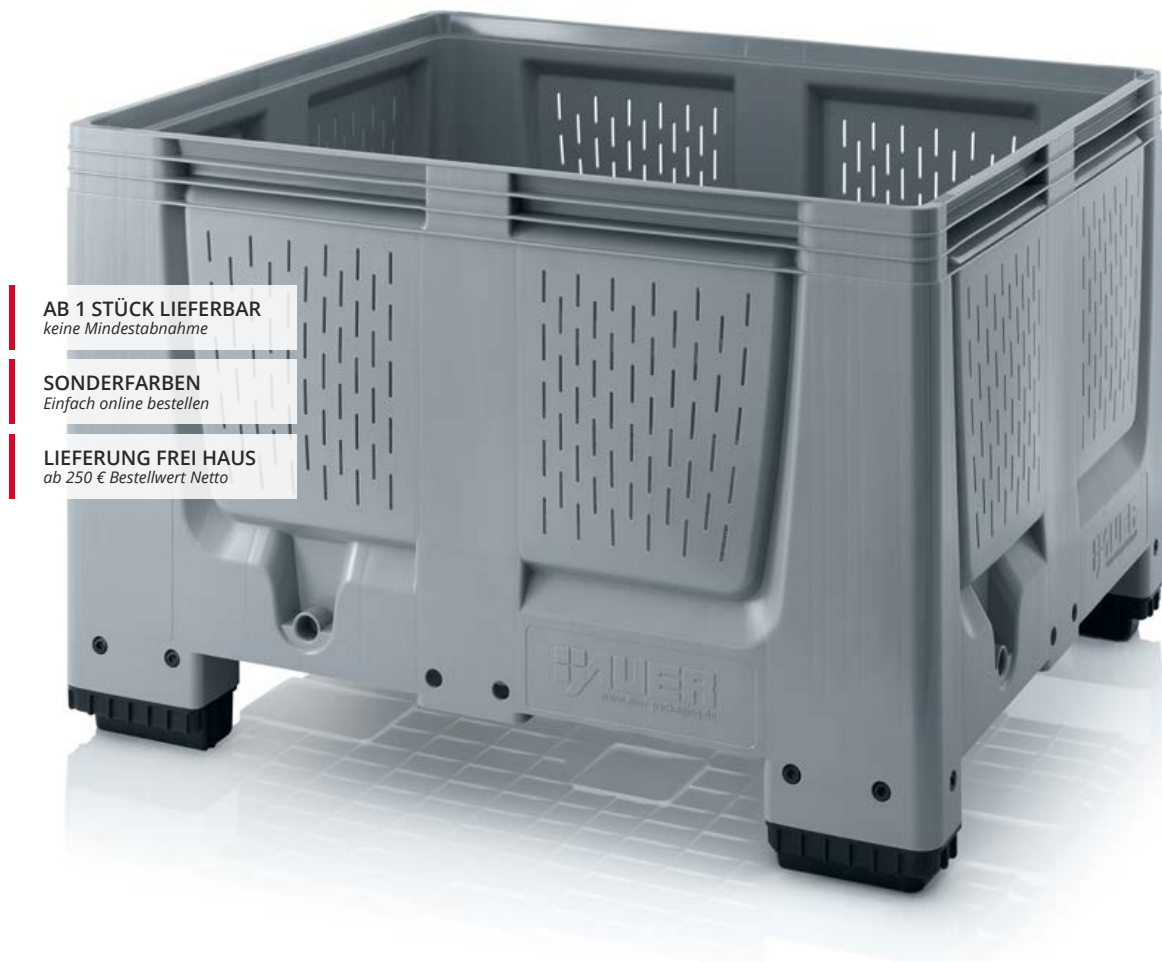

AB 1 STÜCK LIEFERBAR
keine Mindestabnahme

SONDERFARBEN
Einfach online bestellen

LIEFERUNG FREI HAUS
ab 250 € Bestellwert Netto

Die Lebensmittel-Riesen

Die Big Box mit Lüftungsschlitzen von AUER Packaging wird überwiegend für Lager- und Transportzwecke von Lebensmitteln, wie beispielsweise Obst und Gemüse, eingesetzt. Die glatten Innen- und Außenwände aus robustem, kratzfestem Kunststoff lassen sich problemlos reinigen.

- Volumenoptimierte Seitenwände
- Wenig Eigengewicht
- Auch mit Deckel stapelbar
- Leicht zu reinigen

BIG BOXEN MIT LÜFTUNGSSCHLITZEN

RAL 7001

Außenmaße L x B x H (cm)	Artikel-Nr.	Ausführung	Preis bei Einzelabnahme	Stück/ Stellplatz	Preis/Stück auf Stellplatz
80 x 60 x 79	BBO 86	4 Füße	82,51 €	6	63,47 €
80 x 60 x 93	BBO 86R	4 Räder	117,09 €	6	90,07 €
120 x 100 x 79	BBO 1210	4 Füße	124,74 €	4	95,95 €
120 x 100 x 79	BBO 1210K	3 Kufen	137,74 €	4	105,95 €
120 x 100 x 93	BBO 1210R	4 Räder	163,74 €	4	125,95 €
120 x 100 x 100	MBO 1210	4 Füße	168,94 €	2	129,95 €
120 x 100 x 100	MBO 1210K	3 Kufen	181,94 €	2	139,95 €
120 x 100 x 114	MBO 1210R	4 Räder	207,94 €	2	159,95 €



KLAPPBARE BIG BOXEN MIT 4 EINGRIFFSKLAPPEN

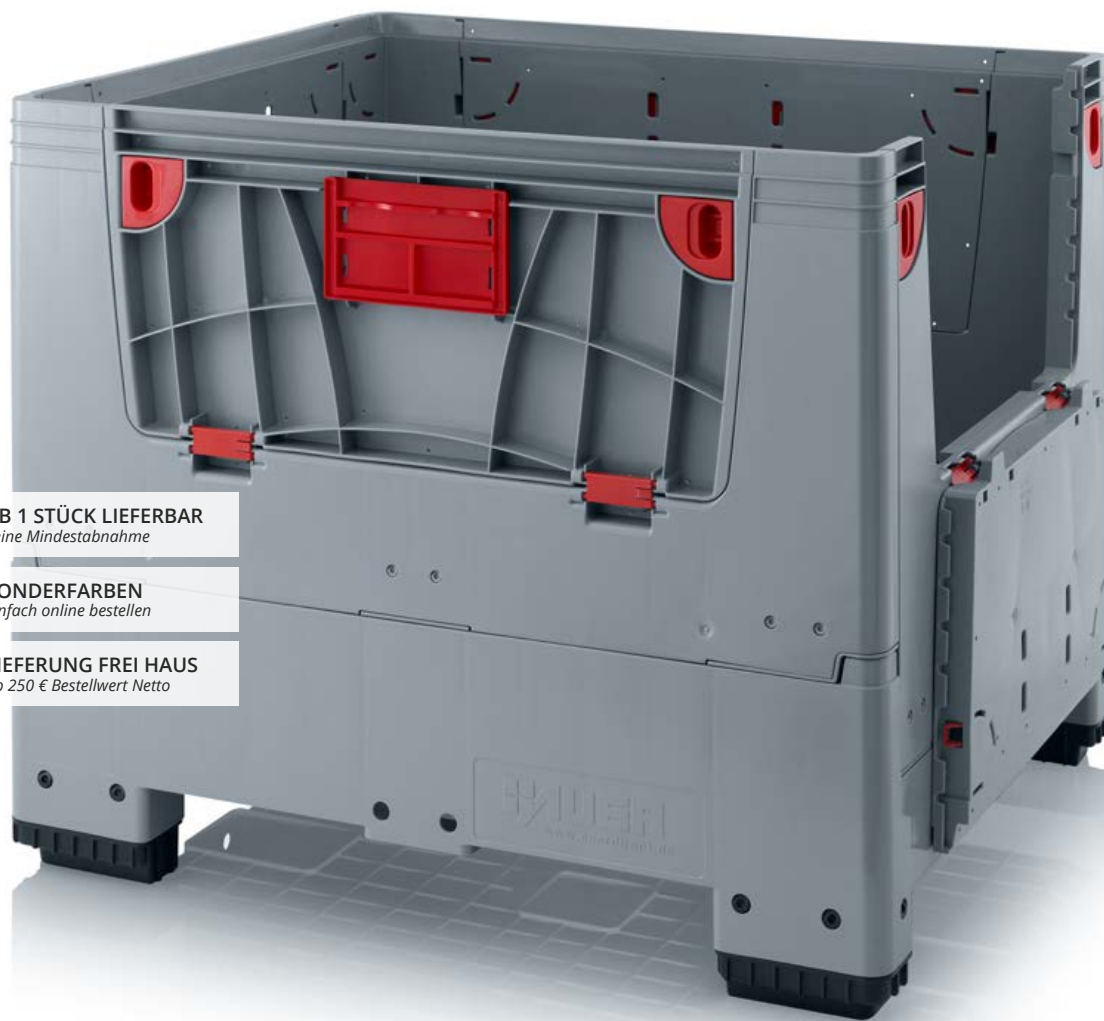

AB 1 STÜCK LIEFERBAR
keine Mindestabnahme

SONDERFARBEN
Einfach online bestellen

LIEFERUNG FREI HAUS
ab 250 € Bestellwert Netto

Optimiertes Handling

Ergonomie und komfortables Handling bietet die klappbare Big Box mit 4 Eingriffsklappen von AUER Packaging: Vier an den Seitenwänden integrierte Klappen ermöglichen einen schnellen und bequemen Zugriff auf den Inhalt. Bei Nichtgebrauch oder Rücktransport lassen sich die Außenwände platzsparend nach innen klappen.

- Komfortables Be- und Entladen
- Auch mit Deckel stapelbar
- Höhe zusammengeklappt: 42 cm
- Optional mit Etikettenhalter

KLAPPBARE BIG BOXEN MIT 4 EINGRIFFSKLAPPEN

RAL 7001

Außenmaße L x B x H (cm)	Artikel-Nr.	Ausführung	Preis bei Einzelabnahme	Stück/ Stellplatz	Preis/Stück auf Stellplatz
80 x 60 x 79	KLK 86K	2 Kufen	105,62 €	10	81,24 €
80 x 60 x 93	KLK 86R	4 Räder	161,89 €	10	124,53 €
120 x 80 x 100	KLK 1208	4 Füße	194,94 €	5	149,95 €
120 x 80 x 100	KLK 1208K	3 Kufen	207,94 €	5	159,95 €
120 x 80 x 114	KLK 1208R	4 Räder	228,03 €	5	175,41 €
120 x 80 x 114	KLK 1208KR	4 Räder, 3 Kufen	239,34 €	5	184,10 €
120 x 100 x 100	KLK 1210	4 Füße	207,94 €	5	159,95 €
120 x 100 x 100	KLK 1210K	3 Kufen	220,94 €	5	169,95 €
120 x 100 x 114	KLK 1210R	4 Räder	242,37 €	5	186,44 €
120 x 100 x 114	KLK 1210KR	4 Räder, 3 Kufen	253,55 €	5	195,04 €

» ESD Ausführung finden Sie auf Seite 171



KLAPPBARE BIG BOXEN GESCHLOSSEN

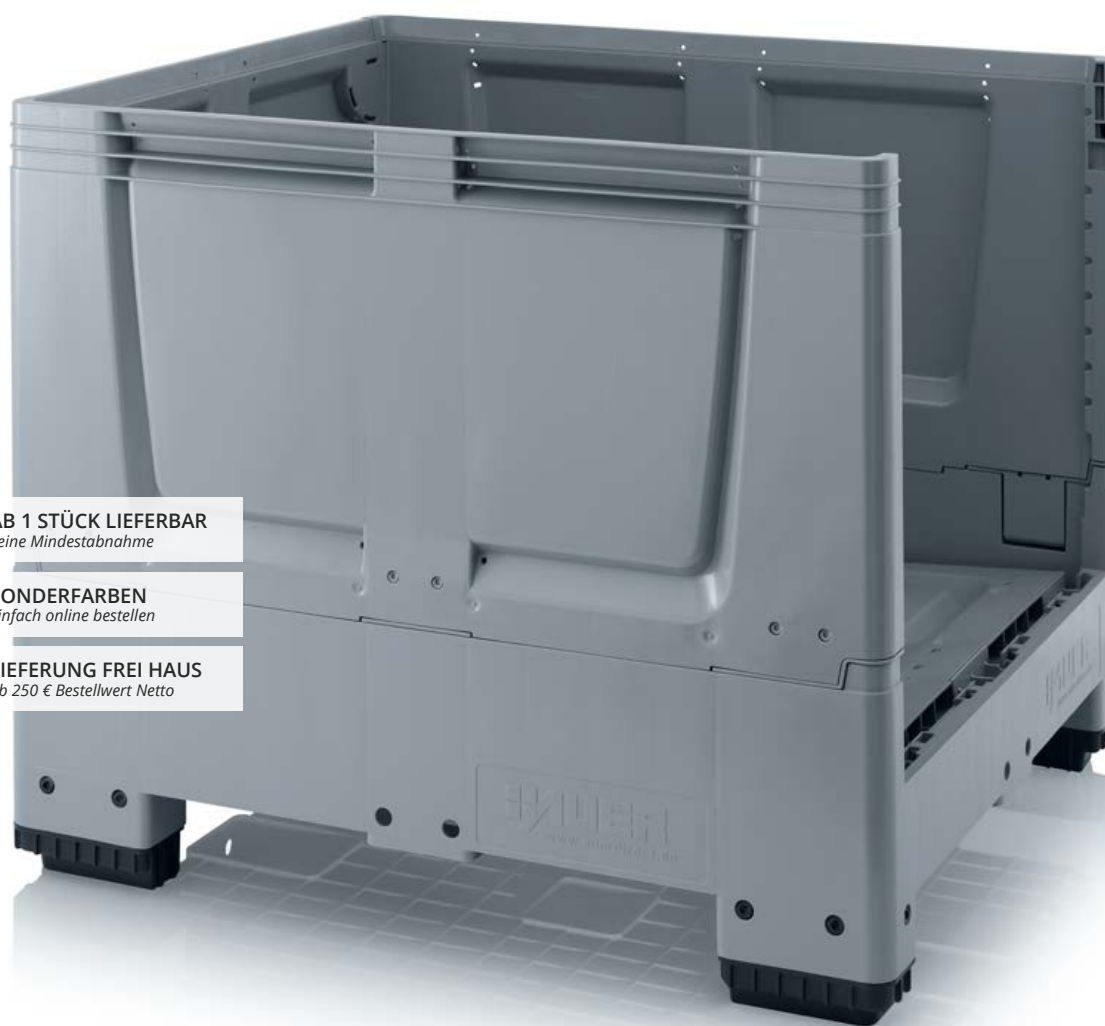

AB 1 STÜCK LIEFERBAR
keine Mindestabnahme

SONDERFARBEN
Einfach online bestellen

LIEFERUNG FREI HAUS
ab 250 € Bestellwert Netto

Entfalten wahre Größe

Die klappbare Big Box Geschlossen von AUER Packaging zeichnet sich durch ihre volumenoptimierten Seitenwände aus, die sich im Leerzustand einklappen lassen. Somit nutzen Sie ihre Lager- und Transportkapazitäten sowohl mit gefüllter, als auch mit leerer Big Box optimal aus.

- Volumenoptimierte Seitenwände
- Besonders platzsparend im Leerzustand
- Geringes Eigengewicht
- Leicht zu reinigen

KLAPPBARE BIG BOXEN GESCHLOSSEN

RAL 7001

Außenmaße L x B x H (cm)	Artikel-Nr.	Ausführung	Preis bei Einzelabnahme	Stück/ Stellplatz	Preis/Stück auf Stellplatz
120 x 80 x 100	KLK 1208	4 Füße	175,00 €	5	134,61 €
120 x 80 x 100	KLK 1208K	3 Kufen	186,28 €	5	143,29 €
120 x 80 x 114	KLK 1208R	4 Räder	209,58 €	5	161,21 €
120 x 80 x 114	KLK 1208KR	4 Räder, 3 Kufen	220,86 €	5	169,89 €
120 x 100 x 100	KLK 1210	4 Füße	194,94 €	5	149,95 €
120 x 100 x 100	KLK 1210K	3 Kufen	207,94 €	5	159,95 €
120 x 100 x 114	KLK 1210R	4 Räder	223,48 €	5	171,91 €
120 x 100 x 114	KLK 1210KR	4 Räder, 3 Kufen	234,77 €	5	180,59 €
120 x 100 x 79	KSG 1210	4 Füße	181,94 €	5	139,95 €
120 x 100 x 79	KSG 1210K	3 Kufen	194,94 €	5	149,95 €
120 x 100 x 93	KSG 1210R	4 Räder	208,03 €	5	160,02 €
120 x 100 x 93	KSG 1210KR	4 Räder, 3 Kufen	219,33 €	5	168,72 €



KLAPPBARE BIG BOXEN MIT LÜFTUNGSSCHLITZEN

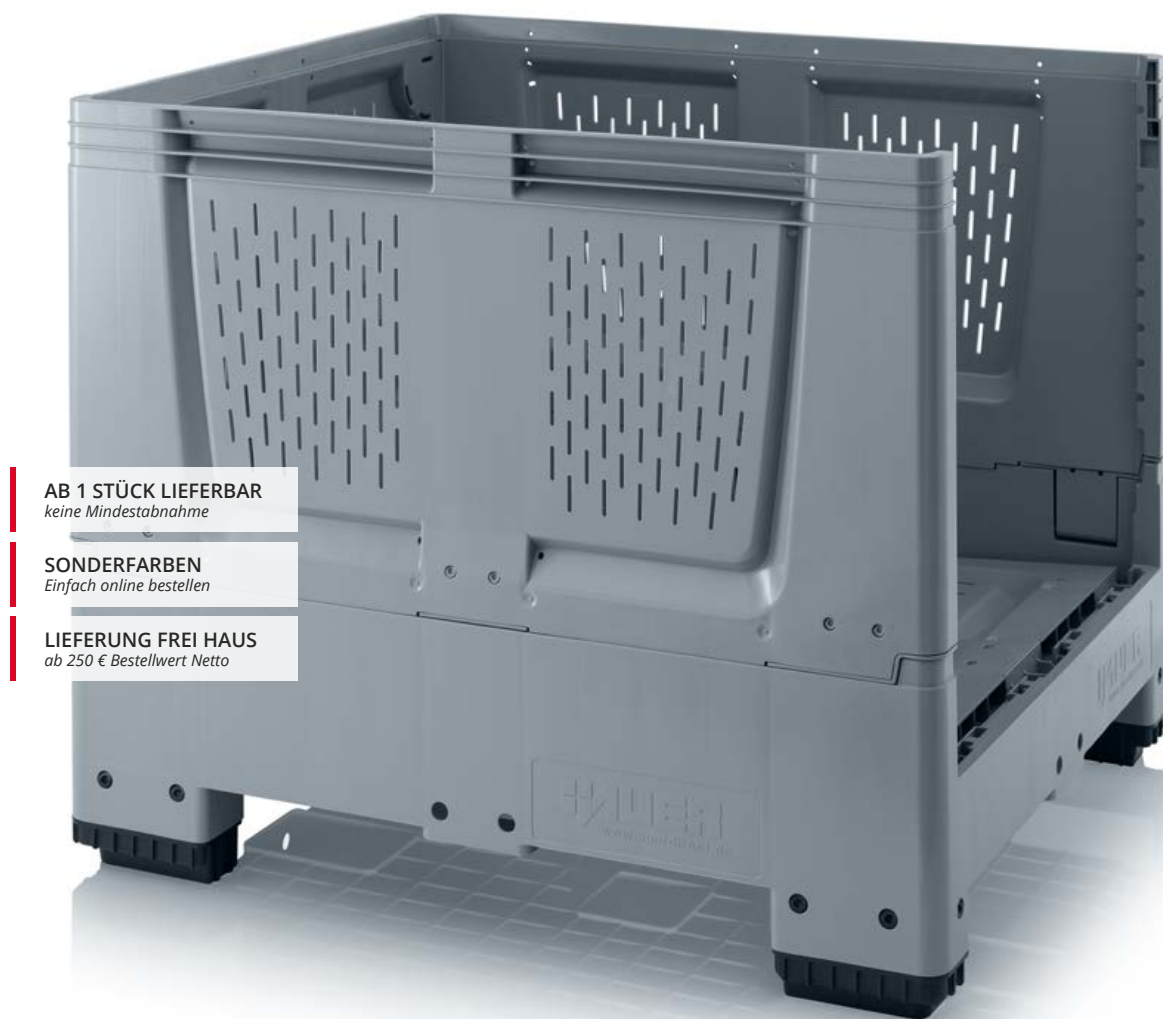

AB 1 STÜCK LIEFERBAR
keine Mindestabnahme

SONDERFARBEN
Einfach online bestellen

LIEFERUNG FREI HAUS
ab 250 € Bestellwert Netto

Transport-Ergonomie

Die klappbare Big Box mit Lüftungsschlitzen von AUER Packaging eignet sich aufgrund effektiver Belüftungsschlitze besonders für die Lagerung und den Transport von verderblichen Waren. Bei Nichtgebrauch oder Leertransporten lassen sich die Seitenwände mit wenigen Handgriffen platz- und kostensparend einklappen.

- Ideal für Transport und Lagerung von Lebensmitteln
- Mit Belüftungsschlitzen
- Volumenoptimierte Seitenwände
- Produktschonende Konstruktion

KLAPPBARE BIG BOXEN MIT LÜFTUNGSSCHLITZEN

RAL 7001

Außenmaße L x B x H (cm)	Artikel-Nr.	Ausführung	Preis bei Einzelabnahme	Stück/ Stellplatz	Preis/Stück auf Stellplatz
120 x 80 x 100	KLO 1208	4 Füße	172,91 €	5	133,00 €
120 x 80 x 100	KLO 1208K	3 Kufen	184,19 €	5	141,68 €
120 x 80 x 114	KLO 1208R	4 Räder	207,49 €	5	159,60 €
120 x 80 x 114	KLO 1208KR	4 Räder, 3 Kufen	218,77 €	5	168,28 €
120 x 100 x 100	KLO 1210	4 Füße	194,94 €	5	149,95 €
120 x 100 x 100	KLO 1210K	3 Kufen	207,94 €	5	159,95 €
120 x 100 x 114	KLO 1210R	4 Räder	220,94 €	5	169,95 €
120 x 100 x 114	KLO 1210KR	4 Räder, 3 Kufen	231,98 €	5	178,45 €
120 x 100 x 79	KSO 1210	4 Füße	181,94 €	5	139,95 €
120 x 100 x 79	KSO 1210K	3 Kufen	194,94 €	5	149,95 €
120 x 100 x 93	KSO 1210R	4 Räder	207,94 €	5	159,95 €
120 x 100 x 93	KSO 1210KR	4 Räder, 3 Kufen	216,80 €	5	166,77 €



KLAPPBARE GROSSLADUNGSTRÄGER



AB 1 STÜCK LIEFERBAR
keine Mindestabnahme

SONDERFARBEN
Einfach online bestellen

LIEFERUNG FREI HAUS
ab 250 € Bestellwert Netto

Stabiles Volumenwunder

Der klappbare Großladungsträger von AUER Packaging ist vielseitig einsetzbar: Egal ob als lebensmittelechter Hygienebehälter oder isolierender Thermobehälter – der Inhalt des GLT's ist optimal geschützt. Für einen kostensparenden Rücktransport lassen sich die Seitenwände einfach einklappen und somit das Volumen enorm reduzieren.

- Ideal für Transport und Lagerung von Lebensmitteln
- Isolation durch Doppelwände
- Platzsparend im Leerzustand
- Mit Deckel stapelbar

KLAPPBARE GROSSLADUNGSTRÄGER

RAL 7001

Außenmaße L x B x H (cm)	Artikel-Nr.	Volumen	Ausführung	Preis bei Einzelabnahme	Stück/ Stellplatz	Preis/Stück auf Stellplatz
80 x 60 x 81	GLT 86/83K	250 Liter	2 Kufen	155,68 €	12	119,75 €
80 x 60 x 89	GLT 86/83R	250 Liter	4 Räder	228,48 €	12	175,75 €
80 x 60 x 81	GLT 86/83RB	250 Liter	4 Räder mit Bremse	235,76 €	12	181,35 €
120 x 80 x 88	GLT 1208/91	500 Liter	4 Füße	236,57 €	5	181,98 €
120 x 80 x 88	GLT 1208/91K	500 Liter	3 Kufen	276,38 €	5	212,60 €
120 x 80 x 88	GLT 1208/91R	500 Liter	4 Räder	275,57 €	5	211,98 €
120 x 80 x 88	GLT 1208/91RB	500 Liter	4 Räder mit Bremse	282,07 €	5	216,98 €
120 x 100 x 122	GLT 1210/125	1.000 Liter	4 Füße	361,57 €	5	278,13 €
120 x 100 x 122	GLT 1210/125K	1.000 Liter	3 Kufen	401,36 €	5	308,74 €
120 x 100 x 122	GLT 1210/125R	1.000 Liter	4 Räder	400,57 €	5	308,13 €
120 x 100 x 122	GLT 1210/125RB	1.000 Liter	4 Räder mit Bremse	407,07 €	5	313,13 €



DIE KOMBINATIONSMÖGLICHKEIT

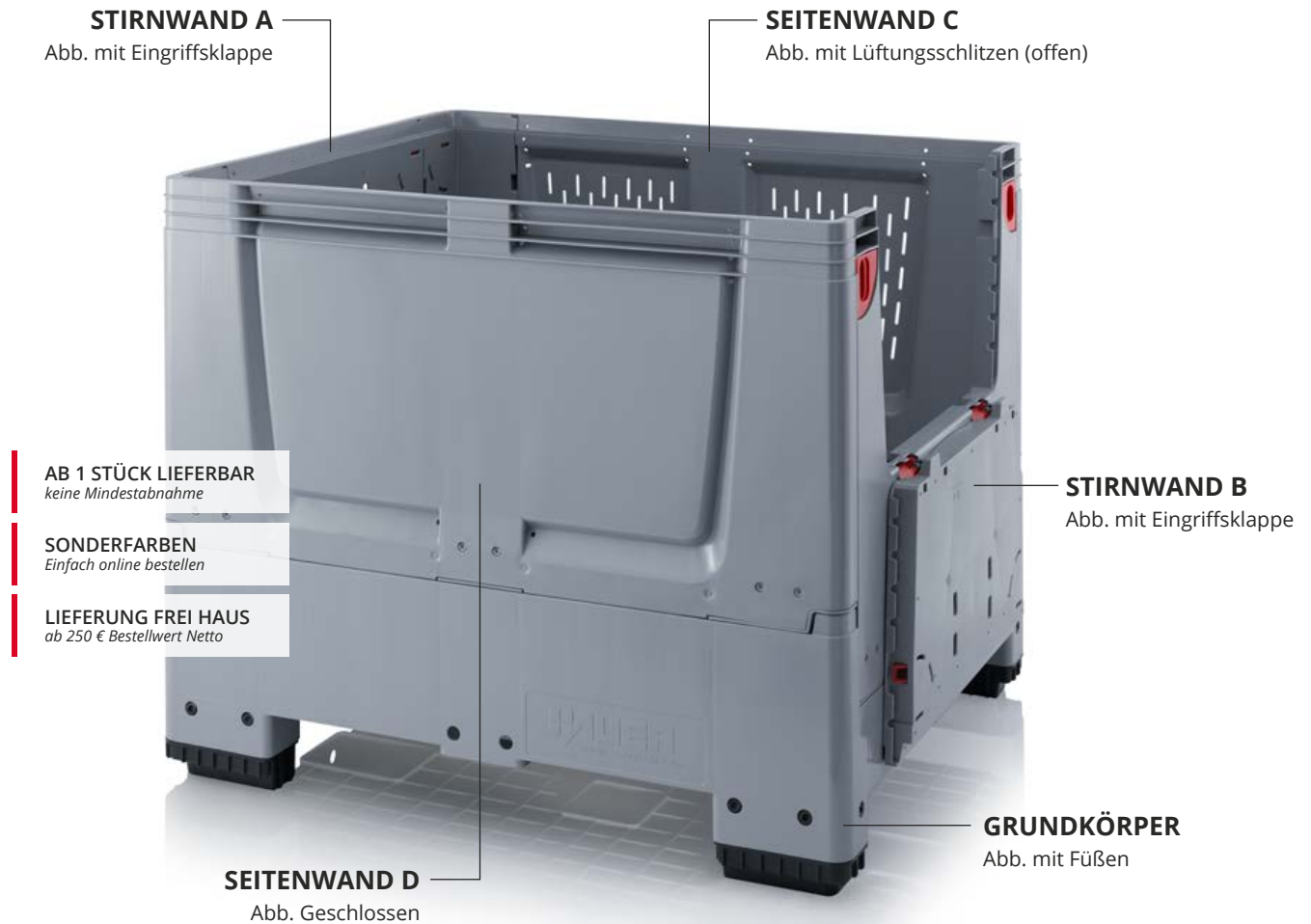

Genau nach Ihren Wünschen

Die Kombinationsmöglichkeit von AUER Packaging überzeugt durch Individualität und Flexibilität. Sie haben die Möglichkeit, die klappbare Big Box genau nach Ihren Wünschen zu konfigurieren: Wählen Sie für jede einzelne Seitenwand die passende Variante – egal ob mit Eingriffsklappe, geschlossen oder mit Lüftungsschlitzen.

- Keine Extrakosten
- Höchste Individualität
- Auch mit Deckel stapelbar
- Optionales Zubehör

DIE KOMBINATIONSMÖGLICHKEIT

RAL 7001

Außenmaße L x B x H (cm)	Artikel-Nr.	Bodenausführung	Stirnwand	Seitenwand	Unterdeck	Preis/Stück
120 x 80 x 100	KLX G 1208 15 K	Geschlossen	Geschlossen / Geschlossen	mit Lüftungsschlitzen / mit Lüftungsschlitzen	3 Kufen	186,30 €
120 x 80 x 100	KLX O 1208 16 F	mit Lüftungsschlitzen	Geschlossen / Geschlossen	mit Lüftungsschlitzen / Eingriffsklappe	4 Füße	179,89 €
120 x 100 x 100	KLX G 1210 17 F	Geschlossen	Geschlossen / Geschlossen	Eingriffsklappe / Geschlossen	4 Füße	194,02 €
120 x 100 x 100	KLX O 1210 18 K	mit Lüftungsschlitzen	Geschlossen / Geschlossen	Eingriffsklappe / mit Lüftungsschlitzen	3 Kufen	205,32 €



NACH WUNSCH ZUSAMMENGESTELLT

KLX G 1210 13 K

IHRE ARTIKELNUMMER

BODENAUSFÜHRUNG

- G | geschlossen
- O | offen

GRÖSSE (CM)

- 1208 | 120 x 80
- 1210 | 120 x 100

STIRNWAND A / B

- 1 | geschlossen / geschlossen
- 2 | geschlossen / mit Lüftungsschlitzen
- 3 | geschlossen / Eingriffsklappe
- 4 | mit Lüftungsschlitzen / geschlossen
- 5 | mit Lüftungsschlitzen / mit Lüftungsschlitzen
- 6 | mit Lüftungsschlitzen / Eingriffsklappe
- 7 | Eingriffsklappe / geschlossen
- 8 | Eingriffsklappe / mit Lüftungsschlitzen
- 9 | Eingriffsklappe / Eingriffsklappe

SEITENWAND C / D

- 1 | geschlossen / geschlossen
- 2 | geschlossen / mit Lüftungsschlitzen
- 3 | geschlossen / Eingriffsklappe
- 4 | mit Lüftungsschlitzen / geschlossen
- 5 | mit Lüftungsschlitzen / mit Lüftungsschlitzen
- 6 | mit Lüftungsschlitzen / Eingriffsklappe
- 7 | Eingriffsklappe / geschlossen
- 8 | Eingriffsklappe / mit Lüftungsschlitzen
- 9 | Eingriffsklappe / Eingriffsklappe

UNTERDECK

- F | 4 Füße
- K | 3 Kufen

So einfach geht's!

- » Wählen Sie, ob der Boden geschlossen (G) oder mit Lüftungsschlitzen (O) sein soll.
- » Geben Sie die Größe des Behälters an (z.B. 1208 für 120 x 80 cm). Die Höhe ist standardmäßig 100 cm.
- » Geben Sie für die gewünschten Ausführungen der Stirn- und Seitenwände die Nummern der Abbildungen an.
- » Wählen Sie zwischen Füßen (F) und Kufen (K).

Bei Fragen beraten wir Sie gerne: info@auer-packaging.de



ZUBEHÖR

für Palettenbehälter

Seite 128 | Verschließsystem SASV

Seite 128 | Verschließsystem SASV





ZUBEHÖR PALETTENBEHÄLTER



1 | AUFLAGEDECKEL FÜR BIG BOXEN

RAL 7001

Passend für Grundmaß (cm)	Artikel-Nr.	Preis bei Einzelabnahme	Stück/ Stellplatz	Preis/Stück auf Stellplatz
80 x 60	DE 86 BB	19,54 €	100	15,03 €
120 x 80	DE 1208 BB	41,96 €	50	32,28 €
120 x 100	DE 1210 BB	43,65 €	50	33,58 €



2 | DECKEL FÜR IBC

RAL 7001

Passend für Grundmaß (cm)	Artikel-Nr.	Preis bei Einzelabnahme	Stück/ Stellplatz	Preis/Stück auf Stellplatz
120 x 80	DE IBC 500	48,46 €	25	37,28 €
120 x 100	DE IBC 1000	50,15 €	25	38,58 €



3 | DECKEL FÜR GROSSLADUNGSTRÄGER

RAL 7001

Passend für Grundmaß (cm)	Artikel-Nr.	Preis bei Einzelabnahme	Stück/ Stellplatz	Preis/Stück auf Stellplatz
80 x 60	DE 86 GLT	20,32 €	50	15,63 €
120 x 80	DE 1208 GLT	48,46 €	25	37,28 €
120 x 100	DE 1210 GLT	50,15 €	25	38,58 €



VERSCHLIESSYSTEME FÜR (KLAPPBARE) BIG BOXEN

Artikel-Nr.	Ausführung	Preis/Stück
4	SASV 2 Feststellscharniere, 1 Spannverschluss, 1 Vorhängeschloss	79,20 €
5	SASC 2 Feststellscharniere, 2 Vorhängeschlösser mit Ösenschrauben	70,00 €
6	SC-Set 4 Vorhängeschlösser mit Ösenschrauben	40,00 €
41132 2	Vorhängeschloss Burg-Wächter lose	4,20 €



SCHRAUBSTOPFEN

Artikel-Nr.	Ausführung	Preis/Stück
7	SST-1 Schraubstopfen 1" passend für Big Boxen	5,00 €
8	SST-2 Schraubstopfen 2" passend für Big Boxen	5,00 €



AUSLAUFVENTIL 2" FÜR BIG BOXEN

Artikel-Nr.	Ausführung	Preis/Stück
9	V2 Auslaufventil 2" für Big Boxen	15,00 €



RADSET PASSEND FÜR BIG BOXEN

Artikel-Nr.	Passend für	Beschreibung	Preis/Stück
10	BBRA S1 120 x 80 und 120 x 100	4 Lenkräder inkl. Schrauben	36,82 €
11	BBRA S2 120 x 80 und 120 x 100	2 Lenkräder, 2 Lenkräder mit Totalfeststeller inkl. Schrauben	40,07 €
	BBRA S3 120 x 80 und 120 x 100	4 Lenkräder mit Totalfeststeller inkl. Schrauben	43,32 €
10	BBRA S4 80 x 60	4 Lenkräder inkl. Schrauben	27,01 €
11	BBRA S5 80 x 60	2 Lenkräder, 2 Lenkräder mit Totalfeststeller inkl. Schrauben	30,79 €
	BBRA S6 80 x 60	4 Lenkräder mit Totalfeststeller inkl. Schrauben	34,58 €

ETIKETTENHALTER FÜR KLAPPBARE BIG BOXEN KLK

RAL 3020

Außenmaße L x B (cm)	Artikel-Nr.	Passend für	Preis/Stück
12 25 x 15	ETA5	Klappbare Big Boxen mit Eingriffsklappe	2,21 €





IBC CONTAINER

Hygienisch und sicher



IBC CONTAINER MIT KUNSTSTOFFPALETTE

AB 1 STÜCK LIEFERBAR
keine Mindestabnahme

LIEFERUNG FREI HAUS
ab 250 € Bestellwert Netto



Der Klassiker

Der IBC Container von AUER Packaging ist der optimale Lager- und Transportbehälter für Flüssigkeiten aller Art. Der Wassertank zeichnet sich durch sein Fassungsvermögen von 1000 Liter und seine einfache Handhabung aus. Für Gefahrgut-Transporte gibt es den IBC Behälter optional mit UN-Zulassung.

- 1000 Liter Volumen
- Geringe Tara-
Gewichtsschwankungen
- Witterungsbeständig
- Wiederverwendbar

IBC CONTAINER MIT KUNSTSTOFFPALETTE

Außenmaße L x B x H (cm)	Artikel-Nr.	Einfüllöffnung	Auslaufarmatur	UN-Zulassung	Preis bei Einzelabnahme	Stück/ Stellplatz	Preis/Stück auf Stellplatz
120 x 100 x 116	IBC 1000 K 150.50	NW 150	NW 50		162,86 €	2	125,28 €
120 x 100 x 116	IBC 1000 K 225.80	NW 225	NW 80		168,32 €	2	129,48 €
120 x 100 x 116	IBC 1000 K 150.50-UN*	NW 150	NW 50	UN 31HA1/Y	169,00 €	2	130,00 €
120 x 100 x 116	IBC 1000 K 225.80-UN*	NW 225	NW 80	UN 31HA1/Y	174,46 €	2	134,20 €

KLAPPBARE IBC / BAG IN BOX SYSTEM



AB 1 STÜCK LIEFERBAR
keine Mindestabnahme

LIEFERUNG FREI HAUS
ab 250 € Bestellwert Netto

Klappbar für Flüssigkeiten

Das Bag in Box System von AUER Packaging bietet maximale Sicherheit und Hygiene durch austauschbare Inliner-Beutel. Der Mehrweg-Container schützt den flüssigen Inhalt und sorgt aufgrund der extrem belastbaren Konstruktion für optimale Transportbedingungen. Die Inliner-Beutel sind auf Wunsch auch in aseptischer Ausführung erhältlich.

- Mehrweg-Container
- Einfache Handhabung
- Hygiene – keine Fäulnisbildung
- Optimale Platzausnutzung

KLAPPBARE IBC / BAG IN BOX SYSTEM

RAL 7001

Außenmaße L x B x H (cm)	Artikel-Nr.	Ausführung	Preis bei Einzelabnahme	Stück/ Stellplatz	Preis/Stück auf Stellplatz
120 x 80 x 91	IBC 500		365,08 €	5	280,83 €
120 x 100 x 125	IBC 1000		513,77 €	5	395,21 €
120 x 100 x 125	IBC 1000 EK	Stirnseite mit Eingriffsklappe	553,32 €	5	425,63 €



INLINER BEUTEL UND ADAPTER



AB 1 STÜCK LIEFERBAR
keine Mindestabnahme

LIEFERUNG FREI HAUS
ab 250 € Bestellwert Netto

Sicher(lich) hygienisch

Der austauschbare Inliner Beutel von AUER Packaging bietet maximale Sicherheit und Hygiene. Er ist in zwei Varianten erhältlich: in der Standard-Ausführung aus lebensmittelechtem Material, oder als aseptische, gamma-bestrahlte Version. Beide Beutel sind mit verschiedenen großen Einfüllöffnungen, Adapter sowie Auslaufarmaturen kombinierbar.

- 250 / 500 / 1000 Liter Volumen
- Material 70 my Coes LDPE / Metalocene / LDPE
- Optional gamma-bestrahlt
- Formgeschweißter Inliner

STANDARD INLINER LEBENSMITTELECHT

Volumen	Artikel-Nr.	Einfüllöffnung	Auslaufarmatur	Preis bei Einzelabnahme	Stück auf Palette	Preis/Stück auf Palette
250 Liter	INL 250A2E2	2" Innengewinde mit Verschluss	2" Innengewinde mit Verschluss	12,99 €	300	9,99 €
250 Liter	INL 250V2E2	2" Innengewinde mit Verschluss	2" S60 Außengewinde mit Ventil	16,17 €	300	12,44 €
500 Liter	INL 500A2E2	2" Innengewinde mit Verschluss	2" Innengewinde mit Verschluss	14,83 €	180	11,41 €
500 Liter	INL 500V2E2	2" Innengewinde mit Verschluss	2" S60 Außengewinde mit Ventil	18,02 €	180	13,86 €
500 Liter	INL 500A2E6	6" Innengewinde mit Verschluss	2" Innengewinde mit Verschluss	26,30 €	180	20,23 €
500 Liter	INL 500V2E6	6" Innengewinde mit Verschluss	2" S60 Außengewinde mit Ventil	29,48 €	180	22,68 €
1.000 Liter	INL 1000A2E2	2" Innengewinde mit Verschluss	2" Innengewinde mit Verschluss	17,00 €	144	13,08 €
1.000 Liter	INL 1000V2E2	2" Innengewinde mit Verschluss	2" S60 Außengewinde mit Ventil	20,19 €	144	15,53 €
1.000 Liter	INL 1000A2E6	6" Innengewinde mit Verschluss	2" Innengewinde mit Verschluss	28,29 €	144	21,76 €
1.000 Liter	INL 1000V2E6	6" Innengewinde mit Verschluss	2" S60 Außengewinde mit Ventil	31,47 €	144	24,21 €
1.000 Liter	INL 1000DN50E0		DN 50 Außengewinde mit Ventil	30,65 €	144	23,58 €
1.000 Liter	INL 1000V6E6	6" Außengewinde mit Verschluss	6" Außengewinde mit Verschluss	71,51 €	72	55,01 €



ASEPTISCHE INLINER GAMMA BESTRAHLT, EINZELN IN STERILBEUTEL VERPACKT

Volumen	Artikel-Nr.	Einfüllöffnung	Auslaufarmatur	Preis bei Einzelabnahme	Stück auf Palette	Preis/Stück auf Palette
250 Liter	A-INL 250A2E2	2" Innengewinde mit Verschluss	2" Innengewinde mit Verschluss	18,90 €	300	14,54 €
250 Liter	A-INL 250V2E2	2" Innengewinde mit Verschluss	2" S60 Außengewinde mit Ventil	22,09 €	300	16,99 €
500 Liter	A-INL 500A2E2	2" Innengewinde mit Verschluss	2" Innengewinde mit Verschluss	24,57 €	180	18,90 €
500 Liter	A-INL 500V2E2	2" Innengewinde mit Verschluss	2" S60 Außengewinde mit Ventil	27,76 €	180	21,35 €
500 Liter	A-INL 500A2E6	6" Außengewinde mit Verschluss	2" Innengewinde mit Verschluss	35,71 €	180	27,47 €
500 Liter	A-INL 500V2E6	6" Außengewinde mit Verschluss	2" S60 Außengewinde mit Ventil	38,90 €	180	29,92 €
1.000 Liter	A-INL 1000A2E2	2" Innengewinde mit Verschluss	2" Innengewinde mit Verschluss	28,38 €	144	21,83 €
1.000 Liter	A-INL 1000V6E6	6" Außengewinde mit Verschluss	6" Außengewinde mit Verschluss	88,19 €	72	67,84 €
1.000 Liter	A-INL 1000V2E2	2" Innengewinde mit Verschluss	2" S60 Außengewinde mit Ventil	31,56 €	144	24,28 €
1.000 Liter	A-INL 1000A2E6	6" Außengewinde mit Verschluss	2" Innengewinde mit Verschluss	39,27 €	144	30,21 €
1.000 Liter	A-INL 1000V2E6	6" Außengewinde mit Verschluss	2" S60 Außengewinde mit Ventil	42,46 €	144	32,66 €
1.000 Liter	A-INL 1000DN50E0		DN 50 Außengewinde mit Ventil	41,64 €	144	32,03 €



ZUBEHÖR IBC CONTAINER



ADAPTER MIT DICHTUNG

Artikel-Nr.	Art	Von	Auf	Preis/Stück
1 A1	Adapter	2" S60 Außengewinde	2" BSP	6,44 €
2 A2	Adapter	2" S60 Außengewinde	2" Male Cam	6,44 €
3 A3	Adapter	2" S60 Außengewinde	2" Tri-Clamp	6,44 €
4 A4	Adapter	2" S60 Außengewinde	DN 50 Milchgewinde	6,44 €
5 A5	Adapter	2" Innengewinde	DN 50 Milchgewinde	59,28 €
6 A6	Adapter	2" Innengewinde	2" Außengewinde	65,21 €
7 V50	Scheibenklappenventil	2" Innengewinde	2" Innengewinde	94,85 €



IBC BEFÜLLBRÜCKE

Artikel-Nr.	Passend für	Preis/Stück
8 BB IBC 2	INL mit 2" Einlauf	300,00 €
9 BB IBC 6	INL mit 6" Einlauf	300,00 €

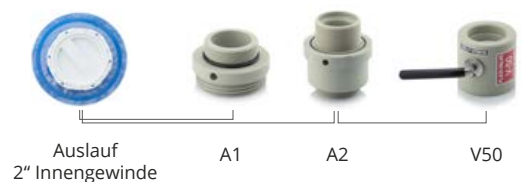

TRANSPORTHILFEN

Maximale Beweglichkeit





TRANSPORTROLLER KOMPAKT 60 x 40 cm

AB 1 STÜCK LIEFERBAR
keine Mindestabnahme

SONDERFARBEN
Einfach online bestellen

LIEFERUNG FREI HAUS
ab 250 € Bestellwert Netto



Der rollende Klassiker

Mit dem Transportroller Kompakt von AUER Packaging bewegen Sie Ihre Kunststoffbehälter spielend von A nach B. Das Grundmaß von 60x40 cm ermöglicht auch einen Transport von zwei Behältern der Größe 40x30 cm. Sie haben die Wahl zwischen Gummi- oder Polyamidrädern, Bock- oder Lenkrädern und einer optionalen Feststellbremse sowie einem Fadenschutz.

- Hochwertige, leichtgängige Räder
- In verschiedenen Ausführungen erhältlich
- Hohe Stabilität, 250 kg Traglast
- Auf Euro-Maß abgestimmt

TRANSPORTROLLER KOMPAKT MIT POLYAMID-RÄDERN 60 x 40 cm

Außenmaße L x B (cm)	Artikel-Nr.	Artikel-Nr.	Ausführung Räder	Preis bei Einzelabnahme	Stück auf Palette	Preis/Stück auf Palette
62 x 42	RO 64 PA-3020	RO 64 PA-5015	4 Lenkräder	29,52 €	80	22,71 €
62 x 42	RO 64 PA BO-3020	RO 64 PA BO-5015	2 Lenkräder, 2 Bockräder	29,06 €	80	22,35 €
62 x 42	RO 64 PA FE-3020	RO 64 PA FE-5015	2 Lenkräder, 2 Lenkräder mit Feststeller	32,38 €	80	24,91 €
62 x 42	RO 64 PAX-3020	RO 64 PAX-5015	4 Edelstahl-Lenkräder	51,94 €	80	39,95 €
62 x 42	RO 64 PAX BO-3020	RO 64 PAX BO-5015	2 Edelstahl-Lenkräder, 2 Edelstahl-Bockräder	50,34 €	80	38,72 €

TRANSPORTROLLER KOMPAKT MIT GUMMIRÄDERN 60 x 40 cm

Außenmaße L x B (cm)	Artikel-Nr.	Artikel-Nr.	Ausführung Räder	Preis bei Einzelabnahme	Stück auf Palette	Preis/Stück auf Palette
62 x 42	RO 64 GU-3020	RO 64 GU-5015	4 Lenkräder	29,84 €	80	22,95 €
62 x 42	RO 64 GU BO-3020	RO 64 GU BO-5015	2 Lenkräder, 2 Bockräder	30,12 €	80	23,17 €
62 x 42	RO 64 GU FE-3020	RO 64 GU FE-5015	2 Lenkräder, 2 Lenkräder mit Feststeller	34,13 €	80	26,25 €
62 x 42	RO 64 GU FA-3020	RO 64 GU FA-5015	4 Lenkräder mit Fadenschutz	31,60 €	80	24,31 €

STANDARDFARBEN



RAL 3020
Verkehrsrot



RAL 5015
Himmelblau

TRANSPORTROLLER MAXI 80 x 60 cm

AB 1 STÜCK LIEFERBAR
keine Mindestabnahme

SONDERFARBEN
Einfach online bestellen

LIEFERUNG FREI HAUS
ab 250 € Bestellwert Netto



Die stapelbare Großversion

Der Transportroller Maxi von AUER Packaging mit einem Grundmaß von 80x60 cm ist ideal für den Transport von einem großen oder mehreren kleinen Kunststoffbehältern. Bei Nichtgebrauch lassen sich die Roller dank Vertiefungen an der Oberseite platzsparend und sicher übereinanderstapeln.

- Hochwertige, leichtgängige Räder
- In verschiedenen Ausführungen erhältlich
- Hohe Stabilität, 250 kg Traglast
- Auf Euro-Maß abgestimmt

TRANSPORTROLLER MAXI MIT POLYAMID-RÄDERN 80 x 60 cm

RAL 7001

Außenmaße L x B (cm)	Artikel-Nr.	Ausführung	Preis bei Einzelabnahme	Stück auf Palette	Preis/Stück auf Palette
82 x 62	RO 86 PA	4 Lenk-Räder	64,94 €	32	49,95 €
82 x 62	RO 86 PA BO	2 Lenk-Räder, 2 Bock-Räder	63,87 €	32	49,13 €
82 x 62	RO 86 PA FE	2 Lenk-Räder, 2 Lenk-Räder mit Feststeller	68,84 €	16	52,95 €
82 x 62	RO 86 PA BO FA	2 Lenk-Räder mit Fadenschutz, 2 Bock-Räder mit Fadenschutz	67,51 €	32	51,93 €
82 x 62	RO 86 PA FA	4 Lenkräder mit Fadenschutz	68,11 €	32	52,39 €

TRANSPORTROLLER MAXI MIT GUMMIRÄDERN 80 x 60 cm

RAL 7001

Außenmaße L x B (cm)	Artikel-Nr.	Ausführung	Preis bei Einzelabnahme	Stück auf Palette	Preis/Stück auf Palette
82 x 62	RO 86 GU	4 Lenk-Räder	68,42 €	32	52,63 €
82 x 62	RO 86 GU BO	2 Lenk-Räder, 2 Bock-Räder	67,90 €	32	52,23 €
82 x 62	RO 86 GU FE	2 Lenk-Räder, 2 Lenk-Räder mit Feststeller	72,68 €	16	55,91 €
82 x 62	RO 86 GU BO FA	2 Lenk-Räder mit Fadenschutz, 2 Bock-Räder mit Fadenschutz	71,02 €	32	54,63 €
82 x 62	RO 86 GU FA	4 Lenkräder mit Fadenschutz	71,54 €	32	55,03 €

SACKKARRE UNIVERSELL



AB 1 STÜCK LIEFERBAR
keine Mindestabnahme

LIEFERUNG FREI HAUS
ab 250 € Bestellwert Netto

Sicher transportiert

Die Sackkarre Universell von AUER Packaging ist ein vielseitig einsetzbarer Helfer bei schweren Lasten. Mit der robusten Metall-Platte transportieren Sie auch sperrige Güter komfortabel von A nach B. Die ergonomische Bauweise sorgt für zusätzlichen Komfort beim Handling.

- Ergonomisch
- Universell einsetzbar
- Traglast bis 160 kg
- Besonders leichtgängige Räder

SACKKARRE UNIVERSELL

RAL 7016

Artikel-Nr.	Ausführung	Traglast	Preis bei Einzelabnahme	Stück auf Palette	Preis/Stück auf Palette
1 SK U	ohne Höhenverstellung	160 kg	155,63 €	14	119,72 €
2 SK V U	mit Höhenverstellung	160 kg	177,82 €	14	136,78 €

STAPELWAGEN FÜR TRANSPORTROLLER KOMPAKT

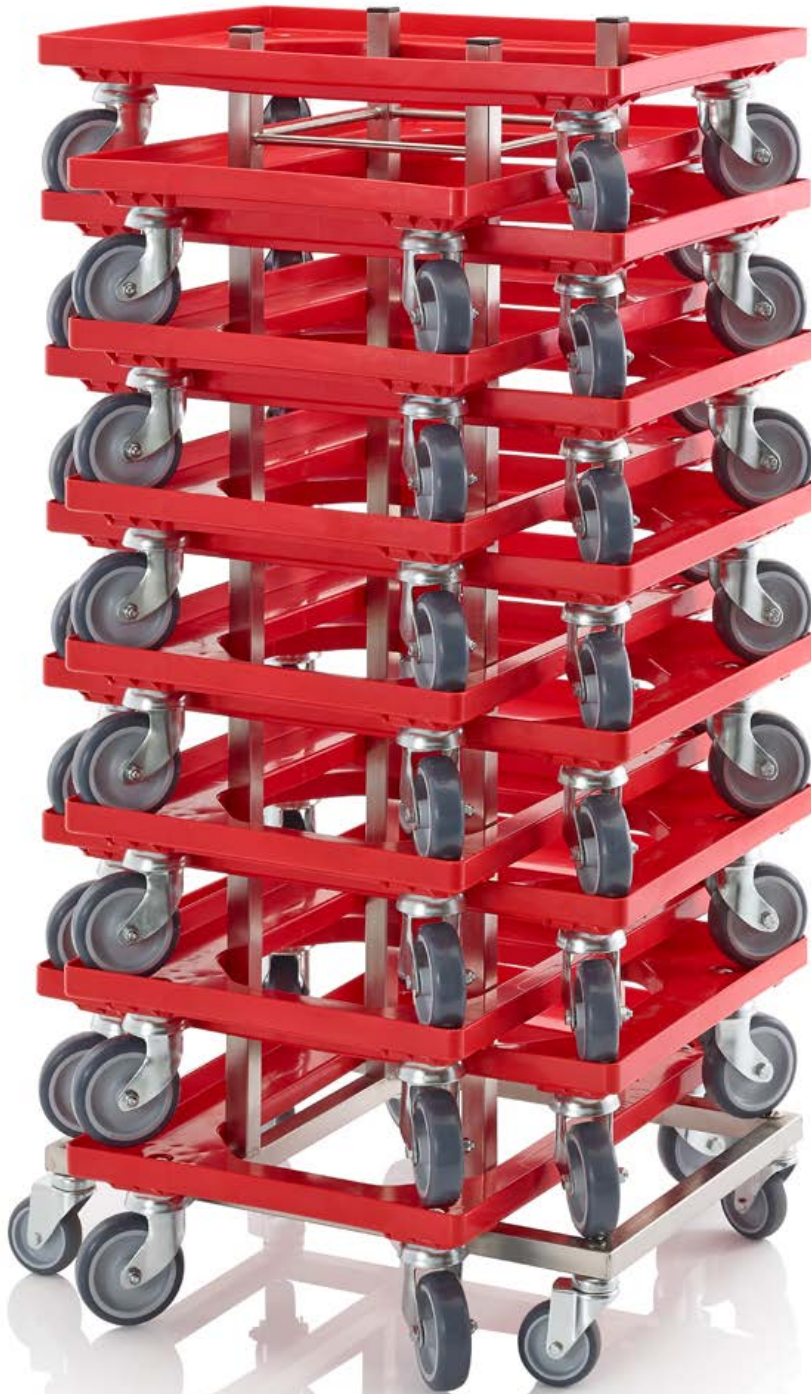

AB 1 STÜCK LIEFERBAR
keine Mindestabnahme

LIEFERUNG FREI HAUS
ab 250 € Bestellwert Netto

Platzsparende Aufbewahrung

Der Transportroller Stapelwagen von AUER Packaging bewahrt bis zu 15 Transportroller Kompakt im gestapelten Zustand platzsparend auf. Dank vier leichtgängiger Lenkrollen mit santoprener Lauffläche lässt sich der Stapelwagen besonders geschmeidig und leise bewegen.

- Rostfreies Edelstahl-Gestell
- Bis zu 15 AUER Transportroller stapelbar
- Wendig und leise
- 4 leichtgängige Lenkrollen

STAPELWAGEN FÜR TRANSPORTROLLER KOMPAKT

Außenmaße L x B x H (cm)	Artikel-Nr.	Preis bei Einzelabnahme	Stück auf Palette	Preis/Stück auf Palette
60 x 41 x 118	SW RO	207,46 €	10	159,59 €

RÄDER



LENKROLLE

Artikel-Nr.	Passend für	Rad-Ø x Radbreite (cm)	Gehäusematerial	Radausführung	Totalfeststeller	Fadenschutz	Preis bei Einzelabnahme
1	RO 64	10 x 3,0	Stahl verzinkt	Gummirad grau	nein	nein	3,18 €
2	RO 64	10 x 3,0	Stahl verzinkt	Gummirad grau	nein	ja	3,71 €
3	RO 64	10 x 3,4	Stahl verzinkt	Kunststoffrad natur	nein	nein	3,62 €
4	RO 64	10 x 2,7	Edelstahl poliert	Kunststoffrad natur	nein	nein	12,79 €
5	RO 64	10 x 3,0	Stahl verzinkt	Kunststoffrad schwarz	nein	nein	3,09 €
6	RO 86	12,5 x 3,8	Stahl verzinkt	Gummirad schwarz	nein	nein	4,95 €
7	RO 86	12,5 x 3,8	Stahl verzinkt	Gummirad schwarz	nein	ja	6,04 €
8	RO 86	12,5 x 3,4	Stahl verzinkt	Kunststoffrad natur	nein	nein	4,88 €
9	RO 86	12,5 x 3,4	Stahl verzinkt	Kunststoffrad natur	nein	ja	5,60 €
10	RO 86	12,5 x 3,4	Edelstahl	Kunststoffrad natur	nein	nein	14,03 €
11	Big Boxen 120 x 80 und 120 x 100	10,0 x 3,0	Stahl verzinkt	Gummirad grau	nein	nein	9,75 €
12	Big Boxen 120 x 80 und 120 x 100	10,0 x 3,0	Edelstahl poliert	Gummirad grau	nein	nein	35,58 €
13	Big Boxen 120 x 80 und 120 x 100	12,5 x 3,4	Stahl verzinkt	Kunststoffrad natur	nein	nein	10,15 €
14	Stapelwagen	7,5 x 2,4	Stahl verzinkt	Gummirad grau	nein	nein	2,29 €



ESD-RÄDER

Artikel-Nr.	Passend für	Rad-Ø x Radbreite (cm)	Gehäusematerial	Radausführung	Totalfeststeller	Fadenschutz	Preis bei Einzelabnahme
16	RO 64	10 x 3,0	Stahl verzinkt	ESD-Gummirad schwarz	nein	nein	4,89 €
17	RO 64	10 x 3,0	Stahl verzinkt	ESD-Gummirad schwarz	ja	nein	6,82 €
18	RO 86	12,5 x 3,4	Stahl verzinkt	ESD-Kunststoffrad schwarz	nein	nein	7,53 €
19	Big Boxen 120 x 80 und 120 x 100	10,0 x 3,0	Stahl verzinkt	ESD-Gummirad schwarz	nein	nein	9,28 €
20	Big Boxen 120 x 80 und 120 x 100	10,0 x 3,0	Stahl verzinkt	ESD-Gummirad schwarz	ja	nein	11,23 €



LENKROLLE MIT FESTSTELLER

Artikel-Nr.	Passend für	Rad-Ø x Radbreite (cm)	Gehäusematerial	Radausführung	Totalfeststeller	Fadenschutz	Preis bei Einzelabnahme
21	RO 64	10 x 3,0	Stahl verzinkt	Gummirad grau	ja	nein	7,67 €
22	RO 64	10 x 3,0	Stahl verzinkt	Gummirad grau	ja	ja	6,99 €
23	RO 64	10 x 3,4	Stahl verzinkt	Kunststoffrad natur	ja	nein	6,08 €
24	RO 64	10 x 3,0	Edelstahl poliert	Kunststoffrad natur	ja	nein	12,54 €
25	RO 86	12,5 x 3,8	Stahl verzinkt	Gummirad schwarz	ja	nein	7,93 €
26	RO 86	12,5 x 3,4	Stahl verzinkt	Kunststoffrad natur	ja	nein	6,46 €
27	Big Boxen 120 x 80 und 120 x 100	10,0 x 3,0	Stahl verzinkt	Gummirad grau	ja	nein	11,38 €
28	Big Boxen 120 x 80 und 120 x 100	12,5 x 3,4	Stahl verzinkt	Kunststoffrad natur	ja	nein	13,47 €
29	Systemwagen	7,5 x 2,4	Stahl verzinkt	Gummirad grau	ja	nein	2,84 €



BOCKROLLE

Artikel-Nr.	Passend für	Rad-Ø x Radbreite (cm)	Gehäusematerial	Radausführung	Totalfeststeller	Fadenschutz	Preis bei Einzelabnahme
30	RO 64	10 x 2,7	Edelstahl poliert	Kunststoffrad natur	nein	nein	15,40 €
31	RO 64	10 x 3,4	Stahl verzinkt	Kunststoffrad schwarz	nein	nein	2,66 €
32	RO 86	12,5 x 3,8	Stahl verzinkt	Gummirad schwarz	nein	nein	4,58 €
33	RO 86	12,5 x 3,8	Stahl verzinkt	Gummirad schwarz	nein	ja	5,68 €
34	RO 86	12,5 x 3,4	Stahl verzinkt	Kunststoffrad natur	nein	nein	3,98 €
35	RO 86	12,5 x 3,4	Stahl verzinkt	Kunststoffrad natur	nein	ja	4,42 €
36	RO 86	12,5 x 3,4	Edelstahl	Kunststoffrad natur	nein	nein	8,39 €

SYSTEMWAGEN

Mobile Ordnung





SYSTEMWAGEN FÜR REGALKÄSTEN



AB 1 STÜCK LIEFERBAR
keine Mindestabnahme

LIEFERUNG FREI HAUS
ab 250 € Bestellwert Netto

Für optimale Arbeitsabläufe

Der Systemwagen für Regalkästen von AUER Packaging zeichnet sich durch seine simple Handhabung aus. Regal- und Materialflusskästen werden einfach in das exakt darauf abgestimmte Aluprofilsystem eingehängt. Somit ist alles, was Sie zum Arbeiten benötigen, immer übersichtlich sortiert genau dort zur Stelle, wo Sie es brauchen.

- Stabiles Aluminiumprofil
- Hohe Tragkraft
- Arretierbare Leichtlaufrollen

» ESD Ausführung finden Sie auf Seite 162



SYSTEMWAGEN FÜR REGALKÄSTEN UNBESTÜCKT

Abmessungen B x T x H (cm)	Artikel-Nr.	Ausführung	Ausstattung	Preis/Stück
1	112 x 65 x 135	SR.L	einseitig unbestückt (passend für Regalkästen mit 9 cm Höhe)	537,06 €
2	112 x 65 x 135	SR.L.214	einseitig unbestückt (passend für Regalkästen mit 14 cm Höhe)	537,06 €



SYSTEMWAGEN FÜR REGALKÄSTEN REGALTIEFE 30 cm

Abmessungen B x T x H (cm)	Artikel-Nr.	Ausführung	Ausstattung	Preis/Stück
3	112 x 65 x 135	SR.L.3109	einseitig 56 x RK 3109 (30 x 11,7 x 9 cm)	630,83 €
4	112 x 65 x 135	SR.L.31509	einseitig 42 x RK 31509 (30 x 15,6 x 9 cm)	608,91 €
5	112 x 65 x 135	SR.L.3209	einseitig 28 x RK 3209 (30 x 23,4 x 9 cm)	594,64 €
6	112 x 65 x 135	SR.L.3214	einseitig 20 x RK 3214 (30 x 23,4 x 14 cm)	587,29 €



SYSTEMWAGEN FÜR REGALKÄSTEN REGALTIEFE 40 cm

Abmessungen B x T x H (cm)	Artikel-Nr.	Ausführung	Ausstattung	Preis/Stück
3	112 x 65 x 135	SR.L.4109	einseitig 56 x RK 4109 (40 x 11,7 x 9 cm)	640,00 €
4	112 x 65 x 135	SR.L.41509	einseitig 42 x RK 41509 (40 x 15,6 x 9 cm)	618,09 €
5	112 x 65 x 135	SR.L.4209	einseitig 28 x RK 4209 (40 x 23,4 x 9 cm)	600,76 €
6	112 x 65 x 135	SR.L.4214	einseitig 20 x RK 4214 (40 x 23,4 x 14 cm)	591,66 €



SYSTEMWAGEN FÜR REGALKÄSTEN REGALTIEFE 50 cm

Abmessungen B x T x H (cm)	Artikel-Nr.	Ausführung	Ausstattung	Preis/Stück
3	112 x 65 x 135	SR.L.5109	einseitig 56 x RK 5109 (50 x 11,7 x 9 cm)	659,37 €
4	112 x 65 x 135	SR.L.51509	einseitig 42 x RK 51509 (50 x 15,6 x 9 cm)	634,91 €
5	112 x 65 x 135	SR.L.5209	einseitig 28 x RK 5209 (50 x 23,4 x 9 cm)	612,48 €
6	112 x 65 x 135	SR.L.5214	einseitig 20 x RK 5214 (50 x 23,4 x 14 cm)	600,03 €



SYSTEMWAGEN FÜR KIPPKÄSTEN

AB 1 STÜCK LIEFERBAR
keine Mindestabnahme

LIEFERUNG FREI HAUS
ab 250 € Bestellwert Netto



4

Volle Transparenz

Der Systemwagen für Kippkästen von AUER Packaging sorgt dank kippbarer und transparenter Behälter jederzeit für maximalen Überblick und individuellen Zugriff. Unterschiedliche Kippkasten-Module lassen sich beliebig kombinieren. Bei der Bestellung können Sie wählen, ob der Systemwagen ein- oder beidseitig bestückbar sein soll.

- Stabiles Aluminiumprofil
- Hohe Tragkraft
- Arretierbare Leichtlaufrollen
- Je nach Ausführung auch beidseitig zu bestücken



SYSTEMWAGEN FÜR KIPPKÄSTEN

	Abmessungen B x T x H (cm)	Artikel-Nr.	Ausführung	Ausstattung	Preis/Stück
1	69 x 45 x 134	SK.L	einseitig	unbestückt	260,21 €
2	69 x 68 x 134	SK.T	doppelseitig	unbestückt	270,43 €
3	69 x 45 x 134	SK.L.GB	einseitig	1 x KKS 9 t, 3 x KKS 6 t, 2 x KKS 5 t, 1 x KKS 4 t, 1 x KKS 3 t	369,15 €
4	69 x 68 x 134	SK.T.GB	doppelseitig	2 x KKS 9 t, 6 x KKS 6 t, 4 x KKS 5 t, 2 x KKS 4 t, 2 x KKS 3 t	488,29 €
5	69 x 45 x 134	SK.L.9	einseitig	15 x KKS 9 t	396,71 €
6	69 x 45 x 134	SK.L.6	einseitig	10 x KKS 6 t	361,95 €
7	69 x 45 x 134	SK.L.5	einseitig	7 x KKS 5 t	367,48 €
8	69 x 45 x 134	SK.L.4	einseitig	5 x KKS 4 t	350,12 €
9	69 x 45 x 134	SK.L.3	einseitig	5 x KKS 3 t	363,59 €
10	69 x 45 x 134	SK.L.2	einseitig	3 x KKS 2 t	368,87 €
	69 x 68 x 134	SK.T.9	doppelseitig	30 x KKS 9 t	543,43 €
	69 x 68 x 134	SK.T.6	doppelseitig	20 x KKS 6 t	473,91 €
	69 x 68 x 134	SK.T.5	doppelseitig	14 x KKS 5 t	484,97 €
	69 x 68 x 134	SK.T.4	doppelseitig	10 x KKS 4 t	450,25 €
	69 x 68 x 134	SK.T.3	doppelseitig	10 x KKS 3 t	477,18 €
	69 x 68 x 134	SK.T.2	doppelseitig	6 x KKS 2 t	487,74 €



SYSTEMWAGEN FÜR EUROBEHÄLTER



Mobile Ordnung

Der Systemwagen für Eurobehälter von AUER Packaging ist die ideale Lösung, wenn der Inhalt mehrerer Eurobehälter immer wieder an unterschiedlichen Arbeitsplätzen benötigt wird. Umständliches Umladen auf Paletten zum Transportieren und das Herumtragen von Hand fallen mit Hilfe dieses Systemwagens weg.

- Stabiles Aluminiumprofil
- Hohe Tragkraft
- Arretierbare Leichtlaufrollen
- Auch befüllt leicht zu rollen

» ESD Ausführung finden Sie auf Seite 164



SYSTEMWAGEN FÜR EUROBEHÄLTER

	Außenmaße L x B x H (cm)	Artikel-Nr.	Ausführung	Ausstattung	Preis/Stück
1	59 x 76 x 135	SE.L	einseitig	unbestückt	554,72 €
2	59 x 76 x 135	SE.L.6475	einseitig	6 x EG 64/75	605,61 €
3	59 x 76 x 135	SE.L.6412	einseitig	5 x EG 64/12	600,58 €
4	59 x 76 x 135	SE.L.6417	einseitig	4 x EG 64/17	594,17 €
5	59 x 76 x 135	SE.L.6422	einseitig	3 x EG 64/22	587,63 €
6	59 x 76 x 135	SE.L.6432	einseitig	3 x EG 64/12, 1 x EG 64/32	593,31 €
7	59 x 76 x 135	SE.L.6442	einseitig	2 x EG 64/42	580,88 €



ESD-PRODUKTE

Sicher vor Aufladung



NEU





ESD-EUROBEHÄLTER

AB 1 STÜCK LIEFERBAR
keine Mindestabnahme

LIEFERUNG FREI HAUS
ab 250 € Bestellwert Netto



Antistatisch nach Maß

Der ESD-Eurobehälter von AUER Packaging wird aus einem elektrisch-leitfähigen Kunststoff hergestellt und ist somit besonders für die sichere Lagerung und den Transport von elektronischer Ware geeignet. Spez. Durchgangswiderstand / Oberflächenwiderstand: $10^4 < 10^{10}$ Ohm cm.

- Elektrisch-leitfähiges Material
- Alle gängigen Euroformate
- Auch mit Deckel stapelbar
- Besonders robust

ESD-EUROBEHÄLTER

RAL 9017

Außenmaße L x B x H (cm)	Artikel-Nr.	Preis bei Einzelabnahme	Stück auf Palette	Preis/Stück auf Palette
20 x 15 x 13,5	ESD EG 21512 HG	2,61 €	760	2,01 €
30 x 20 x 12,0	ESD EG 32/12 HG	4,00 €	380	3,08 €
30 x 20 x 17,0	ESD EG 32/17 HG	4,64 €	260	3,57 €
40 x 30 x 7,5	ESD EG 43/75 HG	5,06 €	280	3,89 €
40 x 30 x 12,0	ESD EG 43/12 HG	6,27 €	190	4,82 €
40 x 30 x 17,0	ESD EG 43/17 HG	7,53 €	130	5,79 €
40 x 30 x 22,0	ESD EG 43/22 HG	8,55 €	100	6,58 €
40 x 30 x 27,0	ESD EG 43/27 HG	9,31 €	80	7,16 €
40 x 30 x 32,0	ESD EG 43/32 HG	10,40 €	70	8,00 €
60 x 40 x 7,5	ESD EG 64/75 HG	7,68 €	140	5,91 €
60 x 40 x 12,0	ESD EG 64/12 HG	9,74 €	95	7,49 €
60 x 40 x 17,0	ESD EG 64/17 HG	11,15 €	60	8,58 €
60 x 40 x 22,0	ESD EG 64/22 HG	13,12 €	50	10,09 €
60 x 40 x 27,0	ESD EG 64/27 HG	15,26 €	40	11,74 €
60 x 40 x 32,0	ESD EG 64/32 HG	15,96 €	45	12,28 €
60 x 40 x 42,0	ESD EG 64/42 HG	19,45 €	30	14,96 €
80 x 60 x 12,0	ESD EG 86/12 HG	22,14 €	34	17,03 €
80 x 60 x 22,0	ESD EG 86/22 HG	28,70 €	20	22,08 €
80 x 60 x 32,0	ESD EG 86/32 HG	36,70 €	12	28,23 €
80 x 60 x 42,0	ESD EG 86/42 HG	43,62 €	10	33,55 €



ESD-EUROBEHÄLTER MIT SCHARNIERDECKEL



AB 1 STÜCK LIEFERBAR
keine Mindestabnahme

LIEFERUNG FREI HAUS
ab 250 € Bestellwert Netto

Rundum geschützt

Der ESD-Eurobehälter mit Scharnierdeckel von AUER Packaging bietet dem Inhalt zusätzlichen Schutz. Der Deckel sowie die Scharniere sind aus dem gleichen antistatischen Material wie der Behälter gefertigt. Elektrostatische Aufladungen werden verhindert und bereits vorhandene Aufladungen zuverlässig abgeleitet.

- Elektrisch-leitfähiges Material
- Alle gängigen Euroformate
- Stapelbar
- Stabile Scharniere

ESD-EUROBEHÄLTER MIT SCHARNIERDECKEL

RAL 9017

Außenmaße L x B x H (cm)	Artikel-Nr.	Preis bei Einzelabnahme	Stück auf Palette	Preis/Stück auf Palette
20 x 15 x 13,5	ESD ED 21512 HG	6,43 €	640	4,95 €
30 x 20 x 13,5	ESD ED 32/12 HG	6,52 €	320	5,02 €
30 x 20 x 18,5	ESD ED 32/17 HG	6,93 €	240	5,33 €
40 x 30 x 9,0	ESD ED 43/75 HG	14,29 €	260	10,99 €
40 x 30 x 13,5	ESD ED 43/12 HG	15,51 €	160	11,93 €
40 x 30 x 18,5	ESD ED 43/17 HG	16,24 €	120	12,49 €
40 x 30 x 23,5	ESD ED 43/22 HG	16,89 €	90	12,99 €
40 x 30 x 28,5	ESD ED 43/27 HG	17,69 €	70	13,61 €
40 x 30 x 33,5	ESD ED 43/32 HG	18,58 €	60	14,29 €
60 x 40 x 9,0	ESD ED 64/75 HG	21,66 €	130	16,66 €
60 x 40 x 13,5	ESD ED 64/12 HG	22,37 €	75	17,21 €
60 x 40 x 18,5	ESD ED 64/17 HG	23,06 €	60	17,74 €
60 x 40 x 23,5	ESD ED 64/22 HG	23,97 €	45	18,44 €
60 x 40 x 28,5	ESD ED 64/27 HG	24,48 €	35	18,83 €
60 x 40 x 33,5	ESD ED 64/32 HG	24,88 €	30	19,14 €
60 x 40 x 43,5	ESD ED 64/42 HG	27,63 €	25	21,25 €
80 x 60 x 14,0	ESD ED 86/12 HG	63,51 €	34	48,85 €
80 x 60 x 24,0	ESD ED 86/22 HG	68,59 €	18	52,76 €
80 x 60 x 34,0	ESD ED 86/32 HG	73,14 €	12	56,26 €
80 x 60 x 44,0	ESD ED 86/42 HG	77,36 €	10	59,51 €



ESD-SICHTLAGERKÄSTEN SK

AB 1 STÜCK LIEFERBAR
keine Mindestabnahme

LIEFERUNG FREI HAUS
ab 250 € Bestellwert Netto

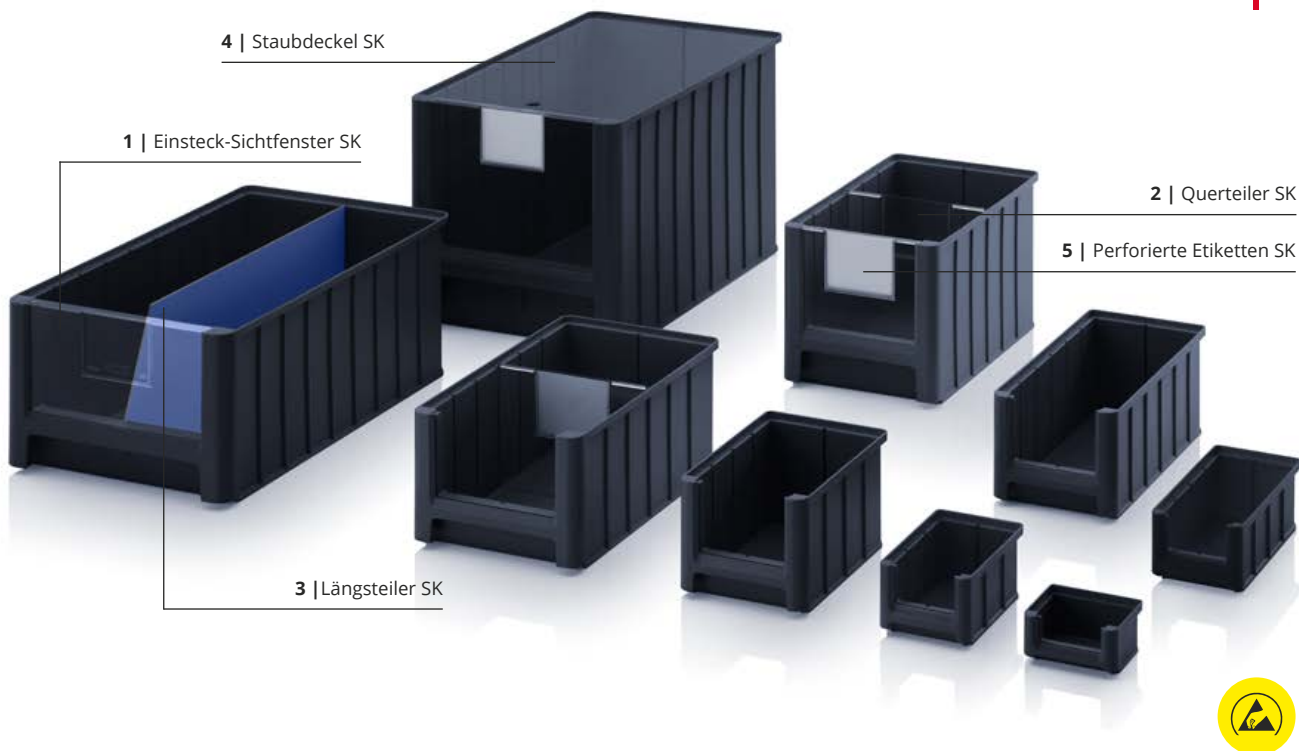

Antistatische Funktionalität

Der ESD-Sichtlagerkasten SK von AUER Packaging zeichnet sich durch maximale Flexibilität und Funktionalität aus. Er kann durch verschiedene Einsätze unterteilt und mit Sichtfenstern sowie einem Staubdeckel versehen werden. Als elektrisch-leitfähiger Sichtlagerkasten ist der Behälter für die Lagerung von Elektronik-Komponenten optimiert.

- Elektrisch-leitfähiges Material
- Sehr stabile Ausführung
- Viel Platz für Inhalt
- Stapelbar

ESD-SICHTLAGERKÄSTEN SK

RAL 9017

Außenmaße L x B x H (cm)	Artikel-Nr.	Sicht-/Entnahme- öffnung B x H (cm)	Preis bei Einzelabnahme	Stück auf Palette	Preis/Stück auf Palette
8,5 x 10,2 x 5,0	ESD SK 1	6,8 x 2,7	2,16 €	6850	1,66 €
16,0 x 10,2 x 7,5	ESD SK 2	6,8 x 4,1	2,58 €	2142	1,99 €
21,5 x 10,2 x 7,5	ESD SK 2L	6,8 x 4,1	2,76 €	1568	2,12 €
23,0 x 15,0 x 12,5	ESD SK 3	10,2 x 7,6	3,55 €	576	2,73 €
31,5 x 15,0 x 12,5	ESD SK 3L	10,2 x 7,6	4,12 €	378	3,17 €
35,0 x 21,0 x 15,0	ESD SK 4	15,2 x 9,2	5,35 €	210	4,12 €
35,0 x 21,0 x 20,0	ESD SK 4H	15,2 x 12,6	6,19 €	154	4,76 €
50,0 x 31,0 x 20,0	ESD SK 5	24,0 x 12,6	8,97 €	77	6,90 €
50,0 x 31,0 x 30,0	ESD SK 5H	24,0 x 19,5	11,64 €	49	8,95 €



ZUBEHÖR ESD-SICHTLAGERKÄSTEN SK

1 | EINSTECK-SICHTFENSTER SK

Glasklar

Artikel-Nr.	Passend für	Preis bei Einzelabnahme	Stück auf Palette	Preis/Stück auf Palette
ES 1	SK 1	0,30 €	6325	0,23 €
ES 2	SK 2, SK 2L	0,33 €	4130	0,25 €
ES 3	SK 3, SK 3L	0,41 €	1600	0,31 €
ES 4	SK 4	0,73 €	810	0,56 €
ES 4H	SK 4H	0,76 €	700	0,58 €
ES 5	SK 5	1,49 €	400	1,15 €
ES 5H	SK 5H	1,72 €	280	1,32 €



- Schützt vor Beschädigung und Verschmutzung
- Mit Etikettenfeld
- Aus glasklarem Kunststoff

2 | QUERTEILER SK

Glasklar

Artikel-Nr.	Passend für	Preis bei Einzelabnahme	Stück auf Palette	Preis/Stück auf Palette
QT 2	SK 2, SK 2L	0,36 €	2400	0,28 €
QT 3	SK 3, SK 3L	0,49 €	960	0,38 €
QT 4	SK 4	0,80 €	500	0,62 €
QT 4H	SK 4H	0,99 €	420	0,76 €
QT 5	SK 5	1,68 €	300	1,29 €
QT 5H	SK 5H	2,15 €	160	1,65 €



- Mit Etikettenfeld
- Aus glasklarem Kunststoff
- Verstellbar in 50 mm Schritten
- Fester Halt

3 | LÄNGSTEILER SK

RAL 5015

Artikel-Nr.	Passend für	Preis bei Einzelabnahme	Stück auf Palette	Preis/Stück auf Palette
LT 2	SK 2	1,58 €	1000	1,22 €
LT 2L	SK 2L	1,75 €	1000	1,34 €
LT 3	SK 3	2,20 €	1000	1,69 €
LT 3L	SK 3L	2,73 €	1000	2,10 €
LT 4	SK 4	3,80 €	1000	2,93 €
LT 4H	SK 4H	4,95 €	1000	3,81 €
LT 5	SK 5	6,19 €	1000	4,76 €
LT 5H	SK 5H	8,57 €	1000	6,59 €

- Zur Einteilung in Längsrichtung
- Bessere Übersicht
- Aus blau beschichtetem Spezialkunststoff

4 | STAUBDECKEL SK

Glasklar

Artikel-Nr.	Passend für	Preis bei Einzelabnahme	Stück auf Palette	Preis/Stück auf Palette
SD 1	SK 1	1,73 €	1000	1,33 €
SD 2	SK 2	2,00 €	1000	1,54 €
SD 2L	SK 2L	2,46 €	1000	1,89 €
SD 3	SK 3	3,00 €	1000	2,31 €
SD 3L	SK 3L	3,18 €	1000	2,45 €
SD 4	SK 4, SK 4H	3,46 €	1000	2,66 €
SD 5	SK 5, SK 5H	4,00 €	1000	3,08 €



- Schützt vor Beschädigung und Verschmutzung
- Mit Griffloch für leichtere Entnahme
- Aus glasklarem Plexiglas

5 | PERFORIERTE ETIKETTEN SK

RAL 9016

Artikel-Nr.	Passend für	Anzahl Etiketten je Pack	1 – 9 je Stück	ab 10 je Stück
PE SK 1	SK 1	900	27,39 €	21,07 €
PE SK 2	SK 2, SK 2L	450	27,39 €	21,07 €
PE SK 3	SK 3, SK 3L	150	27,39 €	21,07 €
PE SK 4	SK 4, SK 4H	150	27,39 €	21,07 €
PE SK 5	SK 5, SK 5H	150	27,39 €	21,07 €

- Vorperforierte Etiketten
- 140 g/qm
- Injekt- und Laserdruck-geeignet

ESD-REGAL- UND MATERIALFLUSSKÄSTEN

AB 1 STÜCK LIEFERBAR
keine Mindestabnahme

LIEFERUNG FREI HAUS
ab 250 € Bestellwert Netto

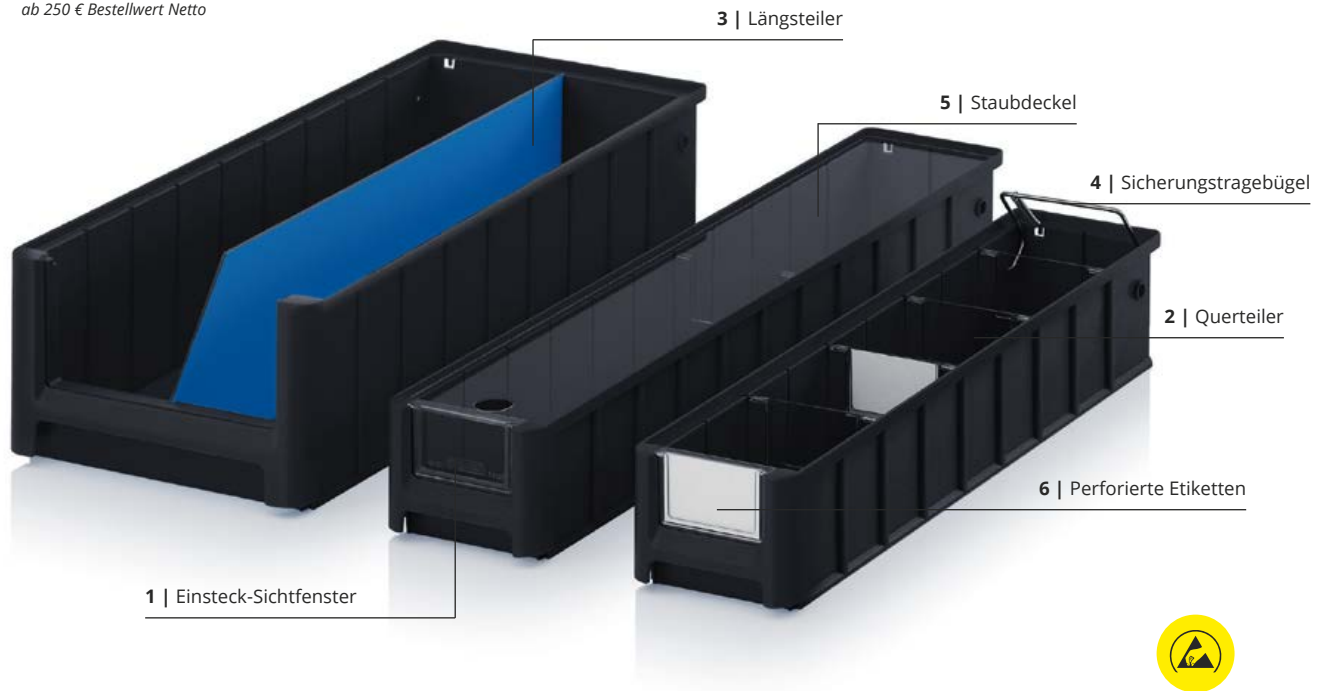

Antistatische Kleinteileordnung

Der ESD-Regal- und Materialflusskasten von AUER Packaging fügt sich optimal in den AUER Systemwagen ein und ist für Regaltiefen von 30 cm bis 60 cm bestellbar. Für einen perfekten Überblick sorgen zusätzlich Sichtfenster, Quer- und Längsteiler, Staubdeckel und Etiketten. Als elektrisch-leitfähige Box eignet sie sich bestens für die Lagerung von elektronischen Komponenten.

- Elektrisch-leitfähiges Material
- Sehr stabile Ausführung
- Breites Zubehör
- Stapelbar

ESD-REGAL- UND MATERIALFLUSSKÄSTEN

RAL 9017

Außenmaße L x B x H (cm)	Artikel-Nr.	Für Regaltiefe (cm)	Sicht-/Entnahmeöffnung B x H (cm)	Preis bei Einze- labnahme	Stück pro Palette	Preis / Stück auf Palette
30 x 11,7 x 9	ESD RK 3109	30	7,6 x 4,7	2,33 €	832	1,79 €
30 x 15,6 x 9	ESD RK 31509	30	10,7 x 4,7	2,43 €	624	1,87 €
30 x 23,4 x 9	ESD RK 3209	30	17,6 x 4,7	3,02 €	416	2,32 €
30 x 23,4 x 14	ESD RK 3214	30	17,6 x 8,7	3,81 €	256	2,93 €
40 x 11,7 x 9	ESD RK 4109	40	7,6 x 4,7	2,60 €	624	2,00 €
40 x 15,6 x 9	ESD RK 41509	40	10,7 x 4,7	2,81 €	468	2,16 €
40 x 23,4 x 9	ESD RK 4209	40	17,6 x 4,7	3,42 €	312	2,63 €
40 x 23,4 x 14	ESD RK 4214	40	17,6 x 8,7	4,29 €	192	3,30 €
50 x 11,7 x 9	ESD RK 5109	50	7,6 x 4,7	3,11 €	520	2,39 €
50 x 15,6 x 9	ESD RK 51509	50	10,7 x 4,7	3,41 €	364	2,62 €
50 x 23,4 x 9	ESD RK 5209	50	17,6 x 4,7	4,03 €	260	3,10 €
50 x 23,4 x 14	ESD RK 5214	50	17,6 x 8,7	5,02 €	160	3,86 €
60 x 11,7 x 9	ESD RK 6109	60	7,6 x 4,7	3,86 €	416	2,97 €
60 x 15,6 x 9	ESD RK 61509	60	10,7 x 4,7	4,25 €	312	3,27 €
60 x 23,4 x 9	ESD RK 6209	60	17,6 x 4,7	5,01 €	208	3,85 €
60 x 23,4 x 14	ESD RK 6214	60	17,6 x 8,7	6,03 €	128	4,64 €



ZUBEHÖR REGAL- UND MATERIALFLUSSKÄSTEN

1 | EINSTECK-SICHTFENSTER FÜR REGALKÄSTEN

Glasklar

Artikel-Nr.	Passend für	Preis bei Einzelabnahme	Stück auf Palette	Preis / Stück auf Palette
ES 109	RK 3109, RK 4109, RK 5109, RK 6109	0,42 €	38000	0,32 €
ES 1509	RK 31509, RK 41509, RK51509, RK 61509	0,32 €	28800	0,25 €
ES 209	RK 3209, RK 4209, RK 5209, RK 6209	0,48 €	17280	0,37 €
ES 214	RK 3214, RK 4214, RK 5214, RK 6214	0,61 €	10000	0,47 €

- Schützt vor Beschädigung und Verschmutzung
- Mit Etikettenfeld
- Aus glasklarem Kunststoff

2 | QUERTEILER FÜR REGALKÄSTEN

Glasklar

Artikel-Nr.	Passend für	Preis bei Einzelabnahme	Stück auf Palette	Preis/Stück auf Palette
QT 109	RK 3109, RK 4109, RK 5109, RK 6109	0,46 €	21600	0,35 €
QT 1509	RK 31509, RK 41509, RK51509, RK 61509	0,56 €	16320	0,43 €
QT 209	RK 3209, RK 4209, RK 5209, RK 6209	0,60 €	10800	0,46 €
QT 214	RK 3214, RK 4214, RK 5214, RK 6214	0,82 €	6480	0,63 €

- Mit Etikettenfeld
- Aus glasklarem Kunststoff
- Verstellbar in 50 mm Schritten
- Fester Halt

3 | LÄNGSTEILER FÜR REGALKÄSTEN

RAL 5015

Artikel-Nr.	Passend für	Preis bei Einzelabnahme	Stück auf Palette	Preis/Stück auf Palette
LT 309	RK 3109, RK 31509, RK 3209	2,64 €	1000	2,03 €
LT 314	RK 3214	3,45 €	1000	2,65 €
LT 409	RK 4109, RK 41509, RK 4209	3,13 €	1000	2,41 €
LT 414	RK 4214	4,34 €	1000	3,34 €
LT 509	RK 5109, RK 51509, RK 5209	3,93 €	1000	3,02 €
LT 514	RK 5214	5,00 €	1000	3,85 €
LT 609	RK 6109, RK 61509, RK 6209	4,71 €	1000	3,63 €
LT 614	RK 6214	6,02 €	1000	4,63 €

- Zur Einteilung in Längsrichtung
- Bessere Übersicht
- Aus blau beschichtetem Spezialkunststoff

4 | SICHERUNGSTRAGEBÜGEL FÜR REGALKÄSTEN

Artikel-Nr.	Passend für	Preis bei Einzelabnahme	Stück auf Palette	Preis/Stück auf Palette
SB 117	RK 3109, RK 4109, RK 5109, RK 6109	1,29 €	500	0,99 €
SB 156	RK 31509, RK 41509, RK51509, RK 61509	1,33 €	500	1,02 €
SB 234	RK 3209, RK 4209, RK 5209, RK 6209, RK 3214, RK 4214, RK 5214, RK 6214	1,38 €	500	1,06 €

- Hält Kästen bei Schrägstellung
- Dient als Tragegriff
- Verzinkter Stahl
- Bügel senkt sich automatisch beim Stapeln und Einschieben ins Regal

5 | STAUBDECKEL FÜR REGALKÄSTEN

Glasklar

Artikel-Nr.	Passend für	Preis bei Einzelabnahme	Stück auf Palette	Preis/Stück auf Palette
SD 3117	RK 3109	2,08 €	500	1,60 €
SD 3156	RK 31509	2,39 €	500	1,84 €
SD 3234	RK 3209, RK 3214	2,94 €	500	2,26 €
SD 4117	RK 4109	2,39 €	500	1,84 €
SD 4156	RK 41509	2,72 €	500	2,09 €
SD 4234	RK 4209, RK 4214	3,58 €	500	2,75 €
SD 5117	RK 5109	2,61 €	500	2,01 €
SD 5156	RK 51509	3,15 €	500	2,42 €
SD 5234	RK 5209, RK 5214	4,11 €	500	3,16 €
SD 6117	RK 6109	2,94 €	500	2,26 €
SD 6156	RK 61509	3,58 €	500	2,75 €
SD 6234	RK 6209, RK 6214	4,76 €	500	3,66 €

- Schützt vor Beschädigung und Verschmutzung
- Mit Griffloch für leichtere Entnahme
- Aus glasklarem Plexiglas

6 | PERFORIERTE ETIKETTEN FÜR REGALKÄSTEN

RAL 9016

Artikel-Nr.	Passend für	Anzahl Etiketten je Pack	1 – 9 je Stück	ab 10 je Stück
QT PE 109	QT 109	150	27,61 €	21,24 €
ES PE 109	ES 109	150	27,59 €	21,22 €
QT PE 1509	QT 1509	300	27,61 €	21,24 €
ES PE 1509	ES 1509	300	27,59 €	21,22 €
QT PE 209	QT 209	150	27,61 €	21,24 €
ES PE 209	ES 209	150	27,59 €	21,22 €
QT PE 214	QT 214	75	27,61 €	21,24 €
ES PE 214	ES 214	75	27,59 €	21,22 €

- Vorperforierte Etiketten
- 140 g/qm
- Injekt- und Laserdruck-geeignet

ESD-SCHUBLADENBEHÄLTER KOMPLETTSYSTEM

AB 1 STÜCK LIEFERBAR
keine Mindestabnahme

LIEFERUNG FREI HAUS
ab 250 € Bestellwert Netto



Stets zur Stelle

Der ESD-Schubladenbehälter von AUER Packaging nimmt dank seiner robusten Modulbauweise eine Vielzahl an Teilen auf. Das spezielle, elektrisch-leitfähige Material schützt zuverlässig vor elektrischer Aufladung. Das Komplettsystem besteht aus einem Transportoller und Schubladenbehälter, zwei Schubladenhältern sowie sechs Schubladen.

- Elektrisch-leitfähiges Material
- Als Einzelkomponenten erhältlich
- 12 Einschubnuten für Schubladen
- 2-12 Schubladen je Behälter

ESD-SCHUBLADENBEHÄLTER KOMPLETTSYSTEM

RAL 9017

Artikel-Nr.	Ausstattung	Preis bei Einzelabnahme	Stück auf Palette	Preis/Stück auf Palette
1 ESD SB.S2+	2 x Behälter bestückt mit: 2 x SB.H, 2 x W24-t, 2 x W84-t, 2 x W172-t, 1 x SB.RO in ESD-Ausführung	225,79 €	15	173,69 €
2 ESD SB-S1	1 x Behälter bestückt mit: 1 x SB.H, 1 x W24-t, 1 x W84-t, 1 x W172-t in ESD-Ausführung	96,80 €	25	74,46 €



ESD-SCHUBLADENBEHÄLTER EINZELKOMPONENTEN



ESD-SCHUBLADENBEHÄLTER

RAL 9017

	Außenmaße L x B x H (cm)	Artikel-Nr.	Beschreibung	Preis bei Einzelabnahme	Stück auf Palette	Preis/Stück auf Palette
3	60,0 x 40,0 x 42,0	ESD SB.42	Schubladenbehälter inkl. Scharnierdeckel, mit offener Längsseite	22,94 €	25	17,65 €



SCHUBLADENHALTER

RAL 9017

	Außenmaße L x B x H (cm)	Artikel-Nr.	Beschreibung	Preis bei Einzelabnahme	Stück auf Palette	Preis/Stück auf Palette
4	40,7 x 36,7 x 3,3	ESD SB.H	Schubladenhalter, 12 Einschubnuten	19,73 €	100	15,17 €



ESD-TRANSPORTROLLER

RAL 9017

	Außenmaße L x B x H (cm)	Artikel-Nr.	Beschreibung	Preis bei Einzelabnahme	Stück auf Palette	Preis/Stück auf Palette
5	62,0 x 42,0	ESD SB.RO	Transportroller mit 4 Lenkräder, davon 2 Stück mit Feststeller auf der Längsseite	34,07 €	80	26,21 €



ESD-SCHUBLADEN

RAL 9017

	Außenmaße L x B x H (cm)	Artikel-Nr.	Beschreibung	Preis bei Einzelabnahme	Stück auf Palette	Preis/Stück auf Palette
6	53,0 x 36,0 x 2,0	ESD W24-t	Schublade, bis 12 Schubladen je Kasten	11,88 €	100	9,14 €
7	53,0 x 36,0 x 8,5	ESD W84-t	Schublade, bis 4 Schubladen je Kasten	17,23 €	100	13,26 €
8	53,0 x 36,0 x 17,5	ESD W172-t	Schublade, bis 2 Schubladen je Kasten	26,21 €	100	20,16 €



ESD-SYSTEMWAGEN FÜR REGALKÄSTEN



AB 1 STÜCK LIEFERBAR
keine Mindestabnahme

LIEFERUNG FREI HAUS
ab 250 € Bestellwert Netto

Für optimale Arbeitsabläufe

Der ESD-Systemwagen für Regalkästen von AUER Packaging zeichnet sich durch seine simple Handhabung aus. Regal- und Materialflusskästen werden einfach in das exakt darauf abgestimmte Aluprofilsystem eingehängt. Somit ist alles, was Sie zum Arbeiten benötigen, immer übersichtlich sortiert genau dort zur Stelle, wo Sie es brauchen.

- Stabiles Aluminiumprofil
- Hohe Tragkraft
- Arretierbare Leichtlaufrollen



ESD-SYSTEMWAGEN FÜR REGALKÄSTEN UNBESTÜCKT

RAL 9017

Abmessungen B x T x H (cm)	Artikel-Nr.	Ausführung	Ausstattung	Preis/Stück
1	112 x 65 x 135	ESD SR.L	einseitig unbestückt	698,18 €
2	112 x 65 x 135	ESD SR.L.214	einseitig unbestückt	698,18 €



ESD-SYSTEMWAGEN FÜR REGALKÄSTEN REGALTIEFE 30 cm

RAL 9017

Abmessungen B x T x H (cm)	Artikel-Nr.	Ausführung	Ausstattung	Preis/Stück
3	112 x 65 x 135	ESD SR.L.3109	einseitig 56 x ESD RK 3109 (30 x 11,7 x 9 cm)	823,60 €
4	112 x 65 x 135	ESD SR.L.31509	einseitig 42 x ESD RK 31509 (30 x 15,6 x 9 cm)	795,39 €
5	112 x 65 x 135	ESD SR.L.3209	einseitig 28 x ESD RK 3209 (30 x 23,4 x 9 cm)	789,10 €
6	112 x 65 x 135	ESD SR.L.3214	einseitig 20 x ESD RK 3214 (30 x 23,4 x 14 cm)	768,68 €



ESD-SYSTEMWAGEN FÜR REGALKÄSTEN REGALTIEFE 40 cm

RAL 9017

Abmessungen B x T x H (cm)	Artikel-Nr.	Ausführung	Ausstattung	Preis/Stück
3	112 x 65 x 135	ESD SR.L.4109	einseitig 56 x ESD RK 4109 (40 x 11,7 x 9 cm)	837,26 €
4	112 x 65 x 135	ESD SR.L.41509	einseitig 42 x ESD RK 41509 (40 x 15,6 x 9 cm)	809,60 €
5	112 x 65 x 135	ESD SR.L.4209	einseitig 28 x ESD RK 4209 (40 x 23,4 x 9 cm)	787,39 €
6	112 x 65 x 135	ESD SR.L.4214	einseitig 20 x ESD RK 4214 (40 x 23,4 x 14 cm)	776,41 €



ESD-SYSTEMWAGEN FÜR REGALKÄSTEN REGALTIEFE 50 cm

RAL 9017

Abmessungen B x T x H (cm)	Artikel-Nr.	Ausführung	Ausstattung	Preis/Stück
3	112 x 65 x 135	ESD SR.L.5109	einseitig 56 x ESD RK 5109 (50 x 11,7 x 9 cm)	864,35 €
4	112 x 65 x 135	ESD SR.L.51509	einseitig 42 x ESD RK 51509 (50 x 15,6 x 9 cm)	832,85 €
5	112 x 65 x 135	ESD SR.L.5209	einseitig 28 x ESD RK 5209 (50 x 23,4 x 9 cm)	803,20 €
6	112 x 65 x 135	ESD SR.L.5214	einseitig 20 x ESD RK 5214 (50 x 23,4 x 14 cm)	789,54 €



ESD-SYSTEMWAGEN FÜR EUROBEHÄLTER



Mobile Ordnung

Der ESD-Systemwagen für Eurobehälter von AUER Packaging ist die ideale Lösung, wenn der ESD-sensitive Inhalt immer wieder an unterschiedlichen Arbeitsplätzen benötigt wird. Sämtliche Teile inkl. der Rollen sind aus elektrisch-leitfähigem Kunststoff gefertigt und somit sicher vor elektrostatischer Aufladung geschützt.

- Stabile Aluminium-Profil-Konstruktion
- Hohe Tragkraft
- Arretierbare Leichtlaufrollen
- Auch befüllt leicht zu rollen



ESD-SYSTEMWAGEN FÜR EUROBEHÄLTER

RAL 9017

	Außenmaße L x B x H (cm)	Artikel-Nr.	Ausführung	Ausstattung	Preis/Stück
1	59 x 76 x 135	ESD SE.L	einseitig	unbestückt	572,47 €
2	59 x 76 x 135	ESD SE.L.6475	einseitig	6 x ESD EG 64/75 HG	610,69 €
3	59 x 76 x 135	ESD SE.L.6412	einseitig	5 x ESD EG 64/12 HG	623,97 €
4	59 x 76 x 135	ESD SE.L.6417	einseitig	4 x ESD EG 64/17 HG	599,99 €
5	59 x 76 x 135	ESD SE.L.6422	einseitig	3 x ESD EG 64/22 HG	590,37 €
6	59 x 76 x 135	ESD SE.L.6432	einseitig	3 x ESD EG 64/12 HG, 1 x ESD EG 64/32 HG	598,84 €
7	59 x 76 x 135	ESD SE.L.6442	einseitig	2 x ESD EG 64/42 HG	585,84 €



ESD-FALTBOXEN

AB 1 STÜCK LIEFERBAR
keine Mindestabnahme

LIEFERUNG FREI HAUS
ab 250 € Bestellwert Netto



So klappt´s antistatisch

Das Volumen der ESD-Faltbox von AUER Packaging lässt sich mit nur wenigen Handgriffen um bis zu 82% verringern. Zusätzlich ist die Box besonders leicht, sehr stabil und stapelbar. Das elektrisch-leitfähige Material schützt Elektronik-Komponenten zuverlässig vor elektronischer Aufladung.

- Elektrisch-leitfähiges Material
- Sicheres und schnelles Falten
- Bis zu 82% Volumenreduzierung
- Mit Deckel verplombbar



ESD-FALTBOXEN OHNE DECKEL

RAL 9017

Außenmaße L x B x H (cm)	Artikel-Nr.	Preis bei Einzelabnahme	Stück auf Palette	Preis/Stück auf Palette
40 x 30 x 22,0	ESD FB 43/22	15,87 €	280	12,21 €
40 x 30 x 27,0	ESD FB 43/27	17,62 €	220	13,55 €
40 x 30 x 32,0	ESD FB 43/32	18,72 €	220	14,40 €
60 x 40 x 22,0	ESD FB 64/22	21,55 €	140	16,58 €
60 x 40 x 27,0	ESD FB 64/27	23,04 €	140	17,72 €
60 x 40 x 32,0	ESD FB 64/32	24,40 €	140	18,77 €
60 x 40 x 42,0	ESD FB 64/42	28,44 €	110	21,88 €
80 x 60 x 44,5	ESD FB 86/445	57,30 €	40	44,08 €



ESD-FALTBOXEN MIT DECKEL

RAL 9017

Außenmaße L x B x H (cm)	Artikel-Nr.	Preis bei Einzelabnahme	Stück auf Palette	Preis/Stück auf Palette
40 x 30 x 22,0	ESD FBD 43/22	18,51 €	280	14,24 €
40 x 30 x 27,0	ESD FBD 43/27	20,24 €	220	15,57 €
40 x 30 x 32,0	ESD FBD 43/32	21,36 €	220	16,43 €
60 x 40 x 22,0	ESD FBD 64/22	26,18 €	140	20,14 €
60 x 40 x 27,0	ESD FBD 64/27	27,66 €	140	21,28 €
60 x 40 x 32,0	ESD FBD 64/32	29,04 €	140	22,34 €
60 x 40 x 42,0	ESD FBD 64/42	33,07 €	110	25,44 €
80 x 60 x 44,5	ESD FBD 86/445	66,90 €	40	51,46 €



ESD-KLAPPDECKEL FÜR FALTBOXEN

RAL 9017

Passend für Grundmaß (cm)	Artikel-Nr.	Preis bei Einzelabnahme	Stück auf Palette	Preis/Stück auf Palette
40 x 30	ESD FB DE 43	2,13 €	400	1,64 €
60 x 40	ESD FB DE 64	3,86 €	200	2,97 €
80 x 60	ESD FB DE 86	8,19 €	100	6,30 €



STECKPLOMBE

RAL 9017

Artikel-Nr.	Zugbelastbarkeit	Preis bei Einzelabnahme	Stück auf Palette	Preis/Stück auf Palette
PB	ca. 20 N	0,26 €	10000	0,20 €



UNSER TIPP: VERSIEGELUNG DURCH STECKPLOMBEN

Steckplomben dienen zur Versiegelung von Transportbehältern. Wurde der Behälter geöffnet, ist die Plombe an der Sollbruchstelle zerstört und signalisiert dadurch, dass ggf. am Inhalt etwas verändert wurde. Steckplomben sind geeignet für Mehrwegbehälter, IBC Container und Faltboxen.

ESD-R-KLT-BEHÄLTER

AB 1 STÜCK LIEFERBAR
keine Mindestabnahme

LIEFERUNG FREI HAUS
ab 250 € Bestellwert Netto



Fügen sich nahtlos ein

Der ESD-R-KLT-Behälter von AUER Packaging ist perfekt auf automatisierte Produktionsabläufe abgestimmt und für den Einsatz in verschiedenen Fertigungsschritten geeignet. Empfindliche Elektronik-Komponenten lassen sich dank elektrisch-leitfähigem Kunststoff problemlos lagern und transportieren.

- Mit Verbundboden
- Integrierte Deckelschlitzte
- Mit Klebeflächen für Barcode
- Geräuschdämpfend auf Förderstrecken

ESD-R-KLT-BEHÄLTER MIT VERBUNDBODEN

RAL 9017

Außenmaße L x B x H (cm)	Artikel-Nr.	Bodenausführung	Preis bei Einzelabnahme	Stück auf Palette	Preis/Stück auf Palette
30 x 20 x 15	ESD R-KLT 3215	Glatt, geschlossen	3,12 €	320	2,40 €
40 x 30 x 15	ESD R-KLT 4315	Verbundboden, geschlossen	6,60 €	160	5,07 €
40 x 30 x 29	ESD R-KLT 4329	Verbundboden, geschlossen	9,54 €	80	7,34 €
60 x 40 x 15	ESD R-KLT 6415	Verbundboden, geschlossen	10,65 €	80	8,19 €
60 x 40 x 29	ESD R-KLT 6429	Verbundboden, geschlossen	14,83 €	40	11,41 €



ESD-RL-KLT-BEHÄLTER

AB 1 STÜCK LIEFERBAR
keine Mindestabnahme

LIEFERUNG FREI HAUS
ab 250 € Bestellwert Netto



Alles im Fluss

Der ESD-RL-KLT-Behälter von AUER Packaging zeichnet sich durch seinen glatten Unterboden, sowie Wasserablaflöcher gemäß VDS-Richtlinie für die Einstufung im BG 4.3 (Ausnahme RL-KLT 3147), aus. Das elektrisch-leitfähige Material schützt den Inhalt zuverlässig vor antistatischer Aufladung.

- Glatter Boden und Innenwände
- Integrierte Deckelschlitz
- Mit Klebeflächen für Barcode
- Mit Wasserablaflöchern

ESD-RL-KLT-BEHÄLTER MIT GLATTEM BODEN UND WASSERABLAUFLÖCHERN

RAL 9017

Außenmaße L x B x H (cm)	Artikel-Nr.	Bodenausführung	Preis bei Einzelabnahme	Stück auf Palette	Preis/Stück auf Palette
30 x 20 x 14,7	ESD RL-KLT 3147	Glatt, geschlossen	3,12 €	320	2,40 €
40 x 30 x 14,7	ESD RL-KLT 4147	Glatt, geschlossen mit Wasserablaflöchern	5,82 €	160	4,48 €
40 x 30 x 28,0	ESD RL-KLT 4280	Glatt, geschlossen mit Wasserablaflöchern	8,97 €	80	6,90 €
60 x 40 x 14,7	ESD RL-KLT 6147	Glatt, geschlossen mit Wasserablaflöchern	9,61 €	80	7,39 €
60 x 40 x 28,0	ESD RL-KLT 6280	Glatt, geschlossen mit Wasserablaflöchern	13,72 €	40	10,55 €



ESD-MAXI-KLT-BEHÄLTER

RAL 9017

Außenmaße L x B x H (cm)	Artikel-Nr.	Bodenausführung	Preis bei Einzelabnahme	Stück auf Palette	Preis/Stück auf Palette
80 x 60 x 21,0	ESD RL-KLT 8210 g	Glatt, geschlossen mit Wasserablaflöchern	23,49 €	20	18,07 €
120 x 40 x 14,7	ESD KLT 12415	Verstärkt, geschlossen	28,66 €	32	22,05 €



FALTBARE ESD-KLT-BEHÄLTER

AB 1 STÜCK LIEFERBAR
keine Mindestabnahme

LIEFERUNG FREI HAUS
ab 250 € Bestellwert Netto



Antistatische Platzsparer

Der faltbare ESD-KLT-Behälter von AUER Packaging ist ein wahres Multitalent: Er vereint die Vorteile der Kleinladungsträger-Serie mit der Raumökonomie von faltboxen und ist dabei an die speziellen Bedürfnisse empfindlicher Elektronik-Komponenten angepasst. Zusätzlich lässt sich das Volumen der Box um bis zu 70% reduzieren.

- Mit Verbundboden
- Sicheres und schnelles Falten
- Integrierte Deckelschlitzte
- Mit Klebeflächen für Barcode

FALTBARE ESD-KLT-BEHÄLTER

RAL 9017

Außenmaße L x B x H (cm)	Artikel-Nr.	Bodenausführung	Preis bei Einzelabnahme	Stück auf Palette	Preis/Stück auf Palette
60 x 40 x 28	ESD F-KLT 6410	Verbundboden, geschlossen	19,05 €	135	14,65 €



KLAPPBARE ESD-BIG BOXEN MIT 4 EINGRIFFSKLAPPEN



AB 1 STÜCK LIEFERBAR
keine Mindestabnahme

LIEFERUNG FREI HAUS
ab 250 € Bestellwert Netto



Antistatisch im Großformat

Ergonomie und komfortables Handling bietet die klappbare Big Box mit 4 Eingriffsklappen von AUER Packaging: Vier an den Seitenwänden integrierte Klappen ermöglichen einen schnellen und bequemen Zugriff auf den Inhalt. Bei Nichtgebrauch oder Rücktransport lassen sich die Außenwände platzsparend nach innen klappen.

- Elektrisch-leitfähiges Material
- Komfortables Be- und Entladen
- Auch mit Deckel stapelbar
- Optional mit Etikettenhalter

KLAPPBARE ESD-BIG BOXEN MIT 4 EINGRIFFSKLAPPEN

RAL 9017

Außenmaße L x B x H (cm)	Artikel-Nr.	Ausführung	Preis bei Einzelabnahme	Stück/ Stellplatz	Preis/Stück auf Stellplatz
120 x 80 x 100	ESD KLK 1208	4 Füße	575,74 €	5	442,88 €
120 x 80 x 100	ESD KLK 1208K	3 Kufen	595,80 €	5	458,31 €
120 x 80 x 110	ESD KLK 1208R	4 Räder	630,34 €	5	484,88 €
120 x 100 x 100	ESD KLK 1210	4 Füße	591,96 €	5	455,35 €
120 x 100 x 100	ESD KLK 1210K	3 Kufen	612,00 €	5	470,77 €
120 x 100 x 110	ESD KLK 1210R	4 Räder	646,56 €	5	497,35 €



ESD-LEICHTPALETTEN

AB 1 STÜCK LIEFERBAR
keine Mindestabnahme

LIEFERUNG FREI HAUS
ab 250 € Bestellwert Netto



Antistatische Leichtgewichte

Die ESD-Leichtpalette von AUER Packaging zeichnet sich durch ihr besonders geringes Eigengewicht aus. Dennoch überzeugt sie durch eine hohe Belastbarkeit und kann daher für weltweite Exporte genutzt werden. In der elektrisch-leitfähigen ESD-Version ist sie besonders für die Lagerung und den Transport von Elektronik-Komponenten geeignet.

- Elektrisch-leitfähiges Material
- Platzsparend ineinander stapelbar
- Geringes Eigengewicht
- Für weltweiten Export geeignet

ESD-LEICHTPALETTEN MIT SICHERUNGSRAND

RAL 9017

Außenmaße L x B (cm)	Artikel-Nr.	Ausführung	Preis bei Einzelabnahme	Stück/ Stellplatz	Preis/Stück auf Stellplatz
80 x 60	ESD LP 86	mit 6 Füßen	23,93 €	100	18,41 €
120 x 80	ESD LP 1208	mit 9 Füßen	29,98 €	50	23,06 €
120 x 80	ESD LP 1208K	mit 3 Kufen	39,05 €	23	30,04 €
120 x 100	ESD LP 1210	mit 9 Füßen	36,01 €	50	27,70 €
120 x 100	ESD LP 1210K	mit 3 Kufen	43,93 €	23	33,79 €



ESD-LEICHTPALETTEN OHNE SICHERUNGSRAND

RAL 9017

Außenmaße L x B (cm)	Artikel-Nr.	Ausführung	Preis bei Einzelabnahme	Stück/ Stellplatz	Preis/Stück auf Stellplatz
80 x 60	ESD LP 86 OS	mit 6 Füßen	30,43 €	100	23,41 €
120 x 80	ESD LP 1208 OS	mit 9 Füßen	36,48 €	50	28,06 €
120 x 80	ESD LP 1208K OS	mit 3 Kufen	45,55 €	23	35,04 €
120 x 100	ESD LP 1210 OS	mit 9 Füßen	42,51 €	50	32,70 €
120 x 100	ESD LP 1210K OS	mit 3 Kufen	50,43 €	23	38,79 €



ESD-PALETTEN GESCHLOSSEN

AB 1 STÜCK LIEFERBAR
keine Mindestabnahme

LIEFERUNG FREI HAUS
ab 250 € Bestellwert Netto



Antistatische Reinraumwunder

Die ESD-Palette mit geschlossenem Deck von AUER Packaging schützt durch die geschlossene Oberfläche Ihre Ware bei Lagerung und Transport und lässt sich zudem durch das glatte Deck besonders einfach reinigen. Empfindliche elektronische Waren werden dank speziellem, elektrisch-leitfähigem Material vor Aufladungen geschützt.

- Elektrisch-leitfähiges Material
- Hohe Tragkraft
- Optionale Stahlrohrverstärkung
- Auch ohne Sicherungsrand erhältlich

ESD-PALETTEN GESCHLOSSEN MIT SICHERUNGSRAND

RAL 9017

Außenmaße L x B (cm)	Artikel-Nr.	Ausführung	Preis bei Einzelabnahme	Stück/ Stellplatz	Preis/Stück auf Stellplatz
120 x 80	ESD H 1208	ohne Stahlrohr, 3 Kufen	77,94 €	21	59,95 €
120 x 80	ESD HD 1208	mit zwei Stahlrohren, mit 3 Kufen	89,02 €	21	68,48 €
120 x 100	ESD H 1210	ohne Stahlrohr, mit 3 Kufen	88,82 €	21	68,32 €
120 x 100	ESD HD 1210	mit zwei Stahlrohren, mit 3 Kufen	98,83 €	21	76,02 €
120 x 100	ESD H 12105	ohne Stahlrohr, mit 5 Kufen	95,30 €	15	73,31 €
120 x 100	ESD HD 12105	mit zwei Stahlrohren, mit 5 Kufen	105,31 €	15	81,01 €



ESD-PALETTEN GESCHLOSSEN OHNE SICHERUNGSRAND

RAL 9017

Außenmaße L x B (cm)	Artikel-Nr.	Ausführung	Preis bei Einzelabnahme	Stück/ Stellplatz	Preis/Stück auf Stellplatz
120 x 80	ESD H 1208 OS	ohne Stahlrohr, 3 Kufen	78,10 €	21	60,08 €
120 x 80	ESD HD 1208 OS	mit zwei Stahlrohren, mit 3 Kufen	88,11 €	21	67,78 €
120 x 100	ESD H 1210 OS	ohne Stahlrohr, mit 3 Kufen	87,91 €	21	67,62 €
120 x 100	ESD HD 1210 OS	mit zwei Stahlrohren, mit 3 Kufen	97,92 €	21	75,32 €
120 x 100	ESD H 12105 OS	ohne Stahlrohr, mit 5 Kufen	93,30 €	15	71,77 €
120 x 100	ESD HD 12105 OS	mit zwei Stahlrohren, mit 5 Kufen	103,31 €	15	79,47 €



ESD-EINSATZKÄSTEN FÜR ESD-EUROBEHÄLTER

AB 1 STÜCK LIEFERBAR
keine Mindestabnahme

LIEFERUNG FREI HAUS
ab 250 € Bestellwert Netto

ESD EK 4/150 | 4-er Teilung

ESD EK 8/100 | 8-er Teilung

ESD EK 2/50 | 2-er Teilung längs

ESD EK 2/50 43 | 2-er Teilung quer



Flexibel unterteilt

Der ESD-Einsatzkasten von AUER Packaging ist die optimale Lösung, um ESD-Eurobehälter flexibel zu unterteilen. Er lässt sich zunächst variabel bestücken und vorkommissionieren sowie anschließend mit anderen Einsatzkästen im Eurobehälter zusammenführen. Ein Eurobehälter mit einem Grundmaß von 60x40 cm fasst bis zu acht Einsatzkästen.

- Elektrisch-leitfähiges Material
- Greifrand für leichtes Handling
- Stapelbar durch verstärkten Rand
- Variable Bestückung möglich



ESD-EINSATZKÄSTEN FÜR ESD-EUROBEHÄLTER 40 x 30 cm

RAL 9017

	Außenmaße L x B x H (cm)	Höhe (cm)	Artikel-Nr.	Teilung	Preis bei Einzelabnahme	Stück auf Palette	Preis/Stück auf Palette
1	26,6 x 18,4 x 5	5	ESD EK 2/50 43	2er-Teilung quer	4,81 €	1012	3,70 €
2	26,6 x 18,4 x 10	10	ESD EK 2/100 43	2er-Teilung quer	5,79 €	440	4,45 €
3	26,6 x 18,4 x 15	15	ESD EK 2/150 43	2er-Teilung quer	6,49 €	300	4,99 €



ESD-EINSATZKÄSTEN FÜR ESD-EUROBEHÄLTER



ESD-EINSATZKÄSTEN FÜR ESD-EUROBEHÄLTER 60 x 40 cm

RAL 9017

	Außenmaße L x B x H (cm)	Höhe (cm)	Artikel-Nr.	Teilung	Preis bei Einzelabnahme	Stück auf Palette	Preis/Stück auf Palette
4	56 x 18,3 x 5	5	ESD EK 2/50	2er-Teilung längs	6,42 €	440	4,94 €
5	56 x 18,3 x 10	10	ESD EK 2/100	2er-Teilung längs	8,91 €	220	6,85 €
6	56 x 18,3 x 15	15	ESD EK 2/150	2er-Teilung längs	10,91 €	150	8,39 €
7	28,2 x 18,3 x 5	5	ESD EK 4/50	4er-Teilung	4,47 €	968	3,44 €
8	28,2 x 18,3 x 10	10	ESD EK 4/100	4er-Teilung	5,79 €	440	4,45 €
9	28,2 x 18,3 x 15	15	ESD EK 4/150	4er-Teilung	7,11 €	300	5,47 €
10	18,3 x 14,1 x 5	5	ESD EK 8/50	8er-Teilung	3,30 €	1800	2,54 €
11	18,3 x 14,1 x 10	10	ESD EK 8/100	8er-Teilung	4,42 €	880	3,40 €
12	18,3 x 14,1 x 15	15	ESD EK 8/150	8er-Teilung	5,20 €	630	4,00 €



UNSER TIPP: EINSATZKÄSTEN STAPELN

Unsere Einsatzkästen sind stapelbar und sorgen somit zusätzlich für Übersicht und Ordnung im Eurobehälter. Einsatzkästen lassen sich in verschiedenen Höhen flexibel kombinieren.

Unser Kundenservice ist Ihnen gerne behilflich: info@auer-packaging.de

INDIVIDUALISIERTE ESD-EINSÄTZE FÜR ESD-EUROBEHÄLTER

AB 1 STÜCK LIEFERBAR
keine Mindestabnahme

LIEFERUNG FREI HAUS
ab 250 € Bestellwert Netto



Praktisch unterteilt

Der ESD-Querteiler von AUER Packaging ist die perfekte Lösung, wenn Sie Ihre ESD-Eurobehälter in Querrichtung unterteilen möchten: Eine schmale Einlage an beiden Längsseiten nimmt die Querteiler sicher und stabil auf. Bitte beachten Sie, dass die Querteiler nur im Online-Shop konfigurierbar sind.

- Hohe Stabilität durch schmale Einlagen
- Elektrisch-leitfähiges Material
- Individuelle Anfertigung
- An EURO-Maß angepasst

UNSER TIPP: EINSÄTZE ONLINE KONFIGURIEREN

In unserem Onlineshop haben Sie die Möglichkeit, Sondergefache sowie Längs- und Querteiler für Eurobehälter individuell zu konfigurieren. Wählen Sie einfach das Grundmaß des Behälters, die Höhe des Einsatzes und die gewünschte Unterteilung.

Jetzt online bestellen: www.auer-packaging.de

INDIVIDUALISIERTE ESD-EINSÄTZE FÜR ESD-EUROBEHÄLTER



ESD-QUERTEILER FÜR ESD-EUROBEHÄLTER

RAL 9017

Artikel-Nr.	Ausführung	Höhe	Querteiler	Preis/Stück
1	ESD QT GEF 43 Set für Grundmaß 40 x 30 cm	5 - 30 cm	1 - 20	ab 39,32 €
2	ESD QT GEF 64 Set für Grundmaß 60 x 40 cm	5 - 40 cm	1 - 20	ab 40,82 €
3	ESD QT GEF 86 Set für Grundmaß 80 x 60 cm	5 - 60 cm	1 - 20	ab 49,82 €



ESD-LÄNGSTEILER FÜR ESD-EUROBEHÄLTER

RAL 9017

Artikel-Nr.	Ausführung	Höhe	Längsteiler	Preis/Stück
4	ESD LT GEF 43 Set für Grundmaß 40 x 30 cm	5 - 30 cm	1 - 20	ab 40,82 €
5	ESD LT GEF 64 Set für Grundmaß 60 x 40 cm	5 - 40 cm	1 - 20	ab 45,21 €
6	ESD LT GEF 86 Set für Grundmaß 80 x 60 cm	5 - 60 cm	1 - 20	ab 58,71 €



ESD-SONDERGEFACHE FÜR ESD-EUROBEHÄLTER

RAL 9017

Artikel-Nr.	Ausführung	Höhe	Längsteiler	Querteiler	Preis/Stück
7	ESD SGF 43 Set für Grundmaß 40 x 30 cm	5 - 30 cm	1 - 10	2 - 10	ab 24,00 €
8	ESD SGF 64 Set für Grundmaß 60 x 40 cm	5 - 40 cm	1 - 10	2 - 10	ab 31,39 €
9	ESD SGF 86 Set für Grundmaß 80 x 60 cm	5 - 60 cm	1 - 10	2 - 10	ab 62,89 €



ZUBEHÖR ESD-PRODUKTE



1 | ESD-SCHARNIERDECKEL FÜR EUROBEHÄLTER

RAL 9017

Passend für Grundmaß (cm)	Artikel-Nr.	Preis bei Einzelabnahme	Stück auf Palette	Preis/Stück auf Palette
20 x 15	ESD SD 215	3,83 €	3200	2,94 €
30 x 20	ESD SD 32	3,59 €	1600	2,76 €
40 x 30	ESD SD 43	3,84 €	800	2,95 €
60 x 40	ESD SD 64	6,04 €	600	4,64 €
80 x 60	ESD SD 86	13,84 €	300	10,64 €



2 | ESD-AUFLAGEDECKEL FÜR EUROBEHÄLTER

RAL 9017

Passend für Grundmaß (cm)	Artikel-Nr.	Preis bei Einzelabnahme	Stück auf Palette	Preis/Stück auf Palette
20 x 15	ESD DE 215	1,75 €	3200	1,35 €
30 x 20	ESD DE 32	1,89 €	1000	1,46 €
40 x 30	ESD DE 43	6,41 €	800	4,93 €
60 x 40	ESD DE 64	9,07 €	600	6,98 €
80 x 60	ESD DE 86	20,59 €	50	15,84 €



ZUBEHÖR ESD-PRODUKTE

3 | ESD-DECKEL FÜR KLT-BEHÄLTER

RAL 9017

Passend für Grundmaß (cm)	Artikel-Nr.	Preis bei Einzelabnahme	Stück auf Palette	Preis/Stück auf Palette
30 x 20	ESD KLT-D 35	1,14 €	1600	0,88 €
40 x 30	ESD KLT-D 45	2,05 €	880	1,57 €
60 x 40	ESD KLT-D 65	3,57 €	600	2,75 €



4 | ESD-AUFLAGEDECKEL FÜR BIG BOXEN

RAL 9017

Passend für Grundmaß (cm)	Artikel-Nr.	Preis bei Einzelabnahme	Stück/ Stellplatz	Preis/Stück auf Stellplatz
120 x 80	ESD DE 1208	59,15 €	50	45,50 €
120 x 100	ESD DE 1210	62,55 €	50	48,12 €



5 | ESD-PALETTEN-AUFLAGEDECKEL UNIVERSELL

RAL 9017

Passend für Grundmaß (cm)	Artikel-Nr.	Preis bei Einzelabnahme	Stück/ Stellplatz	Preis/Stück auf Stellplatz
120 x 80	ESD A 1208	59,66 €	100	45,89 €
120 x 100	ESD A 1210	64,83 €	100	49,87 €



6 | ESD-PALETTEN-AUFLAGEDECKEL KLT FÜR KLT-BEHÄLTER

RAL 9017

Passend für Grundmaß (cm)	Artikel-Nr.	Preis bei Einzelabnahme	Stück/ Stellplatz	Preis/Stück auf Stellplatz
120 x 80	ESD A 1208-1	26,02 €	50	20,02 €
120 x 100	ESD A 1210-1	33,27 €	50	25,59 €



7 | ESD-ZWISCHENPLATTEN CLASSIC

RAL 9017

Außenmaße L x B (cm)	Artikel-Nr.	Preis bei Einzelabnahme	Stück pro Palette	Preis / Stück auf Palette
36,5 x 26,5	ESD ZP43	9,37 €	500	7,21 €
57,0 x 36,5	ESD ZP64	14,86 €	500	11,43 €
76,0 x 56,0	ESD ZP86	29,97 €	500	23,05 €

8 | ESD-TRANSPORTROLLER

RAL 9017

Außenmaße L x B (cm)	Artikel-Nr.	Ausführung Räder	Preis bei Einzelabnahme	Stück auf Palette	Preis/Stück auf Palette
62 x 42	ESD RO 64	4 Lenkräder	44,76 €	80	34,43 €
62 x 42	ESD RO 64 FE	2 Lenkräder, 2 Lenkräder mit Feststeller	44,76 €	80	34,43 €



9 | AUFDRUCK „ESD“

Artikel-Nr.	Artikel	1 - 50 je Stück	51 - 100 je Stück	101 - 200 je Stück	ab 201 je Stück
DR-ESD B	ESD-Behälter	2,00 €	1,50 €	1,20 €	1,10 €
DR-ESD P	ESD-Paletten	10,00 €	5,00 €	3,00 €	2,00 €
DR-ESD RO	ESD-Transportroller	3,00 €	1,50 €	1,20 €	1,10 €



BEDRUCKUNG

Na, ist doch Logo!

BEDRUCKUNG 1-FARBIG

Produkt	Bedruckung	1-50 je Stück	51-100 je Stück	ab 101 je Stück
Behältergröße bis 80 x 60 cm*	1-seitig	2,09 €	2,02 €	1,95 €
Behältergröße größer 80 x 60 cm	1-seitig	4,91 €	4,74 €	4,58 €
Behältergröße bis 80 x 60 cm*	2-seitig	2,78 €	2,69 €	2,60 €
Behältergröße größer 80 x 60 cm	2-seitig	6,54 €	6,32 €	6,10 €
Behältergröße bis 80 x 60 cm*	3-seitig	4,18 €	4,04 €	3,90 €
Behältergröße größer 80 x 60 cm	3-seitig	9,81 €	9,48 €	9,16 €
Behältergröße bis 80 x 60 cm*	4-seitig	5,57 €	5,38 €	5,20 €
Behältergröße größer 80 x 60 cm	4-seitig	13,08 €	12,64 €	12,21 €

BEDRUCKUNG 2-FARBIG

Produkt	Bedruckung	1-50 je Stück	51-100 je Stück	ab 101 je Stück
Behältergröße bis 80 x 60 cm*	1-seitig	4,18 €	4,04 €	3,90 €
Behältergröße größer 80 x 60 cm	1-seitig	9,81 €	9,48 €	9,16 €
Behältergröße bis 80 x 60 cm*	2-seitig	5,57 €	5,38 €	5,20 €
Behältergröße größer 80 x 60 cm	2-seitig	13,08 €	12,64 €	12,21 €
Behältergröße bis 80 x 60 cm*	3-seitig	8,35 €	8,07 €	7,80 €
Behältergröße größer 80 x 60 cm	3-seitig	19,62 €	18,97 €	18,31 €
Behältergröße bis 80 x 60 cm*	4-seitig	11,14 €	10,76 €	10,39 €
Behältergröße größer 80 x 60 cm	4-seitig	26,16 €	25,29 €	24,42 €

BEDRUCKUNG 3-FARBIG

Produkt	Bedruckung	1-50 je Stück	51-100 je Stück	ab 101 je Stück
Behältergröße bis 80 x 60 cm*	1-seitig	6,26 €	6,06 €	5,85 €
Behältergröße größer 80 x 60 cm	1-seitig	14,72 €	14,22 €	13,73 €
Behältergröße bis 80 x 60 cm*	2-seitig	8,35 €	8,07 €	7,80 €
Behältergröße größer 80 x 60 cm	2-seitig	19,62 €	18,97 €	18,31 €
Behältergröße bis 80 x 60 cm*	3-seitig	12,53 €	12,11 €	11,69 €
Behältergröße größer 80 x 60 cm	3-seitig	29,43 €	28,45 €	27,47 €
Behältergröße bis 80 x 60 cm*	4-seitig	16,70 €	16,15 €	15,59 €
Behältergröße größer 80 x 60 cm	4-seitig	39,24 €	37,93 €	36,62 €

BEDRUCKUNG 4-FARBIG

Produkt	Bedruckung	1-50 je Stück	51-100 je Stück	ab 101 je Stück
Behältergröße bis 80 x 60 cm*	1-seitig	8,35 €	8,07 €	7,80 €
Behältergröße größer 80 x 60 cm	1-seitig	19,62 €	18,97 €	18,31 €
Behältergröße bis 80 x 60 cm*	2-seitig	11,14 €	10,76 €	10,39 €
Behältergröße größer 80 x 60 cm	2-seitig	26,16 €	25,29 €	24,42 €
Behältergröße bis 80 x 60 cm*	3-seitig	16,70 €	16,15 €	15,59 €
Behältergröße größer 80 x 60 cm	3-seitig	39,24 €	37,93 €	36,62 €
Behältergröße bis 80 x 60 cm*	4-seitig	22,27 €	21,53 €	20,79 €
Behältergröße größer 80 x 60 cm	4-seitig	52,32 €	50,58 €	48,83 €

*) außer Big Boxen 80 x 60 cm



SONDERFARBEN

Ihr Produkt in ihrer Farbe

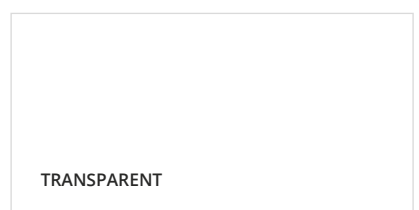
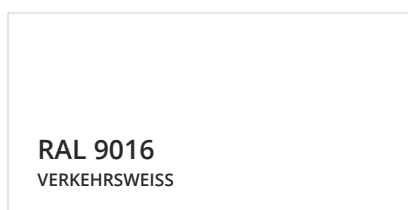
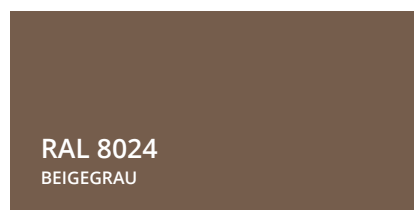
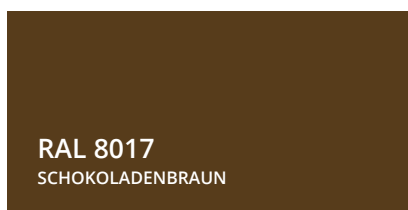
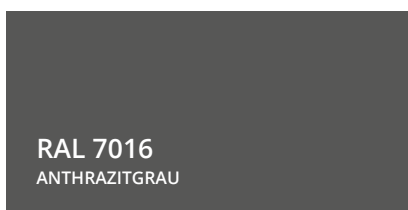
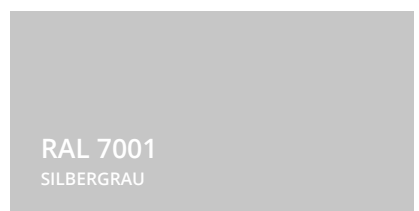
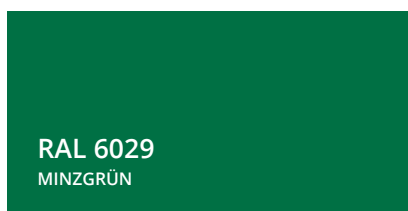
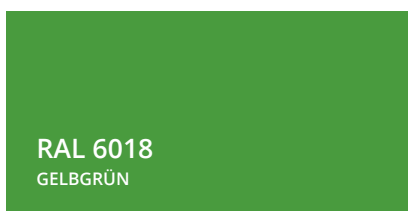
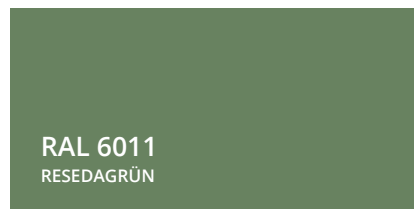
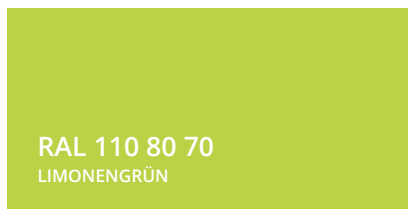
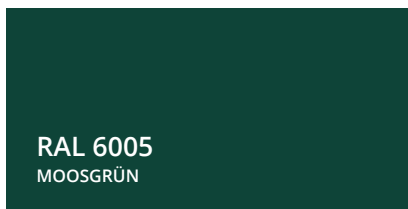
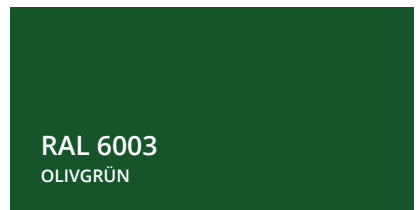
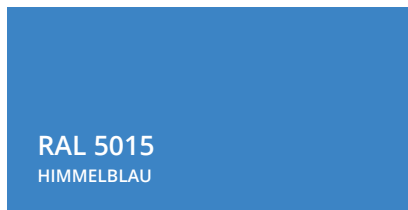
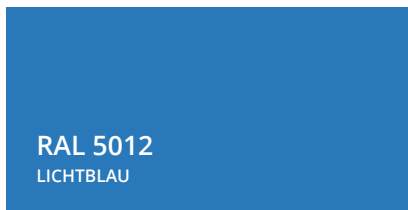
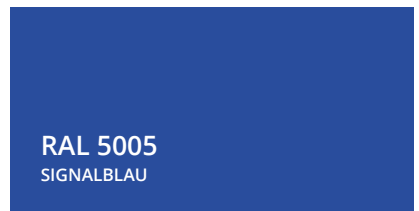
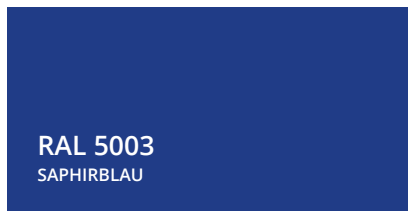
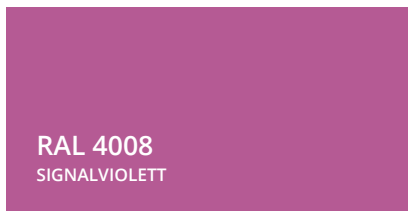
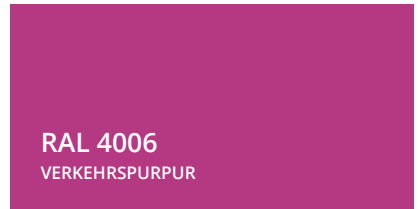
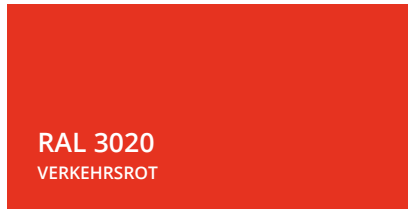
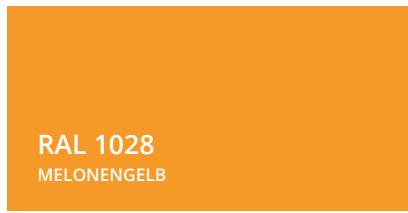
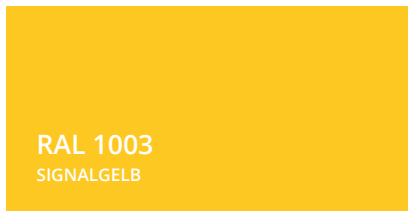



MESSETERMINE

AUER live erleben



LOGIMAT

Stuttgart, Deutschland
13. - 15.03.2018



ANUGA FOOD TEC

Köln, Deutschland
20. - 23.03.2018



CEMAT

Hannover, Deutschland
23. - 27.04.2018



HANNOVER MESSE

Hannover, Deutschland
23. - 27.04.2018



HISPACK

Barcelona, Spanien
08. - 11.05.2018



IFAT

München, Deutschland
14. - 18.05.2018



IPACK IMA

Fieramilano, Italien
29.05. - 01.06.2018



FACHPACK

Nürnberg, Deutschland
25. - 27.09.2018



MOTEK

Stuttgart, Deutschland
08. - 11.10.2018



REFERENZEN

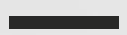

Qualität schafft Vertrauen



Red Bull

Continental 



Mercedes-Benz



Coca-Cola

swatch[®] 

SIXT
rent a car

BIONADE[®]

SIEMENS



 zalando

GARMIN 



KONICA MINOLTA

OAKLEY

Audi

HILTI

BOSS
HUGO BOSS



CHEMISCHE BESTÄNDIGKEIT

Chemikalie	Konzentration	HDPE	LDPE	PA	PC	PP	PS	PVC-Hart	PVC-Weich	SAN
A										
Acetaldehyd		3/3	2/4	2/0	4/4	3/4	4/4	4/4	0/0	4/4
Acetamid	gesättigt	1/1	1/0	4/4	1/1	1/1	4/4	0/0	1/1	
Aceton		1/1	3/3	1/0	4/4	1/3	4/4	4/4	0/0	4/4
Acetonitril		1/1	1/1	1/0	4/4	3/4	4/4	4/4	0/0	0/0
Acetophenon		0/0	1/0	1/0	(4)	1/3	0/4	4/4	4/4	0/4
Acetylen	100 %	1/0	1/0	1/0	1/0	1/0	0/0	2/0	4/4	3/0
Acrylnitril		1/1	1/3	1/0	4/4	3/4	4/4	4/4	4/4	0/0
Adipinsäure	gesättigt	1/1	1/2	0/0	1/1	1/1	1/1	1/3	1/3	0/0
Allylalkohol	96 %	1/3	3/3	3/0	3/3	2/2	2/4	2/3	4/4	4/4
Aluminiumchlorid	10 %	1/1	1/2	1/0	1/0	1/1	1/1	1/1	0/0	1/1
Aluminiumoxid	fest	1/1	1/1	1/1	1/1	1/1	1/1	1/1	1/1	1/1
Ameisensäure	98-100 %	1/1	1/2	4/4	3/4	1/3	3/4	3/4	1/3	3/4
Aminosäuren		1/1	1/1	1/1	1/1	1/1	1/1	1/1	0/0	0/0
Ammoniak	25 %	1/1	1/1	4/4	4/4	1/1	2/3	1/2	1/3	2/2
Ammoniumchlorid	wässrig	1/1	1/1	1/0	1/0	1/1	1/1	1/3	1/0	1/1
Ammoniumhydroxid	5 %	1/1	1/1	1/0	3/4	1/1	1/3	1/1	0/0	0/0
Ammoniumoxalat		1/1	1/2	(1)	1/1	1/2	1/1	1/1	0/0	0/0
Ammoniumphosphat	jede	1/1	1/1	1/0	(2)	1/1	1/1	1/1	1/0	0/0
Ammoniumsulfid	jede	1/1	1/1	1/0	4/4	1/1	0/0	1/3	1/0	0/0
Amylacetat (Pentylacetate)	1/2	2/3	2/0	4/4	3/4	4/4	4/4	4/4	4/4	
Amylalkohol		1/1	1/2	1/0	1/0	1/1	1/3	2/3	3/0	0/4
Anilin		1/2	1/3	3/4	4/4	2/3	4/4	4/4	4/4	0/4
B										
Bariumchlorid	gesättigt	1/1	1/1	1/0	1/0	1/1	1/1	1/3	1/0	1/1
Benzaldehyd		1/3	3/3	3/0	4/4	1/4	4/4	4/4	4/4	0/4
Benzin		2/3	3/4	1/0	3/3	3/4	4/4	2/4	0/0	0/4
Benzoessäure	gesättigt	1/1	1/1	3/4	4/4	1/3	2/2	1/2	1/0	1/1
Benzol		3/4	3/4	2/0	4/4	3/4	4/4	4/4	0/0	0/4
Benzylalkohol		3/4	4/4	4/4	4/4	4/4	4/4	2/3	0/0	4/4
Blausäure	wässrig	1/1	1/1	(3)	4/4	1/1	1/0	1/0	1/0	0/0
Bleiacetat	wässrig	1/1	1/1	3/0	1/0	1/1	1/1	1/1	1/0	1/1
Borsäure	10 %	1/1	1/1	1/0	1/1	1/1	1/2	1/3	1/0	1/1
Bremsflüssigkeit		1/0	1/0	1/0	4/4	1/1	3/0	1/0	3/0	4/4
Brom		4/4	4/4	4/4	4/4	4/4	4/4	2/4	4/4	4/4
Brombenzol		3/4	4/4	1/0	4/4	4/4	4/4	4/4	0/0	0/0
Bromwasserstoffsäure	50 %	1/1	1/2	4/4	4/4	1/2	4/4	1/1	3/3	0/0
Butadien		3/4	4/4	1/0	4/4	4/4	4/4	3/4	0/0	0/0
Butanol	techn. rein	1/1	1/3	1/0	1/0	1/2	1/0	1/3	4/4	0/0
Buttersäure		3/4	4/4	3/3	4/4	4/4	4/4	2/4	4/4	4/4
Butylacetat		1/2	2/3	1/0	4/4	3/4	4/4	4/4	4/4	4/4
C										
Calciumchlorid	wässrig	1/1	1/1	1/0	1/0	1/1	1/1	1/3	1/0	1/1
Calciumhydroxid	konz.	1/1	1/1	1/0	4/4	1/1	2/2	1/1	1/0	0/0
Calciumhypochlorit	gesättigt	1/1	1/1	1/4	3/4	1/1	2/3	2/3	3/0	1/1
Calciumsulfat	gesättigt	1/1	1/1	1/1	1/0	1/1	1/0	1/3	1/0	0/0
Carbazol		1/1	1/1	(2)	4/4	1/1	1/1	4/4	0/0	4/4
Celloseacetat		1/1	1/2	0/0	3/4	1/2	4/4	3/4	0/0	0/0
Chlor	10 % naß	3/4	3/4	4/4	2/3	4/4	4/4	1/2	0/0	4/4
Chlorbenzol		3/4	3/4	4/4	4/4	3/4	4/4	4/4	0/0	0/4
Chloroform		3/4	4/4	3/3	4/4	2/3	4/4	4/4	4/4	4/4
Chlorwasser		3/0	0/4	4/4	4/4	3/4	4/4	3/3	3/0	3/3
Chromsäure	10 %	1/1	1/1	4/4	2/3	1/1	1/1	1/2	0/0	0/3
Citronensäure	10 %	1/1	1/1	1/1	1/2	1/1	1/2	2/2	1/0	0/0
Cyclohexan		3/4	3/4	1/0	3/3	3/4	4/4	2/3	1/0	1/3
D										
Decahydronaphtalin (Decalin)		1/2	2/4	1/0	4/4	2/4	4/4	1/2	3/0	3/4
Dibutylphthalat		1/3	3/3	1/0	4/4	2/2	4/4	4/4	4/4	0/4
Dichlorbenzol		3/3	3/4	(1)	4/4	3/4	4/4	4/4	4/4	4/4
Diethylbenzol		3/4	4/4	(1)	3/4	4/4	4/4	4/4	0/0	0/0
Diethylether		3/4	4/4	1/0	4/4	4/4	4/4	3/4	0/0	4/4
Dimethylformamid		1/1	1/3	1/0	4/4	1/1	4/4	3/4	0/0	4/4
Dioxin 1,4		2/2	2/3	1/0	4/4	3/3	4/4	3/4	4/4	4/4
E										
Eisessig		0/0	0/0	4/4	4/4	1/3	0/0	0/0	0/0	0/0
Essigsäure	50 %	1/1	1/1	4/4	1/2	1/1	2/2	1/2	0/0	0/0
Essigsäuremethylester	100 %	1/0	1/1	1/0	(4)	1/3	4/4	4/4	4/4	4/4
Ethanol	50 %	1/1	1/1	1/0	1/0	1/1	1/0	1/0	3/0	0/0
Ether		3/4	4/4	1/1	4/4	4/4	4/4	3/4	4/4	4/4
Ethylacetat		1/3	3/4	1/0	4/4	1/3	4/4	4/4	4/4	0/4
Ethylacrylat	100 %	4/4	4/4	1/0	(4)	4/4	0/0	4/4	4/4	0/0
Ethylalkohol	96 %	1/1	1/3	1/0	1/3	1/1	3/4	1/3	3/0	1/3
Ethylbenzol		2/3	3/4	(2)	4/4	3/4	4/4	4/4	4/4	4/4
Ethylchlorid		3/3	3/4	1/0	4/4	3/4	4/4	4/4	4/4	4/4
Ethylencyanacetat		1/1	1/1	0/0	3/4	1/1	2/4	3/4	0/0	0/0
Ethylenglykol		1/1	1/1	1/0	2/3	1/1	1/1	1/1	3/3	1/1
Ethylenoxid		2/3	3/3	3/0	3/4	3/3	4/4	3/4	0/0	0/0
Ethylether	tech. rein.	3/0	2/3	1/0	4/4	4/4	4/4	4/4	4/4	0/0
F										
Fluor		4/4	4/4	1/4	4/4	4/4	4/4	1/2	0/0	4/4
Fluoride		1/1	1/1	(2)	1/1	1/1	2/2	1/1	0/0	0/0
Fluhsäure	50 %	1/1	1/1	4/4	4/4	1/1	4/4	2/3	2/0	3/3
Formaldehyd	40 %	1/2	2/3	1/3	1/2	1/2	4/4	2/3	3/3	0/4
Fotoentwickler		1/3	1/1	4/4	(2)	1/2	0/0	1/3	1/0	0/0
Fotofixierbäder		1/0	1/1	1/0	(2)	1/1	0/0	1/3	1/0	0/0
Frostschutzmittel (KFZ)		1/1	1/1	3/3	(1)	1/1	1/1	0/0	0/0	0/0
G										
Glucose	jede	1/1	1/1	1/1	1/1	1/1	1/1	1/3	1/3	0/0
Glycerin	jede	1/1	1/1	1/0	3/3	1/1	1/1	1/	2/3	1/1
H										
Harnstoff (Carbamid u.a.)	1/1	1/1	1/0	1/1	1/1	1/2	2/4	3/3	1/1	
Heizöl		3/3	3/4	1/0	3/3	1/3	3/4	1/1	3/3	1/1
Heptan. n-		2/3	3/4	1/0	1/2	2/4	4/4	2/3	4/4	1/0

Chemikalie	Konzentration	HDPE	LDPE	PA	PC	PP	PS	PVC-Hart	PVC-Weich	SAN
H										
Hexan		2/3	4/4	1/0	(2)	2/3	4/4	2/4	4/4	1/1
Hydrazinhydrat	wässrig	1/1	1/0	4/4	(4)	1/1	0/0	1/0	0/0	0/0
I										
Isopropanol (Isopropylalkohol)	techn. rein	1/1	1/1	1/0	1/2	1/1	2/2	1/2	4/4	1/4
Isopropylacetat		1/2	2/3	1/0	4/4	2/3	4/4	4/4	4/4	0/0
J										
Jod (J) - Tinktur		1/3	1/3	4/4	3/4	1/2	3/3	4/4	4/4	3/3
K										
Källauge (Kaliumhydroxid)	50 %	1/1	1/1	1/0	4/4	1/1	1/1	1/1	1/0	0/0
Kaliumperchlorat	gesättigt	1/1	1/1	(1)	1/0	1/1	0/0	1/3	3/0	0/0
Kaliumpermanganat		1/3	1/1	4/4	1/0	1/1	1/3	1/3	0/0	1/3
Kerosin		2/2	3/4	(1)	4/4	3/3	4/4	1/1	0/0	0/0
Königswasser		4/4	4/4	4/4	4/4	4/4	4/4	4/4	4/4	3/4
Kohlendioxyd		1/1	0/0	0/0	0/0	1/1	0/0	1/1	0/0	1/1
Kresol		3/4	4/4	4/4	4/4	2/3	4/4	4/4	4/4	3/4
L										
M										
Lanolin	techn. rein	1/3	1/3	1/0	1/0	1/3	1/1	3/3	3/3	1/1
Maschinenöl	100 %	0/0	1/4	(1)	(2)	1/3	0/0	0/0	0/0	0/0
Menthol	100 %	1/3	3/4	3/0	3/4	1/3	4/4	0/0	0/0	0/0
Metallsalze	gelöst	1/1	1/1	0/0	1/1	1/1	2/2	1/1	0/0	0/0
Methanol (Methylalkohol)		1/1	1/1	2/0	4/4	1/1	3/4	1/3	3/0	3/4
Methoxyethylol		1/1	1/2	(2)	3/4	1/2	4/4	4/4	0/0	0/0
Methylglyketon		1/3	3/4	1/0	4/4	1/3	4/4	4/4	4/4	4/4
Methylenchlorid		4/4	4/4	3/4	4/4	3/4	4/4	4/4	4/4	4/4
Milchsäure	85 %	1/1	1/1	3/4	1/2	1/2	2/2	2/3	2/3	1/1
Mineralöl		1/1	2/4	(1)	1/2	1/3	1/1	1/2	0/0	0/0
Monochloressigsäure		1/1	1/1	4/4	3/4	1/2	2/4	3/4	4/4	0/0
N										
Natriumacetat	jede	1/1	1/1	1/0	1/2	1/1	2/2	2/3	3/0	1/1
Natriumcarbonat		1/1	1/1	1/0	1/0	1/1	0/0	0/0	0/0	1/1
Natriumchlorid	jede	1/1	1/1	1/0	1/1	1/1	1/1	1/3	1/3	1/1
Natriumdichromat		0/0	1/1	1/0	1/0	1/1	1/1	1/0	0/0	0/0
Natriumhydroxyd	50 %	1/1	1/1	1/0	4/4	1/1	2/2	1/2	0/0	0/3
Natriumhypochlorit	15 %	1/1	1/1	4/4	2/3	1/1	1/1	1/1	0/0	1/1
Natriumhypochlorid	50 %	3/3	3/3	4/4	(4)	3/3	0/0	1/0	0/0	0/0
Natronlauge	30 %	1/1	1/1	1/0	4/4	1/1	1/0	1/3	1/3	0/0
Nitrobenzol		3/4	4/4	4/4	4/4	2/4	4/4	4/4	4/4	4/4
O										
Octan, -n		1/1	1/1	1/0	2/3	1/1	4/4	3/4	3/3	1/1
Öle und Fette, vegetabil		1/3	1/3	(2)	(2)	1/3	3/0	1/1	3/3	0/0
Oxalsäure		1/1	1/1	3/4	1/0	1/1	1/1	1/1	1/1	1/1
P										
Perchloräthylen		4/4	4/4	4/4	4/4	4/4	4/4	4/4	0/0	1/1
Perchlorsäure		2/4	2/4	4/4	4/4	2/4	2/3</			

QUALITY
MADE IN GERMANY





 AUER Packaging Austria
www.auer-packaging.at

 AUER Packaging België
www.auer-packaging.be

 AUER Packaging Bulgaria
www.auer-packaging.bg

 AUER Packaging Swiss GmbH
www.auer-packaging.ch

 AUER Packaging Češka
www.auer-packaging.cz

 AUER Packaging Danmark
www.auer-packaging.dk

 AUER Packaging España
www.auer-packaging.es

 AUER Packaging Suomi
www.auer-packaging.fi

 AUER Packaging France
www.auer-packaging.fr

 AUER Packaging Greece
www.auer-packaging.gr

 AUER Packaging Magyarország
www.auer-packaging.hu

 AUER Packaging Ireland
www.auer-packaging.ie

 AUER Packaging Italia
www.auer-packaging.it

 AUER Packaging Luxembourg
www.auer-packaging.lu

 AUER Packaging Mexico
www.auer-packaging.mx

 AUER Packaging Nederland
www.auer-packaging.nl

 AUER Packaging Norge
www.auer-packaging.no

 AUER Packaging Polska
www.auer-packaging.pl

 AUER Packaging Portugal
www.auer-packaging.pt

 AUER Packaging România
www.auer-packaging.ro

 AUER Packaging Россия
www.auer-packaging.ru

 AUER Packaging Sverige
www.auer-packaging.se

 AUER Packaging Slovenija
www.auer-packaging.si

 AUER Packaging Slovensko
www.auer-packaging.sk

 AUER Packaging Türkiye
www.auer-packaging.com.tr

 AUER Packaging U.K.
www.auer-packaging.co.uk

 AUER Packaging USA
www.auer-packaging.us

AUER Packaging GmbH
Technologiepark

Am Kroit 25/27
D-83123 Amerang

Tel. 08075 91333-0
Fax 08075 91333-830

info@auer-packaging.de
www.auer-packaging.de