

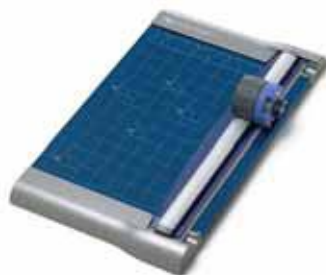

Løsninger – Dokumentbehandling

Trimmere og skæremaskiner

hjemmekontor, institutioner og erhverv



Løsninger til dokumentbehandling

Papirtrimmere og –skæremaskiner til hjem, undervisning og professionelt brug

Ofte bliver kreative og kommunikationsprocesser først virkelig effektive, når de benytter det skrevne ord.

Når denne proces omfatter en eller anden form for tryk, ligger det i sagens natur, at udformning, form og skrifttype kan være lige så vigtige faktorer som selve budskabet.

GBC's nye sortiment af AccuCut rulleskæremaskiner og ClassicCut skæremaskiner er udformet og fremstillet til at klare disse sidste trin i den kreative del eller kommunikationsprocessen.

Fra fremstilling af en invitation til en privat jubilæumsfest eller af alfabettavler i børnehaven til navneskilte til en international konference er GBC's AccuCut og ClassicCut den perfekte løsning, når De ønsker at give Deres bedste præstationer en anden størrelse og form.

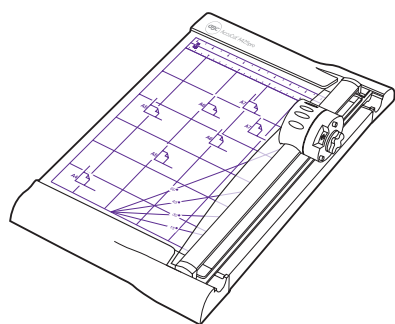

Et sortiment af rulleskæremaskiner, som er konstrueret til at revolutionere anvendelsen af disse hjælpemidler til kreative opgaver i familien eller på kontoret, i undervisningen på skolen eller til professionelt brug.

Unikke funktioner som f.eks.:

- Valg mellem flere forskellige typer finish:
 - Trimning
 - Bølgeskær
 - Bukkelinjer
 - Perforering.
- "Safe-Trim"-skærebladmekanismer, som gør det sikkert at skifte skæreblad
- Multifunktionsskæreblad, som gør det let at skifte finish ved hjælp af en "drejeskive"
- Udskiftelige skæreblade, som forlænger levetiden.

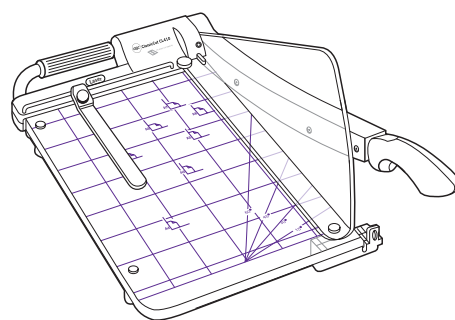

Traditionel papirskæringsteknologi er her videreudviklet til et højere niveau – GBC ClassicCut-sortimentets fem modeller har et enkelt, flot design, de er praktiske og... anvendelige til alt.

Enestående design og unikke funktioner omfatter bl.a.:

- Laserlys på skærelinien – trim, hvor du ser og ikke, hvor du tror
- "Sikkerheds"-afskærmninger forhindrer, at hænderne kommer i berøring med skærebladene.
- Flot akrylplade som skærebaser giver et stilrent "look"
- Transporthåndtag – Nemt at flytte fra arbejdsplads til arbejdsplads
- Ergonomiske skærehåndtag
- "Easy-Lock" papirklemmer.

Rulleskæremaskiner



AccuCut™ A100

En særdeles praktisk letvægtstrimmer i A4-størrelse. Ideel til personlig brug og til hjem/hobby:

- 300 mm trimlængde
- Skærekapacitet: 5 ark (80g/m?)
- Lineal: cm/tommer
- "Safe-Trim" skærebladsmekanisme
- Ekstra skæreblad

Model	Skærelængde	Vare nr.
A100	300mm	AC001200



Inkl. ekstra skæreblad



Ekstra 3in1-skærebladsdrejeskive

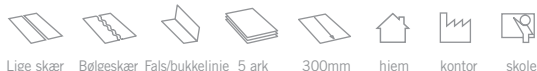

AccuCut™ A200 3in1

En A4-papirtrimmer med flere funktioner – perfekt til hjemme- og hobbybrug – tre forskellige indbyggede former for finish.

- Lige skær, bølgeskær og fals/bukkelinje
- 300 mm trimlængde
- Skærekapacitet: 5 ark papir (80g/m?)
- Lineal: cm/tommer
- "Safe-Trim" skærebladsmekanisme
- Ekstra skærebladsdrejeskiver kan fås – til trimning, perforering og bukkelinje.

Model	Skærelængde	Vare nr.
A200 3in1	300mm	AC001205
Tilbehør		Varekode
Ekstra skæreblad	(trimning/bølgeskær/ bukkelinje)	1312WBE
Ekstra skæreblad	(trimning/bølgeskær/ bukkelinje)	1312PBE

AccuCut™ A300

Praktisk A4 rulleskæremaskine. Meget fleksibel letvægtsmodel med flere forskellige skærmuligheder.

- 320 mm trimlængde
- Kapacitet: 10 ark (80g/m?)
- Lineal og afmærkninger: cm/tommer
- "Safe-Trim" skærebladsmekanisme – Ekstra skærebladsdrejeskiver kan fås – alle varianter.

Model	Skærelængde	Vare nr.
A300	320mm	AC001210
Tilbehør		Varekode
Reserveskæreblad	Trimning	9212RBE
Reserveskæreblad	Perforering	9212PBE
Reserveskæreblad	Bølgeskær	9212WBE
Ekstra skæremåtte		9212CME

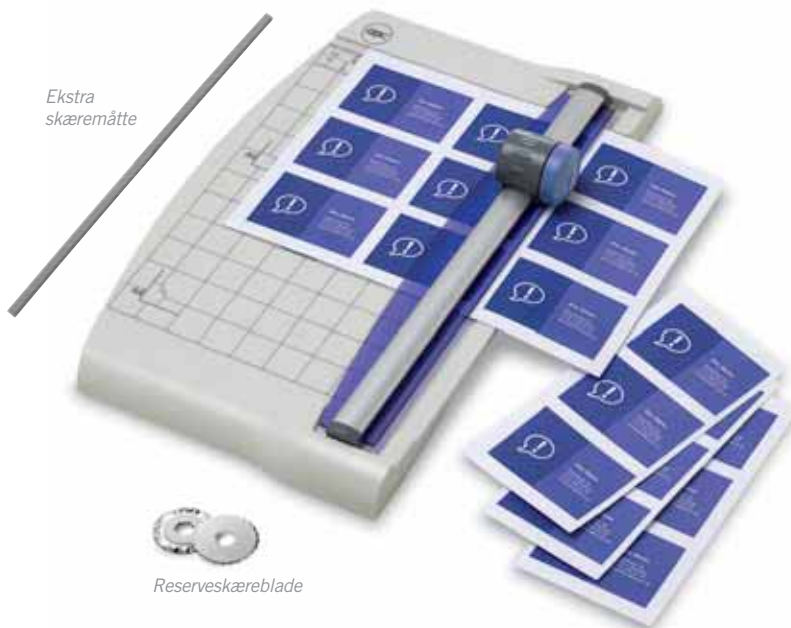

Ekstra skæremåtte



Reserveskæreblade



AccuCut™ A400pro

Slidstærk A4 rulleskæremaskine med stærk metalbase. Meget fleksibel med flere forskellige udskiftelige skæreblande:

- 320 mm trimmelængde
- Kapacitet: 10 ark (80g/m²)
- Linealer og afmærkninger: cm/tommer
- "Safe-Trim" skærebbladmekanisme
 - Ekstra drejeskiver fås i alle varianter.

Model	Skærelængde	Vare nr.
A400pro	320mm	AC001215
Tilbehør	Varekode	
Reserveskæreblad	Trimning	9212RBE
Reserveskæreblad	Perforering	9212PBE
Reserveskæreblad	Bølgeskær	9212WBE
Ekstra skæremåtte		9212CME

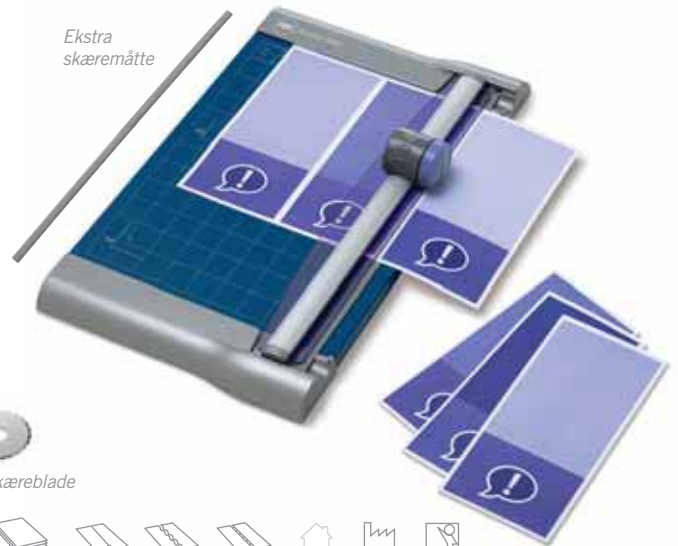

Ekstra skæremåtte



Reserveskæreblande

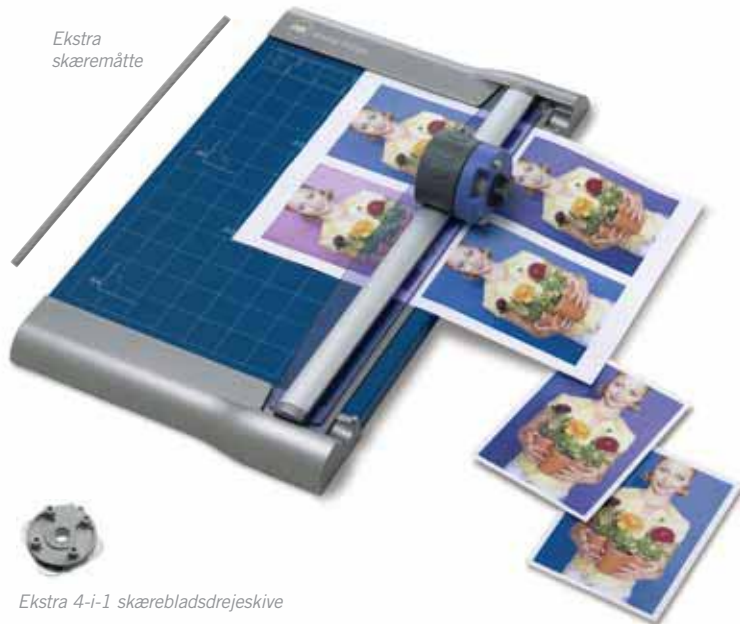

Ekstra skæremåtte



Ekstra 4-i-1 skærebbladsdrejeskive

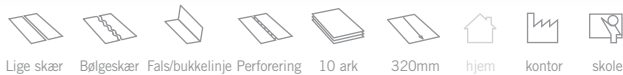

4in1-rulleskæremaskine med mange funktioner

- Trim, skær bølgekant, lav fals/bukkelinjer og perforeringer – De behøver kun at dreje på skærebbladsdrejeskiven
- Vælg mellem 320 og 473 mm trimmelængde
- Kapacitet: 10 ark (80g/m²)
- Linealer og afmærkninger: cm/tommer
- "Safe-Trim" skærebbladmekanisme
- Ekstra skærebbladsdrejeskiver kan fås
- Ekstra skæremåtte.



Skærebbladsdrejeskiverne på A425-serien og A445-4i1-serien giver mulighed for at skifte mellem trimme-, bølgeskær-, fals/bukkelinje- og perforeringsfunktionerne ved simpelthen at "dreje på drejeskiven"

* Trimmekapaciteten reduceres ved bølgeskæring og perforering.

AccuCut™ A425pro 4in1

A4-rulleskæremaskine med mange funktioner. Ideel til både hjem/hobby og personlig brug på kontoret.

Model	Skærelængde	Vare nr.
A425pro 4in1	320mm	AC001220

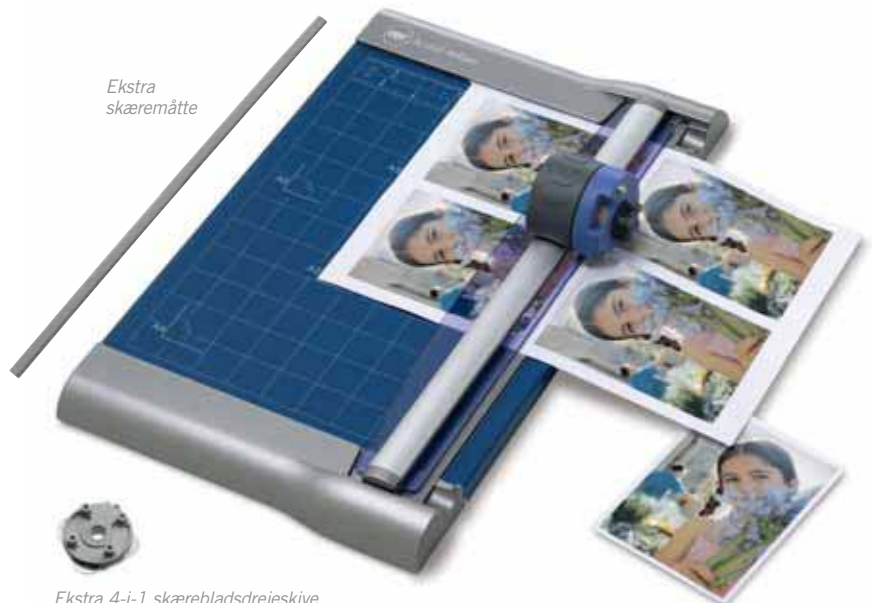

Ekstra skæremåtte



Ekstra 4-i-1 skærebbladsdrejeskive



AccuCut™ A445pro 4in1

A3-trimmer til kontorbrug med flere funktioner. Ideel både til personlig brug, og til gruppekontorer og uddannelsessteder.

Model	Skærelængde	Vare nr.
A445pro 4in1	473mm	AC001225

Tilbehør til A425pro og A445pro	Varekode
Ekstra skærebbladsdrejeskive	1756604
Ekstra skæremåtte (A425pro)	9212 CME
Ekstra skæremåtte (A445pro)	1756605

3in1 rulleskæremaskine med flere funktioner

Rotationstrimmere med flere funktioner i tre praktiske bredder. Ideel til traditionelle kontor- og uddannelsesmiljøer men kan udmærket bruges i små repro- og kopicentre:

- Trimning, bukkelinje og perforering – De vælger simpelthen ved at dreje på drejeskiven
- Vælg mellem 387, 465 og 615 mm trimmelængde
- Klarer let 30 ark (80g/m²)*
- Bagstopper holder papiret på plads og giver mere præcise skæringer
- Linealer og afmærkninger: cm/tommer
- Papirklemmemekanisme
- "Safe-Trim" skærebladmekanisme
- Ekstra skærebladsdrejeskiver kan fås
- Ekstra skæremåtter kan fås.

* Trimmekapaciteten reduceres ved bølgeskæring og perforering.



A500pro 3-i-1 seriens "Easy-Lock"-papirklemmemekanisme giver mulighed for at sætte papiret fast, før der trimmes, laves fals/bukkelinjer eller perforeres.

AccuCut™ A515pro 3in1

Model	Skærelængde	Vare nr.
A515pro 3in1	387mm	AC001230

Ekstra skæremåtte

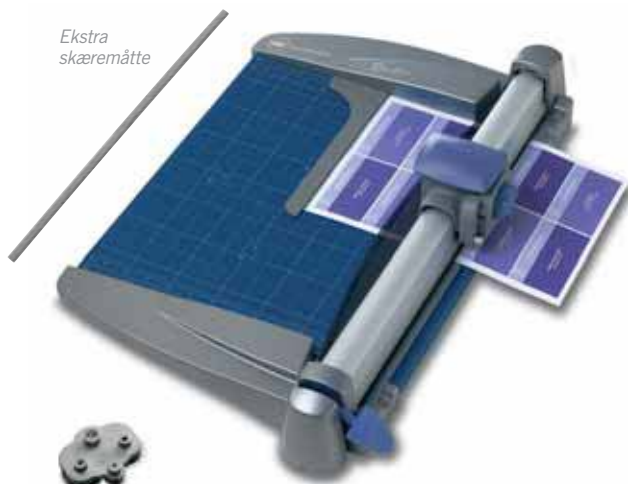

Ekstra skærebladsdrejeskiver kan fås

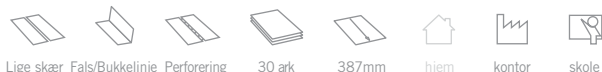

A500pro 3i1-seriens skærebladsdrejeskivemekanisme giver mulighed for at skifte mellem trimme-, fals/bukkelinje- og perforeringsfunktionerne ved simpelthen

AccuCut™ A525pro 3in1

Model	Skærelængde	Vare nr.
A525pro 3in1	465mm	AC001235

Ekstra skæremåtte

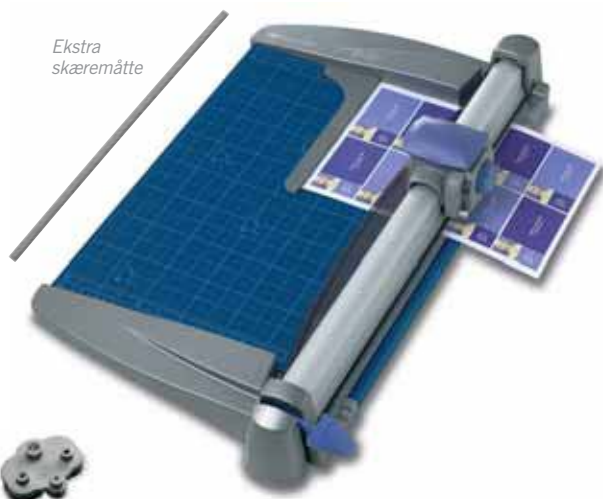

Ekstra skærebladsdrejeskiver kan fås



AccuCut™ A535pro 3in1

Model	Skærelængde	Vare nr.
A535pro 3in1	615mm	AC001240

Ekstra skæremåtte

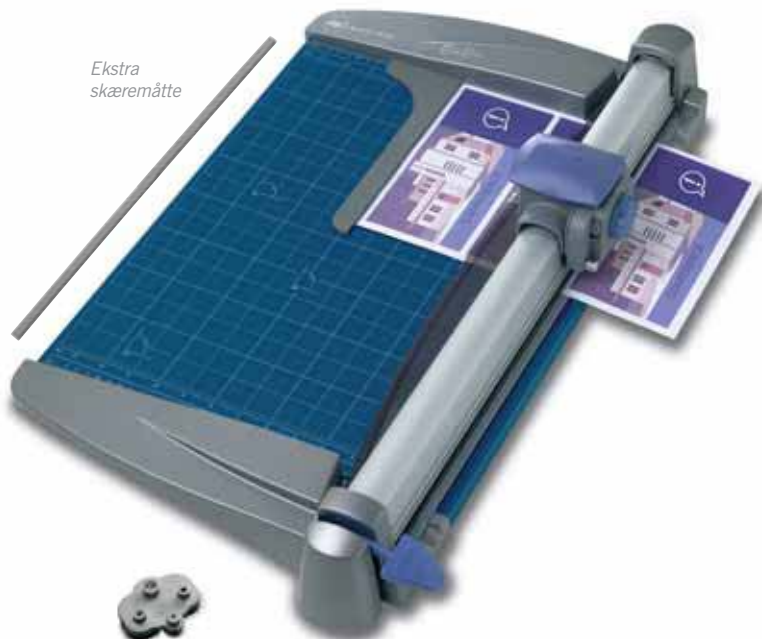

Ekstra skærebladsdrejeskiver kan fås

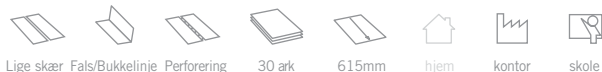

Tilbehør til A500pro serien	Varenummer
Extra skærebladsdrejskive	1756606
Extra skæremåtte (A515pro)	1756601
Extra skæremåtte (A525pro)	1756602
Extra skæremåtte (A535pro)	1756603

Skæremaskiner

Selvslibende rustfri klinge i hele ClassicCut-sortimentet



Selvslibende rustfri stålklunge

ClassicCut™ CL100

Enkel letvægtsmodel for begyndere til A4-papir. Velegnet til typiske opgaver i hjemmet, på små kontorer og på uddannelsessteder:

- Kapacitet: 10 ark (80g/m²)
- A4-skærelængde
- Selvslibende rustfri klinge
- Sikkerhedsafsikring med afrundede kanter
- Klingelås
- Linealer og afmærkninger: cm/tommer
- Transportabel letvægtsmodel.

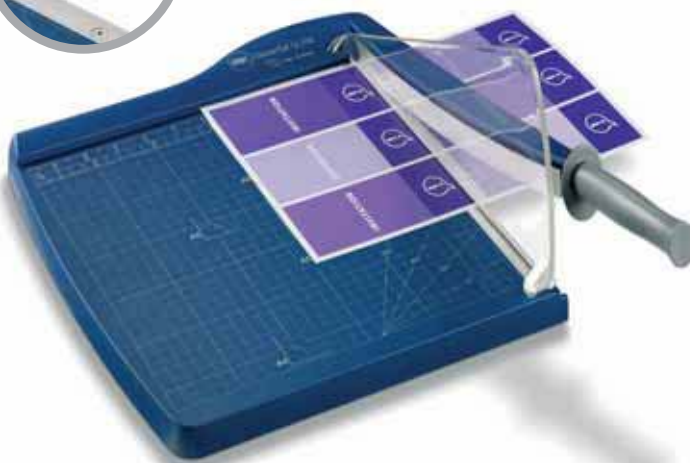

Model	Skærelængde	Vare nr.
CL100	305mm	CC001200



ClassicCut™ CL120

CL100 i A3-udgave – ideel, hvor der lejlighedsvis er brug for at beskære store arkformater:

- Kapacitet: 10 ark (80g/m²)
- A3-skærelængde
- Selvslibende rustfri klinge
- Sikkerhedsafsikring med afrundede kanter
- Klingelås
- Linealer og afmærkninger: cm/tommer
- Transportabel letvægtsmodel.

Model	Skærelængde	Vare nr.
CL120	460mm	CC001205



ClassicCut™ CL200*

Det helt rigtige valg til beskæring af papir i A4-format på kontorer og uddannelsessteder – og så er den oven i købet flot at se på.

- Kapacitet: 15 ark (80g/m²)
- A4-skærelængde (300 mm)
- Solid 15 mm skæreplade
- Sikkerhedsafsikring med afrundede kanter
- Klingelås
- Linealer og afmærkninger: cm/tommer
- Integreret transporthåndtag gør maskinen bærbar
- Papirklemmemekanisme
- Indstillelig papirfører.

Model	Skærelængde	Vare nr.
CL200	310mm	CC001210



* Patent Pending

Skæremaskiner med laserlys

Modeller i meget moderne design med en epokegørende teknologisk nyskabelse – laserlys. Skær, hvor De ser og ikke, hvor De tror.



Den unikke laserlys-** funktion, som findes på CL410 og CL420 viser tydeligt brugeren nøjagtigt, hvor der skal skæres.



"Easy-Lock" papirklemmemekanismen på CL420 giver brugeren mulighed for at sætte papiret godt fast.



ClassicCut™ CL410*

Smukt formgivet og konstrueret med holdbar, gennemsigtig akrylplade. Unik placeringsfunktion med laserlys (klasse 2) giver "ægte" skærepræcision:

- Kapacitet: 25 ark (80g/m²)
- A4-skærelængde (390 mm)
- Sikkerhedsafskærmning med afrundede kanter
- Klingelås
- Afmærkninger: cm/tommer
- Integreret transporthåndtag gør maskinen bærbar
- Papirklemmemekanisme
- Indstillelig papirfører
- 2 AAA-batterier medfølger.



Præcision med laserlys**

Model	Skærelængde	Vare nr.
CL410	390mm	CL001215

ClassicCut™ CL420*

De samme flotte detaljer som på CL410, men med mulighed for at skære papir i 'A3-plus"-størrelse og med 'Easy-Lock" papir- klemme, der holder papiret på plads:

- Kapacitet: 25 ark (80g/m²)
- 'A3 plus'-skærelængde (467 mm)
- Sikkerhedsafskærmning med afrundede kanter
- Klingelås
- Afmærkninger: cm/tommer
- Integreret transporthåndtag gør maskinen bærbar
- Gummifødder, så maskinen står godt fast på bordet
- "Easy-Lock" papirklemme
- Indstillelig papirfører.

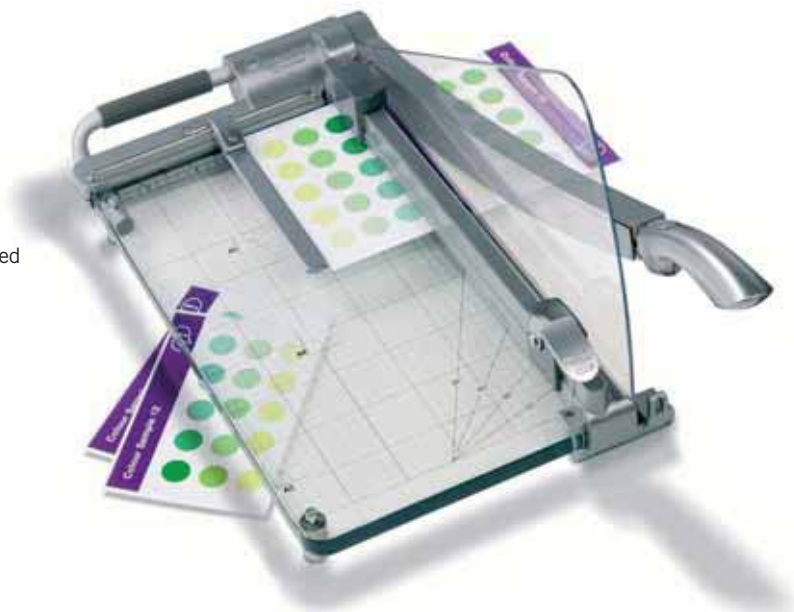

Model	Skærelængde	Vare nr.
CL420	467mm	CC001220

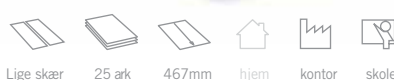

Præcision med laserlys**

* Patent Pending

** ADVARSEL:

Laser lys - se aldrig ind i lysstrålen. Laser produkt klasse 2.



Tekniske specifikationer

Oversigtsguide

AccuCut	A100	A200 3in1	A300	A400pro	A425pro 4in1	A445pro 4in1	A515pro 3in1	A525pro 3in1	A535pro 3in1
Skære-længde	300mm	300mm	320mm	320mm	320mm	473mm	387mm	465 mm	615mm
Papirstør.	A4	A4	A4	A4	A4	A3	A4	A3	A2
Skære-kapacitet 80g/m ² :									
• Lige skær	5 ark	5 ark	10 ark	10 ark	10 ark	10 ark	30 ark	30 ark	30 ark
• Bukke-linje		5 ark			5	5	5	5	5
• Bølge-skær		5 ark			5	5	n/a	n/a	n/a
• Perfore-ring					10	10	10	10	10
Skærefunktioner:									
• Bukke-linje		•			•	•	•	•	•
• Bølge-skær		•			•	•			
• Perfore-ring					•	•	•	•	•
Papirførere			A4,A5,A6&A7	A4,A5,A6&A7	A4,A5,A6&A7	A4,A5,A6&A7	A4,A5,A6&A7	A3,A4,A5,A6&A7	A3,A4,A5,A6&A7
Styring: Lineal m. cm/tommer	•	•	•	•	•	•	•	•	•
Diagonale linjer		•	•	•	•	•	•	•	•
Plade- kvalitet	ABS- plastic	ABS- plastic	ABS- plastic	Metal	Metal	Metal	Metal	Metal	Metal
Bag-stopper							•	•	•
Papir-klemme			auto	auto	auto	auto	manuel	manuel	manuel
Reserve-klinger	Ekstra medfølger	•	•	•	•	•	•	•	•
Skæremåtte			•	•	•	•	•	•	•
Garanti *	2 år	2 år	2 år	2 år	2 år	2 år	2 år	2 år	2 år
Vægt	0.2Kg	0.3Kg	0.67Kg	1.3Kg	1.4Kg	1.9Kg	4.2Kg	4.7Kg	5.65Kg
Arbejds-flade (lxb)	300 x 120mm	300 x 170mm	320 x 250mm	320 x 260mm	320 x 260mm	460 x 260mm	387 x 375mm	460 x 375mm	615 x 375mm
Apparatdi-mensioner (lxbxh)	420 x 131 x 35mm	445 x 175 x 35mm	440 x 265 x 60mm	439 x 261 x 60mm	439 x 261 x 73mm	580 x 270 x 85mm	615 x 410 x 117mm	692 x 410 x 117mm	844 x 410 x 117mm

ClassicCut	CL100	CL120	CL200	CL410	CL420
Skæremaskiner	10 ark	10 ark	15 ark	25 ark	25 ark
Skærekapacitet	305mm	460mm	310mm	390mm	467mm
Laserlys				•	•
Papirførere	A4,A5,A6&A7	A3,A4,A5,A6&A7	A4,A5,A6&A7	A4,A5,A6&A7	A3,A4,A5,A6&A7
Lineal med centimeter og tommes	•	•	•	•	•
Diagonale linjer	•	•	•	•	•
Pladekvalitet	ABS- plastic	ABS- plastic	15 mm kraftig, blå plade	20 mm kraftig, transparent plade	20 mm kraftig, transparent plade
Papirklemme			•	•	•
Klingelås	•	•	•	•	•
Bagstopper			•	•	•
Bærehåndtag			•	•	•
Transparent sikkerheds-afskærmning	•	•	•	•	•
Garanti *	2 år	2 år	2 år	2 år	2 år
Vægt	1.35Kg	2.70Kg	3.9Kg	6Kg	8.2Kg
VægtArbejdsflade (lxb)	320 x 300mm	460 x 300mm	320 x 300mm	400 x 300mm	400 x 450mm
Apparatdimensioner (lxbx.h)	325 x 510 x 250mm	670 x 350 x 295mm	594 x 335 x 209mm	674 x 335 x 223mm	748 x 335 x 262mm

* Omfattet af GBC standard betingelser incl. Misbrug af produktet.

AccuCut™
Rotary Trimmers

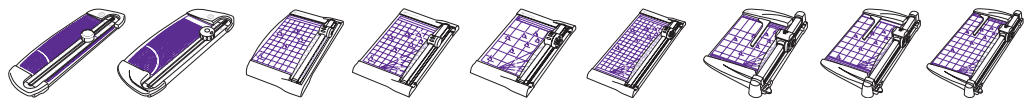

ClassicCut™
Guillotines

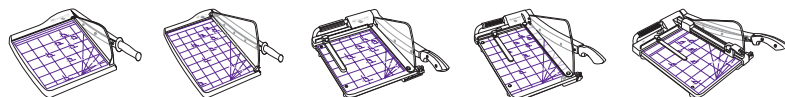

Forhandler:



www.gbceurope.com

GBC forebeholder retten til at ændre specifikationer uden forudgående varsel