

Elektro-Kleingeräte 2016





# INHALT



Espressoautomat	16
Kaffeeautomaten	12
Kaffeemühle	16
Milchaufschäumer	17
Wasserkocher	19
Wasserkessel	22
Tee-/Kaffeestation	23



Cake Pop-Maker	29
Crêpe-Maker	28
Donut-Maker	28
Eierkocher	34
Eiscreme-Maker	32
Eiswürfelbereiter	32
Hörnchenautomat	28
Joghurt-Maker	33
Muffin-Maker	29
Multigrill	31
Pfeffer-/Salzmühlen	35
Popcorn-Maker	34
Sandwichtoaster	30
Schokoladenbrunnen	34
Softeis-Maker	33
Toastautomaten	24
Waffelautomaten	26
Zuckerwatte-Maker	33



Allerschneider	35
Automatik-Entsafter	54
Barmixer/Milchaufschäumer	53
Cook & Mix	49
Dörrer	56
Dosenöffner	57
Elektromesser	36
Fleischwolf	51
Folienschweißgerät	57
Fondue-Fritteuse	58

Fritteusen	58
Handmixer	40
Handmixer-Sets	41
Knet- und Rührmaschinen	42
Küchenmaschinen	42
Küchenwaagen	55
Multi-Express	38
Multizerkleinerer	39
Smoothie-Maker	53
Stabmixer	36
Stabmixer-Set	37
Universalmixer	51
Zitruspressen	53



Alkoholtester	84
Barbecue-Standgrill	71
Barbecue-Tischgrill	73
Brotbackautomaten	62
Dampfgarer	63
Einbau-Mikrowellen mit Grill	82
Einkochautomat	84
Elektrischer Grillanzünder	70
Fondue-Set	68
Gasgrill	72
Heißluftofen	74
Hot Dog-Maker	63
Induktions-Kochplatten	85
Kleinküche	77
Kochplatten	84
Kontaktgrill	64
Mikrowellen	78
Mini-Backofen	75
Multi-Backofen	76
Multi-Pizzaofen	76
Teppanyaki-Grill	65
Partypfannen	65
Pizza-Maker	75
Raclette-Grills	69
Reiskocher	61



Dampfbügelautomaten	87
Dampfbügelstation	90
Reise-Dampfbügeleisen / Dampfbürste	86
Mini-Waschautomat	91
Textil-Dampfcenter	91



Akkusauger	97
Bodenstaubsauger	99
Dampfreiniger	92
Dampf mop	95
Fensterreiniger	96
Handstaubsauger	98
Hochdruck-Reiniger	94
Nass-/Trockensauger	103
Textil-Cleaner	104
Tischsauger	97



Babykost-Wärmer	106
Digitale Thermometer	106
Fußmassage-Gerät	107
Haar- und Bartschneidemaschinen	108
Gepäckwaage	104
Haarglätter	109
Haartrockner	111
Herrenrasierer	109
Lockenzange/Lockenstäbe	110
Maniküre-/Pediküre-Set	107
Massagegerät	107
Multicurler	110
Nasen-/Ohrhaarentferner	108
Personenwaagen	104
Sterilisator	106



Heizlüfter	119
Insektenvernichter	120
Klimagerät	115
Konvektor-Heizungen	116
Kühlboxen	117
Luftbefeuchter	118
Luftentfeuchter	118
Terrassenheizstrahler	121
Tower-Ventilator	115
Ventilatoren	114
Zubehör	122



**Universalmixer**  
UM 3561    => Seite 52

**Wasserkocher**  
WK 3559    => Seite 21



**Toastautomat**  
TA 3557    => Seite 25



**Multizerkleinerer**  
MZ 3560    => Seite 40



**Kaffeeautomat**  
KA 3558    => Seite 14





### Kaffeautomat KA 3552

- Für 8–10 Tassen Kaffee (ca. 1,25 Liter)
- Nachtropfsicherung
- Schwenkfilter
- Ein-/Ausschalter mit Kontrollleuchte
- Wasserstandsanzeige
- Warmhalteplatte mit Abschaltautomatik
- 230 V, 50 Hz, 870 W max.

### Toastautomat TA 3551

- Kompakter 2 Scheiben-Toaster
- Cool Touch-Gehäuse
- Brötchenaufsatz (abnehmbar)
- Auftau-/Aufwärm-/ Schnellstoppfunktion
- Stufenlos einstellbarer Bräunungsgrad
- 3 Kontrollleuchten
- Automatische und manuelle Abschaltung
- Krümelschublade
- Kabelaufwicklung
- 230 V, 50 Hz, 600–700 W max.

### Wasserkocher WK 3553

- Füllmenge bis zu 1,7 Liter
- Einfache Handhabung durch kabellose Technik – leichtes Ein- und Ausgießen
- Sicherheitsklapdeckel
- Kalkfilter (herausnehmbar)
- Ein-/Ausschalter (beleuchtet)
- Edelstahlheizelement
- Automatische und manuelle Abschaltung
- Außenliegende Wasserstandsanzeige
- Basisstation mit Kabelaufwicklung
- Trockengeh-/Überhitzungsschutz
- 230 V, 50 Hz, 2200 W



**Kaffeautomat**  
KA 3575

- Für 8–10 Tassen Kaffee (ca. 1,25 Liter)
- Edelstahl einlage
- Nachtropfsicherung
- Filtereinsatz (herausnehmbar)
- Ein-/Ausschalter mit Kontrollleuchte (blau beleuchtet)
- Wasserstandsanzeige
- Warmhalteplatte mit Abschaltautomatik
- 230 V, 50 Hz, 1000 W



**Toastautomat**  
TA 3574

- 2 Scheiben-Toaster
- Edelstahl einlage
- Cool Touch-Gehäuse
- Brötchenaufsatz (integriert)
- Auftau-/Aufwärm-/Schnellstoppfunktion
- Stufenlos einstellbarer Bräunungsgrad
- 3 Kontrollleuchten (blau beleuchtet)
- Zentrierungsfunktion
- Automatische und manuelle Abschaltung
- Krümelschublade
- Kabelaufwicklung
- 230 V, 50 Hz, 850 W



**Wasserkocher**  
WKS 3576

- Füllmenge bis zu 1,5 Liter
- Edelstahl einlage
- Einfache Handhabung durch kabellose Technik – leichtes Ein- und Ausgießen
- 360° drehbare Steckverbindung
- Verriegelter Sicherheitsklappdeckel mit Einhandbedienung
- Kalkfilter (herausnehmbar)
- Ein-/Ausschalter (blau beleuchtet)
- Verdecktes Edelstahlheizelement
- Automatische und manuelle Abschaltung
- 2 außenliegende Wasserstandsanzeigen
- Basisstation mit Kabelaufwicklung
- Trockengeh-/Überhitzungsschutz
- 230 V, 50 Hz, 2200 W





### **Kaffeeautomat KA 3555**

- Für 8–10 Tassen Kaffee (ca. 1,25 Liter)
- Nachtropfsicherung
- Schwenkfilter
- Ein-/Ausschalter mit Kontrollleuchte (blau beleuchtet)
- Wasserstandsanzeige
- Warmhalteplatte mit Abschaltautomatik
- 230 V, 50 Hz, 870 W max.

### **Toastautomat TA 3554**

- Kompakter 2 Scheiben-Toaster
- Cool Touch-Gehäuse
- Brötchenaufsatz (abnehmbar)
- Auftau-/Aufwärm-/ Schnellstoppfunktion
- Stufenlos einstellbarer Bräunungsgrad
- 3 Kontrollleuchten (blau beleuchtet)
- Automatische und manuelle Abschaltung
- Krümelschublade
- Kabelaufwicklung
- 230 V, 50 Hz, 870 W max.

### **Wasserkocher WK 3556**

- Füllmenge bis zu 1,7 Liter
- Einfache Handhabung durch kabellose Technik – leichtes Ein- und Ausgießen
- Sicherheitsklappdeckel
- Kalkfilter (herausnehmbar)
- Ein-/Ausschalter (blau beleuchtet)
- Edelstahlheizelement
- Automatische und manuelle Abschaltung
- Außenliegende Wasserstandsanzeige
- Basisstation mit Kabelaufwicklung
- Trockengeh-/Überhitzungsschutz
- 230 V, 50 Hz, 2200 W





### **Kaffeeautomat KA 3555**

- Für 8–10 Tassen Kaffee (ca. 1,25 Liter)
- Nachtropfsicherung
- Schwenkfilter
- Ein-/Ausschalter mit Kontrollleuchte (blau beleuchtet)
- Wasserstandsanzeige
- Warmhalteplatte mit Abschaltautomatik
- 220–240 V, 50/60 Hz, 730–870 W



### **Wasserkocher WK 3556**

- Füllmenge bis zu 1,7 Liter
- Einfache Handhabung durch kabellose Technik – leichtes Ein- und Ausgießen
- Sicherheitsklappdeckel
- Kalkfilter (herausnehmbar)
- Ein-/Ausschalter (blau beleuchtet)
- Edelstahlheizelement
- Automatische und manuelle Abschaltung
- Außenliegende Wasserstandsanzeige
- Basisstation mit Kabelaufwicklung
- Trockengeh-/Überhitzungsschutz
- 230 V, 50 Hz, 2200 W



### **Toastautomat TA 3554**

- Kompakter 2 Scheiben-Toaster
- Cool Touch-Gehäuse
- Brötchenaufsatz (abnehmbar)
- Auftau-/Aufwärm-/Schnellstoppfunktion
- Stufenlos einstellbarer Bräunungsgrad
- 3 Kontrollleuchten (blau beleuchtet)
- Automatische und manuelle Abschaltung
- Krümelschublade
- Kabelaufwicklung
- 230 V, 50 Hz, 870 W max.

# Colour up



**Stabmixer**  
SM 3577 => Seite 37



**Multizerkleinerer**  
MZ 3579 => Seite 39



**Handmixer**  
HM 3014 => Seite 40





**Glas-Küchenwaage**

KW 3626 => Seite 55

**Smoothie-Maker**

SM 3593 => Seite 53



*your  
life*



**Wasserkocher**

WK 3445 => Seite 19

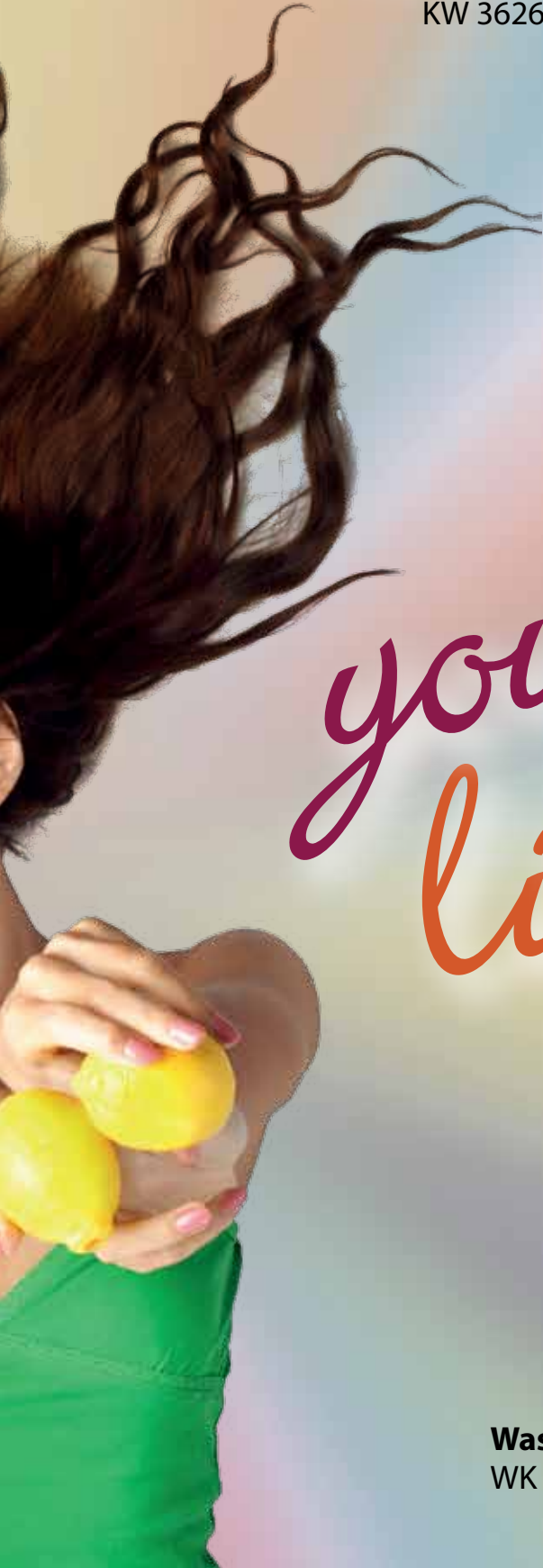



**1 Tassen-Kaffeeautomat**  
KA 3356

- 1 Tassen-Kaffeeautomat für Filterkaffee
- Platzsparendes Design (ideal für unterwegs)
- Inkl. einer Keramiktasse
- Permanent-Nylonfilter (herausnehmbar)
- Ein-/Ausschalter mit Kontrollleuchte
- Automatische Abschaltung
- Rutschfeste Abstellfläche (herausnehmbar)
- 220–240 V, 50 Hz, 270–330 W
- B x H x T ca. 130 x 175 x 155 mm

**1-Tassen Kaffeeautomat**  
KA 3450

- „Coffee to go“ – einfach, schnell und frisch, mit dem vertrauten Geschmack eines aromatischen Filterkaffees
- Ideal für Camping, im Büro, zu Hause oder für unterwegs
- Inkl. Thermo-Edelstahlbecher mit Trinköffnung und wärmeisoliertem Aromaverschlussdeckel
- Inhalt: ca. 300 ml
- Permanent-Nylonfilter (herausnehmbar)
- Becher passend für nahezu alle gängigen Getränkehalter
- Gummierte Grifffläche „Soft Touch“
- Ein-/Ausschalter
- Automatische Abschaltung
- Kontrollleuchte
- 230 V, 50 Hz, 420 W
- B x H x T ca. 165 x 160 x 245 mm

**Kaffeeautomat**  
KA 3555

- Für 8–10 Tassen Kaffee (ca. 1,25 Liter)
- Nachtropfsicherung
- Schwenkfilter
- Ein-/Ausschalter mit Kontrollleuchte (blau beleuchtet)
- Wasserstandsanzeige
- Warmhalteplatte mit Abschaltautomatik
- 220–240 V, 50/60 Hz, 730–870 W
- B x H x T ca. 165 x 300 x 250 mm



Auch als passendes Frühstück-Set kombinierbar

● Art.-Nr. 263 155  
EAN 4 006 160 631 555 VE 6



● Art.-Nr. 263 215  
EAN 4 006 160 632 156 VE 6



● Art.-Nr. 263 640  
EAN 4 006 160 636 406 VE 6  
● Art.-Nr. 263 636  
EAN 4 006 160 636 369 VE 6





**Kaffeautomat**  
KA 3552

- Für 8–10 Tassen Kaffee (ca. 1,25 Liter)
- Nachtropfsicherung
- Schwenkfilter
- Ein-/Ausschalter mit Kontrollleuchte
- Wasserstandsanzeige
- Warmhalteplatte mit Abschaltautomatik
- 230 V, 50 Hz, 870 W max.
- BxHxT ca. 165 x 300 x 250 mm

**Kaffeautomat**  
KA 3473

- Für 12–14 Tassen Kaffee (ca. 1,5 Liter)
- Nachtropfsicherung
- Filtereinsatz (herausnehmbar)
- Ein-/Ausschalter mit Kontrollleuchte
- Wasserstandsanzeige
- Warmhalteplatte mit Abschaltautomatik
- Kabelfach
- 230 V, 50 Hz, 900 W
- BxHxT ca. 190 x 330 x 205 mm

**Kaffeautomat**  
KA 3509

- Für 12–14 Tassen Kaffee (ca. 1,5 Liter)
- Programmierbare 24-Stunden LCD-Digital-Zeitschaltuhr
- Nachtropfsicherung
- Filtereinsatz (herausnehmbar)
- 4 Bedientasten
- Warmhalteplatte mit Abschaltautomatik
- Wasserstandsanzeige
- 2 Kontrollleuchten
- 230 V, 50 Hz, 900 W max.
- BxHxT ca. 190 x 330 x 205 mm



Auch als passendes Frühstück-Set kombinierbar



Programmierbare 24 Stunden LCD-Digital-Zeitschaltuhr

● Art.-Nr. 263 632  
EAN 4 006 160 636 314 VE 6

● Art.-Nr. 263 589  
EAN 4 006 160 635 898 VE 6  
● Art.-Nr. 263 590  
EAN 4 006 160 635 904 VE 6  
● Art.-Nr. 263 591  
EAN 4 006 160 635 911 VE 6

● Art.-Nr. 261 692  
EAN 4 006 160 616 927 VE 6





**Kaffeeautomat**  
KA 3575

- Für 8–10 Tassen Kaffee (ca. 1,25 Liter)
- Edelstahl einlage
- Nachtropfsicherung
- Filtereinsatz (herausnehmbar)
- Ein-/Ausschalter mit Kontrollleuchte (blau beleuchtet)
- Wasserstandsanzeige
- Warmhalteplatte mit Abschaltautomatik
- 230 V, 50 Hz, 1000 W
- B x H x T ca. 185 x 310 x 260 mm

**Kaffeeautomat**  
KA 3562

- Für 12–14 Tassen Kaffee (ca. 1,5 Liter)
- Hochwertige Edelstahl-Applikation
- Nachtropfsicherung
- Filtereinsatz (herausnehmbar)
- Ein-/Ausschalter mit Kontrollleuchte (blau beleuchtet)
- Wasserstandsanzeige
- Warmhalteplatte mit Abschaltautomatik
- 230 V, 50 Hz, 900 W
- B x H x T ca. 180 x 325 x 260 mm

**Kaffeeautomat**  
KA 3558

- Für 8–10 Tassen Kaffee (ca. 1,2 Liter)
- Edelstahl einlage und Deckel
- Nachtropfsicherung
- Filtereinsatz (herausnehmbar)
- Ein-/Ausschalter mit Kontrollleuchte
- Wasserstandsanzeige
- Warmhalteplatte mit Abschaltautomatik
- 230 V, 50 Hz, 900 W
- B x H x T ca. 195 x 335 x 220 mm



Auch als passendes Frühstück-Set kombinierbar



Auch als passendes Küchen-Set kombinierbar

● Art.-Nr. 263 653  
EAN 4 006 160 636 536 VE 6



● Art.-Nr. 263 649  
EAN 4 006 160 636 499 VE 4



● Art.-Nr. 263 644  
EAN 4 006 160 636 444 VE 4  
● Art.-Nr. 263 647  
EAN 4 006 160 636 475 VE 4





**Kaffeautomat**  
KA 3482

- Für 15 Tassen Kaffee (ca. 1,7 Liter)
- Edelstahlfront
- Programmierbare 24 Stunden LCD-Digital-Zeitschaltuhr
- Nachtropfsicherung
- Filtereinsatz (herausnehmbar)
- 4 Bedientasten (beleuchtet)
- Warmhalteplatte mit Abschaltautomatik
- Wasserstandsanzeige
  
- 230 V, 50 Hz, 1000 W
- B x H x T ca. 220 x 375 x 240 mm

**Kaffeautomat**  
KA 3327

- Für 8–10 Tassen Kaffee (ca. 1 Liter)
- Thermokanne (doppelwandig)
- Nachtropfsicherung
- Filtereinsatz (herausnehmbar)
- Ein-/Ausshalter mit Kontrollleuchte
- Automatische Abschaltung
- Wasserstandsanzeige
  
- 220–240 V, 50 Hz, 870 W max.
- B x H x T ca. 185 x 340 x 210 mm

**Thermo-Kaffeautomat**  
KA 3328

- 2 Thermokannen für je 8–10 Tassen Kaffee (2x 1 Liter) – doppelwandig
- Nachtropfsicherung
- Filtereinsatz (herausnehmbar)
- Ein-/Ausshalter mit Kontrollleuchte
- Automatische Abschaltung
- Wasserstandsanzeige
  
- 230 V, 50 Hz, 870 W max.
- B x H x T ca. 185 x 340 x 210 mm



Programmierbare 24 Stunden  
LCD-Digital-Zeitschaltuhr

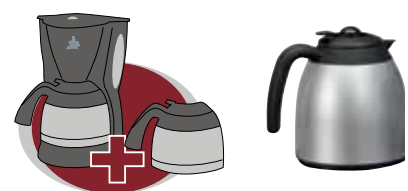

● Art.-Nr. 261 665  
EAN 4 006 160 616 651

VE 4



● Art.-Nr. 263 127  
EAN 4 006 160 631 272

VE 6



● Art.-Nr. 263 126  
EAN 4 006 160 631 265

VE 4





**Thermo-Kaffeautomat**  
KA 3563

- Für 8–10 Tassen Kaffee (ca. 1,2 Liter)
- Edelstahl-Thermokanne (doppelwandig) mit Aromaverschluss – kein Temperaturverlust
- Hochwertige Edelstahl-Applikation
- Nachtropfsicherung
- Filtereinsatz (herausnehmbar)
- Ein-/Ausshalter mit Kontrollleuchte (blau beleuchtet)
- Automatische Abschaltung
- Wasserstandsanzeige
- 220–240 V, 50 Hz, 800 W
- B x H x T ca. 180 x 325 x 260 mm



Doppelwandige Edelstahl-Thermokanne mit Aromaverschluss – Getränke bleiben länger heiß

**Espressoautomat**  
ES 3584

- Espresso- und Cappuccino-Pump-Automat
- Schwenkbare Edelstahl-Dampfdüse mit Aufschäum- und Heißwasserfunktion
- Dampfmenge stufenlos regelbar
- Dampfdüsen Spitze zur leichten Reinigung abnehmbar
- Tassen vorwärmfunktion mit Aluminiumeinlage
- Gleichbleibender Pumpdruck (15 bar)
- 1,5 Liter Wassertank (abnehmbar)
- Außenliegende Wasserstandsanzeige
- Auffangbehälter mit Aluminium-Abtropfgitter (herausnehmbar)
- 2 Kontrollleuchten
- Automatische Abschaltung
- Betriebsbereitschaftsanzeige
- Zubehör: 2 Siebträger (1 und 2 Tassen), Kaffeemaß, Tamper
- 230 V, 50 Hz, 1050 W
- B x H x T ca. 185 x 290 x 215 mm



Tassen vorwärmfunktion

**Kaffeemühle**  
KSW 3306

- Elektrische Kaffeemühle mit Schlagwerk
- Edelstahl-Schlagmesser
- Edelstahl-Bohnenbehälter (Aromaschutz und hygienisch)
- Transparenter Deckel
- Fassungsvermögen für ca. 40 g Bohnen (20 Tassen Kaffee)
- Kräftiger 120 Watt Motor
- Sicherheitsschaltung – Betrieb nur mit aufgesetztem Deckel möglich
- Sicherheitstaster auch für Impulsbetrieb
- Mahlgrad wählbar durch die Länge der Betriebsdauer
- Kabelaufwicklung
- 230 V, 50 Hz, 120 W
- B x H x T ca. 100 x 200 x 100 mm

● Art.-Nr. 263 650  
EAN 4 006 160 636 505 VE 4



● Art.-Nr. 263 671  
EAN 4 006 160 100 831 VE 2



○ Art.-Nr. 283 023  
EAN 4 006 160 830 231 VE 6  
● Art.-Nr. 283 032  
EAN 4 006 160 830 323 VE 6







**Edelstahlgehäuse**

**Kalt und warm  
Aufschäumfunktion**

**Kalt und warm  
Aufschäumfunktion**

**Kaffeemühle  
KSW 3307**

**Glas-Milchaufschäumer  
MS 3511**

**Milchaufschäumer  
MS 3326**

- Elektrische Kaffeemühle mit Schlagwerk
- Edelstahl-Schlagmesser
- Edelstahl-Bohnenbehälter (Aromaschutz und hygienisch)
- Transparenter Deckel
- Fassungsvermögen: 40 g Bohnen (für ca. 20 Tassen Kaffee)
- Kräftiger 120 Watt Motor
- Sicherheitsschaltung – Betrieb nur mit aufgesetztem Deckel möglich
- Sicherheitstaster auch für Impulsbetrieb
- Mahlgrad wählbar durch die Länge der Betriebsdauer
- Kabelaufwicklung
  
- 230 V, 50 Hz, 120 W
- BxHxT ca. 100 x 200 x 100 mm

- Integrierte Heizfunktion
- Milchschaum in Sekundenschnelle
- Geeignet auch für heiße und kalte Schokolade
- Glasbehälter (750 ml) mit Edelstahlgriff
- Milchschaummenge: ca. 300 ml
- Einfache Handhabung durch kabellose Technik, 360° drehbare Steckverbindung
- Elektronik – 3 Funktionsschalter
  - Milch „warm“ aufschäumen
  - Milch „kalt“ aufschäumen – ideal für Eiskaffee
  - Milch erwärmen
- Verdecktes Heizelement
- Automatische Abschaltung
- Inkl. Deckel mit Spritzschutzfunktion
- Zusätzlicher Rührer für Heißgetränke ohne Aufschäumen (z.B. Kakao)
- Glasbehälter und Deckel zur einfachen Reinigung abnehmbar
  
- 230 V, 50 Hz, 600 W
- BxHxT ca. 120 x 180 x 175 mm

- Integrierte Heizfunktion
- Milchschaum in Sekundenschnelle
- Geeignet auch für heiße und kalte Schokolade
- Rührgefäß (750 ml)
- Milchschaummenge: ca. 450 ml
- Einfache Handhabung durch kabellose Technik, 360° drehbare Steckverbindung
- Antihafbeschichtet (innen/außen)
- Elektronik – 3 Funktionsschalter
  - Milch „warm“ aufschäumen
  - Milch „kalt“ aufschäumen – ideal für Eis-Kaffee
  - Milch erwärmen
- Verdecktes Heizelement
- Automatische Abschaltung
- Inkl. Deckel mit Spritzschutzfunktion
- Rührgefäß und Deckel zur einfachen Reinigung abnehmbar
  
- 230 V, 50 Hz, 600 W
- BxHxT ca. 180 x 125 x 175 mm



ESPUCCINO



Edelstahl

18

**Milchaufschäumer**  
MS 3089

- Milchschaum in Sekundenschnelle
- Soft Touch-Gehäuse
- Edelstahlschaumschläger
- Einfache Reinigung
- Batteriebetrieb: 2x 1,5 V (AA/UM 3) (Batterien nicht enthalten)
- BxHxT ca. 47 x 225 x 32 mm

**Milchaufschäumer**  
MS 3502

- Milchschaum in Sekundenschnelle
- Einfache Handhabung durch kabellose Technik
- Edelstahlgehäuse
- Edelstahlaufschäumquirl
- Inkl. Edelstahlstandfuß und Edelstahlverschlusskappe zur praktischen und hygienischen Aufbewahrung
- LED-Kontrollleuchte (rot beleuchtet)
- Abnehmbare Edelstahlkappe (verschießbar)
- Batteriebetrieb: 2x 1,5 V (AA) (Batterien nicht enthalten)
- Länge ca. 230 mm, Ø 32 mm

**NEW!** **Reise-Wasserkocher**  
WKR 3624

- Ideal für die Reise und unterwegs
- Füllmenge bis zu 0,5 Liter
- Edelstahlgehäuse
- Inkl. 2 Tassen à 170 ml, Transport-/Reisebeutel und Edelstahlöffel
- Verdecktes Edelstahlheizelement
- Kontrollleuchte
- Automatische Abschaltung
- Trockengeh-/Überhitzungsschutz
- 110/230 V, 50 Hz, 1000 W
- BxHxT ca. 160 x 170 x 105 mm



Verkaufsfördernde Sichtverpackung



Inkl. Transport-/Reisebeutel



Inkl. 2 Tassen à 170 ml + Edelstahlöffel

- Art.-Nr. 262 161  
EAN 4 006 160 621 617 VE 20
- Art.-Nr. 263 230  
EAN 4 006 160 632 309 VE 20
- Art.-Nr. 263 232  
EAN 4 006 160 632 323 VE 20
- Art.-Nr. 263 231  
EAN 4 006 160 632 316 VE 20
- Art.-Nr. 263 233  
EAN 4 006 160 632 330 VE 20



- Art.-Nr. 261 674  
EAN 4 006 160 616 743 VE 10

- Art.-Nr. 263 729  
EAN 4 006 160 637 298 VE 6





**Wasserkocher**  
WK 3462

**Wasserkocher**  
WK 3445

**NEW!** **Wasserkocher**  
WK 3445

- Füllmenge bis zu 1,0 Liter
  - Einfache Handhabung durch kabellose Technik – leichtes Ein- und Ausgießen
  - Sicherheitsklappdeckel mit Einhandbedienung
  - Kalkfilter (herausnehmbar)
  - Ein-/Ausschalter (beleuchtet)
  - Edelstahlheizelement
  - Automatische und manuelle Abschaltung
  - 2 außenliegende Wasserstandsanzeigen
  - Rutschfester, gummierter Griff
  - Inkl. Basisstation
  - Trockengeh-/Überhitzungsschutz
- 230 V, 50 Hz, 900 W
  - BxHxT ca. 185 x 220 x 115 mm

- Füllmenge bis zu 1,7 Liter
  - Einfache Handhabung durch kabellose Technik – leichtes Ein- und Ausgießen
  - Sicherheitsklappdeckel mit Einhandbedienung
  - Kalkfilter (herausnehmbar)
  - Ein-/Ausschalter (beleuchtet)
  - Edelstahlheizelement
  - Automatische und manuelle Abschaltung
  - 2 außenliegende Wasserstandsanzeigen
  - Rutschfester, gummierter Griff
  - Basisstation mit Kabelaufwicklung
  - Trockengeh-/Überhitzungsschutz
- 230 V, 50 Hz, 2200 W
  - BxHxT ca. 220 x 255 x 140 mm

- Füllmenge bis zu 1,7 Liter
  - Einfache Handhabung durch kabellose Technik – leichtes Ein- und Ausgießen
  - Sicherheitsklappdeckel mit Einhandbedienung
  - Kalkfilter (herausnehmbar)
  - Ein-/Ausschalter (beleuchtet)
  - Edelstahlheizelement
  - Automatische und manuelle Abschaltung
  - 2 außenliegende Wasserstandsanzeigen
  - Rutschfester, gummierter Griff
  - Basisstation mit Kabelaufwicklung
  - Trockengeh-/Überhitzungsschutz
- 230 V, 50 Hz, 2200 W
  - BxHxT ca. 220 x 255 x 140 mm



Auch als passendes Küchen-Set kombinierbar

- Art.-Nr. 263 229  
EAN 4 006 160 632 767 VE 6
- Art.-Nr. 263 342  
EAN 4 006 160 633 429 VE 6

- Art.-Nr. 263 210  
EAN 4 006 160 632 101 VE 6
- Art.-Nr. 263 211  
EAN 4 006 160 633 118 VE 6
- Art.-Nr. 263 212  
EAN 4 006 160 632 125 VE 6

- Art.-Nr. 263 672  
EAN 4 006 160 636 727 VE 6
- Art.-Nr. 263 673  
EAN 4 006 160 636 734 VE 6
- Art.-Nr. 263 721  
EAN 4 006 160 637 212 VE 6
- Art.-Nr. 263 674  
EAN 4 006 160 636 471 VE 6





**Wasserkocher**  
WK 3556

- Füllmenge bis zu 1,7 Liter
- Einfache Handhabung durch kabellose Technik – leichtes Ein- und Ausgießen
- Sicherheitsklappdeckel
- Kalkfilter (herausnehmbar)
- Ein-/Ausschalter (blau beleuchtet)
- Edelstahlheizelement
- Automatische und manuelle Abschaltung
- Außenliegende Wasserstandsanzeige
- Basisstation mit Kabelaufwicklung
- Trockengeh-/Überhitzungsschutz

- 230 V, 50 Hz, 2200 W
- BxHxT ca. 220 x 235 x 125 mm

**Wasserkocher**  
WK 3553

- Füllmenge bis zu 1,7 Liter
- Einfache Handhabung durch kabellose Technik – leichtes Ein- und Ausgießen
- Sicherheitsklappdeckel
- Kalkfilter (herausnehmbar)
- Ein-/Ausschalter (beleuchtet)
- Edelstahlheizelement
- Automatische und manuelle Abschaltung
- Außenliegende Wasserstandsanzeige
- Basisstation mit Kabelaufwicklung
- Trockengeh-/Überhitzungsschutz

- 230 V, 50 Hz, 2200 W
- BxHxT ca. 220 x 235 x 125 mm

**Wasserkocher**  
WK 3452

- Füllmenge bis zu 1,8 Liter
- Einfache Handhabung durch kabellose Technik – leichtes Ein- und Ausgießen
- 360° drehbare Steckverbindung
- Verriegelter Sicherheitsklappdeckel mit Einhandbedienung
- Kalkfilter (herausnehmbar)
- Ein-/Ausschalter (beleuchtet)
- Verdecktes Edelstahlheizelement
- Automatische und manuelle Abschaltung
- 2 außenliegende Wasserstandsanzeigen
- Basisstation mit Kabelaufwicklung
- Überhitzungsschutz

- 230 V, 50 Hz, 2200 W
- BxHxT ca. 225 x 255 x 150 mm



Auch als passendes Frühstück-Set kombinierbar



Auch als passendes Frühstück-Set kombinierbar

- Art.-Nr. 263 641  
EAN 4 006 160 636 413 VE 6
- Art.-Nr. 263 637  
EAN 4 006 160 636 376 VE 6



- Art.-Nr. 263 633  
EAN 4 006 160 636 338 VE 6



- Art.-Nr. 263 217  
EAN 4 006 160 632 170 VE 6
- Art.-Nr. 263 227  
EAN 4 006 160 632 279 VE 6





Edelstahl

**Wasserkocher**  
WKS 3576

- Füllmenge bis zu 1,5 Liter
- Edelstahleinlage
- Einfache Handhabung durch kabellose Technik – leichtes Ein- und Ausgießen
- 360° drehbare Steckverbindung
- Verriegelter Sicherheitsklappdeckel mit Einhandbedienung
- Kalkfilter (herausnehmbar)
- Ein-/Ausschalter (beleuchtet)
- Verdecktes Edelstahlheizelement
- Automatische und manuelle Abschaltung
- 2 außenliegende Wasserstandsanzeigen
- Basisstation mit Kabelaufwicklung
- Trockengeh-/Überhitzungsschutz
- 230 V, 50 Hz, 2200 W
- BxHxT ca. 155 x 245 x 215 mm

**Wasserkocher**  
WK 3559

- Füllmenge bis zu 1,7 Liter
- Einfache Handhabung durch kabellose Technik – leichtes Ein- und Ausgießen
- 360° drehbare Steckverbindung
- Sicherheitsklappdeckel mit Edelstahleinlage und Einhandbedienung
- Kalkfilter (herausnehmbar)
- Ein-/Ausschalter
- Verdecktes Edelstahlheizelement
- Automatische und manuelle Abschaltung
- 2 außenliegende Wasserstandsanzeigen (beleuchtet)
- Basisstation mit Kabelaufwicklung
- Überhitzungsschutz
- 230 V, 50 Hz, 2200 W
- BxHxT ca. 220 x 235 x 160 mm

**Wasserkocher**  
WKS 3381

- Füllmenge bis zu 1,0 Liter
- Edelstahl-Thermogehäuse
- Einfache Handhabung durch kabellose Technik – leichtes Ein- und Ausgießen
- 360° drehbare Steckverbindung
- Verriegelter Sicherheitsklappdeckel
- Kalkfilter (herausnehmbar)
- Ein-/Ausschalter
- Verdecktes Edelstahlheizelement
- Automatische und manuelle Abschaltung
- Wasserstandsanzeige
- Basisstation mit Kabelaufwicklung
- Trockengeh-/Überhitzungsschutz
- 230 V, 50 Hz, 2200 W max.
- BxHxT ca. 220 x 195 x 150 mm



Auch als passendes Frühstücks-Set kombinierbar



Auch als passendes Küchen-Set kombinierbar

● Art.-Nr. 263 654  
EAN 4 006 160 636 453 VE 6



● Art.-Nr. 263 645  
EAN 4 006 160 636 451 VE 4  
● Art.-Nr. 263 648  
EAN 4 006 160 636 482 VE 4



● Art.-Nr. 263 179  
EAN 4 006 160 631 791 VE 6





Edelstahl

Edelstahl

Edelstahl

**Wasserkocher**  
WKS 3437

**Wasserkocher**  
WKS 3288

**Wasserkessel**  
WK 3564

- Füllmenge bis zu 1,7 Liter
- Einfache Handhabung durch kabellose Technik – leichtes Ein- und Ausgießen
- 360° drehbare Steckverbindung
- Verriegelter Sicherheitsklappdeckel
- Kalkfilter (integriert)
- Ein-/Ausschalter (beleuchtet)
- Edelstahl-Wasserbehälter
- Verdecktes Edelstahlheizelement
- Automatische und manuelle Abschaltung
- Wasserstandsanzeige
- Kabelaufwicklung
- Trockengeh-/Überhitzungsschutz
- 220–240 V, 50 Hz, 2000–2400 W max.
- B x H x T ca. 230 x 250 x 145 mm

- Füllmenge bis zu 1,7 Liter
- Edelstahl-Thermogehäuse
- Einfache Handhabung durch kabellose Technik – leichtes Ein- und Ausgießen
- 360° drehbare Steckverbindung
- Verriegelter Sicherheitsklappdeckel
- Kalkfilter (herausnehmbar, auswaschbar)
- Ein-/Ausschalter
- Kontrollleuchte (blau beleuchtet)
- Verdecktes Edelstahlheizelement
- Automatische und manuelle Abschaltung
- 2 außenliegende Wasserstandsanzeigen
- Basisstation mit Kabelaufwicklung (edelstahummantelt)
- Trockengeh-/Überhitzungsschutz
- 230 V, 50 Hz, 2200 W max.
- B x H x T ca. 220 x 250 x 145 mm

- Füllmenge bis zu 1,8 Liter
- Einfache Handhabung durch kabellose Technik – leichtes Ein- und Ausgießen
- 360° drehbare Steckverbindung
- Kalkfilter (herausnehmbar, auswaschbar)
- Ein-/Ausschalter
- Verdecktes Edelstahlheizelement
- Edelstahl-Wasserbehälter
- Automatische und manuelle Abschaltung
- Außenliegende Wasserstandsanzeige
- Basisstation mit Kabelaufwicklung
- Trockengeh-/Überhitzungsschutz
- 230 V, 50 Hz, 1800 W
- B x H x T ca. 200 x 285 x 230 mm



Außenliegende Wasserstandsanzeige

- Art.-Nr. 263 567  
EAN 4 006 160 635 676 VE 6
- Art.-Nr. 263 568  
EAN 4 006 160 635 683 VE 6
- Art.-Nr. 263 569  
EAN 4 006 160 635 690 VE 6

- Art.-Nr. 263 553  
EAN 4 006 160 625 530 VE 6
- Art.-Nr. 263 090  
EAN 4 006 160 630 909 VE 6

- Art.-Nr. 263 651  
EAN 4 006 160 632 774 VE 4





**Edelstahl**

**3in1**

**NEW!** Wasserkocher  
WKS 3625

Glas-Wasserkocher  
WK 3501 G

Tee-/Kaffeestation  
TKS 3504

- Füllmenge bis zu 1,8 Liter
- Einfache Handhabung durch kabellose Technik – leichtes Ein- und Ausgießen
- 360° drehbare Steckverbindung
- Kalkfilter (herausnehmbar, auswaschbar)
- Ein-/Ausschalter (beleuchtet)
- Verdecktes Edelstahlheizelement
- Edelstahl-Wasserbehälter
- Automatische und manuelle Abschaltung
- Außenliegende Wasserstandsanzeige
- Basisstation mit Kabelaufwicklung
- Trockengeh-/Überhitzungsschutz
- 230 V, 50 Hz, 1850–2200 W
- B x H x T ca. 245 x 295 x 225 mm

- Füllmenge bis zu 1,7 Liter
- Glas-/Edelstahlgehäuse
- Wasserbehälter aus hitzebeständigem Sicherheitsglas
- Einfache Handhabung durch kabellose Technik – leichtes Ein- und Ausgießen
- 360° drehbare Steckverbindung
- Ein-/Ausschalter
- Verdecktes Edelstahlheizelement
- Automatische und manuelle Abschaltung
- Außenliegende Wasserstandsanzeige
- Basisstation mit Kabelaufwicklung (edelstahlummantelt)
- Trockengeh-/Überhitzungsschutz
- 220–240 V, 50 Hz, 1850–2200 W max.
- B x H x T ca. 220 x 240 x 150 mm

**Tee-/Kaffeestation mit Edelstahl-Wasserkocher und Tee-/Kaffe Zubereiter**

**Wasserkocher:**

- Füllmenge bis zu 1,7 Liter
- Edelstahl-Wasserkocher mit integriertem Heizelement
- Einfache Handhabung durch kabellose Technik – leichtes Ein- und Ausgießen
- 360° drehbare Steckverbindung
- Ein-/Ausschalter
- Verriegelter Sicherheitsklappdeckel
- Kalkfilter (integriert)
- Automatische und manuelle Abschaltung
- Außenliegende Wasserstandsanzeige
- Trockengeh-/Überhitzungsschutz

**Glaskanne:**

- Für Tee- und Kaffe Zubereitung
- Füllmenge bis zu 1,2 Liter
- Hitzebeständiges Glas
- Edelstahl-Teefilter (herausnehmbar)

**Basis:**

- Warmhaltefunktion
- Heizplatte (antihafbeschichtet)
- Ein-/Ausschalter (beleuchtet)
- Wärmeisolierte Griffe
- Rutschsicherer Stand
- 220–240 V, 50 Hz, 2000–2250 W max.
- B x H x T ca. 410 x 300 x 180 mm



Außenliegende Wasserstandsanzeige

● Art.-Nr. 263 727  
EAN 4 006 160 637 274 VE 4  
● Art.-Nr. 263 728  
EAN 4 006 160 637 281 VE 4

● Art.-Nr. 261 675  
EAN 4 006 160 616 750 VE 4

● Art.-Nr. 261 689  
EAN 4 006 160 616 897 VE 2





**Toastautomat  
TA 3565**

- Kompakter 2 Scheiben-Toaster
  - Cool Touch-Gehäuse
  - Brötchenaufsatz (integriert)
  - Auftau-/Aufwärm-/ Schnellstoppfunktion
  - Stufenlos einstellbarer Bräunungsgrad
  - 2 Kontrollleuchten
  - Automatische und manuelle Abschaltung
  - Krümelschublade
  - Kabelaufwicklung am Bodenteil
- 220–240 V, 50/60 Hz, 600–700 W  
■ BxHxT ca. 285 x 240 x 165 mm

**Toastautomat  
TA 3554**

- Kompakter 2 Scheiben-Toaster
  - Cool Touch-Gehäuse
  - Brötchenaufsatz (abnehmbar)
  - Auftau-/Aufwärm-/ Schnellstoppfunktion
  - Stufenlos einstellbarer Bräunungsgrad
  - 3 Kontrollleuchten (blau beleuchtet)
  - Automatische und manuelle Abschaltung
  - Krümelschublade
  - Kabelaufwicklung
- 230 V, 50 Hz, 870 W max.  
■ BxHxT ca. 260 x 170 x 145 mm

**Toastautomat  
TA 3551**

- Kompakter 2 Scheiben-Toaster
  - Cool Touch-Gehäuse
  - Brötchenaufsatz (abnehmbar)
  - Auftau-/Aufwärm-/ Schnellstoppfunktion
  - Stufenlos einstellbarer Bräunungsgrad
  - 3 Kontrollleuchten
  - Automatische und manuelle Abschaltung
  - Krümelschublade
  - Kabelaufwicklung
- 230 V, 50 Hz, 600–700 W max.  
■ BxHxT ca. 260 x 170 x 145 mm



Auch als passendes Frühstücks-Set kombinierbar



Auch als passendes Frühstücks-Set kombinierbar

- Art.-Nr. 263 628  
EAN 4 006 160 636 284 VE 6
- Art.-Nr. 263 629  
EAN 4 006 160 636 291 VE 6
- Art.-Nr. 263 630  
EAN 4 006 160 636 307 VE 6



- Art.-Nr. 263 639  
EAN 4 006 160 636 390 VE 6
- Art.-Nr. 263 634  
EAN 4 006 160 636 345 VE 6



- Art.-Nr. 263 631  
EAN 4 006 160 636 321 VE 6







**Edelstahlgehäuse**

**Toastautomat  
TA 3574**

- 2 Scheiben-Toaster
- Edelstahleinlage
- Cool Touch-Gehäuse
- Brötchenaufsatz (integriert)
- Auftau-/Aufwärm-/ Schnellstoppfunktion
- Stufenlos einstellbarer Bräunungsgrad
- 3 Kontrollleuchten (blau beleuchtet)
- Zentrierungsfunktion
- Automatische und manuelle Abschaltung
- Krümelschublade
- Kabelaufwicklung
- 230 V, 50 Hz, 850 W
- B x H x T ca. 300 x 175 x 170 mm

**Toastautomat  
TA 3557**

- 2 Scheiben-Toaster
- Edelstahleinlage
- Cool Touch-Gehäuse
- Brötchenaufsatz (abnehmbar)
- Auftau-/Aufwärm-/ Schnellstoppfunktion
- Stufenlos einstellbarer Bräunungsgrad
- 3 Kontrollleuchten
- Zentrierungsfunktion
- Automatische und manuelle Abschaltung
- Krümelschublade
- Kabelaufwicklung
- 230 V, 50 Hz, 800 W
- B x H x T ca. 285 x 160 x 170 mm

**NEW! Toastautomat  
TA 3620**

- 2 Scheiben-Toaster
- Edelstahlgehäuse
- Brötchenaufsatz (abnehmbar)
- Auftau-/Aufwärm-/ Schnellstoppfunktion (blau beleuchtet)
- Stufenlos einstellbarer Bräunungsgrad
- Zentrierungsfunktion
- Automatische und manuelle Abschaltung
- Krümelschublade
- Kabelaufwicklung
- 220–240 V, 50/60 Hz, 750–850 W
- B x H x T ca. 270 x 180 x 150 mm



Auch als passendes Frühstück-Set kombinierbar



Auch als passendes Küchen-Set kombinierbar



Auftau-/Aufwärm-/ Schnellstoppfunktion (blau beleuchtet)

● **Art.-Nr. 263 652**  
EAN 4 006 160 636 529 VE 6



● **Art.-Nr. 263 643**  
EAN 4 006 160 636 437 VE 4  
● **Art.-Nr. 263 646**  
EAN 4 006 160 636 468 VE 4



● **Art.-Nr. 263 718**  
EAN 4 006 160 637 182 VE 4





26

**Toastautomat**  
TA 3534

- 4 Scheiben-Langschlitztoaster
- Wärmeisoliertes Cool Touch-Gehäuse
- Brötchenaufsatz (abnehmbar)
- Auftau-/Aufwärm-/Schnellstoppfunktion
- Stufenlos einstellbarer Bräunungsgrad
- 3 LED-Kontrollleuchten
- Automatische Abschaltung
- Krümelschublade
- Kabelaufwicklung
- 230 V, 50 Hz, 1400 W
- BxHxT ca. 375 x 175 x 165 mm

**Waffelautomat**  
WA 3491

- Große Backflächen: ca. Ø 18 cm (antihftbeschichtet)
- Wärmeisolierter Griff
- Stufenlos einstellbarer Bräunungsgrad
- 2 Kontrollleuchten für Netz und Heizung (Backampel)
- Sicherer Stand durch gummierte Füße
- Überhitzungsschutz
- 220–240 V, 50 Hz, 1200 W
- BxHxT ca. 205 x 115 x 250 mm

**Waffelautomat**  
WA 3492

- Edelstahl-inlage
- Große Backflächen: ca. Ø 18 cm (antihftbeschichtet)
- Wärmeisolierter Griff
- Stufenlos einstellbarer Bräunungsgrad
- 2 Kontrollleuchten für Netz und Heizung (Backampel)
- Überhitzungsschutz
- 230 V, 50 Hz, 1000 Watt
- BxHxT ca. 260 x 100 x 260 mm



Edelstahl-inlage

● Art.-Nr. 263 614  
EAN 4 006 160 636 147 VE 6



● Art.-Nr. 261 679  
EAN 4 006 160 616 798 VE 6  
● Art.-Nr. 261 680  
EAN 4 006 160 616 804 VE 6



● Art.-Nr. 261 681  
EAN 4 006 160 616 811 VE 4





**Waffelautomat**  
WA 3606

- Waffelautomat für Belgische Waffeln
- Edelstahleinlage
- 2 große Backflächen, jeweils ca. 21,5 x 13,5 cm (antihafbeschichtet)
- 2 Waffeln pro Backvorgang
- Wärmeisolierte Griffe
- Stufenlos regelbarer Bräunungsgrad
- 2 Kontrollleuchten für Netz und Heizung (Backampel)
- Sicherer Stand durch gummierte Füße
- Überhitzungsschutz
- Sicherheitsabschaltung
- Kabelaufwicklung
  
- 230 V, 50 Hz, 800 W
- BxHxT ca. 225 x 115 x 200 mm

**Waffelautomat**  
WA 3493

- 2 große Backflächen (antihafbeschichtet)
- 2 Waffeln pro Backvorgang
- Wärmeisolierter Griff
- Stufenlos einstellbarer Bräunungsgrad
- 2 Kontrollleuchten für Netz und Heizung (Backampel)
- Sicherer Stand durch gummierte Füße
- Überhitzungsschutz
  
- 230 V, 50 Hz, 1400 W
- BxHxT ca. 340 x 115 x 240 mm

**Waffelautomat**  
WA 3607

- Edelstahleinlage
- 2 große Backflächen (antihafbeschichtet)
- 2 Waffeln pro Backvorgang
- Wärmeisolierter Griff
- Stufenlos einstellbarer Bräunungsgrad
- 2 Kontrollleuchten für Netz und Heizung (Backampel)
- Sicherer Stand durch gummierte Füße
- Überhitzungsschutz
- Kabelaufwicklung
  
- 220–240 V, 50 Hz, 1200 W
- BxHxT ca. 350 x 105 x 230 mm



Edelstahleinlage



Edelstahleinlage

● Art.-Nr. 271 705  
EAN 4 006 160 717 051

VE 4



● Art.-Nr. 261 682  
EAN 4 006 160 616 828

VE 4



● Art.-Nr. 263 702  
EAN 4 006 160 637 021

VE 4





28

### Hörnchenautomat HA 3494

- Große Backfläche: ca. Ø 18 cm (antihafbeschichtet)
- Wärmeisolierter Griff
- Stufenlos einstellbarer Bräunungsgrad
- 2 Kontrollleuchten für Netz und Heizung (Backampel)
- Sicherer Stand durch gummierte Füße
- Inkl. Hörnchenkegel
- Überhitzungsschutz
- 220–240 V, 50 Hz, 1200 W
- BxHxT ca. 205 x 115 x 250 mm

### Crêpe-Maker CM 3372

- Große Backfläche: ca. Ø 29 cm (antihafbeschichtet)
- Hauchdünne Crêpes schnell und einfach zubereitet
- Hitzeisolierter Kunststoffsockel
- Stufenlos regelbarer Thermostat
- 2 Kontrollleuchten für Netz und Heizung (Backampel)
- Kabelaufwicklung am Bodenteil
- Inkl. Teigverteiler
- 230 V, 50 Hz, 900 W
- BxHxT ca. 325 x 80 x 370 mm

### Donut-Maker DM 3495

- Backen von bis zu 7 Bagels/Donuts
- Backflächen antihafbeschichtet
- Wärmeisolierter Griff
- 2 Kontrollleuchten für Netz und Heizung (Backampel)
- Sicherer Stand durch gummierte Füße
- Überhitzungsschutz
- 230 V, 50 Hz, 900 W
- BxHxT ca. 225 x 115 x 225 mm



Inkl. Hörnchenkegel



Inkl. Teigverteiler

Art.-Nr. 261 683  
EAN 4 006 160 616 835

VE 6



Art.-Nr. 251 121  
EAN 4 006 160 511 215

VE 4



Art.-Nr. 261 684  
EAN 4 006 160 616 842

VE 6





Inkl. Rezeptideen

3in1

Inkl. Rezeptideen

**Muffin-Maker**  
MM 3496

**Cake Pop Maker**  
CPM 3529

**Donut, Muffin & Cake Pop**  
**Maker** DMC 3533

- Backen von bis zu 7 Muffins
- Muffin-Durchmesser ca. 4,5 cm
- Backflächen antihaftbeschichtet
- Wärmeisolierter Griff
- 2 Kontrollleuchten für Netz und Heizung (Backampel)
- Sicherer Stand durch gummierte Füße
- Überhitzungsschutz
- 230 V, 50 Hz, 900 W
- BxHxT ca. 225 x 115 x 225 mm

- Backen von bis zu 13 Cake Pops
- Backflächen antihaftbeschichtet
- Wärmeisolierter Griff
- 2 Kontrollleuchten für Netz und Heizung (Backampel)
- Sicherer Stand durch gummierte Füße
- Überhitzungsschutz
- Inkl. 50 Cake Pop-Stäbchen
- 230 V, 50 Hz, 900 W
- BxHxT ca. 225 x 115 x 225 mm

- Backen von bis zu 12 Cake Pops, 7 Donuts oder 7 Muffins
- Backflächen antihaftbeschichtet und wechselbar
- Wärmeisolierter Griff
- 2 Kontrollleuchten für Netz und Heizung (Backampel)
- Sicherer Stand durch gummierte Füße
- Überhitzungsschutz
- Verriegelungssystem
- Kabelaufwicklung
- Inkl. 50 Cake Pop-Stäbchen
- 230 V, 50 Hz, 700 W
- BxHxT ca. 208 x 120 x 265 mm



Inkl. 50 Cake Pop-Stäbchen



Inkl. 50 Cake Pop-Stäbchen



Backen von bis zu 12 Cake Pops, 7 Donuts oder 7 Muffins

Art.-Nr. 261 685  
EAN 4 006 160 616 859

VE 6

Art.-Nr. 263 606  
EAN 4 006 160 636 062

VE 6

Art.-Nr. 263 613  
EAN 4 006 160 636 130

VE 4





**Sandwichtoaster**  
ST 3477

- Dreieckige Sandwichplatten
  - Antihaftbeschichtung
  - Wärmeisolierter Griff
  - Automatischer Temperaturregler
  - 2 Kontrollleuchten für Netz und Heizung (Backampel)
  - Verriegelungssystem
  - Sicherheitsabschaltung
  - Überhitzungsschutz
- 220–240 V, 50 Hz, 750 W
  - BxHxT ca. 230 x 80 x 230 mm

**Sandwichtoaster**  
ST 3489

- Edelstahlereinlage
  - Dreieckige Sandwichplatten
  - Antihaftbeschichtung
  - Wärmeisolierter Griff
  - Automatischer Temperaturregler
  - 2 Kontrollleuchten für Netz und Heizung (Backampel)
  - Sicherer Stand durch gummierte FüÙe
  - Verriegelungssystem
  - Überhitzungsschutz
  - Kabelaufwicklung
- 220–240 V, 50/60 Hz, 700 W
  - BxHxT ca. 235 x 100 x 225 mm

**NEW!** **Sandwichtoaster**  
ST 3628

- Edelstahlereinlage
  - Dreieckige Sandwichplatten
  - Antihaftbeschichtung
  - Wärmeisolierter Griff
  - Automatischer Temperaturregler
  - 2 Kontrollleuchten für Netz und Heizung (Backampel)
  - Sicherer Stand durch gummierte FüÙe
  - Verriegelungssystem
  - Überhitzungsschutz
- 220–240 V, 50/60 Hz, 750 W
  - BxHxT ca. 235 x 95 x 235 mm



Edelsthalereinlage



Edelsthalereinlage

- Art.-Nr. 261 658
- EAN 4 006 160 616 583 VE 6
- Art.-Nr. 261 659
- EAN 4 006 160 616 590 VE 6
- Art.-Nr. 261 660
- EAN 4 006 160 616 606 VE 6



- Art.-Nr. 261 677
- EAN 4 006 160 616 774 VE 6



- Art.-Nr. 263 735
- EAN 4 006 160 637 359 VE 6





Edelstahlgehäuse

3in1

**NEW!** Sandwichtoaster  
ST 3629

Multigrill  
MG 3519

Multigrill  
ST/WA 3490

- 4 Scheiben-Sandwichtoaster
- Edelstahleinlage
- Dreieckige Sandwichplatten
- Antihftbeschichtung
- Wärmeisolierter Griff
- Automatischer Temperaturregler
- 2 Kontrollleuchten für Netz und Heizung (Backampel)
- Sicherer Stand durch gummierte Füße
- Verriegelungssystem
- Überhitzungsschutz und Übertemperatursicherung
- 220–240 V, 50/60 Hz, 1200 W
- BxHxT ca. 270 x 105 x 325 mm

- Multigrill für beidseitiges, fettfreies Grillen
- 700 Watt
- Edelstahlgehäuse
- Kurze Garzeiten
- Antihftbeschichtete Grillplatten mit extra tiefen Rillen für ein intensives Grillmuster
- Wärmeisolierter Griff
- Kontrollleuchte
- Grillflächen: 23 x 14,5 cm
- Kabelaufwicklung
- Vielseitige Nutzung für z.B. Panini, Steaks, Fisch oder Gemüse
- 220–240 V, 50/60 Hz, 700 W
- BxHxT ca. 270 x 95 x 230 mm

- Sandwichtoaster, Waffelautomat und Kontaktgrill
- Vielseitig verwendbar durch drei verschiedene Wechsellplatten (Sandwich-/Waffel-/Grillplatten) z. B. für belgische Waffeln und appetitliche Sandwichvariationen sowie zum schnellen beidseitigen Kontaktgrillen
- Edelstahleinlage
- Backplatten antihftbeschichtet und wechselbar
- Wärmeisolierter Griff
- 2 Kontrollleuchten für Netz und Heizung (Backampel)
- Sicherer Stand durch gummierte Füße
- Verriegelungssystem
- Überhitzungsschutz 230 V, 50/60 Hz, 650 W
- BxHxT ca. 230 x 100 x 225 mm



Edelstahleinlage



Edelstahlgehäuse



Edelstahleinlage



Sandwichplatten, Waffelplatten, Grillplatten

Art.-Nr. 263 736  
EAN 4 006 160 637 366

VE 4

Art.-Nr. 261 711  
EAN 4 006 160 617 115

VE 6

Art.-Nr. 261 678  
EAN 4 006 160 616 781

VE 4





**Eiswürfelbereiter**  
EWB 3526

- Kompakter Eiswürfelbereiter ohne aufwändige Installation zur schnellen und einfachen Herstellung von Eiswürfeln per Knopfdruck
- Ideal für Camping, im Büro, zu Hause oder auch für kleinere Bars
- Keine Wasserzuleitung notwendig, Wasser einfach in den Tank füllen (2,2 Liter Wassertank)
- Ca. 10–15 kg Eiswürfel in 24 h (ca. 90 g in 10 Min., entspricht 9 Eiswürfeln)
- LED-Anzeige und Signalton bei vollem Eiswürfelbehälter u. leerem Wassertank
- Energiesparmodus – automatische Abschaltung nach Beendigung des Programms
- Elektr. Steuerung (START/STOPP)
- 3 Kontrollleuchten (Eis voll, Wasser leer, Betrieb)
- Visuelle Kontrolle durch Sichtfenster im Deckel
- Geräuscharm
- 220–240 V, 50/60 Hz, 95 W (Kühlen), 165 W (Eiswürfel-Ausgabe)
- B x H x T ca. 245 x 330 x 370 mm



LED-Anzeigen Für ca. 10–15 kg Eiswürfel



**Eiscreme-Maker**  
ICM 3581

- Eiscremeautomat zur Zubereitung von z.B. Sorbet, Eis und Frozen Joghurt
- Deckel mit Nachfüllöffnung
- Für bis zu 1 kg Eiscreme
- Zubereitungszeit: 20–40 Minuten
- Rührelement und Motorgehäuse zur leichten Reinigung abnehmbar
- Doppelwandiger Speiseeisbereiter mit Kältespeicher
- Sicherer Stand durch gummierte FüÙe
- 220–240 V, 50 Hz, 12 W
- B x H x T ca. 205 x 230 x 230 mm



**Eiscreme-Maker**  
ICM 3225

- Eiscremeautomat zur Zubereitung von z.B. Sorbet, Eis und Frozen Joghurt
- Für bis zu 1 kg Eiscreme
- Zubereitungszeit: 20–40 Minuten
- Timerfunktion
- Rührelement mit kräftigem, leisem Synchronmotor
- Doppelwandiger Speiseeisbereiter mit Kältespeicher
- Leicht zu reinigen
- 230 V, 50 Hz, 15 W
- B x H x T ca. 225 x 265 x 225 mm



● Art.-Nr. 261 712  
EAN 4 006 160 617 122 VE 1



● Art.-Nr. 263 663  
EAN 4 006 160 636 635 VE 2



● Art.-Nr. 263 045  
EAN 4 006 160 630 459 VE 2







**Softeis-Maker**  
ICM 3594

- Softeisautomat mit Auslassventil zur Zubereitung von Softeis, Eiscreme, Frozen Joghurt und Sorbet
- Deckel mit Nachfüllöffnung
- Mit Portionierer – Softeis direkt aus der Maschine dosieren
- Ein-/Ausschalter
- Inkl. Rezeptvorschläge
- Fassungsvermögen max. 1 Liter
- Doppelwandiger Speiseeisbereiter mit Kältespeicher zur leichten Reinigung herausnehmbar (H: 14 cm; Ø 17 cm)
- Röhrelement mit kräftigem, leisem Motor
- Sicherer Stand durch gummierte Füße
  
- 220-240 V, 50 Hz, 18 W
- BxHxT ca. 220 x 440 x 225 mm



Softeis-Automat mit Auslassventil

**Joghurt-Maker**  
JM 3344

- Einfache Zubereitung von bis zu 1,1 Liter Joghurt
- 7 praktische Portionsgläser mit Schraubdeckel (Inhalt: 160 ml)
- Ein-/Ausschalter (beleuchtet)
- Transparenter Deckel
- Zusätzliche Gläser im 6er-Set optional erhältlich: EG JM 3344, Artikel-Nr.: 251 125
  
- 230 V, 50 Hz, 14 W
- BxHxT ca. 240 x 150 x 265 mm

**Passende Ersatzgläser:**  
EG JM 3344  
Art.-Nr. 251 125  
EAN 4 006 160 511 253



**Zuckerwatten-Maker**  
ZWM 3478

- Große Zuckerwattenschale: Ø ca. 27 cm
- Transparenter Spritzschutz (abnehmbar)
- Schale und Spritzschutz spülmaschinengeeignet
- Quarz-Heizelement
- Hohe Standfestigkeit durch Saugfüße
- Inkl. Messlöffel und 10 Holzstäbchen
  
- 230 V, 50 Hz, 500 W
- BxHxT ca. 275 x 235 x 275 mm



Inkl. Holzstäbchen



Edelstahl

Edelstahl

**Popcorn-Maker**  
PM 2658

**Schokoladenbrunnen**  
SKB 3248

**Eierkocher**  
EK 3321

- Popcornherstellung durch Heißluft – weniger Kalorien
- Ein gesunder und schmackhafter Snack für die ganze Familie
- Kinderleichte Handhabung
- Zubereitung ohne Öl
- Ein-/Ausschalter
  
- 230 V, 50 Hz, 900 W
- B x H x T ca. 160 x 300 x 140 mm

- Schokoladenbrunnen für ein exklusives Buffeterlebnis
- Edelstahlgehäuse
- Zum dippen diverser Früchte oder Gebäck
- Extra glatte Kaskaden für verbesserte Fließigenschaften
- Tiefe Auffangschüssel für langandauernden Schokoladengenuss
- Warme Schokolade wird mittels Schneckenwelle an die Spitze des Brunnens befördert und fließt dann in sanften Kaskaden kontinuierlich an der Fontäne herunter
- Höhenverstellbare Füße für perfekt ausbalancierten Schokoladenfluss
- Edeltahlurm/-fontäne
- Edeltahlauffangschale
- Motor und Heizung durch 2 Schalter getrennt schaltbar
- Sicherer Stand durch gummierte Füße
  
- 230 V, 50 Hz, 170 W
- B x H x T ca. 215 x 395 x 215 mm

- Zubereitung von bis zu 7 Eiern
- Edelstahlgehäuse
- Elektronische Härtegradeinstellung
- Ein-/Ausschalter (beleuchtet)
- Akustisches Signal (Summer)
- Eihalter (herausnehmbar)
- Messbecher mit Eipicker
- Edelstahlheizplatte
  
- 230 V, 50 Hz, 400 W
- B x H x T ca. 220 x 155 x 185 mm



Art.-Nr. 262 847  
EAN 4 006 160 628 470

VE 8



Art.-Nr. 262 695  
EAN 4 006 160 626 957

VE 4



Art.-Nr. 263 118  
EAN 4 006 160 631 180

VE 4





### Eierkocher EK 3497

- Zubereitung von bis zu 6 Eiern
- Heizschale (antihafbeschichtet)
- Ein-/Ausschalter (beleuchtet)
- Akkustisches Signal (Summer)
- Eihalter herausnehmbar
- Inklusive Messbecher mit Eipicker
  
- 230 V, 50 Hz, 400 W
- BxHxT ca. 220 x 130 x 135 mm

### Pfeffer-/Salzmühle PSM 3004 N

- Hochwertiges Präzisionsmahlwerk aus Keramik
- Edelstahlgehäuse
- Verstellbares Keramikmahlwerk (von grob bis fein)
- Gleichbleibende Mahlqualität
- Einfaches Nachfüllen
- Einhandbedienung
- Inkl. Licht zur optimalen Dosierung der Gewürzmenge
- Batteriebetrieben
  
- Batteriebetrieb:  
4x1,5 V (AA/Mignon/LR/AM3)  
(Batterien nicht enthalten)
- BxHxT ca. 45 x 220 x 45 mm

### Allesschneider AS 2958

- Edelstahl-Spezialmesser (rostfrei)
- Kraftvoller Motor
- 3-Stufenschaltung
- Sicherheits-Einschalttaster
- Stufenlos einstellbare Schnittstärke
- Schnittstärkenanzeige
- Resthalter mit Fingerschutz
- Abnehmbarer Schlitten
- Klappbares Gehäuse
  
- 220–240 V, 50/60 Hz, 180 W max.
- BxHxT ca. 280 x 230 x 310 mm



Art.-Nr. 261 686  
EAN 4 006 160 616 866

VE 6



Art.-Nr. 271 572  
EAN 4 006 160 715 729

VE 6



Art.-Nr. 262 532  
EAN 4 006 160 625 325

VE 6



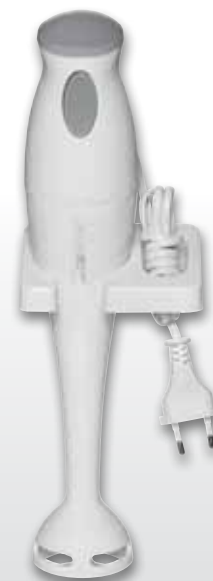

36

**Metall-Allesschneider**  
MA 3585

- Großes Edelstahlmesser (Ø 190 mm), rostfrei
  - Universalwellenschliff
  - Motorgehäuse: Alu-Druckguss
  - Ein-/Ausschalter
  - Metallführungsschiene
  - Anstellplatte aus Metall
  - Restehalter mit Fingerschutz
  - Stufenlos einstellbare Schnittstärke (0–15 mm)
  - Geeigneter Auflagetisch mit Edelstahleinlage, zur leichten Reinigung abklippbar
  - Sicherer Stand durch Saugfüße
- 220–240 V, 50/60 Hz, 150 W  
■ B x H x T ca. 365 x 235 x 265 mm

**Elektromesser**  
EM 3062

- Spezialgezahnte Edelstahl-Doppelklingen (rostfrei, spülmaschinenfest)
  - Kraftvoller 180 Watt max. Motor
  - Geräusch- und vibrationsarmer Lauf
  - Sicherheitsschalter
  - Auslösetaster für Klingen
- 230 V, 50 Hz, 180 W max.  
■ B x H x T ca. 420 x 130 x 60 mm

**Stabmixer**  
SM 3081

- Edelstahl-Schlagmesser (rostfrei)
  - Ein-/Ausschalter (versenkt)
  - Inkl. transparentem Mixbehälter (500 ml)
  - Aufhängeöse
  - Wandhalterung inkl. Befestigungsmaterial
- 220–240 V, 50 Hz, 180 W  
■ B x H x T ca. 80 x 330 x 80 mm



Inkl. transparentem Mixbehälter (500 ml)

● Art.-Nr. 263 683  
EAN 4 006 160 636 833

VE 2



● Art.-Nr. 262 986  
EAN 4 006 160 629 866

VE 6



● Art.-Nr. 262 160  
EAN 4 006 160 621 600

VE 12





Inkl. transparentem  
Mixbehälter

3in1

**NEW!** Stabmixer  
SM 3577

Stabmixer  
SM 3282

Stabmixer-Set  
SMS 3190

- Edelstahl-Schlagmesser (rostfrei)
- Ein-/Ausschalter (versenkt)
- Kraftvoller 180 Watt Motor
- Inkl. transparentem Mixbehälter (500 ml)
- Aufhängeöse
- 220-240 V, 50 Hz, 180 W
- BxHxT ca. 80 x 330 x 80 mm

- Edelmessler
- Soft Touch-Gehäuse
- Leistungsstarker 300 Watt Motor
- 2 Stufen-Tastschalter
- Abnehmbarer Edelstahlmixstab
- Ergonomisch geformter Griff
- Inkl. Mixbehälter mit Skala (0,6 Liter)
- 230-240 V, 50 Hz, 300 W
- BxHxT ca. 65 x 370 x 65 mm

- Stabmixer-Set – Edelstahl-Stabmixer, Multizerkleinerer und Schneebesens
- Arbeitsbehälter mit Skala (0,5 Liter)
- Kraftvoller 200 Watt Motor
- 2 Geschwindigkeitsstufen
- Metallschneebesens (abnehmbar)
- Ergonomisch geformter, gummierter Griff zur leichteren Handhabung
- Halterung für Edelstahlstabmixer und Metallschneebesens
- Inkl. Mixbehälter mit Skala (0,7 Liter)
- Aufhängeöse
- 220-240 V, 50/60 Hz, 200 W
- BxHxT ca. 160 x 370 x 150 mm



Auch als passendes Küchen-Set kombinierbar



Inkl. Mixbehälter mit Skala (0,6 Liter)



- Art.-Nr. 263 635  
EAN 4 006 160 636 352 VE 8
- Art.-Nr. 263 638  
EAN 4 006 160 636 383 VE 8
- Art.-Nr. 263 724  
EAN 4 006 160 637 243 VE 8
- Art.-Nr. 263 642  
EAN 4 006 160 636 420 VE 8

- Art.-Nr. 263 111  
EAN 4 006 160 631 111 VE 6

- Art.-Nr. 261 803  
EAN 4 006 160 618 037 VE 6





**4in1**



38

**Stabmixer-Set**  
SMS 3455

**Multi-Express**  
ME 3604

- Stabmixer-Set – Stabmixer, Schneebesen, Ice-Crusher und Küchenmaschine
- Edelstahlgehäuse
- Kraftvoller 750 Watt Motor
- 7 Funktionsmöglichkeiten
- Inkl. Ice-Crush-Funktion
- Variable Geschwindigkeitsregulierung (blau beleuchtet)
- Turbostufe für schwere Anwendung
- Soft Touch-Tastschalter
- Ergonomisch geformter, gummierter Griff zur leichteren Handhabung
- Edelstahlmixstab und Metallschneebesen (abnehmbar)
- Arbeitsbehälter mit Skala und Nachfüllöffnung (1,25 Liter)
- Hochwertige, wechselbare Edelstahlensätze zum Zerkleinern und Raspeln
- Zubehör: Raspel-, Schneid- und Kartoffelreibeinsatz, Hackmesser, transparenter Mixbehälter mit Skala (0,6 Liter)
- Schnelles und einfaches Zusammensetzen des Zubehörs
- 220–240 V, 50/60 Hz, 750 W
- B x H x T ca. 70 x 390 x 70 mm

- Elektr. Schnitzelwerk „Multi-Express“
- Hochwertige, große und wechselbare Trommeleinsätze aus Edelstahl zum schnellen und einfachen Schneiden, Raspeln oder Reiben
- Einfache Handhabung
- 5 Funktionen:
  - schneiden (fein/grob) von z. B. Zwiebeln, Gurken
  - raspeln (fein/grob) von z. B. Möhren, Radieschen
  - reiben von z. B. Parmesan, Nüssen, Kartoffeln
- Kraftvoller 150 Watt Motor
- Große Einfüllöffnung (ca. Ø 60 mm)
- Weiter Auswurf (ca. Ø 80 mm)
- Zubehör: 2 Schneideinsätze (fein/grob), 2 Raspeleinsätze (fein/grob), 1 Reibeinsatz
- 220–240 V, 50/60 Hz, 150 W
- B x H x T ca. 150 x 275 x 230 mm



Variable Geschwindigkeitsregelung



Inklusive Schneebesen



Fein schneiden z. B. Zwiebeln    Grob schneiden z. B. Gurken    Fein raspeln z. B. Kartoffeln    Grob raspeln z. B. Möhren    Reiben z. B. Parmesan

● Art.-Nr. 263 223  
EAN 4 006 160 632 231    VE 4



● Art.-Nr. 263 701  
EAN 4 006 160 637 014    VE 4





**2in1** Multizerkleinerer & Ice-Crusher

**2in1** Multizerkleinerer & Ice-Crusher

**2in1** Multizerkleinerer & Ice-Crusher

**Multizerkleinerer**  
MZ 3579

**NEW!** Multizerkleinerer  
MZ 3579

**Multizerkleinerer**  
MZ 3580

- Mixbehälter (1 Liter)
- Herausnehmbares Edelstahl-Hackmesser (rostfrei)
- Inkl. Ice-Crush-Funktion
- Sicherer Stand
- Leicht zu reinigen
- 220–240 V, 50/60 Hz, 250 W
- BxHxT ca. 175 x 220 x 175 mm

- Mixbehälter (1 Liter)
- Herausnehmbares Edelstahl-Hackmesser (rostfrei)
- Inkl. Ice-Crush-Funktion
- Sicherer Stand
- Leicht zu reinigen
- 220–240 V, 50/60 Hz, 250 W
- BxHxT ca. 175 x 220 x 175 mm

- Mixbehälter aus Glas (1,2 Liter)
- Herausnehmbares Edelstahl-Hackmesser (rostfrei)
- 2-Stufen-Impulsschaltung
- Inkl. Ice-Crush-Funktion
- Mixbehälter auch für die Mikrowelle geeignet
- Sicherer Stand
- Leicht zu reinigen
- 220–240 V, 50/60 Hz, 300 W
- BxHxT ca. 175 x 265 x 175 mm



Auch als passendes Küchen-Set kombinierbar

Art.-Nr. 263 662  
EAN 4 006 160 636 628 VE 6

Art.-Nr. 263 675  
EAN 4 006 160 636 758 VE 6  
Art.-Nr. 263 676  
EAN 4 006 160 636 765 VE 6  
Art.-Nr. 263 723  
EAN 4 006 160 637 236 VE 6  
Art.-Nr. 263 677  
EAN 4 006 160 636 772 VE 6

Art.-Nr. 263 661  
EAN 4 006 160 636 611 VE 6





**2in1**

**Multizerkleinerer  
& Ice-Crusher**



**Multizerkleinerer  
MZ 3560**

- Mixbehälter aus Glas (1,2 Liter)
- 2 herausnehmbare Edelstahl-Hackmesser (rostfrei)
- Inkl. Ice-Crush-Funktion
- Mixbehälter auch für die Mikrowelle geeignet
- Edelstahlereinlage
- Sicherer Stand
- Leicht zu reinigen
  
- 220–240 V, 50 Hz, 300 W
- BxHxT ca. 175 x 280 x 175 mm

**Handmixer  
HM 3014**

- Kraftvoller 250 Watt Motor
- 5 Geschwindigkeitsstufen
- Auswurf-taste
- Edelstahlknethaken und -quirle
- Alle Zubehörteile spülmaschinen-geeignet
  
- 230 V, 50 Hz, 250 W
- BxHxT ca. 180 x 280 x 90 mm

**NEW! Handmixer  
HM 3014**

- Kraftvoller 250 Watt Motor
- 5 Geschwindigkeitsstufen
- Auswurf-taste
- Edelstahlknethaken und -quirle
- Alle Zubehörteile spülmaschinen-geeignet
  
- 230 V, 50 Hz, 250 W
- BxHxT ca. 180 x 280 x 90 mm



Auch als passendes Küchen-Set kombinierbar



Auch als passendes Küchen-Set kombinierbar

- Art.-Nr. 263 624  
EAN 4 006 160 636 246 VE 6
- Art.-Nr. 263 667  
EAN 4 006 160 636 673 VE 6



- Art.-Nr. 262 147  
EAN 4 006 160 621 471 VE 6



- Art.-Nr. 263 678  
EAN 4 006 160 636 789 VE 6
- Art.-Nr. 263 679  
EAN 4 006 160 636 796 VE 6
- Art.-Nr. 263 726  
EAN 4 006 160 637 267 VE 6
- Art.-Nr. 263 680  
EAN 4 006 160 636 802 VE 6







2in1

**Handmixer-Set**  
HM 3524

- Kraftvoller 300 Watt Motor
- 5 Geschwindigkeitsstufen
- Turbostufe
- Auswurfaste
- Edelstahlquirle und -knethaken (21 cm) (spülmaschinengeeignet)
- 220-240 V, 50/60 Hz, 300 W
- BxHxT ca. 90 x 145 x 200 mm



2in1

**Handmixer-Set**  
HMS 3320

- Kraftvoller 220 Watt Motor
- 5 Geschwindigkeitsstufen
- Turbostufe
- Auswurfaste
- Große Rührschüssel, drehbar gelagert (2,5 Liter)
- Zubehör: 2 Quirle und 2 Knethaken (verchromt)
- Leiser Lauf
- Alle Zubehörteile spülmaschinengeeignet
- 230 V, 50/60 Hz, 220 W
- BxHxT ca. 270 x 330 x 200 mm



**Handmixer-Set**  
HMS 2739

- Kraftvoller 250 Watt Motor
- 5 Geschwindigkeitsstufen
- Turbostufe
- Auswurfaste
- Große Rührschüssel mit automatischem Antrieb
- Zubehör: Edelstahlmesser, 2 Edelstahlknethaken, 2 Edelstahlquirle, Schnellmixstab mit Edelstahlmesser
- Alle Zubehörteile spülmaschinengeeignet
- 230 V, 50/60 Hz, 250 W
- BxHxT ca. 300 x 350 x 200 mm



Inkl. Schnellmixstab



Inklusive Schnellmixstab

Art.-Nr. 261 707  
EAN 4 006 160 617 078

VE 6



Art.-Nr. 263 117  
EAN 4 006 160 631 173

VE 2



Art.-Nr. 261 770  
EAN 4 006 160 617 702

VE 2





1200 Watt

### Küchenmaschine KM 3610

- Stufenlose, elektronische Geschwindigkeitsregelung + Pulsfunktion
  - Elektronische Timerfunktion
  - 4,2 Liter Edelstahlschüssel für max. 1,7 kg Teigzubereitung
  - Alu-Druckguss-Rührhaken – gleichmäßiges Verrühren auch größerer Mengen Teig
  - Alu-Druckguss-Knethaken – für z. B. schwere Teige wie Hefe- oder Brotteig
  - Schneebesen aus Edelstahl für lockeren Biskuit und luftigen Eischnee
  - Konstante Leistung durch lastabhängige elektronische Drehzahlregelung
  - 35° schwenkbarer Multifunktionsarm
  - Entriegelungsmechanismus für Multifunktionsarm
  - Sicherheitsschaltung
  - Transparenter Spritzschutzdeckel mit Nachfüllöffnung (abnehmbar)
  - Besonders bedienungs- und reinigungsfreundlich
  - Sicherer Stand durch Saugfüße
  - Kabelfach am Bodenteil
  - Schnellspannfutter für Werkzeugaufnahme
- 220–240 V, 50 Hz, 600 W  
■ B x H x T ca. 365 x 309 x 220 mm



### Knet- und Rührmaschine KM 3400

- Leistungsstarke Knetmaschine mit extra starken 1200 Watt
  - 7-Stufenschaltung plus Pulsfunktion (0-1-2-3-4-5-6)
  - 5 Liter Edelstahlschüssel für max. 2 kg Teigzubereitung
  - Alu-Druckguss-Rührhaken – gleichmäßiges Verrühren auch größerer Mengen Teig
  - Alu-Druckguss-Knethaken – für z. B. schwere Teige wie Hefe- oder Brotteig
  - Schneebesen aus Edelstahl für lockeren Biskuit und luftigen Eischnee
  - Robustes Spezialgetriebe
  - Konstante Leistung durch lastabhängige elektronische Drehzahlregelung
  - 60° schwenkbarer Multifunktionsarm
  - Entriegelungsmechanismus für Multifunktionsarm
  - Sicherheitsschaltung
  - Besonders bedienungs- und reinigungsfreundlich
  - Sicherer Stand durch Saugfüße
  - Schnellspannfutter für Werkzeugaufnahme
- 220–240 V, 50/60 Hz, 1200 W  
■ B x H x T ca. 370 x 370 x 230 mm



● Art.-Nr. 263 704  
EAN 4 006 160 637 045 VE 2



● Art.-Nr. 263 197  
EAN 4 006 160 631 975 VE 1





**ELEKTRONIK**

**1200 Watt**



**NEW!** Knet- und Rührmaschine  
KM 3632

- Leistungsstarke Knet- und Rührmaschine mit extra starken 1200 Watt max.
  - 5-Stufenschaltung (0-1-2-3-4)
  - 5 LED-Kontrollleuchten (blau beleuchtet)
  - 5,6 Liter Edelstahlschüssel für max. 2,5 kg Teigzubereitung
  - Edelstahlschüssel (rostfrei)
  - Alu-Druckguss-Rührhaken – gleichmäßiges Verrühren auch größerer Mengen Teig
  - Alu-Druckguss-Knethaken – für z. B. schwere Teige wie Hefe- oder Brotteig
  - Schneebesens aus Edelstahl für lockeren Biskuit und luftigen Eischnee
  - Robustes Spezialgetriebe
  - Elektronische Drehzahlregelung
  - 35° schwenkbarer Multifunktionsarm
  - Entriegelungsmechanismus für Multifunktionsarm
  - Sicherheitsschaltung (Betrieb nur mit aufgesetztem Deckel bzw. mit Abdeckung möglich)
  - Transparenter Spritzschutzdeckel
  - Besonders bedienungs- und reinigungsfreundlich
  - Sicherer Stand durch Saugfüße
- 220–240 V, 50 Hz, 1200 W max.
  - B x H x T ca. 390 x 350 x 280 mm



Elektronische Schaltung



35° schwenkbarer Multifunktionsarm

● Art.-Nr. 263 741  
EAN 4 006 160 637 410

VE 1

● Art.-Nr. 263 742  
EAN 4 006 160 637 427

VE 1

● Art.-Nr. 263 743  
EAN 4 006 160 637 434

VE 1





**2in1**



**ELEKTRONIK**



**NEW!** Knet- und Rührmaschinen-Set  
KM 3633 W

**Knet- und Rührmaschine**

- Leistungsstarke Knet- und Rührmaschine mit extra starken 1200 Watt max.
  - 5-Stufenschaltung (0-1-2-3-4)
  - 5 LED-Kontrollleuchten (blau beleuchtet)
  - 5,6 Liter Edelstahlschüssel für max. 2,5 kg Teigzubereitung
  - Edelstahlschüssel (rostfrei)
  - Alu-Druckguss-Rührhaken – gleichmäßiges Verrühren auch größerer Mengen Teig
  - Alu-Druckguss-Kneithaken – für z. B. schwere Teige wie Hefe- oder Brotteig
  - Schneebesen aus Edelstahl für lockeren Biskuit und luftigen Eischnee
  - Robustes Spezialgetriebe
  - Elektronische Drehzahlregelung
  - 35° schwenkbarer Multifunktionsarm
  - Entriegelungsmechanismus für Multifunktionsarm
  - Sicherheitsschaltung (Betrieb nur mit aufgesetztem Deckel bzw. mit Abdeckung möglich)
  - Transparenter Spritzschutzdeckel
  - Besonders bedienungs- und reinigungsfreundlich
  - Sicherer Stand durch Saugfüße
- 220–240 V, 50 Hz, 1200 W max.  
■ B x H x T ca. 390 x 350 x 280 mm



**Küchenwaage**

- Extra flache digitale Küchenwaage
  - Wiegefläche aus hochwertigem Glas
  - Gut ablesbares LCD-Display
  - Messbereich bis 5 kg (in 1 g-Schritten)
  - Einstellbare Maßeinheiten: g, lb-oz, ml, fl-oz
  - Abschaltautomatik
  - Ein-/Ausschalter
  - Tara-Funktion (Zuwiegefunktion)
  - Sicherer Stand durch gummierte Füße
  - Batteriewechselanzeige
- Batteriebetrieb:  
1x CR 2032  
(Batterie enthalten)  
■ B x H x T ca.  
150 x 17 x 220 mm



Elektronische Schaltung



35° schwenkbarer Multifunktionsarm

Art.-Nr. 263 745  
EAN 4 006 160 637 458 VE 1





1200 Watt

35° schwenkbarer Multifunktionsarm

**NEW!** Küchenmaschine  
KM 3630

45

- Leistungsstarke Knetmaschine mit extra starken 1200 Watt
  - 8 Geschwindigkeitsstufen (0/1/2/3/4/5/6 + Puls)
  - 6,2 Liter Edelstahlschüssel für max. 3–3,5 kg Teigzubereitung
  - Alu-Druckguss-Rührhaken – gleichmäßiges Verrühren auch größerer Mengen Teig
  - Alu-Druckguss-Knethaken – für z. B. schwere Teige wie Hefe- oder Brotteig
  - Schneebesen aus Edelstahl für lockeren Biskuit und luftigen Eischnee
  - Robustes Spezialgetriebe
  - Konstante Leistung durch lastabhängige elektronische Drehzahlregelung
  - 35° schwenkbarer Multifunktionsarm
  - Entriegelungsmechanismus für Multifunktionsarm
  - Sicherheitsschaltung
  - Besonders bedienungs- und reinigungsfreundlich
  - Sicherer Stand durch Saugfüße
  - Schnellspannfutter für Werkzeugaufnahme
- 220–240 V, 50 Hz, 1200 W
  - B x H x T ca. 402 x 326 x 212 mm

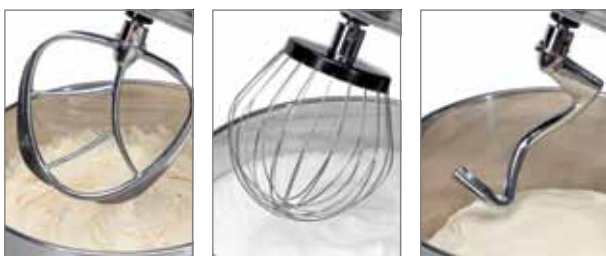

● Art.-Nr. 263 739  
EAN 4 006 160 636 397 VE 1





1200 Watt



**Küchenmaschine**  
KM 3573

- Leistungsstarke Knetmaschine mit extra starken 1200 Watt
  - Stufenlose, elektronische Geschwindigkeitsregelung + Pulsfunktion
  - 6,5 Liter Edelstahlschüssel für max. 3–4 kg Teigzubereitung
  - Alu-Druckguss-Rührhaken (antihafbeschichtet) – gleichmäßiges Verrühren auch größerer Mengen Teig
  - Alu-Druckguss-Knethaken (antihafbeschichtet) – für z. B. schwere Teige wie Hefe- oder Brotteig
  - Schneebesen aus Edelstahl für lockeren Biskuit und luftigen Eischnee
  - Robustes Spezialgetriebe
  - Konstante Leistung durch lastabhängige elektronische Drehzahlregelung
  - 35° schwenkbarer Multifunktionsarm
  - Entriegelungsmechanismus für Multifunktionsarm
  - Sicherheitsschaltung
  - Besonders bedienungs- und reinigungsfreundlich
  - Sicherer Stand durch Saugfüße
  - Schnellspannfutter für Werkzeugaufnahme
- 220–240 V, 50 Hz, 1200 W
  - B x H x T ca. 460 x 331 x 233 mm

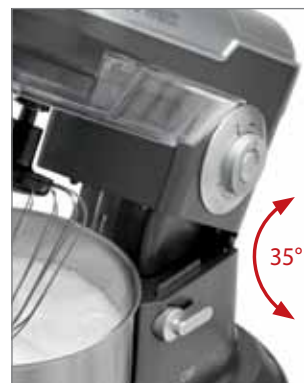

35° schwenkbarer Multifunktionsarm

● Art.-Nr. 263 627  
EAN 4 006 160 636 277 VE 1

● Art.-Nr. 263 681  
EAN 4 006 160 636 819 VE 1

● Art.-Nr. 263 682  
EAN 4 006 160 636 826 VE 1



Inkl. Mixaufsatz



2in1

1200 Watt



2in1



ELEKTRONIK

**Küchenmaschine**  
KM 3588

- Leistungsstarke Knetmaschine mit extra starken 1200 Watt
  - Stufenlose, elektronische Geschwindigkeitsregelung + Pulsfunktion
  - 6,5 Liter Edelstahlschüssel für max. 3–4 kg Teigzubereitung
  - Glas-Mixbehälter mit Skala und Nachfüllöffnung (1,5 Liter)
  - Alu-Druckguss-Rührhaken (antihafbeschichtet) – gleichmäßiges Verrühren auch größerer Mengen Teig
  - Alu-Druckguss-Knethaken (antihafbeschichtet) – für z. B. schwere Teige wie Hefe- oder Brotteig
  - Schneebesen aus Edelstahl für lockeren Biskuit und luftigen Eischnee
  - Robustes Spezialgetriebe
  - Konstante Leistung durch lastabhängige elektronische Drehzahlregelung
  - 35° schwenkbarer Multifunktionsarm
  - Entriegelungsmechanismus für Multifunktionsarm
  - Sicherheitsschaltung
  - Besonders bedienungs- und reinigungsfreundlich
  - Sicherer Stand durch Saugfüße
  - Schnellspannfutter für Werkzeugaufnahme
- 220–240 V, 50 Hz, 1200 W  
■ BxHxT ca. 460 x 331 x 233 mm

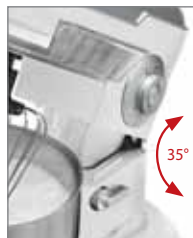

**Knet- und Rührmaschine**  
inkl. Fleischwolf KM 3414

- Leistungsstarke Knetmaschine mit extra starken 1000 Watt
- 6-Stufenschaltung (1-2-3-4-5-6)
- 7 LED-Kontrollleuchten (blau beleuchtet)
- 5 Liter Edelstahlschüssel für max. 2 kg Teigzubereitung
- Alu-Druckguss-Rührhaken – gleichmäßiges Verrühren auch größerer Mengen Teig
- Alu-Druckguss-Knethaken – für z. B. schwere Teige wie Hefe- oder Brotteig
- Edelstahl-Schneebesen für lockeren Biskuit u. luftigen Eischnee
- Robustes Spezialgetriebe ■ Elektr. Drehzahlregelung
- 35° schwenkbarer Multifunktionsarm
- Entriegelungsmechanismus für Multifunktionsarm
- Sicherheitsschaltung
- Transparenter Spritzschutzdeckel (abnehmbar)
- Besonders bedienungs- und reinigungsfreundlich
- Sicherer Stand durch Saugfüße
- Schutzabdeckung für Antriebsachse

**Fleischwolf**

- Edelmessner, Metallhals, Metallschnecke, 3 Stahl-Lochscheiben (5/3/2 mm), Metallnachfülltablett
  - Plätzchenaufsatz, Wurstfülleraufsatz, Kebbeaufsatz – orientalische Küche
- 220–240 V, 50 Hz, 1000 W  
■ BxHxT ca. 534 x 455 x 234 mm





4in1

## Küchenmaschine KM 3350

48

- Extra starker Motor mit 1000 Watt max.
- 6 Geschwindigkeitsstufen plus Puls
- 5 Liter Edelstahlschüssel für max. 2 kg Teigzubereitung
- Mixbehälter mit Skala und Nachfüllöffnung (1,5 Liter)
- Spezialknetaken mit Spritzschutz für Hefe- und Brotteig
- Metallrührhaken mit Spritzschutz
- Metallschneebesen mit Spritzschutz
- Robustes Spezialgetriebe
- Schwenkbarer Multifunktionsarm mit Entriegelungsmechanismus
- Spritzschutzdeckel mit Nachfüllöffnung
- Bedienungs- und reinigungsfreundlich
- Sicherheitsschaltung
- Sicherer Stand durch Saugfüße

### Fleischwolf

- Edelmesser, Metallhals, Metallschnecke, 3 Stahl-Lochscheiben, Metallnachfülltablett, Plätzchenaufsatz, Wurstfülleraufsatz

### Pastamaker

- Pasta selber herstellen mit 5 verschiedenen Aufsätzen, z. B. Spaghetti, Makkaroni, Tagliatelle
- Inkl. Box zur Aufbewahrung der Pastaufsätze
- 220–240 V, 50/60 Hz, 1000 W max., 600 W nom.
- B x H x T ca. 250 x 575 x 400 mm



Pastamaker



Mixaufsatz



Spaghettiaufsatz



Kneten und Rühren



Fleischwolf



Spaghettiaufsatz, schmal



Tagliatelleaufsatz



Aufsatz für Lasagneblätter



Penne-/Makkaroniaufsatz

4in1



Art.-Nr. 263 161  
EAN 4 006 160 631 616

VE 1







5in1



ELEKTRONIK

Inkl. Rezeptbuch

**Cook & Mix**  
KM 3476

- 2000 Watt max. (1100 Watt Motor max., 900 Watt Heizen/Kochen)
- Inkl. Heiz-/Kochfunktion (900 Watt)
- Inklusive Rezeptbuch
- 13 elektronische Funktionsstufen (3 Kochprogramme, 10 Geschwindigkeiten)
- Stufenlose Temperatureinstellung 25°C–140°C
- LCD-Display (blau beleuchtet)
- Digitale Temperaturanzeige
- 60 Minuten-Timer
- 5,5 Liter Edelstahlschüssel für max. 2 kg Teigzubereitung
- Glas-Mixbehälter mit Skala und Nachfüllöffnung (1,5 Liter)
- Inkl. Ice-Crush-Funktion
- Spezialknehtaken mit Spritzschutz für Hefe und Brotteig
- Metallrührhaken mit Spritzschutz
- Metallschneebehen mit Spritzschutz
- Flexibles Rührwerkzeug
- Robustes Spezialgetriebe
- Schwenkbarer Multifunktionsarm mit Entriegelungsmechanismus
- Spritzschutzdeckel mit Nachfüllöffnung
- Bedienungs- und reinigungsfreundlich
- Sicherheitsschaltung
- Sicherer Stand durch Saugfüße
- Kabelstaufach

**Fleischwolf**

- Edelstahlmesser, Metallhals, Metallschnecke, 3 Stahl-Lochscheiben, Metallnachfülltablett, Plätzchenaufsatz, Wurstfülleraufsatz

- 220–240 V, 50/60 Hz, 2000 W max. (1100 W Motor max., 900 W Heizen/Kochen)
- B x H x T ca. 325 x 575 x 400 mm



Fleischwolf



Mixaufsatz



Digitale  
Temperaturanzeige



Schneebehen



Knehtaken



Rührhaken



Art.-Nr. 263 588  
EAN 4 006 160 635 881 VE 1





**Küchenmaschine**  
KM 3099

- Leistungsfähige Küchenmaschine mit 550 Watt Motor max.
- 5-Stufenschaltung plus Pulsfunktion (0-1-2-3-4)
- Mixbehälter mit Skala (1,5 Liter)
- Arbeitsbehälter mit Skala (0,8 Liter)
- Hochwertige, wechselbare Einsätze und Arbeitsscheiben aus Edelstahl
- Sicherheitsschaltung
- Zubehör: Schlagmesser, Knetmesser, Schneidscheibe, Raspelscheibe, Kunststoffspatel
- 220–240 V, 50 Hz, 550 W max.
- BxHxT ca. 380 x 380 x 250 mm

**Küchenmaschine**  
KM 3333

- Leistungsfähige Küchenmaschine mit 1000 Watt Motor
- 5-Stufenschaltung plus Pulsfunktion (0-1-2-3-4)
- Mixbehälter mit Skala und Nachfüllöffnung (1,5 Liter)
- Arbeitsbehälter mit Skala und Nachfüllöffnung (2,5 Liter)
- Hochwertige, wechselbare Einsätze und Arbeitsscheiben aus Edelstahl
- Sicherheitsschaltung
- Zubehör: Raspelscheibe (fein + grob), Schneidscheibe (fein + grob), Kartoffelreibeis-scheibe, Pommes Frites-Scheibe, Schlagmesser, Knethaken, Quirl-Emulgierscheibe, Teigschaber, Werkzeughalter, Motorabdeckung
- Sicherer Stand durch Saugfüße
- Kabelaufwicklung am Bodenteil
- 220–240 V, 50 Hz, 1000 W
- BxHxT ca. 425 x 425 x 255 mm



● Art.-Nr. 262 977  
EAN 4 006 160 629 774 VE 2



● Art.-Nr. 263 133  
EAN 4 006 160 631 333 VE 2





1000 Watt



1200 Watt



**Fleischwolf**  
FW 3151

**Fleischwolf**  
FW 3506

**Universalmixer**  
UM 3470

- EdelstahlEinlage
- Metallhals
- Metallschnecke
- Metallnachfülltablett
- Edelstahlmesser
- 3 Stahl-Lochscheiben
- Rücklauffunktion
- Gebäckaufsatz
- Wurstfülleraufsatz
- Kebbeaufsatz – orientalische Küche
- Ein-/Ausschalter
  
- 220–240 V, 50 Hz, 1000 W max.
- BxHxT ca. 330 x 350 x 195 mm

- Verchromte Frontblende
- Metallhals
- Metallschnecke
- Metallnachfülltablett
- 3 Edelstahl-Lochscheiben (7/5/3 mm)
- Edelstahlmesser
- Rücklauffunktion
- Gebäckaufsatz
- Wurstfülleraufsatz
- Kebbeaufsatz – orientalische Küche
- Ein-/Ausschalter
- Sicherer Stand durch Saugfüße
  
- 220–240 V, 50/60 Hz, 1200 W max.
- BxHxT ca. 330 x 355 x 170 mm

- Universalmixer zum Pürieren, Schlagen, Zerkleinern, Shaken und Mixen
- Ideal für die Zubereitung von Frucht- und Fitnessdrinks, Milchshakes, Cocktails, Suppen, Salsa-Saucen, Babynahrung
- Ideal für Küche und Bar
- Ice-Crush-Funktion
- Kraftvoller 500 Watt Motor max.
- 5-Stufenschalter (0-1-2-3-4 + Puls-/Turbofunktion)
- Abnehmbarer Mixbehälter (1,5 Liter)
- Deckel mit Nachfüllöffnung
- Abdeckung für Nachfüllöffnung auch als Messbecher verwendbar (2 cl)
- Edelstahlmesser (rostfrei)
- Sicherheitsschaltung – Betrieb nur mit aufgesetztem Behälter möglich
- Sicherer Stand durch gummierte Füße
  
- 220–240 V, 50/60 Hz, 500 W max.
- BxHxT ca. 160 x 400 x 160 mm



Integriertes Staufach für Zubehör



Inkl. 3 Edelstahl-Lochscheiben, Gebäckaufsatz, Kebbeaufsatz, Wurstfülleraufsatz



Inkl. 3 Edelstahl-Lochscheiben, Gebäckaufsatz, Kebbeaufsatz, Wurstfülleraufsatz

● Art.-Nr. 263 315  
EAN 4 006 160 633 153 VE 4

● Art.-Nr. 261 691  
EAN 4 006 160 616 910 VE 4

● Art.-Nr. 263 583  
EAN 4 006 160 635 836 VE 4





**2in1**

**2in1** Edelstahl

**Universalmixer**  
UM 3561

**Universalmixer**  
UM 3284

- Universalmixer zum Pürieren, Schlagen, Zerkleinern, Shaken, Mixen
- Ideal für die Zubereitung von Frucht- und Fitnessdrinks, Milchshakes, Cocktails, Suppen, Salsa-Saucen, Babynahrung
- Ideal für Küche und Bar
- Edelstahl einlage
- Ice-Crush-Funktion
- Kraftvoller 600 Watt Motor
- 4-Stufenschalter (0-1-2 + Puls-/Turbofunktion)
- Abnehmbarer Glas-Mixbehälter mit Skala (1,5 Liter)
- Deckel mit Nachfüllöffnung
- Abdeckung für Nachfüllöffnung auch als Messbecher verwendbar (5 cl)
- 4-fach Edelmessler (rostfrei)
- Sicherheitsschaltung – Betrieb nur mit aufgesetztem Behälter möglich
- Messerblock zur Reinigung abnehmbar
- Sicherer Stand durch gummierte Füße
- 220–240 V, 50/60 Hz, 600 W
- B x H x T ca. 185 x 410 x 200 mm

- Edelstahl-Universalmixer zum Pürieren, Schlagen, Zerkleinern, Shaken, Mixen
- Ideal für die Zubereitung von Frucht- und Fitnessdrinks, Milchshakes, Cocktails, Suppen, Salsa-Saucen, Babynahrung
- Ideal für Küche und Bar
- Edelstahlgehäuse
- Ice-Crush-Funktion
- Kraftvoller 650 Watt Motor max.
- 4-Stufenschalter (0-1-2-Impuls)
- Drehschalter (blau beleuchtet)
- Abnehmbarer Glas-Mixbehälter mit Skala (1,5 Liter)
- Deckel mit Nachfüllöffnung
- Abdeckung für Nachfüllöffnung auch als Messbecher verwendbar (2 cl)
- 6-fach Edelmessler (rostfrei)
- Sicherheitsschaltung – Betrieb nur mit aufgesetztem Behälter möglich
- Alle Zubehörteile spülmaschinenfest
- Messerblock zur Reinigung abnehmbar
- Sicherer Stand durch gummierte Füße
- Kabelstaufach am Bodenteil



Auch als passendes Küchen-Set kombinierbar

- 220–240 V, 50/60 Hz, 650 W max.
- B x H x T ca. 200 x 410 x 185 mm

Art.-Nr. 263 625  
EAN 4 006 160 636 253 VE 4  
Art.-Nr. 263 668  
EAN 4 006 160 636 680 VE 4

Art.-Nr. 263 115  
EAN 4 006 160 631 159 VE 4





Mixbecher auch als Trinkbecher zu verwenden

2in1



**NEW!** Smoothie-Maker  
SM 3593

Barmixer / Milch-  
aufschäumer BM 3472

Zitruspresse  
ZP 3066

- Smoothie-Maker zum Pürieren, Schlagen, Zerkleinern, Shaken und Mixen bestehend aus Basis, Mixbecher und Deckel mit Trinkverschluss
- „Mix & Go“ – Mixen Sie in wenigen Minuten Ihren Lieblings-Shake. Mit dem praktischen Trinkverschluss nehmen Sie Ihren frisch zubereiteten Shake mit zur Arbeit, Schule oder Sport
- Ideal für die Zubereitung von frischen Frucht- und Fitnessdrinks, Milchshakes, Mixgetränken, Cocktails, Suppen, Salsa-Saucen, Babynahrung
- Inkl. Rezeptvorschläge
- Inkl. Deckel mit Trinkverschluss
- Ideal für Küche, Bar und Unterwegs
- Kraftvoller 250 Watt Motor
- 1 Geschwindigkeitsstufe (Puls)
- Abnehmbarer Mixbehälter (600 ml)
- Edelstahlmesser (rostfrei)
- Sicherheitsschaltung – Betrieb nur mit aufgesetztem Behälter möglich
- Alle Zubehörteile spülmaschinenfest
- Sicherer Stand durch gummierte Saugfüße
- 220–240 V, 50 Hz, 250 W
- BxHxT ca. 130 x 370 x 125 mm



Ersatzflasche für  
Smoothie-Maker EF SM 3593

Art.-Nr. 264 559 VE 6  
EAN 4 006 160 645 590

- Barmixer und Milchaufschäumer in Einem
- Ansprechendes Chromdesign
- Ideal für die Zubereitung von Frucht- und Fitnessdrinks, Milchshakes, Cocktails, Salsa-Saucen, Babynahrung
- Ideal für Bar und Küche
- Kraftvoller 65 Watt Motor
- 2 Geschwindigkeitsstufen
- Edelstahlbehälter mit bis zu 650 ml Fassungsvermögen
- Praktischer Becherhalter mit Sicherheitsschaltung
- Edelstahlmixstab
- Sicherer Stand durch gummierte Füße
- 230 V, 50 Hz, 65 W
- BxHxT ca. 135 x 370 x 175 mm



Inkl. praktischem Becherhalter

- Abnehmbarer Saftbehälter mit Aromaschutzdeckel (1,2 Liter)
- 2 Presskegel
- Automatische Start-/Stoppfunktion bei Druck auf den Presskegel
- Automatischer Rechts-/Linkslauf für optimale Entsaftung
- Praktische Kabelaufwicklung
- 230 V, 50 Hz, 40 W
- BxHxT ca. 180 x 230 x 180 mm

- Art.-Nr. 263 480 VE 6  
EAN 4 006 160 634 808
- Art.-Nr. 263 688 VE 6  
EAN 4 006 160 636 888
- Art.-Nr. 263 689 VE 6  
EAN 4 006 160 636 895

- Art.-Nr. 263 722 VE 6  
EAN 4 006 160 637 229
- Art.-Nr. 263 690 VE 6  
EAN 4 006 160 636 901

- Art.-Nr. 263 585 VE 6  
EAN 4 006 160 635 850

- Art.-Nr. 262 988 VE 6  
EAN 4 006 160 629 880





### Zitruspresse ZP 3253

- 2 Presskegel
- Automatische Start-/Stoppfunktion bei Druck auf den Presskegel
- Automatischer Rechts-/Linkslauf für optimale Entsaftung
- Freier Saftauswurf
- Tropfstopp
- 220–230 V, 50 Hz, 25 W
- BxHxT ca. 155 x 210 x 155 mm

### Automatik-Entsafter AE 3531

- Kraftvolle 400 Watt max.
- Frucht- und Gemüsesäfte schnell frisch zubereitet – reich an Vitalstoffen für Wohlbefinden, Fitness und Gesundheit
- 30 % mehr Saft und Vitamine
- Abnehmbarer Tresterbehälter
- Abnehmbarer Saftauffangbehälter
- Ein-/Ausschalter
- Verriegelung mit Sicherheitsschalter
- Edelstahl-Mikrosieb für feinste Säfte
- Komplett zerlegbar – schnelle und problemlose Reinigung
- Sicherer Stand
- 220–240 V, 50 Hz, 350–400 W max.
- BxHxT ca. 235 x 330 x 210 mm

### Profi-Automatik-Entsafter AE 3532

- Profi-Automatik-Entsafter im hochwertigen Edelstahlgehäuse
- Frucht- und Gemüsesäfte schnell frisch zubereitet – reich an Vitalstoffen für Wohlbefinden, Fitness und Gesundheit
- 30 % mehr Saft und Vitamine
- Extra großer Einfüllschacht (ca. 75 mm Ø)
- Ganze Äpfel, Möhren und andere Früchte ohne Zerkleinern in Sekunden entsaften
- Kraftvoller 1000 Watt Motor max.
- 2 Geschwindigkeitsstufen (0-1-2) für unterschiedlich harte Früchte
- Großvolumiger Tresterbehälter (ca. 2,0 Liter)
- Freier Edelstahlsaftauslauf
- Tropfstopp – keine Spritzer und kein Wischen
- Verriegelung mit Sicherheitsschalter
- Edelstahl-Mikrosieb für feinste Säfte
- Komplett zerlegbar – schnelle und problemlose Reinigung
- Hohe Standfestigkeit
- 220–240 V, 50/60 Hz, 1000 W max.
- BxHxT ca. 300 x 400 x 220mm



Edelstahl



Edelstahl

**NEW!** Glas-Küchenwaage  
KW 3626

Küchenwaage  
KW 3367

Küchenwaage  
KW 3412

- Extra flache digitale Küchenwaage
- Wiegefläche aus hochwertigem Glas
- Gut ablesbares LCD-Display
- Messbereich bis 5 kg (in 1 g-Schritten)
- Einstellbare Maßeinheiten: g, lb-oz, ml, fl-oz
- Abschaltautomatik
- Ein-/Ausschalter
- Tara-Funktion (Zuwiegefunktion)
- Sicherer Stand durch gummierte Füße
- Batteriewechselanzeige
- Batteriebetrieb: 1x CR 2032 (Batterie enthalten)
- BxHxT ca. 150 x 17 x 220 mm

- Extra flache digitale Küchenwaage
- Wiegefläche aus Edelstahl
- Gut ablesbares LCD-Display
- Messbereich bis 5 kg (in 1 g-Schritten)
- Einstellbare Maßeinheiten: kg, g, lb, oz
- Abschaltautomatik
- Ein-/Ausschalter
- Tara-Funktion (Zuwiegefunktion)
- Batteriebetrieb: 2x AAA (Batterien nicht enthalten)
- BxHxT ca. 150 x 20 x 180 mm

- Extra flache digitale Küchenwaage
- Wiegefläche aus Edelstahl
- Gut ablesbares LCD-Display (blau beleuchtet)
- Messbereich bis 5 kg (in 1 g-Schritten)
- Einstellbare Maßeinheiten: kg, g, lb, oz
- Abschaltautomatik
- Ein-/Ausschalter
- Tara-Funktion (Zuwiegefunktion)
- Aufhängeöse (blau beleuchtet)
- Batteriebetrieb: 3x AAA (Batterien enthalten)
- BxHxT ca. 170 x 15 x 230 mm



Auch als passendes Küchen-Set kombinierbar

- Art.-Nr. 263 730 VE 6  
EAN 4 006 160 637 304
- Art.-Nr. 263 734 VE 6  
EAN 4 006 160 637 342
- Art.-Nr. 263 733 VE 6  
EAN 4 006 160 637 335

- Art.-Nr. 263 731 VE 6  
EAN 4 006 160 637 311
- Art.-Nr. 263 732 VE 6  
EAN 4 006 160 637 328

- Art.-Nr. 271 667 VE 6  
EAN 4 006 160 716 672

- Art.-Nr. 271 680 VE 6  
EAN 4 006 160 716 801





Edelstahl



56

**Küchenwaage**  
KW 3416

- Extra flache digitale Küchenwaage mit permanenter Uhr und Temperaturanzeige
- Wiegefläche aus Edelstahl
- Gut ablesbares, hochwertiges Multifunktions LCD-Display
- Messbereich bis 5 kg (in 1 g-Schritten)
- Einstellbare Maßeinheiten: kg, g, lb, oz
- Abschaltautomatik für Wiegefunktion
- Ein-/Ausschalter
- Tara-Funktion (Zuwiegefunktion)
- Batteriebetrieb: 3x AAA (Batterien enthalten)
- BxHxT ca. 160 x 18 x 230 mm

**Dörrer**  
DR 2751

- Dörrer trocknet Obst, Gemüse, Kräuter, Fleisch und mehr. Reich an Vitalstoffen für Wohlbefinden, Fitness und Gesundheit
- Variabler Einsatz durch 5 stapelbare Ebenen
- Umluftgebläse, Umluftfunktion
- Ein-/Ausschalter
- Überhitzungsschutz
- 230 V, 50 Hz, 250 W
- BxHxT ca. 285 x 160 x 315 mm

**Dörrer**  
DR 3525

- Dörrer trocknet Obst, Gemüse, Kräuter, Fleisch und mehr. Reich an Vitalstoffen für Wohlbefinden, Fitness und Gesundheit
- 2 Temperaturstufen
- Variabler Einsatz durch 5 große, transparente und stapelbare Ebenen (leichte Reinigung)
- Umluftgebläse, Umluftfunktion
- Überhitzungsschutz
- 230 V, 50 Hz, 300 W
- BxHxT ca. 330 x 315 x 327 mm



5 stapelbare Ebenen



Variabler Einsatz durch 5 große, transparente und stapelbare Ebenen (leichte Reinigung)

● Art.-Nr. 271 683  
EAN 4 006 160 716 832 VE 6



● Art.-Nr. 261 767  
EAN 4 006 160 617 672 VE 4



● Art.-Nr. 261 699  
EAN 4 006 160 616 996 VE 4







**Dosenöffner**  
DO 2852

- Ergonomisch geformter Griff
- Einhand-Betrieb
- Flexibler Magnethalter für Dosendeckel
- Abnehmbare Klinge
- Aufhängeöse
- 230 V, 50 Hz, 25 W
- BxHxT ca. 210 x 90 x 110 mm

**NEW!** Dosenöffner  
DO 3627

- Flexibler Magnethalter für Dosendeckel
- Geeignet für Dosen bis zu max. 19 cm Höhe
- Automatische Start-/Stopp-Funktion
- Abnehmbare Klinge (leichte Reinigung)
- Inklusive:
  - Flaschenöffner
  - Messerschleifer (Keramik)
- Kabelstufach
- Sicherer Stand
- 220-240 V, 50/60 Hz, 80 W
- BxHxT ca. 135 x 230 x 115 mm

**Folienschweißgerät**  
FS 3261

- Ideal zum Portionieren von Lebensmitteln
- Elektronisch geregelt
- Schweißen und Trennen in einem Arbeitsgang
- Starke Absaugpumpe
- Mit Sichtfenster für Folienvorrat
- 2 Kontrollleuchten
- Kabelaufwicklung im Geräteboden
- Inkl. einer Rolle Folie (3 m)
- 230 V, 50 Hz, 100 W
- BxHxT ca. 330 x 80 x 125 mm

**Ersatzrollen**

Art.-Nr.	282 020	
EAN	4 006 160 820 201	VE 10
Art.-Nr.	8900 216	
EAN	4 006 160 900 217	VE 10



Integrierter Flaschenöffner



Integrierter Messerschleifer (Keramik)



Art.-Nr. 262 894  
EAN 4 006 160 628 944 VE 6



Art.-Nr. 263 737  
EAN 4 006 160 637 373 VE 6



Art.-Nr. 263 083  
EAN 4 006 160 630 831 VE 6





2in1



58

**Fondue-Fritteuse**  
FFR 2916

- Cool Touch-Gehäuse
- Kapazität: 1 Liter Öl/Fett
- Frittierkorb mit abnehmbarem Griff
- Stufenlos regelbarer Thermostat
- Bedienfeld mit Kontrolldisplay
- 6 Fonduegabeln (farbig markiert)
- Spritzschutzring/Gabelhalter
- Wechselbarer Geruchs- und Fettdunstfilter
- Überhitzungsschutz
- 230 V, 50 Hz, 900 W
- BxHxT ca. 190 x 240 x 190 mm



**Fritteuse**  
FR 3390

- Cool Touch-Gehäuse
- Kapazität: 2 Liter Öl/Fett
- Ölbehälter antihafbeschichtet
- Großer Frittierkorb, bei geschlossenem Deckel heb- und senkbar
- Sprungdeckel mit Sichtfenster (abnehmbar)
- Ein-/Ausschalter (0-1)
- Stufenlos regelbarer Thermostat mit Kontrollleuchte
- 130°C–190°C
- 2 Kontrollleuchten für Netz und Heizung
- Wechselbarer Geruchs- und Fettdunstfilter
- Auffangbehälter für Kondenswasser
- 2 Griffmulden für sicheren Transport
- 230 V, 50 Hz, 1800 W
- BxHxT ca. 245 x 260 x 320 mm



**Fritteuse**  
FR 2881

- Kapazität: 2,2 Liter Öl/Fett
- Großer Frittierkorb
- Sprungdeckel abnehmbar
- Stufenlos regelbarer Thermostat mit Kontrollleuchte
- 130°C–190°C
- 2 Kontrollleuchten
- Wechselbarer Geruchs- und Fettdunstfilter
- 230 V, 50 Hz, 1600 W max.
- BxHxT ca. 270 x 230 x 280 mm

Art.-Nr. 282 232  
EAN 4 006 160 822 328

VE 4



Art.-Nr. 263 180  
EAN 4 006 160 631 807

VE 2



Art.-Nr. 282 868  
EAN 4 006 160 828 689

VE 2





Herausnehmbarer Ölbehälter

Herausnehmbarer Ölbehälter

Edelstahl

**Fritteuse**  
FR 3391

**Fritteuse**  
FR 3548

**Edelstahl-Fritteuse**  
FR 3586

- Cool Touch-Gehäuse
- Kapazität: 2,5 Liter Öl/Fett
- Herausnehmbarer Ölbehälter (antihafbeschichtet)
- Großer Frittierkorb, bei geschlossenem Deckel heb- und senkbar
- Springdeckel mit Sichtfenster (abnehmbar)
- Ein-/Ausschalter (0-1)
- Stufenlos regelbarer Thermostat mit Kontrollleuchte
- 130°C–190°C
- 2 Kontrollleuchten für Netz und Heizung
- Wechselbarer Geruchs- und Fettdunstfilter
- 2 Griffmulden für sicheren Transport
- Kabelaufwicklung auf der Rückseite
- 230 V, 50 Hz, 1800 W
- BxHxT ca. 280 x 275 x 320 mm

- Cool Touch-Gehäuse
- Kapazität: 3 Liter Öl/Fett
- Herausnehmbarer Ölbehälter (antihafbeschichtet)
- Großer Frittierkorb, bei geschlossenem Deckel heb- und senkbar
- Springdeckel mit Sichtfenster
- Stufenlos regelbarer Thermostat
- 130°C–190°C
- 30 Minuten-Timer mit Endsignal
- 2 Kontrollleuchten für Temperatur/ Betrieb
- Wechselbarer Geruchs- und Fettdunstfilter
- Kabelaufwicklung
- 230 V, 50 Hz, 2000 W
- BxHxT ca. 260 x 260 x 420 mm

- Gehäuse, Deckel und Heizspirale aus Edelstahl
- Kaltzonentechnik – direkt im Fett befindliche Heizspirale zur schnellen Erhitzung und zum geruchsarmen Frittieren
- Kapazität: 3 Liter Öl/Fett
- Stufenlos regelbarer Thermostat mit Kontrollleuchte
- Fettbehälter emaillebeschichtet (herausnehmbar)
- Edelstahl-Heizspirale (herausnehmbar)
- Abtropfvorrichtung
- Tragegriff (wärmeisoliert)
- Kabelfach
- Überhitzungsschutz
- 230 V, 50 Hz, 2000 W
- BxHxT ca. 215 x 240 x 405 mm

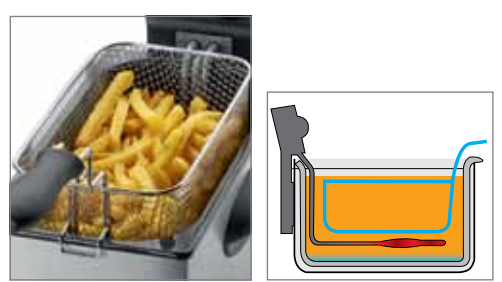

Art.-Nr. 263 181  
EAN 4 006 160 631 814

VE 2

Art.-Nr. 283 045  
EAN 4 006 160 830 453

VE 2

Art.-Nr. 263 684  
EAN 4 006 160 636 840

VE 2





Edelstahl



Edelstahl

**Edelstahl-Fritteuse**  
FR 3587

- Gehäuse, Deckel, Heizspirale und Fettbehälter aus Edelstahl
- Kaltzonentechnik – direkt im Fett befindliche Heizspirale zur schnellen Erhitzung und zum geruchsarmen Frittieren
- Kapazität: 3 Liter Öl/Fett
- Stufenlos regelbarer Thermostat mit Kontrollleuchte
- Deckel mit Sichtfenster
- Edelstahl-Fettbehälter (herausnehmbar)
- Edelstahl-Heizspirale (herausnehmbar)
- Abtropfvorrichtung
- Tragegriff (wärmeisoliert)
- Wechselbarer Geruchs- und Fettdunstfilter
- Kabelfach
- Überhitzungsschutz
- 230 V, 50 Hz, 2000 W
- B x H x T ca. 215 x 240 x 405 mm

**Doppel-Kaltzonen-Fritteuse**  
FR 3195

- Profi-Doppel-Fritteuse mit 2 kleinen Frittierkörben und einem großen Frittierkorb für unterschiedliches Frittiergut
- Gehäuse, Deckel, Heizspirale aus Edelstahl
- Kaltzonentechnik – direkt im Fett befindliche Heizspirale zur schnellen Erhitzung und zum geruchsarmen Frittieren
- Kapazität: 4 Liter Öl/Fett
- Fettbehälter emaillebeschichtet (herausnehmbar)
- Spritzschutzdeckel mit Filter
- Stufenlos regelbarer Thermostat bis 190 °C
- 2 Kontrollleuchten für Netz und Heizung
- Überhitzungsschutz
- 230 V, 50 Hz, 2x 2000 W
- B x H x T ca. 227 x 375 x 385 mm

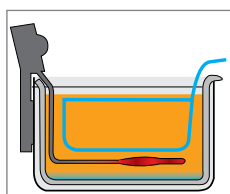

Edelstahl-Fettbehälter (herausnehmbar)

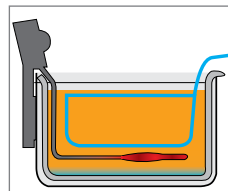

Art.-Nr. 263 685  
EAN 4 006 160 636 857 VE 2



Art.-Nr. 273 531  
EAN 4 006 160 735 314 VE 2





2in1

2in1



Edelstahl

## Reiskocher RK 3566

- Reiskocher und Dampfgarer in Einem
  - Reiskocher für einfaches Zubereiten und Warmhalten aller Reisarten, Hülsenfrüchte, Suppen, Getreide
  - Zusätzlicher Alu-Dämpfeinsatz zum vitaminerhaltenden Dampfgaren von z.B. Gemüse, Kartoffeln und Fisch
  - Sicherheitsglasdeckel mit Dampfauslassöffnung
  - Herausnehmbarer Topf (antihaftbeschichtet),
  - Für max. 1300 g Rohgewicht (ergibt ca. 2500 g gekochten Reis)
  - Automatischer Warmhaltemodus
  - Abschaltautomatik (energiesparend)
  - Ein-/Ausschalter
  - Cool Touch-Griffe
  - Abnehmbares Zuleitungskabel
  - Sicherheitsschaltung – Betrieb nur bei eingesetztem Topf möglich
  - 3 Kontrollleuchten für Kochen, Warmhalten und Netz
  - Zubehör: Messbecher (160 ml max.), Reislöffel
- 220–240 V, 50 Hz, 700 W  
■ BxHxT ca. 310 x 310 x 260 mm

## Reiskocher RK 3567

- Reiskocher und Dampfgarer in Einem
  - Reiskocher für einfaches Zubereiten und Warmhalten aller Reisarten, Hülsenfrüchte, Suppen, Getreide
  - Edelstahlgehäuse
  - Zusätzlicher Alu-Dämpfeinsatz zum vitaminerhaltenden Dampfgaren von z.B. Gemüse, Kartoffeln und Fisch
  - Sicherheitsglasdeckel mit Dampfauslassöffnung
  - Herausnehmbarer Topf (antihaftbeschichtet)
  - Für max. 1300 g Rohgewicht (ergibt ca. 2500 g gekochten Reis)
  - Automatischer Warmhaltemodus
  - Abschaltautomatik (energiesparend)
  - Ein-/Ausschalter
  - Cool Touch-Griffe
  - Abnehmbares Zuleitungskabel
  - Sicherheitsschaltung – Betrieb nur bei eingesetztem Topf möglich
  - 3 Kontrollleuchten für Kochen, Warmhalten und Netz
  - Zubehör: Messbecher (160 ml max.), Reislöffel
- 220–240 V, 50 Hz, 700 W  
■ BxHxT ca. 310 x 310 x 260 mm



Inkl. Alu-Dämpfeinsatz



Inkl. Alu-Dämpfeinsatz



Art.-Nr. 263 235  
EAN 4 006 160 632 354

VE 2



Art.-Nr. 263 236  
EAN 4 006 160 632 361

VE 2





Marmeladen-  
Programm



Vollkorn-  
Programm



Edelstahl



Marmeladen-  
Programm



Vollkorn-  
Programm

### Brotbackautomat BBA 3505

- Vollautomatische Teig- und Brotzubereitung (Kneten, Aufgehen, Backen)
  - Antihafbeschichtete Backform (herausnehmbar)
  - Inhalt: ca. 2 Liter (entspricht bis zu 1000 g Brot)
  - 12 Backprogramme/ 39 Einstellungsmöglichkeiten
  - Programme: Normal, Weißbrot, Vollkorn, Schnell, Süßes Brot, Ultra Schnell I, Ultra Schnell II, Teig, Marmelade, Kuchen, Sandwich, Backen
  - Nachbackfunktion
  - Warmhaltefunktion
  - Elektronisches Bedienfeld mit hintergrundbeleuchtetem LCD-Display
  - Timer-Programmierung bis zu 13 Stunden
  - Teigmenge variabel einstellbar
  - Krustenbräunung einstellbar (hell, mittel, dunkel)
  - Cool Touch-Gehäuse
  - Deckel mit Sichtfenster (abnehmbar)
- 230 V, 50 Hz, 600 W
  - BxHxT ca. 405 x 305 x 265 mm

### Brotbackautomat BBA 3365

- Vollautomatische Teig- und Brotzubereitung (Kneten, Aufgehen, Backen)
  - Antihafbeschichtete Backform (herausnehmbar)
  - Inhalt: ca. 2 Liter (entspricht bis zu 1000 g Brot)
  - 11 Backprogramme/ 34 Kombinationsmöglichkeiten
  - Programme: Normal, Weißbrot, Vollkorn, Schnell, Süßes Brot, Teig, Marmelade, Kuchen, Sandwich, Backen, Kneten
  - Warmhaltefunktion
  - Elektronisches Bedienfeld mit LCD-Display und akustischem Signal (blau beleuchtet)
  - Timer-Programmierung bis zu 13 Stunden
  - Teigmenge variabel einstellbar
  - Krustenbräunung einstellbar (hell, mittel, dunkel)
  - Deckel mit Sichtfenster (abnehmbar)
- 230 V, 50 Hz, 700 W
  - BxHxT ca. 360 x 305 x 255 mm



Elektronisches Bedienfeld mit LCD-Display

● Art.-Nr. 261 690  
EAN 4 006 160 616 903 VE 2



● Art.-Nr. 263 159  
EAN 4 006 160 631 593 VE 2





**2in1** Hot Dog-Maker & Eierkocher

**Dampfgarer**  
DG 3235

**Dampfgarer**  
DG 3547

**Hot Dog-Maker**  
HDM 3420 EK N

- Dampfgargerät zum schonenden, vitaminerhaltenden Garen von Speisen
- 3 Dampfgarbehälter, 1 Deckel, 1 Reisschale
- Halbtransparenter Wassertank (1,6 Liter)
- Tropfschale zum Auffangen von Flüssigkeiten
- 60 Minuten-Timer
- Wasserstandsanzeige
- Wasser nachfüllen während des Betriebs möglich
- Leicht zu reinigen
- Überhitzungsschutz
  
- 230 V, 50 Hz, 750 W max.
- BxHxT ca. 300 x 420 x 210 mm

- Dampfgargerät zum schonenden, vitaminerhaltenden Garen von Speisen
- Wasser-Zuflussbegrenzer – schnellere Dampferzeugung
- 3 Dampfgarbehälter, 1 Deckel, 1 Reisschale
- Edelstahlbasis
- Programmierbarer Digital-Timer
- Inkl. LCD-Display (blau beleuchtet)
- Inkl. Netzkontrollleuchte
- Tropfschale zum Auffangen von Flüssigkeiten
- Wasserstandsanzeige
- Wasser nachfüllen während des Betriebes möglich
- Leicht zu reinigen
- Überhitzungsschutz

- 220–240 V, 50/60 Hz, 700–800 W
- BxHxT ca. 310 x 445 x 240 mm

- Hot Dog-Maker und Eierkocher
- Für 1 bis 14 Würstchen (z. B. „Frankfurter“ / „Wiener“)
- Beheizter Edelstahlaufsteckdorn
- Zubereitung von bis zu 6 Eiern
- Eihalter (herausnehmbar)
- Transparenter Dampfbehälter (abnehmbar)
- Wasserschale antihafbeschichtet
- 2 separate Schalter für Aufsteckdorn und Dampfbehälter (blau beleuchtet)
- Inkl. Messbecher mit Eipicker
  
- 230 V, 50 Hz, 380 W
- BxHxT ca. 235 x 270 x 160 mm



Edelstahlbasis inkl. hintergrundbeleuchtetem LCD-Display / Timer



Art.-Nr. 251 109  
EAN 4 006 160 511 093 VE 4

Art.-Nr. 283 044  
EAN 4 006 160 830 446 VE 2

Art.-Nr. 251 136  
EAN 4 006 160 511 369 VE 6





Edelstahl



Edelstahl

Keramikbeschichtung

180° Öffnung

**Kontaktgrill**  
KG 3487

**Kontaktgrill**  
KG 3571

- Kontaktgrill für beidseitiges, fettfreies Grillen
  - Fettablaufrinne und Auffangschale (Schale zur leichten Reinigung entnehmbar)
  - 2000 Watt
  - Edelstahlgehäuse
  - Stufenlos regelbarer Thermostat
  - Kurze Garzeiten
  - Antihafbeschichtete Grillplatten mit extra tiefen Rillen für ein intensives Grillmuster und optimalen Fettabfluss
  - Großer, wärmeisolierter Griff
  - 2 Kontrollleuchten für Netz und Heizung
  - Temperatur „Ready“-Anzeige
  - Große Grillfläche: ca. 29,5 x 23,5 cm
  - Kabelaufwicklung
  - Vielseitige Nutzung für z. B. Panini, Steaks, Fisch oder Gemüse
- 220–240 V, 50/60 Hz, 2000 W
  - BxHxT ca. 335 x 145 x 330 mm

- Kontaktgrill für beidseitiges, fettfreies Grillen
  - Barbecue-Grill – 180° Öffnung ermöglicht das Grillen auf großer Fläche
  - Fettablaufrinne und Auffangschale (Schale zur leichten Reinigung entnehmbar)
  - 2000 Watt
  - Edelstahlgehäuse
  - Stufenlos regelbarer Thermostat
  - Kurze Garzeiten
  - Kratzfeste, keramikbeschichtete Grillplatten mit extra tiefen Rillen für ein intensives Grillmuster und optimalen Fettabfluss
  - Großer, wärmeisolierter Griff
  - 2 Kontrollleuchten für Netz und Heizung
  - Temperatur „Ready“-Anzeige
  - Große Grillflächen: 2x ca. 29,5 x 23,5 cm
  - Kabelaufwicklung
  - Vielseitige Nutzung für z.B. Panini, Steaks, Fisch oder Gemüse
- 220–240 V, 50/60 Hz, 2000 W
  - BxHxT ca. 356 x 145 x 336 mm



Edelstahlgehäuse



Kratzfeste  
Keramikbeschichtung



Edelstahlgehäuse



Barbecue-Grill – 180° Öffnung ermöglicht das Grillen auf großer Fläche

Stiftung  
Warentest

test

**1**

**GUT (2,4)**

Im Test:  
9 Kontaktgrills  
6 x gut  
2 x befriedigend  
1 x ausreichend

Ausgabe  
06/2015  
[www.test.de](http://www.test.de)  
15TZ20

Art.-Nr. 261 670  
EAN 4 006 160 616 705 VE 3



Art.-Nr. 263 657  
EAN 4 006 160 636 574 VE 3







### Teppanyaki-Grill TYG 3608

- Japanisches Grillen am Tisch (gesund und kalorienarm)
  - Fettfrei, geruchsneutral und sauber
  - Optimal zum Braten, Garen und Schmoren von Fisch, Fleisch und Gemüse
  - Stufenlos regelbarer Thermostat
  - Platte antihaftbeschichtet – hält und verteilt die Hitze optimal (leicht zu reinigen)
  - Grillfläche: ca. 45 x 25 cm
  - Ablaufrinne für überschüssiges Fett
  - Fettaufangbehälter herausnehmbar (leicht zu reinigen)
  - Wärmeisolierte Handgriffe
  - Sicherer Stand
- 230 V, 50 Hz, 2000 W  
■ BxHxT ca. 542 x 127 x 247 mm

### Partypfanne PP 3401

- Partypfanne zum Kochen, Braten, Dünsten, Auftauen und Warmhalten
  - Schnelles Erhitzen und langes Warmhalten
  - Abnehmbare Zuleitung mit stufenlos regelbarem Thermostat
  - Pfanne antihaftbeschichtet (leicht zu reinigen)
  - Ø 32 cm, Tiefe: 3,5 cm
  - Hitzebeständiger Glasdeckel mit Griff
  - Wärmeisolierte Handgriffe
- 220–240V, 50/60 Hz, 1500 W  
■ BxHxT ca. 380 x 160 x 400 mm



Herausnehmbarer Fettaufangbehälter    Abnehmbares Thermostat

● Art.-Nr. 263 706  
EAN 4 006 160 637 069

VE 4



● Art.-Nr. 251 129  
EAN 4 006 160 511 291

VE 4





**Keramikbeschichtung**

**Partypfanne**  
PP 3401 C

- Partypfanne zum Kochen, Braten, Dünsten, Auftauen und Warmhalten
- Schnelles Erhitzen und langes Warmhalten
- Abnehmbare Zuleitung mit stufenlos regelbarem Thermostat
- Pfanne keramikbeschichtet (kratzfest und leicht zu reinigen)
- Ø 32 cm, Tiefe: 3,5 cm
- Hitzebeständiger Glasdeckel mit Griff
- Wärmeisolierte Handgriffe
  
- 220–240 V, 50/60 Hz, 1500 W
- B x H x T ca. 380 x 160 x 400 mm

**Partypfanne**  
PP 2914

- Partypfanne zum Kochen, Braten, Dünsten, Auftauen und Warmhalten
- Schnelles Erhitzen und langes Warmhalten
- Abnehmbare Zuleitung mit stufenlos regelbarem Thermostat
- Pfanne antihaftbeschichtet (leicht zu reinigen)
- Ø 38 cm, Tiefe: 4 cm
- Hitzebeständiger Glasdeckel mit Griff
- Wärmeisolierte Handgriffe
  
- 220–240 V, 50 Hz, 1400 W
- B x H x T ca. 450 x 140 x 400 mm



Kratzfeste Keramikbeschichtung

● **Art.-Nr. 263 655**  
EAN 4 006 160 636 550 VE 2



● **Art.-Nr. 251 102**  
EAN 4 006 160 511 024 VE 2





**Keramikbeschichtung**

**Partypfanne**  
PP 3570 C

- Partypfanne zum Kochen, Braten, Dünsten, Auftauen und Warmhalten
- Schnelles Erhitzen und langes Warmhalten
- Abnehmbare Zuleitung mit stufenlos regelbarem Thermostat
- Pfanne keramikbeschichtet (kratzfest und leicht zu reinigen)
- Ø 42 cm, Tiefe: 9 cm
- Hitzebeständiger Glasdeckel mit Griff
- Wärmeisolierte Handgriffe
  
- 220–240 V, 50/60 Hz, 1500 W
- BxHxT ca. 430 x 145 x 490 mm

**Partypfanne**  
PP 3410

- Partypfanne zum Kochen, Braten, Dünsten, Auftauen und Warmhalten
- Schnelles Erhitzen und langes Warmhalten
- Abnehmbare Zuleitung mit stufenlos regelbarem Thermostat
- Pfanne antihafbeschichtet (leicht zu reinigen)
- Größe: ca. 30 x 30 cm, Tiefe: 5 cm
- Hitzebeständiger Glasdeckel mit Griff
- Wärmeisolierte Handgriffe
  
- 220–240 V, 50/60 Hz, 1500 W
- BxHxT ca. 415 x 175 x 300 mm



Kratzfeste Keramikbeschichtung

● **Art.-Nr. 263 656**  
EAN 4 006 160 636 567 VE 2



● **Art.-Nr. 251 131**  
EAN 4 006 160 511 314 VE 4





**Pizza-/Partypfanne**  
PP 3402

- Pizza-/Partypfanne zum Kochen, Braten, Dünsten, Auftauen, Warmhalten und Pizza backen
- Schnelles Erhitzen und langes Warmhalten
- Abnehmbare Zuleitung mit stufenlos regelbarem Thermostat
- Pfanne antihafbeschichtet (leicht zu reinigen)
- Ø 36 cm, Tiefe: 3,5 cm
- Hitzebeständiger Glas-/Metalldeckel mit Griff
- Verchromte, wärmeisolierte Griffe
- 220–240 V, 50/60 Hz, 1500 W
- B x H x T ca. 430 x 160 x 360 mm

**Fondue-Set**  
FD 3516

- Fonduetopf aus Edelstahl, rostfrei (Ø 18,5 cm)
- Füllmenge bis zu 1,2 Liter max.
- Fonduetopf mit verkapseltem Sandwichboden für eine bessere Wärmeverteilung – auch individuell nutzbar auf unterschiedlichen Herdplatten (Gas, Elektro, Glaskeramik, Halogen)
- Separater, standsicherer Heizsockel aus Edelstahl
- Stufenlos regelbarer Thermostat (beleuchtet)
- Überhitzungsschutz
- Übertemperatursicherung
- Edelstahl-Spritzschutz mit Gabelhalter (abnehmbar)
- Zubehör: 8 Edelstahl-Fonduegabeln, farblich markiert
- 220–240 V, 50/60 Hz, 1200–1400 W
- B x H x T ca. 285 x 180 x 185 mm



Stufenlos regelbarer  
Thermostat (beleuchtet)

● Art.-Nr. 251 130  
EAN 4 006 160 511 307 VE 4



● Art.-Nr. 261 704  
EAN 4 006 160 617 047 VE 4





### Raclette-Grill RG 3592

- 2 Personen-Raclette
- Cool Touch-Gehäuse
- Zum Grillen und Überbacken
- Grillfläche: ca. 20,5 x 10,5 cm
- 2 Pfännchen
- Grillplatte und Pfännchen antihaftbeschichtet (leicht zu reinigen)
- 230 V, 50 Hz, 350 W
- BxHxT ca. 300 x 105 x 105 mm

### Raclette-Grill RG 3517

- Cool Touch-Gehäuse
- Zum Grillen und Überbacken
- Grillplatte abnehmbar
- 8 Pfännchen
- 8 Holzspachtel
- Stufenlos regelbarer Thermostat
- Kontrollleuchte
- Grillplatte und Pfännchen antihaftbeschichtet (leicht zu reinigen)
- Grillfläche: ca. 40,5 x 30 cm
- Sicherer Stand durch gummierte Füße
- 220–240 V, 50/60 Hz, 1200–1400 W
- BxHxT ca. 430 x 130 x 340 mm



Inkl. 8 Holzspachtel



**2 in 1 Raclette-Grill**  
RG 3518

**Elektrischer Grillanzünder**  
EGA 3404

- Cool Touch-Gehäuse
- Zum Grillen und Überbacken
- Wendegussplatte – Kombinierte Grillfläche zum Grillen von Fisch (glatte Oberfläche) oder Fleisch (extra tiefe Rillen für ein intensives Grillmuster)
- Naturgrillstein für ein gesundes und fettarmes Grillen
- Gesamte Grillfläche: ca. 46 x 23 cm (2x ca. 23 x 23 cm)
- 8 Pfännchen, 8 Holzspachtel
- Stufenlos regelbarer Thermostat (blau beleuchtet)
- Grillplatte und Pfännchen antihaftbeschichtet (leicht zu reinigen)
- 220–240 V, 50/60 Hz, 1200–1400 W
- B x H x T ca. 465 x 150 x 235 mm

- Elektrischer Grillanzünder für gefahrloses Zünden von Grillkohle, Holzkohle und Briketts
- Keine Chemikalien, keine Geruchsbildung
- Für sauberen und schnellen Grillgenuss
- Minimale Rauchentwicklung
- Grillfeuer in ca. 10 Min. entfacht
- Einfache Bedienung
- Große Zündfläche mit 3 Glühwendeln
- Inkl. Abstellhilfe aus Metall (Wandmontage möglich, inkl. Montagematerial)
- Wärmeisolierter Griff (ergonomisch geformt)
- Leicht zu reinigen
- 220–240 V, 50/60 Hz, 800 W
- B x H x T ca. 200 x 75 x 510 mm



Naturgrillstein für ein gesundes und fettarmes Grillen



Stufenlos regelbarer Thermostat (blau beleuchtet)



Kombinierte Grillfläche zum Grillen von Fisch oder Fleisch (Wendegussplatte)



Art.-Nr. 261 706  
EAN 4 006 160 617 061

VE 2



Art.-Nr. 271 676  
EAN 4 006 160 716 764

VE 6





2in1

**Barbecue-Standgrill**  
BQS 3508



2in1

**Barbecue-Standgrill**  
BQS 3591

- Standgrill in ansprechendem Design zum Grillen mit geringer Rauch- und Geruchsentwicklung
- Stufenlos regelbarer Thermostat mit Kontrollleuchte
- Verchromter Grillrost
- Grillrost und Heizelement abnehmbar zum leichten Reinigen
- Cool Touch-Gehäuse
- Metallauffangschale
- Windschutz (abnehmbar)
- Zwischenablage
- Auch als Tischgrill zu verwenden
- Grillhöhe: ca. 80 cm
- Grillfläche: 35,5 x 24,5 cm
- 230 V, 50 Hz, 2000 W
- BxHxT ca. 515 x 855 x 390 mm

- Standgrill in ansprechendem Design zum Grillen mit geringer Rauch- und Geruchsentwicklung
- Fettablaufrinne und Auffangschale (Schale zur leichten Reinigung entnehmbar)
- Stufenlos regelbarer Thermostat mit Kontrollleuchte
- Grillplatte mit tiefen Rillen für ein intensives Grillmuster und optimalen Fettabfluss (antihafbeschichtet)
- Grillplatte abnehmbar (leicht zu reinigen)
- Edelstahl einlage
- Cool Touch-Gehäuse
- Windschutz (abnehmbar)
- Auch als Tischgrill zu verwenden
- Grillhöhe: ca. 76 cm
- Extra große Grillfläche: ca. 50 x 25 cm
- 230 V, 50/60 Hz, 2200 W
- BxHxT ca. 545 x 845 x 385 mm



Auch als Tischgrill verwendbar



Auch als Tischgrill verwendbar

Art.-Nr. 261 697  
EAN 4 006 160 616 972 VE 4



Art.-Nr. 263 693  
EAN 4 006 160 636 932 VE 2





Grillrost und Zwischenablage  
(emaillebeschichtet)



Praktischer Ablagekorb für  
Grillutensilien



## Gasgrill GG 3590

- 2 Heizzonen für individuelle Temperursteuering (2 Brenner)
- Stabile Grillhaube mit eingebauter Temperaturanzeige
- Stufenlose Temperatureinstellung mittels der Bedienknöpfe
- 48,5 x 37,5 cm große Grillfläche, bestehend aus einem emaillierten Grillrost (spülmaschinengeeignet)
- 48,5 cm langer Warmhalterost (emaillebeschichtet)
- Fettauffangbehälter zur einfachen Reinigung abnehmbar
- 2 Brenner
- Gehäuse und Seitenablagen aus pulverbeschichtetem Stahl
- Bequemer Standortwechsel durch zwei Räder
- Praktischer Ablagekorb für unterschiedliche Grillutensilien
- Grosser Stauraum / Lagerung für Gasflasche
- Inklusive Gasdruckminderer und Gasschlauch für Deutschland und Österreich

### Technische Daten

- Brenner: 2
- Hauptbrenner: 2x 2,75 kW / 5,5 kW
- Gasverbrauch: 400 gr/h
- Betriebsdruck: 50 mbar
- Zündung: Piezozündung
- Gas-Kategorie: I3B/P(50)
- Gas-Typ: Butan, Propan oder deren Gemische
- Bestimmungsland: D, A, CH
- CE-Zertifizierung: Institut Intertek, Zertifikatsnummer: 0359BU1034
- B x H x T ca. 970 x 1000 x 550 mm



Inkl. Temperaturanzeige





### Barbecue-Tischgrill BQ 2977 N

- Tischgrill im stilvollen Design zum Grillen ohne Feuer und Rauch
- Cool Touch-Gehäuse
- Ein-/Ausschalter mit Kontrollleuchte
- Grillrost und Heizelement zum leichten Reinigen abnehmbar
- Metallauffangschale
- Grillfläche: 35,5 x 24,5 cm
- 230 V, 50 Hz, 2000 W
- BxHxT ca. 480 x 100 x 360 mm

### Barbecue-Tischgrill BQ 3507

- Tischgrill in ansprechendem Design zum Grillen mit geringer Rauch- und Geruchsentwicklung
- Stufenlos regelbarer Thermostat mit Kontrollleuchte
- Verchromter Grillrost
- Grillrost und Heizelement abnehmbar zum leichten Reinigen
- Cool Touch-Gehäuse
- Metallauffangschale
- Windschutz
- Grillfläche: 36 x 25 cm
- 230 V, 50 Hz, 2000 W
- BxHxT ca. 515 x 95 x 375 mm



### Barbecue-Tischgrill BQ 3443

- Tischgrill im stilvollen Design zum Grillen ohne Feuer und Rauch
- Auch für den Außeneinsatz geeignet
- Stufenlos regelbarer Thermostat mit Kontrollleuchte
- Grillrost höhenverstellbar, verchromt
- Grillrost und Heizelement abnehmbar zum leichten Reinigen
- Emailliertes Gehäuse
- Emaillierte Stahlwanne
- Metallauffangschale
- Grillfläche: 40 x 22,5 cm
- 230 V, 50 Hz, 2000 W
- B x H x T ca. 530 x 100 x 310 mm

### Heißluftofen HLO 3523

- Schonendes Garen durch zirkulierende Heißluft, fettarm und vitaminerhaltend
- Sehr vielseitig einsetzbar zum Braten, Backen, Rösten, Grillen, Dämpfen, Schmoren, Auftauen, Erhitzen, Barbeque-Grillen (einfache Handhabung)
- Halogen-Heizelement, schnellere Aufheizung
- Spart Zeit und Energie: benötigt bis zu 45 % weniger Energie als ein konventioneller Backofen
- Optimal für die kleine Küche und mobil einsetzbar
- Stufenlos einstellbarer Thermostat von 0–200 °C
- 12 l Innenraum
- Glasschüssel: Ø 33 cm
- Behälter aus Sicherheitsglas – hitze- und kratzbeständig (spülmaschinengeeignet)
- 60 Minuten-Timer mit akustischem Endsignal
- Kontrollleuchten für Betrieb und Temperatur
- Sicherheitsschalter, praktischer Sicherheitsgriff
- Tragegriffe hitzeisoliert
- Zubehör: hoher und niedriger Rost, Dämpfeinsatz, Zange, Grillspieße, Deckelhalter
- 220–240 V, 50/60 Hz, 1200–1400 W
- B x H x T ca. 380 x 335 x 355 mm



Niedriger/hoher Rost



Dämpfeinsatz

Art.-Nr. 263 208  
EAN 4 006 160 632 088 VE 4



Art.-Nr. 263 234  
EAN 4 006 160 632 347 VE 1





**NEW!** Pizza-Maker  
PM 3622

Mini-Backofen  
MB 3463

75

- 1800 Watt
- Stufenlos regelbarer Thermostat
- Kurze Garzeiten
- Antihaftbeschichtete Backplatten
- Großer, wärmeisolierter Griff
- 2 Kontrollleuchten für Netz und Heizung
- Temperatur „Ready“-Anzeige
- Große Backfläche: ca. Ø 28 cm
- Kabelaufwicklung
- Ein-/Ausschalter
  
- 220–240 V, 50/60 Hz, 1800 W
- BxHxT ca. 315 x 160 x 375 mm

- 8 Liter Garraum
- Ober- und Unterhitze
- 15 Minuten-Timer
- 2 Quarz-Heizelemente
- Ausziehbarer Rost
- Backblech
- Krümeltablett
- Übertemperaturschutz
  
- 220–240 V, 50/60 Hz, 800 W
- BxHxT ca. 365 x 220 x 250 mm



● Art.-Nr. 263 720  
EAN 4 006 160 637 205 VE 3



● Art.-Nr. 251 143  
EAN 4 006 160 511 437 VE 4





76

### Multi Pizza-Ofen MPO 3520

- Pizzaofen ideal zum Grillen und Aufbacken
- Großes Grillrost, ideal für Pizza (26 x 25 cm)
- Inklusive Backblech (23,5 x 22 cm)
- Ca. 12 Liter Backraum
- Ober- und Unterhitze (Kombibetrieb möglich)
- 4-Stufenschaltung (Oberhitze, Unterhitze, Kombi, Off)
- 2 Quarz-Heizelemente
- 60 Minuten-Timer mit Endsignal
- Edelstahlgriff
- Krümelschublade
- Übertemperaturschutz
- 220–240 V, 50/60 Hz, 1000 W
- B x H x T ca. 375 x 220 x 330 mm

### Multi-Backofen MBG 3521

- 28 Liter Backraum
- Umluft
- Ober- und Unterhitze, Kombibetrieb möglich
- Drehspieß
- 60 Minuten-Timer mit Endsignal
- 5-Stufenschalter (Ober-/Unter-/Ober- und Unterhitze/ Drehspieß/Aus)
- Stufenlose Temperaturregelung (100°C–230°C)
- Kontrollleuchte
- Inkl. Grillrost, Backblech, Drehspieß
- Inkl. Zange zur Entnahme von Grillrost und Backblech, Werkzeug zur Entnahme des Drehspießes
- Großes Sichtfenster
- 220–240 V, 50/60 Hz, 1500 W
- B x H x T ca. 520 x 335 x 420 mm



Inkl. Backblech (23,5 x 22 cm)



Inkl. Drehspieß

● Art.-Nr. 261 708  
EAN 4 006 160 617 085 VE 4



● Art.-Nr. 261 710  
EAN 4 006 160 617 108 VE 1





**NEW!** Multi-Backofen  
MBG 3621

Kleinküche  
KK 3522

- 28 Liter Backraum
- Umluft
- Ober- und Unterhitze, Kombibetrieb möglich
- Drehspieß
- 60 Minuten-Timer mit Endsignal
- 6-Stufenschalter
  - Ober- und Unterhitze
  - Ober- und Unterhitze + Umluft
  - Oberhitze + Umluft
  - Oberhitze + Drehspieß
  - Ober- und Unterhitze + Drehspieß + Umluft
  - Aus
- Stufenlose Temperaturregelung (100°C–230°C)
- Kontrollleuchte
- Inkl. Grillrost, Backblech, Drehspieß
- Inkl. Zange zur Entnahme von Grillrost und Backblech, Werkzeug zur Entnahme des Drehspießes
- Großes Sichtfenster
- 220–240 V, 50/60 Hz, 1500 W
- B x H x T ca. 495 x 380 x 330 mm

- 2 Kochplatten:
  - 1x Ø 18,5 cm, 1500 Watt
  - 1x Ø 15,5 cm, 1000 Watt
- 2 verschiedene Bedienelemente der Kochplatten:
  - klein: Drehschalter Stufen 0–4
  - groß: Drehschalter Stufen 0, 850, 1100 und 1500 W
- 28 Liter Garraum
- Kombibetrieb (Backen und Kochen gleichzeitig)
- Ober- und Unterhitze (900/600 W)
- Mögliche Back-/Grillvarianten:
  - Ober- und Unterhitze
  - nur Unterhitze
  - Oberhitze
- Stufenlos regelbarer Thermostat
- Kontrollleuchte
- Backofentür mit Sichtfenster
- Inkl. Grillgitter, Backblech und Krümelschublade sowie einhakbarer Griff zum Herausziehen des Bleches/Rostes
- Leistungsaufnahme:
  - 600 Watt Ofen (Unterhitze), 900 Watt Ofen (Oberhitze)
  - 1000 Watt Kochplatte (klein), 1500 Watt Kochplatte (groß)
  - 3400 Watt (Gesamtaufnahme)
- 220–240 V, 50 Hz, 3400 W
- B x H x T ca. 515 x 360 x 390 mm



Inkl. Drehspieß

● Art.-Nr. 263 719  
EAN 4 006 160 637 199 VE 1



● Art.-Nr. 261 709  
EAN 4 006 160 617 092 VE 1



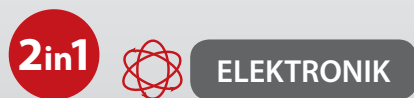

**Mikrowelle**  
MW 785

- 700 Watt Mikrowellenleistung
- 20 Liter Garraum
- 5 Leistungsstufen
- Drehteller, Ø ca. 24,5 cm
- 30 Minuten-Timer mit Endsignal
- Garraumbeleuchtung
- Großes Sichtfenster
- 230 V, 50 Hz, 1200 W
- B x H x T ca. 455 x 265 x 340 mm

- **Art.-Nr. 253 139**  
EAN 4 006 160 531 398 VE 1
- **Art.-Nr. 263 717**  
EAN 4 006 160 637 175 VE 1
- **Art.-Nr. 253 140**  
EAN 4 006 160 531 404 VE 1

**Mikrowelle mit Grill**  
MWG 787

- 700 Watt Mikrowellenleistung
  - 900 Watt Grillleistung
  - 20 Liter Garraum
  - 6 Mikrowellen-Leistungsstufen
  - 2 Kombi-Leistungsstufen (Grill/Mikrowelle)
  - 1 Grillstufe
  - 9 automatische Garprogramme inkl. Auftauprogramm
  - Express-/Schnellstartprogramm
  - Drehteller: Ø ca. 24,5 cm
  - Grillrost: Ø ca. 21,0 cm
  - 60 Minuten-Timer mit Endsignal
  - Easy Tronic
  - Digitaluhr
  - Kindersicherung
  - Garraumbeleuchtung
  - Großes Sichtfenster
- 230 V, 50 Hz, 1200 W
  - B x H x T ca. 455 x 265 x 335 mm

**2in1** **Mikrowelle mit Grill**  
MWG 786

**Leistungsmerkmale wie MW 785 + Grill**

- 900 Watt Grillleistung
- 5 Mikrowellen-Leistungsstufen
- 3 Kombi-Leistungsstufen (Grill/Mikrowelle)
- 1 Grillstufe
- Grillrost: Ø ca. 21,0 cm
- 230 V, 50 Hz, 1200 W
- B x H x T ca. 455 x 265 x 340 mm

- **Art.-Nr. 253 141**  
EAN 4 006 160 531 411 VE 1
- **Art.-Nr. 253 145**  
EAN 4 006 160 531 459 VE 1
- **Art.-Nr. 253 146**  
EAN 4 006 160 531 466 VE 1

- **Art.-Nr. 253 143**  
EAN 4 006 160 531 435 VE 1





2in1



Edelstahl

**Mikrowelle mit Grill**  
MWG 783 E

- Edelstahlgehäuse
- 700 Watt Mikrowellenleistung
- 1000 Watt Grillleistung
- 20 Liter Garraum
- 5 Mikrowellen-Leistungsstufen
- 3 Kombi-Leistungsstufen (Grill/Mikrowelle)
- 1 Grillstufe
- Drehteller: Ø ca. 25,5 cm
- Grillrost: Ø ca. 21,0 cm
- 35 Minuten-Timer mit Endsignal
- Garraumbeleuchtung
- Großes Sichtfenster
  
- 230 V, 50 Hz, 1050 W
- BxHxT ca. 435 x 255 x 355 mm



3in1



Heißluft

Edelstahl

**Mikrowelle mit Grill und Heißluft**  
MWG 788 H

- Edelstahlfront
- 800 Watt Mikrowellenleistung
- 1350 Watt Grillleistung
- 1350 Watt Heißluft
- Sofortstart-Funktion
- 20 Liter Garraum
- 11 Mikrowellen-Leistungsstufen
- 2 Kombi-Leistungsstufen (Grill/Mikrowelle)
- 4 Kombi-Leistungsstufen (Mikrowelle/Heißluft)
- 1 Grillstufe
- 10 Temperatureinstellungen Heißluft
- 9 automatische Garprogramme inkl. Auftauprogramm
- Drehteller: Ø ca. 24,5 cm
- Grillrost: Ø ca. 21,0 cm
- 95 Minuten-Timer mit Endsignal
- Quarz-Heizelemente
- Digitaluhr
- Kindersicherung
- Garraumbeleuchtung
  
- 230 V, 50 Hz, 1350 W
- BxHxT ca. 455 x 262 x 375 mm



**4in1**

Heißluft

Pizzafunktion

**3in1**

Heißluft

**Mikrowelle mit Grill und Heißluft**  
MWG 789 H

**Mikrowelle mit Grill und Heißluft**  
MWG 775 H

- 800 Watt Mikrowellenleistung
  - 1200 Watt Grillleistung
  - 1200 Watt Heißluft
  - 23 Liter Garraum
  - 5 Mikrowellen-Leistungsstufen
  - 4 Kombi-Leistungsstufen (Grill/Mikrowelle)
  - 1 Grillstufe
  - 10 Temperatureinstellungen Heißluft
  - 10 automatische Garprogramme
  - Auftauprogramm
  - Schnellstartprogramm
  - Inkl. Pizzaprogramm und Pizzateller Ø ca. 28,0 cm
  - Drehteller: Ø ca. 27,0 cm
  - Grillrost: Ø ca. 21,0 cm
  - 95 Minuten-Timer mit Endsignal
  - Quarz-Heizelemente
  - Digitaluhr
  - Kindersicherung
  - Garraumbeleuchtung
- 230 V, 50 Hz, 1300 W  
■ B x H x T ca. 490 x 295 x 410 mm

- Edelstahlgehäuse
  - Verspiegelte Glasfront
  - 800 Watt Mikrowellenleistung
  - 1200 Watt Grillleistung
  - 1200 Watt Heißluft
  - 23 Liter Garraum
  - 4 Mikrowellen-Leistungsstufen
  - 3 Kombi-Leistungsstufen (Grill/Mikrowelle)
  - 10 Kombi-Leistungsstufen (Mikrowelle/Heißluft)
  - 1 Grillstufe
  - 10 Temperatureinstellungen Heißluft
  - 9 automatische Garprogramme
  - Auftauprogramm
  - Drehteller: Ø ca. 27,0 cm
  - Grillrost: Ø ca. 22,0 cm
  - 95 Minuten-Timer mit Endsignal
  - Quarz-Heizelemente
  - Digitaluhr
  - Kindersicherung
  - Garraumbeleuchtung
- 230 V, 50 Hz, 1300 W  
■ B x H x T ca. 485 x 295 x 405 mm



Pizzafunktion inkl. Pizzateller

Pizzateller mit aktiver, hitzespeichernder Spezialbeschichtung für extra krosse und knusprige Pizzaböden.

Pizzateller wird über die Mikrowellenfunktion vorgeheizt und anschließend die Pizza im Kombibetrieb fertig gebacken.

Ideal für Tiefkühlpizza und frisch zubereitete Pizzaböden.

● Art.-Nr. 253 147  
EAN 4 006 160 531 473 VE 1



● Art.-Nr. 253 126  
EAN 4 006 160 531 268 VE 1







4in1

Heißluft



Freistehend  
& unterbaufähig

### Doppelgrill-Mikrowelle MWG 779 H

### Mikrowelle mit Grill MWG 777 U

81

- Edelstahlgehäuse
- Edelstahlinnenraum
- Doppelgrill für z. B. knusprige Pizza, Baguettes, Aufläufe etc. (1200 W Oberhitze, 500 W Unterhitze)
- 900 Watt Mikrowellenleistung
- 1700 Watt Doppelgrill
- 2300 Watt Heißluft
- Quarz-Oberhitzeelement
- 25 Liter Garraum
- 5 Mikrowellen-Leistungsstufen
- 10 Temperatureinstellungen Heißluft
- 10 automatische Garprogramme
- Auftauprogramm
- Schnellstartprogramm
- Inkl. Pizzaprogramm und Pizzastein: Ø ca. 30,0 cm
- Drehteller: Ø ca. 31,5 cm (emailliert, kratzfest, spülmaschinengeeignet)
- Grillrost: Ø ca. 25,0 cm
- 95 Minuten-Timer mit Endsignal
- Startverzögerung
- Digitaluhr
- Kindersicherung
- Garraumbeleuchtung
  
- 230 V, 50 Hz, 1450 W
- BxHxT ca. 510 x 300 x 430 mm

- 800 Watt Mikrowellenleistung
- 1000 Watt Grillleistung
- 20 Liter Garraum
- 5 Mikrowellen-Leistungsstufen
- 3 Kombi-Leistungsstufen (Grill/Mikrowelle)
- 1 Grillstufe
- Drehteller: Ø ca. 24,5 cm
- Grillrost: Ø ca. 21,0 cm
- 30 Minuten-Timer mit Endsignal
- Garraumbeleuchtung
- Großes Sichtfenster
- Freistehend sowie unterbaufähig (inkl. Montagematerial)
  
- 230 V, 50 Hz, 1250 W
- BxHxT ca. 461 x 365 x 280 mm



Pizzafunktion inkl. Pizzastein



Unterbaufähig

Art.-Nr. 253 131  
EAN 4 006 160 531 312

VE 1



Art.-Nr. 253 129  
EAN 4 006 160 531 299

VE 1





**Freistehend  
& unterbaufähig**

**Mikrowelle mit Grill  
MWG 778 U**

- Edelstahlfront
  - 800 Watt Mikrowellenleistung
  - 1000 Watt Grillleistung
  - 20 Liter Garraum
  - 5 Mikrowellen-Leistungsstufen
  - 2 Kombi-Leistungsstufen (Grill/Mikrowelle)
  - 1 Grillstufe
  - 8 Automatikprogramme
  - Auftauprogramme (nach Zeit und Gewicht wählbar)
  - Schnellstartprogramm
  - Drehteller: Ø ca. 24,5 cm
  - Grillrost: Ø ca. 21,0 cm
  - 95 Minuten-Timer mit Endsignal
  - Easy Tronic, Digitaluhr, Kindersicherung
  - Garraumbeleuchtung
  - Großes Sichtfenster
  - Freistehend sowie unterbaufähig (inkl. Montagematerial)
- 230 V, 50 Hz, 1250 W
  - BxHxT ca. 460 x 285 x 370 mm



Unterbaufähig



**Einbau-Mikrowelle mit Grill  
MWG 2215 EB**

- Einbau-Mikrowelle mit Rahmen
- Edelstahlfront/-innenraum
- 800 Watt Mikrowellenleistung
- 1000 Watt Grillleistung
- 5 Mikrowellen-Leistungsstufen
- 2 Kombi-Leistungsstufen (Grill/Mikrowelle)
- 1 Grillstufe
- 8 Automatikprogramme
- Auftauprogramme (nach Zeit und Gewicht wählbar)
- 20 Liter Garraum
- Drehteller: Ø ca. 24,5 cm, Grillrost: Ø ca. 21 cm
- 95 Minuten-Timer mit Endsignal
- Startverzögerung
- Kindersicherung
- Garraumbeleuchtung

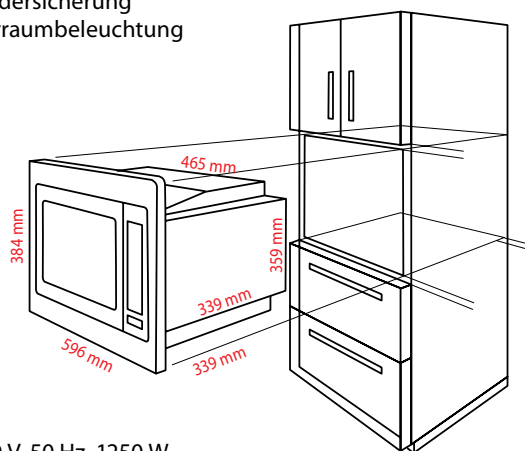

- 230 V, 50 Hz, 1250 W
- Gerät (BxHxT): 465 x 359 x 339 mm
- Gerät mit Rahmen (BxHxT): 596 x 384 x 339 mm
- Gewicht: ca. 14 kg

Art.-Nr. 253 130  
EAN 4 006 160 531 305 VE 1



Art.-Nr. 622 151  
EAN 4 004 470 221 510 VE 1





**Einbau-Mikrowelle mit Grill und Heißluft**  
MWG 2216 H EB

**Einbau-Mikrowelle mit Grill und Heißluft**  
MWG 2265 H EB

- Einbau-Mikrowelle mit Rahmen
- Edelstahlfront/-innenraum
- 900 Watt Mikrowellenleistung
- 1100 Watt Grillleistung
- 2500 Watt Heißluft
- 5 Mikrowellen-Leistungsstufen
- 2 Kombi-Leistungsstufen (Grill/Mikrowelle)
- 2 Kombi-Leistungsstufen (Heißluft/Mikrowelle)
- 1 Grillstufe
- 10 Temperatureinstellungen Heißluft (130°C–220°C)
- 10 Automatikprogramme
- Auftauprogramm, Schnellstartprogramm
- 25 Liter Garraum
- Drehteller: Ø ca. 31,5 cm, Grillrost: Ø ca. 27,5 cm
- 95 Minuten-Timer mit Endsignal
- Startverzögerung
- Kindersicherung
- Garraumbeleuchtung

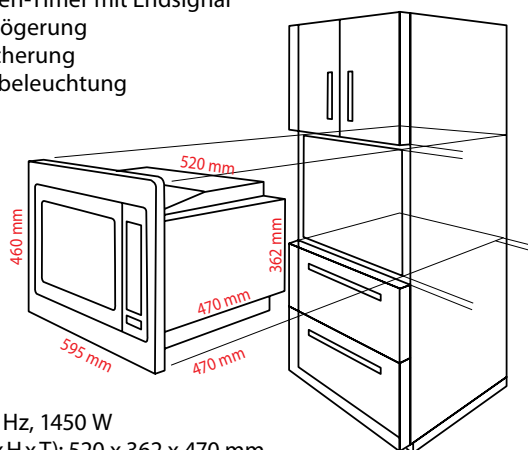

- 230 V, 50 Hz, 1450 W
- Gerät (B x H x T): 520 x 362 x 470 mm
- Gerät mit Rahmen (B x H x T): 595 x 460 x 470 mm
- Gewicht: ca. 21 kg

- Einbau-Mikrowelle in rahmenlosem Design
- Edelstahlfront/-innenraum
- Multifunktionsdisplay (schwarz/weiß)
- Drehregler (beleuchtet)
- 900 Watt Mikrowellenleistung
- 1100 Watt Grillleistung
- 2500 Watt Heißluft
- 5 Mikrowellen-Leistungsstufen
- 4 Kombi-Leistungsstufen (Mikrowelle/Grill/Heißluft)
- 1 Grillstufe
- 10 Temperatureinstellungen Heißluft (130°C–220°C)
- 10 Automatikprogramme
- Auftauprogramm, Schnellstartprogramm
- 25 Liter Garraum
- Drehteller: Ø ca. 31,5 cm, Grillrost: Ø ca. 27,5 cm
- 95 Minuten-Timer mit Endsignal
- Kindersicherung
- Garraumbeleuchtung

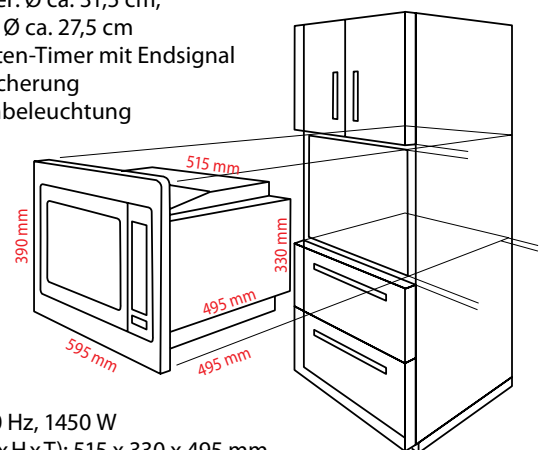

- 230 V, 50 Hz, 1450 W
- Gerät (B x H x T): 515 x 330 x 495 mm
- Gerät mit Rahmen (B x H x T): 595 x 390 x 495 mm
- Gewicht: ca. 21 kg

Art.-Nr. 622 161  
EAN 4 004 470 221 619 VE 1

Art.-Nr. 622 651  
EAN 4 004 470 226 515 VE 1





2in1



84

**NEW!** Alkoholtester  
AT 3605

Einkochautomat  
EKA 3338

Einzelkochplatte  
EKP 3582

- Alkoholtester in ansprechendem Design
- Schnelle Messbereitschaft
- 2 digitale LCD-Displays
  - Anzeige in Promille und g/l von 0,0–1,9 ‰ (rot beleuchtet)
  - Temperaturanzeige in °C und °F
  - Anzeige der Uhrzeit (12/24 Std.)
- Optische Warnmeldung bei 0,2 ‰ und 0,5 ‰
- Countdown-Funktion (Messbereitschaft)
- Alarmfunktion
- Automatische Abschaltung verlängert die Batterielebensdauer
- Geringes Gewicht
- Batteriebetrieb: 2x AAA (Batterien nicht enthalten)

- 1800 Watt
- 25 Liter Tankinhalt für bis zu 14 Gläser
- Gehäuse emailliert (kratzfest)
- Geschlossener Topfboden, verdecktes Edelstahlheizelement
- Stufenlose Temperaturregelung (30°C–100°C)
- Kontrollleuchte
- Integrierter Ablaufzapfhahn zum praktischen Abfüllen von z. B. Glühwein, Punsch oder anderen heißen Getränken
- Beständige Emaillierung (geschmacksneutral)
- Einlegerost
- Kunststoffgriffe wärmeisoliert
- Überhitzungsschutz
- 230 V, 50 Hz, 1800 W
- BxHxT ca. 455 x 495 x 435 mm

- Kochplatte: Ø ca. 180 mm, 1500 Watt
- Stufenlos regelbarer Thermostat
- Kontrollleuchte
- Hitzebeständige Lackierung
- Hohe Standfestigkeit
- 230 V, 50 Hz, 1500 W
- BxHxT ca. 360 x 70 x 285 mm



2 digitale LCD-Displays für:  
– Uhrzeit, Temperatur  
– Alkoholgehalt (rot beleuchtet)

● Art.-Nr. 271 704  
EAN 4 006 160 717 044

VE 12



● Art.-Nr. 263 135  
EAN 4 006 160 631 357

VE 1



● Art.-Nr. 271 698  
EAN 4 006 160 716 986

VE 4





### Doppelkochplatte DKP 3583

### Induktions-Einzelkochplatte EKI 3569

85

- 2 Kochplatten:
  - 1x Ø ca. 180 mm, 1500 Watt
  - 1x Ø ca. 150 mm, 1000 Watt
- 2 stufenlos regelbare Thermostate
- 2 Kontrollleuchten
- Hitzebeständige Lackierung
- Hohe Standfestigkeit
  
- 230 V, 50 Hz, 2500 W
- BxHxT ca. 570 x 70 x 285 mm

- Induktionskochplatte mit hochwertiger, umweltfreundlicher Glaskeramikoberfläche
- Sekundenschnelle Erhitzung durch Induktionstechnik
- Kratzfeste, glatte Kochfläche (sehr leicht zu reinigen)
- ECO-Save – 55% Zeitersparnis gegenüber herkömmlichen Heizplatten, keine Vorheizphase, energiesparend
- Automatische Topferkennung – Abschaltung bei nicht-induktionsfähigen Töpfen
- 10 Leistungsstufen und 10 Temperaturstufen mit LED-Anzeige (60°C–240°C)
- Elektronisches Sensor Touch-Bedienfeld mit Display für eine komfortable Bedienung
- 3 LED-Kontrollleuchten
- 180 Minuten-Timer mit Abschaltautomatik und Endsignal
- Countdown-Anzeige
- Automatische Endabschaltung nach 120 Minuten ohne Bedienung
- Automatische Endabschaltung nach Entfernen des Topfes
- Kindersicherung
- Hohe Standfestigkeit durch rutschsichere Füße
  
- 220–240 V, 50/60 Hz, 2000 W
- BxHxT ca. 290 x 65 x 370 mm



2in1

86

### Induktions-Doppelkochplatte DKI 3609

- Induktions-Doppelkochplatte mit hochwertiger, umweltfreundlicher Glaskeramikoberfläche
  - Sekundenschnelle Erhitzung durch Induktionstechnik
  - Kratzfeste, glatte Kochfläche (sehr leicht zu reinigen)
  - ECO-Save – 55% Zeitersparnis gegenüber herkömmlichen Heizplatten, keine Vorheizphase, energiesparend
  - Automatische Topferkennung – Abschaltung bei nicht-induktionsfähigen Töpfen
  - LED-Display
  - Je 16 Funktionsstufen pro Kochfeld – 6 Leistungs- und 10 Temperaturstufen (60°C–240°C)
  - Elektronisches Sensor Touch-Bedienfeld mit Display für eine komfortable Bedienung
  - 2x 3 LED Kontrollleuchten
  - 180 Minuten-Timer mit Abschaltautomatik und Endsignal
  - Countdown-Anzeige mit LED-Display
  - Automatische Endabschaltung nach 120 Min. ohne Bedienung
  - Automatische Endabschaltung nach Entfernen des Topfes
  - Hohe Standfestigkeit durch rutschsichere Füße
- 220–240 V, 50/60 Hz, 3500 W max.
  - B x H x T ca. 600 x 75 x 355 mm

### Reise-Dampfbügeleisen/Dampfbürste DB 3108 B

- Stufenlose Temperaturregelung für alle Gewebearten
  - Offener Drehgriff
  - Kontrollleuchte
  - Antihafbeschichtete Sohle
  - Kombierter Aufsatz: Flusenentfernung und Bürsten
  - Vertikale Dampffunktion zur Glättung hängender Textilien
  - Transparenter Wassertank (ca. 30 ml)
- 230 V, 50 Hz, 800 W
  - B x H x T ca. 185 x 226 x 128 mm



● Art.-Nr. 263 703  
EAN 4 006 160 637 038 VE 2



● Art.-Nr. 263 531  
EAN 4 006 160 635 317 VE 12





### Dampfbügelautomat DB 3578

- Edelstahlspezialsohle
- Mit Sprüheinrichtung, Dampfstoßfunktion und Vertikaldampf
- Stufenlose Temperaturregelung
- Stufenlose Dampfbegrenzung
- Trockenfunktion (Dampf kann abgeschaltet werden)
- Selbstreinigungsfunktion
- Transparenter Wassertank (ca. 135 ml)
- Kabelzuführung über 360° Drehgelenk
- Kontrollleuchte
  
- 220–240 V, 50/60 Hz, 1700 W
- BxHxT ca. 110 x 140 x 260 mm

### Dampfbügelautomat DB 3105

- Edelstahlspezialsohle
- Mit Sprüheinrichtung, Dampfstoßfunktion und Vertikaldampf
- Stufenlose Temperaturregelung
- 3-stufige Dampfbegrenzung
- Trockenfunktion (Dampf kann abgeschaltet werden)
- Selbstreinigungsfunktion
- Transparenter Wassertank (ca. 130 ml)
- Kabelzuführung über 360° Drehgelenk
- Kontrollleuchte
  
- 230 V, 50 Hz, 2000 W
- BxHxT ca. 115 x 155 x 275 mm

### Dampfbügelautomat DB 3475

- Edelstahlspezialsohle
- Mit Sprüheinrichtung, Dampfstoßfunktion und Vertikaldampf
- Stufenlose Temperaturregelung
- Stufenlose Dampfbegrenzung
- Trockenfunktion (Dampf kann abgeschaltet werden)
- Selbstreinigungsfunktion
- Transparenter Wassertank (ca. 200 ml)
- Kabelzuführung über 360° Drehgelenk
- Kontrollleuchte
  
- 220–240 V, 50/60 Hz, 2200 W
- BxHxT ca. 110 x 150 x 275 mm



Keramik

**Dampfbügelautomat  
DB 3106**

- Edelstahlspezialsohle
- Mit Sprüheinrichtung, Dampfstoßfunktion und Vertikaldampf
- Stufenlose Temperaturregelung
- Dampfregelung
- Trockenfunktion (Dampf kann abgeschaltet werden)
- Anti-Kalk-System
- Anti-Tropf-System
- Selbstreinigungsfunktion
- Transparenter Wassertank (ca. 200 ml)
- Gummierter Griff (offen)
- Kabelzuführung über 360° Drehgelenk
- Kontrollleuchte
  
- 220–240 V, 50/60 Hz, 2500 W
- BxHxT ca. 124 x 144 x 280 mm

**Dampfbügelautomat  
DB 3512**

- Edelstahlspezialsohle
- 7 Funktionen:
  - Sprüheinrichtung
  - Dampfstoß
  - Vertikaldampf
  - Trockenfunktion (Dampf kann abgeschaltet werden)
  - Selbstreinigungsfunktion (zuschaltbar)
  - Tropfstopp
  - Antikalk
- Stufenlose Temperaturregelung
- Stufenlose Dampfregelung
- Transparenter Wassertank (ca. 360 ml)
- Kabelzuführung über 360° Drehgelenk
- Kontrollleuchte
  
- 220–240 V, 50/60 Hz, 2500 W
- BxHxT ca. 115 x 150 x 290 mm

**Dampfbügelautomat  
DB 3485**

- Kratzfeste Keramiksohle mit hervorragendem Gleitverhalten
- 5 Funktionen:
  - Sprüheinrichtung
  - Dampfstoß
  - Vertikaldampf
  - Trockenfunktion (Dampf kann abgeschaltet werden)
  - Selbstreinigungsfunktion (zuschaltbar)
- Stufenlose Temperaturregelung
- Stufenlose Dampfregelung
- Transparenter Wassertank (ca. 250 ml)
- Kabelzuführung über 360° Drehgelenk
- Kontrollleuchte
- Messbecher
  
- 220–240 V, 50/60 Hz, 1800–2200 W
- BxHxT ca. 118 x 134 x 280 mm



Kratzfeste und leichtgängige Keramiksohle

● Art.-Nr. 263 529  
EAN 4 006 160 635 294 VE 6



● Art.-Nr. 261 700  
EAN 4 006 160 617 009 VE 6



● Art.-Nr. 261 668  
EAN 4 006 160 616 682 VE 6







Keramik

**Dampfbügelautomat**  
DB 3329

- Kratzfeste Keramiksohle mit hervorragendem Gleitverhalten
  - Mit Sprüheinrichtung, Dampf-stoßfunktion und Vertikaldampf
  - Stufenlose Temperaturregelung
  - Stufenlose Dampfregelung
  - Trockenfunktion (Dampf kann abgeschaltet werden)
  - Anti-Kalk
  - Tropfstopp
  - Selbstreinigungsfunktion (zuschaltbar)
  - Transparenter Wassertank (ca. 320 ml)
  - Gummierter Griff für rutschsicheren Halt
  - Gummierte Abstellfläche für sicheren Stand
  - Kabelzuführung über 360° Drehgelenk
  - Kontrollleuchte
- 220–240 V, 50/60 Hz, 2500 W
  - BxHxT ca. 125 x 155 x 310 mm



Keramik

**Dampfbügelautomat**  
DB 3486

- Kratzfeste Keramiksohle mit hervorragendem Gleitverhalten
  - 7 Funktionen:
    - Sprüheinrichtung
    - Dampfstoß
    - Vertikaldampf
    - Trockenfunktion (Dampf kann abgeschaltet werden)
    - Selbstreinigungsfunktion (zuschaltbar)
    - Tropfstopp
    - Anti-Kalk
  - Stufenlose Temperaturregelung
  - 4-stufige Dampfregelung (0-1-2-3)
  - Transparenter Wassertank (ca. 360 ml)
  - Gummierter Griff für rutschsicheren Halt
  - Gummierte Abstellfläche für sicheren Stand
  - Kabelzuführung über 360° Drehgelenk
  - Kontrollleuchte
- 220–240 V, 50/60 Hz, 2400–2800 W
  - BxHxT ca. 120 x 160 x 300 mm



Kratzfeste und leichtgängige Keramiksohle





**2in1**

Auch kabellos  
zu verwenden

Keramik



Keramik

**Dampfbügelautomat**  
DBC 3388

- Kratzfeste Keramiksohle mit hervorragendem Gleitverhalten
  - Dampfbügelautomat auch kabellos zu verwenden
  - Mit Sprüheinrichtung, Dampfstoßfunktion und Vertikaldampf
  - Stufenlose Temperaturregelung
  - 3-stufige Dampfregelung
  - Trockenfunktion (Dampf kann abgeschaltet werden)
  - Anti-Kalk-System
  - Anti-Tropf-System
  - Selbstreinigungsfunktion
  - Transparenter Wassertank (ca. 220 ml)
  - Inkl. Tischbefestigung für sicheren Stand und Einhandbedienung
  - Gummierter Griff für rutschsicheren Halt
  - Kontrollleuchte
- 220–240 V, 50 Hz, 2000 W
  - B x H x T ca. 290 x 245 x 130 mm

**Dampfbügelstation**  
DBS 3611

- Kratzfeste Keramiksohle mit hervorragendem Gleitverhalten
  - Gleichbleibend hohe Hitzebeständigkeit und optimale Dampfgenerierung
  - Gleichmäßige Dampfverteilung durch 20 Dampfdüsen
  - Mit Dampfstoßfunktion (horizontal und vertikal)
  - Gleichbleibender hoher Dampfausstoß: max. 80 g/Min.
  - Abnehmbarer Wassertank (2,3 Liter), bei durchschnittlichem Betrieb ausreichend für ca. 90 Min.)
  - Permanent-Nachfüllfunktion – Nachfüllen des Wassertanks während des Betriebs möglich
  - Stufenlose Temperaturregelung
  - 2 Antikalkpatronen
  - Extra große Abstellfläche für stabile Ablage des Bügeleisens
  - Arretierbare Tragevorrichtung
  - Langes Anschlusskabel
  - Kabelaufwicklung am Bodenteil
- 230 V, 50/60 Hz, 2200 W max.
  - B x H x T ca. 205 x 315 x 365 mm



Kratzfeste und leichtgängige  
Keramiksohle



Kratzfeste und leicht-  
gängige Keramiksohle



Abnehmbarer  
Wassertank (2,3 Liter)



Ersatz-  
patronen  
für DBS 3611

Art.-Nr. 8 936 110  
EAN 4 006 160 632 606

● Art.-Nr. 263 172  
EAN 4 006 160 631 722 VE 4



● Art.-Nr. 263 708  
EAN 4 006 160 637 083 VE 2  
● Art.-Nr. 263 707  
EAN 4 006 160 637 076 VE 2





### Mini-Waschautomat MWA 3540

- Leichte Mini-Waschmaschine
- Erübrigt lästige Handwäsche zu Hause und auf Reisen
- Ideal sowohl für Kleinwäsche als auch für empfindliche Wäschestücke
- Wäscht schnell und effektiv mit gleichmäßigem Waschergebnis
- Geringer Wasser-, Strom- und Waschmittelverbrauch
- Bestens geeignet für Camping, Urlaub und Singlehaushalte
- 15 Minuten-Timer
- Inkl. Ab- und Zulaufschlauch
- Fassungsvermögen: 13 Liter max./1,5 kg
- 230 V, 50 Hz, 135 W
- BxHxT ca. 330 x 460 x 360 mm



15 Minuten-Timer



Inkl. Zu- und  
Abflussschlauch



Wasserstands-  
anzeige

### Textil-Dampfcenter TDC 3527

- Dampfglätter zum Dampfbügeln, Glätten und Entfernen von Fusseln
- Schonende und effiziente Methode zur Entfernung von Falten aus Textilien
- Der schonende Dampf erhöht die Lebensdauer Ihrer Kleidung
- Spart Zeit im Vergleich zum herkömmlichen Bügeln
- Auch für empfindliche Stoffe geeignet
- Vertikale Dampffunktion
- Schnelle Aufheizzeit durch leistungsstarke 1500 W – betriebsbereit in ca. 45 Sek.
- Wassertank mit 1 Liter Fassungsvermögen
- Bis zu 35 Min. Betriebszeit mit einer Tankfüllung
- Ergonomisch geformter Handgriff mit hochwertiger Edelstahleinlage
- 9 Dampfaustrittslöcher zum schnellen und schonenden Glätten von Textilien
- Konstanter Dampfausstoß: ca. 25 g/Min.
- Vertikales Dampfbügeln für hängende Kleidungsstücke, Vorhänge usw.
- Anti-Tropf-System
- Inkl. praktischem Tragegriff für mobilen Einsatz
- Extra großer Aktionsradius durch ca. 1,5 m langem Schlauch und ca. 1,8 m Kabellänge
- Ein-/Ausschalter (beleuchtet)
- Überhitzungsschutz
- Zubehör: Textilbürstenaufsatz zum Glätten und Entfernen von Fusseln, Bügelfalteneinsatz
- 220–240 V, 50/60 Hz, 1370–1630 W
- BxHxT ca. 300 x 200 x 195 mm



Großer 1 l Wassertank



Großer 1,2l Wassertank (abnehmbar)



Vertikales Dampfbügeln für hängende Kleidungsstücke



Schonende und effiziente Entfernung von Falten aus Textilien

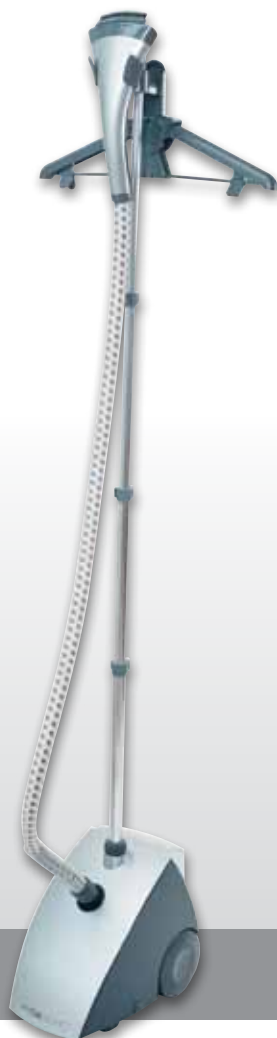

## Textil-Dampfglätter TDC 3432

## Dampfreiniger DR 2930

- Dampfglätter zum Dampfbügeln, Glätten und Entfernen von Fusseln
- Schonende und effiziente Methode zur Entfernung von Falten aus Textilien
- Der schonende Dampf erhöht die Lebensdauer Ihrer Kleidung
- Spart Zeit im Vergleich zum herkömmlichen Bügeln
- Auch für empfindliche Stoffe geeignet
- Vertikale Dampffunktion
- Schnelle Aufheizzeit durch leistungsstarke 1500 W – betriebsbereit in ca. 50 Sek.
- Abnehmbarer Wassertank mit 1,2 Liter Fassungsvermögen
- Bis zu 40 Min. Betriebszeit mit einer Tankfüllung
- Stufenlos höhenverstellbare Teleskopstange (bis 1,35 m) zur individuellen Anpassung an die Körpergröße und zur einfachen Lagerung
- Konstanter Dampfausstoß: ca. 30 g/Min.
- Vertikales Dampfbügeln für hängende Kleidungsstücke, Vorhänge usw.
- Anti-Tropf-System
- Leicht zu transportieren – durch 2 große Rollen und 2x 360° Lenkrollen
- Zubehör: Hosen- und Kleiderbügel, Textilbürstenaufsatz zum Glätten und Entfernen von Fusseln
- Ein-/Ausschalter (beleuchtet)
- Überhitzungsschutz
- Brandschutzsicherung
- Kabellänge: ca. 1,80 m
- 230 V, 50 Hz, 1500 W
- B x H x T ca. 340 x 1640 x 230 mm

- Dampfreiniger reinigt, desinfiziert und entfettet bei 100 °C ohne Kalkrückstände und Putzstreifen
- 3,5 bar Dampfdruck
- Wassertank: ca. 220 ml
- Langes Kabel, ca. 5,0 m
- Überdruckschutz
- Überhitzungsschutz
- Inkl. 8-teiligem Zubehör: Bürsten-, Düsen-, Winkel-, Vlies-, Fensterreinigungs- und universeller Reinigungsaufsatz, Schlauch, Messbecher
- 220–240 V, 50/60 Hz, 1000 W
- B x H x T ca. 210 x 320 x 160 mm



8-teiliges Zubehör

Art.-Nr. 263 561  
EAN 4 006 160 635 614 VE 1



Art.-Nr. 283 009  
EAN 4 006 160 830 095 VE 2





**Dampfreiniger**  
DR 3535

**Dampfreiniger**  
DR 3536

- Dampfreiniger, reinigt, desinfiziert und entfettet ohne Kalkrückstände und Putzstreifen
- 3,5 bar Dampfdruck
- Wassertank: ca. 300 ml
- Langes Kabel, ca. 5,0 m
- Überdruckschutz
- Überhitzungsschutz
- Inkl. 9-teiligem Zubehör: 2x Bürsten-, Düsen-, Winkel-, Vlies-, Fensterreinigungs- und universeller Reinigungsaufsatz, Schlauch, Messbecher
- 220-240 V, 50/60 Hz, 1000 W
- B x H x T ca. 210 x 320 x 160 mm

- Dampfreiniger, reinigt, desinfiziert und entfettet ohne Kalkrückstände und Putzstreifen
- 3,5 bar Dampfdruck
- Wassertank: ca. 600 ml
- Aluminiumheizkessel
- Kontrollleuchte (Netz und Betriebsbereitschaft)
- Sicherheitstankdeckel mit Überdruckventil
- Überhitzungsschutz
- Ein-/Ausschalter (spritzwassergeschützt)
- Praktischer Tragegriff
- Leichtlaufräder
- Dampfregulierung am Handgriff
- Inkl. 9-teiligem Zubehör: 2-teiliges, verlängerbares Steckrohr, Bodenbürste, Vliestuch, Fensterwischer, Strahldüsen-aufsatz, Rundbürstenaufsatz, Trichter, Messbecher
- 230 V, 50/60 Hz, 1350 W
- B x H x T ca. 670 x 260 x 285 mm



2x Rundbürstenaufsatz



Strahldüsen-aufsatz



Universeller  
Reinigungsaufsatz



Winkelaufsatz



Vliesbezug



Messbecher

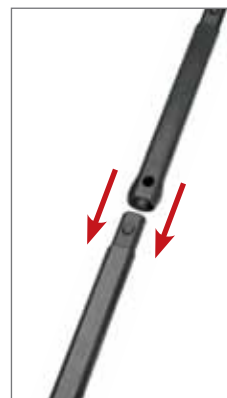

Verlängerbares Steckrohr



Bodenbürste



Rundbürstenaufsatz



Fensterwischer



Winkelaufsatz

Art.-Nr. 283 033  
EAN 4 006 160 830 330

VE 2



Art.-Nr. 283 034  
EAN 4 006 160 830 347

VE 1





### Dampfreiniger DR 3280

- Dampfreiniger reinigt, desinfiziert und entfettet ohne Kalkrückstände und Putzstreifen
- 4 bar Dampfdruck
- Wassertank: ca. 1,5 Liter
- Edelstahlheizkessel
- Kontrollleuchten (Netz und Betriebsbereitschaft)
- Sicherheitstankdeckel mit Überdruckventil
- Überhitzungsschutz
- Ein-/Ausschalter (spritzwassergeschützt)
- Praktischer, offener Tragegriff
- Leichtlaufräder
- Dampfgulierung am Handgriff
- Zusätzliche Feststelltaste für Dauerbetrieb
- Inkl. 10-teiligem Zubehör:  
Verlängerbares Steckrohr (2-teilig), Bodenbürste mit Tuchaufnahme, Vliestuch, Fensterwischer, 2 Strahldüsenaufsätze, 2 unterschiedlich große Rundbürstenaufsätze, Trichter, Messbecher
- Integriertes Zubehörfach
- 220–240 V, 50/60 Hz, 1500 W
- B x H x T ca. 670 x 260 x 285 mm



### Hochdruckreiniger HDR 3597

- Mobiler Hochdruckreiniger mit 2 großen Laufrädern für den Einsatz in den Bereichen der gründlichen Pflege wie z.B. Auto, Motorrad, Fahrrad oder aber auch kraftvoller Reinigung wie z.B. Gehwege, Gartenmöbel, Werkzeug u.v.m.
- Ca. 90 bar
- Fördermenge: 300 l max./h (5 l max./min.)
- Flächenleistung: ca. 20 m<sup>2</sup>/h
- Zulauftemperatur: 40 °C max.
- 1400 Watt max.
- Eingebauter Wasserfilter zum Schutz der Pumpe vor eindringenden Schmutzpartikeln
- Große Arbeitsweite durch 5 m langes Anschlusskabel und 5 m langem Hochdruckschlauch
- Kompaktes Gehäuse mit geringem Gewicht (5,7 kg)
- Schnelle, saubere und leichte Verwendung von Reinigungsmitteln durch die praktische Reinigungsmittel-Flasche (300 ml)
- Verstellbare Hochdruckdüse
- Hochdruckpistole
- Ein-/Ausschalter (spritzwassergeschützt)
- Praktische Kabel- und Schlauchaufwicklung am Gerät für eine saubere und platzsparende Verstaung
- Verstaumöglichkeit am Gerät für weiteres Zubehör
- Inkl. Tragegriff
- 230 V, 50 Hz, 1400 W
- B x H x T ca. 255 x 480 x 245 mm



Inkl. Reinigungsmittel-flasche (300 ml)



Inkl. praktischer Kabelaufwicklung



Mobiler Einsatz – schonende und kraftvolle Reinigung

Art.-Nr. 283 013  
EAN 4 006 160 830 132 VE 1



Art.-Nr. 282 927  
EAN 4 006 160 829 273 VE 1





Vliesaufsatz zur gründlichen Reinigung



Fensterreinigungsaufsatz, reinigt ohne Putzstreifen und Kalkrückstände



Zubehör: 2x Mikrofasertuch, Messbecher, Fensterreiniger, Düsen- und Bürstenset, Teppichgleitsole



Platzsparende Aufbewahrung durch einfaches Lösen der Komponenten



Zubehör: Teppichgleitsole, 2 Microfasertücher



## Dampfmop DR 3539

## Dampfmop DR 3431



- Dampfreiniger desinfiziert, reinigt und entfettet bei 100°C ohne Schmierstreifen und Rückstände
  - Für verschiedene Oberflächen geeignet: z.B. Laminat, Holzböden, Marmor, Gummi, Schiefer, Keramik
  - Reinigung textiler Untergründe wie z. B. Teppiche, Matten und Polster
  - Umweltfreundliche Reinigung und hygienische Sauberkeit ohne Chemie
  - Abtötung von Bakterien und Keimen durch hohe Dampfleistung
  - Maximale Desinfektion und Intensivpflege
  - Betriebsbereit in ca. 30 Sekunden
  - Ca. 300 ml Wassertank
  - Bis zu 30 Min. Betriebszeit mit einer Tankfüllung
  - Bis zu 25 g Dampf/Min.
  - Teppichgleitsole
  - Alu-Teleskopstange
  - Abnehmbarer Griff und abnehmbare Düse zur einfachen Anwendung per Hand
  - Zubehör: 2x Mikrofasertuch, Messbecher, Fensterreiniger, Düsen- und Bürstenset
  - Langes Kabel, ca. 5,0 m
  - Kabelaufwicklung
  - Brandschutzsicherung
- 220-240 V, 50/60 Hz, 1500 W  
 ■ BxHxT ca. 260 x 1200 x 210 mm

- Dampfreiniger reinigt, desinfiziert und entfettet bei 100°C ohne Schmierstreifen und Rückstände
  - Für verschiedene Oberflächen geeignet: z. B. Laminat, Holzböden, Marmor, Gummi, Schiefer, Keramik
  - Reinigung textiler Untergründe wie z. B. Teppiche, Matten und Polster
  - Umweltfreundliche Reinigung und hygienische Sauberkeit ohne Chemie
  - Abtötung von Bakterien und Keimen durch hohe Dampfleistung
  - Maximale Desinfektion und Intensivpflege
  - Betriebsbereit in ca. 30 Sekunden
  - Ca. 500 ml Wassertank (abnehmbar)
  - Bis zu 40 Min. Betriebszeit mit einer Tankfüllung
  - Bis zu 35 g Dampf/Min.
  - Stufenlos regelbare Dampfmenge
  - Platzsparende Aufbewahrung durch Klappgriff
  - Ein-/Ausschalter am Griff
  - Zubehör: 2x Microfasertuch, Teppichgleitsole, Messbecher
  - Langes Kabel, ca. 5,0 m
  - Kabelaufwicklung
  - Brandschutzsicherung
- 220-240 V, 50 Hz, 1500 W  
 ■ BxHxT ca. 315 x 1120 x 190 mm



Platzsparender Klappgriff und abnehmbarer Wassertank

Art.-Nr. 263 621  
 EAN 4 006 160 636 215

VE 3



Art.-Nr. 263 560  
 EAN 4 006 160 635 607

VE 3





### Fensterreiniger WC 3528

- Akku-Fensterreinigungs-Set für den täglichen Gebrauch
  - Streifenfreies, zeitsparendes und hygienisches Reinigen von z. B. glatten Oberflächen, Fenstern, Glastüren, Spiegeln, Duschkabinen, Autoscheiben etc.
  - 2 in 1 Reinigungs-/Absaugfunktion
    - tropffreies Reinigen durch 270 mm breite Absaugdüse
    - gründliche Reinigung durch 310 mm Mikrovliesaufsatz
  - Leistungsstarker Ni-Mh-Akku für bis zu 40 Min. lange Reinigungszeiten
  - Inkl. Sprühflasche und Mikrovliesaufsatz (maschinenwaschbar)
  - Leichte Handhabung durch geringes Gewicht (600 g)
- 
- Ladenetzteil: 230–240 V, 50/60 Hz
  - Akku: 3,6 V; 1500 mAh
  - B x H x T ca. 270 x 110 x 360 mm



Inkl. Sprühflasche



Mikrovliesaufsatz zur Vorreinigung (310 mm, abnehmbar)



Breite Absaugdüse für streifenfreies Reinigen (270 mm)



Art.-Nr. 263 605  
EAN 4 006 160 636 055

VE 4







**Tischsauger**  
TS 3530

- Mini-Tischstaubsauger
- Saugfunktion
- Leicht entleerbarer Staubauffangbehälter – Beutellose Technik
- Schmutzbehälter (leicht zu reinigen)
- Ein-/Ausschalter
- Geringes Gewicht (130 g)
- Verkaufsfördernde Sichtkartonage
  
- Batteriebetrieb:  
2x AA 1,5 V Batterien  
(nicht enthalten)
- BxHxT ca. 105 x 70 x 85 mm

**Akku-Sauger**  
AKS 827

- Mit 3 wiederaufladbaren Ni-Mh-Akkus
- Fugendüse, Bürstendüse
- Permanent-Staubfilter (auswaschbar)
- Ladekontrollleuchte (LED)
- Ladenetzteil
- Standfuß/Wandhalterung  
(Befestigungsmaterial enthalten)
  
- Ladenetzteil: 230 V, 50 Hz
- Akku: 3,6 V, 1400 mAh
- BxHxT ca. 100 x 130 x 310 mm

**Akku-Nass-/Trockensauger**  
AKS 828

- Nass-/Trockensauger
- Kräftiger Akkusauger mit 3 wiederaufladbaren Akkus
- Permanent-Staubfilter (auswaschbar)
- Ladekontrollleuchte (LED)
- Ladenetzteil
- Zubehör: Fugendüse, Aufsatz für Nasssaugen, Wandhalterung
  
- Ladenetzteil: 230 V, 50 Hz
- Akku: 3,6 V, 1400 mAh
- BxHxT ca. 110 x 130 x 380 mm



**Misch-Verpackung – 3 Farben**  
Art.-Nr. 263 611  
EAN 4 006 160 636 116 VE 12

Art.-Nr. 281 044  
EAN 4 006 160 810 448 VE 6

Art.-Nr. 281 052  
EAN 4 006 160 810 523 VE 6





98

### **NEW!** Akku-Sauger AKS 832

- Nass-/Trockensauger
  - Kräftiger Akkusauger mit 10 wiederaufladbaren Akkus
  - Permanent-Staubfilter (auswaschbar)
  - Ladekontrollleuchte (LED)
  - 12 Volt- und Akkubetrieb möglich
  - Direct-Drive-Funktion: bei entladenem Akku lässt sich der Akku-Sauger im 12 Volt-Betrieb sofort weiterbenutzen
  - Kabelstufach
  - Zubehör: 2x Fugendüse (1x 13 cm, 1x 26 cm), Aufsatz für Nasssaugen, Bürstenaufsatz, 12 V-Adapterkabel
- Ladenetzteil: 230 V, 50 Hz
  - Akku: 12 V / Akku (NiMh), 1400 mAh
  - B x H x T ca. 125 x 130 x 400 mm

### Handstaubsauger HS 2631

- Handstaubsauger zum Absaugen von: Möbeln, Polstern, Bilderrahmen, Gardinen, Büchern, Computern, Autos u.v.m.
  - Geringe Abmessungen: 24 x 12 x 15 cm
  - Permanent-Staubfilter
  - Leicht zu reinigen
  - 6 m langes Anschlusskabel
  - Geringes Gewicht
  - Aufrecht abstellbar (platzsparend)
  - Zubehör: Flexibler „Saugrüssel“ mit Fugendüse, kleine und große Bürste, Schulterriemen
- 230 V, 50 Hz, 700 W max.
  - B x H x T ca. 110 x 185 x 360 mm



Aufsatz für Nass-Saugen



Bürstenaufsatz

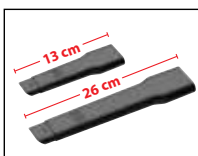

Inkl. 2 langen Fugendüsen z.B. für die Anwendung im Auto



● Art.-Nr. 281 055  
EAN 4 006 160 810 554 VE 4



● Art.-Nr. 282 197  
EAN 4 006 160 821 970 VE 6





**B**



**A**

**Bodenstaubsauger**  
BS 1292

- 4-fach Mikrofiltersystem
- Metall-Teleskoprohr
- Umschaltbare Bodenbürste
- Staubbeutelwechselanzeige
- Praktischer Tragegriff
- Automatische Kabelaufwicklung
- Platzsparende Parkhilfe
- 2-fach Zubehör: Bürsten-/Fugendüse
  
- 220–240 V, 50/60 Hz, 1000 W
- B x H x T ca. 245 x 229 x 316 mm

**Ersatzbeutel:**

SSB 101  
Art.-Nr. 282 047  
EAN 4 006 160 820 478

**NEW!** **Bodenstaubsauger**  
BS 1300

- 4-fach Mikrofiltersystem
- Edelstahl-Teleskoprohr
- Umschaltbare Bodenbürste
- Staubbeutelwechselanzeige
- Praktischer Tragegriff
- Automatische Kabelaufwicklung
- Platzsparende Parkhilfe
- 2-fach Zubehör: kombinierte Bürsten-/Fugendüse
  
- 220–240 V, 50/60 Hz, 700 W
- B x H x T ca. 256 x 205 x 310 mm

**Ersatzbeutel:**

SSB 98  
Art.-Nr. 282 193  
EAN 4 006 160 821 932

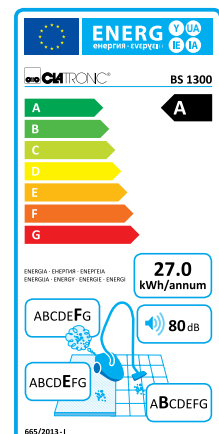
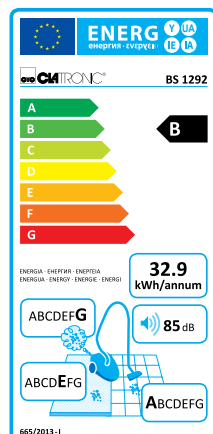



**A**  ELEKTRONIK



**A**  ELEKTRONIK

**Bodenstaubsauger**  
BS 1295

- Elektronische Leistungsregelung
  - 4-fach Mikrofiltersystem
  - HEPA-Auslassfilter
  - Edelstahl-Teleskoprohr (ca. 84 cm Länge)
  - Extra großer Aktionsradius (ca. 8,30 m)
  - Umschaltbare Bodenbürste
  - Staubbeutelwechselanzeige
  - Gummierte Laufrollen (ideal für empfindliche Böden)
  - Praktischer Tragegriff
  - Automatische Kabelaufwicklung
  - Platzsparende Parkhilfe
  - Integriertes Zubehörfach
  - 2-fach Zubehör: kombinierte Bürsten-/Fugendüse
- 220–240 V, 50/60 Hz, 800 W  
■ B x H x T ca. 255 x 205 x 370 mm

**Ersatzbeutel:**  
SSB 98  
Art.-Nr. 282 193  
EAN 4 006 160 820 932

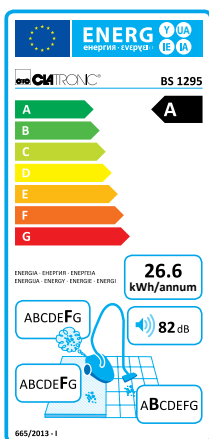

**Bodenstaubsauger**  
BS 1288

- Elektronische Leistungsregelung
  - 4-fach Mikrofiltersystem
  - HEPA-Auslassfilter
  - Edelstahl-Teleskoprohr (ca. 85 cm Länge)
  - Extra großer Aktionsradius (ca. 8,30 m)
  - Umschaltbare Bodenbürste
  - Staubbeutelwechselanzeige
  - Gummierte Laufrollen (ideal für empfindliche Böden)
  - Praktischer Tragegriff
  - Automatische Kabelaufwicklung
  - Platzsparende Parkhilfe
  - Integriertes Zubehörfach
  - 2-fach Zubehör: kombinierte Bürsten-/Fugendüse
- 230 V, 50 Hz, 800 W  
■ B x H x T ca. 280 x 240 x 460 mm

**Ersatzbeutel:**  
SSB 101  
Art.-Nr. 282 047  
EAN 4 006 160 820 478

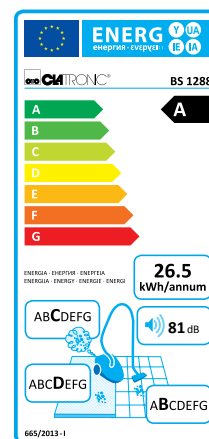



 **Art.-Nr. 271 706**  
EAN 4 006 160 717 068 VE 1

 **Art.-Nr. 271 691**  
EAN 4 006 160 716 917 VE 1

 **Art.-Nr. 271 701**  
EAN 4 006 160 717 013 VE 1



**A**  **ELEKTRONIK**

**A**  **ELEKTRONIK**

**Bodenstaubsauger**  
BS 1296

**NEW!** **Bodenstaubsauger**  
BS 1301

- Elektronische Leistungsregelung
- 4-fach Mikrofiltersystem
- HEPA-Auslassfilter
- Edelstahl-Teleskoprohr (ca. 84 cm Länge)
- Extra großer Aktionsradius (ca. 8,30 m)
- Umschaltbare Bodenbürste
- Staubbeutelwechselanzeige
- Gummierte Laufrollen (ideal für empfindliche Böden)
- Praktischer Tragegriff
- Automatische Kabelaufwicklung
- Platzsparende Parkhilfe
- 2-fach Zubehör: kombinierte Bürsten-/Fugendüse
  
- 220–240 V, 50/60 Hz, 700 W
- B x H x T ca. 280 x 240 x 320 mm

**Ersatzbeutel:**

SSB 101  
Art.-Nr. 282 047  
EAN 4 006 160 820 478

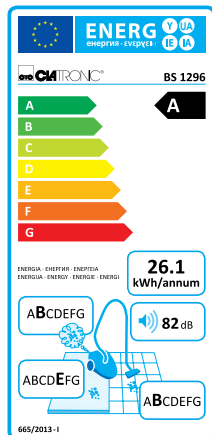

- Elektronische Leistungsregelung
- 4-fach Mikrofiltersystem
- HEPA-Auslassfilter
- Edelstahl-Teleskoprohr (ca. 84 cm Länge)
- Extra großer Aktionsradius (ca. 8,30 m)
- Umschaltbare Bodenbürste
- Inkl. Parkettbürste
- Staubbeutelwechselanzeige
- Gummierte Laufrollen (ideal für empfindliche Böden)
- Praktischer Tragegriff
- Automatische Kabelaufwicklung
- Platzsparende Parkhilfe
- 3-fach Zubehör: Fugendüse, Polsterdüse, 360° Bürstenaufsatz
  
- 220–240 V, 50/60 Hz, 700 W
- B x H x T ca. 291 x 246 x 457 mm

**Ersatzbeutel:**

SSB 101  
Art.-Nr. 282 047  
EAN 4 006 160 820 478

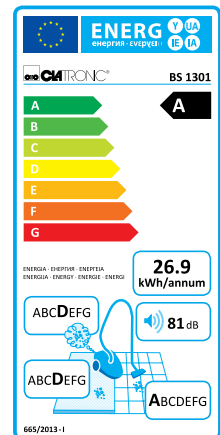



**Bodenstaubsauger**  
BS 1293

**NEW! Bodenstaubsauger**  
BS 1298

- Eco-Cyclon
- Beutellose Filtertechnik
- 4-fach Mikrofiltersystem
- HEPA-Filter
- Metall-Teleskoprohr
- Umschaltbare Bodenbürste
- Gummierte Laufrollen (ideal für empfindliche Böden)
- Praktischer Tragegriff
- Automatische Kabelaufwicklung
- Platzsparende Parkhilfe
- 2-fach Zubehör: kombinierte Bürsten-/Fugendüse
  
- 220-240 V, 50/60 Hz, 1000 W
- B x H x T ca. 235 x 290 x 365 mm

- Eco-Cyclon Twin-Spin Bodenstaubsauger mit leistungsstarken 700 Watt max.
- Konstant hohe Saugleistung durch beutellose Cyclon Twin-Spin-Technik
- Elektronische Leistungsregelung
- 4-fach Filtersystem
- HEPA-Filter
- Edelstahl-Teleskoprohr (ca. 84 cm Länge)
- Extra großer Aktionsradius (ca. 8,30 m)
- Umschaltbare Bodenbürste
- Gummierte Laufrollen (ideal für empfindliche Böden)
- Praktischer Tragegriff
- Automatische Kabelaufwicklung
- Platzsparende Parkhilfe
- 3-fach Zubehör: kombinierte Bürsten-/Fugendüse, Polsterdüse
  
- 230 V, 50 Hz, 700 W
- B x H x T ca. 245 x 260 x 330 mm

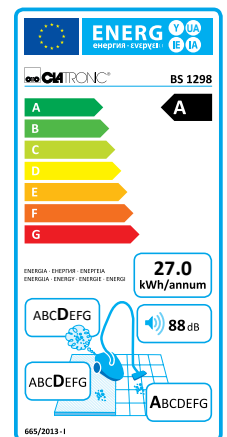
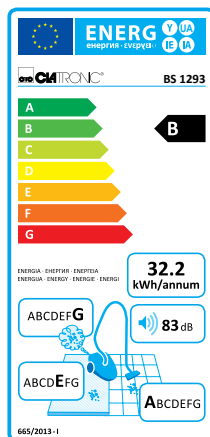

- Art.-Nr. 271 697  
EAN 4 006 160 716 979 VE 1
- Art.-Nr. 271 702  
EAN 4 006 160 717 020 VE 1

- Art.-Nr. 271 710  
EAN 4 006 160 717 105 VE 1
- Art.-Nr. 271 709  
EAN 4 006 160 717 099 VE 1





**A**   **ELEKTRONIK**

**2in1**  **Edelstahl**

**NEW!** Bodenstaubsauger  
BS 1294

Nass-/Trockensauger  
BS 1285

- Bodenstaubsauger mit energiesparenden 700 Watt
  - Elektronische Leistungsregelung
  - 2x HEPA-Filter
  - Höhenverstellbares Teleskoprohr
  - Verstellbare Bodenbürste
  - Beutellose Filtertechnik (kein Staubbeutelnachkauf)
  - Leicht entleerbarer, transparenter Staubauffangbehälter ersetzt herkömmlichen Staubbeutel
  - Tankvolumen: 1,25 Liter
  - Motorschutzfilter (auswaschbar)
  - Gummierte Laufrollen (ideal für Parkettböden)
  - Automatische Kabelaufwicklung
  - Platzsparende Parkhilfe
  - 3-fach Zubehör: kombinierte Bürsten-/Fugendüse, Polsterdüse
- 220–240 V, 50/60 Hz, 700 W  
■ BxHxT ca. 365 x 265 x 285 mm

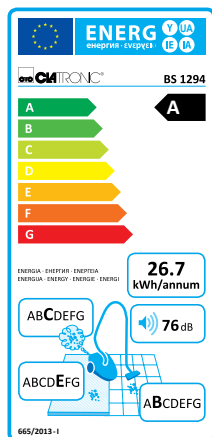

- Edelstahlgehäuse
  - Großer, komfortabler Nass-/Trockensauger mit leistungsstarken 1600 W max.
  - Ca. 20 Liter großes Tankvolumen
  - Multifiltersystem
  - Inkl. Gebläsefunktion z. B. zum einfachen Entfernen von Laub
  - Saugt Grobschmutz ebenso effektiv wie Flüssigkeiten
  - Optimale Standfestigkeit durch 4 Rollen
  - Umlenkrollen (360°) ermöglichen leichtgängiges und flexibles Arbeiten
  - 2-teiliges robustes Saugrohr
  - Überlaufschutz durch Schwimmventil
  - Praktische Halterung am Sauger für griffbereites und aufgeräumtes Zubehör
  - 5 m Kabel ermöglicht großen Aktionsradius
  - Zubehör: Bürsten-/Fugenaufsatz und Nass-/Trockenbürste, auswaschbarer Permanentfilter
- 220–240 V, 50/60 Hz, 1600 W max.  
■ BxHxT ca. 340 x 500 x 340 mm



Auch ideal für den Einsatz auf Laminat-, Teppichböden etc. geeignet

Zubehör: Bürsten- und Fugendüse

Art.-Nr. 271 711  
EAN 4 006 160 717 112 VE 1

Art.-Nr. 271 703  
EAN 4 006 160 717 037 VE 1

Art.-Nr. 271 686  
EAN 4 006 160 716 863 VE 1



MC 3240



MC 3241



**Textil-Cleaner**  
MC 3240 / MC 3241

**MC 3240**

- Ideal zum einfachen Entfernen von Flusen/Pilling
- Handliche Größe
- Metallflusengitter
- Transparenter Flusenbehälter
- Ein-/Ausschalter
- Batteriebetrieb: 2x 1,5 V (UM3) (Batterien nicht enthalten)
- B x H x T ca. 36 x 76 x 76 mm

**MC 3241**

- Ideal zum einfachen Entfernen von Flusen/Pilling
- Handliche Größe
- Metallflusengitter
- Transparenter Flusenbehälter
- Ein-/Ausschalter
- Batteriebetrieb: 2x 1,5 V (UM3) (Batterien nicht enthalten)
- B x H x T ca. 60 x 85 x 170 mm

**Gepäckwaage**  
GW 3549

- Handliche Gepäckwaage
- Ergonomisch geformt
- Belastbarer Fixiergurt
- Präzises Sensor-Messsystem
- Gut ablesbares LCD-Display
- Verkaufsfördernde Displaybox
- Messbereich bis 40 kg (in 100 g-Schritten)
- Abschaltautomatik
- Ein-/Ausschalter
- Batteriebetrieb: 1x CR2032 (Batterie enthalten)
- B x H x T ca. 100 x 25 x 36 mm



Belastbarer Fixiergurt



Verkaufsfördernde Displaybox

**Inhalt der Displaybox: 20 Geräte**

**Glas-Personenwaage**  
PW 3368

- Elektronische Glas-Personenwaage mit gut lesbarem LCD-Display
- Maßeinheit in kg, lb, st (umschaltbar)
- Messbereich von 2,5–150 kg (in 100 g-Schritten)
- Pflegeleichte Stehfläche
- Sicherer Stand durch Anti-Rutschfüße
- Automatische Abschaltung (verlängert die Batterielebensdauer)
- Batteriebetrieb: 1x CR 2032 (Batterie nicht enthalten)
- B x H x T ca. 330 x 300 x 250 mm

● Art.-Nr. 263 063 (MC3240)  
EAN 4 006 160 630 633 VE 20  
● Art.-Nr. 263 062 (MC 3241)  
EAN 4 006 160 074 314 VE 20



● Art.-Nr. 263 623  
EAN 4 006 160 636 239 VE 1



● Art.-Nr. 271 666  
EAN 4 006 160 716 665 VE 6







**Edelstahl**

### Glas-Personenwaage PW 3369

- Elektronische Glas-Personenwaage mit gut lesbarem LCD-Display
- Maßeinheit in kg, lb, st (umschaltbar)
- Messbereich von 2,5–150 kg (in 100 g-Schritten)
- Pflegeleichte Stehfläche
- Sicherer Stand durch Anti-Rutschfüße
- Automatische Abschaltung (verlängert die Batterielebensdauer)
  
- Batteriebetrieb: 1x CR 2032 (Batterie nicht enthalten)
- BxHxT ca. 320 x 320 x 25 mm

### Edelstahl-Personenwaage PW 3370

- Elektronische Edelstahl-Personenwaage mit gut lesbarem LCD-Display (blau beleuchtet)
- Maßeinheit in kg, lb, st (umschaltbar)
- Messbereich von 2,5–150 kg (in 100 g-Schritten)
- Pflegeleichte Stehfläche
- Sicherer Stand durch Anti-Rutschfüße
- Automatische Abschaltung (verlängert die Batterielebensdauer)
  
- Batteriebetrieb: 3x AAA (Batterien nicht enthalten)
- BxHxT ca. 330 x 330 x 25 mm



**Digitale Thermometer**  
FT 3617

FT 3618

- Digitales Express-Fieberthermometer mit flexibler Messspitze
- 3-stelliges LCD-Display (leicht ablesbar)
- Einfache Ein-Tasten-Bedienung
- Präzise Messung der Körpertemperatur
- Messbereich: 32–42,9°C
- Signalton am Ende der Messung
- Warnton bei einer Temperatur von über 37,8°C
- Automatische Speicherung des letzten Wertes
- Batteriewechselanzeige im Display
- Quecksilberfrei
- Leicht zu reinigen
- Schutzkappe für Sensor
- Spritzwassergeschützt
- Automatisches Abschalten der Messfunktion, erhöht die Batterielebensdauer
- Zertifiziert nach EN12470-3
- Batteriebetrieb (Batterien im Lieferumfang enthalten)
- B x H x T ca. 28 x 148 x 20 mm

- Sanfte Messung im Mund
- 3-stelliges LCD-Display (leicht ablesbar)
- Einfache Ein-Tasten-Bedienung
- Präzise Messung der Körpertemperatur
- Messbereich: 32–42,9°C
- Signalton am Ende der Messung
- Warnton bei einer Temperatur von über 37,8°C
- Automatische Speicherung des letzten Wertes
- Batteriewechselanzeige im Display
- Quecksilberfrei
- Leicht zu reinigen
- Schutzkappe für Sensor
- Spritzwassergeschützt
- Automatisches Abschalten der Messfunktion, erhöht die Batterielebensdauer
- Zertifiziert nach EN12470-3
- Batteriebetrieb (Batterien im Lieferumfang enthalten)
- B x H x T ca. 60 x 40 x 40 mm

**Sterilisator**  
BFS 3616

- Desinfektion von bis zu 6 Flaschen und Zubehör
- Beseitigung aller schädlichen Haushaltsbakterien
- Bis zu 3 Stunden „Sterilität“ bei ungeöffnetem Deckel
- Sterilisation ohne chemische Zusätze
- Inkl. herausnehmbarer Flaschenablage, Greifzange und Messbecher
- Geeignet für alle handelsüblichen Fläschchen
- Kontrollleuchte
- 220–240 V, 50 Hz, 500 W
- B x H x T ca. 205 x 320 x 195 mm

**Babynahrungswärmer**  
BKW 3615

- Schonende und gleichmäßige Erwärmung von Babynahrung
- Geeignet für handelsübliche Fläschchen und Gläschen (bis ca. 70 mm Ø)
- Stufenlose Temperaturregulation von ca. 40°C–100°C
- Warmhaltefunktion
- Zubehör: Becher und Deckel
- 220–240 V, 50 Hz, 100 W
- B x H x T ca. 140 x 150 x 140 mm



Inkl. herausnehmbarem Flaschengitter, Greifzange und Messbecher



Warmhaltefunktion



Schonende und gleichmäßige Erwärmung von Babynahrung

Art.-Nr. 263 714 VE 12  
EAN 4 006 160 637 144



Art.-Nr. 263 715 VE 12  
EAN 4 006 160 637 151



Art.-Nr. 263 713 VE 2  
EAN 4 006 160 637 137



Art.-Nr. 263 712 VE 3  
EAN 4 006 160 637 120





### Fußmassage-Gerät FM 3389

### Massagegerät MSI 2571

### Maniküre-/Pediküreset MPS 2681

- Intensiver Whirlpooleffekt
- Massagenoppen zur Stimulierung der Fußreflexzonen
- Zusätzliche Massagerolle für punktuelle Fußreflexzonenmassage (herausnehmbar)
- Beheizte Fußauflage
- 4-Stufenschalter:
  - 0 = Aus
  - 1 = Massage
  - 2 = Wärme/Whirl
  - 3 = Wärme/Whirl/Massage
- Anwendung mit und ohne Wasser möglich
- Spritzschutz (abnehmbar)
- Wasserstandsmarkierung
- Ausschüttmulde
- Große, gummierte Füße für rutschsicheren Stand
- 230 V, 50 Hz, 90 W
- BxHxT ca. 300 x 120 x 380 mm

- 3 Funktionen:
  - Massage
  - Infrarotwärme
  - Massage mit Infrarotwärme
- 4 verschiedene Massageaufsätze:
  - 2x Punktkonzentratoren
  - Flächenmassierer
  - Gesichtsmassierer
- Sehr leiser Motor
- 230 V, 50 Hz, 13 W
- BxHxT ca. 240 x 70 x 75 mm

- Ergonomisch geformter Griff mit Ein-/Ausschalter
- 8 verschiedene Aufsätze:
  - 2 Polieraufsätze
  - 1 Hornhautfeilscheibe
  - 2 Nagelfeilscheiben (grob/fein)
  - 1 großer Schleifkegel
  - 2 kleine Schleifkegel (spitz/stumpf)
- Modellagestab
- Wiederaufladbarer Akku
- Bei leerem Akku auch direkt mit dem Netzteil zu verwenden
- Ladekontrollleuchte
- Praktische Aufbewahrungsbox
- Stromversorgung:
  - Netzteil primär: 100–240 V, 50/60 Hz
  - Ausgangsspannung: DC 2,4 V
  - Netzteil sekundär: 3,6 V (Adapterleistung)
  - Ausgangsstrom:
    - Netzteil sekundär: 500 mA
  - Akku: Akkupack 2,4 V, 600 mAh
  - Schutzklasse II
- BxHxT ca. 210 x 70 x 150 mm

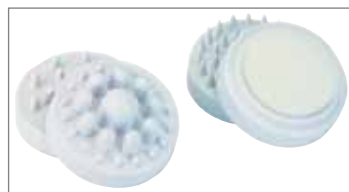

4 verschiedene Massageaufsätze

Art.-Nr. 263 186  
EAN 4 006 160 631 869 VE 3

Art.-Nr. 271 460  
EAN 4 006 160 714 609 VE 6

Art.-Nr. 271 486  
EAN 4 006 160 714 869 VE 6





2in1

**Nasen-/Ohrhaar-entferner** NE 3595

- Entfernt lästige Nasen- und Ohrhaare leicht und komfortabel
- Inkl. Licht zur präzisen Körperpflege
- Edelstahlscherkopf zur Reinigung abnehmbar
- Ein-/Ausschalter
- Inkl. Abdeckkappe für Scherkopf
- Batteriebetrieb: 1x 1,5 V (AA) (Batterien nicht enthalten)
- B x H x T ca. 30 x 130 x 35 mm



Inkl. Licht zur präzisen Körperpflege



Verkaufsfördernde Sichtverpackung

**Haar-/Bartschneidemaschine** HSM 3430

- Edelstahl-Präzisionsscherkopf für einen gleichmäßigen Haarschnitt
- Edelstahlklinge
- Stufenlose Schnittlängenregulierung für effizienten Einsatz der Kammaufsätze
- Kammaufsätze für 4 Schnittlängen: 3, 6, 9, 12 mm
- Soft Touch-Griffeinlage für eine sichere Handhabung
- Zubehör: 4 Kammaufsätze, Reinigungsbürste, Scherkopfschutz, Aufhängeöse
- 230–240 V, 50 Hz, 10 W max.
- B x H x T ca. 65 x 55 x 200 mm



**Haarschneideset** HSM 3441 NE

- Haar- und Bartschneidemaschine:**
- Edelstahl-Präzisionsscherkopf für einen gleichmäßigen Haarschnitt
  - Edelstahlklinge
  - Stufenlose Schnittlängenregulierung für effizienten Einsatz der Kammaufsätze
  - Kammaufsätze für 4 Schnittlängen: 3, 6, 9, 12 mm
  - Soft Touch-Griffeinlage für eine sichere Handhabung
  - Zubehör: 4 Kammaufsätze, Frisierkamm, Reinigungsbürste, Scherkopfschutz, Aufhängeöse
  - 230–240 V, 50 Hz, 10 W max.
  - B x H x T ca. 65 x 200 x 55 mm

**Nasen-/Ohrhaarentferner:**

- Entfernt lästige Nasen- und Ohrhaare leicht und komfortabel
- Edelstahl-Scherkopf zur Reinigung abnehmbar
- Inkl. Abdeckkappe für Scherkopf
- Batteriebetrieb: 1x 1,5 V (AA) (Batterien nicht enthalten)
- B x H x T ca. 28 x 130 x 30 mm

Art.-Nr. 263 687  
EAN 4 006 160 636 871 VE 12



Art.-Nr. 263 559  
EAN 4 006 160 635 591 VE 12



Art.-Nr. 263 571  
EAN 4 006 160 635 713 VE 10





Akku

2in1



Akku



Keramik

### Haarschneidemaschine HSM/R 3313

- Akkubetrieb
- Edelstahl-Präzisionsscherkopf für einen gleichmäßigen Haarschnitt
- Schnittlängen für professionelles Arbeiten einstellbar: 3 mm (ohne Kammaufsatz); 5, 9, 13, 16 mm (mit Kammaufsatz)
- Abnehmbarer Kammaufsatz
- Scherkopf zur einfachen Reinigung mechanisch aufklappbar
- Leichte Handhabung durch ergonomisch geformten Griff
- Soft Touch-Griffeinlage für eine sichere Handhabung
- LED-Ladeanzeige
- Ladestation/Aufsteller inkl. gummierter Füße für einen sicheren Stand
- Inkl. 6-teiligem Zubehör: Ladestation/Aufsteller, Ladenetzteil, Kamm, Reinigungsbürste, Schere, Kammaufsatz
- Ladenetzteil: 100–240 V, 50/60 Hz  
Akku (NiMh): 800 mAh
- B x H x T ca. 50 x 190 x 50 mm



### Herrenrasierer inkl. Nasen-/ Ohrhaarentferner HR 3236

#### Herrenrasierer:

- 2-fach Schersystem
- Langhaarschneider
- Doppelscherkopf zur Reinigung der Klingen abnehmbar
- Inkl. Ersatzscherblatt, Reinigungspinsel, Öl

#### Nasen-/Ohrhaarentferner:

- Edelstahlklinge
- Klinge zur Reinigung unter fließendem Wasser abnehmbar
- Rotierendes Scherverfahren

#### Allgemein:

- Akku- und Netzbetrieb
- Ein-/Ausschalter
- Rutschfeste Griffflächen
- Inkl. Textilbeutel
- 100–240 V, 50/60 Hz, 3 W
- B x H x T ca. 56 x 150 x 40 mm



### Haarglätter HC 3361

- Ideal für Trendfrisuren
- Vollkeramikplatten für gleichmäßige, schonende Wärmeverteilung
- Problemloses Glätten durch konstante, langanhaltende Temperatur
- Kurze Aufheizzeit
- Handliches Design
- Soft-Touch
- Ein-/Ausschalter
- Aufhängeöse
- 230 V, 50 Hz, 20 W
- B x H x T ca. 43 x 45 x 285 mm



4in1

110

**Multicurler 4 in 1**  
MC 3020

- 2in1: Haarglätter mit Wechselplatten-set für wellige oder glatte Haare
- 2in1: Lockenzange und Lockenstab
- Ideal für Trendfrisuren
- Lockenzange verchromt
- Bürstenaufsatz (abnehmbar)
- Drehverschluss für Aufsätze
- Kontrollleuchte
- Ergonomisch geformter Griff
- Kabelzuführung über 360° Drehgelenk
- Ein-/Ausschalter
- Überhitzungsschutz
- 230 V, 50 Hz, 20 W
- BxHxT ca. 315 x 76 x 41 mm

**Lockenzange**  
HC 3392

- Lockenzange verchromt
- Problemloses Styling durch konstante, langanhaltende Temperatur
- Kurze Aufheizzeit
- Kontrollleuchte
- Soft Touch-Gehäuse
- Kabelzuführung über 360° Drehgelenk
- Ein-/Ausschalter
- Inkl. Abstellhilfe
- 230 V, 50 Hz, 25 W
- BxHxT ca. 280 x 35 x 70 mm

**Lockenstab**  
HAS 2712

- 2 Leistungsstufen
- Ausrolltaste für Rundbürste
- Ergonomisch geformter Griff
- Kabelzuführung über 360° Drehgelenk
- Überhitzungsschutz
- 230 V, 50 Hz, 300 W
- BxHxT ca. 320 x 50 x 50 mm



● Art.-Nr. 271 544  
EAN 4 006 160 715 446 VE 12



● Art.-Nr. 263 183  
EAN 4 006 160 631 838 VE 12



● Art.-Nr. 271 129  
EAN 4 006 160 711 295 VE 12





**Lockenstab**  
HAS 3019

- Kraftvolle 550 Watt
- 2 Leistungsstufen und Kaltstufe „Cool Shot“
- Inkl. 3 Aufsätze: Volumenstyler, Rundbürste, Normalbürste
- Ausrolltaste für Aufsätze
- Spannungsversorgung umschaltbar
- Überhitzungsschutz
  
- 110/230 V, 50/60 Hz, 550 W
- BxHxT ca. 305 x 45 x 45 mm

**Haartrockner**  
HT 3393

- Kompakter Reisehaartrockner
- 2 Temperatur-/Leistungsstufen
- Formdüse 360° drehbar (abnehmbar)
- Gummiprofil am Gehäuse für rutschsicheres Ablegen
- Überhitzungsschutz
- Aufhängeöse
  
- 230 V, 50 Hz, 1200 W
- BxHxT ca. 111 x 210 x 75 mm

**Haartrockner**  
HT 3428

- Kompakter Reisehaartrockner
- 2 Temperatur-/Leistungsstufen
- Soft Touch-Gehäuse
- Inkl. Klarsichttasche zur praktischen Aufbewahrung und für unterwegs
- Aufhängeöse
  
- 230 V, 50 Hz, 1200 W
- BxHxT ca. 150 x 210 x 75 mm



Inkl. Volumenstyler, Rundbürste, Normalbürste

● Art.-Nr. 271 548  
● EAN 4 006 160 715 484 VE 12

● Art.-Nr. 263 184  
● EAN 4 006 160 631 845 VE 12

● Art.-Nr. 263 557  
● EAN 4 006 160 635 577 VE 12  
● Art.-Nr. 264 557  
● EAN 4 006 160 645 576 VE 12



112

### Haartrockner HTD 3429

- Kompakter Reisehaartrockner
- Klappgriff
- 2 Temperatur-/Leistungsstufen
- Formdüse 360° drehbar (abnehmbar)
- Soft Touch-Gehäuse
- Inkl. Volumen-Diffusor
- Inkl. Klarsichttasche zur praktischen Aufbewahrung und für unterwegs
- Spannungsversorgung umschaltbar: 110/230 V
- Aufhängeöse
  
- 230 V, 50 Hz, 1300 W max.
- B x H x T ca. 170 x 235 x 75 mm

### Haartrockner HTD 3614

- Profi-Haartrockner mit leistungsstarken 2000 Watt
- 3 Temperatur-/Leistungsstufen
- 2 Gebläsestufen
- Kaltstufe „Cool Shot“
- Professioneller Volumen-Diffusor und Formdüse
- Gummierte Oberfläche für rutschsicheres Ablegen
- Überhitzungsschutz
- Aufhängeöse
  
- 230 V, 50 Hz, 2000 W
- B x H x T ca. 210 x 235 x 90 mm

● Art.-Nr. 263 558  
EAN 4 006 160 635 584 VE 12  
● Art.-Nr. 264 558  
EAN 4 006 160 645 583 VE 12



● Art.-Nr. 263 711  
EAN 4 006 160 637 113 VE 6







### Profi-Haartrockner HTD 3055 Profi

- Profi-Haartrockner mit 2000 Watt
  - 3 Temperatur-/Leistungsstufen
  - 2 Gebläsestufen
  - Kaltstufe „Cool Shot“
  - Professioneller Volumen-Diffusor und Formdüse
  - Lufteinlassfilter (herausnehmbar)
  - Gummiertes Gehäuse für rutschesicheres Ablegen
  - Soft Touch-Griff
  - Überhitzungsschutz
  - Aufhängeöse
- 230 V, 50 Hz, 2000 W max.
  - BxHxT ca. 270 x 270 x 90 mm

### Haartrockner HTD 2939

- Profi-Haartrockner mit 2000 Watt
  - 2 Temperatur-/Gebläsestufen
  - Kaltstufe „Cool Shot“
  - Professioneller Volumen-Diffusor und Formdüse
  - Lufteinlassfilter herausnehmbar
  - Überhitzungsschutz
  - Aufhängeöse
- 230 V, 50 Hz, 2000 W
  - BxHxT ca. 260 x 240 x 90 mm

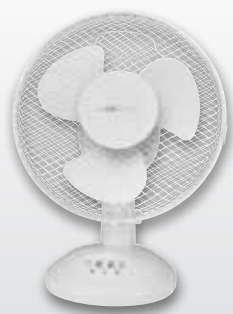

Ø 23 cm

**Tischventilator**  
VL 3601

- Oszillierend (abschaltbar)
- Neigungswinkel verstellbar
- Metallschutzgitter
- Sicherer Stand
- Ø ca. 23 cm
- 2 Geschwindigkeitsstufen
- 3-Stufenschalter (0-1-2)
- Praktischer Tragegriff
  
- 220–240 V, 50/60 Hz, 30 W
- BxHxT ca. 275 x 375 x 220 mm



Ø 30 cm

**Tischventilator**  
VL 3602

- Oszillierend (abschaltbar)
- Neigungswinkel verstellbar
- Metallschutzgitter
- Sicherer Stand
- Ø ca. 30 cm
- 3 Geschwindigkeitsstufen
- 4-Stufenschalter (0-1-2-3)
- Praktischer Tragegriff
  
- 220–240 V, 50/60 Hz, 40 W
- BxHxT ca. 340 x 480 x 245 mm



Ø 40 cm

**Standventilator**  
VL 3603 S

- Oszillierend (abschaltbar)
- Höhenverstellbar
- Neigungswinkel verstellbar
- Metallschutzgitter
- Sicherer Stand
- Ø ca. 40 cm
- 3 Geschwindigkeitsstufen
- 4-Stufenschalter (0-1-2-3)
- Praktischer Tragegriff
  
- 220–240 V, 50/60 Hz, 45 W
- BxHxT ca. 430 x 1250 x 640 mm

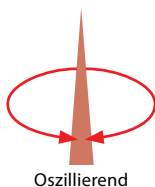

Oszillierend

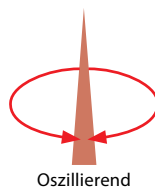

Oszillierend

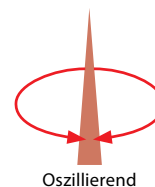

Oszillierend

Art.-Nr. 263 698  
EAN 4 006 160 636 987 VE 4



Art.-Nr. 263 699  
EAN 4 006 160 636 994 VE 4



Art.-Nr. 263 700  
EAN 4 006 160 637 007 VE 3





A

**Tower-Ventilator**  
T-VL 3546

**Klimagerät**  
CL 3542

- 75° oszillierend (abschaltbar)
- Platzsparend
- Ruhiger Lauf
- Schutzgitter
- Sicherer Stand
- 3 Geschwindigkeitsstufen
- 4-Stufenschalter (0-1-2-3)
- 120 Minuten-Timer
- Praktischer Tragegriff
- Höhe: 76 cm
  
- 220-240 V, 50 Hz, 50 W
- B x H x T ca. 220 x 755 x 220 mm

- Kühlleistung: 7000 BTU (2,05 kW)
- Kühlmittel R 410 A
- Luftumwälzung: bis zu 380 m<sup>3</sup>/h
- 3 Funktionen: Kühlen, Entfeuchten, Gebläse
- Geräuschpegel: 57 dB(A)
- Energieeffizienzklasse A
- 4 x Filter, herausnehmbar
- 24 Stunden-Timer
- Schlafmodus
- Lüfter mit 2 Geschwindigkeitsstufen
- Multifunktions LED-Display
- 4 leichtgängige Rollen zum leichten Transport
- Inkl. Infrarotfernbedienung
- Inkl. 1,5 m Abluftschlauch und Fensterabluft-Kit
  
- 220-240 V, 50 Hz, 880 W
- B x H x T ca. 320 x 730 x 370 mm

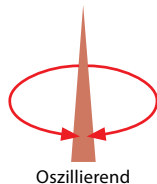

Oszillierend



Inklusive Infrarot-Fernbedienung



Inklusive Abluftschlauch

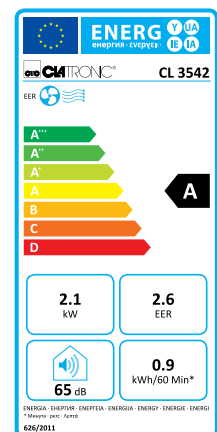

Art.-Nr. 283 043  
EAN 4 006 160 830 439

VE 2



Art.-Nr. 283 039  
EAN 4 006 160 830 392

VE 1





### Konvektor-Heizung KH 3077

- Mobile Wärme, auch zur Beheizung von z. B. Gartenhäusern, Garagen und Wintergärten
- 3 Heizstufen (750/1250/2000 W)
- Stufenlos regelbarer Thermostat
- Automatische Temperaturkontrolle
- Kontrollleuchte
- Komfortable Tragemulden für leichten Transport
- Geräuscharmer Betrieb
- Überhitzungsschutz
- Wandmontage möglich (inkl. Montagematerial)
- 220–240 V, 50Hz, 1900–2200 W
- B x H x T (ohne FüÙe) 570 x 110 x 375 mm
- B x H x T (mit FüÙen) 570 x 195 x 420 mm

### Konvektor-Heizung KH 3433

- Mobile Wärme, auch zur Beheizung von z. B. Gartenhäusern, Garagen und Wintergärten
- 3 Heizstufen (750/1250/2000 W)
- Stufenlos regelbarer Thermostat
- Automatische Temperaturkontrolle
- Anti-Frost-Funktion
- Inkl. Gebläsefunktion
- 3 Kontrollleuchten
- Komfortable Tragemulden für leichten Transport
- Geräuscharmer Betrieb
- Überhitzungsschutz
- Wandmontage möglich (inkl. Montagematerial)
- 230 V, 50Hz, 2000 W
- B x H x T (ohne FüÙe) 670 x 440 x 110 mm
- B x H x T (mit FüÙen) 670 x 480 x 110 mm



A+

A++

**Kühlbox**  
KB 3537

**Kühlbox**  
KB 3538

- Zum Kühlen und Warmhalten geeignet
- Ideal für Camping, Reise und Einkauf
- Fassungsvermögen (Bruttinhalt): ca. 25 Liter max.
- Gleichmäßige Kühlung durch integrierten Ventilator
- Starkes, wartungsfreies Peltier Kühl-/Heizsystem
- Energiesparfunktion
- Doppelwandiges Kunststoffgehäuse mit hochwertiger Isolierung
- Spezielles Dichtungsgummi im Deckel reduziert Kondenswasserbildung
- 2 Kontrollleuchten für Kühl- und Warmhaltefunktion
- Klappbarer Tragegriff
- Deckel abnehmbar
- Zubehör: 12 Volt-Anschlusskabel (abnehmbar), 230 Volt-Anschlusskabel (abnehmbar)

- Spannungsversorgung:
  - Netzteilanschluss: DC 12 V, 40/48 W
  - Netzteilanschluss: AC 220–240 V, ~ 50/60 Hz, 52/58 W, 11 W (ECO-Modus)
- BxHxT ca. 405 x 435 x 300 mm
- Energieklasse: A+



Für alle handelsüblichen 0,75/1,0/1,5-Liter Flaschen

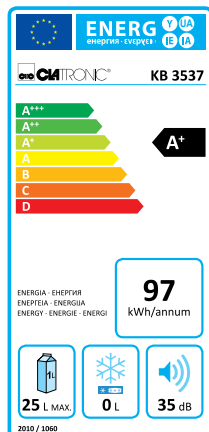

- Zum Kühlen und Warmhalten geeignet
- Ideal für Camping, Reise und Einkauf
- Fassungsvermögen (Bruttinhalt): ca. 30 Liter max.
- Gleichmäßige Kühlung durch integrierten Ventilator
- Starkes, wartungsfreies Peltier Kühl-/Heizsystem
- Energiesparfunktion
- Doppelwandiges Kunststoffgehäuse mit hochwertiger Isolierung
- Spezielles Dichtungsgummi im Deckel reduziert Kondenswasserbildung
- Kontrollleuchte für Kühl- und Warmhaltefunktion
- Klappbarer Tragegriff
- Deckel abnehmbar
- Kabelstaufach
- Zubehör: 12 Volt-Anschlusskabel, 230 Volt-Anschlusskabel

- Spannungsversorgung:
  - Netzteilanschluss: DC 12 V, 40/48 W
  - Netzteilanschluss: AC 220–240 V ~ 50/60 Hz, 52/58 W, 8 W (ECO-Modus)
- BxHxT ca. 440 x 445 x 300 mm
- Energieklasse: A++



Für alle handelsüblichen 0,75/1,0/1,5-Liter Flaschen

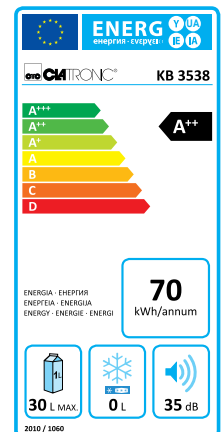



118

### Luftentfeuchter LE 3612

- Entfeuchtungsleistung: 12 l/24 h
- Luftumwälzung in m<sup>3</sup>:  
Stufe 1: ca. 100 m<sup>3</sup>/h  
Stufe 2: ca. 140 m<sup>3</sup>/h
- LED-Display (blau beleuchtet)
- Anzeige der Luftfeuchtigkeit
- Elektronische Luftfeuchtigkeitsregelung
- Gewünschte Luftfeuchtigkeit von 40–80% einstellbar
- 24 Stunden-Timer
- 1 Liter Wassertank (entnehmbar)
- Ausklappbarer Tragegriff
- Praktische Laufrollen
- Autostopp + Warnsignal bei vollem Behälter
- Geräuscharm
- Herausnehmbarer Luftfilter (leicht zu reinigen)
- Schlauchanschluss für permanenten Wasserablauf
- Inkl. Wasserschlauch (1 m)
- Ein-/Ausschalter
- Kühlmittel: R134A
- Ideal für Räume von bis zu 15 m<sup>2</sup>
- 220–240 V, 50 Hz, 220 W
- B x H x T ca. 280 x 520 x 185 mm



LED-Display

Schlauchanschluss  
für permanenten  
Wasserablauf

### Luftbefeuchter LB 3599

- Geräuschloser Luftbefeuchter für ein angenehmes und gesundes Raumklima
- Ionisierungsfunktion – Besonders frische Luft durch negativ geladene Ionen wirkt trockener Luft und Haut sowie Müdigkeit, Unwohlsein und Erkältungskrankheiten entgegen
- Gewünschte Luftfeuchtigkeit von 40–95 % einstellbar
- Automatische Start-/Stopp-Funktion bei Unterschreiten bzw. Erreichen der eingestellten Luftfeuchtigkeit
- 24 Stunden-Timer (1–24 h einstellbar)
- Vernebelung durch Ultraschalltechnologie
- Inklusive austauschbarem Keramikfilter zur Vorbeugung von Kalkablagerungen
- Großer, transparenter Wassertank mit 5,2 Litern Fassungsvermögen
- Akkustisches Signal bei leerem Wassertank
- Automatische Abschaltung bei leerem Tank
- Einfache Befüllung durch abnehmbaren Wassertank
- Bis zu 64 Stunden Dauerbetrieb
- Befeuchtungsleistung ca. 0,3 l/h
- Geeignet für Räume von bis zu 40 m<sup>2</sup>
- Regelbare Dampfmenge
- Dampfaustrittsöffnung 360° drehbar
- 220–240 V, 50/60 Hz, 30 W
- B x H x T ca. 255 x 335 x 170 mm



Multifunktionsdisplay

Art.-Nr. 263 709  
EAN 4 006 160 637 090 VE 2



Art.-Nr. 263 696  
EAN 4 006 160 636 963 VE 4





**Luftbefeuchter**  
LB 3488

**Heizlüfter**  
HL 3378

**Heizlüfter**  
HL 3379

- Geräuschloser Luftbefeuchter für ein angenehmes u. gesundes Raumklima
- Vernebelung durch Ultraschall-technologie
- Inklusive austauschbarem Keramikfilter zur Vorbeugung von Kalkablagerungen
- Großer, transparenter Wassertank mit 3 Litern Fassungsvermögen (im Betrieb blau beleuchtet)
- Nachfüllanzeige bei leerem Wassertank (rot beleuchtet)
- Automatische Abschaltung bei leerem Tank
- Einfache Befüllung durch abnehmbaren Wassertank
- Bis zu 12 Stunden Dauerbetrieb
- Befeuchtungsleistung ca. 0,3 l/h
- Geeignet für Räume von bis zu 30 m<sup>2</sup>
- Stufenlos regelbare Dampfmenge
- Dampfaustrittsöffnung 360° drehbar
- Inklusive blau beleuchtetem Dekoring (Beleuchtung zuschaltbar)
- 220–240 V, 50/60 Hz, 30 W
- BxHxT ca. 140 x 335 x 280 mm

- 2 Heizstufen (1000/2000 W)
- Kaltstufe (Ventilator)
- Stufenlos regelbarer Thermostat
- Kontrollleuchte
- Sicherer Stand
- Stabiler Tragegriff
- Überhitzungsschutz
- 220–240 V, 50 Hz, 2000 W
- BxHxT ca. 230 x 138 x 262 mm

- 2 Heizstufen (1000/2000 W max.)
- Kaltstufe (Ventilator)
- Stufenlos regelbarer Thermostat
- Kontrollleuchte
- 2 unterschiedliche Aufstellmöglichkeiten
- Sicherer Stand
- Stabiler Tragegriff
- Überhitzungsschutz
- 220–240 V, 50 Hz, 1800–2000 W
- BxHxT ca. 248 x 120 x 250 mm



Abnehmbarer, beleuchteter Wassertank      Lichtindikator (rot bei leerem Tank)



2 unterschiedliche Aufstellmöglichkeiten

● **Art.-Nr. 261 676**  
EAN 4 006 160 616 767      VE 4

● **Art.-Nr. 271 671**  
EAN 4 006 160 716 719      VE 4

● **Art.-Nr. 271 672**  
EAN 4 006 160 716 726      VE 4





120

**Heizlüfter**  
HL 3377

**NEW!** **Keramik-Heizlüfter**  
HL 3631

**Insektenvernichter**  
IV 3340

- 2 Heizstufen (1000/2000 W max.)
- Oszillierend (abschaltbar)
- Kaltstufe (Ventilator)
- Stufenlos regelbarer Thermostat
- Sicherheitskontaktschalter zum Brandschutz
- Sicherer Stand
- Stabiler Tragegriff
- Überhitzungsschutz
  
- 220–240 V, 50 Hz, 2000 W
- BxHxT ca. 235 x 300 x 205 mm

- PTC-Keramik-Heizelement für ein gesundes, sicheres, leises und effizientes Heizen
- Geringe Staubentwicklung
- Schnelle und effektive Wärme
- Lange Lebensdauer
- Robust und unempfindlich
- 7-Stufenschalter
- 2 Heizstufen (750/1500 W)
- Oszillierend (abschaltbar)
- Kaltstufe (Ventilator)
- Stufenlos regelbarer Thermostat
- Sicherheitskontaktschalter zum Brandschutz
- Sicherer Stand
- Stabiler Tragegriff (klappbar)
- Überhitzungsschutz
  
- 220–240 V, 50 Hz, 1500 W
- BxHxT ca. 191 x 267 x 141 mm

- Umweltfreundliche Mosquito-/ Stechmücken-/Wespen-/ Insektenvernichtung ohne Chemie oder Duftstoffe
- Die durch das UV-Licht angezogenen Insekten werden mittels Stromgitter beseitigt
- Stromgitterspannung: 1500–2000 V am Gitter
- Deckt einen Bereich von ca. 20 m<sup>2</sup> ab
- Speziell für den Einsatz in geschlossenen Räumen
- Vielseitige Verwendung
- Gleicher Wirkungsgrad, sowohl bei Tageslicht als auch bei künstlichem Licht
- Inkl. Aufhängevorrichtung
  
- 220–240 V, 50/60 Hz, 4 W
- BxHxT ca. 160 x 230 x 100 mm

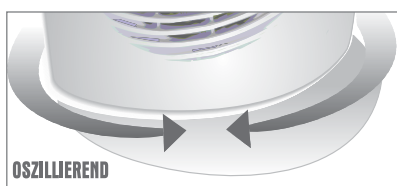

OSZILLIEREND



Oszillierend

● Art.-Nr. 271 670  
EAN 4 006 160 716 702 VE 4  
CE

● Art.-Nr. 263 470  
EAN 4 006 160 637 403 VE 4  
CE

● Art.-Nr. 263 136  
EAN 4 006 160 631 364 VE 6  
CE



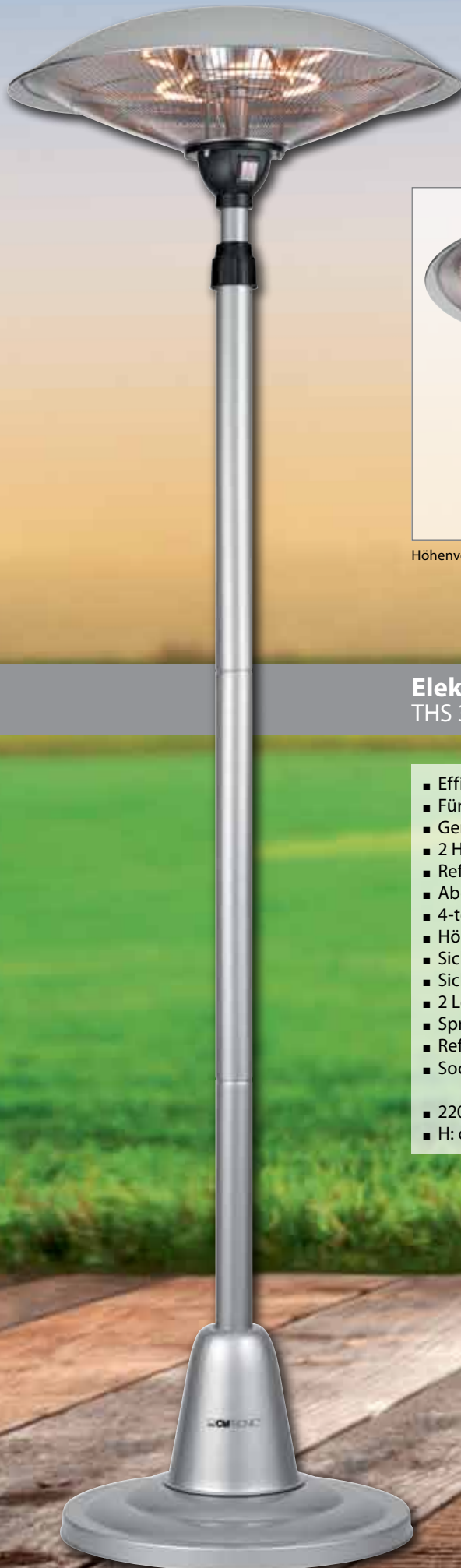

Höhenverstellbar (192–210 cm)

## Elektro-Terrassenheizstrahler THS 3541

121

- Effiziente, zielgenaue und sofortige Erwärmung
- Für gut belüftete Innenbereiche geeignet
- Geräusch- und geruchlos
- 2 Halogen-Heizstäbe
- Reflektor aus Aluminium
- Abdeckgitter
- 4-teiliges Metall-Teleskoprohr
- Höhe: 192–210 cm (stufenlos verstellbar)
- Sicherheitsabschaltung bei Umkippen
- Sicherer Stand / stabiler Fuß
- 2 Leistungsstufen (1000/2000 W)
- Spritzwassergeschützt (IP34)
- Reflektordurchmesser: 61 cm
- Sockeldurchmesser: 46 cm
  
- 220–240 V, 50 Hz, 2000 W
- H: ca. 229 cm; Ø 61 cm

Art.-Nr. 283 038  
EAN 4 006 160 830 385

VE 1

CE 0063



**Filter-Sets**

**BS 1248 / BS 1294**

Art.-Nr. 282 906  
EAN 4 006 160 829 068 VE 1

**BS 1249**

Art.-Nr. 282 907  
EAN 4 006 160 829 075 VE 1

**BS 1253**

Art.-Nr. 282 914  
EAN 4 006 160 829 143 VE 1

**BS 1256**

Art.-Nr. 271 596  
EAN 4 006 160 715 965 VE 1

**BS 1273 / BS 1281**

Art.-Nr. 282 918  
EAN 4 006 160 829 181 VE 1

**BS 1276**

Art.-Nr. 812 499  
EAN 4 006 160 124 996 VE 1

**BS 1280**

Art.-Nr. 8 912 800  
EAN 4 600 160 128 000 VE 1

**BS 1286**

Art.-Nr. 8 912 860  
EAN 4 600 160 128 604 VE 1

**BS 1293**

Art.-Nr. 8 912 937  
EAN 4 600 160 129 373 VE 1

**Staubbeutel**

**SSB 101**

Passend für:  
BS 1267 / BS 1268 / BS 1271 / BS 1274 /  
BS 1279 / BS 1288 / BS 1292 / BS 1296 /  
BS 1301

Art.-Nr. 282 047  
EAN 4 006 160 820 478 VE 1

**SSB 98**

Passend für:  
BS 1264 / BS 1272 / BS 1284 / BS 1287 /  
BS 1295 / BS 1300

Art.-Nr. 282 193  
EAN 4 006 160 821 932 VE 1

**Ersatzflasche/-gläser**

**Ersatzflasche für Smoothie-Maker EF SM 3593**

Art.-Nr. 264 559  
EAN 4006 160 645 590 VE 6

**Ersatzgläser für Joghurt-Maker JM 3344**

Art.-Nr. 251 125  
EAN 4006 160 511 253 VE 4



**Ersatzpatronen**

**Ersatzpatronen für DBS 3461**

Art.-Nr. 8 934 610  
EAN 4 006 160 632 583 VE 3

**Ersatzpatronen für DBS 3611**

Art.-Nr. 8 936 110  
EAN 4 006 160 632 606 VE 3

**Ersatzrollen für Folienschweißgerät**

**FS3261**

Art.-Nr. 890 0216  
EAN 4 006 160 900 217 VE 10

# TECHNISCHE DATEN FÜR HAUSHALTSSTAUBSAUGER

Delegierte Verordnung (EU) Nr. 665/2013

Clatronic										
Modell	BS 1288	BS 1292	BS 1293	BS 1294	BS 1295	BS 1296	BS 1298	BS 1300	BS 1301	
Energieeffizienzklasse <sup>1)</sup>	A	B	B	A	A	A	A	A	A	
<b>Verbrauchsdaten</b>										
Jährlicher Energieverbrauch <sup>2)</sup>	kWh	26.5	32.9	32.2	26.7	26.6	26.1	27.0	27.0	26.9
<b>Reinigungsklasse</b>										
Teppichreinigungsklasse	D	E	E	E	F	E	D	E	D	
Hartbodenreinigungsklasse	B	A	A	B	B	B	A	B	A	
<b>Staubemissionsklasse</b>										
Staubemissionsklasse	C	G	G	C	F	B	D	F	D	
Schallleistungspegel	dB(A) re 1pW	81	85	83	76	82	82	88	80	81
Nennleistungsaufnahme	W	800	1.000	1.000	700	800	700	700	700	700

<sup>1)</sup> A (höchste Effizienz) bis G (geringste Effizienz).

<sup>2)</sup> Indikatorischer jährlicher Energieverbrauch (kWh pro Jahr), basierend auf 50 Reinigungsvorgängen. Der tatsächliche jährliche Energieverbrauch hängt davon ab, wie von dem Gerät Gebrauch gemacht wird.

**Die Geräte entsprechen den harmonisierten europäischen Normen sowie den Richtlinien in der jeweils bei Lieferung aktuellen Fassung:**

- Niederspannungsrichtlinie 2006/95/EC
- Richtlinie zur elektromagnetischen Verträglichkeit 2004/108/EC
- Umweltgerechte Gestaltung von Staubsaugern - Delegierte Verordnung (EU) Nr. 666/2013

## TECHNISCHE DATEN FÜR KLIMAGERÄTE

Delegierte Verordnung (EU) Nr. 626/2011

Clatronic			
Modell	CL 3542		
Energieeffizienzklasse <sup>1)</sup>	A		
Beschreibung	- ortsveränderlicher Einkanal-Luftkonditionierer - für den Haushaltsgebrauch - für Betrieb in geschlossenen Räumen - Wechselstrombetrieb mit Steckeranschluss - Fensterabluftsystem		
	Symbol	Wert	Einheit
Nenn-Leistung im Kühlbetrieb	P <sub>rated</sub> Kühlung	2.1	kW
Nenn-Leistung im Heizbetrieb	P <sub>rated</sub> Heizung	-/-	kW
Nenn-Leistungsaufnahme im Kühlbetrieb	P <sub>EER</sub>	0.9	kW
Nenn-Leistungsaufnahme im Heizbetrieb	P <sub>cop</sub>	-/-	kW
Nenn-Leistungszahl im Kühlbetrieb	EER <sub>d</sub>	2.6	-
Nenn-Leistungszahl im Heizbetrieb	COP <sub>d</sub>	NA	-
Leistungsaufnahme im Betriebszustand „Temperaturregler aus“	P <sub>TO</sub>	171.5	W
Leistungsaufnahme im Bereitschaftszustand	P <sub>SB</sub>	1.0	W
Stromverbrauch von Einkanal-Luftkonditionierer (kühlen)	Q	0.8	kWh / 60 min
Stromverbrauch von Einkanal-Luftkonditionierer (heizen)	-	-/-	-
Schallleistungspegel	L <sub>WA</sub>	65	
Kältemittel	-	R410A	dB (A)
Treibhauspotential	GWP	1975	kgCO <sub>2</sub> eq.
Der Austritt von Kältemittel trägt zum Klimawandel bei. Kältemittel mit geringerem <b>Treibhauspotential</b> tragen im Fall eines Austretens weniger zur Erderwärmung bei als solche mit höherem Treibhauspotential. Dieses Gerät enthält Kältemittel mit einem Treibhauspotential von 1975. Somit hätte ein Austreten von 1 kg dieses Kältemittels 1975 mal größere Auswirkungen auf die Erderwärmung als 1 kg CO <sub>2</sub> , bezogen auf hundert Jahre. Keine Arbeiten am Kältekreislauf vornehmen oder das Gerät zerlegen - stets Fachpersonal hinzuziehen.			
Kontaktadresse für weitere Informationen	Clatronic International GmbH Industriering Ost 40 - 47906 Kempen Germany		

<sup>1)</sup> A (höchste Effizienz) bis G (geringste Effizienz).

Der tatsächliche Verbrauch hängt von der Nutzung und vom Standort des Gerätes ab.

**Die Geräte entsprechen den harmonisierten europäischen Normen sowie den Richtlinien in der jeweils bei Lieferung aktuellen Fassung:**

- Niederspannungsrichtlinie 2006/95/EC
- Richtlinie zur elektromagnetischen Verträglichkeit 2004/108/EC
- Ökodesign-Richtlinie 2009/125/G
- Umweltgerechte Gestaltung von Raumklimageräten und Komfortventilatoren (Delegierte Verordnung (EU) Nr. 206/2012)
- RoHS-Richtlinie 2011/65/EG

## TECHNISCHE DATEN FÜR HAUSHALTSKÜHL- UND GEFRIERGERÄTE

Delegierte Verordnung (EU) Nr. 1060/2010

Clatronic			
Modell	KB 3537	KB 3538	
Kategorie <sup>1)</sup>	10	10	
Energieeffizienzklasse <sup>2)</sup> A+++ (höchste Effizienz) bis G (geringste Effizienz)	A+	A++	
<b>Verbrauchsdaten</b>			
Jährlicher Energieverbrauch <sup>3)</sup>	kWh	97	70
Nutzzinhalte Kühlfach gesamt	l	25	30
Nutzzinhalte Gefrierfach gesamt	l	0	0
Sternenkennzeichnung <sup>4)</sup>	-	-	
Frostfrei	-	-	
Lagerzeit bei Störung	h	-	-
Gefriervermögen	kg/ 24 h	-	-
<b>Klimaklasse<sup>5)</sup></b>			
Luftschallemission	dB(A) re 1pW	35	35
Bauart		Mobil	Mobil

<sup>1)</sup> Haushaltskühlgeräte-Kategorien: 1 = Kühlschrank mit einem oder mehreren Lagerfächern für frische Lebensmittel; 2 = Kühlschrank mit Kellerzone, Kellerfach-Kühlgerät und Weinschrank; 3 = Kühlschrank mit Kaltlagerzone und Kühlschrank mit einem Null-Sterne-Fach; 4 = Kühlschrank mit einem Ein-Sterne-Fach; 5 = Kühlschrank mit einem Zwei-Sterne-Fach; 6 = Kühlschrank mit einem Drei-Sterne-Fach; 7 = Kühl-Gefriergerät; 8 = Gefrierschrank; 9 = Gefriertruhe; 10 = Mehrzweck-Kühlgeräte und sonstige Kühlgeräte.

<sup>2)</sup> A+++ (höchste Effizienz) bis G (geringste Effizienz).

<sup>3)</sup> Energieverbrauch „XYZ“ kWh/Jahr auf der Grundlage von Ergebnissen der Normprüfung über 24 Stunden. Der tatsächliche Verbrauch hängt von der Nutzung und vom Standort des Gerätes ab.

<sup>4)</sup> \* = Fach -6°C oder kälter.

\*\*\* = Tiefkühl-Lagerfach -18°C oder kälter.

(\*)\*\* = Gefrier- und Tiefkühlfach -18°C oder kälter und mit einem Mindestgefriervermögen.

<sup>5)</sup> Klimaklasse SN: Dieses Gerät ist für den Betrieb bei einer Umgebungstemperatur zwischen +10°C und +32°C bestimmt.

Klimaklasse N: Dieses Gerät ist für den Betrieb bei einer Umgebungstemperatur zwischen +16°C und +32°C bestimmt.

Klimaklasse ST: Dieses Gerät ist für den Betrieb bei einer Umgebungstemperatur zwischen +16°C und +38°C bestimmt.

Klimaklasse T: Dieses Gerät ist für den Betrieb bei einer Umgebungstemperatur zwischen +16°C und +43°C bestimmt.



Hauptverwaltung



Logistik-Zentrum (ca. 60.000 m<sup>2</sup>)



Ausstellungsraum



Qualitätssicherung



CTC Clatronic Int. GmbH  
 Industriering Ost 40  
 D-47906 Kempen  
 Telefon +49 (0) 21 52/20 06-0  
 Telefax +49 (0) 21 52/20 06-19 99  
 info@clatronic.de  
 www.clatronic.com

CTC Clatronic Sp. z o. o.  
 Ul. Opolska 1a, Karczów  
 PL-49-120 Dąbrowa  
 Telefon +48 (0) 77/44 77 900  
 Telefax +48 (0) 77/44 77 943  
 clatronic@clatronic.pl  
 www.clatronic.pl

CLATRONIC Far East Ltd.  
 Unit 1045, 10/F, KITEC  
 1 Trademart Drive,  
 Kowloon Bay  
 Kowloon, Hong Kong  
 info@clatronic.com.hk  
 www.clatronic.com.hk