



clickbox<sup>®</sup>

WORLD OF BOXES

2020

gültig ab 01.01.2020



Ordnerboxen auf  
Seite 3

## Unsere Empfehlungen



### Unsere Anschrift

Clickbox e.K.  
Inhaber Bernhard Schorsy  
In der Au 8  
72622 Nürtingen, Deutschland  
Amtsgericht Stuttgart HRA222469

### Bestellmöglichkeiten 24/7, rund um die Uhr:

- online: [www.clickbox.de](http://www.clickbox.de)
- per Email [info@clickbox.de](mailto:info@clickbox.de)
- per Fax 0049 (0) 7022 9238-28  
von 8.30 bis 17.30 Uhr
- per Telefon 0049 7022 9238-18

### So kommen wir ins Geschäft

#### Preise

Die Preise im Katalog werden brutto inklusive MwSt. und netto zuzüglich MwSt. angezeigt. Preisänderungen und Druckfehler sind vorbehalten.

#### Versandkosten

Ab einem Bestellwert von 100,- € und innerhalb Deutschlands liefern wir frei Haus. Bei kleineren Bestellwerten berechnen wir eine Versandpauschale von 6,99 €.

Versandkosten ins Ausland sind gewichtsabhängig. Eine Kostenübersicht ins europäische Ausland finden Sie auf [www.clickbox.de](http://www.clickbox.de) unter „Versandkosten“.

#### Widerrufsrecht/Rücksendekosten

Verbrauchern räumen wir ein Widerrufsrecht von 14 Tagen ab Erhalt der Ware ein. Sie üben dieses

Recht aus, indem Sie uns eine eindeutige Widerrufserklärung per Brief, Fax oder Email an uns abgeben. Sie können die Ware ohne Angabe von Gründen an die oben genannte Anschrift senden. Die Rücksendekosten sind vom Käufer zu tragen.

#### Zahlungsmöglichkeiten

Für Online-Bestellungen stehen Ihnen die Zahlungsarten PayPal, Rechnungskauf, Sofortüberweisung, Kreditkarte und Vorkasse zur Verfügung.

#### Behörden und öffentliche Einrichtungen

Können per Fax oder Email gegen offene Rechnung bestellen: innerhalb 10 Tagen abzüglich 2% oder 30 Tagen ohne Abzug.

Ausführliche Zahlungs- und Lieferungsbedingungen finden Sie unter <https://clickbox.de/agb>



## So leicht können Sie bei Ihrem Einkauf sparen!



Ihr Einkauf soll sich lohnen – sparen Sie bis zu 7%. Der Rabatt gilt für alle Katalogpreise – unabhängig von der Zahlart oder der Versandart. Die Rabatt-Staffelung richtet sich nach der Bestellsumme:

- ab 70,- € Warenwert erhalten Sie 3% Rabatt
- ab 150,- € Warenwert erhalten Sie 5% Rabatt
- ab 300,- € Warenwert erhalten Sie 7% Rabatt

Bei Online-Bestellungen wird Ihr Rabatt sofort errechnet und im Warenkorb von der Rechnungssumme abgezogen.

Ab 100,- € Warenwert liefern wir frei Haus\*

\* gilt für Lieferung innerhalb Deutschlands (ohne Inseln). Bei Warenwert unter 100,- € berechnen wir eine Versandpauschale von 6,99 € für Standardversand.

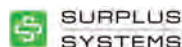

### Ihre Vorteile



#### Einfach bezahlen

Wählen Sie bei Online-Bestellung unter fünf Zahlungsarten aus: Rechnungskauf, Paypal, Sofortüberweisung, Kreditkarte...



#### Sofort lieferbar

In der Regel sind unsere Artikel sofort ab unserem Lager in Nürtingen lieferbar.



#### Kauf ohne Risiko

Sie haben 30 Tage Rückgaberecht



#### Frei Haus

Lieferung frei Haus in Deutschland ab 100 EUR Bestellwert.



#### Schnelligkeit

Bestellungen bis 12.00 Uhr liefern wir am gleichen Tag aus



#### Sicher verpackt

Bei uns packt nicht der Automat, sondern der Fachmann, damit Ihre Ware gut ankommt.

### So können Sie bestellen



#### online 24/7

rund um die Uhr:  
www.clickbox.de



#### per Email 24/7

rund um die Uhr:  
info@clickbox.de



#### per Telefon

von 8.30 Uhr bis 17.30 Uhr  
0049 (0) 7022 9238-18



#### per Fax

rund um die Uhr:  
0049 (0) 7022 9238-28

# Ordner Archivierung



1

wasserdicht!

Die gesetzliche Aufbewahrungspflicht schreibt die Archivierung bestimmter Dokumente für bis zu zehn Jahre vor. Einen ausführlichen Artikel darüber, welche Unterlagen Kaufleute und Privatpersonen aufbewahren müssen und wie lange, finden Sie auf [wikipedia.org/wiki/Aufbewahrungsfrist](https://de.wikipedia.org/wiki/Aufbewahrungsfrist).

Zehn Jahre sind für Pappkartons oft eine zu lange Zeit. Sie verlieren an Stabilität, brechen zusammen und verstauben. Wenn die Archivräume zudem nicht trocken sind, zum Beispiel im Keller oder auf dem Dachboden, verstärkt sich das Problem noch, weil dann auch die Dokumente leiden und Stockflecken oder Schimmel bekommen.

CLICKBOX bietet Ihnen eine große Auswahl an bewährten Ordnerboxen. Die Version SmartStore DRY kann sogar Überflutungen des Archivraumes aushalten. Alle anderen Boxen sind Spritzwasser geschützt. In vielen Boxen des Herstellers Really Useful Box lassen sich auch Hängeregistermappen unterbringen.

Für dauerhaft gute Archivierung auch über lange Zeit und auch unter schwierigen Verhältnissen finden Sie hier einige Beispiele bewährter Aufbewahrungsboxen.



# Ordner Archivierung

1

**SmartStore DRY 45**  
für bis zu 6 Ordner  
Art. 4640106  
mehr Info auf Seite 53



2

2

**Really Useful Box 48 Liter**  
für ca. 6 Ordner und/oder  
für Hängemappen  
Art. 4801477  
mehr Info auf Seite 23



3

3

**Really Useful Box 48 XL**  
für ca. 6 Ordner und/oder  
für Hängemappen  
Art. 4800697  
mehr Info auf Seite 23



4

4

**Really Useful Box 35 Liter**  
für 4-5 Ordner und/oder  
für Hängemappen  
Art. 4801309T  
mehr Info auf Seite 22



5

5

**Really Useful Box 35 Liter schwarz**  
für 4-5 Ordner und/oder  
für Hängemappen  
Art. 4801309XR  
mehr Info auf Seite 27



6

6

**Really Useful Box 35 XL**  
für 4-5 stehende Ordner und/oder  
für Hängemappen  
Art. 4801583  
mehr Info auf Seite 22



7

7

**Really Useful Box 19 XL**  
für ca. 3 stehende Ordner und/oder  
für Hängemappen  
Art. 4802191  
mehr Info auf Seite 19



8

8

**SmartStore CLASSIC Box 65**  
für ca. 6 Ordner  
Art. 4667721  
mehr Info auf Seite 44



9

9

**SUNWARE Q-Line Box 72 Liter**  
für ca. 6 Ordner  
Art. 40836006  
mehr Info auf Seite 48



# Storage Towers

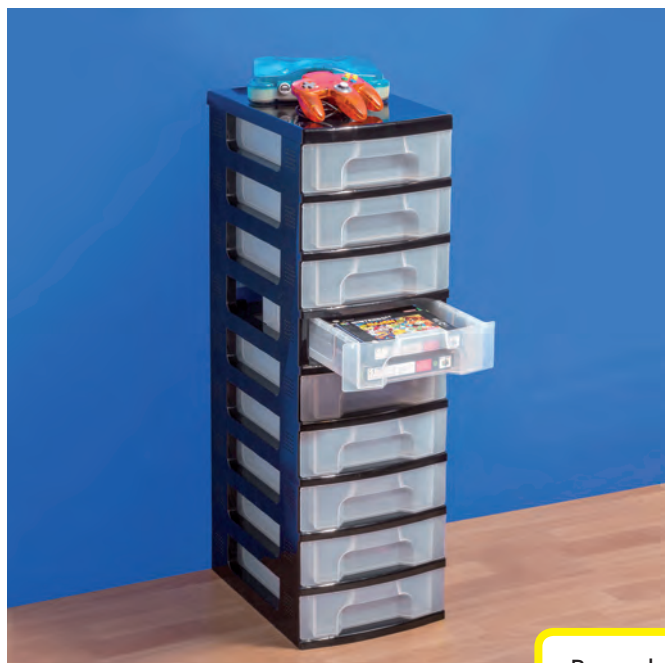

Besonders stabile  
Profi-Qualität!

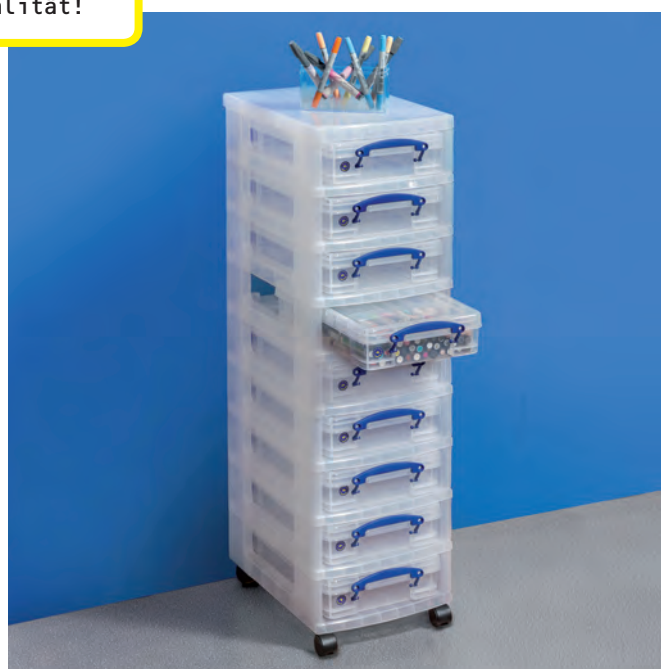

Storage Towers – ein modulares Kunststoff-Schubladen-/Boxen-System, wie man es in dieser Qualität und Stabilität nicht an jeder Ecke findet.

Vom Hersteller der nützlichen Really Useful Boxes. Solide, robust und mit vielen Kombinationsmöglichkeiten. Wahlweise mit Schubladen oder mit Really Useful Boxes ausgestattet. Ideal für den Einsatz im Büro und im Labor, in der Werkstatt und in der Arztpraxis, im Friseursalon, in Hobbykeller und Garage usw.

Die Towers werden Ihnen komplett montiert geliefert. Die Abbildungen zeigen Beispiele für mögliche Aufbauten.

Weitere Varianten unter [www.cklickbox.de](http://www.cklickbox.de)



**Lieferhinweis:** Komplett montierte Triple Towers liefern wir wegen ihrer Sperrigkeit per Spedition auf Palette. Bei Treppenhauseinstellungen an Privat liefern wir teilmontiert in vier Paketen. Bitte bei Bestellung angeben!



**Sonder-Aufbau:** Wir bieten Ihnen 48 verschiedene Zusammenstellungen der Storage-Towers in diesem Katalog an. Sie finden diese auf Seite 4.

Sollten Sie Interesse an einem Sonder-Aufbau haben, so fragen Sie diese bitte bei uns an! Wir machen gerne ein maßgeschneidertes Angebot. Auf der übernächsten Seite finden Sie auch die Bauteile, aus denen Sie Ihren individuellen Tower zusammenstellen können.





# Storage Towers



Sonderaufbau bitte anfragen!



# Storage Towers



48 09 04S



48 09 07T



48 09 09S



48 09 12T

## Single Towers

Gestell	Towergröße (T x B x H) mm	transparent	schwarz	€/Set netto	€/Set brutto
5 x 7 Liter Schubladen	420 x 300 x 560	Art. 48 05 07T	Art. 48 05 07S	60,63	<b>72,15</b>
7 x 7 Liter Schubladen	420 x 300 x 770	Art. 48 07 07T	Art. 48 07 07S	73,14	<b>87,04</b>
9 x 7 Liter Schubladen	420 x 300 x 970	Art. 48 09 07T	Art. 48 09 07S	85,65	<b>101,92</b>
3 x 12 Liter Schubladen	420 x 300 x 570	Art. 48 03 12T	Art. 48 03 12S	53,80	<b>64,02</b>
5 x 12 Liter Schubladen	420 x 300 x 950	Art. 48 05 12T	Art. 48 05 12S	70,09	<b>83,41</b>
2 x 7 + 3 x 12 Liter Schubladen	420 x 300 x 790	Art. 48 27 312T	Art. 48 27 312S	66,31	<b>78,91</b>
5 x 4 Liter Boxen	420 x 300 x 560	Art. 48 05 04T	Art. 48 05 04S	75,32	<b>89,63</b>
7 x 4 Liter Boxen	420 x 300 x 770	Art. 48 07 04T	Art. 48 07 04S	93,71	<b>111,51</b>
9 x 4 Liter Boxen	420 x 300 x 970	Art. 48 09 04T	Art. 48 09 04S	115,34	<b>137,25</b>
3 x 9 Liter Boxen	420 x 300 x 570	Art. 48 03 09T	Art. 48 03 09S	63,81	<b>75,93</b>
5 x 9 Liter Boxen	420 x 300 x 950	Art. 48 05 09T	Art. 48 05 09S	86,76	<b>103,25</b>
2 x 4 + 3 x 9 Liter Boxen	420 x 300 x 790	Art. 48 24 309T	Art. 48 24 309S	83,03	<b>98,81</b>

Schubladeninnenmaße: 7 Liter: 360 x 225 x 82 mm / 12 Liter: 360 x 225 x 157 mm

## Triple Towers

Gestell	Towergröße (T x B x H) mm	transparent	schwarz	€/Set netto	€/Set brutto
15 x 7 Liter Schubladen	420 x 900 x 560	Art. 48 15 07T	Art. 48 15 07S	145,75	<b>173,44</b>
21 x 7 Liter Schubladen	420 x 900 x 770	Art. 48 21 07T	Art. 48 21 07S	186,87	<b>222,37</b>
27 x 7 Liter Schubladen	420 x 900 x 970	Art. 48 27 07T	Art. 48 27 07S	234,67	<b>279,26</b>
9 x 12 Liter Schubladen	420 x 900 x 570	Art. 48 09 12T	Art. 48 09 12S	127,77	<b>152,05</b>
15 x 12 Liter Schubladen	420 x 900 x 950	Art. 48 15 12T	Art. 48 15 12S	176,66	<b>210,23</b>
6 x 7 + 9 x 12 Liter Schubladen	420 x 900 x 790	Art. 48 67 912T	Art. 48 67 912S	165,30	<b>196,71</b>
15 x 4 Liter Boxen	420 x 900 x 560	Art. 48 15 04T	Art. 48 15 04S	192,34	<b>228,89</b>
21 x 4 Liter Boxen	420 x 900 x 770	Art. 48 21 04T	Art. 48 21 04S	247,50	<b>294,52</b>
27 x 4 Liter Boxen	420 x 900 x 970	Art. 48 27 04T	Art. 48 27 04S	305,36	<b>363,38</b>
9 x 9 Liter Boxen	420 x 900 x 570	Art. 48 09 09T	Art. 48 09 09S	157,79	<b>187,77</b>
15 x 9 Liter Boxen	420 x 900 x 950	Art. 48 15 09T	Art. 48 15 09S	226,68	<b>269,75</b>
6 x 4 + 9 x 9 Liter Boxen	420 x 900 x 790	Art. 48 64 909T	Art. 48 64 909S	263,17	<b>313,17</b>
<b>Zubehör</b>					
Set aus 4 Rollen	Art. 48 00 ORS			11,25	<b>13,39</b>





# Storage Towers selbst konfigurieren



1

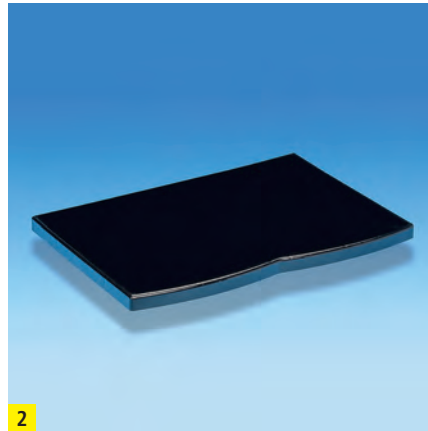

2

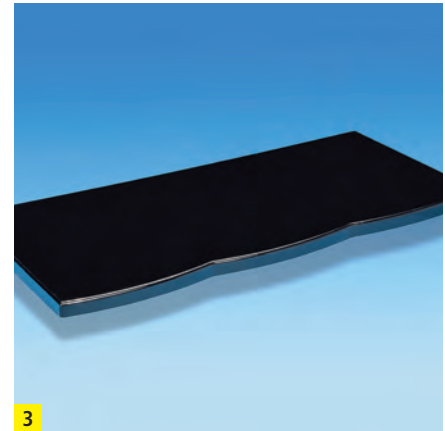

3

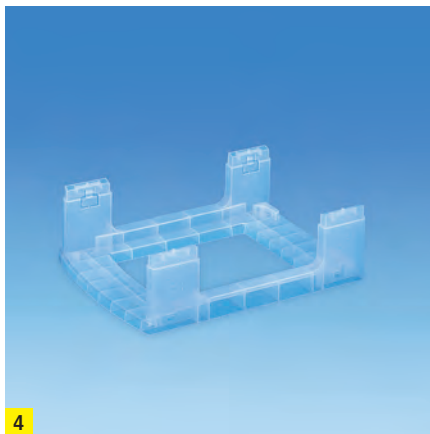

4

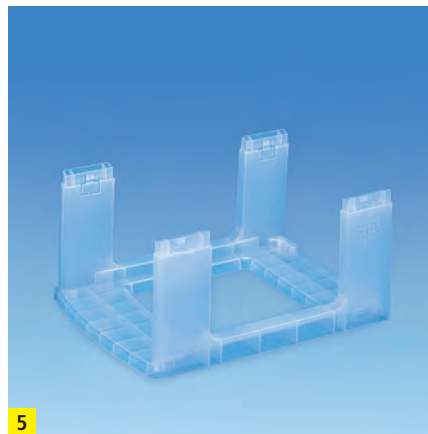

5



6



7



8



9

Art.Nr.	transparent Art.Nr.	schwarz Art.Nr.	€/Stück netto	€/Stück brutto
1 Single Top	48 00STT	48 00STS	6,86	8,16
2 Double Top	48 00DTT	48 00DTS	12,21	14,53
3 Triple Top	48 00TTT	48 00TTS	17,51	20,84
4 Gestell für 7l Schublade / 4l Box	48 007GT	48 007GS	5,79	6,89
5 Gestell für 12l Schublade / 9l Box	48 012GT	48 012GS	6,63	7,89
6 Gestell für 25l Schublade / 19l Box	48 025GT	48 025GS	13,46	16,02
7 7l Schublade	48 0007T		5,82	6,92
8 12l Schublade	48 0012T		7,39	8,80
9 25l Schublade	48 0025T		12,07	14,36

Wenn die Komplett-Towers nicht Ihren Anforderungen entsprechen oder wenn Sie Komplett-Towers erweitern wollen, dann finden Sie hier Bauteile, aus denen Sie Ihren persönlichen Schubladenturm konfigurieren können. Tops und Gestelle gibt es in schwarz und transparent, Schubladen nur in transparent. Statt Schubladen können Sie auch Boxen einsetzen. Bitte vergessen Sie bei Bedarf nicht, Laufrollen mit zu bestellen.



Made in the  
United Kingdom

# Really Useful Box<sup>®</sup>

## Die Marke für mehr Ordnung

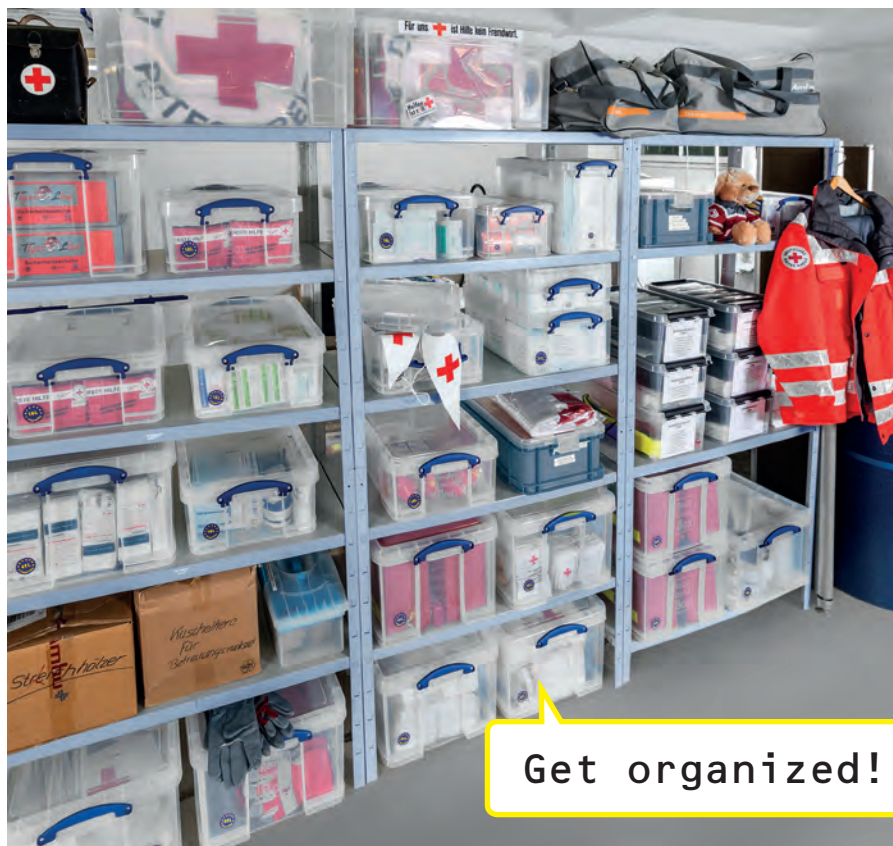

**Get organized!**

Wer sich vornimmt, im Hobbykeller, auf dem Dachboden, in der Garage oder in der Werkstatt aufzuräumen, der tut sich selbst etwas Gutes. Denn wenn einmal der Anfang gemacht ist, passiert ungefähr Folgendes:

Zuerst entdeckt man Dinge, die man wirklich nicht mehr braucht und die nur Platz „fressen“. Der erste Platzgewinn entsteht durch Wegwerfen von Überflüssigem.

Dann entdeckt man Dinge, die man zwar gebraucht hätte, aber von denen man nicht mehr wusste, dass man sie hat. Deshalb werden viele Dinge wie Schrauben, Klebstoff, Knöpfe usw. doppelt und dreifach gekauft. In transparenten Boxen bekommen Sie Überblick über die vorhandenen Dinge und sparen Geld, indem Sie Doppelkäufe vermeiden.

Das, was unbedingt aufbewahrt werden soll, wird meistens nach dem „Kraut und Rüben“-Prinzip gelagert: in Tüten, Säcken, Kartons, Holzkisten, Klappboxen usw. Weil nichts zusammen passt und sich nicht gut stapeln lässt, wird viel Platz verbraucht. Stapelbare Kunststoffboxen von Really Useful Box bieten da völlig andere Möglichkeiten der Platznutzung bei gleichzeitigem Überblick.

Am Ende der Räumaktion bleibt Ihnen außer Platzgewinn und Überblick auch noch ein zufriedenes Gefühl. Sie wissen, mit den richtigen Hilfsmitteln gibt es keinen Grund, dass das alte Chaos wieder entstehen muss.

- Diese Boxen sind hochtransparent. Man sieht, was drin ist. Sie behalten immer den Überblick.
- Alle Boxen haben einen verschließbaren Deckel, der den Inhalt vor Staub und Spritzwasser schützt.
- Die Boxen sind stapelbar. Eine Übersicht der möglichen Stapelmöglichkeiten finden Sie auf Seite 10.
- Diese Boxen sind superstabil.
- Die Vielfalt an Größen sucht ihresgleichen und fast für jede Anwendung gibt es die passende Größe.
- Diese Boxen sind nach Grundreinigung lebensmittelecht, temperaturbeständig von -15°C bis + 80°C.



Die Kleinste!

## 0,07 Liter Box

Außenmaße: 90 x 65 x 30 mm  
Innenmaße: 61 x 48 x 24 mm

Geeignet z.B. für Kleinteile, Schlüssel, USB-Sticks, Sammelobjekte, Büroklammern.

<b>Art. 48 07 752</b>	<b>brutto</b>	<b>1,65 €/St.</b>
	netto	1,39 €/St.



## 0,14 Liter Box

Außenmaße: 90 x 65 x 55 mm  
Innenmaße: 64 x 48 x 42 mm

Geeignet z.B. für Kleinteile, Sammelobjekte, als Schnullerbox für unterwegs.

<b>Art. 48 07 660</b>	<b>brutto</b>	<b>1,79 €/St.</b>
	netto	1,50 €/St.



## 0,2 Liter Box

Außenmaße: 120 x 85 x 45 mm  
Innenmaße: 90 x 65 x 32 mm

Geeignet z.B. für Visitenkarten, Spielkarten, Kleinteile ...

<b>Art. 48 01 064</b>	<b>brutto</b>	<b>2,69 €/St.</b>
	netto	2,26 €/St.



## 0,3 Liter Box

Außenmaße: 120 x 85 x 65 mm  
Innenmaße: 90 x 65 x 55 mm

Geeignet z.B. für ca. 200 Visitenkarten, Spielkarten, Kleinteile ...

<b>Art. 48 02 931</b>	<b>brutto</b>	<b>2,89 €/St.</b>
	netto	2,43 €/St.



Businesscard  
Format



Zubehör ab  
Seite 29



### 0,35 Liter Box

Außenmaße: 155 x 100 x 40 mm  
Innenmaße: 123 x 84 x 34 mm

Geeignet z.B. für Büroutensilien oder für Bastelutensilien, Sammelobjekte.

<b>Art. 48 03 761</b>	<b>brutto</b>	<b>3,30 €/St.</b>
	netto	2,77 €/St.



Stiftebox



Schokobox

### 0,55 Liter Box

Außenmaße: 220 x 100 x 40 mm  
Innenmaße: 185 x 80 x 35 mm

Geeignet z.B. für Büroutensilien oder für Bastelutensilien, Sammelobjekte

<b>Art. 48 05 550</b>	<b>brutto</b>	<b>4,79 €/St.</b>
	netto	4,03 €/St.



### 0,7 Liter Box

Außenmaße: 155 x 100 x 80 mm  
Innenmaße: 123 x 84 x 70 mm

Geeignet z.B. als Schreibtischbox, für Schrauben, Mosaikteile, Kleinteile

<b>Art. 48 00 272</b>	<b>brutto</b>	<b>4,33 €/St.</b>
	netto	3,64 €/St.



### 0,75 Liter Box

Außenmaße: 195 x 135 x 55 mm  
Innenmaße: 150 x 110 x 45 mm

Geeignet z.B. für Postkarten, Fotos, Kleinteile.

<b>Art. 48 04 270</b>	<b>brutto</b>	<b>5,15 €/St.</b>
	netto	4,33 €/St.



## 0,8 Liter Box

Außenmaße: 355 x 100 x 40 mm  
Innenmaße: 320 x 80 x 30 mm

Geeignet z.B. für Lineale, Pinsel,  
Stricknadeln...

<b>Art. 48 09 602</b>	<b>brutto</b>	<b>5,65 €/St.</b>
	netto	4,75 €/St.



Ideal für  
Sammlerzubehör!



## 0,9 Liter Box

Außenmaße: 220 x 100 x 70 mm  
Innenmaße: 185 x 80 x 60 mm

Geeignet z.B. für Nähutensilien,  
Sammlerzubehör

<b>Art. 48 02 665</b>	<b>brutto</b>	<b>6,49 €/St.</b>
	netto	5,45 €/St.



## 1,5 Liter Box

Außenmaße: 355 x 100 x 70 mm  
Innenmaße: 320 x 80 x 60 mm

Geeignet z.B. für lange Stifte, Pinsel,  
Bohrer, Spaghetti ...

<b>Art. 48 02 542</b>	<b>brutto</b>	<b>7,73 €/St.</b>
	netto	6,50 €/St.





## 1,6 Liter Box

Außenmaße: 195 x 135 x 110 mm  
Innenmaße: 150 x 110 x 95 mm

Geeignet z.B. für Büro-Utensilien, Kleinteile,  
für A6 Postkarten, Fotos

<b>Art. 48 00 357</b>	<b>brutto</b>	<b>5,85 €/St.</b>
	netto	4,92 €/St.



## 1,75 Liter Box

Außenmaße: 245 x 180 x 78 mm  
Innenmaße: 205 x 150 x 60 mm

Geeignet z.B. für Nähutensilien,  
Sammlerzubehör, Büro-Utensilien

<b>Art. 48 04 485</b>	<b>brutto</b>	<b>8,19 €/St.</b>
	netto	6,88 €/St.

für Fotos oder  
Postkarten!



## 2,1 Liter Box

Außenmaße: 240 x 130 x 125 mm  
Innenmaße: 190 x 100 x 104 mm

Geeignet z.B. für Postkarten und Fotos

<b>Art. 48 03 600</b>	<b>brutto</b>	<b>6,82 €/St.</b>
	netto	5,73 €/St.



## 2,5 Liter Box

Außenmaße: 340 x 200 x 70 mm  
Innenmaße: 296 x 168 x 50 mm

Mit dem 5-Fach Einsatz (Art. 48 06 466) ist diese  
Box ein idealer Ordnungshelfer für Ladekabel.

Einsatz bitte extra bestellen!

<b>Art. 48 34 646</b>	<b>brutto</b>	<b>9,46 €/St.</b>
	netto	7,95 €/St.

Einsatz  
siehe Seite 31



für 18 CDs  
oder 10 DVDs!

### 3 Liter Box

Außenmaße: 245 x 180 x 160 mm  
Innenmaße: 190 x 143 x 120 mm

Geeignet für 18 CDs oder 10 DVDs oder für  
Spielsachen, Kleinteile ...

<b>Art. 48 01 774</b>	<b>brutto</b>	<b>7,22 €/St.</b>
	netto	6,07 €/St.



für DIN A4!



### 4 Liter Box

Außenmaße: 395 x 255 x 83 mm  
Innenmaße: 340 x 215 x 68 mm

Geeignet für DIN A4 Papier. Passend für den  
Einsatz Art.Nr. 48 02 214.

Bitte Einsatz extra bestellen.

<b>Art. 48 00 449T</b>	<b>brutto</b>	<b>8,99 €/St.</b>
	netto	7,55 €/St.



Passender  
Einsatz auf Seite 29

### 5 Liter Box

Außenmaße: 340 x 200 x 125 mm  
Innenmaße: 285 x 160 x 105 mm

Geeignet z.B. für Damenschuhe, Büromaterial,  
Werkzeug, Kleinteile.

<b>Art. 48 02 610</b>	<b>brutto</b>	<b>11,69 €/St.</b>
	netto	9,82 €/St.





# Was lässt sich alles sinnvoll stapeln?

Viele Boxen haben das gleiche Grundmaß und unterscheiden sich lediglich in der Höhe, lassen sich also hervorragend stapeln. Andere Boxen haben nur **ein** Maß gemeinsam, z. B. die Breite.

Auch dafür kann es sinnvolle Stapelmöglichkeiten geben. Diese Übersicht zeigt alle Möglichkeiten in der Größe absteigend:



Artikel	Volumen / Liter	Länge / mm	Breite / mm	Höhe / mm
48 05 390	145	810	620	430
48 34 745	70	810	620	225
48 00 807	84	710	440	380
48 00 074	64	710	440	310
48 00 517	50	710	440	230
48 04 799	33	710	440	165
48 02 238	20	710	440	120
48 00 697	48 XL	610	400	350
48 01 477	48	610	400	315
48 01 507	24,5	600	400	155
48 01 583	35 XL	480	390	355
48 01 309	35	480	390	310
48 01 576	18 XL	480	390	235
48 01 552	18	480	390	200
48 09 978	21 XL	456	356	230
48 07 950	21	456	356	200
48 09 800	11 XL	456	356	148
48 08 179	11	456	356	120
48 02 023	7	400	350	85
48 05 307	22	800	255	155
48 05 796	25	395	255	360
48 02 191	19 XL	395	255	330
48 02 139	19	395	255	290
48 07 820	14	395	255	210
48 01 743	9 XL	395	255	205
48 01 736	9	395	255	155
48 00 449	4	395	248	88
48 34 738	77	1201	270	355
48 02 566	24	465	270	290
48 05 017	12	460	260	150
48 02 726	6	465	270	85
48 06 014	8	340	200	175
48 05 482	5 XL	340	200	150
48 02 610	5	340	200	125
48 34 646	2,5	340	200	70
48 05 529	6,5	430	180	160
48 01 774	3	245	180	160
48 04 485	1,75	245	180	78
48 00 357	1,6	195	135	110
48 04 270	0,75	195	135	55
48 02 542	1,5	355	100	70
48 09 602	0,8	355	100	40
48 02 665	0,9	220	100	70
48 05 550	0,55	220	100	40
48 00 272	0,7	155	100	80
48 03 761	0,35	155	100	40
48 02 931	0,3	120	85	65
48 01 064	0,2	120	85	45
48 07 660	0,14	90	65	55
48 07 752	0,07	90	65	30



## 5 Liter XL Box

Außenmaße: 340 x 200 x 150 mm  
Innenmaße: 285 x 160 x 135 mm

Besonders geeignet für Karteikarten.

<b>Art. 48 05 482</b>	<b>brutto</b>	<b>13,89 €/St.</b>
	netto	11,67 €/St.



## 6 Liter Box

Außenmaße: 465 x 270 x 85 mm  
Innenmaße: 400 x 225 x 70 mm

Passend für DIN C4 Umschläge (A4 Überformat).  
Geeignet für Bastelmaterial oder Werkzeug.

<b>Art. 48 02 726</b>	<b>brutto</b>	<b>13,25 €/St.</b>
	netto	11,13 €/St.



für DIN C4  
Umschläge

für 36 CDs  
oder 20 DVDs

## 6,5 Liter Box

Außenmaße: 430 x 180 x 160 mm  
Innenmaße: 380 x 143 x 125 mm

Es passen bis zu 36 CDs oder 20 DVDs  
in diese Box.

<b>Art. 48 05 529</b>	<b>brutto</b>	<b>15,19 €/St.</b>
	netto	12,76 €/St.



Perfekte,  
erweiterbare  
Schuhaufbewahrung



für DIN A4  
Unterlagen



für 7"  
Schallplatten



## 7 Liter Box

Außenmaße: 400 x 350 x 85 mm  
Innenmaße: 340 x 307 x 70 mm

Zum Beispiel für Sammelalben,  
Scrapbooks, Landkarten, Brettspiele

<b>Art. 48 02 023</b>	<b>brutto</b>	<b>15,69 €/St.</b>
	netto	13,18 €/St.

## 8 Liter Box

Außenmaße: 340 x 200 x 175 mm  
Innenmaße: 290 x 165 x 153 mm

Mit Frontklappe. Deshalb besonders für die  
Aufbewahrung von Schuhen geeignet.

<b>Art. 48 06 014</b>	<b>brutto</b>	<b>12,99 €/St.</b>
	netto	10,92 €/St.

für 40 CDs  
oder 20 DVDs



## 9 Liter Box

Außenmaße: 395 x 255 x 155 mm  
Innenmaße: 335 x 210 x 140 mm

Geeignet z.B. für A4 Papier, 40 CDs oder  
20 DVDs, Herenschuhe ...

<b>Art. 48 01 736T</b>	<b>brutto</b>	<b>12,49 €/St.</b>
	netto	10,50 €/St.

## 9 Liter XL Box

Außenmaße: 395 x 255 x 205 mm  
Innenmaße: 335 x 210 x 180 mm

Für bis zu 100 Vinyl Single Schallplatten

<b>Art. 48 01 743</b>	<b>brutto</b>	<b>17,05 €/St.</b>
	netto	14,33 €/St.



## 10 Liter Box

Außenmaße: 520 x 340 x 85 mm  
Innenmaße: 465 x 300 x 70 mm

Geeignet für A3-Unterlagen / Papier,  
Gebäck, Kuchen.

<b>Art. 48 02 870</b>	<b>brutto</b>	<b>19,17 €/St.</b>
	netto	16,11 €/St.



## 11 Liter Box

Außenmaße: 456 x 356 x 120 mm  
Innenmaße: 375 x 310 x 91 mm

In Verbindung mit den passenden Facheinsätzen  
als Sammlerbox oder für Weihnachtsschmuck.

<b>Art. 48 08 179</b>	<b>brutto</b>	<b>16,18 €/St.</b>
	netto	13,60 €/St.



Passende Fach-Einsätze  
finden Sie auf Seite 29

## 11 Liter XL Box

Außenmaße: 456 x 356 x 148 mm  
Innenmaße: 375 x 310 x 125 mm

Besonders geeignet für die CD-Aufbewahrung.  
Kann bis zu 66 CDs aufnehmen.  
Passend für folgende Facheinsätze:  
Art. 48 05 086, 48 08 513, 48 00 135

Einsätze bitte extra bestellen!

<b>Art. 48 09 800</b>	<b>brutto</b>	<b>20,95 €/St.</b>
	netto	17,61 €/St.



## 12 Liter Box

Außenmaße: 460 x 270 x 155 mm  
Innenmaße: 410 x 230 x 140 mm

Geeignet für DIN C4-Umschläge, Computerkabel,  
Werkzeug, Spielzeug.

<b>Art. 48 05 017</b>	<b>brutto</b>	<b>17,08 €/St.</b>
	netto	14,35 €/St.



perfekte,  
erweiterbare  
Schuhaufbewahrung



## 14 Liter Box

Außenmaße: 395 x 255 x 210 mm  
Innenmaße: 336 x 214 x 190 mm

Ideal als erweiterbare Schuh Aufbewahrung.  
Frontklappe lässt sich öffnen.

<b>Art. 48 07 820</b>	<b>brutto</b>	<b>19,75 €/St.</b>
	netto	16,60 €/St.



für 93 CDs  
oder 44 DVDs



Passende Fach-Einsätze  
finden Sie auf Seite 29



## 18 Liter Box

Außenmaße: 480 x 390 x 200 mm  
Innenmaße: 385 x 320 x 170 mm

Für 93 CDs oder 44 DVDs. Es passen auch die  
Einsätze auf Seite 29.

<b>Art. 48 01 552T</b>	<b>brutto</b>	<b>19,39 €/St.</b>
	netto	16,29 €/St.



für 7"  
Schallplatten

## 18 Liter XL Box

Außenmaße: 480 x 390 x 235 mm  
Innenmaße: 385 x 320 x 200 mm

Geeignet z.B. für ca. 200 Vinyl Single  
Schallplatten (7").

<b>Art. 48 01 576</b>	<b>brutto</b>	<b>27,75 €/St.</b>
	netto	23,32 €/St.



für DIN A4-  
Hängemappen

## 19 Liter Box

Außenmaße: 395 x 255 x 290 mm  
Innenmaße: 315 x 205 x 270 mm

Für A4-Hängemappen (Hängeschienen sind in die Box integriert), als Autopflegebox.

<b>Art. 48 02 139</b>	<b>brutto</b>	<b>20,79 €/St.</b>
	netto	17,47 €/St.



## 19 Liter XL Box

Außenmaße: 395 x 255 x 330 mm  
Innenmaße: 315 x 205 x 310 mm

Passend für bis zu 70 Langspielplatten oder Briefmarkenalben

<b>Art. 48 02 191</b>	<b>brutto</b>	<b>24,85 €/St.</b>
	netto	20,88 €/St.



Ideal für  
Langspielplatten

## 20 Liter Box

Außenmaße: 710 x 440 x 120 mm  
Innenmaße: 620 x 385 x 90 mm

Geeignet z.B. als Sammlerbox, Unterbett-Aufbewahrung, Spielebox, für Patchwork-Arbeiten, für Catering-Services.  
Passende Fach-Einsätze siehe Seite 29.

<b>Art. 48 02 238</b>	<b>brutto</b>	<b>27,16 €/St.</b>
	netto	22,82 €/St.



**SUPERSTABIL!**





## 21 Liter Box

Außenmaße: 456 x 356 x 200 mm  
Innenmaße: 375 x 310 x 175 mm

Geeignet z.B. für Schuhe, Werkzeug.  
Mit den passenden Einsätzen als Sortierbox  
für Schrauben, Nähgarn usw.

<b>Art. 48 07 950</b>	<b>brutto</b>	<b>22,99 €/St.</b>
	netto	19,32 €/St.

Passende Fach-Einsätze  
finden Sie auf Seite 29



## 21 Liter XL Box

Außenmaße: 456 x 356 x 230 mm  
Innenmaße: 375 x 310 x 210 mm

Ideal für die Aufbewahrung von ca. 180 7" Vinyl  
Single Schallplatten oder VHS Video-Kassetten.

<b>Art. 48 09 978</b>	<b>brutto</b>	<b>27,75 €/St.</b>
	netto	23,32 €/St.

Für 7"  
Schallplatten oder  
VHS-Kassetten

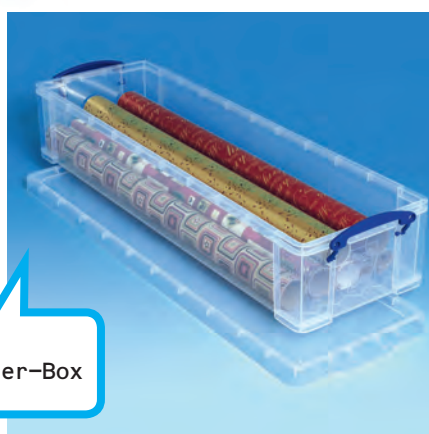

als  
Geschenkpapier-Box

## 22 Liter Box

Außenmaße: 800 x 255 x 155 mm  
Innenmaße: 750 x 210 x 140 mm

Geeignet für 50 DVDs oder 25 Video-Kassetten,  
für Geschenkpapierrollen.

<b>Art. 48 05 307</b>	<b>brutto</b>	<b>27,42 €/St.</b>
	netto	23,04 €/St.



## 24 Liter Box

Außenmaße: 465 x 270 x 290 mm  
Innenmaße: 380 x 230 x 270 mm,

Geeignet für technische Teile, Spielsachen,  
als Zeitschriftensammler.

<b>Art. 48 02 566</b>	<b>brutto</b>	<b>25,99 €/St.</b>
	netto	21,84 €/St.



## 24,5 Liter Box

Außenmaße: 600 x 400 x 155 mm  
Innenmaße: 533 x 355 x 130 mm

Geeignet z.B. für Damenstiefel, Bastelzubehör,  
für die Bilderaufbewahrung.

<b>Art. 48 01 507</b>	<b>brutto</b>	<b>25,99 €/St.</b>
	netto	21,84 €/St.

für die  
Aufbewahrung  
von Stiefeln



## 25 Liter Box

Außenmaße: 395 x 255 x 360 mm  
Innenmaße: 330 x 220 x 345 mm

Geeignet z.B. als Archiv-Box für A4-Magazine,  
Skizzenbücher, Diaries u.ä. oder auch für Hohes  
wie Reinigungsmittel und sonstiges.

<b>Art. 48 05 796</b>	<b>brutto</b>	<b>27,99 €/St.</b>
	netto	23,52 €/St.



als  
Unterbett-Box

## 33 Liter Box

Außenmaße: 710 x 440 x 165 mm  
Innenmaße: 605 x 370 x 145 mm

Geeignet als Schuhaufbewahrung oder  
als Unterbettbox.

<b>Art. 48 04 799</b>	<b>brutto</b>	<b>28,99 €/St.</b>
	netto	24,36 €/St.





für A4-Ordner  
oder  
für Hängemappen



Passende Fach-Einsätze  
finden Sie auf Seite 29



### 35 Liter Box

Außenmaße: 480 x 390 x 310 mm  
Innenmaße: 370 x 330 x 280 mm

Geeignet für A4-Ordner oder A4-Hängemappen  
(Schiene sind in der Box integriert), passend für  
diverse Fach-Einsätze.

<b>Art. 48 01 309T</b>	<b>brutto</b>	<b>24,90 €/St.</b>
	netto	20,92 €/St.



für 5 stehende  
Ordner  
oder 90 LPs



### 35 Liter XL Box

Außenmaße: 480 x 390 x 355 mm  
Innenmaße: 370 x 330 x 310 mm

Geeignet für ca. 90 Langspielplatten, für  
stehende A4-Ordner oder Sammelaiben.

<b>Art. 48 01 583</b>	<b>brutto</b>	<b>33,98 €/St.</b>
	netto	28,55 €/St.



ORDNUNG  
INSIDE!



## 42 Liter Box

Außenmaße: 520 x 440 x 310 mm  
Innenmaße: 405 x 365 x 280 mm

Für Sportausrüstung, als Werkzeugkiste,  
als Kofferraumbox.

<b>Art. 48 01 170</b>	<b>brutto</b>	<b>29,00 €/St.</b>
	netto	24,37 €/St.



für 7 Ordner  
oder  
für Hängemappen

## 48 Liter Box

Außenmaße: 610 x 400 x 315 mm  
Innenmaße: 545 x 330 x 289 mm

Die ideale Box für bis zu 7 A4-Ordner  
oder für A4-Hängemappen.

<b>Art. 48 01 477</b>	<b>brutto</b>	<b>29,50 €/St.</b>
	netto	24,79 €/St.



## 48 Liter XL Box

Außenmaße: 610 x 400 x 350 mm  
Innenmaße: 545 x 330 x 330 mm

Die ideale Box für bis zu 6 stehende  
A4-Ordner, für A4-Hängemappen oder  
für ca. 140 Langspielplatten.

<b>Art. 48 00 697</b>	<b>brutto</b>	<b>38,00 €/St.</b>
	netto	31,93 €/St.



für 6 stehende  
Ordner

## 50 Liter Box

Außenmaße: 710 x 440 x 230 mm  
Innenmaße: 605 x 370 x 200 mm

Geeignet für ca. 400 Vinyl Single Schallplatten,  
110 DVDs oder 180 CDs, als Unterbett-  
Aufbewahrung.

<b>Art. 48 00 517</b>	<b>brutto</b>	<b>29,90 €/St.</b>
	netto	25,13 €/St.



Passende Fach-Einsätze  
finden Sie auf Seite 29



Passende Fach-Einsätze  
finden Sie auf Seite 29

## 64 Liter Box

Außenmaße: 710 x 440 x 310 mm  
Innenmaße: 605 x 370 x 280 mm

Für Sportausrüstung, Spielzeug, zur Dachboden-  
Aufbewahrung.

<b>Art. 48 00 074T</b>	<b>brutto</b>	<b>31,90 €/St.</b>
	netto	26,81 €/St.



als  
Unterbett-Box

## 70 Liter Box

Außenmaße: 810 x 620 x 225 mm  
Innenmaße: 710 x 545 x 190 mm

Geeignet als Kofferraumbox oder für Anzüge,  
Kleider, Bettwäsche, als Unterbett-Box...

<b>Art. 48 34 745</b>	<b>brutto</b>	<b>54,00 €/St.</b>
	netto	45,38 €/St.

Weihnachtsbaum-  
Box



## 77 Liter Box

Außenmaße: 1200 x 270 x 355 mm  
Innenmaße: 1135 x 232 x 285 mm

Geeignet z.B. für Weihnachtsdekoration,  
Modellflugzeuge, Angelsportzubehör,  
Jagd- oder Sportwaffen.

<b>Art. 48 34 738</b>	<b>brutto</b>	<b>59,00 €/St.</b>
	netto	49,58 €/St.

### ANWENDUNGSMÖGLICHKEITEN:

Zum Beispiel für den Fahrzeugausbau,  
hier von der Firma Caravan-Concepts  
([www.4x4-Innenausbau.de](http://www.4x4-Innenausbau.de))





## 84 Liter Box

Außenmaße: 710 x 440 x 380 mm  
Innenmaße: 605 x 370 x 355 mm

Aufbewahrungsbox für Kleider, Decken,  
Arbeitskleidung, Gummistiefel.

<b>Art. 48 00 807</b>	<b>brutto</b>	<b>39,00 €/St.</b>
	netto	32,77 €/St.



## 145 Liter Box

Außenmaße: 810 x 620 x 430 mm  
Innenmaße: 710 x 545 x 400 mm

Als Dachboden-Box z.B. für Kleider, Decken,  
Hobby- und Sportsachen.

<b>Art. 48 05 390</b>	<b>brutto</b>	<b>89,00 €/St.</b>
	netto	74,79 €/St.

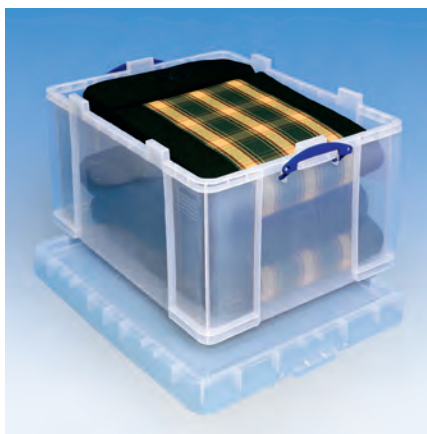

### ANWENDUNGSBEISPIEL:

Ausstattung eines Café-Tee-Mobils für  
den Kreisdiakonieverband Esslingen  
(<http://www.kreisdiakonie-esslingen.de>)





# Blickdichte Aufbewahrungsboxen

Blickdichte Really Useful Boxen haben wir in schwarz und blau ab Lager lieferbar. Überall dort, wo Durchsichtigkeit stört oder wo Diskretion gefragt ist, kommen sie zum Einsatz. Ansonsten sind sie in Form, Eigenschaften und Funktion identisch mit den transparenten Ausführungen.

Die schwarzen Boxen werden aus Recyclingmaterial hergestellt. Weil dafür nur Ausschuss direkt weiterverwendet wird, ist gewährleistet, dass ausschließlich Polypropylen ohne Fremdstoffbeimischungen verwendet wird. Somit sind die schwarzen Boxen geruchsneutral.



## 3 Liter Box schwarz

Außenmaße: 245 x 180 x 160 mm  
Innenmaße: 190 x 143 x 120 mm

Aufbewahrungsbox für 18 CDs / 10 DVDs

<b>Art. 48 01 774XR</b>	<b>brutto</b>	<b>7,29 €/St.</b>
	netto	6,13 €/St.

## 4 Liter Box schwarz

Außenmaße: 395 x 255 x 83 mm  
Innenmaße: 340 x 215 x 68 mm

Besonders geeignet für die Archivierung von DIN A4-Unterlagen.

<b>Art. 48 00 449XR</b>	<b>brutto</b>	<b>9,29 €/St.</b>
	netto	7,81 €/St.



## 9 Liter Box schwarz

Außenmaße: 395 x 255 x 155 mm  
Innenmaße: 340 x 215 x 140 mm

Für DIN A4-Unterlagen / 40 CDs / 20 DVDs

<b>Art. 48 01 736XR</b>	<b>brutto</b>	<b>12,99 €/St.</b>
	netto	10,92 €/St.

## 9 Liter Box blau

Außenmaße: 395 x 255 x 155 mm  
Innenmaße: 340 x 215 x 140 mm

Für DIN A4-Unterlagen / 40 CDs / 20 DVDs

<b>Art. 48 01 736SB</b>	<b>brutto</b>	<b>12,99 €/St.</b>
	netto	10,92 €/St.





### 18 Liter Box schwarz

Außenmaße: 480 x 390 x 200 mm  
Innenmaße: 385 x 320 x 170 mm

Geeignet für 93 CDs / 44 DVDs

<b>Art. 48 01 552XR</b>	<b>brutto</b>	<b>19,99 €/St.</b>
	netto	16,80 €/St.



### 18 Liter Box blau

Außenmaße: 480 x 390 x 200 mm  
Innenmaße: 385 x 320 x 170 mm

Geeignet für 93 CDs / 44 DVDs

<b>Art. 48 01 552SB</b>	<b>brutto</b>	<b>19,99 €/St.</b>
	netto	16,80 €/St.



### 35 Liter Box schwarz

Außenmaße: 480 x 390 x 310 mm  
Innenmaße: 370 x 330 x 280 mm

Besonders geeignet für A4-Ordner und -Hängemappen

<b>Art. 48 01 309XR</b>	<b>brutto</b>	<b>25,79 €/St.</b>
	netto	21,67 €/St.



### 35 Liter Box blau

Außenmaße: 480 x 390 x 310 mm  
Innenmaße: 370 x 330 x 280 mm

Besonders geeignet für A4-Ordner und -Hängemappen

<b>Art. 48 01 309SB</b>	<b>brutto</b>	<b>25,79 €/St.</b>
	netto	21,67 €/St.



### 64 Liter Box schwarz

Außenmaße: 710 x 440 x 310 mm  
Innenmaße: 605 x 370 x 280 mm

Passend für Sportgeräte, A4-Ordner, Spielzeug, für den Dachboden

<b>Art. 48 00 074XR</b>	<b>brutto</b>	<b>33,69 €/St.</b>
	netto	28,31 €/St.



### 64 Liter Box blau

Außenmaße: 710 x 440 x 310 mm  
Innenmaße: 605 x 370 x 280 mm

Passend für Sportgeräte, A4-Ordner, Spielzeug, für den Dachboden

<b>Art. 48 00 074SB</b>	<b>brutto</b>	<b>33,69 €/St.</b>
	netto	28,31 €/St.



# Regalkästen von Really Useful Box



486 506 05

Bauen Sie sich in wenigen Sekunden Ihr passendes Regal! Die neuen Regalkästen nach der Art von Sichtlagerboxen gibt es in zwei Größen: 35 Liter und 64 Liter. Beide haben die gleiche Tiefe und lassen sich so gut kombinieren.

Die Frontöffnungen machen die gelagerten Produkte leicht zugänglich und geben Übersicht wie bei Sichtlagerkästen. Damit lassen sich diese neuen Regalkästen auch ideal im Warenlager oder im Kommissionierlager verwenden. Im Haushalt eignen sie sich gut für Wäsche, Sportsachen und Hobby. Die gelochten Wände sorgen für gute Durchlüftung.



486 514 42

Art.Nr.	Größe	Volumen	€/Stück	
			netto	brutto
486 514 42	480 x 390 x 310 mm	35 Liter	16,80	19,99
486 506 05	710 x 440 x 310 mm	64 Liter	22,94	27,30



## Zubehör



So können Sie kombinieren:

- 1 x in: 11 Liter Box, Art. 48 08 179
- 2 x in: 18 Liter Box, Art. 48 01 552T
- 2 x in: 21 Liter Box, Art. 48 07 950
- 3 x in: 35 Liter Box, Art. 48 01 309T
- 1+1 x in: 20 Liter Box, Art. 48 02 238
- 1+1 x in: 33 Liter Box, Art. 48 04 799
- 2+2 x in: 50 Liter Box, Art. 48 00 517
- 3+3 x in: 64 Liter Box, Art. 48 00 074T

### 6-Fach Einsatz

Außenmaße: 375 x 310 x 90 mm  
Fachmaße: 150 x 115 x 87 mm

<b>Art. 48 05 086</b>	<b>brutto</b>	<b>14,90 €/St.</b>
	netto	12,52 €/St.



So können Sie kombinieren:

- 1 x in: 11 Liter Box, Art. 48 08 179
- 2 x in: 18 Liter Box, Art. 48 01 552T
- 2 x in: 21 Liter Box, Art. 48 07 950
- 3 x in: 35 Liter Box, Art. 48 01 309T
- 1+1 x in: 20 Liter Box, Art. 48 02 238
- 1+1 x in: 33 Liter Box, Art. 48 04 799
- 2+2 x in: 50 Liter Box, Art. 48 00 517
- 3+3 x in: 64 Liter Box, Art. 48 00 074T

### 12-Fach Einsatz

Außenmaße: 375 x 310 x 90 mm  
Fachmaße: 95 x 90 x 87 mm

<b>Art. 48 08 513</b>	<b>brutto</b>	<b>14,90 €/St.</b>
	netto	12,52 €/St.

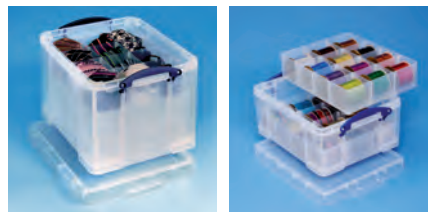

So können Sie kombinieren:

- 1 x in: 11 Liter Box, Art. 48 08 179
- 2 x in: 18 Liter Box, Art. 48 01 552T
- 2 x in: 21 Liter Box, Art. 48 07 950
- 3 x in: 35 Liter Box, Art. 48 01 309T
- 1+1 x in: 20 Liter Box, Art. 48 02 238
- 1+1 x in: 33 Liter Box, Art. 48 04 799
- 2+2 x in: 50 Liter Box, Art. 48 00 517
- 3+3 x in: 64 Liter Box, Art. 48 00 074T

### 16-Fach Einsatz

Außenmaße: 375 x 310 x 90 mm  
Fachmaße: 85 x 68 x 87 mm

<b>Art. 48 00 135</b>	<b>brutto</b>	<b>14,90 €/St.</b>
	netto	12,52 €/St.





# Zubehör



## 9-Fach Einsatz

Außenmaße: 290 x 160 x 105 mm; 3 Fächer:  
95 x 70 x 102 mm; 6 Fächer: 95 x 45 x 102 mm

<b>Art. 48 03 907</b>	<b>brutto</b>	<b>9,90 €/St.</b>
	netto	8,32 €/St.

So können Sie kombinieren:  
1 x in: 5 Liter Box, Art. 48 02 610



## Office-Einsatz mit Auflagerand

Außenmaße: 372 x 243 x 33 mm  
Vier verschiedene Fachgrößen, davon drei  
Stiftfächer.

<b>Art. 48 02 375</b>	<b>brutto</b>	<b>7,02 €/St.</b>
	netto	5,90 €/St.

So können Sie kombinieren:  
1 x in: 4 Liter Box, Art. 48 00 449T  
1 x in: 9 Liter Box, Art. 48 01 736T



## Stifte-Einsatz mit Auflagerand

Außenmaße: 372 x 243 x 33 mm  
10 Stifte-Fächer 170 x 40 x 30 mm

<b>Art. 48 03 914</b>	<b>brutto</b>	<b>7,02 €/St.</b>
	netto	5,90 €/St.

So können Sie kombinieren:  
1 x in: 4 Liter Box, Art. 48 00 449T  
1 x in: 9 Liter Box, Art. 48 01 736T



## In/Out-Einsatz mit Auflagerand

Außenmaße: 372 x 243 x 33 mm  
Keine Zwischenfächer. Als Posteingangs- und  
-ausgangsbox geeignet.

<b>Art. 48 03 051</b>	<b>brutto</b>	<b>7,02 €/St.</b>
	netto	5,90 €/St.

So können Sie kombinieren:  
1 x in: 4 Liter Box, Art. 48 00 449T  
1 x in: 9 Liter Box, Art. 48 01 736T





So können Sie kombinieren:

- 1 x in: 4 Liter Box, Art. 48 00 449T
- 2 x in: 9 Liter Box, Art. 48 01 736T



## 7-Fach-Trenner

Außenmaße: 340 x 213 x 67 mm  
 Fachmaße: ein Fach 208 x 115 x 60 mm  
 und sechs Fächer 103 x 70 x 60 mm

<b>Art. 48 06 465</b>	<b>brutto</b>	<b>9,52 €/St.</b>
	netto	8,00 €/St.



So können Sie kombinieren:

- 2 x in: 4 Liter Box, Art. 48 00 449T
- 4 x in: 9 Liter Box, Art. 48 01 736T



## Hobby-Trenner

Außenmaße: 342 x 215 x 35 mm  
 Fachmaße: 65 x 68 mm

<b>Art. 48 02 214</b>	<b>brutto</b>	<b>7,02 €/St.</b>
	netto	5,90 €/St.



So können Sie kombinieren:

- 2 x in: 11 Liter Box, Art. 48 08 179
- 3 x in: 21 Liter Box, Art. 48 07 950
- 6 x in: 35 Liter Box, Art. 48 01 309T



## Besteck-Einsatz

Außenmaße: 375 x 310 x 45 mm  
 Mit 5 unterschiedlichen Fächern  
 (klassische Besteckteilung).

<b>Art. 48 05 117</b>	<b>brutto</b>	<b>9,52 €/St.</b>
	netto	8,00 €/St.



So können Sie kombinieren:

- 1 x in: Kabelbox, Art. 48 34 646
- 2 x in: 5 Liter Box, Art. 48 02 610



## Trenner für Kabelbox

für 2,5 und 5 Liter Box  
 Außenmaße: 293 x 165 x 50 mm  
 Fachmaße: ein Fach 160 x 95 x 45 mm  
 und vier Fächer 95 x 80 x 45 mm

<b>Art. 48 06 466</b>	<b>brutto</b>	<b>7,23 €/St.</b>
	netto	6,08 €/St.





## Organizer Packs

Organizer Packs von Really Useful Boxes eignen sich als Ordnungshelfer auf dem Schreibtisch für kleine Büroutensilien oder in der Werkstatt oder im Hobbyraum für Werkzeug und Kleinteile, z.B. für Schrauben, Knöpfe...

Die Organizer Packs lassen sich auch als Kleinregal an der Wand befestigen.



Artikel		Größe	€/Stück netto	€/Stück brutto
48636367	16 x 0,14 Liter Boxen	280 x 224 x 65 mm	20,17	<b>24,00</b>
48631676	16 x 0,3 Liter Boxen	375 x 310 x 125 mm	32,77	<b>39,00</b>
48805710	6 x 0,2 Ltr. + 3 x 0,3 Ltr Boxen	285 x 170 x 125 mm	26,02	<b>30,96</b>

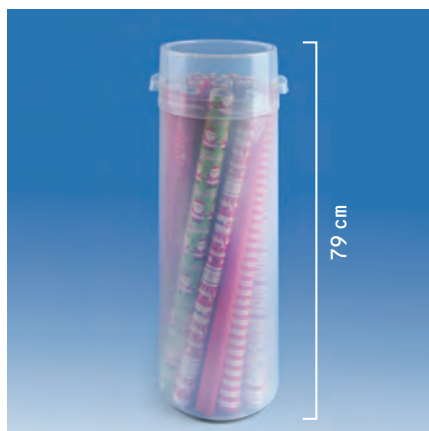

## Geschenkpapier-Organizer

790 mm x ø 300 mm  
Viel Platz für die Aufbewahrung länglicher Dinge wie Geschenkpapier, Schirme, Tapetenrollen...

<b>Art. 48 26 323</b>	<b>brutto</b>	<b>39,90 €/St.</b>
	netto	33,53 €/St.



## Mini-Klappbox 1,7 Liter

von Really Useful Box: als Geschenkbox, für Werbeartikel oder für Kleinutensilien.

Außenmaße: 18 x 13,5 x 9 cm  
PP, schwarz oder blau

<b>schwarz</b>	<b>brutto</b>	<b>2,99 €/St.</b>
<b>Art. 48 01 102</b>	netto	2,51 €/St.
<b>blau</b>	<b>brutto</b>	<b>2,99 €/St.</b>
<b>Art. 48 01 843</b>	netto	2,51 €/St.





Artikel	Passend für	€/Stück netto	€/Stück brutto
4800001D	4 / 9 / 14 / 19 / 25 Liter Box	5,00	<b>5,95</b>
4800013D	9XL / 19XL Box	5,00	<b>5,95</b>
4800009D	11 / 21 Liter Box	4,20	<b>5,00</b>
4800004D	18 / 35 Liter Box	7,56	<b>9,00</b>
4800002D	18XL / 35XL Box	10,63	<b>12,65</b>
4800005D	20 / 33 / 50 / 64 / 84 Liter Box	10,08	<b>12,00</b>
4800010D	24,5 / 48 Liter Box	9,24	<b>11,00</b>
4800006D	70 / 145 Liter Box	18,49	<b>22,00</b>



# SmartStore™ CLASSIC – Ordnungsboxen aus Schweden

Für aufgeräumte Typen, die es gerne ordentlich haben, sind SmartStore Boxen von ORTHEX ideale Hilfsmittel für perfekte Organisation im Büro, in der Werkstatt oder zuhause. Premiumqualität, hergestellt in Schweden aus recycelbarem Polypropylen. Robuste Clips schließen den Deckel fest. Die Boxen sind ohne Deckel platzsparend ineinander und mit Deckel sicher aufeinander stapelbar. Lebensmittelgeeignet und von -40° bis +100°C verwendbar.

Wenn Sie auf Ihrem Dachboden, in Ihrem Abstellraum oder in Ihrer Garage Platz schaffen und Übersicht bekommen wollen, dann werden Sie SmartStore Boxen dabei perfekt unterstützen. Die vielen praktischen Größen ermöglichen Ordnung mit System. Intelligente Aufbewahrung hat eben einen Namen: SmartStore.

Einfach gut  
organisiert







	Art.Nr.	Bezeichnung	Länge /mm	Breite /mm	Höhe /mm
1	46 83 714	Box 0,5 – 0,3 Liter	150	90	60
2	46 83 721	Box 1,5 – 1,5 Liter	200	150	110
3	46 83 738	Box 5 – 3,6 Liter	300	190	110
4	46 20 075	Box 1 – 1 Liter	210	170	60
5	46 21 072	Box 2 – 2 Liter	210	170	110
6	46 22 079	Box 3 – 3 Liter	210	170	150
7	46 67 691	Box 4 – 3,5 Liter	400	150	120
8	46 17 900	Box 10 – 8 Liter	340	250	160
9	46 17 931	Box 11 – 14 Liter	340	250	270
10	46 07 962	Box 12 – 8 Liter quadratisch	280	280	170
11	46 07 993	Box 13 – 15 Liter quadratisch	280	280	320
12	46 00 086	Box 14 – 8 Liter DIN A4	400	300	120
13	46 08 394	Box 15 – 14 Liter DIN A4	400	300	180
14	46 13 292	Box 16 – 25 Liter	400	300	320
16	46 13 377	Box 24 – 21 Liter	500	390	180
17	46 10 175	Box 31 – 32 Liter	500	390	260
18	46 42 572	Box 50 – 52 Liter	500	390	410
19	46 49 390	Box 45 – 47 Liter	600	400	310
20	46 67 721	Box 65 – 61 Liter	600	400	430
21	46 41 575	Box 35 Rollen – 31 Liter	720	400	200
22	46 30 579	Box 70 Rollen – 70 Liter	720	400	390



# SmartStore™ CLASSIC



<b>1</b>	<b>Art. 46 83 714</b>	<b>CLASSIC Box 0,5 – 0,3 Liter</b>	<b>brutto</b>	<b>2,32 €/St.</b>
		Außenmaße: 15 x 9 x 6 cm Innenmaße: Höhe 4,5 cm, unten 10,6 x 5,5 cm, oben 12,5 x 7 cm	netto	1,95 €/St.
<b>2</b>	<b>Art. 46 83 721</b>	<b>CLASSIC Box 1,5 – 1,5 Liter</b>	<b>brutto</b>	<b>3,59 €/St.</b>
		Außenmaße: 20 x 15 x 11 cm Innenmaße: Höhe 10 cm, unten 13,5 x 11 cm, oben 16 x 12,5 cm	netto	3,02 €/St.
<b>3</b>	<b>Art. 46 83 738</b>	<b>CLASSIC Box 5 – 3,6 Liter</b>	<b>brutto</b>	<b>6,36 €/St.</b>
		Außenmaße: 30 x 19 x 11 cm Innenmaße: Höhe 10 cm, unten 24,5 x 14,5 cm, oben 26,5 x 16 cm	netto	5,34 €/St.
<b>4</b>	<b>Art. 46 20 075</b>	<b>CLASSIC Box 1 – 1 Liter</b>	<b>brutto</b>	<b>3,30 €/St.</b>
		Außenmaße: 21 x 17 x 6 cm Innenmaße: Höhe 5 cm, unten 16,5 x 14 cm, oben 18 x 15 cm	netto	2,77 €/St.
<b>5</b>	<b>Art. 46 21 072</b>	<b>CLASSIC Box 2 – 2 Liter</b>	<b>brutto</b>	<b>3,75 €/St.</b>
		Außenmaße: 21 x 17 x 11 cm Innenmaße: Höhe 10 cm, unten 16,5 x 14 cm, oben 18 x 15 cm	netto	3,15 €/St.
<b>6</b>	<b>Art. 46 22 079</b>	<b>CLASSIC Box 3 – 3 Liter</b>	<b>brutto</b>	<b>4,49 €/St.</b>
		Außenmaße: 21 x 17 x 15 cm Innenmaße: Höhe 14 cm, unten 16 x 13 cm, oben 18 x 15 cm	netto	3,77 €/St.
<b>7</b>	<b>Art. 46 67 691</b>	<b>CLASSIC Box 4 – 3,5 Liter</b>	<b>brutto</b>	<b>5,99 €/St.</b>
		Außenmaße: 40 x 15 x 12 cm Innenmaße: Höhe 10 cm, unten 33 x 10,5 cm, oben 34 x 12 cm	netto	5,03 €/St.





# SmartStore™ CLASSIC



Die Kleinste!





# SmartStore™ CLASSIC



<b>8</b>	<b>Art. 46 17 900</b>	<b>CLASSIC Box 10 – 8 Liter</b>	<b>brutto</b>	<b>7,40 €/St.</b>
		Außenmaße: 34 x 25 x 16 cm Innenmaße: Höhe 15 cm, unten 26,5 x 20 cm, oben 29 x 22 cm	netto	6,22 €/St.
<b>9</b>	<b>Art. 46 17 931</b>	<b>CLASSIC Box 11 – 14 Liter</b>	<b>brutto</b>	<b>9,49 €/St.</b>
		Außenmaße: 34 x 25 x 27 cm Innenmaße: Höhe 25 cm, unten 25,5 x 18,5 cm, oben 29 x 22 cm	netto	7,97 €/St.
<b>10</b>	<b>Art. 46 07 962</b>	<b>CLASSIC Box 12 – 8 Liter quadratisch</b>	<b>brutto</b>	<b>7,29 €/St.</b>
		Außenmaße: 28 x 28 x 17 cm Innenmaße: Höhe 15,5 cm, unten 21 x 23 cm, oben 24 x 25 cm	netto	6,13 €/St.
<b>11</b>	<b>Art. 46 07 993</b>	<b>CLASSIC Box 13 – 15 Liter quadratisch</b>	<b>brutto</b>	<b>10,25 €/St.</b>
		Außenmaße: 28 x 28 x 32 cm Innenmaße: Höhe 30,5 cm, unten 19 x 21 cm, oben 24 x 25 cm	netto	8,61 €/St.





# SmartStore™ CLASSIC



8



9



10



11



quadratisch

mit Einsatz  
siehe Seite 46



# SmartStore™ CLASSIC

<b>12</b>	<b>Art. 46 00 086</b>	<b>CLASSIC Box 14 – 8 Liter DIN A4</b>	<b>brutto</b>	<b>8,69 €/St.</b>
		Außenmaße: 40 x 30 x 12 cm Innenmaße: Höhe 10,5 cm, unten 33 x 25 cm, oben 34,5 x 26,5 cm	netto	7,30 €/St.
<b>13</b>	<b>Art. 46 08 394</b>	<b>CLASSIC Box 15 – 14 Liter DIN A4</b>	<b>brutto</b>	<b>9,35 €/St.</b>
		Außenmaße: 40 x 30 x 18 cm Innenmaße: Höhe 16 cm, unten 32 x 23 cm, oben 34,5 x 26,5 cm	netto	7,86 €/St.
<b>14</b>	<b>Art. 46 13 292</b>	<b>CLASSIC Box 16 – 25 Liter</b>	<b>brutto</b>	<b>13,90 €/St.</b>
		Außenmaße: 40 x 30 x 32 cm Innenmaße: Höhe 29,5cm, unten 30,5 x 23 cm, oben 34,5 x 26,5 cm	netto	11,68 €/St.

Jetzt Aufräumaktion  
starten!





# SmartStore™ CLASSIC





# SmartStore™ CLASSIC

<b>16</b>	<b>Art. 46 13 377</b>	<b>CLASSIC Box 24 – 21 Liter</b>	<b>brutto</b>	<b>15,36 €/St.</b>
		Außenmaße: 50 x 39 x 18 cm Innenmaße: Höhe 10,5 cm, unten 33 x 25 cm, oben 34,5 x 26,5 cm	netto	12,91 €/St.
<b>17</b>	<b>Art. 46 10 175</b>	<b>CLASSIC Box 31 – 32 Liter</b>	<b>brutto</b>	<b>16,86 €/St.</b>
		Außenmaße: 50 x 39 x 26 cm Innenmaße: Höhe 16 cm, unten 32 x 23 cm, oben 34,5 x 26,5 cm	netto	14,17 €/St.
<b>18</b>	<b>Art. 46 42 572</b>	<b>CLASSIC Box 50 – 52 Liter</b>	<b>brutto</b>	<b>23,76 €/St.</b>
		Außenmaße: 50 x 39 x 41 cm Innenmaße: Höhe 29,5 cm, unten 30,5 x 23 cm, oben 34,5 x 26,5 cm	netto	19,97 €/St.





# SmartStore™ CLASSIC



16



17



18



Lebensmittelecht

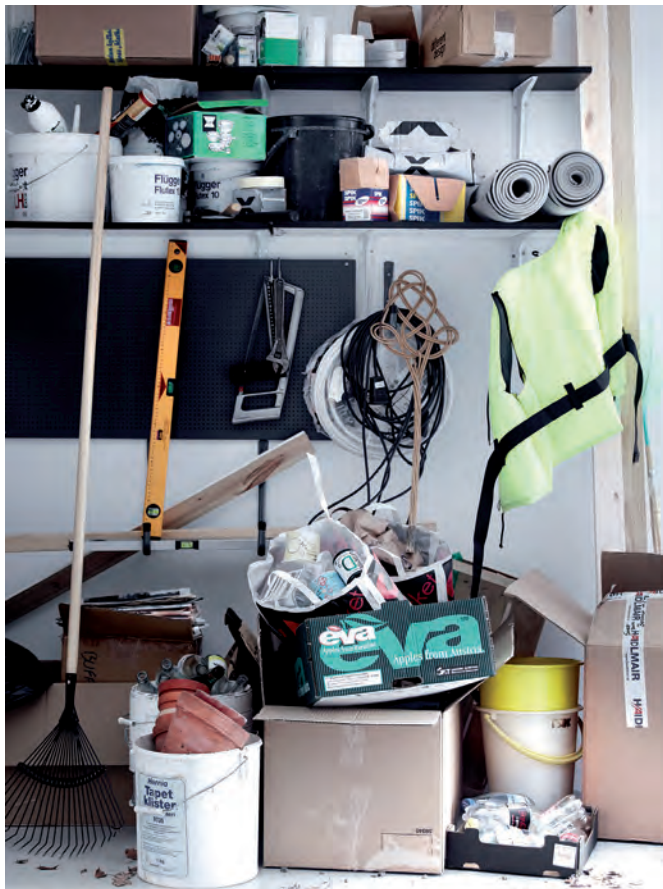



# SmartStore™ CLASSIC

<b>19</b>	<b>Art. 46 49 390</b>	<b>CLASSIC Box 45 – 47 Liter</b>	<b>brutto</b>	<b>23,76 €/St.</b>
		Außenmaße: 60 x 40 x 31 cm Innenmaße: Höhe 29 cm, unten 48 x 30 cm, oben 54 x 34 cm	netto	19,97 €/St.
<b>20</b>	<b>Art. 46 67 721</b>	<b>CLASSIC Box 65 – 61 Liter</b>	<b>brutto</b>	<b>30,38 €/St.</b>
		Außenmaße: 60 x 40 x 43 cm Innenmaße: Höhe 40 cm, unten 46,5 x 28,5 cm, oben 52 x 34 cm	netto	25,53 €/St.
<b>21</b>	<b>Art. 46 41 575</b>	<b>CLASSIC Box 35 Rollen – 31 Liter</b>	<b>brutto</b>	<b>24,58 €/St.</b>
		Außenmaße: 72 x 40 x 20 cm Innenmaße: Höhe 16,5 cm, unten 61 x 32 cm, oben 65 x 35 cm	netto	20,66 €/St.
<b>22</b>	<b>Art. 46 30 579</b>	<b>CLASSIC Box 70 Rollen – 70 Liter</b>	<b>brutto</b>	<b>34,59 €/St.</b>
		Außenmaße: 72 x 40 x 39 cm Innenmaße: Höhe 35 cm, unten 58,5 x 29,5 cm, oben 65 x 35 cm	netto	29,07 €/St.





# SmartStore™ CLASSIC



19



20



21



22





# SmartStore™ Einsätze



Box 12



Box 13



Einsatz für Boxen 12 & 13		€/Stück	€/Stück
Maße: 26 x 25 x 9 cm		netto	brutto
Art. 46 27 640	weiß	4,86	5,78
Art. 46 27 718	schwarz	4,86	5,78



Box 14



Box 15



Einsatz für Boxen 14 & 15		€/Pack	€/Pack
Maße: 10 x 8 x 7 cm		netto	brutto
Art. 46 25 547	weiß	4,78	5,68
Art. 46 68 091	schwarz	4,78	5,68



Box 14



Box 15



Einsatz für Boxen 14 & 15		€/Pack	€/Pack
Maße: 25 x 11 x 12 cm		netto	brutto
Art. 46 25 578	weiß	8,03	9,56
Art. 46 26 957	schwarz	8,03	9,56



Box 15



Einsatz für Boxen 15		€/Pack	€/Pack
Maße: 13 x 12 x 15 cm		netto	brutto
6 Stück pro Pack			
Art. 46 25 585	weiß	14,20	16,90
Art. 46 27 145	schwarz	14,20	16,90



Box 14



Box 15



Box 16



Einsatz für Boxen 14, 15 & 16		€/Stück	€/Stück
Maße: 37 x 28 x 9 cm		netto	brutto
Art. 46 25 554	weiß	4,85	5,78
Art. 46 27 138	schwarz	4,85	5,78



Box 24



Box 31



Box 50



Einsatz für Boxen 24, 31 & 50		€/Stück	€/Stück
Maße: 46 x 36 x 12 cm		netto	brutto
Art. 46 25 561	weiß	7,29	8,68
Art. 46 27 121	schwarz	7,29	8,68



# Q-Line Boxen



## Quadratische Boxen

Quadratische Kunststoffboxen für Werkzeug, Strickzeug oder als Produktverpackung.

Die Boxen sind für Lebensmittel geeignet und frei von Weichmachern wie Bisphenol A.

Farbe der Boxen: transparent.  
Verschlüsse: metallfarben.

quadratisch



<b>1</b>	<b>Art. 408 100 06</b>	<b>Q-Line Box 18 Liter</b>	<b>brutto</b>	<b>12,11 €/St.</b>
		Außenmaße: 400 x 400 x 200 mm	netto	10,18 €/St.
		Innenmaße: 315 x 315 x 115 mm		
<b>2</b>	<b>Art. 408 110 03</b>	<b>Q-Line Box 26 Liter</b>	<b>brutto</b>	<b>14,48 €/St.</b>
		Außenmaße: 400 x 400 x 260 mm	netto	12,17 €/St.
		Innenmaße: 310 x 310 x 235 mm		
<b>3</b>	<b>Art. 408 120 00</b>	<b>Q-Line Box 38 Liter</b>	<b>brutto</b>	<b>17,17 €/St.</b>
		Außenmaße: 400 x 400 x 400 mm	netto	14,43 €/St.
		Innenmaße: 300 x 300 x 355 mm		

# Q-Line Boxen

für bis zu  
6 Ordner



1



Bettboxen

2



120 Liter!

3



4 5



4 5



8 9





# Q-Line Boxen



## Große Boxen

Besonders geräumige Kunststoffboxen für bis zu 6 A4 Ordner oder als Unterbettbox, für Wäsche und Decken, als Aufbewahrung für Gartenmöbelsitzkissen...

Die Boxen sind für Lebensmittel geeignet und frei von Weichmachern wie Bisphenol A.

Farbe der Boxen: transparent.  
Verschlüsse: metallfarben.

<b>1</b>	<b>Art. 408 360 06</b>	<b>Q-Line Box 72 Liter</b>	<b>brutto</b>	<b>27,98 €/St.</b>
		Für 6 Ordner geeignet. Außenmaße: 600 x 400 x 420 mm Innenmaße: 490 x 300 x 395 mm	netto	23,51 €/St.
<b>2</b>	<b>Art. 407 560 07</b>	<b>Q-Line Box 60 Liter</b>	<b>brutto</b>	<b>29,00 €/St.</b>
		Außenmaße: 800 x 500 x 180 mm Innenmaße: 720 x 430 x 155 mm	netto	24,37 €/St.
<b>3</b>	<b>Art. 408 330 05</b>	<b>Q-Line Box 120 Liter</b>	<b>brutto</b>	<b>39,90 €/St.</b>
		Außenmaße: 800 x 500 x 380 mm Innenmaße: 700 x 410 x 355 mm	netto	33,53 €/St.

## Längliche Boxen

Aufbewahrungsboxen für alles Längliche: Für Stifte, Schrauben, Nudeln, Werkzeug, Malsachen und vieles mehr.

Die Boxen sind für Lebensmittel geeignet und frei von Weichmachern wie Bisphenol A.

Farbe der Boxen: transparent.  
Verschlüsse: metallfarben..



<b>4</b>	<b>Art. 408 180 02</b>	<b>Q-Line Box 0,9 Liter</b>	<b>brutto</b>	<b>3,43 €/St.</b>
		Außenmaße: 270 x 86 x 60 mm Innenmaße: 236 x 62 x 50 mm	netto	2,88 €/St.
<b>5</b>	<b>Art. 408 190 09</b>	<b>Q-Line Box 1,3 Liter</b>	<b>brutto</b>	<b>3,64 €/St.</b>
		Außenmaße: 270 x 86 x 90 mm Innenmaße: 234 x 60 x 77 mm	netto	3,05 €/St.
<b>6</b>	<b>Art. 408 200 05</b>	<b>Q-Line Box 2,5 Liter</b>	<b>brutto</b>	<b>5,03 €/St.</b>
		Außenmaße: 388 x 142 x 65 mm Innenmaße: 344 x 110 x 48 mm	netto	4,23 €/St.
<b>7</b>	<b>Art. 408 210 02</b>	<b>Q-Line Box 3,5 Liter</b>	<b>brutto</b>	<b>5,68 €/St.</b>
		Außenmaße: 388 x 142 x 92 mm Innenmaße: 340 x 105 x 75 mm	netto	4,77 €/St.
<b>8</b>	<b>Art. 408 220 09</b>	<b>Q-Line Box 6,5 Liter</b>	<b>brutto</b>	<b>7,18 €/St.</b>
		Außenmaße: 485 x 190 x 105 mm Innenmaße: 431 x 146 x 85 mm	netto	6,03 €/St.
<b>9</b>	<b>Art. 408 230 06</b>	<b>Q-Line Box 9,5 Liter</b>	<b>brutto</b>	<b>8,25 €/St.</b>
		Außenmaße: 485 x 190 x 147 mm Innenmaße: 428 x 143 x 128 mm	netto	6,93 €/St.

# Q-Line Sortierboxen



10



11



12



Bestückungsvorschläge  
für Q-LINE Sortierboxen

Die Einsätze lassen sich auch separat als  
Aufbewahrungsdose verwenden. Deckel gibt es  
als Zubehör. Siehe: [www.clickbox.de](http://www.clickbox.de)

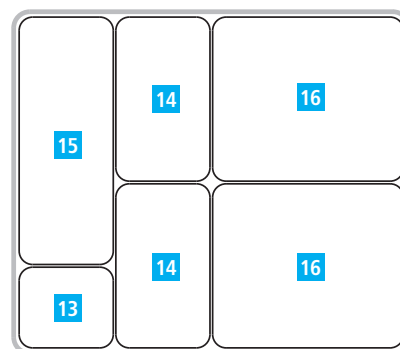
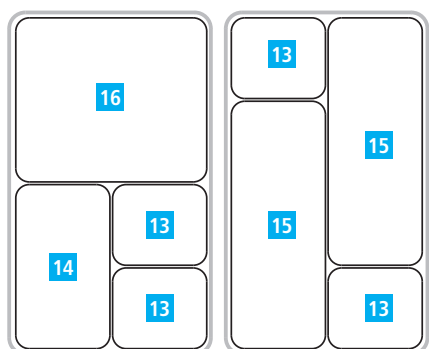
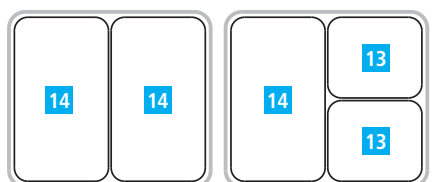

Art.Nr.	Bezeichnung	Außenmaße	€/Stück netto	€/Stück brutto	
10	408 710 07	Sortierbox 0,9 l	146 x 130 x 53 mm	2,25	2,68
11	408 470 02	Sortierbox 1,8 l	245 x 150 x 53 mm	3,24	3,86
12	408 430 04	Sortierbox 3,6 l	295 x 245 x 53 mm	3,31	4,93
13	408 240 03	Einsatz 0,15 l	70 x 60 x 47 mm	0,90	1,07
14	408 250 00	Einsatz 0,35 l	122 x 70 x 47 mm	1,08	1,29
15	408 260 07	Einsatz 0,65 l	182 x 69 x 47 mm	1,53	1,82
16	408 750 67	Einsatz 0,7 l	141 x 121 x 47 mm	1,80	2,14
17	408 270 04	Einsatz 0,25 l	70 x 60 x 76 mm	0,99	1,18
18	408 280 01	Einsatz 0,55 l	122 x 70 x 76 mm	1,26	1,50
19	408 290 08	Einsatz 0,85 l	183 x 70 x 76 mm	1,71	2,03
20	408 760 64	Einsatz 1,1 l	141 x 121 x 76 mm	1,98	2,36

Deckel als Zubehör erhältlich:





# Q-Line Einsätze



## Einsätze mit 47 mm Höhe

passend für die Sortierboxen auf Seite 50 oder in Q-LINE Boxen auf Seite 48.

Bestückungsvorschläge für Q-LINE Box 0,9l

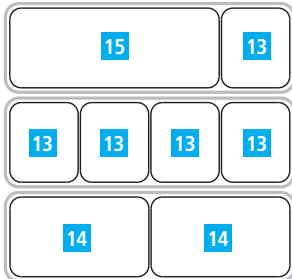

für Q-LINE Box 2,5l

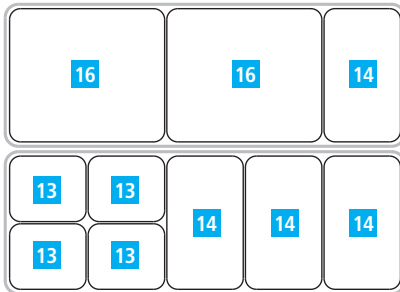

## Einsätze mit 76 mm Höhe

passend in Q-LINE Boxen auf Seite 48.

Bestückungsvorschläge für Q-LINE Box 1,3l

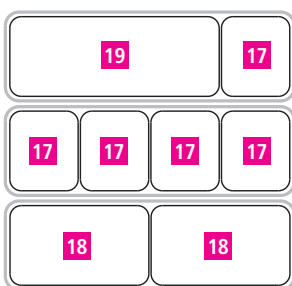

für Q-LINE Box 3,5l

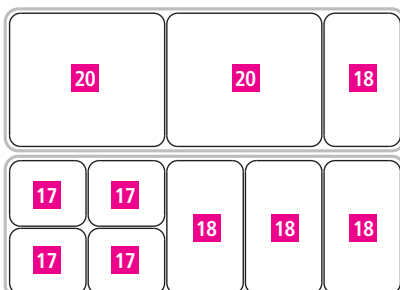



# SmartStore™ DRY

## Wasserdichte Boxen aus Schweden

**Einzigartige Aufbewahrungslösung bei Extrembedingungen.** Im Lager, im Boot, im Keller oder in der Küche sind die Verhältnisse für die Aufbewahrung empfindlicher Produkte manchmal schwierig.

SmartStore DRY ist die perfekte Lösung für die trockene und saubere Aufbewahrung. Die Box ist wasser-, staub- und insektendicht. Und sie ist geruchsdicht! SmartStore DRY hält auch extreme Temperaturunterschiede aus (-40° bis + 70°C). Lebensmittelgeeignet. Europaweit geschütztes Design.







1



2



3

für bis zu  
6 Ordner

<b>1</b>	<b>Art. 46 40 083 DRY Box 15 – 12 Liter, grau</b>	<b>brutto</b>	<b>15,65 €/St.</b>
	Deckel grau, Korpus transparent-smoke	<b>netto</b>	13,15 €/St.
	Außenmaße: 40 x 30 x 19 cm; Innenmaße: Höhe 17,5 cm, unten 31,5 x 21,5 cm, oben 34 x 24 cm		

<b>2</b>	<b>Art. 46 40 090 DRY Box 31 – 33 Liter, grau</b>	<b>brutto</b>	<b>26,72 €/St.</b>
	Deckel grau, Korpus transparent-smoke	<b>netto</b>	22,45 €/St.
	Außenmaße: 50 x 40 x 26 cm Innenmaße: Höhe 24 cm, unten 41 x 30,5 cm, oben 44,5 x 34 cm		

<b>3</b>	<b>Art. 46 40 106 DRY Box 45 – 50 Liter, grau</b>	<b>brutto</b>	<b>36,75 €/St.</b>
	Deckel grau, Korpus transparent-smoke	<b>netto</b>	30,88 €/St.
	Außenmaße: 60 x 40 x 34 cm Innenmaße: Höhe 32 cm, unten 50 x 29 cm, oben 54 x 34 cm		



Deckel einfach  
aufdrücken!







# Wasserdichte Boxen



**ABSOLUT  
DICHT!**

## Lock & Lock ist luft- und wasserdicht

Lock & Lock Boxen halten dicht! Selbst Flüssigkeiten können gefahrlos transportiert werden. Sie können damit aromageschützt aufbewahren. Hygroskopische Stoffe werden sicher vor Feuchtigkeit geschützt.

## Der Sicherheitsverschluss

Der Lock & Lock Deckel wird mit vier patentierten Sicherheitsverschlüssen gesichert und kann sich nicht von alleine öffnen. Er ist so konzipiert, dass seine Handhabung äußerst einfach ist. So kann er auch von Kindern geöffnet und geschlossen werden und ist selbst mit einer Hand ohne Probleme zu betätigen.

## Entscheidend: Der Silikonring

Ein speziell entwickelter Silikonring bewirkt, dass der Deckel die Lock & Lock Boxen hermetisch verschließt. Durch seine besondere Elastizität sorgt er dafür, dass die Lock & Lock Multifunktionsbox auch nach längerem Gebrauch noch absolut dicht hält.

## Premiumqualität durch fortwährende Qualitätskontrolle!

Das einzigartige Deckeldesign von Lock & Lock mit 4 Verschlüssen ist über 3 000 000 mal getestet worden. Auch wenn Lock & Lock 10 mal am Tag geöffnet und geschlossen wird, beläuft sich die Lebensdauer auf 821 Jahre. Das Lock & Lock Produkt besteht aus hochwertigem Material. Lock & Lock hat weltweiten Patent- und Gebrauchsmusterschutz und bietet hochwertige Qualität, getestet durch SGS, LGA (Deutschland) und FDA (USA). Die Lock & Lock Fertigung ist nach ISO 9001 zertifiziert.

## Für Lebensmittel und Babynahrung geeignet!

Lock & Lock Boxen sind für das Gefrierfach und die Mikrowelle von -20°C bis +120°C geeignet. Die Verschlüsse sollten natürlich erst nach dem Auftauen geöffnet werden, wenn Sie Lock&Lock aus dem Gefrierfach holen. In der Mikrowelle Deckel nur lose aufsetzen, Verschlüsse geöffnet!

Lock & Lock Boxen sind spülmaschinenfest. Sie sind zudem frei von BPA (Bisphenol A) und somit geeignet für Babynahrung.

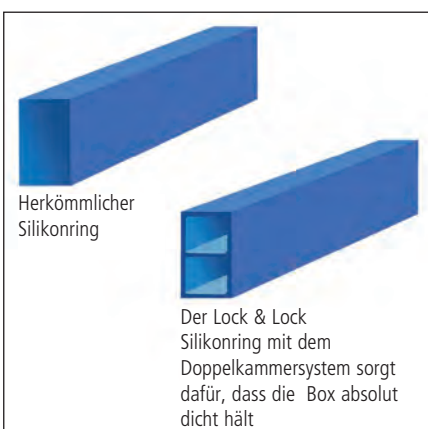
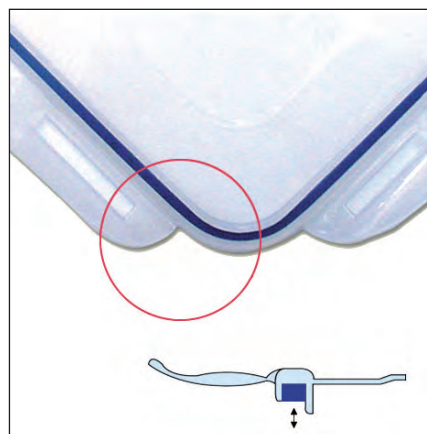



# Wasserdichte Boxen



1



2



3



4



5

Art.Nr.	Volumen	Außenmaße	€/Stück netto	€/Stück brutto
1 42 80 932	300 ml	Ø114 x 55 mm	3,15	3,75
2 42 80 932D	700 ml	Ø114 x 117 mm	3,55	4,22
3 42 80 933B	1,4 Liter	Ø142 x 147 mm	4,82	5,73
4 42 80 933D	1,8 Liter	Ø142 x 186 mm	5,75	6,84
5 42 84 7056	Set 6-teilig / ineinander stapelbar		33,53	39,90







Geeignet für  
Mikrowelle ...



## Wasserdichte Boxen

... für die  
Spülmaschine



Frischhaltedosen!



Art.Nr.	Volumen	Außenmaße	€/Stück netto	€/Stück brutto
42 80 500	180 ml	108 x 88 x 48 mm	3,18	3,79
<b>1</b> 42 80 600	350 ml	135 x 102 x 52 mm	3,27	3,89
<b>2</b> 42 80 700	470 ml	135 x 102 x 68 mm	3,70	4,40
<b>3</b> 42 80 800	850 ml	135 x 102 x 118 mm	4,11	4,89
<b>4</b> 42 80 900	1,3 Liter	135 x 102 x 185 mm	4,95	5,89

Art.Nr.	Volumen	Außenmaße	€/Stück netto	€/Stück brutto
<b>5</b> 42 81 000	360 ml	151 x 108 x 45 mm	3,52	4,19
<b>6</b> 42 81 100	600 ml	151 x 108 x 69 mm	3,91	4,65
<b>7</b> 42 81 200	1 Liter	151 x 108 x 117 mm	4,87	5,79
<b>8</b> 42 81 300	1,8 Liter	151 x 108 x 185 mm	6,04	7,19

Art.Nr.	Volumen	Außenmaße	€/Stück netto	€/Stück brutto
<b>9</b> 42 82 300	870 ml	155 x 155 x 60 mm	5,03	5,99
42 81 500	550 ml	181 x 128 x 52 mm	5,03	5,99
<b>10</b> 42 81 700	1 Liter	205 x 134 x 69 mm mit Abtropfgitter	6,29	7,49
42 81 800	1,9 Liter	205 x 134 x 118 mm	7,72	9,19







1



5



**ÖKO-TEST**  
 RICHTIG GUT LEBEN  
 Lock & Lock  
 Frischhaltedose,  
 HPL823, 870 ml  
**sehr gut**  
 Ausgabe 09/2011



2



6



3



7



9



4



8



10

Mit Abtropfgitter



## Wasserdichte Boxen

Art.Nr.	Volumen	Außenmaße	€/Stück netto	€/Stück brutto
<b>1</b> 42 83 400	3,9 Liter	295 x 230 x 90 mm mit Abtropfgitter	13,94	<b>16,59</b>
<b>4</b> 42 88 000	4,8 Liter	295 x 230 x 106 mm mit Abtropfgitter und Tragegriff	16,88	<b>20,09</b>
<b>3</b> 42 83 600	5,5 Liter	295 x 230 x 125 mm mit Abtropfgitter	14,75	<b>17,55</b>
<b>5</b> 42 88 300	6,5 Liter	295 x 230 x 138 mm mit Abtropfgitter und Tragegriff	18,73	<b>22,29</b>
<b>2</b> 42 83 800	9 Liter	295 x 230 x 185 mm mit Abtropfgitter	18,56	<b>22,09</b>
<b>6</b> 42 88 600	10 Liter	295 x 230 x 205 mm mit Abtropfgitter und Tragegriff	23,19	<b>27,60</b>
<b>7</b> 42 89 000	16 Liter	361 x 274 x 215 mm	29,57	<b>35,19</b>
<b>8</b> 42 89 400	10 Liter	456 x 300 x 115 mm	35,04	<b>41,70</b>
<b>9</b> 42 89 600	21 Liter	456 x 300 x 240 mm	38,66	<b>46,00</b>







Mit Abtropfgitter



Ohne Abtropfgitter





# Buchsteiner Klickboxen

Die Marke mit dem Büffelhorn



Art.Nr. 43 07 714T



Art.Nr. 43 07 708T



Art.Nr. 43 07 572T



Art.Nr. 43 07 694T



Art.Nr. 43 07 554T



Art.Nr. 43 07 470T



Art.Nr. 43 07 550T



Klickbox mini  
als Ladekabel-  
aufbewahrung

Original Buchsteiner Klickboxen® kann man einfach für alles gebrauchen! Multifunktional einsetzbar – als Kühlschrank- und Frischhalteboxen, als Proviant- und Utensilienboxen, als Frühstücks- und Lunchboxen, für Schule, Sport, Freizeit und Reisen. Zum Ordnunghalten im Haus, im Büro, für Beruf und Hobby und vieles mehr.

- Geschmacks- und geruchsneutral.
- Leicht zu reinigen in der Geschirrspülmaschine.
- Umweltfreundlich, da zu 100% recyclebar.
- Praktische und robuste Filmscharniere verbinden Ober- mit Unterteil der Boxen und garantieren eine einwandfreie Funktion über einen langen Zeitraum hinweg.
- Aus hochwertigem, langlebigem, robustem Polypropylen (PP).



Farbige Boxen  
auf Anfrage





# Buchsteiner Klickboxen

Die Marke mit dem Büffelhorn



Art.Nr. 43 07 968T



Art.Nr. 43 01 330T



Art.Nr. 43 07 798T



Art.Nr. 43 07 581T



Art.Nr. 43 07 552T



Art.Nr. 43 07 688T



Art.Nr. 43 07 571T



Art.Nr. 43 07 651T



Art.Nr. 43 07 553T

Art.Nr.	Größe	Bezeichnung	€/Stück netto	€/Stück brutto
43 07 714T	80 x 80 x 45 mm	Pico	2,51	2,99
43 07 708T	80 x 80 x 90 mm	quadratisch 0,5 Liter	2,45	2,92
43 07 572T	100 x 75 x 55 mm	klein – „Smarty“	1,67	1,99
43 07 694T	110 x 90 x 35 mm	Pocket	2,39	2,85
43 07 554T	120 x 120 x 120 mm	quadratisch 1 Liter	2,68	3,19
43 07 470T	155 x 105 x 55 mm	midi	2,45	2,92
43 07 550T	160 x 110 x 35 mm	mini	2,51	2,99
43 07 968T	160 x 135 x 35 mm	Trendy	2,82	3,35

Art.Nr.	Größe	Bezeichnung	€/Stück netto	€/Stück brutto
43 01 330T	160 x 135 x 35 mm	Pillmaster XL 10 Fächer	3,35	3,99
43 07 798T	160 x 160 x 60 mm	quadro	2,87	3,41
43 07 581T	175 x 90 x 70 mm	medium	2,50	2,97
43 07 552T	180 x 130 x 70 mm	hoch	2,87	3,41
43 07 688T	180 x 130 x 70 mm	hoch mit Trennwand	3,34	3,97
43 07 571T	200 x 130 x 40 mm	flach	2,68	3,19
43 07 651T	230 x 120 x 75 mm	lang	3,35	3,99
43 07 553T	290 x 200 x 80 mm	maxi	6,97	8,29



Made in Sweden

# SmartStore™ HORECA

SmartStore HORECA Behälter sind speziell für den gewerblichen Einsatz in der Gastronomie gemacht. Sie sind besonders bruchfest und halten dem täglichen harten Gebrauch stand. Wo Hygiene eine große Bedeutung hat, ist das weiße Material besonders vorteilhaft, denn so bleibt keine Verschmutzung unentdeckt. Die Boxen sind leicht zu reinigen und spülmaschinenfest.

HORECA Behälter sind komplett aus Polypropylen gefertigt, weichmacher- und BPA-frei und natürlich lebensmittelecht. Einsetzbar im Temperaturbereich von -40°C bis +120°C. Typische Anwendungsgebiete sind Hotels, Restaurants, Catering-Services, Kantinen und Cafeterias sowie der Healthcare-Bereich wie Kliniken und Pflegeeinrichtungen. Für die Box 15 gibt es passende Bechereinsätze, mit denen sich der Innenraum optimal einteilen lässt.

<b>1</b>	<b>Art. 46 24 700 HORECA Box 15 – 14 Liter</b>	<b>brutto</b>	<b>13,83 €/St.</b>
	Außenmaße: 40 x 30 x 19 cm Innenmaße: Höhe 16 cm, unten 32 x 23 cm / oben 36 x 27 cm	netto	11,62 €/St.
<b>2</b>	<b>Art. 46 25 585 Einsatzbecher für HORECA Box 15</b>	<b>brutto</b>	<b>16,90 €/Pack</b>
	Außenmaße: 13 x 12 x 15 cm Farbe: weiß 6 Stück/Pack	netto	14,20 €/Pack
<b>3</b>	<b>Art. 46 24 731 HORECA Box 31 – 32 Liter</b>	<b>brutto</b>	<b>27,04 €/St.</b>
	Außenmaße: 50 x 40 x 26 cm Innenmaße: Höhe 24,5 cm, unten 39,5 x 30,5 cm / oben 45 x 35 cm	netto	22,72 €/St.
<b>4</b>	<b>Art. 46 33 535 HORECA Box 45 – 50 Liter</b>	<b>brutto</b>	<b>33,90 €/St.</b>
	Außenmaße: 60 x 40 x 34 cm Innenmaße: Höhe 32,5 cm, unten 47,5 x 30 cm / oben 53,5 x 34 cm	netto	28,49 €/St.



Abbildung ähnlich



# Für Hotels, Restaurants & Catering



Einsätze als  
Zubehör



Besonders für  
Catering-Services



# SmartStore™ PRO

SmartStore™ PRO – das sind Boxen für den rauen Einsatz im Handwerk wie für Heimwerker. Sie sind schlagfest und gehen nicht leicht zu Bruch, halten viel Gewicht und spitze Gegenstände aus. Der Hersteller gibt 10 Jahre Garantie.

Ohne Deckel lassen sich die Boxen platzsparend ineinander stapeln, mit Deckel stehen sie stabil aufeinander. Es stehen drei Größen zur Verfügung: 15, 31 und 45 Liter. Aus besonders haltbarem PP (Polypropylen) hergestellt. Hält Temperaturen von -40° bis 120°C aus. Lebensmittelgeeignet.



1



2



3



4

## Die Box für starke Beanspruchung

<b>1</b>	<b>Art. 46 24 717 PRO Box 15 schwarz – 14 Liter</b>	<b>brutto</b> 13,83 €/St.
	Außenmaße: 40 x 30 x 19 cm Innenmaße: Höhe 16 cm, unten 32 x 23 cm / oben 36 x 27 cm	<b>netto</b> 11,62 €/St.
<b>2</b>	<b>Art. 46 27 145 Einsatzbecher für PRO Box 15</b>	<b>brutto</b> 16,90 €/Pack
	Außenmaße: 13 x 12 x 15 cm Farbe: schwarz 6 Stück/Pack	<b>netto</b> 14,20 €/Pack
<b>3</b>	<b>Art. 46 24 755 PRO Box 31 schwarz – 32 Liter</b>	<b>brutto</b> 27,04 €/St.
	Außenmaße: 50 x 40 x 26 cm Innenmaße: Höhe 24,5 cm, unten 39,5 x 30,5 cm , oben 45 x 35 cm	<b>netto</b> 22,72 €/St.
<b>4</b>	<b>Art. 46 33 528 PRO Box 45 schwarz – 50 Liter</b>	<b>brutto</b> 33,90 €/St.
	Außenmaße: 60 x 40 x 34 cm Innenmaße: Höhe 32,5 cm, unten 47,5 x 30 cm , oben 53,5 x 34 cm	<b>netto</b> 28,49 €/St.



Anwendungsbeispiel:  
Als Teileträger –  
mit Schaumstoffeinsatz



**BPA FREE**



# Die robuste Box für Werkstatt und Lager





# Nesta Aufbewahrungsboxen



Nesta Aufbewahrungsboxen von SUNWARE sind die günstige Alternative für alle Aufgaben, bei denen nicht unbedingt ein Deckel mit dabei sein muss.

Nesta Boxen haben eine Drehstapelfunktion. Auch ohne Deckel lassen sich die Boxen stapeln: sie lassen sich einfach immer um 180° versetzt aufeinander stellen.

Deckel gibt es als Zubehör – für zwei Größen sogar als teilbaren Deckel. Zubehör sind auch die Caddys: stabile Werkzeugträger, die sich oben in die Nesta-Box einsetzen lassen.

	Art.Nr.	Außenmaße	Volumen	€/Stück netto	€/Stück brutto
1	408 650 06	118 x 94 x 61 mm	0,4l – inkl. Deckel	1,53	1,82
2	403 921 06	390 x 210 x 145 mm	7l	4,32	5,14
3	403 393 16	425 x 335 x 225 mm	24l	5,13	6,10
4	403 911 09	455 x 360 x 145 mm	17l	5,58	6,64
5	403 901 57	455 x 360 x 250 mm	32l	5,85	6,96
6	403 580 72	455 x 360 x 360 mm	45l	9,45	11,25
7	403 650 87	595 x 395 x 170 mm	30l	8,50	12,64
8	403 930 97	595 x 395 x 280 mm	51l	13,05	15,53
	403 960 81	390 x 215 x 20 mm	Deckel für 7l	2,97	3,53
	403 320 03	420 x 340 x 20 mm	Deckel für 24l	2,97	3,53
	403 951 07	460 x 365 x 20 mm	Deckel für 17l / 32l / 45l	4,23	5,03
9	403 940 56	600 x 400 x 26 mm	geteilter Deckel für 30l / 51l	7,13	8,49
	408 660 03	364 x 275 x 82 mm	Caddy S für Box 24l	3,24	3,86
	408 670 00	379 x 326 x 96 mm	Caddy M für Box 17l / 32l / 45l	5,40	6,43
	408 680 07	511 x 356 x 106 mm	Caddy L für Box 30l / 51l	7,20	8,57



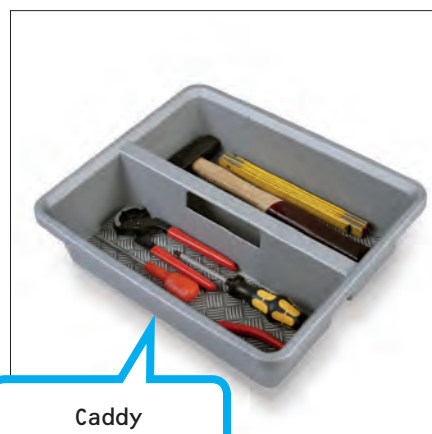
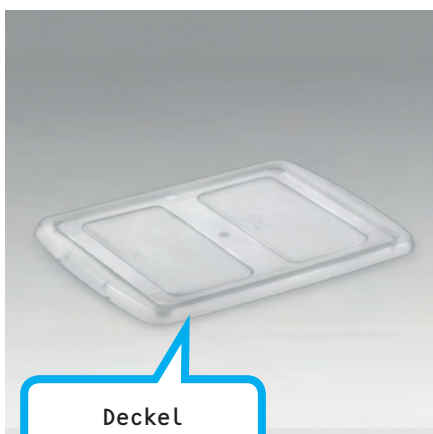



# Square Klappboxen

**SUNWARE®**  
perfectly organised



Square Klappboxen von SUNWARE sehen gut aus und sind stabil. Je nach Größe halten sie Traglasten zwischen 15 und 27 kg aus. Außerdem lassen sie sich aufeinander stapeln. Wie alle Klappboxen haben auch die Square-Boxen den Vorteil, dass sie sich ganz klein machen, wenn sie nicht benötigt werden.

Zum bequemen Tragen gibt es auch Ausführungen mit Tragegriffen. Da benötigt man keine Plastiktüte mehr beim Einkaufen.

Ein besonderes Extra sind passende Kühltaschen für alle drei Boxengrößen. Wenn temperaturempfindliche Dinge transportiert werden sollen, bietet die Kühltasche den nötigen Schutz.

	Art.Nr.	Außenmaße	Volumen	€/Stück netto	€/Stück brutto
1	405 751 03	440 x 315 x 210 mm	24 l mit Griff anthrazit/schwarz	11,25	13,39
	405 750 80	440 x 315 x 210 mm	24 l mit Griff blau/weiß	11,25	13,39
	405 700 61	490 x 360 x 245 mm	32 l anthrazit	9,90	11,78
2	405 707 02	490 x 360 x 245 mm	32 l blau	9,90	11,78
3	405 710 20	490 x 360 x 245 mm	32 l anthrazit/mit Griff schwarz	12,24	14,57
4	405 712 28	490 x 360 x 245 mm	32 l blau/mit Griff weiß	12,24	14,57
5	405 730 62	540 x 380 x 265 mm	46 l anthrazit	13,77	16,39
	405 731 92	540 x 380 x 265 mm	46 l blau	13,77	16,39
	409 500 23	355 x 265 x 200 mm	24 l Kühltasche	6,48	7,71
	409 800 37	430 x 310 x 230 mm	32 l Kühltasche	7,47	8,89
	409 800 44	490 x 310 x 250 mm	46 l Kühltasche	8,46	10,07

Made in the Netherlands



1



2



3



4



5



Kühltasche  
als Zubehör





# Euronormbox transparent



Von SURPLUS gibt es auch transparente Euronormboxen. Das ist an sich schon etwas Besonderes und wertet Ihre Warenpräsentation zusätzlich auf. Ein echter Hingucker!

Als Organisationsmittel haben transparente Boxen den unbestreitbaren Vorteil, dass man schon von außen sieht, dass etwas drin ist, und meist auch, was drin ist.

Das Beste: transparente Euronormboxen von SURPLUS sind voll kompatibel mit allen anderen Euronormboxen, egal ob gelocht oder Vollwand, egal welcher Hersteller. Sie sind wie die grauen Boxen ebenfalls aus PP (Polypropylen) hergestellt, ohne Zusätze und lebensmittelgeeignet.



# Euronormbox transparent



1



2



3



4



5



6

Art.Nr.	Außenmaße	Volumen	€/Stück netto	€/Stück brutto
1 49 24 556	20 x 15 x 12 cm	2 Liter	4,19	4,99
2 49 24 525	30 x 20 x 12 cm	5 Liter	5,62	6,69
3 49 20 718	40 x 30 x 22 cm	20 Liter	8,39	9,99
49 20 749	60 x 40 x 12 cm	24 Liter	11,05	13,15
49 20 732	60 x 40 x 22 cm	46 Liter	14,28	16,99
4 49 20 725	60 x 40 x 32 cm	66 Liter	17,82	21,20
49 25 676	Klickdeckel 20 x 15 cm		2,94	3,50
49 25 669	Klickdeckel 30 x 20 cm		3,57	4,25
5 49 20 763	Auflagedeckel 40 x 30 cm		5,80	6,90
49 20 756	Auflagedeckel 60 x 40 cm		7,14	8,50
6 49 22 866	Scharnierdeckel 40 x 30 cm		6,30	7,50
49 22 873	Scharnierdeckel 60 x 40 cm		7,48	8,90



Made in Germany





**SURPLUS  
SYSTEMS**



1



2



3



## Euronormbox gelochte Wände

Unsere Euronormboxen von SURPLUS heben sich auf den ersten Blick durch ihr außergewöhnliches Design von allen anderen Boxen dieser Art ab, haben aber die gleichen Eigenschaften bei Stabilität und Beständigkeit. Besonders die durchbrochenen Boxen heben sich wohltuend von der Masse ab. Da diese Boxen oft für die Warenpräsentation von Gemüse und anderen Lebensmitteln zum Einsatz kommen, ist eine optisch ansprechende Box besonders wichtig.

Als Zubehör gibt es Auflagedeckel (siehe Seite 71) und Einsatzkästen. Die durchbrochenen Boxen haben die gleichen Materialeigenschaften und Maße wie die Vollwandboxen.

Art.Nr.	Volumen			€/Stück netto	€/Stück brutto
<b>1 49 38 357</b>	24 Liter	60 x 40 x 12 cm	grau	10,08	<b>11,99</b>
<b>2 49 38 340</b>	46 Liter	60 x 40 x 22 cm	grau	13,44	<b>15,99</b>
<b>3 49 38 333</b>	66 Liter	60 x 40 x 32 cm	grau	16,39	<b>19,50</b>





# Euronormbox Vollwand

Unsere Euronormboxen von SURPLUS heben sich durch ihr außergewöhnliches Design von allen anderen Euroboxen ab, haben aber die gleichen Eigenschaften bei Stabilität und Beständigkeit.

Aus Polypropylen gefertigt, sind sie geruchsneutral, kälte- und hitzebeständig sowie unempfindlich gegenüber den meisten Säuren und Laugen. Die Behälter bieten eine breite Vielfalt an Anwendungsmöglichkeiten im Handwerk, im Gartenbau und in der Gastronomie. Die normierten Grundmaße 60 x 40 cm und 40 x 30 cm lassen sich aufeinander stapeln und vereinfachen das Lagern und Transportieren und sind optimal auf Europaletten abgestimmt.

Art.Nr.	Volumen			€/Stück netto	€/Stück bruto
<b>1 49 38 364</b>	20 Liter	40 x 30 x 22 cm	grau	7,97	<b>9,49</b>
<b>2 49 38 326</b>	24 Liter	60 x 40 x 12 cm	grau	9,91	<b>11,79</b>
<b>3 49 38 319</b>	46 Liter	60 x 40 x 22 cm	grau	13,91	<b>16,55</b>
<b>4 49 38 302</b>	66 Liter	60 x 40 x 32 cm	grau	15,54	<b>18,49</b>

## AUFLAGEDECKEL

<b>49 38 388</b>	40 x 30 cm	grau	5,00	<b>5,95</b>
<b>49 38 371</b>	60 x 40 cm	grau	7,52	<b>8,95</b>





# Square Stapelkisten



SUNWARE stellt hier in seiner Square-Serie leichte Stapelkästen für Lager und Transport vor. Es gibt sie als formschöne geschlossene Kästen oder als offene Körbe (Crates).

Alle Kästen sind untereinander kombinierbar und können aufeinander gestapelt werden – auch mit Deckel. Die geschlossenen Boxen lassen sich sogar an den Seitenwänden zusammenstecken, um damit ein schnelles Regal zu erzeugen.

Deckel sind als Zubehör verfügbar.

Besonderes Highlight ist die Gläser-Transportbox. Bei ihr sind Deckel und Facheinteilung inklusive.

	Art.Nr.	Außenmaße	Volumen	€/Stück netto	€/Stück brutto
1	405 926 05	406 x 256 x 261 mm	Square Box geschlossen 26l blau	8,82	10,50
2	405 920 01	406 x 256 x 261 mm	Square Box geschlossen 26l anthrazit	8,82	10,50
	405 936 02	506 x 406 x 261 mm	Square Box geschlossen 52l blau	12,96	15,42
3	405 930 08	506 x 406 x 261 mm	Square Box geschlossen 52l anthrazit	12,96	15,42
4	405 960 23	406 x 256 x 261 mm	Square Multi Crate 26l blau	9,90	11,78
5	405 960 09	406 x 256 x 261 mm	Square Multi Crate 26l anthrazit	9,90	11,78
	405 970 20	506 x 406 x 261 mm	Square Multi Crate 52l blau	14,22	16,92
6	405 970 06	506 x 406 x 261 mm	Square Multi Crate 52l anthrazit	14,22	16,92
	405 970 44	506 x 406 x 261 mm	Square Gläserbox inkl. Deckel und Facheilung für 30 Gläser, Fachgröße 70 x 75 mm	28,80	34,27
7	405 940 29	375 x 225 x 16 mm	Square Deckel 38 x 23 cm, transparent	5,13	6,10
8	405 950 26	480 x 380 x 20 mm	Square Deckel 48 x 38 cm, transparent	6,48	7,71



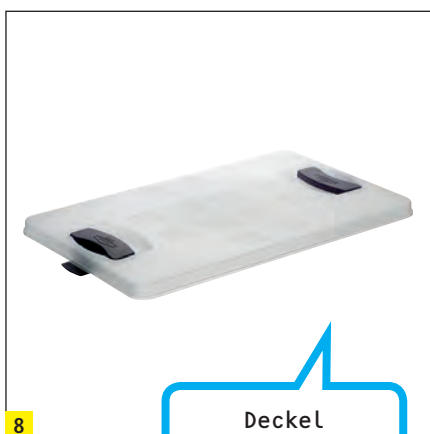

Deckel  
als Zubehör





# Klarsichtdosen mit Deckel

Diese Rechteckdosen mit Aufsetzdeckel sind die idealen Verkaufsverpackungen für Ihre Produkte. Mit diesen Dosen zeigen Sie den Inhalt von der besten Seite: brilliant, attraktiv und hochwertig. Diese Kunststoffdosen werden in hoher

Qualität aus transparentem Polystyrol gefertigt. Sie sind platzsparend stapelbar. Lieferung nur in vollen Verpackungseinheiten.



Art.Nr. 47 111



Art.Nr. 47 112



Art.Nr. 47 121



Art.Nr. 47 122



Art.Nr. 47 132



Art.Nr. 47 252

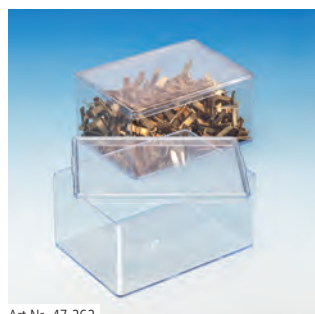

Art.Nr. 47 262



Art.Nr. 47 272



Art.Nr. 47 282



Art.Nr. 47 292



Art.Nr. 47 352



Art.Nr. 47 372

Volumen	Außenmaße	Innenmaße	Art.Nr.	VE	€/Stück netto	€/Stück brutto	Art.Nr.	VE	€/Stück netto	€/Stück brutto
26,2 ml	58 x 38 x 15 mm	56 x 36 x 13 mm	<b>47 111-1</b>	20	0,66	<b>0,79</b>	<b>47 111-3</b>	522	0,40	<b>0,48</b>
32,2 ml	58 x 38 x 18 mm	56 x 36 x 16 mm	<b>47 112-1</b>	20	0,66	<b>0,79</b>	<b>47 112-3</b>	406	0,41	<b>0,49</b>
36,3 ml	58 x 38 x 20 mm	56 x 36 x 18 mm	<b>47 121-1</b>	20	0,72	<b>0,86</b>	<b>47 121-3</b>	406	0,47	<b>0,56</b>
42,3 ml	58 x 38 x 23 mm	56 x 36 x 21 mm	<b>47 122-1</b>	20	0,72	<b>0,86</b>	<b>47 122-3</b>	348	0,48	<b>0,57</b>
46,4 ml	58 x 38 x 25 mm	56 x 36 x 23 mm	<b>47 131-1</b>	20	0,64	<b>0,76</b>	<b>47 131-3</b>	290	0,39	<b>0,47</b>
52,4 ml	58 x 38 x 28 mm	56 x 36 x 26 mm	<b>47 132-1</b>	20	0,65	<b>0,77</b>	<b>47 132-3</b>	290	0,40	<b>0,48</b>
117,2 ml	95 x 65 x 22 mm	93 x 63 x 20 mm	<b>47 252-1</b>	20	0,95	<b>1,13</b>	<b>47 252-3</b>	420	0,76	<b>0,90</b>
251,9 ml	95 x 65 x 45 mm	93 x 63 x 43 mm	<b>47 262-1</b>	20	1,01	<b>1,20</b>	<b>47 262-3</b>	210	0,92	<b>1,09</b>
369,1 ml	95 x 65 x 65 mm	93 x 63 x 63 mm	<b>47 272-1</b>	20	1,09	<b>1,30</b>	<b>47 272-3</b>	147	1,02	<b>1,21</b>
490,7 ml	130 x 95 x 45 mm	127 x 92 x 42 mm	<b>47 282-1</b>	20	1,24	<b>1,48</b>	<b>47 282-3</b>	100	1,19	<b>1,42</b>
724,4 ml	130 x 95 x 65 mm	127 x 92 x 62 mm	<b>47 292-1</b>	20	1,35	<b>1,61</b>	<b>47 292-3</b>	69	1,25	<b>1,49</b>
87,7 ml	59 x 59 x 30 mm	57 x 57 x 27 mm	<b>47 352-1</b>	20	0,79	<b>0,94</b>	<b>47 352-3</b>	144	0,49	<b>0,58</b>
269,7 ml	59 x 59 x 86 mm	57 x 57 x 83 mm	<b>47 372-1</b>	20	1,00	<b>1,19</b>	<b>47 372-3</b>	200	0,87	<b>1,03</b>

# CD-Boxen

## Multistorage DVD

Transparente Aufbewahrungsbox in DVD-Größe, jedoch ohne "Innenleben" für vielfältige Anwendungsmöglichkeiten. Zum Beispiel als Clearstampsbox beliebt. Außerdem ist ein USB-Einsatz Art. 93308-9 erhältlich.

	VE	€/Stück netto	€/Stück brutto
<b>1 Multistoragebox (190 x 135 x 16 mm)</b>			
Art. 93 308-1	25	15,97	19,00
Art. 93 308-2	50	27,73	33,00

<b>2 USB-Einsatz für Multistoragebox</b>			
Art. 93308-9	50	31,00	36,89



1



2



## PREMIUM QUALITÄT

Diese CD-Hüllen sind Premium Qualität, also Industriequalität, die auch von CD-Presswerken verwendet wird.

Die stabile und hochwertige Industriequalität unterscheidet sich ganz deutlich von der üblichen Ladenqualität.

	VE	€/Stück netto	€/Stück brutto
<b>CD-Ersatzhüllen (142 x 125 x 10 mm)</b>			
<b>3 schwarzes Tray</b>			
Art. 93 192-1	25	0,44	0,52
Art. 93 192-3	100	0,42	0,50

<b>4 transparentes Tray</b>			
Art. 93 191-1	25	0,44	0,52
Art. 93 191-3	100	0,42	0,50

<b>CD-Slimcase 5,2 mm (142 x 125 x 5,2 mm)</b>			
<b>5 schwarzes Bodenteil</b>			
Art. 90 391-2	50	0,33	0,39
Art. 90 391-3	200	0,30	0,36
<b>6 transparentes Bodenteil</b>			
Art. 90 390-2	50	0,36	0,43
Art. 90390-3	200	0,32	0,38

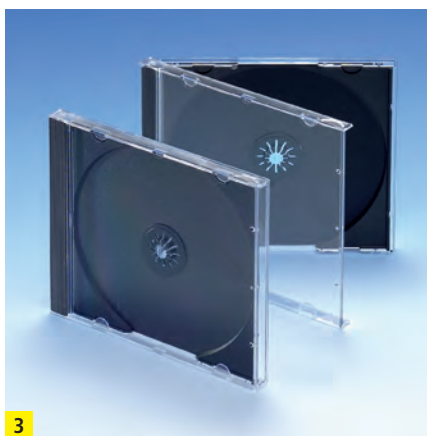

3



4



5



6

Weitere Varianten finden Sie auf [www.clickbox.de](http://www.clickbox.de)



# CD-Hüllen

Nahezu unzerbrechlich



## CSHELL® mit Abheftlöschung

Größe: ca. 125 x 125 x 5 mm  
 Material: Polypropylen (PP)  
 Bruchunempfindliche CD-Hülle mit Abheftlöschung.

Als Versandschutz oder für die Archivierung.

	VE	€/Stück netto	€/Stück brutto
Art. 98 022-1	50	0,46	0,55
Art. 98 022-2	200	0,39	0,46

CShell – das Original! Ihr Design hat Preise gewonnen und ist patentiert. Im Lauf der Zeit ist sie zu einer der beliebtesten CD-Verpackungen geworden.

CShell eignet sich für die Langzeit-Archivierung im Ringbuch. Dank des nahezu unzerbrechlichen PP eignet sie sich auch hervorragend als Transportschutz beim Versand.

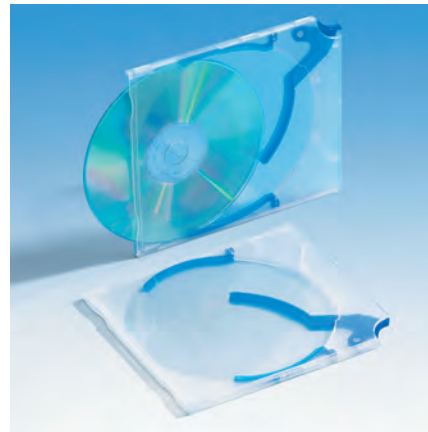
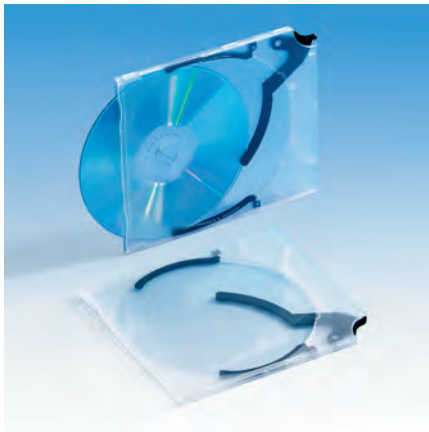
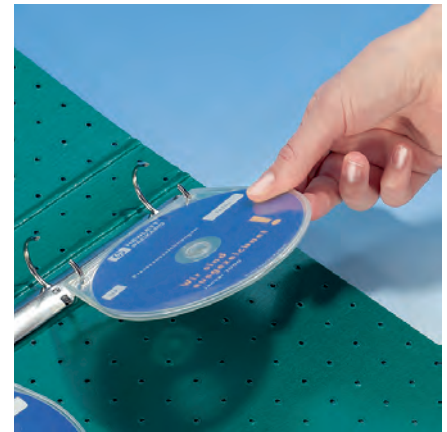

## VARIO PAC® DISC-SYSTEM

Schonende CD-Entnahme durch Knopfdruck auf den Auswerfer. Schwebende Lagerung der CD und damit für Langzeitaufbewahrung bestens geeignet. Für die Archivierung im Ringordner gibt es einen zusätzlichen Einsteck-Clip.

Größe: 143 x 125 x 5 mm  
 Material: Polypropylen (PP)  
 Made in Germany

	VE	€/Stück netto	€/Stück brutto
<b>VarioPac schwarz</b>			
Art. 90 601-2	20	0,50	0,59
Art. 90 601-3	200	0,40	0,47
<b>VarioPac Clip schwarz</b>			
Art. 90 611-2	20	0,29	0,35
Art. 90 611-3	200	0,20	0,24
<b>VarioPac blau</b>			
Art. 90 604-2	20	0,50	0,59
Art. 90 604-3	200	0,40	0,47
<b>VarioPac Clip blau</b>			
Art. 90 614-2	20	0,29	0,35
Art. 90 614-3	200	0,20	0,24

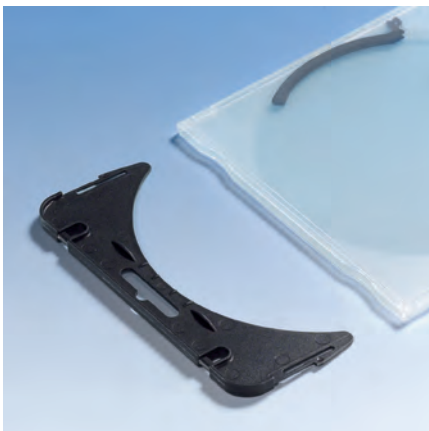



Die Versandhüllen DiscMail wurden von uns für den porto-sparenden und sicheren Postversand von CDs entwickelt und sie bewähren sich seit über zwanzig Jahren. Sie können zusätzlich ein Schreiben oder einen Lieferschein beifügen. Trotzdem wird die Gewichtsgrenze für das Kompaktbrief Porto nicht überschritten.

	VE	€/Stück netto	€/Stück brutto
<b>DiscMail CD24 mit Fenster</b>			
Art. 22 421-2	25	12,39	14,75
Art. 22 421-3	300	123,53	147,00

	VE	€/Stück netto	€/Stück brutto
<b>DiscMail CD24 ohne Fenster</b>			
Art. 22 422-2	25	12,39	14,75
Art. 22 422-3	300	123,53	147,00

	VE	€/Stück netto	€/Stück brutto
<b>DiscMail CD10 mit Fenster</b>			
Art. 21 021-2	50	21,85	26,00
Art. 21 021-3	400	144,54	172,00

	VE	€/Stück netto	€/Stück brutto
<b>DiscMail CD10 ohne Fenster</b>			
Art. 21 022-2	50	21,85	26,00
Art. 21 023-3	400	144,54	172,00



### 1 DiscMail CD24

Kompaktbriefhülle für CDs. Bequem mit Selbstklebeverschluss. Abtrennbare Archivtasche.  
Größe: 220 x 125 x 5 mm; Gewicht: 29 Gramm

### 2 DiscMail CD10

Porto-optimierte CD-Briefhülle mit Selbstklebeverschluss, Versand als Kompaktbrief möglich.  
Größe: 220 x 124 mm; Gewicht: 20 Gramm

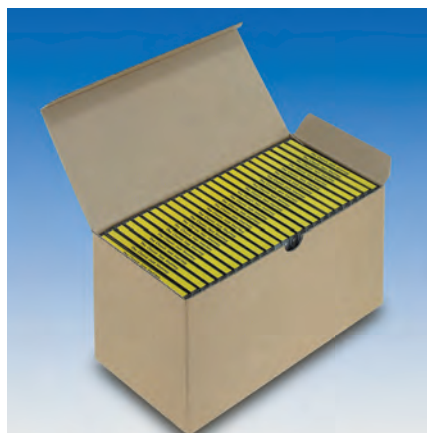

### DiscBox CD

Porto-optimierte CD Versandverpackung. Adressfenster vorgestanzt zum Ausbrechen  
Größe: 238 x 168 x 19 mm; Gewicht: 53 Gramm

Art.Nr	VE	€/Stück netto	€/Stück brutto
20 003-2	50	25,13	29,90
20 003-2	200	89,08	106,00

### Blitzbox CD25

Klappdeckelbox für 25 CD-Hüllen aus stabiler brauner E-Welle.  
Größe: 266 x 130 x 146 mm

Art.Nr	VE	€/Stück netto	€/Stück brutto
52 00 25-P	20	0,58	0,69

### Faltbox CD425

Schicke weiße Wellpapp-Verpackung für 4 Blitzboxen (Art. 520025-P). Stabile EB-Welle mit weißer Außenseite. Größe: 545 x 270 x 153 mm.

Art.Nr	VE	€/Stück netto	€/Stück brutto
52 04 25-P	20	1,67	1,99



# Versandverpackungen

Porto-optimiert  
als Großbrief



## DIN lang Versandbox

Attraktive DIN-lang Versandverpackung, wenn bei Ihrer Post einmal etwas mehr drin ist. Wenn Sie Schokolade, Kalender, Warenproben oder umfangreiche Unterlagen versenden wollen, ist dies die ideale Versandverpackung.

Portogünstiger Postversand als Großbrief

Innenmaß: 228 x 115 x 17 mm

Material: stabile weiße Wellpappe

Art.Nr.	VE	€/Stück netto	€/Stück brutto
50 00 91-P	50	0,44	0,52

für DIN A5!



1

für DIN A4!



2

## Maxibriefbox weiß

Schicke weiße Deckelschachtel aus stabiler Wellpappe, mit der Sie Warenproben usw. zum günstigen Maxibriefporto versenden können.

Art.Nr.		VE	€/Stück netto	€/Stück brutto
1 35 50 00-P	A5 Maxibriefbox, DIN A5, Innen 241 x 175 x 42 mm	50	0,42	0,50
2 30 40 00-P	A4 Maxibriefbox, DIN A4 Innen 310 x 220 x 42 mm	50	0,50	0,59





# Storage Towers

Die stabilen Schubladentürme von Really Useful Box finden Sie ab Seite 4

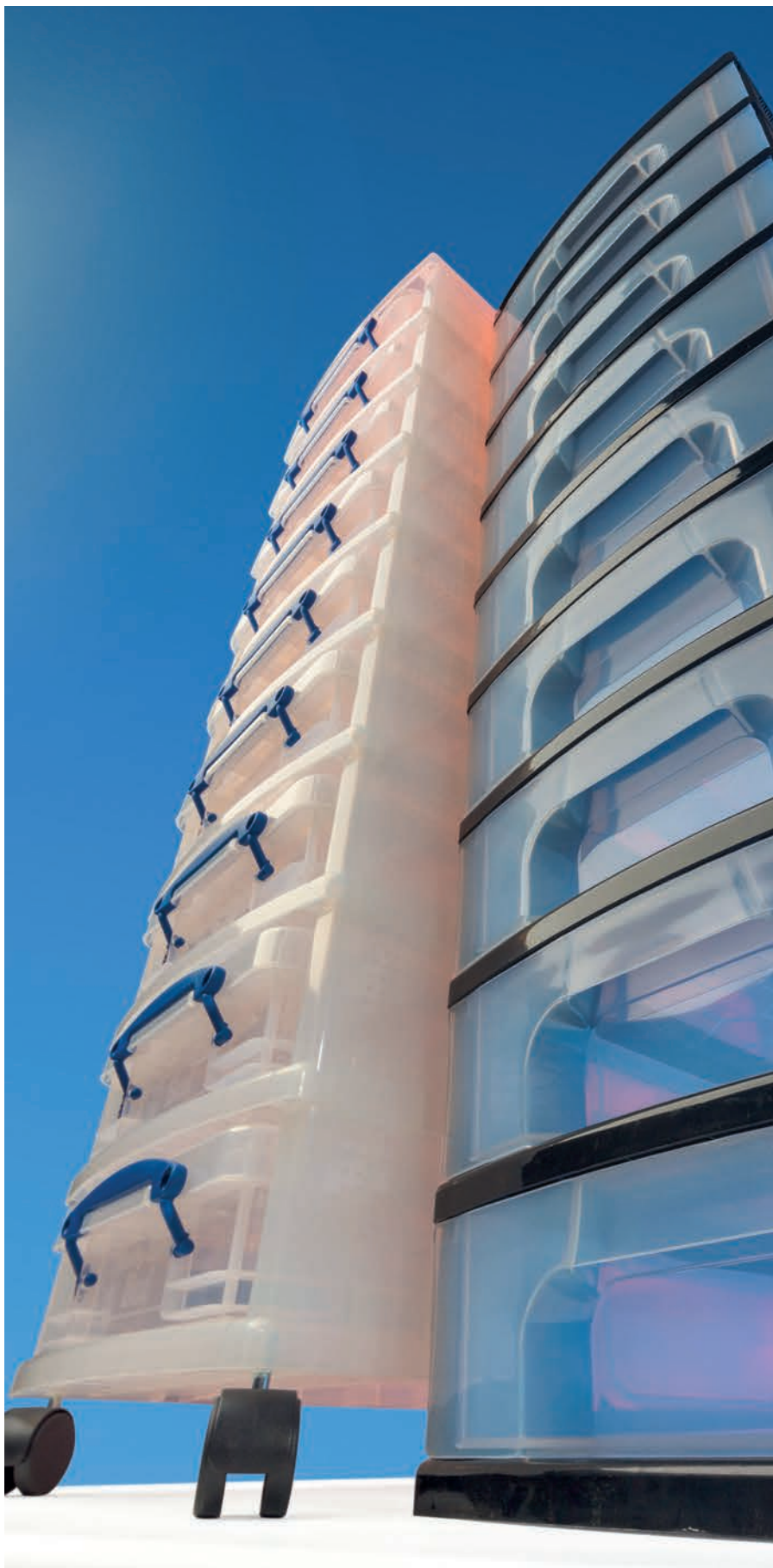



# www.clickbox.de

## WORLD OF BOXES

Sie finden in diesem Katalog eine ganze Welt der Aufbewahrung:  
Dosen, Boxen, Behälter in über 100 Größen und für fast jeden Zweck



ab Seite 50



ab Seite 48

**SUNWARE®**  
perfectly organised



ab Seite 74



ab Seite 68