

# Individual

## TV

Individual 55 Compose 3D,  
Individual 46 Compose 3D,  
Individual 40 Compose 3D,  
Individual 32 Compose Sound 3D



Istruzioni per l'uso

**LOEWE.**

233-34672-101



# Panoramica delle funzioni più importanti

## Impostazione modalità



Modalità TV



Modalità radio (configurazione standard)  
La configurazione del tasto AUDIO può essere modificata (vedere pag. 133).

## Accensione/spengimento dell'apparecchio TV



Accensione/spengimento dell'apparecchio in standby (l'interruttore di rete deve essere acceso)

## Selezione delle emittenti



**OK** Aprire la panoramica delle emittenti e con  
◀ ▶ ▲ ▼ selezionare l'emittente



oppure

**P+ / P-** Emittente successiva / precedente

oppure



selezionare l'emittente con i tasti numerici

## Audio



**V+ / V-** Aumenta / riduci volume



Audio on/off

## Funzione dei tasti colorati in modalità TV



**Tasto rosso:** Se disponibile, lanciare l'applicazione HbbTV<sup>1)</sup>  
e/o il servizio dati interattivo

**Tasto verde:** Funzioni televideo

**Tasto giallo:** Ultima emittente selezionata

**Tasto blu:** Info programma

## Funzione dei tasti colorati in modalità Radio



**Tasto rosso:** Schermo on/off

**Tasto giallo:** Ultima emittente selezionata

## Funzioni tasti



Richiamare la funzione MediaPortal, selezionare la modalità e/o la funzione (es. Indice)



Con visualizzazione del contenuto video: Display informativo, testo informativo che offre il supporto necessario per eventuali dubbi riguardanti il funzionamento dell'apparecchio TV;

Senza visualizzazione del contenuto video: richiamare la visualizzazione di stato, con l'indicatore di stato aperto, premendo ripetutamente il pulsante, vengono visualizzate le informazioni relative al programma (se disponibili)



Richiamare archivio DR

Premere due volte a breve distanza il tasto:  
L'orario viene visualizzato/nascosto in modo permanente



Adattare il formato immagine



Attivare/disattivare PIP (immagine nell'immagine)



Attivare/disattivare l'EPG (giornale dei programmi elettronico)



Attivare/disattivare televideo/MediaText<sup>1)</sup>



Aprire il menu TV,  
eseguire le impostazioni



se il menu è aperto: uscire dal menu;  
Terminare maschere

<sup>1)</sup> In base alle rispettive impostazioni (vedere pag. 86).

# Telecomando – funzioni TV

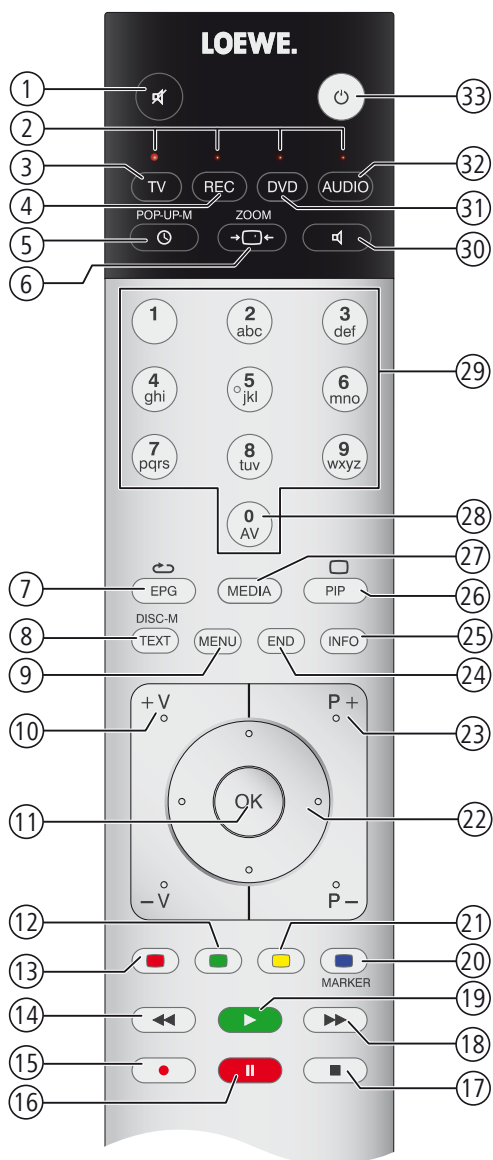

- ① Audio off/on .....(pag. 38)
- ② Spia LED della modalità operativa attuale.....(pag. 133)
- ③ Commutare in modalità TV ..... (pag. 22; 133)
- ④ Commutare per comandare il registratore<sup>(1)</sup> .....(pag. 133)
- ⑤ Archivio DR .....(pag. 103)
- ⑥ Impostazione del Formato immagine.....(pag. 41)
- ⑦ Giornale dei programmi EPG on/off .....(pag. 56)
- ⑧ Televideo/MediaText<sup>(2)</sup> on/off.....(pag. 58; 86)
- ⑨ Menu on/off.....(pag. 14)
- ⑩ **V+/V-** Aumenta / riduci volume.....(pag. 38)
- ⑪ Sommario programmi on .....(pag. 36)  
nel menu: Confermare/ricchiama.....(pag. 14)
- ⑫ Tasto verde: Funzioni televideo.....(pag. 44)
- ⑬ Tasto rosso: Avviare il servizio HbbTV o il servizio dati interattivo<sup>(2)</sup>.....(pag. 86)
- ⑭ Salto / indietro veloce ..... (pag. 95; 104)
- ⑮ Registrazione diretta .....(pag. 97)
- ⑯ Interrompere la visione differita .....(pag. 95)
- ⑰ Concludere la visione differita.....(pag. 95)
- ⑱ Salto / avanti veloce.....(pag. 95; 104)
- ⑲ Continuare la visione differita / Highlights .....(pag. 95; 96)
- ⑳ Tasto blu: Info programma on/off .....(pag. 44)
- ㉑ Tasto giallo: Commutazione sull'ultima emittente trasmessa .....(pag. 44)
- ㉒ nel Menu / Elenchi: Selezionare/impostare .....(pag. 14)
- ㉓ **P+/P-** Selezione programma su/giù.....(pag. 36)
- ㉔ Chiusura di tutte le maschere .....(pag. 14)
- ㉕ Indice on/off / nel menu: on/off delle informazioni di contesto .....(pag. 46; 17)
- ㉖ PIP on/off (immagine nell'immagine).....(pag. 54)
- ㉗ Loewe MediaPortal.....(pag. 16; 68)
- ㉘ Selezione AV .....(pag. 37)
- ㉙ Selezione diretta del programma; nel menu: Inserire cifre o lettere.....(pag. 36)
- ㉚ Impostazione modalità ascolto.....(pag. 38)
- ㉛ Commutare per comandare il lettore DVD<sup>(1)</sup> .....(pag. 133)
- ㉜ Commutare in modalità radio<sup>(1)</sup> .....(pag. 23; 60; 133)
- ㉝ Accensione / spegnimento in modalità standby.....(pag. 23)

<sup>(1)</sup> La configurazione di questi tasti può essere modificata (vedere pag. 133). La descrizione si riferisce all'impostazione standard.

<sup>(2)</sup> In base alle rispettive impostazioni (vedere pag. 86).

La configurazione dei tasti illustrata vale per il livello principale dell'apparecchio TV. In alcune specifiche modalità di esercizio la configurazione dei tasti può variare (vedere il rispettivo capitolo in questo manuale d'istruzioni).

## Impressum

Loewe Opta GmbH  
Industriestraße 11  
D-96317 Kronach  
[www.loewe.de](http://www.loewe.de)

Printed in Germany  
Data di redazione 11/11-2.0 TB/FP  
© Loewe Opta GmbH, Kronach  
ID: 7.5.0

Tutti i diritti sono riservati, inclusi quelli legati a traduzioni, eventuali modifiche tecniche ed errori.



# Sommario

<b>Panoramica delle funzioni più importanti</b> .....	<b>2</b>	<b>Utilizzo quotidiano (continua)</b> .....	<b>37</b>
<b>Telecomando – funzioni TV</b> .....	<b>3</b>	Selezione delle fonti audio/video .....	37
<b>Impressum</b> .....	<b>4</b>	Impostazione audio .....	38
<b>Benvenuti</b> .....	<b>7</b>	Impostazione immagine .....	40
Entità della fornitura .....	7	Funzione 3D .....	42
Note relative alle presenti istruzioni per l'uso .....	7	Funzioni tasti .....	44
<b>Per la vostra sicurezza</b> .....	<b>8</b>	Comando senza il telecomando .....	45
<b>Pannello di comando parte frontale dell'apparecchio (Individual 55/46/40)</b> .....	<b>10</b>	Visualizzazione di stato .....	46
<b>Collegamenti sul retro dell'apparecchio (Individual 55/46/40)</b> .....	<b>11</b>	<b>Gestione delle emittenti</b> .....	<b>48</b>
<b>Pannello di comando parte frontale dell'apparecchio (Individual 32)</b> .	<b>12</b>	Emittenti TV .....	48
<b>Collegamenti sul retro dell'apparecchio (Individual 32)</b> .....	<b>13</b>	Crea / modifica elenchi dei preferiti .....	53
<b>Semplicità di comando</b> .....	<b>14</b>	<b>Immagine nell'immagine</b> .....	<b>54</b>
Informazioni generali sull'uso del menu .....	14	Immagine nell'immagine (Picture in Picture / PIP) .....	54
Semplicità di comando grazie agli assistenti .....	15	iPIP .....	54
Descrizione di sintesi degli assistenti .....	15	PIP Standard .....	54
MediaPortal .....	16	Configurazione modalità immagine nell'immagine (PIP) .....	55
L'indice dell'apparecchio TV .....	17	<b>Giornale elettronico dei programmi</b> .....	<b>56</b>
Il display informativo .....	17	Giornale elettronico dei programmi – EPG .....	56
Menu TV – Prospetto .....	18	Configurazione EPG .....	57
Menu radio – Prospetto .....	19	<b>Televideo</b> .....	<b>58</b>
Altri menu – Prospetto .....	19	Televideo .....	58
<b>Prima messa in funzione</b> .....	<b>20</b>	Menu del televideo .....	59
Installazione dell'apparecchio TV .....	20	<b>Radio digital</b> .....	<b>60</b>
Coperchi dell'apparecchio .....	20	Modalità radio (Radio DVB) .....	60
Collegamento dell'apparecchio TV .....	20	Giornale dei programmi – EPG (Radio DVB) .....	61
Legamento dei cavi .....	22	Modalità radio (Radio in Internet) .....	62
Preparazione del telecomando .....	22	Riproduzione sonora dagli apparecchi esterni .....	63
Accensione/spegnimento dell'apparecchio .....	23	<b>Altre impostazioni</b> .....	<b>64</b>
Assistente prima messa in funzione .....	24	Sicurezza bambini .....	64
Apparecchio TV come monitor .....	35	Funzioni timer .....	65
Posizionamento e regolazione dell'antenna DVB-T .....	35	Lingua .....	65
<b>Utilizzo quotidiano</b> .....	<b>36</b>	Rappresentazione video .....	66
Selezione delle stazioni .....	36	Ora e data .....	66
		<b>Emittenti criptate</b> .....	<b>67</b>
		Modulo Conditional Access (modulo CA) .....	67

# Sommario

<b>Media+</b> .....	<b>68</b>	<b>Dispositivi esterni (continua)</b> .....	<b>130</b>
Informazioni generali su Media+ .....	68	Il sistema di registrazione diretto .....	130
Collegamento dell'apparecchio TV alla propria rete.....	68	Programmazione temporizzata con apparecchi esterni.....	132
MediaNet .....	68	Comando degli apparecchi Loewe.....	133
Risoluzione di eventuali problemi di configurazione.....	68	<b>Aggiornamento software</b> .....	<b>134</b>
MediaUpdate - funzioni supplementari.....	68	Principi di base .....	134
Accesso ai propri media .....	69	Chiavetta USB.....	134
Menu supporti di memoria .....	70	Download del software per aggiornamento tramite USB.....	134
MediaHome .....	74	Aggiornamento del software tramite supporto di memoria USB.....	135
MediaNet .....	77	Aggiornamento del software tramite da Internet .....	136
MediaMusic .....	82	<b>Inserimento dei caratteri</b> .....	<b>138</b>
MediaPhoto .....	83	Tastiera USB.....	138
MediaVideo.....	84	Combinazioni dei tasti.....	138
<b>Servizi dati interattivi</b> .....	<b>86</b>	Tabella dei caratteri .....	139
HbbTV / MediaText.....	86	<b>Rotazione dell'apparecchio TV</b> .....	<b>140</b>
MHP .....	88	<b>Rimozione dei guasti</b> .....	<b>141</b>
MHEG-5 .....	89	<b>Dati tecnici</b> .....	<b>144</b>
<b>Digital Recorder</b> .....	<b>90</b>	Dati generali .....	144
Il sistema del Digital Recorder.....	90	Dati elettrici .....	145
Impostazioni.....	93	Segnali tramite PC IN / HDMI .....	145
Visione differita .....	95	Collegamenti (dotazione massima) .....	146
Registrazione in archivio – Registrazione diretta.....	97	MediaHome .....	147
Riproduzione da archivio .....	103	<b>Accessori</b> .....	<b>148</b>
DR+ Streaming .....	111	Kit di espansione / kit di trasformazione / cavi.....	149
<b>Dispositivi esterni</b> .....	<b>116</b>	Varianti di equipaggiamento .....	150
Menu Collegamenti .....	116	Equipaggiamento dell'apparecchio TV.....	150
Modalità gioco.....	117	Possibili installazioni Individual 55 / 46 / 40 .....	151
Apparecchi collegati alle prese AV/AVS .....	118	Possibili installazioni Individual 32.....	152
Apparecchi collegati alle prese HDMI.....	120	<b>Ambiente</b> .....	<b>153</b>
Digital Link HD .....	121	<b>Note legali</b> .....	<b>154</b>
Apparecchi collegati alla prese PC IN .....	122	Diritti del marchio di fabbrica .....	154
Assistente per i componenti audio.....	123	Dichiarazione del costruttore.....	154
Collegamento del Soundsystem Loewe .....	124	<b>Glossario</b> .....	<b>155</b>
Collegamento degli altoparlanti attivi.....	125	<b>Dichiarazione di conformità CE</b> .....	<b>160</b>
Impostazione del sistema di altoparlanti .....	125	<b>Indice</b> .....	<b>162</b>
Collegamento dell'amplificatore audio .....	128	<b>Service</b> .....	<b>165</b>
Assegnazione dell'ingresso audio digitale .....	129		
Collegamento audio per gli apparecchi HDMI/DVI .....	129		
Interfaccia seriale RS-232C (RJ12).....	129		

# Benvenuti

**Grazie,**  
di aver scelto un apparecchio TV Loewe.

In Loewe sintetizziamo i massimi requisiti tecnologici, di design e di semplicità d'uso. Questo vale sia per apparecchi TV, che per video e accessori. Oltre a essere caratterizzato da un design longilineo e dalla possibilità di realizzare numerose combinazioni di colori e configurazioni, il vostro apparecchio TV Loewe offre anche numerose opportunità dal punto di vista tecnologico.

## Loewe Image+

I più innovativi schermi LCD Full-HD con tecnologia LED-Backlight. La tecnologia LED-Backlight è caratterizzata da un consumo energetico ridotto e da elevati valori di contrasto.

Collegando un apparecchio HDMI si ottiene una visione eccellente dei film da 24p.

## Loewe Sound+

Loewe Sound+ comprende processori audio perfettamente adattati all'apparecchio TV e una struttura chiusa per gli altoparlanti integrati. Per ottenere un impressionante effetto 5.1-Surround-Sound, molti apparecchi TV Loewe sono corredati di un decoder audio digitale multicanale.

## Loewe Media+

Con il tasto MEDIA del telecomando si accede al Loewe MediaPortal e da qui a tutte le funzioni multimediali del proprio apparecchio TV.

## Loewe DR+

Se nell'apparecchio TV è integrato il registratore con disco fisso DR+, con una semplice pressione del tasto è possibile registrare qualsiasi programma televisivo. Le trasmissioni in corso si possono interrompere, se necessario riavvolgere e riprendere dalla posizione desiderata.

## Entità della fornitura

- Apparecchio TV LCD
- Cavo di rete
- Cavo antenna
- Fascette in velcro
- Telecomando Assist con due batterie
- Guida rapida TV

L'apparecchio TV (ad eccezione dell'Individual 32) viene fornito dal produttore senza altoparlanti. Il corredo di altoparlanti dell'apparecchio TV si può configurare a piacere in base alle proprie esigenze. A tale proposito, rivolgersi al proprio rivenditore specializzato.

## Note relative alle presenti istruzioni per l'uso

Nell'interesse di un utilizzo sicuro e duraturo dell'apparecchio, prima di mettere in funzione l'apparecchio leggere il capitolo **Per la vostra sicurezza** (vedi pagina 8).

Le funzioni dell'apparecchio TV Loewe si comprendono durante l'utilizzo. Per eventuali dubbi, è possibile fare riferimento all'**indice** integrato e al **display informativo** (vedi pagina 17).

Il glossario a pag. 155 illustra alcuni termini utilizzati nell'apparecchio TV e nelle relative istruzioni per l'uso.

I paragrafi che iniziano con il simbolo ►►► contengono note, suggerimenti o condizioni importanti per le seguenti impostazioni.

I termini utilizzati nel menu o stampati sul telecomando o sull'apparecchio TV, nel testo sono in **grassetto**.

Nelle descrizioni gli elementi di comando necessari sono disposti a sinistra del testo che contiene l'istruzione.

Oltre al telecomando, è possibile collegare a una delle prese USB dell'apparecchio TV anche una tastiera per PC e utilizzarla per controllare l'apparecchio TV (vedi anche pagina 138).



Questo simbolo nelle istruzioni per l'uso serve a segnalare i punti in cui è previsto, in particolare, l'utilizzo di una tastiera.

In base agli apparecchi supplementari collegati, i menu nell'apparecchio TV possono differire da quelli descritti in queste istruzioni. Nella maggior parte delle immagini gli apparecchi sono illustrati senza altoparlante.

Tutti i nomi delle emittenti, i contenuti dei programmi e le foto riprodotte in queste istruzioni per l'uso, i titoli dei brani musicali, album e immagini di album, sono a titolo esemplificativo.

Le istruzioni per l'uso dell'apparecchio TV sono aggiornate a scadenze irregolari. È consigliabile verificare occasionalmente lo stato degli aggiornamenti, in particolare quelli del software.

## Servizi dati interattivi

In alcuni paesi le emittenti trasmettono oltre ai propri programmi anche alcuni servizi dati interattivi, in tal caso le funzioni di alcuni tasti non sono completamente o parzialmente disponibili. Ulteriori informazioni sono riportate da pagina 86.

# Per la vostra sicurezza

**Per la vostra sicurezza e per evitare inutili danni all'apparecchio, leggere e rispettare le seguenti norme di sicurezza:**

## Utilizzo conforme alle disposizioni e condizioni ambientali

Questo apparecchio è destinato esclusivamente alla ricezione e alla riproduzione di segnali audio e video. Esso è predisposto per l'impiego all'interno di locali ad uso ufficio o abitativo e non può essere utilizzato in ambienti con elevato grado di **umidità** (ad es. in bagni o saune) o elevato contenuto di **polveri** (ad es. nelle officine). La garanzia viene concessa solo per l'utilizzo dell'apparecchio nell'ambiente consentito indicato sopra.

Se utilizzato all'aperto, l'apparecchio deve essere protetto dall'**umidità** (pioggia, schizzi d'acqua o rugiada). L'umidità e le forti concentrazioni di polvere causano la formazione di correnti di fuga nell'apparecchio, che rappresentano un pericolo di contatto per tensione o di incendio.

Se si sposta l'apparecchio da un ambiente **freddo** ad uno caldo, attendere ca. un'ora prima di accenderlo, a causa della possibile formazione di **acqua di condensa**.

Non appoggiare sull'apparecchio **oggetti** contenenti **liquidi**. L'apparecchio deve essere protetto da gocce e spruzzi d'acqua.

Le **candele** o altri tipi di **fiamme aperte** devono essere tenute sempre lontano dall'apparecchio per evitare la diffusione di un incendio.

Non installare l'apparecchio in un luogo soggetto a **vibrazioni**. Pericolo di danneggiamento dei materiali.

## Trasporto

Trasportare l'apparecchio sempre e solo in **posizione verticale**. Afferrare l'apparecchio in corrispondenza dei bordi inferiori e superiori. Non appoggiare per nessun motivo gli apparecchi TV con l'elemento di comando sporgente dal lato inferiore. Pericolo di danneggiamento dell'elemento di comando.

Durante le operazioni di imballaggio/disimballaggio, appoggiare l'intera superficie anteriore dell'apparecchio su una superficie morbida, come ad esempio una coperta oppure il tessuto sintetico fornito con il materiale d'imballaggio.

Lo schermo LCD è formato da vetro e plastica e può rompersi se trasportato in modo non corretto.

In caso di danneggiamento dello schermo LCD e di eventuale fuoriuscita di **crystalli liquidi**, per rimuovere l'apparecchio è assolutamente necessario indossare dei guanti di gomma. In caso di **contatto della pelle** con i cristalli liquidi, lavare con abbondante acqua.

## Alimentazione elettrica

**Valori errati di tensione** possono danneggiare l'apparecchio. Questo apparecchio deve essere collegato esclusivamente ad una rete di alimen-

tazione elettrica i cui valori di tensione e di frequenza corrispondono a quelli indicati sulla targhetta, mediante il cavo in dotazione.

Il **connettore di rete** dell'apparecchio TV deve essere facilmente accessibile, in modo tale che l'apparecchio possa essere facilmente staccato dalla presa di alimentazione in qualsiasi momento. Quando si stacca il connettore di rete, non tirare il **cavo**, ma il connettore. Altrimenti si rischia di danneggiare i cavi e quando si inserisce nuovamente il connettore, potrebbe crearsi un **corto circuito**.

Posare il **cavo di rete** in modo tale che non possa essere danneggiato. Il cavo di rete non deve essere piegato né posato in corrispondenza di spigoli vivi, non deve essere calpestato ed esposto all'azione di **agenti chimici**; lo stesso vale per l'intero apparecchio. Un cavo di rete con l'isolamento danneggiato può causare **scosse elettriche** e rappresenta un **pericolo d'incendio**.

## Circolazione dell'aria e temperature elevate

Le **fessure di ventilazione** sul **retro dell'apparecchio** non devono essere ostruite. Non coprire l'apparecchio con giornali o coperte.

Sopra e ai lati dell'apparecchio deve essere mantenuta una distanza di 10 cm per garantire una buona circolazione dell'aria, nel caso in cui l'apparecchio sia inserito o appeso in un **armadio** o su uno **scaffale**.

Come ogni apparecchio elettrico, l'apparecchio TV necessita di una buona circolazione di **aria per il raffreddamento**. Una ventilazione insufficiente rappresenta un pericolo d'incendio.

Accertarsi che nessun oggetto **metallico** come aghi o fermagli, nonché fluidi, cera o simili, possano entrare nelle **fessure di ventilazione** sul retro dell'apparecchio. Esiste il rischio di un **corto circuito** nell'apparecchio, con conseguente pericolo d'incendio.

Se un oggetto dovesse accidentalmente penetrare all'**interno dell'apparecchio**, estrarre immediatamente il connettore di rete e rivolgersi al **servizio clienti** per un controllo.

## Spegnimento automatico (solo nel Modo domestico)

Se per 4 ore non si interviene sull'apparecchio TV (regolando il volume, cambiando programma, ecc.), per risparmiare energia l'apparecchio TV passa automaticamente in modalità stand-by. Un minuto prima dello scadere delle 4 ore appare un messaggio per interrompere questo processo. Lo spegnimento automatico è attivo soltanto nella modalità di risparmio energetico **Modo domestico**. Nella modalità radio **senza** visualizzazione sullo schermo (**schermo spento**) non si verifica lo spegnimento automatico.

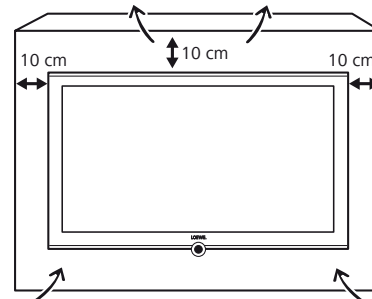
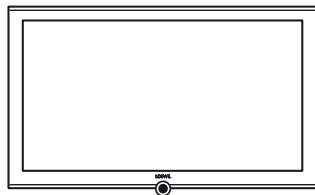



# Per la vostra sicurezza

## Televisore con funzione 3D

Leggere le seguenti norme di sicurezza prima di utilizzare la funzione 3D del proprio apparecchio TV.

Per gli apparecchi TV 3D Loewe utilizzare esclusivamente gli occhiali 3D Loewe (si veda Accessori a pag. 148).

Le persone con problemi di vista potrebbero non percepire o percepire soltanto in misura limitata gli effetti 3D. Le persone che reagiscono sensibilmente al tremolio delle immagini (ad es. nel caso di epilessia), dovrebbero utilizzare questo prodotto soltanto dopo aver consultato un medico.

Ci può volere qualche tempo prima di potersi abituare a indossare gli occhiali 3D e percepire senza problemi gli effetti 3D.

Se durante la visione dei contenuti 3D si dovessero percepire delle sensazioni di malessere, vertigine e/o nausea, sospendere immediatamente l'uso degli apparecchi 3D.

Durante la visione dei contenuti 3D da parte dei bambini, tenerli sotto controllo poiché potrebbero reagire in maniera particolarmente sensibile.

Dopo aver guardato un film in 3D, fare una pausa prolungata per potersi rilassare. In caso contrario potrebbero insorgere problemi di mal di testa, stanchezza, vertigine o malessere.

Sedersi comodamente davanti all'apparecchio 3D e cercare un appiglio solido. In questo modo è possibile evitare possibili lesioni provocate dalle reazioni ai contenuti 3D estremi.

Non accendere nessuna fonte luminosa (ad es. una lampada a risparmio energetico) tra l'apparecchio TV 3D e gli occhiali 3D. La ricezione dei raggi infrarossi potrebbe venirne pregiudicata oppure l'immagine TV potrebbe risultare tremolante.

## Installazione

L'apparecchio è predisposto per diverse modalità d'installazione. Rispettare le istruzioni di montaggio per ogni singola modalità.

Posizionare l'apparecchio con piede da tavolo o piedistallo su una **superficie stabile e perfettamente orizzontale**. Se installato dentro o sopra un mobile, l'apparecchio non deve mai sporgerne.

Prestare attenzione alla posizione di utilizzo abituale per l'apparecchio TV. L'apparecchio TV può essere installato solo **orizzontalmente**. L'inclinazione non deve superare i 10 gradi. Non far funzionare l'apparecchio TV per nessun motivo tenendolo verticale, sdraiato o capovolto sospeso al soffitto.

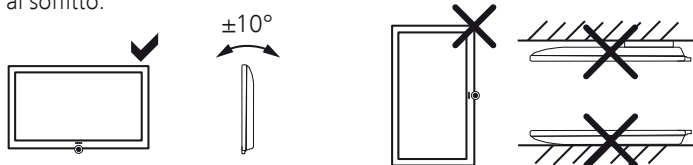

Posizionare l'apparecchio in modo tale da evitare l'**irradiazione solare diretto** ed il riscaldamento indotto da altre **fonti dicalore**.

## Riparazioni e accessori

In nessun caso rimuovere personalmente la parte posteriore dell'apparecchio. Affidare gli interventi di assistenza e di riparazione dell'apparecchio al personale **tecnico autorizzato**.

Utilizzare esclusivamente **Ricambi originali** come ad esempio gli stand Loewe (si veda Accessori a pag. 148).

## Controllo

Non permettere ai **bambini** di maneggiare l'apparecchio TV senza sorveglianza o di giocare nelle immediate vicinanze dell'apparecchio TV. L'apparecchio potrebbe essere urtato o spostato e cadere dal supporto, con conseguente rischio di lesioni.

Non lasciare acceso l'apparecchio TV **senza sorveglianza**.

## Volume

La musica ad alto volume può causare danni uditivi. Evitare il volume troppo alto, in particolare per tempi prolungati e si si usano le cuffie.

## Temporale

In caso di temporale, staccare il **connettore di rete** e tutti i **cavi dell'antenna** collegati all'apparecchio TV. Eventuali sovratensioni indotte dai **fulmini** possono danneggiare l'apparecchio, sia attraverso l'impianto dell'antenna, sia attraverso la rete di alimentazione elettrica. Anche in caso di **assenze** prolungate è consigliabile staccare il connettore di alimentazione e tutti i cavi dell'antenna.

## Istruzioni relative allo schermo LCD

L'apparecchio TV con schermo LCD da voi acquistato soddisfa i più alti requisiti di qualità nel settore specifico ed è stato sottoposto ai dovuti controlli per il rilevamento dei **pixel difettosi**. Nonostante i display siano stati realizzati con la massima accuratezza, per motivi tecnici non è possibile escludere al 100% la presenza di difetti **Subpixel**. Ci scusiamo per l'inconveniente, tuttavia tali effetti, se contenuti entro i limiti specificati nella normativa in materia, non possono essere considerati come un difetto dell'apparecchio assoggettabile alle condizioni di garanzia.

Evitare la visualizzazione di **fermi immagine** per un periodo di tempo più lungo. Esiste la possibilità che rimangano delle riproduzioni.

## Pulizia e cura

Prima di procedere alla sua pulizia, spegnere l'apparecchio TV con l'interruttore di alimentazione.

Pulire l'apparecchio TV, lo schermo ed il telecomando solo con un panno umido, morbido e pulito, **senza utilizzare detersivi aggressivi o abrasivi**.

Negli apparecchi corredati di pannello di vetro, per la pulizia utilizzare un detergente per vetri disponibile in commercio.

# Pannello di comando parte frontale dell'apparecchio (Individual 55/46/40)

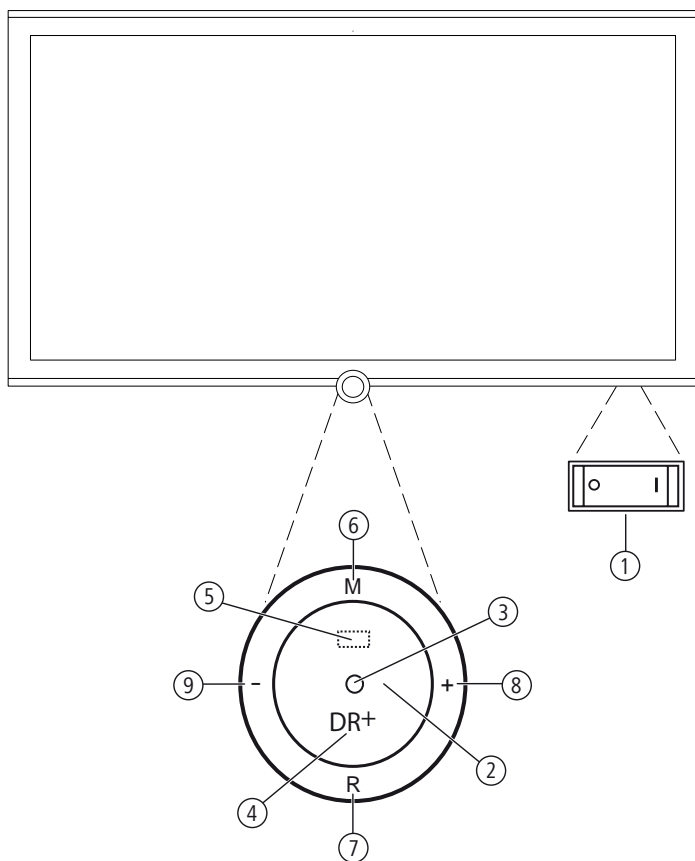

## Funzioni degli elementi di comando

- 1 Interruttore di alimentazione:**  
L'interruttore di alimentazione si trova nella parte inferiore dell'apparecchio. Passare **sempre** in modalità standby questo apparecchio TV prima di spegnerlo con l'interruttore di rete.
- 2 Interruttore di accensione/spegnimento:**  
Accensione dalla modalità standby  
Spegnimento dalla modalità standby
- 3 Indicatore:**
  - rosso = Standby
  - verde = In funzione
  - arancione = In funzione senza immagine su schermo (radio, raccolta dati EPG, registrazione temporizzata, Aggiornamento software).
- 4 Indicatore DR+:**
  - DR+ bianco = Digital Recorder non attivo (assenza di registrazione e di riproduzione)
  - DR+ verde = Digital Recorder attivo (televisione in differita o riproduzione in archivio)
  - DR+ rosso = Digital Recorder attivo (registrazione in archivio)
- 5 Emittente a infrarossi:**  
Nel caso della visualizzazione dei contenuti 3D, gli occhiali 3D **Loewe Active Glasses 3D** sono controllati dall'emittente a infrarossi.
- 6 Tasto M:**  
Richiamo menu  
Nel menu: avanti/indietro ▲ ▼
- 7 Tasto R:**  
Radio on/off (torna alla modalità TV)  
Accensione della radio dalla modalità standby  
Nel menu: indietro ▼
- 8 Tasto +:**  
Emittente avanti  
Nel menu: a destra ►
- 9 Tasto -:**  
Emittente indietro  
Nel menu: a sinistra ◀

# Collegamenti sul retro dell'apparecchio (Individual 55/46/40)

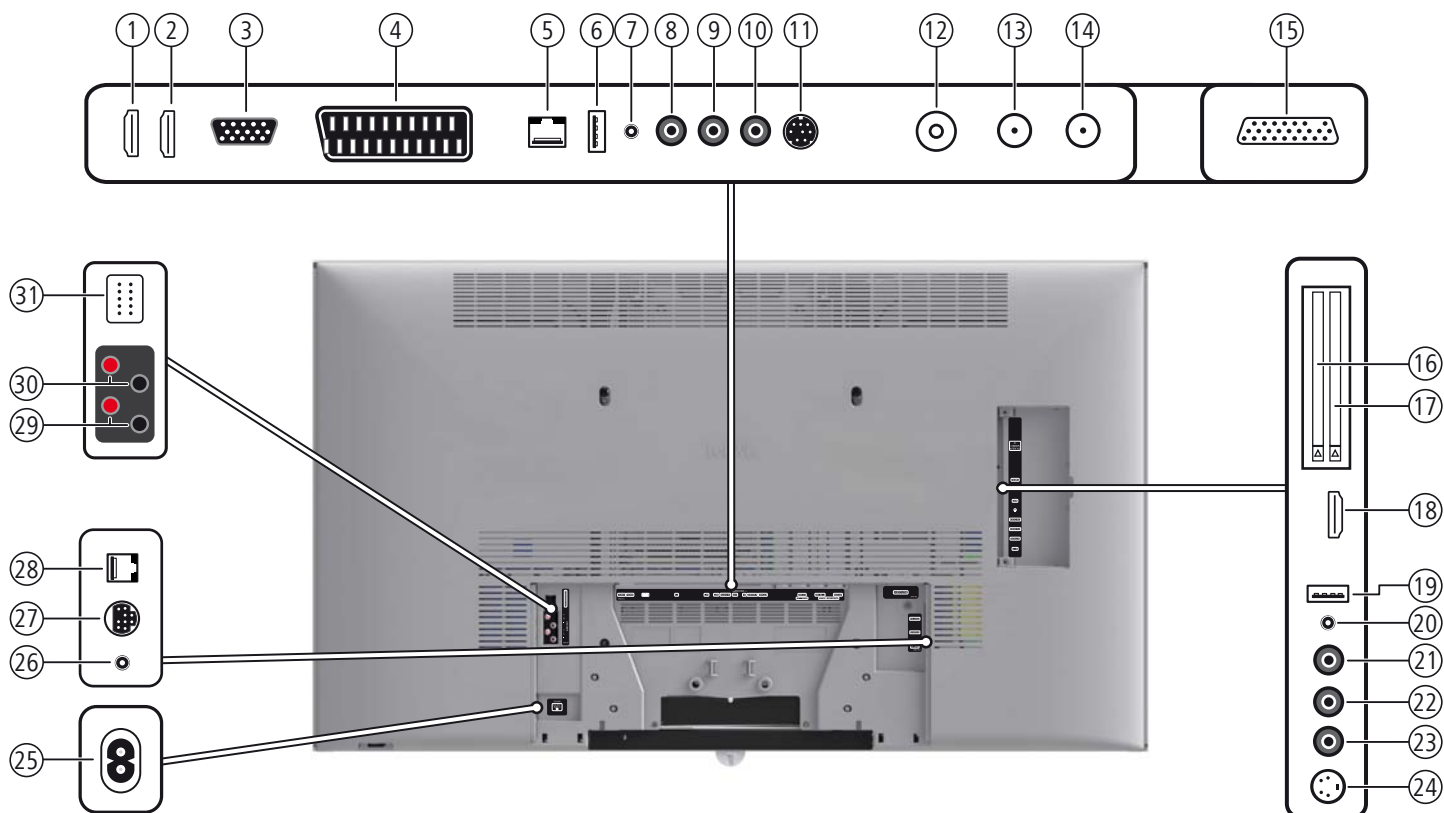

- ① **HDMI 1** - Ingresso HDMI 1
- ② **HDMI 2** - Ingresso HDMI 2
- ③ **PC IN** - Ingresso VGA/XGA
- ④ **AV** - Presa Euro-AV
- ⑤ **LAN** - Attacco per rete LAN
- ⑥ **USB** - Connessione USB
- ⑦ **AUDIO IN** - Ingresso audio (analogica)
- ⑧ **AUDIO DIGITAL OUT** - Uscita audio digitale
- ⑨ **AUDIO DIGITAL IN** - Ingresso audio digitale
- ⑩ **CENTER IN** - Ingresso audio Center (analogico)
- ⑪ **SERVICE** - Presa di servizio
- ⑫ **ANT-TV** - Antenna/Cavo analogico/digitale
- ⑬ **ANT SAT 2** - Antenna satellitare (Sat-Tuner 2)
- ⑭ **ANT SAT** - Antenna satellitare (Sat-Tuner 1)
- ⑮ **AUDIO LINK** - Uscite audio surround (analogiche)
- ⑯ **CI-COMMON INTERFACE** - Common Interface 1 (CI-Slot 1)
- ⑰ **CI-COMMON INTERFACE** - Common Interface 2 (CI-Slot 2)
- ⑱ **HDMI 3** - Ingresso HDMI 3
- ⑲ **USB** - Connessione USB
- ⑳ **🎧** - Attacco cuffie
- ㉑ **AUDIO IN L** - Ingresso audio a sinistra (AVS)
- ㉒ **AUDIO IN R** - Ingresso audio a destra (AVS)
- ㉓ **VIDEO IN** - Ingresso video (AVS)
- ㉔ **AVS** - Collegamento S-video (AVS)
- ㉕ **220-240V~ 50/60Hz** - Connessione di rete
- ㉖ **IR LINK** - Collegamento per emittenti in infrarossi
- ㉗ **CONTROL** - Comando piede girevole
- ㉘ **RS-232C** - Interfaccia seriale
- ㉙ **AUDIO OUT L** - Collegamento per altoparlante sinistro (+/-)
- ㉚ **AUDIO OUT R** - Collegamento per altoparlante destro (+/-)
- ㉛ **SYSTEMSPEAKER** - Collegamento per altoparlanti di sistema Loewe

# Pannello di comando parte frontale dell'apparecchio (Individual 32)

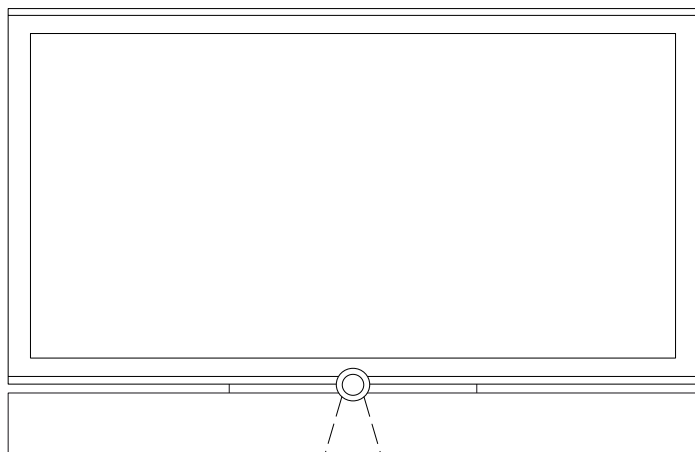

## Funzioni degli elementi di comando

### ① Interruttore di alimentazione:

L'interruttore di alimentazione si trova nella parte inferiore dell'apparecchio. Passare **sempre** in modalità standby questo apparecchio TV prima di spegnerlo con l'interruttore di rete.

### ② Interruttore di accensione/spegnimento:

Accensione dalla modalità standby  
Spegnimento dalla modalità standby

### ③ Indicatore:

● rosso = Standby  
● verde = In funzione  
● arancione = In funzione senza immagine su schermo (radio, raccolta dati EPG, registrazione temporizzata, Aggiornamento software).

### ④ Indicatore DR+:

DR+ bianco = Digital Recorder non attivo  
(assenza di registrazione e di riproduzione)

DR+ verde = Digital Recorder attivo  
(televisione in differita o riproduzione in archivio)

DR+ rosso = Digital Recorder attivo  
(registrazione in archivio)

### ⑤ Emittente a infrarossi:

Nel caso della visualizzazione dei contenuti 3D, gli occhiali 3D **Loewe Active Glasses 3D** sono controllati dall'emittente a infrarossi.

### ⑥ Tasto M:

Richiamo menu  
Nel menu: avanti/indietro ▲ ▼

### ⑦ Tasto R:

Radio on/off (torna alla modalità TV)  
Accensione della radio dalla modalità standby  
Nel menu: indietro ▼

### ⑧ Tasto +:

Emittente avanti  
Nel menu: a destra ►

### ⑨ Tasto -:

Emittente indietro  
Nel menu: a sinistra ◀

# Collegamenti sul retro dell'apparecchio (Individual 32)

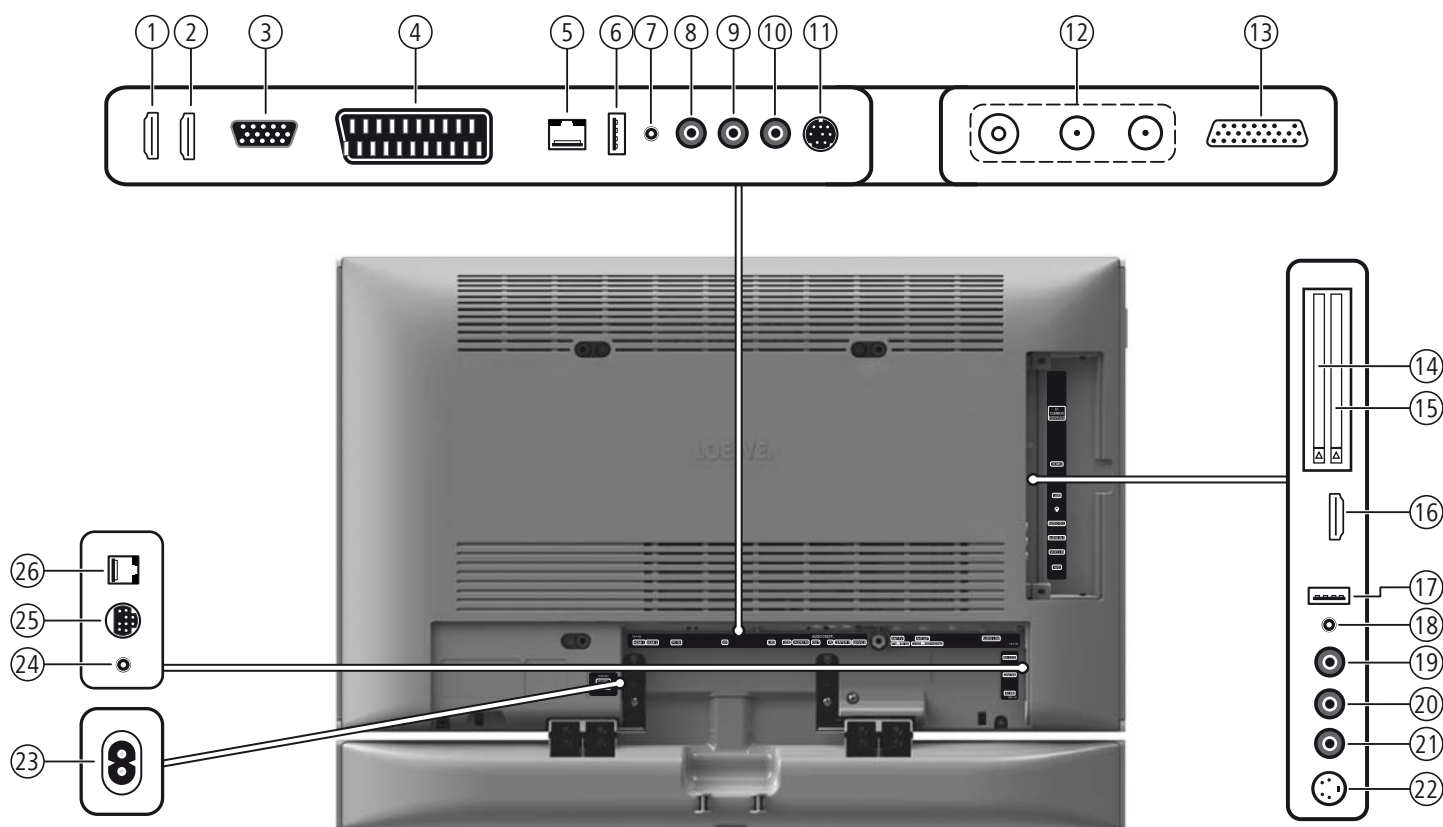

- ① **HDMI 1** - Ingresso HDMI 1
- ② **HDMI 2** - Ingresso HDMI 2
- ③ **PC IN** - Ingresso VGA/XGA
- ④ **AV** - Presa Euro-AV
- ⑤ **LAN** - Attacco per rete LAN
- ⑥ **USB** - Connessione USB
- ⑦ **AUDIO IN** - Ingresso audio (analogica)
- ⑧ **AUDIO DIGITAL OUT** - Uscita audio digitale
- ⑨ **AUDIO DIGITAL IN** - Ingresso audio digitale
- ⑩ **CENTER IN** - Ingresso audio Center (analogico)
- ⑪ **SERVICE** - Presa di servizio
- ⑫ **ANT-TV** - Antenna/Cavo analogico/digitale<sup>(1) (2)</sup>
- ⑫ **ANT SAT** - Antenna satellitare (Sat-Tuner 1)<sup>(1) (2)</sup>
- ⑫ **ANT SAT 2** - Antenna satellitare (Sat-Tuner 2)<sup>(1) (2)</sup>
- ⑬ **AUDIO LINK** - Uscite audio surround (analogiche)

- ⑭ **CI-COMMON INTERFACE** - Common Interface 1 (CI-Slot 1)
- ⑮ **CI-COMMON INTERFACE** - Common Interface 2 (CI-Slot 2)
- ⑯ **HDMI 3** - Ingresso HDMI 3
- ⑰ **USB** - Connessione USB
- ⑱ **🎧** - Attacco cuffie
- ⑲ **AUDIO IN L** - Ingresso audio a sinistra (AVS)
- ⑲ **AUDIO IN R** - Ingresso audio a destra (AVS)
- ⑲ **VIDEO IN** - Ingresso video (AVS)
- ⑲ **AVS** - Collegamento S-video (AVS)
- ⑲ **220-240V~ 50/60Hz** - Connessione di rete
- ⑲ **IR LINK** - Collegamento per emittenti a infrarossi
- ⑲ **CONTROL** - Comando piede girevole
- ⑲ **RS-232C** - Interfaccia seriale

<sup>(1)</sup> Per le possibilità di equipaggiamento/espansione, vedere pag. 150.

<sup>(2)</sup> La posizione delle prese dell'antenna dipende dall'equipaggiamento del sintonizzatore.

# Semplicità di comando

## Informazioni generali sull'uso del menu

L'utilizzo si può suddividere fondamentalmente in due parti: l'utilizzo degli elenchi di selezione (ad es. panoramica delle emittenti, elenchi dei preferiti, EPG ecc.) e l'utilizzo del menu (menu TV ecc.) per la configurazione dell'apparecchio TV.

- Per eventuali dubbi riguardanti l'utilizzo dell'apparecchio TV, premendo il **tasto INFO** appare un testo informativo di guida (vedi anche la descrizione relativa alla visualizzazione delle informazioni a pagina 17).

### Elenco di selezione (esempio: Sommario programmi)

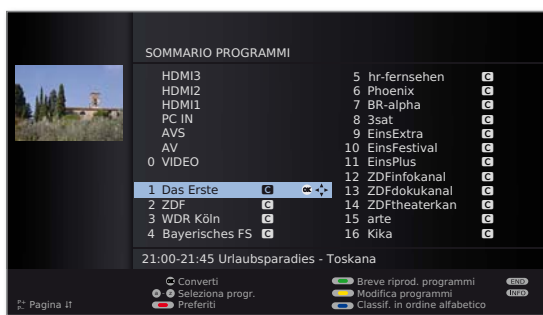

- ▲ ▼ ◀ ▶ La barra di selezione (cursore) si sposta esercitando una pressione sul tasto ad anello (alto, basso, sinistra, destra).



- P+/P-** Nel caso siano disponibili più possibilità di selezione rispetto a quanto visualizzabile in una schermata, viene visualizzata la **Pagina 11**. Con i tasti **P+/P-** è possibile scorrere attraverso le pagine.



- OK** Il **tasto OK** richiama la selezione e/o conferma l'impostazione.



- Con i tasti colorati si possono selezionare le diverse opzioni disponibili in base all'applicazione. I comandi esercitati dai tasti colorati sono illustrati nella sezione inferiore dello schermo.



- INFO:** Informazioni supplementari relative alla schermata.



- END:** Chiusura/fine degli elenchi di selezione.

### Immissioni con i tasti numerici



- Alcune funzioni richiedono l'immissione di lettere. Nel caso si utilizzi il telecomando, premere un tasto numerico (da 0 a 9) come si farebbe con la tastiera del cellulare fino a visualizzare il carattere desiderato. Le lettere disponibili sono stampigliate sui singoli tasti numerici. A pagina 139 è riportata una descrizione dei caratteri disponibili.



### Utilizzo del menu (esempio: Menu TV)

I menu per le singole modalità operative (TV, radio, PIP, EPG, televideo, MediaPortal e Archivio DR) vengono richiamati con il **tasto MENU**. Gli altri menu possono essere richiamati direttamente con il telecomando.

I menu vengono visualizzati in basso nell'immagine. In alto si trovano ulteriori informazioni sulla voce di menu selezionata (si veda il display informativo a pag. 17).

- In modalità TV normale, senza altri indicatori.



### MENU: Richiamare il Menu TV.



- ◀ ▶ Selezionare **Immagine**,
  - ▼ Passare alla riga di menu successiva.
- ◀ ▶ Selezionare **Luminosità**,
  - ▼ Passare alla riga di menu successiva.
- ◀ ▶ Impostare la **Luminosità**.
  - ▲ Ritorno alla riga di menu **Luminosità**, per eseguire altre impostazioni dell'immagine.
- ◀ ▶ Selezionare **altri ...**,  
**OK** richiamare **altri...**
- ◀ ▶ Selezionare **Formato autom.**,
  - ▼ passare alla riga di menu successiva.
- ◀ ▶ Selezionare **dis. / ins.**



- END:** Terminare le impostazioni e chiudere le maschere.

### Struttura del menu

La visualizzazione della struttura del menu è riportata negli schemi riassuntivi a partire da pagina 18.

# Semplicità di comando

## Semplicità di comando grazie agli assistenti

Nell'apparecchio TV è prevista una guida per l'utente con assistente che spiega come eseguire le impostazioni.

## Descrizione di sintesi degli assistenti

### Prima messa in funzione

L'Assistente prima messa in funzione è un valido aiuto per la prima installazione e per l'eventuale collegamento di altri apparecchi (vedi pag. 24).

### Impostazione delle antenne

All'interno dell'Assistente antenna specificare quali sono i segnali antenna disponibili. L'Assistente antenna viene richiamato alla prima messa in funzione (si veda pag. 24). Si può richiamare l'Assistente antenna anche dal **Menu TV** alla voce **Collegamenti** → **Antenna DVB** → **Antenna DVB-S** <sup>(1)</sup> e/o **Antenna DVB-T**.

### Assistente di ricerca

Se desiderate cercare delle nuove emittenti oppure se avete riconfigurato l'antenna, potete richiedere l'aiuto dell'Assistente di ricerca (si veda pag. 48). L'Assistente di ricerca è disponibile nel **Menu TV** in **Impostazioni** → **Emittente** → **Assistente di ricerca**.

### Collegamento dei componenti audio

L'Assistente per i componenti audio provvede a registrare, collegare ed impostare correttamente i componenti per la riproduzione audio dell'apparecchio TV. Questo assistente viene avviato automaticamente al termine dell'Assistente prima messa in funzione, ma può essere anche richiamato direttamente (si veda pag. 123). L'Assistente per i componenti audio è disponibile nel **Menu TV** in **Collegamenti** → **Componenti audio**.

### Programmazione e gestione della registrazione

L'assistente di registrazione è previsto come supporto nella programmazione di una registrazione con un registratore video, DVD oppure digitale (DR+) (vedere da pag. 130).

### Aggiornamento software

Il software più recente per il vostro apparecchio TV può essere scaricato dal sito di assistenza Loewe e aggiornato con l'ausilio di una chiavetta USB (vedere pag. 134).

<sup>(1)</sup> Per le possibilità di equipaggiamento/espansione, vedere pag. 150.

# Semplicità di comando

## MediaPortal

Il MediaPortal è la pagina descrittiva centrale dell'apparecchio TV. Da qui è possibile accedere alle emittenti TV, ai supporti multimediali locali e online, alla radio digitale e all'archivio del Digital Recorder.

### Richiamare la funzione MediaPortal

MEDIA

**MEDIA:** Richiamare la funzione **MediaPortal**.

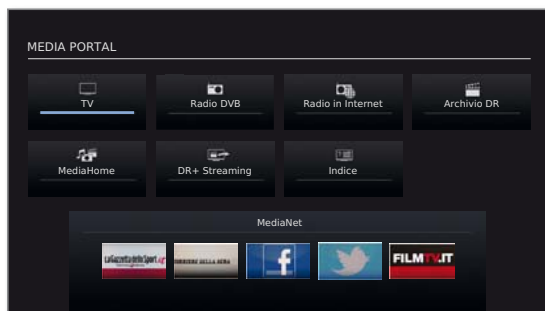

Nel MediaPortal sono disposti i singoli media e le diverse funzioni.

Il numero dei punti selezionabili può variare secondo le disponibilità di equipaggiamento, collegamento di rete, contenuti e server multimediali e degli apparecchi collegati.



◀ ▶ ▲ ▼ Selezionare la voce di menu,  
**OK** richiamare.

### Descrizione delle singole funzioni:

- TV:** Serve a richiamare la modalità TV del proprio apparecchio TV.  
Maggiori informazioni a pag. 36.
- Radio DVB:** Serve a richiamare la modalità DVB radio del proprio apparecchio TV per le emittenti radio digitali tramite DVB.  
Maggiori informazioni a pag. 60.
- Radio in Internet:** Serve a richiamare la modalità Radio Internet del proprio apparecchio TV per le emittenti radio digitali tramite Internet. Questa voce di menu appare soltanto se è attiva una connessione Internet.  
Maggiori informazioni a pag. 62.
- Archivio DR:** L'**Archivio DR** consente di accedere alle trasmissioni registrate su disco fisso integrato e/o nei supporti di memoria USB collegati.  
Maggiori informazioni a pag. 90.
- MediaHome:** Da qui si può accedere ai propri supporti di memoria personali, ad esempio a tutti i supporti di memoria collegati tramite presa USB oppure alle reti collegate all'apparecchio TV.  
Maggiori informazioni da pag. 68.
- DR+ Streaming:** Da qui è possibile spegnere l'apparecchio TV per la funzione DR+ Streaming in modalità standby estesa. Questa voce appare soltanto se l'archivio DR è condiviso con altri apparecchi TV.  
Maggiori informazioni a pag. 111.
- Indice:** Da qui si accede all'indice dei contenuti integrato nell'apparecchio TV.  
Maggiori informazioni a pag. 17.
- Elenco applicazioni<sup>1)</sup>:** Qui si ha accesso ad applicazioni e impostazioni per il servizio dati interattivo MHP. La voce di menu viene visualizzata soltanto se MHP è offerto dalla trasmissione in corso.  
Maggiori informazioni a pag. 88.
- MediaNet:** Da qui è possibile accedere ai contenuti multimediali in Internet o a un browser Web di alta qualità.  
Maggiori informazioni da pag. 68.

<sup>1)</sup> In base all'equipaggiamento del proprio apparecchio TV.



# Semplicità di comando

## L'indice dell'apparecchio TV

L'indice analitico contiene le spiegazioni riguardanti le funzioni e i concetti che si incontrano durante l'utilizzo dell'apparecchio TV. Da qui è possibile anche avviare direttamente tutti gli assistenti e molte funzioni di comando. In testa all'ordinamento alfabetico si trovano le voci di menu **Lingua menu**, **Efficienza energetica**, **Specifiche tecniche del televisore** e **Ripetere la prima installazione**.

### Richiamo dell'Indice

MEDIA

**MEDIA:** Richiamare la funzione **MediaPortal**.



◀ ▶ ▲ ▼ Selezionare l'**Indice**,  
**OK** richiamare.

Un testo informativo relativo alla parola selezionata viene visualizzato in alto nel display informativo.

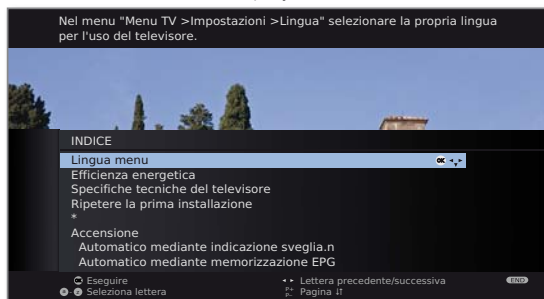

Se nella riga selezionata compare il simbolo **OK**, la funzione può essere attivata direttamente con **OK**.

### Selezione di una parola chiave



Con i **tasti numerici** immettere la lettera iniziale procedendo come con la tastiera di un telefono cellulare (si veda pag. 14).

Oppure commutare con:



◀ ▶ alla lettera precedente/successiva,  
▼ ▲ di riga in riga,



**P+/P-** Sfogliare indietro o in avanti pagina per pagina.

Esempio: Si desidera che l'apparecchio TV si spenga automaticamente in un momento prestabilito: Selezionare la voce **Disattivare** → **Automatic**, con **OK** si attiva l'impostazione e con **◀** si torna indietro.

## Il display informativo

La schermata di visualizzazione delle informazioni contiene i ragguagli relativi ad ogni contenuto video che forniscono il supporto necessario all'utilizzo dell'apparecchio TV. Insieme all'indice analitico consente di contare su un pratico sistema di comando.

⇒ Viene visualizzato un contenuto video.

INFO

L'impostazione di default prevede la visualizzazione automatica del display informativo per ogni voce di menu. I testi informativi possono essere temporaneamente nascosti con il **tasto INFO**.

Il display informativo automatico può essere definitivamente disattivato con l'apposita impostazione di menu. In questo caso il display può essere visualizzato all'occorrenza con il **tasto INFO**.



La disponibilità di un testo informativo è segnalata dalla presenza del simbolo **INFO** in basso a destra.

In presenza di un testo informativo distribuito in più pagine, nella finestra informazioni viene visualizzato il numero delle pagine disponibili e l'indicazione **P+P- Pagina** ↓↑. Con i tasti **P+** e **P-** è possibile sfogliare le singole pagine informative.



### Attivazione e disattivazione permanente del display informativo automatico

Dopo aver familiarizzato con il comando del vostro apparecchio TV, potrete disattivare il display informativo automatico.

⇒ In modalità TV normale, senza altri indicatori.

MENU



**MENU:** Richiamare il **Menu TV**.

- ◀ ▶ Selezionare **Impostazioni**,  
▼ passare alla riga di menu successiva.
- ◀ ▶ Selezionare **Altro**,  
▼ passare alla riga di menu successiva.
- ◀ ▶ Selezionare **Rappresentaz. video**,  
▼ passare alla riga di menu successiva.
- ◀ ▶ Selezionare **Info automatiche**,  
▼ passare alla riga di menu successiva: **si / no**.

# Semplicità di comando

## Menu TV – Prospetto

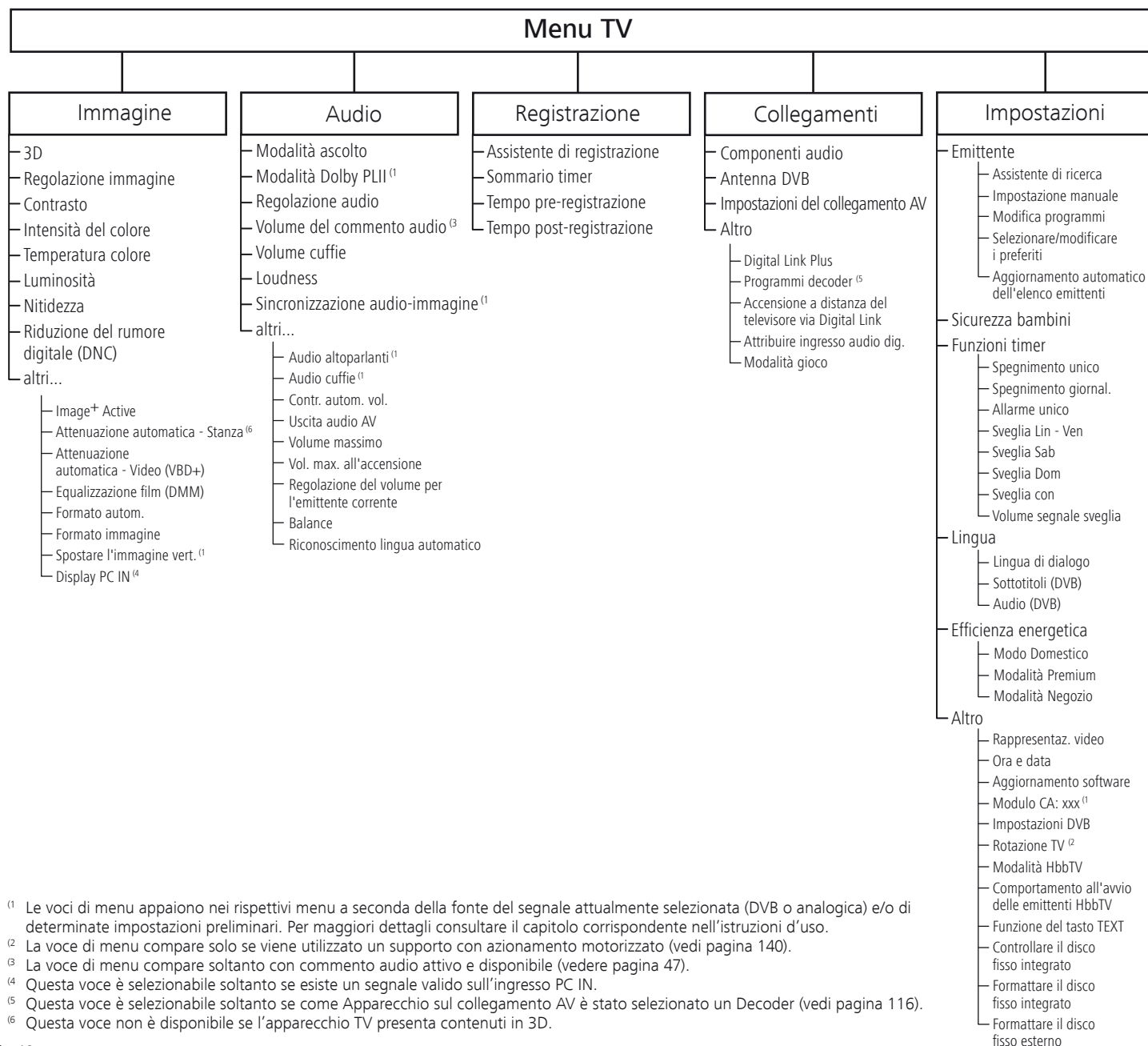

<sup>1</sup> Le voci di menu appaiono nei rispettivi menu a seconda della fonte del segnale attualmente selezionata (DVB o analogica) e/o di determinate impostazioni preliminari. Per maggiori dettagli consultare il capitolo corrispondente nell'istruzioni d'uso.

<sup>2</sup> La voce di menu compare solo se viene utilizzato un supporto con azionamento motorizzato (vedi pagina 140).

<sup>3</sup> La voce di menu compare soltanto con commento audio attivo e disponibile (vedere pagina 47).

<sup>4</sup> Questa voce è selezionabile soltanto se esiste un segnale valido sull'ingresso PC IN.

<sup>5</sup> Questa voce è selezionabile soltanto se come Apparecchio sul collegamento AV è stato selezionato un Decoder (vedi pagina 116).

<sup>6</sup> Questa voce non è disponibile se l'apparecchio TV presenta contenuti in 3D.

# Semplicità di comando

## Menu radio – Prospetto

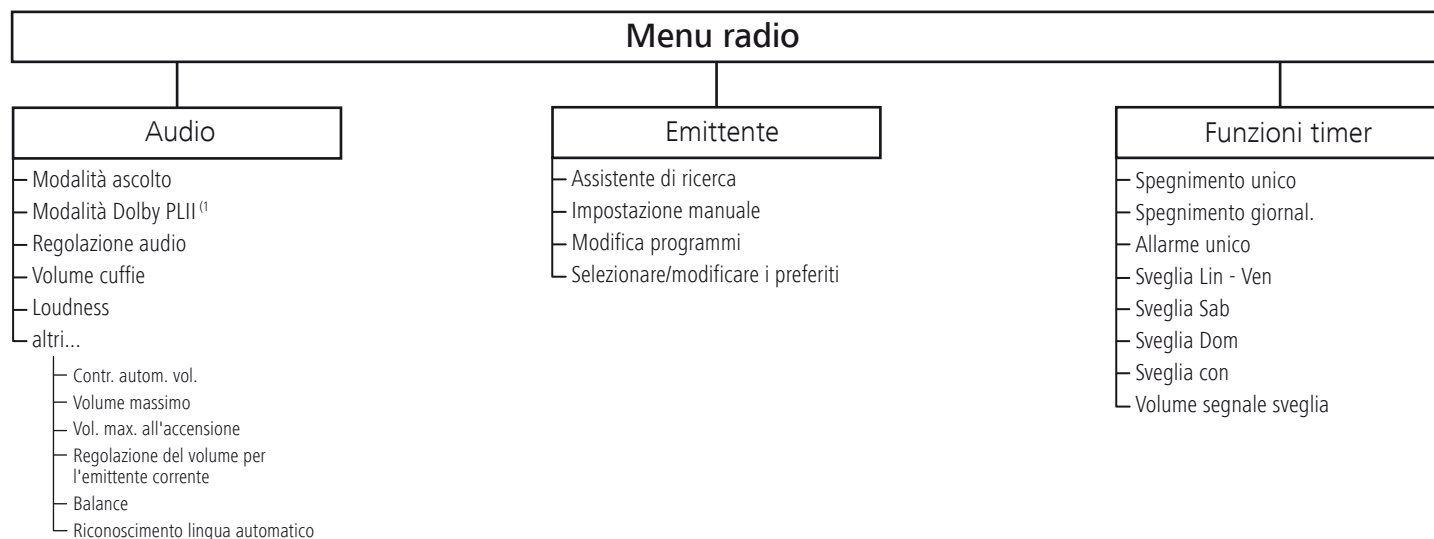

## Altri menu – Prospetto

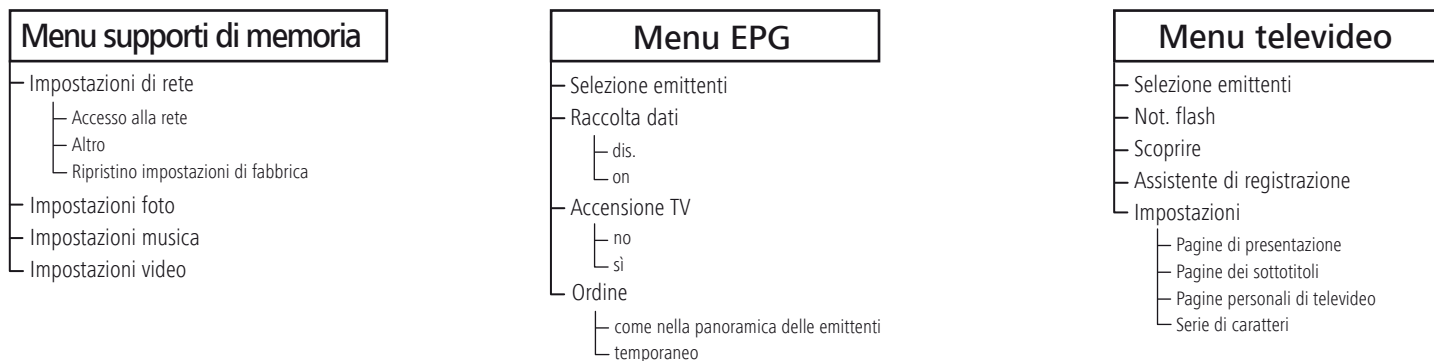

# Prima messa in funzione

## Installazione dell'apparecchio TV

### Soluzioni di installazione

Alla consegna, nell'apparecchio TV non è predisposta alcuna soluzione di installazione. Presso il proprio rivenditore specializzato Loewe si ha la possibilità di scegliere la soluzione di installazione più adatta alle proprie esigenze. Utilizzare esclusivamente le soluzioni di installazione Loewe (ad es. supporto da parete, Floor Stand), descritte nel capitolo Accessori – Possibilità di installazione a pagina 151.

Una volta scelta una soluzione di installazione, seguire le indicazioni delle rispettive istruzioni di montaggio.

### Indicazioni per l'installazione

Nello scegliere la sede di installazione, accertarsi che lo schermo non possa venire colpito da fonti di luce chiara o dal sole diretto. In caso contrario, i riflessi così prodotti potrebbero deteriorare l'immagine.

Come distanza di osservazione, calcolare il triplo della diagonale dello schermo (ad es. per uno schermo da 40 pollici, calcolare 3 m di distanza per il segnale SD). Nel caso di un segnale HD, la distanza di osservazione si può ridurre.

## Coperchi dell'apparecchio

### Coperchi per le prese posteriori e laterali

Per togliere il coperchio posteriore del vano cavi, tirare da entrambe le cavità di presa inferiori e togliere il coperchio ripiegandolo all'indietro.

Per applicare nuovamente il coperchio, appoggiare i perni sul bordo superiore del coperchio in corrispondenza dei rispettivi fori nella parete posteriore dell'apparecchio e ribaltare il coperchio inserendolo a fondo nell'apparecchio.

Se necessario, è possibile togliere anche il coperchio laterale dell'apparecchio TV. Per farlo, aprire leggermente il coperchio fino a battuta, quindi tirare il coperchio aperto senza esercitare una forza eccessiva.

Il coperchio si sgancia dal supporto e la zona di collegamento risulta libera. Per applicare il coperchio, limitarsi a spingerlo di nuovo nei rispettivi punti di inserimento.

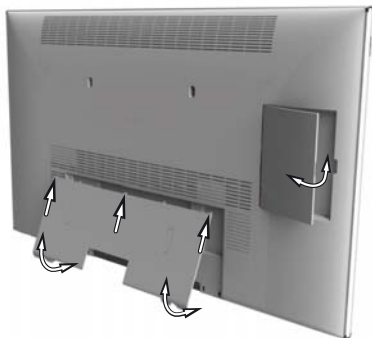

## Collegamento dell'apparecchio TV

### Collegamento alla rete elettrica

Togliere il coperchio delle prese.

Collegare l'apparecchio TV a una presa da 220-240V:

Collegare prima il connettore piccolo del cavo di rete all'attacco dietro il televisore e dopo il connettore più grande alla presa di alimentazione.

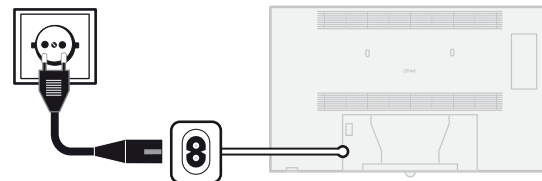

### Collegamento delle antenne

Antenna via cavo (analogica) / DVB-C / DVB-T:

Inserire il cavo di collegamento dell'antenna dell'impianto antenna o cavo o dell'antenna interna nella presa ANT-TV.

Qualora si desiderasse utilizzare contemporaneamente una presa analogica via cavo / DVB-C e un'antenna DVB-T, utilizzare un commutatore di antenna (disponibile presso i rivenditori specializzati).

Antenna satellitare DVB-S:

Gli apparecchi TV corredati di un sintonizzatore satellitare singolo o doppio (disponibile alla consegna oppure come kit di espansione / kit di trasformazione) sono corredati di prese **ANT-SAT** e/o **ANT-SAT2**.

In base all'impianto satellitare utilizzato, collegare rispettivamente un cavo dall'interruttore multiplo oppure direttamente dal LNC alle prese **ANT-SAT** o **ANT-SAT2** dell'apparecchio TV.

Nel caso l'apparecchio TV venga collegato a un impianto comune a cavo unico, collegare le spine **ANT-SAT** e/o **ANT-SAT2** direttamente alla rispettiva presa per antenna satellitare. Nel dubbio, rivolgersi al proprio rivenditore specializzato.

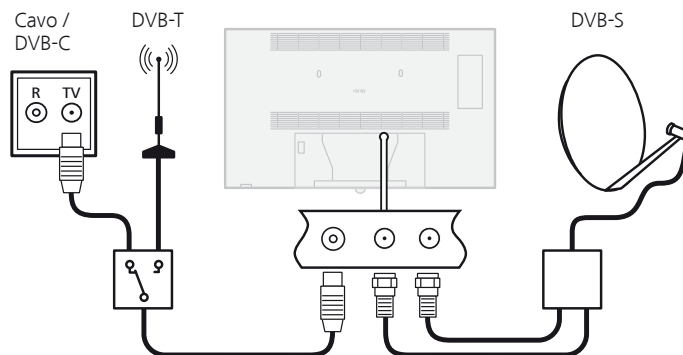

# Prima messa in funzione

## Collegamento degli altoparlanti

L'apparecchio TV (ad eccezione del modello Individual 32) viene fornito dal produttore senza altoparlanti. Per collegare gli altoparlanti al proprio apparecchio esistono diverse soluzioni.

Come accessorio, per gli apparecchi di alcune specifiche dimensioni <sup>(1)</sup> viene fornito un altoparlante per impianti Loewe **Stereospeaker I Sound** da montare sotto l'apparecchio e da collegare alla presa dell'altoparlante di sistema (**Systemspeaker**). Ulteriori informazioni sono riportate nelle istruzioni di montaggio degli altoparlanti per sistemi Loewe.

Se si desidera utilizzare degli altoparlanti diversi, tramite le rispettive prese (morsetti a vite) dell'apparecchio TV <sup>(2)</sup> si possono collegare due altoparlanti (min. 4 Ohm / min. 20W sinusoidale).

La presa **AUDIO LINK** consente di collegare gli impianti di altoparlanti o gli altoparlanti attivi.

Le procedure di configurazione e collegamento degli impianti di altoparlanti o degli altoparlanti attivi sono descritte da pag. 123.

## Collegamento degli altoparlanti esterni ai morsetti a vite <sup>(2)</sup>

Per collegare gli altoparlanti, spegnere l'apparecchio TV con l'interruttore di alimentazione e staccare il connettore di rete.

Il connettore ponte sulla presa degli altoparlanti di sistema va inserito e lasciato in tale condizione.

I cavi collegati agli altoparlanti devono essere collegati e posati.

Ruotare in senso antiorario i 4 morsetti a vite di circa 2-3 giri. In questo modo si liberano le aperture per il cavo di collegamento delle casse altoparlanti.

Accertarsi che nel momento del collegamento eventuali estremità del cavo non penetrino all'interno dell'apparecchio. Evitare eventuali cortocircuiti tra i singoli morsetti a vite.

Spingere il cavo di collegamento (max. 1,5 mm<sup>2</sup>) delle casse altoparlanti sotto la morsetto a vite dello stesso colore (rosso con rosso, nero con nero). Prestare attenzione anche ai simboli applicati sugli altoparlanti destro (Right) e sinistro (Left) e ai caratteri "+" uguale a rosso e "-" uguale a nero (vedere la figura).

Assicurarsi che la guaina isolante del cavo di collegamento non venga schiacciata inavvertitamente.

Serrare i morsetti a vite in senso orario.

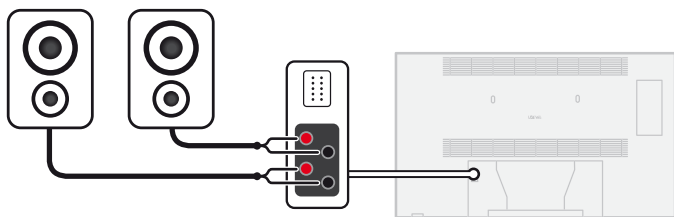

## Collegamento dell'apparecchio TV alla rete domestica

L'apparecchio TV si può collegare alla rete domestica **via cavo** (Ethernet, Powerlink) oppure, tramite un **collegamento radio wireless** (WLAN). Per ulteriori informazioni sul collegamento Powerline rivolgersi al proprio rivenditore specializzato.

Per la configurazione degli adattatori di rete, vedi a pagina 71.

► L'apparecchio TV non deve essere assolutamente collegato via cavo e contemporaneamente tramite una connessione radio wireless alla stessa rete (ad es. tramite router). In caso contrario, si potranno verificare gravi interferenze di funzionamento!

## Esempio di collegamento via cavo

Collegare la presa LAN dell'apparecchio TV con il LAN-Switch/router della propria rete domestica utilizzando un cavo di rete (disponibile presso i rivenditori specializzati).

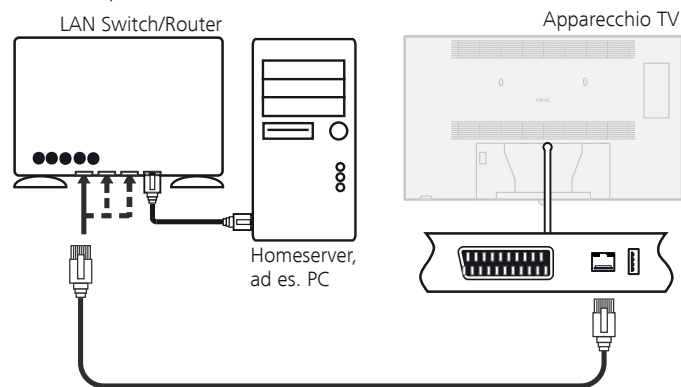

## Esempio di collegamento wireless

L'apparecchio TV si può collegare alla rete domestica in modalità wireless utilizzando l'antenna WLAN predisposta all'interno dell'apparecchio.

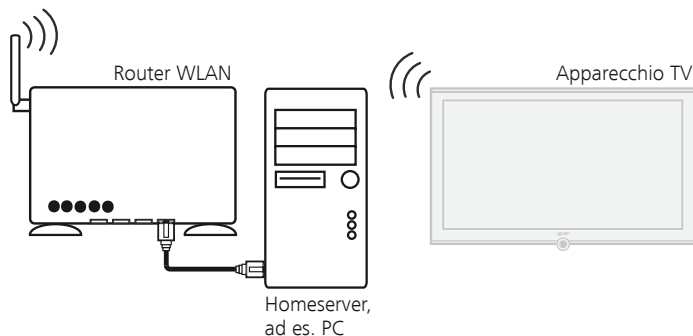

<sup>(1)</sup> Per le possibilità di equipaggiamento/espansione, vedere pag. 150.

<sup>(2)</sup> non disponibile nell'Individual 32.

# Prima messa in funzione

## Legamento dei cavi

I cavi collegati all'apparecchio TV si possono legare con l'apposita fascetta in velcro fornita per fissarli sul pannello posteriore dell'alloggiamento.

Al termine applicare la copertura dei collegamenti (vedere pag. 20).

### Individual 55 / 46 / 40

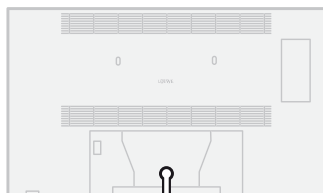

### Individual 32

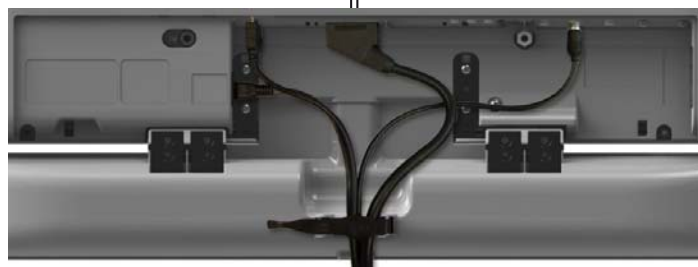
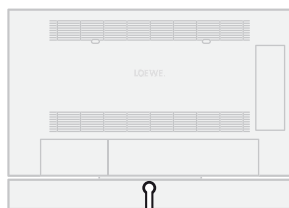

## Preparazione del telecomando

### Inserimento o sostituzione delle batterie

Premere in corrispondenza della freccia facendo scorrere contemporaneamente il coperchio del vano batterie verso il basso.

Utilizzare esclusivamente microcelle a tenuta stagna del tipo alcalino-manganese LR 03 (AAA). Non utilizzare batterie di tipo di diverso e non inserire contemporaneamente batterie nuove e vecchie.

Le batterie utilizzate non devono essere esposte a un calore eccessivo, tra cui luce solare, fuoco o simili!

Nell'inserire le batterie, accertarsi di rispettare la corretta polarizzazione + e -.

Se dopo un utilizzo prolungato le batterie risultassero troppo scariche, sull'apparecchio TV sarà visualizzato un messaggio che invita alla loro sostituzione.

Smaltire le batterie usate conformemente alle disposizioni contro l'inquinamento (vedere pag. 153).

Dopo aver introdotto le batterie, richiudere il coperchio dal basso.



### Impostazione del telecomando per il comando dell'apparecchio TV

**TV** Premere il **tasto TV**.

Le modalità di utilizzo degli altri apparecchi Loewe e dei tasti del telecomando sono descritte a pag. 133.

# Prima messa in funzione

## Accensione/spegnimento dell'apparecchio

### Portare l'apparecchio in modalità standby

Aktivare l'interruttore generale sull'apparecchio.

La spia sul lato anteriore dell'elemento di comando si illumina prima di arancione e poi di rosso. Ora l'apparecchio si trova in modalità standby.

Individual 55 / 46 / 40

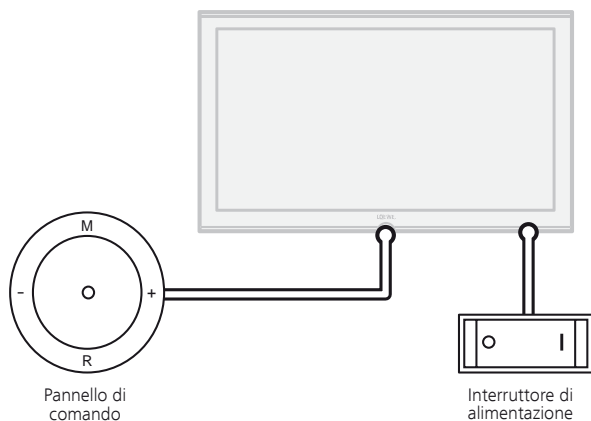

Individual 32

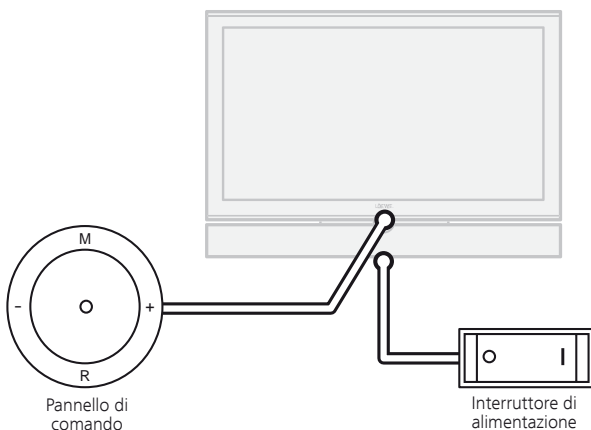

### Accensione/spegnimento dell'apparecchio TV dal pannello di comando

Per far passare l'apparecchio TV dallo standby al funzionamento vero e proprio e viceversa per riportarlo in standby, premere per circa 2 secondi al centro del pulsante di accensione/spegnimento.

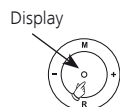

Significato del colore della spia:

**Rosso:** Modalità standby

**Verde:** Apparecchio TV acceso

**Arancione:** Modalità radio, l'apparecchio riceve dati EPG, registrazione temporizzata attiva.

### Accensione con il telecomando



Premere il **tasto on/off**



oppure  
**tasti numerici**



oppure  
**tasto TV**



oppure  
**tasto OK** – Richiamo del sommario programmi



oppure  
**tasto MEDIA** – Per richiamare il menu MediaPortal.

### Spegnimento con il telecomando



Premere il **tasto on/off**.

► Prima di spegnere l'apparecchio con l'interruttore di rete, si raccomanda di portarlo in modalità standby.

### Accensione in modalità radio



Premere **R** sul pannello di comando.



Oppure:  
Il **tasto AUDIO** del telecomando (per la modalità radio consultare pag. 60).

# Prima messa in funzione

## Assistente prima messa in funzione

### Prima installazione dopo la prima accensione

Questo assistente si attiva automaticamente dopo la prima accensione, ma può essere attivato manualmente in un secondo momento dall'indice dell'apparecchio TV. Si veda in merito **Ripetere la prima installazione** a pag. 17.

► In presenza di una qualsiasi protezione bambini, prima di ripetere la prima messa in funzione digitare il PIN (vedi Protezione bambini a pagina 64).

### Esecuzione dell'assistente per la prima messa in funzione

La procedura dell'assistente per la prima messa in funzione dipende dalle impostazioni selezionate.

Lingua



▲ ▼ ◀ ▶ Selezionare la **Lingua**.

La selezione della lingua per la guida per l'utente è il primo passaggio eseguito dall'assistente. Seguire le indicazioni sull'apparecchio TV.

**OK Avanti.**

Efficienza energetica

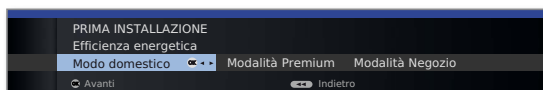

◀ ▶ Selezionare l'opzione **Efficienza energetica**.

Stabilire con quale efficienza energetica si desidera utilizzare il proprio apparecchio TV. A seconda dell'impostazioni preliminari, il valore per il contrasto viene adattato (e con esso la luminosità della retroilluminazione) e il dimming automatico viene attivato e disattivato (vedi pag. 40).

Efficienza energetica (continua)

### Modo domestico:

Il principale motivo di questa scelta è il basso consumo energetico nel caso di un utilizzo di tipo domestico. Il dimming automatico viene attivato.

### Modalità Premium:

Questa modalità serve a ottimizzare le impostazioni nel caso di un consumo energetico superiore in un contesto più luminoso. Il dimming automatico viene attivato.

### Modalità Negozio:

Queste impostazioni delle immagini sono destinate al funzionamento a scopo di presentazione commerciale. Il dimming automatico viene disattivato. Se la luminosità ambientale dovesse ridursi, non ne conseguirebbe alcuna riduzione del consumo energetico.

Le impostazioni preliminari si possono modificare in un secondo tempo dal **Menu TV in Immagine → Regolazione immagine → Impostazioni preliminari** (vedi pag. 40) e/o in **Impostazioni → Efficienza energetica**.

**OK Avanti.**



Luogo di installaz.



▲ ▼ ◀ ▶ Selezionare il **Luogo di installaz.** (consente l'acquisizione delle impostazioni predefinite specifiche di ciascun paese).

In determinati paesi d'installazione (ad es. in Australia) successivamente viene richiesto anche di selezionare in quale stato federale/territorio viene utilizzato l'apparecchio.

**OK Avanti.**

Modalità



▲ ▼ Selezionare **Modalità**.

Utilizzare l'apparecchio TV **Come apparecchio TV**:  
Proseguire alla pagina successiva.

Utilizzare l'apparecchio TV **Solo come monitor**:  
Proseguire a pagina 35.

**OK Avanti.**



# Prima messa in funzione

Selezione dell'antenna

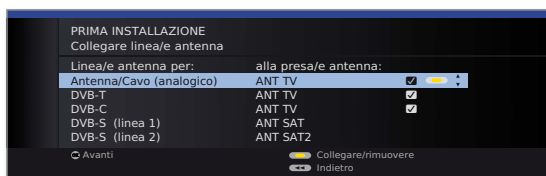

▲ ▼ Selezionare il tipo di cavo dell'antenna.



**Tasto giallo:** Collegare/rimuovere del cavo dell'antenna.

**Antenna/Cavo:** emittenti analogiche via cavo/antenna

**DVB-T:** emittenti digitali terrestri

**DVB-C:** emittenti digitali via cavo

**DVB-S (linea 1):** emittenti digitali via satellite

**DVB-S (linea 2):** emittenti digitali via satellite

Le possibilità di selezione delle antenne dipendono dai componenti per la ricezione montati direttamente dal produttore o installati in un secondo momento (vedi anche pagina 150).

In base al tipo di antenna(e) selezionato, successivamente verranno richiamate le rispettive impostazioni.



**OK Avanti.**

Lingua sottotitoli e audio (DVB)



▲ ▼ ◀ ▶ Selezionare le lingue desiderate e le eventuali lingue sostitutive per i sottotitoli e l'audio delle trasmissioni DVB (vedere pag. 65).  
Impostare il commento audio per gli ipovedenti (vedere pagina 47).

**OK Avanti.**

In base all'antenna selezionata (DVB-T, DVB-C, DVB-S), vengono visualizzate le rispettive impostazioni.

## Possibilità di regolazione della ricezione DVB-T:

Qualora nel corso della selezione delle antenne non fosse stata selezionata nessuna antenna DVB-T: passare alla sezione **Possibilità di regolazione della ricezione DVB-C** a pag. 26.

**Selezione della rete** Qualora tramite DVB-T siano disponibili più reti di registrazione, è possibile selezionare da quale rete si desidera ricevere la propria emittente.



▲ ▼ Selezionare la rete,  
**OK Avanti.**

Impostazioni

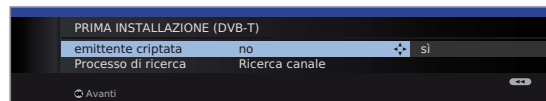

▲ ▼ ◀ ▶ Selezionare e adattare le impostazioni della ricezione DVB-T.

**Emittente criptata**

Qui va indicato se si desidera cercare anche delle emittenti criptate. Scegliendo **si**, vengono salvate tutte le emittenti criptate trovate. Per ricevere le emittenti criptate è indispensabile un modulo CA adeguato ed una Smart Card supplementare. L'utilizzo del modulo CA è descritto a pagina 67.

Se per la ricerca delle emittenti è già stato inserito un modulo CA con SmartCard, anche impostando l'indicazione su **no** vengono salvate tutte le emittenti decodificabili da questo modulo.

**Processa di ricerca**

Se si desidera effettuare la ricerca indipendentemente dalla rete canali, selezionare alla voce Processo di ricerca **Ricerca frequenza**.

**OK Avanti.**

**Tensione di alimentazione**

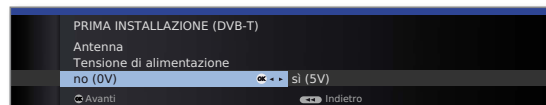

◀ ▶ Selezionare il collegamento alla tensione di alimentazione scegliendo tra **no / si**.

Se si utilizza un'antenna DVB-T che richiede una tensione di alimentazione (antenna attiva) non erogata dall'alimentatore di rete, scegliere **si (5V)** per alimentare la corrente all'antenna.

Le modalità di regolazione dell'antenna DVB-T sono descritte a pag. 35.

**OK Avanti.**

# Prima messa in funzione

## Possibilità di regolazione della ricezione DVB-C:

Qualora nel corso della selezione delle antenne non fosse stata selezionata nessuna antenna DVB-C: procedere con la sezione dedicata alle **Possibilità di regolazione della ricezione DVB-S** (vedere la colonna di destra).

Selezione della rete In caso tramite DVB-C siano disponibili più reti di registrazione, è possibile selezionare da quale rete si desidera ricevere la propria emittente. Le impostazioni DVB-C necessarie dipendono dalla scelta del luogo di installazione dell'apparecchio o della rete e non possono essere modificate. L'estensione delle seguenti impostazioni dipende dalla rete selezionata.



▲ ▼ Selezionare la rete,  
**OK Avanti.**

Impostazioni

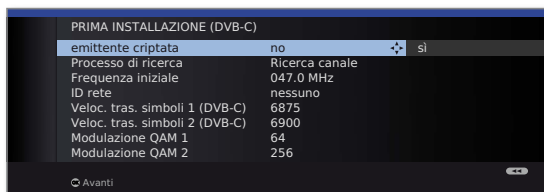

▲ ▼ ◀ ▶ Selezionare e adattare le impostazioni della ricezione DVB-C.



Emittente criptata

Qui va indicato se si desidera cercare anche delle emittenti criptate. Scegliendo **si**, vengono salvate tutte le emittenti criptate trovate. Per ricevere le emittenti criptate è indispensabile un modulo CA adeguato ed una Smart Card supplementare. L'utilizzo del modulo CA è descritto a pagina 67. Se per la ricerca delle emittenti è già stato inserito un modulo CA con SmartCard, anche impostando l'indicazione su **no** vengono salvate tutte le emittenti decodificabili da questo modulo.

Processo di ricerca

Se si desidera effettuare la ricerca indipendentemente dalla rete canali, selezionare alla voce Processo di ricerca **Ricerca frequenza**.

Frequenza iniziale

Le emittenti DVB saranno ricercate soltanto nella banda di frequenza superiore alla frequenza iniziale.

ID rete

Le impostazioni predefinite potranno essere modificate soltanto se si conoscono altre velocità di trasmissione simboli e modalità di modulazione oppure se per la propria rete via cavo serve l'identificativo della rete. Sulle reti piccole via cavo, alimentate direttamente dal satellite, in alcuni casi la velocità simboli 6900 deve essere sostituita da 6111. Informazioni in merito possono essere richieste al proprio gestore del servizio via cavo.

Veloc. tras. simboli

Modulazione QAM



**OK Avanti.**

## Possibilità di regolazione della ricezione DVB-S:

Qualora nel corso della selezione delle antenne non fosse stata selezionata nessuna antenna DVB-S: Passare alla sezione **Possibilità di regolazione di tutte ricezione** a pag. 32.

Le impostazioni DVB-S necessarie dipendono dalla scelta del luogo di installazione dell'apparecchio e nella maggior parte dei casi non si devono modificare.

Selezionare l'impianto satellitare

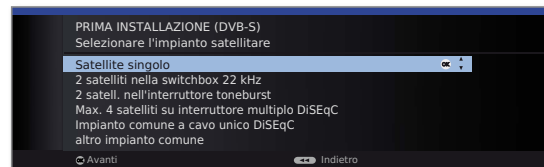

▲ ▼ Selezionare l'impianto satellitare. Indicare la modalità di ricezione (satellite singolo o tipo di impianto satellitare) e il tipo di satellite ricevuto. Nel dubbio, rivolgersi al proprio rivenditore specializzato.

Satellite singolo

Ricezione di un satellite unico tramite un LNC (LNB) collegato. Per le impostazioni, vedere pag. 27.

2 satelliti nella switchbox 22kHz

Ricezione da due satelliti diversi con due LNC (LNB), collegati all'apparecchio TV tramite una Switchbox da 22 kHz. Per le impostazioni, vedere pag. 27.

2 satell. nell'interruttore toneburst

Ricezione da due satelliti diversi con due LNC (LNB), collegati all'apparecchio TV tramite un commutatore Toneburst. Per le impostazioni, vedere pag. 27.

Max. 4 satelliti su interruttore multiplo DiSEqC

L'apparecchio TV controlla un interruttore multiplo DiSEqC al quale si possono collegare fino a quattro LNC (LNB) per satelliti diversi. Per le impostazioni, vedere pag. 28.

Impianto comune a cavo unico DiSEqC

Se l'apparecchio TV è collegato a un impianto a cavo unico DiSEqC (a norma EN 50494) selezionare questo tipo di impostazione. A un cavo satellitare si possono collegare diversi ricevitori satellitari. Per le impostazioni, vedere pag. 29.

altro impianto comune

Selezionare questo tipo di impostazione se l'apparecchio TV è collegato a un impianto a cavo unico. A un cavo satellitare si possono collegare diversi ricevitori satellitari. Contrariamente a quanto accade in un impianto comune a cavo unico DiSEqC, negli impianti comuni a cavo unico "normali" sono previste alcune limitazioni per quanto riguarda l'intervallo di alcune specifiche frequenze di ricezione. Per le impostazioni, vedere pag. 30.



**OK Avanti**

(andare alla pagina dell'impianto satellitare corrispondente).

# Prima messa in funzione

## Possibilità di regolazione per l'impianto satellitare (satellite singolo):

Selezionare satellite singolo



▲ ▼ Selezionare il satellite,  
**OK Avanti.**

Selezione della rete

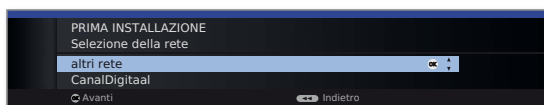

▲ ▼ Selezionare la rete.  
Qualora tramite DVB-S siano disponibili più reti di registrazione, è possibile selezionare da quale rete si desidera ricevere la propria emittente.

**OK Avanti.**

High-Band

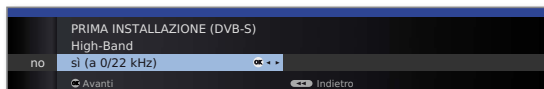

◀ ▶ High-Band **no / si.**  
Specificare se, oltre alla Low-Band, debba essere effettuata anche la ricerca della High-Band del satellite selezionato.

**OK Avanti.**

Frequenze LNC

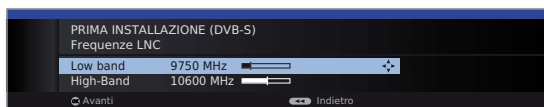

◀ ▶ Impostare le frequenze LNC.  
Normalmente i valori per High Band e Low Band non devono essere modificati, a meno che l' LNC (LNB) del vostro impianto satellitare non utilizzi un oscillatore a frequenza variabile (importante per l'indicatore di frequenza).

**OK Avanti.**

(procedere con le **Possibilità di regolazione della ricezione DVB-S (continuazione)** a pag. 31).

## Possibilità di regolazione per l'impianto satellitare (2 satelliti nella switchbox 22kHz / 2 satell. nell'interruttore toneburst):

Selezione satelliti



▲ ▼ Selezionare **Satellite 1 / Satellite 2,**  
▶ selezionare i satelliti dall'elenco,  
**OK Avanti.**

Selezione della rete

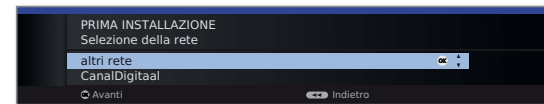

▲ ▼ Selezionare la rete.  
Qualora tramite DVB-S siano disponibili più reti di registrazione, è possibile selezionare da quale rete si desidera ricevere la propria emittente.

**OK Avanti.**

Frequenze LNC (switchbox 22kHz)



Frequenze LNC (interruttore toneburst)



◀ ▶ Impostare le frequenze LNC.  
Normalmente i valori per High Band e Low Band non devono essere modificati, a meno che l' LNC (LNB) del vostro impianto satellitare non utilizzi un oscillatore a frequenza variabile (importante per l'indicatore di frequenza).

**OK Avanti.**

(procedere con le **Possibilità di regolazione della ricezione DVB-S (continuazione)** a pag. 31).

# Prima messa in funzione

## Possibilità di regolazione per l'impianto satellitare (Max. 4 satelliti su interruttore multiplo DiSEqC):

Impostazioni dell'interruttore multiplo DiSEqC

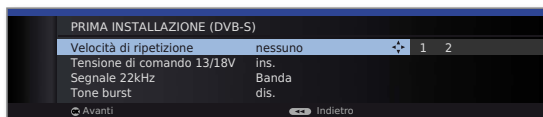

▲ ▼ ◀ ▶ Selezionare e adattare le impostazioni per l'interruttore multiplo DiSEqC.

Velocità di ripetizione

La frequenza di ripetizione determina la frequenza con cui viene emesso il comando DiSEqC. La ripetizione serve solo negli impianti collegati in cascata.

Tension di comando

La tensione di comando controlla il passaggio dei livelli di commutazione (orizzontale/verticale) nei componenti non compatibili con il sistema DiSEqC (ad es. controllo di LNB singoli tramite interruttori multipli DiSEqC).

Segnale 22kHz

Il segnale 22kHz controlla la commutazione tra High e Low Band nel caso dell'impostazione **Banda**. L'impostazione **Posizione** controlla la scelta dei satelliti nei componenti non compatibili con il sistema DiSEqC.

Tone burst

Il Toneburst controlla con le impostazioni **Posizione** e **Opzione** la scelta dei satelliti nei componenti non compatibili con il sistema DiSEqC ma compatibili con il Toneburst.

**OK Avanti.**

Selezione satelliti

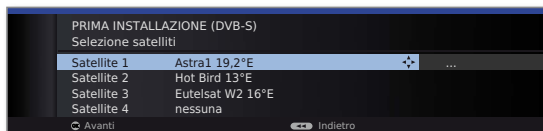

▲ ▼ Selezionare **Satellite 1 ... Satellite 4**,  
▶ Selezionare i satelliti dall'elenco,  
**OK Avanti.**

Selezione della rete

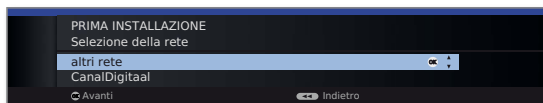

▲ ▼ Selezionare la rete.  
Qualora tramite DVB-S siano disponibili più reti di registrazione, è possibile selezionare da quale rete si desidera ricevere la propria emittente.

**OK Avanti.**

Frequenze LNC



◀ ▶ Impostare le frequenze LNC.  
In condizioni normali non è necessario modificare questi valori.

**OK Avanti.**

(procedere con le **Possibilità di regolazione della ricezione DVB-S (continuazione)** a pag. 31).

# Prima messa in funzione

## Possibilità di regolazione per l'impianto satellitare (Impianto comune a cavo unico DiSEqC):

Impianto comune a cavo unico DiSEqC

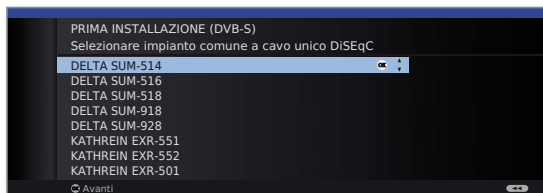

▲ ▼ Selezionare l'impianto comune a cavo unico DiSEqC.  
**OK Avanti.**

Selezione satelliti

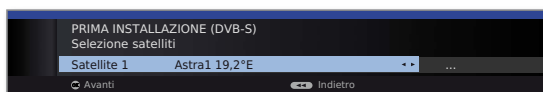

▶ Selezionare i satelliti dall'elenco.  
**OK Avanti.**

Selezione della rete



▲ ▼ Selezionare la rete.  
Qualora tramite DVB-S siano disponibili più reti di registrazione, è possibile selezionare da quale rete si desidera ricevere la propria emittente.

**OK Avanti.**

Frequenze LNC

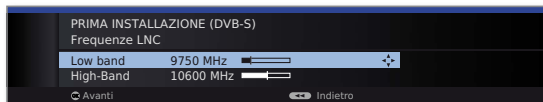

◀ ▶ Impostare le frequenze LNC.  
Normalmente i valori per High Band e Low Band non devono essere modificati, a meno che l' LNC (LNB) del vostro impianto satellitare non utilizzi un oscillatore a frequenza variabile (importante per l'indicatore di frequenza).

**OK Avanti.**

Registrazione manuale  
(per la presa ANT SAT)

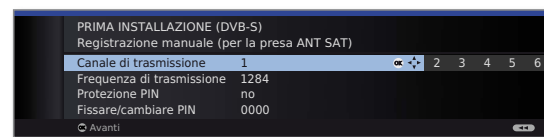

▲ ▼ ◀ ▶ Selezionare e adattare le impostazioni per impianto comune a cavo unico DiSEqC.

Canale/Frequenza di trasmissione

Selezionare il canale di trasmissione desiderato e la rispettiva frequenza di trasmissione.

Protezione PIN

Se il proprio impianto è predisposto in questo senso, è possibile proteggere con un PIN i propri dati di trasmissione dall'utilizzo da parte di altri utenti.



**OK Avanti.**

(procedere con le **Possibilità di regolazione della ricezione DVB-S (continuazione)** a pag. 31).

# Prima messa in funzione

## Possibilità di regolazione per l'impianto satellitare (altro impianto comune):

Selezionare  
satellite  
singolo



▲ ▼ Selezionare il satellite,  
**OK Avanti.**

Selezione  
della rete



▲ ▼ Selezionare la rete.  
Qualora tramite DVB-S siano disponibili più reti di registrazione, è possibile selezionare da quale rete si desidera ricevere la propria emittente.

**OK Avanti.**

Impostazioni  
LNC

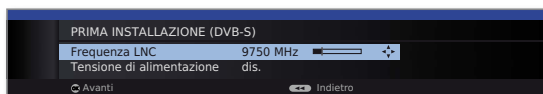

▲ ▼ ◀ ▶ Selezionare e adattare le impostazioni.

Frequenze  
LNC

Normalmente i valori per High Band e Low Band non devono essere modificati, a meno che l' LNC (LNB) del vostro impianto satellitare non utilizzi un oscillatore a frequenza variabile (importante per l'indicatore di frequenza).

Tensione di  
alimentazione

Se l'apparecchio TV fosse collegato a un impianto a cavo unico senza tensione di alimentazione esterna, è possibile attivare l'alimentazione dell'antenna (13 o 18V / max. 450mA).



**OK Avanti.**

(procedere con le **Possibilità di regolazione di tutte ricezioni** a pag. 32).

# Prima messa in funzione

## Possibilità di regolazione della ricezione DVB-S (continua):

Prova di ricezione



Una volta eseguite le impostazioni descritte in precedenza, dovrebbe essere possibile ricevere immagine e suono dal satellite selezionato (funziona solo con Astra1 e HOTBIRD).

**OK Avanti.**



Impostazioni



▲ ▼ ◀ ▶ Selezionare e adattare le impostazioni.

Qualora si dovessero ricevere diversi satelliti, effettuare le impostazioni che seguono per ogni satellite. La quantità di impostazioni da eseguire può variare in base al satellite o alla rete selezionati.

Emittenti HD preferite

Da qui è possibile stabilire se dare la precedenza alle emittenti ad alta definizione.

► Il comando di menu è disponibile solo con determinate reti riceventi.

Emittente criptata

Qui va indicato se si desidera cercare anche delle emittenti criptate. Scegliendo **si**, vengono salvate tutte le emittenti criptate trovate. Per ricevere le emittenti criptate è indispensabile un modulo CA adeguato ed una Smart Card supplementare. L'utilizzo del modulo CA è descritto a pagina 67.

Se per la ricerca delle emittenti è già stato inserito un modulo CA con SmartCard, anche impostando l'indicazione su **no** vengono salvate tutte le emittenti decodificabili da questo modulo.

Processo di ricerca Se si desidera effettuare la ricerca indipendentemente dalla rete canali, selezionare alla voce Processo di ricerca **Ricerca frequenza**.

Velocità di trasmissione simboli Le velocità di trasmissione simboli sono preimpostate dalla stazione satellitare e normalmente non devono essere modificate.



**OK Avanti.**

(procedere con le **Possibilità di regolazione di tutte ricezioni** a pag. 32).

# Prima messa in funzione

## Possibilità di regolazione di tutte ricezioni:

Fonte di segnale preferita

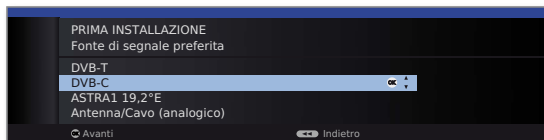

### ▲ ▼ Selezionare la fonte di segnale preferita.

Selezionare da un elenco la fonte di segnale corrispondente all'emittente che dovrà occupare il primo posto del sommario programmi (a cominciare dalla posizione di memoria emittente 1).

Le fonti di segnale elencate dipendono dalle antenne selezionate e – se l'apparecchio è corredato di un sintonizzatore satellitare – dal tipo di impianto satellitare utilizzato e dai satelliti ricevuti.

### OK Avanti.

Logical Channel Number

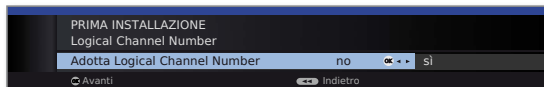

### ◀ ▶ Adotta Logical Channel Number **no** / **si**.

In diversi paesi, le emittenti digitali (DVB-T, DVB-C, DVB-S) vengono trasmesse con un numero di programma specifico per ciascuna emittente, noto come „Logical Channel Number“ – „LCN“.

Indicando **si**, questi numeri di programma predefiniti vengono acquisiti e le emittenti della fonte di segnale preferita vengono classificate per LCN. In questo ambito, in base ai numeri LCN (vedere pag. 33) è possibile che si verifichino lacune o assegnazioni multiple nella numerazione dell'elenco emittenti.

### OK Avanti.

Descrizione di sintesi delle impostazioni per la ricerca delle emittenti

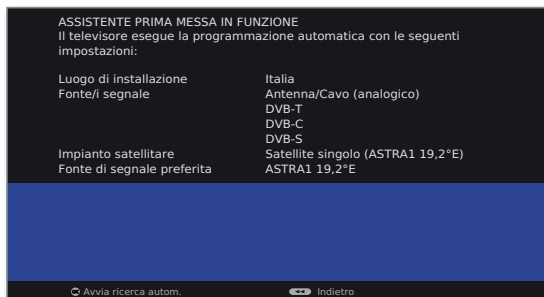

Appare una panoramica delle impostazioni selezionate. Con il tasto ◀ si può tornare gradualmente indietro ed eventualmente modificare le impostazioni.



### OK Avviare il processo di ricerca automatica.

L'apparecchio cerca ora le emittenti TV e radio. Le emittenti rilevate con la funzione di ricerca automatica vengono suddivise in blocchi, a seconda dei cavi antenna precedentemente selezionati (fonti di segnale). Le emittenti possono poi essere ordinate diversamente solo all'interno di questi blocchi. All'inizio dell'elenco emittenti si trova il blocco con le emittenti della fonte di segnale preferita.

► Un ordinamento misto a piacere delle emittenti di diverse fonti di segnale può essere effettuato solo con gli elenchi dei preferiti.

Seleziona bouquet (solo DVB-S; se disponibile)

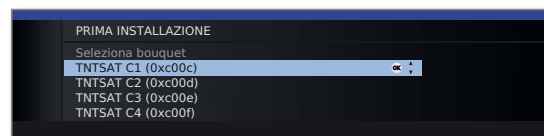

### ▲ ▼ Seleziona bouquet.

Se si ha selezionato la fonte di segnale DVB-S come satellite ASTRA e sono disponibili più bouquet, selezionare il bouquet valido.

### OK Avanti.

Selezione regione (se disponibile)

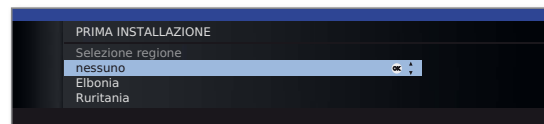

### ▲ ▼ Selezione regione.

A seconda del paese d'installazione, delle fonti di segnale esistenti, della rete selezionata o del fornitore di programma, può essere necessario selezionare la regione (event. regione/sottoregione) più adatta al luogo d'installazione del proprio apparecchio TV.

### OK Avanti.

Continua alla pagina successiva →



# Prima messa in funzione

Selezione dell'emittente con LCN uguale

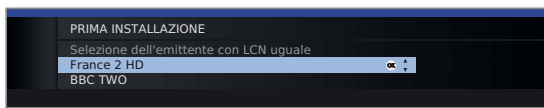

▲ ▼ Selezionare l'emittente.

Nel caso in cui più emittenti posseggano lo stesso LCN (Logical Channel Number), qui si può selezionare quale emittente salvare in questa posizione. Le emittenti non selezionate vengono disposte in fondo alla lista delle emittenti.

►► Può accadere che nella ricerca dei programmi siano interessate più posizioni di emittenti e questa selezione debba essere eseguita più volte.

**OK Avanti.**

Classificazione emittenti TV (solo DVB-S)

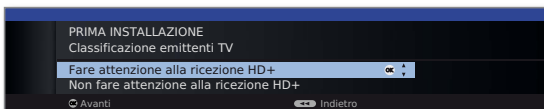

▲ ▼ Stabilire classificazione emittenti TV.

Se si riceve l'offerta del fornitore "HD+", è possibile riportare le emittenti compatibili HD trasmesse da questo standard nelle rispettive posizioni della lista delle emittenti nelle quali sarebbero altrimenti presenti i propri canali in sospenso senza ricezione HD.

►► La selezione è disponibile solo quando si è scelto **Emittente criptata → sì** (vedi pagina 31).

**OK Avanti.**

Info emittenti TV

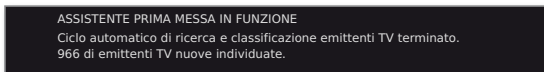

Viene visualizzato il numero delle emittenti TV trovate.

**OK Avanti.**

Struttura panoramica emittenti TV

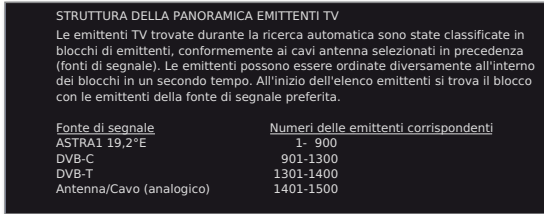

Viene visualizzata la struttura della panoramica delle emittenti TV.

**OK Avanti.**

Info emittenti radio

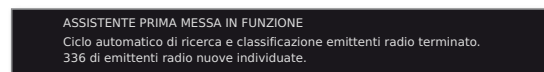

Viene visualizzato il numero delle emittenti radio trovate.

**OK Avanti.**

Struttura panoramica emittenti radio



Viene visualizzata la struttura della panoramica delle emittenti radio.

**OK Avanti.**

Blocco in base all'età

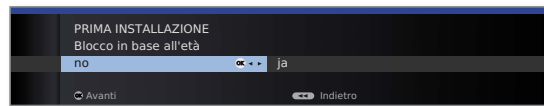

◀ ▶ Selezionare l'opzione **Blocco in base all'età**.

È possibile impostare nel proprio televisore un limite di età. In questo modo, verranno bloccate tutte le trasmissioni DVB cui corrisponde la stessa indicazione di età e potranno essere guardate soltanto dopo aver digitato un codice segreto (vedi pag. 64).

In diversi paesi, a certi fornitori di programmi manca la selezione **si/no** e viene richiesto di inserire obbligatoriamente una limitazione relativa all'età.

**OK Avanti.**

Ora e data

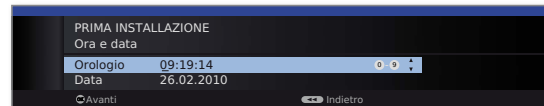

▲ ▼ Selezionare Orologio / Data.

Qualora l'ora e la data non fossero indicate o fossero sbagliate, digitare i valori corretti con i tasti numerici.

**OK Avanti.**

Continua alla pagina successiva →

# Prima messa in funzione

Riproduzione audio tramite ...

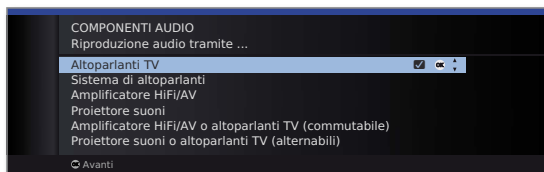

▲ ▼ Selezionare i componenti audio.

Con questo comando si scelgono i componenti audio per il proprio apparecchio TV. In base alla selezione, si avvia l'assistente di selezione componenti audio che consente di eseguire le impostazioni desiderate.

L'assistente di selezione componenti audio è descritto in maniera dettagliata a pag. 123 e può essere avviato in qualsiasi momento tranne durante la prima messa in funzione. L'Assistente per i componenti audio è disponibile nel **Menu TV** in **Collegamenti** → **Componenti audio**.

**OK Avanti.**

Configurazione di rete

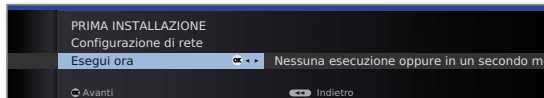

◀ ▶ Selezionare l'opzione.

Questa selezione consente di indicare se si desidera configurare gli adattatori di rete disponibili. Per l'opzione **Esegui ora** vedi **Menu supporti di memoria** a partire da pagina 70. Per l'opzione **Nessuna esecuzione oppure in un secondo momento**:

**OK Terminare assistente.**

# Prima messa in funzione

## Apparecchio TV come monitor

È possibile utilizzare il proprio apparecchio TV solo come monitor, ad es. in caso di utilizzo esclusivamente con un PC. I sintonizzatori dell'apparecchio TV non possono essere utilizzati in questa modalità.

La definizione dell'apparecchio TV come monitor avviene nel corso della prima messa in funzione (vedere pagina 24).

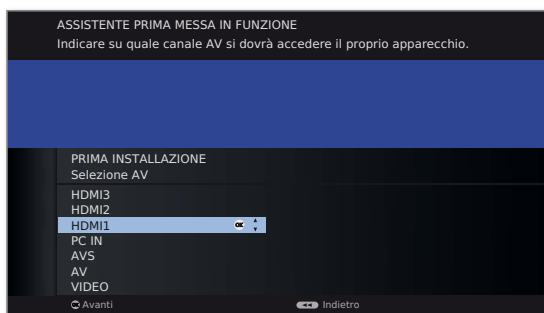

- ▲ ▼ Selezionare il collegamento AV.

Il collegamento AV selezionato viene visualizzato all'accensione dell'apparecchio TV. Per selezionare altri collegamenti AV vedere pagina 37.

**OK Avanti.**

La prima messa in funzione viene ripresa al punto **Ora e data** (vedere pagina 33).

## Posizionamento e regolazione dell'antenna DVB-T

Se con un'antenna interna si ricevono una o più emittenti DVB T con immagine e segnali audio disturbati, si raccomanda di modificare il luogo d'installazione e la regolazione dell'antenna. Chiedere al rivenditore specializzato quali sono i canali di trasmissione delle emittenti DVB-T nella propria regione.

- In modalità TV normale, senza altri indicatori. Ricezione e selezione di una stazione DVB-T.

MENU



**MENU:** Richiamare il **Menu TV**.

- ◀ ▶ Selezionare **Impostazioni**,  
▼ passare alla riga di menu successiva.
- ◀ ▶ Selezionare **Emittente**,  
▼ e passare alla riga di menu successiva.
- ◀ ▶ Selezionare **Impostazione manuale**,  
**OK** confermare l'impostazione manuale.

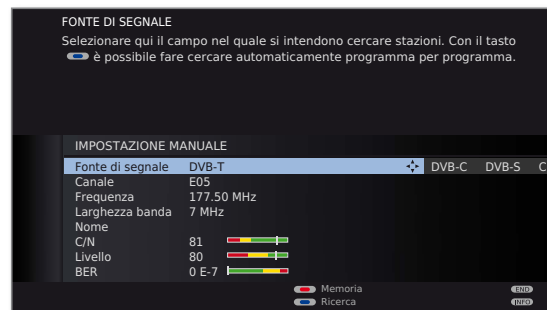

La fonte di segnale è già disponibile su DVB-T grazie alla selezione preliminare dell'emittente.

Posizionare e regolare l'antenna in modo tale da ottenere i massimi valori di **C/N** e **Livello**.



**Tasto blu:** Avvio ricerca.

Ricerca in sequenza delle emittenti DVB-T e confronto dei valori di **C/N** e **Livello**.

Posizionare e regolare l'antenna per l'emittente più debole, in modo tale da raggiungere valori massimi di **C/N** e **Livello**. Il valore per **BER** dovrebbe essere il più basso possibile.

Quindi avviare una ricerca automatica di tutte le emittenti DVB-T, si veda pag. 48.

# Utilizzo quotidiano

## Selezione delle stazioni

### Selezionare stazione con P+ / P-



**P+ / P-** Stazione su / giù.

L'indicatore di stato completo di titolo della trasmissione, barra di avanzamento, ora e riconoscimento audio viene visualizzato per un breve istante (vedi pagina 46).

- Se fosse stata selezionata l'opzione Preferiti, con i tasti **P+ / P-** si passa all'emittente corrispondente nella lista delle emittenti preferite (vedi pagina 37).
- I simboli per il riconoscimento audio sono descritti a pag. 46.
- Se per le stazioni DVB sono disponibili altre lingue oppure sottotitoli DVB, sotto l'indicatore emittente è indicata la selezione della lingua e dei sottotitoli. Si veda anche pag. 47: Possibilità di selezione per le emittenti DVB.

### Selezionare stazione con i tasti numerici

7  
pqrs

lungo

#### Stazioni a 1 cifra

Pressione prolungata del **tasto numerico**: l'emittente cambia subito.

Oppure:

Premere brevemente il **tasto numerico**, la stazione cambia dopo due secondi (il cambio stazione è immediato, se sono memorizzate al massimo 9 emittenti).

#### Stazioni a 2 e a 3 cifre

Premere brevemente il primo (ed il secondo) **tasto numerico**.

Pressione prolungata dell'ultimo **tasto numerico**: l'emittente cambia subito.

Oppure:

Premendo brevemente tutti i **tasti numerici**, l'emittente cambia 2 secondi dopo l'inserimento dell'ultima cifra (nel caso di un numero di emittenti compreso tra 99 e 999 il cambio è immediato).

#### Stazioni a 4 cifre

Premere brevemente i quattro **tasti numerici**, la stazione cambia immediatamente.

Se fosse stata selezionata l'opzione Preferiti, con i tasti numerici si passa all'emittente corrispondente nella lista delle emittenti preferite (vedi pag. 37). In questo caso è possibile immettere solo stazioni con al massimo due cifre.

Se si seleziona una posizione di memoria non occupata, il sistema passa automaticamente alla stazione successiva disponibile.

### Selezionare stazione tramite la sommario programmi

Nella normale modalità TV, senza altri indicatori, non sono selezionati dei preferiti:

**OK** Richiamare **Sommario programmi**.



Ordinamento  
numerico

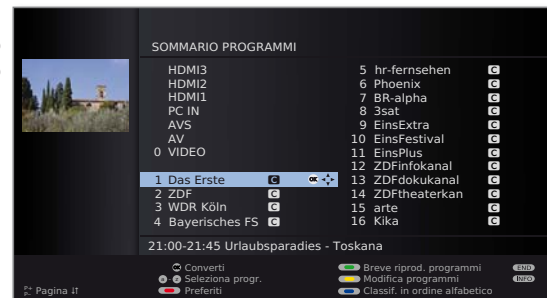

Sfogliare con **P+ / P-** le pagine del sommario programmi.



« » Saltare al blocco di emittenti successivo.



▲ ▼ ◀ ▶ Evidenziare le stazioni.



Oppure:

Specificare il numero della stazione.

Il contrassegno passa sull'emittente selezionata. La stazione evidenziata viene visualizzata come immagine piccola.

**OK** Viene richiamata la stazione selezionata.



**Tasto blu**: Passa dall'ordinamento **numerico** a quello **alfabetico**.

Ordinamento  
alfabetico



Immettere la lettera iniziale (vedi anche pag. 14). Viene selezionata la prima stazione corrispondente alla lettera inserita.





▲ ▼ ◀ ▶ Selezione delle stazioni.

**OK** Viene richiamata la stazione selezionata.

# Utilizzo quotidiano

## Selezionare stazione tramite gli elenchi dei preferiti

Le stazioni preferite possono essere memorizzate all'interno di 6 elenchi dei preferiti (ad es. per più utenti). Ogni elenco dei preferiti può contenere fino a 99 stazioni. Dopo la prima messa in funzione, nel primo elenco sono già memorizzate 10 stazioni del sommario programmi. Modificare gli elenchi dei preferiti secondo le proprie esigenze personali (si veda **Crea / modifica elenchi dei preferiti** a pag. 53).

-  In modalità TV normale, senza altri indicatori:  
**OK** Richiamare il sommario programmi.
-  **Tasto rosso:** Richiama l'ultima lista delle emittenti preferite utilizzata.

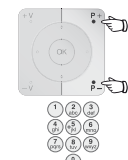
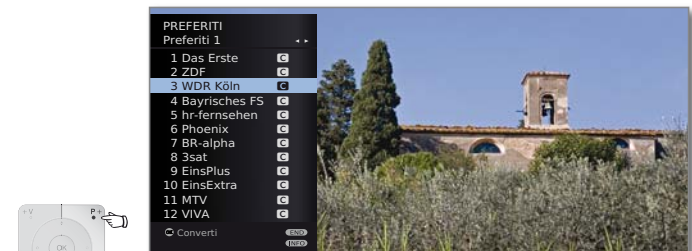

Sfogliare con **P+ / P-** le pagine dell'elenco dei preferiti.

Selezionare direttamente le stazioni con i **tasti numerici**.  
Oppure:



- ▲ ▼ Evidenziare le emittenti.
- ◀ ▶ Selezionare un altro elenco dei preferiti.
- OK** La stazione evidenziata viene richiamata.

► Eventuali altri elenchi dei preferiti si possono selezionare solo se contengono anche le emittenti.

-  **Tasto rosso:** Indietro al sommario programmi.
- Tasto verde:** Riproduzione di tutte le stazioni dell'elenco dei preferiti attualmente selezionato.
- Tasto giallo:** Modifica dell'elenco dei preferiti, si veda pag. 53.

## Spiegazioni relative all'elenco dei preferiti:

La selezione eseguita con il tasto rosso (elenco dei preferiti) rimane inalterata fino a quando viene nuovamente attivata nella sommario programmi. Se fossero stati selezionati i preferiti, nell'indicazione di stato dopo un cambio di emittente, dopo il nome dell'emittente viene visualizzato il nome dell'elenco dei preferiti.

## Spiegazione dei simboli dietro il nome della stazione:

- T** Stazione DVB-T (digitale, terrestre via antenna)
- C** Stazione DVB-C (digitale, via cavo)
- S** Stazione DVB-S (digitale, via satellite)
- CT** Stazione criptata
- CI+** Stazione con codifica CI Plus criptata
- B** Stazione bloccata (vedi Sicurezza bambini a pagina 64)

## Selezione delle fonti audio/video

### Selezionare la fonte AV tramite la selezione AV

► In modalità TV normale, senza altri indicatori:



Richiamare la **Selezione AV**.



▲ ▼ Selezionare il collegamento desiderato, **OK** commutare.

Se la fonte AV selezionata invia un segnale (immagine), questo dovrebbe risultare visibile.

Selezionando l'opzione **VIDEO** si passa alla posizione di programma 0 (fonte di segnale antenna/cavo (analogica), impostazioni predefinite sul canale E36). Tramite l'antenna, l'apparecchio TV trasmette il segnale di una fonte supplementare (vedere pag. 119). Se necessario, il canale si può modificare (vedere pag. 49).

### Selezionare la fonte AV tramite il sommario programmi

► In modalità TV normale, senza altri indicatori:



**OK** Richiamare il sommario programmi.  
Se viene visualizzato l'elenco dei preferiti, richiamare prima il sommario dei programmi.

Nel caso dell'ordinamento numerico, le prese di collegamento sono sempre all'inizio dell'elenco di sintesi. Nel caso dell'ordinamento alfabetico, le prese di collegamento vengono visualizzate nell'elenco delle emittenti in ordine alfabetico.

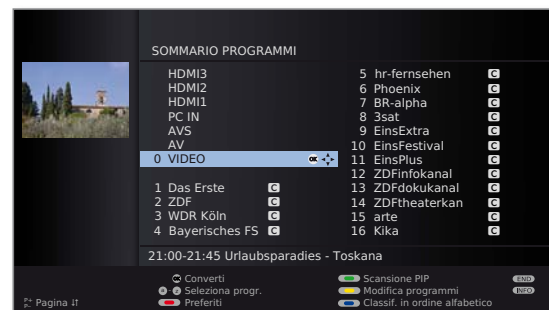

▲ ▼ ◀ ▶ Selezionare il collegamento.  
**OK** Commutare.

# Utilizzo quotidiano

## Impostazione audio

### Attivazione/disattivazione audio



Audio off.

Audio on: Premere di nuovo il tasto o aumentare il volume con **V+**.

### Regolazione del volume



**V+ / V-** Volume più alto / più basso.

Se non è aperto nessun altro menu, la barra del volume viene visualizzata per alcuni secondi.

### Impostazione modalità ascolto



Richiamare la **Modalità ascolto**.

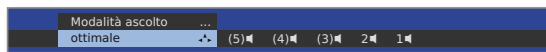

◀ ▶ Selezionare il numero di altoparlanti che si desidera attivare.

### Altre impostazioni audio

► Fintanto che è visibile la barra del volume o la selezione degli altoparlanti in modalità ascolto:



▲ Richiamare altre impostazioni audio.

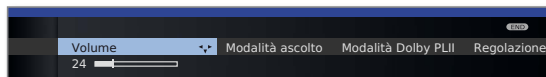

◀ ▶ Selezionare l'impostazione audio desiderata (vedere la colonna di destra),  
▼ Passare alla riga di menu successiva.  
◀ ▶ Procedere con le modifiche.

### Impostazioni audio con il menu TV

► In modalità TV normale, senza altri indicatori.



**MENU:** Richiamare il **Menu TV**.



◀ ▶ Selezionare **Audio**,  
▼ passare alla riga di menu successiva.  
◀ ▶ Selezionare le impostazioni audio desiderate (vedere la colonna di destra),  
▼ Passare alla riga di menu successiva.  
◀ ▶ Procedere con le modifiche.

### Spiegazioni relative alle impostazioni audio:

**Modalità ascolto** Selezionare il numero di altoparlanti che si desidera attivare. La selezione dipende dai componenti audio collegati (da pag. 123) e dal segnale audio trasmesso.

► Se il numero degli altoparlanti è indicato tra parentesi, l'audio degli altoparlanti mancanti viene trasmesso (virtualmente) dagli altoparlanti disponibili.

**ottimale** Il segnale audio riprodotto al momento viene emesso con il numero di altoparlanti ideale.

1◀ Riproduzione audio Center o mono (L/R).

2◀ Riproduzione audio frontale (L/R stereo).

3◀ Riproduzione audio frontale e Center.

4◀ Riproduzione audio frontale e surround.

5◀ Riproduzione audio frontale, surround e Center.

**Amplificatore** Riproduzione con un amplificatore HiFi esterno. La selezione è possibile solo se nell'Assistente per i componenti audio è stato selezionato un amplificatore (si pag. 128).

**Modalità Dolby PLII** Qui è possibile effettuare le impostazioni del suono Dolby Pro Logic II per film e musica. La voce di menu appare soltanto con alcune specifiche impostazioni della modalità di ascolto.

**Regolazione audio** Lingua, Classico, Pop, Suono individuale per la musica e Suono film individuale.

**Volume del commento audio** Impostare il volume del commento audio in modo proporzionato al volume della trasmissione in corso. Con valori negativi (intervallo di valori **-50 ... -1**), il commento audio è più basso rispetto al tono della trasmissione. Con valori positivi (intervallo di valori **+1 ... +50**), il commento audio è più alto rispetto al tono della trasmissione. Con impostazione **0** il commento audio è alto come il tono della trasmissione.

La voce di menu viene visualizzata soltanto se i commenti audio sono attivi (vedere pagina 47) e offerti dalla trasmissione in corso. Si deve inoltre impostare **Audio altoparlanti** o **Audio cuffie** su **normale + commento audio** (vedere pagina seguente).

**Volume cuffie** Regolazione del volume delle cuffie.

**Loudness** Regolazione corretta dei toni alti e bassi a volume ridotto.

**Sincronizzazione audio-immagine** Se l'audio non è perfettamente sincronizzato con l'immagine, questa condizione si può correggere. Spostandosi sulla barra verso sinistra si ritarda l'audio rispetto all'immagine. Spostandosi verso destra lo si accelera rispetto all'immagine. L'adeguamento temporale dell'audio viene eseguito a passaggi di 10 millisecondi per volta. Il comando di menu Sincronizzazione audio-immagine appare solo nelle emittenti DVB.

**altri...** Richiamare con **OK** (si veda pagina successiva).

# Utilizzo quotidiano

## Spiegazioni relative alle impostazioni audio:

### altri...

Audio altoparlanti/cuffie Nel caso delle emittenti analogiche: Possibilità di selezione mono/stereo e/o audio 1 o audio 2, separatamente per altoparlanti e cuffie, con trasmissioni a doppio audio.

Nel caso delle emittente DVB: è possibile scegliere se vada impostato un particolare contenuto audio negli altoparlanti, per gli ipovedenti, che descriva in maggiore dettaglio la trama.

La voce di menu viene visualizzata soltanto se i commenti audio sono offerti dalla trasmissione in corso.

Contr. autom. vol. Riduzione delle oscillazioni di volume, ad es. durante gli stacchi pubblicitari.

Uscita audio AV In questa posizione è possibile specificare l'audio sulla presa AV per le trasmissioni bilingui: audio 1 (es. lingua principale), audio 2 (es. lingua straniera), oppure audio 1+2 (entrambi contemporaneamente).

Volume massimo Definizione del volume massimo impostabile.

vol. max. all'accensione Indicare il volume impostato all'accensione dell'apparecchio con l'interruttore di rete.

Se al momento dello spegnimento dell'apparecchio TV il volume in modalità standby risultasse maggiore di quanto indicato qui, alla riaccensione esso sarà abbassato automaticamente al livello di accensione massimo impostato.

Regolazione del volume per l'emittente corrente Per ogni stazione può essere impostato un volume diverso. Il volume può essere regolato se risulta troppo basso o troppo alto rispetto alle altre stazioni. Se il menu è aperto, con **P+P-** è possibile scorrere le singole stazioni e regolare il volume di ciascuna.

Balance Impostare il bilanciamento stereo in modo che l'impressione del volume da destra e sinistra sia uguale.

Riconoscimento lingua automatico Con la funzione di riconoscimento lingua automatico attivata, l'audio della trasmissione in corso viene riprodotto ottimizzando automaticamente la comprensibilità della lingua riconosciuta.

# Utilizzo quotidiano

## Impostazione immagine



**MENU:** Richiamare il **Menu TV**.



- ◀ ▶ Selezionare **Immagine**,
- ▼ passare alla riga di menu successiva.

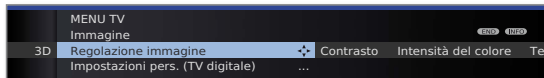

- ◀ ▶ Selezionare la funzione immagine desiderata,
- ▼ passare alla riga di menu successiva.
- ◀ ▶ Procedere con le modifiche.

### Spiegazioni relative alle impostazioni immagine:

- 3D** Eseguire le impostazioni per la rappresentazione 3D del proprio apparecchio TV (si veda pag. 42).
- Regolazione immagine** Da qui è possibile scegliere tra tre varianti di impostazioni immagini predefinite e cambiare i valori di immagine modificati personalmente (si veda pag. 41).
- Contrasto** Il valore impostato per il contrasto dipende dalla luminosità della stanza. Se l'ambiente è molto luminoso, occorre impostare un valore di contrasto elevato. La potenza assorbita dell'apparecchio TV dipende direttamente dal valore impostato in questa sede (vedi anche pag. 24).
- Intensità del colore** Impostare a piacere l'intensità del colore.
- Temperatura colore** Qui è possibile impostare un colore più freddo o più caldo, a proprio piacimento, secondo l'immagine TV.
- Luminosità** Impostare la luminosità in modo che le parti nere dell'immagine risultino appena di colore nero.
- Nitidezza** Qui si può ottimizzare la nitidezza dei contorni.
- Riduzione del rumore digitale (DNC)** La funzione DNC (Digital Noise Control) elimina o riduce i fruscii nell'immagine.
- altri...** Richiamare con **OK** (si veda la colonna di destra).

### Spiegazioni relative alle impostazioni immagine (continua):

- Image+ Active** Ottimizzazione immagine on/off e modalità demo per Image+ Active.
- Attenuazione automatica - Stanza** Se questa funzione di attenuazione automatica della luminosità è attiva, il contrasto dell'immagine televisiva viene automaticamente ridotto mano mano che si riduce la luminosità nella stanza (Optical Power Control – OPC). In questo modo si ottiene anche una riduzione della potenza assorbita dall'apparecchio.  
► Data la riduzione dell'intensità luminosa dovuta a motivi tecnici, nel caso di riproduzione di contenuti 3D in modalità 3D questa funzione è disattivata.
- Attenuazione automatica - Video (VBD+)** Se questa funzione di attenuazione automatica („Backlight Dimming videocompensato“) è attiva, la retroilluminazione viene ridotta in base all'attuale contenuto video e al tempo stesso viene potenziato il segnale video per ottenere un contrasto migliore dell'immagine riprodotta sul televisore. In questo modo si ottiene anche una riduzione della potenza assorbita dall'apparecchio.
- Equalizzazione film (DMM)** DMM riduce lo sfarfallamento in caso di movimento rapido di parti dell'immagine o di testo che passa in sovrapposizione. Questo vale in particolare anche per film.
- Formato autom.** L'apparecchio riconosce automaticamente ed imposta il formato immagine di film in Cinemascope o modalità wide.
- Formato immagine** Possibilità di regolare il formato immagine (si veda pag. 41).
- Spostare l'immagine vert.** Spostamento immagine verticale (si veda pag. 41).



# Utilizzo quotidiano

## Regolazione del formato immagine

► Con l'applicazione HbbTV attiva <sup>(1)</sup> (vedi pagina 86) oppure in modalità 3D (vedi pagina 43) non è possibile adattare il formato dell'immagine.



Premere il **tasto Formato immagine** fino a quando si seleziona il formato desiderato oppure con

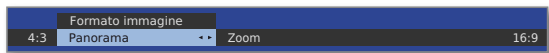

◀ ▶ selezionare il formato desiderato.

Il formato immagine **Panorama** può essere impostato come corretta rappresentazione proporzionale o come rappresentazione in formato intero. Nella rappresentazione proporzionale a destra e a sinistra dell'immagine si vedono dei bordi scuri.



Per modificare l'impostazione: Tenere premuto il **tasto M** dell'apparecchio e contemporaneamente premere brevemente il **tasto Formato immagine** del telecomando.



Per ripristinare: Premere di nuovo la stessa combinazione di tasti.

## Spiegazioni relative ai formati immagine:

► Le possibili impostazioni dipendono dal contenuto dell'immagine rappresentata.

16:9 Rappresentazione proporzionata delle trasmissioni 16:9.

4:3 Rappresentazione proporzionata delle trasmissioni 4:3.

**Panorama** Rappresentazione proporzionata o in formato intero (stato al momento della fornitura) di trasmissioni 4:3 su schermo 16:9. Vengono mantenuti il logo della stazione ed i sottotitoli. Conversione della modalità panoramica, vedere sopra.

**Zoom** Rappresentazione corretta e proporzionata. Massimo ingrandimento dell'immagine.

**PALplus** Si tratta di un formato di trasmissione immagine 16:9 compatibile 4:3 fornita dall'emittente, che viene riconosciuta automaticamente.

Se un segnale immagine ad alta definizione viene rappresentato sull'apparecchio TV oppure trasmesso tramite le interfacce PC IN, HDMI1, HDMI2 o HDMI3, è possibile impostare i formati 16:9 PC, 16:9 TV, 16:9 Zoom, 4:3 TV, 4:3 PC e 4:3 Zoom.

Nei formati PC il contenuto dell'immagine viene rappresentato in maniera completa. Nei formati TV una piccola parte dell'immagine viene tagliata. Ciò può essere necessario per disattivare eventuali disturbi al margine dell'immagine provenienti dal segnale trasmesso.

## Spostamento immagine verticale



► In modalità TV normale, senza altri indicatori.

▲ ▼ Spostamento immagine in alto/in basso.



Per visualizzare i sottotitoli o le notizie che altrimenti verrebbero tagliate, è possibile spostare in su e in giù l'immagine nei formati **Panorama** e **Zoom** (non in caso di segnale ad alta risoluzione) utilizzando i **tasti freccia** ▲ ▼.

## Impostazioni preliminari / pers. per la regolazione dell'immagine



**MENU:** Richiamare il **Menu TV**.



◀ ▶ Selezionare **Immagine**,  
▼ passare alla riga di menu successiva.

◀ ▶ Selezionare **Regolazione immagine**,  
▼ passare alla riga di menu successiva.

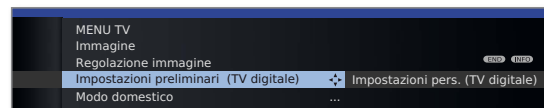

◀ ▶ Selezionare le **Impostazioni preliminari** oppure le **Impostazioni pers.**

▼ Per le impostazioni preliminari passare alla riga di menu successiva.

◀ ▶ Selezionare l'impostazione preliminare desiderata per l'immagine.

**OK** Confermare la selezione.

## Spiegazioni relative alla regolazione immagine:

Selezionando le **Impostazioni preliminari** vengono impostati i valori predefiniti per il gruppo di ingressi di segnale attivo in quel momento. Per maggiori spiegazioni, vedere la voce di glossario: **Gruppi ingressi segnale**.

Alcune impostazioni di contrasto, intensità del colore, temperatura del colore, luminosità, nitidezza e soppressione digitale del rumore si possono salvare tra i valori personali. In questo caso, per ogni gruppo di ingressi di segnale saranno impostati valori personali specifici.

Nell'indice dell'apparecchio TV, alla voce **Ripristino immagine/audio** o **Ripristino impostazioni di fabbrica immagine/audio**, è possibile ripristinare con un comando unico le impostazioni predefinite in fabbrica per tutte le fonti di segnale.

<sup>(1)</sup> In base alle impostazioni selezionate.

# Utilizzo quotidiano

## Funzione 3D

Con la funzionalità 3D del proprio apparecchio TV è possibile rappresentare il materiale 3D trasmesso da un'emittente o da una fonte collegata esternamente.

Per utilizzare completamente la funzionalità 3D, è necessario un paio di occhiali 3D **Loewe Active Glasses 3D** (vedi accessori pagina 148). Si prega di osservare le istruzioni per l'uso fornite con gli occhiali 3D.

### Impostazioni 3D

Con le impostazioni 3D è possibile scegliere il formato di visualizzazione adatto, nel caso non fosse stato riconosciuto automaticamente. Inoltre, è possibile visualizzare il contenuto delle immagini 3D in 2D oppure vedere il contenuto delle immagini 2D „tradizionali“ in 3D.

Nel caso di contenuti 3D trasmessi da una fonte collegata tramite HDMI il formato di visualizzazione 3D, nella maggior parte dei casi, viene riconosciuto correttamente con l'impostazione di fabbrica **Modalità 3D → automatic**. Nel caso di contenuti 3D trasmessi dalle emittenti, potrebbe essere necessaria un'impostazione manuale della modalità 3D.

- Data la riduzione dell'intensità luminosa dovuta a motivi tecnici, nel caso di riproduzione di contenuti 3D in modalità 3D la funzione **Attenuazione automatica - Stanza** (vedi pagina 40) è disattivata.
- Se nel corso di una riproduzione 3D si interviene sull'apparecchio TV con il telecomando, si può avvertire un tremolio negli occhiali 3D.

MENU

**MENU:** Richiamare il **Menu TV**.



- ◀ ▶ Selezionare **Immagine**,  
▼ passare alla riga di menu successiva.
- ◀ ▶ Selezionare **3D**,  
▼ passare alla riga di menu successiva.

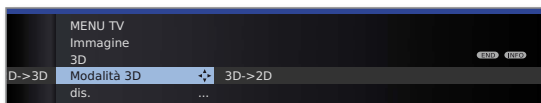

- ◀ ▶ Selezionare la funzione desiderata,  
▼ passare alla riga di menu successiva.
- ◀ ▶ Eseguire le modifiche.

### Spiegazioni sulle impostazioni 3D:

#### 2D->3D

- ins./dis. Impostando la funzione 2D->3D su **ins.**, le immagini 2D vengono riprodotte in modalità 3D. Per la visualizzazione occorrono gli occhiali 3D.
  - Il passaggio 2D->3D nel caso dell'Individual 32 Compose Sound 3D non è previsto.

#### Modalità 3D

- dis. Da qui è possibile disattivare la modalità 3D dell'apparecchio TV. L'apparecchio TV presenta le immagini in 2D/3D così come vengono trasmesse dall'emittente e/o dalla fonte esterna.
- automatic Con questa impostazione (impostazione di fabbrica), l'apparecchio TV, ove possibile, si imposta automaticamente nella giusta modalità 3D.  
Modificare l'impostazione soltanto se i contenuti 3D non vengono visualizzati correttamente.
- side by side Per la visualizzazione di contenuti 3D nel formato **side by side**. Con questa impostazione, per la riproduzione 3D, vengono trasmesse **una accanto all'altra** due immagini praticamente identiche che vengono poi adeguatamente composte dall'apparecchio TV.
  - La modalità 3D sarà ripristinata su **automatico** alla successiva riaccensione dell'apparecchio TV.
- top/bottom Per la visualizzazione di contenuti 3D nel formato **top/bottom**. Con questa opzione, per la riproduzione 3D, vengono trasmesse **una sopra all'altra** due immagini praticamente identiche che vengono poi adeguatamente composte dall'apparecchio TV.
  - La modalità 3D sarà ripristinata su **automatico** alla successiva riaccensione dell'apparecchio TV.

- Giochi Per la visualizzazione di contenuti 3D nel formato **a schermo intero**. Con questa opzione, per la riproduzione 3D, vengono trasmesse **a schermo intero** due immagini praticamente identiche che vengono poi adeguatamente composte dall'apparecchio TV.
  - La modalità 3D sarà ripristinata su **automatico** alla successiva riaccensione dell'apparecchio TV.

#### 3D->2D

- ins./dis. Impostando la funzione 3D->2D su **ins.**, le immagini 3D, sia che provengano da emittenti TV che da apparecchi di riproduzione esterni, vengono trasformati e riprodotti dall'apparecchio TV in 2D. L'impressione dello spazio (effetto 3D), in questo caso, va persa. Per la visualizzazione non occorrono gli occhiali 3D.

# Utilizzo quotidiano

## Formato immagine / Modalità 3D

Nel caso in cui l'apparecchio TV riconosca dei contenuti 3D, non è più possibile modificare il formato dell'immagine. In modalità 3D il formato dell'immagine è sempre 16:9 PC.

Con il **tasto formato immagine**, invece, è possibile modificare la modalità 3D.



Selezionare modalità 3D.

Per le spiegazioni, vedere a pagina 42.

## Avvertenza / simbolo

Nel caso in cui l'apparecchio TV riconosca dei contenuti 3D, viene visualizzata una nota corrispondente, a condizione che sia stata data questa impostazione: nel menu **Info automatiche** → **si eingestellt ist** (**Menu TV** → **Impostazioni** → **Altro** → **Rappresentaz. video** → **Info automatiche**).



Qualora invece l'impostazione sia **Info automatiche** → **no**, al posto dell'avvertenza in formato testo compare un simbolo. Una volta trascorso l'intervallo di visualizzazione, il testo dell'avvertenza e il simbolo scompaiono (vedere anche pagina 66).



Il simbolo resta comunque visibile nell'indicazione di stato.

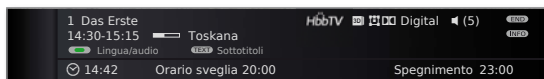

# Utilizzo quotidiano





## Funzioni tasti





Ogni modalità di funzionamento dell'apparecchio TV (TV, radio, televideo, EPG, PIP, MediaPortal e archivio DR) dispone di un menu proprio e di particolari funzioni dei tasti colorati. La funzione dei tasti colorati viene visualizzata rispettivamente nei menu e nell'assistente.

Di seguito sono illustrate alcune funzioni dei tasti necessarie nella modalità TV per la gestione quotidiana dell'apparecchio TV.

### Tasti colorati in modalità TV

► In modalità TV normale senza altri indicatori.

    **Tasto rosso:** Se disponibili, avviare il servizio HbbTV<sup>(1)</sup> e/o il servizio dati interattivo (vedi pagina 86).

    **Tasto verde:** Richiamare il menu **Funzioni televideo**<sup>(2)</sup>.  
Con il menu **Funzioni televideo** è possibile scegliere i **Sottotitoli** e le **Pagine personali di televideo**. L'utilizzo dei sottotitoli dipende dall'emittente selezionata.

#### Sottotitoli **Sottotitoli nel caso di emittenti analogiche:**

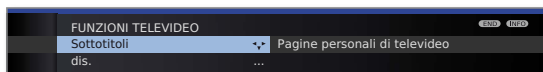

- ◀ ▶ Selezionare **Sottotitoli**,  
▼ passare alla riga di menu successiva.
- ◀ ▶ Selezionare le dimensioni dei sottotitoli televideo,  
**OK** Visualizzare i sottotitoli televideo.  
(viene visualizzato soltanto se sono disponibili i sottotitoli)



**END:** Disattivando le sottotitoli televideo, oppure selezionando **dis.** nel menu.

#### **Sottotitoli nel caso di emittenti DVB:**

- Il comando di menu **Sottotitoli** appare in grigio e non si può richiamare con il comando **OK** se l'emittente DVB non prevede i sottotitoli.
- I sottotitoli DVB possono anche essere selezionati tramite l'indicazione di stato (vedere pagina 47).

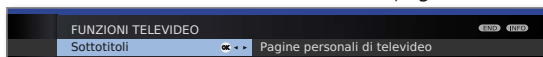

- ◀ ▶ Selezionare **Sottotitoli**,  
**OK** richiamare.
- ▲ ▼ Selezionare modo sottotitoli,  
**OK** attivare/disattivare sottotitoli.

<sup>(1)</sup> In base alle impostazioni selezionate (vedere pagina 86).

<sup>(2)</sup> Con commento audio attivo, questo tasto ha altre funzioni, vedere pagina 47.

### Tasti colorati in modalità TV (continua)

    **Tasto verde:** Richiamare il menu **Funzioni televideo**.





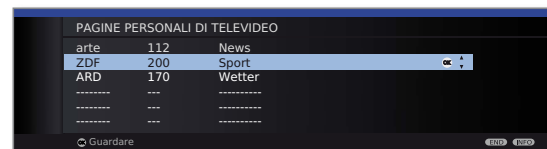

- ◀ ▶ Selezionare **Sottotitoli**,  
▼ passare alla riga di menu successiva.





Pagine personali di televideo



- ▲ ▼ Selezionare la pagina di televideo,  
**OK** visualizzare.



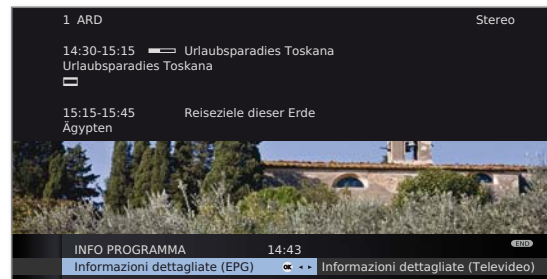

► Se fosse stata definita una sola pagina di testo, non sarà visualizzato nessun elenco e la pagina di televideo verrà subito aperta. Determinazione delle pagine di testo personali, si veda pag. 59.

    **Tasto giallo:** Attivazione della stazione vista per ultima. Questo tasto consente di passare rapidamente da una all'altra di due stazioni.

    **Tasto blu:** Visualizzazione Info programma. Nelle emittenti DVB vengono visualizzate anche le informazioni programma della trasmissione successiva.



Spiegazione dei simboli nelle informazioni sulla trasmissione:

-  Trasmissione nel formato immagine 16:9
-  Trasmissione in alta definizione (HDTV)
-  Trasmissione con audio Dolby Digital
-  Trasmissione dei sottotitoli per non udenti
-  Trasmissione con protezione minori (vedi **Sicurezza bambini - Blocco in base all'età** a pagina 64).

Questi simboli si possono comparire anche insieme.

# Utilizzo quotidiano

## Visualizzazione permanente dell'ora



Se si preme due volte di seguito.  
L'orario viene visualizzato/nascosto in modo permanente.



La visualizzazione permanente dell'ora è regolabile anche tramite il **Menu TV** in **Impostazioni** → **Altro** → **Rappresentaz. video** → **Visualizzazione ora permanente** (vedere pag. 66).

La posizione di visualizzazione dell'ora dipende dalle impostazioni effettuate nel menu Rappresentaz. video (modalità predefinita: in basso). Per modificare la posizione di visualizzazione dell'ora, vedere pag. 66.

## Comando senza il telecomando

### Cambiare stazione sull'apparecchio TV



+ / - Stazione su / giù.

### Accensione/spengimento o commutazione radio



R Radio on e/o commutazione tra TV e radio.

### Richiamare il menu TV dall'apparecchio



M Richiamare il **Comando locale**,

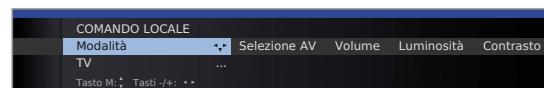

- / + selezionare la funzione.

M o R Passare alla riga di menu successiva,  
- / + procedere con le modifiche.

M Passare alla riga di menu precedente,  
- / + selezionare un'altra funzione.

### Spiegazioni sulle impostazioni:

- Modalità Commutare la modalità TV e radio.
- Selezione AV Selezionare l'interfaccia AV.
- Volume Regolare il volume.
- Luminosità Regolare la luminosità.
- Contrasto Regolare il contrasto.  
La potenza assorbita dall'apparecchio TV dipende direttamente dal valore impostato in questa sede (vedere anche a pag. 24).
- Formato Impostare il formato immagine (vedere anche a pag. 41).  
immagine
- Programma Selezionare le emittenti con +/-.
- Service La voce di menu Service è stata concepita esclusivamente a scopo di assistenza per il rivenditore specializzato.

# Utilizzo quotidiano

## Visualizzazione di stato

► In modalità TV normale, senza altri indicatori.

INFO

**INFO:** Attivare la visualizzazione di stato.



Nelle due righe superiori appaiono il numero e il nome dell'emittente, il titolo e l'orario di trasmissione del programma attuale (se previsto) e il riconoscimento audio.

La barra (se disponibile) indica lo stato di avanzamento della trasmissione in corso.

Eventuali informazioni sulla trasmissione corrente si possono richiamare premendo nuovamente il **tasto INFO**, in questo caso a destra viene visualizzato il tasto.

In base all'emittente DVB, in basso viene visualizzata una selezione (vedere pag. 47), l'ora, e se attivato, l'orario di sveglia e di spegnimento.

Anche l'indicatore di stato viene visualizzato automaticamente a ogni cambio di programma.

Terminato l'intervallo di visualizzazione (per le impostazioni, vedere pag. 66), l'indicatore di stato viene automaticamente nascosto.

Se si desidera nascondere manualmente l'indicatore di stato prima dello scadere dell'intervallo di visualizzazione, premere il **tasto END**.

## Spiegazioni dei simboli nell'indicazione di stato:

Simboli generali:

**3D** Visualizzazione nella modalità 3D (utilizzare gli occhiali 3D **Loewe Active Glasses 3D**, vedere accessori a pagina 148).

**HbbTV** Modalità HbbTV attiva e applicazione HbbTV disponibile

Segnale audio trasmesso:

- Mono** Trasmissione audio mono analogica
- 2 mod. audio** Trasmissione audio 2 mod. (audio1/audio2) analogica
- 1+1** Trasmissione audio 2 mod. (audio1/audio2) digital
- Stereo** Trasmissione audio stereo analogica
- Stereo (AAC+)** Trasmissione audio stereo (HEAAC)
- ⊕** Trasmissione audio stereo digitale (PCM)
- DD** Digital Trasmissione audio Dolby Digital (DD)
- DD+** Digital+ Trasmissione audio Dolby Digital+ (DD+)
- DD+ (AAC+)** Digital (AAC+) Trasmissione audio Dolby Digital AAC+ (HEAAC)
- dts** Trasmissione audio dts
- MPEG** Trasmissione audio MPEG
- DD PLII** Trasmissione audio Dolby Pro Logic II
- DD VS Ref** Rappresentazione Dolby Virtual Speaker Reference
- DD VS Wide** Rappresentazione Dolby Virtual Speaker Wide

Canali audio trasmessi:

- DD / dts 1.0 / Mono**
- DD / dts / MPEG 2.0**
- DD / dts 3.0**
- DD / dts 4.0**
- DD / dts 5.0**
- DD / dts 2.1**
- DD / dts 3.1**
- DD / dts 4.1**
- DD / dts 5.1**

Modalità ascolto selezionata:

- 1** Riproduzione audio Center o mono (L/R).
- 2** Riproduzione audio frontale (L/R stereo).
- 3** Riproduzione audio frontale e Center.
- 4** Riproduzione audio frontale e surround.
- 5** Riproduzione audio frontale, surround e Center.

► Se il numero degli altoparlanti è indicato tra parentesi, l'audio degli altoparlanti mancanti viene trasmesso (virtualmente) dagli altoparlanti disponibili. Per la rappresentazione virtuale, si attiva il Dolby Virtual Speaker (modalità VS) sviluppato da Dolby.

# Utilizzo quotidiano

## Possibilità di selezione per le emittenti DVB

Nell'indicatore di stato vengono riportate, a seconda del fornitore del programma DVB, per le singole trasmissioni anche altre possibilità di selezione aggiuntive.

- ➡ Se durante la visualizzazione di stato si preme uno dei **tasti colorati** oppure il **tasto TEXT**, viene visualizzato il menu corrispondente.
- ➡ La riga di selezione viene visualizzata automaticamente per un breve intervallo anche quando inizia una nuova trasmissione con opzioni diverse da quella precedente oppure quando si passa ad un'altra emittente.

I menu di selezione sono disponibili solo finché è attiva la Visualizzazione dello stato. I menu possono essere attivati premendo il **tasto INFO**.

 **Tasto rosso:** Selezione canali per i fornitori multicanale

**Tasto verde:** Lingua/audio

I formati audio offerti e le rispettive denominazioni dipendono dalla trasmissione in corso.

**Tasto giallo:** Selezione orario

**Tasto blu:** Selezione del modulo CA

La selezione del modulo CA è effettuabile soltanto quando sono collegati due moduli CA entrambi in grado di decodificare l'emittente criptata selezionata.

In questo caso è possibile scegliere quale tra i due moduli dovrà decodificare l'emittente.

TEXT

**TEXT:** Sottotitoli

I sottotitoli disponibili dipendono dalla trasmissione in corso.

## Altre possibilità di impostazione per emittenti DVB

Le impostazioni preliminari generali per le emittenti DVB si possono effettuare in **Menu TV → Impostazioni → Altro → Impostazioni DVB**.

**Modalità sottotitoli** Da qui è possibile impostare se i sottotitoli vadano visualizzati ogni volta che vengono proposti dall'emittente. In questo caso è possibile scegliere anche un tipo di sottotitoli speciale per audiolesi.

I sottotitoli non sono previsti da tutte le emittenti. Molte emittenti trasmettono i sottotitoli solo tramite televideo.

**Commento audio** Da qui è possibile attivare un segnale audio speciale per i soggetti ipovedenti (vedi sotto).

**Serie di caratteri** Selezionare una serie di caratteri DVB per poter visualizzare correttamente il titolo della trasmissione dell'emittente preferita e i testi del modulo CA.

## Spiegazioni sul commento audio

È possibile impostare sempre un contenuto audio particolare (se previsto dall'emittente) per gli ipovedenti che descriva in maggiore dettaglio la trama. La funzione può essere attivata o disattivata durante la prima messa in funzione (vedere pagina 25), nel menu TV (vedere sopra), oppure tenendo premuto a lungo il **tasto verde**.

Per la configurazione della riproduzione con commento audio vedere capitolo **Impostazione audio** alle pagine 38 e 39.

## Richiesta di stato commento audio

➡ I commenti audio sono attivi (vedere sopra).

Premendo brevemente sul tasto verde è possibile verificare la disponibilità dei commenti audio.

Il commento audio è disponibile:

Compare un messaggio corrispondente sullo schermo. Si sente inoltre un segnale acustico della durata di circa 1,5 secondi.

Il commento audio non è disponibile:

Compare un messaggio corrispondente sullo schermo. Si sentono inoltre tre segnali acustici di breve durata.

# Gestione delle emittenti

## Emittenti TV

Il menu TV consente di impostare diverse opzioni relative alla gestione delle emittenti. Di seguito è descritta con degli esempi la gestione delle emittenti TV. Per le emittenti radio vale lo stesso principio, con la differenza che in modalità radio si richiama il menu radio (si veda anche pag. 60).

- Non è possibile gestire le emittenti fino a quando non sono terminate tutte le registrazioni temporizzate.
- Se almeno un'emittente fosse bloccata, prima di avviare procedura di ricerca/aggiornamento, digitare il codice segreto (vedi Sicurezza bambini a pagina 64).

### Ricerca/aggiornamento emittenti – Assistente di ricerca

Durante la procedura di ricerca/aggiornamento con l'assistente, vengono cercate delle nuove emittenti non ancora memorizzate.

- Se si desidera cancellare tutte le emittenti disponibili ed avviare una ricerca automatica, è necessario ripetere la prima messa in funzione (si veda pag. 24).

MENU



#### MENU: Richiamare il Menu TV.

- ◀ ▶ Selezionare **Impostazioni**,  
▼ passare alla riga di menu successiva.
- ◀ ▶ Selezionare **Emittente**,  
▼ passare alla riga di menu successiva.
- ◀ ▶ Selezionare **Assistente di ricerca**,  
▼ passare alla riga di menu successiva.

Il testo informativo in alto riporta le impostazioni di ricerca attuali:

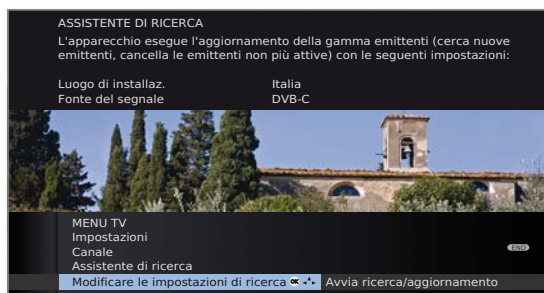

Se si desidera modificare tali impostazioni di ricerca:

- ◀ ▶ Selezionare **Modificare le impostazioni di ricerca**,  
**OK** l'assistente chiede quali sono le impostazioni di ricerca desiderate.

Se le impostazioni sono quelle desiderate:

- ◀ ▶ Selezionare **Avvia ricerca/aggiornamento**,  
**OK** avvio della procedura di ricerca.



### Spiegazioni relative alle singole impostazioni di ricerca:

- Luogo di installaz.** Per le impostazioni preliminari specifiche di un paese e per l'ordinamento delle emittenti, selezionare il paese.
- Fonte del segnale** Selezionare se il collegamento debba essere tramite antenna/cavo (analogico), DVB-T, DVB-C o DVB-S<sup>(1)</sup>, in base alla fonte di segnale che si desidera utilizzare per ricercare le nuove emittenti.  
Da qui è possibile richiamare anche una configurazione delle antenne DVB-T e DVB-S<sup>(1)</sup> tramite il **tasto verde** (vedere anche alle pagine 25 e 26).
  - Richiamando la funzione di configurazione delle antenne DVB, si abbandona la finestra di dialogo Modifica impostazioni di ricerca. La finestra andrà richiamata al termine della configurazione.

**Antenna/Cavo Standard TV/ colori** Selezionando il luogo d'installazione dell'apparecchio, viene impostato lo standard TV / standard colore. Questa impostazione va modificata solo se si cercano emittenti con altri standard.

**Emittente criptata** Si può specificare, se durante la procedura di ricerca/aggiornamento si desidera cercare anche emittenti criptate. Selezionare **si** per eseguire la ricerca anche di emittenti criptate. Per ricevere le emittenti criptate è necessario un modulo CA adeguato ed una Smart Card supplementare. Rivolgersi al proprio rivenditore specializzato per conoscere il tipo di Smart Card necessario alla ricezione di una specifica emittente. Le modalità d'impiego del modulo CA sono descritte a pagina 67.

**DVB-T Procedura di ricerca** Se si desidera effettuare la ricerca indipendentemente dalla rete canali, selezionare alla voce Processo ricerca **Ricerca frequenza**.

**DVB-C Impostazioni** Selezionando il luogo d'installazione, si effettuano le comuni impostazioni. Tali impostazioni vanno modificate solo se si conoscono altre velocità di trasmissione simboli e modalità di modulazione oppure se per la rete di cavi è necessario indicare l'ID della rete (le informazioni sono disponibili presso il rivenditore dei cavi).

Se si desidera effettuare la ricerca indipendentemente dalla rete canali, selezionare alla voce Processo ricerca **Ricerca frequenza**.

**DVB-S Impostazioni** Se si desidera effettuare la ricerca indipendentemente dalla rete canali, selezionare alla voce Procedura di ricerca **Ricerca frequenza**.

Le velocità di trasmissione simboli sono preimpostate dalla stazione satellitare e normalmente non devono essere modificate.

<sup>(1)</sup> Per le possibilità di equipaggiamento/espansione, vedere pag. 150.



**Tasto rosso:** Interruzione ricerca/aggiornamento in corso.



# Gestione delle emittenti

## Ricerca/aggiornamento emittenti – Gestione di emittenti nuove e non più rilevate

Una volta terminata la procedura automatica di ricerca/aggiornamento delle emittenti, viene visualizzato il numero delle nuove emittenti rilevate.



**OK** Elenco delle nuove emittenti rilevate.

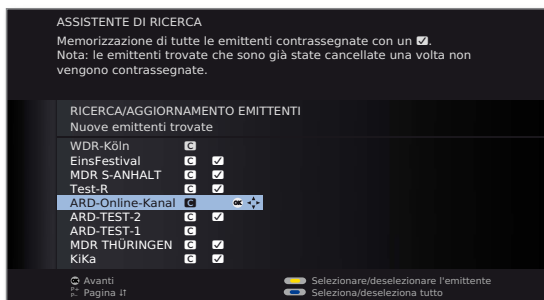

▲ ▼ ◀ ▶ Selezione emittenti.



**Tasto giallo:** Selezionare / deselezionare l'emittente  
**Tasto blu:** Selezionare / deselezionare tutto

**OK** Memorizza l'emittente selezionata.

Successivamente, se disponibile, viene visualizzato un elenco delle emittenti memorizzate, ma che provvisoriamente non trasmettono programmi o che non esistono più. Davanti all'emittente è visualizzato il numero della posizione di memoria utilizzata. Selezionare le emittenti da cancellare definitivamente.

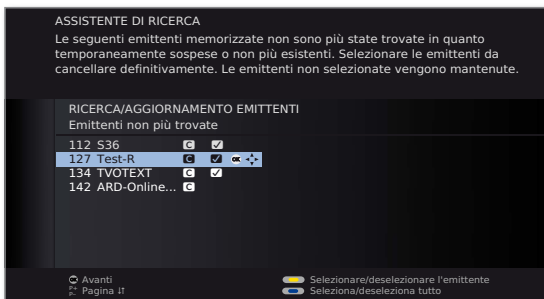

▲ ▼ ◀ ▶ Selezione emittenti.



**Tasto giallo:** Selezionare / deselezionare l'emittente  
**Tasto blu:** Selezionare / deselezionare tutto

**OK** Cancella l'emittente selezionata.



**END:** Chiude l'assistente di ricerca.

## Ricerca/aggiornamento emittenti – Ricerca / Impostazioni manuale

► Se si desidera adattare i parametri di una singola emittente esistente, selezionare prima di tutto l'emittente in questione.



**MENU:** Richiamare il **Menu TV**.



- ◀ ▶ Selezionare **Impostazioni**,  
▼ passare alla riga di menu successiva.
- ◀ ▶ Selezionare **Emittente**,  
▼ passare alla riga di menu successiva.
- ◀ ▶ Selezionare **Impostazione manuale**,  
**OK** richiamare il campo d'immissione.

Nelle righe seguenti è possibile immettere e/o modificare i dati dell'emittente:

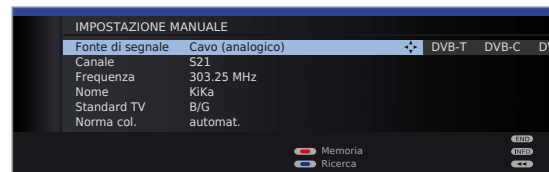

Oppure:



**Tasto blu:** Avvio della **Ricerca** e ricerca dell'emittente successiva.

**Tasto rosso:** Memorizzazione dell'emittente.

► Per la fonte di segnale selezionata è possibile memorizzare solo le emittenti che non sono ancora disponibili nel sommario programmi.

► Le emittenti già presenti nel sommario programmi vengono visualizzate con nome e numero di stazione su sfondo grigio. Queste emittenti possono solo essere sovrascritte con il **tasto rosso**.

## Spiegazioni relative alle singole impostazioni di ricerca:

A seconda della fonte di segnale selezionata, sono possibili diverse impostazioni. Alcune di esse sono già state illustrate in occasione della prima messa in funzione (da pag. 24).

- |                  |  |
|------------------|--|
| Fonte di segnale | Selezione dell'ambito entro il quale si desidera cercare le emittenti.                                       |
| Canale           | Immissione diretta del canale.   |
| Frequenza        | Immissione diretta della frequenza dell'emittente.   |
| Norma            | Immissione dello standard TV dell'emittente.<br>All'occorrenza, rivolgersi al rivenditore specializzato.     |
| Norma col.       | Immissione dello standard colore dell'emittente.<br>All'occorrenza, rivolgersi al rivenditore specializzato. |

# Gestione delle emittenti

## Modifica – cancellazione, spostamento, rinomina, ripristino programmi

- ➔ **Modifica programmi** può essere attivata anche dal sommario programmi (pag. 36).
- ➔ Se almeno un'emittente fosse bloccata, prima di cambiare emittenti digitare il codice segreto (vedi Sicurezza bambini a pagina 64).

MENU



**MENU:** Richiamare il **Menu TV**.

- ◀ ▶ Selezionare **Impostazioni**,  
▼ passare alla riga di menu successiva.
- ◀ ▶ Selezionare **Emittente**,  
▼ passare alla riga di menu successiva.
- ◀ ▶ Selezionare **Modifica programmi**,  
**OK** richiamare l'elenco delle emittenti.



Da questo menu è possibile cancellare, spostare, rinominare o ripristinare le emittenti.

A seconda della fonte di segnale e delle preimpostazioni può accadere che, per determinate emittenti, alcune funzioni non siano possibili (ad es. spostare l'emittente, rinominare l'emittente).

Le procedure per cancellare, spostare, rinominare o ripristinare l'emittente sono descritte di seguito.

## Cancella programmi

- ➔ Viene selezionato **Modifica programmi** (vedere colonna di sinistra).



◀ ▶ ▲ ▼ o **tasti numerici:**

Selezionare l'emittente desiderata.



**Tasto rosso:** Attiva la funzione **Cancellare** programmi.



▲ ▼ Se necessario selezionare più emittenti,  
**OK** eseguire la cancellazione oppure



**Tasto rosso:** interrompere la cancellazione.

## Sposta programmi/ Modifica la sequenza

- ➔ Viene selezionato **Modifica programmi** (vedere colonna di sinistra).
- ➔ L'ordinamento delle emittenti può essere modificato solo all'interno del blocco della relativa fonte di segnale.
- ➔ Le emittenti con i numeri LCN non possono essere classificate in un ordine diverso. In questo caso viene disattivata la funzione **spostare**.



◀ ▶ ▲ ▼ o **tasti numerici:**

Selezionare l'emittente desiderata.



**Tasto giallo:** Attiva la funzione di **Spostare** programmi.

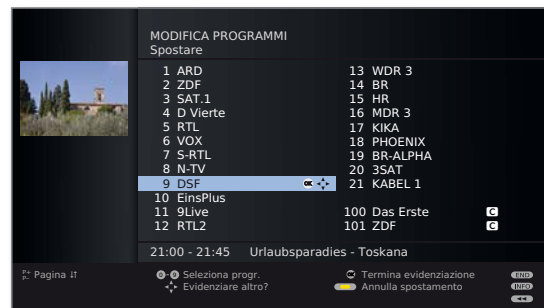

▲ ▼ All'occorrenza selezionare diverse emittenti,  
**OK** annullare la selezione,

▲ ▼ Selezionare la posizione di inserimento dalla quale viene spostata l'emittente selezionata,  
**OK** eseguire lo spostamento oppure



**Tasto giallo:** interrompere lo spostamento.

# Gestione delle emittenti

## Rinomina programmi

- Viene selezionato **Modifica programmi** (vedere pag. 50).
- Le emittenti DVB di cui viene trasmesso il nome, non possono essere rinominate. In questo caso, la funzione **rinomina** è disattivata.



◀ ▶ ▲ ▼ o **tasti numerici**:  
Selezionare l'emittente desiderata.



**Tasto blu**: Attiva la funzione di **Rinomina** programmi.



Sotto la prima lettera del nome si vede un trattino che indica la posizione d'immissione attuale.



- Spostamento della posizione di inserimento di un punto verso destra (anche per gli spazi vuoti).
- Posizione di inserimento di un punto verso sinistra.



Inserire le lettere in sequenza. Nel caso in cui si utilizzi il telecomando, premere un **tasto numerico** come si farebbe con la tastiera del cellulare fino a visualizzare il carattere desiderato. Le lettere disponibili sono stampigliate sui tasti numerici. A pagina 139 è riportata una descrizione dei caratteri disponibili.



**Tasto verde**: Commutazione maiuscolo/minuscolo.

**Tasto giallo**: Cancella il carattere prima della posizione di inserimento.

**Tasto blu**: Interrompe la rinomina.



**OK** Memorizzazione del nuovo nome.

## Ripristino programmi

I programmi cancellati dalla sommario programmi possono essere ripristinati.

- Viene selezionato **Modifica programmi** (vedere pag. 50).
- La funzione **Ripristino emittente** può essere richiamata solo quando sono presenti emittenti cancellate.



**Tasto verde**: Attiva la funzione **Ripristinare le emittenti**.

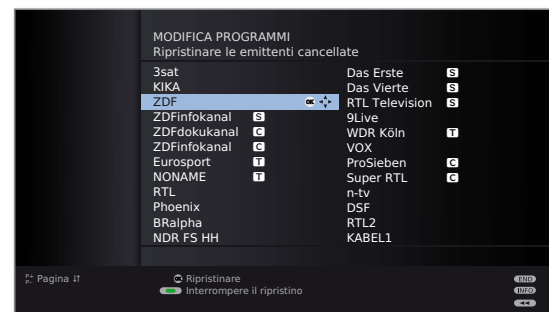

▲ ▼ ◀ ▶ Selezionare le emittenti,  
**OK** l'emittente viene ripristinata.

L'emittente ripristinata viene posizionata, secondo la fonte di segnale, al termine del blocco segnali corrispondente.

# Gestione delle emittenti

## Aggiornamento automatico dell'elenco emittenti

Se in una rete di ricezione, nella prima messa in funzione, per **Conferma Logical Channel Number** si seleziona si può succedere che il fornitore di rete modifichi il proprio elenco emittenti. L'apparecchio TV permette di **consentire** o di **bloccare** l'aggiornamento dell'elenco emittenti.

### Consentire/bloccare aggiornamento

MENU



**MENU:** Richiamare il **Menu TV**.

- ◀ ▶ Selezionare **Impostazioni**,  
▼ passare alla riga di menu successiva.
- ◀ ▶ Selezionare **Emittente**,  
▼ passare alla riga di menu successiva.
- ◀ ▶ Selezionare **Aggiornamento automatico dell'elenco emittenti**,  
▼ passare alla riga di menu successiva.

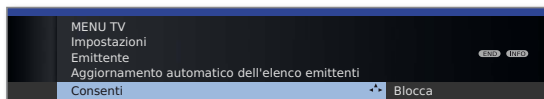

- ◀ ▶ Eseguire le impostazioni.  
Se l'elenco delle emittenti non è più aggiornato, viene aggiornato automaticamente selezionando il parametro **Consenti**.

## Aggiornamento dell'elenco emittenti

Non appena l'operatore di rete modifica il proprio elenco emittenti, l'apparecchio TV visualizza una comunicazione.

➡ Per consentire l'aggiornamento selezionare **Consenti**.

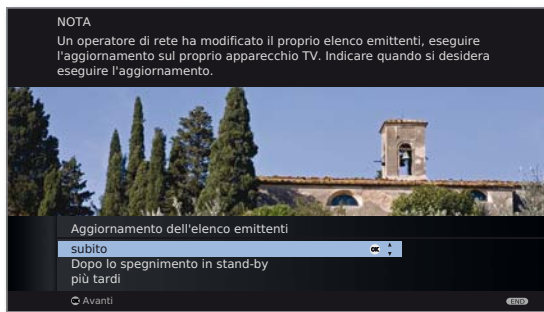

- ▲ ▼ Selezionare la procedura desiderata.

**subito** L'aggiornamento dell'elenco emittenti viene eseguito immediatamente. Di norma questo accade in background senza interferire ulteriormente sul funzionamento del televisore. In casi eccezionali, tuttavia, è possibile che durante questo intervallo si renda necessario passare automaticamente ad un'altra emittente.

**Dopo lo spegnimento** L'aggiornamento dell'elenco emittenti viene eseguito al successivo spegnimento dell'apparecchio TV in modalità stand-by.

**più tardi** L'aggiornamento dell'elenco emittenti viene rinviato ad un momento successivo. In occasione dell'accensione/spengimento successivo ricompare il messaggio per l'aggiornamento.



**OK** Confermare la selezione.

# Gestione delle emittenti

## Crea / modifica elenchi dei preferiti

Ogni elenco dei preferiti può contenere fino a 99 stazioni. Gli elenchi dei preferiti possono essere creati secondo le proprie esigenze. Eventuali altri utenti dello stesso apparecchio possono creare degli elenchi dei preferiti propri.

Gli elenchi dei preferiti offrono un vantaggio: Possono contenere emittenti di diverse fonti di segnale nella sequenza desiderata.

► **Modificare i preferiti** è una funzione attivabile anche dall'elenco dei preferiti (pag. 37).

MENU



**MENU:** Richiamare il **Menu TV**.

◀ ▶ Selezionare **Impostazioni**,  
▼ passare alla riga di menu successiva.

◀ ▶ Selezionare **Emittenti**,  
▼ passare alla riga di menu successiva.

◀ ▶ Selezionare **Selezionare/modificare i preferiti**,  
**OK** richiamare l'elenco di tutte le emittenti e l'ultimo elenco dei preferiti attivato.



**Tasto verde:** Selezionare l'elenco dei preferiti successivo.

## Rinomina elenco dei preferiti

► L'elenco dei preferiti (colonna destra) deve essere selezionato. In caso contrario, cambiare l'elenco con ▶ .

**Tasto blu:** Attivare **Rinomina elenco dei preferiti**.



Specificare un nuovo nome (seguire la procedura descritta per le emittenti, si veda pag. 51).



**OK** Memorizzazione del nuovo nome.

## Aggiungere un'emittente all'elenco dei preferiti

► Tutte le emittenti (colonna sinistra) deve essere selezionato. In caso contrario, cambiare con ◀ .



**P+/P-** All'occorrenza sfogliare le pagine del sommario programmi.



▲ ▼ Evidenziare l'emittente oppure con i **tasti numerici** (in caso di ordinamento alfabetico, specificare la lettera iniziale) selezionare l'emittente che si desidera inserire nell'elenco dei preferiti.



**OK** Inserisce l'emittente nell'elenco dei preferiti. La nuova emittente viene inserita alla fine dell'elenco dei preferiti. Procedere allo stesso modo per le altre emittenti.

## Cancellare un'emittente dall'elenco dei preferiti

► L'elenco dei preferiti (colonna destra) deve essere selezionato. In caso contrario, cambiare l'elenco con ▶ .



▲ ▼ Evidenziare l'emittente da cancellare.

**OK** Rimuovere dall'elenco dei preferiti l'emittente evidenziata.

Oppure:



**Tasto rosso:** Attiva **Svuotare l'elenco** dei preferiti.

**OK** Confermare **Svuotare l'elenco**.

## Spostare un'emittente nell'elenco dei preferiti / modificare la sequenza

► L'elenco dei preferiti (colonna destra) deve essere selezionato. In caso contrario, cambiare l'elenco con ▶ .



▲ ▼ Evidenziare l'emittente da spostare.



**Tasto giallo:** Attiva la funzione di **Spostamento emittenti**.



▲ ▼ Evidenziare la posizione in cui si desidera spostare l'emittente.



La posizione può essere selezionata anche con i tasti numerici.



**OK** Eseguire lo spostamento..

# Immagine nell'immagine

## Immagine nell'immagine (Picture in Picture / PIP)

La funzione definita Immagine nell'immagine indica la rappresentazione contemporanea di due immagini diverse.

### Limiti per la modalità PIP:

- Le possibilità di selezione e combinazione per l'immagine principale/l'immagine PIP dipendono dal tipo di apparecchio e dal numero di componenti per la ricezione (Tuner) dell'apparecchio TV (vedi Varianti di equipaggiamento a pagina 150).
- Non è possibile visualizzare contemporaneamente i contenuti di due segnali HDTV MPEG4 codificati.
- La rappresentazione contemporanea di due emittenti criptate non è possibile.
- Non è possibile visualizzare contemporaneamente i contenuti di due emittenti analogiche.
- Mentre una registrazione è in corso, lo scambio immagine e la selezione delle emittenti sono limitate.
- La modalità di funzionamento PIP non è possibile fintanto che l'applicazione HbbTV (vedere pagina 86) è attiva.

### Il comando PIP distingue due funzionalità:

**iPIP** Avviando la modalità iPIP, l'emittente dell'immagine TV passa alla visualizzazione delle immagini PIP. L'emittente dell'immagine TV a questo punto può essere selezionata liberamente. Al termine della modalità iPIP, l'immagine PIP torna ad immagine TV e la finestra PIP viene nuovamente chiusa.

Una cornice arancione attorno all'immagine PIP indica la funzionalità iPIP.

**PIP Standard** Le emittenti per le immagini PIP e TV sono liberamente selezionabili e interscambiabili (i tasti colorati hanno un significato PIP specifico, vedere colonna di destra).

Una cornice verde attorno all'immagine PIP indica che la selezione per l'emittente è impostata sull'immagine PIP. Una cornice bianca indica che il comando si riferisce all'immagine principale. Se la cornice è blu, la funzione Riproduzione emittente è attiva nell'immagine PIP.

## iPIP

### Avvio e conclusione della modalità iPIP



Premendo il **tasto PIP** l'immagine TV appena selezionata passa da immagine TV a immagine PIP. Per l'immagine TV si possono selezionare anche altre emittenti pur mantenendo sotto controllo l'immagine PIP. In questo modo nell'immagine PIP è possibile spostare provvisoriamente la pubblicità o alcune parti di programma.



L'immagine PIP torna ad essere Immagine TV (PIP inattivo).

## PIP Standard

### Avvio e conclusione della modalità PIP standard



Attivazione / disattivazione immagine PIP.

### Selezione emittente immagine PIP

- La cornice è verde, in caso contrario premere il **tasto verde**.

Selezionare l'emittente come di consueto.







### Selezionare l'emittente dell'immagine principale

- La cornice è bianca, in caso contrario premere il **tasto verde**.

Selezionare l'emittente come di consueto.

### Funzione dei tasti colorati in condizioni di funzionalità PIP standard

- La cornice è verde, in caso contrario premere il **tasto verde**.

    **Tasto giallo:** Alterna i contenuti da immagine TV a immagine PIP.

**Tasto blu:** Avvio/arresto della riproduzione dei programmi nell'immagine PIP.

# Immagine nell'immagine

## Configurazione modalità immagine nell'immagine (PIP)

Nel menu PIP si possono impostare diversi parametri per la modalità "immagine nell'immagine".

### Richiamare il menu PIP

- La modalità PIP viene avviata, in caso contrario premere il **tasto PIP**.
- Nella funzionalità PIP standard: La cornice è verde, in caso contrario, premere il **tasto verde**.

(MENU)

**MENU:** Richiamare il menu PIP.



### Spiegazioni sulle varianti di regolazione nel menu PIP:

- Rispettare i limiti previsti per la modalità PIP (vedere pag. 54).

**Posizione** Da qui è possibile stabilire la **Posizione** dell'immagine piccola (**in alto a sinistra, in basso a sinistra, in basso a destra, in alto a destra**).

Senza la visualizzazione su schermo, la posizione si può modificare anche con i tasti di controllo menu (vedere la colonna di destra).

**Funzionalità** È possibile commutare la funzionalità PIP tra **iPIP** e **PIP standard** (vedere anche la colonna di destra).

Per una spiegazione più dettagliata sulla funzionalità PIP, vedere pag. 54.

### Modificare la posizione dell'immagine piccola PIP

- Oltre alla riga di stato ev. visualizzata, non compare nulla sullo schermo.



- ▲ ▼ ◀ ▶ Spostare l'immagine PIP in uno degli angoli dell'immagine.

La posizione dell'immagine piccola può essere selezionata anche dal menu PIP con il comando **Posizione** (vedi colonna a sinistra).

### Commutare la funzionalità PIP (iPIP /PIP standard)

- Menu PIP aperto.

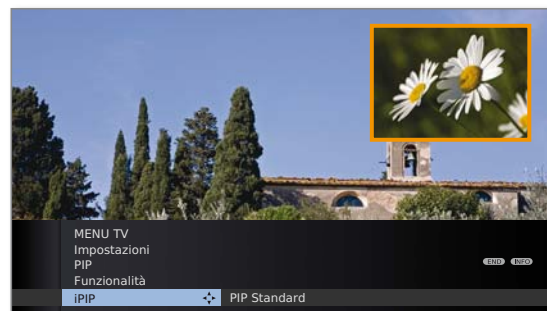

- ◀ ▶ Selezionare **Funzionalità**,  
▼ passare alla riga di menu sottostante.
- ◀ ▶ Selezionare **iPIP** o **PIP Standard**.

# Giornale elettronico dei programmi

## Giornale elettronico dei programmi – EPG

EPG è l'acronimo di Electronic Programme Guide e illustra nello schermo le informazioni inerenti un programma. Questo sistema consente di sfogliare il giornale elettronico per informarsi circa i programmi attuali. Inoltre, è possibile classificare i programmi in funzione dei temi, evidenziare delle trasmissioni ed ev. programmare la registrazione.

### Attivazione e disattivazione EPG

EPG

**EPG:** Attivazione / disattivazione EPG.

- La funzione EPG è disponibile solo per le emittenti DVB.
- Al primo avvio della funzione EPG, un assistente vi affianca durante le impostazioni preliminari.



Il giornale dei programmi è visualizzato suddiviso in due parti. I limiti impostati nella sezione superiore riducono il numero di emittenti visualizzate nella sezione inferiore.



**Tasto blu:** Passa dalle righe d'istruzione superiori **Data, ...**, **Argomenti** all'elenco programmi sottostante e viceversa.

### Commutare e memorizzare con l'elenco programmi

- Si trovano in basso nell'elenco programmi, in caso contrario, premere il **tasto blu**.



- ▼ ▲ Selezionare la trasmissione.  
**OK** Guardare / Memorizza.

**Guardare** La trasmissione è in corso, l'apparecchio TV commuta sulla trasmissione selezionata.

**Memorizza** La trasmissione non è ancora iniziata e viene memorizzata. Davanti al titolo della trasmissione appare il simbolo . All'inizio della trasmissione, l'apparecchio TV chiede se ci si debba sintonizzare su quella determinata trasmissione e/o si accende automaticamente dalla modalità standby se questa funzione è impostata nel menu EPG (vedi pagina 57).

- Le trasmissioni si possono contrassegnare anche con il sommario timer (si veda a pag. 131).

### Adattare l'elenco programmi

- La funzione si trova in alto nelle righe d'istruzione, in caso contrario, premere il **tasto blu**.



- ▼ ▲ Selezionare **Data, Ora, Emittente** o **Argomenti**.
- ◀ ▶ Selezionare le istruzioni all'interno di ogni riga.



**Esempio** Per cercare il prossimo notiziario, selezionare la data odierna, per l'ora ad es. **17:00**, per l'emittente **tutti** e per i argomenti **News**. L'elenco programmi sottostante riporterà tutti i notiziari trasmessi a partire dalle ore 17:00. Il tipo di elencazione delle trasmissioni nell'elenco programmi dipende dalle impostazioni in **Ordine** nel menu EPG (vedere a pagina 57).

**Inserimento ora** Se la riga **Ora** è selezionata, con i tasti numerici del telecomando è possibile specificare l'orario in cui devono essere visualizzate le trasmissioni. Nell'arco temporale selezionato vengono elencate le trasmissioni nell'ordine stabilito dal sommario programmi.

**Emittente** Se è stato selezionato un **Elenco dei preferiti**, nell'elenco dei programmi vengono visualizzate solo le trasmissioni delle emittenti incluse nell'Elenco dei preferiti. Con "... " è possibile scegliere una programma singola. Si apre la Selezione programma singolo. Al termine della selezione, saranno visualizzate solo le trasmissioni dell'emittente unica selezionata.

**Suggerimento** Prima di uscire dalle righe di selezione superiori con il **tasto blu**, eseguire la selezione mirata di una delle righe. Se ora si ritorna all'elenco programmi, con ◀ ▶ è possibile modificare questa riga del menu senza bisogno di uscire dall'elenco programmi. Se è stata evidenziata la voce **Ora**, con i tasti numerici del telecomando è possibile specificare un orario per la visione delle trasmissioni selezionate.



# Giornale elettronico dei programmi

## Sfogliare l'elenco programmi

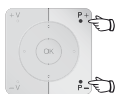

**P+/P-** Sfogliare in avanti e indietro, pagina per pagina.

Nelle istruzioni relative alle voci **Data** e **Ora**, sfogliando le pagine si noteranno delle modifiche, sia nell'ora, sia nella data. E' altresì possibile sfogliare l'elenco programmi se la funzione è inclusa nei parametri in alto.

## Richiamare ulteriori informazioni sulle trasmissioni

► Per alcune trasmissioni vengono visualizzate delle brevi informazioni sotto l'elenco programmi delle trasmissioni.

TEXT

Per maggiori informazioni, premere il **tasto TEXT**, purché la disponibilità delle informazioni sia confermata dal simbolo TEXT in basso a sinistra. La spiegazione dei simboli è riportata a pag. 44.

## Programmazione della registrazione per un registratore

► La funzione si trova in basso nell'elenco programmi, in caso contrario premere il **tasto blu**.

► La pagina visualizzata con la lista dei programmi riporta la trasmissione desiderata, in caso contrario è possibile arrivare a tale posizione tramite lo scorrimento delle pagine o riducendo i limiti di impostazione nella porzione superiore.



▼ ▲ Evidenziare la trasmissione desiderata.



**Tasto RECORD:** Vengono richiamati i dati del timer.

Modificare o confermare all'occorrenza i dati del timer (si veda pag. 130, "Il sistema di registrazione diretto").

La trasmissione è contrassegnata nell'elenco programmi con un **punto rosso**.



**Tasto RECORD:** Cancella dal timer la registrazione programmata della trasmissione contrassegnata in rosso. Se i dati del timer sono stati trasmessi ad un registratore esterno, il timer deve essere cancellato sul registratore.

## Configurazione EPG

### Avvio del menu EPG

► La modalità EPG è avviata, in caso contrario, premere il **tasto EPG**.

MENU

**MENU:** Richiamare il **Menu EPG**.

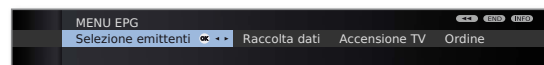

### Spiegazioni relative alle possibili impostazioni nel menu EPG:

**Selezione emittenti** Nel corso della **Selezione emittenti** è possibile stabilire per quale stazione visualizzare le informazioni. Le informazioni sul programma vengono visualizzate soltanto per le emittenti con il segno  nell'elenco di sintesi EPG. Con i tasti colorati è possibile evidenziare e/o rimuovere le emittenti o evidenziare solo le emittenti degli elenchi delle emittenti preferite.

Considerato il numero di emittenti DVB-S<sup>(1)</sup> che si possono ricevere, è consigliabile cercare di limitare la selezione delle emittenti. Tale accorgimento consente di ridurre notevolmente la durata della procedura di raccolta dei dati ed aumentare la chiarezza a livello di EPG.

Selezione delle emittenti in base alla gamma di ricezione:

**T** Emittenti digitali terrestri (DVB-T).

**C** Emittenti digitali via cavo (DVB-C).

**S** Emittenti satellitari digitali (DVB-S)<sup>(1)</sup>.

**Raccolta dati** Qui si può attivare e disattivare la procedura di raccolta dati per la rivista elettronica sui programmi EPG.

Con la procedura di raccolta dati attiva, l'apparecchio TV cercherà di aggiornare i dati a disposizione durante la notte (normalmente tra le 2 e le 5) oppure, se necessario, due minuti dopo lo spegnimento in standby. A tale scopo l'apparecchio TV deve trovarsi in standby e non si dovrà spegnere con il connettore di rete.

Durante la raccolta dei dati in modalità standby, sull'apparecchio TV si accende una spia arancione.

Allo stesso tempo, i dati vengono aggiornati, anche mentre si sta guardando l'emittente EPG.

**Accensione TV** Con l'impostazione **si**, l'apparecchio TV spento si accenderà automaticamente dalla modalità standby quando comincerà la trasmissione precedentemente impostata. Al momento dell'accensione, sullo schermo appare un messaggio. Per motivi di sicurezza, se questo messaggio non viene confermato con il **tasto OK** entro 5 minuti, l'apparecchio TV si spegne di nuovo.

**Ordine** Le trasmissioni si possono ordinare per orario di inizio (**temporaneo**) oppure per emittente (**come nella panoramica delle emittenti**).

<sup>(1)</sup> Per le possibilità di equipaggiamento/espansione, vedere pag. 150.

# Televideo

## Televideo

Il vostro apparecchio TV supporta i due sistemi di comando TOP-Text e FLOF. Vengono memorizzate fino a 2000 pagine, per un rapido accesso.

### Attivazione e disattivazione del televideo

TEXT

**TEXT:** Richiamare la modalità televideo.

Se previsto dall'emittente HbbTV, premendo nuovamente il **tasto TEXT** si apre il MediaText/testo HbbTV<sup>(1)</sup> (vedi pag. 86).

La funzione del **tasto TEXT** si può impostare (vedi pag. 87). L'impostazione predefinita è **Televideo standard per primo**.



TEXT END

Premendo ulteriormente il **tasto TEXT** o il **tasto END** si chiude il televideo/MediaText.

### Selezione pagine con i tasti colorati



**Tasto rosso:** Alla pagina precedente.

**Tasto verde:** Alla pagina successiva.

**Tasto giallo:** Al tema successivo.

**Tasto blu:** All'area tematica successiva.

Le barre colorate (per il sistema TOP) o le scritte colorate (per il sistema FLOF) nella penultima riga indicano con quali tasti colorati è possibile sfogliare le aree tematiche o i temi.

### Rappresentazione delle pagine del televideo

0 AV

**0 AV:** Aresto delle pagine a scorrimento automatico.

9 wxyz

**9:** Ingrandimento pagina (premere più volte).

PIP

**PIP:** Attivazione / disattivazione immagine TV (schermo intero/ripartito).

### Altre possibilità di selezione pagina

INFO

#### 1. possibilità:

Richiamare la **Pagina riassuntiva 100**.

1 2 7  
abk pgrs

#### 2. possibilità:

Immettere direttamente il numero della pagina.

#### 3. possibilità:

Il numero della pagina è composto da tre cifre.

selezionare il numero di pagina desiderato.

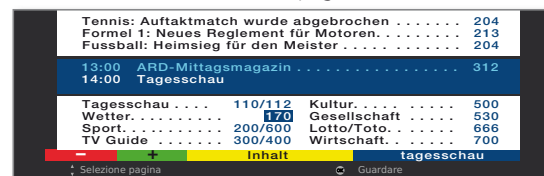

OK Richiamo pagina.

#### 4. possibilità:

La pagina è composta da più sottopagine, si nota dalla possibilità di scelta indicata nell'ultima riga.



Sfogliare le sottopagine.

### Richiamo della tabella TOP

La tabella può essere richiamata solo per le emittenti che dispongono del sistema di comando TOP.

#### OK Richiamo della Tabella TOP

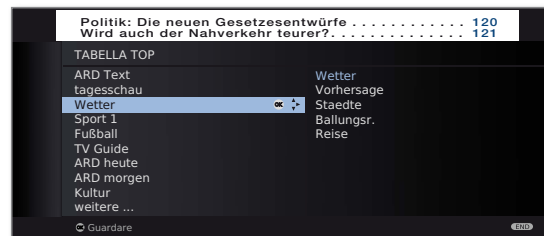

Selezionare l'ambito tematico,  
selezionare la colonna tematica,  
selezionare il tema,

OK richiamo pagina.

<sup>(1)</sup> In base alle impostazioni selezionate.

# Televideo

## Programmazione delle registrazioni temporizzate tramite televideo

- Il televideo è attivato, in caso contrario premere il **tasto TEXT**.



Richiamo delle pagine dei programmi dell'emittente attuale.



**Tasto verde:** Alla pagina corrispondente.



▼ ▲ Selezionare la trasmissione desiderato, **OK** programmare la registrazione.

Nel seguente menu **Dati del timer** modificare all'occorrenza i dati di registrazione (si veda anche pag. 130, "Il sistema di registrazione diretto").

**OK** Conferma.

## Cambiamento dell'emittente di televideo

È possibile cambiare l'emittente del televideo indipendentemente dalla trasmissione DVB che si sta seguendo.

- Questa funzione non è disponibile se nell'apparecchio TV sono presenti due sistemi di ricezione (vedi Varianti di equipaggiamento a pagina 150). L'emittente del televideo si può cambiare soltanto se come immagine TV è stata scelta un'emittente DVB.

- Il televideo è attivato, in caso contrario, premere il **tasto TEXT**.



**P+/P-** Selezionare l'emittente successiva/precedente. L'apparecchio TV scorre tutte le emittenti della **Sommario programmi** (vedere pag. 36) o le emittenti **Preferite** (vedere a pag. 37).

Oppure:



**MENU:** Aprire il **Menu televideo**.



◀ ▶ Scegliere la funzione **Selezione emittenti**, **OK** richiamare.

◀ ▶ ▲ ▼ Selezionare l'emittente come nella sommario programmi (si veda a pag. 36),

**OK** richiamare.

## Menu del televideo

Nel menu del televideo è possibile, tra l'altro, attivare i notiziari, coprire delle pagine e configurare il televideo con la funzione di menu **Impostazioni**.

### Avvio del menu del televideo

- Il televideo è attivato, in caso contrario, premere il **tasto TEXT**.



**MENU:** Richiamare il Menu del televideo.

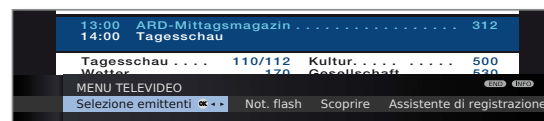

### Spiegazioni relative alle funzioni di menu del televideo:

- |                               |  |
|-------------------------------|--|
| Selezione emittenti           | Da qui si può scegliere anche il televideo di un'emittente diversa (vedi colonna a sinistra).  |
| Not. flash                    | Attivando <b>Not. flash</b> si chiude la pagina attuale. Un simbolo in alto a sinistra segnala che la funzione è attiva. Se il contenuto della notizia viene aggiornato con un nuovo messaggio, il breve aggiornamento viene visualizzato anche nello schermo del televisore. Se si tratta di una pagina a pieno schermo, il simbolo viene rappresentato in blu e può essere richiamata con il <b>tasto OK</b> . |
| Scoprire                      | Visualizza le informazioni nascoste, ad esempio domande di quiz o orari VPS nelle pagine di anteprima programmi.   |
| Assistente di registrazione   | Un assistente per la <b>Registrazione</b> tramite televideo è di ausilio per la programmazione di un videoregistratore esterno oppure del Digital Recorder, eventualmente integrato, si veda anche la colonna a sinistra.  |
| <b>Impostazioni</b>           | Altre funzioni di menu del televideo:  |
| Pagine di presentazione       | Definizione della prima pagina di anteprima programma del televideo, in caso di difformità rispetto alle impostazioni di fabbrica (pag. 301).  |
| Pagine di sottotitoli         | Definizione delle pagine dei sottotitoli del televideo per ogni emittente, in caso di difformità rispetto alle impostazioni di fabbrica (pag. 150).  |
| Pagine personali di televideo | Definizione di un massimo di sei pagine del televideo, che potranno essere successivamente richiamate da un elenco nel menu <b>Funzioni televideo</b> → <b>Pagine di testo personali</b> (in modalità TV <b>tasto verde</b> ) (vedere a pagina 44).  |
| Serie di caratteri            | Il set di caratteri televideo può essere commutato su una lingua diversa (russo, greco, polacco e turco).  |

# Radio digital

## Modalità radio (Radio DVB)

L'apparecchio TV è in grado di ricevere i programmi radiofonici tramite DVB e Internet (si veda pag. 62).

Inoltre, tramite gli **Ingressi Audio/AV** dell'apparecchio TV è possibile riprodurre l'audio di un apparecchio esterno attraverso il proprio apparecchio TV (si veda a pag. 63).

Il **tasto AUDIO** è preassegnato dal produttore alla modalità radio. Per modificare questa configurazione vedere pag. 133.

### Modalità radio on

**AUDIO**

Premere il **tasto AUDIO** del telecomando. Si apre l'ultima modalità radio selezionata (radio DVB o internet).

Oppure: Premere

**MEDIA**

**MEDIA**: Richiamare la funzione **MediaPortal**.



◀ ▶ ▲ ▼ Selezionare **Radio DVB**, **OK** richiamare.



Oppure: Premere

**R** sull'anello di comando dell'apparecchio TV.

Compare un prospetto delle stazioni radio.

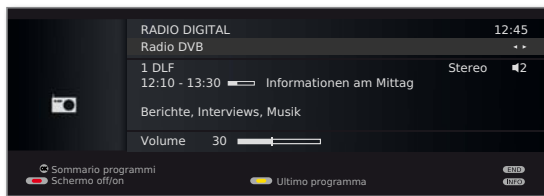

Con il collegamento Internet in corso:

◀ ▶ Passare dalla modalità **Radio DVB** a **Radio in Internet** (si veda pag. 62).

### Regolazione del volume



**V+/V-** Volume più alto/più basso.

Le altre impostazioni audio vanno effettuate come in modalità TV (si veda pag. 38).

### Cambio emittente (Radio DVB)

La procedura di selezione dell'emittente / preferiti è uguale alla procedura prevista per il televisore (si veda pag. 36 e 37).



Premere **P+/P-** oppure i **tasti numerici** del telecomando.



Oppure:

Premere **+ / -** sull'anello di comando dell'apparecchio TV.



Oppure:

**OK** Richiamare il **Sommario programmi / Preferiti**.

### Modalità ascolto



Richiamare la **Modalità ascolto**.

Ulteriori impostazioni come in modalità TV (si veda pag. 38).

### Attivazione/disattivazione dello schermo



**Tasto rosso**: Disattivazione dello schermo.

Spegnendo lo schermo si riduce il livello di potenza assorbita dall'apparecchio TV.

La **spia LED** (si veda pag. 10) dell'apparecchio passa da verde a arancione.

Accensione dello schermo con il telecomando:

Premere **tasto rosso**, **tasto AUDIO** oppure **tasto OK** (si apre la sommario programmi).



Accensione dello schermo dall'apparecchio:

Premere **R** sull'anello di comando del televisore.

# Radio digital

## Menu radio

Dal menu radio è possibile regolare l'audio, cercare e memorizzare le emittenti radio (in modo automatico o manuale), modificare le emittenti ed impostare le funzioni di spegnimento e sveglia. Le impostazioni vanno effettuate come in modalità TV.

## Richiamare il Menu radio

- ➡ Modalità radio attivata, in caso contrario, vedi colonna a sinistra.

MENU

**MENU:** Richiamare il **Menu radio**.

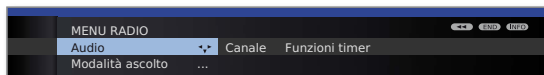

## Disattivazione della modalità radio

TV

Premere il **tasto TV** o

END

il **tasto END** del telecomando.



Oppure: Premere

**R** sull'anello di comando dell'apparecchio TV.

## Giornale dei programmi – EPG (Radio DVB)

Per i programmi radiofonici DVB è possibile consultare un giornale elettronico dei programmi, a condizione che l'emittente attuale fornisca i dati.

## Attivazione e disattivazione EPG

- ➡ Modalità radio attivata, in caso contrario, si veda pag. 60.

EPG

**EPG:** Attivazione / disattivazione EPG.

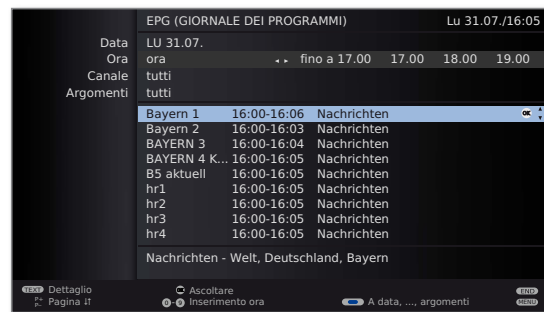

- ➡ Le funzioni EPG in modalità radio sono identiche a quelle in modalità TV. Per ulteriori informazioni si veda a pag. 56.

## Configurazione della funzione EPG (Radio)

Le impostazioni EPG nella modalità radio corrispondono alle impostazioni audio in modalità TV (vedere pagina 57). Richiamando il menu EPG nella modalità radio, per la selezione delle emittenti vengono prese in considerazione solo quelle radio.

Come già suggerito nella sezione Configurazione EPG nella modalità TV (vedi pagina 57), nella selezione delle emittenti EPG per la modalità radio, tralasciare tutte le emittenti radio non importanti (non contrassegnare con )

Questo accorgimento serve a facilitare l'identificazione nel caso di EPG, in quanto in particolare per la sorgente di segnali DVB-S esiste un grande numero di emittenti.

In questo modo è possibile ridurre notevolmente anche la raccolta dei dati EPG.

# Radio digital

## Modalità radio (Radio in Internet)

L'apparecchio TV è in grado di ricevere i programmi radiofonici tramite DVB (si veda pag. 60) e Internet.

Inoltre, tramite gli **Ingressi Audio/AV** dell'apparecchio TV è possibile riprodurre l'audio di un apparecchio esterno attraverso il proprio apparecchio TV (si veda a pag. 63).

- Il **tasto AUDIO** è preassegnato dal produttore alla modalità radio. Per modificare questa configurazione vedere pag. 133.
- La ricezione radio via internet è possibile soltanto se esiste una connessione internet.

### Modalità radio on

**AUDIO**

Premere il **tasto AUDIO** del telecomando. Si apre l'ultima modalità radio selezionata (radio DVB o internet).

Oppure: Premere

**MEDIA**

**MEDIA**: Richiamare la funzione **MediaPortal**.



◀ ▶ ▲ ▼ Selezionare **Radio in internet**, **OK** richiamare.

Oppure: Premere



**R** sull'anello di comando dell'apparecchio TV.

Compare un prospetto delle stazioni radio. Quando si richiama per la prima volta la radio via Internet appare la lista delle emittenti (vedi colonna a destra).

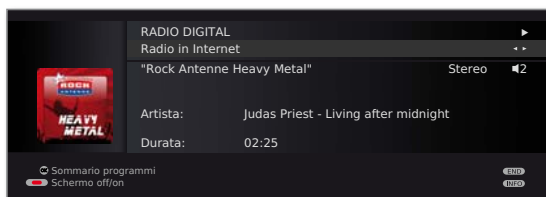

Con il collegamento Internet in corso:

◀ ▶ Passare dalla modalità **Radio DVB** (si veda pag. 60) a **Radio in Internet**.

### Regolazione del volume

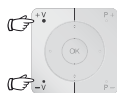

**V+/-** Volume più alto/più basso.

Le altre impostazioni audio vanno effettuate come in modalità TV (si veda pag. 38).

### Sommario programmi (radio in internet)

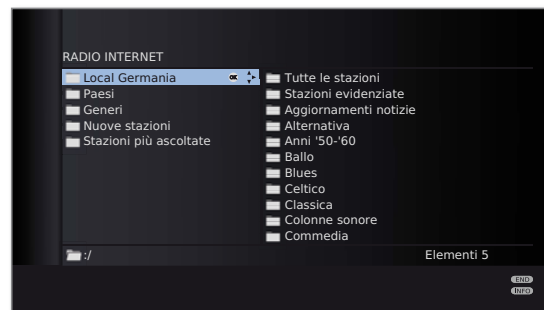

► Nel corso della riproduzione delle emittenti radio Internet, per la visualizzazione nell'apparecchio TV vengono acquisiti i nomi indicati da "vTuner".

Per gli altri comandi, vedere **Navigazione generica nella sintesi degli elementi multimediali** a pagina 75.

### Modalità ascolto



Richiamare la **Modalità ascolto**.

Ulteriori impostazioni come in modalità TV (si veda pag. 38).

### Attivazione/disattivazione dello schermo



**Tasto rosso**: Disattivazione dello schermo.

Spegnendo lo schermo si riduce il livello di potenza assorbita dall'apparecchio TV.

La **spia LED** (si veda pag. 10) dell'apparecchio passa da verde a arancione.

Accensione dello schermo con il telecomando:

Premere **tasto rosso** oppure **tasto OK** (si apre la sommario programmi).

### Disattivazione della modalità radio



Premere il **tasto TV** o



il **tasto END** del telecomando.

# Radio digital

## Riproduzione sonora dagli apparecchi esterni

Nella modalità radio è possibile riprodurre l'audio degli apparecchi AV esterni (ad es. lettori MP3, lettori DVD).

### Collegamento di un dispositivo esterno (ad es. lettore MP3)

Collegare l'uscita (spina jack) del lettore MP3 con le prese di ingresso audio Cinch destra/sinistra (bianca/rossa) dell'apparecchio TV.

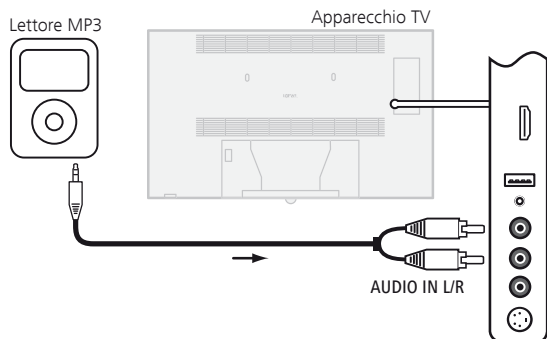

Esempio di collegamento di un lettore MP3

### Selezione dell'ingresso AV

- La modalità Radio è attiva, in caso contrario, si veda pag. 60.



- OK** Aprire la sommario programmi. Gli ingressi AV sono elencati in ordine numerico davanti alla prima emittente radio.

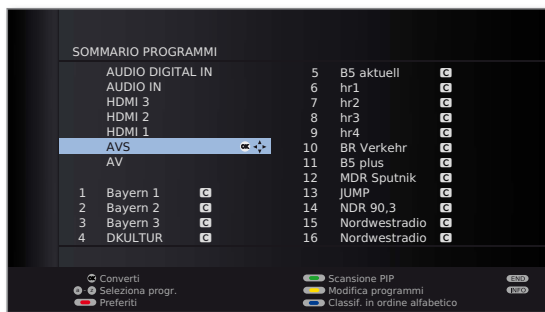

- La selezione degli ingressi AV è uguale alla procedura prevista nella modalità TV (si veda a pag. 37).

Dopo aver selezionato l'ingresso AV, avviare la riproduzione dall'apparecchio esterno.

# Altre impostazioni

## Sicurezza bambini

Per evitare un utilizzo indesiderato dell'apparecchio TV e per proteggere i propri bambini dalla visione di trasmissioni inadeguate, è possibile selezionare e impostare diverse funzioni di sicurezza.

### Definire il codice segreto



**MENU:** Richiamare il **Menu TV**.



◀ ▶ Selezionare **Impostazioni**,  
▼ passare alla riga di menu successiva.



◀ ▶ Selezionare **Sicurezza bambini**,  
▼ passare alla riga di menu successiva.

Al primo richiamo, definire un codice segreto di quattro cifre. Le cifre vengono visualizzate. Memorizzare bene il codice segreto.



**OK** Confermare il codice segreto.

Si apre il menu **Sicurezza bambini**.

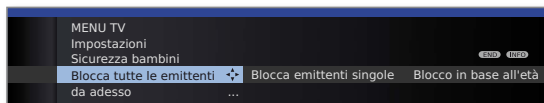

Ogni volta che in futuro si vorrà richiamare la funzione di sicurezza bambini sarà necessario digitare il codice segreto di quattro cifre. Per motivi di sicurezza, le cifre digitate appaiono criptate (\*\*\*\*).

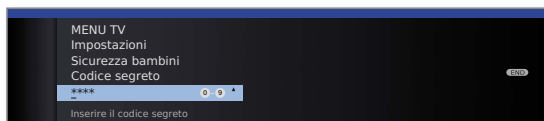

### Numero chiave

Il numero chiave serve ad annullare qualsiasi codice segreto digitato. Può essere utilizzato ad esempio se si è dimenticato il codice segreto regolare. A pagina 154 è riportata una nota relativa a tale numero chiave. Staccare questa pagina dal manuale d'istruzioni e conservarla in un luogo sicuro.

### Spiegazione delle possibili impostazioni nel menu Sicurezza bambini:

**Blocca tutte le emittenti** L'apparecchio TV viene bloccato non appena si esce dal menu. Sarà possibile vedere qualsiasi tipo di trasmissione soltanto dopo aver digitato il codice segreto. Il blocco si può attivare sia **da adesso** sia per un periodo stabilito **ogni giorno**. Il blocco rimane attivo nel menu fino allo spegnimento.

**Blocca emittenti singole** È possibile bloccare e sbloccare una sola emittente o tutte le emittenti della lista in maniera mirata. Il blocco rimane attivo nel menu fino allo spegnimento.

**Blocco in base all'età** Alcune emittenti DVB trasmettono anche una classifica per età. Se l'età impostata con questa procedura risulta inferiore al limite di età trasmesso, la trasmissione può essere vista soltanto dopo aver digitato il codice segreto.

**Blocca controllo apparecchio** In questo modo si evita che i bambini possano utilizzare accidentalmente il televisore. I tasti anteriori dell'apparecchio vengono bloccati e il televisore è controllabile soltanto tramite il telecomando.

**Modifica del codice segreto** Il codice segreto si può cambiare in qualsiasi momento. Digitare un nuovo codice segreto al posto di quello attuale.

**Disattivare** Tutte le protezioni bambini attivate (emittenti bloccate, protezioni dipendenti dall'età, film bloccati nell'archivio DR) vengono rimosse. Il PIN segreto attuale viene cancellato. Attivando nuovamente la protezione bambini, tutte le protezioni bambini precedenti saranno riattivate automaticamente.

**Ripristinare** Tutte le protezioni bambini attualmente impostate saranno rimosse definitivamente. Il PIN segreto viene cancellato.

### Protezione minori per trasmissioni CI Plus

Le trasmissioni con protezione minori provenienti da fornitori di programmi con codifica CI Plus richiedono in alcuni casi l'immissione del numero segreto (PIN) del modulo CA.

È consigliato scegliere un numero segreto per l'apparecchio TV che corrisponda a quello del modulo CA, in quanto il numero segreto del modulo CA non può essere modificato. In questo modo, si deve annotare un solo numero.



# Altre impostazioni

## Funzioni timer

Questo menu contiene comodi servizi di allarme. Gli allarmi programmati si attivano soltanto se l'apparecchio TV è stato spento in modalità standby. Se l'apparecchio TV passa in standby a seguito di un allarme, sullo schermo viene visualizzato un messaggio. Per motivi di sicurezza, se questo messaggio non viene confermato con il **tasto OK** entro 5 minuti, l'apparecchio TV si spegne di nuovo.

È anche possibile spegnere automaticamente l'apparecchio TV ad una determinata ora. Un minuto prima dello spegnimento automatico, sullo schermo viene visualizzato un avviso. Premendo un tasto qualsiasi, è possibile annullare la funzione di spegnimento automatico.

### Richiamo delle funzioni timer



**MENU:** Richiamare il **Menu TV**.



- ◀ ▶ Selezionare **Impostazioni**,  
▼ passare alla riga di menu successiva.
- ◀ ▶ Selezionare **Funzioni timer**,  
▼ passare alla riga di menu successiva.

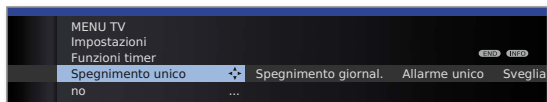

- ◀ ▶ Selezionare l'impostazione desiderata.

### Spiegazione delle possibili impostazioni nel menu Funzioni timer:

Spegnimento unico	L'apparecchio passa automaticamente in standby all'orario indicato. Se si indica un orario che nel giorno dell'impostazione è già passato, l'apparecchio si spegnerà all'orario designato soltanto nel giorno successivo.
Spegnimento giornal.	Da questo momento in poi, l'apparecchio passerà in standby regolarmente ogni giorno all'orario indicato.
Allarme unico	Per la giornata in corso, l'apparecchio vi avviserà all'orario indicato. Se si indica un orario che nel giorno dell'impostazione è già passato, l'allarme viene acquisito per il giorno successivo.
Sveglia Lun - Ven	L'apparecchio lancerà un segnale di allarme regolarmente dal lunedì al venerdì all'orario indicato.
Sveglia Sab	Al sabato, l'apparecchio vi avviserà regolarmente all'orario indicato.
Sveglia Dom	Alla domenica, l'apparecchio vi avviserà regolarmente all'orario indicato.

### Spiegazione delle possibili impostazioni nel menu Funzioni timer:

Sveglia con	Stabilire se l'apparecchio TV in corrispondenza di una condizione di allarme debba accendersi passando dalla modalità di standby della <b>TV</b> o della <b>radio</b> sull'ultima emittente attiva.
Volume segnale sveglia	Impostare il volume audio desiderato per l'allarme. Durante la fase di impostazione, il tono di allarme viene riprodotto a scopo esemplificativo sotto forma di tono costante.

## Lingua

Nel menu per l'impostazione della lingua si imposta la lingua per tutti i menu dell'apparecchio TV. Per le trasmissioni DVB è possibile impostare la lingua per i sottotitoli DVB e per i film.

### Richiamo di lingua



**MENU:** Richiamare il **Menu TV**.



- ◀ ▶ Selezionare **Impostazioni**,  
▼ passare alla riga di menu successiva.
- ◀ ▶ Selezionare **Lingua**,  
▼ passare alla riga di menu successiva.

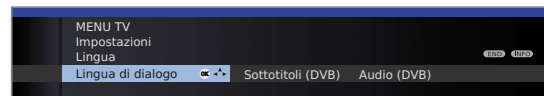

- ◀ ▶ Selezionare l'impostazione desiderata.

### Spiegazione delle possibili impostazioni nel menu Lingua:

Lingua di dialogo	Da qui è possibile cambiare la lingua di menu. La modifica della lingua di menu si può effettuare tramite l'indice analitico (vedi pagina 17).
Sottotitoli (DVB)	Nel caso l'emittente DVB mettesse a disposizione dei sottotitoli, questi potranno essere impostati nella lingua desiderata. Se questa opzione è contemplata nell'offerta di lingue dell'emittente, essi verranno visualizzati automaticamente. Da questo punto menu si può anche stabilire una lingua alternativa, nel caso la lingua desiderata non fosse offerta dall'emittente.
Audio (DVB)	Impostare prima di tutto la lingua desiderata. Se questa opzione è contemplata nell'offerta di lingue dell'emittente, la trasmissione sarà riprodotta automaticamente in quella lingua. Da questo punto menu si può anche stabilire una lingua alternativa, nel caso la lingua desiderata non fosse offerta dall'emittente.

# Altre impostazioni

## Rappresentazione video

In questo menu si possono effettuare diverse impostazioni relative alle rappresentazioni.

### Richiamo rappresentazioni

MENU

**MENU:** Richiamare il **Menu TV**.



◀ ▶ Selezionare **Impostazioni**,  
▼ passare alla riga di menu successiva.

◀ ▶ Selezionare **Altro**,  
▼ passare alla riga di menu successiva.

◀ ▶ Selezionare **Rappresentaz. video**,  
▼ passare alla riga di menu successiva.

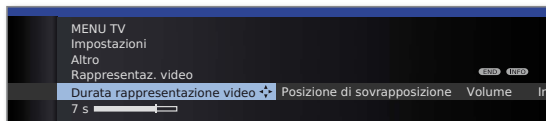

◀ ▶ Selezionare l'impostazione desiderata.

### Spiegazione delle possibili impostazioni nel menu Rappresentaz. video:

**Durata rappresentazione video** Qui si può impostare la durata delle rappresentazioni, ad es. per il volume o la visualizzazione dell'emittente ad ogni cambio del canale. La durata può essere impostata tra 2 e 9 secondi.

**Posizione di sovrapposizione** Si può scegliere se visualizzare le rappresentazioni in alto o in basso, in modo tale da non nascondere altre rappresentazioni (sottotitoli).

**Volume** Qui è possibile impostare se le modifiche del volume debbano essere visualizzate o meno anche sullo schermo.

**Info automatiche** Se si desidera che l'aiuto supplementare venga visualizzato permanentemente sullo schermo in alto mentre ci si muove all'interno del menu, selezionare **si**. Maggiori informazioni a pag. 17.

**Visualizzazione ora permanente** L'ora può essere visualizzata in maniera permanente attraverso questa voce di menu oppure premendo due volte di seguito il tasto (vedere anche a pag. 45). L'ora rimarrà sempre visibile, a condizione che non vengano visualizzate altre maschere.

**Indicazione automatica di commutazione a HDMI** Nel caso si passi a una posizione di programma HDMI alla quale è collegato un apparecchio Digital Link HD (vedere anche a pag. 121), con l'impostazione **si** appare sempre una nota sul funzionamento adattato del telecomando.

## Ora e data

Se all'accensione dell'apparecchio si riceve un'emittente con televideo, ora e data vengono rilevate automaticamente. Per alcune emittenti può essere necessario immettere manualmente la data.

Se si riceve un'emittente senza televideo, inserire a mano ora e data.

### Richiamo di ora e data

MENU

**MENU:** Richiamare il **Menu TV**.



◀ ▶ Selezionare **Impostazioni**,  
▼ passare alla riga di menu successiva.

◀ ▶ Selezionare **Altro**,  
▼ passare alla riga di menu successiva.

◀ ▶ Selezionare **Ora e data**,  
▼ passare alla riga di menu successiva.

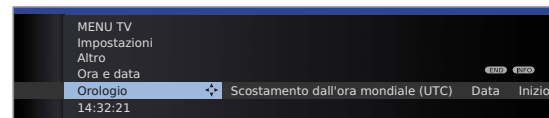

◀ ▶ Selezionare l'impostazione desiderata.

### Spiegazione delle possibili impostazioni nel menu Ora e data:

► Nel caso in cui l'apparecchio TV riconosca un'ora più precisa (a seconda del fornitore del programma), è probabile che singole voci del menu non siano più disponibili.

**Orologio** Immettere l'ora (da 00:00 a 23:59) con i tasti numerici del telecomando.

**Scostamento** Per "ora mondiale" s'intende l'ora attuale alla longitudine dall'ora 0. La differenza rispetto a questa ora va indicata in ore (da -11 a +13) (servirsi dei tasti ◀ ▶ o dei tasti numerici del telecomando). Non viene tenuto conto dell'ora legale.

**Data** Immettere la data (Giorno.Mese.Anno) con i tasti numerici del telecomando.

**Inizio dell'ora legale** Immettere la data di inizio ora legale, se diversa da quella calcolata dal sistema automatico.

**Fine dell'ora legale** Immettere la data di fine ora legale, se diversa da quella calcolata dal sistema automatico.

# Emittenti criptate

## Modulo Conditional Access (modulo CA)

Per ricevere le emittenti digitali criptate, è necessario disporre di un modulo Conditional Access (modulo CA) per inserire una Smart Card nello Slot CI (CI-Slot) del proprio apparecchio TV (si veda pag. 11).

Il modulo CA e la Smart Card non sono inclusi nella fornitura dell'apparecchio TV, ma sono disponibili presso i rivenditori specializzati. Loewe declina qualsiasi responsabilità per il funzionamento del modulo CA.

Durante il suo primo utilizzo, il modulo CA deve innanzitutto essere riconosciuto ed installato dall'apparecchio TV. Per questo motivo, durante il primo utilizzo, può essere necessario fino a un minuto per iniziare la decodifica.

### Inserimento della Smart Card nel modulo CA

Inserire la Smart Card fino all'arresto nel modulo CA. Il lato della scheda con il chip di contatto di colore oro deve essere rivolto verso il lato più spesso dello slot (vedi immagine). Prestare attenzione alla direzione della freccia stampata sulla Smart Card.

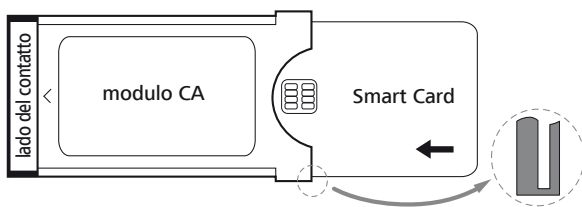

### Inserire il modulo CA nello slot CI dell'apparecchio TV

⇒ Spegner l'apparecchio TV con l'interruttore di rete.

Rimuovere la copertura sul retro dell'apparecchio.

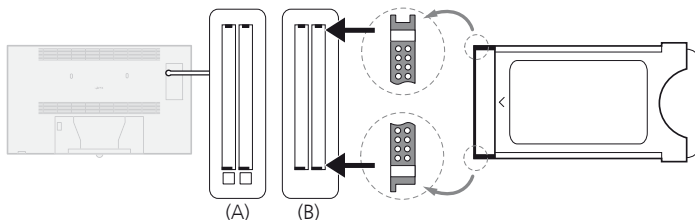

Infilare con attenzione il modulo CA fino in fondo in uno dei due slot CI, tenendo il lato di contatto in avanti. Non forzare. Fare attenzione a non piegare il modulo. Infilare il modulo CA fino all'arresto.

Negli apparecchi TV Loewe gli slot CI possono essere installati con espulsore (A) o senza espulsore (B). Nel caso delle slot CI con espulsore, se il modulo CA è installato in modo corretto, l'espulsore fuoriesce ulteriormente.

In seguito chiudere la copertura laterale.

## Ricerca delle emittenti criptate

⇒ Ora è necessario avviare l'assistente di ricerca se, durante la prima messa in funzione, nella ricerca delle emittenti criptate è stata selezionata l'opzione **no** e se non è stato utilizzato il modulo CA.

MENU



**MENU:** Richiamare il **Menu TV**.

◀ ▶ Selezionare **Impostazioni**,  
▼ passare alla riga di menu successiva.

◀ ▶ Selezionare **Emittente**,  
▼ passare alla riga di menu successiva.

◀ ▶ Selezionare **Assistente di ricerca**,  
▼ passare alla riga di menu successiva.

◀ ▶ Selezionare **Modificare le impostazioni di ricerca**,  
**OK** L'assistente chiede le impostazioni di ricerca.

Per la descrizione delle impostazioni di ricerca, consultare pag. 48.

## Richiamo delle informazioni inerenti il modulo CA

⇒ Questo menu è disponibile solo per le emittenti digitali e se è stato collegato un modulo CA.

MENU



**MENU:** Richiamare il **Menu TV**.

◀ ▶ Selezionare **Modulo CA: xxx**,  
**OK** richiamo informazioni.

Il contenuto di questo menu varia in funzione del fornitore del modulo CA.

Le informazioni del modulo CA si possono richiamare anche dal **Menu TV** in **Impostazioni** → **Altro** → **Modulo CA: xxx** (xxx indica il fornitore del modulo CA).

## Rimozione del modulo CA

⇒ Spegner l'apparecchio TV con l'interruttore di rete.

Rimuovere la copertura sul retro dell'apparecchio.

Per le slot CI **con** espulsore (A) premere il tasto di espulsione sul cassetto del modulo corrispondente per sbloccare il modulo CA. Estrarre il modulo CA dall'apparecchio.

Per slot CI **senza** espulsore (B), estrarre semplicemente il modulo CA dallo slot CI.

Riapplicare la copertura.

## Informazioni generali su Media+

La funzione **MediaHome** consente di accedere alle foto, ai video e ai contenuti musicali salvati sui propri supporti di memoria personali, tra cui i supporti di memoria collegati tramite presa USB e i server multimediali della rete domestica ai quali è collegato l'apparecchio TV. La funzione **MediaNet** consente di accedere ai dati multimediali disponibili in Internet.

- Per le funzioni Internet, osservare anche le indicazioni nella colonna a destra.

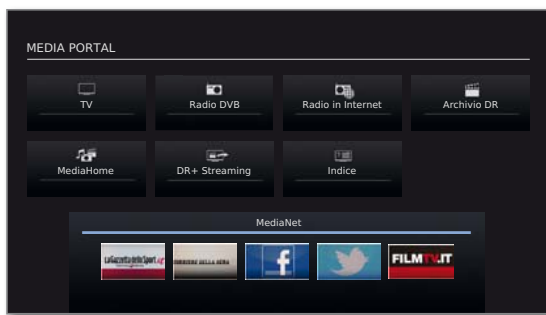

## Collegamento dell'apparecchio TV alla propria rete

Per ricevere i contenuti multimediali tramite i rispettivi server della propria rete domestica o tramite Internet, è necessario prima di tutto collegare il proprio apparecchio TV alla rete domestica. L'apparecchio TV si può collegare sia **cablato** (Ethernet, PowerLine), sia tramite un collegamento radio **wireless** (WLAN). L'apparecchio TV riceve i collegamenti wireless tramite un'antenna WLAN interna. Gli esempi di collegamento per entrambi i casi sono descritti a pagina 21.

Gli apparecchi TV vengono consegnati con una configurazione di rete standard (acquisizione automatica dell'indirizzo IP, WLAN scollegata). Generalmente con queste impostazioni predefinite, è possibile collegare via cavo senza problemi l'apparecchio TV alla propria rete domestica. Per eseguire il collegamento wireless oppure per effettuare l'integrazione in reti speciali, eseguire le impostazioni necessarie nel Menu Media (vedere pagina 70).

L'apparecchio TV Loewe per la riproduzione dei dati nella rete domestica supporta lo standard UPnP AV. Informazioni più dettagliate al riguardo sono riportate nei dati tecnici di pagina 147 e nel glossario a partire da pagina 155.

## MediaNet

Per utilizzare le funzioni Internet consigliamo di registrare l'apparecchio TV nella nostra homepage

<http://support.loewe.tv/it>

(in **Registratevi ora** o **Nuova registrazione**).

Seguire i singoli passaggi della procedura di registrazione.

Per eseguire la registrazione è necessario conoscere l'indirizzo MAC del proprio apparecchio TV. L'indirizzo è riportato nell'indice dell'apparecchio TV in **Specifiche tecniche del televisore – Indirizzo MAC (TV)**.

- Alcune delle funzioni Internet descritte di seguito potrebbero non essere disponibili (vedi anche il capitolo MediaUpdate di seguito). Loewe non si assume alcun obbligo di garanzia per le dimensioni e i contenuti dei servizi ricevuti via Internet. Lo stesso vale anche per il portale Loewe MediaNet. Con i propri apparecchi, Loewe mette a disposizione soltanto le piattaforme tecniche che consentono la ricettività base di tali offerte. Per variazioni di dimensioni e contenuto, in particolare per il futuro, Loewe non si può quindi assumere alcun obbligo di garanzia.
- I contenuti riportati nella sezione dedicata ai suggerimenti possono variare senza obbligo di preavviso.

## Risoluzione di eventuali problemi di configurazione

Loewe non è in grado di offrire nessun tipo di assistenza per quando riguarda i componenti hardware e software del PC o della rete.

Per ricevere assistenza per l'installazione e la manutenzione dei collegamenti di rete o in merito ai supporti di memoria, al software dei server multimediali e agli apparecchi di rete tra cui i router, vi invitiamo a rivolgervi all'amministratore della vostra rete domestica e/o al vostro rivenditore specializzato.

## MediaUpdate - funzioni supplementari

In particolare nel caso del Loewe Media+, il MediaPortal prevede alcune funzioni supplementari. L'aggiornamento dell'apparecchio TV può essere eseguito anche direttamente dall'utente. Sulla nostra homepage sono disponibili le nuove versioni di software.

Le istruzioni per l'esecuzione dell'aggiornamento software sono riportate a pagina 134.

## Accesso ai propri media

MEDIA

**MEDIA:** Richiamare **MediaPortal**.

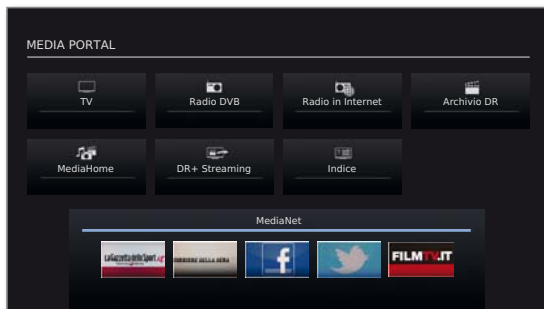

◀ ▶ ▲ ▼ Selezionare la funzione desiderata,  
**OK** richiamare la funzione.

**MediaHome:** si veda pagina 74.

**MediaNet:** si veda pagina 77.

### Riproduzione di musica e video, visualizzazione di immagini

Le finestre per la riproduzione di video e contenuti musicali e per la visualizzazione di foto sono simili, indipendentemente dalle sorgenti da cui provengono. Di conseguenza i rispettivi lettori vengono raggruppati nel seguente modo:

**MediaMusic** (Internet compreso): si veda pagina 82.

**MediaPhoto:** si veda pagina 83.

**MediaVideo:** si veda pagina 84.

### Uscire dai contenuti multimediali

MEDIA

Richiamare **MediaPortal** e selezionare un'altra funzione (vedi colonna a sinistra).

Oppure:

TV

AUDIO

Premere il **tasto TV** o **tasto AUDIO** per passare alla modalità TV o radio <sup>(1)</sup>.

Oppure:

END

Premere il **tasto END** nel livello principale di MediaPortal per passare all'ultima modalità operativa (TV, radio) precedentemente attiva.

<sup>(1)</sup> Al tasto AUDIO è possibile assegnare anche una funzione diversa (vedi pagina 133).

## Menu supporti di memoria

Nel Menu supporti di memoria effettuare le impostazioni per il proprio adattatore di rete e per i diversi tipi di contenuti multimediali (foto, musica, video).

►► **MediaPortal** è aperto.



**MENU:** Richiamare / chiudere il **Menu supporti di memoria**.

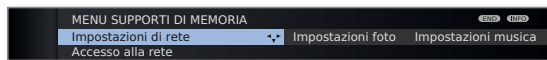

◀ ▶ Selezionare la voce di menu desiderata,  
▼ passare alla riga di menu sottostante.

◀ ▶ Selezionare l'impostazione desiderata,  
**OK** richiamare.

**Impostazioni di rete:** vedi colonna a destra.

**Impostazioni foto:** si veda pagina 73.

**Impostazioni musica:** si veda pagina 73.

**Impostazioni video:** si veda pagina 73.

## Spiegazione delle possibili impostazioni nel menu Impostazioni di rete

Accesso alla rete Da qui è possibile attivare o disattivare le possibilità di accesso alla rete del proprio televisore.

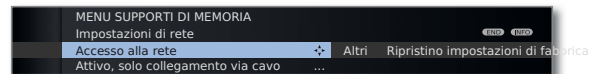

◀ ▶ Selezionare **Accesso alla rete**,  
▼ passare alla riga di menu sottostante.

◀ ▶ Selezionare il tipo di accesso desiderato.

**dis.** disattiva tutti gli adattatori di rete del proprio apparecchio TV.

**Attivo, solo collegamento via cavo:** Accesso alla rete è possibile solo tramite un cavo di rete. L'accesso wireless viene disattivato.

**Attivo, solo collegamento wireless:** Accesso alla rete solo tramite connessione WLAN. L'accesso tramite cavo di rete viene disattivato.

**Attivo, wireless + funzione Bridge:** Vengono attivati entrambi gli adattatori di rete. L'accesso a Internet è effettuabile in modalità wireless (WLAN). Gli apparecchi compatibili con Internet collegati alla presa di rete (LAN) (ad es. Loewe MediaCenter, Loewe BluTechVision Interactive) possono sfruttare il collegamento wireless dell'apparecchio TV tramite la funzione WLAN-Bridge per impostare in questo modo il proprio collegamento Internet.

►► L'apparecchio TV non deve essere assolutamente collegato via cavo e contemporaneamente tramite una connessione radio wireless alla stessa rete (ad es. tramite router). In caso contrario, si potranno verificare gravi interferenze di funzionamento!



**OK** **Acquisisci** il tipo di accesso e/o modifica le **impostazioni attuali** per l'adattatore.

## Configurazione dell'adattatore LAN integrato

- La configurazione dell'adattatore viene richiamata tramite il Menu supporti di memoria (vedere pagina 70).

Viene visualizzato un elenco di tutte le impostazioni dell'adattatore di rete selezionato (per una spiegazione dei punti, vedi a pagina 72).

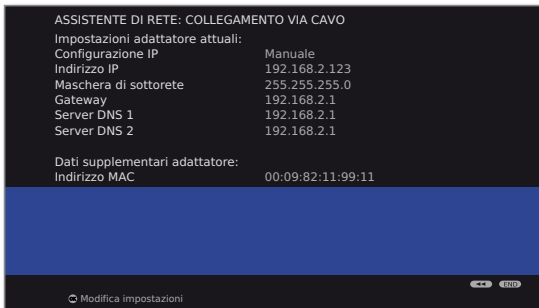

**OK Modifica impostazioni** per l'adattatore di rete.



◀ ▶ Selezionare il tipo di **Configurazione IP**.

**Manuale:** Inserire manualmente il proprio indirizzo IP fisso statico (vedi sotto).

**Automatic:** Configurazione automatica dell'indirizzo IP mediante diversi server DHCP oppure mediante diversi protocolli conformemente alla specifica UPnP (DHCP compresa).



**OK Avanti.**

Se nella **Configurazione IP** fosse stata selezionata l'opzione **Manuale**:



▲ ▼ Inserire in sequenza con i tasti del telecomando gli indirizzi IP, sottorete maschera, gateway e server DNS.

**OK Avanti.**

Viene visualizzato un elenco aggiornato delle impostazioni dell'adattatore di rete.



**OK Terminare assistente.**

## Configurazione dell'adattatore WLAN-Bridge integrato

- La configurazione dell'adattatore viene richiamata tramite il Menu supporti di memoria (vedere pagina 70).

Viene visualizzato un elenco aggiornato delle impostazioni dell'adattatore di rete (in modo analogo all'immagine sulla colonna sinistra).



**OK Modifica impostazioni** per l'adattatore di rete.

L'apparecchio TV cerca ora i router wireless.



**Tasto rosso:** Interrompere la ricerca.

Al termine della ricerca:



▲ ▼ Selezionare la stazione base tra quelle trovate.

**OK Avanti.**

Se non venisse trovata la stazione base desiderata:



**Tasto rosso:** Ripetere la ricerca. **O:**



**Tasto giallo:** **Digitare manualmente la stazione base**, ad es. nel caso l'SSID della stazione base non venisse trasmesso. La procedura è la stessa della **Rinomina programmi**, vedi pag. 51.



**OK Avanti.**

Nel caso in cui la rete wireless sia codificata, selezionare il metodo di decodifica e inserire la password WLAN (la procedura è la stessa della **Rinomina delle emittenti**, a pagina 51).

- Qualora non si conoscesse il codice WLAN, rivolgersi al proprio amministratore di rete.

- Tipi di codifica conosciuti, vedi a pagina 147.

Per la codifica WEP al termine selezionare



▲ ▼ l'**Indice WEP**.

**OK Avanti.**



◀ ▶ Selezionare il tipo di **Configurazione IP** (vedi colonna a sinistra).

Viene visualizzato un elenco aggiornato delle impostazioni dell'adattatore di rete.



**OK Terminare assistente.**

## Spiegazione delle possibili impostazioni per adattatori di rete

Configurazione IP	Metodo attuale di assegnazione dell'indirizzo IP del proprio apparecchio TV.
Indirizzo IP	Indirizzo IP attuale.
Maschera di sottorete	Indirizzo IP delle maschera di sottorete attuale.
Gateway	(solo nel caso di <b>Configurazione IP → Manuale</b> ) Indirizzo IP impostato manualmente.
Server DNS 1	(solo nel caso di <b>Configurazione IP → Manuale</b> ) Indirizzo IP server DNS impostato manualmente.
Server DNS 2	(solo nel caso di <b>Configurazione IP → Manuale</b> ) Indirizzo IP secondo server DNS impostato manualmente.
Rete SSID	Il nome della propria rete.
Indirizzo MAC (TV)	Indica l'indirizzo MAC dell'adattatore di rete cablato (LAN) stabilito nell'hardware del proprio apparecchio TV.
Indirizzo MAC (WLAN)	Indica l'indirizzo MAC dell'adattatore di rete non cablato (WLAN) stabilito nell'hardware del proprio apparecchio TV.
Stato del collegamento	Fornisce le informazioni riguardanti lo stato attuale del proprio collegamento wireless (salvare le impostazioni, connessione in corso, login non riuscito, stazione base non raggiungibile, non collegato, collegamento impostato).
Qualità del collegamento	Indica la potenza del segnale in percentuale.

## Spiegazione delle possibili impostazioni nel menu Impostazioni di rete (continua)

Altro In questo menu sono indicate le impostazioni da modificare con minore frequenza.

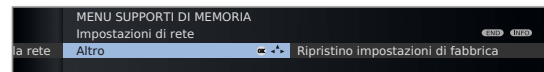

◀ ▶ Selezionare **Altro**,  
**OK** richiamare altre impostazioni di rete.

▲ ▼ Selezionare l'impostazione desiderata,  
◀ ▶ e/o **tasti numerici**: Eseguire le modifiche.



Digitare i caratteri (la procedura è la stessa della **Rinomina programmi**, vedi pag. 51).

### Nome dell'apparecchio:

Assegnare un nome al proprio apparecchio TV per poterlo identificare inequivocabilmente nella rete.

### Utilizzare server proxy:

Indicare se gli accessi alla rete debbano avvenire direttamente o tramite un server proxy.

- ➡ Per la maggior parte delle reti domestiche non è richiesto nessun server proxy.
- ➡ Per eventuali dubbi sulle impostazioni del server proxy, rivolgersi all'amministratore della propria rete domestica.

### Nome server proxy:

(disponibile solo se **Utilizzare server proxy → sì**)  
Inserire il nome o l'indirizzo IP del server proxy utilizzato

### Numero porta proxy:

(disponibile solo se **Utilizzare server proxy → sì**)  
Inserire il numero della porta di rete.

### Il server proxy richiede il login:

(disponibile solo se **Utilizzare server proxy → sì**)  
Indicare se il server proxy richiede un login specifico.

### Nome utente e Password:

(disponibile solo se **Il server proxy richiede il login → sì**)  
Digitare i propri dati di login per il server proxy.



**MENU**: Chiudere il menu **Altre impostazioni di rete**.

Ripristino impostazioni di fabbrica Le impostazioni dell'adattatore di rete vengono ripristinate allo stato di consegna.  
**Non** spegnere l'apparecchio TV durante il processo di reset.



## Spiegazione delle possibili impostazioni nel menu Impostazioni foto

► Il menu si può richiamare quando viene visualizzata una foto (vedi pagina 83).

- Passa a ... Passare ad una foto specifica oppure all'inizio/fine della cartella attuale.
- Visualizzazione foto Visualizzare le immagini nelle dimensioni più adatte oppure con la risoluzione originale.
- Cambio foto Indicare la durata di visualizzazione di ogni foto nella sequenza diapositive
- Passaggi foto Per il cambio immagine è possibile scegliere tra 3 passaggi di immagine. I passaggi di immagine si possono eseguire anche alternativamente.
- Informazioni foto Selezionare **on** se nel caso della visualizzazione a schermo intero o nel corso della sequenza di diapositive desideri visualizzare sempre le informazioni della foto (nome del file e numero dei file presenti nella cartella).
- Rotazione automatica foto Le foto scattate in verticale nel corso della visualizzazione si possono ruotare automaticamente (con la rispettiva indicazione Exif).
- Impostazioni foto Qui si possono effettuare le impostazioni immagine per la riproduzione delle foto. Le impostazioni corrispondono alle impostazioni immagine in modalità TV (vedi pagina 40).

## Spiegazione delle possibili impostazioni nel menu Impostazioni musica

► Il menu si può richiamare quando il lettore musicale è attivo (vedi pagina 82).

- Impostazioni audio Qui si possono effettuare le impostazioni audio per la riproduzione musicale. Le impostazioni corrispondono alle impostazioni audio in modalità TV (vedi pagina 38).

## Spiegazione delle possibili impostazioni nel menu Impostazioni video

► Il menu si può richiamare quando il lettore video è attivo (vedi pagina 84).

- Intervallo indici di salto Impostare l'ampiezza standard del salto (in minuti) in avanti o all'indietro all'interno del film ottenibile premendo brevemente i tasti ◀ o ▶ Con i tasti numerici del telecomando digitare la durata (inserire sempre un valore a due cifre compreso tra 01 e 16 min.).  
► Se la funzione **Smart Jump** è attiva, l'ampiezza del salto può essere impostata solo tra 1 e 4 minuti.
- Smart Jump Attivare/disattivare la funzione Smart Jump (vedi pagina 85).
- Passa Impostazioni foto Qui si possono effettuare le impostazioni immagine per la riproduzione dei video. Le impostazioni corrispondono alle impostazioni immagine in modalità TV (vedi pagina 40).
- Impostazioni audio Qui si possono effettuare le impostazioni audio per la riproduzione dei video. Le impostazioni corrispondono alle impostazioni audio in modalità TV (vedi pagina 38).

## MediaHome

In **MediaHome** vengono visualizzati sia i dati contenuti nei supporti di memoria direttamente collegati all'apparecchio TV (ad es. le chiavette USB), sia i dati presenti nella propria rete domestica (ad es. provenienti dai server multimediali di un PC o da un disco fisso di rete).

► **MediaPortal** è aperto.

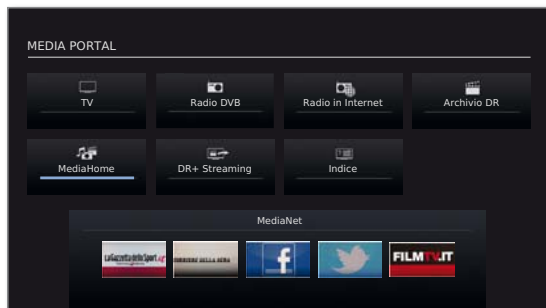

◀ ▶ ▲ ▼ Selezionare **MediaHome**,  
**OK** attivare.

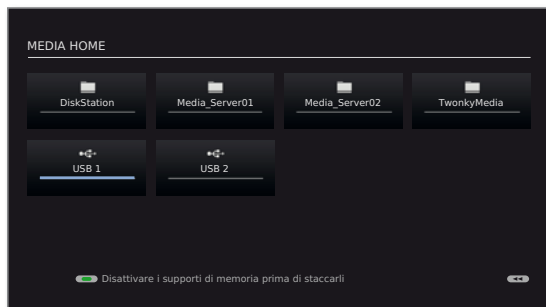

◀ ▶ ▲ ▼ Selezionare la sorgente multimediale desiderato.  
**OK** Aprire la sorgente multimediale selezionata. Vengono visualizzati i contenuti disponibili nella sorgente multimediale.

► Le sorgenti multimediali visualizzate dipendono dagli apparecchi disponibili/utilizzati.

**MediaCenter** Un Loewe MediaCenter collegato alla propria rete domestica.

**TwonkyMedia WMP11** Esempi di server multimediali nella propria rete domestica. La definizione precisa dipende dal server multimediale utilizzato.

**USB** Supporti multimediali USB collegati alle prese USB del proprio apparecchio TV. La definizione precisa dipende dal server multimediale utilizzato.

► Per quanto riguarda le chiavette USB, osservare anche le indicazioni a pagina 134!

### Come disattivare i supporti di memoria USB

Dopo l'utilizzo, è necessario disattivare il supporto di memoria USB prima di rimuoverlo dall'apparecchio TV. In questo modo si eviterà di perdere i dati memorizzati sullo stesso.

► Un supporto di memoria USB è selezionata in **MediaHome**.



**Tasto verde:** Disattivare il supporto di memoria USB prima di staccarli.

► Una volta disattivato, il contenuto del supporto di memoria USB non sarà più leggibile fino al successivo inserimento!

## Navigazione generica nella sintesi degli elementi multimediali

► Le immagini in questa pagina illustrano a titolo esemplificativo l'elenco a due colonne. Se necessario, l'aspetto si può modificare (vedere pagina 76).



▲ ▼ Selezionare la cartella desiderata.



- ▶ Aprire la cartella selezionata. Il contenuto della cartella viene visualizzato nella finestra a destra.
- ◀ Se necessario, retrocedere di un livello nella cartella.



◀ ▶ ▲ ▼ Se necessario ripetere la procedura. Il contenuto della cartella viene visualizzato nella finestra a destra, la struttura della cartella precedente in quella di sinistra.

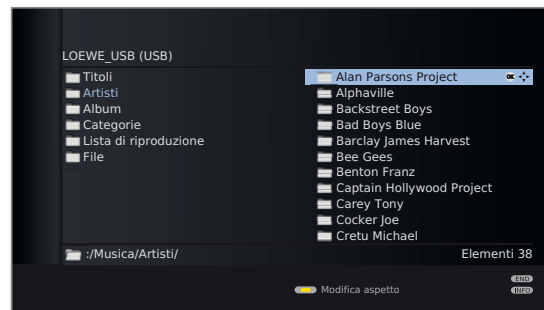

▲ ▼ Selezionare il file multimediali (nell'esempio è un file contenuto nei titoli musicali).  
OK Riprodurre/visualizzare il file multimediale selezionato.

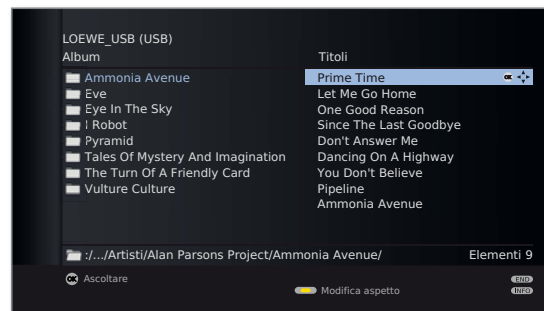

Riproduzione di brani musicali: vedi **MediaMusic** pagina 82.  
Visualizzazione delle foto: vedi **MediaPhoto** pagina 83.  
Riproduzione dei video: vedi **MediaVideo** pagina 84.

## Modifica aspetto

È possibile modificare l'aspetto dei file e delle cartelle visualizzate.

Nella sintesi degli elementi multimediali:

 **Tasto giallo:** Aprire **Modifica aspetto** e con:

 **Tasto verde:** Passare alla schermata a due colonne (vedere esempio a pagina 75).

 **Tasto giallo:** Passare alla schermata a una colonna (con immagine relativa all'elemento attualmente selezionato).



Elenco a una colonna – esempio con i titoli dei brani musicali

 **Tasto blu:** Passare alla schermata con anteprima immagini.



Anteprima immagini - Esempio di elenco foto

## Riproduzione dai supporti di memoria USB

Se fosse stato selezionato come fonte dei dati un supporto di memoria USB (vedi pagina 74), valgono le seguenti indicazioni relative alla gestione e alla visualizzazione di sintesi dei contenuti multimediali:

- Il livello superiore della cartella è suddiviso in tre categorie fisse:
  - Musica** con le sottocartelle **Titoli**, **Artisti**, **Album**, **Categorie**, **Lista di riproduzione**, **File** (vedi sotto).

### Foto

### Video

- Per **Foto** e **Video** la struttura originale della cartella del supporto di memoria USB rimane inalterata. Per la riproduzione musicale, vengono elaborati i titoli disponibili e riportati nelle sottocartelle superiori.

### Sottocartella in modalità musica

**Titoli:** I titoli musicali trovati sul supporto di memoria USB vengono ordinati per nome.

**Artisti:** I titoli musicali trovati sul supporto di memoria USB vengono ordinati per artista.

**Album:** I titoli musicali trovati sul supporto di memoria USB vengono ordinati per titolo dell'album.

**Categorie:** I titoli musicali trovati sul supporto di memoria USB vengono ordinati nelle rispettive categorie musicali (ad es. jazz, classica, pop, rock) e visualizzati di conseguenza.

**Lista di riproduzione:** Visualizzare e riprodurre gli elenchi di riproduzione creati sul PC.

**File:** I titoli musicali trovati sul supporto di memoria USB non vengono visualizzati seguendo una sequenza specifica (per nome del file).

## Riproduzione dei file dalla rete domestica

Nel caso si utilizzi un server multimediale nella propria rete domestica come fonte (vedi pagina 74), saranno visualizzati i nomi della cartella visualizzata presente nel server multimediale.

Per gli altri comandi, vedere **Navigazione generica nella sintesi degli elementi multimediali** a pagina 75.

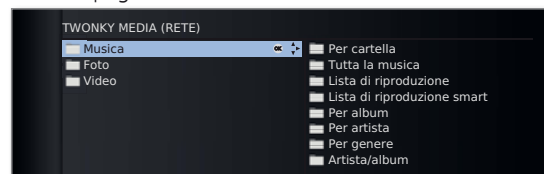

Esempio: Sintesi del contenuto di un server multimediale con il nome **Twonky Media**

## MediaNet

La voce di menu **MediaNet** mette a disposizione una piattaforma costantemente ampliabile per le applicazioni televisive interattive disponibili in Internet. Tutte le applicazioni sono ottimizzate per essere utilizzate sul televisore. Inoltre, l'Opera-Browser integrato offre la possibilità di accedere alle pagine Internet. Il browser Web si può utilizzare anche senza connessione Internet. In questo modo è possibile raggiungere gli apparecchi locali che mettono a disposizione un'interfaccia Web (ad es. router, controllo locale, server di rete domestica).

### Richiamare MediaNet

►► **MediaPortal** è aperto.

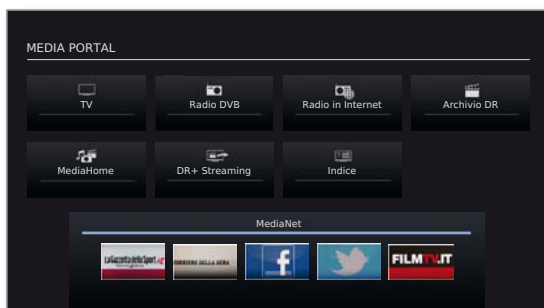

◀ ▶ ▲ ▼ Selezionare **MediaNet**,  
OK attivare.

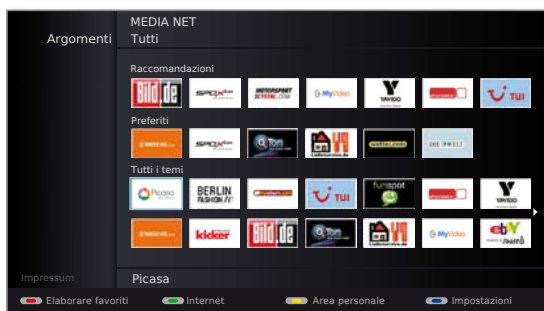

La sezione superiore della finestra di dialogo base MediaNet contiene una lista di **Raccomandazioni** predefiniti da Loewe. Nella sezione centrale vengono visualizzati i **Preferiti** (per elaborare favoriti, vedi pagina 80). Nella sezione inferiore vengono visualizzati, a seconda della selezione dei tempi disponibili (vedi colonna a destra), tutti i contenuti online riguardanti il tema prescelto.



◀ ▶ ▲ ▼ Selezionare il contenuto online desiderato.  
OK Visualizzare/riprodurre il contenuto.

### Selezione argomenti



- ▲ ▼ Passare ai **Temi**.
- ◀ ▶ Selezionare l'area tematica desiderata.

**OK** Confermare l'area tematica.

I contenuti corrispondenti all'area tematica selezionata vengono visualizzati nella porzione inferiore.

### Funzione dei tasti colorati nella finestra di dialogo base MediaNet

**Tasto rosso:** Elaborare favoriti  
È possibile definire i contenuti multimediali della sezione Temi come preferiti personali e spostare o cancellare i preferiti. Vedi pagina 80.

**Tasto verde:** Internet  
Da qui è possibile inserire gli indirizzi Internet e richiamare i siti corrispondenti. Vedi pagina 78.

**Tasto giallo:** Area personale  
Un codice di accesso personalizzabile consente di impostare i Preferiti all'interno della propria area personale e richiamare i siti Internet. Vedi pagina 79.

**Tasto blu:** Esecuzione delle impostazioni per MediaNet. Vedi pagina 81.

## Internet

 **Tasto verde:** Richiamare **Internet**.



  ◀ ▶ ▲ ▼ Selezionare i caratteri/concetti desiderati, **OK** acquisirli nella riga di inserimento.

▲ ▼ Passare alla riga di inserimento.

Se necessario:

 **Tasto giallo:** Cancellare il carattere a sinistra del cursore.

Con l'indirizzo URL completo:



**OK** Vedere la pagina.



INFO

**INFO:** Visualizzare la riga di informazione MediaNet.

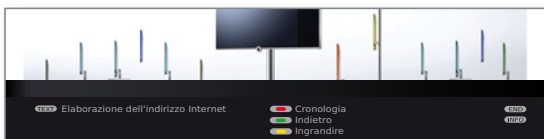

► La funzione dei tasti colorati è disponibile anche senza riga di informazione di stato visualizzata.

## Navigazione nei siti Internet



**P+/-** Scorrere la pagina verticalmente.



◀ ▶ ▲ ▼ Selezionare il link o il campo di inserimento testo, **OK** aprire il link e/o confermare il testo inserito.



► Nei campi di inserimento delle pagine Internet, le lettere e i numeri oltre che con i **tasti numerici** si possono inserire anche tramite una tastiera USB. La procedura è la stessa della **Rinomina programmi**, vedi pag. 51.

END

**END:** Interrompere l'inserimento del testo e abbandonare il campo di inserimento.

 **Tasto giallo:** Ingrandire il sito Internet.



◀ ▶ ▲ ▼ Spostare la porzione dell'immagine.

 **Tasto giallo:** Visualizzare nuovamente il sito Internet nelle dimensioni originali.

## Scegliere un altro sito Internet / uscire da Internet

TEXT

**TEXT:** Tornare alla finestra di inserimento indirizzo.

O:

 **Tasto rosso:** Richiamare **Cronologia** (siti Internet visitati di recente).  
Cancellare la cronologia: vedi sotto.

O:

 **Tasto verde:** Uscire da Internet e tornare alla finestra di dialogo base MediaNet.

## Cancellare la cronologia

► La finestra di inserimento indirizzo è aperta (vedi colonna a sinistra).



◀ ▶ ▲ ▼ Evidenziare il simbolo del cestino accanto alla voce da cancellare sotto a **Storia**.

**OK** Cancellare la voce selezionata e/o l'intera cronologia.

## Area personale

Nella propria area personale protetta da un apposito codice d'accesso è possibile salvare i propri siti Internet preferiti. Inoltre, la cronologia dei propri siti Web visitati viene gestita separatamente dalla cronologia generale di Internet (vedi pagina 78).

 **Tasto giallo:** Richiamare **Area personale**.



Al primo richiamo, definire un codice segreto di quattro cifre. Le cifre vengono visualizzate. Memorizzare bene il codice d'accesso.

➡ Il codice d'accesso per la area personale e il codice segreto della sicurezza bambini (pagina 64) sono tra loro indipendenti.



Ogni volta che in futuro si vorrà richiamare la propria area personale sarà necessario digitare il codice segreto di quattro cifre. Per motivi di sicurezza, le cifre digitate appaiono criptate (\*\*\*\*).



◀ ▶ ▲ ▼ Selezionare i caratteri/concetti desiderati, **OK** acquisirli nella riga di inserimento.

▲ ▼ Passare alla riga di inserimento.

Se necessario:

 **Tasto verde:** Cancellare il carattere a sinistra del cursore.

 **Tasto blu:** **Aggiungere** l'indirizzo Internet **ai preferiti**. Per i preferiti, vedi colonna a destra.



Con l'indirizzo URL completo: **OK Vedere** la pagina.

Per le altre condizioni di utilizzo, vedi a pag. 78.

## Area personale - Preferiti

Nella propria sezione personale si possono salvare fino a quattro pagine preferite. Queste saranno visualizzate nella porzione destra dell'interfaccia utente nei **Preferiti**.

Digitare l'indirizzo Internet (URL) desiderato (vedi colonna a sinistra).



▲ ▼ Passare alla riga di immissione.

Se necessario:

 **Tasto verde:** Cancellare il carattere a sinistra del cursore.

 **Tasto blu:** **Aggiungere** l'indirizzo Internet **ai preferiti**. L'indirizzo Internet (URL) viene aggiunto ai **Preferiti** nella pagina destra.



◀ ▶ ▲ ▼ Selezionare una voce nei **Preferiti**, **OK** acquisire l'indirizzo Internet nella riga di immissione. **OK Vedere** la pagina.

## Cancellazione dei preferiti / della cronologia



◀ ▶ ▲ ▼ Evidenziare il simbolo del cestino accanto alla voce da cancellare sotto a **Preferiti** e/o **Cronologia**, **OK** Cancellare la voce selezionata e/o l'intera lista.

## Abbandonare la area personale



**TEXT:** Tornare alla finestra di inserimento indirizzo.





O:

 **Tasto giallo:** Uscire dalla sezione personale e tornare alla finestra di dialogo base MediaNet.

## Elaborare favoriti MediaNet

Nella sezione centrale della finestra di dialogo base MediaNet sono presenti i preferiti MediaNet. I preferiti si possono definire, cancellare o modificare nella sequenza come si desidera.

► **MediaNet** è aperto (pagina 77).

    **Tasto rosso:** Richiamare **Elaborare favoriti**.



## Aggiungere una voce ai preferiti

 ◀ ▶ ▲ ▼ Selezionare la voce desiderata in **Raccomandazioni** o **Temi**.

 **Tasto blu:** **Aggiungere** la voce ai preferiti.  
La voce viene aggiunta nella sezione **Preferiti** nella pagina a sinistra.







## Modificare la sequenza dei preferiti in MediaNet

 ◀ ▶ ▲ ▼ Selezionare la voce nei **Preferiti**.

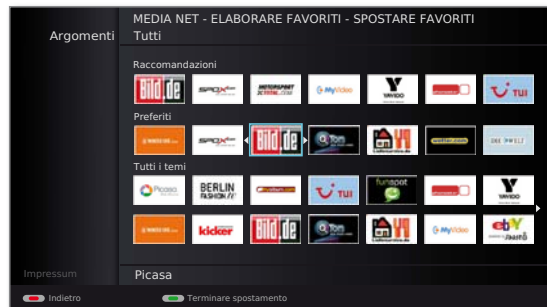
   **Tasto verde:** **Spostare** favorito selezionato.



◀ ▶ Selezionare la posizione di inserimento nella quale andrebbe spostato il preferito selezionato.







   **Tasto verde:** **Terminare** lo spostamento del preferito selezionato.

## Rimuovere la voce dai Preferiti MediaNet

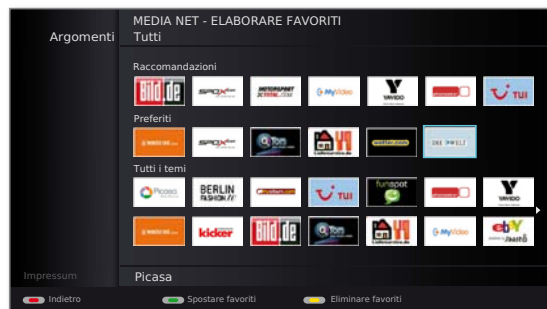
 ◀ ▶ ▲ ▼ Selezionare la voce nei **Preferiti**.

  **Tasto giallo:** **Eliminare** favorito selezionato.



    **Tasto rosso:** Uscire **Elaborare favoriti** e tornare alla finestra di dialogo base MediaNet.



## Impostazioni di MediaNet

Qui sono proposte altre possibilità di impostazione supplementari per MediaNet.

⇒ **MediaNet** è aperto (pagina 77).



**Tasto blu:** Richiamare **Impostazioni**.

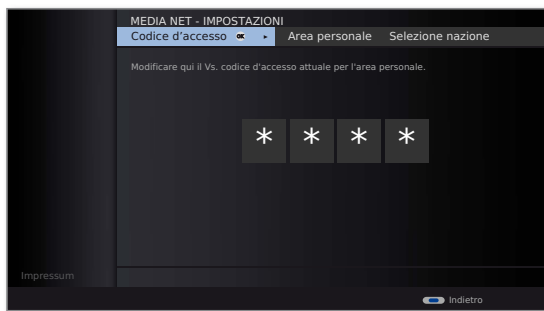

◀ ▶ ▲ ▼ Selezionare l'impostazione desiderata, **OK** richiamare.

**Codice d'accesso** Da qui è possibile stabilire/modificare il proprio codice di accesso MediaNet per la sezione personale. Nel caso di modifica, indicare prima il codice di accesso attuale, poi quello nuovo.

**Area personale** Da qui è possibile cancellare in un solo passaggio l'intera sezione personale (favoriti, storia e codice d'accesso). Per confermare la procedura, premere il **tasto rosso**.

**Selezione nazione** Selezionare i paesi dei quali si desidera ricevere i servizi online.

**Preferiti** Da qui si possono cancellare i propri preferiti nella finestra di dialogo base MediaNet (vedi pagina 80). Per confermare la procedura, premere il **tasto rosso**.

**Valori di riferimento** Ripristinare le condizioni originali di MediaNet (Preferiti nella finestra di dialogo base MediaNet, Sezione personale, Cronologia Internet). Per confermare la procedura, premere il **tasto rosso**.



**Tasto blu:** Abbandonare le impostazioni e tornare alla finestra di dialogo base MediaNet.

## MediaMusic

- ➡ Selezionare un titolo musicale dall'elenco di sintesi dei contenuti multimediali.

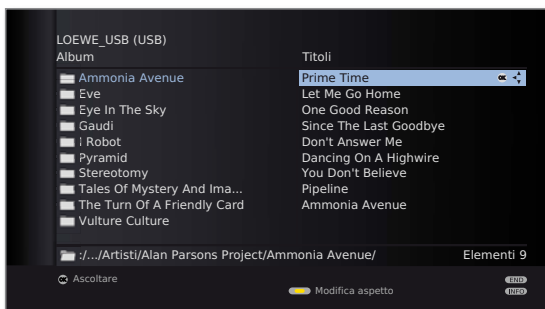

**OK** Riprodurre il brano musicale selezionato.

## Riproduzione dei file musicali

- ➡ È stato selezionato un brano.



**OK** Riprodurre il brano.

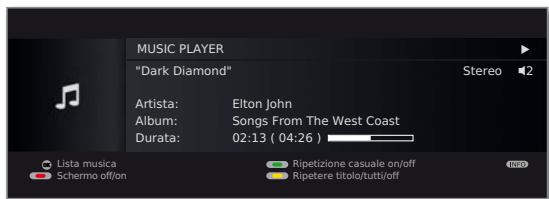

**Tasto PAUSE:** Fermare/proseguire la riproduzione in corso.



**Tasto PLAY:** Nel caso la riproduzione sia stata bloccata: Riprendere la riproduzione.

Nel caso la riproduzione sia in corso:  
Riprendere dall'inizio del titolo.



breve: Riproduzione del titolo precedente / successivo.

lunga: Indietro (velocità 2x, 5x, 10x, 20x)  
Avanti (velocità 2x, 5x, 10x, 20x)



**OK** Per tornare alla lista dei brani musicali senza terminare la riproduzione in corso.



**Tasto STOP:** Terminare la riproduzione e tornare alla lista dei brani musicali.

## Spiegazione dei simboli nella finestra di riproduzione

I simboli in alto a destra forniscono informazioni sulla riproduzione attuale.

- ▶ Riproduzione
- || Pausa
- ◀◀ Indietro
- ▶▶ Avanti
- 🔄 Ripetere il titolo attuale
- 🔄 Ripetere tutti i titoli della cartella/lista di riproduzione attuale
- 🎲 Ripetizione casuale attivata

La barra dietro la **Durata** indica lo stato di avanzamento della riproduzione del file musicale.

## Funzione dei tasti colorati durante la riproduzione musicale



**Tasto rosso:** Schermo off/on.



**Tasto verde:** Nel caso di file musicali proposti dai media locali:

**Ripetizione casuale** dei file all'interno della cartella attualmente selezionata **on/ off**.



**Tasto giallo:** **Ripetere** il singolo **titolo** / Ripetere **tutti** i titoli / Ripetizione **off**.

Nel caso delle emittenti Radio in Internet:  
Passare all'ultima emittente radio ascoltata.

## MediaPhoto

- Selezionare un'immagine dall'elenco di sintesi dei contenuti multimediali.

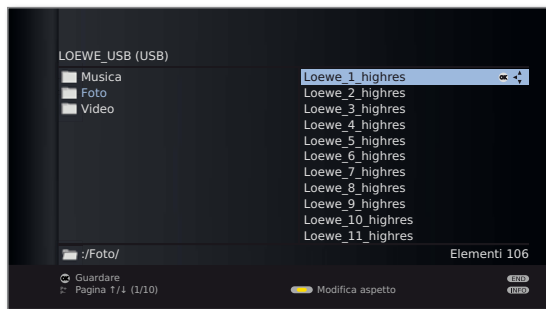

**OK** Visualizzare l'immagine selezionata in modalità schermo intero (vedi sotto).



**Tasto PLAY:** Avvia libreria diapositive (vedere colonna a destra).

### Modalità schermo intero



- Un'immagine è selezionata.

**OK** Aprire la modalità a schermo intero.

- Le foto scattate in verticale (con la rispettiva indicazione nei dati Exif) vengono raddrizzate correttamente in modo automatico per la visualizzazione. Le impostazioni foto devono essere settate su **Rotazione automatica foto** → **si** (vedi pagina 73).



Visualizzare immagine precedente / successiva.



- ▲ ▼ Ruotare l'immagine di 90 gradi verso destra/sinistra.

**OK** Terminare la riproduzione e tornare all'elenco di sintesi.

### Libreria diapositive



**Tasto PLAY:** Avvia libreria diapositive.

- uscita dal prospetto foto: La sequenza di diapositive inizia con l'immagine selezionata.
- in modalità schermo intero: Iniziare libreria diapositive con l'immagine visualizzata.



**Tasto PAUSE:** Ferma libreria diapositive.



**Tasto PLAY:** Continua libreria diapositive.



**Tasto STOP:** Termina libreria diapositive e torna al prospetto.

## MediaVideo

- Selezionare un video dall'elenco di sintesi dei contenuti multimediali.

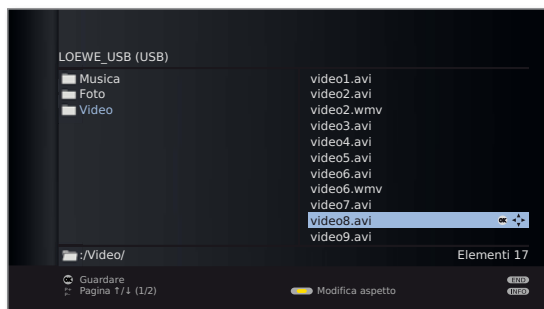

**OK** Visualizzare il video selezionato (vedi sotto).

### Nota sui film ad alta risoluzione in generale

Durante la riproduzione di un film in alta risoluzione (HD) a partire dal formato a 720p (risoluzione 1280 x 720 o superiore), eventuali limiti tecnici (interferenze, limiti di larghezza di banda) possono provocare interruzioni parziali o totali della riproduzione.

### Nota sui film ad alta risoluzione tramite collegamento wireless

I film ad alta risoluzione (film HD) a partire dal formato 720p (risoluzione 1280 x 720 o superiore) devono essere riprodotti tramite un collegamento **cablato**. Nel caso di un collegamento **wireless** si possono verificare interruzioni della riproduzione a motivo di limitazioni tecniche (ad es. insorgere di disturbi, limitazioni ampiezze di banda) fino al completo arresto della riproduzione.

### Riproduzione

- Selezionare un video.



**OK** Riprodurre il video selezionato.



**Tasto PAUSE:** Fermare/proseguire la riproduzione in corso.



**Tasto PLAY:** Continua riproduzione fermata.



**Tasto STOP:** Termina riproduzione in corso e torna al prospetto.

### Barra di stato video

La barra di stato fornisce ulteriori informazioni sullo stato di riproduzione attuale.



**INFO:** Visualizzare / nascondere la barra di stato / le informazioni sul file / le informazioni di contesto.

La prima pressione del **tasto INFO** visualizza la barra di stato del video. Una seconda pressione mostra le informazioni relative ai file del video. Con un'ulteriore pressione del **tasto INFO** si visualizzano le informazioni di contesto con le istruzioni per l'uso. Con la pressione successiva i contenuti visualizzati vengono nuovamente nascosti.

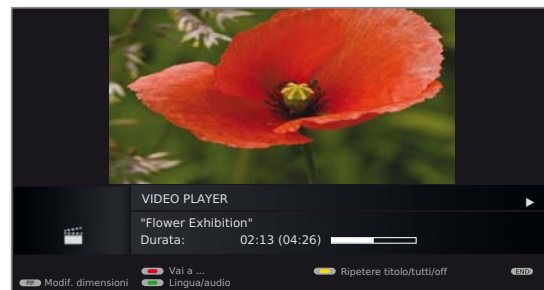

**END:** Chiudere tutte le maschere.

### Spiegazione dei simboli nella barra di stato

I simboli (nella barra di stato in alto a destra) forniscono informazioni sulla riproduzione attuale.

- Riproduzione
- || Pausa
- ◀ Indietro (velocità 2x, 5x, 10x, 20x)
- ▶ Avanti (velocità 2x, 5x, 10x, 20x)
- ↺ Ripetere il titolo attuale
- ↻ Ripetere tutti i titoli della cartella attualmente selezionata

La barra dietro la **Durata** indica lo stato di avanzamento della riproduzione del video.

## Scorrimento nastro

È prevista la possibilità di far scorrere il nastro avanti/indietro per ricercare alcune specifiche scene.



Indietro.  
Velocità 2x, 5x, 10x, 20x.



Avanti.  
Velocità 2x, 5x, 10x, 20x.



**Tasto PLAY:** Riprendere la riproduzione.  
► Attendere che i video in Internet siano salvati in memoria. L'operazione può richiedere alcuni secondi, in base alla velocità di trasmissione di dati del film e di Internet.

## Saltare inserendo un momento specifico

Indicando un momento specifico è possibile saltare a un punto qualsiasi del video.



**Tasto rosso:** Richiamare il comando **Vai a ...**

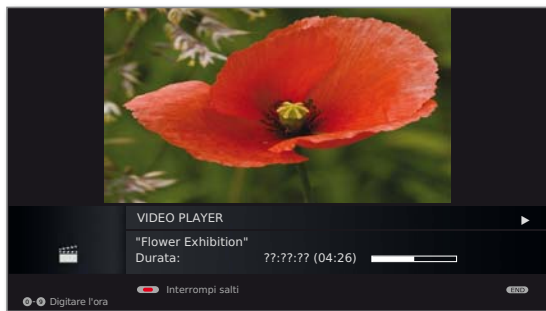

Con i **tasti numerici** digitare il momento desiderato.



**OK** Eseguire il salto.



**Tasto rosso:** Interrompere la ricerca a salti.

## Saltare utilizzando i tasti direzionali

Premendo rapidamente i tasti ◀▶ nell'ampiezza del salto (vedere pagina 73) impostata nel Menu Media è possibile saltare.



▶▶ Saltare avanti.



◀◀ Tornare indietro.

## Smart Jump

Con la funzione Smart Jump attiva, dopo ogni variazione della direzione di salto, l'ampiezza del salto viene ridotta. Se invece si salta per più di tre volte di seguito nella stessa direzione, l'ampiezza del salto raddoppia (max. 8 min.).

## Ripeti



**Tasto giallo:** Ripetere il singolo **titolo** / Ripetere **tutti** i titoli / Ripetizione **off**.

Nella barra di stato (vedere pagina 84) viene visualizzata la modalità di ripetizione corrispondente.

## Selezione lingua/audio

I file video possono contenere diverse tracce audio.



**Tasto verde:** Aprire **lingua/audio**.

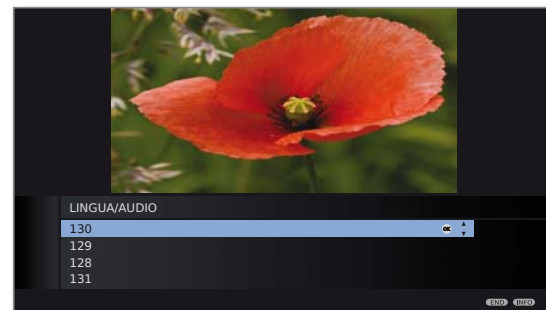

▲ ▼ Evidenziare l'audio o la lingua desiderati,  
**OK** Selezionare la traccia audio.



**END:** Interrompere la selezione della traccia audio.

## Modificare dimensioni



**PIP:** Modificare le dimensioni della finestra video.

È possibile scegliere tra la riproduzione video come immagine iconizzata o a schermo intero.

Con la riproduzione come immagine iconizzata il video viene visualizzato nella sua risoluzione originale. Sotto di esso viene visualizzata costantemente la barra di stato del video.

Nel caso della riproduzione a schermo intero, l'immagine video viene ingrandita sullo schermo. La barra di stato può essere visualizzata o nascosta (vedi pagina 84).

# Servizi dati interattivi

## HbbTV / MediaText

La funzione HbbTV<sup>(1)</sup> (Hybrid broadcast broadband television) offre all'utente numerosi contenuti multimediali, tra cui ad es. mediateche o informazioni supplementari sul programma in corso, se previste dall'emittente attuale.

Il **MediaText** consente di utilizzare la nuova generazione di televideo sfruttando la funzione HbbTV.

La funzione MediaText / Testo HbbTV può essere richiamata da un'applicazione HbbTV oppure si può lanciare direttamente.

- Per utilizzare i servizi HbbTV / MediaText, l'apparecchio TV deve disporre di un collegamento a Internet. Per visualizzare in maniera scorrevole i video, è consigliabile un collegamento di almeno 6.000 kbit/s (DSL 6000 o pari valore).

### Richiamare l'applicazione HbbTV

Se dopo un cambio di programma fosse disponibile un'applicazione HbbTV per l'emittente selezionata, questa verrà caricata nel corso dell'avvio automatico (vedi pagina 87) e apparirà il simbolo di un tasto rosso. Nel caso di avvio manuale, l'applicazione viene caricata soltanto con una pressione sul **tasto rosso**.

- L'applicazione HbbTV viene offerta dall'emittente selezionata.
- Collegamento a Internet impostato.
- Impostazione della modalità HbbTV su **ins.**

 **Tasto rosso:** Caricare / visualizzare l'applicazione HbbTV.



L'aspetto, la configurazione dei tasti e le funzioni disponibili dell'applicazione HbbTV dipendono dal fornitore.

In alcuni casi le funzioni di registrazione e memorizzazione delle applicazioni non sono adeguatamente supportate. Loewe non si assume alcun obbligo di garanzia per la disponibilità, il funzionamento e il contenuto delle applicazioni HbbTV.

### Disattiva / chiudi l'applicazione HbbTV

**END**

**END:** Disattivare / chiudere l'applicazione HbbTV.

A seconda del tipo di **Comportamento all'avvio** impostato (vedi pagina 87), l'applicazione HbbTV viene disattivata (**automatico**) oppure chiusa (**manuale**). Nel caso di avvio **automatico** per effettuare la chiusura è necessaria una seconda pressione del **tasto END**. Dopo la chiusura compare un messaggio sullo schermo.

### Richiamare direttamente il testo HbbTV

- Il MediaText/ testo HbbTV viene offerto dall'emittente selezionata.
- Collegamento a Internet impostato.

**TEXT**

**TEXT:** Richiamare il televideo "Standard" (vedi pag. 58).

Premendo nuovamente il **tasto TEXT**, viene richiamato il MediaText/ testo HbbTV. La funzione del **tasto TEXT** si può impostare (vedi pag. 87).



La navigazione all'interno del testo HbbTV e la configurazione dei tasti colorati possono variare in base all'emittente.

### Abbandono della modalità testo HbbTV/televideo standard

**TEXT**

**TEXT:** Premendo ulteriormente il **tasto TEXT** si chiude il televideo.

<sup>(1)</sup> In base alle impostazioni selezionate.

# Servizi dati interattivi

## Modalità HbbTV on/off

Con la modalità HbbTV (impostazione di fabbrica) attivata, è possibile accedere a proposte di valore aggiunto e vedere altre informazioni supplementari (ad es. anche da Internet) relative al programma televisivo in corso, a condizione che questa opzione sia offerta dall'emittente attuale.

MENU

**MENU:** Richiamare il **Menu TV**.



- ◀ ▶ Selezionare **Impostazioni**,  
▼ passare alla riga di menu successiva.
- ◀ ▶ Selezionare **Altro**,  
▼ passare alla riga di menu successiva.
- ◀ ▶ Selezionare **Modalità HbbTV**,  
▼ passare alla riga di menu successiva.

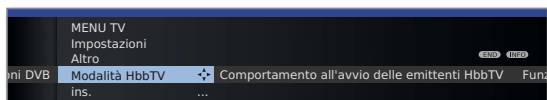

- ◀ ▶ Eseguire le modifiche.

➡ Con l'impostazione **Modalità HbbTV → dis.**, premendo il tasto rosso, si apre l'**archivio DR / archivio video**.

## Funzione del tasto TEXT

Con l'impostazione **Televideo standard per primo** (impostazione di fabbrica), con la prima pressione del **tasto TEXT** si apre il televideo standard. Premendo nuovamente il **tasto TEXT** viene quindi visualizzato il MediaText. Per tornare all'immagine televisiva, premere per la terza volta il **tasto TEXT**. La stessa procedura inversa vale per il **tasto TEXT** quando viene selezionata l'opzione **MediaText per primo**.

MENU

**MENU:** Richiamare il **Menu TV**.



- ◀ ▶ Selezionare **Impostazioni**,  
▼ passare alla riga di menu successiva.
- ◀ ▶ Selezionare **Altro**,  
▼ passare alla riga di menu successiva.
- ◀ ▶ Selezionare **Funzione del tasto TEXT**,  
▼ passare alla riga di menu successiva.

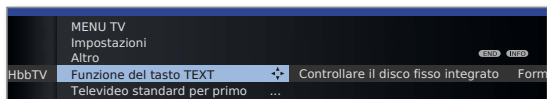

- ◀ ▶ Selezionare **Televideo standard per primo** o **Media-Text per primo**.

## Comportamento all'avvio delle emittenti HbbTV

Con **Modalità HbbTV → ins.** (vedi colonna a sinistra) è possibile impostare se un'applicazione HbbTV disponibile deve essere caricata **in modo automatico** dopo il cambio programma oppure **in modo manuale** soltanto dopo aver premuto una volta il tasto rosso. Dopo aver caricato l'applicazione HbbTV, sullo schermo viene mostrato un messaggio a seconda del fornitore del programma.

MENU

**MENU:** Richiamare il **Menu TV**.



- ◀ ▶ Selezionare **Impostazioni**,  
▼ passare alla riga di menu successiva.
- ◀ ▶ Selezionare **Altro**,  
▼ passare alla riga di menu successiva.
- ◀ ▶ Selezionare **Comportamento all'avvio delle emittenti HbbTV**,  
OK apre.



- ◀ ▶ ▶ ▶ ▼ Selezionare l'emittente.



**Tasto blu:** Modificare l'intera lista / Modificare le singole voci.

**Tasto rosso:** Avviare in modo automatico HbbTV sull'emittente selezionata / avviare tutto in modo automatico.

**Tasto verde:** Avviare in modo manuale HbbTV sull'emittente selezionata / avviare tutto in modo manuale.

# Servizi dati interattivi

## MHP

MHP (Multimedia Home Platform) è lo standard DVB per la trasmissione e la rappresentazione di contenuti interattivi nella televisione digitale, che si basa sul linguaggio di programmazione Java™.

MHP consente servizi radiotrasmessi, come pagine informative (televideo esteso) e giochi.

► MHP è disponibile **solo in Italia** su alcune emittenti mediante DVB-T. Come **Paese d'installazione** si deve selezionare **Italia**.

► Per l'utilizzo di MHP è necessaria una chiavetta MHP Loewe (chiavetta USB con software Loewe). Sugli apparecchi TV destinati al mercato italiano essa sarà disponibile di fabbrica dal settembre 2011, inserita nella presa dell'apparecchio TV in basso (vedi pagina 11 o 13, posizione ⑥).

Prima di mettere in funzione l'apparecchio TV, verificare che la chiavetta MHP sia ancora inserita correttamente. Durante il trasporto dell'apparecchio TV potrebbe essersi allentata.

► Per gli apparecchi disponibili sul mercato (a partire dallo Chassis SL15x) la chiavetta MHP può essere acquistata anche in un secondo momento come accessorio presso i rivenditori specializzati. Per poter utilizzare la chiavetta MHP è necessario aver aggiornato il software dell'apparecchio alla versione del pacchetto 7.x.

► La chiavetta MHP deve essere inserita direttamente in una delle prese USB dell'apparecchio TV. Non è possibile farla funzionare collegandola a un hub USB.

► Il tasto colorato rosso viene utilizzato nel caso dei servizi dati interattivi HbbTV e MHP per visualizzare le diverse applicazioni. Per evitare possibili complicazioni legate all'utilizzo del MHP, si consiglia di disattivare la modalità HbbTV (vedi **Modalità HbbTV on/off** a pagina 87).

## Richiamare l'applicazione MHP

Nel caso in cui dopo un cambio di programma sia disponibile un'applicazione MHP per l'emittente selezionata, viene visualizzato un messaggio sullo schermo.

- La chiavetta USB MHP Loewe MHP è inserita.
- L'applicazione MHP viene offerta dall'emittente selezionata.



**Tasto rosso:** visualizzare l'applicazione MHP.



L'aspetto, l'ulteriore configurazione dei tasti e le funzioni disponibili dell'applicazione MHP dipendono dall'operatore.

Loewe non si assume alcun obbligo di garanzia per la disponibilità, il funzionamento e il contenuto delle applicazioni MHP.



◀ Tornare indietro di un passo all'interno dell'applicazione (BACK).

## Nascondere l'applicazione MHP



**END:** nascondere l'applicazione MHP (EXIT).

Dopo aver nascosto una delle applicazioni MHP può accadere che il **tasto OK** non venga abilitato correttamente dall'applicazione MHP.

In tal caso, non è possibile richiamare l'elenco delle emittenti/dei preferiti con il **tasto OK**.

Cambiare emittente con **P+/-** per ripristinare il funzionamento originario del **tasto OK**.

## Impostazioni per MHP

Mediante il tasto **Elenco applicazioni** nel MediaPortal (vedi pagina 16) si possono eseguire le impostazioni per MHP e richiamare direttamente le applicazioni.



# Servizi dati interattivi



## MHEG-5

In alcuni Paesi di lingua inglese, il televideo per gli emittenti DVB-T viene trasmesso mediante lo standard MHEG-5. Esso contiene testi, grafiche, funzioni e collegamenti.

► Disponibile per esempio nel Regno Unito, in Irlanda e Nuova Zelanda.

### Richiamare applicazione MHEG-5

Nel caso in cui dopo un cambio di programma sia disponibile un'applicazione MHEG-5 per l'emittente selezionata, viene visualizzato un messaggio sullo schermo.

    **Tasto rosso:** Visualizzare l'applicazione MHEG-5.



A seconda della rispettiva offerta dell'operatore, per l'applicazione MHEG-5 si utilizzano i tasti freccia  $\blacktriangle$   $\blacktriangledown$   $\blacktriangleleft$   $\blacktriangleright$ , il **tasto OK**, i **tasti colorati**, il **tasto END**, il **tasto TEXT** e talvolta anche i **tasti numerici**.

L'aspetto, l'ulteriore configurazione dei tasti e le funzioni disponibili dell'applicazione MHEG-5 dipendono dall'operatore.

Loewe non si assume alcun obbligo di garanzia per la disponibilità, il funzionamento e il contenuto delle applicazioni MHEG-5.

### Richiamare televideo MHEG-5

 Se dopo un cambio di emittente non appare alcun messaggio su come si possa passare al televideo digitale, premere il **tasto TEXT**.

### Terminare applicazione MHEG-5/ televideo MHEG-5

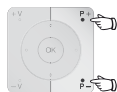

**P+/P-** per selezionare altro emittente

oppure seguire la guida dei menu sullo schermo.

# Digital Recorder

## Il sistema del Digital Recorder

Nel Digital Recorder integrato nell'apparecchio TV Loewe è prevista la possibilità di registrare le trasmissioni sul disco fisso integrato dell'apparecchio TV (DR+).

Il Digital Recorder è in grado di elaborare anche i segnali HDTV, segnali audio e altri segnali ad essi correlati compresi.

Di seguito illustriamo le numerose possibilità applicative del vostro Digital Recorder.

### Sintesi delle funzioni

Funzionamento del Digital Recorder	Apparecchi TV con disco fisso integrato (DR+)
Registrazione in archivio sul disco fisso integrato	●
Registrazione in archivio su supporto di memoria USB (disco fisso esterno)	–
Possibilità di vedere altre emittenti durante la registrazione in archivio	●
Riproduzione dall'archivio del DR+	●
Riproduzione dall'archivio del supporti di memoria USB (disco fisso esterno)	●
Visione differita in modalità live (Timeshift)	●
Successiva registrazione in archivio	●
Visione differita con la registrazione in archivio in corso	●
Possibilità di vedere in differita altre emittenti con registrazione in archivio in corso	●
Riversione delle trasmissioni registrate su un registratore esterno	●
Riversione delle trasmissioni registrate dall'apparecchio DR+ sul supporto di memoria USB	●
Riversione delle trasmissioni registrate da un supporto di memoria USB a un altro	●
Abilitazione delle trasmissioni registrati in rete	●
Riproduzione delle trasmissioni abilitate tramite la rete	●
Visualizzazione archivio DR con immagini dei titoli	●
Riproduzione del punto saliente	●
Applicazione/cancellazione manuale di un segnalibro	●
Oscuramento di porzioni di registrazione	●

● disponibile

– non disponibile

# Digital Recorder

## Visione differita

Nel caso degli apparecchi con disco fisso integrato, il Digital Recorder effettua una registrazione della trasmissione TV che si sta guardando in modalità background, a condizione che nel Menu del Digital Recorder sia stata precedentemente attivata la modalità DR (funzionamento continuo) impostata dal produttore.

- In alcuni casi, per le trasmissioni di emittenti che lavorano con la codifica CI Plus, la modalità in differita non è possibile o è possibile solo in parte (vedere pag. 115).
- **Differita**  
Consente di registrare trasmissioni TV in qualsiasi momento e di riprodurle successivamente "in differita". L'intervallo massimo per la differita corrisponde a 3 ore. A ogni cambio di emittente la registrazione riparte dall'inizio, cancellando le registrazioni precedenti.
- **Navigazione veloce tramite salto**  
Con una breve pressione del tasto è possibile spostarsi in avanti / indietro nel film. L'intervallo indici di salto può essere impostato. Inoltre, la funzione **Smart Jump** assicura che l'ampiezza del salto a ogni modifica della direzione di salto venga dimezzata e/o raddoppiata dopo tre salti compiuti nella stessa direzione (max. 8 minuti). In questo modo è possibile avvicinarsi progressivamente e più rapidamente a un preciso punto della registrazione.
- **Avanti e indietro veloce**  
Questa funzione consente di avanzare o tornare indietro a tre diverse velocità nella trasmissione che si sta guardando in differita.
- **Moviola**  
Successivamente, tale trasmissione potrà essere riprodotta in quattro diverse velocità.
- **Registrazione in archivio a posteriori**  
Durante la visione di una trasmissione TV in differita, è possibile decidere di acquisire in seguito l'intera trasmissione TV nell'archivio del Digital Recorder.
- **Impostazione di segnalibri**  
Durante una partita di calcio, ad esempio, è possibile contrassegnare i goal o le scene più emozionanti. In questo caso la registrazione differita viene convertita in una registrazione in archivio. Nel corso di una successiva riproduzione sarà possibile visualizzare in sequenza eventuali punti salienti del film in precedenza contrassegnati con un segnalibro. Vengono riprodotti i 30 secondi precedenti e successivi al segnalibro.
- **Funzione Replay**  
Se ad esempio si sta seguendo una partita di calcio in diretta, con una pressione del tasto è possibile tornare indietro ai 40 secondi precedenti e rivedere la stessa scena. Nell'immagine PIP è possibile visualizzare contemporaneamente l'immagine live (non nel caso delle trasmissioni HDTV).

## Archivio Digital Recorder

I film che si desidera vedere in un momento successivo possono essere registrati nell'archivio del Digital Recorder.

- In alcuni casi la registrazione di trasmissioni con codifica CI Plus non è possibile o è possibile solo in parte (vedere pag. 115).

Se sono disponibili dati EPG o televideo, Digital Recorder memorizza in archivio il titolo e le relative informazioni complementari per ogni trasmissione.

Se una trasmissione DVB viene proposta in diverse lingue, vengono registrate anche le lingue supplementari. I sottotitoli DVB o i sottotitoli televideo vengono registrati se nelle impostazioni del Digital Recorder è stata attivata la registrazione dei sottotitoli. La selezione della lingua ed i sottotitoli si visualizzano come nella modalità TV.

La riproduzione delle registrazioni viene avviata dall'archivio.

Se in una registrazione sono stati inseriti i segnalibri, tutte queste voci saranno contrassegnate di conseguenza (■). Successivamente è possibile avviare la riproduzione in modo che i segnalibri vengano riprodotti come highlight (vedere pagina 108).

È possibile selezionare comodamente dall'EPG o dal televideo la trasmissione preferita da registrare e guardarla successivamente dall'archivio di Digital Recorder.

Un Manager cancellazione automatico assicura sempre la presenza di spazio libero sufficiente per nuovi film (vedere pagina 102).

- **Classificazione dei titoli**  
Le trasmissioni si possono elencare in ordine cronologico, alfabetico o per nome dell'emittente. Il che consentirà di trovare rapidamente la porzione di registrazione desiderata.
- **Rinomina/modifica titoli**  
Se necessario, è possibile modificare il titolo di una trasmissione in archivio.
- **Sicurezza bambini**  
La funzione di sicurezza bambini consente di proteggere le registrazioni in archivio da un eventuale accesso non autorizzato.
- **Protezione cancellazione**  
La protezione cancellazione può essere impostata per i film di cui si desidera impedire la cancellazione automatica da parte del Manager cancellazione (vedere pag. 102).
- **Copia**  
Copiare i film dall'archivio del Digital Recorder con il controllo timer sui registratori DVD esterni oppure sui dischi fissi esterni.

# Digital Recorder

## Registrazione in archivio

► Per registrare trasmissioni criptate, consultare anche le istruzioni a pagina 114 e 115.

Durante la registrazione di una trasmissione TV in archivio è possibile vedere un'altra trasmissione oppure riprodurre dall'archivio una trasmissione già registrata. È possibile riprodurre anche la trasmissione che si sta registrando in archivio o riprodurre un'altra trasmissione in differita.

### • Registrazione immediata

È possibile registrare le trasmissioni più interessanti nell'archivio DR agendo direttamente sul tasto **RECORD**. Anche nel caso delle trasmissioni guardate in differita (vedi pagina 91), la trasmissione in corso potrà essere registrata a sua volta nell'archivio DR. In questo caso la trasmissione verrà registrata dall'inizio della registrazione in differita, fino alla fine e/o fino allo scadere dell'intervallo di registrazione selezionato.

### • Registrazione con timer

Consente di selezionare comodamente dall'EPG o dal televideo la trasmissione preferita da registrare. Il sommario timer offre lo spazio per 50 voci. Le trasmissioni possono essere guardate in un momento successivo dall'archivio di Digital Recorder.

### • Registrazione di serie

Si possono comodamente programmare le serie trasmesse con cadenza a orari diversi.

### • Visione differita durante la registrazione in archivio

Durante la registrazione in archivio è possibile sia guardare la trasmissione registrata in archivio, sia guardare una trasmissione da un'altra emittente in differita.

## Riproduzione da archivio

Tutte le trasmissioni registrate possono essere selezionate dall'archivio e riprodotte. Durante la riproduzione da archivio è possibile registrare in archivio un'altra trasmissione.

### • Avanti e indietro veloce

I film si possono riportare avanti/indietro in tre velocità diverse.

### • Navigazione veloce tramite salto

Con una breve pressione del tasto è possibile spostarsi in avanti / indietro nel film. L'ampiezza del salto è regolabile (vedi pagina 93). Inoltre, la funzione **Smart Jump** assicura che l'ampiezza del salto a ogni modifica della direzione di salto venga dimezzata e/o raddoppiata dopo tre salti compiuti nella stessa direzione (max. 8 minuti). In questo modo è possibile avvicinarsi progressivamente e più rapidamente a un preciso punto della registrazione.

### • Moviola

La riproduzione si può eseguire in quattro diverse velocità di moviola.

### • Segnalibro

Collocando manualmente un segnalibro è possibile trovare, in un secondo momento, i punti più interessanti di un film. Oltre a questa funzione sono disponibili anche i segnalibri impostati automaticamente al cambio di trasmissione. Tutti i segnalibri possono essere saltati in successione con la semplice pressione di un tasto.

### • Riproduzione di highlight

In caso di registrazioni dotate di segnalibri impostati manualmente è possibile limitare la riproduzione agli highlight. Le scene vengono visualizzate di volta in volta per i 30 secondi precedenti e successivi a ciascun segnalibro. Se sono presenti più segnalibri la riproduzione degli highlight avviene in modo sequenziale.

### • Funzioni di taglio/salto

Eventuali passaggi superflui all'inizio e alla fine di una registrazione si possono cancellare molto facilmente. Per vedere un film intero o archivarlo su DVD è possibile impostare segnalibri di salto in corrispondenza dei passaggi meno interessanti.

### • Riformazione delle registrazioni

Se si vogliono salvare delle registrazioni in modo permanente, è necessario masterizzarle su DVD o copiarle su un disco fisso esterno USB. In seguito è possibile cancellare le registrazioni dall'archivio.

► In alcuni casi la copia di registrazioni che provengono da un'emittente con codifica CI Plus non è possibile o è possibile solo in parte (vedere pagina 115).

## Avvertenza tecnica

Lo spegnimento dell'apparecchio TV dall'interruttore generale durante il funzionamento, così come un'interruzione imprevista dell'alimentazione elettrica (ad es. nel caso di mancanza di corrente), può causare danni al sistema di file del disco fisso e provocare la perdita delle trasmissioni registrate. Prima di spegnerlo definitivamente dall'interruttore generale, far passare l'apparecchio TV **sempre** in standby (premere il tasto on/off del telecomando o il pulsante di spegnimento al centro del pannello frontale dell'apparecchio TV). Durante la copiatura su un supporto di memoria USB, non staccare assolutamente il supporto di memoria dall'apparecchio TV.

Qualora si dovessero verificare comunque problemi di funzionamento del disco fisso inaspettati, potrebbe essere necessario eseguire la formattazione del disco fisso. Attenersi alle indicazioni di sicurezza riportate a pag. 113. Nel caso si utilizzi un disco fisso USB esterno, osservare anche le indicazioni inerenti la formattazione a pagina 113.

Loewe non risponde di eventuali perdite di dati sul disco fisso (DR+) dell'apparecchio TV. Per evitare una perdita dei dati, si consiglia di salvare le registrazioni importanti su un DVD scrivibile o un supporto di memoria esterno.

# Digital Recorder

## Impostazioni

Nel **Menu Digital Recorder** è possibile eseguire le proprie impostazioni personalizzate, adattandole alle proprie esigenze.

### Richiamo Menu Digital Recorder



Richiamare **Archivio DR**.



**MENU:** Richiamo **Menu Digital Recorder**.

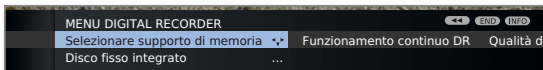

- ◀ ▶ Selezionare impostazione, ▼ passare nella riga menu inferiore.
- ◀ ▶ Impostare oppure inserire con i **tasti numerici** del telecomando.

### Spiegazione delle possibilità di impostazione

**Selezionare supporto di memoria** Selezionare il supporto di memoria il cui archivio DR racchiude i contenuti da visualizzare.

- Questo comando menu appare soltanto se sono disponibili diversi supporti di memoria (disco fisso esterno collegato alla presa USB, apparecchio TV con abilitazione per l'archivio DR nella rete, vedi da pag. 111).

**Funzionamento continuo DR** Con la modalità continua DR attivata, la trasmissione che si sta guardando sarà registrata in maniera permanente in background.

Impostazione di fabbrica: **ins.**

**Qualità di registrazione** Impostare la qualità per la registrazione da emittenti analogiche. Questa impostazione influisce sulla capacità di registrazione.

Impostazione di fabbrica: **alta**.

### Spiegazione delle possibilità di impostazione (continua)

**Aspetto archivio DR** Visualizzare le voci archivio con o senza immagini di copertina. Per stabilire le immagini di copertina, vedere a pagina 110. Impostazione di fabbrica: **con immagini del titolo**.

- Se la trasmissione viene registrata e guardata contemporaneamente (ad es. nel caso della registrazione diretta), l'immagine di copertina viene acquisita automaticamente. Se la trasmissione viene registrata completamente in background, il salvataggio avviene senza immagine di copertina.

**Informazioni sulle sezioni nascoste** Se parte della registrazione in archivio fosse stata nascosta (vedi pagina 105), un messaggio nello schermo informerà quando si sta per saltare tale porzione. Impostazione di fabbrica: **si**.

**Intervallo indici di salto** Impostare l'ampiezza standard del salto (in minuti) in avanti o all'indietro all'interno del film ottenibile premendo brevemente i tasti ◀◀ o ▶▶. Digitare con i tasti numerici del telecomando la durata del salto (inserire un valore a due cifre compreso tra 01 e 15 min.).

Impostazione di fabbrica: **04 min**.

- Se la funzione **Smart Jump** è attiva, l'ampiezza del salto può essere impostata solo tra 1 e 4 minuti.

**Smart Jump** Attivare/disattivare la funzione Smart Jump (vedi pagina 95). Impostazione di fabbrica: **si**.

**Tolleranza di registrazione serie** Un'eventuale trasmissione identificata con il tipo di registrazione programmato **Serie** sarà avviata soltanto se inizierà entro l'ora programmata ± la tolleranza di registrazione serie. Digitare con i tasti numerici del telecomando la durata (inserire un valore a due cifre compreso tra 01 e 60 min.). Impostazione di fabbrica: **+30 min**.

- La tolleranza di registrazione serie nel caso delle registrazioni con temporizzazione automatica viene ignorata (vedi pagina 101).

**Registrazione sottotitoli in modalità continua DR** Selezionare da qui se i sottotitoli nel caso delle emittenti DVB debbano essere registrati in modalità continua. Impostazione di fabbrica: **no**<sup>1</sup>.

**Decodifica in funzionamento continuo DR** È possibile che l'apparecchio TV registri senza codifica già nella modalità continua DR le trasmissioni criptate seguite in differita. Nel caso di una registrazione diretta della trasmissione nell'archivio DR sarà possibile evitare una successiva decodifica. Impostazione di fabbrica: **no**<sup>2</sup>.

**Impostazioni DR+ Streaming** Vedi pagina 94.

<sup>1</sup> Nel caso di apparecchi destinati ad essere ubicati in DK, FIN, N o S: **si**.

<sup>2</sup> Nel caso di apparecchi destinati ad essere ubicati in NL: **si**.

# Digital Recorder

## Impostazione del tempo di pre-registrazione e del post-registrazione

Nella registrazione con timer senza VPS (emittenti analogiche) oppure temporizzazione automatica (emittenti DVB) (si veda pag. 114) è possibile impostare un tempo di pre-registrazione e di post-registrazione. Questo serve a evitare che parti della trasmissione vengano omesse dalla registrazione perché la trasmissione inizia prima o finisce dopo.

MENU

**MENU:** Richiamare il Menu TV.



- ◀ ▶ Selezionare **Registrazione**,
- ▼ passare alla riga menu sottostante.



- ◀ ▶ Selezionare **Tempo pre-registrazione** o **Tempo post-registrazione**,
- ▼ passare alla riga menu sottostante.



Con i **tasti numerici** inserire l'orario (indicare sempre un valore a due cifre: da 01 a 15 min. per il tempo di pre-registrazione; da 01 a 60 min. per il tempo di post-registrazione).

Impostazione di fabbrica: tempo di pre-registrazione: **00 min**, tempo di post-registrazione: **05 min**.

## Impostazioni DR+ Streaming

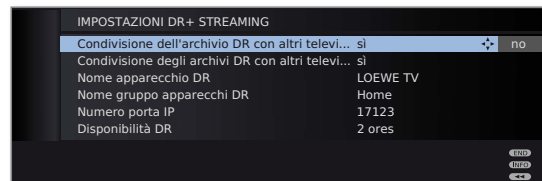

**Condivisione dell'archivio DR con altri televisori** Indicare in questa posizione se abilitare la visione delle trasmissioni registrate nell'archivio DR del proprio apparecchio TV anche da altri televisori (funzione server).

**Condivisione degli archivi DR con altri televisori** Se l'impostazione è **si**, tramite l'archivio DR è possibile vedere anche le registrazioni di altri apparecchi TV per i quali la visione dei film è abilitata nell'ambito della rete domestica (funzione client).

**Nome apparecchio DR** Assegnare un nome univoco al proprio apparecchio TV per poterlo identificare rapidamente nel caso del DR+ Streaming.

**Nome gruppo apparecchi DR** Assegnare un nome al proprio gruppo di apparecchi TV. Assegnando nomi di gruppi diversi è possibile suddividere i propri apparecchi TV in base alle necessità specifiche. Lo scambio dei dati può avvenire soltanto tra quegli apparecchi TV i cui nomi coincidono.

**Numero porta IP** Il numero della porta IP è già impostato dal produttore. Generalmente non va modificato.

**Disponibilità DR** Da qui è possibile stabilire per quanto tempo l'apparecchio TV possa sbloccare i film dopo aver richiamato la funzione **DR+ Streaming** nel MediaPortal (vedi anche istruzioni per l'uso dell'apparecchio TV). Questo periodo di disponibilità si attiva anche non appena termina una trasmissione dei dati da un televisore all'altro.

# Digital Recorder

## Visione differita

Nelle impostazioni di fabbrica la modalità di funzionamento continuo del Digital Recorder è attivata (si veda pag. 93). In questo caso la trasmissione TV che si sta seguendo viene registrata automaticamente in background.

La differita corrisponde massimo a 3 ore circa.

- ➡ Attenersi alle istruzioni relative alla visione differita a pagina 91.
- ➡ Per motivi legali, le trasmissioni con protezione anticopiatura (per es. Macrovision) non possono essere guardate in differita.

## Interruzione



Premere il **tasto PAUSE**.

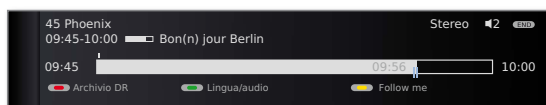

L'immagine TV diventa fermo immagine e viene visualizzato l'indicatore di stato del Digital Recorder.

In alto si vede il numero e il nome del programma e, se sono presenti dati EPG o televideo, anche l'inizio e la fine della trasmissione corrente e il relativo titolo.

Davanti alla barra viene visualizzata l'ora di inizio della registrazione differita. Dietro alla barra viene indicata l'ora entro cui la memoria della differita si esaurirà (si prolunga automaticamente di 30 minuti fino a un max. di 3 ore). La barra indica quanto è trascorso del tempo disponibile per la registrazione. L'ora all'interno della barra è quella in cui è stato premuto il tasto PAUSE.

## Prosecuzione (visione differita)



Premere il **tasto PLAY**.

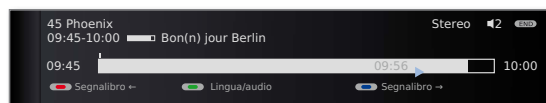

Ora è possibile vedere la trasmissione TV in differita esattamente dal punto in cui è stato premuto il **tasto PAUSE**. Al posto del simbolo pausa **II** appare il simbolo riproduzione **▶**.

## Passare a segnalibri impostati automaticamente

Durante la visione in differita, con l'indicatore di stato attivo, è possibile saltare al segnalibro impostato automaticamente oppure passare all'inizio o alla fine della registrazione in corso. I segnalibri bianchi indicano l'inizio e/o la fine delle trasmissioni.

- Tasto rosso:** Salto indietro.
- Tasto blu:** Salto avanti.

## Commutazione su immagine live



Premere il **tasto STOP**.  
Si vede l'immagine live della trasmissione.

## Salto

Nella visione in differita premendo brevemente i tasti **◀ ▶** è possibile saltare dell'intervallo fra indici impostato, tralasciando rapidamente i passaggi non interessanti.



▶▶ Salto avanti.

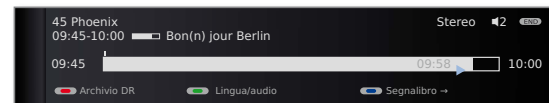

▶▶ Salto indietro.

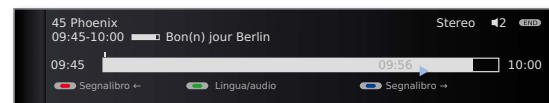

## Smart Jump

Con la funzione Smart Jump attiva, dopo ogni variazione della direzione di salto, l'ampiezza del salto viene ridotta. Se invece si salta per più di tre volte di seguito nella stessa direzione, l'ampiezza del salto raddoppia (max. 8 min.).

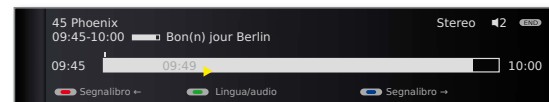

- ▶: L'ampiezza del salto corrisponde all'ampiezza preimpostata nel **Menu Digital Recorder**.
- ▶: L'ampiezza del salto è inferiore a quella impostata nel **Menu Digital Recorder** (ad es. dopo aver cambiato la direzione del salto).
- ▶: l'ampiezza del salto è superiore a quella impostata nel **Menu Digital Recorder** (ad es. dopo aver eseguito il salto per tre volte nella stessa direzione).

Essi servono ad es. a trovare l'inizio di una trasmissione già cominciata:



◀▶ Premere più volte brevemente per saltare indietro.  
Se il salto ha superato l'inizio della trasmissione, ripetere il salto nella direzione opposta:



▶▶ Il salto nella direzione opposta viene effettuato per la metà dell'intervallo tra indici. Con ▶▶ saltare in avanti.

Se si è saltato l'inizio della trasmissione:



◀▶ Saltare nuovamente indietro. L'intervallo del salto viene nuovamente dimezzato.

Con il dimezzamento dell'intervallo di salto ad ogni cambio di direzione è possibile avvicinarsi progressivamente a un punto determinato.

# Digital Recorder

## Avanti e indietro veloce

Durante la visione differita è possibile utilizzare la funzione avanti e indietro veloce a tre velocità. Durante queste operazioni l'audio è disattivato.

◀▶ Premere un po' più a lungo ◀◀ oppure ▶▶.

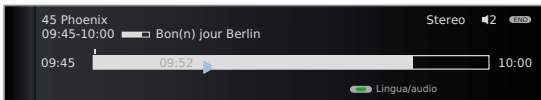

A ogni breve pressione successiva su ◀◀ e/o ▶▶ la velocità aumenta fino a tornare alla prima velocità.

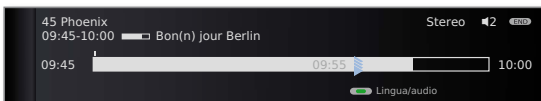

Una volta raggiunta la fine della registrazione, si attiva automaticamente la riproduzione. Ci si trova quindi con ca. 10 secondi di ritardo rispetto all'immagine live oppure, nel caso della funzione indietro, all'inizio della registrazione differita.

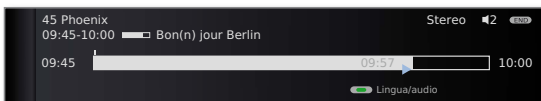

## Moviola

Con la pausa attiva (fermo immagine) è possibile utilizzare le quattro velocità della moviola. Durante la funzione di moviola l'audio è disattivato. (nelle trasmissioni HDTV la funzione rallentatore indietro non è disponibile.)

⏸ Premere il **tasto PAUSE**.

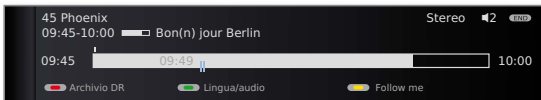

◀▶ Premere brevemente ◀◀ oppure ▶▶.

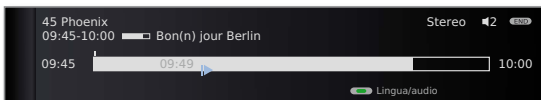

Per aumentare la velocità:  
Premere ripetutamente ◀◀ oppure ▶▶.

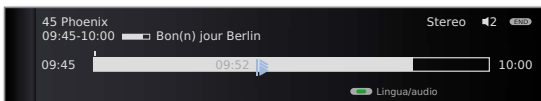

A ogni pressione la velocità aumenta, fino a tornare nuovamente al valore iniziale.

## Funzione Highlight

Ad esempio sarà possibile contrassegnare eventuali scene interessanti delle trasmissioni sportive per rivederle in maniera mirata in un momento successivo. I segnalibri si possono applicare durante la visione in differita oppure durante la visione in diretta.

▶ Premere **tasto PLAY** un poco più a lungo: Impostare segnalibro.

La registrazione differita già in svolgimento in background viene convertita in una registrazione in archivio. Compare un messaggio sullo schermo. Ogni volta che si preme nuovamente il **tasto PLAY** viene impostato un ulteriore segnalibro.

➡ Se non fosse disponibile alcuna informazione sul programma tramite televideo o EPG, dopo la prima pressione prolungata del **tasto PLAY** appare il menu di **Durata registr.** Scegliere la durata registrazione e confermare con **OK** (vedere pagina 97).

In caso di registrazioni che contengono segnalibri manuali è possibile riprodurli come highlight (vedi capitolo **Riproduzione da archivio**, pagine 104 e 108).

## Funzione Replay

Nel caso delle trasmissioni sportive è possibile rivedere le scene più interessanti in modo diretto (solo nel caso dell'immagine live).

◀◀ Premere **tasto** ◀◀.

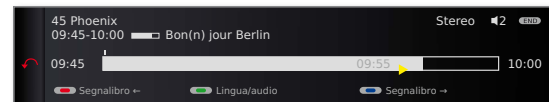

In questo modo si indietreggia di 40 secondi in modalità in differita. Il simbolo di riproduzione è di colore giallo (Smart Jump attivo).

Allo stesso tempo, l'immagine live viene visualizzata nella forma di immagine piccola PIP (non nel caso delle emittenti HD).

▶▶ **Tasto** ▶▶: Fare un altro salto in avanti di 20 secondi.

PIP **Tasto PIP:** Chiudere l'immagine PIP senza abbandonare la funzione di riproduzione in differita.

■ **Tasto STOP:** Chiudere la funzione Replay e tornare all'immagine live.

## Passare ad un'altra emittente

Cambiando emittente, la registrazione in differita viene riavviata. L'attuale registrazione in differita viene eliminata.



# Digital Recorder

## Registrazione in archivio – Registrazione diretta

► Per registrare trasmissioni criptate, consultare anche le istruzioni a pagina 114 e 115.



Premere **tasto RECORD** brevemente: Avvia la registrazione diretta.

Si apre la funzione di selezione **Durata registr.**



◀ ▶ Selezionare la durata della registrazione desiderata.

**trasmissione att.:** La trasmissione attuale viene acquisita nell'archivio DR.



???: inserire manualmente con i tasti numerici del telecomando la durata della registrazione.

**OK** Conferma. Richiamare i **Dati del timer**.

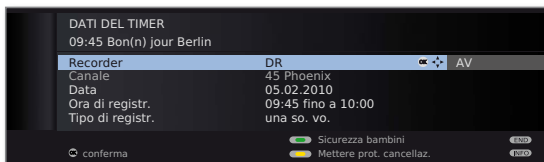

Controllare i Dati del timer, se necessario modificarli e confermare con **OK**. La registrazione viene avviata.

Ulteriori delucidazioni sulle varianti di configurazione sono riportate nel menu **Dati del timer** a pagina 101.

## Registrazione immediata

Nel caso della registrazione immediata, la registrazione inizia in corrispondenza di un'unica pressione del tasto. È necessario stabilire soltanto la durata della registrazione. Se non viene selezionato il registratore (ad es. registratore DVD). La trasmissione viene sempre registrata sul disco fisso integrato registrata.



Premere **tasto RECORD** a lungo: Avvia Registrazione immediata.

Si apre la funzione di selezione **Durata registr.**



◀ ▶ Selezionare la durata della registrazione desiderata, **OK** conferma.

► Se l'inizio della trasmissione è stato registrato, l'acquisizione parte da quel punto (solo se **Funzionamento continuo DR** è attiva, vedi pag. 93). Altrimenti, la registrazione inizia dal punto in cui la trasmissione è stata vista.

► È possibile acquisire nell'archivio anche una trasmissione vista fino alla fine e già terminata, se Funzionamento continuo DR è attiva (vedi pagina 93), a condizione che nel frattempo non sia stato cambiato canale. Saltare oppure tornare indietro fino alla trasmissione desiderata e iniziare la registrazione con la **trasmissione attuale** (vedi colonna a sinistra).

Durante la registrazione in archivio vengono visualizzate la barra di avanzamento della registrazione in rosso e l'indicazione **REC** che segnala una registrazione in archivio in corso.

► Le trasmissioni criptate vengono registrate in base alla configurazione impostata nel **Menu Digital Recorder** → **Decodifica in funzionamento continuo DR**. Se si attiva la registrazione diretta di una trasmissione criptata non è possibile vedere un'altra trasmissione criptata.

► Se l'impostazione predefinita viene impostata in **Decodifica in funzionamento continuo DR** durante la visione di una trasmissione criptata, la registrazione riprende in differita. La registrazione attuale viene eliminata.

## Impostazione segnalibri nella registrazione in archivio

Nella registrazione diretta o nel corso di una registrazione con timer è possibile impostare segnalibri in corrispondenza dei passaggi più interessanti (premere il **tasto PLAY** leggermente più a lungo). Compare un messaggio sullo schermo. In questo modo durante la riproduzione sarà possibile ritrovare rapidamente tali passaggi. Si possono impostare fino a 15 segnalibri per registrazione.

## Visione differita durante la registrazione in archivio



**Tasto PAUSE:** Passare al fermo immagine. La registrazione continua in background.



**Tasto PLAY:** Proseguire la riproduzione. Ora la registrazione in archivio è visibile in differita.

I comandi di salto, avvolgimento rapido in avanti e indietro e il rallentatore funzionano come descritto nel capitolo **Visione differita** (pagine 95 e 96).



**Tasto STOP:** Chiudere la funzione di spostamento temporale e tornare all'immagine live.

# Digital Recorder

## Visione di altri programmi durante la registrazione in archivio

Dopo aver avviato la registrazione, è possibile commutare su un'altra emittente.

- La seconda emittente può essere guardata in differita anche durante una registrazione in corso (Timeshift con la registrazione in archivio in corso, vedere anche **Visione differita** a pagina 95).
- Se si registra una trasmissione criptata con l'opzione **Registrazione decodificata** → **Sì**, per la registrazione viene utilizzato il modulo CA necessario per la decodifica. In questo caso non è possibile guardare nessun'altra trasmissione criptata.

## Visione di altri film contenuti in archivio durante la registrazione in archivio

Dopo aver avviato una registrazione, è possibile guardare anche una trasmissione già registrata.



Richiamare l'**Archivio DR**.

▲ ▼ Selezionare la registrazione,  
**OK** guardare il film.

La registrazione prosegue in background.

- Se si registra una trasmissione criptata con l'opzione **Registrazione decodificata** → **Sì**, per la registrazione viene utilizzato il modulo CA necessario per la decodifica. In questo caso non è possibile guardare nessun'altra trasmissione criptata presente in archivio.

## Spegnimento dell'apparecchio TV nel corso della registrazione

Nel corso della registrazione è possibile mettere l'apparecchio TV in modalità standby. La registrazione prosegue in modalità standby. Ora la spia dell'apparecchio è arancio.

- **Non** spegnere per nessun motivo l'apparecchio con l'interruttore di rete e **non** staccare il connettore di rete dell'apparecchio TV dalla presa, altrimenti la registrazione andrà persa!

## Sottotitoli

Se trasmessi, vengono registrati anche i sottotitoli.

- La registrazione dei sottotitoli in Funzionamento continuo DR deve essere attivata dal **Menu Digital Recorder** (vedere pagina 93).

Per richiamare i sottotitoli nel corso di una successiva riproduzione:



**INFO:** Attivare la visualizzazione dello stato TV (vedere la colonna di destra).

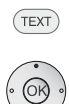

**TEXT:** Richiamare selezione dei sottotitoli.



▲ ▼ Selezionare sottotitoli desiderati.  
**OK** Visualizzazione dei sottotitoli.

## Conclusione anticipata della registrazione

Una registrazione archivio in corso si può anche sospendere prematuramente:



Premere il **tasto STOP**.



**OK** Terminare registrazione.

La registrazione viene terminata. Quanto registrato fino a questo momento viene memorizzato sul disco fisso e può essere riprodotto dall'archivio DR.

È possibile terminare una registrazione in corso anche cancellando la voce corrispondente nel Sommario timer oppure nell'Archivio DR. Per ulteriori informazioni, si rimanda a pagina 102.

## Segnale di stato durante la registrazione differita e in archivio



**INFO:** Attivare la visualizzazione dello stato TV.

Visualizzazione durante la differita:

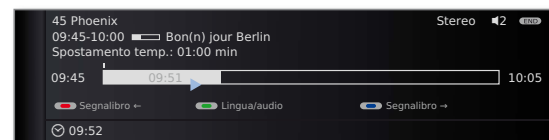

Visualizzazione con immagine live durante una registrazione in archivio:

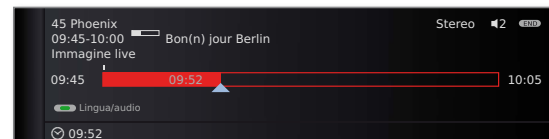

Spia durante la visione in differita nel corso di una registrazione in archivio (viene guardata l'emittente registrata):

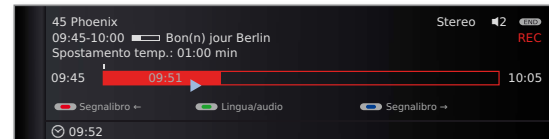

Spia durante la visione in differita nel corso di una registrazione in archivio (viene guardata un'altra emittente rispetto a quella registrata):

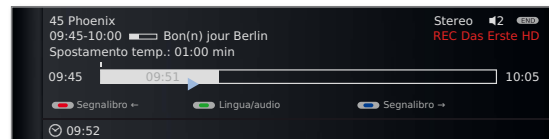

# Digital Recorder

## Registrazione in archivio – Registrazione con timer

► Per registrare trasmissioni criptate, consultare anche le istruzioni a pagina 114 e 115.

Le registrazioni temporizzate per il Digital Recorder si possono comodamente programmare con le funzioni EPG, Televideo o a mano. In questo caso si possono impostare contemporaneamente 50 valori diversi per il timer.

Se sono state programmate registrazioni con timer, l'apparecchio TV può essere spento solo in modalità standby. **Non** spegnere per nessun motivo l'apparecchio con l'interruttore di rete e **non** staccare il connettore di rete dell'apparecchio TV dalla presa, altrimenti non verrà eseguita nessuna registrazione temporizzata.

Le programmazioni del timer per Digital Recorder sono visualizzate nel Sommario timer.

Nel caso delle registrazioni criptate che devono ancora essere decodificate, al posto del nome del programma compare l'abbreviazione **DR**→**DR**.

Per la spiegazione dei simboli nel sommario timer vedere il capitolo **II sistema di registrazione diretto** a pagina 130.



Richiamo **Archivio DR**.

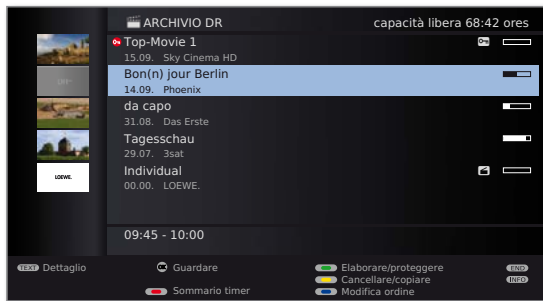

**Tasto rosso:** Aprire il **Sommario timer**.

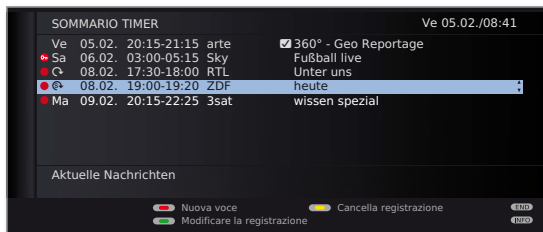

Nel caso delle registrazioni criptate che devono ancora essere decodificate, prima della voce compare un punto rosso con il simbolo della chiave.

## Programmazione di registrazioni con timer tramite EPG



Richiamare **EPG**.



▲ ▼ Evidenziare la trasmissione da registrare.



**Tasto RECORD:** Programmare la registrazione della trasmissione.

Si apre la finestra di dialogo dei dati del timer.

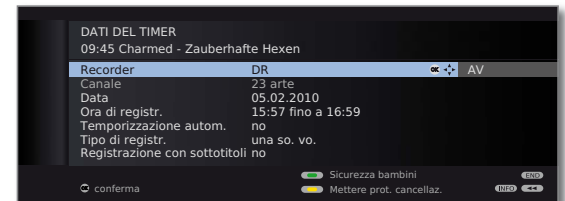

Controllare i Dati del timer e, se necessario, modificarli.

**OK Conferma** dati del timer. La trasmissione viene acquisita nel sommario timer.

Ulteriori delucidazioni sulle varianti di configurazione sono riportate nel menu **Dati del timer** a pagina 101.

Davanti al titolo della trasmissione in EPG viene collocato un punto rosso. Se una trasmissione è già contrassegnata con un punto rosso, con il **tasto RECORD** è possibile cancellare di nuovo il valore programmato nel timer.

# Digital Recorder

## Programmazione di registrazioni con timer con televideo

Richiamare il programma del quale si desidera realizzare una registrazione con timer.



**TEXT:** Richiamare il **televideo**.

Se previsto dall'emittente HbbTV, si apre MediaText/testo HbbTV (vedi pagina 86).

In questo caso premendo nuovamente il **tasto TEXT** viene richiamata la funzione di televideo "standard".



**Tasto RECORD:** Richiamare la prima pagina di anteprima programma.

Se non fosse possibile, definire la pagina di anteprima nel **Menu televideo** → **Impostazioni** → **Pagine di presentazione**.



**Tasto verde:** Selezionare la pagina di presentazione programmi che contiene la trasmissione che si desidera registrare.



▼ ▲ Evidenziare l'ora in cui inizia la trasmissione.



**OK** Programmare la registrazione della trasmissione.

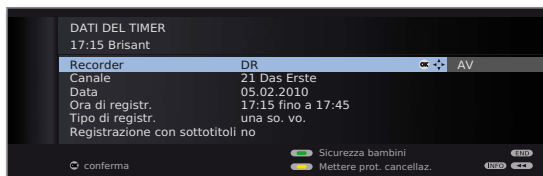

Controllare i Dati del timer e, se necessario, modificarli. In particolare verificare l'ora di registrazione e la data per le trasmissioni che si protraggono dopo mezzanotte oppure iniziano il giorno successivo. I dati del televideo non sono necessariamente completi.



**OK Conferma** dati del timer. La trasmissione viene acquisita nel sommario timer.

Ulteriori delucidazioni sulle varianti di configurazione sono riportate nel menu **Dati del timer** a pagina 101.

## Programmazione manuale della registrazione con timer



Richiamo **Archivio DR**.



**Tasto rosso:** Aprire il **Sommario timer**.

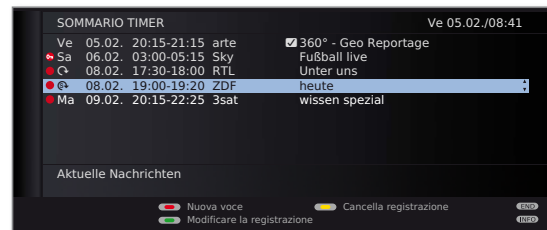

**Tasto rosso:** Richiamare nuova voce.



◀ ▶ Selezionare **Registrazione**.  
**OK** Richiamare **Assistente di registrazione**.

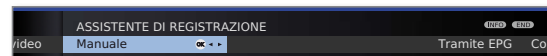

◀ ▶ Selezionare **Manuale**.  
**OK** Avviare la programmazione.



▲ ▼ ◀ ▶ Selezionare l'emittente da registrare o la presa di collegamento.

**OK** Acquisire.  
Viene visualizzato il menu **Dati del timer**.

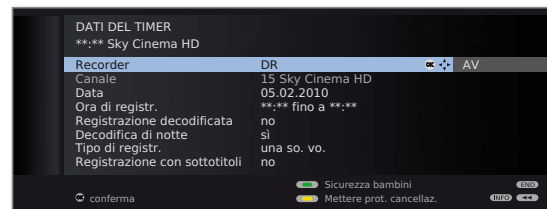

Controllare i Dati del timer. Specificare comunque data e ora di registrazione.

**OK Conferma**. La trasmissione viene acquisita nel sommario timer.

# Digital Recorder

- Se la fonte di registrazione selezionata è un registratore DVD, avviare manualmente la riproduzione dell'apparecchio collegato dall'inizio dell'ora di registrazione specificata.
- Per registrare trasmissioni criptate, consultare anche le istruzioni a pagina 114 e 115.

## Spiegazioni sulle varianti di regolazione nel menu Dati del timer

- Recorder** Selezionare il registratore da utilizzare. Da qui, selezionare **DR** per il Digital Recorder.
- Programma** (disponibile soltanto quando l'emittente selezionata viene ricevuta tramite diverse fonti di segnale, ad es. DVB-T e DVB-S)  
Selezionare la fonte di segnale per la registrazione.
- Data** Giorno della registrazione.
- Ora di registr.** Orario della registrazione.
- VPS** (disponibile solo nel caso di alcune emittenti analogiche, si veda pag. 114)  
Utilizzo dei dati VPS per le emittenti analogiche, **si / no**.
- Temporizzazione autom.** (disponibile solo per alcune emittenti DVB e nel caso di registrazione tramite EPG, si veda pag. 114)  
Utilizzare la temporizzazione automatica, **si / no**.
- Registrazione decodificata** Nel caso si registrino delle emittenti criptate, da qui si può stabilire se la trasmissione debba essere decodificata già nel corso della registrazione. In tal caso, durante la registrazione non sarà possibile vedere altre trasmissioni criptate, poiché il modulo CA sarà utilizzato per la registrazione in corso.  
Suggerimento:  
Selezionare **Si** se durante la registrazione non si vuole vedere nessun'altra emittente criptata. In questo modo si eviterà la successiva decodifica.
- Nel caso di una **registrazione diretta** (pagina 97) l'impostazione predefinita viene acquisita dal **Menu Digital Recorder → Decodifica in funzionamento continuo DR** (pagina 93).
  - Nel caso delle registrazioni con codifica CI Plus, per motivi tecnici non è possibile utilizzare la **temporizzazione automatica**, se da qui si è scelto **si**.

## Spiegazioni sulle varianti di regolazione nel menu Dati del timer

- Decodifica di notte** (solo con l'impostazione predefinita **Registrazione decodificata → no**).  
Se l'impostazione è **si**, la trasmissione sarà decodificata automaticamente il giorno successivo alle ore 02:00 (il modulo CA deve essere inserito). Selezionare **no**, se si desidera eseguire la decodifica in un momento diverso. Con il telecomando inserire l'orario desiderato per la decodifica.
- PIN fornitore del programma** (solo per le registrazioni di trasmissioni protette da CI Plus)  
Inserire il PIN per la protezione minori del modulo CA. Vedi anche pagina 115.
- Tipo di registr.** Selezionare **una so. vo., Lu-Ve, giornalmente** oppure **settimanal**. Per le registrazioni temporizzate tramite EPG, è anche possibile selezionare anche l'opzione **Serie**.
- Registrazione con sottotitoli** Scegliere se debbano essere registrati anche i sottotitoli.  
► Nel caso di una **registrazione diretta** (pagina 97) l'impostazione predefinita viene acquisita dal **Menu Digital Recorder → Registrazione sottotitoli in modalità continua DR** (pagina 93).
- Bloccare film** Consentire la successiva riproduzione di questa registrazione soltanto previa digitazione del PIN (protezione bambini). Premere il **tasto verde**.  
► Se nel **Menu TV in Impostazioni → Sicurezza bambini** non fosse ancora stato impostato nessun codice segreto, si attiva prima di tutto la funzione **Sicurezza bambini**.
- Mettere prot. cancellaz.** Impedisce la cancellazione automatica da parte del Manager cancellazione. Premere il **tasto giallo**.

# Digital Recorder

## Cancellazione degli inserimenti timer programmati

Utilizzare questa funzione nel sommario timer, quando si desidera cancellare registrazioni già programmate o terminare una registrazione con timer in corso.



Richiamo **Archivio DR**.



**Tasto rosso:** Aprire il **Sommario timer**.



▲ ▼ Evidenziare le programmazioni del timer da cancellare.

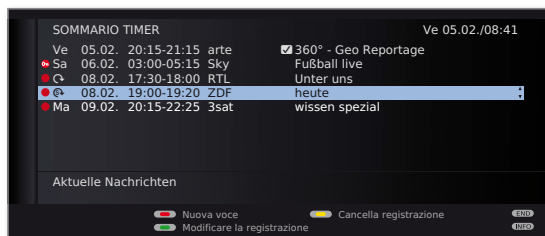

**Tasto giallo:** Cancellare timer.

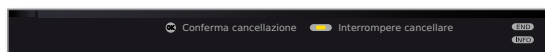

**OK** Confermare.

► La voce del timer attivo è visualizzata in rosso. Se si cancella il timer la registrazione viene arrestata.

## Il Manager cancellazione

Il Manager cancellazione è un sistema di gestione delle cancellazioni automatiche che garantisce spazio di memoria sempre disponibile sul disco fisso per nuove registrazioni.

Quando la capacità sul disco fisso è quasi esaurita vengono cancellate per prime sempre le registrazioni più vecchie.

Le registrazioni che sono state dotate di una protezione cancellazione (vedere a pag. 110) non vengono cancellate dal Manager cancellazione. Queste registrazioni si possono cancellare manualmente.

Per evitare una perdita dei dati, si consiglia di salvare le registrazioni importanti su un DVD scrivibile.

Una volta effettuata la riversione, cancellare le registrazioni dal Digital Recorder.

Loewe non risponde della perdita di dati dal disco fisso di Digital Recorder.

## Conflitto di registrazione

Se si desidera programmare una nuova registrazione che si accavalla con un altro programma già impostato nel timer, si apre la finestra di dialogo di **Conflitto di registrazione**. A questo punto è necessario stabilire se si debbano eseguire solo una o due registrazioni.

Se si decide per entrambe, è necessario indicare anche quale delle due trasmissioni dovrà essere registrata fino alla fine.

Ulteriori possibilità di soluzione di un conflitto di registrazione:



**Tasto verde:** Modificare i dati del timer per le singole trasmissioni.



**END:** Cancellare le nuove impostazioni del timer. L'impostazione precedente viene mantenuta.

# Digital Recorder

## Riproduzione da archivio



Richiamare **Archivio DR**.



In alto a destra viene visualizzata la **capacità disponibile** residua del supporto di memoria.

La **capacità libera** indicato per lo spazio disponibile è approssimativo. Lo spazio preciso disponibile del disco fisso dipende dalle trasmissioni registrate in futuro e, nel caso delle trasmissioni analogiche, dalla qualità impostata per la registrazione (vedi pagina 93).

Il livello di riempimento nella barra indica la porzione della registrazione che è già stata vista.

Eventuali dati programma di EPG o televideo vengono visualizzati per la voce già evidenziata sotto all'elenco archivio. Ulteriori informazioni sulla registrazione, se presenti, possono essere richiamate con il **tasto TEXT**.



**Tasto blu:** Modifica l'ordine di visualizzazione delle registrazioni.



**Tasto verde:** Ordinare registrazioni per data.

**Tasto giallo:** Ordinare registrazioni per lettera alfabetica.

**Tasto blu:** Ordinare registrazioni per emittente.



Tornare alla panoramica generale. Viene mantenuto l'ultimo ordine selezionato.

### Spiegazioni dei simboli nell'archivio DR

- Voce in archivio con ripetizione attivata (pagina 106).
- Voce in archivio con la sicurezza bambini impostata (pagina 109).
- Voce in archivio con la protezione cancellazione impostata (pagina 110).
- Voce in archivio con il segnalibro impostato manualmente (vedere la colonna di destra).
- Voce in archivio criptata.
- Voce in archivio criptata CI Plus.
- Voce in archivio è stata inserita nel sommario timer per essere sottoposta a riversamento/copiatura (vedere a pag. 106, **Riversione delle registrazioni su un registratore collegato**).
- Voce in archivio è stata inserita nel sommario timer per essere sottoposta a decodifica (vedere a pag. 107, **Decodifica della registrazione criptata**).

## Riproduzione da Archivio DR



▲ ▼ Selezionare **registrazione**.  
**OK** Avviare la riproduzione.

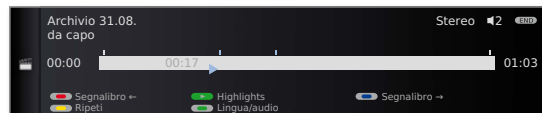

Nel caso di riproduzione di registrazioni ancora criptate, il modulo CA dovrà essere inserito nello slot CI con la Smart Card.

### Impostazione di segnalibri

Durante la riproduzione di una registrazione da archivio è possibile impostare segnalibri.



Premere il **tasto PLAY** più a lungo: Impostare segnalibro.

Compare un messaggio sullo schermo. Quindi viene visualizzato il simbolo del disco fisso e sopra alla barra della riproduzione compare il segnalibro impostato. È possibile impostare fino a 15 segnalibri per registrazione.

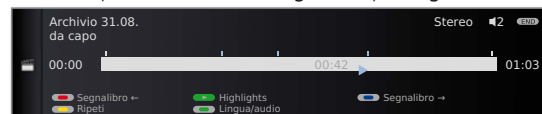

I segnalibri impostati automaticamente sono bianchi. I segnalibri impostati manualmente sono blu.

### Passare al segnalibro



**INFO:** Attivare la visualizzazione dello stato TV.



**Tasto blu:** Passare al segnalibro successivo.

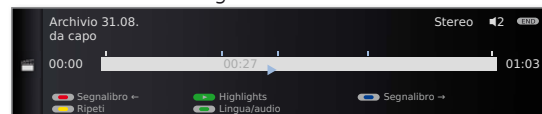

**Tasto rosso:** Passare al segnalibro precedente.

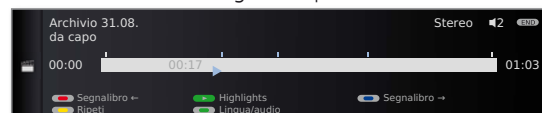

### Cancellazione di singoli segnalibri



**Tasto rosso o blu:** Posizionare sul segnalibro impostato manualmente che si desidera cancellare.

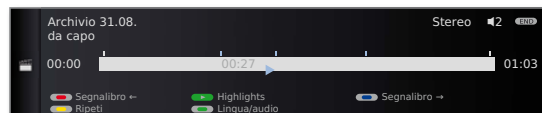

Premere **tasto PLAY** un poco più a lungo: Il segnalibro viene cancellato.

# Digital Recorder

► Durante la riproduzione delle registrazioni criptate, alcune delle seguenti funzioni sono disponibili soltanto in misura limitata.

## Riproduzione highlight

Se nella riproduzione in corso sono impostati segnalibri manuali, questi possono essere riprodotti come highlight. In questo modo vengono riprodotti i 30 secondi precedenti e successivi al segnalibro. I punti salienti vengono riprodotti in successione rispettando la sequenza dei contrassegni.

INFO

**INFO:** Attivare l'indicatore di stato TV.

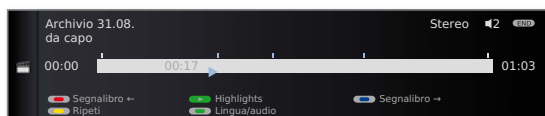

**Tasto PLAY:** Guardare **Highlights**.

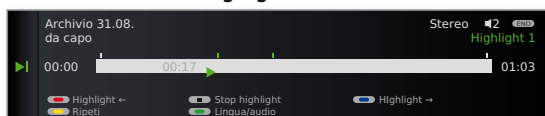

Per tutta la durata di indicatore di stato unità:



**Tasto blu:** Passare al highlight successivo.

**Tasto rosso:** Passare al highlight precedente.



**Tasto PLAY:** Passare al punto saliente successivo (possibile anche senza indicatore di stato).



**Tasto STOP:** Chiudere la riproduzione del highlights.

Ulteriori informazioni sulla riproduzione highlight sono riportate alla pagina 108.

## Salto

Premendo brevemente i **tasti** ◀◀ o ▶▶ è possibile saltare nelle diverse posizioni della trasmissione.



▶▶ Salto avanti.

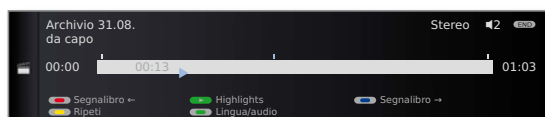

◀◀ Salto indietro.

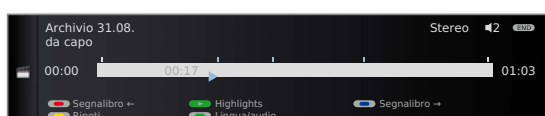

► Impostazione dell'intervallo indici di salto: vedere pagina 93.

## Smart Jump

La funzione Smart Jump consente di ricercare velocemente una determinata scena di una registrazione. Maggiori informazioni sono riportate a pagina 95.

## Avanti e indietro veloce

Durante una riproduzione da archivio è possibile utilizzare la funzione avanti e indietro veloce a tre velocità. Maggiori informazioni sono riportate a pagina 96.

## Pausa (Fermo immagine)



**Tasto PAUSE:** Commutare su fermo immagine.

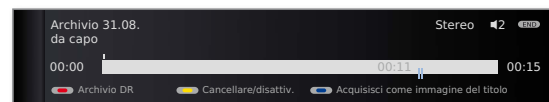

**Tasto PLAY:** Proseguire la riproduzione.

## Moviola

Con la pausa attiva (fermo immagine) è possibile optare per quattro diverse velocità alla moviola (rispettivamente in avanti e indietro). Durante la moviola non si sente l'audio.



Premere il **tasto PAUSE**.

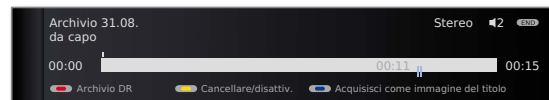

Premere brevemente ▶▶ o ◀◀.



Per aumentare la velocità:

Premere tasto brevemente più volte.



A ogni pressione la velocità aumenta, fino a tornare nuovamente al valore iniziale.



# Digital Recorder

## Cancellazione di parti della registrazione

È possibile cancellare le porzioni di una registrazione dalla posizione attuale del film fino all'inizio o fino alla fine.

 Premere il **tasto PAUSE** durante la riproduzione archivio nel punto dal quale si desidera cancellare fino all'inizio oppure fino alla fine della registrazione archivio.

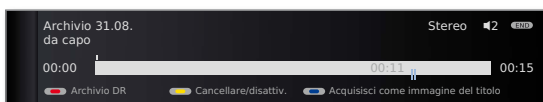

 **Tasto giallo:** Richiamo **Cancellare/disattiv.**

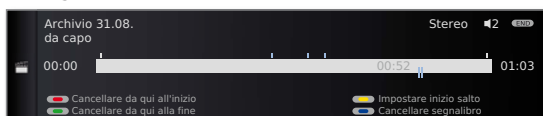

 **Tasto rosso:** Selezionare **Cancellare da qui all'inizio.**  
**Tasto verde:** Selezionare **Cancellare da qui alla fine.**

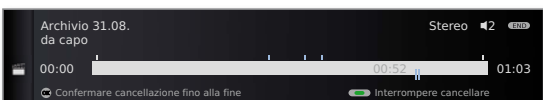

**OK** Conferma cancellazione.



In questo caso sono stati cancellati 11 minuti dalla fine della trasmissione, in modo che la registrazione duri ancora soltanto 52 minuti.

Oppure:

 **Tasto verde** o **rosso:** Interrompere cancellare.

## Salto di sezioni nascoste della registrazione

È possibile nascondere parti della registrazione in archivio. Nel corso della successiva riproduzione o riversamento su un registratore collegato, le porzioni oscurate saranno saltate.

 Premere il **tasto PAUSE** in corrispondenza della posizione di riproduzione in archivio dalla quale dovrebbe iniziare l'oscuramento della porzione.

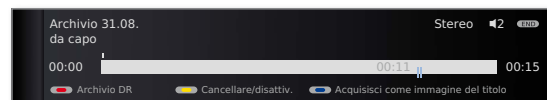

 **Tasto giallo:** Richiamare **Cancellare/disattiv.**



 **Tasto giallo:** Impostare l'inizio del salto di sezione.

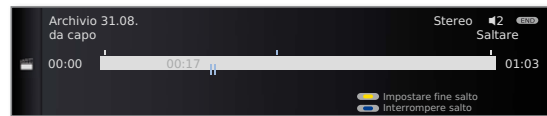

 **Tasto PLAY:** Proseguire la riproduzione oppure



  **«» saltare/avvolgere** fino alla posizione in cui deve terminare l'oscuramento.

 **Tasto giallo:** Impostare fine salto.

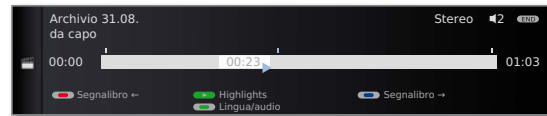

La porzione della registrazione oscurata nella barra viene riprodotta graffiata. Nel corso della successiva riproduzione, tale porzione verrà saltata.

Se fossero state fatte le impostazioni **Menu Digital Recorder** → **Informazioni sulle sezioni nascoste** → **sì**, al raggiungimento della porzione nascosta durante la riproduzione apparirà un messaggio nello schermo.

 **Tasto blu** durante la visualizzazione del messaggio nello schermo: Visualizzare di nuovo in modo permanente la porzione oscurata.

# Digital Recorder

## Cancellare segnalibri

I simboli di lettura impostati manualmente si possono cancellare tutti in una volta.

► I segnalibri impostati manualmente sono blu, mentre i segnalibri automatici vengono visualizzati in bianco.

 **Tasto PAUSE:** Passare al fermo immagine.

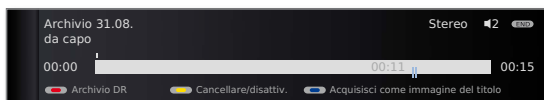

 **Tasto giallo:** Richiamare **Cancellare/disattiv.**



 **Tasto blu:** Cancellare i segnalibri impostati manualmente.

 **Tasto PLAY:** Proseguire la riproduzione.



► I segnalibri impostati automaticamente non vengono cancellati.

Esiste, inoltre, la possibilità di cancellare i segnalibri mediante l'**Archivio DR** → **Cancellare/copiare** (vedere pagina 108).

## Riproduzione ripetuta delle trasmissioni registrate

Le trasmissioni registrate si possono ripetere e riprodurre in una sequenza infinita.

 **INFO:** Visualizzare l'indicatore di stato.

 **Tasto giallo:** Ripeti film.

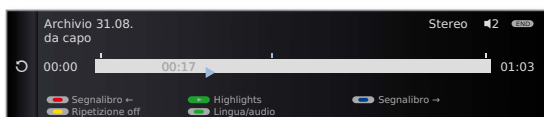

Appare una freccia circolare sul lato sinistro dell'indicatore di stato e nell'archivio DR dietro al nome della trasmissione (vedi pagina 103). La funzione rimane impostata per questa trasmissione anche nel caso di interruzione della riproduzione.

 **Tasto giallo:** Disattivare di nuovo la funzione di ripetizione.

## Riversione delle registrazioni su un registratore collegato

 Richiamo **Archivio DR**.

 ▼ ▲ Evidenziare la registrazione da riversare.

 **Tasto giallo:** Richiamare **Cancellare/copiare**.

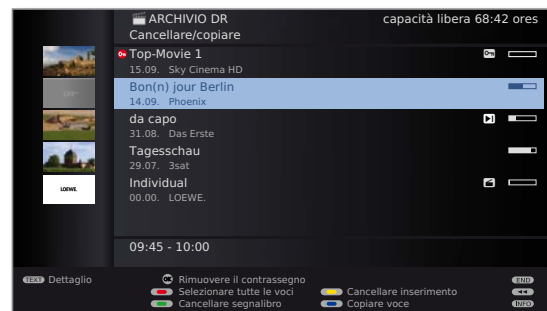

 ▼ ▲ Se necessario, evidenziare altri titoli e **OK** selezionare.

Oppure:

 **Tasto rosso:** Selezionare tutte le voci.

► I titoli da riversare vengono visualizzati in blu.

 **Tasto blu:** Richiamare **Copiare voce**.

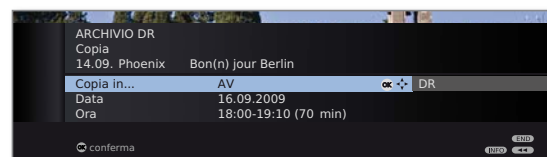

 ◀ ▶ Selezionare **AV** nel menu Copia.  
Se più tardi si desidera riversare, modificare data e ora.

**OK** conferma.

Si vede nuovamente l'archivio DR. Davanti alla data delle registrazioni da copiare è visualizzato un punto rosso che ne indica il riversamento programmato.

Lo stato dei comandi di copiatura in corso/presenti è indicato nel sommario timer.

► Durante la riversione non è possibile vedere nessun'altra emittente DVB. Tuttavia, l'apparecchio TV può essere commutato in modalità standby. Si consiglia di riversare di notte, quando l'apparecchio TV non viene utilizzato.

# Digital Recorder

## Riversione delle registrazioni su disco fisso esterno

È possibile copiare e archiviare le trasmissioni su un disco fisso esterno supplementare oppure riprodurle su altri apparecchi TV LCD Loewe (anche se sprovvisti di DR+).



Richiamo **Archivio DR**.

Selezionare i titoli da riversare come descritto nella pagina 106.



**Tasto blu:** Richiamare **Copiare voce**.

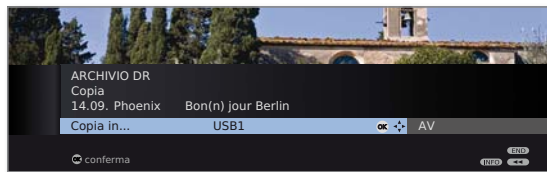

◀ ▶ Selezionare **USBx** nel menu Copia.  
**OK** Avviare la copia.

► La riversione sul disco fisso esterno avviene in background e a una velocità molto superiore. In questo caso non valgono le limitazioni relative alla selezione emittenti, a differenza di quanto accade per la riversione su un registratore collegato (vedere pagina 106). Una volta terminata la copia, sullo schermo viene visualizzato un messaggio.

Lo stato dei comandi di copiatura in corso è indicato nel sommario timer.

► **Non** spegnere l'apparecchio TV con l'interruttore generale durante il riversamento!

## Annullamento della decodifica programmata

La decodifica programmata delle registrazioni criptate si può annullare in qualsiasi momento.

► Viene visualizzato l'Archivio DR.



▼ ▲ Selezionare la trasmissione desiderata (un punto rosso con il simbolo della chiave).



**Tasto giallo:** Richiamare **Cancellare/decodificare**.



**Tasto blu:** **Annullare la decodifica**.

Il punto rosso con il simbolo della chiave e la voce nel sommario timer vengono cancellati.

## Decodifica della registrazione criptata

La decodifica delle registrazioni criptate si può avviare manualmente in qualsiasi momento <sup>(1)</sup>. Al momento della decodifica, deve essere inserito il modulo CA con la Smart Card. La decodifica andrà eseguita subito, in quanto all'aumentare della distanza temporale dal momento della registrazione aumentano le possibilità che la chiave di decodifica non sia più valida.

Procedere in maniera simile alla riversione dall'archivio:



► Viene visualizzato l'Archivio DR.

▼ ▲ Evidenziare la registrazione da riversare.

► Le registrazioni criptate sono contrassegnate con il simbolo  davanti alla barra.



**Tasto giallo:** Richiamare **Cancellare/decodificare**.



**Tasto blu:** Richiamare **Decodificare l'inserimento**.

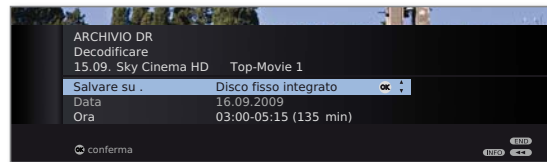

◀ ▶ Selezionare **disco fisso integrato**.

Stabilire la data e l'ora della decodifica.

**OK** Conferma.

Si vede nuovamente l'archivio DR. Davanti alla data è visualizzato un punto rosso con il simbolo della chiave per la decodifica programmata.

► Durante la decodifica non è possibile vedere nessun'altra emittente DVB. L'apparecchio TV può però essere spento in modalità standby. Si consiglia di decodificare di notte, quando l'apparecchio TV non viene utilizzato.

► A decodifica eseguita, nell'archivio DR si troverà la registrazione decodificata (senza  davanti alla barra).

► La data e l'ora di una decodifica si possono modificare successivamente nel sommario timer (vedi pagina 99).

<sup>(1)</sup> Per l'utilizzo di trasmissioni criptate, consultare anche le istruzioni a pagine 114 e 115.

# Digital Recorder

## Riproduzione di highlight dall'archivio



Richiamo **Archivio DR**.

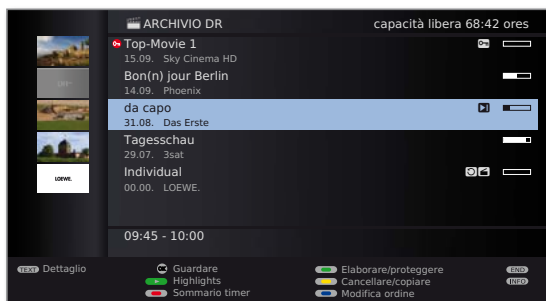

▼ ▲ Evidenziare la registrazione con il segnalibro impostato manualmente.

⇒ Le registrazioni con il segnalibro impostato manualmente sono contrassegnate con



Premere il **tasto PLAY**.

Tutti gli highlight vengono riprodotti automaticamente in sequenza.

## Cancellazione di registrazioni dall'archivio



⇒ Viene visualizzato l'Archivio DR.

▼ ▲ Evidenziare la registrazione da cancellare.



**Tasto giallo:** Richiamare **Cancellare/copiare**.

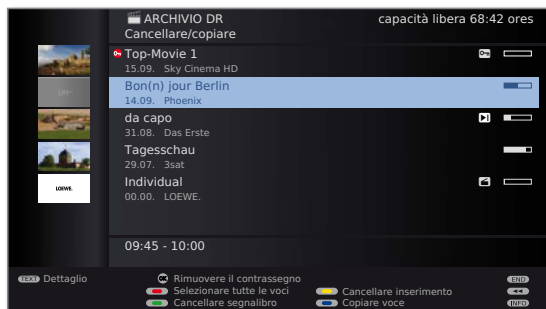

▼ ▲ Se necessario, evidenziare altri titoli e **OK** confermare.

Oppure:



**Tasto rosso:** Selezionare tutte le voci.

⇒ I titoli da cancellare vengono visualizzati in blu.



**Tasto giallo:** Richiamare **Cancellare inserimento**.



**OK** Confermare cancellazione.  
La(e) registrazione(i) vengono cancellate.

Viene nuovamente visualizzato l'Archivio DR.

## Cancellare segnalibri

⇒ Viene visualizzato l'Archivio DR.



▼ ▲ Evidenziare la registrazione di cui si desidera cancellare segnalibri.

⇒ Le registrazioni con segnalibri manuali sono contrassegnate con davanti alla barra.



Premere il tasto giallo per **Cancellare/copiare**.

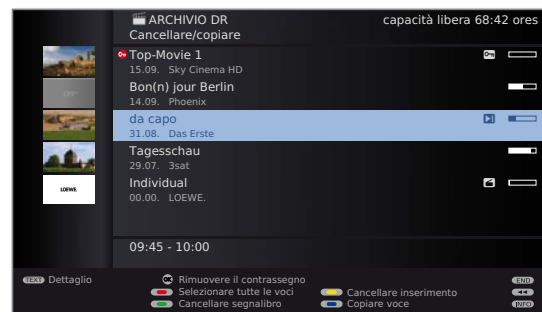

▼ ▲ Se necessario, evidenziare altri titoli e **OK** confermare.

Oppure:



**Tasto rosso:** Selezionare tutte le voci.

⇒ I titoli evidenziati vengono visualizzati in blu.



**Tasto verde:** **Cancellare segnalibro**.

Tutti i segnalibri applicati manualmente per le voci selezionate vengono cancellati. I segnalibri impostati automaticamente non vengono cancellati.

# Digital Recorder

## Modifica titoli di registrazioni in archivio

► Viene visualizzato l'Archivio DR.

▼ ▲ Evidenziare il titolo da modificare.

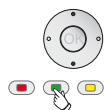

**Tasto verde:** Richiamare **Elaborare/proteggere**.

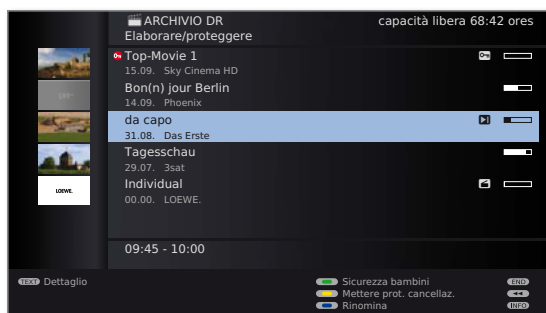

Premere il **tasto blu** per **Rinomina**.

Sotto alla prima lettera del titolo appare il cursore che indica l'attuale posizione di immissione.



► Posizione di inserimento verso destra.

◀ Posizione di inserimento verso sinistra.



Inserire i caratteri in sequenza (se l'inserimento avviene tramite i tasti numerici del telecomando fare come se fosse la tastiera di un cellulare; la descrizione precisa delle funzioni dei tasti è riportata a pagina 139).



**Tasto giallo:** Cancella il carattere a sinistra del cursore.



**Tasto verde:** Passaggio da lettere maiuscole a minuscole.



**OK** Concludere l'inserimento.

In questo modo la modifica viene memorizzata in modo permanente.

## Bloccare/sbloccare film (Sicurezza bambini)

È possibile bloccare la visione di film non adatti ai bambini: La visualizzazione è possibile soltanto dopo aver inserito il PIN.

► Viene visualizzato l'Archivio DR.

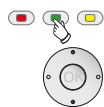

**Tasto verde:** Richiamare **Elaborare/proteggere**.

▼ ▲ Evidenziare il titolo da bloccare.

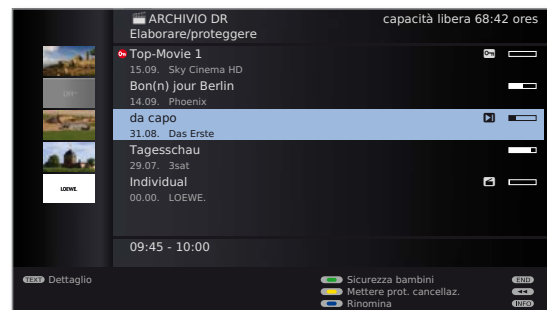

**Tasto verde:** Richiamare **Sicurezza bambini**.

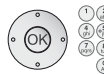
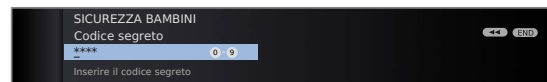

Inserire il codice segreto con i **tasti numerici** del telecomando. Impostare un PIN facile da ricordare. Confermare il nuovo PIN con **OK**.

Viene quindi riaperto l'archivio DR.



**Tasto verde:** **Bloccare film**.



▲ ▼ Eventualmente evidenziare altre registrazioni.



**Tasto verde:** **Bloccare e/o Sbloccare film**.

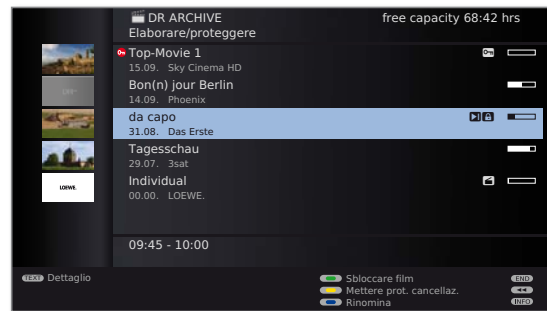

Nel caso dei film bloccati, davanti alla barra viene visualizzato un lucchetto

# Digital Recorder

## Visione di film bloccati



Richiamo **Archivio DR**.

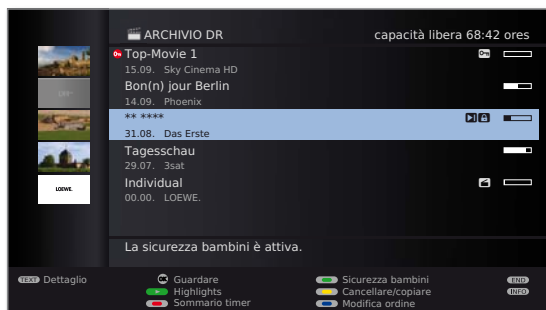

▼ ▲ Evidenziare film bloccato,  
**OK Guardare film.**

► I titoli dei film bloccati non sono leggibili. Non è possibile richiamare le informazioni dettagliate sulla registrazione. L'immagine di copertina (per la visualizzazione dell'archivio con le immagini del titolo, vedere a pagina 93) viene sostituita da un'immagine neutra che riproduce una chiave. Inoltre, alla fine della riga della voce viene inserito il simbolo

Compare la richiesta di immettere il codice segreto. Dopo aver immesso il codice segreto si avvia la riproduzione del film.

## Come stabilire l'immagine del titolo

Nell'archivio DR è possibile visualizzare le immagini del titolo delle proprie trasmissioni registrate (vedi pagina 93). Le immagini del titolo si possono definire durante l'esecuzione di una riproduzione dall'archivio:



Saltare/avvolgere al punto desiderato della registrazione.



**Tasto PAUSE:** Passare al fermo immagine.

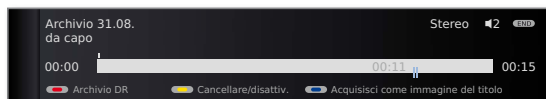

**Tasto blu:** Acquisisci il fermo immagine come immagine del titolo.

L'immagine da questo momento sarà visualizzata nell'archivio DR accanto al titolo della trasmissione (vedi anche a pagina 103).



**Tasto PLAY:** Proseguire la riproduzione.

## Mettere/annullare protezione cancellazione

Per i film è possibile impostare la protezione dalla cancellazione per impedire la cancellazione automatica tramite la funzione di gestione cancellazione (vedi pagina 102).

► Viene visualizzato l'Archivio DR.



**Tasto verde:** Richiamare **Elaborare/proteggere**.



▼ ▲ Evidenziare il titolo per il quale si desidera applicare la protezione cancellazione o annullarla.



**Tasto giallo:** Mettere prot. cancellaz./Annullare prot. cancell.



▼ ▲ Eventualmente evidenziare altre registrazioni.



**Tasto giallo:** Mettere prot. cancellaz./Annullare prot. cancell..

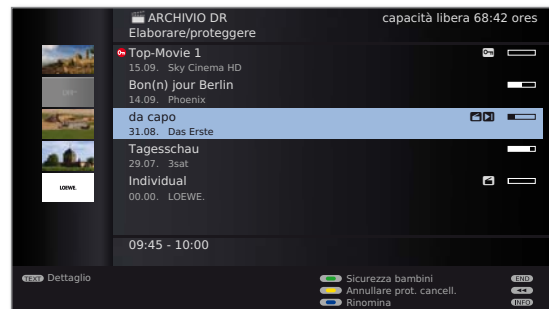

Nel caso dei film con protezione dalla cancellazione, davanti alla barra viene visualizzato il simbolo

# Digital Recorder

## DR+ Streaming

È possibile abilitare le proprie voci presenti nell'archivio DR per consentire la visione tramite la rete su altri apparecchi TV. Inoltre, è possibile interrompere molto facilmente una trasmissione in corso e "portarla con sé" su un altro apparecchio TV (funzione Follow me, vedi pagina 112).

- Per utilizzare il DR+ Streaming servono almeno due apparecchi TV Loewe con Chassis SL 1xx (di cui almeno uno con Digital Recorder integrato). Gli apparecchi TV si possono anche collegare tra loro tramite una rete wireless (WLAN) o cablata (come Ethernet, PowerLine).
- La funzione DR+ Streaming deve essere attivata nelle **Impostazioni DR+ Streaming** (vedi sotto).
- Le voci presenti in archivio si possono mettere a disposizione/abilitare in rete soltanto se provenienti da apparecchi TV **con** disco fisso integrato (DR+). La riproduzione nella rete delle voci presenti in archivio abilitate è possibile in tutti gli apparecchi TV con Chassis SL1xx (**con/senza** DR+).
- Nel corso della riproduzione di una voce contenuta nell'archivio DR attraverso la rete (vedi colonna a destra) le funzioni che richiedono l'accesso in modalità di scrittura all'apparecchio di origine (protezione bambini, protezione dalla cancellazione, rinomina, cancellazione di una voce o di un segnalibro, applicazione di un segnalibro, cancellazione/oscureamento di parti della registrazione), non sono disponibili.

### Impostazioni DR+ Streaming

Prima di utilizzare per la prima volta il DR+ Streaming è necessario eseguire alcune impostazioni.



- Aprire il Menu Digital Recorder (pagina 93).

◀ ▶ Selezionare **Impostazioni DR+ Streaming**,  
**OK** richiamare le opzioni di impostazione.

Per la spiegazione sulle possibilità di regolazione, vedi a pagina 94.

## Riproduzione di una voce presente nell'archivio DR tramite la rete



Richiamare **Archivio DR**.

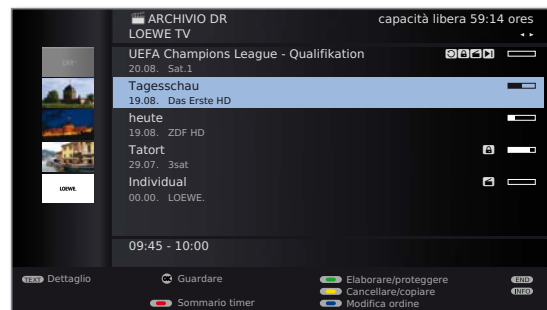

◀ ▶ Selezionare l'apparecchio TV desiderato.

Il nome dell'apparecchio TV di origine viene visualizzato nella seconda riga (nell'esempio: **LOEWE TV**).

▼ ▲ Selezionare dall'archivio la voce desiderata,  
**OK Guardare** la voce in archivio.

Per ulteriori indicazioni sulle condizioni di utilizzo, vedi da pag. 103.

### Modalità di standby estesa con abilitazione DR+ Streaming

Spegnendo un apparecchio TV di origine, si conclude l'abilitazione dell'archivio DR. L'apparecchio TV può tuttavia essere attivato anche in una modalità standby estesa in modo da poter abilitare l'archivio DR anche da spento.



**MEDIA:** Richiamare MediaPortal.

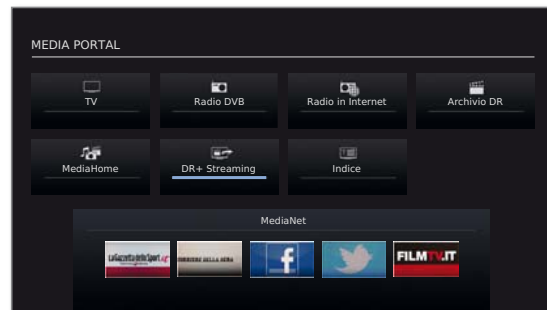

◀ ▶ ▲ ▼ Selezionare **DR+ Streaming**,  
**OK** richiamare.

Compare un messaggio sullo schermo. Dopo circa 20 secondi l'apparecchio TV passa in modalità standby estesa. L'archivio DR viene abilitato all'interno della rete per la durata di disponibilità operativa DR indicata in **Impostazioni DR+ Streaming** (vedi pagina 94).

# Digital Recorder

## Riversione delle registrazioni da un apparecchio TV di origine

È prevista la possibilità di copiare le voci presenti in archivio da un apparecchio TV di origine attraverso la rete sul disco fisso integrato oppure su un supporto di memoria collegato tramite la presa USB dell'apparecchio TV.

Dall'apparecchio TV di destinazione:



Richiamare **Archivio DR**.



◀ ▶ Selezionare l'apparecchio TV di origine desiderato.

Selezionare i titoli da riversare come descritto a pagina 106.



**Tasto blu:** Richiamare **Copiare voce**.

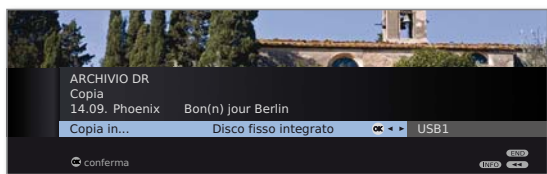

◀ ▶ Se fossero disponibili diversi supporti di memoria tra cui scegliere, selezionare la destinazione desiderata.

**OK** Avviare la procedura di copiatura.

- La riversione sul disco fisso integrato o esterno avviene in background e a una velocità molto superiore. In questo caso non valgono le limitazioni riguardanti la selezione delle emittenti, a differenza di quanto accade per la riversione su un registratore collegato (vedi pagina 106). Una volta terminato il processo di copiatura, sullo schermo viene visualizzato un messaggio.

Lo stato dei comandi di copiatura in corso è indicato nel sommario timer.

- Durante il riversamento, non spegnere dall'interruttore generale né l'apparecchio TV di origine, né l'apparecchio TV di destinazione! In caso contrario, si interromperebbe il processo di copiatura e la registrazione risulterebbe inutilizzabile.

## Funzione Follow me

Con la funzione Follow me è possibile interrompere una trasmissione in corso e procedere con la sua riproduzione da un altro apparecchio TV partendo dal punto di interruzione.

- **Funzionamento continuo DR** è attivata (pagina 93).
- **Condivisione dell'archivio DR con altri televisori** (vedi pagina 94) è attivata.
- Sull'apparecchio TV di destinazione la funzione **Condivisione degli archivi DR con altri televisori** è attivata (vedi pagina 94).



Premere **tasto PAUSE**.

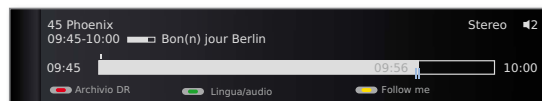

L'immagine TV diventa fermo immagine e viene visualizzato l'indicatore di stato del Digital Recorder.



**Tasto giallo: Attivazione Follow me.**

Compare un messaggio sullo schermo. Dopo circa 20 secondi viene avviata una registrazione in archivio. La trasmissione viene acquisita nell'archivio DR. L'apparecchio TV si spegne automaticamente.

Da questo momento la trasmissione viene abilitata dall'apparecchio TV di destinazione. Richiamare l'archivio DR dell'apparecchio da quale si desidera continuare a vedere la trasmissione. Durante la registrazione in corso, la trasmissione è evidenziata in arancione.

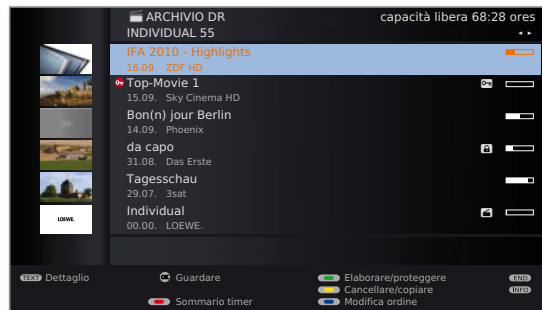

Per la riproduzione delle trasmissioni abilitate da altri apparecchi TV, vedi a pagina 111.

Per ulteriori indicazioni sulle condizioni generali di utilizzo, vedi da pag. 103.



# Digital Recorder

## Controllo del disco fisso

Il disco fisso integrato dell'apparecchio TV può essere controllato, ad esempio quando si verificano problemi di funzionamento del Digital Recorder.

MENU



**MENU:** Richiamare il **Menu TV**.

- ◀ ▶ Selezionare **Impostazioni**,  
▼ passare nella riga menu inferiore
- ◀ ▶ Selezionare **Altro**,  
▼ passare nella riga menu inferiore
- ◀ ▶ Selezionare **Controllare il disco fisso integrato**,  
**OK** eseguire.

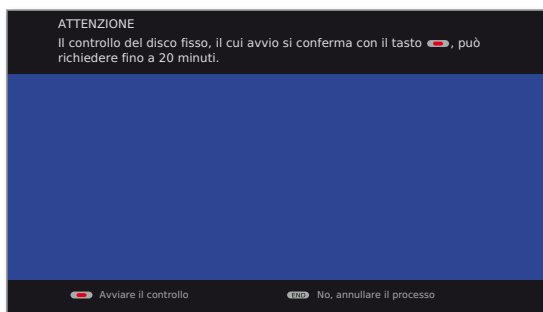

**Tasto rosso:** Avviare il controllo.

Al termine del controllo, sullo schermo appare un messaggio che riporta il risultato del controllo ed eventuali indicazioni per l'eliminazione del problema.

➡ Al termine del controllo l'apparecchio TV deve essere riavviato.

Oppure:

END

**END:** Annullare il processo.

## Formattazione del disco fisso

Se durante il controllo del disco fisso (vedi colonna a sinistra) si verificassero dei problemi, una formattazione può essere risolutiva.

La formattazione consente inoltre di cancellare in modo rapido e semplice tutti i dati dal disco fisso.

**Attenzione!**

La formattazione del disco fisso cancella **tutti** i dati in esso salvati!

MENU



**MENU:** Richiamare il **Menu TV**.

- ◀ ▶ Selezionare **Impostazioni**,  
▼ passare nella riga menu inferiore
- ◀ ▶ Selezionare **Altro**,  
▼ passare nella riga menu inferiore
- ◀ ▶ Selezionare **Formattare il disco fisso integrato** oppure  
selezionare **Formattazione il disco fisso esterno**,  
**OK** eseguire.

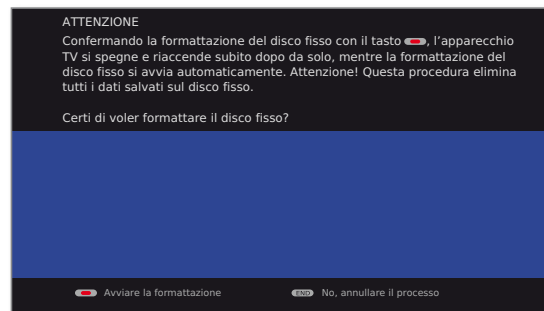

**Tasto rosso:** Avviare la formattazione.

➡ Al termine della formattazione l'apparecchio TV deve essere riavviato.

Oppure:

END

**END:** Annullare il processo.

### Nota sulla formattazione di dischi fissi USB esterni:

L'apparecchio TV utilizza il file system per disco fisso FAT32. Il file system NTFS non è supportato. I PC con sistema operativo Microsoft Windows nel caso della formattazione su FAT32 supportano soltanto un disco fisso da 32GB. Nei dischi fissi di dimensioni superiori la capacità sarà ridotta automaticamente.

Formattare i dischi fissi USB esterni che si desidera utilizzare con l'apparecchio TV come descritto in precedenza.

## Altri informazioni

### VPS e temporizzazione automatica

L'apparecchio TV si può utilizzare per la registrazione di una trasmissione che si avvale delle tecniche di supporto VPS (Video Programming System) e di temporizzazione automatica.

La tecnica **VPS** nel caso delle emittenti analogiche controlla l'orario di inizio e fine della trasmissione. L'indicazione oraria VPS viene confrontata dal Digital Recorder con l'orario di inizio programmato dall'utente. Se i due orari coincidono, viene avviata la registrazione. La funzione VPS non è tuttavia supportata da tutte le emittenti.

La **temporizzazione automatica** assume il controllo necessario dell'orario di inizio e conclusione per le emittenti DVB. La registrazione viene avviata all'inizio della trasmissione e viene interrotta alla fine, anche nel caso l'orario di inizio e di fine venisse cambiato dal fornitore del programma. La temporizzazione automatica non è supportata da tutte le emittenti.

## Standard DVB Common Interface (CI)

Se una trasmissione è stata registrata criptata, la procedura di decodifica si avvia automaticamente nella notte successiva e viene eseguita in modalità standby (se nei dati del timer non sono state eseguite impostazioni diverse). Nota bene: Durante la notte l'apparecchio TV non dovrà essere spento con l'interruttore di alimentazione e il modulo CA dovrà essere inserito nello slot CI con la SmartCard.

Se la decodifica della registrazione non potesse essere eseguita secondo i tempi previsti, non potrà più essere eseguita successivamente. All'aumentare della distanza temporale dal momento della registrazione aumentano le possibilità che la chiave di decodifica non sia più valida.

- ➡ Le registrazioni criptate su disco fisso fino al momento della decodifica vengono visualizzate nel sommario timer (pagina 99).
- ➡ La decodifica può essere avviata anche manualmente (vedere pagina 107).
- ➡ A seconda del fornitore del programma potrebbe non essere eseguibile una decodifica successiva (differita).

Eventuali trasmissioni di emittenti criptate si possono decodificare già nel corso della modalità continua DR. Questo evita di dover decodificare in un successivo momento le trasmissioni trasmesse in modalità criptata nel corso della registrazione. A questo scopo inserire nello slot CI un modulo CA adatto corredato di SmartCard.

- ➡ La riproduzione delle trasmissioni criptate dipende notevolmente dal modulo CA utilizzato. In alcuni casi la riproduzione delle registrazioni criptate potrebbe non essere possibile o sarà possibile solo in misura limitata.  
Suggerimento: Eseguire le registrazioni in modalità non criptata oppure decodificare la trasmissione il prima possibile.
- ➡ Le possibilità di selezione nel menu del modulo CA e le potenzialità del proprio modulo CA dipendono dal tipo di modulo utilizzato e dal software installato. Per eventuale domande, rivolgersi al produttore del modulo.

# Digital Recorder

## Standard Common Interface Plus (CI Plus)

CI Plus è una evoluzione dello standard Common Interface DVB. In linea di massima, gli slot CI Plus sono compatibili con il precedente standard CI; ciò significa che è possibile continuare a utilizzare i moduli CA e le Smart Card compatibili con il precedente standard CI negli slot CI Plus, se i fornitori dei programmi lo consentono.

Le regolamentazioni relative allo standard precedente (vedere pagina 114) sono valide anche per CI Plus. Sono tuttavia valide anche altre disposizioni.

I fornitori di programmi che utilizzano lo standard CI Plus possono assegnare diversi diritti per le loro trasmissioni. Per esempio, il fornitore del programma può limitare o impedire del tutto la registrazione o la visione in differita di una trasmissione criptata. Tali disposizioni, se presenti, sono valide anche per la televisione in differita.

Se si desidera registrare tali trasmissioni, verrà visualizzato un avviso sullo schermo. In questi casi, la registrazione viene eseguita (nell'archivio DR compare la voce corrispondente), ma la visualizzazione in differita della trasmissione non è possibile o è possibile solo per un periodo limitato (per es. 10 giorni). Il limite temporale di riproduzione viene visualizzato anche con la rispettiva indicazione nell'archivio DR.

Il fornitore può anche vietare la decodifica in un secondo momento della registrazione di una trasmissione criptata.

► Il fornitore del programma è responsabile di tutte le limitazioni indicate in questa sede. L'apparecchio TV le legge in maniera neutra attraverso il segnale stabilito dal fornitore del programma.

I fornitori di programmi possono anche impedire la copia verso l'esterno, per es. su un registratore DVD, di trasmissioni protette (anche in seguito a un'eventuale decodifica).

Se si desidera registrare una trasmissione che il fornitore ha dotato di protezione per minori, in alcuni casi è necessario inserire il PIN per la protezione minori del modulo CA durante la programmazione dei dati. In seguito, se si desidera vedere la trasmissione, sarà necessario il numero segreto dell'apparecchio TV.

L'aspetto del menu del modulo CA con CI Plus può essere diverso da quello del menu TV.

### Aggiornamento per il software di moduli CA con CI Plus

È possibile che di tanto in tanto siano disponibili nuovi software operativi per il vostro modulo CA. Esistono due tipi di aggiornamenti per il software.

Aggiornamento consigliato:

Compare un avviso che comunica la disponibilità di un aggiornamento. È possibile eseguire l'aggiornamento o interrompere la procedura. Se si sceglie di interrompere, verrà visualizzato periodicamente un avviso fino a quando non verrà eseguito l'aggiornamento.

Aggiornamento obbligatorio:

Compare un avviso che comunica la disponibilità di un aggiornamento. Il modulo non eseguirà più decodifiche fino a quando l'aggiornamento non sarà installato correttamente.

### Rimedio in caso di errore (modulo CA)

Se si verificano dei problemi durante il funzionamento di un modulo CA, possono risultare utili le seguenti operazioni:

Spegnere l'apparecchio TV in modalità standby. Scollegare il modulo CA dall'apparecchio TV. Spegnerne del tutto l'apparecchio TV. Attendere alcuni secondi. Ricollegare il modulo CA. Riaccendere l'apparecchio TV.

Se si dovessero ancora verificare errori, annotare il codice errore di due cifre visualizzato (solo con moduli CA con CI Plus). Rivolgersi al proprio servizio di assistenza tecnica. Gli indirizzi dell'assistenza sono riportati a pagina 165.

# Dispositivi esterni

## Menu Collegamenti

In questo menu vengono eseguite le impostazioni per il collegamento di eventuali dispositivi esterni.

### Apertura del menu Collegamenti

MENU

**MENU:** Richiamare il **Menu TV**.



- ◀ ▶ Selezionare **Collegamenti**,
- ▼ passare alla riga di menu successiva.

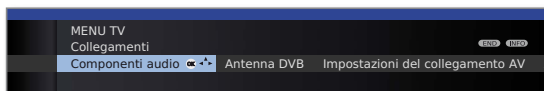

- ◀ ▶ Selezionare l'impostazione desiderata.

### Spiegazioni sulle varianti di regolazione nel menu Collegamenti:

Componenti audio	L'assistente di selezione componenti audio aiuta a configurare i componenti utilizzati per la riproduzione dell'audio del televisore. La descrizione dell'assistente di selezione componenti audio è riportata da pag. 123.
Antenna DVB	Da qui, con l'assistente antenne è possibile impostare i parametri dell'antenna DVB-T e quelli dell'antenna DVB-S <sup>(1)</sup> . Le possibilità di impostazione delle antenne DVB sono descritte nel corso della prima messa in funzione (da pag. 24).
Impostazioni del collegamento AV	Per le spiegazioni, vedi colonna a destra.
Altro	Per le spiegazioni, vedi a pag. 117.

## Impostazioni del collegamento AV

Nel menu Impostazioni collegamento AV è possibile adattare i parametri per le prese AV e AVS.

### Aprire il menu Impostazioni del collegamento AV

MENU

**MENU:** Richiamare il **Menu TV**.



- ◀ ▶ Selezionare **Collegamenti**,
- ▼ passare alla riga di menu successiva.
- ◀ ▶ Selezionare **Impostazioni del collegamento AV**,
- ▼ passare alla riga di menu successiva.

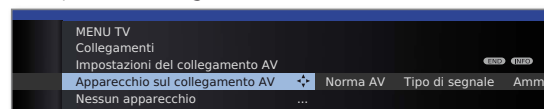

- ◀ ▶ Selezionare l'impostazione desiderata.

### Spiegazioni sulle varianti di regolazione nel menu Collegamenti AV:

Apparecchio sul collegamento AV	Indicare se alla presa AV sia collegato un apparecchio e, in tal caso, quale.
Norma AV	Da qui si imposta la norma AV dell'apparecchio collegato a AV o AVS. Normalmente l'impostazione va lasciata su Automatica. Se la norma dell'apparecchio collegato non viene riconosciuta automaticamente, selezionare la norma corretta. Se necessario, rivolgersi al proprio rivenditore o consultare in merito il manuale d'istruzioni dell'apparecchio TV collegato.
Tipo de segnale	Da qui si imposta il tipo di segnale dell'apparecchio collegato a AV o AVS. Normalmente questa impostazione viene lasciata su Automatico, altrimenti scegliere il tipo di segnale adatto. Se necessario, rivolgersi al proprio rivenditore specializzato.
Ammettere tensione di comm.	Se questa funzione è attiva e si imposta su un apparecchio AV (non AVS) con la tensione di commutazione su riproduzione, il contenuto video e audio di quest'ultimo viene immediatamente riprodotto su tutte le posizioni TV.

<sup>(1)</sup> Per le possibilità di equipaggiamento/espansione, vedere pag. 150.

# Dispositivi esterni

## Collegamenti – Altro

In questo menu si possono eseguire diverse impostazioni (ad es. Digital Link, Decoder ecc.) legate ad eventuali dispositivi esterni.

### Richiamare altre impostazioni per i collegamenti



**MENU:** Richiamare il **Menu TV**.



- ◀ ▶ Selezionare **Collegamenti**,  
▼ passare alla riga di menu successiva.
- ◀ ▶ Selezionare **Altro**,  
▼ passare alla riga di menu successiva.

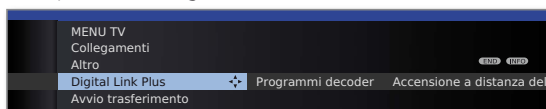

- ◀ ▶ Selezionare l'impostazione desiderata.

### Spiegazioni sulle varianti di regolazione nel menu Altro:

**Digital Link Plus** Con questa funzione si possono trasmettere i dati delle emittenti dell'apparecchio TV a un registratore compatibile con Digital Link Plus. Si possono trasmettere soltanto i dati delle emittenti analogiche.

**Programmi decoder** Da questa posizione si possono contrassegnare le emittenti analogiche con contenuti criptati e la modalità di codifica audio impostata, in modo da decodificarle automaticamente da un decoder collegato a AV. Questa voce è selezionabile soltanto se come **Apparecchio sul collegamento AV** è stato selezionato un **Decoder** (vedi pagina 116).

**Accensione a distanza del televisore via Digital Link** Da qui è possibile stabilire se l'apparecchio TV debba abbandonare automaticamente la modalità standby se dagli apparecchi con funzioni **Digital Link HD** o **Digital Link Plus** collegati agli ingressi HDMI o AV viene riprodotta una banda/un disco o viene visualizzato un menu sullo schermo (vedere anche a pag. 118 e 120).

**Attribuire ingresso audio dig.** Da qui si possono assegnare le prese di ingresso audio digitali (**AUDIO DIGITAL IN**) ad un ingresso AV (AV, HDMI, PC IN ecc.) (vedere pag. 129).

**Modalità gioco** Da qui è possibile anche impostare la modalità di visualizzazione più veloce delle attività sullo schermo, ad esempio nel caso si colleghino delle console di gioco, per i diversi ingressi AV dell'apparecchio TV (vedere colonna di destra).

## Modalità gioco

Per gli ingressi del vostro apparecchio TV utilizzati per il collegamento di console di gioco, applicazioni PC o anche presentazioni di karaoke, si consiglia di attivare la **Modalità gioco**. In questo modo, riducendo le tecniche di miglioramento delle immagini, le vostre attività saranno visualizzate sullo schermo più rapidamente. Questa modalità può essere impostata separatamente per ciascun ingresso dell'apparecchio TV.



Richiamare il **Menu TV**.



- ◀ ▶ Selezionare **Collegamenti**,  
▼ passare alla riga di menu successiva.
- ◀ ▶ Selezionare **Altro**,  
▼ passare alla riga di menu successiva.
- ◀ ▶ Selezionare **Modalità gioco**,  
**OK** richiamare.

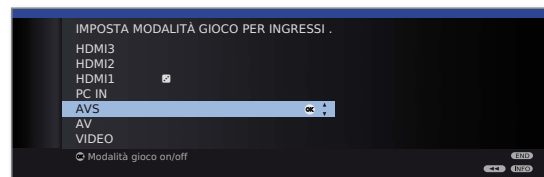

- ▲ ▼ Selezionare il collegamento,  
**OK** **Modalità gioco** per il collegamento selezionato **on/off**.

I collegamenti AV con impostata la modalità gioco si riconoscono dal simbolo  in fondo all'indicazione della presa.

### Attivazione/disattivazione della modalità gioco tramite l'indicatore di stato

La modalità gioco per l'ingresso AV selezionato si può attivare/disattivare anche tramite l'indicatore di stato.



Richiamare la **Selezione AV**.



- ▲ ▼ Selezionare il collegamento desiderato,  
**OK** commutare.



**INFO:** Richiamare l'indicatore di stato (qualora dopo essere passati alla presa AV non fosse più visibile).



**Tasto verde:** **Attivare** e/o **disattivare** la modalità gioco per il collegamento a seconda dello stato.

# Dispositivi esterni

## Apparecchi collegati alle prese AV/AVS

Alla presa Euro-AV **AV** (vedere pag. 11) si può collegare un altro apparecchio supplementare, come un lettore DVD, un videoregistratore/registratore DVD ecc., da collegare all'apparecchio TV.

L'ingresso AV **AVS** (vedere pag. 11) offre la possibilità di collegare anche una fotocamera digitale o una videocamera.

Le prese AV possono elaborare diversi tipi di segnali. Il tipo di segnale messo a disposizione dal proprio apparecchio supplementare è indicato nel manuale d'istruzioni dell'apparecchio in questione.

Considerato l'alto numero di apparecchi AV disponibili sul mercato, è possibile citare solo alcuni esempi di collegamento di apparecchi supplementari alle prese AV.

Se l'audio di un apparecchio collegato a una presa AV dovesse venire trasmesso in modalità digitale, sarà necessario predisporre un cavo Cinch tra l'uscita digitale coassiale dell'apparecchio supplementare e la presa **AUDIO DIGITAL IN** dell'apparecchio TV. Inoltre sarà necessario assegnare all'ingresso audio digitale la rispettiva presa AV. Procedere tramite il **Menu TV → Collegamenti → Altro → Attribuire ingresso audio dig.** (vedere a pagina 129).

### Accensione a distanza del televisore via Digital Link

È possibile stabilire che l'apparecchio TV abbandoni automaticamente la modalità standby, qualora in presenza di un apparecchio **Digital Link Plus** collegato ad un ingresso **AV** venga riprodotto un disco o venga visualizzato un menu sullo schermo.

L'impostazione si effettua tramite **Menu TV → Collegamenti → Altro → Accensione a distanza del televisore via Digital Link** (vedi pagina 117).

### Collegamento del lettore DVD all'apparecchio TV

► Un **Lettore DVD** è stato selezionato da **Menu TV in Collegamenti → Impostazioni del collegamento AV → Apparecchio sul collegamento AV** (vedi anche pagina 116).

Prima del collegamento spegnere tutti gli apparecchi.

Collegare l'uscita Euro-AV del lettore DVD con la presa **AV** dell'apparecchio TV.

A tale scopo, utilizzare un cavo Euro-AV completo (disponibile presso un negozio specializzato).

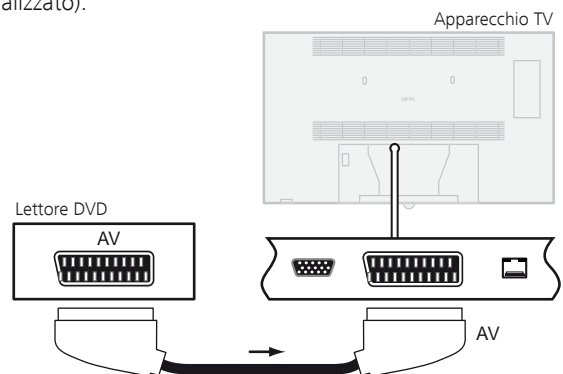

Esempio di collegamento di un lettore DVD

### Riproduzione da un apparecchio AV

Se l'apparecchio impostato su **AV** supporta la funzionalità Digital Link Plus oppure se fosse stato selezionato **Menu TV → Collegamenti → Impostazioni del collegamento AV → Ammettere la tensione di commutazione su AV → Sì**, dopo l'avvio della riproduzione sull'apparecchio AV, l'apparecchio TV commuta automaticamente sul rispettivo ingresso AV.

L'ingresso AV può comunque venire richiamato anche manualmente:



Richiamare la **Selezione AV**.



▲ ▼ Selezionare **AV**.  
**OK** Converti.

Avviare la riproduzione dall'apparecchio collegato.

# Dispositivi esterni

## Collegamento del registratore DVD all'apparecchio TV

► Un **Registratore DVD** è stato selezionato da **Menu TV** in **Collegamenti** → **Impostazioni del collegamento AV** → **Apparecchio sul collegamento AV** (vedi anche pagina 116).

Prima del collegamento spegnere tutti gli apparecchi.

Collegare l'uscita Euro-AV del registratore DVD con la presa **AV** dell'apparecchio TV.

A tale scopo, utilizzare un cavo AV Euro completo (disponibile presso un negozio specializzato).

Se si desidera ricevere e registrare le emittenti analogiche con il componente per la ricezione integrato nel registratore (tuner), il registratore deve essere presente all'interno del cavo di collegamento dell'antenna. Collegare quindi il registratore DVD come illustrato nell'esempio di collegamento in basso.

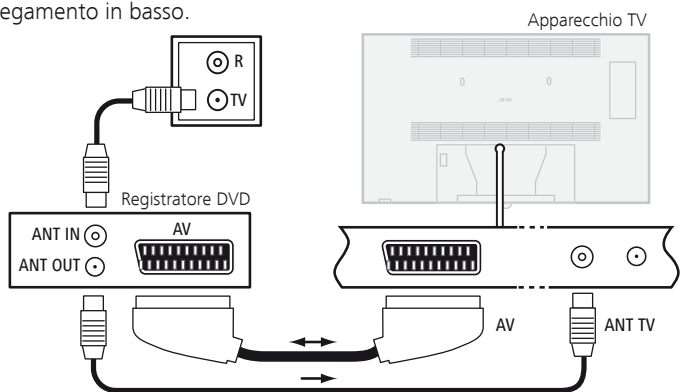

► Se si desidera registrare un'emittente DVB con un registratore esterno, è necessario utilizzare il componente per la registrazione interno dell'apparecchio TV (vedere **Programmazione temporizzata con apparecchi esterni** a pagina 132).

## Riproduzione da un apparecchio AV



Richiamare la **Selezione AV**.



▲ ▼ Selezionare **AV**.  
**OK** Converti.

Avviare la riproduzione dall'apparecchio collegato.

## Collegamento di un Camcorder/una camera

Prima del collegamento spegnere tutti gli apparecchi.

Collegare l'uscita AV della videocamera con le prese di ingresso **AUDIO IN L** (bianca) e il collegamento **AUDIO IN R** (rosso) e al collegamento **AVS** delle prese AV laterali dell'apparecchio TV.

A tale scopo, utilizzare il cavo AV fornito con la videocamera.

Alcune videocamere, al posto di un segnale S-video trasmettono solo un segnale FBAS sull'uscita AV. In tal caso, utilizzare l'ingresso video **VIDEO IN** (giallo).

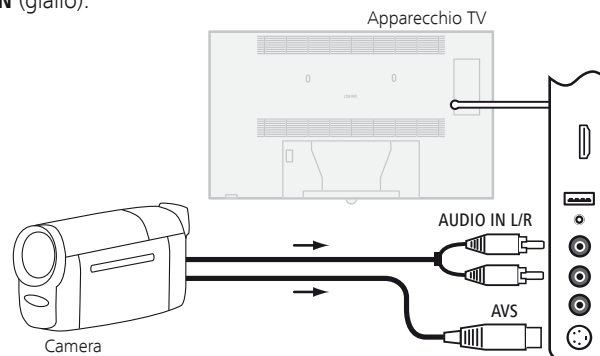

Se la vostra videocamera dispone di un'uscita HDMI, l'apparecchio può essere collegato anche tramite la presa laterale HDMI3 HDMI13 (vedere la descrizione **Collegamenti** a pag. 11 e/o **Apparecchi collegati alle prese HDMI** a pag. 120).

## Riproduzione da un apparecchio AV



Richiamare la **Selezione AV**.



▲ ▼ Selezionare **AVS**.  
**OK** Converti.

Avviare la riproduzione dall'apparecchio collegato.

# Dispositivi esterni

## Apparecchi collegati alle prese HDMI

I collegamenti HDMI (High Definition Multimedia Interface) consentono di trasmettere i segnali video/audio da un apparecchio di riproduzione, ad es. un lettore o un registratore DVD; un Blu-ray-Player, una console di gioco o una Set-Top-Box, tramite un unico cavo di collegamento.

I dati audio e immagine digitali vengono trasmessi in modalità digitale senza compressione, di conseguenza senza perdite in termini di qualità.

A ciascuna presa HDMI si possono collegare in cascata al massimo cinque apparecchi. Nella selezione AV e nella panoramica delle emittenti, gli apparecchi vengono disposti sotto la rispettiva presa HDMI. Se un apparecchio trasmette un nome proprio, questo appare al posto dell'indicazione di collegamento.

L'apparecchio TV visualizza in maniera eccellente i film 24p trasmessi da un apparecchio di riproduzione collegato tramite HDMI, ad es. Loewe BluTech Vision Interactive (vedere il Glossario a pagina 155).

Con l'ausilio di un cavo adattatore DVI/HDMI è possibile trasmettere anche i segnali digitali di un apparecchio DVI attraverso il collegamento HDMI compatibile. Deve essere salvato anche il formato audio.

HDMI e DVI utilizzano lo stesso procedimento di protezione contro la copiatura HDCP.

### Collegamento dell'apparecchio

Prima del collegamento spegnere tutti gli apparecchi.

Collegare l'apparecchio tramite un cavo HDMI (tipo A, a 19 poli) a una delle prese **HDMI** dell'apparecchio TV.

Il collegamento di un apparecchio HDMI alla presa laterale HDMI (ad es. della videocamera) si effettua come indicato nella figura.

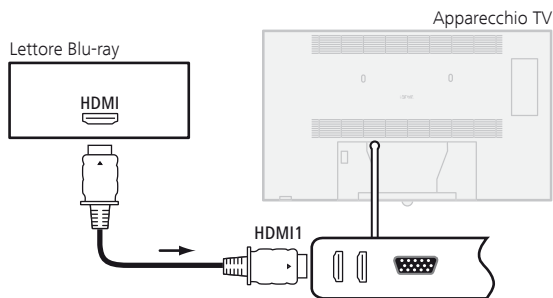

Esempio di collegamento di un apparecchio HDMI (ad es. lettore Blu-ray)

Se si utilizza un cavo adattatore DVI/HDMI, è possibile salvare il rispettivo contenuto audio tramite la presa di ingresso audio **AUDIO IN** (analogica) oppure tramite la presa di ingresso **AUDIO DIGITAL IN** (digitale) dell'apparecchio TV (vedere anche a pagina 129).

### Riproduzione da un apparecchio

Se l'apparecchio impostato su **HDMI** supporta la funzionalità **Digital Link HD**, dopo l'avvio della riproduzione dall'apparecchio HDMI, l'apparecchio TV commuta automaticamente sul rispettivo ingresso HDMI.

L'ingresso HDMI si può comunque richiamare anche manualmente:



Richiamare la **Selezione AV**.



▲ ▼ Selezionare la presa **HDMI**.

Negli apparecchi compatibili con **Digital Link HD** può apparire il nome dell'apparecchio al posto di quello della presa.

**OK** Converti.

Avviare la riproduzione dall'apparecchio HDMI collegato. Il miglior formato possibile per l'immagine viene riconosciuto ed impostato automaticamente.

### Accensione a distanza del televisore via Digital Link

È possibile stabilire che l'apparecchio TV abbandoni automaticamente la modalità standby, qualora in presenza di un apparecchio **Digital Link HD** collegato ad un ingresso **HDMI 1** o **HDMI 2** venga riprodotto un disco o venga visualizzato un menu nello schermo.

L'impostazione si effettua tramite **Menu TV → Collegamenti → Altro → Accensione a distanza del televisore via Digital Link** (vedi pagina 117).



# Dispositivi esterni

## Adattamento della geometria (possibile solo con alcuni segnali specifici)

Questo accorgimento consente di spostare l'immagine (orizzontalmente e verticalmente) in modo da riempire tutto lo schermo.

- Nel caso alla presa HDMI dell'apparecchio TV si intenda collegare un PC, è necessario impostare prima sul PC il segnale di uscita in modo da farlo corrispondere con uno dei segnali riportati nella tabella di pag. 145.

MENU

**MENU:** Richiamare il **Menu TV**.



- ◀ ▶ Selezionare **Immagine**,
  - ▼ passare alla riga di menu successiva.
- ◀ ▶ Selezionare **altri ...**,  
**OK** richiamare.
- ◀ ▶ Selezionare **Display PC IN**,
  - ▼ passare alla riga di menu successiva.

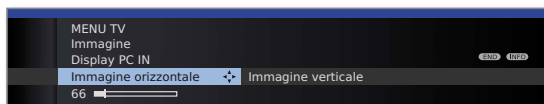

- ◀ ▶ Selezionare l'impostazione desiderata,
  - ▼ passare alla riga di menu successiva.
- ◀ ▶ Eseguire le impostazioni.

## Digital Link HD

### Digital Link HD (HDMI CEC)

Con il sistema di comando **Digital Link HD** (HDMI CEC), gli apparecchi TV Loewe trasmettono i segnali del telecomando tramite il collegamento HDMI del televisore ad apparecchi HDMI compatibili, come AudioVision Loewe. È possibile effettuare l'installazione a scomparsa di apparecchi HDMI compatibili CEC.

### Installazione a scomparsa di apparecchi HDMI

Impostare prima la funzione HDMI CEC sul tasto dell'apparecchio desiderato (**REC**, **DVD** o **AUDIO**) con il codice **22**, come descritto a pagina 133. Assegnare infine la funzione **Digital Link HD** all'apparecchio HDMI utilizzato.

### Assegnazione all'apparecchio HDMI

- L'apparecchio HDMI con CEC è collegato ad una presa HDMI dell'apparecchio TV ed è acceso.

REC

DVD

AUDIO

Premere per 5 secondi il tasto desiderato.

Sull'apparecchio TV compare un menu di selezione.



- ▲ ▼ Selezionare dalla lista l'apparecchio desiderato.  
**OK** Confermare.

Da questo momento, premendo prima il tasto dell'apparecchio corrispondente (**REC**, **DVD** o **AUDIO**), i segnali del telecomando verranno trasmessi all'apparecchio HDMI.

# Dispositivi esterni

## Apparecchi collegati alla prese PC IN

Alla presa **PC IN** è possibile collegare ad esempio un PC in modo tale che lo schermo dell'apparecchio TV possa essere utilizzato come apparecchio di output.

- Nel caso alla presa PC IN dell'apparecchio TV si intenda collegare un PC o un apparecchio supplementare, è necessario impostare prima sul PC il segnale di uscita in modo da farlo corrispondere con uno dei segnali riportati nella tabella di pag. 145:

### Collegamento dell'apparecchio

Prima del collegamento spegnere tutti gli apparecchi.

Collegare l'apparecchio alla presa **PC IN** dell'apparecchio TV tramite un cavo VGA.

Collegare il segnale audio analogico dal PC tramite un cavo stereo alla spina jack **AUDIO IN** dell'apparecchio TV.

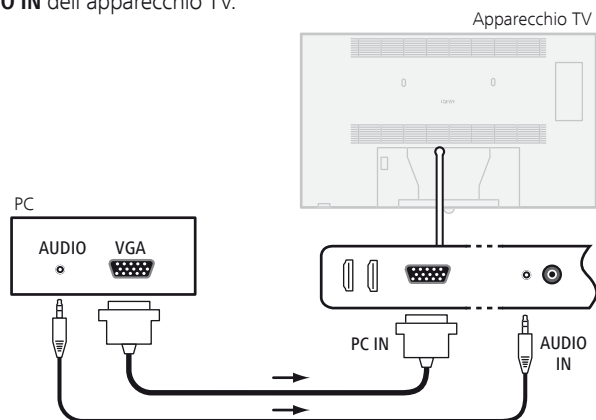

Esempio di collegamento di un PC

Altrimenti, collegare l'uscita audio del PC o dell'apparecchio supplementare tramite un cavo Cinch con la presa **AUDIO DIGITAL IN** dell'apparecchio TV.

L'assegnazione dell'ingresso audio digitale alla presa **PC IN** può essere effettuata tramite il **Menu TV** → **Collegamenti** → **Altri** → **Attribuire ingresso audio dig.**, vedere a pagina 129.

Qualora il PC disponga di un'interfaccia HDMI, è possibile collegare il PC all'apparecchio TV anche tramite la presa HDMI (vedere pag. 120). In base al tipo di collegamento HDMI previsto sul PC, tramite il collegamento HDMI può venire trasmesso anche il segnale audio.

Se così non fosse, collegare l'audio analogico o digitale come descritto in precedenza. Ulteriori informazioni sul tipo di interfaccia HDMI disponibile sul PC sono riportate sul rispettivo manuale d'istruzioni.

## Riproduzione da un apparecchio



Richiamare la **Selezione AV**.



▲ ▼ Selezionare **PC IN**,  
**OK** Converti.

## Adattamento dell'immagine PC (possibile solo con alcuni segnali specifici)

Questo accorgimento consente di posizionare correttamente l'immagine e di spostare la posizione dell'immagine (orizzontalmente e verticalmente), in modo da riempire tutto lo schermo.



**MENU**: Richiamare il **Menu TV**.



- ◀ ▶ Selezionare **Immagine**,  
▼ passare alla riga di menu successiva.
- ◀ ▶ Selezionare **altri ...**,  
**OK** richiamare.
- ◀ ▶ Selezionare **Display PC IN**,  
▼ passare alla riga di menu successiva.

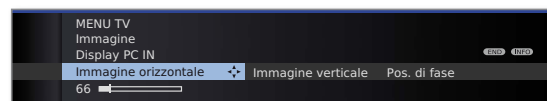

- ◀ ▶ Selezionare l'impostazione desiderata,  
▼ passare alla riga di menu successiva.
- ◀ ▶ Eseguire le impostazioni.

## Collegamento di apparecchi con collegamento componenti (YPbPr / YUV)

Gli apparecchi esterni con collegamento **YPbPr** (colloquialmente definito anche YUV, vedi anche il Glossario a pagina 155) si possono collegare mediante l'adattatore esterno VGA alla presa **PC IN** dell'apparecchio TV. L'adattatore VGA si può acquistare come accessorio presso il proprio rivenditore specializzato Loewe.

L'altro collegamento degli apparecchi viene eseguito come descritto nella colonna a sinistra.

# Dispositivi esterni

## Assistente per i componenti audio

L'Assistente per i componenti audio aiuta a configurare i componenti utilizzati per la riproduzione dell'audio del televisore. Per la riproduzione audio è possibile configurare gli altoparlanti del televisore, gli altoparlanti attivi, gli impianti di altoparlanti, il Loewe Individual Sound Projector SL e gli amplificatori HiFi/AV.

Gli apparecchi TV corredati di decoder audio digitale multicanale integrato tramite l'interfaccia **AUDIO LINK** possono trasmettere i segnali audio con un massimo di sei canali (5.1 Surround sound) indipendentemente dal fatto che il segnale audio sia originato da un apparecchio esterno (lettore DVD, lettore Blu-ray) o da un'emittente DVB.

Per le impostazioni per i sistemi di altoparlanti e per gli altoparlanti attivi collegati all'interfaccia **AUDIO LINK** dell'apparecchio TV, vedi da pagina 124.

Per i formati audio supportato dal decoder audio digitale vedi pagina 145.

### Riproduzione audio negli apparecchi TV corredati di decoder audio digitale multicanale integrato

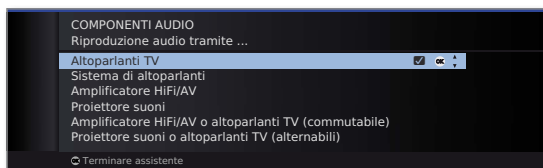



**Altoparlanti TV** La riproduzione audio avviene attraverso gli altoparlanti TV integrati (impostazione di fabbrica).

**Sistema di altoparlanti** Riprodurre il contenuto audio tramite un sistema di altoparlanti o gli altoparlanti attivi (vedi da pagina 124).

**Amplificatore HiFi/AV** Riprodurre il contenuto audio tramite un amplificatore audio esterno analogico o digitale (vedi pagina 128).

**Proiettore suoni** Riprodurre il contenuto audio tramite un proiettore suoni, ad es. il Loewe Individual Sound Projector SL. Per ulteriori informazioni, vedi istruzioni per l'uso del proiettore suoni.

**Amplificatore HiFi/AV o altoparlanti TV (commutabile)** Riprodurre il contenuto audio tramite un amplificatore audio esterno analogico o digitale a scelta (vedi pagina 128) oppure tramite gli altoparlanti TV integrati. La riproduzione audio si può commutare con il **tasto** .

**Proiettore suoni o altoparlanti TV (commutabile)** La riproduzione audio avviene attraverso un proiettore suoni oppure tramite gli altoparlanti TV integrati. La riproduzione audio si può commutare con il **tasto** .

# Dispositivi esterni

## Collegamento del Soundsystem Loewe

### Installazione

Altoparlanti e televisore possono essere disposti come illustrato di seguito: Gli altoparlanti frontali e surround dovrebbero essere simmetrici rispetto all'apparecchio TV e alla posizione dell'ascoltatore.

Il subwoofer può essere collocato sul pavimento in un punto a piacere. Si consiglia di posizionarlo davanti, in posizione asimmetrica accanto al televisore.

Se si utilizza un altoparlante Center esterno, questo va posizionato in mezzo, sotto l'apparecchio TV.

Nelle impostazioni dell'assistente per i componenti audio indicare le distanze dell'altoparlante Center e degli altoparlanti frontali e surround rispetto alla posizione dell'ascoltatore. Questo sistema garantisce una diffusione naturale del suono nello spazio.

- Se gli altoparlanti fossero stati collegati direttamente all'apparecchio TV (Collegamento di altoparlanti di sistema, ad es. al Loewe Stereospeaker I 40/46 Sound o ai morsetti a vite), si potranno utilizzare soltanto dopo averli impostati nell'assistente di selezione dei componenti audio come altoparlanti frontali e/o centrali.
- Se gli altoparlanti non fossero stati collegati direttamente all'apparecchio TV (collegamento altoparlanti di sistema o morsetti a vite), verranno collegati i due altoparlanti frontali e l'altoparlante centrale (ad es. il Centerspeaker I Compose) al subwoofer del sistema Individual Sound.

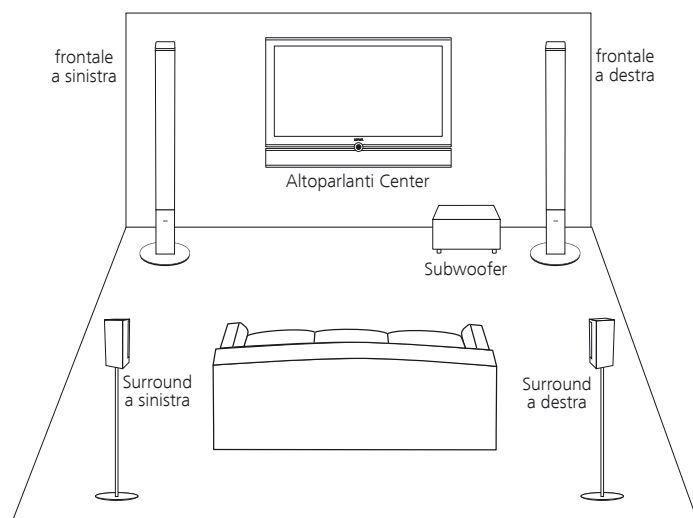

Esempio di installazione di un Soundsystem Loewe

### Collegamento

Prima di effettuare il collegamento, spegnere tutti gli apparecchi.

Subwoofer **con** interfaccia **AUDIO LINK** (vedere schema di collegamento): Il collegamento del subwoofer all'apparecchio TV avviene tramite l'interfaccia **AUDIO LINK**. Utilizzare il cavo **AUDIO LINK** in dotazione con il subwoofer.

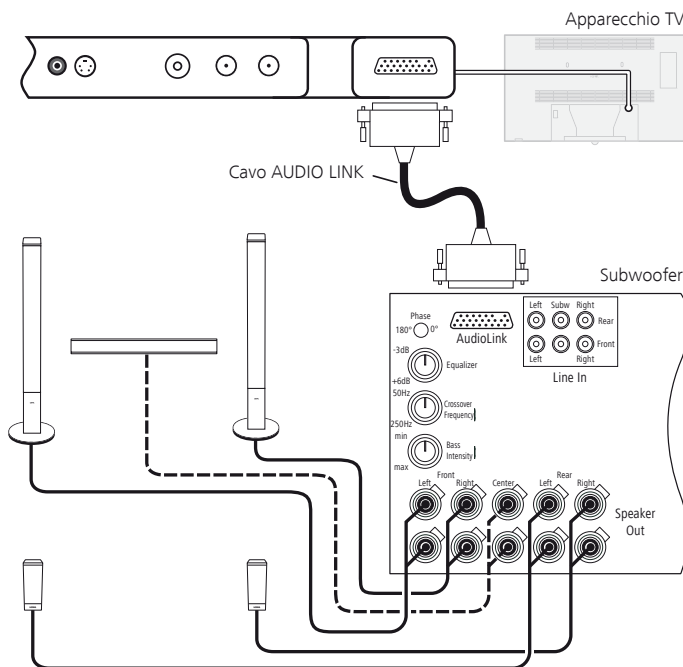

Collegamento del Soundsystem Loewe (subwoofer) all'apparecchio TV

Subwoofer **senza** interfaccia **AUDIO LINK** (senza schema di collegamento): Collegare il cavo adattatore all'interfaccia **AUDIO LINK** dell'apparecchio TV. Collegare i connettori cinch del cavo adattatore con i 6 connettori cinch del subwoofer.

Il cavo con connettore a cubo collega l'attacco Master al subwoofer con il connettore a cubo del cavo adattatore.

Il cavo adattatore ed il cavo del connettore a cubo sono disponibili presso i negozi specializzati (si veda Accessori a pag. 149).

# Dispositivi esterni

## Collegamento degli altoparlanti attivi

Se si desidera utilizzare un sistema di altoparlanti equivalente o altoparlanti attivi, il collegamento va effettuato con un cavo adattatore all'interfaccia **AUDIO LINK** dell'apparecchio TV.

Il collegamento di un sistema di altoparlanti simile viene eseguito in maniera simile a quanto descritto in precedenza per "subwoofer **senza** interfaccia **AUDIO LINK**".

Il cavo adattatore disponibili presso i negozi specializzati (si veda Accessori a pag. 149).

### Collegamento altoparlanti attivi

Prima di effettuare il collegamento, spegnere tutti gli apparecchi e staccare le spine di alimentazione.

Collegare il cavo adattatore all'interfaccia **AUDIO LINK** dell'apparecchio TV. Collegare le connessioni Cinch del cavo adattatore ai collegamenti dei rispettivi altoparlanti attivi.

I collegamenti Cinch del cavo adattatore sono contrassegnati:

- R per altoparlante frontale destro    SR per altoparlante surround destro
- L per altoparlante frontale sinistro    SL per altoparlante surround sinistro
- C per altoparlante Center    SUB per subwoofer

**Le connessioni del cavo adattatore costituiscono le uscite per il preamplificatore. Pertanto al cavo adattatore possono essere collegati direttamente solo gli altoparlanti attivi.**

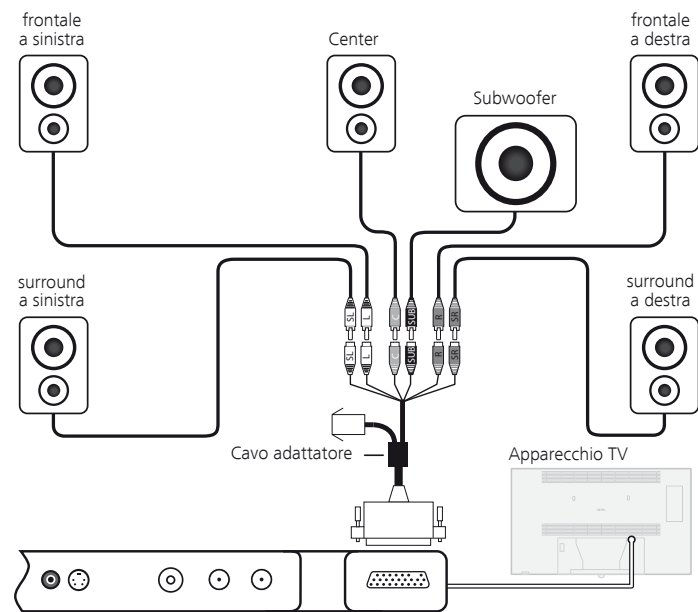

Connessione degli altoparlanti attivi all'apparecchio TV

## Impostazione del sistema di altoparlanti

### Richiamo dell'Assistente per i componenti audio

➔ In modalità TV normale, senza altri indicatori.



**MENU:** Richiamare il **Menu TV**.

◀ ▶ Selezionare **Collegamenti**,  
▼ passare alla riga di menu successiva.

◀ ▶ Selezionare **Componenti audio**,  
**OK** Richiamare l'assistente per i componenti audio.

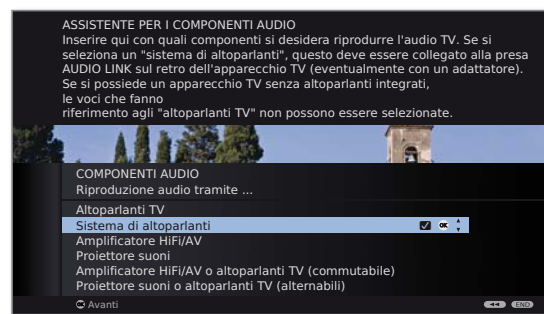

### Riproduzione audio tramite... – Sistema di altoparlanti

Indicare qui se si desidera ascoltare l'audio TV con il sistema di altoparlanti. Se si collegano gli altoparlanti attivi, utilizzare l'impostazione **Sistema di altoparlanti**.



▼ ▲ Selezionare **Sistema di altoparlanti**,

**OK** avanti.

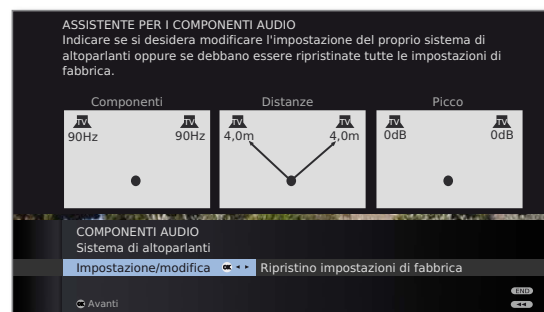

Se non è stato impostato nulla, vengono visualizzati i valori di fabbrica o gli ultimi valori impostati.

Continua alla pagina successiva ➔

# Dispositivi esterni

Se si desidera reimpostare o modificare un sistema di altoparlanti:



- ◀ ▶ Selezionare **Impostazione/modifica**,  
**OK** Richiamare la selezione.

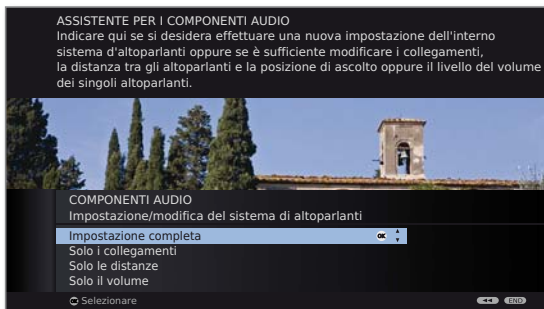

- ▼ ▲ Selezionare **Impostazione completa**,  
**OK** avanti alla voce collegamento e impostazione degli **altoparlanti frontali**.



- ◀ ▶ Selezionare **altoparlanti esterni** oppure **Altoparlanti TV**,  
▼ passare alla riga di menu successiva e impostare  
◀ ▶ procedendo di 10 Hz alla volta la **frequenza critica inferiore** degli altoparlanti frontali esterni.



- ➔ Per un'impostazione corretta, selezionare il valore di frequenza iniziale degli altoparlanti (ad es. 50Hz per il valore "Frequenza 50-20.000Hz"). Il valore è indicato nelle specifiche tecniche degli altoparlanti.
- ➔ Se necessario, è possibile sostituire gli altoparlanti frontali con gli altoparlanti TV. In questo caso selezionare **Altoparlanti TV**. In questo modo gli altoparlanti TV trasmetteranno l'audio di quelli frontali.

**OK** Avanti alla voce collegamento e impostazione degli **altoparlanti surround**.

- ◀ ▶ Selezionare **si** per altoparlanti esterni.
- ➔ In assenza degli altoparlanti surround, questi possono essere riprodotti con l'ausilio degli altoparlanti frontale e Center.
- ▼ Passare alla riga di menu successiva e  
◀ ▶ impostare procedendo di 10 Hz alla volta la **frequenza critica inferiore** degli altoparlanti surround.

- ➔ Per un'impostazione corretta, selezionare il valore di frequenza iniziale degli altoparlanti.



**OK** Avanti alla voce collegamento e impostazione dell'**altoparlante Center**.

- ◀ ▶ Specificare se l'audio Center debba essere riprodotto dagli **altoparlanti TV** o da un **altoparlante esterno** - oppure indicare **no**, se non è collegato un altoparlante Center.
- ➔ In assenza di un altoparlante Center, gli altoparlanti frontali trasmettono anche i segnali audio dell'altoparlante Center.
  - ▼ In caso di **Altoparlanti esterni** oppure di **Altoparlanti TV** passare alla riga di menu successiva e  
◀ ▶ impostare procedendo di 10 Hz alla volta la **frequenza critica inferiore** dell'altoparlante Center.
- ➔ Per una corretta impostazione, selezionare il valore iniziale della frequenza degli altoparlanti.



**OK** Avanti al collegamento del **subwoofer**.

- ◀ ▶ Selezionare **si** per subwoofer.
- ➔ In assenza di un subwoofer, gli altoparlanti frontali trasmettono anche i suoni del subwoofer, per quanto possibile.

Continua alla pagina successiva ➔

# Dispositivi esterni



## OK Avanti all'impostazione di Distanza dall'altoparlante frontale sinistro.

- ➡ Misurare le distanze tra la posizione dell'ascoltatore e gli altoparlanti frontale, surround e Center. Il decoder audio digitale calcola i tempi di emissione dei segnali dagli altoparlanti in modo che arrivino tutti contemporaneamente all'ascoltatore.

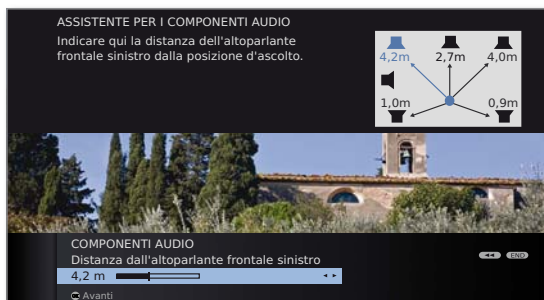

- ◀ ▶ Impostare con valori multipli di 10 cm la distanza dall'altoparlante frontale sinistro e la posizione dell'ascoltatore.

OK Procedere da un altoparlante al successivo e  
◀ ▶ impostare la distanza.

- ➡ Terminata l'impostazione della distanza per l'altoparlante Center...



## OK avanti alla funzione **Regolazione del volume degli altoparlanti.**



- ◀ ▶ Impostare il volume di ogni altoparlante.
- ▼ ▲ Selezionare manualmente l'altoparlante.

- ➡ Per una corretta riproduzione audio, gli altoparlanti dovrebbero essere tutti impostati sul medesimo volume. Ciascun altoparlante emette automaticamente un segnale di fruscio. Dalla posizione di ascolto, regolare sullo stesso livello il volume di ciascun altoparlante.



## OK Avanti alla **Fase subwoofer.**

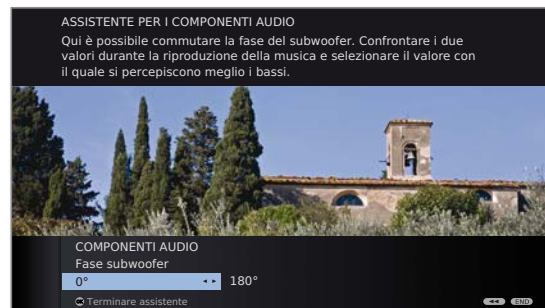

Con **P+ / P-** sintonizzarsi su una stazione che trasmette musica oppure inserire un DVD oppure CD con musica nel lettore.

- ◀ ▶ Controllare i due valori (0° e 180°) e selezionare il migliore per la riproduzione dei bassi.

OK Confermare l'impostazione e chiudere l'assistente.

L'assistente per i componenti audio per il collegamento e la regolazione di un sistema di altoparlanti è terminato.



# Dispositivi esterni

## Collegamento dell'amplificatore audio

L'assistente per i componenti audio consente la configurazione di diversi amplificatori audio (amplificatori stereo, amplificatori surround, analogici o digitali) con diversi formati audio digitali (Dolby Digital, dts, MPEG e Stereo/PCM). Consultare anche le istruzioni d'uso dell'amplificatore audio.

MENU

**MENU:** Richiamare il **Menu TV**.



- ◀ ▶ Selezionare **Collegamenti**,  
▼ passare alla riga di menu successiva.

- ◀ ▶ Selezionare **Componenti audio**.  
**OK** Richiamare l'assistente per i componenti audio.

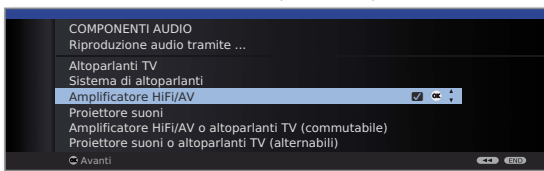

- ▼ ▲ Evidenziare **Amplificatore HiFi/AV**.  
**OK** **Avanti**.

- ◀ ▶ Selezionare se il segnale audio da trasmettere all'amplificatore debba essere digitale o analogico. Per la continuazione, secondo l'amplificatore, si veda la colonna di destra.

### Spiegazioni inerenti le possibili impostazioni:

- ⇒ Impostazioni per il proiettore suoni: vedere il manuale d'istruzioni del proiettore suoni.

**Amplificatore HiFi/AV** Selezionare le impostazioni se viene collegato un amplificatore e se all'apparecchio TV non sono collegati gli altoparlanti TV.

**Amplificatore HiFi/AV o altoparlanti TV (commutabile)** Selezionare le impostazioni se viene collegato un amplificatore e se all'apparecchio TV sono collegati gli altoparlanti TV. Nella selezione della modalità ascolto la riproduzione audio può essere commutata dall'amplificatore agli altoparlanti TV e viceversa.

**Formati audio** Indicare i formati audio che possono essere decodificati dall'amplificatore digitale (consultare le istruzioni d'uso dell'amplificatore utilizzato).

**Tipo di amplificatore** Selezione tra amplificatore stereo e surround.

**Altoparl. TV come altoparl. centrali** Se è collegato un amplificatore surround, specificare se gli altoparlanti TV debbano fungere da altoparlanti Center. In caso affermativo, realizzare un collegamento con un cavo Cinch tra l'uscita Center dell'amplificatore e l'ingresso Center dell'apparecchio TV **CENTER IN**.

**Attenzione:** Non utilizzare la connessione dell'altoparlante Center dell'amplificatore, ma l'uscita Center del preamplificatore!

## Collegamento amplificatori audio digitali

Proseguimento dalla colonna sinistra...

In caso di trasmissione audio digitale: Selezionare **si**.

Collegare l'uscita audio digitale dell'apparecchio TV **AUDIO DIGITAL OUT** con un cavo Cinch all'ingresso audio digitale dell'amplificatore:

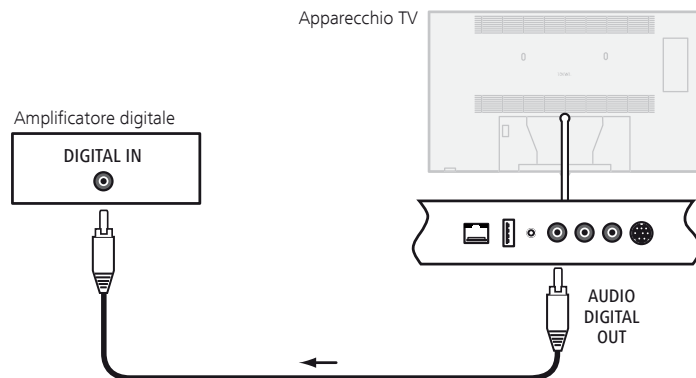

Effettuare le impostazioni per i formati audio e il tipo di amplificatore come illustrato nelle spiegazioni relative alle possibili impostazioni (colonna di sinistra).

## Collegamento amplificatori audio analogici

Proseguimento dalla colonna sinistra...

In caso di trasmissione audio digitale: Selezionare **no**.

Con il cavo adattatore **AUDIO LINK** (vedere la sezione Accessori a pag. 149) collegare l'uscita audio analogica dell'apparecchio TV tramite un cavo cinch stereo all'ingresso audio analogico dell'amplificatore:

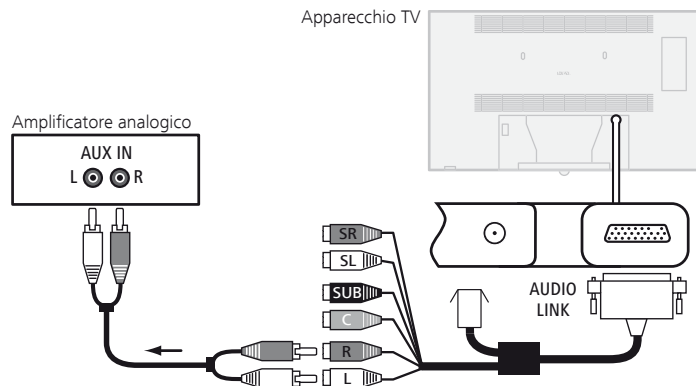

Selezionare il tipo di amplificatore ed effettuare le altre impostazioni come illustrato nelle spiegazioni relative alle possibili impostazioni (colonna di sinistra).



# Dispositivi esterni

## Assegnazione dell'ingresso audio digitale

L'apparecchio TV può assegnare alla presa d'ingresso audio digitale **AUDIO DIGITAL IN** un ingresso AV. Commutando su questo ingresso AV, il segnale audio digitale rilevato sull'ingresso **AUDIO DIGITAL IN** viene trasmesso al decoder audio digitale multicanale integrato e alla presa di uscita digitale **AUDIO DIGITAL OUT**. Al posto dell'audio analogico si sente, se disponibile, l'audio digitale dell'ingresso AV assegnato.

### Collegamento degli apparecchi all'ingresso audio digitale

Per la riproduzione audio da un apparecchio esterno, ad es. da un lettore DVD, è necessario trasmettere il segnale audio digitale all'apparecchio TV.

La riproduzione del segnale audio digitale esterno può avvenire tramite un decoder audio digitale multicanale integrato, tramite un amplificatore audio digitale collegato esternamente oppure tramite un Individual Sound Projector Loewe SL.

- Se si utilizza un amplificatore audio esterno o Loewe Individual Sound Projector, questo deve essere registrato nell'assistente per i componenti audio (si veda pag. 128).



**MENU:** Richiamare il **Menu TV**.

- ◀ ▶ Selezionare **Collegamenti**,
  - ▼ passare alla riga di menu successiva.
- ◀ ▶ Selezionare **Altro**,
  - ▼ passare alla riga di menu successiva.
- ◀ ▶ Selezionare **Attribuire ingresso audio digitale**,
  - ▼ passare alla riga di menu successiva.
- ◀ ▶ Selezionare **Ingresso AV**.

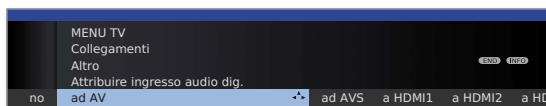

Per collegare, ad esempio, un lettore DVD all'ingresso audio digitale dell'apparecchio TV, collegare la presa di uscita digitale del lettore DVD (DIGITAL OUT) con un cavo Cinch alla presa **AUDIO DIGITAL IN** dell'apparecchio TV.

Esempio di collegamento di un lettore DVD (vedere colonna di destra).

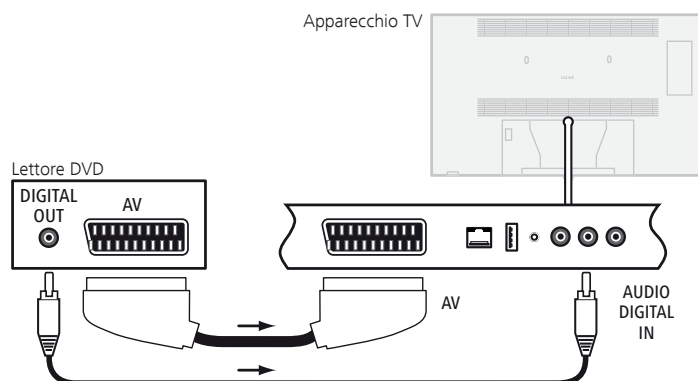

## Collegamento audio per gli apparecchi HDMI/DVI

### Apparecchi esterni con connessione DVI

Collegando tramite un adattatore HDMI/DVI un apparecchio esterno con interfaccia DVI a una delle prese **HDMI** dell'apparecchio TV, sarà possibile collegare l'audio digitale dell'apparecchio esterno alla presa di ingresso audio digitale **AUDIO DIGITAL IN**.

L'assegnazione dell'ingresso digitale alla presa HDMI corrispondente dell'apparecchio TV viene effettuata come descritto nella colonna di sinistra.

Se si desidera utilizzare l'audio analogico dell'apparecchio esterno, collegare quest'ultimo alla presa **AUDIO IN**.

### Apparecchi esterni con connessione HDMI

Collegando gli apparecchi esterni con interfaccia **HDMI** a una delle prese HDMI dell'apparecchio TV, non è necessario assegnare alcun ingresso audio, in quanto nel caso dell'interfaccia HDMI la trasmissione digitale di immagine e audio avviene tramite un'unica presa di collegamento.

## Interfaccia seriale RS-232C (RJ12)

Tramite l'interfaccia RS-232C (RJ12) è possibile collegare l'Individual Sound Projector Loewe oppure un sistema di collegamento in rete locale di marche diverse (ad es. AMX, Crestron) all'apparecchio TV.

Per la configurazione dell'interfaccia RS-232C (RJ12) e per ulteriori informazioni sui diversi sistemi di collegamento in rete, rivolgersi al proprio rivenditore di fiducia.

# Dispositivi esterni

## Il sistema di registrazione diretto

Le registrazioni temporizzate con il Digital Recorder integrato (in funzione dell'equipaggiamento) o con il registratore collegato previsto si possono programmare sull'apparecchio TV. Per semplificare la programmazione, l'Assistente di registrazione è integrato in diverse posizioni. Ulteriori informazioni per la registrazione con il Digital Recorder si trovano a partire da pagina 97.

### Programmazione della registrazione temporizzata tramite EPG

- L'apparecchio si trova in modalità EPG; in caso contrario premere il **tasto EPG**.



- ▼ ▲ Evidenziare la trasmissione desiderata.



- Tasto RECORD:** Richiamare i **Dati del timer** (vedere colonna di destra).

### Programmazione della registrazione temporizzata tramite televideo

- Si accede così alla modalità televideo; in caso contrario, premere il **tasto TEXT**. Se al posto del televideo standard si apre il testo HbbTV (vedi pagina 86), premere di nuovo il **tasto TEXT**.



- Tasto RECORD:** Richiamo delle pagine dei programmi dell'emittente attuale.



- Tasto verde:** Vai alla pagina corrispondente.



- ▼ ▲ Selezionare la trasmissione desiderata, **OK** richiamare **Dati del timer** (vedere colonna di destra).

### Immissione dei dati del timer

Dopo aver selezionato la trasmissione che si desidera registrare, vengono visualizzati i dati timer.

Le possibilità di impostazione dei dati timer si differenziano in base alla scelta del registratore, se si desidera registrare un'emittente analogica o DVB, oppure in base alla modalità (EPG, televideo) in cui è stata programmata la registrazione.

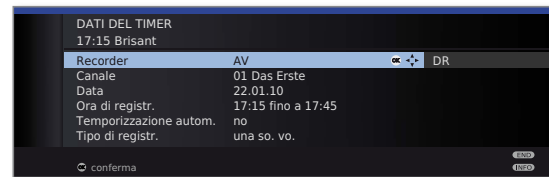

- ▲ ▼ ◀ ▶ se necessario modificare i **Dati del timer** oppure **OK** confermare.

### Possibili impostazioni nel menu Dati del timer:

- Recorder** Selezionare il registratore da utilizzare (**AV, DR**).
- Data** Giorno della registrazione.
- Ora di registr.** Ora della registrazione.
- VPS** Utilizzo dei dati VPS per le emittenti analogiche, **si/no**<sup>(1)</sup>.
- Registrazione decodificata** Nel caso di registrazione di emittenti criptate, da qui si può stabilire se la trasmissione debba essere decodificata già nel corso della registrazione.
- Decodifica di notte** Se l'impostazione è **si**, la trasmissione sarà decodificata automaticamente il giorno successivo alle ore 02:00 (il modulo CA deve essere inserito).
- PIN fornitore del programma** Da qui è possibile inserire il PIN del fornitore del programma nel proprio modulo CA **CI Plus** per consentire la registrazione decodificata di una trasmissione con protezione per bambini.
- Temporizzazione autom.** Utilizzare la temporizzazione automatica, **si/no**<sup>(2)</sup>. La registrazione sarà effettuata puntualmente, anche nel caso il fornitore del programma avesse modificato l'orario di inizio o fine della trasmissione.
- Tipo di registr.** Selezionare il tipo di registrazione **una so. vo.**, **Lu-Ve, giornalmente, settimanal.** o **Serie**<sup>(2)</sup>.
- Registrazione con sottotitoli** Scegliere se i sottotitoli debbano essere registrati.

<sup>(1)</sup> disponibile solo tramite alcune emittenti analogiche.

<sup>(2)</sup> disponibile solo per registrazioni tramite EPG.



# Dispositivi esterni

## Programmazione del timer tramite il sommario timer

Il sommario timer contiene un elenco di tutte le registrazioni programmate, delle trasmissioni predefinite e dei comandi di copiatura.

Il sommario timer consente anche di programmare le nuove registrazioni, di contrassegnare altre trasmissioni, e di copiare le trasmissioni già registrate dall'archivio DR su un registratore esterno.

 Richiamo **Archivio DR**.

    **Tasto rosso:** Aprire il **Sommario timer**.

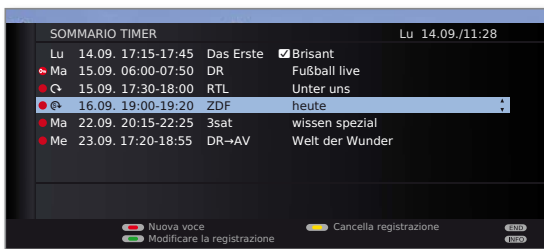





    **Tasto rosso:** Nuova voce (vedi colonna a destra).

**Tasto verde:** Modificare la registrazione.

**Tasto giallo:** Cancella registrazione.





**Tasto blu:** Cancella memo.

## Spiegazione dei simboli nel sommario timer:

-  Registrazione
-  Registrazione ripetuta (giornalmente, settimanal. oppure Lu-Ve)
-  Registrazione serie
-  Ordine di decodifica (successiva decodifica di una trasmissione registrata in maniera criptata)
-  Trasmissione memorizzata (vedi pagina 56)

## Nuova voce: Programmazione manuale delle registrazioni temporizzate

⇒ Il sommario timer è aperto.

    **Tasto rosso:** Richiamare **Nuovo inserimento timer**.

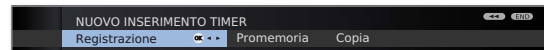

◀ ▶ Selezionare **Registrazione**,  
**OK** richiamare.

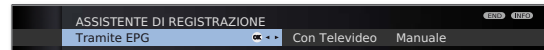

◀ ▶ Selezionare **Manuale**.

Per la programmazione di una registrazione temporizzata **tramite EPG** oppure **con Televideo** vedi pagina 130.

**OK** Richiamare **Selezione emittenti**.

◀ ▶ ▶ ▼ Selezionare l'emittente.





**OK** Richiamare **Dati del timer**.

Per l'inserimento dei Dati del timer vedi pagina 130.

Una volta confermati i Dati del timer, la nuova registrazione sarà acquisita nel Sommario timer.

## Nuova voce: Contrassegnare una trasmissione attraverso il sommario timer

⇒ Il sommario timer è aperto.

    **Tasto rosso:** Richiamare **Nuovo inserimento timer**.

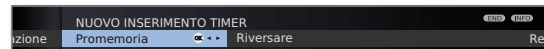

◀ ▶ Selezionare **Promemoria**,  
**OK** Si apre EPG.

Contrassegnare la trasmissione desiderata come descritto in **Commutare e memorizzare con l'elenco programmi** (pagina 56).

## Nuova voce: Copiare voci dell'archivio DR

⇒ Il sommario timer è aperto.

⇒ È impostato un registratore esterno.

    **Tasto rosso:** Richiamare **Nuovo inserimento timer**.

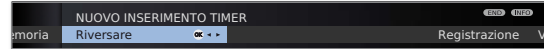

◀ ▶ Selezionare **Riversare**,  
**OK** Si apre l'archivio DR.

I passaggi successivi sono descritti nel capitolo **Riversione delle registrazioni** (pagine 106 e 107).

# Dispositivi esterni

## Programmazione temporizzata con apparecchi esterni

- La registrazione delle trasmissioni HDTV con apparecchi esterni è possibile soltanto in misura limitata. Per la registrazione, la trasmissione HD viene ridotta in qualità SD e trasmessa tramite l'uscita AV.

### Registratore con Digital Link Plus

Se si utilizza un registratore esterno con Digital Link Plus o un sistema equivalente, si verifica uno scambio di dati tra l'apparecchio TV ed il registratore (ad es. per il confronto degli elenchi emittenti apparecchio TV/registratore o dati del timer di emittenti analogiche).

Nelle istruzioni d'uso del registratore è indicato se il dispositivo supporta il sistema Digital Link Plus. Per il collegamento tra apparecchio TV e registratore, utilizzare esclusivamente un cavo EURO-AV con equipaggiamento completo.

#### Emittenti analogiche

I dati del timer vengono trasmessi automaticamente dall'apparecchio TV al registratore al termine della programmazione. (Per i registratori DVD viene trasmessa anche la qualità SQ o EQ.)

La registrazione è comandata dal registratore ed il tuner del registratore viene utilizzato per la ricezione della stazione.

Nel sommario timer dell'apparecchio TV non vengono memorizzati i dati di registrazione. Per questo le modifiche e/o la cancellazione dei dati del timer devono essere effettuate direttamente sul registratore.

#### Emittenti digitali

Se si desidera registrare dei programmi digitali con un registratore esterno collegato al televisore, si utilizza il tuner DVB dell'apparecchio TV ed il comando del registratore viene rilevato dall'apparecchio TV. Durante la registrazione temporizzata, l'emittente impostata sull'apparecchio TV viene bloccata.

Non è possibile passare a un'altra emittente DVB.

Negli apparecchi corredati di Tuner DVB-T/C Twin (per le varianti di equipaggiamento, vedi pagina 150), contemporaneamente alla registrazione con l'apparecchio esterno è possibile la visione delle emittenti analogiche dall'apparecchio TV.

### Protezione contro la copiatura

Le trasmissioni protette contro la copiatura, per motivi di natura giuridica, non vengono trasmesse in corrispondenza delle prese EURO-AV.

# Dispositivi esterni

## Comando degli apparecchi Loewe

### Uso del telecomando per la modalità TV dell'apparecchio TV

**TV** Premere il **tasto TV**, la spia soprastante s'illumina per ca. 5 secondi.

### Uso del telecomando di un registratore Loewe

**REC** Premere il **tasto REC**, la spia soprastante s'illumina per ca. 5 secondi.

### Uso del telecomando di un lettore Loewe

**DVD** Premere il **tasto DVD**, la spia soprastante s'illumina per ca. 5 secondi.

### Uso del telecomando per la modalità radio dell'apparecchio TV

**AUDIO** Premere il **tasto AUDIO**, la spia soprastante s'illumina per ca. 5 secondi.

Ogni volta che si preme il tasto, s'illumina la spia relativa alla modalità di funzionamento selezionata (**TV – REC – DVD – AUDIO**). In questo modo con ogni pressione del tasto si può agire e controllare la modalità di funzionamento sulla quale è impostato il telecomando.

In alto è riportata la descrizione delle **impostazioni di fabbrica** dei tasti dell'apparecchio (vedere anche la tabella nella colonna di destra). I comandi assegnati ai tasti dell'apparecchio si possono modificare anche in base agli apparecchi supplementari disponibili (vedere colonna di destra).

### Impostare l'apparecchio per le funzioni di comando audio del telecomando

I tasti per le funzioni di comando audio Volume (10), Audio on/off (1) e Modalità ascolto/Regolazione audio (30) agiscono sull'apparecchio TV già al momento dell'acquisto. È possibile cambiare l'apparecchio da controllare.

**TV** **3** def Premere il **tasto TV** e contemporaneamente il tasto numerico per almeno 5 secondi. Il LED sopra il tasto TV lampeggia due volte.

Funzione	Tasti	Apparecchio
Funzioni Audio	TV + 3	Auro/AudioVision/MediaVision 3D
	TV + 4	Mediacenter
	TV + 5	<b>Loewe TV</b>
	TV + 6	Loewe TV con Soundprojector senza collegamento del sistema

### Impostare il telecomando per altri apparecchi Loewe

Con il telecomando è possibile comandare diversi apparecchi Loewe. I tasti degli apparecchi **REC – DVD – AUDIO** si possono adattare in base all'apparecchio Loewe da controllare.

**DVD** Premere contemporaneamente per 5 secondi il tasto dell'apparecchio desiderato e il **tasto STOP** finché il LED corrispondente lampeggia due volte. In seguito, inserire il codice a due cifre dell'apparecchio nella lista.

Inserire il codice a due cifre dell'apparecchio dall'elenco riportato di seguito. Il LED corrispondente lampeggia due volte.

Apparecchio	Code	Impostazione di fabbrica
Loewe ViewVision 8106 H	10	
Loewe Viewvision, Centros 21x2	12	
<b>Loewe ViewVision DR+ DVB-T</b>	<b>13</b>	<b>REC</b>
Loewe Auro 2216 PS/8116 DT	14	
Loewe BluTech Vision	15	
Loewe Soundprojector	17	
<b>Loewe TV - Radio digital</b>	<b>19</b>	<b>AUDIO</b>
Loewe Mediacenter	20	
<b>Loewe BluTech Vision Interactive</b>	<b>21</b>	<b>DVD</b>
<b>Modalità HDMI CEC</b>	<b>22</b>	
Loewe AudioVision	24	
Loewe Individual Sound Projector SL	25	
Apple IR codes	26	
Apple IR codes (Apple TV-2G)	27	
Loewe Soundbox	28	
Loewe SoundVision	29	
Loewe Air Speaker	30	
Loewe MediaVision 3D	35	
Ripristinare le impostazioni di fabbrica	99	

► I codici rappresentati qui sono validi solo per il comando diretto dell'apparecchio supplementare.

Per comandare l'apparecchio supplementare collegato tramite l'apparecchio TV, per es. in caso di installazione a scomparsa (**Codice 22**), vedere pagina 121. Il segnale del telecomando in questo modo viene trasmesso dall'apparecchio TV all'apparecchio supplementare con installazione a scomparsa.

► I codici disponibili possono variare a seconda dello stato del firmware del telecomando.

# Aggiornamento software

## Principi di base

Nell'apparecchio TV Loewe è prevista anche la possibilità di aggiornare il software. Nel corso dell'aggiornamento del software (aggiornamento pacchetto) vengono analizzate ed eventualmente aggiornate tutte le versioni del software presenti sull'apparecchio TV.

Si può caricare un nuovo software da diverse fonti (se disponibile):

Le versioni attuali del software sono scaricabili dal sito Internet Loewe (vedi colonna destra) ed installabili sull'apparecchio TV tramite una chiavetta USB (vedi pagina 135).

Qualora il proprio apparecchio TV sia collegato ad Internet, questo può essere aggiornato direttamente da Internet (vedere pagina 136).

## Chiavetta USB

### Requisiti della chiavetta USB

Le chiavette USB testate da Loewe e adatte per forma e formato ai nostri apparecchi possono essere ordinate presso i rivenditori specializzati Loewe con il codice articolo 90456.900.

Per chi desidera utilizzare la propria chiavetta USB, seguono i requisiti e alcuni suggerimenti:

- Formattazione in FAT32.
- Solo una ripartizione.
- Non utilizzare chiavette criptate.
- Non utilizzare chiavette che simulano un drive CD-ROM.
- Non devono esserci file nascosti.
- Per alcuni tipi di apparecchi, è importante anche la tipologia costruttiva della chiavetta. Dimensioni massime in mm: 70x20x10.
- In caso di dubbi, è opportuno formattare la chiavetta USB "FAT32" senza "Attributi avanzati".

## Download del software per aggiornamento tramite USB

### Download del software dal sito Internet Loewe

Se disponibili, è possibile scaricare nuovi software per il vostro apparecchio TV dalla nostra homepage.

Visitate la nostra homepage all'indirizzo:

**<http://support.loewe.tv/it>**

Alla homepage supporto selezionare **Registratevi ora** o **Nuova registrazione**. Seguire i singoli passaggi della procedura di registrazione.

Dopo essersi registrati ed aver effettuato l'accesso alla homepage supporto, è necessario registrare anche il proprio apparecchio (tenere a portata di mano il codice articolo e il numero di serie, entrambi riportati sull'adesivo sul retro o in **Specifiche tecniche del televisore** nell'indice analitico dell'apparecchio TV, vedere pagina 17).

Viene fornita una sintesi dei contenuti scaricabili per il proprio apparecchio TV, tra i quali anche il software. Estrarre tutti i file contenuti in questo archivio ZIP e salvarli nella directory di origine della propria chiavetta USB.

Eseguire l'aggiornamento software come descritto di seguito.

# Aggiornamento software

## Aggiornamento del software tramite supporto di memoria USB

A tale scopo, inserire la chiavetta con il software scaricato (si veda pag. 134) in un'interfaccia USB libera dell'apparecchio TV Loewe (vedere la sezione Collegamenti a pag. 11).

### Aprire Aggiornamento software

MENU

**MENU:** Richiamare il **Menu TV**.



◀ ▶ Selezionare **Impostazioni**,  
▼ passare alla riga di menu successiva.

◀ ▶ Selezionare **Altro**,  
▼ passare alla riga di menu successiva.

◀ ▶ Selezionare **Aggiornamento software**,  
▼ passare alla riga di menu successiva.

◀ ▶ Selezionare **Mediante supporto di memoria USB**,  
**OK** Richiamare l'assistente per l'aggiornamento software.  
Viene visualizzata la versione dell'ultimo pacchetto software installato.



**OK Avanti.**

L'apparecchio TV ricerca un nuovo pacchetto software nella chiavetta USB.

Se dalla ricerca risulta disponibile una nuova versione software, compare la seguente segnalazione su schermo (vedere colonna di destra).

Se sulla chiavetta USB fossero disponibili diversi pacchetti software, sarà utilizzata sempre la versione più recente.

Se durante la ricerca non fosse stato trovato nessun pacchetto software nuovo:



**OK Chiudere l'Assistente.**

### Nuovo pacchetto software trovato



**OK Avanti.**

**OK** Inizia il caricamento del nuovo software.

Oppure:

END

**END: Chiudere l'Assistente.**

L'aggiornamento **non** viene eseguito.

### Caricamento di un nuovo pacchetto software



Il software viene caricato in più fasi. L'intero processo di caricamento e programmazione può richiedere fino a 50 minuti.

Non spegnere l'apparecchio TV durante il processo di caricamento e programmazione dall'interruttore di rete.

Un messaggio segnalerà la conclusione dell'aggiornamento. Per rendere l'apparecchio TV di nuovo completamente funzionante, spegnerlo e riaccenderlo dall'interruttore di rete.

# Aggiornamento software

## Aggiornamento del software tramite da Internet

È possibile scaricare e installare nuovi software da una connessione Internet esistente anche direttamente tramite l'apparecchio TV.

### Aprire Aggiornamento software

MENU

**MENU:** Richiamare il **Menu TV**.



- ◀ ▶ Selezionare **Impostazioni**,  
▼ passare alla riga di menu successiva.
- ◀ ▶ Selezionare **Altro**,  
▼ passare alla riga di menu successiva.
- ◀ ▶ Selezionare **Aggiornamento software**,  
▼ passare alla riga di menu successiva.
- ◀ ▶ Selezionare **via Internet**,  
**OK** Richiamare l'assistente per l'aggiornamento software.  
Viene visualizzata la versione dell'ultimo pacchetto software installato.



**OK Avanti.**

Compare un messaggio sullo schermo per la protezione dei dati.



Qualora non accettiate la trasmissione dei dati richiesti:

END

**END:** Abbandonare il processo di aggiornamento.  
L'aggiornamento **non** viene eseguito.

Altrimenti: **confermare** l'avviso sulla protezione dei dati.



**OK Avanti.**

L'apparecchio TV cerca un nuovo software in Internet nel server di aggiornamento.

Se dalla ricerca risulta disponibile una nuova versione software, compare la seguente segnalazione su schermo (vedere in basso).

Se durante la ricerca non fosse stato trovato nessun pacchetto software nuovo:



**OK Chiudere l'Assistente.**

### Nuovo pacchetto software trovato

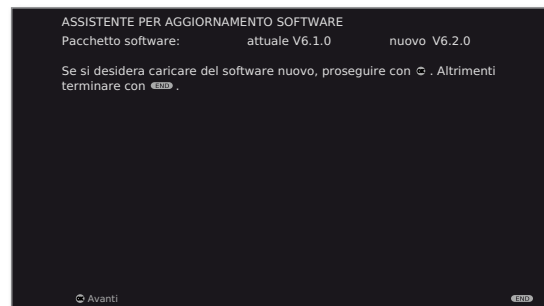

**OK Avanti.**

**OK** inizia il caricamento del nuovo software (si veda pagina 137).

Oppure:

END

**END:** Abbandona processo di aggiornamento.  
L'aggiornamento non viene eseguito.

Continua alla pagina successiva →



# Aggiornamento software

## Caricamento di un nuovo pacchetto software

Da Internet vengono scaricate e aggiornate automaticamente solo le parti del pacchetto software che necessitano di un aggiornamento.

Ogni parte del software viene caricata singolarmente da Internet e quindi programmata.

Il tempo richiesto per l'intero processo di caricamento da Internet di tutte le parti del software dipende dalla velocità di trasmissione dati.

L'intero processo di programmazione può richiedere fino a 50 minuti.

Non spegnere l'apparecchio TV durante il processo di caricamento e programmazione con l'interruttore di rete.

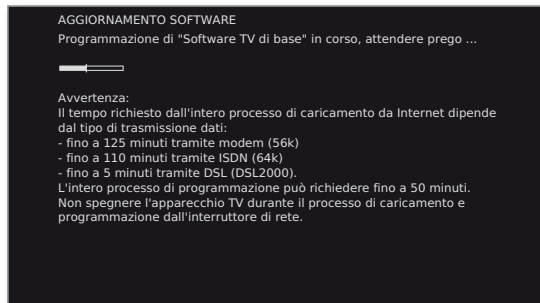

Un messaggio segnalerà la conclusione del processo di caricamento e programmazione.



Per rendere l'apparecchio TV di nuovo completamente funzionante, spegnerlo e riaccenderlo dall'interruttore di rete.

# Inserimento dei caratteri

## Tastiera USB

In alternativa al telecomando, vi è la possibilità di collegare una tastiera USB a una delle prese USB dell'apparecchio TV. In questo modo, è possibile digitare comodamente gli indirizzi internet nel browser e inserire i caratteri quando si rinominano le emittenti o gli elenchi dei preferiti.

La tastiera può sostituire a pieno titolo il telecomando. Nella tabella a destra, è riportata una panoramica delle funzioni dei tasti.

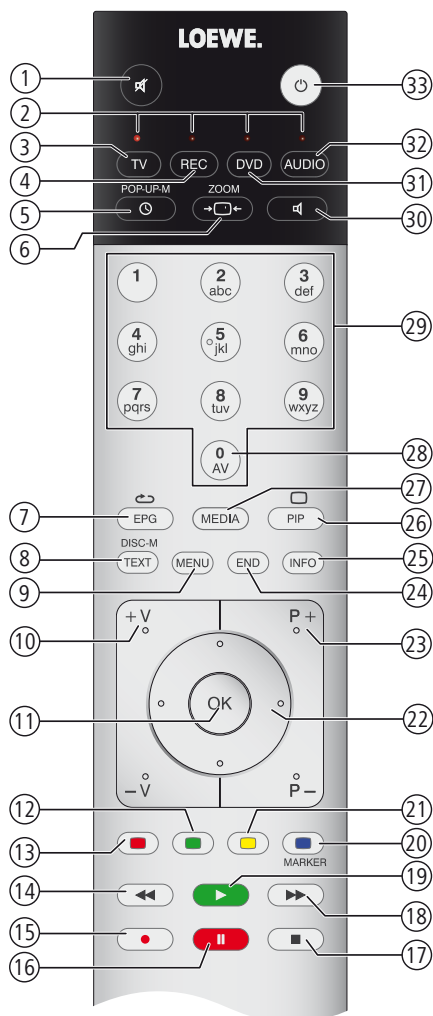

## Combinazioni dei tasti

Tastiera	Telecomando	N°
Tasto di commutazione sinistra + destra	Commutare il layout della tastiera tra standard (latino) e greco o russo (solo con lingue di menu greco e russo)	-
F1	Tasto rosso	13
F2	Tasto verde	12
F3	Tasto giallo	21
F4	Tasto blu	20
F5	Tasto RECORD	15
F6	Tasto PAUSA	16
F7	Tasto STOP	17
F8	Tasto PLAY	19
F9	Tasto ◀◀	14
F10	Tasto ▶▶	18
Alt + ESC	Tasto END	24
Ctrl + Fine	Nel browser: terminare l'inserimento, abbandonare il campo di inserimento	-
Invio	Tasto OK	11
0 ... 9	Tasti numerici	28, 29
Figura ↑ / ↓	Tasti P+ / P-	23
Alt + + / -	Tasti V+ / V-	10
Alt + F	Tasto TV	3
Alt + R	Tasto AUDIO	32
Alt + P	Tasto PIP	26
Alt + T	Tasto TEXT	8
Alt + O	Mettere l'apparecchio TV in standby	33
Alt + A	Tasto MEDIA	27
Alt + I	Tasto INFO	25
Alt + M	Tasto MENU	9
Alt + E	Tasto EPG	7
Alt + S	Attivazione/disattivazione audio	1
Alt + W	Tasto TIMER	5
Alt + D	Registrazione immediata	15
Alt + Z	Tasto Formato immagine	6
Alt + H	Modalità ascolto / Regolazione audio	30
Tasti freccia	Tasti cursore ◀ ▶ ▲ ▼	22

# Inserimento dei caratteri

## Tabella dei caratteri

### Assegnazione tasti per l'inserimento testo mediante il telecomando

Per alcune funzioni specifiche è necessario digitare specifiche lettere o caratteri. Digitare un tasto numerico (da 0 a 9) come si farebbe con la tastiera del cellulare fino a visualizzare il carattere desiderato.

- I caratteri disponibili dipendono dalla lingua impostata.  
In questa sezione vengono illustrati i tasti assegnati per la lingua di menu **Italiano**.

Tasto	Carattere (maiuscolo - minuscolo)
1	1
2	ABC2À - abc2à
3	DEF3ÈÉ - def3èé
4	GHI4ÌÏ - ghi4ìï
5	JKL5 - jkl5
6	MNO6ÒÓ - mno6òó
7	PQRS7ß - p q r s 7 ß
8	TUV8ÙÚ - tuv8ùú
9	WXYZ9 - wxyz9
0	0 [spazio] . \ - + _ , ; : ? ! = & # % ~ @ \$ * ' ( )

# Rotazione dell'apparecchio TV

## Rotazione dell'apparecchio TV

L'apparecchio TV è equipaggiato con un collegamento per un sistema di rotazione del piede. Se montato su un piede con sistema motorizzato Loewe, l'apparecchio può essere ruotato con il telecomando, secondo la posizione dell'osservatore.

- ➔ Una unità motore è collegata al televisore (presa **CONTROL**).
- ➔ In modalità TV normale, senza altri indicatori.



- ◀ ▶ Rotazione dell'apparecchio TV.

**Durante la rotazione dell'apparecchio non avvicinare oggetti che potrebbero ostacolare il movimento di rotazione o essere urtati.**

### Impostazione del campo di rotazione

Per definire il campo di rotazione (max. +/- 40 gradi) dell'apparecchio TV, impostare il punto di arresto a destra e a sinistra.

MENU

**MENU:** Richiamare il **Menu TV**.



- ◀ ▶ Selezionare **Impostazioni**,  
▼ passare alla riga di menu successiva.

- ◀ ▶ Selezionare **Altro**,  
▼ passare alla riga di menu successiva.

- ◀ ▶ Selezionare **Rotazione TV**,  
▼ passare alla riga di menu successiva.

- ◀ ▶ Selezionare **Regolazione base**,  
**OK** eseguire la regolazione base.

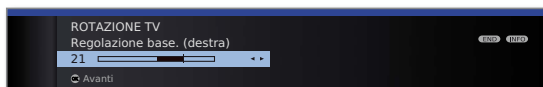

#### ▶ **Regolazione base (destra)**

Far ruotare l'apparecchio verso destra per quanto consentito dal luogo d'installazione. Il punto raggiunto rappresenta la posizione di massima rotazione verso destra.

**OK** Confermare la regolazione base a destra.

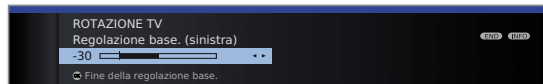

#### ◀ **Regolazione base (sinistra)**

Far ruotare l'apparecchio verso sinistra per quanto consentito dal luogo d'installazione. Il punto raggiunto rappresenta la posizione di massima rotazione verso sinistra.

**OK** Chiudere la funzione regolazione base.

END

**END:** Chiudere il menu.

## Definizione posizione di spegnimento

Con questa funzione si definisce la posizione che l'apparecchio TV assume al momento dello spegnimento. La funzione deve essere attivata, affinché l'apparecchio assuma la posizione impostata allo spegnimento (si veda sotto).

MENU

**MENU:** Richiamare il **Menu TV**.



- ◀ ▶ Selezionare **Impostazioni**,  
▼ passare alla riga di menu successiva.

- ◀ ▶ Selezionare **Altro**,  
▼ passare alla riga di menu successiva.

- ◀ ▶ Selezionare **Rotazione TV**,  
▼ passare alla riga di menu successiva.

- ◀ ▶ Selezionare **Definizione posizione di spegnimento**,  
**OK** richiamare Definizione posizione di spegnimento.

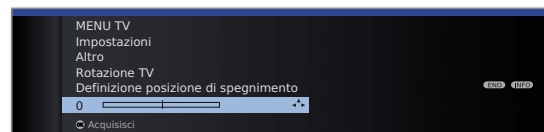

- ◀ ▶ Impostare la posizione di spegnimento desiderata. L'apparecchio TV ruota.

**OK** Posizionamento nel punto impostato.

END

**END:** Chiudere il menu.

## Attivazione posizione di spegnimento

MENU

**MENU:** Richiamare il **Menu TV**.



- ◀ ▶ Selezionare **Impostazioni**,  
▼ passare alla riga di menu successiva.

- ◀ ▶ Selezionare **Altro**,  
▼ passare alla riga di menu successiva.

- ◀ ▶ Selezionare **Rotazione TV**,  
▼ passare alla riga di menu successiva.

- ◀ ▶ Selezionare **Attivazione posizione di spegnimento**,  
▼ passare alla riga di menu successiva.

- ◀ ▶ Selezionare **si**.

END

**END:** Chiudere il menu.

Se si spegne con il tasto on/off del telecomando o con l'interruttore di accensione/spegnimento del pannello di comando, l'apparecchio TV si porta nella posizione di spegnimento. All'accensione, l'apparecchio riassume l'ultima posizione impostata.

# Rimozione dei guasti

Problema	Possibile causa	Rimedio
Tutti i menu vengono visualizzati nella <b>lingua sbagliata</b> .	Errore d'impostazione della lingua del menu.	<b>Impostazione della lingua del menu:</b> Nella <b>Modalità TV</b> , premere il <b>tasto MEDIA</b> . Dal <b>MediaPortal</b> , selezionare l'ultima voce nel menu ( <b>Indice</b> ) nella mezza porzione superiore e richiamare con <b>OK</b> . Selezionare la prima parola chiave e richiamare con <b>OK</b> . Quindi selezionare una lingua e confermare con <b>OK</b> .
Nel <b>Menu TV</b> non è possibile richiamare le funzione <b>Collegamenti</b> (funzione rappresentata in grigio).	È in corso una registrazione temporizzata.	Attendere la fine della registrazione temporizzata oppure cancellarla (pag. 131).
I comandi del registratore Loewe e del <b>Timer</b> non funzionano correttamente o affatto.	a) La funzione Digital Link non è attivata o non è possibile sul registratore. b) Il cavo EURO-AV non è collegato.	a) Nel registratore attivare Digital Link (consultare in merito le istruzioni d'uso del registratore). b) Collegare il cavo EURO-AV (pag. 119).
Problemi di carattere generale nel collegamento degli <b>apparecchi esterni</b> con un <b>ingresso AV</b> .	a) La <b>Norma AV</b> non è impostata correttamente. b) Il <b>tipo di segnale</b> non è impostato correttamente.	a) Impostare correttamente la norma (pag. 116). b) Impostare correttamente il tipo di segnale (pag. 116). Se la voce <b>Norma AV</b> o <b>Tipo di segnale</b> è impostata su „Automatico“, la presenza di segnali non a norma può causare problemi di ricezione. In questo caso è necessario impostare norma e segnale conformemente alle indicazioni riportate nelle istruzioni d'uso dell'apparecchio esterno.
Il <b>collegamento</b> di un <b>decoder</b> non funziona correttamente o non funziona affatto.	a) Il segnale non viene decodificato perché nel menu non è stata scelta l'emittente decoder corretta. b) In modalità decoder manca l'audio perché nel menu è stato assegnato il decoder audio errato.	a) Selezionare nel menu ( <b>Menu TV → Collegamenti → Altro → Programmi decoder → Seleziona programma(s) decoder</b> ) l'emittente da decoder (vedere pag. 117). b) Selezionare nel menu ( <b>Menu TV → Collegamenti → Altro → Programmi decoder → Codifica audio</b> ) la codifica audio corretta (sempre, mai, automatica), veder anche le istruzioni del decoder..
Il <b>Digital Link Plus</b> non funziona.	a) Il cavo EURO-AV non è completo (il pin 10 non è occupato). b) Alcuni registratori possono rilevare le emittenti solo durante la prima messa in funzione dell'apparecchio TV.	a) Sostituire il cavo EURO-AV. b) Ripristinare lo stato del registratore al momento della fornitura (consultare in merito le istruzioni d'uso del registratore).
Nel <b>televideo</b> diversi <b>caratteri</b> vengono rappresentati in modo errato.	Nel <b>Menu del televideo</b> è impostato il set di caratteri errato.	Impostare il set di caratteri corretto: Selezionare <b>Menu televideo → Impostazioni → Serie di caratteri → Standard</b> oppure il set di caratteri corretto.

# Rimozione dei guasti

italiano

Problema	Possibile causa	Rimedio
Si verificano errori utilizzando un modulo CA.		Spegnerne l'apparecchio TV. Scollegare il modulo CA dall'apparecchio TV. Attendere alcuni secondi. Ricollegare il modulo CA. Riaccendere l'apparecchio TV.
<b>Manca l'audio sull'amplificatore audio digitale.</b>	<p>a) L'amplificatore audio digitale esterno non supporta il formato audio selezionato (Dolby Digital, dts, MPEG).</p> <p>b) L'apparecchio TV e l'amplificatore audio digitale esterno non sono collegati tra loro.</p>	<p>a) Sul lettore DVD impostare PCM Stereo nella selezione audio. Per le emittenti DVB sull'apparecchio TV, alle voci <b>indicatore di stato (INFO) – Lingua/audio (tasto verde)</b>, commutare su Stereo.</p> <p>b) Collegare <b>AUDIO DIGITAL OUT</b> dall'apparecchio TV ad un ingresso <b>digital</b> dell'amplificatore audio esterno e selezionare l'ingresso corrispondente.</p>
Non viene eseguita una <b>registrazione</b> programmata.	<p>Registrazione delle emittenti <b>analogiche</b> con dati <b>VPS</b>: Nelle trasmissioni offerte dall'emittente via VPS, la trasmissione da registrare non era (più) prevista.</p> <p>Registrazione dalle emittenti <b>DVB</b> con <b>temporizzazione automatica</b>: La stazione ha cancellato la trasmissione dai dati EPG, ad es. in seguito a una variazione nella programmazione.</p>	Gli unici responsabili della trasmissione dei dati <b>VPS</b> (nel caso delle emittenti analogiche) ovvero per utilizzare la <b>temporizzazione automatica</b> (nel caso delle emittenti DVB) sono le emittenti stesse. La disponibilità dei dati corrispondenti non può essere garantita.
Il formato immagine non può essere modificato.	Un'applicazione HbbTV è caricata, ma non è attiva (non visualizzata).	Terminare l'applicazione HbbTV con il <b>tasto END</b> (vedere pagina 86).
Premendo il <b>tasto formato immagine</b> al posto della selezione <b>formato immagine</b> viene visualizzata la selezione <b>modalità 3D</b> .	Sull'apparecchio TV è già in corso la visualizzazione di immagini in 3D.	Durante la visualizzazione di immagini 3D non è possibile una conversione del formato immagine (vedere pagina 43).
La capacità libera del disco fisso esterno indicata nell'OSD risulta notevolmente inferiore rispetto al previsto.	Il disco fisso è stato formattato su FAT32 da un PC con sistema operativo Microsoft Windows (vedi anche a pagina 113).	Formattare nuovamente il disco fisso esterno sull'apparecchio TV tramite i comandi <b>Menu TV → Impostazioni → Altro → Formattazione il disco fisso esterno</b> .

# Rimozione dei guasti



Problema	Possibile causa	Rimedio
Con modalità di assegnazione IP desiderata, all'apparecchio TV non viene assegnato nessun indirizzo IP in modo automatico.	Sulla propria rete non funziona un server DHCP.	Impostare un server DHCP. Assegnare manualmente l'indirizzo IP per l'apparecchio TV.
Nonostante siano in esecuzione file video o musicali non si sentono suoni.	a) La funzione "muto" del televisore è attivata oppure il volume è stato abbassato troppo.  b) Un apparecchio audio non presente o spento è incluso nel <b>Menu TV</b> tra le <b>Collegamenti → Componenti audio</b> (ad es. <b>Amplificatore HiFi/AV</b> ).	a) Aumentare il volume premendo a lungo il <b>tasto V+</b> sul telecomando. Tale operazione elimina anche un eventuale funzione "muto" attiva.  b) Collegare l'apparecchio audio e accenderlo. Nell' <b>Assistente per i componenti audio</b> tornare su <b>Altoparlanti TV</b> .
Il file è visibile sul server multimediale ma non viene visualizzato nel MediaPortal.	Il file non viene messo a disposizione dal proprio server multimediale.	Passare al proprio server multimediale. Leggere in merito anche il capitolo <b>Software dei server multimediali</b> a pagina 147.
Non si riesce a riprodurre un file multimediale visualizzato.	Il formato del file non è supportato (vedere anche limitazioni al punto <b>Formati file supportati</b> a pag. 147).	Nessun rimedio.
I caratteri contenuti nel codice WLAN del router wireless non si possono indicare nel corso della configurazione di rete sull'apparecchio TV.	L'apparecchio non supporta tutti i caratteri speciali.	Modificare la password WLAN del router.
Durante la ricerca di un router wireless non viene trovato nessun apparecchio.	Il router non è pronto per la comunicazione wireless.	Verificare il router wireless. Riprovare ad attuare il collegamento dopo qualche minuto.



Nel caso in cui con la modalità **wireless** dovessero verificarsi **malfunzionamenti** come ad esempio **interruzioni** nell'esecuzione oppure **una reazione lenta** delle apparecchiature durante l'uso, si può tentare quanto segue:

- Mantenete una **distanza** di almeno tre metri da forni a microonde, apparecchi Bluetooth, cellulari e apparecchi Wi-Fi compatibili come stampanti e PDA.
- Cambiare il canale attivo sul router WLAN.

# Dati tecnici

## Dati generali

Tipo	Individual 55 Compose 3D		Individual 46 Compose 3D	
N. articolo	50432xxx		50431xxx	
Dimensioni dell'apparecchio senza piede (LxHxP) in cm	132,6 x 80,4 x 6,0		113,3 x 69,2 x 6,0	
Peso approssimativo dell'apparecchio senza piede in kg	36,8		27,5	
Tecnologia display	Full-HD LCD con Edge-LED backlight			
Diagonale (in cm) / Formato immagine	140 / 16:9		117 / 16:9	
Risoluzione (in pixel) / Motion Response	1920 x 1080 / 400 Hz			
Rapporto di contrasto (statico / dinamico)	5.000 : 1 / 5.000.000 : 1			
Angolo di osservazione (orizzontale / verticale)	178° / 178°			
Potenza assorbita Modalità ON max. (W) (Potenza audio 1/8 del valore massimo)	154		137	
Potenza assorbita Modalità ON Home (W)	120		111	
Potenza assorbita in modalità stand-by (W)	0,37		0,37	
Potenza assorbita ad apparecchio spento (W)	0		0	
Temperatura circostante (gradi centigradi)	5° – 35°			
Umidità relativa (non condensante)	20 – 80%			
Pressione atmosferica	800 – 1114 hPa (0 – 2000 m s.l.m.)			

Tipo	Individual 40 Compose 3D		Individual 32 Compose Sound 3D	
N. articolo	50430xxx		51425xxx	
Dimensioni dell'apparecchio senza piede (LxHxP) in cm	100,0 x 61,7 x 6,0		80,0 x 59,4 x 6,1	
Peso approssimativo dell'apparecchio senza piede in kg	24,4		18,6	
Tecnologia display	Full-HD LCD con Edge-LED backlight			
Diagonale (in cm) / Formato immagine	101 / 16:9		80 / 16:9	
Risoluzione (in pixel) / Motion Response	1920 x 1080 / 400 Hz		1920 x 1080 / 100 Hz	
Rapporto di contrasto (statico / dinamico)	5.000 : 1 / 5.000.000 : 1			
Angolo di osservazione (orizzontale / verticale)	178° / 178°			
Potenza assorbita Modalità ON max. (W) (Potenza audio 1/8 del valore massimo)	117		81	
Potenza assorbita Modalità ON Home (W)	96		65	
Potenza assorbita in modalità stand-by (W)	0,37		0,36	
Potenza assorbita ad apparecchio spento (W)	0		0	
Temperatura circostante (gradi centigradi)	5° – 35°			
Umidità relativa (non condensante)	20 – 80%			
Pressione atmosferica	800 – 1114 hPa (0 – 2000 m s.l.m.)			



# Dati tecnici

## Dati elettrici

Identificazione telaio:	SL 150 / SL 151	
Alimentazione elettrica:	220 V – 240 V/50–60 Hz	
Tuner:	Terr./cavo: Satellite <sup>(1)</sup> :	VHF/iperbanda/UHF 4 livelli: 13/18V/22kHz 16 livelli: DiSEqC 1.0 Sistema a cavo unico: EN 50494
Range:	Terr./cavo: Satellite <sup>(1)</sup> :	da 45 MHz a 860 MHz da 950 MHz a 2150 MHz
Posizioni di memoria emittenti incl. AV e Radio:	5000	
Norme TV:	analogico: digitale:	B/G, I, L, D/K, M, N DVB-T/T2 <sup>(1)</sup> , DVB-C DVB-S <sup>(1)</sup> /S2 <sup>(1)</sup>
Norme colore:	SECAM, PAL, NTSC, NTSC-V, PAL-V (60 Hz)	
Norme audio:	analogico: BG, DK, MN: BG, I, DK: L, L1:  digitale:	mono, stereo, 2 mod. audio FM-A2 FM-Nicam AM-Nicam  mono, stereo, 2 mod. audio, PCM Dolby Digital Dolby Digital Plus Dolby Virtual Speaker DTS Dolby Digital AAC+
Potenza in uscita audio (musica/sinusoidale):	2 x 40W / 2 x 20W	
Televideo:	TOP/FLOF Level 2.5	
Memoria pagine:	2000	

## Segnali tramite PC IN / HDMI

Nella seguente tabella sono elencati i segnali compatibili che l'apparecchio TV è in grado di riprodurre tramite il collegamento **PC IN** o i collegamenti HDMI (**HDMI1**, **HDMI2**, **HDMI3**).

























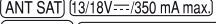
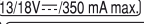
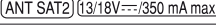
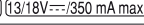

Impostare il segnale di uscita sul proprio PC, apparecchio HDMI o DVI in modo da farlo coincidere con uno dei segnali nella tabella.

Formate	Orizzontale	x	Verticale	Frequenza immagini	Collegamento
480i60	720	x	480i	60Hz	PC IN, HDMI
576i50	720	x	576i	50Hz	PC IN, HDMI
480p60	720	x	480p	60Hz	PC IN, HDMI
576p50	720	x	576p	50Hz	PC IN, HDMI
	1440	x	480p	60Hz	HDMI
	1440	x	576p	50Hz	HDMI
720p50	1280	x	720p	50Hz	PC IN, HDMI
720p60	1280	x	720p	60Hz	PC IN, HDMI
1080i50	1920	x	1080i	50Hz	PC IN, HDMI
1080i60	1920	x	1080i	60Hz	PC IN, HDMI
1080p24	1920	x	1080p	24Hz	PC IN, HDMI
1080p25	1920	x	1080p	25Hz	PC IN, HDMI
1080p30	1920	x	1080p	30Hz	PC IN, HDMI
1080p50	1920	x	1080p	50Hz	PC IN, HDMI
1080p60	1920	x	1080p	60Hz	PC IN, HDMI
VGA	640	x	480	60Hz	PC IN, HDMI
SVGA	800	x	600	60Hz	PC IN, HDMI
XGA	1024	x	768	60Hz	PC IN, HDMI
WXGA	1360	x	768	60Hz	PC IN, HDMI
SXGA	1280	x	1024	60Hz	PC IN, HDMI

<sup>(1)</sup> Per le possibilità di equipaggiamento/espansione, vedere pag. 150.

# Dati tecnici

## Collegamenti (dotazione massima)

Definizione	Tipo	Funzione / Segnale	
	Presca di rete	220-240V ~ 50/60Hz	Tensione di alimentazione
AUDIO OUT + R -	morsetti a vite (2x) <sup>(1)</sup>	Altoparlante destro:	+ (rosso) / - (nero)
AUDIO OUT + L -	morsetti a vite (2x) <sup>(1)</sup>	Altoparlante sinistro:	+ (rosso) / - (nero)
	Connettore a 10 poli <sup>(1)</sup>	Sistema altoparlanti Loewe	
  	HDMI tipo A (3x)	Video/Audio digitale IN:	Immagine e audio digitale <sup>(2)</sup>
	D-SUB da 15 poli	Video IN:	Segnale immagine PC/STB <sup>(2)</sup>
	EURO-AV	Video OUT:	Y/C (S-VHS/Hi 8) SVC (VHS/8 mm) RGB SVC (VHS/8 mm) Y/C (S-VHS/Hi 8)
		Audio IN:	sx/dx (L/R)
		Audio OUT:	sx/dx (L/R)
	RJ-45	Ethernet / Fast Ethernet:	Interfaccia di rete
	USB tipo A (2x)	USB 2.0 (500mA massimo):	File multimediali / Aggiornamento software
	Jack da 3,5 mm	Audio IN:	sx/dx (L/R)
	Cinch (giallo)	Digital Audio OUT (SPDIF):	Audio Digital
	Cinch (rosso)	Digital Audio IN (SPDIF):	Audio Digital
	Cinch (bianco)	Audio IN: max. 2Vrms:	Center
	Mini-DIN		Service/L-Link
 	Prese IEC	75 Ohm / 5 V / 80 mA:	Antenna/cavo/DVB-T/C
   	Prese F (2x) <sup>(1)</sup>	75 Ohm 13/18 V / 450 mA	ANT-SAT DVB-S/S2
	D-SUB da 26 poli	Audio OUT:	Audio multiplo
	RJ12	Data I/O:	Interfaccia seriale
	Mini-DIN		Comando piede girevole (Precisione di posizionamento 1,5°)
	Jack da 3,5 mm		Collegamento per emittenti a infrarossi
	CI-Slot (2x)	Common Interface:	Slot per modulo CA
	Jack da 3,5 mm		Cuffie 32–2000 Ohm
 	Cinch (bianco/rosso)	Audio IN:	sx (L) (bianco) / dx (R) (rosso)
	Cinch (giallo)	Video IN:	SVC (VHS/8 mm)
	Mini-DIN	Video IN:	Y/C (S-VHS/Hi 8) SVC (VHS/8 mm)

<sup>(1)</sup> Per le possibilità di equipaggiamento/espansione, vedere pag. 150.

<sup>(2)</sup> Per i segnali di immagine compatibili, vedi tabella a pagina 145.

# Dati tecnici

## MediaHome

### Formati file supportati

**Immagini:** JPG, PNG, GIF

**Musica:** MP3, M4A (AAC LC), WMA (senza lossless), FLAC, WAV (PCM)

**Video:** AVI (MPEG-1/2, DivX, XviD, AC3, MP3), WMV (WMV9, VC-1, WMA9, WMA Pro), MP4 (DivX, XviD, H.264/MPEG-4 AVC, AAC LC), MOV (H.264/MPEG-4 AVC, AAC LC), MKV (H.264/MPEG-4 AVC, AC3), FLV (H.264/MPEG-4 AVC, H.263, MP3, AAC LC), MPG (MPEG-1, MPEG Audio), TS/PS (MPEG-2, H.264/MPEG-4 AVC, MPEG2 Audio, AC3), VOB (MPEG-2, MPEG2 Audio, AC3)

- ➡ DivX fino ad una risoluzione di 720
- ➡ H.264/MPEG-4 AVC fino al profilo High (livello 4.2)

### Ethernet (rete cablata)

Standard supportati: 10 Mbit/sec Ethernet (10Base-T), 100 Mbit/sec Fast Ethernet (100Base-T)

### WLAN (rete wireless)

**Standard supportati:**

IEEE 802.11b/g/n

**Gamma di frequenze usato:**

2400-2483,5 MHz e 5180-5730 MHz

**Tipi di codifica supportati:**

WEP 64 e 128 Bit (ASCII e HEX), WPA PSK, WPA2 AES

### Standard supportati di collegamento in rete domestica

Universal Plug and Play Audio / Video (UPnP AV)

### Software per server multimediale

Per riprodurre i contenuti multimediali dagli apparecchi presenti nella propria rete domestica è necessario un software per server multimediali in grado di mettere a disposizione i file necessari. Oltre che dalle caratteristiche tecniche, la gestione di singoli dati dipende anche dal software per server multimediale usato.

Dalla nostra homepage è possibile scaricare una versione di prova del **Server multimediale TwonkyMedia**. Con il vostro apparecchio avete acquistato anche la possibilità di ricevere una licenza gratuita per la versione attualmente disponibile del server multimediale Twonky. In alternativa è possibile utilizzare anche altri server multimediali, tra cui il **Windows Media Player (WMP) a partire dalla versione 11**.

Per la comunicazione con il PC sono necessari determinati **indirizzi di porta** del collegamento di rete. Nel caso sia presente un firewall, essi non devono essere bloccati, altrimenti si possono verificare gravi errori di collegamento. Windows Media Player 11 richiede gli indirizzi di porta 1900 ed il blocco da 10280 a 10284 compreso (per tutti gli UDP) e 2869 e 10243 (entrambi per TCP). TwonkyMedia richiede la disponibilità degli indirizzi di porta 1030, 1900 e 9080 (tutti per UDP) e 9000 (per TCP).

In base al sistema operativo utilizzato saranno necessarie eventuali altre porte supplementari libere.

Per la configurazione del firewall, rivolgersi al proprio amministratore di rete.

# Accessori

## Accessori

Potete acquistare gli accessori elencati di seguito dal vostro rivenditore Loewe.

### Soluzioni di installazione:

L'apparecchio TV è adattabile a numerose soluzioni di installazione su pavimento, tavolo e parete.

Una descrizione delle soluzioni di installazione disponibili è riportata a pagina 151.

### Intarsi:

Il vostro apparecchio Individual offre la possibilità di sostituire gli intarsi (maschere) applicati lateralmente, per adattare il televisore all'ambiente di casa vostra. Sono disponibili maschere con varie strutture superficiali e colori diversi. Rivolgersi al rivenditore specializzato.

Gli intarsi di legno sono un prodotto naturale. L'esposizione ai raggi UV (la forte irradiazione solare) può provocare un cambiamento del colore.

### Loewe Stereospeaker I 40/46 Sound:

Nell'apparecchio Individual è possibile integrare l'altoparlante di sistema Stereospeaker I Sound, che viene montato direttamente sotto l'apparecchio TV.

### Loewe Individual Sound Projector SL:

Con il Loewe Individual Sound Projector SL è possibile godere del Surround Sound digitale senza dover ricorrere a complesse configurazioni e cablaggi. L'impostazione e l'utilizzo del Sound Projector sono molto semplici.

### Loewe Individual Sound:

Gli apparecchi TV si abbinano perfettamente all'impianto di altoparlanti Individual Sound. Si possono realizzare numerose combinazioni di altoparlanti con altoparlanti dotati di supporto, altoparlanti satellite e un subwoofer. Anche in questo caso si può scegliere di personalizzare il case e il colore delle decorazioni.

### Loewe Individual Mediacenter:

Con il Loewe Mediacenter si possono ascoltare tutte le fonti radio, DVD, CD e file audio dalla rete tramite un collegamento USB o NAS. Tramite un'interfaccia integrata è possibile collegare anche un iPod o un iPhone. Il Mediacenter si può integrare nella rete domestica tramite un collegamento LAN, Powerline o WLAN. Questa soluzione va a costituire il cuore dei sistemi Loewe Multiroom.

Con riserva di varianti di fornitura.

### Registratore DVD Loewe:

Il registratore DVD Loewe si contraddistingue per le forme ed i colori adeguati agli apparecchi Loewe, per il semplice sistema di comando e per la tecnologia all'avanguardia. Insieme, questi due apparecchi costituiscono un sistema dai molteplici vantaggi.

### Loewe Blu-ray Player:

Loewe Blu-ray Player **BluTech Vision Interactive** è l'opzione migliore per la visualizzazione dei formati DVD successivi. Tramite l'integrazione di sistema Loewe, con il telecomando Assist è possibile controllare contemporaneamente le funzionalità BluTech Vision Interactive e l'apparecchio TV Loewe.

### Loewe 3D Blu-ray Player:

Loewe **Blu-ray Player BluTech Vision Interactive 3D** è l'opzione migliore per i dischi Blu-ray con immagini 2D e 3D. Grazie all'integrazione di sistema Loewe, con il telecomando Assist è possibile controllare contemporaneamente le funzionalità BluTech Vision Interactive 3D e l'apparecchio TV Loewe.

### Occhiali 3D Loewe:

Gli occhiali 3D Loewe **Active Glasses 3D** consentono di godere in modo nitido dell'immagine 3D e sono compatibili con tutti gli apparecchi 3D Flat-TV Loewe.

### Loewe Audiovision:

Con il decoder 5.1 integrato, la funzione **Audiovision** offre un impressionante effetto Surround Sound – anche nel caso dei televisori senza decoder per audio surround.

Oltre alle funzionalità di una radio FM e di un lettore di CD e DVD, Audiovision prevede anche un collegamento per iPod o iPhone. Inoltre, grazie all'effetto Video-Upscaling 1080p è possibile vedere anche i DVD con risoluzione Full-HD.

### Perni adattatori VESA Loewe:

I perni adattatori per supporti da parete conformi allo standard VESA si possono acquistare tramite un rivenditore specializzato e/o il servizio di assistenza clienti (vedi gli indirizzi del servizio assistenza a pagina 165). Servono quattro pezzi.

Perno distanziale (1 pezzo) cod. ord. Loewe 70873.001.

## Kit di espansione / kit di trasformazione / cavi

### **Module DVB-S2 Twin (n. art. 70286.080):**

Negli apparecchi con Digital Recorder si possono integrare due sintonizzatori satellitari digitali. In questo modo è possibile ricevere le emittenti satellitari e HDTV ed ampliare la rappresentazione delle immagini nelle immagini e sfruttare le possibilità di registrazione del Digital Recorder per due emittenti digitali satellitari.

Le possibilità di espansione per il proprio apparecchio sono elencate nella tabella di pagina 150.

### **Module DVB-T2/C Twin (n. art. 70914.080):**

Per gli apparecchi con Digital Recorder (DVB-T/C Twin), il kit di trasformazione DVB-T2/C Twin consente di ampliare le possibilità di ricezione del proprio apparecchio TV con l'aggiunta dello standard DVB-T2.

Le possibilità di espansione per il proprio apparecchio sono elencate nella tabella di pagina 150.

### **Adattatore e cavi:**

Adattatore AUDIO LINK	0,25 m	codice d'ordine Loewe 89954.001
AUDIO LINK	1,5 m	codice d'ordine Loewe 89952.001
AUDIO LINK	6 m	codice d'ordine Loewe 89952.002
AUDIO LINK	10 m	codice d'ordine Loewe 89952.003
Connettore a cubo	6 m	codice d'ordine Loewe 90418.930

### **Prolunga USB (n. art. 70167.080):**

Per raggiungere facilmente la presa USB o per collegare degli stick USB con alloggiamenti di grandi dimensioni, all'apparecchio TV è possibile collegare una prolunga USB.

Questo kit di espansione può essere richiesto presso il proprio servizio di assistenza tecnica (per gli indirizzi dell'assistenza, vedi pagina 165).

## Varianti di equipaggiamento

Nella seguente tabella sono illustrati l'equipaggiamento delle singole varianti degli apparecchi e le rispettive possibilità di espansione / modifica.

Tipologie di apparecchi	Individual 55 Compose 3D	Individual 46 Compose 3D	Individual 40 Compose 3D	Individual 32 Compose Sound 3D
Stereospeaker I Sound	○	○	○	●
DR+	●	●	●	●
DVB-T/C Twin	●	●	●	●
Decoder audio digitale	●	●	●	●
HbbTV	●	●	●	●
WLAN	●	●	●	●
DVB-T2/C Twin n. art. 70914.080	□	□	□	□
DVB-S2 Twin n. art. 70286.080	●	●	●	□

- franco stabilimento
- Disponibile come kit di espansione
- Disponibile come kit di trasformazione
- non disponibile

## Equipaggiamento dell'apparecchio TV

La definizione precisa del prodotto è indicata sulla targhetta applicata sul retro dell'apparecchio. Le caratteristiche dell'equipaggiamento sono indicate in dettaglio al punto **Specifiche tecniche del televisore** nell'indice dell'apparecchio (si veda pag. 17)

## Possibili installazioni Individual 55 / 46 / 40



Wall Mount (WM62)



Wall Mount Flex 52 L<sup>(1)</sup>



Table Stand I 55  
Table Stand I 40/46



Table Stand I 40/46 Sound



Floor Stand I 55  
Floor Stand I 40/46



Floor Stand I 55 SP  
Floor Stand I 40/46 SP

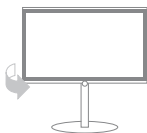

Floor Stand 8 32-40<sup>(1)</sup>  
Floor Stand 8 42-46<sup>(1)</sup>

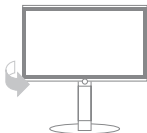

Center Floor Stand I 40-55<sup>(1)</sup>

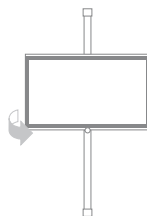

Screen Lift Plus<sup>(1)</sup>

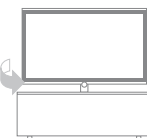

Rack 110.30<sup>(1)</sup>  
Rack 110.30 SW<sup>(1)</sup>

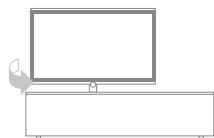

Rack 165.30<sup>(1)</sup>

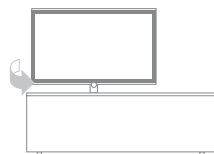

Rack 165.45 CS<sup>(1)</sup>  
Rack 165.45 SP<sup>(1)</sup>

### Individual 55 Compose 3D

- Wall Mount (WM62)
- Wall Mount Flex 52 L<sup>(1)</sup>
- Table Stand I 55
- Floor Stand I 55
- Floor Stand I 55 SP
- Center Floor Stand I 40-55<sup>(1)</sup>
- Screen Lift Plus<sup>(1)</sup>
- Rack 110.30<sup>(1)</sup>
- Rack 110.30 SW<sup>(1)</sup>
- Rack 165.30<sup>(1)</sup>
- Rack 165.45 CS<sup>(1)</sup>
- Rack 165.45 SP<sup>(1)</sup>

### Individual 46 Compose 3D

- Wall Mount (WM62)
- Wall Mount Flex 52 L<sup>(1)</sup>
- Table Stand I 40/46
- Table Stand I 40/46 Sound
- Floor Stand I 40/46
- Floor Stand I 40/46 SP
- Floor Stand 8 42-46<sup>(1)</sup>
- Center Floor Stand I 40-55<sup>(1)</sup>
- Screen Lift Plus<sup>(1)</sup>
- Rack 110.30<sup>(1)</sup>
- Rack 110.30 SW<sup>(1)</sup>
- Rack 165.30<sup>(1)</sup>
- Rack 165.45 CS<sup>(1)</sup>
- Rack 165.45 SP<sup>(1)</sup>

### Individual 40 Compose 3D

- Wall Mount (WM62)
- Wall Mount Flex 52 L<sup>(1)</sup>
- Table Stand I 40/46
- Table Stand I 40/46 Sound
- Floor Stand I 40/46
- Floor Stand I 40/46 SP
- Floor Stand 8 32-40<sup>(1)</sup>
- Center Floor Stand I 40-55<sup>(1)</sup>
- Screen Lift Plus<sup>(1)</sup>
- Rack 110.30<sup>(1)</sup>
- Rack 110.30 SW<sup>(1)</sup>
- Rack 165.30<sup>(1)</sup>
- Rack 165.45 CS<sup>(1)</sup>
- Rack 165.45 SP<sup>(1)</sup>

<sup>(1)</sup> Solo se collegato ad un adattatore adatto, da acquistare separatamente.

## Possibili installazioni Individual 32



Wall Mount (WM62)



Table Stand I 32 Sound



Floor Stand I 32



Floor Stand 8 32-40<sup>(1)</sup>

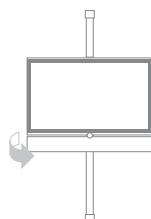

Screen Lift Plus<sup>(1)</sup>

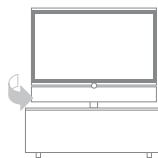

Rack 110.30<sup>(1)</sup>  
Rack 110.30 SW<sup>(1)</sup>

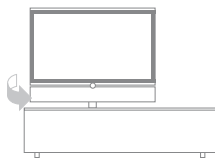

Rack 165.30<sup>(1)</sup>

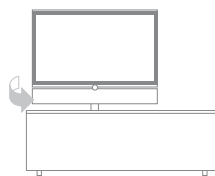

Rack 165.45 CS<sup>(1)</sup>  
Rack 165.45 SP<sup>(1)</sup>

### Individual 32 Compose Sound 3D

- Wall Mount (WM62)
- Table Stand I 32 Sound
- Floor Stand I 32
- Floor Stand 8 32-40<sup>(1)</sup>
- Screen Lift Plus<sup>(1)</sup>
- Rack 110.30<sup>(1)</sup>
- Rack 110.30 SW<sup>(1)</sup>
- Rack 165.30<sup>(1)</sup>
- Rack 165.45 CS<sup>(1)</sup>
- Rack 165.45 SP<sup>(1)</sup>

<sup>(1)</sup> Solo se collegato ad un adattatore adatto, da acquistare separatamente.



## Protezione dell'ambiente

### Consumo energetico

Questo apparecchio TV è dotato di un alimentatore standby ecologico. In modalità standby la potenza assorbita è estremamente limitata (si vedano i dati tecnici a pag. 144). Se si desidera il massimo risparmio energetico, spegnere l'apparecchio con l'interruttore di rete. Tenere presente però che può accadere che i dati EPG (giornale elettronico dei programmi) vadano persi e le registrazioni temporizzate **non** vengano effettuate dall'apparecchio TV.

La potenza assorbita dall'apparecchio TV in funzione dipende dalle impostazioni di efficienza energetica selezionate durante la prima messa in funzione (vedere pag. 24) e/o dall'impostazione nel menu TV (vedere pag. 40).

Attivando la funzione di regolazione della luminosità (vedi pag. 40), l'immagine nello schermo si adatta alla luminosità dell'ambiente. In questo modo l'apparecchio TV assorbe una minore quantità di potenza.

Se per 4 ore non si interviene sull'apparecchio TV (regolando il volume, cambiando programma, ecc.), per risparmiare energia l'apparecchio TV passa automaticamente in modalità stand-by. Un minuto prima dello scadere delle 4 ore appare un messaggio per interrompere questo processo. Lo spegnimento automatico è attivo soltanto nella modalità di risparmio energetico **Modo domestico**.

### Imballaggio e cartone

Avete scelto, un prodotto d'alta qualità e di lunga durata. Per lo smaltimento dell'imballaggio in conformità alle normative nazionali vigenti abbiamo affidato ad aziende specializzate nel campo del riciclaggio l'incarico di ritirare gli imballaggi presso i rivenditori specializzati.

### L'apparecchio



#### INFORMAZIONE AGLI UTENTI

ai sensi dell'art. 13 del Decreto Legislativo 25 luglio 2005, n. 151 "Attuazione delle Direttive 2002/95/CE, 2002/96/CE e 2003/108/CE, relative alla riduzione dell'uso di sostanze pericolose nelle apparecchiature elettriche ed elettroniche, nonché allo smaltimento dei rifiuti".

Il simbolo del cassonetto barrato riportato sull'apparecchiatura o sulla sua confezione indica che il prodotto alla fine della propria vita utile deve essere raccolto separatamente dagli altri rifiuti.

L'utente dovrà, pertanto, conferire l'apparecchiatura giunta a fine vita agli idonei centri di raccolta differenziata dei rifiuti elettronici ed elettrotecnici, oppure riconsegnarla al rivenditore al momento dell'acquisto di una nuova apparecchiatura di tipo equivalente, in ragione di uno a uno.

L'adeguata raccolta differenziata per l'avvio successivo dell'apparecchiatura dismessa al riciclaggio, al trattamento e allo smaltimento ambientalmente compatibile contribuisce ad evitare possibili effetti negativi sull'ambiente e sulla salute e favorisce il reimpiego e/o riciclo dei materiali di cui è composta l'apparecchiatura.

Lo smaltimento abusivo del prodotto da parte dell'utente comporta l'applicazione delle sanzioni amministrative previste dalla normativa vigente.

### Le batterie



Le pile di prima dotazione non contengono inquinanti come cadmio, piombo o mercurio.

Secondo la normativa in materia, le pile usate **non** devono essere più gettate nei **rifiuti domestici**. Gettare le pile usate e simili negli appositi **contenitori di raccolta**.

Il numero chiave  annulla il codice segreto e quindi anche la sicurezza bambini. Conservare in un luogo sicuro.

# Note legali

## Diritti del marchio di fabbrica

Realizzato su licenza di Dolby Laboratories. "Dolby", "Pro Logic" e la doppia D sono marchi di Dolby Laboratories.

Prodotto su licenza con i numeri di brevetto U.S.A.: 5,451,942; 5,956,674; 5,974,380; 5,978,762; 6,487,535 e altri brevetti emessi e in corso di approvazione negli Stati Uniti e nel resto del mondo. DTS e DTS Digital Surround sono marchi registrati e i loghi DTS e Symbol sono marchi registrati di DTS, Inc. © 1996-2007 DTS, Inc. Tutti i diritti riservati.



Il font utilizzato su schermo per il marchio "Loewel2700" si basa sul font "Tavmjong Bah Arev (tavmjong.free.fr)", basato a sua volta su "Bitstream Vera". Bitstream Vera è un marchio di fabbrica di Bitstream Inc.

Questo apparecchio contiene del software basato, in parte, sul lavoro di Independent JPEG Group.

DivX ed i rispettivi loghi DivX sono marchi registrati della DivX, Inc.

Questo prodotto include un software sviluppato dall'OpenSSL Project per essere utilizzato nell'OpenSSL Toolkit (<http://www.openssl.org/>).

Il presente software è fornito dall'OpenSSL project "così com'è" e si declina qualsiasi responsabilità, esplicita o implicita, comprendendo, ma non solo, le garanzie implicite di commerciabilità ed idoneità per un particolare scopo. In nessun caso l'OpenSSL project o i suoi contributori saranno responsabili per qualsiasi danno diretto, indiretto, incidentale, speciale, esemplare o consequenziale (comprendendo, ma non solo, la fornitura di beni o servizi sostitutivi, il mancato uso, la perdita di dati o di profitti, o l'interruzione dell'attività) derivanti in qualunque modo e per ogni ipotesi di responsabilità, se in contratto, di stretta responsabilità o torto (inclusa negligenza o altre fattispecie) dall'uso di questo software, anche se avvisati della possibilità del verificarsi di questi danni.

Questo prodotto include un software crittografico scritto da Eric Young (eay@cryptsoft.com).

Questo prodotto include un software scritto da Tim Hudson (tjh@cryptsoft.com).

Questo prodotto contiene del software sviluppato da terzi e/ o del software soggetto alle disposizioni GNU General Public License (GPL) e/o GNU Lesser General Public License (LGPL). Essi hanno la facoltà di cedere a terzi e/o modificare la versione 2 della GNU General Public License o qualsiasi altra successiva versione che venga pubblicata dalla Free Software Foundation.

La pubblicazione di questo programma da parte di Loewe avviene SENZA ALCUNA GARANZIA O SOSTEGNO, soprattutto senza la garanzia implicita della COMMERCIALIZZABILITÀ E UTILIZZABILITÀ PER UNO SPECIFICO SCOPO. Ulteriori dettagli sono riportati nella GNU General Public License. Il software può essere richiesto al servizio clienti Loewe.

La GNU General Public può essere scaricata dal sito: <http://www.gnu.org/licenses/>.

## Dichiarazione del costruttore

Questo apparecchio è fabbricato nella UE nel rispetto delle disposizioni del D.M. 26 marzo 1992 ed è in particolare conforme alle prescrizioni dell'art. 1 dello stesso D.M.

Questo apparecchio è conforme all'art. 2 comma 1 D.M. 28.08.95 N. 548.

Fabbricatore:  
Made in Germany  
Loewe Opta GmbH  
Industriestr. 11  
D-96317 Kronach

Distributore:  
Loewe Italiana SRL  
Largo del Perlar, 12  
I-37135 Verona (VR)

# Glossario

## A

**Amministratore:** Persona, che gestisce la rete, e si occupa quindi di installare e curare la manutenzione di tutti i componenti relativi alla rete

**Antenna attiva:** Una antenna con alimentazione elettrica e/o amplificazione proprie, che può migliorare la ricezione nelle zone a scarsa ricezione.

**AVI:** Abbreviazione di Audio Video Interleave, un formato file Video Container sviluppato da Microsoft. In un unico file video AVI possono essere contenuti diversi flussi di dati audio, video e testo (da qui il nome formato container).

**AVS:** Prese audio/video disposte lateralmente sul televisore (Cinch e Mini-DIN).

## B

**Banda:** Definizione di un campo di trasmissione.

**Blu-ray Disc:** Formato successivo al DVD. Su un Blu-ray Disc (abbreviato BD) è possibile salvare il contenuto di cinque DVD. I Blu-ray Disc offrono quindi abbastanza memoria per immagini ad alta definizione e formati audio multicanale.

**BMP:** Abbreviazione di Bitmap, un formato sviluppato per Microsoft Windows e OS/2, ampiamente diffuso e quindi anche un formato a grafica raster supportato senza problemi da quasi tutti i software grafici comuni.

## C

**Canale (WLAN):** Con il termine canale, si intende una determinata parte della banda di frequenza WLAN. Gli apparecchi che vogliono comunicare reciprocamente, devono usare il medesimo canale WLAN. In Europa la banda di frequenza WLAN è attualmente suddivisa in 13 canali.

**Cavo Cinch:** Cavo per la trasmissione audio o immagine.

**CEC:** Abbreviazione di Consumer Electronics Control. L'opzione CEC mette a disposizione degli apparecchi di elettronica di intrattenimento alcune funzioni di controllo di tutti i componenti (ad es. standby del sistema, One Touch Play). L'opzione viene chiamata da Loewe anche **Digital Link HD**.

**CI-Slot:** Si veda **Common Interface**.

**Client:** Detto anche Network Client; indica un apparecchio terminale come ad es. il vostro televisore che è collegato alla rete e acquisisce dati da un server (multimediale), per renderli accessibili all'utente.

**Collegamento del componente:** Definito anche **Component**. Collegamento attraverso il quale il segnale video viene trasmesso tramite tre prese (Cinch) separate. È composto dal segnale di luminosità **Y** e dai segnali relativi alle differenze di colore **Pb** (porzione blu) e **Pr** (porzione rossa).

**Common Interface:** La Common Interface (slot CI) è un'interfaccia standard. Inserendo i moduli di cifratura adeguati (**moduli CA**) ed una **Smart Card** è possibile ricevere i programmi digitali criptati.

**Common Interface Plus:** CI Plus è una evoluzione dello standard **Common Interface**. In linea di massima, gli slot CI Plus sono compatibili con il precedente standard CI; ciò significa che è possibile continuare a utilizzare i moduli CA e le Smart Card compatibili con il precedente standard CI negli slot CI Plus, se i fornitori dei programmi lo consentono. Tuttavia, per CI Plus valgono anche delle disposizioni addizionali.

**Component:** Si veda **Collegamento del componente**.

**Contenuti multimediali:** In questo concetto sono inclusi video, file musicali e fotografie.

## D

**Decoder:** I segnali analogici criptati vengono trasmessi ad un decoder e resi di nuovo visibili.

**DHCP:** Abbreviazione di Dynamic Host Configuration Protocol. L'DHCP consente l'assegnazione automatica di indirizzi IP con l'aiuto di un server DHCP.

**Digital Link:** Sistema per il controllo dei registratori (per i registratori DVD e videoregistratori Loewe) tramite le prese EURO-AV dell'apparecchio TV Loewe in caso d'installazione coperta. Comando del registratore per le registrazioni temporizzate.

**Digital Link HD:** Sistema per il controllo degli apparecchi tramite il collegamento HDMI dell'apparecchio TV Loewe nel caso di installazione nascosta.

**Digital Link Plus:** Sistema per il comando dei registratori secondo il protocollo 50. Per le emittenti analogiche i dati dell'emittente e del timer vengono trasmessi attraverso la presa EURO-AV del registratore. La registrazione temporizzata viene effettuata esclusivamente dal registratore. Definizioni diverse di vari produttori.

**DivX:** Video-Codec, che consente di comprimere anche grandi file in modo relativamente consistente senza compromettere sostanzialmente la qualità.

**DNS:** Abbreviazione di Domain Name System. Gli indirizzi IP numerici vengono assegnati a dei nomi leggibili (ad es. www.loewe-int.de). I server DNS sono responsabili della risoluzione degli indirizzi leggibili nei rispettivi indirizzi IP.

**Dolby Digital:** Audio digitale multicanale. Lo standard digitale per i sistemi home theatre di qualità. Con questo standard, i singoli canali vengono trasmessi separatamente. I tre canali frontali di destra, sinistra e Center, i due canali surround a destra e sinistra nonché il subwoofer esterno, vengono definiti come segnali 5.1.

**Dolby Pro Logic:** Audio analogico multicanale. Fa di un segnale stereo codificato Dolby un suono surround. Quest'ultimo contiene solitamente tre canali (frontale sinistro, Center, frontale destro, canale surround). Con questo sistema non si genera lo speciale canale subwoofer.

**Dolby Pro Logic II:** Audio analogico multicanale. Dolby Pro Logic II è frutto dello sviluppo di **Dolby Pro Logic**. Questo procedimento genera un suono a 6 canali da un segnale Pro Logic o stereo (frontale sinistro, Center, frontale destro, surround sinistro, surround destro, subwoofer).

## D (continuazione)

**Dolby Surround:** Sistema multicanale analogico che, con l'ausilio di una codifica matrix, trasmette quattro canali audio in due tracce audio.

**Dolby Virtual Speaker:** La tecnologia alla base del Dolby Virtual Speaker simula l'effetto surround di una riproduzione reale del canale 5.1 con due soli altoparlanti.

**DRM:** Digital Rights Management (termine inglese traducibile con Gestione digitale dei diritti). Procedimento per il controllo di dati protetti da diritti d'autore. Per il corretto funzionamento, oltre a un apparecchio idoneo per il DRM, i contenuti protetti da DRM richiedono anche che si possieda una licenza fornita dall'offerente (a pagamento).

**DTS:** Digital Theater System; audio digitale multicanale.

**DVB-C/S-T:** Digital Video Broadcasting significa televisione digitale. DVB rappresenta la procedura tecnica standard per la trasmissione dei contenuti digitali (TV, radio, audio multicanale, suono, **EPG**, televideo ed altri servizi ancora) con la tecnologia digitale. **C** indica la trasmissione via cavo, **S** la diffusione via satellite e **T** la trasmissione terrestre tramite antenna.

**DVD:** Acronimo di Digital Video Disc e poi Digital Versatile Disc (termine inglese che significa digitale, disco multiforme).

**DVI:** Acronimo di Digital Visual Interface, un'interfaccia per la trasmissione dei dati grafici e video digitali (senza audio).

## E

**EPG:** Electronic Programme Guide (guida di programmi elettronica) è la variante elettronica di una rivista cartacea di programmi TV. Grazie all'EPG è possibile leggere sul televisore i programmi televisivi di un'emittente che fornisce tali dati. Il giornale riporta le trasmissioni, il titolo, l'ora di inizio/fine programma e la durata. Il giornale riporta inoltre una breve descrizione del contenuto delle singole trasmissioni.

**Ethernet:** Tecnologia reti di dati via cavo per reti locali (LAN). Include anche norme ad es. per connettori e velocità di trasmissione.

## F

**FLOF:** Full Level One Facilities. Sistema televideo in cui sono indicate separatamente nella riga inferiore di ogni pagina le definizioni e i numeri delle pagine affini. In questo modo il lettore può essere guidato verso altre tematiche correlate. In FLOF non è fornita alcuna informazione sulle pagine esistenti e sulla disponibilità di eventuali sottopagine.

**Fonti AV:** Fonte audio e fonte video.

## G

**Gateway:** Elemento di passaggio in un'altra rete: in questo caso i collegamenti dalla rete domestica a Internet. Come gateway standard viene utilizzato generalmente l'apparecchio di rete che imposta questo collegamento. Di regola, il router DSL funge anche da gateway Internet.

**Giornale elettronico dei programmi:** vedi **EPG**.

**Gruppi d'ingresso segnale:** Sulla base del tipo di segnale in ingresso, le fonti di segnale vengono suddivise in diversi gruppi. Di seguito sono elencati tutti i gruppi d'ingresso segnale con i relativi tipi di segnale e con i possibili ingressi.

### TV analogica:

Tipo di segnale: SVC, YC, RGB-SD (480i/576i), Component-SD (480i/576i)  
Ingresso: Tuner analogico, AV, AVS

### TV digitale:

Tipo di segnale: DVB-SD, HDMI-SD (480i/576i)  
Ingresso: Tuner digitale, HDMI1, HDMI2, HDMI3

### HD analogico:

Tipo di segnale: RGB-HD (video mode: ad es. 1920x1080, 1280x720),  
Component-HD (video mode: ad es. 1920x1080, 1280x720)  
Ingresso: PC IN

### HD digitale:

Tipo di segnale: DVB-HD, HDMI-HD  
Ingresso: Tuner digitale, HDMI1, HDMI2, HDMI3

### PC:

Tipo di segnale: RGB  
(PC mode: ad es. 800x600, 1024x768, 1280x1024, 1360x768)  
Ingresso: PC IN

### PhotoViewer:

Ingresso: USB

## H

**HbbTV:** HbbTV (Hybrid broadcast broadband television) è un sistema industriale standard che offre una piattaforma tecnologica aperta e universale. HbbTV combina le trasmissioni TV con i servizi online attraverso la rete internet a banda larga (DSL).

**HDCP:** High-bandwidth Digital Content Protection. Sistema di cifratura per la trasmissione protetta di dati audio e video per le interfacce **DVI** e **HDMI**.

**HDMI:** High Definition Multimedia Interface è un'interfaccia di nuova concezione per la trasmissione completamente digitale di dati audio e video.

**HDTV:** High Definition TeleVision (televisione ad alta risoluzione) è un termine che indica una serie di norme per la televisione ad alta risoluzione.

**HD-Ready:** Un segnale di qualità che viene fornito per i prodotti in grado di rappresentare una televisione ad alta risoluzione (**HDTV**).

**High band e Low band:** Campi di trasmissione satellitare.

**Host:** Traducibile con ospite. Calcolatore sul quale vengono attuati servizi di server, che mette quindi a disposizione dati. Vedere anche media server.

# Glossario

## I

**ID di rete:** NID indica il cosiddetto codice di programma ID di rete, un numero compreso tra 0 e 8191. Nelle reti di alcuni paesi, questo dato è indispensabile. In questo caso vengono ricercati solo i segnali DVB di questa rete di emittenti.

**ID3-Tag:** Informazioni supplementari per i file MP3 e WMA. In questa posizione si possono salvare anche i dati sull'interprete, il titolo, l'album e la copertina dell'album. Questi dati vengono elaborati sul PC mediante ID3-Tag-Editor.

**Immagine nell'immagine:** Si veda **PIP**.

**Indirizzo IP:** Gli indirizzi IP (indirizzi protocollo internet) servono a identificare apparecchi in una rete di protocollo (IP) Internet. Gli indirizzi IP sono costituiti da quattro gruppi di cifre con tre cifre ciascuno.

**Indirizzo MAC:** Indirizzo hardware di un adattatore di rete, ad es. della scheda di rete nel PC. Viene assegnata in modo fisso dal produttore e serve alla chiara identificazione di apparecchi in rete.

**Intensità del segnale:** Intensità del segnale antenna ricevuto.

**IR-Link:** La funzione IR-Link consente di controllare tramite l'apparecchio TV Loewe i dispositivi di altre marche installati a scomparsa. L'emittente a infrarossi necessaria in questo caso è disponibile come accessorio e può essere collegata alla presa IR-Link dell'apparecchio TV.

## J

**JPEG/JPG:** Joint Photographic Experts Group è un gruppo che ha sviluppato una procedura standard per la compressione di immagini digitali. Questa procedura JPEG (abbreviata **JPG**), così definita in onore del gruppo, è un formato grafico per le foto diffuso in tutto il mondo.

**JPEG progressivo:** Gli **JPEG** progressivi vengono generati gradatamente. Durante il processo di ricarica la qualità dell'immagine continua ad incrementare.

## L

**LAN:** Abbreviazione per Local Area Network (in italiano, rete limitata a livello locale). Utilizzata generalmente per definire le reti cablate (Ethernet).

**LCD:** Liquid Crystal Display (schermo a cristalli liquidi).

**LCN:** Logical Channel Numbers (it. numeri del canale logico). Nel caso delle emittenti con LCN, la stazione trasmette anche il rispettivo numero di assegnazione programma. Le emittenti vengono classificate sulla base di questi numeri di assegnazione programma.

**L-Link:** Sistema di collegamento intelligente tra gli apparecchi Loewe per uno scambio automatico di informazioni. Rende ancora più comodo il comando del televisore e dei componenti di sistema Loewe.

**LNB/LNC:** LNB (Low Noise Block Converter) indica il componente elettronico decisivo di un'antenna satellitare. È montato nel punto focale di un'antenna parabolica. La definizione **LNC** (Low Noise Converter) indica che si verifica una trasformazione in una frequenza intermedia inferiore. Il termine Block in LNB indica che la trasformazione interessa un intero campo di frequenza (blocco).

## M

**Mbit/sec:** Indicazione della velocità di trasmissione in reti in Megabit, quindi in milioni di caratteri al secondo. Nel caso di una rete WLAN, la velocità massima è 11 (IEEE 802.11b), 54 (IEEE 802.11g) e/o 300 (IEEE 802.11n) Mbit/sec, nelle reti cablate è di 10 Mbit/sec o 100 Mbit/sec (Fast Ethernet).

**Modulatore:** Trasmettitore all'interno dei registratori DVD o videoregistratori, che consente la ricezione di segnali tramite il tuner dell'apparecchio TV.

**Modulo CA:** Il **Modulo Conditional Access** prevede un sistema di cifratura in grado di confrontare il codice trasmesso con quello della **Smart Card**. Se i due codici coincidono, vengono decodificate le emittenti ovvero i programmi corrispondenti.

**Modulo Conditional Access:** Si veda il **Modulo CA**.

**Mono:** Audio ad un canale.

**MP3:** Formato di dati per file audio compressi.

**MPEG:** Procedimento di compressione digitale per video.

## N

**NAS:** Abbreviazione di Network Attached Storage, in italiano pressappoco Supporto di memorizzazione collegato alla rete. L'espressione indica un disco fisso connesso autonomamente alla rete (cioè senza PC).

**NICAM:** Norma audio. Si utilizza in Belgio, Danimarca, Inghilterra, Francia, Svezia e Spagna.

**NTSC:** Norma colore americana.

## P

**Page Catching:** Comando e richiamo di una pagina del televideo.

**PAL:** Norma colore europea.

**PCM:** Puls Code Modulation per audio digitale.

**PIP:** Picture in Picture (immagine nell'immagine); una funzione per la rappresentazione di due immagini su uno schermo.

**Pixel:** Anche detto punto immagine o elemento immagine. Definisce la più piccola unità di un reticolo grafico digitale e la sua rappresentazione su uno schermo con comando reticolo.

**Pixel difettoso:** Malfunzionamento di un pixel, solitamente su uno schermo LCD. I pixel difettosi possono essere dovuti a errori di produzione. Si tratta, ad esempio, di pixel costantemente illuminati o costantemente neri. I singoli pixel difettosi, tuttavia, sono esclusi dalla garanzia.

**PNG:** Abbreviazione di Portable Network Graphics, un formato grafico raster liberamente disponibile per una compressione integra.

**Port:** Una porta è una parte di un indirizzo di rete (o anche indirizzo IP). Essa consente l'attribuzione di pacchetti di dati a diversi servizi, che girano su un apparecchio allo stesso indirizzo di rete.

# Glossario

## P (continuazione)

**Powerline:** Powerline è un tipo di collegamento di rete via cavo con il quale i dati ricevuti dagli adattatori opzionali vengono trasmessi tramite la rete di corrente domestica.

**Preceiver DVD:** Sistema combinato che include lettore DVD e radio, senza amplificatore integrato.

**Presca AV:** Presca per segnali audio e video.

**Presca EURO-AV:** Interfaccia per il collegamento degli apparecchi video al televisore. Questa presca si definisce anche presca scart.

**ProScan/Progressive Scan:** Progressive Scan («scansione progressiva», in breve: PS) o procedura immagine piena, indica una tecnica per la formazione dell'immagine su monitor, apparecchi TV, beamer ed altri dispositivi, in cui l'apparecchio di output (a differenza della tecnica interlaced) non riceve delle immagini interlaced, ma immagini non interlaced (piene).

**PSK:** Relativamente alle codifiche WLAN sta per Pre-Shared Key, traducibile in italiano con „codice ripartito preliminarmente”. I clients che desiderano collegarsi a una rete wireless protetta da PSK, devono conoscere tale codice.

## Q

**Qualità del segnale:** Qualità del segnale antenna in ingresso.

## R

**Rapporto del contrasto dinamico:** Questo sistema regola la luminosità del display se la frazione di nero nell'immagine è molto forte. La cosiddetta Backlight (retroilluminazione) viene regolata automaticamente ed il rapporto del contrasto aumenta brevemente, ossia in modo dinamico.

**Rapporto del contrasto statico:** Descrive la differenza tra la rappresentazione dell'immagine più chiara e più scura.

**Rete cablata:** Vedere LAN.

**Rete wireless:** Vedere WLAN.

**RGB:** Segnali cromatici rosso, verde e blu.

**Router:** Apparecchio per il collegamento di diverse reti, ad es. rete domestica e Internet.

## S

**SDTV:** Standard Definition TeleVision (programma televisivo in qualità standard).

**SECAM:** Norma colore francese.

**Server DHCP:** Servizio di rete, che provvede all'assegnazione automatica di indirizzi IP ai Client.

**Server multimediale:** Da un lato indica l'apparecchio nel quale sono memorizzati i contenuti multimediali, e d'altro lato è anche la denominazione del servizio attuato su di esso che mette a disposizione questi dati per la rete.

**Set-Top-Box:** Set-Top-Box (STB) indica nell'elettronica di intrattenimento un dispositivo collegato ad un altro (solitamente un televisore) che offre all'utente diverse possibilità di impiego.

**Smart Card:** La Smart Card è una scheda chip elettronica distribuita dai fornitori di programmi o dai gestori della Pay TV esenti da certificazione. La Smart Card contiene il codice che viene decodificato con il **modulo CA**.

**Stereo:** Audio a due canali.

**Switch:** Apparecchio per la connessione di diversi calcolatori a una rete.

## T

**Temporizzazione automatica:** In maniera simile a quanto accade per i dati VPS, nelle emittenti analogiche la temporizzazione automatica controlla l'ora di inizio e fine delle trasmissioni nelle emittenti DVB. Se questi tempi sono diversi da quelli programmati nei dati del timer, la durata della registrazione viene adattata automaticamente. La temporizzazione automatica non è supportata da tutte le emittenti DVB.

**Tensione di commutazione:** Tensione emessa dai videoregistratori per commutare l'apparecchio TV su trasmissione.

**Terrestre:** Nella trasmissione dati, si definisce terrestre la radiotrasmissione che non utilizza un satellite come stazione intermedia.

**TFT:** Thin Film Transistor (transistor a strati sottili). Un'applicazione molto diffusa è il comando degli schermi piatti a cristalli liquidi nei quali per ciascun punto dello schermo si utilizza un singolo transistor. Questa tipologia di display è chiamata LCD a matrice attiva, ma nel linguaggio comune si usa spesso il termine display TFT.

**TOP:** Table of Pages. Sistema televideo le cui singole pagine sono suddivise in rubriche. I blocchi occupano una posizione gerarchica superiore (ad es. notiziari, sport, programmi), mentre i gruppi occupano un livello inferiore (ad es. notizie dall'interno/dall'estero, calcio/tennis). Alle pagine è possibile assegnare delle denominazioni che vengono visualizzate a colori nella riga inferiore e che possono essere selezionate con i quattro tasti colorati del telecomando. Vengono inoltre fornite delle informazioni sulle pagine e sulle sottopagine disponibili.

**Tuner:** Termine inglese per ricevitore.

**Tuner satellitare:** Componente di ricezione per le emittenti satellitari.

## U

**UPnP AV:** Abbreviazione di Universal Plug and Play Audio / Video. Serve alla gestione di apparecchiature in rete di vari produttori. Standard ampiamente diffuso per collegamenti di rete domestici.

**USB:** Universal Serial Bus. Sistema bus seriale per il collegamento di apparecchi esterni (lettore di schede USB, stick USB).

# Glossario

## V

**Velocità di trasmissione dei simboli:** Descrive la velocità di trasmissione dei dati.

**VGA:** Interfaccia PC per la connessione di uno schermo.

**Visualizzazione in formato cinema 24p:** I film su Blu-ray Disc supportano la visualizzazione in formato cinema 24p. Il lettore Blu-ray trasmette il formato originale del film al televisore con 24 immagini schermo intero al secondo. La DMM (DigitalMovieMode) viene attivata dal produttore e consente di calcolare ed inserire immagini intermedie aggiuntive, limitando l'andamento a scatti del film tipico del cinema e consentendo uno svolgimento scorrevole.

**VPS:** Il Video Programming System (VPS) è un segnale trasmesso da alcune emittenti analogiche (ma non da tutte). Questo segnale serve ai registratori DVD o ai videoregistratori per registrare le trasmissioni in caso di spostamento dell'orario di inizio, cambio di programma e/o se la trasmissione precedente dovesse prolungarsi oltre l'orario previsto.

## W

**WEP:** Abbreviazione di Wired Equivalent Privacy (traducibile pressappoco in italiano con „Sfera privata cablata equivalente“). Ex procedura standard nella codifica WLAN, ormai in disuso.

**WLAN:** Abbreviazione per Wireless Local Area Network (in italiano, rete locale non cablata). Definita in breve anche rete wireless.

**WMA:** Abbreviazione per Windows Media Audio, formato di dati audio specifico di Microsoft Come nei file MP3, anche in questo caso il contenuto è compresso.

**WMV:** Abbreviazione di Windows Media Video, formato dati video Microsoft.

**WPA:** Abbreviazione di Wi-Fi Protected Access (traducibile pressappoco in italiano „Accesso Wi-Fi protetto“). Ha sostituito WEP come procedura di codifica standard per reti wireless.

## Y

**Ycc/Ypp:** Standard colore per le **Set-Top-Box**.

**YCbCr:** Modello colori digitale, utilizzato colloquialmente anche in maniera errata per i segnali con risoluzione standard (**SDTV**). Il modello colori YCbCr, con il quale sono codificati ad esempio i DVD, è stato sviluppato sulla base del modello colori **YUV** legato alla tecnica televisiva analogica. Nel caso del YCbCr i dati vengono trasmessi senza essere trasformati tramite le interfacce digitali come **DVI** o **HDMI**.

**YPbPr:** Modello colori analogico, vedi anche **Collegamento del componente**. Il segnale analogico YPbPr viene prodotto da un trasformatore presente nell'apparecchio di riproduzione partendo dal segnale YCbCr e trasmesso al termine alle 3 uscite dei componenti dell'apparecchio di riproduzione.

**YUV:** Il modello colori YUV viene utilizzato nei televisori a colori in linea con le disposizioni **PAL** e **NTSC**. Colloquialmente si parla spesso di YUV, anche se in realtà si intende **YPbPr**, (nel caso dei collegamenti/cavi analogici) e/o **YCbCr** (nel settore digitale). Il sistema YUV trova applicazione soltanto nella modulazione di quadratura nella trasmissione PAL e/o NTSC e non viene altrimenti utilizzato.

# Dichiarazione di conformità CE

**BG**

Този уред отговаря на основните изисквания и разширените съответни предпоставки **Директива 1999/5/ЕС**. Разрешено е използването му във всички държави от **ЕС**, и освен това в **Исландия, Норвегия и Швейцария**. Във **Франция и Италия** използването му е разрешено **само в затворени помещения**.

**CZ**

Toto zařízení je v souladu se základními požadavky a ostatními odpovídajícími ustanoveními **Směrnice 1999/5/EG**. Může být používán ve všech zemích **EU** dodatečně také na **Islandu, v Norsku a ve Švýcarsku**. Ve **Francii a v Itálii** je použití přístroje dovolené **jenom v interiéru**.

**D**

Dieses Gerät entspricht den grundlegenden Anforderungen und den weiteren entsprechenden Vorgaben der **Richtlinie 1999/5/EG**. Es darf in allen Ländern der **EU** sowie zusätzlich in **Island, Norwegen** und der **Schweiz** betrieben werden. In **Frankreich** und **Italien** ist die Nutzung **nur in Innenräumen** zulässig.

**DK**

Dette udstyr er i overensstemmelse med de væsentlige krav og andre relevante bestemmelser i **Direktiv 1999/5/EF**. Det må kun anvendes i **EU-landene** samt i **Island, Norge** og **Schweiz**. I **Frankrig** og **Italien** er det kun tilladt at anvende det **indendørs**.

**E**

Este equipo cumple con los requisitos esenciales así como con otras disposiciones de la **Directiva 1999/5/CE**. Puede operar en todos los países de la **UE** y adicionalmente en **Islandia, Noruega y Suiza**. En **Francia e Italia**, su uso está permitido **únicamente en espacios interiores**.

**FIN**

Tämä laite täyttää **direktiivin 1999/5/EY** olennaiset vaatimukset ja on siinä asetettujen muiden laitetta koskevien määräysten mukainen. Laitetta saa käyttää kaikissa **EU-maissa** sekä **Islannissa, Norjassa ja Sveitsissä**. **Ranskassa ja Italiassa** laitetta saa käyttää **vain sisätiloissa**.

**F**

Cet appareil est conforme aux exigences essentielles et aux autres dispositions pertinentes de la **Directive 1999/5/EC**. L'utilisation est possible dans tous les pays de l'**UE**, en **Islande**, en **Norvège** et en **Suisse**. En **France** et en **Italie** l'utilisation est autorisée **uniquement dans des espaces fermés**.

**GB**

This equipment is in compliance with the essential requirements and other relevant provisions of **Directive 1999/5/EC**. It may be operated in all countries in the **EU** and also in **Iceland, Norway** and **Switzerland**. In **France** and **Italy** it may only be used **indoors**.

**GR**

Αυτός ο εξοπλισμός είναι σε συμμόρφωση με τις ουσιαστικές απαιτήσεις και άλλες σχετικές διατάξεις της **Οδηγίας 1999/5/ΕΚ**. Επιτρέπεται η λειτουργία της σε όλες τις χώρες της **ΕΕ**, καθώς και στην **Ισλανδία**, στην **Νορβηγία** και στην **Ελβετία**. Στην **Γαλλία** και στην **Ιταλία** επιτρέπεται η χρήση **μόνο σε εσωτερικούς χώρους**.

**I**

Questo apparato é conforme ai requisiti essenziali ed agli altri principi sanciti dalla **Direttiva 1999/5/CE**. Può essere messo in funzione in tutti i paesi dell'**UE** e inoltre in **Islanda, Norvegia** e in **Svizzera**. In **Francia** e in **Italia** è consentito l'uso **solo in ambienti chiusi**.

**N**

Dette utstyret er i samsvar med de grunnleggende krav og andre relevante bestemmelser i **EU-direktiv 1999/5/EF**. Det kan brukes i alle **EU-land** og dessuten i **Island, Norge** og **Sveits**. I **Frankrike** og **Italia** er **kun innendørs bruk** tillatt.

**NL**

Dit apparaat voldoet aan de essentiële eisen en andere van toepassing zijnde bepalingen van de **Richtlijn 1999/5/EG**. Het gebruik is toegestaan in alle landen van de **EU** en ook in **Island, Noorwegen** en **Zweden**. In **Frankrijk** en **Italië** is het gebruik **slechts binnenshuis** toegestaan.

**S**

Denna utrustning är i överensstämmelse med de väsentliga kraven och andra relevanta bestämmelser i **Direktiv 1999/5/EC**. Apparatens får användas i alla länder inom **EU** liksom på **Island, i Norge** och i **Schweiz**. I **Frankrike** och **Italien** får apparaten användas **endast inomhus**.





## EG-Konformitätserklärung EC Conformity Declaration

Hersteller: **Loewe Opta GmbH** Handelsname: **LOEWE.** Produkt: **Farbfernsehempfänger mit LCD Flachbildschirm**  
 Manufacturer Trade mark Product: **Colour Television Receiver with LCD Flat Panel Display**

Produktbezeichnung / Artikelnummer: **Individual 32 Compose Sound 3D / 51425; Individual 40 Compose 3D / 50430**  
 Product designation / Article number: **Individual 46 Compose 3D / 50431; Individual 55 Compose 3D / 50432**

Das bezeichnete Produkt stimmt mit den Vorschriften folgender Europäischer Richtlinien überein:  
 The designated product conforms to the provisions of the following European directives:

### 2006/95/EG

Richtlinie des Rates vom 12. Dezember 2006 zur Angleichung der Rechtsvorschriften der Mitgliedsstaaten betreffend elektrischer Betriebsmittel zur Verwendung innerhalb bestimmter Spannungsgrenzen - Niederspannungsrichtlinie.

Electrical equipment designed for use within certain voltages limits - LV-Directive.

### 2004/108/EG

Richtlinie des Rates vom 15. Dezember 2004 zur Angleichung der Rechtsvorschriften der Mitgliedsstaaten über die elektromagnetische Verträglichkeit.

Electromagnetic compatibility

### 1999/5/EG

Richtlinie des Rates vom 9. März 1999 über Funkanlagen und Telekommunikationsendeinrichtungen und die gegenseitige Anerkennung ihrer Konformität

Radio equipment and Telecommunications Terminal Equipment and the Mutual Recognition of their Conformity

### 2005/32/EG

Richtlinie des Europäischen Parlaments und des Rates vom 6. Juli 2005 zur Schaffung eines Rahmens für die Festlegung von Anforderungen an die umweltgerechte Gestaltung energiebetriebener Produkte und zur Änderung der Richtlinie 92/42/EWG des Rates sowie der Richtlinie 96/57/EG und 2000/55/EG des Europäischen Parlaments und des Rates.

Establishing a framework for the setting of ecodesign requirements for energy-using products and amending Council Directive 92/42/EEC and Directives 96/57/EC and 2000/55/EC of the European Parliament and of the Council.

Anbringung der CE-Kennzeichnung: **2011**



Affixing of the CE marking

Die Übereinstimmung des bezeichneten Produkts mit den Vorschriften der Richtlinien wird nachgewiesen durch die vollständige Einhaltung folgender Normen:

The conformity of the designated product with the provisions of Directives is proved by full compliance with the following standards:

### Richtlinie / Directive 2006/95/EG

EN 60065 2002 + A1 2006, A11 2008

### Richtlinie / Directive 2004/108/EG

EN 55013 2001 + A1 2003, A2 2006  EN 55024 1998 + A1 2001, A2 2003

EN 55020 2007  EN 61000-3-2 2006

EN 55022 2006 + A1 2007  EN 61000-3-3 2008

### Richtlinie / Directive 1999/5/EG

EN 62311 2008  EN 301489-17 V2.1.1

EN 301489-1 V1.8.1  EN 300328 V1.7.1

EN 301893 V1.5.1

Aussteller: **Loewe Opta GmbH**  
 Issuer

Ort, Datum: **Kronach, den 21.02.2011**  
 Place, Date

Rechtsverbindliche Unterschrift:  
 Legally binding signature

Name: **ppa. Roland Bohl**  
 Director R & D Product Development

Name: **K. V. Reiner Nowitzki**  
 Head of TV Device Development

# Indice

## 0-9

3D .....	40
24p, formato .....	120

## A

Accensione .....	23
Accensione a distanza del televisore via Digital Link .....	117
Accensione TV .....	57
Aggiornamento software .....	134
Allarma .....	65
Altoparlanti attivi .....	125
Ambiente .....	153
Ammettere tensione di comm. ....	116
Amplificatore audio .....	128
Amplificatore HiFi/AV .....	123, 128
Annullamento della decodifica programmata	107
Antenna DVB .....	116
Antenna WLAN interna .....	68
Apparecchio sul collegamento AV .....	116
Aspetto archivio DR .....	93
Assistente di registrazione .....	100, 130
Assistente di ricerca .....	48
Assistente per i componenti audio .....	123
Assistente prima messa in funzione .....	24
Attenuazione automatica - Stanza .....	40, 42
Attenuazione automatica - Video (VBD+) ..	40
Attribuire ingresso audio dig. ....	117
Audio .....	38
Audio digitale .....	129
Audio off .....	38
Avanti e indietro veloce .....	96, 104

## B

Balance .....	39
Batterie .....	22

## C

Cancellare	
Parti della registrazione .....	105
Registrazione .....	108
segnalibri singoli .....	103
tutti segnalibri .....	106, 108
Cancellazione degli inserimenti timer .....	102
Capacità di registrazione .....	93
Chiavetta USB .....	134
Codice segreto .....	64
Collegamenti .....	11, 13

Collegamento alla rete	
cablato .....	68
wireless .....	68
Collegamento componenti .....	122
Collegamento degli altoparlanti .....	21
Collegamento dell'apparecchio TV .....	20
Collegamento delle antenne .....	20
Combinazioni dei tasti .....	138
Commento audio .....	25, 38, 39
Common Interface .....	114
Common Interface Plus .....	115
Commutazione su immagine live .....	95
Conclusione anticipata della registrazione	98
Conflitto di registrazione .....	102
Console di gioco .....	117
Console gioco .....	120
Contrasto .....	40
Controllo del disco fisso .....	113
Coperchi dell'apparecchio .....	20

## D

Dati del timer .....	101, 130
Bloccare film .....	101
Data .....	101, 130
Decodifica di notte .....	101, 130
Mettere prot. cancellaz. ....	101
Ora di registr. ....	101, 130
PIN fornitore del programma .....	130
Recorder .....	101, 130
Registrazione con sottotitoli .....	101, 130
Registrazione decodificata .....	101, 130
Temporizzazione automatica .....	101, 130
Tipo di registr. ....	101
Tipo di registrazione .....	130
VPS .....	101, 130
Decodifica della registrazione criptata .....	107
Decodifica in funzionamento continuo DR ..	93
Digital Link HD (HDMI CEC) .....	121
Digital Link Plus .....	117, 132
Display .....	23
Display informativo .....	17
Download del software .....	134
DR+ Streaming .....	111
FollowMe .....	112
Modalità di standby estesa .....	111
Riproduzione tramite la rete .....	111
Riversione da un apparecchio TV di origine .....	112

## E

Efficienza energetica .....	17, 24
Elenchi dei preferiti .....	37
Emittente criptata .....	25, 26, 31, 48, 67
Emittenti ricerca/aggiornamento .....	48
Entità della fornitura .....	7
EPG .....	56
Equalizzazione film (DMM) .....	40
Equipaggiamento dell'apparecchio TV .....	150

## F

FLOF .....	58
Formato autom. ....	40
Formato immagine .....	40, 41
4:3 .....	41
16:9 .....	41
PALplus .....	41
Panorama .....	41
Zoom .....	41
Formattazione del disco fisso .....	113
Fotocamera digitale .....	118
Funzionamento continuo DR .....	93
Funzione 3D .....	42
Funzione Highlight .....	96
Funzione Replay .....	96
Funzioni tasti .....	44
Funzioni televideo .....	44
Funzioni timer .....	65

## G

Guida .....	17
-------------	----

## H

HbbTV .....	86
HbbTV disattiva /chiudi .....	86
HDMI .....	120
HDMI CEC .....	121

## I

Immagine .....	40
Immagine nell'immagine .....	54
Impostazione audio .....	38
Impostazione immagine .....	40
Impostazione segnalibri nella registrazione in archivio .....	97

# Indice

Impostazioni DR+ Streaming .....	94
Condivisione degli archivi DR con altri televisori.....	94
Condivisione dell'archivio DR con altri televisori.....	94
Disponibilità DR.....	94
Nome apparecchio DR.....	94
Nome gruppo apparecchi DR.....	94
Numero porta IP.....	94
Indice dell'apparecchio TV.....	17
Info programma.....	44
Informazioni sulle sezioni nascoste .....	93
Installazione dell'apparecchio TV.....	20
Intensità del colore.....	40
Interfaccia RS-232C.....	129
Interruttore di accensione/spengimento .....	10, 12
Interruttore di alimentazione .....	10, 12, 23
Intervallo indici di salto.....	93
iPIP .....	54
<b>L</b>	
Legamento dei cavi.....	22
Lettore Blu-ray .....	120
Lettore DVD.....	120
Lingua .....	24, 65, 141
Lingua/audio.....	47
Lingua menu.....	17
LNC/LNB .....	27, 29, 30
Logical Channel Number .....	32
Loudness .....	38
Luminosità .....	40
<b>M</b>	
Manager cancellazione .....	102
Media	
Accesso.....	69
Prospetto .....	69
Uscire.....	69
MediaHome.....	74
MediaMusic.....	82
MediaNet .....	77
Area personale .....	79
Impostazioni.....	81
Internet.....	78
Preferiti .....	77, 80
Raccomandazioni .....	77
Selezione argomenti .....	77
MediaPhoto.....	83
Libreria diapositive.....	83
Modalità schermo intero .....	83
Ruotare immagine.....	83
MediaPortal .....	16
MediaText.....	86
MediaUpdate.....	68
MediaVideo .....	84
Riproduzione.....	84
Saltare inserendo un momento specifico.....	85
Saltare utilizzando i tasti direzionali.....	85
Scorrimento nastro.....	85
Selezione lingua/audio.....	85
Memorizza.....	56
Menu Digital Recorder .....	93
Menu radio .....	19, 61
Menu supporti di memoria.....	70
Menu TV.....	18
MHEG-5 .....	89
MHP .....	88
Modalità 3D.....	42
Modalità ascolto .....	38
Modalità gioco .....	117
Modalità radio .....	23, 60
Modalità standby.....	23
Modifica elenchi dei preferiti .....	53
Aggiungere un'emittente.....	53
Rinominare l'elenco.....	53
Spostamento emittenti .....	53
Svuotare l'elenco .....	53
Modifica programmi .....	50
Cancella programmi .....	50
Rinomina programmi.....	51
Ripristino programmi .....	51
Sposta programmi.....	50
Modificare dimensioni.....	85
Modifica titoli di registrazioni in archivio.....	109
Modulo CA.....	67
Moviola .....	96, 104
Muto .....	38
<b>N</b>	
Nitidezza.....	40
Norma AV.....	116
Numero chiave.....	64
<b>O</b>	
OPC.....	40
Ora .....	45
Ora e data .....	66
Orari VPS .....	59
<b>P</b>	
Pagine personali di televideo .....	44, 59
Pannello di comando .....	10, 12, 23
Passare al segnalibro .....	103
Passare a segnalibri impostati	
automaticamente .....	95
PC IN .....	122
PIP.....	54
PIP Standard .....	54
Programmi decoder .....	117
Prospetto .....	18
Protezione contro la copiatura .....	132
Pulizia e cura.....	9
<b>Q</b>	
Qualità di registrazione .....	93
<b>R</b>	
Raccolta dati.....	57
Rappresentazioni video .....	66
Registratore DVD .....	120
Registrazione .....	130
Registrazione con timer.....	99
con televideo.....	100
manuale.....	100
tramite EPG .....	99
Registrazione diretta .....	97
Registrazione immediata.....	97
Registrazioni temporizzate.....	130
Regolazione audio .....	38
Regolazione del volume .....	39
Regolazione immagine.....	40, 41
Ricerca emittenti manuale.....	49
Riconoscimento lingua automatico.....	39
Riduzione del rumore digitale (DNC).....	40
Ripetere la prima installazione .....	24
Ripeti .....	85
Ripristino immagine/audio.....	41
Ripristino impostazioni di fabbrica .....	72
Ripristino impostazioni di fabbrica	
immagine/audio .....	41
Riproduzione highlight.....	104, 108

# Indice

Riversione	
da un apparecchio TV di origine .....	112
su un registratore collegato .....	106
Rotazione dell'apparecchio TV .....	140

## S

Salto .....	95, 104
Segnale di stato .....	98
Segnalibro	
cancellare tutti segnalibri .....	106, 108
cancellazione di singoli segnalibri .....	103
impostazione .....	103
passare a .....	103
Selezionare l'impianto satellitare .....	26
Selezionare supporto di memoria .....	93
Selezione AV .....	37
Selezione della rete .....	25, 26, 27, 28, 29, 30
Selezione delle fonti audio/video .....	37
Selezione delle stazioni .....	36
con gli elenchi dei preferiti .....	37
con i tasti numerici del telecomando .....	36
con P+/P- .....	36
tramite la sommario programmi .....	36
Selezione del modulo CA .....	47
Selezione pagine .....	58
Serie di caratteri .....	47
Server proxy .....	72
Service .....	165
Set-Top-Box .....	120
Sezioni nascoste .....	105
Sicurezza .....	8, 9
Sicurezza bambini .....	64, 109
Side by side .....	42
Sincronizzazione audio-immagine .....	38
Slot CI .....	67
Smart Card .....	67
Smart Jump .....	85, 93, 95, 104
Sommario programmi .....	36
Sommario timer .....	99, 100, 102, 131
Sottotitoli .....	44, 47, 93, 98
Sottotitoli DVB .....	44
Sottotitoli televideo .....	44, 59
Soundsystem .....	124
Spegnimento .....	23
Spegnimento dell'apparecchio TV nel	
corso della registrazione .....	98
Spostamento immagine verticale .....	41

## T

Tabella dei caratteri .....	139
Tabella TOP .....	58
Tasti colorati .....	44, 47, 58
Tastiera tipo telefono cellulare .....	14
Tastiera USB .....	138
Tasti numerici .....	14, 17, 36
Tasto AUDIO .....	23, 133
Tasto DVD .....	133
Tasto REC .....	133
Tasto TV .....	22, 133
Telecomando .....	3, 22, 133
Televideo .....	58
Temperatura colore .....	40
Tempo di pre-registrazione e	
post-registrazione .....	94
Temporizzazione automatica .....	114
Tipo de segnale .....	116
Tolleranza di registrazione serie .....	93
TOP .....	58
Top/bottom .....	42

## U

Ultima stazione .....	44
UPnP .....	68
Uscita audio AV .....	39
Uso del menu .....	14

## V

Videocamera .....	118
Visione di altri film contenuti in archivio	
durante la registrazione in archivio .....	98
Visione di altri programmi durante la	
registrazione in archivio .....	98
Visione differita .....	95, 97
Visione di film bloccati .....	110
Visualizzazione di stato .....	46
Vol. max. all'accensione .....	39
Volume .....	38
Volume cuffie .....	38
Volume del commento audio .....	38
Volume massimo .....	39
VPS .....	114

## Y

YPbPr .....	122
YUV .....	122

# Service

**A** Loewe Austria GmbH  
Parkring 12  
1010 Wien, Österreich  
Tel +43 - 810 0810 24  
Fax +43 - 1 22 88 633 - 90  
E-mail: loewe@loewe.co.at

**AUS NZ**  
Audio Products Group Pty Ltd  
67 O'Riordan St  
Alexandria NSW 2015, Australia  
Tel +61 - 2 9669 3477  
Fax +61 - 2 9578 0140  
E-mail: help@audioproducts.com.au

**B NL L**  
Loewe Opta Benelux NV/SA  
Uilenbaan 84  
2160 Wommelgem, België  
Tel +32 - 3 - 2 70 99 30  
Fax +32 - 3 - 2 71 01 08  
E-mail: ccc@loewe.be

**BG** SOFIA AUDIO CENTRE  
138 Rakovski St.  
1000 Sofia, Bulgaria  
Tel +359 - 29 877 335  
Fax +359 - 29 817 758  
E-mail: sac@audio-bg.com

**CH** Telion AG  
Rütistrasse 26  
8952 Schlieren, Schweiz  
Tel +41 - 44 732 15 11  
Fax +41 - 44 732 15 02  
E-mail: lgelpke@telion.ch

**CY** Hadjikyriakos & Sons Ltd.  
121 Prodomos Str., P.O Box 21587  
1511 Nicosia, Cyprus  
Tel +357 - 22 87 21 11  
Fax +357 - 22 66 33 91  
E-mail: sawas@hadjikyriakos.com.cy

**CZ** BaSys CS s.r.o.  
Sodomkova 1478/8  
10200 Praha 10 - Hostivar, Česko  
Tel +420 2 34 70 67 00  
Fax +420 2 34 70 67 01  
E-mail: office@basys.cz

**D** Loewe Opta GmbH,  
Customer Care Center  
Industriestraße 11  
96317 Kronach, Deutschland  
Tel +49 180122256393  
Fax +49 926199500  
E-mail: ccc@loewe.de

**DK** Kjaerulff 1 Development A/S  
C.F. Tietgens Boulevard 19  
5220 Odense SØ, Denmark  
Tel +45 - 66 13 54 80  
Fax +45 - 66 13 54 10  
E-mail: info@loewe.dk

**E** Gaplasa S.A.  
Conde de Torroja, 25  
28022 Madrid, España  
Tel +34 - 917 48 29 60  
Fax +34 - 913 29 16 75  
E-mail: loewe@maygap.com

**EST** Tedra Trading Oy  
Kuusemetsa 3  
Saue 76506, Estonia  
Tel +372 - 50 14 817  
Fax +372 - 67 09 611  
E-mail: info@futurehifi.com

**F** Loewe France SAS  
Rue du Dépôt,  
13 Parc de l'Europe, BP 10010  
67014 Strasbourg Cédex, France  
Tel +33 - 3 - 88 79 72 50  
Fax +33 - 3 - 88 79 72 59  
E-mail: loewe.france@loewe-fr.com

**FIN** Karevox Oy  
Museokatu 36  
00100 Helsinki, Finland  
Tel +358 - 9 44 56 33  
E-mail: kare@haloradio.fi

**GB IRL** Loewe UK Limited  
Century Court, Riverside Way  
Riverside Business Park, Irvine, Ayrshire  
KA11 5DJ, UK  
Tel +44 - 1294 315 000  
Fax +44 - 1294 315 001  
E-mail: enquiries@loewe-uk.com

**GR** Issagogiki Emboriki Ellados S.A.  
321 Mesogion Av.  
152 31 Chalandri-Athens, Hellas  
Tel +30 - 210 672 12 00  
Fax +30 - 210 674 02 04  
E-mail: christina\_argyropoulou@isembel.gr

**H** Basys Magyarorszagi KFT  
Tó park u.9.  
2045 Törökbálint, Magyar  
Tel +36 - 2341 56 37 (121)  
Fax +36 - 23 41 51 82  
E-mail: ertekestites@basys.hu

**HK CN** Galerien und PartnerPlus  
Kings Tower 28D, 111 King Lam Street  
Kowloon, Hong Kong  
Tel +852 - 92 60 89 88  
Fax +852 - 23 10 08 08  
E-mail: info@loewe-cn.com

**HR** Plug&Play Ltd.  
Bednjanska 8, 10000 Zagreb  
Hrvatska (Kroatia)  
Tel +385 1 4929 683  
Fax +385 1 4929 682  
E-mail: info@loewe.hr

**I** Loewe Italiana S.r.l.  
Largo del Perlar, 12  
37135 Verona (VR), Italia  
Tel +39 - 045 5281690  
Fax +39 - 045 82 51 622  
E-mail: info@loewe.it

**IL** Clear electronic entertainment Ltd  
13 Noah Mozes St.  
Agish Ravad Building  
Tel Aviv 67442, Israel  
Tel +972 - 3 - 6091100  
Fax +972 - 3 - 6092200  
E-mail: info@loewe.co.il

**KSA** Salem Agencies & Services Co.  
Hamad Al Haqueel Street, Rawdah,  
Jeddah 21413  
Kingdom of Saudi Arabia  
Tel +966 (2) 665 4616  
Fax +966 (2) 660 7864  
E-mail: hkurkjian@aol.com

**LT** A Cappella Ltd.  
Ausros Vartu 5, Pasazo skg.  
01129 Vilnius, Lithuania  
Tel +370 - 52 12 22 96  
Fax +370 - 52 62 66 81  
E-mail: info@loewe.lt

**LV** Loewe.service center  
Brivibas gatve 332,  
Riga, Latvia, LV-1006  
Tel +371 673 105 68  
E-mail: dom332@dom332.lv

**M** Doneo Co. Ltd  
34/36 Danny Cremona Street  
Hamrun, HMR1514, Malta  
Tel +356 - 21 - 22 53 81  
Fax +356 - 21 - 23 07 35  
E-mail: service@doneo.com.mt

**MA** Somara S.A.  
377, Rue Mustapha El Maani  
20000 Casablanca, Morocco  
Tel +212 - 22 22 03 08  
Fax +212 - 22 26 00 06  
E-mail: somara@somara.ma

**N** Pce. Premium Consumer  
Electronics as  
Ostre Kullerød 5  
3241 Sandefjord, Norge  
Tel +47 - 33 29 30 46  
Fax +47 - 33 44 60 44  
E-mail: service@pce.no

**P** Mayro Magnetics Portugal, Lda.  
Rua Professor Henrique de Barros  
Edifício Sagres, 2º. C  
2685-338 Prior Velho, Portugal  
Tel +351 - 21 942 78 30  
Fax +351 - 21 940 00 78  
E-mail: geral.loewe@mayro.pt

**PL** Tele Radio Video  
Ul. Boh. Getta Warszawskiego 18  
81-609 Gdynia  
Tel. 58 624-50-09  
E-Mail: loewe@trv.com.pl

**RO** Avitech Co. SRL  
1/II Pipera Tunari St.  
007190 Voluntari, Ilfov, Romania  
Tel +40 - 21 200 64 64  
Fax +40 - 21 200 64 65  
E-mail: gina.surgihila@avitech.ro

**RUS** Service Center Loewe  
per. Aptekarsky, dom 4 str. 2  
105005 Moscow, Russia  
Tel +7 - 495 730 78 00  
Fax +7 - 495 730 78 01  
E-mail: service@loewe-cis.ru

**S** Kjaerulff 1 AB  
Ridbanegatan 4, Box 9076  
200 39 Malmö, Sverige  
Tel +46 - 4 06 79 74 00  
Fax +46 - 4 06 79 74 01  
E-mail: loewe@loewe.se

**SG** Atlas Sound & Vision Pte Ltd  
10 Winstedt Road #01-18  
Singapore 227977  
Tel +65 - 6334 9320  
Fax +65 - 6339 1615  
E-mail: michael.tien@atlas-sv.com

**SLO** JADRAN d.d., Sežana  
Partizanska cesta 69  
6210 Sežana, Slovenija  
Tel +386 57391200  
Fax +386 57391460  
E-mail: info@jadrans.si

**SK** BaSys SK, s.r.o.  
Stará Vajnorská 37/C  
83104 Bratislava, Slovakia  
Tel + 421 2 49 10 66 18  
Fax + 421 2 49 10 66 33  
E-mail: loewe@basys.sk

**TR** SERVISPLUS GENEL MERKEZ  
ÖRNEK MAH. ATES SOK. NO:1  
34704 ATASEHIR, ISTANBUL, TÜRKİYE  
Tel +90 - 216 315 39 00  
Fax +90 - 216 315 49 50  
E-mail: info@servisplus.com.tr

**UAE** Dubai Audio Center  
P.O. Box 32836, Sheikh Zayed Road  
Dubai, UAE  
Tel +971 - 4 343 14 41  
Fax +971 - 4 343 77 48  
E-mail: service@dubaiaudio.com

**ZA** The Soundlab (Pty) Ltd  
P.O. Box 31952, Kyalami 1684  
Gauteng, Republic of South Africa  
Tel +27 - 1 14 66 47 00  
Fax +27 - 1 14 66 42 85  
E-mail: loewe@mad.co.za

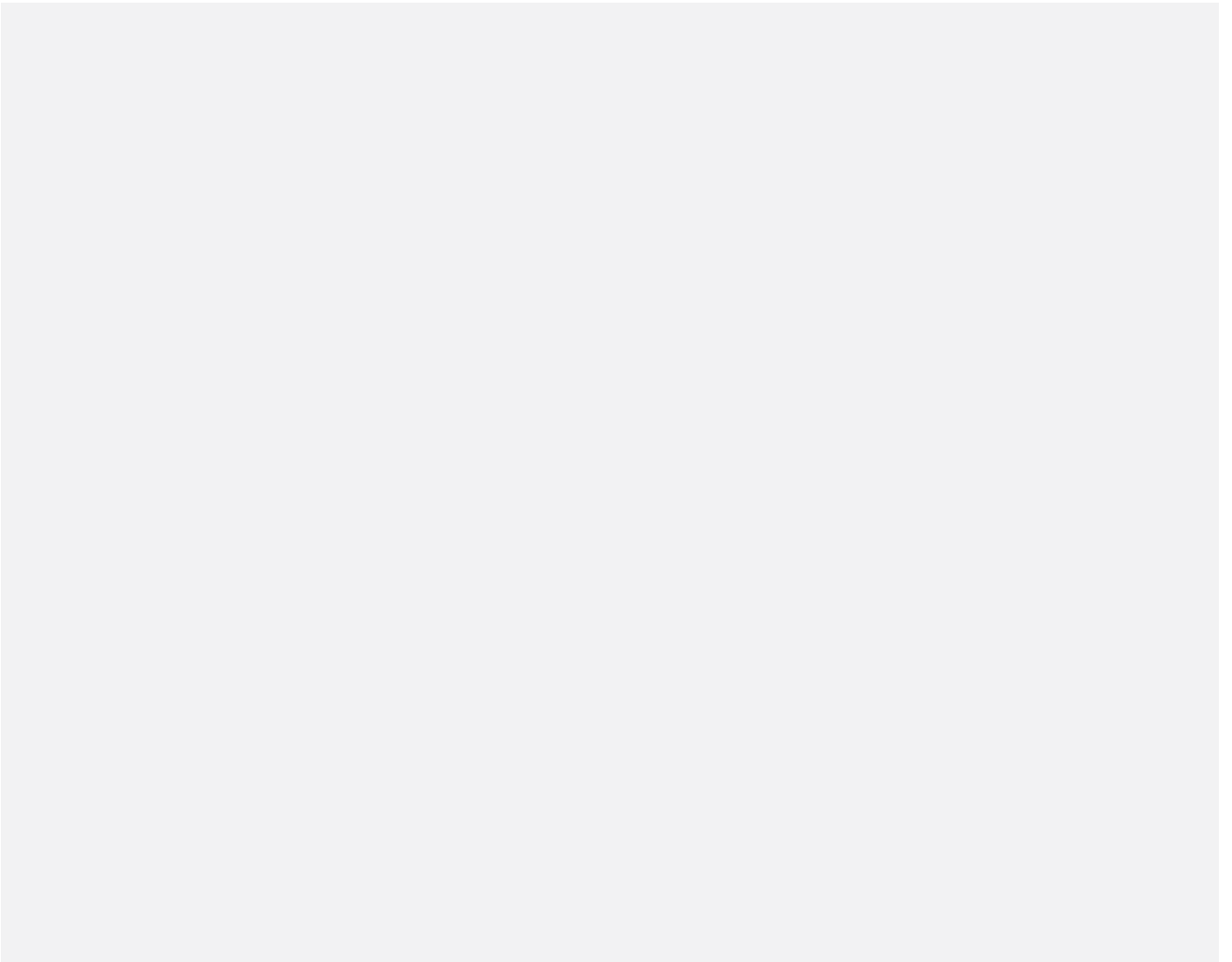

**LOEWE.**